



# Sprinter

Handleiding

Mercedes-Benz



## Waarschuwing bijrijdersairbag



**▲ WAARSCHUWING** Gevaar voor letsel of levensgevaar bij ingeschakelde passagiersairbag

Als de passagiersairbag is ingeschakeld, kan een kind op de passagiersstoel bij een ongeval door de passagiersairbag worden geraakt. NOOIT een naar achteren gericht kinderbeveiligingssysteem op een stoel met INGESCHAKELDE FRONTAIRBAG gebruiken, want dat kan voor het kind DODELIJKE of ERNSTIGE VERWONDINGEN tot gevolg hebben.

Het hoofdstuk "Kinderen in het voertuig" in acht nemen.

## Welkom in de wereld van Mercedes-Benz

Voor de eerste rit dient u zich aan de hand van deze handleiding vertrouwd te maken met het voertuig. Voor uw eigen veiligheid en voor een langere levensduur van het voertuig adviseren wij u de volgende aanwijzingen en waarschuwingsaanwijzingen in deze handleiding op te volgen. Onoplettendheid kan tot schade aan het voertuig en tot persoonlijk letsel en milieuschade leiden.

De uitvoering of de productbenaming van het voertuig is afhankelijk van:

- Model
- Opdracht
- Exportuitvoering
- Beschikbaarheid

De afbeeldingen in deze handleiding tonen een voertuig met linkse besturing. Bij voertuigen met rechts stuur wijkt de indeling van onderdelen en bedieningselementen overeenkomstig af.

Mercedes-Benz ontwikkelt zijn voertuigen steeds verder.

Mercedes-Benz behoudt zich daarom het recht voor de volgende punten te wijzigen:

- Vorm
- Uitvoering
- Techniek

Daarom kan de beschrijving in enkele gevallen afwijken van het voertuig.

Onderdeel van het voertuig zijn:

- Gedrukte handleiding
- Onderhoudsboekje
- Uitrustingsafhankelijke aanvullende handleidingen

Deze documentatie altijd in het voertuig meenemen. Alle documentatie bij verkoop van het voertuig aan de nieuwe eigenaar overdragen.



**Symbolen ..... 4****In één oogopslag ..... 6**

Cockpit .....	6
Combi-instrument .....	8
Bedieningspaneel dakconsole .....	13
Deurbedieningseenheid .....	17
In geval van nood en pech .....	19

**Algemene aanwijzingen ..... 21**

Milieubescherming .....	21
Terugname van het oude voertuig .....	21
Mercedes-Benz Originele onderdelen .....	21
Aanwijzingen met betrekking tot aan-, op-, in- en ombouwen .....	22
Handleiding .....	23
Bedrijfsveiligheid .....	23
Conformiteitsverklaringen .....	24
Diagnose-interface .....	26
Aanwijzingen voor wijzigingen van het motorvermogen .....	26
Gekwalificeerde werkplaats .....	27
Registratie van het voertuig .....	27
Correct gebruik van het voertuig .....	27
Informatie over de REACH-verordening .....	27
Aansprakelijkheid voor gebreken .....	28
QR-codes voor reddingskaart .....	28
Gegevensopslag .....	28
Auteursrecht .....	30

**Veiligheid voor inzittenden ..... 31**

Veiligheidssysteem .....	31
Veiligheidsgordels .....	33
Airbags .....	35
Kinderen in het voertuig .....	37
Aanwijzingen met betrekking tot huisdieren in de auto .....	46

**Openen en sluiten ..... 47**

Sleutel .....	47
Deuren .....	50
Schuifdeur .....	52
Elektrische schuifdeur .....	53
Achterdeuren .....	56
Scheidingswand-schuifdeur .....	57
Elektrische treeplank .....	58
Boorden van de platte laadbak .....	60
Zijruiten .....	61
Diefstalbeveiliging .....	63

**Stoelen en opbergen ..... 67**

Correcte zitpositie voor de chauffeur .....	67
Stoelen .....	67
Stuurkolom instellen .....	80
Opbergmogelijkheden .....	80
Flessenhouder .....	84
Bekerhouder .....	84
Asbak en sigarettenaansteker .....	85
Contactdozen .....	85
Dradloos opladen van de mobiele telefoon en koppeling met de buitenantenne .....	88
Voetmat monteren of demonteren .....	89

**Licht en zicht ..... 90**

Buitenverlichting .....	90
Interieurverlichting instellen .....	94
Lichtbron veranderen .....	96
Ruitenwisser .....	101
Spiegel .....	104
Zonnekleppen bedienen .....	105

**Klimaatregeling ..... 106**

Overzicht aircosystemen .....	106
Aircosystemen bedienen .....	108
Luchtroosters bedienen .....	111
Extra verwarming .....	112
Laadruimteventilatie bedienen .....	118

**Rijden en parkeren ..... 119**

Rijden .....	119
Accuhoofdschakelaar .....	132
Handgeschakelde versnellingsbak .....	133
Automatische transmissie .....	134
Vierwielaandrijving .....	137
DSR (Downhill Speed Regulation) .....	140
Elektronische niveauregeling .....	141
Tanken .....	145
Parkeren .....	152
Rij- en rijveiligheidssystemen .....	159
Werkfunctie .....	181
Rijden met aanhangwagen .....	183

**Instrumentendisplay en boordcomputer ..... 188**

Overzicht instrumentendisplay .....	188
Overzicht toetsen in het stuurwiel .....	189
Boordcomputer bedienen .....	189
Overzicht van de weergaven op het multifunctioneel display .....	190
Dashboardverlichting instellen .....	191

Menu's en submenu's .....	191
---------------------------	-----

---

## **Mercedes PRO** ..... **196**

Informatie over Mercedes PRO .....	196
Informatie over Mercedes PRO connect ..	196
Mercedes-Benz klantenservice via het multimediasysteem bellen .....	196
Gesprekken via het bedieningspaneel dakconsole voeren .....	196
Informatie over de pechhulp-oproep via het bedieningspaneel dakconsole .....	197
Informatie over het Mercedes PRO connect ongevalmanagement .....	197
Instemming met gegevensoverdracht bij Mercedes PRO connect .....	197
Verzonden gegevens tijdens pechhulp- oproep .....	197

---

## **MBUX multimediasysteem** ..... **199**

Overzicht en bediening .....	199
Systeeminstellingen .....	205
Voertuiginformatie .....	207
Telefoon .....	208
Media .....	215
Radio .....	219
Sound .....	220

---

## **Vervoeren** ..... **221**

Aanwijzing met betrekking tot bela- dingsrichtlijnen .....	221
Ladingverdeling .....	222
Ladingverankering .....	222
Dragersystemen .....	224
Binnendakdragersysteem gebruiken .....	225
Wielkuipen beladen .....	228

---

## **Onderhoud en verzorging** ..... **229**

Weergave onderhoudsinterval ASSYST PLUS .....	229
Motorruimte .....	229
Reiniging en verzorging .....	237

---

## **Pechhulp** ..... **243**

Noodgeval .....	243
Mercedes-Benz Noodoproepsysteem .....	244
Bandenpech .....	246
Accu .....	247
Aan- of wegslepen .....	255
Elektrische zekeringen .....	260
Boordgereedschap .....	261
Hydraulische krik .....	262

---

## **Wielen en banden** ..... **264**

Aanwijzingen met betrekking tot geluidsontwikkeling of ongewoon rijge- drag .....	264
Aanwijzingen bij het regelmatig contro- leren van de velgen en banden .....	264
Informatie over het rijden met zomer- banden .....	264
Informatie over M+S-banden .....	265
Aanwijzingen met betrekking tot sneeuwkettingen .....	265
Bandenspanning .....	266
Verwisselen van een wiel .....	285
Reservewiel .....	295

---

## **Technische gegevens** ..... **301**

Informatie over technische gegevens .....	301
Boordelektronica .....	301
Voertuigtypeplaatje, voertuigidentifica- tienummer (VIN) en motornummer .....	302
Bedrijfsstoffen en inhouden .....	303
Voertuiggegevens .....	311
Trekhaak .....	312
Sjorpunten en dragersystemen .....	312

---

## **Displaymeldingen en waarschu- wings-/controlelampjes** ..... **315**

Meldingen op het beeldscherm .....	315
Waarschuwendende en kwitterende (terug- meldende) meldlampen .....	337

---

## **Trefwoordenregister** ..... **346**

In deze handleiding vindt u de volgende symbolen:

 **GEVAAR** Gevaar door het niet in acht nemen van waarschuwingsaanwijzingen

Waarschuwingsaanwijzingen wijzen op gevaren die uw gezondheid of uw leven resp. de gezondheid of het leven van anderen in gevaar kunnen brengen.

▶ Waarschuwingsaanwijzingen in acht nemen.

 **MILIEU-AANWIJZING** Milieuschade door het niet in acht nemen van milieu-aanwijzingen

Milieu-aanwijzingen geven informatie over milieubewust handelen of milieubewust afvoeren.

▶ Milieu-aanwijzingen in acht nemen.

 **AANWIJZING** Materiële schade door het niet in acht nemen van aanwijzingen m.b.t. materiële schade

Aanwijzingen m.b.t. materiële schade wijzen op risico's die tot schade aan de auto kunnen leiden.

▶ Aanwijzingen m.b.t. materiële schade in acht nemen.

 Nuttige aanwijzingen of andere informatie die behulpzaam kan zijn.

▶ Handelingsinstructie

( → pagina) Meer informatie over een onderwerp

**Display** Weergave in multifunctioneel display/mediadisplay

 Bovenste menuniveau, dat in het multimediasysteem moet worden geselecteerd

 Overeenkomstige submenu's, die in het multimediasysteem moeten worden geselecteerd

\* Geeft een oorzaak aan



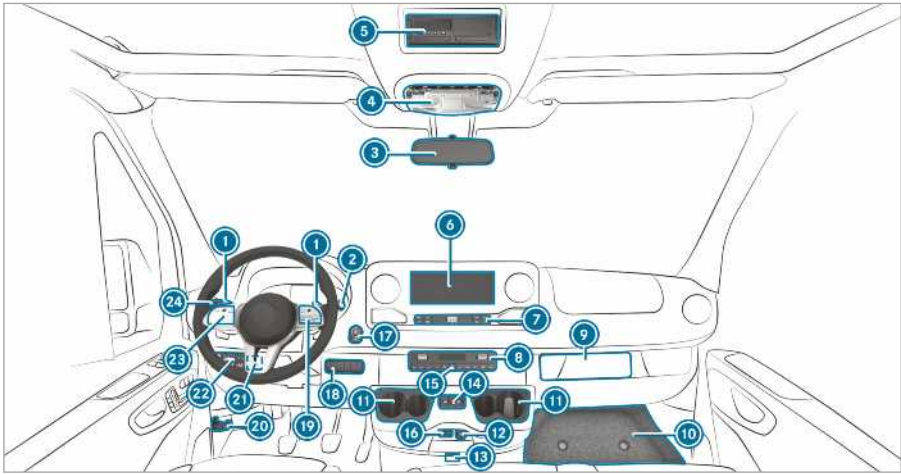

① Stuurwielchakelpaddles	→	136	Vierwielaandrijving in- en uitschakelen	→	138
② DIRECT SELECT hendel	→	134	LOW RANGE in- en uitschakelen	→	139
③ Binnenspiegel	→	105	DSR in- en uitschakelen	→	140
④ Bedieningspaneel dakconsole	→	94	Voertuighoogte omhoog- en omlaagbrengen	→	143
⑤ DIN-sleuf, bijvoorbeeld voor het plaatsen van een tachograaf of de tijdschakelklok voor de standverwarming			PTO in- en uitschakelen	→	181
⑥ Display van het MBUX multimediasysteem	→	199	Werktoerentalregeling (ADR) in- en uitschakelen	→	182
⑦ Bedieningselementen MBUX multimediasysteem	→	201	Laadruimteventilatie in- en uitschakelen	→	118
⑧ Klimaatregelsysteem	→	106	Zwaailichten in- en uitschakelen	→	93
⑨ Plaats voor tachograaf			⑲ Stuurwieltoetsen	→	189
⑩ Afdekking opbergvak	→	262	⑳ Motorkap openen	→	229
⑪ Bekerhouder	→	84	㉑ Linker schakelaarpaneel		
⑫ 12V-aansluiting	→	85	Bedrijfstoerental (ADR) instellen	→	183
⑬ Voertuigen met KEYLESS START: Insteekpositie sleutel	→	120	㉒ Verlichtingsschakelaar		
⑭ Elektrische schuifdeur openen en sluiten	→	53	Koplampverstelling	→	91
⑮ Noodknipperlicht in- en uitschakelen	→	92	㉓ Stuurwieltoetsen	→	189
⑯ Usb-aansluiting	→	82	㉔ Combischakelaar		
⑰ Start-stoptoets	→	120	Knipperen	→	91
⑱ Rechter schakelaarpaneel			Grootlicht	→	91



Ruitenwissers

→

101

Achterruitenwischer

→

102

---

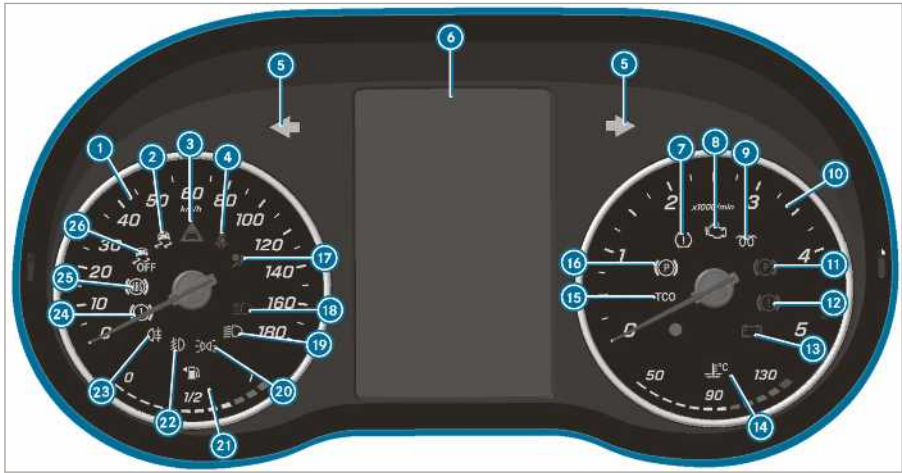

Instrumentendisplay (kleuren-  
display)

① Snelheidsmeter	→	188
② ESP®	→	338
③ Afstandswaarschuwing	→	343
④ Veiligheidsgordel niet omgespeld	→	342
⑤ Knipperlicht	→	91
⑥ Multifunctioneel display	→	338
⑦ Waarschuwingslampje bandenspanningsverlies	→	338
⑧ Motordiagnose	→	343
⑨ Voorgloeien en storing in het voorgloeisysteem	→	
⑩ Toerenteller	→	188
⑪ Parkeerrem bediend (rood)	→	338
⑫ Remmen (rood)	→	338
⑬ Elektrische storing	→	343
⑭ Weergave koelvloeistoftemperatuur en koelvloeistof te heet	→	343

⑮ Tachograaf (zie de afzonderlijke handleiding)



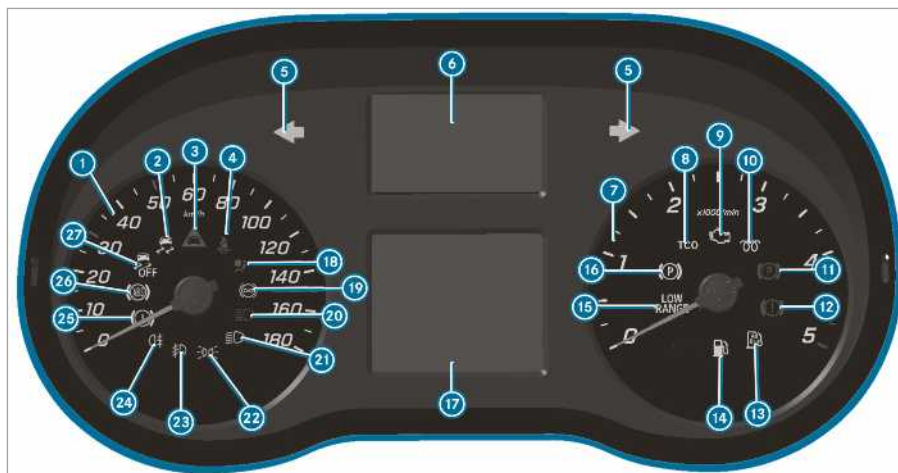



⑮ Tachograaf (zie de afzonderlijke handleiding)	→	
⑯ Elektrische parkeerrem (geel)	→	338
⑰ Veiligheidssysteem	→	31
⑱ Grootlicht	→	91
⑲ Dimlicht	→	90
⑳ Standlicht	→	90
㉑ Weergave brandstofpeil en brandstofreserve met aanduiding van de tankdop- kleppositie	→	343
㉒ Mistlicht	→	91
㉓ Mistachterlicht	→	91
㉔ Remmen (geel)	→	338
㉕ ABS vertoont een storing	→	338
㉖ ESP® uitgeschakeld	→	338



Instrumentendisplay (zwart-wit-display) met stuurwieltoetsen

1	Snelheidsmeter	→	188
2	ESP®	→	338
3	Afstandswaarschuwing	→	343
4	Veiligheidsgordel niet omgespopt	→	342
5	Knipperlicht	→	91
6	Weergave waarschuwings- en controlelampjes		
	Ten minste één deur is niet volledig gesloten		
	Bandenspanningsverlies	→	338
	Stuurbevestiging vertoont een storing	→	343
	Elektrische storing	→	343
	SOS-noodoproepsysteem (Mercedes-Benz noodoproepsysteem)		
	Active Brake Assist Systeem uitgeschakeld		
	ATTENTION ASSIST uitgeschakeld		
	Spoorassistent uitgeschakeld		





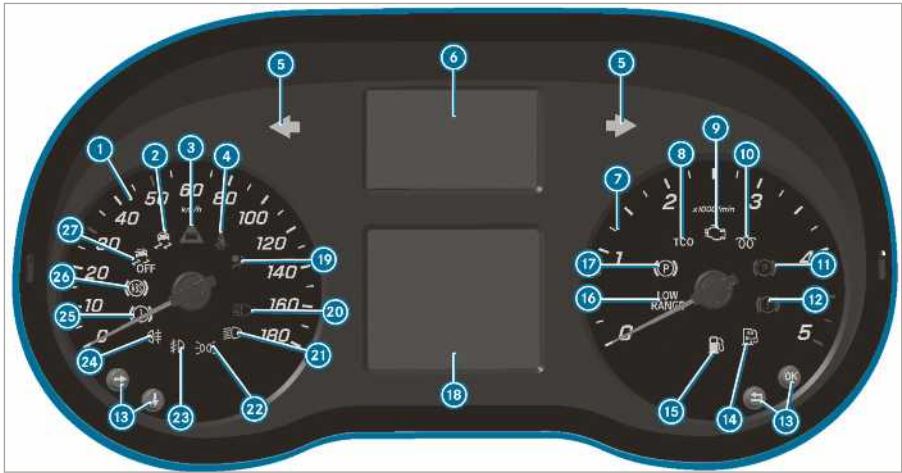





Grootlichtassistent	→	93	
(wit) spoorassistent actief en operationeel /  (rood) spoorassistent waarschuwt			
7	Toerenteller		
8	Tachograaf (zie de afzonderlijke handleiding)		
9	Motordiagnose	→	343
10	Voorgloeien en storing in het voorgloeisysteem		
11	Parkeerrem bediend (rood)	→	338
12	Remmen (rood)	→	338
13	AdBlue-voorraad gering	→	147
14	Brandstofreserve	→	343
15	LOW RANGE actief	→	139
16	Elektrische parkeerrem (geel)	→	338
17	Multifunctioneel display	→	338
18	Veiligheidssysteem	→	31
19	Retarder (zie de afzonderlijke handleiding)		
20	Grootlicht	→	91
21	Dimlicht	→	90

22		Standlicht	→	90	25		Remmen (geel)	→	338
23		Mistlicht	→	91	26		ABS verstoort een storing	→	338
24		Mistachterlicht	→	91	27		ESP® uitgeschakeld	→	338



Instrumentendisplay (zwart-wit-display) zonder stuurwieltoetsen

①	Snelheidsmeter	→	188
②	 ESP®	→	338
③	 Afstandswaarschuwing	→	343
④	 Veiligheidsgordel niet omgespjt	→	342
⑤	 Knipperlicht	→	91
⑥	Weergave waarschuwings- en controlelampjes		
	 Ten minste één deur is niet volledig gesloten		
	 Waarschuwinglampje bandenspanningsverlies	→	338
	 Stuurbechrchtiging ver- toont een storing	→	343
	 Elektrische storing	→	343
	 SOS-noodoproepsysteem (Mercedes-Benz noodoproepsysteem)		
	 Active Brake Assist System uitgeschakeld		
	 ATTENTION ASSIST uitgeschakeld		
	 Spoorassistent uitgeschakeld		
	 Grootlichtassistent	→	93
	 (wit) spoorassistent actief en operationeel /  (rood) spoorassistent waarschuwt		
	 Retarder (zie de afzonderlijke handleiding)		
⑦	Toerenteller		
⑧	Tachograaf (zie de afzonderlijke handleiding)		
⑨	 Motordiagnose	→	343
⑩	 Voorgloeien en storing in het voorgloeisysteem		
⑪	 Parkeerrem bediend (rood)	→	338
⑫	 Remmen (rood)	→	338
⑬	Toetsen voor het bedienen van de boordcomputer	→	189
⑭	 AdBlue-voorraad gering	→	147
⑮	 Brandstofreserve	→	343
⑯	 LOW RANGE LOW RANGE actief	→	139

17		Elektrische parkeerrem (geel)	→	338	23		Mistlicht	→	91
18		Multifunctioneel display	→	338	24		Mistachterlicht	→	91
19		Veiligheidssysteem	→	31	25		Remmen (geel)	→	338
20		Grootlicht	→	91	26		ABS vertoont een storing	→	338
21		Dimlicht	→	90	27		ESP® uitgeschakeld	→	338
22		Standlicht	→	90					

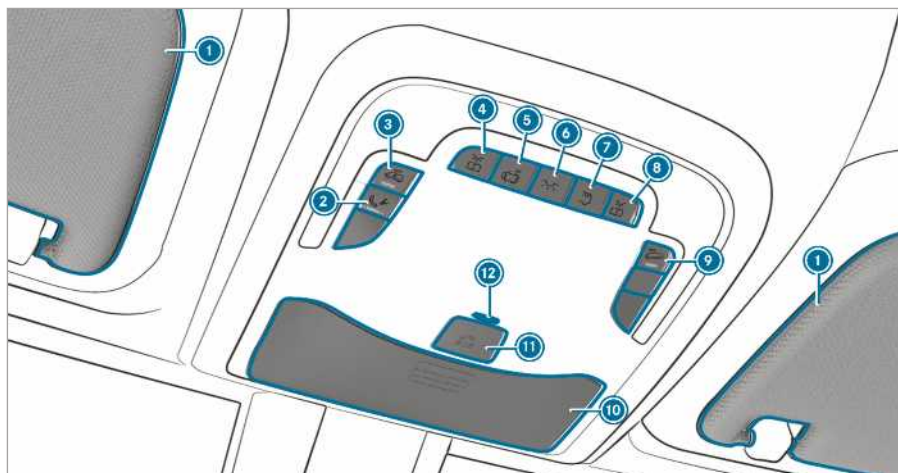

Variant 1 van het bedieningspaneel dakconsole

1	Zonnekleppen	→	105
2	Toets voor de pechhulp (Mercedes PRO connect)		
3	Interieurbeveiliging in- en uitschakelen	→	65
	Bus-interieurverlichting in- en uitschakelen		
4	Leeslicht in- en uitschakelen		
5	Automatische verlichtingsregeling in- en uitschakelen		
6	Interieurverlichting voorin in- en uitschakelen		
7	Interieurverlichting achterin in- en uitschakelen		
8	Leeslicht in- en uitschakelen		
9	Wegsleepbeveiliging in- en uitschakelen	→	64
10	Brillenbox	→	83
11	SOS-noodoproepsysteem (Mercedes-Benz noodoproepsysteem)		
12	EDW-controlelampje of LED-controlelampje ondersteunende accu noodoproepsysteem (uitsluitend voor Rusland)		

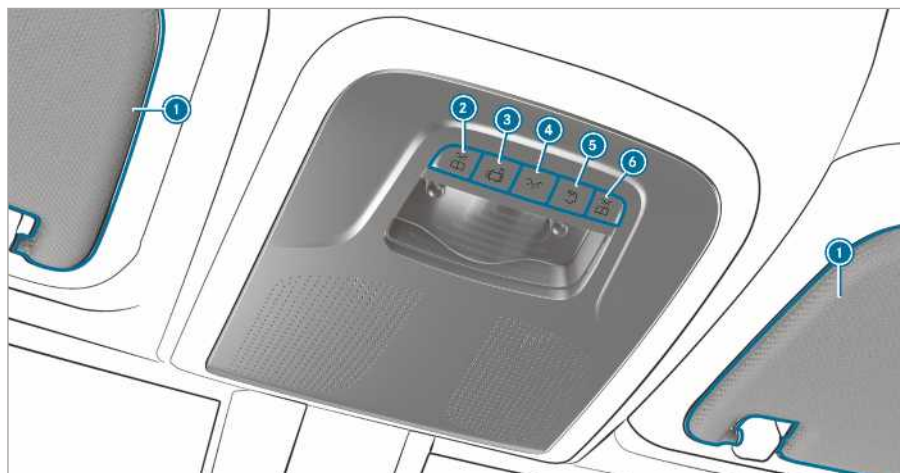



Variante 2 van het bedieningspaneel dakconsole

① Zonnekleppen → 105

②  Leeslicht in- en uitschakelen

③  Automatische verlichtingsregeling in- en uitschakelen

④  Interieurverlichting voorin in- en uitschakelen



⑤  Interieurverlichting achterin in- en uitschakelen

⑥  Leeslicht in- en uitschakelen

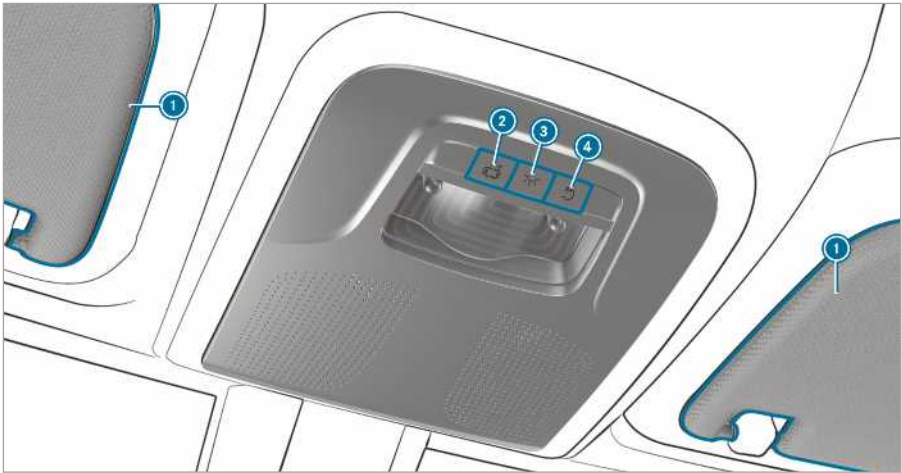



Variant 3 van het bedieningspaneel dakconsole

- |  |  |
|--|--|
| <p>① Zonnekleppen → 105</p> <p>②  Automatische verlichtingsregeling in- en uitschakelen</p> | <p>③  Interieurverlichting voorin in- en uitschakelen → 65</p> <hr/> <p>④  Interieurverlichting achterin in- en uitschakelen</p> |
|--|--|

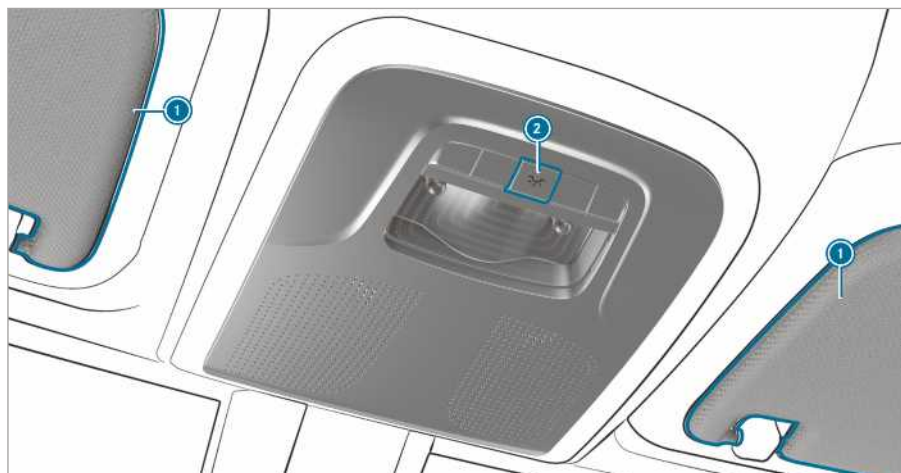

Variant 4 van het bedieningspaneel dakconsole

① Zonnekleppen → 105

② Interieurverlichting in- en uit-  
schakelen

---

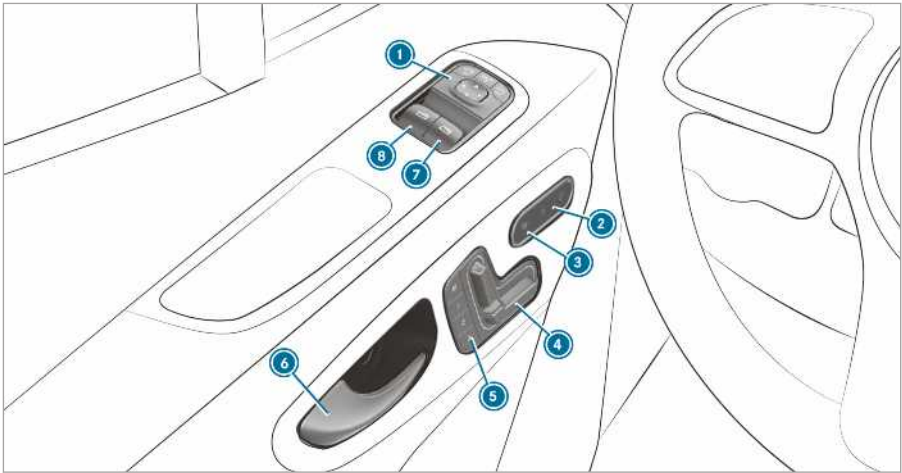

Deurbedieningseenheid voertuigen met elektrisch instelbare buitenste zitplaatsen

1 Buitenspiegels instellen →	104	5 Geheugenfunctie bedienen →	72
2 Centrale vergrendeling in- en uitschakelen →	51	6 Deur openen →	51
3 Stoelverwarming in- en uitschakelen →	79	7 Zijruit rechts openen/sluiten →	61
4 Voorstoel elektrisch instellen →	70	8 Zijruit links openen/sluiten →	61

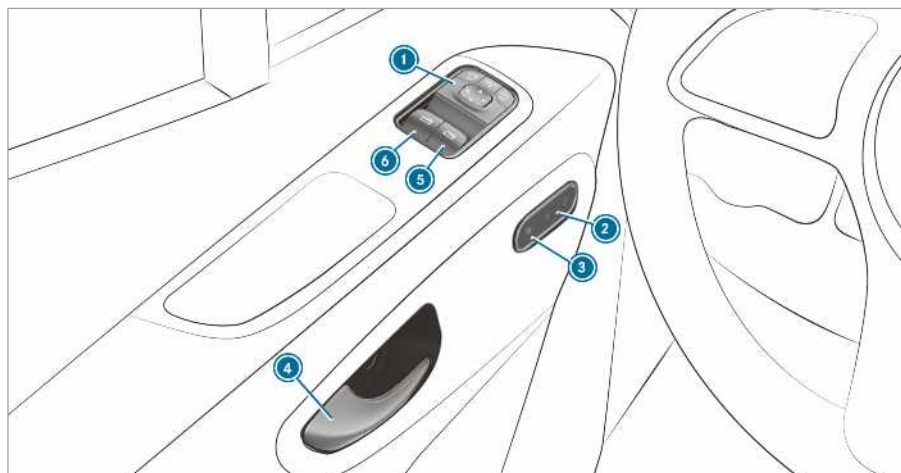

Deurbedieningseenheid voertuigen zonder elektrisch instelbare stoelen

① Buitenspiegels instellen	→	104	④ Deur openen	→	51
② Centrale vergrendeling in- en uitschakelen	→	51	⑤ Zijruit rechts openen/sluiten	→	61
③ Stoelverwarming in- en uitschakelen	→	79	⑥ Zijruit links openen/sluiten	→	61

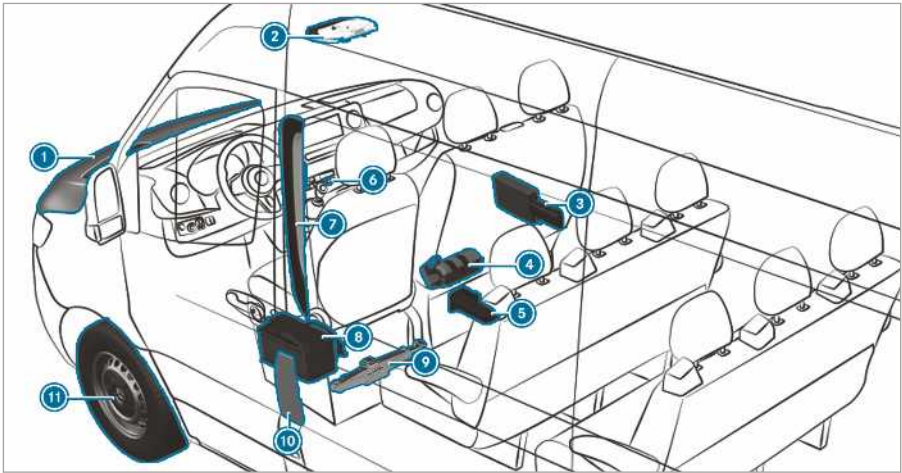

①	Bedrijfsstoffen controleren en bijvullen	→	303	⑥	Alarmknipperlichtinstallatie	→	92
	Starthulp	→	248	⑦	QR-codes voor het bepalen van de reddingskaart	→	28
②	Toetsen voor SOS-noodoproepsysteem en pechhulp-oproep	→	245	⑧	Startaccu losmaken	→	250
③	Gevarendriehoek	→	243	⑨	Voertuigen met voorwielaandrijving: Mechanische krik en wielwisselgereedschap	→	288
	Veiligheidsvest	→	243	⑩	Tankdopklep met aanwijzingsplaatjes voor bandenspanning, brandstofsoort en QR-codes voor het bepalen van de reddingskaart	→	145
④	Brandblusser	→	243	⑪	Bandenpech	→	246
⑤	Voertuigen met achterwielaandrijving: Hydraulische krik en wielwisselgereedschap	→	262				



12 Voertuigen met achterwielaan-  
drijving: Wielkeg

13 Reserwewiel (voorbeeld)



295

## Milieubescherming

### MILIEU-AANWIJZING Milieuschade door bedrijfsomstandigheden en persoonlijke rijstijl

De uitstoot van schadelijke stoffen van uw auto heeft een directe samenhang met het gebruik van de auto.

U kunt een bijdrage aan de milieubescherming leveren door uw auto op milieuvriendelijke wijze te gebruiken. Daartoe de volgende aanbeveling met betrekking tot de bedrijfsomstandigheden en uw persoonlijke rijstijl in acht nemen.

#### Bedrijfsomstandigheden:

- ▶ Zorg dragen voor een juiste bandenspanning.
- ▶ Geen onnodige ballast meenemen (bijvoorbeeld een niet meer benodigde imperial).
- ▶ De onderhoudsintervallen aanhouden. Een regelmatig onderhouden auto ontziet het milieu.
- ▶ Onderhoudswerkzaamheden altijd laten uitvoeren bij een gekwalificeerde werkplaats.

#### Uw persoonlijke rijstijl:

- ▶ Tijdens het starten geen gas geven.
- ▶ De motor niet stationair laten warmdraaien.
- ▶ Anticiperend rijden en voldoende afstand houden.
- ▶ Veelvuldig en sterk accelereren en remmen vermijden.
- ▶ Tijdig schakelen en de versnellingen slechts  $\frac{2}{3}$  uitrijden.
- ▶ De motor als het verkeer gedurende langere tijd stilstaat afzetten, bijvoorbeeld het ECO start-stopsysteem gebruiken.
- ▶ Zuinig rijden. Voor een zuinige rijstijl de ECO-aanduiding in acht nemen.

## Terugname van het oude voertuig

### Alleen voor EU-landen:

Mercedes-Benz neemt uw oude voertuig weer terug voor het op milieuvriendelijke wijze afvoeren overeenkomstig de richtlijn voertuigwrakken van de Europese Unie (EU).

Voor de terugname van uw oude voertuig is een netwerk van inzamelpunten en demontagebedrijven beschikbaar. Bij deze bedrijven kunt u uw voertuig gratis afgeven. Hierdoor levert u een waardevolle bijdrage aan het sluiten van de recyclingkringloop en het ontzien van de hulpbronnen.

Meer informatie over de recycling van oude voertuigen, het afvoeren en de voorwaarden voor de terugname vindt u op de nationale Mercedes-Benz homepage.

## Mercedes-Benz Originale onderdelen

### MILIEU-AANWIJZING Milieuvervuiling door niet gebruiken van gerecyclede ruilaggregaten

Daimler AG biedt gerecyclede ruilaggregaten en -onderdelen met dezelfde kwaliteit als nieuwe onderdelen. Daarbij geldt dezelfde aansprakelijkheid voor gebreken als bij nieuwe onderdelen.

- ▶ Gerecyclede ruilaggregaten en -onderdelen van Daimler AG gebruiken.

### **Aanwijzing** Beïnvloeding van de werking van de veiligheidssystemen door de installatie van accessoires, reparaties of laswerkzaamheden

In de volgende gebieden van de auto kunnen airbags, gordelspanners en regeleenheden en sensoren voor de veiligheidssystemen ingebouwd zijn:

- Deurframe
- Dakframe
- Deuren
- Deurstijlen
- Deurdorpel
- Stoelen
- Cockpit
- Combi-instrument
- Middenconsole

- ▶ In deze gedeelten geen accessoires monteren zoals bijvoorbeeld audiosystemen.

- ▶ Geen reparaties of laswerkzaamheden uitvoeren.
- ▶ Het naderhand inbouwen van accessoires bij een gekwalificeerde werkplaats laten uitvoeren.

Als niet door Mercedes-Benz vrijgegeven onderdelen, banden en velgen evenals veiligheidsrelevante accessoires worden gebruikt, kan de bedrijfsveiligheid van het voertuig in gevaar zijn. Veiligheidsrelevante systemen, bijvoorbeeld het remsysteem, kunnen in hun werking worden gestoord. Uitsluitend Mercedes-Benz originele onderdelen of kwalitatief gelijkwaardige onderdelen gebruiken. Alleen de voor het voertuigtype goedgekeurde banden- en velgmatten en accessoires gebruiken.

Mercedes-Benz controleert originele onderdelen en voor uw voertuigtype goedgekeurde opbouw- en accessoires op hun betrouwbaarheid, veiligheid en geschiktheid. Andere onderdelen kan Mercedes-Benz, ondanks voortdurende marktverkenningen, niet beoordelen. Ook als in een enkel geval een goedkeuring door een technische keuringsinstantie of een goedkeuring door officiële instanties aanwezig is, aanvaardt Mercedes-Benz geen verantwoordelijkheid voor het gebruik in Mercedes-Benz-voertuigen.

Alleen als deze voldoen aan de geldende wettelijke voorschriften zijn bepaalde onderdelen goedgekeurd voor in- of ombouw. Aan deze voorwaarden wordt door alle Mercedes-Benz originele onderdelen voldaan. Niet goedgekeurde onderdelen kunnen leiden tot het verlies van de typegoedkeuring.

In de volgende situaties is dit het geval:

- Bij een wijziging van het in de typegoedkeuring aangegeven voertuigtype.
- Bij een verwacht verhoogd risico voor verkeersdeelnemers.
- Bij een negatieve invloed op de uitstoot van uitlaatgassen of de geluidsproductie.

Bij het bestellen van Mercedes-Benz originele onderdelen altijd het voertuigidentificatienummer (VIN) vermelden (→ pagina 302).

### Aanwijzingen met betrekking tot aan-, op-, in- en ombouwen

Om veiligheidsredenen opbouwen overeenkomstig de geldige Mercedes-Benz opbouwrichtlijnen construeren en aanbrengen. Deze opbouwrichtlij-

nen waarborgen dat chassis en opbouw een eenheid vormen en de hoogst mogelijke bedrijfszekerheid en veiligheid wordt bereikt.

In principe dienen zowel de autofabrikant als de opbouwfabrikant ervoor te zorgen dat de door hen vervaardigde producten alleen in een veilige toestand aan het verkeer deelnemen en dat ze geen gevaar voor personen opleveren. Anders dreigen er civiel-, straf- of publiekrechtelijke consequenties. Hierbij is in principe elke fabrikant aansprakelijk voor het door hem vervaardigde product. De fabrikant van aan-, op-, in- en ombouwen is verplicht om de richtlijn 2001/95/EG over de algemene productveiligheid in acht te nemen.

Mercedes-Benz adviseert om veiligheidsredenen:

- Geen andere wijzigingen aan het voertuig uitvoeren.
- Als de voertuigopbouw niet aan de hand van de geldende Mercedes-Benz-opbouwrichtlijnen wordt uitgevoerd, toestemming van Mercedes-Benz verkrijgen.

Een goedkeuring door overheidsinstanties of officiële instanties kan veiligheidsrisico's niet uitsluiten.

De informatie over Mercedes-Benz originele onderdelen in acht nemen (→ pagina 21).

U vindt de Mercedes-Benz opbouwrichtlijnen op internet onder [https://bb-portal.mercedes-benz.com/portal/kat\\_iv.html?&L](https://bb-portal.mercedes-benz.com/portal/kat_iv.html?&L). U dient er rekening mee te houden dat voor de toegang tot de Mercedes-Benz portal voor carrosseriebouwers afzonderlijke toegangsrechten noodzakelijk zijn.

Daar vindt u ook informatie over de pinbezetting en het vervangen van zekeringen.

- ① Meer informatie is verkrijgbaar bij een gekwalificeerde werkplaats.

**⚠ WAARSCHUWING** Risico op ongevallen en lichamelijk letsel bij verkeerd ombouwen of aanbrengen van wijzigingen aan het voertuig.

Door ombouwen of aanbrengen van wijzigingen aan het voertuig kan de werking van systemen of componenten aangetast worden.

Daardoor kunnen die niet meer naar behoren functioneren en/of de bedrijfsveiligheid van het voertuig in het gedrang brengen.

- ▶ Ombouwen of aanbrengen van wijzigingen aan het voertuig altijd door een



gekwalificeerde werkplaats laten uitvoeren.

Ook schijnlijk zeer kleine wijzigingen aan het voertuig, bijvoorbeeld het aanbrengen van een radiatorbeschermer voor het rijden in de winter, zijn niet toegestaan. De radiator niet afdekken. Ook geen thermomatten, insectenbeschermingen of iets dergelijks gebruiken.

Anders worden de waarden van de datalogger vervalst. In enkele landen is de registratie van motordiagnosegegevens wettelijk voorgeschreven en moet deze altijd controleerbaar en correct zijn.

De uitrusting af fabriek met een houten of kunststof laadruimtebodemplaat is een integraal onderdeel van de voertuigstructuur. Wanneer de laadruimtebodemplaat wordt verwijderd, kan de carrosserie worden beschadigd. De ladingverankering is dan beschadigd en de maximale belastbaarheid van de bevestigingspunten is niet meer gegarandeerd. Daarom de laadruimtebodemplaat niet verwijderen.

### Aanwijzingen bij scheidingswand

Voertuigen die als bedrijfswagen (N1, N2) worden toegelaten, voldoen zonder scheidingswand niet aan de ISO 27956, die de systemen voor een correcte ladingverankering in bestelwagens beschrijft. Bij gebruik van het voertuig voor goederenvervoer wordt de montage achteraf van de scheidingswand dringend aanbevolen, omdat een correcte ladingverankering bij voertuigen zonder scheidingswand slechts zeer arbeidsintensief kan worden gerealiseerd.

### Handleiding

Deze handleiding beschrijft alle modellen, standaarduitrustingen en opties van uw voertuig die op het tijdstip van de redactiesluiting van deze handleiding verkrijgbaar waren. Landspecifieke afwijkingen zijn ook mogelijk. In acht nemen dat uw voertuig niet met alle beschreven functies kan zijn uitgerust. Dit betreft ook veiligheidsrelevante systemen en functies. Daarom kan de uitrusting van uw voertuig bij sommige beschrijvingen en afbeeldingen afwijken.

In het originele koopcontract van uw voertuig zijn alle systemen in uw voertuig vermeld.

Bij vragen over de uitrusting en de bediening kunt u contact opnemen met een Mercedes-Benz-service-werkplaats.

De handleiding en het onderhoudsboekje zijn belangrijke documenten en moeten in het voertuig bewaard worden.

### Aanwijzing met betrekking tot voertuigen die door opbouwfabrikanten zijn uitgerust

Beslist de handleiding van de opbouwfabrikant in acht nemen. Anders kunt u gevaren niet herkennen.

### Bedrijfsveiligheid

**⚠ WAARSCHUWING** Gevaar voor ongevallen door storingen in de werking of systeemuitval

Als u de voorgeschreven service-/onderhoudswerkzaamheden of noodzakelijke reparaties niet laat uitvoeren, kan dit tot storingen in de werking of systeemuitval leiden.

▶ De voorgeschreven service-/onderhoudswerkzaamheden en noodzakelijke reparaties altijd laten uitvoeren bij een gekwalificeerde werkplaats.

**⚠ WAARSCHUWING** Gevaar voor ongevallen en letsel door ondeskundige wijzigingen aan elektronische onderdelen

Wijzigingen aan elektronische onderdelen, de software en bedrading hiervan kunnen de werking en/of de werking van andere gekoppelde onderdelen nadelig beïnvloeden. Met name kunnen ook veiligheidsrelevante systemen getroffen zijn.

Daardoor kunnen deze niet meer zoals bedoeld functioneren en/of de bedrijfsveiligheid van het voertuig in gevaar brengen.

▶ Niet ingrijpen in de bedrading, de elektronische onderdelen en de software.

▶ Werkzaamheden aan elektrische en elektronische apparaten altijd laten uitvoeren bij een gekwalificeerde werkplaats.

Bij wijzigingen aan de boordelektronica vervalt de typegoedkeuring.

Het onderwerp "Boordelektronica" in de "Technische gegevens" in acht nemen.

**⚠ WAARSCHUWING** Brandgevaar door brandbaar materiaal aan hete onderdelen van het uitlaatsysteem

Als brandbaar materiaal, bijvoorbeeld bladen, gras of takken, met hete onderdelen van het uitlaatsysteem in contact komen, kunnen deze materialen ontsteken.

- ▶ Tijdens het rijden op onverharde wegen of in het terrein regelmatig de onderzijde van de auto controleren.
- ▶ In het bijzonder ingeklemde delen van planten of ander brandbaar materiaal verwijderen.
- ▶ Bij beschadigingen meteen contact opnemen met een gekwalificeerde werkplaats.

**! AANWIJZING** Beschadiging van de auto

Met name in de volgende gevallen kan de auto worden beschadigd:

- De auto raakt de grond, bijvoorbeeld op een hoge stoeprand of onverharde wegen.
- De auto rijdt te snel over een obstakel, bijvoorbeeld een stoeprand, een verkeersdrempel of een kuil in de weg.
- Een zwaar voorwerp slaat tegen de bodemplaat of onderdelen van het onderstel.

De carrosserie, de bodemplaat, onderdelen van het onderstel, wielen of banden kunnen in dergelijke of vergelijkbare situaties ook niet-zichtbaar worden beschadigd. Op deze manier beschadigde onderdelen kunnen onverwacht uitvallen of de bij een ongeval optredende belastingen niet meer zoals bedoeld opnemen.

Als de bodembekleding beschadigd is, kan zich brandbaar materiaal, bijvoorbeeld bladen, gras of takken, tussen de bodemplaat en bodembekleding verzamelen. Als dit materiaal met hete onderdelen van het uitlaatsysteem in contact komt, kan dit ontsteken.

- ▶ De auto direct bij een gekwalificeerde werkplaats laten controleren en repareren.

of

- ▶ Als de rijveiligheid in gevaar komt als verder wordt gereden, direct op een vei-

lige plaats stoppen en contact opnemen met een gekwalificeerde werkplaats.

## Conformiteitsverklaringen

### Elektromagnetische verdraagzaamheid

De elektromagnetische verdraagzaamheid van de onderdelen van het voertuig werd overeenkomstig de regeling UN-R 10, in de telkens actueel geldende uitgave, gecontroleerd en bewezen.

### Radiografische onderdelen van het voertuig

De volgende aanwijzing is geldig voor alle radiografische onderdelen van het voertuig en voor alle in het voertuig geïntegreerde informatiesystemen en communicatieapparatuur:

De radiografische onderdelen van het voertuig zijn in overeenstemming met de eisen en bepalingen van de richtlijn 2014/53/EG. Meer informatie is verkrijgbaar bij een Mercedes-Benz-service-werkplaats.

Hierna vindt u de adressen van de fabrikanten van de radiografische onderdelen, waarvan het vanwege het formaat of de aard niet mogelijk is ze op het apparaat weer te geven.

#### Sensoren voor de bandenspanningscontrole

Huf Hülsbeck & Fürst GmbH & Co. KG, Steeger Straße 17, 42551 Velbert, Germany

#### Afstandsbediening

Marquardt GmbH, Schloßstraße 16, 78604 Rietheim, Germany

Huf Hülsbeck & Fürst GmbH & Co. KG, Steeger Straße 17, 42551 Velbert, Germany

#### Antennemodule

Hirschmann Car Communication GmbH, Stuttgarter Straße 45-51, 72654 Neckartenzlingen, Germany

#### Radarsensoren

Robert Bosch GmbH, Daimlerstraße 6, 71229 Leonberg, Germany

#### Mobiele communicatie & telematica

Yanfeng Visteon Automotive Trim Systems Co., Ltd., 1001 Qinzhou Rd(N), 200233 Shanghai, China

Harman Becker Automotive Systems GmbH, Postfach 2260, 76303 Karlsbad, Germany

**Afstandsbediening functie "extra verwarmen"**

Digades GmbH, Äußere Weberstraße 20,  
02763 Zittau, Germany

gebruik van de volgende radiografische toepassingen.

**Soort radiografische toepassingen in het voertuig**

Naast de typische frequenties voor mobiele communicatie maken voertuigen van Mercedes-Benz

**Soort radiografische toepassingen in het voertuig**

Frequentiebereik	Technologie	Zendvermogen/sterkte van het magnetisch veld
433 MHz (433.05 – 434.79 MHz)	Afstandsbediening, banden-spanningscontrole, antennemodule, afstandsbediening functie "extra verwarmen"	≤ 10 mW e.r.p.
2,4 GHz ISM-band (2400 – 2483,5 MHz)	Bluetooth®, R-LAN,	≤ 100 mW e.i.r.p.
76 – 77 GHz	76 GHz radar	≤ 55 dBm peak e.i.r.p.

**Krik****Conformiteitsverklaring hydraulische krik**

Afschrift en vertaling van de originele conformiteitsverklaring:

EG-conformiteitsverklaring 2006/42/EG

Hierbij verklaren wij, WEBER-HYDRAULIK GMBH, Heilbronner Str. 30, D-74363 Güglingen, dat de producten "Weber-Hydraulik-onderstelhefinrichting" van de types:

A AD ADX AH AHX AL AT ATD ATDX ATG ATN  
ATGX ATPX ATQ AX

Belasting: 2.000 tot 100.000 kg

Serienummers: vanaf bouwjaar 01/2010

aan de desbetreffende veiligheids- en gezondheidseisen van de EG-machinerichtlijn voldoen.

Deze EG-conformiteitsverklaring verliest zijn geldigheid:

- bij veranderingen en reparaties door niet deskundige personen,
- wanneer de producten niet overeenkomstig de in de handleiding aangegeven toepassingen worden ingezet,
- de regelmatig uit te voeren controles niet uitgevoerd worden.

Desbetreffende EG-richtlijnen: EG-machinerichtlijn 2006/42/EG

Toegepaste normen: ISO 11530

Kwaliteitswaarborging: DIN EN ISO 9001:2000  
Güglingen, 01-07-2013

Ondertekend door:

Bedrijfsleider, WEBER-HYDRAULIK GmbH  
Officiële technische documentatie, WEBER-HYDRAULIK GMBH  
Heilbronner Straße 30, D-74363 Güglingen

**Conformiteitsverklaring mechanische krik**

Afschrift en vertaling van de originele conformiteitsverklaring:

**EG-conformiteitsverklaring**

1.

De ondertekenaar, als vertegenwoordiger

Fabrikant:

BRANO a.s.

74741 Hradec nad Moravicí, Opavská 1000,  
Tsjechië

Id.-nr.: 64-387-5933

BTW-nr.: CZ64-387-5933

verklaart op onze uitsluitende verantwoordelijkheid, dat het product:

2. a)

Benaming:

Krik

Type, nummer:

A 910 580 00 00

Productiejaar: 2017

Voldoet aan alle geldende bepalingen

Richtlijn nr. 2006/42/EG

b)

Beschrijving en gebruiksdoel:

De krik is uitsluitend bedoeld voor het omhoogbrengen van de aangegeven auto overeenkomstig de op de krik aangebrachte gebruiksaanwijzing.

Technische documentatie van het product is in de fabriek aanwezig. Gevolmachtigde voor de samenstelling van de technische documentatie: Hoofd van de technische afdeling Brano a.s.

3.

Hradec nad Moravici

Plaats

4.

12-07-2017

Datum

Ondertekend door:

Director of Quality

### Diagnose-interface

De diagnose-interface dient voor het aansluiten van diagnoseapparaten bij een gekwalificeerde werkplaats.

**⚠ WAARSCHUWING** Gevaar voor ongevallen door het aansluiten van apparaten aan de diagnose-interface

Als apparaten op een diagnose-interface worden aangesloten, kan de werking van systemen van de auto worden beïnvloed.

Daardoor kan de bedrijfsveiligheid van de auto worden beïnvloed.

- ▶ Alleen apparaten op de diagnose-interface van de auto aansluiten die door Mercedes-Benz voor de auto zijn vrijgegeven.

**⚠ WAARSCHUWING** Gevaar voor ongevallen door voorwerpen in de beenruimte van de bestuurder

Voorwerpen in de beenruimte van de bestuurder kunnen de slag van de pedalen beperken en een ingedrukt pedaal blokkeren.

Hierdoor wordt de bedrijfs- en verkeersveiligheid van de auto in gevaar gebracht.

- ▶ Alle voorwerpen in de auto veilig opbergen, opdat deze niet in de beenruimte van de bestuurder terecht kunnen komen.
- ▶ De vloermatten altijd stevig en zoals voorgeschreven aanbrengen, zodat altijd voldoende vrije ruimte voor de pedalen is gewaarborgd.
- ▶ Geen losse vloermatten gebruiken en niet meerdere vloermatten op elkaar leggen.

**! AANWIJZING** Accu-ontlading door het gebruik van apparaten op de diagnose-interface

Door het gebruik van de apparaten op de diagnose-interface wordt de accu belast.

- ▶ De laadtoestand van de accu controleren.
- ▶ Bij een lage laadtoestand de accu opladen, bijvoorbeeld door het rijden van een grotere afstand.

Het aansluiten van apparaten op de diagnose-interface kan ertoe leiden dat bijvoorbeeld informatie van de uitlaatgasbewaking wordt teruggezet. Daardoor bestaat de mogelijkheid, dat het voertuig niet meer voldoet aan de eisen van de volgende uitlaatgasanalyse van de Algemene Periodeke Keuring.

### Aanwijzingen voor wijzigingen van het motorvermogen

Verhogingen van het motorvermogen kunnen onderstaande gevolgen hebben:

- De emissiewaarden kunnen veranderen.
- Er kunnen storingen in de werking optreden.
- Er kan gevolgschade ontstaan.

De bedrijfszekerheid van de motor is niet altijd gewaarborgd.

Als het motorvermogen van het voertuig wordt verhoogd:

- moeten de banden, het onderstel, het rem- en het motorkoelsysteem aan het verhoogde motorvermogen worden aangepast.
- moet het voertuig opnieuw worden gekeurd.
- moet de vermogenswijziging worden gemeld aan de verzekering.

Anders komen de typegoedkeuring en de verzekeringsdekking te vervallen.

Als het voertuig verkocht wordt, moet de koper worden geïnformeerd over het gewijzigde motorvermogen van het voertuig. Dit kan anders – afhankelijk van de overheid – strafbaar zijn.

### Gekwalificeerde werkplaats

Een gekwalificeerde werkplaats beschikt over de benodigde vakkennis, uitrusting en expertise voor de vakkundige uitvoering van de vereiste werkzaamheden aan het voertuig. Dit geldt in het bijzonder voor veiligheidsrelevante werkzaamheden.

De volgende werkzaamheden aan het voertuig altijd laten uitvoeren bij een gekwalificeerde werkplaats:

- Veiligheidsrelevante werkzaamheden
- Service- en onderhoudswerkzaamheden
- Reparatiewerkzaamheden
- Wijzigingen evenals in- en ombouwen
- Werkzaamheden aan elektronische onderdelen

Mercedes-Benz adviseert een Mercedes-Benz servicewerkplaats.

### Registratie van het voertuig

Het kan voorkomen dat Mercedes-Benz aan zijn servicewerkplaatsen de instructie geeft, aan bepaalde voertuigen technische inspecties uit te voeren. Door de inspectie worden de kwaliteit en de veiligheid van het voertuig verbeterd.

Alleen wanneer Mercedes-Benz uw registratiegegevens heeft, kan Mercedes-Benz u over de technische controles informeren.

In de volgende gevallen kan het zijn, dat het voertuig nog niet op uw naam is geregistreerd:

- u heeft het voertuig niet bij een geautoriseerde dealer gekocht.

- het voertuig is nog niet bij een Mercedes-Benz-servicewerkplaats onderzocht.

Het voertuig bij voorkeur bij een Mercedes-Benz-servicewerkplaats laten registreren.

Gaarne Mercedes-Benz zo snel mogelijk informeren over een adreswijziging of wisseling van eigenaar. Dit kunt u bijvoorbeeld doen bij een Mercedes-Benz-servicewerkplaats.

### Correct gebruik van het voertuig

Als waarschuwingsstickers worden verwijderd, kunnen u of anderen mogelijke gevaren niet herkennen. Waarschuwingsstickers op hun plaats laten zitten.

Bij gebruik van het voertuig in het bijzonder de volgende informatie in acht nemen:

- De veiligheidsaanwijzingen in deze handleiding
- De technische gegevens van het voertuig
- Verkeersregels en -voorschriften
- De wegenverkeerswetten en veiligheidsstandaards

### Informatie over de REACH-verordening

#### Alleen voor EU- en EFTA-landen:

De REACH-verordening (verordening (EG) nr. 1907/2006, artikel 33) omvat een informatieplicht voor bijzonder zorgwekkende stoffen (SVHC).

Daimler AG handelt naar beste weten, om de toepassing en het gebruik van deze SVHC's te vermijden en de klant in staat te stellen veilig met deze stoffen om te gaan. Na navraag bij leveranciers en interne productinformatie van Daimler AG zijn SVHC's bekend, die zich voor meer dan 0,1 gew.-% in afzonderlijke onderdelen van deze auto bevinden.

Meer informatie is verkrijgbaar onder de volgende adressen:

- <http://www.daimler.com/reach>
- <http://www.daimler.com/reach/en>

### Aansprakelijkheid voor gebreken

**I AANWIJZING** Schade aan het voertuig door schending van de aanwijzingen in deze handleiding

Door schending van de aanwijzingen in deze handleiding kan schade aan uw voertuig ontstaan.

Dergelijke schade wordt noch door de aansprakelijkheid voor gebreken noch door de garantie op nieuwe -of gebruikte voertuigen gedekt.

▶ De aanwijzingen in deze gebruikshandleiding over het voorgeschreven gebruik van uw voertuig en mogelijke voertuigschade in acht nemen.

### QR-codes voor reddingskaart

De QR-code stickers bevinden zich op de B-stijl aan chauffeurs- en bijrijderszijde. Bij een ongeval kunnen de hulpdiensten met behulp van de QR-codes snel de betreffende reddingskaart voor uw voertuig ophalen. Op de actuele reddingskaart staat beknopt de belangrijkste informatie over het voertuig, bijvoorbeeld de ligging van de elektrische bedrading.

Meer informatie vindt u op <http://www.mercedes-benz.de/qrcode>.

### Gegevensopslag

#### Elektronische regeleenheden

In uw auto zijn elektronische regeleenheden gemonteerd. Enkele daarvan zijn noodzakelijk voor het veilig functioneren van de auto, enkele ondersteunen u bij het rijden (bestuurdersassistentiesystemen). Daarnaast biedt uw auto comfort- of entertainmentfuncties, die eveneens mogelijk worden gemaakt door elektronische regeleenheden.

De elektronische regeleenheden zijn voorzien van een gegevensopslag, waarin technische informatie over de toestand van de auto, het gebruik van componenten, de onderhoudsbehoefte en technische storingen en fouten tijdelijk of permanent kunnen worden opgeslagen.

Deze informatie geeft in het algemeen de toestand weer van een onderdeel, een module, een systeem of de omgeving, zoals:

- Gebruiksomstandigheden van systeemcomponenten (bijvoorbeeld niveaus, accustatus, bandenspanning)
- Statusmeldingen van de auto of van afzonderlijke onderdelen daarvan (bijvoorbeeld wieltoerental/snelheid, bewegingsvertraging, dwarsversnelling, weergave van de vastgegespte gordels)
- Storingen en defecten in belangrijke systeemcomponenten (bijvoorbeeld verlichting, remmen)
- Informatie over storingen die de auto kunnen beschadigen
- Reacties van de auto in specifieke rij situaties (bijvoorbeeld activeren van een airbag, ingrepen van de stabiliteitsregelsystemen)
- Omgevingstoestanden (bijvoorbeeld temperatuur, regensensor)

Deze gegevens dienen, naast het uitvoeren van de eigenlijke functies van de regeleenheid, voor het herkennen en verhelpen van storingen en voor het optimaliseren van de functies van de auto door de fabrikant. Het grootste deel van deze gegevens is tijdelijk en wordt alleen in de auto zelf verwerkt. Slechts een gering deel van de gegevens wordt in het gebeurtenis- of storingsgeheugen opgeslagen.

Wanneer u aanspraak maakt op diensten, kan deze technische informatie door de medewerkers van het servicenetwerk (bijvoorbeeld garage, fabrikant) of door derden (bijvoorbeeld pechhulp) uit de auto worden uitgelezen. Diensten zijn bijvoorbeeld reparaties, onderhoud, garantiegevallen en kwaliteitswaarborgingsmaatregelen. Het uitlezen vindt plaats via de wettelijk voorgeschreven aansluiting voor de diagnose-interface in de auto. Het servicenetwerk of de derde partij verkrijgt, verwerkt en gebruikt de gegevens. Deze documenteren de technische toestand van de auto, helpen bij het vinden van fouten en bij de kwaliteitsverbetering en worden eventueel doorgegeven aan de fabrikant. Daarnaast is de fabrikant verantwoordelijk voor de productaansprakelijkheid. Hiervoor heeft de fabrikant technische gegevens van auto's nodig.

De storingsgeheugens in de auto kunnen in het kader van reparatie- of onderhoudswerkzaamheden door een servicewerkplaats worden gereset.

U kunt in het kader van de geselecteerde uitrusting zelf gegevens invoeren in de comfort- en infotainmentfuncties van de auto.

Daartoe horen bijvoorbeeld:

- Multimedia-gegevens, zoals muziek, films of foto's voor de weergave in een geïntegreerd multimediasysteem
- Adresboekgegevens om te gebruiken in combinatie met een geïntegreerde handsfree-installatie of een geïntegreerd navigatiesysteem
- Ingevoerde navigatiebestemmingen
- Gegevens over het gebruik van internetdiensten

Deze gegevens kunnen lokaal in de auto worden opgeslagen, of ze bevinden zich op een apparaat dat u met de auto heeft verbonden (bijvoorbeeld smartphone, usb-stick of mp3-speler). Wanneer deze gegevens in de auto worden opgeslagen, kunt u ze op elk moment wissen. Doorgeven van deze gegevens aan derden vindt uitsluitend plaats op uw verzoek, in het bijzonder in het kader van het gebruik van de onlinediensten overeenkomstig de door u geselecteerde instellingen.

U kunt comfortinstellingen/individualisering in uw auto opslaan en te allen tijde wijzigen.

Daartoe behoren, afhankelijk van de betreffende uitrusting, bijvoorbeeld:

- Instellingen van de zit- en stuurwielpositie
- Onderstel- en klimaatregelingsinstellingen
- Individualisering zoals de interieurverlichting

Wanneer uw auto overeenkomstig is uitgerust, kunt u uw smartphone of een ander mobiel apparaat met de auto verbinden. Dit kunt u dan via de in de auto geïntegreerde bedieningselementen aansturen. Daarbij kunnen beeld en geluid van de smartphones via het multimediasysteem worden weergegeven. Tegelijkertijd wordt bepaalde informatie doorgegeven aan uw smartphone.

Daartoe behoren – afhankelijk van de soort integratie – bijvoorbeeld:

- Algemene informatie van de auto
- Positiegegevens

Hierdoor is gebruik van bepaalde apps van de smartphone, zoals navigatie of muziekweergave, mogelijk. Verdere interactie tussen smartphone en auto, in het bijzonder actieve toegang tot de gegevens van de auto, vindt niet plaats. De

manier waarop de gegevens verder worden verwerkt, wordt bepaald door de leverancier van de betreffende app. Of en welke instellingen u daarbij kunt kiezen, is afhankelijk van de betreffende app en van het besturingssysteem van uw smartphone.

## Online-diensten

### Mobiele-gegevensverbinding

Indien uw voertuig beschikt over een mobiele-gegevensverbinding, maakt dit het uitwisselen van gegevens tussen het voertuig en verdere systemen mogelijk. De mobiele-gegevensverbinding wordt mogelijk gemaakt door een zend- en ontvangsteenheid van het voertuig, of door een eigen mobiel eindapparaat (bijvoorbeeld een smartphone). Via deze mobiele-gegevensverbinding kunnen online-functies worden gebruikt. Daaronder vallen online-diensten en applicaties resp. apps die de fabrikant of andere aanbieders beschikbaar stellen.

### Diensten van de fabrikant

Bij onlinediensten van de fabrikant worden de betreffende functies op een geschikte plek door de fabrikant beschreven (bijvoorbeeld de handleiding of website van de fabrikant) en wordt de daarmee verbonden informatie over de gegevensbescherming gegeven. Om de onlinediensten mogelijk te maken, kunnen persoonlijke gegevens worden gebruikt. De bijbehorende gegevensuitwisseling vindt plaats via een beschermde verbinding, bijvoorbeeld met de daarvoor voorziene IT-systemen van de fabrikant. Het verrichten van diensten buiten het verzamelen, verwerken en gebruiken van persoonsgegevens vindt uitsluitend plaats op basis van een wettelijke licentie of op basis van toestemming.

Meestal kunt u de (gedeeltelijk betaalde) diensten en functies in- of uitschakelen. In sommige gevallen geldt dit ook voor de gehele gegevensverbinding van het voertuig. Uitzondering hierop vormen in het bijzonder de wettelijk voorgeschreven functies en diensten.

### Diensten van derden

Als het mogelijk is om onlinediensten van andere aanbieders te gebruiken, zijn deze diensten onderworpen aan de verantwoordelijkheid en de algemene- en gebruiksvoorwaarden van de betreffende aanbieder. De fabrikant heeft geen invloed op de inhoud die hier uitgewisseld wordt.

Win daarom informatie in bij de provider over het soort, de omvang en het doel van het verzamelen

en het gebruiken van persoonsgegevens in het kader van diensten door derden.

### Auteursrecht

Informatie over de licenties van de gebruikte Free en Open-Source-software in uw auto en de elektronische componenten hiervan vindt u op de gegevensdrager in de map met voertuigdocumentatie en, inclusief actualiseringen, op internet:

<http://www.mercedes-benz.com/opensource>.



## Veiligheidssysteem

### Beschermingspotentieel van het veiligheidssysteem

Het veiligheidssysteem omvat de volgende componenten:

- Veiligheidsgordelsysteem
- Airbags
- Kinderzitjesbevestigingssysteem
- Kinderzitjebevestigingen

Het veiligheidssysteem kan bij een ongeval mogelijk contact van de inzittenden met delen van het interieur vermijden. Bovendien kan het veiligheidssysteem bij een ongeval de belastingen voor de inzittenden reduceren.

Alleen een correct omgespte veiligheidsgordel kan adequaat beschermingspotentieel bieden. Afhankelijk van de herkende ongevalssituatie vormen gordelspanners en/of airbags een aanvulling op de correct omgespte veiligheidsgordel. De gordelspanners en/of airbags worden niet bij elk ongeval geactiveerd.

Auto's met rijdersbank: De gordelspanner van de passagiersstoel wordt geactiveerd ongeacht of de gordelstlontong van de veiligheidsgordel in het gordelstlont is vergrendeld.

Als de auto geen bestuurdersairbag heeft, omvat het veiligheidsgordelsysteem geen gordelspanner en gordelkrachtbegrenzer.

Om ervoor te zorgen dat het veiligheidssysteem zijn beschermingspotentieel kan behalen, moet elke inzittende de volgende aanwijzingen in acht nemen:

- De veiligheidsgordel correct omgespen.
- Zo rechtop mogelijk zitten, met de rug tegen de rugleuning.
- Indien mogelijk zo zitten dat de voeten op de vloer staan.
- Personen kleiner dan 1,50 m moeten altijd in een voor Mercedes-Benz-auto's geschikt aanvullend veiligheidssysteem worden beveiligd.

Geen enkel modern systeem kan echter verwondingen en overlijden in elke ongevalssituatie volledig uitsluiten. Zo bieden veiligheidsgordels en airbags in het algemeen geen bescherming tegen voorwerpen die van buitenaf de auto binnendringen. Ook het risico van verwondingen door de zich ontplooiende airbag kan niet volledig worden uitgesloten.

### Beperking van het beschermingspotentieel van het veiligheidssysteem

**⚠ WAARSCHUWING** Letsel- of levensgevaar door wijzigingen aan het veiligheidssysteem

Door wijzigingen aan het veiligheidssysteem kan deze niet meer zoals bedoeld functioneren.

Het veiligheidssysteem kan dan de inzittenden niet meer zoals bedoeld beschermen en bijvoorbeeld bij een ongeval uitvallen of onverwacht worden geactiveerd.

- ▶ Nooit onderdelen van het veiligheidssysteem wijzigen.
- ▶ Geen ingrepen aan de bedrading en elektronische onderdelen of de software daarvan uitvoeren.

Wanneer het voertuig moet worden aangepast aan een persoon met een lichamelijke handicap, wendt u zich dan tot een gekwalificeerde werkplaats.



Mercedes-Benz adviseert om voertuigaanpassingen te gebruiken die Mercedes-Benz voor uw voertuig heeft goedgekeurd.

### Bedrijfsklare status van het veiligheidssysteem

Bij ingeschakeld contact gaat het waarschuwingslampje veiligheidssysteem  tijdens de zelfdiagnose branden. Deze dooft uiterlijk enkele seconden na het starten van de auto. De onderdelen van het veiligheidssysteem zijn dan gereed voor gebruik.

### Werking van het veiligheidssysteem vertoont een storing

In de volgende gevallen is een storing van het veiligheidssysteem aanwezig:

- Bij ingeschakeld contact gaat het waarschuwingslampje veiligheidssysteem  niet branden.
- Tijdens het rijden gaat het waarschuwingslampje veiligheidssysteem  continu of herhaaldelijk branden.

**⚠ WAARSCHUWING** Gevaar voor letsel door storingen in de werking van het veiligheidssysteem

Wanneer het veiligheidssysteem een storing vertoont, kunnen onderdelen van het veiligheidssysteem onbedoeld worden geactiveerd, of bij een ongeval niet als voorzien worden geactiveerd. Dat kan bijvoorbeeld gordelspanners of airbags betreffen.

► Het veiligheidssysteem direct laten controleren en repareren bij een gekwalificeerde werkplaats.

### Werking van het veiligheidssysteem bij een ongeval

De werking van het veiligheidssysteem is afhankelijk van de bepaalde zwaarte van de botsing en de verwachte aard van het ongeval:

- Frontale aanrijding
- Aanrijding van achteren
- Aanrijding van opzij

De activeringsdrempels voor de onderdelen van het veiligheidssysteem worden bepaald door het evalueren van de sensorwaarden die op verschillende plaatsen in de auto worden gemeten. Deze procedure heeft een anticiperend karakter. De activering van de onderdelen van het veiligheidssysteem moet tijdig, aan het begin van het ongeval, plaatsvinden.

Factoren die pas na de aanrijding zichtbaar of meetbaar zijn, hebben geen invloed op een airbagactivering. Ze geven daarvoor ook geen indicatie.

De auto kan behoorlijk worden vervormd zonder dat een airbag wordt geactiveerd. Dit is het geval als alleen relatief gemakkelijk vervormbare delen worden geraakt en geen grote vertraging van de auto wordt gehaald. Omgekeerd kan een airbag worden geactiveerd, hoewel de auto slechts gering vervormd is. Wanneer bijvoorbeeld zeer stijve onderdelen van de auto, zoals langsdragers, worden getroffen, kan de vertraging van de auto daardoor groot genoeg zijn.

**De onderdelen van het veiligheidssysteem kunnen onafhankelijk van elkaar worden geactiveerd:**

Onderdeel	Herkende activeringssituatie
Gordelspanners	Frontale aanrijding, aanrijding van achteren, aanrijding van opzij <sup>1)</sup>
Bestuurdersairbag, passagiersairbag	Frontale aanrijding
Sidebags	Aanrijding van opzij
Windowbag	Aanrijding van opzij, frontale aanrijding

<sup>1)</sup> Alleen als de auto met sidebags of windowbags is uitgerust.

**⚠ WAARSCHUWING** Gevaar voor brandwonden door hete delen van de airbag

Na het activeren van een airbag zijn de delen van de airbag heet.

- De delen van de airbag niet aanraken.
- Een geactiveerde airbag direct bij een gekwalificeerde werkplaats laten vervangen.

Mercedes-Benz adviseert om de auto na een ongeval naar een gekwalificeerde werkplaats te laten slepen. Dit advies in het bijzonder opvolgen nadat een gordelspanner of airbag is geactiveerd. Als een gordelspanner of airbag wordt geactiveerd, hoort u een knal en kan er poederstof vrijkomen:

- De knal heeft over het algemeen geen negatieve gevolgen voor het gehoor.
- Het vrijkomende poederstof is in het algemeen niet schadelijk voor de gezondheid, maar kan bij personen met astma of ademhalingsmoeilijkheden kortstondige ademhalingsmoeilijkheden veroorzaken.

Zodra u zonder gevaar kunt uitstappen, moet u de auto direct verlaten of een ruit openen om ademhalingsmoeilijkheden te voorkomen.

## Veiligheidsgordels

### Beschermingspotentieel van de veiligheidsgordel

De veiligheidsgordel voor aanvang van de rit altijd correct omgespen. Alleen een correct omgespte veiligheidsgordel kan adequaat beschermingspotentieel bieden.

#### **⚠ WAARSCHUWING** Letsel- of levensgevaar bij verkeerd omgespte veiligheidsgordel

Wanneer de veiligheidsgordel verkeerd is omgespt, kan deze niet meer zoals bedoeld beschermen.

Bovendien kan een verkeerd omgespte veiligheidsgordel bijvoorbeeld bij een ongeval, remmanoeuvres of abrupte richtingswijzigingen verwondingen veroorzaken.

- ▶ Altijd ervoor zorgen dat alle inzittenden de veiligheidsgordel correct hebben omgespt en een juiste zithouding hebben.

Altijd de aanwijzingen met betrekking tot de correcte stand van de chauffeursstoel en het instellen van de stoelen in acht nemen (→ pagina 67).

Om ervoor te zorgen dat de correct gedragen veiligheidsgordel zijn beschermingspotentieel kan behalen, moet elke inzittende de volgende aanwijzingen in acht nemen:

- De veiligheidsgordel moet strak en niet verdraaid tegen het lichaam aan liggen.
- De veiligheidsgordel moet over het midden van de schouder en zo diep mogelijk tegen de heup aan lopen.
- De schoudergordel mag niet de hals raken en ook niet onder de arm of achter de rug worden doorgevoerd.
- Dikke kleding vermijden, bijvoorbeeld een winterjas.
- De heupgordel zo diep mogelijk tegen de heup aan drukken en met de schoudergordel straktrekken. De heupgordel mag nooit over buik of onderlichaam lopen.  
Ook zwangere vrouwen moeten daarop letten.
- De veiligheidsgordel mag nooit over scherpe, spitse, schurende of breekbare voorwerpen lopen.

- De veiligheidsgordel altijd slechts voor één persoon gebruiken. Nooit een baby of een kind op de schoot van een inzittende meeneemen.
- Nooit voorwerpen samen met een persoon vastgespen. Voor het beveiligen van voorwerpen, bagage of lading altijd de aanwijzingen met betrekking tot het beladen van het voertuig in acht nemen (→ pagina 80).  
Eveneens controleren dat zich nooit voorwerpen tussen een persoon en de zitting bevinden, zoals een kussen.

Als een kind in het voertuig meerijdt, ook altijd de aanwijzingen en veiligheidsaanwijzingen bij "Kinderen in het voertuig" in acht nemen (→ pagina 37).

### Beperking van het beschermingspotentieel van de veiligheidsgordel

#### **⚠ WAARSCHUWING** Gevaar voor letsel of levensgevaar door verkeerde zitpositie

Als de rugleuning niet nagenoeg rechtop staat, biedt de veiligheidsgordel niet meer de bedoelde beschermende werking.

In dit geval kunt u bij een remmanoeuvre of een ongeval onder de veiligheidsgordel doorglijden en daarbij bijvoorbeeld letsel aan het onderlichaam of de hals oplopen.

- ▶ De stoel voor aanvang van de rit correct instellen.
- ▶ Altijd erop letten dat de rugleuning bijna rechtop staat en dat de schoudergordel over het midden van de schouder loopt.

#### **⚠ WAARSCHUWING** Letsel- of levensgevaar zonder aanvullend veiligheidssysteem voor kleine personen

Personen kleiner dan 1,50 m kunnen de veiligheidsgordel niet zonder geschikte aanvullende veiligheidssystemen correct omgespen.

Wanneer de veiligheidsgordel verkeerd is omgespt, kan deze niet meer zoals bedoeld beschermen. Bovendien kan een verkeerd omgespte veiligheidsgordel bijvoorbeeld bij een ongeval, remmanoeuvres of abrupte richtingswijzigingen verwondingen veroorzaken.

- ▶ Personen kleiner dan 1,50 m altijd in speciaal voor hen geschikte aanvullende veiligheidssystemen beveiligen.

**⚠ WAARSCHUWING** Gevaar voor letsel of levensgevaar door beschadigde of gewijzigde veiligheidsgordels

Veiligheidsgordels kunnen met name in de volgende situaties geen bescherming bieden:

- De veiligheidsgordel is beschadigd, gewijzigd, sterk vervuild, gebleekt of gekleurd.
- Het gordelslot is beschadigd of sterk vervuild.
- Er zijn wijzigingen aan gordelspanners, gordelverankeringen of gordelprolautomaten uitgevoerd.

Veiligheidsgordels kunnen bij een ongeval ook onzichtbaar worden beschadigd, bijvoorbeeld door glassplinters.

Gewijzigde of beschadigde veiligheidsgordels kunnen scheuren of uitvallen, bijvoorbeeld bij een ongeval.

Gewijzigde gordelspanners kunnen ongewild worden geactiveerd of niet zoals bedoeld werken.

- ▶ Nooit de veiligheidsgordels, gordelspanners, gordelverankeringen en gordelprolautomaten wijzigen.
- ▶ De veiligheidsgordels moeten onbeschadigd, niet versleten en schoon zijn; dit controleren.
- ▶ De veiligheidsgordels na een ongeval direct bij een gekwalificeerde werkplaats laten controleren.

Mercedes-Benz adviseert om veiligheidsgordels te gebruiken die door Mercedes-Benz voor uw voertuig zijn goedgekeurd.

**⚠ WAARSCHUWING** Letsel- of levensgevaar door pyrotechnisch geactiveerde gordelspanners

Pyrotechnisch reeds geactiveerde gordelspanners werken niet meer en kunnen daarom niet meer zoals bedoeld beschermen.

- ▶ De pyrotechnisch geactiveerde gordelspanners direct bij een gekwalificeerde werkplaats laten vervangen.

Mercedes-Benz adviseert om het voertuig na een ongeval naar een gekwalificeerde werkplaats te laten slepen.

**!** **AANWIJZING** Beschadiging door beknelde raken van de veiligheidsgordel

Als een ongebruikte veiligheidsgordel niet volledig is opgerold, kan hij in het portier of in het stoelmechanisme beknelde raken.

- ▶ Altijd controleren of ongebruikte veiligheidsgordels volledig zijn opgerold.

### Veiligheidsgordel omgespen en instellen

Als de veiligheidsgordel snel of met een ruk naar buiten wordt getrokken, blokkeert de gordelprolautoomaat. De gordelband kan niet verder worden afgerold.



- ▶ De gordelslottong ② van de veiligheidsgordel altijd in het bij de zitplaats behorende gordelslot ① vergrendelen.
- ▶ Met de gordelgeleidingontgrendeling ingedrukt de gordeldoorvoeropening ③ in de gewenste stand schuiven.
- ▶ De gordelgeleidingontgrendeling loslaten en controleren dat de gordeldoorvoeropening ③ vergrendelt.

### Auto's met afzonderlijke passagiersstoel:

**!** **AANWIJZING** Activeren van de gordelspanner bij onbezette passagiersstoel

Als de gordelslottong van de veiligheidsgordel in het gordelslot van de onbezette passagiersstoel is vergrendeld, kan bij een ongeval naast de andere systemen ook de gordelspanner worden geactiveerd.

- ▶ De veiligheidsgordel altijd slechts voor één persoon gebruiken.

## Veiligheidsgordel afdoen

- ▶ De ontgrendelingsknop in het gordelslot indrukken en de veiligheidsgordel met de gordelslottong teruggeleiden.

## Werking van de gordelwaarschuwing voor bestuurder en passagier

Het waarschuwingslampje veiligheidsgordel  op het instrumentendisplay maakt u erop attent, dat alle inzittenden de veiligheidsgordel correct moeten omgespen.

Bovendien kan een waarschuwingssignaal klinken.

Zodra de chauffeur de veiligheidsgordel heeft omgespelt, gaat de gordelwaarschuwing uit. Afhankelijk van de uitrusting gaat de gordelwaarschuwing uit, zodra de chauffeur en de bijrijder de veiligheidsgordel hebben omgespelt.

Alleen voor bepaalde landen: Ongeacht of de chauffeur de veiligheidsgordel reeds heeft omgespelt, brandt het waarschuwingslampje veiligheidsgordels  iedere keer na het inschakelen van het contact gedurende zes seconden. Deze dooft na het starten van de motor, zodra de chauffeur de veiligheidsgordel heeft omgespelt.

## Airbags

### Overzicht van de airbags

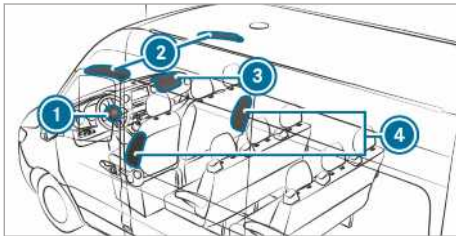

- ❶ Chauffeursairbag
- ❷ Windowbag
- ❸ Bijrijdersairbag
- ❹ Sidebags

De inbouwplaats van een airbag is herkenbaar aan het opschrift AIRBAG.

Een airbag kan bij activering het beschermingspotentieel voor de betreffende inzittende vergroten.

## Mogelijk beschermingspotentieel per airbag:

AIRBAG	Mogelijk beschermingspotentieel voor ...
Chauffeursairbag, bijrijdersairbag	Hoofd en borstkas
Windowbag	Hoofd
Sidebags	Borstkas en bekken

## Beschermingspotentieel van de airbags

Afhankelijk van de ongevalssituatie kan een airbag in combinatie met een correct gedragen veiligheidsgordel het beschermingspotentieel vergroten.

### WAARSCHUWING Letsel- of levensgevaar door verkeerde zitpositie

Als u niet de juiste zitpositie inneemt, kan de airbag niet zoals bedoeld beschermen en door het activeren zelfs extra verwondingen veroorzaken.

Om risico's te vermijden, moet elke inzittende altijd de volgende punten in acht nemen:

- De veiligheidsgordel correct omgespen. In het bijzonder erop letten, dat bij zwangere vrouwen de heupgordel nooit over buik of onderlichaam loopt.
  - De correcte zitpositie innemen en de grootst mogelijke afstand tot de airbags aanhouden.
  - De volgende aanwijzingen in acht nemen.
- ▶ Altijd controleren of zich geen voorwerpen tussen de airbag en de inzittende bevinden.

Om risico's als gevolg van de in werking tredende airbag te vermijden moet elke inzittende met name de volgende aanwijzingen in acht nemen:

- De stoelen voor aanvang van de rit correct instellen, de bestuurders- en passagiersstoel zo ver mogelijk naar achteren. Daarbij altijd de informatie over de correcte stand van de bestuurdersstoel in acht nemen (→ pagina 67).
- Het stuurwiel alleen aan de stuurwielrand vasthouden. Op deze wijze kan de airbag ongehinderd worden opgeblazen.

- Tijdens het rijden altijd tegen de rugleuning leunen. Niet naar voren buigen en niet tegen het portier of de zijruit leunen. Anders bevindt u zich in het ontplooiingsgebied van de airbags.
- De voeten moeten zich altijd op de vloer bevinden. Uw voeten bijvoorbeeld niet op de cockpit leggen. Anders bevinden uw voeten zich in het ontplooiingsgebied van de airbag.
- Wanneer kinderen in de auto worden meegenomen, de aanvullende aanwijzingen in acht nemen (→ pagina 37).
- Voorwerpen altijd correct opbergen en beveiligen.

Voorwerpen in het interieur kunnen het correct functioneren van een airbag in gevaar brengen. Elke inzittende moet altijd met name de volgende punten in acht nemen:

- Er mogen zich geen andere personen, dieren of voorwerpen tussen de inzittenden en de verschillende airbags bevinden.
- Er mogen geen voorwerpen tussen de stoel en het portier als ook de deurstijl (B-stijl) liggen.
- Er mogen geen harde voorwerpen zoals kledinghangers aan handgrepen of kledinghaken hangen.
- Er mogen geen accessoires zoals mobiele navigatiesystemen, mobiele telefoons of bekerhouders in het ontplooiingsgebied van een airbag zijn aangebracht, bijvoorbeeld op de cockpit, aan portieren, zijruiten of zijbekledingen.

Bovendien mag geen aansluitkabel, spanband of bevestigingsriem in het ontplooiingsgebied van een airbag lopen of worden bevestigd. Altijd de montagehandleiding van de fabrikant van het accessoire in acht nemen, in het bijzonder ook de aanwijzingen met betrekking tot een geschikte montageplaats.

- Er mogen geen zware, scherpe of breekbare voorwerpen in de zakken van uw kledingstukken aanwezig zijn. Dergelijke voorwerpen op een geschikte plaats opbergen.

## Beperking van het beschermingspotentieel van de airbags

**⚠ WAARSCHUWING** Gevaar voor letsel door wijzigingen aan de afdekking van een airbag

Als de afdekking van een airbag wordt gewijzigd of als voorwerpen, bijvoorbeeld ook stickers, daarop worden aangebracht, kan de airbag niet meer zoals bedoeld functioneren.

- ▶ Nooit de afdekking van een airbag veranderen en geen voorwerpen erop aanbrengen.

De inbouwplaats van een airbag is herkenbaar aan het opschrift AIRBAG (→ pagina 35).

**⚠ WAARSCHUWING** Gevaar voor letsel of levensgevaar door ongeschikte stoelhoez

Ongeschikte stoelhoezen kunnen het opblazen van de in de stoelen geïntegreerde airbags belemmeren of zelfs verhinderen.

De airbags kunnen de inzittenden dan niet meer zoals bedoeld beschermen.

- ▶ Alleen stoelhoezen gebruiken die Mercedes-Benz voor de betreffende stoel heeft goedgekeurd.

**⚠ WAARSCHUWING** Gevaar voor letsel door storingen in de werking van de sensoren in de portierbekleding

In de portieren zijn sensoren voor de aansturing van airbags aangebracht. Door wijzigingen of ondeskundig uitgevoerde werkzaamheden aan portieren of portierbekledingen en door beschadigde portieren kan de werking van de sensoren nadelig worden beïnvloed. Daardoor kunnen de airbags niet meer zoals bedoeld functioneren.

De airbags kunnen de inzittenden dan niet meer zoals bedoeld beschermen.

- ▶ Nooit de portieren of delen waarvan wijzigen.
- ▶ Werkzaamheden aan portieren of portierbekledingen bij een gekwalificeerde werkplaats laten uitvoeren.

**⚠ WAARSCHUWING** Gevaar voor letsel door een reeds geactiveerde airbag

Een reeds geactiveerde airbag biedt geen beschermende werking meer en kan bij een ongeval niet meer zoals bedoeld beschermen.

- ▶ Om een geactiveerde airbag te vervangen, de auto naar een gekwalificeerde werkplaats laten slepen.

Geactiveerde airbags direct laten vervangen.

## Kinderen in het voertuig

### Aanwijzingen met betrekking tot het veilig vervoeren van kinderen

**⚠ WAARSCHUWING** Gevaar voor ongevallen en letsel als kinderen zonder toezicht in het voertuig worden achtergelaten

Wanneer kinderen zonder toezicht in het voertuig achterblijven, kunnen ze met name:

- Deuren openen en daardoor andere personen of verkeersdeelnemers in gevaar brengen.
- Uitstappen en door het verkeer worden gegrepen.
- Uitrustingen van het voertuig bedienen en bijvoorbeeld bekneld raken.

Bovendien kunnen kinderen het voertuig in beweging zetten, door bijvoorbeeld:

- De parkeerrem vrij te zetten.
- De transmissiestand te wijzigen.
- Het voertuig te starten.
- ▶ Kinderen nooit zonder toezicht in het voertuig laten.
- ▶ Bij het verlaten van het voertuig altijd de sleutel meenemen en het voertuig vergridelen.
- ▶ De sleutel buiten bereik van kinderen bewaren.

**⚠ WAARSCHUWING** Levensgevaar door grote blootstelling aan kou of warmte in de auto

Als personen – in het bijzonder kinderen – langdurig aan extreme hitte- of koude worden blootgesteld, bestaat gevaar voor letsel of zelfs levensgevaar!

- ▶ Personen – in het bijzonder kinderen – nooit zonder toezicht in de auto laten.
- ▶ Dieren nooit zonder toezicht in de auto laten.

**⚠ WAARSCHUWING** Gevaar voor brandwonden door directe zonnestraling op het kinderzitjesbevestigingssysteem

Wanneer het kinderzitjesbevestigingssysteem aan directe zonnestraling wordt blootgesteld, kunnen delen hiervan zeer heet worden.

Kinderen kunnen zich branden aan deze delen, in het bijzonder aan metalen delen van het kinderzitjesbevestigingssysteem.

- ▶ Altijd erop letten dat het kinderzitjesbevestigingssysteem niet aan directe zonnestraling is blootgesteld.
- ▶ Het kinderzitjesbevestigingssysteem bijvoorbeeld met een deken beschermen.
- ▶ Voordat het kind hierin wordt beveiligd het kinderzitjesbevestigingssysteem laten afkoelen als het aan directe zonnestraling is blootgesteld geweest.
- ▶ Kinderen nooit zonder toezicht in de auto laten.

Mercedes-Benz adviseert voor een betere bescherming van kinderen jonger dan 12 jaar of kleiner dan 1,50 m, beslist de volgende aanwijzingen beslist in acht te nemen:

- Kinderen alleen in een voor Mercedes-Benz voertuigen geschikt kinderzitjesbevestigingssysteem beveiligen dat past bij de leeftijd, het gewicht en de lengte van het kind. Daarbij beslist de gebruiksmogelijkheden van het kinderzitjesbevestigingssysteem in acht nemen.
- Het kinderzitjesbevestigingssysteem indien mogelijk op een zitplaats achterin aanbrengen.
- Alleen de volgende bevestigingsystemen voor kinderzitjesbevestigingssystemen gebruiken:
  - het veiligheidsgordelsysteem
  - de ISOFIX-bevestigingsbeugels
  - de Top Tether-verankeringen
- De montagehandleiding van de fabrikant van het kinderzitjesbevestigingssysteem in acht nemen.

- De waarschuwingstickers in het interieur van het voertuig en op het kinderzitjesbevestigingssysteem in acht nemen.

**⚠ WAARSCHUWING** Gevaar voor letsel of levensgevaar door verkeerde montage van het kinderzitjesbevestigingssysteem

Als het kinderzitjesbevestigingssysteem verkeerd op de daarvoor geschikte zitplaats wordt gemonteerd, kan dit niet meer zoals bedoeld beschermen.

Het kind kan dan bij een ongeval, remmanoeuvre of abrupte verandering van richting niet worden tegengehouden.

- ▶ Beslist de montagehandleiding van de fabrikant van het kinderzitjesbevestigingssysteem en de gebruiksmogelijkheden in acht nemen.
- ▶ Het gehele draagvlak van het kinderzitjesbevestigingssysteem moet op de zitting rusten; dit controleren.
- ▶ Nooit voorwerpen, zoals een kussen, onder of achter het kinderzitjesbevestigingssysteem leggen.
- ▶ Kinderzitjesbevestigingssystemen alleen met de bijgeleverde originele hoezen gebruiken.
- ▶ Beschadigde hoezen alleen door originele hoezen vervangen.

**⚠ WAARSCHUWING** Letsel of levensgevaar door onbeveiligde kinder-zitjesbevestigingssystemen in de auto

Als het kinderzitje verkeerd gemonteerd of niet-vastgezet is, kan dit bij een ongeval, remmanoeuvre of abrupte verandering van richting losraken.

Het kinderzitje kan rondslingeren en inzittenden raken.

- ▶ Ook niet-gebruikte kinderzitjes altijd correct monteren.
- ▶ Beslist de montagehandleiding van de fabrikant van het kinderzitjesbevestigingssysteem in acht nemen.

**⚠ WAARSCHUWING** Gevaar voor letsel of levensgevaar door gebruik van beschadigde kinderzitjesbevestigingssystemen

Beschadigde of bij een ongeval belaste kinderzitjesbevestigingssystemen of hun bevestigingssystemen kunnen niet meer zoals bedoeld beschermen.

Het kind kan dan bij een ongeval, remmanoeuvre of abrupte verandering van richting niet worden tegengehouden.

- ▶ Beschadigde of bij een ongeval belaste kinderzitjesbevestigingssysteem direct vervangen.
- ▶ De bevestigingssystemen van de kinderzitjesbevestigingssystemen direct bij een gekwalificeerde werkplaats laten controleren, voordat weer een kinderzitjesbevestigingssysteem wordt gemonteerd.

- i** Voor het reinigen van de door Mercedes-Benz geadviseerde kinderzitjesbevestigingssystemen Mercedes-Benz-verzorgingsmiddelen gebruiken. Meer informatie is verkrijgbaar bij een gekwalificeerde werkplaats.

Beslist de volgende aanwijzingen in acht nemen:

- Bij montage van een kinderzitjesbevestigingssysteem op de bijrijdersstoel de aanwijzingen met betrekking tot kinderzitjesbevestigingssystemen op de bijrijdersstoel in acht nemen (→ pagina 41)
- Aanwijzingen met betrekking tot de bevestiging van geschikte kinderzitjesbevestigingssystemen (→ pagina 42)
- Aanwijzingen met betrekking tot de geadviseerde kinderzitjesbevestigingssystemen (→ pagina 44)
- De veiligheidsaanwijzingen met betrekking tot veiligheidsgordels (→ pagina 33)
- Over het correcte gebruik van de veiligheidsgordel (→ pagina 34)



## Kinderzitjesbevestigingssysteem met ISOFIX op de zitplaats achterin bevestigen

### Aanwijzingen voor de ISOFIX-kinderzitjesverankeringen

**⚠ WAARSCHUWING** Gevaar voor letsel of levensgevaar door het overschrijden van het toegestaan totaalgewicht van kind en kinderkitjesbevestigingssysteem

Voor ISOFIX-kinderzitjesbevestigingsystemen waarbij het kind met de geïntegreerde veiligheidsgordel van het kinderkitjesbevestigingssysteem is beveiligd, bedraagt het toegestaan totaalgewicht van kind en kinderkitjesbevestigingssysteem 33 kg.

Wanneer het kind en het kinderkitjesbevestigingssysteem samen meer dan 33 kg wegen, biedt het ISOFIX-kinderzitjesbevestigingssysteem met geïntegreerde veiligheidsgordel geen voldoende beschermende werking meer. De ISOFIX-kinderzitjesverankeringen kunnen overbelast raken en het kind kan bijvoorbeeld bij een ongeval niet meer worden tegengehouden.

- ▶ Als het kind en het kinderkitjesbevestigingssysteem samen meer dan 33 kg wegen, alleen ISOFIX-kinderzitjesbevestigingsystemen gebruiken waarbij het kind met de veiligheidsgordel van de zitplaats wordt beveiligd.
- ▶ Het kinderkitjesbevestigingssysteem tevens, indien aanwezig, met de Top Tether-gordel vastzetten.

Altijd de gegevens over het gewicht van het kinderkitjesbevestigingssysteem in acht nemen:

- in de montage- en gebruikshandleiding van de fabrikant van het gebruikte kinderkitjesbevestigingssysteem
- op een label aan het kinderkitjesbevestigingssysteem, indien aanwezig

Regelmatig controleren dat het toegestaan totaalgewicht van kind en kinderkitjesbevestigingssysteem wordt aangehouden.

Beslist de gebruiksmogelijkheden en de geschiktheid van de zitplaatsen voor bevestiging van het kinderkitjesbevestigingssysteem evenals de montage- en gebruikshandleiding van de fabrikant van het gebruikte kinderkitjesbevestigingssysteem in acht nemen.

ISOFIX is een gestandaardiseerd bevestigingssysteem voor speciale veiligheidssystemen. ISOFIX-kinderzitjesbevestigingsystemen zijn volgens UN-R44 goedgekeurd.

Aan de ISOFIX-bevestigingsbeugels mogen alleen kinderkitjesbevestigingsystemen worden bevestigd die aan de norm UN-R44 voldoen.



Symbool voor bevestiging van een ISOFIX-kinderzitjesbevestigingssysteem

### Monteren van een ISOFIX-kinderzitjesverankering

**⚠ WAARSCHUWING** Gevaar voor letsel of levensgevaar door het overschrijden van het toegestaan totaalgewicht van kind en kinderkitjesbevestigingssysteem

Voor ISOFIX-kinderzitjesbevestigingsystemen waarbij het kind met de geïntegreerde veiligheidsgordel van het kinderkitjesbevestigingssysteem is beveiligd, bedraagt het toegestaan totaalgewicht van kind en kinderkitjesbevestigingssysteem 33 kg.

Wanneer het kind en het kinderkitjesbevestigingssysteem samen meer dan 33 kg wegen, biedt het ISOFIX-kinderzitjesbevestigingssysteem met geïntegreerde veiligheidsgordel geen voldoende beschermende werking meer. De ISOFIX-kinderzitjesverankeringen kunnen overbelast raken en het kind kan bijvoorbeeld bij een ongeval niet meer worden tegengehouden.

- ▶ Als het kind en het kinderkitjesbevestigingssysteem samen meer dan 33 kg wegen, alleen ISOFIX-kinderzitjesbevestigingsystemen gebruiken waarbij het

kind met de veiligheidsgordel van de zitplaats wordt beveiligd.

- ▶ Het kindertitjesbevestigingssysteem tevens, indien aanwezig, met de Top Tether-gordel vastzetten.

Altijd de gegevens over het gewicht van het kindertitjesbevestigingssysteem in acht nemen:

- in de montage- en gebruikshandleiding van de fabrikant van het gebruikte kindertitjesbevestigingssysteem
- op een label aan het kindertitjesbevestigingssysteem, indien aanwezig

Regelmatig controleren dat het toegestaan totaalgewicht van kind en kindertitjesbevestigingssysteem wordt aangehouden.

Beslist de gebruiksmogelijkheden en de geschiktheid van de zitplaatsen voor bevestiging van het kindertitjesbevestigingssysteem evenals de montage- en gebruikshandleiding van de fabrikant van het gebruikte kindertitjesbevestigingssysteem in acht nemen.

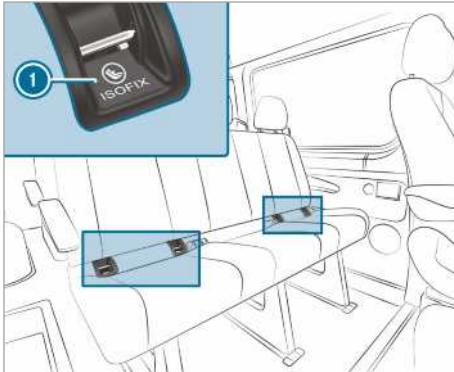

① ISOFIX-bevestigingsbeugels

Voor iedere rit beslist controleren of het ISOFIX-kindertitjesbevestigingssysteem correct in beide bevestigingsbeugels van het voertuig vergrendeld is.

**!** **AANWIJZING** Beschadiging van de veiligheidsgordel van de middelste zitplaats bij de montage van het kindertitjesbevestigingssysteem

- ▶ Controleren dat de veiligheidsgordel niet bekneld raakt.

- ▶ Het ISOFIX-kindertitjesbevestigingssysteem aan beide bevestigingsbeugels van het voertuig bevestigen.

**Top Tether bevestigen**

**⚠ WAARSCHUWING** Letselgevaar door onjuiste bevestiging van de Top Tether-gordel

Het kindertitje is niet goed gefixeerd als u de Top Tether-gordel onjuist bevestigt, bijvoorbeeld aan een oog in de kofferbak.

Bij een ongeval biedt de gordel dan niet de beoogde bescherming.

- ▶ Bevestig de Top Tether-haak uitsluitend aan het daarvoor bedoelde Top Tether-anker.

Top Tether kan het gevaar voor letsel verminderen. De Top Tether-gordel biedt de mogelijkheid voor een extra verbinding tussen het met ISOFIX bevestigde kindertitjesbevestigingssysteem en het voertuig.

Het kindertitjesbevestigingssysteem moet met een Top Tether-gordel uitgerust zijn.

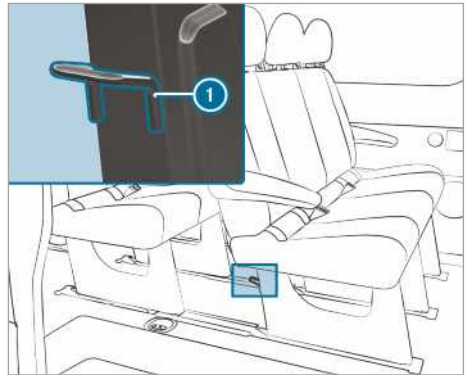

De Top Tether-verankeringen ① zijn aan de achterzijde van de betreffende achterbank bij de zitbanksteunen aangebracht.

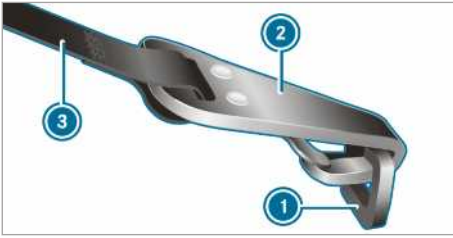

- ▶ Zo nodig de hoofdsteun omhoogschuiven (→ pagina 78).
- ▶ Het ISOFIX-kinderzitjesbevestigingssysteem met Top Tether monteren. Daarbij de montagehandleiding van de fabrikant van het kindersitjesbevestigingssysteem in acht nemen.
- ▶ De Top Tether-gordel ③ onder de hoofdsteun tussen de beide hoofdsteunstangen door voeren.
- ▶ De Top Tether-haak ② zonder deze te verdraaien in de Top Tether-verankering ① bevestigen.
- ▶ De Top Tether-gordel ③ spannen. Daarbij de montagehandleiding van de fabrikant van het kindersitjesbevestigingssysteem in acht nemen.
- ▶ Indien noodzakelijk de hoofdsteun omlaag schuiven (→ pagina 78). Erop letten dat de Top Tether-gordel ③ niet in het verloop wordt gehinderd.

### Kindersitjesbevestigingssysteem op de bijrijdersstoel

#### Aanwijzingen met betrekking tot de kindersitjesbevestigingssysteem op de bijrijdersstoel

Uit de ongevallenstatistiek blijkt, dat op de zitplaatsen achterin beveiligde kinderen veiliger zijn dan op de voorstoel beveiligde kinderen. Daarom adviseert Mercedes-Benz dringend het kindersitjesbevestigingssysteem bij voorkeur op een zitplaats achterin te monteren.



Waarschuwingaanwijzingen aan de binnenzijde van de zonneklep

NOOIT een naar achteren gericht kinderbeveiligingssysteem gebruiken op een stoel die door een ACTIEVE FRONTAIRBAG wordt beveiligd, want dat kan voor het kind DODELIJKE of ERNSTIGE VERWONDINGEN tot gevolg hebben.

Beslist ook de aanwijzingen met betrekking tot het veilig meenemen van kinderen in acht nemen (→ pagina 37).

#### Aanwijzingen met betrekking tot naar achteren gerichte kindersitjesbevestigingssysteem



Sticker zichtbaar bij geopende bijrijdersdeur

De bijrijdersairbag kan niet worden uitgeschakeld. Dit kan worden herkend aan een speciale sticker aan de zijkant van de cockpit aan bijrijderszijde. Een naar achteren gericht kindersitjesbevestigingssysteem nooit op de bijrijdersstoel, maar altijd op een geschikte zitplaats achterin monteren.

#### Aanwijzingen met betrekking tot naar voren gerichte kindersitjesbevestigingssysteem op de bijrijdersstoel

Bij gebruik van een kindersitjesbevestigingssysteem op de bijrijdersstoel beslist de volgende punten in acht nemen:

- De bijrijdersstoel moet daarbij in de achterste stand worden geplaatst. Bij stoelen met zit-

tinhoogteverstelling de stoel bovendien in de hoogste stand zetten.

- De rugleuning in een vrijwel rechte stand zetten.
- De zitting volledig omlaag brengen.
- Het draagvlak van het kinderzitjesbevestigingssysteem moet volledig op het zitvlak van de bijrijdersstoel rusten.
- De leuning van een naar voren gericht kinderzitjesbevestigingssysteem moet zo volledig mogelijk tegen de rugleuning van de bijrijdersstoel aan liggen. Het kinderzitjesbevestigingssysteem mag niet het dak raken of door de hoofdsteen worden belast.
- De hoek van de rugleuning en de instelling van de hoofdsteenen zo nodig overeenkomstig aanpassen.
- De zittinghoek zo instellen dat de voorste rand van de zitting zich in de bovenste en de achterste rand van de zitting zich in de onderste positie bevindt.
- Altijd de correcte ligging van de schoudergordel vanaf de gordeldoorvoeropening van het voertuig naar de schoudergordelgeleiding van het kinderzitjesbevestigingssysteem in acht nemen. De schoudergordelband moet vanaf de gordeldoorvoeropening naar voren en omlaag verlopen.
- Indien noodzakelijk de gordeldoorvoeropening en de bijrijdersstoel overeenkomstig instellen.
- Nooit voorwerpen, bijvoorbeeld een kussen, onder of achter het kinderzitjesbevestigingssysteem leggen.

Beslist de montage- en gebruikshandleiding van de fabrikant van het gebruikte kinderzitjesbevestigingssysteem en de aanwijzingen met betrekking tot de bevestiging van geschikte kinderzitjesbevestigingssystemen in acht nemen (→ pagina 42).

### Geschiktheid van de zitplaatsen voor kinderzitjesbevestigingssystemen

#### **Aanwijzingen met betrekking tot de bevestiging van geschikte kinderzitjesbevestigingssystemen**

In de auto mogen alleen kinderzitjesbevestigingssystemen volgens de norm UN-R44 worden gebruikt.

Voorbeeld van een goedkeuringslabel aan kinderzitjesbevestigingssystemen:

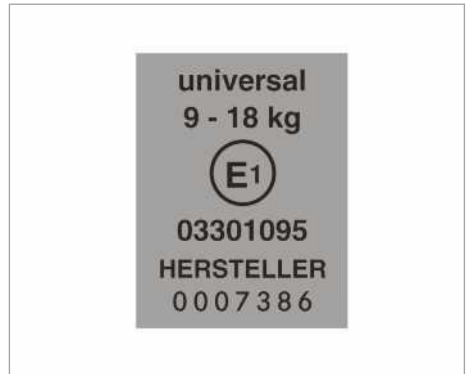

Label voor kinderzitjesbevestigingssystemen volgens UN-R44

ISOFIX-kinderzitjesbevestigingssystemen van de volgende categorie "Universal" kunnen overeenkomstig de tabellen met betrekking tot de geschiktheid van de zitplaatsen voor de bevestiging van kinderzitjesbevestigingssystemen op de met U, UF of IUF gekenmerkte zitplaatsen worden gebruikt.

Semi-universele kinderzitjesbevestigingssystemen zijn herkenbaar aan het goedkeuringslabel met de tekst "semi-universal". Deze mogen alleen worden gebruikt als de auto en de zitplaats in de autotypelijst van de fabrikant van het kinderzitjesbevestigingssysteem zijn aangegeven.

#### **Aanwijzingen met betrekking tot de geschiktheid van zitplaatsen voor de bevestiging van kinderzitjesbevestigingssystemen die met autogordels worden vastgezet**

De volgende aanwijzingen in acht nemen:

- **Bij gebruik van een babyschaal van de groepen 0/0+ en een naar achteren gericht kinderzitjesbevestigingssysteem op een zitplaats achterin:** De bestuurders- en passagiersstoel zo instellen dat deze het kinderzitjesbevestigingssysteem niet raakt.
- **Bij gebruik van een naar voren gericht kinderzitjesbevestigingssysteem van de groep I:** De leuning van het kinderzitjesbevestigingssysteem moet zo volledig mogelijk tegen de rugleuning van de zitplaats aan liggen.
- Bij bepaalde kinderzitjesbevestigingssystemen van de gewichtsgroepen II of III kan het

gebeuren dat het kinderzitjesbevestigingssysteem niet op de maximumgrootte kan worden ingesteld, bijvoorbeeld door mogelijk contact met het dak.

- Ervoor zorgen dat de voeten van het kind de voorstoel niet kunnen raken. Indien nodig de voorstoel iets naar voren instellen.
- Het kinderzitjesbevestigingssysteem mag niet het dak raken of door de hoofdsteun worden belast. De hoofdsteunen overeenkomstig instellen.
- De montagehandleiding van de fabrikant van het kinderzitjesbevestigingssysteem in acht nemen.

- U Geschikt voor kinderzitjesbevestigingssysteemen van de categorie "Universal" in deze gewichtsgroep
- UF Geschikt voor naar voren gerichte kinderzitjesbevestigingssysteemen van de categorie "Universal" in deze gewichtsgroep
- L Geschikt voor semi-universele kinderzitjesbevestigingssysteemen overeenkomstig de tabel in "Geadviseerde kinderzitjesbevestigingssysteemen", of als de auto en de zitplaats in de autotypelijst van de fabrikant van het kinderzitjesbevestigingssysteem zijn aangegeven.

Legenda bij de tabel:

- X Niet geschikt voor kinderen in deze gewichtsgroep

### Passagiersstoel

Gewichtsgroep	Passagiersstoel (met passagiersairbag) <sup>1</sup>	Passagiersstoel (zonder passagiersairbag) <sup>1</sup>	Losse stoel
<b>Groep 0:</b> tot 10 kg	X	U	X
<b>Groep 0+:</b> tot 13 kg	X	U	X
<b>Groep I:</b> 9 tot 18 kg	UF	U	X
<b>Groep II:</b> 15 tot 25 kg	UF	U	X
<b>Groep III:</b> 22 tot 36 kg	UF	U	X

<sup>1</sup> De passagiersstoel in de achterste, hoogste stand plaatsen.

### Passagiersbank

Gewichtsgroep	Buitenste zitplaats (met passagiersairbag)	Buitenste zitplaats (zonder passagiersairbag)	Middelste zitplaats
<b>Groep 0:</b> tot 10 kg	X	U	X
<b>Groep 0+:</b> tot 13 kg	X	U	X
<b>Groep I:</b> 9 tot 18 kg	UF	U	X
<b>Groep II:</b> 15 tot 25 kg	UF	U	X
<b>Groep III:</b> 22 tot 36 kg	UF	U	X

**Achterbank**

Gewichtsgroep	Achterbank (dubbelcabine)	Achterbank (standaard/comfort)
<b>Groep 0:</b> tot 10 kg	U	U
<b>Groep 0+:</b> tot 13 kg	U	U
<b>Groep I:</b> 9 tot 18 kg	U	U
<b>Groep II:</b> 15 tot 25 kg	U	U
<b>Groep III:</b> 22 tot 36 kg	U	U

**Aanwijzingen met betrekking tot de geadviseerde kinderzitjesbevestigingssystemen****Geadviseerde kinderzitjesbevestigingssystemen voor bevestiging met de veiligheidsgordel van voertuigzitplaatsen**

Gewichtsgroepen	Fabrikant	Type	Goedkeuringnummer (E1 ...)	Bestelnummer (A 000 ...) met kleurcode 9H95
<b>Groep 0:</b> tot 10 kg tot circa 6 maanden	Britax Römer	BABY SAFE plus II	04 301 146	970 13 02
<b>Groep 0+:</b> tot 13 kg tot circa 15 maanden	Britax Römer	BABY SAFE plus II	04 301 146	970 13 02
<b>Groep I:</b> 9 tot 18 kg van circa 9 maanden tot 4 jaar	Britax Römer	DUO PLUS	04 301 133	970 17 02
<b>Groep II/III:</b> 15 tot 36 kg van circa 4 tot 12 jaar	Britax Römer	KIDFIX	04 301 198	970 20 02
	Britax Römer	KIDFIX XP	04 301 304	970 23 02

-  Meer informatie over geschikte kinderzitjesbevestigingssystemen is verkrijgbaar bij elke Mercedes-Benz -servicewerkplaats.

## Kindersloten voor deuren vergrendelen/ ontgrendelen

- ⚠ WAARSCHUWING** Gevaar voor ongeval-  
len en letsel als kinderen zonder toezicht  
in het voertuig worden achtergelaten

Wanneer kinderen zonder toezicht in het voertuig achterblijven, kunnen ze met name:

- Deuren openen en daardoor andere personen of verkeersdeelnemers in gevaar brengen.
- Uitstappen en door het verkeer worden gegrepen.
- Uitrustingen van het voertuig bedienen en bijvoorbeeld bekneld raken.

Bovendien kunnen kinderen het voertuig in beweging zetten, door bijvoorbeeld:

- De parkeerrem vrij te zetten.
- De transmissiestand te wijzigen.
- Het voertuig te starten.

- ▶ Kinderen nooit zonder toezicht in het voertuig laten.
- ▶ Bij het verlaten van het voertuig altijd de sleutel meenemen en het voertuig vergrendelen.
- ▶ De sleutel buiten bereik van kinderen bewaren.

- ⚠ WAARSCHUWING** Levensgevaar door grote blootstelling aan kou of warmte in de auto

Als personen – in het bijzonder kinderen – langdurig aan extreme hitte- of koude worden blootgesteld, bestaat gevaar voor letsel of zelfs levensgevaar!

- ▶ Personen – in het bijzonder kinderen – nooit zonder toezicht in de auto laten.
- ▶ Dieren nooit zonder toezicht in de auto laten.

- ⚠ WAARSCHUWING** Gevaar voor ongeval-  
len- en letsel als kinderen zonder toezicht  
in het voertuig worden achtergelaten

Wanneer kinderen meerijden, kunnen deze:

- Portieren openen en daardoor andere personen of verkeersdeelnemers in gevaar brengen.

- Uitstappen en door het verkeer worden gegrepen.
- Uitrustingen van het voertuig bedienen en bijvoorbeeld bekneld raken.

- ▶ Wanneer kinderen meerijden, altijd de aanwezige kinderbeveiligingen activeren.
- ▶ Kinderen nooit zonder toezicht in het voertuig laten.
- ▶ Bij het verlaten van het voertuig altijd de sleutel meenemen en het voertuig vergrendelen.

Voertuigen voor het Verenigd Koninkrijk: De belangrijke veiligheidsaanwijzingen in het hoofdstuk "Aanwijzingen met betrekking tot extra deurvergrendeling" in acht nemen.

In de volgende deuren zijn kindersloten aanwezig:

- schuifdeuren
- achterdeuren van de dubbelcabine

De kindersloten van de deuren vergrendelen elke deur afzonderlijk. Deze kan dan niet meer van binnenuit (uitgezonderd elektrische schuifdeur) worden geopend. Als het voertuig ontgrendeld is, kan de deur van buitenaf worden geopend.

Bij een beveiligde elektrische schuifdeur zijn alleen de achterste bedieningselementen van de schuifdeur geblokkeerd. De elektrische schuifdeur kan op elk moment met de schakelaar in de middenconsole worden geopend (→ pagina 53).

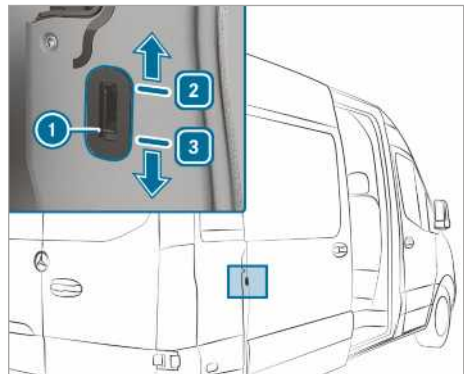

Voorbeeld kinderslot schuifdeur

- ▶ De kinderslotgrendel ① in de stand ② (vergrendelen) of ③ (ontgrendelen) schuiven.

- ▶ Vervolgens altijd de werking van het kinderslot controleren.

### Aanwijzingen met betrekking tot huisdieren in de auto

**⚠ WAARSCHUWING** Ongeval- en letselgevaar door onbewaakte, niet vastgezette dieren in de auto

Als dieren zonder toezicht of los in de auto worden gelaten, kunnen ze bijvoorbeeld toetsen of schakelaars indrukken.

Daardoor kunnen dieren:

- Uitrustingen van de auto activeren en bijvoorbeeld bekneld raken.
- Systemen in- of uitschakelen en daardoor andere verkeersdeelnemers in gevaar brengen.

Bovendien kunnen niet-vastgezette dieren bij een ongeval of abrupte stuur- en remmanoeuvres door de auto vliegen en daarbij inzittenden verwonden.

- ▶ Dieren nooit zonder toezicht in de auto laten.
- ▶ Dieren tijdens het rijden altijd goed beveiligen, bijvoorbeeld in een geschikte transportbox.



## Sleutel

### Aanwijzingen met betrekking tot de radiografische verbinding van de sleutel

**⚠ GEVAAR** Levensgevaar door elektromagnetische straling voor personen met medische hulpmiddelen bij de start-stop-toets

Personen met medische hulpmiddelen, zoals pacemakers of defibrillatoren:

Als de start-stop-toets wordt gebruikt, is er een radiografische verbinding tussen de sleutel en de auto.

De elektromagnetische straling kan de werking van medische hulpmiddelen nadelig beïnvloeden.

- ▶ Voordat de auto wordt gebruikt beslist informeren bij uw arts of bij de fabrikant van het medische hulpmiddel naar de uitwerking van de emissies van overeenkomstige systemen.

### Herkenningsgebied van de antenne van de KEYLESS-START-functie

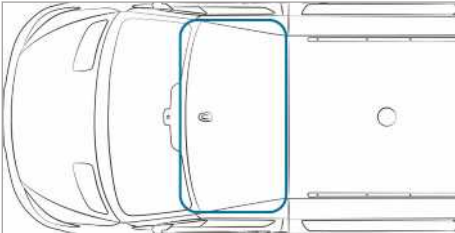

### Overzicht sleutelfuncties

**⚠ WAARSCHUWING** Gevaar voor ongevallen- en letsels als kinderen zonder toezicht in de auto worden achtergelaten

Wanneer kinderen zonder toezicht in de auto achterblijven, kunnen deze:

- Portieren openen en daardoor andere personen of verkeersdeelnemers in gevaar brengen.
- Uitstappen en door het verkeer worden gegrepen.
- Uitrustingen van de auto bedienen en bijvoorbeeld bekneld raken.

Bovendien kunnen de kinderen de auto in beweging zetten, door bijvoorbeeld:

- De parkeerrem vrij te zetten.
  - De automatische transmissie uit de parkeerstand [P] te schakelen of de handgeschakelde versnellingsbak in de neutraalstand te zetten.
  - De motor te starten.
- ▶ Bij het verlaten van de auto altijd de sleutel meenemen en de auto vergrendelen.
  - ▶ Kinderen en dieren nooit zonder toezicht in de auto achterlaten.
  - ▶ De sleutel buiten bereik van kinderen bewaren.

**⚠ AANWIJZING** Beschadiging van de sleutel door magnetische velden

- ▶ Sleutels van sterke magnetische velden verwijderd houden.

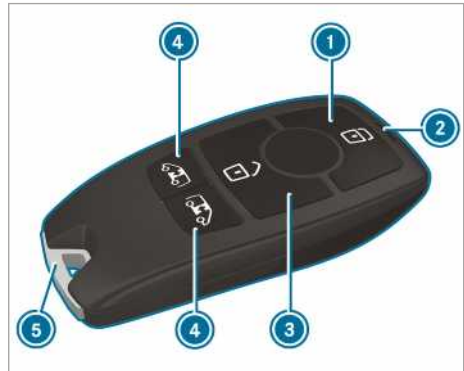



- ① Vergrendelen
- ② Batterijcontrolelampje
- ③ Ontgrendelen
- ④ Laadruimte-ontgrendeling (schuifdeuren en achterdeuren)/Elektrische schuifdeuren ontgrendelen en openen of sluiten
- ⑤ Noodsleutel

Met de sleutel worden in de fabriekinstelling de volgende onderdelen centraal ver- en ontgrendeld:

- de chauffeurs- en bijrijdersdeur
- de schuifdeuren
- de achterdeuren

- ⓘ Als u het voertuig niet binnen circa 40 seconden na het ontgrendelen opent, wordt het voertuig weer vergrendeld en de diefstalbeveiliging weer geactiveerd.

De sleutel niet samen met elektronische apparaten of metalen voorwerpen bewaren. Dit kan de werking van de sleutel nadelig beïnvloeden.

- ⓘ Als het batterijcontrolelampje bij het indrukken van de toets  of  niet gaat branden, is de batterij leeg.

De batterij van de sleutel vervangen (→ pagina 48).

### Akoestisch sluitsignaal in- of uitschakelen

Multimediasysteem:

  Instellingen  Auto

- ▶ Akoes. sluitmelding in- of uitschakelen.



ⓘ **Het volgende in acht nemen:**

De geselecteerde instelling van het akoestisch sluitsignaal dient in overeenstemming te zijn met de betreffende nationale verkeersregels. In sommige landen, waaronder Duitsland, is het gebruik van het akoestisch sluitsignaal wettelijk niet toegestaan (in Duitsland conform §16 Abs. 1 en §30 Abs. 1 StVO). De bestuurder van het voertuig dient zich aan de voorschriften te houden. In landen waar het gebruik van deze functie niet is toegestaan, is deze functie in uw voertuig niet geactiveerd en mag ook niet worden geactiveerd.

### Ontgrendelingsinstellingen wijzigen

De sleutel heeft de volgende instelbare ontgrendelingsfuncties:

- Centraal ontgrendelen
- Chauffeurs- en bijrijdersdeur (voertuig met gesloten opbouw) ontgrendelen
- Chauffeursdeur (combi, chassis-cabine) ontgrendelen

- ▶ **Tussen de instellingen omschakelen:** De toetsen  en  tegelijkertijd circa zes seconden indrukken, tot het batterijcontrolelampje tweemaal knippert.

Als de ontgrendelingsfunctie chauffeursdeur of chauffeurs- en bijrijdersdeur is gekozen:

- Als de toets  voor een tweede maal wordt ingedrukt, wordt het voertuig centraal ontgrendeld.

### Stroomverbruik van de sleutel reduceren





Als het voertuig of een sleutel gedurende langere tijd niet wordt gebruikt, kan de functie KEYLESS-GO-start van de sleutel worden gedeactiveerd.

- ▶ **Deactiveren:** De toets  van de sleutel tweemaal kort na elkaar indrukken. Het batterijcontrolelampje van de sleutel gaat tweemaal kort en eenmaal lang branden.
- ▶ **Activeren:** Een willekeurige toets van de sleutel indrukken.

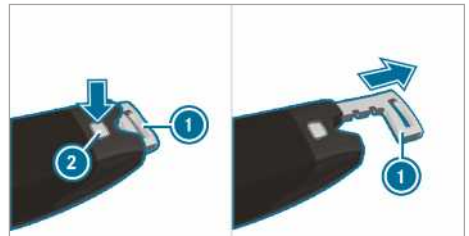
Bij het starten van het voertuig met de sleutel in het aansluitplaats in de schakelconsole worden de sleutelfuncties automatisch geactiveerd.

### Noodsleutel verwijderen en aanbrengen



- ▶ **Verwijderen:** De ontgrendelingsknop  indrukken. De nood sleutel  wordt iets naar buiten geschoven.
- ▶ De nood sleutel  er helemaal uit trekken.
- ▶ **Aanbrengen:** De ontgrendelingsknop  indrukken.
- ▶ De nood sleutel  volledig naar binnen schuiven, tot deze vergrendelt.

### Batterij van de sleutel vervangen

**⚠ GEVAAR** Het inslikken van batterijen is zeer schadelijk voor de gezondheid

Batterijen bevatten giftige en agressieve bestanddelen. Als batterijen worden ingeslikt, kan dit zeer zware schade aan de gezondheid toebrengen.

Er dreigt levensgevaar!

- ▶ Batterijen buiten bereik van kinderen bewaren.
- ▶ Wanneer batterijen zijn ingeslikt, zo snel mogelijk naar een arts gaan.

**MILIEU-AANWIJZING** Milieuschade door het ondeskundig afvoeren van batterijen



Batterijen bevatten schadelijke stoffen. Het is wettelijk verboden om deze samen met het huisvuil af te voeren.



Batterijen op milieuvriendelijke wijze afvoeren. Ontladen batterijen bij een gekwalificeerde werkplaats of bij een inzamelpunt voor oude batterijen afgeven.

- ▶ De ontgrendelingsstoets ② volledig omlaag drukken en het deksel ① naar voren schuiven.
- ▶ Het batterijenvak ③ eruit trekken en de lege batterij verwijderen.
- ▶ De nieuwe batterij in het batterijenvak ③ aanbrengen. Daarbij de markering van de pluspool in het batterijenvak en op de batterij in acht nemen.
- ▶ Het batterijenvak ③ erin schuiven.
- ▶ Het deksel ① weer aanbrengen, zodat het vergrendelt.
- ▶ De nood sleutel volledig naar binnen schuiven, tot deze vergrendelt (→ pagina 48).

**Voorwaarden**

- Een 3V-knoopcel van het type CR 2032.

Mercedes-Benz adviseert de batterij te laten vervangen bij een gekwalificeerde werkplaats.

- ▶ De nood sleutel verwijderen (→ pagina 48).



Voorbeeldweergave

**Problemen met de sleutel**

Probleem	Mogelijke oorzaak en/of gevolg en ▶ oplossingen
Het voertuig kan niet meer worden ver- of ontgrendeld.	<p>Mogelijke oorzaken:</p> <ul style="list-style-type: none"> <li>• De batterij van de sleutel is zwak of leeg.</li> <li>• Een sterke radiobron veroorzaakt een storing.</li> <li>• De sleutel is defect.</li> </ul> <p>▶ Met het batterijcontrolelampje de batterij controleren en eventueel vervangen (→ pagina 48).</p> <p>▶ De nood sleutel gebruiken voor het ver- en ontgrendelen (→ pagina 48).</p> <p>▶ De sleutel bij een gekwalificeerde werkplaats laten controleren.</p>
U hebt een sleutel verloren.	<p>▶ De sleutel bij een gekwalificeerde werkplaats laten blokkeren.</p> <p>▶ Zo nodig de mechanische sloten laten vervangen.</p>

## Deuren

### Aanwijzingen met betrekking tot extra deurvergrendeling

De extra deurvergrendeling is alleen beschikbaar bij voertuigen voor het Verenigd Koninkrijk.

**⚠ WAARSCHUWING** Gevaar voor letsel voor personen in de auto bij geactiveerde extra portiervergrendeling

Wanneer de extra portiervergrendeling geactiveerd is, kunnen de portieren niet meer van binnen uit geopend worden.

Wanneer zich dan personen in de auto bevinden, kunnen ze deze in bijvoorbeeld een gevaarlijke situatie niet meer verlaten.

- ▶ Nooit personen, in het bijzonder kinderen, oudere mensen of hulpbehoevende personen zonder toezicht in de auto laten.
- ▶ Wanneer zich personen in de auto bevinden, nooit de extra portiervergrendeling activeren.

De extra deurvergrendeling wordt automatisch geactiveerd:

- na de vergrendeling met de sleutel

De extra deurvergrendeling kan worden gedeactiveerd door de interieurbeveiliging te deactiveren (→ pagina 65).

- i** Bij voertuigen zonder interieurbeveiliging werkt de extra deurvergrendeling niet.

### Deur van binnenuit ontgrendelen en openen

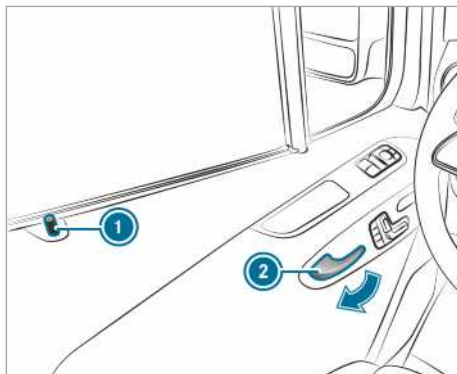

**Alleen voor Verenigd Koninkrijk:** De aanwijzingen met betrekking tot de extra deurvergrendeling in acht nemen (→ pagina 50).

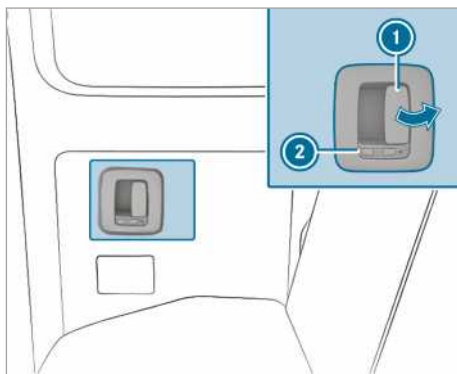

- ▶ **Voordeur ontgrendelen en openen:** Aan de deurgreep ② trekken. Als de deur wordt ontgrendeld, beweegt de borgpen ① omhoog.
- ▶ Een deur openen.



Het symbool  geeft aan, dat de achterdeur ontgrendeld is.

- ▶ **Achterdeur ontgrendelen en openen:** Aan de openingshendel ① trekken en de achterdeur openen. Bij het ontgrendelen van de deur beweegt de borgpal ② naar voren. Het symbool  is zichtbaar.
- ▶ **Sluiten:** De achterdeur aan de deurgreep dichttrekken.
- ▶ **Vergrendelen:** De borgpal ② naar achteren schuiven. Het symbool  is zichtbaar.

## Deur van binnenuit centraal vergrendelen

**⚠ WAARSCHUWING** Gevaar voor ongeval-  
len- en letsel als kinderen zonder toezicht  
in de auto worden achtergelaten

Wanneer kinderen zonder toezicht in de auto  
achterblijven, kunnen deze:

- Portieren openen en daardoor andere per-  
sonen of verkeersdeelnemers in gevaar  
brengen.
- Uitstappen en door het verkeer worden  
gegrepen.
- Uitrustingen van de auto bedienen en bij-  
voorbeeld beknelde raken.

Bovendien kunnen de kinderen de auto in  
beweging zetten, door bijvoorbeeld:

- De parkeerrem vrij te zetten.
- De automatische transmissie uit de par-  
keerstand **P** te schakelen of de handge-  
schakelde versnellingsbak in de neutraal-  
stand te zetten.
- De motor te starten.

- ▶ Bij het verlaten van de auto altijd de  
sleutel meenemen en de auto vergren-  
delen.
- ▶ Kinderen en dieren nooit zonder toe-  
zicht in de auto achterlaten.
- ▶ De sleutel buiten bereik van kinderen  
bewaren.

**⚠ WAARSCHUWING** Levensgevaar door  
grote blootstelling aan kou of warmte in  
de auto

Als personen – in het bijzonder kinderen –  
langdurig aan extreme hitte- of koude worden  
blootgesteld, bestaat gevaar voor letsel of  
zelfs levensgevaar!

- ▶ Personen – in het bijzonder kinderen –  
nooit zonder toezicht in de auto laten.
- ▶ Dieren nooit zonder toezicht in de auto  
laten.

## Handmatige ver- en ontgrendeling

Met de toetsen van de centrale vergrendeling  
kunt u het gehele voertuig van binnenuit centraal  
ver- en ontgrendelen.

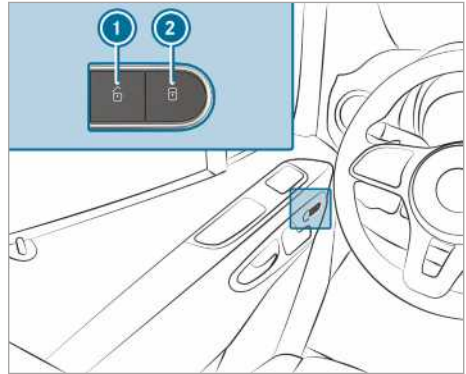

▶ **Gehele voertuig ver- en ontgrendelen:** Als  
de deuren gesloten zijn de toets ① (ontgren-  
delen) of ② (vergrendelen) indrukken.

## Automatische vergrendeling in- en uitschake- len

Als het contact ingeschakeld is en het voertuig  
sneller dan 15 km/h rijdt, wordt het voertuig  
automatisch vergrendeld.

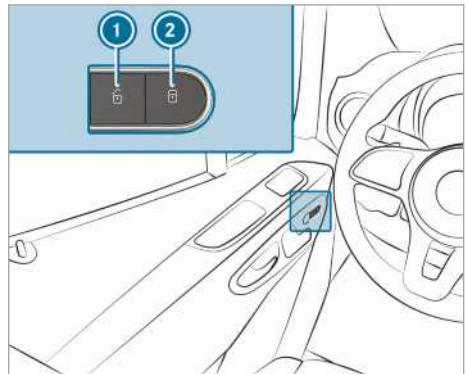

In de volgende situaties bestaat gevaar voor bui-  
tensluiten als de functie is ingeschakeld:

- Bij het aanslepen of aanduwen van het voer-  
tuig
- Op een rollentestbank

▶ Als de deuren gesloten zijn de spanningsvoor-  
ziening of het contact inschakelen.

▶ **Inschakelen:** De toets ② gedurende circa  
vijf seconden ingedrukt houden.  
Er klinkt een geluidssignaal.

- **Uitschakelen:** De toets ❶ gedurende circa vijf seconden ingedrukt houden. Er klinkt een geluidssignaal.

### Chauffeursdeur met nood sleutel ont- en vergrendelen

- ❶ Wanneer het voertuig volledig met de nood sleutel moet worden vergrendeld, eerst met de chauffeursdeur geopend de toets voor de vergrendeling van binnenuit indrukken. Vervolgens de chauffeursdeur met de nood sleutel vergrendelen.

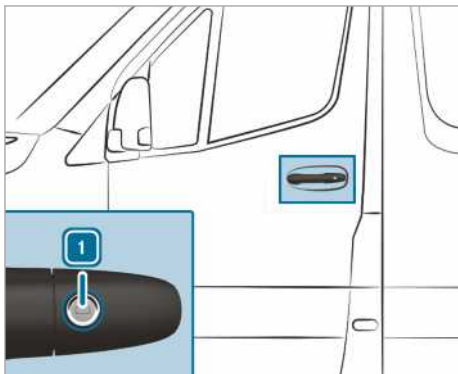

- **Ontgrendelen:** De nood sleutel linksom in de stand ❶ draaien.
- **Vergrendelen:** De nood sleutel rechtsom in de stand ❶ draaien.
- ❶ **Voertuigen met rechtse besturing:** De nood sleutel moet telkens in tegengestelde richting worden gedraaid.

### Schuifdeur

#### Schuifdeur van buitenaf openen en sluiten

- ▲ **WAARSCHUWING** Inklempgevaar door niet vergrendelde, geopende schuifdeur

Wanneer een geopende schuifdeur niet vergrendeld is, kan deze op hellingen vanzelf gaan bewegen.

Daardoor kunt u of iemand anders bekneld raken.

- De geopende schuifdeur moet vergrendeld zijn; dit altijd controleren. De schuifdeur daartoe openen tot de aanslag.

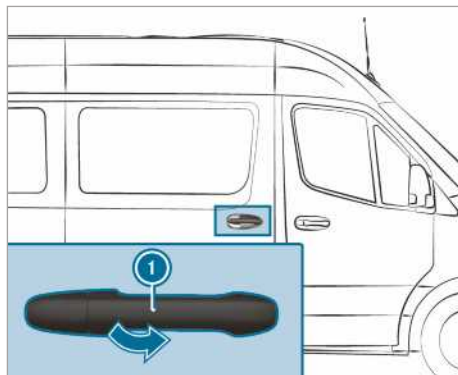

- ❶ Het voertuig kan met een lange schuifdeur met een tussenhouders zijn uitgerust. De schuifdeur kan bij het openen en sluiten bovendien ongeveer in de middelste stand worden vastgezet. Hierdoor hoeft de deur niet altijd tot de eindaanslag te worden geopend om in en uit te stappen. In de tussenstand is de schuifdeur niet vergrendeld.
- **Openen:** Aan de deurgreep ❶ trekken. De schuifdeur wordt geopend.
- De schuifdeur aan de deurgreep ❶ tot de aanslag naar achteren schuiven.
- De vergrendeling van de schuifdeur controleren.
- **Sluiten:** De schuifdeur aan de deurgreep ❶ vastpakken en met een vlotte beweging naar voren schuiven tot de deur vergrendelt.

#### Schuifdeur van binnenuit openen en sluiten

- ▲ **WAARSCHUWING** Inklempgevaar door niet-vergrendelde, geopende schuifdeur

Wanneer de schuifdeur wordt geopend, kunnen anderen door de naar achteren openende schuifdeur worden geraakt.

- De schuifdeur alleen openen als de verkeerssituatie dat toelaat.

#### Voorwaarden

- Het kinderslot is gedeactiveerd.

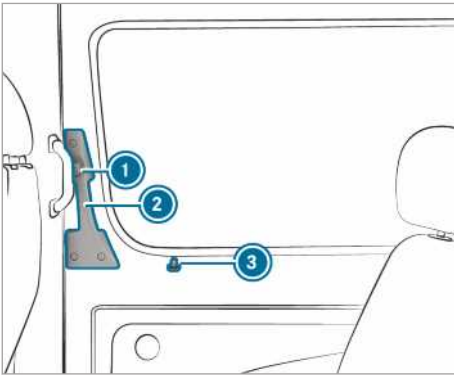

Als een vergrendelde schuifdeur wordt geopend, schuift de borgpen ③ omhoog. Alle deuren zijn ontgrendeld.

ⓘ Het voertuig kan met een lange schuifdeur met een tussenhouder zijn uitgerust. De schuifdeur kan bij het openen en sluiten bovendien ongeveer in de middelste stand worden vastgezet. Hierdoor hoeft de deur niet altijd tot de eindaanslag te worden geopend om in en uit te stappen. In de tussenstand is de schuifdeur niet vergrendeld.

- ▶ **Openen:** De knop ① indrukken.
- ▶ De schuifdeur aan de deurgreep ② tot de aanslag naar achteren schuiven.
- ▶ De vergrendeling van de schuifdeur controleren. De schuifdeur moet vergrendeld zijn.
- ▶ **Sluiten:** De knop ① indrukken.
- ▶ De schuifdeur aan de deurgreep ② met een vlotte beweging naar voren schuiven tot de deur vergrendelt.

### Aanwijzing met betrekking tot de elektrische sluithulp

Wanneer uw voertuig met een elektrische sluithulp is uitgerust, is voor het sluiten van de schuifdeur minder kracht nodig.

### Elektrische schuifdeur

#### Werking van de elektrische schuifdeur

Uw voertuig kan zijn voorzien van elektrische schuifdeuren aan de linker- en/of rechterzijde.

U kunt de elektrische schuifdeur op de volgende manieren bedienen:

- door het indrukken van de schuifdeurtoetsen in de middenconsole
- door het indrukken van de schuifdeurtoets in het deurframe (B-stijl)
- met de deurgreep (binnen of buiten)
- met de sleutel

Als de elektrische schuifdeur bij het openen wordt geblokkeerd, schuift deze enkele centimeters in de tegengestelde richting en stopt.

Als de schuifdeur bij het sluiten wordt geblokkeerd, dan opent deze weer volledig.

Als de elektromotor van de schuifdeur oververhit dreigt te raken, bijvoorbeeld door regelmatig openen en sluiten binnen korte tijd, opent de schuifdeur volledig. De schuifdeur is geblokkeerd. Na circa 30 seconden is de schuifdeur weer gereed voor gebruik.

Nadat een functiestoring is opgetreden of nadat de accukabels los zijn geweest, kan de schuifdeur met de ontgrendeling van de elektromotor worden losgemaakt. Vervolgens kan de schuifdeur met de hand worden geopend of gesloten (→ pagina 55).

### Elektrische schuifdeur met toets openen en sluiten

**⚠ WAARSCHUWING** Inklemgevaar door niet-vergrendelde, geopende schuifdeur

Wanneer de schuifdeur wordt geopend, kunnen anderen door de naar achteren openende schuifdeur worden geraakt.

- ▶ De schuifdeur alleen openen als de verkeerssituatie dat toelaat.

**⚠ WAARSCHUWING** Gevaar voor letsel ondanks objectherkenning

De objectherkenning reageert niet op zachte, lichte en dunne objecten, bijvoorbeeld kleine vingers. Deze of andere lichaamsdelen kunnen bijvoorbeeld tegen het deurframe worden gedrukt. De objectherkenning kan het inklemmen in deze situaties niet voorkomen.

- ▶ Bij het sluiten en openen van de elektrische schuifdeur mogen zich geen lichaamsdelen in het bewegingsgebied

van de schuifdeur bevinden; dit controleren.

- ▶ Wanneer iemand bekneeld raakt, opnieuw de toets indrukken om de schuifdeur te stoppen.

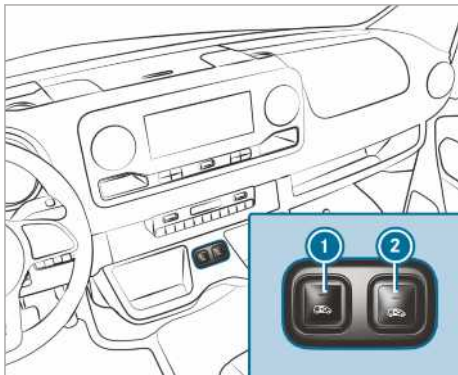

Schuifdeurtoetsen in de middenconsole

- ① Schuifdeur openen en sluiten linkerzijde van het voertuig
- ② Schuifdeur openen en sluiten rechterzijde van het voertuig

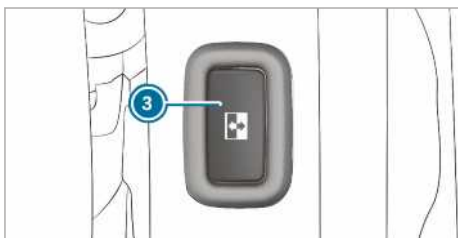

Schuifdeurtoets op het deurframe (B-stijl)

Bij voertuigen met een scheidingswand bevindt de toets ③ zich op de scheidingswand naast het deurframe ter hoogte van de binnenhandgreep.

Alleen als het kinderslot gedeactiveerd is, kan de schuifdeur met de toets ③ worden geopend.

- ▶ **Openen:** De toets ①, ② of de toets ③ kort indrukken. De schuifdeur opent automatisch.

Als de deur wordt geopend met de toets ① of ②, klinken bovendien twee geluidssignalen.

Het controlelampje boven in de toets ① of ② knippert en de toets ③ knippert.

Als de schuifdeur volledig geopend is, brandt het controlelampje boven in de toets ① of ②.

- ▶ **Sluiten:** De toets ①, ② of de toets ③ kort indrukken.

De schuifdeur sluit automatisch.

Als de deur wordt gesloten met de toets ① of ②, klinken bovendien twee geluidssignalen.

Het controlelampje boven in de toets ① of ② knippert en de toets ③ knippert.



Als de schuifdeur volledig gesloten is, dooft het controlelampje boven in de toets ① of ②.



- ▶ **Automatische beweging beëindigen:** De toets ① of ② kort indrukken. De schuifdeur stopt.



i Als de automatische beweging bij het openen wordt onderbroken, sluit de deur wanneer de toets opnieuw wordt ingedrukt.

i Bij ongunstige bedrijfsomstandigheden, bijvoorbeeld vorst, ijs of sterke vervuiling, kunt u de betreffende toets ingedrukt houden. De elektrische schuifdeur beweegt dan met meer kracht. In acht nemen dat in dit geval de hindernisherkennen minder gevoelig ingesteld is. Om de beweging te stoppen de toets loslaten.

### Elektrische schuifdeur met de sleutel openen en sluiten

- ▶ **Ontgrendelen:** De toets  of  in de sleutel kort indrukken.

▶ **Openen:** De toets  of  in de sleutel langer dan 0,5 seconden indrukken. Er klinken twee geluidssignalen en de schuifdeur opent automatisch.

▶ **Sluiten:** De toets  of  in de sleutel langer dan 0,5 seconden indrukken. Er klinken twee geluidssignalen en de schuifdeur sluit automatisch.

▶ **Automatische beweging onderbreken:** De toets  of  in de sleutel kort indrukken.

De schuifdeur stopt.

i Als de automatische beweging bij het openen wordt onderbroken, sluit de deur wanneer de toets opnieuw wordt ingedrukt.



## Elektrische schuifdeur met deurgreep openen en sluiten

### Voorwaarden:

- Het kinderslot is gedeactiveerd.

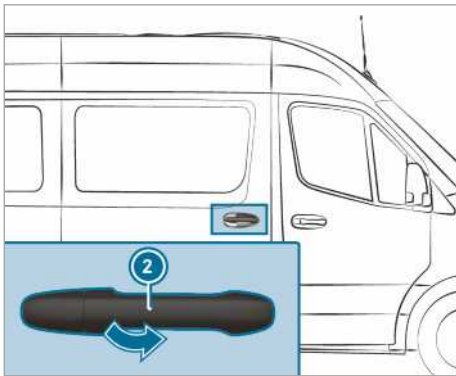
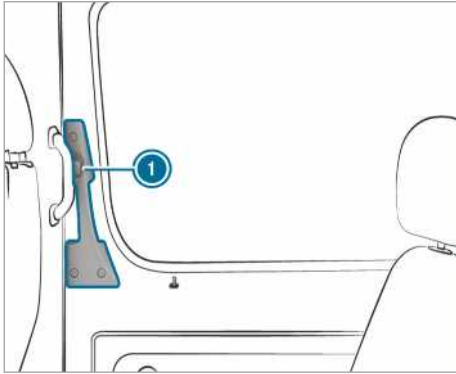

- ▶ De knop ① indrukken of buiten aan de deurgreep ② trekken. De schuifdeur opent of sluit.
- ▶ Opnieuw de knop ① indrukken of buiten aan de deurgreep ② trekken. De schuifdeur stopt.

## Elektrische schuifdeur handmatig ontgrendelen

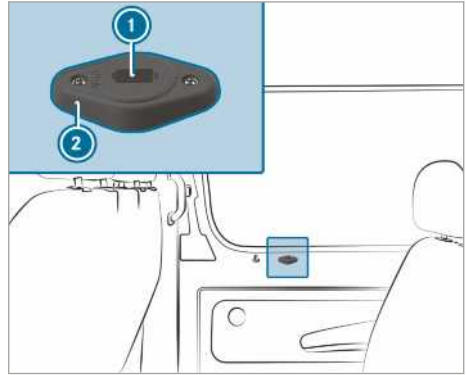

Nadat een functiestoring is opgetreden of nadat de accucabels los zijn geweest, kan de schuifdeur met de ontgrendeling ② van de elektromotor worden losgemaakt. Vervolgens kan de schuifdeur met de hand worden geopend of gesloten.

- ① Meer informatie over het verwijderen van de nood sleutel (→ pagina 48)

- ▶ **Voertuigen met volledige bekleding van de schuifdeur:** De afdekking van de ontgrendeling ② verwijderen. De servicebediening is toegankelijk.
- ▶ **Schuifdeur losmaken van elektromotor:** De nood sleutel in de opening ① van de ontgrendeling ② in de positie "AUTO" steken.
- ▶ De nood sleutel 180 ° rechtsom draaien. De positie "MAN" is ingesteld.
- ▶ De schuifdeur met de deurgreep aan de binnen- of de buitenzijde openen of sluiten.
- ▶ **Schuifdeur aansluiten op de elektromotor:** De nood sleutel in de opening ① van de ontgrendeling ② in de positie "MAN" steken.
- ▶ De nood sleutel 180 ° linksom draaien. De positie "AUTO" is ingesteld.
- ▶ De schuifdeur initialiseren (→ pagina 56).

### Wanneer de storing niet kan worden verholpen

- ▶ Naar een gekwalificeerde werkplaats gaan.

## Elektrische schuifdeur initialiseren

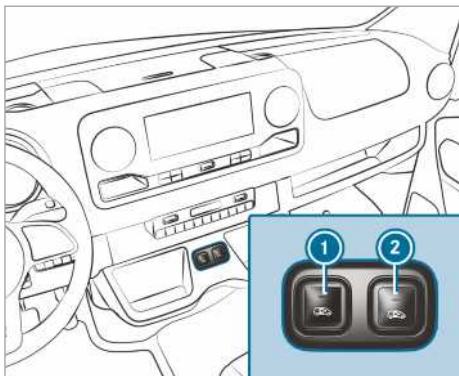

Schuifdeurtoetsen in de middenconsole

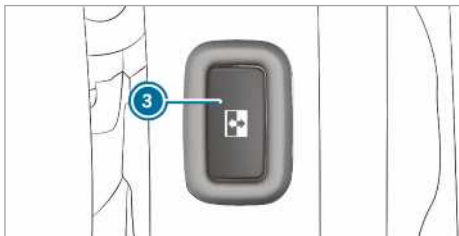

Schuifdeurtoets op het deurframe (B-stijl)

Na een storing of spanningsonderbreking moet de schuifdeur opnieuw worden geïnitieerd.

▶ Wanneer de schuifdeur geopend is: De toetsen ① of ② in de middenconsole of de schuifdeurtoets ③ op het deurframe (B-stijl) ingedrukt houden, tot de deur gesloten is.

of

▶ De schuifdeur met de deurgreep sluiten (→ pagina 55).

▶ De schuifdeur vervolgens eenmaal volledig openen door kort indrukken van de toetsen ① of ② in de middenconsole, de schuifdeurtoets ③ op het deurframe (B-stijl) of met de deurgreep (→ pagina 55).

De schuifdeur is gereed voor gebruik.

## Achterdeuren

### Achterdeuren van buitenaf openen en sluiten

**⚠ WAARSCHUWING** Gevaar voor ongeval- en letsel door openen van de achterdeur bij gevaarlijke verkeerssituaties

Als u een achterdeur opent:

- kunnen andere personen of verkeersdeelnemers in gevaar worden gebracht.
- kunt u door het verkeer worden gegrepen.

Det is met name het geval, als u de achterdeur verder dan 90 ° opent.

- ▶ De achterdeuren alleen openen als de verkeerssituatie dat toelaat.
- ▶ De achterdeur moet correct vergrendeld zijn; dit altijd controleren.

### Rechter achterdeur openen

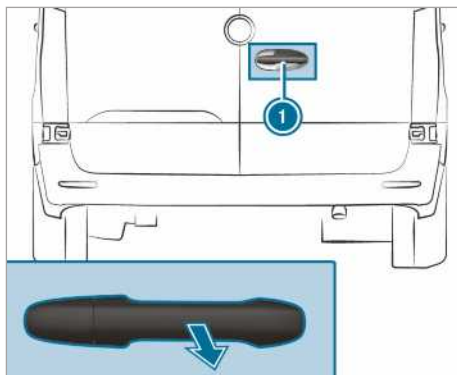

▶ Aan de handgreep ① trekken.

▶ De achterdeur zo ver opzijzwenken, tot deze vergrendelt.

## Linker achterdeur openen

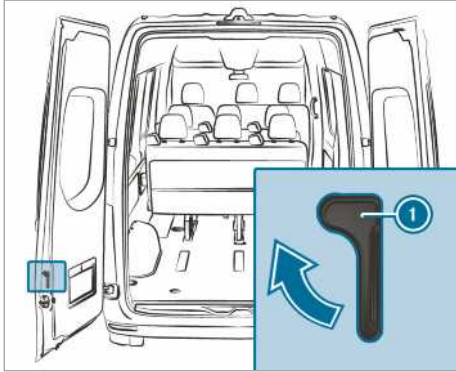

- ▶ Controleren of de rechter achterdeur geopend en vergrendeld is.
- ▶ De ontgrendelingshendel ① in de richting van de pijl trekken.
- ▶ De achterdeur zo ver opzijzwenken, tot deze vergrendelt.

### De achterdeuren openen tot de eindaanslag

- ▶ De betreffende achterdeur tot voorbij de eerste weerstand (90°) openen.
- ▶ De achterdeur openen tot de eindaanslag. De achterdeur wordt vastgehouden in de eindstand.



### Achterdeuren van buitenaf sluiten

- ▶ De linker achterdeur van buitenaf met een vlotte beweging sluiten.
- ▶ De rechter achterdeur van buitenaf met een vlotte beweging sluiten.

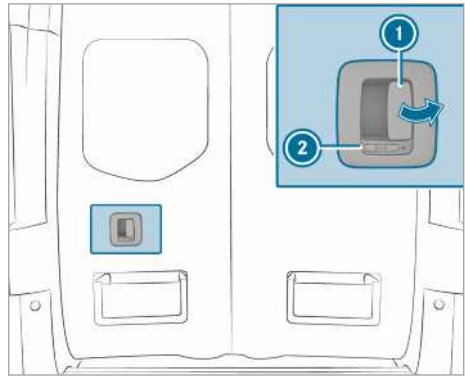
## Achterdeuren van binnenuit openen en sluiten



Het symbool  geeft aan, dat de achterdeur ontgrendeld is.

- ▶ **Ontgrendelen:** De borgpal ② naar links schuiven. Het symbool  is zichtbaar.
- ▶ **Openen:** Aan de openingshendel ① trekken en de achterdeur openen.
- ▶ De achterdeur zo ver opzijzwenken, tot deze vergrendelt.
- ▶ **Sluiten:** Controleren of de linker achterdeur gesloten is.
- ▶ De rechter achterdeur met een vlotte beweging aan de deurgreep dichttrekken.
- ▶ **Vergrendelen:** De borgpal ② naar rechts schuiven. Het symbool  is zichtbaar.

## Scheidingswand-schuifdeur

### Openen en sluiten van de schuifdeur in de scheidingswand vanuit de chauffeurscabine

**⚠ WAARSCHUWING** Gevaar bekneld te raken door een niet gearrêerde schuifdeur in de scheidingswand

Is de geopende schuifdeur in de scheidingswand niet gearrêerd? Dan kan de deur tijdens een rit uit zichzelf gaan bewegen.

Daardoor kunt u of iemand anders bekneld raken.

- ▶ Sluit de schuifdeur in de scheidingswand alvorens te gaan rijden. Vergewis u ervan dat deur is vastgeklikt.

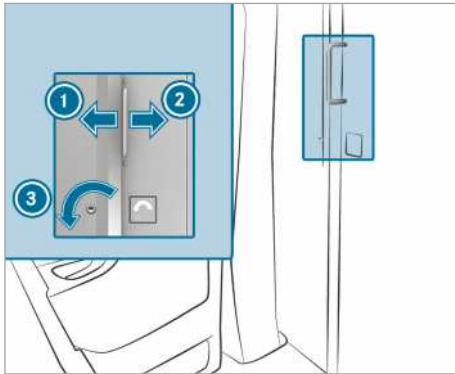

- ▶ **Openen:** draai de sleutel linksom ③. De schuifdeur is nu ontgrendeld.
- ▶ Schuif de deur tot aan de aanslag naar rechts ②.
- ▶ **Sluiten:** De schuifdeur naar links ① schuiven tot deze vergrendelt. U kunt de schuifdeur met behulp van de sleutel vergrendelen.

### Openen en sluiten van de schuifdeur in de scheidingwand vanuit het laadruim

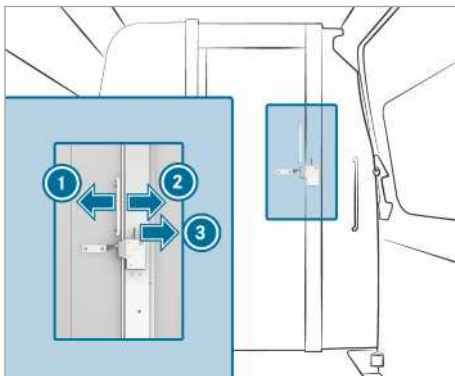

- ▶ **Openen:** druk de hendel naar rechts ③. De schuifdeur is nu ontgrendeld.
- ▶ Schuif de deur tot aan de aanslag naar links ①.
- ▶ **Sluiten:** Schuif de deur naar rechts ② tot die vastklikt.

## Elektrische treeplank

### Werking van de elektrische trede

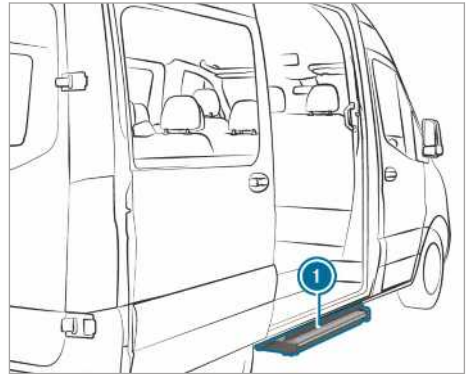

De schuifdeur van uw voertuig kan met een elektrische trede zijn uitgerust.

De elektrische trede ① schuift automatisch uit bij het openen van de schuifdeur en weer in na het sluiten van de schuifdeur. De elektrische trede ① is aan de voorzijde met een obstakelherkenning uitgerust. Als de trede tijdens het uitschuiven een obstakel raakt, stopt deze. Nadat het obstakel is verwijderd moet de schuifdeur eerst worden gesloten en weer worden geopend, zodat de trede volledig naar buiten schuift.

Als de elektrische trede het beladen hindert, kan de trede via de obstakelherkenning bij het openen van de schuifdeur worden geblokkeerd. Daardoor blijft de elektrische trede ingeschoven en kan een vorkheftruck of een ander hefvoertuig dichter bij de laadruimte komen.

① Op het display verschijnt de melding **Trede niet uitgeschoven** Zie handleiding of **Trede niet uitgeschoven** Storing.

Als het contact is uitgeschakeld, klinkt bij het blokkeren van de obstakelherkenning gedurende twee minuten een waarschuwingssignaal.

Als het contact is ingeschakeld, klinkt het waarschuwingssignaal permanent.

**Voertuigen met instrumentendispley (kleurendisplay):** Wanneer de melding **Trede niet ingeschoven** Zie handleiding of **Trede niet uitgeschoven** Zie handleiding op het display verschijnt en een waarschuwingssignaal klinkt, vertoont de elektrische trede ① een functiestoring (→ pagina 337).

**Voertuigen met instrumentendispley (zwart-wit-displey):** Wanneer de melding **Trede niet ingeschoven Storing** of **Trede niet uitgeschoven Storing** op het display verschijnt en een waarschuwingssignaal klinkt, vertoont de elektrische trede ❶ een functiestoring (→ pagina 337).

Als de elektrische trede ❶ een functiestoring vertoont, kan de trede niet of slechts gedeeltelijk zijn uit- of ingeschoven. Na het optreden van een functiestoring moet de elektrische trede ❶ vóór het doorrijden handmatig worden ingeschoven en vergrendeld (→ pagina 59). De inzittenden vóór het uitstappen op het mogelijk ontbreken van de elektrische trede ❶ wijzen.

### Elektrische trede noodontgrendelen (handmatig inschuiven)

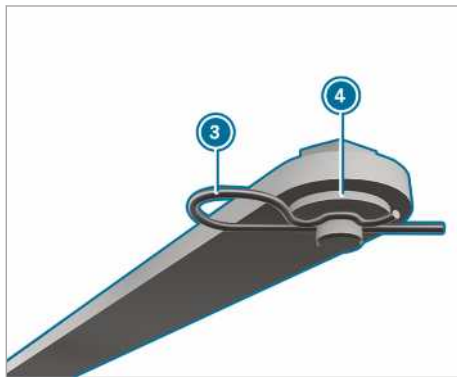
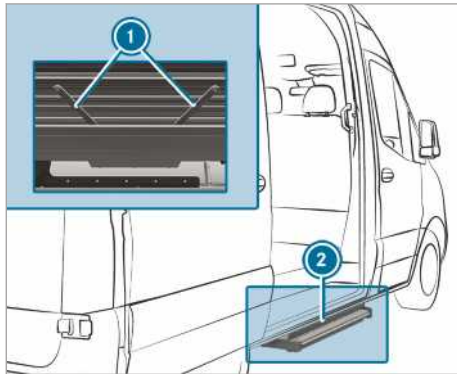

Als elektrische trede niet automatisch inschuift, moet de trede vóór het doorrijden handmatig worden ingeschoven en vergrendeld.

- ▶ Aan de onderzijde van de trede ❷ aan beide stangen ❶ de splitveer ❸ uit de betreffende stangen trekken.
- ▶ De ringen ❹ verwijderen en beide stangen losmaken.

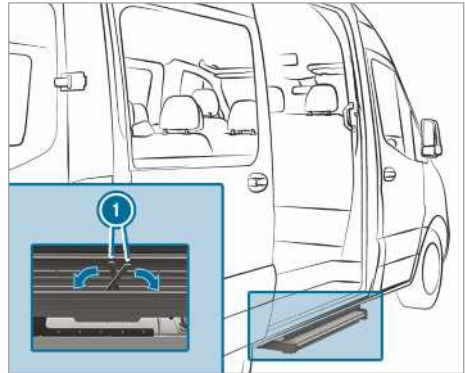

- ▶ De stangen ❶ in het huis van de trede inklappen.
  - ▶ De trede in het huis schuiven.
- ❶ Bij de eerste keer beveiligen van de trede moeten de splitveren door een folie worden geduwd.

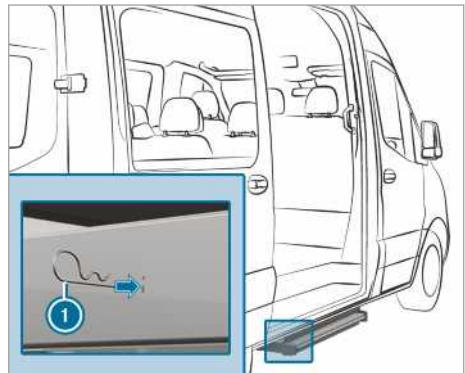

- ▶ Aan beide zijden de splitveer ❶ tot de aanslag door de boringen van het huis in de trede steken. De trede is in het huis vergrendeld.

## Boorden van de platte laadbak

### Laadbakschotten openen en sluiten

**⚠ WAARSCHUWING** Gevaar voor letsel bij het openen van een belast laadbakschot

Bij het openen van de boordsluitingen kan de boord naar onderen slaan. Dat geldt in het bijzonder wanneer ze beladen is en daardoor onder spanning staat.

- ▶ Voor het openen erop letten dat niemand zich in het zwenkbereik van de boord bevindt.
- ▶ De boordsluitingen steeds opzij van de te openen boord openen.
- ▶ Bijzonder voorzichtig zijn wanneer de boordsluitingen niet met de gebruikelijke kracht geopend kunnen worden.

**⚠ WAARSCHUWING** Gevaar voor ongevallen wanneer de buitenverlichting bedekt is door de boord

De buitenverlichting achteraan is bedekt wanneer u de achterste boord opent.

Daardoor kunnen andere weggebruikers het voertuig pas laat als hindernis herkennen.

- ▶ Het voertuig achteraan volgens de nationale voorschriften beveiligen, bijv. met een gevarendriehoek.

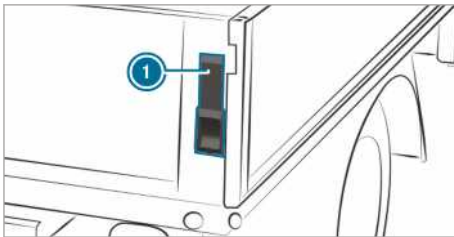

- ▶ **Openen:** Het laadbakschot vasthouden.
- ▶ De hendel (1) tot de aanslag naar boven klappen.
- ▶ De procedure aan de andere zijde van het laadbakschot herhalen.
- ▶ Het laadbakschot in de 90°-stand openklappen.

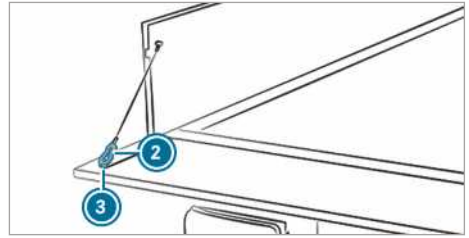

- ▶ Het laadbakschot optillen en de karabijnhaak (2) van de vangkabel uit het oog (3) losmaken.
- ▶ De procedure aan de andere zijde van het laadbakschot herhalen.
- ▶ Het laadbakschot voorzichtig omlaagklappen.
- ▶ **Sluiten:** Het laadbakschot optillen en de karabijnhaak (2) van de vangkabel in het oog (3) haken.
- ▶ Het laadbakschot optillen en dichtdrukken.
- ▶ De hendel (1) tot de aanslag omlaagklappen.
- ▶ De procedure aan de andere zijde van het laadbakschot herhalen.

### Laadbakschotten aan de zijkanten verwijderen en aanbrengen

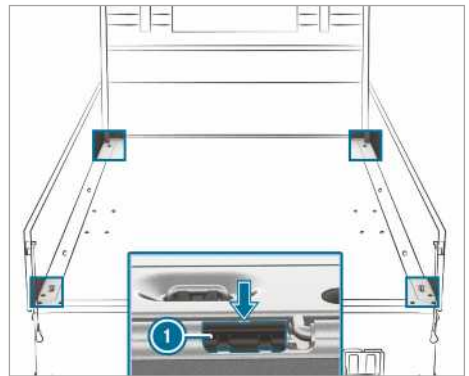

Deze werkzaamheden voorzichtig en met behulp van een tweede persoon uitvoeren.

- ▶ **Verwijderen:** Het laadbakschot aan de achterzijde omlaagklappen.
- ▶ Een laadbakschot aan de zijkant omlaagklappen.
- ▶ De vergrendeling (1) van het laadbakschot aan de zijkant met de schroevendraaier uit het boordgereedschap bij de uitsparing (pijl) uit de geleiding drukken.

- ▶ Het laadbakshot tot een hoek van circa 80° omhoogklappen.
- ▶ Het laadbakshot uit de scharnierpenen naar achteren trekken en verwijderen.
- ▶ **Aanbrengen:** Het laadbakshot onder een hoek van circa 80° voorzichtig op de scharnierpenen aanbrengen; hierbij moet de vergrendeling ① tegen het laadbakshot aan liggen.
- ▶ Het laadbakshot naar voren schuiven.
- ▶ De vergrendeling ① aanbrengen en het laadbakshot omhoogklappen.

- ▶ Bij het verlaten van de auto altijd de sleutel meenemen en de auto vergrendelen.
- ▶ Kinderen nooit zonder toezicht in de auto laten.

**Zijruiten**  
**Zijruiten openen en sluiten**

**⚠ WAARSCHUWING** Inklemgevaar bij het openen van een zijruit

Bij het openen van een zijruit kunnen lichaamsdelen tussen de zijruit en het ruitframe getrokken worden of bekneld raken.

- ▶ Bij het openen controleren dat niemand de zijruit aanraakt.
- ▶ Wanneer iemand bekneld raakt, direct de toets loslaten of aan de toets trekken om de zijruit weer te sluiten.

**⚠ WAARSCHUWING** Inklemgevaar bij het sluiten van een zijruit

Bij het sluiten van een zijruit kunnen lichaamsdelen in het sluitgebied bekneld raken.

- ▶ Bij het sluiten controleren, of zich geen lichaamsdelen in het sluitgebied bevinden.
- ▶ Wanneer iemand bekneld raakt, direct de toets loslaten of de toets indrukken om de zijruit weer te openen.

**⚠ WAARSCHUWING** Inklemgevaar bij het bedienen van de zijruiten door kinderen

Wanneer kinderen de zijruiten bedienen, kunnen ze bekneld raken, in het bijzonder wanneer ze zonder toezicht zijn.

- ▶ De kinderbeveiliging voor de zijruiten achterin activeren.

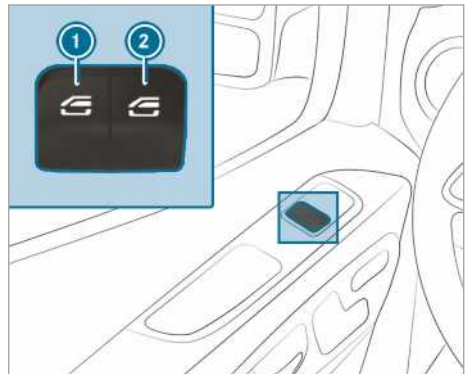

- ① Ruitbediening links
- ② Ruitbediening rechts

- ▶ **Handmatig openen:** De toets ① of ② indrukken en ingedrukt houden.
- ▶ **Handmatig sluiten:** Aan de toets ① of ② trekken en deze vasthouden.

De ruiten van de voordeuren beschikken bovendien over een automatische beweging.

- ▶ **Volledig openen:** De toets ① of ② kort tot voorbij het drukpunt drukken. De automatische beweging wordt gestart.
- ▶ **Volledig sluiten:** De toets ① of ② kort tot voorbij het drukpunt trekken. De automatische beweging wordt gestart.
- ▶ **Automatische beweging onderbreken:** Opnieuw kort op de toets ① of ② drukken of hieraan trekken.

**i** Indien een object een van de zijruiten bij het automatisch sluiten hindert, gaat de zijruit automatisch weer open. De automatische anti-inklemfunctie is slechts een hulpmiddel en is geen vervanging van uw oplettendheid.

**i** Wanneer de automatische beweging van de zijruit niet functioneert, dan werkt de automatische anti-inklemfunctie niet.

### Automatische anti-inklemfunctie van de zijruiten

Indien een object een van de zijruiten bij het sluiten hindert, gaat de zijruit automatisch weer open. De automatische anti-inklemfunctie is slechts een hulpmiddel en is geen vervanging van uw oplettendheid.

- ▶ Bij het sluiten controleren dat zich geen lichaamsdelen in het sluitgebied bevinden.

#### **WAARSCHUWING** Inklemgevaar ondanks anti-inklemfunctie van de zijruit

De anti-inklemfunctie reageert niet:

- op zachte, lichte en dunne objecten, bijvoorbeeld vingers.
- op de laatste 4 mm van de sluitweg.
- tijdens het initialiseren.
- bij het opnieuw handmatig sluiten van de zijruit, direct na een automatische anti-inklemming.

Daardoor kan de anti-inklemfunctie het inklemmen in deze situaties niet voorkomen.

- ▶ Bij het sluiten controleren dat zich geen lichaamsdelen in het sluitgebied bevinden.
- ▶ Wanneer iemand bekneld raakt, de toets  indrukken om de zijruit weer te openen.

### Voertuig voor aanvang van de rit ventileren (comfortopening)

#### **WAARSCHUWING** Inklemgevaar bij het openen van een zijruit

Bij het openen van een zijruit kunnen lichaamsdelen tussen de zijruit en het ruitframe getrokken worden of bekneld raken.

- ▶ Bij het openen controleren dat niemand de zijruit aanraakt.
- ▶ Wanneer iemand bekneld raakt, direct de toets loslaten.

Het voertuig kan voor aanvang van de rit worden geventileerd.

Daartoe worden met de sleutel tegelijkertijd de volgende functies uitgevoerd:

- ontgrendelen van het voertuig

- openen van de zijruiten

De functie "Comfortopening" kan alleen met de sleutel worden bediend. De sleutel moet zich dichtbij de chauffeurs- of bijrijdersdeur bevinden.

- ▶ De toets  op de sleutel ingedrukt houden.

De volgende functies worden uitgevoerd:

- Het voertuig wordt ontgrendeld.
- De zijruiten worden geopend.

- ▶ **Comfortopening onderbreken:** De toets  loslaten.

### Zijruiten van buitenaf sluiten (comfortsluiting)

#### **WAARSCHUWING** Inklemgevaar bij onoplettende comfortsluiting

Bij de comfortsluiting kunnen lichaamsdelen in het sluitgebied van de zijruiten bekneld raken.

- ▶ Bij de comfortsluiting de gehele sluitprocedure controleren.
- ▶ Bij het sluiten controleren, of zich geen lichaamsdelen in het sluitgebied bevinden.

- ▶ De toets  op de sleutel ingedrukt houden.

De volgende functies worden uitgevoerd:

- Het voertuig wordt vergrendeld.
- De zijruiten worden gesloten.

- ▶ **Comfortsluiting onderbreken:** De toets  loslaten.

### Justeren van de zijvensters

Na een storing in de werking of na onderbreking van het boordnet moet u de zijvensters opnieuw justeren.

- ▶ De ontsteking inschakelen (→ pagina 119).
- ▶ Trek aan beide toetsen van de vensterlichter. Blijf na het sluiten van de zijvensters nog ca. 1 s lang aan die toetsen trekken.



## Problemen met de zijruiten

Probleem	Mogelijke oorzaak en/of gevolg en ► oplossingen
Een zijruit kan niet worden gesloten en de oorzaak is niet zichtbaar.	<p>► Controleer of er zich voorwerpen in de ruitgeleider bevinden.</p> <div style="border: 1px solid black; padding: 5px;"> <p><b>▲ WAARSCHUWING</b> Inkleem- of levensgevaar door niet actieve anti-inkleemfunctie</p> <p>Bij het opnieuw sluiten van een zijruit direct na het blokkeren, sluit de zijruit met verhoogde of maximale kracht. De anti-inkleemfunctie is daarbij niet actief.</p> <p>Daarbij kunnen lichaamsdelen in het sluitgebied bekneld raken.</p> <p>► Erop letten, dat zich geen lichaamsdelen in het sluitgebied bevinden.</p> <p>► Om de sluitprocedure te stoppen de toets loslaten of de toets opnieuw indrukken, om de zijruit weer te openen.</p> </div> <p>Wanneer een zijruit bij het sluiten blokkeert en weer iets opent, kunt u als volgt te werk gaan:</p> <p>► Direct na het blokkeren opnieuw aan de betreffende toets trekken tot de zijruit gesloten is en de toets daarna nog een seconde vasthouden. De zijruit wordt met verhoogde sluitkracht gesloten.</p> <p>Wanneer de zijruit opnieuw blokkeert en weer iets opent, kunt u als volgt te werk gaan:</p> <p>► De vorige stap herhalen. De zijruit is gesloten zonder automatische anti-inkleemfunctie.</p>
De zijruiten kunnen met de comfortopening niet worden geopend of gesloten.	<p>De batterij van de sleutel is zwak of leeg.</p> <p>► Met het batterijcontrolelampje de batterij controleren en eventueel vervangen (→ pagina 48).</p>

### Diefstalbeveiliging

#### Functie van de wegrijblokkering

De wegrijblokkering voorkomt dat het voertuig zonder passende sleutel kan worden gestart.

De wegrijblokkering wordt automatisch ingeschakeld bij het uitschakelen van het contact en uitgeschakeld bij het inschakelen van het contact.

#### EDW (diefstal-/inbraakalarminstallatie)

##### Werking van de EDW (diefstal-/inbraakalarminstallatie)

Als de EDW is ingeschakeld, wordt in de volgende situaties een optisch en akoestisch alarm geactiveerd:

- Een zijdeur wordt geopend.

- De achterdeur wordt geopend.
- De motorkap wordt geopend.
- De interieurbeveiliging wordt geactiveerd (→ pagina 65).
- De wegsleepbeveiliging wordt geactiveerd (→ pagina 64).

De EDW wordt in het volgende geval automatisch na circa vijf seconden ingeschakeld:

- na de vergrendeling met de sleutel

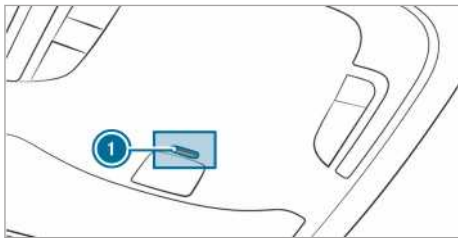

Bij ingeschakelde EDW knippert het controlelampje ❶ in het bedieningspaneel dakconsole. De EDW wordt in de volgende gevallen automatisch uitgeschakeld:

- na de ontgrendeling met de sleutel
- na het indrukken van de start-stoptoets met de sleutel in het voertuig

### EDW (diefstal-/inbraakalarminstallatie) in- en uitschakelen

Bij ingeschakeld waarschuwingssysteem wordt in de volgende situaties een optisch en akoestisch alarm geactiveerd:

- Er wordt een portier geopend.
  - De motorkap wordt geopend.
- ❶ Het alarm blijft ook ingeschakeld als de reden voor het alarm, bijvoorbeeld het openen van een deur, direct weer wordt opgeheven.

### Inschakelen

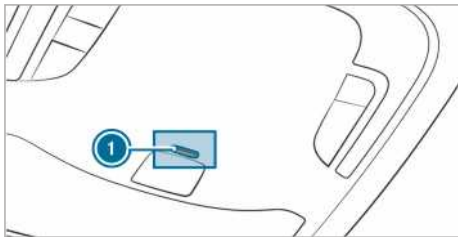

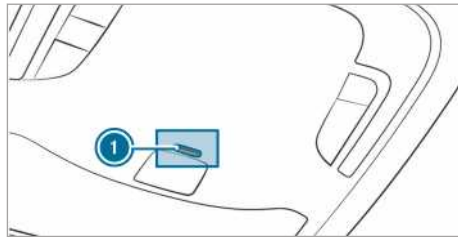

- ▶ Alle deuren sluiten.
- ▶ Het voertuig vergrendelen met de sleutel. Het controlelampje ❶ in het bedieningspaneel dakconsole knippert.

### Uitschakelen



- ▶ Het voertuig ontgrendelen met de sleutel. Het controlelampje ❶ in het bedieningspaneel dakconsole dooft.
- ❶ Als er na het ontgrendelen binnen 40 seconden geen deur wordt geopend, vergrendelt het voertuig weer automatisch.

### Het alarm beëindigen

- ▶ De toets  of  op de sleutel indrukken.
- of
- ▶ De start-stoptoets indrukken, met de sleutel in het voertuig. Het alarm stopt.

### Functie van de wegsleepbeveiliging

#### Functie van de wegsleepbeveiliging

Als de wegsleepbeveiliging is geactiveerd en de hellingshoek van het voertuig verandert, treedt een optisch en akoestisch alarm in werking. Dit is bijvoorbeeld het geval als het voertuig aan een kant omhoog wordt gebracht.

### Wegsleepbeveiliging in- of uitschakelen

#### In- en uitschakelen

- ▶ Het voertuig vergrendelen met de sleutel. De wegsleepbeveiliging wordt automatisch na circa 40 seconden geactiveerd.
- ▶ Het voertuig ontgrendelen met de sleutel. De wegsleepbeveiliging is uitgeschakeld.

De wegsleepbeveiliging wordt alleen geactiveerd, als de volgende onderdelen gesloten zijn:

- de chauffeurs- en bijrijdersdeur
- de zijdeuren
- de achterdeuren

## Deactiveren

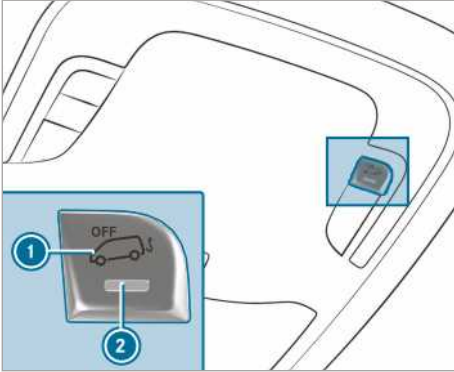

- ▶ De spanningsvoorziening uitschakelen (→ pagina 119).
- ▶ De toets ❶ indrukken. Na het loslaten van de toets gaat het controlampje ❷ in de toets circa vijf seconden branden.
- ▶ Het voertuig vergrendelen met de sleutel. De wegsleepbeveiliging is uitgeschakeld.

De wegsleepbeveiliging blijft zo lang uitgeschakeld, tot u het voertuig opnieuw vergrendelt.

U dient de wegsleepbeveiliging uit te schakelen als u het voertuig in de volgende situaties vergrendelt:

- Het voertuig wordt getransporteerd, bijvoorbeeld op een veerboot of een autotransporter
- Het voertuig wordt op een beweeglijke ondergrond geparkeerd, bijvoorbeeld in garages met een dubbele etage

Hierdoor wordt vals alarm voorkomen.

## Interieurbeveiliging

### Werking

Bij ingeschakelde interieurbeveiliging wordt een optisch en akoestisch alarm geactiveerd, wanneer een beweging in het interieur wordt herkend. Dit kan het geval zijn, wanneer bijvoorbeeld iemand in het interieur grijpt.

## Interieurbeveiliging in- en uitschakelen

### Inschakelen

- ▶ De zijruiten sluiten.

- ▶ Geen voorwerpen, zoals mascottes of klee-haken, aan de binnenspiegel of aan de handgrepen aan het dak hangen. Hierdoor wordt vals alarm voorkomen.
- ▶ Het voertuig vergrendelen met de sleutel. De interieurbeveiliging wordt na circa 30 seconden ingeschakeld.

De interieurbeveiliging wordt alleen geactiveerd, als de volgende onderdelen gesloten zijn:

- de chauffeurs- en bijrijdersdeur
- de zijdeuren
- de achterdeuren

### Uitschakelen

- ▶ Het voertuig ontgrendelen met de sleutel. De interieurbeveiliging wordt automatisch uitgeschakeld.

## Deactiveren

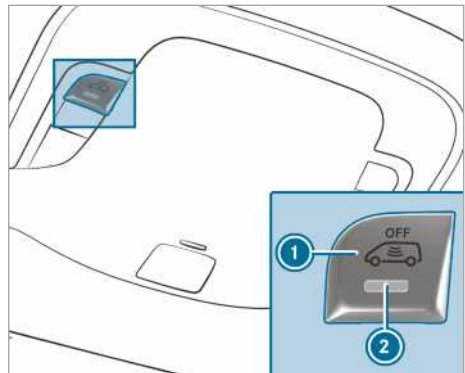

- ▶ De spanningsvoorziening uitschakelen (→ pagina 119).
- ▶ De toets ❶ indrukken. Na het loslaten van de toets gaat het controlampje ❷ in de toets circa vijf seconden branden.
- ▶ Het voertuig vergrendelen met de sleutel. De interieurbeveiliging is uitgeschakeld.

De interieurbeveiliging blijft zo lang uitgeschakeld, tot u het voertuig opnieuw vergrendelt.

U dient de interieurbeveiliging uit te schakelen als u het voertuig in de volgende situaties vergrendelt:

- Personen of dieren blijven achter in het voertuig.
- De zijruiten blijven geopend.

- Het voertuig wordt getransporteerd, bijvoorbeeld op een veerboot of een autotransporter.

Hierdoor wordt vals alarm voorkomen.

## Correcte zitpositie voor de chauffeur

**⚠ WAARSCHUWING** Gevaar voor ongevallen door voertuiginstellingen tijdens het rijden

U kunt in de volgende situaties de controle over de auto verliezen:

- Wanneer tijdens het rijden de bestuurdersstoel, de hoofdsteunen, het stuurwiel of de spiegels worden ingesteld.
  - Wanneer tijdens het rijden de veiligheidsgordel wordt omgespjt.
- ▶ Voordat de motor wordt gestart: De bestuurdersstoel, de hoofdsteunen, het stuurwiel of de spiegels instellen en de veiligheidsgordel omgespen.



Let op het onderstaande als u stuurwiel ③, veiligheidsgordel ② en chauffeurstoel ① wilt instellen:

- Zit op zo groot mogelijke afstand tot de chauffeurruimte.
- Zit rechtop.
- Laat uw dijbenen enigszins op het stoelkussen rusten.
- Strek uw benen niet volledig zodat u de pedalen volledig kunt induwen.
- Uw achterhoofd wordt ter hoogte van uw ogen door het midden van de hoofdsteun ondersteund.
- U kunt het stuurwiel met licht gekromde armen vasthouden.
- U kunt uw benen vrij bewegen.
- U kunt alle indicatoren op het instrumentenpaneel goed aflezen.

- U kunt het verkeer goed overzien.
- Uw veiligheidsgordel sluit nauw om uw lichaam en loopt over het midden van uw linkerschouder naar uw bekken ter hoogte van uw heupholte.

## Stoelen

### Mechanisch instellen van de voorstoel (zonder zitcomfortpakket)

**⚠ WAARSCHUWING** Inklemgevaar bij instelling van de stoelen door kinderen

Wanneer kinderen de stoelen instellen, kunnen zij bekneld raken, in het bijzonder wanneer ze zonder toezicht zijn.

- ▶ Bij het verlaten van de auto altijd de sleutel meenemen en de auto vergrendelen.
- ▶ Kinderen nooit zonder toezicht in de auto laten.

**⚠ WAARSCHUWING** Inklemgevaar bij instelling van de stoelen

Wanneer u een stoel instelt, is het mogelijk dat uzelf of andere inzittenden bekneld raken, bijvoorbeeld door de geleiderail van de stoel.

- ▶ Bij het instellen van een stoel mogen zich geen lichaamsdelen in het bewegingsgebied van de stoel bevinden; dit controleren.

De veiligheidsaanwijzingen met betrekking tot de "Airbags" en "Kinderen in de auto" in acht nemen.

**⚠ WAARSCHUWING** Gevaar voor ongevallen door een niet vergrendelde bestuurdersstoel

Wanneer de bestuurdersstoel niet vergrendeld is, kan deze onverwacht bewegen tijdens het rijden.

Daardoor kunt u de controle over de auto verliezen.

- ▶ De bestuurdersstoel moet altijd vergrendeld zijn voordat de auto wordt gestart; dit controleren.

**⚠ WAARSCHUWING** Gevaar voor ongevallen door voertuiginstellingen tijdens het rijden

U kunt in de volgende situaties de controle over de auto verliezen:

- Wanneer tijdens het rijden de bestuurdersstoel, de hoofdsteunen, het stuurwiel of de spiegels worden ingesteld.
- Wanneer tijdens het rijden de veiligheidsgordel wordt omgespeet.

▶ Voordat de motor wordt gestart: De bestuurdersstoel, de hoofdsteunen, het stuurwiel of de spiegels instellen en de veiligheidsgordel omgespen.

**⚠ WAARSCHUWING** Inklemgevaar bij onoplettend instellen van de zittinghoogte

Bij onoplettend instellen van de zittinghoogte kunnen uzelf of andere inzittenden bekneld raken en daarbij letsel oplopen.

In het bijzonder kinderen kunnen de toetsen voor de elektrische stoelinstelling onbedoeld bedienen en bekneld raken.

▶ Bij het bewegen van de stoel mogen geen handen of andere lichaamsdelen onder de hendels van het stoelinstellingssysteem terechtkomen; dit controleren.

**⚠ WAARSCHUWING** Gevaar voor letsel door niet aangebrachte of verkeerd ingestelde hoofdsteunen

Wanneer er geen hoofdsteunen aanwezig zijn of als deze niet correct zijn ingesteld, kunnen ze niet zoals bedoeld beschermen.

Er is dan een verhoogd risico op letsel van het hoofd en de nek, bijvoorbeeld bij een ongeval of remmanoeuvre!

- ▶ Altijd met gemonteerde hoofdsteunen rijden.
- ▶ Voor het rijden bij elke inzittende controleren, of het midden van de hoofdsteun het achterhoofd op ooghoogte ondersteunt.

De hoofdsteunen van de zitplaatsen voor- en achterin niet verwisselen. Anders kunnen de hoogte en hoek van de hoofdsteunen niet in de correcte positie worden ingesteld.

Met de verstelling in lengterichting voor de hoofdsteun de hoofdsteun zo instellen, dat deze zo dicht mogelijk bij het achterhoofd staat.

**⚠ WAARSCHUWING** Gevaar voor letsel of levensgevaar door verkeerde zitpositie

Als de rugleuning niet nagenoeg rechtop staat, biedt de veiligheidsgordel niet meer de bedoelde beschermende werking.

In dit geval kunt u bij een remmanoeuvre of een ongeval onder de veiligheidsgordel doorglijden en daarbij bijvoorbeeld letsel aan het onderlichaam of de hals oplopen.

- ▶ De stoel voor aanvang van de rit correct instellen.
- ▶ Altijd erop letten dat de rugleuning bijna rechtop staat en dat de schoudergordel over het midden van de schouder loopt.

**!** **AANWIJZING** Beschadiging van de stoelen bij het terugzetten

De stoelen kunnen bij het terugzetten door voorwerpen worden beschadigd.

- ▶ Bij het terugzetten van de stoelen mogen zich geen voorwerpen in de beenruimte, onder of achter de stoelen bevinden; dit controleren.

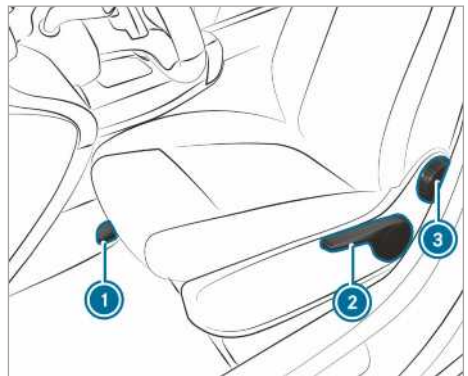

- ① Stoeilengterichting
- ② Zithoogte
- ③ Rugleuninghoek

ⓘ Afhankelijk van de stoeluitvoering kunnen enkele instelmogelijkheden vervallen.

- ▶ **In stoelengterichting instellen:** De hendel ① omhoogbrengen en de stoel in de gewenste positie schuiven.
- ▶ Zorg ervoor dat de stoel vergrendeld is.
- ▶ **Zithoogte instellen:** Zo vaak op hendel ② drukken of eraan trekken, tot de gewenste zithoogte is bereikt.
- ▶ **Instellen van de rugleuninghoek:** Draai de draaiknop ③ naar voren of naar achteren tot de gewenste positie is bereikt.

### Mechanisch instellen van de voorstoel (met zitcomfortpakket)

#### ⚠ **WAARSCHUWING** Inklemgevaar bij instelling van de stoelen door kinderen

Wanneer kinderen de stoelen instellen, kunnen zij bekneld raken, in het bijzonder wanneer ze zonder toezicht zijn.

- ▶ Bij het verlaten van de auto altijd de sleutel meenemen en de auto vergrendelen.
- ▶ Kinderen nooit zonder toezicht in de auto laten.

#### ⚠ **WAARSCHUWING** Inklemgevaar bij instelling van de stoelen

Wanneer u een stoel instelt, is het mogelijk dat uzelf of andere inzittenden bekneld raken, bijvoorbeeld door de geleiderail van de stoel.

- ▶ Bij het instellen van een stoel mogen zich geen lichaamsdelen in het bewegingsgebied van de stoel bevinden; dit controleren.

De veiligheidsaanwijzingen met betrekking tot de "Airbags" en "Kinderen in de auto" in acht nemen.

#### ⚠ **WAARSCHUWING** Gevaar voor ongevallen door een niet vergrendelde bestuurdersstoel

Wanneer de bestuurdersstoel niet vergrendeld is, kan deze onverwacht bewegen tijdens het rijden.

Daardoor kunt u de controle over de auto verliezen.

- ▶ De bestuurdersstoel moet altijd vergrendeld zijn voordat de auto wordt gestart; dit controleren.

#### ⚠ **WAARSCHUWING** Gevaar voor ongevallen door voertuiginstellingen tijdens het rijden

U kunt in de volgende situaties de controle over de auto verliezen:

- Wanneer tijdens het rijden de bestuurdersstoel, de hoofdsteunen, het stuurwiel of de spiegels worden ingesteld.
- Wanneer tijdens het rijden de veiligheidsgordel wordt omgegespt.

- ▶ Voordat de motor wordt gestart: De bestuurdersstoel, de hoofdsteunen, het stuurwiel of de spiegels instellen en de veiligheidsgordel omgespen.

#### ⚠ **WAARSCHUWING** Inklemgevaar bij onoplettend instellen van de zittinghoogte

Bij onoplettend instellen van de zittinghoogte kunnen uzelf of andere inzittenden bekneld raken en daarbij letsel oplopen.

In het bijzonder kinderen kunnen de toetsen voor de elektrische stoelinstelling onbedoeld bedienen en bekneld raken.

- ▶ Bij het bewegen van de stoel mogen geen handen of andere lichaamsdelen onder de hendels van het stoelinstellingssysteem terechtkomen; dit controleren.

#### ⚠ **WAARSCHUWING** Gevaar voor letsel door niet aangebrachte of verkeerd ingestelde hoofdsteunen

Wanneer er geen hoofdsteunen aanwezig zijn of als deze niet correct zijn ingesteld, kunnen ze niet zoals bedoeld beschermen.

Er is dan een verhoogd risico op letsel van het hoofd en de nek, bijvoorbeeld bij een ongeval of remmanoeuvre!

- ▶ Altijd met gemonteerde hoofdsteunen rijden.
- ▶ Voor het rijden bij elke inzittende controleren, of het midden van de hoofdsteun het achterhoofd op ooghoogte ondersteunt.

De hoofdsteunen van de zitplaatsen voor- en achterin niet verwisselen. Anders kunnen de hoogte en hoek van de hoofdsteunen niet in de correcte positie worden ingesteld.

Met de verstelling in lengterichting voor de hoofdsteun de hoofdsteun zo instellen, dat deze zo dicht mogelijk bij het achterhoofd staat.

**⚠ WAARSCHUWING** Gevaar voor letsel of levensgevaar door verkeerde zitpositie

Als de rugleuning niet nagenoeg rechtop staat, biedt de veiligheidsgordel niet meer de bedoelde beschermende werking.

In dit geval kunt u bij een remmanoeuvre of een ongeval onder de veiligheidsgordel door-glijden en daarbij bijvoorbeeld letsel aan het onderlichaam of de hals oplopen.

- ▶ De stoel voor aanvang van de rit correct instellen.
- ▶ Altijd erop letten dat de rugleuning bijna rechtop staat en dat de schoudergordel over het midden van de schouder loopt.

**! AANWIJZING** Beschadiging van de stoelen bij het terugzetten

De stoelen kunnen bij het terugzetten door voorwerpen worden beschadigd.

- ▶ Bij het terugzetten van de stoelen mogen zich geen voorwerpen in de beenruimte, onder of achter de stoelen bevinden; dit controleren.



Voorbeeldweergave comfortstoel

- ① Zittingdiepte
- ② Rugleuninghoek
- ③ Zithoogte
- ④ Zittinghoek
- ⑤ Stoellengterichting
- ⑥ Stoelvering
- ⑦ Blokkering van de vering

- ① Afhankelijk van de stoeluitvoering kunnen enkele instelmogelijkheden vervallen.

- ▶ **Zittingdiepte instellen:** De hendel ① omhoogbrengen en het voorste deel van de zitting naar voren of naar achteren schuiven.
- ▶ **Instellen van de rugleuninghoek:** Draai de draaiknop ② naar voren of naar achteren tot de gewenste positie is bereikt.
- ▶ **Zithoogte instellen:** De hendel ③ omhoog trekken of omlaag drukken tot de gewenste positie is bereikt.
- ▶ **Zittinghoek instellen:** De draaiknop ④ naar voren of naar achteren draaien tot de gewenste positie is bereikt.
- ▶ **In stoellengterichting instellen:** De hendel ⑤ omhoogbrengen en de stoel in de gewenste positie schuiven.
- ▶ Zorg ervoor dat de stoel vergrendeld is.
- ▶ **Stoelvering instellen:** De stoel ontlasten.
- ▶ Met de draaiknop ⑥ het lichaamsgewicht (40 kg tot 120 kg) instellen, opdat de stoelvering optimaal functioneert. De stoelvering wordt harder naarmate het gewicht hoger wordt ingesteld. De stoel veert dan niet meer zo ver door. Als de stoel vaak en ver doorveert, kan de stoel in het onderste gebied worden vergrendeld.
- ▶ **Stoelvering blokkeren:** De hendel ⑦ omhoogdraaien. Bij de volgende keer doorverren vergrendelt de stoel.
- ▶ **Stoelvering vrijzetten:** De hendel ⑦ naar rechts draaien. De stoel kan weer veren.

### Voorstoel elektrisch instellen

**⚠ WAARSCHUWING** Inklemegevaar bij instelling van de stoelen door kinderen

Wanneer kinderen de stoelen instellen, kunnen zij bekneld raken, in het bijzonder wanneer ze zonder toezicht zijn.

- ▶ Bij het verlaten van de auto altijd de sleutel meenemen en de auto vergrendelen.
- ▶ Kinderen nooit zonder toezicht in de auto laten.

Ook als het contact is afgezet kunnen de stoelen worden ingesteld.



**⚠ WAARSCHUWING** Inklemegevaar bij instelling van de stoelen

Wanneer u een stoel instelt, is het mogelijk dat uzelf of andere inzittenden bekneld raken, bijvoorbeeld door de geleiderail van de stoel.

- ▶ Bij het instellen van een stoel mogen zich geen lichaamsdelen in het bewegingsgebied van de stoel bevinden; dit controleren.

De veiligheidsaanwijzingen met betrekking tot de "Airbags" en "Kinderen in het voertuig" in acht nemen.

**⚠ WAARSCHUWING** Gevaar voor ongevalen door een niet vergrendelde bestuurdersstoel

Wanneer de bestuurdersstoel niet vergrendeld is, kan deze onverwacht bewegen tijdens het rijden.

Daardoor kunt u de controle over de auto verliezen.

- ▶ De bestuurdersstoel moet altijd vergrendeld zijn voordat de auto wordt gestart; dit controleren.

**⚠ WAARSCHUWING** Gevaar voor ongevalen door voertuiginstellingen tijdens het rijden

U kunt in de volgende situaties de controle over de auto verliezen:

- Wanneer tijdens het rijden de bestuurdersstoel, de hoofdsteunen, het stuurwiel of de spiegels worden ingesteld.
- Wanneer tijdens het rijden de veiligheidsgordel wordt omgespeld.
- ▶ Voordat de motor wordt gestart: De bestuurdersstoel, de hoofdsteunen, het stuurwiel of de spiegels instellen en de veiligheidsgordel omgespen.

**⚠ WAARSCHUWING** Inklemegevaar bij onoplettend instellen van de zittinghoogte

Bij onoplettend instellen van de zittinghoogte kunnen uzelf of andere inzittenden bekneld raken en daarbij letsel oplopen.

In het bijzonder kinderen kunnen de toetsen voor de elektrische stoelinstelling onbedoeld bedienen en bekneld raken.

- ▶ Bij het bewegen van de stoel mogen geen handen of andere lichaamsdelen onder de hendels van het stoelinstellingssysteem terecht komen; dit controleren.

**⚠ WAARSCHUWING** Gevaar voor letsel door niet aangebrachte of verkeerd ingestelde hoofdsteunen

Wanneer er geen hoofdsteunen aanwezig zijn of als deze niet correct zijn ingesteld, kunnen ze niet zoals bedoeld beschermen.

Er is dan een verhoogd risico op letsel van het hoofd en de nek, bijvoorbeeld bij een ongeval of remmanoeuvre!

- ▶ Altijd met gemonteerde hoofdsteunen rijden.
- ▶ Voor het rijden bij elke inzittende controleren, of het midden van de hoofdsteun het achterhoofd op ooghoogte ondersteunt.

De hoofdsteunen van de zitplaatsen voor- en achterin niet verwisselen. Anders kunnen de hoogte en hoek van de hoofdsteunen niet in de correcte positie worden ingesteld.

Met de verstelling in lengterichting voor de hoofdsteun de hoofdsteun zo instellen, dat deze zich zo dicht mogelijk bij het achterhoofd bevindt.

**⚠ WAARSCHUWING** Gevaar voor letsel of levensgevaar door verkeerde zitpositie

Als de rugleuning niet nagenoeg rechtop staat, biedt de veiligheidsgordel niet meer de bedoelde beschermende werking.

In dit geval kunt u bij een remmanoeuvre of een ongeval onder de veiligheidsgordel doorglijden en daarbij bijvoorbeeld letsel aan het onderlichaam of de hals oplopen.

- ▶ De stoel voor aanvang van de rit correct instellen.
- ▶ Altijd erop letten dat de rugleuning bijna rechtop staat en dat de schoudergordel over het midden van de schouder loopt.

### 1 AANWIJZING Beschadiging van de stoelen bij het terugzetten

De stoelen kunnen bij het terugzetten door voorwerpen worden beschadigd.

- ▶ Bij het terugzetten van de stoelen mogen zich geen voorwerpen in de beenruimte, onder of achter de stoelen bevinden; dit controleren.

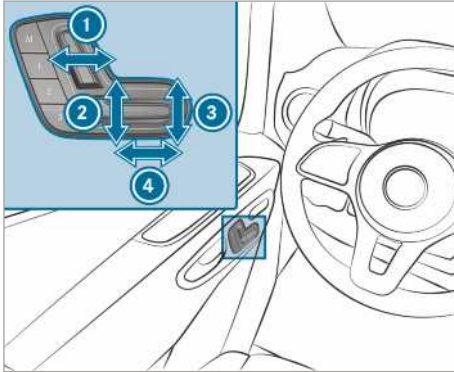

- ① Rugleuninghoek
- ② Zithoogte
- ③ Zittinghoek
- ④ Stoelpositie in lengterichting

- ▶ De instellingen met de geheugenfunctie opslaan (→ pagina 72).

### Instellen van de lordosesteun met vier standen

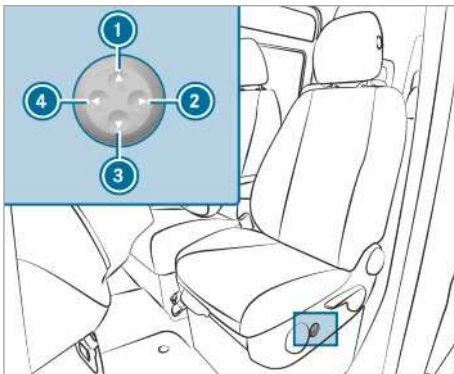

- ① Hoger
- ② Zwakker

- ③ Dieper
- ④ Sterker

- ▶ Met behulp van de toetsen ① ... ④ kunt u de werving van de steunen individueel aanpassen op uw wervelkolom.

### Geheugenfunctie bedienen

- ⚠ **WAARSCHUWING** Gevaar voor ongevallen door gebruik van de geheugenfunctie tijdens het rijden

Als tijdens het rijden de geheugenfunctie aan bestuurderszijde wordt gebruikt, kan door de instelbewegingen de controle over de auto worden verloren.

- ▶ De geheugenfunctie aan bestuurderszijde alleen gebruiken als de auto stilstaat.

- ⚠ **WAARSCHUWING** Inklemgevaar bij het instellen van de stoelen met de geheugenfunctie

Wanneer de geheugenfunctie de stoel instelt, kunt u of kunnen andere inzittenden – in het bijzonder kinderen – bekneld raken.

- ▶ Tijdens het instellen door de geheugenfunctie controleren dat zich geen lichaamsdelen van personen in het bewegingsgebied van de stoel of het stuurwiel bevinden.
- ▶ Wanneer iemand bekneld raakt, direct de positietoets van de geheugenfunctie loslaten. De instelling wordt onderbroken.

- ⚠ **WAARSCHUWING** Inklemgevaar bij activering van de geheugenfunctie door kinderen

Wanneer kinderen de geheugenfunctie activeren, kunnen deze bekneld raken, in het bijzonder wanneer ze zonder toezicht zijn.

- ▶ Kinderen nooit zonder toezicht in de auto laten.
- ▶ Bij het verlaten van de auto altijd de sleutel meenemen en de auto vergrendelen.

De geheugenfunctie kan worden gebruikt als het contact is uitgeschakeld.

### Stoelinstellingen opslaan

Met de geheugenfunctie kunnen stoelinstellingen worden opgeslagen en opgeroepen voor maximaal drie personen. U kunt de stoel en de leuning instellen.

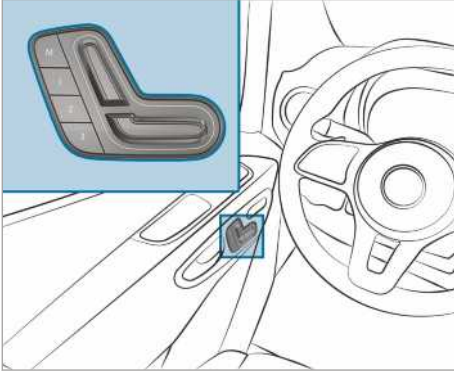

- ▶ De stoel in de gewenste stand instellen.
- ▶ De geheugentoets M samen met een van de geheugenpositietoetsen 1, 2 of 3 indrukken. Er klinkt een geluidssignaal. De instellingen zijn opgeslagen.
- ▶ **Oproepen:** De geheugenpositietoetsen 1, 2 of 3 indrukken en ingedrukt houden, tot de voorstoel in de opgeslagen positie staat.

### Voorstoelen draaien

**⚠ WAARSCHUWING** Gevaar voor letsel of de dood door niet vergrendelde chauffeurstoel en/of bijrijderstoel

Zijn chauffeurstoel- en bijrijderstoel tijdens de rit niet in rijrichting vergrendeld? Dan kunnen de veiligheidsvoorzieningen de chauffeur resp. zijn bijrijder niet zoals beoogd beschermen.

- ▶ Vergrendel zowel chauffeurstoel- als bijrijderstoel in rijrichting alvorens de motor te starten.

**⚠ WAARSCHUWING** Gevaar voor ongevallen door voertuiginstellingen tijdens het rijden

U kunt in de volgende situaties de controle over de auto verliezen:

- Wanneer tijdens het rijden de bestuurdersstoel, de hoofdsteunen, het stuurwiel of de spiegels worden ingesteld.
- Wanneer tijdens het rijden de veiligheidsgordel wordt omgespeld.

▶ Voordat de motor wordt gestart: De bestuurdersstoel, de hoofdsteunen, het stuurwiel of de spiegels instellen en de veiligheidsgordel omgespen.



De bestuurders- en de passagiersstoel kunnen 50 ° en 180 ° worden gedraaid. De stoelen vergrendelen in de rijrichting en tegen de rijrichting in en ook 50 ° in de richting van de uitstap.

- ▶ De parkeerrem moet zijn bediend en de remhefboom moet tot de aanslag omlaag zijn geklapt; dit controleren (→ pagina 153).
- ▶ Het stuurwiel zodanig instellen, dat voldoende vrije ruimte voor het draaien en instellen van de bestuurdersstoel aanwezig is (→ pagina 80).
- ▶ De passagiersstoel voor het draaien naar voren schuiven (→ pagina 67).
- ▶ **Stoel draaien:** De hendel ① aan de achterzijde van de stoel naar het midden van het voertuig drukken en de stoel iets naar binnen draaien. Het draaisysteem is ontgrendeld.
- ▶ De hendel ① weer loslaten.

- ▶ De stoel circa 50 ° naar buiten of naar binnen in de gewenste positie draaien.

### Zitting van de passagiersbank naar voren en terugklappen



- ▶ **Zitting naar voren klappen:** De zitting uit de verankering aan de voorzijde ① tillen.
  - ▶ De zitting uit de verankering aan de achterzijde ② iets naar voren trekken.
  - ▶ De zitting aan de achterzijde omhoogklappen.
- ⓘ Losse voorwerpen kunnen in het opbergvak onder de passagiersbank worden opgeborgen.
- ▶ **Zitting terugklappen:** De zitting aan de achterzijde omlaagklappen.
  - ▶ De zitting onder de rugleuning in de verankering aan de achterzijde ② schuiven.
  - ▶ De zitting aan de voorzijde omlaagdrukken, tot deze in de verankering aan de voorzijde ① vergrendelt.

### Armsteunen instellen

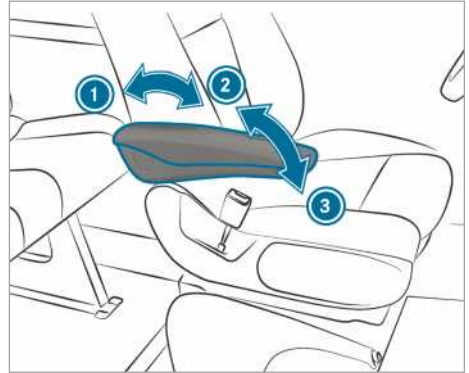

Voorbeeldweergave

- ▶ **Armsteunhoek instellen:** De armsteun meer dan 45 ° omhoogklappen ②. De armsteun is ontgrendeld.
- ▶ De armsteun tot de aanslag naar voren ③ klappen.
- ▶ De armsteun langzaam in de gewenste stand omhoogklappen.
- ▶ **Armsteun opklappen:** De armsteun zo nodig meer dan 90 ° omhoog ① klappen.

### Opklapbare stoel omlaag of omhoog klappen

**⚠ WAARSCHUWING** Letselgevaar bij gebruik van de stoel door ingestoken sleutel

Steekt de sleutel in de deur van de schuifdeur in de scheidingwand? Dan kan degene die op de klapstoel zit in onzachte aanraking met die sleutel komen.

- ▶ Neem altijd de sleutel uit de schuifdeur van de scheidingwand voordat iemand op de klapstoel gaat zitten.

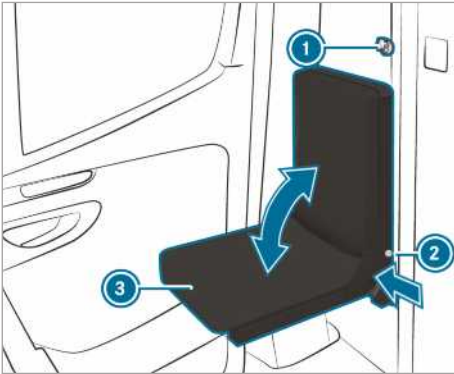

- ▶ De sleutel ① van de scheidingswand-schuifdeur verwijderen.
- ▶ De drukknop van de vergrendeling ② indrukken en de zitting ③ omhoog of omlaag klappen.
- ▶ De drukknop van de vergrendeling ② in de betreffende eindstand van de zitting ③ loslaten.
- ▶ De zitting ③ bewegen, tot deze vergrendelt. De drukknop van de vergrendeling ② moet volledig tegen het stoelzittingframe aan liggen.

### Achterbank in- of uitbouwen

**⚠ WAARSCHUWING** Gevaar voor letsel door onjuiste montage van de achterbank

Als de achterbank niet zoals beschreven worden aangebracht, of wanneer een niet geschikte achterbank wordt aangebracht, kunnen veiligheidsgordels niet zoals bedoeld beschermen.

- ▶ De achterbank op de beschreven manier en alleen in rijrichting monteren.
- ▶ Het in de naar elkaar toe gerichte positie inbouwen van de achterbanken is niet toegestaan.
- ▶ Alleen achterbanken gebruiken die Mercedes-Benz voor uw voertuig heeft goedgekeurd.

**⚠ WAARSCHUWING** Gevaar voor letsel door een niet-vergrendelde achterbank

Vergrendelen de voeten van de achterbank niet correct? Dan zit de achterbank niet goed

vast en kan de achterbank tijdens een rit kantelen.

- ▶ Vergewis u ervan dat de achterbank vergrendeld is voordat u gaat rijden. Op de ontgrendelgreep mogen geen rode controlelippen zichtbaar zijn.
- ▶ Zijn op de ontgrendelgreep rode controlelippen zichtbaar? Vergrendel dan de achterbank opnieuw tot u een duidelijke 'klik' hoort.

**⚠ WAARSCHUWING** Gevaar voor letsel bij het uit- en inbouwen van de achterbank

Bij het uit- of inbouwen van de achterbank kunnen bij het omklappen van de achterbank lichaamsdelen, bijvoorbeeld, voeten, worden ingeklemd.

- ▶ Bij het uit- en inbouwen erop letten dat zich geen lichaamsdelen tussen de achterbank en de vloer bevinden.

**⚠ AANWIJZING** Beschadiging van de rollen van de achterbank door onjuist gebruik

De rollen van de achterbank kunnen worden beschadigd, als de achterbank ondeskundig wordt gebruikt of verkeerd wordt uitgebouwd.

- ▶ Zolang de achterbank zich in de bevestigingsschalen bevindt, mag deze niet in de richting van de achterdeuren worden getrokken. De achterbank alleen naast de bevestigingsschalen rollen.
- ▶ De achterbank in uitgebouwde toestand niet rollen of als transportmiddel gebruiken.



Waarschuwingsaanwijzing op achterbank met weergave van correct aangebrachte achterbank.

### Inbouwpositie drievoudige achterbank met steunbalk

De drievoudige achterbank is verkrijgbaar in de uitvoering met en zonder steunbalk. De steunbalk bevindt zich aan de achterzijde van de drievoudige achterbank.

De drievoudige achterbank met steunbalk mag alleen op de derde rij zitplaatsen (boven de achtertas) worden ingebouwd.

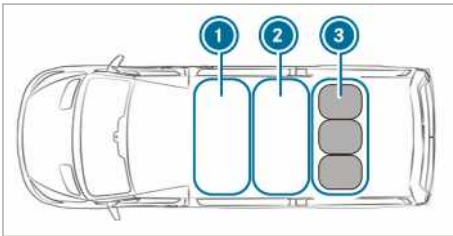

- ① Eerste rij zitplaatsen
- ② Tweede rij zitplaatsen
- ③ Derde rij zitplaatsen: Drievoudige achterbank met steunbalk

▶ De drievoudige achterbank op de derde rij zitplaatsen ③ inbouwen.

### Achterbank uitbouwen

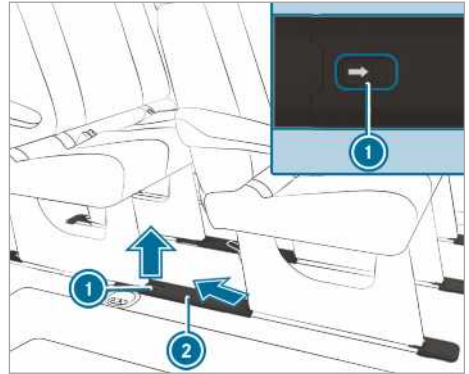

Deze werkzaamheden voorzichtig en met behulp van een tweede persoon uitvoeren.

▶ **De afdekkingen van de stoelschalen verwijderen:** De bevestigingsklem ① in de richting van de pijl schuiven en de afdekking ② schuiven naar achteren en naar boven toe verwijderen.

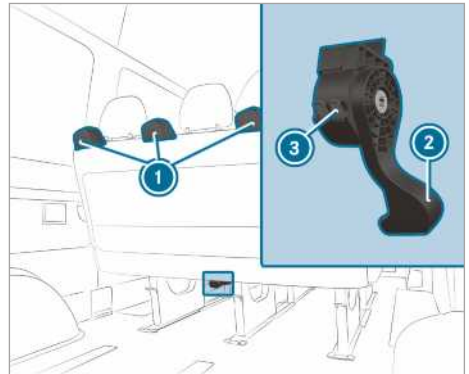

▶ De ontgrendelingshendel ② van de zitbank volledig omlaagdrukken en vasthouden en tegelijkertijd de zitbank aan de ontgrendelingshendel iets naar achteren kantelen en iets naar achteren trekken.

▶ De ontgrendelingshendel loslaten. De sluitingen van de voeten van de zitbank zijn ontgrendeld en de rode controlenokken ③ op de behuizing van de ontgrendelingshendel ② zijn zichtbaar.

▶ De ontgrendelde zitbank aan de handgrepen ① beetpakken en iets naar achteren trekken.

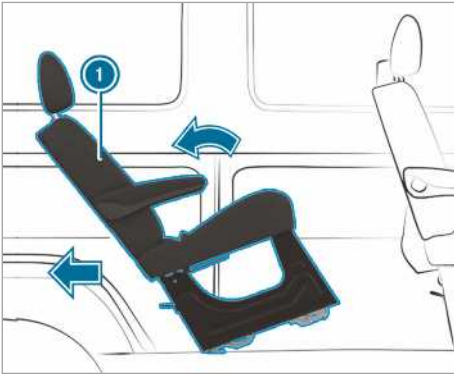

▶ De zitbank ① naar achteren klappen en uit de stoelschalen trekken.

ⓘ Wanneer de zitbank niet uit de stoelschalen kan worden getrokken, dan zit de zitbank mogelijk vastgeklemd in de stoelverankering. Dit kan gebeuren als de zitbank te ver naar achteren wordt geklappt.

Wanneer de zitbank niet uit de stoelschalen kan worden getrokken, kunt u deze situatie als volgt verhelpen:

- ▶ De zitbank naar voren kantelen, zonder deze te vergrendelen.
- ▶ De zitbank opnieuw aan de ontgrendelingshendel ② naar achteren trekken.
- ▶ De zitbank enigszins naar achteren klappen en uit de stoelschalen trekken.
- ▶ De zitbank voor het uitbouwen en voor het opbergen naast de stoelschalen plaatsen en in de richting van de achterdeuren rollen.

of

▶ De zitbank om deze op te bergen zijdelings uit het voertuig verwijderen.

ⓘ Eventueel moeten de zitbanken ervoor of erachter worden verwijderd.

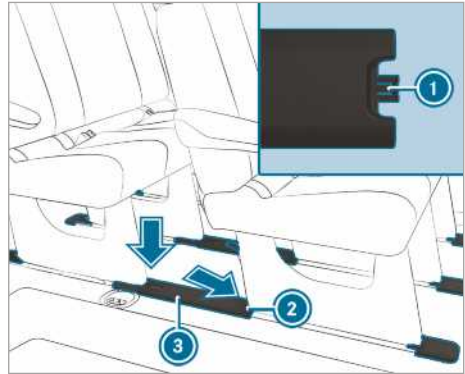

▶ **De afdekkingen op de stoelschalen aanbrengen:** De afdekking ③ zo houden, dat de neus ① in de richting van de achterste stoelverankering ② wijst.

▶ De afdekking ③ schuin naar onderen in de achterste stoelverankering ② aanbrengen en op de stoelschaal vastzetten.

▶ Na het uitbouwen van de achterbanken ervoor zorgen dat de achterbanken bij het opslaan stevig staan en niet kunnen omvallen.

### Achterbank aanbrengen

De achterbank kan alleen betrouwbaar vergrendelen als de stoelverankeringen altijd schoon en vrij van voorwerpen worden gehouden.

ⓘ Bij voertuigen met goedkeuring als personenvoertuig het maximaal toegelaten aantal zitplaatsen in acht nemen.

- ▶ De afdekkingen van de stoelschalen verwijderen zoals beschreven onder "Achterbank uitbouwen".
- ▶ Controleren of zich geen voorwerpen in de stoelverankeringen en in de stoelschalen bevinden.
- ▶ De zitbank achter de inbouwpositie brengen.
- ▶ De zitbank bij de handgrepen vastpakken en naar achteren kantelen.
- ▶ De zitbank over de gladde kunststof steunen naar voren rollen.
- ▶ De achterste voeten van de zitbank moeten vergrendeld zijn.

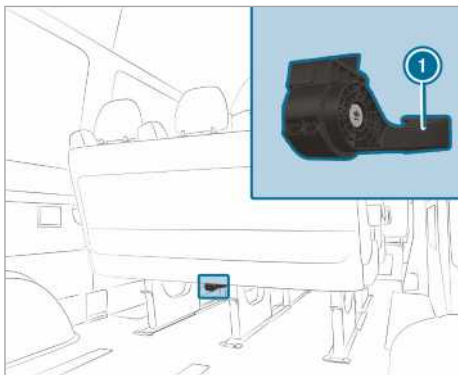

▶ De zitbank met een vlotte beweging naar voren kantelen tot de sluitingen van de voorste voeten van de zitbank hoorbaar vergrendelen.

De sluitingen van de voorste voeten van de zitbank zijn vergrendeld en de rode controleknoppen op de behuizing van de ontgrendelingshendel ❶ zijn niet meer zichtbaar.

❶ Als de rode controleknoppen op de behuizing van de ontgrendelingshendel wel zichtbaar zijn, dan is de zitbank niet correct vergrendeld.

Als de zitbank niet correct vergrendeld is, kunt u deze situatie als volgt verhelpen:

▶ De zitbank opnieuw ontgrendelen en met een vlotte beweging naar voren kantelen tot de sluitingen van de voorste voeten van de zitbank hoorbaar vergrendelen.

▶ De afdekkingen van de stoelschalen aanbrengen zoals beschreven onder "Achterbank uitbouwen".

## Achterbank rugleuning instellen

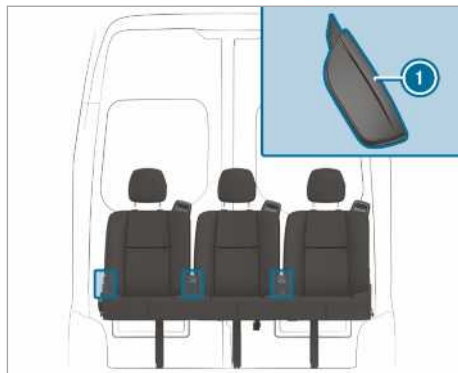

▶ De ontgrendelingshendel van de rugleuning ❶ omhoogtrekken en vasthouden.

▶ De rugleuning in de gewenste positie zetten.

▶ De ontgrendelingshendel van de rugleuning ❶ loslaten en de rugleuning iets bewegen. De rugleuning wordt vergrendeld.

## Hoofdsteunen

### Hoofdsteunen mechanisch instellen

**⚠ WAARSCHUWING** Gevaar voor ongevallen door voertuiginstellingen tijdens het rijden

U kunt in de volgende situaties de controle over de auto verliezen:

- Wanneer tijdens het rijden de bestuurdersstoel, de hoofdsteunen, het stuurwiel of de spiegels worden ingesteld.
- Wanneer tijdens het rijden de veiligheidsgordel wordt omgespjt.

▶ Voordat de motor wordt gestart: De bestuurdersstoel, de hoofdsteunen, het stuurwiel of de spiegels instellen en de veiligheidsgordel omgespen.

**⚠ WAARSCHUWING** Gevaar voor letsel door niet aangebrachte of verkeerd ingestelde hoofdsteunen

Wanneer er geen hoofdsteunen aanwezig zijn of als deze niet correct zijn ingesteld, kunnen ze niet zoals bedoeld beschermen.



Er is dan een verhoogd risico op letsel van het hoofd en de nek, bijvoorbeeld bij een ongeval of remmanoeuvre!

- ▶ Altijd met gemonteerde hoofdsteunen rijden.
- ▶ Voor het rijden bij elke inzettende controleren, of het midden van de hoofdsteun het achterhoofd op ooghoogte ondersteunt.

De hoofdsteunen van de zitplaatsen voor- en achterin niet verwisselen. Anders kunnen de hoogte en hoek van de hoofdsteunen niet in de correcte positie worden ingesteld.

Met de verstelling in lengterichting voor de hoofdsteun de hoofdsteun zo instellen, dat deze zo dicht mogelijk bij het achterhoofd staat.

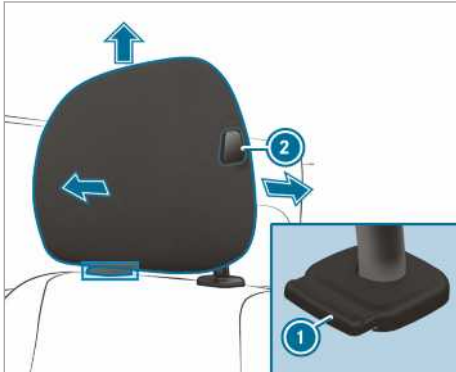

Hoofdsteun (voorbeeld comforthoofdsteun op chauffeursstoel)

- ▶ **Hoger instellen:** De hoofdsteun omhoog in de gewenste stand trekken en controleren dat de hoofdsteun vergrendeld is. De hoofdsteun alleen gebruiken als deze vergrendeld is.
- ▶ **Lager instellen:** De ontgrendelingsknop ① indrukken, de hoofdsteun omlaag in de gewenste stand drukken en controleren dat de hoofdsteun vergrendeld is. De hoofdsteun alleen gebruiken als deze vergrendeld is.
- ▶ **Naar voren zetten:** De ontgrendelingsknop ② indrukken en de hoofdsteun naar voren trekken, tot deze in de gewenste stand vergrendeld is.

- ▶ **Naar achteren zetten:** De ontgrendelingsknop ② indrukken en de hoofdsteun naar achteren in de gewenste stand schuiven.

① Afhankelijk van de uitvoering van de hoofdsteun kunnen enkele instelmogelijkheden vervallen.

## Stoelverwarming in- en uitschakelen

**⚠ WAARSCHUWING** Gevaar voor brandwonden door herhaaldelijk inschakelen van de stoelverwarming

Wanneer u de stoelverwarming herhaaldelijk inschakelt, kunnen de zitting en de rugleuningcontouren zeer heet worden.

Bij personen met beperkte temperatuursensatie of met een beperkte reactiemogelijkheid op hogere temperaturen kan dit tot gezondheidsklachten of zelfs op brandwonden gelijkende verwondingen leiden.

- ▶ De stoelverwarming niet herhaaldelijk inschakelen.

Ter bescherming tegen oververhitting kan de stoelverwarming na herhaaldelijk opnieuw inschakelen tijdelijk worden gedeactiveerd.

**⚠ AANWIJZING** Beschadiging van de stoelen door voorwerpen of zittingaccessoires bij ingeschakelde stoelverwarming

Wanneer de stoelverwarming is ingeschakeld, kan door voorwerpen of zittingaccessoires op de stoelen, bijvoorbeeld stoelkussens of kinderzitjes, warmteopbouw optreden. Daardoor kan het zittingvlak worden beschadigd.

- ▶ Bij ingeschakelde stoelverwarming mogen zich geen voorwerpen of zittingaccessoires op de stoelen bevinden; dit controleren.

## Voorwaarden

- De spanningsvoorziening is ingeschakeld.

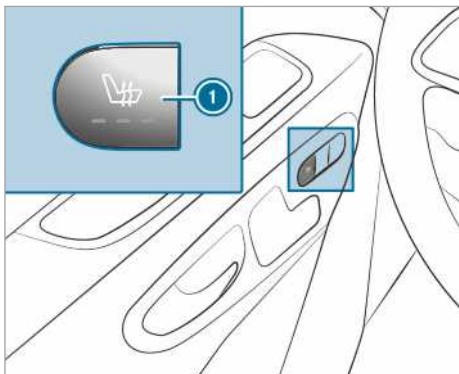

- ▶ **Inschakelen:** De toets ① indrukken. Alle controlelampjes in de toets branden.
  - ▶ **Lagere stand:** De toets ① zo vaak indrukken, tot de gewenste verwarmingsstand bereikt is. Afhankelijk van de verwarmingsstand gaan een tot drie controlelampjes branden.
  - ▶ **Uitschakelen:** De toets ① zo vaak indrukken, tot alle controlelampjes gedoofd zijn.
- ① De stoelverwarming schakelt automatisch vanuit de drie verwarmingsstanden na 8, 10 en 20 minuten terug totdat de stoelverwarming is uitgeschakeld.

### Stuurkolom instellen

**⚠ WAARSCHUWING** Gevaar voor ongevallen door voertuiginstellingen tijdens het rijden

U kunt in de volgende situaties de controle over de auto verliezen:

- Wanneer tijdens het rijden de bestuurdersstoel, de hoofdsteunen, het stuurwiel of de spiegels worden ingesteld.
  - Wanneer tijdens het rijden de veiligheidsgordel wordt omgespen.
- ▶ Voordat de motor wordt gestart: De bestuurdersstoel, de hoofdsteunen, het stuurwiel of de spiegels instellen en de veiligheidsgordel omgespen.

**⚠ WAARSCHUWING** Inklemegevaar voor kinderen bij het instellen van het stuurwiel

Wanneer kinderen het stuurwiel instellen, kunnen ze bekneld raken.

- ▶ Kinderen nooit zonder toezicht in de auto laten.
- ▶ Bij het verlaten van de auto altijd de sleutel meenemen en de auto vergrendelen.

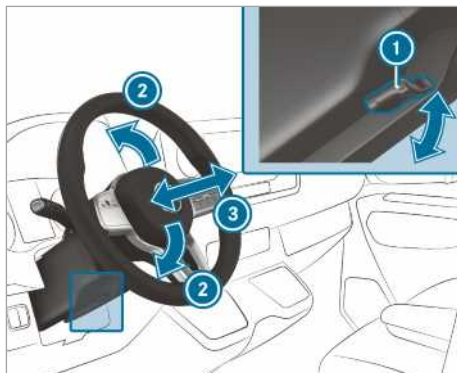

- ① Hendel
- ② Stuurkolomhoogte
- ③ Stuurkolomlengterichting

- ▶ **Stuurkolom instellen:** De hendel ① tot de aanslag omlaagzwenken. De stuurkolom is ontgrendeld.
- ▶ De stuurkolom in de gewenste stand zetten.
- ▶ De hendel ① tot de aanslag omhoogtrekken. De stuurkolom is vergrendeld.

### Opbergmogelijkheden

#### Anwijzing met betrekking tot beladingsrichtlijnen

**⚠ GEVAAR** Gevaar voor vergiftiging door uitlaatgassen

Verbrandingsmotoren stoten giftige uitlaatgassen uit, zoals koolmonoxide. Als de achterdeur geopend is terwijl de motor draait, kunnen vooral tijdens het rijden uitlaatgassen het interieur binnendringen.

- ▶ Altijd de motor afzetten voordat u de achterdeur opent.
- ▶ Nooit met een geopende achterdeur rijden.

**⚠ WAARSCHUWING** Gevaar voor letsel door onbeveiligde voorwerpen in het voertuig

Wanneer voorwerpen niet beveiligd of onvolledig beveiligd zijn, kunnen ze verschuiven, omvallen of rondslingeren en daardoor inzittenden raken.

Dat geldt ook voor:

- Bagage of lading
- Uitgebouwde stoelen, die bij uitzondering in het voertuig worden vervoerd.

Er bestaat gevaar voor letsel, in het bijzonder bij remmanoeuvres of abrupte veranderingen van richting!

- ▶ Voorwerpen altijd zodanig opbergen, dat ze niet kunnen rondslingeren.
- ▶ Voorwerpen, bagage of lading voordat u wegrijdt beveiligen tegen verschuiven en omvallen.
- ▶ Wanneer een stoel wordt uitgebouwd, deze bij voorkeur buiten het voertuig opbergen.

**⚠ WAARSCHUWING** Gevaar voor letsel door onjuist opbergen van voorwerpen

Als voorwerpen op ongeschikte wijze in het interieur worden opgeborgen, kunnen ze verschuiven of rondslingeren en inzittenden raken. Bovendien kunnen bekerhouders, geopende opbergvakken en houders voor een mobiele telefoon bij een ongeval de daarin aanwezige voorwerpen niet altijd tegenhouden.

Er bestaat gevaar voor letsel, in het bijzonder bij remmanoeuvres of abrupte veranderingen van richting!

- ▶ Voorwerpen altijd zodanig opbergen, dat ze in deze of vergelijkbare situaties niet kunnen rondvliegen.
- ▶ Altijd ervoor zorgen, dat voorwerpen niet uit opbergvakken, bagagenetten of opbergnetten steken.

- ▶ De afsluitbare opbergvakken voor aanvang van de rit sluiten.
- ▶ Zware, harde, scherpe, breekbare of te grote voorwerpen altijd in de bagageruimte opbergen en beveiligen.

**⚠ WAARSCHUWING** Gevaar voor brandwonden door uitlaateindpijpen en uitlaatsierstukken

Uitlaateindpijpen en uitlaatsierstukken kunnen zeer heet zijn. Als deze onderdelen van de auto worden aangeraakt, kunt u zich branden.

- ▶ In de omgeving van de uitlaateindpijpen en uitlaatsierstukken altijd bijzonder voorzichtig zijn en in deze omgeving in het bijzonder kinderen in de gaten houden.
- ▶ Onderdelen van de auto laten afkoelen alvorens ze aan te raken.

Wanneer een dakdrager wordt gebruikt, neem dan de maximumdakbelasting en het maximumdraagvermogen van de dakdrager in acht.

Informatie over de maximumdakbelasting vindt u in "Technische gegevens" en informatie over dakdragers vindt u in "Dragersystemen".

Wanneer lading op het dak wordt vervoerd en deze meer dan 40 cm buiten de dakrand uitsteekt, kunnen camera-gebaseerde rijssystemen en de sensorfuncties van de binnenspiegel nadelig worden beïnvloed. Daarom erop letten dat de lading niet meer dan 40 cm uitsteekt.

Het rijgedrag van het voertuig is afhankelijk van de ladingverdeling. Daarom bij het beladen de volgende aanwijzingen in acht nemen:

- Met de belading inclusief personen niet het toegestaan totaalgewicht en de toegestane asbelastingen van het voertuig overschrijden.
- Niet tot boven de bovenzijde van de rugleuningen beladen.
- Indien mogelijk de lading altijd in de laadruimte vervoeren.
- De lading aan de sjorogen beveiligen en deze gelijkmatig belasten.
- Sjorogen en bevestigingsmaterialen gebruiken die geschikt zijn voor het gewicht en de grootte van de lading.

## Overzicht over de bergvakken voorin

### Overzicht van de voorste opbergvakken

De aanwijzingen met betrekking tot het beladen van het voertuig in acht nemen (→ pagina 80).

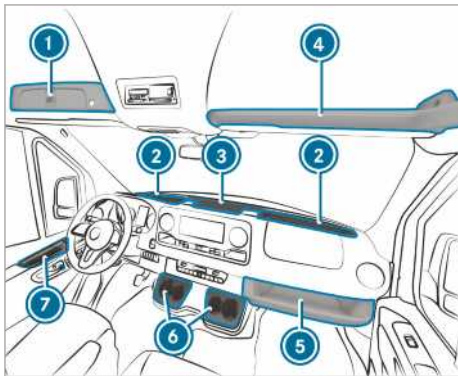

- ① Afsluitbaar vak boven de voorruit (→ pagina 82)
- ② Opbergvak voorruit met twee bekerhouders/ opbergvak voor asbak  
Opbergvak, afhankelijk van de uitvoering met deksel (→ pagina 82)
- ③ Opbergvak middenconsole met usb-aansluiting, oplaadinterface, NFC-interface en 12V-aansluiting
- ④ Opbergvak boven de voorruit (met maximaal 2,5 kg belasten)
- ⑤ Opbergvak bijrijderszijde (met maximaal 5 kg belasten)
- ⑥ Bekerhouder
- ⑦ Opbergvak in de deuren

### Opbergvak middenconsole/voorruit openen en sluiten

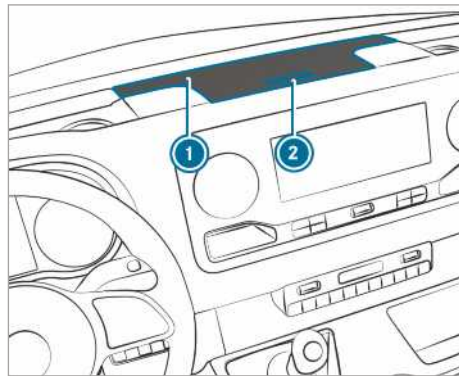

Deksel opbergvak (voorbeeld middenconsole)

- ▶ **Openen:** De toets ② van het opbergvak ① indrukken.  
Het deksel klapt omhoog.
- ▶ **Sluiten:** Het deksel omlaagklappen.
- ⓘ De opbergvakken boven de voorruit beschikken, afhankelijk van de uitvoering, over een deksel.

### Afsluitbaar vak boven voorruit openen of sluiten

U kunt het opbergvak met behulp van de nood sleutel (→ pagina 48) ver- en ontgrendelen.

#### Openen

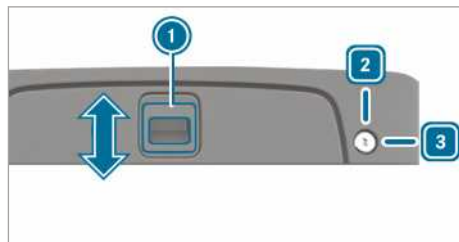

- ▶ **Ontgrendelen:** De nood sleutel rechtsonder in de stand ③ draaien.
- ▶ De handgreep ① in de richting van de pijl naar boven schuiven.
- ▶ het deksel omhoogzwenken.

#### Sluiten

- ▶ Het deksel omlaagklappen en de handgreep ① in de richting van de pijl omlaagschuiven.

- ▶ **Vergrendelen:** De nood sleutel linksom in de stand **2** draaien.

### Brillenbox openen

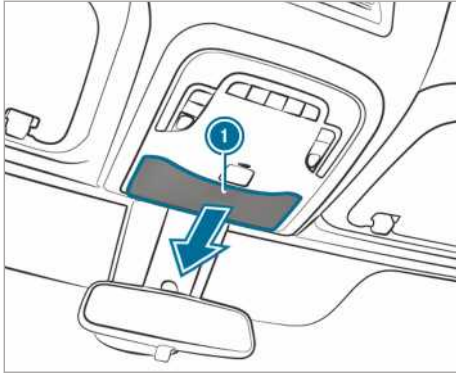

- ▶ De toets **1** indrukken.

### Opbergbox gebruiken

**⚠ WAARSCHUWING** Gevaar voor letsel door een ongeschikt geplaatste of geopende opbergbox

Wanneer de opbergbox op ongeschikte wijze in het interieur wordt opgeborgen, kan deze verschuiven of rondvliegen en daardoor inzittenden raken. Bovendien kunnen geopende opbergvakken bij een ongeval de daarin aanwezige voorwerpen niet altijd tegenhouden.

Er bestaat gevaar voor letsel, in het bijzonder bij remmanoeuvres of abrupte veranderingen van richting!

- ▶ De opbergbox met de veiligheidsgordel bevestigen.
- ▶ Voor het begin van de rit het deksel van de opbergbox sluiten.
- ▶ Zware, harde, scherpe, breekbare of te grote voorwerpen altijd in de bagageruimte opbergen en beveiligen.

### Opbergbox bevestigen

De opbergbox bevindt zich onder de passagiersbank.

De opbergbox voor het volgende gebruiken:

- om documenten op te bergen
- om een mobiele telefoon of kleine voorwerpen op te bergen
- als schrijfplateau

- ▶ De zitting van de passagiersbank naar voren klappen (→ pagina 74).
- ▶ De opbergbox uit het opbergvak verwijderen.
- ▶ De zitting van de passagiersbank terugklappen (→ pagina 74).

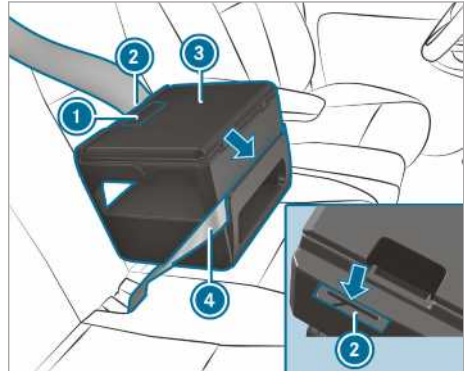

- ▶ De opbergbox **3** op de zitting plaatsen.
- ▶ De opbergbox **3** iets omlaag in de zitting drukken en naar achteren tegen de leuning schuiven.
- ▶ Controleer dat de verankeringsrib aan de onderzijde van de opbergbox tussen de zitting en de leuning vastgeklemd is.
- ▶ De veiligheidsgordel **4** door de sleuf aan de voorzijde van de opbergbox **3** geleiden.
- ▶ De veiligheidsgordel **4** door de sleuf **2** aan de achterzijde van de opbergbox geleiden, vasttrekken en in het gordelslot vergrendelen.
- ▶ Controleer dat de opbergbox goed vastzit.

### Opbergbox openen en sluiten

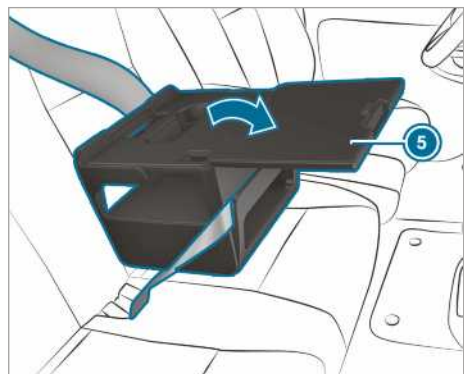

▶ **Openen:** Aan de handgreep ① trekken en het deksel ⑤ in de richting van de pijl openen.

▶ Voorwerpen opbergen.

① Meer informatie over accessoires, zoals een tablethouder, is verkrijgbaar bij elke Mercedes-Benz-servicewerkplaats.

① Het deksel van de opbergbox tijdens het rijden gesloten houden.

▶ **Sluiten:** Het deksel ⑤ terugklappen en dichtdrukken, zodat de handgreep ① vergendelt.

### Opbergbox opbergen

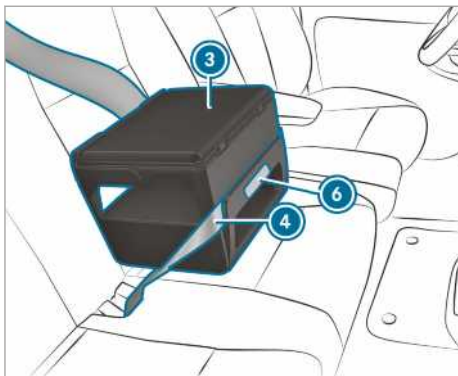

- ▶ De veiligheidsgordel ④ losmaken.
- ▶ De opbergbox ③ in het gemarkeerde gebied ⑥ vasthouden en recht naar voren trekken. De verankeringsrib komt los uit de spleet tussen de zitting en de rugleuning.
- ▶ De opbergbox ③ van de stoel verwijderen.
- ▶ De zitting van de passagiersbank naar voren klappen (→ pagina 74).
- ▶ De opbergbox ③ in het opbergvak plaatsen.
- ▶ De zitting van de passagiersbank terugklappen (→ pagina 74).

### Flessenhouder



- ① Flessenhouder in de voordeuren (voorbeeld bijrijdersdeur)

### Bekerhouder

#### Bekerhouder achterin openen

**⚠ WAARSCHUWING** Letselgevaar tijdens het uitstappen door uitgetrokken bekerhouder

Wilt u uitstappen terwijl de bekerhouder achterin nog is uitgetrokken? Dan kunt u in onzachte aanraking met de bekerhouder komen.

- ▶ Schuif de bekerhouder terug onder de achterzitbank alvorens uit te stappen.

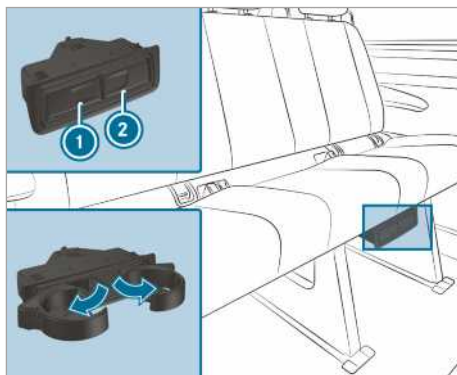

- ▶ **Openen:** Tegen de bekerhouder ① of ② drukken.
- ▶ De bekerhouder uitklappen.

- ▶ **Sluiten:** De bekerhouder ① of ② terugschuiven, tot deze vastklikt.

### Asbak en sigarettenaansteeker

#### Gebruik van de asbak

##### Tijdens de rit

- ▶ Plaats de gesloten asbak tijdens de rit in een bekerhouder van een van de bergvakken bij de voorruit.
- ▶ Verifieer of de asbak stevig in de bekerhouder zit.
- ① Plaats de asbak niet in een bekerhouder van de middenconsole. Deze bekerhouders klemmen de asbak niet goed vast.

##### Openen

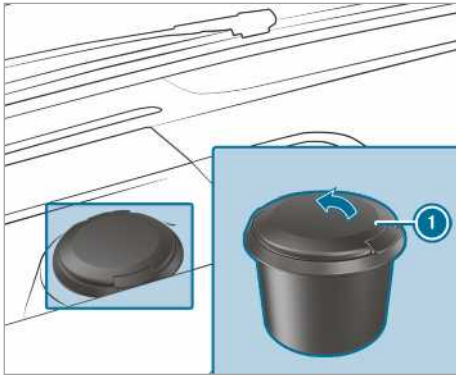

- ▶ Klap het deksel ① omhoog.

#### Sigarettenaansteeker in de middenconsole gebruiken

**⚠ WAARSCHUWING** Gevaar voor brand en letsel door hete sigarettenaansteeker

Wanneer het hete verwarmingselement van de sigarettenaansteeker of de hete fitting worden aangeraakt, kunt u zich branden.

Bovendien kunnen ontvlambare materialen ontsteken:

- wanneer de hete sigarettenaansteeker valt.
- wanneer bijvoorbeeld kinderen de hete sigarettenaansteeker tegen voorwerpen houden.

- ▶ De sigarettenaansteeker altijd aan de handgreep vasthouden.
- ▶ Altijd ervoor zorgen dat kinderen niet bij de sigarettenaansteeker kunnen.
- ▶ Kinderen nooit zonder toezicht in de auto laten.

##### Voorwaarden

- Het contact is ingeschakeld.

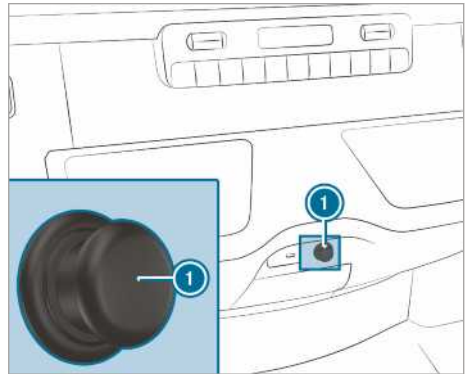

- ▶ De sigarettenaansteeker ① indrukken. Als de spiraal gloeit, springt de sigarettenaansteeker automatisch terug.

#### Contactdozen

##### 12V-aansluitingen in de middenconsole gebruiken

##### Voorwaarden

- Er zijn slechts apparaten tot maximaal 180 W (15 A) aangesloten.

##### 12V-aansluiting in het opbergvak

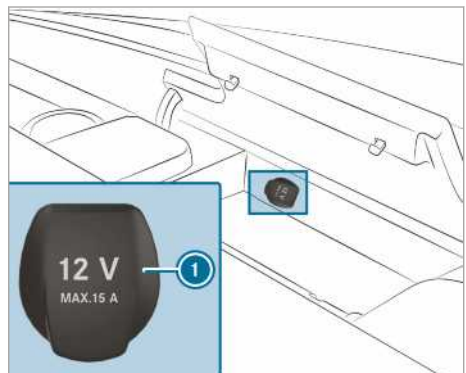

- ▶ Het deksel van het opbergvak in de middenconsole openen (→ pagina 82).
- ▶ Het deksel ① van de contactdoos openklappen.
- ▶ De stekker van het apparaat aansluiten.

### 12V-aansluiting in het onderste bedieningspaneel

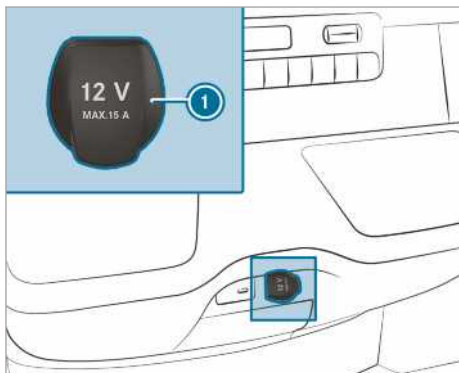

- ▶ Het deksel ① van de contactdoos openklappen.
- ▶ De stekker van het apparaat aansluiten.

### 12V-aansluiting op de chauffeursstoel gebruiken

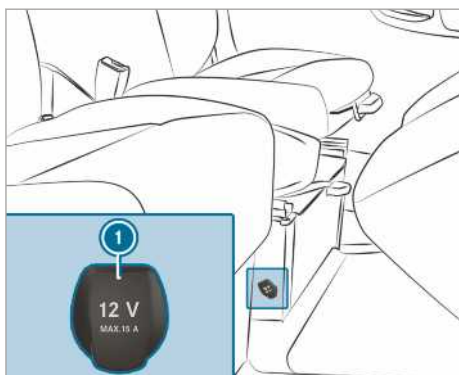

- ▶ Het deksel ① van de contactdoos openklappen.
- ▶ De stekker van het apparaat aansluiten.

### Aanwijzingen met betrekking tot de 230V-contactdoos

**!** **AANWIJZING** Beschadiging van de extra accu door volledige ontlading

Wanneer bij het verlaten van de auto een apparaat met een te hoog vermogen wordt aangesloten, of wanneer de laadtoestand van de extra accu te laag is, kan de extra accu worden beschadigd.

- ▶ Slechts apparaten tot maximaal 150 W aansluiten.
- ▶ Apparaten niet langer dan vier uur aansluiten.

De 230V-contactdoos levert met 150 W een hoog vermogen, wat het snel opladen van mobiele telefoons en het aansluiten van acculaders voor gereedschap mogelijk maakt.

Auto's met extra accu zijn voorzien van een vertragingfunctie. Wanneer de auto wordt verlaten, kunnen apparaten gedurende vier uur worden opgeladen.

### 230V-contactdoos in de middenconsole gebruiken

**!** **GEVAAR** Levensgevaar bij beschadigde aansluitkabel of contactdoos

Als een geschikt apparaat aangesloten is, is er een hoge spanning aanwezig op de 230V-contactdoos. Als de aansluitkabel of de 230V-contactdoos uit de behuizing is getrokken, beschadigd of nat is, kunt u een stroomstoot krijgen.

- ▶ Alleen een droge en onbeschadigde aansluitkabel gebruiken.
- ▶ Bij uitgeschakeld contact controleren of de 230V-contactdoos droog is.
- ▶ Een uit de behuizing getrokken of beschadigde 230V-contactdoos direct laten controleren of vervangen bij een gekwalificeerde werkplaats.
- ▶ De aansluitkabel nooit in een uit de behuizing getrokken of beschadigde 230V-contactdoos steken.



**⚠ GEVAAR** Levensgevaar door ondeskundige omgang met de contactdoos

U kunt een stroomstoot krijgen:

- als u de contactdoos aan de binnenkant aanraakt.
- als u ongeschikte apparatuur of voorwerpen in de contactdoos steekt.
- ▶ Niet de binnenkant van de contactdoos aanraken.
- ▶ Alleen geschikte apparatuur op de contactdoos aansluiten.

**⚠ GEVAAR** Levensgevaar door stroomstoot

Wanneer u de 230V-contactdoos met een natte doek reinigt, kunt u een stroomstoot krijgen.

Er dreigt levensgevaar!

De omgeving van de 230V-contactdoos bij het reinigen overslaan.

#### Voorwaarden

- Er zijn alleen apparaten met een passende stekker, die voldoet aan de betreffende landspecifieke normen, aangesloten.
- Er zijn slechts apparaten tot maximaal 150 W aangesloten.
- Er worden geen stekkerdozen gebruikt.

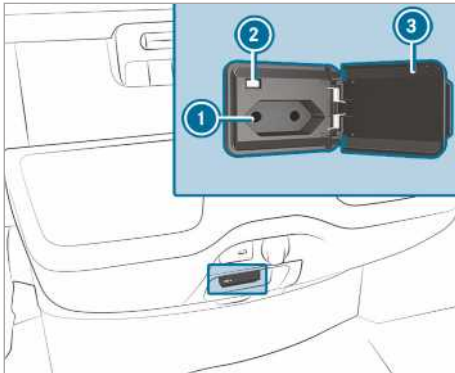

- ▶ De klep ③ openen.
- ▶ De stekker van het apparaat in de 230V-contactdoos ① steken.  
Als de boordnetspanning voldoende is, gaat het controlelampje ② branden.

Indien u de 230V-contactdoos niet gebruikt, de klep gesloten laten.

#### Contactdozen in de laadruimte gebruiken

##### Voorwaarden

- Er zijn slechts apparaten tot maximaal 180 W (15 A) aangesloten.

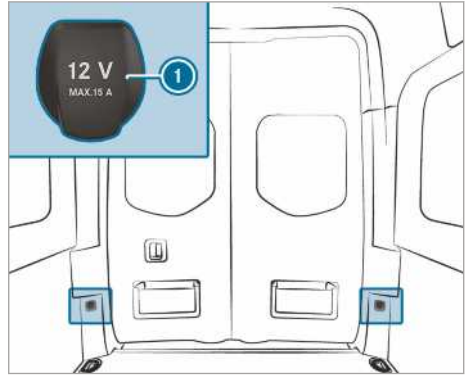

- ▶ Het deksel ① van de contactdoos openklappen.
- ▶ De stekker van het apparaat aansluiten.

#### Mobiele telefoon via usb-contactdoos achterin opladen

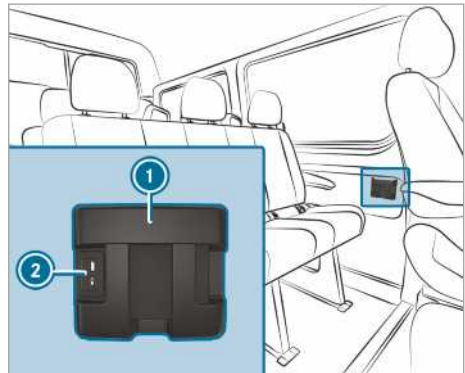

- ▶ De mobiele telefoon in het opbergvak ① plaatsen en op de usb-contactdoos ② aansluiten om hem op te laden.

## Draadloos opladen van de mobiele telefoon en koppeling met de buitenantenne

### Aanwijzingen met betrekking tot het draadloos opladen van de mobiele telefoon

#### **⚠ WAARSCHUWING** Gevaar voor letsel door onjuist opbergen van voorwerpen

Als voorwerpen op ongeschikte wijze in het interieur worden opgeborgen, kunnen ze verschuiven of rondslingeren en inzittenden raken. Bovendien kunnen bekerhouders, geopende opbergvakken en houders voor een mobiele telefoon bij een ongeval de daarin aanwezige voorwerpen niet altijd tegenhouden.

Er bestaat gevaar voor letsel, in het bijzonder bij remmanoeuvres of abrupte veranderingen van richting!

- ▶ Voorwerpen altijd zodanig opbergen, dat ze in deze of vergelijkbare situaties niet kunnen rondvliegen.
- ▶ Altijd ervoor zorgen, dat voorwerpen niet uit opbergvakken, bagagenetten of opbergnetten steken.
- ▶ De afsluitbare opbergvakken voor aanvang van de rit sluiten.
- ▶ Zware, harde, scherpe, breekbare of te grote voorwerpen altijd in de bagageruimte opbergen en beveiligen.

De aanwijzingen met betrekking tot het beladen van het voertuig in acht nemen.

#### **⚠ WAARSCHUWING** Brandgevaar door het bewaren van de voorwerpen in de mobiele-telefoonhouder

Als voorwerpen in de mobiele-telefoonhouder worden gelegd, kunnen ze sterk verhitten of zelfs ontsteken.

- ▶ Geen extra voorwerpen, in het bijzonder metalen voorwerpen, in de mobiele-telefoonhouder leggen.

#### **! AANWIJZING** Beschadiging van voorwerpen door het bewaren in de mobiele-telefoonhouder

Als voorwerpen in de houder van de mobiele telefoon worden gelegd, kunnen ze door elektromagnetische velden worden beschadigd.

- ▶ Geen credit cards, opslagmedia of andere gevoelig op elektromagnetische velden reagerende voorwerpen in mobiele-telefoonhouder leggen.

#### **! AANWIJZING** Beschadiging van de mobiele-telefoonhouder door vloeistoffen

Wanneer vloeistoffen in de mobiele-telefoonhouder terecht komen, kan deze beschadigd raken.

- ▶ Erop letten dat er geen vloeistoffen in de mobiele-telefoonhouder terecht komen.

De volgende aanwijzingen met betrekking tot het draadloos opladen in acht nemen:

- De laadfunctie is alleen actief als het contact ingeschakeld is.
- Kleine mobiele telefoons kunnen mogelijk niet op elke plaats van de mobiele-telefoonhouder worden opgeladen.
- Grote mobiele telefoons die niet in de mobiele-telefoonhouder zijn aangebracht kunnen eventueel niet worden opgeladen.
- De mobiele telefoon kan tijdens het opladen warm worden. Dit is afhankelijk van de op dat moment ingeschakelde applicaties (apps).
- Voor efficiënter opladen de beschermhoes van de mobiele telefoon verwijderen. Dit geldt niet voor beschermhoezen die voor draadloos opladen zijn bedoeld.
- Bij het opladen indien mogelijk de mat gebruiken.

### Mobiele telefoon voorin draadloos opladen

#### Voorwaarden

- De mobiele telefoon moet voor draadloos opladen geschikt zijn. Een lijst met geschikte mobiele telefoons vindt u onder: <http://www.mercedes-benz.com/connect>

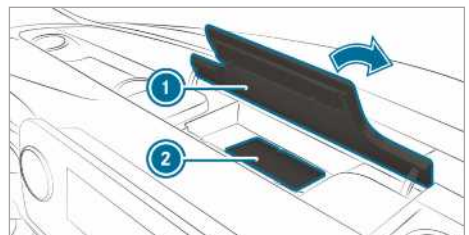

- ▶ De klep van het opbergvak ① boven het mediadisplay openen.
- ▶ De mobiele telefoon indien mogelijk in het midden met het display naar boven op het gemarkeerde vlak van de mat ② leggen.

Stringen bij het opladen verschijnen op het display van het mediasysteem.

- ① De mat kan om te reinigen, bijvoorbeeld met helder, lauw water, worden verwijderd.

- ▶ **Monteren:** de drukknoppen ① op de houder ② indrukken.
- ▶ **Demonteren:** de voetmat van de houders ② trekken.

### Voetmat monteren of demonteren

**⚠ WAARSCHUWING** Gevaar voor ongevallen door voorwerpen in de beenruimte van de bestuurder

Voorwerpen in de beenruimte van de bestuurder kunnen de slag van de pedalen beperken en een ingedrukt pedaal blokkeren.

Hierdoor wordt de bedrijfs- en verkeersveiligheid van de auto in gevaar gebracht.

- ▶ Alle voorwerpen in de auto veilig opbergen, opdat deze niet in de beenruimte van de bestuurder terecht kunnen komen.
- ▶ De vloermatten altijd stevig en zoals voorgeschreven aanbrengen, zodat altijd voldoende vrije ruimte voor de pedalen is gewaarborgd.
- ▶ Geen losse vloermatten gebruiken en niet meerdere vloermatten op elkaar leggen.

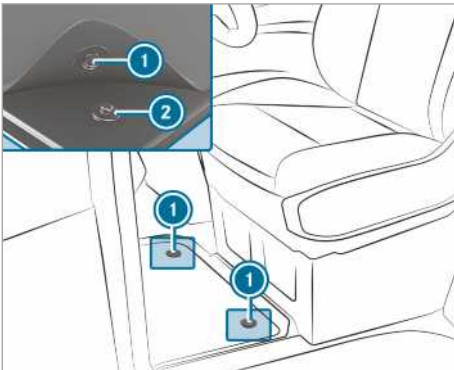

## Buitenverlichting

### Aanwijzing voor aanpassen van de verlichting bij reizen naar het buitenland

**Voertuigen met halogeen- of statische LED-koplampen:** Het omschakelen van de koplampen is niet nodig. Er wordt ook aan de wettelijke eisen voldaan in landen waarin aan de andere kant van de weg wordt gereden.

### Aanwijzing voor lichtsystemen en uw verantwoordelijkheid

De verschillende lichtsystemen van het voertuig zijn slechts hulpmiddelen. De verantwoordelijkheid voor de juiste verlichting van het voertuig overeenkomstig de heersende licht- en zichtomstandigheden, de wettelijke bepalingen en verkeerssituatie ligt bij de bestuurder van het voertuig.

## Lichtschakelaar

### Verlichtingsschakelaar bedienen

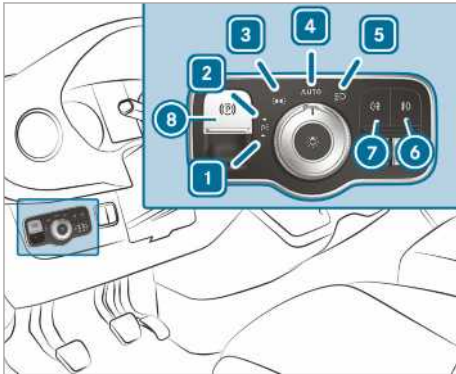

- ▶ 1 Linker parkeerlicht in- of uitschakelen.
- ▶ 2 Rechter parkeerlicht in- of uitschakelen.
- ▶ 3 Standlicht, kentekenplaat- en dashboardverlichting in- of uitschakelen.
- ▶ 4 **AUTO** Automatisch rijlicht/dagrijlicht (aanbevolen stand van de verlichtingsschakelaar) in- of uitschakelen.
- ▶ 5 Dimlicht/grootlicht in- of uitschakelen.
- ▶ 6 Mistlicht in- of uitschakelen.

- ▶ 7 Mistachterlicht in- of uitschakelen.
- ▶ 8 Elektrische parkeerrem bedienen of vrijzetten (→ pagina 155)
- ▶ 9 Wanneer bij het verlaten van het voertuig een waarschuwingssignaal klinkt, is mogelijk de verlichting ingeschakeld.
- ▶ 10 Als u het parkeerlicht inschakelt, brandt aan de geselecteerde zijde van het voertuig het standlicht gereduceerd.  
De knipperlichten, het grootlicht en het lichtsignaal worden bediend met de combischakelaar (→ pagina 91).

### **!** AANWIJZING Accu-ontlading door standlicht

Als het standlicht gedurende meerdere uren ingeschakeld blijft, wordt de accu belast.

- ▶ Indien mogelijk het rechter of het linker parkeerlicht inschakelen.

Bij een zware accu-ontlading wordt het stand- of het parkeerlicht om de volgende motorstart mogelijk te maken automatisch uitgeschakeld.

### Functie van het automatisch rijlicht

### **!** WAARSCHUWING Gevaar voor ongevallen door uitgeschakeld dimlicht bij zichtbeperkingen

Als de verlichtingsschakelaar in de stand **AUTO** staat, schakelt het dimlicht bij mist, sneeuw en andere zichtbeperkingen zoals spatwater niet automatisch in.

- ▶ De verlichtingsschakelaar in dergelijke situaties in de stand draaien.

Het automatisch rijlicht is slechts een hulpmiddel. De verantwoordelijkheid voor het inschakelen van de verlichting ligt te allen tijde bij de bestuurder.

De verlichtingsschakelaar bij mist, sneeuw of spatwater tijdig van de stand **AUTO** in de stand draaien. Anders wordt het rijlicht kortstondig onderbroken.

Automatisch rijlicht inschakelen:

- De verlichtingsschakelaar in de stand **AUTO** draaien. De spanningsvoorziening inschakelen: Het standlicht wordt afhankelijk van het omgevingslicht automatisch in- of uitgeschakeld.

Bij draaiende motor is het dagrijlicht ingeschakeld. Bovendien worden het standlicht en

het dimlicht afhankelijk van het omgevingslicht automatisch in- of uitgeschakeld.

Als het dimlicht ingeschakeld is, gaat het controlelampje  in het combi-instrument branden.

### Mistlicht en mistachterlicht in- of uitschakelen

#### Voorwaarden

- De verlichtingsschakelaar bevindt zich in de stand  of **AUTO**.
- De voedingsvoorziening of de motor is ingeschakeld.

▶ **Het mistlicht in- of uitschakelen:** De toets  indrukken.

▶ **Het mistachterlicht in- of uitschakelen:** De toets  indrukken.

De landspecifieke regelingen voor gebruik van het mistachterlicht in acht nemen.

### Koplampen instellen



#### Voorwaarden

- De motor draait.

Met de koplampverstelling wordt de lichtbundel van de koplampen aan de beladingstoestand van het voertuig aangepast. Wanneer stoelen bezet zijn of de laadruimte wordt be- of ontladen, verandert de lichtbundel. Daardoor kunnen de zichtomstandigheden verslechteren en kunnen tegenliggers worden verblind.

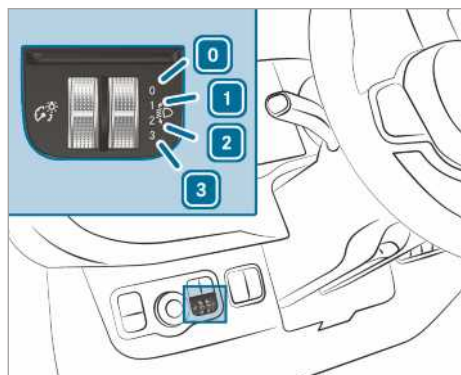
 Bij voertuigen met led-koplampen wordt de lichtbundel automatisch ingesteld.



-  Chauffeurs- en bijrijdersstoel bezet
-  Chauffeursstoel, bijrijdersstoel en zitplaatsen achterin bezet

 Chauffeursstoel, bijrijdersstoel en zitplaatsen achterin bezet; laadruimte of laadvloer beladen





 Chauffeursstoel en bijrijdersstoel bezet en gebruik van de maximaal toegestane achterasbelasting

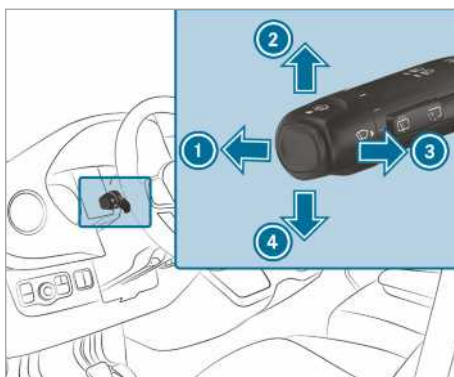

▶ De koplampverstelling in de betreffende stand draaien.  
De weg moet 40 m tot 100 m worden verlicht en het dimlicht mag het tegemoetkomend verkeer niet verblinden.



▶ Bij onbeladen voertuig de stand  kiezen.

### Combischakelaar verlichting bedienen





-  Grootlicht
-  Knipperlichten rechts
-  Lichtsignaal
-  Knipperlichten links

▶ **Knipperen:** De combischakelaar in de gewenste richting  of  drukken, tot deze vergrendelt. De combischakelaar wordt bij grote stuurbewegingen automatisch teruggezet.

▶ **Kort knipperen:** De combischakelaar kort in de gewenste richting  of  aantippen. Het betreffende knipperlicht knippert driemaal.

▶ **Grootlicht inschakelen:** Het dimlicht inschakelen (→ pagina 90).

▶ De combischakelaar naar voren  drukken. Het controlelampje  in het combi-instrument gaat branden. De combischakelaar keert terug naar de uitgangspositie.

 Het grootlicht wordt in de stand **AUTO** alleen bij duisternis en draaiende motor ingeschakeld.

► **Grootlicht uitschakelen:** De combischakelaar naar voren ❶ drukken of kort in de richting van de pijl ❸ trekken (door het lichtsignaal wordt het grootlicht uitgeschakeld).

Het controlelampje  in het combi-instrument dooft. De combischakelaar keert terug naar de uitgangspositie.

❶ **Voertuigen met grootlichtassistent:** Als de grootlichtassistent actief is, regelt deze het in- en uitschakelen van het grootlicht (→ pagina 92).

► **Lichtsignaal bedienen:** De spanningsvoorziening of het contact inschakelen.

► De combischakelaar kort in de richting van de pijl ❸ trekken.

### Alarmknipperlichtinstallatie in- of uitschakelen

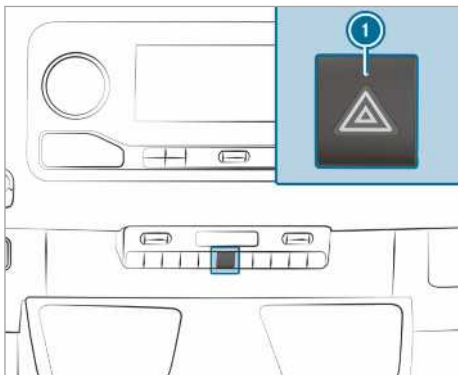

► **In- en uitschakelen:** De toets ❶ indrukken.

Als u de knipperlichten inschakelt terwijl de alarmknipperlichtinstallatie ingeschakeld is, werken alleen de knipperlichten aan de betreffende zijde van het voertuig.

Het noodknipperlicht wordt in de volgende situaties automatisch ingeschakeld:

- De airbag is geactiveerd.
- Het voertuig wordt sterk afgeremd vanaf een snelheid boven 70 km/h tot stilstand.

Wanneer de alarmknipperlichtinstallatie automatisch is ingeschakeld, dient u de alarmknipperlichttoets ❶ in te drukken om de alarmknipperlichtinstallatie uit te schakelen.

De noodknipperlichten worden na een noodstop automatisch uitgeschakeld, wanneer het voertuig

weer een snelheid van meer dan 70 km/h bereikt.

❶ De alarmknipperlichtinstallatie werkt ook als het contact is uitgeschakeld.

### Functie van de bochtenverlichting

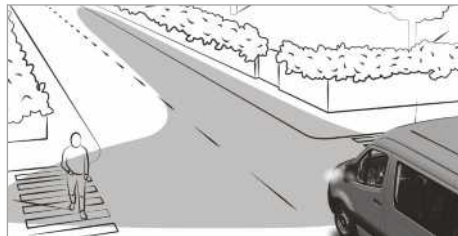

De bochtenverlichting verbetert de verlichting van de rijbaan in de rijrichtingsverandering, zodat bijvoorbeeld scherpe bochten overzichtelijker worden.

De functie is werkzaam onder de volgende omstandigheden:

- De snelheid is lager dan 40 km/h en het knipperlicht is ingeschakeld of het stuurwiel is gedraaid.
- De snelheid ligt tussen 40 km/h en 70 km/h en het stuurwiel is gedraaid.

De bochtenverlichting kan gedurende korte tijd blijven branden, het wordt echter na uiterlijk drie minuten automatisch uitgeschakeld.

❶ Bij het inschakelen van de achteruitversnelling wisselt de verlichting naar de andere zijde.

### Grootlichtassistent

#### Werking van de adaptieve grootlichtassistent

**⚠ WAARSCHUWING** Gevaar voor ongevallen ondanks adaptieve grootlichtassistent

De adaptieve grootlichtassistent reageert niet op de volgende verkeersdeelnemers:

- Verkeersdeelnemers die geen verlichting hebben, bijvoorbeeld voetgangers
- Verkeersdeelnemers die een zwakke verlichting hebben, bijvoorbeeld fietsers
- Verkeersdeelnemers waarvan de verlichting afgedekt is, bijvoorbeeld door een vangrail

In zeer sporadische gevallen reageert de adaptieve grootlichtassistent niet of niet tijdig op andere verkeersdeelnemers met eigen verlichting.

Daarom wordt het automatische grootlicht in deze of vergelijkbare situaties niet gedeactiveerd of desondanks geactiveerd.

- ▶ Altijd goed de verkeerssituatie in de gaten houden en het grootlicht tijdig uitschakelen.

De adaptieve grootlichtassistent wisselt automatisch tussen de volgende instellingen:

- Dimlicht
- Grootlicht

Het systeem herkent wanneer tegenliggers of voorliggers verlichting voeren.

Bij snelheden boven 30 km/h wordt omgeschakeld naar de volgende instelling:

- Als geen andere verkeersdeelnemers worden herkend, wordt automatisch het grootlicht ingeschakeld.

Bij snelheden onder 25 km/h of voldoende straatverlichting wordt omgeschakeld naar de volgende instelling:

- Het grootlicht schakelt automatisch uit.

### Systeemgrenzen

De adaptieve grootlichtassistent kan geen rekening houden met de weg- en weersomstandigheden en de verkeerssituatie.

De herkenning kan onder de volgende omstandigheden beperkt zijn:

- Het zicht is slecht, bijvoorbeeld door mist, hevige regen of sneeuw.
- De sensoren zijn vervuild of afgedekt.

De adaptieve grootlichtassistent is slechts een hulpmiddel. De verantwoordelijkheid voor de correcte voertuigverlichting overeenkomstig de heersende licht- en zichtomstandigheden en de verkeerssituatie ligt bij u.

De optische sensor voor het systeem bevindt zich achter de voorruit bij het bedieningspaneel dakconsole.

### Grootlichtassistent in- of uitschakelen

- ▶ **Inschakelen:** De verlichtingsschakelaar in de stand **AUTO** draaien.

- ▶ Het grootlicht via de combischakelaar inschakelen.

Als het grootlicht bij duisternis automatisch wordt ingeschakeld, gaat het controlelampje  op het multifunctioneel display branden.



- ▶ **Uitschakelen:** Het grootlicht via de combischakelaar inschakelen.

### Uitschakelvertragingstijd buitenverlichting instellen

#### Voorwaarden

- De verlichtingsschakelaar staat in de stand **AUTO**.

Multimediasysteem:



  **▶ Instellingen ▶ Verlichting**  
**▶ Uitschakelvertr. buiten**

- ▶ Een uitschakelvertragingstijd van de verlichting instellen.

Bij het afzetten van het voertuig wordt de buitenverlichting gedurende de ingestelde tijd geactiveerd.

### Oriëntatieverlichting in- en uitschakelen

Multimediasysteem:

  **▶ Instellingen ▶ Verlichting**  
**▶ Oriëntatieverlichting**

- ▶ De functie in- of uitschakelen.

De exterieurverlichting brandt gedurende 40 seconden na het ontgrendelen. Als het voertuig wordt gestart, wordt de oriëntatieverlichting gedeactiveerd en het automatisch rijlicht geactiveerd.

### Flitslamp in- en uitschakelen

**▲ WAARSCHUWING** Gevaar voor ongevallen door automatische uitschakeling van de flitslamp

De flitslamp wordt bij afgezette motor automatisch uitgeschakeld als de boordnetspanning tot een kritiek niveau daalt.

Andere weggebruikers worden dan niet langer gewaarschuwd als ze deze gevaarlijke situatie naderen.

- ▶ De andere weggebruikers waarschuwen door aanvullende veiligheidsmaatregelen, bijvoorbeeld een gevarendriehoek.

### Flitslamp inschakelen

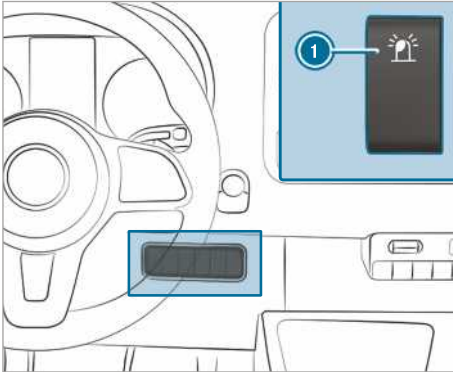

- ▶ De schakelaar ① aan de bovenzijde indrukken. De schakelaar blijft staan in de kantelstand. Het controlelampje in de schakelaar brandt.

### Flitslamp uitschakelen

- ▶ De schakelaar ① aan de onderzijde indrukken. De schakelaar blijft staan in de middenpositie. Het controlelampje in de schakelaar brandt niet meer.

## Interieurverlichting instellen

### Voorste interieurverlichting instellen

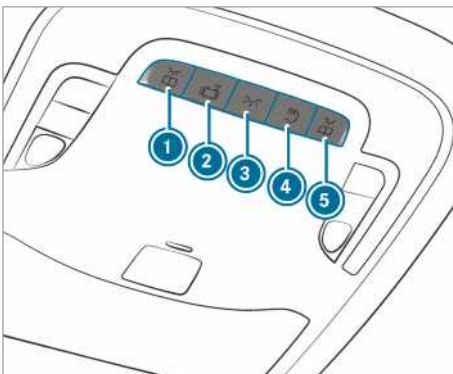

Variant 1

- ▶ ① Leeslampjes linksvoor in- of uitschakelen
- ▶ ② Automatische interieurverlichtingsregeling in- of uitschakelen
- ▶ ③ Interieurverlichting voorin in- of uitschakelen
- ▶ ④ Laadruimteverlichting/verlichting achterin in- of uitschakelen
- ▶ ⑤ Leeslampje rechtsvoor in- of uitschakelen

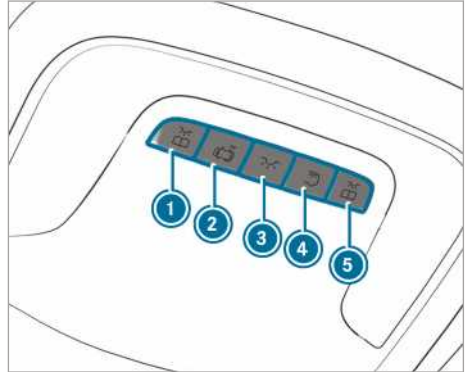



### Variant 2

- ▶ ① Leeslampjes linksvoor in- of uitschakelen
- ▶ ② Automatische interieurverlichtingsregeling in- of uitschakelen
- ▶ ③ Interieurverlichting voorin in- of uitschakelen
- ▶ ④ Laadruimteverlichting/verlichting achterin in- of uitschakelen
- ▶ ⑤ Leeslampje rechtsvoor in- of uitschakelen

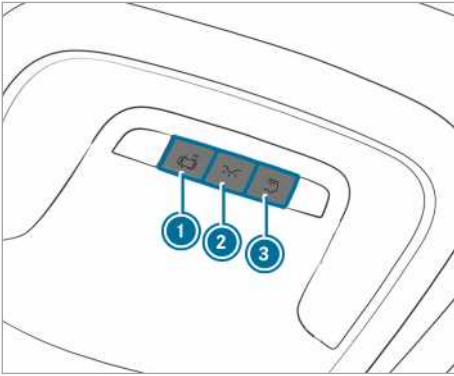



Variant 3

- ▶ ①  Automatische interieurverlichtingsregeling in- of uitschakelen
- ▶ ②  Interieurverlichting voorin in- of uitschakelen
- ▶ ③  Laadruimteverlichting/verlichting achterin in- of uitschakelen

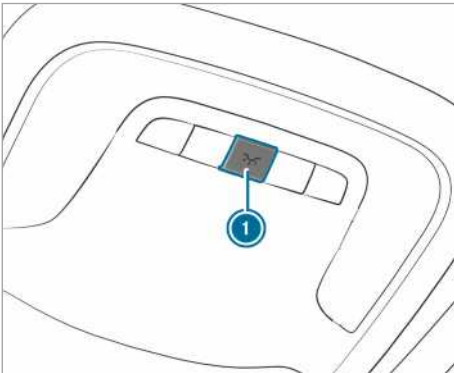

Variant 4

- ▶ ①  Interieurverlichting in- of uitschakelen

## Interieurverlichting achterin

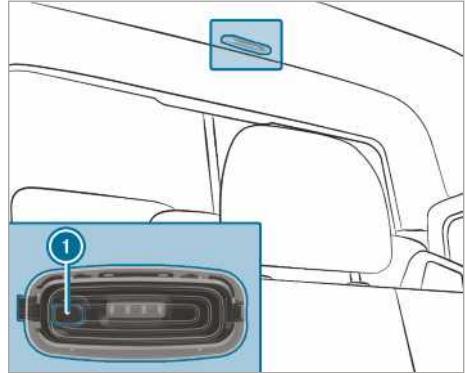

- ▶ ① Inschakelen resp. uitschakelen van de verlichting achterin of in het laadruim

## Bewegingsmelder

**⚠ WAARSCHUWING** Gevaar voor letsel door de laserstraal van de bewegingsmelder

De bewegingsmelder zendt niet zichtbare straling uit door middel van LED's (Light Emitting Diode - lichtdiodes).

Deze LED's zijn als laser in de klasse 1M ingedeeld en kunnen in de volgende situaties het netvlies beschadigen:

- Wanneer gedurende langere tijd direct in de ongefilterde laserstraal van de bewegingsmelder wordt gekeken
- Wanneer direct met optische instrumenten, bijvoorbeeld een bril of een loep, in de laserstraal van de bewegingsmelder wordt gekeken.

▶ Nooit direct in de bewegingsmelder kijken.

De bewegingsmelder bevindt zich in de laadruimte achter de scheidingswand in het midden van het dak.

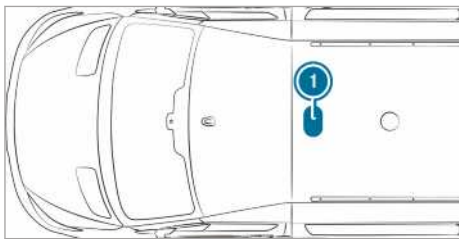

### ① Positie bewegingsmelder

Bij voertuigen met een bewegingsmelder, wordt de laadruimteverlichting tevens via deze bewegingsmelder ingeschakeld.

Wanneer de bewegingsmelder als het voertuig stilstaat een beweging in de laadruimte herkent, wordt de laadruimteverlichting gedurende circa twee minuten ingeschakeld.

De laadruimteverlichting kan in de volgende situaties door de bewegingsmelder worden ingeschakeld:

- Het voertuig staat stil, de parkeerrem is bediend en het rempedaal wordt niet ingedrukt.
- **Voertuigen met automatische transmissie:** De keuzehendel staat in de stand **P** en het rempedaal wordt niet ingedrukt.
- Het voertuig is niet van buitenaf met de sleutel vergrendeld.

Wanneer gedurende meerdere uren geen verandering aan het voertuig wordt herkend, bijvoorbeeld deur openen, dan wordt de bewegingsmelder automatisch uitgeschakeld. Daardoor wordt accu-ontlading voorkomen.

## Uitschakelvertragingstijd verlichting binnen in- en uitschakelen

Multimediasysteem:

→ → **Instellingen** → **Verlichting**  
 → Uitsch.vertr. interieur

▶ De uitschakelvertragingstijd van de verlichting in- of uitschakelen.

## Lichtbron veranderen

### Aanwijzingen met betrekking tot het vervangen van lichtbronnen

**⚠ WAARSCHUWING** Gevaar voor brandwonden door hete onderdelen bij het lampjes vervangen

Lampjes, verlichtingen en stekkers kunnen tijdens de werking zeer heet worden.

Wanneer u een lampje vervangt, kunt u zich aan deze onderdelen branden.

▶ Voor het vervangen van lampjes de onderdelen laten afkoelen.

Bij het vervangen van de lichtbron de volgende aanwijzingen in acht nemen:

- Geen lichtbronnen gebruiken die gevallen zijn of waarvan het glas krasjes vertoont. De lichtbron kan anders breken.
- De lichtbron kan uit elkaar spatten als u deze aanraakt, als deze heet is, als u deze laat vallen of als deze bekrast of ingekerfd wordt.
- Vlekken op het glas verkorten de levensduur van de lichtbron. Het glas niet met de blote hand aanraken. Zo nodig het glas in koude toestand met alcohol of spiritus reinigen en met een niet-pluizende doek schoonwrijven.
- Lichtbronnen tegen vochtigheid beschermen en niet met vloeistof in contact laten komen. Altijd controleren of de gloeilampen goed vastzitten.

Wanneer het voertuig met led-modules is uitgerust, is dit als volgt te herkennen: De lichtbundel van led-modules beweegt bij het starten van de motor van boven naar beneden en weer terug. Het dimlicht moet hierbij voor het starten van de motor ingeschakeld zijn.

Gloeilampen en andere lampen spelen een belangrijke rol bij de veiligheid. Daarom erop letten dat deze altijd werken. De koplampinstelling regelmatig laten controleren.

- Voor het vervangen van lichtbronnen altijd het verlichtingssysteem van het voertuig uitschakelen. Hierdoor wordt kortsluiting voorkomen.
- De gloeilampen alleen in gesloten en hiervoor bedoelde lampen gebruiken.
- Alleen vervangende gloeilampen van hetzelfde type en met de bedoelde spanning gebruiken.

Wanneer ook de nieuwe lichtbron niet brandt, ga dan naar een gekwalificeerde werkplaats.

### Voorste lichtbronnen vervangen (auto's met halogeenkoplampen)

#### Overzicht soorten lichtbronnen voor

De volgende lichtbronnen kunt u zelf vervangen.

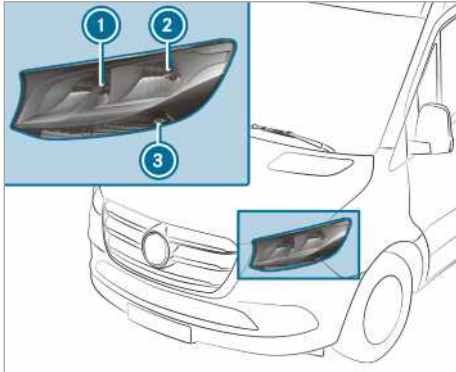

#### Halogeenkoplampen

- ① Grootlicht/dagrijlicht: H15 55 W/15 W
- ② Dimlicht/stadslicht: H7 55 W/W 5 W
- ③ Knipperlichten: PY 21 W

#### Halogeenkoplampen vervangen

##### Voorwaarden

- **Dimlicht:** Soort lichtbron H7 55 W
- **Grootlicht/dagrijlicht:** Soort lichtbron H15 55 W/15 W
- **Stadslicht:** Soort lichtbron W 5 W
- **Knipperlicht:** Soort lichtbron PY 21 W

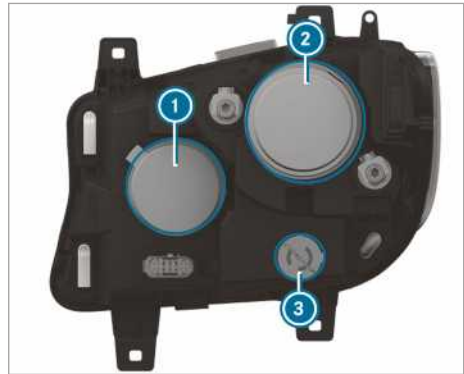

- ① Afdekking behuizing grootlicht/dagrijlicht
- ② Afdekking behuizing dimlicht/stadslicht
- ③ Fitting knipperlicht

- ▶ Het verlichtingssysteem uitschakelen.
- ▶ **Grootlicht/dagrijlicht:** De afdekking van de behuizing ① naar achteren toe wegtrekken.
- ▶ De fitting linksom draaien en eruit trekken.
- ▶ De lichtbron uit de fitting trekken.
- ▶ De nieuwe lichtbron in de fitting aanbrengen, zodat de lampvoet volledig tegen de bodem van de fitting aankomt.
- ▶ De fitting aanbrengen en rechtsom draaien.
- ▶ De afdekking van de behuizing ① aanbrengen.
- ▶ **Dimlicht/stadslicht:** De afdekking van de behuizing ② naar achteren toe wegtrekken.
- ▶ De fitting naar achteren eruit trekken.
- ▶ De lichtbron uit de fitting trekken.
- ▶ De nieuwe lichtbron in de fitting aanbrengen, zodat de lampvoet volledig tegen de bodem van de fitting aankomt.
- ▶ De fitting recht aanbrengen.
- ▶ De afdekking van de behuizing ② aanbrengen.
- ▶ **Knipperlicht:** Het verlichtingssysteem uitschakelen.
- ▶ De fitting ③ linksom draaien en verwijderen.
- ▶ De lichtbron iets indrukken, linksom draaien en uit de fitting verwijderen.
- ▶ De nieuwe lichtbron in de fitting aanbrengen en rechtsom draaien.
- ▶ De fitting ③ aanbrengen en rechtsom draaien.

### Extra knipperlicht

#### Voorwaarden

- **Extra knipperlicht (voertuigen met aandrijving op alle wielen):** Lichtbron model P 21 W

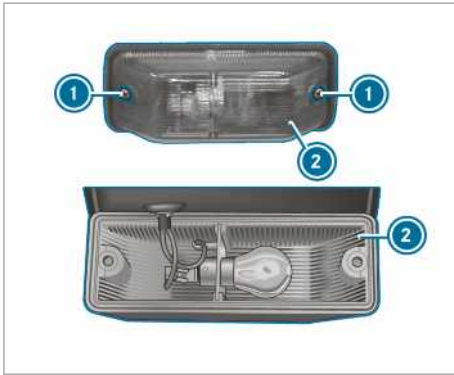

- ▶ Schakel de lichtinstallatie uit
- ▶ Los de schroef ① en neem de lens ② weg.
- ▶ Draai de lichtbron met enige druk linksom. Trek de lichtbron uit de fitting.
- ▶ Plaats de nieuwe lichtbron in de fitting. Draai de lichtbron rechtsom.
- ▶ Plaats de lens ②. Draai de schroeven ① in.

### Achterste lichtbronnen vervangen (bestelwagen en combi)

#### Overzicht soorten lichtbronnen achteraan (voertuig met gesloten opbouw en combi)

De volgende lichtbronnen kunt u zelf vervangen.

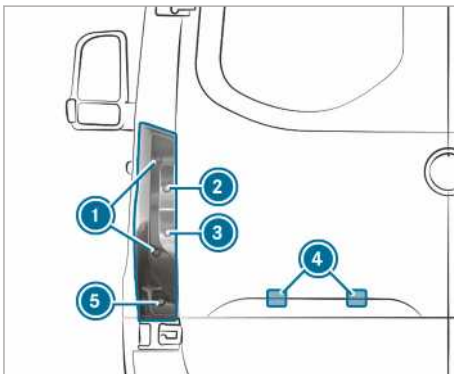

Voertuigen met standaard achterlicht

- ① Remlicht/achterlicht/stadslicht: P 21 W

- ② Knipperlichten: PY 21 W
- ③ Achteruitrijlicht: P 21 W
- ④ Kentekenplaatverlichting: W 5 W
- ⑤ Mistachterlicht: P 21 W

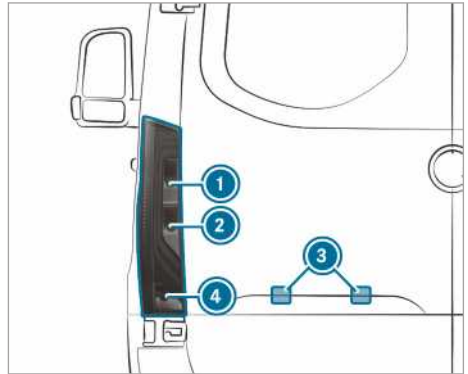

Voertuigen met deel-led-achterlichten

- ① Knipperlichten: PY 21 W
- ② Achteruitrijlicht: P 21 W
- ③ Kentekenplaatverlichting: W 5 W
- ④ Mistachterlicht: P 21 W

#### Achterlichten (voertuig met gesloten opbouw en combi)

#### Voorwaarden

- **Remlicht/achterlicht/stadslicht:** Soort lichtbron P 21 W
- **Knipperlicht:** Soort lichtbron PY 21 W
- **Achteruitrijlicht:** Soort lichtbron P 21 W
- **Mistachterlicht:** Soort lichtbron P 21 W

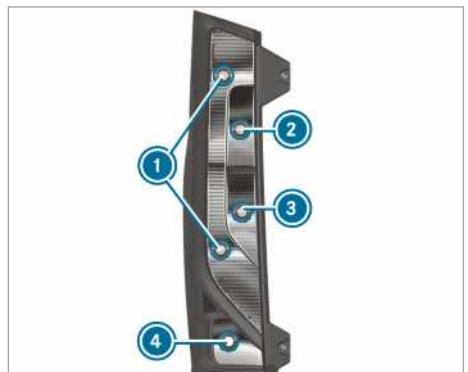

- ① Remlicht/achterlicht/stadslicht
- ② Knipperlicht

- ③ Achteruitrijlicht
- ④ Mistachterlicht

- ▶ Het verlichtingssysteem uitschakelen.
- ▶ De achterdeur openen.

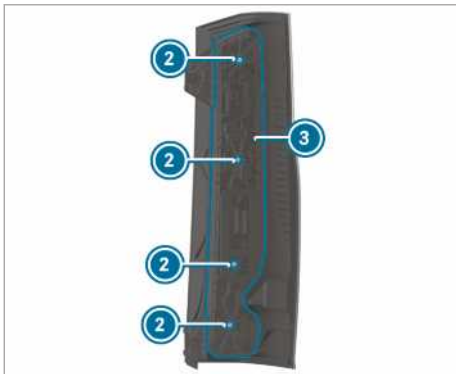
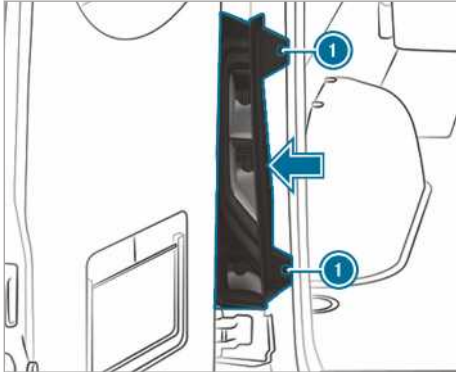

- ▶ **Verwijderen:** De schroeven ① losdraaien en het achterlicht in de richting van de pijl verwijderen.
- ▶ De stekker van de lamphouder ③ lostrekken.
- ▶ De schroeven ② losmaken en de lamphouder ③ uit het achterlicht verwijderen.
- ▶ De lichtbron iets indrukken, linksom draaien en uit de fitting verwijderen.
- ▶ De nieuwe lichtbron in de fitting aanbrengen en rechtsom draaien.
- ▶ **Aanbrengen:** De lamphouder ③ op het achterlicht aanbrengen en de schroeven ② erin draaien.
- ▶ De stekker in de lamphouder ③ drukken.

- ▶ Het achterlicht aanbrengen en de schroeven ① erin draaien.

### Kentekenplaatverlichting

#### Voorwaarden

- **Kentekenplaatverlichting:** Soort lichtbron W 5 W



- ▶ Het verlichtingssysteem uitschakelen.
- ▶ In de uitsparing ② tussen de lamp ③ en het paneel ① bijvoorbeeld een schroevendraaier steken en de lamp ③ voorzichtig loswippen.
- ▶ De lamp ③ uit het paneel ① trekken.
- ▶ De fitting circa 45° draaien en uit de lamp verwijderen.
- ▶ De lichtbron verwijderen.
- ▶ De nieuwe lichtbron in de fitting aanbrengen.
- ▶ De fitting in de lamp plaatsen en circa 45° draaien.
- ▶ De lamp in de uitsparing van het paneel aanbrengen tot deze vergrendelt.

### Achterste lichtbronnen vervangen (chassis)

#### Overzicht soorten lichtbronnen achteraan (chassis-cabine)

De volgende lichtbronnen kunt u zelf vervangen.

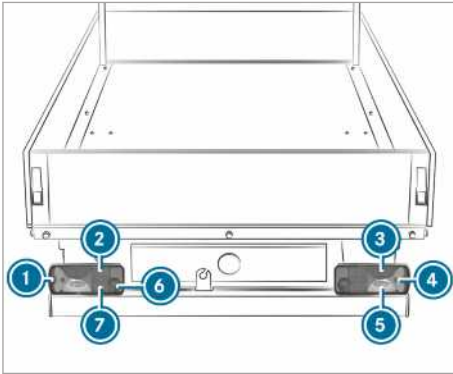

Voertuigen met standaard achterlicht

- ① Contourverlichting: R 5 W
- ② Achterlichten: R 5 W
- ③ Remlichten: P 21 W
- ④ Knipperlichten: PY 21 W
- ⑤ Achteruitrijlicht: P 21 W
- ⑥ Mistachterlicht (chauffeurszijde): P 21 W
- ⑦ Kentekenplaatverlichting: R 5 W

#### Achterlicht van de chassis-cabine vervangen

##### Voorwaarden

- **Mistachterlicht:** Soort lichtbron P 21 W
- **Kentekenplaatverlichting:** Soort lichtbron R 5 W
- **Achteruitrijlicht:** Soort lichtbron P 21 W
- **Knipperlicht:** Soort lichtbron PY 21 W
- **Contourverlichting:** Soort lichtbron R 5 W
- **Remlicht:** Soort lichtbron P 21 W
- **Achterlicht:** Soort lichtbron R 5 W

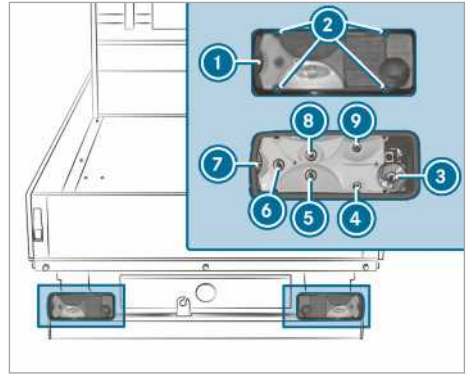

- ① Lampglas
- ② Schroeven
- ③ Mistachterlicht
- ④ Kentekenplaatverlichting
- ⑤ Achteruitrijlicht
- ⑥ Knipperlicht
- ⑦ Contourverlichting
- ⑧ Remlicht
- ⑨ Achterlicht

- ▶ Het verlichtingssysteem uitschakelen.
- ▶ De schroeven ① losdraaien en het lampglas ② verwijderen.
- ▶ De stekker van de lamphouder lostrekken.
- ▶ De lichtbron iets indrukken, linksom draaien en uit de fitting verwijderen.
- ▶ De nieuwe lichtbron in de fitting aanbrengen en rechtsom draaien.
- ▶ Het lampglas ② aanbrengen en de schroeven ① erin draaien.

#### Lichtbronnen extra verlichting vervangen

##### Zijmarkerlichten

##### Voorwaarden

- **Zijmarkerlichten:** soort lichtbron: LED

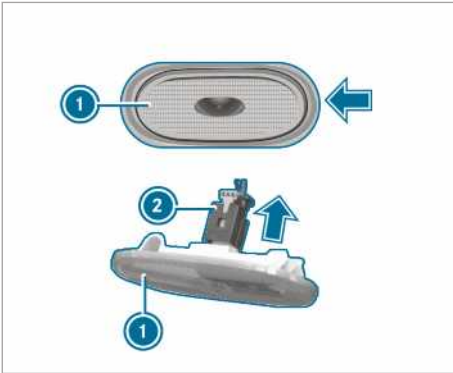

- ▶ Schakel de lichtinstallatie uit.
- ▶ Plaats bijvoorbeeld een schroevendraaier aan de zijkant van de kap van het zijmarkeerlicht ❶ en lepel voorzichtig de kap in de richting van de pijl uit de houder.
- ▶ Trek de steker ❷ in de richting van de pijl van de lichtbron van het zijmarkeerlicht ❶ af.
- ▶ Sluit de nieuwe lichtbron voor het nieuwe zijmarkeerlicht op de steker aan.
- ▶ Plaats de linkerzijde van de kap van het zijmarkeerlicht in de houder en druk de kap in de houder.  
Het zijmarkeerlicht klikt hoorbaar vast.

## Lichtbronnen interieurverlichting vervangen

### Binnenverlichting achterin vervangen

#### Voorwaarden

- ❶ Om de werking van de standaard lampuitvalcontrole te garanderen, mogen alleen lichtbronnen van dezelfde soort met hetzelfde vermogen als standaard worden gebruikt.

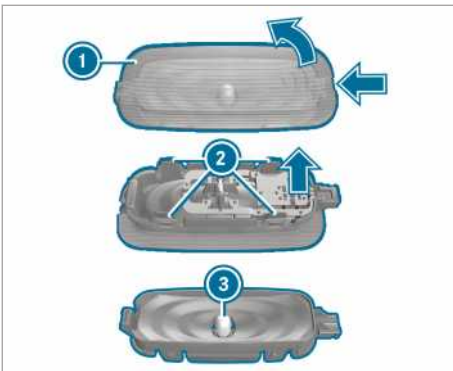

- ▶ De interieurverlichting uitschakelen.
- ▶ De vergrendelingsveer van het lampglas ❶ met een geschikt voorwerp, bijvoorbeeld een schroevendraaier, indrukken en vervolgens het lampglas met het lamphuis opwippen.
- ▶ **Lampglas van lamphuis verwijderen:** De nokken van het lampglas ❷ naar binnen drukken.
- ▶ De lichtbron ❸ uit het lamphuis trekken.
- ▶ De nieuwe lichtbron aanbrengen.
- ▶ Het lampglas weer op het lamphuis aanbrengen en vergrendelen.
- ▶ Het lampglas met het lamphuis aanbrengen en vergrendelen.

## Ruitenwisser

### Ruitenwissers voorruit in- en uitschakelen

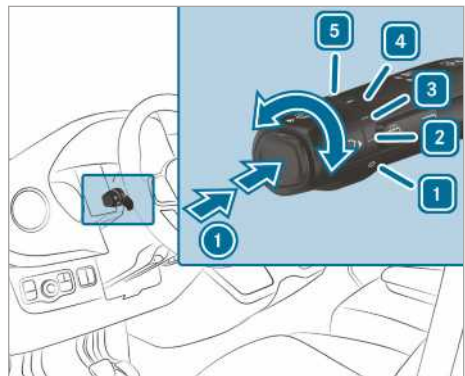

- ❶ Eenmaal wissen/wissen met ruitensproeiervloeistof

- ❶ Ruitenwissers uit

- ❷ Intervalwissen normaal

Voertuigen voorzien van regensensor: Automatisch wissen, normaal

- ❸ Intervalwissen frequent



Voertuigen voorzien van regensensor: Automatisch wissen, frequent

- ❹ Continu wissen, langzaam

- ❺ Continu wissen, snel



- ▶ De combischakelaar naar de betreffende stand ❶ - ❺ draaien.

- ▶ **Enmaals wissen/sproeien:** Op de combischakelaar de toets in de richting van de pijl ① drukken.

-  Eenmaal wissen
-  Wissen met ruitensproeiervloeistof

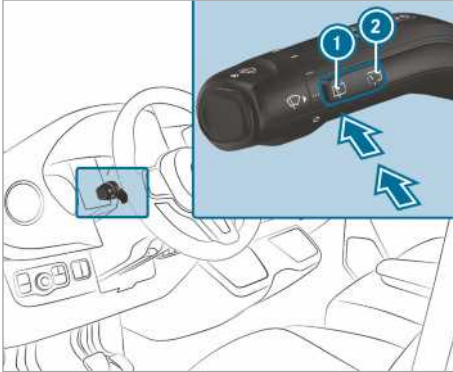
### Ruitenwischer achterrauit in- en uitschakelen



- ①  Eenmaal wissen/sproeien  
 ②  Intervalwissen

- ▶ **Eenmaal wissen:** De toets ① tot aan het drukpunt indrukken.
- ▶ **Wissen met ruitensproeiervloeistof:** De toets ① tot voorbij het drukpunt indrukken.
- ▶ **Intervalwissen in- of uitschakelen:** De toets ② indrukken.  
 Bij ingeschakelde achterrauitwischer verschijnt het symbool  op het instrumentendispley.

### Ruitenwischerbladen voorruit vervangen

- ⚠ **WAARSCHUWING** Inklemegevaar door ingeschakelde ruitenwissers bij het vervangen van de ruitenwischerbladen

Wanneer de ruitenwissers in beweging komen bij het vervangen van de ruitenwischerbladen, kunt u door de ruitenwischerarm bekneld raken

- ▶ Alvorens de ruitenwischerbladen te vervangen, altijd de ruitenwissers en het contact uitschakelen.

- ⚠ **WAARSCHUWING** Gevaar voor letsel door het gebruik van de ruitenwissers bij geopende motorkap

Als de ruitenwissers zich in beweging zetten als de motorkap geopend is, kunt u bekneld raken in het mechanisme.

- ▶ Alvorens de motorkap te openen, altijd de ruitenwissers en het contact uitschakelen.

- ① De ruiten worden niet meer correct gewist als de ruitenwischerbladen versleten zijn. Ruitenwischerbladen tweemaal per jaar vervangen, het beste in het voorjaar en in de herfst.

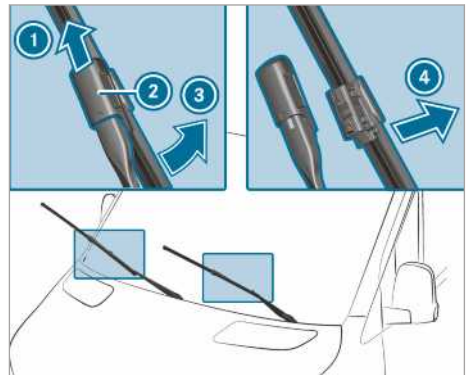

- ▶ De ruitenwischerarm ③ van de voorruit wegklappen.
- ▶ De ruitenwischerarm ③ vasthouden en het ruitenwischerblad in de richting van de pijl tot de aanslag van de ruitenwischerarm ③ wegdraaien.
- ▶ De schuif ② in de richting van de pijl naar boven schuiven, tot deze vergrendelt.
- ▶ Het ruitenwischerblad terugklappen tegen de ruitenwischerarm.
- ▶ Het ruitenwischerblad ① van de ruitenwischerarm verwijderen.
- ▶ Het nieuwe ruitenwischerblad ① in de houder op de ruitenwischerarm ③ aanbrengen.

Daarbij de verschillende lengtes van de beide ruitenwischerbladen in acht nemen:

- Chauffeurszijde: Lang ruitenwischerblad
  - Bijrijderszijde: Kort ruitenwischerblad
- ▶ De schuif ② omlaagschuiven tot deze vergrendelt.



- ▶ De ruitenwischerarm ③ weer tegen de voorruit terugklappen.

### Ruitenwischerbladen (voorruit) vervangen (WET WIPER SYSTEM)

**⚠ WAARSCHUWING** Inklemegevaar door ingeschakelde ruitenwissers bij het vervangen van de ruitenwischerbladen

Wanneer de ruitenwissers in beweging komen bij het vervangen van de ruitenwischerbladen, kunt u door de ruitenwischerarm bekneld raken

- ▶ Alvorens de ruitenwischerbladen te vervangen, altijd de ruitenwissers en het contact uitschakelen.

**⚠ WAARSCHUWING** Gevaar voor letsel door het gebruik van de ruitenwissers bij geopende motorkap

Als de ruitenwissers zich in beweging zetten als de motorkap geopend is, kunt u bekneld raken in het mechanisme.

- ▶ Alvorens de motorkap te openen, altijd de ruitenwissers en het contact uitschakelen.

- ⓘ De ruiten worden niet meer correct gewist als de ruitenwischerbladen versleten zijn. Ruitenwischerbladen tweemaal per jaar vervangen, het beste in het voorjaar en in de herfst.

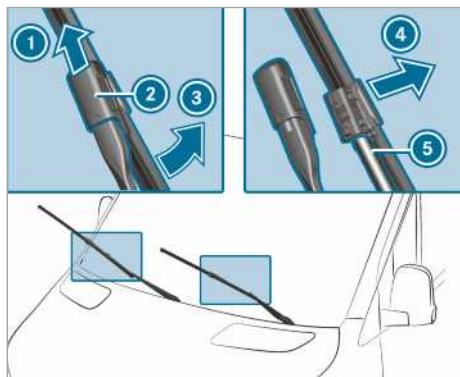

- ▶ De ruitenwischerarm ③ van de voorruit wegklappen.
- ▶ De ruitenwischerarm ③ vasthouden en het ruitenwischerblad in de richting van de pijl tot

de aanslag van de ruitenwischerarm ③ wegdraaien.

- ▶ De schuif ② in de richting van de pijl naar boven schuiven, tot deze vergrendelt.
- ▶ Het ruitenwischerblad ① in de richting van de pijl ④ van de ruitenwischerarm verwijderen.
- ▶ De slang ⑤ voorzichtig van het ruitenwischerblad wegtrekken.
- ▶ De slang ⑤ op het ruitenwischerblad bevestigen.
- ▶ Het nieuwe ruitenwischerblad ① in de houder op de ruitenwischerarm ③ aanbrengen.

Daarbij de verschillende lengtes van de beide ruitenwischerbladen in acht nemen:

- Chauffeurszijde: Lang ruitenwischerblad
- Bijrijderszijde: Kort ruitenwischerblad

- ▶ De schuif ② omlaagschuiven tot deze vergrendelt.
- ▶ Het ruitenwischerblad terugklappen tegen de ruitenwischerarm.
- ▶ De ruitenwischerarm ③ weer tegen de voorruit terugklappen.

### Ruitenwischerbladen achterrait vervangen

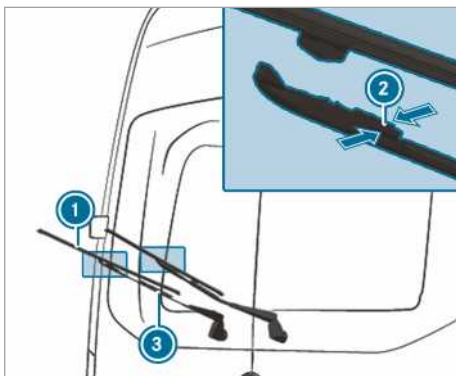

- ▶ De ruitenwischerarm ③ van de achterrait wegklappen.
- ▶ De beide bevestigingsklemmen ② in de richting van de pijl samendrukken en het ruitenwischerblad van de ruitenwischerarm wegzwenken.
- ▶ Het ruitenwischerblad ① naar boven uit de houder van de ruitenwischerarm ③ trekken.

- ▶ Het nieuwe ruitenwisserblad ① in de houder op de ruitenwisserarm ③ aanbrengen.
- ▶ Het nieuwe ruitenwisserblad ① op de ruitenwisserarm ③ drukken, tot de bevestigingsklemmen aangrijpen.
- ▶ De ruitenwisserarm ③ terug op de achterraut plaatsen.

## Spiegel

### Buitenspiegels bedienen

**⚠ WAARSCHUWING** Gevaar voor ongevallen door voertuiginstellingen tijdens het rijden

U kunt in de volgende situaties de controle over de auto verliezen:

- Wanneer tijdens het rijden de bestuurdersstoel, de hoofdsteunen, het stuurwiel of de spiegels worden ingesteld.
  - Wanneer tijdens het rijden de veiligheidsgordel wordt omgespeet.
- ▶ Voordat de motor wordt gestart: De bestuurdersstoel, de hoofdsteunen, het stuurwiel of de spiegels instellen en de veiligheidsgordel omgespen.

**⚠ WAARSCHUWING** Gevaar voor ongevallen bij gebruik van de buitenspiegel door verkeerde inschatting van de afstand

De buitenspiegels geven een verkleind beeld. De zichtbare objecten zijn dichterbij dan het lijkt.

Daardoor kunt u de afstand tot achter u rijdende verkeersdeelnemers verkeerd inschatten, bijvoorbeeld bij het veranderen van rijstrook.

- ▶ Daarom altijd de daadwerkelijke afstand tot andere verkeersdeelnemers inschatten door over de schouder te kijken.

### Buitenspiegels handmatig instellen

- ▶ De buitenspiegels met de hand in de correcte stand instellen.
- ▶ **Ontgrendelde buitenspiegel vergrendelen:** De buitenspiegels met de hand in de correcte stand drukken.

### Buitenspiegel elektrisch instellen

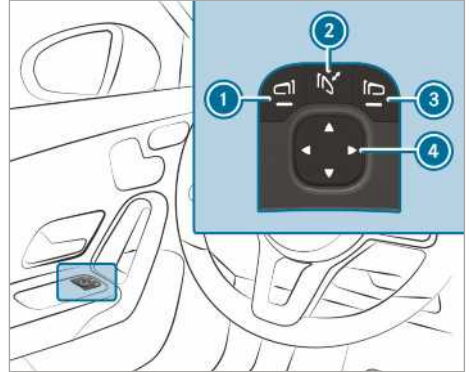

### Voorbeeldweergave

**!** **AANWIJZING** Beschadiging van de elektrische buitenspiegels

Wanneer u de elektrische buitenspiegels met de hand in- of uitklapt, kunnen de buitenspiegels worden beschadigd en worden de buitenspiegels niet correct vergrendeld.

Wanneer de buitenspiegels bij het wassen van het voertuig in een wasstraat niet ingeklapt zijn, kunnen de wasborstels de buitenspiegels met geweld inklappen en beschadigen.

- ▶ De buitenspiegels alleen elektrisch in- en uitklappen.
- ▶ Voor het wassen van het voertuig in een wasstraat de buitenspiegels inklappen.

- ▶ Voor het rijden de spanningsvoorziening of het contact inschakelen.
- ▶ **In- of uitklappen:** De toets ② kort indrukken.
- ▶ **Instellen:** Met de toets ① of ③ de in te stellen buitenspiegel selecteren.
- ▶ Met de toets ④ de stand van het spiegelglas instellen.
- ▶ **Ontgrendelde buitenspiegel vergrendelen:** De toets ② ingedrukt houden. U hoort een klik en daarna het geluid van het vergrendelen. De buitenspiegel neemt de correcte positie in.

### Buitenspiegel verwarmen

- ▶ **Voertuigen zonder achterrautverwarming:** Bij lage buitentemperaturen schakelt de spie-

gelverwarming automatisch in nadat de motor is gestart.

- ▶ **Voertuigen met achterrautverwarming:** Bij lage buitentemperaturen schakelt de spiegelverwarming automatisch in nadat de motor is gestart. Bovendien kan de spiegelverwarming samen met de achterrautverwarming of met de toets van de achterrautverwarming worden ingeschakeld.

### Binnenspiegel dimmen

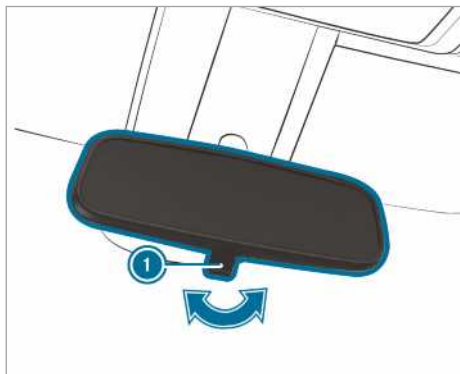

- ▶ **Binnenspiegel dimmen:** De dimhendel ① in de richting van de pijl klappen.

### Zonnekleppen bedienen

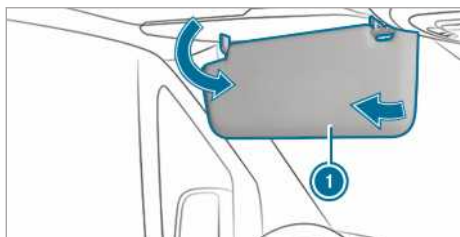





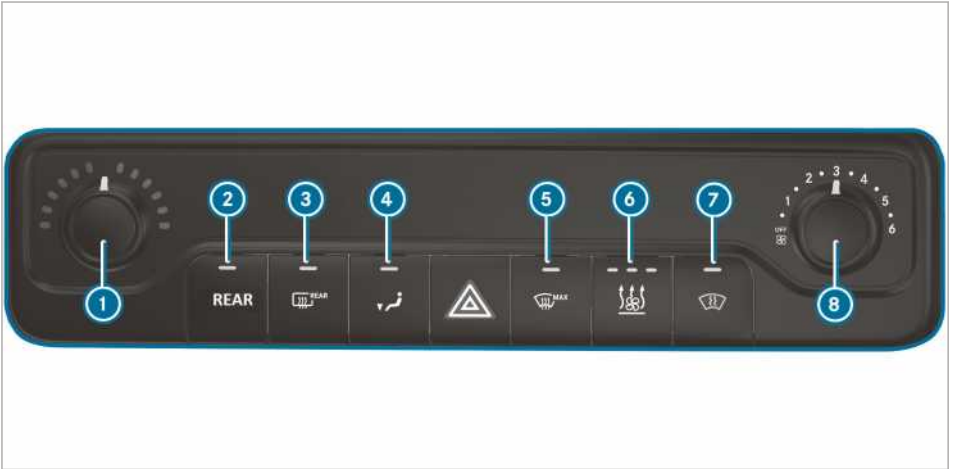

- ▶ **Verblinding van voren:** de zonneklep ① omlaag kleppen.
- ▶ **Verblinding van opzij:** de zonneklep ① opzij draaien.

Overzicht aircosystemen









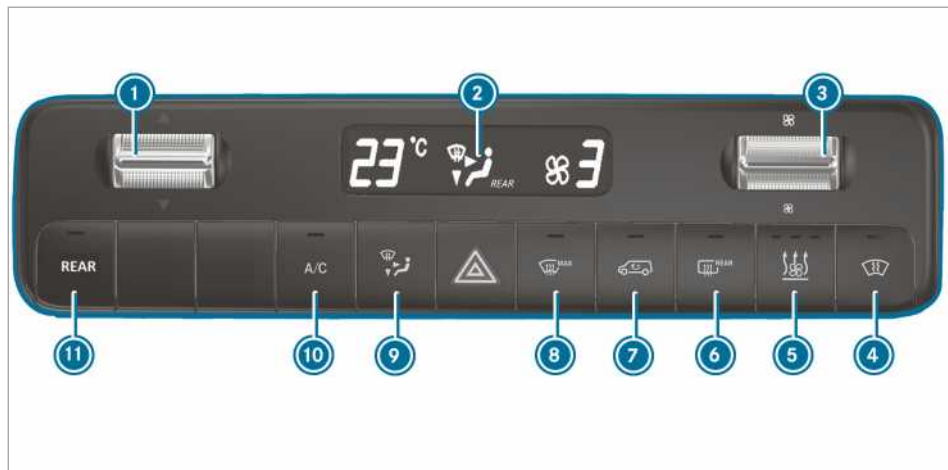

Overzicht verwarmingssysteem



- ① Temperatuur instellen
  - ② **REAR** /  Verwarming achterin in- en uitschakelen
  - ③  Achterruitverwarming in- en uitschakelen (→ pagina 111)
  - ④  Luchtverdeling beenruimte in- en uitschakelen
  - ⑤  Voortuigontwaseming in- en uitschakelen (→ pagina 110)
  - ⑥ Voertuigen met standverwarming of extra verwarmingssysteem:  Standverwarming of extra verwarmingssysteem in- en uitschakelen (→ pagina 114)
  - ⑦  Voertuigen met voortuigverwarming: Voortuigverwarming in- en uitschakelen (→ pagina 111)
  - ⑧ Luchthoeveelheid instellen
- ① De controlelampjes in de toetsen geven aan, dat de betreffende functie geactiveerd is.

## Overzicht TEMPATIC











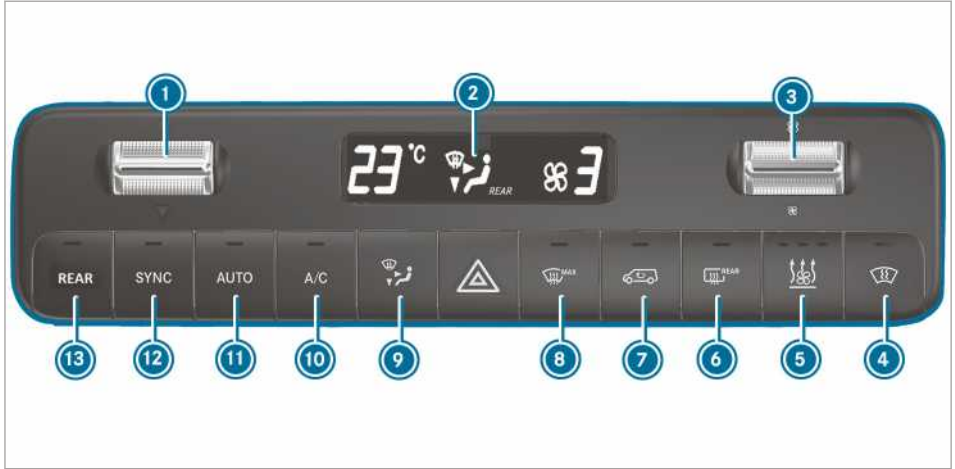

- ① ▼▲ Temperatuur instellen
- ② Display
- ③  Luchthoeveelheid instellen
- ④  Voertuigen met voorruitverwarming: Voorruitverwarming in- en uitschakelen (→ pagina 111)
- ⑤ Voertuigen met standverwarming of extra verwarmingssysteem:  Standverwarming of extra verwarmingssysteem in- en uitschakelen (→ pagina 114)
- ⑥ Voertuigen met achterraitverwarming:  Achterraitverwarming in- en uitschakelen (→ pagina 111)
- ⑦  Luchtre circulatie in- en uitschakelen (→ pagina 111)
- ⑧  Voorruitontwaseming in- en uitschakelen (→ pagina 110)
- ⑨  Luchtverdeling instellen (→ pagina 110)
- ⑩  A/C-functie in- en uitschakelen (→ pagina 109)
- ⑪  **REAR** /  Voertuigen met temperatuurregelsys-

tem in 2 zones: Klimaatregeling/verwarming achterin instellen (controlelampje knippert) (→ pagina 108)

- ① De controlelampjes in de toetsen geven aan, dat de betreffende functie geactiveerd is.

Overzicht THERMOTRONIC



- ① ▼▲ Temperatuur instellen
- ② Display
- ③ ☁ Luchthoeveelheid instellen
- ④  Voertuigen met voorruitverwarming: Voorruitverwarming in- en uitschakelen (→ pagina 111)
- ⑤ Voertuigen met standverwarming of extra verwarmingssysteem:  Standverwarming of extra verwarmingssysteem in- en uitschakelen (→ pagina 114)
- ⑥ Voertuigen met achterrau-  
verwarming:  Achterrau-  
verwarming in- en uitschakelen (→ pagina 111)
- ⑦  Luchtrecirculatie in- en uitschakelen (→ pagina 111)
- ⑧  Voortuigontwaseming in- en uitschakelen (→ pagina 110)
- ⑨  Luchtverdeling instellen (→ pagina 110)
- ⑩  A/C-functie in- en uitschakelen (→ pagina 109)
- ⑪  Klimaatregeling automatisch regelen voorin (→ pagina 109) en achterin (→ pagina 109)
- ⑫  Synchronisatie in- en uitschakelen (→ pagina 110)
- ⑬  Voertuigen met temperatuurregelsysteem in 2 zones: Klimaatregeling/verwarming achterin instellen (controlelampje knippert) (→ pagina 108)

ⓘ De controlelampjes in de toetsen geven aan, dat de betreffende functie geactiveerd is.

gelsysteem slechts voor korte tijd uitschakelen.

ⓘ Indien het systeem voorin reeds is ingeschakeld en het systeem achterin is uitgeschakeld, wordt dit door het omhoog zetten van de aanjager in het menu achterin ingeschakeld. Indien het systeem voorin wordt ingeschakeld, wordt het systeem achterin automatisch mee ingeschakeld.

**Aircosystemen bedienen**

**Klimaatregelsysteem in- of uitschakelen**

- ▶ **Inschakelen:** De luchthoeveelheid in het menu voorin op stand 1 of hoger zetten.
- ▶ **Uitschakelen:** De luchthoeveelheid in het menu voorin op stand 0 of OFF zetten. Op het display van het klimaatregelsysteem verschijnt OFF.

ⓘ Bij uitgeschakeld klimaatregelsysteem kunnen de ruiten sneller beslaan. Het klimaatre-

**Klimaatregeling achterin instellen**

**Voorwaarden**

- Het temperatuurregelsysteem is ingeschakeld (→ pagina 108).



## Temperatuur en luchthoeveelheid inschakelen en instellen TEMP/MATIC en THERMOTRONIC

De toets **REAR** /  indrukken.

Het controlelampje in de toets **REAR** / 

en het symbool **REAR** /  op het display van het temperatuurregelsysteem knipperen.

De weergave wijzigt naar de temperatuur en de aanjager in het menu achterin.

- ▶ Met de tuimelschakelaars  en  de gewenste temperatuur en luchthoeveelheid in het menu achterin instellen.

- ⓘ Bij grote verschillen tussen de richtwaarden voor de temperatuur van de installatie voor- en achterin kunnen die niet precies geregeld worden.
- ⓘ Wanneer de klimaatregeling achterin is uitgeschakeld, wordt ze automatisch ingeschakeld door te drukken op de toets **SYNC**.



Afhankelijk van de uitvoering van het voertuig schakelt de klimaatregeling naar behoefte de betreffende dakairconditioning of verwarming achterin in:

- **Voertuigen met dakairconditioning:** Achterin kan alleen worden gekoeld.
- **Voertuigen met verwarming achterin:** Achterin kan alleen worden verwarmd.

## Klimaatregeling achterin uitschakelen TEMP/MATIC en THERMOTRONIC

De toets **REAR** /  indrukken.

- ▶ Indien het controlelampje in de toets

**REAR** /  en het symbool **REAR** /  op het display van het temperatuurregelsysteem knipperen, de luchthoeveelheid in het menu achterin op stand 0 zetten.

- ⓘ Controlelampje aan: De klimaatregeling achterin is ingeschakeld.  
Controlelampje gedoofd: De klimaatregeling achterin is uitgeschakeld.  
Controlelampje knippert: De instelmodus van de klimaatregeling achterin is actief.

## A/C-functie in- of uitschakelen

### Voorwaarden

- Het klimaatregelsysteem is ingeschakeld (→ pagina 108).

De A/C-functie verwarmt, koelt en droogt de interieurlucht van de auto.

- ▶ De toets **A/C** indrukken.
- ⓘ De A/C-functie slechts kortstondig uitschakelen. Anders kunnen de ruiten sneller beslaan.
- ⓘ Aan de onderzijde van het voertuig kan tijdens het koelen condenswater naar buiten komen. Dat is geen teken van een defect.

## Klimaatregeling automatisch regelen

### Voorwaarden

- Het klimaatregelsysteem is ingeschakeld (→ pagina 108).

### Automatische klimaatregeling inschakelen

In de automatische stand worden de temperatuur, de luchthoeveelheid en de luchtverdeling geregeld en constant gehouden.

- ▶ De toets **AUTO** indrukken.  
Op het display verschijnt de temperatuur. De weergave van de luchthoeveelheid en de luchtverdeling verdwijnen.  
Wanneer de klimaatregeling achterin is ingeschakeld, wordt de instelling voor de achterzijde overgenomen.

### Automatische klimaatregeling uitschakelen

- ▶ Met de tuimelschakelaar  de instelling van de luchthoeveelheid en de luchtverdeling (→ pagina 110) wijzigen.  
De betreffende andere instelling blijft ongewijzigd bij de verandering.

## Klimaatregeling achterin automatisch regelen

### Voorwaarden

- De klimaatregeling achterin is ingeschakeld (→ pagina 108).

In de automatische stand worden de temperatuur, de luchthoeveelheid en de luchtverdeling geregeld en constant gehouden.





- ▶ De toets **REAR** /  indrukken.
- ▶ De toets **AUTO** indrukken.

- i Ook wanneer het systeem voorin in de automatische stand staat, kan het systeem achterin de automatische stand verlaten door het verstellen van de aanjager in het menu achterin.
- i Als de lucht wordt gekoeld en de chauffeursdeur, bijrijdersdeur of schuifdeur wordt geopend, wordt de werking van de aanjager van de airconditioning achterin na circa 15 minuten gereduceerd. Zodra alle deuren weer gesloten zijn, wordt de aanjager na circa een minuut weer op de vorige instelling gezet.







### Informatie over de standen van de luchtverdeling

De symbolen op het display geven aan, door welke luchtroosters de lucht wordt gestuurd:

#### TEMPMATIC

-  Ontwasemingsroosters en middelste luchtuitstroomopeningen
-  Alle luchtroosters
-  Middelste luchtuitstroomopeningen
-  Middelste luchtuitstroomopeningen en luchtuitstroomopeningen in beenruimte

#### THERMOTRONIC

-  Ontwasemingsroosters
-  Ontwasemingsroosters en middelste luchtuitstroomopeningen
-  Alle luchtroosters
-  Ontwasemingsroosters en luchtuitstroomopeningen in beenruimte
-  Middelste luchtuitstroomopeningen
-  Middelste luchtuitstroomopeningen en luchtuitstroomopeningen in beenruimte
-  Luchtuitstroomopeningen in beenruimte

### Luchtverdeling instellen

#### Voorwaarden



- Het klimaatregelsysteem is ingeschakeld.
- ▶ De toets  zo vaak indrukken, tot de gewenste luchtverdeling op het display van de airconditioning verschijnt.

### Synchroniseringsfunctie in- of uitschakelen

#### Voorwaarden









- Het klimaatregelsysteem is ingeschakeld (→ pagina 108).

Met de synchroniseringsfunctie wordt de klimaatregeling centraal geregeld. De instellingen voor de temperatuur en luchthoeveelheden voorin worden automatisch overgenomen voor de achterzijde.

- ▶ De toets  indrukken.
- i Wanneer de klimaatregeling achterin is uitgeschakeld, wordt ze automatisch ingeschakeld door te drukken op de toets .

### Condens van de ruiten verwijderen

#### Aan de binnenzijde beslagen ruiten

- ▶ De toets  indrukken. Wanneer de voorruitontwaseming is ingeschakeld, kunnen de temperatuur en de luchthoeveelheid niet worden ingesteld.
- ▶ Bij voertuigen met verwarmingssysteem en handbediende airconditioning bovendien de zijluchtroosters en middelste luchtuitstroomopeningen (→ pagina 111) en de luchtuitstroomopeningen achterin (→ pagina 112) sluiten.
- ▶ **Voertuigen met TEMPMATIC of THERMOTRONIC:** De toets  indrukken en, indien nodig, de luchtverdeling met de toets  naar de voorruit  instellen.
- ▶ Indien nodig de luchthoeveelheid verhogen en alle luchtuitstroomopeningen (→ pagina 111) sluiten.
- ▶ Als de ruiten beslagen blijven: De toets  indrukken. Wanneer de voorruitontwaseming is ingeschakeld, kunnen de temperatuur en de luchthoeveelheid niet worden ingesteld.
- Op het display van het klimaatregelsysteem verschijnt  of geen symbool.
- ▶ **Voertuigen met voorruitverwarming:** De  toets  indrukken.
- ▶ De middelste luchtuitstroomopeningen (→ pagina 111) en luchtuitstroomopeningen voor het bovenlichaam (→ pagina 112) en achterin (→ pagina 112) sluiten.



### Aan de buitenzijde beslagen ruiten

- ▶ De ruitenwissers inschakelen (→ pagina 101).

### Luchtrecirculatie in- of uitschakelen

- ▶ De toets  indrukken. De interieurlucht wordt gecirculeerd.

De luchtrecirculatie wordt automatisch uitgeschakeld.

- ⓘ Als de luchtrecirculatie is ingeschakeld kunnen de ruiten sneller beslaan. De luchtrecirculatie slechts kortstondig inschakelen.

De luchtrecirculatie wordt in de volgende gevallen automatisch ingeschakeld:

- bij hoge buitentemperaturen
- tijdens het rijden door een tunnel (enkel voertuigen met automatische airconditioning THERMOTRONIC)
- bij het inschakelen van de ruitenwissers (→ pagina 101)

Het controlelampje in de toets  brandt dan niet. Na maximaal 30 minuten wordt automatisch weer buitenlucht bijgemengd.

### Comfortopening/-sluiting via luchtrecirculatioetoets

- ▶ **Comfortsluiting:** De toets  zo lang indrukken, tot de zijruiten automatisch beginnen te sluiten. De beginpositie van de zijruiten is opgeslagen.
- ▶ **Comfortopening:** De toets  zo lang indrukken, tot de zijruiten automatisch beginnen te openen. De zijruiten openen automatisch tot de vooraf opgeslagen positie.

### Voorruitverwarming in- of uitschakelen

- ⓘ Bij een hoge buitentemperatuur kan de voorruitverwarming niet worden ingeschakeld.
- ▶ De toets van de voorruitverwarming indrukken. Als het controlelampje brandt, is de voorruitverwarming ingeschakeld.
- ⓘ De voorruitverwarming wordt na enkele minuten automatisch uitgeschakeld.

- ⓘ Als de accuspanning te laag is, kan de voorruitverwarming niet worden ingeschakeld. Wanneer tijdens het gebruik van de voorruitverwarming de accuspanning te laag wordt, wordt de voorruitverwarming automatisch uitgeschakeld.

### Achterruitverwarming in- of uitschakelen

- ▶ De toets  indrukken. Als het controlelampje brandt, is de achterruitverwarming ingeschakeld.

### Luchtroosters bedienen

#### Luchtuitstroomopeningen vóór instellen

- ▲ **WAARSCHUWING** Gevaar van verbranding en bevrozing door een te geringe afstand tot de luchtroosters

Uit de luchtroosters kan zeer hete of zeer koude lucht stromen.

Daardoor kunnen in de directe omgeving van de luchtroosters verbrandings- of bevrozingsverschijnselen voorkomen.

- ▶ Altijd ervoor zorgen, dat alle inzittenden voldoende afstand houden tot de luchtroosters.
- ▶ Naar behoefte de luchtstroom naar een ander gebied van het interieur leiden.

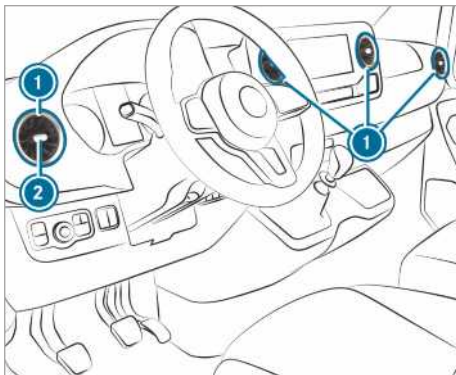

- ▶ **Openen of sluiten:** De luchtuitstroomopening ① in het midden ② vastpakken en omhoog, omlaag, links- of rechtsom draaien.
- ▶ **Luchtrichting instellen:** De luchtuitstroomopeningen ① in het midden ② vastpakken

en naar boven, beneden, links of rechts zwenken.

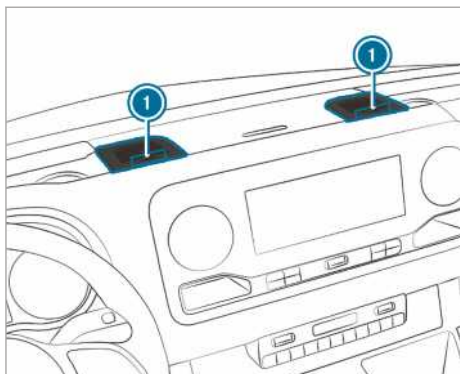

► **Openen of sluiten:** De draaiknop ① aan de breedteroosters tot de aanslag rechts- of linksom draaien.

① Uit de breedteroosters stroomt gekoelde lucht. Verwarmen is niet mogelijk. De breedteroosters in de zomer alleen tijdens het koelen openen; houd ze gesloten in de winter.

### Luchtuitstroomopeningen in het luchtkanaal bij het dak instellen



Bij voertuigen met een airconditioning achterin zijn instelbare luchtuitstroomopeningen geïntegreerd in het luchtkanaal van het dak.

► **Luchthoeveelheid instellen:** De luchtklep-pen in de luchtuitstroomopeningen ① naar behoefte openen of sluiten.

► **Luchtverdeling instellen:** De luchtuitstroomopeningen ① in de gewenste stand draaien.

### Luchtuitstroomopeningen achterin

▲ **WAARSCHUWING** Gevaar van verbranding en bevrozing door een te geringe afstand tot de luchtroosters

Uit de luchtroosters kan zeer hete of zeer koude lucht stromen.

Daardoor kunnen in de directe omgeving van de luchtroosters verbrandings- of bevrozingsverschijnselen voorkomen.

- Altijd ervoor zorgen, dat alle inzittenden voldoende afstand houden tot de luchtroosters.
- Naar behoefte de luchtstroom naar een ander gebied van het interieur leiden.

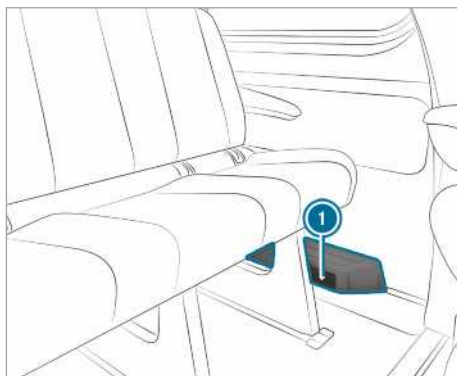

Afhankelijk van de uitrusting van het voertuig bevindt zich in de beenruimte achterin aan de linkerzijde een luchtkanaal of een verwarmingsaggregaat met extra luchtuitstroomopeningen ①. Er mogen daar geen voorwerpen worden geplaatst. Inzittenden moeten vanwege de uitstroming van warme lucht en vanwege de lucht-aanzuiging voldoende afstand houden.

### Extra verwarming

#### Functie van de extra verwarming

▲ **GEVAAR** Levensgevaar door giftige uitlaatgassen

Wanneer de uitlaateindpijp geblokkeerd is of geen voldoende ventilatie mogelijk is, kunnen giftige uitlaatgassen, in het bijzonder koolmonoxide, in de auto binnendringen. Dat is bijvoorbeeld in gesloten ruimtes het geval, of als de auto in de sneeuw vastzit.

- ▶ In gesloten ruimtes zonder afzuiginstallatie de standverwarming uitschakelen, bijvoorbeeld in de garage.
- ▶ Als de motor of de standverwarming werken, de uitlaateindpijp en de omgeving van de auto sneeuwvrij houden.
- ▶ Aan de luwzijde van de auto een zijruit openen, om voldoende buitenlucht in het interieur te laten komen.

### **⚠ WAARSCHUWING** Brandgevaar door hete onderdelen van de standverwarming

Als de standverwarming is ingeschakeld, kunnen onderdelen van de auto, bijvoorbeeld het uitlaatsysteem van de standverwarming, zeer heet worden.

Brandbaar materiaal, bijvoorbeeld bladeren, gras of takken, kunnen ontsteken als ze in contact komen met:

- hete onderdelen van het uitlaatsysteem van de standverwarming
- het uitlaatgas zelf

Brandgevaar!

- ▶ Als de standverwarming is ingeschakeld ervoor zorgen dat:
  - hete onderdelen van de auto niet in contact komen met brandbaar materiaal.
  - de uitlaatgassen ongehinderd via de uitlaateindpijp van de standverwarming naar buiten kunnen treden.
  - de uitlaatgassen niet met brandbaar materiaal in aanraking komen.

### **! AANWIJZING** Beschadiging van de extra verwarming

De extra verwarming kan schade oplopen als die langere tijd niet wordt gebruikt.

- ▶ De extra verwarming minstens een keer per maand gedurende ongeveer tien minuten inschakelen.

### **! WENK** Beschadiging van de bijverwarmer door oververhitting

De bijverwarmer kan te heet worden en daardoor afschakelen als de stroom warme lucht wordt geblokkeerd.

- ▶ Blokkeer de stroom verwarmingslucht niet.

- i Voertuigen met aangepaste brandstofmeter:** Wanneer een extern aangedreven verbruiker op de leiding van de extra verwarming aangesloten is, wordt daar door de boordcomputer geen rekening mee gehouden bij de weergave van de resterende actieradius. In dat geval de brandstofmeter in acht nemen. De brandstofmeter geeft het werkelijke vulniveau weer.

Bij het transport van gevaarlijke stoffen de geldende veiligheidsvoorschriften in acht nemen. Voorwerpen altijd op voldoende afstand van de uitstroomopening van de extra verwarming plaatsen.

De extra verwarming werkt onafhankelijk van de motor en vult het klimaatregelsysteem in het voertuig aan. De extra verwarming verwarmt de lucht in het interieur op de ingestelde temperatuur.

## Warmwater-bijverwarmer

### Werking van de extra warmwaterverwarming

De extra warmwaterverwarming is een aanvulling op het temperatuurregelsysteem van het voertuig en heeft de functies extra verwarmen, standverwarming en interieurvoorventilatie. Bovendien verwarmt de extra verwarming de koelvloeistof van de motor, zodat deze ontzien wordt en tijdens de warmdraaifase hiervan brandstof bespaard wordt. De standverwarming verwarmt de lucht in het interieur tot de ingestelde temperatuur. Hij is daarbij niet aangewezen op de warmte-afgifte van de draaiende motor. De standverwarming wordt direct uit de brandstoftank van het voertuig voorzien van brandstof. Daarom moet de brandstoftank nog tot boven het reservepeil gevuld zijn, zodat is gewaarborgd dat de standverwarming werkt. De standverwarming past haar werking automatisch aan wijzigingen in de buitentemperatuur en de weersomstandigheden aan. Daarom is het mogelijk dat de standverwarming van ventileren naar verwarmen of van verwarmen naar ventileren omschakelt. De standventilatie is niet actief bij draaiende motor. De standverwarming wordt na 50 minuten automatisch uitgeschakeld. Met de bedrijfsmodus "Standventilatie" kan de lucht in het interieur niet tot onder de buitentemperatuur worden gekoeld. De functie "extra verwarmen" ondersteunt het opwarmen van het voertuig

als de motor draait en bij lage buitentemperaturen.

Het gebruik van de extra warmwaterverwarming belast de accu. Daarom uiterlijk na twee keer verwarmen of ventileren van het voertuig een langere afstand rijden.

### Extra warmwaterverwarming met toets in- en uitschakelen

#### Voorwaarden

- De brandstoftank is tot boven de reservestand gevuld.

#### Extra verwarming in- en uitschakelen

▶ **Inschakelen:** De toets  indrukken.

▶ **Uitschakelen:** De toets  indrukken.

#### Voorgeschreven temperatuur inschakelen

▶ Het contact inschakelen.

▶ **Inschakelen:** De toets  indrukken.

▶ **Uitschakelen:** De toets  indrukken.

▶ De temperatuur via de toets  instellen.

▶ De toets  indrukken.

Het rode of het blauwe controlelampje in de toets  gaat branden of dooft.

Kleuren van de controlelampjes:

- **Blaauw:** Standventilatie is ingeschakeld.
- **Rood:** Standverwarming is ingeschakeld.
- **Geel:** Vertrektijd is voorgeselecteerd.

De standverwarming of -ventilatie wordt na 50 minuten uitgeschakeld.

#### Extra verwarmingsfunctie in- en uitschakelen

▶ **Inschakelen:** De motor starten.

▶ De toets  indrukken.

▶ **Uitschakelen:** De toets  indrukken. De extra verwarmingsfunctie wordt naar behoefte ingeschakeld bij buitentemperaturen lager dan 0 °C.

 De extra verwarmingsfunctie is alleen beschikbaar voor voertuigen met extra warmwaterverwarming.

#### Extra warmwaterverwarming met afstandsbediening instellen

#### Voorwaarden

- De brandstoftank is tot boven de reservestand gevuld.



### Direct inschakelen



▶ De toets **ON** ingedrukt houden, tot op het display van de afstandsbediening de melding **ON** verschijnt.



#### Vertrektijd instellen

▶ De toets **ON** kort indrukken.

▶ De toets  of  zo vaak indrukken, tot de tijd die moet worden gewijzigd op het display verschijnt.

▶ De toetsen **ON** en **OFF** tegelijkertijd indrukken.

Het symbool  knippert op het display van de afstandsbediening.



▶ Met de toetsen  en  de gewenste vertrektijd instellen.

▶ De toetsen **ON** en **OFF** tegelijkertijd indrukken.

De nieuwe vertrektijd is nu opgeslagen.

Er kunnen maximaal drie vertrektijden worden opgeslagen.

▶ **Vertrektijd activeren:** De toets **ON** kort indrukken.

▶ Met de toetsen  en  de gewenste vertrektijd selecteren.

▶ De toets **ON** lang indrukken. Op het display van de afstandsbediening verschijnt het symbool , de vertrektijd en, afhankelijk van de geselecteerde vertrektijd, de letter **A**, **B** of **C**.

▶ **Vertrektijd deactiveren:** De gewenste vertrektijd selecteren en de toets **OFF** lang indrukken.

Op het display verschijnt **OFF**.

- **Status van de actieve standverwarming controleren:** De toets **ON** kort indrukken.

### Direct uitschakelen

- De toets **OFF** lang indrukken.

### Overzicht displaymeldingen van de afstandsbediening (standverwarming of -ventilatie)

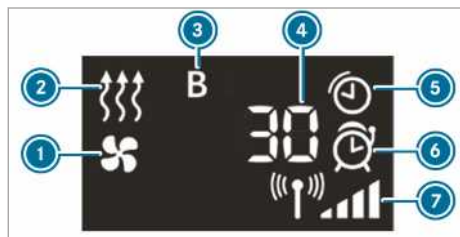

- ① Standventilatie ingeschakeld
- ② Standverwarming ingeschakeld
- ③ Geselecteerde vertrektijd
- ④ Resterende tijd van de standverwarming of -ventilatie (in minuten)
- ⑤ Standverwarming of -ventilatie actief
- ⑥ Vertrektijd geactiveerd
- ⑦ Signaalsterkte

Verdere weergavemogelijkheden:

- **Tijd:** De geactiveerde vertrektijd.
- **0 minuten:** De draaitijd van de standverwarming wordt verlengd, omdat de motor bij het starten nog niet de bedrijfstemperatuur heeft bereikt.
- **OFF:** De standverwarming of -ventilatie is uitgeschakeld.

### Batterij van de afstandsbediening vervangen (standverwarming)

**⚠ GEVAAR** Het inslikken van batterijen is zeer schadelijk voor de gezondheid

Batterijen bevatten giftige en agressieve bestanddelen. Als batterijen worden ingeslikt, kan dit zeer zware schade aan de gezondheid toebrengen.

Er dreigt levensgevaar!

- Batterijen buiten bereik van kinderen bewaren.
- Wanneer batterijen zijn ingeslikt, zo snel mogelijk naar een arts gaan.

**MILIEU-AANWIJZING** Milieuschade door een ondeskundige afvoer van batterijen



Batterijen bevatten giftige en agressieve bestanddelen.



Ontladen batterijen bij een gekwalificeerde werkplaats of bij een inzamelpunt voor oude batterijen afgeven.

### Voorwaarden

- Er is een lithiumbatterij van het type CR2450 aanwezig.

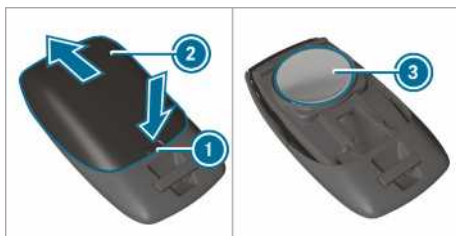

- Met een spits voorwerp in de uitsparing ① drukken.
- De batterij-afdekking ② in de richting van de pijl naar achteren schuiven.
- De nieuwe batterij ③ met het opschrift omhoog aanbrengen.
- De batterij-afdekking ② tegen de richting van de pijl op de afstandsbediening schuiven, tot de batterij-afdekking vastklikt.

### Extra warmwaterverwarming met boordcomputer instellen

#### Voorwaarden

- De brandstoftank is tot boven het reserveniveau gevuld.
- Het contact is ingeschakeld.

Boordcomputer:

→ [Instellingen](#) ► [Verwarming](#)

#### Inschakeltijdstip instellen

- [Instellingen](#) selecteren.
- De gewenste vertrektijd selecteren.

### Vertrektijd activeren

- ▶ De vertrektijd activeren door het plaatsen van een vinkje.
- ① Houd er rekening mee dat A, B en C telkens overeenkomen met een geprogrammeerde vertrektijd.
- ① De activering van de voorkeuzetijd is uitsluitend geldig tot de volgende keer dat de motor wordt gestart.

### Voorkeuzetijd selecteren

- ▶ De gewenste voorkeuzetijd A, B of C bepalen.
- ① De gewenste voorkeuzetijd A, B of C verschijnt alleen, wanneer de vertrektijd door het plaatsen van een vinkje is geactiveerd..
- ▶ De gewenste voorkeuzetijd selecteren door naar links of naar rechts te wissen, bijvoorbeeld A, B of C.

### Problemen met de extra warmwaterverwarming

Probleem	Mogelijke oorzaak en/of gevolg en ▶ oplossingen
FAIL 	De signaaloverdracht tussen zender en voertuig vertoont een functiestoring. ▶ De positie ten opzichte van het voertuig wijzigen, eventueel dichter bij het voertuig gaan staan.
FAIL	De startaccu is niet voldoende opgeladen. ▶ De startaccu opladen. De brandstoftank is niet tot het reservepeil gevuld. ▶ Bij het dichtstbijzijnde tankstation tanken.
FAIL 	De standverwarming vertoont een storing. ▶ De standverwarming bij een gekwalificeerde werkplaats laten controleren.

### Extra luchtverwarming

#### Overzicht schakelklok

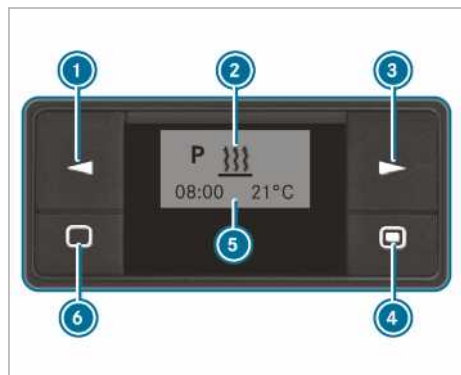

- ① Optie selecteren/waarden veranderen
- ② Menuregel
- ③ Optie selecteren
- ④ Kort indrukken: Selectie of instelling bevestigen/lang indrukken: Directe verwarming in-/uitschakelen

- ⑤ Statusregel
- ⑥ Kort indrukken: Schakelklok inschakelen/instellingen in een menu afbreken of beëindigen/lang indrukken: Alle functies beëindigen

#### Schakelklok inschakelen

- ▶ De toets ⑥ indrukken.
- ① De schakelklok schakelt na tien seconden in de ruststand. Het display schakelt uit.

#### Schakelklok instellen

##### Tijd instellen

De dag van de week, de tijd en de standaardwaarde van de bedrijfsduur moeten in de volgende gevallen opnieuw worden ingesteld:

- bij de eerste ingebruikneming
- na een spanningsonderbreking (bijvoorbeeld als de accucabels zijn losgemaakt)
- na een storing
- ▶ De toets ① of ③ indrukken tot  kniptert in de menuregel ②.
- ▶ De toets ④ indrukken.

- ▶ De toets ① of ③ indrukken tot  knippert.
- ▶ De toets ④ indrukken.
- ▶ Met de toets ① of ③ de uren instellen.
- ▶ De toets ④ indrukken.
- ▶ Met de toets ① of ③ de minuten instellen.
- ▶ De toets ④ indrukken.

### Tijdweergave instellen

- ▶ De toets ① of ③ indrukken tot  knippert in de menuregel ②.
- ▶ De toets ④ indrukken.
- ▶ De toets ① of ③ indrukken tot het symbool voor de tijdweergave knippert.
- ▶ De toets ④ indrukken.
- ▶ Met de toets ① of ③ de gewenste tijdweergave selecteren.
- ▶ De toets ④ indrukken.

### Dag van de week instellen

- ▶ De toets ① of ③ indrukken tot  knippert in de menuregel ②.
- ▶ De toets ④ indrukken.
- ▶ De toets ① of ③ indrukken tot het symbool voor de dag van de week knippert.
- ▶ De toets ④ indrukken.
- ▶ Met de toets ① of ③ de gewenste dag van de week selecteren.
- ▶ De toets ④ indrukken.

### Directe verwarming in- en uitschakelen

- ▶ **Inschakelen:** De toets ④ indrukken tot  knippert. Op het display verschijnt kort **On** en vervolgens de resterende bedrijfsduur of het symbool  voor de continue werking.
- ▶ **Uitschakelen:** De toets ④ indrukken tot **Off** verschijnt op het display.

### Vertrektijd instellen

Met de schakelklok kunnen drie vertrektijden worden ingesteld. Na functiestoringen of als de

accukabels losgemaakt zijn geweest, moeten de vertrektijden opnieuw worden ingesteld.

- ▶ **Vertrektijd instellen:** De toets ① of ③ indrukken, tot **P** knippert in de menuregel ②.
- ▶ De toets ④ indrukken. In de programmakolom ⑤ worden de nummers van de programmageheugens getoond. Het vinkje geeft het geactiveerde programmageheugen aan.
- ▶ Met de toets ① of ③ het gewenste programmageheugen selecteren.
- ▶ De toets ④ indrukken.
- ▶ **Programmageheugen activeren/deactiveren:** Met de toets ① of ③ **On** of **Off** selecteren.
- ▶ De toets ④ indrukken.
- ▶ **Programmageheugen bewerken:** Met de toets ① of ③  selecteren.
- ▶ De toets ④ indrukken.
- ▶ Dag van de week en tijd instellen (→ pagina 116).

### Temperatuur en inschakelduur instellen

- ▶ De toets ④ indrukken.
- ▶ Met de toets ① of ③ de temperatuur instellen.
- ▶ De toets ④ indrukken.
- ▶ Met de toets ① of ③ de inschakelduur instellen of het symbool  voor de continue werking selecteren.
- ▶ De toets ④ indrukken.
- ▶ **i** De in te stellen inschakelduur is de standaardinstelling voor de directe verwarming. De inschakelduur kan worden ingesteld tussen 10 en 120 minuten of op continue werking.

### Problemen met de extra luchtverwarming

Probleem	Mogelijke oorzaak en/of gevolg en ► oplossingen
De melding <b>ERROR</b> verschijnt in het weergaveveld van de schakelklok.	Er is een storing opgetreden.

Probleem	Mogelijke oorzaak en/of gevolg en ► oplossingen
	<ul style="list-style-type: none"> <li>► De standverwarming bij een gekwalificeerde werkplaats laten controleren.</li> </ul>
De melding <b>INIT</b> verschijnt in het weergaveveld van de schakelklok.	<p>De spanningsvoorziening is onderbroken geweest. Alle opgeslagen instellingen zijn gewist.</p> <p>De automatische hardware-herkenning is momenteel actief.</p> <ul style="list-style-type: none"> <li>► Als de automatische hardware-herkenning beëindigd is, de dag van de week, tijd en inschakelduur instellen (→ pagina 116).</li> <li>► De vertrektijd instellen (→ pagina 117).</li> </ul>
De standverwarming wordt automatisch uitgeschakeld en/of kan niet worden ingeschakeld.	<p>De in de regeleenheid geïntegreerde beveiliging tegen te lage spanning schakelt de standverwarming uit, omdat de boordnetspanning lager is dan 10 V.</p> <ul style="list-style-type: none"> <li>► De dynamo en accu laten controleren.</li> </ul> <p>De elektrische zekering is doorgebrand.</p> <ul style="list-style-type: none"> <li>► De elektrische zekering vervangen, zie aanvullende handleiding "Zekeringenindeling".</li> <li>► De oorzaak van de defecte zekering bij een gekwalificeerde werkplaats laten controleren.</li> </ul>
De extra luchtverwarming is oververhit.	<p>De luchtkanalen zijn verstopt.</p> <ul style="list-style-type: none"> <li>► Erop letten dat de heteluchtstroom niet geblokkeerd is.</li> <li>► De standverwarming bij een gekwalificeerde werkplaats laten controleren.</li> </ul>

### Laadruimteventilatie bedienen

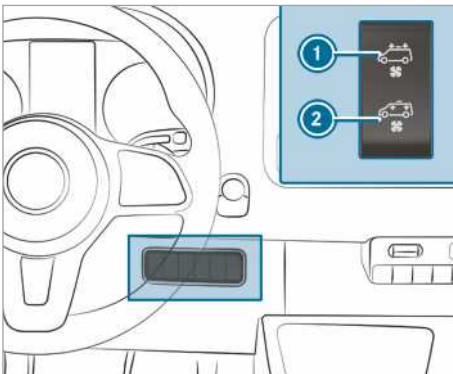

Als het voertuig met een dakventilator is uitgerust, kan de laadruimte worden ontlicht en geventileerd.

- Het contact inschakelen.

- **Inschakelen en ontlichten:** De schakelaar ① aan de bovenzijde indrukken. De dakventilator onttrekt verbruikte lucht aan de laadruimte.
- **Inschakelen en ventileren:** De schakelaar ② aan de onderzijde indrukken. De dakventilator voert buitenlucht toe aan de laadruimte.
- **Uitschakelen:** De schakelaar in de middenpositie zetten.



## Rijden

### Spanningsvoorziening of contact met de start-stoptoets inschakelen

- ⚠ WAARSCHUWING** Gevaar voor ongevallen- en letsel als kinderen zonder toezicht in de auto worden achtergelaten

Wanneer kinderen zonder toezicht in de auto achterblijven, kunnen deze:

- Portieren openen en daardoor andere personen of verkeersdeelnemers in gevaar brengen.
- Uitstappen en door het verkeer worden gegrepen.
- Uitrustingen van de auto bedienen en bijvoorbeeld bekneld raken.

Bovendien kunnen de kinderen de auto in beweging zetten, door bijvoorbeeld:

- De parkeerrem vrij te zetten.
- De automatische transmissie uit de parkeerstand **P** te schakelen of de handgeschakelde versnellingsbak in de neutraalstand te zetten.
- De motor te starten.

- ▶ Bij het verlaten van de auto altijd de sleutel meenemen en de auto vergrendelen.
- ▶ Kinderen en dieren nooit zonder toezicht in de auto achterlaten.
- ▶ De sleutel buiten bereik van kinderen bewaren.

- ⚠ GEVAAR** Levensgevaar door uitlaatgasen

Verbrandingsmotoren stoten giftige uitlaatgasen, bijvoorbeeld koolmonoxide, uit. Het inademen van deze uitlaatgasen is schadelijk voor de gezondheid en leidt tot vergiftiging.

- ▶ De motor nooit in een gesloten ruimte zonder voldoende ventilatie laten draaien.

- ⚠ WAARSCHUWING** Brandgevaar door brandbaar materiaal tegen het uitlaatsysteem

Door milieu-invloeden of dieren aangebracht brandbaar materiaal kan door hete onderde-

len van de motor of het uitlaatsysteem ontsteken.

- ▶ Daarom regelmatig controleren dat zich geen brandbaar materiaal in de motorruimte of tegen het uitlaatsysteem bevindt.

#### Voorwaarden

- De sleutel bevindt zich in herkenningsgebied van de antenne (→ pagina 47) en de batterij van de sleutel is niet ontladen.

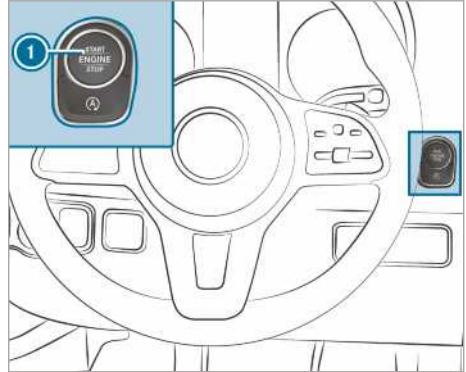

- ▶ **Spanningsvoorziening inschakelen:** De toets ① eenmaal indrukken. Nu kunnen bijvoorbeeld de ruitenwissers worden ingeschakeld.

Wanneer aan een van de volgende voorwaarden is voldaan, wordt de spanningsvoorziening weer uitgeschakeld:

- Het bestuurdersportier is geopend.
- De toets ① wordt tweemaal ingedrukt.

- ▶ **Contact inschakelen:** De toets ① tweemaal indrukken. Op het combi-instrument verschijnen de controlelampjes.

Wanneer aan een van de volgende voorwaarden is voldaan, wordt het contact weer uitgeschakeld:

- Het voertuig wordt niet binnen 15 minuten gestart.
- De toets ① wordt eenmaal ingedrukt.

## Starten

### Het voertuig met de start-stoptoets starten

- ▲ WAARSCHUWING** Gevaar voor ongeval- en letsel als kinderen zonder toezicht in de auto worden achtergelaten

Wanneer kinderen zonder toezicht in de auto achterblijven, kunnen deze:

- Portieren openen en daardoor andere personen of verkeersdeelnemers in gevaar brengen.
- Uitstappen en door het verkeer worden gegrepen.
- Uitrustingen van de auto bedienen en bijvoorbeeld bekneld raken.

Bovendien kunnen de kinderen de auto in beweging zetten, door bijvoorbeeld:

- De parkeerrem vrij te zetten.
- De automatische transmissie uit de parkeerstand **P** te schakelen of de handgeschakelde versnellingsbak in de neutraalstand te zetten.
- De motor te starten.

- ▶ Bij het verlaten van de auto altijd de sleutel meenemen en de auto vergrendelen.
- ▶ Kinderen en dieren nooit zonder toezicht in de auto achterlaten.
- ▶ De sleutel buiten bereik van kinderen bewaren.

### Voorwaarden

- De sleutel bevindt zich in herkenningsgebied van de antenne (→ pagina 47) en de batterij van de sleutel is niet ontladen.

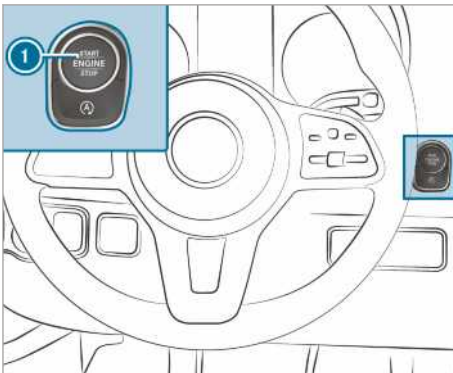

- ▶ **Voertuigen met handgeschakelde versnellingsbak:** Het koppelpedaal indrukken.
- ▶ **Voertuigen met automatische transmissie:** De transmissie in de stand **P** of **N** schakelen.
- ▶ Het rempedaal indrukken en de toets **1** eenmaal indrukken.
- ▶ Als het voertuig niet start: Niet benodigde verbruikers uitschakelen en de toets **1** eenmaal indrukken.
- ▶ Als het voertuig nog steeds niet start en op het multifunctioneel display de displaymelding **Sleutel in aangegeven bergplaats leggen** zie handleiding verschijnt: Het voertuig in het noodprogramma starten.

### Voertuig in het noodprogramma starten

- ▲ WAARSCHUWING** Gevaar voor ongeval- en letsel als kinderen zonder toezicht in de auto worden achtergelaten

Wanneer kinderen zonder toezicht in de auto achterblijven, kunnen deze:

- Portieren openen en daardoor andere personen of verkeersdeelnemers in gevaar brengen.
- Uitstappen en door het verkeer worden gegrepen.
- Uitrustingen van de auto bedienen en bijvoorbeeld bekneld raken.

Bovendien kunnen de kinderen de auto in beweging zetten, door bijvoorbeeld:

- De parkeerrem vrij te zetten.
- De automatische transmissie uit de parkeerstand **P** te schakelen of de handgeschakelde versnellingsbak in de neutraalstand te zetten.
- De motor te starten.

- ▶ Bij het verlaten van de auto altijd de sleutel meenemen en de auto vergrendelen.
- ▶ Kinderen en dieren nooit zonder toezicht in de auto achterlaten.
- ▶ De sleutel buiten bereik van kinderen bewaren.

Als het voertuig nog steeds niet start en op het multifunctioneel display de displaymelding **Sleutel in aangegeven bergplaats leggen** zie handlei-

ding verschijnt, kan het voertuig in het noodprogramma worden gestart.

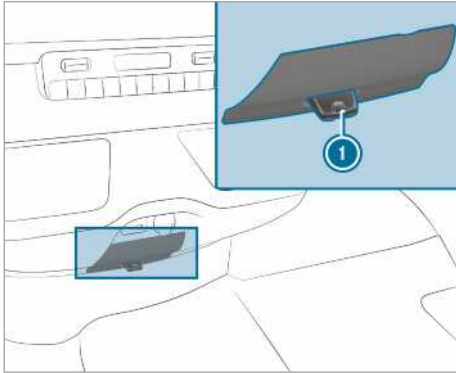

- ▶ De sleutel ① van de sleutelbos verwijderen.
- ▶ De sleutel ① in de aansluitplaats steken. Het voertuig wordt na korte tijd gestart.
- ▶ De sleutel tijdens de gehele rit in de aansluitplaats laten.
- ▶ Als u de sleutel ① uit de aansluitplaats neemt, blijft de motor draaien.
- ▶ De sleutel ① bij een gekwalificeerde werkplaats laten controleren.

#### Als het voertuig niet start:

- ▶ De sleutel ① in de aansluitplaats laten.
- ▶ **Voertuigen met handgeschakelde versnellingsbak:** Het koppelingspedaal indrukken.
- ▶ **Voertuigen met automatische transmissie:** Het rempedaal indrukken.
- ▶ Het voertuig met de start-stoptoets starten.
- ① Met de start-stoptoets kan ook de spanningsvoorziening of het contact worden ingeschakeld.

#### Inrij-aanwijzingen

De motor gedurende de eerste 1500 km ontzien:

- Met wisselende snelheden en toerentallen rijden.
- Tijdig opschakelen, uiterlijk wanneer de wijzer van de toerenteller  $\frac{2}{3}$  het rode gebied heeft bereikt.
- Hoge belastingen en volgas vermijden.
- Om te remmen niet handmatig terugschakelen.

- Pas vanaf 1500 km kan het motortoerental geleidelijk worden verhoogd en het volledige snelheidsbereik worden gebruikt.
- **Auto's met automatische transmissie:** Het gaspedaal niet tot voorbij het drukpunt indrukken (kickdown).

Dit geldt eveneens als de motor of onderdelen van de aandrijflijn zijn vervangen.

Tevens de volgende inrij-aanwijzingen in acht nemen:

- Na aflevering van het voertuig of na een reparatie initialiseren de sensoren van het rijveiligheidssysteem ESP® zich over een bepaalde afstand. De volledige functionaliteit van deze systemen wordt pas bereikt na afsluiting van deze inleerprocedure.
- Nieuwe of vervangen remblokken, remschijven en banden bereiken pas na enkele honderden kilometers de optimale remwerking en grip. De verminderde remwerking door krachtiger indrukken van het rempedaal compenseren.

#### Rijtips

#### Aanwijzingen met betrekking tot het rijden

**⚠ WAARSCHUWING** Gevaar voor ongevallen door voorwerpen in de beenruimte van de bestuurder

Voorwerpen in de beenruimte van de bestuurder kunnen de slag van de pedalen beperken en een ingedrukt pedaal blokkeren.

Hierdoor wordt de bedrijfs- en verkeersveiligheid van de auto in gevaar gebracht.

- ▶ Alle voorwerpen in de auto veilig opbergen, opdat deze niet in de beenruimte van de bestuurder terecht kunnen komen.
- ▶ Bij vloermatten en tapijten controleren of deze slipvast bevestigd zijn en controleren of er voldoende vrije ruimte voor de pedalen overblijft.
- ▶ Niet meerdere vloermatten of tapijten over elkaar leggen.

**⚠ WAARSCHUWING** Gevaar voor ongevallen door ongeschikte schoenen

De bediening van de pedalen kan door ongeschikte schoenen worden bemoeilijkt, bijvoorbeeld:

- Schoenen met plateaüzolen
- Schoenen met hoge hakken
- Pantoffels

▶ Tijdens het rijden altijd geschikte schoenen dragen, om de pedalen veilig te kunnen bedienen.

**⚠ WAARSCHUWING** Gevaar voor ongevallen bij uitgeschakeld contact door vergrendeling van het stuurwiel

Als u het contact uitschakelt terwijl het voertuig stilstaat, vergrendelt het stuurslot bij voertuigen met handgeschakelde versnellingsbak.

U kunt dan niet meer sturen.

▶ Voordat u het voertuig in beweging zet, het contact weer inschakelen om het stuurslot te deactiveren.

**⚠ WAARSCHUWING** Gevaar voor ongevallen bij uitgeschakeld contact tijdens het rijden

Als het contact tijdens het rijden wordt uitgeschakeld, zijn veiligheidsrelevante functies beperkt of niet meer beschikbaar. Dat kan bijvoorbeeld de stuurbevestiging en de rembevestiging betreffen.

Er is dan aanzienlijk meer kracht voor het sturen en remmen vereist.

▶ Niet het contact afzetten tijdens het rijden.

**⚠ GEVAAR** Levensgevaar door uitlaatgassen

Verbrandingsmotoren stoten giftige uitlaatgassen, bijvoorbeeld koolmonoxide, uit. Het inademen van deze uitlaatgassen is schadelijk voor de gezondheid en leidt tot vergiftiging.

▶ De motor nooit in een gesloten ruimte zonder voldoende ventilatie laten draaien.

**⚠ GEVAAR** Levensgevaar door giftige uitlaatgassen

Wanneer de uitlaateindpijp geblokkeerd is of geen voldoende ventilatie mogelijk is, kunnen giftige uitlaatgassen, in het bijzonder koolmonoxide, in het interieur binnendringen. Dat is bijvoorbeeld het geval als de auto in de sneeuw vastzit.

▶ Als de motor of de standverwarming moet blijven draaien, de uitlaateindpijp en de omgeving van de auto sneeuwvrij houden.

▶ Aan de luwzijde van de auto een ruit openen, om voldoende buitenlucht in het interieur te laten komen.

**⚠ WAARSCHUWING** Gevaar voor ongevallen door oververhit geraakt remsysteem

Als u tijdens het rijden de voet op het rempedaal laat rusten, kan het remsysteem oververhit raken.

Daardoor wordt de remweg langer en kan het remsysteem zelfs helemaal uitvallen.

▶ Het rempedaal nooit als voetensteun gebruiken.

▶ Tijdens het rijden niet tegelijkertijd het rem- en het gaspedaal indrukken.

Bij lange en steile afdalingen moet vroegtijdig in een lagere versnelling worden geschakeld. Hier vooral op letten als het voertuig beladen is. Zo wordt er gebruikgemaakt van de remwerking van de motor. Daardoor wordt het remsysteem ontlast en wordt voorkomen dat de remmen oververhit raken en te snel slijten.

**!** **AANWIJZING** Slijtage van de remblokken door het continu indrukken van het rempedaal

▶ Het rempedaal niet continu indrukken tijdens het rijden.

▶ Om de remwerking van de motor te benutten, vroegtijdig een versnelling terugschakelen.

**!** **AANWIJZING** Beschadiging van de aandrijflijn en de motor bij het wegrijden

▶ De motor niet stationair laten warmdraaien. Meteen wegrijden.

- ▶ Hoge toerentallen en volgas vermijden totdat de motor de bedrijfstemperatuur heeft bereikt.

**! AANWIJZING** Beschadiging van de katalysator door onverbrande brandstof

De motor draait onregelmatig en slaat over. Onverbrande brandstof kan in de katalysator geraken.

- ▶ Maar weinig gas geven.
- ▶ De oorzaak zo snel mogelijk laten verhelpen bij een gekwalificeerde werkplaats.

### Informatie over rijden van korte afstanden

Als het voertuig overwegend wordt gebruikt voor korte ritten, kan brandstof in de motorolie verzamelen en motorschade veroorzaken.

### Voertuigen met storingsmelding (bij korte afstanden)

In geval van een van de volgende weergaven bij de eerstvolgende gelegenheid met een toerental van minimaal 2000 /min rijden, tot het controlelampje dooft of de displaymelding verdwijnt:

- Het controlelampje voor het dieselpartikelfilter in het instrumentendisplay gaat branden. De aanwijzingen met betrekking tot de regeneratie in acht nemen (→ pagina 131).
- Op het multifunctioneel display verschijnt de melding **Uitlaatfilter Met hoog toerental rijden** Zie handleiding

Daartoe bij voertuigen met automatische transmissie een lagere versnelling inschakelen (→ pagina 136).

Bij voertuigen met ECO start-stopsysteem dit uit-schakelen.

Door de temperatuurverhoging wordt het schoonbranden van het dieselpartikelfilter ondersteund.

Als het controlelampje na circa 40 minuten niet dooft of de displaymelding niet verdwijnt, direct contact opnemen met een gekwalificeerde werkplaats.

### Voertuigen zonder storingsmelding (bij korte afstanden)

Als hoofdzakelijk korte ritten worden gereden, elke 500 km 20 minuten op de autosnelweg of een provinciale weg rijden. Daarmee wordt de regeneratie van het dieselpartikelfilter ondersteund.

### Aanwijzingen met betrekking tot snelheidsbegrenzing

**▲ WAARSCHUWING** Gevaar voor ongevallen door overschrijden van het draagvermogen van de band of de toegestane snelheidsindex

Het overschrijden van het aangegeven draagvermogen van de band of de toegestane snelheidsindex kan leiden tot beschadiging van de banden of tot klappen van de banden.

- ▶ Alleen voor het voertuigtype goedgekeurde bandentypes en -maten gebruiken.
- ▶ Het voor uw auto noodzakelijke draagvermogen van de band en de snelheidsindex in acht nemen.

U dient zich als chauffeur op de hoogte te stellen van de voor de banden (banden en bandenspanning) bepaalde toegestane maximumsnelheid. Met name ook de wettelijke bepalingen van het betreffende land met betrekking tot banden in acht nemen.

De snelheid van het voertuig kan permanent worden begrensd.

Mercedes-Benz adviseert voor de programmering van de snelheidsbegrenzing een gekwalificeerde werkplaats.

Bij voertuigen met limiter kan de snelheid van het voertuig via de boordcomputer tijdelijke en/of permanent worden begrensd (→ pagina 165).

Bij het inhalen erop letten dat de motor automatisch wordt afgeregeld als de geprogrammeerde topsnelheid wordt bereikt.

Bij bergafwaarts rijden kan de snelheidsbegrenzing worden overschreden. In dat geval zelf remmen.

Displaymeldingen maken de chauffeur erop attent dat de snelheidsbegrenzing bereikt is.

### Informatie over buitenlandse reizen

#### Service

Ook in het buitenland kan de bestuurder rekenen op een uitgebreid netwerk van Mercedes-Benz Services. Desondanks zijn service-instellingen of vervangingsonderdelen mogelijk niet direct beschikbaar; houdt u hier alstublieft rekening mee. De betreffende dealerboekjes zijn verkrijgbaar bij een Mercedes-Benz-servicewerkplaats.

## Brandstof

In enkele landen kan alleen brandstof met een lager octaangetal of met een hoger zwavelgehalte worden getankt.

Mercedes-Benz adviseert het inbouwen van een brandstoffilter met waterafscheider voor landen met een verhoogd watergehalte in de diesel.

Ongeschikte brandstof kan motorschade veroorzaken. Informatie over het onderwerp brandstof kunt u vinden in het hoofdstuk "Brandstof" (→ pagina 304).

## Informatie over treintransport

Voor het vervoeren van het voertuig op een autotrein kunnen in enkele landen door de afwijkende tunnelhoogtes en laadnormen beperkingen of speciale maatregelen noodzakelijk zijn.

Informatie hierover is verkrijgbaar bij elke Mercedes-Benz-servicewerkplaats.

## Aanwijzingen met betrekking tot de remmen

**⚠ WAARSCHUWING** Slipgevaar en gevaar voor ongevallen door terugschakelen op glad wegdek

Als op glad wegdek wordt teruggeschakeld om de remwerking van de motor te verhogen, kunnen de aangedreven wielen hun grip verliezen.

- ▶ Op glad wegdek niet terugschakelen om de remwerking van de motor te verhogen.

**⚠ WAARSCHUWING** Gevaar voor ongevallen door oververhit geraakt remsysteem

Als u tijdens het rijden de voet op het rempedaal laat rusten, kan het remsysteem oververhit raken.

Daardoor wordt de remweg langer en kan het remsysteem zelfs uitvallen.

- ▶ Het rempedaal nooit als voetensteun gebruiken.
- ▶ Tijdens het rijden niet tegelijkertijd het rem- en gaspedaal indrukken.

## Afdalingen

Bij lange en steile hellingen dient u de volgende aanwijzingen in acht te nemen:

- Bij een automatische transmissie vroegtijdig naar schakelstand **2** of **1** terugschakelen, zodat de motor in een gemiddeld tot hoog toerentalgebied draait (→ pagina 136).

- Bij een handgeschakelde versnellingsbak vroegtijdig in een lagere versnelling schakelen, zodat de motor in een gemiddeld tot hoog toerentalgebied draait.

**ⓘ** Als de TEMPOMAT of limiter is ingeschakeld, dient u eveneens vroegtijdig van schakelstand te wisselen. Ook de rijtips in acht nemen (→ pagina 121)

Zo wordt de remwerking van de motor benut en hoeft minder te worden geremd om de snelheid constant te houden. Daardoor wordt de bedrijfsrem ontlast en wordt voorkomen dat de remmen oververhit raken en te snel slijten.

## Hoge en geringe belasting

**⚠ WAARSCHUWING** Gevaar voor ongevallen door oververhit geraakt remsysteem

Als u tijdens het rijden de voet op het rempedaal laat rusten, kan het remsysteem oververhit raken.

Daardoor wordt de remweg langer en kan het remsysteem zelfs uitvallen.

- ▶ Het rempedaal nooit als voetensteun gebruiken.
- ▶ Tijdens het rijden niet tegelijkertijd het rem- en gaspedaal indrukken.

Als de remmen zeer zwaar belast zijn geweest, het voertuig niet meteen parkeren. Een korte tijd verder rijden. De remmen koelen door de rijwind sneller af.

Als de remmen maar matig worden belast, de werking hiervan geregeld testen. Daarom, rekening houdend met de verkeerssituatie, vanaf hogere snelheid sterk afremmen. De remmen worden daardoor stroever.

## Natte rijbaan

Als er bij hevige regen gedurende langere tijd wordt gereden zonder te remmen, kan het voorkomen dat de remmen bij de eerste keer remmen vertraagd aangrijpen. Ook na het wassen van het voertuig of het rijden door diep water kan dit fenomeen optreden. Het rempedaal moet dan krachtiger worden ingedrukt. Daarom een grotere afstand tot uw voorligger aanhouden.

Na het rijden op nat wegdek en na het wassen van het voertuig deze, met inachtneming van de verkeerssituatie voelbaar afremmen. De remschijven worden warm, drogen sneller en worden tegen corrosie beschermd.

Beperkte remwerking op wegen waarop gestrooid is:

- Door een zoutlaag op de remschijven en remvoeringen kan de remweg aanzienlijk langer worden of kan het voertuig aan één kant sterker of zwakker remmen.
- Een bovengemiddeld grote afstand tot het voor u rijdende verkeer aanhouden.

Zoutlaag verwijderen:

- Regelmatig remmen en hierbij rekening houden met de verkeerssituatie.
- Bij het einde van de rit en bij aanvang van de volgende rit voorzichtig het rempedaal indrukken.

### Nieuwe remschijven en remvoeringen

Nieuwe remvoeringen en remschijven bieden pas na enkele honderden kilometers 100 km een optimale remwerking.

De verminderde remwerking door krachtiger indrukken van het rempedaal compenseren. Mercedes-Benz adviseert om veiligheidsredenen alleen door Mercedes-Benz goedgekeurde remschijven en remvoeringen te laten inbouwen.

Andere remschijven of remvoeringen kunnen de veiligheid van het voertuig verminderen.

Remschijven en remvoeringen altijd per as vervangen. Bij het vervangen van remschijven altijd nieuwe remvoeringen gebruiken.

### Parkeerrem

**⚠ WAARSCHUWING** Slipgevaar en gevaar voor ongevallen door afremmen met de parkeerrem

Wanneer u het voertuig met de parkeerrem moet afremmen, dan is de remweg aanzienlijk langer en kunnen de wielen blokkeren. Er bestaat een groter gevaar voor slippen en ongevallen.

- ▶ Het voertuig alleen met de parkeerrem afremmen als de bedrijfsrem is uitgevallen.
- ▶ De parkeerrem daarbij niet te krachtig bedienen.
- ▶ Wanneer de wielen blokkeren, direct de parkeerrem zo ver vrijzetten tot de wielen weer ronddraaien.

### Voertuigen met handmatige parkeerrem

Bij het rijden op een nat of vervuild wegdek kan strooizout of vuil in de parkeerrem terechtkomen. Corrosie en een vermindering van de remkracht zijn het gevolg.

Om dit te voorkomen, van tijd tot tijd met iets aangetrokken parkeerrem rijden.

Daartoe een afstand van circa 100 m rijden met een maximumsnelheid van 20 km/h.

Als het voertuig met de parkeerrem wordt afgeremd, gaan de remlichten niet branden.

### Informatie over het rijden op nat wegdek

#### Aquaplaning

**⚠ WAARSCHUWING** Gevaar voor aquaplaning door te lage profieldiepte

Afhankelijk van de hoeveelheid water op de weg kan ondanks voldoende profieldiepte en een lage rijsnelheid aquaplaning optreden.

- ▶ Door spoorvorming ontstane geulen vermijden en voorzichtig remmen.

Daarom bij sterke neerslag of bij omstandigheden waarbij aquaplaning optreden kan, als volgt rijden:

- Voorzichtig de snelheid verlagen.
- Door spoorvorming ontstane geulen vermijden.
- Voorzichtig remmen.

#### Rijden door het water

Eraan denken dat voorliggers of tegenliggers voor golven kunnen zorgen. Hierdoor kan de maximaal toegestane waterhoogte worden overschreden.

Deze aanwijzingen beslist aanhouden. Anders kunnen de motor, elektrische installatie en transmissie worden beschadigd.

Als u door water op de weg moet rijden, dient u met het volgende rekening te houden:

- De waterhoogte bij rustig water mag maximaal gelijkstaan met de onderkant van de voorbumper.
- Niet sneller dan stapvoets rijden.

Bij voertuigen met vierwielaandrijving eveneens de aanwijzingen met betrekking tot het rijden door water in het terrein in acht nemen (→ pagina 126).

## Informatie over het rijden in de winter

### **⚠ GEVAAR** Levensgevaar door giftige uitlaatgassen

Wanneer de uitlaateindpijp geblokkeerd is of geen voldoende ventilatie mogelijk is, kunnen giftige uitlaatgassen, in het bijzonder koolmonoxide, in het interieur binnendringen. Dat is bijvoorbeeld het geval als de auto in de sneeuw vastzit.

- ▶ Als de motor of de standverwarming moet blijven draaien, de uitlaateindpijp en de omgeving van de auto sneeuwvrij houden.
- ▶ Aan de luwzijde van de auto een ruit openen, om voldoende buitenlucht in het interieur te laten komen.

### **⚠ WAARSCHUWING** Slipgevaar en gevaar voor ongevallen door terugschakelen op glad wegdek

Als op glad wegdek wordt teruggeschakeld om de remwerking van de motor te verhogen, kunnen de aangedreven wielen hun grip verliezen.

- ▶ Op glad wegdek niet terugschakelen om de remwerking van de motor te verhogen.

Voertuigen met automatische transmissie mogen in de neutraalstand **N** slechts kortstondig rollen. Het langdurig rollen van het voertuig, bijvoorbeeld tijdens het slepen, leidt tot transmissieschade.

Als het voertuig in een slip dreigt te raken of bij lage snelheid niet tot stilstand kan worden gebracht, kunt u het voertuig stabiliseren door de volgende maatregelen:

- De automatische transmissie in de neutraalstand **N** schakelen.
- De neutraalstand van de versnellingsbak inschakelen of het koppelingspedaal indrukken.
- Het voertuig door stuurcorrecties onder controle proberen te houden.

Bij gladheid zeer voorzichtig rijden. Abrupt accelereren, sturen en remmen vermijden.

Voor het begin van de winter bij een gekwalificeerde werkplaats een winterinspectie aan het voertuig laten uitvoeren.

De aanwijzingen in het hoofdstuk "Aanwijzingen met betrekking tot sneeuwkettingen" (→ pagina 265) in acht nemen.

Bij het rijden in winterse omstandigheden het voertuig regelmatig controleren en sneeuw en ijs verwijderen.

Ophoping van sneeuw en ijs kunnen vooral in bevroren toestand in de omgeving van de lucht-aanzuiging, de bewegende delen, de assen en de wielkasten de volgende problemen veroorzaken:

- Belemmering van de luchtaanzuiging
- Beschadiging van onderdelen van het voertuig
- Storingen in de werking door beperkingen van de constructief bepaalde beweegbaarheid (bijvoorbeeld een kleinere mogelijke stuuruitslag)

Bij beschadigingen contact opnemen met een gekwalificeerde werkplaats.

## Informatie over rijden in het terrein

### **⚠ WAARSCHUWING** Gevaar voor ongevallen bij het niet aanhouden van de vallijn op hellingen

Als een helling schuin wordt bereden of op een helling wordt gekeerd, kan het voertuig zijdelings wegglijden, kantelen en over de kop slaan.

- ▶ Een helling altijd in de vallijn (in rechte lijn naar boven of naar beneden) berijden en niet keren.

### **⚠ WAARSCHUWING** Gevaar voor letsel door versnellingskrachten tijdens het rijden op het terrein

Door de ongelijkmatige bodemgesteldheid bij het rijden in het terrein worden vanuit alle richtingen versnellingskrachten uitgeoefend op uw lichaam.

U kunt bijvoorbeeld van uw stoel worden geworpen.

- ▶ Ook bij het rijden in het terrein altijd de veiligheidsgordel omgespen.

### **⚠ WAARSCHUWING** Gevaar voor letsel aan de handen bij het rijden over obstakels

Als u over obstakels of door spoorvorming ontstane geulen rijdt, kan het stuurwiel terugslaan en letsel aan uw handen veroorzaken.



- ▶ Het stuurwiel altijd goed met beide handen vasthouden.
- ▶ Bij het rijden over obstakels rekening houden met verhoogde stuurkrachten.

**⚠ WAARSCHUWING** Brandgevaar door brandbaar materiaal aan hete onderdelen van het uitlaatsysteem

Als brandbaar materiaal, bijvoorbeeld bladen, gras of takken, met hete onderdelen van het uitlaatsysteem in contact komen, kunnen deze materialen ontsteken.

- ▶ Tijdens het rijden op onverharde wegen of in het terrein regelmatig de onderzijde van de auto controleren.
- ▶ In het bijzonder ingeklemde delen van planten of ander brandbaar materiaal verwijderen.
- ▶ Bij beschadigingen meteen contact opnemen met een gekwalificeerde werkplaats.

**! AANWIJZING** Schade aan het voertuig na rijden in het terrein

Tijdens het rijden over onverharde wegen of in het terrein kunnen voorwerpen zoals stenen en takken ingeklemd raken aan de onderzijde van het voertuig of aan de wielen en banden en zo schade aan het voertuig veroorzaken.

Vreemde voorwerpen kunnen het volgende aanrichten:

- het onderstel, de brandstoftank of het remsysteem beschadigen.
- onbalans en daardoor trillingen oproepen.
- ▶ Ingeklemd voorwerpen, zoals stenen en takken, regelmatig verwijderen.
- ▶ Na het rijden in het terrein zorgvuldig controleren of er schade aan het voertuig is opgetreden.
- ▶ Als er schade aanwezig is, het voertuig laten controleren bij een gekwalificeerde werkplaats.

Tijdens het rijden op onverharde wegen of in het terrein regelmatig de onderzijde van het voertuig en de wielen en banden controleren. Met name ingeklemde voorwerpen, zoals stenen en takken, verwijderen.

De volgende aanwijzingen over dergelijke voorwerpen in acht nemen:

- Ze kunnen het onderstel, de brandstoftank en het remsysteem beschadigen.
- Ook kunnen ze onbalans en daardoor trillingen veroorzaken.
- Tevens kunnen ze tijdens het rijden worden weggeslingerd.

Bij beschadigingen contact opnemen met een gekwalificeerde werkplaats.

Bij steile hellingen tijdens het rijden in het terrein moet de vulhoogte in de AdBlue®-tank altijd hoog genoeg zijn. Daarom voor de rit in het terrein controleren of het minimumniveau tien liter bedraagt.

Bij het rijden in het terrein of op bouwplaatsen kunnen bijvoorbeeld zand, modder, al dan niet vermengd met olie, in de rem komen. Dit kan voor een verminderde remwerking of het volledig uitvallen van de rem zorgen, ook door verhoogde slijtage. De remeigenschappen veranderen, afhankelijk van het binnengedrongen materiaal. De remmen na het rijden in het terrein reinigen. Bij een verminderde remwerking of schurende geluiden het remsysteem bij een gekwalificeerde werkplaats laten controleren. De rijstijl aan de gewijzigde remeigenschappen aanpassen.

Ritten in het terrein en op bouwplaatsen verhogen de kans op voertuigschade, die vervolgens tot uitval van aggregaten of systemen leidt. De rijstijl aanpassen aan de terreinomstandigheden. Geconcentreerd rijden. Voertuigschade direct bij een gekwalificeerde werkplaats laten verhelpen.

Tijdens het rijden in ruw terrein niet de neutraalstand inschakelen en niet ontkoppelen. U zou de controle over het voertuig kunnen verliezen als u probeert om met de bedrijfsrem te remmen. In de achteruitversnelling terugrijden als de helling te steil is.

Wanneer het voertuig voor het rijden in het terrein of op bouwplaatsen wordt beladen, het zwaartepunt van het voertuig zo laag mogelijk houden.

**Checklist voor rijden in het terrein**

- De brandstof- en de AdBlue®-voorraad controleren (→ pagina 188) en indien nodig bijvullen (→ pagina 145).
- **Motor:** Het oliepeil controleren en indien nodig olie bijvullen (→ pagina 232). Voordat op extreme hellingen en onder extreme hoeken wordt gereden, moet het oliepeil tot het maximum worden bijgevuld.

- i** Bij extreme hellingen en hoeken kan op het multifunctioneel display het symbool  worden weergegeven. Als het motoroliepeil vóór de rit tot het maximum is bijgevuld, heeft dit geen invloed op de bedrijfszekerheid van de motor.
- **Boordgereedschap:** Controleren of de krik werkt (→ pagina 288).
  - Controleren of een wielsleutel (→ pagina 288), een blok hout voor de krik, een sterke sleepkabel, een pioniersschep en een wielkeg in het voertuig aanwezig zijn.
  - **Banden en velgen:** De profieldiepte (→ pagina 264) en de bandenspanning controleren (→ pagina 281).

### Regels voor rijden in het terrein

Altijd de bodemvrijheid van het voertuig in acht nemen en om hindernissen, zoals te diepe door spoorvorming ontstane geulen, heen rijden.

Hindernissen kunnen het voertuig bijvoorbeeld aan de volgende onderdelen beschadigen:

- het onderstel
- de aandrijflijn
- de brandstoftanks en reservoirs

Daarom in het terrein altijd langzaam rijden. Als u over obstakels moet rijden, laat u zich dan door de rijder instrueren.

- i** Mercedes-Benz adviseert bovendien een schep en een sleepkabel met harpsluiting in het voertuig mee te nemen.
- Bagage en lading moeten goed zijn opgeborgen of bevestigd; dit controleren (→ pagina 80).
  - Voor het begin van een rit in het terrein stoppen en een lage versnelling inschakelen.
  - **Voertuigen met DSR:** Bij bergafwaarts rijden de DSR inschakelen (→ pagina 140).
  - **Voertuigen met vierwielaandrijving:** De vierwielaandrijving (→ pagina 138) en indien nodig de transmissieoverbrenging LOW RANGE inschakelen (→ pagina 139).
  - Als de ondergrond dit vereist, de ASR bij het wegrijden kortstondig uitschakelen (→ pagina 138).
  - In het terrein altijd met draaiende motor en ingeschakelde versnelling rijden.
  - Langzaam en gelijkmatig rijden. In veel gevallen is stapvoets rijden vereist.

- Doordraaien van aangedreven wielen vermijden.
- Er steeds op letten dat de wielen contact met de grond maken.
- In onbekend terrein dat niet is te overzien uiterst voorzichtig rijden. Om veiligheidsredenen uitstappen en de passage door het terrein eerst goed bekijken.
- Op hindernissen, bijvoorbeeld rotsblokken, gaten, boomstronken en door spoorvorming ontstane geulen letten.
- Bermen waarvan de ondergrond kan wegzakken, vermijden.

### Regels voor waterpassages in het terrein (voertuigen met vierwielaandrijving)

- De veiligheidsaanwijzingen en de algemene aanwijzingen voor het rijden in het terrein in acht nemen.
- Voor waterpassages de diepte en toestand van het water controleren. Het water mag maximaal 60 cm diep zijn.
- Het klimaatregelsysteem is uitgeschakeld (→ pagina 108).
- De standverwarming is uitgeschakeld (→ pagina 114).
- De vierwielaandrijving inschakelen (→ pagina 138) en bij voertuigen met transmissieoverbrenging LOW RANGE inschakelen (→ pagina 139).
- De schakelstand tot **1** of **2** begrenzen.
- Hoge motortoerentallen vermijden.
- Langzaam en gelijkmatig rijden, maximaal stapvoets.
- Er tijdens het rijden altijd op letten dat geen boeg golf wordt gevormd.
- Na de waterpassage de remmen droogremmen.

Als het water bij een waterpassage dieper dan 50 cm is, na de passage direct alle voertuigvloei-stoffen op tekenen van binnengedrongen water controleren.

### Checklist na rijden in het terrein

Als u na het rijden in het terrein schade aan het voertuig constateert, het voertuig onmiddellijk laten controleren bij een gekwalificeerde werkplaats.

Het rijden in het terrein betekent een zwaardere belasting van het voertuig dan bij normaal gebruik. Het voertuig na een rit door onherberg-

zaam terrein controleren. Mogelijke beschadigingen worden dan tijdig herkend en het gevaar voor risico's voor de inzittenden en andere verkeersdeelnemers wordt verminderd. Het voertuig voor het rijden op de openbare weg grondig reinigen.

De volgende punten na het rijden in het terrein of op bouwplaatsen en voor het rijden op de openbare weg in acht nemen:

- **Voertuigen met DSR:** De DSR uitschakelen (→ pagina 140).
- **Voertuigen met vierwielaandrijving:** De vierwielaandrijving uitschakelen (→ pagina 138).
- De ASR inschakelen (→ pagina 138).
- De exterieurverlichting, in het bijzonder de koplampen en achterlichten, reinigen en op beschadigingen controleren.
- De kentekenplaat aan de voor- en achterzijde reinigen.
- De ruiten en de buitenspiegels reinigen.
- De treden, de instappen en de handgrepen reinigen. Dit verbetert de grip.
- Banden en velgen, wielkasten en de bodemplaat met een waterstraal reinigen. Daardoor wordt de grip vooral op nat wegdek verhoogd.
- Banden en velgen en wielkasten op ingeklemde voorwerpen controleren en deze verwijderen. Ingeklemden voorwerpen kunnen de banden en velgen beschadigen of tijdens het rijden worden weggeslingerd.
- De bodemplaat op ingeklemde takken of andere delen van planten controleren en deze zo nodig verwijderen.
- Vooral na gebruik in zand, modder, split en grind, water of soortgelijke vuile omstandigheden de remschijven, remblokken en fusees reinigen.
- De bodemplaat, de banden, de velgen, de carrosserie, de remmen, de stuurinrichting, het onderstel en het uitlaatsysteem op beschadigingen controleren.
- De bedrijfsrem op bedrijfsveiligheid controleren, bijvoorbeeld een remproef uitvoeren.
- Wanneer na het rijden in het terrein sterke trillingen worden vastgesteld, de wielen en de aandrijflijn opnieuw op ingeklemde voorwerpen controleren. Ingeklemden voorwerpen verwijderen, omdat deze onbalans en daardoor trillingen kunnen veroorzaken. Bij schade aan

de wielen en aandrijflijn direct naar een gekwalificeerde werkplaats gaan.

### Informatie over het rijden in bergachtige gebieden

Voertuigen met dieselmotor: De bedrijfszekerheid van de dieselmotor is gewaarborgd tot een hoogte van 2500 m boven zeeniveau. Deze hoogte mag voor korte tijd worden overschreden, bijvoorbeeld bij het rijden in de bergen. Niet voortdurend op hoogtes boven 2500 m rijden. Anders kan de dieselmotor worden beschadigd.



Bij het rijden in de bergen erop letten dat door het toenemen van de hoogte het motorvermogen en het klimvermogen bij wegrijden verminderen. Als hoger dan 2500 m boven zeeniveau wordt gereden, is de functie ECO-start niet meer beschikbaar. Aanwijzingen met betrekking tot remmen bij afdalingen vindt u onder Aanwijzingen met betrekking tot de remmen (→ pagina 124).

### ECO start-stopsysteem

#### Werking van het ECO start-stopsysteem

Wanneer aan de volgende voorwaarden is voldaan, wordt de motor automatisch afgezet:

- **Voertuigen met handgeschakelde versnellingsbak:** Er wordt afgeremd, bij lage snelheid wordt de neutraalstand **[N]** ingeschakeld en vervolgens wordt het koppelingspedaal losgelaten.
- **Voertuigen met automatische transmissie:** Het voertuig wordt in de transmissie-stand **[D]** of **[N]** gestopt.
- Er is aan alle voorwaarden met betrekking tot het voertuig voor de automatische motorstop voldaan.

Als het voertuig stilstaat verschijnt op het multifunctioneel display het symbool . Als niet aan alle voorwaarden met betrekking tot het voertuig is voldaan, verschijnt op het multifunctioneel display het symbool .

De motor wordt in de volgende gevallen weer automatisch gestart:

- **Voertuigen met handgeschakelde versnellingsbak:** Het koppelingspedaal wordt ingedrukt.
- **Voertuigen met handgeschakelde versnellingsbak:** De achteruitversnelling **[R]** wordt ingeschakeld.

- **Voertuigen met automatische transmissie:** In de transmissiestand **D** wordt bij niet actieve HOLD-functie het rempedaal losgelaten.
- **Voertuigen met automatische transmissie:** De transmissiestand **P** wordt verlaten.
- **Voertuigen met automatische transmissie:** De transmissiestand **D** of **R** wordt ingeschakeld.
- Het gaspedaal wordt ingedrukt.
- Er moet een automatische motorstart bij het voertuig worden uitgevoerd.

Als de motor door het ECO start-stopsysteem is afgezet en het voertuig wordt verlaten, klinkt een waarschuwingssignaal. Bovendien verschijnt op het multifunctioneel display de displaymelding **Voertuig is gereed Voor het verlaten contact uitschakelen**. Als het contact niet is uitgeschakeld, wordt dit na een minuut automatisch uitgeschakeld.

#### ECO start-stopsysteem uit- of inschakelen

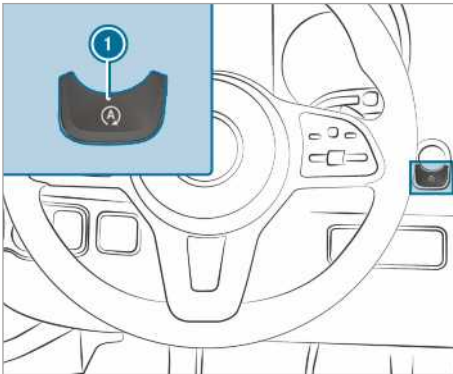

- ▶ De toets ① indrukken.  
Bij het uit- of inschakelen van het ECO start-stopsysteem verschijnt een weergave in het combi-instrument.
- ① Wanneer het ECO start-stopsysteem uitgeschakeld is, verschijnt een weergave in het combi-instrument als het voertuig stilstaat.

#### Functie van de ECO-aanduiding

De ECO-aanduiding telt het rijgedrag van de start tot het einde van de rit op en ondersteunt een zuinige rijstijl.

U kunt het verbruik op de volgende manier beïnvloeden:

- anticiperend rijden.
- de schakeladviezen in acht nemen.

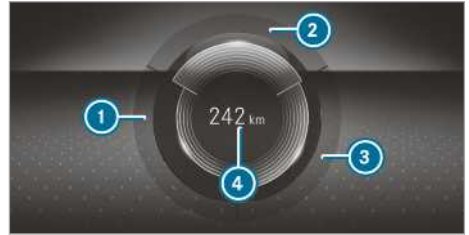

#### Instrumentendisplay met kleurendisplay

Het opschrift van het segment wordt helder, de buitenste rand licht op en het segment wordt gevuld bij het volgende rijgedrag:

- ① **ACCELEREREN:** beheerst accelereren
- ② **GELIJKMATIG:** gelijkmatige snelheid
- ③ **UITROLLEN:** zacht vertragen en rollen

Het opschrift van het segment is grijs, de buitenste rand is donker en het segment loopt leeg bij het volgende rijgedrag:

- ① **ACCELEREREN:** sportief accelereren
- ② **GELIJKMATIG:** snelheidsschommelingen
- ③ **UITROLLEN:** sterk remmen

U hebt zuinig gereden:

- De drie segmenten zijn tegelijkertijd volledig gevuld.
- De omranding van de drie segmenten gaat branden.

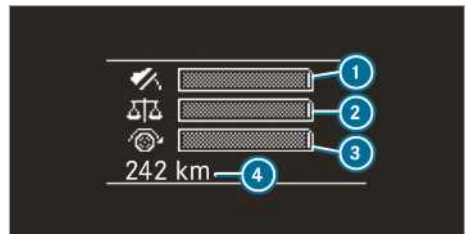

#### Instrumentendisplay met zwart-wit-display

De balken worden gevuld bij het volgende rijgedrag:

- ① beheerst accelereren
- ② gelijkmatige snelheid

- ③ zacht vertragen en rollen

De balken lopen leeg bij het volgende rijgedrag:

- ① sportief accelereren
- ② snelheidsschommelingen
- ③ sterk remmen

Op het display verschijnt bovendien de extra actieradius ④ **Bonus XXX km Na vertrek** of **XXX km Na vertrek** die u door uw rijstijl in vergelijking met een chauffeur met een zeer sportieve rijstijl hebt bereikt. Deze actieradius komt niet overeen met een vaste brandstofbesparing.

## Dieselpartikelfilter

### Aanwijzingen met betrekking tot de regeneratie

#### **⚠ GEVAAR** Levensgevaar door uitlaatgas-

sen

Verbrandingsmotoren stoten giftige uitlaatgassen, bijvoorbeeld koolmonoxide, uit. Het inademen van deze uitlaatgassen is schadelijk voor de gezondheid en leidt tot vergiftiging.

- ▶ De motor nooit in een gesloten ruimte zonder voldoende ventilatie laten draaien.

#### **⚠ WAARSCHUWING** Brandgevaar bij hete onderdelen van het uitlaatsysteem

Als brandbaar materiaal, bijvoorbeeld bladen, gras of takken, met hete onderdelen van het uitlaatsysteem of de uitlaatgasstroom in contact komen, kunnen deze materialen ontsteken.

- ▶ De auto zo parkeren dat geen brandbaar materiaal met hete onderdelen van de auto in contact kan komen.
- ▶ Niet op een droge wei of afgeogste graanvelden parkeren.

Als het voertuig overwegend wordt gebruikt voor korte ritten of bij stilstand de PTO wordt gebruikt, kunnen er storingen optreden bij de automatische reiniging van het dieselpartikelfilter. Daardoor kan het dieselpartikelfilter overbeladen worden en vermogensverlies van de motor veroorzaken.

- ① Als het voertuig beschikt over een weergave van de vulling van het dieselpartikelfilter, of over een weergave van de regeneratie, kan

dit via het multifunctioneel display worden weergegeven. Naar behoefte kan via de weergave van de regeneratie een regeneratie van het dieselpartikelfilter worden gestart (→ pagina 131).

- ① Een regelmatige regeneratie van het dieselpartikelfilter kan storingen, verdunning van de motorolie en vermogensverlies van de motor voorkomen.

#### **!** AANWIJZING Schade door heet uitlaatgas

Tijdens de regeneratie komen zeer hete uitlaatgassen uit de uitlaateindpijp.

- ▶ Tijdens de regeneratie een minimumafstand van 2 m tot andere objecten, zoals geparkeerde voertuigen, aanhouden.

### Regeneratie starten en afbreken

#### Voorwaarden

- Er is voldaan aan alle systeemvoorwaarden.
- De vullingsgraad van het dieselpartikelfilter is hoger dan 50 %.
- Het voertuig rijdt.

- ① Als het voertuig beschikt over een weergave van de vulling van het dieselpartikelfilter, of over een weergave van de regeneratie, kan dit via het multifunctioneel display worden weergegeven. Naar behoefte kan via de weergave van de regeneratie een regeneratie van het dieselpartikelfilter worden gestart (→ pagina 131).

Boordcomputer:

↪ [Service](#) ▶ [Roetfilter](#)

#### **!** AANWIJZING Schade door heet uitlaatgas

Tijdens de regeneratie komen zeer hete uitlaatgassen uit de uitlaateindpijp.

- ▶ Tijdens de regeneratie een minimumafstand van 2 m tot andere objecten, zoals geparkeerde voertuigen, aanhouden.

Wanneer het voertuig onder normale omstandigheden wordt gebruikt, is een extra commando voor de regeneratie niet noodzakelijk.

► **Regeneratie starten:** OK selecteren.

De melding **Handmatige regeneratie aangevraagd** verschijnt.

Afhankelijk van het gebruik en de omgevingsomstandigheden kan het tot 20 minuten duren alvorens de regeneratie start.

Wanneer de regeneratie start, verschijnt de melding **Regeneratie actief**. De regeneratie duurt circa 15 minuten.

► Tijdens de regeneratie, indien mogelijk, met een toerental van ten minste 2000 /min rijden.

Door de temperatuurverhoging wordt het schoonbranden van het dieselpartikelfilter ondersteund.

► **Regeneratie afbreken:** De motor afzetten. De regeneratie wordt afgebroken. Als de regeneratie niet wordt afgesloten, kan de regeneratie na het starten van de motor opnieuw worden gestart.

Afhankelijk van de beladingsstoestand van het dieselpartikelfilter start de regeneratie bij de volgende keer rijden automatisch.

## Accuhoofdschakelaar

### Aanwijzingen met betrekking tot de accuhoofdschakelaar

**!** **AANWIJZING** Beschadiging van de elektrische installatie

Wanneer u de accuhoofdschakelaar loskoppelt of aansluit kan de elektrische installatie worden beschadigd.

- Controleren of het contact is uitgeschakeld en of er daarna ten minste 15 minuten zijn verstreken, voordat u de accuhoofdschakelaar loskoppelt of aansluit. Anders kunnen onderdelen van de elektrische installatie worden beschadigd.

Met de accuhoofdschakelaar kunnen alle verbruikers van het voertuig spanningsloos worden geschakeld. Daardoor wordt een ongecontroleerde accu-ontlading door ruststroomverbruik voorkomen.

Als het voertuig met een extra accu in de motorruimte of onder de bijrijdersstoel is uitgerust, moeten de accukabels van beide accu's worden losgemaakt. Alleen dan is het boordnet spanningsloos.

**i** U dient het voertuig alleen in de volgende situaties spanningsloos te schakelen met behulp van de accuhoofdschakelaar:

- Het voertuig staat langere tijd stil.
- Het spanningsloos schakelen van het voertuig is beslist noodzakelijk.

Na het inschakelen van de spanningsvoorziening moeten de zijruiten (→ pagina 61) en de elektrische schuifdeur opnieuw worden geïnitieerd (→ pagina 56).

**i** Een onderbreking van de voedingsspanning wordt in de DTCO (digitale tachograaf) als storing in het storingsgeheugen opgeslagen. De afzonderlijke handleiding van de DTCO raadplegen.

## Spanningsvoorziening in- of uitschakelen

### Spanningsvoorziening uitschakelen

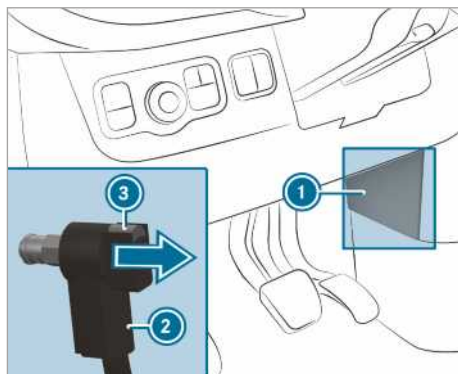

- Het contact uitschakelen en ten minste 15 minuten wachten.
- De afdekking ① verwijderen.
- De knop ③ indrukken en ingedrukt houden.
- De stekker ② van het massapunt verwijderen.
- De stekker ② zo ver in de richting van de pijl schuiven, dat er geen contact met het massapunt kan ontstaan. Alle verbruikers van de startaccu zijn losgekoppeld van de spanningsvoorziening.

## Spanningsvoorziening inschakelen

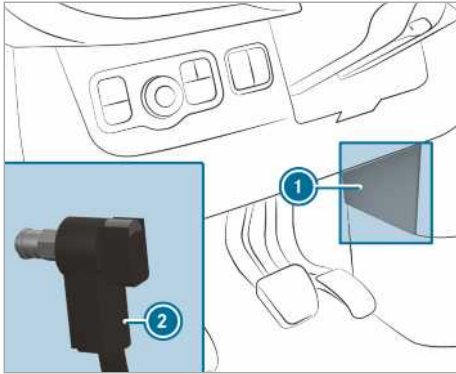

- ▶ De stekker ② op het massapunt drukken tot deze merkbaar vergrendelt en de stekker ② geheel tegen het massapunt aanligt. Alle verbruikers van de startaccu zijn weer aangesloten op de spanningsvoorziening.
- ▶ De afdekking ① bevestigen.

## Handgeschakelde versnellingsbak

### Versnellingshendel bedienen

**!** **AANWIJZING** Beschadiging van de motor en versnellingsbak door het inschakelen van een te lage versnelling

- ▶ Bij het wisselen tussen de versnelling ⑤ en ⑥ de versnellingshendel naar rechts drukken.
- ▶ Bij hoge snelheden niet terugschakelen.

**!** **AANWIJZING** Beschadiging van de versnellingsbak door het inschakelen van de achteruitversnelling **R** tijdens het rijden

- ▶ De achteruitversnelling **R** alleen inschakelen als de auto stilstaat.

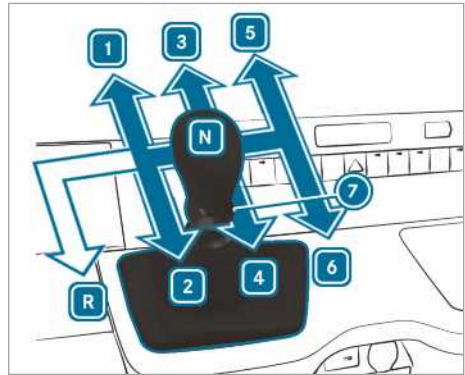

- Voertuigen met achterwielaandrijving
- R** Achteruitversnelling
  - 1** - **6** Vooruitversnellingen
  - 7** Trekking achteruitversnelling
  - N** Neutraalstand

- ▶ Het koppelingspedaal indrukken en de versnellingshendel in de gewenste richting verplaatsen.

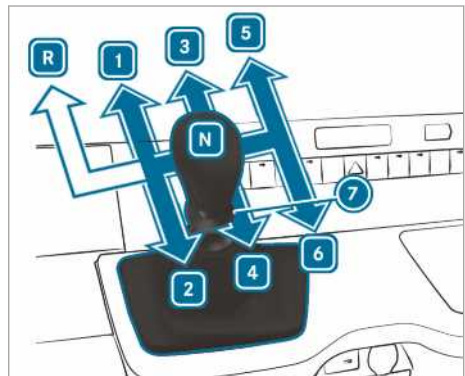

- Voertuigen met voorwielaandrijving
- R** Achteruitversnelling
  - 1** - **6** Vooruitversnellingen
  - 7** Trekking achteruitversnelling
  - N** Neutraalstand

- ▶ Het koppelingspedaal indrukken en de versnellingshendel in de gewenste richting verplaatsen.

### Schakeladvies

Het schakeladvies geeft aanwijzingen voor een brandstofbesparende rijstijl.

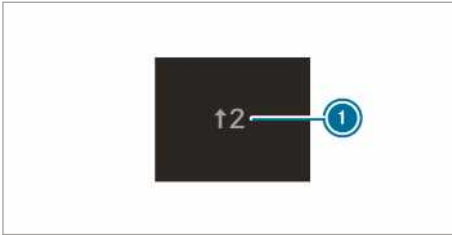

Voorbeeldweergave

▶ Als op het multifunctioneel display het schakeladvies ① verschijnt, de geadviseerde versnelling inschakelen.

① Bij voertuigen met ECO start-stopsysteem wordt bovendien een schakeladvies voor het inschakelen van de neutraalstand **N** weergegeven.

### Automatische transmissie

#### DIRECT SELECT-keuzehendel

#### Werking van de DIRECT SELECT-keuzehendel

**⚠ WAARSCHUWING** Gevaar voor ongevallen en letsel als kinderen zonder toezicht in de auto worden achtergelaten

Wanneer kinderen zonder toezicht in de auto achterblijven, kunnen deze:

- Portieren openen en daardoor andere personen of verkeersdeelnemers in gevaar brengen.
- Uitstappen en door het verkeer worden gegrepen.
- Uitrustingen van de auto bedienen en bijvoorbeeld bekneld raken.

Bovendien kunnen kinderen de auto in beweging zetten, door bijvoorbeeld:

- De parkeerrem vrij te zetten.
- De automatische transmissie uit de parkeerstand **P** te schakelen.
- De motor te starten.

▶ Kinderen en dieren nooit zonder toezicht in de auto achterlaten.

- ▶ Bij het verlaten van de auto altijd de sleutel meenemen en de auto vergrendelen.
- ▶ De sleutel buiten bereik van kinderen bewaren.

**⚠ WAARSCHUWING** Gevaar voor ongevallen door ondeskundig schakelen

Als het motortoerental hoger is dan het stationair toerental en vervolgens de transmissie-stand **D** of **R** wordt ingeschakeld, kan de auto met een schok accelereren.

▶ Als de transmissie-stand **D** of **R** wordt ingeschakeld, altijd het rempedaal stevig indrukken en niet tegelijkertijd gas geven.

Met de DIRECT SELECT-keuzehendel wordt de transmissie-stand gewijzigd. De actuele transmissie-stand verschijnt op het multifunctioneel display.

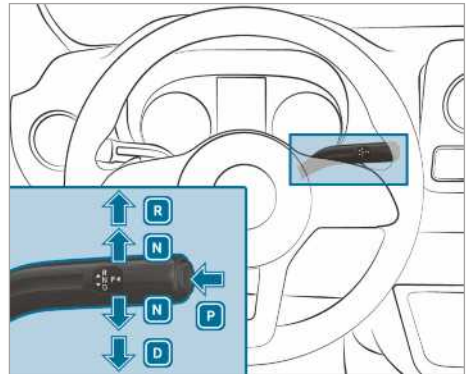

- P** Parkeerstand
- R** Achteruitversnelling
- N** Neutraalstand
- D** Rijstand



### Achteruitversnelling R inschakelen

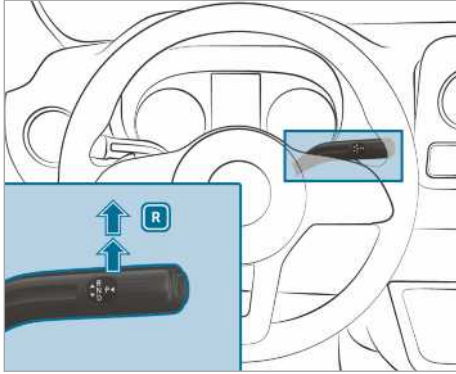

- ▶ Het rempedaal indrukken en de DIRECT SELECT-keuzehendel door de eerste weerstand omhoogdrukken. Op het multifunctioneel display toont de transmissiestandaanduiding **[R]**.

### Neutraalstand N inschakelen

**⚠ WAARSCHUWING** Gevaar voor ongevallen en letsel bij ingeschakelde neutraalstand

Als de auto met ingeschakelde neutraalstand **[N]** wordt geparkeerd en de parkeerrem niet is ingeschakeld, kan de auto weggrollen.

Er bestaat gevaar voor letsel en ongevallen!

- ▶ Vóór het parkeren van de auto de parkeerrem inschakelen.

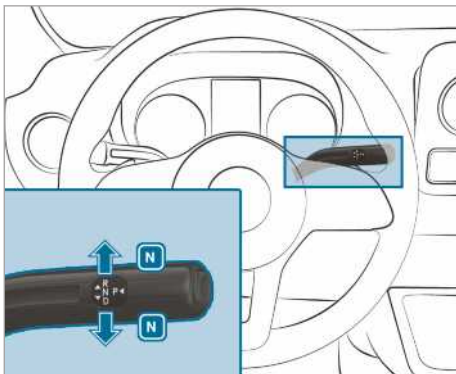

- ▶ Het rempedaal indrukken en de DIRECT SELECT-keuzehendel tot de eerste weerstand omhoog- of omlaagdrukken. Op het multifunctioneel display toont de transmissiestandaanduiding **[N]**.

Als vervolgens het rempedaal wordt losgelaten kan het voertuig vrij worden bewogen, bijvoorbeeld om weg te duwen of te slepen.

**Als de automatische transmissie ook bij uitgeschakeld contact in de neutraalstand **[N]** moet blijven, de volgende handelingen uitvoeren:**

- ▶ Het voertuig starten.
- ▶ Het rempedaal indrukken en de neutraalstand **[N]** inschakelen.
- ▶ Het rempedaal loslaten.
- ▶ Het contact uitschakelen.
- ⓘ Wanneer het voertuig aansluitend wordt verlaten en de sleutel zich in het voertuig bevindt, blijft de automatische transmissie in de neutraalstand **[N]**.

### Parkeerstand P inschakelen

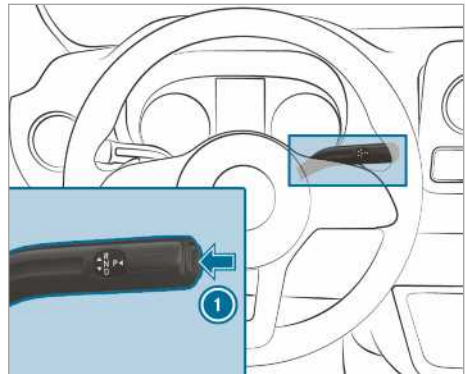

- ▶ De toets **①** indrukken. Op het multifunctioneel display toont de transmissiestandaanduiding **[P]**.

Als aan een van de volgende voorwaarden is voldaan, wordt de parkeerstand **[P]** automatisch ingeschakeld:

- De motor wordt afgezet in de transmissie-stand **[D]** of **[R]**.
- De chauffeursdeur wordt geopend als het voertuig stilstaat of met zeer geringe snelheid rijdt in de transmissie-stand **[D]** of **[R]**.

- Het gordelslot wordt geopend als het voertuig stilstaat of met zeer geringe snelheid rijdt.
- U verlaat de stoel als het voertuig stilstaat of met zeer geringe snelheid rijdt.

### Rijstand D inschakelen

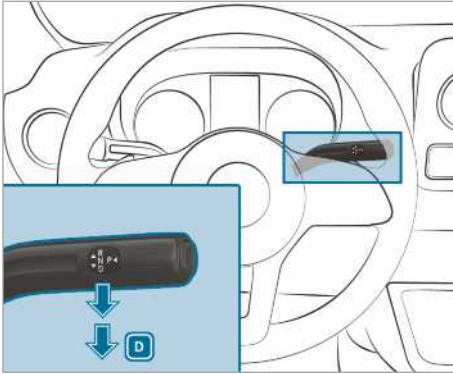

- ▶ Het rempedaal indrukken en de DIRECT SELECT-keuzehendel door de eerste weerstand omlaagdrukken. Op het multifunctioneel display toont de transmissiestandaanduiding **D**.

De automatische transmissie schakelt de versnellingen in de transmissiestand **D** automatisch. Dit is afhankelijk van de volgende factoren:

- Stand van het gaspedaal
- Gereden snelheid

### Schakelstand begrenzen

#### Voorwaarden

- De transmissiestand **D** is ingeschakeld (→ pagina 136).

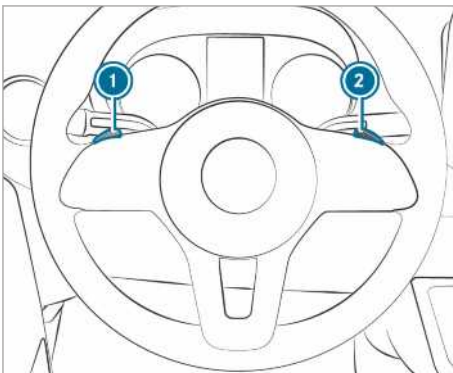

- ▶ **Schakelstand begrenzen:** Kort aan de stuurwiel-schakelpaddle ① trekken.

De automatische transmissie schakelt, afhankelijk van de actuele versnelling, naar de eerstvolgende lagere versnelling terug. Tegelijkertijd wordt de schakelstand begrensd.

Op het multifunctioneel display verschijnt de ingestelde schakelstand. De automatische transmissie schakelt slechts tot aan de betreffende versnelling.

- ▶ De stuurwiel-schakelpaddle ① vasthouden. De automatische transmissie wisselt nu in de schakelstand van waaruit het voertuig goed kan accelereren of goed op de motor kan worden afgeremd. Hiertoef schakelt de automatische transmissie één of meerdere versnellingen terug en wordt de schakelstand begrensd.

Op het multifunctioneel display verschijnt de ingestelde schakelstand. De automatische transmissie schakelt slechts tot aan de betreffende versnelling.

- ⓘ Als bij een te hoge snelheid aan de stuurwiel-schakelpaddle ① wordt getrokken, schakelt de automatische transmissie niet terug. Als het schakelstand begrensd is en het maximummotortoerental van de begrensdde schakelstand is bereikt, schakelt de automatische transmissie niet op.

- ▶ **Schakelstand uitbreiden:** Kort aan de stuurwiel-schakelpaddle ② trekken.

De automatische transmissie schakelt, afhankelijk van de actuele versnelling, naar de eerstvolgende hogere versnelling op. Tegelijkertijd wordt daardoor de schakelstand uitgebreid.

Op het multifunctioneel display verschijnt de ingestelde schakelstand. De automatische transmissie schakelt slechts tot aan de betreffende versnelling.

- ▶ **Schakelstand vrijgeven:** De stuurwiel-schakelpaddle ② vasthouden.

of

- ▶ de transmissiestand **D** opnieuw inschakelen (→ pagina 136).

De automatische transmissie schakelt, afhankelijk van de actuele versnelling, één of meerdere versnellingen op. Tegelijkertijd is de schakelstandbegrenzing opgeheven en verschijnt op het multifunctioneel display de transmissiestand **D**.

De schakelstand aanpassen aan de rijssituaties:

- 3 De remwerking van de motor gebruiken.
- 2 De remwerking van de motor gebruiken op hellingen, bij het rijden op steile passen, in de bergen en onder zware bedrijfsomstandigheden.
- 1 De remwerking van de motor gebruiken tijdens extreme afdalingen en lange pasritten.

### Kickdown gebruiken

- ▶ **Maximaal accelereren:** Het gaspedaal tot voorbij het drukpunt indrukken.
- ▶ Gas terug nemen als de gewenste snelheid is bereikt.

### Parkeervergrendeling mechanisch opheffen (voertuigen met voorwielaandrijving)

- i **Voertuigen met automatische transmissie en voorwielaandrijving:** Bij storingen kan de automatische transmissie in de stand **P** geblokkeerd zijn. In dit geval kunt u de parkeervergrendeling mechanisch opheffen, bijvoorbeeld om het voertuig te slepen (→ pagina 255).
- i Het mechanisch opheffen van de parkeervergrendeling is alleen mogelijk bij voertuigen met automatisch schakelende versnellingsbak en voorwielaandrijving.

Voorwaarden

- U heeft het ontgrendelingsgereedschap uit het boordgereedschap nodig (→ pagina 261).

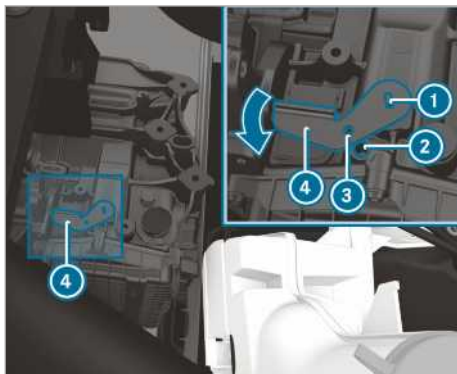

- ▶ De parkeerrem bedienen.
- ▶ De motorkap openen (→ pagina 229).

- ▶ Het ontgrendelingsgereedschap 4 op de transmissie aanbrengen 1 en in de richting van de pijl draaien.
- ▶ Een geschikt gereedschap, bijvoorbeeld een schroevendraaier, door de boring van het ontgrendelingsgereedschap 3 en de boring in de transmissie 2 steken. Het ontgrendelingsgereedschap 4 is in deze positie geborgd. De parkeervergrendeling wordt opgeheven. Zolang het ontgrendelingsgereedschap 4 op de transmissie is aangebracht, kan de stand **P** niet worden ingeschakeld.
- ▶ De aanwijzingen met betrekking tot het slepen in acht nemen (→ pagina 255).
- i Wanneer het ontgrendelingsgereedschap wordt verwijderd 4, springt de transmissie automatisch weer in de stand **P**.

### Vierwielaandrijving

#### Aanwijzingen met betrekking tot de vierwielaandrijving

De vierwielaandrijving zorgt voor permanente aandrijving van alle vier de wielen en verbetert samen met het ESP<sup>®</sup> de tractie van uw voertuig.

De tractieregeling van de vierwielaandrijving vindt eveneens plaats via het remsysteem. Daarom kan het remsysteem oververhit raken. In dat geval minder gas geven of het voertuig stoppen, om het remsysteem te laten afkoelen.

Als één aangedreven wiel wegens een te geringe grip doordraait, de volgende aanwijzingen in acht nemen:

- Bij het weggrijden de ondersteuning van de in het ESP<sup>®</sup> geïntegreerde tractieregeling gebruiken. Het gaspedaal zo ver als nodig indrukken.
- Tijdens het rijden langzaam de voet van het gaspedaal nemen.

Onder winterse omstandigheden winterbanden (M+S-band) gebruiken, zo nodig met sneeuwkettingen (→ pagina 265). Alleen zo wordt de maximale werking van de vierwielaandrijving bereikt.

Bij bergafwaarts rijden in het terrein de DSR (Downhill Speed Regulation) gebruiken (→ pagina 140).

De vierwielaandrijving kan het gevaar voor ongevallen als gevolg van een niet aangepaste of

onoplettende rijstijl niet verminderen en de natuurkundige grenzen niet buiten werking stellen. De vierwielaandrijving kan geen rekening houden met de weg- en weersomstandigheden en de verkeerssituatie. De vierwielaandrijving is slechts een hulpmiddel. De verantwoordelijkheid voor een veilige afstand, de snelheid, het tijdig remmen en het aanhouden van de rijstrook ligt bij u.

**!** **AANWIJZING** Gevaar voor beschadiging van de aandrijflijn en het remsysteem

Als u bij voertuigen met vierwielaandrijving op een 1-as-testbank test, kunt u de aandrijflijn of het remsysteem beschadigen.

- ▶ Het controleren van de werking van het systeem of van het vermogen alleen op een 2-assen-testbank uitvoeren.
- ▶ Voordat het voertuig op een testbank wordt getest, dient u eerst informatie in te winnen bij een gekwalificeerde werkplaats.

**!** **AANWIJZING** Gevaar voor beschadiging van de verdeelbak

Wanneer u het voertuig met een opgetilde as sleept, kan de verdeelbak worden beschadigd. Dergelijke schade valt niet onder de Mercedes-Benz aansprakelijkheid voor gebreken.

- ▶ Het voertuig nooit met een opgetilde as slepen.
- ▶ Het voertuig alleen met alle wielen op de grond of volledig van de grond slepen.
- ▶ De aanwijzingen voor het slepen van het voertuig met alle wielen volledig op de grond in acht nemen.

## Vierwielaandrijving inschakelen

### Schakelvoorwaarden

U kunt de vierwielaandrijving in- en uitschakelen terwijl het voertuig stilstaat of langzaam rijdt.

Bij stilstand de volgende schakelvoorwaarden in acht nemen:

- De motor draait.
- Het stuurwiel staat in de rechttuitstand.

Als de vierwielaandrijving bij stilstand niet kan worden ingeschakeld:

▶ **Voertuigen met handgeschakelde versnellingsbak:** Het koppelingspedaal indrukken.

▶ **Voertuigen met automatische transmissie:** De keuzehendel kort van **[N]** in de stand **[D]** van **[D]** in de stand **[N]** van **[N]** in de stand **[R]** en weer in de stand **[N]** zetten. Het in- en uitschakelen van de vierwielaandrijving kan daarmee worden vergemakkelijkt.

Bij langzaam rijden de volgende schakelvoorwaarden in acht nemen:

- De motor draait.
- Het voertuig rijdt niet sneller dan circa 10 km/h.
- Het voertuig rijdt niet in een bocht.

Als de vierwielaandrijving niet kan worden ingeschakeld terwijl het voertuig rijdt:

▶ **Voertuigen met handgeschakelde versnellingsbak:** Het koppelingspedaal indrukken.

▶ **Voertuigen met automatische transmissie:** De keuzehendel in de stand **[N]** zetten.

**i** De variabele limiter wordt automatisch uitgeschakeld, als de vierwielaandrijving wordt ingeschakeld. De overeenkomstige displaymelding verdwijnt. De variabele limiter moet na het uitschakelen van de vierwielaandrijving zo nodig opnieuw worden ingeschakeld (→ pagina 166).

## Vierwielaandrijving in- en uitschakelen



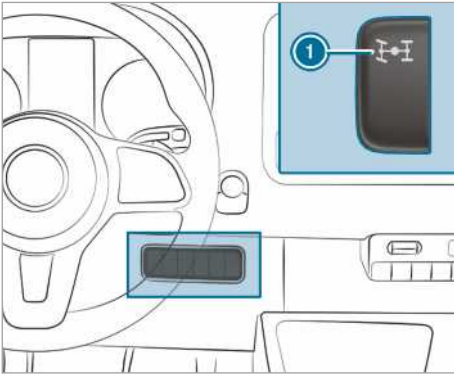

**!** **AANWIJZING** Gevaar voor beschadiging van de verdeelbak

Als u tijdens het in- of uitschakelen van de vierwielaandrijving het gaspedaal indrukt, kan de verdeelbak worden beschadigd.

- ▶ Zolang het controlelampje in de schakelaar van de vierwielaandrijving knippert, het gaspedaal niet indrukken.



► **In- en uitschakelen:** De schakelaar ① aan de bovenzijde indrukken. Het controlelampje in de schakelaar ① knippert terwijl de vierwielaandrijving wordt in- of uitgeschakeld.

De waarschuwingslampjes  en  in het instrumentendisplay gaan branden. Het ESP® en de ASR zijn gedurende de schakelmanoeuvre uitgeschakeld. Als de schakelmanoeuvre voltooid is, doven de waarschuwingslampjes  en  in het instrumentendisplay en zijn het ESP® en de ASR weer ingeschakeld.

Zolang het controlelampje in de schakelaar ① knippert, kunt u de schakelmanoeuvre afbreken door opnieuw de schakelaar ① in te drukken. Als de schakelmanoeuvre niet wordt geaccepteerd, knippert het controlelampje in de schakelaar ① driemaal kort. Aan één van de schakelvoorwaarden is dan niet voldaan.

Als het controlelampje in de schakelaar ① brandt, is de vierwielaandrijving ingeschakeld. Op het display van de boordcomputer verschijnt een overeenkomstige melding.

① Wanneer de versnellingsbakoverbrenging LOW RANGE ingeschakeld is, kan de vierwielaandrijving niet worden uitgeschakeld.

### Werking van de versnellingsbakoverbrenging LOW RANGE

De overbrenging LOW RANGE maakt zeer langzaam rijden in de betreffende versnellingen mogelijk. Bij ingeschakelde LOW RANGE worden het gebruik van het vermogen van de motor en het schakelen van de automatische transmissie aangepast. In vergelijking met de wegversnelling wordt de overbrengingsverhouding van de motor

naar de wielen met circa 40% verlaagd. Het aandrijfkoppel is daardoor overeenkomstig hoger.

### Schakelvoorwaarden

Om LOW RANGE in of uit te schakelen, moet aan de volgende schakelvoorwaarden zijn voldaan:

- De vierwielaandrijving is ingeschakeld (→ pagina 138).
- De motor draait.
- Het voertuig staat stil.
- U drukt het rempedaal in.
- **Voertuigen met handgeschakelde versnellingsbak:** De handgeschakelde versnellingsbak staat in de neutralstand.
- **Voertuigen met automatische transmissie:** De keuzehendel staat in de stand **P** of **N**.

### LOW RANGE in- en uitschakelen

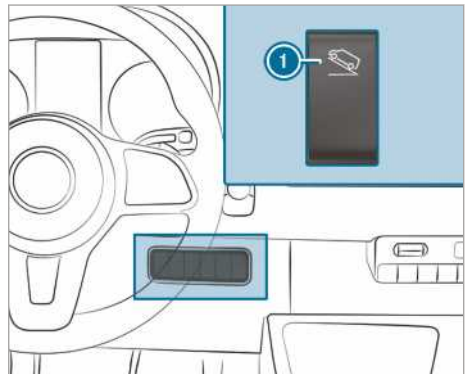



① LOW RANGE in- en uitschakelen

① Bij voertuigen met DSR (Downhill Speed Regulation) is de schakelaar ① door de schakelaar voor de DSR vervangen.

► **In- en uitschakelen:** De schakelaar ① aan de bovenzijde indrukken.

Het controlelampje  in het instrumentendisplay knippert tijdens de schakelmanoeuvre:

- Als de schakelmanoeuvre voltooid is en LOW RANGE ingeschakeld is, brandt het controlelampje .
- Als de schakelmanoeuvre voltooid is en LOW RANGE uitgeschakeld is, dooft het controlelampje .

Zolang het controlelampje  knippert, kunt u de schakelmanoeuvre afbreken door opnieuw de toets  in te drukken. Als de schakelmanoeuvre niet wordt geaccepteerd, knippert het controlelampje  driemaal kort. Aan één van de schakelvoorwaarden is dan niet voldaan.

## DSR (Downhill Speed Regulation)

### Aanwijzingen voor de DSR

De DSR kan het gevaar voor ongevallen vanwege een niet-aangepaste of onoplettende rijstijl niet verlagen noch de natuurkundige grenzen buiten werking stellen. De DSR kan geen rekening houden met de weg- en weersomstandigheden en de verkeerssituatie. De DSR is slechts een hulpmiddel. De chauffeur is zelf verantwoordelijk voor de veilige afstand, de gereden snelheid en het tijdig remmen.

De DSR ondersteunt u bij bergafwaarts rijden. Door gerichte remingrepen houdt de DSR tijdens de afdaling een ingestelde snelheid aan. Het vasthouden van de snelheid is afhankelijk van de staat van het wegdek en de helling en is daarom niet in alle situaties gewaarborgd.

U kunt de snelheid afhankelijk van de versnelling tussen 4 km/h en 18 km/h met het rem- en gaspedaal of met de tuimelschakelaar in het stuurwiel instellen.

De DSR regelt in de volgende situaties automatisch:

- Als het voertuig stilstaat of de actuele snelheid minder dan 4 km/h is, wordt 4 km/h of de minimumsnelheid in de betreffende versnelling ingesteld.
- Als in het terrein sneller dan 18 km/h wordt gereden, schakelt de DSR in de standby-functie. De DSR blijft ingeschakeld, maar remt niet automatisch.
- Als bergaf langzamer dan 18 km/h wordt gereden, regelt de DSR weer de ingestelde snelheid in.
- Als sneller dan 45 km/h wordt gereden, wordt de DSR automatisch uitgeschakeld.

## DSR in- en uitschakelen

### DSR inschakelen

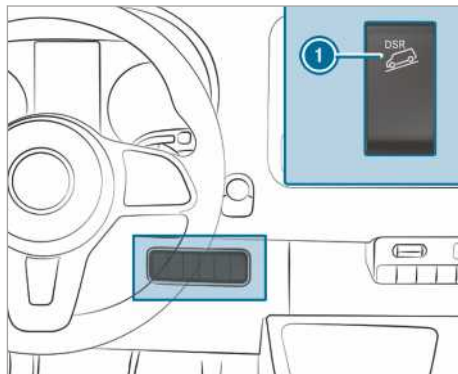

De DSR kan worden ingeschakeld als het voertuig stilstaat of tijdens het rijden.

- ▶ De schakelaar  aan de bovenzijde indrukken.
- ▶ Het voertuig op de gewenste snelheid tussen 4 km/h en 18 km/h afremmen of versnellen.
- ▶ Het rem- of gaspedaal loslaten. De actuele snelheid is opgeslagen. Bij stilstand wordt 4 km/h of de minimaal mogelijke snelheid in de betreffende versnelling opgeslagen. De DSR houdt op de afdaling de opgeslagen snelheid vast en remt automatisch.

Bij het wegrijden, accelereren of remmen met ingeschakelde DSR wordt na het loslaten van het gas- of rempedaal of na het bedienen van de tuimelschakelaar tijdens een DSR-regeling de actuele snelheid opgeslagen. Dit is alleen het geval zolang niet sneller dan 18 km/h wordt gereden.

DSR-statusindicatie in de boordcomputer

- **De DSR is geactiveerd:**
  - DSR en de ingestelde snelheid verschijnen in het statusgedeelte van de boordcomputer.
- **De DSR is geactiveerd, maar regelt niet:**
  - U rijdt met een snelheid tussen 18 km/h en 45 km/h.
  - DSR en de snelheid 18 km/h verschijnen in het statusgedeelte van de boordcomputer. De DSR bevindt zich in de stand-bymodus.
- **De DSR is niet actief:**

- Er wordt sneller dan 45 km/h gereden.
- DSR verschijnt in het statusgedeelte van de boordcomputer. Bovendien verschijnt de melding **DSR Uit**.
- **DSR ---** verschijnt in het statusgedeelte van de boordcomputer.

### Snelheid tijdens bergafwaarts rijden instellen

U kunt de snelheid afhankelijk van de versnelling tussen 4 km/h en 18 km/h met het rem- en gaspedaal of met de tuimelschakelaar in het stuurwiel instellen.

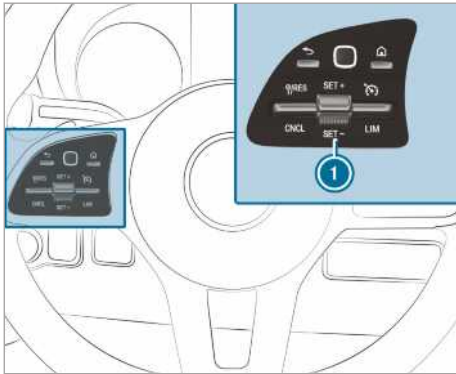

- ▶ Tijdens de afdaling het voertuig afremmen of versnellen tot de gewenste snelheid.
- ▶ Het rem- of gaspedaal loslaten. De actuele snelheid is opgeslagen.

of

- ▶ De tuimelschakelaar ① tijdens een DSR-regeling omhoog- of omlaagdrukken. De laatst opgeslagen snelheid wordt stapsgewijs verhoogd of verlaagd.
- ▶ De tuimelschakelaar ① loslaten. De actuele snelheid is opgeslagen.

of

- ▶ De tuimelschakelaar ① zo lang omhoog- of omlaagdrukken, tot de gewenste snelheid is bereikt.
  - ▶ De tuimelschakelaar ① loslaten. De actuele snelheid is opgeslagen.
- ① Het kan een ogenblik duren tot het voertuig tot de ingestelde snelheid afremt. Deze vertraging in acht nemen bij het instellen van de snelheid met de tuimelschakelaar ①.

### DSR uitschakelen

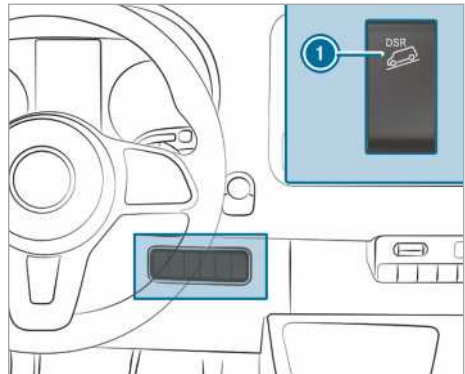

- ▶ De schakelaar ① aan de bovenzijde indrukken.

of

- ▶ Versnellen en sneller dan 45 km/h rijden.

In de volgende situaties wordt de DSR automatisch uitgeschakeld:

- Er wordt sneller dan 45 km/h gereden.
- Het ESP® of het ABS vertoont een storing.

### Elektronische niveauregeling

#### Functie van de ENR (elektronische niveauregeling)

- ⚠ **WAARSCHUWING** Inklemgevaar door zakkende auto

Bij het omlaagbrengen van de auto kunnen lichaamsdelen van personen bekneld raken die zich tussen de carrosserie en de banden of onder de auto bevinden.

- ▶ Bij het omlaagbrengen van de auto mag zich niemand in de directe omgeving van de spatbordranden of onder de auto bevinden; dit controleren.

- ⚠ **WAARSCHUWING** Gevaar voor letsel door het kantelen van de krik

Wanneer een voertuig met luchtvering wordt geparkeerd kan de luchtvering tot een uur later geactiveerd blijven, ook als het contact is uitgeschakeld. Indien wordt geprobeerd het voertuig met de krik op te krikken, probeert de luchtvering het voertuigniveau te compenseren.

De krik kan omvallen.

- ▶ Alvorens het voertuig op te krikken op de luchtvering-afstandsbediening op de toets Service drukken. Dit voorkomt het automatisch naregelen van het voertuigniveau en het handmatig omhoog- of omlaagbrengen.

**⚠ WAARSCHUWING** Gevaar voor ongevallen door verhoogd of verlaagd chassis

Als met omhoog- of omlaaggebracht chassis wordt gereden, kunnen het remgedrag en de rij-eigenschappen sterk worden beïnvloed. Bovendien kan bij omhooggebracht chassis de toegestane voertuighoogte worden overschreden.

- ▶ De rijhoogte instellen alvorens weg te rijden.

**⚠ WAARSCHUWING** Gevaar voor ongevallen bij storing ENR

Als de ENR een functiestoring vertoont, kan het voertuigniveau te hoog, te laag of schuin staan.

Het rij- en remgedrag van het voertuig kan dan duidelijk veranderd zijn.

- ▶ Voorzichtig rijden en de rijstijl aanpassen aan het gewijzigde rijgedrag.
- ▶ Het voertuig, rekening houdend met de verkeerssituatie, tot stilstand brengen.
- ▶ Contact opnemen met een gekwalificeerde werkplaats.

**! AANWIJZING** Gevaar van beschadiging van het chassis door het verlaagde voertuigniveau

Als de ENR een functiestoring vertoont of tijdens het rijden naregelt, kan het voertuigniveau te laag staan.

- ▶ Op de staat van het wegdek en op voldoende grondspeling letten.
- ▶ Voorzichtig rijden.

Het voertuigniveau is afhankelijk van de belastingtoestand en de verdeling van de belading. De ENR zorgt bij voertuigen met luchtgeveerde achteras voor een compensatie van het niveau van de achteras. Hierdoor blijft het voertuig onafhankelijk van de belastingtoestand altijd op het rijniveau. De rijdynamiek blijft behouden. Het

hoogteverschil tussen beide zijden van het voertuig mag daarbij maximaal 1 cm bedragen.

De ENR werkt onafhankelijk van de motor en is alleen ingeschakeld als het contact is ingeschakeld. De compressor van de ENR werkt hoorbaar.

- ⓘ Als de compressor voortdurend werkt, of meerdere malen binnen een minuut start, vertoont de ENR een functiestoring.

Overeenkomstig de uitrusting van het voertuig schakelt de ENR ofwel afhankelijk van de snelheid, ofwel afhankelijk van de stand van de parkeerrem om tussen de handmatige en de automatische functie.

Wanneer de ENR afhankelijk van de snelheid schakelt, is de handmatige functie als het voertuig stilstaat automatisch geactiveerd. Het voertuigniveau kan dan worden verhoogd of verlaagd. Wanneer vervolgens sneller dan 10 km/h wordt gereden, is de handmatige functie automatisch gedeactiveerd en stelt de automatische regeling het rijniveau in.

Wanneer de ENR afhankelijk van de stand van de parkeerrem schakelt, is de handmatige functie automatisch geactiveerd als de parkeerrem is aangetrokken. Het voertuigniveau kan dan worden verhoogd of verlaagd voor het in- en uitladen. Als de parkeerrem wordt gelost, is de handmatige functie automatisch gedeactiveerd en stelt de automatische regeling het rijniveau in.

Voor werkzaamheden aan het voertuig of bij het verwisselen van een wiel kan de ENR worden uitgeschakeld (→ pagina 143).

Als de ENR een storing vertoont of als het voertuigniveau te hoog of te laag is, klinkt een akoestisch signaal.

Het rij- en remgedrag van het voertuig verandert dan duidelijk. De ENR regelt zo snel mogelijk het normale voertuigniveau in. Voorzichtig verder rijden, tot het akoestisch signaal stopt. Pas dan is het voertuig op het normale niveau.

De automatische regeling en de ENR schakelen afhankelijk van de geselecteerde optie automatisch weer in, om het rijniveau weer in te stellen:

- als de parkeerrem wordt gelost
- vanaf een snelheid van 10 km/h

Als de compressor van de elektronische niveauregeling oververhit dreigt te geraken, bijvoorbeeld door het snel herhaald omhoog- en omlaagbrengen, wordt de ENR uitgeschakeld. Het voertuigniveau kan dan na circa een minuut weer omhoog of omlaag worden gebracht.



## Voertuigniveau omhoogbrengen en omlaagbrengen

### Met de afstandsbediening

De afstandsbediening bevindt zich in een houder aan de B-stijl, aan chauffeurszijde. Voor gebruik de afstandsbediening uit de houder nemen.

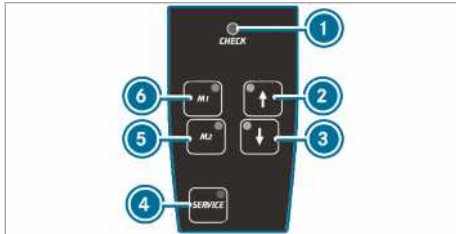

De ENR controleert zichzelf regelmatig bij het inschakelen en tijdens het gebruik. Het controlelampje ① op de afstandsbediening gaat gedurende ongeveer een seconde branden, als ofwel het contact, ofwel de ENR met de toets ④ wordt ingeschakeld.

Een storing is aanwezig bij het volgende gedrag van het controlelampje ①:

- Het controlelampje gaat niet branden als het contact of de ENR wordt ingeschakeld.  
of
- Het controlelampje dooft niet een seconde daarna.  
of
- Het controlelampje gaat vervolgens opnieuw branden of knippert.

Bovendien klinkt gedurende circa 30 seconden een waarschuwingssignaal vanaf de afstandsbediening. De herkende storing kan met behulp van de controlelampjes (signalisering van storingscodes) worden weergegeven.

- ▶ Het voertuig parkeren en het contact ingeschakeld laten.
- ▶ **Voertuigniveau omhoog- of omlaagbrengen:** De toets ② of ③ zo lang indrukken, tot het voertuigniveau de gewenste hoogte heeft bereikt.  
Het controlelampje in de toets ② of ③ knippert, zo lang het voertuigniveau wordt gewijzigd. Als het voertuigniveau is ingesteld, brandt het controlelampje in de toets ② of ③.

- ▶ **Automatisch omlaagbrengen:** De toets ③ kort indrukken.

De ENR brengt het voertuig automatisch tot de laagste stand omlaag.

Het controlelampje in de toets ③ knippert, zo lang het voertuigniveau wordt gewijzigd. Als het voertuigniveau is ingesteld, brandt het controlelampje in de toets ③.

- ▶ Om de beweging te stoppen de toets ② kort indrukken.

- ▶ **Omhoog- of omlaagbrengen naar rijniveau:** De toets ② of ③ kort indrukken.

De ENR brengt het voertuig automatisch omhoog of omlaag naar rijniveau.

Het controlelampje in de toets ② of ③ knippert, zo lang het voertuigniveau wordt gewijzigd. Als het voertuigniveau is ingesteld, brandt het controlelampje in de toets ② of ③.

- ▶ Om de beweging te stoppen, de andere toets indrukken.

- ▶ **Ingestelde voertuigniveau opslaan:** Het gewenste voertuigniveau instellen.

- ▶ De toets ⑤ of ⑥ zo lang indrukken, tot een geluidssignaal klinkt.

Het ingestelde voertuigniveau is opgeslagen op de overeenkomstige toets ⑤ of ⑥.

- ▶ **Opgeslagen voertuigniveau oproepen:** De toets ⑤ of ⑥ kort indrukken.

De ENR brengt het voertuig automatisch omhoog of omlaag naar het opgeslagen voertuigniveau.

Het controlelampje in de toets ⑤ of ⑥ knippert, zo lang het voertuigniveau wordt gewijzigd. Als het voertuigniveau is ingesteld, brandt het controlelampje in de toets ⑤ of ⑥.

- ▶ Om de beweging te stoppen de toets ② of ③ kort indrukken.

- ▶ **Automatische regeling inschakelen:** Snelser dan 10 km/h rijden of de parkeerrem lossen.

De ENR regelt het voertuigniveau automatisch.

- ▶ Om de beweging te stoppen de toets ② of ③ kort indrukken.

### ENR uit- en inschakelen

- ▶ **ENR uitschakelen:** De toets ④ indrukken. Het controlelampje in de toets ④ brandt.

- ▶ **ENR weer inschakelen:** De toets ④ opnieuw indrukken. Het controlelampje in de toets ④ dooft.

### Met de toets in het bedieningspaneel

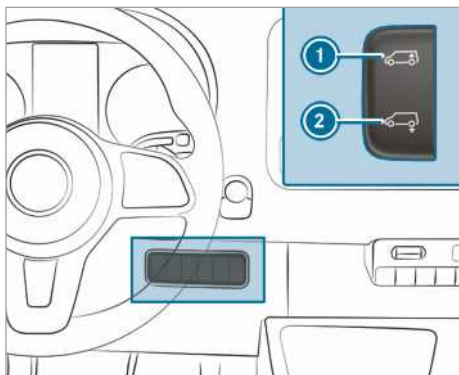

- ▶ Het voertuig parkeren en het contact ingeschakeld laten.
- ▶ **Automatisch omlaagbrengen:** De schakelaar ② aan de onderzijde kort indrukken. De ENR brengt het voertuig automatisch omlaag.
- ▶ Om de beweging te stoppen de schakelaar ① aan de bovenzijde kort indrukken.
- ▶ **Omhoogbrengen tot rijniveau:** De schakelaar ① aan de bovenzijde kort indrukken. De ENR brengt het voertuig automatisch naar het rijniveau.
- ▶ Om de beweging te stoppen de schakelaar ② aan de onderzijde kort indrukken.
- ▶ **Automatische regeling inschakelen:** Snel(er) dan 10 km/h rijden of de parkeerrem lossen. De ENR regelt het voertuigniveau automatisch.

### Met ENR in geval van nood lucht bijvullen

Alleen voor voertuigen met noodventielen voor de noodvulling van de ENR. Wanneer de ENR een

storing vertoont en het voertuig scheef staat, kan het voertuig via noodventielen (bandenventielen) door een externe luchtdrukbron omhoog of omlaag worden gebracht. U kunt dan met uitgeschakelde ENR voorzichtig naar de dichtstbijzijnde gekwalificeerde werkplaats verder rijden en de storing laten verhelpen.

#### **I AANWIJZING** Beschadiging door te hoge druk

Wanneer de druk in de veerbalgen te hoog is, kunnen de luchtleidingen of de veerbalgen worden beschadigd.

- ▶ De maximaal toegestane bedrijfsdruk van 600 kPa (6 bar, 87 psi) niet overschrijden.

- ▶ De parkeerrem bedienen.
- ▶ **Voertuigen met automatische transmissie:** De transmissie in de stand **P** zetten.
- ▶ De ENR uitschakelen (→ pagina 143).
- ▶ De motor afzetten en de motorkap openen (→ pagina 229).
- ▶ De ventieldopjes van het betreffende ventiel draaien.
- ▶ De externe luchtdrukbron aansluiten.
- ▶ Door het vullen met of het afblazen van druklucht het voertuigniveau zo lang verhogen of verlagen, tot het rijniveau is bereikt en het voertuig horizontaal staat. Daarbij de maximaal toegestane bedrijfsdruk van 600 kPa (6 bar, 87 psi) in acht nemen.
- ▶ De externe luchtdrukbron verwijderen.
- ▶ De ventieldopjes op de ventielen vastdraaien.
- ▶ De motorkap sluiten (→ pagina 229).
- ▶ Voorzichtig naar de volgende gekwalificeerde werkplaats rijden.

## Problemen met de elektronische niveauregeling

Probleem	Mogelijke oorzaak en/of gevolg en ► oplossingen
Het voertuigniveau kan niet worden verhoogd of verlaagd als het voertuig stilstaat.	De compressor dreigt oververhit te raken. Na het herhaaldelijk omhoogbrengen en omlaagbrengen van het voertuig schakelt de speelbeveiliging de ENR uit. <ul style="list-style-type: none"> <li>► Na circa een minuut opnieuw proberen het voertuigniveau handmatig in te stellen.</li> </ul>
	De ENR is vanwege een te lage spanning uitgeschakeld. Mogelijk wordt de accu niet opgeladen. Het weggedrag en het rijcomfort kunnen slechter zijn. <ul style="list-style-type: none"> <li>► De motor starten.</li> <li>► Zo spoedig mogelijk naar een gekwalificeerde werkplaats gaan.</li> </ul>

### Tanken

#### Brandstof tanken

**⚠ WAARSCHUWING** Brand- en explosiegevaar door brandstof

Brandstoffen zijn licht ontvlambaar.

- Beslist vuur, open licht, roken en vonkvorming vermijden.
- Voor en tijdens het tanken de ontsteking en, indien aanwezig, de standverwarming uitschakelen.

**⚠ WAARSCHUWING** Gevaar voor letsel door brandstoffen

Brandstoffen zijn giftig en schadelijk voor de gezondheid.

- Beslist voorkomen dat brandstof met de huid, de ogen of de kleding in aanraking komt, of dat het wordt ingeslikt.
- Brandstofdampen niet inademen.
- Kinderen op afstand van brandstoffen houden.
- Tijdens het tanken portieren en ruiten gesloten houden.

Als u of anderen met brandstof in aanraking zijn geweest, de volgende punten in acht nemen:

- Brandstof op de huid direct met water en zeep afspoelen.
- Wanneer brandstof in de ogen terecht gekomen is, de ogen direct grondig met

schoon water uitspoelen. Zo snel mogelijk naar een arts gaan.

- Wanneer brandstof is ingeslikt, zo snel mogelijk naar een arts gaan. Geen braken opwekken.
- Met brandstof vervuilde kleren direct wisselen.

**⚠ WAARSCHUWING** Brand- en explosiegevaar door elektrostatiche oplading

Elektrostatiche oplading kan tot vonkvorming leiden en brandstofdampen ontsteken.

- Voordat u de tankdop opent of het vulpistool vastpakt, de metalen carrosserie van de auto aanraken.  
Op deze manier wordt een eventueel aanwezige elektrostatiche oplading afgebouwd.
- Tijdens het tanken niet weer in de auto stappen.  
U kunt weer statisch opgeladen worden.

**⚠ WAARSCHUWING** Brandgevaar door brandstofmengsel

Auto's met dieselmotor:

Wanneer diesel met benzine wordt gemengd, is het vlammpunt van het brandstofmengsel lager dan bij pure diesel.

Als de motor draait kunnen onderdelen van het uitlaatsysteem ongemerkt oververhit raken.

- Nooit benzine tanken.
- Nooit benzine aan de diesel bijmengen.

**!** **AANWIJZING** Geen benzine tanken bij auto's met dieselmotor.

Wanneer abusievelijk een verkeerde brandstof wordt getankt:

- Het contact niet inschakelen. Anders kan de brandstof in het brandstofsysteem geraken.

Kleine hoeveelheden van de verkeerde brandstof kunnen al leiden tot schade aan het brandstofsysteem en de motor. De reparatiekosten zijn hoog.

- ▶ Contact opnemen met een gekwalificeerde werkplaats.
- ▶ De brandstoftank en de brandstofleidingen volledig laten legen.

**!** **AANWIJZING** Beschadiging aan het brandstofsysteem door overvolle brandstoftank.

- ▶ De brandstoftank slechts zo ver vullen tot het vulpistool afslaat.

**!** **AANWIJZING** Eruit spuitende brandstof bij het verwijderen van het vulpistool.

- ▶ De brandstoftank slechts zo ver vullen tot het vulpistool afslaat.

**!** **AANWIJZING** Beschadiging door brandstof op gespoten oppervlakken

- ▶ Geen brandstof op gespoten oppervlakken morsen.

**!** **MILIEU-AANWIJZING** Milieuschade door ondeskundige omgang met brandstof

Bij een ondeskundige omgang met brandstoffen kan gevaar voor mens en milieu ontstaan.

- ▶ Brandstoffen niet in de riolering, het oppervlaktewater, het grondwater of in de bodem terecht laten komen.

### Voorwaarden

- Het voertuig is ontgrendeld.
- De extra verwarming is uitgeschakeld.
- Het contact is uitgeschakeld.
- De linker voordeur is geopend.

**i** Tijdens het tanken niet weer in het voertuig stappen. Anders kunt u zich weer elektrostatisch opladen.

De aanwijzingen met betrekking tot de bedrijfsstoffen in acht nemen (→ pagina 303).

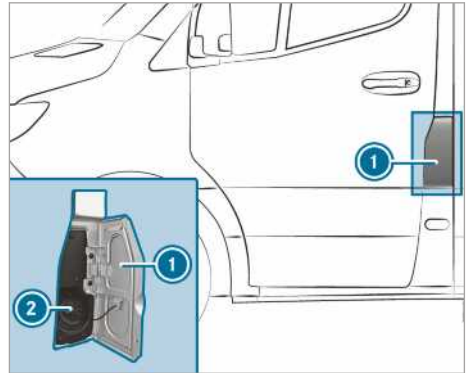

- ① Tankdopklep
- ② Tankdop

**i** De tankdopklep bevindt zich in rijrichting links naast de voordeur. De tankdoppositie wordt ook op het instrumentendisplay aangegeven . De pijl op de pompzuil geeft de zijde van het voertuig aan.

- ▶ De tankdopklep ① openen.
- ▶ De tankdop ② linksom draaien en verwijderen.
- ▶ Alle deuren sluiten zodat er geen brandstofdampen in het interieur kunnen komen.
- ▶ De vulpijp van het vulpistool volledig in de tankvulbuis schuiven, laten rusten en tanken.
- ▶ De brandstoftank slechts zo ver vullen tot het vulpistool afslaat.
- ▶ De tankdop ② aanbrengen en rechtsom draaien. Een knakkend geluid geeft aan dat de tankdop geheel gesloten is.
- ▶ De linker voordeur openen.
- ▶ De tankdopklep ① sluiten.

**i** **Voertuigen met dieselmotor en beveiliging tegen tanken van benzine:** De opening van de tankvulbuis is alleen geschikt voor de vulpistolen van een dieselpomp voor perservoertuigen.

**i** **Voertuigen met dieselmotor zonder tankbeveiliging:** U kunt ook bij een dieselpomp voor vrachtwagens tanken.

- i** Bij een volledig leeggereden brandstoftank ten minste 5 l brandstof bijtanken.

## Problemen met brandstof en brandstoftank

Probleem	Mogelijke oorzaak en/of gevolg en ► oplossingen
Het voertuig lekt brandstof.	<p>Een brandstofleiding of de brandstoftank is defect.</p> <ul style="list-style-type: none"> <li>► De parkeerrem bedienen.</li> <li>► De motor afzetten.</li> <li>► De sleutel uit het contactslot verwijderen.</li> </ul> <p>Of, bij voertuigen met KEYLESS-START:</p> <ul style="list-style-type: none"> <li>► De chauffeursdeur openen.</li> </ul> <p>De boordelektronica bevindt zich in de stand <b>0</b>. Dat komt overeen met "verwijderde sleutel".</p> <ul style="list-style-type: none"> <li>► De motor in geen geval opnieuw starten!</li> <li>► Contact opnemen met een gekwalificeerde werkplaats.</li> </ul>
De motor slaat niet aan.	<p>De brandstoftank is volledig leeggereden.</p> <ul style="list-style-type: none"> <li>► Ten minste 5 l brandstof in het voertuig tanken.</li> <li>► De ontsteking gedurende circa tien seconden inschakelen.</li> <li>► De motor ononderbroken maximaal tien seconden starten, tot deze regelmatig draait.</li> </ul> <p>Als de motor niet aanslaat:</p> <ul style="list-style-type: none"> <li>► De ontsteking opnieuw gedurende circa tien seconden inschakelen.</li> <li>► De motor opnieuw ononderbroken maximaal tien seconden starten, tot deze regelmatig draait.</li> </ul> <p>Als de motor na drie pogingen nog steeds niet aanslaat:</p> <ul style="list-style-type: none"> <li>► Contact opnemen met een gekwalificeerde werkplaats.</li> </ul>

## AdBlue®

### Aanwijzingen met betrekking tot AdBlue®

**!** **AANWIJZING** Als de AdBlue®-tank wordt geopend, kan een kleine hoeveelheid ammoniakdamp vrijkomen.

- De AdBlue®-tank alleen bijvullen in goed geventileerde ruimtes.
- Vermijden dat AdBlue® met de huid, ogen of kleding in contact komt.
- Kinderen op afstand van AdBlue® houden.

**!** **AANWIJZING** AdBlue® niet inslikken.

Wanneer AdBlue® is ingeslikt:

- Direct de mond grondig uitspoelen.
- Rijkelijk water drinken.
- Zo snel mogelijk naar een arts gaan.

**!** **AANWIJZING** Schade veroorzaakt door additieven in AdBlue® of door verdunnen van AdBlue®

De AdBlue® uitlaatgasnabehandeling kan defect raken door het volgende:

- Additieven in AdBlue®
- Verdunnen van AdBlue®

- Alleen AdBlue® volgens ISO 22241 gebruiken.
- Geen additieven toevoegen.
- AdBlue® niet verdunnen.

**!** **AANWIJZING** Schade en storingen door verontreinigingen in AdBlue®

Verontreinigingen van AdBlue® leiden tot het volgende:

- Hogere emissiewaarden
- Katalysatorschade
- Motorschade
- Storingen in de werking van de AdBlue®-uitlaatgasnabehandeling

▶ Verontreinigingen in AdBlue® voorkomen.

**!** **AANWIJZING** AdBlue® resten kristalliseren na enige tijd. AdBlue® resten verwijderen.

- ▶ Oppervlakken die bij het tanken met AdBlue® in aanraking gekomen zijn, direct met water afspoelen.
- ▶ AdBlue® kan ook met een vochtige doek en koud water worden verwijderd.
- ▶ Wanneer AdBlue® al gekristalliseerd is, een spons en koud water gebruiken voor het reinigen.

AdBlue® is een vloeibare ureum-oplossing voor de uitlaatgasnabehandeling bij dieselmotoren. Voor een correcte werking van de uitlaatgasnabehandeling alleen AdBlue® volgens ISO 22241 gebruiken.

AdBlue® heeft de volgende eigenschappen:

- niet-giftig
- kleur- en reukloos
- niet-brandbaar

AdBlue® beschikbaarheid:

- AdBlue® kunt u bij een gekwalificeerde werkplaats, bijvoorbeeld bij een Mercedes-Benz-servicewerkplaats, in het kader van de snel-service laten bijvullen.
- AdBlue® is bij een groot aantal tankstations via AdBlue® tankzuilen beschikbaar.
- Als alternatief is AdBlue® bij gekwalificeerde werkplaatsen, bijvoorbeeld een Mercedes-Benz-servicewerkplaats en bij talrijke tankstations als AdBlue® bijvulcontainer of AdBlue® navulflacon verkrijgbaar.

- i** AdBlue® bevriest bij een temperatuur van circa -11 °C. Het voertuig is af fabriek uitgerust met een AdBlue®-voorverwarmingssysteem. Rijden in de winter is zodoende ook bij temperaturen onder -11 °C gewaarborgd. Wanneer u AdBlue® bijvult bij een temperatuur onder -11 °C, kan het AdBlue® niveau in het combi-instrument niet correct worden weergegeven. Bij bevroren AdBlue® ten minste 20 minuten rijden en vervolgens het voertuig ten minste 30 seconden parkeren, opdat het niveau correct wordt weergegeven. Bij extreme winterse omstandigheden kan, onder bepaalde omstandigheden, de periode tot herkend wordt hoeveel moet worden bijgevuld, langer zijn. Het voertuig in een verwarmde garage parkeren om deze procedure te verkorten.

- i** Bij navulverpakkingen erop letten dat een druppelvrije verbindingsmogelijkheid met de vulopening van het voertuig aanwezig is.

**AdBlue® actieradius en AdBlue® niveauweergave oproepen**

Boordcomputer:

➔ [Service](#)

- ▶ AdBlue selecteren en bevestigen. Het AdBlue® niveau en de AdBlue® actieradius verschijnen.

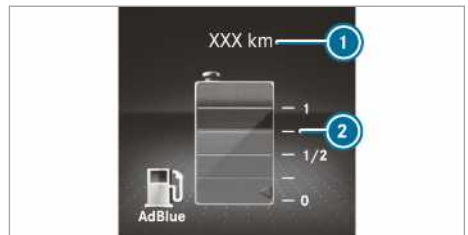

Weergave instrumentendisplay met kleuren-display

- 1** AdBlue® actieradius
- 2** AdBlue® niveau

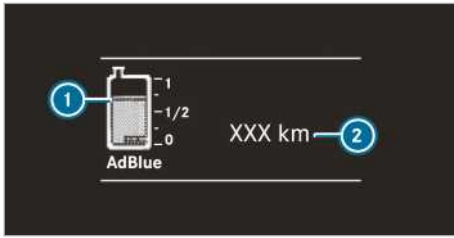

Weergave instrumentendisplay met zwart-wit-display

- ① AdBlue® niveau
- ② AdBlue® actieradius

### AdBlue® bijvullen

#### ! AANWIJZING Motorschade door AdBlue® in de brandstof

- ▶ AdBlue® mag niet in de brandstoftank worden gevuld.
- ▶ AdBlue® alleen in de AdBlue®-tank vullen.
- ▶ Vermijden dat de AdBlue®-tank te ver wordt gevuld.

#### ! AANWIJZING Verontreiniging van het interieur door vrijkomende AdBlue®

- ▶ De AdBlue® navulverpakking na het vullen goed afsluiten.
- ▶ AdBlue® navulverpakkingen niet langdurig in de auto vervoeren.

### Voorwaarden

- Het contact is uitgeschakeld.

Voertuigen met goedkeuring als personenvoertuig: De volgende na elkaar optredende meldingen op het multifunctioneel display verzoeken u om de AdBlue® tank bij te vullen:

- [AdBlue bijvullen zie handleiding](#)

De AdBlue® voorraad is tot de reservehoeveelheid verbruikt.

- [AdBlue bijvullen Verm. ger. over XXX km](#)

U kunt met het voertuig alleen nog de weergegeven afstand afleggen. Zo snel mogelijk AdBlue® bijvullen.

- [AdBlue bijvullen Vermogen ger.: 20 km/h](#)  
Geen start na XXX km

De rijnsnelheid is tot 20 km/h beperkt. U kunt met het voertuig alleen nog de weergegeven afstand afleggen. Daarna kan de motor niet meer worden gestart.

- [AdBlue bijvullen Starten niet mogelijk](#)

Het voertuig kan niet meer worden gestart.

Voertuigen met goedkeuring als bedrijfswagen:

De volgende na elkaar optredende meldingen op het multifunctioneel display verzoeken u om de AdBlue® tank bij te vullen:

- [AdBlue bijvullen zie handleiding](#)

De AdBlue® voorraad is tot de reservehoeveelheid verbruikt.

- [AdBlue bijvullen Vermogen gereduceerd](#)
- [AdBlue bijvullen Na motorstart vermogen ger.: 20 km/h](#)

Het voertuig kan na het opnieuw starten van de motor nog slechts maximaal 20 km/h rijden.

- [AdBlue bijvullen Vermogen gereduceerd: 20 km/h](#)

Het voertuig kan nog slechts maximaal 20 km/h rijden.

U kunt het AdBlue® niveau en de AdBlue® actieradius ook laten weergeven (→ pagina 148).

### AdBlue® tankdop openen bij niet-afsluitbare tankdop

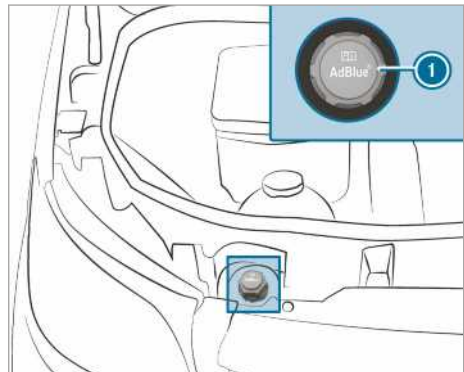

- ▶ De motorkap openen.
- ▶ De AdBlue® tankdop ① linksom draaien en verwijderen.

### AdBlue® tankdop openen bij afsluitbare tankdop

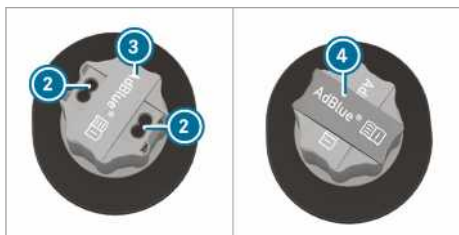
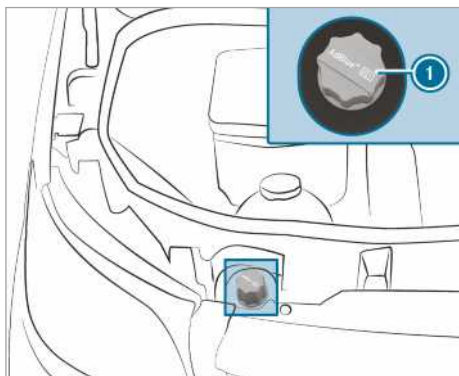

- ▶ De motorkap openen.
- ▶ Het gereedschap ④ voor het ontgrendelen van de AdBlue®-tankdop ① uit het boordgereedschap nemen.
- ▶ De afdekking ③ op de AdBlue®-tankdop ① omhoogtrekken, 90° draaien en loslaten.
- ▶ Het gereedschap ④ in de boringen ② van de AdBlue®-tankdop ① steken.
- ▶ De AdBlue® tankdop ① linksom draaien en verwijderen.

### AdBlue® bijvulcontainer voorbereiden



Variant 1



Variant 2

- ▶ De dop van de AdBlue® jerrycan ② losdraaien.
- ▶ De eenwegslang ① met de hand op de opening van de AdBlue® bijvulcontainer ② vastdraaien.



## AdBlue® bijvullen

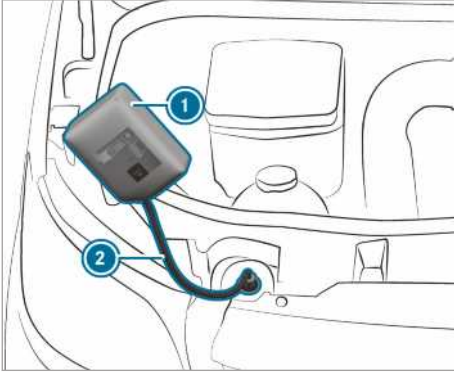

Variante 1

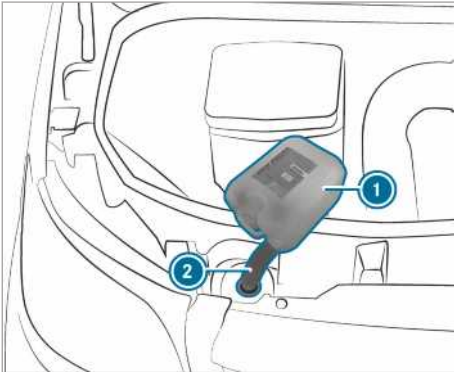

Variante 2

- ▶ De eenwegslang (2) met de hand op de vulpijp van het voertuig vastdraaien.
  - ▶ De AdBlue® bijvulcontainer (1) omhoogbrengen en kantelen. Als de AdBlue®-tank volledig gevuld is, stopt het vullen.
  - De AdBlue® bijvulcontainer (1) kan gedeeltelijk geleegd worden verwijderd.
  - ▶ De eenwegslang (2) en de AdBlue® bijvulcontainer (1) in omgekeerde volgorde losdraaien en afsluiten.
  - ▶ De ontsteking gedurende ten minste 60 seconden inschakelen.
  - ▶ Het voertuig starten.
- ⓘ Een AdBlue® navulverpakking niet continu in het voertuig meenemen.

## AdBlue® navulflacon

De AdBlue® navulflacon slechts handvast op de vulopening in de motorruimte schroeven. Anders kan deze worden beschadigd.



De AdBlue®-navulflacons (1) zijn verkrijgbaar bij een groot aantal tankstations of bij een gekwalificeerde werkplaats. Navulflacons zonder schroefsluiting bieden geen bescherming tegen overvullen. De mogelijkheid bestaat dat AdBlue® door overvulling naar buiten lekt. Mercedes-Benz biedt speciale navulflacons met schroefsluiting aan. Deze zijn verkrijgbaar bij elke Mercedes-Benz-servicewerkplaats.

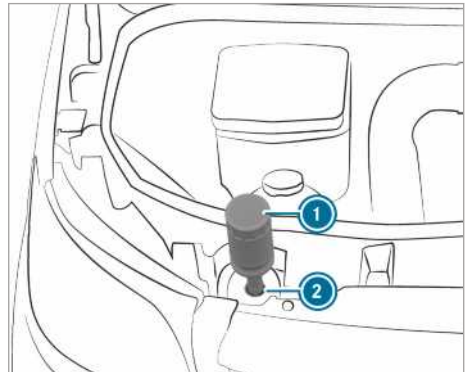

- ▶ De afdekkap van de AdBlue®-navulflacon (1) losdraaien.
- ▶ De AdBlue®-navulflacon (1) zoals afgebeeld op de vulopening (2) aanbrengen en rechtsom met de hand vastdraaien.

- ▶ De AdBlue®-navulflacon ① in de richting van de vulopening ② drukken.  
De AdBlue®-tank wordt gevuld. Dit kan tot 1 minuut duren.

① Wanneer de AdBlue®-navulflacon niet meer omlaaggedrukt wordt, stopt het vullen. De fles kan deels geleegd worden verwijderd.

- ▶ De AdBlue®-navulflacon ① loslaten.
- ▶ De AdBlue®-navulflacon ① linksom draaien en verwijderen.
- ▶ De afdekkap van AdBlue®-navulflacon ① weer aanbrengen.

### Tanken met vulpistool van een AdBlue®-pompzuil

- ▶ Het vulpistool in de vulpijp van het voertuig aanbrengen en AdBlue® bijvullen. De AdBlue®-tank daarbij niet overvullen.

### AdBlue® tankdop sluiten bij niet-afsluitbare tankdop

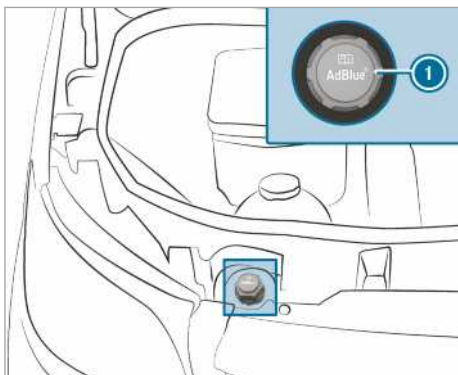

- ▶ Na het vullen van de AdBlue®-tank de AdBlue®-tankdop ① op de vulpijp aanbrengen en rechtsonder vastdraaien.
- ▶ De AdBlue®-tankdop zo ver draaien, dat het opschrift hierop leesbaar is en horizontaal staat.  
Alleen zo is de vulpijp correct afgesloten.
- ▶ De motorkap sluiten.

### AdBlue® tankdop sluiten bij afsluitbare tankdop

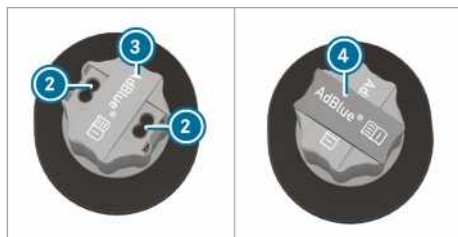
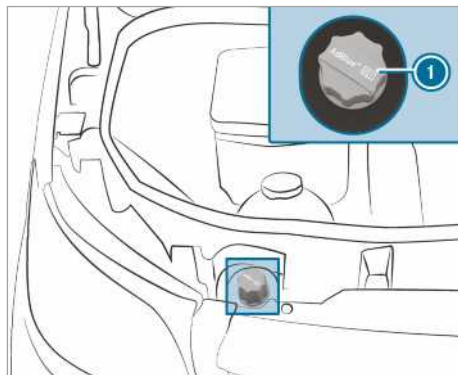

- ▶ Na het vullen van de AdBlue®-tank de AdBlue®-tankdop ① op de vulpijp aanbrengen en rechtsonder vastdraaien.
- ▶ Het gereedschap ④ uit de AdBlue®-tankdop ① trekken en opbergen in het boordgereedschap.
- ▶ De afdekking ③ op de AdBlue®-tankdop ① omhoogtrekken, over de boringen ② van de AdBlue®-tankdop ① draaien en loslaten.
- ▶ De AdBlue®-tankdop ① draaien.  
Wanneer de AdBlue®-tankdop ① vrij kan worden gedraaid, is de AdBlue®-tank afgesloten.

### Parkeren

#### Voertuig afzetten

**⚠ WAARSCHUWING** Brandgevaar bij hete onderdelen van het uitlaatsysteem

Als brandbaar materiaal, bijvoorbeeld bladen, gras of takken, met hete onderdelen van het uitlaatsysteem of de uitlaatgasstroom in

contact komen, kunnen deze materialen ontsteken.

- ▶ De auto zo parkeren dat geen brandbaar materiaal met hete onderdelen van de auto in contact kan komen.
- ▶ Niet op een droge wei of afgeogste graanvelden parkeren.

### **⚠ WAARSCHUWING** Gevaar voor ongevallen- en letsel als kinderen zonder toezicht in de auto worden achtergelaten

Wanneer kinderen zonder toezicht in de auto achterblijven, kunnen deze:

- Portieren openen en daardoor andere personen of verkeersdeelnemers in gevaar brengen.
- Uitstappen en door het verkeer worden gegrepen.
- Uitrustingen van de auto bedienen en bijvoorbeeld bekneld raken.

Bovendien kunnen de kinderen de auto in beweging zetten, door bijvoorbeeld:

- De parkeerrem vrij te zetten.
- De automatische transmissie uit de parkeerstand **P** te schakelen of de handgeschakelde versnellingsbak in de neutraalstand te zetten.
- De motor te starten.

▶ Bij het verlaten van de auto altijd de sleutel meenemen en de auto vergrendelen.

▶ Kinderen en dieren nooit zonder toezicht in de auto achterlaten.

▶ De sleutel buiten bereik van kinderen bewaren.

### **! AANWIJZING** Beschadiging van het voertuig of de aandrijflijn door weggrollen

- ▶ Het voertuig altijd overeenkomstig de wettelijke voorschriften verkeersveilig parkeren.
- ▶ Het voertuig altijd correct tegen weggrollen beveiligen.

### **⚠ WAARSCHUWING** Gevaar voor ongevallen en letsel bij niet-vastgezette parkeerrem

Als het voertuig met ingeschakelde parkeerstand **P** wordt geparkeerd en de parkeerrem niet is ingeschakeld, kan het voertuig weggrollen.

De ingeschakelde parkeerstand **P** is geen volledige vervanging van de parkeerrem.

Er bestaat gevaar voor letsel en ongevallen!

- ▶ Het voertuig tegen weggrollen beveiligen zoals hieronder beschreven.

De volgende punten in acht nemen om te waarborgen dat het voertuig correct tegen onbedoeld weggrollen is beveiligd.

- ▶ Altijd de parkeerrem bedienen.
- ▶ **Voertuigen met handgeschakelde versnellingsbak:** De 1e versnelling of de achteruitversnelling inschakelen.
- ▶ **Voertuigen met automatische transmissie:** De transmissiestand **P** inschakelen.
- ▶ **Op hellingen:** De voorwielen in de richting van de stoeprand draaien.
- ▶ **Op hellingen:** De achteras met een wielkeg of een voorwerp zonder scherpe randen beveiligen (→ pagina 158).

**i** Als het voertuig wordt vergrendeld, kunnen de zijruiten nog vijf minuten worden bediend.

## Handbediende parkeerrem

### Handremhendel handmatig bedienen of vrijzetten

#### **⚠ WAARSCHUWING** Slipgevaar en gevaar voor ongevallen door afremmen met de parkeerrem

Wanneer u het voertuig met de parkeerrem moet afremmen, dan is de remweg aanzienlijk langer en kunnen de wielen blokkeren. Er bestaat een groter gevaar voor slippen en ongevallen.

- ▶ Het voertuig alleen met de parkeerrem afremmen als de bedrijfsrem is uitgevallen.
- ▶ De parkeerrem daarbij niet te krachtig bedienen.

- ▶ Wanneer de wielen blokkeren, direct de parkeerrem zo ver vrijzetten tot de wielen weer ronddraaien.

**⚠ WAARSCHUWING** Gevaar voor brand en ongevallen als de parkeerrem niet gelost is

Als de parkeerrem tijdens het rijden niet volledig is gelost, kunnen de volgende situaties optreden:

- De parkeerrem kan oververhit raken en daardoor brand veroorzaken.
  - De parkeerrem kan het voertuig niet meer tegenhouden.
- ▶ Voordat wordt weggereden de parkeerrem volledig lossen.

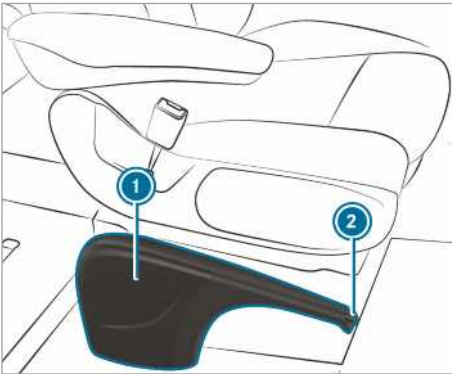

Als het voertuig met de parkeerrem wordt afgeremd, gaan de remlichten niet branden.

De parkeerrem mag in principe alleen bij stilstaand voertuig worden bediend.

- ▶ **Parkeerrem aantrekken:** De handremhendel ① tot de laatste bereikbaar vergrendeling omhoogtrekken.

Bij draaiende motor gaat het controlelampje  in het instrumentendisplay branden. Er klinkt een waarschuwingssignaal als het voertuig rijdt.

- ① Bij voertuigen met een wegklapbare handremhendel kan vervolgens de handremhendel ① tot de aanslag omlaag worden gedrukt.

- ▶ **Parkeerrem vrijzetten:** Bij voertuigen met een wegklapbare handremhendel eerst de handremhendel ① tot de aanslag omhoogtrekken.

- ▶ De handremhendel ① iets aantrekken en de knop voor het vrijzetten ② indrukken.
- ▶ De handremhendel ① tot de aanslag omlaaggeleiden.  
Het controlelampje  in het instrumentendisplay dooft.

**Handremhendel omhoog of omlaag klappen (alleen bij voertuigen met wegklapbare handremhendel)**

**Voorwaarden**

- De handremhendel is aangetrokken.

- ▶ **Handremhendel omlaagklappen:** De handremhendel tot de aanslag omlaagdrukken.
- ▶ **Handremhendel omhoogklappen:** De handremhendel tot de aanslag omhoogtrekken.

**Noodremming met handremhendel uitvoeren**

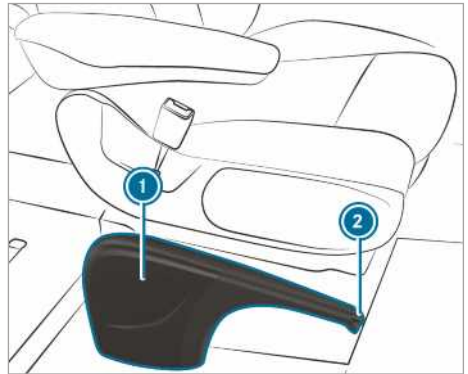

In geval van uitzondering kan bij het uitvallen van de bedrijfsrem met de parkeerrem een noodremming worden uitgevoerd.

- ▶ **Noodremming:** De knop voor het vrijzetten ② ingedrukt houden en de remhefboom ① voorzichtig aantrekken.

## Elektrische parkeerrem

### Aanwijzingen met betrekking tot de elektrische parkeerrem

**⚠ WAARSCHUWING** Gevaar voor ongevallen en letsel als kinderen zonder toezicht in het voertuig worden achtergelaten

Wanneer kinderen zonder toezicht in het voertuig achterblijven, kunnen ze met name:

- Deuren openen en daardoor andere personen of verkeersdeelnemers in gevaar brengen.
- Uitstappen en door het verkeer worden gegrepen.
- Uitrustingen van het voertuig bedienen en bijvoorbeeld bekneeld raken.

Bovendien kunnen kinderen het voertuig in beweging zetten, door bijvoorbeeld:

- De parkeerrem vrij te zetten.
- De transmissiestand te wijzigen.
- Het voertuig te starten.

- ▶ Kinderen nooit zonder toezicht in het voertuig laten.
- ▶ Bij het verlaten van het voertuig altijd de sleutel meenemen en het voertuig vergrendelen.
- ▶ De sleutel buiten bereik van kinderen bewaren.

Om de automatische functies storingsvrij te laten verlopen moet de chauffeur een correcte zitpositie innemen (→ pagina 67).

De werking van de elektrische parkeerrem is afhankelijk van de boordnetspanning. Als de boordnetspanning laag is of als er een storing in het systeem aanwezig is, kan de elektrische parkeerrem onder bepaalde omstandigheden niet worden gesloten en gaat het gele controlelampje  branden.

Parkeer het voertuig in dit geval op de volgende manier:

- Het voertuig op een vlakke ondergrond parkeren en tegen weggrollen beveiligen.
- **Voertuigen met automatische transmissie:** De transmissie in de stand **P** zetten.
- **Voertuigen met handgeschakelde versnellingsbak:** De 1e versnelling inschakelen.

**i** Pas wanneer het rode controlelampje  continu brandt, is de elektrische parkeerrem ook daadwerkelijk gesloten.

Een gesloten parkeerrem kan bij een lage boordnetspanning of bij een storing in het systeem eventueel niet worden vrijgezet. Contact opnemen met een gekwalificeerde werkplaats. Met regelmatige intervallen voert de elektrische parkeerrem bij afgezette motor een functiecontrole uit. De daarbij optredende geluiden zijn normaal.

### Elektrische parkeerrem automatisch vastzetten

#### Voertuigen met automatische transmissie:

De elektrische parkeerrem wordt automatisch vastgezet, als de transmissie in de stand **P** staat.

Tevens moet aan ten minste een van de volgende voorwaarden voldaan zijn:

- De motor is afgezet.
- De chauffeur zit niet op de chauffeursstoel.
- Het gordelslot wordt geopend.

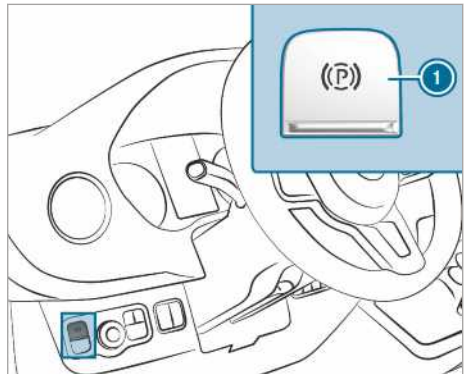



Om het automatisch sluiten van de elektrische parkeerrem te verhinderen, aan de schakelaar **1** trekken.

De elektrische parkeerrem wordt ook automatisch vastgezet, wanneer de actieve afstandsassistent DISTRONIC het voertuig tot stilstand heeft gebracht.

Tevens moet aan ten minste een van de volgende voorwaarden voldaan zijn:

- De motor is afgezet.
- De chauffeur zit niet op de chauffeursstoel.
- Het gordelslot wordt geopend.
- Er treedt een systeemstoring op.

- De spanningsvoorziening is niet voldoende.
- Het voertuig staat langere tijd stil.

Het rode controlelampje  in het instrumentendisplay gaat branden. Pas wanneer het rode controlelampje  continu brandt, is de elektrische parkeerrem ook daadwerkelijk gesloten.

### Voertuigen met handgeschakelde versnellingsbak:

De elektrische parkeerrem wordt automatisch vastgezet, wanneer aan ten minste een van de volgende voorwaarden is voldaan:

- De motor is afgezet.
- De chauffeur komt omhoog van de chauffeursstoel.
- Het gordelslot wordt geopend.

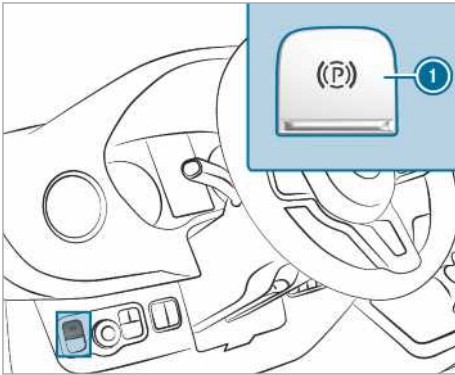





Om het automatisch sluiten van de elektrische parkeerrem te verhinderen, aan de schakelaar  trekken.

### Elektrische parkeerrem automatisch vrijzetten

#### Voertuigen met automatische transmissie:

Als aan alle onderstaande voorwaarden is voldaan, wordt de elektrische parkeerrem van uw voertuig vrijgezet:

- De chauffeur zit op de chauffeursstoel.
- De chauffeur heeft de veiligheidsgordel omgespjt.
- De motor draait.
- De transmissie staat in de stand  of  en u bedient het gaspedaal.

u schakelt van de transmissiestand  naar de stand  of . Bij steilere hellingen moet u bovendien het gaspedaal bedienen.

- Wanneer de transmissie in de stand  staat, moeten de achterdeuren gesloten zijn.

### Voertuigen met handgeschakelde versnellingsbak:

Als aan alle onderstaande voorwaarden is voldaan, wordt de elektrische parkeerrem van uw voertuig vrijgezet:

- De chauffeur zit op de chauffeursstoel.
- De chauffeur heeft de veiligheidsgordel omgespjt.
- De motor draait.
- Er is een versnelling ingeschakeld.
- U laat het koppelingspedaal opkomen en bedient tegelijkertijd het gaspedaal.
- Wanneer de achteruitversnelling ingeschakeld is, moeten de achterdeuren gesloten zijn.

### De elektrische parkeerrem handmatig bedienen of vrijzetten

**⚠ WAARSCHUWING** Gevaar voor ongevallen en letsel als kinderen zonder toezicht in het voertuig worden achtergelaten



Wanneer kinderen zonder toezicht in het voertuig achterblijven, kunnen ze met name:

- Deuren openen en daardoor andere personen of verkeersdeelnemers in gevaar brengen.
- Uitstappen en door het verkeer worden gegrepen.
- Uitrustingen van het voertuig bedienen en bijvoorbeeld bekneld raken.

Bovendien kunnen kinderen het voertuig in beweging zetten, door bijvoorbeeld:

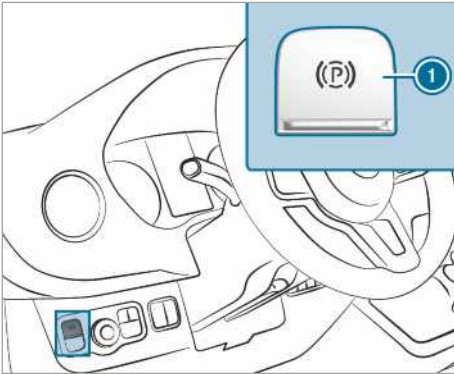
- De parkeerrem vrij te zetten.
  - De transmissiestand te wijzigen.
  - Het voertuig te starten.
- Kinderen nooit zonder toezicht in het voertuig laten.
- Bij het verlaten van het voertuig altijd de sleutel meenemen en het voertuig vergrendelen.
- De sleutel buiten bereik van kinderen bewaren.



► **Inschakelen:** De schakelaar ① indrukken. Wanneer de elektrische parkeerrem gesloten is, gaat het rode controlelampje  in het instrumentendisplay branden. Pas wanneer het rode controlelampje  continu brandt, is de elektrische parkeerrem ook daadwerkelijk gesloten.

Het bedienen is ook bij uitgeschakeld contact mogelijk.

► **Vrijzetten:** Aan de schakelaar ① trekken. Het rode controlelampje  in het instrumentendisplay dooft.

De elektrische parkeerrem kan pas worden vrijgezet als het contact met de start-stop-toets is ingeschakeld.

### Noodremming uitvoeren

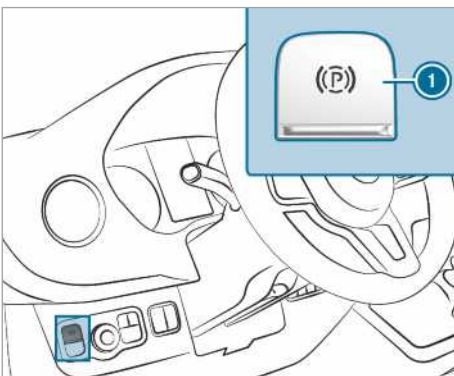

In geval van nood kan het voertuig ook tijdens het rijden met de elektrische parkeerrem worden afgeremd.

► Tijdens het rijden de schakelaar ① van de elektrische parkeerrem indrukken. Het voertuig wordt afgeremd zo lang u de schakelaar ① van de elektrische parkeerrem ingedrukt houdt.

Het voertuig wordt sterker afgeremd naarmate u de schakelaar ① van de elektrische parkeerrem langer ingedrukt houdt.

Tijdens het remmen ontvangt u de volgende terugmeldingen van het voertuig:

- Er klinkt een waarschuwingssignaal.
- De displaymelding "Parkeerrem ontgrendelen" verschijnt.
- Het rode controlelampje  in het instrumentendisplay knippert.

Als het voertuig tot stilstand is afgeremd, wordt vervolgens de elektrische parkeerrem ingeschakeld.

### Voertuig buiten gebruik stellen

#### Voertuig langer dan vier weken buiten bedrijf stellen

- **Mogelijkheid 1:** De accu op een druppellader aansluiten.
- **Mogelijkheid 2:** De startaccu van het voertuig loskoppelen.
- **Mogelijkheid 3:** De spanningsvoorziening met de accuhoofdschakelaar uitschakelen en de extra accu van het voertuig loskoppelen.
- **Mogelijkheid 4:** De spanningsvoorziening onderbreken door het activeren van de ruststand (→ pagina 157).

Als er geen maatregelen worden genomen om de laadtoestand van de accu op peil te houden, moet de laadtoestand van de accu elke drie weken worden gecontroleerd.

► **Accuspanning lager dan 12,2 V:** De accu opladen, om beschadiging door diepontladen te voorkomen.

① Meer informatie is verkrijgbaar bij een gekwalificeerde werkplaats.

### Ruststand

#### Ruststand activeren of deactiveren

##### Voorwaarden

- De motor is afgezet.

Boordcomputer:

- ➔ Instellingen ➔ Voertuig
- ➔ Ruhezustand (Ruststand)

▶ **Activeren of deactiveren:** Ja of Nee selecteren.

### Wielkeg gebruiken

De wielkeg tevens gebruiken voor de extra beveiliging van het voertuig tegen weggrollen, bijvoorbeeld bij het parkeren of het verwisselen van een wiel.

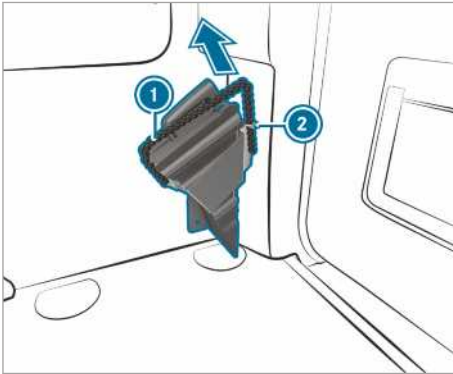

Wielkeg in laadruimte/passagierscompartiment

▶ **Wielkeg uitnemen:** Het bevestigingskoord ① iets omlaagtrekken en dan uit de houder ② nemen.

▶ De wielkeg uitnemen.

ⓘ Er bij het opbergen op letten, dat de wielkeg in de houder wordt geborgd door het bevestigingskoord ①.

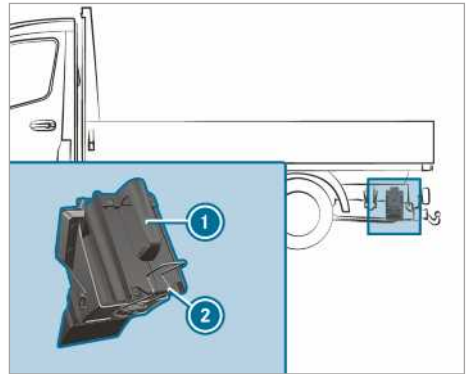

Wielkeg aan het chassis achter, linkzijdige van het voertuig (voorbeeld)

▶ **Wielkeg verwijderen bij chassiscabine met open laadbak:** De borgveer ② omlaagtrekken en de wielkeg ① uitnemen.

ⓘ Er bij het opbergen op letten, dat de wielkeg door de borgveer in de houder wordt geborgd.

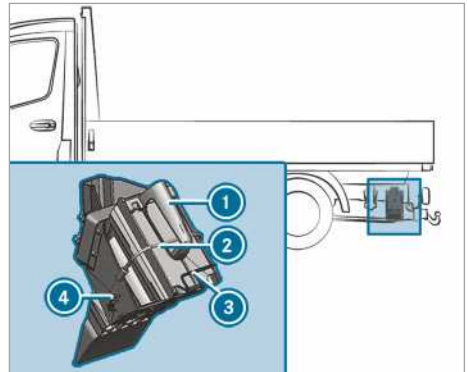

Wielkeg aan het chassis achter, linkzijdige van het voertuig (voorbeeld voertuig met voorwielaandrijving)

▶ **Wielkeg uitnemen bij chassiscabine:** Het elastiek ② losmaken van de haak ④.

▶ De borgveer ③ omlaagtrekken en de wielkeg ① uitnemen.

ⓘ Er bij het opbergen op letten, dat de wielkeg door de borgveer in de houder wordt geborgd.



## Rij- en rijveiligheidssystemen

### Aanwijzing voor rijsystemen en uw verantwoordelijkheid

Uw voertuig is voorzien van rijsystemen die u ondersteunen bij het rijden, parkeren en manoeuvreren. De rijsystemen zijn hulpmiddelen en ontslaan u niet van uw verantwoordelijkheid. Voortdurend de verkeerssituatie in de gaten houden en indien nodig ingrijpen. De grenzen voor een veilig gebruik in acht nemen.

### Informatie over sensoren

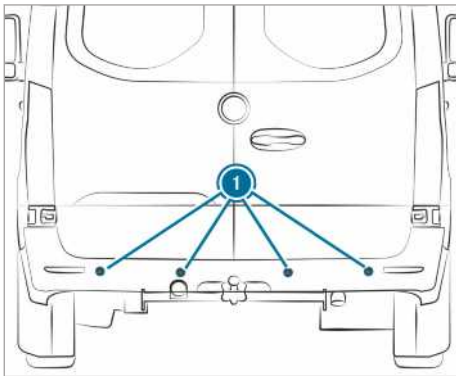

Sommige rijsystemen en rijveiligheidssystemen bewaken met sensoren ❶ de omgeving voor, achter of naast het voertuig (afhankelijk van de uitrusting van het voertuig).

De radarsensoren zijn afhankelijk van de uitrusting van het voertuig achter de bumpers en/of achter de radiatorgrille geïntegreerd. Deze onderdelen vrijhouden van vuil, ijs en aangekoekte sneeuw (→ pagina 239). De sensoren mogen niet worden afgedekt, bijvoorbeeld door een fietsdrager, uitstekende lading of stickers. Na een ongeval en de daarmee verbonden, mogelijk niet zichtbare, schade aan de bumpers of radiatorbekleding, de werking van de radarsensoren laten controleren bij een gekwalificeerde werkplaats.

### Werking van de rijsystemen en rijveiligheidssystemen

In dit hoofdstuk vindt u informatie over de volgende rijsystemen en rijveiligheidssystemen:

- ABS (AntiBlokkeerSysteem) (→ pagina 159)
- ASR (Aandrijf-Slip-Regeling) (→ pagina 160)

- BAS (Brems-Assistent-Systeem = remassistentensysteem) (→ pagina 160)
- ESP® (Elektronisch StabiliteitsProgramma) (→ pagina 160)
- EBD (Electronic Brakeforce Distribution) (→ pagina 162)
- Active Brake Assist System (→ pagina 162)
- Adaptief remlicht (→ pagina 164)
- TEMPOMAT (→ pagina 164) en limiter (→ pagina 165)
- Actieve afstandsassistent DISTRONIC (→ pagina 167)
- Wegrijhulp voor op hellingen
- HOLD-functie (→ pagina 170)
- PARKTRONIC-parkeerassistent (→ pagina 170)
- Achteruitrijcamera (→ pagina 171)
- 360°-camera (→ pagina 174)
- ATTENTION ASSIST (→ pagina 176)
- Dodehoekassistent (→ pagina 177)
- Actieve spoorassistent (→ pagina 180)

### Functies van het ABS (antiblokkeersysteem)

De belangrijke veiligheidsaanwijzingen met betrekking tot de rijveiligheidssystemen in acht nemen.

Het ABS regelt de remdruk in kritieke situaties:

- Bij het remmen, bijvoorbeeld bij een noodstop of onvoldoende grip van de banden, wordt het blokkeren van de wielen voorkomen.
- Bij het remmen blijft de bestuurbaarheid van het voertuig gewaarborgd binnen de fysiek mogelijke grenzen.
- Het ABS functioneert vanaf een snelheid van circa 5 km/h. Bij een glad wegdek werkt het ABS al bij een geringe druk op het rempedaal.

### Systeempgrenzen

Het ABS kan niet correct werken of niet functioneren als een storing aanwezig is en het gele ABS-waarschuwinglampje  in het instrumentendisply permanent brandt na het starten van de motor.

Als het ABS regelt, is pulseren van het rempedaal voelbaar. Het pulserende rempedaal kan een aanwijzing voor gevaarlijke wegomstandigheden zijn en u eraan herinneren bijzonder voorzichtig te rijden.

**Als het ABS regelt:** Het rempedaal krachtig ingedrukt blijven houden tot de noodstop situatie voorbij is.

**Bij een noodstop:** Het rempedaal krachtig ingedrukt houden.

### Werking van het BAS (Brake Assist System)

**⚠ WAARSCHUWING** Gevaar voor ongevallen door storing in het BAS (remassistentiesysteem)

Wanneer het BAS een storing vertoont, kan de remweg langer worden bij een noodstop.

▶ In noodstop situaties het rempedaal met volle kracht indrukken. Het ABS voorkomt daarbij het blokkeren van de wielen.

Het BAS ondersteunt u bij een noodstop met extra remkracht.

Wanneer het rempedaal snel wordt ingedrukt, wordt het BAS geactiveerd:

- Het BAS verhoogt automatisch de remdruk van de rem.
- Het BAS kan de remweg verkorten.
- Het ABS voorkomt daarbij het blokkeren van de wielen.

Als het rempedaal wordt losgelaten, werkt het remsysteem weer op conventionele wijze. Het BAS wordt uitgeschakeld.

### Functies van de ASR (aandrijfslipregeling)

De ASR kan het gevaar voor ongevallen vanwege het niet-aangepast wegrijden of accelereren niet verlagen noch de natuurkundige grenzen buiten werking stellen. De ASR is slechts een hulpmiddel. Uw rijstijl altijd aanpassen aan de actuele verkeers- en weersomstandigheden.

Wanneer bij voertuigen met vierwielaandrijving de vierwielaandrijving wordt in- of uitgeschakeld, wordt de ASR tijdens de schakelmanoeuvre uitgeschakeld.

**Voertuigen zonder stuurwieltoetsen:** Als de ASR een functiestoring vertoont, brandt het controlelampje  als de motor draait en kan het motorvermogen beperkt zijn (→ pagina 26).

De ASR verbetert continu het tractievermogen, dus de krachtoverbrenging tussen banden en wegdek, en daarmee ook de rijstabiliteit van het

voertuig. De ASR remt afzonderlijke aandrijfwielen af en begrenst het koppel van de motor, om het doordraaien van de aangedreven wielen te voorkomen. Daarmee vormt de ASR een belangrijke ondersteuning bij het wegrijden en het accelereren, in het bijzonder op een nat of glad wegdek.

Wanneer de ondergrond niet voldoende tractie biedt, kan ook met de ASR niet probleemloos worden weggereden. Daarbij spelen ook de banden, het totaalgewicht van het voertuig en de helling van de rijbaan een beslissende rol.

Als de ASR ingrijpt, knippert het waarschuwingslampje  in het instrumentendisplaatje.

### Functies van het ESP® (elektronisch stabiliteitsprogramma)

**⚠ WAARSCHUWING** Slipgevaar door een storing in het ESP®

Als het ESP® is uitgeschakeld, wordt de auto niet door het ESP® gestabiliseerd. Bovendien zijn verdere rijveiligheidssystemen uitgeschakeld.

- ▶ Voorzichtig verder rijden.
- ▶ Het ESP® bij een gekwalificeerde werkplaats laten controleren.

**⚠ WAARSCHUWING** Slipgevaar door uitgeschakeld ESP®

Als het ESP® wordt uitgeschakeld, zorgt het ESP® niet meer voor stabilisatie van de auto.

- ▶ Het ESP® alleen uitschakelen, zolang de hieronder beschreven situaties zich voordoen.

Het voertuig niet op een rollentestbank gebruiken (bijvoorbeeld voor een controle van het vermogen). Als u het voertuig op een rollentestbank wilt laten testen, eerst informatie inwinnen bij een gekwalificeerde werkplaats.

Wanneer bij voertuigen met vierwielaandrijving de vierwielaandrijving wordt in- of uitgeschakeld, wordt het ESP® tijdens de schakelmanoeuvre uitgeschakeld.

Als het ESP® een functiestoring vertoont, brandt het waarschuwingslampje  bij draaiende motor en kan het motorvermogen beperkt zijn (→ pagina 26).

- ⓘ Alleen wielen met de aanbevolen bandenmaten monteren. Alleen dan kan het ESP® naar behoren functioneren.

## ESP® (elektronisch stabiliteitsprogramma) in- of uitschakelen

Multimediasysteem:

→  ▶ Instellingen ▶ Snelle toegang  
▶ ESP

- ⓘ Het ESP® kan alleen via de snelle toegang worden in- en uitgeschakeld, als ten minste één andere functie in de snelle toegang beschikbaar is. Anders vindt u het ESP® in het menu [Assistentie](#).

- ▶ ESP selecteren.  
Een bevestigingsvraag verschijnt.
- ▶ Aan of  Uit selecteren.

Als in het combi-instrument het waarschuwingslampje ESP® OFF  permanent brandt, is het ESP® uitgeschakeld.

De informatie over de waarschuwingslampjes en de displaymeldingen die in het combi-instrument kunnen verschijnen, in acht nemen.

## Functies van de ESP® zijwindassistent

Als het ESP® is uitgeschakeld of vanwege een functiestoring niet actief is, werkt de zijwindassistent niet.

De zijwindassistent reageert onder de volgende omstandigheden niet:

- Het voertuig wordt blootgesteld aan sterke schokken, bijvoorbeeld door wegoneffenheden of kuilen.
- Het voertuig verliest grip, bijvoorbeeld bij gladheid door sneeuw of ijs of vanwege aquaplaning.
- De chauffeur voert snelle en grote stuurbewegingen uit.

Zodra de rij situatie weer is genormaliseerd, is de zijwindassistent weer gereed voor gebruik.

De zijwindassistent herkent sterke windvlagen van opzij, die de rechthoekstabiliteit van het voertuig kunnen storen. De zijwindassistent grijpt in afhankelijk van de richting en de kracht van de zijwind.

Een stabiliserende remingreep helpt om het voertuig in het goede spoor te houden.

Bij een duidelijk waarneembare ingreep van de zijwindassistent verschijnt informatie in het combi-instrument.

De zijwindassistent is actief vanaf een snelheid van 80 km/h bij rechtoetrijden of tijdens het rijden door flauwe bochten.

## Functie van de ESP®-aanhangwagenstabilisatie

**⚠ WAARSCHUWING** Gevaar voor ongevallen bij slechte verkeers- en weersomstandigheden

Bij slechte verkeers- en weersomstandigheden kan de aanhangwagenstabilisatie slingeren van de combinatie niet voorkomen. Aanhangwagens met een hoog zwaartepunt kunnen kantelen voordat het ESP® dit herkent.

- ▶ De rijstijl altijd aan de actuele verkeers- en weersomstandigheden aanpassen.

De ESP®-aanhangwagenstabilisatie werkt kritische rij-omstandigheden vroegtijdig tegen en vormt daardoor een belangrijke ondersteuning tijdens het rijden met een aanhangwagen. De aanhangwagenstabilisatie is een onderdeel van het ESP®.

Wanneer de sensoren en analyse slingeren van de aanhangwagen herkent, remt de ESP®-aanhangwagenstabilisatie eerst doelgericht afzonderlijke wielen van het voertuig af. Daarmee worden de slingerbewegingen tegengewerkt. Wanneer de slingerbewegingen aanhouden, wordt het voertuig geremd en wordt desnoods het motorvermogen gereduceerd tot de combinatie weer stabiliseert.

Wanneer uw voertuig met aanhangwagens (combinatie) gaat slingeren, kunt u de combinatie alleen stabiliseren door te remmen. De ESP®-aanhangwagenstabilisatie ondersteunt u in deze situatie bij het stabiliseren van de combinatie.

De ESP®-aanhangwagenstabilisatie is actief vanaf een snelheid van circa 65 km/h.

Als het ESP® vanwege een storing is uitgeschakeld, functioneert de aanhangwagenstabilisatie niet.

## Werking van de EBD (Electronic Brakeforce Distribution)

De EBD heeft de volgende eigenschappen:

- Bewaking en regeling van de remdruk op de achterwielen
- Verbetering van de rijstabiliteit bij het remmen, in het bijzonder in bochten

## Functie van het Active Brake Assist System

Het Active Brake Assist System bestaat uit de volgende functies:

- Afstandswaarschuwingsfunctie
- Autonome remfunctie
- Aan de situatie aangepaste remondersteuning

Het Active Brake Assist System kan u helpen om het aanrijdingsgevaar met voertuigen of voetgangers te minimaliseren of de gevolgen van een ongeval te beperken.

Wanneer het Active Brake Assist System een aanrijdingsgevaar heeft herkend, wordt u optisch en akoestisch gewaarschuwd.

Als niet wordt gereageerd op de optische of de akoestische waarschuwing, kan in kritische situaties autonoom worden afgeremd.

Bij kruisende voetgangers en fietsers: In bijzonder kritische situaties kan het Active Brake Assist System ervoor zorgen dat direct autonoom kan worden afgeremd. De optische en akoestische waarschuwing wordt in dit geval samen met het remmen geactiveerd.

Als u in een kritische situatie zelf remt of tijdens het autonoom remmen het rempedaal bedient, volgt er een aan de situatie aangepaste remondersteuning. Indien nodig wordt de remdruk verhoogd tot een noodstop. De aan de situatie aangepaste remondersteuning wordt alleen gebruikt bij sterke bediening van de rem, in andere gevallen blijft het autonoom remmen actief.

**⚠ WAARSCHUWING** Gevaar voor ongevallen bij beperkt herkenningvermogen van het Active Brake Assist System

Het Active Brake Assist System kan objecten en complexe verkeerssituaties niet altijd eenduidig herkennen.

Daarbij kunnen er in complexe rijtsituaties ook onterechte ingrepen of niet-ingrepen van de Brake Assist optreden. In deze gevallen, evenals bij storingen van het Active Brake Assist System, blijft het remsysteem steeds beschikbaar met volledige remkrachtondersteuning en BAS.

- ▶ Altijd goed op de verkeerssituatie letten en niet alleen op het Active Brake Assist System vertrouwen. Het Active Brake Assist System is slechts een hulpmiddel. De chauffeur van het voertuig is zelf verantwoordelijk voor een veilige afstand, de snelheid en het tijdig remmen.
- ▶ Klaar zijn om direct te kunnen remmen en eventueel uit te wijken.

Eveneens de systeemgrenzen van het Active Brake Assist System in acht nemen.

## De afzonderlijke deelfuncties zijn in de volgende snelheidsbereiken beschikbaar: Afstandswaarschuwingsfunctie

De afstandswaarschuwingsfunctie waarschuwt u in de volgende situaties:

- Vanaf een snelheid van circa 30 km/h, als gedurende meerdere seconden de afstand tot de voorligger te klein is voor de gereden snelheid

Het waarschuwinglampje afstandswaarschuwing in het combi-instrument  gaat branden.

- Vanaf een snelheid van circa 7 km/h, als u een voertuig of voetganger tot een kritische afstand nadert

U hoort een onderbroken waarschuwingssignaal en het afstandswaarschuwingslampje in het combi-instrument  gaat branden.

Direct remmen of uitwijken voor een obstakel, in zoverre dit zonder gevaar mogelijk is en de verkeerssituatie dit toelaat.

De afstandswaarschuwingsfunctie kan u in de volgende situaties met een onderbroken waarschuwingssignaal en een waarschuwinglampje ondersteunen:

Voorliggers	Stilstaande voertuigen	Kruisende voertuigen	Kruisende voetgangers/fietsers	Stilstaande voetgangers
tot circa 250 km/h	tot circa 200 km/h	geen reactie	tot circa 60 km/h	geen reactie

#### Autonome remfunctie

De autonome remfunctie kan vanaf een snelheid van circa 7 km/h in de volgende situaties ingrijpen:

Voorliggers	Stilstaande voertuigen	Kruisende voertuigen	Overstekende voetgangers / fietsers	Stilstaande voetgangers
tot circa 250 km/h	tot circa 200 km/h	geen reactie	tot circa 60 km/h	geen reactie

#### Aan de situatie aangepaste remondersteuning

De situatieafhankelijke remondersteuning kan vanaf een snelheid van circa 7 km/h in de volgende situaties ingrijpen:

Voorliggers	Stilstaande voertuigen	Kruisende voertuigen	Overstekende voetgangers / fietsers	Stilstaande voetgangers
tot circa 250 km/h	tot circa 80 km/h	geen reactie	tot circa 60 km/h	geen reactie

#### Afbreken van een remingreep van het Active Brake Assist System

Een remingreep van het Active Brake Assist System kan op elk moment worden beëindigd:

- Door maximale bediening van het gaspedaal of de kickdown
- Door het loslaten van het rempedaal (alleen tijdens een aan de situatie aangepaste remondersteuning)

Wanneer aan een van de volgende voorwaarden is voldaan, kan het Active Brake Assist System de remingreep beëindigen:

- U kijkt uit voor een obstakel door te sturen.
- Er bestaat geen aanrijdingsgevaar meer.
- Er wordt geen obstakel meer in de lijn van het voertuig herkend.

#### Systeempgrenzen

Het systeem kan in de volgende situaties mogelijk niet correct werken of buiten werking zijn:

- De sensoren worden gehinderd door sneeuw, regen, mist of veel spatwater.
- De sensoren zijn vervuild, beslagen, beschadigd of afgedekt.
- De sensoren worden gehinderd door andere radarbronnen, bijvoorbeeld bij sterke radarreflectie in parkeergarages.
- Als bandenspanningsverlies of een beschadigde band wordt herkend of weergegeven.
- Na het inschakelen van het contact of na het wegrijden is gedurende enkele seconden nog niet de volledige werking van het systeem beschikbaar.

Het systeem reageert in de volgende omstandigheden eventueel niet correct:

- Bij complexe verkeerssituaties waarin objecten niet altijd eenduidig herkenbaar zijn.
- Voetgangers of voertuigen die zich snel binnen het detectiebereik van de radarsensoren bewegen.
- Voetgangers die door andere objecten worden afgedekt.
- In scherpe bochten

## Active Brake Assist System instellen

### Voorwaarden

- Het contact is ingeschakeld.

Multimediasysteem:

 **Instellingen** **Assistentie**  
**Actieve remassistent**

De volgende instellingen zijn beschikbaar:

- Vroeg
- Gemiddeld
- Laat

▶ Een instelling selecteren.



Bij het starten van de motor wordt elke keer automatisch de instelling **Gemiddeld** geselecteerd.

### Active Brake Assist System uitschakelen

 Geadviseerd wordt om het Active Brake Assist System altijd ingeschakeld te laten.

▶ Uit selecteren.

De afstandswaarschuwingsfunctie en autonome remfunctie worden uitgeschakeld.

 Als het Active Brake Assist System uitgeschakeld is, verschijnt op het multifunctioneel display in het statusgedeelte het symbool .

## Functie van het adaptieve remlicht

Het adaptieve remlicht waarschuwt het achteropkomend verkeer bij een noodstop situatie door de volgende signalen:

- knipperende remlichten
- inschakelen van de alarmknipperlichtinstallatie

Wanneer de auto vanaf een snelheid hoger dan 50 km/h krachtig wordt afgeremd, knipperen de remlichten snel. Daardoor wordt het achteropko-

mende verkeer op zeer opvallende wijze gewaarschuwd.

Als de snelheid bij het begin van het afremmen hoger dan 70 km/h is, wordt de alarmknipperlichtinstallatie ingeschakeld zodra de auto tot stilstand is gekomen. Als vervolgens wordt verder gereden, wordt de alarmknipperlichtinstallatie bij circa 10 km/h automatisch uitgeschakeld. De alarmknipperlichtinstallatie kan ook met de alarmknipperlichttoets worden uitgeschakeld.

## TEMPOMAT en limiter

### Functie van de TEMPOMAT

De TEMPOMAT accelereert het voertuig automatisch en remt hem ook weer af om een eerder opgeslagen snelheid aan te houden.

Als u bijvoorbeeld accelereert om in te halen, wordt de opgeslagen snelheid niet gewist. Wanneer u na de inhaalmanoeuvre de voet van het gaspedaal neemt, regelt de TEMPOMAT de snelheid weer terug naar de opgeslagen snelheid.

De TEMPOMAT wordt bediend met de overeenkomstige stuurwieltoetsen. Elke snelheid vanaf 20 km/h kan worden ingesteld.

De TEMPOMAT kan het gevaar voor ongevallen vanwege een niet-aangepaste rijstijl niet verlagen noch de natuurkundige grenzen buiten werking stellen. Hij kan geen rekening houden met de weg- en weersomstandigheden en de verkeerssituatie. De TEMPOMAT is slechts een hulpmiddel. De verantwoordelijkheid voor een veilige afstand, de snelheid, het tijdig remmen en het aanhouden van de rijstrook ligt bij u.

### Weergaven op het multifunctioneel display

Op het multifunctioneel display wordt de status van de TEMPOMAT en de opgeslagen snelheid weergegeven.



Weergave instrumentendisplay (kleurendisplay)

- ① TEMPOMAT is geselecteerd
- ② Regelsnelheid grijs: De snelheid is opgeslagen, de TEMPOMAT is gedeactiveerd
- ③ Regelsnelheid groen: De snelheid is opgeslagen, de TEMPOMAT is geactiveerd

### Systeemgrenzen

Op een helling kan het voorkomen dat de TEMPOMAT de snelheid niet kan aanhouden. Als het einde van de helling is bereikt, wordt de opgeslagen snelheid weer aangehouden.

Bij lange en steile afdalingen moet vroegtijdig in een lagere versnelling worden geschakeld. Hier vooral op letten als het voertuig beladen is. Zo wordt er gebruikgemaakt van de remwerking van de motor. Daardoor wordt het remsysteem ontlast en wordt voorkomen dat de remmen oververhit raken en te snel slijten.

De TEMPOMAT in de volgende situaties niet gebruiken:

- In verkeerssituaties met veelvuldige snelheidswisselingen, bijvoorbeeld bij druk verkeer of op wegen met veel bochten
- Op gladde wegen. De aangedreven wielen kunnen bij het accelereren hun grip verliezen en het voertuig kan in een slip raken.
- Als bij slecht zicht wordt gereden.

### Functie van de limiter

#### Voertuig met een toegestaan totaalgewicht

**tot 3,5 t:** De limiter begrenst de snelheid van het voertuig. Om snel op de opgeslagen snelheid af te regelen, remt de limiter automatisch.

#### Voertuig met een toegestaan totaalgewicht

**hoger dan 3,5 t:** De limiter begrenst de snelheid van het voertuig.

De snelheid kan op de volgende manieren worden begrensd:

- Variabel: Voor snelheidsbegrenzingen, bijvoorbeeld binnen de bebouwde kom

- Permanent: Voor langdurige snelheidsbegrenzingen, bijvoorbeeld bij gebruik van winterbanden

De variabele limiter wordt bediend met de overeenkomstige stuurwieltoetsen. Elke snelheid vanaf 20 km/h kan worden ingesteld. Als het voertuig is gestart, kunt u de instelling ook uitvoeren bij stilstaand voertuig.

Als u met de variabele limiter de regelsnelheid met meer dan 3 km/h overschrijdt, knippert het symbool **LIM** in het instrumentendisplay. De melding **Limiter ingestelde snelheid overschreden** verschijnt. Het knippen stopt, zodra de snelheid weer beneden de regelsnelheid is gedaald.

De limiter kan het gevaar voor ongevallen door een niet aangepaste rijstijl niet verminderen en de natuurkundige grenzen niet verleggen. Hij kan geen rekening houden met de weg- en weersomstandigheden en de verkeerssituatie. De limiter is slechts een hulpmiddel. De verantwoordelijkheid voor een veilige afstand, de snelheid, het tijdig remmen en het aanhouden van de rijstrook ligt bij u.

### Weergaven op het multifunctioneel display

Op het multifunctioneel display wordt de status van de limiter en de opgeslagen snelheid weergegeven.



Weergave instrumentendisplay (kleurendisplay)

- ① Limiter is gekozen
- ② Regelsnelheid grijs: De snelheid is opgeslagen, de limiter is gedeactiveerd
- ③ Regelsnelheid groen: De snelheid is opgeslagen, de limiter is geactiveerd

### Kickdown

Als het gaspedaal tot voorbij het drukpunt wordt ingedrukt (kickdown), wordt de variabele limiter passief geschakeld.

Als u met de variabele limiter de regelsnelheid met meer dan 3 km/h overschrijdt, knippert het symbool **LIM** in het instrumentendisplay. De

melding **Limiter ingestelde snelheid overschreden** verschijnt.

Als de kickdown is beëindigd, wordt de variabele limiter in de volgende situaties opnieuw geactiveerd:

- De rijnsnelheid daalt tot onder de opgeslagen snelheid.
- De opgeslagen snelheid wordt opgeroepen.
- Een nieuwe snelheid wordt opgeslagen.

### TEMPOMAT of variabele limiter bedienen

#### **⚠ WAARSCHUWING** Gevaar voor ongevallen door opgeslagen snelheid

Wanneer u de opgeslagen snelheid oproept en deze lager is dan de actuele snelheid, remt de auto af.

- ▶ Rekening houden met de verkeerssituatie voordat de opgeslagen snelheid wordt opgeroepen.

### Voorwaarden

#### TEMPOMAT

- De TEMPOMAT is geselecteerd.
- Het ESP® is ingeschakeld, maar mag niet regelen.
- De rijnsnelheid bedraagt minimaal 20 km/h.

#### Variabele Limiter

- Het voertuig is gestart.
- De variabele limiter is geselecteerd.

### Omschakelen tussen TEMPOMAT en variabele limiter

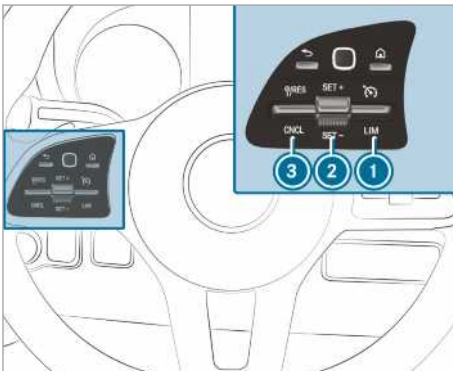

▶ **TEMPOMAT selecteren:** De tuimelschakelaar ① omhoogdrukken.

▶ **Variabele limiter selecteren:** De tuimelschakelaar ① omlaagdrukken.

① Voertuigen met actieve afstandsassistent DISTRONIC: De variabele limiter wordt via een andere toets gekozen (→ pagina 168).

### TEMPOMAT of variabele limiter activeren

▶ De tuimelschakelaar ② omhoog (SET+) of omlaag (SET-) drukken.

▶ De voet van het gaspedaal nemen.

De actueel gereden snelheid wordt opgeslagen en door het voertuig aangehouden (TEMPOMAT) of begrensd (variabele limiter).

### Snelheid verhogen/verlagen

▶ De tuimelschakelaar ② omhoog- of omlaagdrukken.

De opgeslagen snelheid wordt 1 km/h verhoogd of verlaagd.

of

▶ De tuimelschakelaar ② omhoog- of omlaagdrukken en vasthouden.

De opgeslagen snelheid wordt in stappen van 1 km/h verhoogd of verlaagd.

of

▶ De tuimelschakelaar ② tot voorbij het drukpunt omhoog/omlaag drukken.

De opgeslagen snelheid wordt 10 km/h verhoogd of verlaagd.

of

▶ De tuimelschakelaar ② tot voorbij het drukpunt omhoog/omlaag drukken en vasthouden.

De opgeslagen snelheid wordt in stappen van 10 km/h verhoogd of verlaagd.

of

▶ Het voertuig op de gewenste snelheid brengen.

▶ De tuimelschakelaar ② omhoog (SET+) of omlaag (SET-) drukken.

▶ De voet van het gaspedaal nemen.

De actueel gereden snelheid wordt opgeslagen en door het voertuig aangehouden (TEMPOMAT) of begrensd (variabele limiter).



- i Voertuigen met handgeschakelde versnellingsbak:** Bij een zeer laag motortoerental wordt de TEMPOMAT of de limiter uitgeschakeld. Als de neutraalstand is ingeschakeld of nadat koppelpedaal langer dan zes seconden is ingedrukt, wordt de TEMPOMAT uitgeschakeld.

### TEMPOMAT of variabele limiter deactiveren

- ▶ De tuimelschakelaar **3** (CNCL) omlaagdrücken.

Wanneer de TEMPOMAT of de variabele limiter gedeactiveerd is

- Wordt met de tuimelschakelaar **2** (SET+) of (SET-) de actueel gereden snelheid opgeslagen en door het voertuig aangehouden.
- Wordt met de tuimelschakelaar **3** (RES) de laatst opgeslagen snelheid opgeroepen en door het voertuig aangehouden.

- i** Wanneer u remt, het ESP<sup>®</sup> uitschakelt of wanneer het ESP<sup>®</sup> regelt, wordt de TEMPOMAT gedeactiveerd. De variabele limiter wordt niet gedeactiveerd.

Als het voertuig wordt geparkeerd, wordt de laatst opgeslagen snelheid gewist.

### Informatie over de permanente limiter

Als de auto langdurig een bepaalde snelheid niet mag overschrijden (bijvoorbeeld bij het gebruik van winterbanden), kan dit met de permanente limiter worden ingesteld.

In het multimediasysteem kunt u daartoe de snelheid op een waarde tussen 120 km/h en 180 km/h begrenzen (→ pagina 167).

Kort voor het bereiken van de ingestelde snelheid verschijnt deze op het multifunctioneel display. Als u de melding met  bevestigt, wordt zolang de auto niet wordt geparkeerd geen melding meer gegeven. Een nieuwe melding verschijnt pas weer nadat de auto opnieuw is gestart.

Ook bij kickdown kan de permanente limiter niet passief worden geschakeld en blijft de rijsnelheid onder de ingestelde snelheid.

### Snelheidsbegrenzing bij winterbanden instellen

Multimediasysteem:

-  ▶ Instellingen ▶ Fahrzeug (Auto) ▶ Winterbanden-limiet

- ▶ Een snelheid selecteren of de functie uitschakelen.

## Actieve afstandsassistent DISTRONIC

### Functie van de actieve afstandsassistent DISTRONIC

De actieve afstandsassistent DISTRONIC houdt bij een vrije doorgang de ingestelde snelheid aan. Bij herkende voorliggers wordt de ingestelde afstand aangehouden, indien nodig tot stilstand. Het voertuig wordt – afhankelijk van de afstand tot de voorligger en de ingestelde snelheid – versneld of vertraagd. De snelheid en de afstand worden op het stuurwiel ingesteld en opgeslagen. De snelheid kan in het gebied tussen 20 km/h en 160 km/h of tussen 20 km/h en de maximumsnelheid van het voertuig worden ingesteld.

Verdere eigenschappen van de actieve afstandsassistent DISTRONIC:

- Afhangelijk van de vooraf ingestelde afstand regelt de DISTRONIC dynamisch (kleine afstand) of brandstofbesparend (grote afstand).
- Afhangelijk van de herkende voertuigmassa wordt de dynamiek van de regeling van de DISTRONIC gereduceerd.
- De inleiding van een vlote acceleratie naar de opgeslagen snelheid vindt plaats, wanneer de richtingaanwijzer wordt ingeschakeld om naar de inhaalstrook te wisselen.

De actieve afstandsassistent DISTRONIC is slechts een hulpmiddel. De chauffeur is zelf verantwoordelijk voor de veilige afstand, de snelheid en het tijdig remmen.

### Systeemgrenzen

Het systeem kan bijvoorbeeld in de volgende situaties mogelijk niet correct werken of buiten werking zijn:

- De radarsensoren worden gehinderd door sneeuw, regen, mist, veel spatwater, verblinding, directe zonnestraling of sterk wisselende lichtomstandigheden.
- De radarsensoren kunnen in parkeergarages of op wegen met steile hellingen worden gehinderd.
- Als de radarsensoren vervuild of afgedekt zijn.
- Op gladde wegen kunnen de aangedreven wielen door remmen of accelereren hun grip verliezen en kan het voertuig in een slip raken.

- Stilstaande objecten worden niet herkend als deze niet daarvoor als rijdend werden herkend.
- In bochten is het mogelijk dat doelvoertuigen uit het zicht verdwijnen of slecht opnieuw kunnen worden herkend. In dat geval wordt niet op een doelvoertuig afgeregeld en kunnen ongewenste acceleraties optreden.

De actieve afstandsassistent DISTRONIC in deze situaties niet gebruiken.

**▲ WAARSCHUWING** Gevaar voor ongevallen door accelereren of remmen van de actieve afstandsassistent DISTRONIC

De actieve afstandsassistent DISTRONIC kan in bijvoorbeeld de volgende gevallen accelereren of remmen:

- Wanneer de actieve afstandsassistent DISTRONIC het wegrijden regelt.
- Wanneer de opgeslagen snelheid wordt opgeroepen terwijl deze duidelijk hoger of lager is dan de actueel gereden snelheid.
- Wanneer de actieve afstandsassistent DISTRONIC een voorligger niet meer herkent of reageert op niet relevante objecten.

▶ De verkeerssituatie altijd goed in de gaten houden en klaar zijn om te remmen.

▶ Rekening houden met de verkeerssituatie voordat de opgeslagen snelheid wordt opgeroepen.

**▲ WAARSCHUWING** Gevaar voor ongevallen bij onvoldoende vertraging van de actieve afstandsassistent DISTRONIC

De actieve afstandsassistent DISTRONIC remt de auto met maximaal 50% van de maximaal mogelijke vertraging af. Wanneer deze vertraging niet voldoende is, waarschuwt de actieve afstandsassistent DISTRONIC u optisch en akoestisch.

▶ In deze gevallen de snelheid aanpassen en voldoende afstand houden.

▶ Zelf remmen en/of uitwijken.

**▲ WAARSCHUWING** Gevaar voor ongevallen door beperkte herkenning van de actieve afstandsassistent DISTRONIC

De actieve afstandsassistent DISTRONIC reageert niet of beperkt:

- bij het schuin achter elkaar rijden of wisselen van rijstrook
- op voetgangers, dieren, tweewielers of stilstaande voertuigen of onverwachte obstakels
- op complexe verkeerssituaties
- op tegenliggers en kruisend verkeer

De actieve afstandsassistent DISTRONIC kan in deze situaties niet waarschuwen of ondersteunend ingrijpen.

▶ De verkeerssituatie altijd goed in de gaten houden en overeenkomstig reageren.

De actieve afstandsassistent DISTRONIC herkent mogelijk smalle voorliggers niet, bijvoorbeeld motorfietsen en schuin voor u rijdende voorliggers.

**Actieve afstandsassistent DISTRONIC bedienen**

**Voorwaarden**

- Het voertuig is gestart.
- Als de parkeerrem vrijgezet is.
- Het ESP® is ingeschakeld en regelt niet.
- De transmissie staat in de stand **D**.
- De chauffeurs- en de bijrijdersdeur zijn gesloten.
- De stoelbezettingssensor van de chauffeursstoel heeft een chauffeur herkend die de veiligheidsgordel draagt.
- De controle van het radarsensorsysteem is succesvol afgesloten.

## Omschakelen tussen limiter en actieve afstandsassistent DISTRONIC

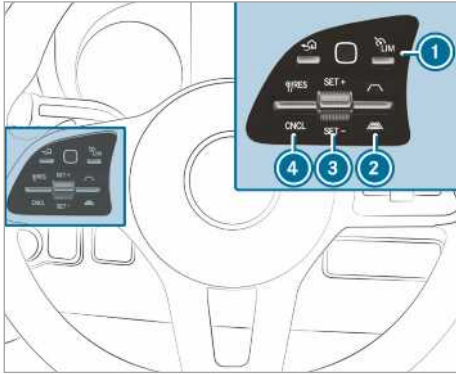

- ▶ De toets ① indrukken.

### Actieve afstandsassistent DISTRONIC of variabele limiter activeren

- ▶ **Activeren zonder opgeslagen snelheid:** De tuimelschakelaar ③ omhoog (SET+) of omlaag (SET-) drukken. De actueel gereden snelheid wordt opgeslagen en door het voertuig aangehouden (actieve afstandsassistent DISTRONIC) of begrensd (variabele limiter).

of

- ▶ **Activeren met opgeslagen snelheid:** De tuimelschakelaar ④ omhoog (RES) drukken.

- ① Door het tweemaal omhoogdrukken van de tuimelschakelaar ④ wordt de actieve afstandsassistent DISTRONIC of de variabele limiter met de in het combi-instrument weergegeven snelheidslimiet geactiveerd.

### Weergegeven snelheidslimiet bij actieve afstandsassistent DISTRONIC of limiter overnemen

- ▶ De tuimelschakelaar ④ omhoog (RES) drukken. De in het combi-instrument weergegeven snelheidslimiet wordt als opgeslagen snelheid overgenomen. Het voertuig past de snelheid aan die van de voorligger aan, tot maximaal de opgeslagen snelheid.

### Weer wegrijden met DISTRONIC actieve afstandsassistent

- ▶ De voet van het rempedaal nemen.
- ▶ De tuimelschakelaar ④ omhoog (RES) drukken.

of

- ▶ Het gaspedaal kort en duidelijk indrukken. De functies van de actieve afstandsassistent DISTRONIC worden verder uitgevoerd.

### Actieve afstandsassistent DISTRONIC deactiveren

- ⚠ **WAARSCHUWING** Gevaar voor ongevallen door ingeschakelde actieve afstandsassistent DISTRONIC bij het verlaten van de bestuurdersstoel

Als de auto alleen door de actieve afstandsassistent DISTRONIC wordt afgeremd en de bestuurder de bestuurdersstoel verlaat, kan de auto weggrollen.

- ▶ De actieve afstandsassistent DISTRONIC altijd uitschakelen en de auto tegen weggrollen beveiligen, voordat de bestuurdersstoel wordt verlaten.

- ▶ De tuimelschakelaar ④ omlaag (CNCL) drukken.
- ▶ Het rempedaal indrukken.

### Snelheid verhogen of verlagen

- ▶ De tuimelschakelaar ③ omhoog (SET+) of omlaag (SET-) drukken. De opgeslagen snelheid wordt 1 km/h verhoogd of verlaagd.

of

- ▶ De tuimelschakelaar ③ omhoog (SET+) of omlaag (SET-) drukken en vasthouden. De opgeslagen snelheid wordt in stappen van 1 km/h verhoogd of verlaagd.

of

- ▶ De tuimelschakelaar ③ voorbij het drukpunt drukken. De opgeslagen snelheid wordt 10 km/h verhoogd of verlaagd.

of

- ▶ De tuimelschakelaar ③ voorbij het drukpunt drukken en vasthouden. De opgeslagen snelheid wordt in stappen van 10 km/h verhoogd of verlaagd.

### Voorgeschreven afstand tot de voorligger vergroten of verkleinen

- ▶ **Voorgeschreven afstand vergroten:** De tuimelschakelaar ② omlaag (  ) drukken.

▶ **Voorgeschreven afstand verkleinen:** De tui-  
melschakelaar ② omhoog  drukken.

## Informatie over de weghijlp voor op hellingen

De weghijlp voor op hellingen houdt het voertuig onder de volgende voorwaarden gedurende korte tijd vast bij het wegrijden bergop.

- **Voertuigen met handgeschakelde versnellingsbak:** Er is een versnelling ingeschakeld.
- **Voertuigen met automatische transmissie:** De transmissie staat in de stand **D** of **R**.
- Als de parkeerrem vrijgezet is.

Zo is er voldoende tijd om uw voet van het rempedaal op het gaspedaal te plaatsen en weg te rijden zonder dat het voertuig terugrolt.

**⚠ WAARSCHUWING** Gevaar voor ongevallen en gevaar voor letsel door weggrollen van de auto

Na korte tijd remt de weghijlp voor op hellingen de auto niet meer af en kan deze daarvoor weggrollen.

▶ Daarom snel de voet van het rem- op het gaspedaal zetten. Nooit proberen de auto te verlaten, wanneer deze met de weghijlp voor op hellingen wordt tegen gehouden.

## HOLD-functie

### HOLD-functie

#### Vooraarden

- De stoelbezettingssensor van de chauffeursstoel heeft een chauffeur herkent die de veiligheidsgordel draagt.

De HOLD-functie houdt het voertuig vast zonder dat het rempedaal moet worden ingedrukt, bijvoorbeeld bij het wegrijden op een helling. Als er om weg te rijden gas wordt gegeven, wordt de remwerking opgeheven en de HOLD-functie uitgeschakeld.

#### Systeemgrenzen

- De helling mag niet groter zijn dan 30%.

## PARKTRONIC-parkeerassistent

### Functie van de PARKTRONIC-parkeerassistent

De PARKTRONIC-parkeerassistent is een elektronische parkeerhulp met ultrasone sensoren. Het bewaakt met behulp van zes sensoren in de voorbumper en zes sensoren in de achterbumper de omgeving van uw auto. De PARKTRONIC-parkeerassistent geeft de afstand tussen de auto en een obstakel optisch en akoestisch aan.

De PARKTRONIC-parkeerassistent is slechts een hulpmiddel. Hij kan uw waarneming van de omgeving niet vervangen. De bestuurder blijft te allen tijde verantwoordelijk voor het veilig manoeuvreren en in- en uitparkeren. Bij het manoeuvreren, in- en uitparkeren mogen zich onder andere geen personen, dieren of voorwerpen in het manoeuvreergebied bevinden; dit controleren.

In de standaardinstelling klinkt vanaf een afstand van circa 0,4 m tot het obstakel een onderbroken signaal. Vanaf een afstand van circa 0,3 m klinkt een ononderbroken signaal. In het multimediasysteem kunt u instellen, dat de waarschuwingssignalen al bij grotere afstanden van circa (1 m) hoorbaar zijn (→ pagina 171).

### Weergave van de PARKTRONIC-parkeerassistent in het multimediasysteem

Als de weergave van de actieve parkeerassistent in het multimediasysteem niet ingeschakeld is en er wordt een obstakel op het pad herkend, dan wordt bij snelheden tot 10 km/h een pop-upvenster van de PARKTRONIC-parkeerassistent op het multimediasysteem weergegeven.

### Systeemgrenzen

De PARKTRONIC-parkeerassistent houdt eventueel geen rekening met de volgende obstakels:

- Obstakels onder het herkenningsgebied, bijvoorbeeld personen, dieren of voorwerpen
- Obstakels boven het herkenningsgebied, bijvoorbeeld uitstekende lading, overhangen of laadplatforms van vrachtwagens

De sensoren moeten vrij zijn van vuil, ijs of natte sneeuw. Anders kunnen ze niet correct functioneren. Daarom moeten de sensoren regelmatig worden gereinigd; hierbij ervoor zorgen dat er geen krassen of beschadigingen op de sensoren ontstaan.

**Auto's met aanhangwagenvoorziening:** Als de elektrische verbinding tussen de auto en aanhangwagen is aangesloten, is de PARKTRONIC-

parkeerassistent voor de achterzijde uitgeschakeld.

### PARKTRONIC-parkeerassistent uit- of inschakelen

**!** **AANWIJZING** Gevaar voor ongevallen door objecten in de directe omgeving

De PARKTRONIC-parkeerassistent herkent bepaalde objecten in de directe omgeving mogelijk niet.

- ▶ Bij het parkeren of manoeuvreren in het bijzonder op obstakels letten die zich onder of boven de sensoren bevinden, bijvoorbeeld bloembakken of aanhangwagendissels. Anders kunnen de auto of andere objecten worden beschadigd.

Multimediasysteem:

→  ▶ Instellingen ▶ Snelle toegang

- ▶ **PARKTRONIC Aan** selecteren.  
De functie wordt afhankelijk van de vorige toestand in- of uitgeschakeld.
- ⓘ Als het voertuig wordt gestart, is de PARKTRONIC-parkeerassistent automatisch ingeschakeld.

### Waarschuwingssignalen van de PARKTRONIC-parkeerassistent instellen

Multimediasysteem:

→  ▶ Instellingen ▶ Assistentie  
▶ Camera & parkeren  
▶ Waarsch.signalen inst.

### Volume van de waarschuwingssignalen instellen

- ▶ **Volume waarsch.signalen** selecteren.
- ▶ Een waarde instellen.

### Toonhoogte van de waarschuwingssignalen instellen

- ▶ **Toonhoogte waarsch.signalen** selecteren.  
Een waarde instellen.

### Activeringsmoment van de waarschuwingssignalen bepalen

U kunt vastleggen, of de waarschuwingssignalen van de PARKTRONIC-parkeerassistent al bij een grotere afstand tot de hindernis worden gegeven.

- ▶ **Vroeg waarschuwen rondom** selecteren.
- ▶ De functie in- of uitschakelen.

### Geluidsverlaging in- of uitschakelen

U kunt vastleggen, of tijdens een akoestische waarschuwing van de PARKTRONIC-parkeerassistent het volume van een mediabron in het multimediasysteem moet worden verlaagd.

- ▶ **Verlaging audiovol. bij waarsch.signalen** selecteren.
- ▶ De functie in- of uitschakelen.

### Achteruitrijcamera

#### Functie van de achteruitrijcamera

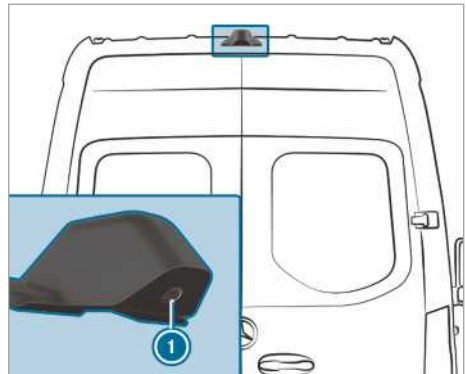

Als de functie in het multimediasysteem is ingeschakeld, verschijnt bij het inschakelen van de achteruitversnelling het beeld van de achteruitrijcamera ① in het multimediasysteem. Dynamische hulplijnen tonen het rijspoor aan de hand van de actuele stuurwielverdraaiing. Zo kunt u zich bij het achteruitrijden oriënteren en obstakels vermijden.

Wanneer aan de volgende voorwaarden is voldaan, verschijnt het beeld van de achteruitrijcamera ① ook in het multimediasysteem:

- Het contact is ingeschakeld.
- De achteruitversnelling is niet ingeschakeld.
- De achterdraaideuren worden geopend.

Op deze manier kan het gebied achter de auto worden bewaakt.

Wanneer de achterdraaideuren worden gesloten, wordt het beeld van de achteruitrijcamera na circa tien seconden uitgeschakeld.

De achteruitrijcamera is slechts een hulpmiddel. Hij kan uw waarneming van de omgeving niet vervangen. De bestuurder blijft te allen tijde verantwoordelijk voor het veilig manoeuvreren en par-

keren. Bij het manoeuvreren of parkeren mogen zich onder andere geen personen, dieren of voorwerpen in het manoeuvreergebied bevinden; dit controleren.

De achteruitrijcamera kan obstakels vervormd, niet correct of zelfs geheel niet weergeven. De achteruitrijcamera kan niet alle objecten weergeven die zich zeer dichtbij of onder de achterbumper bevinden. Hij waarschuwt u niet voor een aanrijding, personen of voorwerpen.

U kunt kiezen tussen de volgende weergaven:

- Normale weergave
- Groothoekweergave
- Aanhangwagenweergave

Het gebied achter de auto wordt net als in de binnenspiegel in spiegelbeeld weergegeven.

### Systeemgrenzen

De achteruitrijcamera werkt in onder andere de volgende situaties slechts beperkt of helemaal niet:

- Het regent hard, het sneeuwt of het is mistig.
- De lichtomstandigheden zijn slecht, bijvoorbeeld 's nachts.
- De omgeving is met fluorescerend licht verlicht, op het display kan een flikkering verschijnen.
- Er ontstaat een snelle temperatuurwisseling, bijvoorbeeld wanneer in de winter vanuit de kou een verwarmde garage wordt ingereeden.
- De omgevingstemperaturen zijn zeer hoog.
- De cameralens is afgedekt, vervuild of beslagen. De aanwijzingen voor het reinigen van de achteruitrijcamera in acht nemen (→ pagina 239).
- De camera of de achterzijde van de auto is beschadigd. In dit geval de camera, de stand en afstelling laten controleren bij een gekwalificeerde werkplaats.

Door achterop de auto gemonteerde aanbouwdelen (bijvoorbeeld een laadklep) kunnen het gezichtsveld en verdere functies van de achteruitrijcamera worden beperkt.

**i** Het contrast van het display kan nadelig worden beïnvloed door invallend zonlicht of andere lichtbronnen. Wees in dat geval extra voorzichtig.

**i** Het display bij een aanzienlijke beperking van de bruikbaarheid, als gevolg van bijvoorbeeld pixelfouten, laten repareren of vervangen.

**i** Voorwerpen die zich niet ter hoogte van de bodem bevinden, verschijnen verder verwijderd dan ze daadwerkelijk zijn. Daartoe horen bijvoorbeeld:

- de bumper van een geparkeerde auto
- de aanhangwagendissel van een aanhangwagen
- de kogelhals van een aanhangwagenvoorziening
- de achterzijde van een vrachtwagen
- een schuin staande paal

De hulplijnen van het camerabeeld alleen gebruiken ter oriëntatie. Voorwerpen niet dichter naderen dan tot de onderste horizontale hulplijn. De auto of het object kunnen anders worden beschadigd.

### Auto's zonder PARKTRONIC-parkeerassistent

De volgende cameraweergaven zijn beschikbaar in het multimediasysteem:

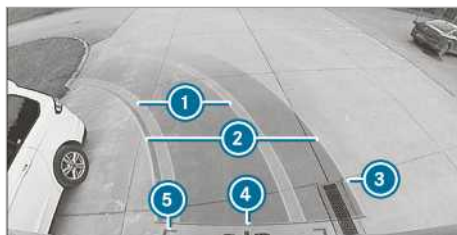

Normale weergave

- 1** Geel rijspoor van de banden bij actuele stuurwielverdraaiing (dynamisch)
- 2** Gele hulplijnen, breedte van de auto (vlak waarover wordt gereden) afhankelijk van de momentele stuurwielverdraaiing (dynamisch)
- 3** Markering op circa 1,0 m (De achterdraaieuren kunnen nog volledig worden geopend.)
- 4** Rode hulplijn op circa 0,3 m afstand tot het achtergedeelte
- 5** Rode hulplijnen op circa 0,2 m afstand tot het achtergedeelte, breedte van de auto met buitenspiegels



Groothoekweergave

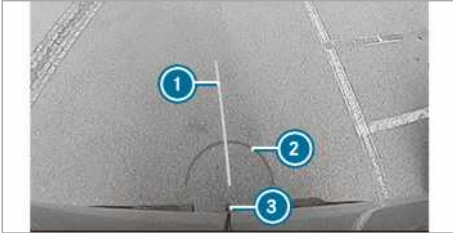

Aanhangwagenweergave (indien aanhangwagenvoorziening gemonteerd)

- ① Gele hulplijn, richthulp
- ② Rode hulplijn op circa 0,3 m afstand tot de kogelkop van de aanhangwagenvoorziening
- ③ Kogelkop van de aanhangwagenvoorziening

#### Auto's met PARKTRONIC-parkeerassistent

De volgende cameraweergaven zijn beschikbaar in het multimediasysteem:

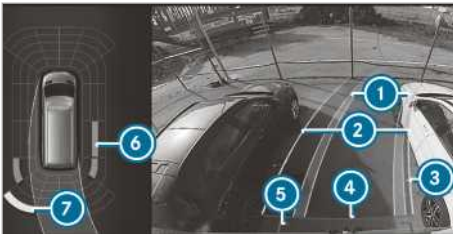

Normale weergave

- ① Geel rijspoor van de banden bij actuele stuurwielverdraaiing (dynamisch)
- ② Gele hulplijnen, breedte van de auto (vlak waarover wordt gereden) afhankelijk van de momentele stuurwielverdraaiing (dynamisch)
- ③ Markering op circa 1,0 m (De achterdraaideuren kunnen nog volledig worden geopend.)
- ④ Rode hulplijn op circa 0,3 m afstand tot het achtergedeelte

- ⑤ Rode hulplijnen op circa 0,2 m afstand tot het achtergedeelte, breedte van de auto met buitenspiegels
- ⑥ Oranje waarschuwingsmelding van de PARKTRONIC-parkeerassistent: Obstakels op middellange afstand (tussen 0,4 m en 0,6 m)
- ⑦ Gele waarschuwingsmelding van de PARKTRONIC-parkeerassistent: Obstakels op een afstand tussen circa 0,6 m en 1,0 m)
- ⓘ Wanneer de afstand tot het obstakel minder is dan circa 0,4 m, wordt de waarschuwingsmelding van de PARKTRONIC-parkeerassistent rood.
- ⓘ Als het volledige systeem uitvalt, worden de binnenste segmenten van de waarschuwingsmelding rood afgebeeld.

Wanneer het systeem aan de achterzijde uitvalt, verandert de weergave van de segmenten als volgt:

- Bij het achteruitrijden worden de achterste segmenten rood weergegeven.
- Bij het vooruitrijden worden de achterste segmenten uitgeschakeld.

Als de PARKTRONIC-parkeerassistent uitgeschakeld is, wordt de waarschuwingsmelding ook uitgeschakeld.



Groothoekweergave

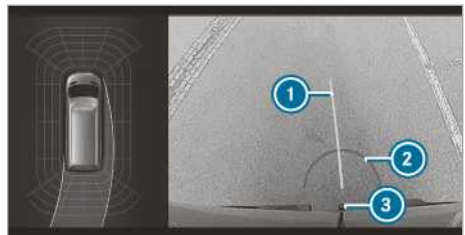

Aanhangwagenweergave (indien aanhangwagenvoorziening gemonteerd)

- ① Gele hulplijn, richthulp

- ② Rode hulplijn op circa 0,3 m afstand tot de kogelkop van de aanhangwagenvoorziening
- ③ Kogelkop van de aanhangwagenvoorziening

### 360°-camera

#### Functie van de 360°-camera

De 360°-camera is een systeem dat bestaat uit vier camera's. De camera's registreren de directe omgeving van de auto. Het systeem ondersteunt u bijvoorbeeld bij het parkeren of bij onoverzichtelijke uitritten.

De 360°-camera is slechts een hulpmiddel. Hij kan uw waarneming van de omgeving niet vervangen. De bestuurder blijft te allen tijde verantwoordelijk voor het veilig manoeuvreren en parkeren. Bij het manoeuvreren of parkeren mogen zich onder andere geen personen, dieren of voorwerpen in het manoeuvreergebied bevinden; dit controleren.

Het systeem verwerkt de beelden van de volgende camera's:

- Achteruitrijcamera
- Frontcamera
- Twee zijcamera's in de buitenspiegels

#### Weergaven van de 360°-camera

U kunt kiezen tussen verschillende weergaven:

#### Top View

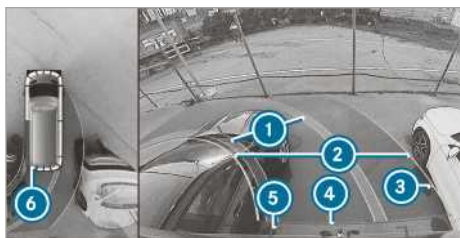

- ① Geel rijspoor van de banden bij actuele stuurwielverdraaiing (dynamisch)
- ② Gele hulplijnen, breedte van de auto (vlak waarover wordt gereden) afhankelijk van de momentele stuurwielverdraaiing (dynamisch)
- ③ Markering op circa 1,0 m (De achterdraaideuren kunnen nog volledig worden geopend.)
- ④ Rode hulplijn op circa 0,3 m afstand tot het achtergedeelte

- ⑤ Rode hulplijnen op circa 0,2 m afstand tot het achtergedeelte, breedte van de auto met buitenspiegels
- ⑥ Rode waarschuwingmelding van de PARKTRONIC-parkeerassistent: Obstatels op een afstand van circa 0,4 m of minder

Wanneer de PARKTRONIC-parkeerassistent gereed voor gebruik is en geen objecten worden herkend, worden de segmenten van de waarschuwingmelding grijs afgebeeld.

- ① Als het volledige systeem uitvalt, worden de segmenten van de waarschuwingmelding rood afgebeeld.

Wanneer het systeem aan de achterzijde uitvalt, verandert de weergave van de segmenten als volgt:

- Bij het achteruitrijden worden de achterste segmenten rood weergegeven.
- Bij het vooruitrijden worden de achterste segmenten uitgeschakeld.

Als de PARKTRONIC-parkeerassistent uitgeschakeld is, wordt de waarschuwingmelding ook uitgeschakeld.

#### Hulplijnen

- ① De hulplijnen op het display van het multimediasysteem geven de afstanden ten opzichte van de eigen auto aan. De afstanden gelden alleen op rijbaanhoogte.

De hulplijnen in de aanhangwagenmodus worden ter hoogte van de aanhangwagenvoorziening afgebeeld.

#### Aanhangwagenweergave (indien aanhangwagenvoorziening gemonteerd)



Aanhangwagenweergave (indien aanhangwagenvoorziening gemonteerd)

- ① Gele hulplijn, richtlijn
- ② Rode hulplijn op circa 0,3 m afstand tot de kogelkop van de aanhangwagenvoorziening
- ③ Kogelkop van de aanhangwagenvoorziening



## Zij-aanzicht van de spiegelcamera's

In deze weergave kunnen de zijkanten van de auto worden bekeken.

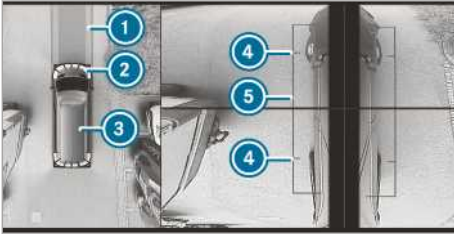

- ① Rijstrook bij actuele stuurwielverdraaiing
- ② Gele waarschuwingsmelding van de PARKTRONIC-parkerassistent: Obstatels op een afstand van circa (1,0 m of minder)
- ③ Eigen auto van bovenaf
- ④ Markering van de punten waar de wielen de grond raken
- ⑤ Hulplijnen van de buitenmaten van de auto met uitgeklapte buitenspiegels

Wanneer de afstand tot een obstakel afneemt, verandert de kleur van de waarschuwingsmelding

②.

## Systeemitval

Als er geen activering heeft plaatsgevonden, verschijnt de volgende weergave op het multimedia-systeem:



## Systeemgrenzen

De 360°-camera werkt in onder andere de volgende situaties slechts beperkt of helemaal niet:

- De voorportieren zijn geopend.
- De buitenspiegels worden ingeklapt.
- Het regent hard, het sneeuwt of het is mistig.
- De lichtomstandigheden zijn slecht, bijvoorbeeld 's nachts.

- De omgeving is met fluorescerend licht verlicht, op het display kan een flikkering verschijnen.
- Er ontstaat een snelle temperatuurwisseling, bijvoorbeeld wanneer in de winter vanuit de kou een verwarmde garage wordt ingereeden.
- De omgevingstemperaturen zijn zeer hoog.
- De cameraleens is afgedekt, vervuild of beslagen.
- Camera's of onderdelen van de auto waarin de camera's zijn gemonteerd, zijn beschadigd. In dit geval de camera's, hun stand en afstelling laten controleren bij een gekwalificeerde werkplaats.

In deze situaties de 360°-camera niet gebruiken. Anders kunt u anderen bij het parkeren verwonden of in botsing komen met voorwerpen.

Bij auto's met in hoogte instelbaar onderstel of bij zwaar beladen auto's kunnen bij het verlaten van de standaardhoogte om technische redenen onnauwkeurigheden bij de hulplijnen en bij de weergave van de berekende beelden optreden.

Door op de auto gemonteerde aanbouwdelen (bijvoorbeeld een laadklep), kunnen het gezichtsveld en verdere functies van het camerasysteem worden beperkt.

**i** Het contrast van het display kan door plotse invallend zonlicht of andere lichtbronnen nadelig worden beïnvloed, bijvoorbeeld bij het uitrijden van een garage. Wees in dat geval extra voorzichtig.

**i** Het display bij een aanzienlijke beperking van de bruikbaarheid, als gevolg van bijvoorbeeld pixelfouten, laten repareren of vervangen.

Wanneer aan de volgende voorwaarden is voldaan, verschijnt het beeld van de 360°-camera automatisch in het mediasysteem:

- Het contact is ingeschakeld.
- De achterdraaideuren worden geopend.

Op deze manier kan het gebied achter de auto worden bewaakt.

Wanneer de achterdraaideuren worden gesloten, wordt het beeld van de achteruitrijcamera na circa tien seconden uitgeschakeld.

De aanwijzingen voor het reinigen van de 360°-camera in acht nemen (→ pagina 239).

## Weergave van de 360°-camera selecteren

### Voorwaarden

- In het multimediasysteem is de functie **Aut. achteruitrijcam.** geactiveerd (→ pagina 176).

- ▶ De achteruitversnelling inschakelen.
- ▶ In het multimediasysteem de gewenste weergave selecteren.

### Automatische functie van de achteruitrijcamera in- en uitschakelen

De achteruitrijcamera is slechts een hulpmiddel. Hij kan uw waarneming van de omgeving niet vervangen. De chauffeur blijft te allen tijde verantwoordelijk voor het veilig manoeuvreren en in- en uitparkeren. Erop letten dat zich geen personen, dieren of voorwerpen in de baan van het voertuig bevinden. De omgeving in de gaten houden en te allen tijde klaar zijn om te remmen.

Multimediasysteem:

-  ▶ **Instellingen** ▶ **Assistentie** ▶ **Camera & parkeren**
- ▶ **Aut. achteruitrijcam.** in- of uitschakelen.

### Manoeuvrerondersteuning in- en uitschakelen

Multimediasysteem:

-  ▶ **Instellingen** ▶ **Assistentie** ▶ **Camera & parkeren**
- ▶ **Manoeuvreronderst.** in- of uitschakelen.

- ① Wanneer de manoeuvrerondersteuning ingeschakeld is, zijn de volgende functies actief:
  - Drive Away Assist (→ pagina 178)
  - Rear Cross Traffic Alert (→ pagina 179)

## ATTENTION ASSIST

### Functie van de ATTENTION ASSIST

De ATTENTION ASSIST kan u ondersteunen bij lange, monotone ritten op bijvoorbeeld autosnelwegen. Indien de ATTENTION ASSIST tekenen van vermoeidheid of toenemende onoplettendheid bij de chauffeur herkent, wordt een pauze voorgesteld.

De ATTENTION ASSIST is slechts een hulpmiddel. Hij kan vermoeidheid of toenemende onoplettendheid niet altijd tijdig herkennen. Het systeem is geen vervanging van een uitgeruste en opmerkelijke chauffeur. Bij langere ritten tijdig en regelmatig pauzes nemen, waarbij u goed kunt uitrusten.

U kunt kiezen tussen twee instellingen:

- **Standaard:** Normale gevoeligheid van het systeem
- **Gevoelig:** Verhoogde gevoeligheid van het systeem. De chauffeur wordt eerder gewaarschuwd en de door het systeem bepaalde alertheidstoestand (attentieniveau) wordt overeenkomstig aangepast.

Als vermoeidheid of een toenemende onoplettendheid wordt herkend, verschijnt op het instrumentendisplay de waarschuwing: **Attention Assist: pauze!** U kunt de melding bevestigen en naar behoefte pauze nemen. Als u geen pauze neemt en de ATTENTION ASSIST nog steeds toenemende onoplettendheid vaststelt, wordt u op z'n vroegst na 15 minuten opnieuw gewaarschuwd.



Instrumentendisplay (kleurendisplay)

In het menu Assistentie van de boordcomputer kan de statusinformatie voor de ATTENTION ASSIST worden opgeroepen:

- De ritduur sinds de laatste pauze
- De door de ATTENTION ASSIST vastgestelde alertheidstoestand:
  - Hoe voller de cirkel is, hoe groter de vastgestelde alertheidstoestand.
  - Naarmate de alertheid afneemt, wordt de cirkel in het midden van de weergave van buiten naar binnen steeds lager.



Instrumentendisplay (zwart-wit-display)

In het menu Assistentie van de boordcomputer kan de statusinformatie voor de ATTENTION ASSIST worden opgeroepen:

- De ritduur sinds de laatste pauze
- De door de ATTENTION ASSIST vastgestelde alertheidstoestand:
  - Hoe voller de balk is, hoe groter de vastgestelde alertheidstoestand.
  - Naarmate de alertheid afneemt, wordt de balk leger.

Wanneer de ATTENTION ASSIST geen attentieniveau kan berekenen en er geen waarschuwing kan worden gegeven, verschijnt de melding [Attention Level](#).

Als de ATTENTION ASSIST is uitgeschakeld, toont de assistentieweergave op het instrumentendispley bij draaiende motor het symbool . Nadat de motor opnieuw is gestart, is de ATTENTION ASSIST automatisch weer ingeschakeld. De laatst geselecteerde gevoeligheid blijft opgeslagen.

### Systeegrenzen

De ATTENTION ASSIST is actief in het snelheidsbereik tussen 60 km/h en 200 km/h.

De ATTENTION ASSIST werkt in de volgende situaties beperkt en waarschuwingen worden vertraagd of helemaal niet gegeven:



- De ritduur is minder dan circa 30 minuten.
- De staat van het wegdek is slecht (kuilen en wegoneffenheden).
- Het voertuig wordt blootgesteld aan een sterke zijwind.
- U hebt een sportieve rijstijl (hoge bochtsnelheden of krachtige acceleraties).
- De tijd is verkeerd ingesteld.
- U bevindt zich in druk verkeer met frequente wisseling van rijstrook en snelheid.

In de volgende situaties wordt de vermoeidheids- en opmerkzaamheidsanalyse van de ATTENTION ASSIST gewist en bij verder rijden opnieuw gestart:

- De motor wordt afgezet.
- U doet de veiligheidsgordel af en opent de chauffeursdeur (bijvoorbeeld wisselen van chauffeur of pauze).

### ATTENTION ASSIST instellen

Multimediasysteem:

  **» Instellingen** **» Assistentie**  
**» Attention Assist**

### Instelmogelijkheden

 **Standaard, Gevoelig of Uit** selecteren.

### Dodehoekassistent

#### Functie van de dodehoekassistent met uitstapwaarschuwing

De dodehoekassistent bewaakt het gebied direct naast en aan de zijkant achter het voertuig met twee aan de zijkant geplaatste en naar achteren gerichte radarsensoren.

 **WAARSCHUWING** Gevaar voor ongevallen ondanks de dodehoekassistent

De dodehoekassistent reageert niet opilstaande objecten en niet op voertuigen die met een groot snelheidsverschil naderen en u inhalen.

Daardoor kan de dodehoekassistent in deze situaties niet waarschuwen.

 De verkeerssituatie altijd goed in de gaten houden en voldoende zijdelingse afstand aanhouden.

De dodehoekassistent is slechts een hulpmiddel. Deze herkent mogelijk niet alle voertuigen en ontslaat u er niet van zelf goed te blijven opletten. Altijd voldoende zijdelingse afstand tot andere verkeersdeelnemers en obstakels aanhouden. Als vanaf een snelheid van circa 12 km/h een voertuig wordt herkend dat direct daarna in het controlegebied naast het voertuig komt, gaat het waarschuwingsslampje in de buitenspiegel rood branden.

 Wanneer een aanhangwagen is aangekoppeld, kan het zicht van de radarsensoren worden gehinderd, waardoor maar een beperkte bewaking mogelijk is. De verkeerssituatie altijd goed in de gaten houden en voldoende zijdelingse afstand aanhouden.

Als zich een voertuig op geringe afstand opzij in het controlegebied bevindt en u de richtingaanwijzer in de betreffende richting inschakelt, klinkt een waarschuwingssignaal. Het rode waarschuwingsslampje in de buitenspiegel knippert. Als de richtingaanwijzer ingeschakeld blijft, worden alle overige herkende voertuigen alleen weergegeven

door het knippen van het rode waarschuwingslampje.

Wanneer u een voertuig snel inhaalt, vindt er geen waarschuwing plaats.

### Uitstapwaarschuwing

De uitstapwaarschuwing is een extra functie van de dodehoekassistent en waarschuwt de inzittenden bij het verlaten van het voertuig voor naderende bewegende voertuigen.

#### **⚠ WAARSCHUWING** Gevaar voor ongevallen ondanks uitstapwaarschuwing

De uitstapwaarschuwing reageert niet op stilstaande objecten en niet op voertuigen die met een groot snelheidsverschil naderen en u inhalen.

Daardoor kan de uitstapwaarschuwing in deze situaties niet waarschuwen.

- ▶ Bij het openen van de deuren altijd goed op de verkeerssituatie en op voldoende vrije ruimte letten.

- ⓘ De uitstapwaarschuwing werkt niet bij de schuifdeuren en de achterdeuren.

### Overzicht

Als het voertuig stilstaat wordt een voorwerp herkend in het achterste bewakingsgebied.	Weergave in de buitenspiegel
Als het voertuig stilstaat wordt een deur geopend aan de betreffende zijde van het voertuig. Er wordt een voorwerp in het bewakingsgebied herkend dat een lage veiligheidsafstand heeft.	Optische en akoestische waarschuwing

- ⓘ Deze extra functie is alleen beschikbaar als de dodehoekassistent is ingeschakeld en in de eerste drie minuten na het uitschakelen van het contact. Het einde van de beschikbaarheid van de uitstapwaarschuwing wordt aangegeven door een knipperfrequentie in de buitenspiegel.

De uitstapwaarschuwing is slechts een hulpmiddel en ontslaat de inzittenden er niet van zelf goed te blijven opletten. De inzittenden blijven te allen tijde verantwoordelijk voor het zonder

gevaar openen van de deuren en het veilig verlaten van het voertuig.

### Systeemgrenzen

De dodehoekassistent en de uitstapwaarschuwing kunnen in de volgende situaties beperkt zijn:

- Bij vervuilde of afgedekte sensoren
- Bij slecht zicht, bijvoorbeeld door mist, hevige regen, sneeuw of spatwater
- Bij smalle voertuigen in het controlegebied, bijvoorbeeld fietsen

- ⓘ Stilstaande of langzaam bewegende objecten worden niet weergegeven.

Bij vangrails en dergelijke obstakels kunnen ongegronde waarschuwingen worden gegeven. Als lang naast lange voertuigen wordt gereden, bijvoorbeeld bij vrachtwagens, kan de waarschuwing worden onderbroken.

Bij ingeschakelde achteruitversnelling is de dodehoekassistent niet bedrijfsklaar.

De uitstapwaarschuwing kan in de volgende situaties beperkt zijn:

- Bij sensorafschaduw door naburige voertuigen in krappe parkeerplekken
- Bij het naderen van mensen

### Dodehoekassistent in- en uitschakelen

Multimediasysteem:

  **▶ Instellingen** ▶ **Assistentie**

 Dodehoekassistent in- of uitschakelen.

### Functie van de Drive Away Assist

- ⓘ De Drive Away Assist is alleen bij auto's met automatische transmissie aanwezig.

De Drive Away Assist kan de ernst van een aanrijding bij het weggrijden verminderen. Als een obstakel in rijrichting wordt herkend, wordt de rij-snelheid kortstondig begrensd tot circa 2 km/h. Wanneer een kritische situatie wordt herkend, verschijnt een symbool op het camerabeeld van het multimediasysteem.

#### **⚠ WAARSCHUWING** Gevaar voor ongevallen bij beperkte herkenningmogelijkheid van de Drive Away Assist

De Drive Away Assist kan objecten en complexe verkeerssituaties niet altijd ondubbelzinnig herkennen.

In deze gevallen kan de Drive Away Assist

- zonder reden waarschuwen en de rijnsnelheid begrenzen.
  - niet waarschuwen of de rijnsnelheid niet begrenzen.
- ▶ De verkeerssituatie altijd goed in de gaten houden en niet uitsluitend op de Drive Away Assist vertrouwen.
- ▶ Klaar zijn om te kunnen remmen en eventueel uit te wijken, in zoverre de verkeerssituatie dit toelaat en uitwijken zonder gevaar mogelijk is.

De Drive Away Assist is slechts een hulpmiddel. Hij kan uw waarneming van de omgeving niet vervangen. De bestuurder blijft te allen tijde verantwoordelijk voor het veilig manoeuvreren en in- en uitparkeren. Erop letten dat zich geen personen, dieren of voorwerpen in de baan van de auto bevinden.

In de volgende situaties kan bijvoorbeeld gevaar voor een aanrijding ontstaan:

- Het gas- en rempedaal worden met elkaar verward.
- Er wordt een verkeerde versnelling ingeschakeld.

De functie Drive Away Assist is onder de volgende voorwaarden actief:

- De PARKTRONIC-parkeerassistent is ingeschakeld.
- Bij het schakelen naar **R** of **D** als de auto stilstaat
- Het herkende obstakel is minder dan circa 1,0 m verwijderd.
- De functie manoeuvreerondersteuning is in het multimediasysteem geactiveerd.

### Systeegrenzen

Op hellingen en bij het rijden met een aanhangwagen is de Drive Away Assist niet beschikbaar.

### Functie van de Rear Cross Traffic Alert

Het systeem gebruikt de radarsensoren in de bumper. Daarbij wordt altijd het gebied vlak naast en achter het voertuig bewaakt. Als de radarsensoren door voertuigen of andere objecten zijn afgedekt, vindt er geen herkenning plaats.

① Eveneens de aanwijzingen met betrekking tot de dodehoekassistent lezen (→ pagina 177).

**Voertuigen met dodehoekassistent:** Bij het achteruit uitparkeren kan tevens worden gewaarschuwd voor kruisend verkeer. Als een voertuig wordt herkend, brandt het rode waarschuwinglampje in de buitenspiegel aan de overeenkomstige zijde. Als een kritieke situatie wordt herkend, klinkt bovendien een waarschuwingssignaal.

**Voertuigen met dodehoekassistent en PARKTRONIC-parkeerassistent:** Bij het achteruit uitparkeren kan tevens worden gewaarschuwd voor kruisend verkeer. Wanneer een kritieke situatie wordt herkend, verschijnt een waarschuwingssymbool op het camerabeeld van het multimedia-systeem. Als op de waarschuwing geen reactie van de chauffeur volgt, kan het voertuig automatisch worden afgeremd. In dit geval klinkt een waarschuwingssignaal.

De functie Rear Cross Traffic Alert is onder de volgende voorwaarden actief:

- De dodehoekassistent is ingeschakeld.
- De achteruitversnelling is ingeschakeld of het voertuig rijdt stapvoets achteruit.
- De functie manoeuvreerondersteuning is in het multimediasysteem geactiveerd.

Bij het rijden met een aanhangwagen is de functie Rear Cross Traffic Alert niet beschikbaar.

### Spoorassistent en actieve spoorassistent

#### Functies van de spoorassistent

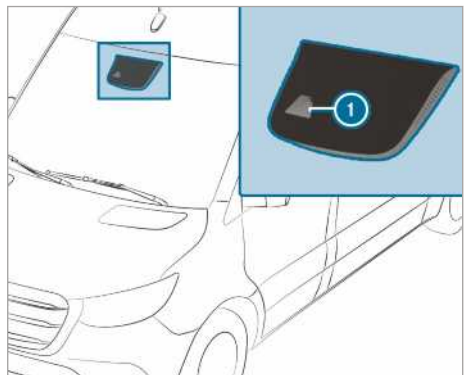

De spoorassistent bewaakt het gebied vóór het voertuig met een multifunctionele camera ①. Deze moet voorkomen dat u ongewild de rijstrook verlaat. Daartoe kunt u door een voelbare terugmelding van het stuurwiel en het knipperen van

het statussymbool in het instrumentendisplay worden gewaarschuwd.

De waarschuwing wordt gegeven wanneer tegelijkertijd aan de volgende voorwaarden wordt voldaan:

- De spoorassistent herkent rijstrookmarkeringen.
- Een voorwiel rijdt over de rijstrookmarkeringen.

U kunt de waarschuwing van de spoorassistent in- en uitschakelen.

De spoorassistent kan het gevaar voor ongevallen als gevolg van een niet aangepaste rijstijl niet verminderen en de natuurkundige grenzen niet verleggen. Hij kan geen rekening houden met de weg- en weersomstandigheden en de verkeerssituatie. De spoorassistent is slechts een hulpmiddel en dient er niet toe om het voertuig zonder assistentie van de chauffeur de rijstrook aan te laten houden. De verantwoordelijkheid voor een veilige afstand, de snelheid, het tijdig remmen en het aanhouden van de rijstrook ligt bij u.

### Systeemgrenzen

Het systeem kan in de volgende situaties mogelijk niet correct werken of buiten werking zijn:

- Het zicht is slecht, bijvoorbeeld door onvoldoende verlichting van de weg, bij sterk wisselende schaduwen of door sneeuw, regen, mist of veel spatwater.
- Bij verblinding, bijvoorbeeld door tegemoetkomend verkeer, directe zonnestraling of door reflecties.
- De voorruit is in de omgeving van de multifunctionele camera afgedekt of de camera is beslagen, beschadigd of afgedekt.
- Er zijn geen of meerdere, niet duidelijk herkenbare rijstrookmarkeringen aanwezig voor een rijstrook, bijvoorbeeld in de omgeving van wegwerkzaamheden.
- De rijstrookmarkeringen zijn versleten, donker of bedekt.
- De afstand tot de voorligger is te klein en daardoor kunnen de rijstrookmarkeringen niet worden herkend.
- De rijstrookmarkeringen wijzigen snel, bijvoorbeeld de rijstroken splitsen zich, kruisen elkaar of worden samengevoegd.
- De rijbaan is zeer smal en kronkelig.

### Funcities van de actieve spoorassistent

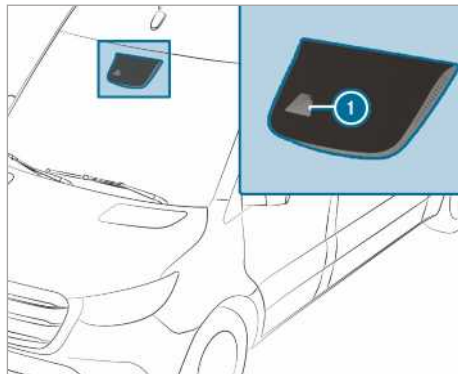

De actieve spoorassistent bewaakt het gebied vóór het voertuig met een multifunctionele camera ①. Deze moet voorkomen dat u ongewild de rijstrook verlaat. Daartoe kunt u door een voelbare terugmelding van het stuurwiel en het knipperen van het statussymbool in het instrumentendisplay worden gewaarschuwd. Bovendien kunt u door een corrigerende remingreep naar uw rijstrook worden teruggevoerd. Op het instrumentendisplay verschijnt een overeenkomstige melding.

De waarschuwing wordt gegeven wanneer tegelijkertijd aan de volgende voorwaarden wordt voldaan:

- Het rijstelsysteem herkent rijstrookmarkeringen.
- Een voorwiel rijdt over de rijstrookmarkeringen.

Er vindt een corrigerende remingreep plaats, wanneer tegelijkertijd aan de volgende voorwaarden wordt voldaan:

- De actieve spoorassistent herkent rijstrookmarkeringen aan beide zijden van het voertuig.
- Een voorwiel rijdt over een doorgetrokken rijstrookmarkering.

Op het instrumentendisplay verschijnt een overeenkomstige melding.

De remingreep is beschikbaar in het snelheidsbereik tussen circa 60 km/h en circa 160 km/h.

U kunt de waarschuwing van de actieve spoorassistent uitschakelen, of het systeem geheel uitschakelen.

De actieve spoorassistent kan het gevaar voor ongevallen door een niet aangepaste rijstijl niet

verminderen en de natuurkundige grenzen niet verleggen. Hij kan geen rekening houden met de weg- en weersomstandigheden en de verkeerssituatie. Het rijstelsysteem is een hulpmiddel bij het onbedoeld verlaten van de rijstrook of het onbedoeld overschrijden van de rijstrookmarkeringen, maar geen systeem voor het automatisch aanhouden van de rijstrook. De verantwoordelijkheid voor een veilige afstand, de snelheid, het tijdig remmen en het aanhouden van de rijstrook ligt bij u.



Als een corrigerende remingreep door de actieve spoorassistent plaatsvindt, verschijnt op het multifunctioneel display de melding ①.

### Systemgrenzen

In de volgende situaties vindt er geen corrigerende remingreep door de actieve spoorassistent plaats:

- U stuurt, remt duidelijk, of geeft duidelijk gas.
- U schakelt de richtingaanwijzer in.
- Een rijveiligheidssysteem grijpt in, bijvoorbeeld het ESP® of het Active Brake Assist System.
- U rijdt sportief, met hoge bochtsnelheden of accelereert snel.
- Het ESP® is uitgeschakeld.
- U rijdt met een aanhangwagen en de elektrische verbinding met de aanhangwagen functioneert correct.
- Als bandenspanningsverlies of een beschadigde band wordt herkend of weergegeven.

Het systeem kan in de volgende situaties mogelijk niet correct werken of buiten werking zijn:

- Het zicht is slecht, bijvoorbeeld door onvoldoende verlichting van de weg, bij sterk wisselende schaduwen of door sneeuw, regen, mist of veel spatwater.
- Bij verblinding, bijvoorbeeld door tegemoetkomend verkeer, directe zonnestraling of door reflecties.

- De voorruit is in de omgeving van de multifunctionele camera afgedekt of de camera is beslagen, beschadigd of afgedekt.
- Er zijn geen of meerdere, niet duidelijk herkenbare rijstrookmarkeringen aanwezig voor een rijstrook, bijvoorbeeld in de omgeving van wegwerkzaamheden.
- De rijstrookmarkeringen zijn versleten, donker of bedekt.
- De afstand tot de voorligger is te klein en daardoor kunnen de rijstrookmarkeringen niet worden herkend.
- De rijstrookmarkeringen wijzigen snel, bijvoorbeeld de rijstroken splitsen zich, kruisen elkaar of worden samengevoegd.
- De rijbaan is zeer smal en kronkelig.

### Spoorassistent of actieve spoorassistent in- en uitschakelen

Multimediasysteem:

→ ► Instellingen ► Assistentie

► Spoorassistent of Act. spoorassistent Aan selecteren.

### Waarschuwing in- of uitschakelen

► Spoorassistent of Act. spoorassistent Aan selecteren.

► Waarschuwing selecteren.

### Werkfunctie

#### PTO in- en uitschakelen

De volgende aanwijzingen in acht nemen:

- Bij een zware belasting van de PTO, bijvoorbeeld door een hoog gevraagd vermogen bij een hoge buitentemperatuur, kan de versnellingsbakolietemperatuur stijgen tot een niet-toegestane waarde. De PTO dan regelmatig gedurende ongeveer vijf tot tien minuten in deellast gebruiken.
- De PTO alleen inschakelen als het voertuig stilstaat en de versnellingsbak in de vrij- of neutraalstand staat.
- Erop letten dat het motortoerental tijdens het gebruik niet hoger dan 2500/min komt.
- Bij voertuigen met schakelblokkering is de handgeschakelde versnellingsbak geblokkeerd als de PTO is ingeschakeld.
- Bij voertuigen zonder schakelblokkering kan na het inschakelen van de PTO de 1e of 2e versnelling worden ingeschakeld en worden

weggereden. Tijdens het rijden met ingeschakelde PTO niet schakelen. Daarom afhankelijk van de gewenste snelheid in de 1e of 2e versnelling wegrijden.

- Voor gebruik van de PTO in combinatie met de opbouw de aanwijzingen in de handleiding van de fabrikant in acht nemen.

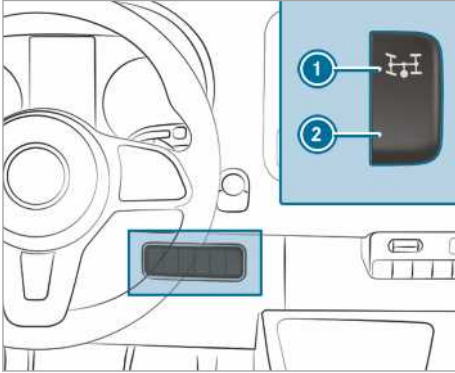

- ▶ **Inschakelen:** Het voertuig stoppen en de versnellingsbak in de neutraalstand schakelen.
- ▶ Het koppelpedaal indrukken.
- ▶ Circa vijf seconden wacht en bij draaiende motor de schakelaar ① aan de bovenzijde indrukken.
- ▶ De voet van het koppelpedaal nemen. Bij voertuigen met werktoerentalregeling (ADR) wordt het motortoerental automatisch naar een vooraf ingestelde of een door de chauffeur in te stellen toerental verhoogd, het constante motortoerental. Het multifunctioneel display toont de meldingen **Werktoerentalregeling actief** en **PTO actief**.
- ▶ **Uitschakelen:** Het voertuig stoppen en de versnellingsbak in de neutraalstand schakelen.
- ▶ Het koppelpedaal indrukken.
- ▶ Circa vijf seconden wacht en bij draaiende motor de schakelaar ② aan de onderzijde indrukken.
- ▶ De voet van het koppelpedaal nemen.

### ADR (werktoerentalregeling)

#### Werking van de ADR (werktoerentalregeling)

Na het inschakelen verhoogt de werktoerentalregeling ADR het motortoerental automatisch naar

een vooraf ingestelde of een door de chauffeur in te stellen toerental.

- ① Na een koude start is het stationair toerental van de koude motor automatisch verhoogd. Als het vooraf ingestelde bedrijfstoeental lager dan het verhoogde stationair toerental is, wordt het bedrijfstoeental pas na de warmdraaifase bereikt. De ADR kan alleen worden ingeschakeld als het voertuig stilstaat en als de parkeerrem is bediend.. Bij voertuigen met automatische transmissie moet de keuzehendel in de stand **P** staan.

### ADR in- en uitschakelen

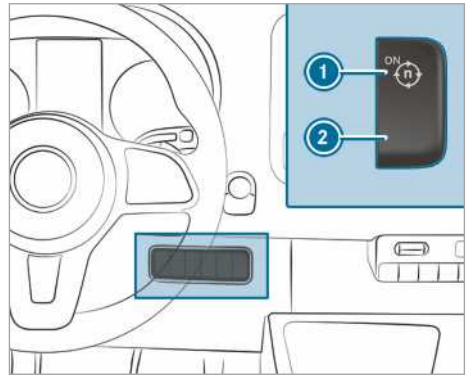

- ▶ **Inschakelen:** Als de motor draait, de schakelaar ① indrukken. Op het multifunctioneel display verschijnt de melding **Werktoerentalregeling actief**.
- ▶ **Uitschakelen:** Als de motor draait, de schakelaar ② indrukken.

In de volgende situaties wordt de ADR automatisch uitgeschakeld:

- U zet de parkeerrem vrij.
- U drukt het rempedaal in.
- Het voertuig beweegt.
- De regeleenheid herkent een storing.



## ADR instellen

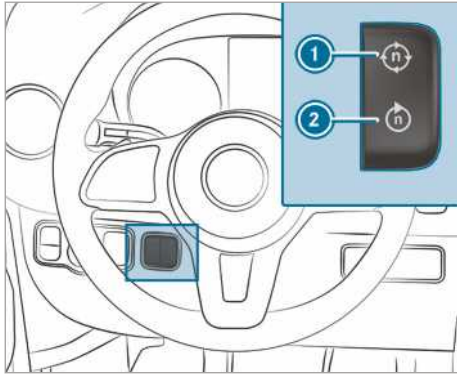

- ▶ De PTO (→ pagina 181) of de ADR inschakelen.
- ▶ **Verhogen:** De schakelaar ① indrukken.
- ▶ **Verlagen:** De schakelaar ② indrukken.

## Rijden met aanhangwagens

### Aanwijzingen voor rijden met aanhangwagens

**⚠ WAARSCHUWING** Gevaar van ongevallen en letsels door het overschrijden van de verticale belasting

Wanneer de toegestane verticale belasting bij gebruik van het rek wordt overschreden, kan het draagsysteem loskomen van het voertuig en andere weggebruikers in gevaar brengen.

- ▶ Steeds de toegestane verticale belasting bij gebruik van het rek naleven.

**⚠ WAARSCHUWING** Slingeren van de combinatie door te hoge snelheid

Wanneer de combinatie slingert, kunt u de controle over de combinatie verliezen.

De combinatie kan zelfs kantelen.

- ▶ In geen geval proberen de combinatie recht te trekken door de snelheid te verhogen.
- ▶ De snelheid verlagen en niet tegensturen.
- ▶ Zo nodig remmen.

**⚠ WAARSCHUWING** Gevaar voor ongevallen door oververhit geraakt remsysteem

Als u tijdens het rijden de voet op het rempedaal laat rusten, kan het remsysteem oververhit raken.

Daardoor wordt de remweg langer en kan het remsysteem zelfs uitvallen.

- ▶ Het rempedaal nooit als voetensteun gebruiken.
- ▶ Tijdens het rijden niet tegelijkertijd het rem- en gaspedaal indrukken.

**ⓘ AANWIJZING** Slijtage van de remblokken door het continu indrukken van het rempedaal

- ▶ Het rempedaal niet continu indrukken tijdens het rijden.
- ▶ Om de remwerking van de motor te benutten, vroegtijdig een versnelling terugschakelen.

Bij een afneembare aanhangwagenkoppeling altijd de handleiding van de aanhangwagenkoppelingfabrikant opvolgen.

Het voertuig met aanhangwagens altijd op een veilige plaats parkeren en tegen weggrollen beveiligen (→ pagina 152). De aanhangwagens voorzichtig aan- en afkoppelen.

Bij het achteruitrijden van de motorwagen erop letten dat er niemand tussen het voertuig en de aanhangwagens staat.

Als de aanhangwagens niet correct aan de motorwagen wordt aangekoppeld, kan de aanhangwagens losraken. De in rijklare staat aangekoppelde aanhangwagens moet horizontaal achter de motorwagen staan.

De volgende aanwijzingen met betrekking tot de kogeldruk in acht nemen:

- De maximumkogeldruk zoveel mogelijk benutten.
- De toegestane kogeldruk niet over- of overschrijden.

De volgende waarden mogen niet worden overschreden:

- Toegestaan geremd of ongeremd aanhangwagengewicht

Het maximaal toegestane aanhangwagengewicht voor ongeremde aanhangwagens bedraagt 750 kg.

- Toegestane achterasbelasting van het trekkende voertuig
- Toegestaan totaalgewicht van het trekkende voertuig
- Toegestaan totaalgewicht van de aanhangwagen
- Toegestaan totaal gewicht van de combinatie
- Toegestane maximumsnelheid van de aanhangwagen

De toegestane afmetingen die niet mogen worden overschreden, vindt u op de volgende plaatsen:

- in de voertuigpapieren
- op het typeplaatje van de aanhangwagenvoorziening
- op het typeplaatje van de aanhangwagen
- op het voertuigtypeplaatje

Bij afwijkende waarden geldt de laagste waarde.

Voor het wegrijden het volgende controleren:

- Op de achteras van de motorwagen is de bandenspanning voor maximale belading ingesteld.
- De koplampen zijn correct ingesteld.

Met een aanhangwagen gedraagt het voertuig zich anders dan zonder aanhangwagen:

- De combinatie is zwaarder.
- De combinatie is begrensd in acceleratie- en klimvermogen.
- De combinatie heeft een langere remweg.
- De combinatie reageert sterker op harde zijwind.
- De combinatie vereist fijngevoeliger sturen.
- De combinatie heeft een grotere draaicirkel.

Daardoor kan het rijgedrag verslechteren.

Tijdens het rijden met de combinatie de snelheid altijd aan de actuele weg- en weersomstandigheden aanpassen. Geconcentreerd rijden. Voldoende veiligheidsafstand aanhouden.

De maximumsnelheid van 80 km/h of 100 km/h ook aanhouden in landen waarin hogere snelheden voor voertuigen met aanhangwagen zijn toegestaan.

De wettelijk voorgeschreven maximumsnelheid voor voertuigen met aanhangwagens in het betreffende land aanhouden. Controleer voor begin van de rit in het kentekenbewijs van de aanhangwagen welke maximumsnelheid is toege-

staan voor uw aanhangwagen (alleen in Duitsland).

De aanhangwagenvoorziening behoort tot de onderdelen die van groot belang zijn voor de verkeersveiligheid. De aanwijzingen met betrekking tot de bediening, de verzorging en het onderhoud in de handleiding van de fabrikant aanhouden.

- ⓘ In acht nemen dat bij het rijden met een aanhangwagen de PARKTRONIC slechts beperkt of helemaal niet beschikbaar is.
- ⓘ De hoogte van de kogelkop wijzigt met de belading van het voertuig. In dit geval gebruikmaken van een aanhangwagen met een in hoogte instelbare aanhangwagendisiel.

### Rijtips

De toegestane maximumsnelheid voor combinaties is afhankelijk van het type aanhangwagen. Controleer voor begin van de rit in het kentekenbewijs van de aanhangwagen welke maximumsnelheid is toegestaan voor uw aanhangwagen (alleen in Duitsland).

Met een aanhangwagen gedraagt het voertuig zich anders dan zonder aanhangwagen en verbruikt meer brandstof. Bij lange en steile hellingen moet vroegtijdig de schakelstand **3**, **2** of **1** worden geselecteerd.

- ⓘ Dit geldt ook als de TEMPOMAT of de limiter is ingeschakeld.

Zo wordt de remwerking van de motor benut en hoeft minder te worden geredemd om de snelheid constant te houden. Daardoor wordt het remsysteem ontlast en wordt voorkomen dat de remmen oververhit raken en te snel slijten. Als u moet bijremmen, dan het rempedaal niet continu indrukken maar met intervallen.

### Rijtips

Als de aanhangwagen slingert, de volgende punten in acht nemen:

- In geen geval gas geven.
- Niet tegensturen.
- Zo nodig remmen.
- ⓘ Het gevaar voor pendelen en slingeren van de aanhangwagen kan worden verminderd door het naderhand monteren van stabilisatoren of aanhangwagen-stabiliteitsprogramma's. Meer informatie is verkrijgbaar bij een Mercedes-Benz-servicewerkplaats.
- Een grotere afstand aanhouden dan wanneer zonder aanhangwagen wordt gereden.

- Abrupt remmen vermijden. Indien mogelijk eerst licht afremmen, zodat de aanhangwagen oploopt. Daarna de remkracht snel laten toenemen.
- Het klimvermogen bij wegrijden geldt voor zeeniveau. Bij het rijden in de bergen erop letten dat door het toenemen van de hoogte het motorvermogen en het klimvermogen bij wegrijden verminderen.

### Kogelhals aanbrengen

**⚠ WAARSCHUWING** Gevaar voor ongevallen- en letsel als gevolg van onjuist gemonteerde en geborgde kogelhals

Is de kogelhals niet vergrendeld? Dan kan die tijdens het rijden losraken en zo andere verkeersdeelnemers in gevaar brengen.

- ▶ Vergrendel de kogelhals op de beschreven manier. Vergewis u ervan dat de kogelhals veilig en bedrijfszeker is gemonteerd.

**⚠ WAARSCHUWING** Gevaar voor ongevallen door niet vergrendelde kogelhals

Is de kogelhals niet vergrendeld? Dan kan de aanhangwagen zich loswerken.

- ▶ Vergrendel de kogelhals op de beschreven manier. Vergewis u ervan dat de kogelhals veilig en bedrijfszeker is gemonteerd.

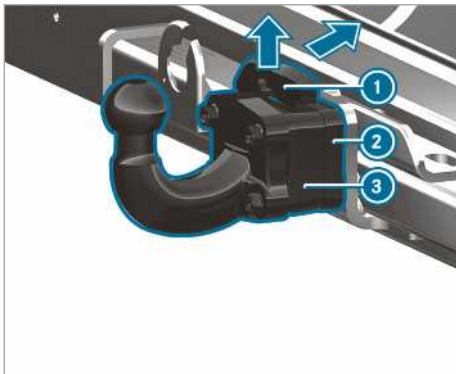

- ▶ Het voertuig met de parkeerrem tegen weggrollen beveiligen.

- ▶ De borgveer (1) van de kogelhals (3) in de richting van de pijl omhoogtrekken, naar achteren drukken en gedrukt houden.

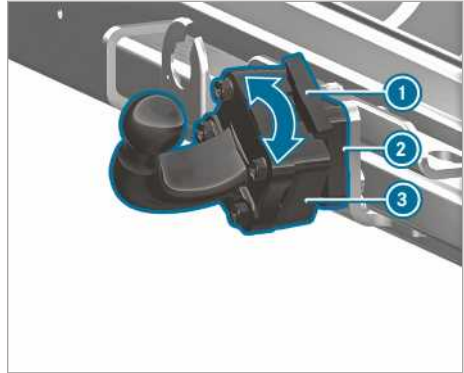

- ▶ De kogelhals (3) op e kogelkopbevestiging (2) plaatsen en in de richting van de pijl draaien, tot de kogelhals (3) verticaal omhoog wijst.
- ▶ De borgveer (1) weer aanbrengen.
- ⓘ Als de kogelhals vervuild is, de kogelhals voor de montage reinigen.

### Kogelhals verwijderen

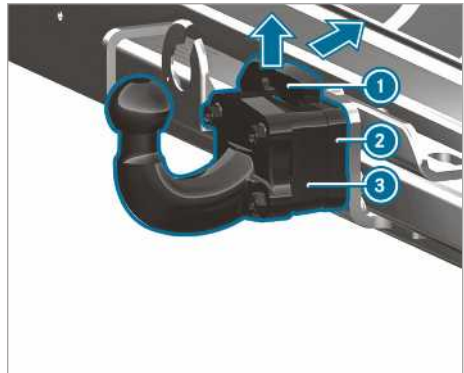

- ▶ Het voertuig met de parkeerrem tegen weggrollen beveiligen.
- ▶ De borgveer (1) omhoogtrekken en naar achteren drukken.
- ▶ De kogelhals (3) vasthouden.
- ▶ De kogelhals (3) in pijlrichting draaien en van de kogelkopbevestiging (2) lostrekken.

- ▶ De kunststof afdekking op de kogelkopbevestiging ② plaatsen.
- ▶ Indien de kogelhals verontreinigd is, de kogelhals reinigen.
- ▶ De afdekkap op de kogelkop plaatsen.
- ▶ De kogelhals correct opbergen en beveiligen.

### Aanhangwagen aan- of afkoppelen

#### Voorwaarden

- De kogelhals moet veilig in de vergrendelde stand staan.

Aanhangwagens met een 7-polige stekker kunnen via de volgende adapters op het voertuig worden aangesloten:

- Adapterstekker
- Adapterkabel

#### Aanhangwagen aankoppelen

**!** **AANWIJZING** Beschadiging van de voertuigaccu door volledige ontlading

Door het opladen van de aanhangwagenaccu via de spanningsvoorziening van de aanhangwagen kan de accu van het voertuig beschadigd raken.

- ▶ De spanningsvoorziening van het voertuig niet gebruiken om de aanhangwagenaccu op te laden.

▶ **Voertuigen met automatische transmissie:** De keuzehendel in de stand **P** zetten.

- ▶ De parkeerrem van het voertuig bedienen.
- ▶ Alle deuren sluiten.
- ▶ De afdekkap van de kogelkop verwijderen en veilig opbergen (→ pagina 80).

① De hoogte van de kogelkop wijzigt met de belading van het voertuig. In dit geval gebruikmaken van een aanhangwagen met een in hoogte instelbare aanhangwagendissel.

- ▶ De breekkabel van de aanhangwagen in het oog bij de kogelhals bevestigen.
- ▶ De wegrolbeveiligingen van de aanhangwagen, bijvoorbeeld wielkeggen, verwijderen.
- ▶ De parkeerrem van de aanhangwagen vrijzetten.
- ▶ De aanhangwagen horizontaal achter het voertuig zetten en aankoppelen.



- ▶ De klep van de contactdoos openen.
- ▶ De stekker met de nok ① in de groef ③ van de contactdoos aanbrengeen.
- ▶ De bajonetverbinding ② tot de aanslag rechtsom draaien.
- ▶ Het deksel laten vergrendelen.
- ▶ De kabel met kabelbinders aan de aanhangwagen bevestigen (alleen bij adapterkabels).
- ▶ Controleren of de kabel bij het rijden door bochten vrij kan bewegen.
- ▶ De combischakelaar omhoog of omlaag drukken en controleren of het betreffende knipperlicht van de aanhangwagen knippert.

Ook bij een correct elektrisch aangesloten aanhangwagen kan in de volgende gevallen een displaymelding op het multifunctioneel display verschijnen:

- Het verlichtingssysteem van de aanhangwagen is van LED's voorzien.
- De minimumstroom (50 mA) van de aanhangwagenverlichting werd onderschreden.
- ① De permanente spanningsvoorziening kan worden gebruikt voor accessoires met een vermogen tot maximaal 240 W.

#### Aanhangwagen afkoppelen

**⚠ WAARSCHUWING** Inklemgevaar bij het afkoppelen

Wanneer u een aanhangwagen met oploprem in geremde staat afkoppelt, kunt u met uw hand tussen de auto en de aanhangwagendissel bekneld raken.

- ▶ De aanhangwagen niet in geremde staat afkoppelen.

Een aanhangwagen met oploprem niet afkoppelen als deze geremd is, anders kan door het uitvieren van de oploprem het voertuig worden beschadigd.

- ▶ **Voertuigen met automatische transmissie:** De keuzehendel in de stand **P** zetten.
  - ▶ De parkeerrem van het voertuig bedienen.
  - ▶ Alle deuren sluiten.
  - ▶ De parkeerrem van de aanhangwagen bedienen.
  - ▶ De aanhangwagen bovendien met een wielkeg of iets dergelijks tegen weggrollen beveiligen.
  - ▶ De elektrische verbinding tussen voertuig en aanhangwagen losmaken.
  - ▶ De aanhangwagen afkoppelen.
  - ▶ De afdekkap op de kogelkop plaatsen.
- ⓘ Bij voertuigen met verwijderbare aanhangwagenvoorziening: Na het afkoppelen van de aanhanger de kogelhals verwijderen en de kunststof afdekking op de kogelkopbevestiging op het voertuig plaatsen.

**Overzicht instrumentendisply**

**⚠ WAARSCHUWING** Gevaar voor ongevallen bij het uitvallen van het instrumentendisply

Wanneer het instrumentendisply uitgevallen is of als een storing aanwezig is, kunt u functiebeperkingen van veiligheidsrelevante systemen niet herkennen.

De bedrijfsveiligheid van de auto kan beperkt zijn.

- ▶ Voorzichtig verder rijden.
- ▶ De auto direct bij een gekwalificeerde werkplaats laten controleren.

Als de bedrijfsveiligheid van de auto in gevaar komt, de auto direct op een veilige plaats neerzetten. Contact opnemen met een gekwalificeerde werkplaats.

**Instrumentendisply**

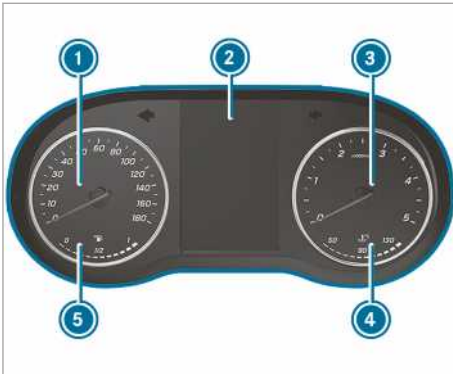

Instrumentendisply met kleurendisplay (voorbeeld)

- ① Snelheidsmeter
- ② Multifunctioneel display
- ③ Toerenteller
- ④ Koelvloeistoftemperatuurmeter
- ⑤ Brandstofpeil en aanduiding tankdopkleppositie

De koelvloeistoftemperatuurmeter ④ mag onder normale rijomstandigheden tot 120 °C stijgen.

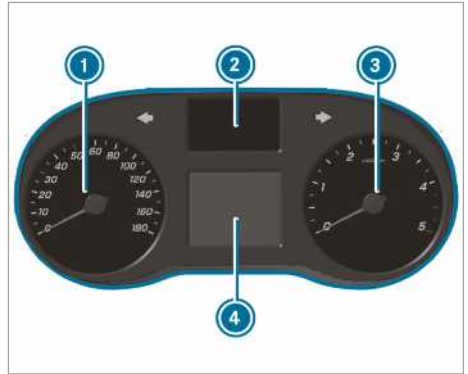

Instrumentendisply met zwart-wit-display (voorbeeld)

- ① Snelheidsmeter
- ② Weergave controlelampjes
- ③ Toerenteller
- ④ Multifunctioneel display

**! AANWIJZING** Motorschade door te hoog toerental

Als in het maximumtoerentalbereik wordt gereden, wordt de motor beschadigd.

- ▶ De motor niet voorbij het maximumtoerentalbereik laten draaien.

③ Bij het bereiken van de rode markering in de toerenteller (te hoog toerental) wordt de brandstofvoer onderbroken om de motor te beschermen.

**⚠ WAARSCHUWING** Gevaar voor brandwonden bij het openen van de motorkap

Wanneer bij een oververhitte motor of bij brand in de motorruimte de motorkap wordt geopend, kunt u in contact komen met hete gassen of andere ontsnappende bedrijfsstoffen.

- ▶ De oververhitte motor laten afkoelen alvorens de motorkap te openen.
- ▶ Bij brand in de motorruimte de motorkap gesloten houden en contact opnemen met de brandweer.

## Overzicht toetsen in het stuurwiel

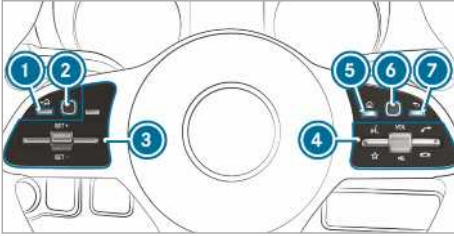

- ① Terugtoets links (boordcomputer)
- ② Touch-control links (boordcomputer)
- ③ Toetsengroep voor TEMPOMAT of actieve afstandsassistent DISTRONIC
- ④ Toetsengroep:
  - Spraakbediening
  - Favorieten weergeven (multimediasysteem)
 VOL: Met de draaiknop het volume verhogen/verlagen of het geluid uitschakelen
  - Gesprek voeren/aannemen
  - Oproep weigeren/beëindigen
- ⑤ Hoofdmenu-toets (multimediasysteem)
- ⑥ Touch-control rechts (multimediasysteem)
- ⑦ Terugtoets rechts (multimediasysteem)

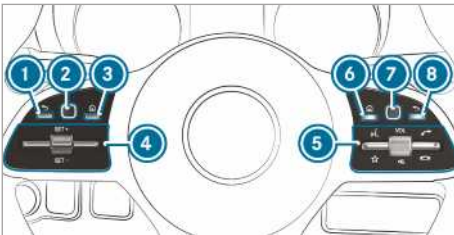

- ① Terugtoets links (boordcomputer)
- ② Touch-control links (boordcomputer)
- ③ Hoofdmenu-toets (boordcomputer)
- ④ Toetsengroep voor TEMPOMAT of actieve afstandsassistent DISTRONIC
- ⑤ Toetsengroep:
  - Spraakbediening
  - Favorieten weergeven (multimediasysteem)
 VOL: Met de draaiknop het volume verhogen/verlagen of het geluid uitschakelen
  - Gesprek voeren/aannemen
  - Oproep weigeren/beëindigen

- ⑥ Hoofdmenu-toets (multimediasysteem)
- ⑦ Touch-control rechts (multimediasysteem)
- ⑧ Terugtoets rechts (multimediasysteem)

## Boordcomputer bedienen

**⚠ WAARSCHUWING** Gevaar voor afleiding door informatiesystemen en communicatieapparatuur

Als u tijdens het rijden in de auto geïntegreerde informatiesystemen en communicatieapparatuur bedient, kunt u van de verkeerssituatie worden afgeleid. Bovendien kunt u de controle over de auto verliezen.

- ▶ Deze apparatuur alleen bedienen als de verkeerssituatie dit toelaat.
- ▶ Als dit niet kan worden gewaarborgd, op een veilige plek stoppen en de invoering als de auto stilstaat uitvoeren.

Bij het bedienen van de boordcomputer de wettelijke bepalingen in acht nemen van het land waarin u zich bevindt.

### Boordcomputer bedienen (voertuigen met stuurwieltoetsen)

- ① De weergaven van de boordcomputer verschijnen op het multifunctioneel display (→ pagina 190).

Wanneer de functie is ingeschakeld, zijn er bij de bediening van de boordcomputer verschillende geluidssignalen voor een terugmelding. Zo is er onder andere een geluidssignaal bij het bereiken van het einde van een lijst of bij het scrollen door een lijst.

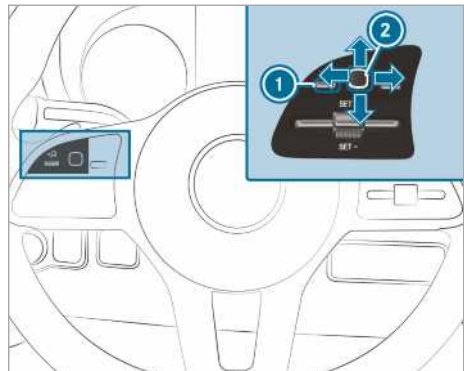

De boordcomputer wordt via de touch-control links ② en de terugtoets links ① bediend.

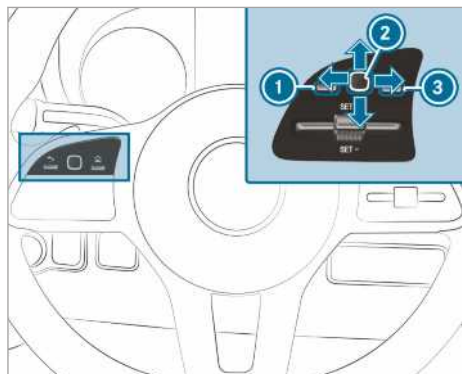

De boordcomputer wordt bediend via de volgende toetsen:

- de terugtoets links ①
- de touch-control links ②
- de hoofdmenu-toets links ③

De volgende menu's zijn beschikbaar:

- Service
- Assistentie
- Reis
- Radio
- Media
- Telefoon
- Instellingen

▶ **Hoofdmenu oproepen:** De terugtoets links ① meerdere malen indrukken of eenmaal indrukken en ingedrukt houden.

① **Voertuigen zonder DISTRONIC automatische afstandsregeling:** Met de toets  kunt u het hoofdmenu van de boordcomputer oproepen.

▶ **In de menulijst bladeren:** Een veegbeweging naar links of rechts op de touch-control links ② uitvoeren.

▶ **Een menu oproepen of een selectie bevestigen:** Op de touch-control links ② drukken.

▶ **Door weergaven of lijsten in het menu bladeren:** Een veegbeweging omhoog of omlaag op de touch-control links ② uitvoeren.

▶ **Een submenu oproepen of een selectie bevestigen:** Op de touch-control links ② drukken.

▶ **Een submenu verlaten:** De terugtoets links ① indrukken.

Als u zich in een submenu bevindt en de terugtoets links ① langer ingedrukt houdt, verschijnt het hoofdmenu.

### Overzicht van de weergaven op het multifunctioneel display

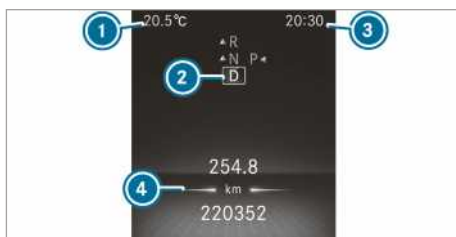

Instrumentendisplay met kleurendisplay



- ① Buitentemperatuur
- ② Transmissiestand
- ③ Tijd
- ④ Weergaveveld



Instrumentendisplay met zwart-wit-display

- ① Buitentemperatuur
- ② Weergaveveld
- ③ Tijd
- ④ Transmissiestand

Verdere weergaven op het multifunctioneel display:

- ↑ Schakeladvies
-  PARKTRONIC-parkeerassistent uitgeschakeld
-  TEMPOMAT (→ pagina 164)





Actieve afstandsassistent DISTRONIC  
(→ pagina 167)



Limiter (→ pagina 165)



DSR (→ pagina 140)



ECO start-stopsysteem  
(→ pagina 129)



HOLD-functie (→ pagina 170)



Adaptieve grootlichtassistent  
(→ pagina 92)



Maximaal toegestane snelheid overschreden (alleen voor bepaalde landen)



ATTENTION ASSIST uitgeschakeld



Een deur is niet volledig gesloten.



De achterruitenwisser is ingeschakeld  
(→ pagina 102)



LOW RANGE actief (→ pagina 139)



Retarder (zie de afzonderlijke handleiding)

SOS  
NOT  
READY

Noodoproepsysteem niet actief



Actieve spoorassistent uitgeschakeld  
(→ pagina 180)



Active Brake Assist System uitgeschakeld  
(→ pagina 162)



Dodehoekassistent uitgeschakeld  
(→ pagina 177)

## Dashboardverlichting instellen

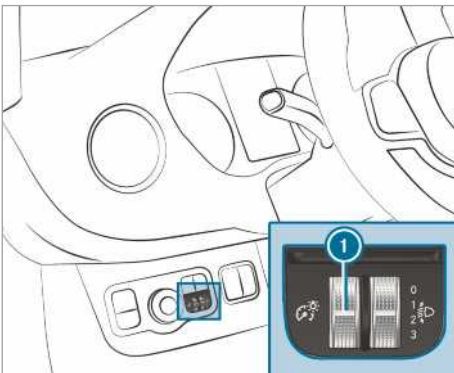

▶ De lichtsterkteregelaar omhoog of omlaag draaien.

De verlichting in het instrumentendisplay en in de bedieningselementen van het interieur wordt ingesteld.

Bij voertuigen zonder lichtsterkteregelaar kan de dashboardverlichting in de boordcomputer worden ingesteld (→ pagina 195).

## Menu's en submenu's

### Functies in het menu Service oproepen

Boordcomputer:

↳ Service

▶ De gewenste functie selecteren en bevestigen.

De volgende functies zijn in het menu Service beschikbaar:

- **Meldingen:** Meldingengeheugen (→ pagina 315)
- **AdBlue:** AdBlue<sup>®</sup> actieradius en niveau weergeven (→ pagina 148).
- **Banden:**
  - Bandenspanning met bandenspanningscontrole controleren (→ pagina 281)
  - Bandenspanningscontrole opnieuw starten (→ pagina 282)
- **ASSYST PLUS:** Onderhoudstermijn oproepen (→ pagina 229)
- **Motoroliepeil:** Motoroliepeil meten
- **Info verbruik:** Regeneratie starten (→ pagina 131)
- **Verbruik over langere tijd**

### Assistentieweergave oproepen

Boordcomputer:

↳ Assistentie

▶ De gewenste weergave selecteren en bevestigen.

De volgende weergaven zijn in het menu Assistentieweergave beschikbaar:

- Assistentieweergave
- Attention Level (→ pagina 176)
- ▶ Tussen de weergaven wisselen en de geselecteerde weergave bevestigen.

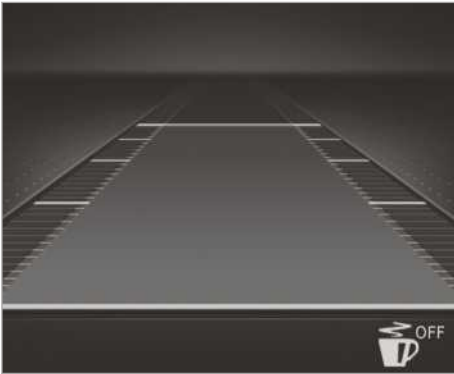

Instrumentendisply met kleurendisplay

De volgende statusindicaties zijn beschikbaar in de assistentieweergave:

- : ATTENTION ASSIST uitgeschakeld
- Weergaven van de actieve afstandsassistent DISTRONIC (→ pagina 167)

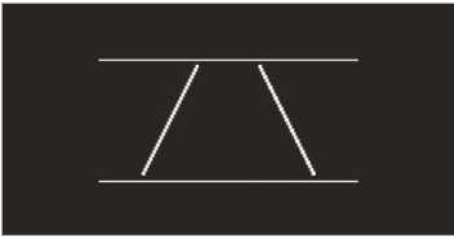

Instrumentendisply met zwart-wit-display

De volgende statusindicaties zijn beschikbaar in de assistentieweergave:

- Gestippelde rijstrookmarkeringen: spoorassistent uitgeschakeld
- Doorgetrokken, dunne rijstrookmarkeringen: spoorassistent ingeschakeld, niet operationeel
- Doorgetrokken, dikke rijstrookmarkeringen: spoorassistent operationeel

### Weergaven in het menu Reis oproepen

Boordcomputer:

Reis

- ▶ De gewenste weergave selecteren en bevestigen.

De volgende weergaven zijn beschikbaar in het menu Reis:

- Standaardweergave
- Actieradius en actueel brandstofverbruik  
Bij bepaalde motortypen wordt bovendien een recuperatieweergave weergegeven. Als er nog slechts weinig brandstof in de brandstoftank aanwezig is, verschijnt er in plaats van de globale actieradius een tankend voertuig.
- Ecologie/economie-indicator(→ pagina 130)
- Tripcomputer:
  - Na vertrek
  - Na reset
- Digitale snelheidsmeter



Instrumentendisply met kleurendisplay

Standaardweergave (voorbeeld)

- ① Dagteller
- ② Kilometer totaalstand



Instrumentendisply met zwart-wit-display

Standaardweergave (voorbeeld)

- ① Dagteller
- ② Kilometer totaalstand

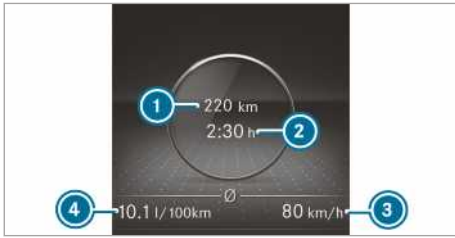

### Instrumentendisplay met kleurendisplay Tripcomputer (voorbeeld)

- ① Afgelegde afstand (na vertrek of na laatste reset)
- ② Ritduur (na vertrek of na laatste reset)
- ③ Gemiddelde snelheid (na vertrek of na laatste reset)
- ④ Gemiddeld brandstofverbruik (na vertrek of na laatste reset)

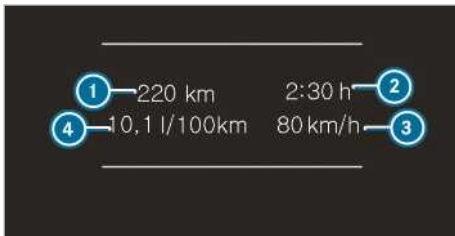

### Weergave instrumentendisplay met zwart-wit-display Tripcomputer (voorbeeld)

- ① Afgelegde afstand (na vertrek of na laatste reset)
- ② Ritduur (na vertrek of na laatste reset)
- ③ Gemiddelde snelheid (na vertrek of na laatste reset)
- ④ Gemiddeld brandstofverbruik (na vertrek of na laatste reset)

### Waarden in het menu Reis van de boordcomputer terugzetten

Boordcomputer:

→ Reis

- ① De schrijfwijze van de weergegeven hoofdmenu's kan afwijken. Daarom het menu-overzicht voor het instrumentendisplay raadplegen (→ pagina 189).

De waarden van de volgende functies kunnen worden teruggezet:

- Dagteller:
  - Dagteller terugzetten?
- Tripcomputer:
  - Na vertrek
  - Na reset
- ECO-weergave

▶ De terug te zetten functie selecteren en de selectie bevestigen.

▶ De vraag **Waarden terugzetten?** met **Ja** bevestigen.

### Radiozender selecteren

Boordcomputer:

→ Reis



- ① Frequentiebereik
- ② Zender
- ③ Naam van de titel
- ④ Naam van de artiest

De volgende weergaven zijn beschikbaar:

- Frequentiebereik
- Zenderlijst

▶ Het frequentiebereik van de radiozender of een radiozender uit de zenderlijst selecteren.

▶ De selectie bevestigen.

Wanneer een zender in het zendergeheugen is geselecteerd, verschijnt naast de zendernaam de geheugenplaats. Wanneer een opgeslagen zender in het frequentiebereik is geselecteerd, verschijnt naast de zendernaam een ster.

## Mediaweergave met de boordcomputer bedienen

Boordcomputer:

→ Media



- ① Mediabron
- ② Actuele titel en titelnummer
- ③ Naam van de artiest
- ④ Naam van het album

De volgende weergaven zijn in het menu Media beschikbaar:

- Keuzelijst van de mediabron
- Actuele weergave

▶ De mediabron selecteren en bevestigen.

▶ De gewenste weergave selecteren en bevestigen.

- ① Bij de mediabron TV kunt u op deze manier een zender selecteren.

## Telefoonnummer met de boordcomputer selecteren

**⚠ WAARSCHUWING** Gevaar voor afleiding door informatiesystemen en communicatieapparatuur

Als u tijdens het rijden in de auto geïntegreerde informatiesystemen en communicatieapparatuur bedient, kunt u van de verkeerssituatie worden afgeleid. Bovendien kunt u de controle over de auto verliezen.

- ▶ Deze apparatuur alleen bedienen als de verkeerssituatie dit toelaat.
- ▶ Als dit niet kan worden gewaarborgd, op een veilige plek stoppen en de invoering als de auto stilstaat uitvoeren.

Bij het telefoneren de wettelijke bepalingen in acht nemen van het land waarin u zich bevindt.

## Voorwaarden

- De mobiele telefoon is met het multimedia-systeem verbonden.

Boordcomputer:

→ Telefoon

Een van de volgende records selecteren:

- Laatste oproepen
- Telefoonboek
- Status van de oproep

**Voertuigen met MBUX multimediastelsel:** In het menu **Telefoon** worden de laatste telefoonverbindingen (gekozen, aangenomen en gemiste gesprekken) weergegeven.

▶ Een telefoonnummer selecteren en bevestigen.

**Als voor de record slechts een telefoonnummer opgeslagen is:** Het telefoonnummer wordt geselecteerd.



▶ **Wanneer bij een contact meerdere telefoonnummers zijn opgeslagen:** Het gewenste telefoonnummer selecteren en bevestigen. Het telefoonnummer wordt geselecteerd.



In plaats van het geselecteerde telefoonnummer kunnen de volgende weergaven verschijnen:

- **Wachten a.u.b.:** De applicatie start op. Als er geen Bluetooth®-verbinding met de mobiele telefoon tot stand kan worden gebracht, verschijnt op het multimediastelsel het menu voor het autoriseren en verbinden van een mobiele telefoon (→ pagina 209).
- **Gegevens worden bijgewerkt:** De oproeplijst wordt geactualiseerd.
- **Contacten worden geïmporteerd:** De contacten van de mobiele telefoon of van een opslagmedium worden geïmporteerd.

## Een gesprek aannemen/weigeren

Wanneer u wordt gebeld, verschijnt op het display de melding **Binnenkomend gesprek**.

▶ Met  het gesprek aannemen of met  het gesprek weigeren.

U kunt het gesprek ook met de toetsen  of  in het stuurwiel aannemen of weigeren.

## Instellingen in de boordcomputer oproepen

Boordcomputer:

 Instellingen

De volgende invoeren kunnen in het menu worden ingesteld:

- **Verlichting**
  - Dashboardverl. instellen
- **Voertuig**
  - **Regensensor** (Regensensor) in- en uitschakelen
- **Verwarming** instellen
- **Anzeige und Bedienung**
  - Permanente **Anzeige AdBlue Level** in- en uitschakelen

 Een invoer selecteren en de selectie bevestigen.

 De wijzigingen overeenkomstig uitvoeren.

### Informatie over Mercedes PRO

Wanneer u met een gebruikersaccount bij de Mercedes PRO portal bent aangemeld, zijn er dienstverleningen en aanbiedingen van Mercedes-Benz Vans voor u beschikbaar.

De beschikbaarheid verschilt per land. Op de volgende pagina kunt u de beschikbaarheid van Mercedes PRO in uw land controleren: <http://www.mercedes.pro>

Voor meer informatie over Mercedes PRO kunt u contact opnemen met een Mercedes-Benz-serviceerwervingsplaats of de Mercedes PRO portal bezoeken.

### Informatie over Mercedes PRO connect

Mercedes PRO connect biedt onder andere de volgende diensten:

- Ongeval- en pechmanagement (toets pechhulp resp. automatische ongeval- of pechherkenning)

Via de toets pechhulp-oproep in het bedieningspaneel dakconsole bellen met de Mercedes-Benz klantenservice (→ pagina 196).

Daartoe kunt u ook een menu-item in het multimediastelsel selecteren (→ pagina 196).

- Mercedes-Benz Noodoproepsysteem  
Via de toets  (SOS-toets) in het bedieningspaneel dakconsole bellen met de Mercedes-Benz alarmcentrale (→ pagina 196).

Voor een beroep op de diensten zijn de Mercedes PRO connect ongeval- en pechmanagement en de Mercedes-Benz alarmcentrale 24 uur per dag beschikbaar.

Houd er alstublieft rekening mee, dat Mercedes PRO connect een service van Mercedes-Benz is. In geval van nood altijd eerst het bekende landelijke alarmnummer bellen. In geval van nood kunt u ook het Mercedes-Benz noodoproepsysteem (→ pagina 244) gebruiken.

Voor het gebruik van de diensten van Mercedes PRO connect in het voertuig moet aan de volgende voorwaarden worden voldaan:

- U heeft toegang tot een gsm-netwerk.
- In de betreffende regio is een gsm-netwerkdkking van de provider beschikbaar.

- Voor het automatisch verzenden van voertuiggegevens moet het contact ingeschakeld zijn.

### Mercedes-Benz klantenservice via het multimediastelsel bellen

Multimediastelsel:





- ▶ Mercedes PRO connect bellen.

Met uw toestemming verzendt het multimediastelsel de benodigde voertuiggegevens. De gegevensoverdracht wordt weergegeven op het mediadisplay.

Vervolgens kunt u een service selecteren en wordt u verbonden met een contactpersoon van de Mercedes-Benz klantenservice.

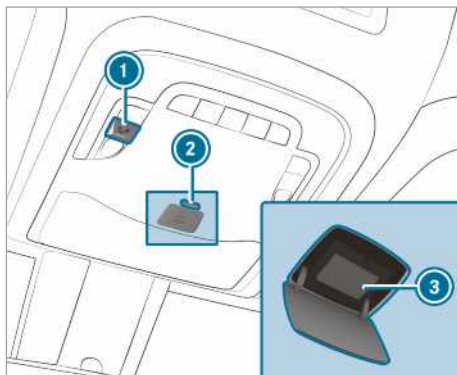
### Gesprekken via het bedieningspaneel dakconsole voeren



- 1 Pechhulptoets
- 2 Ontgrendeling van de afdekking van de toets  (SOS-toets)
- 3 Toets  (SOS-toets)

- ▶ **Pechhulp-oproep voeren:** De toets 1 indrukken.

- ▶ **Noodoproep activeren:** De ontgrendeling van de afdekking van de toets  2 kort indrukken om deze te openen.

- ▶ De toets  3 ten minste één seconde lang indrukken.

Wanneer een pechhulp-oproep actief is, kan toch een noodoproep worden geactiveerd. Deze heeft voorrang boven alle andere actieve oproepen.

### Informatie over de pechhulp-oproep via het bedieningspaneel dakconsole

Een oproep via de toets pechhulp naar de Mercedes-Benz klantenservice via het bedieningspaneel dakconsole werd uitgevoerd.

U krijgt ondersteuning in geval van pech:

- Een gekwalificeerde Mercedes-Benz technisch specialist zorgt ter plaatse voor de reparatie en/of het voertuig wordt naar de dichtstbijzijnde Mercedes-Benz servicewerkplaats geslept.

Voor deze dienstverlening kunnen kosten worden berekend.

U krijgt onder andere informatie over de volgende onderwerpen:

- Activering van Mercedes PRO connect
- Bediening van het voertuig
- Dichtstbijzijnde Mercedes-Benz servicewerkplaats
- Andere producten en diensten van Mercedes-Benz

Tijdens de verbinding met de Mercedes-Benz klantenservice worden gegevens overgedragen (→ pagina 197).

### Informatie over het Mercedes PRO connect ongevalmanagement

Het Mercedes PRO connect ongevalmanagement is een aanvulling op het Mercedes-Benz noodoproepsysteem (→ pagina 244).

Na een ongeval wordt een noodoproep aan de Mercedes-Benz alarmcentrale geactiveerd:

- Een spraakverbinding met een contactpersoon bij de Mercedes-Benz alarmcentrale wordt opgebouwd.
- Indien nodig verbindt de contactpersoon van de Mercedes-Benz alarmcentrale het gesprek door met het Mercedes PRO connect ongevalmanagement.
- Indien nodig wordt het voertuig naar een Mercedes-Benz servicewerkplaats weggeslept.

Wanneer het voertuig een klein ongeval detecteert, verschijnt een melding op het multimedia-systeem.

De melding is bevestigd op het multimediasysteem:

- Een spraakverbinding met een contactpersoon bij het Mercedes PRO connect ongevalmanagement wordt opgebouwd.
- Indien nodig wordt het voertuig naar een Mercedes-Benz servicewerkplaats weggeslept.

### Instemming met gegevensoverdracht bij Mercedes PRO connect

#### Voorwaarden

- Er is een actieve pechhulp-oproep (→ pagina 196) aanwezig.

Als de diensten ongeval- en pechmanagement op Mercedes PRO niet geactiveerd zijn, verschijnt de melding **Wilt u voor een betere afhandeling van uw aanvraag gegevens en positie van de auto naar de Mercedes-Benz Klantenservice versturen?**

▶ Ja selecteren.

Relevante identificatiegegevens worden automatisch doorgegeven.

Meer informatie over Mercedes PRO en de gebruiksvoorwaarden: <http://www.mercedes.pro>

### Verzonden gegevens tijdens pechhulp-oproep

In bepaalde landen is het nodig om de gegevensoverdracht te bevestigen.

Wanneer u via Mercedes PRO connect een pechhulp-oproep activeert, worden gegevens overgedragen.

De volgende gegevens worden afhankelijk van de geactiveerde dienst bij een oproep overgedragen:

- Voertuigidentificatienummer
- Reden van activering van de oproep
- Ingestelde taal van het multimediasysteem
- Bevestiging van de privacyverklaring
- Momentele locatie van het voertuig
- Kilometerstand en onderhoudsgegevens
- Geselecteerde gegevens over de toestand van het voertuig

De volgende gegevens worden overgedragen als er geen dienst is geactiveerd en de privacyverklaring is bevestigd:

- Voertuigidentificatienummer
- Reden van activering van de oproep
- Ingestelde taal van het multimediasysteem
- Bevestiging van de privacyverklaring

De volgende gegevens worden overgedragen als de privacyverklaring is afgewezen:

- Reden van activering van de oproep
- Afwijzing van de privacyverklaring



## Overzicht en bediening

### Overzicht MBUX multimediastelsysteem

**⚠ WAARSCHUWING** Gevaar voor afleiding door informatiesystemen en communicatieapparatuur

Als u tijdens het rijden in de auto geïntegreerde informatiesystemen en communicatieapparatuur bedient, kunt u van de verkeerssituatie worden afgeleid. Bovendien kunt u de controle over de auto verliezen.

- ▶ Deze apparatuur alleen bedienen als de verkeerssituatie dit toelaat.
- ▶ Als dit niet kan worden gewaarborgd, op een veilige plek stoppen en de invoering als de auto stilstaat uitvoeren.

Bij het gebruik van het multimediastelsysteem de wettelijke bepalingen in acht nemen van het land waar u zich op dat moment bevindt.

MBUX staat voor Mercedes-Benz User Experience.

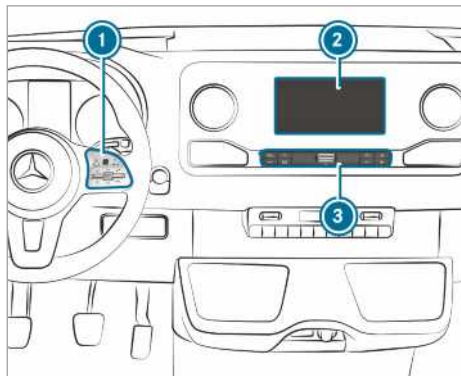

- ① Touch-control en bedieningsgroep multimediastelsysteem
- ② Mediadisplay met touch-functionaliteit  
Opbergvak middenconsole boven het display openen en sluiten (→ pagina 82)
- ③ Werkbalk, toepassingen oproepen

In het opbergvak van de middenconsole bevinden zich de volgende aansluitingen en interfaces:

- Twee usb-aansluitingen of een usb-aansluiting  
Via de usb-aansluiting met het symbool  kan de mobiele telefoon via een geschikte kabel met het multimediastelsysteem worden verbonden. Op die manier kunt u functies van

de mobiele telefoon via Apple CarPlay™ of Android Auto gebruiken.

- Opbergvak met oplaadinterface en NFC-interface (indien beschikbaar)

Het multimediastelsysteem wordt met de volgende centrale bedieningselementen bediend:

- Touch-control ①  
De bediening gebeurt via cursorsturing.
- Mediadisplay (touchscreen) ②
- Toetsen op de werkbalk ③

Er is een groot aantal toepassingen beschikbaar. Deze kunt u via het homescreen of via de toetsen van de werkbalk ③ oproepen.

Uw favorieten kunt u comfortabel in het stuurwiel via de tuimelschakelaar  oproepen en toevoegen. Snelle toegangen in het homescreen en in de toepassingen dienen voor een snelle selectie van functies.

### Diefstalbeveiliging

Dit apparaat is met technische maatregelen tegen diefstal beveiligd. Meer informatie over de diefstalbeveiliging is verkrijgbaar bij een gekwalificeerde werkplaats.

### Aanwijzingen voor mediadisplay

De aanwijzingen met betrekking tot de verzorging van het interieur in acht nemen (→ pagina 240).

**Automatische temperatuurschakeling:** Als de temperatuur te hoog is, wordt eerst de helderheid automatisch gereduceerd. Vervolgens kan het mediadisplay tijdelijk volledig worden uitgeschakeld.

- ⓘ Als u een gepolariseerde zonnebril draagt, kan het mediadisplay moeilijker of beperkt afleesbaar zijn.

## Overzicht homescreen

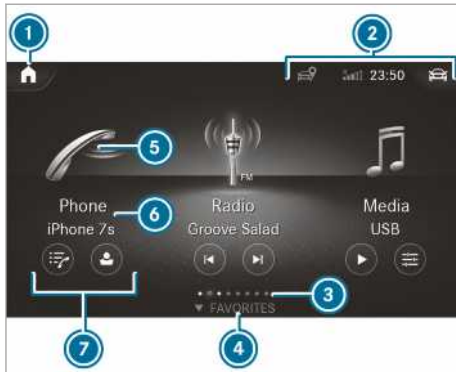

- 1 In het homescreen: de eerste drie toepassingen weergeven  
In andere weergaven: Homescreen oproepen
- 2 Weergaven, bijvoorbeeld netwerk, batterijstatus van de verbonden mobiele telefoon, veldsterkte van het mobiele-telefoonnet, tijd Rijssystemen snel in- of uitschakelen
- 3 Aantal toepassingen en actueel gekozen weergavegedeelte
- 4 **FAVORIETEN** oproepen
- 5 Toepassing via symbool oproepen
- 6 Naam van de toepassing, daaronder actuele selectie of weergave
- 7 Snelle toegang (in het voorbeeld: nummerlijst weergeven en contact zoeken)

## Touch-control

### Touch-control bedienen (multimediastelsysteem)

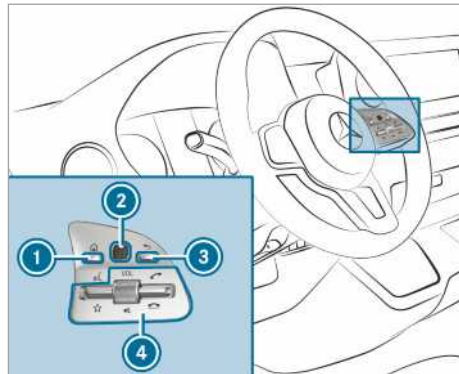

- 1 Toets Homescreen oproepen
- 2 touch-control
- 3 Terugtoets  
Terug naar laatste weergave
- 4 Bedieningsgroep multimediastelsysteem  
De tuimelschakelaar omlaagdrukken: Favorieten weergeven  
Aan draaiknop draaien: Volume instellen  
Op draaiknop drukken: Geluid uitschakelen  
De tuimelschakelaar omhoogdrukken: Telefoongesprek voeren of aannemen  
De tuimelschakelaar omlaagdrukken: Telefoongesprek weigeren of beëindigen

▶ **Homescreen oproepen:** De toets 1 indrukken.

of

▶ De toets 3 ingedrukt houden.

▶ **Menu of lijst openen:** Op de touch-control 2 drukken.

▶ **Menu of lijst sluiten:** De toets 3 indrukken.

▶ **Menu punt selecteren:** Op de touch-control 2 omhoog, omlaag, naar links of rechts vegen.

▶ Op de touch-control 2 drukken.

### Gevoeligheid voor de touch-control instellen

Multimediastelsysteem:

- ▶ ▶ ▶ Instellingen ▶ ▶ Systeem
- ▶ Bedieningselem.
- ▶ Touch-Control-gevoeligheid
- ▶ Snel, Middel of Langzaam selecteren.

## Akoestische bedieningsfeedback voor de touch-control in- en uitschakelen

Multimediasysteem:

→ [Huis] >> Instellingen >> Systeem  
>> Bedieningselem.

De functie ondersteunt bij het maken van een keuze in een lijst.

- ▶ **Akoestische bedien.feedback** selecteren.
- ▶ **Normal, Luid** of **Uit** instellen.  
Wanneer de functie is ingeschakeld, is bij het scrollen in een lijst een klikgeluid te horen. Wanneer het begin of einde van de lijst wordt bereikt, is een ander klikgeluid te horen.

## Touchscreen

### Touchscreen bedienen

#### Voorwaarden

- **Voor de kaartfuncties:** Een iPhone® is via Apple CarPlay™ of een mobiele telefoon is via Android Auto met het multimediastelsysteem verbonden.
- Op de mobiele telefoon is een navigatietoepassing beschikbaar.

#### Aantippen

- ▶ **Menupunt of item selecteren:** Een symbool of een item aantippen.
- ▶ **Schaal vergroten:** Met een vinger kort na elkaar tweemaal aantippen.
- ▶ **Schaal verkleinen:** Met twee vingers aantippen.
- ▶ **Tekeninvoer via toetsenbord:** Een toets aantippen.

#### Een-vinger-veegbewegingen

- ▶ **In menu's navigeren:** Omhoog, omlaag, naar links of naar rechts veegen.

#### Aanraken, vasthouden en slepen

- ▶ **Volume op een schaal instellen:** Het touchscreen aanraken en de vinger naar links of rechts bewegen.

#### Aanraken en vasthouden

- ▶ **In toepassingen een algemeen menu oproepen:** Het touchscreen aanraken en vasthouden, tot het menu **OPTIES** verschijnt.

## Akoestische bedieningsterugkoppeling voor het touchscreen instellen

Multimediasysteem:

→ [Huis] >> Instellingen >> Systeem  
>> Bedieningselem.  
>> Touch-Control-gevoeligheid

De functie ondersteunt bij het maken van een keuze in een lijst.

- ▶ **Akoestische bedien.feedback** selecteren.
- ▶ **Normal, Luid** of **Uit** instellen.  
Wanneer de functie is ingeschakeld, is bij het scrollen in een lijst een klikgeluid te horen. Wanneer het begin of einde van de lijst wordt bereikt, is een ander klikgeluid te horen.

## Toepassingen

### Toepassingen oproepen

#### Via de toetsen op de werkbalk

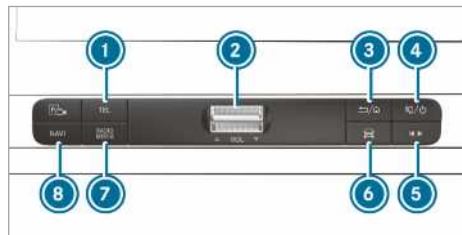

- ① Toets **TEL**  
Telefoon oproepen
- ② Tuimelschakelaar volume  
Volume instellen(→ pagina 203)
- ③ Toets [←] / [Huis]  
Kort indrukken: Terug naar laatste weergave  
Lang indrukken: Homescreen oproepen
- ④ Toets [M] / [P]  
Kort indrukken: Geluid uitschakelen  
Lang indrukken: Multimediastelsysteem uit- en inschakelen
- ⑤ Toets snelle toegang media  
Besturingsmenu van de laatst actieve media-bron oproepen
- ⑥ Toets voertuig  
Voertuigfuncties instellen
- ⑦ Toets **RADIO MEDIA**  
Door herhaaldelijk drukken de gewenste audiobron oproepen
- ⑧ Toets **NAVI**

### Navigatie oproepen

Voorwaarde: De mobiele telefoon is via een geschikte kabel met de usb-aansluiting  met het multimediastelsysteem verbonden. Via Apple CarPlay™ of Android Auto kan de navigatietoepassing van de mobiele telefoon worden gebruikt.

▶ **Snelle toegang voor zenders en muziektitels:** De toets  indrukken.

Het besturingsmenu verschijnt voor de laatste actieve audiobron.

▶ Naar links of naar rechts vegen.

Radio: De vorige of de volgende zender wordt ingesteld.

Mediabron: De vorige of de volgende muziektitel wordt geselecteerd.

▶ **Besturingsmenu verbergen:** De toets  indrukken.

### Via homescreen

Als het voertuig wordt gestart, wordt op het mediadisplay het homescreen weergegeven.

▶ De toepassing door vegen en aantippen selecteren.

of

▶ **Bij een willekeurige weergave:** De toets  op de touch-control indrukken.

of

▶ Het symbool  op het touchscreen aantippen.



De toepassingen worden weergegeven.

▶ De toepassing door vegen en aantippen selecteren.

### Plaats van de toepassingen op het homescreen wijzigen

▶ Het homescreen oproepen.

▶ Op het touchscreen een toepassing aanraken en vasthouden, tot symbolen verschijnen.

▶ Op  of  aantippen en de toepassing in het menu bewegen.

▶  aantippen.

## Geluid in- en uitschakelen

### Met het multifunctioneel stuurwiel

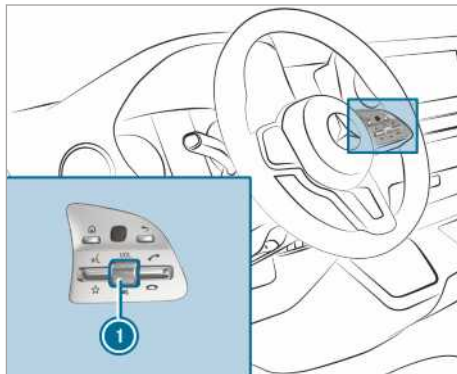

▶ **Stomgeschakelen:** De volumeknop  indrukken.

In de statusregel van het display van het multimediastelsysteem verschijnt het symbool .

Verkeersinformatie en gesproken rij-aanwijzingen zijn ook bij stomgeschakeld geluid te horen.

▶ **Inschakelen:** De volumeknop  draaien of van mediabron wisselen.

### Op het multimediastelsysteem



▶ **Uitschakelen:** De toets  kort indrukken.

In de statusregel van het display van het multimediastelsysteem verschijnt het symbool .

Verkeersinformatie en gesproken rij-aanwijzingen zijn ook bij uitgeschakeld geluid te horen.

▶ **Inschakelen:** De toets  kort indrukken of van mediabron wisselen.

## Volume instellen

### Met het multifunctioneel stuurwiel

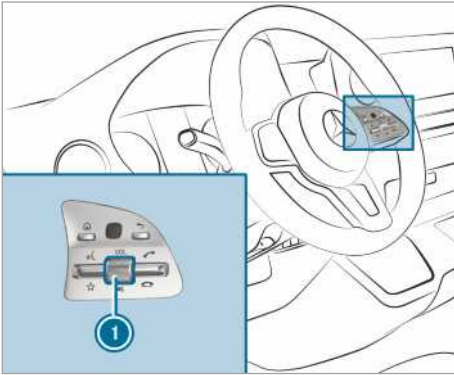

- ▶ De volumeknop ❶ draaien. Het volume van de actuele radio- of mediabron wordt ingesteld. De volumes van andere geluidsbronnen kunnen afzonderlijk worden ingesteld.

De volumes in de volgende situaties aanpassen:

- tijdens een verkeersbericht
  - tijdens een gesproken rij-aanwijzing
- Het volume van de actuele mediabron wijzigt afhankelijk van het volume van de gesproken rij-aanwijzing.

In de volgende gevallen is de functie mogelijk:

- Een iPhone® is via Apple CarPlay™ of een mobiele telefoon is via Android Auto met het multimediastelsysteem verbonden.
  - Op de mobiele telefoon is een navigatie-toepassing beschikbaar.
- tijdens een telefoongesprek

### Op het multimediastelsysteem

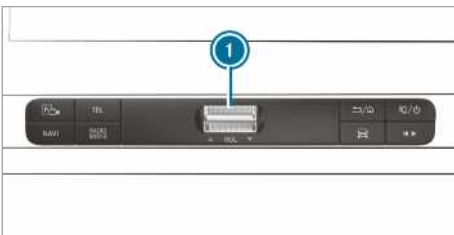

- ▶ **Stapsgewijs verhogen en verlagen:** De tuimelschakelaar ❶ kort omhoog- of omlaag-drukken.

- ▶ **Continu verhogen en verlagen:** De tuimelschakelaar ❶ zo lang omhoog- of omlaag-drukken, tot het gewenste volume is ingesteld.

## Favorieten

### Overzicht Favorieten

Favorieten bieden een snelle toegang tot vaak gebruikte toepassingen. Er kunnen in totaal 20 favorieten worden aangelegd.

Favorieten kunt u uit categorieën selecteren of kunt u direct uit een toepassing toevoegen.

### Favorieten oproepen

#### Op het mediadisplay



- ▶  aantippen. Het homescreen wordt weergegeven.
- ▶ Omhoogvegen, tot **FAVORIETEN** wordt weergegeven.

#### In het stuurwiel

- ▶ De tuimelschakelaar  in het stuurwiel omlaagdrukken.

### Favorieten toevoegen

#### Favorieten uit categorie selecteren

- ▶  op het mediadisplay aantippen. Het homescreen wordt weergegeven.
- ▶ Omhoogvegen, tot **FAVORIETEN** wordt weergegeven.
- ▶  **Favoriet aanmaken** selecteren. De categorieën worden weergegeven.
- ▶ De categorie selecteren. De favorieten worden weergegeven.
- ▶ Een favoriet selecteren. De favoriet wordt op de volgende vrije positie opgeslagen.
- ▶ **Alle posities in de favorieten zijn bezet:** De weergegeven melding met **OK** bevestigen. Een lijst toont alle favorieten.
- ▶ Een favoriet selecteren die moet worden overschreven.

#### Favorieten uit een andere toepassing toevoegen

Voorbeelden van het toevoegen uit een andere toepassing zijn:

- Een contact opslaan.
- Een radiozender opslaan.

- Een mediabron toevoegen.

#### ▶ **Contact als algemene favoriet opslaan:**

Een contact selecteren (→ pagina 211).  
De details worden weergegeven.

- ▶ Een telefoonnummer zo lang ingedrukt houden, tot het menu **OPTIES** verschijnt.

- ▶ **Opslaan als favoriet** selecteren.  
Het contact wordt als favoriet toegevoegd.

- ▶ **Radiozender als algemene favoriet opslaan:** Een radiozender instellen (→ pagina 219).

- ▶ De radiozender zo lang ingedrukt houden, tot het menu **OPTIES** verschijnt.



- ▶ **Opslaan als favoriet** selecteren.  
De radiozender wordt als favoriet toegevoegd.

#### **Favorieten hernoemen**

- ▶  op het mediadisplay aantikken.  
Het homescreen wordt weergegeven.
- ▶ Omhoog vegen, tot **FAVORIETEN** wordt weergegeven.
- ▶ Een favoriet zo lang ingedrukt houden, tot het menu **OPTIES** verschijnt.
- ▶ **Hernoemen** selecteren.
- ▶ De naam invoeren.
- ▶ **OK** selecteren.

#### **Favorieten verschuiven**

##### **Favorieten in het menu Favorieten verschuiven**

- ▶  op het mediadisplay aantikken.  
Het homescreen wordt weergegeven.
- ▶ Omhoogvegen, tot **FAVORIETEN** wordt weergegeven.
- ▶ Een favoriet zo lang ingedrukt houden, tot het menu **OPTIES** verschijnt.
- ▶ **Verplaatsen** selecteren.
- ▶ De favoriet naar de nieuwe positie verschuiven.
- ▶  aantikken.

##### **Favoriet wissen**

- ▶  op het mediadisplay aantikken.  
Het homescreen wordt weergegeven.
- ▶ Omhoogvegen, tot **FAVORIETEN** wordt weergegeven.
- ▶ Een favoriet zo lang ingedrukt houden, tot het menu **OPTIES** verschijnt.

- ▶ **Wissen** selecteren.

- ▶ **Ja** selecteren.

#### **Invoeren van tekens**

##### **Tekeninvoer gebruiken**

**⚠ WAARSCHUWING** Gevaar voor afleiding door informatiesystemen en communicatieapparatuur

Als u tijdens het rijden in de auto geïntegreerde informatiesystemen en communicatieapparatuur bedient, kunt u van de verkeerssituatie worden afgeleid. Bovendien kunt u de controle over de auto verliezen.

- ▶ Deze apparatuur alleen bedienen als de verkeerssituatie dit toelaat.
- ▶ Als dit niet kan worden gewaarborgd, op een veilige plek stoppen en de invoering als de auto stilstaat uitvoeren.

Bij het gebruik van het multim mediasysteem de wettelijke bepalingen in acht nemen van het land waar u zich op dat moment bevindt.

De tekeninvoer kan met deze bedieningselementen worden uitgevoerd:

- touch-control
- Touchscreen (mediadisplay)

Op de touch-control en op de touchpad vindt de tekeninvoer plaats door cursorbediening.

De tekeninvoer kan met het ene bedieningselement worden gestart en met een ander worden voortgezet.

- ▶ Wanneer het toetsenbord wordt weergegeven, dan de tekens op het bedieningselement invoeren door vegen en indrukken of door aantikken (touchscreen).

of

- ▶ De tekens op het touchscreen schrijven.

Voorbeelden voor het invoeren van tekens zijn:

- Een favoriet hernoemen.
- Een telefoonnummer invoeren.

## Tekens op het touchscreen invoeren

### Via toetsbord

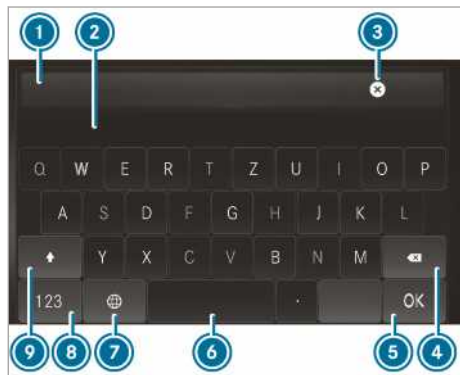

- ① Invoerregel
  - ② Suggesties tijdens het invoeren weergeven (indien beschikbaar)
  - ③ Invoer wissen
  - ④ Wissen  
Door aantikken wordt het laatst ingevoerde teken gewist  
Door aanraken en vasthouden wordt de invoer gewist
  - ⑤ Invoer overnemen
  - ⑥ Spaties invoeren
  - ⑦ Toetsbordtaal veranderen
  - ⑧ Naar cijfers en speciale tekens omschakelen (niveau 2)  
ABC Naar letters omschakelen (niveau 1)
  - ⑨ Door aantikken kan tussen hoofdletters en kleine letters worden gewisseld  
Door lang indrukken worden permanent hoofdletters ingesteld  
In vlak 2 met #+= Naar verdere speciale tekens omschakelen (niveau 3)
- ▶ De tekeninvoer oproepen, bijvoorbeeld een favoriet hernoemen (→ pagina 204). Het toetsbord verschijnt.
  - ▶ Een tekentoets aantikken.  
Het teken wordt in de invoerregel ① ingevoerd. Adviezen worden in ② weergegeven.
  - ▶ **Advies selecteren:** Een van de adviezen selecteren.
  - ▶ Indien beschikbaar verdere suggesties met of weergegeven.
  - ▶ Het invoeren van tekens voortzetten.

- ▶ **Alternatieve tekens invoeren:** Lang op een teken drukken.
  - ▶ Het teken selecteren.
  - ▶ **Tekeninvoer beëindigen:** Op toets drukken.
- ⓘ De beschikbare bewerkingsopties zijn afhankelijk van de bewerkingstaak, de ingestelde schrijftaal en het karakterniveau.

### Toetsbord voor het invoeren van tekens instellen

Multimediasysteem:

- ▶ Instellingen ▶ Systeem
- ▶ Bedieningselem.
- ▶ Toetsborden en handschrift
- ▶ Toetsborden selecteren bevestigen.  
De toetsbordtaal in de lijst selecteren.

## Systeeminstellingen

### Display

#### Display-instellingen configureren

Multimediasysteem:

- ▶ ▶ Instellingen ▶ Systeem
- ▶ Display

#### Helderheid van het display

- ▶ Helderheid display selecteren.
- ▶ De lichtsterkte selecteren.

#### Display uit- en inschakelen

- ▶ **Uit:** Display uit selecteren.
- ▶ **Aan:** Een toets indrukken, bijvoorbeeld .

#### Temperatuurmeter in- en uitschakelen

- ▶ **Temperatuurweergave** selecteren.
- ▶ **Buitentemp. of Koelvloeistoftemperatuur** selecteren.  
De geselecteerde temperatuur wordt in het combi-instrument weergegeven.

## Tijd en datum

### Tijd en datum automatisch instellen



Multimediasysteem:

- ▶ ▶ Systeem ▶ Tijd en datum
- ▶ **Handmatige tijdsinstelling** uitschakelen .  
De tijd en de datum worden automatisch overeenkomstig de geselecteerde tijdzone en zomertijdoptie ingesteld.

- i** De correcte tijd is voor de volgende functies noodzakelijk:
- Routebegeleiding met tijdafhankelijke verkeersgeleiding
  - Berekening van de geplande aankomsttijd

### Tijdzone instellen

Multimediasysteem:

- 

 Instellingen
 
 Systeem  
 Tijd en datum

### Tijdzone handmatig instellen

- ▶ **Tijdzone:** selecteren.

De landenlijst wordt weergegeven.





- i** Wanneer in een land meerdere tijdzones beschikbaar zijn, worden deze na het selecteren van het land weergegeven.
- ▶ Een land en eventueel een tijdzone selecteren.
  - ▶ De ingestelde tijdzone wordt achter **Tijdzone:** weergegeven.

### Tijdzone automatisch instellen

- ▶ **Automatische tijdzone** inschakelen.

### Tijd- en datumformaat instellen

Multimediasysteem:



- 

 Instellingen
 
 Systeem  
 Tijd en datum
 
 Formaat instellen  
 Datum- en tijdformaat instellen •

### Tijd en datum handmatig instellen

#### Voorwaarden

- De functie **Handmatige tijdsinstelling** is ingeschakeld.
- **Voor handmatige datuminstelling:** Het voertuig is niet met GPS uitgerust.

Multimediasysteem:

- 

 Instellingen
 
 Systeem  
 Tijd en datum

### Tijd instellen (zonder tijdzone)

- ▶ **Tijd instellen** selecteren.
- ▶ Een tijd instellen.

### Tijd instellen (met tijdzone)

- ▶ **Tijd instellen** selecteren.

Wanneer een tijdzone is ingesteld, wordt de tijd automatisch via de tijdzone vastgelegd. De tijd

kan maximaal plus of min 60 minuten worden aangepast.

- ▶ De tijd via de schuif aanpassen.

### Datum instellen

- ▶ **Datum instellen** selecteren.
- ▶ Een datum instellen.

- i** Bij voertuigen met GPS kan ook bij een actieve handmatige tijdaanpassing geen datum worden ingesteld. De datum wordt in dat geval automatisch via de gekozen tijdzone ingesteld.

## Bluetooth®

### Informatie over Bluetooth®

Bluetooth® is een techniek voor draadloze gegevensoverdracht over korte afstanden tot circa 10 m.

Via Bluetooth® kunt u bijvoorbeeld uw mobiele telefoon met het multimediasysteem verbinden en de volgende functies gebruiken:



- Handsfree-installatie met toegang tot de volgende opties:
  - Nummerlijsten (→ pagina 212)
- Internetverbinding
- Muziek via Bluetooth®-audio beluisteren
- Visitekaartjes (vCard) overbrengen naar het voertuig

Bluetooth® is een geregistreerde handelsmerk van de Bluetooth Special Interest Group (SIG) Inc.

- i** Internetverbinding via Bluetooth® is niet in alle landen beschikbaar.

### Bluetooth® in- en uitschakelen

Multimediasysteem:

- 

 Instellingen
 
 Systeem  
 Wi-Fi & Bluetooth

- ▶ **Bluetooth® inschakelen:** Verbinden via Bluetooth selecteren.
- ▶ Bluetooth inschakelen.
- ▶ **Bluetooth® uitschakelen:** Instellingen selecteren.
- ▶ Bluetooth uitschakelen.



## Wi-Fi

### Overzicht Wi-Fi-verbinding

Het in uw voertuig aanwezige Wi-Fi-netwerk dient uitsluitend voor het gebruik van Apple® CarPlay. U kunt niet buiten deze toepassing verbinding met het netwerk maken.

Meer informatie over Apple® CarPlay (→ pagina 212).

### Wi-Fi in- en uitschakelen

Multimediasysteem:

→  >> Instellingen >> Systeem  
>> Wi-Fi & Bluetooth

#### ▶ Wi-Fi in- of uitschakelen.

Als Wi-Fi is uitgeschakeld, is de communicatie via WiFi met alle apparatuur onderbroken.

## Systeemtaal

### Aanwijzingen voor de systeemtaal

Met deze functie wordt de taal voor de menumeldingen vastgelegd. De taalselectie is van invloed op de mogelijkheden voor de tekeninformatie.

### Systeemtaal instellen

Multimediasysteem:

→  >> Instellingen >> Systeem  
>> Taal

#### ▶ De taal instellen.

## Enheid voor afstand instellen

Multimediasysteem:

→  >> Systeem >> Maateenheden

#### ▶ km of mijl selecteren.

▶ Voor een weergave op het multifunctioneel display van het instrumentendisplay **Digitale snelheidsmeter** inschakelen.

## Reset-functie (terugzetten)

Multimediasysteem:

→  >> Instellingen >> Systeem  
>> Terugzetten

### Terugzetten via multimediastelsysteem

Persoonlijke gegevens worden gewist, bijvoorbeeld:

- Zendergegevens
- Verbonden mobiele telefoons

#### ▶ Ja selecteren.

Wanneer de pinbeveiliging actief is, verschijnt een vraag of deze bij het terugzetten op de fabrieksinstelling eveneens moet worden teruggezet.

#### ▶ Ja selecteren

- ▶ Actuele pincode invoeren.
- ▶ Pincode wordt teruggezet.

Of:

#### ▶ Nee selecteren.

De actuele pincode blijft na het terugzetten behouden.



- ⓘ Als u uw pincode vergeten bent, kunt u de pinbeveiliging door een Mercedes-Benz -servicewerkplaats laten deactiveren.

Er verschijnt opnieuw een vraag of het terugzetten werkelijk moet worden uitgevoerd.

#### ▶ Ja selecteren.

Het multimediastelsysteem wordt in de afleveringstoestand teruggezet.

### Terugzetten via een druk op de toets

- ▶ De toetsen  en  zo lang tegelijkertijd indrukken, tot het multimediastelsysteem opnieuw opstart (ten minste 15 seconden). Het multimediastelsysteem wordt opnieuw gestart. Bij deze procedure worden geen gegevens gewist.

## Voertuiginformatie

### Voertuiggegevens weergeven

Multimediasysteem:

→  >> Info

#### ▶ Voertuig selecteren.

De voertuiggegevens worden weergegeven.

### Motorgegevens weergeven

Multimediasysteem:

→  >> Info

#### ▶ Motor selecteren.

De motorgegevens worden weergegeven.

- ⓘ De waarden voor het motorvermogen en het motorkoppel kunnen afwijken van de nominale waarden.

Voorbeelden van factoren die van invloed zijn:

- Motortoerental

- Zeeniveau
- Brandstofkwaliteit
- Buitentemperatuur

## Verbruiksindicatie oproepen

Multimediasysteem:



▶ **Verbruik** selecteren.

Er wordt een weergave met de actuele en gemiddelde verbruikswaarden getoond.

## Telefoon

### Telefonie

#### Overzicht telefoonmenu



- 1 Batterijstatus van de verbonden mobiele telefoon
- 2 Bluetooth® apparaatnaam van de verbonden mobiele telefoon
- 3 Veldsterkte van het mobiele-telefoonnet
- 4 Opties
- 5 Apparaatbeheer
- 6 Toetsenblok
- 7 Oproeplijst
- 8 Contact zoeken

Bluetooth® profiel van de mobiele telefoon: Bij het profiel PBAP (**P**hone **B**ook **A**ccess **P**rofile) worden contacten automatisch in het mediasysteem weergegeven.

## Aanwijzingen voor het telefoneren

**⚠ WAARSCHUWING** Gevaar voor afleiding door het bedienen van de geïntegreerde communicatieapparatuur tijdens het rijden

Als u tijdens het rijden in de auto geïntegreerde communicatieapparatuur bedient, kunt u van de verkeerssituatie worden afgeleid. Bovendien kunt u de controle over de auto verliezen.

- ▶ Deze apparatuur alleen bedienen als de verkeerssituatie dit toelaat.
- ▶ Als dit niet kan worden gewaarborgd, op een veilige plek stoppen en de invoering als de auto stilstaat uitvoeren.

**⚠ WAARSCHUWING** Gevaar voor afleiding door het bedienen van de mobiele communicatieapparatuur tijdens het rijden

Wanneer u tijdens het rijden de mobiele communicatieapparatuur bedient, kunt u van de verkeerssituatie worden afgeleid. Bovendien kunt u de controle over de auto verliezen.

- ▶ Deze apparaten alleen bedienen als de auto stilstaat.

Bij het gebruik van mobiele communicatieapparatuur in het voertuig de wettelijke voorschriften in acht nemen van het land waarin u zich bevindt. Meer informatie is verkrijgbaar bij een Mercedes-Benz-servicewerkplaats of onder: <http://www.mercedes-benz.com/connect>

### Informatie over telefonie

In de volgende situaties kunnen gesprekken tijdens het rijden worden onderbroken:

- In een gebied is er onvoldoende netwerkdekking beschikbaar.
- Bij het wisselen van het ene naar het andere zend- en ontvangstation is in de nieuwe cel geen gesprekskanaal vrij.
- De gebruikte simkaart is niet compatibel met het beschikbare netwerk.
- Een mobiele telefoon met Twin Card is met de tweede simkaart tegelijkertijd in het netwerk aangemeld.

Het mediasysteem ondersteunt voor een betere spraakkwaliteit gesprekken in HD Voice®. Daarvoor moeten de mobiele telefoon en de pro-

viders van de gesprekspartners HD Voice® ondersteunen.

De spraakqualiteit kan wijzigen afhankelijk van de kwaliteit van de verbinding.

## Mobiele telefoon aanmelden

### Voorwaarden

- Bluetooth® op de mobiele telefoon is ingeschakeld (zie de handleiding van de fabrikant).
- Bluetooth® op het multimediastelsysteem is ingeschakeld (→ pagina 206).

Multimediastelsysteem:



### Mobiele telefoon zoeken

- ▶ **Nw. apparaat verbinden** selecteren.

### Mobiele telefoon aanmelden (autorisatie via Secure Simple Pairing)

- ▶ Een mobiele telefoon selecteren.
  - ▶ In het multimediastelsysteem en op de mobiele telefoon verschijnt een code.
  - ▶ **Codes komen overeen:** Op de mobiele telefoon de code bevestigen.
- i** Bij oudere mobiele telefoons voor de autorisatie een 1- tot 16-cijferige nummercode op de mobiele telefoon en op het multimediastelsysteem invoeren.
- i** Er kunnen tot 15 mobiele telefoons bij het multimediastelsysteem worden geautoriseerd. Geautoriseerde mobiele telefoons worden automatisch weer verbonden.
- i** De verbonden mobiele telefoon kan ook als Bluetooth® audioapparatuur worden gebruikt (→ pagina 217).

### Mobiele telefoon vervangen

Multimediastelsysteem:



- ▶ **Geen geautoriseerde mobiele telefoon aanwezig:** **Nw. apparaat verbinden** selecteren.
- ▶ Een mobiele telefoon selecteren.
- ▶ **Nieuw geautoriseerde mobiele telefoon:** De nummercode op de mobiele telefoon bevestigen.

## Van mobiele telefoon wisselen

- ▶ Geautoriseerde mobiele telefoon selecteren. De geselecteerde mobiele telefoon wordt verbonden met het multimediastelsysteem.
- i** Voor iPhone®: Er kan worden gewisseld tussen de verbindingsoorten Apple CarPlay™ en Bluetooth®-apparaat.

## Mobiele telefoon deautoriseren

Multimediastelsysteem:



- ▶ In de regel van de mobiele telefoon  selecteren.
- ▶ **Deautoriseren** selecteren.

## Informatie over Near Field Communication (NFC)

Met NFC kunt u gegevens contactloos uitwisselen over korte afstanden of een mobiele telefoon (opnieuw) verbinden met het multimediastelsysteem.

Meer informatie vindt u onder: <http://www.mercedes-benz.com/connect>

## Mobiele telefoon via Near Field Communication (NFC) gebruiken

### Voorwaarden

- NFC op de mobiele telefoon is ingeschakeld (zie de handleiding van de fabrikant).
- Het beeldscherm van de mobiele telefoon is ingeschakeld en ontgrendeld (zie de handleiding van de fabrikant).

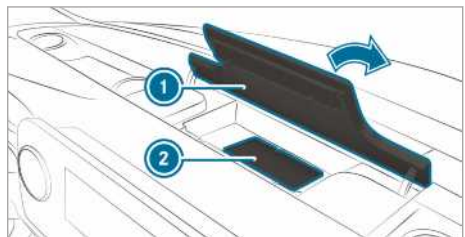

- ▶ De klep van het opbergvak **1** boven het mediadisplay openen.
- ▶ **Mobiele telefoon verbinden:** Het NFC-gedeelte van de mobiele telefoon (zie de handleiding van de fabrikant) bij de mat **2** houden of de mobiele telefoon erop leggen.
- ▶ De overige aanwijzingen op het display van het mediadisplay opvolgen voor het verbinden van de mobiele telefoon. Mobiele telefoon koppelen (→ pagina 209).

- ▶ **Mobiele telefoon vervangen:** Het NFC-gedeelte van de mobiele telefoon (zie de handleiding van de fabrikant) bij de mat houden of de mobiele telefoon erop leggen.
- ▶ De overige aanwijzingen op het mediadisplay opvolgen voor het vervangen van de mobiele telefoon.
- ▶ Indien nodig de aanwijzingen op uw mobiele telefoon bevestigen (zie de handleiding van de fabrikant).

Meer informatie vindt u op: <http://www.mercedes-benz.com/connect>

## Ontvangst- en zendvolume instellen

### Voorwaarden

- Een mobiele telefoon is verbonden (→ pagina 209).

Multimediastelsysteem:



Deze functie maakt een optimale spraakkwaliteit mogelijk.

- ▶ In de regel van de mobiele telefoon  selecteren.
- ▶ [Ontvangstvolume](#) en [Zendvolume](#) selecteren.
- ▶ Het volume instellen.

Meer over het geadviseerde ontvangst- en zendvolume: <http://www.mercedes-benz.com/connect>

## Spraakherkenning van de mobiele telefoon starten/stoppen



### Voorwaarden

- De mobiele telefoon op de voorgrond is met het multimediastelsysteem verbonden (→ pagina 209).

## Spraakherkenning van de mobiele telefoon starten

- ▶ In het multifunctioneel stuurwiel de toets  langer dan een seconde indrukken. De spraakherkenning van de mobiele telefoon kan worden gebruikt.

## Spraakherkenning van de mobiele telefoon stoppen

- ▶ In het multifunctioneel stuurwiel de toets  of  indrukken.

- ▶ Wanneer een mobiele telefoon via Smartphone Integration is verbonden, wordt de

spraakherkenning van deze mobiele telefoon gestart of gestopt.



## Gesprekken

### Telefoneren

Multimediastelsysteem:



### Bellen via nummerinvoer

- ▶  selecteren.
- ▶ Een nummer invoeren.
- ▶  selecteren. Het gesprek wordt tot stand gebracht.

### Gesprek aannemen

- ▶  [Aannemen](#) selecteren.

### Gesprek weigeren

- ▶  [Weigeren](#) selecteren.

### Gesprek beëindigen

- ▶  selecteren.

### Functies tijdens gesprek activeren

De volgende functies zijn beschikbaar tijdens het bellen:

- ▶  [Gesprek beëindigen](#)
- ▶  [Microfoon uit](#)
- ▶  [Cijferblok](#) (weergegeven voor het verzenden van DTMF-tonen)
- ▶  [Naar telefoon omschakelen](#) (gesprek wordt vanuit de handsfree-modus aan de telefoon doorgegeven)

- ▶ Een functie selecteren.

### Actief gesprek vasthouden

- ▶ Het contact of het gesprek aantippen. Het gesprek wordt in de wacht gezet.
- ▶  Het vastgehouden gesprek kan te allen tijde worden beëindigd of door het opnieuw aantippen weer worden geactiveerd.

### Gesprek met meerdere deelnemers voeren

#### Voorwaarden

- Er is een actief gesprek aanwezig (→ pagina 210).
- Er is nog een gesprek tot stand gebracht.

## Tussen de gesprekken heen en weer schakelen

- ▶ Het contact selecteren.  
Het geselecteerde gesprek is actief. Het andere gesprek wordt in de wacht gezet.

## Vastgehouden gesprek activeren

- ▶ Het contact van het vastgehouden gesprek selecteren.

## Actief gesprek beëindigen

- ▶  **Gesprek beëindigen** selecteren.
- ⓘ Bij sommige mobiele telefoons wordt het gesprek in de wacht direct na het beëindigen van het actieve gesprek geactiveerd.



## Wisselgesprek aannemen/weigeren

### Voorwaarden

- Er is een actief gesprek aanwezig (→ pagina 210).

Wanneer tijdens een gesprek een ander gesprek wordt ontvangen, verschijnt er een aanwijzing.

Afhankelijk van de mobiele telefoon en provider hoort u een wisselgesprek-geluid.

- ▶  **Aannemen** selecteren.  
Het binnenkomende gesprek is actief.  
Het andere gesprek wordt in de wacht gezet.
- ▶  **Weigeren** selecteren.
- ⓘ De functie en het gedrag zijn afhankelijk van de provider van het mobiele netwerk en de mobiele telefoon (zie de handleiding van de fabrikant).

## Contacten

### Informatie over het contacten-menu

Het contacten-menu bevat alle contacten uit de aanwezige gegevensbronnen, zoals de mobiele telefoon.

Er kunnen maximaal 3000 contacten worden opgeslagen.

Vanuit het contacten-menu kunt u de functie telefoneren en bijvoorbeeld contact bellen (→ pagina 211) gebruiken.

De contacten van de mobiele telefoon worden automatisch weergegeven wanneer een mobiele telefoon met het multimediasysteem verbonden (→ pagina 209) en automatisch ophalen (→ pagina 211) ingeschakeld is.

## Contacten van de mobiele telefoon downloaden

Multimediasysteem:



- ▶ **Contacten & Oproeplijst** selecteren.

### Automatisch

- ▶ **Contacten automatisch synchroniseren** inschakelen .

### Handmatig

- ▶ **Contacten automatisch synchroniseren** uitschakelen .
- ▶ **Contacten synchroniseren** selecteren.

### Contact oproepen

Multimediasysteem:



De volgende mogelijkheden zijn beschikbaar voor het zoeken naar contacten:

- Zoeken op initialen
- Zoeken op naam
- Zoeken op telefoonnummer
- ▶ De tekens in het zoekveld invoeren.
- ▶ Het contact selecteren.  
Details van het contact worden weergegeven.

### Naamformaat van de contacten wijzigen

Multimediasysteem:



- ▶ **Naamformaat** selecteren.

De volgende opties staan ter beschikking:

- **Achternaam, voornaam**
- **Achternaam voornaam**
- **Voornaam achternaam**
- ▶ Een optie selecteren.

### Contactpersoon oproepen

Multimediasysteem:



- ▶  **Contact zoeken** selecteren.
- ▶ De tekens in het zoekveld invoeren.
- ▶ Het contact selecteren.
- ▶ Het telefoonnummer selecteren.  
Het nummer wordt gekozen.

## Contacten wissen

### Voorwaarden

- De functie [Contacten automatisch synchroniseren](#) is uitgeschakeld (→ pagina 211).

Multimediasysteem:



### Alle contacten wissen

- selecteren.
- [Contacten wissen](#) selecteren.

## Oproeplijst

### Overzicht van de oproeplijst

Het wel of niet ondersteunen van het Bluetooth®-profiel PBAP door de mobiele telefoon kan verschillende consequenties voor de weergave en de functies van de oproeplijst hebben.

Als het Bluetooth®-profiel PBAP wordt ondersteund, gebeurt het volgende:

- De oproeplijsten van de mobiele telefoon worden op het multimediasysteem weergegeven.
- Bij het verbinden van de mobiele telefoon moet de verbinding voor het Bluetooth®-profiel PBAP eventueel worden bevestigd.

Als het Bluetooth®-profiel PBAP niet wordt ondersteund, gebeurt het volgende:

- Het multimediasysteem stelt zelf een oproeplijst samen op basis van gesprekken die in het voertuig zijn gevoerd.
- De oproeplijst is niet synchroon met de oproeplijsten op uw mobiele telefoon.

### Bellen vanuit oproeplijst

Multimediasysteem:



- [Oproeplijst](#) selecteren.
- Een item selecteren.  
Het gesprek wordt tot stand gebracht.

### Overige opties oproepen in de oproeplijst

Multimediasysteem:



- [Oproeplijst](#) selecteren.
- Bij opgeslagen contacten: In de regel een record selecteren.  
De opties worden weergegeven.

## Apple CarPlay™

### Overzicht Apple CarPlay™

**⚠ WAARSCHUWING** Gevaar voor afleiding door informatiesystemen en communicatieapparatuur

Als u tijdens het rijden in de auto geïntegreerde informatiesystemen en communicatieapparatuur bedient, kunt u van de verkeerssituatie worden afgeleid. Bovendien kunt u de controle over de auto verliezen.

- ▶ Deze apparatuur alleen bedienen als de verkeerssituatie dit toelaat.
- ▶ Als dit niet kan worden gewaarborgd, op een veilige plek stoppen en de invoering als de auto stilstaat uitvoeren.

Bij het gebruik van het multimediasysteem de wettelijke bepalingen in acht nemen van het land waar u zich op dat moment bevindt.

Met Apple CarPlay™ kunnen iPhone®-functies via het multimediasysteem worden gebruikt. De bediening gebeurt per touchscreen, touchpad, touch-control of spraakbediening Siri®. De spraakbediening kan worden geactiveerd door het lang indrukken van de toets in het multifunctioneel stuurwiel.

Er kan altijd maar één mobiele telefoon via Apple CarPlay™ met het multimediasysteem verbonden zijn.

De beschikbaarheid van Apple CarPlay™ kan per land variëren.

Voor de applicatie en de daarmee verbonden diensten en inhoud is de betreffende provider verantwoordelijk.

### Informatie over Apple CarPlay™

Tijdens het gebruik van Apple CarPlay™ is voor de gebruikte iPhone® de mediabron iPod® niet beschikbaar.

### iPhone® via Apple CarPlay™ verbinden (bedraad)

#### Voorwaarden

- Het multimediasysteem is uitgerust met de functie.
- De meest actuele besturingssysteem-versie van uw apparaat wordt gebruikt (zie de handleiding van de fabrikant).

- De volledige functionaliteit van Apple CarPlay™ is alleen mogelijk met een internetverbinding.

- ▶ De iPhone® is via een geschikte kabel met de usb-aansluiting  van het multimediastelsysteem verbonden (→ pagina 216).
- ▶ Als er geen ander apparaat via Bluetooth® met het systeem verbonden is: Het privacybeleid bevestigen.
- ▶ Als er een ander apparaat via Bluetooth® of Apple CarPlay™ (draadloos) met het systeem verbonden is: De melding [Hier aantippen om Apple CarPlay te starten voor: <Mobile phone>](#) aantippen.

of

- ▶ De iPhone® in de apparatenlijst  binnen de applicatie selecteren. De bestaande verbinding via Bluetooth® of Apple CarPlay™ (draadloos) wordt verbroken. Het nieuw verbonden apparaat via de kabel wordt actief.

### Privacybeleid accepteren/afwijzen

Er verschijnt een melding met het privacybeleid.

- ▶ [Accepteren & starten](#) selecteren.

### Apple CarPlay™ verlaten

- ▶ De toets  indrukken.
- ⓘ Als Apple CarPlay™ vóór de laatste ont koppeling niet schermvullend werd weergegeven, start de applicatie de volgende keer dat wordt verbonden op de achtergrond. Apple CarPlay™ kan via het hoofdmenu worden opgeroepen.

### iPhone® via Apple CarPlay™ aanmelden (draadloos)

#### Voorwaarden

- Het multimediastelsysteem is uitgerust met de functie.
- De meest actuele besturingssysteem-versie van uw apparaat wordt gebruikt (zie de handleiding van de fabrikant).
- Bluetooth® op het apparaat is ingeschakeld (zie de handleiding van de fabrikant).
- Het apparaat is "zichtbaar" voor andere apparaten.
- Voor de volledige functionaliteit van Apple CarPlay™ is een internetverbinding beschikbaar.

Multimediastelsysteem:

  [» Telefoon](#) 

### Mobiele telefoon zoeken

- ▶ [Nw. apparaat verbinden](#) selecteren. De beschikbare iPhone® wordt weergegeven.

### Mobiele telefoon aanmelden

- ▶ De iPhone® selecteren.
- ▶ [Apple CarPlay starten](#) selecteren.
- ⓘ Het is op elk gewenst moment mogelijk om in de apparatenlijst om te schakelen tussen een verbinding via Bluetooth® of via Apple CarPlay™ (draadloos).

### Privacybeleid accepteren/afwijzen

Er verschijnt een melding met het privacybeleid.

- ▶ [Accepteren & starten](#) selecteren.
- ⓘ Bij een actieve Apple CarPlay™ verbinding kan [Automatisch starten](#) worden in- of uitgeschakeld.

### Apple CarPlay™ verlaten

- ▶ De toets  indrukken.
- ⓘ Indien Apple CarPlay™ vóór de laatste loskoppeling niet op de voorgrond werd weergegeven, start de applicatie weer op de achtergrond als opnieuw verbinding wordt gemaakt. Apple CarPlay™ kan via het hoofdmenu worden opgeroepen.

### Klankinstellingen van Apple CarPlay™ oproepen

Multimediastelsysteem:

  [» Smartphone](#) [» Apple CarPlay](#) 

- ▶ Klankinstellingen selecteren.

### Apple CarPlay™ beëindigen

- ▶ **De Apple Carplay verbinding™ (kabel) beëindigen:** De verbinding via de aansluitkabel tussen de iPhone® en het multimediastelsysteem verbreken.
- ▶ **De Apple Carplay verbinding™ (draadloos) beëindigen:** De iPhone® in de apparatenlijst  binnen de applicatie deauthoriëren.

- ⓘ Mercedes-Benz adviseert de verbinding zowel via de kabel als draadloos alleen te verbreken als het voertuig stilstaat.

## Android Auto

### Overzicht Android Auto

**⚠ WAARSCHUWING** Gevaar voor afleiding door informatiesystemen en communicatieapparatuur

Als u tijdens het rijden in de auto geïntegreerde informatiesystemen en communicatieapparatuur bedient, kunt u van de verkeerssituatie worden afgeleid. Bovendien kunt u de controle over de auto verliezen.

- ▶ Deze apparatuur alleen bedienen als de verkeerssituatie dit toelaat.
- ▶ Als dit niet kan worden gewaarborgd, op een veilige plek stoppen en de invoering als de auto stilstaat uitvoeren.

Bij het gebruik van het multimediastelsysteem de wettelijke bepalingen in acht nemen van het land waar u zich op dat moment bevindt.

Met Android Auto kunnen functies van mobiele telefoons met Android-besturingssysteem via het multimediastelsysteem worden gebruikt. De bediening vindt plaats via het touchscreen of de spraakbediening. Het activeren van de spraakbediening gebeurt door het lang indrukken van de toets  in het multifunctioneel stuurwiel.

Er kan altijd maar één mobiele telefoon via Android Auto met het multimediastelsysteem verbonden zijn.

De beschikbaarheid van Android Auto en Android Auto apps kan per land variëren.

Voor de applicatie en de daarmee verbonden diensten en inhoud is de betreffende provider verantwoordelijk.

### Informatie over Android Auto

Tijdens het gebruik van Android Auto zijn verschillende functies van het multimediastelsysteem, bijvoorbeeld de mediabron Bluetooth® Audio, niet beschikbaar.

### Mobiele telefoon via Android Auto aanmelden

#### Voorwaarden

- De mobiele telefoon ondersteunt Android Auto vanaf Android 5.0.
- Op de mobiele telefoon is de Android Auto app geïnstalleerd.
- Voor de telefoonfuncties is de mobiele telefoon via Bluetooth® met het multimediastelsysteem verbonden (→ pagina 209).

Als tot dan toe geen verbinding aanwezig is geweest, wordt deze bij het gebruik van de mobiele telefoon met Android Auto tot stand gebracht.

- De mobiele telefoon is via een geschikte kabel met de usb-aansluiting  van het multimediastelsysteem verbonden (→ pagina 216).
- Voor de volledige functionaliteit van Android Auto is een internetverbinding tot stand gebracht.

Multimediastelsysteem:

- ▶  ▶ Smartphone
- ▶ Mercedes PRO & Apps ▶ Android Auto
- ▶ Android Auto starten

### Privacybeleid accepteren/afwijzen

- ⓘ De eerste activering van Android Auto via het multimediastelsysteem moet om veiligheidsredenen worden uitgevoerd als het voertuig stilstaat.

Er verschijnt een melding met het privacybeleid.



- ▶ **Accepteren & starten** selecteren.

### Android Auto verlaten

- ▶ De toets  indrukken.
- ⓘ Als Android Auto voor de laatste ont koppeling niet op de voorgrond weergegeven werd, start de applicatie de volgende keer dat wordt verbonden op de achtergrond. Android Auto kan via het hoofdmenu worden opgeroepen.

### Klankinstellingen van Android Auto oproepen

Multimediastelsysteem:

- ▶  ▶ Smartphone ▶ Android Auto
- ▶  ▶ Klankinstellingen selecteren.

### Android Auto beëindigen

- ▶ De verbinding via de aansluitkabel tussen de mobiele telefoon en het multimediastelsysteem verbreken.  
Mercedes-Benz adviseert, de verbinding via een aansluitkabel alleen los te maken als het voertuig stilstaat.



## Verzonden autogegevens bij Android Auto en Apple CarPlay™

### Overzicht over de overgedragen voertuiggegevens

Bij het gebruik van Android Auto of Apple CarPlay™ worden bepaalde voertuiggegevens doorgegeven aan de mobiele telefoon. Dit maakt het optimale gebruik van geselecteerde diensten van de mobiele telefoon mogelijk. Er vindt geen actieve toegang tot voertuiggegevens plaats.

De volgende systeeminformatie wordt verstuurd:

- Softwareversie van het multim mediasysteem
- System ID (geanonimiseerd)

De overdracht van deze gegevens dient ertoe, de communicatie tussen voertuig en mobiele telefoon te optimaliseren.

Hiertoe en voor de toekenning van meerdere voertuigen aan de mobiele telefoon wordt een van het toeval afhankelijk voertuigkenmerk geregistreerd.

Dit staat niet in verband met het voertuigidentificatienummer (VIN) en wordt bij het terugzetten van het multim mediasysteem gewist (→ pagina 207).

De volgende rijtoestandsgegevens worden verstuurd:

- Ingeschakelde transmissiestand
- Onderscheid tussen parkeren, stilstaan, rollen en rijden
- Dag-/nachtmodus van het combi-instrument

De overdracht van deze gegevens dient ertoe, de weergave van deze inhoud aan te passen aan de rij situatie.

De volgende positiegegevens worden verstuurd:

- Coördinaten
- Snelheid
- Kompasrichting
- Acceleratierichting

Deze gegevens worden alleen overgedragen als de navigatie actief is, teneinde deze te verbeteren (als bijvoorbeeld in een tunnel wordt gereden).

## Media

### Informatie over de mediafunctie

#### Informatie over ondersteunde formaten en gegevensdragers

**⚠ WAARSCHUWING** Gevaar voor afleiding door bediening van gegevensdragers

Wanneer u tijdens het rijden gegevensdragers bedient, kunt u van de verkeerssituatie worden afgeleid. Bovendien kunt u de controle over de auto verliezen.

▶ Gegevensdragers alleen bedienen als de auto stilstaat.

#### Het multim mediasysteem ondersteunt de volgende formaten en gegevensdragers:

Toegestane gegevenssystemen	FAT32, exFAT, NTFS
Toegestane gegevensdragers	Usb-apparatuur, iPod® / iPhone®, MTP-apparatuur, Bluetooth® audioapparatuur
Ondersteunde formaten	<b>Audio:</b> MP3, WMA, AAC, WAV, FLAC, ALAC

- Het multim mediasysteem beheert in totaal tot 50000 ondersteunde bestanden.
- Er worden gegevensdragers tot 2 TB ondersteund (32-bit-architectuur).

**i** De volgende aanwijzingen in acht nemen:

- Door de grote hoeveelheid verschillende usb-apparaten op de markt kan het afspelen van alle usb-apparaten niet worden gegarandeerd.
- Mp3-spelers moeten het Media Transfer Protocol (MTP) ondersteunen.

#### Informatie over auteursrecht en merksymbolen

Audiobestanden die u zelf kunt converteren voor weergave of die u rechtstreeks afspeelt, vallen onder het auteursrecht. In veel landen mogen zonder toestemming van de rechthebbende geen kopieën, ook niet voor privé-doeleinden, worden gemaakt. Zorg ervoor dat u met de geldende voorschriften met betrekking tot het auteursrecht bekend bent en deze in acht neemt.



Onder licentie van Dolby Laboratories geproduceerd. Dolby, Dolby Audio en het dubbel-D-symbool zijn handelsmerken van Dolby Laboratories.



Gracenote, MusicID, Playlist Plus, het Gracenote-logo en het opschrift "Powered by Gracenote" zijn geregistreerde merken of merken van Gracenote, Inc. in de USA en/of andere landen.



Zie voor DTS patenten <http://patents.dts.com>. Geproduceerd onder licentie van DTS Licensing Limited. DTS, het symbool en DTS samen met het symbool zijn geregistreerde handelsmerken en DTS TruVolume is een handelsmerk van DTS, Inc. © DTS, Inc. Alle rechten voorbehouden.

## Overzicht menu Media

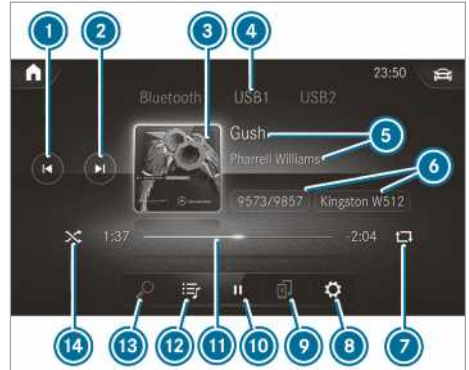

- ① Vorige titel of snel terugspoelen
- ② Volgende titel of snel vooruitspoelen
- ③ Albumcover
- ④ Actieve mediabron
- ⑤ Titel en artiest
- ⑥ Actueel titelnummer/titel in weergavelijst en actieve gegevensdrager
- ⑦ Herhaling
- ⑧ Instellingen
- ⑨ Apparatenmanager
- ⑩ Weergave regelen
- ⑪ Tijdbalk
- ⑫ Categorieën
- ⑬ Muziekzoeken
- ⑭ Randomweergave

## Gegevensdrager met het multim mediasysteem verbinden

### Usb-apparaat aansluiten

**!** **AANWIJZING** Schade bij hoge temperaturen

Hoge temperaturen kunnen usb-apparaten beschadigen.

▶ Sd-apparaten na gebruik verwijderen en uit de auto nemen.

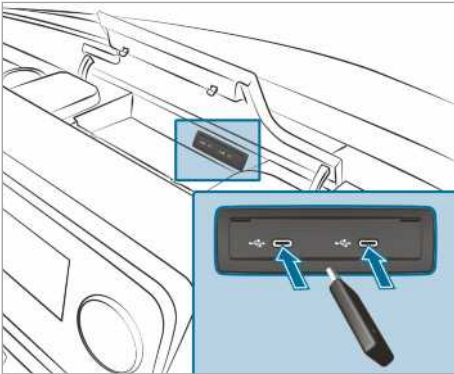

De multimedia-aansluiting bevindt zich in het opbergvak van de middenconsole en beschikt over twee usb-aansluitingen van het type C.

- ▶ Het usb-apparaat met de usb-aansluiting verbinden.
- ⓘ USB-splitters worden niet door het multimediastelsysteem ondersteund.
- ⓘ Bij het tegelijkertijd aansluiten van meerdere Apple® apparaten op de volgorde letters waarin u de apparatuur aansluit. Het multimediastelsysteem maakt daarbij alleen verbinding met het apparaat dat het eerst wordt aangesloten. Andere tegelijkertijd aangesloten Apple® apparatuur wordt alleen van stroom voorzien.

### Bluetooth®-audioapparatuur zoeken en autoriseren

#### Voorwaarden

- Op het multimediastelsysteem en op de audioapparatuur is Bluetooth® ingeschakeld.
- De audioapparatuur ondersteunt de Bluetooth® audioprofielen A2DP en AVRCP.
- De audioapparatuur is voor andere apparatuur "zichtbaar".

Multimediastelsysteem:

→ 🏠 ▶ Media ▶ Bluetooth ▶ 🔊

### Nieuwe Bluetooth®-audioapparatuur autoriseren

- ▶ **Nieuw apparaat verbinden** selecteren.  
De gevonden apparatuur wordt in de apparatenlijst weergegeven.

- ▶ **Audioapparatuur selecteren.**  
De autorisatie wordt gestart. Op het multimediastelsysteem en op de mobiele telefoon verschijnt een code.
- ▶ Wanneer de codes identiek zijn, dit op de audioapparatuur bevestigen.
- ▶ **Alleen als Bluetooth Audio-apparaat selecteren.**  
De Bluetooth®-audioapparatuur wordt met het multimediastelsysteem verbonden.

### Reeds geautoriseerde Bluetooth®-audioapparatuur verbinden

- ▶ Bluetooth®-audioapparatuur uit de lijst selecteren.  
De verbinding wordt opgebouwd.

### Mediaweergave starten

Een gegevensdrager is met het multimediastelsysteem verbonden.

Multimediastelsysteem:

→ 🏠 ▶ Media

- ▶ **USB of Bluetooth** als mediabron selecteren.

### Mediaweergave aansturen

Multimediastelsysteem:

→ 🏠 ▶ Media

- ▶ **Weergave pauzeren:** ⏸ selecteren.
- ▶ **Weergave voortzetten:** ▶ selecteren.
- ▶ **Titel herhalen:** 🔄 selecteren.

Voor het herhalen bestaan de volgende instellingen:

- **Eenmaal selecteren:** De actieve playlist wordt herhaald.
- **Tweemaal selecteren:** De actuele titel wordt herhaald.
- **Driemaal selecteren:** De herhaling wordt gedeactiveerd.

- ▶ **Titel in willekeurige volgorde afspelen:** 🎲 selecteren.
- ▶ **Titel vooruit- of terugspoelen:** de tijdbalk op de gewenste plaats aantippen.
- ▶ **Volgende titel selecteren:** ▶ selecteren.
- ▶ **Vorige titel selecteren:** ◀ selecteren.
- ▶ **Titel snel doorspoelen:** ⏩ of ⏪ ingedrukt houden.

- ▶ **Actuele titellijst weergeven:** de weergegeven titelafbeelding selecteren.

## Overige opties voor de mediaweergave instellen

Multimediastelsysteem:



### Meer opties oproepen

- ▶  selecteren. De verdere opties worden weergegeven.

De volgende opties staan ter beschikking:

- ▶ **Verrassingsmix**  
Er wordt een weergavelijst met toevallig gekozen titels aangemaakt.
- ▶ **Aan Liefelingsnummers toevoegen.**  
De actuele titel wordt aan de favoriete liedjes toegevoegd.
- ▶ **Uit Liefelingsnummers verwijderen.**  
De actuele titel wordt uit de favoriete liedjes verwijderd.
- ▶ Een optie selecteren.

## Media zoeken

### Informatie over zoeken in categorieën

Onder  kunnen alle beschikbare mediabestanden worden doorzocht. Hiervoor zijn verschillende categorieën beschikbaar. De weergegeven categorieën zijn afhankelijk van het verbonden apparaat en bestandsformaat.

Beschikbare categorieën bij Bluetooth® audioapparatuur:

- ▶ **Actuele titellijst**  
De mappen en categorieën van het verbonden apparaat worden weergegeven.

Beschikbare categorieën bij audiobestanden:

- ▶ **Actuele titellijst**
- ▶ **Weergavelijsten**
- ▶ **Map**
- ▶ **Albums**
- ▶ **Artiesten**
- ▶ **Titels**
- ▶ **Vaak afgespeeld**
- ▶ **Recent toegevoegd**
- ▶ **Stemming**

- ▶ **Muziekrichtingen**
- ▶ **Jaar**
- ▶ **Componisten**
- ▶ **Podcasts** (Apple®-apparatuur)
- ▶ **Gesproken boeken** (Apple®-apparatuur)

- ▶ **De categorieën zijn beschikbaar, zodra de gehele inhoud van het medium gelezen en geanalyseerd is.**

### Zoeken in categorieën starten

Multimediastelsysteem:



- ▶ Een categorie selecteren. De mediabestanden worden weergegeven overeenkomstig de geselecteerde categorie, bijvoorbeeld bij de categorie **Albums** worden alle albums weergegeven.

### Weergegeven resultaten sorteren of alle gevonden media afspelen

- ▶  selecteren.
- ▶ **Alle gevonden treffers van de categorie afspelen:** **Alles afspelen** selecteren. Indien bijvoorbeeld de categorie albums actief is, worden alle gevonden albums van de gezochte artiest afgespeeld.
- ▶ **Resultaten alfabetisch sorteren:** **Sorteren van A-Z** selecteren.
- ▶ **Resultaten omgekeerd alfabetisch sorteren:** **Sorteren van Z-A** selecteren.

- ▶ **De beschikbare opties zijn afhankelijk van de geselecteerde categorie en het verbonden apparaat.**

### Zoeken op trefwoord gebruiken

Multimediastelsysteem:



In de categorieën onder  kan via het zoeken op trefwoord met vrije tekstinput naar inhoud worden gezocht.

- ▶ Een categorie selecteren.
- ▶ **Zoeken** selecteren. Er verschijnt een toetsenbord voor het invoeren van tekens.
- ▶ Het gezochte begrip invoeren.
- ▶ **Het zoeken begint met het eerst ingevoerde teken. Des te meer tekens worden ingevoerd, des te concreter worden de zoekresultaten.**

- ▶ Het gewenste item uit de lijst met treffers selecteren.  
Indien het geselecteerde item een album, lied of een weergavelijst is, wordt de weergave gestart. Is het geselecteerde item een nieuwe categorie, dan wordt deze in de zoekfunctie geopend.

## Radio

### Radio inschakelen

Multimediasysteem:



- ▶ Alternatief: De toets  indrukken. De radioweergave verschijnt. U hoort de laatst ingestelde zender in de laatst ingestelde frequentieband.

### Overzicht radio



- 1 Actieve frequentieband
- 2 Zendernaam of ingestelde frequentie
- 3 Artiest, titel, album en radiotekst
- 4 Opties
- 5 Volledig scherm/DAB Slideshow
- 6 Geluidsuitschakelfunctie
- 7 Zenderlijst
- 8 Zoeken

### Frequentieband instellen

Multimediasysteem:



- ▶ Een frequentieband selecteren.

### Radiozender instellen

Multimediasysteem:



- ▶ Op het bedieningselement naar links of rechts vegen.

### Radiozenderlijst oproepen

Multimediasysteem:





- ▶  selecteren. De zenderlijst verschijnt.
- ▶ Een zender selecteren.

### Radiozender via zendernaam of directe frequentie-invoer zoeken

Multimediasysteem:



- ▶  selecteren.
- ▶  selecteren.
- ▶ Een zendernaam of een frequentie invoeren.
- ▶ Een zender selecteren.

### Radiozender opslaan

Multimediasysteem:



- ▶ Een radiozender selecteren.

### Vrije geheugenplaats in het zendergeheugen aanwezig

- ▶  selecteren.

of

- ▶ De radiozender lang indrukken.

### Record in het zendergeheugen vervangen

- ▶ Een record in het zendergeheugen lang indrukken.
- ▶ Ja selecteren.

## Zendergeheugen bewerken

Multimediasysteem:



### Zender verschuiven:

- ▶ Een opgeslagen zender lang indrukken.
- ▶ Verplaatsen selecteren.
- ▶ De zender op de nieuwe plaats schuiven.

### Zender wissen:

- ▶ Een zender lang indrukken.
- ▶ Wissen selecteren.

### Zender vervangen:

- ▶ Een zender lang indrukken.
- ▶ Van radiozender wisselen selecteren.

## Verkeersinformatie in- en uitschakelen

Multimediasysteem:



- ▶ Verkeersinfo in- of uitschakelen.

## Volumeverhoging verkeersinformatie instellen

Multimediasysteem:



- ▶ Verkeersinformatie selecteren.
- ▶ Volumeverhog. verkeersinfo selecteren.
- ▶ Een waarde instellen.
- ▶ De waarde overnemen met .

## Radiotekst weergeven

Multimediasysteem:



- ▶ Radiotekstinformatie weergeven in- of uitschakelen.

## Sound

### Klankinstellingen

#### Informatie over het sound system

Het sound system is beschikbaar voor alle radio- en mediafuncties. De instellingen voor bijvoorbeeld de equalizer zijn van invloed op de weergave van alle mediabronnen.

## Geluidsmenu oproepen

Multimediasysteem:



De volgende functies zijn beschikbaar:

- Equalizer
- Balans en Fader
- Auto. volumenormalisatie
- ▶ Een geluidsmenu selecteren.

### Hoge, midden en lage tonen instellen

Multimediasysteem:



- ▶ TREBLE, MIDDLE of BASS instellen.

### Volumeaanpassing in- en uitschakelen

Multimediasysteem:



De automatische volumeaanpassing compenseert volumeverschillen bij wisseling tussen audiobronnen.

- ▶ Auto. volumenormalisatie in- of uitschakelen.

### Balans/fader instellen

De beschikbaarheid van deze functie is afhankelijk van de uitrusting van het voertuig.

Multimediasysteem:



- ▶ Balans en fader instellen.

## Aanwijzing met betrekking tot beladingsrichtlijnen

### **⚠ GEVAAR** Gevaar voor vergiftiging door uitlaatgassen

Verbrandingsmotoren stoten giftige uitlaatgassen uit, zoals koolmonoxide. Als de achterdeur geopend is terwijl de motor draait, kunnen vooral tijdens het rijden uitlaatgassen het interieur binnendringen.

- ▶ Altijd de motor afzetten voordat u de achterdeur opent.
- ▶ Nooit met een geopende achterdeur rijden.

### **⚠ WAARSCHUWING** Gevaar voor letsel door onbeveiligde voorwerpen in het voertuig

Wanneer voorwerpen niet beveiligd of onvoldoende beveiligd zijn, kunnen ze verschuiven, omvallen of rondslingeren en daardoor inzittenden raken.

Dat geldt ook voor:

- Bagage of lading
- Uitgebouwde stoelen, die bij uitzondering in het voertuig worden vervoerd.

Er bestaat gevaar voor letsel, in het bijzonder bij remmanoeuvres of abrupte veranderingen van richting!

- ▶ Voorwerpen altijd zodanig opbergen, dat ze niet kunnen rondslingeren.
- ▶ Voorwerpen, bagage of lading voordat u wegrijdt beveiligen tegen verschuiven en omvallen.
- ▶ Wanneer een stoel wordt uitgebouwd, deze bij voorkeur buiten het voertuig opbergen.

### **⚠ WAARSCHUWING** Gevaar voor letsel door onjuist opbergen van voorwerpen

Als voorwerpen op ongeschikte wijze in het interieur worden opgeborgen, kunnen ze verschuiven of rondslingeren en inzittenden raken. Bovendien kunnen bekerhouders, geopende opbergvakken en houders voor een mobiele telefoon bij een ongeval de daarin aanwezige voorwerpen niet altijd tegenhouden.

Er bestaat gevaar voor letsel, in het bijzonder bij remmanoeuvres of abrupte veranderingen van richting!

- ▶ Voorwerpen altijd zodanig opbergen, dat ze in deze of vergelijkbare situaties niet kunnen rondvliegen.
- ▶ Altijd ervoor zorgen, dat voorwerpen niet uit opbergvakken, bagagenetten of opbergnetten steken.
- ▶ De afsluitbare opbergvakken voor aanvang van de rit sluiten.
- ▶ Zware, harde, scherpe, breekbare of te grote voorwerpen altijd in de bagageruimte opbergen en beveiligen.

### **⚠ WAARSCHUWING** Gevaar voor brandwonden door uitlaateindpijpen en uitlaatsierstukken

Uitlaateindpijpen en uitlaatsierstukken kunnen zeer heet zijn. Als deze onderdelen van de auto worden aangeraakt, kunt u zich branden.

- ▶ In de omgeving van de uitlaateindpijpen en uitlaatsierstukken altijd bijzonder voorzichtig zijn en in deze omgeving in het bijzonder kinderen in de gaten houden.
- ▶ Onderdelen van de auto laten afkoelen alvorens ze aan te raken.

Wanneer een dakdrager wordt gebruikt, neem dan de maximumdakbelasting en het maximumdraagvermogen van de dakdrager in acht.

Informatie over de maximumdakbelasting vindt u in "Technische gegevens" en informatie over dakdragers vindt u in "Dragersystemen".

Wanneer lading op het dak wordt vervoerd en deze meer dan 40 cm buiten de dakrand uitsteekt, kunnen camera-gebaseerde rijssystemen en de sensorfuncties van de binnenspiegel nadelig worden beïnvloed. Daarom erop letten dat de lading niet meer dan 40 cm uitsteekt.

Het rijgedrag van het voertuig is afhankelijk van de ladingverdeling. Daarom bij het beladen de volgende aanwijzingen in acht nemen:

- Met de belading inclusief personen niet het toegestaan totaalgewicht en de toegestane asbelastingen van het voertuig overschrijden.
- Niet tot boven de bovenzijde van de rugleuningen beladen.

- Indien mogelijk de lading altijd in de laadruimte vervoeren.
- De lading aan de sjorogen beveiligen en deze gelijkmatig belasten.
- Sjorogen en bevestigingsmaterialen gebruiken die geschikt zijn voor het gewicht en de grootte van de lading.

## Ladingverdeling

**!** **AANWIJZING** Gevaar voor beschadiging van de vloerbedekking

Te hoge puntbelastingen op de laadruimtebodem leiden tot verslechtering van de rijeigenschappen en kunnen de vloerbedekking beschadigen.

- ▶ **Auto's met achterwielaandrijving:**  
Lading gelijkmatig verdelen. Het totale zwaartepunt van de lading moet altijd zo laag mogelijk, in het midden en tussen de assen, in de buurt van de achteras liggen; dit controleren.
- ▶ **Auto's met voorwielaandrijving:**  
Lading gelijkmatig verdelen. Het totale zwaartepunt van de lading moet altijd zo laag mogelijk, in het midden en tussen de assen, in de buurt van de vooras liggen; dit controleren.
- ▶ **Auto's met vierwielaandrijving:**  
Lading gelijkmatig verdelen. Het totale zwaartepunt van de lading moet altijd zo laag mogelijk, in het midden en tussen de assen liggen; dit controleren.

Te hoge puntbelastingen op de laadruimtebodem leiden tot verslechtering van de rijeigenschappen en kunnen de vloerbedekking beschadigen.

Bij auto met gesloten opbouw en Combi:

- De lading altijd in de laadruimte vervoeren.
- De lading altijd tegen de rugleuning van de achterbank zetten.
- Grotere en zware lading zo ver mogelijk in de rijrichting gezien naar voren tegen de achterbank schuiven. De lading tegen de achterbank aan laden.
- De lading altijd met geschikte transporthulpmiddelen en sjormiddelen extra beveiligen.
- Niet tot boven de bovenzijde van de rugleuningen beladen.

- De lading achter stoelen vervoeren die niet bezet zijn.
- Als de achterbank niet bezet is, de gordelslot-tongen van de veiligheidsgordels kruislings in het tegenoverliggende gordelslot steken.

## Ladingveranker

### Aanwijzingen met betrekking tot de ladingveranker

**!** **WAARSCHUWING** Gevaar voor ongevallen en letsel bij verkeerd gebruik van de sjorbanden

Wanneer de sjorbanden bij de ladingveranker verkeerd worden aangebracht, kan bij abrupte verandering van richting, bij remmanoeuvres of bij een ongeval het volgende gebeuren:

- Door het overschrijden van de maximale belasting kan het sjorrog loskomen of de sjorband scheuren.
- De lading kan niet worden tegengehouden.

Daardoor kan de lading gaan schuiven, omvallen of rondslingeren en inzittenden raken.

- ▶ Sjorbanden altijd vakkundig tussen de beschreven sjorogen spannen.
- ▶ Altijd sjorbanden gebruiken, die voor de belasting gemaakt zijn.

**i** De opgaven over de maximale belastbaarheid van de afzonderlijke sjorpunten in acht nemen. Wanneer u voor de ladingveranker verschillende sjorpunten gebruikt, dient u altijd rekening te houden met de maximale belastbaarheid van het zwakste sjorpunt. Bij bijvoorbeeld een noodstop kunnen krachten optreden, die een veelvoud kunnen zijn van het gewicht van de lading. Altijd meerdere sjorpunten gebruiken om de krachten te verdelen. De sjorpunten of de sjorogen gelijkmatig belasten.

Neem bij het gebruik van de sjorband altijd de handleiding of de aanwijzingen van de fabrikant van de sjorband in acht.

De informatie over de maximale belastbaarheid van de afzonderlijke sjorpunten in acht nemen (→ pagina 312).



Als chauffeur bent u altijd verantwoordelijk voor het volgende:

- De lading is beveiligd tegen wegglijden, omvallen, rollen en vallen.  
U dient zowel rekening te houden met gebruikelijke verkeerssituaties als met uitwijkmanoeuvres, noodstops en slechte weggedeelten.
- De ladingverankering voldoet aan de geldende eisen en regels van de techniek voor ladingverankering.

Als dit niet het geval is, kan dit, afhankelijk van de wetgever en van de daardoor ontstane gevolgen, strafbaar zijn. Daarom altijd de voorschriften van het betreffende land in acht nemen.

Voor iedere rit en met regelmatige intervallen tijdens een langere rit de ladingverankering controleren. Een verkeerde of onvoldoende ladingverankering corrigeren. Informatie over vakkundige ladingverankering is bijvoorbeeld verkrijgbaar bij de fabrikanten van transporthulpmiddelen of van sjormiddelen voor de ladingverankering.

Bij de ladingverankering het volgende in acht nemen:

- Tussenruimtes tussen de lading en de laadbakschotten en wielkasten gelijkmatig opvullen. Hiervoor vormstabele transporthulpmiddelen, zoals wiggen, houten blokken of stootkussens gebruiken.
- Stabiele lading in alle richtingen vastzetten.

De sjorpunten of de sjorogen en de ladingrails in de laadruimte of op de laadvloer gebruiken.

Uitsluitend volgens de geldende normen (bijvoorbeeld DIN EN) gecontroleerde sjormiddelen, bijvoorbeeld blokkeerbalken, blokkeerstangen of sjornetten en sjorbanden gebruiken. Zo mogelijk altijd de dichtst bij de lading aanwezige sjorpunten gebruiken en scherpe randen afdekken.

In het bijzonder bij zware lading eerst de sjorogen gebruiken voor het vastzetten.

- ⓘ Volgens de geldende normen (bijvoorbeeld DIN EN) goedgekeurde sjormiddelen zijn verkrijgbaar bij iedere vakhandel of bij een gekwalificeerde werkplaats.

### Aanwijzingen bij scheidingswand

Voertuigen die als bedrijfswagen (N1, N2) toegelaten worden, voldoen zonder scheidingswand

niet aan de ISO27956, die de systemen voor een correcte ladingverankering in bestelwagens beschrijft. Bij gebruik van het voertuig voor goederenvervoer wordt de montage achteraf van de scheidingswand dringend aanbevolen, omdat een correcte ladingverankering bij voertuigen zonder scheidingswand slechts zeer arbeidsintensief kan worden gerealiseerd.

### Overzicht sjorpunten

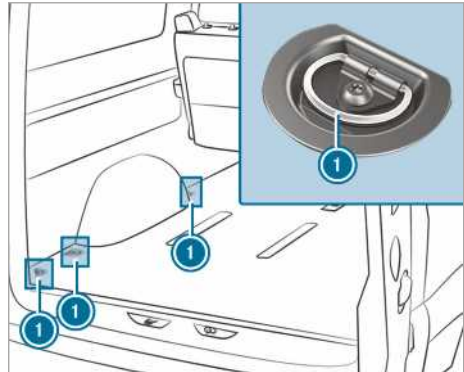

Sjorpunten (voorbeeld Combi)

- ① Sjorogen

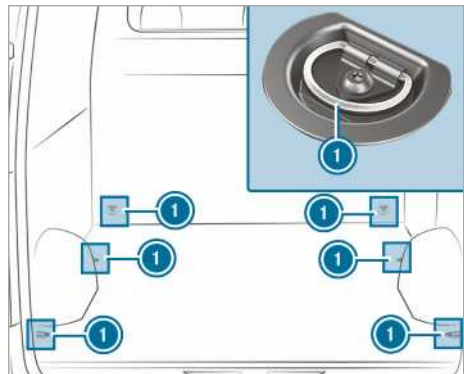

Sjorpunten (voorbeeld voertuig met gesloten opbouw zonder ladingrails)

- ① Sjorogen

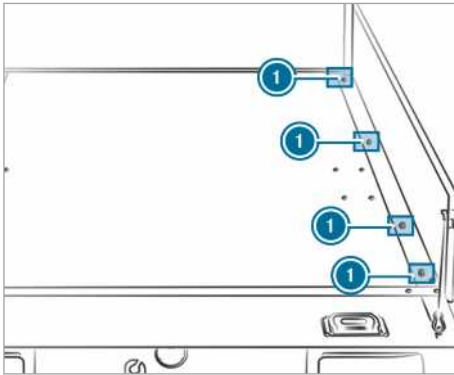

Sjorpunten (voorbeeld chassiscabine)

1 Sjorogen

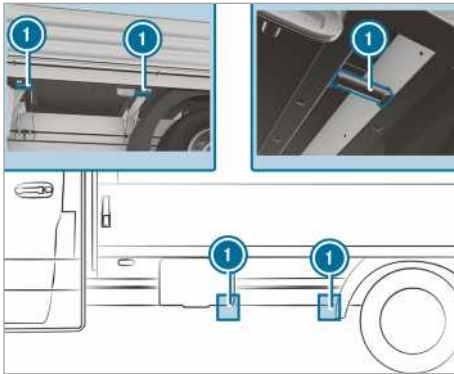

Sjorpunten (voorbeeld chassiscabine)

1 Sjorogen

Als de laadbakschotten verwijderd zijn, kunnen ook de sjorpunten links- en rechtsonder op de dwarsdragers worden gebruikt.

Losse lading, vooral op de laadbak, kan met een goedgekeurd sjornet of een dekzeil worden verankerd.

De sjornetten of dekzeilen altijd aan alle beschikbare sjorpunten bevestigen. Daarbij erop letten dat de bevestigingshaken tegen onbedoeld openen zijn beveiligd.

Als het voertuig beschikt over ladingrails in de bodem, kunnen blokkeerbalken direct voor en achter de lading worden aangebracht. De blokkeerbalken vangen de mogelijke schuifkrachten direct op.

Het vastzetten van lading door deze vast te sjorren aan de laadruimtebodemp wordt alleen aanbe-

volen voor lichte lading. Anti-slipmatten onder de lading aanbrengen, voor een betere beveiliging.

### Sjorogen aanbrengen en verwijderen

▶ **Aanbrengen:** Het sjorooog door een zo dicht mogelijk bij de lading liggende uitsparing in de ladingrail schuiven, tot de vergrendeling vergrendelt in de uitsparing.

ⓘ Wanneer de vergrendeling naar boven uit de uitsparing wordt getrokken, kan het sjorooog in de ladingrail worden verschoven. Erop letten dat de vergrendeling altijd in een uitsparing vergrendelt.

▶ Het sjorooog op vastzitten controleren.

▶ **Verwijderen:** De vergrendeling omhoogtrekken en het sjorooog in de richting van de vergrendeling door een uitsparing uit de ladingrail trekken.

### Dragersystemen

#### Informatie over de dakdrager

⚠ **WAARSCHUWING** Gevaar voor ongevallen bij overschrijden van de maximumdakbelasting

Als u het dak en alle aanbouwdelen die zich aan de buiten- en binnenzijde van het voertuig bevinden belaaft, neemt het zwaartepunt van het voertuig toe en kunnen rij-eigenschappen zoals stuur- en remgedrag veranderen. Het voertuig helt bij het rijden door bochten sterker over en kan zwaarder reageren op stuuruitslagen.

Wanneer de maximumdakbelasting wordt overschreden, worden de rij-eigenschappen en het stuur- en remgedrag sterk nadelig beïnvloedt.

▶ Beslist de maximumdakbelasting aanhouden en de rijstijl aanpassen.

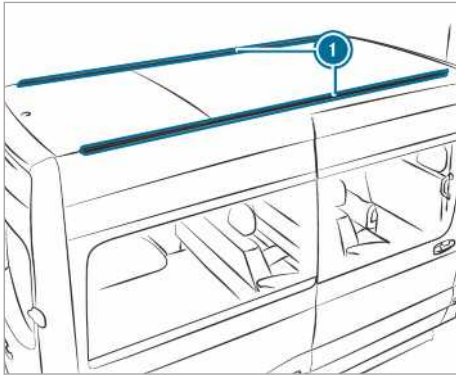

### 1 Bevestigingsrails

Informatie over de maximale dakbelasting vindt u in het hoofdstuk "Technische gegevens" (→ pagina 313).

De volgende punten met betrekking tot de montage van dakdragers in acht nemen:

- De bouten van de dakdrager in de hiervoor bedoelde groefstukken met een aanhaalmoment van 8 Nm – 10 Nm vastdraaien.
- De bouten maken in vastgedraaide toestand geen contact met de rails.
- Erop letten dat de groefstukken zich niet in de buurt van de kunststofkappen bevinden.
- De groefstukken moeten de juiste diameter hebben.
- De bevestigingsrails moeten aan de binnenzijde vrij van vuil zijn.
- De bouten na ongeveer 500 km nogmaals gelijkmatig vastdraaien.

Mercedes-Benz adviseert om alleen door Mercedes-Benz gecontroleerde en goedgekeurde dakdragers te gebruiken. Deze helpen om schade aan het voertuig te voorkomen.

Als achteraf bevestigingsrails moeten worden gemonteerd, moeten deze door een gekwalificeerde werkplaats worden ingebouwd. Anders kan het voertuig worden beschadigd.

Als het voertuig is voorzien van bevestigingsrails op het dak, kunnen dakdragers op het dak worden gemonteerd. Daarvoor bestaan er speciale bevestigingselementen (glijstukken) als accessoire.

Deze bevestigingselementen zijn verkrijgbaar bij elke Mercedes-Benz-servicewerkplaats.

## Ladderdragers

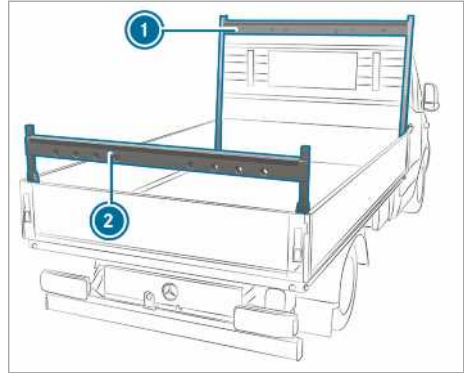

Ladderdrager bij chassiscabine (voorbeeld)

- 1 Ladderdrager vóór
- 2 Ladderdrager achter

De belangrijke veiligheidsaanwijzingen in het hoofdstuk "Aanwijzingen met betrekking tot het beladen" in acht nemen (→ pagina 80).

Informatie over de maximumbelasting van de ladderdrager vindt u in het hoofdstuk "Technische gegevens" (→ pagina 314).

### Binnendakdragersysteem gebruiken

**⚠ WAARSCHUWING** Gevaar voor letsel door onbeveiligde lading

Bij het vastzetten of losmaken van de lading, kan de lading vallen en de inzittenden verwonden.

- ▶ Bij het vastzetten of losmaken van de lading niet onder de lading staan.

**! AANWIJZING** Gevaar voor beschadiging door gordelbanden en glijders

Te hoge puntbelastingen op de gordelbanden en de glijders kan ertoe leiden, dat de gordelbanden afscheuren of dat de glijders loskomen uit de draagrails.

- ▶ De lading gelijkmatig verdelen. Het totale zwaartepunt van de lading moet zo mogelijk in het midden en tussen de dakrails en tussen de draagrails liggen; dit controleren.

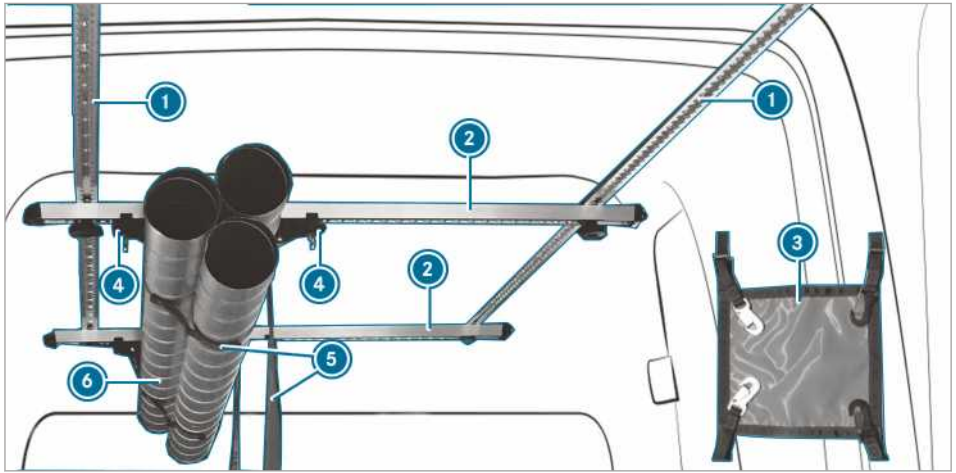

Met het binnendragersysteem kan de lading worden beveiligd. Het is geschikt om lange spullen te beveiligen.

**i** Het binnendragersysteem mag met maximaal 50 kg worden belast.

Het binnendragersysteem bestaat uit de volgende componenten:

- De dakrails ①, die bevestigd zijn aan het dak van het voertuig.
- De draagrails ②, die bevestigd zijn aan de dakrails en verschoven kunnen worden.
- Een draagrail ② is voorzien van een paar glijders ④. Het paar glijders ④ met daaraan een gordelband ⑤ kan worden verschoven. De lading ⑥ wordt voor het opbergen in de gordelband ⑤ gelegd en vastgezet.
- Met twee ladingborgnetten ③ moet de lading in de rijrichting en tegen de rijrichting in worden vastgezet.

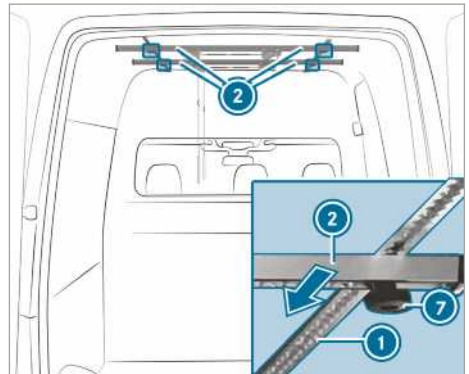

- ▶ **Draagrails verschuiven:** De sterknoppen ⑦ linksom losdraaien, tot ze iets loskomen.
- ▶ De draagrail ② langs de dakrails ① naar de gewenste positie schuiven.
- ▶ De sterknoppen ⑦ rechtsom vastdraaien.
- ▶ Controleren dat de draagrail vastzit.

#### Glijder verschuiven

**⚠ WAARSCHUWING** Gevaar voor letsel door onvoldoende beveiligde lading

Wanneer de glijder van het binnendragersysteem niet correct is vergrendeld, kan de lading losraken, vallen en personen bijvoorbeeld bij het betreden of het beladen en ontladen van de laadruimte verwonden.

- ▶ De glijder altijd correct vergrendelen.

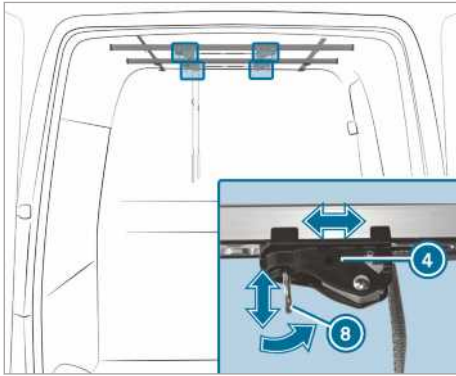

i De ring 8 van de glijder 4 moet altijd in een hoek van 90° ten opzichte van de draagrail 2 staan, zodat de glijder 4 correct vergrendeld is.

▶ **Als de ring van de glijder in een hoek van 90° ten opzichte van de draagrail staat:**

De ring 8 van de glijder 4 omlaagtrekken en tegelijkertijd de glijder 4 naar de gewenste positie trekken.

- ▶ De ring 8 in de gewenste positie loslaten.
- ▶ De glijder 4 nog iets over de draagrail 2 verschuiven, totdat de glijder 4 zichzelf vergrendelt.

▶ **Als de ring van de glijder evenwijdig aan de draagrail ligt:** De glijder 4 naar de gewenste positie schuiven.

- ▶ De ring 8 van de glijder 4 in een hoek van 90° ten opzichte van de draagrail 2 zetten. De glijder 4 is vergrendeld.

### Gordelband afstellen

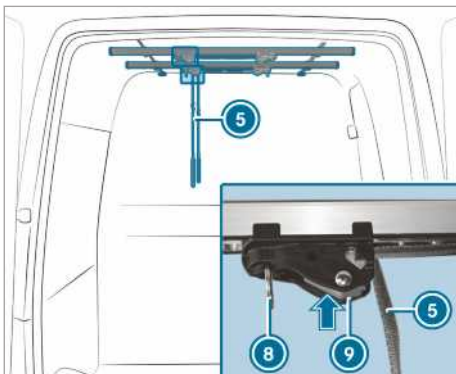

- ▶ De vergrendeling van de glijder 9 indrukken en ingedrukt houden.
  - ▶ De gordelband 5 aantrekken of lossen.
  - ▶ De vergrendeling van de glijder 9 loslaten.
- i Bij het vastzetten en losmaken van de lading erop letten dat u niet onder de lading staat.

### Lading vastzetten en losmaken

- ▶ **Lading vastzetten:** De lading in de gordelbanden van de draagrails leggen.
- ▶ De lading stevig tegen de scheidingswand plaatsen.
- ▶ De gordelband 5 vaststjorren.
- ▶ Controleren dat de lading vastzit.
- ▶ **Lading losmaken:** De vergrendeling van de glijder 9 indrukken en ingedrukt houden.
- ▶ De ring 8 van de glijder omlaagtrekken en tegelijkertijd de glijder van de lading af bewegen.
- ▶ De gordelband 5 losmaken en tegelijkertijd ervoor zorgen, dat de lading niet uit de gordelbanden valt.
- ▶ De lading uit de gordelbanden verwijderen.

### Sjorogen aanbrengen



- ▶ De ring van het sjorooeg 11 evenwijdig aan de lengteas van het sjorooeg 12 draaien.
- ▶ Het sjorooeg 12 tussen de wijs- en middelvinger vasthouden en de duim door de ring van het sjorooeg 11 op het middelste drukpunt steken.
- ▶ Met de duim de vergrendelingspen tot de aanslag omlaagdrukken.
- ▶ Het sjorooeg 12 bij de lading door de vergrendeling van de draagrail 2 drukken en circa 12 mm verschuiven.
- ▶ De duim van het drukpunt nemen en het sjorooeg 12 verschuiven totdat het aangrijpt.

- ▶ De ring van het sjeroog ① dwars op de lengteas van het sjeroog ⑫ draaien. Het sjeroog ⑫ is beveiligd.

### Sjorogen verwijderen

- ▶ De ring van het sjeroog ① evenwijdig aan de lengteas van het sjeroog ⑫ draaien.
- ▶ Het sjeroog ⑫ zoals beschreven bij het inbouwen vastpakken en met de duim de verendelingspen tot de aanslag omlaag drukken.
- ▶ Het sjeroog ⑫ verschuiven en door de verendeling van de draagrail ② omlaag eruit trekken.

### Ladingborgnet bevestigen

**⚠ WAARSCHUWING** Gevaar voor letsel door verkeerd beveiligde lading

Wanneer de haken van het ladingborgnet aan de ringen van de glijders worden bevestigd, kunnen de glijders losraken. De lading kan losraken, vallen en personen bijvoorbeeld bij het betreden of het beladen en ontladen van de laadruimte verwonden.

- ▶ De haken van het ladingborgnet alleen aan de ringen van de sjeroogen bevestigen.

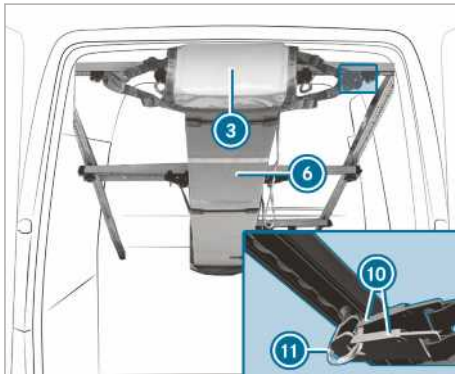

- ⓘ De haken van het ladingborgnet ③ mogen alleen in de ringen van de sjeroogen ① worden bevestigd.
- ▶ Controleren dat de lading vastzit.
- ▶ **Ladingborgnet bevestigen:** Het ladingborgnet ③ aan beide zijden van de lading ⑥ spannen en telkens twee haken ⑩ van het ladingborgnet in de ringen van de sjeroogen ① bevestigen.

### Wielkuipen beladen

De belangrijke veiligheidsaanwijzingen in het hoofdstuk "Aanwijzingen met betrekking tot het beladen" in acht nemen (→ pagina 80).

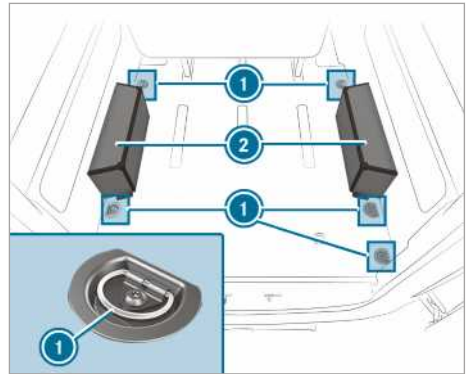

- ▶ De voorwerpen op de wielkuip ② plaatsen en aan de sjeroogen ① (→ pagina 223) vastzetten.
- ⓘ Een wielkuip mag met 150 kg worden beladen.

## Weergave onderhoudsinterval ASSYST PLUS

### Werking van de weergave onderhoudsinterval ASSYST PLUS

De weergave onderhoudsinterval ASSYST PLUS informeert u via het instrumentendisplay over de resterende tijd of de resterende afstand tot de volgende onderhoudstermijn.

Met de terugtoets links in het stuurwiel kunt u de servicemelding verbergen.

Informatie met betrekking tot het onderhoud van uw voertuig is verkrijgbaar bij een gekwalificeerde werkplaats, bijvoorbeeld een Mercedes-Benz-servicewerkplaats.

### Onderhoudstermijn weergeven

Boordcomputer:

↳ Service ▶ ASSYST PLUS

De volgende onderhoudstermijn wordt weergegeven.

▶ **Weergave verlaten:** De terugtoets links in het stuurwiel indrukken.

Ook de volgende uitgebreide informatie lezen:

- Boordcomputer bedienen (→ pagina 189)

### Onderhoudswerkzaamheden regelmatig laten uitvoeren

**!** **AANWIJZING** Voortijdige slijtage door niet-aangehouden onderhoudstermijn

Niet tijdig of onvolledig uitgevoerde onderhoudswerkzaamheden kunnen leiden tot verhoogde slijtage en schade aan de auto.

- ▶ De voorgeschreven onderhoudsintervallen altijd aanhouden.
- ▶ De voorgeschreven onderhoudswerkzaamheden bij een gekwalificeerde werkplaats laten uitvoeren.

### Bijzonder onderhoud

Het voorgeschreven onderhoudsinterval is afgestemd op normale bedrijfsomstandigheden van het voertuig. Bij zwaardere bedrijfsomstandigheden of zwaardere belasting van het voertuig moeten onderhoudswerkzaamheden vaker dan voorgeschreven worden uitgevoerd.

Voorbeelden van zware bedrijfsomstandigheden:

- regelmatig rijden in de stad met vele tussenstops
- voornamelijk korte ritten
- vaker gebruik in bergachtig gebied of op slechte wegen
- vaak en langdurig draaien met stationair toerental
- ernstige stofoverlast en/of veelvuldig gebruik van de luchtrecirculatie

Bij deze of vergelijkbare bedrijfsomstandigheden bijvoorbeeld het interieurfilter, het motorluchtfilter, de motorolie en het oliefilter vaker laten vervangen. Bij een zwaardere belasting moeten de banden vaker worden gecontroleerd. Meer informatie is verkrijgbaar bij een gekwalificeerde werkplaats.

### Standtijd met accukabels losgemaakt

**De weergave onderhoudsinterval ASSYST PLUS berekent de onderhoudstermijn alleen als de accukabels aangesloten zijn.**

▶ Voor het losmaken van de accukabels de onderhoudstermijn op het instrumentendisplay oproepen en noteren (→ pagina 229).

## Motorruimte

### Motorkap openen en sluiten

**!** **WAARSCHUWING** Gevaar voor ongevallen door ontgrendelde motorkap tijdens het rijden

Een ontgrendelde motorkap kan tijdens het rijden opengaan en het zicht belemmeren.

- ▶ Nooit de motorkap ontgrendelen tijdens het rijden.
- ▶ Voor iedere rit controleren dat de motorkap vergrendeld is.

**!** **WAARSCHUWING** Gevaar voor brandwonden bij het openen van de motorkap

Wanneer bij een oververhitte motor of bij brand in de motorruimte de motorkap wordt geopend, kunt u in contact komen met hete gassen of andere ontsnappende bedrijfsstoffen.

- ▶ De oververhitte motor laten afkoelen alvorens de motorkap te openen.
- ▶ Bij brand in de motorruimte de motorkap gesloten houden en contact openen met de brandweer.

**⚠ WAARSCHUWING** Gevaar voor letsel door bewegende delen

Bepaalde componenten in de motorruimte kunnen ook bij uitgeschakeld contact blijven werken of plotseling in werking treden, bijvoorbeeld de ventilator van de radiateur.

Voordat werkzaamheden in de motorruimte worden uitgevoerd het volgende in acht nemen:

- ▶ Het contact uitschakelen.
- ▶ Nooit in de gevarezone van bewegende onderdelen, bijvoorbeeld het draaibereik van de ventilator, reiken.
- ▶ Sierraden en horloges afdoen.
- ▶ Kledingstukken en haren uit de buurt van bewegende delen houden.

**⚠ WAARSCHUWING** Gevaar voor letsel door het aanraken van spanningsvoerende onderdelen

Het ontstekingsstelsel en het brandstofinspuitsysteem werken met een hoge spanning. Als u spanningsvoerende onderdelen aanraakt, kunt u een stroomstoot krijgen.

- ▶ Nooit onderdelen van het ontstekingsstelsel of het brandstofinspuitsysteem bij ingeschakeld contact aanraken.

Spanningsvoerende onderdelen van het brandstofinspuitsysteem zijn bijvoorbeeld de verstuiers.

Spanningsvoerende onderdelen van het ontstekingsstelsel zijn bijvoorbeeld de volgende componenten:

- Bobine
- Bougiestekker
- Testaansluiting

**⚠ WAARSCHUWING** Gevaar voor brandwonden door hete onderdelen in de motorruimte

Bepaalde onderdelen in de motorruimte kunnen zeer heet zijn, bijvoorbeeld de motor, de

radiateur en onderdelen van het uitlaatsysteem.

- ▶ De motor laten afkoelen en alleen de hierna beschreven onderdelen aanraken.

Als werkzaamheden in de motorruimte moeten worden uitgevoerd, alleen de volgende onderdelen aanraken:

- Motorkap
- Afsluitdop vulopening motorolie
- Afsluitdop ruitensproeiervloeistofreservoir
- Afsluitdop koelvloeistofexpansiereservoir

**⚠ WAARSCHUWING** Gevaar voor letsel door het gebruik van de ruitenswissers bij geopende motorkap

Als de ruitenswissers zich in beweging zetten als de motorkap geopend is, kunt u bekneld raken in het mechanisme.

- ▶ Alvorens de motorkap te openen, altijd de ruitenswissers en het contact uitschakelen.

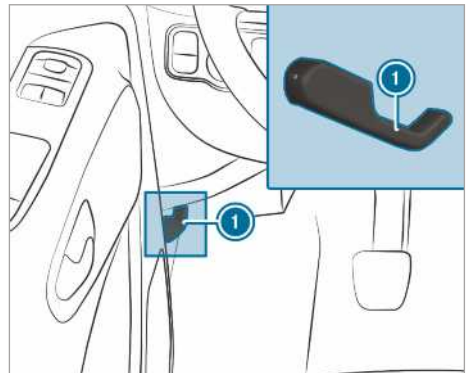

- ▶ Het voertuig op een veilige plaats en op een zo vlak mogelijke ondergrond parkeren.
- ▶ De motor afzetten.
- ▶ Het voertuig tegen weggrollen beveiligen.

**⚠ WAARSCHUWING** Gevaar voor letsel bij het openen van de motorkap

De motorkap kan bij het openen plotseling in de eindstand vallen.



Voor personen die zich in het draaibereik van de motorkap bevinden bestaat gevaar voor letsel!

- ▶ Voor het loslaten van de motorkap controleren of de stang stevig in de houder zit.
- ▶ De motorkap alleen openen als zich geen persoon in het draaibereik bevindt.

- ▶ **Openen:** Om de motorkap te ontgrendelen aan de handgreep ① trekken.
- ▶ Een hand in de uitsparing steken en de hendel van het motorkapslot omhoogdrukken.
- ▶ De motorkap openen en vasthouden.

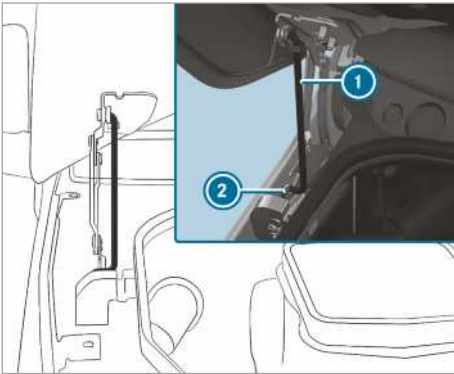

- ▶ De steun ① uit de houder van de motorkap trekken en omlaag geleiden.
- ▶ De steun onder in de houder ② steken.

**⚠ WAARSCHUWING** Er bestaat gevaar voor brand door de brandbare materialen in de motorruimte of bij het uitlaatsysteem

In de motorruimte achtergebleven doeken of andere brandbare materialen kunnen op de hete delen van de motor of van het uitlaatsysteem ontvlammen.

- ▶ Vergewis u ervan dat – nadat u uw onderhoudswerkzaamheden hebt verricht – geen brandbare materialen achterblijven in de motorruimte of bij het uitlaatsysteem.

**⚠ WAARSCHUWING** Gevaar voor ongevallen en letsel bij het openen en sluiten van de motorkap

De motorkap kan bij het openen en sluiten plotseling in de eindstand vallen.

Voor personen die zich in het draaibereik van de motorkap bevinden bestaat gevaar voor letsel!

- ▶ De motorkap alleen openen en sluiten als zich geen persoon in het draaibereik bevindt.

**⚠ WENK** Beschadiging van de motorkap

Druk u de motorkap met beide handen dicht? Dan kan de kap beschadigd raken.

- ▶ Laat de motorkap op de aangegeven hoogte vallen om de kap te sluiten.

- ▶ **Sluiten:** De motorkap iets optillen.
- ▶ De steun ① naar de houder van de motorkap geleiden en door licht te drukken laten vergrendelen.
- ▶ De motorkap omlaagbrengen en vanaf een hoogte van circa 15 cm laten vallen.
- ▶ Wanneer de motorkap nog iets kan worden opgetild, de motorkap opnieuw openen en vanaf een hoogte van circa 20 cm laten dichtvallen, tot hij correct vergrendelt.

## Motorolie

### Motoroliepeil met de boordcomputer controleren

#### Voorwaarden

- Het voertuig staat bij een meting horizontaal.
- De motorkap is niet geopend.
- Afhankelijk van het rijprofiel is een weergave van het oliepeil pas na tot 30 minuten rijden en bij ingeschakeld contact mogelijk.

Boordcomputer:

➔ Service ➔ Motoroliepeil:

**Op het multifunctioneel display verschijnt een van de volgende meldingen:**

- ▶ **Motoroliepeil Meting bezig...:** Nog geen meting van het oliepeil mogelijk. Na maximaal 30 minuten rijden opnieuw proberen.
- ▶ **Motoroliepeil in orde** en de balk voor de weergave van het oliepeil op het multifunctioneel

display is groen en ligt tussen "min" en "max": Het oliepeil is in orde.

▶ **Motoroliepeil Motor warm rijden:** De motor op bedrijfstemperatuur warm rijden.

▶ **Motoroliepeil Voor meting auto horizontaal plaatsen:** Het voertuig op een horizontaal vlak parkeren.

▶ **Motoroliepeil 1,0 l bijvullen** en de balk voor de weergave van het oliepeil op het multifunctioneel display is oranje en ligt onder "min": 1 l Motorolie bijvullen.

▶ **Motoroliepeil verlagen** en de balk voor de weergave van het oliepeil op het multifunctioneel display is oranje en ligt boven "max": Te veel bijgevoelde motorolie aftappen. Naar een gekwalificeerde werkplaats gaan.

▶ **Voor motoroliepeil contact aan:** Het contact inschakelen, om het motoroliepeil te controleren.

▶ **Motoroliepeil Systeem buiten werking:** De sensor is defect of niet aangesloten. Naar een gekwalificeerde werkplaats gaan.

▶ **Motoroliepeil nu niet beschikbaar:** De motor-kap sluiten.

ⓘ Voertuigen met koudeolie-indicatie: Na een langere standtijd van het voertuig wordt automatisch het oliepeil in het multifunctioneel display weergegeven. Indien een meting van het motoroliepeil niet mogelijk is, verschijnt een overeenkomstige melding.

## Motorolie bijvullen

**⚠ WAARSCHUWING** Gevaar voor brandwonden door hete onderdelen in de motorruimte

Bepaalde onderdelen in de motorruimte kunnen zeer heet zijn, bijvoorbeeld de motor, de radiator en onderdelen van het uitlaatsysteem.

▶ De motor laten afkoelen en alleen de hierna beschreven onderdelen aanraken.

**⚠ WAARSCHUWING** Gevaar voor brandwonden bij het openen van de motorkap

Wanneer bij een oververhitte motor of bij brand in de motorruimte de motorkap wordt geopend, kunt u in contact komen met hete gassen of andere ontsnappende bedrijfsstoffen.

- ▶ De oververhitte motor laten afkoelen alvorens de motorkap te openen.
- ▶ Bij brand in de motorruimte de motorkap gesloten houden en contact openen met de brandweer.

Als werkzaamheden in de motorruimte moeten worden uitgevoerd, alleen de volgende onderdelen aanraken:

- Motorkap
- Afsluitdop vulopening motorolie
- Afsluitdop ruitensproeiervloeistofreservoir
- Afsluitdop koelvloeistofexpansiereservoir

**⚠ WAARSCHUWING** Gevaar voor brand en letsel door motorolie

Wanneer motorolie op hete onderdelen in de motorruimte terecht komt, kan het ontsteken.

- ▶ Ervoor zorgen dat er geen motorolie naast de vulopening terecht komt.
- ▶ Voordat de motor wordt gestart, deze laten afkoelen en met motorolie vervulde onderdelen grondig reinigen.

**! AANWIJZING** Motorschade door verkeerd oliefilter, verkeerde olie of additieven

- ▶ Geen motorolie en geen oliefilter met een andere dan de voor de voorgeschreven onderhoudsintervallen noodzakelijke specificaties gebruiken.

Mercedes-Benz adviseert, originele of geteste vervangings- en service-onderdelen te gebruiken.

- ▶ Niet de motorolie of het oliefilter wijzigen om langere verversingsintervallen dan voorgeschreven te bereiken.
- ▶ Geen additieven gebruiken.
- ▶ De aanwijzingen van de weergave onderhoudsinterval voor het olie verversen opvolgen.

**! AANWIJZING** Schade door te veel bijgevoelde motorolie

Te veel motorolie kan de motor of de katalysator beschadigen.

- ▶ Te veel bijgevlude motorolie door een gekwalificeerde werkplaats laten verwijderen.

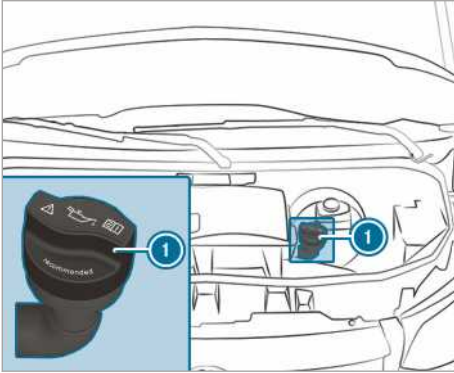

Motor OM651

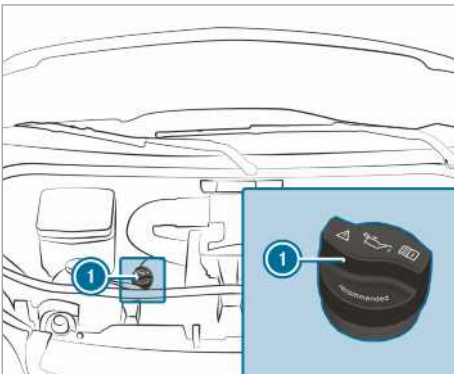

Motor OM642

- ▶ De afsluitdop ① linksom draaien en verwijderen.
- ▶ De motorolie bijvullen.
- ▶ De afsluitdop ① aanbrengen en rechtsom draaien tot deze vergrendelt.
- ▶ Het oliepeil opnieuw controleren (→ pagina 231).

## Koelvloeistofniveau controleren

- ⚠ **WAARSCHUWING** Gevaar voor brandwonden door hete onderdelen in de motorruimte

Bepaalde onderdelen in de motorruimte kunnen zeer heet zijn, bijvoorbeeld de motor, de radiator en onderdelen van het uitlaatsysteem.

- ▶ De motor laten afkoelen en alleen de hierna beschreven onderdelen aanraken.

Als werkzaamheden in de motorruimte moeten worden uitgevoerd, alleen de volgende onderdelen aanraken:

- Motorkap
- Afsluitdop vulopening motorolie
- Afsluitdop ruitensproeiervloeistofreservoir
- Afsluitdop koelvloeistofexpansiereservoir

- ⚠ **WAARSCHUWING** Gevaar voor brandwonden bij het openen van de motorkap

Wanneer bij een oververhitte motor of bij brand in de motorruimte de motorkap wordt geopend, kunt u in contact komen met hete gassen of andere ontsnappende bedrijfsstoffen.

- ▶ De oververhitte motor laten afkoelen alvorens de motorkap te openen.
- ▶ Bij brand in de motorruimte de motorkap gesloten houden en contact opnemen met de brandweer.

- ⚠ **WAARSCHUWING** Gevaar voor verbranding door hete koelvloeistof

Het motorkoelsysteem staat onder druk, met name bij een warme motor. Als de afsluitdop wordt geopend is er gevaar voor verbranding door de eruit spuitende hete koelvloeistof.

- ▶ De motor laten afkoelen alvorens de afsluitdop te openen.
- ▶ Bij het openen een veiligheidsbril en veiligheidshandschoenen dragen.
- ▶ De afsluitdop langzaam openen, om de druk te laten ontsnappen.

Voordat u het koelvloeistofniveau controleert of koelvloeistof bijvult de motor en het koelsysteem laten afkoelen.

### **I AANWIJZING** Lakschade door koelvloeistof

Wanneer koelvloeistof op gespoten oppervlakken terecht komt, kan de lak worden beschadigd.

- ▶ De koelvloeistof voorzichtig bijvullen.
- ▶ Gemorste koelvloeistof verwijderen.

### **Koelvloeistofniveau controleren**

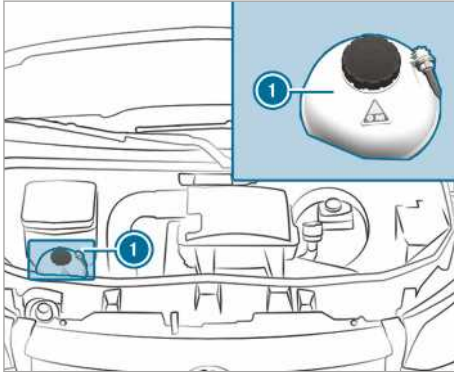

#### Koelvloeistofexpansiereservoir (voorbeeld)

- ▶ Het voertuig op een horizontaal vlak parkeren.
- ▶ De motorkap openen (→ pagina 229).
- ▶ De afsluitdop van het koelvloeistofexpansiereservoir **1** langzaam een halve omwenteling linksom draaien om de overdruk te laten ontsnappen.
- ▶ De afsluitdop van het koelvloeistofexpansiereservoir **1** verder losdraaien en verwijderen.
- ▶ Het koelvloeistofniveau controleren. Als de koelvloeistof tot de MAX-markering op het koelvloeistofexpansiereservoir staat, is voldoende koelvloeistof aanwezig.

### **Koelvloeistof bijvullen**

- ▶ Koelvloeistof bijvullen tot de MAX-markering op het koelvloeistofexpansiereservoir.

Om schade in het motorkoelsysteem te voorkomen, alleen een voor Mercedes-Benz goedgekeurde koelvloeistof gebruiken.

- ▶ De afsluitdop van het koelvloeistofexpansiereservoir **1** aanbrengen en rechtsonder vastdraaien.
- ▶ De motor starten.

- ▶ De motor na circa vijf minuten weer afzetten en laten afkoelen.
- ▶ Het koelvloeistofniveau opnieuw controleren en, indien noodzakelijk, koelvloeistof bijvullen.
- i** De verdere informatie over de koelvloeistof in acht nemen (→ pagina 310).

### **Ruitensproeiinstallatie bijvullen**

**⚠ WAARSCHUWING** Gevaar voor brandwonden door hete onderdelen in de motorruimte

Bepaalde onderdelen in de motorruimte kunnen zeer heet zijn, bijvoorbeeld de motor, de radiator en onderdelen van het uitlaatsysteem.

- ▶ De motor laten afkoelen en alleen de hierna beschreven onderdelen aanraken.

Als werkzaamheden in de motorruimte moeten worden uitgevoerd, alleen de volgende onderdelen aanraken:

- Motorkap
- Afsluitdop vulopening motorolie
- Afsluitdop ruitensproeiervloeistofreservoir
- Afsluitdop koelvloeistofexpansiereservoir

**⚠ WAARSCHUWING** Gevaar voor brandwonden bij het openen van de motorkap

Wanneer bij een oververhitte motor of bij brand in de motorruimte de motorkap wordt geopend, kunt u in contact komen met hete gassen of andere ontsnappende bedrijfsstoffen.

- ▶ De oververhitte motor laten afkoelen alvorens de motorkap te openen.
- ▶ Bij brand in de motorruimte de motorkap gesloten houden en contact opnemen met de brandweer.

**⚠ WAARSCHUWING** Gevaar voor brand en letsel door ruitensproeiervloeistofconcentraat

Ruitensproeiervloeistofconcentraat is licht ontvlambaar. Wanneer het op hete onderdelen in de motorruimte of onderdelen van het uitlaatsysteem terecht komt, kan het ontsteken.

- ▶ Ervoor zorgen dat er geen ruitensproeiervloeistofconcentraat naast de vulopening terecht komt.

### Ruitensproeiervloeistof bijvullen

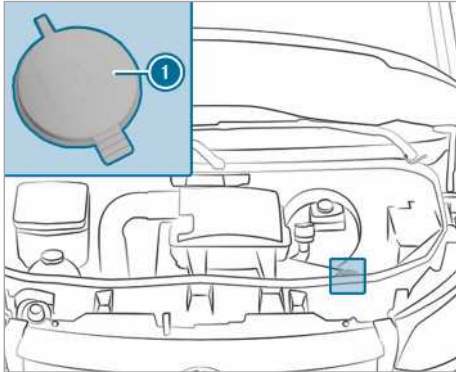

#### Ruitensproeiervloeistofreservoir (voorbeeld)

- ▶ De ruitensproeiervloeistof in een jerrycan in de juiste mengverhouding voormengen.
  - ▶ Het voertuig op een horizontaal vlak parkeren en beveiligen tegen weggrollen (→ pagina 152).
  - ▶ De motorkap openen (→ pagina 229).
  - ▶ De afsluitdop ① van het ruitensproeiervloeistofreservoir aan de lip naar boven trekken.
  - ▶ De voorgemengde ruitensproeiervloeistof bijvullen.
  - ▶ De afsluitdop ① op de vulopening drukken, tot deze hoorbaar vergrendelt.
  - ▶ De motorkap sluiten (→ pagina 229).
- ① De verdere informatie over het ruitreinigingsmiddel in acht nemen (→ pagina 310)

### Wateraftapkraan van de luchtinlaatkast reinigen

- ▲ **WAARSCHUWING** Gevaar voor letsel door bewegende delen

Bepaalde componenten in de motorruimte kunnen ook bij uitgeschakeld contact blijven werken of plotseling in werking treden, bijvoorbeeld de ventilator van de radiator.

Voordat werkzaamheden in de motorruimte worden uitgevoerd het volgende in acht nemen:

- ▶ Het contact uitschakelen.
- ▶ Nooit in de gevarezone van bewegende onderdelen, bijvoorbeeld het draaibereik van de ventilator, reiken.
- ▶ Sierraden en horloges afdoen.
- ▶ Kledingstukken en haren uit de buurt van bewegende delen houden.

- ▲ **WAARSCHUWING** Gevaar voor brandwonden door hete onderdelen in de motorruimte

Bepaalde onderdelen in de motorruimte kunnen zeer heet zijn, bijvoorbeeld de motor, de radiator en onderdelen van het uitlaatsysteem.

- ▶ De motor laten afkoelen en alleen de hierna beschreven onderdelen aanraken.

Als werkzaamheden in de motorruimte moeten worden uitgevoerd, alleen de volgende onderdelen aanraken:

- Motorkap
- Afsluitdop vulopening motorolie
- Afsluitdop ruitensproeiervloeistofreservoir
- Afsluitdop koelvloeistofexpansiereservoir

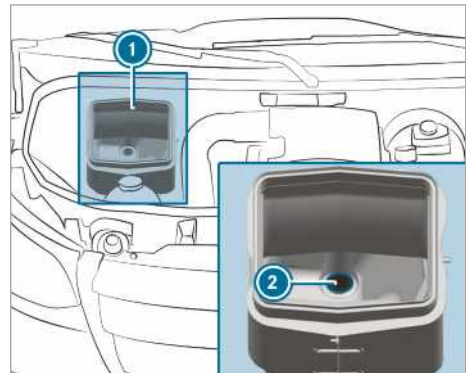

- ▶ De motorkap openen (→ pagina 229).
- ▶ Verontreinigingen uit de wateraftapkraan ② van de luchtinlaatkast ① verwijderen.

## Brandstoffilter aftappen

**⚠ WAARSCHUWING** Gevaar voor brand- of explosies door de aanwezigheid van brandstof

Brandstoffen ontbranden gemakkelijk.

- ▶ Vermijd beslist vuur, open licht, roken en vonken.
- ▶ Schakel de motor en – mits gemonteerd – de bijverwarmer voordat u gaat tanken.

**⚠ WAARSCHUWING** Brand en explosiegevaar door brandstof

Brandstoffen zijn licht ontvlambaar. Door het contact met hete onderdelen bestaat brand- en explosiegevaar.

- ▶ De motor en het uitlaatsysteem laten afkoelen.

**! AANWIJZING** Motorschade door te laat aftappen van water uit het brandstoffilter

**Voertuig met dieselmotor:** Te laat aftappen van water uit het brandstoffilter kan leiden tot motorschade.

Het brandstoffilter direct aftappen als het controlelampje  gaat branden.

**🔥 MILIEUTIP** Milieuvuiling als gevolg van niet-milieuvriendelijk verwijderen

- ▶ Verwijder het mengsel van water en brandstof op een milieuvriendelijke manier.

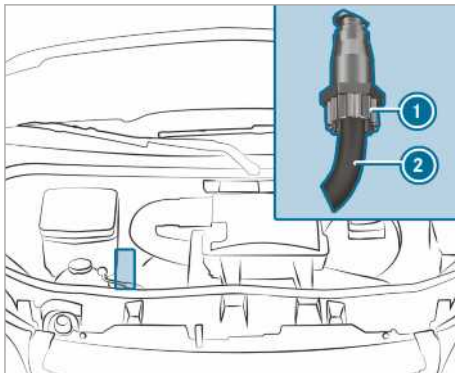



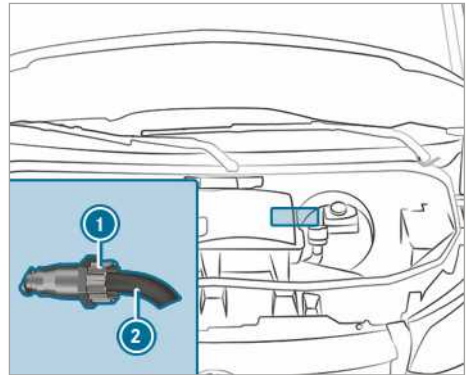

Motor OM642

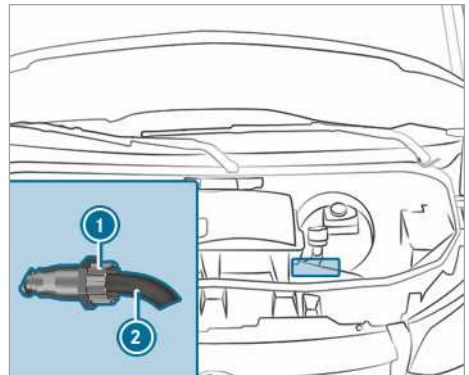

OM651 voorwiel aandrijving



OM651 achterwiel aandrijving

- ▶ Het voertuig op een veilige plaats parkeren en tegen weggrollen beveiligen.
  - ▶ De extra verwarming uitschakelen (→ pagina 114).
  - ▶ De motor afzetten.
  - ▶ De motorkap openen (→ pagina 229).
  - ▶ Een geschikte opvangbak onder de aftapslang  zetten.
  - ▶ Het contact inschakelen.
  - ▶ De aftapplug  zo ver opendraaien totdat het water-brandstofmengsel uit de aftapslang  stroomt.
  - ▶ De aftapplug  dichtdraaien, zodra circa 0,2 l van het water-brandstofmengsel is opgevangen.
- Na 30 seconden stopt de elektrische brandstofpomp vanzelf met het uitpompen van het water-brandstofmengsel.

- ▶ Na het aftappen het contact uitschakelen.
- ▶ Het opvangen water-brandstofmengsel op milieuvriendelijke wijze afvoeren, bijvoorbeeld bij een gekwalificeerde werkplaats.
- ▶ Controleer of de aftapplug ❶ is dichtgedraaid.  
Als de motor draait en de aftapplug ❶ opengedraaid is, lekt er brandstof weg via de aftapslang ❷.
- ▶ De motorkap sluiten (→ pagina 229).
- ▶  **Wanneer het controlelampje niet dooft na het aftappen:** Het brandstoffilter opnieuw aftappen.
- ▶  **Wanneer het controlelampje niet dooft na de tweede maal aftappen:** Naar een gekwalificeerde werkplaats gaan.

Mercedes-Benz adviseert, het aftappen van het brandstoffilter bij een gekwalificeerde werkplaats uit te laten voeren.

## Reiniging en verzorging

### Aanwijzingen met betrekking tot het wassen van het voertuig in een wasstraat

**⚠ WAARSCHUWING** Gevaar voor ongevallen door verminderde remwerking na het auto wassen

Nadat de auto is gewassen, hebben de remmen een verminderde remwerking.

- ▶ Nadat de auto is gewassen, rekening houdend met de verkeerssituatie, voorzichtig afremmen tot de volledige remwerking weer aanwezig is.

Erop letten dat de wasstraat geschikt is voor de afmetingen van het voertuig.

Voordat het voertuig in een wasstraat wordt gewassen de buitenspiegels inklappen en een eventuele extra antenne verwijderen. Anders kunnen de buitenspiegels, de antenne of het voertuig worden beschadigd.

Er bij het verlaten van de wasstraat op letten, dat de buitenspiegels weer volledig zijn uitgekapt en de eventuele extra antenne weer gemonteerd is.

Om schade aan het voertuig te vermijden, het volgende in acht nemen bij gebruik van een wasstraat:

- De zijruiten en de schuifruit zijn volledig gesloten.

- De aanjager van de ventilatie en de verwarming is uitgeschakeld.
- De schakelaar van de ruitenwissers staat in de stand .

Als het voertuig sterk vervuild is, moet deze worden voorgereinigd voordat deze in een wasstraat wordt gereinigd.

- ❶ Door na het voertuig wassen de wax van de voorruit en de ruitenwisserrubbers te verwijderen, wordt streepvorming voorkomen en worden wisgeluiden gereduceerd.

### Aanwijzingen met betrekking tot het gebruik van een hogedrukreiniger

**⚠ WAARSCHUWING** Gevaar voor ongevallen bij gebruik van een hogedrukreiniger met rondstraalsproeier

De waterstraal van een rondstraalsproeier (vuilfrees) kan van buitenaf niet zichtbare beschadigingen aan de banden of aan onderdelen van het onderstel veroorzaken.

Daardoor beschadigde onderdelen kunnen onverwachts uitval.

- ▶ Voor de reiniging van de auto geen hogedrukreiniger met rondstraalsproeier gebruiken.
- ▶ Beschadigde banden of onderdelen van het onderstel direct laten vervangen.

In geen geval een hogedrukreiniger in het interieur gebruiken. De door de hogedrukreiniger onder druk geleverde waterhoeveelheid en de daarmee verbonden spuitnevel kunnen het voertuig namelijk aanzienlijk beschadigen.

Om schade aan het voertuig te voorkomen, het volgende in acht nemen bij gebruik van een hogedrukreiniger:

- Een minimumafstand van 30 cm tot het voertuig aanhouden bij 25°-vlakstraalsproeiers en vuilfrees, of 70 cm bij rondstraalsproeiers en de gegevens in de handleiding van de fabrikant van de apparatuur in acht nemen.
- De sproeier van de hogedrukreiniger niet direct richten op gevoelige onderdelen, zoals banden, kieren, elektrische onderdelen, accu's, lichtbronnen en ventilatieopeningen.
- Bij een achteruitrijcamera een minimumafstand van 50 cm aanhouden.

### Voertuig met de hand wassen

De wettelijke bepalingen in acht nemen, in veel landen is het met de hand wassen bijvoorbeeld alleen toegestaan bij speciale wasplaatsen. In dat geval ervoor zorgen dat het met de hand wassen van het voertuig bij een dergelijke speciale wasplaats wordt uitgevoerd.

- ▶ Een mild schoonmaakmiddel, bijvoorbeeld autoshampoo, gebruiken.
- ▶ Het voertuig met lauw water en een zachte autospons wassen. Het voertuig daarbij niet aan directe zonnestraling blootstellen.
- ▶ Het voertuig voorzichtig met water afspoeien en met een zeem afdrogen. De waterstraal niet direct in de luchtinlaatroosters richten. Daarbij niet de aanjager inschakelen.
- ▶ Het reinigingsmiddel niet op de lak laten opdrogen.

Bij het rijden in de winter zorgvuldig en zo snel mogelijk alle pekelresten verwijderen.

### Aanwijzingen met betrekking tot de verzorging van lak en matte lak

**!** **AANWIJZING** Lakschade en corrosie door onvoldoende verzorging

Indien vervuiling door vogeluitwerpselen of andere resten niet grondig en tijdig wordt verwijderd, kan dit tot beschadigingen van de lak en op een later tijdstip corrosie leiden.

- ▶ De lak en matte lak bij vervuilingen indien mogelijk direct grondig reinigen.

### De volgende aanwijzingen in acht nemen:

	Aanwijzingen met betrekking tot reiniging en verzorging	Voorkomen van beschadigingen van de lak
<b>Lak</b>	<ul style="list-style-type: none"> <li>• Dode insecten: Met insectenverwijderaars inweken en vervolgens afspoeien.</li> <li>• Vogeluitwerpselen: Met water inweken en vervolgens afspoeien.</li> <li>• Koelvloeistof, boomhars, olie, brandstof en vet: Met een in wasbenzine of aanstekervloeistof gedrenkte doek met licht wrijven verwijderen.</li> <li>• Remvloeistof: Met water afwassen.</li> <li>• Teerspatten: Teerverwijderingsmiddel gebruiken.</li> <li>• Wax: Siliconenverwijderaars gebruiken.</li> </ul>	<ul style="list-style-type: none"> <li>• Geen stickers, folie of iets dergelijks aanbrengen.</li> <li>• Vervuiling indien mogelijk direct verwijderen.</li> </ul>
<b>Matte lak</b>	<ul style="list-style-type: none"> <li>• Alleen voor Mercedes-Benz goedgekeurde verzorgingsmiddelen gebruiken.</li> </ul>	<ul style="list-style-type: none"> <li>• Het voertuig en de lichtmetalen delen niet poetsen.</li> <li>• In wasstraten geen wasprogramma's met een aansluitende behandeling met hete wax gebruiken.</li> <li>• Geen cleaner, schuur- of poetsproducten, glansconserveringsmiddel, bijvoorbeeld wax, gebruiken.</li> <li>• Lakwerkzaamheden uitsluitend laten uitvoeren bij een gekwalificeerde werkplaats.</li> </ul>



## Aanwijzingen met betrekking tot de verzorging van onderdelen van het voertuig

**⚠ WAARSCHUWING** Inklemegevaar door ingeschakelde ruitenwissers bij het reinigen van de voorruit

Als de ruitenwissers zich tijdens het reinigen van de voorruit of van de ruitenwisserbladen in beweging zetten, kunt u bekneld raken.

- ▶ Alvorens de voorruit of de ruitenwisserbladen te reinigen, altijd de ruitenwissers en het contact uitschakelen.

**⚠ WAARSCHUWING** Gevaar voor brandwonden door uitlaateindpijpen en uitlaatsierstukken

Uitlaateindpijpen en uitlaatsierstukken kunnen zeer heet zijn. Als deze onderdelen van

de auto worden aangeraakt, kunt u zich branden.

- ▶ In de omgeving van de uitlaateindpijpen en uitlaatsierstukken altijd bijzonder voorzichtig zijn en in deze omgeving in het bijzonder kinderen in de gaten houden.
- ▶ Onderdelen van de auto laten afkoelen alvorens ze aan te raken.

### De volgende aanwijzingen in acht nemen:

	Aanwijzingen met betrekking tot reiniging en verzorging	Vermijden van voertuigschade
<b>Wielen/ velgen</b>	Water en een zuurvrije velgenreiniger gebruiken.	<ul style="list-style-type: none"> <li>• Voor het verwijderen van remstof geen zuurhoudende velgenreiniger gebruiken. Anders kunnen de wielbouten en onderdelen van de remmen worden beschadigd.</li> <li>• Ter vermindering van corrosievorming op de remschijven en remblokken na het reinigen enkele minuten rijden en het voertuig dan pas parkeren. De remschijven en remblokken worden warm en drogen.</li> </ul>
<b>Ruiten</b>	De ruiten aan de binnen- en buitenzijde met een vochtige doek en een door Mercedes-Benz geadviseerd reinigingsmiddel reinigen.	Voor het reinigen van de binnenzijde geen droge doeken, schuurmiddelen of oplosmiddelen bevattende reinigingsmiddelen gebruiken.
<b>Ruitenwisserbladen</b>	De weggeklapte ruitenwisserbladen met een vochtige doek reinigen.	De ruitenwisserbladen niet te vaak reinigen.
<b>Exterieurverlichting</b>	De ruiten met een natte spons en een mild reinigingsmiddel, bijvoorbeeld auto-shampoo, reinigen.	Alleen voor kunststof glas geschikte reinigingsmiddelen of doeken gebruiken.
<b>Sensoren</b>	De sensoren in de voor- en achterbumper en in de radiateurbekleding met een zachte doek en autoshampoo reinigen.	Bij het gebruik van een hogedrukreiniger een minimumafstand van 30 cm aanhouden.

	Aanwijzingen met betrekking tot reiniging en verzorging	Vermijden van voertuigschade
<b>Achteruitrij-camera en 360°-camera</b>	De cameralens met schoon water en een zachte doek reinigen.	Geen hogedrukreiniger gebruiken.
<b>Aanhangwagenvoorziening</b>	<ul style="list-style-type: none"> <li>• Roestaanslag op de kogel met bijvoorbeeld een staalborstel verwijderen.</li> <li>• Vuil met een pluivrije doek verwijderen.</li> <li>• Na reiniging van de kogelkop deze dun met olie of met vet insmeren.</li> <li>• De verzorgingstips in de handleiding van de fabrikant van de aanhangwagenvoorziening in acht nemen.</li> </ul>	De kogelhals niet met een hogedrukreiniger of oplosmiddel reinigen.
<b>Schuifdeur</b>	<ul style="list-style-type: none"> <li>• Binnengedrongen voorwerpen bij de contactplaten en contactpennen van de schuifdeur verwijderen.</li> <li>• De contactplaten en de contactpennen met een mild reinigingsmiddel en een zachte doek reinigen.</li> </ul>	De contactplaten en de contactpennen niet invetten of inoliën.
<b>Treden</b>	<ul style="list-style-type: none"> <li>• De elektrische treden en hun behuizing met een hogedrukreiniger reinigen.</li> <li>• Na het reinigen de zijdelingse geleidingen met siliconenspray inspuiten.</li> <li>• De treden in de bumper met een hogedrukreiniger reinigen.</li> </ul>	Geen vet of olie als glijmiddel gebruiken.
<b>Aluminium laadbak-schotten</b>	<ul style="list-style-type: none"> <li>• De aluminium laadbak-schotten met water en een neutraal of licht alkali-houdend reinigingsmiddel afborstelen.</li> </ul>	Voor het reinigen van de laadbak-schotten geen schuurmiddelen gebruiken.

### Aanwijzingen met betrekking tot de verzorging van het interieur

**⚠ WAARSCHUWING** Gevaar voor letsel door het losraken van kunststof delen na het gebruik van oplosmiddelhoudende verzorgingsmiddelen

Door oplosmiddelhoudende verzorgings- en reinigingsmiddelen kunnen de oppervlakken in de cockpit poreus worden.

Wanneer de airbags dan worden geactiveerd, kunnen kunststof delen losraken.

► Voor de reiniging van de cockpit geen oplosmiddelhoudende verzorgings- en reinigingsmiddelen gebruiken.

**⚠ WAARSCHUWING** Gevaar voor letsel of levensgevaar door gebleekte veiligheidsgordels

Veiligheidsgordels kunnen door bleken of kleuren aanzienlijk verzwakken.

Daardoor kunnen de veiligheidsgordels bijvoorbeeld bij een ongeval scheuren of uitvalen.

► Veiligheidsgordels nooit bleken of kleuren.

**⚠ GEVAAR** Levensgevaar door stroomstoot

Wanneer u de 230V-contactdoos met een natte doek reinigt, kunt u een stroomstoot krijgen.

Er dreigt levensgevaar!

De omgeving van de 230V-contactdoos bij het reinigen overslaan.

**De volgende aanwijzingen in acht nemen:**

	<b>Aanwijzingen met betrekking tot reiniging en verzorging</b>	<b>Vermijden van voertuigschade</b>
<b>Veiligheids-gordels</b>	Met lauwwater en een zeepoplossing reinigen.	<ul style="list-style-type: none"> <li>• Geen chemische reinigingsmiddelen gebruiken.</li> <li>• Veiligheidsgordels niet door verwarming boven 80 °C of bij directe zonnestraling drogen.</li> </ul>
<b>Display</b>	Het oppervlak voorzichtig met een microvezeldoek en een LCD-/TFT-display-verzorgingsmiddel reinigen.	<ul style="list-style-type: none"> <li>• Het display uitschakelen en laten afkoelen.</li> <li>• Geen andere middelen gebruiken.</li> </ul>
<b>Kunststof bekleding</b>	<ul style="list-style-type: none"> <li>• Met een vochtige microvezeldoek reinigen.</li> <li>• Bij sterke vervuiling: Door Mercedes-Benz geadviseerd verzorgingsmiddel gebruiken.</li> </ul>	<ul style="list-style-type: none"> <li>• Geen stickers, folie of iets dergelijks aanbrengen.</li> <li>• Niet in contact laten komen met cosmetica, insectenspray en zonnebrandcrème.</li> </ul>
<b>Echt hout/sierdelen</b>	<ul style="list-style-type: none"> <li>• Met een microvezeldoek reinigen.</li> <li>• Pianolaklook zwart: Met een vochtige doek en een zeepoplossing reinigen.</li> <li>• Bij sterke vervuiling: Door Mercedes-Benz geadviseerd verzorgingsmiddel gebruiken.</li> </ul>	Geen oplosmiddelhoudende reinigingsmiddelen, poetsmiddelen of wax gebruiken.
<b>Interieurhemel</b>	Met een zachte borstel of droogshampoo reinigen.	
<b>Stoelhoezen van stof</b>	Verontreinigingen zoals kruimels of stof opzuigen en vervolgens met een vochtige microvezeldoek en een 1%-zeepoplossing de gehele stoelhoes reinigen. Niet alleen afzonderlijke vlekken reinigen. Door Mercedes-Benz geadviseerde reinigings- en onderhoudsmiddelen gebruiken.	Geen oliehoudende reinigings- en verzorgingsmiddelen gebruiken.

	<b>Aanwijzingen met betrekking tot reiniging en verzorging</b>	<b>Vermijden van voertuigschade</b>
<b>Stoelhoezen van kunstleder</b>	Verontreinigingen zoals kruimels of stof opzuigen en vervolgens met een vochtige katoenen doek en een 1%-zeepoplossing de gehele stoelhoes reinigen. Niet alleen afzonderlijke vlekken reinigen. Door Mercedes-Benz geadviseerde reinigings- en onderhoudsmiddelen gebruiken.	Geen microvezeldoek gebruiken. Geen oliehoudende reinigings- en verzorgingsmiddelen gebruiken.
<b>Stoelhoezen van echt leder</b>	Verontreinigingen zoals kruimels of stof opzuigen en vervolgens met een vochtige katoenen doek de stoelhoezen gelijkmatig reinigen. Bij sterke vervuiling: Door Mercedes-Benz geadviseerd lederverzorgingsmiddel voor de nabehandeling gebruiken.	Geen microvezeldoek gebruiken. Geen oliehoudende reinigings- en verzorgingsmiddelen gebruiken.
<b>Stuurwiel en versnellings- of keuzehendel</b>	Met een vochtige doek reinigen.	
<b>Pedalen en vloermatten</b>	Met een vochtige doek reinigen.	Geen reinigings- en verzorgingsmiddelen gebruiken.
<b>Interieur</b>	Met een vochtige doek reinigen.	<ul style="list-style-type: none"> <li>• Geen hogedrukreiniger gebruiken.</li> <li>• Het interieur na het reinigen volledig laten drogen.</li> <li>• Erop letten dat geen vloeistoffen in spleten of holle ruimtes binnendringen.</li> </ul>
<b>Gordijnen</b>	De gordijnen alleen chemisch laten reinigen.	De gordijnen niet wassen.

## Noodgeval

### Veiligheidsvest verwijderen

Het veiligheidsvest bevindt zich in het opbergvak van de chauffeursdeur.

▶ Het veiligheidsvest uit het opbergvak verwijderen.

i In de deuropbergvakken van de achterdeuren en de bijrijdersdeur kunnen ook veiligheidsvesten opgeborgen worden.

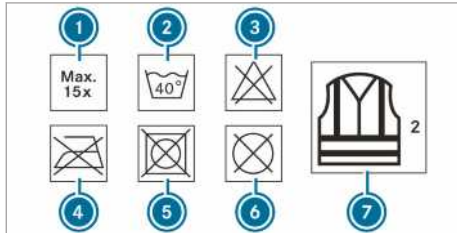

- ① Maximum aantal wasbeurten
- ② Maximale wastemperatuur
- ③ Niet bleken
- ④ Niet strijken
- ⑤ Geen wasdroger gebruiken
- ⑥ Niet chemisch reinigen
- ⑦ Dit vest voldoet aan klasse 2

Aan de in de wettelijke norm vastgelegde eisen kan alleen worden voldaan als het veiligheidsvest de juiste maat heeft en volledig gesloten is.

Veiligheidsvest vervangen:

- Bij beschadigingen of als op de reflecterende strips niet te verwijderen vervuiling aanwezig is
- Bij overschrijding van het maximale aantal keren wassen
- Bij vermindering van de fluorescerende werking

### Gevarendriehoek

#### Gevarendriehoek verwijderen

De gevarendriehoek bevindt zich in het opbergvak in de bijrijdersdeur.

▶ De gevarendriehoek uit het opbergvak verwijderen.

### Gevarendriehoek opklappen

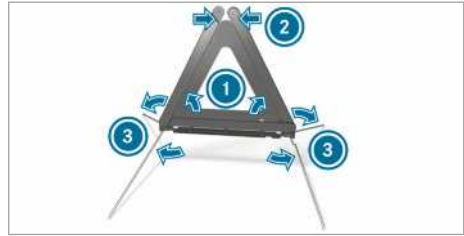

▶ De reflectoren aan de zijkant ① tot een driehoeksvorm omhoogtrekken en met de bovenste drukknop ② verbinden.

▶ De poten ③ zijdelings naar onderen uitklappen.

### EHBO-set uitnemen

De EHBO-set bevindt zich in het opbergvak in het passagiersportier.

▶ De EHBO-set uit het opbergvak nemen.

### Pechlamp uitnemen

De pechlamp bevindt zich in het opbergvak in het passagiersportier.

▶ De pechlamp uit het opbergvak nemen.

### Brandblusser uitnemen en opbergen

**⚠ WAARSCHUWING** Gevaar voor ongevalen door een niet correct bevestigde brandblusser in de beenruimte van de bestuurder

Een brandblusser in de beenruimte van de bestuurder kan de slag van de pedalen beperken of een ingedrukt pedaal blokkeren.

Hierdoor wordt de bedrijfs- en verkeersveiligheid van de auto in gevaar gebracht.

Bovendien kan de brandblusser in de beenruimte van de bestuurder gaan rondslingeren en de bestuurder of andere inzittenden verwonden.

▶ De brandblusser tijdens het rijden altijd correct in de houder opbergen en bevestigen.

▶ De brandblusser tijdens het rijden niet verwijderen.

## Uitnemen

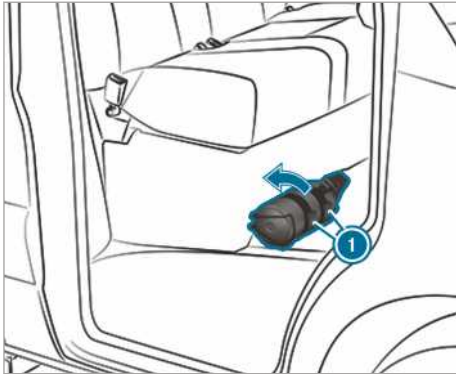

- ▶ De lussen op de houder van de brandblusser
  - ① omhoogtrekken.
- ▶ De brandblusser uitnemen.

## Opbergen

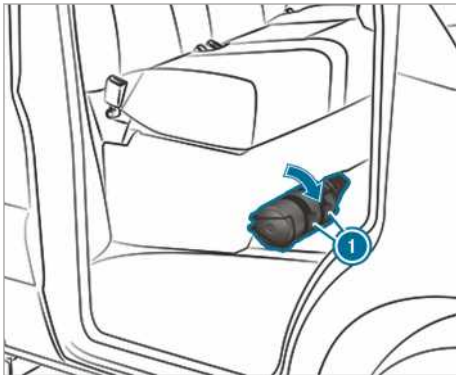

- ▶ De brandblusser opbergen.
- ▶ De lussen op de houder van de brandblusser
  - ① omlaagdrukken.
- ① Bij een voertuig met rechtse besturing bevindt de brandblusser zich aan de bijrijdersstoel in rijrichting gezien links.

## Mercedes-Benz Noodoproepsysteem

### Informatie over het Mercedes-Benz noodoproepsysteem

Het Mercedes-Benz noodoproepsysteem werkt alleen in gebieden waar mobiele dekking van de provider beschikbaar is. Onvoldoende netwerk-

dekking van de provider kan ertoe leiden, dat geen noodoproep wordt verzonden.

Voor een automatische noodoproep moet het contact ingeschakeld zijn.

- ① Het Mercedes-Benz noodoproepsysteem is af fabriek geactiveerd. Het gebruik van het Mercedes-Benz noodoproepsysteem is gratis.

### Overzicht Mercedes-Benz noodoproepsysteem

Het Mercedes-Benz noodoproepsysteem kan belangrijke ondersteuning bieden bij het verkorten van de tijd tussen het moment van het ongeval en het arriveren van de reddingsdiensten op de plaats van het ongeval. Het ondersteunt de locatiebepaling bij een moeilijk te omschrijven ongevalsplaats.

De noodoproep kan automatisch (→ pagina 245) worden geactiveerd.

Het is ook mogelijkheid om de noodoproep handmatig te activeren (→ pagina 245). Een noodoproep alleen activeren voor het redden van uzelf of anderen. Geen noodoproep bij pech of iets dergelijks activeren.

#### Weergave op het mediadisplay:

**SOS NOT READY:** Het contact is niet ingeschakeld of er is een storing van het noodoproepsysteem aanwezig.

Dit betekent niet noodzakelijk een totale uitval van het noodoproepsysteem. Noodoproepen kunnen nog steeds worden verzonden.

De melding heeft alleen betrekking op het voertuig en houdt geen rekening met de beschikbaarheid van mobiele-telefoonnetten en de Mercedes-Benz alarmcentrale.

De bedrijfsklare status van het noodoproepsysteem van het voertuig is hieraan te herkennen, dat de melding **SOS NOT READY** na het inschakelen van het contact verdwijnt.

Tijdens een actieve noodoproep verschijnt op het display .

Informatie over de regionale beschikbaarheid van het Mercedes-Benz noodoproepsysteem is verkrijgbaar onder: [http://www.mercedes-benz.com/connect\\_ecall](http://www.mercedes-benz.com/connect_ecall)

- ① Wanneer vanwege een technisch probleem geen noodoproep in het voertuig beschikbaar is, verschijnt op het multifunctioneel display van het combi-instrument een overeenkomstige melding.

## Automatische Mercedes-Benz noodoproep activeren

### Voorwaarden

- Het contact is ingeschakeld.
- De startaccu is voldoende opgeladen.

Het Mercedes-Benz noodoproepsysteem verzendt automatisch een noodoproep na de activering van de veiligheidssystemen, zoals airbag of gordelspanner, bij een ongeval.

De noodoproep is geactiveerd:

- Er wordt een spraakverbinding met de Mercedes-Benz alarmcentrale tot stand gebracht.
- Er wordt een sms met ongevalsgegevens aan de Mercedes-Benz alarmcentrale gestuurd.

De Mercedes-Benz alarmcentrale kan de gegevens overeenkomstig de positie van het voertuig naar een van de algemene alarmcentrales sturen.

- Onder bepaalde voorwaarden worden aanvullende gegevens via het spraakkanaal aan de Mercedes-Benz alarmcentrale doorgegeven.

Op deze manier kunnen zo snel mogelijk maatregelen worden getroffen voor het redden, bergen of wegslepen door een Mercedes-Benz-servicewerkplaats.

De SOS-toets in het bedieningspaneel dakconsole knippert tot de noodoproep afgesloten is.

Een automatische noodoproep kan niet direct worden beëindigd.

Wanneer het Mercedes-Benz noodoproepsysteem geen verbinding kan opbouwen met de Mercedes-Benz alarmcentrale, wordt de noodoproep automatisch doorgestuurd naar de openbare alarmcentrale.

Wanneer ook geen verbinding met de openbare alarmcentrale kan worden gemaakt, verschijnt een overeenkomstige melding op het display.

- ▶ Het alarmnummer **112** op de mobiele telefoon invoeren.

Als een noodoproep wordt geactiveerd:

- Indien de verkeerssituatie dit toelaat, zo lang in het voertuig blijven, tot de spraakverbinding met de telefonist in de alarmcentrale is opgebouwd.
- De telefonist bepaalt aan de hand van de opname van het ongeval of een ambulance en/of de politie op de plaats van het ongeval noodzakelijk is.

- Wanneer geen inzittende antwoordt, wordt direct een ambulance naar het voertuig gestuurd.

## Handmatige Mercedes-Benz noodoproep activeren

- ▶ **Via de SOS-toets in het bedieningspaneel dakconsole:** De SOS-toets ten minste een seconde lang indrukken.

De noodoproep is geactiveerd:

- Er wordt een spraakverbinding met de Mercedes-Benz alarmcentrale tot stand gebracht.
- Er wordt een sms met ongevalsgegevens aan de Mercedes-Benz alarmcentrale gestuurd.

De Mercedes-Benz alarmcentrale kan de gegevens overeenkomstig de positie van het voertuig naar een van de algemene alarmcentrales sturen.

- Indien de verkeerssituatie dit toelaat, zo lang in het voertuig blijven, tot de spraakverbinding met de telefonist in de alarmcentrale is opgebouwd.
- De telefonist bepaalt aan de hand van de opname van het ongeval of een ambulance en/of de politie op de plaats van het ongeval noodzakelijk is.
- Onder bepaalde voorwaarden wordt aanvullende data via het spraakkanaal aan de Mercedes-Benz alarmcentrale doorgegeven. Op deze manier kunnen zo snel mogelijk maatregelen worden getroffen voor het redden, bergen of wegslepen door een Mercedes-Benz -servicewerkplaats.

Als het Mercedes-Benz noodoproepsysteem geen noodoproep met de Mercedes-Benz alarmcentrale kan opbouwen, wordt de noodoproep automatisch doorgestuurd naar de openbare alarmcentrale.

Wanneer ook geen verbinding met de openbare alarmcentrale kan worden gemaakt, verschijnt een overeenkomstige melding op het mediadisplays.

- ▶ Het alarmnummer **112** op de mobiele telefoon invoeren.

### Per ongeluk geactiveerde Mercedes-Benz noodoproep beëindigen

- ▶  in het multifunctioneel stuurwiel selecteren.

## Gegevensoverdracht Mercedes-Benz Noodoproepsysteem

Bij een automatische of handmatige noodoproep en bij het alarmnummer **112** worden gegevens verzonden aan de Mercedes-Benz alarmcentrale of de openbare alarmcentrale.

De volgende gegevens worden verstuurd:

- GPS-positiegegevens van het voertuig
- GPS-positiegegevens van de rijroute (een paar 100 m vóór het ongeval)
- Rijrichting
- Voertuigidentificatienummer
- Soort aandrijving van het voertuig
- Het geschatte aantal personen in het voertuig
- Mercedes PRO connect aanwezig of niet
- Handmatig of automatisch geactiveerde noodoproep
- Tijdstip van het ongeval
- Spraakinstelling bij het mediasysteem

Voor meer informatie over het verloop van het ongeval kunnen tot een uur na het activeren van de noodoproep de volgende maatregelen worden genomen:

- De actuele positie van het voertuig kan worden opgeroepen.
- Een spraakverbinding met de inzittenden kan worden opgebouwd.

**i** Voor Rusland: Tot twee uur na een verstuurd noodoproep kunnen verschillende functies, bijvoorbeeld het ontvangen van verkeersinformatie, niet worden gebruikt.

## Functie van de zelfdiagnose van het noodoproepsysteem (Rusland)



Uw voertuig controleert de werking van het noodoproepsysteem elke keer als het contact wordt ingeschakeld. Bij uitval van het systeem wordt u via een tekstbericht op het combi-instrument en de rode melding **SOS NOT READY** op het mediadisplay geïnformeerd.

Controleren of binnen 30 seconden na het inschakelen van het contact de rode melding **SOS NOT READY** in de rechter bovenhoek van het mediadisplay uitgeschakeld is. Dit betekent dat het noodoproepsysteem de diagnose met succes doorstaan heeft. Eventueel het mediadisplay inschakelen als dit voordien was uitgeschakeld.

## Testmodus ERA-GLONASS starten/stoppen (Rusland)

### Voorwaarden

- De startaccu is voldoende opgeladen.
- Het contact is ingeschakeld.
- Het voertuig staat ten minste een minuut stil.

► **Testmodus starten:** De toets  in het multifunctioneel stuurwiel of de toets  in het bedieningspaneel dakconsole ten minste vijf seconden lang indrukken.

De testmodus wordt gestart en beëindigt automatisch na het doorlopen van de taaltest.

► **Testmodus handmatig stoppen:** Het contact uitschakelen of de toets  in het bedieningspaneel dakconsole ten minste vijf seconden lang indrukken.

De testmodus wordt onderbroken.

## Bandenpech

### Aanwijzingen met betrekking tot bandenpech

**▲ WAARSCHUWING** Gevaar voor ongeval - len door drukloze banden

Een drukloze band beïnvloedt de rij-eigenschappen en het stuur- en remgedrag van het voertuig sterk.

- Niet met drukloze band rijden.
- De drukloze band vervangen door het reservewiel of contact opnemen met een gekwalificeerde werkplaats.

Afhankelijk van de uitvoering van het voertuig hebt u in geval van bandenpech de volgende mogelijkheden:

- **Voertuigen met Mercedes PRO connect:** U kunt in geval van pech een pechoproep starten via de toets pechhulp-oproep in het bedieningspaneel dakconsole (→ pagina 196).
- **Alle voertuigen:** Het wiel vervangen (→ pagina 288).



## Accu

### Aanwijzingen met betrekking tot de 12-V-accu

**⚠ WAARSCHUWING** Gevaar voor ongeval-  
len door ondeskundig uitgevoerde werk-  
zaamheden aan de accu

Ondeskundig uitgevoerde werkzaamheden aan de accu kunnen bijvoorbeeld tot kortsluiting leiden. Dat kan leiden tot functiebeperkingen van veiligheidsrelevante systemen, zoals het verlichtingssysteem, het ABS (anti-blokkeersysteem) of het ESP® (elektronisch stabiliteitsprogramma). De bedrijfsveiligheid van de auto kan beperkt zijn.

U kunt in de volgende situaties de controle over de auto verliezen:

- bij het remmen
- bij abrupte stuurbewegingen en/of niet-aangepaste snelheid
- ▶ Bij kortsluiting of een gelijkwaardige storing direct contact opnemen met een gekwalificeerde werkplaats.
- ▶ Niet verder rijden.
- ▶ Werkzaamheden aan de accu altijd bij een gekwalificeerde werkplaats laten uitvoeren.

- Meer informatie over het ABS (→ pagina 159)
- Meer informatie over het ESP® (→ pagina 160)

Mercedes-Benz adviseert de 12-V-accu te laten vervangen bij een gekwalificeerde werkplaats, bijvoorbeeld een Mercedes-Benz-servicewerkplaats.

Als u zelf de accu wilt vervangen, neemt u dan de volgende aanwijzingen in acht:

- Een defecte accu altijd vervangen door een accu, die aan de specifieke eisen van het voertuig voldoet.
- Aanbouwdelen zoals ontluchtingsslang, hoekstuk en accupoolafdekking overzetten van de te vervangen accu.
- Erop letten dat de ontluchtingsslang altijd op de oorspronkelijke opening aan accuzijde is aangesloten.

Aanwezige of meegeleverde pluggen monteren.

Anders kunnen gassen of accuzuur ontsnappen.

- Erop letten dat de aanbouwdelen weer op dezelfde wijze worden aangesloten.

Mercedes-Benz adviseert in verband met de veiligheid alleen accu's te gebruiken die door Mercedes-Benz voor uw voertuig zijn getest en goedgekeurd. Deze accu's bieden een verhoogde bescherming tegen eruit lopende accuvloeistof, opdat inzittenden niet verwond raken als een accu bij een ongeval wordt beschadigd.

**⚠ WAARSCHUWING** Explosiegevaar door elektrostatische oplading

Elektrostatische oplading kan tot vonkvor-  
ming leiden en daardoor het zeer explosieve  
gasmengsel van een accu ontsteken.

- ▶ Om aanwezige elektrostatische oplading af te bouwen, de metalen carrosserie aanraken voordat de accu wordt vastgepakt.

Het licht explosieve gasmengsel ontstaat bij het opladen van de accu en bij starthulp.

**⚠ WAARSCHUWING** Gevaar voor brand-  
wonden door accuzuur

Accuzuur is een agressieve stof.

- ▶ Contact met de huid, ogen of kleding voorkomen.
- ▶ Niet over de accu buigen.
- ▶ Geen accugassen inademen.
- ▶ Kinderen van de accu verwijderd houden.
- ▶ Accuzuur direct grondig met veel schoon water afspoelen en direct de hulp van een arts inroepen.

**🔥 MILIEU-AANWIJZING** Milieuschade door het ondeskundig afvoeren van batterijen



Batterijen bevatten schadelijke stoffen. Het is wettelijk verboden om deze samen met het huisvuil af te voeren.



Batterijen op milieuvriendelijke wijze afvoeren. Ontladen batterijen bij een gekwalificeerde werkplaats of bij een inzamelpunt voor oude batterijen afgeven.

Wanneer de 12-V-accu moet worden aangesloten, contact opnemen met een gekwalificeerde werkplaats.

Bij het werken met de accu's de veiligheidsaanwijzingen en beschermende maatregelen in acht nemen.



Explosiegevaar



Vuur, open licht en roken zijn bij het werken met de accu verboden. Vonkvorming voorkomen.



Elektrolyt of accuzuur is agressief. Aanraking met de huid, ogen of kleding vermijden. Geschikte beschermende kleding dragen, in het bijzonder handschoenen, schort en gezichtsbescherming. Elektrolyt- of zuurspatten direct wegspoelen met schoon water. Eventueel naar een arts gaan.



Een veiligheidsbril dragen.



Kinderen uit de buurt houden.



Deze handleiding in acht nemen.

Wanneer het voertuig overwegend voor korte ritten wordt gebruikt of gedurende langere tijd buiten bedrijf wordt gesteld:

- De accu op een door Mercedes-Benz geadviseerde oplader aansluiten.
- Voor het losmaken van de accu contact opnemen met een gekwalificeerde werkplaats.

## Starthulp en 12-V-accu opladen

Voor het opladen van de accu en de starthulp altijd het hulpstartpunt in de motorruimte gebruiken.

**!** **AANWIJZING** Beschadiging van de accu door te hoge spanning

Bij het opladen met een laadapparaat zonder begrenzing van de laadspanning kan de accu of de elektronische installatie van de auto worden beschadigd.

- ▶ Alleen laadapparaten met een maximale laadspanning van 14,8 V gebruiken.

**!** **WAARSCHUWING** Explosiegevaar door ontstekend waterstofgas

Een accu genereert bij het opladen waterstofgas. Als een kortsluiting wordt veroorzaakt of als vonkvorming optreedt, kan het waterstofgas ontsteken.

- ▶ Erop letten dat de plusklem van een aangesloten accu niet met onderdelen van de auto in contact komt.
- ▶ Nooit metalen voorwerpen of gereedschap op een accu leggen.
- ▶ Bij het aansluiten- en loskoppelen van de accu beslist de beschreven volgorde van de accupookklemmen in acht nemen.
- ▶ Bij de starthulp altijd erop letten dat alleen accupolen met dezelfde polariteit met elkaar worden verbonden.
- ▶ Bij de starthulp beslist de beschreven volgorde bij het aansluiten- en losmaken van de startkabel in acht nemen.
- ▶ Als de motor draait de accupookklemmen niet aansluiten- of losmaken.

**!** **WAARSCHUWING** Explosiegevaar bij het opladen en bij starthulp

Bij het opladen en bij starthulp kan een explosief gasmengsel uit de accu ontsnappen.

- ▶ Beslist vuur, open licht, vonkvorming en roken vermijden.
- ▶ Bij het opladen en bij starthulp voor voldoende ventilatie zorgen.
- ▶ Niet over een accu buigen.

**⚠ WAARSCHUWING** Explosiegevaar bij een bevroren accu

Een ontladen accu kan al bij temperaturen rond het vriespunt bevriezen.

Als dan starthulp wordt gegeven of de accu wordt opgeladen, kan accugas ontsnappen.

- ▶ Een bevroren accu vóór het opladen of voor het geven van starthulp altijd laten ontdoien.

Wanneer bij temperaturen rond of onder het vriespunt de waarschuwings- en controlelampjes in het instrumentendisplay niet gaan branden, is de ontladen accu met grote waarschijnlijkheid bevroren.

In dat geval de volgende punten in acht nemen:

- Geen starthulp geven en de accu niet opladen.
- De levensduur van een weer ontdoode accu kan drastisch ingekort zijn.
- Het startgedrag kan verslechteren, in het bijzonder bij lage temperatuur.
- Het wordt geadviseerd een ontdoode accu bij een gekwalificeerde werkplaats te laten controleren.

**! AANWIJZING** Beschadiging door veelvuldige en langdurige startpogingen

Door veelvuldige en langdurige startpogingen kan door onverbrande brandstof de katalysator worden beschadigd.

- ▶ Veelvuldige en langdurige startpogingen voorkomen.

De volgende punten in acht nemen bij starthulp en bij het opladen van de accu:

- Alleen onbeschadigde start-/laadkabels met voldoende grote doorsnede en geïsoleerde poolklemmen gebruiken.
- Niet-geïsoleerde onderdelen van de poolklemmen mogen niet met andere metalen onderdelen in aanraking komen zolang de start-/laadkabels met het hulpstartpunt zijn verbonden.
- De start-/laadkabels mogen geen onderdelen aanraken die als de motor draait kunnen bewegen.
- Altijd erop letten dat uzelf en de accu niet elektrostatich opgeladen zijn.
- Beslist vuur en open licht vermijden.

- Niet over een accu buigen.
- **Bij het opladen:** Alleen door Mercedes-Benz geteste en goedgekeurde opladers gebruiken en de handleiding van de oplader doorlezen voordat de accu wordt opgeladen.

Bij de starthulp bovendien de volgende punten in acht nemen:

- Alleen accu's met een nominale spanning van 12-V- als starthulp gebruiken.
- De voertuigen mogen elkaar niet raken.

▶ **Voertuigen met accuhoofdschakelaar:** De accuhoofdschakelaar moet ingeschakeld zijn; dit controleren (→ pagina 132).

▶ Het voertuig met de parkeerrem beveiligen.

▶ **Voertuigen met automatische transmissie:** De transmissie in de stand **P** zetten.

▶ **Voertuigen met handgeschakelde versnellingsbak:** De neutraalstand inschakelen.

▶ Het contact en alle stroomverbruikers uitschakelen.

▶ De motorkap openen (→ pagina 229).

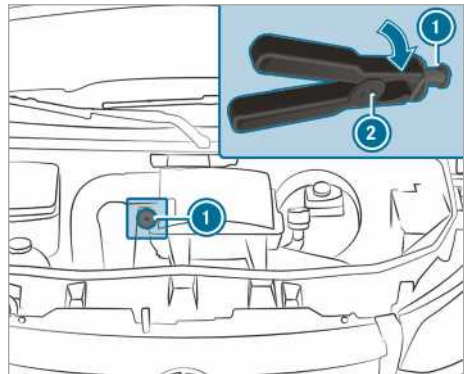

Hulpstartpunt (voorbeeld)

**i Voertuigen met rechtse besturing:** De hulpstartpunten kunnen zich aan de tegenoverliggende zijde bevinden.

▶ De afdekking van de plusaansluiting van de externe accu verwijderen.

▶ De plusklem van de start- of laadkabels eerst op de plusaansluiting van de externe accu aansluiten.

▶ Met de plusklem ② van de startkabel de rode afdekking op het hulpstartpunt ① met een draai rechtsom terugduwen.

- ▶ De plusklem op de plusaansluiting van het hulpstartpunt ① vastklemmen.
- ▶ **Bij starthulp:** De motor van het hulpbiedende voertuig met stationair toerental laten draaien.
- ▶ De minpool van de externe accu en het massapunt aan het eigen voertuig met de start-/laadkabel verbinden. Daarbij met de externe accu beginnen.
- ▶ **Bij starthulp:** De motor van het eigen voertuig starten.
- ▶ **Bij opladen:** Het opladen starten.
- ▶ **Bij starthulp:** De motoren enkele minuten laten draaien.
- ▶ **Bij starthulp:** Voordat de startkabel wordt losgemaakt een elektrische verbruiker van het eigen voertuig, bijvoorbeeld de achterruiwverwarming of de verlichting, inschakelen.

Als de starthulp of het opladen beëindigd is:

- ▶ De startkabels/laadkabels eerst van het massapunt en de minpool van de externe accu losmaken, vervolgens van de plusaansluiting van het hulpstartpunt ① en de pluspool van de externe accu. Hierbij telkens beginnen bij de contacten van de eigen auto.
- ▶ Bij het losmaken van de plusklem ② van het hulpstartpunt ① springt de rode afdekkap weer terug naar zijn uitgangspositie.

Meer informatie is verkrijgbaar bij een gekwalificeerde werkplaats.

### Vloerbedekking verwijderen en aanbrengen (voertuigen met achterwielaandrijving)

**⚠ WAARSCHUWING** Gevaar voor ongevallen door voorwerpen in de beenruimte van de bestuurder

Voorwerpen in de beenruimte van de bestuurder kunnen de slag van de pedalen beperken en een ingedrukt pedaal blokkeren.

Hierdoor wordt de bedrijfs- en verkeersveiligheid van de auto in gevaar gebracht.

- ▶ Alle voorwerpen in de auto veilig opbergen, opdat deze niet in de beenruimte van de bestuurder terecht kunnen komen.
- ▶ Bij vloermatten en tapijten controleren of deze slipvast bevestigd zijn en con-

troleren of er voldoende vrije ruimte voor de pedalen overblijft.

- ▶ Niet meerdere vloermatten of tapijten over elkaar leggen.

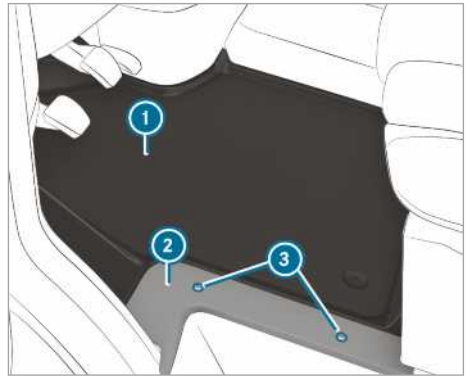

- ▶ Alle stroomverbruikers uitschakelen.
- ▶ **Verwijderen:** De bouten ③ losdraaien en het paneel ② verwijderen.
- ▶ De vloerbedekking ① verwijderen.
- ▶ **Aanbrengen:** De vloerbedekking ① aanbrengen en uitlijnen op de stoelconsole van de chauffeursstoel en de dorpel.
- ▶ Het paneel ② aanbrengen en de bouten ③ er weer in draaien.

### Startaccu losmaken

**⚠ AANWIJZING** Beschadiging elektrische aggregaten

Als de startaccu wordt losgekoppeld voordat de motor wordt afgezet en de sleutel uit het contactslot is verwijderd, kunnen elektrische aggregaten worden beschadigd.

- ▶ De motor afzetten en de sleutel uit het contactslot verwijderen. Vervolgens de accupoolklemmen van de startaccu losmaken.
- ▶ Altijd eerst de startaccu in de accubak in de linker beenruimte loskoppelen. Anders kunnen elektrische aggregaten, bijvoorbeeld de dynamo, worden beschadigd.

**!** **AANWIJZING** Beschadiging van de elektronische installatie van het voertuig

Wanneer de startaccu niet zoals hierna beschreven wordt losgekoppeld, kan de elektronica van het voertuig worden beschadigd.

- ▶ De startaccu altijd in de hierna beschreven volgorde loskoppelen en nooit de accupoolklemmen omwisselen! Anders kan de elektronica van het voertuig worden beschadigd.

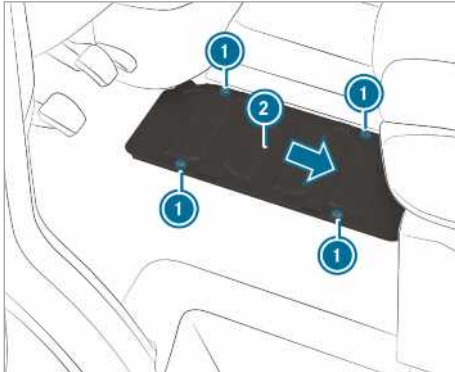

Voertuigen met achterwielaandrijving

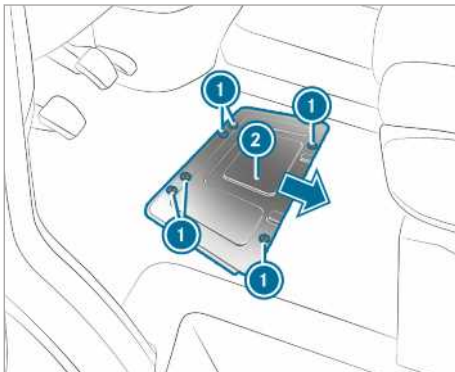

Voertuigen met voorwielaandrijving

Als de waarschijnlijke standtijd of stillegging van het voertuig meer dan drie weken bedraagt, dient u de accu los te koppelen. Hierdoor wordt het ontladen van de accu door ruststroomverbruikers vermeden.

- ▶ **Voertuigen met accuscheidingsschakelaar:** De hoofdschakelaar van de accu uitschakelen .

- ▶ **Voertuigen zonder accuscheidingsschakelaar:** Alle elektrische verbruikers uitschakelen.

- ▶ De motor afzetten en de spanningsvoorziening uitschakelen.
- ▶ De vloerbedekking verwijderen (→ pagina 250).
- ▶ De bouten ① losdraaien en de accu-afdekking ② in de richting van de pijl verwijderen. De bouten moeten over de grotere uitsparingen staan.
- ▶ De accu-afdekking ② naar boven toe verwijderen.

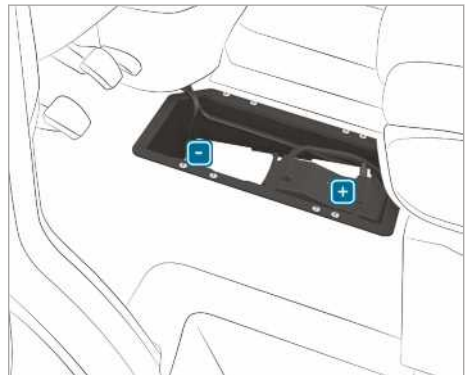

- ▶ Eerst de minklem van de accu losmaken en zodanig verwijderen, dat de klem de minpool niet meer aanraakt.
- ▶ De afdekking van de plusklem verwijderen.
- ▶ De plusklem losmaken en met de voorzeke- ringenhouder zijwaarts omhoogklappen.

### Startaccu uit- of inbouwen

#### Voertuigen met achterwielaandrijving: Startaccu uitbouwen



- ▶ De startaccu loskoppelen (→ pagina 250).

- ▶ De ontluchtings slang ① met de aansluitknie van de aansluiting van het ontluuchtingsdeksel lostrekken.

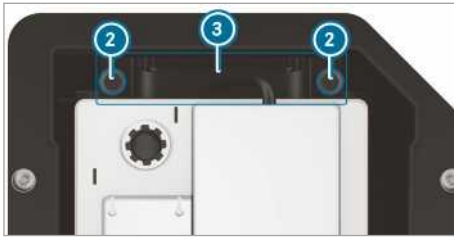

- ▶ De bouten ② van de houder ③ omhoog eruit trekken.
- ▶ De startaccu in rijrichting uit zijn verankering schuiven.
- ▶ De beugel van de startaccu omhoogklappen en de startaccu uit de accubak verwijderen.

### Voertuigen met achterwielaandrijving: Startaccu inbouwen

- ▶ Bij het aansluiten van de startaccu de veiligheidsmaatregelen en de beschermende maatregelen in acht nemen (→ pagina 248).

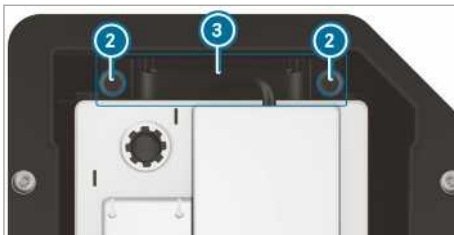

- ▶ De startaccu in de accubak aanbrengen.
- ▶ De beugel van de startaccu omlaagklappen.
- ▶ De startaccu tegen de rijrichting in zijn verankering schuiven.
- ▶ De houder ③ aanbrengen.
- ▶ De bouten ② van de houder ③ waarmee de startaccu tegen verschuiven beveiligd is, vastdraaien.



- ▶ De ontluchtings slang ① met de aansluitknie op de aansluiting van het ontluuchtingsdeksel aansluiten.

- ▶ De startaccu aansluiten (→ pagina 250).

Mercedes-Benz adviseert de startaccu te laten vervangen bij een gekwalificeerde werkplaats, bijvoorbeeld een Mercedes-Benz-servicewerkplaats.

Als u zelf de startaccu wilt vervangen, neemt u dan de volgende aanwijzingen in acht:

- Een defecte startaccu altijd vervangen door een startaccu die aan de specifieke eisen van het voertuig voldoet.
- Aanbouwdelen zoals de ontluchtings slang, het hoekstuk en de accupoolafdekking overzetten van de te vervangen startaccu.
- Erop letten dat de ontluchtings slang altijd op de oorspronkelijke opening aan accuzijde is aangesloten.  
Aanwezige of meegeleverde pluggen monteren.  
Anders kunnen gassen of accuzuur ontsnappen.
- Erop letten dat de aanbouwdelen weer op dezelfde wijze worden aangesloten.

### Voertuigen met voorwielaandrijving: Startaccu uitbouwen

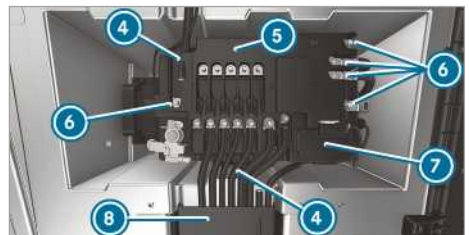

- ▶ De startaccu loskoppelen (→ pagina 250).
- ▶ De klep van de kabelgoot ⑧ openen.
- ▶ De afdekking van pluspool ⑦ openen.

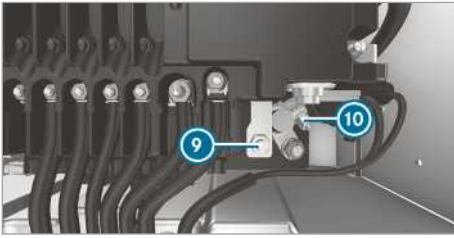

- ▶ De moer 9 en de pluspool 10 losmaken.
- ▶ De moeren van de leidingen 6 eruit draaien, de leidingen verwijderen en terzijde leggen.
- ▶ De vergrendelingsnokken 4 op de voorzekeringshouder 5 uiteen spreiden.
- ▶ De voorzekeringshouder 5 van de accu nemen en naar voren en naar rechts schuiven.
- ▶ De voorzekeringshouder 5 omhoog en naar achteren klappen.



- ▶ De ontluchtingsslang 1 met de aansluitknie van de aansluiting van het ontluchtingsdeksel lostrekken.

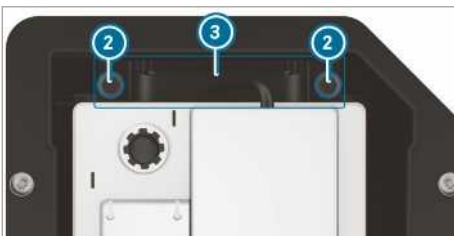

- ▶ De bouten 2 van de houder 3 eruit draaien en de houder omhoog eruit trekken.
- ▶ De startaccu dwars op de rijrichting uit zijn verankering schuiven.
- ▶ De beugel van de startaccu omhoogklappen en de startaccu uit de accubak verwijderen.

### Voertuigen met voorwielaandrijving: Startaccu inbouwen

- ▶ Bij het aansluiten van de startaccu de veiligheidsmaatregelen en de beschermende maatregelen in acht nemen (→ pagina 248).
- ▶ De startaccu in de accubak aanbrengen.
- ⓘ Erop letten dat er geen kabel bekneld raakt.
- ▶ De beugel van de startaccu omlaagklappen.
- ▶ De startaccu dwars op de rijrichting in zijn verankering schuiven.

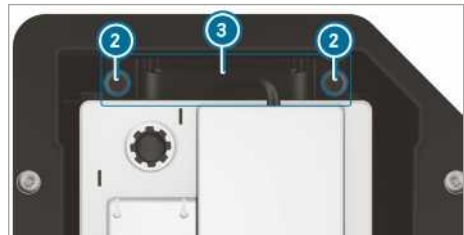

- ▶ De houder 3 aanbrengen.
- ▶ De bouten 2 van de houder 3 waarmee de startaccu tegen verschuiven beveiligd is, vastdraaien.



- ▶ De ontluchtingsslang 1 met de aansluitknie op de aansluiting van het ontluchtingsdeksel aansluiten.
- ▶ De voorzekeringshouder op de accu aanbrengen.

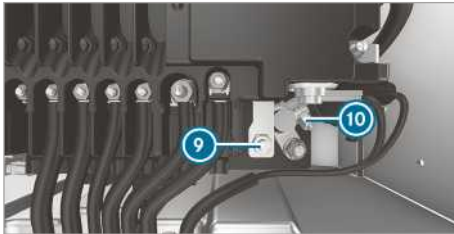
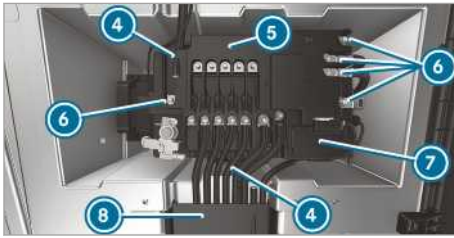

- ▶ De pluspool ⑩ aansluiten en de afdekking ⑦ sluiten.
- ▶ De kabels op de bevestigingspennen plaatsen.
- ▶ De moeren voor de leidingen ⑥ met het op de voorzekeringshouder ⑤ aangegeven aanhaalmoment vastdraaien.

Mercedes-Benz adviseert de startaccu te laten vervangen bij een gekwalificeerde werkplaats, bijvoorbeeld een Mercedes-Benz-servicewerkplaats.

Als u zelf de startaccu wilt vervangen, neemt u dan de volgende aanwijzingen in acht:

- Een defecte startaccu altijd vervangen door een startaccu die aan de specifieke eisen van het voertuig voldoet.
- Aanbouwdelen zoals de ontluftingsslang, het hoekstuk en de accupoolafdekking overzetten van de te vervangen startaccu.
- Erop letten dat de ontluftingsslang altijd op de oorspronkelijke opening aan accuzijde is aangesloten.

Aanwezige of meegeleverde pluggen monteren.

Anders kunnen gassen of accuzuur ontsnappen.

- Erop letten dat de aanbouwdelen weer op dezelfde wijze worden aangesloten.

### Extra accu in de motorruimte loskoppelen

**!** **AANWIJZING** Beschadiging elektrische aggregaten

Als de startaccu wordt losgekoppeld voordat de motor wordt afgezet en de sleutel uit het contactslot is verwijderd, kunnen elektrische aggregaten worden beschadigd.

- ▶ De motor afzetten en de sleutel uit het contactslot verwijderen. Vervolgens de accupoolklemmen van de startaccu losmaken.
- ▶ Altijd eerst de startaccu in de accubak in de linker beenruimte loskoppelen. Anders kunnen elektrische aggregaten, bijvoorbeeld de dynamo, worden beschadigd.

**!** **AANWIJZING** Beschadiging van de elektronische installatie van het voertuig

Als bij het loskoppelen van de extra accu verkeerd te werk wordt gegaan, kan de elektronische installatie van het voertuig worden beschadigd.

- ▶ De extra accu altijd in de hierna beschreven volgorde loskoppelen. In geen geval de accupoolklemmen verwisselen!

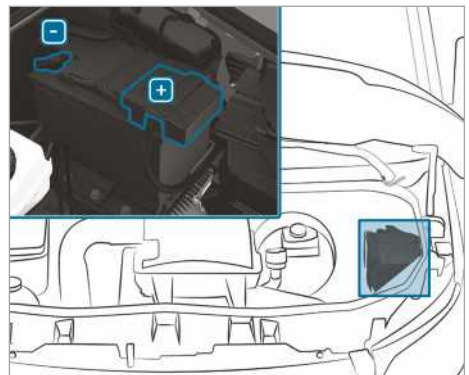

- ▶ Bij het loskoppelen van de extra accu de veiligheidsmaatregelen en de beschermende maatregelen in acht nemen (→ pagina 248).
- ▶ Alle elektrische verbruikers uitschakelen.
- ▶ De motor afzetten en de spanningsvoorziening uitschakelen.
- ▶ De motorkap openen (→ pagina 229).



- ▶ Eerst de min-klem van de extra accu losmaken en zodanig verwijderen, dat de klem de min-pool niet meer aanraakt.
- ▶ De afdekking van de plusklem verwijderen.
- ▶ De plusklem losmaken en verwijderen.

### Extra accu onder bijrijdersbank loskoppelen

#### **!** AANWIJZING Beschadiging elektrische aggregaten

Als de startaccu wordt losgekoppeld voordat de motor wordt afgezet en de sleutel uit het contactslot is verwijderd, kunnen elektrische aggregaten worden beschadigd.

- ▶ De motor afzetten en de sleutel uit het contactslot verwijderen. Vervolgens de accupoolklemmen van de startaccu losmaken.
- ▶ Altijd eerst de startaccu in de accubak in de linker beenruimte loskoppelen. Anders kunnen elektrische aggregaten, bijvoorbeeld de dynamo, worden beschadigd.

#### **!** AANWIJZING Beschadiging van de elektronische installatie van het voertuig

Als bij het loskoppelen van de extra accu verkeerd te werk wordt gegaan, kan de elektronische installatie van het voertuig worden beschadigd.

- ▶ De extra accu altijd in de hierna beschreven volgorde loskoppelen. In geen geval de accupoolklemmen verwisselen!

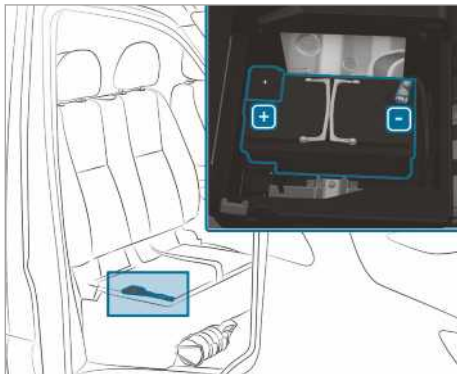

- ▶ Bij het loskoppelen van de extra accu de veiligheidsmaatregelen en de beschermende maatregelen in acht nemen (→ pagina 248).
  - ▶ Alle elektrische verbruikers uitschakelen.
  - ▶ De motor afzetten en de spanningsvoorziening uitschakelen.
  - ▶ Het zitvlak van de bijrijdersbank omhoogklappen (→ pagina 74).
  - ▶ Eerst de min-klem van de extra accu losmaken en zodanig verwijderen, dat de klem de min-pool niet meer aanraakt.
  - ▶ De afdekking van de plusklem verwijderen.
  - ▶ De plusklem losmaken en verwijderen.
- i** Als de extra accu zich onder een bijrijdersstoel zonder opklapbaar zitvlak bevindt, contact opnemen met een gekwalificeerde werkplaats om de extra accu los te koppelen en te verwijderen.

### Aan- of wegslepen

#### Overzicht van toegestane sleepmethoden

Mercedes-Benz adviseert om het voertuig bij pech te transporteren in plaats van te slepen.

#### **!** AANWIJZING Schade aan de auto door ondeskundig slepen

- ▶ De aanwijzingen voor het slepen in acht nemen.

#### **!** AANWIJZING Schade door duwen van het voertuig

Wanneer een voertuig met voorwielaandrijving en automatische transmissie, als de motor is uitgeschakeld, te ver en te snel wordt geduwd, kan het beschadigd raken.



- ▶ Het voertuig niet verder dan 15 m stapvoets duwen.

- i** **Voertuigen met automatische transmissie en achterwielaandrijving:** Bij storingen kan de automatische transmissie in de stand **P** geblokkeerd zijn. Als de automatische transmissie niet in de stand **N** kan worden gezet, het voertuig transporteren (→ pagina 258). Voor het transport van het voertuig is een sleepwagen met hefinrichting nodig.

**i Voertuigen met automatische transmissie en voorwielaandrijving:** Bij storingen kan de automatische transmissie in de stand **P** geblokkeerd zijn. U kunt de parkeervergrendeling handmatig opheffen (→ pagina 137).

Als de automatische transmissie niet in de stand **N** kan worden gezet, het voertuig vervoeren (→ pagina 258). Voor het transport van het voertuig is een sleepwagen met hef-inrichting nodig.

### Toegestane sleepmethoden

	 <b>Beide assen op de grond</b>	 <b>Vooras opgetild</b>	 <b>Achteras opgetild</b>
Voertuigen met handgeschakelde versnellingsbak	Ja, maximaal 100 km met 50 km/h	Ja, maximaal 100 km met 50 km/h	Ja, maximaal 50 km met 50 km/h
Voertuigen met automatische transmissie en achterwielaandrijving	Ja, maximaal 50 km met 50 km/h	Ja, maximaal 50 km met 50 km/h	Ja, wanneer het stuurwiel met een stuurwielklem in de middenpositie geblokkeerd is
Voertuigen met automatische transmissie en voorwielaandrijving	Neen (als de motor is afgezet) Ja (als de motor draait), maximaal 5 km met 20 km/h	Ja	Neen (als de motor is afgezet) Ja (als de motor draait), maximaal 5 km met 20 km/h
Voertuigen met vierwielaandrijving	Ja, maximaal 50 km met 50 km/h	Nee	Nee

**Slepen met opgetilde as:** Het wegslepen moet door een bergingsbedrijf worden uitgevoerd.

### Voertuig slepen met beide assen op de grond

- ▶ De aanwijzingen met betrekking tot de toegestane sleepmethoden in acht nemen (→ pagina 255).
- ▶ De accu moet aangesloten en opgeladen zijn; dit controleren.

Als de accu ontladen is, heeft dit de volgende gevolgen:

- De motor kan niet worden gestart.
- De elektrische parkeerrem kan niet worden vrijgezet of bediend.
- **Voertuigen met automatische transmissie:** De automatische transmissie kan niet in de stand **N** of **P** worden gezet.

**!** **AANWIJZING** Schade door duwen van het voertuig

Wanneer een voertuig met voorwielaandrijving en automatische transmissie, als de motor is uitgeschakeld, te ver en te snel wordt geduwd, kan het beschadigd raken.

- ▶ Het voertuig niet verder dan 15 m stapvoets duwen.

**!** **AANWIJZING** Beschadiging door te snel of te ver slepen

Door te snel of te ver slepen kan de aandrijflijn beschadigd raken.

- ▶ Een sleepsnelheid van 50 km/h niet overschrijden.
- ▶ Een sleepafstand van 50 km niet overschrijden.

**i Voertuigen met automatische transmissie en achterwielaandrijving:** Bij storingen kan de automatische transmissie in de stand **P** geblokkeerd zijn.

Als de automatische transmissie niet in de stand **N** kan worden gezet, het voertuig vervoeren (→ pagina 258). Voor het transport van het voertuig is een sleepwagen met hef-inrichting nodig.

**i Voertuigen met automatische transmissie en voorwielaandrijving:** Bij storingen kan de automatische transmissie in de stand **P** geblokkeerd zijn. U kunt de parkeervergrendeling mechanisch opheffen (→ pagina 137).

Als de automatische transmissie niet in de stand **N** kan worden gezet, het voertuig vervoeren (→ pagina 258). Voor het transport van het voertuig is een sleepwagen met hef-inrichting nodig.

**⚠ WAARSCHUWING** Gevaar voor ongevallen bij het slepen van een auto met een te hoog gewicht

Wanneer- de te slepen auto zwaarder is dan het toegestaan totaalgewicht van uw auto, kunnen de volgende situaties zich voordoen:

- Het sleepoog breekt af.
- De combinatie kan gaan slingeren en zelfs kantelen.
- ▶ Als u een andere auto aansleept- of sleept, moet erop worden gelet dat het gewicht ervan niet hoger is dan het toegestaan totaalgewicht van uw auto.

Als een voertuig moet worden weggesleept of aangesleept, mag het gewicht het toegestaan totaalgewicht van het trekkende voertuig niet overschrijden.

- ▶ Gegevens over het toegestaan totaalgewicht van het betreffende voertuig vindt u op het voertuigtypeplaatje .
- ▶ **Voertuigen met automatische transmissie:** Het chauffeurs- of passagiersportier niet openen, omdat anders de automatische transmissie automatisch in de stand **P** wordt gezet.
- ▶ Het sleepoog aanbrengen (→ pagina 259).
- ▶ De sleepkabel of -stang bevestigen.

**!** **AANWIJZING** Beschadiging door verkeerde bevestiging

- ▶ De sleepkabel of sleepstang alleen aan de sleepogen bevestigen.

**i** De sleepkabel of -stang kan ook aan de aanhangwagenvoorziening worden bevestigd.

**!** **AANWIJZING** Gevaar voor beschadiging en ongevallen bij het slepen met een sleepkabel

Wanneer de beschermende maatregelen en de veiligheidsmaatregelen bij het slepen met een sleepkabel niet in acht worden genomen, bestaat het gevaar voor ongevallen.

Bij het slepen met een sleepkabel de volgende punten in acht nemen:

- ▶ De sleepkabel bij beide voertuigen indien mogelijk aan dezelfde zijde van het voertuig bevestigen.
- ▶ De sleepkabel mag niet langer zijn dan de wettelijk voorgeschreven lengte.
- ▶ De sleepkabel in het midden markeren, bijvoorbeeld met een witte lap (30 x 30 cm). Daardoor herkennen andere verkeersdeelnemers de sleepsituatie.
- ▶ Tijdens het rijden de remlichten van de motorwagen in de gaten houden. Houd de sleepkabel altijd gespannen door voldoende afstand te bewaren.
- ▶ Voor het slepen geen staakabel of ketting gebruiken. Anders kan het voertuig worden beschadigd.

- ▶ De automatische vergrendeling uitschakelen (→ pagina 51).
- ▶ De HOLD-functie niet activeren.
- ▶ De wegsleepbeveiliging uitschakelen (→ pagina 64).
- ▶ Het Active Brake Assist System uitschakelen (→ pagina 164).
- ▶ **Voertuigen met automatische transmissie:** De automatische transmissie in de stand **N** zetten.
- ▶ **Voertuigen met handgeschakelde versnellingsbak:** De neutraalstand **N** inschakelen.
- ▶ De parkeerrem vrij te zetten.

- ▶ **Voertuigen met handgeschakelde versnellingsbak:** Het contact inschakelen, anders kan het stuurslot blokkeren.

**⚠ WAARSCHUWING** Gevaar voor ongevallen door beperkte veiligheidsrelevante functies bij het slepen

Veiligheidsrelevante functies zijn in de volgende situaties beperkt of niet meer beschikbaar:

- Het contact is uitgeschakeld.
- Het remsysteem of de stuurbevestiging vertoont een storing.
- De energievoorziening of het boordnet vertoont een storing.

Als uw auto dan wordt gesleept, kan voor het sturen en remmen aanzienlijk meer kracht nodig zijn.

- ▶ Een sleepstang gebruiken.
- ▶ Voor het slepen controleren of de stuurinrichting vrij kan bewegen.

**⚠ AANWIJZING** Beschadiging door te hoge trekkrachten

Plotseling wegrijden kan door hoge trekkrachten de auto's beschadigen.

- ▶ Langzaam en niet plotseling wegrijden.

## Voertuig met opgetilde voor- of achteras slepen

**⚠ AANWIJZING** Beschadiging bij ingeschakeld contact

Als u bij het slepen van het voertuig met opgetilde voor- en achteras het contact ingeschakeld laat, kan door een ingreep van het ESP® het remsysteem worden beschadigd.

- ▶ Het contact moet uitgeschakeld zijn.

**⚠ AANWIJZING** Beschadiging door ondeskundig uit- of inbouwen van de cardanassen

Als bij het inbouwen van de cardanassen geen nieuwe bouten worden gebruikt, kunnen de cardanassen worden beschadigd.

Bij het inbouwen van de cardanassen altijd nieuwe bouten gebruiken.

Het verwijderen en aanbrengen van de cardanassen alleen door gekwalificeerd personeel laten uitvoeren.

- ① Het voertuig bij schade aan de vooras bij de vooras optillen en bij schade aan de achteras bij de achteras optillen.

- ① **Voertuigen met automatische transmissie en achterwielaandrijving:** Bij storingen kan de automatische transmissie in de stand **P** geblokkeerd zijn.

Als de automatische transmissie niet in de stand **N** kan worden gezet, het voertuig vervoeren (→ pagina 258). Voor het transport van het voertuig is een sleepwagen met hef-inrichting nodig.

- ① **Voertuigen met automatische transmissie en voorwielaandrijving:** Bij storingen kan de automatische transmissie in de stand **P** geblokkeerd zijn. U kunt de parkeervergrendeling mechanisch opheffen (→ pagina 137).

Als de automatische transmissie niet in de stand **N** kan worden gezet, het voertuig vervoeren (→ pagina 258). Voor het transport van het voertuig is een sleepwagen met hef-inrichting nodig.

- ▶ De aanwijzingen met betrekking tot de toegestane sleepmethoden in acht nemen (→ pagina 255).
- ▶ Bij een overschrijding van de maximaal toegestane sleepafstand moeten de cardanassen naar de aangedreven assen worden losgemaakt.
- ▶ **Voertuigen met automatische transmissie:** De automatische transmissie in de stand **N** zetten.
- ▶ **Voertuigen met handgeschakelde versnellingsbak:** De neutraalstand **N** inschakelen.
- ▶ De parkeerrem vrij te zetten.
- ▶ Het contact uitschakelen.

## Voertuig verladen voor transport

- ▶ De aanwijzingen met betrekking tot het slepen in acht nemen (→ pagina 258) (→ pagina 256).
- ▶ Om het voertuig op te laden de sleepkabel of -stang aan het sleepoog bevestigen.

▶ **Voertuigen met automatische transmissie:** De automatische transmissie in de stand **N** zetten.

ⓘ **Voertuigen met automatische transmissie:** Bij storingen aan de elektronica kan de automatische transmissie in de stand **P** geblokkeerd zijn. Om de stand **N** in te schakelen, het boordnet van spanning voorzien (→ pagina 248).

▶ **Voertuigen met handgeschakelde versnellingsbak:** De neutraalstand **N** inschakelen.

▶ Het voertuig op de transporter zetten.

▶ **Voertuigen met automatische transmissie:** De automatische transmissie in de stand **P** zetten.

▶ **Voertuigen met handgeschakelde versnellingsbak:** De 1e versnelling **1** of de achteruitversnelling **R** inschakelen.

▶ Het voertuig met de parkeerrem tegen wegrollen beveiligen.

▶ Het voertuig alleen bij de wielen vastzetten.

**Voertuigen met vierwielaandrijving /voertuigen met automatische transmissie**

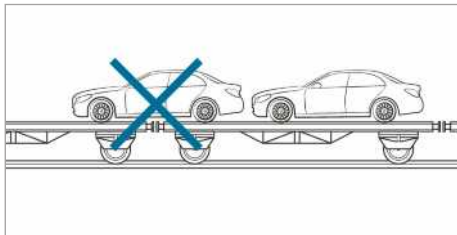

▶ Erop letten dat de voor- en achteras op hetzelfde transportvoertuig komen te staan.

**!** **AANWIJZING** Schade aan de aandrijflijn door verkeerde plaatsing

▶ Het voertuig niet boven het verbindingspunt van het transportvoertuig plaatsen.

**!** **AANWIJZING** Schade aan het voertuig door ondeskundig verladen

Wanneer een voertuig met vierwielaandrijving bij het verladen, met behulp van het hydraulisch systeem van de opbouw wordt gekanteld, geduwd of bewogen, kan het voertuig worden beschadigd.

▶ Een voertuig met vierwielaandrijving bij het verladen uitsluitend op eigen kracht laten rijden en positioneren.

▶ Als de sleutel is verwijderd of een deur is geopend het voertuig en diens ondergrond niet meer bewegen.

### Sleepoog opbergplaats

Het sleepoog bevindt zich in het boordgereedschap in de beenruimte aan chauffeurszijde (→ pagina 261).

### Sleepoog verwijderen en aanbrengen

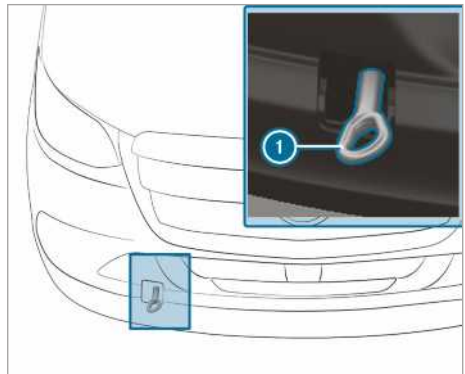

Sleepoog voor aanbrengen en verwijderen

▶ **Sleepoog voor aanbrengen:** Boven op de afdekking drukken en de afdekking verwijderen.

▶ Het sleepoog **1** rechtsom tot de aanslag erin draaien en vastzetten.

▶ **Sleepoog voor verwijderen:** Het sleepoog **1** linksom draaien en verwijderen.

▶ De afdekking met de nok naar boven aanbrengen en omlaag drukken tot de afdekking vergrendelt.

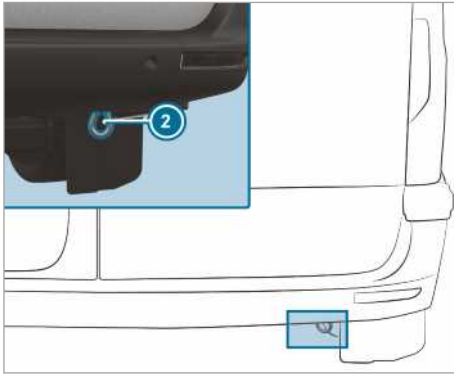

Sleepoog achterzijde (voertuigen met goedkeuring voor personenvervoer)

- ① Het sleepoog achterzijde ② is aan het voertuig vastgeschroefd.

**!** **AANWIJZING** Beschadiging door verkeerd gebruik van het sleepoog

Bij het bergen van de auto door het lostrekken met behulp van het sleepoog kan de auto beschadigd raken.

- ▶ Het sleepoog alleen gebruiken voor het slepen of aanslepen van de auto.

## Voertuig aanslepen (motornoodstart)

### Voertuigen met automatische transmissie

**!** **AANWIJZING** Beschadiging van de automatische transmissie door aanslepen

Door het aanslepen van auto's met automatische transmissie kan de automatische transmissie worden beschadigd.

- ▶ Auto's met automatische transmissie mogen niet door aanslepen worden gestart.

- ▶ Voertuigen met automatische transmissie mogen niet door aanslepen worden gestart.

### Voertuigen met handgeschakelde versnellingsbak

- ▶ De aanwijzingen met betrekking tot het slepen in acht nemen (→ pagina 255).
- ▶ Eventueel van tevoren de motor en het uitlaatsysteem laten afkoelen.
- ▶ Het contact inschakelen.

- ▶ De 2e of de 3e versnelling inschakelen.
- ▶ De parkeerrem vrij te zetten.
- ▶ Bij volledig ingedrukt koppelpedaal het voertuig aanslepen.
- ▶ Het koppelpedaal langzaam loslaten.
- ▶ Als de motor aanslaat, direct de neutraalstand inschakelen.
- ▶ Stoppen; daarbij op de verkeerssituatie letten.
- ▶ De sleepkabel of -stang verwijderen.
- ▶ Het sleepoog verwijderen.
- ▶ Het voertuig laten controleren bij een gekwalificeerde werkplaats.

## Elektrische zekeringen

### Aanwijzingen met betrekking tot elektrische zekeringen

**!** **WAARSCHUWING** Gevaar voor ongevallen en letsel door overbelaste bedrading

Wanneer een defecte zekering wordt gemani-puleerd, overbrugd of door een zekering met een hoger amperage wordt vervangen, kan de elektrische bedrading overbelast worden.

Hierdoor kan brand ontstaan.

- ▶ Defecte zekeringen altijd door gespecificeerde nieuwe zekeringen met het correcte amperage vervangen.

**!** **AANWIJZING** Beschadiging door verkeerde zekeringen

Door verkeerde zekeringen kunnen elektrische componenten of systemen worden beschadigd.

- ▶ Alleen door Mercedes-Benz vrijgegeven zekeringen met het aangegeven amperage gebruiken.

De elektrische zekeringen van uw voertuig dienen ertoe, defecte stroomkringen uit te schakelen. Als een zekering is doorgebrand vallen de daarop aangesloten componenten en hun functies uit.

Doorgebrande zekeringen moeten worden vervangen door gelijkwaardige zekeringen, herkenbaar aan de kleur en de ampèrewaarde. Het zekering-aansluitschema en verdere aanwijzingen met betrekking tot elektrische zekeringen en relais vindt u in de aanvullende handleiding "Zekeringenindeling".

### **!** AANWIJZING Beschadiging of functiestoring door vochtigheid

Door vochtigheid kunnen functiestoringen of beschadigingen aan de elektrische installatie ontstaan.

- ▶ Bij een geopende zekeringkast erop letten dat geen vochtigheid in de zekeringkasten kan binnendringen.
- ▶ Bij het sluiten van de zekeringkast erop letten dat de afdichting van het deksel correct op de zekeringkast is aangebracht.

Als een nieuw aangebrachte zekering opnieuw doorbrandt, de oorzaak laten vaststellen en verhelpen bij een gekwalificeerde werkplaats.

Voor het vervangen van zekeringen het volgende controleren:

- Het voertuig is beveiligd tegen weggrollen.
- Alle elektrische verbruikers zijn uitgeschakeld.
- Het contact is uitgeschakeld.

De elektrische zekeringen zijn over verschillende zekeringkasten verdeeld:

- Zekeringkast in de beenruimte van de bijrijder (→ pagina 261)
- Zekeringkast in stoelconsole van chauffeursstoel (→ pagina 261)

### Zekeringkast in stoelconsole van chauffeursstoel openen

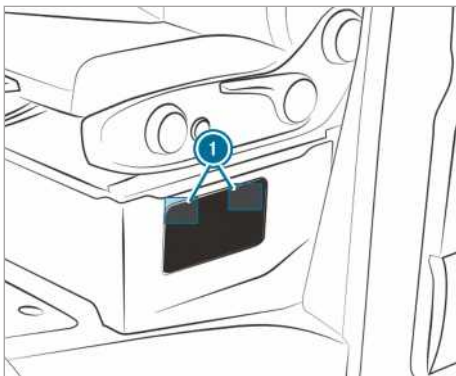

- ▶ **Openen:** De sluitingen ① van de afdekking omlaagdrukken en losshaken.
- ▶ De afdekking verwijderen.

### Zekeringkast in de beenruimte van de bijrijder openen

- ▶ De afdekking van opbergvak in de beenruimte van de bijrijder ontgrendelen en verwijderen (→ pagina 262).

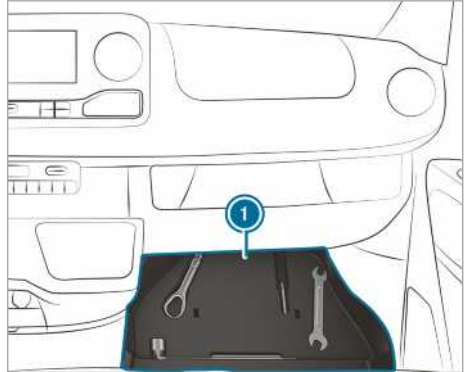

- ▶ Het inzetstuk ① met het boordgereedschap verwijderen.

### Boordgereedschap

#### Informatie over het boordgereedschap

Het boordgereedschap bevindt zich in het opbergvak in de beenruimte aan bijrijderszijde (→ pagina 262).

Het boordgereedschap bestaat uit:

- een sleepoog
- een schroevendraaier met Torx-, kruis- en platte bit

Bovendien kan het boordgereedschap bijvoorbeeld het volgende bevatten:

- een steeksleutel
- een wielsleutel

## Afdekking van opbergvak ontgrendelen en verwijderen

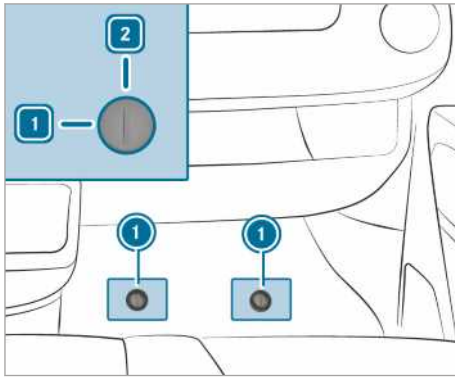

- ▶ De rubbermat uit de beenruimte van de bijrijder verwijderen.
- ▶ **Ontgrendelen:** De snelsluiting ❶ linksom in de stand ❶ draaien.
- ▶ De afdekking iets optillen en eruit trekken.

### Afdekking aanbrengen en vergrendelen

- ▶ De afdekking op zijn plaats schuiven en omlaagdrukken.
- ▶ De snelsluiting ❶ tot de aanslag omlaagdrukken.
- ▶ **Vergrendelen:** De snelsluiting ❶ rechtsom in de stand ❷ draaien.

## Boordgereedschap verwijderen

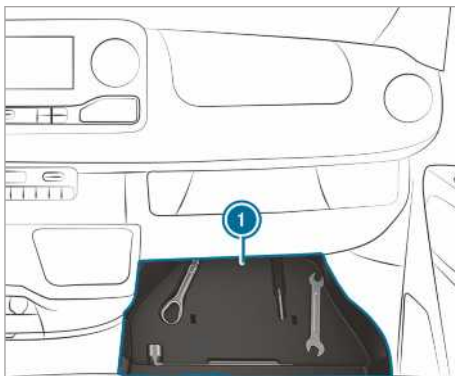

- ▶ Het boordgereedschap uit het opbergvak ❶ nemen.

## Hydraulische krik

### Informatie over de hydraulische krik

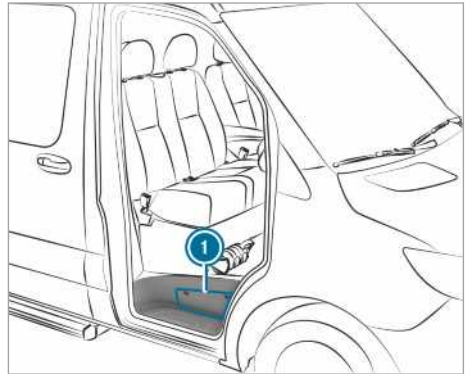

De hydraulische krik bevindt zich in een zijvak ❶ boven de trede van de bijrijdersdeur.

De krik heeft, afhankelijk van de uitrusting, een gewicht van maximaal 7,5 kg. Het maximumdraagvermogen van de krik vindt u op de sticker van de krik. Bij een storing in de werking contact opnemen met een gekwalificeerde werkplaats.

Krik onderhouden:

- Alle bewegende delen na gebruik reinigen en weer invetten.
- De hefzuigers elke zes maanden helemaal uit- en weer inschuiven.

## Krik en pomphefboomstang verwijderen

### Voorwaarden

- De bijrijdersdeur is geopend.

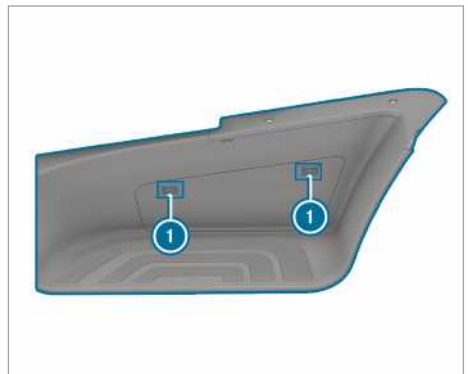



- ▶ **Openen:** De sluitingen ❶ van de afdekking omlaagdrukken en losshaken.
- ▶ De afdekking verwijderen.
- ▶ De steun volledig verwijderen en op de trede leggen.



- ▶ De krik ❷ en de pomphefboomstang verwijderen.
- ▶ **Sluiten:** De afdekking vastdrukken, zodat de sluitingen ❶ vergrendelen.

### Aanwijzingen met betrekking tot geluidsontwikkeling of ongewoon rijgedrag

Tijdens het rijden letten op trillingen, geluiden en ongewoon rijgedrag, bijvoorbeeld trekken naar een kant. Dit kan wijzen op beschadigingen aan banden of velgen. Als bandenpech vermoed wordt de snelheid verlagen. Stop zo snel mogelijk en controleer of wielen en banden beschadigd zijn of niet meer naar behoren functioneren. Onzichtbare beschadigingen van de banden kunnen eveneens de oorzaak van het ongewone rijgedrag zijn. Als er geen beschadigingen te zien zijn, de banden en velgen laten controleren bij een gekwalificeerde werkplaats.

### Aanwijzingen bij het regelmatig controleren van de velgen en banden

#### **⚠ WAARSCHUWING** Gevaar voor ongevallen door beschadigde banden

Beschadigde banden kunnen verlies van bandenspanning veroorzaken.

Daardoor kunt u de controle over de auto verliezen.

▶ Banden regelmatig op schade controleren en beschadigde banden direct vervangen.

De banden en velgen regelmatig op beschadigingen controleren, ten minste om de twee weken en na rijden in het terrein of op slechte wegdekken. Beschadigde wielen kunnen leiden tot bandenspanningsverlies.

bijvoorbeeld op de volgende beschadigingen letten:

- sneden in de band
- gaatjes in de band
- scheuren in de band
- uitstulpingen op de band
- verbuiging of sterke corrosie van de wielen

#### **⚠ WAARSCHUWING** Gevaar voor aquaplaning door te lage profieldiepte

Bij een te lage profieldiepte laat de grip van de banden te wensen over. Het bandenprofiel kan het water niet meer afvoeren.

Daardoor verhoogt bij nat wegdek het gevaar voor aquaplaning, in het bijzonder als u de snelheid niet aanpast.

Bij een te hoge of te lage bandenspanning kunnen banden op verschillende plaatsen van het loopvlak verschillend verslijten.

▶ De profieldiepte en de toestand van het loopvlak over de gehele breedte bij alle banden regelmatig controleren.

Minimumprofiel diepte bij

- Zomerbanden: 3 mm
- M+S-Reifen: 4 mm

▶ De banden om veiligheidsredenen laten vervangen voordat de wettelijk voorgeschreven minimumprofiel diepte bereikt is.

De volgende controles regelmatig, ten minste eenmaal per maand of indien nodig, bijvoorbeeld voor een langere rit of rijden in het terrein, aan alle wielen uitvoeren:

- Controle van de bandenspanning (→ pagina 266)
- Controle van de ventieldopjes

De ventielen moeten met de door Mercedes-Benz speciaal voor het voertuig goedgekeurde ventieldopjes tegen vocht en vuil beschermd zijn.

- Visuele controle van de profieldiepte en het loopvlak van de band over de gehele breedte  
De minimumprofiel diepte bedraagt bij zomerbanden 3 mm en bij winterbanden 4 mm.

### Informatie over het rijden met zomerbanden

Zomerbanden verliezen bij temperaturen onder 10 °C duidelijk aan elasticiteit en daarmee aan grip en remcapaciteit. Het voertuig uitrusten met M+S-band. Bij zomerbanden kan door gebruik bij zeer lage temperaturen scheurvorming optreden, waardoor ze blijvend beschadigd raken. Mercedes-Benz kan voor dit schadesoort geen verantwoordelijkheid nemen.

De toegestane maximumsnelheid van de gemonteerde zomerbanden mag nooit worden overschreden .

Als er zomerbanden zijn gemonteerd:

- Bandenspanning controleren (→ pagina 266)
- Bandenspanningscontrole opnieuw starten (→ pagina 282)

### Informatie over M+S-banden

Bij temperaturen onder 10 °C winterbanden of all-seasonbanden gebruiken – beide zijn met M+S gekenmerkt.

Onder winterse omstandigheden bieden alleen winterbanden met het sneeuwvloksymbool  naast het M+S-kenmerk de beste grip.

Alleen met deze banden kunnen rijveiligheidssystemen, zoals het ABS en het ESP®, ook in de winter optimaal werken. Deze banden zijn speciaal ontwikkeld voor het rijden in sneeuw.

Om een veilig rijgedrag te verkrijgen moeten op alle vier de wielen M+S-banden van hetzelfde merk en met hetzelfde profiel worden gemonteerd.

De toegestane maximumsnelheid van de gemonteerde M+S-banden mag nooit worden overschreden.

Als M+S-banden worden gemonteerd met een lagere toegestane maximumsnelheid dan de door de constructie bepaalde maximumsnelheid van het voertuig, moet in het gezichtsveld van de chauffeur een sticker worden aangebracht. Deze is verkrijgbaar bij een gekwalificeerde werkplaats.

Voertuigen met limiter: In dit geval tevens de door de constructie bepaalde maximum snelheid van het voertuig met de permanente limiter begrenzen op de toegestane maximumsnelheid voor de M+S-banden (→ pagina 167).

Als er winterbanden zijn gemonteerd, de volgende maatregelen nemen:

- Bandenspanning controleren (→ pagina 266)
- Bandenspanningscontrole opnieuw starten (→ pagina 282)

### Aanwijzingen met betrekking tot sneeuwkettingen

**⚠ WAARSCHUWING** Gevaar voor ongevallen door verkeerde montage van de sneeuwkettingen

#### Voertuigen met achterwielaandrijving:

Wanneer sneeuwkettingen op de voorwielen worden gemonteerd, kunnen de sneeuwkettingen tegen de carrosserie of onderdelen van het onderstel schuren.

Daardoor kan schade aan het voertuig of de banden ontstaan.

- ▶ Nooit sneeuwkettingen op de voorwielen monteren.
- ▶ Sneeuwkettingen op de achterwielen altijd paarsgewijs monteren.
- ▶ **Voertuigen met dubbellucht wiel:** Sneeuwkettingen op de buitenste wielen monteren.

**⚠ WAARSCHUWING** Gevaar voor ongevallen door verkeerde montage van de sneeuwkettingen

**Voertuigen met voorwielaandrijving:** Wanneer sneeuwkettingen op de achterwielen worden gemonteerd, kunnen de sneeuwkettingen tegen de carrosserie of onderdelen van het onderstel schuren.

Daardoor kan schade aan het voertuig of de banden ontstaan.

- ▶ Nooit sneeuwkettingen op de achterwielen monteren.
- ▶ Sneeuwkettingen alleen paarsgewijs op de voorwielen monteren.

**⚠ WAARSCHUWING** Gevaar voor ongevallen door ongeschikte sneeuwkettingen

Voertuigen met vierwielaandrijving of voorwielaandrijving en enkelluchtbanden hebben niet voldoende vrije ruimte bij de vooras voor universele sneeuwkettingen.

Wanneer universele sneeuwkettingen worden gemonteerd, kunnen de sneeuwkettingen loskomen en onderdelen van het onderstel of remleidingen beschadigen.

- ▶ Bij voertuigen met vierwielaandrijving of voorwielaandrijving en enkelluchtbanden alleen sneeuwkettingen monteren die door Mercedes-Benz voor deze banden vrijgegeven zijn.

Mercedes-Benz adviseert om veiligheidsredenen om alleen voor de toepassing geteste en goedgekeurde sneeuwkettingen te gebruiken. Meer informatie over de voor Mercedes-Benz geadviseerde sneeuwkettingen vindt u in het banden- en velgenoverzicht onder <https://www.mercedes-benz.de>.

**!** **AANWIJZING** Beschadiging van de wiel-doppen door gemonteerde sneeuwkettingen

Wanneer u sneeuwkettingen op stalen velgen monteert, kunnen de wioldoppen beschadigen.

▶ Voor de montage van sneeuwkettingen de wioldoppen van de stalen velgen verwijderen.

Bij het gebruik maken van sneeuwkettingen het volgende in acht nemen:

- Sneeuwkettingen zijn slechts voor bepaalde velg-bandcombinatie toegestaan. Informatie daarover is verkrijgbaar bij een gekwalificeerde werkplaats.
- Om veiligheidsredenen uitsluitend de door Mercedes-Benz goedgekeurde sneeuwkettingen of sneeuwkettingen met dezelfde kwaliteitsstandaard gebruiken.
- De sneeuwkettingen na circa 1 km rijden nogmaals naspannen. Alleen zo is een optimale zitting van de sneeuwkettingen en vrije ruimte naar de aangrenzende onderdelen mogelijk.
- **Voertuigen met vierwielaandrijving:** Sneeuwkettingen op alle wielen monteren. Bij voertuigen met dubbelluchtwielen de sneeuwkettingen op de buitenste wielen monteren. De montagehandleiding van de fabrikant opvolgen.
- Sneeuwkettingen alleen gebruiken als de weg geheel met sneeuw bedekt is. De sneeuwkettingen zo snel mogelijk verwijderen, als de weg niet meer geheel met sneeuw bedekt is.
- Plaatselijke bepalingen kunnen het gebruik van sneeuwkettingen beperken. De overeenkomstige voorschriften in acht nemen voordat u sneeuwkettingen monteert.
- Voor het wegrijden met sneeuwkettingen de vierwielaandrijving inschakelen (→ pagina 138).
- De toegestane maximumsnelheid met gemonteerde sneeuwkettingen bedraagt 50 km/h.
- **Voertuigen met parkeerassistent:** Met gemonteerde sneeuwkettingen niet de PARK-TRONIC-parkeerassistent gebruiken.

**i** De maximumsnelheid van het voertuig kan voor het gebruik van winterbanden permanent worden begrensd (→ pagina 167).

**i** Het ESP® kan voor het wegrijden worden uitgeschakeld (→ pagina 161). Zo kunnen de wielen doordraaien en een hogere aandrijfkraft opwekken.

## Bandenspanning

### Aanwijzingen met betrekking tot de bandenspanning

**!** **WAARSCHUWING** Gevaar voor ongevallen door te lage of te hoge bandenspanning

Banden met een te lage of een te hoge bandenspanning vormen de volgende gevaren:

- De banden kunnen klappen, in het bijzonder bij toenemende belading en snelheid.
- De banden kunnen overmatig en/of ongelijkmatig slijten, hetgeen de grip sterk nadelig beïnvloedt.
- De rij-eigenschappen en het stuur- en remgedrag kunnen sterk nadelig beïnvloed worden.

▶ Geadviseerde bandenspanningen in acht nemen en de bandenspanning van alle banden inclusief het reservewiel controleren:

- ten minste maandelijks
- bij veranderde belading
- voor aanvang van een langere rit
- bij veranderde gebruiksomstandigheden, bijv. rijden in het terrein

▶ Indien nodig de bandenspanning aanpassen.

Een te lage of te hoge bandenspanning heeft de volgende gevolgen:

- De levensduur van de band wordt verkort.
- Beschadiging van de banden wordt in de hand gewerkt.
- Het rijgedrag en daarmee de rijveiligheid worden nadelig beïnvloed, bijvoorbeeld door aquaplaning.

**⚠ WAARSCHUWING** Gevaar voor ongevallen bij herhaaldelijk drukverlies in de band

Wanneer de bandenspanning herhaaldelijk daalt, kunnen velg, ventiel of band beschadigd zijn.

Een te lage bandenspanning kan tot een klapband leiden.

- ▶ Banden op binnengedrongen voorwerpen onderzoeken.
- ▶ Controleren of de velg of het ventiel lek is.
- ▶ Als de schade niet verholpen worden kan, contact opnemen met een gekwalificeerde werkplaats.

De gegevens over de geadviseerde bandenspanning voor de af fabriek op uw voertuig gemonteerde banden vindt u in de bandenspanningstabel op de stoelconsole respectievelijk op de B-stijl aan chauffeurszijde .

Voor het controleren van de bandenspanning een geschikte bandenspanningsmeter gebruiken. Het uiterlijk van een band geeft geen uitsluitel over de bandenspanning.

**Voertuigen met bandenspanningscontrole:** De bandenspanning kan ook via de boordcomputer worden gecontroleerd.

De bandenspanning alleen corrigeren als de banden koud zijn. Voorwaarden voor koude banden:

- Het voertuig heeft gedurende ten minste drie uur geparkeerd gestaan zonder zonnestraling op de banden.
- Het voertuig heeft minder dan 1,6 km gereden.

Een stijging van de bandentemperatuur van 10 °C verhoogt de bandenspanning circa 10 kPa

### Bandenspanningen vooras bij voertuigen met voorwielaandrijving

#### Max. voorasbelasting 1750 kg

Band/schijfwiel	Beladingstoestand	Max. voorasbelasting 1750 kg
225/65R16C 112/110R	Volledig beladen	360 kPa (3,6 bar, 52 psi)
225/65R16C 112/110R	Leeg	330 kPa (3,3 bar, 48 psi)
225/75R16C 118/116R	Volledig beladen	320 kPa (3,2 bar, 46 psi)
225/75R16C 118/116R	Leeg	300 kPa (3,0 bar, 44 psi)

(0,1 bar, 1,5 psi). Hier rekening mee houden, als de bandenspanning wordt gecontroleerd als de banden warm zijn.

### Aanwijzingen voor rijden met aanhangwagen

Voor de banden van de achteras geldt uitsluitend de in de bandenspanningstabel geadviseerde bandenspanning voor volledige belading.

### Bandenspanningstabel

De bandenspanningstabel bevindt zich op de stoelconsole respectievelijk op de B-stijl aan chauffeurszijde.

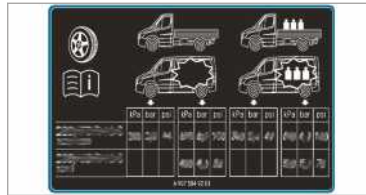

De bandenspanningstabel toont de aanbevolen bandenspanning voor de af fabriek onder dit voertuig gemonteerde banden. De geadviseerde bandenspanningen gelden voor banden in koude toestand en verschillende beladingstoestanden van het voertuig.

Als bij de bandenspanningen een of meerdere bandenmaten worden vermeld, dan geldt de betreffende bandenspanning alleen voor deze bandenmaten.

Als de bandenmaten vergezeld gaan van het symbool , dan is de betreffende bandenspanning een alternatieve bandenspanning.

De beladingstoestanden "leeg" of "volledig beladen" worden met verschillende gewichten in de tabel weergegeven.

Band/schijfwiel	Beladingstoestand	Max. voorasbelasting 1750 kg
225/75R16C 121/120R	Volledig beladen	320 kPa (3,2 bar, 46 psi)
225/75R16C 121/120R	Leeg	300 kPa (3,0 bar, 44 psi)
235/60R17C 117/115R <sup>1)</sup>	Volledig beladen	340 kPa (3,4 bar, 49 psi)
235/60R17C 117/115R <sup>1)</sup>	Leeg	310 kPa (3,1 bar, 45 psi)
235/60R17C 117/115S <sup>1)</sup>	Volledig beladen	340 kPa (3,4 bar, 49 psi)
235/60R17C 117/115S <sup>1)</sup>	Leeg	310 kPa (3,1 bar, 45 psi)

<sup>1)</sup> Band van het reservewiel: 235/65 R16C  
121/119R of 235/65 R16C 118/116R – banden-  
spanning: 4,9bar

### Max. voorasbelasting 1850 kg

Band/schijfwiel	Beladingstoestand	Max. voorasbelasting 1850 kg
225/65R16C 112/110R	Volledig beladen	390 kPa (3,9 bar, 57 psi)
225/65R16C 112/110R	Leeg	330 kPa (3,3 bar, 48 psi)
225/75R16C 118/116R	Volledig beladen	350 kPa (3,5 bar, 51 psi)
225/75R16C 118/116R	Leeg	300 kPa (3,0 bar, 44 psi)
225/75R16C 121/120R	Volledig beladen	350 kPa (3,5 bar, 51 psi)
225/75R16C 121/120R	Leeg	300 kPa (3,0 bar, 44 psi)
235/60R17C 117/115R <sup>1)</sup>	Volledig beladen	360 kPa (3,6 bar, 52 psi)
235/60R17C 117/115R <sup>1)</sup>	Leeg	310 kPa (3,1 bar, 45 psi)
235/60R17C 117/115S <sup>1)</sup>	Volledig beladen	360 kPa (3,6 bar, 52 psi)
235/60R17C 117/115S <sup>1)</sup>	Leeg	310 kPa (3,1 bar, 45 psi)

<sup>1)</sup> Band van het reservewiel: 235/65 R16C  
121/119R of 235/65 R16C 118/116R – banden-  
spanning: 4,9bar

### Max. voorasbelasting 2000 kg

Band/schijfwiel	Beladingstoestand	Max. voorasbelasting 2000 kg
225/65R16C 112/110R	Volledig beladen	-
225/65R16C 112/110R	Leeg	-

<b>Band/schijfwiel</b>	<b>Beladingstoestand</b>	<b>Max. voorasbelasting 2000 kg</b>
225/75R16C 118/116R	Volledig beladen	380 kPa (3,8 bar, 55 psi)
225/75R16C 118/116R	Leeg	300 kPa (3,0 bar, 44 psi)
225/75R16C 121/120R	Volledig beladen	380 kPa (3,8 bar, 55 psi)
225/75R16C 121/120R	Leeg	300 kPa (3,0 bar, 44 psi)
235/60R17C 117/115R <sup>1)</sup>	Volledig beladen	400 kPa (4,0 bar, 58 psi)
235/60R17C 117/115R <sup>1)</sup>	Leeg	310 kPa (3,1 bar, 45 psi)
235/60R17C 117/115S <sup>1)</sup>	Volledig beladen	400 kPa (4,0 bar, 58 psi)
235/60R17C 117/115S <sup>1)</sup>	Leeg	310 kPa (3,1 bar, 45 psi)

<sup>1)</sup> Band van het reservewiel: 235/65 R16C  
121/119R of 235/65 R16C 118/116R – banden-  
spanning: 4,9bar

#### **Max. voorasbelasting 2100 kg**

<b>Band/schijfwiel</b>	<b>Beladingstoestand</b>	<b>Max. voorasbelasting 2100 kg</b>
225/65R16C 112/110R	Volledig beladen	-
225/65R16C 112/110R	Leeg	-
225/75R16C 118/116R	Volledig beladen	410 kPa (4,1 bar, 60 psi)
225/75R16C 118/116R	Leeg	300 kPa (3,0 bar, 44 psi)
225/75R16C 121/120R	Volledig beladen	410 kPa (4,1 bar, 60 psi)
225/75R16C 121/120R	Leeg	300 kPa (3,0 bar, 44 psi)
235/60R17C 117/115R <sup>1)</sup>	Volledig beladen	420 kPa (4,2 bar, 61 psi)
235/60R17C 117/115R <sup>1)</sup>	Leeg	310 kPa (3,1 bar, 45 psi)
235/60R17C 117/115S <sup>1)</sup>	Volledig beladen	420 kPa (4,2 bar, 61 psi)
235/60R17C 117/115S <sup>1)</sup>	Leeg	310 kPa (3,1 bar, 45 psi)

<sup>1)</sup> Band van het reservewiel: 235/65 R16C  
121/119R of 235/65 R16C 118/116R – banden-  
spanning: 4,9bar

**Bandenspanningen achteras bij voertuigen met voorwielaandrijving**  
**Max. achterasbelasting 2100 kg**

Band/schijfwiel	Beladingstoestand	Max. achterasbelasting 2100 kg
225/65R16C 112/110R	Volledig beladen	450 kPa (4,5 bar, 65 psi)
225/65R16C 112/110R	Leeg	330 kPa (3,3 bar, 48 psi)
225/75R16C 118/116R	Volledig beladen	410 kPa (4,1 bar, 60 psi)
225/75R16C 118/116R	Leeg	300 kPa (3,0 bar, 44 psi)
225/75R16C 121/120R	Volledig beladen	410 kPa (4,1 bar, 60 psi)
225/75R16C 121/120R	Leeg	300 kPa (3,0 bar, 44 psi)
235/60R17C 117/115R <sup>1)</sup>	Volledig beladen	420 kPa (4,2 bar, 61 psi)
235/60R17C 117/115R <sup>1)</sup>	Leeg	310 kPa (3,1 bar, 45 psi)
235/60R17C 117/115S <sup>1)</sup>	Volledig beladen	420 kPa (4,2 bar, 61 psi)
235/60R17C 117/115S <sup>1)</sup>	Leeg	310 kPa (3,1 bar, 45 psi)

<sup>1)</sup> Band van het reservewiel: 235/65 R16C  
 121/119R of 235/65 R16C 118/116R – banden-  
 spanning: 4,9bar

**Max. achterasbelasting 2430 kg**

Band/schijfwiel	Beladingstoestand	Max. achterasbelasting 2430 kg
225/65R16C 112/110R	Volledig beladen	-
225/65R16C 112/110R	Leeg	-
225/75R16C 118/116R	Volledig beladen	490 kPa (4,9 bar, 71 psi)
225/75R16C 118/116R	Leeg	300 kPa (3,0 bar, 44 psi)
225/75R16C 121/120R	Volledig beladen	490 kPa (4,9 bar, 71 psi)
225/75R16C 121/120R	Leeg	300 kPa (3,0 bar, 44 psi)
235/60R17C 117/115R <sup>1)</sup>	Volledig beladen	500 kPa (5,0 bar, 73 psi)
235/60R17C 117/115R <sup>1)</sup>	Leeg	310 kPa (3,1 bar, 45 psi)
235/60R17C 117/115S <sup>1)</sup>	Volledig beladen	500 kPa (5,0 bar, 73 psi)
235/60R17C 117/115S <sup>1)</sup>	Leeg	310 kPa (3,1 bar, 45 psi)

<sup>1)</sup> Band van het reservewiel: 235/65 R16C  
 121/119R of 235/65 R16C 118/116R – banden-  
 spanning: 4,9bar



**Bandenspanningen vooras bij campers met voorwielaandrijving**  
**Camper, max. voorasbelasting 1850 kg**

Band/schijfwiel	Beladingstoestand	Max. voorasbelasting 1850 kg
225/75R16CP 118R	Volledig beladen	350 kPa (3,5 bar, 51 psi)
225/75 R16C 121/120 R	Volledig beladen	350 kPa (3,5 bar, 51 psi)
235/60R17C 117/115R <sup>1)</sup>	Volledig beladen	360 kPa (3,6 bar, 52 psi)
235/60R17C 117/115S <sup>1)</sup>	Volledig beladen	360 kPa (3,6 bar, 52 psi)

<sup>1)</sup> Band van het reservewiel: 235/65 R16C  
 121/119R of 235/65 R16C 118/116R – banden-  
 spanning: 4,9bar

**Camper, max. voorasbelasting 2000 kg**

Band/schijfwiel	Beladingstoestand	Max. voorasbelasting 2000 kg
225/75R16CP 118R	Volledig beladen	380 kPa (3,8 bar, 55 psi)
225/75 R16C 121/120 R	Volledig beladen	380 kPa (3,8 bar, 55 psi)
235/60R17C 117/115R <sup>1)</sup>	Volledig beladen	400 kPa (4,0 bar, 58 psi)
235/60R17C 117/115S <sup>1)</sup>	Volledig beladen	400 kPa (4,0 bar, 58 psi)

<sup>1)</sup> Band van het reservewiel: 235/65 R16C  
 121/119R of 235/65 R16C 118/116R – banden-  
 spanning: 4,9bar

**Camper, max. voorasbelasting 2100 kg**

Band/schijfwiel	Beladingstoestand	Max. voorasbelasting 2100 kg
225/75R16CP 118R	Volledig beladen	410 kPa (4,1 bar, 60 psi)
225/75 R16C 121/120 R	Volledig beladen	410 kPa (4,1 bar, 60 psi)
235/60R17C 117/115R <sup>1)</sup>	Volledig beladen	420 kPa (4,2 bar, 61 psi)
235/60R17C 117/115S <sup>1)</sup>	Volledig beladen	420 kPa (4,2 bar, 61 psi)

<sup>1)</sup> Band van het reservewiel: 235/65 R16C  
 121/119R of 235/65 R16C 118/116R – banden-  
 spanning: 4,9bar

de camper niet gegeven en zijn niet toege-  
 staan.

 De bandenspanningen voor een leeg voertuig  
 worden vanwege het hoge leeggewicht van

### Bandenspanningen achteras bij campers met voorwielaandrijving Camper, max. achterasbelasting 2100 kg

Band/schijfwiel	Beladingstoestand	Max. achterasbelasting 2100 kg
225/75R16CP 118R	Volledig beladen	480 kPa (4,8 bar, 70 psi)
225/75 R16C 121/120 R	Volledig beladen	480 kPa (4,8 bar, 70 psi)
235/60R17C 117/115R <sup>1)</sup>	Volledig beladen	480 kPa (4,8 bar, 70 psi)
235/60R17C 117/115S <sup>1)</sup>	Volledig beladen	480 kPa (4,8 bar, 70 psi)

<sup>1)</sup> Band van het reservewiel: 235/65 R16C  
121/119R of 235/65 R16C 118/116R – banden-  
spanning: 4,9bar

### Camper, max. achterasbelasting 2430 kg

Band/schijfwiel	Beladingstoestand	Max. achterasbelasting 2430 kg
225/75R16CP 118R	Volledig beladen	550 kPa (4,8 bar, 70 psi)
225/75 R16C 121/120 R	Volledig beladen	550 kPa (4,8 bar, 70 psi)
235/60R17C 117/115R <sup>1)</sup>	Volledig beladen	530 kPa (4,8 bar, 70 psi)
235/60R17C 117/115S <sup>1)</sup>	Volledig beladen	530 kPa (4,8 bar, 70 psi)

<sup>1)</sup> Band van het reservewiel: 235/65 R16C  
121/119R of 235/65 R16C 118/116R – banden-  
spanning: 4,9bar

### Camper, max. achterasbelasting 2500 kg

Band/schijfwiel	Beladingstoestand	Max. achterasbelasting 2500 kg
225/75R16CP 118R	Volledig beladen	550 kPa (5,5 bar, 80 psi)
225/75 R16C 121/120 R	Volledig beladen	550 kPa (5,5 bar, 80 psi)

### Camper met drie assen, max. achterasbelasting per achteras 1800 kg

Band/schijfwiel	Beladingstoestand	Max. achterasbelasting 1800 kg
225/75R16CP 118R	Volledig beladen	400 kPa (4,0 bar, 58 psi)
225/75 R16C 121/120 R	Volledig beladen	400 kPa (4,0 bar, 58 psi)

**i** De bandenspanningen voor een leeg voertuig worden vanwege het hoge leeggewicht van

de camper niet gegeven en zijn niet toegestaan.

**Bandenspanningen vooras bij voertuigen met achterwielaandrijving en single-banden**  
**Max. voorasbelasting 1650 kg**

Band/schijfwiel	Beladingstoestand	Max. voorasbelasting 1650 kg
205/75R16C 110/108R	Volledig beladen	360 kPa (3,6 bar, 52 psi)
205/75R16C 110/108R	Leeg	330 kPa (3,3 bar, 48 psi)
225/75R16C 121/120R	Volledig beladen	300 kPa (3,0 bar, 44 psi)
225/75R16C 121/120R	Leeg	300 kPa (3,0 bar, 44 psi)
225/75R16C 118/116R	Volledig beladen	300 kPa (3,0 bar, 44 psi)
225/75R16C 118/116R	Leeg	300 kPa (3,0 bar, 44 psi)
235/65R16C 115/113R	Volledig beladen	300 kPa (3,0 bar, 44 psi)
235/65R16C 115/113R	Leeg	300 kPa (3,0 bar, 44 psi)
235/65R16C 121/119R	Volledig beladen	300 kPa (3,0 bar, 44 psi)
235/65R16C 121/119R	Leeg	300 kPa (3,0 bar, 44 psi)
235/65R16C 118/116R	Volledig beladen	300 kPa (3,0 bar, 44 psi)
235/65R16C 118/116R	Leeg	300 kPa (3,0 bar, 44 psi)
235/60R17C 117/115R	Volledig beladen	320 kPa (3,2 bar, 46 psi)
235/60R17C 117/115R	Leeg	310 kPa (3,1 bar, 45 psi)
235/60R17C 117/115S	Volledig beladen	320 kPa (3,2 bar, 46 psi)
235/60R17C 117/115S	Leeg	310 kPa (3,1 bar, 45 psi)

**Max. voorasbelasting 1740 kg**

Band/schijfwiel	Beladingstoestand	Max. voorasbelasting 1740 kg
205/75R16C 110/108R	Volledig beladen	380 kPa (3,6 bar, 55 psi)
205/75R16C 110/108R	Leeg	330 kPa (3,3 bar, 48 psi)
225/75R16C 121/120R	Volledig beladen	320 kPa (3,2 bar, 46 psi)
225/75R16C 121/120R	Leeg	300 kPa (3,0 bar, 44 psi)
225/75R16C 118/116R	Volledig beladen	320 kPa (3,2 bar, 46 psi)
225/75R16C 118/116R	Leeg	300 kPa (3,0 bar, 44 psi)
235/65R16C 115/113R	Volledig beladen	320 kPa (3,2 bar, 46 psi)
235/65R16C 115/113R	Leeg	300 kPa (3,0 bar, 44 psi)
235/65R16C 121/119R	Volledig beladen	320 kPa (3,2 bar, 46 psi)
235/65R16C 121/119R	Leeg	300 kPa (3,0 bar, 44 psi)

Band/schijfwiel	Beladingstoestand	Max. voorasbelasting 1740 kg
235/65R16C 118/116R	Volledig beladen	320 kPa (3,2 bar, 46 psi)
235/65R16C 118/116R	Leeg	300 kPa (3,0 bar, 44 psi)
235/60R17C 117/115R	Volledig beladen	340 kPa (3,4 bar, 49 psi)
235/60R17C 117/115R	Leeg	310 kPa (3,1 bar, 45 psi)
235/60R17C 117/115S	Volledig beladen	340 kPa (3,4 bar, 49 psi)
235/60R17C 117/115S	Leeg	310 kPa (3,1 bar, 45 psi)

**Max. voorasbelasting 1860 kg**

Band/schijfwiel	Beladingstoestand	Max. voorasbelasting 1860 kg
205/75R16C 110/108R	Volledig beladen	-
205/75R16C 110/108R	Leeg	-
225/75R16C 121/120R	Volledig beladen	350 kPa (3,5 bar, 51 psi)
225/75R16C 121/120R	Leeg	300 kPa (3,0 bar, 44 psi)
225/75R16C 118/116R	Volledig beladen	350 kPa (3,5 bar, 51 psi)
225/75R16C 118/116R	Leeg	300 kPa (3,0 bar, 44 psi)
235/65R16C 115/113R	Volledig beladen	350 kPa (3,5 bar, 51 psi)
235/65R16C 115/113R	Leeg	300 kPa (3,0 bar, 44 psi)
235/65R16C 121/119R	Volledig beladen	350 kPa (3,5 bar, 51 psi)
235/65R16C 121/119R	Leeg	300 kPa (3,0 bar, 44 psi)
235/65R16C 118/116R	Volledig beladen	350 kPa (3,5 bar, 51 psi)
235/65R16C 118/116R	Leeg	300 kPa (3,0 bar, 44 psi)
235/60R17C 117/115R	Volledig beladen	380 kPa (3,8 bar, 55 psi)
235/60R17C 117/115R	Leeg	310 kPa (3,1 bar, 45 psi)
235/60R17C 117/115S	Volledig beladen	380 kPa (3,8 bar, 55 psi)
235/60R17C 117/115S	Leeg	310 kPa (3,1 bar, 45 psi)

**Max. voorasbelasting 2000 kg**

Band/schijfwiel	Beladingstoestand	Max. voorasbelasting 2000 kg
205/75R16C 110/108R	Volledig beladen	-
205/75R16C 110/108R	Leeg	-

<b>Band/schijfwiel</b>	<b>Beladingstoestand</b>	<b>Max. voorasbelasting 2000 kg</b>
225/75R16C 121/120R	Volledig beladen	370 kPa (3,7 bar, 54 psi)
225/75R16C 121/120R	Leeg	300 kPa (3,0 bar, 44 psi)
225/75R16C 118/116R	Volledig beladen	370 kPa (3,7 bar, 54 psi)
225/75R16C 118/116R	Leeg	300 kPa (3,0 bar, 44 psi)
235/65R16C 115/113R	Volledig beladen	-
235/65R16C 115/113R	Leeg	-
235/65R16C 121/119R	Volledig beladen	380 kPa (3,8 bar, 55 psi)
235/65R16C 121/119R	Leeg	300 kPa (3,0 bar, 44 psi)
235/65R16C 118/116R	Volledig beladen	380 kPa (3,8 bar, 55 psi)
235/65R16C 118/116R	Leeg	300 kPa (3,0 bar, 44 psi)
235/60R17C 117/115R	Volledig beladen	400 kPa (4,0 bar, 58 psi)
235/60R17C 117/115R	Leeg	310 kPa (3,1 bar, 45 psi)
235/60R17C 117/115S	Volledig beladen	400 kPa (4,0 bar, 58 psi)
235/60R17C 117/115S	Leeg	310 kPa (3,1 bar, 45 psi)

**Bandenspanningen achteras bij voertuigen met achterwielaandrijving en single-banden**  
**Max. achterasbelasting 1800 kg**

<b>Band/schijfwiel</b>	<b>Beladingstoestand</b>	<b>Max. achterasbelasting 1800 kg</b>
205/75R16C 110/108R	Volledig beladen	400 kPa (4,0 bar, 58 psi)
205/75R16C 110/108R	Leeg	330 kPa (3,3 bar, 48 psi)
225/75R16C 121/120R	Volledig beladen	330 kPa (3,3 bar, 48 psi)
225/75R16C 121/120R	Leeg	300 kPa (3,0 bar, 44 psi)
225/75R16C 118/116R	Volledig beladen	330 kPa (3,3 bar, 48 psi)
225/75R16C 118/116R	Leeg	300 kPa (3,0 bar, 44 psi)
235/65R16C 115/113R	Volledig beladen	340 kPa (3,4 bar, 49 psi)
235/65R16C 115/113R	Leeg	300 kPa (3,0 bar, 44 psi)
235/65R16C 121/119R	Volledig beladen	340 kPa (3,4 bar, 49 psi)
235/65R16C 121/119R	Leeg	300 kPa (3,0 bar, 44 psi)
235/65R16C 118/116R	Volledig beladen	340 kPa (3,4 bar, 49 psi)
235/65R16C 118/116R	Leeg	300 kPa (3,0 bar, 44 psi)

Band/schijfwiel	Beladingstoestand	Max. achterasbelasting 1800 kg
235/60R17C 117/115R	Volledig beladen	350 kPa (3,5 bar, 51 psi)
235/60R17C 117/115R	Leeg	310 kPa (3,1 bar, 45 psi)
235/60R17C 117/115S	Volledig beladen	350 kPa (3,5 bar, 51 psi)
235/60R17C 117/115S	Leeg	310 kPa (3,1 bar, 45 psi)

**Max. achterasbelasting 2000 kg**

Band/schijfwiel	Beladingstoestand	Max. achterasbelasting 2000 kg
205/75R16C 110/108R	Volledig beladen	-
205/75R16C 110/108R	Leeg	-
225/75R16C 121/120R	Volledig beladen	380 kPa (3,8 bar, 55 psi)
225/75R16C 121/120R	Leeg	300 kPa (3,0 bar, 44 psi)
225/75R16C 118/116R	Volledig beladen	380 kPa (3,8 bar, 55 psi)
225/75R16C 118/116R	Leeg	300 kPa (3,0 bar, 44 psi)
235/65R16C 115/113R	Volledig beladen	380 kPa (3,8 bar, 55 psi)
235/65R16C 115/113R	Leeg	300 kPa (3,0 bar, 44 psi)
235/65R16C 121/119R	Volledig beladen	380 kPa (3,8 bar, 55 psi)
235/65R16C 121/119R	Leeg	300 kPa (3,0 bar, 44 psi)
235/65R16C 118/116R	Volledig beladen	380 kPa (3,8 bar, 55 psi)
235/65R16C 118/116R	Leeg	300 kPa (3,0 bar, 44 psi)
235/60R17C 117/115R	Volledig beladen	400 kPa (4,0 bar, 58 psi)
235/60R17C 117/115R	Leeg	310 kPa (3,1 bar, 45 psi)
235/60R17C 117/115S	Volledig beladen	400 kPa (4,0 bar, 58 psi)
235/60R17C 117/115S	Leeg	310 kPa (3,1 bar, 45 psi)

**Max. achterasbelasting 2250 kg**

Band/schijfwiel	Beladingstoestand	Max. achterasbelasting 2250 kg
205/75R16C 110/108R	Volledig beladen	-
205/75R16C 110/108R	Leeg	-
225/75R16C 121/120R	Volledig beladen	430 kPa (4,3 bar, 62 psi)
225/75R16C 121/120R	Leeg	300 kPa (3,0 bar, 44 psi)

<b>Band/schijfwiel</b>	<b>Beladingstoestand</b>	<b>Max. achterasbelasting 2250 kg</b>
225/75R16C 118/116R	Volledig beladen	430 kPa (4,3 bar, 62 psi)
225/75R16C 118/116R	Leeg	300 kPa (3,0 bar, 44 psi)
235/65R16C 115/113R	Volledig beladen	450 kPa (4,5 bar, 65 psi)
235/65R16C 115/113R	Leeg	300 kPa (3,0 bar, 44 psi)
235/65R16C 121/119R	Volledig beladen	450 kPa (4,5 bar, 65 psi)
235/65R16C 121/119R	Leeg	300 kPa (3,0 bar, 44 psi)
235/65R16C 118/116R	Volledig beladen	450 kPa (4,5 bar, 65 psi)
235/65R16C 118/116R	Leeg	300 kPa (3,0 bar, 44 psi)
235/60R17C 117/115R	Volledig beladen	460 kPa (4,6 bar, 67 psi)
235/60R17C 117/115R	Leeg	310 kPa (3,1 bar, 45 psi)
235/60R17C 117/115S	Volledig beladen	460 kPa (4,6 bar, 67 psi)
235/60R17C 117/115S	Leeg	310 kPa (3,1 bar, 45 psi)

**Max. achterasbelasting 2430 kg**

<b>Band/schijfwiel</b>	<b>Beladingstoestand</b>	<b>Max. achterasbelasting 2430 kg</b>
205/75R16C 110/108R	Volledig beladen	-
205/75R16C 110/108R	Leeg	-
225/75R16C 121/120R	Volledig beladen	490 kPa (4,9 bar, 71 psi)
225/75R16C 121/120R	Leeg	300 kPa (3,0 bar, 44 psi)
225/75R16C 118/116R	Volledig beladen	490 kPa (4,9 bar, 71 psi)
225/75R16C 118/116R	Leeg	300 kPa (3,0 bar, 44 psi)
235/65R16C 115/113R	Volledig beladen	-
235/65R16C 115/113R	Leeg	-
235/65R16C 121/119R	Volledig beladen	490 kPa (4,9 bar, 71 psi)
235/65R16C 121/119R	Leeg	300 kPa (3,0 bar, 44 psi)
235/65R16C 118/116R	Volledig beladen	490 kPa (4,9 bar, 71 psi)
235/65R16C 118/116R	Leeg	300 kPa (3,0 bar, 44 psi)
235/60R17C 117/115R	Volledig beladen	500 kPa (5,0 bar, 73 psi)
235/60R17C 117/115R	Leeg	310 kPa (3,1 bar, 45 psi)

Band/schijfwiel	Beladingstoestand	Max. achterasbelasting 2430 kg
235/60R17C 117/115S	Volledig beladen	500 kPa (5,0 bar, 73 psi)
235/60R17C 117/115S	Leeg	310 kPa (3,1 bar, 45 psi)

**Bandenspanningen vooras bij voertuigen met achterwielaandrijving en dubbelluchtbanden  
Max. voorasbelasting 1850 kg**

Band/schijfwiel	Beladingstoestand	Max. voorasbelasting 1850 kg
195/75R16C 107/105R	Volledig beladen	440 kPa (4,4 bar, 64 psi)
195/75R16C 107/105R	Leeg	400 kPa (4,0 bar, 58 psi)
205/75R16C 110/108R	Volledig beladen	410 kPa (4,1 bar, 60 psi)
205/75R16C 110/108R	Leeg	360 kPa (3,6 bar, 52 psi)
205/75R16C 113/111R	Volledig beladen	-
205/75R16C 113/111R	Leeg	-

**Max. voorasbelasting 2000 kg**

Band/schijfwiel	Beladingstoestand	Max. voorasbelasting 2000 kg
195/75R16C 107/105R	Volledig beladen	-
195/75R16C 107/105R	Leeg	-
205/75R16C 110/108R	Volledig beladen	440 kPa (4,4 bar, 64 psi)
205/75R16C 110/108R	Leeg	360 kPa (3,6 bar, 52 psi)
205/75R16C 113/111R	Volledig beladen	-
205/75R16C 113/111R	Leeg	-

**Max. voorasbelasting 2100 kg**

Band/schijfwiel	Beladingstoestand	Max. voorasbelasting 2100 kg
195/75R16C 107/105R	Volledig beladen	-
195/75R16C 107/105R	Leeg	-
205/75R16C 110/108R	Volledig beladen	-
205/75R16C 110/108R	Leeg	-



Band/schijfwiel	Beladingstoestand	Max. voorasbelasting 2100 kg
205/75R16C 113/111R	Volledig beladen	480 kPa (4,8 bar, 70 psi)
205/75R16C 113/111R	Leeg	380 kPa (3,8 bar, 55 psi)

**Bandenspanningen achteras bij voertuigen met achterwielaandrijving en dubbelluchtbanden  
Max. achterasbelasting tot 3200 kg**

Band/schijfwiel	Beladingstoestand	Max. achterasbelasting Tot 3200 kg
195/75R16C 107/105R	Volledig beladen	410 kPa (4,1 bar, 60 psi)
195/75R16C 107/105R	Leeg	350 kPa (3,5 bar, 51 psi)
205/75R16C 110/108R	Volledig beladen	370 kPa (3,7 bar, 54 psi)
205/75R16C 110/108R	Leeg	320 kPa (3,2 bar, 46 psi)
205/75R16C 113/111R	Volledig beladen	-
205/75R16C 113/111R	Leeg	-

**Max. achterasbelasting 3500 kg**

Band/schijfwiel	Beladingstoestand	Max. achterasbelasting 3500 kg
195/75R16C 107/105R	Volledig beladen	440 kPa (4,4 bar, 64 psi)
195/75R16C 107/105R	Leeg	350 kPa (3,5 bar, 51 psi)
205/75R16C 110/108R	Volledig beladen	410 kPa (4,1 bar, 60 psi)
205/75R16C 110/108R	Leeg	320 kPa (3,2 bar, 46 psi)
205/75R16C 113/111R	Volledig beladen	-
205/75R16C 113/111R	Leeg	-

**Max. achterasbelasting 3600 kg**

Band/schijfwiel	Beladingstoestand	Max. achterasbelasting 3600 kg
195/75R16C 107/105R	Volledig beladen	-
195/75R16C 107/105R	Leeg	-
205/75R16C 110/108R	Volledig beladen	-
205/75R16C 110/108R	Leeg	-

Band/schijfwiel	Beladingstoestand	Max. achterasbelasting 3600 kg
205/75R16C 113/111R	Volledig beladen	430 kPa (4,3 bar, 62 psi)
205/75R16C 113/111R	Leeg	340 kPa (3,4 bar, 49 psi)

**Bandenspanningen vooras bij voertuigen met achterwielaandrijving en super-single-banden**  
**Max. voorasbelasting 1850 kg**

Band/schijfwiel	Beladingstoestand	Max. voorasbelasting 1850 kg
225/75R16C 121/120R (122L)	Volledig beladen	340 kPa (3,4 bar, 49 psi)
225/75R16C 121/120R (122L)	Leeg	300 kPa (3,0 bar, 44 psi)

**Max. voorasbelasting 2000 kg**

Band/schijfwiel	Beladingstoestand	Max. voorasbelasting 2000 kg
225/75R16C 121/120R (122L)	Volledig beladen	370 kPa (3,7 bar, 54 psi)
225/75R16C 121/120R (122L)	Leeg	300 kPa (3,0 bar, 44 psi)

**Bandenspanningen achteras bij voertuigen met achterwielaandrijving en super-single-banden**  
**Max. achterasbelasting tot 3200 kg**

Band/schijfwiel	Beladingstoestand	Max. achterasbelasting Tot 3200 kg
225/75R16C 121/120R (122L)	Volledig beladen	690 kPa (6,9 bar, 100 psi) <sup>2)</sup>
225/75R16C 121/120R (122L)	Leeg	690 kPa (6,9 bar, 100 psi) <sup>2)</sup>
285/65R16C 131R	Volledig beladen	460 kPa (4,6 bar, 67 psi)
285/65R16C 131R	Leeg	400 kPa (4,0 bar, 58 psi)

<sup>2)</sup> Geldig voor het kortstondig gebruik als reserve-wiel op de achteras over een afstand van maxi-

maal 100 km en een maximumsnelheid van 55 km/h.

**Max. achterasbelasting 3500 kg**

Band/schijfwiel	Beladingstoestand	Max. achterasbelasting 3500 kg
225/75R16C 121/120R (122L)	Volledig beladen	690 kPa (6,9 bar, 100 psi) <sup>2)</sup>
225/75R16C 121/120R (122L)	Leeg	690 kPa (6,9 bar, 100 psi) <sup>2)</sup>

Band/schijfwiel	Belastingstoestand	Max. achterasbelasting 3500 kg
285/65R16C 131R	Volledig beladen	520 kPa (5,2 bar, 75 psi)
285/65R16C 131R	Leeg	400 kPa (4,0 bar, 58 psi)

<sup>2)</sup> Geldig voor het kortstondig gebruik als reserve-wiel op de achteras over een afstand van maximaal 100 km en een maximumsnelheid van 55 km/h.

Ook de volgende aanvullende informatie in acht nemen:

- Aanwijzingen met betrekking tot de bandenspanning (→ pagina 266)

## Bandenspanningscontrole

### Werking van de bandenspanningscontrole bij single-banden

Het systeem controleert met behulp van een bandenspanningsensor de bandenspanning en de bandentemperatuur van de op het voertuig gemonteerde banden.

Nieuwe bandenspanningsensoren, bijvoorbeeld bij winterbanden, worden bij de eerste rit automatisch ingeleerd.

De bandenspanning en de bandentemperatuur worden op het multifunctioneel display weergegeven (→ pagina 190).

Bij een duidelijk drukverlies van de banden volgt een waarschuwing:

- door displaymeldingen (→ pagina 330)
- door het waarschuwingslampje  in het combi-instrument

De chauffeur is ervoor verantwoordelijk, de bandenspanning in te stellen op de geadviseerde, voor de bedrijfsomstandigheden geschikte bandenspanning voor koude banden. De bandenspanning met een bandenspanningsmeter instellen als de banden koud zijn. In acht nemen dat de bandenspanningscontrole de voor de actuele bedrijfsomstandigheden correcte bandenspanning eerst moet inleren.

In de meeste gevallen actualiseert de bandenspanningscontrole de referentiewaarde automatisch, nadat de bandenspanning is gewijzigd. De referentiewaarden kunnen echter ook worden geactualiseerd door de bandenspanningscontrole handmatig opnieuw op te starten (→ pagina 282).

### Systeemgrenzen

Het systeem kan in de volgende situaties mogelijk niet correct werken of buiten werking zijn:

- Als de bandenspanning verkeerd is ingesteld
- Bij een plotseling drukverlies, bijvoorbeeld veroorzaakt door een binnengedrongen voorwerp
- Bij een storing door een andere radiobron

Ook beslist de volgende uitgebreide informatie lezen:

- Aanwijzingen met betrekking tot de bandenspanning (→ pagina 266)

### Bandenspanning met bandenspanningscontrole controleren

#### Voorwaarden

- Het contact is ingeschakeld.

Boordcomputer:

 [Service](#)  [Banden](#)

Een van de volgende weergave verschijnt:

- Actuele bandenspanning en de bandentemperatuur van de afzonderlijke wielen

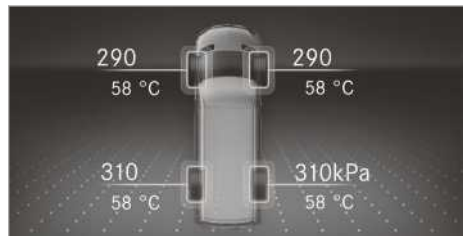

Instrumentendisplay met kleurendisplay

- Actuele bandenspanning van de afzonderlijke wielen

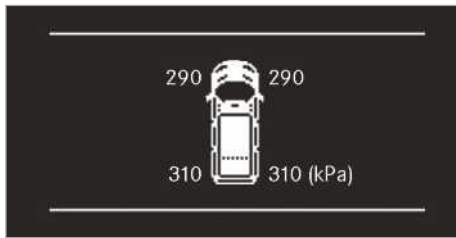

Instrumentendisplay met zwart-wit-display

- **Bandenspanningsindicatie verschijnt na enkele minuten rijden:** De inleerprocedure van het systeem is nog niet afgesloten. De bandenspanningen worden dan reeds gecontroleerd.

▶ De bandenspanning vergelijken met de voor de actuele bedrijfstoestand geadviseerde bandenspanning. Daarbij de aanwijzingen met betrekking tot de bandentemperatuur in acht nemen (→ pagina 266).

ⓘ De op het multifunctioneel display weergegeven waarden kunnen afwijken van de waarden van de bandenspanningsmeter, die gelden voor zeeniveau. Op hoger gelegen locaties geven luchtdrukmeters een hogere bandenspanning weer dan de boordcomputer. In dit geval de bandenspanning verlagen.

Ook beslist de volgende uitgebreide informatie lezen:

- Aanwijzingen met betrekking tot de bandenspanning (→ pagina 266)

### Bandenspanningscontrole opnieuw starten

#### Voorwaarden

- De geadviseerde bandenspanning is bij alle banden correct ingesteld voor de betreffende bedrijfstoestand (→ pagina 266).
- **De bandenspanningscontrole in de volgende situaties opnieuw starten:**
  - De bandenspanning is gewijzigd.
  - De banden of de wielen zijn gewisseld of nieuw gemonteerd.

Boordcomputer:

↳ Service ▶▶ Banden

▶ In het menu omlaag scrollen.  
Op het multifunctioneel display verschijnt de melding **Act. bandenspanningen als nieuwe richtwaarde overnemen?**

▶ De melding bevestigen om het systeem opnieuw te starten.  
Op het multifunctioneel display verschijnt de melding **Bandensp.controle opnieuw gestart.**

Actuele waarschuwingmeldingen worden gewist en het gele waarschuwinglampje  dooft.

Na enkele minuten rijden controleert het systeem of de actuele bandenspanningswaarden binnen het geadviseerde gebied liggen. Vervolgens worden de actuele bandenspanningswaarden als nieuwe referentiewaarden aangenomen en bewaakt.

Ook beslist de volgende uitgebreide informatie lezen:

- Aanwijzingen met betrekking tot de bandenspanning (→ pagina 266)



### Zendvergunning van de bandenspanningscontrole

#### Zendvergunningen

Land	Zendvergunning
Argentinië	  CNC ID: H-20027
Australië	
Brazilië	  MODELO: TSSRE4A ANATEL: 05181-17-06643  Este equipamento opera em caráter secundário, isto é, não tem direito à proteção contra interferência prejudicial, mesmo de estações do mesmo tipo e não pode causar interferência a sistemas operando em caráter primário.

Land	Zendvergunning
Canada	IC: 4008C-TSSRE4A Operation is subject to the following two conditions: (1) this device may not cause harmful interference, and (2) this device must accept any interference received, including interference that may cause undesired operation.
Europese Unie IJsland Noorwegen	 <p>Hiermee verklaart Huf Hülsbeck &amp; Fürst GmbH &amp; Co. KG, dat het type radioapparatuur TSSRE4A &amp; TSSSG4G6 voldoet aan de richtlijn 2014/53/EU.</p> <p>De volledige tekst van de EU-conformiteitsverklaring is te vinden op het volgende internetadres: <a href="http://www.huf-group.com/eudoc">http://www.huf-group.com/eudoc</a></p> <p>Frequentieband: 433,92 MHz                      Uitgestraald maximaal zendvermogen: &lt;10 mW                      Fabrikant:                      Huf Electronics Bretten GmbH                      Gewerbestr. 40                      D-75015 Bretten                      Germany</p>
Indonesië	TSSRE4A & TSSSG4G6 52166/SDPPI/2017 3533
Israël	A. The use of this product does not need a wireless operation license. B. The product does not include an RF disturbance protection, and should not disturb other licensed products. C. It is forbidden to replace the antenna or to make any change in this product.

Land	Zendvergunning
Jordanië	Kingdom of Jordan Type approval for Tyre Pressure Sensor and ECU Manufacturer: Huf Electronics Bretten GmbH Model: TSSRE4A Type Approval Number: TRC/LPD/2017/421 Model: TSSSG4G6 Type Approval Number: TRC/LPD/2017/422
Maleisië	 <p>CIDF17000184                      Model: TSSRE4A &amp; TSSSG4G6                      RAQP/57A/0817/S(17-2424)</p>
Marokko	AGREE PAR L'ANRT MAROC Modele: TSSRE4A Numero d'agrement: MR 14320 ANRT 2017 Date d'agrement: 07/07/2017 Modele: TSSSG4G6 Numero d'agrement: MR 14319 ANRT 2017 Date d'agrement: 07/07/2017
Mexico	Model: TSSRE4A, IFETEL: RLVHUTS17-0806
Moldavië	
Oman	OMAN - TRA R/4516/17 D100428
Filipijnen	 <p>NTC                      Type Approved.                      No: ESD-1715393C</p>

Land	Zendvergunning
Rusland	
Singapore	Complies with IDA Standards DA103787
Zuid-Afrika	  TA-2017/1393 TA-2017/1391
Zuid-Korea	  R-CRM-HHF-TSSRE4A R-REM-HHF-TSSSG4G6 Applicant name: Huf Hülbeck & Fürst GmbH & Co. KG Equipment name: Tire Pressure Monitoring System Manufacturing Year/Month: on the product Manufacturer: Huf Electronics Bretten GmbH Country of origin: Germany 해당 무선 설비 기기는 운용 중 전파혼신 가능성이 있으므로 인명안전과 관련된 서비스는 할 수 없음. (This device is not allowed to provide service related human body since it has possibility of frequency interference during on operation.)

Land	Zendvergunning
Taiwan	  CCAO17LP0380T4 CCAO17LP0390T7 經型式認證合格之低功率射頻電機,非經許可,公司、商號或使用者均 不得擅自變更頻率、加大功率或變更原設計之特性及功能。 低功率射 頻電機之使用不得影響飛航安全及干擾合法通信;經發現有干擾現象 時,應立即停用,並改善至無干擾時方得繼續使用。前項合法通信,指依 電信法規定作業之無線電通信。低功率射頻電機須忍受合法通信或工 業、科學及醫療用電波輻射性電機設備之干擾。 According to "Administrative Regulations on Low Power Radio Waves Radiated Devices". Without permission granted by the DGT, any company, enterprise, or user is not allowed to change frequency, enhance transmitting power or alter original characteristic as well as performance to a approved low power radio-frequency devices. The low power radio-frequency devices shall not influence aircraft security and interfere legal communications; If found, the user shall cease operating immediately until no interference is achieved. The said legal communications means radio communications is operated in compliance with the Telecommunications Act. The low power radio-frequency devices must be susceptible with the interference from legal com-

Land	Zendvergunning
	munications or ISM radio wave radiated devices.
Thailand	This telecommunication equipment conforms to NTC technical requirement.
Oekraïne	 <p>Model: TSSRE4A &amp; TSSSG4G6 UA.TR.109.0109-17</p>
Verenigde Arabische Emiraten	<p>Huf Electronics Bretten GmbH Model: TSSRE4A Model: TSSSG4G6 TRA Registered No: ER57807 / 17 Dealer No: DA36976 / 14 TRA Registered No: ER57806 / 17 Dealer No: DA36976 / 14</p>
USA	<p>FCC ID: YGOTSSRE4A This device complies with Part 15 of the FCC Rules. Operation is subject to the following two conditions: (1) this device may not cause harmful interference, and (2) this device must accept any interference received, including interference that may cause undesired operation. WARNING: Any changes or modification not expressly approved by the party responsible for compliance could void the user's authority to operate this equipment.</p>

### Verwisselen van een wiel

#### Aanwijzingen over de selectie, montage en vervanging van banden

Informatie over de toegestane velg-bandcombinaties kunt u verkrijgen bij een gekwalificeerde werkplaats.

#### **⚠ WAARSCHUWING** Gevaar voor ongevallen door verkeerde afmetingen van de banden en velgen

Als banden en velgen met verkeerde afmetingen zijn gemonteerd, kunnen de wielremmen of onderdelen van de wielophanging worden beschadigd.

- ▶ Banden en velgen altijd vervangen door banden en velgen die aan de specificaties van de originele onderdelen voldoen.

Daarbij bij velgen het volgende in acht nemen:

- Omschrijving
- Type
- Toegestane wielbelasting
- Inpersdiepte

Daarbij bij banden het volgende in acht nemen:

- Omschrijving
- Fabrikant
- Type
- Draagvermogenindex
- de snelheidsindex

#### **⚠ WAARSCHUWING** Gevaar voor ongevallen door overschrijden van het draagvermogen van de band of de toegestane snelheidsindex

Het overschrijden van het aangegeven draagvermogen van de band of de toegestane snelheidsindex kan leiden tot beschadiging van de banden of tot klappen van de banden.

- ▶ Alleen voor het voertuigtype goedgekeurde bandentypes en -maten gebruiken.
- ▶ Het voor uw auto noodzakelijke draagvermogen van de band en de snelheidsindex in acht nemen.

#### **! AANWIJZING** Schade aan het voertuig en de banden door niet goedgekeurde bandentypes en -maten

Om veiligheidsredenen alleen banden, velgen en accessoires gebruiken, die Mercedes-Benz speciaal voor het voertuig goedgekeurd heeft.

Deze banden zijn speciaal op de regelsystemen, zoals het ABS of het ESP®, afgestemd.

Anders kunnen bepaalde eigenschappen, zoals rijgedrag, rijgeluid en verbruik nadelig worden beïnvloed. Bovendien kunnen banden met andere maten onder belasting tegen de carrosserie en delen van de wielophanging aanlopen. Beschadiging aan de banden of het voertuig kunnen het gevolg zijn.

- ▶ Alleen de door Mercedes-Benz gecontroleerde en geadviseerde banden, velgen en accessoires gebruiken.

#### **!** AANWIJZING Negatieve invloed op de rijveiligheid door gecoverde banden

Gecoverde banden worden door Mercedes-Benz niet getest en geadviseerd, omdat bij het coveren beschadigingen niet altijd herkend worden.

De rijveiligheid kan daarom niet gewaarborgd worden.

- ▶ Geen gebruikte banden gebruiken, waarvan het vorige gebruik onbekend is.

#### **!** AANWIJZING Beschadiging van elektronische onderdelen door het gebruik van montagegereedschap

**Voertuigen met bandenspanningscontrole:** In de wielen bevinden zich elektronische onderdelen. Bij het ventiel mag geen montagegereedschap worden aangebracht.

Anders kunnen de elektronische onderdelen worden beschadigd.

- ▶ Banden alleen bij een gekwalificeerde werkplaats laten vervangen.

Accessoires die niet door Mercedes-Benz voor het voertuig zijn goedgekeurd, of waar niet vakkundig mee wordt omgegaan, kunnen de rijveiligheid nadelig beïnvloeden.

Voor de aanschaf en het gebruik van niet goedgekeurde accessoires bij een gekwalificeerde werkplaats informatie vragen over de volgende aspecten:

- doelmatigheid
- wettelijke voorschriften
- aanbevelingen af fabriek

Bij het kiezen, monteren en vervangen van banden het volgende in acht nemen:

- Landspecifieke goedkeuringseisen voor banden, die een bepaald bandentype voor het voertuig vastleggen.
- Daarnaast kan voor bepaalde regio's en toepassingen het gebruik van bepaalde bandentypen worden aanbevolen.
- Alleen banden en velgen van dezelfde constructie, dezelfde uitvoering (zomerbanden, winterbanden, all-seasonbanden) en hetzelfde merk monteren.
- Op een as alleen wielen van dezelfde afmetingen en profieluitvoering monteren (links en rechts).

Uitsluitend in geval van pech mag voor het rijden naar de werkplaats hiervan worden afgeweken.

- Op de velgen alleen passende banden monteren.
- Geen nabewerking aan het remsysteem, de velgen en de banden uitvoeren.

Het gebruik van vulplaten en remstofplaten is niet toegestaan en leidt tot het verlies van de typegoedkeuring.

- **Voertuigen met bandenspanningscontrole:** Alle gemonteerde wielen moeten zijn uitgerust met functionerende sensoren voor de bandenspanningscontrole.
- Bij temperaturen onder 10 °C winterbanden of all-seasonbanden met het M+S-keurmerk op alle wielen gebruiken.

Onder winterse omstandigheden bieden winterbanden met het sneeuwvloksymbool  naast de M+S markering de beste grip.

- Bij M+S-banden alleen banden met hetzelfde profiel gebruiken.
- De toegestane maximumsnelheid van de gemonteerde M+S-banden in acht nemen.  
Wanneer deze lager is dan die van het voertuig, moet een sticker in het gezichtsveld van de chauffeur hiervoor waarschuwen.
- Nieuwe banden tijdens de eerste 100 km met matige snelheid inrijden.
- De banden uiterlijk om de zes jaar laten vervangen, ongeacht de slijtage.

Voor meer informatie over banden en velgen contact opnemen met een gekwalificeerde werkplaats.



Ook de volgende aanvullende informatie in acht nemen:

- Aanwijzingen met betrekking tot de bandenspanning (→ pagina 266)
- Bandenspanningstabel
- Aanwijzingen met betrekking tot het noodwiel (→ pagina 295)

### Aanwijzingen met betrekking tot het verwisselen van wielen

#### **⚠ WAARSCHUWING** Gevaar voor ongevallen door verschillende wielafmetingen

Wanneer bij verschillende afmetingen van velgen of banden de voor- met de achterwielen worden uitgewisseld, kunnen de rij-eigenschappen sterk nadelig worden beïnvloed.

Bovendien kunnen de schijfremmen of onderdelen van de wielophanging worden beschadigd.

- ▶ De voor- en achterwielen uitsluitend uitwisselen, wanneer banden en velgen identieke afmetingen hebben.

Als bij verschillende afmetingen van banden en velgen de voor- met de achterwielen worden verwisseld, kan dit leiden tot verlies van de typegoedkeuring.

Verwissel bij voertuigen met dezelfde wielmaat afhankelijk van de slijtagegraad de wielen elke 5000 tot 10000 km. Op de draairichting van de wielen letten.

Daarbij de aanwijzingen en de veiligheidsaanwijzingen bij "Verwisselen van een wiel" in acht nemen.

### Wieldiametergroepen van de wielen

De bepaalde snelheid van het voertuig wordt in het combi-instrument weergegeven en is belangrijk voor de aansturing van de rijveiligheids- en rijsystemen. De weergavenauwkeurigheid van de snelheidsmeter en de kilometerteller is wettelijk voorgeschreven. De bepaling van de snelheidsinformatie is afhankelijk van de bandenmaat en de afrolomtrek van de wielen. De velgdiameter wordt altijd in inch aangegeven.

Daarom kunnen de regeleenheden van het voertuig voor de volgende drie wieldiametergroepen worden gecodeerd:

#### Wieldiametergroep 1

- 195/75 R16C
- 205/75 R16C
- 225/65 R16C
- 235/65 R16C
- 235/60 R17C

#### Wieldiametergroep 2

- 225/75 R16C

#### Wieldiametergroep 3

- 225/75 R16C VA
- 285/65 R16C HA

- ⓘ Mercedes-Benz adviseert om bij het verwisselen van wielen binnen een wieldiametergroep te blijven. Daardoor wordt het omcodelen van de regeleenheden vermeden.

Als u de wielmaat van uw voertuig wijzigt, bijvoorbeeld bij het verwisselen van een wiel voor het rijden in de winter, moet de toekenning hiervan bij de wieldiametergroep worden gecontroleerd. Als deze wielen in een andere wieldiametergroep horen, moeten de regeleenheden van het voertuig bij een gekwalificeerde werkplaats opnieuw worden gecodeerd.

Anders ligt de weergavenauwkeurigheid van de snelheidsmeter en de kilometerteller buiten de wettelijk voorgeschreven tolerantie. Deze kan ook naar beneden toe afwijken, d.w.z. dat de actuele snelheid hoger is dan de door de snelheidsmeter weergegeven snelheid. Rijveiligheids- en rijsystemen kunnen bij een afwijking buiten de tolerantie een functiestoring vertonen of een storing herkennen en uitschakelen.

### Informatie over de draairichting van banden

Banden met een voorgeschreven draairichting bieden extra voordelen, bijvoorbeeld met betrekking tot aquaplaning. Deze voordelen zijn alleen effectief als de draairichting wordt aangehouden.

De draairichting is met een pijl op de wang van de band aangegeven.

Het reservewiel mag ook tegengesteld aan de draairichting worden gemonteerd. De gebruiksvoorwaarden met betrekking tot de op het reservewiel aangegeven maximumafstand en maximumsnelheid in acht nemen.

### Aanwijzingen met betrekking tot het opslaan van wielen

Bij het opslaan van de wielen het volgende in acht nemen:

- Gedemonteerde wielen koel, droog en zo mogelijk donker bewaren.
- De banden tegen olie, vet en brandstof beschermen.

### Overzicht gereedschap voor het verwisselen van een wiel

Het benodigde gereedschap voor het verwisselen van een wiel kan het volgende omvatten:

- Krik
  - Wielsleutel
- ① Het maximumdraagvermogen van de krik vindt u op de sticker van de krik. De krik is onderhoudsvrij. Bij een storing in de werking contact opnemen met een gekwalificeerde werkplaats.

### Voertuigen met achterwielaandrijving

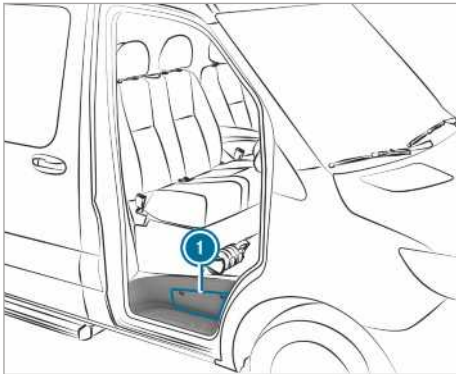

Het gereedschap voor het verwisselen van een wiel bevindt zich in het opbergvak ① boven de trede van de bijrijdersdeur en in het opbergvak aan bijrijderszijde in de beenruimte.

### Voertuigen met voorwielaandrijving

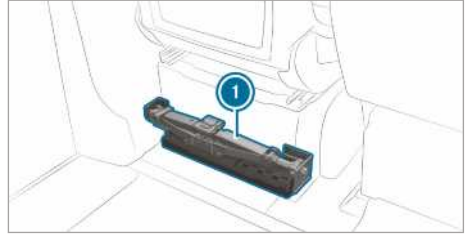

Het gereedschap voor het verwisselen van een wiel ① bevindt zich achter de chauffeursstoel.

### Voertuig voorbereiden op het verwisselen van een wiel

#### Voorwaarden

- Het noodzakelijke gereedschap voor het verwisselen van een wiel is aanwezig.
- Het voertuig bevindt zich niet op een helling.
- Het voertuig staat op een stevige, stroeve en vlakke ondergrond.
- ▶ De parkeerrem bedienen.
- ▶ De voorwielen in de rechthoekstand brengen.
- ▶ **Voertuigen met handgeschakelde versnellingsbak:** De eerste versnelling of de achteruitversnelling **R** inschakelen.
- ▶ **Voertuigen met automatische transmissie:** De transmissie in de stand **P** zetten.
- ▶ De motor afzetten.
- ▶ Veiligstellen dat de motor niet kan worden gestart.
- ▶ Het boordgereedschap uit de beenruimte aan bijrijderszijde nemen (→ pagina 261).

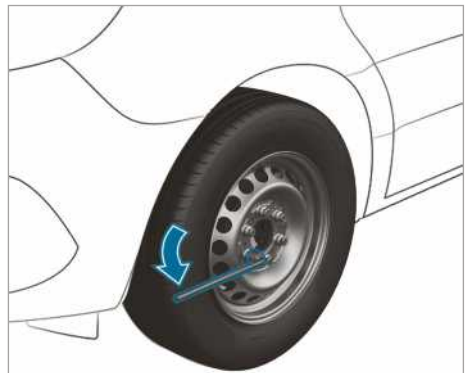

### Voertuigen met achterwielaandrijving

- ▶ De krik en het gereedschap voor het verwisselen van een wiel uit het opbergvak nemen (→ pagina 288).
- ▶ Indien nodig de wielpop verwijderen.
- ▶ Van de driedelige pomphefboom van de krik de middelste stand en de stang met de grootste diameter samen gebruiken als verlenging van de wielsleutel.
- ▶ Het wielsleutelverlengstuk met de middelste stang eerst tot de aanslag op de wielsleutel schuiven.
- ▶ Van het te verwisselen wiel de wielbouten of wielmoeren met de wielsleutel circa een omwenteling losdraaien. De wielbouten of wielmoeren niet verwijderen.
- ▶ Het voertuig opkrikken (→ pagina 289).

### Voertuigen met voorwielaandrijving

- ▶ De krik en het gereedschap voor het verwisselen van een wiel achter de chauffeursstoel verwijderen (→ pagina 288).
- ▶ Indien nodig de wielpop verwijderen.
- ▶ Van het te verwisselen wiel de wielbouten/wielmoeren met de wielsleutel circa een omwenteling losdraaien. De wielbouten/wielmoeren niet verwijderen.
- ▶ Het voertuig opkrikken (→ pagina 289).

### Voertuig bij het verwisselen van een wiel opkrikken

**⚠ WAARSCHUWING** Gevaar voor letsel door het kantelen van de krik

Wanneer een voertuig met luchtvering wordt geparkeerd kan de luchtvering tot een uur later geactiveerd blijven, ook als het contact is uitgeschakeld. Indien wordt geprobeerd het voertuig met de krik op te krikken, probeert de luchtvering het voertuigniveau te compenseren.

De krik kan omvallen.

- ▶ Alvorens het voertuig op te krikken op de luchtvering-afstandsbediening op de toets Service drukken. Dit voorkomt het automatisch naregelen van het voertuigniveau en het handmatig omhoog- of omlaagbrengen.

**⚠ WAARSCHUWING** Gevaar voor letsel door verkeerd plaatsen van de krik

Als de krik niet correct bij de betreffende kriksteunpunten wordt geplaatst, kan de krik kantelen als de auto omhoog is gebracht.

- ▶ De krik uitsluitend plaatsen bij de betreffende kriksteunpunten van de auto. De voet van de krik moet zich loodrecht onder het kriksteunpunt van de auto bevinden.

**⚠ WAARSCHUWING** Gevaar voor letsel door het kantelen van het voertuig

Op hellingen kan de krik kantelen als het voertuig is opgekrikt.

- ▶ Wielen nooit op een helling verwisselen.
- ▶ Contact opnemen met een gekwalificeerde werkplaats.

**ℹ AANWIJZING** Voertuigschade door krik

Wanneer u de krik niet op de daarvoor bedoelde kriksteunpunten aanbrengt, kunt u uw auto beschadigen.

- ▶ De krik alleen op de daarvoor bedoelde kriksteunpunten aanbrengen.

### Voorwaarden

- Er bevinden zich geen personen in het voertuig.
- Het voertuig is voorbereid voor het verwisselen van een wiel (→ pagina 288).

De krik alleen onder de hiervoor bestemde kriksteunpunten aanbrengen. Anders kan het voertuig worden beschadigd.

Belangrijke aanwijzingen met betrekking tot het gebruik van de krik:

- Alleen de voertuigspecifieke, door Mercedes-Benz gecontroleerde en goedgekeurde krik gebruiken voor het opkrikken van het voertuig. Bij ondeskundig gebruik van de krik kan de krik kantelen als het voertuig is opgekrikt.
- De krik is uitsluitend geschikt voor het kortstondig opkrikken van het voertuig en niet voor onderhoudswerkzaamheden onder het voertuig.
- Het verwisselen van een wiel op hellingen vermijden.
- De ondergrond waar de krik op rust moet stevig, vlak en stroef zijn. Indien nodig een grote,

vlakke, stevige en stroeve ondergrond gebruiken.

- De voet van de krik moet zich loodrecht onder het kriksteunpunt bevinden.

Veiligheidsregels bij opgekrikt voertuig:

- Nooit handen of voeten onder het voertuig houden.
- Nooit onder het voertuig gaan liggen.
- De motor niet starten en de parkeerrem niet vrijzetten.
- Geen deuren openen of sluiten.

### Voertuigen met voorwielaandrijving

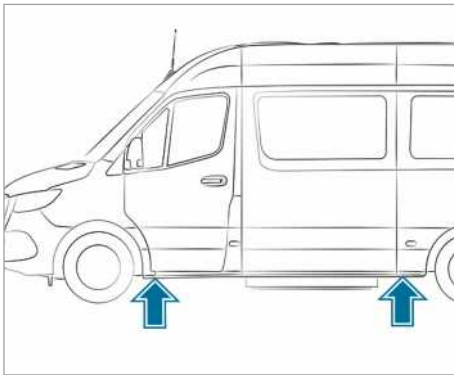

Kriksteunpunten

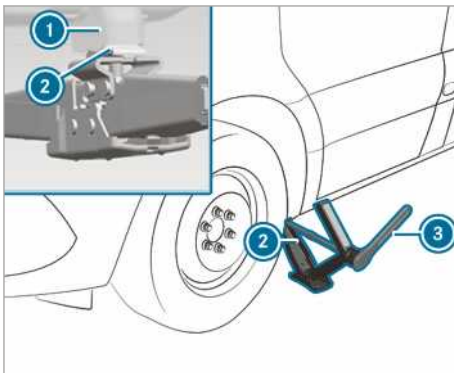

Kriksteunpunt, vooras

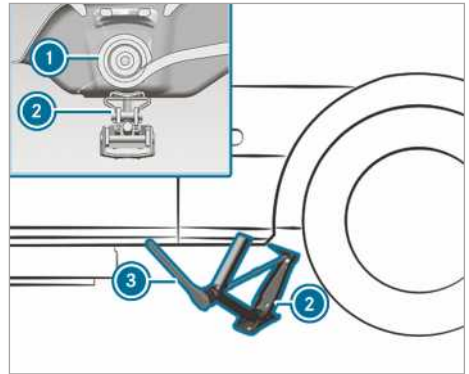

Kriksteunpunt, achteras

- ▶ Indien nodig de opnamekop van de krik draaien.
- ▶ De krik ② bij het kriksteunpunt ① plaatsen.
- ▶ De draaiknop zo lang draaien tot de schotel van de krik stevig tegen het kriksteunpunt ① aanligt.
- ▶ **Vooras:** De ratel-ringsleutel ③ uit het gereedschap voor het verwisselen van een wiel nemen en zodanig op de zeskant van de krik plaatsen, dat de tekst "AUF" zichtbaar is.
- ▶ **Achteras:** De verlengstang en de dopsleutel uit het gereedschap voor het verwisselen van een wiel nemen en op de zeskant van de krik plaatsen en de ratel-ringsleutel ③ uit het gereedschap voor het verwisselen van een wiel zodanig op de verlengstang plaatsen, dat de tekst "AUF" zichtbaar is.
- ▶ De ratel-ringsleutel ③ naar rechts draaien tot de krik ② volledig tegen het kriksteunpunt ① steunt en de onderzijde van de krik gelijkmatig op de bodem rust.
- ▶ De ratel-ringsleutel ③ draaien, tot de band maximaal 3 cm van de grond verwijderd is.
- ▶ Het wiel losdraaien en verwijderen (→ pagina 292).

**Voertuigen met achterwielaandrijving**

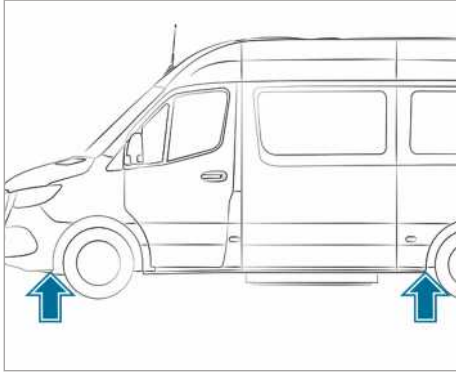

Kriksteunpunten

Alleen de middelste stang en de stang met de grootste diameter van de pomphefboom voor de krik als wielseutelverlengstuk gebruiken. Alleen de middelste stang volledig tot de aanslag op de wielseutel aanbrengen. De stangen kunnen anders verbuigen en zodanig vervormen dat ze niet meer als pomphefboom voor de krik kunnen worden gebruikt.

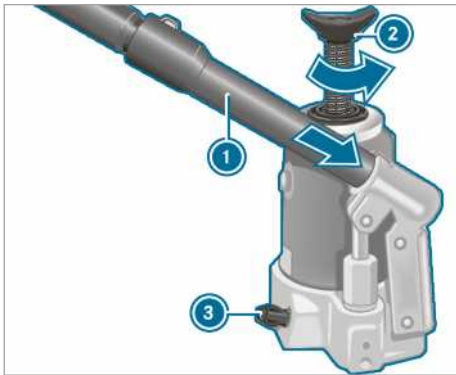

- ▶ **Hydraulische krik voorbereiden:** De derde stang van de pomphefboom ① voor de krik in het wielseutelverlengstuk steken.
- ▶ De aftapplug ③ sluiten.
- ▶ Hiertoe met de uitsparing in de pomphefboom ① de aftapplug ③ tot de aanslag rechtsom draaien.

ⓘ De aftapplug ③ nooit meer dan een tot twee omwentelingen opendraaien. Anders kan hydraulische vloeistof naar buiten komen.

- ▶ De pomphefboom ① met de grootste stang eerst in de opening van de krik steken en borgen door deze rechtsom te draaien.
- ▶ De krik loodrecht onder de hierna aangegeven kriksteunpunten plaatsen.

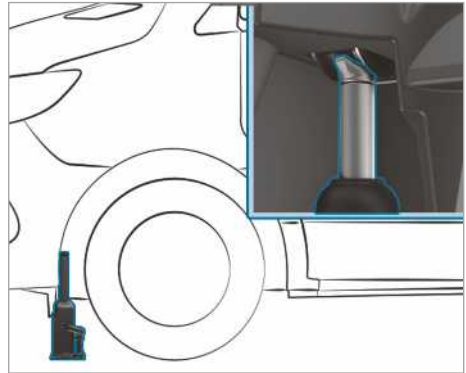

Kriksteunpunt, vooras

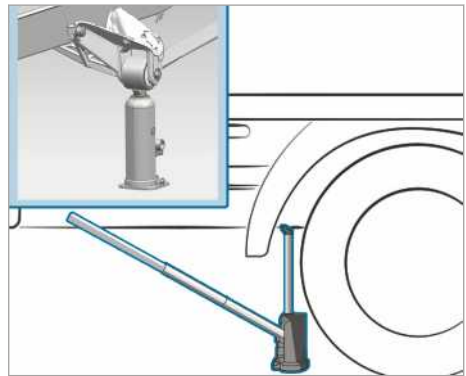

Kriksteunpunt, achteras (voorbeeld chassiscabine met open laadbak tot 3,5 t)

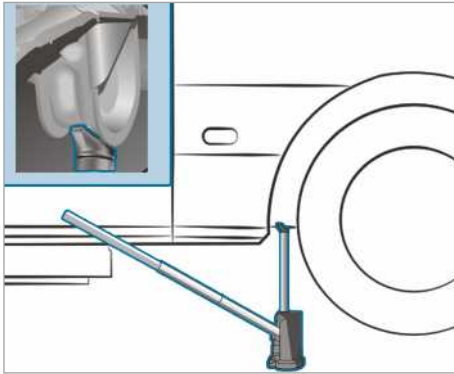

Kriksteunpunt, achteras (voorbeeld voertuig met gesloten opbouw en combi tot 4,0 t)

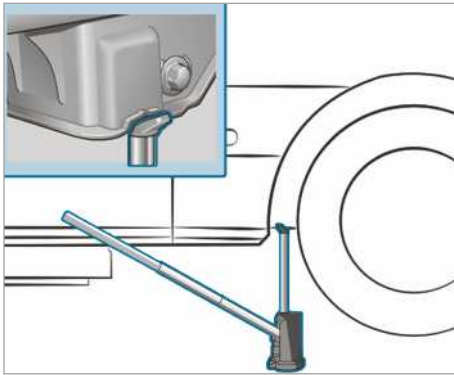

Kriksteunpunt, achteras (voertuigen 5,0 t)

- ▶ De krik onder het kriksteunpunt zetten.
- ▶ **Voertuigen met vierwielaandrijving:** De krikspindel ② linksom tot de aanslag naar buiten draaien.
- ▶ Het voertuig opkrikken tot de band maximaal 3 cm van de grond verwijderd is.
- ▶ Het wiel losdraaien en verwijderen (→ pagina 292).

## Wiel verwijderen

### Voorwaarden

- Het voertuig is omhooggebracht (→ pagina 289).  
Bij het verwisselen van een wiel elke vorm van krachthinwerking op de remschijven voorkomen, omdat deze tot comfortklachten bij het remmen zouden kunnen leiden.

**!** **AANWIJZING** Beschadiging van de schroefdraad door vervuilde wielbouten

- ▶ De wielbouten niet in zand of vuil leggen.

- ▶ De wielbouten of -moeren met de wielmoersleutel losdraaien.
- ▶ Bij voorwiel met wielmoeren de wielmoerfafdekking verwijderen.
- ▶ Het wiel verwijderen.

## Nieuw wiel monteren

### Voorwaarden

- Het wiel is verwijderd (→ pagina 292).

**!** **WAARSCHUWING** Gevaar voor ongevallen door verliezen van een wiel

Als wielbouten met olie of vet zijn ingesmeerd, of als de schroefdraad van wielbouten- of naven beschadigd is, kunnen de wielbouten loskomen.

Daardoor kan tijdens het rijden een wiel worden verloren.

- ▶ Nooit de wielbouten met olie of vet insmeren.
- ▶ Als schroefdraad beschadigd is, direct contact opnemen met een gekwalificeerde werkplaats.
- ▶ Beschadigde wielbouten of beschadigde schroefdraad in de naaf laten vervangen.
- ▶ Niet verder rijden.

**!** **WAARSCHUWING** Gevaar voor letsel bij het vastdraaien van wielbouten en -moeren

Als de wielbouten of wielmoeren worden vastgedraaid als de auto omhooggebracht is, kan de krik kantelen.

- ▶ Wielbouten of wielmoeren alleen vastdraaien met het wiel op de grond.

- ▶ De aanwijzingen met betrekking tot de selectie van banden in acht nemen (→ pagina 285).
- ▶ Om veiligheidsredenen alleen de voor Mercedes-Benz en het betreffende wiel goedgekeurde wielbouten of wielmoeren gebruiken.

Als het stalen reservewiel wordt gemonteerd, beslist de korte wielbouten voor een stalen velg gebruiken. Als bij de montage van het stalen reservewiel andere wielbouten worden gebruikt, kan het remsysteem beschadigd worden.

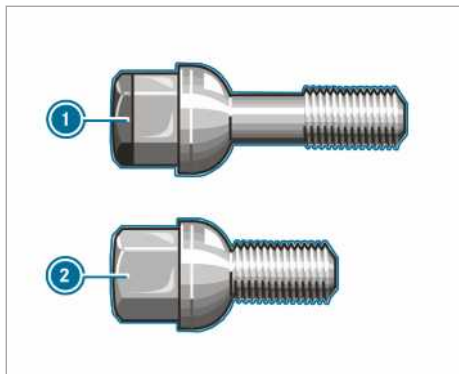

- ① Wielbout voor lichtmetalen velg
- ② Wielbout voor stalen velg

- ▶ Het contactvlak van het wiel en de wielnaaf reinigen.
- ▶ **Voertuigen met super-single-banden:** Eerst de adapter voor het kleinere reservewiel aan de wielnaaf bevestigen.
- ▶ Het nieuw te monteren wiel op de wielnaaf of op de adapter voor het reservewiel schuiven en aandrukken.
- ▶ Het nieuw te monteren wiel op de wielnaaf schuiven en aandrukken.

**Wielen met centrering door de wielbouten:**

- ▶ Voertuigen met lichtmetalen velgen: De bij het stalen reservewiel passende korte wielbouten uit het boordgereedschap gebruiken.
- ▶ De wielbouten erin draaien en licht vastdraaien.

**Bij wielen met wielmoeren:**

- ▶ Voorwielen met wielmoerafdekking: De wielmoerafdekking op de wielmoertapeinden schuiven.
- ▶ Drie wielmoeren over de klemschijven van de wielmoerafdekking vastdraaien.
- ▶ Het wiel zodanig draaien, dat de wielmoertapeinden in het midden over de openingen staan.
- ▶ De overige wielmoeren vastdraaien.

- ▶ Alle wielmoeren licht aantrekken.

**Voertuig na verwisselen van een wiel laten zakken**

**⚠ WAARSCHUWING** Gevaar voor ongevallen door onjuist aanhaalmoment

Als de wielbouten of -moeren niet met het voorgeschreven aanhaalmoment zijn vastgezet, kunnen de wielen loskomen.

- ▶ De wielbouten of -moeren moeten met het voorgeschreven aanhaalmoment aangetrokken zijn; dit controleren.
- ▶ Als u dit niet zeker weet, de auto niet verplaatsen. Contact opnemen met een gekwalificeerde werkplaats en het aanhaalmoment direct laten controleren.

**Voorwaarden**

- Het nieuwe wiel is gemonteerd (→ pagina 292).

De aanwijzingen met betrekking tot het opkrikken van het voertuig in acht nemen (→ pagina 289).

**Voertuigen met voorwielaandrijving**

- ▶ **Vooras:** De ratel-ringsleutel uit het wielwisselgereedschap nemen en zodanig op de zeskant van de krik plaatsen, dat de tekst "AB" zichtbaar is.
- ▶ **Achteras:** De verlengstang uit het wielwisselgereedschap nemen en op de zeskant van de krik plaatsen en de ratel-ringsleutel zodanig op de verlengstang plaatsen, dat de tekst "AB" zichtbaar is.
- ▶ **Voertuig laten zakken:** De ratel-ringsleutel van de krik linksom draaien.

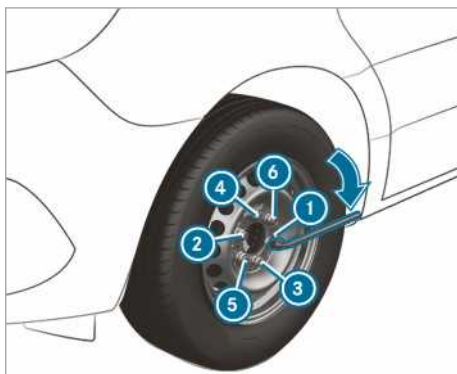

- ▶ De wielbouten of -moeren in de aangegeven volgorde ① t/m ⑥ gelijkmatig vastdraaien.

Voorgeschreven aanhaalmoment:

- Bouten van stalen velgen: 240 Nm
- Wielmoeren 180 Nm
- Bouten van lichtmetalen velgen: 180 Nm

### Voertuigen met achterwielaandrijving

Alleen de middelste stang en de stang met de grootste diameter van de pomphefboom voor de krik als wielsleutelverlengstuk gebruiken. Alleen de middelste stang volledig tot de aanslag op de wielsleutel aanbrengen. De stangen kunnen anders verbuigen en zodanig vervormen dat ze niet meer als pomphefboom voor de krik kunnen worden gebruikt.

Voertuigen met superbrede banden: Wanneer het reservewiel op de achteras wordt gemonteerd, een maximumsnelheid van 55 km/h en een maximumafstand van 100 km aanhouden. Anders kan door de verschillende toerentallen het differentieel beschadigd raken.

- ▶ De aftapplug op de krik met de pomphefboom slechts langzaam circa één omwenteling openen en het voertuig voorzichtig laten zakken.
- ▶ De krik terzijde leggen.
- ▶ De stang met de kleinste diameter van de pomphefboom losmaken. De ingekorte pomphefboom dient voor het verlengen van de wielsleutel.
- ▶ Het wielsleutelverlengstuk met de middelste stang eerst tot de aanslag op de wielsleutel schuiven.

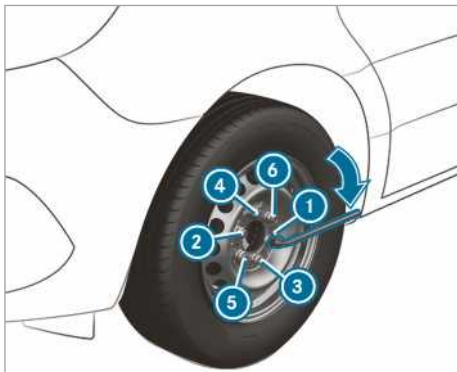

- ▶ De wielbouten of -moeren in de aangegeven volgorde ① t/m ⑥ gelijkmatig vastdraaien.

Voorgeschreven aanhaalmoment:

- Bouten van stalen velgen: 240 Nm
- Wielmoeren: 180 Nm
- Bouten van lichtmetalen velgen: 180 Nm

- ▶ De zuiger van de hydraulische krik weer geheel naar binnen drukken en de aftapplug dichtdraaien.

- ▶ **Voertuigen met vierwielaandrijving:** De krikspindel rechtsonter tot de aanslag terugdraaien.

- ① Bij stalen velgen met wielbouten kan nu de wioldop worden aangebracht. De montage is afhankelijk van de uitvoering van de wioldop als wieldeksel of als middenafdekking van het wiel.

- ▶ **Wiel met wieldeksel:** Het wieldeksel met de uitsparing voor het bandenventiel boven het bandenventiel plaatsen.

- ▶ Het wieldeksel met beide handen tegen de rand van de velg drukken en vergrendelen. Erop letten dat de borgnokken van het wieldeksel in de stalen velg vallen.

- ▶ **Wiel met middenafdekking:** De klemnokken van de middenafdekking boven de wielbouten plaatsen.

- ▶ De middenafdekking van het wiel door een slag in het midden vergrendelen.

- ▶ Het defecte wiel in de reservewielhouder bevestigen.

- ▶ **Voertuigen met superbrede banden:** Het defecte achterwiel op de laadvloer vervoeren. Het achterwiel is te groot voor de reservewielhouder.

- ▶ De bandenspanning van het nieuwe wiel controleren en naar behoefte aanpassen.

- ▶ De wielbouten of -moeren na 50 km met het voorgeschreven aanhaalmoment natrekken.

- ▶ Wanneer een wiel of reservewiel met een nieuw of nieuw gespoten schijfwiel wordt gebruikt: De wielbouten of de wielmoeren na circa 1000 km tot 5000 km laten natrekken.

- ① **Voertuigen met bandenspanningscontrole:** Alle gemonteerde wielen moeten zijn uitgerust met functionerende sensoren.



Ook beslist de volgende uitgebreide informatie lezen:

- Aanwijzingen met betrekking tot de bandenspanning (→ pagina 266)

## Reservewiel

### Aanwijzingen met betrekking tot het reservewiel

**⚠ WAARSCHUWING** Gevaar voor ongevallen door verkeerde wiel- en bandenmaten

De wiel- en bandenmaten en het bandentype van het reservewiel en het te verwisselen wiel kunnen verschillend zijn. Als het reservewiel wordt gemonteerd, kunnen de rij-eigenschappen sterk worden beïnvloed.

Om risico's te vermijden, de volgende punten in acht nemen:

- ▶ De rijstijl aanpassen en voorzichtig rijden.
- ▶ Nooit meer dan een reservewiel monteren dat afwijkt van het te verwisselen wiel.
- ▶ Het reservewiel dat afwijkt van het te verwisselen wiel, slechts kortstondig gebruiken.
- ▶ Het ESP® niet uitschakelen.
- ▶ Het reservewiel met verschillende afmetingen bij de eerstvolgende gekwalificeerde werkplaats laten vervangen. Beslist op de correcte wiel- en bandenmaten en het bandentype letten.

Bij gebruik van een reservewiel met verschillende afmetingen mag de maximumsnelheid van 80 km/h niet overschreden worden.

**⚠ WAARSCHUWING** Gevaar voor ongevallen door beschadigd reservewiel bij Super-Single-banden

#### Voertuigen met Super-Single banden

De band van het reservewiel wordt na het monteren hiervan op de achteras bovengemiddeld belast. Wanneer de maximumsnelheid of de maximumafstand wordt overschreden of het reservewiel herhaaldelijk wordt gemonteerd, kan de band hierdoor worden beschadigd. De beschadigingen van de banden kunnen verborgen en niet herkenbaar zijn.

Een beschadigde band kan voor bandenspanningsverlies zorgen. Daardoor kunt u de controle over het voertuig verliezen.

- ▶ Het reservewiel alleen dan gebruiken, als het nog niet eerder met de actuele band op de achteras was gemonteerd.
- ▶ Als het reservewiel eerder op de achteras is gemonteerd, onafhankelijk van de afstand de band van het reservewiel na het opnieuw verwisselen van een wiel laten vervangen.
- ▶ Om veiligheidsredenen bij de bandenwissel erop letten dat alleen het voor de band vrijgegeven type ventiel wordt gebruikt.

**!** **AANWIJZING** Beschadiging van de transmissie

**Auto's met Super-Single-banden:** Wanneer het reservewiel op de achteras wordt gemonteerd, kan de transmissie worden beschadigd door de verschillende wieltoerentallen.

- ▶ Wanneer het reservewiel op de achteras wordt gemonteerd, de maximumsnelheid van 55 km/h en de maximale afstand van 100 km aanhouden.

**i** Bij een auto met Super-Single banden is het gebruik van het reservewiel uitsluitend op de vooras zonder beperkingen mogelijk.

Regelmatig controleren dat het reservewiel vastzit en de voorgeschreven bandenspanning heeft (→ pagina 266).

Regelmatig en altijd vóór een langere rit het volgende controleren:

- de bandenspanning van het reservewiel (eventueel de bandenspanning aanpassen)
- de bevestiging van de reservewielhouder

De banden uiterlijk om de zes jaar laten vervangen, ongeacht de slijtage. Dit geldt ook voor het reservewiel.

**i** Als een reservewiel gemonteerd is, functioneert de bandenspanningscontrole voor dit wiel niet. Het reservewiel is niet uitgerust met een sensor voor de bandenspanningscontrole.

## Reservewiel aanbrengen en verwijderen

### Voertuigen met voorwielaandrijving: Reserve- wiel verwijderen

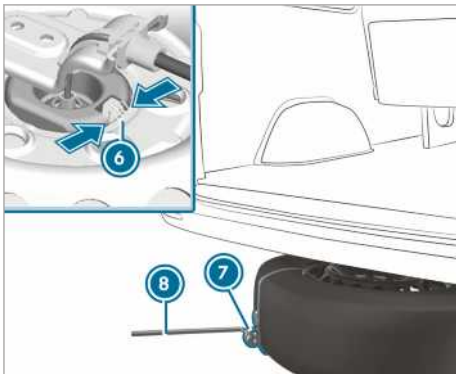
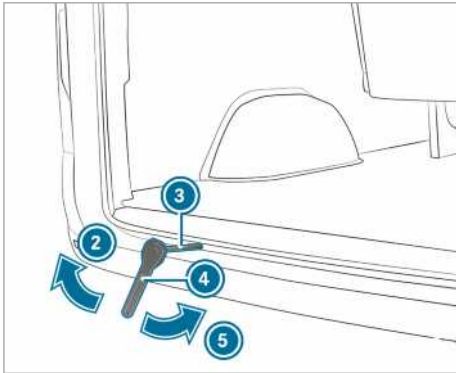
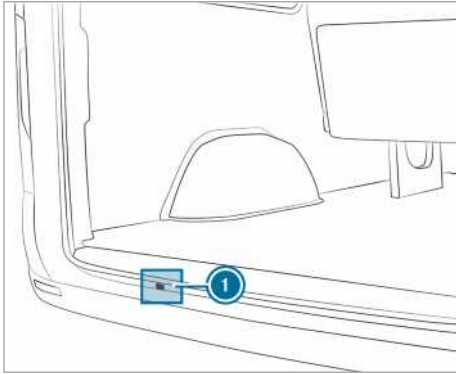

- ▶ De achterdeuren openen.

- ▶ De ratel-ringsleutel (4) en het extra gereedschap (3) voor de reservewiellift uit het boordgereedschap nemen.
- ▶ Het extra gereedschap (3) door de opening (1) tot in de geleiding van de lier schuiven.
- ▶ De ratel-ringsleutel (4) zodanig op het extra gereedschap (3) voor de reservewiellift steken, dat de tekst "AB" zichtbaar is.
- ▶ De ratel-ringsleutel (4) zolang in de richting van de pijl (2) draaien, tot een weerstand kan worden gevoeld, of tot de slipkoppeling van de lier doordraait.
- ▶ De wielsleutel (8) in de lus van de verwijderhulp (7) van het reservewiel vasthaken en het reservewiel onder het voertuig vandaan trekken.
- ▶ De veer (6) van de wielgreep samendrukken en de wielgreep losmaken van het reservewiel.
- ▶ De verwijderhulp (7) van het reservewiel verwijderen en veilig opbergen.

Het vastzitten en de positie van het reservewiel controleren:

- telkens na het verwisselen van een wiel
- bij elke onderhoudsinterval
- ten minste eenmaal jaarlijks

### Voertuigen met voorwielaandrijving: Reserve- wiel aanbrengen

- ▶ **i** Lichtmetalen velgen kunnen niet onder het voertuig worden vervoerd. In dat geval de lichtmetalen velg in de laadruimte vervoeren.
- ▶ De ratel-ringsleutel (4) en het extra gereedschap (3) voor de reservewiellift uit het boordgereedschap nemen.
- ▶ Het extra gereedschap (3) door de opening (1) tot in de geleiding van de lier schuiven.
- ▶ De verwijderhulp (7) aan het wiel bevestigen.
- ▶ Het wiel met de velgshotel naar boven op de grond leggen.
- ▶ Het wiel zo uitlijnen, dat de lus van de verwijderhulp (7) naar achteren wijst.
- ▶ De wielgreep schuin op de kabel in de velgshotel aanbrengen.
- ▶ Het wiel iets onder het voertuig schuiven.
- ▶ De ratel-ringsleutel (4) zodanig op het extra gereedschap (3) voor de reservewiellift steken, dat de tekst "AUF" zichtbaar is.

- ▶ De ratel-ringsleutel ④ zolang in de richting van de ⑤ draaien, tot een weerstand kan worden gevoeld, of tot de slipkoppeling van de lier doordraait.
- ▶ De wielsleutel ④ en het extra gereedschap ③ voor de reservewiellift uit de opening voor de lier trekken en in het boordgereedschap opbergen.
- ▶ De achterdeuren sluiten.

**Voertuigen met achterwielaandrijving: Reservewiel verwijderen (voertuig met gesloten opbouw resp. Combi)**

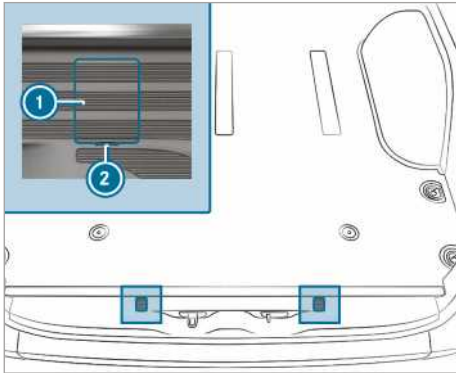

Afdekkingen van de bouten voor de borghaak (voorbeeld voertuig met gesloten opbouw)

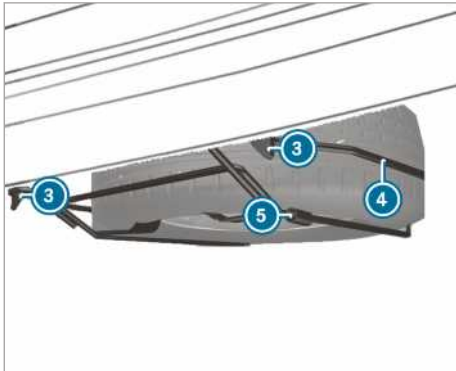

- ▶ De achterdeuren openen.
- ▶ Een schroevendraaier in de uitsparingen ② plaatsen en de afdekkingen ① opwippen.
- ▶ Met de wielsleutel uit het boordgereedschap de nu zichtbare bouten circa 20 omwentelingen linksom draaien.

- ▶ De reservewielhouder ④ iets omhoogbrengen en de linker borghaak ③ losmaken.
- ▶ De pomphefboom van de krik in elkaar zetten en in de huls ⑤ aan de rechterzijde van de reservewielhouder ④ schuiven.
- ▶ De reservewielhouder ④ met de pomphefboom omhoogbrengen en de rechter borghaak ③ losmaken.
- ▶ De reservewielhouder ④ langzaam tot op de grond laten zakken.
- ▶ De reservewielhouder ④ iets omhoogbrengen en de pomphefboom uit de huls trekken
- ▶ Met de pomphefboom het reservewiel over het achtereinde van de reservewielhouder ④ wippen.
- ▶ Het reservewiel voorzichtig uit de reservewielhouder ④ nemen. Het reservewiel is zwaar. Wanneer het reservewiel wordt verwijderd, verandert het zwaartepunt vanwege het hoge gewicht. Het reservewiel kan omlaag schuiven of kantelen.

**Voertuigen met achterwielaandrijving: Reservewiel aanbrengen (voertuig met gesloten opbouw resp. Combi)**

- ▶ Het reservewiel voorzichtig op de reservewielhouder ④ aanbrengen. Het reservewiel is zwaar. Wanneer het reservewiel op de reservewielhouder ④ wordt aangebracht, verandert het zwaartepunt vanwege het hoge gewicht. Het reservewiel kan omlaag schuiven of kantelen.
- ▶ De pomphefboom van de krik in de huls ⑤ van de reservewielhouder ④ schuiven.
- ▶ De reservewielhouder ④ met de pomphefboom omhoogbrengen en de rechter borghaak ③ vastmaken.
- ▶ De reservewielhouder ④ iets omhoogbrengen en de linker borghaak ③ vastmaken.
- ▶ De pomphefboom uit de huls ⑤ trekken.
- ▶ Met de wielsleutel de bouten voor de borghaak ③ rechtsondrecht vastdraaien.
- ▶ De afdekkingen ① aanbrengen en vergrendelen.
- ▶ De achterdeuren sluiten.

### Voertuigen met achterwielaandrijving: Reserwiel verwijderen (voertuig met verlaagd chassis)

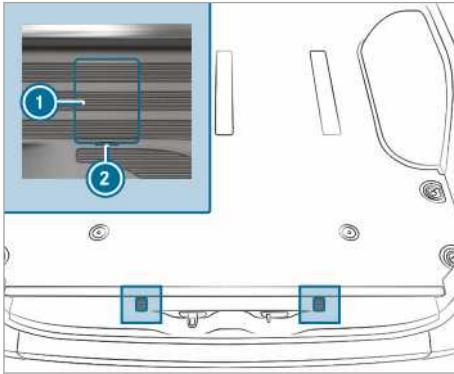

Afdekkingen van de bouten voor de borghaak (voorbeeld voertuig met gesloten opbouw)

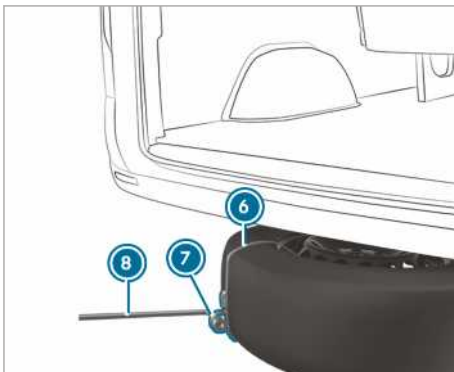
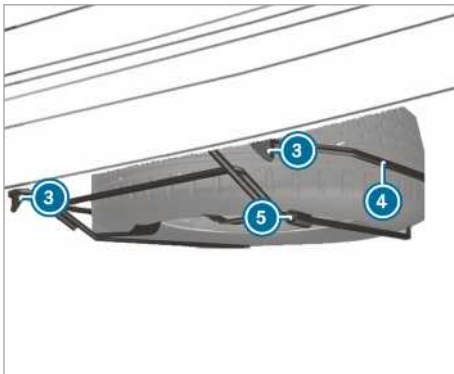

▶ De achterdeuren openen.

- ▶ Een schroevendraaier in de uitsparingen (2) plaatsen en de afdekkingen (1) opwippen.
- ▶ Met de wielsleutel uit het boordgereedschap de nu zichtbare bouten circa 20 omwentelingen linksom draaien.
- ▶ De reserwielhouder (4) iets omhoogbrengen en de linker borghaak (3) losmaken.
- ▶ De pomphefboom van de krik in elkaar zetten en in de huls (5) aan de rechterzijde van de reserwielhouder (4) schuiven.
- ▶ De reserwielhouder met de pomphefboom omhoogbrengen en de rechter borghaak (3) losmaken.
- ▶ De lus (7) van de verwijderhulp (6) van het reserwiel zodanig plaatsen, dat u later de wielsleutel (8) kunt vasthaken.
- ▶ De krik voorbereiden.
- ▶ De krik onder het betreffende kriksteunpunt plaatsen.
- ▶ De pomphefboom zo lang op en neer bewegen, tot de band maximaal 3 cm van de bodem verwijderd is.
- ▶ De wielsleutel (8) in de lus (7) van de verwijderhulp (6) van het reserwiel vasthaken.
- ▶ Het reserwiel voorzichtig uit de reserwielhouder (4) nemen. Het reserwiel is zwaar. Wanneer het reserwiel wordt verwijderd, verandert het zwaartepunt vanwege het hoge gewicht. Het reserwiel kan omlaag schuiven of kantelen.
- ▶ De verwijderhulp van het reserwiel verwijderen en veilig opbergen. Het reserwiel kan nu op uw voertuig worden gemonteerd.
- ▶ Het voertuig laten zakken.

### Voertuigen met achterwielaandrijving: Reserwiel aanbrengen (voertuig met verlaagd chassis)

- ▶ **i** Bij bandenpech mag een defecte band alleen in het interieur worden opgeborgen. Een intact wiel kan alleen bij een onbeladen voertuig in de reserwielhouder worden ondergebracht. En beladen voertuig moet eerst omhoog worden gebracht.
- ▶ Het reserwiel voorzichtig op de reserwielhouder (4) aanbrengen. Het reserwiel is zwaar. Wanneer het reserwiel op de reserwielhouder (4) wordt aangebracht, verandert het zwaartepunt vanwege het hoge gewicht. Het reserwiel kan omlaag schuiven of kantelen.

- ▶ De pomphefboom van de krik in de huls ⑤ van de reservewielhouder ④ schuiven.
- ▶ De reservewielhouder ④ met de pomphefboom omhoogbrengen en de rechter borghaak ③ vastmaken.
- ▶ De reservewielhouder ④ iets omhoogbrengen en de linker borghaak ③ vastmaken.
- ▶ De pomphefboom uit de huls ⑤ trekken.
- ▶ Met de wielsleutel de bouten voor de borghaak ③ rechtsom vastdraaien.
- ▶ De afdekkingen ① aanbrengen en vergrendelen.
- ▶ De achterdeuren sluiten.

### Reservewiel in de laadruimte verwijderen

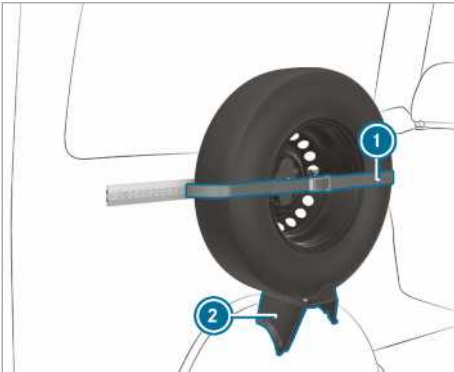

- ▶ De spanband ① losmaken; daartoe de ratel openen.
- ▶ Het reservewiel voorzichtig uit de houder ② nemen.

### Reservewiel in de laadruimte aanbrengen

- ▶ Het reservewiel in de houder ② aanbrengen en tegen de wand drukken.
- ▶ De spanband ① met de ratel vastzetten.

### Voertuigen met achterwielaandrijving: Reservewiel verwijderen (chassis-cabine)

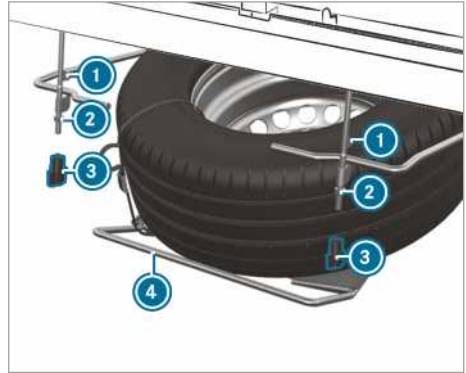

- ▶ De vleugelmoeren ③ met de hand losdraaien en verwijderen.
- ▶ De moeren ② tot aan het schroefdraadeinde losdraaien.
- ▶ De reservewielhouder ④ iets omhoogbrengen en de linker borghaak ① losmaken.
- ▶ De pomphefboom van de krik in elkaar zetten en in de huls aan de rechterzijde van de reservewielhouder ④ schuiven.
- ▶ De reservewielhouder ④ met de pomphefboom omhoogbrengen en de rechter borghaak ① losmaken.
- ▶ De reservewielhouder ④ langzaam tot op de grond laten zakken.
- ▶ De reservewielhouder ④ iets omhoogbrengen en de pomphefboom uit de huls trekken.
- ▶ Met de pomphefboom het reservewiel over het achtereinde van de reservewielhouder wippen.
- ▶ Het reservewiel voorzichtig uit de reservewielhouder nemen. Het reservewiel is zwaar. Wanneer het reservewiel wordt verwijderd, verandert het zwaartepunt vanwege het hoge gewicht. Het reservewiel kan omlaag schuiven of kantelen.

### Voertuigen met achterwielaandrijving: Reservewiel aanbrengen (chassis-cabine)

- ▶ Het reservewiel voorzichtig op de reservewielhouder ④ aanbrengen. Het reservewiel is zwaar. Wanneer het reservewiel op reservewielhouder wordt aangebracht, verandert het zwaartepunt vanwege het hoge gewicht. Het reservewiel kan omlaag schuiven of kantelen.

- ▶ De pomphefboom van de krik in huls van de reservewielhouder ④ schuiven.
- ▶ De reservewielhouder ④ met de pomphefboom omhoogbrengen en de rechter borghaak ① vastmaken.
- ▶ De reservewielhouder iets omhoogbrengen en de linker borghaak ① vastmaken.
- ▶ De pomphefboom uit de huls trekken.
- ▶ De moeren ② vastdraaien.
- ▶ De vleugelmoeren ③ aanbrengen en vastdraaien.

## Informatie over technische gegevens

De technische gegevens worden volgens EG-richtlijnen bepaald. De genoemde gegevens gelden alleen voor voertuigen met standaarduitrusting. Meer informatie is verkrijgbaar in een gekwalificeerde werkplaats.

**Alleen voor bepaalde landen:** Voertuigspecifieke voertuiggegevens vindt u in de COC-papieren (CERTIFICATE OF CONFORMITY). Deze documenten ontvangt u bij aflevering van het voertuig.

## Boordelektronica

### Aanwijzingen bij ingrepen in de motorelektronica

**!** **AANWIJZING** Vroegtijdige slijtage door ondeskundig onderhoud

Door ondeskundig onderhoud kunnen onderdelen van de auto sneller slijten; dit kan leiden tot verlies van de typegoedkeuring.

- ▶ De motorelektronica en de bijbehorende onderdelen alleen bij een gekwalificeerde werkplaats laten onderhouden.

## Mobilifoons

### Aanwijzingen met betrekking tot het inbouwen van mobilifoons

**!** **WAARSCHUWING** Gevaar voor ongevallen door ondeskundige werkzaamheden aan mobilifoons

Wanneer mobilifoons worden gemanipuleerd of niet vakkundig wordt ingebouwd, kan de elektromagnetische straling ervan de elektronische installatie storen.

Daardoor kan de bedrijfsveiligheid van de auto in gevaar komen.

- ▶ Werkzaamheden aan elektrische en elektronische apparaten altijd laten uitvoeren bij een gekwalificeerde werkplaats.

**!** **WAARSCHUWING** Gevaar voor ongevallen door ondeskundig gebruik van mobilifoons

Als in de auto op ondeskundige wijze gebruik wordt gemaakt van een mobilifoon, kan de elektromagnetische straling daarvan de elek-

tronische installatie van de auto storen, bijvoorbeeld wanneer:

- de mobilifoon niet op een buitenantenne is aangesloten
- de buitenantenne verkeerd gemonteerd of niet reflectiearm is.

Daardoor kan de bedrijfsveiligheid van de auto in gevaar komen.

- ▶ De reflectiearme buitenantenne laten inbouwen bij een gekwalificeerde werkplaats.
- ▶ De mobilifoon bij gebruik in de auto altijd aansluiten op de reflectiearme buitenantenne.

**!** **AANWIJZING** Vervallen van de typegoedkeuring door het niet in acht nemen van installatie- en gebruiksvoorwaarden

Wanneer de installatie- en gebruiksvoorwaarden voor mobilifoons niet in acht worden genomen, kan de typegoedkeuring vervallen.

- ▶ Alleen vrijgegeven frequentiebanden gebruiken.
- ▶ Het maximaal toegestane uitgangsvermogen in deze frequentiebanden in acht nemen.
- ▶ Alleen vrijgegeven antennenposities gebruiken.

Voor het naderhand inbouwen van mobilifoons moet de technische richtlijn ISO/TS 21609 (Road Vehicles – EMC guidelines for installation of aftermarket radio frequency transmitting equipment) worden aangehouden. De wettelijke bepalingen voor aanbouwdelen moeten worden aangehouden.

Als het voertuig met een mobilifoon is uitgerust, moeten de in de voorbereiding aanwezige spanningsvoorziening- en antenne-aansluiting worden gebruikt. Bij het monteren de aanvullende handleidingen van de fabrikant in acht nemen.

### Informatie met betrekking tot het zendvermogen van mobilifoons

Het maximale zendvermogen (PEAK) bij de voetpunt van de antenne mag de waarden in de volgende tabel niet overschrijden:

## Frequentieband en maximaal zendvermogen

Frequentieband	Maximaal zendvermogen
Korte golf 3 – 54 MHz	100W
4 – m – Band 74 – 88 MHz	30W
2 – m – Band 144 – 174 MHz	50W
Bundelnet/Tetra 380 – 460 MHz	10W
70 – cm – Band 420 – 450 MHz	35W
Mobiele telefoon (2G/3G/4G)	10W

Zonder beperkingen kunnen in het voertuig worden gebruikt:

- Mobilfoons met een maximaal zendvermogen tot 100 mW
- Mobilfoons met zendfrequenties in de frequentieband 380- 410 MHz en een maximaal zendvermogen tot 2 W (bundelnet/Tetra)
- Mobiele telefoons (2G/3G/4G)

Voor de volgende frequentiebanden is er geen beperking voor de antennepositie aan de buitenzijde van het voertuig:

- Bundelnet/Tetra
- 70 – cm – Band
- 2G/3G/4G

## Voertuigtypeplaatje, voertuigidentificatienummer (VIN) en motornummer

## Voertuigtypeplaatje

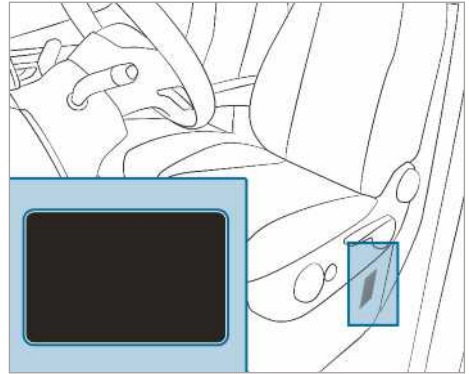

Afhankelijk van het voertuigtype bevindt het voertuigtypeplaatje zich op de stoelconsole van de chauffeursstoel of op de B-stijl.

- ① De gegevens zijn voertuigspecifiek en kunnen afwijken van de afgebeelde gegevens. Altijd de gegevens op het voertuigtypeplaatje in acht nemen.



Voertuigtypeplaatje (voorbeeld - Golfstaten)

- ① Autofabrikant
- ② FIN (voertuigidentificatienummer)
- ③ Toegestaan totaalgewicht
- ④ Toegestane voorasbelasting (kg)
- ⑤ Toegestane achterasbelasting (kg)
- ⑥ Motortype
- ⑦ Productiedatum



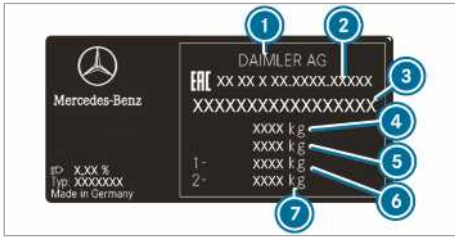

Voertuigtypeplaatje (voorbeeld - Rusland)

- ① Autofabrikant
- ② Goedkeuringsnummer
- ③ FIN (voertuigidentificatienummer)
- ④ Toegestaan totaalgewicht (kg)
- ⑤ Toegestaan totaalgewicht (kg) (alleen voor bepaalde landen)
- ⑥ Toegestane voorasbelasting (kg)
- ⑦ Toegestane achterasbelasting (kg)

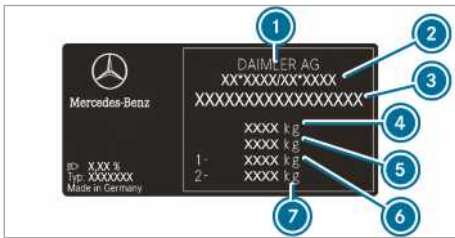

Voertuigtypeplaatje (voorbeeld - alle andere landen)

- ① Autofabrikant
- ② EG-typegoedkeuringsnummer (alleen voor bepaalde landen)
- ③ FIN (voertuigidentificatienummer)
- ④ Toegestaan totaalgewicht (kg)
- ⑤ Toegestaan totaalgewicht (kg) (alleen voor bepaalde landen)
- ⑥ Toegestane voorasbelasting (kg)
- ⑦ Toegestane achterasbelasting (kg)

Het voertuigtypeplaatje kan bovendien de volgende gegevens bevatten:

- Nuttig laadvermogen
- Leeggewicht
- Aantal zitplaatsen

## Ingeslagen FIN onder de motorkap

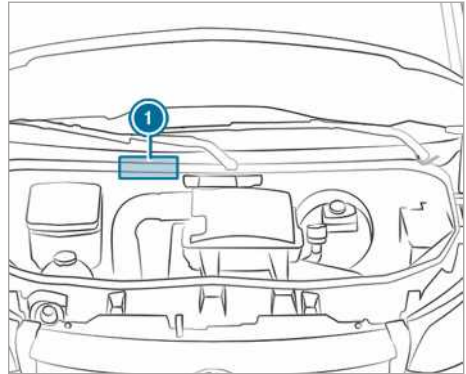

Het ingeslagen FIN ① bevindt zich onder de motorkap.

## FIN onder de voorruit



Bovendien is het VIN als plaatje aan de onderzijde van de voorruit aangebracht ②.

Het FIN onder de voorruit is alleen voor bepaalde landen beschikbaar.

## Motornummer

Het motornummer is in het motorcarter ingeslagen. Meer informatie is verkrijgbaar in elke gekwalificeerde werkplaats.

## Bedrijfsstoffen en inhoud

### Aanwijzingen met betrekking tot bedrijfsstoffen

**⚠ WAARSCHUWING** Gevaar voor letsel door voor de gezondheid schadelijke bedrijfsstoffen

Bedrijfsstoffen kunnen giftig en schadelijk voor de gezondheid zijn.

- ▶ Bij het gebruik, de opslag en de afvoer van de bedrijfsstoffen de opdrukken van de originele verpakking in acht nemen.
- ▶ Bedrijfsstoffen altijd in de afgesloten originele verpakking bewaren.
- ▶ Kinderen altijd op afstand van bedrijfsstoffen houden.

 **MILIEU-AANWIJZING** Milieuvuiling als gevolg van het niet-milieuvriendelijk afvoeren van bedrijfsstoffen

Bedrijfsstoffen zijn:

- Brandstoffen
- Toevoegingen voor uitlaatgasnabehandeling, bijvoorbeeld AdBlue®
- Smeermiddelen

Het onjuist afvoeren van bedrijfsstoffen kan aanzienlijke schade aan het milieu veroorzaken.

- ▶ Bedrijfsstoffen op milieuvriendelijke wijze afvoeren.

Bedrijfsstoffen zijn:

- Brandstoffen
- Toevoegingen voor uitlaatgasnabehandeling, bijvoorbeeld AdBlue®
- Smeermiddelen
- Koelvloeistof
- Remvloeistof
- Ruitreinigingsmiddel
- Koelmiddel van het temperatuurregelsysteem

Alleen door Mercedes-Benz goedgekeurde producten gebruiken. Schade die aan het voertuig is ontstaan door het gebruik van niet-goedgekeurde producten, valt niet onder de Mercedes-Benz garantie en coulance.

U kunt de door Mercedes-Benz goedgekeurde bedrijfsstoffen herkennen aan het volgende opschrift op de verpakking:

- MB-Freigabe (bijvoorbeeld MB-Freigabe 229.51)
- MB-Approval (bijvoorbeeld MB-Approval 229.51)

Meer informatie met betrekking tot goedgekeurde bedrijfsstoffen:

- In de Mercedes-Benz-bedrijfsstoffenvoorschriften onder [http://bevo.mercedes-](http://bevo.mercedes-benz.com)

[benz.com](http://benz.com) (onder vermelding van de specificatie)

- Bij een gekwalificeerde werkplaats

 **WAARSCHUWING** Brand- en explosiegevaar door brandstof

Brandstoffen zijn licht ontvlambaar.

- ▶ Beslist vuur, open licht, roken en vonkvorming vermijden.
- ▶ Voor en tijdens het tanken de ontsteking en, indien aanwezig, de standverwarming uitschakelen.

 **WAARSCHUWING** Gevaar voor letsel door brandstoffen

Brandstoffen zijn giftig en schadelijk voor de gezondheid.

- ▶ Beslist voorkomen dat brandstof met de huid, de ogen of de kleding in aanraking komt, of dat het wordt ingeslikt.
- ▶ Brandstofdampen niet inademen.
- ▶ Kinderen op afstand van brandstoffen houden.
- ▶ Tijdens het tanken portieren en ruiten gesloten houden.

Als u of anderen met brandstof in aanraking zijn geweest, de volgende punten in acht nemen:

- ▶ Brandstof op de huid direct met water en zeep afspoelen.
- ▶ Wanneer brandstof in de ogen terecht gekomen is, de ogen direct grondig met schoon water uitspoelen. Zo snel mogelijk naar een arts gaan.
- ▶ Wanneer brandstof is ingeslikt, zo snel mogelijk naar een arts gaan. Geen braken opwekken.
- ▶ Met brandstof vervuilde kleren direct wisselen.

## Brandstof

**Aanwijzingen met betrekking tot de brandstofkwaliteit voor voertuigen met dieselmotor**

### Algemene aanwijzingen

De aanwijzingen met betrekking tot de bedrijfsstoffen in acht nemen (→ pagina 303).

### **⚠ WAARSCHUWING** Brandgevaar door brandstofmengsel

Wanneer diesel met benzine wordt gemengd, is het vlampunt van het brandstofmengsel lager dan bij pure diesel.

Als de motor draait kunnen onderdelen van het uitlaatsysteem ongemerkt oververhit raken.

- ▶ Nooit benzine tanken bij een dieselmotor.
- ▶ Nooit benzine aan de diesel bijmengen.

### **! AANWIJZING** Beschadiging door verkeerde brandstof

Al een kleine hoeveelheid verkeerde brandstof kan tot schade aan het brandstofsysteem, de motor en het uitlaatgasreinigingssysteem leiden.

- ▶ Alleen zwavelvrije diesel tanken die voldoet aan de Europese norm EN 590 of gelijkwaardig hieraan is. In landen zonder zwavelvrije diesel alleen zwavelarme diesel met een zwavelgehalte van minder dan 50 ppm tanken.

In geen geval het volgende tanken:

- benzine
- marinediesel
- huisbrandolie
- pure biodiesel of plantaardige olie
- petroleum of kerosine

Indien u per ongeluk de verkeerde brandstof hebt getankt:

- ▶ Het contact niet inschakelen.
- ▶ Contact opnemen met een gekwalificeerde werkplaats.

Voor uw voertuig gelden de volgende compatibiliteitskenmerken voor brandstof:



- ① Voor diesel met maximaal 7 vol. % Biodiesel (vetzuurmethylester)

Overeenkomstig de Europese norm EN 16942 vindt u het compatibiliteitskenmerk voor brandstof op de volgende plaatsen:

- op het aanwijzingsplaatje in de tankdopklep van het voertuig
- in heel Europa op de voor uw auto geschikte pompzuilen van het tankstation of het vulpistool

#### **Voor XTL geschikte voertuigen**

Als alternatief kunt u eveneens paraffinische diesel tanken (bijvoorbeeld HVO=gehydrateerde plantaardige olie, GTL=Gas-To-Liquid), die aan de Europese norm EN 15940 voldoet. Paraffinische diesel wordt met het verzamelbegrip XTL aangeduid.

Overeenkomstig de Europese norm EN 16942 gelden voor uw voor XTL geschikte voertuig de volgende compatibiliteitskenmerken voor brandstof:



- ① Voor diesel met maximaal 7 vol. % Biodiesel (vetzuurmethylester)



2 Voor paraffinische diesel

i **Paraffinische diesel volgens EN 15940 alleen tanken als het betreffende compatibiliteitskenmerk in uw tankdopklep aanwezig is.**

### Aanwijzingen bij lage buitentemperaturen

Indien mogelijk aan het begin van de winter een volle tank winterdiesel tanken.

Voor de omschakeling naar winterdiesel moet de brandstoftank zo leeg mogelijk zijn. Het brandstofpeil bij het eerste keer tanken met winterdiesel zo laag mogelijk houden, bijvoorbeeld reserve. De volgende keer kan weer normaal worden getankt.

Meer informatie over de brandstof vindt u op de volgende plaatsen:

- Bij een tankstation
- Bij een gekwalificeerde werkplaats

### Tankinhoud en brandstofreserve

Afhankelijk van de uitrusting kan de totale inhoud van de brandstoftank variëren.

#### Tankinhoud en brandstofreserve

Dieselmotor	Totale inhoud
OM651	circa 50 l
OM651	circa 65 l
OM651/OM642	circa 71 l
OM651	circa 92 l
OM651/OM642	circa 93 l
Dieselmotor	Waarvan reserve
Modellen met circa 50 l totale inhoud	circa 12 l
Modellen met circa 65 l totale inhoud	circa 12 l

Dieselmotor	Waarvan reserve
Modellen met circa 71 l totale inhoud	circa 12 l
Modellen met circa 92 l totale inhoud	circa 12 l
Modellen met circa 93 l totale inhoud	circa 12 l

### AdBlue®

#### Aanwijzingen met betrekking tot AdBlue®

De aanwijzingen met betrekking tot de bedrijfsstoffen in acht nemen (→ pagina 303).

AdBlue® is een in water oplosbare vloeistof voor de uitlaatgasbehandeling bij dieselmotoren.

**!** **AANWIJZING** Schade veroorzaakt door additieven in AdBlue® of door verdunnen van AdBlue®

De AdBlue® uitlaatgasbehandeling kan defect raken door het volgende:

- Additieven in AdBlue®
- Verdunnen van AdBlue®

▶ Alleen AdBlue® volgens ISO 22241 gebruiken.

▶ Geen additieven toevoegen.

▶ AdBlue® niet verdunnen.

**!** **AANWIJZING** Schade en storingen door verontreinigingen in AdBlue®

Verontreinigingen van AdBlue® leiden tot het volgende:

- Hogere emissiewaarden
- Katalysatorschade
- Motorschade
- Storingen in de werking van de AdBlue®-uitlaatgasbehandeling

▶ Verontreinigingen in AdBlue® voorkomen.

## MILIEU-AANWIJZING Verontreiniging door AdBlue®

AdBlue® resten kristalliseren na enige tijd en verontreinigen de oppervlakken waarop ze zich bevinden.

- ▶ Oppervlakken die bij het tanken met AdBlue® in aanraking gekomen zijn, direct met water afspoelen of de AdBlue® met een vochtige doek en koud water verwijderen.

Wanneer AdBlue® al gekristalliseerd is, een spons en koud water gebruiken voor het reinigen.

Als de AdBlue®-tank wordt geopend, kan een kleine hoeveelheid ammoniakdamp vrijkomen. Adem vrijkomende ammoniakdampen niet in. De AdBlue®-tank alleen bijvullen in goed geventileerde ruimtes.

### AdBlue® verbruik en inhoud

#### Verbruik AdBlue®

Het AdBlue® verbruik is net als het brandstofverbruik sterk afhankelijk van de rijstijl en de bedrijfsomstandigheden. In de regel varieert het AdBlue® verbruik tussen 0 en 10 procent van het brandstofverbruik. Wanneer de bijvulmelding in het combi-instrument verschijnt, moet AdBlue® worden bijgevoerd overeenkomstig de handleiding. Dit kan ook tussen de reguliere onderhoudsbeurten het geval zijn.

Voor reizen buiten Europa het AdBlue®-niveau controleren. AdBlue® kan worden bijgevoerd bij alle AdBlue® pompzuilen van tankstations of via de in de handel verkrijgbare verpakkingen.

#### Totale inhoud AdBlue®-tank

Voertuig	Totale inhoud
Alle modellen	22 l

#### Uitlaatgasbehandeling

Het voertuig alleen gebruiken met AdBlue®, om de correcte werking van de uitlaatgasbehandeling te waarborgen.

Als het voertuig wordt gebruikt zonder AdBlue® of met emissierelevante functiestoringen, vervalt de typegoedkeuring. De juridische consequentie is dat het voertuig niet meer op de openbare weg mag worden gebruikt.

Het kan in bepaalde landen een misdrijf of een overtreding zijn om een voertuig te besturen, waarin geen of een niet met de informatie in deze handleiding overeenkomend AdBlue® wordt gebruikt.

Het motormanagement bewaakt de onderdelen van de uitlaatgasbehandeling om te voldoen aan de emissievoorschriften. Het gebruik van het voertuig zonder AdBlue®, met verdunde AdBlue® of met een ander reductiemiddel wordt herkend door het motormanagement. Ook andere emissierelevante storingen, zoals storingen van de dosering of sensorfouten, worden herkend en geregistreerd.

Het motormanagement verhindert dan na voorafgaande waarschuwingmeldingen het starten van de motor.

De AdBlue® tank daarom tijdens het gebruik van het voertuig regelmatig bijvullen of uiterlijk na het verschijnen van de eerste waarschuwingmelding in het combi-instrument.

## Motorolie

### Aanwijzingen met betrekking tot motorolie

De aanwijzingen met betrekking tot de bedrijfsstoffen in acht nemen (→ pagina 303).



#### **1** AANWIJZING Motorschade door verkeerd oliefilter, verkeerde olie of additieven

- ▶ Geen motorolie en geen oliefilter met een andere dan de uitdrukkelijk voor de voorgeschreven onderhoudsintervallen benodigde specificaties gebruiken.
- ▶ Niet de motorolie of het oliefilter wijzigen, om langere verversings- respectievelijk vervangingsintervallen als voorgeschreven te bereiken.
- ▶ Geen additieven gebruiken.
- ▶ De motorolie met het voorgeschreven interval laten verserven.

Mercedes-Benz adviseert, het olie verversen bij een gekwalificeerde werkplaats uit te laten voeren.

In Mercedes-Benz motoren mag alleen door Mercedes-Benz goedgekeurde motorolie worden gebruikt.

Meer informatie over motorolie en oliefilter:

- in de Mercedes-Benz-bedrijfsstoffenvoorschriften onder <http://bevo.mercedes-benz.com> (onder vermelding van de specificatie)
- Bij een gekwalificeerde werkplaats

### Kwaliteit en hoeveelheid motorolie

**i** De verpakkingen van de verschillende motoroliën zijn gelabeld met de classificaties van de ACEA (Association of European Engineers) en/of API (American Petroleum Institute). Alleen goedgekeurde motoroliën gebruiken die voldoen aan de volgende MB-bedrijfsstoffenvoorschriften en de voorgeschreven ACEA- en/of API-classificaties. Motoroliën van een andere kwaliteitsklasse zijn niet toegestaan en kunnen leiden tot verlies van de New Vehicle Limited Warranty. Het gebruik van andere, niet goedgekeurde motoroliën voor dieselmotoren, kan tot schade aan het dieselpartikelfilter (DPF) leiden.

### MB-Freigabe of MB-Approval

Dieselmotoren	MB-Freigabe of MB-Approval
OM642/OM651	228.51, 229.31, 229.51, 229.52

Als de in de tabel genoemde motorolie niet beschikbaar is, mag eenmalig max. 1,0 l van de volgende motorolie worden bijgevoerd:

- MB-Freigabe of MB-Approval 228.5, 229.3 of 229.5

Multigrade motorolie van de voorgeschreven SAE-klasse (viscositeit) kan met inachtneming van de buitentemperatuur het hele jaar door worden gebruikt.

### Viscositeit van de motorolie

**!** **AANWIJZING** Motorschade door verkeerde SAE-klasse (viscositeit) van de motorolie

Als de SAE-klasse (viscositeit) van de gebruikte motorolie niet geschikt is voor aanhoudend lage buitentemperaturen, kan dit tot motorschade leiden.

De temperatuurweergaven van de SAE-klasse hebben altijd betrekking op verse olie. Tijdens het rijden veroudert motorolie door roet- en brandstofresten. Daardoor verslechteren de eigenschappen van de motorolie vooral bij lagere buitentemperaturen aanzienlijk.

- ▶ Bij lage buitentemperaturen motorolie van de overeenkomstige SAE-klasse gebruiken.
- ▶ All-season olie gebruiken.

De temperatuurweergaven van de SAE-klasse hebben altijd betrekking op verse olie. De temperatuureigenschappen van de motorolie, in het bijzonder bij een lage buitentemperatuur, kunnen na verloop van tijd duidelijk verslechteren.

Mercedes-Benz adviseert daarom, de motorolie vóór het begin van het koude jaargetijde te verversen. Hiertoe alleen een goedgekeurde motorolie van de voorgeschreven SAE-klasse gebruiken.

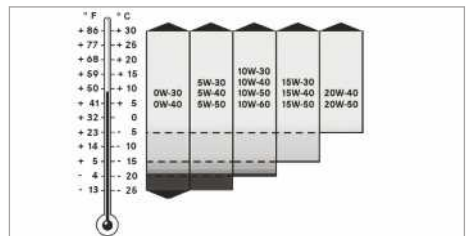

De viscositeit kenmerkt de vloeibaarheid van een vloeistof. Bij motorolie is een hoge viscositeit gelijk aan dikvloeibaarheid, een lage viscositeit aan dunvloeibaarheid. De motorolie afhankelijk van de betreffende buitentemperatuur, overeenkomstig de SAE-klasse (viscositeit) selecteren. De tabel toont de te gebruiken SAE-klassen. De eigenschappen van motoroliën bij lage temperaturen kunnen door bijvoorbeeld veroudering en vermenging met roet en brandstof, duidelijk verslechteren. Een regelmatige olieerversing met een goedgekeurde motorolie in de geschikte SAE-klasse wordt daarom dringend geadviseerd.

## Additieven

**!** **AANWIJZING** Motorschade door gebruik van additieven in de motorolie

Het gebruik van extra additieven in motorolie kan de motor beschadigen.

► Geen extra additieven in de motorolie gebruiken.

## Mengbaarheid van motorolie

Olie mengen vermindert de voordelen van hoogwaardige motoroliën.

Wij adviseren om alleen motorolie te gebruiken van dezelfde kwaliteit en SAE-klasse, als die bij de laatste olieversing is gebruikt. Als bij wijze van uitzondering de bij de verversing gebruikte motorolie niet beschikbaar is, kan een andere goedgekeurde minerale of synthetische motorolie worden bijgevuld.

Vervolgens zo spoedig mogelijk de olie laten versen.

Motorolie wordt onderverdeeld in:

- merk motorolie
- kwaliteitsklasse (MB-Freigabe of MB-Approval)
- SAE-klasse (viscositeit)

## Olieversingsinterval

De boordcomputer toont automatisch het olieversingsstijdstip als systeemmelding op het display.

Mercedes-Benz adviseert, het olie versen bij een gekwalificeerde werkplaats uit te laten voeren.

## Vulhoeveelheden motorolie

Motor	Motorolie
OM642	circa 12,5 l
OM651 (achterwiel-aandrijving)	circa 11,5 l
OM651 (voorwiel-aandrijving)	circa 8 l

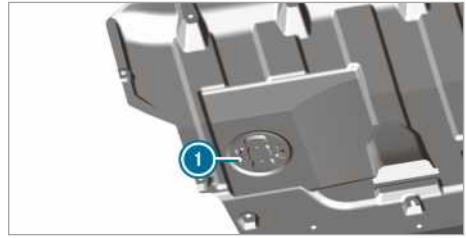

**1** Toegang olieaftapbout (voertuigen met bodembekleding)

## Informatie over het olieverbruik

Afhankelijk van de rijstijl verbruikt het voertuig maximaal 1,0 l motorolie op 1000 km.

In de volgende gevallen kan het olieverbruik ook hoger zijn:

- Het voertuig is nieuw.
- Het voertuig wordt overwegend onder zware bedrijfsomstandigheden gebruikt.
- Er wordt vaak met hoge toerentallen gereden.

Regelmatig onderhoud is mede een voorwaarde voor een gunstig brandstofverbruik. Het olieverbruik kan pas na een lange rit worden beoordeeld. Regelmatig het motoroliepeil controleren, bijvoorbeeld wekelijks of bij het tanken.

## Aanwijzingen met betrekking tot remvloeistof

De aanwijzingen met betrekking tot de bedrijfsstoffen in acht nemen (→ pagina 303).

**!** **WAARSCHUWING** Gevaar voor ongevallen door vorming van dampbellen in het remsysteem

De remvloeistof neemt voortdurend vocht uit de atmosfeer op. Daardoor daalt het kookpunt van de remvloeistof. Wanneer het kookpunt te laag wordt, kunnen zich bij een hoge belasting van de remmen dampbellen in het remsysteem vormen.

Daardoor wordt de remwerking nadelig beïnvloedt.

► De remvloeistof met het voorgeschreven interval laten versen.

**!** **AANWIJZING** Beschadiging van lak, kunststof of rubber door remvloeistof

Wanneer remvloeistof in contact komt met lak, kunststof of rubber, bestaat het gevaar voor materiële schade.

- ▶ Lak, kunststof of rubber dat met remvloeistof in aanraking is gekomen, direct met water afspoelen.

De aanwijzingen met betrekking tot de verzorging van lak en matte lak in acht nemen (→ pagina 238).

De remvloeistof regelmatig laten verversen bij een gekwalificeerde werkplaats.

Alleen door Mercedes-Benz goedgekeurde remvloeistof volgens MB-Freigabe of MB-Approval 331.0gebruiken.

Meer informatie over de remvloeistof:

- In de Mercedes-Benz bedrijfsstoffenvoorschriften onder <http://bevo.mercedes-benz.com>
- Bij een gekwalificeerde werkplaats

## Koelvloeistof

### Aanwijzingen met betrekking tot koelvloeistof

De aanwijzingen met betrekking tot de bedrijfsstoffen in acht nemen (→ pagina 303).

**▲** **WAARSCHUWING** Gevaar voor brand en letsel door antivriesmiddel

Wanneer antivriesmiddel op hete onderdelen in de motorruimte terecht komt, kan het ontsteken.

- ▶ De motor laten afkoelen alvorens antivriesmiddel bij te vullen.
- ▶ Ervoor zorgen dat er geen antivriesmiddel naast de vulopening terecht komt.
- ▶ Alvorens de auto te starten de met antivriesmiddel vervuilde onderdelen grondig reinigen.

**!** **AANWIJZING** Beschadiging door verkeerde koelvloeistof

- ▶ Alleen voorgemengde koelvloeistof met de gewenste vorstbescherming bijvullen.

Informatie over koelvloeistof is te vinden:

- in de Mercedes-Benz-bedrijfsstoffenvoorschriften 310.1
  - op internet <http://bevo.mercedes-benz.com>
  - In de Mercedes-Benz BeVo App
- Bij een gekwalificeerde werkplaats

**!** **AANWIJZING** Oververhitting bij hoge buitentemperaturen

Wanneer een niet geschikte koelvloeistof wordt gebruikt, is het motorkoelsysteem bij hoge buitentemperaturen niet voldoende beschermd tegen oververhitting en corrosie.

- ▶ Altijd een door Mercedes-Benz goedgekeurde koelvloeistof gebruiken.
- ▶ De aanwijzingen in het Mercedes-Benz bedrijfsstoffenvoorschrift 310.1 in acht nemen.

**!** **AANWIJZING** Lakschade door koelvloeistof

- ▶ Geen koelvloeistof op gespoten oppervlakken morsen.

De koelvloeistof regelmatig laten verversen bij een gekwalificeerde werkplaats.

Het aandeel aan anticorrosiemiddel/antivriesmiddel in het motorkoelsysteem in de volgende temperatuurbereiken in acht nemen:

- ten minste 50% (vorstbescherming tot circa -37 °C)
- maximaal 55% (vorstbescherming tot -45 °C)

## Ruitenwasmiddel

### Aanwijzingen met betrekking tot het ruitreinigingsmiddel

De aanwijzingen met betrekking tot de bedrijfsstoffen in acht nemen (→ pagina 303).

**▲** **WAARSCHUWING** Gevaar voor brand en letsel door ruitensproeiervloeistofconcentraat

Ruitensproeiervloeistofconcentraat is licht ontvlambaar. Wanneer het op hete onderdelen in de motorruimte of onderdelen van het uitlaatsysteem terecht komt, kan het ontsteken.



- ▶ Ervoor zorgen dat er geen ruitensproeiervloeistofconcentraat naast de vulopening terecht komt.

**!** **AANWIJZING** Beschadigingen aan de exterieurverlichting door ongeschikt ruitreinigingsmiddel

Ongeschikte ruitreinigingsmiddelen kunnen het kunststof oppervlak van de exterieurverlichting beschadigen.

- ▶ Alleen ruitreinigingsmiddel gebruiken dat ook geschikt is voor kunststof oppervlakken, bijvoorbeeld MB SummerFit of MB WinterFit.

**!** **AANWIJZING** Verstopte sproeiers door menging van ruitensproeiervloeistoffen

- ▶ MB SummerFit en MB WinterFit niet met andere ruitensproeiervloeistoffen mengen.

Geen gedestilleerd of gedemineraliseerd water gebruiken. Anders kan de niveausensor een onjuist niveau detecteren.

### Informatie over ruitreinigingsmiddelen

Geadviseerd ruitreinigingsmiddel:

- Boven het vriespunt: Bijvoorbeeld MB SummerFit
- Onder het vriespunt: Bijvoorbeeld MB WinterFit

### Mengverhouding

De correcte mengverhouding is te vinden in de gegevens op de verpakking.

Ruitensproeiervloeistof het hele jaar door mengen met ruitreinigingsmiddel.

### Koelmiddel

#### Aanwijzingen met betrekking tot koelmiddel

De aanwijzingen met betrekking tot de bedrijfsstoffen in acht nemen (→ pagina 303).

- ① Het temperatuurregelsysteem van het voertuig kan met het koelmiddel R-134a zijn gevuld. Het koelmiddel R-134a bevat een gefluoreerd drijfgas.

Als uw voertuig met het koelmiddel R-134a is gevuld, geldt de volgende aanwijzing:

**!** **AANWIJZING** Beschadiging door verkeerd koelmiddel

Bij gebruik van een verkeerd koelmiddel kan het klimaatregelsysteem worden beschadigd.

- ▶ Alleen het koelmiddel R-134a of de door Mercedes-Benz voor uw voertuig goedgekeurde PAG-olie gebruiken.
- ▶ De goedgekeurde PAG-olie mag niet worden gemengd met PAG-olie, die niet goedgekeurd is voor het koelmiddel R-134a.

Onderhoudswerkzaamheden, zoals het bijvullen van koelmiddel of het vervangen van onderdelen, mogen alleen worden uitgevoerd door een gekwalificeerde werkplaats. Daarbij moeten alle hiervoor geldende voorschriften, alsmede de SAE-norm J639 in acht worden genomen.

Altijd alle werkzaamheden aan het klimaatregelsysteem laten uitvoeren bij een gekwalificeerde werkplaats.

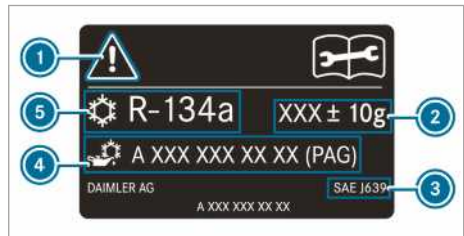

Sticker koelmiddel (voorbeeld)

- ① Waarschuwingssymbolen
- ② Inhoud koelmiddel
- ③ Geldende normen
- ④ Onderdeelnummer PAG-olie
- ⑤ Type koelmiddel

De symbolen ① duiden op het volgende:

- mogelijke gevaren
- het uitvoeren van onderhoudswerkzaamheden in een gekwalificeerde werkplaats

### Voertuiggegevens

#### Informatie over de voertuigmaten

In de volgende hoofdstukken vindt u de belangrijkste technische gegevens van uw voertuig. Nadere voertuigspecifieke en uitvoeringsafhankelijke technische gegevens, zoals afmetingen en

gewichten van het voertuig, vindt u in de voertuigpapieren.

Actuele technische gegevens vindt u ook op internet onder <http://www.mercedes-benz.com>.

### Trekhaak

#### Aanwijzingen met betrekking tot de aanhangwagenvoorziening

**⚠ WAARSCHUWING** Gevaar voor ongevallen door niet-toegestane montage van een aanhangwagenvoorziening

Als het naderhand monteren van een aanhangwagenvoorziening niet is toegestaan en toch een aanhangwagenvoorziening of andere onderdelen worden gemonteerd, wordt de chassislangdrager verzwakt en kan deze breken. In dit geval kan de aanhangwagen van het voertuig losraken.

Er bestaat gevaar voor ongevallen!

Een aanhangwagenvoorziening alleen naderhand monteren als dit is toegestaan.

De aanwijzingen met betrekking tot het rijden met een aanhangwagen in acht nemen (→ pagina 183).

Alleen wanneer in de voertuigpapieren een aanhangwagengewicht is opgenomen, mag naderhand een aanhangwagenvoorziening worden gemonteerd.

Meer informatie over de aanhangwagenvoorziening is verkrijgbaar bij een gekwalificeerde werkplaats of op internet onder [https://bb-portal.mercedes-benz.com/portal/kat\\_iv.html?&L](https://bb-portal.mercedes-benz.com/portal/kat_iv.html?&L).

Mercedes-Benz adviseert het naderhand aanbrengen van een aanhangwagenvoorziening te laten uitvoeren bij een Mercedes-Benz-service-werkplaats.

Alleen aanhangwagenvoorzieningen gebruiken die door Mercedes-Benz speciaal voor het voertuig getest en goedgekeurd zijn.

Het maximaal toegestane aanhangwagengewicht voor ongeremde aanhangwagens bedraagt 750 kg.

#### Aanhangwagengewichten

Bij het rijden met een aanhangwagen neemt bij voertuigen met goedkeuring als personenvoertuig het toegestaan totaalgewicht toe met 100 kg. De

maximaal toegestane achterasbelasting moet worden aangehouden. Daarbij moet overeenkomstig richtlijn 92/21/EWG de rijsnelheid tot 100 km/h of lager begrensd zijn.

De waarden van de toegestane gewichten en belastingen die niet mogen worden overschreden, vindt u ook in de volgende informatiebronnen:

- Kentekenbewijs
- Typeplaatjes van de aanhangwagenvoorziening, de aanhangwagen en het voertuig

Bij afwijkende gegevens geldt de laagste waarde.

#### Maximumkogeldruk

De kogeldruk bedraagt maximaal:

- 100 kg bij een aanhangwagengewicht van 2000 kg
- 120 kg bij een aanhangwagengewicht van 2800 kg of 3000 kg
- 140 kg bij een aanhangwagengewicht van 3500 kg

#### Sjorpunten en dragersystemen

##### Informatie over de sjorpunten

**⚠ AANWIJZING** Gevaar voor ongevallen bij overschrijding van de maximale belastbaarheid van de sjorpunten

Wanneer u voor de ladingverankering verschillende sjorpunten gebruikt, dient u altijd rekening te houden met de maximale belastbaarheid van het zwakste sjorpunt.

Bij bijvoorbeeld een noodstop kunnen krachten optreden, die een veelvoud kunnen zijn van het gewicht van de lading.

▶ Altijd meerdere sjorpunten gebruiken om de krachten te verdelen. De sjorpunten gelijkmatig belasten.

Meer informatie over de sjorpunten en de sjorogen vindt u in het hoofdstuk "Vervoeren" (→ pagina 222).

## Sjorogen

### Max. trekbelasting sjorogen

Sjorogen	Toegestane nominale trekkracht
Combi	350 daN
Voertuig met gesloten opbouw	800 daN
Chassis-cabine met open laadbak tot 3,5 t toegestaan totaalgewicht	400 daN
Chassis-cabine met open laadbak met meer dan 3,5 t toegestaan totaalgewicht	800 daN

### Ladingrails

### Max. trekbelasting sjorpunten in de laadruimte

Sjorpunt	Toegestane nominale trekkracht
Ladingrail in laadruimtebodembodem	500 daN
Onderste ladingrail in zijwand	200 daN
Bovenste ladingrail in zijwand	125 daN

De aangegeven waarden gelden alleen voor op de laadruimtebodembodem staande lading, als het volgende in acht worden genomen:

- De lading is aan twee sjorpunten van de rail beveiligd.
- De afstand tot het volgende beveiligingspunt op dezelfde rail bedraagt circa 1 meter.

## Informatie over dakdragers

**⚠ WAARSCHUWING** Gevaar voor ongevallen bij overschrijden van de maximumdakbelasting

Als u het dak en alle aanbouwdelen die zich aan de buiten- en binnenzijde van het voertuig bevinden belaaft, neemt het zwaartepunt van het voertuig toe en kunnen rij-eigenschappen zoals stuur- en remgedrag verande-

ren. Het voertuig helt bij het rijden door bochten sterker over en kan zwaarder reageren op stuuruitslagen.

Wanneer de maximumdakbelasting wordt overschreden, worden de rij-eigenschappen en het stuur- en remgedrag sterk nadelig beïnvloed.

- ▶ Beslist de maximumdakbelasting aanhouden en de rijstijl aanpassen.

**⚠ WAARSCHUWING** Gevaar voor ongevallen als gevolg van ongelijkmatige belasting

Belaadt u uw voertuig ongelijkmatig? Dan kan het rijgedrag, evenals het stuur- en remgedrag een aanzienlijke invloed daarvan onder vinden

- ▶ Belaad het voertuig gelijkmatig.
- ▶ Borg de lading tegen wegglijden.

Het rij-, rem- en stuurgedrag van het voertuig verandert afhankelijk van de lading, het gewicht en het zwaartepunt ervan.

**ⓘ AANWIJZING** Gevaar voor ongevallen door overschrijding van de maximaal toegestane dakbelasting

Er bestaat gevaar voor ongevallen wanneer het gewicht van de dakbagage inclusief de dakdrager de maximaal toegelaten dakbelasting overschrijft.

- ▶ Erop letten dat het gewicht van de dakbagage inclusief de dakdrager de maximaal toegestane dakbelasting niet overschrijft.
- ▶ De steunvoeten van de dakdrager moeten op een gelijkmatige afstand van elkaar zijn aangebracht.
- ▶ Mercedes-Benz adviseert om op de vooras van het voertuig een stabilisator te laten aanbrengen.

Meer informatie over de veiligheidsmaatregelen vindt u in het hoofdstuk "Vervoeren" (→ pagina 222).

**Max. dakbelasting/paar dakdragersteunpoten**

Voertuigen met:	Maximumdakbelasting	Minimum-aantal paar dakdragersteunpoten
Normaal dak (behalve chassis-cabine)	300 kg	6
Normaal dak (inclusief chassis-cabine)	50 kg	2
Hoog dak (zonder chassis-cabine)	150 kg	3
Dubbelcabine	100 kg	2

De gegevens gelden bij een gelijkmatige belastingverdeling voor het gehele dakoppervlak.

Bij kortere dakdragers de belading percentagegevoel verlagen. De maximale belasting per dakdragersteunpootpaar is 50 kg.

De beladingsrichtlijnen en meer informatie over het verdelen en verankeren van de lading treft u aan u in het hoofdstuk "Transporteren" (→ pagina 222).

De beladingsrichtlijnen en meer informatie over het verdelen van de lading en de ladingverankering treft u aan u in het hoofdstuk "Transporteren" (→ pagina 222).

**Informatie over ladderdragers**

**⚠ WAARSCHUWING** Gevaar van ongevallen en letsels door het overschrijden van de verticale belasting

Wanneer de toegestane verticale belasting bij gebruik van het rek wordt overschreden, kan het draagsysteem loskomen van het voertuig en andere weggebruikers in gevaar brengen.

▶ Steeds de toegestane verticale belasting bij gebruik van het rek naleven.

**Maximumbelasting ladderdrager**

	Maximumbelasting
Ladderdrager voor	200 kg
Ladderdrager achter	100 kg

De waarden gelden bij gelijkmatige lastverdeling over het totale oppervlak van de ladderdrager.

## Meldingen op het beeldscherm

### Inleiding

#### Functie van displaymeldingen

De displaymeldingen verschijnen op het multifunctioneel display.



De displaymeldingen met grafische weergaven kunnen in de handleiding vereenvoudigd zijn afgebeeld en afwijken van de weergave op het multifunctioneel display. Het multifunctioneel display geeft displaymeldingen met hoge prioriteit rood weer. Bij bepaalde displaymeldingen klinkt bovendien een waarschuwingssignaal.

De betreffende displaymeldingen opvolgen en de extra aanwijzingen in deze handleiding in acht nemen.

Bij enkele displaymeldingen worden bovendien symbolen weergegeven:

 Meer informatie

 Displaymelding uitzetten

Op de touch-control links kan met een veegbeweging naar links of rechts tussen de symbolen worden gewisseld. Door te drukken op  wordt meer informatie op het multifunctioneel display weergegeven. Door te drukken op  verdwijnt de displaymelding.

Displaymeldingen met een lage prioriteit kunnen door indrukken van de toets  of op de touch-control links worden verwijderd. Daarbij worden de displaymeldingen in het meldingengeheugen opgeslagen.

De oorzaak van een displaymelding zo snel mogelijk verhelpen.

Displaymeldingen met hoge prioriteit kunnen niet worden verborgen. Het multifunctioneel display toont deze displaymeldingen permanent, tot de oorzaken hiervoor verholpen zijn.



#### Opgeslagen displaymeldingen oproepen

Boordcomputer:







 Service  1 melding







Wanneer geen displaymeldingen aanwezig zijn, verschijnt op het multifunctioneel display **Geen meldingen aanwezig**.



 Met een veegbeweging omhoog of omlaag op de touch-control links door de displaymeldingen bladeren.

 **Meldingengeheugen verlaten:** De toets  indrukken.

## Veiligheidssystemen



Displaymeldingen	Mogelijke oorzaak en/of gevolg en  oplossingen
 <p>Windowbag links Storing Werkplaats opzoeken (voorbeeld)</p>	<p>* De betreffende windowbag vertoont een storing .</p> <p> <b>WAARSCHUWING</b> Gevaar voor letsel- of levensgevaar door storingen in de werking van de windowbag</p> <p>Als de windowbag een storing vertoont, kan deze onbedoeld worden geactiveerd of bij een ongeval met grote vertraging van de auto niet worden geactiveerd.</p> <p> De windowbag direct bij een gekwalificeerde werkplaats laten controleren en repareren.</p> <p> Meteen naar een gekwalificeerde werkplaats gaan.</p>
 <p>Linksvoor Storing Werkplaats opzoeken (voorbeeld)</p>	<p>* Het betreffende veiligheidssysteem vertoont een storing .</p> <p> <b>WAARSCHUWING</b> Gevaar voor letsel door storingen in de werking van het veiligheidssysteem</p> <p>Wanneer het veiligheidssysteem een storing vertoont, kunnen onderdelen van het veiligheidssysteem onbedoeld worden geactiveerd, of bij een ongeval niet als voorzien worden geactiveerd. Dat kan bijvoorbeeld gordelspanners of airbags betreffen.</p>

Displaymeldingen	Mogelijke oorzaak en/of gevolg en ► oplossingen
	<p>► Het veiligheidssysteem direct laten controleren en repareren bij een gekwalificeerde werkplaats.</p> <p>Herkenning van een storing van het veiligheidssysteem:</p> <ul style="list-style-type: none"> <li>• Bij ingeschakeld contact gaat het waarschuwingslampje  veiligheidssysteem niet branden.</li> <li>• Tijdens het rijden gaat het waarschuwingslampje  veiligheidssysteem continu of herhaaldelijk branden.</li> </ul> <p>► Meteen naar een gekwalificeerde werkplaats gaan.</p>
 <p>Veiligheidssysteem Storing Werkplaats opzoeken</p>	<p>* Het veiligheidssysteem vertoont een storing .</p> <p><b>▲ WAARSCHUWING</b> Gevaar voor letsel door storingen in de werking van het veiligheidssysteem</p> <p>Wanneer het veiligheidssysteem een storing vertoont, kunnen onderdelen van het veiligheidssysteem onbedoeld worden geactiveerd, of bij een ongeval niet als voorzien worden geactiveerd. Dat kan bijvoorbeeld gordelspanners of airbags betreffen.</p> <p>► Het veiligheidssysteem direct laten controleren en repareren bij een gekwalificeerde werkplaats.</p> <p>Herkenning van een storing van het veiligheidssysteem:</p> <ul style="list-style-type: none"> <li>• Bij ingeschakeld contact gaat het waarschuwingslampje  veiligheidssysteem niet branden.</li> <li>• Tijdens het rijden gaat het waarschuwingslampje  veiligheidssysteem continu of herhaaldelijk branden.</li> </ul> <p>► Meteen naar een gekwalificeerde werkplaats gaan.</p>
 <p>Parkeerrem functioneert niet</p>	<p>* Er is een storing in het systeem, de parkeerrem functioneert niet.</p> <p><b>▲ WAARSCHUWING</b> Gevaar voor ongevallen bij storing van het remsysteem</p> <p>Wanneer het remsysteem een storing vertoont, kan het remgedrag nadelig beïnvloed zijn.</p> <p>► Voorzichtig verder rijden.</p> <p>► Het remsysteem direct bij een gekwalificeerde werkplaats laten controleren.</p> <p>► Het voertuig alleen op een vlakke ondergrond parkeren en tegen weggrollen beveiligen.</p> <p>► <b>Voertuigen met automatische transmissie:</b> De transmissie in de stand  zetten.</p> <p>► <b>Voertuigen met handgeschakelde versnellingsbak:</b> De eerste versnelling inschakelen.</p> <p>► Het remsysteem direct bij een gekwalificeerde werkplaats laten controleren.</p>

Displaymeldingen	Mogelijke oorzaak en/of gevolg en ► oplossingen
 <p>Helling te steil Zie hand- leiding</p>	<p>* De boordnetspanning is gering of er is een storing in het systeem aanwezig is, de houdkracht van het remsysteem is niet voldoende om het voertuig op de helling vast te houden.</p> <div style="border: 1px solid gray; padding: 5px;"> <p><b>⚠ WAARSCHUWING</b> Gevaar voor ongevallen als de houdkracht van de elektrische parkeerrem onvoldoende is</p> <p>Het voertuig kan weggrollen als de elektrische parkeerrem op een steile helling over onvoldoende houdkracht beschikt.</p> <ul style="list-style-type: none"> <li>► Het voertuig alleen op een vlakke ondergrond parkeren en tegen weggrollen beveiligen.</li> <li>► Voertuigen met automatische transmissie: De automatische transmissie in de stand <b>P</b> zetten.</li> <li>► Voertuigen met handgeschakelde versnellingsbak: De 1e versnelling inschakelen.</li> </ul> </div> <p>De aanwijzingen met betrekking tot het afzetten van het voertuig in acht nemen (→ pagina 152).</p>
 <p>Parkeerrem zie handlei- ding</p>	<p>* De boordnetspanning is gering of er is een storing in het systeem aanwezig is, de houdkracht van het remsysteem kan mogelijk niet voldoende zijn om het voertuig op de helling vast te houden.</p> <div style="border: 1px solid gray; padding: 5px;"> <p><b>⚠ WAARSCHUWING</b> Gevaar voor ongevallen bij storing van het remsysteem</p> <p>Wanneer het remsysteem een storing vertoont, kan het remgedrag nadelig beïnvloed zijn.</p> <ul style="list-style-type: none"> <li>► Voorzichtig verder rijden.</li> <li>► Het remsysteem direct bij een gekwalificeerde werkplaats laten controleren.</li> </ul> </div> <ul style="list-style-type: none"> <li>► Het voertuig alleen op een vlakke ondergrond parkeren en tegen weggrollen beveiligen.</li> <li>► <b>Voertuigen met automatische transmissie:</b> De transmissie in de stand <b>P</b> zetten.</li> <li>► <b>Voertuigen met handgeschakelde versnellingsbak:</b> De eerste versnelling inschakelen.</li> <li>► Het remsysteem direct bij een gekwalificeerde werkplaats laten controleren.</li> </ul>
<p>Remblokken controleren zie handleiding</p>	<p>* De remvoeringen hebben de slijtagegrens bereikt.</p> <div style="border: 1px solid gray; padding: 5px;"> <p><b>⚠ WAARSCHUWING</b> Gevaar voor ongevallen door beïnvloed remvermogen</p> <p>Wanneer de remvoeringen de slijtagegrens hebben bereikt, kan het remvermogen negatief beïnvloed worden.</p> <ul style="list-style-type: none"> <li>► Voorzichtig verder rijden.</li> <li>► Het remsysteem direct bij een gekwalificeerde werkplaats laten controleren.</li> </ul> </div> <ul style="list-style-type: none"> <li>► Naar een gekwalificeerde werkplaats gaan.</li> </ul>

Displaymeldingen	Mogelijke oorzaak en/of gevolg en ► oplossingen
 <p>Remvloeistofpeil controlelampen</p>	<p>* Er bevindt zich te weinig remvloeistof in het remvloeistofreservoir.</p> <div style="border: 1px solid black; padding: 5px; margin: 5px 0;"> <p><b>▲ WAARSCHUWING</b> Gevaar voor ongevallen bij een te laag remvloeistofniveau</p> <p>Wanneer het remvloeistofniveau te laag is, kan de remwerking en daarmee het remgedrag nadelig beïnvloed zijn.</p> <ul style="list-style-type: none"> <li>► Direct op een veilige plaats stoppen. Niet verder rijden!</li> <li>► Contact opnemen met een gekwalificeerde werkplaats.</li> <li>► Geen remvloeistof bijvullen.</li> </ul> </div> <ul style="list-style-type: none"> <li>► Direct op een veilige plaats stoppen. Niet verder rijden!</li> <li>► Contact opnemen met een gekwalificeerde werkplaats.</li> <li>► Geen remvloeistof bijvullen.</li> </ul>
<p>Rem oververhit voorzichtig doorrijden</p>	<p>* Wanneer de vierwielaandrijving is ingeschakeld, kan bij een extreem gebruik in het terrein het remsysteem oververhit raken.</p> <ul style="list-style-type: none"> <li>► Minder gas geven of het voertuig stoppen en het remsysteem laten afkoelen.</li> </ul>
<p>Actieve remassistent Functie beperkt beschikbaar Zie handleiding</p>	<p>* Het Active Brake Assist System vertoont een storing.</p> <ul style="list-style-type: none"> <li>► Naar een gekwalificeerde werkplaats gaan.</li> </ul>
<p>Actieve remassistent Functie nu beperkt beschikbaar Zie handleiding</p>	<p>* Het Active Brake Assist System is tijdelijk niet beschikbaar. De omgevingsomstandigheden liggen buiten de systeemgrenzen (→ pagina 162).</p> <ul style="list-style-type: none"> <li>► Verder rijden. Het systeem is weer beschikbaar wanneer de omgevingsomstandigheden binnen de systeemgrenzen liggen.</li> <li>► Wanneer de displaymelding niet verdwijnt, veilig stoppen en de motor opnieuw starten.</li> </ul>
<p>Radarsensoren vervuild zie handleiding</p>	<p>* Het radarsensorenstelsel vertonen een storing. Mogelijke oorzaken:</p> <ul style="list-style-type: none"> <li>• Sensoren vervuild</li> <li>• Hevige neerslag</li> <li>• Lange ritten buiten de bebouwde kom zonder veel verkeer, bijvoorbeeld in de woestijn</li> </ul> <p>Rijsystemen en rijveiligheidssystemen kunnen verstoord worden of tijdelijk niet beschikbaar zijn.</p> <p>De rijsystemen en rijveiligheidssystemen zijn weer beschikbaar als de oorzaken van de storing niet meer aanwezig zijn.</p> <p>Indien de displaymelding niet verdwijnt, als volgt te werk gaan:</p> <ul style="list-style-type: none"> <li>► Stoppen; daarbij op de verkeerssituatie letten.</li> <li>► Alle sensoren reinigen (→ pagina 239).</li> <li>► De motor opnieuw starten.</li> </ul>
<p>SOS NOT READY</p>	<p>* Het Mercedes-Benz noodoproepsysteem is niet beschikbaar.</p>

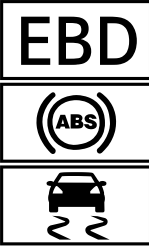



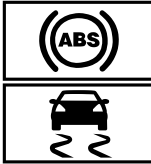
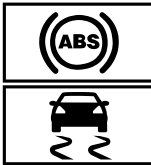

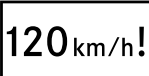

Displaymeldingen	Mogelijke oorzaak en/of gevolg en ► oplossingen
	<p>Mogelijke oorzaken daarvoor zijn:</p> <ul style="list-style-type: none"> <li>• Het contact is uitgeschakeld.</li> <li>• Het Mercedes-Benz noodoproepsysteem vertoont een storing.</li> </ul> <p>► Het contact inschakelen. Wanneer geen noodoproep beschikbaar is, verschijnt op het multifunctioneel display van het combi-instrument een overeenkomstige melding.</p> <p>► Naar een gekwalificeerde werkplaats gaan.</p> <p>ⓘ Informatie over de regionale beschikbaarheid van het Mercedes-Benz noodoproepsysteem is verkrijgbaar onder: <a href="http://www.mercedes-benz.com/connect_ecall">http://www.mercedes-benz.com/connect_ecall</a></p>
 <p>functioneren niet zie handleiding</p>	<p>* Het EBD, het ABS en het ESP<sup>®</sup> vertonen een storing. Ook andere rijssystemen en rijveiligheidssystemen kunnen een storing vertonen.</p> <p><b>⚠ WAARSCHUWING</b> Slipgevaar bij storing van het EBD, het ABS en het ESP<sup>®</sup></p> <p>Wanneer het EBD, het ABS en het ESP<sup>®</sup> een storing vertonen, kunnen de wielen bij het remmen blokkeren en wordt de auto niet door het ESP<sup>®</sup> gestabiliseerd.</p> <p>Daardoor zijn de bestuurbaarheid en het remgedrag sterk nadelig beïnvloed. De remweg kan bij een noodstop langer worden. Bovendien zijn verdere rijveiligheidssystemen uitgeschakeld.</p> <ul style="list-style-type: none"> <li>► Voorzichtig verder rijden.</li> <li>► Het remsysteem direct bij een gekwalificeerde werkplaats laten controleren.</li> </ul> <p>► Voorzichtig verder rijden.</p> <p>► Meteen naar een gekwalificeerde werkplaats gaan.</p>
 <p>functioneert niet zie handleiding</p>	<p>* Het ESP<sup>®</sup> vertoont een storing. Ook andere rijssystemen en rijveiligheidssystemen kunnen een storing vertonen.</p> <p>Het remsysteem werkt overigens normaal. De remweg kan bij een noodstop langer worden.</p> <p><b>⚠ WAARSCHUWING</b> Slipgevaar door een storing in het ESP<sup>®</sup></p> <p>Als het ESP<sup>®</sup> is uitgeschakeld, wordt de auto niet door het ESP<sup>®</sup> gestabiliseerd. Bovendien zijn verdere rijveiligheidssystemen uitgeschakeld.</p> <ul style="list-style-type: none"> <li>► Voorzichtig verder rijden.</li> <li>► Het ESP<sup>®</sup> bij een gekwalificeerde werkplaats laten controleren.</li> </ul> <p>► Voorzichtig verder rijden.</p> <p>► Meteen naar een gekwalificeerde werkplaats gaan.</p>

Displaymeldingen	Mogelijke oorzaak en/of gevolg en ► oplossingen
 <p data-bbox="109 252 325 300">nu niet beschikbaar Zie handleiding</p>	<p data-bbox="387 161 745 185">* Het ESP® is tijdelijk niet beschikbaar.</p> <p data-bbox="402 196 1009 244">Ook andere rijssystemen en rijveiligheidssystemen kunnen een storing vertonen.</p> <div data-bbox="406 260 1028 491" style="border: 1px solid gray; padding: 5px;"> <p data-bbox="423 272 1005 296"><b>▲ WAARSCHUWING</b> Slipgevaar door een storing in het ESP®</p> <p data-bbox="423 312 1009 384">Als het ESP® is uitgeschakeld, wordt de auto niet door het ESP® gestabiliseerd. Bovendien zijn verdere rijveiligheidssystemen uitgeschakeld.</p> <ul data-bbox="423 395 986 480" style="list-style-type: none"> <li data-bbox="423 395 684 419">► Voorzichtig verder rijden.</li> <li data-bbox="423 427 986 480">► Het ESP® bij een gekwalificeerde werkplaats laten controleren.</li> </ul> </div> <ul data-bbox="406 507 1009 616" style="list-style-type: none"> <li data-bbox="406 507 1009 555">► Voorzichtig een korte route met wat flauwe bochten rijden met een snelheid boven 30 km/h.</li> <li data-bbox="406 563 983 616">► Wanneer de displaymelding niet verdwijnt, direct naar een gekwalificeerde werkplaats gaan. Daarbij voorzichtig rijden.</li> </ul>
 <p data-bbox="109 807 325 855">nu niet beschikbaar zie handleiding</p>	<p data-bbox="387 632 869 655">* Het ABS en het ESP® zijn tijdelijk niet beschikbaar.</p> <p data-bbox="402 667 1003 715">Ook andere rijssystemen en rijveiligheidssystemen kunnen tijdelijk niet beschikbaar zijn.</p> <div data-bbox="406 730 1028 1074" style="border: 1px solid gray; padding: 5px;"> <p data-bbox="423 743 1014 791"><b>▲ WAARSCHUWING</b> Slipgevaar bij storing van het ABS en het ESP®</p> <p data-bbox="423 807 1003 887">Wanneer het ABS en het ESP® een storing vertonen, kunnen de wielen bij het remmen blokkeren en wordt de auto niet door het ESP® gestabiliseerd.</p> <p data-bbox="423 895 1003 967">Daardoor zijn de bestuurbaarheid en het remgedrag sterk nadelig beïnvloed. De remweg kan bij een noodstop langer worden. Bovendien zijn verdere rijveiligheidssystemen uitgeschakeld.</p> <ul data-bbox="423 978 981 1062" style="list-style-type: none"> <li data-bbox="423 978 684 1002">► Voorzichtig verder rijden.</li> <li data-bbox="423 1010 981 1062">► Het ABS en het ESP® direct bij een gekwalificeerde werkplaats laten controleren.</li> </ul> </div> <ul data-bbox="406 1090 1009 1198" style="list-style-type: none"> <li data-bbox="406 1090 1009 1137">► Voorzichtig een korte route met wat flauwe bochten rijden met een snelheid boven 30 km/h.</li> <li data-bbox="406 1145 983 1198">► Wanneer de displaymelding niet verdwijnt, direct naar een gekwalificeerde werkplaats gaan. Daarbij voorzichtig rijden.</li> </ul>
 <p data-bbox="109 1390 303 1437">functioneren niet Zie handleiding</p>	<p data-bbox="387 1214 796 1238">* Het ABS en het ESP® vertonen een storing.</p> <p data-bbox="402 1249 1009 1297">Ook andere rijssystemen en rijveiligheidssystemen kunnen een storing vertonen.</p> <p data-bbox="402 1305 1003 1353">Het remsysteem werkt overigens normaal. De remweg kan bij een noodstop langer worden.</p>

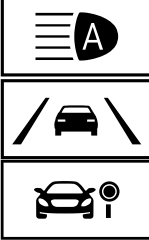

Displaymeldingen	Mogelijke oorzaak en/of gevolg en ► oplossingen
	<p><b>▲ WAARSCHUWING</b> Slipgevaar bij storing van het ABS en het ESP®</p> <p>Wanneer het ABS en het ESP® een storing vertonen, kunnen de wielen bij het remmen blokkeren en wordt de auto niet door het ESP® gestabiliseerd.</p> <p>Daardoor zijn de bestuurbaarheid en het remgedrag sterk nadelig beïnvloed. De remweg kan bij een noodstop langer worden. Bovendien zijn verdere rijveiligheidssystemen uitgeschakeld.</p> <ul style="list-style-type: none"> <li>► Voorzichtig verder rijden.</li> <li>► Het ABS en het ESP® direct bij een gekwalificeerde werkplaats laten controleren.</li> </ul> <ul style="list-style-type: none"> <li>► Voorzichtig verder rijden.</li> <li>► Meteen naar een gekwalificeerde werkplaats gaan.</li> </ul>

## Rijsystemen





Displaymeldingen	Mogelijke oorzaak en/of gevolg en ► oplossingen
 <p>Maximum snelheid overschreden</p>	<p>* De maximum toegestane snelheid is overschreden (alleen bepaalde landen).</p> <ul style="list-style-type: none"> <li>► Langzamer rijden.</li> </ul>
<p>Snelheidsbegrenzing (winterbanden) XXX km/h</p>	<p>* U heeft de voor winterbanden opgeslagen topsnelheid bereikt. Deze snelheid kan niet worden overschreden.</p>
 <p>km/h</p>	<p>* De limiter kan niet worden ingeschakeld, omdat niet aan alle inschakelvoorwaarden voldaan is.</p> <ul style="list-style-type: none"> <li>► De inschakelvoorwaarden van de limiter in acht nemen (→ pagina 166).</li> </ul>
<p>Limiter functioneert niet</p>	<p>* De limiter vertoont een storing.</p> <ul style="list-style-type: none"> <li>► Naar een gekwalificeerde werkplaats gaan.</li> </ul>
<p>Limiter passief</p>	<p>* Wanneer het gaspedaal tot voorbij het drukpunt wordt ingedrukt (kickdown), wordt de limiter passief geschakeld (→ pagina 166).</p>
 <p>Limiter ingestelde snelheid overschreden</p>	<p>* U heeft als de variabele limiter is ingeschakeld de ingestelde snelheid met meer dan 3 km/h overschreden.</p>
<p>TEMPOMAT en limiter functioneren niet</p>	<p>* De TEMPOMAT en de limiter vertonen een storing.</p> <ul style="list-style-type: none"> <li>► Naar een gekwalificeerde werkplaats gaan.</li> </ul>
<p>TEMPOMAT functioneert niet</p>	<p>* De TEMPOMAT vertoont een storing.</p> <ul style="list-style-type: none"> <li>► Naar een gekwalificeerde werkplaats gaan.</li> </ul>



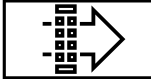

Displaymeldingen	Mogelijke oorzaak en/of gevolg en ► oplossingen
 <p>Uit</p>	<p>* De TEMPOMAT is uitgeschakeld. Wanneer bovendien een waarschuwingssignaal klinkt, is de TEMPOMAT automatisch uitgeschakeld (→ pagina 164).</p>
 <p>--- km/h</p>	<p>* De TEMPOMAT kan niet worden ingeschakeld, omdat niet aan alle inschakelvoorwaarden voldaan is. ► De inschakelvoorwaarden van de TEMPOMAT in acht nemen (→ pagina 166).</p>
<p>Actieve afstandsassistent buiten werking</p>	<p>* De actieve afstandsassistent DISTRONIC vertoont een storing. Ook andere rijsystemen en rijveiligheidssystemen kunnen een storing vertonen. ► Naar een gekwalificeerde werkplaats gaan.</p>
<p>Actieve afstandsassistent nu niet beschikbaar Zie handleiding</p>	<p>* De actieve afstandsassistent DISTRONIC is tijdelijk niet beschikbaar. De omgevingsomstandigheden liggen buiten de systeemgrenzen (→ pagina 167). ► Verder rijden. Het systeem is weer beschikbaar wanneer de omgevingsomstandigheden binnen de systeemgrenzen liggen.</p>
 <p>Nu niet beschikbaar Camera vervuild</p>	<p>* Het zicht van de camera is gereduceerd. Mogelijke oorzaken:</p> <ul style="list-style-type: none"> <li>• Vervuiling van de voorruit in het blikveld van de camera</li> <li>• Zware neerslag of mist</li> </ul> <p>Rijsystemen en rijveiligheidssystemen kunnen verstoord worden of tijdelijk niet beschikbaar zijn. De rijsystemen en rijveiligheidssystemen zijn weer beschikbaar als de oorzaken van de storing niet meer aanwezig zijn. Indien de displaymelding niet verdwijnt: ► Stoppen; daarbij op de verkeerssituatie letten. ► De voorruit reinigen. ► Eventueel naar een gekwalificeerde werkplaats gaan.</p>
 <p>Nu niet beschikbaar Radarsensoren vervuild</p>	<p>* Het radarsensorsysteem vertonen een storing. Mogelijke oorzaken:</p> <ul style="list-style-type: none"> <li>• Sensoren vervuild</li> <li>• Hevige neerslag</li> <li>• Lange ritten buiten de bebouwde kom zonder veel verkeer, bijvoorbeeld in de woestijn</li> </ul> <p>De volgende systemen kunnen getroffen zijn:</p> <ul style="list-style-type: none"> <li>• Actieve afstandsassistent DISTRONIC (→ pagina 167)</li> <li>• Dodehoekassistent (→ pagina 177)</li> <li>• Active Brake Assist System (→ pagina 162)</li> </ul> <p>Rijsystemen en rijveiligheidssystemen kunnen verstoord worden of tijdelijk niet beschikbaar zijn. De rijsystemen en rijveiligheidssystemen zijn weer beschikbaar als de oorzaken van de storing niet meer aanwezig zijn.</p>



Displaymeldingen	Mogelijke oorzaak en/of gevolg en ► oplossingen
	<p>Indien de displaymelding niet verdwijnt:</p> <ul style="list-style-type: none"> <li>► Stoppen; daarbij op de verkeerssituatie letten.</li> <li>► Alle sensoren reinigen (→ pagina 239).</li> <li>► De motor opnieuw starten.</li> <li>► Eventueel naar een gekwalificeerde werkplaats gaan.</li> </ul>
Actieve afstandsassistent weer beschikbaar	<p>* De actieve afstandsassistent DISTRONIC is weer gereed voor gebruik en kan worden ingeschakeld (→ pagina 168).</p>
<div style="border: 2px solid black; padding: 5px; display: inline-block; font-weight: bold; font-size: 1.2em;">HOLD</div> Uit	<p>* De HOLD-functie is uitgeschakeld, omdat het voertuig slipt of omdat niet is voldaan aan een inschakelvoorwaarde.</p> <ul style="list-style-type: none"> <li>► De HOLD-functie later weer inschakelen of de inschakelvoorwaarden van de HOLD-functie controleren (→ pagina 170).</li> </ul>
Dodehoekassistent functioneert niet	<p>* De dodehoekassistent vertoont een storing (→ pagina 177).</p> <ul style="list-style-type: none"> <li>► Naar een gekwalificeerde werkplaats gaan.</li> </ul>
Dodehoekassistent Aanhanger niet gecontroleerd	<p>* Wanneer de elektrische verbinding met de aanhangwagen wordt gemaakt, blijft de dodehoekassistent beschikbaar, het gebied naast de aanhangwagen wordt echter niet bewaakt. De werking van de dodehoekassistent kan daardoor beperkt zijn (→ pagina 177).</p> <ul style="list-style-type: none"> <li>► Op de touch-control links drukken en de displaymelding bevestigen.</li> </ul>
Dodehoekassistent nu niet beschikbaar zie handleiding	<p>* De dodehoekassistent is tijdelijk niet beschikbaar (→ pagina 177). De systeemgrenzen zijn bereikt (→ pagina 177).</p> <ul style="list-style-type: none"> <li>► Verder rijden. Het systeem is weer beschikbaar als de oorzaken niet meer aanwezig zijn.</li> </ul> <p>of</p> <ul style="list-style-type: none"> <li>► Wanneer de displaymelding niet verdwijnt, veilig stoppen en de motor opnieuw starten.</li> <li>► Indien nodig de achterbumper reinigen. Als de bumper sterk vervuild is, kunnen de sensoren in de bumper een storing vertonen.</li> </ul>
Actieve spoorassistent Camerazicht gereduceerd zie handleiding	<p>* Het zicht van de camera is gereduceerd (→ pagina 180). Mogelijke oorzaken:</p> <ul style="list-style-type: none"> <li>• Vervuiling van de voorruit in het blikveld van de camera</li> <li>• Zware neerslag of mist</li> </ul> <p>Rijsystemen en rijveiligheidssystemen kunnen verstoord worden of tijdelijk niet beschikbaar zijn.</p> <p>De rijsystemen en rijveiligheidssystemen zijn weer beschikbaar als de oorzaken van de storing niet meer aanwezig zijn.</p> <p>Indien de displaymelding niet verdwijnt:</p> <ul style="list-style-type: none"> <li>► Stoppen; daarbij op de verkeerssituatie letten.</li> <li>► De voorruit reinigen.</li> </ul>
Actieve spoorassistent functioneert niet	<p>* De actieve spoorassistent vertoont een storing (→ pagina 180).</p> <ul style="list-style-type: none"> <li>► Naar een gekwalificeerde werkplaats gaan.</li> </ul>

Displaymeldingen	Mogelijke oorzaak en/of gevolg en ► oplossingen
<p>Actieve spoorassistent nu niet beschikbaar zie handleiding</p>	<p>* De actieve spoorassistent is tijdelijk niet beschikbaar (→ pagina 180). De omgevingsomstandigheden liggen buiten de systeemgrenzen (→ pagina 180).</p> <p>► Verder rijden. Het systeem is weer beschikbaar wanneer de omgevingsomstandigheden binnen de systeemgrenzen liggen.</p> <p>Indien de displaymelding niet verdwijnt:</p> <p>► Stoppen; daarbij op de verkeerssituatie letten. ► De voorruit reinigen.</p>
 <p>Attention Assist funktioneert niet</p>	<p>* De ATTENTION ASSIST vertoont een storing.</p> <p>► Naar een gekwalificeerde werkplaats gaan.</p>
 <p>Attention Assist: pauze!</p>	<p>* De ATTENTION ASSIST heeft vermoeidheid of toenemende onoplettendheid bij de bestuurder vastgesteld (→ pagina 176).</p> <p>► Zo nodig pauze nemen.</p>

## Motor

Displaymeldingen	Mogelijke oorzaak en/of gevolg en ► oplossingen
 <p>Brandstofreserve</p>	<p>* De brandstofvoorraad heeft het reservegebied bereikt.</p> <p>► Tanken.</p>
 <p>Luchtfilter vervangen</p>	<p>* <b>Voertuigen met dieselmotor:</b> Het luchtfilter van de motor is vervuild en moet worden vervangen.</p> <p>► Naar een gekwalificeerde werkplaats gaan.</p>
	<p>* De ventilatormotor is defect.</p> <p>► Naar de volgende gekwalificeerde werkplaats rijden zonder hoge motorbelasting. Daarbij erop letten dat de koelvloeistoftemperatuur aanduiding onder 120 °C blijft.</p>
 <p>Brandstoffilter reinigen</p>	<p>* De in de waterafscheider verzamelde waterhoeveelheid heeft het maximumpeil bereikt.</p> <p>► Het water uit de waterafscheider aftappen (→ pagina 236).</p>
	<p>* De elektrische verbinding naar de olieniveausensor is onderbroken of de olieniveausensor is defect. Het motoroliepeil is tot het minimum gedaald.</p>

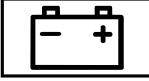
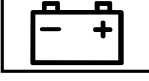
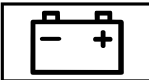
Displaymeldingen	Mogelijke oorzaak en/of gevolg en ► oplossingen
<p>Meten van het motoroliepeil niet mogelijk</p>  <p>Motoroliedruk Stoppen Motor uit</p>	<p>► Naar een gekwalificeerde werkplaats gaan.</p> <p>* Displaymelding alleen bij bepaalde motortypen: De motoroliedruk is te laag.</p> <div data-bbox="385 300 1005 405" style="border: 1px solid black; padding: 5px;"> <p><b>!</b> AANWIJZING Motorschade door rijden met een te lage motoroliedruk</p> <p>► Rijden met een te lage motoroliedruk vermijden.</p> </div> <p>► Direct op een veilige plaats stoppen. Niet verder rijden! ► Contact opnemen met een gekwalificeerde werkplaats.</p>
 <p>Bij tankstop 1 l motorolie bijvullen</p>	<p>* Displaymelding alleen bij bepaalde motortypen: Het motoroliepeil is tot het minimum gedaald.</p> <div data-bbox="385 568 1005 673" style="border: 1px solid black; padding: 5px;"> <p><b>!</b> AANWIJZING Motorschade door rijden met te weinig motorolie</p> <p>► Langere ritten met te weinig motorolie vermijden.</p> </div> <p>► Het motoroliepeil bij de volgende tankstop controleren. Motorolie bijvullen (→ pagina 232). De aanwijzingen met betrekking tot motorolie in acht nemen (→ pagina 307).</p>
 <p>Motoroliepeil Oliepeil verlagen</p>	<p>* Displaymelding alleen bij bepaalde motortypen: Het motoroliepeil is te hoog.</p> <div data-bbox="385 906 1005 1011" style="border: 1px solid black; padding: 5px;"> <p><b>!</b> AANWIJZING Motorschade door rijden met te veel motorolie</p> <p>► Langere ritten met te veel motorolie vermijden.</p> </div> <p>► Direct naar een gekwalificeerde werkplaats gaan en motorolie laten afzuigen.</p>
 <p>Motoroliepeil Stoppen Motor uit</p>	<p>* Displaymelding alleen bij bepaalde motortypen: Het motoroliepeil is te laag.</p> <div data-bbox="385 1169 1005 1275" style="border: 1px solid black; padding: 5px;"> <p><b>!</b> AANWIJZING Motorschade door rijden met te weinig motorolie</p> <p>► Langere ritten met te weinig motorolie vermijden.</p> </div> <p>► Direct op een veilige plaats stoppen. Niet verder rijden! ► De motor afzetten. ► Het motoroliepeil controleren.</p> <p>Motorolie bijvullen (→ pagina 232). De aanwijzingen met betrekking tot motorolie in acht nemen (→ pagina 307).</p>







Displaymeldingen	Mogelijke oorzaak en/of gevolg en ► oplossingen
 <p data-bbox="112 252 322 300">Bij tankstop motoroliepeil controleren</p>	<p data-bbox="386 159 823 183">* Het motoroliepeil is tot het minimum gedaald.</p> <div data-bbox="408 199 1028 311" style="border: 1px solid black; padding: 5px;"> <p data-bbox="420 207 1019 263"><b>!</b> <b>AANWIJZING</b> Motorschade door rijden met te weinig motorolie</p> <p data-bbox="420 271 907 295">► Langere ritten met te weinig motorolie vermijden.</p> </div> <p data-bbox="403 327 946 351">► Het motoroliepeil bij de volgende tankstop controleren.</p> <p data-bbox="403 367 733 391">Motorolie bijvullen (→ pagina 232).</p> <p data-bbox="403 399 957 446">De aanwijzingen met betrekking tot motorolie in acht nemen (→ pagina 307).</p>
 <p data-bbox="112 558 330 606">Voertuig stoppen Motor laten draaien</p>	<p data-bbox="386 462 767 486">* De accu heeft een te lage laadtoestand.</p> <ul data-bbox="403 494 946 590" style="list-style-type: none"> <li>► Direct op een veilige plaats stoppen. Niet verder rijden!</li> <li>► De motor laten draaien.</li> <li>► Pas verder rijden wanneer de displaymelding verdwijnt.</li> </ul>
 <p data-bbox="112 718 330 742">Stoppen zie handleiding</p>	<p data-bbox="386 622 1013 670">* De accu wordt niet meer opgeladen en heeft een te lage acculaadtoestand bereikt.</p> <div data-bbox="408 686 1028 821" style="border: 1px solid black; padding: 5px;"> <p data-bbox="420 694 1019 742"><b>!</b> <b>AANWIJZING</b> Mogelijke motorschade als verder wordt gereden</p> <p data-bbox="420 758 621 782">► Niet verder rijden!</p> <p data-bbox="420 790 957 813">► Contact opnemen met een gekwalificeerde werkplaats.</p> </div> <ul data-bbox="403 837 946 933" style="list-style-type: none"> <li>► Direct op een veilige plaats stoppen. Niet verder rijden!</li> <li>► De motor afzetten.</li> <li>► Contact opnemen met een gekwalificeerde werkplaats.</li> </ul>
 <p data-bbox="112 1037 341 1061">12V-accu Zie handleiding</p>	<p data-bbox="386 949 901 973">* De motor is afgezet en de acculaadtoestand is te laag.</p> <ul data-bbox="403 981 1008 1093" style="list-style-type: none"> <li>► Niet benodigde elektrische verbruikers uitschakelen.</li> <li>► De motor enkele minuten laten draaien of een langere afstand rijden.</li> <li>De accu wordt opgeladen.</li> </ul>
 <p data-bbox="112 1197 252 1220">zie handleiding</p>	<p data-bbox="386 1109 683 1133">* De accu wordt niet opgeladen.</p> <div data-bbox="408 1149 1028 1284" style="border: 1px solid black; padding: 5px;"> <p data-bbox="420 1157 1019 1204"><b>!</b> <b>AANWIJZING</b> Mogelijke motorschade als verder wordt gereden</p> <p data-bbox="420 1220 621 1244">► Niet verder rijden!</p> <p data-bbox="420 1252 957 1276">► Contact opnemen met een gekwalificeerde werkplaats.</p> </div> <ul data-bbox="403 1300 980 1388" style="list-style-type: none"> <li>► Rekening houdend met de verkeerssituatie zo snel mogelijk stoppen en de motor afzetten.</li> <li>► Contact opnemen met een gekwalificeerde werkplaats.</li> </ul>
	<p data-bbox="386 1404 655 1428">* De koelvloeistof is te warm.</p> <ul data-bbox="403 1436 980 1484" style="list-style-type: none"> <li>► Rekening houdend met de verkeerssituatie zo snel mogelijk stoppen en de motor afzetten.</li> </ul>







Displaymeldingen	Mogelijke oorzaak en/of gevolg en ► oplossingen
<p>Koelmiddel Stoppen Motor uit</p>	<p><b>▲ WAARSCHUWING</b> Gevaar voor brandwonden bij het openen van de motorkap</p> <p>Wanneer bij een oververhitte motor of bij brand in de motorruimte de motorkap wordt geopend, kunt u in contact komen met hete gassen of andere ontsnappende bedrijfsstoffen.</p> <ul style="list-style-type: none"> <li>► De oververhitte motor laten afkoelen alvorens de motorkap te openen.</li> <li>► Bij brand in de motorruimte de motorkap gesloten houden en contact opnemen met de brandweer.</li> </ul> <p><b>▲ WAARSCHUWING</b> Gevaar voor verbranding door hete koelvloeistof</p> <p>Het motorkoelsysteem staat onder druk, met name bij een warme motor. Als de afsluitdop wordt geopend is er gevaar voor verbranding door de eruit spuitende hete koelvloeistof.</p> <ul style="list-style-type: none"> <li>► De motor laten afkoelen alvorens de afsluitdop te openen.</li> <li>► Bij het openen een veiligheidsbril en veiligheidshandschoenen dragen.</li> <li>► De afsluitdop langzaam openen, om de druk te laten ontsnappen.</li> </ul> <ul style="list-style-type: none"> <li>► Wachten tot de motor is afgekoeld.</li> <li>► De luchttoevoer naar de radiator mag niet worden belemmerd; dit controleren.</li> <li>► Naar de volgende gekwalificeerde werkplaats rijden zonder hoge motorbelasting. Daarbij erop letten dat de koelvloeistof temperatuurmeter onder 120 °C blijft.</li> </ul>
<p></p> <p>Koelmiddel bijvullen zie handleiding</p>	<p>* Het koelvloeistofniveau is te laag.</p> <p><b>▲ WAARSCHUWING</b> Gevaar voor verbranding door hete koelvloeistof</p> <p>Het motorkoelsysteem staat onder druk, met name bij een warme motor. Als de afsluitdop wordt geopend is er gevaar voor verbranding door de eruit spuitende hete koelvloeistof.</p> <ul style="list-style-type: none"> <li>► De motor laten afkoelen alvorens de afsluitdop te openen.</li> <li>► Bij het openen een veiligheidsbril en veiligheidshandschoenen dragen.</li> <li>► De afsluitdop langzaam openen, om de druk te laten ontsnappen.</li> </ul> <p><b>!</b> <b>AANWIJZING</b> Motorschade door te weinig koelvloeistof</p> <ul style="list-style-type: none"> <li>► Langere ritten met te weinig koelvloeistof vermijden.</li> </ul> <p>► Koelvloeistof bijvullen (→ pagina 233).</p>
<p>Regeneratie niet mogelijk</p>	<p>* Er is niet aan alle voorwaarden voor de regeneratie van het dieselpartikelfilter voldaan (→ pagina 131).</p>



Displaymeldingen	Mogelijke oorzaak en/of gevolg en ► oplossingen
	<p>► Normaal verder rijden, tot aan alle voorwaarden voor de regeneratie van het dieselpartikelfilter voldaan wordt.</p> <p>De vullingsgraad van het dieselpartikelfilter is hoger dan 50 % en de melding verschijnt nog steeds in het combi-instrument.</p> <p>► Naar een gekwalificeerde werkplaats gaan.</p>







### AdBlue® (voertuigen met goedkeuring voor personenvervoer)

Displaymeldingen	Mogelijke oorzaak en/of gevolg en ► oplossingen
 <p>AdBlue bijvullen zie handleiding</p>	<p>* De AdBlue® voorraad is tot onder de reservemarkering gedaald.</p> <p>► Direct ten minste 8 l AdBlue® bijvullen (→ pagina 149).</p>
 <p>AdBlue bijvullen Verm. ger. over XXX km Zie handleiding</p>	<p>* De lage AdBlue®-voorraad leidt tot een beperking van de snelheid nadat de getoonde resterende afstand is afgelegd.</p> <p>► Direct ten minste 8 l AdBlue® bijvullen (→ pagina 149).</p>
 <p>AdBlue bijvullen Vermogen ger.: 20 km/h Geen start na XXX km</p>	<p>* De lage AdBlue® voorraad leidt ertoe dat de snelheid wordt beperkt tot maximaal 20 km/h.</p> <p>Na de getoonde resterende afstand kan de motor niet meer worden gestart.</p> <p>► Direct ten minste 8 l AdBlue® bijvullen (→ pagina 149).</p>
 <p>AdBlue bijvullen Geen start na XXX km</p>	<p>* De AdBlue®-voorraad is nog maar voldoende voor de weergegeven afstand.</p> <p>► Direct ten minste 8 l AdBlue® bijvullen (→ pagina 149).</p> <p>ⓘ De melding verdwijnt na circa een minuut sneller rijden dan 15 km/h.</p>
 <p>AdBlue bijvullen Starten niet mogelijk</p>	<p>* De AdBlue®-voorraad is opgebruikt. U kunt de motor niet meer starten.</p> <p>► Direct ten minste 8 l AdBlue® bijvullen (→ pagina 149).</p> <p>► Het contact inschakelen.</p> <p>U kunt de motor na ongeveer een minuut weer starten.</p>
 <p>Systeemstoring Geen start na XXX km</p>	<p>* Het AdBlue® systeem vertoont een storing. Na de getoonde resterende afstand kan de motor niet meer worden gestart.</p> <p>► Meteen naar een gekwalificeerde werkplaats gaan.</p>

Displaymeldingen	Mogelijke oorzaak en/of gevolg en ► oplossingen
 <p>AdBlue systeemstoring Zie handleiding</p>	<p>* Het AdBlue® systeem vertoont een storing.</p> <p>► Meteen naar een gekwalificeerde werkplaats gaan.</p>
 <p>Meting van het vulniveau niet mogelijk</p>	<p>* Als het AdBlue® systeem een storing vertoont, wordt in het onderhoudsmenu geen tankniveau weergegeven. Er wordt gewezen op een storing van het AdBlue® systeem door de overeenkomstige waarschuwingsmeldingen.</p> <p>► Naar een gekwalificeerde werkplaats gaan.</p>
 <p>AdBlue systeemstoring Verm. ger. over XXX km Zie handleiding</p>	<p>* Het AdBlue® systeem vertoont een storing. De systeemstoring leidt tot een beperking van de snelheid nadat de getoonde resterende afstand is gereden.</p> <p>► Meteen naar een gekwalificeerde werkplaats gaan.</p>
 <p>AdBlue systeemstoring Vermogen ger.: 20 km/h Geen start na XXX km</p>	<p>* Het AdBlue® systeem vertoont een storing. De systeemstoring leidt ertoe dat de snelheid wordt beperkt tot maximaal 20 km/h. Na de getoonde afstand kan de motor niet meer worden gestart.</p> <p>► Meteen naar een gekwalificeerde werkplaats gaan.</p>
 <p>AdBlue systeemstoring Starten niet mogelijk</p>	<p>* Het AdBlue® systeem vertoont een storing. U kunt de motor niet meer starten.</p> <p>► Meteen contact opnemen met een gekwalificeerde werkplaats.</p>



### AdBlue® (voertuigen met goedkeuring als bedrijfswagen)

Displaymeldingen	Mogelijke oorzaak en/of gevolg en ► oplossingen
 <p>AdBlue bijvullen zie hand- leiding</p>	<p>* De AdBlue® voorraad is tot onder de reservemarkering gedaald.</p> <p>► Direct ten minste 8 l AdBlue® bijvullen (→ pagina 149).</p>
 <p>AdBlue bijvullen Vermo- gen gereduceerd</p>	<p>* De AdBlue® voorraad is tot onder de reservemarkering gedaald. Het vermogen is begrensd tot circa 75%.</p> <p>► Direct ten minste 8 l AdBlue® bijvullen (→ pagina 149).</p>

Displaymeldingen	Mogelijke oorzaak en/of gevolg en ► oplossingen
 <p>AdBlue bijvullen Na motorstart vermogen ger.: 20 km/h</p>	<p>* De lage AdBlue® voorraad leidt er toe dat de snelheid bij de volgende keer dat de motor wordt gestart wordt beperkt tot maximaal 20 km/h.</p> <p>► Direct ten minste 8 l AdBlue® bijvullen (→ pagina 149).</p>
 <p>AdBlue bijvullen Vermogen gereduceerd: 20 km/h</p>	<p>* De verbruikte AdBlue® voorraad leidt ertoe dat de snelheid wordt beperkt tot maximaal 20 km/h.</p> <p>► Direct ten minste 8 l AdBlue® bijvullen (→ pagina 149).</p> <p>► Het contact inschakelen.</p>
 <p>AdBlue systeemstoring Zie handleiding</p>	<p>* Het AdBlue® systeem vertoont een storing.</p> <p>► Meteen naar een gekwalificeerde werkplaats gaan.</p>
 <p>AdBlue systeemstoring Vermogen gereduceerd</p>	<p>* Het AdBlue® systeem vertoont een storing. Het vermogen van de motor is beperkt, doordat het maximumkoppel hiervan tot 75 % van de waarde bij een storingsvrije werking is begrensd.</p> <p>► Meteen naar een gekwalificeerde werkplaats gaan.</p>
 <p>AdBlue systeemstoring Na motorstart vermogen ger.: XXX km/h</p>	<p>* Het AdBlue® systeem vertoont een storing. De systeemstoring leidt ertoe dat de snelheid bij de volgende keer dat de motor wordt gestart wordt beperkt tot maximaal 20 km/h.</p> <p>► Meteen naar een gekwalificeerde werkplaats gaan.</p>
 <p>AdBlue systeemstoring Vermogen gereduceerd: 20 km/h</p>	<p>* Het AdBlue® systeem vertoont een storing. De systeemstoring leidt ertoe dat de snelheid wordt beperkt tot maximaal 20 km/h.</p> <p>► Neem onverwijld contact op met een gekwalificeerde autowerkplaats.</p>



## Banden

Displaymeldingen	Mogelijke oorzaak en/of gevolg en ► oplossingen
<p>Bandenspanningscontrole functioneert niet Geen wielsensoren</p>	<p>* De gemonteerde wielen hebben geen geschikte bandenspanningsensoren. De bandenspanningscontrole is uitgeschakeld.</p> <p>► Wielen met geschikte bandenspanningsensoren monteren.</p>
	<p>* Van een of meerdere wielen ontbreekt het signaal van de bandenspanningsensor. Bij de betreffende band wordt geen bandenspanningswaarde weergegeven.</p>

Displaymeldingen	Mogelijke oorzaak en/of gevolg en ► oplossingen
Wielsens. niet aanw.	<p>► De defecte bandenspanningsensor laten vervangen bij een gekwalificeerde werkplaats.</p>
Bandenspanningscontrole nu niet beschikbaar	<p>* Een sterke radiobron veroorzaakt een storing. Daardoor worden geen signalen van de bandenspanningsensoren ontvangen. De bandenspanningscontrole is tijdelijk niet beschikbaar.</p> <p>► Verder rijden. Zodra de oorzaak is verholpen, start de bandenspanningscontrole vanzelf weer.</p>
 <p>Let op: band defect</p>	<p>* Van één of meerdere banden daalt de bandenspanning plotseling. De wielpositie wordt weergegeven.</p> <p><b>▲ WAARSCHUWING</b> Gevaar voor ongevallen tijdens het rijden met drukloze banden</p> <p>Drukloze band hebben de volgende gevaren:</p> <ul style="list-style-type: none"> <li>• De banden kunnen overmatig verwarmen en tot brand leiden.</li> <li>• - De rij-eigenschappen en het stuur- en remgedrag kunnen sterk nadelig beïnvloed worden.</li> </ul> <p>U kunt dan de controle over de auto verliezen.</p> <p>► Niet met drukloze band rijden.</p> <p>► De aanwijzingen m.b.t. bandenpech in acht nemen.</p> <p>Aanwijzingen met betrekking tot bandenpech (→ pagina 246).</p> <p>► Het voertuig op een veilige plaats stoppen.</p> <p>► De banden controleren.</p>
 <p>Banden controleren</p>	<p>* Van één of meerdere banden is de bandenspanning sterk gedaald. De wielpositie wordt weergegeven.</p> <p><b>▲ WAARSCHUWING</b> Gevaar voor ongevallen door een te lage bandenspanning</p> <p>Banden met een te lage bandenspanning leveren de volgende gevaren op:</p> <ul style="list-style-type: none"> <li>• De banden kunnen klappen, in het bijzonder bij toenemende belading en snelheid.</li> <li>• De banden kunnen overmatig en/of ongelijkmatig slijten, hetgeen de grip sterk nadelig beïnvloedt.</li> <li>• - De rij-eigenschappen en het stuur- en remgedrag kunnen sterk nadelig beïnvloed worden.</li> </ul> <p>U kunt dan de controle over de auto verliezen.</p> <p>► De geadviseerde bandenspanningen in acht nemen.</p> <p>► Indien noodzakelijk de bandenspanning aanpassen.</p> <p>► Stoppen; daarbij op de verkeerssituatie letten.</p> <p>► De bandenspanning (→ pagina 266) en de banden controleren.</p>



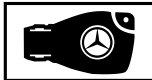
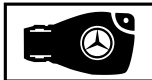
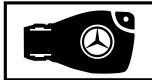

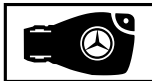

Displaymeldingen	Mogelijke oorzaak en/of gevolg en ► oplossingen
 <p>Bandenspanning corrigeren</p>	<p>* Ten minste één band heeft een te lage bandenspanning, of de bandenspanningen van de afzonderlijke banden wijken te sterk van elkaar af.</p> <ul style="list-style-type: none"> <li>► De bandenspanning controleren en de banden zo nodig oppompen.</li> <li>► Wanneer de bandenspanning correct is ingesteld de bandenspanningscontrole opnieuw starten (→ pagina 282).</li> </ul>
<p>Bandenspanningscontrole functioneert niet</p>	<p>* De bandenspanningscontrole vertoont een storing.</p> <ul style="list-style-type: none"> <li>► Naar een gekwalificeerde werkplaats gaan.</li> </ul>



## Sleutel

Displaymeldingen	Mogelijke oorzaak en/of gevolg en ► oplossingen
 <p>Sleutel in aangegeven bergplaats leggen zie handleiding</p>	<p>* De herkenning van de sleutel vertoont een storing.</p> <ul style="list-style-type: none"> <li>► De plaats van de sleutel in het voertuig veranderen.</li> <li>► Het voertuig met de sleutel in het opbergvak starten (→ pagina 120).</li> </ul>
 <p>Sleutel niet herkend (rode displaymelding)</p>	<p>* De sleutel wordt niet herkend en is eventueel niet meer in het voertuig aanwezig.</p> <p>De sleutel bevindt zich niet meer in het voertuig en u zet de motor af:</p> <ul style="list-style-type: none"> <li>• U kunt de motor niet meer starten.</li> <li>• U kunt het voertuig niet centraal vergrendelen.</li> </ul> <p>► De sleutel moet zich in het voertuig bevinden.</p> <p>Wanneer de herkenning van de sleutel vanwege een sterke radio-bron wordt gestoord, als volgt te werk gaan:</p> <ul style="list-style-type: none"> <li>► Direct op een veilige plaats stoppen.</li> <li>► De sleutel in het opbergvak voor het starten met de sleutel plaatsen (→ pagina 120).</li> </ul>
 <p>Sleutel niet herkend (witte displaymelding)</p>	<p>* De sleutel wordt momenteel niet herkend.</p> <ul style="list-style-type: none"> <li>► De plaats van de sleutel in het voertuig veranderen.</li> <li>► Als de sleutel nog steeds niet wordt herkend, de motor met de sleutel in het opbergvak starten (→ pagina 120).</li> </ul>
 <p>Batterij sleutel vervangen</p>	<p>* De batterij van de sleutel is leeg.</p> <ul style="list-style-type: none"> <li>► De batterij vervangen (→ pagina 48).</li> </ul>
	<p>* De sleutel moet worden vervangen.</p> <ul style="list-style-type: none"> <li>► Naar een gekwalificeerde werkplaats gaan.</li> </ul>



Displaymeldingen	Mogelijke oorzaak en/of gevolg en ► oplossingen
Sleutel vervangen	



## Voertuig

Displaymeldingen	Mogelijke oorzaak en/of gevolg en ► oplossingen
 <p>Ruitensproeiervloeistof bijvullen</p>	<p>* Het ruitensproeiervloeistofniveau in het ruitensproeiervloeistofreservoir is tot onder het minimum gedaald.</p> <p>► Ruitensproeiervloeistof bijvullen (→ pagina 234).</p>
	<p>* Ten minste één deur is geopend.</p> <p>► Alle deuren sluiten.</p>
	<p>* De motorkap is geopend.</p> <div style="border: 1px solid black; padding: 5px; margin: 5px 0;"> <p><b>⚠ WAARSCHUWING</b> Gevaar voor ongevallen door ontgrendelde motorkap tijdens het rijden</p> <p>Een ontgrendelde motorkap kan tijdens het rijden opengaan en het zicht belemmeren.</p> <ul style="list-style-type: none"> <li>► Nooit de motorkap ontgrendelen tijdens het rijden.</li> <li>► Voor iedere rit controleren dat de motorkap vergrendeld is.</li> </ul> </div> <p>► Direct op een veilige plaats stoppen.</p> <p>► De motorkap sluiten.</p>
 <p>functioneert niet zie handleiding</p>	<p>* De standverwarming vertoont tijdelijk een storing.</p> <p>► Als het voertuig horizontaal staat en de motor is afgekoeld: Viermaal met tussenpozen van een aantal minuten proberen de standverwarming in te schakelen.</p> <p>► Als de standverwarming niet inschakelt: Naar een gekwalificeerde werkplaats gaan.</p>
 <p>functioneert niet brandstof tanken</p>	<p>* Er bevindt zich te weinig brandstof in de brandstoftank. De standverwarming kan niet meer worden ingeschakeld.</p> <p>► Het voertuig tanken.</p>
 <p>functioneert niet accu zwak</p>	<p>* De boordnetspanning is te laag. De standverwarming is uitgeschakeld.</p> <p>► Een langere afstand rijden, tot de accu weer voldoende opgeladen is.</p>
	<p>* <b>Voertuigen met handgeschakelde versnellingsbak:</b> De elektrische stuurwielblokkering kon de stuurinrichting niet ontgrendelen.</p> <p>► Het contact uitschakelen.</p>

Displaymeldingen	Mogelijke oorzaak en/of gevolg en ► oplossingen
<p>Voor het starten stuurwiel verdraaien</p>	<ul style="list-style-type: none"> <li>► Het stuurwiel iets links- en rechtsom draaien om de spanning op te heffen.</li> <li>► Het contact weer inschakelen.</li> </ul>
<div style="text-align: center;">  </div> <p>Storing besturing Meer kracht vereist Zie handleiding</p>	<p>* De bekrachtiging van de stuurinrichting vertoont een storing.</p> <div style="background-color: #f0f0f0; padding: 5px; border: 1px solid #ccc;"> <p><b>▲ WAARSCHUWING</b> Gevaar voor ongevallen door gewijzigd stuurgedrag</p> <p>Wanneer de bekrachtiging van de stuurinrichting gedeeltelijk of geheel uitvalt, is er meer kracht nodig om te sturen.</p> <ul style="list-style-type: none"> <li>► Als veilig kan worden gestuurd, voorzichtig verder rijden.</li> <li>► Direct naar een gekwalificeerde werkplaats gaan of contact opnemen met een gekwalificeerde werkplaats.</li> </ul> </div> <ul style="list-style-type: none"> <li>► Als veilig kan worden gestuurd, voorzichtig verder rijden.</li> <li>► Direct naar een gekwalificeerde werkplaats gaan of contact opnemen met een gekwalificeerde werkplaats.</li> </ul>
<div style="text-align: center;">  </div> <p>Storing besturing Direct stoppen Zie handleiding</p>	<p>* De stuurinrichting vertoont een storing. De bestuurbaarheid is sterk nadelig beïnvloed.</p> <div style="background-color: #f0f0f0; padding: 5px; border: 1px solid #ccc;"> <p><b>▲ WAARSCHUWING</b> Gevaar voor ongevallen bij beperkte bestuurbaarheid</p> <p>Wanneer de stuurinrichting niet meer zoals bedoeld functioneert, is de bedrijfsveiligheid van de auto in gevaar.</p> <ul style="list-style-type: none"> <li>► Direct op een veilige plaats stoppen. Niet verder rijden!</li> <li>► Contact opnemen met een gekwalificeerde werkplaats.</li> </ul> </div> <ul style="list-style-type: none"> <li>► Direct op een veilige plaats stoppen. Niet verder rijden!</li> <li>► Contact opnemen met een gekwalificeerde werkplaats.</li> </ul>
<p>Om te starten: selecteer P of N</p>	<p>* U hebt geprobeerd de motor in de transmissiestand <b>D</b> of <b>R</b> te starten.</p> <ul style="list-style-type: none"> <li>► De transmissie in de stand <b>P</b> of <b>N</b> zetten.</li> </ul>
<p>Voor inschakelen van schakelstand R eerst rem bedienen</p>	<p>* U hebt geprobeerd om vanuit de stand <b>D</b> of <b>N</b> de stand <b>R</b> in te schakelen.</p> <ul style="list-style-type: none"> <li>► Het rempedaal indrukken.</li> <li>► De transmissie in de stand <b>R</b> zetten.</li> </ul>
<p>Airconditioning Storing Zie handleiding</p>	<p>* Het klimaatregelsysteem is tijdelijk beperkt bruikbaar. De luchthoeveelheid en de toevoer van buitenlucht worden automatisch geregeld.</p> <ul style="list-style-type: none"> <li>► De klimaatregelinstallatie bij een gekwalificeerde werkplaats laten controleren.</li> </ul>
<p>Backup accu Storing</p>	<p>* De noodaccu voor de transmissie wordt niet meer opgeladen.</p> <ul style="list-style-type: none"> <li>► Naar een gekwalificeerde werkplaats gaan.</li> <li>► Tot die tijd de transmissie altijd handmatig in de stand <b>P</b> zetten voordat u de motor afzet.</li> <li>► Voordat u het voertuig verlaat de parkeerrem bedienen.</li> </ul>









Displaymeldingen	Mogelijke oorzaak en/of gevolg en ► oplossingen
Achteruit rijden niet mogelijk Werkplaats opzoeken	<ul style="list-style-type: none"> <li>* De transmissie vertoont een storing. De achteruitversnelling kan niet meer worden ingeschakeld. <ul style="list-style-type: none"> <li>► Naar een gekwalificeerde werkplaats gaan.</li> </ul> </li> </ul>
Transmissie Storing Stoppen	<ul style="list-style-type: none"> <li>* De transmissie vertoont een storing. De transmissie wordt automatisch in de stand <b>[N]</b> geschakeld. <ul style="list-style-type: none"> <li>► Direct op een veilige plaats stoppen.</li> <li>► De transmissie in de stand <b>[P]</b> zetten.</li> <li>► Contact opnemen met een gekwalificeerde werkplaats.</li> </ul> </li> </ul>
 <p>Voertuig is gereed Voor het verlaten contact uitschakelen</p>	<ul style="list-style-type: none"> <li>* U wilt het voertuig in rijklare toestand verlaten. <ul style="list-style-type: none"> <li>► Wanneer het voertuig wordt verlaten, het contact uitschakelen en de sleutel meenemen.</li> <li>► Wanneer het voertuig niet wordt verlaten, de elektrische verbruikers, bijvoorbeeld de stoelverwarming, uitschakelen. Anders kan de 12V-accu worden ontladen en kan het voertuig alleen met behulp van een externe accu (starthulp) worden gestart.</li> </ul> </li> </ul>
Zonder schakelen Werkplaats opzoeken	<ul style="list-style-type: none"> <li>* De transmissie vertoont een storing. De ingeschakelde transmissiestand kan niet meer worden gewisseld. <ul style="list-style-type: none"> <li>► Als de transmissie in de stand <b>[D]</b> staat, dan zonder de transmissiestand te wijzigen naar een gekwalificeerde werkplaats rijden.</li> <li>► Bij alle andere transmissiestanden het voertuig op een veilige plaats parkeren.</li> <li>► Contact opnemen met een gekwalificeerde werkplaats.</li> </ul> </li> </ul>
Schakelstand P alleen bij stilstaand voertuig	<ul style="list-style-type: none"> <li>* De transmissie alleen in de stand <b>[P]</b> schakelen als het voertuig stilstaat.</li> </ul>
Stand N permanent geactiveerd Wegrolgevaar	<ul style="list-style-type: none"> <li>* Tijdens het rollen of rijden van het voertuig is de transmissie in de stand <b>[N]</b> gezet. <ul style="list-style-type: none"> <li>► Het rempedaal indrukken om te stoppen en als het voertuig stilstaat de transmissie in de stand <b>[P]</b> zetten.</li> <li>► Om verder te rijden de transmissie in de stand <b>[D]</b> of <b>[R]</b> zetten.</li> </ul> </li> </ul>
Wegrolgevaar Portier open en transmissie niet in P	<ul style="list-style-type: none"> <li>* De chauffeursdeur is niet volledig gesloten en de transmissie staat in de stand <b>[R]</b>, <b>[N]</b> of <b>[D]</b>. <ul style="list-style-type: none"> <li>► Als u het voertuig parkeert de transmissie in de stand <b>[P]</b> zetten.</li> </ul> </li> </ul>
Voor verlaten van schakelstand P of N rem bedienen en motor starten	<ul style="list-style-type: none"> <li>* <b>Voertuigen met voorwielaandrijving:</b> U hebt geprobeerd om vanuit de stand <b>[P]</b> of <b>[N]</b> een andere transmissiestand in te schakelen. <ul style="list-style-type: none"> <li>► Het rempedaal indrukken.</li> <li>► De motor starten.</li> </ul> </li> </ul>
Voor verlaten van schakelstand P rem bedienen	<ul style="list-style-type: none"> <li>* U hebt geprobeerd om vanuit de stand <b>[P]</b> naar een andere transmissiestand te schakelen. <ul style="list-style-type: none"> <li>► Het rempedaal indrukken.</li> </ul> </li> </ul>
	<ul style="list-style-type: none"> <li>* Het voertuig beschikt over een geactiveerde dienst van Mercedes PRO. Eventueel is een bepaling van de voertuiglocatie met Mercedes PRO connect mogelijk.</li> </ul>

Displaymeldingen	Mogelijke oorzaak en/of gevolg en ► oplossingen
<p>Bepaling van de voertuiglocatie is geactiveerd. Zie voor details de handleiding of de bijbehorende mobiele app. of Bepaling van de vrtg.locatie geactiveerd, zie handleiding of mobiele app.</p>	<ul style="list-style-type: none"> <li>► De status van de geactiveerde diensten op <a href="http://mercedes.pro">http://mercedes.pro</a> controleren.</li> <li>► Bij de eigenaar van het voertuig de details opvragen.</li> </ul>
 <p>Trede niet uitgeschoven Zie handleiding of trede niet uitgeschoven storing</p>	<ul style="list-style-type: none"> <li>* De elektrische trede is niet of slechts gedeeltelijk uitgeschoven. <ul style="list-style-type: none"> <li>► Op voldoende vrije ruimte voor de elektrische trede letten.</li> <li>► De schuifdeur opnieuw openen of sluiten.</li> <li>► Als de elektrische trede opnieuw niet volledig uitschuift, de trede handmatig inschuiven (noodontgrendelen) (→ pagina 59).</li> <li>► Passagiers voor het uitstappen op de ontbrekende trede attenderen.</li> </ul> </li> </ul>
 <p>Trede niet ingeschoven Zie handleiding of trede niet ingeschoven storing</p>	<ul style="list-style-type: none"> <li>* De elektrische trede is niet of slechts gedeeltelijk ingeschoven. <ul style="list-style-type: none"> <li>► Op voldoende vrije ruimte voor de elektrische trede letten.</li> <li>► De schuifdeur opnieuw openen of sluiten.</li> <li>► Als de elektrische trede opnieuw niet volledig inschuift, de trede handmatig inschuiven (noodontgrendelen) (→ pagina 59).</li> </ul> </li> </ul>

## Licht

Displaymeldingen	Mogelijke oorzaak en/of gevolg en ► oplossingen
<p>Adaptieve grootlichtassistent Camerazicht gereduceerd zie handleiding</p>	<ul style="list-style-type: none"> <li>* Het zicht van de camera is gereduceerd. Mogelijke oorzaken: <ul style="list-style-type: none"> <li>• Vervuiling van de voorruit in het blikveld van de camera</li> <li>• Sterke neerslag of mist</li> </ul> </li> </ul> <p>Rijsystemen en rijveiligheidssystemen kunnen verstoord worden of tijdelijk niet beschikbaar zijn.</p> <p>De rijsystemen en rijveiligheidssystemen zijn weer beschikbaar als de oorzaken van de storing niet meer aanwezig zijn.</p> <p>Indien de displaymelding niet verdwijnt:</p> <ul style="list-style-type: none"> <li>► Stoppen; daarbij op de verkeerssituatie letten.</li> <li>► De voorruit reinigen.</li> </ul>
<p>Adaptieve grootlichtassistent nu niet beschikbaar zie handleiding</p>	<ul style="list-style-type: none"> <li>* De adaptieve grootlichtassistent is tijdelijk niet beschikbaar. De systeemgrenzen zijn bereikt (→ pagina 92). <ul style="list-style-type: none"> <li>► Verder rijden. Het systeem is weer beschikbaar als de oorzaken niet meer aanwezig zijn. De displaymelding <b>Adaptieve grootlichtassistent weer beschikbaar</b> verschijnt.</li> </ul> </li> </ul>
<p>Adaptieve grootlichtassistent functioneert niet</p>	<ul style="list-style-type: none"> <li>* De adaptieve grootlichtassistent vertoont een storing. <ul style="list-style-type: none"> <li>► Naar een gekwalificeerde werkplaats gaan.</li> </ul> </li> </ul>





Displaymeldingen	Mogelijke oorzaak en/of gevolg en ► oplossingen
 Verlichting inschakelen	* U rijdt zonder dimlicht. ► De verlichtingsschakelaar in de stand  draaien. of ► De verlichtingsschakelaar in de stand <b>AUTO</b> draaien.
 Licht uitschakelen	* Het voertuig wordt verlaten en de verlichting is nog ingeschakeld. ► De verlichtingsschakelaar in de stand <b>AUTO</b> draaien.
 AUTO-verlichting functie- neert niet	* De lichtsensoren vertoont een storing. ► Naar een gekwalificeerde werkplaats gaan.
 Storing Zie handleiding	* De exterieurverlichting vertoont een storing. ► Naar een gekwalificeerde werkplaats gaan. <b>Voertuigen met aanhangwagenvoorziening:</b> Een zekering kan doorgebrand zijn. ► Stoppen; daarbij op de verkeerssituatie letten. ► De zekeringen controleren en eventueel vervangen (→ pagina 260).
 Dimlicht links (voorbeeld)	* De betreffende lichtbron is defect. ► Naar een gekwalificeerde werkplaats gaan. of ► Controleren of de lichtbron mag worden vervangen .

## Waarschuwendende en kwiterende (terugmeldende) meldlampen

### Overzicht waarschuwings- en controlelampjes

Als het contact wordt ingeschakeld, voeren verschillende systemen een zelfdiagnose uit. Enkele waarschuwings- en controlelampjes kunnen daarbij tijdelijk branden of knipperen. Dit gedrag is niet kritisch. Pas als deze waarschuwings- en controlelampjes na het starten van de motor of tijdens het rijden gaan branden of knipperen, geven ze een storing aan.

#### Waarschuwing- en controlelampjes:

	Dimlicht (→ pagina 90)
	Standlicht (→ pagina 90)
	Grootlicht (→ pagina 91)
	Knipperlicht (→ pagina 91)
	Mistachterlicht (→ pagina 90)



Veiligheidsgordel niet omgespeld (→ pagina 342)



Remmen (rood) (→ pagina 338)



Remmen (geel) (→ pagina 338)



ABS vertoont een storing (→ pagina 338)



Terreinversnelling



ESP® (→ pagina 338)



ESP® OFF (→ pagina 338)



Active Brake Assist System uitgeschakeld (→ pagina 162)











Elektrische parkeerrem bediend (rood) (→ pagina 338) (→ pagina 338)







Elektrische parkeerrem (geel) (→ pagina 338) (→ pagina 338)









Stuurbechrachting vertoont een storing (→ pagina 343)



	Elektrische storing (→ pagina 343)		Afstandswaarschuwing (→ pagina 343)
	Veiligheidssysteem (→ pagina 338)		Voorgloeien
	Motordiagnose (→ pagina 343)		Bandenspanningscontrole
	Brandstofreserve met aanduiding tankdopkleppositie (→ pagina 343)		
	Koelvloeistof te heet/koud (→ pagina 343)		

## Veiligheidssystemen

Waarschuwings-/controlelampje	Mogelijke oorzaak en/of gevolg en ► oplossingen
 <p>Rood controlelampje elektrische parkeerrem gesloten brandt niet</p>  <p>Geel controlelampje elektrische parkeerrem vertoont een storing</p>	<p><b>Voertuigen met elektrische parkeerrem:</b> Het rode controlelampje elektrische parkeerrem brandt niet. Het gele controlelampje elektrische parkeerrem brandt.</p> <p>Betekenis van de controlelampjes:</p> <ul style="list-style-type: none"> <li>• Het rode controlelampje brandt niet: De elektrische parkeerrem is vrijgezet.</li> <li>• Het gele controlelampje brandt: De elektrische parkeerrem vertoont een storing.</li> </ul> <ul style="list-style-type: none"> <li>► De meldingen op het multifunctioneel display in acht nemen.</li> <li>► Het contact uit- en inschakelen.</li> <li>► Wanneer de storingsmelding aanwezig blijft, naar een gekwalificeerde werkplaats gaan.</li> <li>► Het voertuig bij het parkeren alleen op een vlakke ondergrond plaatsen en tegen weggrollen beveiligen (→ pagina 155).</li> </ul>
 <p>Rood controlelampje elektrische parkeerrem gesloten brandt</p>  <p>Geel controlelampje elektrische parkeerrem vertoont een storing</p>	<p><b>Voertuigen met elektrische parkeerrem:</b> De rode en het gele controlelampje elektrische parkeerrem branden.</p> <p>Betekenis van de controlelampjes:</p> <ul style="list-style-type: none"> <li>• Het rode controlelampje elektrische parkeerrem brandt: De elektrische parkeerrem is ingeschakeld.</li> <li>• Het gele controlelampje elektrische parkeerrem brandt: De elektrische parkeerrem vertoont een storing.</li> </ul> <ul style="list-style-type: none"> <li>► Het contact uit- en inschakelen.</li> <li>► Wanneer de storingsmelding aanwezig blijft, naar een gekwalificeerde werkplaats gaan.</li> <li>► De meldingen op het multifunctioneel display in acht nemen.</li> <li>► Wanneer de elektrische parkeerrem niet kan worden vrijgezet, niet met het voertuig rijden.</li> </ul>
 <p>Rood controlelampje elektrische parkeerrem gesloten knippert</p>	<p><b>Voertuigen met elektrische parkeerrem:</b> Het rode controlelampje elektrische parkeerrem knippert. Het gele controlelampje elektrische parkeerrem brandt.</p> <p>Betekenis van de controlelampjes:</p> <ul style="list-style-type: none"> <li>• Het rode controlelampje elektrische parkeerrem knippert: De bedieningsstatus van de elektrische parkeerrem is onbekend.</li> </ul>



Waarschuwings-/controlelampje	Mogelijke oorzaak en/of gevolg en ► oplossingen
 <p>Geel controlelampje elektrische parkeerrem vertoont een storing</p>	<ul style="list-style-type: none"> <li>• Het gele controlelampje elektrische parkeerrem brandt: De elektrische parkeerrem vertoont een storing.</li> <li>► De meldingen op het multifunctioneel display in acht nemen.</li> <li>► Het contact uit- en inschakelen.</li> <li>► De elektrische parkeerrem via de schakelaar met ingedrukt rempeedaal sluiten en openen.</li> <li>► Wanneer de storingsmelding aanwezig blijft, het voertuig op een vlakke ondergrond parkeren en tegen weggrollen beveiligen (→ pagina 155).</li> <li>► Contact opnemen met een gekwalificeerde werkplaats.</li> <li>► Bij een knipperend rood controlelampje niet met het voertuig gaan rijden, omdat oververhitting van het remsysteem mogelijk is.</li> </ul>
 <p>Rood controlelampje elektrische parkeerrem gesloten brandt</p>  <p>Geel controlelampje elektrische parkeerrem vertoont een storing brandt niet</p>	<p><b>Voertuigen met elektrische parkeerrem:</b> Het rode controlelampje elektrische parkeerrem brandt. Het gele controlelampje elektrische parkeerrem brandt niet.</p> <p>Betekenis van de controlelampjes:</p> <ul style="list-style-type: none"> <li>• Het rode controlelampje elektrische parkeerrem brandt: De elektrische parkeerrem is ingeschakeld.</li> <li>• Het gele controlelampje elektrische parkeerrem brandt niet: In de elektrische parkeerrem is geen storing aanwezig.</li> <li>► Niet met het voertuig gaan rijden als de elektrische parkeerrem is ingeschakeld.</li> </ul>
 <p>Rode controlelampje parkeerrem gesloten brandt</p>	<p><b>Voertuigen met handmatige parkeerrem:</b> Het rode controlelampje parkeerrem brandt.</p> <p>Betekenis van het controlelampje:</p> <ul style="list-style-type: none"> <li>• Het rode controlelampje parkeerrem brandt: De parkeerrem is ingeschakeld.</li> <li>► Niet met het voertuig gaan rijden als de parkeerrem is ingeschakeld.</li> </ul>
 <p>Remwaarschuwingslampje (geel)</p>	<p>Het gele waarschuwingslampje remmen brandt bij draaiende motor.</p> <div style="border: 1px solid gray; padding: 5px; margin-bottom: 10px;"> <p><b>▲ WAARSCHUWING</b> Gevaar voor ongevallen bij storing van het remsysteem</p> <p>Wanneer het remsysteem een storing vertoont, kan het remgedrag nadelig beïnvloed zijn.</p> <ul style="list-style-type: none"> <li>► Voorzichtig verder rijden.</li> <li>► Het remsysteem direct bij een gekwalificeerde werkplaats laten controleren.</li> </ul> </div> <ul style="list-style-type: none"> <li>► voorzichtig met aangepaste snelheid en voldoende afstand tot voorliggers verder rijden.</li> <li>► Wanneer het multifunctioneel display een displaymelding weergeeft, deze in acht nemen.</li> </ul>

Waarschuwings-/controlelampje	Mogelijke oorzaak en/of gevolg en ► oplossingen
 <p data-bbox="109 316 316 363">Waarschuwinglampje remmen (rood)</p>	<p data-bbox="370 180 798 212">► Naar een gekwalificeerde werkplaats gaan.</p> <p data-bbox="370 220 994 252">Het rode waarschuwingslampje remmen brandt bij draaiende motor.</p> <p data-bbox="370 260 555 284">Mogelijke oorzaken:</p> <ul data-bbox="370 292 1005 379" style="list-style-type: none"> <li>• De rembekrachtiging vertoont een storing.</li> <li>• De EBD (Electronic Brakeforce Distribution) vertoont een storing.</li> <li>• Er bevindt zich te weinig remvloeistof in het remvloeistofreservoir.</li> </ul> <div data-bbox="370 403 1028 459" style="background-color: #f0f0f0; padding: 5px;"> <p data-bbox="381 403 1005 459"><b>▲ WAARSCHUWING</b> Gevaar voor ongevallen en letsel bij storing van de rembekrachtiging</p> </div> <p data-bbox="381 467 1000 571">Wanneer de rembekrachtiging een storing vertoont, is het mogelijk dat er meer kracht op het rempedaal moet worden uitgeoefend tijdens het remmen. Het remgedrag kan nadelig zijn beïnvloed. De remweg kan bij een noodstop langer worden.</p> <ul data-bbox="381 579 927 643" style="list-style-type: none"> <li>► Direct op een veilige plaats stoppen. Niet verder rijden!</li> <li>► Contact opnemen met een gekwalificeerde werkplaats.</li> </ul> <div data-bbox="370 667 1028 722" style="background-color: #f0f0f0; padding: 5px;"> <p data-bbox="381 667 1000 722"><b>▲ WAARSCHUWING</b> Gevaar voor ongevallen bij een storing van de EBD (elektronische remkrachtverdeling)</p> </div> <p data-bbox="381 730 1011 786">Als de EBD een storing vertoont, kunnen de wielen blokkeren bij het remmen.</p> <p data-bbox="381 794 770 818">Het remgedrag kan nadelig zijn beïnvloed.</p> <p data-bbox="381 826 826 850">De remweg kan in noodsituaties langer worden.</p> <ul data-bbox="381 858 927 922" style="list-style-type: none"> <li>► Direct op een veilige plaats stoppen. Niet verder rijden!</li> <li>► Contact opnemen met een gekwalificeerde werkplaats.</li> </ul> <div data-bbox="370 946 1028 1002" style="background-color: #f0f0f0; padding: 5px;"> <p data-bbox="381 946 1005 1002"><b>▲ WAARSCHUWING</b> Gevaar voor ongevallen bij een te laag remvloeistofniveau</p> </div> <p data-bbox="381 1010 988 1066">Wanneer het remvloeistofniveau te laag is, kan de remwerking en daarmee het remgedrag nadelig beïnvloed zijn.</p> <ul data-bbox="381 1074 927 1169" style="list-style-type: none"> <li>► Direct op een veilige plaats stoppen. Niet verder rijden!</li> <li>► Contact opnemen met een gekwalificeerde werkplaats.</li> <li>► Geen remvloeistof bijvullen.</li> </ul> <ul data-bbox="370 1185 910 1249" style="list-style-type: none"> <li>► Direct op een veilige plaats stoppen. Niet verder rijden!</li> <li>► Contact opnemen met een gekwalificeerde werkplaats.</li> </ul>
 <p data-bbox="109 1353 316 1401">Waarschuwinglampje veiligheidssysteem</p>	<p data-bbox="370 1262 1022 1318">Het rode waarschuwingslampje veiligheidssysteem brandt als de motor draait.</p> <p data-bbox="370 1326 776 1350">Het veiligheidssysteem vertoont een storing.</p> <div data-bbox="370 1366 1028 1422" style="background-color: #f0f0f0; padding: 5px;"> <p data-bbox="381 1366 1011 1422"><b>▲ WAARSCHUWING</b> Gevaar voor letsel door storingen in de werking van het veiligheidssysteem</p> </div> <p data-bbox="381 1430 988 1485">Wanneer het veiligheidssysteem een storing vertoont, kunnen onderdelen van het veiligheidssysteem onbedoeld worden geacti-</p>

Waarschuwings-/controlelampje	Mogelijke oorzaak en/of gevolg en ► oplossingen
	<p>veerd, of bij een ongeval niet als voorzien worden geactiveerd. Dat kan bijvoorbeeld gordelspanners of airbags betreffen.</p> <ul style="list-style-type: none"> <li>► Het veiligheidssysteem direct laten controleren en repareren bij een gekwalificeerde werkplaats.</li> </ul> <ul style="list-style-type: none"> <li>► Voorzichtig verder rijden.</li> <li>► De meldingen op het multifunctioneel display in acht nemen.</li> <li>► Meteen naar een gekwalificeerde werkplaats gaan.</li> </ul>
 <p>Waarschuwingslampje ESP® brandt</p>	<p>Het gele waarschuwingslampje ESP® brandt bij draaiende motor. Het ESP® vertoont een storing.</p> <p>Ook andere rijssystemen en rijveiligheidssystemen kunnen een storing vertonen.</p> <p><b>▲ WAARSCHUWING</b> Slipgevaar door een storing in het ESP®</p> <p>Als het ESP® is uitgeschakeld, wordt de auto niet door het ESP® gestabiliseerd. Bovendien zijn verdere rijveiligheidssystemen uitgeschakeld.</p> <ul style="list-style-type: none"> <li>► Voorzichtig verder rijden.</li> <li>► Het ESP® bij een gekwalificeerde werkplaats laten controleren.</li> </ul> <ul style="list-style-type: none"> <li>► Voorzichtig verder rijden.</li> <li>► De meldingen op het multifunctioneel display in acht nemen.</li> <li>► Naar een gekwalificeerde werkplaats gaan.</li> </ul>
 <p>Waarschuwingslampje ESP® knippert</p>	<p>De meldlamp van ESP® knippert geel tijdens een rit. ESP® grijpt in (→ pagina 160).</p> <ul style="list-style-type: none"> <li>► Pas uw manier van rijden aan op de weerssituatie en de situatie op de weg.</li> </ul>
 <p>Waarschuwingslampje ESP® OFF</p>	<p>Het gele waarschuwingslampje ESP® OFF brandt bij draaiende motor. Het ESP® is uitgeschakeld.</p> <p><b>▲ WAARSCHUWING</b> Slipgevaar tijdens het rijden met uitgeschakeld ESP®</p> <p>Als het ESP® is uitgeschakeld, wordt de auto niet door het ESP® gestabiliseerd. Bovendien zijn verder rijveiligheidssystemen slechts beperkt beschikbaar.</p> <ul style="list-style-type: none"> <li>► Voorzichtig verder rijden.</li> <li>► Het ESP® slechts zo lang uitschakelen als de situatie het vraagt.</li> </ul> <p>Als het ESP® niet kan worden ingeschakeld, vertoont het ESP® een storing.</p>

Waarschuwings-/controlelampje	Mogelijke oorzaak en/of gevolg en ► oplossingen
	<ul style="list-style-type: none"> <li>▶ Het ESP® direct bij een gekwalificeerde werkplaats laten controleren.</li> <li>▶ De aanwijzingen voor het uitschakelen van het ESP® in acht nemen (→ pagina 160).</li> </ul>
<div style="text-align: center;">  </div> <p>ABS-waarschuwing-lampje</p>	<p>Het gele waarschuwingslampje ABS brandt bij draaiende motor. Het ABS vertoont een storing.</p> <p>Als bovendien een waarschuwings signaal klinkt, vertoont de EBD een storing.</p> <p>Ook andere rijsystemen en rijveiligheidssystemen kunnen een storing vertonen.</p> <div style="border: 1px solid gray; padding: 5px; margin-top: 10px;"> <p><b>▲ WAARSCHUWING</b> Slipgevaar bij storing van de EBD of het ABS</p> <p>Als de EBD of het ABS een storing vertoont, kunnen de wielen blokkeren bij het remmen</p> <p>Daardoor zijn de bestuurbaarheid en het remgedrag sterk nadelig beïnvloed. De remweg kan bij een noodstop langer worden. Bovendien zijn verdere rijveiligheidssystemen uitgeschakeld.</p> <ul style="list-style-type: none"> <li>▶ Voorzichtig verder rijden.</li> <li>▶ Het remsysteem direct bij een gekwalificeerde werkplaats laten controleren.</li> </ul> </div> <ul style="list-style-type: none"> <li>▶ Voorzichtig verder rijden.</li> <li>▶ De meldingen op het multifunctioneel display in acht nemen.</li> <li>▶ Naar een gekwalificeerde werkplaats gaan.</li> </ul>

## Veiligheidsgordel

Waarschuwings-/controlelampje	Mogelijke oorzaak en/of gevolg en ► oplossingen
<div style="text-align: center;">  </div> <p>Waarschuwing-lampje veiligheidsgordel knippert</p>	<p>Het rode waarschuwingslampje veiligheidsgordels knippert en er klinkt een onderbroken waarschuwings signaal.</p> <p>De chauffeur of de bijrijder hebben hun gordel (snelheid hoger dan 25 km/h) niet omgespen tijdens het rijden.</p> <ul style="list-style-type: none"> <li>▶ De veiligheidsgordel omgespen (→ pagina 34). Er liggen voorwerpen op de bijrijdersstoel.</li> <li>▶ De voorwerpen van de bijrijdersstoel verwijderen.</li> </ul>
<div style="text-align: center;">  </div> <p>Waarschuwing-lampje veiligheidsgordel brandt</p>	<p>Het rode waarschuwingslampje veiligheidsgordel brandt na het starten van de motor.</p> <p>Bovendien kan een waarschuwingssignaal klinken.</p> <p>Als het voertuig stilstaat: Het waarschuwingslampje veiligheidsgordels herinnert chauffeur en bijrijder eraan de gordel om te gespen.</p> <ul style="list-style-type: none"> <li>▶ De veiligheidsgordel omgespen (→ pagina 34).</li> </ul>



Waarschuwings-/controlelampje	Mogelijke oorzaak en/of gevolg en ► oplossingen
	Voorwerpen op de bijrijdersstoel kunnen ervoor zorgen dat het waarschuwingslampje veiligheidsgordel niet dooft.

## Rijsystemen



Waarschuwings-/controlelampje	Mogelijke oorzaak en/of gevolg en ► oplossingen
 <p>Waarschuwingslampje afstandswaarschuwing</p>	<p>Het rode waarschuwingslampje afstandswaarschuwing brandt tijdens het rijden.</p> <p>De afstand tot de voorligger is voor de gekozen snelheid te gering.</p> <p>Als bovendien het waarschuwingssignaal klinkt, wordt een obstakel met een te hoge snelheid genaderd.</p> <ul style="list-style-type: none"> <li>► Klar zijn om direct te kunnen remmen.</li> <li>► De afstand vergroten.</li> </ul>

## Voertuig

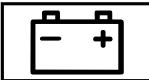

Waarschuwings-/controlelampje	Mogelijke oorzaak en/of gevolg en ► oplossingen
 <p>Waarschuwingslampje stuurbechrchtiging</p>	<p>Het rode waarschuwingslampje stuurbechrchtiging brandt bij draaiende motor.</p> <p>De stuurbechrchtiging of de stuurinrichting zelf vertoont een storing.</p> <div style="border: 1px solid gray; padding: 5px; margin-top: 10px;"> <p><b>▲ WAARSCHUWING</b> Gevaar voor ongevallen bij beperkte bestuurbaarheid</p> <p>Wanneer de stuurinrichting niet meer zoals bedoeld functioneert, is de bedrijfsveiligheid van de auto in gevaar.</p> <ul style="list-style-type: none"> <li>► Contact opnemen met een gekwalificeerde werkplaats.</li> </ul> </div> <ul style="list-style-type: none"> <li>► De meldingen op het multifunctioneel display in acht nemen.</li> </ul>

## Motor

Waarschuwings-/controlelampje	Mogelijke oorzaak en/of gevolg en ► oplossingen
 <p>Waarschuwingslampje koelvloeistof</p>	<p>Het rode waarschuwingslampje koelvloeistof brandt bij draaiende motor.</p> <p>Mogelijke oorzaken:</p> <ul style="list-style-type: none"> <li>• Temperatuursensor vertoont een storing</li> <li>• Koelvloeistofniveau te laag</li> <li>• Luchttoevoer naar de radiator geblokkeerd</li> <li>• Ventilator van de radiator defect</li> </ul> <p>Als er bovendien een waarschuwingssignaal klinkt, heeft de koelvloeistof een temperatuur van 120 °C overschreden.</p>

Waarschuwing-/controlelampje	Mogelijke oorzaak en/of gevolg en ► oplossingen
	<p><b>▲ WAARSCHUWING</b> Gevaar voor brandwonden bij het openen van de motorkap</p> <p>Wanneer bij een oververhitte motor of bij brand in de motorruimte de motorkap wordt geopend, kunt u in contact komen met hete gas- en andere ontsnappende bedrijfsstoffen.</p> <ul style="list-style-type: none"> <li>► De oververhitte motor laten afkoelen alvorens de motorkap te openen.</li> <li>► Bij brand in de motorruimte de motorkap gesloten houden en contact opnemen met de brandweer.</li> </ul> <p>► Rekening houdend met de verkeerssituatie zo snel mogelijk stoppen en de motor afzetten. Niet verder rijden!</p> <p>► De meldingen op het multifunctioneel display in acht nemen.</p> <p>Wanneer de koelvloeistoftemperatuurmeter onderaan de schaalverdeling staat:</p> <ul style="list-style-type: none"> <li>► Contact opnemen met een gekwalificeerde werkplaats.</li> </ul> <p>Anders:</p> <ul style="list-style-type: none"> <li>► Het voertuig verlaten en niet in de omgeving van het voertuig blijven, tot de motor is afgekoeld.</li> <li>► Het koelvloeistofniveau controleren (→ pagina 233).</li> <li>► De luchttoevoer naar de radiator mag niet worden belemmerd; dit controleren.</li> <li>► Naar de volgende gekwalificeerde werkplaats rijden zonder hoge motorbelasting. Daarbij erop letten dat de koelvloeistoftemperatuurmeter onder 120 °C blijft.</li> </ul>
 <p>Waarschuwinglampje elektrische storing</p>	<p>Het rode waarschuwinglampje elektrische storing brandt. Er is een storing in de elektronica aanwezig.</p> <ul style="list-style-type: none"> <li>► De meldingen op het multifunctioneel display in acht nemen.</li> </ul>
 <p>Waarschuwinglampje brandstofreserve</p>	<p>Het gele waarschuwinglampje brandstofreserve brandt bij draaiende motor.</p> <p>De brandstofvoorraad heeft het reservegebied bereikt.</p> <ul style="list-style-type: none"> <li>► Tanken.</li> </ul>
 <p>Waarschuwinglampje motordiagnose</p>	<p>Het gele waarschuwinglampje motordiagnose brandt bij draaiende motor.</p> <p>Er is een storing van de motor, het uitlaatsysteem of het brandstofsysteem aanwezig.</p> <p>De emissiegrenswaarden kunnen daardoor worden overschreden en de motor kan in het noodprogramma draaien.</p> <ul style="list-style-type: none"> <li>► Het voertuig zo snel mogelijk laten controleren bij een gekwalificeerde werkplaats.</li> </ul>

## Banden

Waarschuwings-/controlelampje	Mogelijke oorzaak en/of gevolg en ► oplossingen
 <p data-bbox="87 316 294 387">Waarschuwinglampje bandenspanningscontrole knippert</p>	<p data-bbox="350 228 986 300">De meldlamp voor de bandenspanning licht ter waarschuwing geel op (drukverlies of storing), knippert een minuut lang en blijft dan permanent oplichten.</p> <p data-bbox="350 308 910 331">De controlefunctie op de bandenspanning vertoont storingen.</p> <div data-bbox="350 355 1003 627" style="border: 1px solid gray; padding: 5px;"> <p data-bbox="361 363 964 411"><b>▲ WAARSCHUWING</b> Gevaar voor ongevallen bij storing van de bandenspanningscontrole</p> <p data-bbox="361 427 986 499">Wanneer de bandenspanningscontrole een storing vertoont, kan deze niet meer zoals bedoeld waarschuwen bij drukverlies bij één of meer banden.</p> <p data-bbox="361 507 941 555">Band met een te lage bandenspanning kunnen bijvoorbeeld het stuur- en remgedrag nadelig beïnvloeden. -</p> <ul data-bbox="361 563 941 611" style="list-style-type: none"> <li>► De bandenspanningscontrole bij een gekwalificeerde werkplaats laten controleren.</li> </ul> </div> <p data-bbox="350 643 792 667">► Ga naar een gekwalificeerde autowerkplaats.</p>
 <p data-bbox="87 770 294 842">Waarschuwinglampje bandenspanningscontrole brandt</p>	<p data-bbox="350 683 997 730">Het gele waarschuwinglampje bandenspanningscontrole (drukverlies/storing) brandt.</p> <p data-bbox="350 738 1003 786">De bandenspanningscontrole heeft bandenspanningsverlies bij ten minste één wiel geconstateerd.</p> <div data-bbox="350 810 1003 1217" style="border: 1px solid gray; padding: 5px;"> <p data-bbox="361 818 953 866"><b>▲ WAARSCHUWING</b> Gevaar voor ongevallen door een te lage bandenspanning</p> <p data-bbox="361 882 981 930">Banden met een te lage bandenspanning leveren de volgende gevaren op:</p> <ul data-bbox="372 938 981 1106" style="list-style-type: none"> <li>• De banden kunnen klappen, in het bijzonder bij toenemende belading en snelheid.</li> <li>• De banden kunnen overmatig en/of ongelijkmatig slijten, hetgeen de grip sterk nadelig beïnvloedt.</li> <li>• - De rij-eigenschappen en het stuur- en remgedrag kunnen sterk nadelig beïnvloed worden.</li> </ul> <p data-bbox="361 1121 787 1145">U kunt dan de controle over de auto verliezen.</p> <ul data-bbox="361 1153 871 1209" style="list-style-type: none"> <li>► De geadviseerde bandenspanningen in acht nemen.</li> <li>► Indien noodzakelijk de bandenspanning aanpassen.</li> </ul> </div> <p data-bbox="350 1233 773 1257">► Het voertuig op een veilige plaats stoppen.</p> <p data-bbox="350 1265 809 1289">► De bandenspanning en de banden controleren.</p>

## 1, 2, 3 ...

**12V-aansluiting**

Zie Contactdoos (12V)

**230V-contactdoos** ..... 86**230V-contactdoos**

Zie Contactdoos (230V) (midden-console vóór)

**360°-camera** ..... 174

Automatische functie in- en uitschakelen (achteruitrijcamera) ..... 176

Verzorging ..... 239

Weergave selecteren ..... 176

Werking ..... 174

**A****A/C-functie in-/uitschakelen** ..... 109**Aanbouw** ..... 22**Aanhangwagengewichten** ..... 312**Aanhangwagenstabilisatie** ..... 161**Aanhangwagenvoorziening**

Algemene aanwijzingen ..... 312

Kogelhals verwijderen ..... 185

Verzorging ..... 239

**Aanslepen** ..... 260**Aansprakelijkheid voor gebreken****(voertuig)** ..... 28**ABS (antiblokkeersysteem)** ..... 159**Acceleratie**

Zie Kick-down gebruiken

**Accu**

Aanwijzing (voertuig) ..... 247

Accu opladen ..... 248

Extra accu in de motorruimte loskoppelen ..... 254

Extra accu onder passagiersstoel loskoppelen ..... 255

Opladen ..... 248

Startaccu ..... 250

Startaccu losmaken ..... 250

Startaccu uit- of inbouwen ..... 251

Starthulp (voertuig) ..... 248

**Accuhoofdschakelaar**

Aanwijzing ..... 132

Spanningsvoorziening in- of uitschakelen ..... 132

**Achterbank**

Zie Stoelen

**Achterdeuren**

Openen en sluiten (van binnenuit) ..... 57

Openen en sluiten (van buitenaf) ..... 56

**Achter**

Bewegingsmelder ..... 95

**Achterrauitwisser**

in-/uitschakelen ..... 102

Vervangen ..... 103

**Achterrauitverwarming in- en uitschakelen** ..... 111**Achteruitrijcamera** ..... 171

Automatische functie in- en uitschakelen (360°-camera) ..... 176

Verzorging ..... 239

Werking ..... 171

**Achteruitrijlicht**

Lichtbron vervangen ..... 100

Lichtbron vervangen (gesloten bestelwagen en combi) ..... 98

**Achteruitversnelling inschakelen** ..... 135**Actieradius weergeven (menu Reis)** ... 192**Actieve afstandsassistent****DISTRONIC** ..... 167

Inschakelen/activeren ..... 168

Snelheid oproepen ..... 168

Snelheid opslaan ..... 168

Snelheid verhogen/verlagen ..... 168

Stuurwieltoetsen ..... 168

Systeemgrenzen ..... 167

Uitschakelen/deactiveren ..... 168

Voorwaarden ..... 168

Werking ..... 167

**Actieve parkeerassistent**

Manoeuvrerondersteuning ..... 176

**Actieve spoorassistent**

Rijden met aanhangwagen ..... 180

Systeemgrenzen ..... 180

Werking ..... 180

**Active Brake Assist System**

Instellen ..... 164

Werking en aanwijzingen ..... 162

**Adaptief remlicht** ..... 164**Adaptieve snelheidsregeling**

Zie Actieve afstandsassistent DISTRONIC

**Adaptieve verstralerasistent**

in-/uitschakelen ..... 93

Werking ..... 92

**AdBlue®** ..... 147, 306

Actieradius weergeven ..... 148

Additieven ..... 147, 306





Bijvullen ..... 149

Inhoud ..... 307

Niveau weergeven .....	148	Overgebrachte autogegevens .....	215
Zuiverheid .....	147, 306	Overzicht .....	214
<b>Additieven</b> .....	307	Stop .....	214
AdBlue® .....	147, 306	<b>Antiblokkeersysteem</b>	
Motorolie .....	307	Zie ABS (antiblokkeersysteem)	
<b>Additieven (AdBlue®)</b>		<b>Antisliptkettingen</b>	
Zie AdBlue®		Zie Sneeuwkettingen	
<b>Additieven (motorolie)</b>		<b>Apple CarPlay™</b> .....	212
Zie Additieven		Aanwijzing .....	212
<b>ADR (werktoerentalregeling)</b>		iPhone® aanmelden .....	212, 213
in-/uitschakelen .....	182	Klankinstellingen .....	213
Instellen .....	183	Overgebrachte autogegevens .....	215
Werking .....	182	Overzicht .....	212
<b>Adresboek</b>		Stop .....	213
Zie Contacten		<b>Aquaplanning</b> .....	125
<b>Afbluiglicht</b> .....	92	<b>Armatuurverlichting</b>	
<b>Afmetingen</b> .....	311	Zie Instrumentenverlichting	
<b>Afsluitbaar vak boven voorruit openen en sluiten</b> .....	82	<b>Asbak</b>	
<b>Afstandsbediening (standverwarming of -ventilatie)</b>		in het bergvak bij de voorruit .....	85
Batterij vervangen .....	115	<b>Asbelasting</b> .....	302
Displaymeldingen .....	115	<b>ASR (aandrijfslipregeling)</b> .....	160
Instellen .....	114	<b>Assistentie-afbeeldingen (boordcomputer)</b> .....	191
<b>Afstandsregeling</b>		<b>ASSYST PLUS</b> .....	229
Zie Actieve afstandsassistent DISTRONIC		Bijzondere onderhoudsmaatregelen .....	229
<b>Afstandsregeltempomaat</b>		Onderhoudstermijn weergeven .....	229
Zie Actieve afstandsassistent DISTRONIC		Reguliere onderhoudswerkzaamheden .....	229
<b>Airbag</b> .....	35	Standtijd met accukabels losgemaakt .....	229
Activering .....	32	Werking en aanwijzingen .....	229
Beschermingspotentieel .....	35	<b>ATTENTION ASSIST</b> .....	176, 177
Beschermingspotentieel beperkt .....	36	Instellen .....	177
Frontairbag (bestuurder, passagier) ....	35	Systeemgrenzen .....	176
Inbouwplaatsen .....	35	Werking .....	176
Overzicht .....	35	<b>Auteursrecht</b> .....	30
Sidebags .....	35	<b>Auto</b>	
Windowbag .....	35	Correct gebruik .....	27
<b>Akoestisch sluitsignaal</b>		REACH-verordening .....	27
In- en uitschakelen .....	48	<b>Automatisch rijlicht</b> .....	90
<b>Alarmknipperlichtinstallatie</b> .....	92	<b>Automatische afstandsregeling</b>	
Inschakelen/uitschakelen .....	92	Zie Actieve afstandsassistent DISTRONIC	
<b>Alarmsysteem</b>		<b>Automatische motorstart (ECO start-stopsysteem)</b> .....	129
Zie EDW (diefstal-/inbraakalarminstallatie)		<b>Automatische motorstop (ECO start-stopsysteem)</b> .....	129
<b>Alertheidsassistent</b>		<b>Automatische transmissie</b>	
Zie ATTENTION ASSIST		Achteruitversnelling inschakelen .....	135
<b>Android Auto</b> .....	214		
Aanwijzing .....	214		
Klankinstellingen .....	214		
Mobiele telefoon aanmelden .....	214		

DIRECT SELECT-keuzehendel .....	134	<b>Bandenspanningscontrole</b>	
Kickdown .....	137	Bandenspanning controleren .....	281
Neutraalstand inschakelen .....	135	Bandentemperatuur controleren .....	281
Parkeerstand inschakelen .....	135	Opnieuw starten .....	282
Rijstand inschakelen .....	136	Technische gegevens .....	282
Schakelstand begrenzen .....	136	Werking .....	281
Transmissiestandaanduiding .....	134	<b>Bandenspanningstabel</b> .....	267
Transmissiestanden .....	134	<b>Bandentemperatuur</b>	
<b>Autosleutel</b>		Bandenspanningscontrole (werking) .....	281
Zie Sleutel		Controleren (bandenspanningscontrole) .....	281
<b>B</b>			
<b>Banden</b>		<b>BAS (Brake Assist System)</b> .....	160
Aanwijzingen met betrekking tot montage .....	285	<b>Batterij</b>	
Bandenpech .....	246	Afstandsbediening (standverwarming of -ventilatie) .....	115
Bandenspanning (aanwijzingen) .....	266	Sleutel .....	48
Bandenspanning controleren (bandenspanningscontrole) .....	281	<b>Bedieningspaneel dakconsole</b>	
Bandenspanningscontrole (werking) .....	281	Interieurverlichting instellen .....	94
Bandenspanningscontrole opnieuw starten .....	282	Overzicht .....	13
Bandenspanningstabel .....	267	<b>Bedieningssysteem</b>	
Bandentemperatuur controleren (bandenspanningscontrole) .....	281	Boordcomputer .....	189
Draairichting .....	287	<b>Bedrijfsstoffen</b>	
Geluidsontwikkeling .....	264	Aanwijzing .....	303
M+S-banden .....	265	AdBlue® .....	306
Monteren .....	292	Brandstof (diesel) .....	304
ongebruikelijk rijgedrag .....	264	Koelmiddel (airconditioning) .....	311
opslaan .....	288	Koelvloeistof (motor) .....	310
PORTIEREN .....	264	Motorolie .....	307
Selectie .....	285	Remvloeistof .....	309
Sneeuwkettingen .....	265	Ruitenwasmiddel .....	310, 311
Vervangen .....	288	<b>Bedrijfsveiligheid</b>	
Vervanging .....	285	Conformiteitsverklaring (elektromagnetische verdraagzaamheid) .....	24
Verwijderen .....	292	Conformiteitsverklaring (krik) .....	25
Wieldiametergroepen .....	287	Informatie .....	23
Zomerbanden .....	264	Wijziging van het motorvermogen .....	26
<b>Bandenpech</b> .....	246	<b>Bekerhouder achterin openen</b> .....	84
Aanwijzing .....	246	<b>Beladingsrichtlijnen</b> .....	80, 221
Verwisselen van een wiel .....	288	<b>Bergbak</b> .....	83
<b>Bandenprofiel</b> .....	264	<b>Bergvak</b> .....	82
<b>Bandenspanning</b>		Armleuning .....	82
Aanwijzing .....	266	Bergbak .....	83
Bandenspanningscontrole (werking) .....	281	Brillenvak .....	83
Bandenspanningscontrole opnieuw starten .....	282	Cockpit .....	82
Bandenspanningstabel .....	267	Deur .....	82
Controleren (bandenspanningscontrole) .....	281	Handschoenvak .....	82
		Middenconsole .....	82
		<b>Bergvakken</b>	
		Zie Bergvak	

<b>Bijrijderbank</b>	
Bergbak .....	83
<b>Binnendakdragersysteem</b> .....	225
<b>Binnenspiegel dimmen</b> .....	105
<b>Bluetooth®</b> .....	206
In- en uitschakelen .....	206
Informatie .....	206
<b>Boordcomputer</b> .....	189
Bedienen .....	189
Menu 'Assistentie-afbeeldingen' .....	191
Menu 'Telefoon' .....	194
Menu Instellingen .....	195
Menu Media .....	194
Menu Radio .....	193
Menu Reis .....	192
Menu Service .....	191
Menu's overzicht .....	189
Multifunctioneel scherm .....	190
Onderhoudstermijn weergeven .....	229
Standverwarming of -ventilatie instellen .....	115
<b>Boordelektronica</b>	
Aanwijzing .....	301
Mobilifoons .....	301
Motorelektronica .....	301
<b>Boorden van de platte laadbak</b>	
monteren/demonteren .....	60
Zijwanden .....	60
<b>Boordgereedschap</b> .....	259, 261
<b>Boordgereedschap uitnemen</b> .....	262
<b>Bouwserie</b> .....	302
<b>Brake Assist System</b>	
Zie BAS (Brake Assist System)	
<b>Brandblusser</b> .....	243
<b>Brandstof</b>	
Brandstofreserve .....	306
Diesel .....	304
Kwaliteit (diesel) .....	304
Lage buitentemperaturen .....	304
Ontwateren van de filter .....	236
Problemen .....	147
tanken .....	145
Tankinhoud .....	306
<b>Brandstofverbruik (boordcomputer)</b> ..	192
<b>Brillenvak</b> .....	83
<b>Buiten gebruik stellen</b> .....	157
<b>Buitenspiegels</b> .....	104
In-/uitklappen .....	104
Instellen .....	104
Instelmogelijkheden .....	17
<b>Buitenverlichting</b>	
Zie Licht	
<b>C</b>	
<b>Camera</b>	
Zie 360°-camera	
Zie Achteruitrijcamera	
<b>Chauffeursstoel</b>	
Zie Stoelen	
<b>Combischakelaar</b>	
Zie Grootlicht	
Zie Knipperlicht	
Zie Lichtsignaal	
<b>Comfortopening</b> .....	62
<b>Comfortopening/-sluiting via lucht- recirculatietoets</b> .....	111
<b>Comfortsluiting</b> .....	62
<b>Computer</b>	
Zie Boordcomputer	
<b>Conformiteitsverklaring</b>	
Elektromagnetische verdraagzaam- heid .....	24
Krik .....	25
<b>Contact inschakelen (start-stop- toets)</b> .....	119
<b>Contactdoos (12V)</b> .....	85
Chauffeursstoel .....	86
Laadruiimte .....	87
Middenconsole voorin .....	85
<b>Contactdoos (230V) (middencon- sole vóór)</b> .....	86
<b>Contacten</b> .....	211
Bellen .....	211
Downloaden (van de mobiele tele- foon) .....	211
Informatie .....	211
Naamformaat .....	211
Oproepen .....	211
Wissen .....	212
<b>Contactsleutel</b>	
Zie Sleutel	
<b>Contourverlichting</b> .....	90
<b>D</b>	
<b>Dagkilometrage</b>	
Terugstellen .....	193
<b>Dagteller</b> .....	192
weergeven .....	192

<b>Dagteller</b>		<b>Display (verzorging)</b> .....	240
Zie Dagteller		<b>Displaymeldingen</b>	
<b>Dakdrager (binnen)</b> .....	225	 .....	324
<b>Dakdragers</b> .....	313	 -- km/h .....	322
<b>Dakdragers (wenken)</b> .....	224	 12V-accu Zie handleiding .....	326
<b>Datum</b>		Achteruit rijden niet mogelijk Werk-	
Datum en tijd automatisch instel-		plaats opzoeken .....	335
len .....	205	Actieve afstandsassistent buiten	
<b>Datumformaat instellen</b> .....	206	werking .....	322
<b>Deur</b>		Actieve afstandsassistent nu niet	
Extra deurvergrendeling .....	50	beschikbaar Zie handleiding .....	322
Ontgrendelen (noodsleutel) .....	52	Actieve afstandsassistent weer	
Vergrendelen (noodsleutel) .....	52	beschikbaar .....	323
<b>Deurbedieningseenheid</b> .....	17	Actieve remassistent Functie	
<b>Diagnose-interface</b> .....	26	beperkt beschikbaar Zie handlei-	
<b>Diefstal-/inbraakalarminstallatie</b>		ding .....	318
Zie EDW (diefstal-/inbraakalarminstallatie)		Actieve remassistent Functie nu	
<b>Diefstalbeveiliging</b>		beperkt beschikbaar Zie handlei-	
Extra deurvergrendeling .....	50	ding .....	318
Wegrijblokkering .....	63	Actieve spoorassistent Camera-	
<b>Diefstalbeveiliging</b>		zicht gereduceerd zie handleiding ....	323
Zie EDW (diefstal-/inbraakalarminstallatie)		Actieve spoorassistent functio-	
<b>Dieren</b>		neert niet .....	323
Huisdieren in de auto .....	46	Actieve spoorassistent nu niet	
<b>Diesel</b>		beschikbaar zie handleiding .....	324
Aanwijzing .....	304	Adaptieve grootlichtassistent	
Lage buitentemperaturen .....	304	Camerazicht gereduceerd zie	
<b>Dieselpartikelfilter</b>		handleiding .....	336
Aanwijzing .....	131	Adaptieve grootlichtassistent	
Automatische regeneratie .....	131	functioneer niet .....	336
Regeneratie afbreken .....	131	Adaptieve grootlichtassistent nu	
Regeneratie starten .....	131	niet beschikbaar zie handleiding ....	336
<b>Digitale snelheidsmeter</b> .....	192	 AdBlue bijvullen Geen start	
<b>Dimlicht</b>		na XXX km .....	328
Instelling voor het buitenland (sym-		 AdBlue bijvullen Na motor-	
metrisch) .....	90	start vermogen ger.: 20 km/h .....	330
<b>DIRECT SELECT-keuzehendel</b> .....	134	 AdBlue bijvullen Starten niet	
Achteruitversnelling inschakelen ....	135	mogelijk .....	328
Neutraalstand inschakelen .....	135	 AdBlue bijvullen Verm. ger.	
Parkeerstand automatisch inscha-		over XXX km Zie handleiding .....	328
kelen .....	135	 AdBlue bijvullen Vermogen	
Parkeerstand inschakelen .....	135	ger.: 20 km/h Geen start na XXX	
Rijstand inschakelen .....	136	km .....	328
Werking .....	134		
<b>Display (multimediasysteem)</b> .....	201		
Aanwijzing .....	199		
Bedienen .....	201		
Homescreen .....	200		
Instellingen .....	205		



 AdBlue bijvullen Vermogen gereduceerd: 20 km/h ..... 330	vrtg.locatie geactiveerd, zie hand- leiding of mobiele app. .... 335
 AdBlue bijvullen Vermogen gereduceerd ..... 329	 Bij tankstop 1 l motorolie bij- vullen ..... 325
 AdBlue bijvullen zie handlei- ding ..... 328, 329	 Bij tankstop motoroliepeil controleren ..... 326
 AdBlue systeemstoring Na motorstart vermogen ger.: XXX km/h ..... 330	 Brandstoffilter reinigen ..... 324
 AdBlue systeemstoring Star- ten niet mogelijk ..... 329	 Brandstofreserve ..... 324
 AdBlue systeemstoring Verm. ger. over XXX km Zie handleiding .... 329	 Dimlicht links (voorbeeld) ..... 337
 AdBlue systeemstoring Ver- mogen ger.: 20 km/h Geen start na XXX km ..... 329	Dodehoekassistent Aanhanger niet gecontroleerd ..... 323
 AdBlue systeemstoring Ver- mogen gereduceerd: 20 km/h ..... 330	Dodehoekassistent functioneert niet ..... 323
 AdBlue systeemstoring Ver- mogen gereduceerd ..... 330	Dodehoekassistent nu niet beschikbaar zie handleiding ..... 323
 AdBlue systeemstoring Zie handleiding ..... 329, 330	<b>LIM</b> ..... 321
Airconditioning Storing Zie handlei- ding ..... 334	 functioneert niet accu zwak .... 333
 Attention Assist functioneert niet ..... 324	 functioneert niet brandstof tanken ..... 333
 Attention Assist: pauze! ..... 324	 functioneert niet zie handlei- ding ..... 333
 AUTO-verlichting functio- neert niet ..... 337	 functioneert niet zie handlei- ding ..... 319
Backup accu Storing ..... 334	 functioneren niet Zie handlei- ding ..... 320
 Banden controleren ..... 331	<b>EBD</b> functioneren niet zie handlei- ding ..... 319
 Bandenspanning corrigeren .... 332	 Helling te steil Zie handleiding ..... 317
Bandenspanningscontrole functio- neert niet ..... 332	 Koelmiddel bijvullen zie handleiding ..... 327
Bandenspanningscontrole functio- neert niet Geen wielsensoren ..... 330	 Koelmiddel Stoppen Motor uit ..... 326
Bandenspanningscontrole nu niet beschikbaar ..... 331	 Let op: band defect ..... 331
 Batterij sleutel vervangen ..... 332	 Licht uitschakelen ..... 337
Bepaling van de voertuiglocatie is geactiveerd. Zie voor details de handleiding of de bijbehorende mobiele app. of Bepaling van de	Limiter functioneert niet ..... 321
	Limiter passief ..... 321
	 Linksvoor Storing Werkplaats opzoeken (voorbeeld) ..... 315
	 Luchtfilter vervangen ..... 324
	 Maximum snelheid over- schreden ..... 321

 Meten van het motoroliepeil niet mogelijk ..... 324	 Stoppen zie handleiding ..... 326
Meting van het vulniveau niet mogelijk ..... 329	 Storing besturing Direct stoppen Zie handleiding ..... 334
 Motoroliedruk Stoppen Motor uit ..... 325	 Storing besturing Meer kracht vereist Zie handleiding ..... 334
 Motoroliepeil Oliepeil verlagen ..... 325	 Storing Zie handleiding ..... 337
 Motoroliepeil Stoppen Motor uit ..... 325	 Systeemstoring Geen start na XXX km ..... 328
 Nu niet beschikbaar Camera vervuild ..... 322	TEMPOMAT en limiter functioneren niet ..... 321
Nu niet beschikbaar Radarsensoren vervuild ..... 322	TEMPOMAT functioneert niet ..... 321
 nu niet beschikbaar zie handleiding ..... 320	Transmissie Storing Stoppen ..... 335
 nu niet beschikbaar Zie handleiding ..... 320	Trede niet uitgeschoven Zie handleiding of trede niet uitgeschoven storing ..... 336
Om te starten: selecteer P of N ..... 334	 Uit ..... 322
 Parkeerrem functioneert niet .... 316	<b>HOLD</b> Uit ..... 323
 Parkeerrem zie handleiding .... 317	 Veiligheidssysteem Storing Werkplaats opzoeken ..... 316
Radarsensoren vervuild zie handleiding ..... 318	 Verlichting inschakelen ..... 337
Regeneratie niet mogelijk ..... 327	 Voertuig is gereed Voor het verlaten contact uitschakelen ..... 335
Remblokken controleren zie handleiding ..... 317	 Voertuig stoppen Motor laten draaien ..... 326
 Remvloeistofpeil controleren ... 318	 Voor het starten stuurwiel verdraaien ..... 333
 Ruitensproeiervloeistof bijvullen ..... 333	Voor inschakelen van schakelstand R eerst rem bedienen ..... 334
Schakelstand P alleen bij stilstand voertuig ..... 335	Voor verlaten van schakelstand P of N rem bedienen en motor starten ..... 335
 Sleutel in aangegeven bergplaats leggen zie handleiding ..... 332	Voor verlaten van schakelstand P rem bedienen ..... 335
 Sleutel niet herkend (rode displaymelding) ..... 332	Wegolgevaar Portier open en transmissie niet in P ..... 335
 Sleutel niet herkend (witte displaymelding) ..... 332	 Wielsens. niet aanw. .... 330
 Sleutel vervangen ..... 332	 Windowbag links Storing Werkplaats opzoeken (voorbeeld) .... 315
Snelheidsbegrenzing (winterbanden) XXX km/h ..... 321	 zie handleiding ..... 326
SOS NOT READY ..... 318	Zonder schakelen Werkplaats opzoeken ..... 335
Stand N permanent geactiveerd Wegolgevaar ..... 335	

**DISTRONIC**

Zie Actieve afstandsassistent DISTRONIC

<b>Dodehoekassistent</b> .....	177	Handmatig inschakelen of vrijzet-	
In- en uitschakelen .....	178	ten .....	156
Rear Cross Traffic Alert .....	179	Noodremming uitvoeren .....	157
Systeemgrenzen .....	177	<b>Elektrische schuifdeur</b>	
Werking .....	177	Handmatig ontgrendelen .....	55
<b>Draadloos opladen</b>		Initialiseren .....	56
Mobiele telefoon .....	88	Met sleutel openen en sluiten .....	54
Werking en aanwijzingen .....	88	Openen met deurgreep .....	55
<b>Draagsystemen (wenken)</b> .....	224	Openen met toets .....	53
<b>Drinken en rijden</b> .....	121	Sleutel programmeren .....	54
<b>Drive Away Assist</b> .....	178	Werking .....	53
<b>DSR (Downhill Speed Regulation)</b>		<b>Elektrische sluithulp</b>	
Aanwijzing .....	140	Aanwijzing .....	53
In- en uitschakelen .....	140	<b>Elektrische treeplank</b>	
		Uitschuiven verhinderen .....	58
		<b>Elektrische zekeringen</b>	
		Zie Zekeringen	
		<b>Elektromagnetische verdraagzaam-</b>	
		<b>heid (conformiteitsverklaring)</b> .....	24
		<b>Elektronisch stabiliteitsprogramma</b>	
		Zie ESP® (elektronisch stabiliteits-	
		programma)	
		<b>Elektronische installatie</b> .....	301
		<b>ENR (elektronische niveauregeling)</b> ....	141
		Luchtbalg handmatig oppompen .....	144
		Problemen .....	145
		Voertuig omlaagbrengen .....	143
		Voertuig opkrikken .....	143
		Werking .....	141
		<b>ERA-GLONASS testmodus</b>	
		Starten/stoppen .....	246
		<b>ESC (Electronic Stability Control)</b>	
		Zie ESP® (elektronisch stabiliteits-	
		programma)	
		<b>ESP®</b>	
		Aanhangwagenstabilisatie .....	161
		Zijwindassistent .....	161
		<b>ESP® (elektronisch stabiliteitspro-</b>	
		<b>gramma)</b> .....	160
		In- en uitschakelen .....	161
		Werking en aanwijzingen .....	160
		<b>Exterieurverlichting</b>	
		Flitslamp .....	93
		Verzorging .....	239
		<b>Extra deurvergrendeling</b> .....	50
		<b>Extra knipperlicht (voertuigen voor-</b>	
		<b>zien van aandrijving op alle wielen)</b> ....	98
		<b>Extra luchtverwarming</b> .....	116
		Directe verwarming .....	117
		Problemen .....	117

## E

<b>EBD (Electronic Brakeforce Distribu-</b>	
<b>tion)</b> .....	162
<b>Echt hout (verzorging)</b> .....	240
<b>ECO start-stopsysteem</b> .....	129
Automatische motorstart .....	129
Automatische motorstop .....	129
Uit- en inschakelen .....	130
Werking .....	129
<b>ECO-aanduiding</b>	
Functie .....	130
<b>Ecologie/economie-indicator</b>	
Terugstellen .....	193
<b>EDW (diefstal-/inbraakalarminstal-</b>	
<b>latie)</b> .....	63
Het alarm beëindigen .....	64
Interieurbeveiliging functie .....	65
Interieurbeveiliging in- en uitscha-	
kelen .....	65
Wegsleepeveiliging functie .....	64
Wegsleepeveiliging in- en uitscha-	
kelen .....	64
Werking .....	63
<b>Eenheid voor afstand instellen</b> .....	207
<b>EHBO-set</b> .....	243
<b>Elektrisch aangedreven treeplank</b>	
Belemmering .....	58
in-/uitschuiven .....	58
Noodvergrendeling .....	59
Werking .....	58
<b>Elektrische parkeerrem</b> .....	155
Aanwijzing .....	155
Automatisch vastzetten .....	155
automatisch vrijzetten .....	156



<b>Huisdieren in de auto</b> .....	46	<b>Kick-down gebruiken</b> .....	137
<b>I</b>			
<b>In geval van nood</b>		<b>Kilometerteller</b>	
Pechlamp .....	243	Zie Kilometertotaalstand weergeven (menu Reis)	
<b>Inbouw</b> .....	22	<b>Kilometertotaalstand weergeven (menu Reis)</b> .....	192
<b>Inrij-aanwijzingen</b> .....	121	<b>Kinderen</b>	
<b>Inschakelen resp. uitschakelen van de stoelverwarming</b> .....	79	Aanwijzingen met betrekking tot het veilig vervoeren .....	37
<b>Instellingen (boordcomputer)</b> .....	195	<b>Kinderslot (deuren)</b> .....	45
<b>Instrumentendisplay</b>		<b>Kinderzitje</b>	
Overzicht .....	8, 188	Aanbevelingen voor kinderzitjesbevestigingssystemen .....	44
Verlichting instellen .....	191	Aanwijzingen met betrekking tot het veilig meenemen van kinderen .....	37
Werking en aanwijzingen .....	188	Bevestiging (aanwijzingen) .....	42
<b>Instrumentendisplay</b>		ISOFIX-(aanwijzingen) .....	39
Zie Waarschuwings- en controlelampje		ISOFIX-(montage) .....	39
<b>Instrumentenpaneel</b>		Naar achteren gericht kinderzitjesbevestigingssysteem (tips) .....	41
Zie Stuurcabine (overzicht)		Passagiersstoel (aanwijzingen) .....	41
<b>Instrumentenverlichting</b> .....	191	Passagiersstoel (naar voren/achteren gericht) .....	41
<b>Intelligent Light System</b>		Top Tether .....	40
Adaptieve verstralerasistent .....	92	Zitplaatsen geschikt voor met een gordel bevestigde kinderzitjesbevestigingssystemen .....	42
Afbuiglicht .....	92	<b>Klankinstellingen</b> .....	220
<b>Interieurbeveiliging</b>		Automatische volumeaanpassing .....	220
in-/uitschakelen .....	65	Balans/fader instellen .....	220
Werking .....	65	Geluidsmenu oproepen .....	220
<b>Interieurhemel (verzorging)</b> .....	240	Hoge, midden en lage tonen instellen .....	220
<b>Interieurverlichting</b>		Informatie .....	220
Achterin .....	95	<b>Klantenservice</b>	
Instellen .....	94	Zie ASSYST PLUS	
Laadruim .....	95	<b>Klimaatregeling</b>	
Uitschakelvertragingstijd verlichting ..	96	A/C-functie in-/uitschakelen .....	109
<b>Interieurverlichting (achterin) (lichtbronnen vervangen)</b> .....	101	Achtterruitverwarming in- en uitschakelen .....	111
<b>Invoeren van tekens</b>		automatisch regelen .....	109
Toetsenbord instellen .....	205	Automatisch regelen (achterin) .....	109
Via mediadisplay .....	205	Bedieningseenheid TEMPMATIC .....	107
Werking en aanwijzingen .....	204	Bedieningseenheid THERMOTRONIC .....	108
<b>iPhone®</b>		Extra verwarming .....	112
Zie Apple CarPlay™		Extra warmwaterverwarming .....	113
<b>ISOFIX-kinderzitjesverankering</b>		In- en uitschakelen .....	108
Aanwijzing .....	39	Koelmiddel .....	311
Monteren .....	39	Laadruimteventilatie .....	118
<b>K</b>			
<b>Kentekenplaatverplichting (lichtbron vervangen)</b> .....	99	Luchtcirculatie in-/uitschakelen .....	111
<b>Keuzehendel</b>		Luchtuitstroomopening in het dak .....	112
Zie DIRECT SELECT-keuzehendel			

Luchtuitstroomopeningen achterin ...	112	Voertuig met vlakke laadbak .....	225
Luchtuitstroomopeningen vóór .....	111	<b>Ladderrekken</b>	
Luchtverdeling instellen .....	110	Maximale belasting .....	314
Standen van de luchtverdeling .....	110	Technische gegevens .....	314
Synchronisatiefunctie in-/uitschakelen (bedieningseenheid) .....	110	<b>Lading beveiligen</b> .....	80, 221
Verwarming achterin instellen .....	108	<b>Ladingverankering</b>	
Voertuig ventileren (comfortopen- ning) .....	62	Aanwijzing .....	222
Voorruitverwarming in- en uitschakelen .....	111	Sjorogen aanbrengen en verwijderen .....	224
Wasem verwijderen van beslagen ruiten .....	110	Sjorpunten .....	223
<b>Knipperlicht</b> .....	91	<b>Ladingverdeling</b> .....	222
Extra knipperlicht (voertuigen voor- zien van aandrijving op alle wielen) ....	98	<b>Lak (reinigungs-aanwijzingen)</b> .....	238
In- en uitschakelen .....	91	<b>Lakcode</b> .....	302
Lampje vervangen (achter) (chassis- cabine) .....	100	<b>Lampjes vervangen</b>	
Lichtbron vervangen (achter) (gesloten bestelwagen en combi) .....	98	Zie Lichtbron vervangen	
Vervangen van een lichtbron (voor) ....	97	<b>Lendensteun</b>	
<b>Koelmiddel (airconditioning)</b>		Zie Lordosesteun (vier standen)	
Aanwijzing .....	311	<b>Licht</b> .....	90
<b>Koelvloeistof (motor)</b>		Adaptieve vèrstraler-assistent .....	92
Aanwijzing .....	310	Afbuiglicht .....	92
Peil controleren .....	233	Automatisch rijlicht .....	90
<b>Kogeldruk (maximaal)</b> .....	312	Contourverlichting .....	90
<b>Kogelhals</b>		Gedimd groot licht ('dimlicht') .....	90
monteren .....	185	Instrumentenverlichting instellen ....	191
Verwijderen .....	185	Lichtschakelaar .....	90
<b>Korte afstanden</b> .....	123	Mistlampen_achter .....	91
<b>Krik</b> .....	288	Parkeerlicht .....	90
Conformiteitsverklaring .....	25	Reikwijdte van de verlichting .....	91
Hydraulisch .....	262	Verantwoordelijkheid met lichtsys- temen .....	90
Hydraulische krik uit opbergvak nemen .....	262	<b>Lichtbron vervangen</b> .....	96
Opbergplaats hydraulische krik .....	262	Aanwijzing .....	96
<b>Kunststof bekleding (verzorging)</b> .....	240	Achteruitrijlicht (gesloten bestel- wagen en combi) .....	98
<b>L</b>		Extra knipperlicht (voertuigen voor- zien van aandrijving op alle wielen) ....	98
<b>Laadbakschotten</b>		Gedimd groot licht ('dimlicht') .....	97
Openen of sluiten .....	60	Interieurverlichting (achterin) .....	101
Verwijderen/aanbrengen .....	60	Kentekenplaatverlichting .....	99
<b>Laadruimteventilatie</b>		Knipperlicht (achter) (gesloten bestelwagen en combi) .....	98
Instellen .....	118	Knipperlicht (voor) .....	97
Uitschakelen .....	118	Knipperlichten (achter) (chassis- cabine) .....	100
<b>Laadruimteverlichting</b>		Soorten lichtbron halogeenkoplamp- pen .....	97
Bewegingsmelder .....	95	Soorten lichtbronnen achterlicht (chassis-cabine) .....	99
<b>Ladderdragers</b>		Soorten lichtbronnen achterlicht (voertuig met gesloten opbouw en combi) .....	98
Overzicht .....	225	vèrstralers (ongedimd groot licht) .....	97

Zijmarkeerlichten .....	100
<b>Lichtbronnen</b>	
Achteruitrijlicht .....	100
<b>Lichtschakelaar (overzicht)</b> .....	90
<b>Lichtsignaal</b> .....	91
<b>Limiter</b> .....	165
Inschakelen .....	166
Passief .....	165
Permanente instelling .....	167
Selecteren .....	166
Snelheid instellen .....	166
Snelheid oproepen .....	166
Snelheid opslaan .....	166
Systeemgrenzen .....	165
Toetsen .....	166
Uitschakelen .....	166
Voorwaarden .....	166
Werking .....	165
<b>Lordosesteun (vier standen)</b> .....	72
<b>LOW RANGE</b> .....	139
<b>LOW RANGE in- en uitschakelen</b> .....	139
<b>Luchtbalg handmatig oppompen (ENR)</b> .....	144
<b>Luchtinlaatkast wateraftapkraan reinigen</b> .....	235
<b>Luchtrecirculatie in-/uitschakelen</b> ....	111
<b>Luchtrecirculatietoets</b>	
Comfortopening/-sluiting .....	111
<b>Luchtroosters</b>	
Zie Luchtuitstroomopeningen	
<b>Luchtuitstroomopeningen</b> .....	111, 112
Achterin .....	112
Instellen (dak) .....	112
Instellen (vóór) .....	111

## M

<b>M+S-banden</b> .....	265
<b>Maateenheden</b>	
Instellen .....	207
<b>Matte lak (reinigingsaanwijzingen)</b> ....	238
<b>Maximalsnelheid</b>	
Zie Limiter	
<b>MBUX multimediasysteem (overzicht)</b> .....	199
<b>Media</b>	
Mediabron kiezen .....	194
Mediaweergave bedienen .....	194
Menu (boordcomputer) .....	194

<b>Mediadisplay</b>	
Aanwijzing .....	199
Homescreen .....	200
Invoeren van tekens .....	205
<b>Mediafunctie</b>	
Auteursrecht en merksymbolen .....	215
Bluetooth®-audioapparatuur verbinden .....	217
Favoriete lied toevoegen .....	218
Favoriete lied verwijderen .....	218
Informatie over zoeken in categorieën .....	218
Mediaweergave aansturen .....	217
Mediaweergave starten .....	217
Ondersteunde formaten en gegevensdragers .....	215
Overzicht menu Media .....	216
Usb-apparatuur aansluiten .....	216
Zoeken in categorieën starten .....	218
Zoeken op trefwoord gebruiken .....	218
<b>Melding (multifunctionele scherm)</b>	
Zie Melding op het scherm	
<b>Melding op het scherm</b> .....	315
oproepen (boordcomputer) .....	315
Wenk .....	315
<b>Meldingengeheugen</b> .....	315
<b>Menu (boordcomputer)</b>	
Assistentie-afbeelding .....	191
Instellingen .....	195
Media .....	194
Overzicht .....	189
Radio .....	193
Reis .....	192
Service .....	191
Telefoon .....	194
<b>Mercedes PRO</b>	
Informatie .....	196
<b>Mercedes PRO connect</b>	
Bellen via bedieningspaneel dakconsole .....	196
Informatie .....	196
Instemming met gegevensoverdracht .....	197
Klantenservice bellen .....	196
Ongevalsmanagement .....	197
Overgedragen gegevens .....	197
Pechhulp-oproep via toets Pechhulp .....	197
<b>Mercedes-Benz noodoproepsysteem</b>	
.....	244
Automatische noodoproep .....	245
Handmatige noodoproep .....	245

Informatie .....	244	<b>Multifunctioneel stuurwiel</b>	
Informatie over de gegevensverwerking .....	246	Overzicht toetsen .....	189
Overzicht .....	244	<b>Multifunctioneel stuurwiel</b>	
Testmodus ERA GLONASS starten/stoppen .....	246	Zie Stuurwiel	
Zelfdiagnose (Rusland) .....	246	<b>Multifunctionele scherm (boord-computer)</b> .....	190
<b>Mercedes-Benz-servicewerkplaats</b>		<b>Multimediasysteem</b>	
Zie Gekwalificeerde werkplaats		Displayinstellingen configureren .....	205
<b>Met de hand wassen (verzorging)</b> .....	238	Geluid in- en uitschakelen .....	202
<b>Milieubescherming</b>		Hoofdfuncties .....	201
Aanwijzing .....	21	Invoeren van tekens .....	204
Terugname van het oude voertuig .....	21	Op fabrieksinstellingen terugzetten ..	207
<b>Mistlampen_achter</b> .....	91	Volume instellen .....	203
<b>Mobiele telefoon</b> .....	301	<b>Multimediasysteem</b>	
Draadloos opladen .....	88	Zie Display (multimediasysteem)	
Frequenties .....	301	Zie MBUX multimediasysteem (overzicht)	
Zendvermogen (maximaal) .....	301	Zie Touch-control	
<b>Mobiele telefoon</b>			
Zie Android Auto			
Zie Apple CarPlay™			
Zie Telefoon			
<b>Mobilfoons</b>			
Aanwijzingen met betrekking tot het inbouwen .....	301		
Frequenties .....	301		
Zendvermogen (maximaal) .....	301		
<b>Moehidsherkennen</b>			
Zie ATTENTION ASSIST			
<b>Motor</b>			
Afzetten (start-stoptoets) .....	152		
ECO start-stopsysteem .....	129		
Motornummer .....	302		
Problemen .....	147		
Starten (in het noodprogramma) .....	120		
Starten (start-stoptoets) .....	120		
Starthulp .....	248		
<b>Motorelektronica (aanwijzing)</b> .....	301		
<b>Motorgegevens</b>			
Weergaven .....	207		
<b>Motornoodstart</b> .....	260		
<b>Motornummer</b> .....	302		
<b>Motorolie</b> .....	232		
Additieven .....	307		
Bijvullen .....	232		
Inhoud .....	308		
Oliepeil met de boordcomputer controleren .....	231		
<b>Motorvermogen</b>			
Aanwijzing bij wijzigingen .....	26		
		<b>N</b>	
		<b>Near Field Communication (NFC)</b> .....	209
		Algemene informatie .....	209
		Mobiele telefoon gebruiken .....	209
		Mobiele telefoon met het multimediasysteem verbinden .....	209
		Van mobiele telefoon wisselen .....	209
		<b>Neutraalstand inschakelen (automatische transmissie)</b> .....	135
		<b>NFC</b>	
		Zie Near Field Communication (NFC)	
		<b>Niveauregeling</b>	
		Zie ENR (elektronische niveauregeling)	
		<b>Noodgeval</b>	
		Brandblusser .....	243
		EHBO-set .....	243
		Gevarendriehoek opklappen .....	243
		Gevarendriehoek verwijderen .....	243
		Overzicht van de hulp .....	19
		Veiligheidsvest .....	243
		<b>Noodoproepsysteem</b>	
		Zie Mercedes-Benz noodoproepsysteem	
		<b>Noodprogramma</b>	
		Voertuig starten .....	120
		<b>Noodremming</b>	
		Elektrische parkeerrem .....	157
		Handbediende parkeerrem .....	154
		<b>Noodsleutel</b>	
		Deur ontgrendelen .....	52
		Deur vergrendelen .....	52
		Verwijderen en aanbrengen .....	48



<b>O</b>	
<b>Olie</b>	
Zie Motorolie	
<b>Ombouw</b> .....	22
<b>On-Board-diagnose-interface</b>	
Zie Diagnose-interface	
<b>Onderhoud</b>	
Zie ASSYST PLUS	
<b>Onoplettendheidsherkenning</b>	
Zie ATTENTION ASSIST	
<b>Ontgrendelingsinstelling</b> .....	48
<b>Opbergmogelijkheden</b>	
Zie Bergvak	
<b>Opbergvak boordgereedschap</b> .....	262
<b>Opbouw</b> .....	22
<b>Opbouwrichtlijnen</b> .....	22
<b>Open Source software</b> .....	30
<b>Openen/sluiten van de motorkap</b> .....	229
<b>Opladen</b>	
Accu .....	248
Mobiele telefoon (draadloos) .....	88
<b>Oproeplijst</b>	
Bellen .....	212
Opties selecteren .....	212
Overzicht .....	212
<b>Opslag van voertuiggegevens</b>	
Elektronische regeleenheden .....	28
Provider .....	29
<b>Oriëntatieverlichting</b>	
In- en uitschakelen .....	93
<b>Originele onderdelen</b> .....	21
<b>Overgebrachte autogegevens</b>	
Android Auto .....	215
Apple CarPlay™ .....	215
<b>P</b>	
<b>Parkeerhulp</b>	
Zie PARKTRONIC-parkeerassistent	
<b>Parkeerlicht</b> .....	90
<b>Parkeerrem (elektrisch)</b>	
Zie Elektrische parkeerrem	
<b>Parkeerrem (handmatig)</b>	
Zie Handbediende parkeerrem	
<b>Parkeerstand</b>	
Aanbrengen .....	135
Automatisch inschakelen .....	135
<b>Parkeervergrendeling</b>	
Mechanisch opheffen .....	137
<b>PARKTRONIC-parkeerassistent</b> .....	170
Drive Away Assist .....	178
Inschakelen .....	171
Systeemgrenzen .....	170
Uitschakelen .....	171
Waarschuwingssignalen instellen .....	171
Werking .....	170
<b>Passagiersbank</b> .....	74
Zittingen naar voren of terugklappen .....	74
<b>Pech</b>	
Aanslepen .....	260
Overzicht van de hulp .....	19
Slepen .....	256
Verwisselen van een wiel .....	288
Voertuig vervoeren .....	258
<b>Pech</b>	
Zie Bandenpech	
<b>Pechlamp</b> .....	243
<b>PTO</b>	
in- en uitschakelen .....	181
<b>Q</b>	
<b>QR-code (reddingskaart)</b> .....	28
<b>R</b>	
<b>Radarsensoren</b> .....	159
<b>Radio</b>	
Direct frequentie-invoer .....	219
Frequentieband instellen .....	219
Informatie weergeven .....	220
Inschakelen .....	219
Menu (boordcomputer) .....	193
Overzicht .....	219
Radiotekst in- en uitschakelen .....	220
Radiotekst weergeven .....	220
Verkeersinformatie in- en uitschakelen .....	220
Volumeverhoging verkeersinformatie instellen .....	220
Zender instellen .....	219
Zender opslaan .....	219
Zender verschuiven .....	220
Zender zoeken .....	219
Zendergeheugen bewerken .....	220
Zenderlijst oproepen .....	219
Zenders wissen .....	220
<b>Radiografische verbinding</b>	
Sleutel .....	47

<b>Radiografische voertuigonderdelen (verklaring van overeenstemming)</b> .....	24	<b>Remhulp</b>	Zie BAS (Brake Assist System)
<b>Radiotelefoon</b>		<b>Remkrachtverdeling</b>	EBD (Electronic Brakeforce Distribution) .....
Zie Mobiele telefoon			162
<b>Ramen</b>		<b>Remvloeistof</b>	Aanwijzing .....
Zie Zijruiten			309
<b>REACH-verordening</b> .....	27	<b>Reservewiel</b>	Aanbrengen en verwijderen .....
<b>Rear Cross Traffic Alert</b> .....	179		296
<b>Recycling</b>			295
Zie Terugname van het oude voertuig (milieubescherming)		<b>Reset-functie (multimediasysteem)</b> ...	207
<b>Reddingskaart</b> .....	28	<b>Richtingaanwijzer</b>	Zie Knipperlicht
<b>Reductiemiddel</b>		<b>Rijadvies</b>	Reis naar het buitenland (informatie) .....
Zie AdBlue®			123
<b>Regelen van de reikwijdte van de verlichting</b> .....	91	<b>Rijden en drinken</b> .....	121
<b>Regeneratie</b>		<b>Rijden in de winter (sneeuwkettingen)</b> .....	265
Aanwijzing .....	131	<b>Rijden met aanhangwagens</b>	Aanhangwagengewichten .....
Afbreken .....	131		312
Starten .....	131		180
<b>Registratie</b>			312
Voertuig .....	27		179
<b>Reiniging</b>			302
Zie Verzorging		<b>Rijden met een aanhanger</b>	Aankoppelen resp. afkoppelen van een aanhangwagen .....
<b>Reis</b>			186
Kilometertotaalstand weergeven .....	192		186
Menu (boordcomputer) .....	192		185
<b>Reis naar het buitenland</b>			183
Advies .....	123	<b>Rijden met een aanhangwagen</b>	Kogelhals verwijderen .....
Symmetrisch dimlicht .....	90		185
<b>Rem</b>		<b>Rijgedrag (ongebruikelijk)</b> .....	264
ABS (antiblokkeersysteem) .....	159	<b>Rijlicht</b>	Zie Automatisch rijlicht
Active Brake Assist System .....	162	<b>Rijstand inschakelen (automatische transmissie)</b> .....	136
Adaptief remlicht .....	164	<b>Rijstrookherkenning (automatisch)</b>	Zie Actieve spoorassistent
Afdaling .....	124	<b>Rijstelsysteem</b>	Zie 360°-camera
BAS (Brake Assist System) .....	160		Zie Achteruitrijcamera
Bepaalde remwerking (met zout gestrooide wegen) .....	121		Zie Actieve afstandsassistent DISTRONIC
EBD (Electronic Brakeforce Distribution) .....	162		Zie Actieve spoorassistent
Hoge en lage belasting .....	124		Zie ATTENTION ASSIST
HOLD-functie .....	170		Zie Dodehoekassistent
Inrij-aanwijzingen .....	121		
Natte rijbaan .....	124		
Nieuwe remschijven en remvoeringen .....	124		
nieuwe/vervangen remvoeringen/remschijven .....	121		
Remmen met parkeerrem .....	124		
Rijtips .....	121		

Zie HOLD-functie	
Zie Limiter	
Zie PARKTRONIC-parkeerassistent	
Zie Spoorassistent	
Zie TEMPOMAT	
<b>Rijtips</b>	
Afdaling .....	124
Algemene rijtips .....	121
Aquaplanning .....	125
Belasting van de remmen .....	124
Drinken en rijden .....	121
Inrij-aanwijzingen .....	121
Natte rijbaan .....	124
Nieuwe remschijven en remvoering- gen .....	124
Parkeerrem .....	124
Reizen naar het buitenland (sym- metrisch dimlicht) .....	90
Remmen .....	124
Rijden door het water .....	125
Rijden in de bergen .....	129
Rijden in de winter .....	126
Rijden in het terrein .....	126
Rijden op nat wegdek .....	125
Treintransport .....	124
<b>Rijveiligheidssysteem</b>	
ABS (antiblokkeersysteem) .....	159
Adaptief remlicht .....	164
ASR (aandrijfslipregeling) .....	160
BAS (Brake Assist System) .....	160
EBD (Electronic Brakeforce Distri- bution) .....	162
ESP® zijwindassistent .....	161
ESP®-aanhangwagenstabilisatie .....	161
Overzicht .....	159
Radarsensoren .....	159
Verantwoordelijkheid .....	159
<b>Rijveiligheidssysteem</b>	
Zie Active Brake Assist System	
Zie ESP® (elektronisch stabiliteits- programma)	
<b>Ritcomputer</b>	
Terugstellen .....	193
<b>Ritregistratie</b>	
Zie Dagteller	
<b>Ruitbediening</b>	
Zie Zijruiten	
<b>Ruiten</b>	
Zie Zijruiten	
<b>Ruiten (verzorging)</b> .....	239
<b>Ruitensproeierinstallatie bijvullen</b> .....	234
<b>Ruitenwasmiddel</b>	
Informatie .....	311
<b>Ruitenwasmiddel (wenk)</b> .....	310
<b>Ruitenwisser</b>	
in-/uitschakelen .....	101
Vervangen van de wisbladen ("WET WIPER"-systeem) .....	103
<b>Ruitenwisserbladen</b>	
Vervangen (achterrauit) .....	103
Vervangen (voorrauit) .....	102
Verzorging .....	239
<b>Ruitenwissers</b>	
Ruitenwisserbladen vervangen .....	102
<b>Ruststand</b>	
Activeren of deactiveren .....	157
<b>S</b>	
<b>Schakeladvies</b> .....	134
<b>Schakelen</b>	
Schakeladvies .....	134
<b>Schakelklok</b>	
Directe verwarming in-/uitschake- len .....	117
Inschakelen .....	116
Instellen .....	116
Overzicht .....	116
Temperatuur/inschakelduur instel- len .....	117
Vertrektijd instellen .....	117
<b>Schakelstand begrenzen</b> .....	136
<b>Schermbordcomputer</b> .....	190
<b>Schuifdeur</b>	
Deurframe B-stijl (toets) .....	53
Kinderslot .....	45
Middenconsole (toets) .....	53
Openen (van binnenuit) .....	52
Openen (van buitenaf) .....	52
Sluiten (van binnenuit) .....	52
Sluiten (van buitenaf) .....	52
<b>Schuifdeur in de scheidingwand</b>	
van de chauffeurcabine .....	57
vanuit het laadruim .....	58
<b>Sensoren (verzorging)</b> .....	239
<b>Service</b>	
Zie ASSYST PLUS	
<b>Service (bordcomputer)</b> .....	191
<b>Servicewerkplaats</b>	
Zie Gekwalificeerde werkplaats	
<b>Sidebags</b> .....	35

<b>Sierdeel (verzorging)</b> .....	240	<b>Spiegels</b>	
<b>Sigarettenaansteker</b> .....	85	Zie Buitenspiegels	
<b>Sjorogen</b> .....	224	<b>Spoorassistent</b> .....	179
<b>Sjorpunten</b> .....	223	Rijden met aanhangwagen .....	179
Informatie .....	312	Systeemgrenzen .....	179
<b>Sleepmethoden</b> .....	255	Werking .....	179
<b>Sleepoog</b>		<b>Spoorassistent</b>	
Opbergplaats .....	259	Zie Actieve spoorassistent	
Verwijderen/aanbrengen .....	259	Zie Spoorassistent	
<b>Sleepoog (opbergplaats)</b>		<b>Spraakherkenning mobiele telefoon</b>	
Zie Boordgereedschap		starten .....	210
<b>Slepen</b> .....	256	Stoppen .....	210
opgetilde voor- of achteras .....	258	<b>Standverwarming</b>	
<b>Sleutel</b> .....	47	Problemen .....	116
Akoestisch sluitsignaal .....	48	<b>Standverwarming</b>	
Batterij .....	48	Zie Extra luchtverwarming	
Functies .....	47	<b>Standverwarming of -ventilatie</b>	
Noodsleutel .....	48	Displaymeldingen (afstandsbedie-	
Ontgrendelingsinstelling .....	48	ning) .....	115
Overzicht .....	47	Instellen (afstandsbediening) .....	114
Probleem .....	49	Instellen (boordcomputer) .....	115
Radiografische verbinding .....	47	<b>Standverwarming of -ventilatie</b>	
Sleutelbosbevestiging .....	48	Zie Extra verwarming	
Stroomverbruik .....	48	Zie Extra warmwaterverwarming	
<b>Smartphone</b>		<b>Start-stopsysteem</b>	
Zie Android Auto		Zie ECO start-stopsysteem	
Zie Apple CarPlay™		<b>Start-stoptoets</b>	
Zie Telefoon		Spanningsvoorziening of contact	
<b>Smeermiddeladditieven</b>		inschakelen .....	119
Zie Additieven		Voertuig afzetten .....	152
<b>Sneeuwkettingen</b> .....	265	Voertuig starten .....	120
<b>Snelheid begrenzen</b>		<b>Starten</b>	
Zie Limiter		Zie Voertuig	
<b>Snelheid instellen</b>		<b>Starthulp</b>	
Zie TEMPOMAT		Zie Starthulpaansluiting	
<b>Snelheidsbegrenzing</b> .....	123	<b>Starthulpaansluiting</b> .....	248
<b>Snelheidsbegrenzing winterbanden</b>		<b>Stoelen</b> .....	67, 75
Instellen .....	167	Acht instelmogelijkheden .....	70
<b>Snelheidsmeter (digitaal)</b> .....	192	Achterbank in- of uitbouwen .....	75
<b>Sound</b>		Armeuningen instellen .....	74
Zie Klankinstellingen		Correcte zitpositie voor de chauffeur .....	67
<b>Spanningsvoorziening</b>		draaien (voorstoel) .....	73
Accuhoofdschakelaar .....	132	Geheugenfunctie .....	70
Inschakelen (start-stoptoets) .....	119	Geheugenfunctie bedienen .....	72
<b>Specialist</b>		Hoofdsteen mechanisch instellen .....	78
Zie Gekwalificeerde werkplaats		Instellen van de armeuningen (achterzitbank) .....	78
<b>Spiegel</b>		Instelmogelijkheden .....	17
Binnenspiegel instellen .....	105	Lordosesteun met vier standen .....	72
		Met zitcomfortpakket .....	69

Opklapbare stoel op-/neerklappen .....	74	Brandstof .....	306
Voorin (elektrisch instellen) .....	70	Reserve (brandstof) .....	306
Voorste (mechanisch instellen, met zitcomfortpakket) .....	69	<b>Technische gegevens</b>	
Voorste (mechanisch instellen, zonder zitcomfortpakket) .....	67	Aanwijzingen (aanhangwagenvoorziening) .....	312
Voorste (mechanisch instellen) .....	69	Bandenspanningscontrole .....	282
Zitting instellen (bijrijdersbank) .....	74	Informatie .....	301
Zonder zitcomfortpakket .....	67	Voertuigtypeplaatje .....	302
<b>Stoelhoes (verzorging)</b> .....	240	<b>Telefoneren</b>	
<b>Storing</b>		Zie Gesprekken	
Veiligheidssysteem .....	31	<b>Telefoon</b> .....	194, 208
<b>Storingmelding</b>		Aanwijzingen .....	208
Zie Melding op het scherm		Binnenkomend gesprek tijdens een gesprek .....	211
<b>Stroomverbruik</b>		Draadloos opladen (mobiele telefoon) .....	88
Sleutel .....	48	Functies tijdens gesprek activeren ..	210
<b>Stuurcabine (overzicht)</b> .....	6	Informatie .....	208
<b>Stuurkolom</b>		Menu (boordcomputer) .....	194
instellen .....	80	Mobiele telefoon aanmelden (Near Field Communication (NFC)) .....	209
<b>Stuurwiel</b> .....	189	Mobiele telefoon deautoriseren .....	209
Toetsen .....	189	Mobiele telefoon verbinden (passkey) .....	209
<b>Surround View</b>		Mobiele telefoon verbinden (Secure Simple Pairing) .....	209
Zie 360°-camera		Near Field Communication (NFC) gebruiken .....	209
<b>SVHC (bijzonder zorgwekkende stoffen)</b> .....	27	Ontvangst- en zendvolume .....	210
<b>Synchronisatiefunctie in-/uitschakelen (bedieningseenheid)</b> .....	110	Overzicht telefoonmenu .....	208
<b>Systeeminstellingen</b>		Spraakherkenning mobiele telefoon .....	210
Datum en tijd automatisch instellen .....	205	Telefoneren .....	210
Eenheid voor afstand instellen .....	207	Van mobiele telefoon wisselen .....	209
Reset-functie (multimediasysteem) ..	207	Van mobiele telefoon wisselen (Near Field Communication (NFC)) ...	209
Tijd- en datumformaat instellen .....	206	<b>Telefoonboek</b>	
Tijdzone instellen .....	206	Zie Contacten	
<b>Systeeminstellingen</b>		<b>Telefoonnummer kiezen (boordcomputer)</b> .....	194
Zie Bluetooth®		<b>TEMPMATIC (bedieningseenheid)</b> .....	107
Zie Taal		<b>TEMPOMAT</b> .....	164
Zie Wi-Fi		Inschakelen .....	166
<b>T</b>		Selecteren .....	166
<b>Taal</b> .....	207	Snelheid instellen .....	166
Aanwijzingen .....	207	Snelheid oproepen .....	166
Instellen .....	207	Snelheid opslaan .....	166
<b>Tanken</b>		Systeemgrenzen .....	164
AdBlue® actieradius weergeven .....	148	Toetsen .....	166
AdBlue® bijvullen .....	149	Uitschakelen .....	166
AdBlue® niveau weergeven .....	148	Voorwaarden .....	166
Brandstof tanken .....	145	Werking .....	164
<b>Tankinhoud</b>			
AdBlue® .....	307		



Grootlicht .....	91	Wielen/velgen .....	239
Knipperlicht .....	91	Zijruiten .....	239
Lichtsignaal .....	91	<b>Vestiging</b>	
Oriëntatieverlichting in- en uitschakelen .....	93	Zie Gekwalificeerde werkplaats	
Reizen naar het buitenland (symmetrisch dimlicht) .....	90	<b>Vierwielaandrijving</b>	
Uitschakelvertragingstijd buitenverlichting instellen .....	93	Aanwijzing .....	137
<b>Verlichting</b>		In- en uitschakelen .....	138
Zie Licht		Inschakelen .....	138
<b>Vermoeidheidsherkenning</b>		LOW RANGE .....	139
Zie ATTENTION ASSIST		<b>Vloerbedekking</b>	
<b>Versnellingsbakoverbrenging</b>		Verwijderen en aanbrengen (start-accu) .....	250
LOW RANGE .....	139	<b>Vloerbedekking (verzorging)</b> .....	240
<b>Versnellingsbakoverbrenging</b>		<b>Voertuig</b> .....	120
Zie LOW RANGE in- en uitschakelen		Aansprakelijkheid voor gebreken .....	28
<b>Versnellingshendel</b> .....	133	Afzetten (start-stoptoets) .....	152
<b>Vèrstralers</b>		Buiten gebruik stellen .....	157
Adaptieve vèrstralerassistent .....	92	Diagnose-interface .....	26
<b>Vèrstralers (ongedimd groot licht)</b>		Extra deurvergrendeling .....	50
Lichtbron vervangen .....	97	Gegevensregistratie .....	28
<b>Vervoeren (pech voertuig)</b> .....	258	Gekwalificeerde werkplaats .....	27
<b>Verwarming achterin</b> .....	108	Laten zakken .....	293
<b>Verwarmingssysteem (bedienings-eenheid)</b> .....	106	Ontgrendelen (van binnenuit) .....	51
<b>Verwisselen van een wiel</b> .....	287	Opkrikken .....	289
Nieuw wiel monteren .....	292	QR-code reddingskaart .....	28
Voertuig laten zakken .....	293	Registratie .....	27
Voertuig opkrikken .....	289	Spanningsvoorziening inschakelen (start-stoptoets) .....	119
Vorbereiden .....	288	Starten (in het noodprogramma) .....	120
Wiel verwijderen .....	292	Starten (start-stoptoets) .....	120
<b>Verzorging</b> .....	240	Uitvoering .....	23
Aanhangwagenvoorziening .....	239	Ventileren (comfortopening) .....	62
Achteruitrijcamera/360°-camera .....	239	Ver-/ontgrendelen (noodsleutel) .....	52
Display .....	240	Vergrendelen (automatisch) .....	51
Echt hout/sierdelen .....	240	Vergrendelen (van binnenuit) .....	51
Exterieurverlichting .....	239	<b>Voertuig wassen</b>	
Hogedrukreiniger .....	237	Zie Verzorging	
Interieurhemel .....	240	<b>Voertuiggegevens</b>	
Kunststof bekleding .....	240	Breedte .....	311
Lak .....	238	Hoogte .....	311
Matte lak .....	238	Lengte .....	311
Met de hand wassen .....	238	Versturen naar Android Auto™ .....	215
Ruitenwisserbladen .....	239	Versturen naar Apple CarPlay™ .....	215
Sensoren .....	239	Weergaven .....	207
Stoelhoes .....	240	Wielbasis .....	311
Uitlaateindpijp .....	239	<b>Voertuigidentificatienummer</b>	
Veiligheidsgordel .....	240	Zie FIN	
Vloerbedekking .....	240	<b>Voertuigniveau</b>	
Wasstraat .....	237	Omlaagbrengen .....	143
		Opkrikken .....	143
		<b>Voertuigonderhoud</b>	
		Zie ASSYST PLUS	

**Voertuigsleutel**

Zie Sleutel

**Voertuigtypeplaatje**

EG-typegoedkeuringsnummer .....	302
FIN .....	302
Lakcode .....	302
Toegestaan totaalgewicht .....	302
Toegestane asbelasting .....	302

**Voertuigtypeplaatje**

Zie Bouwserie

**Voetmat** ..... 89**Volumeverhoging verkeersinformatie**

Instellen ..... 220

**Voordeur**

Ontgrendelen (van binnenuit) .....	50
Openen (van binnenuit) .....	50

**Voorruit** ..... 102

Ruitenwisserbladen vervangen .....	102
Vervangen van de wisbladen ("WET WIPER"-systeem) .....	103

**Voorruit**

Zie Voorruit



**Voorruitverwarming in- en uitschakelen** ..... 111**Voorstoelen**

Acht instelmogelijkheden .....	70
draaien .....	73
Geheugenfunctie .....	70
Instellen (elektrisch) .....	70
Instellen (mechanisch) .....	67, 69
Met zitcomfortpakket .....	69
Zonder zitcomfortpakket .....	67

**Vracht vastzetten** ..... 80, 221**Vrije software** ..... 30**W****Waarschuwings- en controlelampje** ..... 8**Waarschuwings- en controlelampjes**

Overzicht ..... 337

**Waarschuwings-/controlelampje**

 ABS-waarschuwingslampje .....	342
 Geel controlelampje elektrische parkeerrem vertoont een storing .....	338
 Geel controlelampje elektrische parkeerrem vertoont een storing brandt niet .....	339

 Remwaarschuwingslampje (geel) .....	339
 Rode controlelampje parkeerrem gesloten brandt .....	339
 Rood controlelampje elektrische parkeerrem gesloten brandt .....	338, 339
 Rood controlelampje elektrische parkeerrem gesloten brandt niet .....	338
 Rood controlelampje elektrische parkeerrem gesloten knippert .....	338
 Waarschuwingslampje afstandswaarschuwing .....	343
 Waarschuwingslampje bandenspanningscontrole brandt .....	345
 Waarschuwingslampje bandenspanningscontrole knippert .....	345
 Waarschuwingslampje brandstofreserve .....	344
 Waarschuwingslampje elektrische storing .....	344
 Waarschuwingslampje ESP® brandt .....	341
 Waarschuwingslampje ESP® knippert .....	341
 Waarschuwingslampje ESP® OFF .....	341
 Waarschuwingslampje koelvloeistof .....	343
 Waarschuwingslampje motor diagnose .....	344
 Waarschuwingslampje remmen (rood) .....	340
 Waarschuwingslampje stuurbekrachting .....	343
 Waarschuwingslampje veiligheidsgordel brandt .....	342
 Waarschuwingslampje veiligheidsgordel knippert .....	342
 Waarschuwingslampje veiligheidssysteem .....	340



<b>Waarschuwingssysteem</b> Zie EDW (diefstal-/inbraakalarminstallatie)	
<b>Wasstraat (verzorging)</b> .....	237
<b>Waswater</b> Zie Ruitenwasmiddel (wenk)	
<b>Wateraftapkraan luchtinlaatkast reinigen</b> .....	235
<b>Weergave onderhoudsinterval</b> Zie ASSYST PLUS	
<b>Wegrijblokkering</b> .....	63
<b>Wegrijhulp</b> Zie Wegrijhulp voor op hellingen	
<b>Wegrijhulp voor op hellingen</b> .....	170
<b>Wegrolbeveiliging</b> Zie HOLD-functie	
<b>Wegsleepbeveiliging</b> in-/uitschakelen .....	64
Werking .....	64
<b>Werkplaats</b> .....	27
<b>Wi-Fi</b> .....	207
Instellen .....	207
Overzicht .....	207
<b>Wieldiametergroepen</b> .....	287
<b>Wielen</b> Aanwijzingen met betrekking tot montage .....	285
Bandenpech .....	246
Bandenspanning (aanwijzingen) .....	266
Bandenspanning controleren (bandenspanningscontrole) .....	281
Bandenspanningscontrole (werking) .....	281
Bandenspanningscontrole opnieuw starten .....	282
Bandenspanningstabel .....	267
Bandentemperatuur controleren (bandenspanningscontrole) .....	281
Geluidsontwikkeling .....	264
Monteren .....	292
ongebruikelijk rijgedrag .....	264
opslaan .....	288
PORTIEREN .....	264
Selectie .....	285
Sneeuwkettingen .....	265
Vervangen .....	288
Vervanging .....	285
Verwijderen .....	292
Verwisselen .....	287
Verzorging .....	239
<b>Wielkeg (achterwielaandrijving)</b> .....	19
<b>Wielkeg gebruiken</b> .....	158
<b>Wielkuipen beladen</b> .....	228
<b>Wielsleutel</b> .....	288
<b>Windowbag</b> .....	35
<b>Winterbanden</b> .....	265
Permanente snelheidsbegrenzing instellen .....	167
<b>Wisbladen</b> vervangen ("WET WIPER"-systeem) ...	103
<b>Z</b>	
<b>Zekeringen</b> .....	260, 261
Aanwijzing .....	260
Voor het vervangen .....	260
Zekeringenkast in de beenruimte van de bijrijder .....	261
Zekeringenkast in stoelconsole van chauffeursstoel .....	261
<b>Zender</b> Direct frequentie-invoer .....	219
Instellen .....	219
Opslaan .....	219
Verschuiven .....	220
Wissen .....	220
Zoeken .....	219
<b>Zendergeheugen</b> Bewerkt .....	220
<b>Zenderlijst</b> Oproepen .....	219
<b>Zijmarkeerlichten (lichtbron vervangen)</b> .....	100
<b>Zijruiten</b> .....	61
Comfortopening .....	62
Comfortsluiting .....	62
justeren .....	62
Met sleutel openen .....	62
Openen .....	61
Openen (alle) .....	61
Sluiten .....	61
Sluiten (alle) .....	61
Sluiten met de sleutel .....	62
<b>Zijvensters</b> Probleem .....	63
<b>Zijwindassistent</b> Werking en aanwijzingen .....	161
<b>Zomerbanden</b> .....	264
<b>Zonneklep bedienen</b> .....	105



## Impressum

### Internet

Meer informatie over Mercedes-Benz -voertuigen en over Daimler AG vindt u op internet onder:

<http://www.mercedes-benz.com>

<http://www.daimler.com>

### Redactie

Bij vragen of suggesties ten aanzien van deze handleiding kunt u de Technische Redactie op het volgende adres bereiken:

Daimler AG, HPC: CAC, Customer Service, 70546 Stuttgart, Duitsland

©Daimler AG: Nadruk, vertaling en reproductie, ook gedeeltelijk, is zonder schriftelijke toestemming van Daimler AG niet toegestaan.

### Autofabrikant

Daimler AG

Mercedesstraße 137

D-70327 Stuttgart

Duitsland

## UW HANDLEIDINGEN



### Map met voertuigdocumentatie in het voertuig

Hier vindt u alle informatie over de bediening, de serviceverleningen en de garantie van het voertuig in gedrukte vorm.



### Digitaal op het internet

U vindt de handleiding op uw Mercedes-Benz Homepage.



### Digitaal als app

De Mercedes-Benz Guides app is gratis beschikbaar in de gangbare app-stores.



Apple® iOS



Android™



9075840803Z107