



Sprinter

İşletme talimatı

Mercedes-Benz



Ön yolcu hava yastığı uyarısı



▲ UYARI Ön yolcu hava yastığı etkinleştirilmiş durumdayken yaralanma veya ölüm tehlikesi

Ön yolcu hava yastığı etkin durumdayken gerçekleşen bir kazada ön yolcu koltuğunda bulunan bir çocuk, ön yolcu hava yastığı tarafından isabet alabilir.

Geriye dönük çocuk emniyet tertibatını **HİÇBİR ZAMAN ÖN HAVA YASTIĞI ETKİNLEŞTİRİLMİŞ** bir koltukta kullanmayın; bu, çocuklarda **ÖLÜME** veya **AĞIR YARALANMALARA** neden olabilir.

"Araçta çocuk var" bölümünü dikkate alın.

Mercedes-Benz dünyasına hoş geldiniz

Bu işletme talimatını dikkatlice okuyun ve ilk sürüş öncesi aracınızı iyice tanıyın. Güvenliğiniz ve aracınızın uzun ömürlülüğü adına bu işletme talimatında belirtilen talimatlara ve uyarı hatırlatmalarına uyun. Talimatların dikkate alınmaması durumunda yaralanmalar ve araçta ve çevrede hasarlar oluşabilir.

Aracınızın donanımı veya ürün adı aşağıdakilere göre farklılıklar gösterebilir:

- Model
- Sipariş
- Ülke modeli
- Mevcudiyet

Bu işletme talimatında gösterilen araç soldan direksiyonludur. Sağdan direksiyonlu araçlarda araç parçaları ve kumanda elemanları buna göre farklılık gösterir.

Mercedes-Benz araçlarını sürekli olarak geliştirir.

Mercedes-Benz bu nedenle aşağıdaki hususlarda değişiklik yapma hakkını saklı tutar:

- Şekil
- Donanım
- Teknik

Bu nedenle, açıklamalar bazı durumlarda aracınızdan farklı olabilir.

Araç parçaları:

- Basılı işletme talimatı
- Servis bakım defteri
- Donanıma bağlı ilave kullanım talimatı

Bu belgeleri sürekli araç içinde muhafaza edin. Aracı satarken tüm belgeleri yeni sahibine iade edin.



Semboller 4

Bir bakışta	6
Ön göğüs	6
Kombine gösterge	8
Tavan kumanda ünitesi	13
Kapı kumanda ünitesi	17
Acil durum ve arıza	19

Genel bilgiler	21
Çevre koruma	21
Eski araç geri alımı	21
Mercedes-Benz orijinal parçalar	21
Eklentiler, üstyapılar, montajlar ve tadilatlar hakkında hatırlatma	22
İşletme talimatı	23
İşletme emniyeti	23
Uyumluluk beyanları	24
Arıza teşhis bağlantı yeri	25
Motor gücündeki değişikliklere ilişkin hatırlatma	26
Uzman teknik servis	26
Araç kaydı	26
Araçın amacına uygun kullanımı	26
REACH tüzüğü ile ilgili bilgiler	27
Ayrıplı mal sorumluluğu	27
Acil yardım için QR kodları	27
Veri kaydı	27
Telif hakkı	29

Yolcu emniyeti	30
Emniyet sistemi	30
Emniyet kemerleri	31
Hava yastıkları	34
Araçta çocuk varsa	35
Araçta evcil hayvanlar ile ilgili hatırlatmalar	43

Açılması ve kapatılması	45
Anahtar	45
Kapılar	48
Sürgülü kapı	50
Elektrikli sürgülü kapı	51
Arka kapılar	54
Ayırma paneli-sürgülü kapı	55
Elektrikli basamaklar	56
Kasa kapağı	57
Yan camlar	59
Hırsızlık koruması	61

Koltuklar ve yerleştirme	64
Sürücünün doğru oturma pozisyonu	64
Koltuklar	64
Direksiyon simidinin ayarlanması	76
Muhafaza etme olanakları	76
Şişe tutucusu	80
Bardak tutucusu	80
Küllük ve akmak	81
Prizler	81
Mobil telefonun kablosuz şarj edilmesi ve dış anten ile bağlanması	83
Paspasın takılması veya sökülmesi	85

İşık ve görüş	86
Dış aydınlatma	86
İ aydınlatmanın ayarlanması	90
Ampulün değiştirilmesi	91
Cam sileceğı	96
Aynalar	98
Güneşliklerin kullanılması	100

İklimlendirme	101
İklimlendirme sistemlerine genel bakış	101
İklimlendirme sistemlerine kumanda edilmesi	103
Havalandırma çıkışlarına kumanda edilmesi	106
İlave kalorifer	107
Yükleme alanı havalandırmasına kumanda edilmesi	113

Sürüş ve park etme	114
Sürüş	114
Akü ana şalteri	126
Mekanik şanzıman	127
Otomatik şanzıman	128
Tüm tekerleklerden tahrik	131
DSR (Downhill Speed Regulation - Yokuş Aşağı Hız Kontrolü)	133
Elektronik seviye kumandası	135
Yakıt dolumu	138
Park etme	145
Sürüş ve sürüş emniyeti sistemleri	151
Çalışma işletimi	172
Römorklu kullanım	174

Gösterge ekranı ve araç bilgisayarı	179
Gösterge ekranına genel bakış	179
Direksiyon simidindeki tuşlar, genel bakış	180
Araç bilgisayarının kumanda edilmesi	180

Çok fonksiyonlu ekrandaki göstergelere genel bakış	181
Gösterge aydınlatmasının ayarlanması	182
Menüler ve alt menüler	182

Mercedes PRO	187
Mercedes PRO ile ilgili bilgiler	187
Mercedes PRO connect ile ilgili bilgiler	187
Multimedya sistemi üzerinden Mercedes-Benz çağrı merkezinin aranması	187
Tavan kumanda ünitesi üzerinden aramalar yapılması	187
Tavan kumanda ünitesi üzerinden arıza yardım çağrısına yönelik bilgiler	188
Mercedes PRO connect kaza yönetimi ile ilgili bilgiler	188
Mercedes PRO connect'te veri aktarımına onay verilmesi	188
Arıza yardım çağrısı sırasında aktarılan veriler	188

MBUX multimedya sistemi	189
Genel bakış ve kullanım	189
Sistem ayarları	195
Araç bilgileri	197
Telefon	198
Medyo cihazları	204
Radyo	208
Ses	209

Taşıma	210
Yükleme talimatları ile ilgili bilgi	210
Yük dağılımı	211
Yük emniyeti	211
Taşıyıcı sistemler	213
İç tavan taşıyıcı sisteminin kullanılması	214
Davlumbazın yüklenmesi	217

Bakım	218
Servis aralığı göstergesi ASSYST PLUS	218
Motor odası	218
Temizlik ve bakım	226

Arıza yardımı	232
Acil durum	232
Mercedes-Benz Acil çağrı sistemi	233
Lastik hasarı	235
Akü	235
Araç çekme	244
Elektrik sigortaları	249
Avadanlık	250

Hidrolik krikò	251
----------------------	-----

Tekerlekler ve lastikler	252
Ses oluşumuna veya alışılmadık sürüş tutumuna yönelik hatırlatma	252
Tekerleklerin ve lastiklerin düzenli olarak kontrol edilmesi ile ilgili hatırlatmalar	252
Yaz lastiği ile sürüşe ilişkin bilgiler	252
M+S lastikleri ile ilgili bilgiler	253
Kar zincirleri ile ilgili hatırlatmalar	253
Lastik basıncı	254
Tekerlek değişimi	273
Stepne	282

Teknik bilgiler	288
Teknik verilere dair bilgiler	288
Araç elektroniği	288
Araç tip etiketi, araç tanımlama numarası (VIN) ve motor numarası	289
İşletme maddeleri ve dolun miktarları	290
Araç verileri	297
Römork tertibatı	298
Germe noktaları ve taşıyıcı sistemler	298

Ekran mesajları ve ikaz/kontrol lambaları	301
Ekran mesajları	301
İkaz ve kontrol lambaları	322

Alfabetik Fihrist	330
--------------------------------	------------

Bu kullanım kılavuzunda aşağıdaki sembolleri bulabilirsiniz:

⚠ TEHLİKE İkaz hatırlatmalarının dikkate alınmamasından kaynaklanan tehlike

İkaz hatırlatmaları, sizin veya başkalarının sağlığını veya hayatını tehlikeye atabilecek tehlikelere karşı dikkatinizi çeker.

► İkaz hatırlatmalarını dikkate alın.

🌿 ÇEVRE HATIRLATMASI Çevre hatırlatmalarına uyulmamasından kaynaklanan çevresel zararlar

Çevre hatırlatmaları, çevre duyarlı hareket etme veya çevreye duyarlı imha etme ile ilgili bilgiler içermektedir.

► Çevre hatırlatmalarını dikkate alın.

❗ HATIRLATMA Maddi hasar hatırlatmalarına uyulmamasından kaynaklanan maddi hasarlar

Maddi hasar hatırlatmaları araçta hasara neden olabilecek risklere dikkat çeker.

► Maddi hasar hatırlatmalarını dikkate alın.

i Faydalı hatırlatmalar veya yardımcı olabilecek diğer bilgiler.

► Talimat

(→ Sayfa) Bir konu hakkında daha fazla bilgi

Gösterge Çok fonksiyonlu ekrandaki/medya ekranındaki gösterge

➡ Multimedya sistemde en üstte seçilecek olan menü alanı

➡➡ Multimedya sistemde seçilecek ilgili alt menüler

* Bir nedeni belirtir

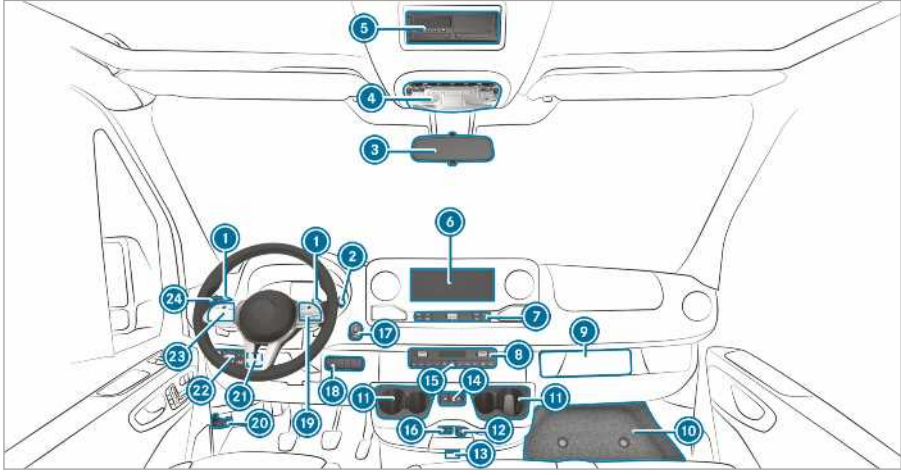

① Direksiyondaki vites değiştirme mandalları	→	130	⑩ Muhafaza gözü muhafaza kapağı	→	250
② DIRECT SELECT kolu	→	128	⑪ Bardak tutucusu	→	80
③ Dikiz aynası	→	99	⑫ 12 voltluk priz	→	81
④ Tavan kumanda ünitesi	→	90	⑬ KEYLESS START özelliğine sahip araçlar: Anahtar yuvası	→	115
⑤ Örneğin bir takografin veya park kaloriferi programlama saatinin takılması için DIN yuvası	→	189	⑭ Elektrikli sürgülü kapının açılması ve kapatılması	→	51
⑥ MBUX multimedya sisteminin ekranı	→	191	⑮ İkaz flaşörü ışığının açılması ve kapatılması	→	88
⑦ MBUX multimedya sistemi kumanda elemanları	→	101	⑯ USB bağlantısı	→	77
⑧ İklimlendirme sistemi	→	114	⑰ Start-Stop tuşu	→	114
⑨ Takograf yuvası	→	132	⑱ Sağ şalter alanı	→	132
⑩ Muhafaza gözü muhafaza kapağı	→	133	Tüm tekerleklerden tahrik açma/kapatma	→	132
⑪ Bardak tutucusu	→	134	LOW RANGE açma/kapatma	→	133
⑫ 12 voltluk priz	→	136	DSR'nin açılması/kapatılması	→	134
⑬ KEYLESS START özelliğine sahip araçlar: Anahtar yuvası	→	172	Araç seviyesinin kaldırılması/ indirilmesi	→	136
⑭ Elektrikli sürgülü kapının açılması ve kapatılması	→	173	İlave tahrik çıkışı açma/kapatma	→	172
⑮ İkaz flaşörü ışığının açılması ve kapatılması	→	113	Çalışma devir sayısı kumandasının (ADR) açılması/kapatılması	→	173
⑯ USB bağlantısı	→	89	Bagaj havalandırmasının açılması/kapatılması	→	113
⑰ Start-Stop tuşu	→	180	Döner tepe lambasının açılması/kapatılması	→	89
⑱ Sağ şalter alanı	→	180	⑲ Direksiyon simidindeki tuşlar	→	180
Tüm tekerleklerden tahrik açma/kapatma	→	218	⑳ Motor kaputunun açılması	→	218
LOW RANGE açma/kapatma	→	174	㉑ Sol şalter alanı	→	174
DSR'nin açılması/kapatılması	→	87	Çalışma devir sayısının (ADR) ayarlanması	→	174
Araç seviyesinin kaldırılması/ indirilmesi	→	180	㉒ Far şalteri	→	87
İlave tahrik çıkışı açma/kapatma	→	180	Aydınlatma mesafesi ayarlayıcısı	→	87
Çalışma devir sayısı kumandasının (ADR) açılması/kapatılması	→	180	㉓ Direksiyon simidindeki tuşlar	→	180
Bagaj havalandırmasının açılması/kapatılması	→				
Döner tepe lambasının açılması/kapatılması	→				
⑲ Direksiyon simidindeki tuşlar	→				
⑳ Motor kaputunun açılması	→				
㉑ Sol şalter alanı	→				
Çalışma devir sayısının (ADR) ayarlanması	→				
㉒ Far şalteri	→				
Aydınlatma mesafesi ayarlayıcısı	→				
㉓ Direksiyon simidindeki tuşlar	→				

24	Kombine şalter		Cam sileceği	→	96
	Sinyal verilmesi	→	Arka cam sileceği	→	97
	Uzun far	→			87

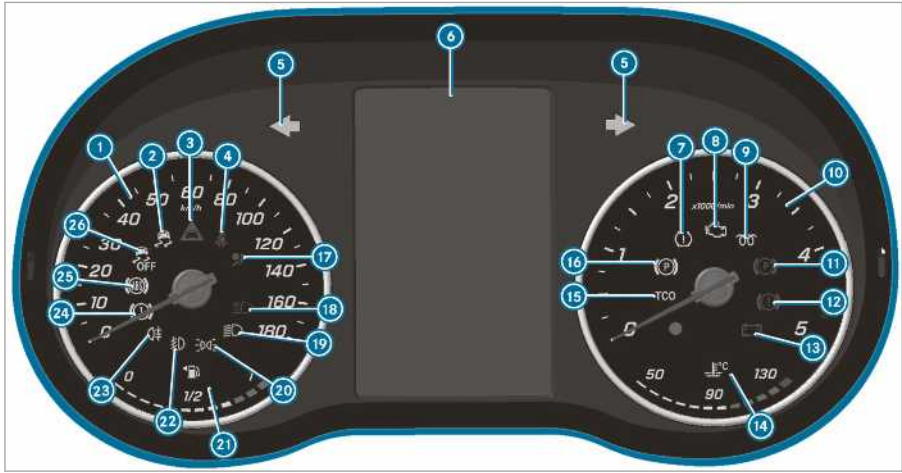

Gösterge ekranı (renkli ekran)



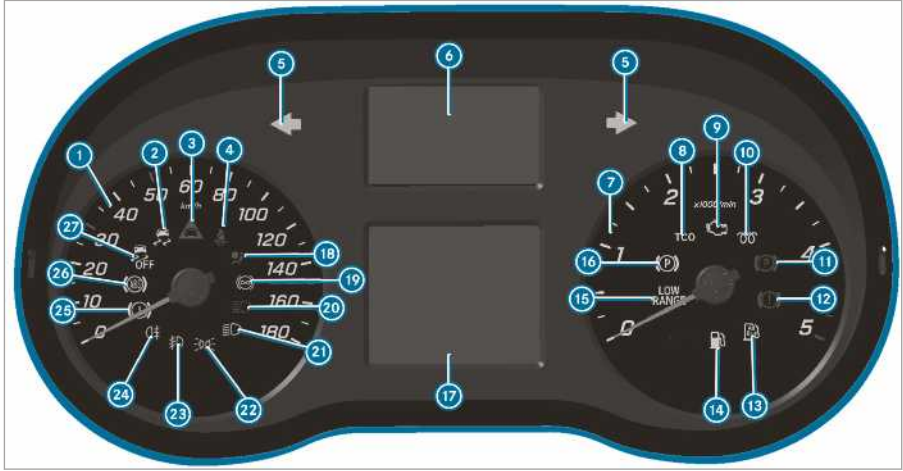



1	Hız göstergesi	→	179
2	ESP®	→	323
3	Mesafe ikazı	→	327
4	Emniyet kemeri takılı değil	→	327
5	Sinyal ışığı	→	87
6	Çok fonksiyonlu ekran	→	323
7	Lastik basınç kaybı ikaz lambası	→	323
8	Motor arıza teşhisi	→	328
9	Ön kızdırma ve ön kızdırma sisteminde arıza	→	328
10	Devir saati	→	179
11	Elektrikli sabitleme freni devrede (kırmızı)	→	323
12	Frenler (kırmızı)	→	323
13	Elektriksel arıza	→	328
14	Soğutma maddesi sıcaklığı ve soğutma maddesi çok sıcak göstergesi	→	328
15	Takograf (ilave işletme talimatına bakın)	→	323
16	Elektrikli sabitleme freni (sarı)	→	323
17	Emniyet sistemi	→	30
18	Uzun far	→	87
19	Kısa far	→	86
20	Duraklama ışığı	→	86
21	Yakıt seviyesi göstergesi ve depo kapağı konumu göstergeli yedek yakıt	→	328
22	Sis ışığı	→	86
23	Arka sis ışığı	→	86
24	Frenler (sarı)	→	323
25	ABS arızalı	→	323
26	ESP® devre dışı	→	323



Direksiyon simidi tuşları olan gösterge ekranı (siyah-beyaz ekran)

1	Hız göstergesi	→	179
2	ESP®	→	323
3	Mesafe ikazı	→	327
4	Emniyet kemeri takılı değil	→	327
5	Sinyal ışığı	→	87
6	İkaz ve kontrol lambaları göstergesi		
	Kapıların en az bir tanesi tam kapatılmadı		
	Lastik basınç kaybı	→	323
	Direksiyon manevra desteği arızalı	→	327
	Elektriksel arıza	→	328
	SOS acil çağrı sistemi (Mercedes-Benz acil çağrı sistemi)		
	Aktif fren yardımcısı devre dışı		
	ATTENTION ASSIST (dikkat yardımcısı) devre dışı		
	Şerit takip yardımcısı etkin değil		

	Uzun far yardımcısı	→	89
	(beyaz) şerit takip yardımcısı etkin ve ikaza hazır / (kırmızı) şerit takip yardımcısı ikazda bulunur		
7	Devir saati		
8	Takograf (ilave işletme talimatına bakın)		
9	Motor arıza teşhisi	→	328
10	Ön kızdırma ve ön kızdırma sisteminde arıza		
11	Elektrikli sabitleme freni devrede (kırmızı)	→	323
12	Frenler (kırmızı)	→	323
13	AdBlue miktarı düşük	→	140
14	Yedek yakıt	→	328
15	LOW RANGE etkin	→	133
16	Elektrikli sabitleme freni (sarı)	→	323
17	Çok fonksiyonlu ekran	→	323
18	Emniyet sistemi	→	30
19	Retarder (ilave işletme talimatına bakın)		
20	Uzun far	→	87
21	Kısa far	→	86

22		Duraklama ışığı	→	86	25		Frenler (sarı)	→	323
23		Sis ışığı	→	86	26		ABS arızalı	→	323
24		Arka sis ışığı	→	86	27		ESP® devre dışı	→	323

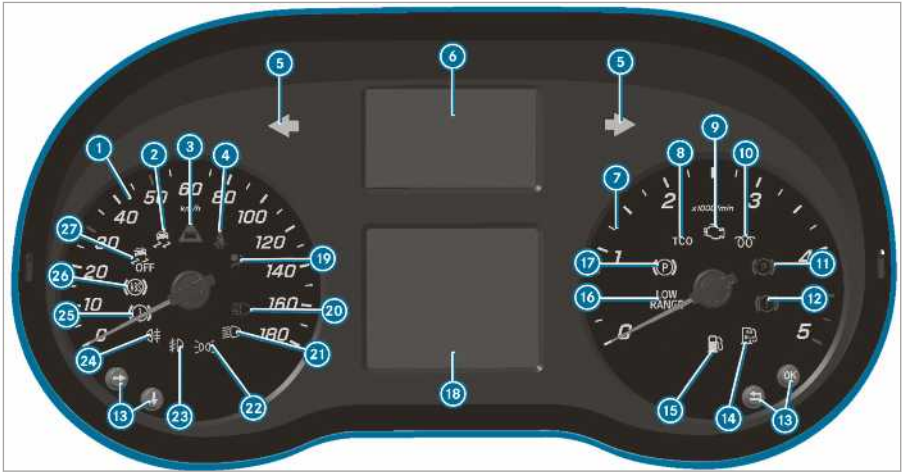

Direksiyon simidi tuşları olmayan gösterge ekranı (siyah-beyaz ekran)

①	Hız göstergesi	→	179
②	ESP®	→	323
③	Mesafe ikazı	→	327
④	Emniyet kemeri takılı değil	→	327
⑤	Sinyal ışığı	→	87
⑥	İkaz ve kontrol lambaları göstergesi		
	Kapıların en az bir tanesi tam kapatılmadı		
	Lastik basınç kaybı ikaz lambası	→	323
	Direksiyon manevra desteği arızalı	→	327
	Elektriksel arıza	→	328
	SOS acil çağrı sistemi (Mercedes-Benz acil çağrı sistemi)		
	Aktif fren yardımcısı devre dışı		
	ATTENTION ASSIST (dikkat yardımcısı) devre dışı		



Şerit takip yardımcısı etkin değil



Uzun far yardımcısı → 89













(beyaz) şerit takip yardımcısı etkin ve ikaza hazır / (kırmızı) şerit takip yardımcısı ikazda bulunur



Retarder (ilave işletme talimatına bakın)

⑦	Devir saati		
⑧	Takograf (ilave işletme talimatına bakın)		
⑨	Motor arıza teşhisi	→	328
⑩	Ön kızdırma ve ön kızdırma sisteminde arıza		
⑪	Elektrikli sabitleme freni devrede (kırmızı)	→	323
⑫	Frenler (kırmızı)	→	323
⑬	Araç bilgisayarının kullanımına yönelik tuşlar	→	180
⑭	AdBlue miktarı düşük	→	140
⑮	Yedek yakıt	→	328
⑯	LOW RANGE etkin	→	133

17		Elektrikli sabitleme freni (sarı)	→	323	23		Sis ışığı	→	86
18		Çok fonksiyonlu ekran	→	323	24		Arka sis ışığı	→	86
19		Emniyet sistemi	→	30	25		Frenler (sarı)	→	323
20		Uzun far	→	87	26		ABS arızalı	→	323
21		Kısa far	→	86	27		ESP® devre dışı	→	323
22		Duraklama ışığı	→	86					

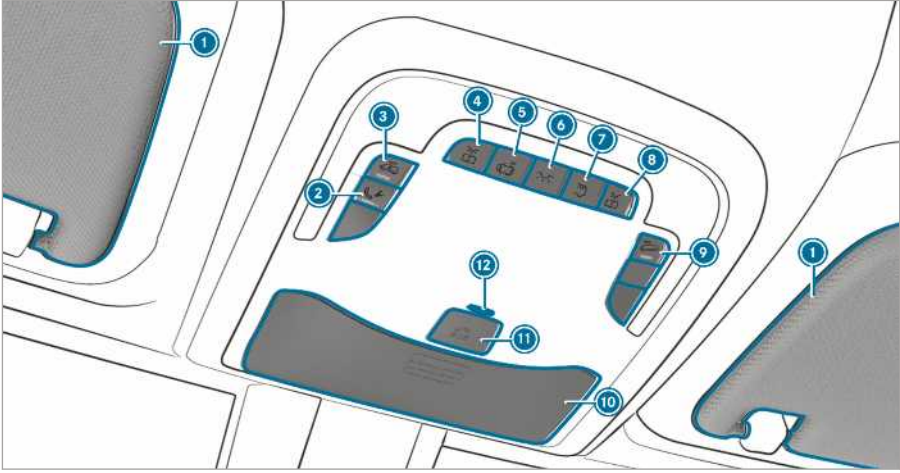



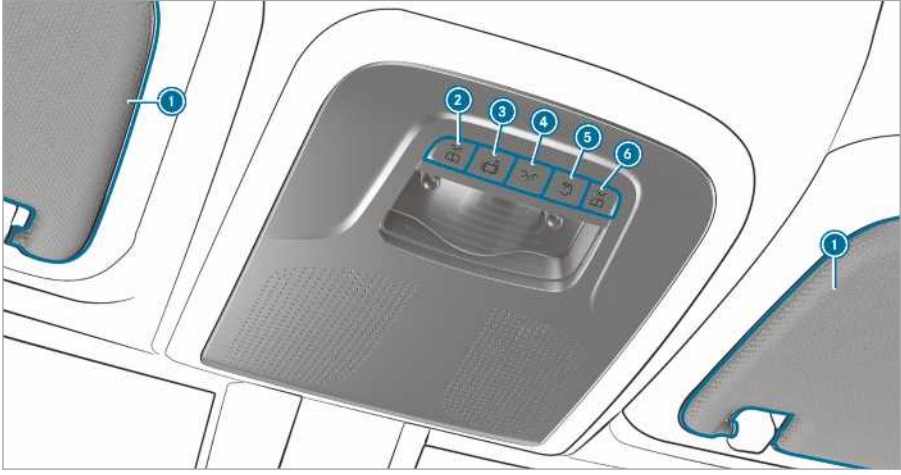

1. tavan kumanda ünitesi varyasyonu

1	Güneşlikler	→	100
2	Arıza yardım çağrı tuşu (Mercedes PRO connect)		
3	Araç içi emniyetinin devreye alınması/devreden çıkartılması	→	63
	Otobüs iç aydınlatmasının açılması/kapatılması		
4	Sol okuma ışığının açılması/kapatılması		
5	Otomatik ışık kumandasının açılması/kapatılması		
6	Ön bölümdeki iç aydınlatmanın açılması/kapatılması		
7	Arka bölümdeki iç aydınlatmanın açılması/kapatılması		
8	Sağ okuma ışığının açılması/kapatılması		
9	Araç çekme emniyetinin devreye alınması/devreden çıkartılması	→	62
10	Gözlük koyma yeri	→	78
11	SOS acil çağrı sistemi (Mercedes-Benz acil çağrı sistemi)		
12	Hırsızlık alarmı kontrol lambası veya acil çağrı sistemi destek aküsü LED kontrol lambası (yalnızca Rusya için)		





Tavan kumanda ünitesinin 2. varyasyonu

- ① Güneşlikler → 100
- ②  Sol okuma ışığının açılması/kapatılması
- ③  Otomatik ışık kumandasının açılması/kapatılması
- ④  Ön bölümdeki iç aydınlatmanın açılması/kapatılması

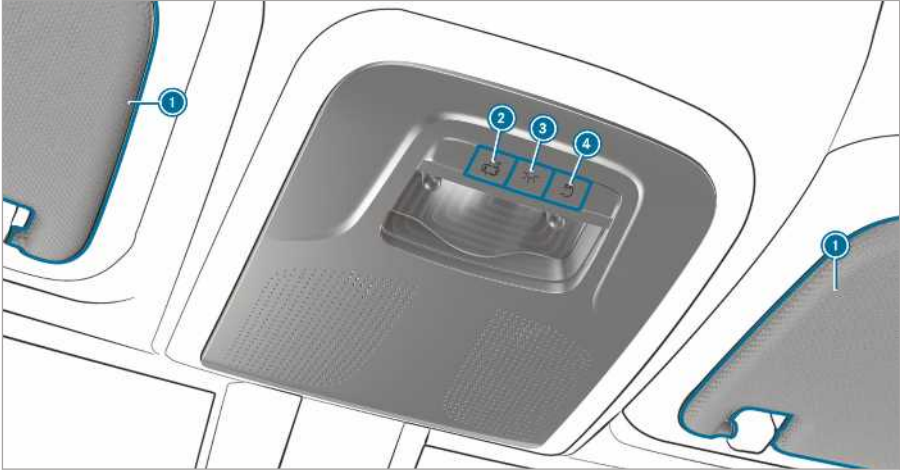
- ⑤  Arka bölümdeki iç aydınlatmanın açılması/kapatılması
- ⑥  Sağ okuma ışığının açılması/kapatılması



Tavan kumanda ünitesinin 3. varyasyonu

- | | | | | | |
|---|---|-----|--|---|----|
| ① Güneşlikler | → | 100 | ③  Ön bölümdeki iç aydınlatmanın açılması/kapatılması | → | 63 |
| ②  Otomatik ışık kumandasının açılması/kapatılması | | | ④  Arka bölümdeki iç aydınlatmanın açılması/kapatılması | | |

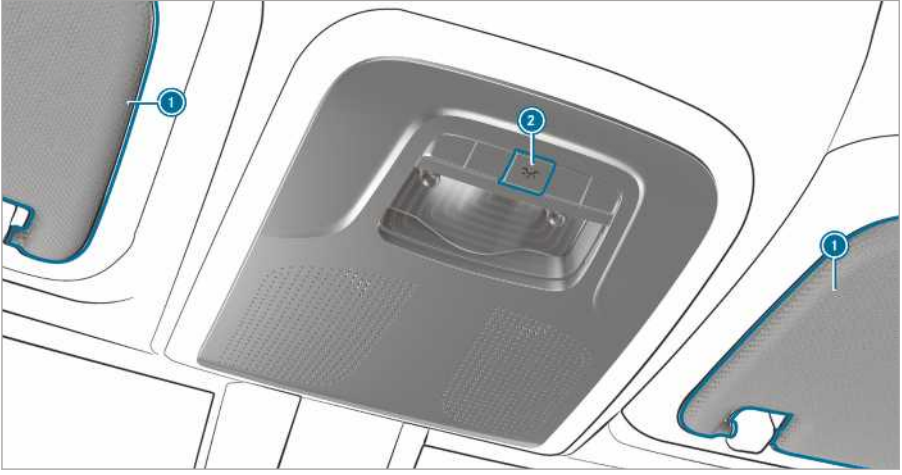

Tavan kumanda ünitesinin 4. varyasyonu

① Güneşlikler → 100

② İç aydınlatmanın açılması/
kapatılması

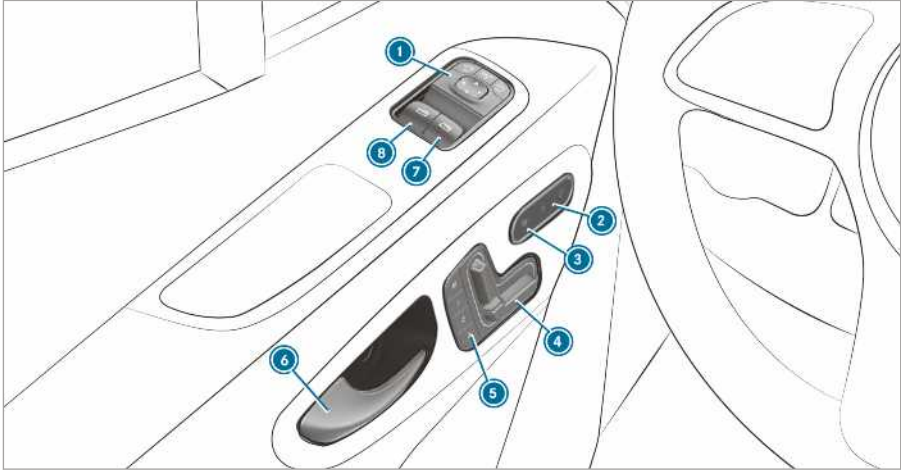

Elektrikli olarak ayarlanabilen koltuklara sahip araçların kapı kumanda ünitesi

1 Dış aynaların ayarlanması →	98	5 Hafıza fonksiyonunun kumanda edilmesi →	69
2 Merkezi kilitleme sisteminin açılması/kapatılması →	49	6 Kapının açılması →	48
3 Koltuk ısıtmasının açılması/kapatılması →	75	7 Sağ yan camın açılması/kapatılması →	59
4 Ön koltukların elektrikli olarak ayarlanması →	67	8 Sol yan camın açılması/kapatılması →	59

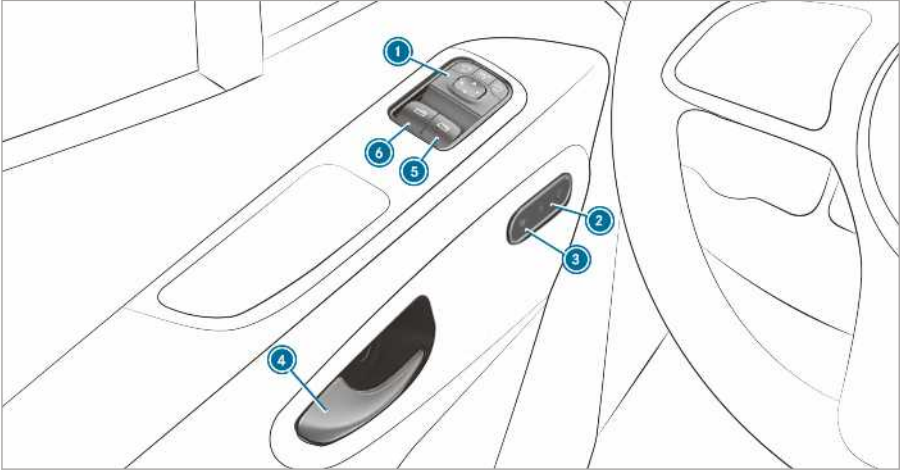

Elektrikli olarak ayarlanabilen koltuklara sahip olmayan araçların kapı kumanda ünitesi

① Dış aynaların ayarlanması	→	98	④ Kapının açılması	→	48
② Merkezi kilitleme sisteminin açılması/kapatılması	→	49	⑤ Sağ yan camın açılması/kapatılması	→	59
③ Koltuk ısıtmasının açılması/kapatılması	→	75	⑥ Sol yan camın açılması/kapatılması	→	59

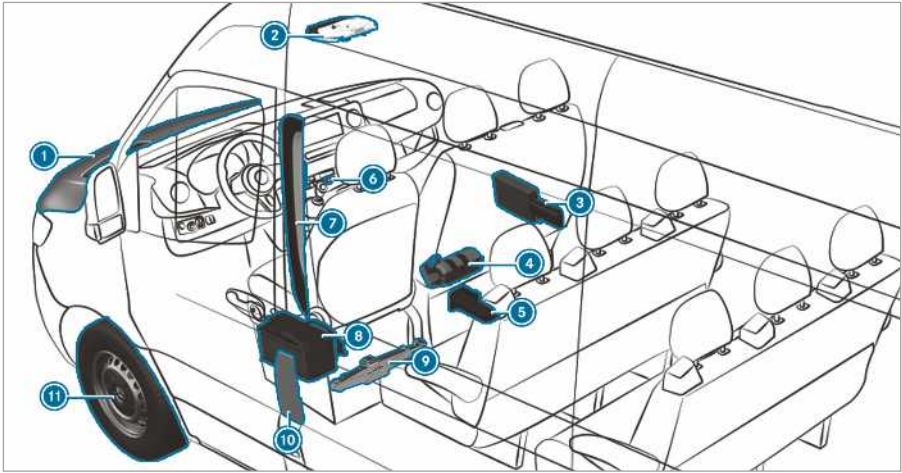

1 İşletme maddelerini kontrol etme ve doldurma	→	290	7 Acil yardım kartının belirlenmesi için QR kodları	→	27
Marş yardımı	→	237	8 Marş aküsünün kutup başlarının sökülmesi	→	239
2 Acil çağrı sistemi ve arıza yardım hattı tuşları	→	234	9 Ön tekerleklerden tahrikli araçlar: mekanik kriko ve tekerlek değiştirme gereçleri	→	275
3 Üçgen ikaz reflektörü	→	232	10 Lastik basıncının, yakıt türünün ve acil yardım kartının belirlenmesi için QR kodunun yazılı olduğu işaretlerin bulunduğu depo kapağı muhafazası	→	138
İkaz yeleşği	→	232	11 Lastik hasarı	→	235
İlk yardım çantası	→	232			
4 Yangın söndürücü	→	232			
5 Arka tekerleklerden tahrikli araçlar: hidrolik kriko ve tekerlek değiştirme gereçleri	→	251			
6 İkaz flaşörü tertibatı	→	88			

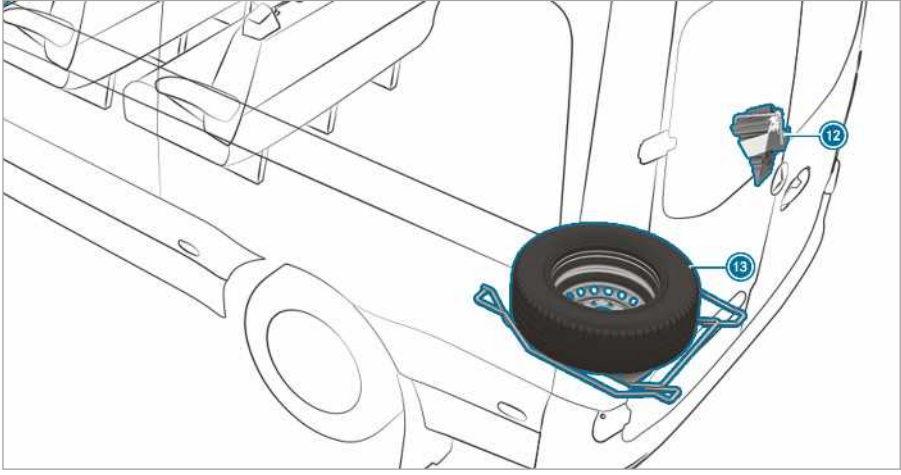

12 Arka tekerleklerden tahrikli araçlar: Takoz

13 Stepne (Örnek)



282

Çevre koruma



ÇEVRE HATIRLATMASI Çalışma koşulları ve kişisel sürüş tarzından kaynaklanan çevresel zararlar

Aracınızın zararlı madde emisyonu doğrudan araç kullanımına bağlıdır.

Aracınızı çevreye zarar vermeden kullanarak çevre korumasına katkıda bulunabilirsiniz. Bunun için aşağıda belirtilen çalışma koşulları ve kişisel sürüş tarzı ile ilgili tavsiyelere dikkat edin.

Aracın çalışma koşulları:

- ▶ Lastik basıncının doğru olmasına dikkat edin.
- ▶ Gereksiz yük taşımayın (örneğin artık gerekli olmayan tavan bagaj taşıyıcısı).
- ▶ Servis aralıklarına uyun. Bakımı düzenli olarak yapılan bir araç çevreyi korur.
- ▶ Servis çalışmalarının her zaman bir yetkili serviste yapılmasını sağlayın.

Kişisel sürüş tarzı:

- ▶ Motoru çalıştırırken gaz vermeyin.
- ▶ Motoru, araç hareketsiz durumdayken ısıtmayın.
- ▶ Öngörülü şekilde sürüş yapın ve yeterli mesafe bırakın.
- ▶ Sık ve aşırı hızlanmalardan ve frenlemlerden kaçının.
- ▶ Zamanında vites değiştirin ve viteslerin sadece $\frac{2}{3}$ kapasitesini kullanın.
- ▶ Motoru, trafikten kaynaklanan bekleme sürelerinde durdurun, örneğin ECO Start-Stop fonksiyonunu kullanın.
- ▶ Yakıt tasarrufu sağlayacak biçimde araç kullanın. Tasarruflu bir sürüş tarzı için ECO göstergesini dikkate alın.

Eski araç geri alımı

Sadece AB ülkeleri için:

Mercedes-Benz, Avrupa Birliği (AB) eski araç tali-matı uyarınca eski aracınızı, çevre için uygun biçimde imha etmek üzere geri alır.

Eski aracınızın geri alınması için size geri alım noktalarından ve söküm tesislerinden oluşan bir ağ sunulur. Bu tesislere aracınızı ücretsiz teslim

edebilirsiniz. Böylece geri dönüşüm döngüsünün tamamlanmasına ve kaynakların korunmasına yönelik önemli bir katkıda bulunmuş olursunuz..

Eski araç geri dönüşümüne ilişkin daha ayrıntılı bilgilere ve geri alım şartlarına ulusal Mercedes-Benz giriş sayfasından ulaşabilirsiniz.

Mercedes-Benz orijinal parçalar



ÇEVRE HATIRLATMASI Geri dönüştürülmüş revizyonlu agregaların kullanılmamasından kaynaklanan çevresel zararlar

Daimler AG, geri dönüştürülmüş revizyonlu agregalarını ve parçalarını yeni parçalar gibi aynı kalitede sunar. Bu sırada, yeni parçalar-daki gibi ayıplı mal sorumluluğundaki aynı istekler geçerlidir.

- ▶ Daimler AG'nin geri dönüştürülmüş revizyonlu agregalarını ve parçalarını kullanın.



BİLGİ Akksesuar parçalarının montajı, onarımlar veya kaynak işleri emniyet sisteminin işlerliğini etkileyebilir

Aracın şu bölümlerine hava yastıkları, kemer gerdiriciler ve emniyet sistemleri için kumanda kutuları ile sensörler takılı olabilir:

- Kapı çerçeveleri
- Tavan çerçevesi
- Kapılar
- Kapı direkleri
- Kapı eşikleri
- Koltuklar
- Ön göğüs
- Kombine gösterge
- Orta konsol

- ▶ Bu bölümlere, örn. ses sistemleri gibi aksesuar parçaları takılamaz.

- ▶ Onarım veya kaynak işlemi yapmayın.

- ▶ Aksesuar parçalarının sonradan montajı yetkili bir servis tarafından gerçekleştirilmelidir.

Mercedes-Benz tarafından onaylanmamış parçalar, lastikler, tekerlekler veya emniyet açısından önemli aksesuarlar kullanırsanız aracın işletim güvenliği tehlikeye girer. Emniyet açısından önemli sistemlerin, örn. fren tertibatının fonksi-

yonu bozulabilir. Yalnızca Mercedes-Benz orijinal parçalarını veya eşit kalitede parçalar kullanın. Yalnızca aracınızın tipi için onaylanmış lastikler, tekerlekler ve aksesuar parçaları kullanın.

Mercedes-Benz, orijinal parçaları ve aracınızın tipi için onaylanan tadilat ve aksesuar parçalarının güvenilirliğini, emniyetini ve uygunluğunu kontrol eder. Piyasayı sürekli gözlemlemesine rağmen Mercedes-Benz bunun dışındaki parçaları değerlendiremez. Bazı durumlarda teknik bir kontrol kurumunun satın alması veya resmi bir onay söz konusu olsa bile Mercedes-Benz, Mercedes-Benz araçlarında kullanım hakkında hiçbir sorumluluk üstlenmemektedir.

Belirli parçaların monte edilmesi ve donatılmasına sadece geçerli yasal kurallara uygun olmaları durumunda izin verilir. Tüm Mercedes-Benz orijinal parçaları onay için gerekli ön koşulları yerine getirmektedir. Onaylanmamış parçalar işletme iznini geçersiz kılabilir.

Bu, aşağıdaki durumlarda söz konusudur:

- İşletme izninde belirtilen araç tipi değiştiğinde
- Trafik katılımcılarının güvenliğinin tehlikeye girme olasılığı varsa
- Egzoz gazı veya ses tutumu kötüleşiyorsa

Mercedes-Benz orijinal parçalarının siparişinde her zaman araç tanımlama numarasını (VIN) belirtin (→ Sayfa 289).

Eklenmeler, üst yapılar, montajlar ve tadilatlar hakkında hatırlatma

Emniyet nedenlerinden dolayı, üst yapılar geçerli Mercedes-Benz üst yapı talimatlarına göre üretilmeli ve monte edilmelidir. Bu üst yapı talimatları, şasi ve üst yapının tek bir birim oluşturmasını ve olası en yüksek işletme ve sürüş emniyetine ulaşmasını sağlar.

Genel olarak hem araç üreticileri hem de üst yapılar, ürettikleri ürünlerin sadece güvenli bir durumda trafiğe çıkmasından ve ürünlerinin kişiler için tehlike oluşmamasından sorumludur. Aksi takdirde sivil, cezai veya kamu hukuku açısından sonuçlar ortaya çıkabilir. Bu durumda genel olarak ürettiği ürün için üretici sorumludur. Eklenti, üst yapı, montaj ve tadilat üreticisi, genel ürün güvenliliği hakkındaki 2001/95/EG sayılı direktife uyulmasını sağlamalıdır.

Mercedes-Benz emniyet nedenlerinden dolayı size aşağıda belirtilenleri önermektedir:

- Araçta başka hiçbir değişiklik yapmayın.

- Onaylanmış üst yapı talimatlarından sapmalar olması halinde Mercedes-Benz'in onayını alın.

Resmi denetim kurumlarının onayları veya resmi izinler, emniyet riskleri ortadan kaldırmaz.

Mercedes-Benz orijinal parçaları ile ilgili bilgileri dikkate alın (→ Sayfa 21).

Mercedes-Benz üst yapı talimatları, internette https://bb-portal.mercedes-benz.com/portal/kat_iv.html?&L adresinde yer almaktadır. Mercedes-Benz üst yapıcılar portalına erişmek için özel erişim haklarına sahip olmanız gerektiğini unutmayın.

Burada, PIN tanımlamaları ve sigorta değişimi hakkındaki bilgileri bulabilirsiniz.

- **i** Ayrıntılı bilgileri bir yetkili servisten edinebilirsiniz.

⚠ UYARI Araçta uygun olmayan tadilatlar veya değişiklikler yapılması halinde kaza ve yaralanma tehlikesi vardır

Araçtaki tadilatlar veya değişiklikler, sistemlerin veya bileşenlerin çalışmasını kısıtlayabilir. Buna bağlı olarak, artık tasarlandıkları gibi çalışmayabilir ve/veya aracın işletme emniyetini tehlikeye atabilirler.

▶ Araçtaki tadilatlar veya değişiklikler, daima yetkili bir serviste yapılmalıdır.

Araçta, örneğin kış koşullarında kullanım sırasında bir radyatör kaplaması eklenmesi gibi görünürde küçük değişikliklere dahi izin verilmemektedir. Radyatörü kaplamayın. Herhangi bir termal örtü, sineklik veya benzeri bir bileşen kullanmayın.

Aksi takdirde, arıza teşhis sisteminin değerleri bozulur. Bazı ülkelerde, motor arıza teşhis verilerinin kaydedilmesi ve her zaman izlenebilir ve doğru olması yasal bir zorunluluktur.

Fabrikada monte edilmiş olan ahşap veya plastik yükleme alanı tabanına sahip donanım, araç yapısının dahili bir yapı parçasıdır. Yükleme alanı tabanını sökerseniz karoser hasar görebilir. Bu durumda yük emniyeti bozulur ve gerdirme noktalarının yük haddi artık garanti edilemeyebilir. Bu nedenle, yükleme alanı tabanını sökmezin.

Ayırma paneli ile ilgili hatırlatmalar

Ticari araç (N1, N2) olarak ruhsatlandırılan araçlar, ayırma paneli olmadığında, hafif ticari araçlardaki yasalara uygun yük emniyetini tanımlayan ISO 27956 standardını karşılamaz. Ayırma paneli olmayan araçlarda yasalara uygun yük emniyeti

ilave donanımının uygulanması basit olmadığından, aracın mal taşımacılığı için kullanıldığı durumlarda, ayırma paneli ilave donanımı acilen önerilmektedir.

İşletme talimatı

Bu işletme talimatında, bu işletme talimatının redaksiyon bitiminde aracınız için temin edilebilir olan tüm modeller, seri üretim kapsamındaki donanımlar ve özel donanımlar anlatılmaktadır. Ülkeye özgü farklılıkların olması mümkündür. Aracınızın açıklanan tüm fonksiyonlara sahip olabileceğini unutmayın. Bu, emniyet açısından önemli sistemler ve fonksiyonlar için de geçerlidir. Bu nedenle aracınızın donanımı bazı tanımlama ve şekillerden farklılık gösterebilir.

Aracınızın orijinal satış sözleşmesinde, aracınızda bulunan tüm sistemler listelenmiştir.

Donanım ve kullanım ile ilgili sorularınız olması durumunda bir Mercedes-Benz Yetkili Servisinden yardım isteyebilirsiniz.

İşletme talimatı ve servis bakım defteri önemli belgelerdir ve araç içinde muhafaza edilmeleri gerekir.

Üstyapıcılar tarafından donatılan araçlarla ilgili hatırlatmalar

Mutlaka üstyapıcının işletme talimatını dikkate alın. Aksi takdirde tehlikeleri fark edemezsiniz.

İşletme emniyeti

⚠ UYARI Fonksiyon ve sistem hatalarından kaynaklanan kaza tehlikesi

Öngörülen servis ve bakım çalışmaları veya gerekli onarımları yaptırmadığınızda, fonksiyon ve sistem arızaları meydana gelebilir.

► Öngörülen servis/bakım çalışmalarının ve ayrıca gerekli onarımların her zaman bir yetkili serviste yapılmasını sağlayın.

⚠ UYARI Elektronik yapı parçalarında usulüne uygun yapılmayan değişikliklerden kaynaklanan kaza ve yaralanma tehlikesi

Elektronik yapı parçalarında, bunların yazılım ve ayrıca kablo bağlantılarında yapılan değişiklikler fonksiyon ve/veya diğer bağlantılı yapı parçalarının fonksiyonlarını olumsuz şekilde etkileyebilir. Özellikle emniyet açısından önemli sistemler de etkilenebilir.

Bundan dolayı bunlar artık gerektiği şekilde çalışmayabilir ve/veya aracın işletme emniyetini tehlikeye düşürebilir.

- Kablo bağlantılarına ve ayrıca elektronik yapı parçalarına veya bunların yazılımlarına herhangi bir müdahalede bulunmayın.
- Elektrikli ve elektronik cihazlarda yapılacak çalışmaların her zaman bir yetkili serviste gerçekleştirilmesini sağlayın.

Araç elektroniğinde değişiklikler yaptığınızda, işletim izni yitilir.

"Teknik veriler"deki "Araç elektroniği" bölümünü dikkate alın.

⚠ UYARI Egzoz tertibatının sıcak parçalarındaki yanıcı maddelerden kaynaklanan yanma tehlikesi

Örneğin yapraklar, çim veya ağaç dalları gibi yanıcı malzemeler egzoz tertibatının sıcak parçalarına temas ederse, bu malzemeler alev alabilir.

- Kaplamasız yollarda veya arazilerde yapılan sürüşlerde düzenli olarak aracın alt tabanını kontrol edin.
- Özellikle sıkışmış bitki parçalarını veya diğer yanıcı maddeleri temizleyin.
- Hasar durumunda derhal bir yetkili servisi haberdar edin.

⚠ HATIRLATMA Araç hasarı

Araç, özellikle aşağıda belirtilen durumlarda hasar görebilir:

- aracın altı, örneğin yüksek bir kaldırım kenarına veya kaplamasız yollara oturduğunda
- araç bir engelin, örneğin bir kaldırım kenarının, tümseğin veya çukurun üzerinden çok hızlı geçtiğinde
- ağır bir nesne, alt tabana veya yürüyen aksam parçalarına çarptığında.

Karoser, alt taban, yürüyen aksam parçaları, tekerlekler veya lastikler bu veya benzer durumlarda dıştan görülemeyecek şekilde de hasar görebilir. Bu şekilde hasar görmüş olan bileşenler beklenmedik bir şekilde devre dışı kalabilir veya bir kazada oluşan yüklenmelere öngörüldüğü şekilde dayanamayabilir.

Alt taban kaplaması hasar görmüşse, örneğin yapraklar, çim veya ağaç dalları gibi yabancı maddeler alt taban ve alt taban kaplaması arasında birikebilir. Bu maddeler, egzoz tertibatının sıcak parçalarına temas ederse alev alabilir.

► Aracın derhal bir yetkili serviste kontrol edilmesini ve onarılmasını sağlayın.
veya

► Sürüş esnasında sürüş emniyeti olumsuz etkilenirse hemen trafik kurallarına uygun olarak durun ve yetkili bir servisi haberdar edin.

Uyumluluk beyanları

Elektromanyetik uyumluluk

Araç bileşenlerinin elektromanyetik uyumluluğu, geçerli olan güncel metne uygun olarak UN-R 10 talimatnamesine göre kontrol edilmiş ve kanıtlanmıştır.

Radyo kontrollü araç bileşenleri

Aşağıdaki hatırlatmalar, radyo kontrollü tüm araç bileşenlerinin yanı sıra araca entegre edilmiş bilgi sistemleri ve iletişim cihazları için geçerlidir:

Aracın radyo kontrollü bileşenleri, 2014/53/EU sayılı yönetmeliğin temel gereklilikleri ve diğer ilgili hükümleri ile uyumludur. Bir Mercedes-Benz yetkili servisi ayrıntılı bilgi edinebilirsiniz.

Aşağıda, radyo kontrollü bileşenlerin üreticilerinin, ebatları veya özellikleri nedeniyle ilgili

Araçtaki radyo kontrollü kullanımın türü

Frekans aralığı	Teknoloji	Yayın gücü/Manyetik alan gücü
433 MHz (433.05 – 434.79 MHz)	Radyo kontrollü kilitleme tertibatı, lastik basıncı kontrolü, anten modülleri, ilave ısıtma fonksiyonu uzaktan kumandası	≤ 10 mW e.r.p.
2,4 GHz ISM bandı (2400 – 2483,5 MHz)	Bluetooth®, R-LAN,	≤ 100 mW e.i.r.p.
76 – 77 GHz	76 GHz Radar	≤ 55 dBm peak e.i.r.p.

Kriko

Hidrolik kriko uygunluk beyanı

Orijinal uygunluk beyanının kopyası ve çevirisi:

cihazda gösterilmesi mümkün olmayan adreslerini bulabilirsiniz.

Lastik basıncı kontrolü için sensörler

Huf Hülsbeck & Fürst GmbH & Co. KG, Steeger Straße 17, 42551 Velbert, Germany

Radyo kontrollü kilitleme tertibatı

Marquardt GmbH, Schloßstraße 16, 78604 Rietheim, Germany

Huf Hülsbeck & Fürst GmbH & Co. KG, Steeger Straße 17, 42551 Velbert, Germany

Anten modülleri

Hirschmann Car Communication GmbH, Stuttgarter Straße 45-51, 72654 Neckartenzlingen, Germany

Radar sensörleri

Robert Bosch GmbH, Daimlerstraße 6, 71229 Leonberg, Germany

Mobil iletişim ve Telematik

Yanfeng Visteon Automotive Trim Systems Co., Ltd., 1001 Qinzhou Rd(N), 200233 Shanghai, China

Harman Becker Automotive Systems GmbH, Postfach 2260, 76303 Karlsbad, Germany

İlave ısıtma fonksiyonu uzaktan kumandası

Digades GmbH, Äußere Weberstraße 20, 02763 Zittau, Germany

Araçtaki radyo kontrollü kullanımın türü

Mercedes-Benz araçlarında, mobil iletişim için tipik frekansların yanı sıra aşağıda belirtilen radyo kontrollü uygulamalar da kullanılmaktadır.

AT uygunluk beyanı 2006/42/AT

Biz, WEBER-HYDRAULIK GMBH, Heilbronner Str. 30, 74363 Güglingen, "Weber hidrolik kriko" tip:

A AD ADX AH AHX AL AT ATD ATDX ATG ATN
ATGX ATPX ATQ AX

Yükleme: 2.000 - 100.000 kg

Seri no.: Üretim yılı 01/2010 itibarıyla

AT makine direktifinin temel güvenlik ve sağlık gereksinimlerine uygun olduğunu beyan ederiz.

Bu AT uygunluk beyanı şu durumlarda geçerliliğini kaybeder:

- Uzman olmayan kişiler tarafından yapılan değişiklikler ve onarımlar,
- Ürünler kullanım kılavuzunda gösterilen amacına uygun kullanım durumlarında kullanılmadığında,
- Düzenli olarak yapılması gereken kontroller yerine getirilmediğinde.

İlgili AT direktifleri: AT makine direktifi
2006/42/AT

Uygulanan standartlar: ISO 11530

Kalite güvencesi: DIN EN ISO 9001:2000

Güglingen, 01.07.2013

İmzalayan

Müdür, WEBER-HYDRAULIK GmbH

Yetkili teknik dokümantasyon, WEBER-HYDRAULIK GMBH

Heilbronner Straße 30, 74363 Güglingen

Mekanik kriko uygunluk beyanı

Orijinal uygunluk beyanının kopyası ve çevirisi:

AT uygunluk beyanı

1.

İmzalayanlar, temsilen

Üretici:

BRANO a.s.

74741 Hradec nad Moravicí, Opavská 1000,

Çek Cumhuriyeti

Id.no.: 64-387-5933

MSt.-Id.no.: CZ64-387-5933

tek sorumluluğumuz üzerine, ürün:

2. a)

Adı:

Kriko

Tip, numara:

A 910 580 00 00

Üretim yılı: 2017

Tüm ilgili şartları yerine getirdiğini beyan etmektedir

Direktif no. 2006/42/AT

b)

Açıklama ve kullanım amacı:

Kriko sadece belirtilen aracın, krikoya yapılandırılan kullanım talimatına uygun olarak kaldırılması için öngörülmüştür.

Ürünün teknik dokümantasyonu üretici fabrikasında yer almaktadır. Teknik dokümanları bir araya getirme yetkilisi: Teknik departman müdürü Brano a.s.

3.

Hradec nad Moravicí

Yer

4.

12.07.2017

Tarih

İmzalayan:

Director of Quality

Arıza teşhis bağlantı yeri

Arıza teşhisi bağlantı yeri, yetkili serviste arıza teşhis cihazlarının bağlanmasını sağlar.

▲ UYARI Arıza teşhis bağlantı yerine cihazların bağlanmasından kaynaklanan kaza tehlikesi

Aracın bir arıza teşhis bağlantı yerine cihazlar bağladığımızda, araç sistemlerinin fonksiyonları olumsuz şekilde etkilenebilir.

Böylelikle aracın işletme emniyeti olumsuz şekilde etkilenebilir.

► Aracın arıza teşhis bağlantı yerine, sadece Mercedes-Benz tarafından araç için kullanımı serbest bırakılan cihazlar bağlayın.

▲ UYARI Sürücü ayak bölgesindeki nesnelere kaynaklanan kaza tehlikesi

Sürücü ayak bölgesindeki nesnelere, pedal yolunu kısıtlayabilir veya basılı durumdaki bir pedala bloke edebilir.

Bu, aracın işletme ve trafik emniyetini tehlikeye düşürür.

- ▶ Sürücü ayak bölgesine ulaşmalarını önlemek için, araçtaki tüm nesnelere emniyetli bir şekilde yerleştirin.
- ▶ Pedallar için daima yeterli miktarda boş alan sağlamak için, paspasları her zaman sabit ve öngörüldüğü gibi monte edin.
- ▶ Sabit olmayan paspaslar kullanmayın ve birden fazla paspası üst üste koymayın.

! HATIRLATMA Arıza teşhis bağlantı yerinde cihazların kullanılmasından kaynaklanan akü deşarjı

Arıza teşhis bağlantı yerinde cihazlar kullanıldığında, aküye yük biner.

- ▶ Akünün şarj seviyesini kontrol edin.
- ▶ Şarj seviyesi düşükse aküyü, örneğin uzun bir mesafe sürüş yaparak şarj edin.

Cihazların arıza teşhis bağlantı yerine bağlanması, örn. egzoz gazı denetleme bilgilerinin sıfırlanmasına sebep olabilir. Böylece araç, bir sonraki genel muayene kapsamındaki egzoz gazı muayenesinde gerekli şartları yerine getiremeyebilir.

Motor gücündeki değişikliklere ilişkin hatırlatma

Motor gücünün yükseltilmesi durumunda aşağıda belirtilen etkiler görülebilir:

- Emisyon değerleri değişebilir.
- Fonksiyon arızaları oluşabilir.
- Duruma bağlı olarak başka hasarlar oluşabilir.

Motorun güvenli çalışması her durumda garanti edilemez.

Aracın motor gücünü yükseltirseniz:

- Lastiklerin, yürüyen aksamın, fren ve motor soğutma sisteminin yükseltilmiş motor gücüne göre ayarlanmasını sağlayın.
- Aracın yeniden belgelendirilmesini sağlayın.
- Motor gücü değişikliğini sigorta şirketine bildirin.

Aksi durumda kullanım izni ve sigorta güvencesi sona erer.

Aracı satarken, değiştirilen motor gücü hakkında alıcıyı bilgilendirin. Aksi durumda, ilgili yasalara bağlı olarak, cezai işlem uygulanabilir.

Uzman teknik servis

Uzman teknik servis, araçta yapılması gereken işlerin uygun biçimde yürütülmesi için gerekli teknik bilgilere, araçlara ve niteliklere sahiptir. Bu özellikle güvenlik açısından önemli işler için geçerlidir.

Araçta yapılacak aşağıdaki işlerin daima bir uzman teknik servis tarafından yürütülmesini sağlayın:

- Güvenlikle ilgili çalışmalar
- Servis- ve bakım işleri
- Onarım işleri
- Değişiklikler, montaj ve tadilatlar
- Elektronik bileşenlere ilişkin işler

Mercedes-Benz size bir Mercedes-Benz yetkili servisi önerir.

Araç kaydı

Bazı durumlarda Mercedes-Benz, yetkili servislerine belirli araçlarda teknik muayene yapılması için talimat verebilir. Muayene sayesinde aracın kalitesi veya güvenliği arttırılır.

Sadece Mercedes-Benz kayıt bilgilerinize sahip olduğu takdirde, Mercedes-Benz size araç denetimleri hakkında bilgi verebilir.

Aşağıdaki durumlarda aracınız henüz sizin üzerinize kaydedilmemiş olabilir:

- Aracınızı bir yetkili bayiden satın almadıysanız.
- Aracınız henüz bir Mercedes-Benz yetkili servisinde bakıma girmediyse.

Aracınızı bir Mercedes-Benz yetkili servisine kaydettilerini ihmal etmeyin.

Adres veya araç sahibi değişikliklerini Mercedes-Benz'e en kısa zamanda bildirin. Bunu örn. bir Mercedes-Benz yetkili servisinde yapabilirsiniz.

Aracın amacına uygun kullanımı

Uyarı etiketlerini çıkarttığınızda siz veya diğer kişiler tehlikeleri tanıyamazsınız. Uyarı etiketlerini buldukları yerlerden çıkartmayın.

Aracı kullanırken özellikle aşağıdaki bilgileri dikkate alın:

- Bu kılavuzdaki emniyet hatırlatmaları
- Aracın teknik bilgileri
- Trafik kuralları ve -yönetmelikleri

- Motorlu araç kanunları ve güvenlik standartları

REACH tüzüğü ile ilgili bilgiler

Sadece AB ve EFTA ülkeleri için:

REACH Tüzüğü (1907/2006 Sayılı Tüzük (AT), Madde 33), yüksek önem arz eden maddeler (SVHC) hakkında bilgi sağlama yükümlülüğünü getirmektedir.

Daimler AG, bu SVHC'lerin kullanımından ve kullanılmasından kaçınmak ve müşterinin bu maddeleri güvenli bir şekilde ele almasını sağlamak için bilgisinin en iyisini yapar. Daimler AG'nin tedarikçi bilgileri ve dahili ürün bilgilerine göre, bu aracın münferit ürünlerinde ağırlıkça yüzde 0.1'den fazla olan SVHC'ler bilinmektedir.

Daha fazla bilgi aşağıdaki adreslerde mevcuttur:

- <http://www.daimler.com/reach>
- <http://www.daimler.com/reach>

Ayıplı mal sorumluluğu

! **HATIRLATMA** Bu işletme talimatında bulunan hatırlatmaların ihlali durumunda oluşan araç hasarları

Bu işletme talimatında bulunan hatırlatmaların ihlali durumunda aracınızda hasarlar oluşabilir.

Bu tür hasarlar ayıplı mal sorumluluğu ya da yeni araç- veya ikinci el araç garantisi kapsamına girmez.

► Bu işletme talimatında bulunan aracın düzgün işletimi ve olası araç hasarları için belirtilen hatırlatmalara uyun.

Acil yardım için QR kodları

QR kodu etiketleri sürücü ve ön yolcu tarafındaki B direğine yapıştırılmıştır. Bir kaza durumunda kurtarma ekipleri QR kodlarının yardımıyla aracıza uygun acil yardım kartını bulur. Güncel acil yardım kartı aracınıza dair en önemli bilgileri kompakt şekilde içerir, örn. elektrik hatlarının düzenini.

Daha fazla bilgiyi <http://www.mercedes-benz.de/qr-kodu> altında bulabilirsiniz.

Veri kaydı

Elektronik kumanda kutuları

Aracınızda elektronik kumanda kutuları mevcuttur. Bunların bazıları aracınızın emniyetli şekilde çalışması için gereklidir, bazıları seyir sırasında destek sağlar (sürücü asistanı sistemleri). Ayrıca aracınız, yine elektronik kumanda kutuları üzerinden mümkün olan konfor veya eğlence fonksiyonları sunar.

Elektronik kumanda kutularında; araç durumu, yapı parçasının zorlanması, bakım ihtiyaçları ve ayrıca teknik olaylar ve hatalar ile ilgili teknik bilgileri geçici veya kalıcı olarak kaydedebilen veri hafızaları mevcuttur.

Bu bilgiler genel olarak bir parçanın, bir modülün, bir sistemin veya ortamın durumunu belgeler, örn.:

- Sistem bileşenlerinin çalışma durumları (örneğin dolum seviyeleri, akü durumu, lastik basıncı)
- Aracın veya buna ait münferit bileşenlerin durum mesajları (örneğin tekerlek devir sayısı/hız, hareket geciktirme, yanlamasına ivmelenme, takılı durumdaki kemerlerin gösterilmesi)
- Önemli sistem bileşenlerindeki arızalar ve hatalar (örneğin ışık, frenler)
- Araca hasar veren olaylar ile ilgili bilgiler
- Özel sürüş durumlarında sistemlerin tepkileri (örneğin bir hava yastığının tetiklenmesi, stabilite kumanda sistemlerinin devreye girmesi)
- Çevre koşulları (örneğin sıcaklık, yağmur sensörü)

Bu veriler, temel kumanda kutusu fonksiyonunun gerçekleştirilmesinin yanı sıra hataların algılanması ve giderilmesi ve ayrıca üretici tarafından araç fonksiyonlarının optimize edilmesi için kullanılmaktadır. Bu verilerin büyük bir kısmı geçici olup sadece aracın kendisinde işlenir. Verilerin sadece küçük bir kısmı olay veya hata hafızalarına kaydedilir.

Servis hizmetlerini kullandığınızda teknik veriler, servis ağı çalışanları (örneğin servisler, üreticiler) veya üçüncü şahıslar (örneğin arıza yardımı) tarafından araçtan okunabilir. Servis hizmetleri, örneğin onarım işlemleri, bakım süreçleri, garanti durumları ve kalite güvence önlemleridir. Veriler, araçta yasal olarak öngörülen arıza teşhis bağlantı yerinden edinilebilir. Servis ağına ilgili birimleri veya üçüncü kişiler bu verileri alırlar, işlerler

ve kullanılır. Bunlar, aracın teknik durumlarını belgelemekte, hata bulma ve kalite iyileştirme konusunda yardımcı olmakta ve gerekirse üretime iletilmektedir. Bu bağlamda ürün sorumluluğu üreticiye aittir. Bunun için üretici, araçlardan edinilen teknik verilere ihtiyaç duymaktadır.

Araçtaki hata hafızaları; onarım veya servis çalışmalarını kapsamında bir servis modu aracılığıyla sıfırlanabilir.

Seçilen donanım kapsamında, aracın konfor ve bilgi eğlence fonksiyonlarına kendiniz veri aktarabilirsiniz.

Bu fonksiyonlara şunlar dahildir:

- Multimedya verileri, örneğin entegre bir multimedya sisteminde müziklerin çalınması, filmlerin oynatılması veya fotoğrafların gösterilmesi
- Adres defteri verilerinin, entegre bir serbest konuşma tertibatı veya entegre bir navigasyon sistemi ile bağlantılı olarak kullanımı
- Girilmiş olan navigasyon hedefleri
- İnternet hizmetleri kullanımı ile ilgili veriler

Bu veriler, lokal olarak araca kaydedilebilir veya araca bağladığınız bir cihazda bulunabilir (örneğin akıllı telefon, USB bellek veya MP3 çalar). Bu veriler araca kaydedilirse, bunları her zaman silebilirsiniz. Bu verilerin üçüncü kişilere aktarılması sadece sizin talebiniz üzerine gerçekleşir. Kullanılan online hizmetler çerçevesinde bu artırım özellikle sizin tarafınızdan yapılmış olan ayarlara uygun olarak gerçekleştirilir.

Konfor ayarlarını/Kişiselleştirmeleri araca kaydedebilir ve bunları her zaman değiştirebilirsiniz.

Bunlara, seçilen donanıma bağlı olarak, örneğin aşağıda belirtilenler dahildir:

- Koltuk ve direksiyon pozisyonlarının ayarları
- Yürüyen aksam ve iklimlendirme ayarları
- İç mekan aydınlatması gibi kişiselleştirmeler

Aracınız ilgili donanıma sahipse, akıllı telefonunuza veya başka bir mobil terminal cihazı araca bağlayabilirsiniz. Buna, araca entegre edilmiş kumanda elemanları üzerinden kumanda edebilirsiniz. Bu durumda akıllı telefonunuzun görüntüsü ve sesi multimedya sistemi üzerinden verilebilir. Aynı zamanda akıllı telefonunuza belirli bilgiler aktarılır.

Bunlara, entegrasyonun türüne bağlı olarak, örneğin aşağıda belirtilenler dahildir:

- Genel araç bilgileri

- Pozisyon verileri

Bu, örneğin navigasyon veya müzik çalma gibi belirli akıllı telefon uygulamalarının kullanımına olanak tanır. Akıllı telefon ile araç arasında başka bir etkileşim, özellikle araç verilerine aktif erişim gerçekleşmez. Diğer bir veri işleme türü, kullanılan uygulamanın sağlayıcısı tarafından belirlenir. Buna yönelik ayarlar yapıp yapamayacağınız ve hangi ayarları yapabileceğiniz, ilgili uygulamaya ve akıllı telefonunuzun işletim sistemine bağlıdır.

Çevrimiçi hizmetler

Kablosuz ağ bağlantısı

Aracınızın bir kablosuz ağ bağlantısı varsa aracınız ile başka sistemler arasında veri alışverişi yapılabilir. Kablosuz ağ bağlantısı aracın kendisine ait bir gönderme ve alma birimi tarafından veya sizin tarafınızdan bağlanmış olan mobil son cihazlar (örneğin akıllı telefonlar) üzerinden mümkün kılınır. Bu kablosuz ağ bağlantısı üzerinden online fonksiyonlar kullanılabilir. Bunlar arasında üretici veya diğer sağlayıcılar tarafından sunulan online hizmetler ve uygulamalar yer alır.

Üreticiye özel hizmetler

Üreticinin çevrimiçi hizmetleriyle ilgili olarak, üretici, ilgili fonksiyonları uygun bir yerde (örneğin Kullanım kılavuzu, üreticinin web sitesi) tanımlar ve ilgili veri koruma yasasına dair bilgi verir. Online hizmetlerin sağlanması için kişisel veriler kullanılabilir. Buna yönelik veri alışverişi emniyetli bir bağlantı, örneğin üreticinin bunun için öngördüğü bilişim teknolojisi sistemleri üzerinden gerçekleşir. Hizmetlerin yerine getirilmesi dışında bir amaca sahip olan kişisel veri toplama, işleme ve kullanma ancak yasal bir izin veya onay temeline dayanarak söz konusu olabilir.

Genelde (kısmen ücretli olan) hizmetleri ve fonksiyonları etkinleştirebilir veya devre dışı bırakabilirsiniz. Bazı durumlarda bu aracın veri bağlantısının tamamı için de geçerli olabilir. Özellikle yasal olarak zorunlu kılınan fonksiyonlar ve hizmetler bu durumun istisnasını oluşturmaktadır.

Üçüncü tarafların hizmetleri

Diğer sağlayıcılara ait çevrimiçi hizmetler kullanılabilir, bu hizmetler, ilgili sağlayıcının sorumluluğuna ve ayrıca veri koruma ve kullanım koşullarına tabidir. Bu sebeple söz konusu olan veri alışverişi üzerinde üreticinin hiçbir etkisi yoktur.

Bu nedenle lütfen üçüncü taraflarca sunulan hizmetler ile ilgili olarak edinilen kişisel bilgilerin

türü, kapsamı, amacı ve toplanma şekli hakkında ilgili hizmetin sağlayıcısından bilgi edinin.

Telif hakkı

Aracınızda kullanılan özgür ve açık kaynak kodlu yazılım ile ilgili lisans bilgilerini araç evrak çantanızdaki veri taşıyıcısında ve güncellemeleri internette bulabilirsiniz:

<http://www.mercedes-benz.com/opensource>.

Emniyet sistemi

Emniyet sisteminin koruma potansiyeli

Emniyet sistemi, aşağıda belirtilen bileşenleri kapsar:

- Emniyet kemeri sistemi
- Hava yastıkları
- Çocuk emniyet sistemi
- Çocuk koltuğu bağlantıları

Emniyet sistemi, bir kazada araçtaki kişilerin araç iç mekanındaki parçalara temas etmesini önlemeye yardımcı olabilir. Ayrıca emniyet sistemi bir kazada araçtaki kişilere uygulanan kuvvetleri azaltabilir.

Sadece doğru şekilde takılan emniyet kemeri koruma potansiyelini sunabilir. Algılanan kaza durumuna bağlı olarak kemer gerdiricileri ve/veya hava yastıkları, doğru takılan emniyet kemerini tamamlar. Kemer gerdiricileri ve/veya hava yastıkları her kazada tetiklenmez.

Ön yolcu koltuk sırası olan araçlar: Ön yolcu koltuğunun kemer gerdiricisi, emniyet kemerinin kilit dili kemer kilidine takılı olup olmadığından bağımsız olarak tetiklenir.

Araçta bir sürücü hava yastığı bulunmuyorsa, emniyet kemeri sistemi bir kemer gerdiricisi ve kemer gücü sınırlayıcısı içermez.

Emniyet sisteminin koruma potansiyelini sunabilmesi için araçtaki her kişi aşağıda belirtilen hatırlatmaları dikkate almalıdır:

- Emniyet kemerini doğru takın.
- Koltuk sırt dayanağına yaslanmış olarak, neredeyse dik bir oturma pozisyonu tercih edin.
- Mümkün olduğunca ayaklar yere temas edecek şekilde oturun.
- 1,50 m'den kısa kişileri, her zaman Mercedes-Benz araçları için uygun bir ilave emniyet sistemi içerisinde emniyete alın.

Ancak günümüzde temin edilebilen hiçbir sistem her kaza durumunda yaralanmaların ve ölümcül durumların tamamen önüne geçemez. Özellikle emniyet kemeri ve hava yastığı, dışarıdan araç içine giren nesnelere karşı genellikle herhangi bir koruma sunmaz. Tetiklenen hava yastığından kaynaklanan yaralanma riski de tamamen engellenemez.

Emniyet sistemi koruma potansiyelinin kısıtlanması

⚠ UYARI Emniyet sisteminde yapılan değişikliklerden kaynaklanan yaralanma veya ölüm tehlikesi

Emniyet sisteminde değişiklikler yapılması durumunda, bu sistem artık gerektiği şekilde çalışmayabilir.

Emniyet sistemi bu durumda araçtaki kişileri artık öngörüldüğü gibi koruyamaz ve örneğin bir kazada devre dışı kalabilir veya aniden etkinleşebilir

- ▶ Emniyet sisteminin parçalarını asla değiştirmeyin.
- ▶ Kablo bağlantılarına ve ayrıca elektronik yapı parçalarına veya bunların yazılımlarına herhangi bir müdahalede bulunmayın.

Araçın bedensel engelli bir kişiye uyarlanması gerekiyorsa, bir yetkili servise başvurun.



Mercedes-Benz, Mercedes-Benz tarafından aracınız için serbest bırakılan sürüş yardımlarını kullanmanızı tavsiye eder.

Emniyet sisteminin çalışmaya hazır durumu

Kontak açıkken  emniyet sistemi ikaz lambası, kendi kendini test ederken yanar. İkaz lambası, araç çalıştırdıktan en geç birkaç saniye sonra söner. Emniyet sisteminin bileşenleri artık çalışmaya hazır durumdadır.

Emniyet sistemi fonksiyon arızası

Aşağıda belirtilen durumlarda, emniyet sisteminde bir arıza söz konusudur:

- Kontak açıkken  emniyet sistemi ikaz lambası yanmaz.
- Seyir sırasında  emniyet sistemi ikaz lambası sürekli veya tekrarlanarak yanar.

⚠ UYARI Emniyet sistemindeki fonksiyon arızalarından kaynaklanan yaralanma tehlikesi

Emniyet sistemi arızalıysa, emniyet sisteminin bileşenleri istem dışı etkinleştirilebilir veya bir kazada öngörüldüğü gibi tetiklenmeyebilir. Bu durum, örneğin kemer gerdiricisi veya hava yastığı için söz konusu olabilir.

- ▶ Emniyet sisteminin derhal bir yetkili serviste kontrol edilmesini ve onarılmasını sağlayın.

Bir kazada emniyet sisteminin fonksiyonu

Emniyet sisteminin etki şekli, tespit edilen çarpışma şiddetine ve meydana gelen kaza türüne göre belirlenir:

- önden çarpma
- arkadan çarpma
- yandan çarpma

Emniyet sistemi bileşenlerinin etkinleştirme eşikleri, aracın farklı yerlerinde ölçülen sensör değerlerinin değerlendirilmesi sonucu belirlenir. Bu işlem, öngörülü bir çalışma anlayışına sahiptir. Emniyet sistemi bileşenlerinin tetikleme işlemi tam zamanında, çarpmanın başlangıcında gerçekleşmelidir.

Ancak çarpmadan sonra görülebilen veya ölçülebilen faktörler hava yastığının tetiklenmesinde ölçüt değildir. Bunlar bir etken olarak da kabul edilmez.

Araç, bir hava yastığı tetiklenmeden önemli ölçüde deforme olabilir. Bu durum, sadece deformasyona uğramaları oldukça kolay olan parçalar darbe aldığı, ancak yüksek bir araç geciktirmesinin gerçekleşmediği durumlarda söz konusudur. Bunun tam tersi durumunda, araç çok az deforme olmasına rağmen bir hava yastığı tetiklenmiş olabilir. Örneğin, boyuna taşıyıcı gibi çok sert araç parçaları isabet aldığı anda, araç geciktirmesi bunun sonucunda yeterince yüksek olabilir.

Emniyet sisteminin bileşenleri birbirinden bağımsız olarak etkinleştirilebilir veya tetiklebilir:

Bileşen	Algılanan tetikleme durumu
Kemer gerdiricisi	önden çarpma, arkadan çarpma, yandan çarpma ¹⁾
Sürücü hava yastığı, ön yolcu hava yastığı	önden çarpma
Yan hava yastığı	yandan çarpma
Pencere hava yastığı	yandan çarpma, önden çarpma

¹⁾ Sadece araç, yan hava yastığı veya pencere hava yastığı ile donatılmışsa.

⚠ UYARI Sıcak hava yastığı parçalarından kaynaklanan yanma tehlikesi

Bir hava yastığı tetiklendikten sonra hava yastığının parçaları sıcak olur.

- ▶ Hava yastığının parçalarına dokunmayın.
- ▶ Tetiklenen bir hava yastığının derhal bir yetkili serviste yenilenmesini sağlayın.

Mercedes-Benz, bir kazadan sonra aracı bir yetkili servise çektirmenizi tavsiye eder. Bunu, özellikle bir kemer gerdiricisi veya hava yastığı tetiklendikten sonra dikkate alın.

Kemer gerdiricisi veya hava yastığı tetiklendiğinde, bir patlama sesi duyarsınız ve toz açığa çıkabilir:

- Patlama sesi genellikle işitme yeteneğini olumsuz yönde etkilemez.
 - Açığa çıkan toz genel olarak sağlığa zararlı değildir, ancak astım veya solunum rahatsızlığı olan kişilerde kısa süreli nefes darlığına neden olabilir.
- Nefes darlığından kaçınmak için tehlike oluşturmayacak şekilde araçtan çıkmak mümkünse, hemen aracı terk edin veya camı açın.

Emniyet kemerleri

Emniyet kemerinin koruma potansiyeli

Sürüş başlamadan önce emniyet kemerini her zaman doğru şekilde takın. Sadece doğru şekilde takılan emniyet kemeri koruma potansiyelini sunabilir.

⚠ UYARI Emniyet kemerinin yanlış takılmasından kaynaklanan yaralanma veya ölüm tehlikesi

Emniyet kemeri yanlış takılmışsa, öngörülmediği gibi koruyamaz.

Ayrıca yanlış takılan bir emniyet kemeri, örneğin bir kazada, frenleme manevralarında veya ani yön değişikliklerinde yaralanmalara neden olabilir.

- ▶ Araçtaki tüm kişilerin kemerini doğru taktığından ve doğru oturduğundan her zaman emin olun.

Sürücünün doğru oturma pozisyonu ve koltukların ayarlanması ile ilgili hatırlatmaları her zaman dikkate alın (→ Sayfa 64).

Doğru takılan emniyet kemerinin koruma potansiyelini sunabilmesi için araçtaki her kişi aşağıda belirtilen hatırlatmaları dikkate almalıdır:

- Emniyet kemeri döndürülmeden, gergin ve sıkıca vücuda oturmalıdır.
- Emniyet kemeri omuzun ortasından ve mümkün olduğunca gövdenin katlandığı yerden geçmelidir.
- Omuz kemeri kısmı boyuna değmemelidir ve kolun altından veya sırtın arkasından geçirilmemelidir.
- Kalın giysi, örneğin kışlık mont giymekten kaçının.
- Kalça kemerini mümkün olduğunca gövdenin katlandığı yere bastırın ve gergin durması için omuz kemeri kısmından çekin. Kalça kemerini asla mide veya karnın üzerinden geçirmeyin. Hamile kadınların da buna dikkat etmesi gerekir.
- Emniyet kemerini asla keskin, sivri, aşındırıcı veya kırılabilir nesnelerin üzerinden geçirmeyin.
- Bir emniyet kemeri ile her zaman sadece bir kişinin emniyete alınmasını sağlayın. Bir bebeği veya bir çocuğu asla araçtaki kişilerden birinin kucağında seyahat ettirmeyin.
- Nesneleri asla bir kişi ile birlikte kemerle bağlamayın. Nesnelerin, bagajın veya yükün emniyete alınmasına ilişkin her zaman aracın yüklenmesi ile ilgili hatırlatmaları dikkate alın (→ Sayfa 76).
Bir kişi ve koltuk arasında asla bir nesnenin, örneğin minderin bulunmadığından da emin olun.

Araçta bir çocuk yolculuk edecekse, "Araçta çocuk varsa" (→ Sayfa 35) ile ilgili talimatları ve emniyet hatırlatmalarını mutlaka dikkate alın.

Emniyet kemeri koruma potansiyelinin kısıtlanması

▲ UYARI Yanlış oturma pozisyonundan kaynaklanan yaralanma veya ölüm tehlikesi

Koltuk sırt dayanağı hemen hemen dik pozisyonda değilse, emniyet kemeri öngörülen korumayı sunmaz.

Bu durumda bir frenleme manevrasında veya bir kazada, emniyet kemerinin altından kayabilir ve örneğin karnınızın alt kısmından veya boynunuzdan yaralanabilirsiniz.

- ▶ Sürüşe başlamadan önce koltuğu doğru ayarlayın.
- ▶ Koltuk sırt dayanağının hemen hemen dik pozisyonda olmasına ve omuz kemeri kısmının omuzun ortasından geçmesine her zaman dikkat edin.

▲ UYARI Kısa boylu kişiler için ilave emniyet sistemlerinin olmamasından kaynaklanan yaralanma veya ölüm tehlikesi

1,50 m'den kısa kişiler, emniyet kemerini uygun ilave emniyet sistemleri olmadan doğru şekilde takamaz.

Emniyet kemeri yanlış takılmışsa, öngörülmediği gibi koruyamaz. Ayrıca yanlış takılan bir emniyet kemeri, örneğin bir kazada, frenleme manevralarında veya ani yön değişikliklerinde yaralanmalara neden olabilir.

- ▶ 1,50 m'den kısa kişileri, her zaman uygun ilave emniyet sistemleri içerisinde emniyete alın.

▲ UYARI Hasar gören veya değiştirilen emniyet kemerlerinden kaynaklanan yaralanma veya ölüm tehlikesi

Emniyet kemerleri, özellikle aşağıda belirtilen durumlarda koruyamaz:

- emniyet kemeri hasar gördüğünde, değiştirildiğinde, aşırı kirlendiğinde, ağardığında veya boyandığında
- kemer kilidi hasar gördüğünde veya aşırı kirlendiğinde
- kemer gerdiricisi, kemer bağlantı yeri veya kemer sarma aparatı üzerinde değişiklikler yapıldığında

Emniyet kemerleri, bir kazada gözle görülemez şekilde de hasar görebilir, örneğin cam parçacıklarından dolayı.

Değiştirilen veya hasar gören emniyet kemerleri kopabilir veya devre dışı kalabilir, örneğin bir kazada.

Değiştirilen kemer gerdiricileri istem dışı etkinleştirilebilir veya öngörülmediği gibi çalışmayabilir.

- ▶ Emniyet kemerlerini, kemer gerdiricilerini, kemer bağlantı yerlerini ve kemer sarma aparatlarını asla değiştirmeyin.
- ▶ Emniyet kemerlerinin hasarsız, yıpranmamış ve temiz durumda olduğundan emin olun.
- ▶ Emniyet kemerlerinin bir kazadan sonra derhal bir yetkili serviste kontrol edilmesini sağlayın.

Mercedes-Benz, Mercedes-Benz tarafından aracınız için serbest bırakılan emniyet kemerlerini kullanmanızı tavsiye eder.

⚠ UYARI Piroteknik olarak tetiklenen kemer gerdiricilerinden kaynaklanan yaralanma veya ölüm tehlikesi

Piroteknik olarak önceden tetiklenmiş kemer gerdiricileri artık çalışır durumda değildir ve öngörüldüğü gibi koruyamaz.

- ▶ Piroteknik olarak tetiklenen kemer gerdiricilerinin bir yetkili serviste yenilenmesini sağlayın.

Mercedes-Benz, bir kazadan sonra aracı bir yetkili servise çektirmenizi tavsiye eder.

! HATIRLATMA Emniyet kemerinin sıkışmasından kaynaklanan hasar

Kullanılmayan bir emniyet kemeri, tamamen sarılmaması durumunda kapağı veya koltuk mekanizmasına sıkışabilir.

- ▶ Kullanılmayan bir emniyet kemerinin tamamen sarıldığından emin olun.

Emniyet kemerinin takılması ve ayarlanması

Emniyet kemeri hızlı veya ani bir hareketle dışarı çekildiğinde, kemer sarma aparatı bloke olur. Kemer kayışı daha fazla dışarı çekilemez.

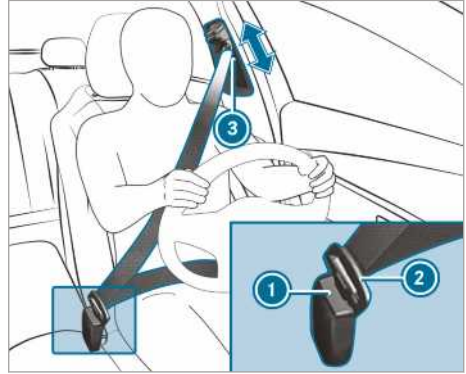

- ▶ Emniyet kemerinin kemer kilit dilini ② her zaman koltuğa ait kemer kilidine ① takın.
- ▶ Kemer çıkışı kilit açma tertibatını basılı tutarak kemer çıkışını ③ istediğiniz pozisyona itin.
- ▶ Kemer çıkışı kilit açma tertibatını bırakın ve kemer çıkışının ③ yerine oturduğundan emin olun.

Tekli ön yolcu koltuğu olan araçlar:

1 HATIRLATMA Ön yolcu koltuğu dolu olmadığında kemer gerdiricisinin tetiklenmesi

Emniyet kemerinin kemer kilit dili, dolu olmayan ön yolcu koltuğunun kemer kilidine takıldığında, diğer sistemlerin yanı sıra kemer gerdiricisi de bir kazada tetiklenebilir.

- ▶ Bir emniyet kemeri ile her zaman sadece bir kişinin emniyete alınmasını sağlayın.

Emniyet kemerinin çıkartılması

- ▶ Kemer kilidindeki çözme tuşuna basın ve emniyet kemerini kemer kilit dili ile geri sürün.

Sürücü ve ön yolcu kemer ikazının fonksiyonu

Gösterge ekranındaki  emniyet kemeri ikaz lambası, araçtaki tüm kişilerin emniyet kemerini doğru takması konusunda sizi ikaz eder.

Ayrıca bir ikaz sesi çalabilir.

Sürücü kemerini taktığında kemer ikazı sonlanır. Araç donanımına bağlı olarak, sürücü ve ön yolcu kemerini taktığında kemer ikazı sonlanır.

Sadece belirli ülkeler için: Sürücü kemerini takmış olsun veya olmasın  emniyet kemeri ikaz

lambası, kontak her açıldığında altı saniye süreyle yanar. Motor çalıştırdıktan sonra sürücü kemerini taktığında söner.

Hava yastıkları

Hava yastıkları, genel bakış

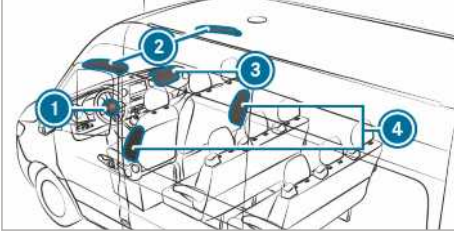

- ① Sürücü hava yastığı
- ② Pencere hava yastığı
- ③ Ön yolcu hava yastığı
- ④ Yan hava yastığı

Bir hava yastığının nereye monte edilmiş olduğunu AIRBAG işaretinden anlayabilirsiniz.

Bir hava yastığı, etkinleştğinde araçtaki ilgili kişi için koruma potansiyelini artırabilir.

Her bir hava yastığının olası koruma potansiyeli:

HAVA YASTIĞI	... için olası koruma potansiyeli
Sürücü hava yastığı, ön yolcu hava yastığı	Baş ve göğüs kafesi
Pencere hava yastığı	Baş
Yan hava yastığı	Göğüs kafesi ve kalça

Hava yastıklarının koruma potansiyeli

Kaza durumuna bağlı olarak bir hava yastığı, doğru şekilde takılmış bir emniyet kemerini tamamlayıcı olarak koruma potansiyelini artırılabilir.

⚠ UYARI Yanlış oturma pozisyonundan kaynaklanan yaralanma veya ölüm tehlikesi

Doğru oturma pozisyonundan saptığınızda, hava yastığı öngörüldüğü gibi koruyamaz ve

hatta tetiklendiğinde ilave yaralanmalara neden olabilir.

Risklerden kaçınmak için araçtaki her kişi aşağıda belirtilen hususların sağlandığından her zaman emin olmalıdır:

- Emniyet kemerini doğru takın. Özellikle hamile kadınlarda kalça kemerinin hiçbir zaman karın veya karın alt bölgesinden geçmediğine dikkat edin.
- Doğru pozisyonda oturun ve hava yastıklarından olabildiğince uzak durun.
- Belirtilen hatırlatmaları dikkate alın.

▶ Hava yastığı ile araçtaki kişi arasında herhangi bir nesnenin bulunmadığından her zaman emin olun.

Tetiklenen hava yastığından dolayı oluşabilecek riskleri önlemek için araçtaki her kişi özellikle aşağıda belirtilen hatırlatmaları dikkate almalıdır:

- Sürüş başlamadan önce koltukları doğru şekilde ayarlayın, sürücü ve ön yolcu koltuğunu mümkün olduğu kadar arkaya alın.
- Bu sırada sürücünün doğru oturma pozisyonu ile ilgili bilgileri her zaman dikkate alın (→ Sayfa 64).
- Direksiyonu sadece çemberinden tutun. Bu durumda hava yastığı herhangi bir engelle karşılaşmadan açılabilir.
- Sürüş sırasında her zaman koltuk sırt dayanağına yaslanın. Öne doğru eğilmeyin veya kapağı, ya da yan cama yaslanmayın. Aksi takdirde hava yastıklarının açılma alanında bulunursunuz.
- Ayaklar her zaman yere temas etmelidir. Ayaklarınızı, örneğin ön göğse koymayın. Aksi takdirde ayaklarınız hava yastığının açılma alanında bulunur.
- Araçta çocuklar yolculuk edecekse, ilave hatırlatmaları dikkate alın (→ Sayfa 35).
- Nesnelere her zaman gerektiği şekilde muhafaza edin ve emniyete alın.

Araç iç mekanındaki nesnelere, bir hava yastığının gerektiği şekilde çalışmasını kısıtlayabilir. Araçtaki her kişi özellikle aşağıda belirtilen hususların sağlandığından her zaman emin olmalıdır:

- Araçtaki kişi ile bir hava yastığı arasında başka bir kişi, hayvan veya nesne olmamalıdır.
- Koltuk ile kapı ve ayrıca kapı direği (B direği) arasında herhangi bir nesne olmamalıdır.

- Tutamaklara veya giysi kancalarına, örneğin elbise askıları gibi sert nesnelere asılmamalıdır.
- Mobil navigasyon cihazı, mobil telefon veya içecek kutusu tutucusu gibi herhangi bir aksesuar parçası bir hava yastığının açılma alanına, örneğin ön göğse, kapağa, yan cama veya yan kaplamaya sabitlenmemelidir. Ayrıca herhangi bir bağlantı kablosu, gerdirme bandı veya tutucu kemer, hava yastığının açılma alanından geçmemeli veya buraya sabitlenmemelidir. Aksesuar üreticisinin montaj talimatı ile birlikte uygun montaj yerine ilişkin hatırlatmaları da her zaman dikkate alın.
- Giysilerin ceplerinde herhangi bir ağır, keskin kenarlı veya kırılabilir nesne olmamalıdır. Bu tür nesnelere uygun bir yerde muhafaza edin.

Hava yastığı koruma potansiyelinin kısıtlanması

- ⚠ UYARI** Bir hava yastığının muhafazasında yapılan değişikliklerden kaynaklanan yaralanma tehlikesi

Bir hava yastığının muhafazasında değişiklik yapar veya üzerine, örneğin yapışkan etiket gibi bir nesne yerleştirirseniz, hava yastığı artık gerektiği şekilde çalışmaz.

- ▶ Bir hava yastığının muhafazasında asla değişiklik yapmayın ve üzerine herhangi bir nesne yerleştirmeyin.

Bir hava yastığının nereye monte edilmiş olduğunu AIRBAG işaretinden anlayabilirsiniz (→ Sayfa 34).

- ⚠ UYARI** Uygun olmayan koltuk kılıflarından kaynaklanan yaralanma veya ölüm tehlikesi

Uygun olmayan koltuk kılıfları, koltuklara entegre edilmiş hava yastıklarının tetiklenmesini zorlaştırabilir veya engelleyebilir.

Bu durumda hava yastıkları araçtaki kişileri artık öngörüldüğü gibi koruyamaz.

- ▶ Sadece Mercedes-Benz'in ilgili koltuk için kullanımını serbest bıraktığı koltuk kılıflarını kullanın.

- ⚠ UYARI** Kapı kaplamasındaki sensörlerin fonksiyon arızalarından kaynaklanan yaralanma tehlikesi

Kapılarda, hava yastıklarının kumanda edilmesi için sensörler bulunmaktadır. Kapılarda veya kapı kaplamalarında yapılan değişikliklerden veya usulüne uygun olmayan çalışmalardan ve ayrıca hasarlı kapılardan dolayı sensörlerin çalışması olumsuz etkilenmiş olabilir. Bundan dolayı hava yastıkları artık gerektiği şekilde çalışmaz.

Bu durumda hava yastıkları araçtaki kişileri artık öngörüldüğü gibi koruyamaz.

- ▶ Kapıları veya kapılara ait parçaları asla değiştirmeyin.
- ▶ Kapılardaki veya kapı kaplamalarındaki çalışmaların bir yetkili serviste yapılmasını sağlayın.

- ⚠ UYARI** Tetiklenen hava yastığından kaynaklanan yaralanma tehlikesi

Önceden tetiklenmiş bir hava yastığı artık herhangi bir koruma etkisi sağlayamaz ve bir kazada öngörüldüğü gibi koruyamaz.

- ▶ Tetiklenen bir hava yastığının yenilenmesi için aracın bir yetkili servise çekilmesini sağlayın.

Tetiklenen hava yastıklarının hemen değiştirilmesini sağlayın.

Araçta çocuk varsa

Çocukların emniyetli bir şekilde yolculuk ettirilmesi ile ilgili hatırlatmalar

- ⚠ UYARI** Araçta gözetimsiz çocuklar varken kaza ve yaralanma tehlikesi

Çocukları gözetimsiz olarak araçta bıraktığınız durumda, çocuklar;

- kapıları açabilir ve bundan dolayı başka kişileri veya trafik katılımcılarını tehlikeye sokabilir.
- araçtan inebilir ve bir kaza geçirebilir.
- araç donanımlarını kumanda edebilir ve örneğin sıkışabilir.

Ayrıca çocuklar, örneğin aşağıda belirtilenleri yaparak aracı hareket ettirebilir:

- sabitleme frenini çözerek.
- şanzıman konumunun değiştirerek.
- aracı çalıştırarak.

- ▶ Çocukları asla gözetimsiz olarak araçta bırakmayın.
- ▶ Aracı terk ederken anahtarı her zaman yanınıza alın ve aracı kilitleyin.
- ▶ Anahtarı, çocukların erişemeyeceği yerlerde muhafaza edin.

▲ UYARI Araçta yüksek sıcaklığa veya soğuğa maruz kalmaktan kaynaklanan ölüm tehlikesi

Kişilerin, özellikle çocukların uzun süre devam eden yüksek sıcaklığa veya soğuğa maruz kalmaları yaralanma veya ölüm tehlikesine neden olabilir!

- ▶ Kişileri, özellikle çocukları asla gözetimsiz olarak araçta bırakmayın.
- ▶ Hayvanları asla gözetimsiz olarak araçta bırakmayın.

▲ UYARI Çocuk koltuğunun doğrudan güneş ışınına maruz kalmasından kaynaklanan yanma tehlikesi

Çocuk emniyet sistemi doğrudan güneş ışınına maruz kalırsa, parçaları çok ısınabilir.

Çocuklar bu parçalardan, özellikle çocuk emniyet sisteminin metal parçalarından dolayı yanabilir.

- ▶ Çocuk emniyet sisteminin doğrudan güneş ışınına maruz kalmamasına her zaman dikkat edin.
- ▶ Çocuk emniyet sisteminin, örneğin bir örtü ile örtterek koruyun.
- ▶ Çocuk emniyet sistemi doğrudan güneş ışınına maruz kaldıysa, çocuğu koltukta emniyete almadan önce koltuğu soğutmaya bırakın.
- ▶ Çocukları asla gözetimsiz olarak araçta bırakmayın.

Mercedes-Benz, 12 yaşından küçük veya 1,50m'den kısa çocukların daha iyi şekilde korunması için aşağıda belirtilen hatırlatmaların mutlaka dikkate alınmasını tavsiye eder:

- Çocukları sadece Mercedes-Benz araçları için uygun, tavsiye edilen ve yaş, kilo ve ayrıca boya uygun bir çocuk emniyet sistemi içerisinde emniyete alın. Bu sırada çocuk emniyet sisteminin kullanım alanını mutlaka dikkate alın.
- Çocuk emniyet sisteminin mümkünse bir arka koltuğa monte edin.
- Çocuk emniyet sistemleri için sadece aşağıda belirtilen sabitleme sistemlerini kullanın:
 - Emniyet kemeri sistemi
 - ISOFIX sabitleme askıları
 - Top Tether bağlantıları
- Çocuk emniyet sistemi üreticisinin montaj talimatına uyun.
- Araç iç mekanındaki ve çocuk emniyet sistemindeki ikaz hatırlatma etiketlerini dikkate alın.

▲ UYARI Çocuk emniyet sisteminin yanlış monte edilmesinden kaynaklanan yaralanma veya ölüm tehlikesi

Çocuk emniyet sistemi, bunun için uygun olan koltuk pozisyonuna yanlış monte edilirse, öngörüldüğü gibi koruyamaz.

Çocuk bundan dolayı bir kazada, fren manevrasında veya ani yön değişikliğinde tutulamaz.

- ▶ Çocuk emniyet sistemi üreticisinin montaj talimatını ve ayrıca kullanım alanını mutlaka dikkate alın.
- ▶ Çocuk emniyet sistemi temas yüzeyinin, koltuğun oturma alanına tamamen dayandığından her zaman emin olun.
- ▶ Çocuk emniyet sisteminin altına veya arkasına asla bir nesne, örneğin minder koymayın.
- ▶ Çocuk emniyet sistemlerini sadece öngörülen orijinal kılıf ile kullanın.
- ▶ Hasarlı kılıfları sadece orijinal kılıflar ile değiştirin.

⚠ UYARI Araçta emniyete alınmamış çocuk emniyet sistemlerinden kaynaklanan yaralanma veya ölüm tehlikesi

Çocuk emniyet sistemi, yanlış monte edilmişse veya emniyete alınmamışsa bir kazada, frenleme manevrasında veya ani yön değişikliğinde çözülebilir.

Çocuk emniyet sistemi etrafa savrulabilir ve araçtaki kişilere isabet edebilir.

- ▶ Kullanılmayan çocuk emniyet sistemlerini de her zaman doğru şekilde monte edin.
- ▶ Çocuk emniyet sistemi üreticisinin montaj talimatını mutlaka dikkate alın.

⚠ UYARI Hasarlı çocuk emniyet sistemlerinin kullanılmasından kaynaklanan yaralanma veya ölüm tehlikesi

Hasar görmüş veya bir kazada zorlanmış çocuk emniyet sistemleri veya bunlara ait sabitleme sistemleri artık öngörüldüğü gibi koruyamaz.

Çocuk bundan dolayı bir kazada, fren manevrasında veya ani yön değişikliğinde tutulamaz.

- ▶ Hasar görmüş veya bir kazada zorlanmış çocuk emniyet sistemlerini derhal değiştirin.
- ▶ Çocuk emniyet sistemlerinin sabitleme sistemlerini, tekrar bir çocuk emniyet sistemi monte edilmeden önce ilk fırsatta bir yetkili serviste kontrol ettirin.

i Mercedes-Benz tarafından tavsiye edilen çocuk emniyet sistemlerinin temizliği için Mercedes-Benz temizlik ve bakım maddelerini kullanın. Ayrıntılı bilgileri bir yetkili servisten edebilirsiniz.

Aşağıda belirtilen hatırlatmaları da mutlaka dikkate alın:

- Bir çocuk emniyet sisteminin ön yolcu koltuğuna montajında, ön yolcu koltuğundaki çocuk emniyet sistemleri ile ilgili hatırlatmalar (→ Sayfa 39)
- Uygun çocuk emniyet sistemlerinin sabitlenmesi ile ilgili hatırlatmalar (→ Sayfa 40)
- Tavsiye edilen çocuk emniyet sistemleri ile ilgili hatırlatmalar (→ Sayfa 42)
- Emniyet kemeri ile ilgili emniyet hatırlatmaları (→ Sayfa 31)

- Emniyet kemerinin doğru kullanımı (→ Sayfa 33)

ISOFIX'li çocuk emniyet sisteminin arka koltuğa sabitlenmesi

ISOFIX çocuk koltuğu bağlantıları ile ilgili hatırlatmalar

⚠ UYARI Çocuk ve çocuk emniyet sistemi için izin verilen toplam ağırlığın aşılması nedeniyle yaralanma veya ölüm tehlikesi

Çocuğun, çocuk emniyet sisteminin entegre emniyet kemeri ile emniyete alındığı ISOFIX çocuk emniyet sistemleri için çocuğun ve çocuk emniyet sisteminin müsaade edilen toplam kütlesi 33 kg'dır.

Çocuk ve çocuk emniyet sistemi toplamda 33 kg'dan ağırsa, entegre emniyet kemeri ISOFIX çocuk emniyet sistemi artık yeterli bir koruma etkisi sağlamaz. ISOFIX çocuk koltuğu bağlantılarına aşırı yük binebilir ve çocuk, örneğin bir kazada tutulamaz.

- ▶ Çocuk ve çocuk emniyet sistemi toplamda 33 kg'dan ağırsa, sadece çocuğun araç koltuğu emniyet kemeri ile emniyete alındığı bir ISOFIX çocuk emniyet sistemini kullanın.
- ▶ Mevcut olması durumunda, çocuk emniyet sistemini ayrıca Top Tether kemeri ile emniyete alın.

Çocuk emniyet sisteminin ağırlığıyla ilgili olarak aşağıda belirtilenlerdeki bilgileri her zaman dikkate alın

- kullanılan çocuk emniyet sistemine ait, üreticinin montaj ve işletme talimatında
- mevcutsa, çocuk emniyet sistemindeki bir etiketin üzerinde

Çocuğun ve çocuk emniyet sisteminin müsaade edilen toplam ağırlığının aşılmadığını düzenli olarak kontrol edin.

Bir çocuk emniyet sisteminin sabitlenmesi için kullanım alanını ve koltukların uygunluğunu ve ayrıca kullanılan çocuk emniyet sisteminin üreticisinin montaj ve işletme talimatını mutlaka dikkate alın.

ISOFIX, özel emniyet sistemleri için standartlaştırılmış bir sabitleme sistemidir. ISOFIX çocuk emniyet sistemlerine UN-R44 uyarınca müsaade edilmiştir.

ISOFIX sabitleme askılarına, sadece UN-R44 standardı uyarınca müsaade edilen çocuk emniyet sistemleri sabitlenebilir.



Bir ISOFIX çocuk emniyet sisteminin sabitlenebileceğini gösteren sembol

ISOFIX çocuk koltuğu bağlantılarının takılması

- ⚠ UYARI** Çocuk ve çocuk emniyet sistemi için izin verilen toplam ağırlığın aşılması nedeniyle yaralanma veya ölüm tehlikesi

Çocuğun, çocuk emniyet sisteminin entegre emniyet kemeri ile emniyete alındığı ISOFIX çocuk emniyet sistemleri için çocuğun ve çocuk emniyet sisteminin müsaade edilen toplam kütlesi 33 kg'dır.

Çocuk ve çocuk emniyet sistemi toplamda 33 kg'dan ağırsa, entegre emniyet kemeri ISOFIX çocuk emniyet sistemi artık yeterli bir koruma etkisi sağlamaz. ISOFIX çocuk koltuğu bağlantılarına aşırı yük binebilir ve çocuk, örneğin bir kazada tutulamaz.

- ▶ Çocuk ve çocuk emniyet sistemi toplamda 33 kg'dan ağırsa, sadece çocuğun araç koltuğu emniyet kemeri ile emniyete alındığı bir ISOFIX çocuk emniyet sistemini kullanın.
- ▶ Mevcut olması durumunda, çocuk emniyet sistemini ayrıca Top Tether kemeri ile emniyete alın.

Çocuk emniyet sisteminin ağırlığıyla ilgili olarak aşağıda belirtilenlerdeki bilgileri her zaman dikkate alın

- kullanılan çocuk emniyet sistemine ait, üreticinin montaj ve işletme talimatında

- mevcutsa, çocuk emniyet sistemindeki bir etiketin üzerinde

Çocuğun ve çocuk emniyet sisteminin müsaade edilen toplam ağırlığının aşılmadığını düzenli olarak kontrol edin.

Bir çocuk emniyet sisteminin sabitlenmesi için kullanım alanını ve koltukların uygunluğunu ve ayrıca kullanılan çocuk emniyet sisteminin üreticisinin montaj ve işletme talimatını mutlaka dikkate alın.

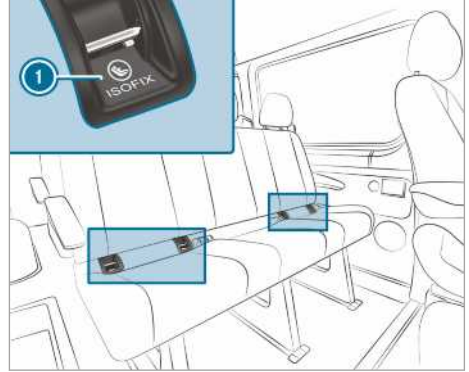

1 ISOFIX sabitleme askıları

Her sürüşten önce ISOFIX çocuk emniyet sisteminin, aracın her iki sabitleme askısına doğru şekilde oturmuş olduğundan mutlaka emin olun.

- !** **HATIRLATMA** Orta koltuğun emniyet kemeri, çocuk emniyet sistemi takılırken hasar görülebilir

- ▶ Emniyet kemerinin sıkışmadığından emin olun.

- ▶ ISOFIX çocuk emniyet sistemini araçtaki her iki sabitleme askısına takın.

Top Tether'in sabitlenmesi

- ⚠ UYARI** Top Tether kemerlerin yanlış sabitlenmesinden kaynaklı yaralanma tehlikesi

Top Tether kemerleri yanlış sabitlerseniz; örneğinyüklem alanındaki bir halkaya takarsanız, çocuk emniyet sistemi doğru sabitlenmemiş olur.

Buna bağlı olarak, bir kaza durumunda öngörülen korumayı sağlayamayabilir.

- Bu nedenle, Top Tether kancasını yalnızca öngörülen Top Tether bağlantısına sabitleyin.

Top Tether sayesinde yaralanma riski azaltılabilir. Top Tether kemeri, ISOFIX ile sabitlenmiş çocuk emniyet sistemi ile araç arasında ilave bir bağlantı yapılmasını mümkün kılar.

Çocuk emniyet sistemi, bir Top Tether kemeri ile donatılmış olmalıdır.

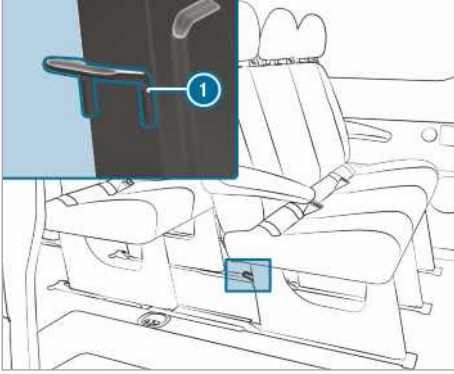

Top Tether bağlantıları ① her bir arka koltuk sırasının arka tarafında koltuk sırası ayağında bulunmaktadır.

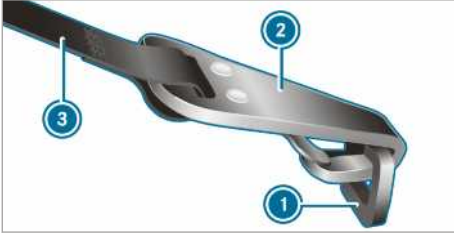

- Gerekirse koltuk başlığını yukarıya doğru itin (→ Sayfa 74).
- Top Tether'li ISOFIX çocuk emniyet sistemini takın. Bu sırada çocuk emniyet sistemi üreticisinin montaj talimatını dikkate alın.
- Top Tether kemerini ③ koltuk başlığının altındaki iki koltuk başlığı demirinin arasından geçirin.
- Top Tether kancasını ② kıvrımadan Top Tether bağlantısına ① takın.
- Top Tether kemerini ③ gerin. Bu sırada çocuk emniyet sistemi üreticisinin montaj talimatını dikkate alın.

- Gerekirse koltuk başlığını aşağıya doğru itin (→ Sayfa 74). Top Tether kemerinin ③ geçişinin engellenmemesine dikkat edin.

Ön yolcu koltuğundaki çocuk emniyet sistemleri

Ön yolcu koltuğundaki çocuk emniyet sistemleri ile ilgili hatırlatmalar

Kaza istatistikleri, arka koltuklarda emniyete alınan çocukların, ön koltuklarda emniyete alınandan daha iyi korunduğunu göstermektedir. Bu nedenle Mercedes-Benz, çocuk emniyet sisteminin tercihen bir arka koltuğa monte edilmesini şiddetle tavsiye eder.



Ön yolcu güneşliğindeki ikaz hatırlatması

Geriye dönük çocuk emniyet tertibatını HİÇBİR ZAMAN ÖN HAVA YASTIĞI ETKİNLEŞTİRİLMİŞ bir koltukta kullanmayın; bu, çocuklarda ÖLÜME veya AĞIR YARALANMALARLA neden olabilir.

Çocukların emniyetli bir şekilde yolculuk ettirilmesi ile ilgili hatırlatmaları da mutlaka dikkate alın (→ Sayfa 35).

Geriye dönük çocuk emniyet sistemlerine ilişkin hatırlatmalar



Yapışkan etiket, ön yolcu kapısı açıkken görülür

Ön yolcu hava yastığı devreden çıkartılamaz.

Bunu, ön yolcu tarafında, ön göğsün yanında özel bir yapışkan etiketten anlarsınız. Geriye dönük bir çocuk emniyet sistemini ön yolcu koltuğuna değil, her zaman uygun bir arka koltuğa monte edin.

Ön yolcu koltuğundaki öne dönük çocuk emniyet sistemlerine ilişkin hatırlatmalar

Ön yolcu koltuğunda çocuk emniyet sistemleri kullandığınızda, aşağıda belirtilen noktaları mutlaka dikkate alın:

- Ön yolcu koltuğunu en arka pozisyona getirin. Koltuk yükseklik ayarına sahip koltuklarda, koltuğu ayrıca en üst pozisyona getirin.
- Koltuk sırt dayanağını neredeyse dik bir pozisyona ayarlayın.
- Oturma minderi derinliğini tamamen içeriye sürün.
- Çocuk emniyet sisteminin temas yüzeyi, ön yolcu koltuğunun oturma alanına tamamen dayanmalıdır.
- Öne dönük bir çocuk emniyet sisteminin sırt dayanağı, ön yolcu koltuğunun sırt dayanağına mümkün olduğunca düz bir şekilde dayanmalıdır. Çocuk emniyet sistemi tavana değmemelidir veya koltuk başlığı tarafından bir yüklenmeye maruz kalmamalıdır.
- Koltuk sırt dayanağının eğimini ve koltuk başlıklarının ayarını duruma göre gereğince ayarlayın.
- Oturma minderi eğimini, oturma minderi ön kenarının en üst ve oturma minderi arka kenarının en alt pozisyonda olacak şekilde ayarlayın.
- Omuz kemeri kayışının, araçtaki kemer çıkışından çocuk emniyet sisteminin omuz kemeri kılavuzuna doğru şekilde gittiğinden her zaman emin olun. Omuz kemeri kayışının, kemer çıkışından öne ve aşağıya doğru gitmesi gerekir.
- Gerekirse kemer çıkışını ve ön yolcu koltuğunu gereğince ayarlayın.
- Çocuk emniyet sisteminin altına veya arkasına asla bir nesne, örneğin minder koymayın.

Kullanılan çocuk emniyet sisteminin üreticisinin montaj ve işletme talimatını ve uygun çocuk emniyet sistemlerinin sabitlenmesi ile ilgili hatırlatmaları mutlaka dikkate alın (→ Sayfa 40).

Koltukların çocuk emniyet sistemleri için uygunluğu

Uygun çocuk emniyet sistemlerinin sabitlenmesi ile ilgili hatırlatmalar

Araçta, sadece UN-R44 UNECE standardına uygun çocuk emniyet sistemleri kullanılabilir.

Çocuk emniyet sistemlerindeki bir onay etiketi için örnek:

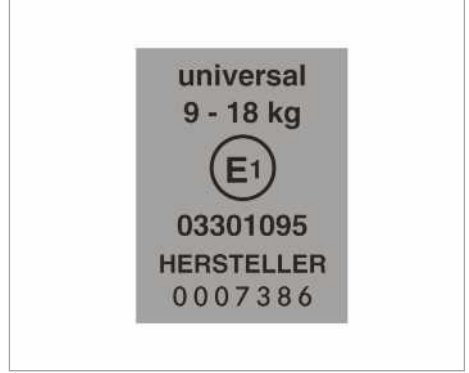

UN-R44 gereğince çocuk emniyet sistemleri için etiket

Aşağıda belirtilen "Universal" kategorisine ait ISOFIX çocuk emniyet sistemleri, "Koltukların, çocuk emniyet sistemlerinin sabitlenmesi için uygunluğu" tablolarına istinaden U, UF veya IUF ile işaretlenmiş koltuklarda kullanılabilir.

Semi-universal çocuk emniyet sistemleri, onay etiketi üzerindeki "semi-universal" yazısı ile belirtilmiştir. Ancak araç ve koltuk, çocuk emniyet sistemi üreticisinin araç tipi listesinde yer alıyorsa kullanılabilir.

Koltukların, kemerle bağlanmış çocuk emniyet sistemlerinin sabitlenmesi için uygunluğuna ilişkin hatırlatmalar

Aşağıda belirtilen hatırlatmaları dikkate alın:

- **Bir arka koltukta 0/0+ grubuna ait bir ana kucağı ve geriye dönük bir çocuk emniyet sistemi kullanıldığında:** Sürücü ve ön yolcu koltuğunu, çocuk emniyet sistemine temas etmeyecek şekilde ayarlayın.
- **I grubuna ait öne dönük bir çocuk emniyet sistemi kullanıldığında:** Çocuk emniyet sisteminin sırt dayanağı, araç koltuğunun sırt dayanağına mümkün olduğunca düz bir şekilde dayanmalıdır.
- II veya III ağırlık grubuna ait belirli çocuk emniyet sistemlerinde azami boy ayarında, örneğin tavana temas etme ihtimalinden dolayı kısıtlamalar söz konusu olabilir.
- Çocuğun ayaklarının ön koltuğa yetişmediğinden emin olun. Gerekirse ön koltuğu biraz daha öne doğru kaydırın.

- Çocuk emniyet sistemi tavana değmemelidir veya koltuk başlığı tarafından bir yüklenmeye maruz kalmamalıdır. Koltuk başlıklarını gereğince ayarlayın.
- Çocuk emniyet sistemi üreticisinin montaj talimatını dikkate alın.

Tabloya yönelik açıklama:

- X Bu ağırlık grubuna giren çocuklar için uygun değil.
- U Bu ağırlık grubuna giren "Universal" kategorisine ait çocuk emniyet sistemleri için uygun.

- UF Bu ağırlık grubuna giren "Universal" kategorisine ait öne dönük çocuk emniyet sistemleri için uygun.
- L "Tavsiye edilen çocuk emniyet sistemleri" tablosuna istinaden veya araç ve koltuk, çocuk emniyet sistemi üreticisinin araç tipi listesinde yer alıyorsa, yarı üniversal çocuk emniyet sistemleri için uygun.

Ön yolcu koltuğu

Ağırlık grubu	Ön yolcu koltuğu (ön yolcu hava yastıklı) ¹	Ön yolcu koltuğu (ön yolcu hava yastıksız) ¹	Tekli koltuk
Grup 0: 10 kg'a kadar	X	U	X
Grup 0+: 13 kg'a kadar	X	U	X
Grup I: 9 kg ila 18 kg	UF	U	X
Grup II: 15 kg ila 25 kg	UF	U	X
Grup III: 22 kg ila 36 kg	UF	U	X

¹ Ön yolcu koltuğunu en arka, en üst pozisyona getirin.

Ön yolcu koltuk sırası

Ağırlık grubu	Dış koltuk (ön yolcu hava yastıklı)	Dış koltuk (ön yolcu hava yastıksız)	Orta koltuk
Grup 0: 10 kg'a kadar	X	U	X
Grup 0+: 13 kg'a kadar	X	U	X
Grup I: 9 kg ila 18 kg	UF	U	X
Grup II: 15 kg ila 25 kg	UF	U	X
Grup III: 22 kg ila 36 kg	UF	U	X

Arka koltuk sırası

Ağırlık grubu	Arka koltuk sırası (çift kabin)	Arka koltuk sırası (standart/konfor)
Grup 0: 10 kg'a kadar	U	U
Grup 0+: 13 kg'a kadar	U	U
Grup I: 9 kg ila 18 kg	U	U
Grup II: 15 kg ila 25 kg	U	U
Grup III: 22 kg ila 36 kg	U	U

Tavsiye edilen çocuk emniyet sistemleri ile ilgili hatırlatmalar

Arç koltuğu emniyet kemeri ile sabitlemek için tavsiye edilen çocuk emniyet sistemleri

Ağırlık grupları	Üretici	Tip	Onay numarası (E1 ...)	9H95 renk kodu ile sipariş numarası (A 000...)
Grup 0: 10 kg'a kadar yaklaşık 6 aya kadar	Britax Römer	BABY SAFE plus II	04 301 146	970 13 02
Grup 0+: 13 kg'a kadar yaklaşık 15 aya kadar	Britax Römer	BABY SAFE plus II	04 301 146	970 13 02
Grup I: 9 ila 18 kg yaklaşık 9 aylıktan 4 yaşına kadar	Britax Römer	DUO plus	04 301 133	970 17 02
Grup II/III: 15 ila 36 kg yaklaşık 4 ila 12 yaş	Britax Römer	KIDFIX	04 301 198	970 20 02
	Britax Römer	KIDFIX XP	04 301 304	970 23 02

i Doğru çocuk emniyet sistemi ile ilgili ayrıntılı bilgileri bir Mercedes-Benz yetkili servisinden edebilirsiniz.

Kapılar için çocuk emniyetlerinin açılması/kapatılması

⚠ UYARI Araçta gözetimsiz çocuklar varken kaza ve yaralanma tehlikesi

Çocukları gözetimsiz olarak araçta bırakmanız durumunda, çocuklar;

- kapıları açabilir ve bundan dolayı başka kişileri veya trafik katılımcılarını tehlikeye sokabilir.

- araçtan inebilir ve bir kaza geçirebilir.
- araç donanımlarını kumanda edebilir ve örneğin sıkışabilir.

Ayrıca çocuklar, örneğin aşağıda belirtilenleri yaparak aracı hareket ettirebilir:

- sabitleme frenini çözerek.
- şanzıman konumunun değiştirerek.
- aracı çalıştırarak.
- ▶ Çocukları asla gözetimsiz olarak araçta bırakmayın.
- ▶ Aracı terk ederken anahtarı her zaman yanınıza alın ve aracı kilitleyin.
- ▶ Anahtarı, çocukların erişemeyeceği yerlerde muhafaza edin.

⚠ UYARI Araçta yüksek sıcaklığa veya soğuğa maruz kalmaktan kaynaklanan ölüm tehlikesi

Kişilerin, özellikle çocukların uzun süre devam eden yüksek sıcaklığa veya soğuğa maruz kalmaları yaralanma veya ölüm tehlikesine neden olabilir!

- ▶ Kişileri, özellikle çocukları asla gözetimsiz olarak araçta bırakmayın.
- ▶ Hayvanları asla gözetimsiz olarak araçta bırakmayın.

⚠ UYARI Araçta gözetimsiz çocuklar varken kaza ve yaralanma tehlikesi

Araçta çocuklar yolculuk ediyorsa, çocuklar:

- kapıları açabilir ve bundan dolayı başka kişileri veya trafik katılımcılarını tehlikeye sokabilir.
- araçtan inebilir ve bir kaza geçirebilir.
- araç donanımlarını kumanda edebilir ve örneğin sıkışabilir.
- ▶ Araçta çocuklar yolculuk ediyorsa, her zaman mevcut çocuk emniyetlerini etkinleştirin.
- ▶ Çocukları asla gözetimsiz olarak araçta bırakmayın.
- ▶ Aracı terk ederken anahtarı her zaman yanınıza alın ve aracı kilitleyin.

Birleşik Krallık için olan araçlar: "Kapı ilave emniyeti ile ilgili hatırlatmalar" bölümündeki önemli emniyet hatırlatmalarını dikkate alın.

Aşağıda belirtilen kapılarda çocuk emniyetleri mevcuttur:

- Sürgülü kapılar
 - Çift kabinin arka kapıları
- Kapılardaki çocuk emniyetleri ile her bir kapıyı ayrı olarak emniyete alabilirsiniz. Artık içeriden (elektrikli sürgülü kapı hariç) açamaz. Aracın kilitleri açıksa, kapı dışarıdan açılabilir.

Emniyete alınmış elektrikli bir sürgülü kapıda, sadece arka bölümdeki sürgülü kapının kumanda elemanları kilitlidir. Elektrikli sürgülü kapı her zaman orta konsoldaki tuş üzerinden açılabilir (→ Sayfa 51).

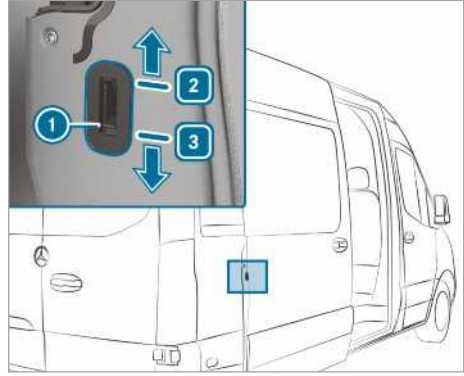

Örnek, sürgülü kapı çocuk emniyeti

- ▶ ① çocuk emniyeti sürgüsünü ② (açık) veya ③ (kapalı) konumuna itin.
- ▶ Ardından her defasında çocuk emniyetinin işlevselliğini kontrol edin.

Araçta evcil hayvanlar ile ilgili hatırlatmalar

⚠ UYARI Araçta emniyete alınmamış veya gözetimsiz hayvanlar varken kaza ve yaralanma tehlikesi

Hayvanları gözetimsiz olarak veya emniyete almadan araçta bırakırsanız, örneğin tuşlara veya şalterlere basabilirler.

Bundan dolayı hayvanlar:

- araç donanımlarını etkinleştirebilir ve örneğin kendilerini sıkıştırabilirler
- sistemleri açıp kapatabilirler ve bundan dolayı diğer trafik katılımcılarını tehlikeye sokabilirler.

Bunun haricinde emniyete alınmamış hayvanlar bir kazada veya ani direksiyon ve fren manevralarında araçta savrulabilirler ve bu sırada araçtaki kişileri yaralayabilirler.

- ▶ Hayvanları asla gözetimsiz olarak araçta bırakmayın.
- ▶ Hayvanları sürüş esnasında her zaman gerektiği şekilde emniyete alın, örneğin uygun bir hayvan taşıma çantası ile.

Anahtar

Anahtarın telsiz bağlantıları ile ilgili hatırlatmalar

⚠ TEHLİKE Start-Stop tuşunda, tıbbi cihazları olan kişiler için elektromanyetik ışı-
nımdan kaynaklanan ölüm tehlikesi

Tıbbi cihazları, örneğin kalp pili veya defibrila-
törü olan kişiler:

Start-Stop tuşunu kullandığınızda, anahtar ve
araç arasında bir telsiz bağlantısı oluşur.

Elektromanyetik ışı-
nım bir tıbbi cihazın fonksiyonunu olumsuz etkileyebilir.

▶ Aracı çalıştırmadan önce mutlaka dokto-
runuzdan veya tıbbi cihaz üreticisinden
ilgili sistem emisyonlarının olası etkileri
ile ilgili bilgi edinin.

KEYLESS-START fonksiyonu anteninin algı- lama alanı

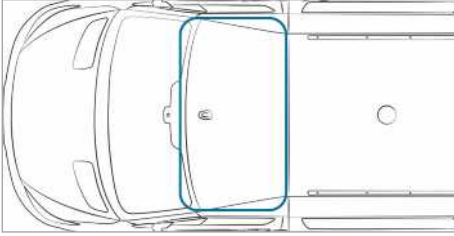

Anahtar fonksiyonları, genel bakış

⚠ UYARI Araçta gözetimsiz çocuklar varken
kaza ve yaralanma tehlikesi

Çocukları gözetimsiz olarak araçta bırakmanız
durumunda, çocuklar;

- kapıları açabilir ve bundan dolayı başka
kişileri veya trafik katılımcılarını tehlikeye
sokabilir.
- araçtan inebilir ve bir kaza geçirebilir.
- araç donanımlarını kumanda edebilir ve
örneğin sıkışabilir.

Çocuklar ayrıca, örneğin aşağıda belirtilenleri
yaparak aracı hareket ettirebilir:

- sabitleme frenini çözerek.

- otomatik şanzımanı **P** park konumundan
çıkartarak veya mekanik şanzımanı rölati
konumuna getirerek.
- motoru çalıştırarak.

- ▶ Aracı terk ederken anahtarları her zaman
yanınıza alın ve aracı kilitleyin.
- ▶ Çocukları ve hayvanları asla gözetimsiz
olarak araçta bırakmayın.
- ▶ Anahtarları, çocukların erişemeyeceği yer-
lerde muhafaza edin.

1 HATIRLATMA Manyetik alanlardan kay-
naklanan anahtar hasarı

- ▶ Anahtarları güçlü manyetik alanlardan uzak
tutun.

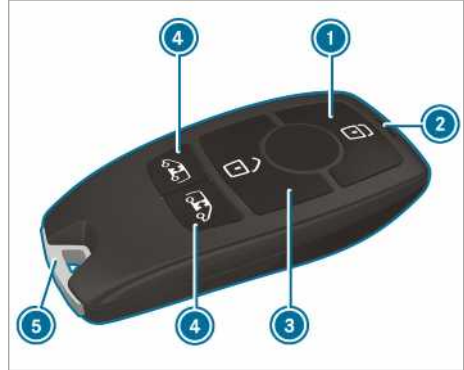



- 1 Kilitlemesi
- 2 Pil kontrol lambası
- 3 Kilitlerin açılması
- 4 Yükleme alanı kilidinin açılması (sürgülü kapı-
lar ve arka kapılar)/Elektrikli sürgülü kapı
kilitlerinin çözülmesi ve kapıların açılması/
kapatılması
- 5 Acil durum anahtarı

Anahtar fabrika ayarındayken, aşağıda belirtilen
bileşenleri merkezi olarak kilitler ve kilitlerini
açar:

- Sürücü ve ön yolcu kapısı
- Sürgülü kapılar
- Arka kapılar

i Aracı, kilitleri çözdükten sonra yaklaşık
40 saniye içerisinde açmazsanız, araç tekrar
kilitlenin ve hırsızlık koruması tekrar etkinleş-
tirilir.

Anahtar, elektronik cihazlar veya metal nesnelere ile birlikte muhafaza etmeyin. Bu durum, anahtarın fonksiyonunu olumsuz şekilde etkileyebilir.

① PİL kontrol lambası  veya  tuşuna basıldığında yanmıyorsa, pil boştur.

Anahtarın pilini değiştirin (→ Sayfa 46).

Sesli kilitleme geri bildirimini devreye alınması veya devreden çıkartılması

Multimedya sistemi:

→  ► Ayarlar ► Araç

► Sesli kilit. geri bildirimini açın veya kapatın.



① Lütfen dikkat:

Seçilen sesli kilitleme geri bildirimini ayarı, ilgili ulusal trafik kurallarına uygun olmalıdır. Almanya dahil olmak üzere bazı ülkelerde sesli kilitleme geri bildirimini kullanımına trafik kuralları gereğince müsaade edilmez (Almanya'da karayolları kanununun 16. maddesi 1 fıkrası ve 30. maddesi 1. fıkrası uyarınca). Buna uyulmasından sürücü sorumludur. Bu fonksiyonun kullanımına müsaade edilmeyen ülkelerde, bu fonksiyon aracınızda devre dışı olmakla birlikte etkinleştirilmesine izin verilmez.

Kilit açma ayarlarının değiştirilmesi

Anahtar, aşağıda belirtilen ayarlanabilir kilit açma fonksiyonlarına sahiptir:

- Merkezi olarak kilitlerin açılması
- Sürücü ve ön yolcu kapısı kilidinin açılması (Panelvan araç)
- Sürücü kapısı (kombi araç, şasi) kilidinin açılması

► **Ayarlar arasında geçiş yapılması:** PİL kontrol lambası iki kez yanıp söne kadar  ve  tuşlarına eş zamanlı olarak yaklaşık altı saniye boyunca basın.

Sürücü kapısı veya sürücü ve ön yolcu kapısı kilit açma fonksiyonu seçiliyken:

-  tuşuna ikinci kez bastığınızda araç kilitleri merkezi olarak açılır.

Anahtar akım tüketiminin düşürülmesi

Aracı veya bir anahtarı uzun süre kullanmadığınızda, anahtarın KEYLESS-START fonksiyonunu etkin durumdan çıkartabilirsiniz.

► **Etkin durumdan çıkartılması:** Anahtarın  tuşuna art arda iki kez kısa süreli basın.

Anahtarın pil kontrol lambası iki kez kısa süreli ve bir kez uzun süreli yanar.

► **Etkinleştirilmesi:** Anahtarın herhangi bir tuşuna basın.

Araç, vites değiştirme konsolunda bulunan ilgili yuvadaki anahtar ile çalıştırıldığında, anahtar fonksiyonları otomatik olarak etkinleştirilir.

Acil durum anahtarının çıkartılması ve takılması

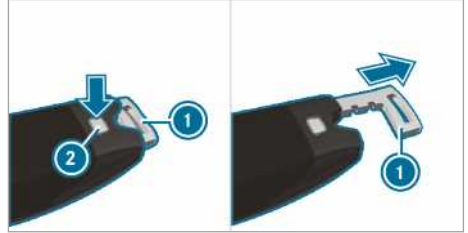

► **Çıkartılması:** Kilit açma düğmesine ② basın. Acil durum anahtarını ① bir miktar dışarı itin.

► Acil durum anahtarını ① tamamen dışarı çekin.

► **Yerleştirilmesi:** Kilit açma düğmesine ② basın.

► Acil durum anahtarını ① yerine oturana kadar tamamen içeri itin.

Anahtar pilinin değiştirilmesi

⚠ TEHLİKE Pillerin yutulmasından kaynaklanan ağır sağlık sorunları

Piller zehirli ve aşındırıcı maddeler içermektedir. Pillerin yutulması, ciddi sağlık sorunlarına neden olabilir.

Ölüm tehlikesi söz konusudur!

► Pilleri, çocukların erişemeyeceği yerlerde muhafaza edin.

► Piller yutulduysa, derhal tıbbi yardım alın.

ÇEVRE HATIRLATMASI Akülerin usulüne uygun olarak imha edilmemesinden kaynaklanan çevresel zararlar



Aküler, zararlı maddeler içerir. Pillerin ev çöpüne atılması yasal olarak yasaktır.



Aküleri, çevreye zarar vermeden imha edin. Deşarj olmuş aküleri bir yetkili servise veya eski aküleri toplayan bir yere verin.

- ▶ Kilit açma tuşunu ② tamamen aşağıya doğru bastırın ve kapağı ① öne doğru itin.
- ▶ Pil gözünü ③ dışarı çekin ve boş pili çıkartın.
- ▶ Yeni pili, pil gözüne ③ yerleştirin. Bu sırada pil gözündeki ve pilin üzerindeki artı kutup işaretini dikkate alın.
- ▶ Pil gözünü ③ içeri itin.
- ▶ Kapağı ① yerine oturacak şekilde tekrar takın.
- ▶ Acil durum anahtarını yerine oturana kadar tamamen içeri itin (→ Sayfa 46).

Ön koşullar

- Bir adet CR 2032 tipi, 3 V düğme pili.

Mercedes-Benz, pili bir yetkili serviste değiştirmenizi tavsiye eder.

- ▶ Acil durum anahtarını çıkartın (→ Sayfa 46).



Örnek resim

Anahtar ile ilgili sorunlar

Problem	Olası Nedenler/Sonuçlar ve ▶ Çözüm Önerileri
Aracı artık kilitlemiyor veya kilidini açamıyorsunuz.	<p>Olası nedenler:</p> <ul style="list-style-type: none"> • Anahtarın pili zayıf veya boştur. • Güçlü bir telsiz kaynağı parazit yapıyordu. • Anahtar arızalıdır. <ul style="list-style-type: none"> ▶ Pil kontrol lambası ile pili kontrol edin ve gerekirse değiştirin (→ Sayfa 46). ▶ Kilidi açmak ve kilitlemek için acil durum anahtarını kullanın (→ Sayfa 46). ▶ Anahtarın bir yetkili serviste kontrol edilmesini sağlayın.
Anahtarlardan birini kaybettiniz.	<ul style="list-style-type: none"> ▶ Anahtarın bir yetkili serviste bloke edilmesini sağlayın. ▶ Gerekirse mekanik kilitlerin değiştirilmesini sağlayın.

Kapılar

Kapı ilave emniyeti ile ilgili hatırlatmalar

Kapı ilave emniyeti sadece Birleşik Krallık için olan araçlarda mevcuttur.

⚠ UYARI Etkin durumdaki kapı ilave emniyetinde araçtaki kişiler için yaralanma tehlikesi

Kapı ilave emniyeti etkinleştirildiğinde, kapılar artık içeriden açılmaz.

Örneğin tehlikeli durumlarda araçta bulunan kişiler artık aracı terk edemezler.

- ▶ Araçta, özellikle çocukları, yaşlı kişileri veya yardıma muhtaç kişileri asla gözetimsiz olarak bırakmayın.
- ▶ Araçta kişiler varsa, kapı ilave emniyetini etkinleştirmeyin.

Kapı ilave emniyeti aşağıda belirtilen durumlarda otomatik olarak etkinleştirilir:

- anahtar ile kilitleme işleminden sonra

Araç içi emniyetini etkin durumdan çıkartarak, kapı ilave emniyetini etkin durumdan çıkartabilirsiniz (→ Sayfa 63).

- ⓘ Araç içi emniyeti olmayan araçlarda, kapı ilave emniyeti işlevsizdir.

Kapı kilidinin içeriden çözülmesi ve kapının açılması

Sadece Birleşik Krallık için: Kapı ilave emniyeti ile ilgili hatırlatmaları dikkate alın (→ Sayfa 48).

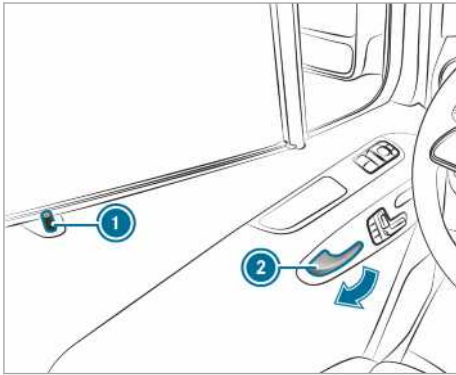



▶ Ön kapı kilidinin çözülmesi ve kapının açılması:

Kapı kolunu ② çekin.

Kapının kilidi açıldığında, emniyet pimi ① yukarıya doğru sürülür.

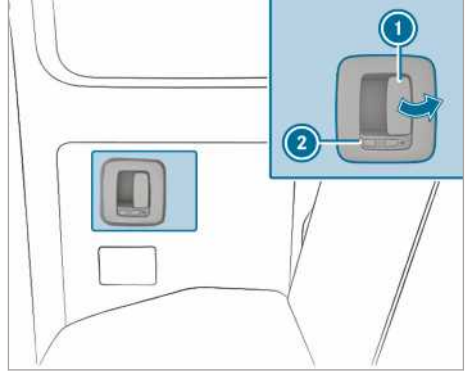
▶ Kapıyı açın.



 sembolü, arka kapı kilidinin açıldığını gösterir.

▶ Arka kapı kilidinin çözülmesi ve kapının açılması:

Açma kolunu ① çekin ve arka kapıyı açın.

Kapının kilidi açıldığında, sürgü ② öne doğru sürülür.

 sembolü görünür.

▶ Kapatılması:

Arka kapıyı, kapı kolundan çekerek kapatın.

▶ Kilitlemesi:

Sürgüyü ② arkaya doğru itin.

 sembolü görünür.

Kapının merkezi olarak içeriden kilitlemesi

⚠ UYARI Araçta gözetimsiz çocuklar varken kaza ve yaralanma tehlikesi

Çocukları gözetimsiz olarak araçta bırakmanız durumunda, çocuklar;

- kapıları açabilir ve bundan dolayı başka kişileri veya trafik katılımcılarını tehlikeye sokabilir.
- araçtan inebilir ve bir kaza geçirebilir.
- araç donanımlarını kumanda edebilir ve örneğin sıkışabilir.

Çocuklar ayrıca, örneğin aşağıda belirtilenleri yaparak aracı hareket ettirebilir:

- sabitleme frenini çözerek.

- otomatik şanzımanı **P** park konumundan çıkartarak veya mekanik şanzımanı rölanți konumuna getirerek.
- motoru çalıştırarak.
- ▶ Aracı terk ederken anahtarı her zaman yanınıza alın ve aracı kilitleyin.
- ▶ Çocukları ve hayvanları asla gözetimsiz olarak araçta bırakmayın.
- ▶ Anahtarı, çocukların erişemeyeceği yerlerde muhafaza edin.

⚠ UYARI Araçta yüksek sıcaklığa veya soğuğa maruz kalmaktan kaynaklanan ölüm tehlikesi

Kişilerin, özellikle çocukların uzun süre devam eden yüksek sıcaklığa veya soğuğa maruz kalmaları yaralanma veya ölüm tehlikesine neden olabilir!

- ▶ Kişileri, özellikle çocukları asla gözetimsiz olarak araçta bırakmayın.
- ▶ Hayvanları asla gözetimsiz olarak araçta bırakmayın.

Manuel olarak kilitlemesi ve kilitlerin açılması

Merkezi kilitleme tuşları ile tüm aracı içeriden merkezi olarak kilitleyebilir ve kilitleri açabilirsiniz.

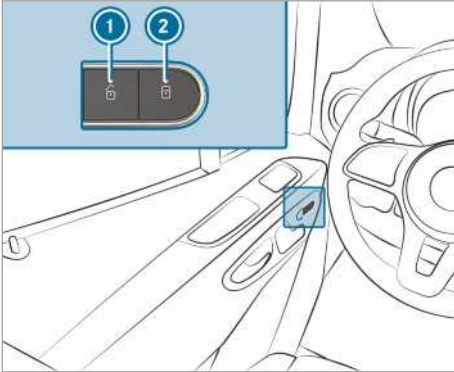

- ▶ **Tüm aracın kilitlemesi/kilitlerinin açılması:** Kapılar kapalıyken **1** (kilit açma) veya **2** (kilitleme) tuşuna basın.

Otomatik kilitlemenin devreye alınması ve devreden çıkartılması

Kontak açıkken araç 15 km/h'den hızlı seyrettiğinde, araç otomatik olarak kilitletir.

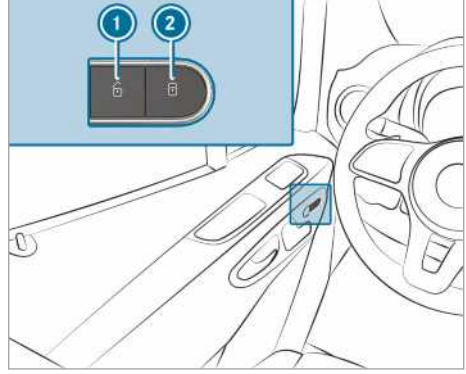

Fonksiyon devredeyken aşağıda belirtilen durumlarda araç dışında kalma tehlikesi söz konusudur:

- araç çekilerek çalıştırılırken veya itilirken
- test standındayken
- ▶ Kapılar kapalıyken gerilim beslemesini veya kontağı açın.
- ▶ **Devreye alınması:** **2** tuşunu yaklaşık beş saniye basılı tutun. Bir sinyal sesi çalar.
- ▶ **Devreden çıkartılması:** **1** tuşunu yaklaşık beş saniye basılı tutun. Bir sinyal sesi çalar.

Sürücü kapısı kilidinin acil durum anahtarı ile açılması/kilitlemesi

- ⓘ Aracı tamamen acil durum anahtarı ile kilitlemek istediğinizde, sürücü kapısı açıkken önce araç içinden kilitleme tuşuna basın. Ardından sürücü kapısının kilidini acil durum anahtarı ile kilitleyin.

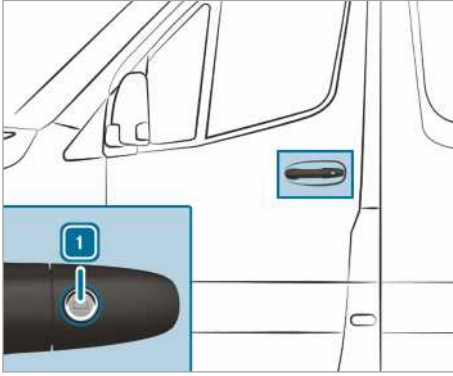

- ▶ **Kilidin açılması:** Acil durum anahtarını sola doğru 1 konumuna çevirin.
- ▶ **Kilitlenmesi:** Acil durum anahtarını sağa doğru 1 konumuna çevirin.
- ① **Sağdan direksiyonlu araçlar:** Acil durum anahtarını ters yöne çevirin.

Sürgülü kapı

Sürgülü kapının dışarıdan açılması ve kapatılması

- ⚠ **UYARI** Yerine oturmamış açık durumdaki sürgülü kapıdan kaynaklanan sıkışma tehlikesi

Açık durumdaki sürgülü kapı yerine oturmadıysa, rampalarda kendi kendine hareket edebilir.

Bu nedenle siz veya diğer kişiler sıkışabilir.

- ▶ Açık durumdaki sürgülü kapının yerine oturmuş olduğundan her zaman emin olun. Bunun için sürgülü kapıyı dayanak noktasına kadar açın.

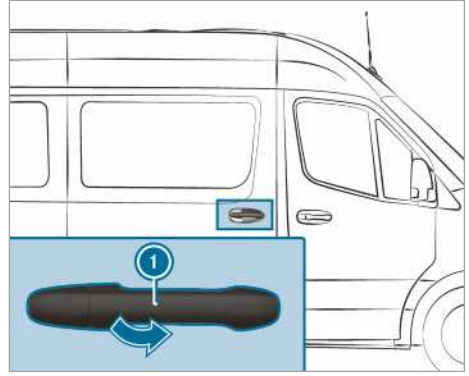

- ① Aracınız bir ara sabitleme mekanizması olan uzun bir sürgülü kapı ile donatılmış olabilir. Sürgülü kapıyı, açarken ve kapatırken ilave olarak yaklaşık orta kısmında sabitleyebilirsiniz. Böylece araca binmek veya araçtan inmek için kapıyı her seferinde son dayanak noktasına kadar açmanız gerekmez. Ara sabitleme mekanizmasında sürgülü kapı yerine oturmamıştır.

- ▶ **Açılması:** ① kapı kolunu çekin. Sürgülü kapı açılır.
- ▶ Sürgülü kapıyı, yerine oturana kadar kapı kolundan ① kavrayarak arkaya doğru itin.
- ▶ Sürgülü kapının sabitleme mekanizmasını kontrol edin.
- ▶ **Kapatılması:** Sürgülü kapıyı, kapanana kadar kapı kolundan ① kavrayarak hızla öne doğru itin.

Sürgülü kapının içeriden açılması ve kapatılması

- ⚠ **UYARI** Yerine oturmamış açık durumdaki sürgülü kapıdan kaynaklanan sıkışma tehlikesi

Sürgülü kapı, arkaya doğru açıldığında diğer kişilere çarpabilir.

- ▶ Sürgülü kapıyı, sadece trafik durumu müsait olduğunda açın.

Ön koşullar

- Çocuk emniyeti etkin durumdan çıkartılmıştır.

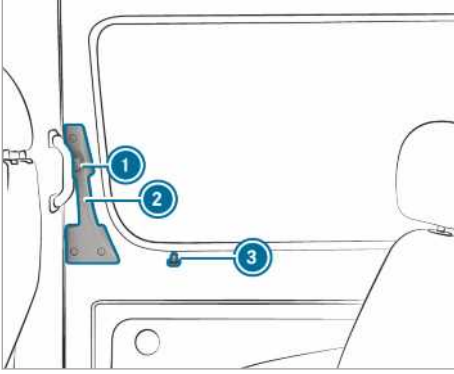

Kilitlenmiş bir sürgülü kapıyı açtığınızda, emniyet pimi ③ yukarıya doğru sürülür. Tüm kapıların kilidi açılmıştır.

① Aracınız bir ara sabitleme mekanizması olan uzun bir sürgülü kapı ile donatılmış olabilir. Sürgülü kapıyı, açarken ve kapatırken ilave olarak yaklaşık orta kısmında sabitleyebilirsiniz. Böylece araca binmek veya araçtan inmek için kapıyı her seferinde son dayanak noktasına kadar açmanız gerekmez. Ara sabitleme mekanizmasında sürgülü kapı yerine oturmamıştır.

- ▶ **Açılması:** ① düğmesine basın.
- ▶ Sürgülü kapıyı, kapı kolundan ② dayanak noktasına kadar arkaya doğru itin.
- ▶ Sürgülü kapının sabitleme mekanizmasını kontrol edin. Sürgülü kapı yerine oturmuş olmalıdır.
- ▶ **Kapatılması:** ① düğmesine basın.
- ▶ Sürgülü kapıyı, kapanana kadar kapı kolundan ② kavrayarak hızla öne doğru itin.

Elektrikli kapatma yardımcısı ile ilgili hatırlatmalar

Aracınız bir elektrikli kapatma yardımcısı ile donatılmışsa, sürgülü kapıyı kapatırken daha az güç uygulamanız gerekir.

Elektrikli sürgülü kapı

Elektrikli sürgülü kapının fonksiyonu

Aracınız, sol ve/veya sağ tarafta elektrikli sürgülü kapılarla donatılmış olabilir.

Elektrikli sürgülü kapıyı, aşağıda belirtilenler üzerinden kumanda edebilirsiniz:

- orta konsoldaki sürgülü kapı tuşlarına basarak
- kapı girişindeki (B direği) sürgülü kapı tuşuna basarak
- kapı kolu (iç veya dış)
- anahtar

Elektrikli sürgülü kapı açılırken bloke olursa, kapı birkaç santimetre ters yönde hareket eder ve durur.

Sürgülü kapı kapanırken bloke edilirse, tekrar tamamen açılır.

Sürgülü kapının elektrik motoru, örneğin kısa süre içerisinde sık sık açılıp kapatılmasından dolayı aşırı ısınmak üzereyse, sürgülü kapı tamamen açılır. Sürgülü kapı bu durumda bloke olmuştur. Yaklaşık 30 saniye sonra sürgülü kapı yeniden çalışmaya hazır durumdadır.

Bir arıza meydana geldikten veya akü kutup başları söküldükten sonra, sürgülü kapıyı kilit açma tertibatı ile elektrik motorundan çözebilirsiniz. Ardından sürgülü kapıyı elle açabilir veya kapatabilirsiniz (→ Sayfa 52).

Elektrikli sürgülü kapının tuş ile açılması ve kapatılması

⚠ UYARI Yerine oturmamış açık durumdaki sürgülü kapıdan kaynaklanan sıkışma tehlikesi

Sürgülü kapı, arkaya doğru açıldığında diğer kişilere çarpabilir.

- ▶ Sürgülü kapıyı, sadece trafik durumu müsait olduğunda açın.

⚠ UYARI Engel algılama sistemine rağmen yaralanma tehlikesi

Engel algılama sistemi; yumuşak, hafif ve ince nesnelere, örneğin parmaklara tepki vermez. Bunlar veya diğer uzuvlar, örneğin kapı çerçevesine bastırılabilir. Engel algılama sistemi, bu durumlardaki sıkışmaları engelleyemez.

- ▶ Elektrikli sürgülü kapının açma ve kapatma işlemi sırasında, hiçbir uzvun sürgülü kapının hareket alanında bulunmadığından emin olun.
- ▶ Birinin sıkışması durumunda, sürgülü kapıyı durdurmak için tekrar tuşa basın.

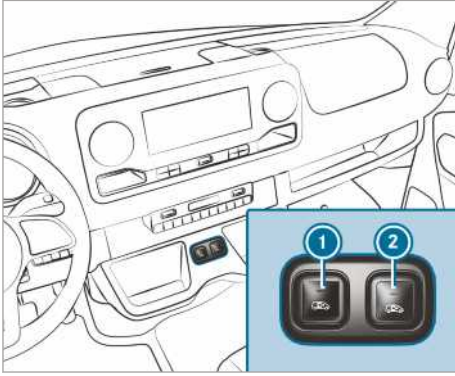

Orta konsoldaki sürgülü kapı tuşları

- ① Sürgülü kapının açılması ve kapatılması, aracın sol tarafı
- ② Sürgülü kapının açılması ve kapatılması, aracın sağ tarafı

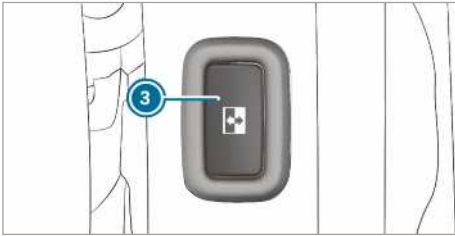

Kapı girişindeki (B direği) sürgülü kapı tuşu Ayırma paneli olan araçlarda ayırma panelindeki tuş ③, kapı girişinin yanında, iç taraftaki tutamağın seviyesinde bulunmaktadır.

Sürgülü kapıyı, ancak çocuk emniyeti etkin durumdan çıkartılmışsa ③ tuşuyla açabilirsiniz.

- ▶ **Açılması:** ①, ② tuşuna veya ③ tuşuna kısa süreli basın.

Sürgülü kapı otomatik olarak açılır.

Kapı ① veya ② tuşu üzerinden açılırken ayrıca iki sinyal sesi duyarsınız.

① veya ② tuşunun üst kısmındaki kontrol lambası yanıp söner ve ③ tuşu yanıp söner.

Sürgülü kapı tamamen açıldığında ① veya ② tuşunun üst kısmındaki kontrol lambası yanar.

- ▶ **Kapatılması:** ①, ② tuşuna veya ③ tuşuna kısa süreli basın.

Sürgülü kapı otomatik olarak kapanır.

Kapı ① veya ② tuşu üzerinden kapatılırken ayrıca iki sinyal sesi duyarsınız.

① veya ② tuşunun üst kısmındaki kontrol lambası yanıp söner ve ③ tuşu yanıp söner.

Sürgülü kapı tamamen kapatıldığında ① veya ② tuşunun üst kısmındaki kontrol lambası söner.

- ▶ **Otomatik hareketin sonlandırılması:** ①



veya ② tuşuna kısa süreli basın.



Sürgülü kapı durur.



- i Açılma işlemi sırasında otomatik hareketi sonlandırırsanız, kapı, tuşa tekrar basıldığında kapanır.



- i Uygun olmayan çalışma koşullarında, örneğin don, buzlanma veya aşırı kirlenmede ilgili tuşu basılı tutabilirsiniz. Elektrikli sürgülü kapı bu durumda daha fazla güç uygulanarak hareket ettirilir. Engel algılama sistemi hassasiyetinin bu durumda daha düşük seviyeye ayarlı olduğunu dikkate alın. Hareketi durdurmak için tuşu bırakın.

Elektrikli sürgülü kapının anahtar ile açılması ve kapatılması

- ▶ **Kilidin açılması:** Anahtardaki  veya  tuşuna kısa süreli basın.

- ▶ **Açılması:** 0,5 saniyeden uzun bir süre anahtardaki  veya  tuşuna basın. İki sinyal sesi duyarsınız ve sürgülü kapı otomatik olarak açılır.

- ▶ **Kapatılması:** 0,5 saniyeden uzun bir süre anahtardaki  veya  tuşuna basın. İki sinyal sesi duyarsınız ve sürgülü kapı otomatik olarak kapanır.

- ▶ **Otomatik hareketin durdurulması:** Anahtardaki  veya  tuşuna kısa süreli basın. Sürgülü kapı durur.

- i Açılma işlemi sırasında otomatik hareketi sonlandırırsanız, kapı, tuşa tekrar basıldığında kapanır.

Elektrikli sürgülü kapının kapı kolu ile açılması ve kapatılması

Ön koşullar:

- Çocuk emniyeti etkin durumdan çıkartılmıştır.

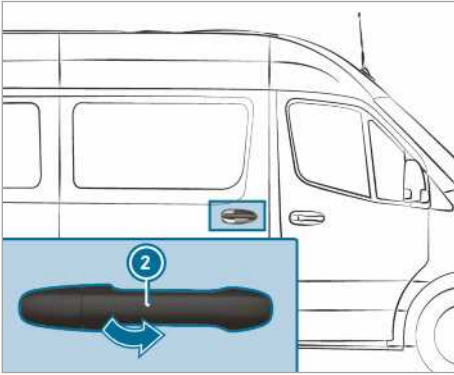
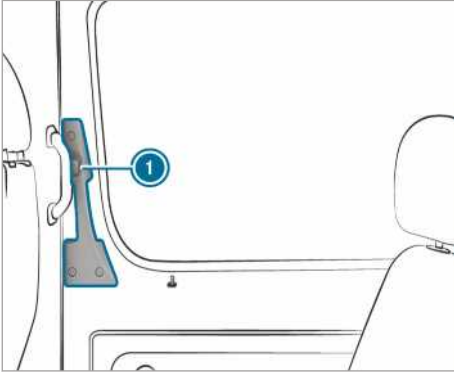

- ▶ ① düğmesine basın veya dış kapı kolunu ② çekin.
Sürgülü kapı açılır veya kapanır.
- ▶ Tekrar ① düğmesine basın veya dış kapı kolunu ② çekin.
Sürgülü kapı durur.

Elektrikli sürgülü kapı kilidinin manuel olarak açılması

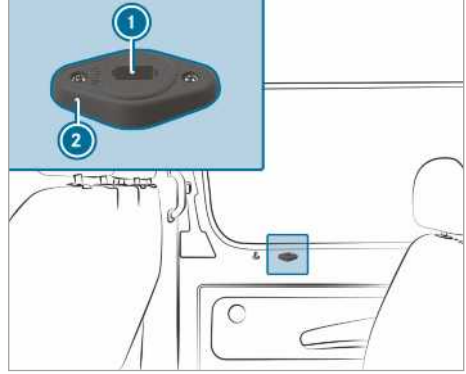

Bir arıza meydana geldikten veya akü kutup başları söküldükten sonra kilit açma tertibatı ② ile sürgülü kapının bağlantısını elektrik motorundan ayırabilirsiniz. Ardından sürgülü kapıyı elle açabilir/kapatabilirsiniz.

❗ Acil durum anahtarının çıkartılması ile ilgili ayrıntılı bilgiler (→ Sayfa 46)

- ▶ **Tam sürgülü kapı kaplamasına sahip araçlar:** Kilit açma tertibatının ② muhafaza kapağını çıkartın.
Manuel kumanda erişilebilir durumdadır.
- ▶ **Sürgülü kapı bağlantısının elektrik motorundan ayrılması:** Acil durum anahtarını, "AUTO" pozisyonunda kilit açma tertibatının ② deliğine ① sürün.
- ▶ Acil durum anahtarını 180 ° sağa doğru çevirin. "MAN" pozisyonu ayarlanmıştır.
- ▶ Sürgülü kapıyı dışarıdaki veya içerideki kapı kolunu kullanarak açın veya kapatın.
- ▶ **Sürgülü kapının elektrik motoruna bağlanması:** Acil durum anahtarını, "MAN" pozisyonunda kilit açma tertibatının ② deliğine ① sürün.
- ▶ Acil durum anahtarını 180 ° sola doğru çevirin. "AUTO" pozisyonu ayarlanmıştır.
- ▶ Sürgülü kapıyı sisteme tanıttın (→ Sayfa 54).

Arıza giderilemediğinde

- ▶ Bir yetkili servise başvurun.

Elektrikli sürgülü kapının sisteme tanıtılması

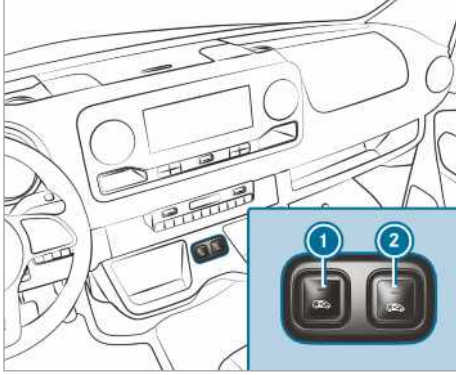

Orta konsoldaki sürgülü kapı tuşları

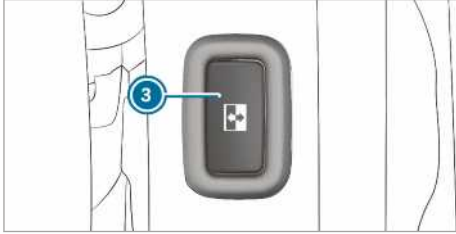

Kapı girişindeki (B direği) sürgülü kapı tuşu

Bir çalışma arızasından veya bir gerilim kesintisinden sonra sürgülü kapıyı yeniden sisteme tanıtmamız gerekir.

- ▶ Sürgülü kapı açıksa: Kapı kapanana kadar orta konsoldaki ① veya ② tuşunu veya kapı girişindeki (B direği) sürgülü kapı tuşunu ③ basılı tutun.

veya

- ▶ Sürgülü kapıyı kapı kolunu kullanarak kapatın (→ Sayfa 52).
 - ▶ Ardından sürgülü kapıyı, orta konsoldaki ① veya ② tuşuna, kapı girişindeki (B direği) sürgülü kapı tuşuna ③ bir kez kısa süreliğine basarak veya kapı kolunu (→ Sayfa 52) kullanarak tamamen açın.
- Sürgülü kapı çalışmaya hazırdır.

Arka kapılar

Arka kapıların dışarıdan açılması ve kapatılması

- ⚠ **UYARI** Elverişsiz trafik durumunda arka kapının açılması sonucu kaza ve yaralanma tehlikesi

Arka kapılardan birini açtığınızda, aşağıda belirtilen durumlar meydana gelebilir:

- başka kişiler veya trafik katılımcıları tehlikeye düşebilir.
- bir kaza geçirebilirsiniz.

Bu durum sıklıkla, arka kapıyı 90 ° 'den daha fazla açtığınızda gerçekleşir.

- ▶ Arka kapıyı, sadece trafik durumu müsait olduğunda açın.
- ▶ Arka kapının düzgün bir şekilde yerine oturduğundan her zaman emin olun.

Sağ arka kapının açılması

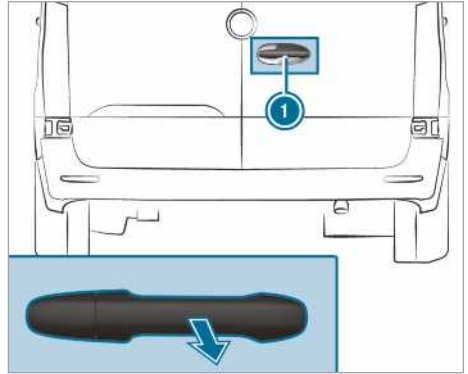

- ▶ Tutamağı ① çekin.
- ▶ Arka kapıyı yerine oturana kadar yana doğru hareket ettirin.

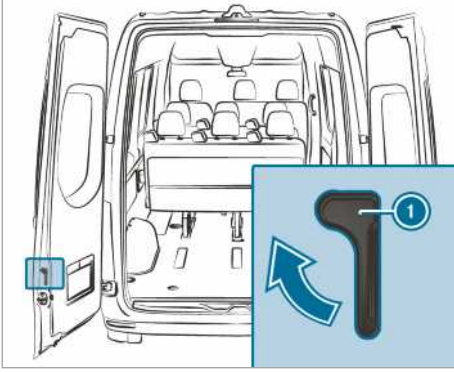
Sol arka kapının açılması

- ▶ Sağ arka kapının açık ve yerine oturmuş olduğundan emin olun.
- ▶ Kilit açma tutamağını ❶ ok yönünde çekin.
- ▶ Arka kapıyı yerine oturana kadar yana doğru hareket ettirin.

Arka kapıların dayanak noktasına kadar açılması



- ▶ İlgili arka kapıyı ilk oturma kademesinden (90°) dışarıya doğru açın.
- ▶ Arka kapıyı dayanak noktasına kadar açın. Arka kapı son konumda tutulur .

Arka kapıların dışarıdan kapatılması

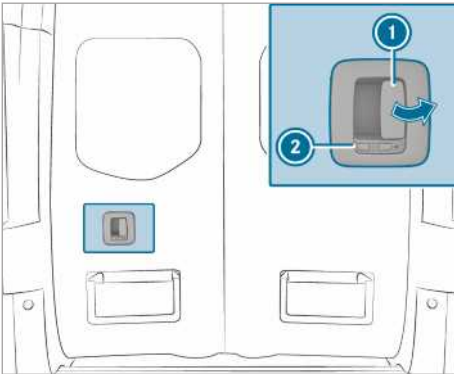
- ▶ Sol arka kapıyı dışarıdan hızla iterek kapatın.
- ▶ Sağ arka kapıyı dışarıdan hızla iterek kapatın.

Arka kapıların içeriden açılması ve kapatılması

 sembolü, arka kapı kilidinin açıldığını gösterir.

- ▶ **Kilitlenmesi:** Sürgüyü ❷ sola doğru itin.  sembolü görünür.
- ▶ **Açılması:** Açma kolunu ❶ çekin ve arka kapıyı açın.
- ▶ Arka kapıyı yerine oturana kadar yana doğru hareket ettirin.
- ▶ **Kapatılması:** Sol arka kapının kapalı olduğundan emin olun.
- ▶ Sağ arka kapıyı kapı kolundan hızla çekerek kapatın.
- ▶ **Kilitlenmesi:** Sürgüyü ❷ sağa doğru itin.  sembolü görünür.

Ayırma paneli-sürgülü kapı**Ayırma paneli-sürgülü kapının sürücü alanından açılması ve kapatılması**

⚠ UYARI Yerine oturmamış ayırma paneli-sürgülü kapı nedeniyle sıkışma tehlikesi

Açık haldeki ayırma paneli-sürgülü kapı yerine oturmadığında, sürüş sırasında kendiliğinden hareket edebilir.

Bu nedenle siz veya başka kişiler sıkışabilir.

- ▶ Ayırma panelini-sürgülü kapıyı her sürüşten önce kapatın ve yerine oturduğundan emin olun.

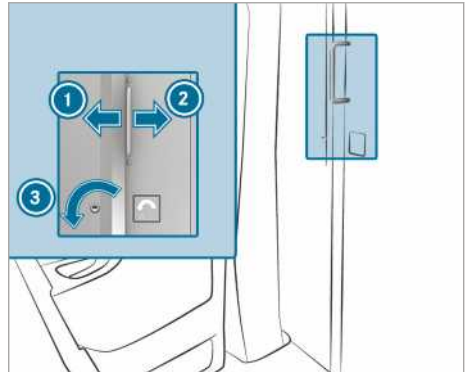

- ▶ **Açılması:** Anahtarı sola ❸ döndürün. Sürgülü kapının kilidi açılır.
- ▶ Sürgülü kapıyı sağa doğru ❷ dayanak noktasına kadar itin.

- ▶ **Kapatılması:** Sürgülü kapıyı sola doğru ❶ yerine oturana kadar itin. Sürgülü kapıyı anahtarla kilitleyebilirsiniz.

Ayırma paneli-sürgülü kapının yüklem alanından açılması ve kapatılması

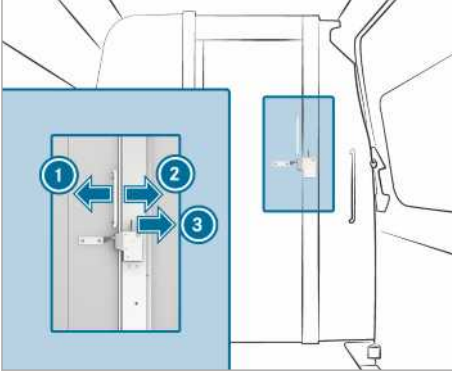

- ▶ **Açılması:** Kolu sağa ❸ doğru bastırın. Sürgülü kapının kilidi açılır.
- ▶ Sürgülü kapıyı sola doğru ❶ dayanak noktasına kadar itin.
- ▶ **Kapatılması:** Sürgülü kapıyı sağa doğru ❷ yerine oturana kadar itin.

Elektrikli basamaklar

Elektrikli basamağın fonksiyonu

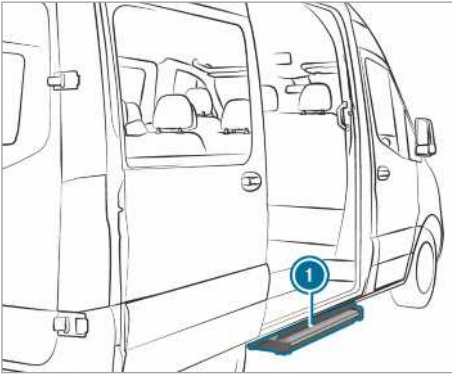

Aracınızın sürgülü kapısı bir elektrikli basamakla donatılmış olabilir.

Elektrikli basamak ❶ sürgülü kapı açıldığında otomatik olarak dışarı sürülür, sürgülü kapı kapatıldığında ise içeri sürülür. Elektrikli basamak ❶,

ön tarafta bir engel algılama sistemiyle donatılmıştır. Basamak dışarıya sürülürken bir engelle karşılaşırsa durur. Engeli kaldırdıktan sonra, basamağın sonuna kadar dışarıya sürülebilmesi için öncelikle sürgülü kapıyı kapatıp tekrar açmalısınız.

Elektrikli basamak yüklemeye engel oluyorsa, sürgülü kapıyı açarken basamağı engel algılama sistemi aracılığıyla bloke edebilirsiniz. Böylece elektrikli basamak içeri sürülmüş halde kalır ve bir forklift ya da başka bir yüklemeye aracı yüklemeye alanına daha fazla yaklaşabilir.

- ❶ Ekranda **Basamak dışarı sürülmedi İşletme talimatına bakın** mesajı veya **Basamak dışarı sürülmedi** arızası gösterilir.

Kontak kapalıyken engel algılama sistemi bloke edildiğinde iki dakikalık bir ikaz sesi duyulur.

Kontak açıkken bu ikaz sesi sürekli duyulur.

Gösterge ekranı olan araçlar (renkli ekran):

Ekranda **Basamak içeri sürülmedi İşletme talimatına bakın** veya **Basamak dışarı sürülmedi İşletme talimatına bakın** mesajı gösteriliyorsa ve ikaz sesi duyuluyorsa, elektrikli basamağın ❶ fonksiyonu arızalıdır (→ Sayfa 322).

Gösterge ekranı olan araçlar (siyah-beyaz ekran):

Ekranda **Basamak içeri sürülmedi arızası** veya **Basamak dışarı sürülmedi arızası** mesajı gösteriliyorsa ve ikaz sesi duyuluyorsa elektrikli basamağın ❶ fonksiyonu arızalıdır (→ Sayfa 322).

Elektrikli basamağın ❶ çalışmasında bir arıza olduğunda basamak, hiç dışarı veya içeri sürülemez ya da kısmen sürülebilir. Bir arıza meydana gelmesi halinde yola devam edebilmek için elektrikli basamağı ❶ manuel olarak içeriye sürmeli ve kilitlemelisiniz (→ Sayfa 57). Yolcuları, araca binmeden önce elektrikli basamaktaki ❶ olası kusurlar konusunda bilgilendirin.

Elektrikli basamağın acil durumda açılması (manuel içeri sürülmesi)

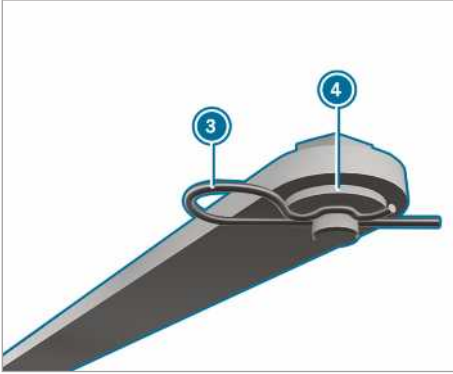
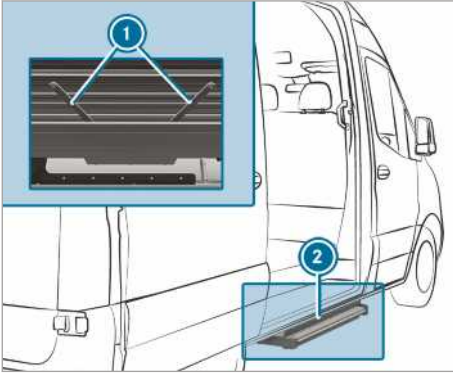

Elektrikli basamak otomatik olarak dışarıya sürülmezse basamağı yolculuğun devamında manuel olarak açmalı ve kilitlemelisiniz.

- ▶ Basamağın ② alt tarafında her iki çubuktaki ① yaylı kopilyaları ③ ilgili pimden çekerek çıkartın.
- ▶ Pulları ④ çıkartın ve her iki çubuğu yerinden kurtarın.

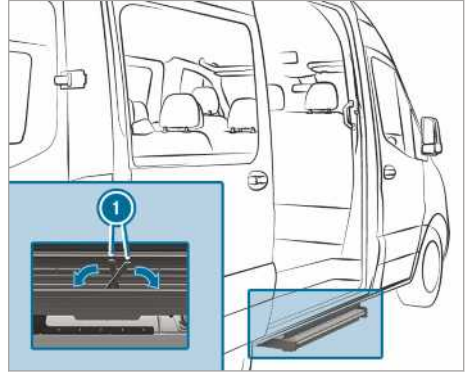

- ▶ Çubukları ① basamağın gövdesine katlayın.
- ▶ Basamağı yuvasına itin.

ⓘ Basamağı ilk kez sabitleirken yaylı kopilyaları bir folyonun içine batırmalısınız.

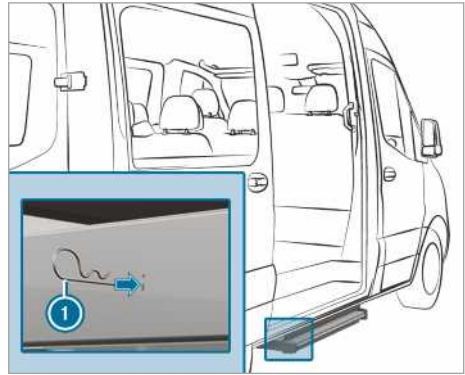

- ▶ Her iki tarafta yaylı kopilyaları ① basamak-taki deliklerin içine dayanak noktasına kadar yerleştirmelisiniz.
- ▶ Basamak, yuvasında sabitlenir.

Kasa kapağı

Kasa kapağının açılması ve kapatılması

⚠ UYARI Gergin halde duran bir kasa kapağının açılması sırasında yaralanma tehlikesi

Kasa kapağı kilidi açıldığında, kasa kapağı aşağı doğru çarpabilir. Bu, özellikle kasa kapağının, üzerine bagaj yükü bindiği için gergin olduğu durumda geçerlidir.

- ▶ Açmadan önce, kasa kapağının salınım hareketi alanında hiç kimse olmadığından emin olun.
- ▶ Kasa kapağı kilitlerini her zaman, açılacak kasa kapağının yan tarafında durarak açın.
- ▶ Kasa kapağı kilidinin normal güç kullanılarak açılmadığı durumlarda özellikle dikkatli olun.

⚠ UYARI Kasa kapağının dış aydınlatmanın üzerini kapatması nedeniyle kaza tehlikesi

Arka kasa kapağı açıldığında arka taraftaki dış aydınlatmanın üzeri kapanır.

Bu da, diğer trafik katılımcılarının aracı bir engel olarak çok geç algılamasına neden olabilir.

- ▶ Aracın arka tarafını, örneğin bir üçgen ikaz reflektörüyle, ulusal yönetmeliklere uygun şekilde emniyete alın.

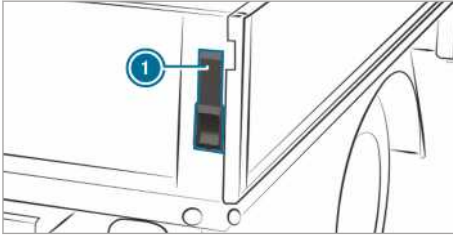

- ▶ **Açılması:** Kasa kapağını tutun.
- ▶ Kolu ① dayanak noktasına kadar yukarıya doğru kaldırın.
- ▶ Bu işlemi, kasa kapağının diğer tarafında da tekrarlayın.
- ▶ Kasa kapağını 90° konumuna gelene kadar kaldırın.

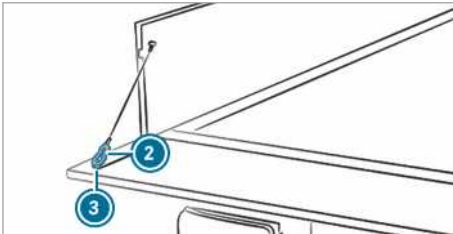

- ▶ Kasa kapağını hafifçe kaldırın ve tutma halatının ② yaylı kancasını ③ halkadan çıkartın.
- ▶ Bu işlemi, kasa kapağının diğer tarafında da tekrarlayın.
- ▶ Kasa kapağını dikkatli bir şekilde aşağı doğru yatırın.
- ▶ **Kapatılması:** Kasa kapağını hafifçe kaldırın ve tutma halatının ② yaylı kancasını ③ halkaya takın.
- ▶ Kasa kapağını hafifçe kaldırın ve bastırarak kapatın.
- ▶ Kolu ① dayanak noktasına kadar aşağıya doğru indirin.
- ▶ Bu işlemi, kasa kapağının diğer tarafında da tekrarlayın.

Yan kasa kapağının takılması ve sökülmesi

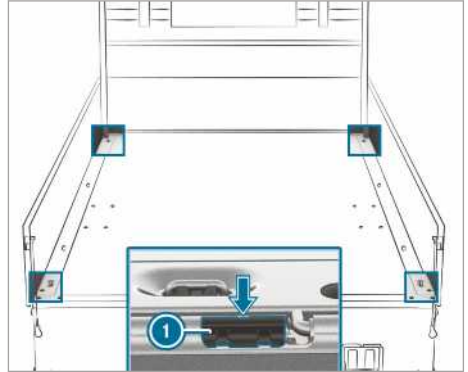

Bu çalışmaları dikkatli bir şekilde ve ikinci bir kişinin yardımıyla gerçekleştirin.

- ▶ **Sökülmesi:** Arka kasa kapağını aşağı yatırın.
- ▶ Yan kasa kapağını aşağı yatırın.
- ▶ Yan kasa kapağının kilitleme mandalını ① avadanlıktaki tornavida ile yuvadaki (ok) kılavuzundan kaldırın.
- ▶ Kasa kapağı 80° konumuna kadar yukarı kaldırılabilir.
- ▶ Kasa kapağını menteşe piminden arkaya doğru çekin ve çıkartın.
- ▶ **Takılması:** Kasa kapağını, 80° konumunda kilitleme mandalı ① kasa kapağının üzerine gelecek şekilde dikkatlice menteşe pimine yerleştirin.
- ▶ Kasa kapağını öne doğru itin.

- ▶ Kilitleme mandalını ① yerleştirin ve kasa kapağını yukarı kaldırın.

Yan camlar

Yan camın açılması ve kapatılması

- ⚠ **UYARI** Bir yan camın açılması sırasında sıkışma tehlikesi

Bir yan camın açılması sırasında, uzuvlar yan cam ve cam çerçevesi arasına çekilebilir veya sıkışabilir.

- ▶ Açma işlemi sırasında, hiç kimsenin yan cama değmediğinden emin olun.
- ▶ Birinin sıkışması durumunda, derhal tuşu bırakın veya yan camı tekrar kapatmak için tuşu çekin.

- ⚠ **UYARI** Bir yan camın kapanması sırasında sıkışma tehlikesi

Bir yan camı kapatma işlemi sırasında, kapanma alanındaki uzuvlar sıkışabilir.

- ▶ Kapanma işlemi sırasında, hiçbir uzvun kapanma alanında bulunmadığından emin olun.
- ▶ Birinin sıkışması durumunda, derhal tuşu bırakın veya yan camı tekrar açmak için tuşa basın.

- ⚠ **UYARI** Yan camların çocuklar tarafından kumanda edilirken sıkışma tehlikesi

Çocuklar, özellikle gözetimsiz oldukları sırada yan camları kumanda ederek kendilerini sıkıştırabilir.

- ▶ Arka yan camların çocuk emniyetini etkinleştirin.
- ▶ Aracı terk ederken anahtarları her zaman yanınıza alın ve aracı kilitleyin.
- ▶ Çocukları asla gözetimsiz olarak araçta bırakmayın.

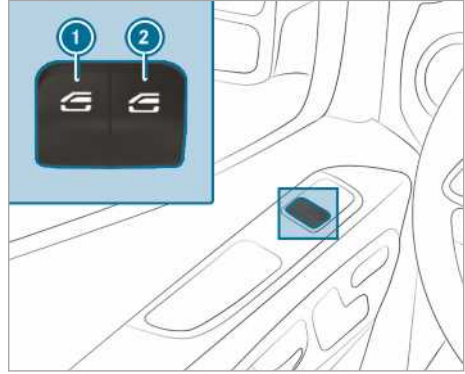

- ① Sol cam mekanizması
- ② Sağ cam mekanizması

- ▶ **Manüel olarak açılması:** ① veya ② tuşuna basın ve basılı tutun.
- ▶ **Manüel olarak kapatılması:** ① veya ② tuşunu çekin ve çekili tutun.

Ön kapıların camları otomatik olarak aynı anda hareket etme özelliğine sahiptir.

- ▶ **Tamamen açılması:** ① veya ② tuşuna direnç noktasını geçecek şekilde kısaca basın. Otomatik hareket başlar.
- ▶ **Tamamen kapatılması:** ① veya ② tuşunu direnç noktasını geçecek şekilde kısaca çekin. Otomatik hareket başlar.
- ▶ **Otomatik hareketin durdurulması:** ① veya ② tuşuna tekrardan kısaca basın veya çekin.
- ⓘ Bir nesne, otomatik kapanma işlemi sırasında yan camı engellerse, yan cam tekrar otomatik olarak açılır. Otomatik geri alma fonksiyonu, sadece yardımcı bir gereçtir ve dikkatinizin yerini alamaz.
- ⓘ Yan cam otomatik hareket fonksiyonu çalışmadığında sıkışma koruması sağlanamaz.

Yan cam otomatik geri alma fonksiyonu

Bir nesne, kapanma işlemi sırasında yan camı engellerse, yan cam tekrar otomatik olarak açılır. Otomatik geri alma fonksiyonu, sadece yardımcı bir gereçtir ve dikkatinizin yerini alamaz.

- ▶ Kapanma işlemi sırasında, hiçbir uzvun kapanma alanında bulunmadığından emin olun.

⚠ UYARI Yan camlardaki geri alma korumasına rağmen sıkışma tehlikesi

Geri alma fonksiyonu, aşağıda belirtilen durumlarda tepki vermez:

- yumuşak, hafif ve ince nesnelere, örneğin parmaklara temas ettiğinde.
- kapanma yolunun son 4 mm'sinde.
- sisteme tanıtmaya işlemi sırasında.
- otomatik geri alma işleminin hemen ardından yan cam manuel olarak tekrar kapatıldığında.

Bundan dolayı geri alma fonksiyonu, bu durumlardaki sıkışmaları engelleyemez.

- ▶ Kapanma işlemi sırasında, hiçbir uzvun kapanma alanında bulunmadığından emin olun.
- ▶ Birinin sıkışması durumunda, yan camı tekrar açmak için  tuşuna basın.

Aracın sürüşe başlamadan önce havalandırılması (konfor açma fonksiyonu)

⚠ UYARI Bir yan camın açılması sırasında sıkışma tehlikesi

Bir yan camın açılması sırasında, uzuvlar yan cam ve cam çerçevesi arasına çekilebilir veya sıkışabilir.

- ▶ Açma işlemi sırasında, hiç kimsenin yan cama değmediğinden emin olun.
- ▶ Birinin sıkışması durumunda, derhal tuşu bırakın.

Aracı, sürüşe başlamadan önce havalandırabilirsiniz.

Bunun için anahtarla aşağıda belirtilen fonksiyonlar eş zamanlı olarak gerçekleştirilmektedir:

- araç kilitlerinin açılması
- yan camların açılması

"Konfor açma fonksiyonu"nu sadece anahtar ile tetikleyebilirsiniz. Anahtar, sürücü veya ön yolcu kapısının yakınında bulunmalıdır.

▶ Anahtardaki  tuşunu basılı tutun. Aşağıda belirtilen fonksiyonlar gerçekleştirilir:

- Aracın kilitleri açılır.
- Yan camlar açılır.

▶ **Konfor açma fonksiyonunun durdurulması:**  tuşunu bırakın.

Yan camların dışarıdan kapatılması (konfor kapatma fonksiyonu)

⚠ UYARI Konfor kapatma fonksiyonu dikkatle bir şekilde kullanıldığında sıkışma tehlikesi

Konfor kapatma fonksiyonu kullanıldığında yan camın kapanma alanında uzuvlar sıkışabilir.

- ▶ Konfor kapatma fonksiyonu kullanıldığında tüm kapatma işlemi gözlenmelidir.
- ▶ Kapanma işlemi sırasında, hiçbir uzvun kapanma alanında bulunmadığından emin olun.

▶ Anahtardaki  tuşunu basılı tutun. Aşağıda belirtilen fonksiyonlar gerçekleştirilir:

- Araç kilitlenir.
- Yan camlar kapatılır.

▶ **Konfor kapatma fonksiyonunun durdurulması:**  tuşunu bırakın.

Yan camın sisteme tanıtılması

Bir çalışma arızası veya gerilim kesintisi sonrasında yan camın tekrardan sisteme tanıtılması gerekir.

- ▶ Kontaklı açın (→ Sayfa 114).
- ▶ Cam mekanizmasının her iki tuşunu çekin ve yan camın kapanmasından sonra yaklaşık 1 saniye çekili tutun.

Yan camlar ile ilgili sorunlar

Problem	Olası Nedenler/Sonuçlar ve ► Çözüm Önerileri
Yan camlardan biri kapanmıyor ve kapanmama nedenini göremiyorsunuz.	<p>► Cam kanalında herhangi bir nesne olup olmadığını kontrol edin.</p> <p>▲ UYARI Etkin durumda olmayan geri alma korumasından kaynaklanan sıkışma ve ölüm tehlikesi</p> <p>Bir yan cam, bloke olduktan hemen sonra tekrar kapanırken, daha yüksek veya azami kuvvetle kapanır. Bu sırada geri alma fonksiyonu etkin değildir.</p> <p>Bu yüzden, kapanma alanında kalan uzuvlar sıkışabilir.</p> <p>► Kapanma alanında hiçbir uzvun bulunmamasına dikkat edin.</p> <p>► Kapanma işlemini durdurmak için tuşu bırakın veya yan camı tekrar açmak için tuşa tekrar basın.</p> <p>Yan camlardan biri kapanırken bloke oluyor ve tekrar bir miktar açılıyorsa, aşağıda belirtildiği gibi hareket edebilirsiniz:</p> <p>► Bloke olmasının hemen ardından yan cam kapanana kadar ilgili tuşu tekrar çekin ve tuşu bir saniye daha çekili tutun. Yan cam daha çok güç uygulanarak kapanır.</p> <p>Yan camlardan biri tekrar bloke oluyor ve bir miktar açılıyorsa, aşağıda belirtildiği gibi hareket edebilirsiniz:</p> <p>► Önceki adımı tekrarlayın. Yan cam, otomatik geri alma fonksiyonu olmadan kapanır.</p>
Yan cam, konfor açma fonksiyonu ile açılmaz veya kapatılmaz.	<p>Anahtarın pili zayıf veya boştur.</p> <p>► Pil kontrol lambası ile pili kontrol edin ve gerekirse değiştirin (→ Sayfa 46).</p>

Hırsızlık koruması

Hareket etme kilidinin fonksiyonu

Hareket etme kilidi, aracınızın uyumsuz bir anahtar ile çalıştırılabilesini önler.

Hareket etme kilidi, kontak kapatıldığında otomatik olarak devreye alınır ve kontak açıldığında devreden çıkartılır.

EDW (hırsızlık alarm sistemi)

EDW (hırsızlık alarm sistemi) fonksiyonu

EDW devredeyken, aşağıda belirtilen durumlarda görsel ve işitsel bir alarm tetiklenir:

- yan kapılardan biri açılırsa.
- arka kapı açılırsa.
- motor kaputu açılırsa.
- araç içi emniyeti tetiklenirse (→ Sayfa 63).

- araç çekme emniyeti tetiklenirse (→ Sayfa 62).

EDW, aşağıda belirtilen durumda yaklaşık beş saniye sonra otomatik olarak devreye girer:

- anahtar ile kilitleme işleminden sonra

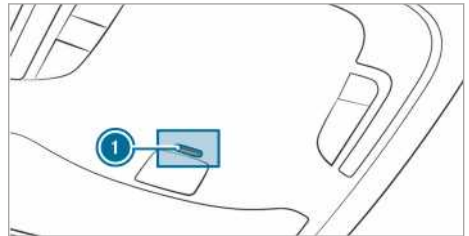

EDW devredeyken tavan kumanda ünitesindeki ① kontrol lambası yanıp söner.

EDW, aşağıda belirtilen durumlarda otomatik olarak devreden çıkartılır:

- kilitler anahtar ile açıldıktan sonra
- anahtar aracın içerisindeyken Start-Stop tuşuna basıldıktan sonra

EDW'nin (Hırsızlık alarm sistemi) devreye alınması/devreden çıkartılması

Alarm sistemi devredeyken, aşağıda belirtilen durumlarda görsel ve işitsel bir alarm tetiklenir:

- bir kapı açılırsa.
- motor kaputu açılırsa.

- ❗ Alarmın tetiklenmesine neden olan durumu derhal ortadan kaldırırsanız, örneğin açılan bir kapıyı kapatsanız bile, alarm çalmaya devam eder.

Devreye alınması

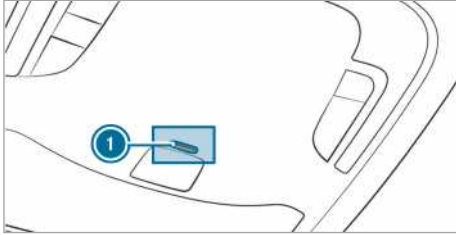

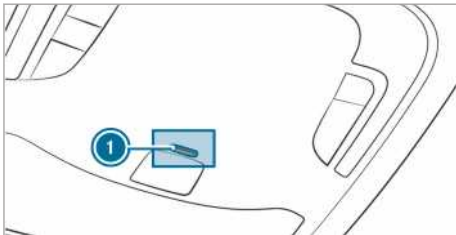

- ▶ Tüm kapıları kapatın.
- ▶ Aracı anahtar ile kilitleyin. Tavan kumanda ünitesinde bulunan ❶ kontrol lambası yanıp söner.

Devreden çıkartılması



- ▶ Aracın kilitlerini anahtarla açın. Tavan kumanda ünitesinde bulunan ❶ kontrol lambası söner.
- ❗ Aracın kilitlerini çözdükten sonra 40 saniye içerisinde kapılardan birini açmazsanız, araç otomatik olarak tekrar kilitlenir.

Alarmın sonlandırılması

- ▶ Anahtarın üzerindeki  veya  tuşuna basın.
- veya

- ▶ Anahtar aracın içerisindeyken Start-Stop tuşuna basın. Alarm sonlandırılır.

Araç çekme emniyetinin fonksiyonu

Araç çekme emniyetinin fonksiyonu

Araç çekme emniyeti devredeyken aracın eğimi değişirse, görsel ve işitsel bir alarm tetiklenir. Bu, örneğin aracın bir tarafı kaldırdığı zaman söz konusu olabilir.

Araç çekme emniyetinin devreye alınması veya devreden çıkartılması

Devreye alınması ve devreden çıkartılması

- ▶ Aracı anahtar ile kilitleyin. Araç çekme emniyeti, yaklaşık 40 saniye sonra otomatik olarak etkinleştirilir.
- ▶ Aracı anahtar ile açın. Araç çekme emniyeti devreden çıkartılmıştır.

Araç çekme emniyeti, ancak aşağıda belirtilen bileşenler kapatıldığında etkinleştirilir:

- Sürücü ve ön yolcu kapısı
- Yan kapılar
- Arka kapılar

Etkin durumdan çıkartılması

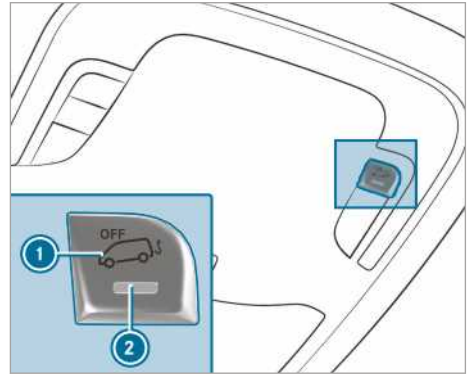

- ▶ Gerilim beslemesini kapatın (→ Sayfa 114).

- ▶ ① tuşuna basın.
Tuşu bıraktıktan sonra tuşun ② kontrol lambası yaklaşık beş saniye süreyle yanar.
- ▶ Aracı anahtar ile kilitleyin.
Araç çekme emniyeti etkin durumdan çıkmıştır.

Araç çekme emniyeti, araç tekrar kilitlenininceye kadar devre dışı kalır.

Aşağıda belirtilen durumlarda aracınızı kilitletken araç çekme emniyetini etkin durumdan çıkartın:

- araç, örneğin bir feribota veya bir otomobil nakliye aracına yüklenip nakledilecekse
- araç, hareketli zemin üzerine bırakılacaksa, örneğin çift katlı garajlarda

Böylelikle yanlış bir alarmı önlersiniz.

Araç içi emniyeti

Fonksiyon

Araç içi emniyeti devredeyken araç iç mekanında bir hareket algılanırsa, görsel ve işitsel bir alarm tetiklenir. Bu durum, örneğin biri araç iç mekânına müdahale ettiğinde söz konusudur.

Araç içi emniyetinin devreye alınması veya devreden çıkartılması

Devreye alınması

- ▶ Yan camları kapatın.
- ▶ Dikiz aynasına veya tavandaki tutamaklara herhangi bir nesnenin, örneğin maskotların veya giysi askılarının asılı olmadığından emin olun. Böylelikle yanlış bir alarmı önlersiniz.
- ▶ Aracı anahtar ile kilitleyin.
Araç içi emniyeti yaklaşık 30 saniye sonra devreye girer.

Araç içi emniyeti, ancak aşağıda belirtilen bileşenler kapatıldığında etkinleştirilir:

- Sürücü ve ön yolcu kapısı
- Yan kapılar
- Arka kapılar

Devreden çıkartılması

- ▶ Aracın kilitletlerini anahtarla açın.
Araç içi emniyeti otomatik olarak devreden çıkar.

Etkin durumdan çıkartılması

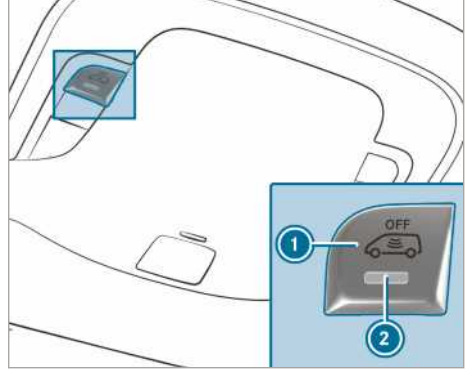

- ▶ Gerilim beslemesini kapatın (→ Sayfa 114).
- ▶ ① tuşuna basın.
Tuşu bıraktıktan sonra tuşun ② kontrol lambası yaklaşık beş saniye süreyle yanar.
- ▶ Aracı anahtar ile kilitleyin.
Araç içi emniyeti etkin durumdan çıkmıştır.

Araç içi emniyeti, araç tekrar kilitlenininceye kadar devre dışı kalır.

Aşağıda belirtilen durumlarda aracınızı kilitletken araç içi emniyetini etkin durumdan çıkartın:

- insanlar veya hayvanlar araçta kalacaksa
- yan camlar açık kalacaksa
- araç, örneğin bir feribot veya bir otomobil nakliye aracı ile nakledilecekse

Böylelikle yanlış bir alarmı önlersiniz.

Sürücünün doğru oturma pozisyonu

⚠ **UYARI** Seyir esnasında araç ayarlarından kaynaklanan kaza tehlikesi

Aracın kontrolünü aşağıda belirtilen durumlarda kaybedebilirsiniz:

- Seyir esnasında sürücü koltuğunu, koltuk başlığını, direksiyon simidini veya aynayı ayarlarsanız.
- Seyir esnasında emniyet kemerini takarsanız.

▶ Motor çalışmaya başlamadan önce: Sürücü koltuğunu, koltuk başlığını, direksiyon simidini veya aynayı ayarlayın ve emniyet kemerini takın.

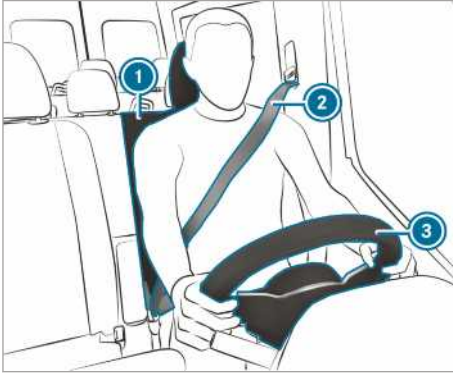

Direksiyon simidini ③, emniyet kemerini ② ve sürücü koltuğunu ① ayarlarken aşağıda belirtilenlere dikkat edin:

- Sürücü hava yastığından mümkün olduğunca uzak oturmalsınız.
- Dik bir oturma pozisyonu almalısınız.
- Uyluklarınız oturma minderi tarafından rahatça desteklenmelidir.
- Bacaklarınızı tamamen uzatamamalsınız ve pedallara rahatça basabiliyor olmalısınız.
- Başınızın arka kısmı göz seviyesindeyken koltuk başlığının orta kısmından destek almalıdır.
- Direksiyon simidine kollarınız hafif bükülmüş haldeyken erişebilmelisiniz.
- Bacaklarınızı serbestçe hareket ettirebilmelisiniz.
- Gösterge ekranındaki tüm göstergeleri rahatça görebilmelisiniz.

- Trafik akışını iyi gözlemleyebilmelisiniz.
- Emniyet kemeriniz, vücudunuzu sıkıca sarmalı, omzun orta kısmından geçmeli ve gövdenizin katlandığı yerde kalça hizasında olmalıdır.

Koltuklar

Ön koltukların mekanik olarak ayarlanması (konfor koltuk paketi olmayan araçlar)

⚠ **UYARI** Koltukların çocuklar tarafından ayarlanırken sıkışma tehlikesi

Çocuklar, özellikle gözetimsiz oldukları sırada koltukları ayarlarsa, kendilerini sıkıştırabilir.

- ▶ Aracı terk ederken anahtarları her zaman yanınıza alın ve aracı kilitleyin.
- ▶ Çocukları asla gözetimsiz olarak araçta bırakmayın.

⚠ **UYARI** Koltuklar ayarlanırken sıkışma tehlikesi

Bir koltuğu ayarlarken, kendinizi veya araçtaki bir kişiyi, örneğin koltuğun kılavuz kızağına sıkıştırabilirsiniz.

- ▶ Bir koltuğu ayarlarken, hiçbir uzvun koltuğun hareket alanında bulunmadığından emin olun.

"Hava yastıkları" ve "Araçta çocuk varsa" ile ilgili emniyet hatırlatmalarını dikkate alın.

⚠ **UYARI** Yerine oturmamış sürücü koltuğundan kaynaklanan kaza tehlikesi

Sürücü koltuğu yerine oturmamışsa, seyir esnasında aniden hareket edebilir.

Bundan dolayı aracın kontrolünü kaybedebilirsiniz.

- ▶ Aracı çalıştırmadan önce sürücü koltuğunun yerine oturmuş olduğundan her zaman emin olun.

⚠ **UYARI** Seyir esnasında araç ayarlarından kaynaklanan kaza tehlikesi

Aracın kontrolünü aşağıda belirtilen durumlarda kaybedebilirsiniz:

- Seyir esnasında sürücü koltuğunu, koltuk başlığını, direksiyon simidini veya aynayı ayarlarsanız.

- Seyir esnasında emniyet kemerini takarsanız.
- ▶ Motor çalışmaya başlamadan önce: Sürücü koltuğunu, koltuk başlığını, direksiyon simidini veya aynayı ayarlayın ve emniyet kemerini takın.

⚠ UYARI Koltuk yüksekliği dikkat edilmeden ayarlanırken sıkışma tehlikesi

Koltuk yüksekliğini dikkat etmeden ayarladığınızda, kendinizi veya araçtaki diğer kişileri sıkıştırabilir ve yaralayabilirsiniz.

Özellikle çocuklar, koltukların elektrikli ayarlama tuşlarını yanlışlıkla kumanda edebilir ve kendilerini sıkıştırabilir.

- ▶ Koltuğu hareket ettirirken, koltuk ayarlama sistemi kolunun altında ellerin veya uzuvların bulunmamasına dikkat edin.

⚠ UYARI Takılı olmayan veya yanlış takılan koltuk başlıklarından kaynaklanan yaralanma tehlikesi

Koltuk başlıkları takılmadıysa veya doğru ayarlanmamışsa, koltuk başlıkları öngörüldüğü gibi koruyamaz.

Örneğin, bir kazada veya frenleme manevrasında baş ve boyun bölgesi için yüksek oranda yaralanma tehlikesi söz konusudur!

- ▶ Her zaman koltuk başlıkları takılı durumda sürüş yapın.
- ▶ Sürüş başlamadan önce araçtaki tüm kişiler için koltuk başlığı ortasının, başın arka kısmını göz hizasında desteklediğinden emin olun.

Ön ve arka koltukların koltuk başlıklarını birbiriyle değiştirmeyin. Aksi takdirde koltuk başlıklarının yüksekliğini ve eğimini doğru pozisyona ayarlayamazsınız.

Koltuk başlığı ileri-geri ayarı ile koltuk başlığını, mümkün olduğunca başın arka kısmına yakın duracak şekilde ayarlayabilirsiniz.

⚠ UYARI Yanlış oturma pozisyonundan kaynaklanan yaralanma veya ölüm tehlikesi

Koltuk sırt dayanağı hemen hemen dik pozisyonda değilse, emniyet kemeri öngörülen korumayı sunmaz.

Bu durumda bir frenleme manevrasında veya bir kazada, emniyet kemerinin altından kayabilir ve örneğin karnızın alt kısmından veya boynunuzdan yaralanabilirsiniz.

- ▶ Sürüş başlamadan önce koltuğu doğru ayarlayın.
- ▶ Koltuk sırt dayanağının hemen hemen dik pozisyonda olmasına ve omuz kemeri kısmının omuzun ortasından geçmesine her zaman dikkat edin.

⚠ HATIRLATMA Koltukların geri alınırken hasar görmesi

Koltuklar, geri alınırken nesnelere dolayı hasar görebilir.

- ▶ Koltukları geri alırken ayak bölgesinde, koltukların altında veya arkasında herhangi bir nesnenin olmadığından emin olun.

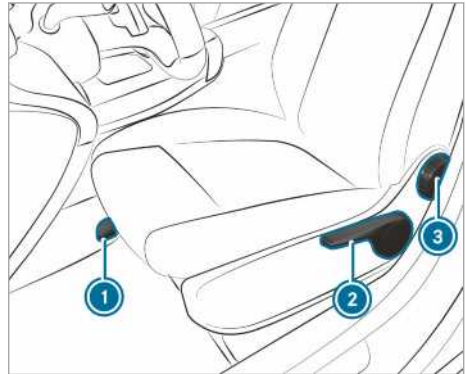

① Koltuk ileri-geri ayarı

② Koltuk yüksekliği

③ Koltuk sırt dayanağı eğimi

ⓘ Koltuk tasarımına göre ayarlama seçenekleri farklılık gösterebilir.

▶ **Koltuğun ileri-geri ayarlanması:** Kolu ① kaldırın ve koltuğu istediğiniz pozisyona itin.

▶ Koltuğun yerine oturduğundan emin olun.

▶ **Koltuk yüksekliğine ayarlanması:** İsteddiğiniz koltuk yüksekliğine ulaşana kadar kolu ② bastırın veya çekin.

▶ **Koltuk sırt dayanağı eğiminin ayarlanması:** İsteddiğiniz pozisyona ulaşana kadar el çarkını ③ ileri ve geri döndürün.

Ön koltukların mekanik olarak ayarlanması (konfor koltuk paketi olan araçlar)

⚠ **UYARI** Koltukların çocuklar tarafından ayarlanırken sıkışma tehlikesi

Çocuklar, özellikle gözetimsiz oldukları sırada koltukları ayarlarsa, kendilerini sıkıştırabilir.

- ▶ Aracı terk ederken anahtarı her zaman yanınıza alın ve aracı kilitleyin.
- ▶ Çocukları asla gözetimsiz olarak araçta bırakmayın.

⚠ **UYARI** Koltuklar ayarlanırken sıkışma tehlikesi

Bir koltuğu ayarlarken, kendinizi veya araçtaki bir kişiyi, örneğin koltuğun kılavuz kızağına sıkıştırabilirsiniz.

- ▶ Bir koltuğu ayarlarken, hiçbir uzvun koltuğun hareket alanında bulunmadığından emin olun.

"Hava yastıkları" ve "Araçta çocuk varsa" ile ilgili emniyet hatırlatmalarını dikkate alın.

⚠ **UYARI** Yerine oturmamış sürücü koltuğundan kaynaklanan kaza tehlikesi

Sürücü koltuğu yerine oturmamışsa, seyir esnasında aniden hareket edebilir.

Bundan dolayı aracın kontrolünü kaybedebilirsiniz.

- ▶ Aracı çalıştırmadan önce sürücü koltuğunun yerine oturmuş olduğundan her zaman emin olun.

⚠ **UYARI** Seyir esnasında araç ayarlarından kaynaklanan kaza tehlikesi

Aracın kontrolünü aşağıda belirtilen durumlarda kaybedebilirsiniz:

- Seyir esnasında sürücü koltuğunu, koltuk başlığını, direksiyon simidini veya aynayı ayarlarsanız.
- Seyir esnasında emniyet kemerini takarsanız.
- ▶ Motor çalışmaya başlamadan önce: Sürücü koltuğunu, koltuk başlığını, direksiyon simidini veya aynayı ayarlayın ve emniyet kemerini takın.

⚠ **UYARI** Koltuk yüksekliği dikkat edilmeden ayarlanırken sıkışma tehlikesi

Koltuk yüksekliğini dikkat etmeden ayarladığınızda, kendinizi veya araçtaki diğer kişileri sıkıştırabilir ve yaralayabilirsiniz.

Özellikle çocuklar, koltukların elektrikli ayarlama tuşlarını yanlışlıkla kumanda edebilir ve kendilerini sıkıştırabilir.

- ▶ Koltuğu hareket ettirirken, koltuk ayarlama sistemi kolunun altında ellerin veya uzuvların bulunmamasına dikkat edin.

⚠ **UYARI** Takılı olmayan veya yanlış takılan koltuk başlıklarından kaynaklanan yaralanma tehlikesi

Koltuk başlıkları takılmadıysa veya doğru ayarlanmamışsa, koltuk başlıkları öngörüldüğü gibi koruyamaz.

Örneğin, bir kazada veya frenleme manevrasında baş ve boyun bölgesi için yüksek oranda yaralanma tehlikesi söz konusudur!

- ▶ Her zaman koltuk başlıkları takılı durumda sürüş yapın.
- ▶ Sürüş başlamadan önce araçtaki tüm kişiler için koltuk başlığı ortasının, başın arka kısmını göz hizasında desteklediğinden emin olun.

Ön ve arka koltukların koltuk başlıklarını birbiriyle değiştirmeyin. Aksi takdirde koltuk başlıklarının yüksekliğini ve eğimini doğru pozisyona ayarlayamazsınız.

Koltuk başlığı ileri-geri ayarı ile koltuk başlığını, mümkün olduğunca başın arka kısmına yakın duracak şekilde ayarlayabilirsiniz.

⚠ **UYARI** Yanlış oturma pozisyonundan kaynaklanan yaralanma veya ölüm tehlikesi

Koltuk sırt dayanağı hemen hemen dik pozisyonda değilse, emniyet kemeri öngörülen korumayı sunmaz.

Bu durumda bir frenleme manevrasında veya bir kazada, emniyet kemerinin altından kayabilir ve örneğin karnınızın alt kısmından veya boynunuzdan yaralanabilirsiniz.

- ▶ Sürüş başlamadan önce koltuğu doğru ayarlayın.
- ▶ Koltuk sırt dayanağının hemen hemen dik pozisyonda olmasına ve omuz

kemeri kısmının omuzun ortasından geçmesine her zaman dikkat edin.

1 HATIRLATMA Koltukların geri alınırken hasar görmesi

Koltuklar, geri alınırken nesnelere dolaylı hasar görebilir.

- ▶ Koltukları geri alırken ayak bölgesinde, koltukların altında veya arkasında herhangi bir nesnenin olmadığından emin olun.

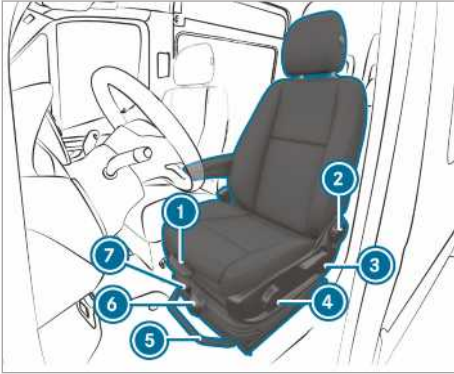

Konfor koltuk örnek resim

- ① Oturma minderi derinliği
- ② Koltuk sırt dayanağı eğimi
- ③ Koltuk yüksekliği
- ④ Oturma minderi eğimi
- ⑤ Koltuk ileri-geri ayarı
- ⑥ Koltuk süspansiyonu
- ⑦ Sallanma engeli

- ⓘ Koltuk tasarımına göre ayarlama seçenekleri farklılık gösterebilir.

- ▶ **Oturma minderi derinliğinin ayarlanması:** Kolu ① kaldırın ve oturma minderinin ön kısmını ileri veya geri itin.
- ▶ **Koltuk sırt dayanağı eğiminin ayarlanması:** İsteddiğiniz pozisyona ulaşana kadar el çarkını ② ileri ve geri döndürün.
- ▶ **Koltuk yüksekliğinin ayarlanması:** İstedğiniz pozisyona ulaşana kadar kolu ③ çekin veya bastırın.
- ▶ **Oturma minderi eğiminin ayarlanması:** İsteddiğiniz pozisyona ulaşana kadar el çarkını ④ ileri ve geri döndürün.

- ▶ **Koltuğun ileri-geri ayarlanması:** Kolu ⑥ kaldırın ve koltuğu istediğiniz pozisyona itin.
- ▶ Koltuğun yerine oturduğundan emin olun.
- ▶ **Koltuk süspansiyonunun ayarlanması:** Koltuğun yükünü hafifletin.
- ▶ Koltuk süspansiyonunun ideal bir şekilde çalışması için el çarkında ④ vücut ağırlığını (40 kg ila 120 kg) arasında ayarlayın. Ağırlığı daha yüksek ayarladığınızda koltuk süspansiyonu daha sert olur. Koltuk bu durumda çok sallanmaz. Koltuk sıkça güçlü bir şekilde sallanıyorsa koltuğu aşağıdaki alanda yerine oturabilirsiniz.
- ▶ **Sallanma engelinin yerine oturtulması:** Kolu ⑦ yukarı doğru çevirin. Koltuk bir sonraki sallanmada yerine oturur.
- ▶ **Sallanma engelinin çözülmesi:** Kolu ⑦ sağa doğru çevirin. Koltuk artık sallanabilir.

Ön koltuğun elektrikli olarak ayarlanması

- ⚠ **UYARI** Koltukların çocuklar tarafından ayarlanırken sıkışma tehlikesi

Çocuklar, özellikle gözetimsiz oldukları sırada koltukları ayarlarsa, kendilerini sıkıştırabilir.

- ▶ Aracı terk ederken anahtarı her zaman yanınıza alın ve aracı kilitleyin.
- ▶ Çocukları asla gözetimsiz olarak araçta bırakmayın.

Koltuklar, kontak kapalıyken ayarlanabilir.

- ⚠ **UYARI** Koltuklar ayarlanırken sıkışma tehlikesi

Bir koltuğu ayarlarken, kendinizi veya araçtaki bir kişiyi, örneğin koltuğun kılavuz kızığına sıkıştırabilirsiniz.

- ▶ Bir koltuğu ayarlarken, hiçbir uzvun koltuğun hareket alanında bulunmadığından emin olun.

"Hava yastıkları" ve "Araçta çocuk varsa" ile ilgili emniyet hatırlatmalarını dikkate alın.

- ⚠ **UYARI** Yerine oturmamış sürücü koltuğundan kaynaklanan kaza tehlikesi

Sürücü koltuğu yerine oturmamışsa, seyir esnasında aniden hareket edebilir.

Bundan dolayı aracın kontrolünü kaybedebilirsiniz.

- ▶ Aracı çalıştırmadan önce sürücü koltuğunun yerine oturmuş olduğundan her zaman emin olun.

⚠ **UYARI** Seyir esnasında araç ayarlarından kaynaklanan kaza tehlikesi

Aracın kontrolünü aşağıda belirtilen durumlarda kaybedebilirsiniz:

- Seyir esnasında sürücü koltuğunu, koltuk başlığını, direksiyon simidini veya aynayı ayarlarsanız.
- Seyir esnasında emniyet kemerini takarsanız.
- ▶ Motor çalışmaya başlamadan önce: Sürücü koltuğunu, koltuk başlığını, direksiyon simidini veya aynayı ayarlayın ve emniyet kemerini takın.

⚠ **UYARI** Koltuk yüksekliği dikkat edilmeden ayarlanırken sıkışma tehlikesi

Koltuk yüksekliğini dikkat etmeden ayarladığınızda, kendinizi veya araçtaki diğer kişileri sıkıştırabilir ve yaralayabilirsiniz.

Özellikle çocuklar, koltukların elektrikli ayarlama tuşlarını yanlışlıkla kumanda edebilir ve kendilerini sıkıştırabilir.

- ▶ Koltuğu hareket ettirirken, koltuk ayarlama sistemi kolunun altında ellerin veya uzuvların bulunmamasına dikkat edin.

⚠ **UYARI** Takılı olmayan veya yanlış takılan koltuk başlıklarından kaynaklanan yaralanma tehlikesi

Koltuk başlıkları takılmadıysa veya doğru ayarlanmamışsa, koltuk başlıkları öngörüldüğü gibi koruyamaz.

Örneğin, bir kazada veya frenleme manevrasında baş ve boyun bölgesi için yüksek oranda yaralanma tehlikesi söz konusudur!

- ▶ Her zaman koltuk başlıkları takılı durumda sürüş yapın.
- ▶ Sürüş başlamadan önce araçtaki tüm kişiler için koltuk başlığı ortasının, başın arka kısmını göz hizasında desteklediğinden emin olun.

Ön ve arka koltukların koltuk başlıklarını birbiri ile değiştirmeyin. Aksi takdirde koltuk başlıklarının yüksekliğini ve eğimini doğru pozisyona ayarlayamazsınız.

Koltuk başlığı ileri-geri ayarı ile koltuk başlığını, mümkün olduğunca başın arka kısmına yakın duracak şekilde ayarlayabilirsiniz.

⚠ **UYARI** Yanlış oturma pozisyonundan kaynaklanan yaralanma veya ölüm tehlikesi

Koltuk sırt dayanağı hemen hemen dik pozisyonda değilse, emniyet kemeri öngörülen korumayı sunmaz.

Bu durumda bir frenleme manevrasında veya bir kazada, emniyet kemerinin altından kayabilir ve örneğin karnızın alt kısmından veya boynunuzdan yaralanabilirsiniz.

- ▶ Sürüş başlamadan önce koltuğu doğru ayarlayın.
- ▶ Koltuk sırt dayanağının hemen hemen dik pozisyonda olmasına ve omuz kemeri kısmının omuzun ortasından geçmesine her zaman dikkat edin.

! **HATIRLATMA** Koltukların geri alınırken hasar görmesi

Koltuklar, geri alınırken nesnelere dolaylı hasar görebilir.

- ▶ Koltukları geri alırken ayak bölgesinde, koltukların altında veya arkasında herhangi bir nesnenin olmadığından emin olun.

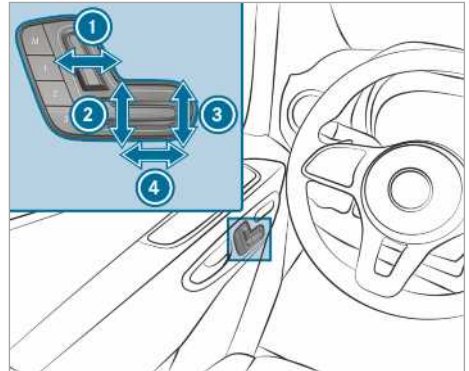

- ① Koltuk sırt dayanağı eğimi
- ② Koltuk yüksekliği

- ③ Oturma minderi eğimi
- ④ Koltuk ileri-geri ayarı

▶ Ayarları, hafıza fonksiyonu ile kaydedin (→ Sayfa 69).

4 yönlü bel desteğinin ayarlanması

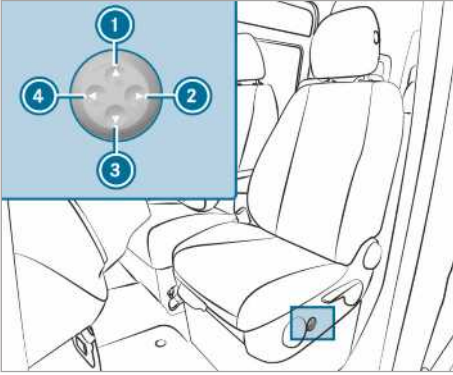

- ① Daha yüksek
- ② Daha yumuşak
- ③ Daha derin
- ④ Daha güçlü

▶ ① ile ④ arası tuşlarla sırt dayanağı kabartmasını kendi omurganıza göre kişisel olarak ayarlayabilirsiniz.

Hafıza fonksiyonunun kumanda edilmesi

⚠ UYARI Sürüş sırasında hafıza fonksiyonunun kullanılmasından kaynaklanan kaza tehlikesi

Sürüş sırasında sürücü tarafındaki hafıza fonksiyonunu kullanırsanız, ayar hareketleri nedeniyle aracın kontrolünü kaybedebilirsiniz.

▶ Sürücü tarafındaki hafıza fonksiyonunu, sadece araç hareketsiz durumdayken kullanın.

⚠ UYARI Koltuğun hafıza fonksiyonu ile ayarlanması sırasında sıkışma tehlikesi

Hafıza fonksiyonu koltuğu ayarlarken, siz ve araçtaki diğer kişiler – özellikle çocuklar – sıkışabilir.

- ▶ Hafıza fonksiyonunun ayar işlemi sırasında, hiçbir uzvun koltuğun hareket alanında bulunmadığından emin olun.
- ▶ Birinin sıkışması durumunda, derhal hafıza fonksiyonunun pozisyon tuşunu bırakın. Ayar işlemi durdurulur.

⚠ UYARI Hafıza fonksiyonunun çocuklar tarafından etkinleştirilmesi sırasında sıkışma tehlikesi

Çocuklar, özellikle gözetimsiz oldukları sırada hafıza fonksiyonunu etkinleştirerek kendilerini sıkıştırabilir.

- ▶ Çocukları asla gözetimsiz olarak araçta bırakmayın.
- ▶ Aracı terk ederken anahtarı her zaman yanınıza alın ve aracı kilitleyin.

Hafıza fonksiyonu, kontak kapalıyken kullanılabilir.

Koltuk ayarlarının kaydedilmesi

Hafıza fonksiyonu üzerinden, azami üç kişi için koltuk ayarları kaydedilebilir ve çağrılabilir. Koltuğu ve sırt dayanağını ayarlayabilirsiniz.

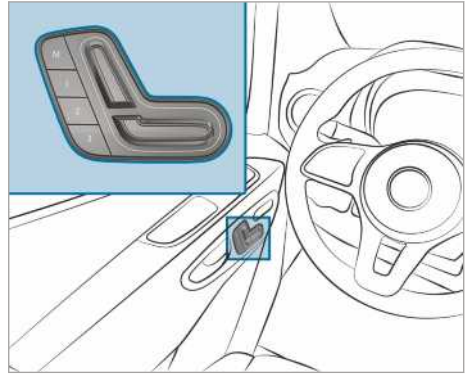

- ▶ Koltuğu istediğiniz pozisyona ayarlayın.
- ▶ M hafıza tuşuna; 1, 2 veya 3 hafıza pozisyon tuşlarından biri ile birlikte basın. Bir sinyal sesi çalar. Ayarlar kaydedilmiştir.
- ▶ **Çağrılması:** Ön koltuk kayıtlı pozisyona gelene kadar 1, 2 veya 3 hafıza pozisyon tuşuna basın ve basılı tutun.

Ön koltukların döndürülmesi

⚠ UYARI Sürücü ve ön yolcu koltuğunun yerine oturmaması nedeniyle yaralanma veya ölüm tehlikesi

Sürücü- ve ön yolcu koltuğunun sürüş sırasında sürüş yönünde yerine oturmamış olması halinde emniyet sistemi öngörüldüğü şekilde koruma sağlamayabilir.

▶ Motor çalıştırmadan önce sürücü ve ön yolcu koltuğu sürüş yönünde yerine oturtulmalıdır.

⚠ UYARI Seyir esnasında araç ayarlarından kaynaklanan kaza tehlikesi

Aracın kontrolünü aşağıda belirtilen durumlarda kaybedebilirsiniz:

- Seyir esnasında sürücü koltuğunu, koltuk başlığını, direksiyon simidini veya aynayı ayarlarsanız.
- Seyir esnasında emniyet kemerini takarsanız.

▶ Motor çalışmaya başlamadan önce: Sürücü koltuğunu, koltuk başlığını, direksiyon simidini veya aynayı ayarlayın ve emniyet kemerini takın.



Sürücü ve ön yolcu koltuğunu 50° ve 180° dönebilirsiniz. Koltuklar, sürüş yönünde ve sürüş yönünün aksi yönde sabitlenebileceği gibi çıkışa doğru 50° açıyla da sabitlenebilir.

▶ Sabitleme freninin çekildiğinden ve fren kolunun dayanma noktasına kadar aşağı doğru yatırıldığından emin olun (→ Sayfa 146).

- ▶ Direksiyon simidini, sürücü koltuğunun döndürülmesi ve ayarlanması için yeterli serbest alan kalacak şekilde ayarlayın (→ Sayfa 76).
- ▶ Ön yolcu koltuğunu döndürmeden önce öne doğru itin (→ Sayfa 64).
- ▶ **Koltuğun döndürülmesi:** Kolu ① aracın ortasına doğru itin ve koltuğu biraz içe doğru döndürün. Döndürme tertibatının kilidi açılmıştır.
- ▶ Kolu ① tekrar serbest bırakın.
- ▶ Koltuğu dışa veya içe doğru yaklaşık 50° istediğiniz pozisyona döndürün.

Ön yolcu koltuk sırasının oturma alanının öne ve arkaya katlanması



- ▶ **Oturma minderinin öne katılması:** Oturma minderini ön bağlantı yerinden ① kaldırın.
- ▶ Oturma minderini arka bağlantı yerinden ② bir miktar öne doğru çekin.
- ▶ Oturma minderini arka kenarından yukarı doğru katlayın.
- ▶ **ⓘ** Eşyaları ön yolcu koltuk sırasının altındaki eşya koyma gözünde muhafaza edebilirsiniz.
- ▶ **Oturma minderinin arkaya doğru katılması:** Oturma minderini arka kenarından aşağı doğru katlayın.
- ▶ Oturma minderini koltuk sırt dayanağının altındaki bağlantı yerine ② sürün.
- ▶ Oturma minderini, ön bağlantı yerine ① oturana kadar aşağı doğru bastırın.

Kol dayanaklarının ayarlanması

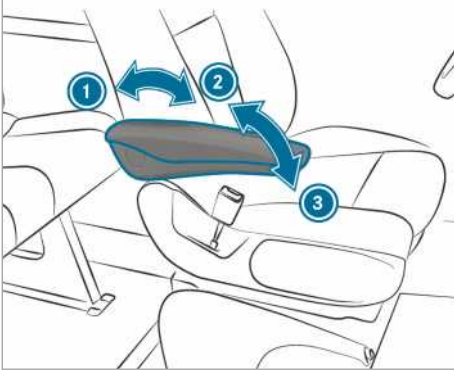

Örnek resim

- ▶ **Kol dayanağı eğiminin ayarlanması:** Kol dayanağını yukarı doğru 45°'den biraz fazla kaldırın ②.
- ▶ Kol dayanağının kilidi açılmıştır.
- ▶ Kol dayanağını dayanma noktasına kadar öne doğru ③ katlayın.
- ▶ Kol dayanağını istediğiniz konuma kadar yavaşça yukarı doğru katlayın.
- ▶ **Kol dayanağının yukarı kaldırılması:** İhtiyaç durumunda kol dayanağını yukarı doğru ① 90°'den biraz fazla kaldırın.

Katlanabilir koltuğun aşağı veya yukarı katlanması

⚠ UYARI Katlanabilir koltuğun kullanımı sırasında takılı anahtar nedeniyle yaralanma tehlikesi

Anahtar, ayırma paneli-sürgülü kapının kilidine takılıyken katlanabilir koltukta oturan kişiye temas edebilir.

- ▶ Katlanabilir koltuğa biri oturmadan önce ayırma paneli-sürgülü kapının anahtarı çıkarılmalıdır.

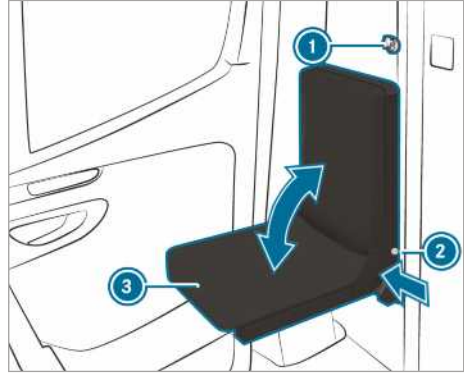

- ▶ Ayırma paneli-sürgülü kapının anahtarını ① çıkartın.
- ▶ Kilidin basmalı düğmesine ② basın ve oturma minderini ③ aşağı yatırın veya yukarı kaldırın.
- ▶ Kilidin basmalı düğmesini ② oturma minderinin ③ ilgili son konumunda bırakın.
- ▶ Oturma minderini ③ kilitlenene kadar hareket ettirin. Kilidin basmalı düğmesi ② koltuk çerçevesine tamamen dayanmalıdır.

Arka koltuk sırasının takılması veya sökülmesi

⚠ UYARI Arka koltuk sırasının yanlış takılması nedeniyle yaralanma tehlikesi

Arka koltuk sırasını belirtildiği gibi takmazsanız veya uygun olmayan bir arka koltuk sırası takarsanız, emniyet kemerleri öngörülmediği gibi koruma sağlayamayabilir.

- ▶ Arka koltuk sırasını belirtildiği gibi ve yalnızca sürüş yönünde takın.
- ▶ Arka koltuk sırasının karşılıklı olarak monte edilmesine müsaade edilmez.
- ▶ Yalnızca Mercedes-Benz'in aracınız için onaylanmış olduğu arka koltuk sıralarını kullanın.

⚠ UYARI Yerine kilitlenmemiş arka koltuk sırası nedeniyle yaralanma tehlikesi

Arka koltuk sırası ayaklarındaki kilitleme tertibatının doğru oturtulmaması halinde arka koltuk sırası dengeli bir şekilde duramaz ve seyir halindeyken devrilebilir.

- ▶ Yola çıkmadan önce arka koltuk sırasının yerine oturmuş olduğundan emin olun. Kilit açma tutamağında kırmızı kontrol tutamacı görünmemelidir.
- ▶ Kilit açma tutamağında kırmızı kontrol tutamaçları görünüyorsa arka koltuk sırasını tekrardan yerine oturtun.

⚠ UYARI Arka koltuk sırasının sökülmesi ve takılması nedeniyle yaralanma tehlikesi

Arka koltuk sırasını taktığınızda ve söktüğünüzde, arka koltuk sırası yatırılırken uzuvlarınız, örn. ayaklarınız, sıkışabilir.

- ▶ Sökme ve takma işlemi sırasında arka koltuk sırası ve taban arasında hiçbir uzvun olmamasına dikkat edin.

! HATIRLATMA Yanlış kullanım nedeniyle arka koltuk sırası kızaklarında hasar

Arka koltuk sırası uygunsuz kullanıldığında veya hatalı bir şekilde söküldüğünde arka koltuk sırası kızakları hasar görebilir.

- ▶ Arka koltuk sırası, sabitleme yuvasında bulunduğu sürece arka koltuk sırasını arka kapı yönüne çekmeyin. Arka koltuk sırasını sadece sabitleme yuvasının yanında kaydırın.
- ▶ Çıkarılmış durumdaki arka koltuk sırası kaydırılmamalı veya taşıma aracı olarak kullanılmamalıdır.



Doğru şekilde monte edilen arka koltuk sırasının gösterilmesi ile arka koltuk sırasına dair ikaz hatırlatması.

Dayanaklı üçlü arka koltuk sırası montaj pozisyonu

Üçlü arka koltuk sırası dayanaklı ve dayanaksız olarak iki şekilde tasarlanmıştır. Dayanak, üçlü arka koltuk sırasının arka tarafında bulunur.

Dayanaklı üçlü arka koltuk sırasını sadece (arka aksın üzerindeki) üçüncü koltuk sırasına monte edin.

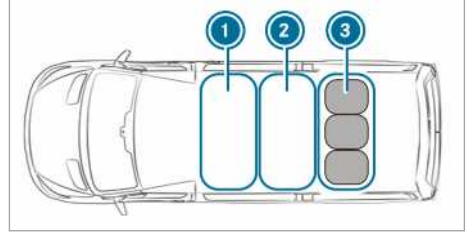

- ① Birinci koltuk sırası
- ② İkinci koltuk sırası
- ③ Üçüncü koltuk sırası: Dayanaklı üçlü arka koltuk sırası

- ▶ Üçlü arka koltuk sırasını üçüncü koltuk sırasına ③ takın.

Arka koltuk sırasının sökülmesi

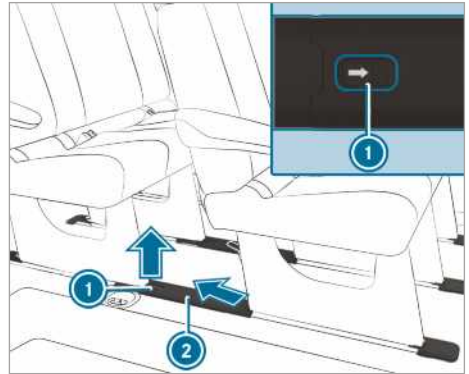

Bu çalışmaları dikkatli bir şekilde ve ikinci bir kişinin yardımıyla gerçekleştirin.

- ▶ **Sabitleme yuvası muhafazasının çıkartılması:** Klipsi ① ok yönüne doğru kaydırın ve muhafazayı ② arkaya eğimli şekilde yukarı doğru çıkartın.

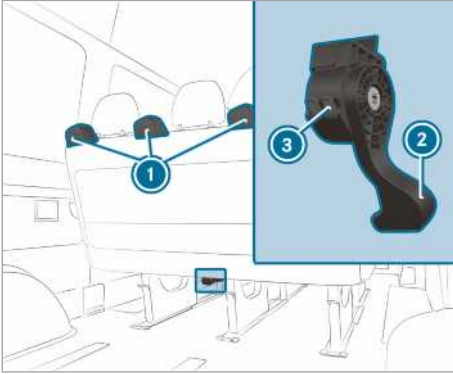

- ▶ Koltuk sırasının kilit açma tutamağını ② sonuna kadar aşağı doğru bastırıp basılı tutun ve bunu yaparken koltuk sırasını, kilit açma tutamağından hafifçe arkaya doğru yatırın ve biraz arkaya doğru çekin.
- ▶ Kilit açma tutamağını bırakın. Koltuk sırası ayaklarının kilitleri açılır ve kilit açma tutamağının gövdesindeki ② kırmızı kontrol tutamacı ③ görünür.
- ▶ Kilidi açılan koltuk sırasını tutamaktan ① kavrayın ve hafifçe arkaya doğru çekin.

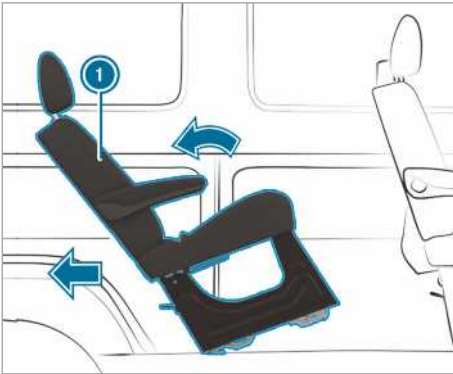

- ▶ Koltuk sırasını ① arkaya doğru yatırın ve sabitleme yuvalarından çıkarın.
- ⓘ Koltuk sırası sabitleme yuvalarından çıkarılmıyorsa, muhtemelen koltuk sırası koltuk sabitleme yerinde sıkışmıştır. Bu, koltuk sırası arkaya doğru çok fazla yatırıldığına meydana gelebilir.

Koltuk sırası sabitleme yuvalarından çıkarılmıyorsa bu sorunu aşağıdaki gibi çözebilirsiniz:

- ▶ Koltuk sırasını yerine oturtmadan öne doğru yatırın.
- ▶ Koltuk sırasını tekrar kilit açma tutamağından ② arkaya doğru çekin.
- ▶ Koltuk sırasını hafifçe arkaya doğru yatırın ve sabitleme yuvalarından çıkarın.
- ▶ Koltuk sırasını sökmek ve istiflelemek için sabitleme yuvasının yanına yerleştirin ve arka kapı yönünde kaydırın.

veya

- ▶ Koltuk sırasını istiflelemek üzere yanlamasına yerinden alın.
- ⓘ Gerekirse koltuk sıraları öne veya arkaya alınmalıdır.

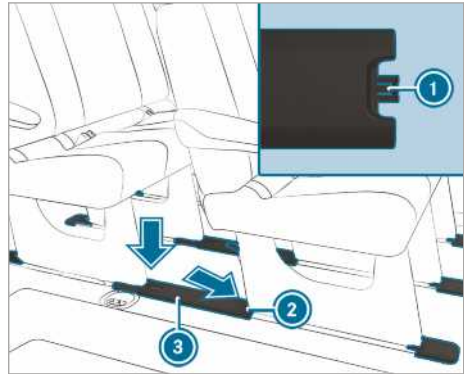

- ▶ **Sabitleme yuvalarının muhafazalarını takın:** Muhafazayı ③, arka koltuk sabitleme yeri ② yönündeki tutma tırnağı ① görünecek şekilde tutun.
- ▶ Muhafazayı ③ aşağı doğru eğimli bir şekilde arka koltuk sabitleme yerine ② yerleştirin ve ardından sabitleme yuvasına geçirin.
- ▶ Arka koltuk sıralarını söktükten sonra arka koltuk sıralarını muhafaza ederken bunların emniyetli bir şekilde durmasını ve devrilmesini sağlayın.

Arka koltuk sırasının takılması

Koltuk sabitleme yerlerini her zaman temiz tuttuğunuz ve yabancı maddeler bulunmamasına dikkat ettiğiniz sürece arka koltuk sırasının yerine oturmasını sağlayabilirsiniz.

- ⓘ Binek araç ruhsatına sahip araçlarda izin verilen maksimum koltuk sayısına dikkat edin.
- ▶ Sabitleme yuvasının muhafazasını "Arka koltuk sırasının sökülmesi" bölümünde açıkladığı gibi çıkartın.

- ▶ Koltuk sabitleme yerlerinde ve sabitleme yuvalarında herhangi bir engel olmadığından emin olun.
- ▶ Koltuk sırasını montaj pozisyonunun arkasına yerleştirin.
- ▶ Koltuk sırasını tutamaklardan kavrayın ve arkaya doğru yatırın.
- ▶ Koltuk sırasını düz plastik taşıyıcılarında öne doğru kaydırın.
- ▶ Arka koltuk sırası ayaklarının yerine oturduğundan emin olun.

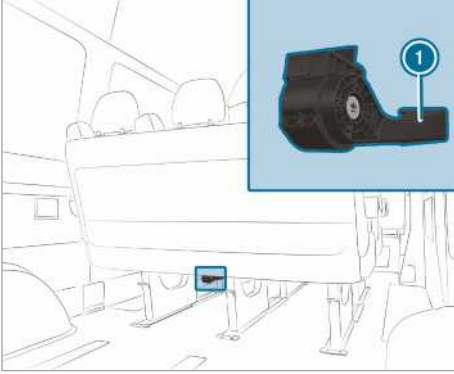

- ▶ Ön koltuk sırası ayaklarının kilitleri tık sesiyle yerine oturana kadar koltuk sırasını hafifçe sallayarak öne doğru yatırın. Ön koltuk sırası ayaklarının kilitleri kilitlenir ve kilit açma tutamağının gövdesindeki (1) kırmızı kontrol tutamacı artık görünmez.
- (i) Kilit açma tutamağının gövdesindeki kırmızı kontrol tutamacı görünüyorsa koltuk sırası yerine doğru oturmamıştır.

Koltuk sırası doğru bir şekilde yerinde oturmadıysa bu sorunu aşağıdaki gibi çözebilirsiniz:

- ▶ Koltuk sırasının kilitlerini tekrar açın ve ön koltuk sırası ayaklarının kilitleri tık sesiyle yerine oturana kadar koltuk sırasını hafifçe sallayarak öne doğru yatırın.
- ▶ Sabitleme yuvasının muhafazasını "Arka koltuk sırasının sökülmesi" bölümünde açıkladığı gibi takın.

Arka koltuk sırası koltuk sırt dayanağının ayarlanması

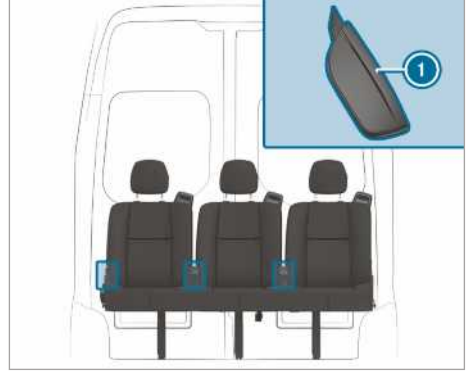

- ▶ Koltuk sırt dayanağı kilit açma tutamağını (1) yukarı doğru çekin ve çekili tutun.
- ▶ Koltuk sırt dayanağını istediğiniz konuma getirin.
- ▶ Koltuk sırt dayanağı kilit açma tutamağını (1) bırakın ve koltuk sırt dayanağını biraz hareket ettirin. Koltuk sırt dayanağı yerine oturur.

Koltuk başlıkları

Koltuk başlıklarının mekanik olarak ayarlanması

⚠ UYARI Seyir esnasında araç ayarlarından kaynaklanan kaza tehlikesi

Aracın kontrolünü aşağıda belirtilen durumlarda kaybedebilirsiniz:

- Seyir esnasında sürücü koltuğunu, koltuk başlığını, direksiyon simidini veya aynayı ayarlarsanız.
- Seyir esnasında emniyet kemerini takarsanız.
- ▶ Motor çalışmaya başlamadan önce: Sürücü koltuğunu, koltuk başlığını, direksiyon simidini veya aynayı ayarlayın ve emniyet kemerini takın.

⚠ UYARI Takılı olmayan veya yanlış takılan koltuk başlıklarından kaynaklanan yaralanma tehlikesi

Koltuk başlıkları takılmadıysa veya doğru ayarlanmamışsa, koltuk başlıkları öngörüldüğü gibi koruyamaz.

Örneğin, bir kazada veya frenleme manevrasında baş ve boyun bölgesi için yüksek oranda yaralanma tehlikesi söz konusudur!

- ▶ Her zaman koltuk başlıkları takılı durumda sürüş yapın.
- ▶ Sürüşe başlamadan önce araçtaki tüm kişiler için koltuk başlığı ortasının, başın arka kısmını göz hizasında desteklediğinden emin olun.

Ön ve arka koltukların koltuk başlıklarını birbiri ile değiştirmeyin. Aksi takdirde koltuk başlıklarının yüksekliğini ve eğimini doğru pozisyona ayarlayamazsınız.

Koltuk başlığı ileri-geri ayarı ile koltuk başlığını, mümkün olduğunca başın arka kısmına yakın duracak şekilde ayarlayabilirsiniz.

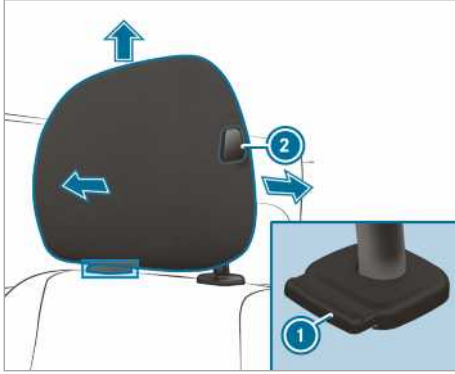

Koltuk başlıkları (örnek olarak sürücü koltuğu konfor koltuk başlığı gösterilmiştir)

- ▶ **Yükseltilmesi:** Koltuk başlığını yukarı doğru istediğiniz pozisyona çekin ve yerine oturmuş olduğundan emin olun. Koltuk başlığını sadece yerine oturmuş durumdayken kullanın.
- ▶ **Alçaltılması:** Kilit açma düğmesine ① basıp koltuk başlığını aşağı doğru istediğiniz pozisyona itin ve koltuk başlığının yerine oturmuş olduğundan emin olun. Koltuk başlığını sadece yerine oturmuş durumdayken kullanın.

▶ **Öne doğru ayarlanması:** Kilit açma düğmesine ② basın ve koltuk başlığını istediğiniz pozisyonda yerine oturana kadar öne doğru çekin.

▶ **Aşağı doğru ayarlanması:** Kilit açma düğmesine ② basın ve koltuk başlığını geriye doğru istediğiniz pozisyona itin.

① Koltuk başlığı tasarımına bağlı olarak bazı ayar seçenekleri sunulmayabilir.

Koltuk ısıtmasının açılması ve kapatılması

⚠ UYARI Koltuk ısıtmasının art arda açılmasından kaynaklanan yanma tehlikesi

Koltuk ısıtmasını art arda açarsanız, oturma minderleri ve koltuk sırt dayanağı destekleri çok ısınabilir.

Sınırlı sıcaklık hissi olan veya yüksek sıcaklıklara karşı sınırlı tepki verebilen kişilerde bu durum, sağlık açısından sorunlara, hatta yanığa benzer yaralanmalara neden olabilir.

- ▶ Koltuk ısıtmasını art arda açmayın.

Koltuk ısıtmasını, aşırı ısınmaya karşı korunmak için birkaç kez tekrar açtıktan sonra zaman zaman devre dışı bırakın.

⚠ HATIRLATMA Koltuk ısıtması açık durumdayken nesnelere veya altlıklardan kaynaklanan koltuk hasarı

Koltuk ısıtması açıldıysa, koltukların üzerinde bulunan oturma minderleri veya çocuk koltukları gibi nesnelere veya altlıklar nedeniyle bir ısı birikimi meydana gelebilir. Bundan dolayı koltuk yüzeyi hasar görebilir.

- ▶ Koltuk ısıtması açıldığında, koltukların üzerinde nesnelere veya altlıkların bulunmadığından emin olun.

Ön koşullar

- Gerilim beslemesi açılmıştır.

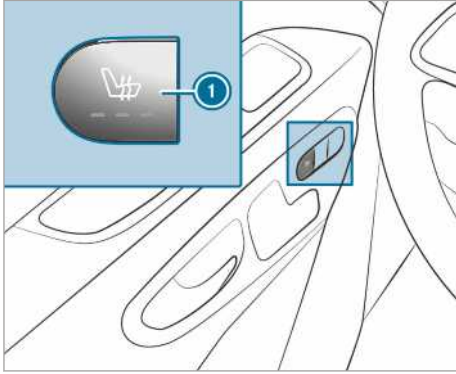

- ▶ **Açılması:** ① tuşuna basın. Tuştaki tüm kontrol lambaları yanar.
 - ▶ **Kademeden düşürülmesi:** İsteddiğiniz ısıtma kademesine ulaşana kadar ① tuşuna art arda basın. Isıtma kademesine göre bir ila üç kontrol lambası yanar.
 - ▶ **Kapatılması:** Tüm kontrol lambaları sönene kadar ① tuşuna art arda basın.
- ① Koltuk ısıtması, otomatik olarak üç ısıtma kademesinin her birinde en yüksek ayardan en düşük ayarda kadar sırasıyla 8, 10 ve 20 dakika çalışır ve kapanır.

Direksiyon simidinin ayarlanması

⚠ UYARI Seyir esnasında araç ayarlarından kaynaklanan kaza tehlikesi

Aracın kontrolünü aşağıda belirtilen durumlarda kaybedebilirsiniz:

- Seyir esnasında sürücü koltuğunu, koltuk başlığını, direksiyon simidini veya aynayı ayarlarsanız.
- Seyir esnasında emniyet kemerini takarsanız.

▶ Motor çalışmaya başlamadan önce: Sürücü koltuğunu, koltuk başlığını, direksiyon simidini veya aynayı ayarlayın ve emniyet kemerini takın.

⚠ UYARI Direksiyon simidinin ayarlanması esnasında çocuklar için sıkışma tehlikesi

Çocuklar direksiyon simidini ayarlarsa, sıkışabilirler.

- ▶ Çocukları asla gözetimsiz olarak araçta bırakmayın.
- ▶ Aracı terk ederken anahtarı her zaman yanınıza alın ve aracı kilitleyin.

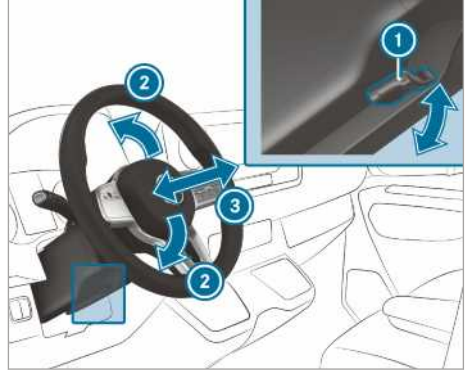

- ① Kolt
- ② Direksiyon kolunu yüksekliği
- ③ Direksiyon kolununun ileri-geri ayarı

- ▶ **Direksiyon simidinin ayarlanması:** Kolu ① dayanak noktasına kadar aşağıya doğru indirin. Direksiyon simidinin kilidi açılmıştır.
- ▶ Direksiyon simidini istediğiniz pozisyona getirin.
- ▶ Kolu ① dayanak noktasına kadar yukarıya doğru çekin. Direksiyon simidi kilitlenmiştir.

Muhafaza etme olanakları

Yükleme talimatları ile ilgili bilgi

⚠ TEHLİKE Egzoz gazlarından kaynaklanan zehirlenme tehlikesi

İçten yanmalı motorlar, örneğin karbonmonoksit gibi zehirli egzoz gazları açığa çıkarır. Arka kapı motor çalışırken açık durumdaysa, özellikle seyir sırasında, araç iç mekanına egzoz gazları girebilir.

- ▶ Arka kapıyı açmadan önce her zaman motoru durdurun.
- ▶ Asla arka kapı açık durumda sürüş yapmayın.

⚠ UYARI Araçtaki emniyete alınmamış nesnelere kaynaklanan yaralanma tehlikesi

Nesneler emniyete alınmamışsa veya yetersiz bir şekilde emniyete alınmışsa kayarak, devrilererek veya etrafa savrulularak yolculara hasar verebilir.

Bu, aşağıda belirtilen hususlar için de geçerlidir:

- bagaj veya yük
- istisna olarak araçta taşınan sökülmiş koltuklar.

Özellikle de fren manevralarında veya ani yön değişimlerinde yaralanma tehlikesi bulunur!

- ▶ Nesnelere, etrafa savrulmayacak şekilde saklayın.
- ▶ Nesnelere, eşyayı veya yükü sürüşten önce kaymaya veya devrilmeye karşı emniyete alın.
- ▶ Bir koltuk söküldüğünde, bunu tercihen araç dışında muhafaza edin.

⚠ UYARI Nesnelere uygun olmayan şekilde muhafaza edilmesinden kaynaklanan yaralanma tehlikesi

Araç iç mekanında nesnelere uygunsuz şekilde yerleştirirseniz, bunlar kayabilir veya etrafa savrulabilir ve bu nedenle araçtaki kişilere isabet edebilir. Ayrıca bardak tutucuları, açık durumdaki eşya koyma yerleri ve mobil telefon gözleri, bir kaza sırasında içlerinde bulunan nesnelere her zaman tutamayabilir.

Özellikle fren manevralarında veya ani yön değişikliklerinde yaralanma tehlikesi söz konusudur!

- ▶ Nesnelere daima, bu veya benzeri durumlarda etrafa savrulmayacak şekilde muhafaza edin.
- ▶ Nesnelere eşya koyma yerlerinden, bagaj filelerinden veya eşya koyma filelerinden dışarı taşmadığından her zaman emin olun.
- ▶ Kapatılabilen eşya koyma yerlerini, sürüş başlamadan önce kapatın.
- ▶ Ağır, sert, sivri, keskin kenarlı, kırılabilir veya çok büyük nesnelere her zaman yüklemeye alanına yerleştirin ve emniyete alın.

⚠ UYARI Egzoz borusu bitimleri ve egzoz çıkışı süslemelerinden kaynaklanan yanma tehlikesi

Egzoz borusu bitimleri ve egzoz çıkışı süslemeleri çok sıcak olabilir. Aracın bu parçalarına dokunulması yanmaya neden olabilir.

- ▶ Egzoz borusu bitimi ve egzoz çıkışı süslemesi alanında her zaman daha dikkatli olun ve bu alanda çocuklara özellikle dikkat edin.
- ▶ Dokunmadan önce araç parçalarını soğumaya bırakın.

Bir tavan taşıyıcısı kullanıyorsanız, azami tavan yükünü ve tavan taşıyıcısının azami taşıma kapasitesini dikkate alın.

Azami tavan yükü ile ilgili bilgileri "Teknik bilgiler" bölümünde ve tavan taşıyıcısı ile ilgili bilgileri "Taşıyıcı sistemler" bölümünde bulabilirsiniz.

Tavanda bagaj yükü taşıdığınızda ve bu yük tavan kenarından 40 cm'den fazla taşıdığına kameraya dayalı sürüş sistemleri ve dikiz aynasının sensör fonksiyonları etkilenebilir. Bu nedenle bagaj yükünün 40 cm'den fazla taşmamasına dikkat edin.

Aracınızın sürüş tutumu, yük dağılımına bağlıdır. Bu nedenle yüklemeye sırasında aşağıdaki bilgileri dikkate alın:

- Yükleme ile (kişiler dahil) izin verilen toplam kütleyi veya aracın izin verilen aks yüklerini aşmayın.
- Koltuk sırt dayanaklarının üst kenarını aşacak şekilde yüklemeyin.
- Mümkünse bagaj yükünü daima yüklemeye alanında taşıyın.
- Yükü sabitleme halkalarından emniyete alın ve bunlara eşit şekilde yüklenin.
- Yükün ağırlığına ve ebadına uygun sabitleme halkaları ve sabitleme malzemeleri kullanın.

Ön eşya koyma gözlerine genel bakış

Ön eşya koyma gözlerine genel bakış

Aracın yüklenmesi ile ilgili hatırlatmaları dikkate alın (→ Sayfa 76).

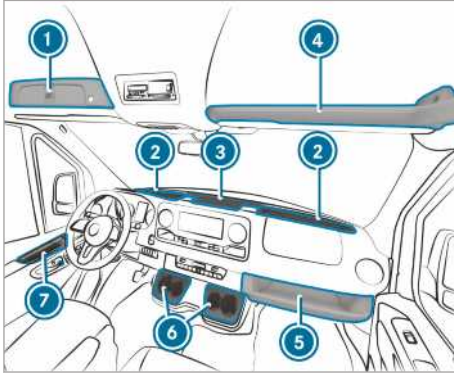

- ➊ Ön camın üzerindeki kilitlenebilir göz (→ Sayfa 78)
- ➋ Ön cam iki bardaklı eşya koyma gözü/ küllük koyma yeri
Tasarıma bağlı olarak kapaklı eşya koyma gözü (→ Sayfa 78)
- ➌ USB bağlantısı, şarj arabirimi, NFC arabirimi ve 12-V priz içeren orta konsol eşya koyma gözü
- ➍ Ön camın önündeki eşya koyma gözü (azami olarak 2,5 kg yük)
- ➎ Ön yolcu tarafı eşya koyma gözü (azami olarak 5 kg yük)
- ➏ Bardak tutucusu
- ➐ Kapılardaki eşya koyma gözü

Orta konsol eşya koyma gözünün/ön camın açılması ve kapatılması

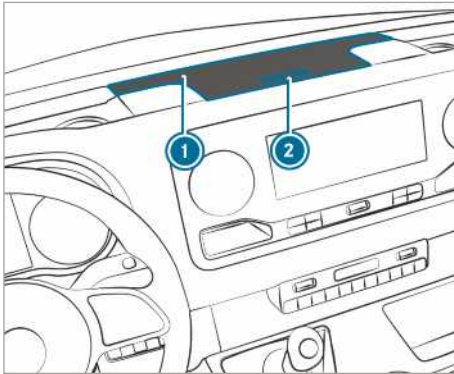

Eşya koyma gözü kapağı (örnek orta konsol)

▶ **Açılması:** Eşya koyma gözünün ➊ tuşuna ➋ basın.
Kapak yukarı doğru açılır.

▶ **Kapatılması:** Kapağı aşağı doğru indirin.

ⓘ Ön camın önünde bulunan eşya koyma gözlerinde donanımına göre bir kapak bulunur.

Ön camın üzerindeki kilitlenebilir gözün açılması veya kapatılması

Eşya koyma gözünün acil durum anahtarı (→ Sayfa 46) ile kilitletmesi ve kilidinin açılması.

Açılması

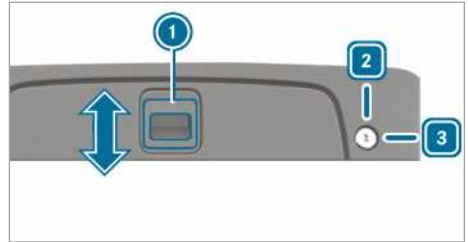

▶ **Açılması:** Acil durum anahtarını sağa doğru ➋ konumuna çevirin.

▶ Tutamağı ➊ ok yönünde yukarı doğru itin.

▶ Kapağı yukarı doğru kaldırın.

Kapatılması

▶ Kapağı aşağı doğru yatırın ve tutamağı ➊ ok yönünde aşağı doğru itin.

▶ **Kilitletmesi:** Acil durum anahtarını sola doğru ➋ konumuna çevirin.

Gözlük koyma yerinin açılması



▶ ➊ tuşuna basın.

Eşya koyma kutusunun kullanılması

⚠ UYARI Yanlış yerleştirilmiş veya açık eşya koyma kutusu nedeniyle yaralanma tehlikesi

Eşya koyma kutusu, aracın içinde yanlış yerleştirilmesi halinde kayıp ya da etrafa savrulup araçtaki yolculara çarpabilir. Ayrıca açık durumdaki eşya koyma yerleri bir kaza sırasında içlerinde bulunan nesnelere her zaman tutamayabilir.

Özellikle de fren manevralarında veya ani yön değişimlerinde yaralanma tehlikesi bulunur!

- ▶ Eşya koyma kutusunu emniyet kemeri ile sabitleyin.
- ▶ Yola çıkmadan önce eşya koyma kutusunun kapağını kapatın.
- ▶ Ağır, sert, sivri, keskin kenarlı, kırılabilir veya çok büyük nesnelere her zaman yüklemeye alanına yerleştirin ve emniyete alın.

Eşya koyma kutusunun sabitlemesi

Eşya koyma kutusu ön yolcu koltuk sırasının altında muhafaza edilir.

Eşya koyma kutusunu şunlar için kullanın:

- belgeleri saklamak için
 - bir mobil telefon veya küçük parçaları muhafaza etmek için
 - yazı masası olarak
- ▶ Ön yolcu koltuk sırasının oturma minderini öne doğru katlayın (→ Sayfa 70).
 - ▶ Eşya koyma kutusunu muhafaza gözünden alın.
 - ▶ Ön yolcu koltuk sırası oturma minderini geri katlayın (→ Sayfa 70).

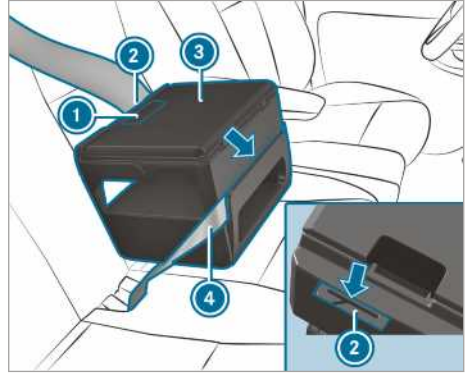

- ▶ Eşya koyma kutusunu ③ koltuğun üzerine yerleştirin.
- ▶ Eşya koyma kutusunu ③ oturma minderinde hafifçe aşağı bastırın ve sırt dayanağına doğru hafifçe arkaya itin.
- ▶ Eşya koyma kutusunun alt tarafında bulunan kanca çubuklarının oturma minderini ve koltuk sırt dayanağı arasında sabit olduğundan emin olun.
- ▶ Emniyet kemeri ④ eşya koyma kutusunun ön tarafındaki boşluktan ③ geçirin.
- ▶ Emniyet kemeri ④ eşya koyma kutusunun arka tarafında bulunan boşluktan ② geçirin, çekin ve takın.
- ▶ Eşya koyma kutusunun sabit olduğunu kontrol edin.

Eşya koyma kutusunun açılması ve kapatılması

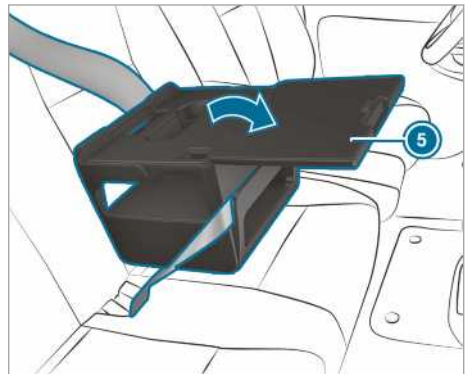

- ▶ **Açılması:** Tutamaktan ① çekin ve kapağı ⑤ ok yönüne doğru açın.

► Eşyaları içine yerleştirin.

① Örneğin tablet tutucusu gibi diğer aksesuarlarla ilgili bilgiye Mercedes-Benz yetkili servisi ulaşabilirsiniz.

① Sürüş sırasında eşya koyma kutusunun kapağı kapalı tutulmalıdır.

► **Kapatılması:** Kapağı ⑤ arkaya doğru katlayın ve tutamak ① yerine oturacak şekilde bastırarak kapatın.

Eşya koyma kutusunun muhafaza edilmesi

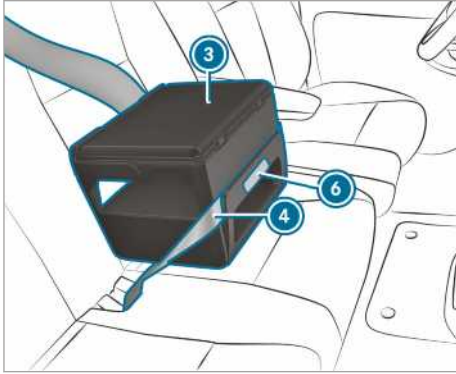

► Emniyet kemerini ④ çözün.

► Eşya koyma kutusunu ③ işaretlenen alanda ⑥ tutarak öne doğru çekin. Kanca çubuğu minder ve koltuk sırt dayanağın arasındaki boşluktan çözülür.

► Eşya koyma kutusunu ③ koltuktan kaldırın.

► Ön yolcu koltuk sırasının oturma minderini öne doğru katlayın (→ Sayfa 70).

► Eşya koyma kutusunu ③ muhafaza gözüne yerleştirin.

► Ön yolcu koltuk sırası oturma minderini geri katlayın (→ Sayfa 70).

Şişe tutucusu

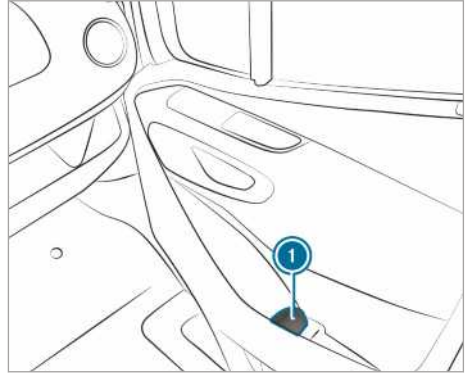

① Ön kapıdaki şişe tutucusu (ön yolcu kapısı örnek gösterilmiştir)

Bardak tutucusu

Arka kısımdaki bardak tutucusunun açılması

▲ **UYARI** Dışarı çekilmiş bardak tutucusu nedeniyle araçtan inerken yaralanma tehlikesi

Araçtan inerken arka bölümdeki bardak tutucusunun dışarı çekilmiş olması halinde bardak tutucusuna çarpabilirsiniz.

► Araçtan inmeden önce bardak tutucusunu arka koltuk sırasının altına geri itin.

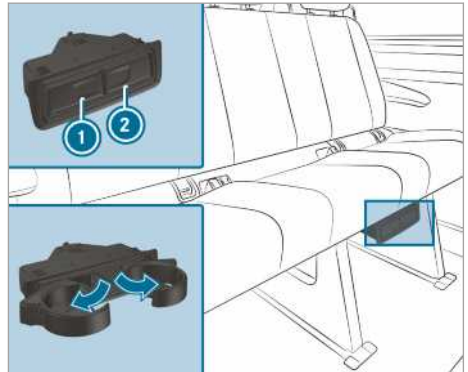

► **Açılması:** ① veya ② numaralı bardak tutucusuna basın.

► Bardak tutucusunu dışarı çekin.

- ▶ **Kapatılması:** ① veya ② numaralı bardak tutucusunu yerine oturana kadar geri itin.

Küllük ve çakmak

Küllüğün kullanılması

Seyir halindeyken

- ▶ Seyir halindeyken küllüğü, kapağı kapalı halde ön camın eşya koyma gözündeki bir bardaklığa yerleştirin.
- ▶ Küllüğün sıkıca yerleştirilip yerleştirilmediğini kontrol edin.
- ① Küllüğü, orta konsoldaki bardak tutucularına yerleştirmeyin. Bunlar, küllüğün sıkı bir şekilde yerleştirilmesine izin vermez.

Açılması

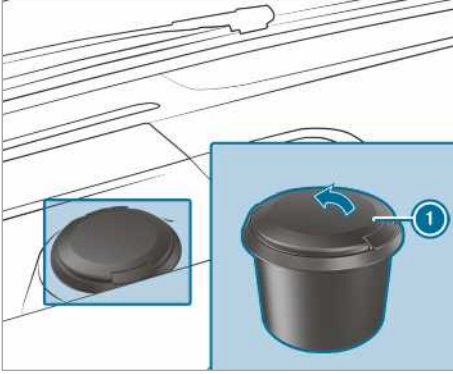

- ▶ Kapağı ① yukarı doğru kaldırın.

Orta konsoldaki çakmağın kullanılması

⚠ UYARI - Sıcak çakmaktan kaynaklanan yangın ve yaralanma tehlikesi

Çakmağın sıcak ısıtma elemanına veya sıcak yuvaya dokunursanız, yanabilirsiniz.

Buna ek olarak aşağıda belirtilen yanıcı maddeler alev alabilir:

- sıcak çakmak üzerlerine düştüğünde.
- çocuklar sıcak çakmağı nesnelerin üzerinde tuttuğunda.

- ▶ Çakmak her zaman tutamakta tutulmalıdır.
- ▶ Çocukların çakmağa erişemediğinden her zaman emin olun.

- ▶ Çocukları asla gözetimsiz olarak araçta bırakmayın.

Ön koşullar

- Kontak açık olmalıdır.

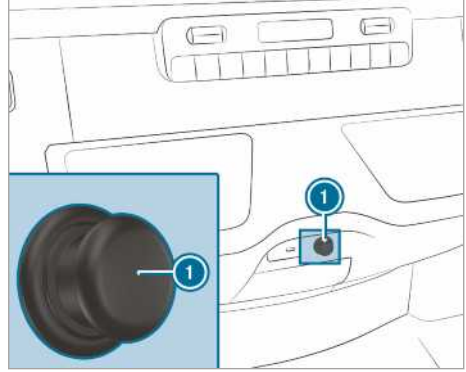

- ▶ Çakmağa ① basın. Spiral kısım kızgınlaştığında, çakmak atar.

Prizler

Orta konsoldaki 12 voltluk prizlerin kullanılması

Ön koşullar

- Sadece azami 180 vatlık (15 A) cihazlar bağlanmalıdır.

Eşya koyma gözündeki 12 voltluk priz

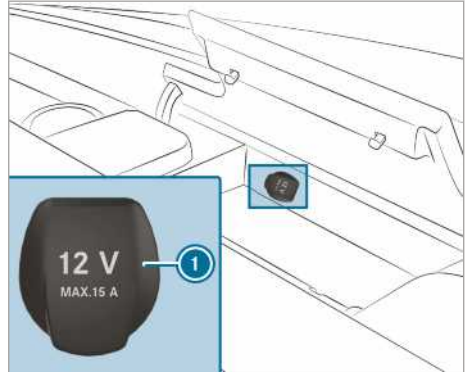

- ▶ Orta konsoldaki eşya koyma gözünün kapağını açın (→ Sayfa 78).
- ▶ Prizin kapağını ① açın.
- ▶ Cihazın soketini takın.

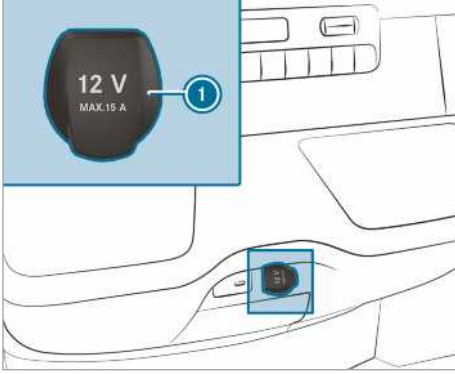
Alt kumanda alanındaki 12 voltluk priz

- ▶ Prizin kapağını ① açın.
- ▶ Cihazın soketini takın.

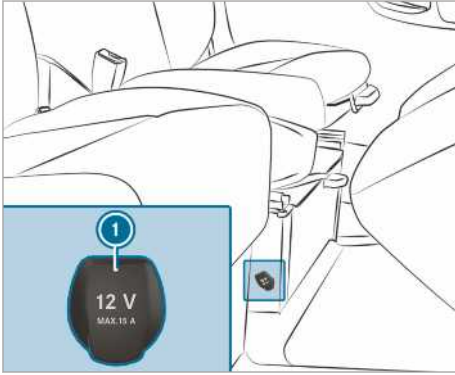
Sürücü koltuğundaki 12 voltluk priz kullanılması

- ▶ Prizin kapağını ① açın.
- ▶ Cihazın soketini takın.

230 voltluk priz ile ilgili hatırlatmalar

! **HATIRLATMA** İlave akünün tamamen deşarj olmasından dolayı hasar görmesi

Araç terk edilirken yüksek güce sahip bir cihaz bağlandığında veya ilave akünün şarj seviyesi düşük olduğunda, ilave akü hasar görebilir.

- ▶ Sadece azami 150 vatlık cihazlar bağlayın.

- ▶ Cihazları dört saatten uzun bağlı bırakmayın.

230 voltluk priz 150 vat sayesinde, mobil telefonların hızlı şarj edilmesini ve el aletleri için akü şarj cihazlarının bağlanmasını sağlayan yüksek bir güç sunar.

İlave aküsü olan araçlar bir ilave çalışma fonksiyonuna sahiptir. Aracı terk ettiğinizde, cihazları dört saat boyunca şarj edebilirsiniz.

Orta konsoldaki 230 voltluk priz kullanılması

⚠ TEHLİKE Hasarlı bağlantı kablosu veya prizden kaynaklanan ölüm tehlikesi

Uygun bir cihaz bağlıysa, 230 voltluk prizde yüksek gerilim bulunmaktadır. Bağlantı kablosu veya 230 voltluk priz kaplamadan dışarıya çekilmiş, hasar görmüş veya ıslanmış durumdaysa, elektrik akımına kapılabilirsiniz.

- ▶ Sadece kuru ve hasarsız bir bağlantı kablosu kullanın.
- ▶ Kontak kapalı durumdayken 230 voltluk priz kuru olup olmadığından emin olun.
- ▶ Kaplamadan dışarı çekilmiş veya hasar görmüş durumdaki bir 230 voltluk priz derhal bir yetkili serviste kontrol edilmesini veya yenilenmesini sağlayın.
- ▶ Bir bağlantı kablosunu, kaplamadan dışarı çekilmiş veya hasar görmüş durumdaki bir 230 voltluk prize asla bağlamayın.

⚠ TEHLİKE Prizin yanlış kullanımdan kaynaklanan ölüm tehlikesi

Aşağıda belirtilen durumlarda elektrik akımına kapılabilirsiniz:

- prizin içerisine dokunduğunuzda.
- uygun olmayan cihazları veya nesnelere prize takarsanız.
- ▶ Prizin içerisine dokunmayın.
- ▶ Sadece uygun cihazları prize bağlayın.

⚠ TEHLİKE Elektrik çarpmasından kaynaklanan ölüm tehlikesi

230 voltluk prize ıslak bir bez ile temizlerseniz, elektrik akımına kapılabilirsiniz.

Ölüm tehlikesi söz konusudur!

Temizlik sırasında 230 voltluk priz çevresine yaklaşmayın.

Ön koşullar

- Sadece ülkeye özel standartları karşılayan uygun bir sokete sahip cihazlar bağlanmalıdır.
- Sadece azami 150 vatlık cihazlar bağlanmalıdır.
- Bir çoklu priz kullanılmamalıdır.

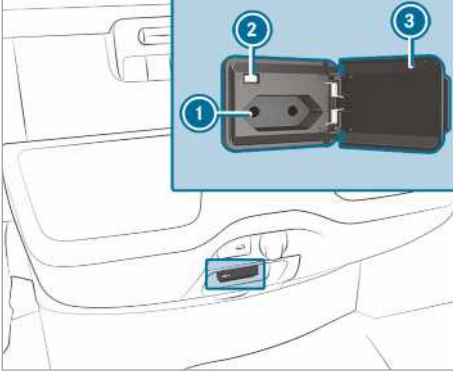

- ▶ Kapağı ③ açın.
- ▶ Cihazın soketini 230 voltluk prize ① takın. Devre ağı gerilimi yeterli olduğunda ② kontrol lambası yanar.

230 voltluk prizi kullanmadığınızda kapağı kapalı tutun.

Yükleme alanındaki prizlerin kullanılması

Ön koşullar

- Sadece azami 180 vatlık (15 A) cihazlar bağlanmalıdır.

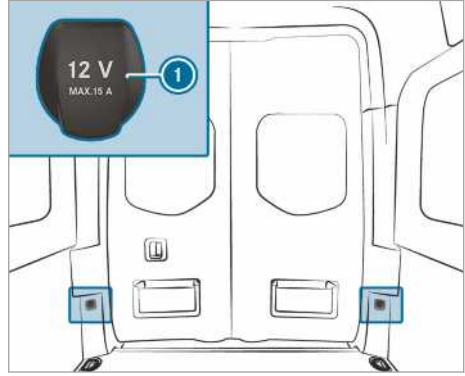

- ▶ Prizin kapağını ① açın.
- ▶ Cihazın soketini takın.

Mobil telefonun arka bölümdeki USB priz üzerinden şarj edilmesi

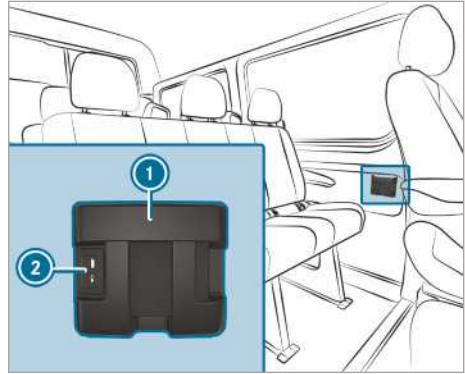

- ▶ Mobil telefonu eşya koyma gözüne ① yerleştirin ve şarj etmek için USB prize ② bağlayın.

Mobil telefonun kablosuz şarj edilmesi ve dış anten ile bağlanması

Mobil telefonun kablosuz şarj edilmesi ile ilgili hatırlatmalar

⚠ UYARI Nesnelerin uygun olmayan şekilde muhafaza edilmesinden kaynaklanan yaralanma tehlikesi

Araç iç mekanında nesneleri uygunsuz şekilde yerleştirirseniz, bunlar kayabilir veya etrafa savrulabilir ve bu nedenle araçtaki kişilere isabet edebilir. Ayrıca bardak tutucuları, açık

durumdaki eşya koyma yerleri ve mobil telefon gözleri, bir kaza sırasında içlerinde bulunan nesnelere her zaman tutamayabilir.

Özellikle fren manevralarında veya ani yön değişikliklerinde yaralanma tehlikesi söz konusudur!

- ▶ Nesnelere daima, bu veya benzeri durumlarda etrafa savrulmayacak şekilde muhafaza edin.
- ▶ Nesnelere eşya koyma yerlerinden, bagaj filelerinden veya eşya koyma yerlerinden dışarı taşmadığından her zaman emin olun.
- ▶ Kapatılabilir eşya koyma yerlerini, sürüşe başlamadan önce kapatın.
- ▶ Ağır, sert, sivri, keskin kenarlı, kırılabilir veya çok büyük nesnelere her zaman yükleme alanına yerleştirin ve emniyete alın.

Aracın yüklenmesi ile ilgili hatırlatmaları dikkate alın.

⚠ UYARI Mobil telefon koyma yerine nesnelere koyulmasından kaynaklanan yangın tehlikesi

Mobil telefon koyma yerine nesnelere koyulduğunda, bunlar aşırı ısınabilir, hatta tutuşabilir.

- ▶ Mobil telefon koyma yerine herhangi bir ilave nesne, özellikle metal nesnelere koymayın.

! HATIRLATMA Mobil telefon koyma yerine nesnelere koyulmasından kaynaklanan hasar

Mobil telefon koyma yerine nesnelere yerleştirilirse, bunlar elektromanyetik alanlardan dolayı hasar görebilir.

- ▶ Mobil telefon koyma yerine herhangi bir kredi kartı, kayıt ortamı veya elektromanyetik alanlara duyarlı nesne koymayın.

! HATIRLATMA Mobil telefon koyma yerinin sıvıdan dolayı hasar görmesi

Mobil telefon koyma yerine sıvı temas etmesi durumunda, mobil telefon koyma yeri hasar görebilir.

- ▶ Mobil telefon koyma yerine herhangi bir sıvının temas etmemesine dikkat edin.

Kablosuz şarja yönelik aşağıda belirtilen hatırlatmaları dikkate alın:

- Şarj fonksiyonunu sadece kontak açıkken kullanabilirsiniz.
- Küçük mobil telefonlar bazı koşullarda mobil telefon koyma yerinin her tarafında şarj edilemez.
- Mobil telefon koyma yerine yerleştirilmeyen büyük telefonlar şarj edilemeyebilir.
- Mobil telefon, şarj işlemi sırasında ısınabilir. Bu, çalışan uygulamalara (Apps) bağlıdır.
- Daha verimli bir şarj işlemi için mobil telefonun koruma kılıfını çıkartın. Kablosuz şarj işlemi için tasarlanmış koruma kılıfları hariçtir.
- Şarj işleminde mümkün olduğunca kaydırmaz matı kullanın.

Mobil telefonun ön bölümde kablosuz şarj edilmesi

Ön koşullar

- Mobil telefon kablosuz şarj edilmeye uygun olmalıdır. Uyumlu mobil telefonların bir listesini, aşağıda belirtilen internet adresinde bulabilirsiniz:

<http://www.mercedes-benz.com/connect>

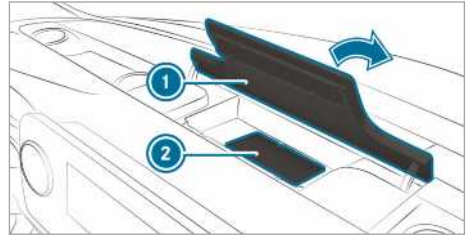

- ▶ Medya ekranının üst kısmındaki eşya koyma gözünün ① kapağını açın.
- ▶ Mobil telefonu mümkün olduğunca ortalamak üzere yukarıya bakacak şekilde kaydırılmaz matin ② işaretli alanına yerleştirin. Multimedya sisteminde şarj sembolü belirginde, mobil telefon şarj edilir.

Şarj sırasındaki arızalar multimedya sisteminin ekranında belirir.

- ① Kaydırmaz mat, örneğin temiz ve ılık su ile temizlenmesi için çıkartılabilir.

Paspasın takılması veya sökülmesi

⚠ UYARI Sürücü ayak bölgesindeki nesnelere kaynaklanan kaza tehlikesi

Sürücü ayak bölgesindeki nesnelere, pedal yolunu kısıtlayabilir veya basılı durumdaki bir pedala bloke edebilir.

Bu, aracın işletme ve trafik emniyetini tehlikeye düşürür.

- ▶ Sürücü ayak bölgesine ulaşmalarını önlemek için, araçtaki tüm nesnelere emniyetli bir şekilde yerleştirin.
- ▶ Pedallar için daima yeterli miktarda boş alan sağlamak için, paspasları her zaman sabit ve öngörüldüğü gibi monte edin.
- ▶ Sabit olmayan paspaslar kullanmayın ve birden fazla paspası üst üste koymayın.

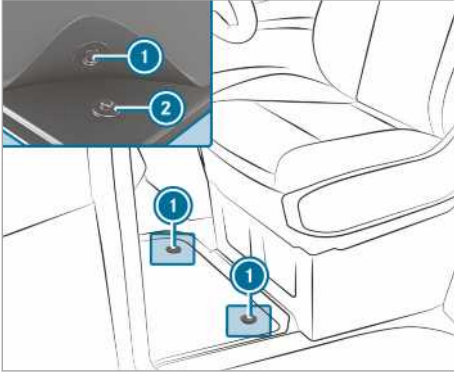

- ▶ **Takılması:** Tutuculardaki ② basmalı düğmelere ① basın.
- ▶ **Sökülmesi:** Paspası çekerek tutuculardan ② çıkarın.

Dış aydınlatma

Yurt dışı seyahatlerinde far ayarı değişikliğine ilişkin hatırlatma

Halojen veya statik LED farları olan araçlar:

Far ayarının değiştirilmesine gerek yoktur. Trafikğin soldan ve sağdan aktığı ülkelerdeki yasal gereksinimler karşılınır.

Işık sistemleri ve sorumluluklarınıza dair hatırlatma

Araçın çeşitli ışık sistemleri yalnızca yardımcı araçlardır. Mevcut ışık ve görüş koşullarına, yasal düzenlemelere ve ayrıca trafik durumuna uygun doğru araç aydınlatmasının sorumluluğu aracın sürücüsüne aittir.

Far şalteri

Far şalterine kumanda edilmesi

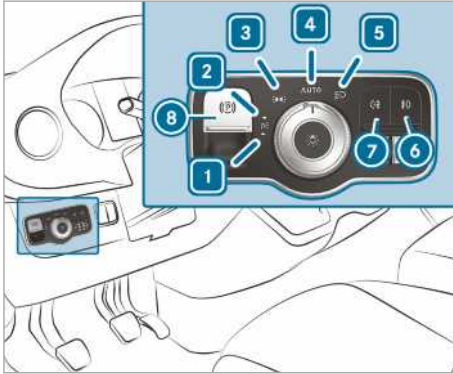

- ▶ **1** Sol park ışığının açılması veya kapatılması.
- ▶ **2** Sağ park ışığının açılması veya kapatılması.
- ▶ **3** Duraklama ışığı, plaka aydınlatması ve gösterge aydınlatmasının açılması veya kapatılması.
- ▶ **4** Otomatik seyir ışığının/gündüz seyir ışığının (tercih edilen far şalteri konumu) açılması veya kapatılması.
- ▶ **5** Kısa farın/uzun farın açılması veya kapatılması.
- ▶ **6** Sis ışığının açılması veya kapatılması.
- ▶ **7** Arka sis ışığının açılması veya kapatılması.

- ▶ Elektrikli sabitleme freninin sabitlenmesi veya çözülmesi (→ Sayfa 148)
- ▶ Aracı terk ederken bir ikaz sesi duyarsanız, farın açık kalmış olması mümkündür.
- ▶ Park ışığı açıldığında, aracın seçilen tarafındaki duraklama ışığı daha kısık yanar. Sinyal ışığı, uzun far ve selektöre kombine şalterden kumanda edilir (→ Sayfa 87).

! HATIRLATMA Duraklama ışığının kullanımından kaynaklanan akü deşarjı

Duraklama ışığını uzun saatler kullanmak aküye yük bindirir.

- ▶ Mümkünse sağ veya sol park ışığını açın.

Akünün aşırı deşarj olması durumunda duraklama veya park ışığı, aracın tekrar çalıştırılabilmesi için otomatik olarak kapatılır.

Otomatik seyir ışığının fonksiyonu

! UYARI Görüş engellemesi olduğunda kapalı durumdaki kısa fardan kaynaklanan kaza tehlikesi

Far şalteri **AUTO** konumundayrsa; sisli havalarda, karda ve su köpüğü gibi diğer görüş engellemelerinde kısa far otomatik olarak açılmaz.

- ▶ Bu tür durumlarda far şalterini konumuna çevirin.

Otomatik seyir ışığı yalnızca yardımcı bir gereçtir. Araç aydınlatmasıyla ilgili sorumluluk size aittir. Sis, kar veya su köpüğü koşullarında far şalterini **AUTO** konumundan konumuna çevirin. Aksi takdirde, seyir ışığı kısa bir süreyle kapatılır.

Otomatik seyir ışığının açılması:

- Far şalterini **AUTO** konumuna çevirin. Gerilim beslemesinin açılması: Duraklama ışığı, çevre aydınlığına bağlı olarak otomatik olarak açılır veya kapanır.

Motor çalışırken gündüz seyir ışığı açılır. Çevre aydınlığına bağlı olarak duraklama ışığı ve kısa far da açılır veya kapanır.

Kısa far açıkken kombine göstergedeki kontrol lambası yanar.

Sis ışığı ve arka sis ışığının açılması veya kapatılması

Ön koşullar

- Far şalteri veya **AUTO** konumundadır.

- Gerilim beslemesi veya motor açıktır.

▶ **Sis ışığının açılması veya kapatılması:** ⑦ tuşuna basın.

▶ **Arka sis ışığının açılması veya kapatılması:** ⑥ tuşuna basın.

Arka sis ışığının kullanımıyla ilgili olarak ülkeye özgü düzenlemeleri dikkate alın.

Aydınlatma mesafesinin ayarlanması

Ön koşullar

- Motor çalışıyor olmalıdır.

Aydınlatma mesafesi ayarlayıcısı ile farın ışık huzmesini aracın yük durumuna göre ayarlayın. Koltuklarda oturan birileri varken veya yüklem alanı dolu ya da boşken ışık huzmesi değişir. Bu da görüş koşullarının kötüleşmesine yol açabilir ve karşı yöndeki trafiğin gözünü alabilirsiniz.

① LED farlı araçlarda aydınlatma mesafesi otomatik olarak ayarlanır.

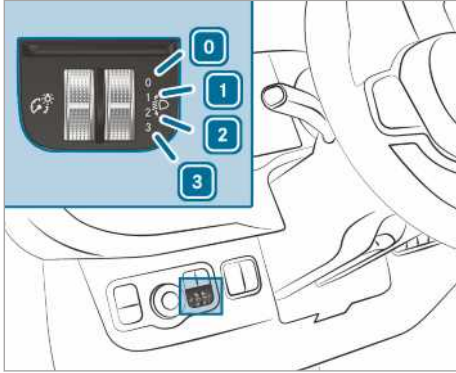

- 0 Sürücü ve ön yolcu koltuğu dolu
- 1 Sürücü koltuğu, ön yolcu koltuğu ve arka koltuklar dolu
- 2 Sürücü koltuğu, ön yolcu koltuğu ve arka koltuklar, yüklem alanı veya yüklem zeminini dolu
- 3 Sürücü koltuğu ve ön yolcu koltuğu dolu ve izin verilen maksimum arka aks yükü kullanılıyor

▶ Aydınlatma mesafesi ayarlayıcısını ilgili konuma çevirin.
Yol aydınlatması 40 m ila 100 m arasında olmalı ve kısa far karşıdan gelen trafiğin gözünü kamaştırmamalıdır.

▶ Araç boşken 0 konumunu seçin.

Far kombine şalterine kumanda edilmesi

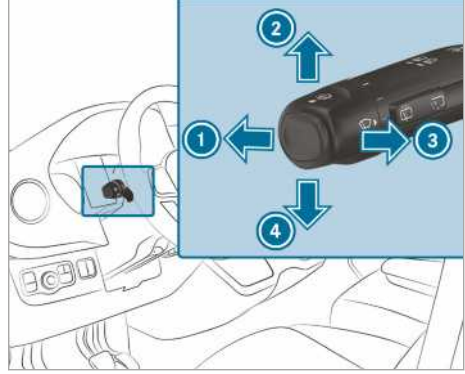

- ① Uzun far
- ② Sağ sinyal ışığı
- ③ Selektör
- ④ Sol sinyal ışığı

▶ **Sinyal verilmesi:** Kombine şalteri istediğiniz ② veya ④ yönünde ilgili konuma oturana kadar itin. Büyük direksiyon manevralarında kombine şalter otomatik olarak geri döner.

▶ **Kısa sinyal verilmesi:** Kombine şaltere istediğiniz ② veya ④ yönünde kısaca dokununuz. İlgili sinyal lambası üç kez yanar söner.

▶ **Uzun farın açılması:** Kısa farı açın (→ Sayfa 86).

▶ Kombine şalteri ileriye doğru ① itin. Kombine göstergedeki kontrol lambası  yanar. Kombine şalter başlangıç konumuna döner.

① **AUTO** konumunda uzun far yalnızca karanlıkta ve motor çalışırken yanar.

▶ **Uzun farın kapatılması:** Kombine şalteri öne doğru ① bastırın veya kısaca ok yönüne ③ çekin (selektör, uzun farı devre dışı bırakır). Kombine göstergedeki kontrol lambası  söner. Kombine şalter başlangıç konumuna döner.

① **Uzun far asistanına sahip araçlar:** Uzun far asistanı etkinken, uzun farın açılması ve kapatılmasını düzenler (→ Sayfa 88).

▶ **Selektörün açılması:** Akım beslemesini veya kontağı açın.

▶ Kombine şalteri ok yönünde ③ kısaca çekin.

İkaz flaşörü tertibatının açılması veya kapatılması

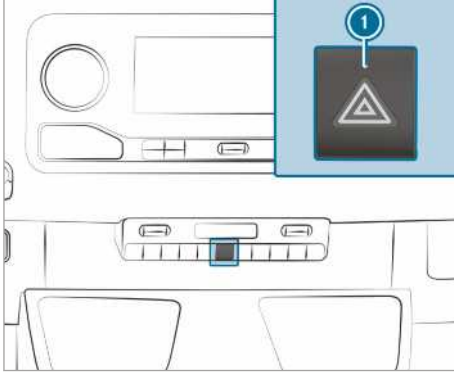

► **Açılması ve kapatılması:** ① tuşuna basın.

İkaz flaşörü tertibatı açıkken sinyal verirsiniz yalnızca aracın ilgili tarafındaki sinyal lambaları yanar.

İkaz flaşörü ışığı, aşağıda belirtilen durumlarda otomatik olarak açılır:

- Hava yastığı açıldığında.
- Araç, 70 km/h'nin üzerindeki bir hızdayken durana kadar güçlü bir şekilde frenlendiğinde.

İkaz flaşörü tertibatı otomatik olarak açıldığında kapatmak için ikaz flaşörü şalterine ① basın.

İkaz flaşörü ışığı, bir tam frenlemeden sonra araç hızı tekrar 70 km/h'ye ulaştığında otomatik olarak kapanır.

① İkaz flaşörü tertibatı kontak kapalıyken de çalışır.

Dönüş ışığının fonksiyonu



Dönüş ışığı, dönüş yapılan yolun aydınlatılmasını geniş bir açıyla, örneğin dar virajlar daha iyi görülebilecek şekilde iyileştirir.

Fonksiyon aşağıda belirtilen durumlarda etkindir:

- Hız 40 km/h'nin altındadır ve sinyal ışığı yanıkır veya direksiyon simidi çevrilmiştir.
- Hız 40 km/h ile 70 km/h arasındadır ve direksiyon simidi çevrilmiştir.

Dönüş ışığı kısa bir süre daha yanmaya devam edebilir ancak en geç üç dakika sonra otomatik olarak kapanacaktır.

① Geri vitese takıldığında diğer yanın aydınlatması yanacaktır.

Uzun far asistanı

Adaptif uzun far asistanının fonksiyonu

⚠ UYARI Adaptif uzun far asistanına rağmen kaza tehlikesi

Adaptif uzun far asistanı, aşağıda belirtilen trafik katılımcılarına tepki vermez:

- Herhangi bir aydınlatması olmayan trafik katılımcılarına, örneğin yayalara
- Az aydınlatması olan trafik katılımcılarına, örneğin bisikletçilere
- Aydınlatması, bir bariyer tarafından engellenen trafik katılımcılarına

Adaptif uzun far asistanı çok nadir durumlarda tepki vermez veya kendi aydınlatması olan diğer trafik katılımcılarına zamanında tepki vermez.

Böylelikle bu veya benzeri durumlarda otomatik uzun far etkin durumdan çıkartılmaz veya buna rağmen etkinleştirilir.

► Trafik durumuna her zaman dikkat edin ve uzun farı zamanında kapatın.

Adaptif uzun far asistanı, aşağıda belirtilen konular arasında otomatik olarak geçiş yapar:

- Kısa far
- Uzun far

Sistem, karşıdan gelen veya önde giden aydınlatması açık araçları algılayabilir.

30 km/h'nin üzerindeki hızlarda aşağıdaki ayara geçilecektir:

- Başka trafik katılımcıları algılanmazsa, uzun far otomatik olarak açılır.

25 km/h'nin altındaki hızlarda veya yol aydınlatması yeterli olduğunda aşağıdaki ayara geçilecektir:

- Uzun far otomatik olarak kapanır.

Sistem sınırları

Adaptif uzun far asistanı, yol, hava ve trafik durumunu dikkate alamaz.

Algılama işlemi, aşağıda belirtilen durumlarda sınırlandırılmış olabilir:

- kötü görüş, örneğin sis, sağanak yağmur ve kar yağışlarında.
- sensörler kirlendiğinde veya üzeri kapandığında.

Adaptif uzun far asistanı sadece yardımcı bir gereçtir. Mevcut ışık ve görüş koşullarına ve ayrıca trafik durumuna uygun doğru araç aydınlatmasının sorumluluğu size aittir.

Sistemin optik sensörü ön camın arkasında, tavan kumanda ünitesi alanındadır.

Uzun far asistanının açılması veya kapatılması



- ▶ **Açılması:** Far şalterini **AUTO** konumuna çevirin.
- ▶ Kombine şalteri kullanarak uzun farı açın. Uzun far karanlıkta otomatik olarak açıldığında çok fonksiyonlu ekrandaki kontrol lambası  yanar.
- ▶ **Kapatılması:** Kombine şalteri kullanarak uzun farı kapatın.

Dış aydınlatma ilave yanma süresinin ayarlanması

Ön koşullar

- Far şalteri **AUTO** konumunda olmalıdır.



Multimedia sistemi:

- ▶   **Ayarlar** **Aydınlatma**
- ▶ **Dış ilave yanma süresi**
- ▶ İlave bir yanma süresi ayarlayın.

Dış aydınlatma, aracın motoru durdurulduktan sonra ayarlanan süre için etkinleştirilir.

Çevre aydınlatmasının açılması ve kapatılması

Multimedia sistemi:

- ▶   **Ayarlar** **Aydınlatma**
- ▶ **Çevre aydınlatması**
- ▶ Fonksiyonu açın veya kapatın.

Aracın kilitleri açıldıktan sonra dış aydınlatma 40 saniye süreyle yanar. Aracı çalıştırdığımızda, çevre aydınlatması etkin durumdan çıkartılır ve otomatik seyir ışığı etkinleştirilir.

Döner tepe lambasının açılması/kapatılması

⚠ UYARI Döner tepe lambasının otomatik olarak kapatılması nedeniyle kaza tehlikesi

Motor kapalıyken devre ağı gerilimi kritik bir seviyeye düştüğünde döner tepe lambası otomatik olarak kapanır.

Artık diğer trafik katılımcılarına tehlike alanı hakkında uyarı verilmeyecektir.

- ▶ Diğer trafik katılımcıları, örneğin bir üçgen ikaz reflektörü gibi ilave güvenlik önlemleri ile uyarılmalıdır.

Döner tepe lambasının açılması

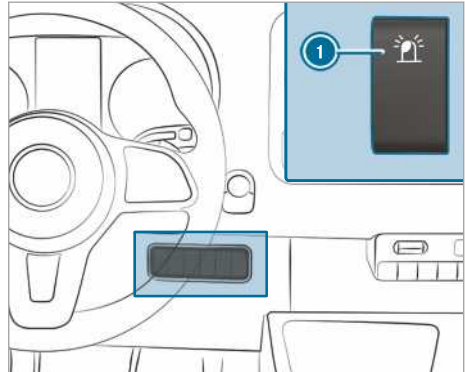



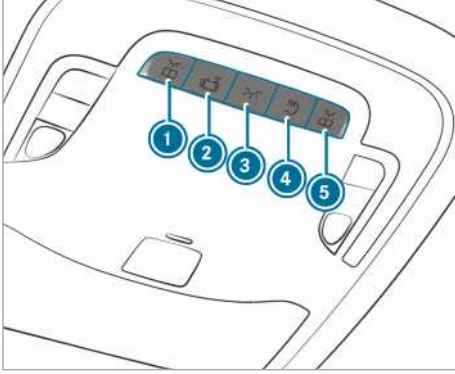

- ▶ Şalterin üst kısmına **1** basın. Şalter, yatırılmış konumda kalır. Şalterdeki kontrol lambası yanar.

Döner tepe lambasının kapatılması



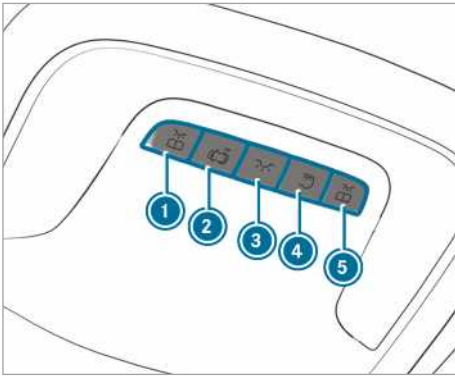

- ▶ Şalterin alt kısmına **1** basın. Şalter orta konumda kalır. Şalterdeki kontrol lambası artık yanmaz.

İç aydınlatmanın ayarlanması**Ön bölümdeki iç aydınlatma ayarının yapılması****1. varyasyon**



- ▶ ①  Ön bölümdeki sol okuma lambasının açılması veya kapatılması
- ▶ ②  Otomatik iç ışık kumandasının açılması veya kapatılması
- ▶ ③  Ön bölümdeki iç aydınlatmanın açılması veya kapatılması
- ▶ ④  Arka bölüm/yükleme alanı aydınlatmasının açılması veya kapatılması
- ▶ ⑤  Ön bölümdeki sağ okuma lambasının açılması veya kapatılması

**2. varyasyon**

- ▶ ①  Ön bölümdeki sol okuma lambasının açılması veya kapatılması

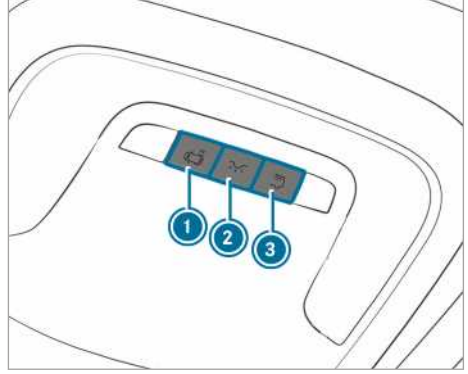
- ▶ ②  Otomatik iç ışık kumandasının açılması veya kapatılması
- ▶ ③  Ön bölümdeki iç aydınlatmanın açılması veya kapatılması
- ▶ ④  Arka bölüm/yükleme alanı aydınlatmasının açılması veya kapatılması
- ▶ ⑤  Ön bölümdeki sağ okuma lambasının açılması veya kapatılması

**3. varyasyon**

- ▶ ①  Otomatik iç ışık kumandasının açılması veya kapatılması
- ▶ ②  Ön bölümdeki iç aydınlatmanın açılması veya kapatılması
- ▶ ③  Arka bölüm/yükleme alanı aydınlatmasının açılması veya kapatılması

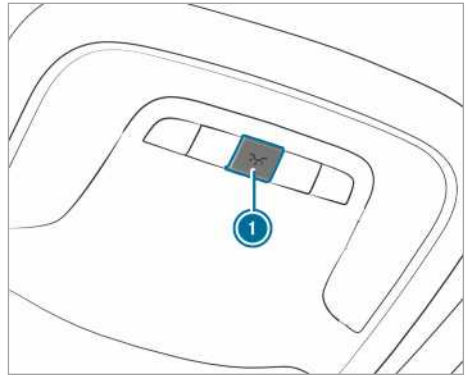
**4. varyasyon**

- ▶ ①  İç aydınlatmanın açılması veya kapatılması

İç arka bölüm aydınlatması

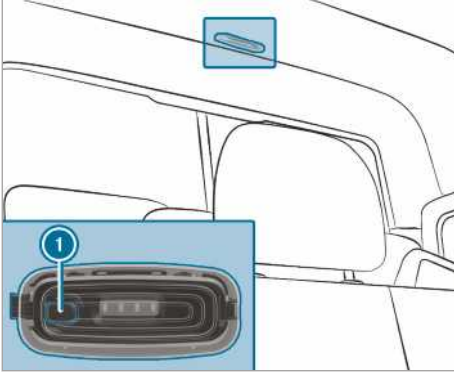

- ▶ ① Arka bölüm/yükleme alanı aydınlatmasının açılması veya kapatılması

Hareket sensörü

⚠ UYARI Hareket sensörünün lazer ışınının dolaylı yaralanma tehlikesi

Hareket sensörü, LED'lerden (Light Emitting Diode) gelen görünmez ışın saçar.

Bu LED'ler, 1M lazer sınıfındadır ve aşağıdaki durumlarda retina'ya zarar verebilir:

- hareket sensörünün filtrelenmemiş lazer ışınına uzun süre doğrudan baktığınızda
- Hareket sensörünün lazer ışınına gözlük veya büyüteç gibi görsel aletlerle doğrudan baktığınızda.

▶ Hareket sensörüne hiçbir zaman doğrudan bakmayın.

Hareket sensörü, yükleme alanında ayırma panelinin arkasında tavanın ortasında yer almaktadır.

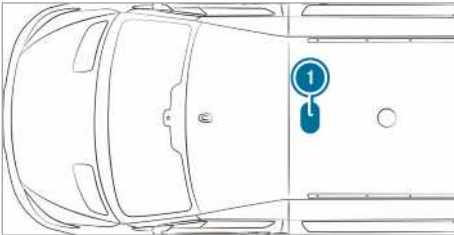

- ① Hareket sensörünün pozisyonu

Araç, hareket sensörü ile donatılmışsa, yükleme alanı aydınlatması ek olarak hareket sensörü üzerinden açılır.

Hareket sensörü, durgun haldeki aracın yükleme alanında bir hareket tespit ettiğinde yükleme alanı aydınlatması yaklaşık iki dakikalığına açılır.

Yükleme alanı aydınlatması, aşağıdaki durumlarda hareket sensörü üzerinden açılır:

- Araç durdurulup, sabitleme freni çekildiğinde ve fren pedalına basılmadığında.
- **Otomatik şanzımanlı araçlar:** Vites seçme kolu [P] konumuna getirildiğinde ve fren pedalına basılmadığında.
- Araç dıştan anahtar ile kilitlemediğinde.

Birkaç saat boyunca araçta kapı açılması gibi herhangi bir hareket tespit edilmezse hareket sensörü otomatik olarak kapanır. Böylece akünün deşarj olması engellenir.

İç ilave yanma süresinin devreye alınması/ devreden çıkartılması

Multimedya sistemi:

- ▶ [Ayarlar](#) ▶ [Aydınlatma](#)
▶ İç ilave yanma süresi

▶ İlave yanma süresini devreye alın veya devreden çıkartın.

Ampulün değiştirilmesi

Ampul değişimi ile ilgili hatırlatmalar

⚠ UYARI Ampul değiştirilirken sıcak yapı parçalarından kaynaklanan yanma tehlikesi

Ampuller, lambalar ve soketler çok sıcak olabilir.

Bir ampulü değiştirirken, bu yapı parçalarından dolayı yanabilirsiniz.

▶ Ampullerin değiştirilmesinden önce yapı parçalarını soğumaya bırakın.

Bu nedenle ampullerin değiştirilmesi sırasında aşağıdaki hatırlatmaları dikkate alın:

- Yere düşmüş veya cam kısmında çizikler olan ampulleri kullanmayın. Aksi takdirde ampul patlayabilir.
- Dokunduğunuzda, sıcak olduğunda, düşürdüğünüzde, çizdiğinizde veya kazıdığınızda ampul patlayabilir.

- Cam kısmındaki lekeler, ampulün kullanım süresini kısaltır. Cam kısmına çıplak elle dokunmayın. Gereken durumlarda cam kısmını soğuk haldeyken alkol veya ispirto ile temizleyin ve tüy bırakmayan bir bez ile silin.
- Ampulü nemden koruyun ve sıvılarla temas ettirmeyin.

Ampulleri her zaman sıkı bir şekilde takmaya dikkat edin.

Aracınız LED lambalar ile donatılmışsa, bunu aşağıda belirtilen durumdan anlayabilirsiniz: Motoru çalıştırdığınızda ışık huzmesi yukarıdan aşağıya ve tekrar yukarıya hareket eder. Kısa far motor çalıştırılmadan önce açılmış olmalıdır.

Ampuller ve lambalar, araç emniyetinin temel bir bileşenidir. Bunların her zaman çalışır durumda olduğundan emin olun. Far ayarını düzenli olarak kontrol ettirin.

- Ampul değişiminden önce aracın aydınlatma tertibatını kapatın. Böylece kısa devreyi önlemiş olursunuz.
- Ampulleri yalnızca kapalı ve ampul için yapılmış olan lambalarda kullanın.
- Aynı tipte ve öngörülen gerilim değerine sahip yedek ampuller kullanın.

Yeni ampul de yanmazsa yetkili bir servise başvurun.

Öndeki ampullerin değiştirilmesi (halojen farları olan araçlar)

Ön ampul tiplerine genel bakış

Aşağıdaki ampulleri değiştirebilirsiniz.

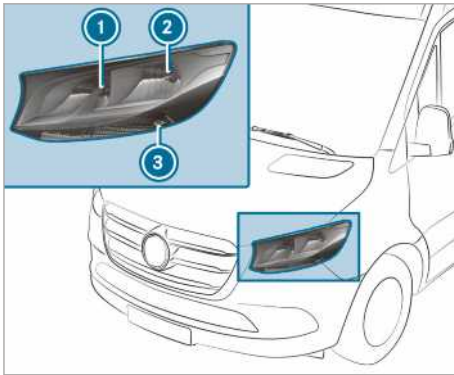

Halojen far

- ① Uzun far/gündüz seyir ışığı: H15 55 W/15 W

- ② Kısa far/konum ışığı: H7 55 W/W 5 W
- ③ Sinyal ışığı: PY 21 W

Halojen farların değiştirilmesi

Ön koşullar

- **Kısa far:** Ampul tipi H7 55 W
- **Uzun far/gündüz seyir ışığı:** Ampul tipi H15 55 W/15 W
- **Konum ışığı:** Ampul tipi W 5 W
- **Sinyal ışığı:** Ampul Tipi PY 21 W



- ① Uzun far/gündüz seyir ışığı gövde kapağı
- ② Kısa far/konum ışığı gövde kapağı
- ③ Sinyal ışığı yuvası

- ▶ Aydınlatma tertibatını kapatın.
- ▶ **Uzun far/gündüz seyir ışığı:** Gövde kapağını ① arkaya doğru çekin.
- ▶ Yuvası sola doğru çevirin ve çıkartın.
- ▶ Ampulü yuvadan çekin.
- ▶ Yeni ampulü, duy tabanı tamamen yuva tabanına dayanacak şekilde yuvaya yerleştirin.
- ▶ Yuvası yerleştirin ve sağa doğru çevirin.
- ▶ Gövde kapağını ① yerleştirin.
- ▶ **Kısa far/konum ışığı:** Gövde kapağını ② arkaya doğru çekin.
- ▶ Yuvası arkaya doğru çekin.
- ▶ Ampulü yuvadan çekin.
- ▶ Yeni ampulü, duy tabanı tamamen yuva tabanına dayanacak şekilde yuvaya yerleştirin.
- ▶ Yuvası düz şekilde yerleştirin.
- ▶ Gövde kapağını ② yerleştirin.
- ▶ **Sinyal ışığı:** Aydınlatma tertibatını kapatın.
- ▶ Yuvası ③ sola doğru çevirin ve çıkartın.

- ▶ Ampülü hafifçe bastırarak sola çevirin ve çekerek yuvasından çıkarın.
- ▶ Yeni ampülü yuvaya yerleştirin ve sağa çevirin.
- ▶ Yuvayı ③ yerleştirin ve sağa doğru çevirin.

İlave sinyal lambası

Ön koşullar

- **İlave sinyal lambası (arazi araçları):** Ampul Tipi P 21 W

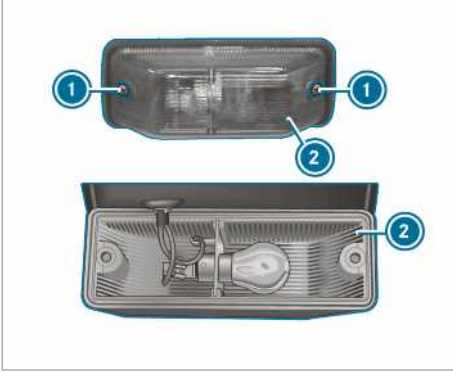

- ▶ Aydınlatma tertibatını kapatın.
- ▶ Vidaları ① sökün ve lamba camını ② çıkarın.
- ▶ Ampülü hafifçe bastırarak sola çevirin ve çekerek yuvasından çıkarın.
- ▶ Yeni ampülü yuvaya yerleştirin ve sağa çevirin.
- ▶ Lamba camını ② yerine oturtun ve vidaları ① sıkın.

Arka ampülün değiştirilmesi (panelvan ve kombi)

Arka ampul tiplerine genel bakış (panelvan ve kombi)

Aşağıdaki ampulleri değiştirebilirsiniz.

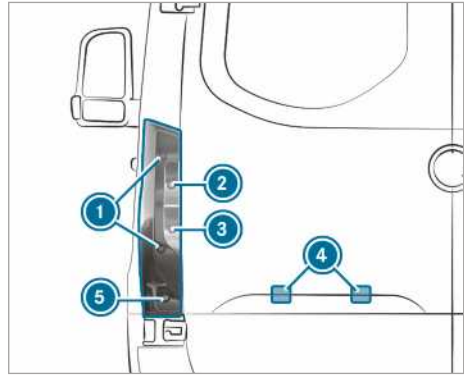

Standart arka lambalı araçlar

- ① Fren ışığı/arka ışık/konum ışığı: P 21 W
- ② Sinyal ışığı: PY 21 W
- ③ Geri sürüş ışığı: P 21 W
- ④ Plaka aydınlatması: W 5 W
- ⑤ Arka sis ışığı: P 21 W

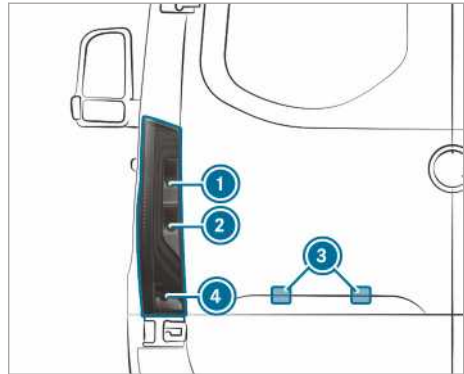

Kısmi LED arka lambalı araçlar

- ① Sinyal ışığı: PY 21 W
- ② Geri sürüş ışığı: P 21 W
- ③ Plaka aydınlatması: W 5 W
- ④ Arka sis ışığı: P 21 W

Arka lamba (panelvan ve kombi)

Ön koşullar

- **Fren ışığı/arka ışık/konum ışığı:** Ampul tipi P 21 W
- **Sinyal ışığı:** Ampul Tipi PY 21 W
- **Geri sürüş ışığı:** Ampul Tipi P 21 W
- **Arka sis ışığı:** Ampul Tipi P 21 W

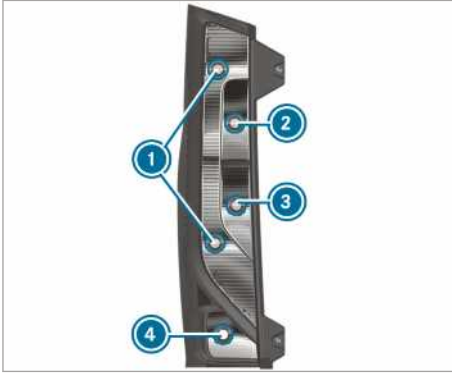

- 1 Fren ışığı/arka ışık/konum ışığı
- 2 Sinyal ışığı
- 3 Geri sürüş ışığı
- 4 Arka sis ışığı

- Aydınlatma tertibatını kapatın.
- Arka kapıyı açın.

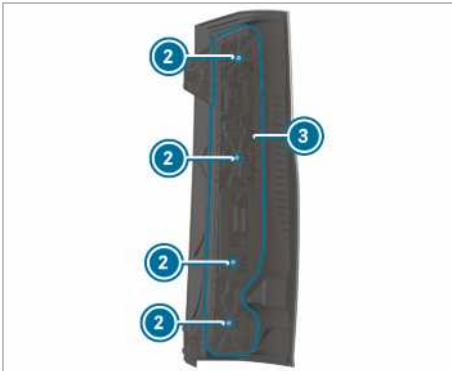
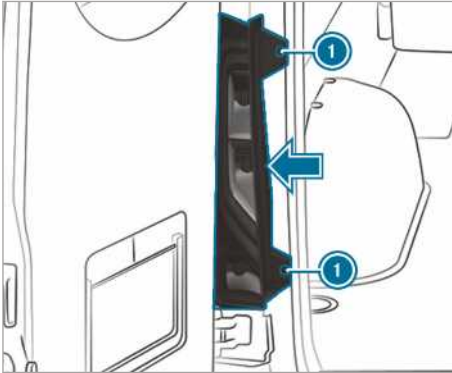

- **Sökülmesi:** Cıvataları 1 sökün ve arka lambayı ok yönünde yerinden çıkartın.
- Soketi ampul taşıyıcısından 3 çekip çıkartın.
- Cıvataları 2 sökün ve ampul taşıyıcısını 3 arka lambadan alın.
- Ampülü hafifçe bastırarak sola çevirin ve çekerek yuvasından çıkarın.
- Yeni ampülü yuvaya yerleştirin ve sağa çevirin.
- **Takılması:** Ampul taşıyıcısını 3 arka lambanın üzerine yerleştirin ve cıvataları 2 sıkın.
- Soketi ampul taşıyıcısının 3 içine itin.
- Arka lambayı yerleştirin ve cıvataları 1 sıkın.

Plaka aydınlatması

Ön koşullar

- **Plaka aydınlatması:** Ampul tipi W 5 W



- Aydınlatma tertibatını kapatın.
- Lamba 3 ile kaplama 1 arasındaki açıklığa 2 örneğin bir tornavida yerleştirin ve lambayı 3 dikkatli bir şekilde çıkartın.
- Lambayı 3 çekerek kaplamadan 1 çıkarın.
- Lamba duyunu yaklaşık 45° çevirin ve lambadan çıkarın.
- Ampülü çıkartın.
- Yeni ampülü lamba duyuna yerleştirin.
- Lamba duyunu lambaya takın ve yaklaşık 45° çevirin.
- Lambayı, yerine oturana kadar kaplamanın açıklığına itin.

Arka ampulün değiştirilmesi (şasi)

Arka ampul tiplerine genel bakış (Şasi)

Aşağıdaki ampulleri değiştirebilirsiniz.

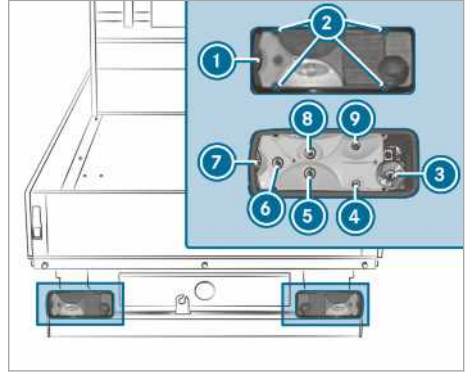
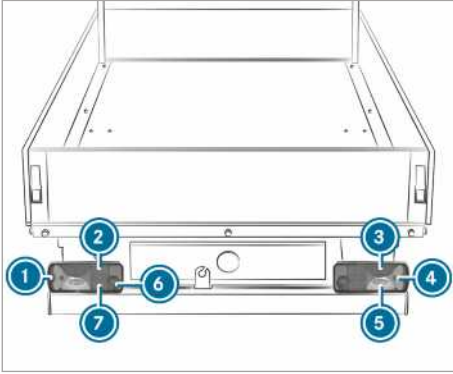

Standart arka lambalı araçlar

- ① Çevreleme lambası: R 5 W
- ② Arka ışık: R 5 W
- ③ Fren ışığı: P 21 W
- ④ Sinyal ışığı: PY 21 W
- ⑤ Geri sürüş ışığı: P 21 W
- ⑥ Arka sis ışığı (sürücü tarafı): P 21 W
- ⑦ Plaka aydınlatması: R 5 W

Şasinin arka ışığının değiştirilmesi

Ön koşullar

- **Arka sis ışığı:** Ampul Tipi P 21 W
- **Plaka aydınlatması:** Ampul Tipi R 5 W
- **Geri sürüş ışığı:** Ampul Tipi P 21 W
- **Sinyal ışığı:** Ampul Tipi PY 21 W
- **Çevreleme lambası:** Ampul Tipi R 5 W
- **Fren ışığı:** Ampul Tipi P 21 W
- **Arka ışık:** Ampul Tipi R 5 W

- ① Lamba camı
- ② Vidalar
- ③ Arka sis ışığı
- ④ Plaka aydınlatması
- ⑤ Geri sürüş ışığı
- ⑥ Sinyal ışığı
- ⑦ Çevreleme lambası
- ⑧ Fren ışığı
- ⑨ Arka ışık

- ▶ Aydınlatma tertibatını kapatın.
- ▶ Vidaları ① sökün ve lamba camını ② çıkarın.
- ▶ Soketi ampul taşıyıcısından çekip çıkartın.
- ▶ Ampülü hafifçe bastırarak sola çevirin ve çekerek yuvasından çıkarın.
- ▶ Yeni ampülü yuvaya yerleştirin ve sağa çevirin.
- ▶ Lamba camını ② yerine oturtun ve vidaları ① sıkın.

İlave lamba ampulünün değiştirilmesi

Yan işaret lambası

Ön koşullar

- **Yan işaret lambası:** Ampul tipi LED

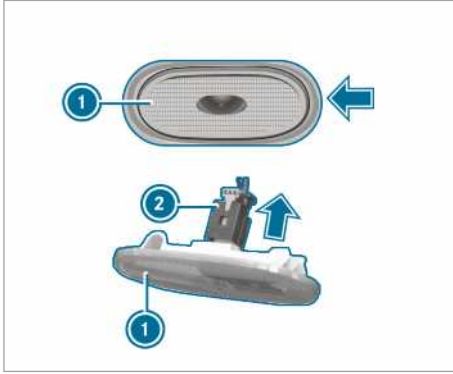

- ▶ Aydınlatma tertibatını kapatın.
- ▶ Yan tarafa örneğin bir tornavida yerleştirin ve yan işaret lambasını ① ok yönünde dikkatli bir şekilde çıkartın.
- ▶ Soketi ② ok yönünde yan işaret lambasından ① çekip çıkartın.
- ▶ Yeni yan işaret lambasını sokete takın.
- ▶ Sol yan işaret lambasını yerleştirip bastırın.
- ▶ Yan işaret lambası tık sesi çıkararak yerine oturur.

İç mekan lambasının ampulünün değiştirilmesi

Arka iç mekan lambasının değiştirilmesi

Ön koşullar

- ① Standart lamba arıza kontrolü fonksiyonunun güvenli bir şekilde çalışabilmesi için seridekiyle aynı tipte ve aynı güçte ampul kullanılmalıdır.

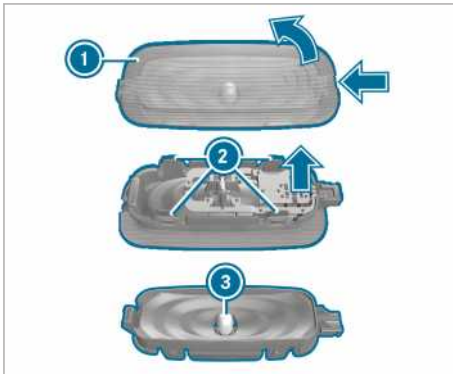

- ▶ İç aydınlatmayı kapatın.

- ▶ Lamba camının ① sabitleme yayını, örneğin tornavida gibi uygun bir nesne ile içeri bastırın ve lamba camını lamba gövdesiyle birlikte çıkartın.
- ▶ **Lamba camının lamba gövdesinden çıkarılması:** Lamba camının burunlarını ② içe doğru bastırın.
- ▶ Ampülü ③ lamba gövdesinden çekerek çıkarın.
- ▶ Yeni ampülü takın.
- ▶ Lamba camını lamba gövdesine takın ve yerine oturtun.
- ▶ Lamba camını lamba gövdesiyle birlikte yerleştirin ve yerine oturtun.

Cam sileceği

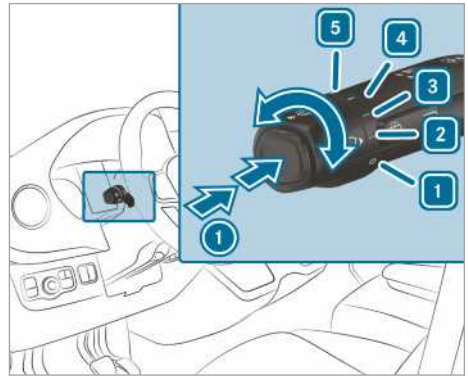

Ön cam sileceklerinin açılması ve kapatılması

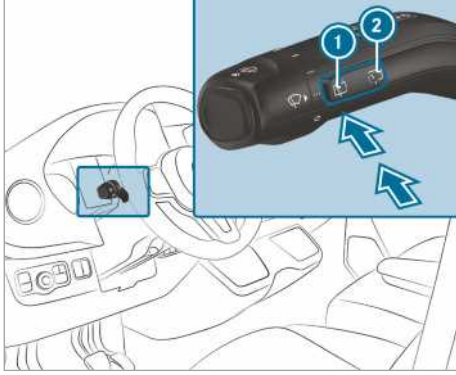

- ① Bir kez silme/Yıkama suyu ile silme
- 1 Cam sileceği kapalı
- 2 Aralıklı silme, normal
Yağmur sensörlü araçlar: Otomatik silme, normal
- 3 Aralıklı silme, sık
Yağmur sensörlü araçlar: Otomatik silme, sık
- 4 Sürekli silme, yavaş
- 5 Sürekli silme, hızlı
- ▶ Kombine şalteri 1 - 5 arasında ilgili ayara çevirin.
- ▶ **Bir kez silme/yıkama:** Kombine şalterde düğmeye ok yönünde ① basın.
 - Bir kez silme
 - Yıkama suyu püskürterek silme

Arka cam sileceklerinin açılması ve kapatılması



- ①  Bir kez silme/Yıkama
 ②  Aralıklı silme

- ▶ **Bir kez silme:** ① tuşuna direnç noktasına kadar basın.
 ▶ **Yıkama suyu ile silme:** ① tuşunu direnç noktasından ileri basın.
 ▶ **Aralıklı silmenin açılması veya kapatılması:** ② tuşuna basın.
 Arka cam sileceği çalışırken gösterge ekranında  sembolü belirir.

Ön cam silecek süpürgelerinin değiştirilmesi

⚠ UYARI Silecek süpürgeleri değiştirilirken çalışan sileceklerden dolayı sıkışma tehlikesi

Silecekler, silecek süpürgeleri değiştirilirken hareket ederse, silecek koluna sıkışabilirsiniz

- ▶ Silecek süpürgelerini değiştirmeden önce her zaman silecekleri ve kontağı kapatın.

⚠ UYARI Motor kaputu açık durumdayken cam sileceklerinin kullanılmasından kaynaklanan yaralanma tehlikesi

Cam silecekleri, motor kaputu açıkken hareket ederse, silecek kollarına sıkışabilirsiniz.

- ▶ Motor kaputunu açmadan önce cam sileceklerini ve kontağı her zaman kapatın.

- ① Silecek süpürgesi aşınmışsa, camlar düzgün silinmez. Silecek süpürgesini yılda iki kez, tercihen ilkbahar ve son baharda değiştirin.

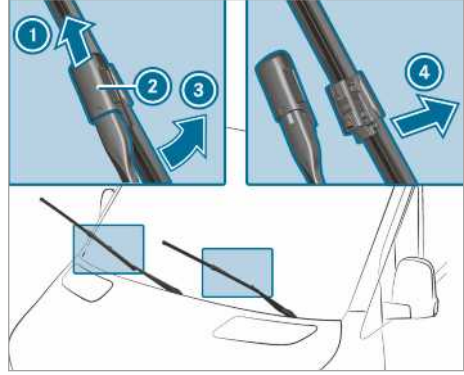

- ▶ Silecek kolunu ③ ön camdan kaldırın.
 ▶ Silecek kolunu ③ tutun ve silecek süpürgesini durana kadar ok yönünde ③ silecek kolundan uzağa çevirin.
 ▶ Sürgüyü ② yerine oturana kadar ok yönünde yukarı doğru itin.
 ▶ Silecek kolundaki silecek süpürgesini geriye doğru katlayın.
 ▶ Silecek süpürgesini ① silecek kolundan çekip çıkartın.
 ▶ Yeni silecek süpürgesini ① silecek kolundaki tutucuya ③ yerleştirin.

Bu aşamada, her iki silecek süpürgesinin uzunluklarının farklı olduğuna dikkat edin:

- Sürücü tarafı: uzun silecek süpürgesi
 - Ön yolcu tarafı: kısa silecek süpürgesi
- ▶ Sürgüyü ② yerine oturana kadar aşağı doğru itin.
 ▶ Ardından, silecek kolunu ③ ön cama geri yatırın.

Ön cam silecek süpürgesinin değiştirilmesi (WET WIPER SYSTEM (ıslak silecek sistemi))

⚠ UYARI Silecek süpürgeleri değiştirilirken çalışan sileceklerden dolayı sıkışma tehlikesi

Silecekler, silecek süpürgeleri değiştirilirken hareket ederse, silecek koluna sıkışabilirsiniz

- Silecek süpürgelerini deęiőtirmeden önce her zaman silecekleri ve kontaęı kapatın.

▲ UYARI Motor kaputu açık durumdayken cam sileceklerinin kullanılmasından kaynaklanan yaralanma tehlikesi

Cam silecekleri, motor kaputu açıkken hareket ederse, silecek kollarına sıkışabilirsiniz.

- Motor kaputunu açmadan önce cam sileceklerini ve kontaęı her zaman kapatın.

- i** Silecek süpürgesi aşınmışsa, camlar düzgün silinmez. Silecek süpürgesini yılda iki kez, tercihen ilkbahar ve son baharda deęiőtirin.

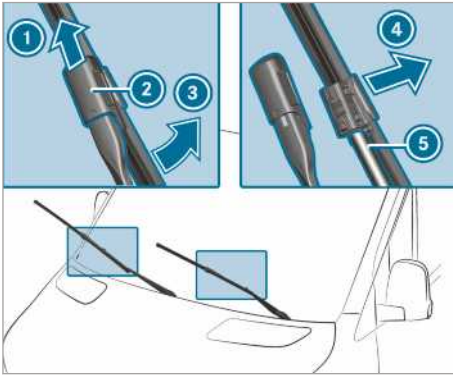

- Silecek kolunu ③ ön camdan kaldırın.
- Silecek kolunu ③ tutun ve silecek süpürgesini durana kadar ok yönünde ③ silecek kolundan uzaęa çevirin.
- Sürgüyü ② yerine oturana kadar ok yönünde yukarı doğru itin.
- Silecek süpürgesini ① silecek kolundan ok yönünde ④ çekip çıkartın.
- Hortumu ⑤ dikkatli bir şekilde silecek süpürgesinden çekip çıkartın.
- Hortumu ⑤ yeni silecek süpürgesine takın.
- Yeni silecek süpürgesini ① silecek kolundaki tutucuya ③ yerleőtirin.

Bu aşamada, her iki silecek süpürgesinin uzunluklarının farklı olduęuna dikkat edin:

- Sürücü tarafı: uzun silecek süpürgesi
- Ön yolcu tarafı: kısa silecek süpürgesi

- Sürgüyü ② yerine oturana kadar aőaęı doğru itin.
- Silecek kolundaki silecek süpürgesini geriye doğru katlayın.
- Ardından, silecek kolunu ③ ön cama geri yatırın.

Arka cam silecek süpürgelerinin deęiőtirilmesi

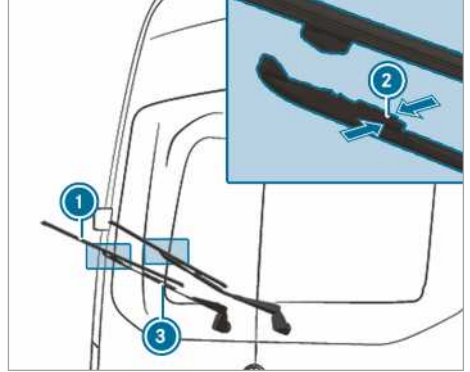

- Silecek kolunu ③ arka camdan kaldırın.
- Her iki tutucu mandala ② ok yönünde aynı anda basın ve silecek süpürgesini silecek kolundan uzaęa yatırın.
- Silecek süpürgesini ① silecek kolundaki tutucudan ③ yukarı doğru çıkartın.
- Yeni silecek süpürgesini ① silecek kolundaki tutucuya ③ yerleőtirin.
- Yeni silecek süpürgesini ① tutucu mandallar yerine oturana kadar silecek koluna ③ bastırın.
- Silecek kolunu ③ tekrar arka cama yatırın.

Aynalar

Dış aynalara kumanda edilmesi

▲ UYARI Seyir esnasında araç ayarlarından kaynaklanan kaza tehlikesi

Aracın kontrolünü aőaęıda belirtilen durumlarda kaybedebilirsiniz:

- Seyir esnasında sürücü koltuęunu, koltuk baőtliğini, direksiyon simidini veya aynayı ayarlarsanız.

- Seyir esnasında emniyet kemerini takarsanız.
- ▶ Motor çalışmaya başlamadan önce: Sürücü koltuğunu, koltuk başlığını, direksiyon simidini veya aynayı ayarlayın ve emniyet kemerini takın.

⚠ UYARI Dış ayna üzerinden mesafenin yanlış tahmin edilmesinden kaynaklanan kaza tehlikesi

Dış aynalar görüntüyü küçülterek gösterir. Görünen nesnelere, görüldüğünden daha yakındır.

Bundan dolayı, örneğin şerit değiştirirken arkanızdan gelen trafik katılımcılarına olan mesafeyi yanlış tahmin edebilirsiniz.

- ▶ Bundan dolayı, omuz üzerinden bakış ile diğer trafik katılımcılarına olan gerçek takip mesafesini kontrol edin.

Dış aynaların manuel olarak ayarlanması

- ▶ Dış aynayı elinizle doğru pozisyona ayarlayın.
- ▶ **Dışarı doğru yerinden çıkmış dış aynanın yerine oturtulması:** Dış aynayı elinizle doğru pozisyona itin.

Dış aynaların elektrikli olarak ayarlanması

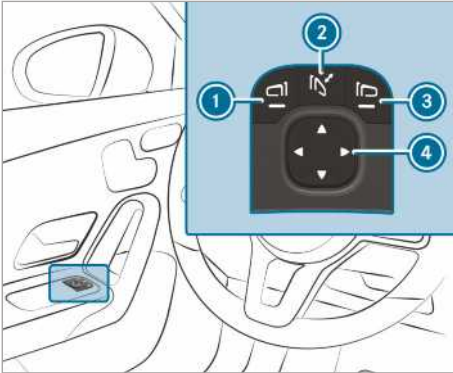

Örnek resim

! HATIRLATMA Elektrikli dış aynaların hasar görmesi

Elektrikli dış aynaları elle katlar veya açarsanız, dış aynalara zarar verebilirsiniz ve dış aynalar yerine doğru oturmayabilir.

Dış aynalar, yıkama tesisindeki bir araç temizliğinde içe katlanmamışsa yıkama fırçaları, dış aynaları şiddetli bir şekilde katlayabilir ve hasar verebilir.

- ▶ Dış aynaları yalnızca elektrikli olarak katlayın ve açın.
- ▶ Dış aynaları, yıkama tesisindeki bir araç temizliğinden önce katlayın.

- ▶ Sürüşten önce elektrik beslemesini veya kontağı açın.
- ▶ **Katlanması veya açılması:** ② tuşuna kısa süreli basın.
- ▶ **Ayarlanması:** Ayarlanacak dış aynayı ① veya ③ tuşu ile seçin.
- ▶ Ayna camının pozisyonunu ④ tuşu ile ayarlayın.
- ▶ **Dışarı doğru yerinden çıkmış dış aynanın yerine oturtulması:** ② tuşunu basılı tutun. Bir tık sesi ve ardından bir oturma sesi duyulur. Dış ayna doğru pozisyona ayarlanır.

Dış aynaların ısıtılması

- ▶ **Arka cam ısıtması bulunmayan araçlar:** Düşük sıcaklıklarda, ayna ısıtması motor çalıştırıldığında otomatik olarak açılır.
- ▶ **Arka cam ısıtması bulunmayan araçlar:** Düşük sıcaklıklarda, ayna ısıtması motor çalıştırıldığında otomatik olarak açılır. Ayrıca ayna ısıtması, arka cam ısıtmasının düğmesi aracılığıyla arka cam ısıtması ile birlikte açılabilir.

Dikiz aynasının karartılması

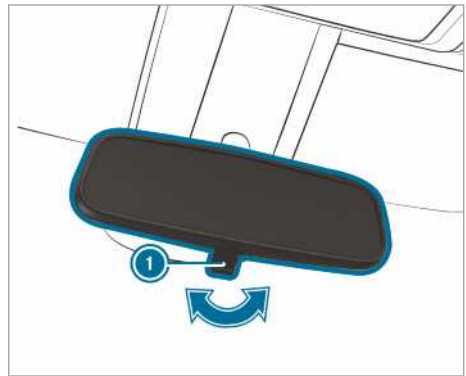

- ▶ **Dikiz aynasının karartılması:** Karartma kolunu ok yönünde ① yatırın.

Güneşliklerin kullanılması

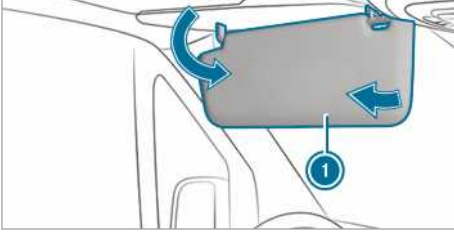





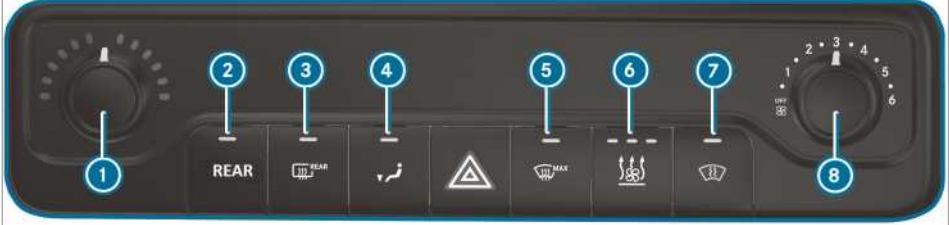

- ▶ **Önden göz kamaşması:** Güneşliği ① aşağıya doğru yatırın.
- ▶ **Yandan göz kamaşması:** Güneşliği ① yana çevirin.

İklimlendirme sistemlerine genel bakış

Kalorifer tertibatına genel bakış



- ① Sıcaklığın ayarlanması
- ② **REAR** /  Arka bölüm kaloriferinin açılması/kapatılması
- ③  Arka cam ısıtmasının açılması/kapatılması (→ Sayfa 106)
- ④  Ayak bölümü hava dağılımının açılması/kapatılması
- ⑤  Ön cam buz çözme fonksiyonunun açılması/kapatılması (→ Sayfa 105)
- ⑥ Park kaloriferi veya ilave ısıtıcısı olan araçlar:  Park kaloriferi veya ilave ısıtıcısının açılması/kapatılması (→ Sayfa 108)
- ⑦  Ön cam ısıtması olan araçlar: Ön cam ısıtmasının açılması/ kapatılması (→ Sayfa 106)
- ⑧ Hava miktarının ayarlanması
- i Tuşlardaki kontrol lambaları ilgili fonksiyonun etkin durumda olduğunu belirtir.

TEMPMATIC'e genel bakış

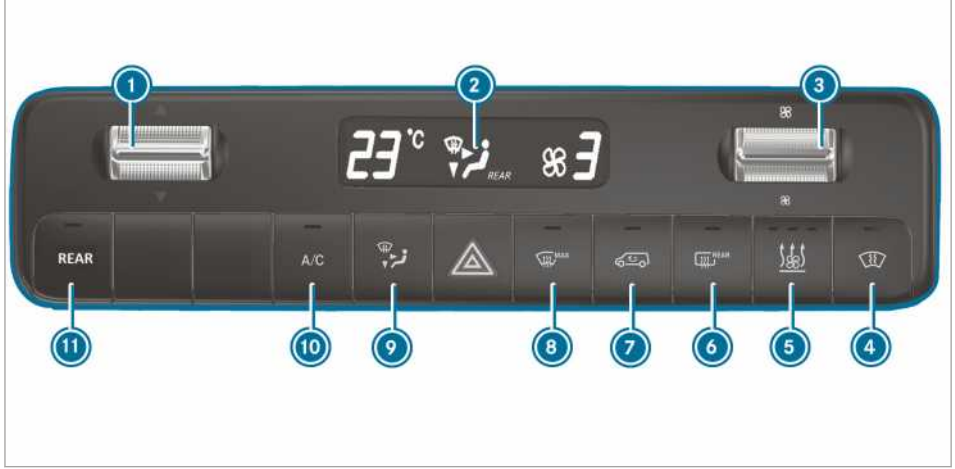

① ▼▲ Sıcaklığın ayarlanması

② Ekran

③ ☼ Hava miktarının ayarlanması

④



Ön cam ısıtması olan araçlar: Ön cam ısıtmasının açılması/ kapatılması (→ Sayfa 106)

⑤ Park kaloriferi veya ilave ısıtıcısı olan araçlar: ☼

Park kaloriferi veya ilave ısıtıcısının açılması/kapatılması (→ Sayfa 108)

⑥ Arka cam ısıtması olan araçlar: ☼ REAR Arka cam ısıtmasının açılması/kapatılması (→ Sayfa 106)

⑦ ☼ Hava sirkülasyonu modunun açılması/kapatılması (→ Sayfa 105)

⑧ ☼ MAX Ön cam buz çözme fonksiyonunun açılması/kapatılması (→ Sayfa 105)

⑨ ☼ Hava dağılımının ayarlanması (→ Sayfa 105)

⑩ A/C A/C fonksiyonunun açılması/kapatılması (→ Sayfa 104)

⑪

REAR

/☼ 2 bölge iklimlendirme sistemi olan araçlar: Arka bölüm iklimlendirmesinin/kaloriferinin ayarlanması (kontrol lambası yanıp söner) (→ Sayfa 104)

i Tuşlardaki kontrol lambaları ilgili fonksiyonun etkin durumda olduğunu belirtir.

THERMOTRONIC'e genel bakış

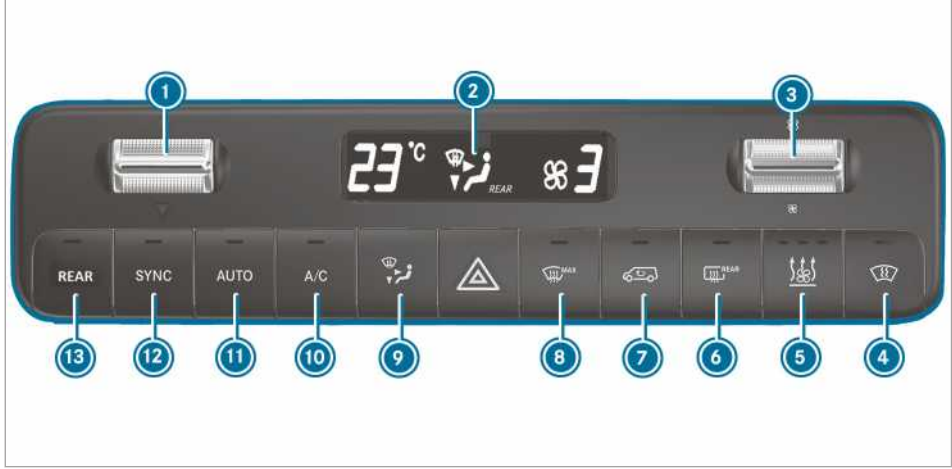

- 1 ▼▲ Sıcaklığın ayarlanması
- 2 Ekran
- 3 Hava miktarının ayarlanması
- 4 Ön cam ısıtması olan araçlar: Ön cam ısıtmasının açılması/ kapatılması (→ Sayfa 106)
- 5 Park kaloriferi veya ilave ısıtıcısı olan araçlar: Park kaloriferi veya ısıtıcısının açılması/kapatılması (→ Sayfa 108)
- 6 Arka cam ısıtması olan araçlar: Arka cam ısıtmasının açılması/kapatılması (→ Sayfa 106)
- 7 Hava sirkülasyonu modunun açılması/kapatılması (→ Sayfa 105)
- 8 Ön cam buz çözme fonksiyonunun açılması/ kapatılması (→ Sayfa 105)
- 9 Hava dağılımının ayarlanması (→ Sayfa 105)
- 10 A/C fonksiyonun açılması/kapatılması (→ Sayfa 104)
- 11 Ön (→ Sayfa 104) ve arka iklimlendirmenin otomatik olarak ayarlanması (→ Sayfa 104)
- 12 Senkronizasyonun açılması/kapatılması (→ Sayfa 105)
- 13 2 bölge iklimlendirme sistemi olan araçlar: Arka bölüm iklimlendirmesinin/kaloriferinin ayarlanması (kontrol lambası yanıp söner) (→ Sayfa 104)

i Tuşlardaki kontrol lambaları ilgili fonksiyonun etkin durumda olduğunu belirtir.

i İklimlendirme sistemi kapalı durumda olduğunda camlar daha hızlı bir şekilde buğulalanabilir. İklimlendirme sistemini yalnızca kısa bir süreliğine kapatın.

i Ön tertibat zaten etkin durumda ise ve arka tertibat kapatılmışsa arka bölüm menüsündeki fanın ayarlanması ile arka tertibat etkinleştirilir. Ön tertibat etkinleştirildiğinde arka tertibat da otomatik olarak etkinleşir.

İklimlendirme sistemlerine kumanda edilmesi

İklimlendirme sisteminin açılması veya kapatılması

- **Açılması:** Ön menüdeki hava miktarını kademe 1'e veya daha yükseğe ayarlayın.
- **Kapatılması:** Ön menüdeki hava miktarını kademe 0'a veya OFF konumuna ayarlayın. İklimlendirme sisteminin ekranında OFF yazısı belirir.

Arka bölüm iklimlendirmesinin ayarlanması

Ön koşullar

- İklimlendirme sistemi açık olmalıdır (→ Sayfa 103).

TEMPMATIC ve THERMOTRONIC sıcaklık ve hava miktarının açılması ve ayarlanması

REAR

/  tuşuna basın.

REAR

/  tuşundaki kontrol lambası ve iklimlendirme sisteminin ekranındaki

REAR

/  sembolü yanıp sönüyor.

Gösterge, arka menüdeki sıcaklığa ve fana geçiş yapar.

▼▲

yukarı aşağı tuşu ve  tuşu ile arka menüde istediğiniz sıcaklığı ve hava miktarını ayarlayın.

- ① Ön ve arka tertibatta olması gereken sıcaklık değerleri arasında büyük farklılıklar varsa bu ayarlar doğru bir şekilde düzenlenemez.
- ① Arka bölüm iklimlendirmesi etkin durumdan çıkartıldığında **SYNC** tuşuna basarak otomatik olarak devreye alınır.

Araç donanımına bağlı olarak, iklimlendirme sistemi ilgili tavan klima tertibatını veya arka kaloriferi gerektiği gibi etkinleştirir:

- **Tavan klima tertibatı olan araçlar:** Arka bölümde sadece soğutma yapılabilir.
- **Arka kaloriferli olan araçlar:** Arka bölümde sadece ısıtma yapılabilir.

TEMPMATIC ve THERMOTRONIC arka bölüm iklimlendirmesinin kapatılması

REAR

/  tuşuna basın.

REAR

/  tuşundaki kontrol lambası ve iklimlendirme sisteminin ekranındaki

REAR

/  sembolü yanıp sönüyorsa arka menüdeki hava miktarını 0 kademesine getirin.

- ① Kontrol lambası yanıyor: Arka iklimlendirme açıktır.
- Kontrol lambası yanmıyor: Arka iklimlendirme kapalıdır.

Kontrol lambası yanıp sönüyor: Arka iklimlendirmenin ayarlama modu etkindir.

A/C fonksiyonunun açılması veya kapatılması

Ön koşullar

- İklimlendirme sistemi açık olmalıdır (→ Sayfa 103).

A/C fonksiyonu aracın iç mekan havasını iklimlendirir ve kurutur.

▶  tuşuna basın.

- ① A/C fonksiyonunu sadece kısa süreli kapatın. Aksi takdirde camlar daha çabuk buğulanabilir.
- ① Soğutma modunda aracın alt kısmından yoğunlaşma suyu gelebilir. Bu, herhangi bir arıza belirtisi anlamına gelmez.

İklimlendirmenin otomatik olarak ayarlanması

Ön koşullar

- İklimlendirme sistemi açıktır (→ Sayfa 103).

Otomatik iklimlendirmenin açılması

Otomatik modda sıcaklık, hava miktarı ve hava dağılımı ayarlanır ve sabit tutulur.

▶  tuşuna basın.

Ekranda sıcaklık belirir. Hava miktarı ve hava dağılımı göstergesi kapatılır.

Arka bölüm iklimlendirmesi devreye alındığı zaman arka bölüm ayarı devralınır.

Otomatik iklimlendirmenin kapatılması



▶  yukarı aşağı tuşu ile hava miktarı ayarını ve hava dağılımını (→ Sayfa 105) değiştirin. Diğer tüm ayarlar, değişiklikten etkilenmez.

İklimlendirmenin arka bölümde otomatik olarak ayarlanması

Ön koşullar

- Arka bölüm iklimlendirmesi açık olmalıdır (→ Sayfa 104).

Otomatik modda sıcaklık, hava miktarı ve hava dağılımı ayarlanır ve sabit tutulur.

▶  /  tuşuna basın.





▶  tuşuna basın.

- ❗ Ön tertibat otomatik modda olduğunda bile arka tertibat, fanın arka menüde ayarlanması ile otomatik moddan çıkabilir.
- ❗ Hava soğutulup sürücü kapısı, ön yolcu kapısı veya sürgülü kapı açıldığında arka klima tertibatının fanından gelen hava yaklaşık 15 dakika sonra azaltılır. Tüm kapılar kapatıldığında fanın gelen hava yaklaşık bir dakika sonra tekrar bir önceki ayarda alınır.







Hava dağılımı konumları ile ilgili bilgiler

Ekrandaki semboller havanın hangi çıkışlardan geldiğini gösterir.

TEMPMATIC

-  Buz çözme ve orta hava çıkışları
-  Tüm hava çıkışları
-  Orta hava çıkışları
-  Orta ve ayak bölgesi hava çıkışları

THERMOTRONIC

-  Buz çözme hava çıkışları
-  Buz çözme ve orta hava çıkışları
-  Tüm hava çıkışları
-  Buz çözme ve ayak bölgesi hava çıkışları
-  Orta hava çıkışları
-  Orta ve ayak bölgesi hava çıkışları
-  Ayak bölgesi hava çıkışları

Hava dağılımının ayarlanması

Ön koşullar

- İklimlendirme sistemi açıktır.
- ▶ Klima tertibatının ekranında istediğiniz hava dağılımı belirene kadar  tuşuna basın.

Senkronizasyon fonksiyonunun açılması veya kapatılması

Ön koşullar

- İklimlendirme sistemi açık olmalıdır (→ Sayfa 103).







Senkronizasyon fonksiyonu ile iklimlendirmeye merkezi olarak kumanda edilir. Ön bölgenin sıcaklık ve hava miktarı ayarları otomatik olarak arka bölge için devralınır.

- ▶  tuşuna basın.

- ❗ Arka bölüm iklimlendirmesi etkin durumdan çıkartıldığında  tuşuna basarak otomatik olarak devreye alınır.

Camlardaki buğunun giderilmesi

İçten buğulanmış camlar

- ▶  tuşuna basın. Ön cam buz çözme fonksiyonu açıldığında sıcaklık ve hava miktarı ayarlanamaz.
- ▶ Kalorifer ve manüel klima tertibatı olan araçlarda yan ve orta hava çıkışlarını (→ Sayfa 106) ve ayrıca arka bölümdeki havalandırma çıkışlarını (→ Sayfa 107) kapatın.
- ▶ **TEMPMATIC veya THERMOTRONIC ile donatılmış araçlar:**  tuşuna basın ve gerekirse hava dağılımını  tuşu ile ön cama  ayarlayın.
- ▶ Hava miktarını ihtiyacınıza göre arttırın ve tüm havalandırma çıkışlarını (→ Sayfa 106) kapatın.
- ▶ Camlar buğulanmaya devam ediyorsa:  tuşuna basın. Ön cam buz çözme fonksiyonu açıldığında sıcaklık ve hava miktarı ayarlanamaz. İklimlendirme sisteminin ekranında  belirir veya herhangi bir sembol belirmez.



Ön cam ısıtması olan araçlar:

tuşuna basın.

- ▶ Ortadaki hava çıkışlarını (→ Sayfa 106) ve baş bölgesi (→ Sayfa 107) ile arka bölüm (→ Sayfa 107) havalandırma çıkışlarını kapatın.

Dıştan buğulanmış camlar

- ▶ Cam sileceğini çalıştırın (→ Sayfa 96).

Hava sirkülasyonu modunun açılması veya kapatılması

- ▶  tuşuna basın. İç mekan havası sirküle edilir.

Hava sirkülasyonu modu otomatik olarak kapanır.



- ❗ Hava sirkülasyonu modu açıkken camlar daha hızlı buğulanabilir. Hava sirkülasyonu modunu sadece kısa süreliğine açın.

Hava sirkülasyonu modu aşağıdaki durumlarda otomatik olarak etkinleşir:

- yüksek dış hava sıcaklıklarında
- tünelden geçiş sırasında (yalnızca THERMO-TRONIC iklimlendirme otomatığı olan araçlar)
- cam sileceği devreye alındığında (→ Sayfa 96)

Bu durumlarda  tuşundaki kontrol lambası yanmaz. Azami olarak 30 dakika sonra otomatik olarak tekrardan dış hava verilir.

Hava sirkülasyonu tuşu üzerinden konfor açma/kapatma fonksiyonu

- ▶ **Konfor kapatma fonksiyonu:** Yan camlar otomatik olarak kapanmaya başlayana kadar  tuşuna basın. Yan camların başlangıç pozisyonu kaydedilmiştir.
- ▶ **Konfor açma fonksiyonu:** Yan camlar otomatik olarak açılmaya başlayana kadar  tuşuna basın. Yan camlar, önceden kaydedilen pozisyona kadar otomatik olarak açılır.

Ön cam ısıtmasının açılması veya kapatılması

- ① Yüksek dış hava sıcaklıklarında ön cam ısıtması açılmaz.
- ▶ Ön cam ısıtmasının tuşuna basın. Kontrol lambası yandığında, ön cam ısıtması açılmıştır.
- ① Ön cam ısıtması, birkaç dakika sonra otomatik olarak kapanır.
- ① Akü gerilimi çok düşükse, ön cam ısıtması açılmaz. Ön cam ısıtmasının çalışması sırasında akü gerilimi çok düşerse ön cam ısıtması otomatik olarak kapatılır.

Arka cam ısıtmasının açılması veya kapatılması

- ▶  tuşuna basın. Kontrol lambası yandığında, arka cam ısıtması açılmıştır.

Havalandırma çıkışlarına kumanda edilmesi

Ön havalandırma çıkışlarının ayarlanması

- ▲ **UYARI** - Havalandırma çıkışlarına çok az mesafeden kaynaklanan yanma ve donma tehlikesi

Havalandırma çıkışlarından çok sıcak veya çok soğuk hava gelebilir.

Bundan dolayı havalandırma çıkışlarının yakınında bulunmak, yanıklara veya donmalara neden olabilir.

- ▶ Araçtaki tüm kişiler ile havalandırma çıkışları arasında yeterli bir mesafenin olduğundan daima emin olun.
- ▶ İhtiyaç halinde hava akımını araç iç mekanının başka bir alanına yönlendirin.

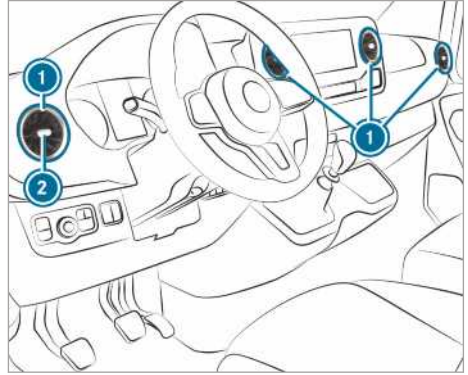

- ▶ **Açılması veya kapatılması:** Havalandırma çıkışını ① orta kısmından ② kavrayın ve dayanak noktasına kadar sola veya sağa doğru çevirin.
- ▶ **Hava yönünün ayarlanması:** Havalandırma çıkışını ① orta kısmından ② kavrayın ve yukarıya, aşağıya, sola veya sağa doğru hareket ettirin.

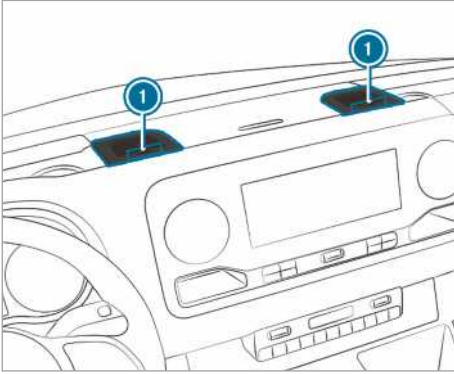

► **Açılması veya kapatılması:** Havalandırma çıkışlarındaki ayar çarkını ① dayanma noktasına kadar sola veya sağa döndürün.

① Havalandırma çıkışlarından soğutulmuş hava gelir. Isıtma mümkün değildir. Havalandırma çıkışlarını yalnızca yaz mevsiminde soğutma işlemi sırasında açın ve kış mevsiminde kapalı tutun.

Tavandaki hava kanalındaki havalandırma çıkışlarının ayarlanması



Arka bölüm klima tertibatına sahip araçlarda, tavandaki hava kanalına ayarlanabilir havalandırma çıkışları entegre edilmiştir.

► **Hava miktarının ayarlanması:** Havalandırma çıkışlarındaki ① hava klapelerini gerektiği gibi açın veya kapatın.

► **Hava dağılımının ayarlanması:** Havalandırma çıkışlarını ① istediğiniz konuma döndürün.

Arka bölümdeki havalandırma çıkışları

⚠ **UYARI** - Havalandırma çıkışlarına çok az mesafeden kaynaklanan yanma ve donma tehlikesi

Havalandırma çıkışlarından çok sıcak veya çok soğuk hava gelebilir.

Bundan dolayı havalandırma çıkışlarının yakınında bulunmak, yanıklara veya donmalara neden olabilir.

- Araçtaki tüm kişiler ile havalandırma çıkışları arasında yeterli bir mesafenin olduğundan daima emin olun.
- İhtiyaç halinde hava akımını araç iç mekanının başka bir alanına yönlendirin.

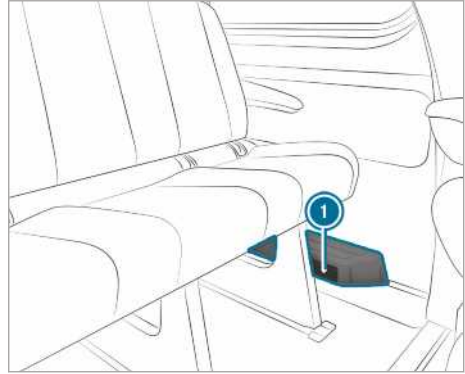

Araç donanımına göre arka ayak bölgesinin sol tarafında bir hava kanalı veya ek hava çıkışları olan bir ısıtma cihazı ① bulunur. Bu alana eşya yerleştirilemez. Yolcular, sıcak hava akışı ve hava emişi nedeniyle yeterli mesafeyi korumalıdır.

İlave kalorifer

İlave kaloriferin fonksiyonu

⚠ **TEHLİKE** Zehirli gazlardan kaynaklanan ölüm tehlikesi

Egzoz borusu bitimi tıkanmışsa veya yeterli havalandırma mümkün değilse, zehirli gazlar, özellikle karbon monoksit aracın içine sızabilir. Bu durum, örneğin kapalı mekanlarda veya araç kara saplanıp kaldığında söz konusudur.

- Emiş tertibatı olmayan kapalı mekanlarda park kaloriferini kapatın, örneğin bagajda.

- ▶ Motor veya park kaloriferi çalışıyorsa, egzoz borusu bitimini ve aracın etrafını kardan arındırın.
- ▶ Aracın iç mekanına yeterli miktarda temiz hava girebilmesi için rüzgarın esmediği tarafta bir cam açın.

▲ UYARI Park kaloriferinin sıcak parçalarından kaynaklanan yangın tehlikesi

Park kaloriferi çalışırken aracın parçaları, örneğin park kaloriferinin egzoz tertibatı aşırı ısınabilir.

Örneğin yapraklar, çim veya ağaç dalları gibi yanıcı maddeler, aşağıda belirtilenlere temas ettiğinde tutuşabilir:

- park kaloriferi egzoz tertibatının sıcak parçaları
- egzoz gazı

Yangın tehlikesi vardır!

- ▶ Park kaloriferi açıkken, aşağıda belirtilenlerden emin olun
 - sıcak araç parçalarının yanıcı malzemelere temas etmediğinden
 - egzoz gazlarının park kaloriferi egzoz borusu bitiminden serbestçe çıkabilmediğinden
 - egzoz gazlarının yanıcı malzemelere temas etmediğinden

! HATIRLATMA İlave kalorifer hasarı

İlave kalorifer uzun süre kullanılmadığında hasar görebilir.

- ▶ İlave kaloriferi en az ayda bir yaklaşık 10 dakika çalıştırın.

! HATIRLATMA Aşırı ısınma nedeniyle ilave kalorifer hasarı

Sıcak hava akımı engellendiğinde, ilave kalorifer aşırı ısınarak kapanabilir.

- ▶ Sıcak hava akımını engellemeyin.

- i Uyarlanmış yakıt göstergesine sahip araçlar:** İlave kalorifer yönetimi üzerinden harici olarak işletilen bir tüketici bağlandığı durumlarda bu tüketici, araç bilgisayarının kalan menzil göstergesinde dikkate alınmaz. Bu durumda yakıt göstergesini dikkate alın. Yakıt göstergesi, gerçek dolum seviyesini gösterir.

Tehlikeli maddeleri taşıırken ilgili emniyet talimatlarını dikkate alın. Eşyaları her zaman ilave kaloriferin hava çıkış açıklığına yeterli bir uzaklığa yerleştirin.

İlave kalorifer, motordan bağımsız olarak çalışır ve aracın iklimlendirme sistemini destekler. İlave kalorifer aracın iç mekanındaki havayı ayarlanan sıcaklığa ısıtır.

Sıcak su ilave kaloriferi

Sıcak su ilave kaloriferinin fonksiyonu

Sıcak su ilave kaloriferi aracınızın iklimlendirme sistemini destekler ve bir ilave kalorifer, bir park kaloriferi ve bir park havalandırması fonksiyonuna sahiptir. Ayrıca ilave kalorifer, motorun soğutma maddesini ısıtarak motorun korunmasını ve motorun ısınması aşamasında yakıt tasarrufu yapılmasını sağlar. Park kaloriferi, aracın iç mekanındaki havayı ayarlanan sıcaklığa ısıtır. Bunu yaparken çalışan motorun ısı çıkışına bağımlı değildir. Park kaloriferi doğrudan aracın yakıtı ile çalışır. Bu nedenle, park kaloriferinin çalışabilmesi için yakıt deposu, yedek yakıt seviyesinin üzerinde bir seviyede dolu olmalıdır. Park kaloriferi, işletim modunda yapılan değişiklikleri otomatik olarak dış hava sıcaklığına ve hava koşullarına uyarlar. Bu nedenle, park kaloriferinin havalandırma modundan ısıtma moduna veya ısıtma modundan havalandırma moduna geçmesi mümkündür. Motor çalışırken park kaloriferi etkin değildir. Park kaloriferi, maksimum 50 dakika sonra otomatik olarak kapanır. "Park havalandırması" işletim modu üzerinden araç iç mekanındaki havayı dış hava sıcaklığının altına düşüremezsiniz. İlave ısıtma fonksiyonu, motor çalışırken ve düşük sıcaklıklarda aracın ısıtılmasına destek olur.

Sıcak su ilave kaloriferinin çalışması araç aküsüne yük bindirir. Bu nedenle, ısıtma veya havalandırma sonrasında araçla en az iki kat daha fazla mesafe gidin.

Sıcak su ilave kaloriferinin tuşla açılması ve kapatılması

Ön koşullar





- Yakıt deposu yedek yakıt seviyesinin üzerinde doludur.

İlave kaloriferin açılması ve kapatılması

▶ **Açılması:**  tuşuna basın.

▶ **Kapatılması:**  tuşuna basın.

Olması gereken sıcaklığın ayarlanması



- ▶ Kontaklı açın.
- ▶ **Açılması:**  tuşuna basın.
- ▶ **Kapatılması:**  tuşuna basın.
- ▶ Sıcaklığı  tuşu ile ayarlayın.
- ▶  tuşuna basın.
- ▶  tuşundaki kırmızı veya mavi kontrol lambası yanar veya söner.

Kontrol lambasının renkleri:

- **Mavi:** Park havalandırması açılmıştır.
- **Kırmızı:** Park kaloriferi açılmıştır.
- **Sarı:** Hareket etme zamanı önceden seçilmiştir.

Park kaloriferi veya havalandırması azami olarak yaklaşık 50 dakika sonra otomatik olarak kapanır.

İlave ısıtma modunun açılması ve kapatılması

- ▶ **Açılması:** Motoru çalıştırın.
 - ▶  tuşuna basın.
 - ▶ **Kapatılması:**  tuşuna basın.
- İlave ısıtma modu, 0 °C'nin altındaki dış hava sıcaklıklarında gereken şekilde devreye girer.
-  İlave ısıtma yalnızca sıcak su ilave kaloriferine sahip araçlarda kullanılır.

Sıcak su ilave kaloriferinin uzaktan kumanda ile ayarlanması

Ön koşullar





- Yakıt deposu yedek yakıt seviyesinin üzerinde olmalıdır.

Hemen açılması





- ▶ Uzaktan kumandanın ekranında **ON** mesajı görünene kadar **ON** tuşuna basılı tutun.

Hareket etme zamanının ayarlanması

- ▶ **ON** tuşuna kısa süreli basın.
- ▶ Değiştirilecek olan zaman ekranda belirene kadar  veya  tuşuna basın.
- ▶ **ON** ve **OFF** tuşuna aynı anda basın.
- ▶ Uzaktan kumandanın ekranında  sembolü yanıp söner.
- ▶  ve  tuşları ile istediğiniz hareket etme zamanını ayarlayın.
- ▶ **ON** ve **OFF** tuşuna aynı anda basın.
- ▶ Yeni hareket etme zamanı kaydedilmiştir.

En fazla üç hareket etme zamanı kaydedilebilir.

- ▶ **Hareket etme zamanının etkinleştirilmesi:** **ON** tuşuna kısa süreli basın.
- ▶  ve  tuşları ile istediğiniz hareket etme zamanını seçin.
- ▶ **ON** tuşuna uzun süreli basın.
- ▶ Uzaktan kumandanın ekranında  sembolü, hareket etme zamanı ve seçilen hareket etme zamanına bağlı olarak **A**, **B** veya **C** harfi belirir.
- ▶ **Hareket etme zamanının etkin durumdan çıkartılması:** İsteddiğiniz hareket etme zamanını seçin ve **OFF** tuşuna uzun süreli basın. Ekranda **OFF** belirir.
- ▶ **Etkin durumdaki park kaloriferinin durumunun kontrol edilmesi:** **ON** tuşuna kısa süreli basın.

Hemen kapatılması

- ▶ **OFF** tuşuna uzun süreli basın.

Uzaktan kumandanın ekran göstergesine genel bakış (park kaloriferi/havalandırması)

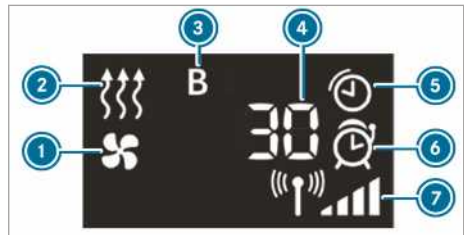

- 1 Park havalandırması açılmıştır
- 2 Park kaloriferi açılmıştır
- 3 Seçilen hareket etme zamanı
- 4 Park kaloriferi veya havalandırmasının kalan süresi (dakika olarak)
- 5 Park kaloriferi veya havalandırması etkindir

- ⑥ Hareket etme zamanı etkindir
- ⑦ Sinyal gücü

Diğer gösterge seçenekleri:

- **Saat:** Etkin durumdaki hareket etme zamanı.
- **0 dakika:** Park kaloriferinin çalışma süresi uzarsa, çalıştırma sırasında motor henüz çalışma sıcaklığına ulaşmamıştır.
- **OFF:** Park kaloriferi veya havalandırması kapalı.

Uzaktan kumandanın pilinin değiştirilmesi (park kaloriferi)

⚠ TEHLİKE Pillerin yutulmasından kaynaklanan ağır sağlık sorunları

Piller zehirli ve aşındırıcı maddeler içermektedir. Pillerin yutulması, ciddi sağlık sorunlarına neden olabilir.

Ölüm tehlikesi söz konusudur!

- ▶ Pilleri, çocukların erişemeyeceği yerlerde muhafaza edin.
- ▶ Piller yutulduysa, derhal tıbbi yardım alın.

♻ ÇEVRE HATIRLATMASI Pillerin usulüne uygun imha edilmemesinden kaynaklanan çevresel zararlar



Piller zehirli ve aşındırıcı maddeler içermektedir.



Eski pilleri bir yetkili servise veya eski pilleri toplayan bir yere verin.

Ön koşullar

- CR2450 tipi bir lityum pil mevcut olmalıdır.

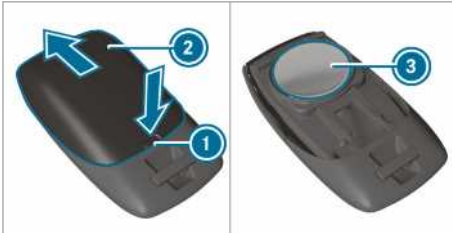

- ▶ Sivri uçlu bir cisim ile yuvaya ① bastırın.
- ▶ Pil muhafazasını ② ok yönünde arkaya doğru itin.
- ▶ Yeni pili ③, yazılar üste gelecek şekilde yerleştirin.
- ▶ Pil muhafazasını ②, yerine oturana kadar ok yönünün tersine doğru uzaktan kumandaya itin.

Sıcak su ilave kaloriferinin araç bilgisayarıyla ayarlanması

Ön koşullar

- Yakıt deposu yedek yakıt seviyesinin üzerinde doludur.
- Kontak açık olmalıdır.

Araç bilgisayarı:

➡ Ayarlar ➡ Kalorifer

Açılma zamanının ayarlanması

- ▶ **Ayarlar** seçeneğini seçin.
- ▶ İsteddiğiniz hareket etme zamanını seçin.

Hareket etme zamanının etkinleştirilmesi

- ▶ İşareti koyarak hareket etme zamanını etkinleştirin.

- ① A, B ve C harflerinin her birinin programlanmış ayrı bir hareket zamanına karşılık geldiğini unutmayın.
- ① Ön seçim zamanının etkinleştirilmesi, yalnızca bir sonraki motor çalıştırma işleminde geçerli hale gelir.

Ön seçim zamanının seçilmesi

- ▶ İsteddiğiniz A, B veya C ön seçim zamanını belirleyin.
- ① İsteddiğiniz A, B veya C ön seçim zamanı, hareket etme zamanı yalnızca bir işaret ile etkinleştirilmişse belirir.
- ▶ İsteddiğiniz ön seçim zamanını, parmağınızla sağa veya sola kaydırarak seçin; örneğin A, B veya C gibi.

Sıcak su ilave kaloriferiyle ilgili sorunlar

Problem	Olası Nedenler/Sonuçlar ve ► Çözüm Önerileri
FAIL (📶)	Uzaktan kumanda ve araç arasındaki sinyal aktarımı arızalıdır. ► Araca olan konumunuzu değiştirin, gerekirse araca yaklaşın.
FAIL	Marş aküsü yeterince şarj edilmemiştir. ► Marş aküsünü şarj edin. Yakıt deposu, yedek yakıt seviyesine kadar doldurulmamıştır. ► En yakın akaryakıt istasyonundan yakıt alın.
FAIL (🔧)	Park kaloriferi arızalıdır. ► Park kaloriferini bir Mercedes-Benz yetkili servisinde kontrol ettirin.

Sıcak hava ilave kaloriferi

Programlama saatinin genel bakış

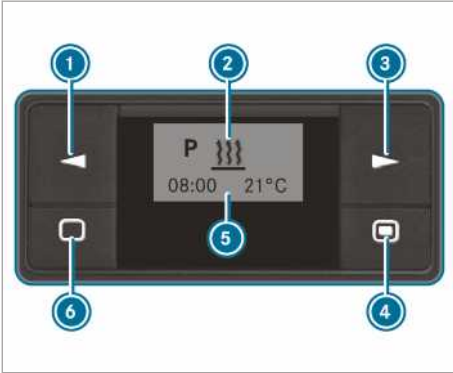

- 1 Seçeneğin seçilmesi/değerlerin değiştirilmesi
- 2 Menü çubuğu
- 3 Seçeneğin seçilmesi
- 4 Kısa basın; seçeneğin veya ayarın doğrulanması/uzun basın; hemen ısıtma modunun açılması/kapatılması
- 5 Durum satırı
- 6 Kısa basın: programlama saatinin etkinleştirilmesi/ menüdeki ayarların iptal edilmesi veya sonlandırılması/ uzun basın: tüm fonksiyonların sonlandırılması

Programlama saatinin devreye alınması

- 6 tuşuna basın.
- i Programlama saati on saniye sonra bekleme moduna geçer. Ekran kararır.

Programlama saatinin ayarlanması

Saatin ayarlanması

Aşağıdaki durumlarda haftanın gününü, saati ve işletim süresi için standart değeri tekrar ayarmanız gerekir:

- ilk kez devreye alma işleminde
- güç kesintisinden sonra (örneğin akü bağlantısı kesildikten sonra)
- işletim arızasından sonra

► 1 veya 3 tuşlarına, (🔧) sembolü menü çubuğunda 2 yanıp sönene kadar basın.

► 4 tuşuna basın.

► 1 veya 3 tuşlarına (📶) sembolü yanıp sönene kadar basın.

► 4 tuşuna basın.

► 1 veya 3 tuşlarıyla saati ayarlayın.

► 4 tuşuna basın.

► 1 veya 3 tuşlarıyla dakikayı ayarlayın.

► 4 tuşuna basın.

Saat formatının ayarlanması

► 1 veya 3 tuşlarına, (🔧) sembolü menü çubuğunda 2 yanıp sönene kadar basın.

► 4 tuşuna basın.

► 1 veya 3 tuşlarına, saat formatının sembolü yanıp sönene kadar basın.

► 4 tuşuna basın.



► 1 veya 3 tuşlarıyla istediğiniz saat formatını seçin.

► 4 tuşuna basın.

Haftanın gününün ayarlanması

- ▶ ① veya ③ tuşlarına,  sembolü menü çubuğunda ② yanıp sönene kadar basın.
- ▶ ④ tuşuna basın.
- ▶ ① veya ③ tuşlarına gün sembolü yanıp sönene kadar basın.
- ▶ ④ tuşuna basın.
- ▶ ① veya ③ tuşu ile istediğiniz günü seçin.
- ▶ ④ tuşuna basın.

Hemen ısıtma modunun açılması ve kapatılması

- ▶ **Açılması:** ④ tuşuna,  sembolü menü çubuğunda ② yanıp sönene kadar basın. Ekranda kısa süreliğine **On** belirir ve sonrasında ekran kalan işletim süresine geçer veya sürekli işletim için  sembolü belirir.
- ▶ **Kapatılması:** ④ tuşuna, ekranda **Off** sembolü belirene kadar basın.

Hareket etme zamanının ayarlanması

Programlama saati ile yalnızca üç adet hareket zamanı ayarlayabilirsiniz. İşletim arızalarından veya akü kutup başları söküldükten sonra hareket etme zamanını yeniden ayarlamanız gerekir.

- ▶ **Hareket etme zamanının ayarlanması:** ① veya ③ tuşuna,  sembolü menü çubuğunda ② yanıp sönene kadar basın.
- ▶ ④ tuşuna basın.
- ▶ Program aralığında ⑤ program hafızasının sayıları gösterilir. Onay işareti, program hafızasının etkin olduğunu belirtir.

▶ ① veya ③ tuşu ile istediğiniz program hafızasını seçin.

▶ ④ tuşuna basın.

▶ **Program hafızasının etkinleştirilmesi/ etkin durumdan çıkartılması:** ① veya ③ tuşu ile **On** ya da **Off** seçeneğini seçin.

▶ ④ tuşuna basın.

▶ **Program hafızasının düzenlenmesi:** ① veya ③ tuşu ile  seçeneğini seçin.

▶ ④ tuşuna basın.

▶ Günün ve saatin ayarlanması (→ Sayfa 111).

Sıcaklığın ve işletim süresinin ayarlanması

- ▶ ④ tuşuna basın.
- ▶ ① veya ③ tuşlarıyla sıcaklığı ayarlayın.
- ▶ ④ tuşuna basın.
- ▶ ① veya ③ tuşlarıyla işletim süresini ayarlayın veya sürekli işletim için  sembolünü seçin.
- ▶ ④ tuşuna basın.
- ▶ **i** Ayarlanacak olan işletim süresi, hemen ısıtma modu için standart ayardır. İşletim süresini, 10 ila 120 dakika arasında bir süreye veya sürekli işletim moduna ayarlayabilirsiniz.

Sıcak hava ilave kaloriferi ile ilgili sorunlar

Problem	Olası Nedenler/Sonuçlar ve ▶ Çözüm Önerileri
Programlama saatinin gösterge alanında ERROR mesajı belirir.	Bir işletim arızası meydana gelmiştir. ▶ Park kaloriferini bir Mercedes-Benz yetkili servisinde kontrol ettirin.
Programlama saatinin gösterge alanında INIT mesajı belirir.	Gerilim beslemesi kesilmiştir. Kaydedilen tüm ayarlar silinmiştir. Otomatik donanım algılaması sistemi şu anda etkindir. ▶ Otomatik donanım algılama sisteminin çalışması sona erdiğinde günü, saati ve işletim süresini ayarlayın (→ Sayfa 111). ▶ Hareket etme zamanını ayarlayın (→ Sayfa 112).
Park kaloriferi otomatik olarak kapanıyor ve/veya açılmıyor.	Kumanda kutusuna entegre edilmiş düşük gerilim koruması, devre ağı gerilimi 10 V'un altında olduğu için park kaloriferini devre dışı bırakmaktadır. ▶ Alternatör ve aküyü kontrol ettirin.
	Elektrik sigortası yanmıştır.

Problem	Olası Nedenler/Sonuçlar ve ► Çözüm Önerileri
	<ul style="list-style-type: none"> ► Elektrik sigortasını değiştirin; "sigorta yerleşim düzeni" adlı ilave kullanım talimatına bakın. ► Sigortanın neden hasarlı olduğunu yetkili bir servise kontrol ettirin.
Sıcak hava ilave kaloriferi çok ısınmıştır.	<p>Hava kanalları tıkanmıştır.</p> <ul style="list-style-type: none"> ► Sıcak hava akımının engellenmediğinden emin olun. ► Park kaloriferini bir Mercedes-Benz yetkili servisinde kontrol ettirin.

Yükleme alanı havalandırmasına kumanda edilmesi

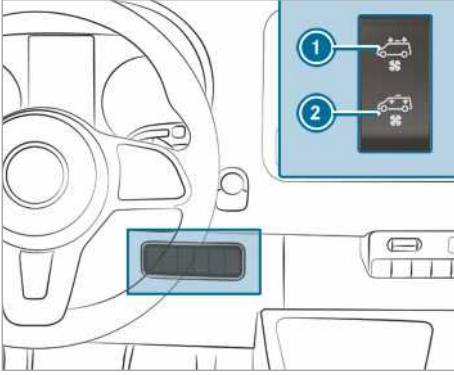

Aracınızın bir tavan fanı ile donatılmış olması halinde, yükleme alanını havalandırabilir ve havayı tahliye edebilirsiniz.

- Kontaklı açın.
- **Açılması ve havanın tahliye edilmesi:** Şalterin üst kısmına ① basın.
Tavan fanı yükleme alanındaki kirli havayı tahliye eder.
- **Açılması ve ortamın havalandırılması:** Şalterin alt kısmına ② basın.
Tavan fanı yükleme alanına temiz hava verir.
- **Kapatılması:** Şalteri orta pozisyona ayarlayın.

Sürüş

Start-Stop tuşuyla gerilim beslemesinin veya kontağın açılması

⚠ UYARI Araçta gözetimsiz çocuklar varken kaza ve yaralanma tehlikesi

Çocukları gözetimsiz olarak araçta bırakmanız durumunda, çocuklar;

- kapıları açabilir ve bundan dolayı başka kişileri veya trafik katılımcılarını tehlikeye sokabilir.
- araçtan inebilir ve bir kaza geçirebilir.
- araç donanımlarını kumanda edebilir ve örneğin sıkışabilir.

Çocuklar ayrıca, örneğin aşağıda belirtilenleri yaparak aracı hareket ettirebilir:

- sabitleme frenini çözürek.
- otomatik şanzımanı [P] park konumundan çıkartarak veya mekanik şanzımanı rölantı konumuna getirerek.
- motoru çalıştırarak.

▶ Aracı terk ederken anahtarı her zaman yanınıza alın ve aracı kilitleyin.

▶ Çocukları ve hayvanları asla gözetimsiz olarak araçta bırakmayın.

▶ Anahtarı, çocukların erişemeyeceği yerlerde muhafaza edin.

⚠ TEHLİKE Egzoz gazından kaynaklanan ölüm tehlikesi

İçten yanmalı motorlar, örneğin karbonmonoksit gibi zehirli egzoz gazları açığa çıkarır. Bu egzoz gazlarının solunması sağlığa zararlıdır ve zehirlenmelere yol açar.

▶ Motoru, yeterli havalandırması olmayan kapalı mekanlarda asla çalışır durumda bırakmayın.

⚠ UYARI Egzoz tertibatındaki yanıcı malzemelerden kaynaklanan yanma tehlikesi

Çevresel etkilerden veya hayvanlardan dolayı getirilen yanıcı malzemeler, motorun sıcak parçaları veya egzoz tertibatı ile temas etmesi durumunda tutuşabilir.

▶ Bu nedenle motor odasında veya egzoz tertibatında yanıcı bir yabancı malzeme-

nin bulunup bulunmadığını düzenli olarak kontrol edin.

Ön koşullar

- Anahtar, antenin (→ Sayfa 45) algılama alanında bulunmalı ve anahtarın pili boş olmamalı.

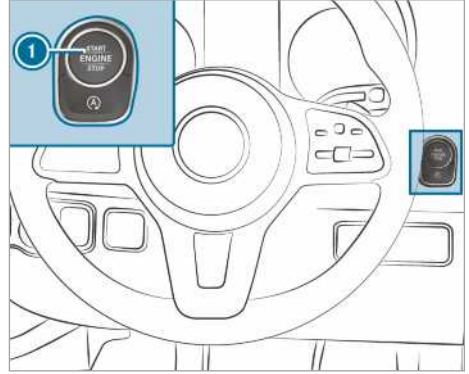

▶ **Gerilim beslemesinin açılması:** ① tuşuna bir kez basın.
Örneğin cam sileceğini açabilirsiniz.

Aşağıdaki koşullardan biri yerine getirildiğinde gerilim beslemesi tekrar kapatılır:

- Sürücü kapısı açıldığında.
- ① tuşuna iki kez basıldığında.

▶ **Kontağın açılması:** ① tuşuna iki kez basın.
Kombine göstergede kontrol lambaları görünür.

Aşağıdaki koşullardan biri yerine getirildiğinde kontak tekrar kapatılır:

- Araç 15 dakika içinde çalıştırılmadığında.
- ① tuşuna bir kez basıldığında.

Çalıştırma

Start-Stop tuşu ile aracın çalıştırılması

⚠ UYARI Araçta gözetimsiz çocuklar varken kaza ve yaralanma tehlikesi

Çocukları gözetimsiz olarak araçta bırakmanız durumunda, çocuklar;

- kapıları açabilir ve bundan dolayı başka kişileri veya trafik katılımcılarını tehlikeye sokabilir.

- araçtan inebilir ve bir kaza geçirebilir.
- araç donanımlarını kumanda edebilir ve örneğin sıkışabilir.

Çocuklar ayrıca, örneğin aşağıda belirtilenleri yaparak aracı hareket ettirebilir:

- sabitleme frenini çözerek.
- otomatik şanzımanı **P** park konumundan çıkartarak veya mekanik şanzımanı rölati konumuna getirerek.
- motoru çalıştırarak.

- ▶ Aracı terk ederken anahtarı her zaman yanınıza alın ve aracı kilitleyin.
- ▶ Çocukları ve hayvanları asla gözetimsiz olarak araçta bırakmayın.
- ▶ Anahtarı, çocukların erişemeyeceği yerlerde muhafaza edin.

Ön koşullar

- Anahtar, antenin (→ Sayfa 45) algılama alanında bulunmalı ve anahtarın pili boş olmamalı.

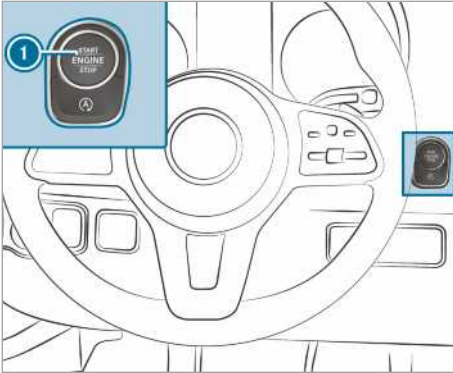

- ▶ **Mekanik şanzımanı olan araçlar:** Debriyaj pedalına basın.
- ▶ **Otomatik şanzımanı olan araçlar:** Şanzımanı **P** veya **N** konumuna alın.
- ▶ Fren pedalına basın ve **1** tuşuna bir kez basın.
- ▶ Araç çalışmadığında: Gerekli olmayan tüketicileri kapatın ve **1** tuşuna bir kez basın.
- ▶ Eğer araç yine çalışmıyorsa ve çok fonksiyonlu ekranda **Anahtarı, işaretlenen yere yerleştirin İşletme talimatına bakın** ekran mesajı görünüyorsa: Aracı acil durum işletiminde çalıştırın.

Aracın acil durum işletiminde çalıştırılması

⚠ UYARI Araçta gözetimsiz çocuklar varken kaza ve yaralanma tehlikesi

Çocukları gözetimsiz olarak araçta bırakmanız durumunda, çocuklar;

- kapıları açabilir ve bundan dolayı başka kişileri veya trafik katılımcılarını tehlikeye sokabilir.
- araçtan inebilir ve bir kaza geçirebilir.
- araç donanımlarını kumanda edebilir ve örneğin sıkışabilir.

Çocuklar ayrıca, örneğin aşağıda belirtilenleri yaparak aracı hareket ettirebilir:

- sabitleme frenini çözerek.
- otomatik şanzımanı **P** park konumundan çıkartarak veya mekanik şanzımanı rölati konumuna getirerek.
- motoru çalıştırarak.

- ▶ Aracı terk ederken anahtarı her zaman yanınıza alın ve aracı kilitleyin.
- ▶ Çocukları ve hayvanları asla gözetimsiz olarak araçta bırakmayın.
- ▶ Anahtarı, çocukların erişemeyeceği yerlerde muhafaza edin.

Araç çalışmaz ve çok fonksiyonlu ekranda **Anahtarı, işaretlenen yere yerleştirin İşletme talimatına bakın** ekran mesajı belirirse aracı acil durum işletiminde çalıştırabilirsiniz.

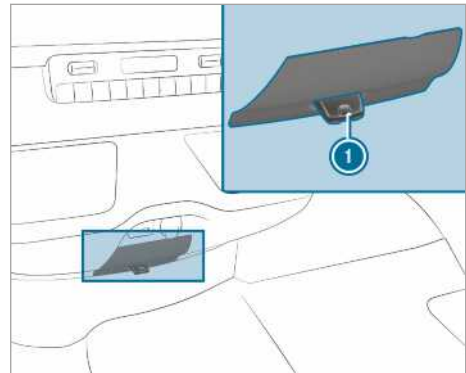

- ▶ Anahtarı **1** anahtarlıktan çıkarın.
- ▶ Anahtarı **1** yuvaya sokun. Araç kısa bir süre içerisinde çalışacaktır.
- ▶ Anahtarı tüm sürüş boyunca takılı bırakın.

- ▶ Anahtarı ① yuvadan çıkardığınız takdirde motor çalışmaya devam eder.
- ▶ Anahtarın ① bir yetkili serviste kontrol edilmesini sağlayın.

Araç çalışmaz ise:

- ▶ Anahtarı ① yuvada takılı bırakın.
- ▶ **Mekanik şanzımanlı araçlarda:** Debriyaj pedalına basın.
- ▶ **Otomatik şanzımanlı araçlarda:** Fren pedalına basın.
- ▶ Aracı Start-Stop tuşu ile çalıştırın.
- ① Gerilim beslemesini veya ateşlemeyi de Start-Stop tuşu ile çalıştırabilirsiniz.

Rodaj hatırlatmaları

Motoru ilk 1500 km boyunca koruyun:

- Değişken hızlar ve devir sayıları ile sürün.
- En geç, devir saatinin ibresi kırmızı renkli alanın $\frac{2}{3}$ 'üne ulaştığında bir büyük vites geçin.
- Tam yük gibi yüksek yüklenmeleri önleyin.
- Frenlemek için manuel olarak vites küçültmeyin.
- Ancak 1500 km sonra devir sayısını sürekli olarak artırın ve aracı tam hıza hızlandırın.
- **Otomatik şanzımanlı araçlar:** Gaz pedalına baskı noktasını aşacak kadar basmayın (kick-down).

Bu durum motor veya tahrik aksamının parçaları değiştirildiğinde de geçerlidir.

Ek olarak aşağıdaki rodaj hatırlatmalarını dikkate alın:

- ESP® sürüş emniyet sisteminin sensör sistemi, araç sevkiyatı veya bir onarımdan sonra belirli bir sürüş mesafesinin ardından kendi kendisini ayarlar. Sistemin tam olarak etkin hale gelmesi ancak bu tanıma işlemi sona erdikten sonra söz konusudur.
- Yeni veya değiştirilmiş fren balataları, fren diskleri ve lastikler ancak birkaç yüz kilometre sonra ideal bir frenleme ve tutunma etkisine sahiptir. Az olan frenleme etkisini, fren pedalına daha kuvvetli basarak dengeleyin.

Sürüş hatırlatmaları

Sürüşe dair hatırlatmalar

▲ UYARI Sürücü ayak bölgesindeki nesnelere kaynaklanan kaza tehlikesi

Sürücü ayak bölgesindeki nesnelere, pedal yolunu kısıtlayabilir veya basılı durumdaki bir pedala bloke edebilir.

Bu, aracın işletme ve trafik emniyetini tehlikeye düşürür.

- ▶ Sürücü ayak bölgesine ulaşmalarını önlemek için, araçtaki tüm nesnelere emniyetli bir şekilde yerleştirin.
- ▶ Paspaların ve halıların kaymasını ve pedallar için yeterince boş alanın olmasını sağlayın.
- ▶ Birden fazla paspası veya halıyı üst üste koymayın.

▲ UYARI Uygun olmayan ayakkabıdan kaynaklanan kaza tehlikesi

Pedallara, uygun olmayan ayakkabıdan dolayı doğru şekilde basılamayabilir, örneğin:

- Platform ayakkabı
- Yüksek topuklu ayakkabı
- Terlik

▶ Pedallara emniyetli bir şekilde basabilmek için sürüş sırasında her zaman uygun ayakkabı giyin.

▲ UYARI Direksiyon kilitlemesi nedeniyle kontak kapalı iken kaza tehlikesi

Kontağı araç dururken kapatırsanız, mekanik şanzımanlı araçlarda direksiyon kilidi yerine oturur.

Aracı artık yönlendiremezsiniz.

▶ Araç hareket etmeden önce direksiyon kilidini devre dışı bırakmak için kontağı açın.

▲ UYARI Seyir sırasında kontak kapatıldığında kaza tehlikesi

Seyir sırasında kontağı kapatırsanız, emniyet açısından önemli fonksiyonlar sınırlı çalışır veya hiç çalışmaz. Bu durum, örneğin servo direksiyon ve fren gücü takviyesi için geçerli olabilir.

Bu durumda manevra yapmak ve frenlemek için daha fazla güce ihtiyacınız vardır.

- Seyir sırasında kontağı kapatmayın.

⚠ TEHLİKE Egzoz gazından kaynaklanan ölüm tehlikesi

İçten yanmalı motorlar, örneğin karbonmonoksit gibi zehirli egzoz gazları açığa çıkarır. Bu egzoz gazlarının solunması sağlığa zararlıdır ve zehirlenmelere yol açar.

- Motoru, yeterli havalandırması olmayan kapalı mekanlarda asla çalışır durumda bırakmayın.

⚠ TEHLİKE Zehirli egzoz gazlarından kaynaklanan ölüm tehlikesi

Egzoz borusu bitimi bloke edilmişse veya yeterli havalandırma mümkün değilse, zehirli egzoz gazları, özellikle karbonmonoksit aracın içine sızabilir. Bu durum, örneğin aracın kara saplanıp kaldığında söz konusudur.

- Motor veya park kaloriferi çalışıyorsa, egzoz borusu bitimini ve aracın etrafını kardan arındırın.
- Aracın iç mekanına yeterli miktarda temiz hava girebilmesi için rüzgarın esmediği tarafta bir cam açın.

⚠ UYARI Aşırı ısınmış fren tertibatı nedeniyle kaza tehlikesi

Sürüş sırasında ayağınızı fren pedalının üzerinde bırakırsanız, fren tertibatı aşırı ısınabilir. Bunun sonucunda frenleme mesafesi uzar ve hatta fren tertibatı devre dışı kalabilir.

- Fren pedalını asla ayak desteği olarak kullanmayın.
- Sürüş sırasında aynı anda fren ve gaz pedalına basmayın.

Uzun ve dik eğimlerde erkenden bir düşük vitese geçmelisiniz. Bunu, özellikle araç yüklü durumdayken dikkate alın. Böylece motorun frenleme etkisinden yararlanırsınız. Bu sayede fren tertibatının yükünü alırsınız ve frenlerin aşırı ısınmasını ve hızlı aşınmasını önlersiniz.

1 **HATIRLATMA** Fren pedalına sürekli basılmasından kaynaklanan fren balatası aşınması

- Seyir sırasında fren pedalına sürekli basmayın.
- Motorun frenleme etkisinden yararlanmak için zamanında daha küçük bir vitese geçin.

1 **HATIRLATMA** Kalkış sırasında tahrik aksamı ve motor hasarı

- Motoru, araç hareketsiz durumdayken ısıtmayın. Aracı hemen hareket ettirin.
- Motor çalışma sıcaklığına ulaşana kadar, yüksek devir sayılarından ve tam gazlı kullanımdan kaçınınız.

1 **HATIRLATMA** Yanmamış yakıttan kaynaklanan katalizatör hasarı

Motor düzensiz ve tekleyerek çalışıyor. Yanmamış yakıt, katalizatöre ulaşabilir.

- Az gaz verin.
- Arızaya yol açan nedenin derhal bir yetkili servise giderilmesini sağlayın.

Kısa mesafe sürüş ile ilgili bilgiler

Araç ağırlıklı olarak kısa mesafe kullanımında hareket ettirilirse, motor yağında yakıt birikebilir ve bir motor hasarına yol açabilir.

Arıza göstergeli araçlar (kısa mesafe sürüşünde)

Belirtilen göstergelerden biri belirirse, ilk fırsatta en az 2000 dev/dak devirle kontrol lambası sönene veya ekran mesajı kaybolana kadar sürüş yapın.

- Gösterge ekranında dizel partikül filtresi ile ilgili kontrol lambası yanıyor.
Rejenerasyon ile ilgili hatırlatmaları dikkate alın (→ Sayfa 125).
- Çok fonksiyonlu ekranda şu mesaj beliriyor: **Egzoz filtresi Yük. devir sayısı. sürüş yapın İşletme talimatına bakın**

Bunun için otomatik şanzımanlı araçlarda daha düşük bir vitese geçin (→ Sayfa 130).

Eco-Start-Stop'ı olan araçlarda bu fonksiyonu kapatın.

Elde edilen sıcaklık artışı ile dizel partikül filtresinin serbest yanma işlemini desteklersiniz.

Kontrol lambası veya ekran mesajı yaklaşık 40 dakika sonra sönmese, hemen bir yetkili servise başvurun.

Arıza göstergesi olmayan araçlar (kısa mesafe sürüşünde)

Kısa mesafe kullanımı ağırlıklı ise 500 km'de bir 20 dakikalık bir otoyol veya şehirler arası sürüş yapın. Bu şekilde dizel partikül filtresinin rejenerasyonunu desteklersiniz.

Hız sınırlaması ile ilgili hatırlatmalar

▲ UYARI Lastik taşıma kapasitesinin veya müsaade edilen hız endeksinin aşınmasından kaynaklanan kaza tehlikesi

Belirtilen lastik taşıma kapasitesinin veya müsaade edilen hız endeksinin aşılması, lastik hasarlarına veya lastiklerin patlamasına neden olabilir.

- ▶ Sadece araç tipi için kullanımı serbest bırakılmış olan lastik tiplerini ve ebatlarını kullanın.
- ▶ Aracınız için gerekli lastik taşıma kapasitesine ve hız endeksinde dikkat edin.

Sürücü olarak lastik türünün (lastikler ve lastik basıncı) müsaade edilen azami hızı hakkında bilgi sahibi olmanız gerekir. Özellikle lastiklerle ilgili olarak bulunduğunuz ülkenin yasal düzenlemelerine uyun.

Aracınızın hızını sürekli olarak sınırlandırabilirsiniz.

Mercedes-Benz , hız sınırlaması programlaması için bir Yetkili Servise başvurulmasını tavsiye eder.

Hız sınırlayıcısı olan araçlarda aracınızın hızını araç bilgisayarı üzerinden geçici ve /veya sürekli olarak sınırlandırabilirsiniz (→ Sayfa 157).

Sollama sırasında programlanmış olan hız sınırmasına ulaşıldığında motorun otomatik olarak ayarlandığına dikkat edin.

Eğimde hız sınırlaması aşılabılır. Gerekirse frenleyin.

Ekran mesajları sizi hız sınırlamasına ulaşıldığı konusunda bilgilendirir.

Yurt dışı seyahatleri ile ilgili bilgiler

Servis

Yurt dışında da kullanılabilecek geniş bir Mercedes-Benz servisleri yelpazesi mevcuttur. Ancak, servis tesislerinin veya yedek parçaların anında uygun olamayabileceğini unutmayın. İlgili servis

listesini bir Mercedes-Benz yetkili servisinden temin edebilirsiniz.

Yakıt

Bazı ülkelerde, yalnızca daha düşük oktan sayısına veya yüksek kükürt oranına sahip yakıt temin edilebilir.

Mercedes-Benz, dizeldeki su oranı yüksek olan ülkeler için, su ayırıcılı bir yakıt filtresinin monte edilmesini önermektedir.

Uygun olmayan yakıt kullanılması motor hasarlarına neden olabilir. Yakıt konusuyla ilgili bilgileri "Yakıt" bölümünde bulabilirsiniz (→ Sayfa 291).

Tren ile taşımaya ilgili bilgiler

Aracınızın tren ile taşınması bazı ülkelerde farklı tünel yükseklikleri ve yükleme standartları gereği sınırlandırılmış olabilir veya özel önlemlerin alınmasını gerektirebilir.

Bununla ilgili bilgilere her Mercedes-Benz yetkili servisinden ulaşabilirsiniz.

Frenler ile ilgili hatırlatmalar

▲ UYARI Kaygan zeminde vites küçültülmesinden kaynaklanan savrulma ve kaza tehlikesi

Kaygan zeminde, motorun frenleme etkisini arttırmak için vites küçültürseniz, tahrikli tekerlekler yol tutuşunu kaybedebilir.

- ▶ Kaygan zeminde, motorun frenleme etkisini arttırmak için vites küçültmeyin.

▲ UYARI Aşırı ısınmış fren tertibatından kaynaklanan kaza tehlikesi

Seyir sırasında ayağınızı fren pedalında dinlendirirseniz, fren tertibatı aşırı ısınabilir.

Bundan dolayı frenleme mesafesi uzar, hatta fren tertibatı devre dışı kalabilir.

- ▶ Fren pedalını hiçbir zaman ayak desteği olarak kullanmayın.
- ▶ Seyir sırasında aynı anda fren ve gaz pedalına basmayın.

Rampa inişleri

Uzun ve dik rampa inişinde, aşağıda belirtilen talimatlara uyun:

- otomatik bir şanzımda, motorun orta ila üst devir sayısı aralığında çalışabilmesi için zamanında **2.** veya **1.** vites aralığına geçin (→ Sayfa 130).

- mekanik bir şanzımda, motorun orta ila üst devir sayısı aralığında çalışması için zamanında daha küçük bir vitese geçin.

i TEMPOMAT veya hız sınırlayıcı devredeyken de vitese aralığını zamanında değiştirin. Sürüş hatırlatmalarını da dikkate alın (→ Sayfa 116)

Böylelikle hızı sabitlemek için motorun frenleme etkisinden yararlanırsınız ve daha az fren yapmanız gerekir. Bu sayede işletme frenine daha az yüklenirsiniz ve frenlerin aşırı ısınmasını ve çok hızlı aşınmasını önlersiniz.

Yüksek ve düşük oranda yüklenme

⚠ UYARI Aşırı ısınmış fren tertibatından kaynaklanan kaza tehlikesi

Seyir sırasında ayağınızı fren pedalında dinlendirirseniz, fren tertibatı aşırı ısınabilir.

Bundan dolayı frenleme mesafesi uzar, hatta fren tertibatı devre dışı kalabilir.

- ▶ Fren pedalını hiçbir zaman ayak desteği olarak kullanmayın.
- ▶ Seyir sırasında aynı anda fren ve gaz pedalına basmayın.

Frenlere aşırı yüklediyseniz, aracı hemen durdurmayın. Kısa bir süre daha sürmeye devam edin. Frenler sürüş sırasında oluşan rüzgar sayesinde daha çabuk soğur.

Frenleri az kullanıyorsanız, ara sıra deneyerek etkisinden emin olun. Bunun için trafik akışını dikkate alarak, daha yüksek hızda daha kuvvetli frenleyin. Bu sayede frenlerin kavraması daha iyi duruma gelir.

Islak yol

Aracınızı çok yağışlı havalarda uzun süre fren yapmadan kullandığınızda, frenler, ilk frenlemede gecikmeli olarak tepki verebilir. Bu tutum, aracı yıkattıktan veya derin sudan geçtikten sonra da meydana gelebilir. Bu durumda frene daha güçlü bir şekilde basmanız gerekir. Önünüzdeki araç ile aranızda daha uzun bir takip mesafesi bırakın.

Islak bir yolda gerçekleşen bir sürüşün ardından ve aracı yıkattıktan sonra trafik akışını dikkate alarak hissedilir bir şekilde fren yapın. Fren diskleri ısınır, daha çabuk kurur ve korozyona karşı korunmuş olur.

Tuz serpilmiş yollarda sınırlı frenleme etkisi:

- Fren disklerindeki ve fren balatalarındaki bir tuz tabakasından dolayı frenleme mesafesi

oldukça uzayabilir veya tek taraflı bir frenlemeye neden olabilir.

- Önde giden araç ile aranızda daha uzun bir emniyet mesafesi bırakın.

Tuz tabakasının giderilmesi:

- Trafik akışını dikkate alarak ara sıra frenleyin.
- Sürüş sonunda ve yeniden sürüşe başlarken dikkatlice fren pedalına basın.

Yeni fren diskleri ve fren balataları

Yeni fren balataları ve fren diskleri, ancak birkaç 100 km'lik sürüşten sonra ideal bir frenleme etkisi sağlar.

Az olan frenleme etkisini, fren pedalına daha kuvvetli basarak dengeleyin. Mercedes-Benz, emniyet nedenlerinden dolayı sadece Mercedes-Benz tarafından serbest bırakılan fren disklerini ve fren balatalarını taktırmanızı tavsiye eder.

Diğer fren diskleri veya fren balataları, aracınızın emniyetini olumsuz etkileyebilir.

Aynı aksta bulunan fren disklerini ve fren balatalarını her zaman eş zamanlı olarak değiştirin. Fren disklerini değiştirdiğinizde, her zaman yeni fren balataları kullanın.

Sabitleme freni

⚠ UYARI Sabitleme freni ile fren yapılmasından kaynaklanan savrulma ve kaza tehlikesi

Sabitleme freni ile aracı frenlemek zorundaysanız, frenleme mesafesi oldukça uzar ve tekerlekler bloke olabilir. Yüksek oranda savrulma ve kaza tehlikesi söz konusudur.

- ▶ Aracı sadece işletme freni devre dışı kaldıysa, sabitleme freni ile frenleyin.
- ▶ Bu sırada sabitleme frenini çok sıkı sabitlemeyin.
- ▶ Tekerlekler bloke olduğunda, tekrar dönene kadar sabitleme frenini hemen çözümlen.

Manuel sabitleme frenine sahip araçlar

Islak yollarda veya kir kaplı yüzeylerde sürüş yaparsanız, sabitleme frenine yol tuzu veya kir girebilir. Bunun sonucunda korozyon meydana gelir ve fren gücü azalır.

Bunu önlemek için, zaman zaman sabitleme freni hafif çekili durumdayken sürüş yapın.

Bunun için yaklaşık 100 m'lik bir mesafeyi azami 20 km/h'lik bir hızla sürün.

Aracı sabitleme freni ile frenlediğinizde, fren lambaları yanmaz.

Islak yolda sürüş ile ilgili bilgiler

Aquaplaning

▲ UYARI Düşük lastik dişi profili nedeniyle aquaplaning tehlikesi

Yoldaki su seviyesine bağlı olarak yeterli lastik profil derinliğine ve düşük hıza rağmen aquaplaning söz konusu olabilir.

► Yoldaki çukurlardan kaçınınız ve dikkatli şekilde fren yapınız.

Bu nedenle şiddetli yağışlarda veya aquaplaning durumunun ortaya çıkabileceği durumlarda aşağıdaki gibi sürünüz:

- Hızınızı düşürünüz.
- Yoldaki çukurlardan kaçınınız.
- Dikkatli şekilde fren yapınız.

Yollarda sudan geçiş

Önünüzde giden veya karşıdan gelen araçların dalgalar oluşturduğuna dikkat ediniz. Bu nedenle izin verilen azami su seviyesinin üzerine çıkılabilmektedir. Bilgileri mutlaka dikkate alın. Aksi halde motor, elektrik sistemi ve şanzımana zarar verebilirsiniz.

Yolda birikmiş suyun içerisinden geçmeniz gerekiyorsa aşağıdaki hususlara dikkat ediniz:

- Durgun suda su seviyesi azami ön tamponun alt kenarına kadar çıkmalıdır.
- Azami yürüme hızında sürmelisiniz.

Tüm tekerleklerden tahrikli araçlar için arazide sudan geçiş ile ilgili hatırlatmaları da dikkate alın (→ Sayfa 121).

Kış mevsiminde sürüş ile ilgili bilgiler

▲ TEHLİKE Zehirli egzoz gazlarından kaynaklanan ölüm tehlikesi

Egzoz borusu bitimi bloke edilmişse veya yeterli havalandırma mümkün değilse, zehirli egzoz gazları, özellikle karbonmonoksit aracın içine sızabilir. Bu durum, örneğin aracın kara saplanıp kaldığında söz konusudur.

- Motor veya park kaloriferi çalışıyorsa, egzoz borusu bitimini ve aracın etrafını kardan arındırınız.
- Aracın iç mekanına yeterli miktarda temiz hava girebilmesi için rüzgarın esmediği tarafta bir cam açınız.

▲ UYARI Kaygan zeminde vites küçültülmesinden kaynaklanan savrulma ve kaza tehlikesi

Kaygan zeminde, motorun frenleme etkisini arttırmak için vites küçültürseniz, tahrikli tekerlekler yol tutuşunu kaybedebilir.

► Kaygan zeminde, motorun frenleme etkisini arttırmak için vites küçültmeyiniz.

Otomatik şanzımanı olan araçlar vites boş konumda **[N]** sadece kısa bir süre hareket etmemelidir. Tekerleklerin uzun süre boyunca, örneğin aracı çekerken dönmesi şanzıman hasarına neden olur.

Aracın savrulma tehlikesi varsa veya düşük hızlarda durdurulamıyorsa aracı aşağıdaki önlemler ile stabilize edebilirsiniz:

- Otomatik şanzımanı vites boş konuma **[N]** getiriniz.
- Mekanik şanzımanı rölanti konumuna getiriniz veya ayırınız.
- Aracı direksiyon düzeltmeleri ile kontrol altında tutmaya çalışınız.

Kaygan yolda özellikle dikkatli sürünüz. Ani ivmelenmelerden, manevralardan ve frenlemelerden kaçınınız.

Aracınızın kış mevsimi başlangıcında vakit kaybetmeden bir Yetkili Servis tarafından kış mevsimine hazır hale getirilmesini sağlayınız.

"Kar zincirleri ile ilgili hatırlatmalar" bölümündeki bilgileri dikkate alın (→ Sayfa 253).

Kış koşullarında yapılan sürüşlerde düzenli olarak aracı kontrol ediniz ve kar ve buzu gideriniz.

Kar ve buz birikintileri özellikle donmuş durumda hava emişi, hareketli parçalar, akslar ve tekerlek davlumbazları bölgesinde aşağıdaki sorunlara yol açabilir:

- Hava emişinin engellenmesi
- Araç parçalarının hasar görmesi
- Konstrüktif olarak öngörülen hareketliğinin kısıtlanması nedeniyle fonksiyon arızaları (örn. mümkün olan düşük direksiyon manevrası)

Hasar durumunda kalifiye bir yetkili servisi haberdar ediniz.

Arazide sürüş ile ilgili bilgiler

⚠ UYARI Yokuşlarda sınırı çizgisine uyulmadığında kaza tehlikesi

Bir yokuşta çapraz sürerseniz veya dönüş yaparsanız araç yana kayabilir, devrilebilir ve takla atabilir.

► Bir yokuşta daima sınır çizgisine göre sürün (düz yukarı veya aşağı) ve dönüş yapmayın.

⚠ UYARI Arazi sürüşü sırasında ivmelenme kuvvetleri nedeniyle yaralanma tehlikesi

Arazi sürüşlerindeki düzensiz zemin özelliği nedeniyle her yönden ivmelenme kuvvetleri vücudunuza etki etmektedir.

Örn.koltuktan savrulabilirsiniz.

► Arazi sürüşlerinde de daima emniyet kemerini takın.

⚠ UYARI Engelleri geçerken ellerin yaralanma tehlikesi

Engellerin üzerinden geçerken veya şerit oluklarında sürüş sırasında direksiyon simidi geri tepebilir ve ellerde yaralanmalara yol açabilir.

► Direksiyon simidini daima iki elinizle sıkıca sararak tutun.

► Engellerin üzerinden geçerken kısa süreliğine yüksek direksiyon kuvvetlerini hesaba katın.

⚠ UYARI Egzoz tertibatının sıcak parçalarındaki yanıcı maddelerden kaynaklanan yanma tehlikesi

Örneğin yapraklar, çim veya ağaç dalları gibi yanıcı malzemeler egzoz tertibatının sıcak parçalarına temas ederse, bu malzemeler alev alabilir.

► Kaplamasız yollarda veya arazilerde yapılan sürüşlerde düzenli olarak aracın alt tabanını kontrol edin.

► Özellikle sıkışmış bitki parçalarını veya diğer yanıcı maddeleri temizleyin.

► Hasar durumunda derhal bir yetkili servisi haberdar edin.

1 HATIRLATMA Arazide kullanım sonrası araçta meydana gelen hasarlar

Asfaltsız yollarda veya arazide sürüş sırasında örneğin taş ve dal gibi yabancı cisimler aracın alt tarafına, jantlarına veya lastiklerine sıkışabilir ve araçta hasara yol açabilirler.

Yabancı cisimler aşağıdaki hasarlara neden olabilir:

- yürüyen aksama, yakıt deposuna veya fren tertibatına zarar verebilir.
- balanssızlığa ve bunun sonucunda titreşimlere yol açabilir.

► Örneğin taş veya dal parçası gibi sıkışmış yabancı cisimleri düzenli olarak temizleyin.

► Arazide kullanım sonrası aracı hasarlar açısından dikkatli bir şekilde kontrol edin.

► Hasar olması halinde aracı yetkili bir serviste kontrol ettirin.

Gevşek zeminli yollarda veya arazide yapılan sürüşlerde düzenli olarak aracın alt bölümünü ve tekerlekleri ve lastikleri kontrol edin. Özellikle sıkışmış yabancı cisimleri, örn.taşları ve dalları temizleyin.

Bu tarz yabancı cisimlerle ilgili aşağıdaki hatırlatmaları dikkate alın:

- Yürüyen aksama, yakıt deposuna veya fren tertibatına zarar verebilirler.
- Balanssızlığa ve bunun sonucunda titreşimlere yol açabilirler.
- Sürüşe devam ederken dışarı fırlayabilirler.

Hasar durumunda kalifiye bir yetkili servisi haberdar edin.

Bir arazi sürüşünde aşırı eğimlerde AdBlue® deposunda yeterli dolum yüksekliği sağlanmış olmalıdır. Bu nedenle arazi sürüşlerinden önce en az on litrelik bir minimum dolum seviyesi sağlayın.

Arazi ve şantiye sürüşlerinde örn. kum, çamur ve su, muhtemelen yağ ile karışmış halde, frene ulaşabilir. Bu düşük frenleme etkisine veya frenin komple devre dışı kalmasına yol açabilir. Fren özellikleri, giren malzemeye bağlı olarak değişmektedir. Arazi sürüşünden sonra freni temizleyin. Akabinde düşük frenleme etkisi veya aşınma sesleri tespit ederseniz, fren sisteminin derhal kalifiye bir yetkili servis tarafından kontrol edilme-

sini sağlayın. Sürüş tarzınızı değişen fren özelliklerine göre uyarlayın.

Arazi ve şantiye sürüşleri araç hasarı olasılığını arttırır, bunlar da bileşenlerin veya sistemlerin devre dışı kalmasına yol açabilir. Sürüş tarzınızı arazi özelliklerine göre uyarlayın. Dikkatli sürün. Araç hasarlarının derhal kalifiye bir yetkili servis tarafından giderilmesini sağlayın.

Yolu olmayan arazide sürüş sırasında vites boş konumuna geçmeyin ve vitesten çıkmayın. Aracı işletme freni ile frenlemeye çalışırken kontrolü kaybedebilirsiniz. Aracınız bir rampayı aşamıyorsa, geri viteste geri gidin.

Aracınıza bir arazi veya şantiye sürüşü için yükleme yaparsanız, aracın ağırlık merkezini mümkün olduğunca alçak tutun.

Arazi sürüşünden önce kontrol listesi

- Yakıt ve AdBlue® rezervini kontrol edin (→ Sayfa 179) ve gerekirse ilave edin (→ Sayfa 138).
- **Motor:** Yağ seviyesini kontrol edin ve gerekirse yağ ilave edin (→ Sayfa 221). Aşırı rampa çıkışı sürüşe başlamadan önce yağ seviyesini maksimum seviyesine kadar tamamlayın.
- **Aşırı rampa çıkışlarında ve eğimlerinde çok fonksiyonlu ekranda**  sembolü görüntülenebilir. Sürüşe başlamadan önce motordaki yağ seviyesini maksimum seviyeye tamamladıysanız, motorun işletim güvenliği tehlike altında değildir.
- **Avadanlık:** Krikonun çalışıp çalışmadığını kontrol edin (→ Sayfa 275).
- Araçta bijon anahtarı (→ Sayfa 275), kriko için ahşap altlık, sağlam araç çekme halatı, katlanırlar bir kürek ve takoz olmasını sağlayın.
- **Lastikler ve tekerlekler:** Lastik profil derinliğini (→ Sayfa 252) ve lastik basıncını kontrol edin (→ Sayfa 269).

Arazide sürüşler için kurallar

Daima aracın yerden yüksekliğini dikkate alın ve engellerden,örn.çok derin şerit oluklarından kaçının.

Engeller, örn.şu araç parçalarına zarar verebilir:

- Yürüyen aksam
- Tahrik aksamı
- Yakıt ve rezerv depoları

Bu nedenle arazide daima yavaş sürün. Engelleri geçmeniz gerekiyorsa, ön yolcunun talimatlar vermesini sağlayın.

- **Mercedes-Benz ayrıca araçta bir kürek ve kilit halkalı bir kurtarma halatı bulundurmanızı önermektedir.**
- Bagaj parçalarının ve bagaj yükünün güvenli depolanıp sabitlenmesini sağlayın (→ Sayfa 76).
- Arazi sürüşüne başlamadan önce durun ve küçük bir vitese geçin.
- **DSR fonksiyonu olan araçlar:** Rampa inişlerinde DSR fonksiyonunu açın (→ Sayfa 134).
- **Tüm tekerleklerden tahrikli araçlar:** Tüm tekerleklerden tahriki devreye alın (→ Sayfa 132) ve gerekirse LOW RANGE şanzıman aktarımını devreye alın (→ Sayfa 133).
- Zemin gerektirirse, ASR kalkış için kısa süreliğine kapatın (→ Sayfa 132).
- Arazide daima motor çalışırken ve vites takılı iken sürüş yapın.
- Yavaş ve dengeli sürün. Çoğu durumda adım temposu gereklidir.
- Boşa dönen tahrik tekerleklerini önleyin.
- Tekerleklerin daima yerle temasına dikkat edin.
- Öngörülemeyen, bilinmeyen arazide son derece dikkatli sürülmelidir. Ne olur ne olmaz araçtan inin ve geçilecek araziye önceden bakın.
- Engellere dikkat edin, örn.kaya parçası, delikler, ağaç kökleri ve şerit olukları.
- Zeminin kırılabilceği kenarları önleyin.

Arazideki sudan geçişler için kurallar (tüm tekerleklerden tahrikli araçlar)

- Arazi ve su geçişleri ile ilgili emniyet hatırlatmalarını ve genel hatırlatmaları dikkate alın.
- Su geçişlerinden önce sulak alanın derinliğini ve özelliğini kontrol edin. Su en fazla 60 cm derin olabilir.
- İklimlendirme sistemi kapalıdır (→ Sayfa 103).
- Park kaloriferi kapalıdır (→ Sayfa 108).
- Tüm tekerleklerden tahriki devreye alın (→ Sayfa 132) ve şanzıman aktarımı olan araçlarda LOW RANGE'i açın (→ Sayfa 133).
- Vites aralığını **1** veya **2** ile sınırlandırın.
- Yüksek motor devir sayılarından kaçının.

- Azami olarak adım temposunda yavaş ve dengeli sürün.
- Sürüş sırasında dalga oluşmamasına dikkat edin.
- Su içinden geçişten sonra fren yaparak frenlerin kurumasını sağlayın.

Derinliği 50 cm'yi geçen bir sulak alandan geçtikten sonra tüm araç sıvılarına su karışıp karışmadığını kontrol edin.

Arazi sürüşünden sonraki kontrol listesi

Arazi sürüşünden sonra araçta hasarlar tespit ederseniz, aracı derhal kalifiye bir yetkili servise kontrol ettirin.

Arazide aracınız normal yolda sürüşe göre daha çok zorlanır. Yolu olmayan arazide sürüşten sonra aracı kontrol edin. Bu şekilde hasarları zamanında fark eder ve kendiniz ve diğer trafik katılımcıları için kaza riskini azaltırsınız. Aracınızı umuma açık yollarda sürüşe başlamadan önce iyice temizleyin.

Bir arazi veya şantiye sürüşünden sonra ve umuma açık yollarda sürüşten önce şu maddeleri dikkate alın:

- **DSR fonksiyonu olan araçlar:** DSR fonksiyonunun kapatılması (→ Sayfa 134).
- **Tüm tekerleklerden tahrikli araçlar:** Tüm tekerleklerden tahriki kapatın (→ Sayfa 132).
- ASR açılmalıdır (→ Sayfa 132).
- Dış aydınlatma, özellikle de far ve arka lamba temizlenmeli ve hasara karşı kontrol edilmelidir.
- Ön ve arka plaka temizlenmelidir.
- Camlar, pencereler ve dış ayna temizlenmelidir.
- Basamaklar, girişler ve tutamaklar temizlenmelidir. Bu şekilde basma emniyetini arttırırsınız.
- Tekerlekler ve lastikler, davlumbaz ve alt taban bir su huzmesi ile temizlenmelidir. Bu şekilde yol tutuşu, özellikle ıslak yolda arttırılır.
- Tekerlekler ve lastikler ve davlumbaz sıkışmış yabancı cisimlere karşı kontrol edilmeli ve yabancı cisimler giderilmelidir. Sıkışan yabancı cisimler tekerleklerle ve lastiklere zarar verebilir veya sürüşe devam ederken dışarı fırlayabilir.
- Alt taban sıkışmış dallar veya diğer bitki parçalarına karşı kontrol edilmeli ve varsa giderilmelidir.

- Fren diskleri, fren balataları ve aks mafsalları özellikle kumda, çamurda, çakılda, suda sürüşten sonra veya benzeri kir zorlanmalarından sonra temizlenmelidir.
- Tüm taban düzeneği, lastikler, tekerlekler, gövde yapısı, fren, direksiyon, yürüyen aksam ve egzoz sistemi hasara karşı kontrol edilmelidir.
- İşletme freninin işletim güvenliği kontrol edilmelidir; örneğin bir fren testi gerçekleştirilmelidir.
- Arazi sürüşünden sonra aşırı titreşimler tespit edilirse, tekerlekler ve tahrik aksamı yeniden yabancı cisimlere karşı kontrol edilmelidir. Yabancı cisimler giderilmelidir, çünkü bunlar balanssızlığa ve bunun sonucunda titreşimlere yol açabilir. Tekerlekler ve tahrik aksamının hasar görmesi halinde derhal yetkili bir servise başvurun.

Dağlık alanda sürüş ile ilgili bilgiler

Dizel motorlu araçlar: Dizel motorun işletim güvenliği, deniz seviyesinden 2500 m yüksekliğe kadar sağlanmaktadır. Bu yüksekliği kısa süreliğine aşabilirsiniz, örn.geçiş sürüşleri için. Sürekli olarak 2500 m üzerindeki yüksekliklerde sürüş yapmayın. Aksi takdirde dizel motor zarar görebilir.

Dağlarda sürüş sırasında, yüksekliğin artmasıyla birlikte motor gücünün ve bunun sonucunda kalıkış ve tırmanma kapasitesinin azalacağını dikkate alın. 2500 m deniz seviyesi üzerindeki sürüşlerde ECO Start fonksiyonu kullanılamaz. Yokuş aşağı yollarda frenleme ile ilgili bilgileri Frenleme ile ilgili bilgiler (→ Sayfa 118) altında bulabilirsiniz.

ECO Start-Stop fonksiyonu

ECO Start-Stop fonksiyonunun çalışma şekli





Aşağıdaki koşullar yerine getirildiğinde motor otomatik olarak durdurulur:

- **Mekanik şanzımanı olan araçlar:** Aracı frenleyip, düşük hızda rölankiye **[N]** geçerseniz ve akabinde debriyaj pedalını bırakırsınız.
- **Otomatik şanzımanlı araçlar:** Aracı **[D]** veya **[N]** şanzıman konumunda tutarsınız.
- Motorun otomatik olarak durdurulması için araç tarafından tüm koşullar yerine getirilmiştir.

Çok fonksiyonlu ekranda dururken **[A]** sembolü görünür. Araç tarafından tüm koşullar yerine geti-

rilmediğinde, çok fonksiyonlu ekranda  sembolü görünür.

Motor aşağıdaki durumlarda tekrar otomatik olarak çalıştırılır:

- **Mekanik şanzımanı olan araçlar:** Debriyaj pedalına basarsınız.
- **Mekanik şanzımanı olan araçlar:** Geri vitese  geçersiniz.
- **Otomatik şanzımanlı araçlar:**  şanzıman konumunda HOLD fonksiyonu etkin değilken fren pedalını bırakırsınız.
- **Otomatik şanzımanlı araçlar:**  şanzıman konumundan çıkarsınız.
- **Otomatik şanzımanlı araçlar:**  veya  şanzıman konumuna geçersiniz.
- Gaz pedalına basarsınız.
- Araç tarafından otomatik motor çalıştırma işlemi gereklidir.

Motor, ECO Start-Stop fonksiyonu ile durdurulduğunda aracı terk ederseniz bir ikaz sesi duyulur. Ayrıca çok fonksiyonlu ekranda ekran mesajı **Araç çalışmaya hazır Aracı terk etmeden önce kontağı kapatın** görüntülenir. Kontaklı kapatmazsanız, kontak bir dakika sonra otomatik olarak kapatılır.

ECO Start-Stop fonksiyonunu açma/kapatma

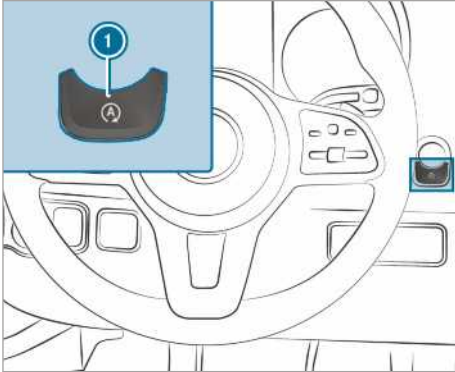

- ▶  tuşuna basın. ECO Start-Stop fonksiyonunu açma veya kapatma sırasında kombine göstergede bir gösterge görüntülenir.

- ▶  ECO Start-Stop fonksiyonu kapalıyken, aracın durması boyunca kombine göstergede bir gösterge görünür.

ECO göstergesinin fonksiyonu

ECO göstergesi, sürüş başlangıcından sürüş bitimine kadar olan sürüş tutumunuzu toplayarak hesaplar ve en uygun sürüş tarzını sergileme konusunda destek sağlar.

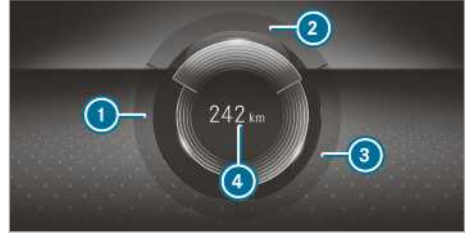

Tüketimi, aşağıda belirtilen şekilde etkileyebilirsiniz:

- Öngörülü sürüş yapın.
- Vites değiştirme önerilerini dikkate alın.





Renkli ekranlı gösterge ekranı

Aşağıdaki sürüş tutumlarında birimdeki yazı parlak yanar, dış çerçeve aydınlanır ve birimin içi dolar:

-  **HIZLANMA:** ölçülü hızlanma
-  **DENGELİ SÜRÜŞ:** dengeli hız
-  **GAZSIZ SÜRÜŞ:** yumuşak yavaşlama ve ilerleme

Aşağıdaki sürüş tutumlarında birimdeki yazı griye döner, dış çerçeve koyulaşır ve birimin içi boşalır:

-  **HIZLANMA:** sportif hızlanma
-  **DENGELİ SÜRÜŞ:** hız değişiklikleri
-  **GAZSIZ SÜRÜŞ:** güçlü frenleme

Tüketim açısından en uygun şekilde sürüş yaptığınızda:

- Üç birim de aynı anda tamamen dolar.
- Üç birimin üçünün de çerçevesi yanar.

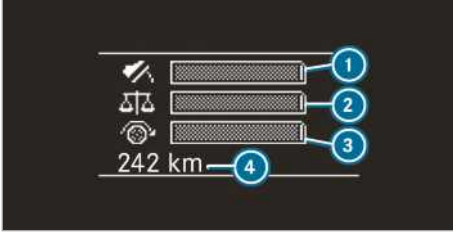

Siyah-beyaz ekranlı gösterge ekranı

Aşağıdaki sürüş tutumlarında sütunlar dolar:

- ① ölçülü hızlanma
- ② dengeli hız
- ③ yumuşak yavaşlama ve ilerleme

Aşağıdaki sürüş tutumlarında sütunlar boşalır:

- ① sportif hızlanma
- ② hız değişiklikleri
- ③ güçlü frenleme

Ayrıca ekranda oldukça sportif bir sürüş tarzına sahip bir sürücü ile karşılaştırıldığında sürüş tarzınızla elde ettiğiniz ④ **Bonus XXX km Start itib.** veya **XXX km Start itibarıyla** ilave menzil belirir. Bu menzil herhangi bir sabit tüketim tasarrufuna karşılık gelmez.

Dizel partikül filtresi

Rejenerasyon ile ilgili hatırlatmalar

⚠ TEHLİKE Egzoz gazından kaynaklanan ölüm tehlikesi

İçten yanmalı motorlar, örneğin karbonmonoksit gibi zehirli egzoz gazları açığa çıkarır. Bu egzoz gazlarının solunması sağlığa zararlıdır ve zehirlenmelere yol açar.

- ▶ Motoru, yeterli havalandırması olmayan kapalı mekanlarda asla çalışır durumda bırakmayın.

⚠ UYARI Egzoz tertibatının sıcak parçalarının dan kaynaklanan yanma tehlikesi

Örneğin yapraklar, çim veya ağaç dalları gibi yanıcı malzemeler egzoz tertibatının sıcak parçalarına veya egzoz akımına temas ederse, bu malzemeler alev alabilir.

- ▶ Aracı, hiçbir yanıcı malzeme, sıcak bir araç parçasına temas etmeyecek şekilde park edin.
- ▶ Aracınızı kuru otların veya ekinleri biçilmiş tarlaların üzerine park etmeyin.

Araç ağırlıklı olarak kısa mesafe kullanımında hareket ettirilirse veya dururken ilave tahrik çıkışıyla kullanılırsa, dizel partikül filtresinin otomatik temizlenmesinde arızalar meydana gelebilir. Bu sebepten dolayı dizel partikül filtresi aşırı yüklenbilir ve motor performans kaybına neden olabilir.

① Aracınızın bir partikül filtre yükleme göstergesi veya bir rejenerasyon göstergesi ile donatılmışsa bu durumları çok fonksiyonlu ekran üzerinden görüntüleyebilirsiniz. Gerekirse rejenerasyon göstergesi üzerinden dizel partikül filtresinin rejenerasyonu talep edilebilir. (→ Sayfa 125)

① Dizel partikül filtresi rejenerasyonunun düzenli olarak yapılmasıyla arızalar, motor yağının incilmesi ve motor performans kaybı önlenbilir.

ⓘ HATIRLATMA Sıcak egzoz gazının sebep olduğu hasarlar

Rejenerasyon sırasında egzoz borusu bitiminden çok sıcak egzoz gazları çıkar.

- ▶ Rejenerasyon sırasında başka nesnelere, örn. park halindeki araçlara 2 m'lik bir asgari mesafe bırakın.

Rejenerasyonun çalıştırılması ve durdurulması

Ön koşullar

- Sistemle ilgili tüm şartlar yerine getirilmelidir.
- Dizel partikül filtresinin yük durumu % 50 üzerindedir.
- Araç hareket halindedir.

① Aracınızın bir partikül filtre yük göstergesi veya bir rejenerasyon göstergesine sahipse bunu çok fonksiyonlu ekran üzerinden görebilirsiniz. İhtiyaç durumunda rejenerasyon göstergesi üzerinden dizel partikül filtresinin rejenerasyonunu talep edebilirsiniz. (→ Sayfa 125)

Araç bilgisayarı:

→ Servis → Partikül filtresi

HATIRLATMA Sıcak egzoz gazının sebep olduğu hasarlar

Rejenerasyon sırasında egzoz borusu bitiminden çok sıcak egzoz gazları çıkar.

▶ Rejenerasyon sırasında başka nesnelere, örn. park halindeki araçlara 2 m'lik bir asgari mesafe bırakın.

Araç normal çalışma koşullarında kullanılıyorsa, ilave bir rejenerasyon talebi gerekli değildir.

▶ **Rejenerasyon talep etme:** OK seçin.

Manuel rejenerasyon talep edildi mesajı belirir.

Sürüş işletimi ve çevre koşullarına bağlı olarak, rejenerasyonun başlaması 20 dakika kadar sürebilir.

Rejenerasyon başladığında, **Rejenerasyon aktif** mesajı görüntülenir. Rejenerasyon yaklaşık 15 dakika sürer.

▶ Rejenerasyon sırasında mümkün olduğunca asgari 2000 1/min devir sayısı ile sürüş yapın.

Elde edilen sıcaklık artışı ile dizel partikül filtresinin serbest yanma işlemini desteklersiniz.

▶ **Rejenerasyonu durdurma:** Motoru kapatın. Rejenerasyon durduruluyor. Rejenerasyon tamamlanmadığında, motor çalıştırdıktan sonra rejenerasyonu yeniden başlatabilirsiniz.

Dizel partikül filtresinin yük durumuna bağlı olarak, bir sonraki sürüş işletiminde rejenerasyon otomatik olarak başlar.

Akü ana şalteri

Akü ana şalteri ile ilgili hatırlatmalar

HATIRLATMA Elektrik tertibatının hasar görmesi

Akü ana şalterini çıkarttığınızda veya bağlantısını kestiğinizde, elektrik tertibatı hasar görülebilir.

▶ Akü ana şalterini çıkartmadan veya bağlantısını kesmeden önce kontağın kapatılmış ve üzerinden en az 15 dakika geçmiş olduğundan emin olun. Aksi takdirde elektrik tertibatının yapı parçaları hasar görebilir.

Akü ana şalteri ile aracınızdaki tüm tüketicilerin elektriğini kesebilirsiniz. Bu sayede akünün, duran bir akım tüketiminden dolayı kontrolsüz şekilde deşarj olmasını önlersiniz.

Aracınızın motor odasında veya ön yolcu koltuğu altında bir ilave akü mevcutsa, her iki akünün kutup başlarını sökmelisiniz. Elektrik tertibatının elektriği ancak bu durumda kesilmiştir.

① Aracın elektriğini, sadece aşağıda belirtilen durumlarda akü ana şalteri üzerinden kesin:

- Araç uzun bir süredir kullanılmıyor olmalıdır.
- Araç elektriğinin mutlaka kesilmesi gerekir.

Gerilim beslemesini açtıktan sonra yan camları (→ Sayfa 59) ve elektrikli sürgülü kapıyı yeniden sisteme tanıtmalısınız (→ Sayfa 54).

① Besleme gerilimindeki bir kesinti, DTCO'de (dijital takograf) bir olay olarak hata hafızasına kaydedilir. İlave DTCO işletme talimatını dikkate alın.

Gerilim beslemesinin açılması veya kapatılması

Gerilim beslemesinin kapatılması

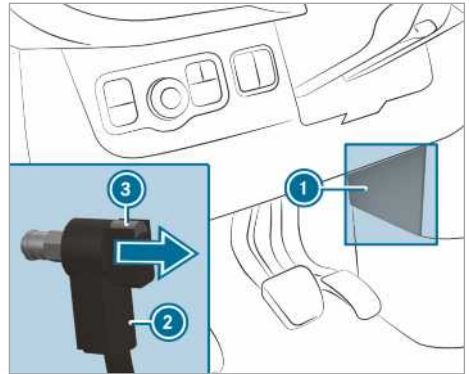

- ▶ Kontakı kapatın ve en az 15 dakika bekleyin.
- ▶ Muhafaza kapağını ① çıkartın.
- ▶ Düğmeye ③ basın ve basılı tutun.
- ▶ Soketi ② şase piminden çekerek çıkartın.
- ▶ Soketi ②, şase pimi ile temas edemeyecek şekilde ok yönünde itin.
- ▶ Marş aküsünün tüm tüketicileri gerilim beslemesinden ayrılmıştır.

Gerilim beslemesinin açılması

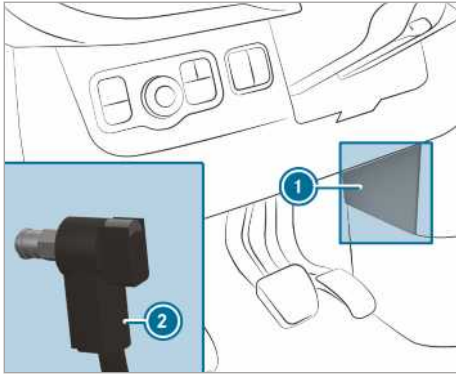

- ▶ Soketi ② hissedilir şekilde yerine oturana ve soket ② şase pimine tamamen yerleşene kadar şase pimine bastırın. Marş aküsünün tüm tüketicileri tekrar gerilim beslemesine bağlanmıştır.
- ▶ Muhafaza kapağını ① sabitleyin.

Mekanik şanzıman

Vites kolunun kullanılması

! **HATIRLATMA** Çok düşük bir vites geçilmesinden dolayı motorun ve şanzımanın hasar görmesi

- ▶ ⑤ ile ⑥ vitesleri arasında geçiş yaparken, vites kolunu sağa doğru bastırın.
- ▶ Yüksek hızda vitesi küçültmeyin.

! **HATIRLATMA** Sürüş sırasında **R** geri vites geçilmesinden dolayı şanzımanın hasar görmesi

- ▶ **R** geri vites, sadece araç hareketsiz durumdayken geçin.

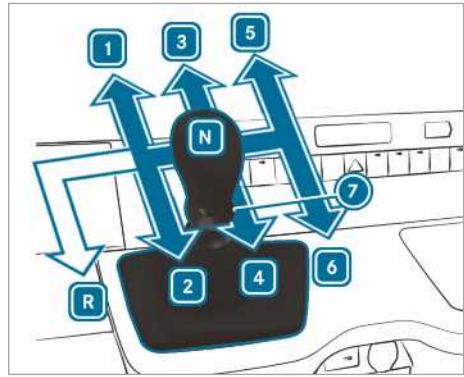

Arka tekerleklerden tahrikli araçlar

- R** Geri vites
- 1** - **6** İleri vitesler
- 7** Geri vites çekme halkası
- N** Rölanti

- ▶ Debriyaj pedalına basın ve vites kolunu istediğiniz konuma getirin.

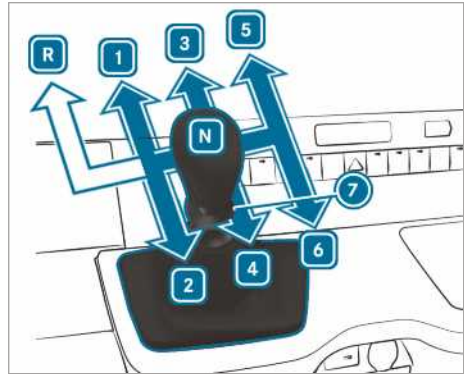

Ön tekerleklerden tahrikli araçlar

- R** Geri vites
- 1** - **6** İleri vitesler
- 7** Geri vites çekme halkası
- N** Rölanti

- ▶ Debriyaj pedalına basın ve vites kolunu istediğiniz konuma getirin.

Vites değiştirme önerisi

Vites değiştirme önerisi, yakıt tasarrufu sağlayan bir sürüş tarzı ile ilgili hatırlatmalarda bulunur.

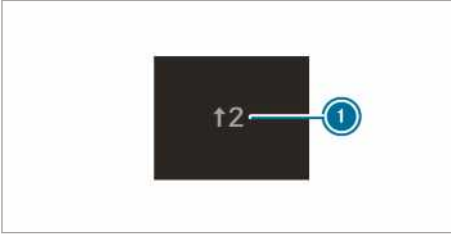

Örnek resim

- ▶ Çok fonksiyonlu ekranda vites değiştirme önerisi ① belirdiğinde, önerilen vitesese geçin.
- ① ECO Start-Stop fonksiyonu olan araçlarda ek olarak vitesin [N] boş (rölanti) konumuna alınması için bir vites değiştirme önerisi gösterilir.

Otomatik şanzıman

DIRECT SELECT vites seçme kolu

DIRECT SELECT vites seçme kolunun fonksiyonu

- ⚠ **UYARI** Araçta gözetimsiz çocuklar varken kaza ve yaralanma tehlikesi

Çocukları gözetimsiz olarak araçta bırakmanız durumunda, çocuklar;

- kapıları açabilir ve bundan dolayı başka kişileri veya trafik katılımcılarını tehlikeye sokabilir.
- araçtan inebilir ve bir kaza geçirebilir.
- araç donanımlarını kumanda edebilir ve örneğin sıkışabilir.

Ayrıca çocuklar, örneğin aşağıda belirtilenleri yaparak aracı hareket ettirebilir:

- sabitleme frenini çözürek.
- otomatik şanzımanı [P] park konumundan çıkartarak.
- motoru çalıştırarak.
- ▶ Çocukları ve hayvanları asla gözetimsiz olarak araçta bırakmayın.
- ▶ Aracı terk ederken anahtarı her zaman yanınıza alın ve aracı kilitleyin.
- ▶ Anahtarı, çocukların erişemeyeceği yerlerde muhafaza edin.

- ⚠ **UYARI** Usulüne uygun olmayan vites değişiminden kaynaklanan kaza tehlikesi

Motor devri sayısı, rölanti devir sayısının üzerindeyse ve ardından [D] veya [R] şanzıman konumuna geçiş yaparsanız, araç sarsılarak aniden hızlanır.

- ▶ [D] veya [R] şanzıman konumuna geçilirken her zaman fren pedalına güçlü bir şekilde basın ve aynı anda gaz vermeyin.

DIRECT SELECT vites seçme koluyla şanzıman konumunu değiştirebilirsiniz. Güncel şanzıman konumu fonksiyonlu ekranda mesajı belirir.

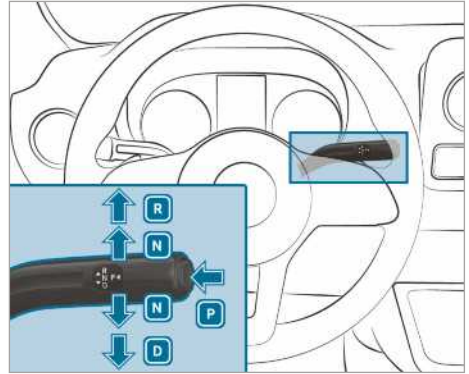

- [P] Park konumu
- [R] Geri vites
- [N] Rölanti
- [D] Sürüş konumu

Geri vites R'nin belirlenmesi

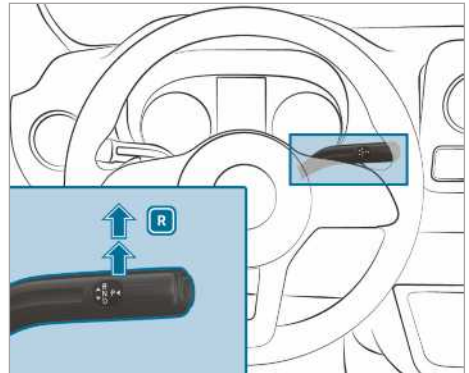

- ▶ Fren pedalına basın ve DIRECT SELECT vites seçme kolunu, ilk direnci aşarak yukarı doğru itin.
Çok fonksiyonlu ekranda, şanzıman konumu göstergesi **R**'yi gösterir.

Rölanti N'nin seçilmesi

⚠ UYARI Boş vites takılıyken kaza ve yaralanma tehlikesi

Araç, boş vites takılı konumda **N** park edilirse ve sabitleme freni sabitlenmezse araç kayabilir.

Kaza ve yaralanma tehlikesi bulunmaktadır!

- ▶ Aracı durdurmadan önce elektrikli sabitleme frenini sabitleyin.

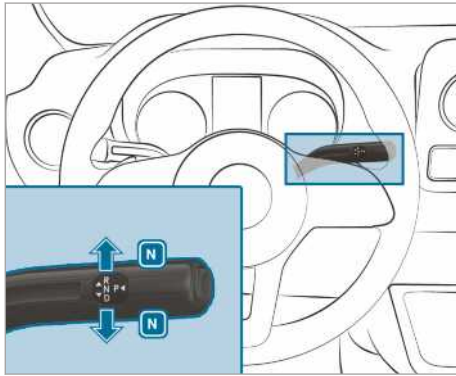

- ▶ Fren pedalına basın ve DIRECT SELECT vites seçme kolunu, ilk dirence kadar yukarı veya aşağı doğru itin.
Çok fonksiyonlu ekranda, şanzıman konumu göstergesi **N**'yi gösterir.

Ardından fren pedalını serbest bıraktığınızda, araç serbest hareket edebilir, örn. itilebilir veya çekilebilir.

Kontak kapalıyken de otomatik şanzımanın rölanti **N**'de kalması isteniyorsa aşağıdaki noktalara dikkat edilmelidir:

- ▶ Aracı çalıştırın.
 - ▶ Fren pedalına basın ve rölanti **N**'ye getirin.
 - ▶ Fren pedalını bırakın.
 - ▶ Kontaklı kapatın.
- i** Sonra anahtar araçtayken aracı terk ederse- niz otomatik şanzıman rölanti **N**'de kalmaya devam eder.

P park konumunun seçilmesi

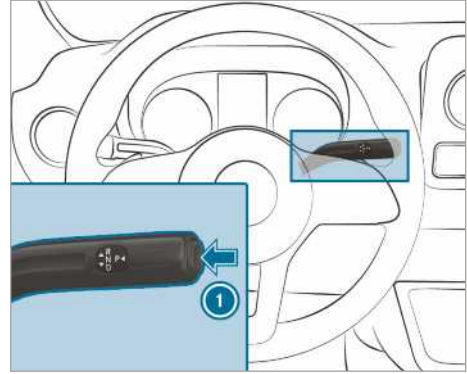

- ▶ **1** tuşuna basın.
Çok fonksiyonlu ekranda, şanzıman konumu göstergesi **P**'yi gösterir.

Aşağıdaki koşullardan biri yerine getirildiğinde **P** park konumuna otomatik olarak getirilir:

- Motoru **D** veya **R** şanzıman konumunda kapattığınızda.
- Araç dururken veya çok düşük hızda **D** veya **R** şanzıman konumunda sürücü kapısını açtığınızda.
- Araç dururken veya çok düşük hızda kemer kilidini açtığınızda.
- Araç dururken veya çok düşük hızda koltuğu terk ettiğinizde.

Sürüş konumu D'nin seçilmesi

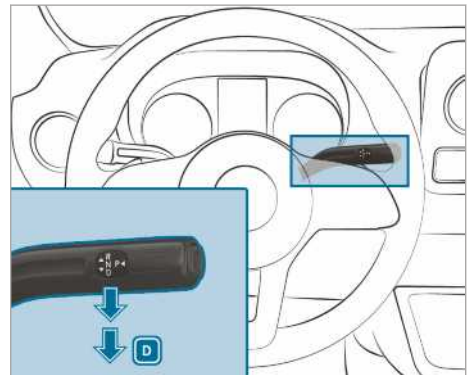

- ▶ Fren pedalına basın ve DIRECT SELECT vites seçme kolunu, ilk direnci aşarak aşağı doğru itin.
Çok fonksiyonlu ekranda, şanzıman konumu göstergesi **D**'yi gösterir.

Otomatik şanzıman, **D** şanzıman konumunda vites geçişlerini otomatik olarak yapar. Bu, aşağıdaki faktörlere bağlıdır:

- Gaz pedalının konumuna
- Güncel seyir hızına

Vites aralığının sınırlanması

Ön koşullar

- Şanzıman konumu **D** belirlenmiş olmalıdır (→ Sayfa 129).

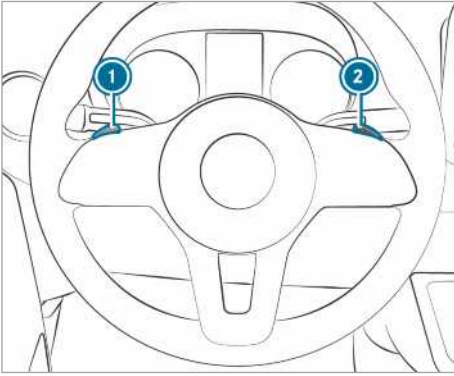

- ▶ **Vites aralığının sınırlanması:** Direksiyondaki vites değiştirme mandalını ❶ kısaca çekin. Mevcut vitese bağlı olarak otomatik şanzıman bir alt vitese geçer. Aynı zamanda vites aralığı sınırlandırılır.

Çok fonksiyonlu ekranda ayarlanan vites aralığı görüntülenir. Otomatik şanzıman sadece ilgili vitese kadar geçiş yapar.

- ▶ Direksiyondaki vites değiştirme mandalını ❶ çekili tutun. Otomatik şanzıman, aracın en uygun şekilde hızlandırılabilceği veya yavaşlatılabileceği vites aralığına geçer. Ayrıca otomatik şanzıman vitesi bir veya birden fazla kademe düşürür ve vites aralığını sınırlandırır.

Çok fonksiyonlu ekranda ayarlanan vites aralığı görüntülenir. Otomatik şanzıman sadece ilgili vitese kadar geçiş yapar.

- ❶ Aşırı yüksek hızda direksiyondaki vites değiştirme mandalını ❶ çekerseniz, otomatik şanzıman vitesi düşürmez.

Vites aralığı sınırlıysa ve sınırlı vites aralığının maksimum motor devir sayısına ulaşılmışsa, otomatik şanzıman vites büyütmez.

- ▶ **Vites aralığının genişletilmesi:** Direksiyondaki vites değiştirme mandalını ❷ kısaca çekin. Mevcut vitese bağlı olarak otomatik şanzıman bir üst vitese geçer. Aynı zamanda vites aralığı böylece genişletilir.

Çok fonksiyonlu ekranda ayarlanan vites aralığı görüntülenir. Otomatik şanzıman sadece ilgili vitese kadar geçiş yapar.

- ▶ **Vites aralığının serbest bırakılması:** Direksiyondaki vites değiştirme mandalını ❷ çekili tutun.

veya

- ▶ Tekrar **D** konumuna getirin (→ Sayfa 129). Mevcut vitese bağlı olarak otomatik şanzıman vitesi bir veya birden fazla kademe yükseltir. Aynı zamanda vites aralığı sınırlaması kaldırılır ve çok fonksiyonlu ekranda şanzıman konumu **D** görüntülenir.

Vites aralığını sürüş durumuna uyarlama:

- 3 Motorun frenleme etkisinden faydalanma.
- 2 Yokuş aşağı inişlerde ve dik yamaçlarda, dağlık bölgelerde zor sürüş şartları altında motorun frenleme etkisinden yararlanma.
- 1 Ekstrem dik yamaçlarda ve uzun yokuş aşağı inişlerde motorun frenleme etkisinden yararlanma.

Gaz pedalına sonuna kadar basma fonksiyonunun kullanılması

- ▶ **Maksimum hızlandırma:** Gaz pedalına direnç noktasının ötesinde sonuna kadar basın.
- ▶ İstenen hıza ulaşıldığında daha az gaz verilmedir.

Park kilidinin mekanik olarak kaldırılması (ön tekerleklerden tahrikli araçlar)

- ❶ **Otomatik şanzımanlı ve ön tekerleklerden tahrikli araçlar:** Arıza durumunda otomatik şanzıman **P** konumunda bloke olmuş olabilir. Bu durumda park kilidini mekanik olarak kaldırabilirsiniz, örneğin aracı çekmek için (→ Sayfa 244).

- ❗ Park kilidinin mekanik olarak kaldırılması sadece ön tekerleklerden tahrikli otomatik şanzımanlı araçlar için mümkündür.

Ön koşullar

- Avadanlıkta bulunan kilit açma aletleri gereklidir (→ Sayfa 250).

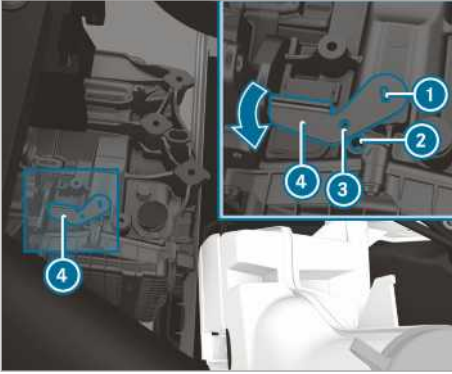

- ▶ Sabitleme frenini çekin.
- ▶ Motor kaputunu açın (→ Sayfa 218).
- ▶ Kilit açma aletini ④ şanzımana takın ① ve ok yönünde çevirin.
- ▶ Uygun bir aleti, örneğin bir tornavidayı kilit açma aletindeki ③ ve şanzımandaki ② delikten geçirin. Kilit açma aleti ④ bu pozisyonda sabitlenmiştir. Park kilidi kaldırmıştır.
- ▶ Kilit açma aleti ④ şanzımana takılı olduğu sürece, **P** konumuna geçilemez.
- ▶ Aracın çekilmesi ile ilgili hatırlatmaları dikkate alın (→ Sayfa 244).
- ❗ Kilit açma aleti çıkartıldığında ④, şanzıman otomatik olarak tekrar **P** konumuna geçer.

Tüm tekerleklerden tahrik

Tüm tekerleklerden tahrik ile ilgili hatırlatmalar

Tüm tekerleklerden tahrik, tüm tekerleklerin sürekli tahrik edilmesini sağlar ve ESP® ile birlikte aracınızın traksiyonunu artırır.

Tüm tekerleklerden tahrikli traksiyon ayarı, fren tertibatı üzerinden de gerçekleşir. Bu durumda, fren sistemi bu nedenle aşırı ısınabilir. Bu durumda daha az gaz verin veya fren tertibatının soğuması için durun.

Tahrik tekerleklerinden biri yetersiz yol tutuşu nedeniyle patinaj yapması durumunda aşağıdaki hatırlatmaları dikkate alın:

- Kalkış sırasında, ESP®'de entegre traksiyon ayarının desteğinden yararlanın. Gaz pedalına sadece gerektiği kadar basın.
- Sürüş sırasında ayağınızı yavaşça gaz pedalından çekin.

Kış koşullarının hakim olduğu yollarda, gerekirse kar zincirleriyle, kış lastiği (M+S lastiği) kullanın (→ Sayfa 253). Sadece bu şekilde tüm tekerleklerden tahrikin maksimum etkisine ulaşabilirsiniz. Arazide rampa inişinde DSR'den (Downhill Speed Regulation) yararlanın (→ Sayfa 133).

Tüm tekerleklerden tahrik, ne duruma uygun olmayan, dikkatsiz bir sürüş tarzının yarattığı kaza tehlikesini azaltabilir, ne de fiziksel sınırları ortadan kaldıracaktır. Tüm tekerleklerden tahrik, yol, hava ve trafik durumunu dikkate alamaz. Tüm tekerleklerden tahrik sadece yardımcı bir gereçtir. Emniyet mesafesinin, hızın, zamanında frenlemenin ve şeridi takip etmenin sorumluluğu size aittir.

❗ HATIRLATMA Tahrik aksamı ve fren tertibatında hasar tehlikesi

Tüm tekerleklerden tahrikli bir aracı tek akslı kontrol standında çalıştırdığımızda, tahrik aksamı veya fren tertibatı hasar görebilir.

- ▶ Fonksiyon veya performans kontrolü sadece iki akslı bir kontrol standında yürütülmelidir.
- ▶ Aracı bir kontrol standı üzerinde çalıştırmadan önce bir yetkili servisten bilgi alın.

❗ HATIRLATMA Dağıtıcı dişli kutusunda hasar tehlikesi

Araç, bir aksı kaldırılarak çekilirse, dağıtıcı dişli kutusu hasar görebilir. Bu tür hasarlar Mercedes-Benz malzeme garantisi kapsamında değildir.

- ▶ Araç hiçbir zaman bir aksı kaldırılarak çekilmemelidir.
- ▶ Araç sadece tüm tekerlekleri yerdeyken veya tamamen kaldırılarak çekilmelidir.
- ▶ Tüm tekerlekler tamamen yerle temas halindeyken araç çekmeye ilişkin talimatları dikkate alın.

Tüm tekerleklerden tahrik etkinleştirme

Çalışma koşulları

Tüm tekerleklerden tahriki araç hareketsiz haldeyken veya yavaş sürüş halindeyken açabilir veya kapatabilirsiniz.

Hareketsiz haldeyken aşağıdaki vites değiştirme koşullarına dikkat edilmelidir:

- Motor çalışıyor olmalıdır.
- Direksiyon simidi düz konumda olmalıdır.

Eğer araç hareketsiz haldeyken tüm tekerleklerden tahrik açılmıyorsa:

- ▶ **Mekanik şanzımanlı araçlarda:** Debriyaj pedalına basın.
- ▶ **Otomatik şanzımanlı araçlarda:** Vites seçme kolunu kısaca **N** pozisyonundan **D** pozisyonuna **D** pozisyonundan **N** pozisyonuna **N** pozisyonundan **R** pozisyonuna ve tekrar **N** pozisyonuna getirin. Tüm tekerleklerden tahrikin açılması ve kapatılması böylece kolaylaştırılabilir.

Yavaş sürüşte aşağıdaki vites değiştirme koşullarına dikkat edilmelidir:

- Motor çalışıyor olmalıdır.
- Araç hızı 10 km/h üzerinde olmamalıdır.
- Araç viraj almamalıdır.

Eğer tüm tekerleklerden tahrik araç hareket halindeyken çalıştırlamıyorsa:

- ▶ **Mekanik şanzımanlı araçlarda:** Debriyaj pedalına basın.
- ▶ **Otomatik şanzımanlı araçlarda:** Vites seçme kolunu **N** pozisyonuna getirin.
- ❗ Eğer tüm tekerleklerden tahriki açarsanız değişken hız sınırlayıcı otomatik olarak kapanır. İlgili ekran mesajı ekrandan kaldırılır. Değişken hız sınırlayıcıyı tüm tekerleklerden tahriki kapattıktan sonra gereksinim duyulursa tekrar devreye almanız gerekir (→ Sayfa 158).

Tüm tekerleklerden tahrik açma ve kapatma



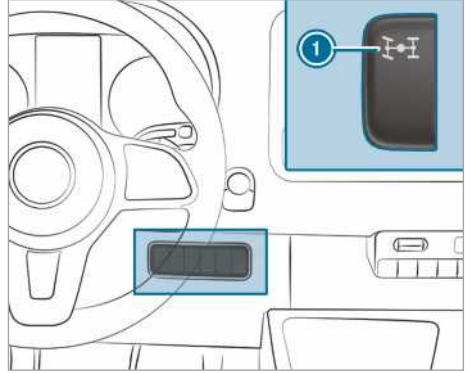

! HATIRLATMA Dağıtıcı dişli kutusunda hasar tehlikesi

Eğer tüm tekerleklerden tahriki açarken veya kapatırken gaz pedalına basarsanız dağıtıcı dişli kutusu hasar görebilir.

▶ Tüm tekerleklerden tahrik şalteri içindeki kontrol lambası yanıp söndüğü sürece gaz pedalına basmayın.



- ▶ **Açma/kapatma:** ❶ şalterin üst kısmına basın. Tüm tekerleklerden tahrik açılırken veya kapatılırken şalter ❶ içindeki kontrol lambası yanıp söner.

Gösterge ekranındaki  ve  ikaz lambaları yanar. ESP® ve ASR vites değiştirme işlemi süresince kapalıdır. Vites değiştirme işlemi gerçekleştiğinde gösterge ekranında bulunan  ve  ikaz lambaları söner ve ESP® ile ASR tekrar etkinleşir.

Şalter ❶ içindeki kontrol lambası yanıp söndüğü sürece, vites değiştirme işlemi tekrar şalter ❶ üzerine basarak durdurabilirsiniz. Vites değiştirme işlemi kabul edilmediğinde şalter ❶ içindeki kontrol lambası üç defa kısaca yanıp söner. Bu durumda vites değiştirme koşullarından biri yerine getirilmemiştir.

Eğer şalter ❶ içindeki kontrol lambası yanıyorsa tüm tekerleklerden tahrik açılmıştır. Araç bilgisayarın gösterge ekranında ilgili bir mesaj belirir.

- ❗ **LOW RANGE** şanzıman aktarımı açık olduğunda, tüm tekerleklerden tahrik kapatılmaz.

LOW RANGE şanzıman aktarımı fonksiyonu

LOW RANGE şanzıman aktarımı ilgili viteslerde çok yavaş sürüşe izin verir. LOW RANGE etkinleştirildiğinde, motor performansı ve otomatik şanzımanın vites değiştirme tutumu uyarlanır. Yoldaki sürüş konumuna bağlı olarak, motordan tekerleklerle olan şanzıman aktarımı yaklaşık % 40 ora-

nında azalır. Tahrik torku buna bağlı olarak daha yüksektir.

Çalışma koşulları

LOW RANGE'i açmak veya kapatmak için aşağıdaki vites değiştirme koşullarının yerine getirilmiş olması şarttır:

- Tüm tekerleklerden tahrik açık olmalıdır (→ Sayfa 132).
- Motor çalışıyor olmalıdır.
- Araç duruyor olmalıdır.
- Fren pedali basılı olmalıdır.
- **Mekanik şanzımanlı araçlar:** Mekanik şanzıman rölantri konumdadır.
- **Otomatik şanzımanlı araçlar:** Şanzıman **P** veya **N** konumdadır.

LOW RANGE açma ve kapatma

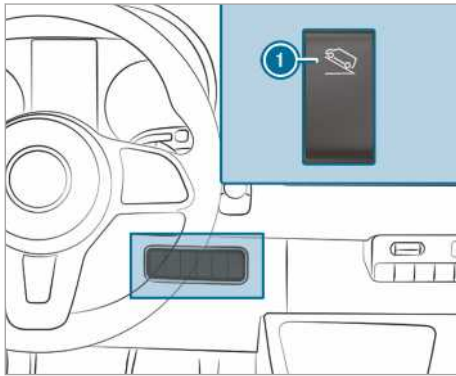

- ① LOW RANGE açma ve kapatma
- ② DSR (Downhill Speed Regulation - Yokuş Aşağı Hız Regülasyonu) olan araçlar için şalter ①, DSR şalteri ile değiştirilir.

▶ **Açma/kapatma:** ① şalterin üst kısmına basın.

Gösterge ekranında bulunan kontrol lambası **LOW RANGE** vites değiştirme işlemi süresince yanıp söner:

- Vites değiştirme işlemi gerçekleşip LOW RANGE açıldığında kontrol lambası **LOW RANGE** yanar.
- Vites değiştirme işlemi gerçekleşip LOW RANGE kapandığında kontrol lambası **LOW RANGE** söner.

Kontrol lambası **LOW RANGE** yanıp söndüğü sürece, vites değiştirme işlemi ① tuşuna tekrar basarak durdurabilirsiniz. Vites değiştirme işlemi kabul edilmediğinde kontrol lambası **LOW RANGE** defa yanıp söner. Bu durumda vites değiştirme koşullarından biri yerine getirilmemiştir.

DSR (Downhill Speed Regulation - Yokuş Aşağı Hız Kontrolü)

DSR ile ilgili hatırlatmalar

DSR, koşullara uygunsuz veya dikkatsiz bir sürüş şekli durumunda kaza tehlikesini azaltamaz ve fiziksel limitleri geçersiz kılamaz. DSR, otoyol ve hava koşulların yanı sıra trafik durumunu da hesaba katamaz. DSR yardımcı bir gereçtir. Emniyet mesafesi, hız ve fren zamanlaması sizin sorumluluğunuzdadır.

DSR sizi rampa inişlerinde destekler. DSR sizi hedefe yönelik fren müdahaleleri ile rampa iniş mesafelerinde belirlenmiş bir hızda tutar. Hızın korunması yol özelliklerine ve eğimine bağlıdır ve bu nedenle her durumda garanti edilmez.

Hızı vites kademesine bağlı olarak, fren ve gaz pedali veya direksiyon simidinde bulunan şalter vasıtasıyla 4 km/h ile 18 km/h arasında ayarlayabilirsiniz.

Aşağıdaki durumlarda DSR kendiliğinden ayarlanır:

- Durmanız veya hızınızın 4 km/h altına düşmesi durumunda, hız olarak 4 km/h veya ilgili vites kademesindeki minimum hız ayarlanır.
- Sürüş hızınızın arazide 18 km/h üzerine çıkması durumunda, DSR standby konuma geçer. DSR açık kalır fakat otomatik olarak frenlenmez.
- Sürüş hızınızın rampa inişlerinde 18 km/h altına düşmesi durumunda, DSR tekrardan belirlenmiş hıza çıkar.
- Sürüş hızınızın 45 km/h üzerine çıkması durumunda, DSR otomatik olarak kapanır.

DSR açma ve kapatma

DSR açma

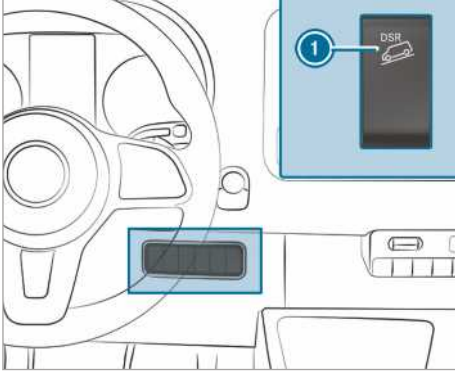

DSR hareket veya durma halinde açılabilir.

- ▶ Şalterin üst kısmına ① basın.
- ▶ Aracı 4 km/h ve 18 km/h arasında istenilen hıza frenleyin veya hızlandırın.
- ▶ Fren veya gaz pedalını bırakın. Geçerli hız kaydedildi. Hareketsiz halde hız olarak 4 km/h veya ilgili vites kademesinde mümkün olan minimum hız kaydedilir. DSR rampa iniş mesafelerinde kaydedilmiş hızı sabit tutar ve otomatik olarak frenler.

DSR devredeyken kalkış, hızlandırma veya frenleme yapıldığında, DSR ayarı sırasında sürüş veya fren pedalını bıraktıktan veya şaltere bastıktan sonra geçerli hız kaydedilir. Bu hızınızın 18 km/h üstünde olmadığı durumlarda geçerlidir.

Arac bilgisayarında DSR durum göstergesi

- **DSR etkinleştirildi:**
 - DSR ve ayarlanan hız araç bilgisayarın durum alanında görünür.
- **DSR etkinleştirildi, fakat ayar yapılmamakta:**
 - 18 km/h ve 45 km/h arasında bir hızla sürüş yapmaktasınız.
 - DSR ve hız 18 km/h araç bilgisayarın durum alanında görünür. DSR bekleme modundadır.
- **DSR etkin değil:**
 - 45 km/h'den hızlı sürüş yapmaktasınız.
 - DSR araç bilgisayarın durum alanında görünür. Ayrıca DSR Kapalı mesajı belirir.

- DSR --- araç bilgisayarın durum alanında görünür.

Rampa inişlerinde hızın ayarlanması

Hızı vites kademesine bağlı olarak, fren ve gaz pedalı veya direksiyon simidinde bulunan şalter vasıtasıyla 4 km/h ile 18 km/h arasında ayarlayabilirsiniz.



- ▶ Rampa iniş mesafesinde aracı istenilen hıza frenleyin veya hızlandırın.
- ▶ Fren veya gaz pedalını bırakın. Geçerli hız kaydedildi.

veya

- ▶ Şalteri ① DSR ayarlaması sırasında yukarı veya aşağı itin. En son kaydedilen hız kademeli olarak artırılır veya düşürülür.
- ▶ Şalteri ① bırakın. Geçerli hız kaydedildi.

veya

- ▶ Şalteri ① istenilen hıza ulaşıncaya kadar yukarı veya aşağı itin.
- ▶ Şalteri ① bırakın. Geçerli hız kaydedildi.

① Aracın istenilen hıza frenlenmesi biraz zaman alabilir. Şalter ① ile hız ayarlaması sırasındaki bu gecikmeyi dikkate alın.

DSR kapatma

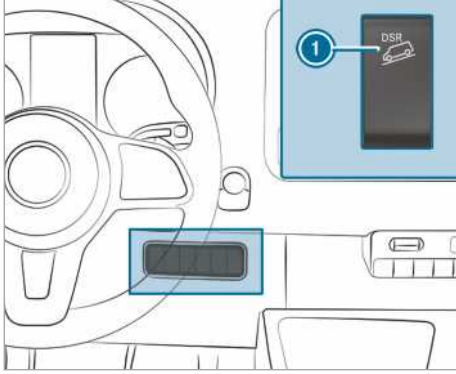

▶ Şalterin üst kısmına ❶ basın.
veya

▶ Hızlanın ve sürüş hızınız 45 km/h üzerinde seyretsin.

Aşağıdaki durumlarda DSR kendiliğinden kapanır:

- 45 km/h'den hızlı sürüş yaptığınızda.
- ESP® veya ABS bozulursa.

Elektronik seviye kumandası

ENR'nin (elektronik seviye kumandası) fonksiyonu

⚠ UYARI Aracın alçaltılmasından kaynaklanan sıkışma tehlikesi

Araç alçalırken karoser ve lastiklerin arasında veya aracın altında bulunan kişilerin uzuvları sıkışabilir.

▶ Araç alçaltılırken, tekerlek yuvalarının yakınında veya aracın altında hiç kimse bulunmadığından emin olun.

⚠ UYARI Krikonun devrilmesi sonucu yaralanma tehlikesi

Havali süspansiyonu olan bir araç park ettiğinizde havali süspansiyon, kontak kapalı olsa dahi bir saate kadar etkin durumda kalabilir. Bu durumda araç kriko ile kaldırdığınızda, havali süspansiyon araç seviyesini dengelemeye çalışır.

Kriko devrilebilir.

▶ Aracı kaldırmadan önce havali süspansiyon uzaktan kumandasındaki servis tuşuna basın.
Bu, araç seviyesinin sonradan otomatik ayarlanmasını, manuel olarak kaldırılmasını veya indirilmesini engeller.

⚠ UYARI Alçaltılmış veya yükseltilmiş şasiden kaynaklanan kaza tehlikesi

Araç alçaltılmış veya yükseltilmiş şasi ile kullanırsanız, sürüş özellikleri ve frenleme tutumu önemli ölçüde olumsuz şekilde etkilebilir. Ayrıca, yükseltilmiş şaside müsaade edilen araç yüksekliğini aşabilirsiniz.

▶ Sürüşe başlamadan önce sürüş seviyesini ayarlayın.

⚠ UYARI ENR arızasından kaynaklanan kaza tehlikesi

ENR arızalıysa, araç seviyesi çok yüksek, çok düşük veya asimetrik olabilir.

Aracın sürüş ve manevra tutumu belirgin şekilde değişmiş olabilir.

- ▶ Dikkatli sürüş yapın ve sürüş tarzını değişen sürüş tutumuna göre uyarlayın.
- ▶ Trafik durumunu dikkate alarak durun.
- ▶ Bir yetkili servisi haberdar edin.

ⓘ HATIRLATMA Alçaltılmış araç seviyesinden kaynaklanan şasi hasarı tehlikesi

ENR arızalıysa veya sürüş sırasında ayarlam yapıyorsa, araç seviyesi alçaltılmış olabilir.

- ▶ Yol şartlarına ve yerden yüksekliğin yeterli olmasına dikkat edin.
- ▶ Dikkatli sürüş yapın.

Araç seviyesi, yük durumuna ve yük dağılımına bağlıdır. ENR, hava süspansiyonlu arka aksı olan araçlarda arka aksın seviyesini otomatik olarak dengeler. Bu sayede araç, yük durumundan bağımsız olarak her zaman sürüş seviyesinde kalır. Dinamik sürüş, sınırlandırılmadan korunmuş olur. Bu esnada aracın her iki tarafı arasındaki yükseklik farkı 1 cm kadar olabilir.

ENR motordan bağımsızdır ve sadece kontak açıkken kullanıma hazırdır. ENR'nin kompresörü duyulur şekilde çalışır.

- ❶ Kompresör sürekli çalışıyorsa veya bir dakika içinde birçok kez çalışmaya başlıyorsa, ENR arızalıdır.

ENR, araç donanımına uygun şekilde, hızı veya sabitleme freninin konumuna bağlı olarak manuel kullanım ve otomatik kullanım arasında geçiş yapar.

ENR, hızı bağli olarak kumanda ettiğinde, manuel kullanım araç hareketsiz durumdayken otomatik olarak etkinleştirilir. Bu durumda araç seviyesini yükseltebilir veya alçaltabilirsiniz. 10 km/h'den hızlı sürüş yaparsanız, manuel kullanım otomatik olarak etkin durumdan çıkartılır ve otomatik sistem sürüş seviyesini ayarlar.

ENR, sabitleme freninin konumuna bağlı olarak kumanda ettiğinde, sabitleme freni çekili olduğunda manuel kullanım otomatik olarak etkinleştirilir. Araç seviyesini, aracı yüklemek ve boşaltmak için yükseltebilir veya alçaltabilirsiniz. Sabitleme frenini çözdüğünüzde, manuel kullanım otomatik olarak etkin durumdan çıkartılır ve otomatik sistem, sürüş seviyesini ayarlar.

Araçta yapılacak çalışmalar veya tekerlek değişimi için ENR'yi devreden çıkartabilirsiniz (→ Sayfa 136).

ENR arızalıysa veya araç seviyesi çok yüksek veya çok alçaksa, işitsel bir sinyal çalar.

Aracın sürüş ve manevra tutumu belirgin şekilde değişmiştir. ENR, mümkün olan en kısa sürede araç seviyesini normal seviyeye ayarlar. İşitsel sinyal kesilene kadar dikkatli bir şekilde sürüşe devam edin. Araç seviyesi ancak o zaman normal seviyededir.

Otomatik sistem ve ENR, sürüş seviyesini eski haline getirmek için seçilen seçeneğe bağlı olarak aşağıda belirtilenler aracılığıyla otomatik olarak tekrar etkinleştirilir:

- sabitleme freni çözülerek
- 10 km/h'lik bir hızdan itibaren

ENR'nin kompresörü, örneğin aracın birçok kez hızlıca yükseltilmesi veya alçaltılmasından dolayı aşırı ısınmak üzereyse, ENR devreden çıkar. Bu durumda araç seviyesini, yaklaşık bir dakika sonra tekrar yükseltebilir veya alçaltabilirsiniz.

Araç seviyesinin yükseltilmesi ve alçaltılması

Uzaktan kumandayla

Uzaktan kumanda, sürücü tarafındaki B direğinde yer alan bir tutucuda bulunmaktadır. Uzaktan kumandayı kullanmadan önce tutucudan alın.

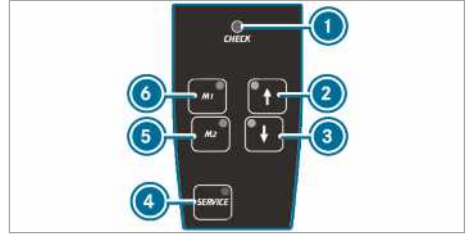

ENR, devreye alınırken ve işletim sırasında düzenli olarak kontrol edilir. Konağı veya ENR'yi ❹ tuşu ile devreye aldığınızda, uzaktan kumandadaki ❶ kontrol lambası yaklaşık bir saniye süreyle yanar.

❶ kontrol lambasının aşağıda belirtilen durumlarda bir arıza söz konusudur:

- konağı veya ENR'yi açtığınızda kontrol lambası yanmazsa veya
- ardından kontrol lambası bir saniye sonra sönmese veya
- ardından kontrol lambası tekrar yanar veya yanıp sönerse

Ayrıca uzaktan kumandanın yaklaşık 30 saniye süreyle bir ikaz sesi çalar. Algılanan arıza, kontrol lambalarının yardımı ile (arıza kodlarının belirtilmesi) gösterilebilir.

- ▶ Aracı durdurun ve konağı açık bırakın.
- ▶ **Araç seviyesinin yükseltilmesi veya alçaltılması:** Araç seviyesi istediğiniz yüksekliğe ulaşana kadar ❷ veya ❸ tuşunu basılı tutun. Araç seviyesi değiştirildiği sürece ❷ veya ❸ tuşundaki kontrol lambası yanıp söner. Araç seviyesi ayarlandığında, ❷ veya ❸ tuşundaki kontrol lambası yanar.
- ▶ **Otomatik olarak alçaltılması:** ❸ tuşuna kısa süreli basın. ENR, aracı otomatik olarak en alçak seviyeye kadar alçaltır.
- ▶ Araç seviyesi değiştirildiği sürece ❸ tuşundaki kontrol lambası yanıp söner. Araç seviyesi ayarlandığında, ❸ tuşundaki kontrol lambası yanar.
- ▶ Hareketi durdurmak için kısa süreli ❷ tuşuna basın.
- ▶ **Sürüş seviyesine yükseltilmesi veya alçaltılması:** Kısa süreli ❷ veya ❸ tuşuna basın. ENR, aracı otomatik olarak sürüş seviyesine yükseltir veya alçaltır.

Araç seviyesi değiştirildiği sürece ② veya ③ tuşundaki kontrol lambası yanıp söner. Araç seviyesi ayarlandığında, ② veya ③ tuşundaki kontrol lambası yanar.

▶ Hareketi durdurmak için kısa süreli ilgili diğer tuşa basın.

▶ **Ayarlanan araç seviyesinin kaydedilmesi:** İsteddiğiniz araç seviyesini ayarlayın.

▶ Bir sinyal sesi çalana kadar ⑤ veya ⑥ tuşuna basın.

Ayarlanan araç seviyesi ilgili ⑤ veya ⑥ tuşuna kaydedilmiştir.

▶ **Ayarlanan araç seviyesinin çağrılması:** ⑤ veya ⑥ tuşuna kısa süreli basın. ENR, aracı otomatik olarak kayıtlı araç seviyesine yükseltir veya alçaltır.

Araç seviyesi değiştirildiği sürece ⑤ veya ⑥ tuşundaki kontrol lambası yanıp söner. Araç seviyesi ayarlandığında, ⑤ veya ⑥ tuşundaki kontrol lambası yanar.

▶ Hareketi durdurmak için kısa süreli ② veya ③ tuşuna basın.

▶ **Otomatik sistemin devreye alınması:** 10 km/h'den hızlı sürüş yapın veya sabitleme frenini çözün. ENR, araç seviyesini otomatik olarak ayarlar.

▶ Hareketi durdurmak için kısa süreli ② veya ③ tuşuna basın.

ENR'nin devreden çıkartılması ve devreye alınması

▶ **ENR'nin devreden çıkartılması:** ④ tuşuna basın.

④ tuşundaki kontrol lambası yanar.

▶ **ENR'nin tekrar devreye alınması:** ④ tuşuna tekrar basın.

④ tuşundaki kontrol lambası söner.

Kumanda alanındaki tuş ile

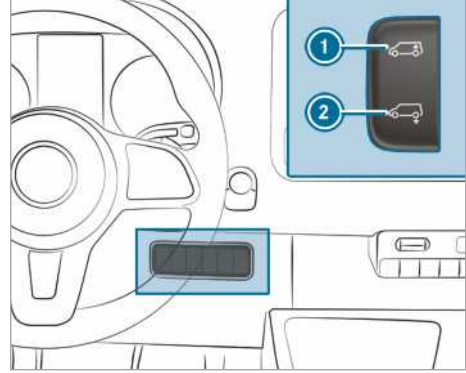

▶ Aracı durdurun ve kontağı açık bırakın.

▶ **Otomatik olarak alçaltılması:** ② şalterinin alt kısmına kısa süreli basın. ENR, aracı otomatik olarak alçaltır.

▶ Hareketi durdurmak için ① şalterinin üst kısmına kısa süreli basın.

▶ **Sürüş seviyesine yükseltilmesi:** ① şalterinin üst kısmına kısa süreli basın. ENR, aracı otomatik olarak sürüş seviyesine yükseltir.

▶ Hareketi durdurmak için ② şalterinin alt kısmına kısa süreli basın.

▶ **Otomatik sistemin devreye alınması:** 10 km/h'den hızlı sürüş yapın veya sabitleme frenini çözün. ENR, araç seviyesini otomatik olarak ayarlar.

ENR ile acil durumda hava doldurulması

Sadece ENR acil durumda doldurmaya yönelik supapları olan araçlar içindedir. ENR arızalı olduğunda ve araç eğimli bir zeminde duruyorsa, aracı acil durum supapları (lastik supapları) üzerinden harici basınçlı hava kaynağı ile yükseltebilir veya alçaltabilirsiniz. Böylelikle, ENR devreden çıkartılmış durumdayken dikkatlice en yakın yetkili servise kadar gidebilir ve arızanın giderilmesini sağlayabilirsiniz.

! HATIRLATMA Çok yüksek basınçtan kaynaklanan hasar

Süspansiyon körüklerindeki basınç çok yüksek olduğunda, hava hattı sistemi veya süspansiyon körükleri hasar görebilir.

▶ 600 kPa'lık (6 bar, 87 psi) müsaade edilen azami işletim basıncını aşmayın.

- ▶ Sabitleme frenini çekin.
- ▶ **Otomatik şanzımanı olan araçlar:** Şanzımanı **P** konumuna getirin.
- ▶ ENR'yi kapatın (→ Sayfa 136).
- ▶ Motoru durdurun ve motor kaputunu açın (→ Sayfa 218).
- ▶ İlgili supabın supap kapağını sökün.

- ▶ Harici basınçlı hava kaynağını bağlayın.
- ▶ Basınçlı hava doldurarak veya boşaltarak, sürüş seviyesine ulaşana ve araç düz durana kadar araç seviyesini yükseltin veya alçaltın. Bu sırada, 600 kPa'lık (6 bar, 87 psi) müsaade edilen azami işletim basıncına dikkat edin.
- ▶ Harici basınçlı hava kaynağını çıkartın.
- ▶ Supap kapaklarını supaplara takın ve sıkın.
- ▶ Motor kaputunu kapatın (→ Sayfa 218).
- ▶ Dikkatlice en yakın yetkili servise kadar gidin.

Elektronik seviye kumandası ile ilgili sorunlar

Problem	Olası Nedenler/Sonuçlar ve ▶ Çözüm Önerileri
Araç seviyesini, hareket-siz haldeyken yükseltemiyor veya alçaltamıyorsanız.	<p>Kompresör aşırı ısınmak üzeredir. Araçın birçok kez yükseltilmesi ve alçaltılmasından dolayı kurcalama koruması ENR'yi devreden çıkartır.</p> <ul style="list-style-type: none"> ▶ Yaklaşık bir dakika sonra yeniden araç seviyesini manuel olarak ayarlamaya çalışın.
	<p>ENR, düşük gerilim nedeniyle devreden çıkartılmıştır. Muhtemelen akü şarj edilmeyordur.</p> <p>Yol durumu ve sürüş konforu kötüleşmiş olabilir.</p> <ul style="list-style-type: none"> ▶ Motoru çalıştırın. ▶ Mümkün olan en kısa sürede bir yetkili servise başvurun.

Yakıt dolumu

Araça yakıt doldurulması

⚠ UYARI Yakıt nedeniyle yangın ve patlama tehlikesi

Yakıtlar kolay alev alabilir.

- ▶ Ateşten, açık alevden, kıvılcım oluşumundan ve sigara içmekten kesinlikle kaçının.
- ▶ Yakıt doldurma işlemi sırasında kontağı ve mevcutsa park kaloriferini kapatın.

⚠ UYARI Yakıttan kaynaklanan yaralanma tehlikesi

Yakıtlar zehirli ve sağlığa zararlıdır.

- ▶ Yakıtın cilt, gözler veya giysiler ile temas etmesini veya yutulmasını mutlaka önleyin.
- ▶ Yakıt buharlarını solumayın.
- ▶ Çocukları yakıttan uzak tutun.
- ▶ Yakıt alma işlemleri sırasında kapıları ve pencereleri kapalı tutun.

Siz veya başka kişiler yakıtla temas ettiyse, aşağıda belirtilenleri dikkate alın:

- ▶ Ciltteki yakıtı derhal su ve sabun ile yıkayın.
- ▶ Yakıt gözlerle temas ettiyse, gözleri hemen temiz su ile iyice yıkayın. Derhal tıbbi yardım alın.
- ▶ Yakıt yutulduysa, derhal tıbbi yardım alın. Kusmaya çalışmayın.
- ▶ Üzerine yakıt bulaşmış giysiyi derhal değiştirin.

⚠ UYARI Elektrostatik yüklenmeden kaynaklanan yangın ve patlama tehlikesi

Elektrostatik yüklenme, kıvılcım oluşumuna neden olabilir ve yakıt buharlarını tutuşturabilir.

- ▶ Depo kapağını açmadan veya pompa tabancasını tutmadan önce aracın metal karoserine dokununuz. Bu sayede olası bir elektrostatik yüklenme giderilir.

- ▶ Yakıt doldurma işlemi devam ederken tekrar araca binmeyin. Tekrar elektrostatik olarak yüklenebilirsiniz.

⚠ **UYARI** Yakıt karışımından kaynaklanan yanma tehlikesi

Dizel motoru olan araçlar:

Dizel yakıtı benzin ile karıştırdığınızda, yakıt karışımının tutuşma noktası saf haldeki dizel yakıttan daha düşük olur.

Motor çalışırken, egzoz tertibatının yapı parçaları farkedilmeden ısınabilir.

- ▶ Asla benzin doldurmayın.
- ▶ Dizel yakıtı asla benzinle karıştırmayın.

! **HATIRLATMA** Dizel motoru olan araçlara benzin doldurmayın.

Hatayla yanlış bir yakıt doldurulursa:

- Konağı açmayın. Aksi takdirde yakıt, yakıt tertibatına ulaşabilir.

Az miktarda yanlış yakıt dahi, yakıt tertibatında ve motorda hasarlara yol açabilir. Onarım masrafları yüksektir.

- ▶ Bir yetkili servise başvurun.
- ▶ Yakıt deposunun ve ayrıca yakıt hatlarının tamamen boşaltılmasını sağlayın.

! **HATIRLATMA** Yakıt deposunun fazla doldurmasından kaynaklanan yakıt tertibatı hasarı

- ▶ Yakıt deposunu en fazla pompa tabancasının attığı seviyeye kadar doldurun.

! **HATIRLATMA** Pompa tabancası çıkartılırken dışarıya yakıt sıçraması

- ▶ Yakıt deposunu en fazla pompa tabancasının attığı seviyeye kadar doldurun.

! **BİLGİ** Boyalı yüzeylerde yakıt nedeniyle hasar

- ▶ Boyalı yüzeylere yakıt dökmeyin.

🔥 **ÇEVRE BİLGİSİ!** Yakıtın yanlış kullanımı nedeniyle çevre hasarları

Yanlış kullanımda yakıtlar insan ve çevre için tehlikelere yol açar.

- ▶ Yakıtlar kanalizasyonu, yüzey sularına, kaynağın suyuna veya zemine ulaşmamalıdır.

Ön koşullar

- Aracın kilidi açılmıştır.
 - İlave kalorifer kapalıdır.
 - Kontak kapatılmıştır.
 - Sol ön kapı açıktır.
- ⓘ Yakıt deposunu doldururken tekrar araca binmeyin. Tekrar elektrostatik olarak yüklenebilirsiniz.

İşletme maddeleri (→ Sayfa 290) ile ilgili hatırlatmaları dikkate alın.

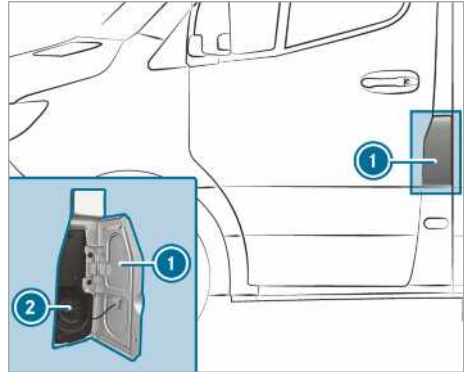

① Depo kapağı muhafazası

② Depo kapağı

ⓘ Depo kapağı muhafazası, seyir istikametine göre solda ön kapının yanındadır. Depo kapağı konumu gösterge ekranında da gösterilir . Akaryakıt pompasındaki ok, araç tarafını belirtir.

- ▶ Depo kapağı muhafazası ① açılmalıdır.
- ▶ Depo kapağı ② sola çevrilip çıkartılmalıdır.
- ▶ Aracın iç mekanına yakıt buharlarının girmesi için aracın tüm kapıları kapatılmalıdır.
- ▶ Pompa tabancasının dolum ağzını komple tank şaftına itin, asın ve doluma başlayın.
- ▶ Yakıt deposunu sadece pompa tabancası kapanana kadar doldurun.

▶ Depo kapağını ② oturtup sağa çevirin. Bir çatırdama sesi, depo kapağının komple kapandığı anlamına gelmektedir.

▶ Sol ön kapıyı açın.

▶ Depo kapağı muhafazasını ① kapatın.

❗ **Dizel motorlu ve benzin doldurulması durumunda hatalı dolum blokajına sahip araçlar:** Tank şaftı, binek aracı dizel dolum

istasyonlarında yakıt dolumu için tasarlanmıştır.

❗ **Hatalı dolum blokajı olmayan dizel motora sahip araçlar:** Kamyonlar için dizel yakıt pompası da kullanabilirsiniz.

❗ Araç, yakıt deposu tamamen boşalana kadar kullanılmıyorsa, en az 5 l yakıt ilave edin.

Yakıt ve yakıt deposu ile problemler

Problem	Olası Nedenler/Sonuçlar ve ▶ Çözüm Önerileri
Araç yakıt kaybetmektedir.	<p>Yakıt hattı veya yakıt deposu arızalı.</p> <ul style="list-style-type: none"> ▶ Sabitleme frenini sabitleyin. ▶ Motoru durdurun. ▶ Anahtarı kontakta çıkartın. <p>Veya KEYLESS-START olan araçlarda:</p> <ul style="list-style-type: none"> ▶ Sürücü kapısını açın. ▶ Araç elektroniği <input type="button" value="0"/> konumunda. Bu "anahtar çekili" anlamına gelmektedir. ▶ Motoru kesinlikle yeniden çalıştırmayın! ▶ Yetkili bir servisi haberdar edin.
Motor çalışmıyor.	<p>Yakıt deposu tamamen boşalana kadar sürüş yapılmıştır.</p> <ul style="list-style-type: none"> ▶ Araca en az 5 l yakıt doldurun. ▶ Ateşlemeyi yaklaşık on saniye için çalıştırın. ▶ Motoru, düzenli çalışana kadar kesintisiz olarak azami on saniye çalıştırın. <p>Motor çalışmıyorsa:</p> <ul style="list-style-type: none"> ▶ Ateşlemeyi yeniden yaklaşık on saniye için çalıştırın. ▶ Motoru yeniden, düzenli çalışana kadar kesintisiz olarak azami on saniye çalıştırın. <p>Motor üç denemeden sonra hala çalışmıyorsa:</p> <ul style="list-style-type: none"> ▶ Yetkili bir servisi haberdar edin.

AdBlue®

AdBlue® ile ilgili hatırlatmalar

❗ **HATIRLATMA** AdBlue® deposu açıldığında, az miktarda amonyak buharı açığa çıkabilir.

▶ AdBlue® deposunu sadece iyi havalandırılan yerlerde doldurun.

▶ AdBlue®'yu cilde, gözlere veya giysilere temas ettirmekten kaçınınız.

▶ Çocukları AdBlue®'dan uzak tutunuz.

❗ **HATIRLATMA** AdBlue®'yu yutmayınız.

AdBlue® yutulursa:

▶ Ağzınızı derhal su ile iyice çalkalayınız.

▶ Bol miktarda su için.

▶ Derhal tıbbi yardım alın.

! **HATIRLATMA** AdBlue® içindeki katkı maddeleri veya AdBlue®'nun inceltilmesi nedeniyle hasar

AdBlue® egzoz gazı sonradan işleme tertibatı aşağıdakiler nedeniyle zarar görebilir:

- AdBlue® içindeki katkı maddeleri
- AdBlue® inceltme
- ▶ Sadece ISO 22241 uyarınca AdBlue® kullanılmalıdır.
- ▶ Katkı maddesi katılmamalıdır.
- ▶ AdBlue® inceltilmemelidir.

! **HATIRLATMA** AdBlue® içindeki kirler nedeniyle hasarlar ve arızalar

AdBlue® kirlenmeleri aşağıdakilere yol açar:

- Yüksek emisyon değerleri
- Katalitik konvertör hasarları
- Motor hasarları
- AdBlue® egzoz gazı sonradan işlemede fonksiyon arızaları
- ▶ AdBlue® içinde kirler önlenmelidir.

! **HATIRLATMA** AdBlue® kalıntıları belirli bir süre sonra kristalleşir. AdBlue® kalıntıları temizlenmelidir.

- ▶ Yakıt dolumu sırasında AdBlue® ile temas eden yüzeyler hemen suyla yıkanmalıdır.
- ▶ AdBlue® nemli bir bez ve soğuk suyla temizlenebilir.
- ▶ AdBlue® zaten kristalleşmiş ise, temizlik için bir sünger ve soğuk su kullanılmalıdır.

AdBlue®, dizel motorların egzoz gazının sonradan işlenmesi için sıvı bir çözüldür. Egzoz gazının sonradan doğru biçimde işlenmesi için ISO 22241 uyarınca sadece AdBlue® kullanılmalıdır.

AdBlue® şu özelliklere sahiptir:

- zehirsiz
- renksiz ve kokusuz
- yanıcı değil

AdBlue® temin edilebilirliği

- AdBlue® bir yetkili serviste, örneğin Mercedes-Benz yetkili servisinde hızlı servis hizmeti üzerinden doldurtulabilir.
- AdBlue® çok sayıda benzin istasyonunda AdBlue® dolum sistemleri üzerinden mevcuttur.
- Alternatif olarak AdBlue®, uzman servislerde, örneğin bir Mercedes-Benz yetkili servisinde ve çok sayıda yakıt istasyonunda AdBlue® bidonu veya AdBlue® şişesi olarak mevcuttur.

- ① AdBlue® yaklaşık -11 °C'lik bir sıcaklıkta donar. Araç fabrika çıkışında bir AdBlue® ön ısıtma sistemi ile donatılmıştır. Bu sayede kış mevsiminde -11 °C'nin altındaki sıcaklıklarda da kullanım sağlanmaktadır. -11 °C'nin altındaki sıcaklıklarda AdBlue® doldurursanız kombine göstergedeki AdBlue® dolum seviyesi doğru gösterilmez. AdBlue® donmuş ise en az 20 dakika sürüş yapın ve akabinde dolum seviyesinin doğru gösterilmesi için aracı en az 30 saniye için park edin. Zorlu kış şartları altında bu süre yakıt doldurma miktarı saptanana kadar uzayabilir. Bu süreci kısaltmak için aracı sıcak bir garaja park edin.
- ① Doldurma kaplarında, damlatmadan araç dolum ağzına bağlama imkanının mevcut olmasına dikkat edin.

AdBlue® menzili ve AdBlue® dolum seviyesi göstergesinin çağırılması

Araç bilgisayarı:

→ Servis

- ▶ AdBlue seçeneğini seçin ve onaylayın. AdBlue® dolum seviyesi ve AdBlue® menzili gösterilir.

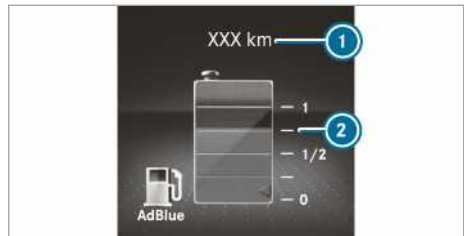

Renkli ekrana sahip gösterge ekranındaki gösterge

- ① AdBlue® menzili
- ② AdBlue® dolum seviyesi

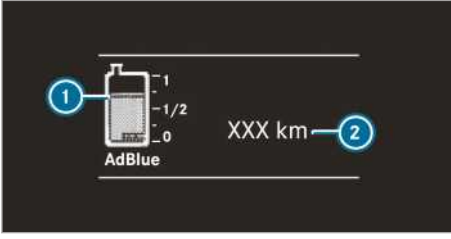

Siyah-beyaz ekrana sahip gösterge ekranındaki gösterge

- ① AdBlue® dolum seviyesi
- ② AdBlue® menzili

AdBlue® ilave edilmesi

! **HATIRLATMA** Yakıtta AdBlue® olmasından kaynaklanan motor hasarı

- ▶ AdBlue®, yakıt deposuna doldurulmamalıdır.
- ▶ AdBlue®'yu, sadece AdBlue® deposuna doldurun.
- ▶ AdBlue® deposunu fazla doldurarak taşımaktan kaçının.

! **HATIRLATMA** AdBlue®'nin dışarı akmasından kaynaklanan araç iç mekanı kirliliği

- ▶ AdBlue® doldurma bidonunun ağzını, doldurma işleminden sonra dikkatlice kapatın.
- ▶ AdBlue® doldurma bidonlarını sürekli araçta taşımaktan kaçınınız.

Ön koşullar

- Kontak kapatılmıştır.

Binek araç ruhsatı olan araçlar: Çok fonksiyonlu ekranda, aşağıda ardi ardına görünen mesajlar ile AdBlue® doldurmanız talep edilir:

- **AdBlue ilave edin İşletme Tal. bakın**
AdBlue® deposu rezerv seviyesine kadar boşaldı.
- **AdBlue ilave edin XXX km son. güç azaltılır**
Araçla artık sadece görüntülenen mesafeyi kat edebilirsiniz. En kısa zamanda AdBlue® ilave edin.
- **AdBlue ilave edin Güç azaltıldı: 20 km/h XXX km sonra marş yok**

Araç hızı 20 km/h ile sınırlanmıştır. Araçla artık sadece görüntülenen mesafeyi kat edebilirsiniz. Bunun ardından motoru çalıştırmamız artık mümkün değildir.

- **AdBlue ilave edin Marş mümkün değil**
Araç artık çalıştırılmaz.

Kamyon ruhsatı olan araçlar: Çok fonksiyonlu ekranda, aşağıda ardi ardına görünen mesajlar ile AdBlue® doldurmanız talep edilir:

- **AdBlue ilave edin İşletme Tal. bakın**
AdBlue® deposu rezerv seviyesine kadar boşaldı.
- **AdBlue ilave edin Güç azaltıldı**
- **AdBlue ilave edin Motor çalıştırıldıktan sonra güç azaltılır: 20 km/h**
Motor yeniden çalıştırıldıktan sonra araç artık sadece 20 km/h hızla hareket edebilir.
- **AdBlue ilave edin Güç azaltıldı: 20 km/h**
Araç artık sadece 20 km/h hızla hareket edebilir.

AdBlue® dolum seviyesini ve AdBlue® menzili göstergeerde görebilirsiniz (→ Sayfa 141).

Kilitlenmeyen depo kapaklarında AdBlue® depo kapağının açılması

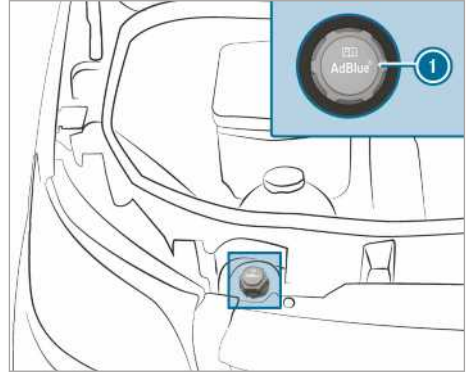

- ▶ Motor kaputunu açın.
- ▶ AdBlue® depo kapağını ① sola doğru çevirin ve çıkartın.

Kilitlenebilir depo kapaklarında AdBlue® depo kapağının açılması

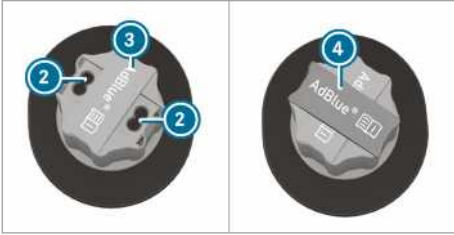
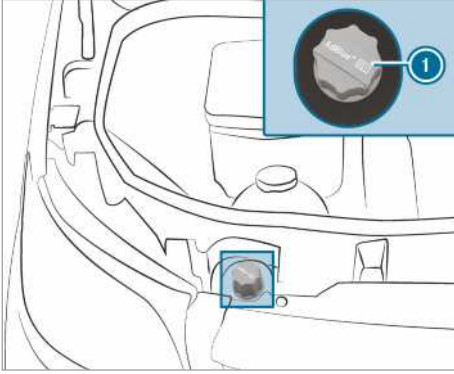

- ▶ Motor kaputunu açın.
- ▶ AdBlue® depo kapağının ① kilidini açmak için gerekli aleti ④ avadanlıktan alın.
- ▶ AdBlue® depo kapağındaki ① muhafazayı ③ yukarı doğru çekin, 90° çevirin ve bırakın.
- ▶ Aleti ④, AdBlue® depo kapağının ① deliklerine ② takın.
- ▶ AdBlue® depo kapağını ① sola doğru çevirin ve çıkartın.

AdBlue® ilave dolum bidonunun hazırlanması

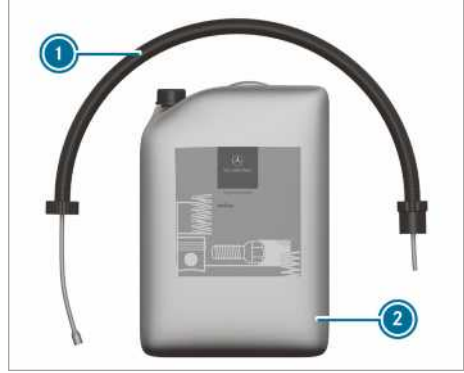

1. varyasyon



2. varyasyon

- ▶ AdBlue® ilave dolum bidonunun ② kapağını açın.
- ▶ Tek kullanımlık hortumu ① AdBlue® ilave dolum bidonunun ② ağzına oturtun ve el kuvvetiyle sıkıştırın.

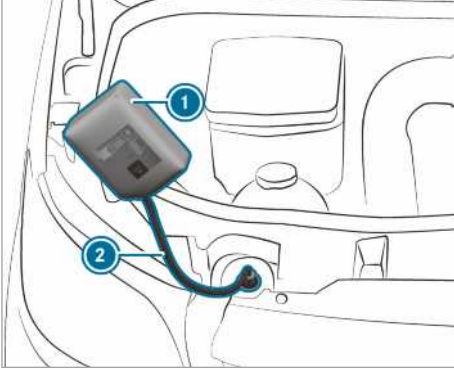
AdBlue® ilave edilmesi

1. varyasyon

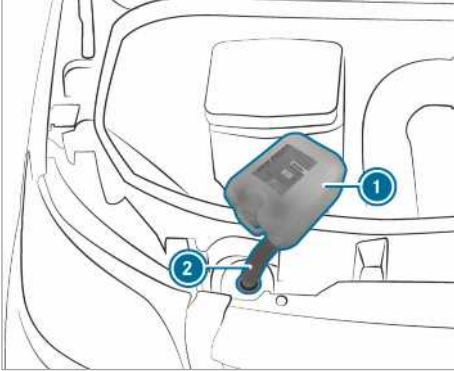

2. varyasyon

- ▶ Tek kullanımlık hortumu (2) aracın dolum ağzına oturtun ve el kuvvetiyle sıkıştırın.
 - ▶ AdBlue® ilave dolum bidonunu (1) kaldırın ve eğin.
AdBlue® deposu tamamen dolduktan sonra doldurma işlemi sona erer.
AdBlue® ilave dolum bidonu (1) kısmen boşalmış şekilde kaldırılabilir.
 - ▶ Tek kullanımlık hortumu (2) ve AdBlue® ilave dolum bidonunu (1), takma sırasını tersine çevirerek, sökünü ve ağzını kapatın.
 - ▶ Kontaklı en az 60 saniyelikçe açın.
 - ▶ Aracı çalıştırın.
- ① AdBlue® ilave dolum bidonunu sürekli olarak araçta taşımaktan kaçının.

AdBlue® ilave dolum şişesi

AdBlue® ilave dolum şişesini motor odasındaki dolum ağzına yalnızca elle sıkarak takın. Aksi durumda şişe hasar görebilir.



AdBlue® ilave dolum şişelerini (1) birçok yakıt istasyonundan veya yetkili servisten temin edebilirsiniz. Vidalı ağzı olmayan ilave dolum şişeleri taşımaya karşı koruma sunmaz. Bu durumda AdBlue® taşarak dışarı sızabilir. Mercedes-Benz, vidalı ağzı bulunan özel ilave dolum şişeleri sunar. Bunları her Mercedes-Benz yetkili servisinden temin edebilirsiniz.

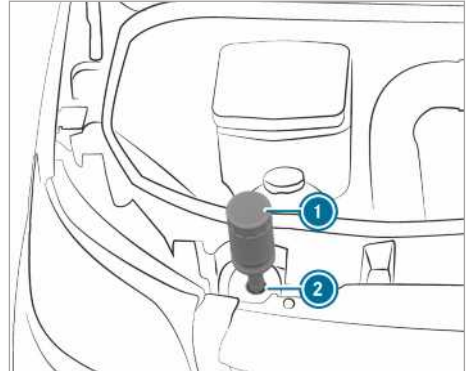

- ▶ AdBlue® ilave dolum şişesinin (1) muhafaza kapakçığını çıkartın.
- ▶ AdBlue® ilave dolum şişesini (1) gösterildiği gibi dolum ağzına (2) yerleştirin ve saat yönünde el kuvvetiyle sıkıştırın.
- ▶ AdBlue® ilave dolum şişesini (1) dolum ağzı (2) yönünde bastırın.
AdBlue® deposu doldurulur. Bu yaklaşık bir dakika kadar sürebilir.

❗ AdBlue® ilave dolim şişesini aşağıya doğru bastırılmayı bıraktığınızda doldurma işlemi durur. Şişe, kısmen boşalmış şekilde tekrar kaldırılabilir.

- ▶ AdBlue® ilave dolim şişesini ❶ bırakın.
- ▶ AdBlue® ilave dolim şişesini ❶ saat yönünün tersine çevirin ve çıkartın.
- ▶ AdBlue® ilave dolim şişesinin ❶ muhafaza kapakçığını tekrar takın.

AdBlue® yakıt pompasının pompa tabancasıyla deponun doldurulması

- ▶ Pompa tabancasını aracın dolim ağzına yerleştirin ve AdBlue® doldurun. Bunu yaparken AdBlue® deposunu taşırmayın.

Kilitlenmeyen depo kapaklarında AdBlue® depo kapağının kapatılması

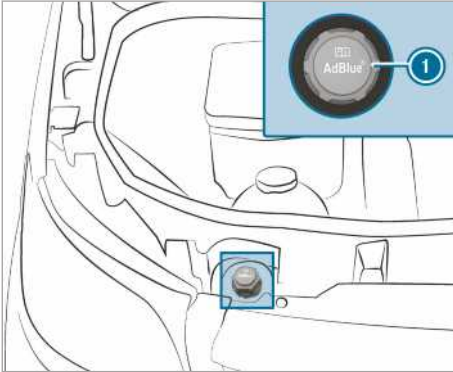

- ▶ AdBlue® deposunu doldurduktan sonra AdBlue® depo kapağını ❶ dolim ağzına yerleştirin ve sağa doğru çevirerek sıkıştırın.
- ▶ AdBlue® depo kapağını, yazısı okunaklı biçimde yatay konuma gelene kadar çevirin. Ancak bu şekilde dolim ağzı doğru kapatılmış olur.
- ▶ Motor kaputunu kapatın

Kilitlenebilir depo kapaklarında AdBlue® depo kapağının kapatılması

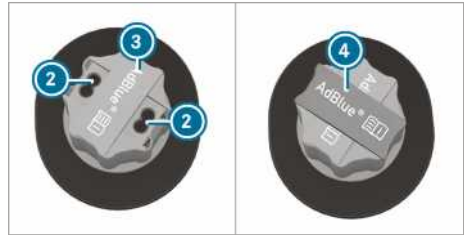
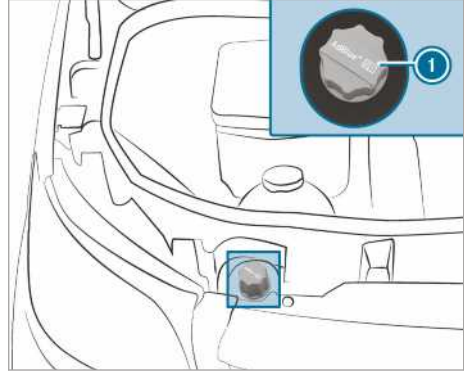

- ▶ AdBlue® deposunu doldurduktan sonra AdBlue® depo kapağını ❶ dolim ağzına yerleştirin ve sağa doğru çevirerek sıkıştırın.
- ▶ Aleti ❷ AdBlue® depo kapağında ❶ çıkarın ve avadalıkta saklayın.
- ▶ AdBlue® depo kapağının ❶ üzerindeki muhafazayı ❸ yukarı doğru çekin, AdBlue® depo kapağının ❶ delikleri ❷ üzerine çevirin ve bırakın.
- ▶ AdBlue® depo kapağını ❶ çevirin. AdBlue® depo kapağı ❶ serbest bir şekilde çevrilebiliyorsa AdBlue® deposu kilitlenmiş demektir.

Park etme

Aracın park edilmesi

⚠ **UYARI** Egzoz tertibatının sıcak parçalarından kaynaklanan yanma tehlikesi

Örneğin yapraklar, çim veya ağaç dalları gibi yanıcı malzemeler egzoz tertibatının sıcak parçalarına veya egzoz akımına temas ederse, bu malzemeler alev alabilir.

- ▶ Aracı, hiçbir yanıcı malzeme, sıcak bir araç parçasına temas etmeyecek şekilde park edin.
- ▶ Aracınızı kuru otların veya ekinleri biçilmiş tarlaların üzerine park etmeyin.

⚠ UYARI Araçta gözetimsiz çocuklar varken kaza ve yaralanma tehlikesi

Çocukları gözetimsiz olarak araçta bırakmanız durumunda, çocuklar;

- kapıları açabilir ve bundan dolayı başka kişileri veya trafik katılımcılarını tehlikeye sokabilir.
- araçtan inebilir ve bir kaza geçirebilir.
- araç donanımlarını kumanda edebilir ve örneğin sıkışabilir.

Çocuklar ayrıca, örneğin aşağıda belirtilenleri yaparak aracı hareket ettirebilir:

- sabitleme frenini çözümler.
- otomatik şanzımanı **P** park konumundan çıkartarak veya mekanik şanzımanı rölanți konumuna getirerek.
- motoru çalıştırarak.
- ▶ Aracı terk ederken anahtarı her zaman yanınıza alın ve aracı kilitleyin.
- ▶ Çocukları ve hayvanları asla gözetimsiz olarak araçta bırakmayın.
- ▶ Anahtarı, çocukların erişemeyeceği yerlerde muhafaza edin.

ⓘ HATIRLATMA Araç veya tahrik aksamı kayarak hasar görebilir

- ▶ Aracı her zaman kurallara uygun olarak güvenli şekilde park edin.
- ▶ Aracı her zaman kaymaya karşı emniyete alın.

⚠ UYARI Sabitlenmemiş sabitleme freni durumunda kaza ve yaralanma tehlikesi

Araç park konumunda **P** durdurulur ve sabitleme freni sabitlenmezse araç kayabilir.

Park konumu **P** tam olarak sabitleme freninin yerine geçemez.

Kaza ve yaralanma tehlikesi bulunmaktadır!

- ▶ Aracı aşağıda açıklandığı gibi kaymalara karşı emniyete alın.

Aracın istenmeyen kaymalara karşı düzgün bir şekilde emniyete alındığından emin olmak için aşağıdaki noktaları dikkate alın.

- ▶ Sabitleme frenini her zaman sabitleyin.
- ▶ **Mekanik şanzımanlı araçlar:** 1.vitesi veya geri vitesi takın.
- ▶ **Otomatik şanzımanlı araçlar:** **P** şanzıman konumuna geçin.
- ▶ **Rampa çıkışlarında veya inişlerinde:** Ön tekerlekleri kaldırım yönüne çevirin.
- ▶ **Rampa çıkışlarında veya inişlerinde:** Arka aksı bir takoz veya keskin kenarlı olmayan bir nesne ile emniyete alın (→ Sayfa 150).
- ⓘ Aracı park ederken yan camı ilaveten beş dakika boyunca kontrol edebilirsiniz.

Manuel sabitleme freni

El freni kolunun sabitlenmesi veya çözülmesi

⚠ UYARI Sabitleme freni ile fren yapılmamasından kaynaklanan savrulma ve kaza tehlikesi

Sabitleme freni ile aracı frenlemek zorundaysanız, frenleme mesafesi oldukça uzar ve tekerlekler bloke olabilir. Yüksek oranda savrulma ve kaza tehlikesi söz konusudur.

- ▶ Aracı sadece işletme freni devre dışı kaldıysa, sabitleme freni ile frenleyin.
- ▶ Bu sırada sabitleme frenini çok sıkı sabitlemeyin.
- ▶ Tekerlekler bloke olduğunda, tekrar dönene kadar sabitleme frenini hemen çözün.

⚠ UYARI Sabitleme freninin çözülmemesinden dolayı yangın ve kaza tehlikesi

Sabitleme freni seyir sırasında tamamen çözümlü değilse, aşağıda belirtilen durumlar meydana gelebilir:

- Sabitleme freni aşırı ısınabilir ve bundan dolayı bir yangına neden olabilir.
- Sabitleme freni, sabit tutma işlevini yitirebilir.
- ▶ Sürüş başlamadan önce sabitleme frenini tamamen çözün.

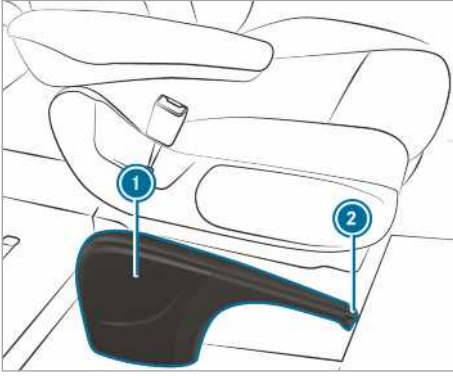

Araç sabitleme freni ile frenlediğinizde, fren lambaları yanmaz.

Sabitleme frenini sadece araç hareketsiz durumdayken çekmelisiniz.

▶ **Sabitleme freninin çekilmesi:** El freni kolunu ① ulaşılabilen son kademeye kadar yukarıya çekin. Motor çalışırken, gösterge ekranındaki  kontrol lambası yanar. Araç harekete geçtiğinde bir ikaz sesi çalar.

① İndirilebilir el freni koluna sahip araçlarda, ardından el freni kolunu ① dayanak noktasına kadar aşağıya bastırabilirsiniz.

▶ **Sabitleme freninin çözülmesi:** İndirilebilir el freni koluna sahip araçlarda, önce el freni kolunu ① dayanak noktasına kadar yukarıya çekin.

▶ El freni kolunu ① bir miktar çekin ve çözme düğmesine ② basın.

▶ El freni kolunu ① dayanak noktasına kadar aşağıya hareket ettirin. Gösterge ekranındaki  kontrol lambası söner.

El freni kolunun indirilmesi veya kaldırılması (sadece indirilebilir el freni koluna sahip araçlarda)

Ön koşullar

- El freni çekili olmalıdır.
- ▶ **El freni kolunun indirilmesi:** El freni kolunu dayanak noktasına kadar aşağıya bastırın.
- ▶ **El freni kolunun yukarıya kaldırılması:** El freni kolunu dayanak noktasına kadar yukarıya çekin.

El freni koluyla acil frenlemenin yapılması

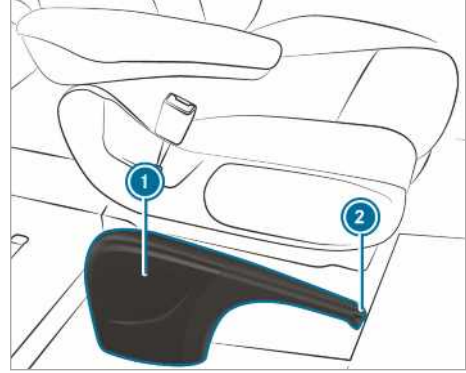

İstisnai durumlarda, işletme freni devre dışı kaldıysa, sabitleme freni ile bir acil frenleme gerçekleştirilebilir.

▶ **Acil frenleme:** Çözme düğmesini ② basılı tutun ve fren kolunu ① dikkatlice çekin.

Elektrikli sabitleme freni

Elektrikli sabitleme freni ile ilgili hatırlatmalar

⚠ UYARI Araçta gözetimsiz çocuklar varken kaza ve yaralanma tehlikesi

Çocukları gözetimsiz olarak araçta bırakmanız durumunda, çocuklar;

- kapıları açabilir ve bundan dolayı başka kişileri veya trafik katılımcılarını tehlikeye sokabilir.
- araçtan inebilir ve bir kaza geçirebilir.
- araç donanımlarını kumanda edebilir ve örneğin sıkışabilir.

Ayrıca çocuklar, örneğin aşağıda belirtilenleri yaparak araç hareket ettirebilir:

- sabitleme frenini çözerek.
- şanzıman konumunun değiştirilerek.
- aracı çalıştırarak.

▶ Çocukları asla gözetimsiz olarak araçta bırakmayın.

▶ Araç terk ederken anahtarı her zaman yanınıza alın ve aracı kilitleyin.



▶ Anahtarı, çocukların erişemeyeceği yerlerde muhafaza edin.

Otomatik fonksiyonların sorunsuz bir şekilde çalışması için sürücü doğru bir pozisyonunda oturmalıdır (→ Sayfa 64).

Elektrikli sabitleme freninin fonksiyonu devre ağı gerilimine bağlıdır. Devre ağı gerilimi düşük veya sistemde bir arıza söz konusuysa, elektrikli sabitleme freni duruma göre devreye alınmaz ve sarı renkli  kontrol lambası yanar.

Bu durumda aracı, aşağıda belirtildiği gibi park edin:

- Aracı düz bir zemine park edin ve kaymaya karşı emniyete alın.
- **Otomatik şanzımanı olan araçlar:** Şanzımanı  konumuna getirin.
- **Mekanik şanzımanı olan araçlar:** 1. vitese geçin.

 Elektrikli sabitleme freni, ancak kırmızı renkli  kontrol lambası sürekli yandığında gerçekten devreye alınmıştır.

Devreye alınmış durumdaki bir sabitleme freni, devre ağı gerilimi düşük veya sistemde bir arıza söz konusuysa, duruma göre çözülemez. Bir yetkili servisi haberdar edin. Elektrikli sabitleme freni, motor durdurulmuş durumdayken düzenli aralıklarla fonksiyon kontrolü yapar. Bu sırada oluşturan sesler normaldir.

Elektrikli sabitleme freninin otomatik olarak sabitlenmesi

Otomatik şanzımanı olan araçlar:

Şanzıman  konumundaysa, elektrikli sabitleme freni otomatik olarak sabitlenir.

İlave olarak aşağıda belirtilen şartlardan en az biri yerine getirilmiş olmalıdır:

- Motor durdurulmuş olmalıdır.
- Sürücü, koltuğunda oturmamalıdır.
- Kemer kilidi açılmış olmalıdır.

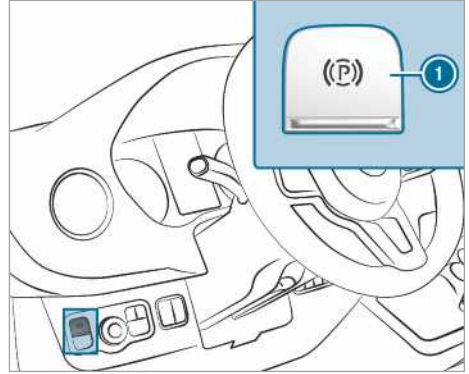



Elektrikli sabitleme freninin otomatik olarak devreye alınmasını önlemek için şalteri  çekin.

Elektrikli sabitleme freni, DISTRONIC aktif takip yardımcısı aracı hareketsiz duruma getirdiğinde de otomatik olarak sabitlenir.

İlave olarak aşağıda belirtilen şartlardan en az biri yerine getirilmiş olmalıdır:

- Motor durdurulmuş olmalıdır.
- Sürücü, koltuğunda oturmamalıdır.
- Kemer kilidi açılmış olmalıdır.
- Bir sistem arızası meydana gelmiş olmalıdır.
- Gerilim beslemesi yetersiz olmalıdır.
- Araç uzun bir süredir kullanılmıyor olmalıdır.

Gösterge ekranındaki kırmızı renkli  kontrol lambası yanar. Elektrikli sabitleme freni, ancak kırmızı renkli  kontrol lambası sürekli yandığında gerçekten devreye alınmıştır.

Mekanik şanzımanı olan araçlar:

Elektrikli sabitleme freni, aşağıda belirtilen şartlardan en az biri yerine getirildiğinde otomatik olarak sabitlenir:

- Motor durdurulmuş olmalıdır.
- Sürücü, koltuğundan kalkmış olmalıdır.
- Kemer kilidi açılmış olmalıdır.

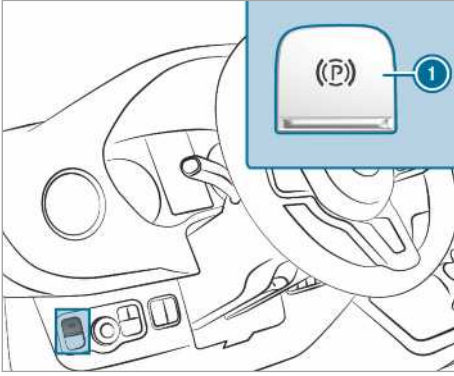

Elektrikli sabitleme freninin otomatik olarak devreye alınmasını önlemek için şalteri ① çekin.

Elektrikli sabitleme freninin otomatik olarak çözülmesi

Otomatik şanzımanı olan araçlar:

Aracınızın elektrikli sabitleme freni, aşağıda belirtilen tüm koşullar yerine getirildiğinde çözülür:

- Sürücü, sürücü koltuğunda oturmalıdır.
- Sürücü kemerini takmış olmalıdır.
- Motor çalışıyor olmalıdır.
- Şanzıman **[D]** veya **[R]** konumundayken gaz pedalına basıyor olmalısınız.

veya

Şanzımanı **[P]** konumundan **[D]** veya **[R]** konumuna getirdiğinizde. Daha dik rampa çıkışlarında, ayrıca gaz pedalına basmalısınız.

- Şanzıman **[R]** konumundayken, arka yana açılır kapılar kapalı olmalıdır.

Mekanik şanzımanı olan araçlar:

Aracınızın elektrikli sabitleme freni, aşağıda belirtilen tüm koşullar yerine getirildiğinde çözülür:

- Sürücü, sürücü koltuğunda oturmalıdır.
- Sürücü kemerini takmış olmalıdır.
- Motor çalışıyor olmalıdır.
- Bir vites takılı olmalıdır.
- Debriyaj pedalını serbest bırakıp aynı anda gaz pedalına basmalısınız.
- Geri vites geçildiyse, arka yana açılır kapılar kapalı olmalıdır.

Elektrikli sabitleme freninin manuel olarak sabitlenmesi veya çözülmesi

⚠ UYARI Araçta gözetimsiz çocuklar varken kaza ve yaralanma tehlikesi

Çocukları gözetimsiz olarak araçta bırakmanız durumunda, çocuklar;

- kapıları açabilir ve bundan dolayı başka kişileri veya trafik katılımcılarını tehlikeye sokabilir.
- araçtan inebilir ve bir kaza geçirebilir.
- araç donanımlarını kumanda edebilir ve örneğin sıkışabilir.

Ayrıca çocuklar, örneğin aşağıda belirtilenleri yaparak aracı hareket ettirebilir:

- sabitleme frenini çözerek.
- şanzıman konumunun değiştirerek.
- aracı çalıştırarak.

▶ Çocukları asla gözetimsiz olarak araçta bırakmayın.

▶ Aracı terk ederken anahtarı her zaman yanınıza alın ve aracı kilitleyin.

▶ Anahtarı, çocukların erişemeyeceği yerlerde muhafaza edin.

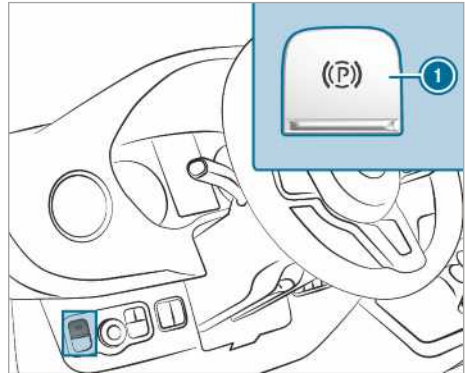

▶ **Sabitlenmesi:** Şaltere ① basın. Elektrikli sabitleme freni devrede olduğunda, gösterge ekranında kırmızı renkli **[P]** kontrol lambası yanar. Elektrikli sabitleme freni, ancak kırmızı renkli **[P]** kontrol lambası sürekli yandığında gerçekten devreye alınmıştır.

Sabitleme işlemi, kontak kapalı durumdayken de mümkündür.

- **Çözülmesi:** Şalteri ① çekin. Gösterge ekranındaki kırmızı renkli  kontrol lambası söner. Elektrikli sabitleme frenini, ancak kontak Start-Stop tuşu ile açılmışsa çözebilirsiniz.

Acil frenleme yapılması

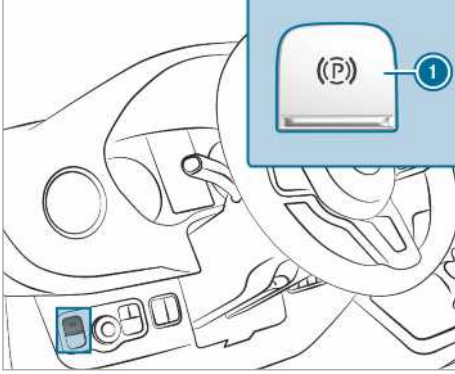

Acil durumlarda aracınızı seyir sırasında elektrikli sabitleme freni ile de frenleyebilirsiniz.

- Seyir sırasında elektrikli sabitleme freni şalterine ① basın. Elektrikli sabitleme freni şalterini ① basılı tuttuğunuz sürece aracınız frenlenir. Elektrikli sabitleme freni şalterine ① bastığınız süre arttıkça, aracınıza uygulanan frenleme gücü de aynı oranda artar.

Frenleme sırasında araç, aşağıda belirtilen geri bildirimlerde bulunur:

- Bir ikaz sesi çalar.
- "Park frenini çözün" ekran mesajı belirir.
- Gösterge ekranındaki kırmızı renkli  kontrol lambası yanıp söner.

Araç durana kadar fren yaptıysanız, ardından elektrikli sabitleme freni sabitlenir.

Aracı durdurma

Dört haftadan uzun bir süre aracın kullanılması

- **1. seçenek:** Aküyü bir akü şarjı koruma cihazına bağlayın.
- **2. seçenek:** Aracın marş aküsünü bağlayın.
- **3. seçenek:** Gerilim beslemesini ve akü ana şalterini kapatın ve ilave aküyü bağlayın.

- **4. seçenek:** Dinlenme durumunu etkinleştirerek gerilim beslemesini kesin (→ Sayfa 150). Akü şarjının muhafaza edilmesine yönelik önlemler alınmazsa akünün şarj seviyesi her üç haftada bir kontrol edilmelidir.

- **Akü gerilimi 12,2 V'nin altındaysa:** Akü boşalmasından kaynaklanan hasarları önlemek için aküyü şarj edin.

- ① Ayrıntılı bilgileri bir yetkili servisten edinebilirsiniz.

Dinlenme durumu

Dinlenme durumunu etkinleştirme/devre dışı bırakma

Ön koşullar

- Motor kapalı durumda.

Araç bilgisayarı:

- [Ayarlar](#) ► [Araç](#)
- [Ruhezustand](#) (Dinlenme durumu)

- **Etkinleştirme/Devre dışı bırakma:** **Evet** veya **Hayır** seçeneğini seçin.

Takozun kullanılması

Takozu, örneğin park ederken veya tekerlek değiştirirken aracın kaymasını engellemek için ilave emniyet olarak kullanın.

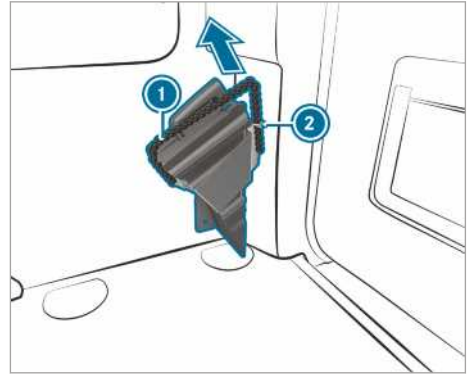

Yükleme/yolcu bölümünde takoz

- **Takozun çıkartılması:** Gergi halatını ① biraz aşağı doğru çekin ve tutucudan ② çıkartın.
- Takozu çıkartın.
- ① Saklarken takozun tutucuda gergi halatı ① ile emniyete alındığından emin olun.

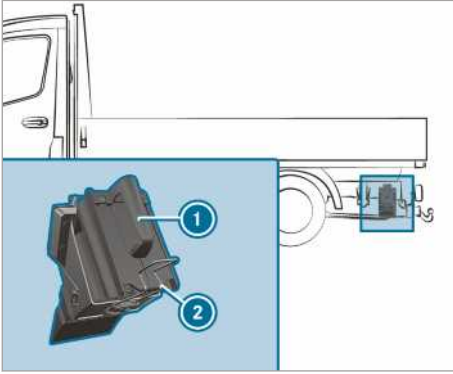

Şasinin arka tarafında takoz, sol araç tarafı (örnek)

► **Kasalı araçlarda takozun çıkartılması:**

Emniyet yayını ② aşağı doğru çekin ve takozu ① çıkartın.

ⓘ Saklarken takozun tutucuda emniyet yayı ile emniyete alındığından emin olun.

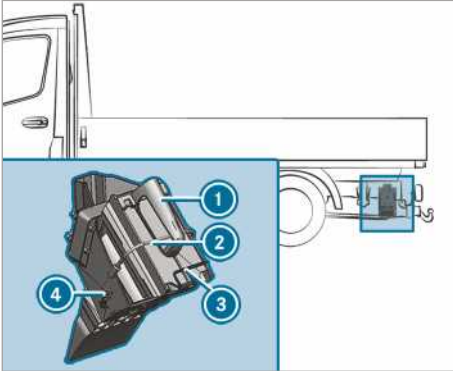

Şasinin arka tarafında takoz, sol araç tarafı (ön tekerleklerden tahrikli araç örneği)

► **Kasalı araçlarda takozun çıkartılması:** Kauçuk bandı ② kancadan ④ ayırın.

► Emniyet yayını ③ aşağı doğru çekin ve takozu ① çıkartın.

ⓘ Saklarken takozun tutucuda emniyet yayı ile emniyete alındığından emin olun.

Sürüş ve sürüş emniyeti sistemleri

Sürüş sistemlerine ve sorumluluklarınıza ilişkin hatırlatma

Aracınız; sürüş yaparken, park ederken ve manevra yaparken size destek sağlayan sürüş sistemlerine sahiptir. Sürüş sistemleri yardımcı gereçler olup sorumluluklarınızı ortadan kaldırmaz. Trafik akışına her zaman dikkat edin ve gerekirse müdahalede bulunun. Emniyetli kullanıma yönelik sınırları dikkate alın.

Sensörler ile ilgili bilgiler

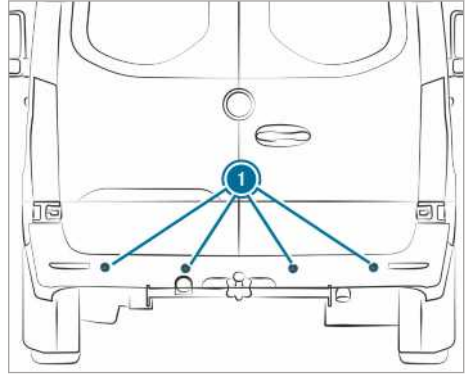

Bazı sürüş ve sürüş emniyet sistemleri; sensörler ① aracılığıyla aracın ön, arka veya yan alanını denetler (araç donanımına bağlı olarak).

Radar sensörleri, araç donanımına bağlı olarak tamponun arkasına ve/veya radyatör ızgarasının arkasına entegre edilmiştir. Bu parçaları kirden, buzdan veya kar çamurundan arındırın (→ Sayfa 227). Sensörlerin üzeri, örneğin bisiklet taşıyıcısı, taşan yük veya yapışkan etiket ile örtülmemelidir. Bir çarpışmadan ve gerekirse bununla bağlantılı, görünmeyen tampon veya radyatör kaplaması hasarından sonra radar sensörlerinin fonksiyonunu bir yetkili serviste kontrol ettirin.

Sürüş ve sürüş emniyet sistemlerinin fonksiyonu

Bu bölümde, aşağıda belirtilen sürüş ve sürüş emniyet sistemleri ile ilgili bilgiler bulabilirsiniz:

- ABS (anti blokaj sistemi) (→ Sayfa 152)
- ASR (anti patinaj kumandası) (→ Sayfa 152)
- BAS (fren asistanı sistemi) (→ Sayfa 152)

- ESP® (elektronik stabilite programı) (→ Sayfa 153)
- EBD (Electronic Brakeforce Distribution - Elektronik fren gücü dağılımı) (→ Sayfa 154)
- Aktif fren asistanı (→ Sayfa 154)
- Adaptif fren ışığı (→ Sayfa 156)
- TEMPOMAT (→ Sayfa 156) ve hız sınırlayıcı (→ Sayfa 157)
- DISTRONIC aktif mesafe ayar asistanı (→ Sayfa 159)
- Yokuşta kalkış yardımı
- HOLD fonksiyonu (→ Sayfa 161)
- PARKTRONIC park asistanı (→ Sayfa 161)
- Geri sürüş kamerası (→ Sayfa 163)
- 360° kamerası (→ Sayfa 165)
- ATTENTION ASSIST (dikkat asistanı) (→ Sayfa 167)
- Kör nokta asistanı (→ Sayfa 168)
- Aktif şerit takip asistanı (→ Sayfa 171)

ABS'nin (anti blokaj sistemi) fonksiyonları

Sürüş emniyet sistemleri ile ilgili önemli emniyet hatırlatmalarını dikkate alın.

ABS, kritik durumlarda fren basıncını ayarlar:

- Frenleme sırasında tekerleklerin bloke olması (örneğin bir tam frenlemede veya lastiklerin yol tutuşu yetersiz olduğunda) önlenir.
- Frenleme sırasında aracın manevra kabiliyeti, fiziksel olanaklar çerçevesinde sağlanır.
- ABS, yaklaşık 5 km/h'lık bir hızdan itibaren çalışır. ABS, kaygan yollarda hafifçe frene basmanız dahi düzenleme yapar.

Sistem sınırları

Bir arıza söz konusu olup gösterge ekranındaki sarı renkli  ABS ikaz lambası motor çalıştırdıktan sonra sürekli yandığında, ABS kısıtlı çalışabilir veya hiç çalışmayabilir.

ABS müdahale ediyorsa, fren pedalında bir titreşim hissedersiniz. Fren pedalının titreşmesi, yol koşullarının tehlikeli olduğuna dair ve itinalı bir sürüş yapılması için bir hatırlatma olabilir.

ABS müdahale ettiğinde: Frenleme durumu geçene kadar fren pedalına kuvvetlice basmaya devam edin.

Tam frenleme: Tüm gücünüzle fren pedalına basın.

BAS'nin (fren asistanı sistemi) fonksiyonu

▲ UYARI BAS (fren asistanı sistemi) arızasından kaynaklanan kaza tehlikesi

BAS arızalıysa, frenleme mesafesi acil frenleme durumlarında uzayabilir.

► Acil frenleme durumlarında tüm gücünüzle fren pedalına basın. Bu sırada ABS, tekerleklerin bloke olmasını engeller.

BAS, bir acil frenleme durumunda ilave fren gücü ile size destek sağlar.

Hızlı bir şekilde fren pedalına bastığınızda, BAS etkinleştirilir:

- BAS, frenin fren basıncını otomatik olarak artırır.
- BAS, frenleme mesafesini kısaltabilir.
- Bu sırada ABS, tekerleklerin bloke olmasını engeller.

Fren pedalını bıraktığınızda, fren tekrar alışılacak şekilde çalışır. BAS etkin durumdan çıkartılır.

ASR'nin (anti patinaj kumandası) fonksiyonları

ASR, uyarlanmamış kalkışların ve hızlanmaların yol açtığı kaza tehlikesini ne azaltabilir ne de fiziksel sınırları ortadan kaldıracaktır. ASR sadece yardımcı bir gereçtir. Sürüş tarzınızı, her zaman mevcut yol ve hava koşullarına uyarlayın.

Tüm tekerleklerden tahrikli araçlarda tüm tekerleklerden tahriki devreye alır veya devreden çıkarırsanız, ASR vites değiştirme işlemi boyunca devre dışı kalır.

Direksiyon simidinde tuşları olmayan araçlar:

ASR arızalıysa, motor çalışırken  kontrol lambası yanar ve motor gücü azaltılmış olabilir (→ Sayfa 26).

ASR, aracın traksiyon kapasitesini, yani lastikler ile yol arasındaki güç aktarımını ve böylece sürüş stabilitesini de sürekli iyileştirir. Tahrikli tekerlekler patinaj yaptığında, ASR tahrikli tekerlekleri ayrı ayrı frenler ve motor torkunu sınırlar. ASR böylece, özellikle ıslak veya kaygan yollardaki kalkışlarda ve hızlanmalarda size destek sağlar.

Yeterli traksiyon sağlanabilecek bir zemin yoksa, ASR ile de sorunsuz bir kalkış yapamazsınız. Burada, aracın lastik türü ve toplam ağırlığı ve ayrıca yolun rampa çıkışı eğimi de önemli bir rol oynamaktadır.

ASR müdahale ettiğinde, gösterge ekranındaki  ikaz lambası yanıp söner.

ESP® 'nin (elektronik stabilite programı) fonksiyonları

⚠ UYARI ESP® arızasından kaynaklanan savrulma tehlikesi

ESP® arızalıysa, ESP® araç stabilizasyonu sağlamaz. Ayrıca diğer sürüş emniyet sistemleri devre dışıdır.

- ▶ Dikkatli bir şekilde sürüşe devam edin.
- ▶ ESP®'yi bir yetkili serviste kontrol ettirin.

⚠ UYARI ESP® 'nin devreden çıkartılmasından kaynaklanan savrulma tehlikesi

ESP® 'yi devreden çıkarttığınızda, ESP® araç stabilizasyonu sağlamaz.

- ▶ ESP® 'yi, ancak aşağıda belirtilen durumlarda devreden çıkartın.

Aracı (örneğin performans kontrolü için) bir test standında kullanmayın. Aracı bir test standında kullanmak zorundaysanız, önce bir yetkili servis-ten bilgi almanız gerekir.

Tüm tekerleklerden tahrikli araçlarda tüm tekerleklerden tahriki devreye alır veya devreden çıkarırsanız, ESP® vites değiştirme işlemi boyunca devre dışı kalır.

ESP® arızalıysa veya devreden çıkartıldıysa, motor çalışırken  ikaz lambası yanar ve motor gücü azaltılmış olabilir (→ Sayfa 26).

- ⓘ Sadece tavsiye edilen lastik ebatlarına sahip tekerlekleri kullanın. ESP® ancak bu durumda gerektiği şekilde çalışır.

ESP® 'nin (elektronik stabilite programı) devreye alınması veya devreden çıkartılması

Multimedya sistemi:

  ▶ Ayarlar ▶ Hızlı erişim ▶ ESP

- ⓘ ESP®, ancak hızlı erişimde en az bir fonksiyonun daha mevcut olması durumunda hızlı erişim üzerinden devreye alınabilir ve devreden çıkartılabilir. Aksi takdirde ESP® 'yi **Asistan** menüsünde bulabilirsiniz.

▶ ESP seçin.
Bir sorgu belirir.

▶ Açık veya  Kapalı seçin.

Kombine göstergedeki  ESP® OFF ikaz lambası sürekli yandığında, ESP® devreden çıkartılmıştır.

Kombine göstergede belirebilecek ikaz lambaları ve ekran mesajları ile ilgili bilgileri dikkate alın.

ESP® yan rüzgar asistanının fonksiyonları

ESP® devreden çıkartılmışsa veya bir arıza nedeniyle devreden çıktıysa, yan rüzgar asistanı çalışmaz.

Yan rüzgar asistanı, aşağıda belirtilen koşullarda tepki vermez:

- araç, örneğin kasıslar veya çukurlar nedeniyle şiddetli sarsıntılara maruz kaldığında
- araç, örneğin kardan ve buzdan dolayı kayma veya Aquaplaning (ıslak yolda kayma) nedeniyle yol tutuşunu kaybettiğinde
- sürücü, hızlı ve büyük direksiyon manevraları yaptığında

Sürüş durumu normal hale geldiğinde, yan rüzgar asistanı tekrar çalışmaya hazırdır.

Yan rüzgar asistanı, aracınızın düz gidiş tutumunu bozabilecek aniden çıkan şiddetli yan rüzgarları algılayabilir. Yan rüzgar asistanı, yan rüzgarın yönüne ve şiddetine bağlı olarak müdahale eder.

Stabilize eden bir fren müdahalesi, aracı şeritte tutmak için size destek sağlar.

Yan rüzgar asistanının açıkça fark edilebilir bir müdahalesi olduğunda, kombine göstergede bir bilgi belirir.

Yan rüzgar asistanı, düz yolda veya hafif virajlı yolda yapılan sürüşte 80 km/h'lik bir araç hızından itibaren etkindir.

ESP® römork stabilizasyonunun fonksiyonu

⚠ UYARI Kötü yol ve hava koşullarında kaza tehlikesi

Römork stabilizasyonu, kötü yol ve hava koşullarında römorkün savrulmasını önlemez. Yüksek ağırlık merkezine sahip römorkler, ESP® henüz bu durumu algılamadan devrilebilir.

- ▶ Sürüş tarzını her zaman güncel yol ve hava koşullarına uyarlayın.

ESP® römork stabilizasyonu, kritik sürüş durumlarında erkenden müdahale eder ve bu sayede size römork ile yapılan sürüşte önemli ölçüde destek sağlar. Römork stabilizasyonu, ESP® 'nin bir parçasıdır.

Sensör sistemi ve değerlendirme mantığı römorkün savrulma hareketlerini algıladığında, ESP® römork stabilizasyonu öncelikle aracın her bir tekerleğini kontrollü bir şekilde frenler. Böylece savrulma hareketlerine karşı koyar. Savrulma hareketleri kesildiğinde, römorklu araç stabil hale gelene kadar araç frenlenir ve gerektiğinde aracın motor gücü sınırlandırılır.

Aracınız römork (römorklu araç) ile birlikte savrulduğunda, römorklu aracı sadece frene basarak stabil hale getirebilirsiniz. ESP® römork stabilizasyonu, bu durumda römorku stabil duruma getirmek için size destek sağlar.

ESP® römork stabilizasyonu yaklaşık 65 km/h'lik bir hızdan itibaren etkindir.

ESP® bir arıza nedeniyle devreden çıktıysa, römork stabilizasyonu çalışmaz.

EBD'nin (Electronic Brakeforce Distribution - Elektronik fren gücü dağılımı) fonksiyonu

EBD, aşağıda belirtilen özelliklere sahiptir:

- Arka tekerleklerdeki fren basıncının denetlenmesi ve ayarlanması
- Frenleme sırasında, özellikle virajlarda sürüş stabilitesinin iyileştirilmesi

Aktif fren asistanının fonksiyonu

Aktif fren asistanı, aşağıda belirtilen fonksiyonlardan oluşmaktadır:

- Mesafe ikaz fonksiyonu
- Bağımsız frenleme fonksiyonu
- Duruma uygun fren takviyesi

Aktif fren asistanı, araçlara veya yayalara çarpma tehlikesini en aza indirme veya kaza sonuçlarını azaltma konusunda size yardımcı olabilir.

Aktif fren asistanı bir çarpma tehlikesi algılandığında, görsel ve işitsel olarak ikaz edilirsiniz.

Görsel veya işitsel ikaza tepki vermediğinizde, kritik durumlarda bağımsız bir frenleme başlatılabilir.

Yandan gelen yayalar ve bisiklet sürücüleri: Aktif fren asistanı, oldukça kritik durumlarda doğrudan bağımsız bir frenleme başlatılabilir. Bu durumda

görsel ve işitsel ikaz, frenleme işlemi ile eş zamanlı olarak gerçekleşir.

Kritik bir durumda kendiniz frenler veya bağımsız frenleme sırasında fren pedalına basarsanız, duruma uygun bir fren takviyesi gerçekleşir. Gerekli olması durumunda fren basıncı tam frenlemeye kadar artırılır. Duruma uygun fren takviyesi, ancak frene kuvvetli bir şekilde basıldığında gerçekleşir, aksi takdirde bağımsız frenleme yapılmaz.

⚠️ UYARI Aktif fren asistanının kısıtlı algılamaından kaynaklanan kaza tehlikesi

Aktif fren asistanı, nesnelere ve karmaşık trafik durumlarını her zaman net bir şekilde algılayamaz.



Sisteme bağlı olarak karmaşık sürüş durumlarında fren asistanı sebepsiz olarak müdahale edebilir veya gerektiğinde müdahale edemez. Fren tertibatı; bu durumlarda veya aktif fren asistanı arızasında tam güç desteği ve BAS ile birlikte çalışmaya devam eder.

- ▶ Trafik durumunu her zaman dikkatlice gözlemleyin ve sadece aktif fren asistanına güvenmeyin. Aktif fren asistanı sadece yardımcı bir gereçtir. Yeterli emniyet mesafesinin, hızın ve zamanında frenlemenin sorumluluğu aracın sürücüsüne aittir.
- ▶ Frenlemeye hazır olun ve gerekirse kaçınma manevrası yapın.

Aktif fren asistanının sistem sınırlarını da dikkate alın.

Her bir kısmi fonksiyon, aşağıda belirtilen hız aralıklarında mevcuttur: Mesafe ikaz fonksiyonu

Mesafe ikaz fonksiyonu, aşağıda belirtilen durumlarda sizi ikaz eder:

- yaklaşık 30 km/h'lik bir hızdan itibaren, birkaç saniyeden daha uzun bir süre boyunca, önde giden araca olan mesafe gidilen hıza göre çok az olduğunda
Bu durumda kombine göstergedeki  mesafe ikazı ikaz lambası yanar.
- yaklaşık 7 km/h'lik bir hızdan itibaren, kritik bir şekilde araca veya yayaya yaklaştığınızda Aralıklı çalan bir ikaz sesi duyarsınız ve kombine göstergedeki  mesafe ikazı ikaz lambası yanar.

Derhal frenlemin veya trafik durumunun müsait olması durumunda tehlike oluşturmayacak şekilde mümkünse engelden kaçının.

Mesafe ikaz fonksiyonu, aşağıda belirtilen durumlarda aralıklı çalan ikaz sesi ve ikaz lambası ile size destek sağlayabilir:

Önde giden araçlar	Duran araçlar	Yandan gelen araçlar	Yandan gelen yayalar/bisiklet sürücülere	Duran yayalar
yaklaşık 250 km/h'ye kadar	yaklaşık 200 km/h'ye kadar	tepki verilmez	yaklaşık 60 km/h'ye kadar	tepki verilmez

Bağımsız frenleme fonksiyonu

Bağımsız frenleme fonksiyonu yaklaşık 7 km/h'lik bir araç hızından itibaren, aşağıda belirtilen durumlarda müdahale edebilir:

Önde giden araçlar	Duran araçlar	Yandan gelen araçlar	Yandan gelen yayalar/bisiklet sürücülere	Duran yayalar
yaklaşık 250 km/h'ye kadar	yaklaşık 200 km/h'ye kadar	tepki verilmez	yaklaşık 60 km/h'ye kadar	tepki verilmez

Duruma uygun fren takviyesi

Duruma uygun fren takviyesi yaklaşık 7 km/h'lik bir araç hızından itibaren, aşağıda belirtilen durumlarda müdahale edebilir:

Önde giden araçlar	Duran araçlar	Yandan gelen araçlar	Yandan gelen yayalar/bisiklet sürücülere	Duran yayalar
yaklaşık 250 km/h'ye kadar	yaklaşık 80 km/h'ye kadar	tepki verilmez	yaklaşık 60 km/h'ye kadar	tepki verilmez

Aktif fren asistanı tarafından başlatılan bir fren müdahalesinin iptal edilmesi

Aktif fren asistanının bir fren müdahalesini, aşağıda belirtilenleri yaparak her zaman sonlandırabilirsiniz:

- gaz pedalına sonuna kadar basarak veya Kick-down yaparak
- ayağınızı fren pedalından çekerek (sadece duruma uygun bir fren takviyesi sırasında)

Aktif fren asistanı, aşağıda belirtilen koşullardan biri yerine getirildiğinde fren müdahalesini sonlandırabilir:

- manevra yaparak engelden kaçındığınızda.
- artık bir çarpma tehlikesi mevcut olmadığına.
- sürüş yolunuzun üzerinde artık bir engel algılanmadığına.

Sistem sınırları

Aşağıda belirtilen durumlarda sistem kısıtlı çalışabilir veya hiç çalışmayabilir:

- sensörler kar, yağmur, sis veya yoğun su köpüğü nedeniyle engellendiğinde
- sensörler kirlendiğinde, buğulandığında, hasar gördüğünde veya üzeri kapatıldığında
- sensörler başka radar kaynakları tarafından engellendiğinde, örneğin katlı otoparklarda radar dalgaları güçlü bir şekilde geri yansıtıldığında
- bir lastik basınç kaybı veya bir lastik hasarı algılandığında ve gösterildiğinde
- kontağa bastıktan veya sürüşe başladıktan sonra sistem gücünün tamamı birkaç saniyelikliğine mevcut değildir

Sistem, bazı durumlarda aşağıda belirtilenlere karşı doğru tepki vermez:

- nesnelerin her zaman net bir şekilde algılanmadığı karmaşık trafik durumlarında
- yayalar veya araçlar sensörlerin algılama alanında hızlı hareket ettiğinde
- yayaların önü başka nesnelere nedeniyle kapatıldığında
- dar yarıçaplı virajlarda

Aktif fren asistanının ayarlanması

Ön koşullar

- Kontak açılmıştır.

Multimedya sistemi:

- ➔  ➔ Ayarlar ➔ Asistan
- ➔ Aktif fren asistanı

Aşağıda belirtilen ayarlar mevcuttur:

- Erken
- Zamanında
- Geç

► Bir ayar seçin.

Motor her çalıştırıldığında otomatik olarak **Zamanında** ayarı seçilir.

Aktif fren asistanının devreden çıkartılması

❗ Aktif fren asistanının her zaman devrede bırakılması tavsiye edilmektedir.

► **Kapalı** seçin.

Mesafe ikaz fonksiyonu ve bağımsız frenleme fonksiyonu devreden çıkartılır.

❗ Aktif fren asistanı devreden çıkartıldığında, çok fonksiyonlu ekranın durum alanında  sembolü belirir.

Adaptif fren ışığının fonksiyonu

Adaptif fren ışığı bir acil frenleme durumunda, aşağıda belirtilen eylemler aracılığıyla arkadaki trafiği ikaz eder:

- yanıp sönen fren lambaları
- ikaz flaşörü tertibatının açılması

Araç 50 km/h'nin üzerindeki bir hızda güçlü bir şekilde frenlendiğinde, fren lambaları hızlı aralıklarla yanıp söner. Böylelikle arkadan gelen trafik dikkat çekici bir şekilde ikaz edilir.

Hız, frenlemenin başlangıcında 70 km/h'nin üzerindeyse, araç durduğunda ikaz flaşörü tertibatı açılır. Ardından tekrar kalkış yapıldığında, ikaz flaşörü tertibatı yaklaşık 10 km/h'den itibaren otomatik olarak kapanır. İkaz flaşörü tertibatını, ikaz flaşörü tuşuyla da kapatabilirsiniz.

TEMPOMAT ve hız sınırlayıcı

TEMPOMAT'ın fonksiyonu

TEMPOMAT, kaydedilen bir hızı korumak için aracı kendiliğinden hızlandırır ve frenler.

Örneğin sollamak için hızlandığınızda, kayıtlı hız silinmez. Sollama işleminden sonra ayağınızı gaz pedalından çektiğinizde, TEMPOMAT tekrar kayıtlı hızı ayarlar.

TEMPOMAT'ı, direksiyon simidindeki ilgili tuşlar ile kumanda edersiniz. 20 km/h'den itibaren her hızı ayarlayabilirsiniz.

TEMPOMAT'ın, uyarlanmamış bir sürüş tarzının yol açtığı kaza tehlikesini azaltması ve fiziksel sınırları ortadan kaldırması mümkün değildir. Yol, hava ve trafik durumunu dikkate alamaz. TEMPOMAT sadece yardımcı bir gereçtir. Emniyet mesajının, hızın, zamanında frenlemenin ve şeridi takip etmenin sorumluluğu size aittir.

Çok fonksiyonlu ekrandaki göstergeler

Çok fonksiyonlu ekranda TEMPOMAT'ın durumu ve kayıtlı hız gösterilir.



Gösterge ekranındaki gösterge (renkli ekran)

- ① TEMPOMAT seçili
- ② Ayarlanan hız gri: Hız kayıtlı, TEMPOMAT etkin durumda değil
- ③ Ayarlanan hız yeşil: Hız kayıtlı, TEMPOMAT etkin

Sistem sınırları

TEMPOMAT, bir rampa çıkışında hızı koruyamayabilir. Rampa çıkış eğimi azaldığında, kayıtlı hız tekrar ayarlanır.

Uzun ve dik eğimlerde erkenden bir düşük vites geçmelisiniz. Bunu, özellikle araç yüklü durumda dikkate alın. Böylece motorun frenleme etkisinden yararlanırsınız. Bu sayede fren tertibatına daha az yüklenir ve frenlerin aşırı ısınmasını ve çabuk aşınmasını önlersiniz.

TEMPOMAT'ı, aşağıda belirtilen durumlarda kullanmayın:

- hızın sürekli değiştirilmesi gerektiği trafik durumlarında, örneğin yoğun trafikte, çok virajlı yollarda
- buzlu veya kaygan yollarda. Tahrikli tekerlekler hızlanma sırasında yer tutuşunu kaybedebilir ve araç savrulabilir.
- görüş koşulu kötüyken sürüş yaptığınızda.

Hız sınırlayıcının fonksiyonu

Müsaade edilen toplam kütlesi 3,5 t'a kadar olan araç: Hız sınırlayıcı, aracın hızını sınırlar. Hız sınırlayıcı, kayıtlı hızı hemen ayarlayabilmek için kendiliğinden fren yapar.

Müsaade edilen toplam kütlesi 3,5 t'un üzerinde olan araç: Hız sınırlayıcı, aracın hızını sınırlar.

Hızı, aşağıda belirtilen şekillerde sınırlayabilirsiniz:

- Değişken: Hız sınırlamaları için, örneğin yerleşim yerlerinde
- Sabit: Uzun süreli hız sınırlamaları için, örneğin kış lastikleri kullanıldığında

Değişken hız sınırlayıcıyı, direksiyon simidindeki ilgili tuşlar ile kumanda edersiniz. 20 km/h'den itibaren her hızı ayarlayabilirsiniz. Aracı çalıştırdığınızda, ayarı, araç duruyorken de yapabilirsiniz.

Değişken hız sınırlayıcı ile ayarlanan hız 3 km/h'den fazla aştığınızda, gösterge ekranında **LIM** sembolü yanıp söner. **Hız sınırlayıcı Ayarlanan hız aşıldı** mesajı belirir. Hız, ayarlanan hızın altına düştüğünde yanıp sönmeye işlemi sonlanır.

Hız sınırlayıcının, uyarlanmamış bir sürüş tarzının yol açtığı kaza tehlikesini azaltması ve fiziksel sınırları ortadan kaldırması mümkün değildir. Yol, hava ve trafik durumunu dikkate alamaz. Hız sınırlayıcı sadece yardımcı bir gereçtir. Emniyet mesajının, hızın, zamanında frenlemenin ve şeridi takip etmenin sorumluluğu size aittir.

Çok fonksiyonlu ekrandaki göstergeler

Çok fonksiyonlu ekranda hız sınırlayıcının durumu ve kayıtlı hız gösterilir.



Gösterge ekranındaki gösterge (renkli ekran)

- ① Hız sınırlayıcı seçili
- ② Ayarlanan hız gri: Hız kayıtlı, hız sınırlayıcı etkin durumda değil
- ③ Ayarlanan hız yeşil: Hız kayıtlı, hız sınırlayıcı etkin

Gaz pedalına sonuna kadar basılması

Gaz pedalına direnç noktasından ileri (sonuna kadar) bastığınızda, değişken hız sınırlayıcı pasif duruma alınır.

Değişken hız sınırlayıcı ile ayarlanan hız 3 km/h'den fazla aştığınızda, gösterge ekranında **LIM** sembolü yanıp söner. **Hız sınırlayıcı Ayarlanan hız aşıldı** mesajı belirir.

Gaz pedalına sonuna kadar basmayı bıraktığınızda, değişken hız sınırlayıcı, aşağıda belirtilen durumlarda tekrar etkinleştirilir:

- seyir hızı kayıtlı hızın altına düştüğünde.
- kayıtlı hız çağrıldığında.
- yeni bir hız kaydettiğinizde.

TEMPOMAT veya değişken hız sınırlayıcının kumanda edilmesi

⚠ UYARI Kayıtlı hızdan kaynaklanan kaza tehlikesi

Kayıtlı hızı çağırduğunuzda ve bu hız güncel hızdan daha düşük olduğunda, araç frenlenir.

▶ Kayıtlı hızı çağırmadan önce trafik durumunu dikkate alın.

Ön koşullar

TEMPOMAT

- TEMPOMAT seçilmiş olmalıdır.
- ESP® devreye alınmış olmalıdır, fakat müdahale etmemelidir.
- Seyir hızı en az 20 km/h olmalıdır.

Değişken hız sınırlayıcı

- Araç çalıştırılmış olmalıdır.
- Değişken hız sınırlayıcı seçilmiş olmalıdır.

TEMPOMAT ve değişken hız sınırlayıcı arasında geçiş yapılması

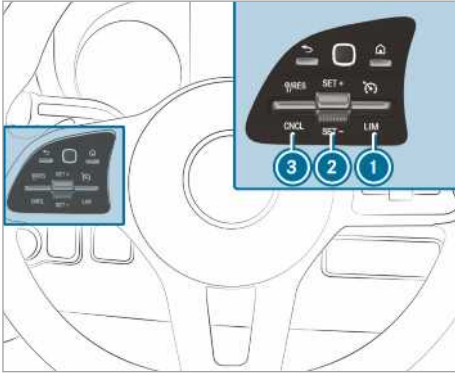

▶ **TEMPOMAT'ın seçilmesi:** ① şalterini yukarıya doğru bastırın.

▶ **Değişken hız sınırlayıcının seçilmesi:** ① şalterini aşağıya doğru bastırın.

① **DISTRONIC** aktif takip yardımcısına sahip araçlar: Değişken hız sınırlayıcı, başka bir tuş üzerinden seçilir (→ Sayfa 160).

TEMPOMAT'ın veya değişken hız sınırlayıcının etkinleştirilmesi

▶ ② şalterini yukarıya doğru (SET+) veya aşağıya doğru (SET-) bastırın.

▶ Ayağınızı gaz pedalından çekin. Güncel seyir hızı kaydedilir ve araç tarafından korunur (TEMPOMAT) veya sınırlandırılır (değişken hız sınırlayıcı).

Hızın artırılması/azaltılması

▶ ② şalterini yukarıya/aşağıya doğru bastırın. Kayıtlı hız 1 km/h artırılır veya azaltılır.

veya

▶ ② şalterini yukarıya/aşağıya doğru bastırın ve basılı tutun. Kayıtlı hız 1 km/h'lik adımlarla artırılır veya azaltılır.

veya

▶ ② şalterini direnç noktasından ileri yukarıya/aşağıya doğru bastırın. Kayıtlı hız 10 km/h artırılır veya azaltılır.

veya

▶ ② şalterini direnç noktasından ileri yukarıya/aşağıya doğru bastırın ve basılı tutun. Kayıtlı hız 10 km/h'lik adımlarla artırılır veya azaltılır.

veya

▶ Aracı istediğiniz hıza çıkartın.

▶ ② şalterini yukarıya doğru (SET+) veya aşağıya doğru (SET-) bastırın.

▶ Ayağınızı gaz pedalından çekin. Güncel seyir hızı kaydedilir ve araç tarafından korunur (TEMPOMAT) veya sınırlandırılır (değişken hız sınırlayıcı).

① **Mekanik şanzımanı olan araçlar:** Çok düşük motor devir sayısında TEMPOMAT veya hız sınırlayıcı devreden çıkar. Rölanti konumuna geçildiğinde veya debriyaj pedalına altı saniyeden uzun basıldığında, TEMPOMAT devreden çıkar.

TEMPOMAT'ın veya değişken hız sınırlayıcının etkin durumdan çıkartılması

▶ ③ (CNCL) şalterini aşağıya doğru bastırın.

TEMPOMAT veya değişken hız sınırlayıcı etkin durumdan çıkartıldığında,

- ② (SET+) veya (SET-) şalteri ile güncel seyir hızı kaydedilir ve araç tarafından korunur.
- ③ (RES) şalteri ile en son kaydedilen hız çağrılır ve araç tarafından korunur.

① **Frenlediğinizde, ESP® 'yi devreden çıkarttığınızda veya ESP® müdahale ettiğinde, TEMPOMAT devreden çıkartılır. Değişken hız sınırlayıcı etkin durumdan çıkartılmaz.**

Aracı durdurduğunuzda, en son kaydedilen hız silinir.

Sabit hız sınırlayıcı ile ilgili bilgiler

Aracın sürekli olarak belirli bir hızı aşmaması gerekirse (örneğin kış lastikleri kullanımında), bu hızı sabit hız sınırlayıcı ile ayarlayabilirsiniz.

Bunun için hızı, multimedya sistemi üzerinden 120 km/h ile 180 km/h arasındaki bir değere sınırlandırabilirsiniz (→ Sayfa 159).

Ayarlı hıza ulaşılmadan kısa bir süre önce, söz konusu hız çok fonksiyonlu ekranda gösterilir. Mesajı  ile onayladığınızda, araç durdurulana kadar artık herhangi bir gösterge belirmez. Yeni bir gösterge, ancak araç yeniden çalıştırıldığında belirlir.

Gaz pedalına sonuna kadar basılsa dahi sabit hız sınırlayıcı pasif duruma alınmaz ve seyir hızı ayarlanan hızın altında kalır.

Kış lastiklerinde hız sınırının ayarlanması

Multimedya sistemi:

  **▶▶ Ayarlar ▶▶ Fahrzeug (Araç)**

▶▶ Kış lastikleri sınırı

▶▶ Bir hız seçin veya fonksiyonu kapatın.

DISTRONIC aktif mesafe ayar asistanı

DISTRONIC aktif takip yardımcısının fonksiyonu

DISTRONIC aktif takip yardımcısı, serbest sürüş sırasında ayarlı hızı korur. Önde giden araçlar algılandığında, ayarlanan mesafe, gerekirse araç durana kadar korunur. Araç, önde giden araca olan mesafeye ve ayarlanan hıza bağlı olarak hızlandırılır veya yavaşlatılır. Hız ve takip mesafesi, direksiyon simidinden ayarlanır ve kaydedilir. Hız 20 km/h ile 160 km/h veya 20 km/h ile aracın azami hızı arasında ayarlanabilir.

DISTRONIC aktif takip yardımcısının diğer özellikleri:

- DISTRONIC, önceden seçilen mesafeye göre dinamik olarak (kısa mesafe) veya yakıt tasarrufu sağlayacak şekilde (uzun mesafe) ayarlama yapar.
- Algılanan araç kütlesine bağlı olarak DISTRONIC ayarlamasının dinamiği azaltılır.
- Sollama şeridine geçmek için sinyal verildiğinde, araç kısa sürede kayıtlı hıza hızlandırılır.

DISTRONIC aktif takip yardımcısı sadece yardımcı bir gereçtir. Emniyet mesafesinin, hızın ve zamanında frenlemenin sorumluluğu sürücüyeye aittir.

Sistem sınırları

Sistem, örneğin aşağıda belirtilen durumlarda kısıtlı çalışabilir veya hiç çalışmayabilir:

- radar sensörleri kar, yağmur, sis, yoğun su serpintisi, doğrudan gelen ışık/güneş ışınımı veya çevre aydınlığı çok değişmesi nedeniyle engellendiğinde.
- radar sensörleri katlı otoparklarda veya dik rampa inişi veya rampa çıkışı olan yollarda engellenebilir.
- radar sensörleri kirlendiğinde veya üzeri kapandığında.
- Tahrikli tekerlekler, buzlu veya kaygan yollarda frenlemeden veya hızlanmadan dolayı yer tutuşunu kaybedebilir ve araç savrulabilir.
- Duran nesnelere, daha önce hareket ettiği belirlenmediyse algılanmaz.
- Virajlarda önde giden araçlar kaybedilebilir ve yeniden algılanmayabilir. Bunun sonucunda önde giden araca göre düzenleme yapılmaz ve istem dışı hızlanmalar meydana gelebilir.

DISTRONIC aktif takip yardımcısını bu durumlarda kullanmayın.

⚠ UYARI DISTRONIC aktif mesafe ayar asistanının hızlandırmasından veya frenlemesinden kaynaklanan kaza tehlikesi

DISTRONIC aktif mesafe ayar asistanı, örneğin aşağıda belirtilen durumlarda hızlandırabilir veya frenleyebilir:

- kalkış işlemi DISTRONIC aktif mesafe ayar asistanı tarafından gerçekleştirildiğinde.
 - kayıtlı hız çağrıldığında ve bu hız güncel seyir hızına göre oldukça daha yüksek veya daha düşük olduğunda.
 - DISTRONIC aktif mesafe ayar asistanı önde giden bir aracı artık algılamadığında veya önemsiz nesnelere tepki verdiğinde.
- ▶ Trafik durumunu her zaman dikkatlice gözlemleyin ve frenlemeye hazır olun.**
- ▶ Kayıtlı hızı çağırmadan önce trafik durumunu dikkate alın.**

⚠ UYARI DISTRONIC aktif mesafe ayar asistanının yetersiz yavaşlatmasından kaynaklanan kaza tehlikesi

DISTRONIC aktif mesafe ayar asistanı, aracınızı mümkün olan azami yavaşlatmanın % 50'si ile frenler. Bu yavaşlatma yeterli olmadığında, DISTRONIC aktif mesafe ayar asistanı sizi görsel ve işitsel olarak ikaz eder.

- ▶ Bu durumlarda hızı uyarlayın ve yeterince mesafe bırakın.
- ▶ Kendiniz frenleyin ve /veya kaçınma manevrası yapın.

⚠ UYARI DISTRONIC aktif mesafe ayar asistanının kısıtlı algılamasından kaynaklanan kaza tehlikesi

DISTRONIC aktif mesafe ayar asistanı, aşağıda belirtilenlere tepki vermez veya kısıtlı olarak tepki verir:

- şerit ortalamadan seyredenlere veya şerit değiştirenlere
- yayaalara, hayvanlara, iki tekerlekli veya duran araçlara ve ayrıca beklenmedik engellere
- karmaşık trafik durumlarına
- karşıdan ve yandan gelen araçlara

DISTRONIC aktif mesafe ayar asistanı, bu durumlarda ikaz veremez veya destekleyici müdahalede bulunamaz.

- ▶ Trafik durumunu her zaman dikkatlice gözlemleyin ve uygun şekilde tepki verin.

DISTRONIC aktif takip yardımcısı önde giden dar araçları, örneğin motosikletleri ve şeridi ortalama dan giden araçları algılayabilir.

DISTRONIC aktif mesafe ayar asistanının kumanda edilmesi

Ön koşullar

- Araç çalıştırılmış olmalıdır.
- Sabitleme freni çözülmüş olmalıdır.
- ESP® devreye alınmış olmalıdır, fakat müdahale etmemelidir.
- Şanzıman **D** konumunda olmalıdır.
- Sürücü ve ön yolcu kapısı kapalı olmalıdır.
- Sürücü koltuk doluluğu algılama sistemi, sürücü kemerinin takılı olduğunu algılaması gerekir.

- Radar sensör sistemi kontrolünün başarıyla tamamlanması gerekir.

Hız sınırlayıcı ve DISTRONIC aktif mesafe ayar asistanı arasında geçiş yapılması

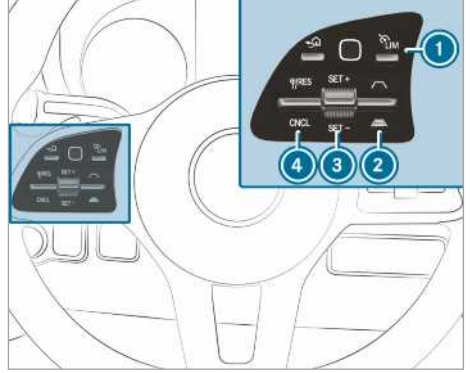

- ▶ **1** tuşuna basın.

DISTRONIC aktif mesafe ayar asistanının veya değişken hız sınırlayıcının etkinleştirilmesi

- ▶ **Kayıtlı hız olmadan etkinleştirilmesi:** **3** şalterini yukarıya doğru (SET+) veya aşağıya doğru (SET-) bastırın. Güncel seyir hızı kaydedilir ve araç tarafından korunur (DISTRONIC aktif mesafe ayar asistanı) veya sınırlandırılır (değişken hız sınırlayıcı).

veya

- ▶ **Kayıtlı hız ile etkinleştirilmesi:** **4** şalterini yukarıya doğru (RES) bastırın.

- i** **4** şalteri iki kez yukarıya doğru bastırıldığında, DISTRONIC aktif mesafe ayar asistanı veya değişken hız sınırlayıcı, kombine göstergede gösterilen hız sınırlaması ile etkinleştirilir.

Gösterilen hız sınırlamasının DISTRONIC aktif mesafe ayar asistanı veya hız sınırlayıcı etkin durumdayken devralınması

- ▶ **4** şalterini yukarıya doğru (RES) bastırın. Kombine göstergede gösterilen hız sınırlaması, kayıtlı hız olarak devralınır. Araç, hızını en fazla kayıtlı hıza kadar önde giden araca uyarlar.

DISTRONIC aktif mesafe ayar asistanı ile tekrar kalkış yapılması

- ▶ Ayağınızı fren pedalından çekin.
- ▶ **4** şalterini yukarıya doğru (RES) bastırın.

veya

- ▶ Kısa süreli ve belirgin şekilde gaz pedalına basın.
DISTRONIC aktif mesafe ayar asistanının fonksiyonları sürdürülmeye devam edilir.

DISTRONIC aktif mesafe ayar asistanının etkin durumdan çıkartılması

⚠ UYARI Sürücü koltuğu terk edilirken DISTRONIC aktif mesafe ayar asistanının devrede olmasından kaynaklanan kaza tehlikesi

Araç, sadece DISTRONIC aktif mesafe ayar asistanı tarafından frenlenirken sürücü koltuğunu terk ederseniz kayabilir.

- ▶ Sürücü koltuğunu terk etmeden önce DISTRONIC aktif mesafe ayar asistanını her zaman devreden çıkartın ve aracı kaymaya karşı emniyete alın.

- ▶ ④ şalterini aşağıya doğru (CNCL) bastırın.
- ▶ Frene basın.

Hızın arttırılması veya azaltılması

- ▶ ③ şalterini yukarıya doğru (SET+) veya aşağıya doğru (SET-) bastırın.
Kayıtlı hız 1 km/h arttırılır veya azaltılır.

veya

- ▶ ③ şalterini yukarıya doğru (SET+)/aşağıya doğru (SET-) bastırın ve basılı tutun.
Kayıtlı hız 1 km/h'lik adımlarla arttırılır veya azaltılır.

veya

- ▶ ③ şalterini direnç noktasından ileri bastırın.
Kayıtlı hız 10 km/h arttırılır veya azaltılır.

veya

- ▶ ③ şalterini direnç noktasından ileri bastırın ve basılı tutun.
Kayıtlı hız 10 km/h'lik adımlarla arttırılır veya azaltılır.

Önde giden araca olması gereken takip mesafesinin arttırılması veya azaltılması

- ▶ Olması gereken takip mesafesinin arttırılması

ması: ② şalterini aşağıya doğru () bastırın.

- ▶ Olması gereken takip mesafesinin azaltılması

ması: ② şalterini yukarıya doğru () bastırın.

Yokuşta kalkış yardımı ile ilgili bilgiler

Yokuşta kalkış yardımı, aşağıda belirtilen koşullarda yokuş yukarı kalkış yapılırken aracı kısa süre tutar:

- **Mekanik şanzımanı olan araçlar:** Bir vites takılıysa.
- **Otomatik şanzımanı olan araçlar:** Şanzımanı **[D]** veya **[R]** konumundaysa.
- Sabitleme freni çözüldüyse.

Böylelikle aracınız hemen kaymaya başlamadan, ayağınızı fren pedalından gaz pedalına almak için zamanınız olur.

⚠ UYARI Aracın kaymasından kaynaklanan kaza ve yaralanma tehlikesi

Kısa bir süre sonra yokuşta kalkış yardımı aracı tutmayı bırakır ve araç kayabilir.

- ▶ Bu nedenle ayağınızı hızlıca fren pedalından gaz pedalına getirin. Aracı, yokuşta kalkış yardımı ile tutuluyorken asla terk etmeye çalışmayın.

HOLD fonksiyonu

HOLD fonksiyonu

Ön koşullar

- Sürücü koltuk doluluğu algılama sistemi, sürücünün koltukta oturduğunu algılaması gerekir.

HOLD fonksiyonu aracı, örneğin rampada kalkış yaparken frene basmanız gerekmeden sabit tutar. Kalkış yapmak için gaz verdiğinizde frenleme etkisi kaldırılır ve HOLD fonksiyonu devreden çıkartılır.

Sistem sınırları

- Rampa çıkışı eğimi, % 30'u aşmamalıdır.

PARKTRONIC park asistanı

PARKTRONIC park asistanının fonksiyonu

PARKTRONIC park asistanı, ultrasonik dalgalar ile çalışan elektronik bir park yardımcısıdır. Ön tamponda bulunan altı adet ve arka tamponda bulu-

nan altı adet sensör ile aracınızın çevresini denetler. PARKTRONIC park asistanı, aracınız ile bir engel arasındaki mesafeyi size görsel ve işitsel olarak bildirir.

PARKTRONIC park asistanı sadece yardımcı bir gereçtir. Çevreye olan dikkatinizin yerini alamaz. Emniyetli şekilde manevra yapma, park etme ve park yerinden çıkma sorumluluğu her zaman size aittir. Manevra yaparken, park yerine girerken veya park yerinden çıkarken manevra alanında kişilerin, hayvanların veya nesnelere bulunmadığından emin olun.

Standart ayarda, engele yaklaşık 0,4 m'lik bir mesafeden itibaren aralıklı bir ses çalar. Yaklaşık 0,3 m'lik bir mesafeden itibaren sürekli bir ses çalar. Multimedya sisteminde, ikaz seslerinin engele yaklaşık 1 m'lik uzak bir mesafedeyken çalmasını ayarlayabilirsiniz (→ Sayfa 162).

Multimedya sistemindeki PARKTRONIC park asistanı göstergesi

Multimedya sisteminde PARKTRONIC park asistanının göstergesi etkin değilken sürüş yolunda bir engel algılanırsa, yaklaşık 10 km/h'lik hızlara kadar multimedya sisteminde PARKTRONIC park asistanının bir açılır penceresi belirir.

Sistem sınırları

PARKTRONIC park asistanı, bazı koşullarda aşağıda belirtilen engelleri dikkate almaz:

- algılama alanının alt tarafında bulunan engeller, örneğin kişiler, hayvanlar veya nesnelere
- algılama alanının üst tarafında bulunan engeller, örneğin taşan yük, sarkan nesnelere veya kamyonların yüklemeye rampaları

Sensörler; kirden, buzdan veya kar çamurundan temizlenmiş olmalıdır. Aksi takdirde doğru şekilde çalışmayabilirler. Sensörleri çizmeden veya onlara hasar vermeden düzenli olarak temizleyin.

Römork tertibatı olan araçlar: Aracınız ve römork arasındaki elektrik bağlantısını oluşturduğunuzda, PARKTRONIC park asistanı arka bölgede etkin durumdan çıkartılmıştır.

PARKTRONIC park asistanının devreden çıkarılması veya devreye alınması

! **HATIRLATMA** Yakın alandaki nesnelere kaynaklanan kaza tehlikesi

PARKTRONIC park asistanı, yakındaki belirli objeleri algılayamayabilir.

- ▶ Park ederken veya manevra yaparken sensörlerin alt veya üst tarafında bulu-

nan nesnelere, örneğin çiçek saksılarına veya römork çeki demirlerine özellikle dikkat edin. Aksi takdirde araç veya diğer nesnelere hasar görebilir.

Multimedya sistemi:

→  ▶ Ayarlar ▶ Hızlı erişim

▶ **PARKTRONIC açık seçin.**

Fonksiyon, önceki duruma bağlı olarak açılır veya kapatılır.

i Araç çalıştırıldığında, PARKTRONIC park asistanı otomatik olarak devreye girer.

PARKTRONIC park asistanı ikaz seslerinin ayarlanması

Multimedya sistemi:

→  ▶ Ayarlar ▶ Asistan ▶ Kamera & Park ▶ İkaz seslerini ayarla

İkaz sesi seviyesinin ayarlanması

▶ **İkaz sesleri seviyesi seçin.**

▶ Bir değer ayarlayın.

İkaz sesi yüksekliğinin ayarlanması

▶ **İkaz sesleri yüksekliği seçin.**

Bir değer ayarlayın.

İkaz sesi çalma zamanının belirlenmesi

PARKTRONIC park asistanı ikaz seslerinin, engele uzak mesafedeyken çalıp çalmayacağını belirleyebilirsiniz.

▶ **Erken ikaz et seçin.**

▶ Fonksiyonu açın veya kapatın.

Ses azaltımının açılması veya kapatılması

PARKTRONIC park asistanı işitsel bir ikaz verirken, multimedya sistemindeki bir medya cihazı kaynağının ses seviyesinin azaltılıp azaltılmayacağını belirleyebilirsiniz.

▶ **İkaz sesleri sırasında ses azaltımı seçin.**

▶ Fonksiyonu açın veya kapatın.

Ger i sürüş kamerası

Ger i sürüş kamerasının fonksiyonu

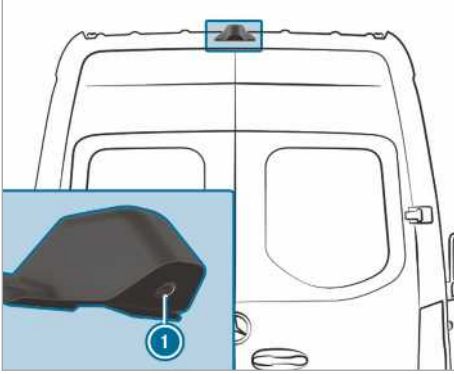

Fonksiyon multimedya sisteminde etkinleştirildiyse, geri vitese geçildiğinde geri sürüş kamerasının ① görüntüsü multimedya sisteminde belirir. Dinamik yardımcı çizgiler, güncel direksiyon manevrasına göre sürüş yolunu gösterir. Bu sayede geri giderken yönünüzü saptayabilir ve engellerden kaçınabilirsiniz.

Aşağıda belirtilen koşullar yerine getirdiğinde, geri sürüş kamerasının ① görüntüsü multimedya sisteminde de belirir:

- Kontak açık olmalıdır.
- Geri vites takılı olmamalıdır.
- Arka dışa açılır kapılar açık olmalıdır.

Böylece aracın arkasındaki alan denetlenebilir.

Arka dışa açılır kapılar kapatıldığında, geri sürüş kamerasının görüntüsü yaklaşık on saniye sonra ekrandan kaldırılır.

Ger i sürüş kamerası sadece yardımcı bir gereçtir. Çevreye olan dikkatinizin yerini alamaz. Emniyetli şekilde manevra yapma ve park etme sorumluluğu her zaman size aittir. Manevra yaparken veya park ederken manevra alanında kişilerin, hayvanların veya nesnelere bulunmadığından emin olun.

Ger i sürüş kamerası engelleri perspektif olarak kaydırılmış veya hatalı gösterebilir veya hiç göstermeyebilir. Ger i sürüş kamerası, arka tamponun çok yakınında veya altında bulunan nesnelere tümünü gösteremez. Sizi bir çarpışmaya, kişilere veya nesnelere karşı uyarır.

Aşağıda belirtilen görüntüler arasında seçim yapabilirsiniz:

- Normal görüntü

- Geniş açılı görüntü
- Römark görüntüsü

Aracın arkasındaki alan, dikiz aynasında olduğu gibi ters biçimde gösterilir.

Sistem sınırları

Ger i sürüş kamerası, ayrıca aşağıda belirtilen durumlarda sadece kısıtlı çalışır veya hiç çalışmaz:

- sağanak yağmurda, kar yağışında veya siste.
- çevre aydınlığı kötüyse, örneğin gece.
- çevre, bir floresan ışığı ile aydınlatılıyorsa (ekranda dalgalanma meydana gelebilir).
- hızlı bir sıcaklık değişikliği meydana gelirse, örneğin kışın soğuk havada ısıtılmış bir garaja girerseniz.
- çevre sıcaklıkları çok yüksekse.
- kamera merceği kirlenmiş, üzeri kapanmış veya buğulanmışsa. Ger i sürüş kamerasının temizliği ile ilgili hatırlatmaları dikkate alın (→ Sayfa 227).
- kamera veya aracınızın arka tarafı hasar görmüşse. Bu durumda kamerayı, bunun pozisyonunu ve ayarını bir yetkili serviste kontrol ettirin.

Aracın arka tarafına yapılan araç ilaveleri (örneğin bir yüklemeye kapağı) nedeniyle geri sürüş kamerasının görüş alanı ve diğer fonksiyonları kısıtlanabilir.

① Ekranın kontrastı, güneş ışığının veya diğer ışık kaynaklarının yansımından dolayı olumsuz etkilenebilir. Bu durumda özellikle dikkatli olun.

① Ekranda, örneğin piksel hatasından dolayı ciddi kullanım kısıtlaması oluşması durumunda, bunun onarılmasını veya değiştirilmesini sağlayın.

① Zemin yüksekliğinde olmayan nesnelere gerçekte olduklarından daha uzak gösterilir. Bunlar, örneğin aşağıda belirtilenlerdir:

- arkaya park etmiş bir aracın tamponu
- bir römarkun çeki demiri
- bir römark tertibatının topuzlu çeki demiri
- bir kamyonun arka kısmı
- eğik bir direk

Kamera görüntüsünün yardımcı çizgilerini sadece oryantasyon için kullanın. Nesnelere, en alttaki yatay yardımcı çizgiden daha fazla yaklaşmayın. Aksi takdirde aracınıza ve/veya nesneye hasar verebilirsiniz.

PARKTRONIC park asistanına sahip olmayan araçlar

Multimedya sisteminde, aşağıda belirtilen kamera görüntüleri mevcuttur:

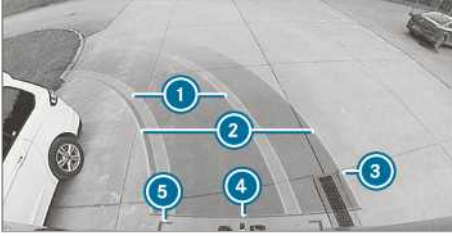

Normal görüntü

- ① Güncel direksiyon manevrasına göre sarı renkli lastik izleri (dinamik)
- ② Sarı renkli yardımcı çizgi, güncel direksiyon manevrasına göre araç genişliği (üzerinden geçilen alan) (dinamik)
- ③ Yaklaşık 1,0 m mesafedeki işaret (Arka dışa açılır kapılar halen komple açılabilir.)
- ④ Arka alana yaklaşık 0,3 m mesafedeki kırmızı renkli yardımcı çizgi
- ⑤ Arka alana yaklaşık 0,2 m mesafedeki kırmızı renkli yardımcı çizgiler, dış aynalar dahil araç genişliği



Geniş açılı görüntü

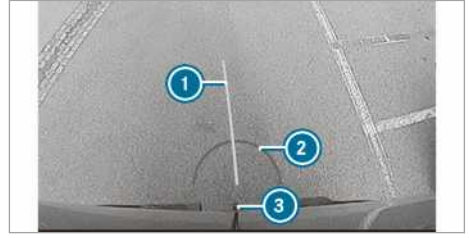

Römork görüntüsü (römork tertibatı takılı olduğunda)

- ① Sarı renkli yardımcı çizgi, yönlendirme yardımı
- ② Römork tertibatının topuz başlığına yaklaşık 0,3 m mesafedeki kırmızı renkli yardımcı çizgi
- ③ Römork tertibatının topuz başlığı

PARKTRONIC park asistanına sahip araçlar

Multimedya sisteminde, aşağıda belirtilen kamera görüntüleri mevcuttur:

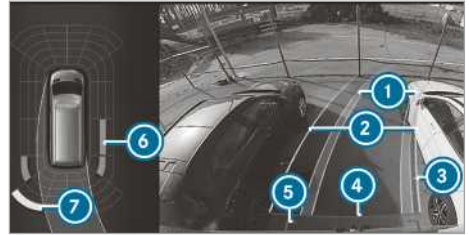

Normal görüntü

- ① Güncel direksiyon manevrasına göre sarı renkli lastik izleri (dinamik)
- ② Sarı renkli yardımcı çizgi, güncel direksiyon manevrasına göre araç genişliği (üzerinden geçilen alan) (dinamik)
- ③ Yaklaşık 1,0 m mesafedeki işaret (Arka dışa açılır kapılar halen komple açılabilir.)
- ④ Arka alana yaklaşık 0,3 m mesafedeki kırmızı renkli yardımcı çizgi
- ⑤ Arka alana yaklaşık 0,2 m mesafedeki kırmızı renkli yardımcı çizgiler, dış aynalar dahil araç genişliği
- ⑥ PARKTRONIC park asistanının turuncu renkli ikaz göstergesi: Orta mesafedeki engeller (yaklaşık 0,4 m ile 0,6 m arası)
- ⑦ PARKTRONIC park asistanının sarı renkli ikaz göstergesi: Yaklaşık 0,6 m ile 1,0 m arası mesafedeki engeller

- ❗ Engele olan mesafe yaklaşık 0,4 m'den daha yakınsa, PARKTRONIC park asistanının ikaz göstergesi kırmızı renkte yanar.
- ❗ Sistem komple devre dışı kaldığında, ikaz göstergesinin iç tarafındaki birimler kırmızı renkte gösterilir.

Arka taraftaki sistem devre dışı kaldığında, birimlerin göstergesi, aşağıda belirtildiği şekilde değişir:

- geriye doğru sürüş yapılırken arka taraftaki birimler kırmızı renkte gösterilir.
- ileriye doğru sürüş yapılırken arka taraftaki birimler ekrandan kaldırılır.

PARKTRONIC park asistanı devreden çıkartıldıysa, ikaz göstergesi ekrandan kaldırılır.



Geniş açılı görüntü

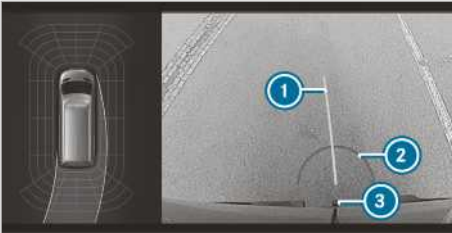

Römork görüntüsü (römork tertibatı takılı olduğunda)

- ❶ Sarı renkli yardımcı çizgi, yönlendirme yardımı
- ❷ Römork tertibatının topuz başlığına yaklaşık 0,3 m mesafedeki kırmızı renkli yardımcı çizgi
- ❸ Römork tertibatının topuz başlığı

360° kamerası

360° kamerasının fonksiyonu

360° kamerası, dört kameradan oluşan bir sistemdir. Kameralar, aracın yakın çevresini algılar. Sistem, örneğin park ederken veya iyi görülemeyen yerlerden çıkarken size destek olur.

360° kamerası sadece yardımcı bir gereçtir. Çevreye olan dikkatinizin yerini alamaz. Emniyetli şekilde manevra yapma ve park etme sorumluluğu her zaman size aittir. Manevra yaparken veya park ederken manevra alanında kişilerin, hayvanların veya nesnelerin bulunmadığından emin olun. Sistem, aşağıda belirtilen kameraların görüntülerini değerlendirir:

- Geri sürüş kamerası
- Ön kamera
- Dış aynalardaki iki yan kamera

360° kamerasının görüntüleri

Çeşitli görüntüler arasında seçim yapabilirsiniz:

Üstten görünüm

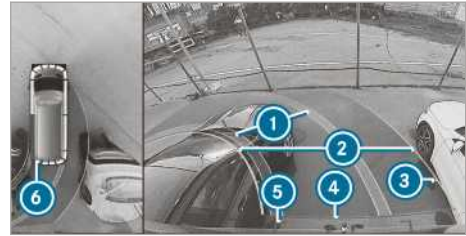

- ❶ Güncel direksiyon manevrasına göre sarı renkli lastik izleri (dinamik)
- ❷ Sarı renkli yardımcı çizgi, güncel direksiyon manevrasına göre araç genişliği (üzerinden geçilen alan) (dinamik)
- ❸ Yaklaşık 1,0 m mesafedeki işaret (Arka dışa açılır kapılar halen komple açılabilir.)
- ❹ Arka alana yaklaşık 0,3 m mesafedeki kırmızı renkli yardımcı çizgi
- ❺ Arka alana yaklaşık 0,2 m mesafedeki kırmızı renkli yardımcı çizgiler, dış aynalar dahil araç genişliği
- ❻ PARKTRONIC park asistanının kırmızı renkli ikaz göstergesi: Yaklaşık 0,4 m veya daha yakın mesafedeki engeller

PARKTRONIC park asistanı çalışmaya hazır olup herhangi bir nesne algılanmadığında, ikaz göstergesinin birimleri gri renkte gösterilir.

- ❗ Sistem komple devre dışı kaldığında, ikaz göstergesinin birimleri kırmızı renkte gösterilir.

Arka taraftaki sistem devre dışı kaldığında, birimlerin göstergesi, aşağıda belirtildiği şekilde değişir:

- geriye doğru sürüş yapılırken arka taraftaki birimler kırmızı renkte gösterilir.

- ileriye doğru sürüş yapılırken arka taraf-taki birimler ekrandan kaldırılır.

PARKTRONIC park asistanı devreden çıkartıldıysa, ikaz göstergesi ekrandan kaldırılır.

Yardımcı çizgiler

- ① Multimedia sistemi ekranındaki yardımcı çizgiler, kendi aracınıza olan mesafeleri gösterir. Mesafeler, sadece otoyol yüksekliğinde geçerlidir. Römork modundaki yardımcı çizgiler, römork tertibatının yüksekliğinde gösterilir.

Römork görüntüsü (römork tertibatı takılı olduğunda)



Römork görüntüsü (römork tertibatı takılı olduğunda)

- ① Sarı renkli yardımcı çizgi, yönlendirme yardımı
- ② Römork tertibatının topuz başlığına yaklaşık 0,3 m mesafedeki kırmızı renkli yardımcı çizgi
- ③ Römork tertibatının topuz başlığı

Ayna kameralarının yandan görüntüsü

Bu görüntüde, aracın yan tarafları görülebilir.

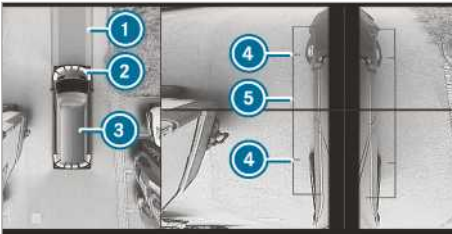

- ① Güncel direksiyon manevrasına göre şerit
- ② PARKTRONIC park asistanının sarı renkli ikaz göstergesi: Yaklaşık 1,0 m veya daha yakın mesafedeki engeller
- ③ Kendi aracınızın üstten görünümü

- ④ Tekerlek temas noktalarının işareti
- ⑤ Dış aynalar açıkken araç genişliğinin yardımcı çizgisi

Engelle olan mesafe azaldığında, ikaz göstergesinin ② rengi değişir.

Sistem arızası

Sistem çalışmaya hazır değilse, multimedia sisteminde aşağıda belirtilen gösterge belirir:



Sistem sınırları

360° kamerası, ayrıca aşağıda belirtilen durumlarda sadece kısıtlı çalışır veya hiç çalışmaz:

- ön kapılar açıksa.
- yan aynalar katlanmışsa.
- sağanak yağmurda, kar yağışında veya siste.
- çevre aydınlığı kötüyse, örneğin gece.
- çevre, bir floresan ışığı ile aydınlatılıyorsa (ekranda dalgalanma meydana gelebilir).
- hızlı bir sıcaklık değişikliği meydana gelirse, örneğin kışın soğuk havada ısıtılmış bir garaja girerseniz.
- çevre sıcaklıkları çok yüksekse.
- kamera merceği kirlenmiş, üzeri kapanmış veya buğulanmışsa.
- kameralar veya kameraların monte edildiği araç parçaları hasarlıysa. Bu durumda kameraları, bunların pozisyonunu ve ayarını bir yetkili serviste kontrol ettirin.

Bu durumlarda 360° kamerasını kullanmayın. Aksi takdirde park ederken duruma göre başkalarını yaralayabilir veya nesnelere çarpabilirsiniz.

Yüksekliği ayarlanabilir yürüyen aksamı olan araçlarda veya çok yüklü araçlarda, standart yüksekliğin dışına çıkıldığında teknik nedenlerden dolayı yardımcı çizgilerde ve hesaplanan görüntülerin gösteriminde hatalar meydana gelebilir.

Araca yapılan ilaveler (örneğin bir yüklemeye kapağı) nedeniyle kamera sisteminin görüş alanı ve diğer fonksiyonları kısıtlanabilir.

- ❗ Ekranın kontrastı, örneğin garajdan çıkarken güneş ışığının veya diğer ışık kaynaklarının aniden yansımından dolayı olumsuz etkilenebiler. Bu durumda özellikle dikkatli olun.
- ❗ Ekranda, örneğin piksel hatasından dolayı ciddi kullanım kısıtlaması oluşması durumunda, bunun onarılmasını veya değiştirilmesini sağlayın.

Aşağıda belirtilen koşullar yerine getirdiğinde, 360° kamerasının görüntüsü otomatik olarak multimedyada sisteminde belirir:

- Kontak açık olmalıdır.
- Arka dışa açılır kapılar açık olmalıdır.

Böylece aracın arkasındaki alan denetlenebilir. Arka dışa açılır kapılar kapatıldığında, geri sürüş kamerasının görüntüsü yaklaşık on saniye sonra ekrandan kaldırılır.

360° kamerasının temizliği ile ilgili hatırlatmaları dikkate alın (→ Sayfa 227).

360° kamera görüntüsünün seçilmesi

Ön koşullar

- Multimedyada sisteminde **Oto. geri sür. kamera** (→ Sayfa 167) fonksiyonu etkinleştirilmiş olmalıdır.

- ▶ Geri vitese geçin.
- ▶ Multimedyada sisteminde istediğiniz görüntüyü seçin.

Geri sürüş kamerasının otomatik olarak çalışmasının açılması/kapatılması

Geri sürüş kamerası sadece yardımcı bir gereçtir. Çevreye olan dikkatinizin yerini alamaz. Emniyetli şekilde manevra yapma, park etme ve park yerinden çıkma sorumluluğu her zaman size aittir. Ayrıca sürüş yolunda kişilerin, hayvanların veya nesnelere bulunmadığından emin olun. Çevreye dikkat edin ve her zaman frenlemeye hazırlıklı olun.

Multimedyada sistemi:

- ▶  ▶ Ayarlar ▶ Asistan
- ▶ Kamera & Park
- ▶ **Oto. geri sür. kamera** açın veya kapatın.

Manevra desteğinin devreye alınması/devreden çıkartılması

Multimedyada sistemi:

- ▶  ▶ Ayarlar ▶ Asistan
- ▶ Kamera & Park
- ▶ **Manevra desteği** açın veya kapatın.

- ❗ Manevra desteği devreye alındığında, aşağıda belirtilen fonksiyonlar etkindir:

- Drive Away Assist (hareket etme yardımcısı) (→ Sayfa 169)
- Rear Cross Traffic Alert (arka kesişen trafik ikazı) (→ Sayfa 170)

ATTENTION ASSIST (dikkat asistanı)

ATTENTION ASSIST'in (dikkat yardımcısı) fonksiyonu

ATTENTION ASSIST (dikkat yardımcısı) uzun, monoton sürüşlerde, örneğin otoyol ve uzun yollarda size destek sağlayabilir. ATTENTION ASSIST (dikkat yardımcısı), sürücüde bir yorgunluk belirtisi veya artan bir dikkatsizlik algılsa, bir mola önerir.

ATTENTION ASSIST (dikkat yardımcısı) sadece yardımcı bir gereçtir. Yorgunluğu veya artan dikkatsizliği her zaman tam vaktinde algılayamaz. Sistem, dinlenmiş ve dikkatli bir sürücünün yerini tutamaz. Uzun sürüşlerde, zamanında ve düzenli aralıklarla tam anlamıyla dinlenebileceğiniz molar verin.

İki ayar arasında seçim yapabilirsiniz:

- **Standart:** Sistemin normal hassasiyeti
- **Hassas:** Sistemin yüksek hassasiyeti. Sürücü daha erken ikaz edilir ve sistem tarafından tespit edilen dikkat durumu (Attention Level - dikkat seviyesi) gereğince uyarlanır.

Bir yorgunluk veya artan dikkatsizlik algılandığında, gösterge ekranında bir ikaz belirir: **Dikkat asistanı: Mola ver!** Mesajı onaylayabilir ve ihtiyaç halinde bir mola verebilirsiniz. Mola vermezseniz ve ATTENTION ASSIST (dikkat yardımcısı) artan dikkatsizlik tespit etmeye devam ederse, en erken 15 dakika sonra yeniden ikaz edilirsiniz.



Gösterge ekranı (renkli ekran)

Araç bilgisayarının yardımcı menüsünde, ATTENTION ASSIST (dikkat yardımcısı) için aşağıda belirtilen durum bilgilerini görüntüleyebilirsiniz:

- son moladan itibaren sürüş süresi
- ATTENTION ASSIST (dikkat yardımcısı) tarafından belirlenen dikkat durumu:
 - Daire ne kadar doluysa, belirlenen dikkat durumu o kadar yüksektir.
 - Dikkat azaldıkça, göstergenin ortasındaki daire dıştan içe doğru boşalır.

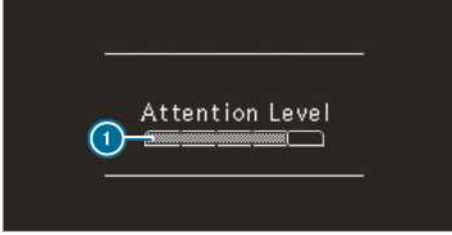

Gösterge ekranı (siyah-beyaz ekran)

Araç bilgisayarının yardımcı menüsünde, ATTENTION ASSIST (dikkat yardımcısı) için aşağıda belirtilen durum bilgilerini görüntüleyebilirsiniz:

- son moladan itibaren sürüş süresi
- ATTENTION ASSIST (dikkat yardımcısı) tarafından belirlenen dikkat durumu:
 - Çubuk ne kadar doluysa, belirlenen dikkat durumu o kadar yüksektir.
 - Dikkat azaldıkça çubuk boşalır.

ATTENTION ASSIST (dikkat yardımcısı), herhangi bir Attention Level (dikkat seviyesi) hesaplayamadığında ve herhangi bir ikaz veremediğinde **Dikkat seviyesi** mesajı belirir.

ATTENTION ASSIST (dikkat yardımcısı) devreden çıkartılmışsa, motor çalışırken gösterge ekranındaki yardımcı grafiğinde  sembolü gösterilir. Motor yeniden çalıştırıldığında ATTENTION ASSIST (dikkat yardımcısı) otomatik olarak devreye girer. En son seçilen hassasiyet kayıtlı kalır.

Sistem sınırları

ATTENTION ASSIST (dikkat yardımcısı) 60 km/h ila 200 km/h hız aralığında etkindir.

ATTENTION ASSIST (dikkat yardımcısı), aşağıda belirtilen durumlarda kısıtlı çalışır ve bir ikaz gecikmeli olarak gerçekleşir veya hiç gerçekleşmez:

- yaklaşık 30 dakikanın altındaki sürüş süresinde.

- kötü yol durumunda (yüksek kasıplar, çukurlar).
- araç, yandan gelen güçlü rüzgara maruz kaldığında.
- sportif sürüş tarzında (yüksek viraj hızları veya aşırı hızlanmalar).
- saat yanlış ayarlandığında.
- şeridin ve hızın sıkça değiştiği aktif sürüş durumlarında.

Aşağıda belirtilen durumlarda ATTENTION ASSIST'in (dikkat yardımcısı) yorgunluk ve dikkat değerlendirmesi silinir ve sürüşe devam edildiğinde yeniden başlatılır:

- motoru durdurduğunuzda.
- emniyet kemerini çıkartıp sürücü kapısını açtığınızda (örneğin sürücü değişikliği veya mola).

ATTENTION ASSIST'in (dikkat yardımcısı) ayarlanması

Multimedya sistemi:

  **Ayarlar**  **Asistan**
 **Dikkat asistanı**

Ayar seçenekleri

 **Standart**, **Hassas** veya **Kapalı** seçin.

Kör nokta asistanı

Araçtan inme ikazına sahip kör nokta yardımcısının fonksiyonu

Kör nokta yardımcısı, yan tarafta bulunan arkaya yönlendirilmiş iki radar sensörü ile aracınızın hemen yanına ve arkasına doğru olan alanı denetler.

UYARI Kör nokta asistanına rağmen kaza tehlikesi

Kör nokta asistanı, duran nesnelere ve büyük bir hız farkı ile yaklaşip sizi sollayan araçlara tepki vermez.

Bu durumda kör nokta asistanı ikaz edemez.

 Trafik durumuna her zaman dikkat edin ve yanlara doğru yeterli emniyet mesafesi bırakın.

Kör nokta yardımcısı sadece yardımcı bir gereçtir. Kör nokta yardımcısı bütün araçları algılamayabilir ve sizin dikkatinizin yerini alamaz. Her zaman yandaki trafik katılımcıları ve engeller ile aracınız arasında yeterli mesafe bulunmasına dikkat edin.

Yaklaşık 12 km/h'lik bir hızdan itibaren bir araç algılanır ve hemen ardından bu araç yan denetleme alanına girerse, dış aynadaki ikaz lambası kırmızı renkte yanar.

- ❗ Römork bağlı durumdayken radar sensörünün görüş alanı engellenmesi durumunda, sadece kısıtlı olarak denetleme yapılabilir. Trafik durumuna her zaman dikkat edin ve yanlara doğru yeterli emniyet mesafesi bırakın.

Yan denetleme alanında, çok yakın mesafede başka bir araç bulunuyorken ilgili yöne sinyal verirsiniz, bir ikaz sesi duyarsınız. Dış aynadaki kırmızı renkli ikaz lambası yanıp söner. Sinyal lambası açık kalırsa, algılanan diğer tüm araçlar sadece kırmızı renkli ikaz lambasının yanıp sömesiyle gösterilir.

Bir aracı çabuk solladığınızda, herhangi bir ikaz gerçekleşmez.

Araçtan inme ikazı

Araçtan inme ikazı kör nokta yardımcısının ilave bir fonksiyonu olup araçtaki kişileri, aracı terk ederken yaklaşan araçlara karşı ikaz eder.

⚠️ UYARI Araçtan inme ikazına rağmen kaza tehlikesi

Araçtan inme ikazı, duran nesnelere ve büyük bir hız farkı ile yaklaşan araçlara tepki vermez.

Bundan dolayı araçtan inme ikazı, bu durumlarda ikaz vermeyebilir.

- ▶ Kapıları açarken trafik durumunu her zaman dikkatlice gözlemleyin ve yeterli boş alanın olmasına dikkat edin.

- ❗ Araçtan inme ikazı sürgülü kapılar ve arka kapılar için gerçekleşmez.

Genel bakış

Araç hareketsiz durumdayken arka denetleme alanında bir nesne algılanır.	Dış aynadaki gösterge
Araç hareketsiz durumdayken ilgili araç tarafında bir kapı açılır. Denetleme alanında, çok yakın mesafede bulunan bir nesne algılanır.	Görsel ve işitsel ikaz

- ❗ Bu ilave fonksiyon, sadece kör nokta yardımcısı etkin durumdayken ve kontak kapatıldıktan sonra azami üç dakika süresince mevcuttur. Araçtan inme ikazının kullanım dışı kalması, dış aynadaki ikaz lambasının yanıp sömesiyle gösterilir.

Araçtan inme ikazı, sadece yardımcı bir gereçtir ve araçtaki kişilerin dikkatinin yerini alamaz. Kapılar açılırken ve araçtan inilirken sorumluluk her zaman araçtaki kişilerdedir.

Sistem sınırları

Kör nokta yardımcısı ve araçtan inme ikazı, aşağıda belirtilen durumlarda kısıtlanmış olabilir:

- sensörler kirlendiğinde veya üstleri kapandığında
- görüş kötü olduğunda, örneğin sis, sağanak yağmur, kar veya su serpintisi nedeniyle
- denetleme alanında dar araçlar olduğunda, örneğin bisikletler

- ❗ Duran veya yavaş hareket eden nesnelere gösterilmez.

Bariyerlerde veya benzeri yapı sınırlamalarında sebepsiz yere ikazlar verilebilir. Uzun süre uzun araçların, örneğin kamyonların yanında seyredilirken ikaz kesilebilir.

Geri vites geçildiğinde, kör nokta yardımcısı çalışmaya hazır değildir.

Araçtan inme ikazı, aşağıda belirtilen durumlarda kısıtlanmış olabilir:

- sensörler dar park boşluklarında çevredeki araçlar tarafından gölgelendiğinde
- kişiler yaklaştığında

Kör nokta asistanının devreye alınması veya devreden çıkartılması

Multimedya sistemi:

→  **Ayarlar** **▶▶ Asistan**

- ▶ **Kör nokta asistanı** açın veya kapatın.

Drive Away Assist'in (hareket etme yardımcısı) fonksiyonu

- ❗ Drive Away Assist (hareket etme yardımcısı), sadece otomatik şanzımanı olan araçlarda mevcuttur.

Drive Away Assist (hareket etme yardımcısı) arkadan çarpmadaki çarpışma şiddetini azaltabilir. Sürüş yönünde bir engel algılandığında, araç hızı kısa süreli yaklaşık 2 km/h'ye sınırlanır. Kritik bir durum algılanırsa, multimedya sisteminin kamera görüntüsünde bir sembol belirir.

▲ UYARI Drive Away Assist'in (hareket etme yardımcısı), kısıtlı algılamasından kaynaklanan kaza tehlikesi

Drive Away Assist (hareket etme yardımcısı), nesnelere ve trafik durumlarını her zaman net bir şekilde algılayamaz.

Drive Away Assist (hareket etme yardımcısı) bu durumlarda,

- sebepsiz yere ikaz verebilir ve araç hızını sınırlandırabilir.
- ikaz vermeyebilir veya araç hızını sınırlandırmayabilir.
- ▶ Trafik durumunu her zaman dikkatlice gözlemleyin ve sadece Drive Away Assist'e (hareket etme yardımcısı) güvenmeyin.
- ▶ Frenlemeye hazırlıklı olun ve trafik durumunun müsait olması durumunda tehlike oluşturmayacak şekilde mümkünse engelden kaçınin.

Drive Away Assist (hareket etme yardımcısı) sadece yardımcı bir gereçtir. Çevreye olan dikkatinizin yerini alamaz. Emniyetli şekilde manevra yapma, park etme ve park yerinden çıkma sorumluluğu her zaman size aittir. Ayrıca sürüş yolunda kişilerin, hayvanların veya nesnelere bulunmadığından emin olun.

Aşağıda belirtilen durumlarda, örneğin bir çarpma tehlikesi söz konusu olabilir:

- gaz ve fren pedalı karıştırıldığında.
- yanlış bir vitese geçildiğinde.

Drive Away Assist (hareket etme yardımcısı) fonksiyonu, aşağıda belirtilen ön koşullar doğrultusunda etkindir:

- PARKTRONIC park asistanı devreye alındığında.
- araç duruyorken **R** veya **D** konumuna her geçildiğinde.
- algılanan engelle olan mesafe yaklaşık 1,0 m'den az olduğunda.
- manevra desteği fonksiyonu multimedya sisteminde etkinleştirildiğinde.

Sistem sınırları

Drive Away Assist (hareket etme yardımcısı), rampa çıkışlarında ve römorkla sürüş yapıldığında kullanılamaz.

Rear Cross Traffic Alert'in (arka kesişen trafik ikazı) fonksiyonu

Sistem için tampondaki radar sensörleri kullanılır. Bu sırada her zaman aracın yakın alanı denetlenir. Radar sensörlerinin önü, araçlar veya nesnelere tarafından kapatılmışsa, algılama işlemi gerçekleşmez.

- ① Kör nokta yardımcısına yönelik hatırlatmaları da okuyun (→ Sayfa 168).

Kör nokta yardımcısı olan araçlar: Park yerinden geri geri çıkılırken kesişen trafiğe karşı ikaz edilebilir. Bir araç algılandığında, ilgili taraftaki dış aynada ikaz lambası kırmızı renkte yanar. Kritik bir durum algılandığında, ayrıca bir ikaz sesi çalar.

Kör nokta yardımcısı ve PARKTRONIC park yardımcısı olan araçlar: Park yerinden geri geri çıkılırken kesişen trafiğe karşı ikaz edilebilir. Eğer kritik bir durum algılanırsa, multimedya sisteminin kamera görüntüsünde bir ikaz sembolü belirir. Sürücü ikaza tepki vermezse, araç otomatik olarak frenlenebilir. Bu durumda bir ikaz sesi çalar.

Rear Cross Traffic Alert (arka kesişen trafik ikazı) fonksiyonu, aşağıda belirtilen ön koşullar doğrultusunda etkindir:

- kör nokta yardımcısı devreye alındığında.
- geri vitese geçildiğinde veya araç yürüme hızında geri geri gittiğinde.
- manevra desteği fonksiyonu multimedya sisteminde etkinleştirildiğinde.

Rear Cross Traffic Alert (arka kesişen trafik ikazı) fonksiyonu, römorkla sürüş yapılırken kullanılamaz.

Şerit takip asistanı ve aktif şerit takip asistanı

Şerit takip asistanının fonksiyonları

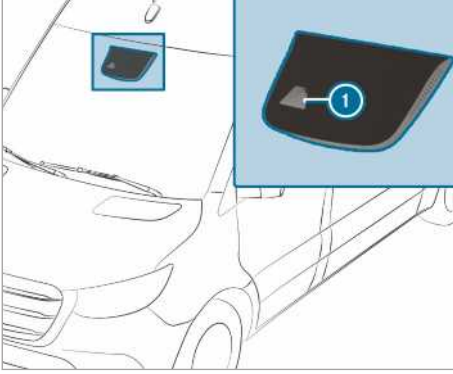

Şerit takip asistanı, çok fonksiyonlu kamera ① ile aracınızın önündeki alanı denetler. Sizi şeritten istem dışı çıkmaya karşı korur. Bunun için direksiyon simidinin hissedilebilir bir geri bildirim aracılığıyla ve gösterge ekranındaki bir durum sembolünün yanıp sönmesiyle ikaz edebilirsiniz.

İkaz, aşağıda belirtilen ön koşullar aynı anda söz konusu olduğunda gerçekleşir:

- şerit takip asistanı şerit sınır çizgileri algıladığında
- ön tekerleklerden biri şerit sınır çizgilerinin üzerinden geçtiğinde

Şerit takip asistanının ikazını devreye alabilir ve devreden çıkartabilirsiniz.

Şerit takip asistanının, uyarlanmamış bir sürüş tarzının yol açtığı kaza tehlikesini azaltması ve fiziksel sınırları ortadan kaldırması mümkün değildir. Yol, hava ve trafik durumunu dikkate alamaz. Şerit takip asistanı sadece yardımcı bir gereç olup aracı, sürücünün müdahalesi olmadan şeritte tutamaz. Emniyet mesafesinin, hızın, zamanında frenlemenin ve şeridi takip etmenin sorumluluğu size aittir.

Sistem sınırları

Aşağıda belirtilen durumlarda sistem kısıtlı çalışabilir veya hiç çalışmayabilir:

- görüş kötü olduğunda, örneğin yol aydınlatması yetersiz olduğunda, yola yansıyan gölgeler hızlı değiştiğinde, yağmurda, karda, siste veya yoğun su köpüğünde

- göz kamaşmasında, örneğin karşı yönden gelen trafik, doğrudan gelen güneş ışınımı veya yansımalar nedeniyle
- ön camın çok fonksiyonlu kamera alanı kirlendiğinde veya buğulandığında, hasar gördüğünde veya üzeri kapandığında
- bir şerit için şerit sınır çizgileri yoksa veya birden fazla belirgin olmayan şerit sınır çizgileri varsa, örneğin yol yapım çalışmalarının olduğu bölümlerde
- şerit sınır çizgileri silindiğinde, karardığında veya üzeri kapandığında
- önde giden araca olan mesafe çok az olduğunda ve bu nedenle şerit sınır çizgileri algılanmadığında
- şerit sınır çizgileri çok çabuk değiştiğinde, örneğin şeritler birbirinden ayrıldığında, biriyle kesiştiğinde veya birleştiğinde
- yol çok dar ve virajlı olduğunda

Aktif şerit takip asistanının fonksiyonları

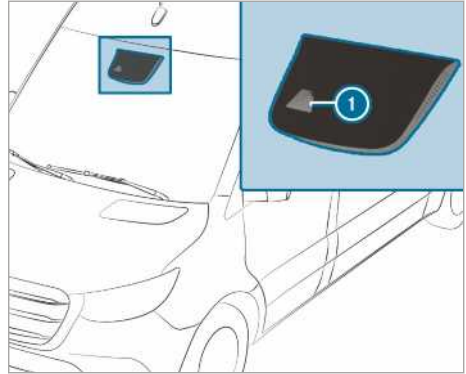

Aktif şerit takip asistanı, çok fonksiyonlu kamera ① ile aracınızın önündeki alanı denetler. Sizi şeritten istem dışı çıkmaya karşı korur. Bunun için direksiyon simidinin hissedilebilir bir geri bildirim aracılığıyla ve gösterge ekranındaki bir durum sembolünün yanıp sönmesiyle ikaz edebilirsiniz. Ayrıca şeride geri yönlendirici bir fren müdahalesiyle şeridinize geri yönlendirilebilirsiniz. Gösterge ekranında ilgili bir mesaj belirir.

İkaz, aşağıda belirtilen ön koşullar aynı anda söz konusu olduğunda gerçekleşir:

- sürüş sistemi, şerit sınır çizgileri algıladığında
- ön tekerleklerden biri şerit sınır çizgilerinin üzerinden geçtiğinde

Şeride geri yönlendirici fren müdahalesi, aşağıda belirtilen ön koşullar söz konusu olduğunda gerçekleşir:

- aktif şerit takip asistanı aracın her iki tarafında şerit sınır çizgileri algılandığında
- ön tekerleklerden biri devamlı bir şerit sınır çizgisinin üzerinden geçtiğinde

Gösterge ekranında ilgili bir mesaj belirir.

Fren müdahalesi yaklaşık 60 km/h ile yaklaşık 160 km/h arasındaki hızda mevcuttur.

Aktif şerit takip asistanının ikazını veya sistemi tamamen devreden çıkartabilirsiniz.

Aktif şerit takip asistanının, uyarılmamış bir sürüş tarzının yol açtığı kaza tehlikesini azaltması ve fiziksel sınırları ortadan kaldırması mümkün değildir. Yol, hava ve trafik durumunu dikkate alamaz. Sürüş sistemi, şeridin otomatik olarak takip edilmesine yönelik bir sistem olmayıp, şeritten istem dışı çıkılmamasına veya dışarı taşılmasına yönelik bir yardımcı gereçtir. Emniyet mesajının, hızın, zamanında frenlemenin ve şeridi takip etmenin sorumluluğu size aittir.



Aktif şerit takip asistanı tarafından şeride geri yönlendirici bir fren müdahalesi gerçekleştiğinde, çok fonksiyonlu ekranda 1 göstergesi belirir.

Sistem sınırları

Aşağıda belirtilen durumlarda aktif şerit takip asistanı tarafından şeride geri yönlendirici fren müdahalesi gerçekleşmez:

- direksiyonu etkili bir şekilde çevirdiğinizde, fren yaptığınızda veya gaz verdiğinizde
- sinyal verdiğinizde
- bir sürüş emniyet sistemi müdahale ettiğinde, örneğin ESP® veya aktif fren asistanı
- sportif tarzda sürüş yaptığınızda, yüksek viraj hızlarında veya seri hızlanmada
- ESP® devreden çıkartıldığında.
- aracı römorkla kullandığınızda ve römorka olan elektrik bağlantısı doğru yapıldığında

- bir lastik basınç kaybı veya bir lastik hasarı algılandığında ve gösterildiğinde

Aşağıda belirtilen durumlarda kısıtlı çalışabilir veya hiç çalışmayabilir:

- görüş kötü olduğunda, örneğin yol aydınlatması yetersiz olduğunda, yola yansıyan gölgeler hızlı değiştiğinde, yağmurda, karda, siste veya yoğun su köpüğünde
- göz kamaşmasında, örneğin karşı yönden gelen trafik, doğrudan gelen güneş ışınımı veya yansımalar nedeniyle
- ön camın çok fonksiyonlu kamera alanı kirlendiğinde veya buğulandığında, hasar gördüğünde veya üzeri kapandığında
- bir şerit için şerit sınır çizgileri yoksa veya birden fazla belirgin olmayan şerit sınır çizgileri varsa, örneğin yol yapım çalışmalarının olduğu bölümlerde
- şerit sınır çizgileri silindiğinde, karardığında veya üzeri kapandığında
- önde giden araca olan mesafe çok az olduğunda ve bu nedenle şerit sınır çizgileri algılanmadığında
- şerit sınır çizgileri çok çabuk değiştiğinde, örneğin şeritler birbirinden ayrıldığında, birbiriyle keşiştiğinde veya birleştiğinde
- yol çok dar ve virajlı olduğunda

Şerit takip veya aktif şerit takip asistanının devreye alınması/devreden çıkartılması

Multimedya sistemi:

→ → Ayarlar → Asistan

▶ Şerit takip asistanı veya Aktif şerit takip asist. açık seçin.

İkazın açılması veya kapatılması

▶ Şerit takip asistanı veya Aktif şerit takip asist. açık seçin.

▶ İkaz seçin.

Çalışma işletimi

İlave tahrik çıkışının devreye alınması ve devreden çıkartılması

Aşağıda belirtilen hatırlatmaları dikkate alın:

- İlave tahrik çıkışının aşırı yüklenmesi sonucu, örneğin yüksek dış hava sıcaklığında yüksek bir kaldırma gücü sebebiyle şanzıman yağının sıcaklığı izin verilen seviyenin üzerine çıkabilir. Bu durumda ilave tahrik çıkışını beş ile on

dakika boyunca düzenli aralıklarla kısmi yük altında çalıştırın.

- İlave tahrik çıkışı sadece araç dururken ve şanzıman rölantri konumundayken veya vites boş konumdayken çalıştırın.
- Çalışma sırasındaki motor devir sayısının 2500 1/min üzerinde olmamasına dikkat edin.
- Vites değiştirme kilidi bulunan araçlarda mekanik şanzıman ilave tahrik çıkışı devredyken kilitlenir.
- Vites değiştirme kilidine sahip olmayan araçlarda, ilave tahrik çıkışı açtıktan sonra birinci veya ikinci vites takıp aracı sürebilirsiniz. Sürüş sırasında ilave tahrik çıkışı açık halde iken vitesi değiştirmeyin. Kalkış sırasında istenilen hıza göre birinci veya ikinci vites takın.
- Yan tahriki üst yapı ile birlikte kullanmadan önce, üreticinin işletme talimatlarındaki uyarımları dikkate alın.

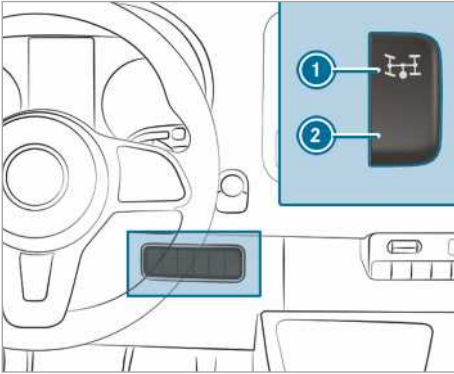

- ▶ **Devreye alma:** Aracı durdurun ve şanzımanı rölantri konumuna getirin.
- ▶ Debriyaj pedalına basın.
- ▶ Beş saniye bekleyin ve motor çalışırken şalterin üst kısmına ❶ basın.
- ▶ Ayağınızı debriyaj pedalından çekin. Çalışma devir sayısı kumandası (ADR) bulunan araçlarda motor devir sayısı otomatik olarak önceden ayarlanmış veya ayarlanabilir devir sayısına yani sabit motor devir sayısına yükselir. Çok fonksiyonlu ekranda **Çalışma devir sayısı kumandası aktif** ve **İlave güç çıkışı açık** mesajı gösterilir.
- ▶ **Devreden çıkartılması:** Aracı durdurun ve şanzımanı rölantri konumuna getirin.

- ▶ Debriyaj pedalına basın.
- ▶ Beş saniye bekleyin ve motor çalışırken şalterin alt kısmına ❷ basın.
- ▶ Ayağınızı debriyaj pedalından çekin.

ADR (çalışma devir sayısı kumandası)

ADR'nin (çalışma devir sayısı kumandası) fonksiyonu

ADR çalıştırıldıktan sonra motor devir sayısını otomatik olarak önceden ayarlanmış veya sizin tarafınızdan ayarlanabilir bir devir sayısına yükseltir.

- ❶ Soğuk marştan sonra, motorun rölantri devir sayısı otomatik olarak arttırılmıştır. Önceden ayarlanmış çalışma devir sayısı, arttırılmış rölantri devir sayısından daha düşük ise, çalışma devir sayısına ancak ısınma aşamasından sonra ulaşılır. ADR'yi sadece araç dururken ve sabitleme freni çekilmiş durumdayken çalıştırabilirsiniz. Otomatik şanzımanlı araçlarda vites seçme kolu **P** konumunda olmalıdır.

ADR'nin devreye alınması/devreden çıkartılması

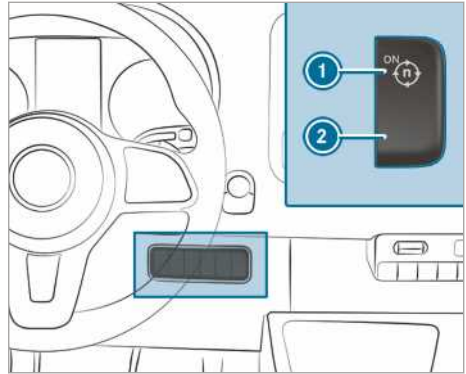

- ▶ **Açma:** açık motorda ❶ şalterine basın. Çok fonksiyonlu ekranda **Çalışma devir sayısı kumandası aktif** mesajı belirir.
- ▶ **Kapatma:** açık motorda ❷ şalterine basın.

ADR, aşağıdaki durumlarda otomatik olarak kapanır:

- Sabitleme frenini çözdüğünüzde.
- Fren pedalına bastığınızda.
- Araç hareket ettiğinde.
- Kumanda kutusu bir arıza tespit ettiğinde.

Çalışma devir sayısı kumandası ayarlama

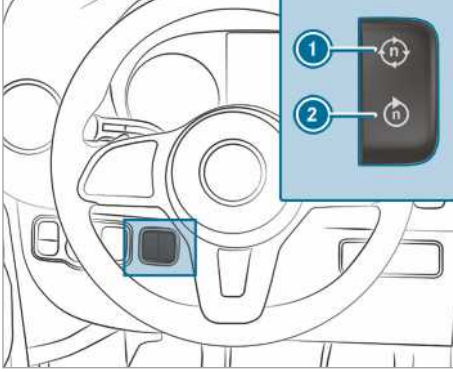

- ▶ İlave tahrik çıkışı (→ Sayfa 172) veya ADR çalıştırma.
- ▶ **Yükseltme:** ① şalterine basın .
- ▶ **Düşürme:** ② şalterine basın.

Römorklu kullanım

Römorklu kullanıma dair hatırlatmalar

⚠ UYARI Topuz başlığı uygulanan yükün aşılması nedeniyle kaza ve yaralanma tehlikesi vardır

Taşıyıcı kullanımı sırasında müsaade edilen topuz başlığı uygulanan yükün aşılması halinde aracın taşıyıcı sistemi yerinden çıkabilir ve trafikteki diğer katılımcıları tehlikeye düşürebilir.

- ▶ Taşıyıcı kullanırken müsaade edilen topuz başlığı uygulanan yüke daima uyun.

⚠ UYARI Yüksek hızdan dolayı römorkun savrulması

Römork savrulduğu zaman römork üzerindeki kontrolünüzü kaybedebilirsiniz.

Hatta römork devrilebilir.

- ▶ Asla hızı yükselterek römorkü düzeltmeye çalışmayın.
- ▶ Hızı düşürün ve zıt yönde manevra yapmayın.
- ▶ Gerektiğinde frenleyin.

⚠ UYARI Aşırı ısınmış fren tertibatından kaynaklanan kaza tehlikesi

Seyir sırasında ayağınızı fren pedalında dinlendirirseniz, fren tertibatı aşırı ısınabilir.

Bundan dolayı frenleme mesafesi uzar, hatta fren tertibatı devre dışı kalabilir.

- ▶ Fren pedalını hiçbir zaman ayak desteği olarak kullanmayın.
- ▶ Seyir sırasında aynı anda fren ve gaz pedalına basmayın.

! HATIRLATMA Fren pedalına sürekli basılmasından kaynaklanan fren balatası aşınması

- ▶ Seyir sırasında fren pedalına sürekli basmayın.
- ▶ Motorun frenleme etkisinden yararlanmak için zamanında daha küçük bir vites geçin.

Çıkartılabilir bir römork tertibatı kullanımında römork tertibatı üreticisinin işletim talimatlarını mutlaka göz önünde bulundurun.

Römork mümkün olduğunca düz zeminler üzerine park edin ve kaymaya karşı emniyete alın (→ Sayfa 145). Römorku dikkatlice bağlayın ve ayırın.

Çekici araç ile geri geri gittiğinizde araç ile römork arasında kimse olmamasına dikkat edin.

Römorku çekici araca düzgün bir şekilde bağlamadığımızda römork kopabilir. Sürüşe hazır şekilde takılan römork, çekici aracın arkasında yatay bir şekilde durmalıdır.

Topuz başlığına uygulanan yüke dair aşağıdaki hatırlatmaları dikkate alın:

- Olası azami topuz başlığı uygulanan yükü kullanın.
- Topuz başlığı uygulanmasına müsaade edilen yükün üzerine çıkmayın veya altına inmeyin.

Aşağıda belirtilen değerlerin üzerine çıkılmamalıdır:

- frenli veya frensiz müsaade edilen römork yükü
- Frensiz römorklar için izin verilen maksimum römork yükü 750 kg'dır.
- çekici aracın müsaade edilen arka aks yükü
- çekici aracın müsaade edilen toplam ağırlığı
- römorkun müsaade edilen toplam ağırlığı

- müsaade edilen toplam katar ağırlığı
- römorkun müsaade edilen azami hızı

Aşılması gereken müsaade edilen ilgili değerleri aşağıda belirtilen yerlerde bulabilirsiniz:

- araç ruhsatında
- römork tertibatının tip etiketinde
- römorkun tip etiketinde
- ve araç tip etiketinde bulabilirsiniz

Sapma gösteren verilerde en düşük değerler geçerlidir.

Sürüşe başlamadan önce aşağıdakilerden emin olun:

- Çekici aracın arka aksındaki lastik basıncı azami yük için ayarlanmıştır.
- Farlar doğru ayarlanmıştır.

Römorklu aracınız, römorkun takılı olmadığı durumlardan farklı bir tutum sergiler:

- Römorkla birlikte araç daha ağırdır.
- Römorkla birlikte araç hız ve tırmanma kapasitesi açısından kısıtlıdır.
- Römorkla birlikte araç daha uzun frenleme mesafesine sahiptir.
- Römorkla birlikte araç şiddetli yan rüzgara daha sert tepki gösterir.
- Römorkla birlikte araç daha duyarlı manevralar gerektirir.
- Römorkla birlikte aracın daha geniş bir dönüş çapı vardır.

Bundan dolayı sürüş tutumu olumsuz yönde değişebilir.

Römorkla sürüş yaptığınızda hızınızı güncel yol ve hava şartlarına göre ayarlayın. Dikkatli sürün. Yeterli emniyet mesafesini koruyun.

80 km/sa'lik veya 100 km/sa'lik azami hızınızı, römorklar için daha yüksek hızlara izin verilen ülkelerde de aşmayın.

İlgili ülkenin römork için yasal olarak geçerli azami hızına uyun. Hangi azami hızın römorkunuz için müsaade edildiğini öğrenmek için sürüş öncesinde römorkun araç ruhsatına bakın.

Römork tertibatı, trafik güvenliği açısından en önemli araç parçaları arasında yer alır. Üreticinin işletim talimatındaki kullanım, bakım ve onarımla ilgili hatırlatmaları dikkate alın.

- Römorklu kullanımda PARKTRONIC'in yalnızca kısıtlı olarak kullanıma sunulduğunu veya hiç kullanılmadığını dikkate alın.

- Topuz başlık yüksekliği, araç yüküne göre farklılık gösterir. Böyle durumlarda yüksekliği ayarlanabilen römork çeki demiri kullanın.

Sürüş hatırlatmaları

Römorklar için müsaade edilen azami hız, römork tipine bağlıdır. Hangi azami hızın römorkunuz için müsaade edildiğini öğrenmek için sürüş öncesinde römorkun araç ruhsatına bakın.

Römorklu aracınız, römorkun takılı olmadığı durumlardan farklı bir tutum sergiler ve daha fazla yakıt tüketir. Uzun ve dik rampalarda erkenden **3, 2** veya **1**. vites aralığını seçmelisiniz.

- Bu, TEMPOMAT veya hız sınırlayıcı açıkken de geçerlidir.

Böylece motorun frenleme etkisinden faydalananak hızı korumak için daha az fren yaparsınız. Bu sayede fren tertibatının yükünü alırsınız ve frenlerin aşırı ısınmasını ve hızlı aşınmasını önlersiniz. Yine de fren yapmaya ihtiyaç duyduğunuzda fren pedalına sürekli değil de aralıklara basın.

Sürüş önerileri

Römork salınım yaptığında aşağıdaki hususları dikkate alın:

- Asla gaz vermeyin.
- Zıt yönde manevra yapmayın.
- Gerekli durumlarda fren yapın.
- Stabilizatörler veya römork stabilite programları kullanarak römorkun salınım ve savrulma tehlikesinin önüne geçebilirsiniz. Konu ile ilgili ayrıntılı bilgileri bir Mercedes-Benz yetkili servisinden edinebilirsiniz.
- Römorksuz sürüşe göre daha büyük bir takip mesafesi koruyun.
- Ani frenlemelerden kaçının. Römorkun tetiklenmesi için imkanınız varsa ilk olarak hafif şekilde frenleyin. Sonrasında fren gücünü hızla arttırın.
- Kalkış ve tırmanma kapasiteleri, deniz seviyesine göre belirtilmiştir. Dağlarda sürüş sırasında, yüksekliğin artmasıyla birlikte motor gücünün ve bunun sonucunda kalkış ve tırmanma kapasitesinin azalacağını dikkate alın.

Topuzlu çeki demirinin takılması

⚠ UYARI Yanlış monte edilen ve emniyeti yanlış bir şekilde sağlanan topuzlu çeki demirinden dolayı kaza ve yaralanma tehlikesi

Topuzlu çeki demiri yerine oturmadağında sürüş sırasında yerinden çıkabilir ve trafikteki diğer araçları tehlikeye sokabilir.

▶ Topuzlu çeki demirini belirtildiği gibi yerine oturtun ve topuzlu çeki demirinin emniyetli bir şekilde monte edildiğinden emin olun.

⚠ UYARI Yerine oturmamış topuzlu çeki demirinden dolayı kaza tehlikesi

Topuzlu çeki demiri yerine oturmadağında römork yerinden çıkabilir.

▶ Topuzlu çeki demirini daima belirtildiği gibi yerine oturtun ve topuzlu çeki demirinin emniyetli bir şekilde monte edildiğinden emin olun.

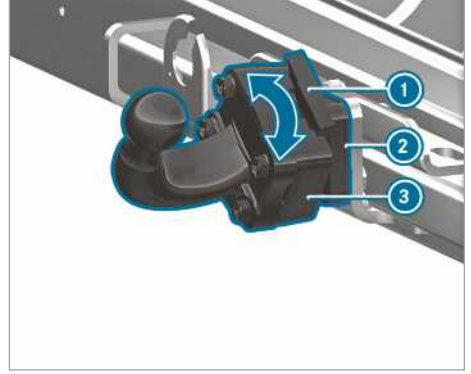

- ▶ Topuzlu çeki demirini ③ topuzlu çeki demiri yuvasına ② yerleştirin ve dik bir şekilde yukarıyı gösterene kadar topuzlu çeki demirini ③ ok yönünde çevirin.
- ▶ Emniyet yayını ① tekrar takın.
- ① Topuzlu çeki demiri kirlenmişse takmadan önce temizleyin.

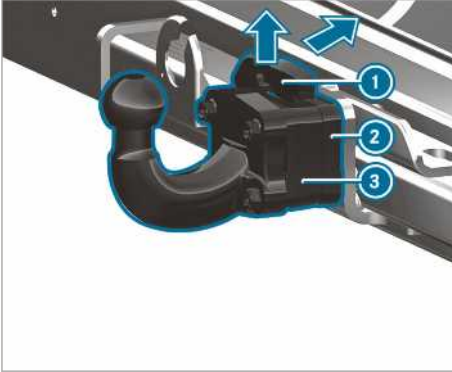

- ▶ Aracı, sabitleme freni ile kaymaya karşı emniyete alın.
- ▶ Topuzlu çeki demirinin ③ emniyet yayını ① ok yönünde yukarı doğru çekin, arkaya doğru bastırın ve basılı tutun.

Topuzlu çeki demirinin sökülmesi

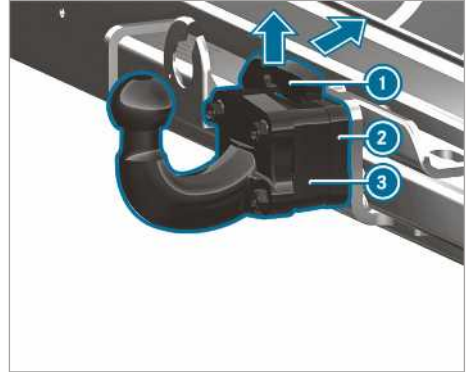

- ▶ Aracı, sabitleme freni ile kaymaya karşı emniyete alın.
- ▶ Emniyet yayını ① ok yönünde yukarı doğru çekin ve geriye doğru itin.
- ▶ Topuzlu çeki demirini ③ sıkıca tutun.
- ▶ Topuzlu çeki demirini ③ ok yönünde döndürün ve topuzlu çeki demiri yuvasından ② çekerek çıkarın.
- ▶ Plastik muhafaza kapağını topuzlu çeki demiri yuvasına ② yerleştirin.
- ▶ Topuzlu çeki demirini kirli ise temizleyin.

- ▶ Muhafaza kapakçığını topuz başlığına takın.
- ▶ Topuzlu çeki demirini gerektiği şekilde muhafaza edin ve emniyete alın.

Römorkun bağlanması/ayrılması

Ön koşullar

- Topuzlu çeki demiri, emniyetli bir şekilde kilitlenmiş bir pozisyonda oturmuş olmalıdır.

7 uçlu sokete sahip römorklar, aşağıdaki adaptörler üzerinden araca bağlanabilir:

- Adaptör soketi
- Adaptör kablosu

Römorkun bağlanması

HATIRLATMA Araç aküsünde tamamen deşarj olmasından kaynaklanan hasar

Römork aküsünün, römork gerilim beslemesinden şarj edilmesinden dolayı aracın aküsü hasar görebilir.

- ▶ Aracın gerilim beslemesini römork aküsünü şarj etmek için kullanmayın.

- ▶ **Otomatik şanzımanlı araçlar:** Vites seçme kolunu **P** konumuna getirin.
- ▶ Aracın sabitleme frenini çekin.
- ▶ Tüm kapıları kapatın.
- ▶ Muhafaza kapakçığını topuz başlığından çıkarın ve emniyetli şekilde saklayın (→ Sayfa 76).
- ▶ Topuz başlık yüksekliği, araç yüküne göre farklılık gösterir. Böyle durumlarda yüksekliği ayarlanabilen römork çeki demiri kullanın.

- ▶ Römorkun kopma halatını, topuzlu çeki demirinde bulunan halkaya takın.
- ▶ Römorkun kayma emniyetini, örneğin takozu çıkartın.
- ▶ Römorkun sabitleme frenini çözün.
- ▶ Römorku yatay bir şekilde aracın arkasına denk getirin ve bağlayın.



- ▶ Prizin kapağını açın.
- ▶ Soketin burnunu ① prizin yuvasına ③ yerleştirin.
- ▶ Geçmeli bağlantıyı ② dayanak noktasına kadar sağa doğru çevirin.
- ▶ Kapağı yerine oturtun.
- ▶ Kabloyu, kablo bağları yardımıyla römorka sabitleyin (sadece adaptör kablosunda).
- ▶ Virajlı sürüşler için kabloların serbest durumda olduğundan emin olun.
- ▶ Kombine şalteri yukarıya/aşağıya doğru itin ve römorktaki ilgili sinyal ışığının yanıp söndüğünü kontrol edin.

Doğru şekilde bağlı olan römorklarda aşağıdaki durumlarda çok fonksiyonlu ekranda bir ekran mesajı da belirebilir:

- Römorkun aydınlatma tertibatında LED'ler varsa.
- Römork aydınlatma tertibatının minimum akımının (50mA) altına düşüyorsa.
- ▶ Sabit gerilim beslemesine azami olarak 240 W'a kadar aksesuar bağlayabilirsiniz.

Römorkun ayrılması

UYARI Römork ayrılırken ezilme ve sıkışma tehlikesi

Bindirme freni olan bir römorkta, bindirme söz konusuken römorku ayırmaya çalışırsanız, elinizi araç ile römork çeki demiri arasında sıkıştırabilirsiniz.

- ▶ Bir römork araca bindirme uygularken onu çeki demiri bağlantısından ayırmayın.

Bindirmeyi engelleyen frene sahip bir römorku bindirilmiş durumdayken bağlamayın; aksi takdirde bindirmeyi engelleyen frenin yaylanması nedeniyle aracınız hasar görebilir.

- ▶ **Otomatik şanzımanlı araçlar:** Vites seçme kolunu **P** konumuna getirin.
- ▶ Aracın sabitleme frenini çekin.
- ▶ Tüm kapıları kapatın.
- ▶ Römorkun sabitleme frenini çekin.
- ▶ Römorku ek olarak bir takoz veya benzeriyle kaymaya karşı emniyete alın.
- ▶ Araç ve römork arasındaki elektrik bağlantısını ayırın.
- ▶ Römorku ayırın.
- ▶ Muhafaza kapakçığını topuz başlığına takın.
- ① Sökülebilir römork tertibatı olan araçlar:
Römork bağlantısını ayırdıktan sonra topuzlu çeki demirini sökün ve plastik muhafaza kapağını araçtaki topuzlu çeki demiri yuvasına yerleştirin.

Gösterge ekranına genel bakış

⚠ UYARI Gösterge ekranının devre dışı kalması durumunda kaza tehlikesi

Gösterge ekranı devre dışı kaldıysa veya bir arıza söz konusuysa, emniyet açısından önemli sistemlerin fonksiyon kısıtlamalarını fark edemezsiniz.

Aracınızın işletme emniyeti olumsuz etkilenmiş olabilir.

- ▶ Sürüşe dikkatli bir şekilde devam edin.
- ▶ Aracın derhal bir yetkili serviste kontrol edilmesini sağlayın.

Aracınızın işletme emniyeti olumsuz etkilendiğinde, aracı trafiği tehlikeye sokmayacak şekilde derhal durdurun. Bir yetkili servisi haberdar edin.

Gösterge ekranı

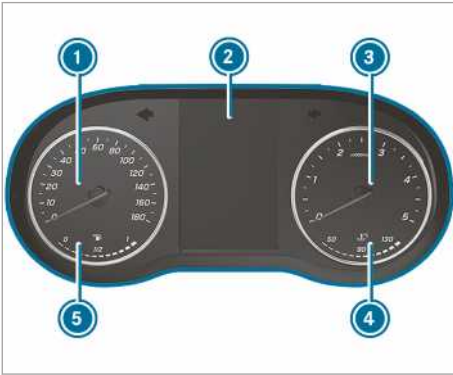

Renkli ekranlı gösterge ekranı (örnek)

- ① Hız göstergesi
- ② Çok fonksiyonlu ekran
- ③ Devir saati
- ④ Soğutma maddesi sıcaklığı göstergesi
- ⑤ Yakıt seviyesi ve depo kapağı konumu göstergesi

Soğutma maddesi sıcaklığı göstergesi ④ normal çalışma koşullarında 120 °C'ye kadar yükselebilir.

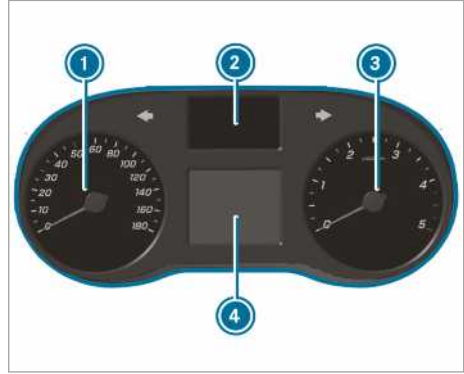

Siyah-beyaz ekranlı gösterge ekranı (örnek)

- ① Hız göstergesi
- ② Kontrol lambası göstergesi
- ③ Devir saati
- ④ Çok fonksiyonlu ekran

! HATIRLATMA Çok yüksek devir sayısından kaynaklanan motor hasarı

Aşırı devir sayısı aralığında sürüş yaptığınızda, motora hasar verirsiniz.

- ▶ Aşırı devir sayısı aralığında sürüş yapmayın.

Devir saatindeki ③ kırmızı renkli işarete ulaştığında (aşırı devir sayısı aralığı), motorun korunması için yakıt girişi kesilir.

⚠ UYARI Motor kaputu açılırken yanma tehlikesi

Motor aşırı ısındığında veya motor odasındaki bir yangında motor kaputunu açarsanız, sıcak gazlar veya dışarı çıkan diğer işletme maddeleri ile temas edebilirsiniz.

- ▶ Motor kaputunu açmadan önce aşırı ısınmış olan motorun soğumasını bekleyin.
- ▶ Motor odasındaki bir yangında motor kaputunu kapalı tutun ve itfaiyeyi haberdar edin.

Direksiyon simidindeki tuşlar, genel bakış

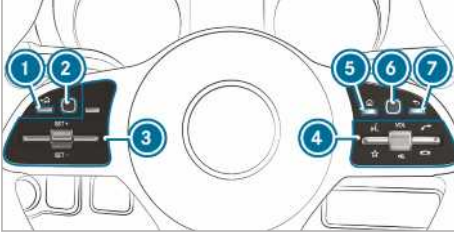

- ① Sol geri tuşu (araç bilgisayarı)
- ② Sol dokunmatik kontrol tuşu (araç bilgisayarı)
- ③ TEMPOMAT veya DISTRONIC aktif mesafe ayar asistanı için tuş grubu
- ④ Tuş grubu:
 - Sesli kumanda
 - Favorilerin gösterilmesi (multimedya sistemi)

VOL: Ayar çarkı ile ses seviyesinin artırılması/azaltılması veya sesin kapatılması

- Aramanın yapılması/cevaplanması
- Aramanın reddedilmesi/sonlandırılması

- ⑤ Ana menü tuşu (multimedya sistemi)
- ⑥ Sağ dokunmatik kontrol tuşu (multimedya sistemi)
- ⑦ Sağ geri tuşu (multimedya sistemi)

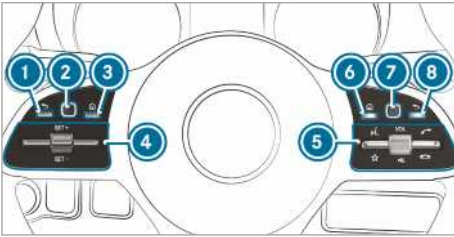

- ① Sol geri tuşu (araç bilgisayarı)
- ② Sol dokunmatik kontrol tuşu (araç bilgisayarı)
- ③ Ana menü tuşu (araç bilgisayarı)
- ④ TEMPOMAT veya DISTRONIC aktif mesafe ayar asistanı için tuş grubu
- ⑤ Tuş grubu:
 - Sesli kumanda
 - Favorilerin gösterilmesi (multimedya sistemi)

VOL: Ayar çarkı ile ses seviyesinin artırılması/azaltılması veya sesin kapatılması

- Aramanın yapılması/cevaplanması

- Aramanın reddedilmesi/sonlandırılması
- ⑥ Ana menü tuşu (multimedya sistemi)
- ⑦ Sağ dokunmatik kontrol tuşu (multimedya sistemi)
- ⑧ Sağ geri tuşu (multimedya sistemi)

Araç bilgisayarının kumanda edilmesi

⚠ UYARI Bilgi sistemleri ve iletişim cihazlarından kaynaklanan dikkat dağılması tehlikesi

Seyir esnasında araca entegre edilmiş olan bilgi sistemlerini ve iletişim cihazlarını kullanırsanız, trafik akışına olan dikkatiniz dağılır. Ayrıca aracın kontrolünü kaybedebilirsiniz.

► Bu cihazları, sadece trafik durumu müsait olduğunda kullanın.

► Bunun mümkün olmaması durumunda, aracı trafik kurallarına uygun olarak durdurun ve giriş işlemlerini araç hareketsiz durumdayken yapın.

Araç bilgisayarını kullanırken, o an bulunduğunuz ülkenin yasal düzenlemelerini dikkate alın.

Araç bilgisayarının kumanda edilmesi (direksiyon simidinde tuş bulunan araçlar)

- ① Araç bilgisayarının göstergeleri çok fonksiyonlu ekranda belirir (→ Sayfa 181).

Fonksiyon etkinleştirilmişse araç bilgisayarını kullanırken çeşitli sinyal sesleri geri bildirimde bulunur. Diğer sinyal seslerinin yanı sıra, bir listenin sonuna ulaşıldığında veya bir liste kaydırılırken de bir sinyal sesi duyulur.

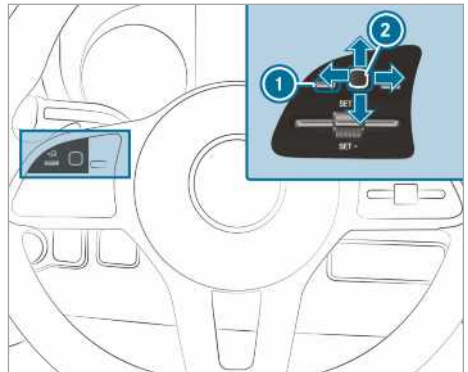

Araç bilgisayarına soldaki dokunmatik kontrol tuşu ② ve soldaki geri tuşu ① üzerinden kumanda edilir.

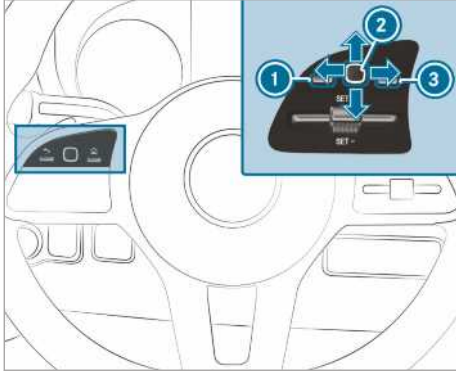

Araç bilgisayarına aşağıdaki tuşlar üzerinden kumanda edilir:

- sol geri tuşu ①
- soldaki dokunmatik kontrol tuşu ②
- sol ana menü tuşu ③

Aşağıda belirtilen menüler kullanılabilir:

- Servis
- Asistan
- Seyir
- Radyo
- Medya cihazları
- Telefon
- Ayarlar

▶ **Ana menünün çağrılması:** Soldaki geri tuşuna ① birkaç kez basın veya bir kez basın ve basılı tutun.

① **DISTRONIC aktif takip yardımcısına sahip olmayan araçlar:**  tuşu ile araç bilgisayarının ana menüsünü çağırabilirsiniz.

▶ **Menü çubuğunda geçiş yapılması:** Soldaki dokunmatik kontrol tuşunda ② sola veya sağa doğru bir kaydırma hareketi uygulayın.

▶ **Bir menünün çağrılması veya bir seçimin onaylanması:** Soldaki dokunmatik kontrol tuşunda ② basın.

▶ **Menüde göstergeler veya listeler arasında geçiş yapılması:** Soldaki dokunmatik kontrol tuşunda ② yukarıya veya aşağıya doğru bir kaydırma hareketi uygulayın.

▶ **Bir alt menünün çağrılması veya bir seçimin onaylanması:** Soldaki dokunmatik kontrol tuşuna ② basın.

▶ **Bir alt menüden çıkılması:** Soldaki geri tuşuna ① basın.

Bir alt menüdeyken soldaki geri tuşuna ① uzun süreli basarsanız, ana menü belirir.

Çok fonksiyonlu ekrandaki göstergelere genel bakış

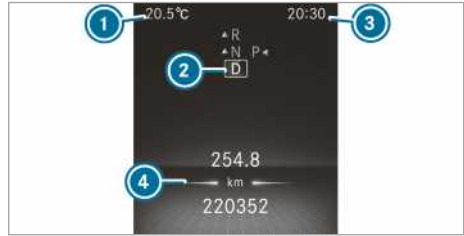

Renkli ekranlı gösterge ekranı





- ① Dış hava sıcaklığı
- ② Şanzıman konumu
- ③ Saat
- ④ Gösterge alanı



Siyah-beyaz ekranlı gösterge ekranı

- ① Dış hava sıcaklığı
- ② Gösterge alanı
- ③ Saat
- ④ Şanzıman konumu

Çok fonksiyonlu ekrandaki diğer göstergeler:

- ↑ Vites değiştirme önerisi
-  PARKTRONIC park asistanı devre dışı
-  TEMPOMAT(→ Sayfa 156)
-  DISTRONIC aktif mesafe ayar asistanı (→ Sayfa 159)
-  Hız sınırlayıcı (→ Sayfa 157)



DSR (→ Sayfa 133)

ECO Start-Stop fonksiyonu
(→ Sayfa 123)

HOLD fonksiyonu (→ Sayfa 161)



Adaptif uzun far asistanı (→ Sayfa 88)

Müsaade edilen azami hız aşıldı
(sadece belirli ülkeler için)ATTENTION ASSIST (dikkat asistanı)
devre dışı

Bir kapı tam kapatılmadı.

Arka cam sileceği devrede
(→ Sayfa 97)

LOW RANGE etkin (→ Sayfa 132)



Retarder (ayrı işletme talimatına bakın)

SOS
NOT
READY

Acil çağrı sistemi etkin değil

Aktif şerit takip asistanı devre dışı
(→ Sayfa 171)Aktif fren asistanı devre dışı
(→ Sayfa 154)Kör nokta asistanı devre dışı
(→ Sayfa 168)

Gösterge aydınlatmasının ayarlanması

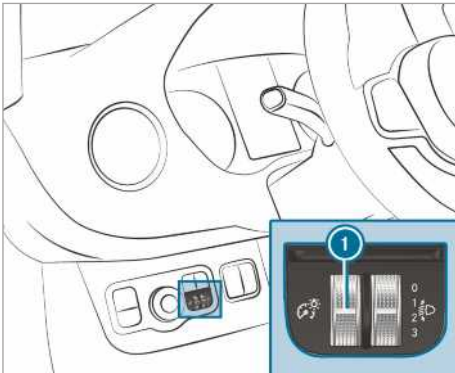

- ▶ Parlaklık ayarlayıcısını ① yukarı veya aşağı döndürün.
Gösterge ekranının ve araç iç mekanındaki kumanda elemanlarının aydınlatması ayarlanır.

- ① Aydınlık ayarlayıcısı ① olmayan araçlarda gösterge aydınlatması araç bilgisayarıyla ayarlanabilir (→ Sayfa 185).

Menüler ve alt menüler

Servis menüsündeki fonksiyonların çağrılması

Araç bilgisayarı:

→ Servis

- ▶ İstedğiniz fonksiyonu seçin ve onaylayın.

Servis menüsünde aşağıda belirtilen fonksiyonlar kullanılabilir:

- **Mesajlar:** Mesaj hafızası (→ Sayfa 301)
- **AdBlueAdBlue®** menzilin ve dolum seviyesinin gösterilmesi (→ Sayfa 141).
- **Lastikler:**
 - Lastik basıncının lastik basınç kontrolü ile kontrol edilmesi (→ Sayfa 269)
 - Lastik basınç kontrolünün yeniden başlatılması (→ Sayfa 270)
- **ASSYST PLUS:** Servis zamanının çağrılması (→ Sayfa 218)
- **Motor yağı seviyesi:** Motor yağı seviyesinin ölçülmesi
- **Tüketim bilgisi:** Rejenerasyonun başlatılması (→ Sayfa 125)
- **Uzun süreli tüketim**

Asistan grafiğinin çağrılması

Araç bilgisayarı:

→ Asistan

- ▶ İstedğiniz göstergeyi seçin ve onaylayın.

Asistan grafiği menüsünde, aşağıda belirtilen göstergeler kullanılabilir:

- Asistan grafiği
- Attention Level (dikkat seviyesi) (→ Sayfa 167)
- ▶ Göstergeler arasında seçim yapın ve seçilen göstergeyi onaylayın.

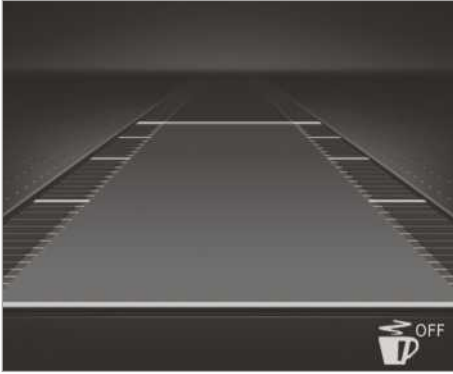

Renkli ekranlı gösterge ekranı

Asistan grafiğinde aşağıda belirtilen durum göstergeleri kullanılabilir:

- : ATTENTION ASSIST (dikkat asistanı) devre dışıdır
- DISTRONIC aktif mesafe ayar asistanının göstergeleri (→ Sayfa 159)



Siyah-beyaz ekranlı gösterge ekranı

Asistan grafiğinde aşağıda belirtilen durum göstergeleri kullanılabilir:

- Noktalı şerit sınır çizgileri: Şerit takip asistanı kapalı
- Sürekli ve ince şerit sınır çizgileri: Şerit takip asistanı açık, ikaza hazır değil
- Sürekli ve kalın şerit sınır çizgileri: Şerit takip asistanı ikaza hazır

Seyir menüsündeki göstergelerin çağırılması

Araç bilgisayarı:

 Seyir

► İstedığınız göstergelyi seçin ve onaylayın.

Seyir menüsünde aşağıdaki göstergeler mevcuttur:

- Standart gösterge

- Menzil ve güncel yakıt tüketimi
Belirli motor versiyonlarında ayrıca bir reküperasyon göstergesi gösterilir. Yakıt deposunda az miktarda yakıt kaldıysa, tahmini menzil yerine yakıt alan bir araç belirir.
- ECO göstergesi (→ Sayfa 124)
- Seyahat hesaplayıcısı:
 - Start itibarıyla
 - Sıfırlama itibarıyla
- Dijital hız göstergesi



Renkli ekranlı gösterge ekranı

Standart gösterge (örnek)

- ① Günlük katedilen yol
- ② Toplam katedilen yol



Siyah-beyaz ekranlı gösterge ekranı

Standart gösterge (örnek)

- ① Günlük katedilen yol
- ② Toplam katedilen yol

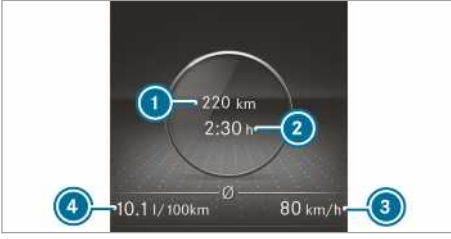

Renkli ekranlı gösterge ekranı

Seyahat hesaplayıcısı (örnek)

- ① Katedilen yol (marş/sıfırlama itibarıyla)
- ② Seyir süresi (marş/sıfırlama itibarıyla)
- ③ Ortalama hız (marş/sıfırlama itibarıyla)
- ④ Ortalama yakıt tüketimi (marş/sıfırlama itibarıyla)

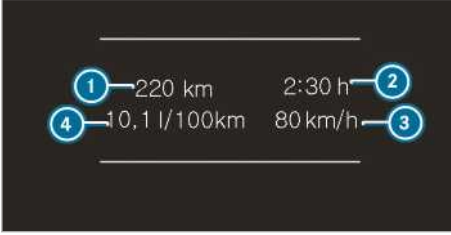

Siyah-beyaz ekrana sahip gösterge ekranındaki gösterge

Seyahat hesaplayıcısı (örnek)

- ① Katedilen yol (marş/sıfırlama itibarıyla)
- ② Seyir süresi (marş/sıfırlama itibarıyla)
- ③ Ortalama hız (marş/sıfırlama itibarıyla)
- ④ Ortalama yakıt tüketimi (marş/sıfırlama itibarıyla)

Araç bilgisayarcının seyir menüsündeki değerlerin sıfırlanması

Araç bilgisayarcı:

➔ Seyir

- ① Gösterilen ana menünün yazma biçimi farklılık gösterebilir. Bu nedenle gösterge ekranı için menü genel bakışını dikkate alın (→ Sayfa 180).

Aşağıda belirtilen fonksiyonlara ait değerleri sıfırlayabilirsiniz:

- **Günlük katedilen yol:**
 - Yol sayacı sıfırlansın mı?
- Seyahat hesaplayıcısı:

- Start itibarıyla
- Sıfırlama itibarıyla
- ECO göstergesi

- ▶ Sıfırlanacak fonksiyonu seçin ve seçimi onaylayın.
- ▶ Değerler sıfırlansın mı? sorgusunu Evet ile onaylayın.

Radio kanalının seçilmesi

Araç bilgisayarcı:

➔ Seyir



- ① Frekans aralığı
- ② Kanal
- ③ Parça adı
- ④ Şarkıcı adı

Aşağıda belirtilen göstergeler kullanılabilir:

- Frekans aralığı
- Kanal listesi
- ▶ Radyo kanalının frekans aralığını veya kanal listesinden bir radyo kanalı seçin.
- ▶ Seçimi onaylayın.

Kanal hafızasından bir kanal seçtiğinizde, kanal adının yanında hafıza yeri belirir. Frekans aralığında kayıtlı bir kanalı seçtiğinizde, kanal adının yanında bir yıldız belirir.

Medya çalma işlemine araç bilgisayarı ile kumanda edilmesi

Araç bilgisayarı:

➔ Medya cihazı.



- ① Medya kaynağı
- ② Güncel parça ve parça numarası
- ③ Şarkıcı adı
- ④ Albüm adı

Medya cihazları menüsünde, aşağıda belirtilen göstergeler kullanılabilir:

- Medya kaynağı seçim listesi
- Güncel çalma işlemi
- ▶ Medya kaynağını seçin ve onaylayın.
- ▶ İstedığınız çalma işlemi seçin ve onaylayın.
- ⓘ TV medya kaynağında, kanalı bu şekilde seçersiniz.

Telefon numarasının araç bilgisayarı ile aranması

⚠ UYARI Bilgi sistemleri ve iletişim cihazlarından kaynaklanan dikkat dağılması tehlikesi

Sevir esnasında araca entegre edilmiş olan bilgi sistemlerini ve iletişim cihazlarını kullanırsanız, trafik akışına olan dikkatiniz dağılır. Ayrıca aracın kontrolünü kaybedebilirsiniz.

- ▶ Bu cihazları, sadece trafik durumu müsait olduğunda kullanın.
- ▶ Bunun mümkün olmaması durumunda, aracı trafik kurallarına uygun olarak durdurun ve giriş işlemlerini araç hareketsiz durumdayken yapın.

Telefonlaşırken, o an bulunduğunuz ülkenin yasal düzenlemelerini dikkate alın.

Ön koşullar

- Mobil telefon multimedya sistemine bağlanmıştır.

Araç bilgisayarı:

➔ Telefon

Aşağıda belirtilen girişlerde birinin seçilmesi:

- Son aramalar
- Telefon rehberi
- Arama durumu

MBUX multimedya sistemi olan araçlar: Telefon menüsünde son telefon bağlantıları (aranan, kabul edilen ve cevapsız aramalar) gösterilir.

▶ Bir telefon numarası seçin ve onaylayın.

Kayıt için tek bir numara kaydedilmişse:

Telefon numarası aranır.

▶ **Bir kişiye birden fazla telefon numarası kaydedilmişse:**

Telefon numarasını seçin ve onaylayın.



Telefon numarası aranır.



Aranan telefon numaraları yerine aşağıda belirtilen göstergeler belirebilir:

- **Lütfen bekleyin:** Uygulama başlatılıyor. Mobil telefona bir Bluetooth® bağlantısı kurulmadıysa, multimedya sisteminde bir mobil telefonun eşleştirilmesine ve bağlanmasına ilişkin menü belirir (→ Sayfa 198).
- **Veriler güncelleniyor:** Arama listesi güncelleniyor.
- **Kayıtlar içe aktarılıyor:** Mobil telefondaki veya bir hafıza ortamındaki kayıtlar içe aktarılır.

Aramanın cevaplanması/reddedilmesi

Telefonla arandığınız sırada ekranda **Gelen arama** mesajı gösterilir.

- ▶  sembolü ile aramayı cevaplayın veya  sembolü ile aramayı reddedin.

Aramayı direksiyon simidindeki  veya  tuşu üzerinden de cevaplayabilir veya reddedebilirsiniz.

Araç bilgisayarındaki ayarların çağırılması

Araç bilgisayarı:

➔ Ayarlar

Ayarlar menüsünde aşağıdaki ayarları yapabilirsiniz:

- **Aydınlatma**
 - **Gösterge aydınlatmasının** ayarlanması

- Araç
 - Regensensor (Yağmur sensörü) seçeneğinin devreye alınması ve devreden çıkartılması
- Kalarifer seçeneğinin ayarlanması
- Anzeige und Bedienung
 - Sabit Anzeige AdBlue Level seçeneğinin devreye alınması ve devreden çıkartılması

▶ Bir ayar seçin ve seçilen ayarı onaylayın.

▶ İlgili değişiklikleri yapın.

Mercedes PRO ile ilgili bilgiler

Mercedes PRO portalına bir kullanıcı hesabıyla kaydolduğunuzda, Mercedes-Benz Vans'in hizmetleri ve içerikleri kullanımınıza sunulur.

Kullanılabilirlik ülkeye bağlıdır. Belirtilen sayfada Mercedes PRO'nun ülkenizdeki kullanılabilirliğini kontrol edebilirsiniz: <http://www.mercedes.pro>
Mercedes PRO hakkında daha fazla bilgi edinmek için bir Mercedes-Benz yetkili servisine başvurun veya Mercedes PRO portalını ziyaret edin.

Mercedes PRO connect ile ilgili bilgiler

Mercedes PRO connect, ayrıca aşağıda belirtilen hizmetleri sunar:

- Kaza ve arıza yönetimi (arıza yardım çağrı tuşu veya otomatik kaza/arıza tespiti)
Tavan kumanda ünitesi üzerinden arıza yardım çağrı tuşuyla Mercedes-Benz çağrı merkezine çağrının başlatılması (→ Sayfa 187).
Bunun için multimedya sisteminde bir menü kaydını seçebilirsiniz (→ Sayfa 187).
- Mercedes-BenzAcil çağrı sistemi
Tavan kumanda ünitesindeki  tuşu (SOS tuşu) üzerinden Mercedes-Benz acil çağrı merkezine çağrının başlatılması (→ Sayfa 187).

Hizmetlerin kullanımı için Mercedes PRO connect kaza ve arıza yönetimi ve Mercedes-Benz acil çağrı merkezi 24 saat hizmetindedir.

Mercedes PRO connect'in bir Mercedes-Benz hizmeti olduğunu dikkate alın. Acil durumlarda mutlaka ilk önce ulusal acil çağrı numaralarını arayın. Acil durumlarda Mercedes-Benz acil çağrı sistemini de kullanabilirsiniz (→ Sayfa 233).

Araçta Mercedes PRO connect hizmetlerinin kullanılmasını için aşağıda belirtilen ön koşullar sağlanmalıdır:

- Bir GSM şebekesine erişiminiz olmalıdır.
- İlgili bölgede sözleşmeli tarafın bir GSM şebeke kapsama alanı olmalıdır.
- Araç verilerinin otomatik olarak aktarılması için kontak açık olmalıdır.

Multimedya sistemi üzerinden Mercedes-Benz çağrı merkezinin aranması

Multimedya sistemi:





- ▶ Mercedes PRO connect arayın.
Sizin onayınızla multimedya sistemi gerekli araç verilerini gönderir. Veri aktarımı medya ekranında gösterilir.

Ardından bir servis seçebilir ve Mercedes-Benz çağrı merkezindeki bir muhatap kişiye bağlanırsınız.

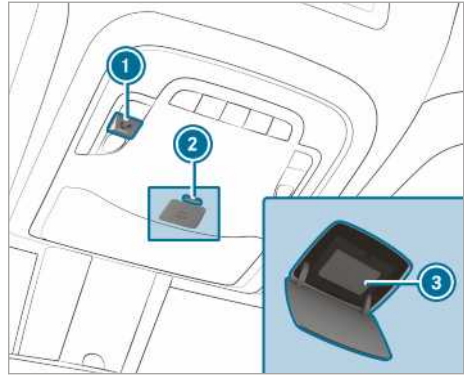
Tavan kumanda ünitesi üzerinden aramalar yapılması



- 1 Arıza yardım çağrı tuşu
- 2  tuşu (SOS tuşu) muhafaza kapağı kilidinin açılması
- 3  tuşu (SOS tuşu)

▶ **Arıza yardım çağrısının yapılması:** ① tuşuna basın.

▶ **Acil çağrının yapılması:**  ② tuşunun muhafaza kapağı kilidini açmak için kısa süreli basın.

▶  ③ tuşuna en az bir saniye süreyle basın.

Bir acil çağrı, arıza yardım çağrısı etkin durumda olsa dahi başlatılabilir. Bu, etkin durumdaki diğer tüm aramalardan önceliklidir.

Tavan kumanda ünitesi üzerinden arıza yardım çağrısına yönelik bilgiler

Tavan kumanda ünitesi üzerinden arıza yardım çağrı tuşuyla Mercedes-Benz çağrı merkezine bir arıza yardım çağrısı başlatılmıştır.

Bir arıza durumunda, aşağıda belirtilen destek sağlanır:

- Yetkili bir Mercedes-Benz teknisyeni yerinde onarım yapar ve/veya araç en yakın Mercedes-Benz yetkili servisine çekilir.

Bu hizmetler için masraflar oluşabilir.

Ayrıca aşağıda belirtilen konular hakkında bilgi edebilirsiniz:

- Mercedes PRO connect'in etkinleştirilmesi
- Aracın kumanda edilmesi
- En yakın Mercedes-Benz yetkili servisi
- Mercedes-Benz'in diğer ürünleri ve hizmetleri

Mercedes-Benz çağrı merkezine kurulan bağlantı sırasında veriler aktarılır (→ Sayfa 188).

Mercedes PRO connect kaza yönetimi ile ilgili bilgiler

Mercedes PRO connect kaza yönetimi, Mercedes-Benz acil çağrı sistemini tamamlamaktadır (→ Sayfa 233).

Bir kazadan sonra Mercedes-Benz acil çağrı merkezine bir acil çağrı başlatıldı:

- Mercedes-Benz acil çağrı merkezindeki bir muhatap kişi ile bir sesli bağlantı kurulur.
- Mercedes-Benz acil çağrı merkezindeki muhatap kişi, gerekirse aramayı Mercedes PRO connect kaza yönetimine iletir.
- Gerekirse araç bir Mercedes-Benz yetkili servisine çekilir.

Araç hafif bir kaza algıladığında, multimedya sisteminde bir mesaj belirir.

Mesaj multimedya sisteminde onaylanır:

- Mercedes PRO connect kaza yönetimindeki bir muhatap kişi ile bir sesli bağlantı kurulur.
- Gerekirse araç bir Mercedes-Benz yetkili servisine çekilir.

Mercedes PRO connect'te veri aktarımına onay verilmesi

Ön koşullar

- Etkin bir arıza yardım çağrısı (→ Sayfa 187) bulunuyor olmalıdır.

Kaza ve arıza yönetimi hizmetleri Mercedes PRO'da etkinleştirilmediyse, **Talebiniz daha iyi düzenlenmesi için araç verilerini ve araç pozisyonunu Mercedes-Benz çağrı merkezine aktarmak istiyorum musunuz?** mesajı belirir.

► Evet seçin.

İlgili tanımlama verileri otomatik olarak aktarılır.

Mercedes PRO ve kullanım koşulları ile ilgili ayrıntılı bilgileri <http://www.mercedes.pro> altından edinebilirsiniz.

Arıza yardım çağrısı sırasında aktarılan veriler

Belirli ülkelerde veri aktarımının onaylanması gerekir.

Mercedes PRO connect üzerinden bir arıza yardım çağrısı yaptığınızda veriler aktarılır.

Aşağıda belirtilen veriler, etkin hizmete bağlı olarak bir çağrı sırasında aktarılır:

- araç tanımlama numarası
- çağrının başlatılma nedeni
- ayarlı multimedya sistemi dili
- veri koruması sorgusunun onayı
- aracın bulunduğu yer
- kilometre durumu ve bakım bilgileri
- aracın durumu ile ilgili seçilen veriler

Herhangi bir hizmet etkin olmayıp veri koruma sorgusu onaylandığında, aşağıda belirtilen veriler aktarılır:

- araç tanımlama numarası
- çağrının başlatılma nedeni
- ayarlı multimedya sistemi dili
- veri koruması sorgusunun onayı

Veri koruması sorgusu reddedildiğinde, aşağıda belirtilen veriler aktarılır:

- arama başlatma nedeni
- veri koruması sorgusunun reddi

Genel bakış ve kullanım

MBUX multimedia sistemine genel bakış

⚠ UYARI Bilgi sistemleri ve iletişim cihazlarından kaynaklanan dikkat dağılması tehlikesi

Seyir esnasında araca entegre edilmiş olan bilgi sistemlerini ve iletişim cihazlarını kullanırsanız, trafik akışına olan dikkatiniz dağılılabılır. Ayrıca aracın kontrolünü kaybedebilirsiniz.

- ▶ Bu cihazları, sadece trafik durumu müsait olduğunda kullanın.
- ▶ Bunun mümkün olmaması durumunda, aracı trafik kurallarına uygun olarak durdurun ve giriş işlemlerini araç hareketsiz durumdayken yapın.

Multimedia sistemini kullanırken, o an bulunduğunuz ülkenin yasal düzenlemelerini dikkate alın. MBUX'un açılımı Mercedes-Benz User Experience'dır (Mercedes-Benz kullanıcı deneyimi).

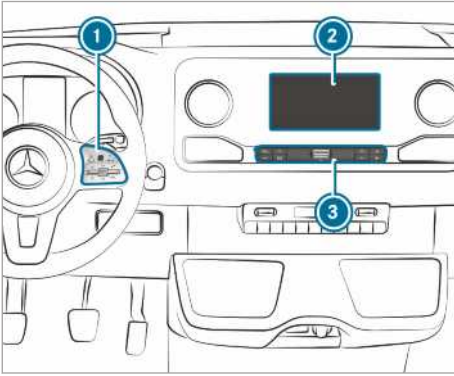

- 1 Multimedya sisteminin dokunmatik kontrol tuşu ve kumanda grubu
- 2 Dokunmatik fonksiyona sahip medya ekranı
Ekranın üst tarafında orta konsoldaki eşya koyma gözünün açılması ve kapatılması (→ Sayfa 78)
- 3 Kontrol çubuğu, uygulamaların çağırılması

Orta konsoldaki eşya koyma gözünde, aşağıda belirtilen bağlantılar ve arabirimler bulunmaktadır:

- İki veya bir USB bağlantısı
 sembolü USB bağlantısı, mobil telefonun uygun bir kablo ile multimedia sistemine bağlanmasına olanak sağlar. Bu sayede mobil

telefonun fonksiyonlarını Apple CarPlay™ veya Android Auto üzerinden kullanabilirsiniz.

- Şarj arabirimine ve NFC arabirimine sahip muhafaza yeri (mevcutsa)

Multimedia sistemini, aşağıda belirtilen merkezi kumanda elemanları ile kumanda edebilirsiniz:

- Dokunmatik kontrol tuşu ①
Kumanda işlemi, imleç üzerinden gerçekleşir.
- Medya ekranı (dokunmatik ekran) ②
- Kontrol çubuğundaki tuşlar ③

Çok sayıda uygulama kullanımınıza sunulur. Bunları ana ekran üzerinden veya kontrol çubuğundaki tuşlar ③ üzerinden çağırabilirsiniz.

Favorilerinizi direksiyon simidindeki  şalteri üzerinden rahatça çağırabilir ve ekleyebilirsiniz. Ana ekrandaki ve uygulamalardaki hızlı erişimler, fonksiyonların hızlı bir şekilde seçilmesini sağlar.

Hırsızlık koruması

Bu cihaz, hırsızlığa karşı teknik tedbirler ile donatılmıştır. Hırsızlık koruması ile ilgili ayrıntılı bilgileri bir yetkili servisten edebilirsiniz.

Medya ekranı ile ilgili hatırlatmalar

İç mekan bakımı ile ilgili hatırlatmaları dikkate alın (→ Sayfa 229).

Otomatik sıcaklık kapatma tertibatı: Sıcaklık çok yüksek olduğunda, ilk önce aydınlık seviyesi otomatik olarak azaltılır. Ardından medya ekranı belirli bir süre için tamamen kapanabilir.

- ① Polarize güneş gözlükleri kullandığımızda, medya ekranının okunabilirliği zor veya kısıtlı olabilir.

Ana ekrana genel bakış



- ❶ Ana ekranda: İlk üç uygulamanın gösterilmesi
Başka görüntülerde: Ana ekranın çağrılması
- ❷ Örneğin şebeke, bağlı durumdaki mobil telefonun batarya seviyesi, mobil iletişim şebekesinin sinyal gücü, saat göstergeleri
🚗 Sürüş sistemlerinin hızlı bir şekilde devreye alınması veya devreden çıkartılması
- ❸ Uygulamaların sayısı ve seçili güncel gösterge alanı
- ❹ **FAVORİLER** çağrılması
- ❺ Uygulamanın sembol üzerinden çağrılması
- ❻ Uygulamanın adı, altında güncel seçim veya güncel gösterge
- ❼ Hızlı erişimler (örnekte: arama listelerinin gösterilmesi ve kaydın aranması)

Dokunmatik kontrol tuşu

Dokunmatik kontrol tuşunun kumanda edilmesi (multimedya sistemi)

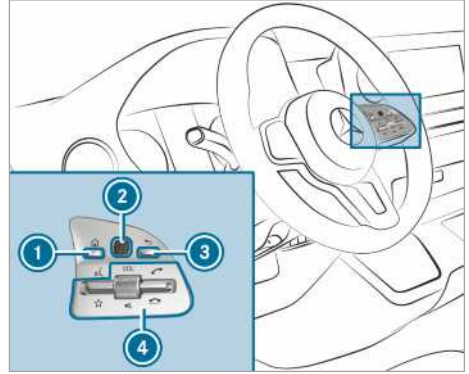

- ❶ 🏠 tuşu
Ana ekranın çağrılması
- ❷ Dokunmatik kontrol tuşu
- ❸ Geri tuşu
Son göstergeye geri dönülmesi
- ❹ Multimedia sistemi kumanda grubu
☆ şalterini aşağıya doğru bastırmak: Favorilerin gösterilmesi
Ayar çarkını çevirmek: Ses seviyesinin ayarlanması
Ayar çarkına basmak: Sesin kapatılması
☎ şalterini yukarıya doğru bastırmak: Aramanın yapılması veya cevaplanması
🚫 şalterini aşağıya doğru bastırmak: Aramanın reddedilmesi veya sonlandırılması

▶ **Ana ekranın çağrılması:** ❶ tuşuna basın.

veya

▶ ❸ tuşunu uzun süre basılı tutun.

▶ **Menünün veya listenin açılması:** Dokunmatik kontrol tuşuna ❷ basın.

▶ **Menünün veya listenin kapatılması:** ❸ tuşuna basın.

▶ **Menü noktasının seçilmesi:** Dokunmatik kontrol tuşunda ❷ parmağınızı yukarıya, aşağıya, sola veya sağa doğru kaydırın.

▶ Dokunmatik kontrol tuşuna ❷ basın.

Dokunmatik kontrol tuşu hassasiyetinin ayarlanması

Multimedia sistemi:

→ [Ev] ► Ayarlar ► Sistem

► Kuman. elemanl.

► Dokunmatik kont. hassasiyeti

► Hızlı, Orta veya Yavaş seçin.

Dokunmatik kontrol tuşu sesli kumanda geri bildirimini açılması/kapatılması

Multimedia sistemi:

→ [Ev] ► Ayarlar ► Sistem

► Kuman. elemanl.

Bu fonksiyon, bir listeden seçim yapılırken destek sağlar.

- Sesli kumanda geri bildirimini seçin.
- Normal, Sesli veya Kapalı ayarlayın. Fonksiyon açıldıysa, listeyi kaydırırken bir klik sesi duyarsınız. Listenin başına ve sonuna ulaştığında, başka bir klik sesi duyulur.

Dokunmatik ekran

Dokunmatik ekranın kumanda edilmesi

Ön koşullar

- **Harita fonksiyonları için:** Bir iPhone®, Apple CarPlay™ üzerinden veya bir mobil telefon, Android Auto üzerinden multimedia sistemine bağlanmış olmalıdır.
- Mobil telefonda bir navigasyon uygulaması mevcut olmalıdır.

Dokunulması

- **Menü noktasının veya kaydın seçilmesi:** Bir sembole veya bir kayda dokununuz.
- **Harita ölçeğinin büyütülmesi:** Bir parmağınızı ile art arda iki kez kısa süreli dokununuz.
- **Harita ölçeğinin küçültülmesi:** İki parmağınızı ile dokununuz.
- **Klavye üzerinden karakter girişi:** Bir tuşa dokununuz.

Tek parmak kaydırma hareketleri

- **Menülerde gezinilmesi:** Parmağınızı yukarıya, aşağıya, sola veya sağa doğru kaydırın.

Dokunulması, tutulması ve çekilmesi

- **Ses seviyesinin bir skala üzerinden ayarlanması:** Dokunmatik ekrana dokununuz ve parmağınızı sola veya sağa doğru hareket ettirin.

Dokunulması ve tutulması

- **Uygulamalarda global bir menünün çağırılması:** SEÇENEKLER menüsü belirene kadar dokunmatik ekrana dokununuz ve tutunuz.

Dokunmatik ekran sesli kumanda geri bildirimini ayarlanması

Multimedia sistemi:

→ [Ev] ► Ayarlar ► Sistem

► Kuman. elemanl.

► Dokunmatik kont. hassasiyeti

Bu fonksiyon, bir listeden seçim yapılırken destek sağlar.

- Sesli kumanda geri bildirimini seçin.
- Normal, Sesli veya Kapalı ayarlayın. Fonksiyon açıldıysa, listeyi kaydırırken bir klik sesi duyarsınız. Listenin başına veya sonuna ulaştığında, başka bir klik sesi duyulur.

Uygulamalar

Uygulamaların çağırılması

Kontrol çubuğundaki tuşlar üzerinden

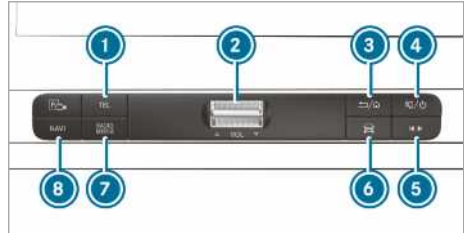

- ① [TEL] tuşu
Telefonun çağırılması
- ② Ses seviyesi şalteri
Ses seviyesinin ayarlanması (→ Sayfa 193)
- ③ [←] / [Ev] tuşu
Kısa süreli basmak: Son görüntüye geri dönülmesi
Uzun süreli basmak: Ana ekranın çağırılması
- ④ [↖] / [↗] tuşu
Kısa süreli basmak: Sesin kapatılması
Uzun süreli basmak: Multimedia sisteminin kapatılması/açılması
- ⑤ Medya cihazları hızlı erişim tuşu
En son etkin olan medya cihazı kaynağı kumanda menüsünün çağırılması
- ⑥ Araç tuşu
Araç fonksiyonlarının ayarlanması

7 RADIO MEDIA tuşu

Art arda basılarak istenilen audio kaynağının çağrılması

8 NAVI tuşu

Navigasyonun çağrılması

Ön koşul: Mobil telefonun, uygun bir kablo ile USB bağlantısı  üzerinden multimedya sistemine bağlanmış olması gerekir. Apple CarPlay™ veya Android Auto üzerinden mobil telefonun navigasyon uygulaması kullanılabilir.

► Kanal ve müzik parçası için hızlı erişim: 5 tuşuna basın.

En son etkin olan audio kaynağının kumanda menüsü belirir.

► Parmağınızı sola veya sağa doğru kaydırın. Radyo: Önceki veya sonraki kanal ayarlanır.

Medya cihazı kaynağı: Önceki veya sonraki müzik parçası seçilir.

► Kumanda menüsünün ekrandan kaldırılması: 6 tuşuna basın.

Ana ekran üzerinden

Aracı çalıştırdığınızda, medya ekranında ana ekran gösterilir.

► Uygulamayı parmağınızı kaydırarak ve dokunarak seçin.

veya

► Herhangi bir görüntüde: Dokunmatik kontroldeki tuşuna basın.

veya

► Dokunmatik ekrandaki sembolüne dokunun.

Uygulamalar gösterilir.

► Uygulamayı parmağınızı kaydırarak ve dokunarak seçin.

Ana ekrandaki uygulama düzeninin değiştirilmesi

► Ana ekranı çağırın.

► Dokunmatik ekranda, semboller belirene kadar bir uygulamaya dokunun ve basılı tutun.

► veya dokunun ve menüdeki uygulamayı hareket ettirin.

► dokunun.

Sesin açılması/kapatılması

Çok fonksiyonlu direksiyon simidinde

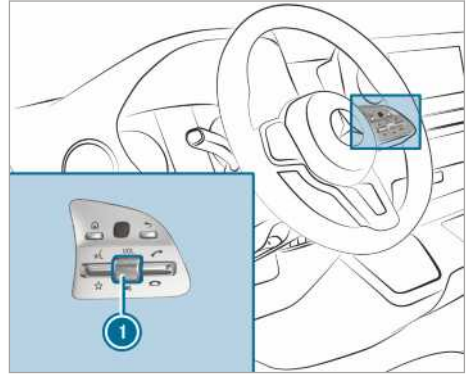

► Sessize alınması: Ses seviyesi ayarlayıcısına 1 basın.

Multimedya sistemi ekranının durum satırında  sembolü belirir.

Trafik anonsları ve navigasyon anonsları, ses kapalıyken de duyulur.

► Açılması: Ses seviyesi ayarlayıcısını 1 çevirin veya medya cihazı kaynağını değiştirin.

Multimedya sisteminde



► Kapatılması: 1 tuşuna kısa süreli basın. Multimedya sistemi ekranının durum satırında sembolü belirir.

Trafik anonsları ve navigasyon anonsları, ses kapalıyken de duyulur.

► Açılması: 1 tuşuna kısa süreli basın veya medya cihazı kaynağını değiştirin.

Ses seviyesinin ayarlanması

Çok fonksiyonlu direksiyon simidinde

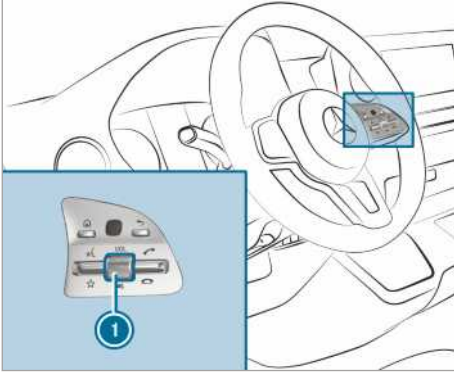

- ▶ Ses seviyesi ayarlayıcısını ❶ çevirin. Güncel radyo veya medya cihazı kaynağının ses seviyesi ayarlanır. Diğer ses kaynaklarının ses seviyeleri ayrı olarak ayarlanabilir.

Ses seviyelerini, aşağıda belirtilen durumlarda ayarlayın:

- bir trafik anonsu sırasında
- bir navigasyon anonsu sırasında

Güncel medya cihazı kaynağının ses seviyesi, navigasyon anonsunun ses seviyesine bağlı olarak değişir.

Fonksiyon, aşağıda belirtilen durumlarda mümkündür:

- Bir iPhone®, Apple CarPlay™ üzerinden veya bir mobil telefon, Android Auto üzerinden multimedia sistemine bağlanmış olmalıdır.
- Mobil telefonda bir navigasyon uygulaması mevcut olmalıdır.
- bir telefon görüşmesi sırasında

Multimedia sisteminde

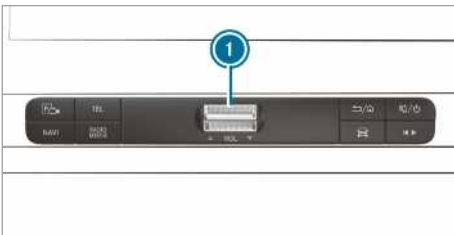

- ▶ **Kademeli yükseltilmesi/düşürülmesi:** ❶ şalterini kısa süreliğine yukarıya veya aşağıya doğru bastırın.
- ▶ **Aralıksız yükseltilmesi/düşürülmesi:** ❶ şalterini istediğiniz ses seviyesine ulaşana kadar yukarıya veya aşağıya doğru bastırın.

Favoriler

Favoriler, genel bakış

Favoriler, sık kullanılan uygulamalara hızlı bir erişim sağlar. Toplam 20 favori oluşturulabilir.

Favorileri kategorilerden seçebilir veya bir favoriye doğrudan bir uygulamadan ekleyebilirsiniz.

Favorilerin çağırılması

Medya ekranında

- ▶ dokunun. Ana ekran gösterilir.
- ▶ **FAVORİLER** gösterilene kadar parmağınızı yukarıya doğru kaydırın.

Direksiyon simidinde

- ▶ Direksiyon simidindeki şalterini aşağıya doğru bastırın.

Favorilerin eklenmesi

Favorilerin kategorilerden seçilmesi

- ▶ Medya ekranında dokunun. Ana ekran gösterilir.
- ▶ **FAVORİLER** gösterilene kadar parmağınızı yukarıya doğru kaydırın.
- ▶ **Yeni favori oluştur** seçin. Kategoriler gösterilir.
- ▶ Kategoriyi seçin. Favoriler gösterilir.
- ▶ Bir favori seçin. Favori, sonraki boş pozisyona kaydedilir.
- ▶ **Favorilerdeki tüm pozisyonlar doluysa:** Gösterilen mesajı **OK** ile onaylayın. Bir listede tüm favoriler gösterilir.
- ▶ Üzerine kaydedilecek bir favori seçin.

Favorilerin bir uygulamadan eklenmesi

Bir uygulamadan eklenmesi ile ilgili örnekler:

- Bir kaydın kaydedilmesi
- Bir radyo kanalının kaydedilmesi
- Bir medya cihazı kaynağının eklenmesi

Kaydın global favori olarak kaydedilmesi:

Bir kayıt seçin (→ Sayfa 201).

Ayrıntılar gösterilir.

▶ **SEÇENEKLER** menüsü belirene kadar bir telefon numarasını basılı tutun.

▶ **Favori olarak kaydet** seçin.

Kayıt favori olarak eklenir.

▶ **Radio kanalının global favori olarak kaydedilmesi:** Bir radyo kanalı ayarlayın (→ Sayfa 208).

▶ **SEÇENEKLER** menüsü belirene kadar radyo kanalını basılı tutun.

▶ **Favori olarak kaydet** seçin.

Radyo kanalı favori olarak eklenir.

Favori adının değiştirilmesi

▶ Medya ekranında  dokunun.

Ana ekran gösterilir.

▶ **FAVORİLER** gösterilene kadar parmağınızı yukarıya doğru kaydırın.

▶ **SEÇENEKLER** menüsü belirene kadar bir favoriyi basılı tutun.

▶ **İsmi değiştir** seçin.

▶ Adı girin.

▶ **OK** seçin.

Favorilerin kaydırılması**Favori menüsünde favorilerin kaydırılması**

▶ Medya ekranında  dokunun.

Ana ekran gösterilir.

▶ **FAVORİLER** gösterilene kadar parmağınızı yukarıya doğru kaydırın.

▶ **SEÇENEKLER** menüsü belirene kadar bir favoriyi basılı tutun.

▶ **Kaydır** seçin.

▶ Favoriyi yeni pozisyona kaydırın.

▶  dokunun.

Favorilerin silinmesi

▶ Medya ekranında  dokunun.

Ana ekran gösterilir.

▶ **FAVORİLER** gösterilene kadar parmağınızı yukarıya doğru kaydırın.

▶ **SEÇENEKLER** menüsü belirene kadar bir favoriyi basılı tutun.

▶ **Sil** seçin.

▶ **Evet** seçin.

Karakter girişi**Karakter girişinin kullanılması**

⚠ UYARI Bilgi sistemleri ve iletişim cihazlarından kaynaklanan dikkat dağılması tehlikesi

Seyir esnasında araca entegre edilmiş olan bilgi sistemlerini ve iletişim cihazlarını kullanırsanız, trafik akışına olan dikkatiniz dağılıbilir. Ayrıca aracın kontrolünü kaybedebilirsiniz.

▶ Bu cihazları, sadece trafik durumu müsait olduğunda kullanın.

▶ Bunun mümkün olmaması durumunda, aracı trafik kurallarına uygun olarak durdurun ve giriş işlemlerini araç hareketsiz durumdayken yapın.

Multimedya sistemini kullanırken, o an bulunduğunuz ülkenin yasal düzenlemelerini dikkate alın.

Karakter girişini, aşağıda belirtilen kumanda elemanlarında gerçekleştirebilirsiniz:

- Dokunmatik kontrol tuşu
- Dokunmatik ekran (medya ekranı)

Dokunmatik kontrol tuşunda karakter girişi imleç kontrolü üzerinden gerçekleşir.

Karakter girişi, bir kumanda elemanında başlatılabilir ve bir başkasında devam ettirilebilir.

▶ Klavye gösterildiğinde, karakterleri kumanda elemanında kaydırma hareketi uygulayarak ve basarak veya dokunarak (dokunmatik ekran) girin.

veya

▶ Karakterleri dokunmatik ekrana yazın.

Karakter girişi ile ilgili örnekler şunlardır:

- Bir favori adının değiştirilmesi
- Bir telefon numarasının girilmesi

Karakterlerin dokunmatik ekran üzerinden girilmesi

Klavye üzerinden

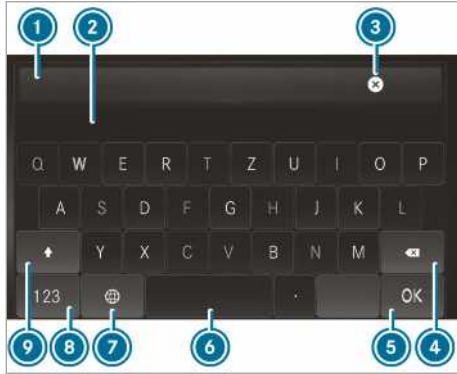

- ① Giriş yapma satırı
 - ② Giriş sırasında önerilerin gösterilmesi (mevcutsa)
 - ③ Girişin silinmesi
 - ④ Silinmesi
Dokunulduğunda en son girilen karakter silinir
Dokunulduğunda ve tutulduğunda giriş silinir
 - ⑤ Girişin devralınması
 - ⑥ Boşluk girilmesi
 - ⑦ Klavye dilinin değiştirilmesi
 - ⑧ Rakamlara ve özel karakterlere geçiş yapılması (2. düzey)
ABC Harflere geçiş yapılması (1. düzey)
 - ⑨ Dokunulduğunda büyük ve küçük harfler arasında geçiş yapılır
Uzun süreli basıldığında sadece büyük harfler kullanılır
2. düzeyde #+= ile diğer özel karakterlere geçiş yapılması (3. düzey)
- ▶ Karakter girişini çağırın, örneğin bir favorinin adını değiştirin (→ Sayfa 194). Klavye gösterilir.
 - ▶ Bir karakter tuşuna dokunun. Karakter, giriş yapma satırına ① girilir. Öneriler ② alanında gösterilir.
 - ▶ **Önerinin seçilmesi:** Önerilerden birini seçin.
 - ▶ Mevcutsa, diğer önerileri veya ile görüntüleyin.
 - ▶ Karakter girişini devam ettirin.

▶ **Alternatif karakterlerin girilmesi:** Uzun süre bir karaktere basın.

▶ Karakteri seçin.

▶ **Karakter girişinin sonlandırılması:** tuşuna basın.

① Kullanılabilir düzenleme fonksiyonları; düzenleme görevine, ayarlanan yazı diline ve karakter düzeyine bağlıdır.

Klavyenin karakter girişi için ayarlanması

Multimedia sistemi:

▶ ▶ **Ayarlar** ▶ **Sistem** ▶ **Kuman. elemanl.**

▶ **Klavyeler ve el yazısı**

▶ **Klavyeleri seç** onaylayın.
Klavye dilini listeden seçin.

Sistem ayarları

Ekran

Ekran ayarlarının yapılandırılması

Multimedia sistemi:

▶ ▶ ▶ **Ayarlar** ▶ **Sistem** ▶ **Ekran**

Ekran aydınlığı

▶ **Ekran parlaklığı** seçin.

▶ Aydınlık değerini seçin.

Ekranın kapatılması/açılması

▶ **Kapalı:** **Ekranı kapat** seçin.

▶ **Açık:** Bir tuşa basın, örneğin .

Sıcaklık göstergesinin açılması/kapatılması

▶ **Sıcaklık göstergesi** seçin.

▶ **Dış hava sıcaklığı** veya **Soğutma maddesi sıcaklığı** seçin.

Seçilen sıcaklık kombine göstergede gösterilir.

Saat ve tarih

Saatin ve tarihin otomatik olarak ayarlanması

Multimedia sistemi:

▶ ▶ ▶ **Sistem** ▶ **Saat ve tarih**

▶ **Manuel saat ayarı** kapatın .

Saat ve tarih, seçilen zaman dilimine ve yaz saati seçeneğine göre otomatik olarak ayarlanır.

- ⓘ Doğru zaman, aşağıda belirtilen fonksiyonlar için gereklidir:
- Zamana bağlı trafik akışının olduğu hedef kılavuzluğu
 - Tahmini varış zamanının hesaplanması

Zaman diliminin ayarlanması

Multimedya sistemi:

- 🏠 » Ayarlar » Sistem
» Saat ve tarih

Zaman diliminin manuel olarak ayarlanması

- ▶ Zaman dilimi: seçin.

Ülke listesi gösterilir.

- ⓘ Bir ülkede birden fazla zaman dilimi mevcutsa bunlar ülke seçildikten sonra gösterilir.
- ▶ Bir ülke ve duruma göre bir zaman dilimi seçin.
Ayarlanan zaman dilimi **Zaman dilimi:** arkasında gösterilir.

Zaman diliminin otomatik olarak ayarlanması

- ▶ Otomatik zaman dilimi açın.

Saat ve tarih formatının ayarlanması

Multimedya sistemi:

- 🏠 » Ayarlar » Sistem
» Saat ve tarih » Formatı ayarla

- ▶ Tarih ve saat formatını ayarlayın •.

Saatin ve tarihin manuel olarak ayarlanması

Ön koşullar

- Manuel saat ayarı fonksiyonu açılmış olmalıdır.
- Manuel tarih ayarı için: Araçta GPS bulunmuyor olmalıdır.

Multimedya sistemi:

- 🏠 » Ayarlar » Sistem
» Saat ve tarih

Saatin ayarlanması (zaman dilimi hariç)

- ▶ Saati ayarla seçin.
▶ Bir saat ayarlayın.

Saatin ayarlanması (zaman dilimi dahil)

- ▶ Saati ayarla seçin.

Bir zaman dilimi ayarlıysa, saat otomatik olarak zaman dilimi üzerinden belirlenir. Saat azami 60 dakika ileri veya geri alınarak ayarlanabilir.

- ▶ Saati kaydırmalı ayarlayıcı üzerinden uyarlayın.

Tarihin ayarlanması

- ▶ Tarih ayarı seçin.
▶ Bir tarih ayarlayın.

- ⓘ GPS olan araçlarda tarih, aktif manuel zaman uyarlaması ile de ayarlanamaz. Bu durumda tarih, seçilen zaman dilimi üzerinden otomatik olarak ayarlanır.

Bluetooth®

Bluetooth® ile ilgili bilgiler

Bluetooth® yaklaşık 10 m'ye kadar kısa mesafeden kablosuz bir veri aktarım teknolojisidir.

Bluetooth® üzerinden, örneğin mobil telefonunuzu multimedya sistemine bağlayabilir ve aşağıda belirtilen fonksiyonları kullanabilirsiniz:

- Aşağıda belirtilen seçeneklere erişimi olan serbest konuşma tertibatı:
 - Arama listeleri (→ Sayfa 201)
- İnternet bağlantısı
- Bluetooth® audio üzerinden müzik dinlenmesi
- Kartvizitlerin (vCards) araca aktarılması

Bluetooth®, Bluetooth Special Interest Group (SIG) Inc.'in tescilli bir markasıdır.

- ⓘ Bluetooth® üzerinden internet bağlantısı, her ülkede mevcut değildir.

Bluetooth® 'un açılması/kapatılması

Multimedya sistemi:

- 🏠 » Ayarlar » Sistem
» Wi-Fi & Bluetooth

- ▶ Bluetooth®'un açılması: Bluetooth üzerinden bağla seçin.
▶ Bluetooth açın.
▶ Bluetooth®'un kapatılması: Ayarlar seçin.
▶ Bluetooth kapatın.

WLAN

Wi-Fi bağlantısı, genel bakış

Araçınızda bulunan Wi-Fi ağı, sadece Apple® CarPlay kullanımına hizmet eder. Bu uygulama haricinde ağa bağlanamazsınız.

Apple® CarPlay ile ilgili ayrıntılı bilgiler: (→ Sayfa 202)

Wi-Fi'nin açılması/kapatılması

Multimedia sistemi:

→  >> Ayarlar >> Sistem
>> Wi-Fi & Bluetooth

- ▶ Wi-Fi açın veya kapatın.
Wi-Fi kapatıldıysa, Wi-Fi üzerinden tüm cihazlara olan iletişim durdurulmuştur.

Sistem dili

Sistem dili ile ilgili hatırlatmalar

Bu fonksiyon ile menü göstergelerinin dilini belirlersiniz. Dil seçimi, karakter girme olanağını etkiler.

Sistem dilinin ayarlanması

Multimedia sistemi:

→  >> Ayarlar >> Sistem >> Dil

- ▶ Dili ayarlayın.

Mesafe biriminin ayarlanması

Multimedia sistemi:

→  >> Sistem >> Ölçü birimleri

- ▶ km veya mil seçin.
- ▶ Gösterge ekranının çok fonksiyonlu ekranında gösterilmesi için **İlave hız göstergesi** açın.

Sıfırlama fonksiyonu

Multimedia sistemi:

→  >> Ayarlar >> Sistem >> Geri al

Multimedia sistemi üzerinden sıfırlanması

Kişisel veriler silinir, örneğin:

- Kanal hafızası
 - Bağlanan mobil telefonlar
- ▶ **Evet** seçin.

PIN koruması etkinse, fabrika ayarlarına geri alınırken PIN korumasının da sıfırlanıp sıfırlanmayacağı ile ilgili bir sorgu belirir.

- ▶ **Evet** seçin.
- ▶ Güncel PIN'i girin.
PIN sıfırlanır.

Veya:



- ▶ **Hayır** seçin.
Güncel PIN, geri alma işleminden sonra korunur.

- ▶ **Evet** seçin.
Multimedia sistemi, teslimat durumuna geri alınır.

Gerçekten sıfırlanıp sıfırlanmayacağı ile ilgili yeniden bir sorgu belirir.

- ▶ **Evet** seçin.
Multimedia sistemi, teslimat durumuna geri alınır.

Tuşa basılarak sıfırlanması

- ▶ Multimedia sistemi yeniden başlatılana kadar  ve  tuşuna aynı anda basın (en az 15 saniye).
Multimedia sistemi yeniden başlatılır. Bu işlem sırasında herhangi bir veri silinmez.

Araç bilgileri

Araç verilerinin gösterilmesi

Multimedia sistemi:

→  >> Bilgi

- ▶ **Araç** seçin.
Araç verileri gösterilir.

Motor verilerinin gösterilmesi

Multimedia sistemi:

→  >> Bilgi

- ▶ **Motor** seçin.
Motor verileri gösterilir.

- ▶ **Bilgi** seçin.
Motor gücü ve motor torku değerleri nominal değerlerden farklılık gösterebilir.

Etkenler, örneğin aşağıda belirtilenlerdir:

- Motor devir sayısı
- Rakım
- Yakıt kalitesi
- Dış hava sıcaklığı

Tüketim göstergesinin çağırılması

Multimedia sistemi:

→  >> Bilgi

- ▶ **Tüketim** seçin.
Güncel ve ortalama tüketim değerlerinin olduğu bir gösterge görüntülenir.

Telefon

Telefonlaşma

Telefon menüsü, genel bakış



- 1 Bağlı durumdaki mobil telefonun batarya seviyesi
- 2 Bağlı durumdaki mobil telefonun Bluetooth® cihaz adı
- 3 Mobil iletişim şebekesinin sinyal gücü
- 4 Seçenekler
- 5 Cihaz yöneticisi
- 6 Rakam bloğu
- 7 Arama listesi
- 8 Kayıt araması

Mobil telefonun Bluetooth® profili: PBAP (Phone Book Access Profile) profilinde kayıtlar otomatik olarak multimedia sisteminde gösterilir.

Telefonlaşma ile ilgili hatırlatmalar

⚠ UYARI Seyir sırasında entegre iletişim cihazlarının kullanımından kaynaklanan dikkat dağılması tehlikesi

Araca entegre iletişim cihazlarını seyir sırasında kullanırsanız, trafik akışına olan dikkatiniz dağılılabılır. Ayrıca aracın kontrolünü kaybedebilirsiniz.

- ▶ Bu cihazları, sadece trafik durumu müsait olduğunda kullanın.
- ▶ Bunun mümkün olmaması durumunda, aracı trafik kurallarına uygun olarak durdurun ve giriş işlemlerini araç hareketsiz durumdayken yapın.

⚠ UYARI Seyir sırasında mobil iletişim cihazlarının kullanımından kaynaklanan dikkat dağılması tehlikesi

Mobil iletişim cihazlarını seyir sırasında kullanırsanız, trafik akışına olan dikkatiniz dağılılabılır. Ayrıca aracın kontrolünü kaybedebilirsiniz.

- ▶ Bu cihazları sadece araç hareketsiz durumdayken kullanın.

Araçta mobil iletişim cihazları kullanırken, o an bulunduğunuz ilgili ülkenin yasal düzenlemelerini dikkate alın.

Ayrıntılı bilgileri Mercedes-Benz yetkili servisinden veya <http://www.mercedes-benz.com/connect> altından edinebilirsiniz.

Telefonlaşma ile ilgili bilgiler

Aşağıda belirtilen durumlarda, seyir sırasında görüşme kesintileri yaşanabilir:

- bir bölgede kapsama alanı yeterli değilse.
- bir sinyal gönderim/alım istasyonundan diğerine geçiş yaptığınızda ve burada boş bir görüşme kanalı yoksa.
- kullanılan SIM kart mevcut şebeke ile uyumlu değilse.
- ikiz SIM kartlı bir mobil telefon, ikinci SIM kart ile eş zamanlı olarak şebekeye bağlanırsa.

Multimedia sistemi, daha iyi ses kalitesi için HD Voice® 'ta yapılan görüşmeleri destekler. Bunun için mobil telefonlar ve görüşülen kişilerin mobil iletişim şebeke sağlayıcısı HD Voice® 'u desteklemelidir.

Bağlantı kalitesine göre ses kalitesi değişebilir.

Mobil telefonun bağlanması

Ön koşullar

- Bluetooth® mobil telefonda açılmıştır (üreticinin işletme talimatına bakın).
- Bluetooth® multimedia sisteminde açılmıştır (→ Sayfa 196).

Multimedia sistemi:



Mobil telefonun aranması

- ▶ Yeni cihaz bağla seçin.

Mobil telefonun bağlanması (Secure Simple Pairing (güvenli kolay eşleştirme) üzerinden eşleştirme)

- ▶ Bir mobil telefon seçin.

▶ Multimedia sisteminde ve mobil telefonda bir kod gösterilir.

▶ **Kodların uyuşması:** Mobil telefonda kodu onaylayın.

① Eski mobil telefonlarda, eşleştirme için mobil telefona ve multimedia sistemine 1 ila 16 haneli bir rakam kodu girin.

① En fazla 15 mobil telefon multimedia sisteminde eşleştirilebilir. Eşleştirilen mobil telefonlar otomatik olarak tekrar bağlanır.

① Bağlı mobil telefon Bluetooth® audio cihazı olarak da kullanılabilir (→ Sayfa 206).

Mobil telefonun değiştirilmesi

Multimedia sistemi:

→ Telefon ▶ ▶

▶ **Eşleştirilmiş mobil telefon olmadığında:**

Yeni cihaz bağla seçin.

▶ Bir mobil telefon seçin.

▶ **Yeni eşleştirilmiş mobil telefon:** Rakam kodunu mobil telefonda onaylayın.

Mobil telefonun değiştirilmesi

▶ Eşleştirilmiş mobil telefonu seçin. Seçilen mobil telefon multimedia sistemine bağlanır.

① iPhone® için: Apple CarPlay™ ve Bluetooth® cihazı bağlantı türleri arasında geçiş yapabilirsiniz.

Mobil telefon eşleştirmesinin kaldırılması

Multimedia sistemi:

→ 🏠 ▶▶ Telefon ▶▶

▶ Mobil telefon satırında seçin.

▶ **Eşleştirmeyi kaldır** seçin.

Near Field Communication (NFC - Yakın alan iletişimi) ile ilgili bilgiler

NFC (Near Field Communication) üzerinden kısa mesafede temassız olarak veri alışverişinde bulunabilir veya bir mobil telefonunu multimedia sistemine (tekrar) bağlayabilirsiniz.

Konu ile ilgili ayrıntılı bilgiler için bakın: <http://www.mercedes-benz.com/connect>

Mobil telefonun Near Field Communication (NFC - Yakın alan iletişimi) üzerinden kullanılması

Ön koşullar

- NFC, mobil telefonda açılmış olmalıdır (üreticinin işletme talimatına bakın).

- Mobil telefonun ekranı ve tuş kilidi açılmış olmalıdır (üreticinin işletme talimatına bakın).

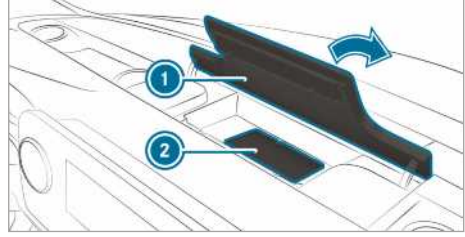

▶ Medya ekranının üst kısmındaki eşya koyma gözünün kapağını ① açın.

▶ **Mobil telefonun bağlanması:** Mobil telefonun NFC alanını (üreticinin işletme talimatına bakın), kaydırmaz mata ② tutun veya mobil telefonu üzerine yerleştirin.

▶ Medya ekranındaki mobil telefonun bağlanmasına ilişkin ilave talimatları takip edin. Mobil telefonun bağlanması (→ Sayfa 198).

▶ **Mobil telefonun değiştirilmesi:** Mobil telefonun NFC alanını (üreticinin işletme talimatına bakın), kaydırmaz mata tutun veya mobil telefonu üzerine yerleştirin.

▶ Medya ekranındaki mobil telefonun değiştirilmesine ilişkin ilave talimatları takip edin.

▶ Gerekirse mobil telefonunuzdaki talimatları onaylayın (üreticinin işletme talimatına bakın).

Konu ile ilgili ayrıntılı bilgiler için bakın: <http://www.mercedes-benz.com/connect>

Gelen ve giden arama ses seviyesinin ayarlanması

Ön koşullar

- Bir mobil telefon bağlı olmalıdır (→ Sayfa 198).

Multimedia sistemi:

→ 🏠 ▶▶ Telefon ▶▶

Bu fonksiyon ideal bir ses kalitesine olanak sağlar.

▶ Mobil telefon satırında seçin.

▶ **Gelen arama ses seviyesi** ve **Giden arama ses şiddeti** seçin.

▶ Ses seviyesini ayarlayın.

Tavsiye edilen gelen ve giden arama ses seviyesi ile ilgili ayrıntılı bilgileri <http://www.mercedes-benz.com/connect> altından edinebilirsiniz.

Mobil telefon ses tanınmasının başlatılması/ durdurulması



Ön koşullar

- Mobil telefon ön planda multimedya sistemine bağlanmıştır (→ Sayfa 198).

Mobil telefon ses tanınmasının başlatılması

- Çok fonksiyonlu direksiyon simidindeki  tuşuna bir saniyeden uzun basın. Artık mobil telefonun ses tanınmasını kullanabilirsiniz.

Mobil telefon ses tanınmasının durdurulması

- Çok fonksiyonlu direksiyon simidindeki  veya  tuşuna basın.
-  Bir mobil telefon, akıllı telefon entegrasyonu üzerinden bağlıysa, bu mobil telefonun ses tanınması başlatılır veya durdurulur.





Aramalar

Telefon edilmesi

Multimedya sistemi:

-    Telefon

Aramanın numara girilerek yapılması

-   seçin.
-  Bir numara girin.
-  seçin. Arama yapılır.

Aramanın cevaplanması

-   Cevapla seçin.

Aramanın reddedilmesi





-   Reddet seçin.

Görüşmenin sonlandırılması

-   seçin.



Arama sırasında fonksiyonların etkinleştirilmesi

Aşağıda belirtilen fonksiyonlar bir arama sırasında kullanıma sunulur:

-  **Aramayı sonl.**
-  **Mikrofonu kapat**
-  **Rakam bloğu** (DTMF seslerinin gönderilmesi için ekrana getirilmesi)
-  **Telefona aktar** (görüşme, serbest konuşma modundan telefona aktarılır)

-  Bir fonksiyonu seçin.

Etkin durumdaki aramanın bekletilmesi

-  Kayda veya aramaya dokunun. Arama bekletilir.
-  Bekletilen arama her zaman sonlandırılabilir veya yeniden dokunularak tekrar etkinleştirilebilir.

Birden fazla kişiyle görüşme yapılması

Ön koşullar

- Etkin bir görüşme olmalıdır (→ Sayfa 200).
- Başka bir görüşme yapılıyor olmalıdır.



Görüşmeler arasında geçiş yapılması

-  Kaydı seçin. Seçilen görüşme etkinleşir. Diğer görüşme bekletilir.

Bekletilen görüşmenin etkinleştirilmesi

-  Bekletilen görüşmenin kaydını seçin.

Etkin görüşmenin sonlandırılması

-   **Aramayı sonl.** seçin.
-  Bazı mobil telefonlarda, etkin görüşme sonlandırıldıktan hemen sonra bekletilen görüşme etkinleştirilir.





Bekleyen çağrının cevaplanması/reddedilmesi

Ön koşullar

- Etkin bir görüşme olmalıdır (→ Sayfa 200).

Bir görüşme sırasında bir arama geldiğinde, bir hatırlatma gösterilir.

Mobil telefona ve mobil iletişim şebeke sağlayıcısına bağlı olarak bir çağrı bekletme sesi duyarsınız.

-   **Cevapla** seçin. Gelen arama etkindir. Önceki görüşme bekletilir.
-   **Reddet** seçin.
-  Fonksiyon ve sergilenen tutum, mobil iletişim şebeke sağlayıcınıza ve mobil telefona bağlıdır (üreticinin işletme talimatına bakın).

Kayıtlar

Kayıt menüsü ile ilgili bilgiler

Kayıt menüsü; mevcut veri kaynaklarındaki, örneğin mobil telefondaki tüm kayıtları içermektedir.

En fazla 3000 kayıt kaydedebilirsiniz.

Kayıt menüsünden telefonlaşma (örneğin kayıt arama) fonksiyonunu (→ Sayfa 201) kullanabilirsiniz.

Bir mobil telefon multimedia sistemine bağlanmış (→ Sayfa 198) ve otomatik çağırma işlemi (→ Sayfa 201) açılmışsa, mobil telefonun kayıtları otomatik olarak gösterilir.

Mobil telefon kayıtlarının indirilmesi

Multimedia sistemi:



▶ Kayıtlar & Arama listesi seçin.

Otomatik

▶ Kayıtları otomatik eşzamanla açın .

Manuel

▶ Kayıtları otomatik eşzamanla kapatın .

▶ Kayıtları eşzamanla seçin.

Kaydın çağırılması

Multimedia sistemi:



Kayıtların aranması için aşağıda belirtilen olanaklar mevcuttur:

- Baş harfin aranması
- Adın aranması
- Telefon numarasının aranması
- ▶ Karakterleri arama alanına girin.
- ▶ Kaydı seçin.
- ▶ Kaydın ayrıntıları gösterilir.

Kayıtların ad formatının değiştirilmesi

Multimedia sistemi:



▶ Ad formatı seçin.

Aşağıda belirtilen seçenekler mevcuttur:

- Soyadı, Ad
- Soyadı Ad
- Ad Soyadı
- ▶ Bir seçeneği seçin.

Kaydın telefonla aranması

Multimedia sistemi:



▶ Kayıt ara seçin.

- ▶ Karakterleri arama alanına girin.
- ▶ Kaydı seçin.

- ▶ Telefon numarasını seçin.
- ▶ Arama yapılır.

Kayıtların silinmesi

Ön koşullar

- Kayıtları otomatik eşzamanla fonksiyonunun kapatılmış olması gerekir (→ Sayfa 201).

Multimedia sistemi:



Tüm kayıtların silinmesi

- ▶ seçin.
- ▶ Kayıtları sil seçin.

Arama listesi

Arama listesi, genel bakış

Bunun, mobil telefonunuzun PBAP Bluetooth® profilini destekleyip desteklemediğine bağlı olarak arama listesinin gösterimine ve fonksiyonlarına çeşitli etkileri olabilir.

PBAP Bluetooth® profili destekleniyorsa, aşağıda belirtilen etkiler söz konusudur:

- Mobil telefonun arama listeleri multimedia sisteminde gösterilir.
- Gerekirse mobil telefon bağlanırken, PBAP Bluetooth® profili için bağlantının onaylanması gerekir.

PBAP Bluetooth® profili desteklenmiyorsa, aşağıda belirtilen etkiler söz konusudur:

- Araçta aramaların başlatılması halinde multimedia sistemi kendi başına bir arama listesi oluşturur.
- Arama listesi, mobil telefonun arama listeleri ile senkron değildir.

Aramanın arama listesinden yapılması

Multimedia sistemi:



- ▶ Arama listesi seçin.
- ▶ Bir kayıt seçin.
- ▶ Arama yapılır.

Arama listesindeki diğer seçeneklerin çağırılması

Multimedia sistemi:



- ▶ Arama listesi seçin.

- ▶ Hafızaya alınmış olan kayıtlarda: Kayıt satırında  seçin. Seçenekler gösterilir.

Apple CarPlay™

Apple CarPlay™, genel bakış

▲ UYARI Bilgi sistemleri ve iletişim cihazlarından kaynaklanan dikkat dağılması tehlikesi

Sevir esnasında araca entegre edilmiş olan bilgi sistemlerini ve iletişim cihazlarını kullanırsanız, trafik akışına olan dikkatiniz dağılabilir. Ayrıca aracın kontrolünü kaybedebilirsiniz.

- ▶ Bu cihazları, sadece trafik durumu müsait olduğunda kullanın.
- ▶ Bunun mümkün olmaması durumunda, aracı trafik kurallarına uygun olarak durdurun ve giriş işlemlerini araç hareketsiz durumdayken yapın.

Multimedya sistemini kullanırken, o an bulunduğunuz ülkenin yasal düzenlemelerini dikkate alın.

Apple CarPlay™ ile iPhone® fonksiyonları multimedya sistemi üzerinden kullanılabilir. Kullanım işlemi; dokunmatik ekran, dokunmatik kontrol tuşu veya Siri® sesli kumanda üzerinden gerçekleşir. Sesli kumandayı, çok fonksiyonlu direksiyon simidindeki  tuşuna uzun süreli basarak etkinleştirebilirsiniz.

Multimedya sistemi ile Apple CarPlay™ üzerinden her zaman sadece bir mobil telefon bağlı olabilir.

Apple CarPlay™'in kullanılabilirliği, ülkeye bağlı olarak farklılık gösterebilir.

Uygulama ve bununla bağlantılı hizmetlerden ve içeriklerden ilgili sunucu sorumludur.

Apple CarPlay™ ile ilgili bilgiler

Apple CarPlay™ kullanımı sırasında kullanılmakta olan iPhone® için iPod® medya cihazı kaynağı mevcut değildir.

iPhone® 'un Apple CarPlay™ üzerinden (kablolu) bağlanması

Ön koşullar

- Multimedya sistemi fonksiyon ile donatılmış olmalıdır.
- Cihazınızın güncel işletim sistemi sürümü kullanılıyor olmalıdır (üreticinin işletme talimatına bakın).

- Apple CarPlay™ 'in tam işlevselliği sadece bir internet bağlantısı ile mümkündür.

- ▶ iPhone® 'u, uygun bir kablo üzerinden multimedya sistemindeki USB bağlantısına  bağlayın (→ Sayfa 206).
- ▶ Sisteme Bluetooth® üzerinden başka bir cihaz bağlı değilse: Veri korumasına ilişkin şartları onaylayın.
- ▶ Sisteme Bluetooth® veya Apple CarPlay™ üzerinden (kablosuz) başka bir cihaz bağlıysa: [<Mobile phone> için Apple CarPlay'i başlatmak adına buraya dokun](#) mesajına dokun.

veya

- ▶ iPhone® 'u uygulamadaki cihaz listesinden



seçin.

Şimdiye kadarki Bluetooth® veya Apple CarPlay™ üzerinden (kablosuz) yapılan bağlantı kesilir. Kablo üzerinden yeni bağlanan cihaz etkinleşir.

Veri korumasına ilişkin şartların kabul edilmesi/reddedilmesi

Veri korumasına ilişkin şartlar ile ilgili bir mesaj belirir.

- ▶ [Onayla & Başlat](#) seçin.

Apple CarPlay™ 'den çıkılması

- ▶  tuşuna basın.

- ① Bağlantı kesilmeden önce Apple CarPlay™ tüm ekran gösterilmiyorsa, bağlantı tekrar kurulduğunda uygulama arka planda başlar. Apple CarPlay™ 'i ana menü üzerinden çağırabilirsiniz.

iPhone® 'un Apple CarPlay™ üzerinden (kablosuz) bağlanması

Ön koşullar

- Multimedya sistemi fonksiyon ile donatılmış olmalıdır.
- Cihazınızın güncel işletim sistemi sürümü kullanılıyor olmalıdır (üreticinin işletme talimatına bakın).
- Bluetooth® cihazda açılmış olmalıdır (üreticinin işletme talimatına bakın).
- Cihaz, diğer cihazlar için "görülebilir" olmalıdır.
- Apple CarPlay™ 'in tam işlevselliği için bir internet bağlantısı mevcut olmalıdır.

Multimedia sistemi:



Mobil telefonun aranması

- ▶ **Yeni cihaz bağla** seçin.
Mevcut iPhone® gösterilir.

Mobil telefonun bağlanması

- ▶ iPhone® 'u seçin.
- ▶ **Apple CarPlay'i başlat** seçin.
- ① Cihaz listesinde Bluetooth® veya Apple CarPlay™ (kablosuz) bağlantısı arasında her zaman geçiş yapılabilir.

Veri korumasına ilişkin şartların kabul edilmesi/reddedilmesi

Veri korumasına ilişkin şartlar ile ilgili bir mesaj belirlir.

- ▶ **Onayla & Başlat** seçin.
- ① Apple CarPlay™ bağlantısı etkin durumdayken **Otomatik başlat** devreye alınabilir veya devreden çıkartılabilir.

Apple CarPlay™ 'den çıkılması

- ▶  tuşuna basın.
- ① Bağlantı kesilmeden önce Apple CarPlay™ ön planda gösterilmiyorsa, bağlantı tekrar kurulduğunda uygulama arka planda başlar. Apple CarPlay™ 'yi ana menü üzerinden çağırabilirsiniz.

Apple CarPlay™ ses tonu ayarlarının çağırılması

Multimedia sistemi:

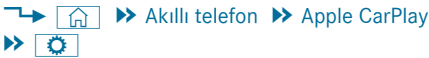

- ▶ Ses tonu ayarlarını seçin.

Apple CarPlay™ 'in sonlandırılması

- ▶ **Apple Carplay™ bağlantısının (kablo) sonlandırılması:** iPhone® ile multimedia sistemi arasındaki bağlantıyı, bağlantı kablosu üzerinden ayırın.
- ▶ **Apple Carplay™ bağlantısının (kablosuz) sonlandırılması:** iPhone® 'un eşleştirmesini

uygulamadaki cihaz listesinden  kaldırın.

- ① Mercedes-Benz, kablo üzerinden veya kablosuz olarak kurulan bağlantının yalnızca araç hareketsiz durumdayken kesilmesini tavsiye eder.

Android Auto

Android Auto, genel bakış

⚠ UYARI Bilgi sistemleri ve iletişim cihazlarından kaynaklanan dikkat dağılması tehlikesi

Seyir esnasında araca entegre edilmiş olan bilgi sistemlerini ve iletişim cihazlarını kullanırsanız, trafik akışına olan dikkatiniz dağılır. Ayrıca aracın kontrolünü kaybedebilirsiniz.

- ▶ Bu cihazları, sadece trafik durumu müsait olduğunda kullanın.
- ▶ Bunun mümkün olmaması durumunda, aracı trafik kurallarına uygun olarak durdurun ve giriş işlemlerini araç hareketsiz durumdayken yapın.

Multimedia sistemini kullanırken, o an bulunduğunuz ülkenin yasal düzenlemelerini dikkate alın.

Android Auto ile Android işletim sistemine sahip mobil telefonların fonksiyonları multimedia sistemi üzerinden kullanılabilir. Kullanım işlemi; dokunmatik ekran veya sesli kumanda üzerinden gerçekleşir. Sesli kumandayı, çok fonksiyonlu direksiyon simidindeki  tuşuna uzun süreli basarak etkinleştirebilirsiniz.

Multimedia sistemi ile Android Auto üzerinden her zaman sadece bir mobil telefon bağlı olabilir.

Android Auto ve Android Auto uygulamalarının kullanılabilirliği, ülkeye bağlı olarak farklılık gösterebilir.

Uygulama ve bununla bağlantılı hizmetlerden ve içeriklerden ilgili sunucu sorumludur.

Android Auto ile ilgili bilgiler

Android Auto kullanılırken multimedia sisteminin çeşitli fonksiyonları, örneğin Bluetooth® audio medya cihazı kaynağı, mevcut değildir.

Mobil telefonun Android Auto üzerinden bağlanması

Ön koşullar

- Mobil telefonun, Android 5.0 ve üzeri Android Auto'yu desteklemesi gerekir.
- Mobil telefonda Android Auto uygulamasının kurulmuş olması gerekir.
- Telefon fonksiyonlarının kullanılabilmesi için mobil telefon Bluetooth® üzerinden multimedia sistemine bağlı olmalıdır (→ Sayfa 198).

Bir internet bağlantısı yoksa, bağlantı, mobil telefon kullanılırken Android Auto ile kurulur.

- Mobil telefonun, uygun bir kablo üzerinden multimedya sistemindeki USB bağlantısına  bağlanmış olması gerekir (→ Sayfa 206).
- Android Auto'nun tam işlevselliği için bir internet bağlantısı mevcut olmalıdır.

Multimedya sistemi:

- ➔  ➔ Akıllı telefon
- ➔ Mercedes PRO & uygulamal.
- ➔ Android Auto ➔ Android Auto'yu başlat

Veri korumasına ilişkin şartların kabul edilmesi/reddedilmesi

- ① Multimedya sisteminde Android Auto'yu ilk etkinleştirme işlemi, emniyet nedenlerinden dolayı araç dururken yapılmalıdır.

Veri korumasına ilişkin şartlar ile ilgili bir mesaj belirir.



- ▶ Onayla & Başlat seçin.

Android Auto'dan çıkılması

- ▶  tuşuna basın.
- ① Bağlantı kesilmeden önce Android Auto ön planda gösterilmiyorsa, bağlantı tekrar kurulduğunda uygulama arka planda başlar. Android Auto'yu ana menü üzerinden çağırabilirsiniz.

Android Auto ses tonu ayarlarının çağırılması

Multimedya sistemi:

- ➔  ➔ Akıllı telefon ➔ Android Auto
- ➔ 

- ▶ Ses tonu ayarlarını seçin.

Android Auto'nun sonlandırılması

- ▶ Mobil telefon ile multimedya sistemi arasındaki bağlantı kablosu üzerinden yapılan bağlantıyı ayırın. Mercedes-Benz, bağlantı kablosu üzerinden yapılan bağlantının yalnızca araç hareketsiz durumdayken kesilmesini tavsiye eder.

Android Auto ve Apple CarPlay™ 'de aktarılan araç verileri

Aktarılan araç verileri, genel bakış

Android Auto veya Apple CarPlay™ kullanıldığında, tanımlanan araç verileri mobil telefona aktarılır. Bu, mobil telefona ait seçilen hizmetlerin

en uygun şekilde kullanılmasına olanak sağlar. Mobil telefon üzerinden araç verilerine erişilemez.

Aşağıda belirtilen sistem bilgileri aktarılır:

- Multimedya sisteminin yazılım sürümü
- Sistem ID'si (isimsiz)

Bu verilerin aktarımı, araç ile mobil telefon arasındaki iletişimin en uygun hale getirilmesine yarar.

Bunun için ve mobil telefona birden fazla aracın eklenmesi için rastgele bir araç tanımlayıcısı oluşturulur.

Bu, araç tanımlama numarası (FIN) ile bağlantılı değildir ve multimedya sistemi sıfırlandığında silinir (→ Sayfa 197).

Aşağıda belirtilen sürüş durumu verileri aktarılır:

- Geçilen şanzıman konumu
- Park etme, bekleme, tahriksiz ilerleme ve seyretme durumlarının ayırt edilmesi
- Kombine göstergenin gündüz/gece modu

Bu verilerin aktarımı, içerik görüntüsünün sürüş durumuna uyarlanmasına yarar.

Aşağıda belirtilen pozisyon verileri aktarılır:

- Koordinatlar
- Hız
- Pusula yönü
- İvmelenme yönü

Bu veriler, ancak navigasyon etkin durumdayken aktarılır; bu sayede navigasyon iyileştirilir (örneğin bir tünelde navigasyonun sürdürülmesi için).

Medya cihazları

Medya cihazı kullanımı ile ilgili bilgiler

Desteklenen formatlar ve veri taşıyıcıları ile ilgili bilgiler

- ⚠ **UYARI** Veri taşıyıcılarının kullanılmasından kaynaklanan dikkat dağılması tehlikesi

Veri taşıyıcılarını seyir esnasında kullanırsanız, trafik akışına olan dikkatiniz dağılır. Ayrıca aracın kontrolünü kaybedebilirsiniz.

- ▶ Veri taşıyıcılarını, sadece araç hareketsiz durumdayken kullanın.

Multimedya sistemi aşağıda belirtilen formatları ve veri taşıyıcılarını destekler:

Uygun dosya sistemleri	FAT32, exFAT, NTFS
Uygun veri taşıyıcıları	USB cihazları, iPod®/iPhone®, MTP cihazları, Bluetooth® audio cihazları
Desteklenen formatlar	Audio: MP3, WMA, AAC, WAV, FLAC, ALAC

- Toplamda 50000'e kadar desteklenen multimedia sistemi dosyası yönetilir.
- Azami 2 TB'lik veri taşıyıcıları desteklenir (32-Bit'lik adres uzayı).

i Aşağıda belirtilen hatırlatmaları dikkate alın:

- USB cihazlarının piyasadaki çeşitliliği nedeniyle, her USB cihazının çalma işlemini gerçekleştireceği garanti edilemez.
- MP3 çalarlar MTP'yi (Media Transfer Protocol) desteklemelidir.

Telif hakkı koruması ve tescilli markalar ile ilgili bilgiler

Çalma işlemi için oluşturabileceğiniz veya çalabileceğiniz audio dosyaları, telif haklarını koruma ile ilgili yasalara tabidir. Birçok ülkede hak sahiplerinden izin alınmaksızın özel kullanım için olsa dahi çoğaltılması yasaktır. Telif hakkının geçerli yasal düzenlemeleri ile ilgili bilgi edinin ve bunları dikkate alın.



Dolby Laboratories lisansı altında üretilmiştir. Dolby, Dolby Audio ve çift D sembolü, Dolby Laboratories'in ticari markalarıdır.



Gracenote, MusicID, Playlist Plus, Gracenote logosu ve "Powered by Gracenote" yazısı, Gracenote, Inc.'in ABD'deki ve/veya diğer ülkelerdeki tescilli ticari markaları veya ticari markalarıdır.



DTS patentleri için bakın <http://patents.dts.com>. DTS Licensing Limited'in lisansı altında üretilmiştir. DTS, sembol ve ayrıca DTS ile birlikte sembol, DTS, Inc.®'in tescilli markaları olup; DTS TruVolume ise ticari markasıdır. DTS, Inc. Tüm hakları saklıdır.

Medya cihazları menüsüne genel bakış

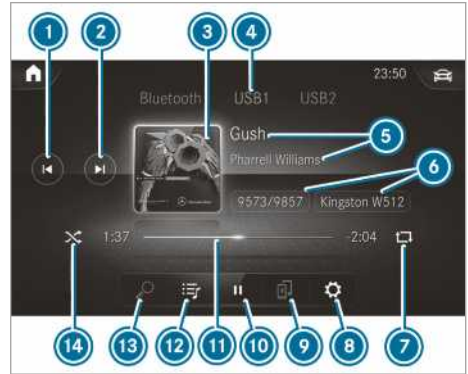

- 1 Önceki parça veya hızlı geri sarılması
- 2 Sonraki parça veya hızlı ileri sarılması
- 3 Albüm kapağı
- 4 Etkin medya cihazı kaynağı

- 5 Parça ve şarkıcı
- 6 Çalma listesindeki güncel parça numarası / parça ve etkin veri taşıyıcısı
- 7 Tekrarlanması
- 8 Ayarlar
- 9 Cihaz yöneticisi
- 10 Çalma işleminin kumanda edilmesi
- 11 Süre çubuğu
- 12 Kategoriler
- 13 Müzik arama
- 14 Rastgele çalma

Veri taşıyıcısının multimedia sistemine bağlanması

USB cihazlarının bağlanması

HATIRLATMA Yüksek sıcaklıklardan kaynaklanan hasarlar

Yüksek sıcaklıklar USB cihazlarına hasar verebilir.

▶ USB cihazlarını kullanımdan sonra çıkartın ve araçtan uzaklaştırın.

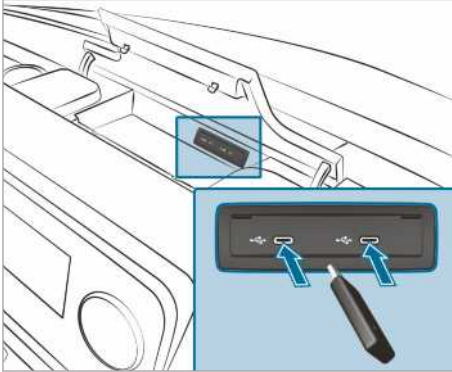

Multimedia bağlantı ünitesi, orta konsolun eşya koyma gözündeki bulunmakta ve C tipi iki USB bağlantısına sahiptir.

- ▶ USB cihazını USB bağlantısına bağlayın.
- ⓘ USB çoğaltıcıları multimedia sistemi tarafından desteklenmez.
- ⓘ Aynı anda birden fazla Apple® cihazı bağladığınızda, cihazları bağladığınız sıraya dikkat edin. Multimedia sistemi bu sırada sadece ilk olarak bağlanan cihazla bağlantı kurar. Eş zamanlı olarak bağlanan diğer Apple® cihazları sadece elektrikle beslenir.

Bluetooth® audio cihazının aranması ve eşleştirilmesi

Ön koşullar

- Multimedia sistemi ve audio cihazında Bluetooth® açılmış olmalıdır.
- Audio cihazı, A2DP ve AVRCP Bluetooth® audio profillerini destekliyor olmalıdır.
- Audio cihazı, diğer cihazlar için "görülebilir" olmalıdır.

Multimedia sistemi:

→ [Home] ▶ Medya cihazları ▶ Bluetooth
▶ [Bluetooth Icon]

Yeni Bluetooth® audio cihazının eşleştirilmesi

- ▶ Yeni cihaz bağla seçin. Bulunan cihazlar, cihaz listesinde gösterilir.
- ▶ Bir audio cihazı seçin. Eşleştirme işlemi başlatılır. Multimedia sisteminde ve mobil telefonda bir kod gösterilir.
- ▶ Kodlar aynıysa, audio cihazında onaylayın.
- ▶ Sadece Bluetooth Audio cihazı olarak seçin. Bluetooth® audio cihazı multimedia sistemine bağlanır.

Daha önce eşleştirilmiş Bluetooth® audio cihazının bağlanması

- ▶ Listedeki bir Bluetooth® audio cihazı seçin. Bağlantı kurulur.

Medya cihazı çalma işleminin başlatılması

Bir veri taşıyıcısı multimedia sistemine bağlanmıştır.

Multimedia sistemi:

→ [Home] ▶ Medya cihazları







- ▶ Medya cihazı kaynağı olarak USB veya Bluetooth seçin.

Medya cihazı çalma işleminin kumanda edilmesi

Multimedia sistemi:

→ [Home] ▶ Medya cihazları

- ▶ Çalmanın duraklatılması: [Pause] seçin.
- ▶ Çalmanın devam ettirilmesi: ▶ seçin.

- ▶ **Parçanın tekrarlanması:**  seçin. Tekrarlama işlemi için aşağıda belirtilen ayarlar mevcuttur:
 - **Bir kez seçilmesi:** Etkin çalma listesi tekrarlanır.
 - **İki kez seçilmesi:** Güncel parça tekrarlanır.
 - **Üç kez seçilmesi:** Tekrarlama işlemi etkin durumdan çıkartılır.
- ▶ **Parçaların rastgele bir sırayla çalınması:**  seçin.
- ▶ **Parçanın ileriye veya geriye sarılması:** Süre çubuğunda istediğiniz yere dokununuz.
- ▶ **Sonraki parçanın seçilmesi:**  seçin.
- ▶ **Önceki parçanın seçilmesi:**  seçin.
- ▶ **Parçalar arasında hızlı geçiş yapılması:**  veya  basılı tutunuz.
- ▶ **Güncel parça listesinin gösterilmesi:** Gösterilen kapak resmini seçin.

Medya cihazı çalma işlemine yönelik diğer seçeneklerin ayarlanması

Multimedia sistemi:

  ▶▶ Medya cihazları

Diğer seçeneklerin çağırılması

- ▶  seçin. Diğer seçenekler gösterilir.

Aşağıda belirtilen seçenekler mevcuttur:

- **Sürpriz derleme**
Rastgele seçilen parçaların bulunduğu bir çalma listesi oluşturulur.
- **Favori şarkılara ekle**
Güncel parça favori şarkılara eklenir.
- **Favori şarkılardan çıkart**
Güncel parça favori şarkılardan silinir.
- ▶ Bir seçeneği seçin.

Medya cihazı araması

Kategoriler içerisinde arama ile ilgili bilgiler

 altında mevcut tüm medya dosyaları aranabilir. Bunun için çeşitli kategoriler seçime sunulur. Gösterilen kategoriler, bağlı olan cihaza ve veri formatına bağlıdır.

Bluetooth® audio cihazlarında mevcut kategoriler:

- **Güncel parça listesi**
Bağlı olan cihazın klasörleri ve kategorileri gösterilir.

Audio dosyalarında mevcut kategoriler:

- **Güncel parça listesi**
- **Çalma listeleri**
- **Klasör**
- **Albümler**
- **Şarkıcı**
- **Parçalar**
- **Sık çalınan**
- **En son eklenen**
- **Ruh hali**
- **Müzik türleri**
- **Yıl**
- **Bestekarlar**
- **Podcasts** (Apple® cihazları)
- **Kitap dinletisi** (Apple® cihazları)

 Kategoriler, tüm medya içeriği okunduğunda ve analiz edildiğinde kullanıma sunulur.

Kategorilerde aramanın başlatılması

Multimedia sistemi:

  ▶▶ Medya cihazları ▶▶ 

- ▶ Bir kategori seçin. Medya dosyaları, seçilen kategoriye uygun olarak gösterilir, örneğin **Albümler** kategorisinde tüm albümler gösterilir.

Gösterilen sonuçların sıralanması veya bulunan tüm medya cihazlarının çalınması

- ▶  seçin.
- ▶ **Kategoriye yönelik bulunan tüm sonuçların çalınması:** **Tümünü çal** seçin. Örneğin albümler kategorisi etkin olduğunda, aranan şarkıcının bulunan tüm albümleri çalınır.
- ▶ **Sonuçların alfabetik olarak sıralanması:** **A-Z'ye göre sırala** seçin.
- ▶ **Sonuçların ters alfabetik olarak sıralanması:** **Z-A'ya göre sırala** seçin.

 Seçilen kategoriye ve bağlanan cihaza göre seçenekler sunulur.

Anahtar kelime ile aramanın kullanılması

Multimedia sistemi:



☰ altındaki kategorilerde, serbest metin girilerek anahtar kelime ile arama sayesinde içerikler aranabilir.

▶ Bir kategori seçin.

▶ Ara seçin.

Karakter girişi için bir klavye belirir.

▶ Aradığınız terimi girin.

❗ Arama işlemi, girilen ilk karakter ile başlar. Ne kadar çok karakter girerseniz, arama sonuçları o kadar doğru olur.

▶ İsteddiğiniz girdiyi arama sonucu listesinden seçin.

Seçilen arama sonucu bir albüm, şarkı veya bir çalma listesiye, çalma işlemi başlatılır.

Seçilen arama sonucu yeni bir kategoriye, bu, aramada açılır.

Radyo**Radyonun açılması**

Multimedia sistemi:



▶ Alternatif: tuşuna basın.

Radyo görüntüsü belirir. En son ayarlanan frekans bandındaki en son ayarlanan kanalı dinlersiniz.

Radyoya genel bakış

❶ Etkin frekans bandı

❷ Kanal adı veya ayarlanan frekans

- ❸ Şarkıcı, parça, albüm ve radyo metni
- ❹ Seçenekler
- ❺ Tam ekran/DAB slayt gösterisi
- ❻ Sessiz konum fonksiyonu
- ❼ Kanal listesi
- ❽ Arama

Frekans bandının ayarlanması

Multimedia sistemi:



▶ Bir frekans bandı seçin.

Radyo kanalının ayarlanması

Multimedia sistemi:



▶ Kumanda elemanında parmağınızı sola veya sağa doğru kaydırın.

Radyo kanalı listesinin çağırılması

Multimedia sistemi:



seçin.

Kanal listesi belirir.

▶ Bir kanal seçin.

Radyo kanalının kanal adı veya doğrudan frekans girişi üzerinden aranması

Multimedia sistemi:



seçin.

▶ seçin.

▶ Bir kanal adı veya bir frekans girin.

▶ Bir kanal seçin.

Radyo kanalının kaydedilmesi

Multimedia sistemi:



▶ Bir radyo kanalı seçin.

Kanal hafızasında boş hafıza yeri mevcut

▶ seçin.

veya

- ▶ Radyo kanalına uzun süreli basın.

Kanal hafızasındaki kayıdın değiştirilmesi

- ▶ Kanal hafızasındaki kayda uzun süreli basın.
- ▶ **Evet** seçin.

Kanal hafızasının düzenlenmesi

Multimedia sistemi:



Kanalın kaydırılması:

- ▶ Kayıtlı bir kanala uzun süreli basın.
- ▶ **Kaydır** seçin.
- ▶ Kanalı yeni bir yere itin.

Kanalın silinmesi:

- ▶ Bir kanala uzun süreli basın.
- ▶ **Sil** seçin.

Kanalın değiştirilmesi:

- ▶ Bir kanala uzun süreli basın.
- ▶ **Radyo kanalını değiştir** seçin.

Trafik yayını anonsunun açılması/kapatılması

Multimedia sistemi:



- ▶ Trafik yayını anonsları açın veya kapatın.

Trafik yayını ses artışının ayarlanması

Multimedia sistemi:



- ▶ Trafik yayını anonsları seçin.
- ▶ Trafik yayını ses artışı seçin.
- ▶ Bir değer ayarlayın.
- ▶ Değeri ile devralın.

Radyo metninin gösterilmesi

Multimedia sistemi:



- ▶ **Radyo metni bilgilerini göster** açın veya kapatın.

Ses

Ses tonu ayarları

Ses sistemi ile ilgili bilgiler

Ses sistemi; radyo ve medya cihazı kullanımındaki tüm fonksiyonlar için sunulur. Örneğin ekolayzere yönelik ayarlar, tüm medya cihazı kaynaklarının çalma işlemine etki eder.

Ses tonu menüsünün çağırılması

Multimedia sistemi:



Aşağıda belirtilen fonksiyonlar seçime sunulur:

- **Ekolayzer**
- **Balans ve Fader**
- **Oto. ses seviyesi uyarlaması**

- ▶ Bir ses tonu menüsü seçin.

Tizlerin, orta seslerin ve basların ayarlanması

Multimedia sistemi:



- ▶ **TİZLER, ORT. SESL. veya BASLAR** ayarlayın.

Ses seviyesi uyarlamasının açılması/kapatılması

Multimedia sistemi:



Otomatik ses seviyesi uyarlaması, audio kaynakları arasında geçiş yapılırken ses seviyesi farklarını eşitler.

- ▶ **Oto. ses seviyesi uyarlaması** açın veya kapatın.

Balansın/Faderin ayarlanması

Bu fonksiyonun kullanılabilirliği araç donanımına bağlıdır.

Multimedia sistemi:



- ▶ **Balans ve faderi** ayarlayın.

Yükleme talimatları ile ilgili bilgi

⚠ TEHLİKE Egzoz gazlarından kaynaklanan zehirlenme tehlikesi

İçten yanmalı motorlar, örneğin karbonmonoksit gibi zehirli egzoz gazları açığa çıkarır. Arka kapı motor çalışırken açık durumdaysa, özellikle seyir sırasında, araç iç mekanına egzoz gazları girebilir.

- ▶ Arka kapıyı açmadan önce her zaman moturu durdurun.
- ▶ Asla arka kapı açık durumda sürüş yapmayın.

⚠ UYARI Araçtaki emniyete alınmamış nesnelere kaynaklanan yaralanma tehlikesi

Nesneler emniyete alınmamışsa veya yetersiz bir şekilde emniyete alınmışsa kayarak, devriler veya etrafa savrulurken yolculara hasar verebilir.

Bu, aşağıda belirtilen hususlar için de geçerlidir:

- bagaj veya yük
- istisna olarak araçta taşınan sökülmüş koltuklar.

Özellikle de fren manevralarında veya ani yön değişimlerinde yaralanma tehlikesi bulunur!

- ▶ Nesnelere, etrafa savrulmayacak şekilde saklayın.
- ▶ Nesnelere, eşyayı veya yükü sürüşten önce kaymaya veya devrilmeye karşı emniyete alın.
- ▶ Bir koltuk söküldüğünde, bunu tercihen araç dışında muhafaza edin.

⚠ UYARI Nesnelere uygun olmayan şekilde muhafaza edilmesinden kaynaklanan yaralanma tehlikesi

Araç iç mekanında nesnelere uygun şekilde yerleştirirseniz, bunlar kayabilir veya etrafa savrulabilir ve bu nedenle araçtaki kişilere isabet edebilir. Ayrıca bardak tutucuları, açık durumdaki eşya koyma yerleri ve mobil telefon gözleri, bir kaza sırasında içlerinde bulunan nesnelere her zaman tutamayabilir.

Özellikle fren manevralarında veya ani yön değişikliklerinde yaralanma tehlikesi söz konusudur!

- ▶ Nesnelere daima, bu veya benzeri durumlarda etrafa savrulmayacak şekilde muhafaza edin.
- ▶ Nesnelere eşya koyma yerlerinden, bagaj filelerinden veya eşya koyma filelerinden dışarı taşmadığından her zaman emin olun.
- ▶ Kapatılabilen eşya koyma yerlerini, sürüş başlamadan önce kapatın.
- ▶ Ağır, sert, sivri, keskin kenarlı, kırılabilir veya çok büyük nesnelere her zaman yüklemeye alanına yerleştirin ve emniyete alın.

⚠ UYARI Egzoz borusu bitimleri ve egzoz çıkışı süslemelerinden kaynaklanan yanma tehlikesi

Egzoz borusu bitimleri ve egzoz çıkışı süslemeleri çok sıcak olabilir. Aracın bu parçalarına dokunulması yanmaya neden olabilir.

- ▶ Egzoz borusu bitimi ve egzoz çıkışı süslemesi alanında her zaman daha dikkatli olun ve bu alanda çocuklara özellikle dikkat edin.
- ▶ Dokunmadan önce araç parçalarını soğumaya bırakın.

Bir tavan taşıyıcısı kullanıyorsanız, azami tavan yükünü ve tavan taşıyıcısının azami taşıma kapasitesini dikkate alın.

Azami tavan yükü ile ilgili bilgileri "Teknik bilgiler" bölümünde ve tavan taşıyıcıları ile ilgili bilgileri "Taşıyıcı sistemler" bölümünde bulabilirsiniz.

Tavanda bagaj yükü taşıdığınızda ve bu yük tavan kenarından 40 cm'den fazla taşıdığına kameraya dayalı sürüş sistemleri ve dikiz aynasının sensör fonksiyonları etkilenebilir. Bu nedenle bagaj yükünün 40 cm'den fazla taşmamasına dikkat edin.

Aracınızın sürüş tutumu, yük dağılımına bağlıdır. Bu nedenle yüklemeye sırasında aşağıdaki bilgileri dikkate alın:

- Yüklemeye (kişiler dahil) izin verilen toplam kütleyi veya aracın izin verilen aks yüklerini aşmayın.
- Koltuk sırt dayanaklarının üst kenarını aşacak şekilde yüklemeyin.
- Mümkünse bagaj yükünü daima yüklemeye alanında taşıyın.
- Yükü sabitleme halkalarından emniyete alın ve bunlara eşit şekilde yüklenin.

- Yükün ağırlığına ve ebadına uygun sabitleme halkaları ve sabitleme malzemeleri kullanın.

Yük dağılımı

! HATIRLATMA Taban döşemesinde hasar tehlikesi

Yükleme alanı tabanında veya yükleme alanında belirli noktalarda aşırı yoğunlaşan yükler, sürüş özelliklerinin kötüleşmesine ve taban döşemesinin hasar görmesine yol açabilir.

- ▶ **Arka tekerleklerden tahrikli araçlar:** Yükü dengeli bir şekilde dağıtın. Aynı zamanda yükün toplam ağırlık merkezinin arka aksa yakın, aksların arasında olabildiğince ortada ve alçakta olmasına dikkat edin.
- ▶ **Ön tekerleklerden tahrikli araçlar:** Yükü dengeli bir şekilde dağıtın. Aynı zamanda yükün toplam ağırlık merkezinin ön aksa yakın, aksların arasında olabildiğince ortada ve alçakta olmasına dikkat edin.
- ▶ **Tüm tekerleklerden tahrikli araçlar:** Yükü dengeli bir şekilde dağıtın. Aynı zamanda yükün toplam ağırlık merkezinin alçak, aksların arasında olabildiğince ortada olmasına dikkat edin.

Yükleme alanı tabanında veya yükleme alanında belirli noktalarda aşırı yoğunlaşan yükler, sürüş özelliklerinin kötüleşmesine ve taban döşemesinin hasar görmesine yol açabilir.

Panelvan ve kombi araçlarda:

- Bagaj yükünü daima yükleme alanında taşıyın.
- Bagaj yükünü daima arka koltuk sırasının koltuk sırt dayanaklarına yakın tutun.
- Daha büyük ve ağır bagaj yüklerini sürüş yönünde olabildiğince öne, arka koltuk sırasına doğru itin. Arka koltuk sırasından itibaren yükleri boşluksuz, birbirlerine yaslayarak yerleştirin.
- Bagaj yükünü daima uygun yardımcı taşıma ve bağlama araçlarıyla ayrıca sabitleyin.
- Koltuk sırt dayanaklarının üst kenarından yukarıya taşacak şekilde yüklemeyin.
- Bagaj yükünü oturulmayan koltukların arkasında taşıyın.

- Arka koltuk sırası dolu olmadığında emniyet kemerlerini çaprazlama olarak karşı taraftaki diğer kemer kilidine takın.

Yük emniyeti

Yük emniyeti ile ilgili hatırlatmalar

! UYARI Sabitleme kemerlerinin yanlış kullanılması durumunda kaza ve yaralanma tehlikesi

Yükü emniyete alırken sabitleme kemerini yanlış şekilde takarsanız, ani yön değiştirme durumunda, fren manevralarında veya kaza durumunda aşağıdakiler olabilir:

- İzin verilen yük miktarının aşılması sabitleme halkasının veya sabitleme kemerinin yırtılmasına sebep olur.
- Yükler tutulamaz.

Bu sebepten dolayı yük kayabilir, devrilebilir veya savrulurarak araçtaki kişilere çarpabilir.

- ▶ Sabitleme kemerlerini her zaman doğru biçimde, sadece belirtilen sabitleme halkalarının arasına gerin.
- ▶ Her zaman yüklere uygun sabitleme kemerleri kullanın.

- ① Her bir bağlama noktasının maksimum dayanıklılığına dair bilgileri dikkate alın. Yük emniyetini sağlamak için farklı bağlama noktalarını kombine ederseniz her zaman en zayıf bağlama noktasının maksimum yüklenme kapasitesini dikkate alın. Örneğin tam frenleme durumunda yük ağırlığının birkaç katına ulaşan güçler oluşabilir. Oluşan bu güçlerin dağılımını dengelemek için her zaman birden fazla bağlama noktasını maksimum yüklenme kapasitelerine veya sabitleme halkalarına eşit şekilde dağıtın.

Sabitleme kemerinin kullanılması sırasında hep sabitleme kemerinin üreticisinin kullanım kılavuzunu veya talimatlarını dikkate alın.

Bağlama noktalarının maksimum dayanıklılığına dair bilgileri dikkate alın (→ Sayfa 298).

Sürücü olarak aşağıdakilerden sorumlusunuz:

- Yükün kaymaya, devrilmeye, yuvarlanmaya veya düşmeye karşı emniyete alınması.

Lütfen hem trafikte oluşabilecek durumları hem de sağa sola yapılabilecek manevraları ve tam frenlemeleri ve de kötü yolları dikkate alın.

- Yük emniyeti, yük emniyetiyle ilgili kural ve teknolojilerin geçerli gerekliliklerine uymalıdır.

Bu durum söz konusu değilse, yasalara ve aracın bu gerekliliklere uymamasının sonuçlarına bağlı olarak cezalandırılabilir. Bu sebepten dolayı bulunduğunuz ülkenin yasalarını dikkate alın.

Her sürüşten önce ve uzun bir yolculuk sırasında düzenli olarak yük emniyetini kontrol edin. Yanlış veya yetersiz yük emniyetini hemen düzeltin. Uygun yük emniyetine dair bilgileri örneğin taşıma yardım malzemeleri veya bağlama malzemeleri üreticilerinden edebilirsiniz.

Yükü emniyete alırken aşağıda belirtilenlere dikkat edin:

- Yük ve yükleme alanı duvarları ile davlumbaz arasındaki boşlukları şekline göre doldurun. Bunun için örneğin takoz, sabitleme tahtaları veya yastıkları gibi yardımcı ve dayanıklı taşıma malzemeleri kullanın.
- Sabit şekilde duran yükü her yönde devrilmeye karşı emniyete alın.

Bu amaçla yükleme alanındaki bağlama noktalarını, sabitleme halkalarını veya yük raylarını kullanın.

Yalnızca geçerli normlara (örneğin DIN EN) göre denetlenmiş bağlama malzemeleri, örneğin kilitleme kırıçları, sabitleme profilleri veya bağlama ağırları ile sabitleme kemerleri kullanın. Emniyet için her zaman yükün mümkün olduğu kadar yakınında bulunan bağlama noktalarını kullanın ve sivri kenarları sarın.

Özellikle ağır yükleri emniyete almak için sabitleme halkalarını kullanın.

- ① Yalnızca geçerli normlara (örn. DIN EN) göre denetlenmiş bağlama malzemelerini her uzman şirket veya yetkili serviste satın alabilirsiniz.

Ayrırma paneli ile ilgili hatırlatmalar

Ticari araç (N1, N2) olarak ruhsatlandırılan araçlar, ayrırma paneli olmadığında, hafif ticari araçlardaki yasalara uygun yük emniyetini tanımlayan ISO27956 standardını karşılamaz. Ayrırma paneli olmayan araçlarda yasalara uygun yük emniyeti ilave donanımının uygulanması basit olmadığından, aracın mal taşımacılığı için kullanıldığı durumlarda, ayrırma paneli ilave donanımı acilen önerilmektedir.

Bağlama noktalarına genel bakış

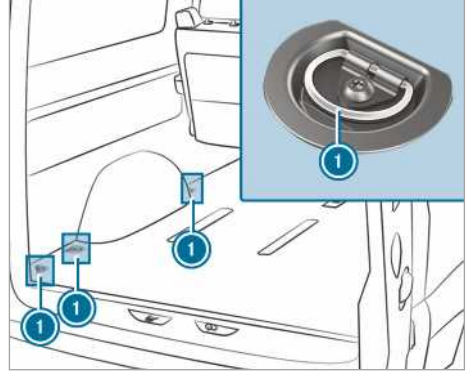

Bağlama noktaları (örnek: kombi araç)

- ① Sabitleme halkaları

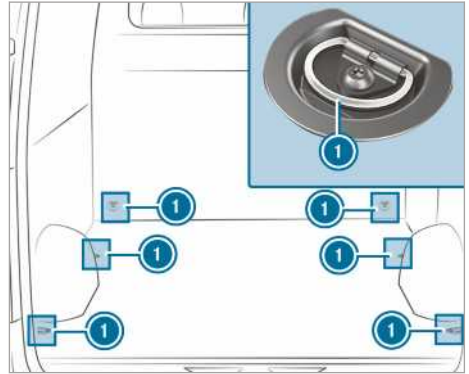

Bağlama noktaları (örnek: yük rayı olmayan panelvan araç)

- ① Sabitleme halkaları

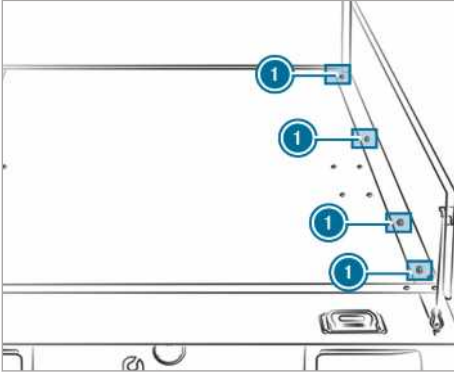

Bağlama noktaları (örnek: kasalı araç)

① Sabitleme halkaları

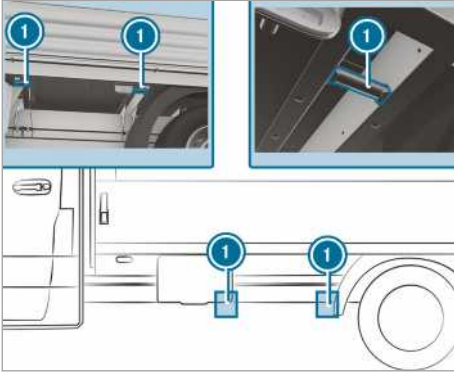

Bağlama noktaları (örnek: kasalı araç)

① Sabitleme halkaları

Kasa kapağını söktüyseniz enine taşıyıcının sol ve sağ alt tarafındaki bağlama noktalarını kullanabilirsiniz.

Özellikle bir kasanın yük alanındaki gevşek yükleri onaylı bir bağlama ağı veya bir branda ile emniyete alabilirsiniz.

Bağlama ağı veya branda her zaman mümkün olan tüm bağlama noktalarına bağlanmalıdır. Bunu yaparken sabitleme kancalarının açılmaya karşı emniyete alınmasına dikkat edin.

Aracınızın tabanında yük rayları varsa kilitleme girişini yükün hemen önüne ve arkasına konumlandırabilirsiniz. Kilitleme girişleri olası kayma güçlerini hemen hafifletir.

Yalnızca hafif yüklerin yükleme alanı tabanına bağlanarak emniyete alınması tavsiye edilir. Emni-

yetin sağlanması için yükün altına kaymaz altlıkları (kaymayı önleyici altlık) koyun.

Sabitleme halkasının takılması ve sökülmesi

- ▶ **Takma:** Sabitleme halkasını, yüke mümkün olduğunca yakın duran bir boşluktan, kilit düzeni boşluğa yerleşene kadar yük rayına ittin.
- ⓘ Kilitleme düzenini boşluktan yukarı doğru çekerseniz sabitleme halkası yük rayında hareket ettirilebilir. Kilit düzeneğinin her zaman bir boşluğa yerleşmesine dikkat edin.
- ▶ Sabitleme halkasının iyi oturup oturmadığını kontrol edin.
- ▶ **Sökme:** Kilit düzenini yukarı çekin ve sabitleme halkasını bir boşluktan, kilit yönünde çekip çıkartın.

Taşıyıcı sistemler

Tavan taşıyıcısı ile ilgili bilgiler

⚠ UYARI Azami tavan yükünün aşılmasından kaynaklanan kaza tehlikesi

Tavanı ve ayrıca aracın içine ve dışına monte edilmiş tüm eklentileri yüklediğinizde, aracın ağırlık merkezi yükselir, sürüş özellikleri ve ayrıca direksiyon ve fren tutumu değişir. Araç, virajlı sürüşlerde virajlara doğru daha çok eğilir ve direksiyon manevralarına daha yavaş tepki verebilir.

Azami tavan yükünü aştığınızda, sürüş özellikleri ve ayrıca manevra ve frenleme tutumu önemli ölçüde olumsuz etkilenir.

- ▶ Mutlaka azami tavan yüküne uyun ve sürüş tarzınızı uyarlayın.

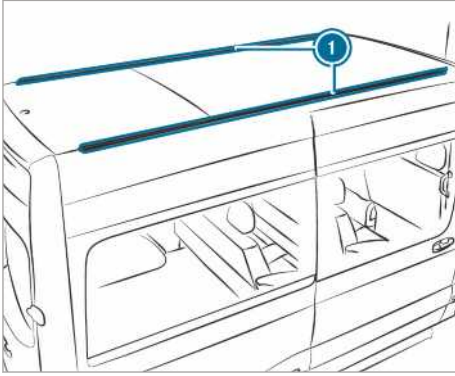

1 Sabitleme kızakları

Azami tavan yükü hakkında bilgiyi "Teknik veriler" bölümünde bulabilirsiniz (→ Sayfa 299).

Tavan taşıyıcılarının montajı için aşağıdaki hususları dikkate alın:

- Verilen taçlı somunlardaki tavan taşıyıcı civatalarını 8 Nm ila 10 Nm tork ile sıkın.
- Sıkılmış durumdaki civataların kızaklara dokunmayın.
- Taçlı somunların, plastik kapak alanında bulunmamasına dikkat edin.
- Taçlı somunlar yeterli kalınlığa sahip olmalı.
- İç kısımda bulunan sabitleme kızakları kirlenmiş olmamalı.
- Civataları yaklaşık 500 km sonra tekrar eşit şekilde sıkın.

Mercedes-Benz yalnızca Mercedes-Benz için test edilmiş ve onaylanmış tavan taşıyıcılarını kullanmanızı önermektedir. Böylece araç hasarlarının önüne geçebilirsiniz.

Sabitleme kızaklarını sonradan takmak istediğinizde bunları yetkili bir serviste monte ettirin. Aksi takdirde araca zarar verebilirsiniz.

Aracınızın tavanı sabitleme kızakları ile donatılmışsa tavan taşıyıcılarını doğrudan monte edebilirsiniz. Bunun için aksesuar olarak özel sabitleme elemanları (kaydırma blokları) mevcuttur.

Bu sabitleme elemanlarını her Mercedes-Benz yetkili servisinde temin edebilirsiniz.

Merdiven taşıyıcısı

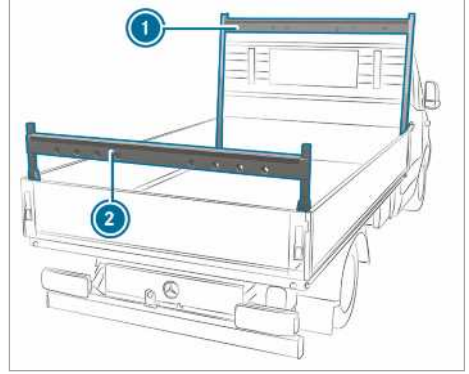

Kasalı araçta merdiven taşıyıcısı (örnek)

- 1 Ön merdiven taşıyıcısı
- 2 Arka merdiven taşıyıcısı

"Yüklemeye dair hatırlatmalar" bölümündeki önemli emniyet hatırlatmalarını dikkate alın (→ Sayfa 76).

Merdiven taşıyıcılarının azami yükü hakkında bilgiyi "Teknik veriler" bölümünde bulabilirsiniz (→ Sayfa 300).

İç tavan taşıyıcı sisteminin kullanılması

⚠ UYARI Emniyete alınmayan yükten dolayı yaralanma tehlikesi

Yükü emniyete aldığımızda veya çözdüğünüzde yük düşebilir ve yolcuları yaralayabilir.

▶ Yükü emniyete alırken veya çözerken yükün altında durmayın.

! HATIRLATMA Kemer kayışı ve sürgüsünün hasar görme tehlikesi

Kemer kayışları veya sürgülerindeki yükün çok yüksek olması halinde kemer kayışı kopabilir veya kemer sürgüsü taşıyıcı rayından çıkabilir.

▶ Yükü eşit bir şekilde dağıtın. Aynı zamanda yükün toplam ağırlık merkezinin tavan rayları ile taşıyıcı raylarının olabildiğince ortasında ve arasında olmasına dikkat edin.

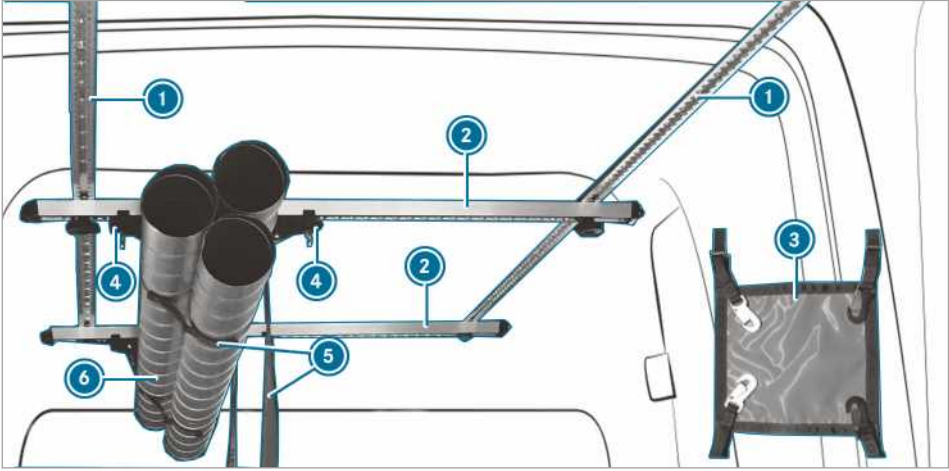

Yükü iç tavan taşıyıcı sistemi ile sabitleyebilirsiniz. Uzun eşyaların sabitlenmesi için de uygundur.

❗ İç tavan taşıyıcı sistemine azami olarak 50 kg yük yüklenebilir.

İç tavan taşıyıcı sistemi, aşağıda belirtilen bileşenlerden oluşur:

- Tavan rayları ① araç tavanına sabitlenmiştir.
- Tavan raylarına vidalanmış olan ve sonradan sökülebilen taşıyıcı raylar ②.
- Bir taşıyıcı ray ②, bir çift sürgü ④ ile donatılmıştır. Çift sürgü ④, asılı kemer kayışı ⑥ ile hareket ettirilebilir. Yük ⑥, kemer kayışında ⑤ istiflenir ve bağlanır.
- Yükün, iki üst bağlantı elemanı ile ③ sürüş yönüne doğru ve sürüş yönüne karşı emniyete alınması gerekir.

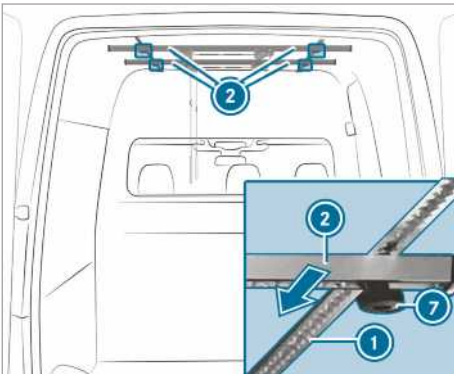

▶ **Taşıyıcı rayların hareket ettirilmesi:** Yıldız tırtıllı somunları ⑦ biraz çözülene kadar sola doğru gevşetin.

▶ Taşıyıcı rayı ② tavan rayı ① boyunca istediğiniz pozisyona kaydırın.

▶ Yıldız tırtıllı somunu ⑦ saat yönünde çevirin.

▶ Taşıyıcı rayın sıkıca yerleşip yerleşmediğini kontrol edin.

Sürgünün hareket ettirilmesi

⚠ **UYARI** Yeterince emniyete alınmamış bagaj yükü nedeniyle yaralanma tehlikesi

İç tavan taşıyıcı sisteminin kaydırma kızıağı doğru bir şekilde sabitlenmediyse bagaj yükü çözülebilir, düşebilir ve örneğin yükleme alanını yüklerken veya boşaltırken etraftaki kişileri yaralayabilir.

▶ Kaydırma kızıağını daima doğru bir şekilde sabitleyin.

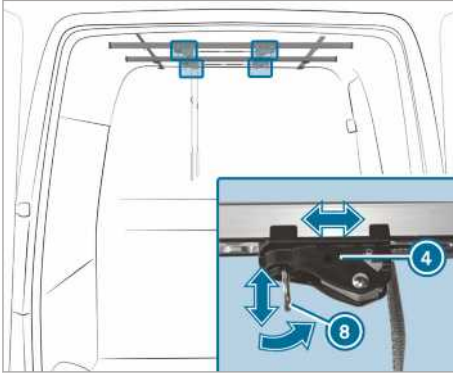

- ❗ Sürgünün (4) halkası (8) daima 90° açıyla taşıyıcı rayda (2) durmalıdır, böylelikle sürgü (4) doğru şekilde kilitlebilir.

▶ Sürgünün halkası 90° açıyla taşıyıcı

rayda durduğunda: Sürgünün (8) halkasını (4) aşağı doğru çekin ve aynı zamanda sürgüyü (4) istediğiniz pozisyona çekin.

▶ Ardından, halkayı (8) istediğiniz pozisyonda bırakın.

▶ Sürgü (4) kendini kilitleyene kadar sürgüyü (4) biraz daha taşıyıcı ray (2) üzerinde hareket ettirin.

▶ **Sürgünün halkası, taşıyıcı raya paralel konumda olduğunda:** Sürgüyü (4) istediğiniz pozisyona hareket ettirin.

▶ Sürgünün (4) halkasını (8) 90° açıyla taşıyıcı ray (2) üzerine yerleştirin. Sürgü (4) kilitletir.

Kemer kayışının ayarlanması

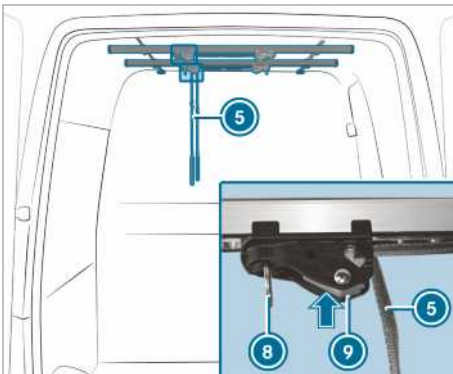

- ▶ Sürgünün mandalına (9) basın ve basılı tutun.

- ▶ Kemer kayışını (5) çekin veya gevşetin.
- ▶ Sürgünün mandalını (9) bırakın.

- ❗ Yüğü emniyete alırken ve çözerken yükün altında durmamaya dikkat edin.

Bagaj yükünün emniyete alınması ve çözülmesi

▶ **Yükün emniyete alınması:** Yükü, taşıyıcı raylardaki kemer kayışına yerleştirin.

▶ Yükü ayırma paneline yakın bir şekilde yerleştirin.

▶ Kemer kayışını (5) sıkın.

▶ Yükün sıkıca yerleşip yerleşmediğini kontrol edin.

▶ **Yükün çözülmesi:** Sürgünün (9) mandalına basın ve basılı tutun.

▶ Sürgünün halkasını (8) aşağı doğru çekin ve aynı zamanda sürgüyü yükten uzaklaştırın.

▶ Kemer kayışını (5) çözün ve aynı zamanda yükün kemer kayışından düşmemesine dikkat edin.

▶ Yükü, kemer kayışlarından alın.

Sabitleme halkalarının takılması



▶ Sabitleme halkasını (11) sabitleme halkasının boyuna eksenine (12) paralel konuma çevirin.

▶ Sabitleme halkasını (12) işaret parmağı ve orta parmağınızın arasında tutun ve baş parmağınızı sabitleme halkasından (11) geçirerek ortadaki basma noktasına yerleştirin.

▶ Baş parmağınızla kilitleme pimini dayanak noktasına kadar aşağı doğru bastırın.

▶ Sabitleme halkasını (12) bagaj yükünün yakınına taşıyıcı rayın kilidine (2) bastırın ve yaklaşık 12 mm hareket ettirin.

▶ Baş parmağınızı basma noktasından çekin ve sabitleme halkasını (12) yerine oturana kadar hareket ettirin.

- ▶ Sabitleme halkasını ⑪ sabitleme halkasının boyuna eksenine ⑫ çapraz bir konuma getirin.
- Sabitleme halkası ⑫ emniyete alınmıştır.

Sabitleme halkasının sökülmesi

- ▶ Sabitleme halkasını ⑪ sabitleme halkasının boyuna eksenine ⑫ paralel konuma çevirin.
- ▶ Sabitleme halkasını ⑫ takma işleminde belirtildiği gibi tutun ve baş parmağınızla kilitleme pimini dayanak noktasına kadar aşağı doğru bastırın.
- ▶ Sabitleme halkasını ⑫ hareket ettirin ve taşıyıcı yayın kilidinden ② geçirerek aşağı doğru çekin.

Üst bağlantı elemanının sabitlenmesi

⚠ UYARI Yanlış şekilde emniyete alınmış bagaj yükü nedeniyle yaralanma tehlikesi

Üst bağlantı elemanlarının kancaları kaydırma kazağının halkalarına sabitlendiğinde kaydırma kazaıkları çözülebilir. Bagaj yükü çözülebilir, düşebilir ve örneğin yükleme alanını yüklerken veya boşaltırken etraftaki kişileri yaralayabilir.

- ▶ Üst sabitleme elemanının kancalarını yalnızca sabitleme halkalarına takın.

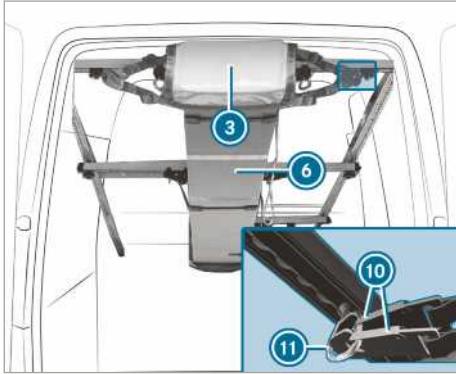

- ① Üst bağlantı elemanının kancaları ③ sadece sabitleme halkalarına ⑪ takılabilir.
- ▶ Yükün sıkıca yerleşip yerleşmediğini kontrol edin.
- ▶ **Üst bağlantı elemanının sabitlenmesi:** Üst bağlantı elemanını ③ bagaj yükünün ⑥ her iki tarafında gerin ve üst bağlantı elemanının iki kancasını ⑩ sabitleme halkalarına ⑪ asın.

Davlumbazın yüklenmesi

"Yüklemeye dair hatırlatmalar" bölümündeki önemli emniyet hatırlatmalarını dikkate alın (→ Sayfa 76).

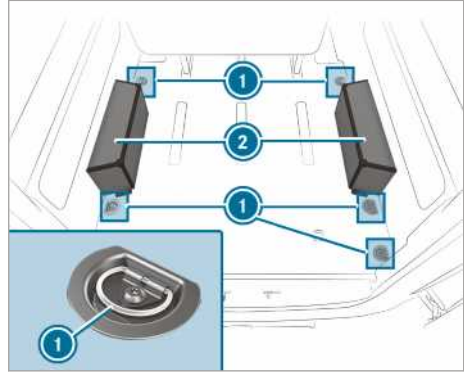

- ▶ Cisimleri davlumbazın ② üzerine yerleştirin ve gerdirmе halkaları ① (→ Sayfa 212) üzerinden bağlayın.

① Davlumbaz 150 kg ile yüklenebilir.

Servis aralığı göstergesi ASSYST PLUS

ASSYST PLUS servis aralığı göstergesinin fonksiyonu

Servis aralığı göstergesi ASSYST PLUS, gösterge ekranında sizi bir sonraki servis zamanına kadar kalan süre veya kalan sürüş mesafesi hakkında bilgilendirir.

Direksiyonun sol tarafındaki geri tuşu ile servis mesajını kaldırabilirsiniz.

Araçınızın servisi ile ilgili bilgileri yetkili bir servisten, örneğin Mercedes-Benz yetkili servisinden edinebilirsiniz.

Servis zamanının gösterilmesi

Araç bilgisayarı:

→ Servis → ASSYST PLUS

Sonraki servis zamanı gösterilir.

▶ **Görüntüden çıkılması:** Direksiyon simidinin sol tarafındaki geri tuşuna basın.

Aşağıda belirtilen konuyu da dikkate alın:

- Araç bilgisayarına kumanda edilmesi(→ Sayfa 180)

Servis çalışmalarının düzenli olarak yürütülmesi

I HATIRLATMA Servis zamanına uyulmamasından kaynaklanan erken aşınma

Zamanında veya tam olarak yapılmayan servis çalışmaları araçta aşırı aşınmaya ve hasarlara neden olabilir.

- ▶ Öngörülen servis aralıklarına her zaman uyun.
- ▶ Öngörülen servis çalışmalarının bir yetkili serviste yapılmasını sağlayın.

Özel servis işlemleri

Öngörülen servis aralığı aracın normal işletimine uyarlanmıştır. Daha ağır çalışma koşullarında veya aracın daha yoğun kullanılması durumunda servis çalışmaları, öngörülenden daha sık aralıklarla yapılmalıdır.

Ağır çalışma koşullarına örnekler:

- Sık sık ara stoplar yapılan düzenli şehir içi sürüşler
- Başlıca kısa mesafeli kullanım

- Dağlarda veya kötü yol koşullarında sık kullanım
- Sık ve uzun süreli rölantide çalışma
- Yüksek toz oluşumu ve/veya sık hava sirkülasyonu modunda çalışma

Bu veya benzeri çalışma koşullarında örn. iç mekan filtresinin, motor havası filtresinin, motor yağının ve yağ filtresinin daha sık değiştirilmesini sağlayın. Ağır koşullarda lastikler daha sık kontrol edilmelidir. Ayrıntılı bilgileri bir yetkili servisten edinebilirsiniz.

Akü kutup başları sökülü halde bekleme süreleri

ASSYST PLUS servis aralığı göstergesi, servis zamanını sadece akü kutup başları bağlıyken hesaplar.

▶ Akü kutup başlarını sökmeden önce gösterge ekranında servis zamanını görüntüleyin ve not edin (→ Sayfa 218).

Motor odası

Motor kaputunun açılması ve kapatılması

⚠ UYARI Seyir esnasında, kilidi açık durumdaki bir motor kaputundan kaynaklanan kaza tehlikesi

Kilidi açık durumdaki bir motor kaputu, seyir esnasında açılabilir ve görüşünüzü engelleyebilir.

- ▶ Motor kaputu kilidini seyir esnasında asla açmayın.
- ▶ Her sürüşten önce, motor kaputunun kilitli olduğundan emin olun.

⚠ UYARI Motor kaputu açılırken yanma tehlikesi

Motor aşırı ısındığında veya motor odasındaki bir yangında motor kaputunu açarsanız, sıcak gazlar veya dışarı çıkan diğer işletme maddeleri ile temas edebilirsiniz.

- ▶ Motor kaputunu açmadan önce aşırı ısınmış olan motorun soğumasını bekleyin.
- ▶ Motor odasındaki bir yangında motor kaputunu kapalı tutun ve itfaiyeyi haberdar edin.

⚠ UYARI Hareket eden parçalardan kaynaklanan yaralanma tehlikesi

Motor odasındaki belirli bileşenler, kontak kapalıyken de çalışmaya devam edebilir veya aniden tekrar çalışabilir, örneğin radyatörün fanı.

Motor odasında çalışmalar yapmadan önce aşağıda belirtilenleri dikkate alın:

- ▶ Kontaklı kapatın.
- ▶ Elinizi hareket eden yapı parçalarının tehlike alanına, örneğin fanın dönme alanına hiçbir zaman sokmayın.
- ▶ Takılarınızı ve saatlerinizi çıkartın.
- ▶ Giysi parçalarınızı ve saçlarınızı hareket eden parçalardan uzak tutun.

⚠ UYARI Gerilim altındaki yapı parçalarına dokunulmasından kaynaklanan yaralanma tehlikesi

Ateşleme sistemi ve yakıt püskürtme sistemi, yüksek gerilim ile çalışır. Gerilim altındaki yapı parçalarına dokunmanız durumunda, elektrik akımına kapılabilirsiniz.

- ▶ Kontak açıkken ateşleme sisteminin ve yakıt püskürtme sisteminin yapı parçalarına hiçbir zaman dokunmayın.

Yakıt püskürtme sisteminin gerilim taşıyan yapı parçaları arasında, örneğin enjektörler yer almaktadır.

Ateşleme sisteminin gerilim taşıyan yapı parçaları arasında, örneğin aşağıdaki bileşenler yer almaktadır:

- Endüksiyon bobini
- Buji soketi
- Kontrol prizi

⚠ UYARI Motor odasındaki sıcak yapı parçalarından kaynaklanan yanma tehlikesi

Motor odasındaki belirli yapı parçaları, örneğin motor, radyatör ve egzoz tertibatının parçaları çok sıcak olabilir.

- ▶ Motoru soğumaya bırakın ve sadece aşağıda belirtilen yapı parçalarına dokunun.

Motor odasında herhangi bir işlem yapmanız gerektiğinde yalnızca aşağıdaki yapı parçalarına dokunun:

- Motor kaputu
- Motor yağı dolum ağı kapağı
- Silecek suyu kabı kapağı
- Soğutma maddesi dengeleme kabı kapağı

⚠ UYARI Motor kaputu açık durumdayken cam sileceklerinin kullanılmasından kaynaklanan yaralanma tehlikesi

Cam silecekleri, motor kaputu açıkken hareket ederse, silecek kollarına sıkışabilirsiniz.

- ▶ Motor kaputunu açmadan önce cam sileceklerini ve kontaklı her zaman kapatın.

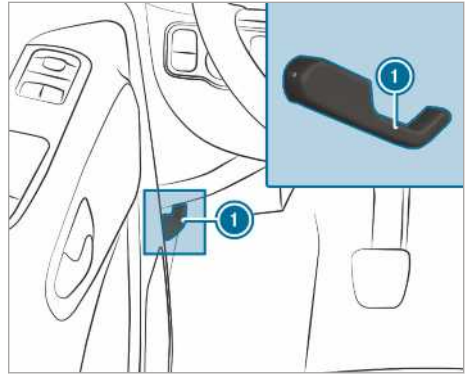

- ▶ Aracı trafik açısından güvenli ve olabildiğince yatay bir şekilde durdurun.
- ▶ Motoru durdurun.
- ▶ Aracı kaymaya karşı emniyete alın.

⚠ UYARI Motor kaputu açıldığında yaralanma tehlikesi

Motor kaputu, açılırken aniden son konuma düşebilir.

Motor kaputunun hareket alanındaki kişiler için yaralanma tehlikesi söz konusudur!

- ▶ Motor kaputunu bırakmadan önce, desteğin tutucuya sıkıca oturduğundan emin olun.
- ▶ Motor kaputunu, ancak hareket alanında hiç kimse bulunmuyorsa açın.

- ▶ **Açılması:** Motor kaputu kilidini açmak için tutamaktan ① çekin.
- ▶ Aralıktan motor kaputu emniyetinin tutamağını kavrayıp yukarı itin.

- ▶ Motor kaputunu açın ve tutun.

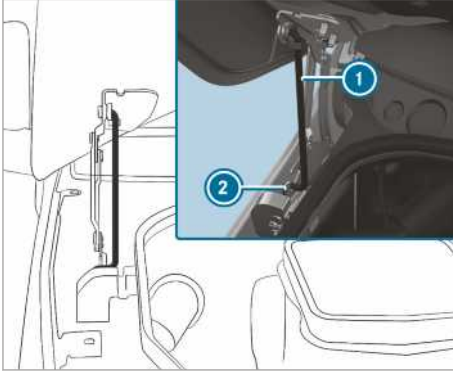

- ▶ Motor kaputundaki tutucuda bulunan desteği ① çekin ve aşağı doğru uzatın.
- ▶ Desteği alttaki tutucunun içine yerleştirin ②.

⚠ UYARI Motor odasında veya egzoz tertibatında yanıcı maddeler nedeniyle yangın tehlikesi

Motor odasında unutulmuş üstünlükler veya diğer yanıcı maddeler motorun veya egzoz tertibatının sıcak parçalarına temas ederek tutuşabilir.

- ▶ Bakım işlemlerini tamamladıktan sonra motor odasında veya egzoz tertibatında yanıcı herhangi bir yabancı madde kalmadığından emin olun.

⚠ UYARI Motor kaputu açılırken ve kapatılırken kaza ve yaralanma tehlikesi

Motor kaputu, açılırken ve kapatılırken aniden son konuma düşebilir.

Motor kaputunun hareket alanındaki kişiler için yaralanma tehlikesi söz konusudur!

- ▶ Motor kaputunu, ancak hareket alanında hiç kimse bulunmuyorsa açın ve kapatın.

! HATIRLATMA Motor kaputunun hasar görmesi

Motor kaputu elle bastırıldığında hasar görülebilir.

- ▶ Motor kaputunu kapatmak için belirli bir yükseklikten aşağı bırakın.

- ▶ **Kapatılması:** Motor kaputunu hafifçe kaldırın.
- ▶ Desteği ① motor kaputundaki tutucuya itin ve hafifçe bastırarak yerine oturtun.
- ▶ Motor kaputunu indirin ve yaklaşık 15 cm yükseklikten aşağıya bırakın.
- ▶ Motor kaputu bir miktar kaldırılabiliyorsa, motor kaputunu tekrar açın ve doğru şekilde yerine oturana kadar yaklaşık 20 cm yükseklikten aşağıya bırakın.

Motor yağı

Motor yağı seviyesinin araç bilgisayarı ile kontrol edilmesi

Ön koşullar

- Araç, bir ölçüm sırasında düz bir zeminde duruyor olmalıdır.
- Motor kaputu açılmamış olmalıdır.
- Sürüş profiline bağlı olarak, ancak 30 dakika kadar bir sürüş süresinden sonra ve kontak açık durumdayken yağ seviyesinin gösterimi mümkündür.

Araç bilgisayarı:

→ Servis ▶ Motor yağı seviyesi:

Aşağıdaki mesajlardan biri çok fonksiyonlu ekranda görünür:

- ▶ **Motor yağı seviyesi Ölçüm devam ediyor:** Yağ seviyesini ölçmek henüz mümkün değil. En fazla 30 dakikalık sürüş süresinden sonra soruyu tekrarlayın.
- ▶ **Motor yağı seviyesi doğru** ve çok fonksiyonlu ekrandaki yağ seviyesi göstergesinin çubuğu yeşil ve "min" ve "maks" arasında: Yağ seviyesi normal.
- ▶ **Motor yağ seviyesi için motoru çalıştırarak ısıtın:** Motoru, çalışma sıcaklığına kadar ısıtın.
- ▶ **Motor yağı seviyesi Ölçüm için aracı düz bir zemine park edin:** Aracı düz bir yerde park edin.
- ▶ **Motor yağı seviyesi 1,0 l ilave edin** ve çok fonksiyonlu ekrandaki yağ seviyesi göstergesinin çubuğu turuncu ve "min" seviyesinin altında: 1 l Motor yağı doldurun.
- ▶ **Motor yağı seviyesini düşürün** ve çok fonksiyonlu ekrandaki yağ seviyesi göstergesinin çubuğu turuncu ve "maks" seviyesinin üzerinde: Fazla olan motor yağını boşaltın. Bir yetkili servise başvurun.

- ▶ **Motor yağ seviyesi için kontağı açın:** Motor yağı seviyesini kontrol etmek için kontağı açın.
 - ▶ **Motor yağ seviyesi Sistem çalışmıyor:** Sensör arızalı veya takılı değil. Bir yetkili servise başvurun.
 - ▶ **Motor yağ seviyesi şu an çalışmıyor:** Motor kaputunu kapatın.
- ❗ Soğuk yağ seviyesi göstergesi olan araçlar: Araç uzun süre kullanılmadığında yağ seviyesi otomatik olarak çok fonksiyonlu ekranda gösterilir. Motor yağı seviyesinin ölçülmesi mümkün değilse buna ilişkin bir mesaj görünür.

Motor yağı doldurma

⚠ UYARI Motor odasındaki sıcak yapı parçalarından kaynaklanan yanma tehlikesi

Motor odasındaki belirli yapı parçaları, örneğin motor, radyatör ve egzoz tertibatının parçaları çok sıcak olabilir.

- ▶ Motoru soğumaya bırakın ve sadece aşağıda belirtilen yapı parçalarına dokunun.

⚠ UYARI Motor kaputu açılırken yanma tehlikesi

Motor aşırı ısındığında veya motor odasındaki bir yangında motor kaputunu açarsanız, sıcak gazlar veya dışarı çıkan diğer işletme maddeleri ile temas edebilirsiniz.

- ▶ Motor kaputunu açmadan önce aşırı ısınmış olan motorun soğumasını bekleyin.
- ▶ Motor odasındaki bir yangında motor kaputunu kapalı tutun ve itfaiyeyi haberdar edin.

Motor odasında herhangi bir işlem yapmanız gerektiğinde yalnızca aşağıdaki yapı parçalarına dokunun:

- Motor kaputu
- Motor yağı dolum ağzı kapağı
- Silecek suyu kabı kapağı
- Soğutma maddesi dengeleme kabı kapağı

⚠ UYARI Motor yağından kaynaklanan yangın ve yaralanma tehlikesi

Motor yağı, motor odasının sıcak yapı parçalarına ulaşırsa, yanabilir.

- ▶ Dolum ağzının yanına motor yağının ulaşmayacağından emin olun.

- ▶ Aracı çalıştırmadan önce, motoru soğumaya bırakın ve motor yağı ile kirlenmiş yapı parçalarını iyice temizleyin.

❗ HATIRLATMA Yanlış yağ filtresi, yağ veya katkı maddesinin kullanımı motor hasarlarına sebep olur

- ▶ Motor yağını veya yağ filtresini, belirtilen servis aralıkları için gerekli olanlardan farklı spesifikasyonlarda kullanmayın.

Mercedes-Benz , orijinal veya test edilmiş yedek ve servis parçaları kullanmanızı önerir.

- ▶ Gereken değişim aralıklarını uzatmak için motor yağını veya yağ filtresini değiştirmeyin.
- ▶ Katkı maddesi kullanmayın.
- ▶ Yağ değişimi için gereken servis aralığı talimatlarına uyun.

❗ HATIRLATMA Çok fazla doldurulan motor yağından kaynaklanan hasarlar

Çok fazla motor yağı motora veya katalizatöre hasar verebilir.

- ▶ Fazla doldurulan motor yağının yetkili bir serviste boşaltılmasını sağlayın.

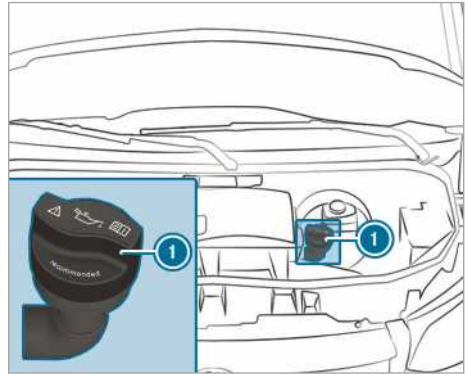

Motor OM651

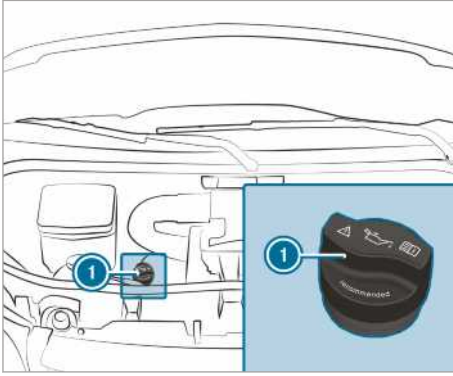

Motor OM642

- ▶ Kapağı ① sola çevirin ve çıkartın.
- ▶ Motor yağını doldurun.
- ▶ Kapağı ① yerleştirin ve yerine oturana kadar sağa çevirin.
- ▶ Yağ seviyesini yeniden kontrol edin (→ Sayfa 220).

Soğutma maddesi seviyesinin kontrol edilmesi

⚠ UYARI Motor odasındaki sıcak yapı parçalarından kaynaklanan yanma tehlikesi

Motor odasındaki belirli yapı parçaları, örneğin motor, radyatör ve egzoz tertibatının parçaları çok sıcak olabilir.

- ▶ Motoru soğumaya bırakın ve sadece aşağıda belirtilen yapı parçalarına dokunun.

Motor odasında herhangi bir işlem yapmanız gerektiğinde yalnızca aşağıdaki yapı parçalarına dokunun:

- Motor kaputu
- Motor yağı dolum ağız kapağı
- Silecek suyu kabı kapağı
- Soğutma maddesi dengeleme kabı kapağı

⚠ UYARI Motor kaputu açılırken yanma tehlikesi

Motor aşırı ısındığında veya motor odasındaki bir yangında motor kaputunu açarsanız, sıcak gazlar veya dışarı çıkan diğer işletme maddeleri ile temas edebilirsiniz.

- ▶ Motor kaputunu açmadan önce aşırı ısınmış olan motorun soğumasını bekleyin.
- ▶ Motor odasındaki bir yangında motor kaputunu kapalı tutun ve itfaiyeyi haberdar edin.

⚠ UYARI Sıcak durumdaki soğutma maddesinden kaynaklanan haşlanma tehlikesi

Motor soğutma sistemi özellikle sıcak motorda basınç altındadır. Kapağı açarsanız, dışarı fişkıran sıcak soğutma maddesinden dolayı haşlanabilirsiniz.

- ▶ Kapak açılmadan önce, motoru soğumaya bırakın.
- ▶ Açarken eldiven ve koruyucu gözlük kullanın.
- ▶ Basıncı tahliye etmek için kapağı yavaşça açın.

Soğutma maddesi seviyesini kontrol etmeden ve soğutma maddesi doldurmadan önce motoru ve soğutma sistemini soğumaya bırakın.

⚠ HATIRLATMA Soğutma maddesi nedeniyle boyada hasarlar

Boyalı yüzeylere soğutma maddesi temas ettiğinde boya hasar görebilir.

- ▶ Soğutma maddesini dikkatli doldurun.
- ▶ Dökülen soğutma maddesini silin.

Soğutma maddesi seviyesinin kontrol edilmesi

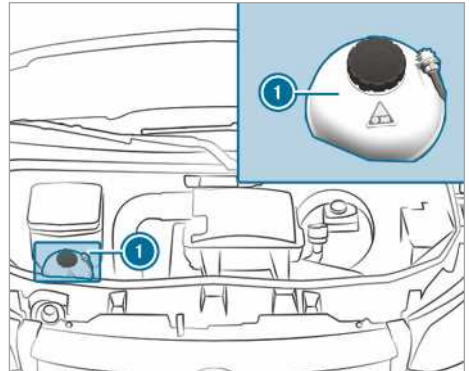

Soğutma maddesi dengeleme kabı (örnek)

- ▶ Aracı düz bir zemine park edin.
- ▶ Motor kaputunu açın (→ Sayfa 218).
- ▶ Soğutma maddesi dengeleme kabının ① kapağını yavaşça yarım tur sola çevirin ve fazla basıncı boşaltın.
- ▶ Soğutma maddesi dengeleme kabının ① kapağını tamamen açın ve kapağı çıkarın.
- ▶ Soğutma maddesinin seviyesini kontrol edin. Soğutma maddesi dengeleme kabındaki soğutma maddesi, MAX işaretine kadar mevcutsa soğutma maddesinin miktarı yeterlidir.

Soğutma maddesinin ilave edilmesi

- ▶ Soğutma maddesi dengeleme kabındaki MAX işaretine kadar soğutma maddesi doldurun.

Motorun soğutma sisteminde hasar oluşmasını önlemek için sadece Mercedes-Benz tarafından onaylanmış olan soğutma maddesi kullanın.

- ▶ Soğutma maddesi dengeleme kabının ① kapağını takın ve sağa çevirerek sıkın.
 - ▶ Motoru çalıştırın.
 - ▶ Yaklaşık beş dakika sonra motoru tekrar kapatın ve soğumasını bekleyin.
 - ▶ Soğutma maddesinin seviyesini tekrar kontrol edin ve gerekirse soğutma maddesi doldurun.
- ① Soğutma maddesi ile ilgili ek bilgileri dikkate alın (→ Sayfa 296).

Cam yıkama tertibatının doldurulması

⚠ UYARI Motor odasındaki sıcak yapı parçalarından kaynaklanan yanma tehlikesi

Motor odasındaki belirli yapı parçaları, örneğin motor, radyatör ve egzoz tertibatının parçaları çok sıcak olabilir.

- ▶ Motoru soğumaya bırakın ve sadece aşağıda belirtilen yapı parçalarına dokunun.

Motor odasında herhangi bir işlem yapmanız gerektiğinde yalnızca aşağıdaki yapı parçalarına dokunun:

- Motor kaputu
- Motor yağı dolum ağzı kapağı
- Silecek suyu kabı kapağı
- Soğutma maddesi dengeleme kabı kapağı

⚠ UYARI Motor kaputu açılırken yanma tehlikesi

Motor aşırı ısındığında veya motor odasındaki bir yangında motor kaputunu açarsanız, sıcak gazlar veya dışarı çıkan diğer işletme maddeleri ile temas edebilirsiniz.

- ▶ Motor kaputunu açmadan önce aşırı ısınmış olan motorun soğumasını bekleyin.
- ▶ Motor odasındaki bir yangında motor kaputunu kapalı tutun ve itfaiyeyi haberdar edin.

⚠ UYARI - Cam yıkama maddesi konsantresinden kaynaklanan yangın ve yaralanma tehlikesi

Cam yıkama maddesi konsantresi kolay tutuşabilir. Motorun veya egzoz tertibatının sıcak yapı parçalarına ulaşırsa, yanabilir.

- ▶ Dolum ağzının yanına herhangi bir cam yıkama maddesi konsantresinin ulaşamayacağından emin olun.

Yıkama suyunun ilave edilmesi

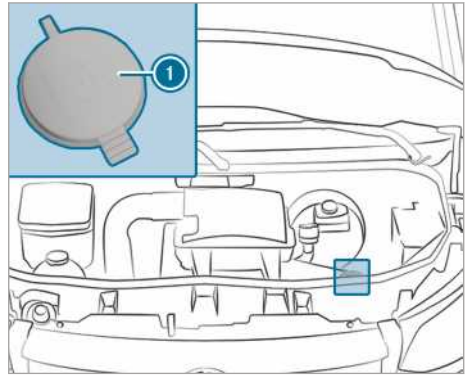

Yıkama suyu kabı (örnek)

- ▶ Yıkama suyunu bir kaptaki doğru karışım oranında önceden karıştırın.
- ▶ Aracı düz bir zemine park edin ve kaymaya karşı emniyete alın (→ Sayfa 145).
- ▶ Motor kaputunu açın (→ Sayfa 218).
- ▶ Yıkama suyu kabının kapağını ① kulaktan çekerek açın.
- ▶ Önceden karıştırdığınız yıkama suyunu ilave edin.

- ▶ Kapağı ① duyulabilir şekilde yerine oturana kadar dolum ağzına bastırın.
- ▶ Motor kaputunu kapatın (→ Sayfa 218).
- ① Cam yıkama maddesi ile ilgili diğer bilgileri dikkate alın (→ Sayfa 296)

Hava emiş kutusunun su tahliye valfinin temizlenmesi

▲ UYARI Hareket eden parçalardan kaynaklanan yaralanma tehlikesi

Motor odasındaki belirli bileşenler, kontak kapalıyken de çalışmaya devam edebilir veya aniden tekrar çalışabilir, örneğin radyatörün fanı.

Motor odasında çalışmalar yapmadan önce aşağıda belirtilenleri dikkate alın:

- ▶ Kontaklı kapatın.
- ▶ Elinizi hareket eden yapı parçalarının tehlike alanına, örneğin fanın dönme alanına hiçbir zaman sokmayın.
- ▶ Takılarınızı ve saatlerinizi çıkartın.
- ▶ Giysi parçalarınızı ve saçlarınızı hareket eden parçalardan uzak tutun.

▲ UYARI Motor odasındaki sıcak yapı parçalarından kaynaklanan yanma tehlikesi

Motor odasındaki belirli yapı parçaları, örneğin motor, radyatör ve egzoz tertibatının parçaları çok sıcak olabilir.

- ▶ Motoru soğumaya bırakın ve sadece aşağıda belirtilen yapı parçalarına dokunun.

Motor odasında herhangi bir işlem yapmanız gerektiğinde yalnızca aşağıdaki yapı parçalarına dokunun:

- Motor kaputu
- Motor yağı dolum ağzı kapağı
- Silecek suyu kabı kapağı
- Soğutma maddesi dengeleme kabı kapağı

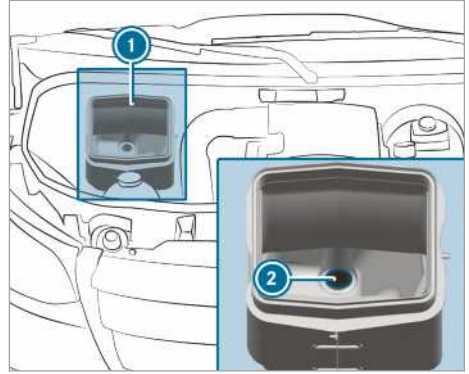

- ▶ Motor kaputunu açın (→ Sayfa 218).
- ▶ Hava emiş kutusunun ① su tahliye valfindeki ② kirlenmeleri temizleyin.

Yakıt filtresindeki suyun tahliye edilmesi

▲ UYARI Yakıttan dolayı yangın ve patlama tehlikesi

Yakıtlar kolayca tutuşabilir.

- ▶ Ateş, açık ışık, sigara ve kıvılcımlardan kaçınınız.
- ▶ Yakıt doldurmadan önce motoru ve mevcutsa ilave kaloriferi kapatın.

▲ UYARI Yakıttan dolayı yangın ve patlama tehlikesi

Yakıtlar kolayca tutuşabilir. Sıcak yapı parçaları ile temas durumunda yangın ve patlama tehlikesi oluşur.

- ▶ Motoru ve egzoz tertibatını soğumaya bırakın.

! HATIRLATMA Yakıt filtresindeki suyun geç tahliye edilmesinden dolayı oluşan motor hasarları

Dizel motorlu araçlar: Yakıt filtresindeki suyun geç tahliye edilmesi motorda hasarlara yol açabilir.

 kontrol lambası yandığında yakıt filtresinin suyunu derhal tahliye edin.



ÇEVRE HATIRLATMASI Çevreye uygun olmayan şekilde imha edilmesinden dolayı çevre kirliliği

- Su-yakıt karışımını çevreye uygun şekilde imha edin.

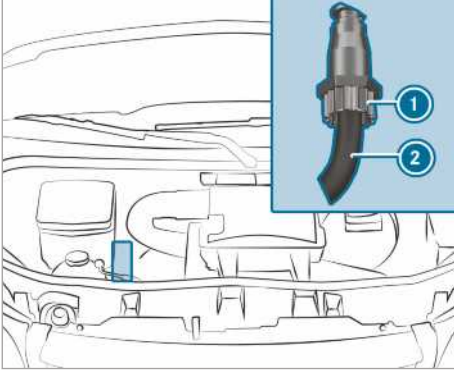

Motor OM642

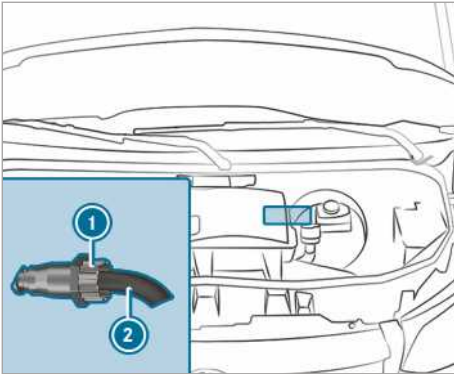

OM651 ön tekerleklerden tahrik

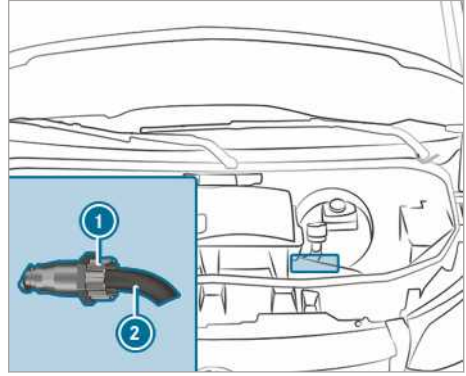

OM651 arka tekerleklerden tahrik

- Aracı, trafiği tehlikeye sokmayacak şekilde durdurun ve kaymaya karşı emniyete alın.
- İlave kaloriferi kapatın (→ Sayfa 108).
- Motoru durdurun.
- Motor kaputunu açın (→ Sayfa 218).
- Tahliye hortumunun ② altına uygun bir toplama kabı yerleştirin.
- Konağı açın.
- Tahliye hortumundan ② su-yakıt karışımı gelene kadar tahliye civatasını ① açın.
- Yaklaşık 0,2 l su-yakıt karışımı toplanır toplanmaz tahliye civatasını ① kapatın.
- 30 saniye sonra elektrikli yakıt pompası, su-yakıt karışımı tahliyesini otomatik olarak durdurur.
- Su tahliye işleminden sonra konağı kapatın.
- Toplanan su-yakıt karışımını çevreye uygun şekilde, örneğin yetkili bir serviste imha edin.
- Tahliye civatasının ① sıkılıp sıkılmadığını kontrol edin.
- Motor çalışır durumdayken tahliye civatası ① gevşekse tahliye hortumundan ② yakıt kaybedersiniz.
- Motor kaputunu kapatın (→ Sayfa 218)
- **Su tahliye işleminden sonra kontrol lambası sönmezse:** Yakıt filtresindeki suyu tekrar tahliye edin.
- **İkinci su tahliye işleminden sonra kontrol lambası sönmezse:** Yetkili bir servise başvurun.

Mercedes-Benz , yakıt filtresi su tahliye işleminin yetkili bir servis tarafından yapılmasını tavsiye etmektedir.

Temizlik ve bakım**Aracın yıkama tesisinde yıkanması ile ilgili hatırlatmalar**

⚠ UYARI Araç yıkaması sonrasında az olan frenleme etkisinden kaynaklanan kaza tehlikesi

Bir araç yıkaması sonrasında frenlerinizin frenleme etkisi azalır.

▶ Araç yıkamasından sonra araç, tam frenleme etkisi tekrar sağlanana kadar, trafik akışı dikkate alınarak dikkatli şekilde frenlenmelidir.

Yıkama tesisinin araç büyüklüğüne uygun olmasına dikkat edin.

Yıkama tesisinde araç yıkama öncesi dış aynaları kapatın ve mevcut ise araçta bulunan anteni çıkarın. Aksi durumda dış aynalar, anten veya araç hasar görebilir.

Yıkama tesisi çıkışında dış aynaların tekrardan açıldığına ve mevcut ise araçta bulunan antenin tekrar monte edildiğine dikkat ediniz.

Aracınızda meydana gelebilecek hasarları önlemek için yıkama tesisi kullanımı öncesi bunları dikkate alın:

- Yan camlar ve sürgülü cam tamamen kapalıdır.
- Havalandırma ve kalorifer fanı kapalıdır.
- Cam sileceği şalteri  pozisyonundadır.

Kaba kirlenmeleri aracı yıkama tesisine getirmeden önce temizleyin.

i Yıkamadan sonra ön cam ve silecek lastiğinden vakı temizlerseniz iz oluşumunu ve sileceklerin oluşturduğu sesleri azaltmış olursunuz.

Yüksek basınçlı temizleme makinesi kullanımı ile ilgili hatırlatmalar

⚠ UYARI Yuvarlak püskürtme başlıklı yüksek basınçlı temizleyicilerin kullanımından kaynaklanan kaza tehlikesi

Yuvarlak püskürtme başlığının (kir gidericileri) su hüzmesi, lastiklerde veya yürüyen aksam parçalarında gözle görülmesi mümkün olmayan hasarlara neden olabilir.

Bu tür hasar gören bileşenler beklenmedik şekilde devre dışı kalabilir.

- ▶ Aracı temizlemek için yuvarlak püskürtme başlıklı, yüksek basınçlı temizleyiciler kullanmayın.
- ▶ Hasarlı lastiklerin veya yürüyen aksam parçalarının derhal yenilenmesini sağlayın.

Araç iç mekanında hiçbir şekilde yüksek basınçlı temizleme makinesi kullanmayın. Yüksek basınçlı temizleme makinesi tarafından oluşturulan basınçlı su miktarı ve buna bağlı olarak oluşan su buharı araca ciddi hasar verebilir.

Aracınızın yüksek basınçlı yıkama makinesi kullanımını sırasında hasar görmemesi için aşağıdaki uyarıları dikkate alın:

- Araca, 25° düz püskürtme başlıklarında, kir sökücü memelerde 30 cm ve yuvarlak püskürtme başlıklarında 70 cm asgari mesafelere uyun ve makine üreticisinin işletme talimatını dikkate alın.
- Yüksek basınçlı temizleme makinesinin memesini, lastikler, boşluklar, elektronik yapı parçaları, piller, ampul ve havalandırma boşlukları gibi hassas parçalara doğru tutmayın.
- Geri sürüş kamerasında asgari mesafeye 50 cm uyun.

Aracı elle yıkama

Lütfen yasal düzenlemeleri dikkate alın, örneğin bazı ülkelerde elle yıkamaya sadece özel olarak belirlenen yıkama alanlarında izin verilir. Bu durumda, elle yıkamanın özel olarak belirlenmiş bu yıkama alanlarının birinde gerçekleştiğinden emin olun.

- ▶ Hafif bir temizlik maddesi, örneğin oto şampuanı kullanın.
- ▶ Aracı ılık su ve yumuşak araba süngeri ile yıkayın. Bu esnada aracınızı doğrudan güneş ışınlarına maruz bırakmayın.
- ▶ Aracı dikkatlice su ile püskürtün ve deri bez ile kurulayın. Suyu doğrudan hava giriş izgarasına tutmamaya dikkat edin. Bu sırada fanı çalıştırmayın.
- ▶ Temizlik maddesinin araba üzerinde kurumasına dikkat edin.

Kış başında tüm yol tuzu çökelmelerini hemen ve titizlikle temizleyin.

Boya ve mat boya bakımı ile ilgili hatırlatmalar

! **HATIRLATMA** Yetersiz bakıma bağlı boya hasarları ve korozyon

Kuş pisliği veya diğer kalıntılardan kaynaklı kirler hızlı bir şekilde ve tam anlamıyla temiz-

lenmezse, boya hasarına ve sonrasında korozyona yol açabilirler.

► Boya ve mat boyadaki kirleri olası en kısa sürede iyice temizleyin.

Aşağıda belirtilen hatırlatmaları dikkate alın:

	Temizlik ve bakım hatırlatmaları	Boya hasarlarını önleme
Boya	<ul style="list-style-type: none"> Böcek kalıntıları: Bir böcek temizleyicisiyle kalıntıları yumuşatın ve ardından silin. Kuş pisliği: Suyu yumuşatın ve ardından silin. Soğutma maddeleri, ağaç reçineleri, yağlar, yakıt ve gresler: Temizlik maddesine veya çakmak gazına batırılmış bir bez ile hafifçe ovalayarak temizleyin. Fren hidroliği: Su ile yıkayın. Katran sıçraması: Katran temizleyicisi kullanın. Vaks: Silikon temizleyicisi kullanın. 	<ul style="list-style-type: none"> Etiket, folyo veya benzeri cisimler yapıştırmayın. Kirleri mümkün olduğunca çabuk temizleyin.
Mat boya	<ul style="list-style-type: none"> Yalnızca Mercedes-Benz tarafından onaylanmış bakım malzemeleri kullanın. 	<ul style="list-style-type: none"> Aracı ve hafif metal alaşımli jantları cilalamayın. Yıkama tesislerinde, sıcak vaks işlemi içeren yıkama programlarını kullanmayın. Boya temizleyici, aşındırıcı ürünler ve cilalama ürünleri; örneğin vaks gibi cila koruyucular kullanmayın. Boya onarım işlerini yalnızca yetkili bir atölyede yaptırın.

Araba parçalarının bakımı ile ilgili hatırlatmalar

! **UYARI** Ön cam temizlenirken çalışan cam sileceklerinden kaynaklanan sıkışma tehlikesi

Cam silecekleri, ön cam veya silecek süpürgeleri temizlenirken hareket ederse, silecek kollarına sıkışabilirsiniz.

► Ön camı veya silecek süpürgelerini temizlemeden önce cam sileceklerini ve kontağı her zaman kapatın.

! **UYARI** Egzoz borusu bitimleri ve egzoz çıkışı süslemelerinden kaynaklanan yanma tehlikesi

Egzoz borusu bitimleri ve egzoz çıkışı süslemeleri çok sıcak olabilir. Aracın bu parçalarına dokunulması yanmaya neden olabilir.

► Egzoz borusu bitimi ve egzoz çıkışı süslemesi alanında her zaman daha dikkatli olun ve bu alanda çocuklara özellikle dikkat edin.

► Dokunmadan önce araç parçalarını soğumaya bırakın.

Aşağıda belirtilen hatırlatmaları dikkate alın:

	Temizlik ve bakım hatırlatmaları	Araç hasarlarının önlenmesi
Tekerlekler/ Jantlar	Su ve asitsiz jant temizleyicisi kullanın.	<ul style="list-style-type: none"> Fren tozunun temizliği için asit içerebilir jant temizleyiciler kullanmayın. Aksi takdirde bijon ve fren parçaları zarar görebilir. Fren disklerinde ve fren balatalarında aşınmayı önlemek için temizlikten sonra birkaç dakika aracı kullanın ve sonra park edin. Fren diskleri ve fren balataları ısınıp kurur.
Camlar	Camları içten ve dıştan nemli bir bez ve Mercedes-Benz tarafından önerilen bir temizlik maddesi ile temizleyin.	İç tarafların temizlenmesi için kuru bez, aşındırıcı veya çözücü temizlik maddeleri kullanmayın.
Silecek süpürgeleri	Açılmış durumdaki silecek süpürgelerini nemli bir bez ile silin.	Silecek süpürgelerini çok sık temizlemeyin.
Dış aydınlatma	Camları ıslak bir sünger ve hafif bir temizlik maddesiyle, örneğin oto şampuanı ile yıkayın.	Sadece plastik camlar için uygun olan temizlik maddeleri ve bezleri kullanın.
Sensörler	Ön ile arka tampon ve radyatör kaplamasında bulunan sensörleri yumuşak bir bez ve oto şampuanı ile temizleyin.	Yüksek basınçlı temizleme makinesi kullanımında asgari mesafeyi koruyun 30 cm.
Geri sürüş kamerası ve 360° kamerası	Kamera lensini yumuşak bir bez ve su ile temizleyin.	Yüksek basınçlı temizleme makinesi kullanmayın.
Römork tertibatı	<ul style="list-style-type: none"> Topuzda oluşan paslanmayı, örneğin bir tel fırça ile temizleyin. Kiri tüy bırakmayan bir bez ile temizleyin. Topuz başlığını temizledikten sonra hafifçe yağlayın. Römork tertibatı üreticisinin işletme talimatında belirtilen bakım hatırlatmalarını dikkate alın. 	Topuzlu çeki demirini yüksek basınçlı temizlik makinesi veya çözücü bir maddeyle temizlemeyin.
Sürgülü kapı	<ul style="list-style-type: none"> Sürgülü kapının temas plakaları ve temas pim uçları bölgesindeki yabancı maddeleri temizleyin. Temas plakaları ve temas pim uçlarını hafif bir temizlik maddesi ve yumuşak bir bezle temizleyin. 	Temas plakalarını ve temas pim uçlarını yağlamayın.

Temizlik ve bakım hatırlatmaları	Araç hasarlarının önlenmesi
Basamaklar <ul style="list-style-type: none"> Elektrik basamakları ve gövdelerini yüksek basınçlı temizleme makinesi ile temizleyin. Temizlemeden sonra yan kılavuzlara silikon spreyi sıkın. Tamponda bulunan basamakları yüksek basınçlı temizleme makinesi ile temizleyin. 	Kayganlaştırıcı olarak yağ kullanmayın.
Alüminyum kasa kapağı <ul style="list-style-type: none"> Alüminyum kasa kapaklarını su ve nötr ya da hafif alkali temizlik maddesi ile fırçalayın. 	Kasa kapaklarının temizliği için çözücü temizlik maddesi kullanmayın.

Araç içi bakımı ile ilgili hatırlatmalar

⚠ UYARI Çözücü madde içeren bakım maddesi kullanımından sonra plastik parçaların çözülmesinden kaynaklanan yaralanma tehlikesi

Çözücü madde içeren bakım ve temizlik maddeleri, ön göğüsteki yüzeyleri gözenekli hale getirir.

Bu durumda hava yastıkları tetiklendiğinde, plastik parçalar çözülebilir.

► Ön göğsü temizlemek için çözücü madde içeren bakım ve temizlik maddeleri kullanmayın.

⚠ UYARI Ağartılmış emniyet kemerlerinden kaynaklanan yaralanma veya ölüm tehlikesi

Emniyet kemerleri, ağartma veya boyama işlemlerinden dolayı oldukça zayıflayabilir.

Bundan dolayı emniyet kemerleri, örneğin bir kazada kopabilir veya devre dışı kalabilir.

► Emniyet kemerlerini hiçbir zaman ağartmayın ve boyamayın.

⚠ TEHLİKE Elektrik çarpmasından kaynaklanan ölüm tehlikesi

230 voltluk prizi ıslak bir bez ile temizlerseniz, elektrik akımına kapılabilirsiniz.

Ölüm tehlikesi söz konusudur!

Temizlik sırasında 230 voltluk prizini çevresine yaklaştırmayın.

Aşağıda belirtilen hatırlatmaları dikkate alın:

Temizlik ve bakım hatırlatmaları	Araç hasarlarının önlenmesi
Emniyet kemerleri <p>İlik sabunlu suyla temizleyin.</p>	<ul style="list-style-type: none"> Kimyasal temizlik maddesi kullanmayın. Emniyet kemerini 80 °C'nin üstünde bir sıcaklıkta ısıtarak veya doğrudan güneş ışını altında kurutmayın.
Ekran <p>Yüzeyi bir mikrofiber bezle ve LCD / TFT ekran bakım ürünü ile dikkatlice temizleyin.</p>	<ul style="list-style-type: none"> Ekranı kapatın ve soğumasını bekleyin. Başka malzeme kullanmayın.

	Temizlik ve bakım hatırlatmaları	Araç hasarlarının önlenmesi
Plastik kaplama	<ul style="list-style-type: none"> Nemli bir mikrofiber bezle temizleyin. Çok kirli ise: Mercedes-Benz için önerilen bakım ürünlerini kullanın. 	<ul style="list-style-type: none"> Etiket, folyo veya benzeri cisimler yapıştırmayın. Kozmetik malzemeleri, böcek ilacı ve güneş kremi ile temas etmemelidir.
Ahşap/ Süslemeler	<ul style="list-style-type: none"> Bir mikrofiber bezle temizleyin. Siyah piyano boyası görünümlü: Nemli bir bez ve sabunlu suyla temizleyin. Çok kirli ise: Mercedes-Benz için önerilen bakım ürünlerini kullanın. 	Çözücü içeren temizlik maddeleri, parlaticılar veya vakslar kullanmayın.
Tavan kaplaması	Yumuşak bir fırça veya kuru şampuan ile temizleyin.	
Kumaş koltuk döşemeleri	<p>Örneğin kırıntı veya toz gibi kirleri elektrikli süpürgeyle alın ve ardından nemli bir mikrofiber bez ve %1'lik sabun köpüğü solüsyonuyla tüm koltuk döşemesini temizleyin. Kısmi olarak temizlemeyin.</p> <p>Mercedes-Benz için önerilen temizlik ve bakım ürünlerini kullanın.</p>	Yağ içeren temizlik ve bakım ürünleri kullanmayın.
Suni deri koltuk döşemeleri	<p>Örneğin kırıntı veya toz gibi kirleri elektrikli süpürgeyle alın ve ardından nemli bir pamuklu bez ve %1'lik sabun köpüğü solüsyonuyla tüm koltuk döşemesini temizleyin. Kısmi olarak temizlemeyin.</p> <p>Mercedes-Benz için önerilen temizlik ve bakım ürünlerini kullanın.</p>	<p>Mikrofiber bez kullanmayın.</p> <p>Yağ içeren temizlik ve bakım ürünleri kullanmayın.</p>
Gerçek deri koltuk döşemeleri	<p>Düzenli aralıklarla kırıntı veya toz gibi kirleri elektrikli süpürgeyle alın ve ardından nemli bir pamuklu bezle koltuk döşemelerini temizleyin.</p> <p>Çok kirli ise: Sonradan bakımda Mercedes-Benz için önerilen deri bakım ürünlerini kullanın.</p>	<p>Mikrofiber bez kullanmayın.</p> <p>Yağ içeren temizlik ve bakım ürünleri kullanmayın.</p>
Direksiyon simidi ve vites veya vites seçme kolu	Nemli bir bezle temizleyin.	
Pedallar ve paspaslar	Nemli bir bezle temizleyin.	Temizlik ve bakım ürünleri kullanmayın.

Temizlik ve bakım hatırlatmaları		Araç hasarlarının önlenmesi
İç mekan	Nemli bir bezle temizleyin.	<ul style="list-style-type: none">• Yüksek basınçlı temizleme makinesi kullanmayın.• Temizlikten sonra iç mekanın tamamen kurumasını bekleyin.• Deliklere ve boşluklara sıvıların girmesini önleyin.
Perdeler	Perdeleri yalnızca kimyasal olarak temizletin.	Perdeleri yıkamayın.

Acil durum**İkaz yeleşinin çıkartılması**

İkaz yeleşini, sürücü kapısındaki eşya koyma gözünden çıkarın.

▶ Eşya koyma gözünden ikaz yeleşini çıkartın.

❗ İkaz yeşikleri, arka kapılardaki ve ön yolcu kapısındaki eşya koyma gözlerinde de saklanabilir.

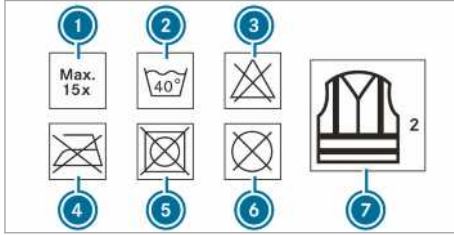

- ❶ Maksimum yıkama sayısı
- ❷ Maksimum yıkama sıcaklığı
- ❸ Ağartma yapmayın
- ❹ Ütülemeyin
- ❺ Kurutucuya atmayın
- ❻ Kimyasal temizleme yapmayın
- ❼ Bu yeşik sınıf 2'ye uygundur

Yasal standartlardaki belirlenen gereklilikler ancak ikaz yeleşini doğru boyutta ve tamamen kapalı ise yerine getirilir.

İkaz yeleşinin değiştirilmesi:

- hasar gördüğünde veya reflektör şeritlerindeki kir çıkmadığında
- maksimum yıkama sayısı aşıldığında
- floresan özelliği kaybolmaya başladığında

Üçgen ikaz reflektörü**Üçgen ikaz reflektörünün çıkartılması**

Üçgen ikaz reflektörü, ön yolcu kapısındaki eşya koyma gözündedir.

▶ Eşya koyma gözünden üçgen ikaz reflektörünü çıkartın.

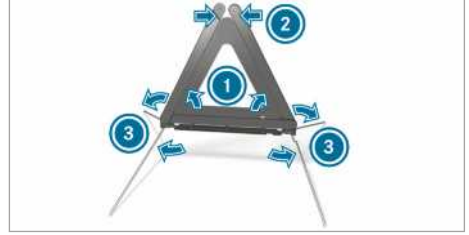
Üçgen ikaz reflektörünün yerleştirilmesi

▶ Yandaki reflektörleri ❶ üçgen forma kadar yukarıya çekin ve üstteki düğmeden ❷ birleştirin.

▶ Ayakları ❸ yandan alta doğru açın.

İlk yardım çantasının çıkartılması

İlk yardım çantası ön yolcu kapısının eşya koyma gözündedir.

▶ İlk yardım çantasını eşya koyma gözünden çıkartın.

İkaz lambasının çıkartılması

İkaz lambası ön yolcu kapısının eşya koyma gözündedir.

▶ İkaz lambasını eşya koyma gözünden çıkartın.

Yangın söndürücünün çıkartılması ve yerleştirilmesi

⚠ UYARI Sürücü ayak bölgesinde yanlış yerleştirilmiş yangın söndürücü nedeniyle kaza tehlikesi

Sürücü ayak bölgesinde bulunan yangın söndürücü pedal yolunu kısıtlayabilir veya basılı durumdaki bir pedali bloke edebilir.

Bu durum aracın işletme ve trafik emniyetini tehlikeye düşürür.

Buna ek olarak, yangın söndürücü sürücü ayak bölgesinde savrulup sürücüyü veya diğer yolcuları yaralayabilir.

▶ Yangın söndürücüyü sürüş esnasında daima tutucuda doğru bir şekilde muhafaza edin ve sabitleyin.

▶ Yangın söndürücüyü sürüş esnasında yerinden çıkarmayın.

Çıkartılması

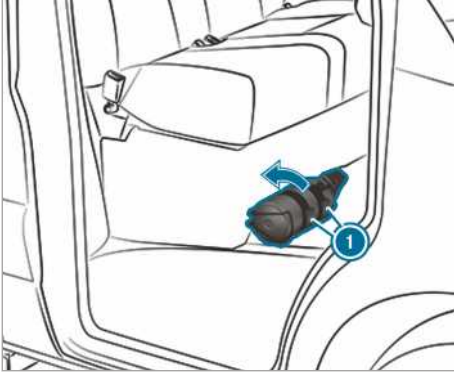

- ▶ Yangın söndürücünün tutucusundaki tutamaçları ❶ yukarıya çekin.
- ▶ Yangın söndürücüyü yerinden çıkarın.

Yerleştirilmesi

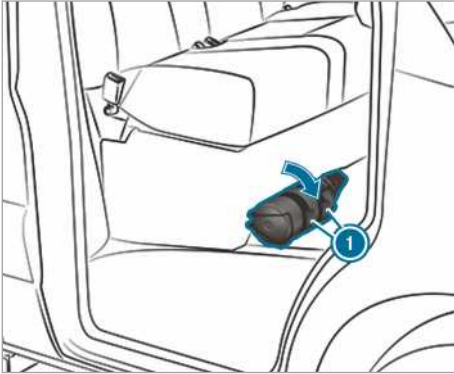

- ▶ Yangın söndürücüyü yerleştirin.
- ▶ Yangın söndürücünün tutucusundaki tutamaçları ❶ aşağı bastırın.
- ❶ Sağdan direksiyonlu bir araçta yangın söndürücü, ön yolcu koltuğunda sürüş yönünde solda bulunmaktadır.

Mercedes-Benz Acil çağrı sistemi

Mercedes-Benz acil çağrı sistemi ile ilgili bilgiler

Mercedes-Benz acil çağrı sistemi, sadece mobil iletişim şebeke sağlayıcısına ait kapsama alanındaki bölgelerde çalışır. Mobil iletişim şebeke sağlayıcısına ait kapsama alanının yetersiz olması,

herhangi bir acil çağrının gönderilmemesine neden olabilir.

Otomatik bir acil çağrı için kontağın açık olması gerekir.

- ❶ Mercedes-Benz acil çağrı sistemi, fabrika çıkışlı olarak etkinleştirilmiştir. Mercedes-Benz acil çağrı sisteminin kullanımı ücretsizdir.

Mercedes-Benz acil çağrı sistemine genel bakış

Mercedes-Benz acil çağrı sistemi, kaza zamanı ile kurtarma güçlerinin kaza yerine ulaşması arasındaki süreyi önemli ölçüde kısaltmaya yardımcı olabilir. Tespit edilmesi zor olan bir kaza yeri konumunun belirlenmesini destekler.

Acil çağrı otomatik olarak (→ Sayfa 234) başlatılabilir.

Acil çağrıyı manuel olarak da başlatabilirsiniz (→ Sayfa 234). Bir acil çağrıyı, sadece kendinizi veya başkalarını kurtarmak için başlatın. Acil çağrıyı, bir arıza durumunda veya benzeri durumlarda başlatmayın.

Medya ekranındaki görüntü:

SOS NOT READY: Kontak açık değil veya acil çağrı sisteminde bir arıza söz konusudur.

Bu, acil çağrı sisteminin tamamen devre dışı kaldığı anlamına gelmez. Acil çağrılar yine de iletilir.

Gösterge, sadece araca yönelik olup mobil iletişim şebekelerinin ve Mercedes-Benz acil çağrı merkezinin ulaşılabilir olup olmadığını dikkate almaz.

Acil çağrı sisteminin araçta devrede olduğunu, kontağı açtıktan sonra **SOS NOT READY** göstergesinin ekrandan kaldırılmasından anlırsınız.

Bir acil çağrı etkin durumdayken ekranda  belirir.

Mercedes-Benz acil çağrı sisteminin yerel olarak kullanıma sunulup sunulmadığı ile ilgili bilgileri http://www.mercedes-benz.com/connect_ecall altından edinebilirsiniz.

- ❶ Araçta meydana gelen teknik bir sorun nedeniyle acil çağrı kullanılamazsa, kombine göstergenin çok fonksiyonlu ekranında ilgili bir mesaj belirir.

Mercedes-Benz acil çağrının otomatik başlatılması

Ön koşullar

- Kontak açık olmalıdır.
- Marş aküsü yeterince şarj edilmiş olmalıdır.

Mercedes-Benz acil çağrı sistemi, bir kazadan sonra hava yastığı veya kemer gerdiricisi gibi emniyet sistemleri etkinleştğinde otomatik olarak bir acil çağrı başlatır.

Acil çağrı başlatıldığında:

- Mercedes-Benz acil çağrı merkezi ile bir sesli bağlantı kurulur.
- Kaza verilerinin olduğu bir mesaj, Mercedes-Benz acil çağrı merkezine aktarılır.
Mercedes-Benz acil çağrı merkezi; verileri, araç pozisyonuna göre kamuya açık acil çağrı merkezlerinden birine aktarabilir.
- Belirli koşullarda ayrıca ses kanalındaki veriler Mercedes-Benz acil çağrı merkezine aktarılır.
Böylelikle kurtarma çalışmaları, yardım çalışmaları veya aracın bir Mercedes-Benz yetkili servisine çekilmesi en kısa sürede gerçekleştirilebilir.

Acil çağrı sonlandırılana kadar tavan kumanda ünitesindeki SOS tuşu yanıp söner.

Otomatik bir acil çağrıyı hemen sonlandıramazsınız.

Mercedes-Benz acil çağrı sistemi Mercedes-Benz acil çağrı merkezi ile herhangi bir acil çağrı kuramazsa, acil çağrı otomatik olarak kamuya açık acil çağrı merkezine iletilir.

Kamuya açık acil çağrı merkezi ile bağlantı kurulamazsa, ekranda ilgili bir mesaj belirir.

▶ **112** acil çağrı numarasını mobil telefona girin.

Bir acil çağrı başlatıldığında:

- Trafik durumu müsaitse, acil çağrı merkezinin servis sağlayıcısı ile sesli bağlantı kurulana kadar araçta kalın.
- Servis sağlayıcısı, kaza kaydı doğrultusunda kaza yerinde kurtarma güçlerinin ve/veya polislin gerekli olup olmadığına karar verir.
- Araçtaki kişiler cevap vermezse, araca derhal bir ambulans gönderilir.

Mercedes-Benz acil çağrının manuel başlatılması

▶ **Tavan kumanda ünitesindeki SOS tuşu üzerinden:** SOS tuşuna en az bir saniye süreyle basın.

Acil çağrı başlatıldığında:

- Mercedes-Benz acil çağrı merkezi ile bir sesli bağlantı kurulur.
- Kaza verilerinin olduğu bir mesaj, Mercedes-Benz acil çağrı merkezine aktarılır.
Mercedes-Benz acil çağrı merkezi; verileri, araç pozisyonuna göre kamuya açık acil çağrı merkezlerinden birine aktarabilir.
- Trafik durumu müsaitse, acil çağrı merkezinin servis sağlayıcısı ile sesli bağlantı kurulana kadar araçta kalın.
- Servis sağlayıcısı, kaza kaydı doğrultusunda kaza yerinde kurtarma güçlerinin ve/veya polislin gerekli olup olmadığına karar verir.
- Belirli koşullarda ayrıca ses kanalındaki veriler Mercedes-Benz acil çağrı merkezine aktarılır.
Böylelikle kurtarma çalışmaları, yardım çalışmaları veya aracın bir Mercedes-Benz yetkili servisine çekilmesi en kısa sürede gerçekleştirilebilir.

Mercedes-Benz acil çağrı sistemi Mercedes-Benz acil çağrı merkezi ile herhangi bir acil çağrı kuramazsa, acil çağrı otomatik olarak kamuya açık acil çağrı merkezine iletilir.

Kamuya açık acil çağrı merkezi ile bağlantı kurulamazsa, medya ekranında ilgili bir mesaj belirir.

▶ **112** acil çağrı numarasını mobil telefona girin.

Yanlışlıkla başlatılan Mercedes-Benz acil çağrının sonlandırılması

▶ Çok fonksiyonlu direksiyon simidinde  seçin.

Acil çağrı sistemi veri aktarımı Mercedes-Benz

Otomatik veya manuel bir acil çağrıda ve ayrıca **112** acil çağrıda veriler Mercedes-Benz acil çağrı merkezine veya kamuya açık acil çağrı merkezine aktarılır.

Aşağıda belirtilen veriler aktarılır:

- aracın GPS pozisyon verileri
- sürüş rotasının GPS pozisyon verileri (kazadan birkaç 100 m önce)

- sürüş yönü
- araç tanımlama numarası
- aracın tahrik türü
- araçtaki kişilerin tahmini sayısı
- Mercedes PRO connect'in mevcut olup olmadığı
- manuel veya otomatik başlatılan acil çağrı
- kaza zamanı
- multimedya sistemindeki dil ayarı

Acil çağrı başlatıldıktan sonra bir saat içerisinde, kaza bilgilendirmesi için aşağıda belirtilen işlemler yapılabilir:

- Aracın güncel pozisyonu çağrılabilir.
- Araçtaki kişiler ile bir sesli bağlantı kurulabilir.

i Rusya için: Bir acil çağrı yapıldıktan sonra iki saate kadar çeşitli fonksiyonlar, örneğin trafik bilgilerinin alınması, kullanılamaz.

Acil çağrı sisteminin kendi kendine arıza teşhis fonksiyonu (Rusya)



Aracınız kontak her açıldığında, acil çağrı sisteminin çalışma kabiliyetini kontrol eder. Bir sistem arızası meydana geldiğinde kombine göstergedeki bir metin mesajı ve medya ekranındaki kırmızı renkli **SOS NOT READY** göstergesi üzerinden bilgilendirilirsiniz.

Lütfen kontağı açtıktan sonra 30 saniye içerisinde medya ekranının sağ üst köşesindeki kırmızı renkli **SOS NOT READY** göstergesinin söndüğünden emin olun. Bu, acil çağrı sisteminin arıza teşhisini başarıyla tamamladığı anlamına gelir. Medya ekranını kapalıya açın.

ERA-GLONASS test modunun başlatılması/ durdurulması (Rusya)

Ön koşullar

- Marş aküsü yeterince şarj edilmiş olmalıdır.
- Kontak açık olmalıdır.
- Araç en az bir dakika boyunca hareketsiz durumdadır.

► **Test modunun başlatılması:** Çok fonksiyonlu direksiyon simidindeki  veya tavan kumanda ünitesindeki  tuşuna en az beş saniye süreyle basın. Test modu başlatılır ve dil testi yapıldıktan sonra otomatik olarak sonlandırılır.

► **Test modunun manuel olarak sonlandırılması:** Kontaklı kapatın veya tavan kumanda ünitesindeki  tuşuna en az beş saniye süreyle basın. Test modu durdurulur.

Lastik hasarı

Lastik arızalarına dair hatırlatmalar

⚠ UYARI Basıncsız lastik yüzünden kaza tehlikesi

Basıncsız bir lastik, aracın sürüş özelliklerini ve de direksiyon ve fren tepkilerini önemli ölçüde etkiler.

- Aracı basıncsız lastiklerle sürmeyin.
- Basıncsız lastiği stepne ile değiştirin veya yetkili servise haber verin.

Araç donanımına bağlı olarak bir lastik arızası durumunda şu seçeneklere sahipsiniz:

- **Mercedes PRO connect'li araçlar:** Bir lastik arızası durumunda tavan kumanda ünitesindeki arıza tuşu üzerinden arıza yardım hattını arayabilirsiniz (→ Sayfa 187).
- **Tüm araçlar:** Tekerleği değiştirin (→ Sayfa 276).

Akü

12 voltluk akü ile ilgili hatırlatmalar

⚠ UYARI Aküde usulüne uygun olarak yapılmayan çalışmalardan kaynaklanan kaza tehlikesi

Aküde usulüne uygun olarak yapılmayan çalışmalar, örneğin bir kısa devreye neden olabilir. Bundan dolayı emniyet açısından önemli sistemlerde fonksiyon kısıtlamaları meydana gelebilir, örneğin aydınlatma tertibatı, ABS (anti blokaj sistemi) veya ESP® (elektronik stabilite programı). Aracınızın işletme emniyeti kısıtlanmış olabilir.

Aracın kontrolünü aşağıda belirtilen durumlarda kaybedebilirsiniz:

- frenlemede
- ani direksiyon manevralarında ve/veya uyarlanmamış hızda

- ▶ Bir kısa devre veya benzer durumlar olduğunda, derhal bir yetkili servisi haberdar edin.
- ▶ Sürüşü devam etmeyin.
- ▶ Aküde yapılacak çalışmaların her zaman bir yetkili serviste gerçekleştirilmesini sağlayın.

- ABS ile ilgili ayrıntılı bilgiler için bakın (→ Sayfa 152)
- ESP® ile ilgili ayrıntılı bilgiler için bakın (→ Sayfa 153)

Mercedes-Benz, 12 voltluk akünün bir yetkili serviste, örneğin bir Mercedes-Benz yetkili servisinde değiştirilmesini tavsiye eder.

Aküyü kendiniz değiştirmek istiyorsanız, aşağıda belirtilen hatırlatmaları dikkate alın:

- Arızalı bir aküyü her zaman aracın spesifik gereksinimlerini yerine getiren bir akü ile değiştirin.
- Hava tahliye hortumu, köşe bağlantısı veya kutup başı kapağı gibi ilave parçaları, değiştirilecek aküden devralın.
- Hava tahliye hortumunun, her zaman akü tarafındaki asıl açıklığa bağlı olmasına dikkat edin.
Mevcut veya birlikte teslim edilen kapatma tapalarını takın.
Aksi takdirde gazlar veya akü asidi açığa çıkabilir.
- İlave parçaların tekrar aynı şekilde takıldığından emin olun.

Mercedes-Benz, emniyet nedenlerinden dolayı sadece Mercedes-Benz tarafından aracınız için kontrol edilmiş ve kullanımı serbest bırakılmış olan aküleri kullanmanızı tavsiye eder. Bir kaza anında akünün hasar görmesi sonucunda yolcuların aside maruz kalmamaları için bu aküler, yüksek sızdırmazlık emniyeti sunar.

⚠ UYARI Elektrostatik yüklenmeden kaynaklanan patlama tehlikesi

Elektrostatik yüklenme kıvılcım oluşumuna neden olabilir ve bundan dolayı bir akünün kolayca patlayabilen gaz karışımı tutuşabilir.

- ▶ Mevcut bir elektrostatik yüklenmeyi ortadan kaldırmak için, aküyü tutmadan önce metal karosere dokununuz.

Kolayca patlayabilen gaz karışımı, akü şarj olurken ve marş yardımı sırasında oluşmaktadır.

⚠ UYARI Akü asidinden kaynaklanan asit yanığı tehlikesi

Akü asidi yakıcıdır.

- ▶ Cilt, gözler veya giysiler ile temas etmesini önleyin.
- ▶ Akünün üzerine eğilmeyin.
- ▶ Akü gazlarını tenefüs etmeyin.
- ▶ Çocukları aküden uzak tutun.
- ▶ Akü asidini derhal bol temiz su ile iyice yıkayın ve derhal tıbbi yardım alın.

🔥 ÇEVRE HATIRLATMASI Akülerin usulüne uygun olarak imha edilmemesinden kaynaklanan çevresel zararlar



Aküler, zararlı maddeler içerir. Pillerin ev çöpüne atılması yasal olarak yasaktır.



Aküleri, çevreye zarar vermeden imha edin. Deşarj olmuş aküleri bir yetkili servise veya eski aküleri toplayan bir yere verin.

12 voltluk akü kutup başlarının takılması gerektiğinde, bir yetkili servise başvurun.

Aküler ile çalışırken emniyet hatırlatmalarını ve koruyucu önlemleri dikkate alın.



Patlama tehlikesi



Akü ile çalışırken ateş, açık alev ve sigara içilmesi yasaktır. Kıvılcım oluşumundan kaçının.



Elektrolit veya akü asidi yakıcıdır. Cilt, gözler veya giysiler ile temas etmesini önleyin. Uygun bir koruyucu giysi, özellikle eldiven, önlük ve yüz koruması kullanın. Elektrolit veya asit bulaşan yerleri derhal temiz su ile yıkayın. Gerekirse bir doktora başvurun.



Koruyucu bir gözlük takın.



Çocukları uzak tutun.



Bu işletme talimatını dikkate alın.

Araç uzun süre kullanmadığınızda veya genellikle kısa mesafeli sürüşler yaptığınızda:

- Aküyü Mercedes-Benz için tavsiye edilen bir şarj cihazına bağlayın.
- Akü kutup başlarını sökmek için bir yetkili servise başvurun.

Marş yardımı ve 12 voltluk akünün şarj edilmesi

- ▶ Akünün şarj edilmesi ve marş yardımı için her zaman motor odasındaki harici marş bağlantı noktasını kullanın.

HATIRLATMA Aşırı gerilimden kaynaklanan akü hasarı

Şarj gerilimi sınırlaması olmayan şarj cihazları ile şarj etme işlemi sırasında akü veya araç elektroniği hasar görebilir.

- ▶ Sadece 14,8 V'luk azami bir şarj gerilimine sahip şarj cihazlarını kullanın.

UYARI Tutuşan hidrojen gazından kaynaklanan patlama tehlikesi

Bir akü, şarj işlemi sırasında hidrojen gazı üretir. Bir kısa devreye neden olursanız veya kıvılcım oluşursa, hidrojen gazı tutuşabilir.

- ▶ Bağlı durumdaki bir akünün artı kutup başının araç parçaları ile temas etmesine dikkat edin.
- ▶ Bir akünün üzerine asla metal eşyalar veya aletler koymayın.
- ▶ Akü kutup başlarının takılması ve sökülmesi sırasında, akü kutup başlarının belirtilen sıralamasını mutlaka dikkate alın.

- ▶ Marş yardımı sırasında, sadece aynı polariteye sahip akü kutuplarını bağladığınıza her zaman dikkat edin.
- ▶ Marş yardımı sırasında, marş yardımı kablolarının takılması ve sökülmesine yönelik belirtilen sıralamayı mutlaka dikkate alın.
- ▶ Motor çalışırken, akü kutup başlarını takmayın veya sökmeyin.

UYARI Şarj işlemi ve marş yardımı sırasında patlama tehlikesi

Şarj işlemi ve marş yardımı sırasında aküden patlayıcı gaz karışımı sızabilir.

- ▶ Ateşten, açık alevden, kıvılcım oluşumundan ve sigara içmekten kesinlikle kaçının.
- ▶ Şarj işlemi ve marş yardımı sırasında yeterli bir havalandırma sağlayın.
- ▶ Bir akünün üzerine eğilmeyin.

UYARI Donmuş aküde patlama tehlikesi

Deşarj olmuş bir akü, donma noktasına yakın sıcaklıklarda donabilir.

Bu durumda marş yardımında bulunur veya aküyü şarj ederseniz, akü gazı sızabilir.

- ▶ Donmuş bir aküyü, şarj etmeden veya marş yardımında bulunmadan önce her zaman çözülmeye bırakın.

Donma noktası civarındaki veya altındaki sıcaklıklarda, gösterge ekranındaki ikaz/kontrol lambaları yanmazsa, deşarj olmuş akü büyük ihtimalle donmuştur.

Bu durumda aşağıda belirtilen noktaları dikkate alın:

- Bu durumda marş yardımında bulunmayın ve aküyü şarj etmeyin.
- Çözülmüş bir akünün çalışma ömrü ciddi oranda azalmış olabilir.
- Marş tutumu, özellikle düşük sıcaklıklarda kötüleşebilir.
- Çözülmüş bir akünün yetkili bir serviste kontrol edilmesi tavsiye edilir.

1 HATIRLATMA Birden fazla veya uzun marş denemelerinden kaynaklanan hasar

Birden fazla veya uzun marş denemelerinde, yanmamış yakıtın dolayı katalizatör hasar görebilir.

► Birden fazla ve uzun marş denemelerinden kaçının.

Marş yardımı ve aküyü şarj etme işlemi sırasında, aşağıda belirtilen noktaları dikkate alın:

- Sadece yeterli kalınlığa ve yalıtımlı kutup başı kısıkaçlarına sahip hasarsız marş yardımcı kablolarını/şarj kablolarını kullanın.
- Marş yardımcı kabloları/şarj kabloları aküye/harici marş bağlantı noktasına bağlı olduğu sürece, kutup başı kısıkaçlarının yalıtımsız parçaları diğer metal parçalara temas etmemelidir.
- Marş yardımcı kabloları/şarj kabloları, motor çalışırken hareket edebilecek parçalara temas etmemelidir.
- Hem kendinizin hem de akünün elektrostatik yüklenmeye maruz kalmamasına her zaman dikkat edin.
- Ateşten ve açık alevden kesinlikle kaçın.
- Bir akünün üzerine eğilmeyin.
- **Şarj işlemi sırasında:** Sadece Mercedes-Benz için test edilmiş ve kullanımı serbest bırakılmış şarj cihazlarını kullanın ve aküyü şarj etmeden önce şarj cihazının işletme talimatını okuyun.

Marş yardımı esnasında aşağıda belirtilen noktaları ayrıca dikkate alın:

- Sadece 12 voltluk anma gerilimine sahip akülerden marş yardımı alın.
- Araçlar birbirine temas etmemelidir.
- **Akü ana şalteri olan araçlar:** Akü ana şalterinin açık olup olmadığını kontrol edin (→ Sayfa 126).
- Aracı sabitleme freni ile emniyet alın.
- **Otomatik şanzımanı olan araçlar:** Şanzımanı **P** konumuna getirin.
- **Mekanik şanzımanı olan araçlar:** Boş konuma (rölanti) geçin.
- Kontakı ve tüm elektrikli tüketicileri kapatın.
- Motor kaputunu açın (→ Sayfa 218).

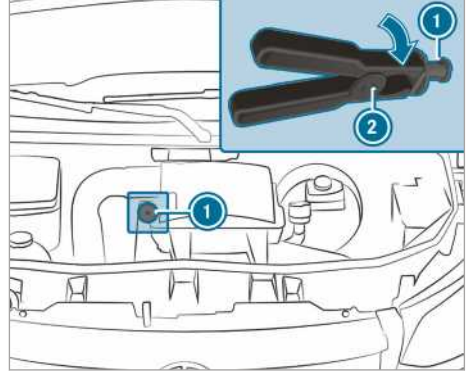

Harici marş bağlantı noktası (örnek)

- **1 Sağdan direksiyonlu araçlar:** Harici marş bağlantı noktaları karşı tarafta bulunuyor olabilir.
- Harici akünün artı temas noktasındaki muhafaza kapakçığını çıkartın.
- İlk önce marş yardımcı kablusunun/şarj kablusunun artı kutup başını harici akünün artı temas noktasına bağlayın.
- Marş yardımcı kablusunun artı kutup başı 2 ile harici marş bağlantı noktasının 1 kırmızı renkli muhafaza kapakçığını sağa doğru çevirerek geri itin.
- Artı kutup başını, harici marş bağlantı noktasının 1 artı temas noktasına bağlayın.
- **Marş yardımı sırasında:** Yardım eden aracın motorunu, rölanti devir sayısında çalışmaya bırakın.
- Harici akünün eksi kutbunu ve aracınızın şase noktasını marş yardımcı kablosu/şarj kablosu ile birbirine bağlayın. Bu işleme harici aküden başlayın.
- **Marş yardımı sırasında:** Aracınızın motorunu çalıştırın.
- **Şarj işlemi sırasında:** Şarj işlemi başlatın.
- **Marş yardımı sırasında:** Motorları birkaç dakika çalışmaya bırakın.
- **Marş yardımı sırasında:** Marş yardımcı kablolarını sökmeden önce aracınızın bir elektrikli tüketicisini, örneğin arka cam ısıtmasını veya aydınlatmayı açın.

Marş yardımı/şarj işlemi sonlandığında:

- Marş yardımcı kablolarını/Şarj kablolarını ilk önce şase noktasından ve harici akünün eksi

kutbundan, daha sonra harici marş bağlantı noktasının ❶ artı temas noktasından ve harici akünün artı kutbundan çözün. Bu işleme kendi aracınızın temas noktalarından başlayın.

Artı kutup başını ❷ harici marş bağlantı noktasından ❶ ayırırken, kırmızı renkli muhafaza kapakçığı tekrar başlangıç pozisyonuna gider.

Ayrıntılı bilgileri bir yetkili servisten edebilirsiniz.

Taban döşemesinin sökülmesi ve takılması (arka tekerleklerden tahrikli araçlar)

⚠ UYARI Sürücü ayak bölgesindeki nesnelere kaynaklanan kaza tehlikesi

Sürücü ayak bölgesindeki nesnelere, pedal yolunu kısıtlayabilir veya basılı durumdaki bir pedali bloke edebilir.

Bu, aracın işletme ve trafik emniyetini tehlikeye düşürür.

- ▶ Sürücü ayak bölgesine ulaşmalarını önlemek için, araçtaki tüm nesnelere emniyetli bir şekilde yerleştirin.
- ▶ Paspasların ve halıların kaymayan bir yüzeye sabitlenmesini ve pedallar için yeterince boş alanının olmasını sağlayın.
- ▶ Birden fazla paspası veya halıyı üst üste koymayın.

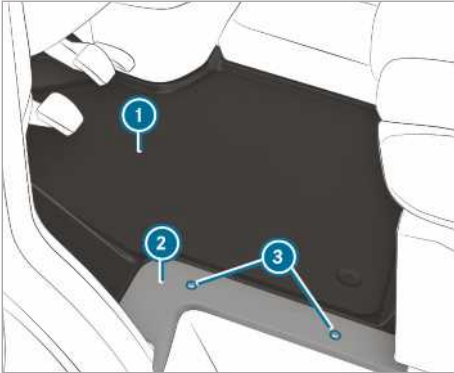

- ▶ Tüm elektrikli tüketicileri kapatın.
- ▶ **Sökülmesi:** Vidaları ❸ sökün ve kaplamayı ❷ çıkartın.
- ▶ Taban döşemesini ❶ çıkartın.

- ▶ **Takılması:** Taban döşemesini ❶ yerleştirin ve sürücü koltuğu kasasına ve biniş yerine hizalayın.
- ▶ Kaplamayı ❷ takın ve vidaları ❸ tekrar sıkın.

Marş aküsünün kutup başlarının sökülmesi

⚠ HATIRLATMA Elektrikli agregaların hasar görmesi

Motor durdurulmadan ve anahtar kontakta çıkartılmadan önce marş aküsünün kutup başları sökülürse, elektrikli agregalar hasar görebilir.

- ▶ Motoru durdurun ve anahtarı kontakta çıkartın. Ardından marş aküsünün kutup başlarını sökün.
- ▶ İlk önce her zaman sol ayak bölgesindeki akü kutusunda bulunan marş aküsünün kutup başı başlarını sökün. Aksi takdirde, alternatör gibi elektrikli agregalar hasar görebilir.

⚠ HATIRLATMA Araç elektroniğinin hasar görmesi

Marş aküsünün kutup başlarını aşağıda anlatıldığı gibi sökmezseniz, aracın elektronik sistemi hasar görebilir.

- ▶ Marş aküsünün kutup başlarını her zaman aşağıda belirtilen sıraya göre sökün ve akü kutup başı kısıklarını kesinlikle karıştırmayın! Aksi takdirde aracın elektronik sistemi hasar görebilir.

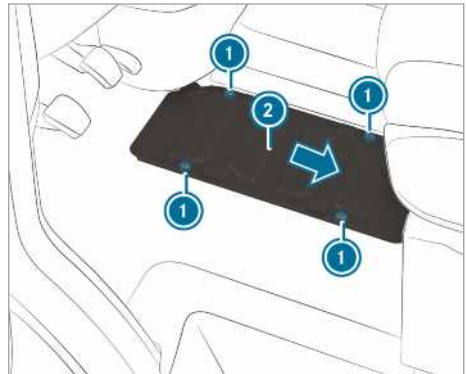

Arka tekerleklerden tahrikli araçlar

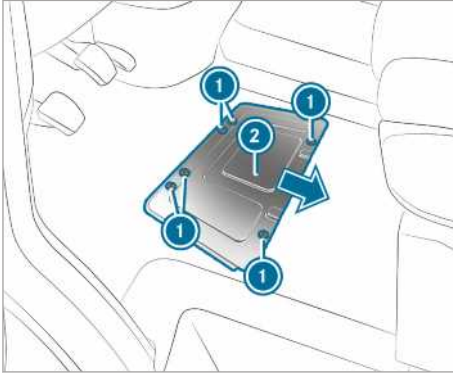

Ön tekerleklerden tahrikli araçlar

Aracın olası çalışmadan bekleme süresi veya aracın park halinde kalma süresi üç haftadan uzun olacaksa, akünün kutup başlarını sökün. Bu sayede akünün, durağan akım tüketicisinden dolayı deşarj olmasını önlersiniz.

- ▶ **Akü ana şalteri olan araçlar:** Akü ana şalterini kapatın .
- ▶ **Akü ana şalteri olmayan araçlar:** Tüm elektrikli tüketicileri kapatın.
- ▶ Motoru durdurun ve gerilim beslemesini kapatın.
- ▶ Taban döşemesini sökün (→ Sayfa 239).
- ▶ Vidaları ① çözün ve akü muhafazasını ② ok yönünde itin.
- ▶ Vidalar, büyük yuvaların üzerinde durmalıdır.
- ▶ Akü muhafazasını ② yukarıya doğru çekerek çıkartın.

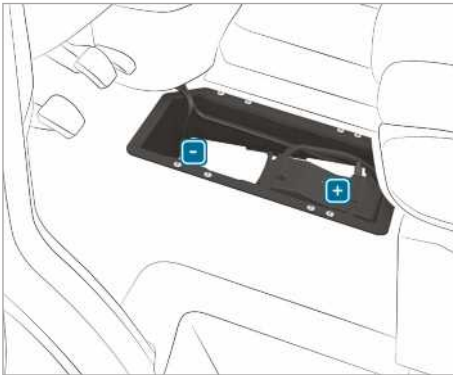

- ▶ İlk önce akünün eksi kutup başını çözün ve kutba temas etmeyecek şekilde çıkartın.

- ▶ Artı kutup başının muhafaza kapağını çıkartın.
- ▶ Artı kutup başını çözün ve ön sigorta kutusu ile yana doğru kaldırın.

Marş aküsünün sökülmesi veya takılması

Arka tekerleklerden tahrikli araçlar: Marş aküsünün sökülmesi



- ▶ Marş aküsünün kutup başlarını sökün (→ Sayfa 239).
- ▶ Hava tahliye hortumunu ① bağlantı dirseği üzerinden gaz tahliye kapağının bağlantısından çekerek çıkartın.

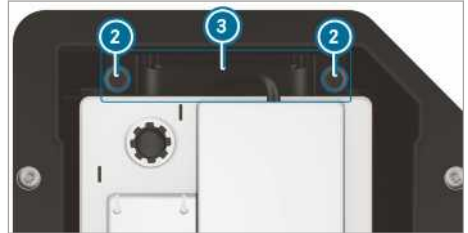

- ▶ Tutucunun ③ vidalarını ② yukarıya doğru dışarı çekin.
- ▶ Marş aküsünü, sürüş yönünde, sabitlendiği yerden itin.
- ▶ Marş aküsünün askılarını yukarıya doğru kaldırın ve marş aküsünü, akü kutusundan çıkartın.

Arka tekerleklerden tahrikli araçlar: Marş aküsünün takılması

- ▶ Marş aküsünün kutup başlarını takarken güvenlik önlemlerini ve koruma hatırlatmalarını dikkate alın (→ Sayfa 237).

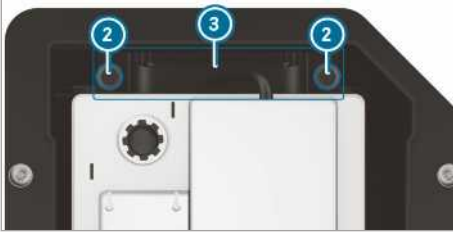

- ▶ Marş aküsünü, akü kutusuna yerleştirin.
- ▶ Marş aküsünün askılarını aşağıya doğru yatırın.
- ▶ Marş aküsünü, sürüş yönü tersine, sabitlendiği yere itin.
- ▶ Tutucuyu ③ yerleştirin.
- ▶ Marş aküsünü kaymaya karşı emniyete alan tutucunun ③ vidalarını ② sıkın.



- ▶ Hava tahliye hortumunu ① bağlantı dirseği üzerinden gaz tahliye kapağının bağlantısına takın.
- ▶ Marş aküsünün kutup başlarını takın (→ Sayfa 239).

Mercedes-Benz, marş aküsünün bir yetkili serviste, örneğin bir Mercedes-Benz yetkili servisinde değiştirilmesini tavsiye eder.

Marş aküsünü kendiniz değiştirmek istiyorsanız, aşağıda belirtilen hatırlatmaları dikkate alın:

- Arızalı bir marş aküsünü her zaman aracın spesifik gereksinimlerini yerine getiren bir marş aküsü ile değiştirin.
- Hava tahliye hortumu, köşe bağlantısı veya kutup başı kapağı gibi ilave parçaları, değiştirilecek marş aküsünden devralın.
- Hava tahliye hortumununun, her zaman akü tarafındaki asıl açıklığa bağlı olmasına dikkat edin.

Mevcut veya birlikte teslim edilen kapatma tapalarını takın.

Aksi takdirde gazlar veya akü asidi açığa çıkabilir.

- İlave parçaların tekrar aynı şekilde takıldığından emin olun.

Ön tekerleklerden tahrikli araçlar: Marş aküsünün sökülmesi

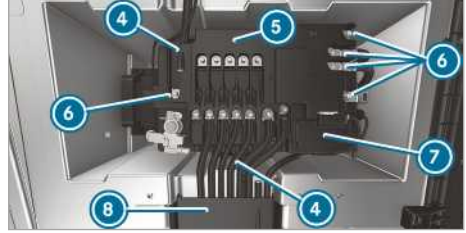

- ▶ Marş aküsünün kutup başlarını sökün (→ Sayfa 239).
- ▶ Kablo kanalının ⑧ kapağını açın.
- ▶ Artı kutbun ⑦ muhafaza kapağını açın.

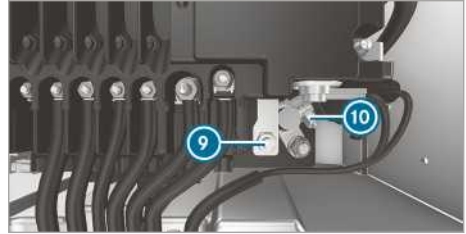

- ▶ Somunu ⑨ ve artı kutbu ⑩ çözün.
- ▶ Hatların ⑥ somunlarını sökün, hatları çıkartın ve kenara koyun.
- ▶ Ön sigorta kutusundaki ⑤ sabitleme tırnaklarını ④ ayırın.
- ▶ Ön sigorta kutusunu ⑤ aküden kaldırın ve sağ öne doğru itin.
- ▶ Ön sigorta kutusunu ⑤ yukarıya doğru arka tarafa yatırın.



- ▶ Hava tahliye hortumunu ① bağlantı dirseği üzerinden gaz tahliye kapağının bağlantısından çıkarın.

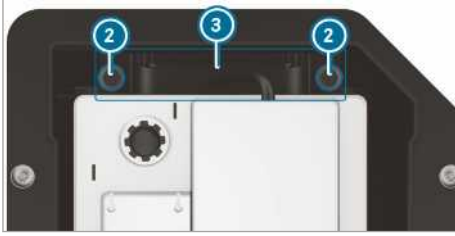

- ▶ Tutucunun ③ vidalarını ② sökün ve tutucuyu yukarıya doğru dışarı çekin.
- ▶ Marş aküsünü, sürüş yönüne yatay olarak sabitlendiği yerden itin.
- ▶ Marş aküsünün askılarını yukarıya doğru kaldırın ve marş aküsünü, akü kutusundan kaldırın.

Ön tekerleklerden tahrikli araçlar: Marş aküsünün takılması

- ▶ Marş aküsünün kutup başlarını takarken güvenlik önlemlerini ve koruma hatırlatmalarını dikkate alın (→ Sayfa 237).
- ▶ Marş aküsünü, akü kutusuna yerleştirin.
- ① Herhangi bir hattın sıkışmadığından emin olun.
- ▶ Marş aküsünün askılarını aşağıya doğru yatırın.
- ▶ Marş aküsünü, sürüş yönüne yatay olarak sabitlendiği yere itin.

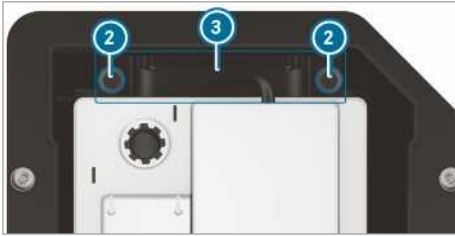

- ▶ Tutucuyu ③ yerleştirin.
- ▶ Marş aküsünü kaymaya karşı emniyete alan tutucunun ③ vidalarını ② sıkın.



- ▶ Hava tahliye hortumunu ① bağlantı dirseği üzerinden gaz tahliye kapağının bağlantısına takın.
- ▶ Ön sigorta kutusunu aküye oturtun.

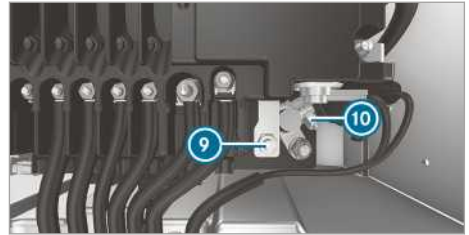
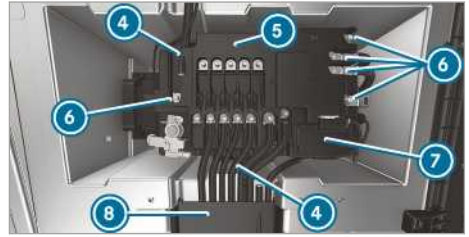

- ▶ Artı kutbu ⑩ takın ve muhafaza kapağını ⑦ kapatın.
- ▶ Hatları yuva pimlerine oturtun.
- ▶ Hatların ⑥ somunlarını ön sigorta kutusunda ⑤ belirtilen sıkma torku ile sıkın.

Mercedes-Benz, marş aküsünün bir yetkili serviste, örneğin bir Mercedes-Benz yetkili servisinde değiştirilmesini tavsiye eder.

Marş aküsünü kendiniz değiştirmek istiyorsanız, aşağıda belirtilen hatırlatmaları dikkate alın:

- Arızalı bir marş aküsünü her zaman aracın spesifik gereksinimlerini yerine getiren bir marş aküsü ile değiştirin.
- Hava tahliye hortumu, köşe bağlantısı veya kutup başı kapağı gibi ilave parçaları, değiştirilecek marş aküsünden devralın.

- Hava tahliye hortumunun, her zaman akü tarafındaki asıl açıklığa bağlı olmasına dikkat edin.
Mevcut veya birlikte teslim edilen kapatma tapalarını takın.
Aksi takdirde gazlar veya akü asidi açığa çıkabilir.
- İlave parçaların tekrar aynı şekilde takıldığından emin olun.

Motor odasındaki ilave akü kutup başlarının sökülmesi

! HATIRLATMA Elektrikli agregaların hasar görmesi

Motor durdurulmadan ve anahtar kontakten çıkartılmadan önce marş aküsünün kutup başları sökülürse, elektrikli agregalar hasar görebilir.

- ▶ Motoru durdurun ve anahtarı kontakten çıkartın. Ardından marş aküsünün kutup başlarını sökün.
- ▶ İlk önce her zaman sol ayak bölgesindeki akü kutusunda bulunan marş aküsünün kutup başı başlarını sökün. Aksi takdirde, alternatör gibi elektrikli agregalar hasar görebilir.

! HATIRLATMA Araç elektroniğinin hasar görmesi

İlave akünün kutup başları yanlış sökülürse, aracın elektronik sistemi hasar görebilir.

- ▶ İlave akünün kutup başlarını her zaman aşağıda belirtilen sıraya göre sökün. Akü kutup başlarını kesinlikle karıştırmayın!

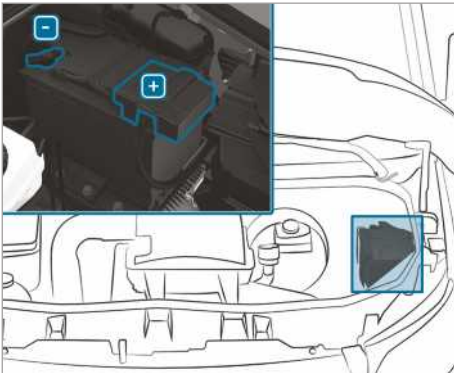

- ▶ İlave akünün kutup başlarını sökerken güvenlik önlemlerini ve koruma hatırlatmalarını dikkate alın (→ Sayfa 237).
- ▶ Tüm elektrikli tüketicileri kapatın.
- ▶ Motoru durdurun ve gerilim beslemesini kapatın.
- ▶ Motor kaputunu açın (→ Sayfa 218).
- ▶ İlk önce ilave akünün eksi kutup başını çözün ve kutba temas etmeyecek şekilde çıkartın.
- ▶ Artı kutup başının muhafaza kapağını çıkartın.
- ▶ Artı kutup başını çözün ve çıkartın.

Ön yolcu koltuk sırasının altındaki ilave akü kutup başlarının sökülmesi

! HATIRLATMA Elektrikli agregaların hasar görmesi

Motor durdurulmadan ve anahtar kontakten çıkartılmadan önce marş aküsünün kutup başları sökülürse, elektrikli agregalar hasar görebilir.

- ▶ Motoru durdurun ve anahtarı kontakten çıkartın. Ardından marş aküsünün kutup başlarını sökün.
- ▶ İlk önce her zaman sol ayak bölgesindeki akü kutusunda bulunan marş aküsünün kutup başı başlarını sökün. Aksi takdirde, alternatör gibi elektrikli agregalar hasar görebilir.

! HATIRLATMA Araç elektroniğinin hasar görmesi

İlave akünün kutup başları yanlış sökülürse, aracın elektronik sistemi hasar görebilir.

- ▶ İlave akünün kutup başlarını her zaman aşağıda belirtilen sıraya göre sökün. Akü kutup başlarını kesinlikle karıştırmayın!

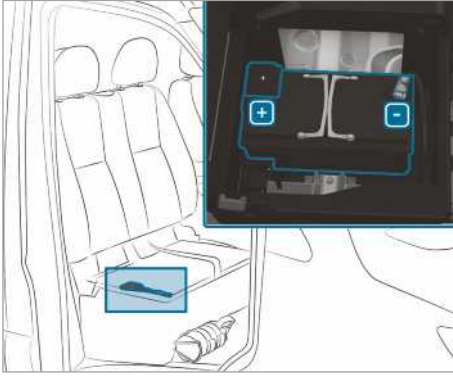

- ▶ İlave akünün kutup başlarını sökerken güvenlik önlemlerini ve koruma hatırlatmalarını dikkate alın (→ Sayfa 237).
- ▶ Tüm elektrikli tüketicileri kapatın.
- ▶ Motoru durdurun ve gerilim beslemesini kapatın.
- ▶ Ön yolcu koltuk sırasının oturma alanını yukarıya doğru kaldırın (→ Sayfa 70).
- ▶ İlk önce ilave akünün eksi kutup başını çözün ve kutba temas etmeyecek şekilde çıkartın.
- ▶ Artı kutup başının muhafaza kapağını çıkartın.
- ▶ Artı kutup başını çözün ve çıkartın.
- ① İlave akü, oturma alanı yukarıya kaldırılamayan bir ön yolcu koltuğunun altında bulunuyorsa, ilave akü kutup başlarının sökülmesi ve ilave akünün sökülmesi için bir yetkili servise başvurun.

Aracı çekme

Müsaade edilen araç çekme yöntemlerine genel bakış

Mercedes-Benz , arıza durumunda aracınızı çekmek yerine taşıtmanızı tavsiye eder.

! **HATIRLATMA** Aracın usulüne uygun olarak çekilmemesinden kaynaklanan araç hasarları

▶ Aracın çekilmesi ile ilgili hatırlatmaları ve talimatları dikkate alın.

! **HATIRLATMA** Aracın ittirilmesi sonucu hasar

Ön tekerleklerden tahrikli ve otomatik şanzımanlı bir araç motor kapalıyken fazla uzun süre ve hızlı şekilde ittirilirse veya çekilirse hasar görebilir.

▶ Aracı en fazla adım hızında 15 m'den fazla ittirmeyin.

- ① **Otomatik şanzımanlı ve arka tekerleklerden tahrikli araçlar:** Arıza durumunda otomatik şanzıman **[P]** konumunda bloke olabilir. Otomatik şanzıman **[N]** konumuna getirilemiyorsa araç taşınmalıdır (→ Sayfa 247) . Araç nakli için kaldırma tertibatlı bir çekici araca ihtiyaç duyulur.
- ① **Otomatik şanzımanlı ve ön tekerleklerden tahrikli araçlar:** Arıza durumunda otomatik şanzıman **[P]** konumunda bloke olabilir. Park kilidini manuel olarak kaldırabilirsiniz (→ Sayfa 130). Otomatik şanzıman **[N]** konumuna getirilemiyorsa, araç taşınmalıdır (→ Sayfa 247). Araç nakli için kaldırma tertibatlı bir çekici araca ihtiyaç duyulur.

İzin verilen araç çekme yöntemleri

			
	Her iki aks yerde	Ön aks kaldırılmış	Arka aks kaldırılmış
Mekanik şanzımanlı araçlar	Evet, maksimum 100 km, 50 km/h ile	Evet, maksimum 100 km, 50 km/h ile	Evet, maksimum 50 km, 50 km/h ile
Otomatik şanzımanlı ve arka tekerleklerden tahrikli araçlar	Evet, maksimum 50 km, 50 km/h ile	Evet, maksimum 50 km, 50 km/h ile	Evet, direksiyon simidi direksiyon simidi kilidi ile orta konuma sabitlenmişse
Otomatik şanzımanlı ve ön tekerleklerden tahrikli araçlar	Hayır (motor kapalı durumda) Evet (motor çalışır haldeyken), 5 km ile azami 20 km/h	Evet	Hayır (motor kapalı durumda) Evet (motor çalışır haldeyken), 5 km ile azami 20 km/h
Tüm tekerleklerden tahrikli araçlar	Evet, maksimum 50 km, 50 km/h ile	Hayır	Hayır

Aracın aks kaldırılmış halde çekilmesi: Araç bir oto çekici şirketi tarafından çekilmelidir.

Her iki aks yerdeyken aracı çekme

- ▶ İzin verilen araç çekme yöntemleri ile ilgili hatırlatmaları dikkate alın (→ Sayfa 244).
- ▶ Akünün bağlanmış ve dolu olduğundan emin olun.

Akü şarjı boşaldığında aşağıdaki durumlar meydana gelebilir:

- Motor çalıştırılmaz.
- Elektrikli sabitleme freni çözülemez veya sabitlenemez.
- **Otomatik şanzımanlı araçlar:** Otomatik şanzıman **[N]** veya **[P]** konumuna getirilemez.

! HATIRLATMA Aracın ittirilmesi sonucu hasar

Ön tekerleklerden tahrikli ve otomatik şanzımanlı bir araç motor kapalıyken fazla uzun süre ve hızlı şekilde ittirilirse veya çekilirse hasar görebilir.

- ▶ Aracı en fazla adım hızında 15 m'den fazla ittirmeyin.

! HATIRLATMA Aracın çok hızlı veya çok uzun çekilmesinden kaynaklanan hasar

Aracın çok hızlı veya çok uzun çekilmesinden dolayı, tahrik aksamında hasarlar meydana gelebilir.

- ▶ 50 km/h'lik bir araç çekme hızını aşmayın.
- ▶ 50 km'lik bir çekme mesafesini aşmayın.

i Otomatik şanzımanlı ve arka tekerleklerden tahrikli araçlar: Arıza durumunda otomatik şanzıman **[P]** konumunda bloke olabilir. Otomatik şanzıman **[N]** konumuna getirilemiyorsa, araç taşınmalıdır (→ Sayfa 247). Aracın taşınması için, kaldırma tertibatlı bir çekici araç gereklidir.

i Otomatik şanzımanlı ve ön tekerleklerden tahrikli araçlar: Arıza durumunda otomatik şanzıman **[P]** konumunda bloke olabilir. Park kilidini mekanik olarak kaldırabilirsiniz (→ Sayfa 130). Otomatik şanzıman **[N]** konumuna getirilemiyorsa, araç taşınmalıdır (→ Sayfa 247). Aracın taşınması için, kaldırma tertibatlı bir çekici araç gereklidir.

⚠ UYARI Çok ağır bir aracın çekilmesi sırasında kaza tehlikesi

Çekilerek çalıştırılacak veya çekilecek olan araç, aracınızın müsaade edilen toplam ağırlığından daha ağırsa, aşağıda belirtilen durumlar meydana gelebilir:

- Araç çekme halkası kopabilir.
- Römorklu araç savrulur ve hatta devrilebilir.
- ▶ Başka bir araç çekilerek çalıştırılacak veya çekilecekse, bu aracın ağırlığı, aracınızın müsaade edilen toplam ağırlığını geçmemelidir.

Bir araç çekilir veya çekilerek çalıştırılırsa, aracın ağırlığı çekici aracın izin verilen toplam hacmini geçmemelidir.

- ▶ Söz konusu aracın izin verilen toplam hacmini araç tip etiketinde bulabilirsiniz .
- ▶ **Otomatik şanzımanlı araçlar:** Sürücü veya ön yolcu kapısını açmayın. Aksi takdirde otomatik şanzıman otomatik olarak **P** konumuna geçer.
- ▶ Araç çekme halkasını takın (→ Sayfa 248).
- ▶ Çekme düzeneğini sabitleyin.

! **HATIRLATMA** Yanlış sabitlemeden kaynaklanan hasar

- ▶ Araç çekme halatını veya araç çekme demirini sadece araç çekme halkalarına sabitleyin.

i Çekme düzeneğini römork tertibatına da sabitleyebilirsiniz.

! **HATIRLATMA** Araç çekme halatı ile çekerken hasar veya kaza tehlikesi vardır

Araç çekme halatı ile çekme sırasında emniyet ve korunma önlemlerini dikkate almazsanız kaza tehlikesi vardır.

Araç çekme halatı ile çekme sırasında şu noktaları dikkate alın:

- ▶ Araç çekme halatını her iki araçta mümkün olduğunca aynı tarafta bağlayın.
- ▶ Araç çekme halatının, yasalarca belirlenen uzunluğu aşmamasına dikkat edin.
- ▶ Araç çekme halatını ortasından örneğin bir bez ile işaretleyin (30 x 30 cm). Böy-

lece diğer sürücüler araç çektiğinizi anlarlar.

- ▶ Sürüş sırasında çeken aracın fren lambalarını dikkate alın. Her zaman araç çekme halatı gevşemeyecek kadar mesafe bırakın.
- ▶ Çekme için çelik halat veya zincir kullanmayın. Aksi takdirde araca zarar verebilirsiniz.

- ▶ Otomatik kilitlemenin kapatılması (→ Sayfa 49).
- ▶ HOLD fonksiyonunu etkinleştirmeyin.
- ▶ Araç çekme emniyetini kapatın (→ Sayfa 62).
- ▶ Aktif fren asistanını kapatın (→ Sayfa 156).
- ▶ **Otomatik şanzımanlı araçlar:** Otomatik şanzımanı **N** konumuna getirin.
- ▶ **Mekanik şanzımanlı araçlar:** Boş konuma (rölanti) **N** geçin.
- ▶ Sabitleme frenini çözün.
- ▶ **Mekanik şanzımanlı araçlar:** Kontağı açın, aksi takdirde direksiyon simidi kilitleme fonksiyonu devreye girebilir.

⚠ UYARI Araç çekilirken sınırlı durumdaki emniyet açısından önemli fonksiyonlardan kaynaklanan kaza tehlikesi

Emniyet açısından önemli fonksiyonlar, aşağıda belirtilen durumlarda sınırlıdır veya artık kullanılamaz:

- Kontak kapatılmıştır.
- Fren tertibatı veya servo direksiyon arızalıdır.
- Enerji beslemesi veya devre ağı arızalıdır.

Aracınız bu durumda çekilecekse, direksiyon simidini çevirmek ve frenlemek için daha fazla güç gerekli olabilir.

- ▶ Bir araç çekme demiri kullanın.
- ▶ Aracı çektirmeden önce direksiyon tertibatının serbestçe hareket edebildiğinden emin olun.

! **HATIRLATMA** Çok yüksek çekme kuvvetlerinden kaynaklanan hasar

Ani kalkışlar, çok yüksek çekme kuvvetleri nedeniyle araçlara hasar verebilir.

- ▶ Yavaş ve ani harekettten kaçınarak sürüş yapın.

Kaldırılmış ön veya arka aksla aracın çekilmesi

! **HATIRLATMA** Kontak açıkken hasar tehlikesi

Kaldırılmış ön veya arka aksla araç çekilirken kontağı açık bırakırsanız, ESP® müdahalesi fren tertibatına hasar verebilir.

▶ Kontakın kapalı olması gerekir.

! **HATIRLATMA** Şaftların gerektiği gibi sökülmemesi veya takılmaması nedeniyle hasar

Şaftların takılması sırasında yeni civatalar kullanılmazsa, şaftlar hasar görebilir.

Şaftları takarken daima yeni civatalar kullanın.

Şaftları sökme ve takma işlemlerinin sadece yetkili uzman personel tarafından yürütülmesini sağlayın.

- i** Ön aks hasarında araç ön akstan, arka aks hasarında ise arka akstan kaldırılmalıdır.
- i** **Otomatik şanzımanlı ve arka tekerleklerden tahrikli araçlar:** Arıza durumunda otomatik şanzıman **[P]** konumunda bloke olabilir. Otomatik şanzıman **[N]** konumuna getirilemiyorsa, araç taşınmalıdır (→ Sayfa 247). Aracın taşınması için, kaldırma tertibatlı bir çekici araç gereklidir.
- i** **Otomatik şanzımanlı ve ön tekerleklerden tahrikli araçlar:** Arıza durumunda otomatik şanzıman **[P]** konumunda bloke olabilir. Park kilidini mekanik olarak kaldırabilirsiniz (→ Sayfa 130). Otomatik şanzıman **[N]** konumuna getirilemiyorsa, araç taşınmalıdır (→ Sayfa 247). Aracın taşınması için, kaldırma tertibatlı bir çekici araç gereklidir.

- ▶ İzin verilen araç çekme yöntemleri ile ilgili hatırlatmaları dikkate alın (→ Sayfa 244).
- ▶ İzin verilen maksimum çekme mesafesinin aşılması durumunda, tahrikli akslara ait şaftların sökülmesi gerekir.
- ▶ **Otomatik şanzımanlı araçlar:** Otomatik şanzımanı **[N]** konumuna getirin.
- ▶ **Mekanik şanzımanlı olan araçlar:** Boş konuma (rölanti) **[N]** geçin.
- ▶ Sabitleme frenini çözün.
- ▶ Kontakı kapatın.

Aracı, taşıma için yükleme

- ▶ Aracın çekilmesi ile ilgili hatırlatmaları dikkate alın (→ Sayfa 247) (→ Sayfa 245).
- ▶ Aracın yüklenmesi için araç çekme halkasına çekme düzeneğini sabitleyin.
- ▶ **Otomatik şanzımanlı olan araçlar:** Otomatik şanzımanı **[N]** konumuna getirin.
- i** **Otomatik şanzımanlı araçlar:** Elektrik sisteminin arızalanması durumunda otomatik şanzıman **[P]** konumunda bloke olmuş olabilir. **[N]** konumuna geçmek için devre ağına elektrik verin (→ Sayfa 237).
- ▶ **Mekanik şanzımanlı araçlar:** Rölantiye **[N]** geçin.
- ▶ Aracı yükleyin.
- ▶ **Otomatik şanzımanlı olan araçlar:** Otomatik şanzımanı **[P]** konumuna getirin.
- ▶ **Mekanik şanzımanlı araçlar:** 1.vitese **[1]** veya geri vitese **[R]** takın.
- ▶ Aracı sabitleme freniyle yuvarlanmaya karşı emniyete alın.
- ▶ Aracı yalnızca tekerleklerinden sabitleyin.

Tüm tekerleklerden tahrikli araçlar/Otomatik şanzımanlı araçlar

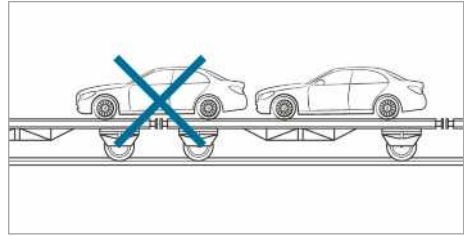

- ▶ Ön ve arka aksın aynı taşıma aracında durmasına dikkat edin.

! **HATIRLATMA** Tahrik aksamında yanlış konumlandırmadan kaynaklanan hasar

▶ Aracı, nakliye aracı bağlantı yerinin üzerine konumlandırmayın.

! **HATIRLATMA** Uygun olmayan yükleme yüzünden araçta hasar oluşabilir

Tüm tekerleklerden tahrikli bir araç yükleme sırasında üst yapının hidrolik platformu aracılığıyla eğilir, devrilir, ittirilir veya hareket ettirilirse hasar görülebilir.

- ▶ Tüm tekerleklerden tahrikli aracı yüklenen yalnızca kendi tahriki ile sürün ve konumlandırın.
- ▶ Anahtar çıkarıldığında veya kapı açıkta aracı ve üzerinde durduğu platformu hareket ettirmeyin.

Araç çekme halkası muhafaza yeri

Araç çekme halkası ön yolcu ayak bölgesindeki araç kutusunda bulunur (→ Sayfa 250).

Araç çekme halkasının takılması/sökülmesi

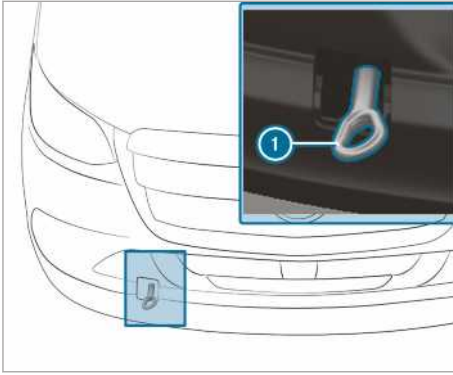

Ön araç çekme halkasının takılması veya sökülmesi

- ▶ **Ön araç çekme halkasının takılması:** Üstten muhafazaya bastırıp muhafazayı çıkarın.
- ▶ Araç çekme halkasını ① sağa doğru sonuna kadar çevirerek sabitleyin.
- ▶ **Ön araç çekme halkasının çıkarılması:** Araç çekme halkasını ① sola çevirerek çıkarın.
- ▶ Muhafazayı oturma tırnakları üstte olacak şekilde yerleştirin ve muhafaza yerleşene kadar alttan içeri itin.

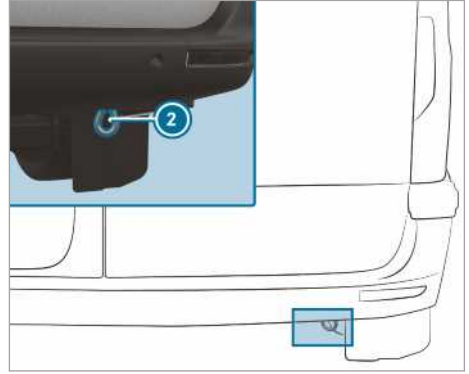

Arka araç çekme halkası (binek otomobil ruhsatı olan araçlar)

- ① Arka araç çekme halkası ② araca sıkı bir şekilde civatalanmıştır.

! HATIRLATMA Araç çekme halkasının yanlış kullanımından kaynaklanan hasar

Araç, araç çekme halkası yardımıyla çekerek kurtarılan, araçta hasarlar meydana gelebilir.

- ▶ Araç çekme halkasını sadece aracı çekmek veya çekerek çalıştırmak için kullanın.

Araçın çekilerek çalıştırılması (Motorun acil durumda çalıştırılması)

Otomatik şanzımanı olan araçlar

! HATIRLATMA Araçın çekilerek çalıştırılmasından kaynaklanan otomatik şanzıman hasarı

Otomatik şanzımanı olan araçların çekilerek çalıştırılmasından dolayı otomatik şanzıman hasar görebilir.

- ▶ Otomatik şanzımanı olan araçları çektirerek çalıştırmayın.

- ▶ Otomatik şanzımanlı araçları çekerek çalıştırmayın.

Mekanik şanzımanlı araçlar

- ▶ Araçın çekilmesi ile ilgili hatırlatmalar (→ Sayfa 244).
- ▶ Gerekirse motoru ve egzoz tertibatını soğutmaya bırakın.
- ▶ Kontaklı açın.

- ▶ 2. veya 3. vitese takın.
- ▶ Sabitleme frenini çözün.
- ▶ Debriyaj pedalına tam basarak aracı çekerek çalıştırın.
- ▶ Debriyaj pedalını yavaşça bırakın.
- ▶ Motor çalıştığında hemen rölanتيه geçin.
- ▶ Trafik kurallarına uygun olarak aracı durdurun.
- ▶ Araç çekme tertibatını çıkarın.
- ▶ Araç çekme halkasını sökün.
- ▶ Aracı yetkili bir serviste kontrol ettirin.

Elektrik sigortaları

Elektrik sigortaları ile ilgili hatırlatmalar

⚠ UYARI Aşırı yük binen hatlardan kaynaklanan kaza ve yaralanma tehlikesi

Arızalı bir sigorta üzerinde değişiklik yaptığınızda, bu sigortayı köprülediğinizde veya daha yüksek amper değerine sahip bir sigortayla değiştirdiğinizde, elektrik hatlarına aşırı yük binebilir.

Bundan dolayı bir yangın meydana gelebilir.

- ▶ Arızalı sigortaları, her zaman doğru amper değerine sahip aynı özellikleri olan yeni sigortalar ile değiştirin.

! HATIRLATMA Yanlış sigortalardan kaynaklanan hasar

Yanlış sigortalardan dolayı elektrikli bileşenler veya sistemler hasar görebilir.

- ▶ Sadece Mercedes-Benz tarafından serbest bırakılan, öngörülen sigorta değerine sahip sigortalar kullanın.

Aracınızın elektrik sigortaları, arızalı akım devrelerinin kapatılmasını sağlar. Bir sigortanın atması, takip eden bileşenlerin ve bunlara bağlı fonksiyonların devreden çıkmasına neden olur.

Yanmış olan sigortalar, eş değer sigortalar ile değiştirilmelidir; bunları renklerinden ve amper değerlerinden tanıyabilirsiniz. Sigorta yerleşim planı, elektrik sigortaları ve röleler ile ilgili ayrıntılı bilgileri "Sigorta yerleşim düzeni" ilave kullanım talimatında bulabilirsiniz.

! HATIRLATMA Sıvılardan kaynaklanan hasar veya fonksiyon hatası

Sıvılardan dolayı elektrik tertibatında fonksiyon hataları veya hasarlar meydana gelebilir.

- ▶ Sigorta kutusu açık durumdayken, sıvıların sigorta kutusuna ulaşmamasına dikkat edin.
- ▶ Sigorta kutusunu kapatırken, kapaktaki contanın doğru bir şekilde sigorta kutusuna oturduğundan emin olun.

Yeni taktığımız sigorta tekrar yanarsa, arıza nedeninin bir yetkili serviste belirlenmesini ve giderilmesini sağlayın.

Sigorta değişiminden önce aşağıda belirtilenlerden emin olun:

- Araç, kaymaya karşı emniyete alınmıştır.
- Tüm elektrikli tüketiciler kapatılmıştır.
- Kontak kapatılmıştır.

Elektrik sigortaları, aşağıda belirtilen farklı sigorta kutularına dağıtılmıştır:

- Ön yolcu ayak bölgesindeki sigorta kutusu (→ Sayfa 250)
- Sürücü koltuğu kasasındaki sigorta kutusu (→ Sayfa 249)

Sürücü koltuğu kasasındaki sigorta kutusunun açılması

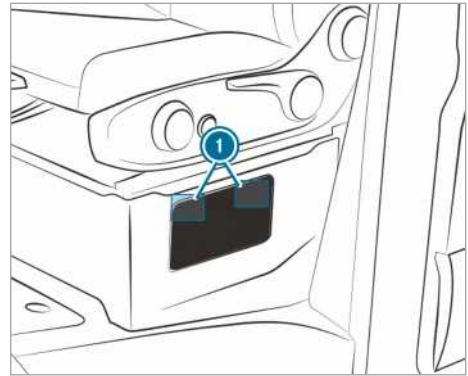

- ▶ **Açılması:** Muhafaza kapağındaki kilitleri ① aşağıya doğru bastırın ve klipslerden çıkartın.
- ▶ Muhafaza kapağını çıkartın.

Ön yolcu ayak bölgesindeki sigorta kutusunun açılması

- ▶ Ön yolcu ayak bölgesindeki muhafaza gözü kapağının kilidini açın ve kapağı çıkartın (→ Sayfa 250).

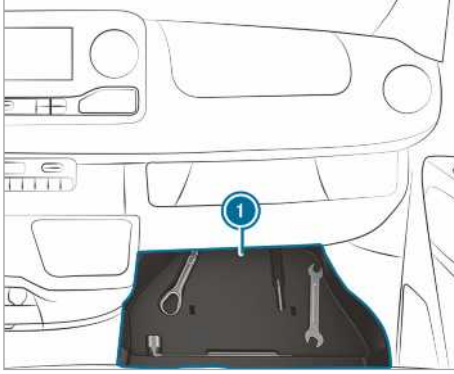

- ▶ Avadanlığın bulunduğu hazneyi ① çıkartın.

Avadanlık

Avadanlık ile ilgili bilgiler

Avadanlık, ön yolcu tarafında ayak bölgesindeki muhafaza gözünde bulunmaktadır (→ Sayfa 250).

Avadanlık şu aletleri kapsar:

- Araç çekme halkası
- Tornavida, tork, yıldız ve yarık başlı

Avadanlık ayrıca şu aletleri kapsayabilir:

- Bir açık ağız anahtar
- Bir bijon anahtarı

Muhafaza gözü kapağının kilidini açma ve çıkartma

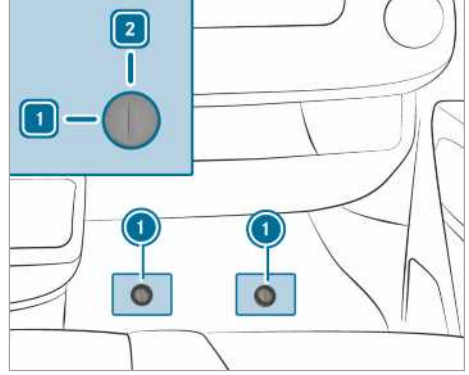

- ▶ Lastik örtüyü ön yolcu ayak bölümünden çıkartın.
- ▶ **Kilit açma:** Pratik kilidi ① sola doğru ① konumuna çevirin.
- ▶ Muhafazayı biraz kaldırın ve çekerek çıkartın.

Muhafazayı yerleştirme ve kilitleme

- ▶ Muhafazayı iterek yerleştirin ve aşağı bastırın.
- ▶ Yerine oturana kadar pratik kilidi ① aşağı bastırın.
- ▶ **Kilitleme:** Pratik kilidi ① sağa doğru ② konumuna çevirin.

Avadanlık çıkartma

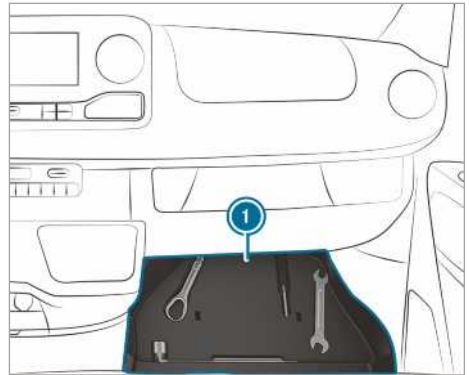

- ▶ Avadanlığı muhafaza gözünden ① alın.

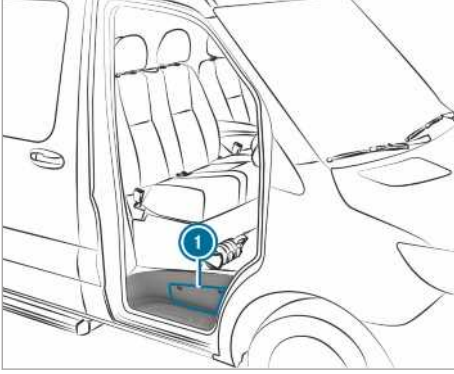
Hidrolik kriko**Hidrolik krikoya yönelik bilgiler**

Hidrolik kriko, ön yolcu kapısı basamağının üzerindeki bir yan gözdedir ①.

Kriko, donanımına bağlı olarak azami 7,5 kg ağırlığa sahiptir. Krikonun azami taşıma kapasitesini, krikonun üzerinde bulunan yapışkan etikette bulabilirsiniz. Bir fonksiyon arızasında bir yetkili servise başvurun.

Kriko bakımı:

- Kullanıldıktan sonra, tüm hareketli parçaları temizleyin ve tekrar gresleyin.
- Kaldırma pistonunu, her altı ayda bir tamamen dışarıya ve tekrar içeriye sürün.

Krikonun ve pompa kolu çubuğunun çıkartılması**Ön koşullar**

- Ön yolcu kapısı açık olmalıdır.

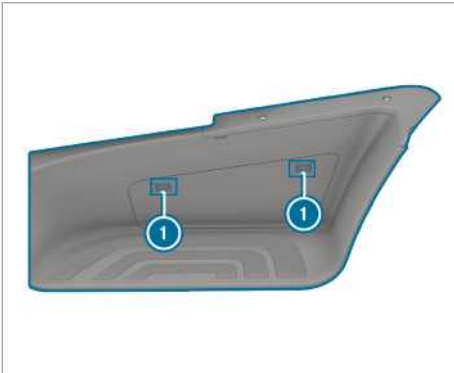

- ▶ **Açılması:** Muhafaza kapağındaki kilitleri ① aşağıya doğru bastırın ve klipslerden çıkartın.
- ▶ Muhafaza kapağını çıkartın.
- ▶ Tutma tertibatını tamamen çıkartın ve basamağın üzerine koyun.



- ▶ Krikoyu ② ve pompa kolu çubuğunu çıkartın.
- ▶ **Kapatılması:** Muhafaza kapağını, kilitler ① yerine oturana kadar sıkıca bastırın.

Ses oluşumuna veya alışılmadık sürüş tutumuna yönelik hatırlatma

Seyir esnasında titreşim, ses oluşumu ve alışılmadık sürüş tutumu, örneğin aracın bir yöne çekmesi gibi durumlara dikkat edin. Bu, tekerleklerdeki veya lastiklerdeki hasarlara işaret edebilir. Bir lastik hasarından şüphe ediyorsanız, hızınızı düşürün. Aracı mümkün olan en kısa sürede durdurun ve tekerleklerin veya lastiklerin hasar görüp görmediğini veya uygun şekilde çalışıp çalışmadığını kontrol edin. Ayrıca gözle görülmeyen lastik hasarları da alışılmadık sürüş tutumuna neden olabilir. Herhangi bir hasar belirlenmiyorsa, tekerleklerin ve lastiklerin bir yetkili serviste kontrol edilmesini sağlayın.

Tekerleklerin ve lastiklerin düzenli olarak kontrol edilmesi ile ilgili hatırlatmalar

▲ UYARI Hasarlı lastiklerden kaynaklanan kaza tehlikesi

Hasarlı lastikler lastik basınç kaybına neden olabilir.

Bu durum, aracınızın kontrolünü kaybetmenize neden olabilir.

- ▶ Lastikleri düzenli olarak hasarlara karşı kontrol edin ve hasarlı lastikleri hemen değiştirin.

Lastikleri ve tekerlekleri düzenli olarak en az iki haftada bir, ayrıca arazide veya bozuk yolda yapılan sürüşlerden sonra hasarlara karşı kontrol edin. Hasarlı tekerlekler lastik basınç kaybına yol açabilir.

Aşağıda belirtilen hasarlara dikkat edin:

- lastiklerdeki kesiklere
- lastiklerdeki deliklere
- lastiklerdeki yırtıklara
- lastiklerdeki kabarıklıklara
- tekerleklerdeki eğilmelere veya aşırı korozyona

▲ UYARI Çok düşük lastik profilinden kaynaklanan Aquaplaning (ıslak yolda kayma) tehlikesi

Çok düşük lastik profilinde lastiklerin yol tutuşu azalır. Lastik profili suyu artık tahliye edemez.

Bu yüzden ıslak bir yolda Aquaplaning (ıslak yolda kayma) tehlikesi, özellikle uyarlanmamış hızda artar.

Çok yüksek veya çok düşük lastik basıncı, lastikleri lastik temas alanının farklı yerlerinde farklı şekilde aşındırabilir.

- ▶ Profil derinliğini ve lastik temas alanının durumunu tüm lastiklerde, bütün lastik genişliğini dikkate alarak düzenli olarak kontrol edin.

Asgari profil derinliği

- Yaz lastikleri: 3 mm
- M+S lastikleri: 4 mm

- ▶ Emniyet nedenlerinden dolayı yasal olarak öngörülen asgari profil derinliğine ulaşmadan önce lastiklerin yenilenmesini sağlayın.

Aşağıda belirtilen kontrolleri düzenli olarak, ayda en az bir defa veya ihtiyaca bağlı olarak uzun bir sürüşten veya arazi sürüşünden önce tüm tekerleklerde uygulayın:

- Lastik basıncı kontrolü (→ Sayfa 254)
 - Supap kapaklarının kontrolü
- Supaplar, Mercedes-Benz aracınız için özel olarak kullanımı serbest bırakılmış supap kapakları ile nem ve kirden korunmalıdır.
- Bütün alan üzerinde görsel olarak profil derinliği ve lastik temas alanı kontrolü
- Asgari profil derinliği, yaz lastiklerinde 3 mm ve kış lastiklerinde 4 mm şeklindedir.

Yaz lastiği ile sürüşe ilişkin bilgiler

Yaz lastikleri, 10 °C'nin altındaki sıcaklıklarda esnekliğini ve bununla birlikte yol tutuşunu ve frenleme kabiliyetini belirgin şekilde kaybeder. Aracınıza M+S lastikleri takın. Çok soğuk havalarda yapılan sürüşlerde, yaz lastiklerinde çatlaklar oluşabilir ve bundan dolayı lastikler kalıcı olarak hasar görebilir. Mercedes-Benz, bu tür hasarlar için herhangi bir sorumluluk alamaz.

Yaz lastikleri takılı olduğunda, müsaade edilen azami hızı mutlaka dikkate alın .

Yaz lastiklerini taktıysanız:

- Lastik basıncının kontrol edilmesi (→ Sayfa 254)
- Lastik basınç kontrolünün yeniden başlatılması (→ Sayfa 270)

M+S lastikleri ile ilgili bilgiler

10 °C'nin altındaki sıcaklıklarda kış lastikleri veya dört mevsim lastikleri kullanın - her ikisi de M+S ile işaretlenmiştir.

Kış şartları görülen yollarda en uygun yol tutuşunu sadece M+S işaretinin yanında ilave olarak kar tanesi sembolü  olan kış lastikleri sağlar.

Ancak bu lastikler kullanıldığında, örneğin ABS ve ESP® gibi sürüş emniyet sistemleri kışın da en ideal etkiyi gösterebilir. Bu lastikler karda sürüş yapmak için özel olarak üretilmiştir.

Emniyetli bir sürüş tutumu için bütün tekerleklerle, markası ve profili aynı olan M+S lastikleri kullanın.

M+S lastikleri takılı olduğunda, müsaade edilen azami hızı mutlaka dikkate alın .

Taktığınız M+S lastiklerinin müsaade edilen azami hızı, aracın yapı türü gereği müsaade edilen azami hızından daha düşük olduğunda, sürücünün görüş alanı içerisine ilgili bir hatırlatma etiketi yerleştirmeniz gerekmektedir. Bunu bir yetkili servisten edebilirsiniz.

Hız sınırlayıcıya sahip araçlar: Bu durumda ilave olarak aracın yapı türü gereği azami hızını, sabit hız sınırlayıcı ile M+S lastikleri için müsaade edilen azami hız ile sınırlayın (→ Sayfa 159).

Kış lastiklerini taktıysanız, aşağıda belirtilen işlemleri uygulayın:

- Lastik basıncını kontrol edin (→ Sayfa 254)
- Lastik basınç kontrolünü yeniden başlatın (→ Sayfa 270)

Kar zincirleri ile ilgili hatırlatmalar

⚠ UYARI Kar zincirlerinin yanlış takılmasından kaynaklanan kaza tehlikesi

Arka tekerleklerden tahrikli araçlar: Ön tekerleklerle kar zincirleri taktığınızda, kar zincirleri karosere veya yürüyen aksam parçalarına sürtebilir.

Bundan dolayı araçta veya lastiklerde hasarlar meydana gelebilir.

- ▶ Hiçbir zaman ön tekerleklerle kar zincirleri takmayın.
- ▶ Arka tekerleklerle kar zincirlerini her zaman çift olarak takın.
- ▶ **İkiz lastiği olan araçlar:** Kar zincirlerini dıştaki tekerleklerle takın.

⚠ UYARI Kar zincirlerinin yanlış takılmasından kaynaklanan kaza tehlikesi

Ön tekerleklerden tahrikli araçlar: Arka tekerleklerle kar zincirleri taktığınızda, kar zincirleri karosere veya yürüyen aksam parçalarına sürtebilir.

Bundan dolayı araçta veya lastiklerde hasarlar meydana gelebilir.

- ▶ Hiçbir zaman arka tekerleklerle kar zincirleri takmayın.
- ▶ Ön tekerleklerle kar zincirlerini her zaman çift olarak takın.

⚠ UYARI Uygunsuz kar zincirlerinden kaynaklanan kaza tehlikesi

Tüm tekerleklerden tahrikli veya ön tekerleklerden tahrikli ve teklî lastiğe sahip araçların ön aksında, piyasada bulunan kar zincirleri için yeterli boşluk yoktur.

Piyasada bulunan kar zincirleri taktığınızda kar zincirleri çözülebilir ve yürüyen aksam parçalarına veya fren hortumlarına hasar verebilir.

- ▶ Tüm tekerleklerden tahrikli veya ön tekerleklerden tahrikli ve teklî lastiğe sahip araçlara, sadece Mercedes-Benz tarafından bu lastik türü için serbest bırakılmış kar zincirleri takın.

Mercedes-Benz, emniyet nedenlerinden dolayı sadece kontrol edilmiş ve kullanımı serbest bırakılmış kar zincirlerini kullanmanızı tavsiye eder. Mercedes-Benz için tavsiye edilen kar zincirleri ile ilgili ayrıntılı bilgileri <https://www.mercedes-benz.de> altındaki tekerleklerle ve lastiklere genel bakışta bulabilirsiniz.

⚠ HATIRLATMA Takılı kar zincirlerinden kaynaklanan jant kapağı hasarı

Çelik jantlara kar zincirleri takarsanız, jant kapaklarına hasar verebilirsiniz.

- ▶ Kar zincirlerinin takılmasından önce çelik jantlardan jant kapaklarını çıkartın.

Kar zincirleri kullanımında, aşağıda belirtilen hatırlatmaları dikkate alın:

- Kar zincirlerinin kullanımına sadece belirli tekerlek-lastik kombinasyonları için müsaade edilir. Konuya ilişkin bilgileri bir yetkili servisten edebilirsiniz.

- Emniyet nedenlerinden dolayı, sadece Mercedes-Benz için kullanımı serbest bırakılan kar zincirlerini veya aynı kalite standardındaki kar zincirlerini kullanın.
 - Kar zincirlerini yaklaşık 1 km'lik sürüş mesafesinden sonra tekrar gerdirin. Kar zincirlerinin en iyi şekilde oturması ve yakında bulunan yapı parçalarına olan serbest hareket alanı yalnızca bu şekilde sağlanabilir.
 - **Tüm tekerleklerden tahrikli araçlar:** Kar zincirlerini tüm tekerleklere takın. İkiz lastikli araçlarda kar zincirlerini dıştaki tekerleklere takın. Üreticinin montaj talimatını dikkate alın.
 - Kar zincirlerini sadece tamamen karla kaplı yollarda kullanın. Artık karla kaplı olmayan yolda sürüş yaptığınızda, kar zincirlerini mümkün olan en kısa sürede sökün.
 - Yerel düzenlemeler, kar zincirlerinin kullanımını kısıtlayabilir. Kar zincirleri takmadan önce ilgili talimatları dikkate alın.
 - Kar zincirleri ile sürüşe başlamadan önce tüm tekerleklerden tahrikli devreye alın (→ Sayfa 132).
 - Kar zincirleri takılı durumdayken müsaade edilen azami hız 50 km/h'dir.
 - **Park yardımcısı olan araçlar:** Kar zincirleri takılı durumdayken PARKTRONIC park yardımcısını kullanmayın.
- ① Araç azami hızını kış lastikleri kullanımı için kalıcı olarak sınırlayabilirsiniz (→ Sayfa 159).
- ① ESP® 'yi kalkış yapmak için devreden çıkartabilirsiniz (→ Sayfa 153). Böylece, tekerlekler patinaj yapabilir ve artırılmış bir ön tahrik gücü oluşturabilir.

Lastik basıncı

Lastik basıncı ile ilgili hatırlatmalar

▲ UYARI Çok düşük veya çok yüksek lastik basıncından kaynaklanan kaza tehlikesi

Çok düşük veya çok yüksek lastik basıncı olan lastikler, aşağıda belirtilen tehlikeleri barındırır:

- Lastikler, özellikle yük ve hız arttıkça patlayabilir.
- Lastikler, aşırı ve/veya eşit olmayan bir şekilde aşınır, bu da lastiklerin yol tutuşunu önemli ölçüde olumsuz etkileyebilir.

- Sürüş özellikleri ve ayrıca manevra ve frenleme tutumu önemli ölçüde olumsuz etkilenmiş olabilir.

► Tavsiye edilen lastik basınçlarına dikkat edin ve stepne dahil tüm lastiklerdeki lastik basınçlarını kontrol edin:

- en az ayda bir
- yüklemeye değişiklik olduğunda
- uzun yolculuklara başlamadan önce
- kullanım koşullarında değişiklik olduğunda, örneğin arazi sürüşünde

► Gerekirse lastik basıncını uyarlayın.

Çok düşük veya çok yüksek lastik basıncında aşağıda belirtilenler söz konusu olur:

- Lastiklerin ömrü kısalmır.
- Lastik hasarları daha kolay meydana gelir.
- Sürüş tutumu ve böylelikle sürüş emniyeti olumsuz etkilenir, örneğin Aquaplaning (ıslak yolda kayma) nedeniyle.

▲ UYARI Lastiklerdeki tekrarlanan basınç düşmesinde kaza tehlikesi

Lastik basıncı sürekli olarak düşüyorsa, tekerlek, supap veya lastikler hasarlı olabilir.

Çok düşük bir lastik basıncı lastiğin patlamasına neden olabilir.

- Lastikleri yabancı cisimler için kontrol edin.
- Tekerlek veya supapta sızma olup olmadığını kontrol edin.
- Hasar giderilemediğinde bir yetkili servisi haberdar edin.

Fabrika çıkışı olarak aracınızda takılı olan lastikler için tavsiye edilen lastik basınç değerlerini, koltuk kasası üzerinde veya sürücü tarafındaki B direğinde yer alan lastik basınç tablosunda bulabilirsiniz.

Lastik basıncını kontrol etmek için uygun bir lastik basıncı kontrol aleti kullanın. Bir lastiğin dıştan görüntüsü, lastik basıncı hakkında herhangi bir fikir vermez.

Lastik basınç kontrolü olan araçlar: Lastik basıncını araç bilgisayarı üzerinden de kontrol edebilirsiniz.

Lastik basıncını sadece lastikler soğuk durumdayken düzeltin. Soğuk durumdaki lastikler için koşullar:

- Araç en az üç saattir park halinde olmalı ve bu süre zarfında lastikler güneş ışınımına maruz kalmamış olmalıdır.
- Araç 1,6 km'den az kullanılmış olmalıdır.

Lastik sıcaklığındaki 10 °C'lik bir artış, lastik basıncını yaklaşık 10 kPa (0,1 bar, 1,5 psi) yükseltir. Bunu, lastikler sıcak durumdayken lastik basıncını kontrol ederseniz dikkate almalısınız.

Römorklu kullanıma dair hatırlatmalar

Arka aks lastikleri için sadece lastik basınç tablosundaki tavsiye edilen lastik basıncı tam yükleme için geçerlidir.

Lastik basınç tablosu

Lastik basınç tablosunu, koltuk kasası üzerinde veya sürücü tarafındaki B direğinde bulabilirsiniz.

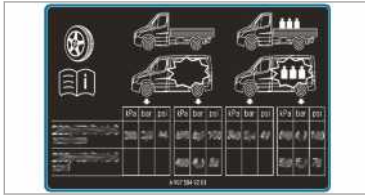

Ön tekerleklerden tahrikli araçlarda ön aks lastik basınçları Azami ön aks yükü 1750 kg

Lastik/Jant	Yük durumu	Azami ön aks yükü 1750 kg
225/65R16C 112/110R	Tam yüklü	360 kPa (3,6 bar, 52 psi)
225/65R16C 112/110R	Boş	330 kPa (3,3 bar, 48 psi)
225/75R16C 118/116R	Tam yüklü	320 kPa (3,2 bar, 46 psi)
225/75R16C 118/116R	Boş	300 kPa (3,0 bar, 44 psi)
225/75R16C 121/120R	Tam yüklü	320 kPa (3,2 bar, 46 psi)
225/75R16C 121/120R	Boş	300 kPa (3,0 bar, 44 psi)
235/60R17C 117/115R ¹⁾	Tam yüklü	340 kPa (3,4 bar, 49 psi)
235/60R17C 117/115R ¹⁾	Boş	310 kPa (3,1 bar, 45 psi)
235/60R17C 117/115S ¹⁾	Tam yüklü	340 kPa (3,4 bar, 49 psi)
235/60R17C 117/115S ¹⁾	Boş	310 kPa (3,1 bar, 45 psi)

Lastik basınç tablosu fabrika çıkışlı olarak bu araca takılmış lastiklere yönelik tavsiye edilen lastik basıncını gösterir. Tavsiye edilen lastik basınçları; soğuk durumdaki lastikler ve aracın çeşitli yük durumu için geçerlidir.

Lastik basınçlarından önce bir veya birden fazla lastik ebadı belirtilmişse, aşağıda belirtilen lastik basınç değeri sadece bu lastik ebatları için geçerlidir.

Belirtilen lastik ebatlarına  sembolü ilave edilmişse, aşağıda belirtilen lastik basınç değeri alternatif lastik basınçlarını gösterir.

Aracın "boş" veya "tam yüklü" durumları, farklı ağırlık sayıları ile tabloda belirtilmiştir.

¹⁾ Yedek tekerleğin lastiği: 235/65 R16C
121/119R veya 235/65 R16C 118/116R – Lastik
basıncı: 4,9bar

Azami ön aks yükü 1850 kg

Lastik/Jant	Yük durumu	Azami ön aks yükü 1850 kg
225/65R16C 112/110R	Tam yüklü	390 kPa (3,9 bar, 57 psi)
225/65R16C 112/110R	Boş	330 kPa (3,3 bar, 48 psi)
225/75R16C 118/116R	Tam yüklü	350 kPa (3,5 bar, 51 psi)
225/75R16C 118/116R	Boş	300 kPa (3,0 bar, 44 psi)
225/75R16C 121/120R	Tam yüklü	350 kPa (3,5 bar, 51 psi)
225/75R16C 121/120R	Boş	300 kPa (3,0 bar, 44 psi)
235/60R17C 117/115R ¹⁾	Tam yüklü	360 kPa (3,6 bar, 52 psi)
235/60R17C 117/115R ¹⁾	Boş	310 kPa (3,1 bar, 45 psi)
235/60R17C 117/115S ¹⁾	Tam yüklü	360 kPa (3,6 bar, 52 psi)
235/60R17C 117/115S ¹⁾	Boş	310 kPa (3,1 bar, 45 psi)

¹⁾ Yedek tekerleğin lastiği: 235/65 R16C
121/119R veya 235/65 R16C 118/116R – Lastik
basıncı: 4,9bar

Azami ön aks yükü 2000 kg)

Lastik/Jant	Yük durumu	Azami ön aks yükü 2000 kg
225/65R16C 112/110R	Tam yüklü	-
225/65R16C 112/110R	Boş	-
225/75R16C 118/116R	Tam yüklü	380 kPa (3,8 bar, 55 psi)
225/75R16C 118/116R	Boş	300 kPa (3,0 bar, 44 psi)
225/75R16C 121/120R	Tam yüklü	380 kPa (3,8 bar, 55 psi)
225/75R16C 121/120R	Boş	300 kPa (3,0 bar, 44 psi)
235/60R17C 117/115R ¹⁾	Tam yüklü	400 kPa (4,0 bar, 58 psi)
235/60R17C 117/115R ¹⁾	Boş	310 kPa (3,1 bar, 45 psi)
235/60R17C 117/115S ¹⁾	Tam yüklü	400 kPa (4,0 bar, 58 psi)
235/60R17C 117/115S ¹⁾	Boş	310 kPa (3,1 bar, 45 psi)

¹⁾ Yedek tekerleğin lastiği: 235/65 R16C
121/119R veya 235/65 R16C 118/116R – Lastik
basıncı: 4,9bar

Azami ön aks yükü 2100 kg

Lastik/Jant	Yük durumu	Azami ön aks yükü 2100 kg
225/65R16C 112/110R	Tam yüklü	-
225/65R16C 112/110R	Boş	-
225/75R16C 118/116R	Tam yüklü	410 kPa (4,1 bar, 60 psi)
225/75R16C 118/116R	Boş	300 kPa (3,0 bar, 44 psi)
225/75R16C 121/120R	Tam yüklü	410 kPa (4,1 bar, 60 psi)
225/75R16C 121/120R	Boş	300 kPa (3,0 bar, 44 psi)
235/60R17C 117/115R ¹⁾	Tam yüklü	420 kPa (4,2 bar, 61 psi)
235/60R17C 117/115R ¹⁾	Boş	310 kPa (3,1 bar, 45 psi)
235/60R17C 117/115S ¹⁾	Tam yüklü	420 kPa (4,2 bar, 61 psi)
235/60R17C 117/115S ¹⁾	Boş	310 kPa (3,1 bar, 45 psi)

¹⁾ Yedek tekerleğin lastiği: 235/65 R16C
121/119R veya 235/65 R16C 118/116R – Lastik
basıncı: 4,9bar

Ön tekerleklerden tahrikli araçlarda arka aks lastik basınçları

Azami arka aks yükü 2100 kg

Lastik/Jant	Yük durumu	Azami arka aks yükü 2100 kg
225/65R16C 112/110R	Tam yüklü	450 kPa (4,5 bar, 65 psi)
225/65R16C 112/110R	Boş	330 kPa (3,3 bar, 48 psi)
225/75R16C 118/116R	Tam yüklü	410 kPa (4,1 bar, 60 psi)
225/75R16C 118/116R	Boş	300 kPa (3,0 bar, 44 psi)
225/75R16C 121/120R	Tam yüklü	410 kPa (4,1 bar, 60 psi)
225/75R16C 121/120R	Boş	300 kPa (3,0 bar, 44 psi)
235/60R17C 117/115R ¹⁾	Tam yüklü	420 kPa (4,2 bar, 61 psi)
235/60R17C 117/115R ¹⁾	Boş	310 kPa (3,1 bar, 45 psi)
235/60R17C 117/115S ¹⁾	Tam yüklü	420 kPa (4,2 bar, 61 psi)
235/60R17C 117/115S ¹⁾	Boş	310 kPa (3,1 bar, 45 psi)

¹⁾ Yedek tekerleğin lastiği: 235/65 R16C
121/119R veya 235/65 R16C 118/116R – Lastik
basıncı: 4,9bar

Azami arka aks yükü 2430 kg

Lastik/Jant	Yük durumu	Azami arka aks yükü 2430 kg
225/65R16C 112/110R	Tam yüklü	-
225/65R16C 112/110R	Boş	-
225/75R16C 118/116R	Tam yüklü	490 kPa (4,9 bar, 71 psi)
225/75R16C 118/116R	Boş	300 kPa (3,0 bar, 44 psi)
225/75R16C 121/120R	Tam yüklü	490 kPa (4,9 bar, 71 psi)
225/75R16C 121/120R	Boş	300 kPa (3,0 bar, 44 psi)
235/60R17C 117/115R ¹⁾	Tam yüklü	500 kPa (5,0 bar, 73 psi)
235/60R17C 117/115R ¹⁾	Boş	310 kPa (3,1 bar, 45 psi)
235/60R17C 117/115S ¹⁾	Tam yüklü	500 kPa (5,0 bar, 73 psi)
235/60R17C 117/115S ¹⁾	Boş	310 kPa (3,1 bar, 45 psi)

¹⁾ Yedek tekerleğin lastiği: 235/65 R16C
121/119R veya 235/65 R16C 118/116R – Lastik
basıncı: 4,9bar

Ön tekerleklerden tahrikli karavan araçlarda ön aks lastik basınçları**Karavan, azami ön aks yükü 1850 kg**

Lastik/Jant	Yük durumu	Azami ön aks yükü 1850 kg
225/75R16CP 118R	Tam yüklü	350 kPa (3,5 bar, 51 psi)
225/75 R16C 121/120 R	Tam yüklü	350 kPa (3,5 bar, 51 psi)
235/60R17C 117/115R ¹⁾	Tam yüklü	360 kPa (3,6 bar, 52 psi)
235/60R17C 117/115S ¹⁾	Tam yüklü	360 kPa (3,6 bar, 52 psi)

¹⁾ Yedek tekerleğin lastiği: 235/65 R16C
121/119R veya 235/65 R16C 118/116R – Lastik
basıncı: 4,9bar

Karavan, azami ön aks yükü 2000 kg

Lastik/Jant	Yük durumu	Azami ön aks yükü 2000 kg
225/75R16CP 118R	Tam yüklü	380 kPa (3,8 bar, 55 psi)
225/75 R16C 121/120 R	Tam yüklü	380 kPa (3,8 bar, 55 psi)
235/60R17C 117/115R ¹⁾	Tam yüklü	400 kPa (4,0 bar, 58 psi)
235/60R17C 117/115S ¹⁾	Tam yüklü	400 kPa (4,0 bar, 58 psi)

¹⁾ Yedek tekerleğin lastiği: 235/65 R16C
121/119R veya 235/65 R16C 118/116R – Lastik
basıncı: 4,9bar

Karavan, azami ön aks yükü 2100 kg

Lastik/Jant	Yük durumu	Azami ön aks yükü 2100 kg
225/75R16CP 118R	Tam yüklü	410 kPa (4,1 bar, 60 psi)
225/75 R16C 121/120 R	Tam yüklü	410 kPa (4,1 bar, 60 psi)
235/60R17C 117/115R ¹⁾	Tam yüklü	420 kPa (4,2 bar, 61 psi)
235/60R17C 117/115S ¹⁾	Tam yüklü	420 kPa (4,2 bar, 61 psi)

¹⁾ Yedek tekerleğin lastiği: 235/65 R16C
121/119R veya 235/65 R16C 118/116R – Lastik
basıncı: 4,9bar

i Boş lastik basınçları, karavan araçlarının yüksek boş ağırlığı nedeniyle öngörülmemiş olup, bunlara müsaade edilmez.

Ön tekerleklerden tahrikli karavan araçlarda arka aks lastik basınçları**Karavan, azami arka aks yükü 2100 kg**

Lastik/Jant	Yük durumu	Azami arka aks yükü 2100 kg
225/75R16CP 118R	Tam yüklü	480 kPa (4,8 bar, 70 psi)
225/75 R16C 121/120 R	Tam yüklü	480 kPa (4,8 bar, 70 psi)
235/60R17C 117/115R ¹⁾	Tam yüklü	480 kPa (4,8 bar, 70 psi)
235/60R17C 117/115S ¹⁾	Tam yüklü	480 kPa (4,8 bar, 70 psi)

¹⁾ Yedek tekerleğin lastiği: 235/65 R16C
121/119R veya 235/65 R16C 118/116R – Lastik
basıncı: 4,9bar

Karavan, azami arka aks yükü 2430 kg

Lastik/Jant	Yük durumu	Azami arka aks yükü 2430 kg
225/75R16CP 118R	Tam yüklü	550 kPa (4,8 bar, 70 psi)
225/75 R16C 121/120 R	Tam yüklü	550 kPa (4,8 bar, 70 psi)
235/60R17C 117/115R ¹⁾	Tam yüklü	530 kPa (4,8 bar, 70 psi)
235/60R17C 117/115S ¹⁾	Tam yüklü	530 kPa (4,8 bar, 70 psi)

¹⁾ Yedek tekerleğin lastiği: 235/65 R16C
121/119R veya 235/65 R16C 118/116R – Lastik
basıncı: 4,9bar

Karavan, azami arka aks yükü 2500 kg

Lastik/Jant	Yük durumu	Azami arka aks yükü 2500 kg
225/75R16CP 118R	Tam yüklü	550 kPa (5,5 bar, 80 psi)
225/75 R16C 121/120 R	Tam yüklü	550 kPa (5,5 bar, 80 psi)

Üç akslı karavan, arka aks başına azami arka aks yükü 1800 kg

Lastik/Jant	Yük durumu	Azami arka aks yükü 1800 kg
225/75R16CP 118R	Tam yüklü	400 kPa (4,0 bar, 58 psi)
225/75 R16C 121/120 R	Tam yüklü	400 kPa (4,0 bar, 58 psi)

i Boş lastik basınçları, karavan araçlarının yüksek boş ağırlığı nedeniyle öngörülmemiş olup, bunlara müsaade edilmez.

**Arka tekerleklerden tahrikli ve tekli lastiği olan araçlarda ön aks lastik basınçları
Azami ön aks yükü 1650 kg**

Lastik/Jant	Yük durumu	Azami ön aks yükü 1650 kg
205/75R16C 110/108R	Tam yüklü	360 kPa (3,6 bar, 52 psi)
205/75R16C 110/108R	Boş	330 kPa (3,3 bar, 48 psi)
225/75R16C 121/120R	Tam yüklü	300 kPa (3,0 bar, 44 psi)
225/75R16C 121/120R	Boş	300 kPa (3,0 bar, 44 psi)
225/75R16C 118/116R	Tam yüklü	300 kPa (3,0 bar, 44 psi)
225/75R16C 118/116R	Boş	300 kPa (3,0 bar, 44 psi)

Lastik/Jant	Yük durumu	Azami ön aks yükü 1650 kg
235/65R16C 115/113R	Tam yüklü	300 kPa (3,0 bar, 44 psi)
235/65R16C 115/113R	Boş	300 kPa (3,0 bar, 44 psi)
235/65R16C 121/119R	Tam yüklü	300 kPa (3,0 bar, 44 psi)
235/65R16C 121/119R	Boş	300 kPa (3,0 bar, 44 psi)
235/65R16C 118/116R	Tam yüklü	300 kPa (3,0 bar, 44 psi)
235/65R16C 118/116R	Boş	300 kPa (3,0 bar, 44 psi)
235/60R17C 117/115R	Tam yüklü	320 kPa (3,2 bar, 46 psi)
235/60R17C 117/115R	Boş	310 kPa (3,1 bar, 45 psi)
235/60R17C 117/115S	Tam yüklü	320 kPa (3,2 bar, 46 psi)
235/60R17C 117/115S	Boş	310 kPa (3,1 bar, 45 psi)

Azami ön aks yükü 1740 kg

Lastik/Jant	Yük durumu	Azami ön aks yükü 1740 kg
205/75R16C 110/108R	Tam yüklü	380 kPa (3,6 bar, 55 psi)
205/75R16C 110/108R	Boş	330 kPa (3,3 bar, 48 psi)
225/75R16C 121/120R	Tam yüklü	320 kPa (3,2 bar, 46 psi)
225/75R16C 121/120R	Boş	300 kPa (3,0 bar, 44 psi)
225/75R16C 118/116R	Tam yüklü	320 kPa (3,2 bar, 46 psi)
225/75R16C 118/116R	Boş	300 kPa (3,0 bar, 44 psi)
235/65R16C 115/113R	Tam yüklü	320 kPa (3,2 bar, 46 psi)
235/65R16C 115/113R	Boş	300 kPa (3,0 bar, 44 psi)
235/65R16C 121/119R	Tam yüklü	320 kPa (3,2 bar, 46 psi)
235/65R16C 121/119R	Boş	300 kPa (3,0 bar, 44 psi)
235/65R16C 118/116R	Tam yüklü	320 kPa (3,2 bar, 46 psi)
235/65R16C 118/116R	Boş	300 kPa (3,0 bar, 44 psi)
235/60R17C 117/115R	Tam yüklü	340 kPa (3,4 bar, 49 psi)
235/60R17C 117/115R	Boş	310 kPa (3,1 bar, 45 psi)
235/60R17C 117/115S	Tam yüklü	340 kPa (3,4 bar, 49 psi)
235/60R17C 117/115S	Boş	310 kPa (3,1 bar, 45 psi)

Azami ön aks yükü 1860 kg

Lastik/Jant	Yük durumu	Azami ön aks yükü 1860 kg
205/75R16C 110/108R	Tam yüklü	-
205/75R16C 110/108R	Boş	-
225/75R16C 121/120R	Tam yüklü	350 kPa (3,5 bar, 51 psi)
225/75R16C 121/120R	Boş	300 kPa (3,0 bar, 44 psi)
225/75R16C 118/116R	Tam yüklü	350 kPa (3,5 bar, 51 psi)
225/75R16C 118/116R	Boş	300 kPa (3,0 bar, 44 psi)
235/65R16C 115/113R	Tam yüklü	350 kPa (3,5 bar, 51 psi)
235/65R16C 115/113R	Boş	300 kPa (3,0 bar, 44 psi)
235/65R16C 121/119R	Tam yüklü	350 kPa (3,5 bar, 51 psi)
235/65R16C 121/119R	Boş	300 kPa (3,0 bar, 44 psi)
235/65R16C 118/116R	Tam yüklü	350 kPa (3,5 bar, 51 psi)
235/65R16C 118/116R	Boş	300 kPa (3,0 bar, 44 psi)
235/60R17C 117/115R	Tam yüklü	380 kPa (3,8 bar, 55 psi)
235/60R17C 117/115R	Boş	310 kPa (3,1 bar, 45 psi)
235/60R17C 117/115S	Tam yüklü	380 kPa (3,8 bar, 55 psi)
235/60R17C 117/115S	Boş	310 kPa (3,1 bar, 45 psi)

Azami ön aks yükü 2000 kg

Lastik/Jant	Yük durumu	Azami ön aks yükü 2000 kg
205/75R16C 110/108R	Tam yüklü	-
205/75R16C 110/108R	Boş	-
225/75R16C 121/120R	Tam yüklü	370 kPa (3,7 bar, 54 psi)
225/75R16C 121/120R	Boş	300 kPa (3,0 bar, 44 psi)
225/75R16C 118/116R	Tam yüklü	370 kPa (3,7 bar, 54 psi)
225/75R16C 118/116R	Boş	300 kPa (3,0 bar, 44 psi)
235/65R16C 115/113R	Tam yüklü	-
235/65R16C 115/113R	Boş	-
235/65R16C 121/119R	Tam yüklü	380 kPa (3,8 bar, 55 psi)
235/65R16C 121/119R	Boş	300 kPa (3,0 bar, 44 psi)

Lastik/Jant	Yük durumu	Azami ön aks yükü 2000 kg
235/65R16C 118/116R	Tam yüklü	380 kPa (3,8 bar, 55 psi)
235/65R16C 118/116R	Boş	300 kPa (3,0 bar, 44 psi)
235/60R17C 117/115R	Tam yüklü	400 kPa (4,0 bar, 58 psi)
235/60R17C 117/115R	Boş	310 kPa (3,1 bar, 45 psi)
235/60R17C 117/115S	Tam yüklü	400 kPa (4,0 bar, 58 psi)
235/60R17C 117/115S	Boş	310 kPa (3,1 bar, 45 psi)

Arka tekerleklerden tahrikli ve tekli lastiği olan araçlarda arka aks lastik basınçları
Azami arka aks yükü 1800 kg

Lastik/Jant	Yük durumu	Azami arka aks yükü 1800 kg
205/75R16C 110/108R	Tam yüklü	400 kPa (4,0 bar, 58 psi)
205/75R16C 110/108R	Boş	330 kPa (3,3 bar, 48 psi)
225/75R16C 121/120R	Tam yüklü	330 kPa (3,3 bar, 48 psi)
225/75R16C 121/120R	Boş	300 kPa (3,0 bar, 44 psi)
225/75R16C 118/116R	Tam yüklü	330 kPa (3,3 bar, 48 psi)
225/75R16C 118/116R	Boş	300 kPa (3,0 bar, 44 psi)
235/65R16C 115/113R	Tam yüklü	340 kPa (3,4 bar, 49 psi)
235/65R16C 115/113R	Boş	300 kPa (3,0 bar, 44 psi)
235/65R16C 121/119R	Tam yüklü	340 kPa (3,4 bar, 49 psi)
235/65R16C 121/119R	Boş	300 kPa (3,0 bar, 44 psi)
235/65R16C 118/116R	Tam yüklü	340 kPa (3,4 bar, 49 psi)
235/65R16C 118/116R	Boş	300 kPa (3,0 bar, 44 psi)
235/60R17C 117/115R	Tam yüklü	350 kPa (3,5 bar, 51 psi)
235/60R17C 117/115R	Boş	310 kPa (3,1 bar, 45 psi)
235/60R17C 117/115S	Tam yüklü	350 kPa (3,5 bar, 51 psi)
235/60R17C 117/115S	Boş	310 kPa (3,1 bar, 45 psi)

Azami arka aks yükü 2000 kg

Lastik/Jant	Yük durumu	Azami arka aks yükü 2000 kg
205/75R16C 110/108R	Tam yüklü	-
205/75R16C 110/108R	Boş	-
225/75R16C 121/120R	Tam yüklü	380 kPa (3,8 bar, 55 psi)
225/75R16C 121/120R	Boş	300 kPa (3,0 bar, 44 psi)
225/75R16C 118/116R	Tam yüklü	380 kPa (3,8 bar, 55 psi)
225/75R16C 118/116R	Boş	300 kPa (3,0 bar, 44 psi)
235/65R16C 115/113R	Tam yüklü	380 kPa (3,8 bar, 55 psi)
235/65R16C 115/113R	Boş	300 kPa (3,0 bar, 44 psi)
235/65R16C 121/119R	Tam yüklü	380 kPa (3,8 bar, 55 psi)
235/65R16C 121/119R	Boş	300 kPa (3,0 bar, 44 psi)
235/65R16C 118/116R	Tam yüklü	380 kPa (3,8 bar, 55 psi)
235/65R16C 118/116R	Boş	300 kPa (3,0 bar, 44 psi)
235/60R17C 117/115R	Tam yüklü	400 kPa (4,0 bar, 58 psi)
235/60R17C 117/115R	Boş	310 kPa (3,1 bar, 45 psi)
235/60R17C 117/115S	Tam yüklü	400 kPa (4,0 bar, 58 psi)
235/60R17C 117/115S	Boş	310 kPa (3,1 bar, 45 psi)

Azami arka aks yükü 2250 kg

Lastik/Jant	Yük durumu	Azami arka aks yükü 2250 kg
205/75R16C 110/108R	Tam yüklü	-
205/75R16C 110/108R	Boş	-
225/75R16C 121/120R	Tam yüklü	430 kPa (4,3 bar, 62 psi)
225/75R16C 121/120R	Boş	300 kPa (3,0 bar, 44 psi)
225/75R16C 118/116R	Tam yüklü	430 kPa (4,3 bar, 62 psi)
225/75R16C 118/116R	Boş	300 kPa (3,0 bar, 44 psi)
235/65R16C 115/113R	Tam yüklü	450 kPa (4,5 bar, 65 psi)
235/65R16C 115/113R	Boş	300 kPa (3,0 bar, 44 psi)
235/65R16C 121/119R	Tam yüklü	450 kPa (4,5 bar, 65 psi)
235/65R16C 121/119R	Boş	300 kPa (3,0 bar, 44 psi)

Lastik/Jant	Yük durumu	Azami arka aks yükü 2250 kg
235/65R16C 118/116R	Tam yüklü	450 kPa (4,5 bar, 65 psi)
235/65R16C 118/116R	Boş	300 kPa (3,0 bar, 44 psi)
235/60R17C 117/115R	Tam yüklü	460 kPa (4,6 bar, 67 psi)
235/60R17C 117/115R	Boş	310 kPa (3,1 bar, 45 psi)
235/60R17C 117/115S	Tam yüklü	460 kPa (4,6 bar, 67 psi)
235/60R17C 117/115S	Boş	310 kPa (3,1 bar, 45 psi)

Azami arka aks yükü 2430 kg

Lastik/Jant	Yük durumu	Azami arka aks yükü 2430 kg
205/75R16C 110/108R	Tam yüklü	-
205/75R16C 110/108R	Boş	-
225/75R16C 121/120R	Tam yüklü	490 kPa (4,9 bar, 71 psi)
225/75R16C 121/120R	Boş	300 kPa (3,0 bar, 44 psi)
225/75R16C 118/116R	Tam yüklü	490 kPa (4,9 bar, 71 psi)
225/75R16C 118/116R	Boş	300 kPa (3,0 bar, 44 psi)
235/65R16C 115/113R	Tam yüklü	-
235/65R16C 115/113R	Boş	-
235/65R16C 121/119R	Tam yüklü	490 kPa (4,9 bar, 71 psi)
235/65R16C 121/119R	Boş	300 kPa (3,0 bar, 44 psi)
235/65R16C 118/116R	Tam yüklü	490 kPa (4,9 bar, 71 psi)
235/65R16C 118/116R	Boş	300 kPa (3,0 bar, 44 psi)
235/60R17C 117/115R	Tam yüklü	500 kPa (5,0 bar, 73 psi)
235/60R17C 117/115R	Boş	310 kPa (3,1 bar, 45 psi)
235/60R17C 117/115S	Tam yüklü	500 kPa (5,0 bar, 73 psi)
235/60R17C 117/115S	Boş	310 kPa (3,1 bar, 45 psi)

Arka tekerleklerden tahrikli ve ikiz lastiđi olan aralarda n aks lastik basınları
Azami n aks yk 1850 kg

Lastik/Jant	Yk durumu	Azami n aks yk 1850 kg
195/75R16C 107/105R	Tam ykl	440 kPa (4,4 bar, 64 psi)
195/75R16C 107/105R	Boř	400 kPa (4,0 bar, 58 psi)
205/75R16C 110/108R	Tam ykl	410 kPa (4,1 bar, 60 psi)
205/75R16C 110/108R	Boř	360 kPa (3,6 bar, 52 psi)
205/75R16C 113/111R	Tam ykl	-
205/75R16C 113/111R	Boř	-

Azami n aks yk 2000 kg

Lastik/Jant	Yk durumu	Azami n aks yk 2000 kg
195/75R16C 107/105R	Tam ykl	-
195/75R16C 107/105R	Boř	-
205/75R16C 110/108R	Tam ykl	440 kPa (4,4 bar, 64 psi)
205/75R16C 110/108R	Boř	360 kPa (3,6 bar, 52 psi)
205/75R16C 113/111R	Tam ykl	-
205/75R16C 113/111R	Boř	-

Azami n aks yk 2100 kg

Lastik/Jant	Yk durumu	Azami n aks yk 2100 kg
195/75R16C 107/105R	Tam ykl	-
195/75R16C 107/105R	Boř	-
205/75R16C 110/108R	Tam ykl	-
205/75R16C 110/108R	Boř	-
205/75R16C 113/111R	Tam ykl	480 kPa (4,8 bar, 70 psi)
205/75R16C 113/111R	Boř	380 kPa (3,8 bar, 55 psi)

Arka tekerleklerden tahrikli ve ikiz lastiđi olan araçlarda arka aks lastik basınçları
Azami arka aks yükü 3200 kg

Lastik/Jant	Yük durumu	Azami arka aks yükü 3200 kg'a kadar
195/75R16C 107/105R	Tam yüklü	410 kPa (4,1 bar, 60 psi)
195/75R16C 107/105R	Boş	350 kPa (3,5 bar, 51 psi)
205/75R16C 110/108R	Tam yüklü	370 kPa (3,7 bar, 54 psi)
205/75R16C 110/108R	Boş	320 kPa (3,2 bar, 46 psi)
205/75R16C 113/111R	Tam yüklü	-
205/75R16C 113/111R	Boş	-

Azami arka aks yükü 3500 kg

Lastik/Jant	Yük durumu	Azami arka aks yükü 3500 kg
195/75R16C 107/105R	Tam yüklü	440 kPa (4,4 bar, 64 psi)
195/75R16C 107/105R	Boş	350 kPa (3,5 bar, 51 psi)
205/75R16C 110/108R	Tam yüklü	410 kPa (4,1 bar, 60 psi)
205/75R16C 110/108R	Boş	320 kPa (3,2 bar, 46 psi)
205/75R16C 113/111R	Tam yüklü	-
205/75R16C 113/111R	Boş	-

Azami arka aks yükü 3600 kg

Lastik/Jant	Yük durumu	Azami arka aks yükü 3600 kg
195/75R16C 107/105R	Tam yüklü	-
195/75R16C 107/105R	Boş	-
205/75R16C 110/108R	Tam yüklü	-
205/75R16C 110/108R	Boş	-
205/75R16C 113/111R	Tam yüklü	430 kPa (4,3 bar, 62 psi)
205/75R16C 113/111R	Boş	340 kPa (3,4 bar, 49 psi)

Arka tekerleklerden tahrikli ve süper tekli lastiđi olan araçlarda ön aks lastik basınçları
Azami ön aks yükü 1850 kg

Lastik/Jant	Yük durumu	Azami ön aks yükü 1850 kg
225/75R16C 121/120R (122L)	Tam yüklü	340 kPa (3,4 bar, 49 psi)
225/75R16C 121/120R (122L)	Boş	300 kPa (3,0 bar, 44 psi)

Azami ön aks yükü 2000 kg

Lastik/Jant	Yük durumu	Azami ön aks yükü 2000 kg
225/75R16C 121/120R (122L)	Tam yüklü	370 kPa (3,7 bar, 54 psi)
225/75R16C 121/120R (122L)	Boş	300 kPa (3,0 bar, 44 psi)

Arka tekerleklerden tahrikli ve süper tekli lastiđi olan araçlarda arka aks lastik basınçları
Azami arka aks yükü 3200 kg

Lastik/Jant	Yük durumu	Azami arka aks yükü 3200 kg'a kadar
225/75R16C 121/120R (122L)	Tam yüklü	690 kPa (6,9 bar, 100 psi) ²⁾
225/75R16C 121/120R (122L)	Boş	690 kPa (6,9 bar, 100 psi) ²⁾
285/65R16C 131R	Tam yüklü	460 kPa (4,6 bar, 67 psi)
285/65R16C 131R	Boş	400 kPa (4,0 bar, 58 psi)

²⁾ Azami 100 km'lik bir sürüş mesafesine ve azami 55 km/h'lik bir hıza yönelik arka aksta stepne olarak kısa süreli kullanım için geçerlidir.

Azami arka aks yükü 3500 kg

Lastik/Jant	Yük durumu	Azami arka aks yükü 3500 kg
225/75R16C 121/120R (122L)	Tam yüklü	690 kPa (6,9 bar, 100 psi) ²⁾
225/75R16C 121/120R (122L)	Boş	690 kPa (6,9 bar, 100 psi) ²⁾
285/65R16C 131R	Tam yüklü	520 kPa (5,2 bar, 75 psi)
285/65R16C 131R	Boş	400 kPa (4,0 bar, 58 psi)

²⁾ Azami 100 km/h'lik bir sürüş mesafesine ve azami 55 km/h'lik bir hızla yönelik arka aksta stepne olarak kısa süreli kullanım için geçerlidir.

Aşağıda belirtilen ilgili konuları da mutlaka dikkate alın:

- Lastik basıncı ile ilgili hatırlatmalar (→ Sayfa 254)

Lastik basınç kontrolü

Tekli lastikte lastik basınç kontrolünün fonksiyonu

Sistem, araca monte edilmiş lastiklerin lastik basıncını ve lastik sıcaklığını bir lastik basınç sensörü yardımıyla kontrol eder.

Yeni lastik basınç sensörleri, örneğin kış tekerleklerinde, ilk sürüşte otomatik olarak tanımlanır.

Lastik basıncı ve lastik sıcaklığı çok fonksiyonlu ekranda gösterilir (→ Sayfa 181).

Lastikler belirgin bir şekilde basınç kaybettiğinde bir ikaz gerçekleşir:

- ekran mesajları aracılığıyla (→ Sayfa 316)
- kombine göstergedeki  ikaz lambası aracılığıyla

Lastik basıncının, soğuk lastikler için tavsiye edilen, işletim durumu için uygun lastik basıncına ayarlanmasından sürücü sorumludur. Lastik basıncını, lastikler soğuk durumdayken bir lastik basıncı kontrol aleti ile ayarlayın. Lastik basınç kontrolünün, ilk önce güncel işletim durumuna uygun doğru lastik basıncını tanıması gerektiğini dikkate alın.

Genellikle lastik basınç kontrolü, lastik basıncını değiştirdikten sonra referans değerlerini otomatik olarak günceller. Referans değerlerini, lastik basınç kontrolünü manuel olarak yeniden başlatarak da güncelleyebilirsiniz (→ Sayfa 270).

Sistem sınırları

Aşağıda belirtilen durumlarda sistem kısıtlı çalışabilir veya hiç çalışmayabilir:

- yanlış ayarlanmış lastik basıncında
- örneğin içeri giren (saplanan) bir yabancı cismin yol açtığı ani basınç kaybında
- başka bir telsiz kaynağı tarafından engellendiğinde

Aşağıda belirtilen ilgili konuyu da mutlaka dikkate alın:

- Lastik basıncı ile ilgili hatırlatmalar (→ Sayfa 254)

Lastik basıncının lastik basınç kontrolü ile kontrol edilmesi

Ön koşullar

- Kontak açık olmalıdır.

Araç bilgisayarı:

→ Servis → Lastikler

Aşağıda belirtilen göstergelerden biri belirir:

- Her bir tekerleğin güncel lastik basıncı ve lastik sıcaklığı

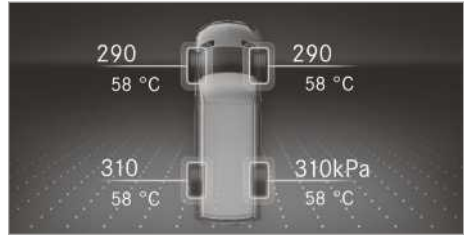

Renkli ekranlı gösterge ekranı

- Her bir tekerlekteki güncel lastik basıncı

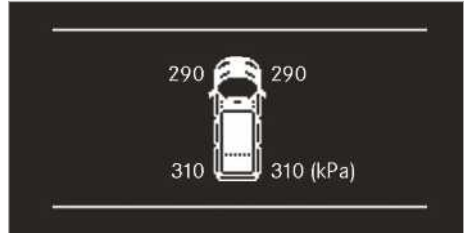

Siyah-beyaz ekranlı gösterge ekranı

- **Lastik basıncı göstergesi sürüşten birkaç dakika sonra görünür:** Sistemin tanıma işlemi henüz tamamlanmamıştır. Lastik basınçları zaten denetlenmektedir.

► Lastik basıncını, güncel işletim durumu için tavsiye edilen lastik basıncı ile karşılaştırın . Bu arada lastik sıcaklığı ile ilgili hatırlatmaları dikkate alın (→ Sayfa 254).

ⓘ Çok fonksiyonlu ekranda gösterilen değerler, deniz seviyesine yönelik olduğu için lastik basıncı kontrol aletinde gösterilenden farklı olabilir. Yüksek rakımlı yerleşim yerlerinde hava basıncı kontrol aleti, araç bilgisayarıda belirtilen lastik basıncından daha yüksek bir değer gösterir. Bu gibi durumlarda lastik basıncını düşürmeyin.

Aşağıda belirtilen ilgili konuyu da mutlaka dikkate alın:

- Lastik basıncı ile ilgili hatırlatmalar (→ Sayfa 254)

Lastik basınç kontrolünün yeniden başlatılması

Ön koşullar

- Tavsiye edilen lastik basıncı tüm tekerleklerde ilgili işletim durumu için doğru şekilde ayarlanmış olmalıdır (→ Sayfa 254).
- **Lastik basınç kontrolünü aşağıda belirtilen durumlarda yeniden başlatın:**
 - lastik basıncı değiştirildiyse
 - tekerlek veya lastikler değiştirildiyse veya yenisi takıldıysa

Araç bilgisayarı:

→ Servis ► Lastikler

- ▶ Menüde aşağıya doğru gidin. Çok fonksiyonlu ekranda **Güncel basınç değerleri, yeni referans değerler olarak devrainsın mı?** mesajı belirir.
- ▶ Yeniden başlatmak için mesajı onaylayın. Çok fonksiyonlu ekranda **Last. basıncı kontrolü yeniden başlatıldı** mesajı belirir. Güncel ikaz mesajları silinir ve sarı renkli  ikaz lambası söner. Birkaç dakikalık sürüşten sonra sistem, güncel lastik basınç değerlerinin öngörülen aralık dahilinde olup olmadıklarını kontrol eder. Ardından güncel lastik basınç değerleri yeni referans değerler olarak kabul edilir ve denetlenir.

Aşağıda belirtilen ilgili konuyu da mutlaka dikkate alın:

- Lastik basıncı ile ilgili hatırlatmalar (→ Sayfa 254)

Lastik basınç kontrolü telsiz ruhsatı

Telsiz ruhsat numaraları

Ülke	Telsiz ruhsat numarası
Arjantin	 CNC ID: H-20027
Avustralya	
Brezilya	 MODELO: TSSRE4A ANATEL: 05181-17-06643 Este equipamento opera em caráter secundário, isto é, não tem direito à proteção contra interferência prejudicial, mesmo de estações do mesmo tipo e não pode causar interferência a sistemas operando em caráter primário.
Kanada	IC: 4008C-TSSRE4A Operation is subject to the following two conditions: (1) this device may not cause harmful interference, and (2) this device must accept any interference received, including interference that may cause undesired operation.

Ülke	Telsiz ruhsat numarası
Avrupa Birliği İzlanda Norveç	 <p>Huf Hülsbeck & Fürst GmbH & Co. KG bu vesile ile, TSSRE4A & TSSSG4G6 telsiz sistemi türünün 2014/53/AB yönetmeliğine uygun olduğunu beyan eder.</p> <p>AB uygunluk beyanı metninin tamamı şu internet adresinden temin edilebilir: http://www.huf-group.com/eudoc</p> <p>Frekans bandı: 433,92 MHz</p> <p>Verilen azami yayın gücü: <10 mW</p> <p>Üretici: Huf Electronics Bretten GmbH Gewerbestr. 40 75015 Bretten Germany</p>
Endonezya	TSSRE4A & TSSSG4G6 52166/SDPPI/2017 3533
İsrail	<p>A. The use of this product does not need a wireless operation license.</p> <p>B. The product does not include an RF disturbance protection, and should not disturb other licensed products.</p> <p>C. It is forbidden to replace the antenna or to make any change in this product.</p>
Ürdün	<p>Kingdom of Jordan Type approval for Tyre Pressure Sensor and ECU</p> <p>Manufacturer: Huf Electronics Bretten GmbH</p> <p>Model: TSSRE4A</p> <p>Type Approval Number: TRC/LPD/2017/421</p> <p>Model: TSSSG4G6</p> <p>Type Approval Number: TRC/LPD/2017/422</p>

Ülke	Telsiz ruhsat numarası
Malezya	 <p>CIDF17000184</p> <p>Model: TSSRE4A & TSSSG4G6 RAQP/57A/0817/S(17-2424)</p>
Fas	<p>AGREE PAR L'ANRT MAROC</p> <p>Modele: TSSRE4A</p> <p>Numero d'agrement: MR 14320 ANRT 2017</p> <p>Date d'agrement: 07/07/2017</p> <p>Modele: TSSSG4G6</p> <p>Numero d'agrement: MR 14319 ANRT 2017</p> <p>Date d'agrement: 07/07/2017</p>
Meksika	Model: TSSRE4A, IFETEL: RLVHUTS17-0806
Moldova	
Umman	OMAN - TRA R/4516/17 D100428
Filipinler	 <p>NTC</p> <p>Type Approved.</p> <p>No: ESD-1715393C</p>
Rusya	
Singapur	Complies with IDA Standards DA103787

Ülke	Telsiz ruhsat numarası
Güney Afrika	 <p>TA-2017/1393 TA-2017/1391</p>
Güney Kore	 <p>R-CRM-HHF-TSSRE4A R-REM-HHF-TSSSG4G6 Applicant name: Huf Hülsbeck & Fürst GmbH & Co. KG Equipment name: Tire Pressure Monitoring System Manufacturing Year/Month: on the product Manufacturer: Huf Electronics Bretten GmbH Country of origin: Germany 해당 무선 설비 기기는 운용 중 전파혼신 가능성이 있으므로 인명안전과 관련된 서비스는 할 수 없음. (This device is not allowed to provide service related human body since it has possibility of frequency interference during on operation.)</p>

Ülke	Telsiz ruhsat numarası
Tayvan	 <p>CCAO17LP0380T4 CCAO17LP0390T7 經型式認證合格之低功率射頻電機,非經許可,公司、商號或使用者均 不得擅自變更頻率、加大功率或變更原設計之特性及功能。 低功率射 頻電機之使用不得影響飛航安全及干擾合法通信;經發現有干擾現象 時,應立即停用,並改善至無干擾時方得繼續使用。前項合法通信,指依 電信法規定作業之無線電通信。低功率射頻電機須忍受合法通信或工 業、科學及醫療用電波輻射性電機設備之干擾。 According to "Administrative Regulations on Low Power Radio Waves Radiated Devices". Without permission granted by the DGT, any company, enterprise, or user is not allowed to change frequency, enhance transmitting power or alter original characteristic as well as performance to a approved low power radio-frequency devices. The low power radio-frequency devices shall not influence aircraft security and interfere legal communications; If found, the user shall cease operating immediately until no interference is achieved. The said legal communications means radio communications is operated in compliance with the Telecommunications Act. The low power radio-frequency devices must be susceptible with the interference from legal com-</p>

Ülke	Telsiz ruhsat numarası
	munications or ISM radio wave radiated devices.
Tayland	This telecommunication equipment conforms to NTC technical requirement.
Ukrayna	 <p>Model: TSSRE4A & TSSSG4G6 UA.TR.109.0109-17</p>
Birleşik Arap Emirlikleri	<p>Huf Electronics Bretten GmbH Model: TSSRE4A Model: TSSSG4G6 TRA Registered No: ER57807 / 17 Dealer No: DA36976 / 14 TRA Registered No: ER57806 / 17 Dealer No: DA36976 / 14</p>
ABD	<p>FCC ID: YGOTSSRE4A This device complies with Part 15 of the FCC Rules. Operation is subject to the following two conditions: (1) this device may not cause harmful interference, and (2) this device must accept any interference received, including interference that may cause undesired operation. WARNING: Any changes or modification not expressly approved by the party responsible for compliance could void the user's authority to operate this equipment.</p>

Tekerlek değişimi

Lastiğin seçilmesi, takılması ve yenilenmesi ile ilgili hatırlatmalar

Müsaade edilen tekerlek-lastik kombinasyonları ile ilgili bilgileri bir yetkili servisten edebilirsiniz.

⚠ UYARI Yanlış ölçüdeki tekerlek ve lastiklerin takılmasından kaynaklanan kaza tehlikesi

Yanlış ölçüye sahip tekerlek ve lastikler takarsanız, tekerlek frenleri veya tekerlek bağlantısının bileşenleri hasar görebilir.

► Tekerlekleri ve lastikleri daima orijinal parçaların özelliklerine sahip olanlar ile değiştirin.

Bu sırada tekerleklerde aşağıda belirtilenlere dikkat edin:

- Tanım
- Tip
- Müsaade edilen tekerlek yükü
- Presleme derinliği

Bu sırada lastiklerde aşağıda belirtilenlere dikkat edin:

- Tanım
- Üretici
- Tip
- Taşıma kapasitesi endeksi
- Hız endeksi

⚠ UYARI Lastik taşıma kapasitesinin veya müsaade edilen hız endeksinin aşınmasından kaynaklanan kaza tehlikesi

Belirtilen lastik taşıma kapasitesinin veya müsaade edilen hız endeksinin aşılması, lastik hasarlarına veya lastiklerin patlamasına neden olabilir.

- Sadece araç tipi için kullanımı serbest bırakılmış olan lastik tiplerini ve ebatlarını kullanın.
- Aracınız için gerekli lastik taşıma kapasitesine ve hız endeksine dikkat edin.

1 HATIRLATMA Kullanımı serbest bırakılmamış lastik tipleri ve ebatlarından kaynaklanan araç ve lastik hasarları

Emniyet nedenlerinden dolayı sadece Mercedes-Benz tarafından özel olarak aracınız için kullanımı serbest bırakılmış olan lastikleri, tekerlekleri ve aksesuarları kullanın.

Bu lastikler özel olarak, örneğin ABS veya ESP® gibi düzenleme sistemlerine uyarlanmıştır.

Aksi takdirde belirli özellikler, örneğin sürüş tutumu, sürüş sesi ve tüketim olumsuz olarak değişebilir. Ayrıca farklı lastik ebatları, yük altında lastiklerin karosere ve aks elemanlarına sürtünmesine yol açabilir. Lastik veya araç hasarı meydana gelebilir.

► Sadece Mercedes-Benz tarafından kontrol edilmiş ve tavsiye edilmiş olan lastikler, tekerlekler veya aksesuarlar kullanın.

! HATIRLATMA Kaplama lastikler nedeniyle sürüş güvenliğinin tehlikeye sokulması

Kaplama yapılırken daha önceden var olan hasarlar her zaman tespit edilemediğinden, kaplama lastikler Mercedes-Benz tarafından kontrol ve tavsiye edilmez.

Bundan dolayı sürüş güvenliği sağlanamaz.

► Geçmiş hakkında bilgi sahibi olunmayan ikinci el lastikler kullanmayın.

! HATIRLATMA Montaj aletlerinin kullanımından kaynaklanan elektronik yapı parçası hasarı

Lastik basınç kontrolü olan araçlar: Tekerlekte elektronik yapı parçaları bulunmaktadır. Supap alanına herhangi bir montaj aleti yerleştirilmemelidir.

Aksi takdirde elektronik yapı parçaları hasar görebilir.

► Lastiklerin sadece bir yetkili servise değiştirilmesini sağlayın.

Mercedes-Benz tarafından aracınız için serbest bırakılmamış olan veya doğru bir şekilde kullanılmayan aksesuar parçaları, sürüş emniyetini olumsuz şekilde etkileyebilir.

Kullanımı serbest bırakılmamış olan aksesuarları satın almadan ve kullanmadan önce bir yetkili servisten, aşağıda belirtilenler hakkında bilgi edinin:

- amaca uygun kullanım
- yasal düzenlemeler
- fabrika tavsiyeleri

Lastik seçerken, takarken ve yenilerken aşağıda belirtilenlere dikkat edin:

- Aracınız için belirli bir lastik tipinin kullanılmasını öngören ülkeye özgü lastik onay talimatları.

Belirli bölgelerde ve kullanım alanlarında, belirli bir lastik tipinin kullanımı tavsiye edilebilir.

- Sadece aynı yapı tarzı, model (yaz lastikleri, kış lastikleri, dört mevsim lastikleri) ve tipteki lastikleri ve tekerlekleri kullanın.

- Bir aksa sadece aynı ebatdaki ve aynı profil özelliğine sahip tekerlekleri takın (sol ve sağ). Sadece bir arıza durumunda yetkili servise gidilirken buna uyulması gerekmez.

- Tekerleklerle sadece uygun ebatlardaki lastikleri takın.

- Fren tertibatında, tekerleklerde ve lastiklerde sonradan herhangi bir değişiklik yapılamaz.

Aracın işletme izninin yitirilmesine neden olduğu için mesafe disklerinin ve fren tozu saclarının kullanılmasına müsaade edilmez.

- **Lastik basınç kontrolü olan araçlar:** Takılı durumdaki tüm tekerlekler, çalışan lastik basınç kontrolü sensörleri ile donatılmış olmalıdır.

- 10 °C'nin altındaki sıcaklıklarda, tüm tekerleklerde kış lastikleri veya M+S işareti olan dört mevsim lastikleri kullanın.

Kış şartları görülen yollarda en uygun yol tutuşunu M+S işaretinin yanında ilave olarak kar tanesi sembolü  olan kış lastikleri sağlar.

- M+S lastiklerinde sadece aynı profile sahip lastikleri kullanın.

- Takılı durumdaki M+S lastiklerinin müsaade edilen azami hızına dikkat edin.

Bu hız, aracın azami hızından düşükse, sürücünün görüş alanındaki bir etiketin bunu hatırlatması gerekir.

- Yeni lastikleri, ilk 100 km boyunca makul hızla sürüş yaparak alıştırun.
- Lastikleri, yıpranma durumlarından bağımsız olarak en geç altı yıl sonra yenileyin.

Lastik ve tekerleklerle ilgili ayrıntılı bilgiler için bir yetkili servise başvurun.

Aşağıda belirtilen ilgili konuları da mutlaka dikkate alın:

- Lastik basıncı ile ilgili hatırlatmalar (→ Sayfa 254)

- Lastik basınç tablosu
- Acil durum tekerleği ile ilgili hatırlatmalar (→ Sayfa 282)

Tekerleklerin yerlerinin değiştirilmesi ile ilgili hatırlatmalar

▲ UYARI Farklı tekerlek ölçülerinden kaynaklanan kaza tehlikesi

Farklı ölçülere sahip tekerlekler veya lastikler olduğunda ön tekerlekler ile arka tekerleklerin yerini değiştirdiğinizde, sürüş özellikleri büyük ölçüde olumsuz etkilenebilir.

Ayrıca disk frenleri ve tekerlek bağlantısı bileşenleri hasar görebilir.

► Ön tekerlek ile arka tekerleklerin yerini, sadece tekerlekler ve lastikler aynı ölçülere sahipse değiştirin.

Farklı ölçülere sahip jant veya lastikler olduğunda ön tekerlekler ile arka tekerleklerin yerini değiştirdiğinizde, aracın işletme izni iptal olabilir.

Aynı tekerlek ebatları olan araçlarda aşınma derecesine bağlı olarak tekerleklerin yerini her 5000 ila 10000 km'de bir değiştirin. Tekerleklerin dönüş yönünü değiştirmeyin.

Tekerlek değişimi ile ilgili talimatları ve emniyet hatırlatmalarını dikkate alın.

Tekerlek ebadı grupları

Aracın belirlenen hızı kombine göstergede gösterilir ve sürüş emniyet sistemlerinin ve sürüş sistemlerinin kontrolü için önemlidir. Hız göstergesinin ve katedilen yol sayacının gösterge doğruluğu kanunen zorunludur. Hız bilgisinin belirlenmesi; lastik ebadına ve lastiklerin yuvarlanma çevre uzunluğuna bağlıdır. Jant çapı her zaman inç olarak belirtilir.

Bu nedenle aracın kumanda kutuları aşağıdaki üç tekerlek ebadı grubu için kodlanabilir:

Tekerlek ebadı grubu 1

- 195/75 R16C
- 205/75 R16C
- 225/65 R16C
- 235/65 R16C
- 235/60 R17C

Tekerlek ebadı grubu 2

- 225/75 R16C

Tekerlek ebadı grubu 3

- 225/75 R16C ÖA
- 285/65 R16C AA

i Mercedes-Benz, lastik değişimi sırasında tek bir tekerlek ebadı grubu içerisinde kalmanızı tavsiye eder. Böylece, kumanda kutularının tekrar kodlanmasını önlemiş olursunuz.

Aracınızın tekerlek ebadını değiştirirken (örneğin kış kullanımı için lastik değişiminde), bunların hangi tekerlek ebadı grubuna atanmış olduğunu kontrol edin. Atanan tekerlek ebadı grubunu değiştirirken, aracın kumanda kutularının yetkili bir serviste yeniden kodlanmasını sağlayın.

Aksi takdirde hız göstergesinin ve katedilen yol sayacının gösterge doğruluğu kanunen öngörülen toleransın dışında kalır. Hızı daha düşük de gösterebilir, yani bu durumda güncel seyir hızı, hız göstergesi tarafından gösterilen hızdan daha yüksek olabilir. Sürüş emniyet sistemlerinin ve sürüş sistemlerinin fonksiyonları, tolerans aralığının dışında bir sapma söz konusu olduğunda olumsuz etkilenmiş olabilir veya bu sistemler bir arıza algılayabilir ve devreden çıkabilir.

Lastiklerin dönüş yönüne ilişkin bilgiler

Dönüş yönü belirtilmiş olan lastikler, örneğin Aquaplanning olduğunda, ilave avantajlar sunmaktadır. Bu avantajlar sadece dönüş yönüne uymanız halinde geçerlidir.

Lastik yanağında bulunan bir ok işareti lastiğin dönüş yönünü gösterir.

Bir stepneyi dönüş yönünün tersi istikametinde de takabilirsiniz. Stepne üzerinde belirtilen sınırlı kullanım süresini ve hız sınırlamasını dikkate alın.

Tekerleklerin muhafaza edilmesi ile ilgili hatırlatmalar

Tekerlekleri muhafaza ederken aşağıda belirtilenlere dikkat edin:

- Sökülen tekerlekleri kuru, serin ve mümkün olduğunca karanlık yerde muhafaza edin.
- Lastikleri yağdan, gresten ve yakıttan koruyun.

Tekerlek değiştirme gereçlerine genel bakış

Gereken tekerlek değiştirme gereçleri örneğin şunlar olabilir:

- Kriko

- Bijon anahtarı
- ① Krikonun azami taşıma kapasitesini, krikonun üzerinde bulunan yapışkan etikette bulabilirsiniz. Kriko bakım gerektirmez. Bir fonksiyon arızasında bir yetkili servise başvurun.

Arka tekerleklerden tahrikli araçlar

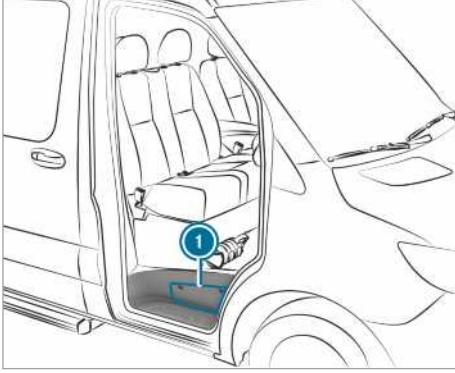

Tekerlek değiştirme gereçleri, ön yolcu kapısındaki basamağın üzerindeki muhafaza gözünde ① ve ön yolcu tarafında ayak bölgesindeki muhafaza gözünde bulunmaktadır.

Ön tekerleklerden tahrikli araçlar

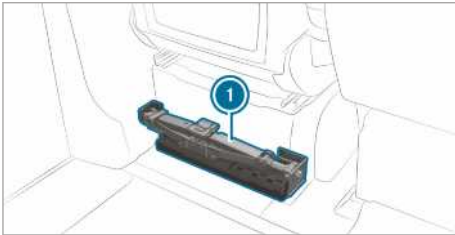

Tekerlek değiştirme gereçleri ① sürücü koltuğunun arkasında bulunmaktadır.

Araçın tekerlek değişimi için hazırlanması

Ön koşullar

- Gerekli tekerlek değiştirme gereçleri mevcut olmalıdır.
- Araç rampa çıkışlarında veya inişlerinde durmamalıdır.
- Araç, zemini sağlam, kaygan olmayan ve düz bir yerde olmalıdır.

- ▶ Sabitleme frenini sabitleyin.
- ▶ Ön tekerlekleri düz konuma getirin.
- ▶ **Mekanik şanzımanı olan araçlar:** Birinci vitese veya geri vitese **[R]** geçin.
- ▶ **Otomatik şanzımanı olan araçlar:** Şanzımanı **[P]** konumuna getirin.
- ▶ Motoru durdurun.
- ▶ Motorun çalıştıramayacağından emin olun.
- ▶ Ön yolcu tarafındaki ayak bölgesinde bulunan avadanlığı alın (→ Sayfa 250).

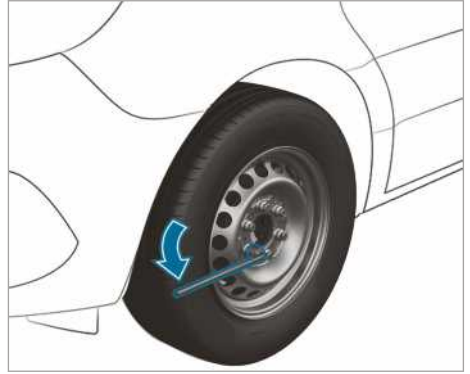

Arka tekerleklerden tahrikli araçlar

- ▶ Muhafaza gözünde bulunan krikoyu ve tekerlek değiştirme gereçlerini alın (→ Sayfa 275).
- ▶ Gerekirse jant göbeği kapağını çıkartın.
- ▶ Üç parçadan oluşan krikonun pompa kolundan ortanca çubuğu ve çapı en büyük olan çubuğu, bijon anahtarı uzatması olarak birleştirin.
- ▶ Bijon anahtarı uzatmasını, ortanca çubuk önde olmak üzere dayanak noktasına kadar bijon anahtarına itin.
- ▶ Değişecek olan tekerleğin bijonlarını veya bijon somunlarını, bijon anahtarı ile yaklaşık bir tur çevirerek gevşetin. Bijonları veya bijon somunlarını sökmeyin.
- ▶ Aracı kaldırın (→ Sayfa 277).

Ön tekerleklerden tahrikli araçlar

- ▶ Sürücü koltuğunun arkasında bulunan krikoyu ve tekerlek değiştirme gereçlerini alın (→ Sayfa 275).
- ▶ Gerekirse jant göbeği kapağını çıkartın.
- ▶ Değişecek olan tekerleğin bijonlarını/bijon somunlarını, bijon anahtarı ile yaklaşık bir tur

çevirerek gevşetin. Bijonları/Bijon somunlarını sökmeğin.

▶ Aracı kaldırın (→ Sayfa 277).

Tekerlek değişimi sırasında aracın kaldırılması

⚠ UYARI Krikonun devrilmesi sonucu yaralanma tehlikesi

Havalı süspansiyonu olan bir aracı park ettiğinizde havalı süspansiyon, kontak kapalı olsa dahi bir saate kadar etkin durumda kalabilir. Bu durumda aracı kriko ile kaldırdığınızda, havalı süspansiyon araç seviyesini dengelemeye çalışır.

Kriko devrilebilir.

- ▶ Aracı kaldırmadan önce havalı süspansiyon uzaktan kumandasındaki servis tuşuna basın. Bu, araç seviyesinin sonradan otomatik ayarlanmasını, manuel olarak kaldırılmasını veya indirilmesini engeller.

⚠ UYARI Krikonun yanlış yerleştirilmesinden kaynaklanan yaralanma tehlikesi

Krikoyu araçtaki ilgili yuvaya doğru şekilde yerleştirmeniz, araç kaldırılmış durumdayken kriko devrilebilir.

- ▶ Krikoyu sadece araçtaki ilgili yuvaya yerleştirin. Krikonun ayağı araçtaki yuvanın altına dik olarak konumlandırılmış olmalıdır.

⚠ UYARI Aracın devrilmesi sonucu yaralanma tehlikesi

Kriko, rampa çıkışlarında ve inişlerinde araç kaldırılmış durumdayken devrilebilir.

- ▶ Tekerlekleri asla bir rampa çıkışında veya inişinde değiştirmeyin.
- ▶ Bir yetkili servisi haberdar edin.

! HATIRLATMA Krikodan kaynaklanan araç hasarları

Krikoyu öngörülen kriko yerleştirme noktalarına yerleştirmeniz aracınızın hasar görebilir.

- ▶ Kriko sadece öngörülen kriko yerleştirme noktalarına yerleştirilmelidir.

Ön koşullar

- Araçta kimse olmamalıdır.
- Araç, bir tekerlek değişimi için hazırlanmış olmalıdır (→ Sayfa 276).

Krikoyu sadece kriko yerleştirme noktalarına yerleştirin. Aksi takdirde araca hasar verebilirsiniz.

Krikonun kullanımı ile ilgili önemli hatırlatmalar:

- Aracı kaldırmak için sadece araca özgü, Mercedes-Benz tarafından kontrol edilmiş ve kullanımı serbest bırakılmış olan krikoyu kullanın. Kriko usulüne uygun şekilde kullanılmadığında, araç kaldırılmış durumdayken kriko devrilebilir.
- Kriko sadece aracın kısa süreli kaldırılması içindir ve aracın altındaki bakım çalışmaları için uygun değildir.
- Rampa çıkışlarında ve inişlerinde tekerlek değiştirmekten kaçının.
- Kriko desteği yüzeyi düz, kaymayan ve sağlam bir zeminde olmalıdır. İhtiyaç halinde büyük, düz, yeterli taşıma kapasitesine sahip ve kaymaz bir altlık kullanın.
- Krikonun ayağı, dik şekilde kriko yerleştirme noktasının altında bulunmalıdır.

Araç kaldırılmış durumdayken uyulması gereken davranış kuralları:

- Ellerinizi ve ayaklarınızı asla aracın altına uzatmayın.
- Aracın altına kesinlikle yatmayın.
- Motoru çalıştırmayın ve sabitleme frenini çözmeyin.
- Herhangi bir kapıyı açmayın veya kapatmayın.

Ön tekerleklerden tahrikli araçlar

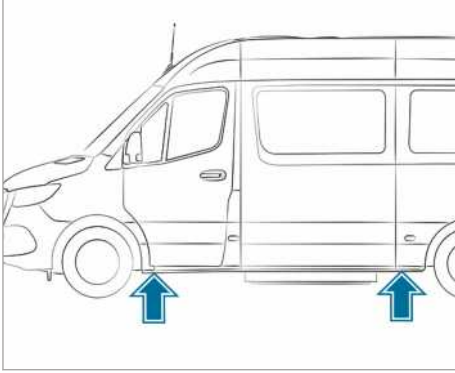

Kriko yerleştirme noktaları

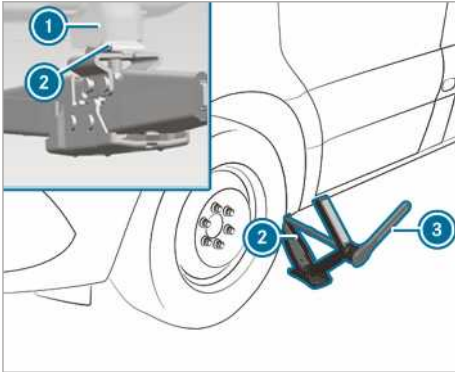

Kriko yerleştirme noktası, ön aks

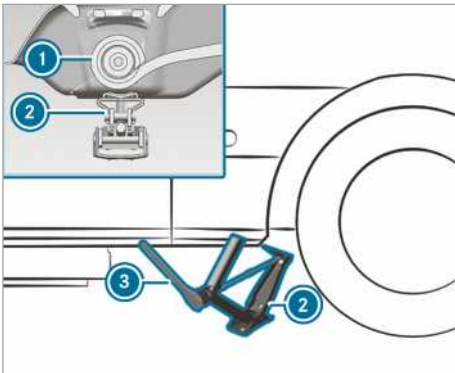

Kriko yerleştirme noktası, arka aks

- Gerekirse kriko başlığını çevirin.

- Krikoyu ② kriko yerleştirme noktasına ① yerleştirin.
- Krikonun tablası, kriko yerleştirme noktasına ① sıkı bir şekilde oturana kadar el çarkını çevirin.
- **Ön aks:** Tekerlek değiştirme gereçlerinde bulunan cırcir anahtarı ③ çıkartın ve "AUF" yazısı görülecek şekilde krikonun altıgenine yerleştirin.
- **Arka aks:** Tekerlek değiştirme gereçlerinde bulunan uzatma çubuğunu ve lokma anahtarı krikonun altıgenine yerleştirin ve tekerlek değiştirme gereçlerinde bulunan cırcir anahtarı ③ "AUF" yazısı görülecek şekilde uzatma çubuğuna takın.
- Kriko ②, kriko yerleştirme noktasına ① tamamen oturuncaya ve krikonun tabanı eşit bir şekilde zemine temas edinceye kadar cırcir anahtarı ③ sağa doğru çevirin.
- Lastik, yerden azami 3 cm yükselene kadar cırcir anahtarı ③ çevirmeye devam edin.
- Tekerleği çözün ve çıkartın (→ Sayfa 280).

Arka tekerleklerden tahrikli araçlar

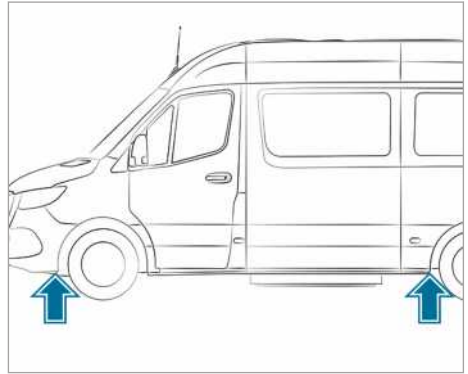

Kriko yerleştirme noktaları

Kriko için bijon anahtarı uzatması olarak pompa kolunun sadece orta boy ve çapı en büyük olan çubuğunu kullanın. Sadece orta boy çubuğu her zaman dayanak noktasına kadar bijon anahtarına takın. Aksi takdirde çubuklar bükülebilir ve artık kriko için pompa kolu olarak kullanılmayacak şekilde deformasyona uğrayabilir.

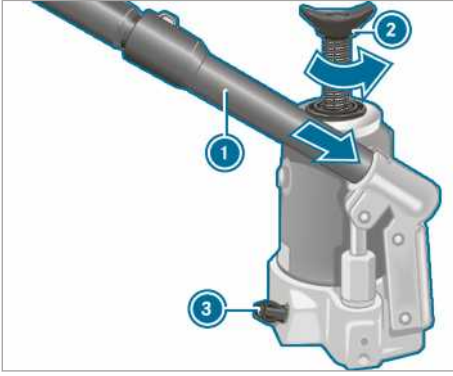

- ▶ **Hidrolik krikonun hazırlanması:** Kriko için pompa kolunun ① üçüncü çubuğunu bijon anahtarını uzatmasına takın.
- ▶ Tahliye civatasını ③ sıkın.
- ▶ Bunun için pompa kolundaki ① düz kısım ile tahliye civatasını ③ sağa doğru dayanak noktasına kadar çevirin.
- ① Tahliye civatasını ③ bir ile iki turdan daha fazla çevirerek açmayın. Aksi takdirde hidrolik sıvısı dışarı akabilir.
- ▶ Pompa kolunu ①, en büyük çubuk önde olmak üzere krikonun yuvasına takın ve sağa doğru çevirerek emniyete alın.
- ▶ Krikoyu, ilerleyen sayfalarda belirtilen kriko yerleştirme noktalarının altına, dik duracak şekilde yerleştirin.

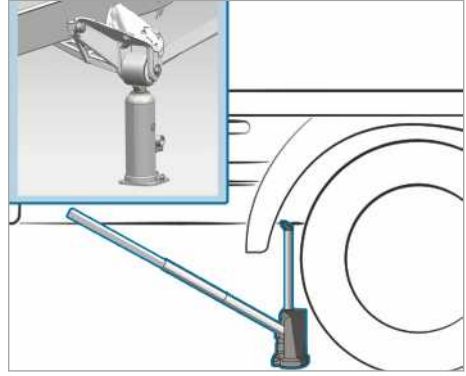

Kriko yerleştirme noktası, arka aks (örnek, 3,5 tona kadar olan kasalı araç)

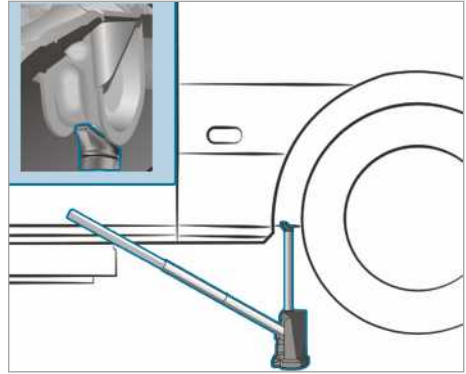

Kriko yerleştirme noktası, arka aks (örnek, 4,0 tona kadar olan panelvan araç ve kombi araç)

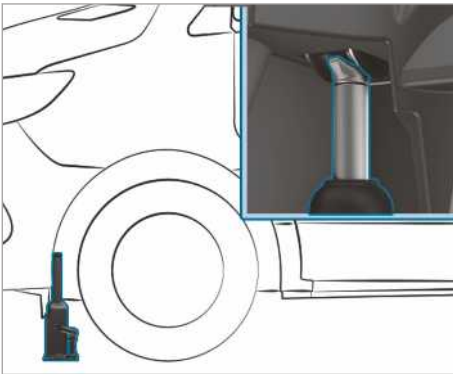

Kriko yerleştirme noktası, ön aks

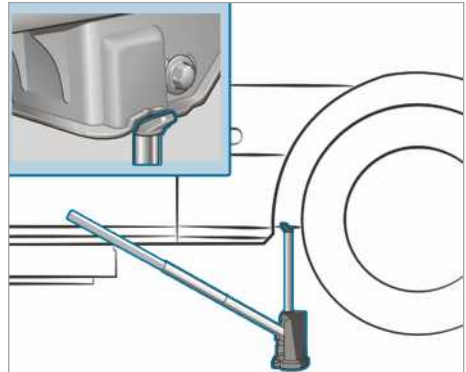

Kriko yerleştirme noktası, arka aks (5,0 tonluk araçlar)

- ▶ Krikoyu, kriko yerleştirme noktasının altına yerleştirin.
- ▶ **Tüm tekerleklerden tahrikli araçlar:** Krikonun tablasını ② sola doğru dayanak noktasına kadar çevirerek yukarıya doğru kaldırın.
- ▶ Aracı, lastik yerden azami 3 cm yükselene kadar kaldırın.
- ▶ Tekerleği çözün ve çıkartın (→ Sayfa 280).

Tekerleğin sökülmesi

Ön koşullar

- Araç kaldırılmış olmalıdır (→ Sayfa 277).
Tekerlek değişimi sırasında fren disklerine herhangi bir kuvvet uygulamaktan kaçının, aksi takdirde bu durum frenleme sırasında konforun olumsuz etkilenmesine neden olabilir.

! **HATIRLATMA** Kirlenmiş bijonlardan kaynaklanan cıvata yuvası hasarı

▶ Bijonları kuma veya çamura koymayın.

- ▶ Bijonları veya bijon somunlarını, bijon somunu anahtarı ile sökün.
- ▶ Bijon somunları olan ön tekerleklerde, bijon somunu muhafaza kapağını çıkartın.
- ▶ Tekerleği sökün.

Yeni tekerleğin takılması

Ön koşullar

- Tekerlek sökülmüş olmalıdır (→ Sayfa 280).

! **UYARI** Bir tekerleğin yitirilmesinden kaynaklanan kaza tehlikesi

Yağlanmış veya greslenmiş bijonlar ve hasar görmüş bijonlar veya poyra cıvata dişleri nedeniyle bijonlar çözülebilir.

Bundan dolayı sürüş esnasında bir tekerleği yitirebilirsiniz.

- ▶ Bijonları asla yağlamayın veya greslemeyin.
- ▶ Hasarlı dişlilerde derhal bir yetkili servisi haberdar edin.
- ▶ Hasarlı bijonlar veya cıvata dişlerini yenileyin.
- ▶ Sürüşü devam etmeyin.

! **UYARI** Bijonların ve -bijon somunlarının sıkılması sırasında yaralanma tehlikesi

Bijonları veya bijon somunlarını araç yükseltmiş durumdayken sıkıldığınızda, kriko devrilebilir.

- ▶ Bijonları veya bijon somunlarını, sadece araç indirilmiş durumdayken sıkın.

- ▶ Lastik seçimi ile ilgili hatırlatmaları dikkate alın (→ Sayfa 273).
- ▶ Emniyet nedenlerinden dolayı sadece Mercedes-Benz ve ilgili tekerlek için kullanımı serbest bırakılan bijonları veya bijon somunlarını kullanın.

Çelik jantlı stepneyi takarken mutlaka çelik jant için öngörülen kısa bijonları kullanın. Çelik jantlı stepneyi takarken başka bijonlar kullandığınızda fren tertibatı hasar görebilir.

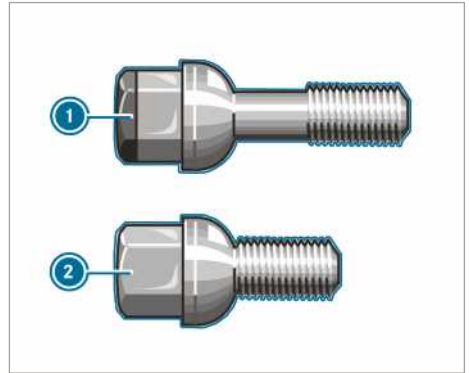

① Hafif metal alaşımlı jant için bijon

② Çelik jant için bijon

- ▶ Tekerleğin ve tekerlek poyrasının birbirine temas ettiği yüzeyleri temizleyin.
- ▶ **Süper tekli lastiği olan araçlar:** İnce stepne için ilk önce adaptörü tekerlek poyrasına sabitleyin.
- ▶ Yeni takılacak tekerleği, tekerlek poyrasına veya stepnenin adaptörüne itin ve bastırın.
- ▶ Yeni takılacak tekerleği, tekerlek poyrasına itin ve bastırın.

Bijonlar üzerinden merkezlemeli tekerleklerde:

- ▶ Hafif metal alaşımlı jantları olan araçlar: Çelik jantlı stepneye uyan avadanlıktaki kısa bijonları kullanın.
- ▶ Bijonları vidalayın ve hafifçe sıkın.

Bijon somunları olan tekerleklerde:

- ▶ Bijon somunu muhafaza kapağı olan ön tekerlekler: Bijon somunu muhafaza kapağını tekerlek saplamalarına itin.
- ▶ Üç adet bijon somununu, bijon somunu muhafaza kapağının sabitleme halkaları üzerinden vidalayın.
- ▶ Tekerleği, tekerlek saplamaları geçiş deliklerinin tam ortasına gelecek şekilde çevirin.
- ▶ Kalan bijon somunlarını vidalayın.
- ▶ Bütün bijon somunlarını hafifçe sıkın.

Tekerlek değişiminden sonra aracın indirilmesi

⚠ UYARI Yanlış sıkma torkundan kaynaklanan kaza tehlikesi

Bijonları veya bijon somunlarını öngörülen sıkma torkuyla sıkmazsanız tekerlekler çözülebilir.

- ▶ Bijonların veya bijon somunlarının, öngörülen sıkma torku ile sıkıldığından emin olun.
- ▶ Emin değilseniz, aracı hareket ettirmeyin. Yetkili bir servise başvurun ve sıkma torkunu derhal kontrol ettirin.

Ön koşullar

- Yeni tekerlek takılmış olmalıdır (→ Sayfa 280).

Aracın kaldırılması ile ilgili hatırlatmaları dikkate alın (→ Sayfa 277).

Ön tekerleklerden tahrikli araçlar

- ▶ **Ön aks:** Tekerlek değiştirme gereçlerinde bulunan cırcır anahtarı "AB" yazısı görülecek şekilde krikonun altigenine yerleştirin.
- ▶ **Arka aks:** Tekerlek değiştirme gereçlerinde bulunan uzatma çubuğunu krikonun altigenine yerleştirin ve tekerlek değiştirme gereçlerinde bulunan cırcır anahtarı "AB" yazısı görülecek şekilde uzatma çubuğuna takın.
- ▶ **Aracın indirilmesi:** Krikonun cırcır anahtarını sola doğru çevirin.

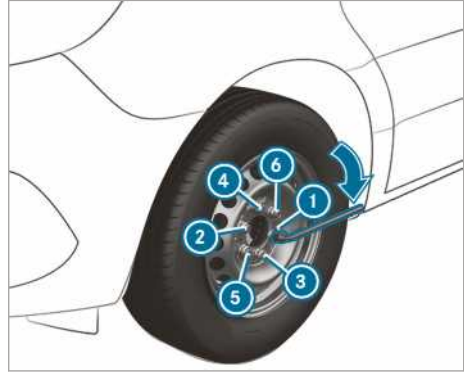

- ▶ Bijonları veya somunları gösterilen sıraya göre ① 'den ⑥ 'ya kadar eşit bir şekilde sıkın.

Öngörülen sıkma torku:

- Çelik jant bijonları: 240 Nm
- Bijon somunları: 180 Nm
- Hafif metal alaşımlı jant bijonları: 180 Nm

Arka tekerleklerden tahrikli araçlar

Kriko için bijon anahtarı uzatması olarak pompa kolunun sadece orta boy ve çapı en büyük olan çubuğunu kullanın. Sadece orta boy çubuğu her zaman dayanak noktasına kadar bijon anahtarına takın. Aksi takdirde çubuklar bükülebilir ve artık kriko için pompa kolu olarak kullanılamayacak şekilde deformasyona uğrayabilir.

Süper tekli lastiği olan araçlar: Stepneyi arka aksa taktığınızda, 55 km/h'lik azami hıza ve 100 km'lik azami sürüş mesafesine uyun. Aksi takdirde farklı tekerlek devir sayılarından dolayı şanzımana hasar verebilirsiniz.

- ▶ Krikonun tahliye civatasını, pompa kolu yardımıyla yavaşça yaklaşık bir tur gevşetin ve aracı dikkatlice indirin.
- ▶ Krikoyu kenara kaldırın.
- ▶ Çapı en küçük olan çubuğu pompa kolundan çekerek çıkartın. Kısaltılan pompa kolu, bijon anahtarı uzatması görevi görür.
- ▶ Bijon anahtarı uzatmasını, ortanca çubuk önde olmak üzere dayanak noktasına kadar bijon anahtarına itin.



- Bijonları veya somunları gösterilen sıraya göre ①'den ⑥'ya kadar eşit bir şekilde sıkın.

Öngörülen sıkma torku:

- Çelik jant bijonları: 240 Nm
- Bijon somunları: 180 Nm
- Hafif metal alaşımlı jant bijonları: 180 Nm

- Hidrolik krikonun pistonunu tekrar içeri bastırın ve tahliye civatasını sıkın.

- Tüm tekerleklerden tahrikli araçlar:** Krikonun tablasını sağa doğru dayanak noktasına kadar çevirerek aşağıya doğru indirin.

- ① Bijonları olan çelik jantlarda, şimdi jant kapağını takabilirsiniz. Takma şekli, jant kapağı veya tekerlek göbeğini kaplayan jant kapağı modeline bağlıdır.

- Jant kapaklı tekerlek: Jant kapağındaki lastik supap yuvasını, lastik supabının üzerine konumlandırın.
- Jant kapağını, iki elinizle kenarından janta bastırın ve yerine oturtun. Jant kapağındaki tutucu tırnakların, çelik jantı kavramasına dikkat edin.

- Tekerlek göbeğini kaplayan kapaklı tekerlek:** Tekerlek göbeğini kaplayan kapağın tırnaklarını bijonların üzerine konumlandırın.

- Tekerlek göbeğini kaplayan kapağı, orta kısmına vurarak yerine oturtun.
- Hasarlı bir tekerleği stepne tutucusuna sabitleyin.

- Süper tekli lastiği olan araçlar:** Hasarlı bir arka tekerleği yükleme alanında taşıyın. Arka tekerlek, stepne tutucusu için çok büyüktür.

- Yeni takılan tekerleğin lastik basıncını kontrol edin ve ihtiyaç halinde uyarlayın.

- Bijonları veya bijon somunlarını 50 km sonra öngörülen sıkma torku ile tekrar sıkın.
- Bir tekerlek veya stepne, yeni veya yeni boyanmış bir jant ile kullanıldığında: Bijonların veya bijon somunlarının ilave olarak yaklaşık 1000 km ile 5000 km sonra tekrar sıkılmasını sağlayın.

- ① **Lastik basınç kontrolü olan araçlar:** Takılı durumdaki tüm tekerlekler, çalışır durumda olan sensörler ile donatılmış olmalıdır.

Aşağıda belirtilen ilgili konuyu da mutlaka dikkate alın:

- Lastik basıncı ile ilgili hatırlatmalar (→ Sayfa 254)

Stepne

Stepne ile ilgili hatırlatmalar

- ⚠ **UYARI** Yanlış tekerlek ve lastik ölçülerinden kaynaklanan kaza tehlikesi

Stepnenin tekerlek ve lastik ölçüleri ve ayrıca lastik tipi, değiştirilecek olan tekerleğinkinden farklı olabilir. Stepneyi taktığınızda, sürüş özellikleri önemli ölçüde olumsuz etkilenebilir.

Risklerden kaçınmak için aşağıda belirtilen noktaları dikkate alın:

- ▶ Sürüş tarzını uyarlayın ve dikkatli sürüş yapın.
- ▶ Hiçbir zaman değiştirilecek olan tekerlekten farklı birden fazla stepne takmayın.
- ▶ Değiştirilecek olan tekerlekten farklı stepneyi sadece kısa süreli kullanın.
- ▶ ESP®'yi devreden çıkartmayın.
- ▶ Farklı ebattaki stepneyi en yakın yetkili serviste değiştirin. Doğru tekerlek ve lastik ölçülerini ve ayrıca lastik tipini mutlaka dikkate alın.

Farklı ebada sahip bir stepne kullandığınızda, 80 km/h'lik azami hızı aşmamalısınız.

- ⚠ **UYARI** Süper tekli lastik kullanımında hasarlı stepneden kaynaklanan kaza tehlikesi

Süper tekli lastiği olan araçlar

Stepnenin lastiğine, arka aksa takıldıktan sonra normalden fazla yük binmektedir. Azami hızı veya azami sürüş mesafesini aştığı-

nızda veya stepneyi tekrar taktığınızda, stepnenin lastiği hasar görebilir. Lastik hasarları gizli ve görünmez olabilir.

Hasarlı bir lastik, lastik basınç kaybına neden olabilir. Bundan dolayı aracın kontrolünü kaybedebilirsiniz.

- ▶ Stepneyi sadece mevcut lastik ile birlikte daha önce arka aksa takılmadıysa kullanın.
- ▶ Stepne arka aksa takıldıysa, stepne lastiğinin katedilen mesafeden bağımsız olarak sonraki lastik değişiminde mutlaka yenilenmesini sağlayın.
- ▶ Lastik değişimi sırasında emniyet nedenlerinden dolayı sadece lastik türü için serbest bırakılan lastik supap tipinin kullanılmasına dikkat edin.

! HATIRLATMA Şanzıman hasarı

Süper tekli lastikleri olan araçlar: Stepneyi arka aksa taktığınızda, farklı tekerlek devir sayısı nedeniyle şanzıman hasar görebilir.

- ▶ Stepne arka aksa takıldığında, 55 km/h'lik azami hız ve 100 km'lik azami sürüş mesafesine uyun.

- ❗ Süper tekli lastiğe sahip bir aracın sadece ön aksında stepne kullanımı, herhangi bir kısıtlama olmaksızın mümkündür.

Stepnenin yerine sıkıca oturup oturmadığını ve öngörülen lastik basıncını düzenli olarak kontrol edin (→ Sayfa 254).

Aşağıda belirtilenleri düzenli olarak ve her uzun sürüşten önce kontrol edin:

- stepnenin lastik basıncını (gerekirse lastik basıncını düzeltin)
- stepne tutucusunun sabit şekilde yerine oturup oturmadığını

Lastikleri, yıpranma durumlarından bağımsız olarak en geç altı yıl sonra yenileyin. Bu husus stepne için de geçerlidir.

- ❗ Bir stepne takılıysa, bu tekerlek için lastik basınç kontrolü yapılmaz. Stepne, lastik basınç kontrolü için bir sensör ile donatılmıştır.

Stepnenin takılması ve sökülmesi

Ön tekerleklerden tahrikli araçlar: Stepnenin sökülmesi

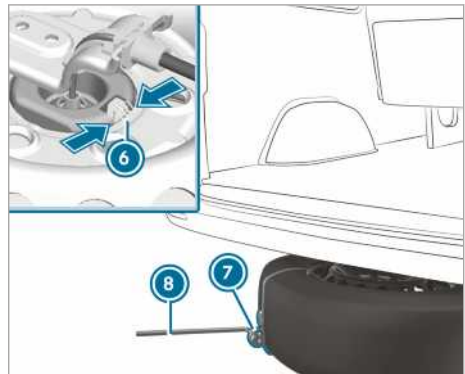
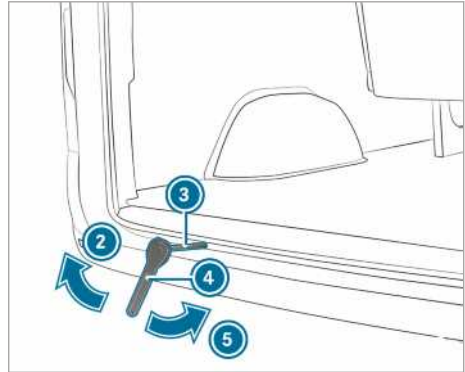
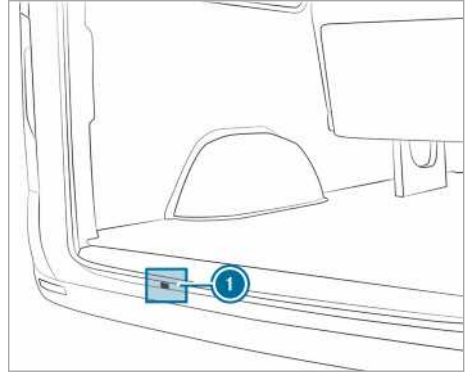

- ▶ Arka kapıları açın.
- ▶ Cırcır anahtarı (4) ve stepne kaldıraç için ilave el aletini (3) avadanlıktan alın.

- ▶ İlave el aletini ③ açıklıktan ①, kaldıracın kılavuzuna kadar içeriye sürün.
- ▶ Cırcır anahtarını ④ "AB" yazısı görülecek şekilde, stepne kaldırıcı için olan ilave alete ③ takın.
- ▶ Cırcır anahtarını ④ ok yönünde ② bir direnç hissedilene kadar veya kaldıracın kaydırma kavraması aşırı sıkılana kadar çevirin.
- ▶ Bijon anahtarını ⑧, stepnede bulunan dışarı çekme yardımının ⑦ tutamacına takın ve stepneyi aracın altından çekerek çıkartın.
- ▶ Tekerlek kavrayıcıdaki yayı ⑥ bastırın ve tekerlek kavrayıcıyı stepneden çözün.
- ▶ Stepnenin dışarı çekme yardımını ⑦ çıkartın ve emniyetli bir yerde muhafaza edin.

Stepnenin sıkıca yerine oturduğunu ve pozisyonunu kontrol edin:

- her tekerlek değişiminden sonra
- her bakım aralığında
- en az yılda bir kez

Ön tekerleklerden tahrikli araçlar: Stepnenin takılması

- ① Hafif metal alaşımlı jantlar, aracın altında taşınamaz. Bu durumda hafif metal alaşımlı janti yüklemeye alanında taşıyın.
- ▶ Cırcır anahtarını ④ ve stepne kaldırıcı için ilave el aletini ③ avadanlıktan alın.
- ▶ İlave el aletini ③ açıklıktan ①, kaldıracın kılavuzuna kadar içeriye sürün.
- ▶ Dışarı çekme yardımını ⑦ tekerleğe sabitleyin.
- ▶ Tekerleği, jant içi yukarıya gelecek şekilde yere koyun.
- ▶ Dışa çekme yardımının ⑦ tutamacı arkaya bakacak şekilde tekerleği hizalayın.
- ▶ Tekerlek kavrayıcıyı çelik halat ile birlikte uygun açıyla jant içine sürün.
- ▶ Tekerleği bir miktar aracın altına itin.
- ▶ Cırcır anahtarını ④ "AŞAĞI" yazısı görülecek şekilde, stepne kaldırıcı için olan ilave alete ③ takın.
- ▶ Cırcır anahtarını ④ ok yönünde ⑤ bir direnç hissedilene kadar veya kaldıracın kaydırma kavraması aşırı sıkılana kadar çevirin.
- ▶ Bijon anahtarını ④ ve stepne kaldırıcı için olan ilave el aletini ③ kaldıracın açıklığından dışarı çekin ve avadanlıkta muhafaza edin.
- ▶ Arka kapıları kapatın.

Arka tekerleklerden tahrikli araçlar: Stepnenin sökülmesi (panelvan araç/kombi)

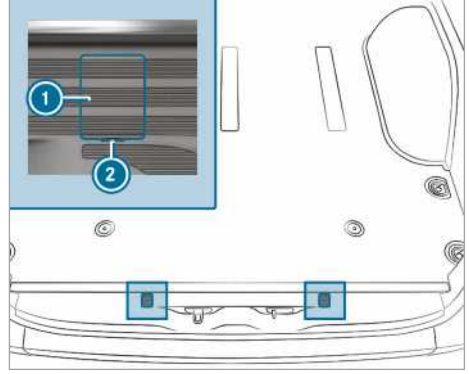

Emniyet kancaları vidalarının muhafaza kapakları (örnek panelvan araç)

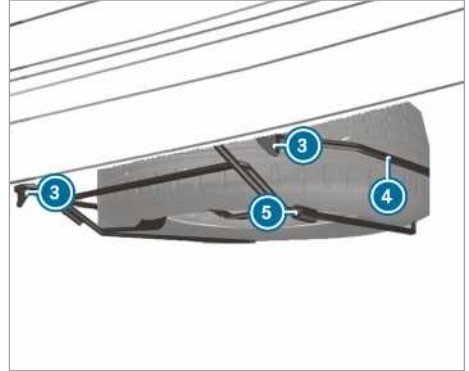

- ▶ Arka kapıları açın.
- ▶ Bir tornavidayı açıklıklara ② yerleştirin ve muhafaza kapaklarını ① kaldırarak çıkartın.
- ▶ Avadanlıktaki bijon anahtarını ile şimdi görünen vidaları yaklaşık 20 tur sola doğru çevirin.
- ▶ Stepne taşıyıcısını ④ biraz kaldırın ve soldaki emniyet kancasını ③ çözün.
- ▶ Kriko için olan pompa kolunu birleştirin ve stepne taşıyıcısının ④ sağ tarafındaki kovanın ⑤ içine itin.
- ▶ Stepne taşıyıcısını ④ pompa kolu ile kaldırın ve sağdaki emniyet kancasını ③ çözün.
- ▶ Stepne taşıyıcısını ④ yavaşça yere bırakın.
- ▶ Stepne taşıyıcısını ④ biraz kaldırın ve pompa kolunu kovandan çekerek çıkartın

- ▶ Pompa kolu ile stepneyi stepne taşıyıcısının ④ arka ucundan kaldırın.
- ▶ Stepneyi dikkatlice stepne taşıyıcısından ④ alın. Stepne ağırdır. Stepneyi dışarı çektiğinizde, yüksek ağırlıktan dolayı ağırlık merkezi değişir. Stepne aşağıya doğru kayabilir veya devrilebilir.

Arka tekerleklerden tahrikli araçlar: Stepnenin takılması (panelvan araç/kombi)

- ▶ Stepneyi dikkatlice stepne taşıyıcısına ④ oturtun. Stepne ağırdır. Stepneyi stepne taşıyıcısına ④ oturttuğunuzda, yüksek ağırlıktan dolayı ağırlık merkezi değişir. Stepne aşağıya doğru kayabilir veya devrilebilir.
- ▶ Kriko için olan pompa kolunu stepne taşıyıcısındaki ④ kovanın ⑤ içine itin.
- ▶ Stepne taşıyıcısını ④ pompa kolu ile yukarı doğru kaldırın ve sağdaki emniyet kancasını ③ takın.
- ▶ Stepne taşıyıcısını ④ biraz kaldırın ve soldaki emniyet kancasını ③ takın.
- ▶ Pompa kolunu kovandan ⑤ çekerek çıkartın.
- ▶ Bijon anahtarı ile emniyet kancalarının ③ vidalarını sağa doğru sıkın.
- ▶ Muhafaza kapaklarını ① takın ve yerine oturtun.
- ▶ Arka kapıları kapatın.

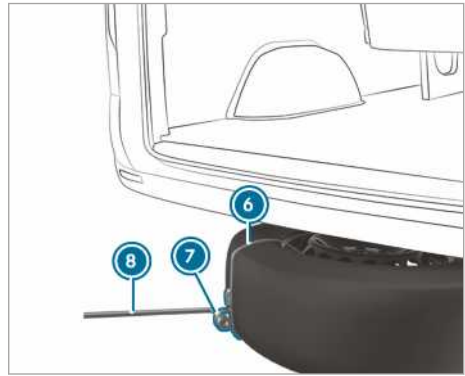
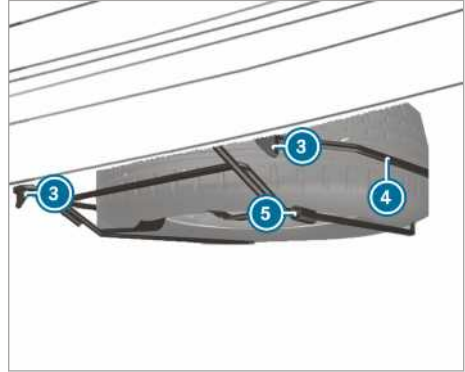

Arka tekerleklerden tahrikli araçlar: Stepnenin sökülmesi (alçaltılmış şasiye sahip araç)

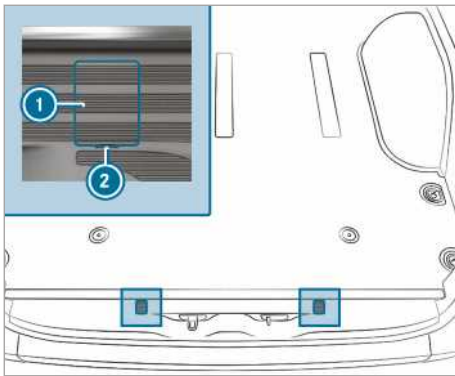

Emniyet kancaları vidalarının muhafaza kapakları (örnek panelvan araç)

- ▶ Arka kapıları açın.
- ▶ Bir tornavidayı açıklıklara ② yerleştirin ve muhafaza kapaklarını ① kaldırarak çıkartın.
- ▶ Avadanlıktaki bijon anahtarı ile şimdi görünen vidaları yaklaşık 20 tur sola doğru çevirin.
- ▶ Stepne taşıyıcısını ④ biraz kaldırın ve soldaki emniyet kancasını ③ çözün.
- ▶ Kriko için olan pompa kolunu birleştirin ve stepne taşıyıcısının ④ sağ tarafındaki kovanın ⑤ içine itin.
- ▶ Stepne taşıyıcısını pompa kolu ile kaldırın ve sağdaki emniyet kancasını ③ çıkartın.
- ▶ Stepnede bulunan dışarı çekme yardımının ⑥ tutamacını ⑦, bijon anahtarını ⑧ daha sonra takabilecek şekilde konumlandırın.
- ▶ Krikoyu hazırlayın.
- ▶ Krikoyu, ilgili kriko yerleştirme noktasının altına konumlandırın.
- ▶ Pompa kolunu, lastik yerden azami 3 cm yükselene kadar yukarıya ve aşağıya hareket ettirin.

- ▶ Bijon anahtarını ⑧, stepnede bulunan dışarı çekme yardımının ⑥ tutamacına ⑦ takın.
- ▶ Stepneyi dikkatlice stepne taşıyıcısından ④ alın. Stepne ağırdır. Stepneyi dışarı çektiğinizde, yüksek ağırlıktan dolayı ağırlık merkezi değişir. Stepne aşağıya doğru kayabilir veya devrilebilir.
- ▶ Stepnenin dışarı çekme yardımını çıkartın ve emniyetli bir yerde muhafaza edin. Stepneyi şimdi aracınıza monte edebilirsiniz.
- ▶ Aracı indirin.

Arka tekerleklerden tahrikli araçlar: Stepnenin takılması (alçaltılmış şasiye sahip araç)

- ① Bir lastik hasarı durumunda, hasarlı bir tekerleği sadece araç iç mekanında muhafaza edebilirsiniz. Hasarsız bir tekerlek, ancak araç yüklü durumda değilken stepne taşıyıcısında muhafaza edilebilir. Yüklü durumdaki bir aracın ilk önce yükseltilmesi gerekir.
- ▶ Stepneyi dikkatlice stepne taşıyıcısına ④ oturtun. Stepne ağırdır. Stepneyi stepne taşıyıcısına ④ oturttuğunuzda, yüksek ağırlıktan dolayı ağırlık merkezi değişir. Stepne aşağıya doğru kayabilir veya devrilebilir.
- ▶ Kriko için olan pompa kolunu stepne taşıyıcısındaki ④ kovanın ⑤ içine itin.
- ▶ Stepne taşıyıcısını ④ pompa kolu ile yukarı doğru kaldırın ve sağdaki emniyet kancasını ③ takın.
- ▶ Stepne taşıyıcısını ④ biraz kaldırın ve soldaki emniyet kancasını ③ takın.
- ▶ Pompa kolunu kovandan ⑤ çekerek çıkartın.
- ▶ Bijon anahtarını ile emniyet kancalarının ③ vidalarını sağa doğru sıkın.
- ▶ Muhafaza kapaklarını ① takın ve yerine oturtun.
- ▶ Arka kapıları kapatın.

Yükleme alanındaki stepnenin sökülmesi

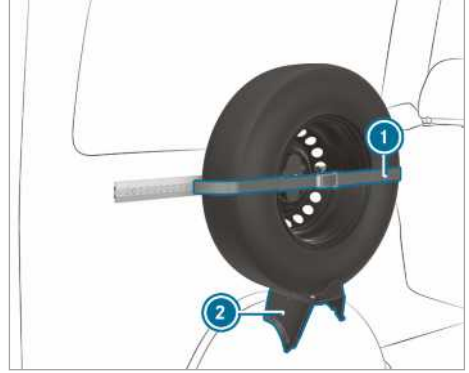

- ▶ Gerdirme kemerini ① çözün, bunun için cırcırı açın.
- ▶ Stepneyi dikkatlice tutucudan ② alın.

Yükleme alanındaki stepnenin takılması

- ▶ Stepneyi tutucuya ② yerleştirin ve duvara bastırın.
- ▶ Gerdirme kemerini ① cırcırı ile sıkın.

Arka tekerleklerden tahrikli araçlar: Stepnenin sökülmesi (şasi)

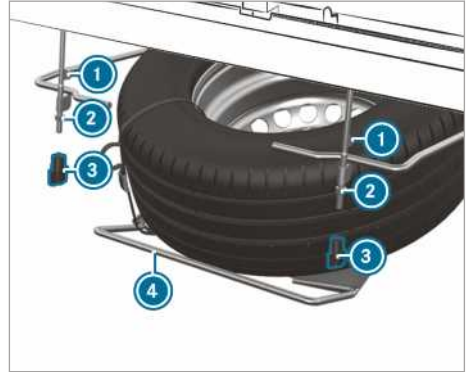

- ▶ Kelebek somunlarını ③ el ile sökün ve çevirerek çıkartın.
- ▶ Somunları ②, dişli bitimine kadar çözün.
- ▶ Stepne taşıyıcısını ④ biraz kaldırın ve soldaki emniyet kancasını ① çözün.
- ▶ Kriko için olan pompa kolunu birleştirin ve stepne taşıyıcısının ④ sağ tarafındaki kovanın içine itin.

- ▶ Stepne taşıyıcısını ④ pompa kolu ile kaldırın ve sağdaki emniyet kancasını ① çıkartın.
- ▶ Stepne taşıyıcısını ④ yavaşça yere bırakın.
- ▶ Stepne taşıyıcısını ④ biraz kaldırın ve pompa kolunu kovandan çekerek çıkartın
- ▶ Stepneyi pompa kolu ile stepne taşıyıcısının arka ucundan kaldırın.
- ▶ Stepneyi dikkatlice stepne taşıyıcısından alın. Stepne ağırdır. Stepneyi dışarı çektiğinizde, yüksek ağırlıktan dolayı ağırlık merkezi değişir. Stepne aşağıya doğru kayabilir veya devrilebilir.

Arka tekerleklerden tahrikli araçlar: Stepnenin takılması (şasi)

- ▶ Stepneyi dikkatlice stepne taşıyıcısına ④ oturtun. Stepne ağırdır. Stepneyi stepne taşıyıcısına oturttuğunuzda, yüksek ağırlıktan dolayı ağırlık merkezi değişir. Stepne aşağıya doğru kayabilir veya devrilebilir.
- ▶ Kriko için olan pompa kolunu stepne taşıyıcısındaki ④ kovanın içine itin.
- ▶ Stepne taşıyıcısını ④ pompa kolu ile yukarı doğru kaldırın ve sağdaki emniyet kancasını ① takın.
- ▶ Stepne taşıyıcısını biraz kaldırın ve soldaki emniyet kancasını ① takın.
- ▶ Pompa kolunu kovandan çekerek çıkartın.
- ▶ Somunları ② sıkın.
- ▶ Kelebek somunlarını ③ yerleştirin ve sıkın.

Teknik verilere dair bilgiler

Teknik bilgiler AB direktiflerine uygun olarak tespit edilmiştir. Belirtilen bilgiler sadece seri üretim kapsamındaki donanıma sahip olan araçlar için geçerlidir. Ayrıntılı bilgileri bir yetkili servisten edebilirsiniz.

Sadece belirli ülkeler için: Araca özgü araç verilerini COC belgelerinde (CERTIFICATE OF CONFORMITY) bulabilirsiniz. Bu belgeler size araç teslimatında verilecektir.

Araç elektroniği

Motor elektroniğine müdahaleler ile ilgili hatırlatmalar

! **HATIRLATMA** Usulüne uygun olmayan bakım nedeniyle erken aşınma

Usulüne uygun olmayan bakım nedeniyle araç parçaları daha hızlı aşınabilir ve aracın işletme izni iptal edilebilir.

▶ Motor elektroniğinin ve buna ait parçaların bakımının sadece bir yetkili serviste yapılmasını sağlayın.

Telsiz cihazları

Telsiz cihazlarının montajı ile ilgili hatırlatmalar

! **UYARI** Telsiz cihazlarında usulüne uygun yapılmayan çalışmalardan kaynaklanan kaza tehlikesi

Telsiz cihazları manipüle edildiğinde veya usulüne uygun olmayan şekilde takıldığında, bunların elektromanyetik ışınımı araç elektroniğini bozabilir.

Bundan dolayı aracın işletme emniyetini tehlikeye düşürebilirsiniz.

▶ Elektrikli ve elektronik cihazlarda yapılacak çalışmaların her zaman bir yetkili serviste gerçekleştirilmesini sağlayın.

! **UYARI** Telsiz cihazlarının usulüne uygun kullanılmamasından kaynaklanan kaza tehlikesi

Telsiz cihazlarını araç içerisinde usulüne uygun kullanmadığınızda, bunların elektromanyetik ışınımı, örneğin aşağıda belirtilen durumlarda araç elektroniğini bozabilir:

- telsiz cihazı bir dış antene bağlanmadıysa
- dış anten yanlış monte edilmişse veya yansıtmasız değilse.

Bundan dolayı aracın işletme emniyetini tehlikeye düşürebilirsiniz.

- ▶ Yansıtmasız dış antenin yetkili bir serviste takılmasını sağlayın.
- ▶ Telsiz cihazlarını araç içerisinde kullandığınızda, bunları her zaman yansıtmasız dış antene bağlayın.

! **HATIRLATMA** Kurulum ve kullanım koşullarına uyulmamasından kaynaklanan işletme izninin yitirilmesi

Telsiz cihazlarının kurulum ve kullanım koşulları dikkate alınmazsa, işletim izni yitirilebilir.

- ▶ Sadece kullanımı serbest bırakılan frekans bantları kullanın.
- ▶ Bu frekans bantlarında müsaade edilen azami çıkış gücüne dikkat edin.
- ▶ Sadece kullanımı serbest bırakılan anten pozisyonlarını kullanın.

Telsiz cihazlarının sonradan monte edilmesi için ISO/TS 21609 (Road Vehicles - EMC guidelines for installation of aftermarket radio frequency transmitting equipment) sayılı teknik yönetmeliği dikkate alın. İlave parçalara ilişkin yasal düzenlemelere uyun.

Aracınız telsiz cihazlar için montaj ön donanımına sahipse, montaj ön donanımında öngörülen elektrik beslemesi ve anten bağlantılarını kullanın. Montaj sırasında üreticinin ilave kullanım talimatlarını dikkate alın.

Telsiz cihazlarının sinyal gücüne dair bilgiler

Antenin ayakucu noktasındaki maksimum sinyal gücü (PEAK) aşağıdaki tabloda verilen değerleri aşmamalıdır:

Frekans bandı ve maksimum sinyal gücü

Frekans bandı	Maksimum sinyal gücü
Kısa dalga 3 – 54 MHz	100 W
4 – m – bandı 74 – 88 MHz	30 W

Frekans bandı	Maksimum sinyal gücü
2 – m – bandı 144 – 174 MHz	50 W
Trunk telsiz/Tetra 380 – 460 MHz	10 W
70 – cm – bandı 420 – 450 MHz	35 W
Mobil radyo (2G/3G/4G)	10 W

Şu cihazlar araçta sınırsız olarak kullanılabilir:

- Maksimum sinyal gücü 100 mW olan telsiz cihazları
- Sinyal frekansları 380 - 410 MHz frekans bandı aralığında olan ve maksimum sinyal gücü 2 W (Trunk telsiz/Tetra) olan cihazlar
- Mobil telefonlar (2G/3G/4G)

Aşağıdaki frekans bantları için aracın dış alanında anten pozisyonları için bir sınırlama yoktur:

- Trunk telsiz/Tetra
- 70 – cm – bandı
- 2G/3G/4G

Araç tip etiketi, araç tanımlama numarası (VIN) ve motor numarası

Araç tip etiketi

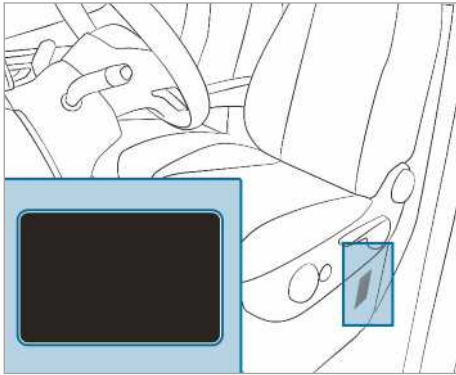

Araç tip etiketi, araç tipine bağlı olarak sürücü koltuğunun koltuk kasasında veya B direğinde bulunur.

- i Veriler araca göre değişir ve resimlerdeki verilerden farklılık gösterebilir. Lütfen her zaman araç tip etiketindeki bilgileri dikkate alın.



Araç tip etiketi (örnek - Körfez Devletleri)

- 1 Araç üreticisi
- 2 VIN (araç tanımlama numarası)
- 3 İzin verilen toplam hacim
- 4 Müsaade edilen ön aks yükü (kg)
- 5 Müsaade edilen arka aks yükü (kg)
- 6 Motor tipi
- 7 Üretim tarihi

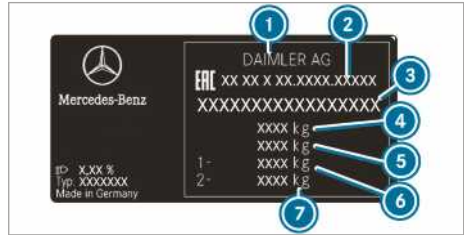

Araç tip etiketi (örnek - Rusya)

- 1 Araç üreticisi
- 2 Onay numarası
- 3 VIN (araç tanımlama numarası)
- 4 Müsaade edilen toplam kütle (kg)
- 5 Römorklu araç için müsaade edilen toplam kütle (kg) (sadece belirli ülkeler için)
- 6 Müsaade edilen ön aks yükü (kg)
- 7 Müsaade edilen arka aks yükü (kg)

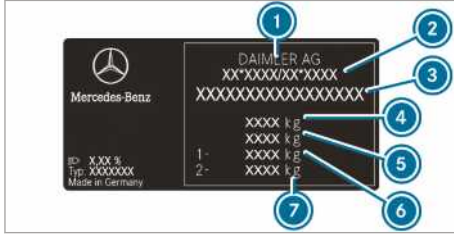

Araç tip etiketi (örnek - diğer tüm ülkeler)

- ① Araç üreticisi
- ② AT işletme izni numarası (sadece belirli ülkeler için)
- ③ VIN (araç tanımlama numarası)
- ④ Müsaade edilen toplam kütle (kg)
- ⑤ Römorklu araç için müsaade edilen toplam kütle (kg) (sadece belirli ülkeler için)
- ⑥ Müsaade edilen ön aks yükü (kg)
- ⑦ Müsaade edilen arka aks yükü (kg)

Araç tip etiketi ayrıca şu bilgileri içerebilir:

- Yük
- Boş hacim
- Yolcu koltuğu sayısı

Motor kaputunun altındaki kabartma VIN (araç tanımlama numarası)

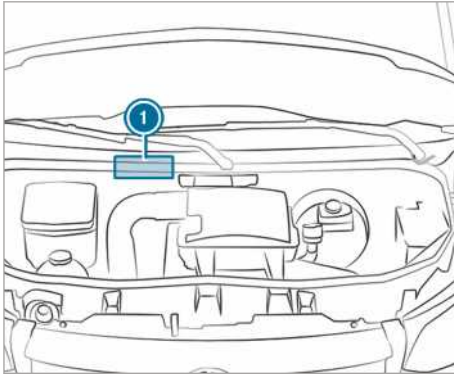

Kabartma VIN (araç tanımlama numarası) ① motor kaputunun altında yer almaktadır.

VIN (araç tanımlama numarası) ön camın altında

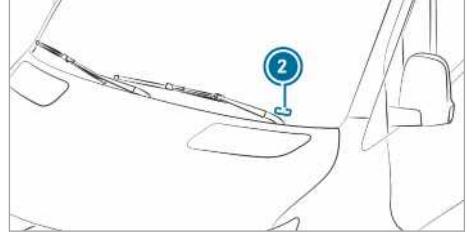

VIN (araç tanımlama numarası), ayrıca ön camın alt kenarına bir etiket olarak yapıştırılmıştır ②. Ön camın altındaki VIN (araç tanımlama numarası) yalnızca belirli ülkelerde mevcuttur.

Motor numarası

Motor numarası silindir bloğuna kazınmıştır. Ayrıntılı bilgileri bir yetkili servisten edebilirsiniz.

İşletme maddeleri ve dolom miktarları

İşletme maddeleri ile ilgili hatırlatmalar

⚠ UYARI Sağlığa zararlı işletme maddelerinden kaynaklanan yaralanma tehlikesi

İşletme maddeleri zehirli ve sağlığa zararlı olabilir.

- ▶ İşletme maddelerinin kullanımı, depolanması ve imha edilmesi sırasında orijinal kaplardaki yazıları dikkate alın.
- ▶ İşletme maddelerini her zaman kapalı orijinal kaplarda muhafaza edin.
- ▶ Çocukları her zaman işletme maddelerinden uzak tutun.

🔥 ÇEVRE HATIRLATMASI İşletme maddelerinin çevreye uygun olmayan şekilde imha edilmesinden dolayı çevre kirliliği

İşletme maddeleri şunlardır:

- Yakıtlar
- Egzoz gazının sonradan işlenmesi için gereken katkı maddeleri, örneğin AdBlue®
- Yağlama maddeleri

İşletme maddelerinin usulüne uygun imha edilmemesi çevreye büyük hasar verebilir.

- ▶ İşletme maddelerini çevreye duyarlı şekilde imha edin.

İşletme maddeleri şunlardır:

- Yakıtlar
- Egzoz gazının sonradan işlenmesi için gereken katkı maddeleri, örneğin AdBlue®
- Yağlama maddeleri
- Soğutma maddesi
- Fren hidroliği
- Cam yıkama maddeleri
- Klima sistemi soğutucu maddeleri

Yalnızca Mercedes-Benz tarafından onaylanmış ürünler kullanın. Onaylanmamış ürünlerin kullanımını sebebiyle araçta oluşan hasarlar Mercedes-Benz garantisi ve tazminat kapsamına girmez.

Mercedes-Benz tarafından onaylanmış işletme maddelerinin ambalajlarında şu yazılar bulunur:

- MB-Freigabe (örn. MB-Freigabe 229.51)
- MB-Approval (örn. MB-Approval 229.51)

Onaylanmış işletme maddelerine dair daha fazla bilgi için:

- <http://bevo.mercedes-benz.com> (spesifikasyon tanımı belirtilmelidir) altındaki Mercedes-Benz işletme maddeleri yönetmeliği
- Yetkili bir serviste

⚠ UYARI Yakıt nedeniyle yangın ve patlama tehlikesi

Yakıtlar kolay alev alabilir.

- ▶ Ateşten, açık alevden, kıvılcım oluşumundan ve sigara içmekten kesinlikle kaçının.
- ▶ Yakıt doldurma işlemi sırasında kontağı ve mevcutsa park kaloriferini kapatın.

⚠ UYARI Yakıttan kaynaklanan yaralanma tehlikesi

Yakıtlar zehirli ve sağlığa zararlıdır.

- ▶ Yakıtın cilt, gözler veya giysiler ile temas etmesini veya yutulmasını mutlaka önleyin.
- ▶ Yakıt buharlarını solumayın.
- ▶ Çocukları yakıttan uzak tutun.
- ▶ Yakıt alma işlemleri sırasında kapıları ve pencereleri kapalı tutun.

Siz veya başka kişiler yakıtla temas ettiyse, aşağıda belirtilenleri dikkate alın:

- ▶ Ciltteki yakıtı derhal su ve sabun ile yıkayın.
- ▶ Yakıt gözlerle temas ettiyse, gözleri hemen temiz su ile iyice yıkayın. Derhal tıbbi yardım alın.
- ▶ Yakıt yutulduysa, derhal tıbbi yardım alın. Kusmaya çalışmayın.
- ▶ Üzerine yakıt bulaşmış giysiyi derhal değiştirin.

Yakıt

Dizel motorlu araçlar için yakıt kalitesi ile ilgili hatırlatmalar

Genel hatırlatmalar

İşletme maddeleri (→ Sayfa 290) ile ilgili hatırlatmaları dikkate alın.

⚠ UYARI Yakıt karışımından kaynaklanan yanma tehlikesi

Dizel yakıtı benzin ile karıştırdığınızda, yakıt karışımının tutuşma noktası saf haldeki dizel yakıttan daha düşük olur.

Motor çalışırken, egzoz tertibatının yapı parçaları farkedilmeden ısınabilir.

- ▶ Dizel motorlara asla benzin doldurmayın.
- ▶ Dizel yakıtla asla benzin karıştırmayın.

ℹ HATIRLATMA Yanlış yakıt nedeniyle hasar

Yanlış yakıtta küçük miktarlar dahi yakıt tertibatında, motorda ve egzoz gazı temizleme sisteminde hasarların oluşmasına neden olabilir.

- ▶ Sadece EN590 standardına uygun veya eşit değerde olan kükürtsüz dizel yakıtı kullanın. Kükürtsüz dizel yakıt bulunmayan ülkelerde yalnızca kükürt oranı 50 ppm'nin altında olan az kükürtlü dizel yakıtı doldurun.

Kesinlikle aşağıdaki yakıt türlerinden birini doldurmayın:

- Benzin
- Marine dizel yağı
- Kalorifer yakıtı
- Saf biyodizel veya bitkisel yağ
- Petrol veya kerosen

Yanlışlıkla yanlış yakıt doldurduysanız:

- ▶ Kontaklı açmayın.
- ▶ Yetkili bir servisi haberdar edin.

Aracınız için aşağıdaki yakıt uygunluk işareti geçerlidir:



- ① Dizel yakıtı için, azami %7 oranında biyodizel (yağ asidi metil ester) içeren

EN16942 standardı uyarınca yakıtlar için uygunluk işaretlerini aşağıda belirtilen yerlerde bulabilirsiniz:

- aracınızın depo kapağı muhafazasındaki hatırlatma etiketinde
- tüm Avrupa'da aracınız için uygun olan yakıt pompalarında ve pompa tabancalarında

XTL uyumlu araçlar

Alternatif olarak, EN15940 standardı ile uyumlu olan parafinik dizel yakıtı (örneğin, HVO = hidrojene bitkisel yağ, GTL = Gas-To-Liquid (gazdan sıvı hale)) da kullanabilirsiniz. Parafinik dizel yakıtlara genel olarak XTL adı verilir.

EN16942 standardı uyarınca XTL uyumlu aracınız için yakıt ile ilgili aşağıdaki uyumluluk işaretleri geçerlidir:



- ① Dizel yakıtı için, azami yüzde 7 oranında biyodizel (yağ asidi metil ester) içeren



- ② Parafinik dizel yakıtlar için

- ① EN15940 standardına göre olan parafinik dizel yakıtlarını sadece aracınızın depo kapağı muhafazasında ilgili uygunluk işareti bulunması durumunda doldurun.

Düşük dış hava sıcaklıklarına ilişkin hatırlatmalar

Kış sezonunu başında aracınızı mümkün olduğunca tamamen kış dizel yakıtı ile doldurun.

Kış dizeline geçmeden önce, yakıt deposu mümkün olduğunca boş olmalıdır. İlk kış dizeli kullanımında yakıt seviyesini düşük tutun, örn. rezerv. Bir sonraki kullanım sırasında yakıt deposu normal şekilde doldurulabilir.

Yakıtla ilgili daha fazla bilgiyi aşağıda belirtilen yerlerden edinebilirsiniz:

- Benzin istasyonlarında
- Yetkili bir serviste

Depo hacmi ve depo rezervi

Donanımına bağlı olarak yakıt deposunun toplam hacmi değişebilir.

Depo hacmi ve depo rezervi

Dizel motor	Toplam hacim
OM651	yaklaşık 50 l
OM651	yaklaşık 65 l
OM651/OM642	yaklaşık 71 l
OM651	yaklaşık 92 l
OM651/OM642	yaklaşık 93 l
Dizel motor	Yedek payı
Yaklaşık 50 l toplam hacimli modeller	yaklaşık 12 l
Yaklaşık 65 l toplam hacimli modeller	yaklaşık 12 l

Dizel motor	Yedek payı
Yaklaşık 71 l toplam hacimli modeller	yaklaşık 12 l
Yaklaşık 92 l toplam hacimli modeller	yaklaşık 12 l
Yaklaşık 93 l toplam hacimli modeller	yaklaşık 12 l

AdBlue®

AdBlue® ile ilgili hatırlatmalar

İşletme maddeleri (→ Sayfa 290) ile ilgili hatırlatmaları dikkate alın.

AdBlue®, dizel motorlarda egzoz gazının sonradan işlenmesi için kullanılan suda çözünür bir sıvıdır.

! **HATIRLATMA** AdBlue® içindeki katkı maddeleri veya AdBlue®'nin inceltilmesi nedeniyle hasar

AdBlue® egzoz gazı sonradan işleme tertibatı aşağıdakiler nedeniyle zarar görebilir:

- AdBlue® içindeki katkı maddeleri
- AdBlue® inceltme

► Sadece ISO 22241 uyarınca AdBlue® kullanılmalıdır.

► Katkı maddesi katılmamalıdır.

► AdBlue® inceltilmemelidir.

! **HATIRLATMA** AdBlue® içindeki kirler nedeniyle hasarlar ve arızalar

AdBlue® kirlenmeleri aşağıdakilere yol açar:

- Yüksek emisyon değerleri
- Katalitik konvertör hasarları
- Motor hasarları
- AdBlue® egzoz gazı sonradan işlemede fonksiyon arızaları

► AdBlue® içinde kirler önlenmelidir.

! **ÇEVRE HATIRLATMASI** AdBlue® kaynaklı kirlenmeler

AdBlue® kalıntıları belirli bir süre sonra kristalleşir ve etkilenen alanları kirlendirir.

► Yakıt dolumu sırasında AdBlue® ile temas eden yüzeyler hemen suyla yıkan-

malıdır veya AdBlue® ıslak bir bez ve soğuk su ile giderilmelidir

AdBlue® zaten kristalleşmiş ise, temizlik için bir sünger ve soğuk su kullanılmalıdır.

AdBlue® deposu açıldığında dışarıya az miktarda amonyak buharı sızabilir. Sızan amonyak buharının solumayın. AdBlue® deposunu yalnızca iyi havalandırılan alanlarda doldurun.

AdBlue® tüketimi ve dolum miktarı

AdBlue® tüketimi

AdBlue® tüketimi, yakıt tüketiminde de olduğu gibi, sürüş tarzına ve çalışma koşullarına bağlıdır. AdBlue® tüketimi genelde yakıt tüketiminin % 0 ve % 10'u arasındadır. AdBlue® gerekirse kombine göstergede ilave dolum mesajı gösterildiğinde talimata göre ilave edilmelidir. Bu, planlanan bakımlar arasında da gerekli olabilir.

Avrupa dışına yapacağınızı sürüşler öncesinde AdBlue® dolum seviyesini kontrol edin. AdBlue® dolumu yakıt istasyonlarının tüm AdBlue® yakıt pompalarından gerçekleştirilebilir veya piyasada bulunan dolum paketleri üzerinden gerçekleştirilebilir.

AdBlue® deposu toplam hacmi

Araç	Toplam hacim
Tüm modeller	22 l

Egzoz gazı sonradan işleme sistemi

Egzoz gazı sonradan işleme sisteminin doğru biçimde çalışmasını sağlamak için aracı AdBlue® ile çalıştırın.

Aracı, AdBlue® olmadan veya emisyonla ilgili fonksiyon hataları ile çalıştırırsanız araç ruhsatı iptal olur. Bunun yasal sonucu olarak aracı artık kamu yollarında kullanamazsınız.

Bazı ülkelerde AdBlue® kullanmayan veya bu işletme talimatı gerekliliklerine uymayan bir aracın kullanılması yasadışı ve cezaya tabi olabilir.

Emisyon talimatlarının yerine getirilmesi için motor yönetimi, egzoz gazı sonradan işleme sisteminin bileşenlerini denetlemektedir. Aracı AdBlue® olmadan, inceltilmiş AdBlue® ile veya başka bir redüktör maddesi ile çalıştırmaya çalışırsanız, bunu motor yönetimi fark eder. Emisyonla ilgili diğer arızalar da, örn. dozajlama arızaları veya sensör hataları, algılanır ve raporlanır.

Bu durumda motor yönetimi ikaz mesajları verecek artık motorun çalıştırılmasını engeller.

AdBlue® deposunu düzenli olarak araç işletimi sırasında veya en geç kombine göstergede ilk ikaz mesajı gösterildikten sonra doldurun.

Motor yağı

Motor yağı ile ilgili hatırlatmalar

İşletme maddeleri (→ Sayfa 290) ile ilgili hatırlatmaları dikkate alın.



! **HATIRLATMA** Yanlış yağ filtresinden, yanlış yağdan veya katkı maddelerinden kaynaklanan motor arızaları

- ▶ Öngörülen servis aralıkları için gerekli olanların dışında bir spesifikasyona sahip herhangi bir motor yağı ve yağ filtresi kullanmayın.
- ▶ Öngörülenden daha uzun değiştirme aralıklarına ulaşmak için motor yağını veya yağ filtresini değiştirmeyin.
- ▶ Herhangi bir katkı maddesi kullanmayın.
- ▶ Motor yağının, öngörülen aralıklarda yenilenmesi sağlayın.

Mercedes-Benz , yağ değişimini yetkili bir serviste yaptırmanızı önerir.

Mercedes-Benz motorlarında yalnızca Mercedes-Benz onaylı motor yağları kullanılabilir.

Motor yağları ve yağ filtreleri ile ilgili ek bilgiler:

- Mercedes-Benz işletme maddeleri kuralları için <http://bevo.mercedes-benz.com> (spesifikasyon tanımını belirtmelidir)
- Yetkili bir serviste

Motor yağının kalitesi ve dolum miktarı

i Motor yağlarının çeşitli kapları ACEA (Avrupa Otomotiv Üreticiler Derneği) ve/veya API (Amerikan Petrol Enstitüsü) sınıflandırmalarıyla etiketlidir. Sadece aşağıda belirtilen Mercedes-Benz işletim talimatlarına ve gerekli

ACEA ve/veya API sınıflandırmalarına uygun ve kullanımına izin verilmiş olan motor yağları kullanın. Başka kalite sınıflarına sahip motor yağlarının kullanımına izin verilmez ve kullanılmaları yeni araç garantisinin (New Vehicle Limited Warranty) yitirilmesine neden olabilir. Dizel motorlarda kullanımına izin verilmemiş olan başka motor yağlarının kullanılması, dizel partikül filtresinde (DPF) hasarlara neden olabilir.

MB-Freigabe veya MB-Approval

Dizel motorlar	MB-Freigabe veya MB-Approval
OM642/OM651	228.51, 229.31, 229.51, 229.52

Tabloda listelenen motor yağları mevcut değilse aşağıdaki motor yağlarından bir defa olmak üzere maks. 1,0 l doldurulabilir:

- MB-Freigabe veya MB-Approval 228.5, 229.3 veya 229.5

Belirtilen SAE sınıfındaki (viskozite) dört mevsim motor yağları, dış hava sıcaklığı dikkate alınarak tüm yıl boyunca kullanılabilir.

Motor yağı viskozitesi

! **HATIRLATMA** Yanlış SAE sınıfındaki (viskozite) motor yağından kaynaklanan motor hasarları

Doldurulan motor yağının SAE sınıfı (viskozite), sürekli düşük olan dış hava sıcaklıkları için uygun değilse motor hasarları oluşabilir.

SAE sınıflarının sıcaklık bilgileri her zaman yeni yağları baz alır. Sürüş sırasında motor yağı is ve yakıt kalıntıları nedeniyle eskir. Bunun sonucunda özellikle düşük dış hava sıcaklıklarında motor yağı özellikleri belirgin şekilde bozulur.

- ▶ Düşük dış hava sıcaklıklarında ilgili SAE sınıfının motor yağlarını kullanın.
- ▶ Tüm mevsim yağlarını kullanın.

SAE sınıflarının sıcaklık bilgileri her zaman yeni yağları baz alır. Motor yağının sıcaklık özellikleri, özellikle düşük dış hava sıcaklıklarında, sürüş işletiminde eskime ile önemli ölçüde kötüleşebilir.

Mercedes-Benz bu nedenle motor yağınızı soğuk mevsim başlamadan önce değiştirmenizi önerir. Bunun için yalnızca belirtilen SAE sınıfında, kullanımına izin verilmiş olan motor yağı kullanın.

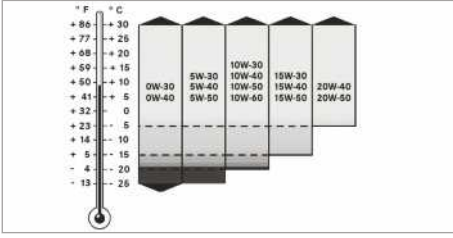

Viskozite, bir sıvının akışkanlık tutumunu karakterize eder. Motor yağlarında yüksek viskozite koyu kıvamlı sıvı, düşük viskozite ise sulu kıvamlı sıvı ile eş anlamlıdır. İlgili dış hava sıcaklıklarına bağlı olarak motor yağını SAE sınıfına (viskozite) göre seçin. Tabloda, kullanılacak olan SAE sınıfları gösterilmektedir. Motor yağlarının düşük sıcaklık özellikleri işletim sırasında örneğin, eskime, is ve yakıt girişi sonucunda önemli ölçüde kötüleşebilir. Bu nedenle uygun SAE sınıfından kullanımına izin verilmiş olan motor yağıyla düzenli olarak yağ değişimi yapılması önerilir.

Katkı maddesi

! HATIRLATMA Motor yağında katkı maddelerinden kaynaklanan motor hasarları

Motor yağında ilave olarak kullanılan katkı maddeleri motora hasar verebilir.

▶ Motor yağında ilave olarak katkı maddeleri kullanmayın.

Motor yağında karıştırılabilirlik

Yağları karıştırarak yüksek kalitedeki motor yağlarının faydalarını azaltırsınız.

Sadece bir önceki yağ değişiminde kullanılan aynı kalite sınıfındaki ve SAE sınıfındaki yağların kullanılmasını tavsiye ederiz. İstisnai durumlarda, halihazırda doldurulmuş yağ mevcut değilse bir başka onaylı madeni veya sentetik motor yağı kullanın.

Ardından mümkün olan en kısa sürede yağ değişimini gerçekleştirin.

Motor yağları aşağıdaki kriterlere göre ayrılır

- Motor yağı markası
- Kalite sınıfı (MB-Freigabe veya MB-Approval)
- SAE sınıfı (viskozite)

Yağ değişim aralığı

Araç bilgisayarı yağ değişim zamanını otomatik olarak olay mesajı olarak ekranda gösterir.

Mercedes-Benz, yağ değişimini yetkili bir serviste yaptırmanızı önerir.

Motor yağı dolum miktarları

Motor	Motor yağı
OM642	yaklaşık 12,5 l
OM651 (arka tekerleklerden tahrik)	yaklaşık 11,5 l
OM651 (ön tekerleklerden tahrik)	yaklaşık 8 l

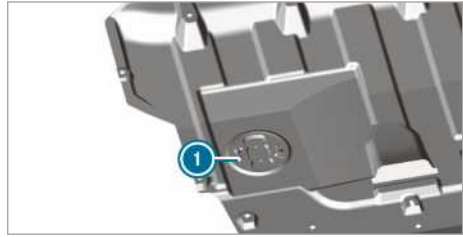

① Yağ tahliye civatasına erişim (alt taban kaplamalı araçlar)

Yağ tüketimi ile ilgili bilgiler

Sürüş şekline bağlı olarak araç her 1000 km'de en fazla 1,0 l motor yağı tüketir.

Yağ tüketimi aşağıdaki durumlarda daha da yüksek olabilir:

- Araç yeni olduğunda.
- Aracı çoğunlukla ağır çalışma koşullarında kullandığınızda.
- Yüksek devir sayısı ile sürüş yaptığınızda.

Düşük tüketim değerleri için düzenli bakım ön şarttır. Yağ tüketimini ancak uzun bir sürüş mesafesinden sonra değerlendirebilirsiniz. Motor yağının seviyesini düzenli olarak kontrol edin, örneğin haftalık olarak veya her yakıt dolumunda.

Fren hidroliği ile ilgili hatırlatmalar

İşletme maddeleri ile ilgili hatırlatmaları dikkate alın (→ Sayfa 290).

! UYARI Fren tertibatında buhar kabarcıklarından kaynaklanan kaza tehlikesi

Fren hidroliği atmosferdeki nemi sürekli olarak emer. Bundan dolayı, fren hidroliğinin kaynama noktası düşer. Kaynama noktası çok düşükse, frenlere aşırı yüklenildiğinde fren tertibatında buhar kabarcıkları oluşabilir.

Bundan dolayı frenleme etkisi olumsuz şekilde etkilenir.

► Fren hidroliğinin, öngörülen aralıklarda yenilenmesi sağlayın.

! **HATIRLATMA** Fren hidroliğinden dolayı boya, plastik veya kauçuk hasarı

Fren hidroliği boyaya, plastiğe veya kauçuğa temas ettiğinde, maddi hasar tehlikesi söz konusudur.

► Fren hidroliği ile temas eden boyayı, plastiği veya kauçuğu derhal suyla yıkayın.

Boya ve mat boya bakımı ile ilgili hatırlatmaları dikkate alın (→ Sayfa 227).

Fren hidroliğinin düzenli olarak bir yetkili serviste yenilenmesini sağlayın.

Sadece MB-Freigabe veya MB-Approval 331.0'da belirtilen, Mercedes-Benz tarafından kullanımı serbest bırakılan fren hidroliği kullanın.

Fren hidroliği ile ilgili diğer bilgileri aşağıda belirtilen yerlerde bulabilirsiniz:

- <http://bevo.mercedes-benz.com> altındaki Mercedes-Benz işletme maddesi talimatlarında
- bir yetkili serviste

Soğutma maddesi

Soğutma maddesi ile ilgili hatırlatmalar

İşletme maddeleri ile ilgili hatırlatmaları dikkate alın (→ Sayfa 290).

! **UYARI** - Don önleyici maddeden kaynaklanan yangın ve yaralanma tehlikesi

Don önleyici madde, motor odasının sıcak yapı parçalarına ulaşırsa, yanabilir.

- Don önleyici maddeyi doldurmadan önce motoru soğutmaya bırakın.
- Dolum ağzının yanına don önleyici maddenin ulaşmamacığından emin olun.
- Aracı çalıştırmadan önce, don önleyici madde bulaşmış yapı parçalarını iyice yemizleyin.

! **HATIRLATMA** Yanlış soğutma maddesinden dolayı hasar

► Sadece önceden karıştırılmış, istenen donma korumasına sahip, soğutma maddesini doldurun.

Soğutma maddesi ile ilgili daha fazla bilgiyi aşağıda belirtilen yerlerden edinebilirsiniz:

- Mercedes-Benz işletme maddeleri talimatından 310.1
 - <http://bevo.mercedes-benz.com> altından
 - Mercedes-Benz BeVo uygulamasından
- Yetkili bir serviste

! **HATIRLATMA** Yüksek dış hava sıcaklığında aşırı ısınma

Uygun olmayan bir soğutma maddesi kullanıldığında, motor soğutma sistemi, yüksek dış hava sıcaklıklarda aşırı ısınmaya ve korozyona karşı yeterince korunmaz.

- Her zaman Mercedes-Benz tarafından serbest bırakılmış bir soğutma maddesi kullanın.
- Mercedes-Benz işletme maddeleri talimatındaki 310.1 hatırlatmaları dikkate alın.

! **HATIRLATMA** Soğutma maddesi nedeniyle boyada hasarlar

► Soğutma maddesini boyalı yüzeylere dökmeyin.

Soğutma maddesi düzenli olarak yetkili bir servis tarafından yenilenmelidir.

Aşağıdaki sıcaklık aralıklarında motor soğutma sistemindeki korozyon önleyici madde / don önleyici madde oranına dikkat edin:

- en az %50 (-37 °C seviyelerine kadar don önlemi)
- en fazla %55 (-45 °C seviyelerine kadar don önlemi)

Cam yıkama maddesi

Cam yıkama maddesi ile ilgili hatırlatmalar (→ Sayfa 290) işletme maddeleri ile ilgili bilgileri dikkate alın.

! **UYARI** - Cam yıkama maddesi konsantresinden kaynaklanan yangın ve yaralanma tehlikesi

Cam yıkama maddesi konsantresi kolay tutuşabilir. Motorun veya egzoz tertibatının sıcak yapı parçalarına ulaşırsa, yanabilir.

- Dolum ağzının yanına herhangi bir cam yıkama maddesi konsantrasyonunun ulaşmayacağından emin olun.

! **HATIRLATMA** Dış aydınlatmada uygun olmayan cam yıkama maddesinden kaynaklanan hasarlar

Uygun olmayan cam yıkama maddelerinin kullanılması, dış aydınlatmaların plastik yüzeyine hasar verebilir.

- Sadece plastik yüzeyler için de uygun olan cam yıkama maddelerini, örneğin MB SummerFit veya MB WinterFit kullanın.

! **HATIRLATMA** Cam yıkama maddesi karışımından kaynaklanan tıkanmış püskürtme çıkışları

- MB SummerFit ve MB WinterFit'i başka cam yıkama maddesi ile karıştırmayın.

Distile su veya deiyonize su kullanmayın. Aksi takdirde dolum seviyesi sensörü hatalı şekilde tetiklenebilir.

Cam yıkama maddesi ile ilgili bilgiler

Tavsiye edilen cam yıkama maddesi:

- donma noktasının üzerinde: örneğin MB SummerFit
- donma noktasının altında: örneğin MB WinterFit

Karışım oranı

Doğru karışım oranı ile ilgili bilgileri don önleyici madde kabının üzerindeki verilerden öğrenebilirsiniz.

Yıkama suyunu, bütün yıl boyunca cam yıkama maddesiyle karıştırın.

Soğutucu madde

Soğutucu madde ile ilgili hatırlatmalar

İşletme maddeleri (→ Sayfa 290) ile ilgili hatırlatmaları dikkate alın.

- ① Aracınızın iklimlendirme sistemi R-134a soğutucu madde ile doldurulmuş olabilir. R-134a soğutucu maddesi florlu sera gazı içerir.

Aracınız, R-134a soğutucu maddesi ile doldurulmuşsa aşağıdaki hatırlatma geçerlidir:

! **HATIRLATMA** Yanlış soğutucu maddeden dolayı hasar

Yanlış soğutucu madde kullanıldığında iklimlendirme sistemi zarar görebilir.

- Yalnızca R-134a soğutucu maddesini veya aracınız için Mercedes-Benz onaylı PAG yağını kullanın.
- Onaylı PAG yağı, R-134a soğutucu maddesi ile birlikte kullanım için onaylanmamış PAG yağı ile kullanılmamalıdır.

Soğutucu maddesinin doldurulması veya yapı parçalarının yenilenmesi gibi servis çalışmaları yalnızca yetkili bir servis tarafından gerçekleştirilmelidir. Bununla ilgili geçerli tüm talimatlara ve ayrıca Norm J639 SAE standardına uyulması gerekir.

İklimlendirme sistemindeki tüm çalışmaları daima yetkili bir servise yaptırın.



Soğutucu madde hatırlatma etiketi (örnek)

- ① İkaz sembolleri
- ② Soğutucu madde dolum miktarı
- ③ Geçerli standartlar
- ④ PAG yağı parça numarası
- ⑤ Soğutucu madde tipi
- ① ikaz sembolü aşağıdakileri belirtir:
 - olası tehlikeler
 - servis çalışmalarının yetkili bir serviste gerçekleştirilmesi

Araç verileri

Araç ölçüleri ile ilgili bilgiler

Aşağıdaki kesitte araca dair önemli teknik verileri bulabilirsiniz. Araç ölçümleri ve araç ağırlıkları gibi araca özel ve donanımına bağlı diğer teknik verileri araç belgelerinde bulabilirsiniz.

Güncel teknik verileri internette <http://www.mercedes-benz.com> adresinde bulabilirsiniz.

Römork tertibatı

Römork tertibatı ile ilgili hatırlatmalar

⚠ UYARI Bir römork tertibatının müsaade edilmeyen şekilde monte edilmesinden kaynaklı kaza tehlikesi

Sonradan bir römork tertibatının monte edilmesine müsaade edilmiyorsa ve siz bir römork tertibatı veya başka yapı parçaları monte ederseniz şasinin boyuna taşıyıcısı zayıflar ve kırılabilir. Böyle durumlarda römork araçtan kurtulabilir.

Kaza tehlikesi söz konusudur!

Sadece müsaade ediliyorsa sonradan bir römork tertibatı monte edin.

Römorklu kullanım ile ilgili hatırlatmaları dikkate alın (→ Sayfa 174).

Bir römork tertibatının monte edilmesine yalnızca araç belgelerine bir römork yükü girilmiş olması halinde müsaade edilir.

Römork tertibatı ile ilgili daha fazla bilgiyi yetkili bir serviste veya https://bb-portal.mercedes-benz.com/portal/kat_iv.html?&L edinebilirsiniz.

Mercedes-Benz, bir römork tertibatının sonradan monte edilmesini bir Mercedes-Benz yetkili servisinde yaptırmanızı tavsiye eder.

Yalnızca Mercedes-Benz'in aracınız için denetlediği ve onayladığı römork tertibatlarını kullanın.

Frensiz römorklar için izin verilen maksimum römork yükü 750 kg'dır.

Römork yükleri

Römorklu kullanımda binek araç ruhsatlı araçlarda müsaade edilen toplam ağırlık yaklaşık 100 kg'a kadar artar. Azami olarak müsaade edilen arka aks yüküne uyulmalıdır. Bu durumda 92/21/EWG direktifi uyarınca sürüş hızı 100 km/h veya altında olmalıdır.

İzin verilen ve aşılmaması gereken ağırlıkların ve yüklerin değerlerini aşağıdaki bilgi kaynaklarında da bulabilirsiniz:

- Araç belgeleri
- Römork tertibatı, römork ve araç tip etiketleri

Bilgiler birbirinden sapma gösteriyorsa, en düşük değer geçerlidir.

Topuz başlığa uygulanan maksimum yük

Topuz başlığa uygulanan maksimum yük:

- 100 kg, römork yükü 2000 kg ise
- 120 kg, römork yükü 2800 kg veya 3000 kg ise
- 140 kg, römork yükü 3500 kg ise

Germe noktaları ve taşıyıcı sistemler

Bağlama noktalarına dair bilgi

! **HATIRLATMA** Bağlama noktalarının maksimum yüklenme kapasitesinin aşılması durumunda kaza tehlikesi vardır

Yük emniyetini sağlamak için farklı bağlama noktalarını kombine ederseniz her zaman en zayıf bağlama noktasının maksimum yüklenme kapasitesini dikkate alın.

Örneğin tam frenleme durumunda yük ağırlığının birkaç katına ulaşan güçler oluşabilir.

▶ Oluşan bu güçlerin dağılımını dengelemek için her zaman birden fazla bağlama noktası kullanın. Yük ağırlığını bağlama noktalarına dengeli şekilde dağıtın.

Bağlama noktalarına ve sabitleme halkalarına dair daha fazla bilgi için "Taşıma" isimli bölüme bakın (→ Sayfa 211).

Sabitleme halkaları

Gerdirme halkaları azami çekme yükü

Sabitleme halkaları	İzin verilen nominal çekme kuvveti
Kombi araç	350 daN
Panelvan araç	800 daN
Kasa için izin verilen toplam ağırlık maksimum 3,5 t	400 daN
Kasa için izin verilen toplam ağırlık 3,5 t üzerinde	800 daN

Yük rayları

Bagajdaki gerdirme noktaları azami çekme yükü

Bağlama noktası	İzin verilen nominal çekme kuvveti
Yükleme alanı tabanındaki yük rayı	500 daN
yan paneldeki alt yük rayı	200 daN
yan paneldeki üst yük rayı	125 daN

Burada belirtilen değerler aşağıdakileri dikkate aldığımızda yalnızca yükleme alanı tabanında duran yükler için geçerlidir:

- yük, rayın iki bağlama noktasına sabitlenmiştir.
- aynı raydaki sonraki yük sabitleme noktasına olan mesafe yaklaşık 1 m ise.

Tavan taşıyıcılarına dair bilgiler

⚠ UYARI Azami tavan yükünün aşılmasından kaynaklanan kaza tehlikesi

Tavanı ve ayrıca aracın içine ve dışına monte edilmiş tüm eklentileri yüklediğinizde, aracın ağırlık merkezi yükselir, sürüş özellikleri ve ayrıca direksiyon ve fren tutumu değişir. Araç, virajlı sürüşlerde virajlara doğru daha çok eğilir ve direksiyon manevralarına daha yavaş tepki verebilir.

Azami tavan yükünü aştığınızda, sürüş özellikleri ve ayrıca manevra ve frenleme tutumu önemli ölçüde olumsuz etkilenir.

- ▶ Mutlaka azami tavan yüküne uyun ve sürüş tarzını uyarlayın.

⚠ UYARI Dengesiz yükten dolayı kaza tehlikesi

Aracı dengesiz bir şekilde yüklerseniz manevra ve frenleme tutumu gibi sürüş özellikleri ciddi bir şekilde etkilenebilir

- ▶ Aracı dengeli bir şekilde yükleyin.
- ▶ Bagaj yükünü kaymalara karşı emniyete alın.

Aracın sürüş, frenleme ve manevra tutumu, yükün tipine, ağırlığına ve ağırlık merkezine bağlı olarak farklılık gösterir:

❗ HATIRLATMA Müsaade edilen azami tavan yükü aşıldığında kaza tehlikesi

Tavan bagajı ile birlikte tavan taşıyıcısının ağırlığı müsaade edilen azami tavan yükünü aştığında kaza tehlikesi vardır.

- ▶ Tavan bagajı ve tavan taşıyıcısının ağırlığının müsaade edilen azami tavan yükünü geçmemesine dikkat edin.
- ▶ Tavan taşıyıcısının destek ayakları eşit aralıklarla düzenlenmiş olmalıdır.
- ▶ Mercedes-Benz , aracın ön aksına bir stabilizatör monte etmenizi önerir.

Güvenlik önlemleri hakkında daha fazla bilgiyi "Nakledilmesi" bölümünde bulabilirsiniz (→ Sayfa 211).

Azami tavan yükü/tavan taşıyıcısı destek ayağı çifti

Araç donanımı	Azami tavan yükü	Kullanılması gereken destek ayakları çift sayısı
Normal tavan (kasasız)	300 kg	6
Normal tavan (kasalı)	50 kg	2
Yüksek tavan (kasasız)	150 kg	3
Çift kabin	100 kg	2

Veriler, tüm tavan yüzeyi üzerinde eşit yük dağılımı durumunda geçerlidir.

Daha kısa bir tavan taşıyıcısı kullandığınızda yükü orantılı bir şekilde hafifletin. Tavan taşıyıcısı destek ayakları çifti başına azami yük 50 kg'dır.

Yük dağılımı ve yük emniyeti ile ilgili yükleme talimatlarını ve daha ayrıntılı bilgileri "Nakledilmesi" bölümünde bulabilirsiniz (→ Sayfa 211).

Merdiven taşıyıcısı ile ilgili bilgiler

▲ UYARI Topuz başlığı uygulanan yükün aşılması nedeniyle kaza ve yaralanma tehlikesi vardır

Taşıyıcı kullanımı sırasında müsaade edilen topuz başlığı uygulanan yükün aşılması halinde aracın taşıyıcı sistemi yerinden çıkabilir ve trafikteki diğer katılımcıları tehlikeye düşürebilir.

▶ Taşıyıcı kullanırken müsaade edilen topuz başlığı uygulanan yüke daima uyun.

Azami yük, merdiven taşıyıcısı

Azami yük	
Ön merdiven taşıyıcısı	200 kg
Arka merdiven taşıyıcısı	100 kg

Veriler, tüm merdiven taşıyıcısı yüzeyi üzerinde eşit yük dağılımı durumunda geçerlidir.

Yük dağılımı ve yük emniyeti ile ilgili yükleme talimatlarını ve daha ayrıntılı bilgileri "Nakledilmesi" bölümünde bulabilirsiniz (→ Sayfa 211).



Ekran mesajları



Giriş

Ekran mesajları fonksiyonu

Ekran mesajları, çok fonksiyonlu ekranda belirir. Grafiksel görüntülü ekran mesajları, işletme talimatında basitleştirilmiş bir halde gösterilebilir ve çok fonksiyonlu ekrandaki görüntüden farklı olabilir. Çok fonksiyonlu ekranda yüksek öncelikli ekran mesajları kırmızı renkte gösterilir. Belirli ekran mesajlarında ek olarak bir ikaz sesi duyulur. Ekran mesajlarına uygun olarak hareket edin ve bu işletme talimatındaki ilave hatırlatmaları dikkate alın.

Bazı ekran mesajlarında ek semboller gösterilir:

-  daha fazla bilgi
-  ekran mesajının kaldırılması

Soldaki dokunmatik kontrolde sağa veya sola doğru bir silme hareketi ile semboller arasında geçiş yapabilirsiniz.  sembolüne bastığınızda çok fonksiyonlu ekranda daha fazla bilgi gösterilir.  sembolüne bastığınızda ekran mesajı kaldırılır.

Düşük öncelikli ekran mesajlarını  tuşuna basarak veya soldaki dokunmatik kontrol ile kaldırabilirsiniz. Bu sırada ekran mesajları, mesaj hafızasına kaydedilir.

Bir ekran mesajının sebebini mümkün olan en kısa sürede giderin.



Yüksek öncelikli ekran mesajlarını kaldıramazsınız. Bu ekran mesajları nedenleri giderilene kadar çok fonksiyonlu ekranda kalıcı olarak görüntülenecektir.

Kaydedilen ekran mesajlarının çağrılması







Araç bilgisayarı:









 Servis  1 mesaj



Ekran mesajı yoksa, çok fonksiyonlu ekranda **Mesaj yok** belirir.

-  Soldaki dokunmatik kontrolde yukarıya veya aşağıya doğru silme hareketi ile ekran mesajları arasında geçiş yapın.
-  **Mesaj hafızasından çıkılması:**  tuşuna basın.



Emniyet sistemleri

Ekran-bildirimler	Olası Nedenler/Sonuçlar ve Çözüm Önerileri
 <p>Penc. hava yas. sol Arıza Servise başvurun (örnek)</p>	<p>* İlgili pencere hava yastığı arızalıdır .</p> <div style="border: 1px solid gray; padding: 5px;"> <p> UYARI Pencere hava yastığındaki fonksiyon arızalarından kaynaklanan yaralanma veya ölüm tehlikesi</p> <p>Pencere hava yastığı arızalıysa, istem dışı etkinleştirilebilir veya araç geciktirmesinin yüksek olduğu bir kazada tetiklenemeyebilir.</p> <ul style="list-style-type: none">  Pencere hava yastığının derhal bir yetkili serviste kontrol edilmesini ve onarılmasını sağlayın. </div> <p> Derhal bir yetkili servise başvurun.</p>
 <p>ön sol Arıza Servise başvurun (örnek)</p>	<p>* İlgili emniyet sistemi arızalıdır .</p> <div style="border: 1px solid gray; padding: 5px;"> <p> UYARI Emniyet sistemindeki fonksiyon arızalarından kaynaklanan yaralanma tehlikesi</p> <p>Emniyet sistemi arızalıysa, emniyet sisteminin bileşenleri istem dışı etkinleştirilebilir veya bir kazada öngörüldüğü gibi tetiklenemeyebilir. Bu durum, örneğin kemer gerdiricisi veya hava yastığı için söz konusu olabilir.</p> <ul style="list-style-type: none">  Emniyet sisteminin derhal bir yetkili serviste kontrol edilmesini ve onarılmasını sağlayın. </div>

Ekran-bildirimler	Olası Nedenler/Sonuçlar ve ► Çözüm Önerileri
	<p>Emniyet sisteminde bir arıza algılandığında:</p> <ul style="list-style-type: none"> • Kontak açıldığında emniyet sisteminin  ikaz lambası yanmıyor. • Seyir sırasında  emniyet sistemi ikaz lambası sürekli yanıyor veya yanıp sönüyor. <p>► Derhal bir yetkili servise başvurun.</p>
 <p>Emniyet sistemi Arıza Servise gidin</p>	<p>* Emniyet sistemi arızalıdır .</p> <div style="border: 1px solid gray; padding: 5px; margin: 10px 0;"> <p>▲ UYARI Emniyet sistemindeki fonksiyon arızalarından kaynaklanan yaralanma tehlikesi</p> <p>Emniyet sistemi arızalıysa, emniyet sisteminin bileşenleri istem dışı etkinleştirilebilir veya bir kazada öngörüldüğü gibi tetiklenmeyebilir. Bu durum, örneğin kemer gerdiricisi veya hava yastığı için söz konusu olabilir.</p> <p>► Emniyet sisteminin derhal bir yetkili serviste kontrol edilmesini ve onarılmasını sağlayın.</p> </div> <p>Emniyet sisteminde bir arıza algılandığında:</p> <ul style="list-style-type: none"> • Kontak açıldığında emniyet sisteminin  ikaz lambası yanmıyor. • Seyir sırasında  emniyet sistemi ikaz lambası sürekli yanıyor veya yanıp sönüyor. <p>► Derhal bir yetkili servise başvurun.</p>
 <p>Park freni çalışmıyor</p>	<p>* Sistemde bir arıza meydana gelmiştir; sabitleme freninin fonksiyonu yoktur.</p> <div style="border: 1px solid gray; padding: 5px; margin: 10px 0;"> <p>▲ UYARI Fren sistemi arızasında kaza tehlikesi</p> <p>Fren sistemi arızalıysa, fren tutumu olumsuz etkilenmiş olabilir.</p> <p>► Dikkatli bir şekilde sürüşe devam edin.</p> <p>► Fren tertibatının derhal bir yetkili serviste kontrol edilmesini sağlayın.</p> </div> <p>► Aracı yalnızca düz bir yerde durdurun ve kaymaya karşı emniyete alın.</p> <p>► Otomatik şanzımanlı olan araçlar: Şanzımanı  konumuna getirin.</p> <p>► Mekanik şanzımanlı araçlar: 1. vitesine geçin.</p> <p>► Fren tertibatının derhal bir yetkili serviste kontrol edilmesini sağlayın.</p>
 <p>Rampa çok dik İşletme talimatına bakın</p>	<p>* Devre ağı gerilimi düşük veya sistemde bir arıza meydana geldi; rampa için tutma kuvveti muhtemelen yeterli değildir.</p>

Ekran-bildirimler	Olası Nedenler/Sonuçlar ve ► Çözüm Önerileri
	<p>▲ UYARI Elektrikli sabitleme freninin tutma kuvvetinin yetersiz olması nedeniyle kaza tehlikesi</p> <p>Elektrikli sabitleme freni dik bir rampada yeterli tutma kuvvetine sahip olmadığı durumlarda araç kayabilir.</p> <ul style="list-style-type: none"> ► Aracı yalnızca düz bir yerde durdurun ve kaymaya karşı emniyete alın. ► Otomatik şanzımana sahip araçlar: Şanzımanı P konumuna getirin. ► Mekanik şanzımana sahip araçlar: 1. vitese geçin. <p>Aracın park edilmesi ile ilgili hatırlatmaları dikkate alın (→ Sayfa 145).</p>
 <p>Park freni İşletme Tal. bakın</p>	<p>* Devre ağı gerilimi düşük veya sistemde bir arıza meydana geldi; rampa için kapatma kuvveti muhtemelen yeterli değildir.</p> <p>▲ UYARI Fren sistemi arızasında kaza tehlikesi</p> <p>Fren sistemi arızalıysa, fren tutumu olumsuz etkilenmiş olabilir.</p> <ul style="list-style-type: none"> ► Dikkatli bir şekilde sürüşe devam edin. ► Fren tertibatının derhal bir yetkili serviste kontrol edilmesini sağlayın. <ul style="list-style-type: none"> ► Aracı yalnızca düz bir yerde durdurun ve kaymaya karşı emniyete alın. ► Otomatik şanzımanı olan araçlar: Şanzımanı P konumuna getirin. ► Mekanik şanzımanlı araçlar: 1. vitese geçin. ► Fren tertibatının derhal bir yetkili serviste kontrol edilmesini sağlayın.
<p>Fren balatalarını kontrol edin İşletme talimatına bakın</p>	<p>* Fren balataları aşınma sınırındadır.</p> <p>▲ UYARI Kısıtlı fren gücü nedeniyle kaza tehlikesi</p> <p>Fren balataları aşınma sınırına geldiğinde, frenleme gücü kısıtlanabilir.</p> <ul style="list-style-type: none"> ► Dikkatli bir şekilde sürüşe devam edin. ► Fren tertibatının derhal bir yetkili serviste kontrol edilmesini sağlayın. <ul style="list-style-type: none"> ► Bir yetkili servise başvurun.
 <p>Fren hidroliği seviyesini kontrol edin</p>	<p>* Fren hidroliği kabında çok az fren hidroliği bulunmaktadır.</p> <p>▲ UYARI Düşük fren hidroliği seviyesinde kaza tehlikesi</p> <p>Fren hidroliği seviyesi çok düşük olduğunda, frenleme etkisi ve böylece frenleme tutumu olumsuz etkilenebilir.</p> <ul style="list-style-type: none"> ► Derhal trafik kurallarına uygun olarak aracı durdurun. Sürüşe devam etmeyin!

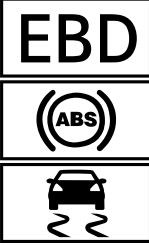



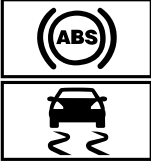
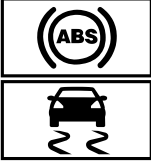

Ekran-bildirimler	Olası Nedenler/Sonuçlar ve ► Çözüm Önerileri
	<ul style="list-style-type: none"> ► Bir yetkili servisi haberdar edin. ► Fren hidroliği ilave etmeyin. <ul style="list-style-type: none"> ► Derhal trafik kurallarına uygun olarak aracı durdurun. Sürüşü devam etmeyin! ► Yetkili bir servisi haberdar edin. ► Fren hidroliği ilave etmeyin.
Fren aşırı ısındı Dikkatli sürün	<p>* Tüm tekerleklerden tahrik sistemi devrede olduğunda fren tertibatı, ekstrem arazi kullanımında aşırı ısınabilir.</p> <ul style="list-style-type: none"> ► Daha az gaz verin veya durun ve fren tertibatının soğumasına izin verin.
Aktif fren asistanı Fonksiyon kapsamı sınırlı İşletme talimatına bakın	<p>* Aktif fren asistanı arızalıdır.</p> <ul style="list-style-type: none"> ► Bir yetkili servise başvurun.
Aktif fren asistanı Fonksiyon kapsamı şu anda sınırlı İşletme talimatına bakın	<p>* Aktif fren asistanı geçici olarak kullanılamaz. Çevre koşulları sistem sınırları dışındadır (→ Sayfa 154).</p> <ul style="list-style-type: none"> ► Sürüşü devam edin. Çevre koşulları sistem sınırları dahiline girdiğinde, sistem tekrar kullanılabilir. ► Ekran mesajı kaybolmazsa, trafik kurallarına uygun olarak durun ve motoru yeniden çalıştırın.
Radar sensör sistemi kirlili İşletme Tal. bakın	<p>* Radar sensör sistemi arızalıdır. Olası nedenler:</p> <ul style="list-style-type: none"> • Sensörlerin kirlenmesi • Yoğun yağış • Trafiğin akıcı olmadığı uzun şehirler arası sürüşler; örneğin çölde <p>Sürüş ve sürüş emniyet sistemleri arızalı olabilir veya geçici olarak kullanılamayabilir.</p> <p>Bunun nedenleri artık ortadan kalktıysa, sürüş ve sürüş emniyet sistemleri tekrar kullanılabilir.</p> <p>Eğer ekran mesajı silinmezse, lütfen aşağıda belirtilenleri uygulayın:</p> <ul style="list-style-type: none"> ► Trafik kurallarına uygun olarak aracı durdurun. ► Tüm sensörleri temizleyin (→ Sayfa 227). ► Motoru yeniden çalıştırın.
SOS NOT READY	<p>* Mercedes-Benz acil çağrı sistemi kullanım dışıdır. Bunun olası nedenleri:</p> <ul style="list-style-type: none"> • Kontak kapatılmıştır. • Mercedes-Benz acil çağrı sistemi arızalıdır. <ul style="list-style-type: none"> ► Kontakçı açın. Acil çağrı kullanılamazsa, kombine göstergenin çok fonksiyonlu ekranında ilgili bir mesaj belirir. ► Bir yetkili servise başvurun.

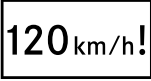

Ekran-bildirimler	Olası Nedenler/Sonuçlar ve ► Çözüm Önerileri
 <p>çalışmıyor İşletme Tal. bakın</p>	<p>ⓘ Mercedes-Benz acil çağrı sisteminin yerel olarak kullanıma sunulup sunulmadığı ile ilgili bilgileri http://www.mercedes-benz.com/connect_ecall altından edinebilirsiniz.</p> <p>* EBD, ABS ve ESP® arızalıdır. Diğer sürüş ve sürüş emniyet sistemleri de arızalı olabilir.</p> <p>▲ UYARI EBD, ABS ve ESP® arızalıyken savrulma tehlikesi</p> <p>EBD, ABS ve ESP® arızalıyken tekerlekler frenleme sırasında bloke olabilir ve ESP® araç stabilizasyonu sağlamaz.</p> <p>Bu sırada manevra kabiliyeti ve frenleme tutumu önemli ölçüde olumsuz etkilendir. Frenleme mesafesi acil frenleme durumlarında uzayabilir. Ayrıca diğer sürüş emniyet sistemleri devre dışıdır.</p> <ul style="list-style-type: none"> ► Dikkatli bir şekilde sürüşe devam edin. ► Fren tertibatının derhal bir yetkili serviste kontrol edilmesini sağlayın. <p>► Sürüşe dikkatli bir şekilde devam edin. ► Derhal bir yetkili servise başvurun.</p>
 <p>çalışmıyor İşletme Tal. bakın</p>	<p>* ESP® arızalıdır. Başka sürüş ve sürüş emniyet sistemleri de arızalı olabilir. Fren tertibatı normal etkiyle çalışmaya devam eder. Acil frenleme durumlarında frenleme mesafesi uzayabilir.</p> <p>▲ UYARI ESP® arızasından kaynaklanan savrulma tehlikesi</p> <p>ESP® arızalıysa, ESP® araç stabilizasyonu sağlamaz. Ayrıca diğer sürüş emniyet sistemleri devre dışıdır.</p> <ul style="list-style-type: none"> ► Dikkatli bir şekilde sürüşe devam edin. ► ESP®'yi bir yetkili serviste kontrol ettirin. <p>► Sürüşe dikkatli bir şekilde devam edin. ► Derhal bir yetkili servise başvurun.</p>
 <p>şu anda mevcut değil İşletme Tal. bakın</p>	<p>* ESP® geçici olarak kullanım dışıdır. Başka sürüş ve sürüş emniyet sistemleri de arızalı olabilir.</p> <p>▲ UYARI ESP® arızasından kaynaklanan savrulma tehlikesi</p> <p>ESP® arızalıysa, ESP® araç stabilizasyonu sağlamaz. Ayrıca diğer sürüş emniyet sistemleri devre dışıdır.</p> <ul style="list-style-type: none"> ► Dikkatli bir şekilde sürüşe devam edin. ► ESP®'yi bir yetkili serviste kontrol ettirin. <p>► Dikkatli bir şekilde sürüşe devam edin ve uygun yolda birkaç hafif virajı 30 km/h'den hızlı alın. ► Ekran mesajı kaybolmazsa derhal bir yetkili servise başvurun. Bu sırada sürüşe dikkatli bir şekilde devam edin.</p>



Ekran-bildirimler	Olası Nedenler/Sonuçlar ve ► Çözüm Önerileri
 <p>şu anda kullanılmaz İşletme Tal. bakın</p>	<p>* ABS ve ESP® geçici olarak kullanım dışıdır. Başka sürüş ve sürüş emniyet sistemleri de geçici olarak kullanılabilir.</p> <p>▲ UYARI ABS ve ESP® arızasında savrulma tehlikesi</p> <p>ABS ve ESP® arızalıyken tekerlekler frenleme sırasında bloke olabilir ve ESP® araç stabilizasyonu sağlamaz.</p> <p>Bu sırada manevra kabiliyeti ve frenleme tutumu önemli ölçüde olumsuz etkilenir. Frenleme mesafesi acil frenleme durumlarında uzayabilir. Ayrıca diğer sürüş emniyet sistemleri devre dışıdır.</p> <ul style="list-style-type: none"> ► Dikkatli bir şekilde sürüşe devam edin. ► ABS ve ESP®'nin derhal bir yetkili serviste kontrol edilmesini sağlayın. <p>► Dikkatli bir şekilde sürüşe devam edin ve uygun yolda birkaç hafif virajı 30 km/h'den hızlı alın.</p> <p>► Ekran mesajı kaybolmazsa derhal bir yetkili servise başvurun. Bu sırada sürüşe dikkatli bir şekilde devam edin.</p>
 <p>çalışmıyor İşletme Tal. bakın</p>	<p>* ABS ve ESP® arızalıdır. Başka sürüş ve sürüş emniyet sistemleri de arızalı olabilir. Fren tertibatı normal etkiyle çalışmaya devam eder. Acil frenleme durumlarında frenleme mesafesi uzayabilir.</p> <p>▲ UYARI ABS ve ESP® arızasında savrulma tehlikesi</p> <p>ABS ve ESP® arızalıyken tekerlekler frenleme sırasında bloke olabilir ve ESP® araç stabilizasyonu sağlamaz.</p> <p>Bu sırada manevra kabiliyeti ve frenleme tutumu önemli ölçüde olumsuz etkilenir. Frenleme mesafesi acil frenleme durumlarında uzayabilir. Ayrıca diğer sürüş emniyet sistemleri devre dışıdır.</p> <ul style="list-style-type: none"> ► Dikkatli bir şekilde sürüşe devam edin. ► ABS ve ESP®'nin derhal bir yetkili serviste kontrol edilmesini sağlayın. <p>► Sürüşe dikkatli bir şekilde devam edin.</p> <p>► Derhal bir yetkili servise başvurun.</p>

Sürüş sistemleri

Ekran-bildirimler	Olası Nedenler/Sonuçlar ve ► Çözüm Önerileri
 <p>Azami hız aşıldı</p> <p>Hız sınırlaması (Kış lastikleri) XXX km/h</p>	<p>* Müsaade edilen azami hızı aşmışsınızdır (sadece belirli ülkeler için).</p> <ul style="list-style-type: none"> ► Daha yavaş sürün. <p>* Kış lastikleri için kaydedilen azami hıza ulaştınız. Bu hızı aşamazsınız.</p>







Ekran-bildirimler	Olası Nedenler/Sonuçlar ve ► Çözüm Önerileri
 <p>--- km/h</p>	<p>* Hız sınırlayıcı, tüm devreye alma koşulları karşılanmadığı için devreye alınamaz.</p> <p>► Hız sınırlayıcının devreye alma koşullarını dikkate alın (→ Sayfa 158).</p>
Sınırlayıcı çalışmıyor	<p>* Hız sınırlayıcı arızalıdır.</p> <p>► Bir yetkili servise başvurun.</p>
Sınırlayıcı pasif	<p>* Gaz pedalına direnç noktasından ileri (sonuna kadar) bastığınızda, hız sınırlayıcı pasif duruma alınır (→ Sayfa 158)</p>
 <p>Hız sınırlayıcı sabitleme hızı aşıldı</p>	<p>* Değişken hız sınırlayıcı ile, sabitleme hızını 3 km/sa'ten fazla aştınız.</p>
TEMPOMAT ve sınırlayıcı çalışmıyor	<p>* TEMPOMAT ve hız sınırlayıcı arızalıdır.</p> <p>► Bir yetkili servise başvurun.</p>
TEMPOMAT çalışmıyor	<p>* TEMPOMAT arızalıdır.</p> <p>► Bir yetkili servise başvurun.</p>
 <p>Kapalı</p>	<p>* TEMPOMAT etkin durumdan çıkarılır.</p> <p>Ayrıca bir ikaz sesi çaldığında, TEMPOMAT otomatik olarak devreden çıkartılmıştır (→ Sayfa 156).</p>
 <p>--- km/h</p>	<p>* TEMPOMAT, tüm devreye alma koşulları karşılanmadığı için devreye alınamaz.</p> <p>► TEMPOMAT'ın devreye alınma koşullarını dikkate alın (→ Sayfa 158).</p>
Aktif mesafe ayar asistanı çalışmıyor	<p>* DISTRONIC aktif mesafe ayar asistanı arızalıdır.</p> <p>Başka sürüş ve sürüş emniyet sistemleri de arızalı olabilir.</p> <p>► Bir yetkili servise başvurun.</p>
Aktif mesafe ayar asistanı şu an mevcut değil İşletme talimatına bakın	<p>* DISTRONIC aktif mesafe ayar asistanı geçici olarak kullanım dışıdır. Çevre koşulları sistem sınırları dışındadır (→ Sayfa 159).</p> <p>► Sürüşe devam edin.</p> <p>Çevre koşulları sistem sınırları dahiline girdiğinde, sistem tekrar kullanılabilir.</p>
  	<p>* Kamera görüşü azalmıştır. Olası nedenler:</p> <ul style="list-style-type: none"> • Kamera görüş alanındaki ön camın kirlenmesi • Yoğun yağış veya sis <p>Sürüş ve sürüş emniyet sistemleri arızalı olabilir veya geçici olarak kullanılamayabilir.</p> <p>Bunun nedenleri artık ortadan kalktıysa, sürüş ve sürüş emniyet sistemleri tekrar kullanılabilir.</p> <p>Eğer ekran mesajı silinmezse:</p>

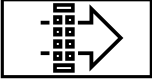

Ekran-bildirimler	Olası Nedenler/Sonuçlar ve ► Çözüm Önerileri
<p>şu an mevcut değil Kamera kirli</p>	<ul style="list-style-type: none"> ► Trafik kurallarına uygun olarak aracı durdurun. ► Ön camı temizleyin. ► Gerekirse bir yetkili servise başvurun.
 <p>şu an mevcut değil Radar sensör sistemi kirli</p>	<p>* Radar sensör sistemi arızalıdır. Olası nedenler:</p> <ul style="list-style-type: none"> • Sensörlerin kirlenmesi • Yoğun yağış • Trafığın akıcı olmadığı uzun şehirler arası sürüşler; örneğin çölde <p>Aşağıdaki sistemler etkilenebilir:</p> <ul style="list-style-type: none"> • DISTRONIC aktif mesafe ayar asistanı (→ Sayfa 159) • Kör nokta asistanı (→ Sayfa 168) • Aktif fren asistanı (→ Sayfa 154) <p>Sürüş ve sürüş emniyet sistemleri arızalı olabilir veya geçici olarak kullanılamayabilir.</p> <p>Bunun nedenleri artık ortadan kalktıysa, sürüş ve sürüş emniyet sistemleri tekrar kullanılabilir.</p> <p>Ekran mesajı kaybolmazsa:</p> <ul style="list-style-type: none"> ► Trafik kurallarına uygun olarak aracı durdurun. ► Tüm sensörleri temizleyin (→ Sayfa 227). ► Motoru yeniden çalıştırın. ► Gerekirse bir yetkili servise başvurun.
<p>Aktif mesafe ayar asistanı tekrar mevcut</p>	<p>* DISTRONIC aktif mesafe ayar asistanı tekrar çalışmaya hazır ve devreye alınabilir (→ Sayfa 160).</p>
 <p>kapalı</p>	<p>* HOLD fonksiyonu, araç kaydığında veya bir devreye girme koşulu karşılanmadığından dolayı etkin durumdan çıkartılmıştır.</p> <ul style="list-style-type: none"> ► HOLD fonksiyonunu daha sonra tekrar etkinleştirin veya HOLD fonksiyonunun devreye girme koşullarını kontrol edin (→ Sayfa 161).
<p>Kör nokta asistanı çalışmıyor</p>	<p>* Kör nokta asistanı arızalıdır (→ Sayfa 168).</p> <ul style="list-style-type: none"> ► Bir yetkili servise başvurun.
<p>Kör nokta asistanı Römork denetlenmiyor</p>	<p>* Römork ile elektrik bağlantısını oluşturduğunuzda, kör nokta asistanı mevcut olur ancak römorkün yanında bulunan alan denetlenmez. Kör nokta asistanının fonksiyonu bu nedenle kısıtlı olabilir (→ Sayfa 168).</p> <ul style="list-style-type: none"> ► Soldaki dokunmatik kontrole basın ve ekran mesajını onaylayın.
<p>Kör nokta asistanı şu anda kullanılamaz İşletme Tal. bakın</p>	<p>* Kör nokta asistanı geçici olarak kullanım dışıdır (→ Sayfa 168). Sistem sınırlarına ulaşılmıştır (→ Sayfa 168).</p> <ul style="list-style-type: none"> ► Sürüşe devam edin. Bunun nedenleri artık ortadan kalktıysa, sistem tekrar kullanılabilir. <p>veya</p> <ul style="list-style-type: none"> ► Ekran mesajı kaybolmazsa, trafik kurallarına uygun olarak durun ve motoru yeniden çalıştırın.



Ekran-bildirimler	Olası Nedenler/Sonuçlar ve ► Çözüm Önerileri
	<p>► İhtiyaç halinde arka tamponu temizleyin. Tampon aşırı kirlendiyse, tampondaki sensörler arızalanmış olabilir.</p>
Aktif şerit takip asistanı Kamera görüşü kısıtlı İşletme talimatına bakın	<p>* Kamera görüşü azalmıştır (→ Sayfa 171). Olası nedenler:</p> <ul style="list-style-type: none"> • Kamera görüş alanındaki ön camın kirlenmesi • Yoğun yağış veya sis <p>Sürüş ve sürüş emniyet sistemleri arızalı olabilir veya geçici olarak kullanılamayabilir. Bunun nedenleri artık ortadan kalktıysa, sürüş ve sürüş emniyet sistemleri tekrar kullanılabilir. Ekran mesajı kaybolmazsa:</p> <p>► Trafik kurallarına uygun olarak aracı durdurun. ► Ön camı temizleyin.</p>
Aktif şerit takip asistanı çalışmıyor	<p>* Aktif şerit takip asistanı arızalıdır (→ Sayfa 171). ► Bir yetkili servise başvurun.</p>
Aktif şerit takip asistanı şu an kullanılamaz İşletme Tal. bakın	<p>* Aktif şerit takip asistanı geçici olarak kullanım dışıdır (→ Sayfa 171). Çevre koşulları sistem sınırları dışındadır (→ Sayfa 171). ► Sürüşe devam edin. Çevre koşulları sistem sınırları dahiline girdiğinde, sistem tekrar kullanılabilir. Ekran mesajı kaybolmazsa: ► Trafik kurallarına uygun olarak aracı durdurun. ► Ön camı temizleyin.</p>
 Dikkat asistanı çalışmıyor	<p>* ATTENTION ASSIST (dikkat asistanı) arızalıdır. ► Bir yetkili servise başvurun.</p>
 Dikkat asistanı: Mola ver!	<p>* ATTENTION ASSIST (dikkat asistanı) sürücünün yorgun olduğunu veya sık sık dikkatsiz davrandığını tespit etmiştir (→ Sayfa 167). ► Gerekliyse bir mola verin.</p>

Motor

Ekran-bildirimler	Olası Nedenler/Sonuçlar ve ► Çözüm Önerileri
 Kalan yakıt	<p>* Yakıt miktarı, yedek yakıt aralığına ulaşmıştır. ► Yakıt doldurun.</p>

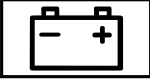
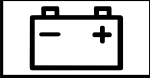
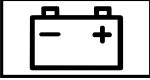

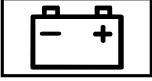

Ekran-bildirimler	Olası Nedenler/Sonuçlar ve ► Çözüm Önerileri
 <p>Hava filtresini değiştirin</p>	<p>* Dizel motorlu araçlar: Motorun hava filtresi kirlenmiş ve değiştirilmesi gerekiyor.</p> <p>► Bir yetkili servise başvurun.</p>
	<p>* Fan motoru arızalıdır.</p> <p>► Motora fazla yüklenmeden en yakın yetkili servise kadar gidin. Bu sırada, soğutma maddesi sıcaklığı göstergesinin 120 °C'nin altında kalmasına dikkat edin.</p>
 <p>Yakıt filtresini temizleyin</p>	<p>* Su ayırıcısında biriken su miktarı azami seviyeye ulaştı.</p> <p>► Su ayırıcısındaki suyu tahliye edin (→ Sayfa 224).</p>
 <p>Motor yağ seviyesi ölçümü mümkün değil</p>	<p>* Yağ seviyesi sensörü ile elektrik bağlantısı kesilmiştir veya yağ seviyesi sensörü arızalıdır.</p> <p>Motor yağı seviyesi minimum seviyeye düştü.</p> <p>► Bir yetkili servise başvurun.</p>
 <p>Motor yağ basıncı Durun Motoru durdurun</p>	<p>* Sadece belirli motor versiyonlarında ekran mesajı: Motor yağı basıncı çok düşüktür.</p> <div style="border: 1px solid black; padding: 5px;"> <p>! HATIRLATMA Çok düşük motor yağı basıncı ile sürüşten kaynaklanan motor hasarı</p> <p>► Çok düşük motor yağı basıncı ile sürüşten kaçınin.</p> </div> <p>► Derhal trafik kurallarına uygun olarak aracı durdurun. Sürüşü devam etmeyin!</p> <p>► Yetkili bir servisi haberdar edin.</p>
 <p>Yakıt alırken 1 l Motor yağı ilave edin</p>	<p>* Sadece belirli motor versiyonlarında ekran mesajı: Motor yağı seviyesi minimum seviyeye düştü.</p> <div style="border: 1px solid black; padding: 5px;"> <p>! HATIRLATMA Çok az motor yağı ile sürüşten kaynaklanan motor hasarı</p> <p>► Çok az motor yağı ile uzun sürüşlerden kaçınılmalıdır.</p> </div> <p>► Bir sonraki yakıt alımında motor yağı seviyesini kontrol edin. Motor yağı ilave edin (→ Sayfa 221). Motor yağı ile ilgili hatırlatmaları dikkate alın (→ Sayfa 294).</p>
 <p>Motor yağ seviyesi yağ seviyesini azaltın</p>	<p>* Sadece belirli motor versiyonlarında ekran mesajı: Motor yağı seviyesi çok yüksektir.</p> <div style="border: 1px solid black; padding: 5px;"> <p>! HATIRLATMA Çok fazla motor yağı ile sürüşten kaynaklanan motor hasarı</p> <p>► Çok fazla motor yağı ile uzun sürüşlerden kaçınılmalıdır.</p> </div>







Ekran-bildirimler	Olası Nedenler/Sonuçlar ve ► Çözüm Önerileri
 <p>Motor yağ seviyesi Dur Motoru durdur</p>	<p>► Derhal bir yetkili servise başvurun ve motor yağı çekilmesini sağlayın.</p> <p>* Sadece belirli motor versiyonlarında ekran mesajı: Motor yağı seviyesi çok düşüktür.</p> <div data-bbox="386 304 1005 408" style="border: 1px solid black; padding: 5px;"> <p>! HATIRLATMA Çok az motor yağı ile sürüşten kaynaklanan motor hasarı</p> <p>► Çok az motor yağı ile uzun sürüşlerden kaçınılmalıdır.</p> </div> <p>► Derhal trafik kurallarına uygun olarak aracı durdurun. Sürüşü devam etmeyin!</p> <p>► Motoru durdurun.</p> <p>► Motor yağı seviyesini kontrol edin.</p> <p>Motor yağı ilave edin (→ Sayfa 221). Motor yağı ile ilgili hatırlatmaları dikkate alın (→ Sayfa 294).</p>
 <p>Yakıt alırken Motor yağ seviyesini kontrol edin</p>	<p>* Motor yağı seviyesi minimum seviyeye düştü.</p> <div data-bbox="386 671 1005 775" style="border: 1px solid black; padding: 5px;"> <p>! HATIRLATMA Çok az motor yağı ile sürüşten kaynaklanan motor hasarı</p> <p>► Çok az motor yağı ile uzun sürüşlerden kaçınılmalıdır.</p> </div> <p>► Bir sonraki yakıt alımında motor yağı seviyesini kontrol edin.</p> <p>Motor yağı ilave edin (→ Sayfa 221). Motor yağı ile ilgili hatırlatmaları dikkate alın (→ Sayfa 294).</p>
 <p>Aracı durdurun Motoru çalışır bırakın</p>	<p>* Akü çok düşük bir şarj seviyesine sahiptir.</p> <p>► Derhal trafik kurallarına uygun olarak aracı durdurun. Sürüşü devam etmeyin!</p> <p>► Motoru çalışır durumda bırakın.</p> <p>► Yalnızca ekran mesajı silindikten sonra sürüşü devam edin.</p>
 <p>Durun İşletme Tal. bakın</p>	<p>* Akü artık şarj edilmez ve çok düşük bir akü şarj seviyesine ulaşmıştır.</p> <div data-bbox="386 1134 1005 1273" style="border: 1px solid black; padding: 5px;"> <p>! HATIRLATMA Sürüşü devam edildiğinde olası bir motor hasarı</p> <p>► Sürüşü devam etmeyin!</p> <p>► Yetkili bir servisi haberdar edin.</p> </div> <p>► Derhal trafik kurallarına uygun olarak aracı durdurun. Sürüşü devam etmeyin!</p> <p>► Motoru durdurun.</p> <p>► Yetkili bir servisi haberdar edin.</p>
	<p>* Motor kapalı durumda ve akü şarj seviyesi çok düşük.</p> <p>► İhtiyaç duyulmayan elektrikli tüketicileri kapatın.</p>

Ekran-bildirimler	Olası Nedenler/Sonuçlar ve ► Çözüm Önerileri
<p>12 V akü İşletme talimatına bakın</p>  <p>İşletme Tal. bakın</p>	<p>► Motoru birkaç dakikalığına çalıştırın veya uzun mesafe gidin. Akü şarj ediliyor.</p> <p>* Akü artık şarj edilmiyor.</p> <div style="border: 1px solid black; padding: 5px;"> <p>! HATIRLATMA Sürüş devam edildiğinde olası bir motor hasarı</p> <p>► Sürüş devam etmeyin!</p> <p>► Yetkili bir servisi haberdar edin.</p> </div> <p>► Derhal trafik kurallarına uygun olarak aracı ve ardından motoru durdurun.</p> <p>► Yetkili bir servise başvurun.</p>
 <p>Soğutma maddesi Dur Motoru durdur</p>	<p>* Soğutma maddesi çok sıcaktır.</p> <p>► Derhal trafik kurallarına uygun olarak aracı ve ardından motoru durdurun.</p> <div style="border: 1px solid black; padding: 5px; background-color: #f0f0f0;"> <p>▲ UYARI Motor kaputu açılırken yanma tehlikesi</p> <p>Motor aşırı ısındığında veya motor odasındaki bir yangında motor kaputunu açarsanız, sıcak gazlar veya dışarı çıkan diğer işletme maddeleri ile temas edebilirsiniz.</p> <p>► Motor kaputunu açmadan önce aşırı ısınmış olan motorun soğumasını bekleyin.</p> <p>► Motor odasındaki bir yangında motor kaputunu kapalı tutun ve itfaiyeyi haberdar edin.</p> </div> <div style="border: 1px solid black; padding: 5px; background-color: #f0f0f0;"> <p>▲ UYARI Sıcak durumdaki soğutma maddesinden kaynaklanan haşlanma tehlikesi</p> <p>Motor soğutma sistemi özellikle sıcak motorda basınç altındadır. Kapağı açarsanız, dışarı fışkıran sıcak soğutma maddesinden dolayı haşlanabilirsiniz.</p> <p>► Kapak açılmadan önce, motoru soğumaya bırakın.</p> <p>► Açarken eldiven ve koruyucu gözlük kullanın.</p> <p>► Basıncı tahliye etmek için kapağı yavaşça açın.</p> </div> <p>► Motor soğuyana kadar bekleyin.</p> <p>► Radyatör hava girişinin engellenmediğinden emin olun.</p> <p>► Motora fazla yüklenmeden en yakın yetkili servise kadar gidin. Bu sırada, soğutma maddesi sıcaklığı göstergesinin 120°C'nin altında kalmasına dikkat edin.</p>
 <p>Soğutma maddesi ilave edin İşletme Tal. bakın</p>	<p>* Soğutma maddesi seviyesi çok düşüktür.</p> <div style="border: 1px solid black; padding: 5px; background-color: #f0f0f0;"> <p>▲ UYARI Sıcak durumdaki soğutma maddesinden kaynaklanan haşlanma tehlikesi</p> <p>Motor soğutma sistemi özellikle sıcak motorda basınç altındadır. Kapağı açarsanız, dışarı fışkıran sıcak soğutma maddesinden dolayı haşlanabilirsiniz.</p> </div>

Ekran-bildirimler	Olası Nedenler/Sonuçlar ve ► Çözüm Önerileri
	<ul style="list-style-type: none"> ► Kapak açılmadan önce, motoru soğumaya bırakın. ► Açarken eldiven ve koruyucu gözlük kullanın. ► Basıncı tahliye etmek için kapağı yavaşça açın. <div style="border: 1px solid black; padding: 5px; margin: 5px 0;"> <p>! HATIRLATMA Çok az soğutma maddesinden kaynaklanan motor hasarı</p> </div> <ul style="list-style-type: none"> ► Çok az soğutma maddesi ile uzun sürüşlerden kaçınılmalıdır. <p>► Soğutma maddesinin ilave edilmesi (→ Sayfa 222).</p>
Rejenerasyon yapılamıyor	<p>* Dizel partikül filtresinin rejenerasyonu için tüm koşullar sağlanmamıştır (→ Sayfa 125).</p> <p>► Dizel partikül filtresinin rejenerasyonu için tüm koşullar sağlanana kadar normal sürüşe devam edin.</p> <p>Dizel partikül filtresinin yük durumu % 50'nin üzerindedir ve mesaj, kombine göstergede gösterilmeye devam eder.</p> <p>► Bir yetkili servise başvurun.</p>







AdBlue® (binek otomobil ruhsatı olan araçlar)

Ekran-bildirimler	Olası Nedenler/Sonuçlar ve ► Çözüm Önerileri
 <p>AdBlue ilave edin İşletme Tal. bakın</p>	<p>* AdBlue® depo seviyesi yedek işaretinin altına düşmüştür.</p> <p>► Derhal en az 8 l AdBlue® ilave edin (→ Sayfa 142).</p>
 <p>AdBlue ilave edin XXX km son. güç azaltılır İşletme talimatına bakın</p>	<p>* AdBlue® miktarının az olması, gösterilen mesafe kat edildikten sonra hızın sınırlandırılmasına neden olur.</p> <p>► Derhal en az 8 l AdBlue® ilave edin (→ Sayfa 142).</p>
 <p>AdBlue ilave edin Güç azaltıldı: 20 km/h XXX km sonra marş yok</p>	<p>* Düşük AdBlue® rezervi, hızın azami 20 km/h ile sınırlandırılmasına yol açar.</p> <p>Gösterilen kalan mesafe sonrasında motorun çalıştırılması artık mümkün değildir.</p> <p>► Derhal en az 8 l AdBlue® ilave edin (→ Sayfa 142).</p>
 <p>AdBlue ilave edin XXX km sonra marş yok</p>	<p>* AdBlue® deposu sadece gösterilen mesafe kadar yeterlidir.</p> <p>► Derhal en az 8 l AdBlue® ilave edin (→ Sayfa 142).</p> <p>ⓘ Mesaj, 15 km/h'nin üzerinde yapılan yaklaşık bir dakikalık sürüşün ardından ekrandan kaldırılır.</p>



Ekran-bildirimler	Olası Nedenler/Sonuçlar ve ► Çözüm Önerileri
 <p>AdBlue ilave edin Marş mümkün değil</p>	<p>* AdBlue® deposu tamamen boşalmıştır. Motoru artık çalıştıramazsınız.</p> <ul style="list-style-type: none"> ► Derhal en az 8 l AdBlue® ilave edin (→ Sayfa 142). ► Kontakı açın. ► Motoru, yaklaşık bir dakika sonra tekrar çalıştırabilirsiniz.
 <p>Sistem arızası XXX km sonra marş yok</p>	<p>* AdBlue® sistemi arızalıdır. Gösterilen mesafe sonrasında motorun çalıştırılması artık mümkün değildir.</p> <ul style="list-style-type: none"> ► Derhal bir yetkili servise başvurun.
 <p>AdBlue sistem arızası İşletme talimatına bakın</p>	<p>* AdBlue® sistemi arızalıdır.</p> <ul style="list-style-type: none"> ► Derhal bir yetkili servise başvurun.
 <p>Dolum seviyesi ölçülemiyor</p>	<p>* AdBlue® sistem arızası meydana geldiğinde servis menüsünde yakıt seviyesi gösterilmez. AdBlue® sistem arızasına yönelik hatırlatmalar aşağıdaki ikaz mesajları ile gerçekleştirilir.</p> <ul style="list-style-type: none"> ► Bir yetkili servise başvurun.
 <p>AdBlue sistem arızası XXX km son. güç azaltılır İşletme talimatına bakın</p>	<p>* AdBlue® sistemi arızalıdır. Sistem arızası gösterilen kalan mesafeden sonra hızın sınırlandırılmasına neden olur.</p> <ul style="list-style-type: none"> ► Derhal bir yetkili servise başvurun.
 <p>AdBlue sistem arızası Güç azaltıldı: 20 km/h XXX km sonra marş yok</p>	<p>* AdBlue® sistemi arızalıdır. Sistem arızası, hızın azami 20 km/h ile sınırlandırılmasına yol açar. Gösterilen mesafe sonrasında motorun çalıştırılması artık mümkün değildir.</p> <ul style="list-style-type: none"> ► Derhal bir yetkili servise başvurun.
 <p>AdBlue sistem arızası Marş mümkün değil</p>	<p>* AdBlue® sistemi arızalıdır. Motoru artık çalıştıramazsınız.</p> <ul style="list-style-type: none"> ► Derhal bir yetkili servise başvurun.

AdBlue® (kamyon ruhsatı olan araçlar)

Ekran-bildirimler	Olası Nedenler/Sonuçlar ve ► Çözüm Önerileri
	<p>* AdBlue® miktarı yedek seviyesinin altına düştü.</p> <ul style="list-style-type: none"> ► Derhal en az 8 l AdBlue® ilave edin (→ Sayfa 142).





Ekran-bildirimler	Olası Nedenler/Sonuçlar ve ► Çözüm Önerileri
AdBlue ilave edin İşletme Tal. bakın	
 AdBlue ilave edin Güç azaltıldı	* AdBlue® depo seviyesi yedek işaretinin altına düşmüştür. Güç, motor torkunun % 75'i ile sınırlandırılmıştır. ► Derhal en az 8 l AdBlue® ilave edin (→ Sayfa 142).
 AdBlue ilave edin Motor çalıştırdıktan sonra güç azaltılır: 20 km/h	* Düşük AdBlue® rezervi motoru bir sonraki kez çalıştırdığınızda hızın azami 20 km/h ile sınırlandırılmasına yol açar. ► Derhal en az 8 l AdBlue® ilave edin (→ Sayfa 142).
 AdBlue ilave edin Güç azaltıldı: 20 km/h	* AdBlue®'nin tükenmesi, hızın azami 20 km/h ile sınırlandırılmasına yol açar. ► Derhal en az 8 l AdBlue® ilave edin (→ Sayfa 142). ► Kontakı açın.
 AdBlue sistem arızası İşletme talimatına bakın	* AdBlue® sistemi arızalıdır. ► Derhal bir yetkili servise başvurun.
 AdBlue sistem arızası Güç azaltıldı	* AdBlue® sistemi arızalıdır. Motorun gücü, azami tork sorunsuz çalışma için gereken değer in % 75'ine düşürülerek sınırlandırılır. ► Derhal bir yetkili servise başvurun.
 AdBlue sistem arızası Motor çalıştırdıktan sonra güç azaltılır: XXX km/h	* AdBlue® sistemi arızalıdır. Sistem arızası, motorun bir sonraki çalıştırılışında hızın azami 20 km/h ile sınırlandırılmasına yol açar. ► Derhal bir yetkili servise başvurun.
 AdBlue sistem arızası Güç azaltıldı: 20 km/h	* AdBlue® sistemi arızalıdır. Sistem arızası, hızın azami 20 km/h ile sınırlandırılmasına yol açar. ► Derhal bir yetkili servisi haberdar edin.

Lastikler

Ekran-bildirimler	Olası Nedenler/Sonuçlar ve ► Çözüm Önerileri
<p>Lastik basıncı kontrolü çalışmıyor Tekerlek sensörleri yok</p>  <p>Tekerlek sensörü yok</p>	<p>* Monte edilen tekerleklerde uygun lastik basınç sensörleri bulunmamaktadır. Lastik basınç kontrolü devre dışıdır.</p> <p>► Uygun lastik basınç sensörlerine sahip tekerlekler monte edin.</p>
<p>Last. basıncı kontrolü şu anda mevcut değil</p>  <p>Dikkat Lastik hasarı</p>	<p>* Güçlü bir telsiz kaynağı parazit yapıyordur. Dolayısıyla lastik basınç sensörlerinin sinyalleri alınmaz. Lastik basınç kontrolü geçici olarak kullanım dışıdır.</p> <p>► Sürüşe devam edin. Sorunun nedeni giderildikten sonra, lastik basınç kontrolü otomatik olarak devreye girer.</p> <p>* Bir veya birden fazla lastikte, lastik basıncı birden düşüyor. Tekerlek pozisyonu gösteriliyor.</p> <div style="border: 1px solid black; padding: 5px;"> <p>▲ UYARI İnik durumdaki lastiklerle sürüş sırasında kaza tehlikesi</p> <p>İnik durumdaki lastikler, aşağıda belirtilen tehlikeleri barındırır:</p> <ul style="list-style-type: none"> • Lastikler aşırı ısınabilir ve bir yangına neden olabilir. • - Sürüş özellikleri ve ayrıca manevra ve frenleme tutumu önemli ölçüde olumsuz etkilenmiş olabilir. <p>Ardından aracın kontrolünü kaybedebilirsiniz.</p> <p>► Lastiklerden biri inik durundayken sürüş yapmayın.</p> <p>► Lastik hasarı ile ilgili hatırlatmaları dikkate alın.</p> </div> <p>Bir lastik hasarına yönelik hatırlatmalar (→ Sayfa 235).</p> <p>► Aracı trafik kurallarına uygun olarak durdurun.</p> <p>► Lastikleri kontrol edin.</p>
 <p>Lastikleri kontrol edin</p>	<p>* Bir veya birden fazla lastikte lastik basıncı çok düşmüş. Tekerlek pozisyonu gösteriliyor.</p> <div style="border: 1px solid black; padding: 5px;"> <p>▲ UYARI Çok düşük lastik basıncından kaynaklanan kaza tehlikesi</p> <p>Basıncı çok düşük olan lastikler, aşağıda belirtilen tehlikeleri barındırır:</p> <ul style="list-style-type: none"> • Lastikler, özellikle yük ve hız arttıkça patlayabilir. • Lastikler, aşırı ve/veya eşit olmayan bir şekilde aşınır, bu da lastiklerin yol tutuşunu önemli ölçüde olumsuz etkileyebilir. • - Sürüş özellikleri ve ayrıca manevra ve frenleme tutumu önemli ölçüde olumsuz etkilenmiş olabilir. <p>Ardından aracın kontrolünü kaybedebilirsiniz.</p> </div>







Ekran-bildirimler	Olası Nedenler/Sonuçlar ve ► Çözüm Önerileri
	<ul style="list-style-type: none"> ► Tavsiye edilen lastik basınçlarını dikkate alın. ► Gerekirse lastik basıncını uyarlayın. <ul style="list-style-type: none"> ► Trafik kurallarına uygun olarak aracı durdurun. ► Lastik basıncını (→ Sayfa 254) ve lastikleri kontrol edin.
 <p>Lastik basıncını düzeltin</p>	<p>* En az bir tane lastikte lastik basıncı çok düşük veya her tekerleğin lastik basıncı önemli derecede farklılık gösteriyor.</p> <ul style="list-style-type: none"> ► Lastik basıncını kontrol edin ve gerekiyorsa hava basın. ► Lastik basıncı doğru ayarlanmış ise, lastik basınç kontrolünü yeniden başlatın (→ Sayfa 270).
Lastik basıncı kontrolü çalışmıyor	<p>* Lastik basınç kontrolü arızalıdır.</p> <ul style="list-style-type: none"> ► Bir yetkili servise başvurun.



Anahtar



Ekran-bildirimler	Olası Nedenler/Sonuçlar ve ► Çözüm Önerileri
 <p>Anahtarı, işaretlenen yere yerleştirin İşletme talimatına bakın</p>	<p>* Anahtar algılama fonksiyonu arızalıdır.</p> <ul style="list-style-type: none"> ► Anahtarın araçtaki pozisyonunu değiştirin. ► Aracı, eşya koyma gözünde bulunan anahtar ile çalıştırın (→ Sayfa 115).
 <p>Anahtar tanınmadı (kırmızı renkli ekran mesajı)</p>	<p>* Anahtar tanınmıyor ve muhtemelen artık araçta değildir. Anahtar artık araçta değilse ve motoru durdurduysanız:</p> <ul style="list-style-type: none"> • Motoru artık çalıştıramazsınız. • Aracı artık merkezi olarak kilitleyemezsiniz. <p>► Anahtarın araçta olduğundan emin olun.</p> <p>Anahtarı tanıma fonksiyonu güçlü bir telsiz kaynağı nedeniyle arızalı ise, lütfen aşağıda belirtilenleri uygulayın:</p> <ul style="list-style-type: none"> ► Derhal trafik kurallarına uygun olarak aracı durdurun. ► Anahtar ile çalıştırmak için anahtarı eşya koyma yerine yerleştirin (→ Sayfa 115).
 <p>Anahtar tanınmadı (beyaz renkli ekran mesajı)</p>	<p>* Anahtar, anlık olarak tanınmamıştır.</p> <ul style="list-style-type: none"> ► Anahtarın araçtaki pozisyonunu değiştirin. ► Anahtar hala tanınmıyorsa aracı, eşya koyma gözünde bulunan anahtar ile çalıştırın (→ Sayfa 115).
 <p>Anahtar pilini değiştirin</p>	<p>* Anahtarın pili bitmiştir.</p> <ul style="list-style-type: none"> ► Pili değiştirin (→ Sayfa 46).



Ekran-bildirimler	Olası Nedenler/Sonuçlar ve ► Çözüm Önerileri
 <p>Anahtarı yenileyin</p>	<p>* Anahtarın yenilenmesi gerekir.</p> <p>► Bir yetkili servise başvurun.</p>

Araç



Ekran-bildirimler	Olası Nedenler/Sonuçlar ve ► Çözüm Önerileri
 <p>Silecek suyu ilave edin</p>	<p>* Yıkama suyu kabındaki yıkama suyu seviyesi asgari seviyenin altına inmiştir.</p> <p>► Yıkama suyu ilave edin (→ Sayfa 223).</p>
	<p>* En az bir kapı açık.</p> <p>► Tüm kapıları kapatın.</p>
	<p>* Motor kaputu açıktır.</p> <div style="border: 1px solid black; padding: 5px;"> <p>⚠ UYARI Seyir esnasında, kilidi açık durumdaki bir motor kaputundan kaynaklanan kaza tehlikesi</p> <p>Kilidi açık durumdaki bir motor kaputu, seyir esnasında açılabilir ve görüşünüzü engelleyebilir.</p> <ul style="list-style-type: none"> ► Motor kaputu kilidini seyir esnasında asla açmayın. ► Her sürüşten önce, motor kaputunun kilitli olduğundan emin olun. </div> <p>► Derhal trafik kurallarına uygun olarak aracı durdurun.</p> <p>► Motor kaputunu kapatın</p>
 <p>çalışmıyor İşletme Tal. bakın</p>	<p>* Park kaloriferi geçici olarak arızalıdır.</p> <p>► Yatay konumda duran ve motoru soğumuş olan araçta birkaç dakikalık aralarla dört defa park kaloriferini açmaya çalışın.</p> <p>► Park kaloriferi çalışmazsa bir yetkili servise başvurun.</p>
 <p>çalışmıyor Yakıt doldurun</p>	<p>* Yakıt deposunda az miktarda yakıt bulunuyor. Park kaloriferi açılmıyor.</p> <p>► Araca yakıt doldurun.</p>
 <p>çalışmıyor Akü zayıf</p>	<p>* Devre ağı gerilimi çok düşüktür. Park kaloriferi kapanmıştır.</p> <p>► Akü tekrar yeterince şarj olana kadar, uzun bir mesafe sürüş yapın.</p>
	<p>* Mekanik şanzımanı olan araçlar: Elektrikli direksiyon kilitleme sistemi, direksiyon tertibatının kilidini çözememiştir.</p> <p>► Konağı kapatın.</p>





Ekran-bildirimler	Olası Nedenler/Sonuçlar ve ► Çözüm Önerileri
Çalıştırmadan önce direksiyonu çevirin	<ul style="list-style-type: none"> ► Gerilmeyi çözmek için direksiyon simidini bir miktar sola ve sağa doğru çevirin. ► Kontakı tekrar açın.
 <p>Direksiyon tertibatı arızası Yüksek fiziksel efor İşletme talimatına bakın</p>	<p>* Direksiyon tertibatının servo desteği arızalıdır.</p> <p>▲ UYARI Değiştirilmiş manevra tutumundan kaynaklanan kaza tehlikesi</p> <p>Direksiyon tertibatının servo desteği kısmen veya tamamen devre dışı kaldığında, manevra sırasında daha fazla güce ihtiyaç duyarsınız.</p> <ul style="list-style-type: none"> ► Emniyetli manevra yapmak mümkünse, dikkatli şekilde sürüşe devam edin. ► Derhal bir yetkili servise başvurun veya bir yetkili servisi haberdar edin. <ul style="list-style-type: none"> ► Güvenli bir şekilde manevra yapamıyorsanız dikkatlice sürmeye devam edin. ► Derhal bir yetkili servise başvurun veya bir yetkili servisi haberdar edin.
 <p>Direksiyon tertibatı arızası Derhal durun İşletme talimatına bakın</p>	<p>* Direksiyon tertibatı arızalıdır. Manevra kabiliyeti önemli ölçüde olumsuz etkilenmiştir.</p> <p>▲ UYARI Sınırlı manevra kabiliyetinde kaza tehlikesi</p> <p>Direksiyon tertibatı artık gerektiği şekilde çalışmıyorsa, aracın işletme emniyeti tehlike altındadır.</p> <ul style="list-style-type: none"> ► Derhal trafik kurallarına uygun olarak aracı durdurun. Sürüşe devam etmeyin! ► Yetkili bir servisi haberdar edin. <ul style="list-style-type: none"> ► Derhal trafik kurallarına uygun olarak aracı durdurun. Sürüşe devam etmeyin! ► Yetkili bir servisi haberdar edin.
Çalıştırmak için: P veya N vitesi	<p>* Motoru [D] veya [R] şanzıman konumunda çalıştırmayı denediniz.</p> <ul style="list-style-type: none"> ► Şanzımanı [P] veya [N] konumuna getirin.
R sürüş pozisyonuna almak için önce frene basın	<p>* [D] veya [N] konumundan [R] konumuna geçmeye çalıştınız.</p> <ul style="list-style-type: none"> ► Fren pedalına basın. ► Şanzımanı [R] konumuna getirin.
Klima tertibatı Arıza İşletme talimatına bakın	<p>* İklimlendirme sisteminin fonksiyonları geçici olarak kısıtlanmıştır. Hava miktarı ve temiz hava girişi otomatik olarak ayarlanır.</p> <ul style="list-style-type: none"> ► İklimlendirme sisteminin bir yetkili serviste kontrol edilmesini sağlayın.
Yedekleme aküsü Arıza	<p>* Şanzımanın acil durum aküsü artık şarj olmuyordu.</p> <ul style="list-style-type: none"> ► Bir yetkili servise başvurun. ► O zamana kadar motoru durdurmadan önce şanzımanı her zaman manuel olarak [P] konumuna getirin.

Ekran-bildirimler	Olası Nedenler/Sonuçlar ve ► Çözüm Önerileri
	► Aracı terk etmeden önce elektrikli sabitleme frenini sabitleyin.
Geri sürüş mümkün değil Servise gidin	* Şanzıman arızalıdır. Geri vitese artık geçilemez. ► Bir yetkili servise başvurun.
Şanzıman Arıza Durun	* Şanzıman arızalıdır. Şanzıman otomatik olarak [N] konumuna geçer. ► Derhal trafik kurallarına uygun olarak aracı durdurun. ► Şanzımanı [P] konumuna getirin. ► Yetkili bir servisi haberdar edin.
 Araç çalışmaya hazır Aracı terk etmeden önce kontaklı kapatın	* Aracı, sürüşe hazır durumda terk etmek üzeresiniz. ► Aracı terk ederken kontaklı kapatın ve anahtarı yanınıza alın. ► Aracı terk etmediğinizde, örneğin koltuk ısıtması gibi elektrikli tüketicileri kapatın. Aksi takdirde 12-voltluk-akü deşarj olabilir ve araç sadece harici bir akü (marş yardımı) yardımıyla çalıştırılabilir.
Vites değiştirmeden Ser- vise başvurun	* Şanzıman arızalıdır. Şanzıman konumu artık değiştirilemez. ► Şanzıman [D] konumundaysa, şanzıman konumunu değiştirmeden bir yetkili servise başvurun. ► Diğer tüm şanzıman konumlarında, aracı trafiği tehlikeye sokmayacak şekilde durdurun. ► Yetkili bir servisi haberdar edin.
Vites pozisyonu P sadece araç durduğunda	* Şanzıman yalnızca duran araçta [P] konumuna getirilebilir.
Sürekli N etkinleştirildi Kendiliğinden hareket etme tehlikesi	* Araç tahriksiz hareket ederken veya seyir halindeyken, şanzımanı [N] konumuna getirmişsinizdir. ► Durdurmak için fren pedalına basın ve araç durduğunda şanzımanı [P] konumuna alın. ► Sürüşe devam etmek için şanzımanı [D] veya [R] konumuna getirin.
Kendiliğinden hareket etme tehlikesi Şanzıman P poz. değil	* Sürücü kapısı tam olarak kapanmamıştır ve şanzıman [R] , [N] veya [D] konumundadır. ► Aracı durdurduğunuzda şanzımanı [P] konumuna alın.
P veya N sürüş kad. çık- mak için frene basın ve motoru çalıştırın	* Ön tekerleklerden tahrikli araçlar: [P] veya [N] konumundan başka bir şanzıman konumuna geçmeye çalıştınız. ► Fren pedalına basın. ► Motoru çalıştırın.
P den çıkmak için frene basın	* [P] konumundan başka bir şanzıman konumuna geçmeye çalıştınız. ► Fren pedalına basın.
 Araç takibi etkin olmalı- dır. Ayrıntılı bilgi için el kitabına veya ilgili mobil uygulamaya bakın. veya	* Araçta etkinleştirilmiş Mercedes PRO hizmetleri mevcuttur. Belirli koşullar altında, Mercedes PRO connect çerçevesinde aracın konumunun belirlenmesi mümkündür. ► Etkinleştirilmiş hizmetlerin durumunu http://mercedes.pro adresinden kontrol edin. ► Ayrıntıları araç sahibine sorun.

Ekran-bildirimler	Olası Nedenler/Sonuçlar ve ► Çözüm Önerileri
araç takibinin etkinleştirilmesi için el kitabına veya mobil uygulamaya bakın.	
 Basamak dışarı sürülmedi işleme talimatına bakın veya basamak dışarı sürülmedi arızası	* Elektrikli basamak dışarı sürülmemiştir veya kısmen dışarı sürülmüştür. ► Elektrikli basamak için yeterli serbest alan olmasına dikkat edin. ► Sürgülü kapıyı tekrar açın veya kapatın. ► Elektrikli basamak tekrardan tamamen dışarıya sürülmezse basamağı manuel olarak içeriye doğru itin (→ Sayfa 57). ► İnmeden önce yolculara basamağın olmadığını hatırlatın.
 Basamak içeri sürülmedi işleme talimatına bakın veya basamak içeri sürülmedi arızası	* Elektrikli basamak içeri sürülmemiştir veya kısmen içeri sürülmüştür. ► Elektrikli basamak için yeterli serbest alana dikkat edin. ► Sürgülü kapıyı tekrar açın veya kapatın. ► Elektrikli basamak tekrardan tamamen içeriye sürülmezse basamağı manuel olarak içeriye doğru itin (→ Sayfa 57).

Far

Ekran-bildirimler	Olası Nedenler/Sonuçlar ve ► Çözüm Önerileri
Adaptif uzun far asistanı Kamera görüşü kısıtlı İşletme talimatına bakın	* Kamera görüşü azalmıştır. Olası nedenler: <ul style="list-style-type: none"> • Kamera görüş alanındaki ön camın kirlenmesi • Yoğun yağış veya sis Sürüş ve sürüş emniyet sistemleri arızalı olabilir veya geçici olarak kullanılamayabilir. Bunun nedenleri artık ortadan kalktıysa, sürüş ve sürüş emniyet sistemleri tekrar kullanılabilir. Ekran mesajı kaybolmazsa: <ul style="list-style-type: none"> ► Trafik kurallarına uygun olarak aracı durdurun. ► Ön camı temizleyin.
Adaptif uzun far asistanı şu an mevcut değ. İşletme Tal. bakın	* Adaptif uzun far asistanı geçici olarak kullanım dışıdır. Sistem sınırlarına ulaşılmıştır (→ Sayfa 88). <ul style="list-style-type: none"> ► Sürüşe devam edin. Bunun nedenleri artık ortadan kalktıysa, sistem tekrar kullanılabilir. Adaptif uzun far asistanı tekrar kullanılabilir ekran mesajı belirir.
Adaptif uzun far asistanı çalışmıyor	* Adaptif uzun far asistanı arızalıdır. <ul style="list-style-type: none"> ► Bir yetkili servise başvurun.
 Seyir ışığını açın	* Kısa far olmadan sürüş yapıyorsunuz. <ul style="list-style-type: none"> ► Far şalterini  konumuna çevirin. veya ► Far şalterini AUTO konumuna çevirin.









Ekran-bildirimler	Olası Nedenler/Sonuçlar ve ► Çözüm Önerileri
 Farı söndürün	* Aracı terk ederken ışık hala açık konumda. ► Far şalterini AUTO konumuna çevirin.
 AUTO far çalışmıyor	* Işık sensörü arızalıdır. ► Bir yetkili servise başvurun.
 Arıza İşletme Talimatı'na bakın	* Dış aydınlatma arızalıdır. ► Bir yetkili servise başvurun. Römork tertibatı olan araçlar: Bir sigorta yanmış olabilir. ► Trafik kurallarına uygun olarak aracı durdurun. ► Sigortaları kontrol edin ve gerekiyorsa değiştirin(→ Sayfa 249).
 Kısa far sol (örnek)	* İlgili ampul arızalıdır. ► Bir yetkili servise başvurun. veya ► Ampulün değiştirilmesine izin verilip verilmediğini kontrol edin .

İkaz ve kontrol lambaları

İkaz ve kontrol lambalarına genel bakış

Kontağın açılması sırasında bazı sistemler bir kendi kendini test gerçekleştirir. Bazı ikaz ve kontrol lambaları bu sırada geçici olarak yanabilir veya yanıp sönebilir. Bu tutum kritik bir öneme sahip değildir. Bu ikaz ve kontrol lambaları, ancak motor çalıştırdıktan sonra veya sürüş sırasında yanarsa veya yanıp sönerse, bir arızaya işaret eder.

İkaz ve kontrol lambaları:

	Kısa far (→ Sayfa 86)
	Duraklama ışığı (→ Sayfa 86)
	Uzun far (→ Sayfa 87)
	Sinyal ışığı (→ Sayfa 87)
	Arka sis ışığı (→ Sayfa 86)
	Emniyet kemeri takılı değil (→ Sayfa 327)
	Frenler (kırmızı) (→ Sayfa 323)
	Frenler (sarı) (→ Sayfa 323)
	ABS arızalı (→ Sayfa 323)



Arazi vitesi

ESP® (→ Sayfa 323)

ESP® OFF (→ Sayfa 323)

Aktif fren asistanı devre dışı (→ Sayfa 154)

Elektrikli sabitleme freni kapalı (kırmızı) (→ Sayfa 323) (→ Sayfa 323)

Elektrikli sabitleme freni (sarı) (→ Sayfa 323) (→ Sayfa 323)

Direksiyon manevra desteği arızalı (→ Sayfa 327)

Elektriksel arıza (→ Sayfa 328)

Emniyet sistemi (→ Sayfa 323)

Motor arıza teşhisi (→ Sayfa 328)

Depo kapağı konumu göstergeli yedek yakıt (→ Sayfa 328)







Soğutma maddesi çok sıcak/soğuk (→ Sayfa 328)





Mesafe ikazı (→ Sayfa 327)



Ön kızdırma



Lastik basınç kontrolü

Emniyet sistemleri

İkaz/Kontrol lambası	Olası Nedenler/Sonuçlar ve ► Çözüm Önerileri
 <p>Elektrikli sabitleme freni kapalıyken kırmızı renkli kontrol lambası yanmaz</p>  <p>Elektrikli sabitleme freni arızalıyken sarı renkli kontrol lambası yanar</p>	<p>Elektrikli sabitleme freni olan araçlar: Elektrikli sabitleme freninin kırmızı kontrol lambası yanmaz. Elektrikli sabitleme freninin sarı renkli kontrol lambası yanar.</p> <p>Kontrol lambalarının anlamı:</p> <ul style="list-style-type: none"> • Kırmızı kontrol lambası yanmadığında: Elektrikli sabitleme freni etkin değildir. • Sarı renkli kontrol lambası yandığında: Elektrikli sabitleme freni arızalıdır. <p>► Çok fonksiyonlu ekrandaki mesajları dikkate alın.</p> <p>► Kontaklı açın ve kapatın.</p> <p>► Hata mesajı gösterilmeye devam ediyorsa yetkili servise başvurun.</p> <p>► Park sırasında aracı sadece düz bir zemine park edin ve kaymaya karşı emniyete alın (→ Sayfa 148).</p>
 <p>Elektrikli sabitleme freni kapalıyken kırmızı renkli kontrol lambası yanar</p>  <p>Elektrikli sabitleme freni arızalıyken sarı renkli kontrol lambası yanar</p>	<p>Elektrikli sabitleme freni olan araçlar: Elektrikli sabitleme freninin kırmızı ve sarı kontrol lambası yanar.</p> <p>Kontrol lambalarının anlamı:</p> <ul style="list-style-type: none"> • Elektrikli sabitleme freninin kırmızı kontrol lambası yandığında: Elektrikli sabitleme freni etkindir. • Elektrikli sabitleme freninin sarı kontrol lambası yandığında: Elektrikli sabitleme freni arızalıdır. <p>► Kontaklı açın ve kapatın.</p> <p>► Hata mesajı gösterilmeye devam ediyorsa yetkili servise başvurun.</p> <p>► Çok fonksiyonlu ekrandaki mesajları dikkate alın.</p> <p>► Elektrikli sabitleme freni çözülüyorsa aracı kullanmayın.</p>
 <p>Elektrikli sabitleme freni kapalıyken kırmızı renkli kontrol lambası yanıp söner</p>  <p>Elektrikli sabitleme freni arızalıyken sarı renkli kontrol lambası yanar</p>	<p>Elektrikli sabitleme freni olan araçlar: Elektrikli sabitleme freninin kırmızı kontrol lambası yanıp söner. Elektrikli sabitleme freninin sarı renkli kontrol lambası yanar.</p> <p>Kontrol lambalarının anlamı:</p> <ul style="list-style-type: none"> • Elektrikli sabitleme freninin kırmızı kontrol lambası yandığında: Elektrikli sabitleme freninin hangi durumda olduğu bilinmez. • Elektrikli sabitleme freninin sarı kontrol lambası yandığında: Elektrikli sabitleme freni arızalıdır. <p>► Çok fonksiyonlu ekrandaki mesajları dikkate alın.</p> <p>► Kontaklı açın ve kapatın.</p> <p>► Elektrikli sabitleme frenini fren pedalı basılı haldeyken şalter üzerinden kapatın ve açın.</p> <p>► Hata mesajı gösterilmeye devam ediyorsa aracı sadece düz bir zemine park edin ve kaymaya karşı emniyete alın (→ Sayfa 148).</p> <p>► Yetkili bir servise başvurun.</p> <p>► Kırmızı renkli kontrol lambası yanıp sönyorsa fren tertibatı aşırı ısınmış olabileceğinden aracı kullanmayın.</p>



İkaz/Kontrol lambası	Olası Nedenler/Sonuçlar ve ► Çözüm Önerileri
 <p>Elektrikli sabitleme freni kapalıyken kırmızı renkli kontrol lambası yanar</p>	<p>Elektrikli sabitleme freni olan araçlar: Elektrikli sabitleme freninin kırmızı kontrol lambası yanar. Elektrikli sabitleme freninin sarı renkli kontrol lambası yanmaz.</p> <p>Kontrol lambalarının anlamı:</p> <ul style="list-style-type: none"> • Elektrikli sabitleme freninin kırmızı kontrol lambası yandığında: Elektrikli sabitleme freni etkindir. • Elektrikli sabitleme freninin sarı kontrol lambası yanmadığında: Elektrikli sabitleme freninde herhangi bir arıza bulunmaz. <p>► Aracı, elektrikli sabitleme freni sabitken kullanmayın.</p>
 <p>Elektrikli sabitleme freni arızalıyken sarı renkli kontrol lambası yanmaz</p>	<p>Manüel sabitleme freni olan araçlar: Sabitleme freninin kırmızı kontrol lambası yanar.</p> <p>Kontrol lambasının anlamı:</p> <ul style="list-style-type: none"> • Sabitleme freninin kırmızı kontrol lambası yandığında: Sabitleme freni etkindir. <p>► Aracı, sabitleme freni sabitken kullanmayın.</p>
 <p>Sabitleme freni kapalıyken kırmızı renkli kontrol lambası yanar</p>	<p>Manüel sabitleme freni olan araçlar: Sabitleme freninin kırmızı kontrol lambası yanar.</p> <p>Kontrol lambasının anlamı:</p> <ul style="list-style-type: none"> • Sabitleme freninin kırmızı kontrol lambası yandığında: Sabitleme freni etkindir. <p>► Aracı, sabitleme freni sabitken kullanmayın.</p>
 <p>Fren ikaz lambası (sarı)</p>	<p>Sarı renkli fren ikaz lambası motor çalışırken yanıyor.</p> <div style="border: 1px solid black; padding: 5px; margin: 5px 0;"> <p>▲ UYARI Fren sistemi arızasında kaza tehlikesi</p> <p>Fren sistemi arızalıysa, fren tutumu olumsuz etkilenmiş olabilir.</p> <ul style="list-style-type: none"> ► Dikkatli bir şekilde sürüşe devam edin. ► Fren tertibatının derhal bir yetkili serviste kontrol edilmesini sağlayın. </div> <p>► Uygun hızla ve öndeki araçla yeterli takip mesafesini koruyarak dikkatli bir şekilde sürüşe devam edin.</p> <p>► Çok fonksiyonlu ekranda bir ekran mesajı gösterildiğinde bunu dikkate alın.</p> <p>► Bir yetkili servise başvurun.</p>
 <p>Fren ikaz lambası (kırmızı)</p>	<p>Kırmızı renkli fren ikaz lambası motor çalışırken yanıyor.</p> <p>Olası nedenler:</p> <ul style="list-style-type: none"> • Fren gücü takviyesi arızalıdır. • EBD (Electronic Brakeforce Distribution - elektronik fren gücü dağılımı) arızalıdır. • Fren hidroliği kabında çok az fren hidroliği bulunmaktadır. <div style="border: 1px solid black; padding: 5px; margin: 5px 0;"> <p>▲ UYARI Fren gücü takviyesi arızalı durumdayken kaza ve yaralanma tehlikesi</p> <p>Fren gücü takviyesi arızalıyken frenleme için yüksek fren pedalı gerekli olabilir. Frenleme tutumu olumsuz etkilenmiş olabilir. Acil frenleme durumlarında frenleme mesafesi uzayabilir.</p> <ul style="list-style-type: none"> ► Derhal trafik kurallarına uygun olarak aracı durdurun. Sürüşe devam etmeyin! </div>

İkaz/Kontrol lambası	Olası Nedenler/Sonuçlar ve ► Çözüm Önerileri
	<p>► Yetkili bir servise başvurun.</p> <p>▲ UYARI EBD (elektronik fren gücü dağılımı) arızalı olduğunda kaza tehlikesi</p> <p>EBD arızalı olduğunda frenleme sırasında tekerlekler bloke olabilir. Frenleme tutumu olumsuz etkilenmiş olabilir. Acil frenleme durumlarında frenleme mesafesi uzayabilir.</p> <p>► Derhal trafik kurallarına uygun olarak aracı durdurun. Sürüşü devam etmeyin!</p> <p>► Yetkili bir servisi haberdar edin.</p> <p>▲ UYARI Düşük fren hidroliği seviyesinde kaza tehlikesi</p> <p>Fren hidroliği seviyesi çok düşük olduğunda, frenleme etkisi ve böylece frenleme tutumu olumsuz etkilenebilir.</p> <p>► Derhal trafik kurallarına uygun olarak aracı durdurun. Sürüşü devam etmeyin!</p> <p>► Bir yetkili servisi haberdar edin.</p> <p>► Fren hidroliği ilave etmeyin.</p> <p>► Derhal trafik kurallarına uygun olarak aracı durdurun. Sürüşü devam etmeyin!</p> <p>► Yetkili bir servise başvurun.</p>
 <p>Emniyet sistemi ikaz lambası</p>	<p>Kırmızı renkli emniyet sistemi ikaz lambası motor çalışırken yanıyor. Emniyet sistemi arızalıdır.</p> <p>▲ UYARI Emniyet sistemindeki fonksiyon arızalarından kaynaklanan yaralanma tehlikesi</p> <p>Emniyet sistemi arızalıysa, emniyet sisteminin bileşenleri istem dışı etkinleştirilebilir veya bir kazada öngörüldüğü gibi tetiklenmeyebilir. Bu durum, örneğin kemer gerdiricisi veya hava yastığı için söz konusu olabilir.</p> <p>► Emniyet sisteminin derhal bir yetkili serviste kontrol edilmesini ve onarılmasını sağlayın.</p> <p>► Sürüşü dikkatli bir şekilde devam edin.</p> <p>► Çok fonksiyonlu ekrandaki mesajları dikkate alın.</p> <p>► Derhal bir yetkili servise başvurun.</p>
 <p>ESP® ikaz lambası yanıyor</p>	<p>Sarı renkli ESP® ikaz lambası motor çalışırken yanıyor. ESP® arızalıdır.</p> <p>Başka sürüş ve sürüş emniyet sistemleri de arızalı olabilir.</p> <p>▲ UYARI ESP® arızasından kaynaklanan savrulma tehlikesi</p> <p>ESP® arızalıysa, ESP® araç stabilizasyonu sağlamaz. Ayrıca diğer sürüş emniyet sistemleri devre dışıdır.</p>

İkaz/Kontrol lambası	Olası Nedenler/Sonuçlar ve ► Çözüm Önerileri
	<ul style="list-style-type: none"> ► Dikkatli bir şekilde sürüşe devam edin. ► ESP®'yi bir yetkili serviste kontrol ettirin. <ul style="list-style-type: none"> ► Sürüşe dikkatli bir şekilde devam edin. ► Çok fonksiyonlu ekrandaki mesajları dikkate alın. ► Bir yetkili servise başvurun.
 <p>ESP® ikaz lambası yanıp sönüyor</p>	<p>Sarı renkli ESP ikaz lambası® sürüş sırasında yanıp sönüyor. ESP® devreye giriyor (→ Sayfa 153).</p> <ul style="list-style-type: none"> ► Sürüş tarzını, hava ve yol koşullarına uyarlayın.
 <p>ESP® OFF ikaz lambası</p>	<p>Sarı renkli ESP® OFF ikaz lambası motor çalışırken yanıyor. ESP® devreden çıkartılmıştır.</p> <p>▲ UYARI ESP® devreden çıkartılmış durumdayken sürüş yapıldığında savrulma tehlikesi</p> <p>ESP® devreden çıkartılmışsa, ESP® araç stabilizasyonu sağlamaz. Ayrıca diğer sürüş emniyet sistemleri, sadece sınırlı olarak kullanılabilir.</p> <ul style="list-style-type: none"> ► Dikkatli bir şekilde sürüşe devam edin. ► ESP®'yi, sadece durumun gerektirdiği kadar devreden çıkartın. <p>ESP® devreye alınamıyorsa, ESP® arızalıdır.</p> <ul style="list-style-type: none"> ► ESP®'yi derhal bir yetkili serviste kontrol ettirin. <ul style="list-style-type: none"> ► ESP®'nin devreden çıkartılması ile ilgili hatırlatmaları dikkate alın (→ Sayfa 153).
 <p>ABS ikaz lambası</p>	<p>Sarı renkli ABS ikaz lambası motor çalışırken yanıyor. ABS arızalıdır.</p> <p>Ayrıca ikaz sesi de duyuluyorsa EBD arızalıdır.</p> <p>Başka sürüş ve sürüş emniyet sistemleri de arızalı olabilir.</p> <p>▲ UYARI EBD veya ABS arızasında savrulma tehlikesi</p> <p>EBD veya ABS arızalıyken, tekerlekler frenleme sırasında bloke olabilir</p> <p>Bu sırada manevra kabiliyeti ve frenleme tutumu önemli ölçüde olumsuz etkilenebilir. Frenleme mesafesi acil frenleme durumlarında uzayabilir. Ayrıca diğer sürüş emniyet sistemleri devre dışıdır.</p> <ul style="list-style-type: none"> ► Dikkatli bir şekilde sürüşe devam edin. ► Fren tertibatının derhal bir yetkili serviste kontrol edilmesini sağlayın. <ul style="list-style-type: none"> ► Sürüşe dikkatli bir şekilde devam edin. ► Çok fonksiyonlu ekrandaki mesajları dikkate alın.

İkaz/Kontrol lambası	Olası Nedenler/Sonuçlar ve ► Çözüm Önerileri
	► Bir yetkili servise başvurun.

Emniyet kemeri

İkaz/Kontrol lambası	Olası Nedenler/Sonuçlar ve ► Çözüm Önerileri
 <p>Emniyet kemeri ikaz lambası yanıp sönüyor</p>	<p>Kırmızı renkli emniyet kemeri ikaz lambası yanıp sönüyor ve aralıklı çalan bir ikaz sesi duyuluyor.</p> <p>Sürücünün veya ön yolcunun emniyet kemeri seyir (25 km/sa. üzerinde hız) sırasında takılı değildir.</p> <p>► Kemerin bağlayın (→ Sayfa 33). Ön yolcu koltuğunda nesnelere vardır.</p> <p>► Nesnelere, ön yolcu koltuğundan alın.</p>
 <p>Emniyet kemeri ikaz lambası yanıyor</p>	<p>Kırmızı renkli emniyet kemeri ikaz lambası motor çalıştırdıktan sonra yanıyor.</p> <p>Ayrıca bir ikaz sesi çalabilir.</p> <p>Hareketsiz durumda olan araçta: Emniyet kemeri ikaz lambası sürücü ve ön yolcuya kemerin bağlanması gerektiğini hatırlatır.</p> <p>► Kemerin bağlanması (→ Sayfa 33).</p> <p>Ön yolcu koltuğunda nesnelere bulunduğu emniyet kemeri ikaz lambası sönmeyebilir.</p>



Sürüş sistemleri

İkaz/Kontrol lambası	Olası Nedenler/Sonuçlar ve ► Çözüm Önerileri
 <p>Mesafe ikaz ikaz lambası</p>	<p>Kırmızı renkli mesafe ikaz ikaz lambası sürüş sırasında yanar.</p> <p>Öndeki araçla aradaki takip mesafesi, seçilen hız için çok kısadır.</p> <p>Aşırı hızla bir engelle yaklaştığınızda ek ikaz sesi duyulur.</p> <p>► Acil frenlemeye hazırlıklı olun.</p> <p>► Takip mesafesini artırın.</p>

Araç

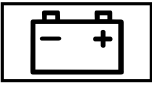

İkaz/Kontrol lambası	Olası Nedenler/Sonuçlar ve ► Çözüm Önerileri
 <p>Servo direksiyon ikaz lambası</p>	<p>Kırmızı renkli servo direksiyon ikaz lambası motor çalışırken yanıyor.</p> <p>Direksiyonun servo desteği veya direksiyon tertibatının kendisi arızalıdır.</p> <p>▲ UYARI Sınırlı manevra kabiliyetinde kaza tehlikesi</p> <p>Direksiyon tertibatı artık gerektiği şekilde çalışmıyorsa, aracın işletme emniyeti tehlike altındadır.</p> <p>► Yetkili bir servisi haberdar edin.</p> <p>► Çok fonksiyonlu ekrandaki mesajları dikkate alın.</p>

Motor

İkaz/Kontrol lambası	Olası Nedenler/Sonuçlar ve ► Çözüm Önerileri
 <p>Soğutma maddesi ikaz lambası</p>	<p>Kırmızı renkli soğutma maddesi ikaz lambası motor çalışırken yanıyor.</p> <p>Olası nedenler:</p> <ul style="list-style-type: none"> • Sıcaklık sensörü arızalıdır • Soğutma maddesi seviyesi çok düşük • Radyatöre hava girişi engellenmiştir • Radyatörün fanı arızalıdır <p>Ayrıca bir ikaz sesi çaldığında, soğutma maddesi 120°C'lik'lik sıcaklığı aşmıştır.</p> <p>▲ UYARI Motor kaputu açılırken yanma tehlikesi</p> <p>Motor aşırı ısındığında veya motor odasındaki bir yangında motor kaputunu açarsanız, sıcak gazlar veya dışarı çıkan diğer işletme maddeleri ile temas edebilirsiniz.</p> <ul style="list-style-type: none"> ► Motor kaputunu açmadan önce aşırı ısınmış olan motorun soğumasını bekleyin. ► Motor odasındaki bir yangında motor kaputunu kapalı tutun ve itfaiyeyi haberdar edin. <p>► Derhal trafik kurallarına uygun olarak aracı ve ardından motoru durdurun. Sürüşe devam etmeyin!</p> <p>► Çok fonksiyonlu ekrandaki mesajları dikkate alın.</p> <p>Soğutma maddesi sıcaklığı göstergesi sıcaklık skalasının alt sınırındaysa:</p> <p>► Yetkili bir servise başvurun.</p> <p>Aksi takdirde:</p> <ul style="list-style-type: none"> ► Aracı terk edin ve motor soğuyana kadar aracın yakınında durmayın. ► Soğutma maddesinin seviyesini kontrol edin (→ Sayfa 222). ► Radyatör hava girişinin engellenmediğinden emin olun. ► Motora fazla yüklenmeden en yakın yetkili servise kadar gidin. Bu sırada, soğutma maddesi sıcaklığı göstergesinin 120°C'nin altında kalmasına dikkat edin.
 <p>Elektriksel hata ikaz lambası</p>	<p>Kırmızı renkli elektriksel hata ikaz lambası yanar.</p> <p>Elektrik sisteminde bir arıza söz konusudur.</p> <p>► Çok fonksiyonlu ekrandaki mesajları dikkate alın.</p>
 <p>Yedek yakıt ikaz lambası</p>	<p>Sarı renkli yedek yakıt ikaz lambası motor çalışırken yanıyor.</p> <p>Yakıt miktarı, yedek yakıt aralığına ulaşmıştır.</p> <p>► Yakıt doldurun.</p>

İkaz/Kontrol lambası	Olası Nedenler/Sonuçlar ve ► Çözüm Önerileri
 <p>Motor arıza teşhisi ikaz lambası</p>	<p>Sarı renkli motor arıza teşhisi ikaz lambası motor çalışırken yanıyor. Motorda, egzoz tertibatında veya yakıt tertibatında bir arıza söz konusudur.</p> <p>Emisyon sınır değerleri bu nedenle aşılabılır ve motor acil durum işletiminde çalışabilir.</p> <p>► Aracın mümkün olan en kısa sürede bir yetkili serviste kontrol edilmesini sağlayın.</p>

Lastikler

İkaz/Kontrol lambası	Olası Nedenler/Sonuçlar ve ► Çözüm Önerileri
 <p>Lastik basınç kontrolü ikaz lambası yanıp sönüyor</p>	<p>Sarı renkli lastik basınç kontrolü ikaz lambası (basınç kaybı/arıza) yaklaşık bir dakika boyunca yanıp sönüyor ve ardından sürekli olarak yanıyor. Lastik basınç kontrolü arızalıdır.</p> <p>▲ UYARI Lastik basınç kontrolü arızasında kaza tehlikesi</p> <p>Lastik basınç kontrolü arızalıyken, bir veya birden fazla lastikte basınç kaybı olduğunda gerektiği şekilde ikaz edemeyebilir.</p> <p>Çok düşük lastik basıncı olan lastikler, örneğin sürüş tutumunu ve ayrıca fren ve manevra tutumunu olumsuz etkileyebilir. -</p> <p>► Lastik basınç kontrolünü bir Mercedes-Benz yetkili servisinde kontrol ettirin.</p> <p>► Yetkili bir servise başvurun.</p>
 <p>Lastik basınç kontrolü ikaz lambası yanıyor</p>	<p>Lastik basınç kontrolünün sarı ikaz lambası (basınç kaybı/ arıza) yanar. Lastik basınç kontrolü en az bir lastikte lastik basınç kaybı tespit etti.</p> <p>▲ UYARI Çok düşük lastik basıncından kaynaklanan kaza tehlikesi</p> <p>Basıncı çok düşük olan lastikler, aşağıda belirtilen tehlikeleri barındırır:</p> <ul style="list-style-type: none"> • Lastikler, özellikle yük ve hız arttıkça patlayabilir. • Lastikler, aşırı ve/veya eşit olmayan bir şekilde aşınır, bu da lastiklerin yol tutuşunu önemli ölçüde olumsuz etkileyebilir. • - Sürüş özellikleri ve ayrıca manevra ve frenleme tutumu önemli ölçüde olumsuz etkilenmiş olabilir. <p>Ardından aracın kontrolünü kaybedebilirsiniz.</p> <p>► Tavsiye edilen lastik basınçlarını dikkate alın.</p> <p>► Gerekirse lastik basıncını uyarlayın.</p> <p>► Aracı trafik kurallarına uygun olarak durdurun.</p> <p>► Lastik basıncını ve lastikleri kontrol edin.</p>

1, 2, 3 ...

12 voltluk priz

bakınız Priz (12 V)

230 V priz

bakınız Priz (230 V) (ön orta konsol)

230 voltluk priz 82**360° kamerası** 165

Bakım 227

Fonksiyon 165

Görüntünün seçilmesi 167

Otomatik olarak çalışmasının açıl-

ması/kapatılması (geri sürüş

kamerası) 167

A**A/C'nin devreye alınması/devreden****çıkartılması** 104**ABS (anti blokaj sistemi)** 152**Acil çağrı sistemi**

bakınız Mercedes-Benz acil çağrı sistemi

Acil durum

İkaz lambası 232

İkaz yeleği 232

İlk yardım çantası 232

İlk yardıma genel bakış 19

Üçgen ikaz reflektörünün çıkartıl-

ması 232

Üçgen ikaz reflektörünün yerleşti-

rilmesi 232

Yangın söndürücü 232

Acil durum anahtarı

Çıkartılması/Takılması 46

Kapı kilidinin açılması 49

Kapının kilitlenmesi 49

Acil durum işletimi

Aracı çalıştırma 115

Acil frenleme

Elektrikli sabitleme freni 150

Manuel sabitleme freni 147

Açık kaynak kodlu yazılım 29**Adaptif fren ışığı** 156**Adaptif hız ayarı**

bakınız DISTRONIC aktif mesafe

ayar asistanı

Adaptif uzun far asistanı

Açılması/kapatılması 89

Fonksiyon 88

AdBlue® 140, 293

Dolum miktarı 293

Dolum seviyesinin gösterilmesi 141

ilave etme 142

Katkı maddesi 140, 293

Menzil göstergeleri 141

Safalık 140, 293

ADR (çalışma devir sayısı kuman-**dası)** ayarlama 174

Devreye alınması/Devreden çıkar-

ılması 173

Fonksiyon 173

Adres defteri

bakınız Kayıtlar

Ahşap (bakım) 229**Akıllı telefon**

bakınız Android Auto

bakınız Apple CarPlay™

bakınız Telefon

Akım tüketimi

Anahtar 46

Aks yükü 289**Aktarılan araç verileri**

Android Auto 204

Apple CarPlay™ 204

Aktif fren asistanı 154

Ayarlanması 156

Fonksiyon/Hatırlatmalar 154

Aktif park asistanı

Manevra desteği 167

Aktif şerit takip asistanı 171

Fonksiyon 171

Römorklu kullanım 171

Sistem sınırları 171

Akü

Araç aküsünün şarj edilmesi 237

Hatırlatma (araç) 235

Marş aküsü 239

Marş aküsünün kutup başlarının

sökülmesi 239

Marş aküsünün sökülmesi/takıl-

ması 240

Marş yardımı (araç) 237

Motor odasındaki ilave akü kutup

başlarının sökülmesi 243

Ön yolcu koltuğunun altındaki ilave

akü kutup başlarının sökülmesi 243

Şarj edilmesi 237

Uzaktan kumanda (park kaloriferi/

havalandırması) 110

Akü ana şalteri

Gerilim beslemesinin açılması/

kapatılması 126

Hatırlatmalar	126	Apple CarPlay™	202
Alarm sistemi		Aktarılan araç verileri	204
bakınız EDW (hırsızlık alarm sistemi)		Genel bakış	202
Alarm tertibatı		Hatırlatmalar	202
bakınız EDW (hırsızlık alarm sistemi)		iPhone® 'un bağlanması	202
Alarmin sonlandırılması (EDW)	62	Ses tonu ayarları	203
Alet		Sonlandırılması	203
bakınız Avadanlık		Aquaplanning	120
bakınız Avadanlık çıkartma		Araba anahtarı	
bakınız Avadanlık muhafaza gözü		bakınız Anahtar	
Ampuller		Arabanın yıkanması	
Geri sürüş ışığı	95	bakınız Bakım	
Ampulün değiştirilmesi	91	Aracı çekme yöntemleri	244
Arka lamba ampul tipleri (panelvan		Aracın çekilerek çalıştırılması	248
ve kombi)	93	Aracın çekilmesi	245
Arka lamba ampul tipleri (şasi)	94	Araç	114, 115
Geri sürüş ışığı (panelvan ve kombi) ...	93	Acil durum işletiminde çalıştırma	115
Halojen far ampul tipleri	92	Arıza teşhis bağlantı yeri	25
Hatırlatmalar	91	Ayıplı mal sorumluluğu	27
İç mekan lambası (arka)	96	çalıştırma (Start-Stop tuşu)	114
İlave sinyal lambası (arazi araçları)	93	Donanım	23
Kısa far	92	durdurma	150
Plaka aydınlatması	94	Gerilim beslemesinin açılması	
Sinyal ışığı (arka) (panelvan ve		(Start-Stop tuşu)	114
kombi)	93	Havalandırılması (konfor açma	
Sinyal ışığı (arka) (şasi)	95	fonksiyonu)	60
Sinyal ışığı (ön)	92	İndirilmesi	281
Uzun far	92	Kaldırılması	277
Yan işaret lambası	95	Kapı ilave emniyeti	48
Ampulün değiştirilmesi		Kayıt	26
bakınız Ampulün değiştirilmesi		Kilidin açılması (içeriden)	48
Ana ekran (medya ekranı)	190	Kilitlenmesi (içeriden)	48
Anahtar	45	Kilitlenmesi (otomatik olarak)	49
Acil durum anahtarı	46	Kilitlenmesi/Kilidin açılması (acil	
Akım tüketimi	46	durum anahtarı)	49
Anahtarlığa takılması	46	Kurallara uygun kullanım	26
Fonksiyonlar	45	Park etme (Start-Stop tuşu)	145
Genel bakış	45	QR kodu kurtarma kartı	27
Kilit açma ayarı	46	REACH tüzüğü	27
Pil	46	Uzman teknik servis	26
Sesli kitleme geri bildirimini	46	Veri kaybı	27
Sorum	47	Araç anahtarı	
Telsiz bağlantısı	45	bakınız Anahtar	
Android Auto	203	Araç bakımı	
Aktarılan araç verileri	204	bakınız ASSYST PLUS	
Genel bakış	203	Araç bilgisayarı	180
Hatırlatma	203	Asistan grafiği menüsü	182
Mobil telefonun bağlanması	203	Ayarlar menüsü	185
Ses tonu ayarları	204	Çok fonksiyonlu ekran	181
Sonlandırılması	204	Kumanda edilmesi	180
Anti blokaj sistemi		Medya cihazları menüsü	185
bakınız ABS (anti blokaj sistemi)		Menülere genel bakış	180

Park kaloriferi/havalandırmasının ayarlanması	110	Araçta evcil hayvanlar varsa	43
Radyo menüsü	184	Arama listesi	
Servis menüsü	182	Aramanın yapılması	201
Servis zamanının gösterilmesi	218	Genel bakış	201
Seyir menüsü	183	Seçeneklerin seçilmesi	201
Telefon menüsü	185	Aramalar	200
Araç çekme		Arama sırasında fonksiyonların etkinleştirilmesi	200
kaldırılmış ön veya arka aks	247	Birden fazla kişiyle görüşme	200
Araç çekme emniyeti		Cevaplanması	200
Açılması/Kapatılması	62	Görüşme sırasında gelen arama	200
Fonksiyon	62	Görüşmenin sonlandırılması	200
Araç çekme halkası		Reddedilmesi	200
Muhafaza yeri	248	Yapılması	200
takılması/sökülmesi	248	Arıza	
Araç çekme halkası (Muhafaza yeri)		Aracı taşıma	247
bakınız Avadanlık		Aracın çekilerek çalıştırılması	248
Araç elektroniği		Aracın çekilmesi	245
Hatırlatmalar	288	Emniyet sistemi	30
Motor elektroniği	288	İlk yardıma genel bakış	19
Telsiz cihazları	288	Tekerlek değişimi	276
Araç içi arıza teşhis bağlantı yeri		Arıza	
bakınız Arıza teşhis bağlantı yeri		bakınız Lastik hasarı	
Araç içi emniyeti		Arıza teşhis bağlantı yeri	25
Açılması/Kapatılması	63	Arka bölüm	
Fonksiyon	63	Hareket sensörü	91
Araç ölçümleri	297	Arka bölüm kaloriferi	104
Araç seviyesi		Arka bölümdeki USB priz	83
Alçaltılması	136	Arka cam ısıtmasının açılması/	
Kaldırılması	136	kapatılması	106
Araç tanımlama numarası		Arka cam sileceği	
bakınız VIN (araç tanımlama numarası)		Açılması/kapatılması	97
Araç tip etiketi		Değiştirilmesi	98
AT işletme izni numarası	289	Arka kapılar	
Boya kodu	289	Açılması ve kapatılması (dışarıdan)	54
izin verilen aks yükü	289	Açılması ve kapatılması (içeriden)	55
izin verilen toplam hacim	289	Arka kısımdaki bardak tutucusunun	
VIN (araç tanımlama numarası)	289	açılması	80
Araç tip etiketi		Arka koltuk sırası	
bakınız Cihaz tipi		bakınız Koltuklar	
Araç verileri		Arka sis ışığı	86
Aks mesafesi	297	Asistan grafiği (araç bilgisayarı)	182
Android Auto™ 'ya aktarılması	204	ASR (anti patinaj kumandası)	152
Apple CarPlay™ 'e aktarılması	204	ASSYST PLUS	218
Araç genişliği	297	Akü kutup başları sökülü halde	
Araç uzunluğu	297	bekleme süreleri	218
Araç yüksekliği	297	Düzenli servis çalışmaları	218
Gösterilmesi	197	Fonksiyon/hatırlatmalar	218
Araç verilerinin kaydı		Özel servis işlemleri	218
Elektronik kontrol üniteleri	27	Servis zamanının gösterilmesi	218
Hizmet sunucusu	28		

Atölye

bakınız Uzman teknik servis

ATTENTION ASSIST (dikkat asistanı)

.....	167, 168
Ayarlanması	168
Fonksiyon	167
Sistem sınırları	167

Avadanlık	248, 250
------------------------	----------

Avadanlık çıkartma	250
---------------------------------	-----

Avadanlık muhafaza gözü	250
--------------------------------------	-----

Ayarlar (Araç bilgisayarı)	185
---	-----

Aydınlatma

bakınız Far

Aydınlatma mesafesinin ayarlanması ...	87
---	----

Ayıplı mal sorumluluğu (araç)	27
--	----

Ayırma paneli-sürgülü kapı

Sürücü alanından	55
Yükleme alanından	56

Aynalar

Dikiz aynasının ayarlanması	99
-----------------------------------	----

Aynalar

bakınız Dış aynalar

Azami hız

bakınız Hız sınırlayıcı

B

Bagajın emniyete alınması	76, 210
--	---------

Bağlama noktaları	212
--------------------------------	-----

Bilgiler	298
----------------	-----

Bakım	229
--------------------	-----

Ahşap/Süslemeler	229
------------------------	-----

Boya	227
------------	-----

Camlar	227
--------------	-----

Dış aydınlatma	227
----------------------	-----

Egzoz borusu bitimi	227
---------------------------	-----

Ekran	229
-------------	-----

Elle yıkama	226
-------------------	-----

Emniyet kemeri	229
----------------------	-----

Geri sürüş kamerası/360° kame- rası	227
--	-----

Halı	229
------------	-----

Koltuk döşemesi	229
-----------------------	-----

Mat boya	227
----------------	-----

Plastik kaplama	229
-----------------------	-----

Römork tertibatı	227
------------------------	-----

Sensörler	227
-----------------	-----

Silecek süpürgeleri	227
---------------------------	-----

Tavan kaplaması	229
-----------------------	-----

Tekerlekler/Jantlar	227
---------------------------	-----

Yıkama tesisi	226
---------------------	-----

Yüksek basınçlı temizleme mak- nesi	226
--	-----

Bakım

bakınız ASSYST PLUS

BAS (fren asistanı sistemi)	152
--	-----

Başlatma

bakınız Araç

Bel desteği

bakınız Bel desteği (4 yönlü)

Bel desteği (4 yönlü)	69
------------------------------------	----

Bijon anahtarı	275
-----------------------------	-----

Bilgisayar

bakınız Araç bilgisayarı

Bluetooth®	196
-------------------------	-----

Açılması/Kapatılması	196
----------------------------	-----

Bilgiler	196
----------------	-----

Boya (temizlik ile ilgili hatırlatmalar)

.....	227
-------	-----

Boya kodu	289
------------------------	-----

C**Cam**

bakınız Yan camlar

Cam mekanizması

bakınız Yan camlar

Cam sileceği

Açılması/kapatılması	96
----------------------------	----

Silecek süpürgelerinin değiştirilmesi ..	97
--	----

Silecek süpürgesinin değiştirilmesi (WET WIPER SYSTEM (ıslak silecek sistemi))	97
--	----

Cam yıkama maddesi

Bilgiler	297
----------------	-----

**Cam yıkama maddesi (hatırlatma-
lar)**

.....	296
-------	-----

**Cam yıkama tertibatının doldurul-
ması**

.....	223
-------	-----

Camlar

bakınız Yan camlar

Camlar (Bakım)	227
-----------------------------	-----

Cep telefonu

bakınız Mobil telefon

bakınız Telefon

Cihaz tipi	289
-------------------------	-----

Ç

Çakmak	81
---------------------	----

Çevre aydınlatması		Dış aynalar	98
Açılması/Kapatılması	89	Ayar seçenekleri	17
Çevre koruma		Ayarlanması	98
Bilgiler	21	Katlanması/açılması	98
Eski araç geri alımı	21	Dijital hız göstergesi	183
Çıkışlar		Dikiz aynasının karartılması	99
bakınız Havalandırma çıkışları		Dikkat asistanı	
Çiftli ön yolcu koltuğu	70	bakınız ATTENTION ASSIST (dikkat asistanı)	
Çocuk emniyeti (kapılar)	42	Dikkatsizlik algılaması	
Çocuk koltuğu		bakınız ATTENTION ASSIST (dikkat asistanı)	
Çocuk emniyet sistemleri için öneriler	42	Dil	197
Çocukların emniyetli bir şekilde yolculuk ettirilmesi ile ilgili hatırlatmalar	35	Ayarlanması	197
Geriyeye dönük çocuk emniyet sistemi (hatırlatmalar)	39	Hatırlatmalar	197
ISOFIX (hatırlatmalar)	37	Dinlenme durumu	
ISOFIX (takılması)	38	etkinleştirme/devre dışı bırakma	150
Kemerle bağlanmış çocuk emniyet sistemleri için uygun koltuklar	40	DIRECT SELECT vites seçme kolu	128
Ön yolcu koltuğu (geriye/öne dönük)	40	Fonksiyon	128
Ön yolcu koltuğu (hatırlatmalar)	39	Geri vitesin takılması	128
Sabitlenmesi (hatırlatmalar)	40	Park konumunun belirlenmesi	129
Top Tether	38	Park konumunun otomatik olarak belirlenmesi	129
Çocuklar		Rölantinin belirlenmesi	129
Emniyetli bir şekilde yolculuk ettirilmesi ile ilgili hatırlatmalar	35	Sürüş konumunun belirlenmesi	129
Çok fonksiyonlu direksiyon simidi		Direksiyon simidi	180
Tuşlar, genel bakış	180	Ayarlanması	76
bakınız Direksiyon simidi		Tuşlar	180
Çok fonksiyonlu ekran (araç bilgisayarı)	181	DISTRONIC aktif mesafe ayar asistanı	159
D		Devreden çıkartılması/Etkin durumdan çıkartılması	160
Davlumbazın yüklenmesi	217	Devreye alınması/Etkinleştirilmesi ...	160
Depo hacmi		Direksiyon simidindeki tuşlar	160
AdBlue®	293	Fonksiyon	159
Rezerv (yakıt)	292	Hızın artırılması/azaltılması	160
Yakıt	292	Hızın çağırılması	160
DISTRONIC		Hızın kaydedilmesi	160
bakınız DISTRONIC aktif mesafe ayar asistanı		Ön koşullar	160
Dış aydınlatma		Sistem sınırları	159
Bakım	227	Dizel	
Döner tepe lambası	89	düşük dış hava sıcaklıkları	291
Dış aydınlatma		Hatırlatmalar	291
bakınız Far		Dizel partikül filtresi	
Dış aynalar	98	Hatırlatmalar	125
Ayar seçenekleri	17	Otomatik rejenerasyon	125
Ayarlanması	98	Rejenerasyonu başlatma	125
Katlanması/açılması	98	Rejenerasyonu iptal etme	125
Dijital hız göstergesi	183	Dokunmatik ekran (medya ekranı)	
Dikiz aynasının karartılması	99	Kumanda edilmesi	191
Dikkat asistanı			
bakınız ATTENTION ASSIST (dikkat asistanı)			
Dikkatsizlik algılaması			
bakınız ATTENTION ASSIST (dikkat asistanı)			
Dil	197		
Ayarlanması	197		
Hatırlatmalar	197		
Dinlenme durumu			
etkinleştirme/devre dışı bırakma	150		
DIRECT SELECT vites seçme kolu	128		
Fonksiyon	128		
Geri vitesin takılması	128		
Park konumunun belirlenmesi	129		
Park konumunun otomatik olarak belirlenmesi	129		
Rölantinin belirlenmesi	129		
Sürüş konumunun belirlenmesi	129		
Direksiyon simidi	180		
Ayarlanması	76		
Tuşlar	180		
DISTRONIC aktif mesafe ayar asistanı	159		
Devreden çıkartılması/Etkin durumdan çıkartılması	160		
Devreye alınması/Etkinleştirilmesi ...	160		
Direksiyon simidindeki tuşlar	160		
Fonksiyon	159		
Hızın artırılması/azaltılması	160		
Hızın çağırılması	160		
Hızın kaydedilmesi	160		
Ön koşullar	160		
Sistem sınırları	159		
Dizel			
düşük dış hava sıcaklıkları	291		
Hatırlatmalar	291		
Dizel partikül filtresi			
Hatırlatmalar	125		
Otomatik rejenerasyon	125		
Rejenerasyonu başlatma	125		
Rejenerasyonu iptal etme	125		
Dokunmatik ekran (medya ekranı)			
Kumanda edilmesi	191		

Sesli kumanda geri bildiriminin ayarlanması	191
Dokunmatik kontrol tuşu	190
Araç bilgisayarı	180
Hassasiyetin ayarlanması	191
Kumanda edilmesi	190
Sesli kumanda geri bildiriminin ayarlanması	191
Döner tepe lambasının açılması/kapatılması	89
Dönüş ışığı	88
Drive Away Assist (hareket etme yardımcısı)	169
DSR (Downhill Speed Regulation - Yokuş Aşağı Hız Kontrolü)	
Açılması/kapatılması	134
Hatırlatmalar	133
Duraklama ışığı	86
Durdurma	150

E

EBD (Electronic Brakeforce Distribution - Elektronik fren gücü dağılımı)	154
ECO göstergesi	
Fonksiyon	124
Gerі alınması	184
ECO Start-Stop fonksiyonu	123
Çalışma şekli	123
kapatma/açma	124
Motorun otomatik olarak durdurulması	123
EDW (hırsızlık alarm sistemi)	61
Alarmın sonlandırılması	62
Araç çekme emniyeti fonksiyonu	62
Araç çekme emniyetinin devreye alınması/devreden çıkartılması	62
Araç içi emniyeti fonksiyonu	63
Araç içi emniyetinin devreye alınması/devreden çıkartılması	63
Fonksiyon	61
Egzoz borusu bitimi (Bakım)	227
Eklentiler	22
Ekran (araç bilgisayarı)	181
Ekran (bakım)	229
Ekran (multimedya sistemi)	191
Ana ekran	190
Ayarlar	195
Hatırlatmalar	189
Kumanda edilmesi	191

Ekran mesajı	301
Çağırılması (araç bilgisayarı)	301
Hatırlatmalar	301
Ekran-bildirimler	
	310
 --- km/h	307
 12 V akü İşletme talimatına bakın	311
Adaptif uzun far asistanı çalışmıyor ..	321
Adaptif uzun far asistanı Kamera görüşü kısıtlı İşletme talimatına bakın	321
Adaptif uzun far asistanı şu an mevcut değ. İşletme Tal. bakın	321
 AdBlue ilave edin Güç azaltıldı: 20 km/h XXX km sonra marş yok	313
 AdBlue ilave edin Güç azaltıldı: 20 km/h	315
 AdBlue ilave edin Güç azaltıldı	315
 AdBlue ilave edin İşletme Tal. bakın	313, 314
 AdBlue ilave edin Marş mümkün değil	314
 AdBlue ilave edin Motor çalıştırıldıktan sonra güç azaltılır: 20 km/h	315
 AdBlue ilave edin XXX km son. güç azaltılır İşletme talimatına bakın	313
 AdBlue ilave edin XXX km sonra marş yok	313
 AdBlue sistem arızası Güç azaltıldı: 20 km/h XXX km sonra marş yok	314
 AdBlue sistem arızası Güç azaltıldı: 20 km/h	315
 AdBlue sistem arızası Güç azaltıldı	315
 AdBlue sistem arızası İşletme talimatına bakın	314, 315
 AdBlue sistem arızası Marş mümkün değil	314







	315		322
	314		322
Aktif fren asistanı Fonksiyon kapsamı sınırlı İşletme talimatına bakın	304		306
Aktif fren asistanı Fonksiyon kapsamı şu anda sınırlı İşletme talimatına bakın	304	Basamak dışarı sürülmedi İşletme talimatına bakın veya basamak dışarı sürülmedi arızası	321
Aktif mesafe ayar asistanı çalışmıyor	307		318
Aktif mesafe ayar asistanı şu an mevcut değil İşletme talimatına bakın	307		306
Aktif mesafe ayar asistanı tekrar mevcut	308		318
Aktif şerit takip asistanı çalışmıyor	309		305
Aktif şerit takip asistanı Kamera görüşü kısıtlı İşletme talimatına bakın	309	EBD çalışmıyor İşletme Tal. bakın	305
Aktif şerit takip asistanı şu an kullanılamaz İşletme Tal. bakın	309		318
	317		318
	317	Çalıştırmak için: P veya N vitesi	319
	317		309
	318		309
	317		316
	311		319
	320		319
Araç takibi etkin olmalıdır. Ayrıntılı bilgi için el kitabına veya ilgili mobil uygulamaya bakın. veya araç takibinin etkinleştirilmesi için el kitabına veya mobil uygulamaya bakın.	320	Dolum seviyesi ölçülemiyor	314
			311
		LIM	307
			302
			322
		Fren balatalarını kontrol edin İşletme talimatına bakın	303
			303
		Geri sürüş mümkün değil Servise gidin	320
			310
		Hız sınırlaması (Kış lastikleri) XXX km/h	306
			312

 Kalan yakıt 309	Rejenerasyon yapılamıyor 313
 Kapalı 307	 Seyir ışığını açın 321
HOLD kapalı 308	Sınırlayıcı çalışmıyor 307
Kendiliğinden hareket etme tehli- kesi Şanzıman P poz. değil 320	Sınırlayıcı pasif 307
 Kısa far sol (örnek) 322	 Silecek suyu ilave edin 318
Klima tertibatı Arıza İşletme talima- tına bakın 319	 Sistem arızası XXX km sonra marş yok 314
Kör nokta asistanı çalışmıyor 308	 Soğutma maddesi Dur Motoru durdur 312
Kör nokta asistanı Römark denet- lenmiyor 308	 Soğutma maddesi ilave edin İşletme Tal. bakın 312
Kör nokta asistanı şu anda kullanı- lamaz İşletme Tal. bakın 308	SOS NOT READY 304
Last. basıncı kontrolü şu anda mevcut değil 316	Sürekli N etkinleştirildi Kendiliğın- den hareket etme tehlikesi 320
Lastik basıncı kontrolü çalışmıyor 317	Şanzıman Arıza Durun 320
Lastik basıncı kontrolü çalışmıyor Tekerlek sensörleri yok 316	 Şu an mevcut değil Kamera kirliliği 307
 Lastik basıncını düzeltin 317	Şu an mevcut değil Radar sensör sistemi kirliliği 308
 Lastikleri kontrol edin 316	 Şu anda kullanılamaz İşletme Tal. bakın 306
 Motor yağ basıncı Durun Motoru durdurun 310	 Şu anda mevcut değil İşletme Tal. bakın 305
 Motor yağ seviyesi Dur Motoru durdur 311	 Tekerlek sensörü yok 316
 Motor yağ seviyesi ölçümü mümkün değil 310	TEMPOMAT çalışmıyor 307
 Motor yağ seviyesi yağ sevi- yesini azaltın 310	TEMPOMAT ve sınırlayıcı çalışmıyor 307
 ön sol Arıza Servise başvuru (örnek) 301	Vites değiştirmeden Servise başvuru 320
P den çıkmak için frene basın 320	Vites pozisyonu P sadece araç dur- duğunda 320
P veya N sürüş kad. çıkmak için frene basın ve motoru çalıştırın 320	 Yakıt alırken 1 l Motor yağı ilave edin 310
 Park freni çalışmıyor 302	 Yakıt alırken Motor yağ sevi- yesini kontrol edin 311
 Park freni İşletme Tal. bakın 303	 Yakıt filtresini temizleyin 310
 Penc. hava yas. sol Arıza Ser- vise başvurun (örnek) 301	Yedekleme aküsü Arıza 319
R sürüş pozisyonuna almak için önce frene basın 319	El freni (elektrikli) bakınız Elektrikli sabitleme freni
Radar sensör sistemi kirliliği İşletme Tal. bakın 304	El freni (manuel) bakınız Manuel sabitleme freni
 Rampa çok dik İşletme tali- matına bakın 302	Elektrik sigortaları bakınız Sigortalar

Elektrikli basamaklar	
Acil durumda açılması	57
Dışarıya sürülmesinin engellenmesi ...	56
Engel	56
Fonksiyon	56
içeriye/dışarıya sürülmesi	56
Elektrikli kapatma yardımcısı	
Hatırlatmalar	51
Elektrikli sabitleme freni	148
Acil frenleme yapılması	150
Hatırlatmalar	147
Manuel olarak sabitlenmesi veya çözülmesi	149
Otomatik olarak çözülmesi	149
Otomatik olarak sabitlenmesi	148
Elektrikli sürgülü kapı	
Anahtar ile açılması/kapatılması	52
Anahtarın programlanması	52
Fonksiyon	51
Kapı kolu ile açılması	52
Kilidin manuel olarak açılması	53
Sisteme tanıtılması	54
Tuş ile açılması	51
Elektromanyetik uyumluluk (Uygunluk beyanı)	24
Elektronik	288
Elektronik stabilite programı	
bakınız ESP® (elektronik stabilite programı)	
Elle yıkama (Bakım)	226
Emniyet kemeri	31, 33
Bakım	229
Çıkartılması	33
İkaz lambası	33
Koruma potansiyeli	31
Koruma potansiyelinin kısıtlanması	32
Takılması	33
Yüksekliğin ayarlanması	33
Emniyet sistemi	30
Arıza	30
Bir kazada fonksiyon	31
Çalışmaya hazır durum	30
Çocuklar, emniyetli bir şekilde yolculuk ettirilmesi ile ilgili hatırlatmalar	35
İkaz lambası	30
Kendi kendini test	30
Koruma potansiyeli	30
Koruma potansiyelinin kısıtlanması	30
ENR (elektronik seviye kumandası)	135
Aracın alçaltılması	136
Aracın yükseltilmesi	136
Fonksiyon	135
Hava körüğünün manuel şişirilmesi ..	137
Sorunlar	138
ERA-GLONASS test modu	
Başlatılması/Durdurulması	235
ESC (Electronic Stability Control - Elektronik stabilite kontrolü)	
bakınız ESP® (elektronik stabilite programı)	
Eski araç geri alımı (çevre koruma)	21
ESP®	
Römork stabilizasyonu	153
Yan rüzgar asistanı	153
ESP® (elektronik stabilite programı) ..	153
Devreye alınması/Devreden çıkarılması	153
Fonksiyon/Hatırlatmalar	153
Eşya koyma kutusu	79
Eşya koyma yeri	77
Eşya koyma kutusu	79
Gözlük koyma yeri	78
Kapı	77
Kol dayanağı	77
Orta konsol	77
Ön göğüs	78
Torpedo gözü	77
F	
Far	86
Adaptif uzun far asistanı	88
Arka sis ışığı	86
Aydınlatma mesafesi	87
Dönüş ışığı	88
Duraklama ışığı	86
Far şalteri	86
İkaz flaşörü ışığı	88
Kısa far	86
Kombine şalter	87
Otomatik seyir ışığı	86
Park ışığı	86
Selektör	87
Sinyal ışığı	87
Uzun far	87
Yurt dışı seyahati (simetrik kısa far)	86
Far şalteri (genel bakış)	86
Farlar	
Çevre aydınlatmasının açılması/kapatılması	89
Dış aydınlatma ilave yanma süresinin ayarlanması	89
Favoriler	
Adın değiştirilmesi	194
Çağrılması	193

Eklenmesi	193	Geri sürüş kamerası	163
Genel bakış	193	Bakım	227
Kaydırılması	194	Fonksiyon	163
Silinmesi	194	Otomatik olarak açılması/kapatılması (360° kamerası)	167
Frekanslar		Geri vitesin takılması	128
Mobil telefon	288	Gerilim beslemesi	
Telsiz cihazı	288	açma (Start-Stop tuşu)	114
Fren		Akü ana şalteri	126
ABS (anti blokaj sistemi)	152	Göstere tablosu aydınlatması	
Adaptif fren ışığı	156	bakınız Gösterge aydınlatması	
Aktif fren asistanı	154	Gösterge aydınlatması	182
BAS (fren asistanı sistemi)	152	Gösterge ekranı	
EBD (Electronic Brakeforce Distribution - Elektronik fren gücü dağılımı)	154	Aydınlatmanın ayarlanması	182
HOLD fonksiyonu	161	Fonksiyon/Hatırlatmalar	179
Islak yol	118	Genel bakış	8, 179
Rampa inişi	118	Gösterge ekranı	
Rodaj hatırlatmaları	116	bakınız İkaz/kontrol lambası	
Sabitleme freni ile frenlenmesi	118	Gözlük koyma yeri	78
Sınırlı frenleme etkisi (tuz serpilmiş yollarda)	116	Güneşliğin kullanılması	100
Sürüş hatırlatmaları	116	Günlük katedilen yol	183
Yeni fren diskleri ve fren balataları	118	Geri alınması	184
Yeni/değiştirilmiş fren balataları/fren diskleri	116	Gösterilmesi	183
Yüksek ve düşük oranda yüklenme ...	118	Günlük kilometre sayacı	
Fren asistanı sistemi		bakınız Günlük katedilen yol	
bakınız BAS (fren asistanı sistemi)			
Fren gücü dağılımı			
EBD (Electronic Brakeforce Distribution - Elektronik fren gücü dağılımı)	154		
Fren hidroliği			
Hatırlatmalar	295		
Fren yardımı			
bakınız BAS (fren asistanı sistemi)			
G			
Garanti	27	H	
Gaz pedalına sonuna kadar basma fonksiyonunun kullanılması	130	Hafıza fonksiyonu (koltuk)	69
Geri alınması (fabrika ayarı)		Halı (bakım)	229
bakınız Reset fonksiyonu (multi-medya sistemi)		Hareket etme kilidi	61
Geri dönüşüm		Harici marş bağlantısı	237
bakınız Eski araç geri alımı (çevre koruma)		Hata mesajı	
Geri sürüş ışığı		bakınız Ekran mesajı	
Ampullerin değiştirilmesi (panelvan ve kombi)	93	Hava çıkışları	
Ampülün değiştirilmesi	95	bakınız Havalandırma çıkışları	
		Hava emiş kutusu su tahliye valfinin temizlenmesi	224
		Hava emiş kutusundaki su tahliye valfinin temizlenmesi	224
		Hava körüğünün manuel şişirilmesi (ENR)	137
		Hava sirkülasyonu modunun açılması/kapatılması	105
		Hava sirkülasyonu tuşu	
		Konfor açma/kapatma fonksiyonu ...	106
		Hava sirkülasyonu tuşu üzerinden konfor açma/kapatma fonksiyonu	106

Hava yastığı	34	Ayarlanması	90
Etkinleştirilmesi	31	İlave yanma süresi	91
Genel bakış	34	Yükleme alanı	91
Koruma potansiyeli	34	İç mekan lambası (arka) (ampulün	
Koruma potansiyelinin kısıtlanması	35	değiştirilmesi)	96
Montaj yerleri	34	İç tavan taşıyıcı sistemi	214
Ön hava yastığı (sürücü, ön yolcu)	34	İçmek ve sürmek	116
Pencere hava yastığı	34	İkaz flaşörü tertibatı	88
Yan hava yastığı	34	açılması/kapatılması	88
Havalandırma çıkışları	106, 107	İkaz lambası	232
Arka bölüm	107	İkaz ve kontrol lambaları	
Ayarlanması (ön)	106	Genel bakış	322
Ayarlanması (tavan)	107	İkaz yeleği	232
Hayvanlar		İkaz/kontrol lambası	8
Araçta evcil hayvanlar varsa	43	 ABS ikaz lambası	326
Hırsızlık alarm sistemi		 Elektrikli sabitleme freni ar-	
bakınız EDW (hırsızlık alarm sistemi)		zalyiken sarı renkli kontrol lambası	
Hırsızlık koruması		yanar	323
Hareket etme kilidi	61	 Elektrikli sabitleme freni ar-	
Kapı ilave emniyeti	48	zalyiken sarı renkli kontrol lambası	
Hırsızlık koruması		yanmaz	324
bakınız EDW (hırsızlık alarm sistemi)		 Elektrikli sabitleme freni	
Hız göstergesi (dijital)	183	kapalıyken kırmızı renkli kontrol	
Hız sınırlaması	118	lambası yanar	323, 324
Hız sınırlaması, kış lastikleri		 Elektrikli sabitleme freni	
Ayarlanması	159	kapalıyken kırmızı renkli kontrol	
Hız sınırlayıcı	157	lambası yanıp söner	323
Devreden çıkartılması	158	 Elektrikli sabitleme freni	
Devreye alınması	158	kapalıyken kırmızı renkli kontrol	
Fonksiyon	157	lambası yanmaz	323
Hızın ayarlanması	158	 Elektrikli sabitleme freni	
Hızın çağırılması	158	kapalıyken kırmızı renkli kontrol	
Hızın kaydedilmesi	158	lambası yanmaz	323
Ön koşullar	158	 Elektriksel hata ikaz lambası	328
Pasif	157	 Emniyet kemeri ikaz lambası	
Sabit ayar	159	yanıp sönüyor	327
Seçilmesi	158	 Emniyet kemeri ikaz lambası	
Sistem sınırları	157	yanıyor	327
Tuşlar	158	 Emniyet sistemi ikaz lambası	325
Hızın ayarlanması		 ESP® ikaz lambası yanıp	
bakınız TEMPOMAT		sönüyor	326
Hızın sınırlandırılması		ESP® ikaz lambası yanıyor	325
bakınız Hız sınırlayıcı		ESP® OFF ikaz lambası	326
Hızlandırma		Fren ikaz lambası (kırmızı)	324
bakınız Gaz pedalına sonuna kadar		Fren ikaz lambası (sarı)	324
basma fonksiyonunun kullanılması		Lastik basınç kontrolü ikaz	
HOLD fonksiyonu	161	lambası yanıp sönüyor	329
İ			
İç aydınlatma			
Arka bölüm	91		

 Lastik basınç kontrolü ikaz lambası yanıyor	329	İç	91
 Mesafe ikazı ikaz lambası	327	İlk yardım çantası	232
 Motor arıza teşhisi ikaz lambası	329	İndirgeme maddesi bakınız AdBlue®	
 Sabitleme freni kapalıyken kırmızı renkli kontrol lambası yanar ..	324	Intelligent Light System (akıllı ışık sistemi) Adaptif uzun far asistanı	88
 Servo direksiyon ikaz lambası ..	327	Dönüş ışığı	88
 Soğutma maddesi ikaz lambası	328	iPhone® bakınız Apple CarPlay™	
 Yedek yakıt ikaz lambası	328	ISOFIX çocuk koltuğu bağlantısı Hatırlatmalar	37
İklimlendirme		Monte edilmesi	38
A/C'nin devreye alınması/devreden çıkarılması	104	İşık Gösterge aydınlatmasının ayarlanması	182
Açılması/kapatılması	103	İşık sistemleri ile sorumluluklarınız	86
Aracın havalandırılması (konfor açma fonksiyonu)	60	İşletim güvenliği Bilgiler	23
Arka bölüm havalandırma çıkışları	107	Uygunluk beyanı (elektromanyetik uyumluluk)	24
Arka bölüm kaloriferinin ayarlanması	104	İşletme emniyeti Motor gücünde değişiklik	26
Arka cam ısıtmasının açılması/kapatılması	106	Uygunluk beyanı (kriko)	24
Camlardaki buğunun giderilmesi	105	Uygunluk beyanı (radyo kontrollü araç bileşenleri)	24
Hava dağılımı konumları	105	İşletme izni numarası (AT)	289
Hava dağılımının ayarlanması	105	İşletme maddeleri AdBlue®	293
Hava sirkülasyonu modunun açılması/kapatılması	105	Cam yıkama maddesi	296, 297
İlave kalorifer	107	Fren hidroliği	295
Otomatik olarak ayarlanması	104	Hatırlatmalar	290
Otomatik olarak ayarlanması (arka)	104	Motor yağı	294
Ön cam ısıtmasının açılması/kapatılması	106	Soğutma maddesi (Motor)	296
Ön havalandırma çıkışları	106	Soğutucu madde (klima tertibatı)	297
Senkronizasyon fonksiyonunun açılması/kapatılması (kumanda ünitesi)	105	Yakıt (dizel)	291
Sıcak su ilave kaloriferi	108	İzin verilen aks yükü	289
Soğutucu madde	297	İzin verilen araç çekme yöntemleri	244
Tavandaki havalandırma çıkışları	107	İzin verilen toplam hacim	289
TEMPMATIC kumanda ünitesi	102	J	
THERMOTRONIC kumanda ünitesi	103	Jantlar (Bakım)	227
Yükleme alanı havalandırması	113	K	
İlave kalorifer	107	Kablosuz şarj edilmesi Fonksiyon/Hatırlatmalar	83
Fonksiyon	107	Mobil telefon	84
İlave sinyal lambası (arazi araçları)	93	Kalkış yardımı bakınız Yokuşta kalkış yardımı	
İlave tahrik çıkışı açılması ve kapatılması	172		
İlave yanma süresi Dış	89		

Kalorifer tertibatı (kumanda ünitesi)

..... 101

Kamera

bakınız 360° kamerası
bakınız Geri sürüş kamerası

Kanal

Aranması 208
Ayarlanması 208
Doğrudan frekans girişi 208
Kaydedilmesi 208
Kaydırılması 209
Silinmesi 209

Kanal hafızası

Düzenlenmesi 209

Kanal listesi

Çağrılması 208

Kapı

Kapı ilave emniyeti 48
Kilidin açılması (acil durum anahtarı) 49
Kilitlenmesi (acil durum anahtarı) 49

Kapı ilave emniyeti 48

Kapı kumanda ünitesi 17

Kar zincirleri 253

Karakter girişi

Fonksiyon/Hatırlatmalar 194
Klavyenin ayarlanması 195
Medya ekranı üzerinden 195

Kasa kapağı

takılması/sökülmesi 58
Yan panel 58

Kasa kapakları

açılması veya kapatılması 57
takılması/sökülmesi 57

Katkı maddesi 294

AdBlue® 140, 293
Motor yağı 294

Katkılar (AdBlue®)

bakınız AdBlue®

Katkılar (Motor yağı)

bakınız Katkı maddesi

Kayıt

Araç 26

Kayıtlar 200

Ad formatı 201
Aramanın yapılması 201
Bilgiler 200
Çağrılması 201
İndirilmesi (mobil telefondan) 201
Silinmesi 201

Kayma emniyeti

bakınız HOLD fonksiyonu

Kayma önleyici zincirler

bakınız Kar zincirleri

Kemer

bakınız Emniyet kemeri

Kemer gerdircisi

Etkinleştirilmesi 31

Kemer ikazı

bakınız Emniyet kemeri

Kısa far

Açılması/kapatılması 86
Ampulün değiştirilmesi 92
Yurt dışı konumu (simetrik) 86

Kısa mesafe sürüşü 117

Kış kullanımı (kar zincirleri) 253

Kış lastikleri 253

Sabit hız sınırlamasının ayarlanması 159

Kilit açma ayarı 46

Kilitlenmesi/Kilidin açılması

Kapı ilave emniyeti 48
Otomatik kilitleme tertibatının devreye alınması/devreden çıkartılması .. 49
Ön kapı kilitlerinin içeriden çözülmesi ve kapıların açılması 48

Kilometre sayacı

bakınız Toplam katedilen yolun gösterilmesi (seyir menüsü)

Koltuk başlığı

Mekanik olarak ayarlanması 74

Koltuk döşemesi (bakım) 229

Koltuk ısıtmasının açılması/kapatılması 75

Koltuklar 64, 71

4 yönlü bel desteği 69
8 yönlü ayar seçeneği 67

Arka koltuk sırasının takılması/sökülmesi 71

Ayar seçenekleri 17

Döndürülmesi (ön koltuk) 70

Hafıza fonksiyonu 67

Hafıza fonksiyonunun kumanda edilmesi 69

Katlanabilir koltuğun yukarı kaldırılması/aşağı yatırılması 71

Kol dayanaklarının ayarlanması 71

Kol dayanaklarının ayarlanması (arka koltuk sırası) 74

Koltuk başlığının mekanik olarak ayarlanması	74	Lastik basınç kontrolünün yeniden başlatılması	270
Konfor koltuk paketi olan araçlar	66	Lastik basınç tablosu	255
Konfor koltuk paketi olmayan araçlar	64	Lastik basınç kontrolü	
Oturma alanının ayarlanması (çiftli ön yolcu koltuğu)	70	Fonksiyon	269
Ön (elektrikli olarak ayarlanması)	67	Lastik basıncının kontrol edilmesi	269
Ön (mekanik olarak ayarlanması, konfor koltuk paketi olan araçlar)	66	Lastik sıcaklığının kontrol edilmesi ...	269
Ön (mekanik olarak ayarlanması, konfor koltuk paketi olmayan araçlar)	64	Teknik değerler	270
Ön (mekanik olarak ayarlanması)	66	Yeniden başlatılması	270
Sürücünün doğru oturma pozisyonu ...	64	Lastik basınç tablosu	255
Kombine şalter		Lastik hasarı	235
bakınız Selektör		Hatırlatmalar	235
bakınız Sinyal ışığı		Tekerlek değişimi	276
bakınız Uzun far		Lastik profili	252
Konfor açma fonksiyonu	60	Lastik sıcaklığı	
Konfor kapatma fonksiyonu	60	Kontrol edilmesi (lastik basınç kontrolü)	269
Kontağın açılması (Start-Stop tuşu)	114	Lastik basınç kontrolü (fonksiyon)	269
Kontakt anahtarı		Lastikler	
bakınız Anahtar		Alışılmadık sürüş tutumu	252
Kör nokta asistanı	168	Değiştirilmesi	276
Devreye alınması/Devreden çıkartılması	169	Dönüş yönü	275
Fonksiyon	168	Kar zincirleri	253
Rear Cross Traffic Alert (arka kesişen trafik ikazı)	170	Kontrol edilmesi	252
Sistem sınırları	168	Lastik basıncı (hatırlatmalar)	254
Kriko	275	Lastik basıncının kontrol edilmesi (lastik basınç kontrolü)	269
hidrolik	251	Lastik basınç kontrolü (fonksiyon)	269
Hidrolik kriko muhafaza yeri	251	Lastik basınç kontrolünün yeniden başlatılması	270
hidrolik krikonun muhafaza gözünden alınması	251	Lastik basınç tablosu	255
Uygunluk beyanı	24	Lastik hasarı	235
Kullanım kılavuzu (araç donanımı)	23	Lastik sıcaklığının kontrol edilmesi (lastik basınç kontrolü)	269
Kumanda sistemi		M+S lastikleri	253
Araç bilgisayarı	180	Montaj ile ilgili hatırlatmalar	273
Kurtarma kartı	27	Monte edilmesi	280
Küllük		Muhafaza edilmesi	275
Ön cam eşya koyma gözünde	81	Seçim	273
		Ses oluşumu	252
		Sökülmesi	280
		Tekerlek ebadı grupları	275
		Yaz lastikleri	252
		Yenilenmesi	273
		LOW Range	132
		LOW Range açma/kapatma	133
L			
Lastik basıncı		M	
Hatırlatmalar	254	M+S lastikleri	253
Kontrol edilmesi (lastik basınç kontrolü)	269	Manuel sabitleme freni	146
Lastik basınç kontrolü (fonksiyon)	269	Acil frenleme yapılması	147
		İndirilmesi/Kaldırılması	147

Sabitlenmesi/Çözülmesi	146	Mercedes PRO	
Marş yardımı		Bilgiler	187
bakınız Harici marş bağlantısı		Mercedes PRO connect	
Mat boya (temizlik ile ilgili hatırlatmalar)	227	Aktarılan veriler	188
MBUX multimedya sistemi (genel bakış)	189	Aramanın tavan kumanda ünitesi üzerinden yapılması	187
Medya cihazı kullanımı		Arıza yardım çağrısı tuşu üzerinden arıza yardım çağrısı	188
Anahtar kelime ile aramanın kullanılması	208	Bilgiler	187
Bluetooth® audio cihazının bağlanması	206	Çağrı merkezinin çağrılması	187
Desteklenen formatlar ve veri taşıyıcıları	204	Kaza yönetimi	188
Favori şarkının eklenmesi	207	Veri aktarımı için onay	188
Favori şarkının silinmesi	207	Mercedes-Benz acil çağrı sistemi	233
Kategoriler içerisinde arama ile ilgili bilgiler	207	Bilgiler	233
Kategorilerde aramanın başlatılması	207	ERA-GLONASS test modunun başlatılması/durdurulması	235
Medya cihazı çalma işleminin başlatılması	206	Genel bakış	233
Medya cihazı çalma işleminin kumanda edilmesi	206	Kendi kendine arıza teşhisi (Rusya) ..	235
Medya cihazları menüsü, genel bakış	205	Manuel acil çağrı	234
Telif hakkı ve tescilli markalar	205	Otomatik acil çağrı	234
USB cihazlarının bağlanması	206	Verilerin işlenmesine ilişkin bilgiler ..	234
Medya cihazları		Mercedes-Benz yetkili servisi	
Medya çalma işlemine kumanda edilmesi	185	bakınız Uzman teknik servis	
Medya kaynağının seçilmesi	185	Merdiven taşıyıcısı	
Menü (araç bilgisayarı)	185	Azami yük	300
Medya ekranı		Genel bakış	214
Ana ekran	190	Kasalı araç	214
Hatırlatmalar	189	Teknik değerler	300
Karakter girişi	195	Mesafe ayarı	
Mekanik şanzıman		bakınız DISTRONIC aktif mesafe ayar asistanı	
Geri vitesin takılması	127	Mesafe biriminin ayarlanması	197
Vites kolunun kullanılması	127	Mesaj (çok fonksiyonlu ekran)	
Menü (araç bilgisayarı)		bakınız Ekran mesajı	
Asistan grafiği	182	Mesaj hafızası	301
Ayarlar	185	Mobil telefon	288
Genel bakış	180	Frekanslar	288
Medya cihazları	185	Kablosuz şarj edilmesi	84
Radyo	184	Sinyal gücü (maksimum)	288
Servis	182	Mobil telefon	
Seyir	183	bakınız Android Auto	
Telefon	185	bakınız Apple CarPlay™	
Menzilin gösterilmesi (seyir menüsü)	183	bakınız Telefon	
		Mobil telefon ses tanınması	
		Başlatılması	200
		Durdurulması	200
		Montajlar	22
		Motor	
		Acil durum işletiminde çalıştırma	115
		çalıştırma (Start-Stop tuşu)	114
		ECO Start-Stop fonksiyonu	123

kapatma (Start-Stop tuşu)	145
Marş yardımı	237
Motor numarası	289
Sorunlar	140
Motor elektroniği (hatırlatmalar)	288

Motor gücü

Değişiklik durumu ile ilgili hatırlatma	26
---	----

Motor kaputunun açılması/kapatılması

218

Motor numarası

289

Motor verileri

Gösterilmesi	197
--------------------	-----

Motor yağı

221

Araç bilgisayarı ile yağ seviyesinin kontrol edilmesi	220
doldurma	221
Dolum seviyesi	294
Katkı maddesi	294

Motorun acil durumda çalıştırılması ..

248

Motorun otomatik olarak çalıştırılması (ECO Start-Stop fonksiyonu)

123

Motorun otomatik olarak durdurulması (ECO Start-Stop fonksiyonu)

123

Muhafaza etme olanakları

bakınız Eşya koyma yeri

Muhafaza gözleri

bakınız Eşya koyma yeri

Multimedya sistemi

Ana fonksiyonlar	191
Ekran ayarlarının yapılandırılması	195
Fabrika ayarına geri alınması	197
Karakter girişi	194
Ses seviyesinin ayarlanması	193
Sesin açılması/kapatılması	192

Multimedya sistemi

bakınız Dokunmatik kontrol tuşu
bakınız Ekran (multimedya sistemi)
bakınız MBUX multimedya sistemi (genel bakış)

Müşteri hizmetleri

bakınız ASSYST PLUS

N

Near Field Communication (NFC - Yakın alan iletişimi)

199

Genel bilgiler	199
Mobil telefonun değiştirilmesi	199
Mobil telefonun kullanılması	199

Mobil telefonun multimedya sistemine bağlanması	199
---	-----

NFC

bakınız Near Field Communication (NFC - Yakın alan iletişimi)

O

Orijinal parçalar

21

Otomatik mesafe ayarı

bakınız DISTRONIC aktif mesafe ayar asistanı

Otomatik seyir ışığı

86

Otomatik şanzıman

DIRECT SELECT vites seçme kolu	128
Gaz pedalına sonuna kadar basılması	130
Geri vitesin takılması	128
Park konumunun belirlenmesi	129
Rölantinin belirlenmesi	129
Sürüş konumunun belirlenmesi	129
Şanzıman konumları	128
Şanzıman konumu göstergesi	128
Vites aralığının sınırlanması	130

Ö

Ölçü birimleri

Ayarlanması	197
-------------------	-----

Ön cam

97

Silecek süpürgelerinin değiştirilmesi ..	97
Silecek süpürgesinin değiştirilmesi (WET WIPER SYSTEM (ıslak silecek sistemi))	97
bakınız Ön cam	

Ön cam ısıtmasının açılması/kapatılması

106

Ön camın üzerindeki kilitlenebilir gözün açılması/kapatılması

78

Ön göğse genel bakış

6

Ön hava yastığı (sürücü, ön yolcu)

34

Ön kapı

Açılması (içeriden)	48
Kilidin açılması (içeriden)	48

Ön koltuklar

8 yönlü ayar seçeneği	67
Ayarlanması (elektrikli olarak)	67
Ayarlanması (mekanik olarak)	64, 66
Döndürülmesi	70
Hafıza fonksiyonu	67
Konfor koltuk paketi olan araçlar	66
Konfor koltuk paketi olmayan araçlar	64

Ön panel	
bakınız Ön göğse genel bakış	
Ön yolcu koltuk sırası	
Eşya koyma kutusu	79
Oturma alanının öne/arkaya katlanması	70
Özgür yazılım	29
P	
Park etme yardımı	
bakınız PARKTRONIC park asistanı	
Park freni (elektrikli)	
bakınız Elektrikli sabitleme freni	
Park freni (manuel)	
bakınız Manuel sabitleme freni	
Park ışığı	86
Park kaloriferi	
Sorunlar	111
Park kaloriferi	
bakınız Sıcak hava ilave kaloriferi	
Park kaloriferi/havalandırması	
Ayarlanması (araç bilgisayarı)	110
Ayarlanması (uzaktan kumanda)	109
Ekran göstergeleri (uzaktan kumanda)	109
Park kaloriferi/havalandırması	
bakınız İlave kalorifer	
bakınız Sıcak su ilave kaloriferi	
Park kilidi	
mekanik kaldırma	130
Park konumu	
belirlenmesi	129
otomatik olarak belirlenmesi	129
PARKTRONIC park asistanı	161
Açılması	162
Drive Away Assist (hareket etme yardımcısı)	169
Fonksiyon	161
İkaz seslerinin ayarlanması	162
Kapatılması	162
Sistem sınırları	161
Paspas	85
Pencere hava yastığı	34
Pil	
Anahtar	46
Plaka aydınlatması (ampulün değiştirilmesi)	94
Plastik kaplama (bakım)	229

Priz (12 V)	81
Ön orta konsol	81
Sürücü koltuğu	82
Yükleme alanı	83
Priz (230 V) (ön orta konsol)	82
Programlama saati	
Ayarlanması	111
Devreye alınması	111
Genel bakış	111
Hareket etme zamanının ayarlanması	112
Hemen ısıtma modunun açılması/kapatılması	112
Sıcaklığın/işletim süresinin ayarlanması	112

Q

QR kodu (kurtarma kartı)	27
---------------------------------------	----

R

Radar sensörleri	151
Radyo	
Açılması	208
Bilgilerin gösterilmesi	209
Doğrudan frekans girişi	208
Frekans bandının ayarlanması	208
Genel bakış	208
Kanal hafızasının düzenlenmesi	209
Kanal listesinin çağrılması	208
Kanalın aranması	208
Kanalın ayarlanması	208
Kanalın kaydedilmesi	208
Kanalın kaldırılması	209
Kanalın silinmesi	209
Menü (araç bilgisayarı)	184
Radyo metninin açılması/kapatılması	209
Radyo metninin gösterilmesi	209
Trafik yayını anonsunun açılması/kapatılması	209
Trafik yayını ses artışının ayarlanması	209
Radyo kontrollü araç bileşenleri (uygunluk beyanı)	24
REACH tüzüğü	27
Rear Cross Traffic Alert (arka kesişen trafik ikazı)	170
Redüktör maddesi	
bakınız AdBlue®	
Rejenerasyon	
başlama	125
Hatırlatmalar	125

İptal edilmesi	125	Ses tonu menüsünün çağrılması	209
Reset fonksiyonu (multimedya sistemi)	197	Tizlerin, orta seslerin ve basların ayarlanması	209
Rodaj hatırlatmaları	116	Sesli kilitleme geri bildirimini	
Rölantinin belirlenmesi (otomatik şanzıman)	129	Açılması/Kapatılması	46
Römork stabilizasyonu	153	Seviye kumandası	
Römork tertibatı		bakınız ENR (elektronik seviye kumandası)	
Bakım	227	Seyahat hesaplayıcısı	
Genel bilgiler	298	Geri alınması	184
Priz	177	Gösterilmesi	183
Römorklu kullanıma dair hatırlatmalar	174	Seyir	
Topuzlu çeki demirinin takılması	176	Menü (araç bilgisayarı)	183
Topuzlu çekin demirinin sökülmesi ...	176	Toplam katedilen yolun gösterilmesi	183
Römork yükleri	298	Seyir ışığı	
Römorklu kullanım		bakınız Otomatik seyir ışığı	
Aktif şerit takip asistanı	171	Sıcak hava ilave kaloriferi	111
Hatırlatmalar	174	Hareket etme zamanının ayarlanması	112
İzin verilen aks yükü	289	Hemen ısıtma modu	112
Priz	177	Programlama saatine genel bakış	111
Römork yükleri	298	Programlama saatinin ayarlanması	111
Römorkun bağlanması/ayrılması	177	Programlama saatinin devreye alınması	111
Şerit takip asistanı	171	Sıcaklığın/işletim süresinin ayarlanması	112
Topuz başlığa uygulanan yük (maksimum)	298	Sorunlar	112
Topuzlu çeki demirinin takılması	176	Sıcak su ilave kaloriferi	108
Topuzlu çekin demirinin sökülmesi ...	176	Araç bilgisayarıyla açılması/kapatılması	110
		Ekran göstergeleri (uzaktan kumanda)	109
		Fonksiyon	108
		Sorunlar	111
		Tuşla açılması/kapatılması	108
		Uzaktan kumanda ile açılması/kapatılması	109
		Sigortalar	249, 250
		Değiştirmeden önce	249
		Hatırlatmalar	249
		Ön yolcu ayak bölgesindeki sigorta kutusu	250
		Sürücü koltuğu kasasındaki sigorta kutusu	249
		Silecek süpürgeleri	
		Bakım	227
		değiştirilmesi (arka cam)	98
		Değiştirilmesi (WET WIPER SYSTEM (ıslak silecek sistemi))	97
		Değiştirme (ön cam)	97
		Sinyal ışığı	87
		Açılması/kapatılması	87

S

Sabitlenme freni (elektrikli)	
bakınız Elektrikli sabitleme freni	
Sabitlenme halkaları	213
Selektör	87
Senkronizasyon fonksiyonunun açılması/kapatılması (kumanda ünitesi)	105
Sensörler (Bakım)	227
Servis	
bakınız ASSYST PLUS	
Servis (araç bilgisayarı)	182
Servis aralığı göstergesi	
bakınız ASSYST PLUS	
Ses	
bakınız Ses tonu ayarları	
Ses tonu ayarları	209
Balansın/Faderin ayarlanması	209
Bilgiler	209
Otomatik ses seviyesi uyarlaması	209

Ampulün değiştirilmesi (arka) (panelvan ve kombi)	93	Sürüş emniyet sistemi	
Ampulün değiştirilmesi (arka) (şasi)	95	ABS (anti blokaj sistemi)	152
Ampulün değiştirilmesi (ön)	92	Adaptif fren ışığı	156
İlave sinyal lambası (arazi araçları)	93	ASR (anti patinaj kumandası)	152
Sinyal lambası		BAS (fren asistanı sistemi)	152
bakınız Sinyal ışığı		EBD (Electronic Brakeforce Distribution - Elektronik fren gücü dağılımı)	154
Sistem ayarları		ESP® römork stabilizasyonu	153
Mesafe biriminin ayarlanması	197	ESP® yan rüzgar asistanı	153
Reset fonksiyonu (multimedya sistemi)	197	Genel bakış	151
Saat/Tarih formatının ayarlanması ...	196	Radar sensörleri	151
Tarihin ve saatin otomatik olarak ayarlanması	195	Sorumluluklar	151
Zaman diliminin ayarlanması	196	Sürüş emniyet sistemi	
Sistem ayarları		bakınız Aktif fren asistanı	
bakınız Bluetooth®		bakınız ESP® (elektronik stabilite programı)	
bakınız Dil		Sürüş hatırlatmaları	
bakınız WLAN		Aquaplaning	120
Soğutma maddesi (Motor)		Arazide sürüş	121
Hatırlatmalar	296	Dağlık alanlarda sürüş	123
Seviyesinin kontrol edilmesi	222	Frene yüklenilmesi	118
Soğutucu madde (klima tertibatı)		Frenler	118
Hatırlatmalar	297	Genel sürüş hatırlatmaları	116
Sözleşmeli atölye		İçmek ve sürmek	116
bakınız Uzman teknik servis		Islak yol	118
Start-Stop fonksiyonu		Islak yolda sürüş	120
bakınız ECO Start-Stop fonksiyonu		Kış mevsiminde sürüş	120
Start-Stop tuşu		Rampa inişi	118
Aracı çalıştırma	114	Rodaj hatırlamaları	116
Aracın park edilmesi	145	Sabitleme freni	118
Gerilim beslemesinin veya kontağın açılması	114	Tren ile taşıma	118
Stepne		Yeni fren diskleri ve fren balataları	118
Hatırlatmalar	282	Yollarda sudan geçiş	120
Takılması/Sökülmesi	283	Yurt dışı seyahati (bilgiler)	118
Surround View		Yurt dışı seyahati (simetrik kısa far)	86
bakınız 360° kamerası		Sürüş konusunun belirlenmesi (otomatik şanzıman)	129
Sürgülü kapı		Sürüş sistemi	
Açılması (dışarıdan)	50	bakınız 360° kamerası	
Açılması (içeriden)	50	bakınız Aktif şerit takip asistanı	
B direği kapı girişi (tuş)	51	bakınız ATTENTION ASSIST (dikkat asistanı)	
Çocuk emniyeti	42	bakınız DISTRONIC aktif mesafe ayar asistanı	
Kapatılması (dışarıdan)	50	bakınız Geri sürüş kamerası	
Kapatılması (içeriden)	50	bakınız Hız sınırlayıcı	
Orta konsol (tuş)	51	bakınız HOLD fonksiyonu	
Sürmek ve içmek	116	bakınız Kör nokta asistanı	
Sürücü koltuğu		bakınız PARKTRONIC park asistanı	
bakınız Koltuklar		bakınız Şerit takip asistanı	
Sürüş dinamiği düzenleme sistemi		bakınız TEMPOMAT	
bakınız ESP® (elektronik stabilite programı)		Sürüş tutumu (alışılmadık)	252
		Süsleme (bakım)	229

SVHC (substances of very high concern - yüksek önem arz eden maddeler)	27
---	----

Ş

Şanzıman aktarımı	
LOW Range	132
bakınız LOW Range açma/kapatma	
Şanzıman konumu göstergesi	128
Şarj edilmesi	
Akü	237
Mobil telefon (kablolu)	83
Şerit algılama sistemi (otomatik)	
bakınız Aktif şerit takip asistanı	
Şerit takip asistanı	171
Fonksiyon	171
Römorklu kullanım	171
Sistem sınırları	171
bakınız Aktif şerit takip asistanı	
bakınız Şerit takip asistanı	
Şişe tutucusu	80
Şube	
bakınız Uzman teknik servis	

T

Taban döşemesi	
Sökülmesi/Takılması (marş aküsü) ..	239
Tadilatlar	22
Takip mesafesi ayar tempomatı	
bakınız DISTRONIC aktif mesafe ayar asistanı	
Takoz (Arka tekerleklerden tahrik)	19
Takozun kullanılması	150
Tarih	
Tarihin ve saatin otomatik olarak ayarlanması	195
Tarih formatının ayarlanması	196
Taşıma (araç arızası)	247
Taşıyıcı sistemleri (hatırlatmalar)	213
Tavan kaplaması (bakım)	229
Tavan kumanda ünitesi	
Genel bakış	13
İç aydınlatmanın ayarlanması	90
Tavan taşıyıcı (iç)	214
Tavan taşıyıcısı	299
Tavan taşıyıcısı (hatırlatmalar)	213
Tekerlek değişimi	
Araç indirilmesi	281

Araçın kaldırılması	277
Hazırlanması	276
Tekerleğin sökülmesi	280
Yeni tekerleğin takılması	280

Tekerlek değiştirme gereçleri	275
Tekerlek ebadı grupları	275
Tekerlek yeri değişimi	275
Tekerlekler	
Alışılmadık sürüş tutumu	252
Bakım	227
Değiştirilmesi	276
Kar zincirleri	253
Kontrol edilmesi	252
Lastik basıncı (hatırlatmalar)	254
Lastik basıncının kontrol edilmesi (lastik basınç kontrolü)	269
Lastik basınç kontrolü (fonksiyon)	269
Lastik basınç kontrolünün yeniden başlatılması	270
Lastik basınç tablosu	255
Lastik hasarı	235
Lastik sıcaklığının kontrol edilmesi (lastik basınç kontrolü)	269
Montaj ile ilgili hatırlatmalar	273
Monte edilmesi	280
Muhafaza edilmesi	275
Seçim	273
Ses oluşumu	252
Sökülmesi	280
Yenilenmesi	273
Yerlerinin değiştirilmesi	275

Teknik bilgiler

Araç tip etiketi	289
Bilgiler	288
Hatırlatmalar (römork tertibatı)	298

Teknik değerler

Lastik basınç kontrolü	270
------------------------------	-----

Teknik servis

.....	26
-------	----

Telefon

Arama sırasında fonksiyonların etkinleştirilmesi	200
Bilgiler	198
Gelen ve giden arama ses seviyesi ...	199
Görüşme sırasında gelen arama	200
Hatırlatmalar	198
Kablolu şarj edilmesi (mobil telefon)	84
Menü (araç bilgisayarı)	185
Mobil telefon eşleştirmesinin kaldırılması	199
Mobil telefon ses tanınması	200

Mobil telefonun bağlanması (Near Field Communication NFC - Yakın alan iletişimi)	199	Toplam katedilen yolun gösterilmesi (seyir menüsü)	183
Mobil telefonun bağlanması (Secure Simple Pairing - Güvenli kolay eşleştirme)	198	Topuz başlığa uygulanan yük (maksimum)	298
Mobil telefonun bağlanması (şifre)	198	Topuzlu çeki demiri	
Mobil telefonun değiştirilmesi	199	Sökülmesi	176
Mobil telefonun değiştirilmesi (Near Field Communication NFC - Yakın alan iletişimi)	199	Takılması	176
Near Field Communication'ın (NFC - Yakın alan iletişimi) kullanılması	199	Trafik yayını anonsu	
Telefon edilmesi	200	Devreye alınması/Devreden çıkarılması	209
Telefon menüsü, genel bakış	198	Trafik yayını ses artışı	
Telefon edilmesi		Ayarlanması	209
bakınız Aramalar		Tren ile taşıma	118
Telefon numarasının aranması (araç bilgisayarı)	185	Tuşlar	
Telefon rehberi		Direksiyon simidi	180
bakınız Kayıtlar		Tüketim göstergesi	
Telif hakkı	29	Çağrılması	197
Telsiz bağlantısı		Tüm tekerleklerden tahrik	
Anahtar	45	açma/kapatma	132
Telsiz cihazları		etkinleştirme	132
Frekanslar	288	Hatırlatmalar	131
Montaj ile ilgili hatırlatmalar	288	LOW Range	133
Sinyal gücü (maksimum)	288	U	
Telsiz telefon		Uygunluk beyanı	
bakınız Mobil telefon		Elektromanyetik uyumluluk	24
Temizlik		Kriko	24
bakınız Bakım		Radyo kontrollü araç bileşenleri	24
TEMPMATIC (kumanda ünitesi)	102	Uzaktan kumanda (park kaloriferi/ havalandırması)	
TEMPOMAT	156	Ayarlanması	109
Devreden çıkartılması	158	Ekran göstergesi	109
Devreye alınması	158	Pilin değiştirilmesi	110
Fonksiyon	156	Uzman teknik servis	26
Hızın ayarlanması	158	Uzun far	87
Hızın çağrılması	158	Açılması/kapatılması	87
Hızın kaydedilmesi	158	Adaptif uzun far asistanı	88
Ön koşullar	158	Ampülün değiştirilmesi	92
Seçilmesi	158	Ü	
Sistem sınırları	156	Üçgen ikaz reflektörü	
Tuşlar	158	çıkartılması	232
THERMOTRONIC (kumanda ünitesi) ...	103	yerleştirilmesi	232
Tip etiketi		Üstyapı talimatları	22
Araç	289	Üstyapılar	22
Motor	289	V	
Soğutucu madde	297	Veri kaydı (araç)	27
Top Tether	38		
Toplam hacim	289		

VIN (araç tanımlama numarası)	289	Konfor kapatma fonksiyonu	60
Koltuk	289	Yan hava yastığı	34
Ön cam	289	Yan işaret lambası (ampulün deęiş-	
seçme	289	tilirilmesi)	95
Tip etiketi	289	Yan rüzgar asistanı	
Vites aralığının sınırlanması	130	Fonksiyon/Hatırlatmalar	153
Vites deęiştirme		Yangın söndürücü	232
Vites deęiştirme önerisi	127	Yaz lastikleri	252
Vites deęiştirme önerisi	127	Yetkili servis	
Vites kolu	127	bakınız Uzman teknik servis	
Vites seçme kolu		Yıkama suyu	
bakınız DIRECT SELECT vites seçme kolu		bakınız Cam yıkama maddesi	
		(hatırlatmalar)	
		Yıkama tesisi (Bakım)	226
		Yokuşta kalkış yardımı	161
		Yol sayacı	
		bakınız Günlük katedilen yol	
		Yolcu emniyeti	
		Araçta evcil hayvanlar varsa	43
		Yolcu emniyeti	
		bakınız Emniyet kemeri	
		bakınız Emniyet sistemi	
		bakınız Hava yastığı	
		Yorgunluk algılaması	
		bakınız ATTENTION ASSIST (dikkat	
		asistanı)	
		Yorgunluk tespiti	
		bakınız ATTENTION ASSIST (dikkat	
		asistanı)	
		Yurt dışı seyahati	
		Hatırlatmalar	118
		Simetrik kısa far	86
		Yük dağılımı	211
		Yük emniyeti	
		Baęlama noktaları	212
		Hatırlatmalar	211
		Sabitleme halkasının takılması ve	
		sökülmesi	213
		Yükleme alanı aydınlatması	
		Hareket sensörü	91
		Yükleme alanı havalandırması	
		Ayarlanması	113
		Devreden çıkartılması	113
		Yükleme talimatları	76, 210
		Yüklerin baęlanması	76, 210
		Yüksek basınçlı temizleme maki-	
		nesi (Bakım)	226

W

WLAN	196
Ayarlanması	197
Genel bakış	196

Y

Yaę

 bakınız Motor yaęı

Yaęlama maddesi katkıları

 bakınız Katkı maddesi

Yakıt

Depo hacmi	292
Depo rezervi	292
Dizel	291
düşük dış hava sıcaklıkları	291
Filtredeki suyun tahliye edilmesi	224
Kalite (dizel)	291
Sorunlar	140
Yakıt dolumu	138

Yakıt dolumu

AdBlue® dolum seviyesinin göste-	
rilmesi	141
AdBlue® ilave edilmesi	142
AdBlue® menziline gösterilmesi	141
Araca yakıt dolumu	138

Yakıt tüketimi (araç bilgisayarı)

183

Yan cam

Sisteme tanıtılması	60
Sorun	61

Yan camlar

Açılması	59
Açılması (tümü)	59
Anahtar ile açılması	60
Anahtar ile kapatılması	60
Kapatılması	59
Kapatılması (tümü)	59
Konfor açma fonksiyonu	60

Z

Zaman

Manuel saat ayarı	196
Saat/Tarih formatının ayarlanması ...	196
Saatın ve tarihin otomatik olarak ayarlanması	195
Zaman diliminin ayarlanması	196

Künye

İnternet

Mercedes-Benz araçları ve Daimler AG ile ilgili daha fazla bilgi için şu web sitesine bakın:

<http://www.mercedes-benz.com>

<http://www.daimler.com>

Yazı işleri

Bu işletme talimatı ile ilgili herhangi bir sorunuz veya öneriniz varsa, aşağıdaki adresteki teknik yazı işleri ekibiyle iletişime geçebilirsiniz:

Daimler AG, HPC: CAC, Customer Service, 70546 Stuttgart, Almanya

©Daimler AG: Daimler AG tarafından yazılı izin almadan bu belgenin tamamen ya da kısmen çoğaltılması veya çevrilip çoğaltılması yasaktır.

Araç üreticisi

Daimler AG

Mercedesstraße 137

70327 Stuttgart

Almanya

İŞLETME TALİMATINIZ



Aracınızdaki evrak çantası

Burada aracınızın kullanımı, servis hizmetleri ve garantisi ile ilgili tüm bilgileri basılı şekilde bulabilirsiniz.



İnternette dijital

İşletme talimatına Mercedes-Benz ana sayfasından ulaşabilirsiniz.



App ile dijital

Mercedes-Benz Guide uygulaması yaygın App Store'larda ücretsiz olarak bulunur.



Apple® iOS



Android™



9075840803Z117