

Sprinter

Οδηγίες Χρήσης

Mercedes-Benz



Εικονίδια

Σε αυτές τις Οδηγίες Χρήσης θα βρείτε τα παρακάτω εικονίδια:

ΚΙΝΔΥΝΟΣ Κίνδυνος σε περίπτωση μη τήρησης των προειδοποιητικών οδηγιών

Οι προειδοποιητικές οδηγίες υποδεικνύουν κινδύνους για την υγεία και τη ζωή σας, καθώς και για την υγεία και τη ζωή τρίτων.

► Τηρείτε τις προειδοποιητικές οδηγίες που αναγράφονται στις παρούσες Οδηγίες Χρήσης.

ΠΕΡΙΒΑΛΛΟΝΤΙΚΗ ΟΔΗΓΙΑ Περιβαλλοντικές ζημιές σε περίπτωση μη τήρησης των περιβαλλοντικών οδηγιών

Οι περιβαλλοντικές οδηγίες περιλαμβάνουν πληροφορίες για το φιλικό προς το περιβάλλον χειρισμό, καθώς και τη φιλική προς το περιβάλλον απόρριψη.

► Τηρείτε τις περιβαλλοντικές οδηγίες.

ΟΔΗΓΙΑ Υλικές ζημιές σε περίπτωση μη τήρησης των οδηγιών υλικών ζημιών

Οι οδηγίες υλικών ζημιών υποδεικνύουν κινδύνους πρόκλησης ζημιών στο όχημα.

► Τηρείτε τις οδηγίες υλικών ζημιών.

 Χρήσιμες οδηγίες ή περαιτέρω πληροφορίες που μπορεί να σας φανούν χρήσιμες.

► Οδηγίες για το χειρισμό
(→ σελίδα) Περισσότερες πληροφορίες για ένα θέμα

Ένδειξη Ένδειξη στην οθόνη πολυλειτουργικών ενδειξεων/οθόνη πολυμέσων

 Ανώτατο επίπεδο μενού που θα πρέπει να επιλεγεί στο σύστημα πολυμέσων

 Αντίστοιχα υπομενού που θα πρέπει να επιλεγούν στο σύστημα πολυμέσων

* Επισήμανση μίας αιτίας

Καλώς ήρθατε στον κόσμο της Mercedes-Benz

Διαβάστε προσεκτικά τις παρούσες Οδηγίες Χρήσης και εξοικειωθείτε με το όχημά σας πριν από την πρώτη διαδρομή. Για τη δική σας ασφάλεια και για παράταση του κύκλου ζωής του οχήματός σας, τηρείτε τις οδηγίες και τις προειδοποιητικές οδηγίες που περιλαμβάνονται σε αυτές τις Οδηγίες Χρήσης. Η μη τήρηση αυτών ενδέχεται να προκαλέσει ζημιές στο όχημα, καθώς και τραυματισμούς και περιβαλλοντικές ζημιές.

Ο εξοπλισμός ή η ονομασία προϊόντος του οχήματός σας ενδέχεται να διαφέρει ανάλογα με τα ακόλουθα:

- Μοντέλο
- Παραγγελία
- Έκδοση χώρας
- Διαθεσιμότητα

Στις εικόνες των Οδηγιών Χρήσης απεικονίζεται ένα αριστεροτίμονο όχημα. Στα δεξιοτίμονα οχήματα, η διάταξη των εξαρτημάτων του οχήματος και των στοιχείων χειρισμού διαφέρει αντίστοιχα.

Η Mercedes-Benz προσαρμόζει συνεχώς τα οχήματά της στις τελευταίες εξελίξεις της επιστήμης και της τεχνολογίας.

Για το λόγο αυτό, η Mercedes-Benz επιφυλάσσεται όσον αφορά σε τροποποιήσεις:

- Στη μορφή
- Στον εξοπλισμό
- Στην τεχνολογία

Για το λόγο αυτό, σε μεμονωμένες περιπτώσεις, η περιγραφή ενδέχεται να παρουσιάζει αποκλίσεις σε σχέση με το όχημά σας.

Αναπόσπαστο τμήμα του οχήματος αποτελούν τα ακόλουθα:

- Ψηφιακές Οδηγίες Χρήσης
- Έντυπες Οδηγίες Χρήσης
- Βιβλιάριο Σέρβις
- Πρόσθετες οδηγίες χρήσης ανάλογα με τον εξοπλισμό

Αυτά τα έγγραφα πρέπει να βρίσκονται πάντα εντός του οχήματος. Σε περίπτωση πώλησης του οχήματος, τα έγγραφα πρέπει να παραδίδονται στο νέο ιδιοκτήτη.



Με μια ματιά	4	Πλευρικά παράθυρα	60
Κόκπιτ	4	Αντικλεπτική προστασία	62
Όργανο πολλαπλών ενδείξεων	6	Καθίσματα και αποθήκευση	66
Μονάδα χειρισμού οροφής	11	Σωστή θέση καθίσματος οδηγού	66
Μονάδα χειρισμού πόρτας	15	Καθίσματα	66
Περίπτωση έκτακτης ανάγκης και βλάβης	17	Ρύθμιση τιμονιού	79
Ψηφιακές Οδηγίες Χρήσης	19	Δυνατότητες αποθήκευσης	79
Ανάκτηση Ψηφιακών Οδηγιών Χρήσης	19	Πληροφορίες για τη φιαλοθήκη	84
Γενικές οδηγίες	20	Ποτηροθήκη	84
Προστασία του περιβάλλοντος	20	Σταχτοδοχείο και αναπτήρας	84
Απόσυρση οχήματος στο τέλος κύκλου ζωής του	20	Πρίζες	85
Γνήσια ανταλλακτικά Mercedes-Benz	20	Ασύρματη φόρτιση του κινητού τηλεφώνου και σύνδεση με την εξωτερική κεραία	87
Υποδείξεις για προσαρτώμενα εξαρτήματα, υπερκατασκευές, πρόσθετα ενσωματωμένα εξαρτήματα και μετατροπές	21	Τοποθέτηση ή αφαίρεση για πατάκι ποδιών	88
Οδηγίες Χρήσης	22	Φωτισμός και ορατότητα	90
Ασφάλεια λειτουργίας	22	Εξωτερικός φωτισμός	90
Δηλώσεις συμμόρφωσης	23	Ρύθμιση εσωτερικού φωτισμού	94
Σύνδεσμος διάγνωσης	24	Αντικατάσταση φωτιστικών μέσων	96
Οδηγία για τροποποιήσεις της απόδοσης κινητήρα	25	Υαλοκαθαριστήρες	103
Εξειδικευμένο συνεργείο	25	Καθρέφτες	105
Δήλωση οχήματος	25	Χειρισμός αλεξήλιων	107
Ενδεδειγμένη χρήση οχήματος	26	Κλιματισμός	108
Ευθύνη για ελαττώματα	26	Επισκόπηση συστημάτων κλιματισμού	108
Κωδικό QR για καρτέλα διάσωσης	26	Χειρισμός συστημάτων κλιματισμού	110
Αποθήκευση δεδομένων	26	Χειρισμός αεραγωγών αερισμού	113
Δικαιώματα πνευματικής ιδιοκτησίας	28	Πρόσθετο σύστημα καλοριφέρ	115
Ασφάλεια επιβατών	29	Χειρισμός αερισμού χώρου φόρτωσης	121
Σύστημα συγκράτησης	29	Οδήγηση και στάθμευση	122
Ζώνες ασφαλείας	31	Οδήγηση	122
Αερόσακοι	33	Κεντρικός διακόπτης μπαταρίας	136
Παιδιά στο όχημα	35	Μηχανικό κιβώτιο ταχυτήτων	137
Οδηγίες για κατοικίδια στο όχημα	44	Αυτόματο κιβώτιο ταχυτήτων	138
Άνοιγμα και κλείσιμο	45	Τετρακίνηση	142
Κλειδί	45	DSR (Downhill Speed Regulation)	144
Πόρτες	48	Ηλεκτρονικό σύστημα ρύθμισης ύψους ανάρτησης	145
Συρόμενη πόρτα	50	Ανεφοδιασμός	149
Ηλεκτρική συρόμενη πόρτα	51	Στάθμευση	157
Πίσω πόρτες	54	Συστήματα οδήγησης και ασφαλούς οδήγησης	162
Συρόμενη πόρτα διαχωριστικού τοιχώματος	56	Λειτουργία εργασίας	189
Ηλεκτρικό σκαλοπάτι	56	Λειτουργία ρυμούλκησης	191
Πλευρικά τοιχώματα καρότσας	58		

Οθόνη οργάνων και υπολογιστής οχήματος	196
Επισκόπηση οθόνης οργάνων	196
Επισκόπηση πλήκτρων στο τιμόνι	197
Χειρισμός υπολογιστή οχήματος	197
Επισκόπηση ενδείξεων στην οθόνη πολυλειτουργικών ενδείξεων	198
Ρύθμιση φωτισμού οργάνων	199
Μενού και υπομενού	199

LINGUATRONIC	205
Οδηγίες για την ασφάλεια λειτουργίας	205
Χειρισμός	205
Αποτελεσματική χρήση του LINGUATRONIC	207
Βασικές φωνητικές εντολές	207

Σύστημα πολυμέσων MBUX	220
Επισκόπηση και χειρισμός	220
Ρυθμίσεις συστήματος	233
Πληροφορίες οχήματος	240
Πλοήγηση	240
Τηλέφωνο	267
Λειτουργίες σύνδεσης και διαδικτύου	286
Πολυμέσα	292
Ραδιόφωνο	297
Ήχος	299

Μεταφορά	300
Πληροφορία σχετικά με τις οδηγίες φόρτωσης	300
Κατανομή φορτίου	301
Στερέωση φορτίου	301
Συστήματα φορέων	304
Σύστημα εσωτερικού φορέα οροφής	305
Φόρτωση καπακιού τροχού	307

Συντήρηση και φροντίδα	308
Ένδειξη διαστημάτων μεταξύ service ASSIST PLUS	308
Χώρος κινητήρα	308
Καθαρισμός και φροντίδα	317

Οδική βοήθεια	324
Έκτακτη ανάγκη	324
Βλάβη ελαστικού	325
Μπαταρία	325
Ρυμούλκηση για εκκίνηση και ρυμούλκηση	335
Ηλεκτρικές ασφάλειες	341

Σετ εργαλείων οχήματος	342
Υδραυλικός γρύλος	343

Τροχοί και ελαστικά	344
Θόρυβοι ή ασυνήθιστη συμπεριφορά οδήγησης	344
Τακτικός έλεγχος των τροχών και των ελαστικών	344
Πληροφορίες σχετικά με την οδήγηση με θερινά ελαστικά	344
Πληροφορίες για τα χειμερινά ελαστικά M+S	345
Οδηγίες για τις αντιολισθητικές αλυσίδες	345
Πίεση ελαστικών	346
Αντικατάσταση τροχού	363
Εφεδρικός τροχός	373

Τεχνικά χαρακτηριστικά	379
Πληροφορίες για τα τεχνικά χαρακτηριστικά	379
Ηλεκτρονικό σύστημα οχήματος	379
Πινακίδα τύπου οχήματος, αριθμός πλαισίου οχήματος (VIN) και αριθμός κινητήρα	380
Λειτουργικά υγρά και ποσότητες πλήρωσης	381
Δεδομένα οχήματος	388
Διάταξη ρυμουλκούμενου	389
Ιμάντες πρόσδεσης και συστήματα φορέων	389

Μηνύματα οθόνης και προειδοποιητικές/ενδεικτικές λυχνίες	392
Μηνύματα οθόνης	392
Προειδοποιητικές και ενδεικτικές λυχνίες	424

Αλφαβητικό ευρετήριο	435
-----------------------------------	------------

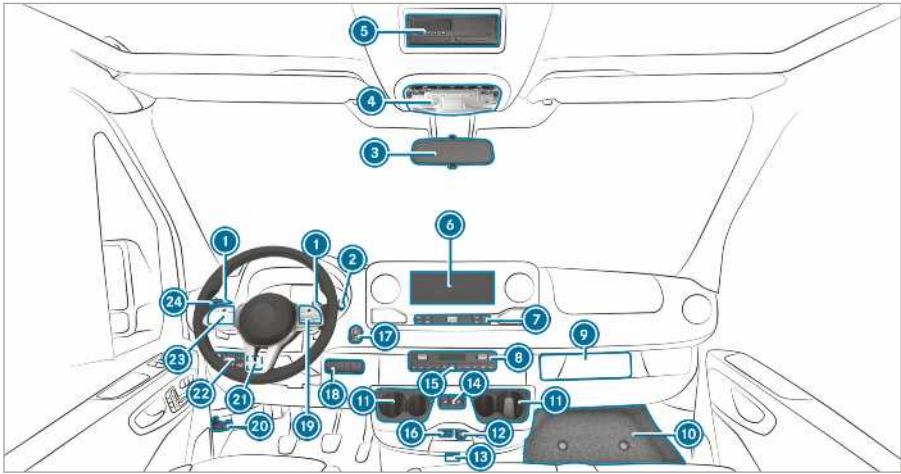

① Χειριστήρια αλλαγής ταχυτήτων στο τιμόνι	→ 140	⑬ Πλήκτρο Start-Stop	→ 123
② Μοχλός DIRECT SELECT	→ 138	⑭ Δεξιός πίνακας διακοπών	
③ Εσωτερικός καθρέφτης	→ 107	Ενεργοποίηση/απενεργοποίηση τετρακίνησης	→ 143
④ Μονάδα χειρισμού οροφής	→ 94	Ενεργοποίηση/απενεργοποίηση LOW RANGE	→ 143
⑤ Θυρίδα υποδοχής κατά DIN, π.χ. για την υποδοχή ενός ταχογράφου ή του χρονοδιακόπτη για το σύστημα θέρμανσης στάσης		Ενεργοποίηση/απενεργοποίηση DSR	→ 144
⑥ Μονάδα οθόνης του συστήματος πολυμέσων MBUX	→ 221	Αύξηση/μείωση ύψους αναρτήσεων οχήματος	→ 146
⑦ Στοιχεία χειρισμού συστήματος πολυμέσων MBUX	→ 223	Ενεργοποίηση/απενεργοποίηση δυναμολήπτη	→ 189
⑧ Σύστημα κλιματισμού	→ 108	Ενεργοποίηση/απενεργοποίηση ρύθμισης αριθμού στροφών λειτουργίας (ADR)	→ 190
⑨ Θέση ταχογράφου		Ενεργοποίηση/απενεργοποίηση αερισμού χώρου φόρτωσης	→ 121
⑩ Κάλυμμα θήκης αποθήκευσης	→ 342	⑰ Πλήκτρα τιμονιού	→ 197
⑪ Ποτηροθήκη	→ 84	⑱ Άνοιγμα καπό κινητήρα	→ 308
⑫ Πρίζα 12 V	→ 85	⑲ Αριστερός πίνακας διακοπών	
⑬ Οχήματα με KEYLESS START: Θέση σύνδεσης κλειδιού		Ρύθμιση αριθμού στροφών λειτουργίας (ADR)	→ 191
⑭ Άνοιγμα και κλείσιμο ηλεκτρικής συρόμενης πόρτας	→ 51	⑳ Διακόπτης φώτων	
⑮ Ενεργοποίηση και απενεργοποίηση των φώτων έκτακτης ανάγκης (αλάρμ)	→ 92	Ρυθμιστής ακτίνας προβολέων	→ 91
⑯ Θύρα USB	→ 81	㉑ Πλήκτρα τιμονιού	→ 197
		㉒ Διακόπτης πολλαπλών λειτουργιών	

φλας	→	92	υαλοκαθαριστήρων	→	103
φωτισμού μεγάλης σκάλας	→	92	πίσω υαλοκαθαριστήρα	→	103

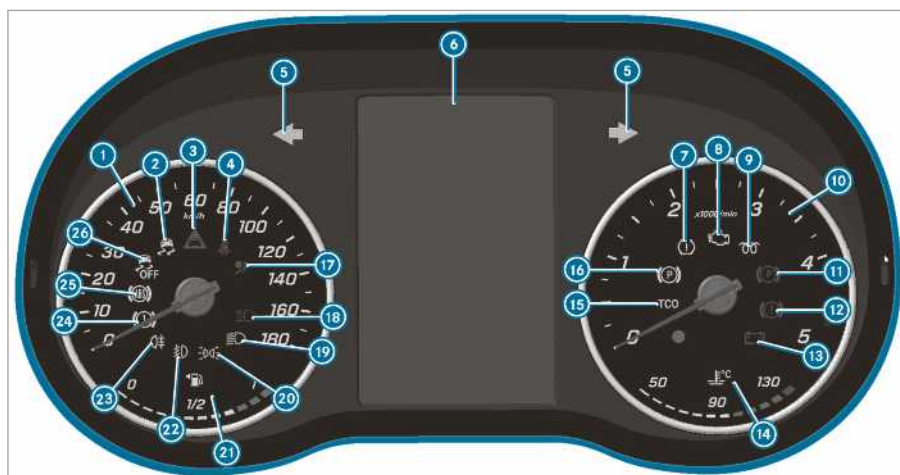

Οθόνη οργάνων (έγχρωμη οθόνη)

1	Ταχύμετρο	→ 196	15	Ταχογράφος (βλέπε ξεχωριστές Οδηγίες Χρήσης)	
2	ESP®	→ 425	16	Ηλεκτρικό φρένο στάθμευσης (κίτρινο χρώμα)	→ 425
3	Προειδοποίηση απόστασης	→ 430	17	Σύστημα συγκράτησης	→ 30
4	Μη προσοδεδεμένη ζώνη ασφαλείας	→ 430	18	Φωτισμός μεγάλης σκάλας	→ 92
5	Φωτισμός φλας	→ 92	19	Φωτισμός διασταύρωσης	→ 90
6	Οθόνη πολυλειτουργικών ενδείξεων	→ 425	20	Φωτισμός στάσης	→ 90
7	Προειδοποιητική λυχνία απώλειας πίεσης ελαστικού	→ 425	21	Ένδειξη στάθμης καυσίμου και εφεδρικό καύσιμο με ένδειξη θέσης κατακτιού ρεζερβουάρ καυσίμου	→ 432
8	Διάγνωση κινητήρα	→ 432	22	Φωτισμός ομίχλης	→ 91
9	Προθέρμανση και βλάβη συστήματος προθέρμανσης		23	Πίσω φως ομίχλης	→ 91
10	Στροφόμετρο	→ 196	24	Φρένα (κίτρινο χρώμα)	→ 425
11	Ασφαλισμένο ηλεκτρικό φρένο στάθμευσης (κόκκινο χρώμα)	→ 425, 425	25	Βλάβη ABS	→ 425
12	Φρένα (κόκκινο χρώμα)	→ 425	26	ESP® απενεργοποιημένο	→ 425
13	Ηλεκτρική βλάβη	→ 432			
14	Ένδειξη θερμοκρασίας ψυκτικού υγρού και υπερβολικά υψηλή θερμοκρασία ψυκτικού υγρού	→ 432			

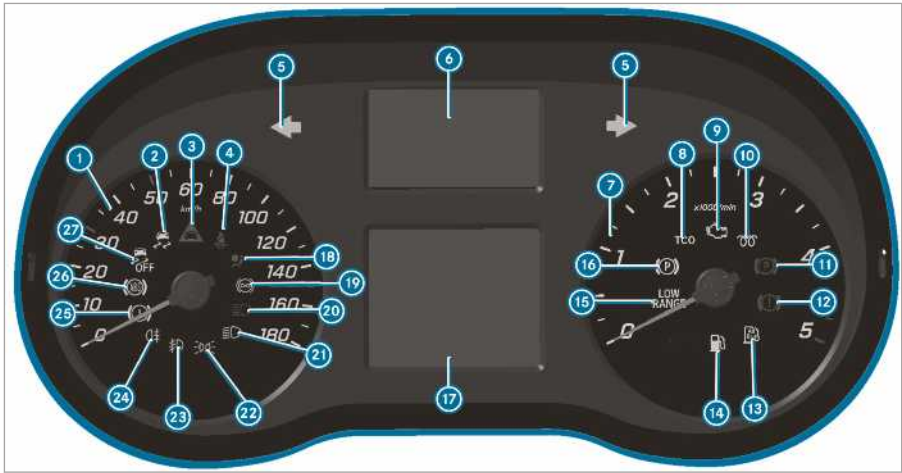









Οθόνη οργάνων (ασπρόμαυρη οθόνη) με πλήκτρα στο τιμόνι

1	Ταχύμετρο	→ 196
2	ESP®	→ 425
3	Προειδοποίηση απόστασης	→ 430
4	Μη προσδεδεμένη ζώνη ασφαλείας	→ 430
5	Φωτισμός φλας	→ 92
6	Ενδειξη προειδοποιητικών και ενδεικτικών λυχνιών	
	Τουλάχιστον μία πόρτα δεν έχει κλείσει πλήρως	
	Απώλεια πίεσης ελαστικού	→ 425
	Βλάβη υποβοήθησης συστήματος διεύθυνσης	→ 431
	Ηλεκτρική βλάβη	→ 432
	Σύστημα κλήσης έκτακτης ανάγκης SOS (σύστημα κλήσης έκτακτης ανάγκης Mercedes-Benz)	
	Ενεργή υποβοήθηση πέδησης απενεργοποιημένη	
	ATTENTION ASSIST απενεργοποιημένο	
	Σύστημα υποβοήθησης διατήρησης λωρίδας ανενεργό	

Σύστημα υποβοήθησης φώτων → 94
μεγάλης σκάλας

	(λευκό χρώμα) σύστημα υποβοήθησης διατήρησης λωρίδας ενεργό και σε ετοιμότητα προειδοποίησης / (κόκκινο χρώμα) το σύστημα υποβοήθησης διατήρησης λωρίδας προειδοποιεί	
7	Στροφόμετρο	
8	Ταχογράφος (βλέπε ξεχωριστές Οδηγίες Χρήσης)	
9	Διάγνωση κινητήρα	→ 432
10	Προθέρμανση και βλάβη συστήματος προθέρμανσης	
11	Ασφαλισμένο ηλεκτρικό φρένο στάθμευσης (κόκκινο χρώμα)	→ 425, 425
12	Φρένα (κόκκινο χρώμα)	→ 425
13	Χαμηλή στάθμη αποθέματος AdBlue	→ 151
14	Εφεδρικό καύσιμο	→ 432
15	LOW RANGE ενεργό	→ 143
16	Ηλεκτρικό φρένο στάθμευσης (κίτρινο χρώμα)	→ 425
17	Οθόνη πολυλειτουργικών ενδείξεων	→ 425
18	Σύστημα συγκράτησης	→ 30

19		Retarder (βλέπε ξεχωριστές Οδηγίες Χρήσης)		
20		Φωτισμός μεγάλης σκάλας	→	92
21		Φωτισμός διασταύρωσης	→	90
22		Φωτισμός στάσης	→	90
23		Φωτισμός ομίχλης	→	91
24		Πίσω φως ομίχλης	→	91
25		Φρένα (κίτρινο χρώμα)	→	425
26		Βλάβη ABS	→	425
27		ESP® απενεργοποιημένο	→	425

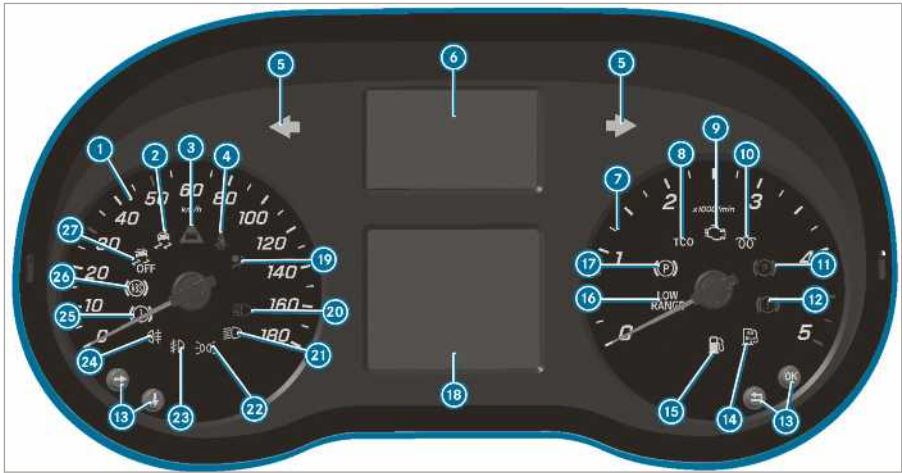

Οθόνι οργάνων (ασπρόμαυρη οθόνι) χωρίς πλήκτρα στο τιμόνι











1	Ταχύμετρο	→ 196
2	ESP®	→ 425
3	Προειδοποίηση απόστασης	→ 430
4	Μη προσδεδεμένη ζώνη ασφαλείας	→ 430
5	Φωτισμός φλας	→ 92
6	Ενδειξη προειδοποιητικών και ενδεικτικών λυχνιών	
	Τουλάχιστον μία πόρτα δεν έχει κλείσει πλήρως	
	Προειδοποιητική λυχνία απώλειας πίεσης ελαστικού	→ 425
	Βλάβη υποβοήθησης συστήματος διεύθυνσης	→ 431
	Ηλεκτρική βλάβη	→ 432
	Σύστημα κλήσης έκτακτης ανάγκης SOS (σύστημα κλήσης έκτακτης ανάγκης Mercedes-Benz)	
	Ενεργή υποβοήθηση πέδησης απενεργοποιημένη	
	ATTENTION ASSIST απενεργοποιημένο	
	Σύστημα υποβοήθησης διατήρησης λωρίδας ανενεργό	

Σύστημα υποβοήθησης φώτων → 94
μεγάλης σκάλας

(λευκό χρώμα) σύστημα υποβοήθησης διατήρησης λωρίδας ενεργό και σε ετοιμότητα προειδοποίησης / (κόκκινο χρώμα) το σύστημα υποβοήθησης διατήρησης λωρίδας προειδοποιεί







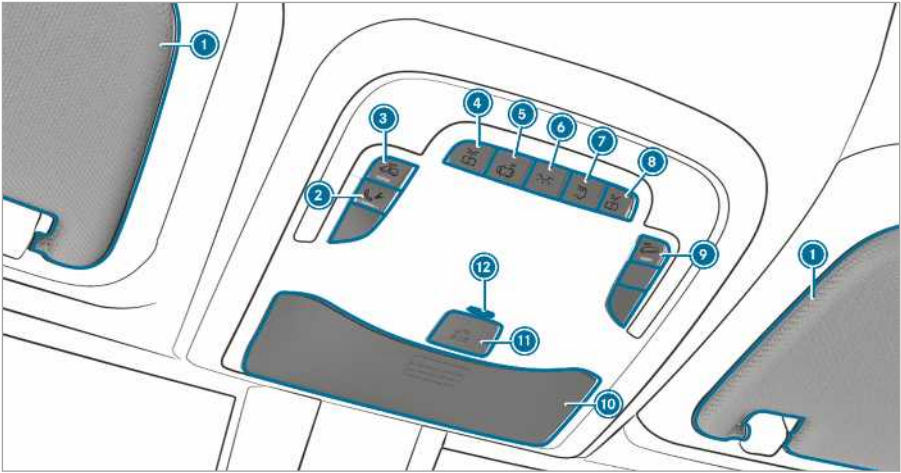

Retarder (βλέπε ξεχωριστές Οδηγίες Χρήσης)

7	Στροφόμετρο	
8	Ταχογράφος (βλέπε ξεχωριστές Οδηγίες Χρήσης)	
9	Διάγνωση κινητήρα	→ 432
10	Προθέρμανση και βλάβη συστήματος προθέρμανσης	
11	Ασφαλισμένο ηλεκτρικό φρένο στάθμευσης (κόκκινο χρώμα)	→ 425, 425
12	Φρένα (κόκκινο χρώμα)	→ 425
13	Πλήκτρα χειρισμού του υπολογιστή οχήματος	→ 197
14	Χαμηλή στάθμη αποθέματος AdBlue	→ 151
15	Εφεδρικό καύσιμο	→ 432
16	LOW RANGE ενεργό	→ 143

17		Ηλεκτρικό φρένο στάθμευσης (κίτρινο χρώμα)	→ 425	23		Φωτισμός ομίχλης	→ 91
18		Οθόνη πολυλειτουργικών ενδείξεων	→ 425	24		Πίσω φως ομίχλης	→ 91
19		Σύστημα συγκράτησης	→ 30	25		Φρένα (κίτρινο χρώμα)	→ 425
20		Φωτισμός μεγάλης σκάλας	→ 92	26		Βλάβη ABS	→ 425
21		Φωτισμός διασταύρωσης	→ 90	27		ESP® απενεργοποιημένο	→ 425
22		Φωτισμός στάσης	→ 90				



Παραλλαγή 1 της μονάδας χειρισμού οροφής

- | | |
|---|---|
| <p>① Αλεξήλια → 107</p> <hr/> <p>② Πλήκτρο κλήσης οδικής βοήθειας (Mercedes PRO connect)</p> <hr/> <p>③  Ενεργοποίηση/απενεργοποίηση προστασίας εσωτερικού χώρου → 64</p> <hr/> <p>Ή ενεργοποίηση/απενεργοποίηση εσωτερικού φωτός λεωφορείου</p> <hr/> <p>④  Ενεργοποίηση/απενεργοποίηση φωτός ανάγνωσης αριστερά</p> <hr/> <p>⑤  Ενεργοποίηση/απενεργοποίηση αυτόματου ελέγχου φωτισμού</p> <hr/> <p>⑥  Ενεργοποίηση/απενεργοποίηση μπροστινού εσωτερικού φωτισμού</p> <hr/> | <p>⑦  Ενεργοποίηση/απενεργοποίηση πίσω εσωτερικού φωτισμού</p> <hr/> <p>⑧  Ενεργοποίηση/απενεργοποίηση φωτός ανάγνωσης δεξιά</p> <hr/> <p>⑨  Ενεργοποίηση/απενεργοποίηση προστασίας κατά της ρυμούλκησης → 63</p> <hr/> <p>⑩ Θήκη γυαλιών → 82</p> <hr/> <p>⑪  Σύστημα κλήσης έκτακτης ανάγκης SOS (σύστημα κλήσης έκτακτης ανάγκης Mercedes-Benz)</p> <hr/> <p>⑫ Ενδεικτική λυχνία EDW ή ενδεικτική λυχνία LED βοηθητικής μπαταρίας συστήματος κλήσης έκτακτης ανάγκης (μόνο για τη Ρωσία)</p> <hr/> |
|---|---|

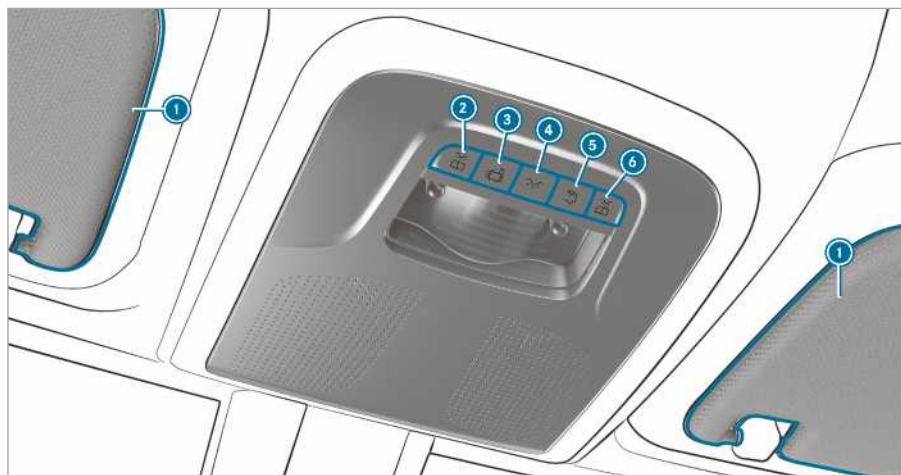



Παραλλαγή 2 της μονάδας χειρισμού οροφής

1 Αλεξήλια → 107

2  Ενεργοποίηση/απενεργοποίηση φωτός ανάγνωσης αριστερά

3  Ενεργοποίηση/απενεργοποίηση αυτόματου ελέγχου φωτισμού

4  Ενεργοποίηση/απενεργοποίηση μπροστινού εσωτερικού φωτισμού

5  Ενεργοποίηση/απενεργοποίηση πίσω εσωτερικού φωτισμού

6  Ενεργοποίηση/απενεργοποίηση φωτός ανάγνωσης δεξιά

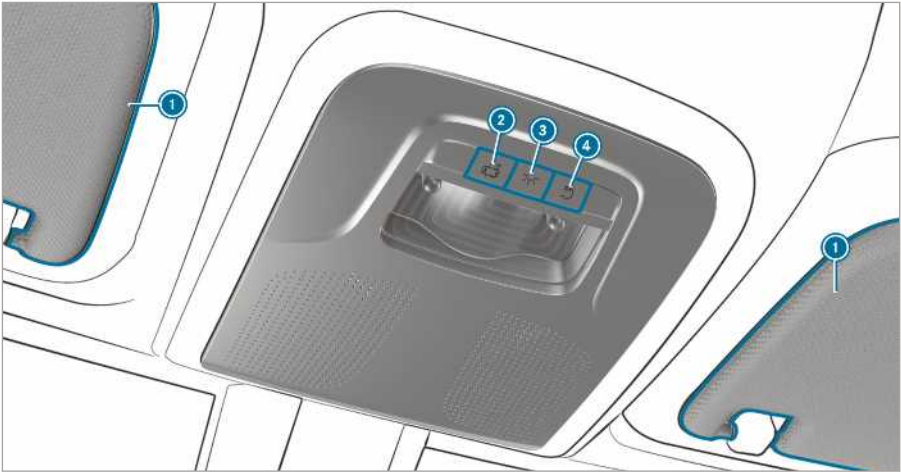

Παραλλαγή 3 της μονάδας χειρισμού οροφής

- | | |
|---|--|
| <p>① Αλεξήλια → 107</p> <hr/> <p>②  Ενεργοποίηση/απενεργοποίηση αυτόματου ελέγχου φωτισμού</p> | <p>③  Ενεργοποίηση/απενεργοποίηση μπροστινού εσωτερικού φωτισμού → 64</p> <hr/> <p>④  Ενεργοποίηση/απενεργοποίηση πίσω εσωτερικού φωτισμού</p> |
|---|--|

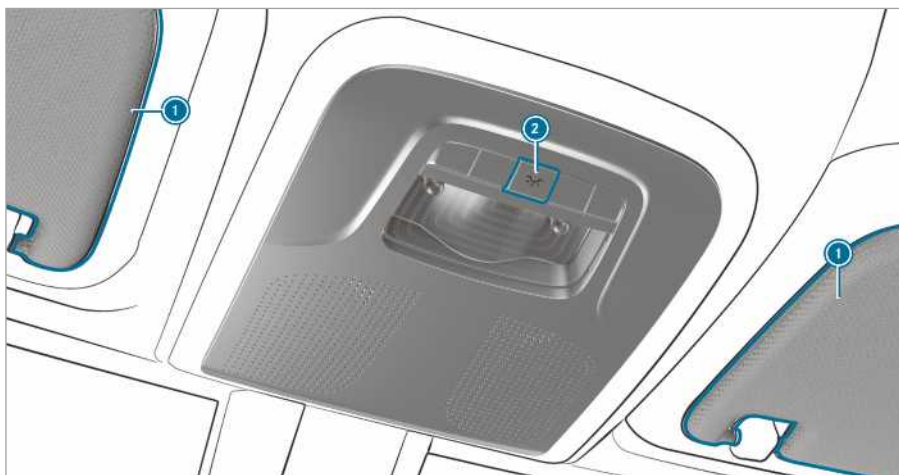

Παραλλαγή 4 της μονάδας χειρισμού οροφής

① Αλεξήλια → 107

② Ενεργοποιήστε ή απενεργοποιήστε
τον εσωτερικό φωτισμό

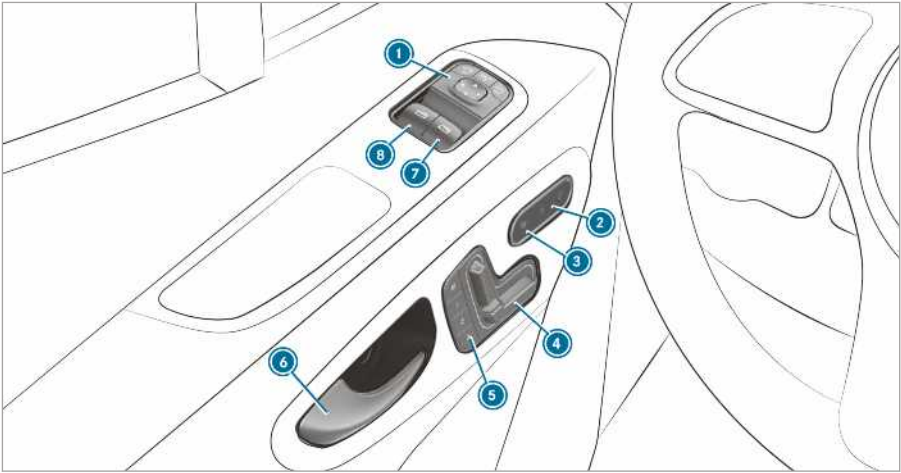

Μονάδα χειρισμού πόρτας Οχήματα με ηλεκτρικά ρυθμιζόμενα καθίσματα

➊ Ρύθμιση εξωτερικών καθρεφτών	→ 105	➅ Χειρισμός λειτουργίας μνήμης	→ 72
➋ Ενεργοποίηση/απενεργοποίηση συστήματος κεντρικού κλειδώματος	→ 49	➆ Άνοιγμα πόρτας	→ 49
➌ Ενεργοποίηση/απενεργοποίηση θέρμανσης καθίσματος	→ 78	➇ Άνοιγμα και κλείσιμο πλευρικού παραθύρου δεξιά	→ 60
➍ Ηλεκτρική ρύθμιση μπροστινών καθισμάτων	→ 70	➈ Άνοιγμα και κλείσιμο πλευρικού παραθύρου αριστερά	→ 60

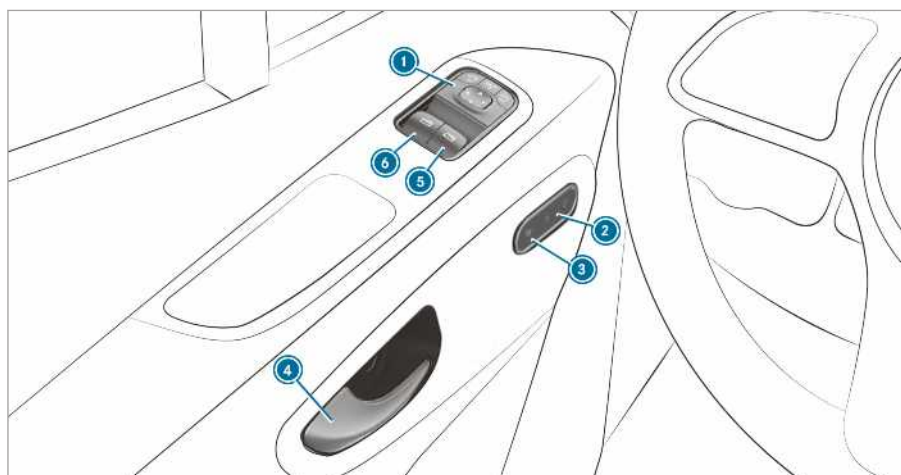

Μονάδα χειρισμού πόρτας Οχήματα χωρίς ηλεκτρικά ρυθμιζόμενα καθίσματα

➊ Ρύθμιση εξωτερικών καθρεφτών	→ 105	➋ Άνοιγμα πόρτας	→ 49
➌ Ενεργοποίηση/απενεργοποίηση συστήματος κεντρικού κλειδώματος	→ 49	➍ Άνοιγμα και κλείσιμο πλευρικού παραθύρου δεξιά	→ 60
➎ Ενεργοποίηση/απενεργοποίηση θέρμανσης καθίσματος	→ 78	➏ Άνοιγμα και κλείσιμο πλευρικού παραθύρου αριστερά	→ 60

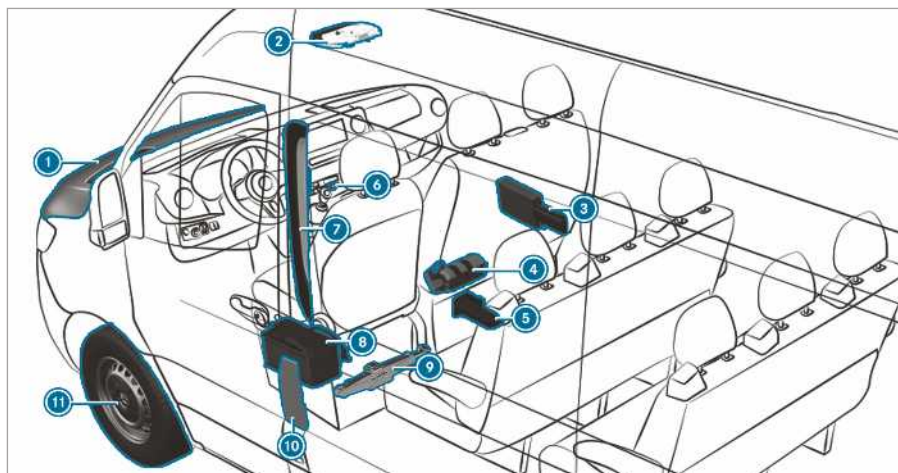

<p>❶ Έλεγχος και συμπλήρωση λειτουργικών υγρών → 381</p> <p>Υποβοήθηση εκκίνησης → 327</p> <p>❷ Πλήκτρα συστήματος κλήσης έκτακτης ανάγκης SOS και κλήσης οδικής βοήθειας → 284</p> <p>❸ Προειδοποιητικό τρίγωνο → 324</p> <p>Προειδοποιητικό γιλέκο → 324</p> <p>Φαρμακείο → 324</p> <p>❹ Πυροσβεστήρας → 324</p> <p>❺ Οχήματα με κίνηση στους πίσω τροχούς: υδραυλικός γρύλος και σετ εργαλείων αλλαγής τροχού → 343</p>	<p>❻ Σύστημα αλάρμ → 92</p> <p>❼ Γραμμωτοί κώδικες QR για εντοπισμό της καρτέλας διάσωσης → 26</p> <p>❽ Αποσύνδεση μπαταρίας μίζας → 330</p> <p>❾ Οχήματα με κίνηση στους μπροστινούς τροχούς: μηχανικός γρύλος και σετ εργαλείων αλλαγής τροχού → 365</p> <p>❿ Τάπα ρεζερβουάρ καυσίμου με πινακίδες οδηγιών για πίεση ελαστικών, είδος καυσίμου και γραμμωτούς κώδικες QR για εντοπισμό της καρτέλας διάσωσης → 149</p> <p>⓫ Βλάβη ελαστικού → 325</p>
--	--



12 Οχήματα με κίνηση στους πίσω τροχούς: σφήνα ακινητοποίησης

13 Εφεδρικός τροχός (παράδειγμα) → 373

Ανάκτηση Ψηφιακών Οδηγιών Χρήσης

Σύστημα πολυμέσων:

➔ Vehicle info (Πληροφορίες οχήματος) ➔ Owner's Manual (Οδηγίες Χρήσης) ➔ ⓘ



Στις Ψηφιακές Οδηγίες Χρήσης περιγράφεται η λειτουργία και ο χειρισμός:

- Του οχήματος
- Του συστήματος πολυμέσων
- ▶ Στις Ψηφιακές Οδηγίες Χρήσης επιλέξτε μία από τις ακόλουθες εντολές μενού:
 - **Αναζήτηση:** Εδώ μπορείτε να πραγματοποιείτε αναζητήσεις βάσει λέξεων-κλειδίων και να βρείτε γρήγορα απαντήσεις σε ερωτήσεις που αφορούν στο χειρισμό του οχήματος.
 - **Γρήγορη εκκίνηση:** Εδώ θα βρείτε τα πρώτα βήματα για τη ρύθμιση του καθίσματος του οδηγού.
 - **Χρήσιμες συμβουλές:** Εδώ θα βρείτε πληροφορίες για να είστε προετοιμασμένοι για ορισμένες καθημερινές καταστάσεις με το όχημά σας.
 - **Σελιδοδείκτες:** Από εδώ έχετε πρόσβαση στους αποθηκευμένους σελιδοδείκτες σας.
 - **Γλώσσα:** Εδώ μπορείτε να ρυθμίσετε τη γλώσσα για τις Ψηφιακές Οδηγίες Χρήσης.

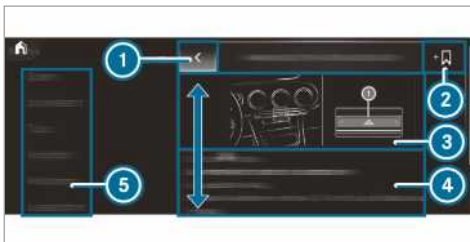

- 1 Επιστροφή
- 2 Προσθήκη σελιδοδείκτη
- 3 Εικόνα

- 4 Περιοχή περιεχομένων
- 5 Μενού

Ορισμένες ενότητες των Ψηφιακών Οδηγιών Χρήσης, π.χ. τις προειδοποιητικές οδηγίες, μπορείτε να τις ανοίξετε και να τις κλείνετε.

Πρόσθετες δυνατότητες για την ανάκτηση των Ψηφιακών Οδηγιών Χρήσης

Άμεση πρόσβαση: Άνοιγμα του αντίστοιχου περιεχομένου στις Ψηφιακές Οδηγίες Χρήσης με παρατεταμένο πάτημα μιας καταχώρισης της γραμμής καρτελών στο σύστημα πολυμέσων:



LINGUATRONIC: Ανάκτηση μέσω του συστήματος φωνητικών εντολών

Για λόγους ασφαλείας, οι Ψηφιακές Οδηγίες Χρήσης είναι απενεργοποιημένες στη διάρκεια της διαδρομής.

- ⓘ Τις Οδηγίες Χρήσης μπορείτε να τις βρείτε και στην εφαρμογή Mercedes-Benz Guides στα γνωστά App Store.

Προστασία του περιβάλλοντος

 **ΠΕΡΙΒΑΛΛΟΝΤΙΚΗ ΟΔΗΓΙΑ** Περιβαλλοντικές ζημιές ανάλογα με τις συνθήκες λειτουργίας και τον προσωπικό τρόπο οδήγησης

Οι εκπομπές ρύπων του οχήματός σας εξαρτώνται άμεσα από τη λειτουργία του οχήματός.

Μπορείτε να συμβάλλετε στην προστασία του περιβάλλοντος, οδηγώντας το όχημά σας με τρόπο φιλικό προς το περιβάλλον. Λάβετε υπόψη τις ακόλουθες προτάσεις σχετικά με τις συνθήκες λειτουργίας και τον προσωπικό τρόπο οδήγησης.

Συνθήκες λειτουργίας:

- ▶ Φροντίστε να είναι πάντα σωστή η πίεση αέρα στα ελαστικά.
- ▶ Μη μεταφέρετε περιττά φορτία (π.χ. σχάρα οροφής που δεν χρειάζεστε).
- ▶ Τηρείτε τα διαστήματα service. Ένα όχημα που συντηρείται σε τακτά χρονικά διαστήματα προστατεύει το περιβάλλον.
- ▶ Αναθέτετε τις εργασίες service πάντα σε ένα εξειδικευμένο συνεργείο.

Προσωπικός τρόπος οδήγησης:

- ▶ Μην πατάτε το πεντάλ γκαζιού κατά την εκκίνηση.
- ▶ Μην προθερμαίνετε τον κινητήρα εν στάση.
- ▶ Οδηγείτε προνοητικά και κρατάτε επαρκείς αποστάσεις.
- ▶ Αποφεύγετε τις ξαφνικές και απότομες επιταχύνσεις και φρεναρίσματα.
- ▶ Αλλάζετε ταχύτητες εγκαίρως και οδηγείτε μόνο μέχρι τα $\frac{2}{3}$ της κάθε ταχύτητας.
- ▶ Απενεργοποιήστε τον κινητήρα σε περίπτωση κυκλοφοριακής συμφόρησης χρησιμοποιώντας π.χ. τη λειτουργία ECO Start-Stop.
- ▶ Οδηγήστε εξοικονομώντας καύσιμο.

Απόσυρση οχήματος στο τέλος κύκλου ζωής του

Μόνο για χώρες της ΕΕ:

Η Mercedes-Benz αποσύρει τα οχήματα στο τέλος του κύκλου ζωής τους με σκοπό τη φιλική προς το περιβάλλον απόρριψή τους, σύμφωνα με την οδηγία για οχήματα στο τέλος κύκλου ζωής της Ευρωπαϊκής Ένωσης (ΕΕ).

Με τη δωρεάν επιστροφή του οχήματος σε ένα σημείο απόσυρσης και αποσυναρμολόγησης μπορούν να συμβάλλουν όλοι σημαντικά στην ανακύκλωση και την προστασία των φυσικών πόρων. Η απόσυρση σε αυτές τις επιχειρήσεις παρέχεται δωρεάν.

Περισσότερες πληροφορίες σχετικά με την ανακύκλωση οχημάτων στο τέλος του κύκλου ζωής τους, την αξιοποίηση και τις απαιτήσεις απόσυρσης θα βρείτε στον ιστότοπο της Mercedes-Benz της εκάστοτε χώρας.

Γνήσια ανταλλακτικά Mercedes-Benz

 **ΠΕΡΙΒΑΛΛΟΝΤΙΚΗ ΟΔΗΓΙΑ** Περιβαλλοντικές βλάβες λόγω της μη χρήσης ανακυκλωμένων μηχανικών συκροτημάτων

Η Daimler AG προσφέρει ανακυκλωμένα ανακατασκευασμένα μηχανικά συκροτήματα και ανταλλακτικά ίδιας ποιότητας με εκείνη των καινούριων ανταλλακτικών. Αυτά τα ανταλλακτικά καλύπτονται από την ίδια ευθύνη για ελαττώματα όπως τα καινούρια ανταλλακτικά.

- ▶ Χρησιμοποιείτε τα ανακυκλωμένα ανακατασκευασμένα μηχανικά συκροτήματα και ανταλλακτικά της Daimler AG.

I **ΟΔΗΓΙΑ** Περιορισμός της λειτουργικότητας των συστημάτων συγκράτησης λόγω της εγκατάστασης αξεσουάρ, επισκευών ή εργασιών συγκόλλησης

Στις παρακάτω περιοχές του οχήματος μπορεί να έχουν τοποθετηθεί αερόσακοι, προεντατήρες ζωνών ασφαλείας, καθώς και εγκέφαλοι και αισθητήρες για τα συστήματα συγκράτησης:

- Πλαίσια θυρών
- Πλαίσιο οροφής
- Πόρτες
- Κολόνες θυρών

- Μαρσπιέ θυρών
 - Καθίσματα
 - Κόκπιτ
 - Όργανο πολλαπλών ενδείξεων
 - Κεντρική κονσόλα
- ▶ Μην εγκαθιστάτε αξεσουάρ, π.χ. συστήματα ήχου σε αυτές τις περιοχές.
 - ▶ Μην διεξάγετε επισκευές ή εργασίες συγκόλλησης.
 - ▶ Για την εκ των υστέρων τοποθέτηση αξεσουάρ, να απευθύνεστε σε ένα εξειδικευμένο συνεργείο.

Σε περίπτωση χρήσης εξαρτημάτων, ελαστικών και τροχών, καθώς και αξεσουάρ που αφορούν στην ασφάλεια, τα οποία δεν έχουν εγκριθεί από τη Mercedes-Benz, ενδέχεται να τεθεί σε κίνδυνο η ασφάλεια λειτουργίας του οχήματος. Ενδέχεται να προκληθούν ζημιές στα συστήματα που αφορούν στην ασφάλεια, π.χ. στο σύστημα φρένων. Χρησιμοποιείτε αποκλειστικά τα γνήσια ανταλλακτικά της Mercedes-Benz ή ανταλλακτικά αντίστοιχης ποιότητας. Επίσης, χρησιμοποιείτε μόνο ελαστικά και τροχούς, καθώς και αξεσουάρ που έχουν εγκριθεί για τον τύπο του οχήματός σας.

Η Mercedes-Benz ελέγχει την αξιοπιστία, την ασφάλεια και την καταλληλότητα των γνήσιων ανταλλακτικών και των εξαρτημάτων μετατροπής και αξεσουάρ που έχουν εγκριθεί για τον τύπο του οχήματός σας. Η Mercedes-Benz δεν μπορεί να αξιολογήσει άλλα ανταλλακτικά, παρά τη συνεχή παρακολούθηση της αγοράς. Ακόμη και εάν, σε μεμονωμένες περιπτώσεις, υπάρχει έγκριση από τεχνικό σημείο ελέγχου ή επίσημη έγκριση από δημόσια αρχή, η Mercedes-Benz δεν αναλαμβάνει ευθύνη για τη χρήση τέτοιων εξαρτημάτων σε οχήματα Mercedes-Benz.

Συγκεκριμένα εξαρτήματα εγκρίνονται για τοποθέτηση και μετατροπή μόνο εφόσον πληρούν τις ισχύουσες νομικές διατάξεις. Όλα τα γνήσια ανταλλακτικά Mercedes-Benz πληρούν τις προϋποθέσεις έγκρισης. Η χρήση μη εγκεκριμένων ανταλλακτικών ενδέχεται να οδηγήσει σε ακύρωση της έγκρισης τύπου.

Αυτό ισχύει στις ακόλουθες περιπτώσεις:

- Αλλάζει ο τύπος του οχήματος που έχει εγκριθεί στην έγκριση τύπου.
- Εκτίθεται σε κίνδυνο η ακεραιότητα των συμμετεχόντων στην κυκλοφορία.

- Αυξάνονται οι εκπομπές καυσαερίων ή θορύβου.

Κατά την παραγγελία γνήσιων ανταλλακτικών Mercedes-Benz, αναφέρετε πάντα τον αριθμό πλαισίου του οχήματος (VIN) (→ σελίδα 380).

Υποδείξεις για προσαρτώμενα εξαρτήματα, υπερκατασκευές, πρόσθετα ενσωματωμένα εξαρτήματα και μετατροπές

Για λόγους ασφαλείας, αναθέτετε την κατασκευή και τοποθέτηση των υπερκατασκευών σύμφωνα με τις ισχύουσες κατευθυντήριες οδηγίες υπερκατασκευών της Mercedes-Benz. Αυτές οι κατευθυντήριες οδηγίες εξασφαλίζουν ότι το πλαίσιο οχήματος και η υπερκατασκευή θα διαμορφώνουν μια ενότητα και θα επιτυγχάνεται η μέγιστη ασφάλεια λειτουργίας και οδήγησης.

Κατά κανόνα, τόσο ο κατασκευαστής οχημάτων όσο και ο κατασκευαστής υπερκατασκευών πρέπει να φροντίζουν ώστε τα προϊόντα που παράγονται να μπορούν να διατίθενται στην αγορά μόνο σε ασφαλή κατάσταση και να μην προκύπτουν κίνδυνοι για άτομα από αυτά. Διαφορετικά υπάρχει κίνδυνος συνεπειών στα πλαίσια του αστικού, ποινικού κώδικα και του δημοσίου δικαίου. Εδώ, την ευθύνη φέρει κατά κανόνα ο κάθε κατασκευαστής για το προϊόν που παράγει. Για προσαρτώμενα εξαρτήματα, υπερκατασκευές, πρόσθετα ενσωματωμένα εξαρτήματα και μετατροπές που πραγματοποιούνται από τον κατασκευαστή πρέπει να διασφαλίζεται η τήρηση της Οδηγίας 2001/95/EK σχετικά με τη γενική ασφάλεια προϊόντων.

Η Mercedes-Benz συνιστά για λόγους ασφαλείας τα εξής:

- Μην πραγματοποιείτε άλλου είδους μετατροπές στο όχημα.
- Σε περίπτωση παρεκκλίσεων από τις εγκεκριμένες κατευθυντήριες οδηγίες υπερκατασκευών, λάβετε την έγκριση της Mercedes-Benz.

Η διαδικασία παραλαβής από δημόσιες υπηρεσίες ελέγχου ή οι άδειες από αρχές δεν αποκλείουν κινδύνους ασφαλείας.

Λάβετε υπόψη τις πληροφορίες για τα γνήσια ανταλλακτικά της Mercedes-Benz (→ σελίδα 20).

Θα βρείτε τις κατευθυντήριες οδηγίες υπερκατασκευών της Mercedes-Benz στο διαδίκτυο, στην ηλεκτρονική διεύθυνση https://bb-portal.mercedes-benz.com/portal/kat_iv.html?&L.

Εκεί θα βρείτε και πληροφορίες για την κατανομή των επαφών και την αντικατάσταση ασφαλειών.

(i) Για περισσότερες πληροφορίες, απευθυνθείτε σε ένα εξειδικευμένο συνεργείο.

⚠ ΠΡΟΕΙΔΟΠΟΙΗΣΗ Κίνδυνος ατυχήματος- και τραυματισμού αν μετατροπές ή αλλαγές γίνουν λανθασμένα στο όχημα

Από μετατροπές ή αλλαγές στο όχημα ενδέχεται να επηρεαστεί αρνητικά η λειτουργία συστημάτων ή εξαρτημάτων.

Συνεπώς, αυτά ενδέχεται να μη λειτουργούν πλέον με τον ενδεδειγμένο τρόπο και/ή να θέσουν σε κίνδυνο την ασφάλεια λειτουργίας του οχήματος.

► Οι μετατροπές ή αλλαγές θα πρέπει να εκτελούνται πάντα σε ένα εξειδικευμένο συνεργείο.

Απαγορεύονται ακόμη και φαινομενικά μικρές τροποποιήσεις στο όχημα, όπως π.χ. η τοποθέτηση επένδυσης ψυγείου κατά τη λειτουργία το χειμώνα. Μην καλύπτετε το ψυγείο του κινητήρα. Μην χρησιμοποιείτε, επίσης, θερμομονωτικές επενδύσεις, εντομοαπωθητικά καλύμματα ή παρόμοια αντικείμενα.

Διαφορετικά, οι τιμές του συστήματος διάγνωσης οχήματος θα είναι εσφαλμένες. Σε κάποιες χώρες προδιαγράφεται από το νόμο η καταγραφή δεδομένων διάγνωσης κινητήρα και πρέπει ανά πάσα στιγμή να μπορεί να τεκμηριωθεί και να είναι σωστή.

Ο εργοστασιακός εξοπλισμός με δάπεδο χώρου φόρτωσης από ξύλο ή πλαστικό αποτελεί ενσωματωμένο συστατικό μέρος της δομής του οχήματος. Αν αναθέσετε την αφαίρεση του δαπέδου χώρου φόρτωσης, ενδέχεται να υποστεί ζημιά το αμάξωμα. Στην περίπτωση αυτή, η στερέωση φορτίου επηρεάζεται αρνητικά και δεν είναι πλέον διασφαλισμένη η μέγιστη αντοχή των σημείων πρόσδεσης. Για αυτό το λόγο, μην αναθέτετε την αφαίρεση του δαπέδου χώρου φόρτωσης.

Οδηγίες Χρήσης

Σε αυτές τις Οδηγίες Χρήσης περιγράφονται όλα τα μοντέλα, καθώς και ο βασικός και προαιρετικός εξοπλισμός του οχήματός σας που ήταν διαθέσιμος κατά την εκτύπωση αυτών των Οδηγιών Χρήσης. Είναι πιθανό ανάλογα με τη χώρα να υπάρχουν αποκλίσεις. Λάβετε υπόψη, ότι το όχημά σας ενδέχεται να μην είναι εξοπλισμένο με όλες τις λειτουργίες που περιγράφονται. Αυτό

αφορά επίσης σε συστήματα και λειτουργίες που σχετίζονται με την ασφάλεια. Γι' αυτό ενδέχεται ο εξοπλισμός του οχήματός σας να διαφέρει από κάποιες περιγραφές και εικόνες.

Στα γνήσια έγγραφα αγοράς του οχήματος αναφέρονται όλα τα συστήματα που υπάρχουν στο όχημά σας.

Αν έχετε ερωτήσεις για τον εξοπλισμό και το χειρισμό, μπορείτε να απευθυνθείτε σε έναν Εξουσιοδοτημένος επισκευαστής Mercedes-Benz .

Οι Οδηγίες Χρήσης και το Βιβλιário Σέρβις αποτελούν σημαντικά έγγραφα και θα πρέπει να φυλάσσονται στο όχημα.

Ασφάλεια λειτουργίας

⚠ ΠΡΟΕΙΔΟΠΟΙΗΣΗ Κίνδυνος ατυχήματος σε περίπτωση δυσλειτουργιών ή διακοπής λειτουργίας συστημάτων

Εάν δεν αναθέσετε την εκτέλεση των προδιαγεγραμμένων εργασιών service/συντήρησης ή των απαιτούμενων επισκευών, ενδέχεται να παρατηρηθούν δυσλειτουργίες ή διακοπή λειτουργίας συστημάτων.

► Αναθέτετε πάντα τη διεξαγωγή των προβλεπόμενων εργασιών service/συντήρησης, καθώς και των απαραίτητων επισκευών σε ένα εξειδικευμένο συνεργείο.

⚠ ΠΡΟΕΙΔΟΠΟΙΗΣΗ Κίνδυνος ατυχήματος και τραυματισμών σε περίπτωση ακατάλληλων μετατροπών των ηλεκτρονικών εξαρτημάτων

Μέσω των μετατροπών σε ηλεκτρονικά εξαρτήματα, στο λογισμικό ή στις καλωδιώσεις, ενδέχεται να επηρεαστεί αρνητικά η λειτουργία τους ή/και η λειτουργία άλλων συνδεδεμένων εξαρτημάτων. Κυρίως ενδέχεται να επηρεαστούν συστήματα που αφορούν στην ασφάλεια.

Κατά αυτόν τον τρόπο, ενδέχεται να μην λειτουργούν πλέον με τον προβλεπόμενο τρόπο ή/και να επηρεαστεί αρνητικά η ασφάλεια λειτουργίας του οχήματος.

► Μην προβαίνετε σε τροποποιήσεις στις καλωδιώσεις, καθώς και στα ηλεκτρονικά εξαρτήματα ή στο λογισμικό τους.

► Αναθέτετε τη διεξαγωγή των εργασιών σε ηλεκτρικές και ηλεκτρονικές

συσκευές πάντα σε ένα εξειδικευμένο συνεργείο.

Αν πραγματοποιήσετε τροποποιήσεις στο ηλεκτρονικό σύστημα του οχήματος, δεν θα ισχύει η έγκριση τύπου.

⚠ ΠΡΟΕΙΔΟΠΟΙΗΣΗ Κίνδυνος πυρκαγιάς σε περίπτωση εύφλεκτων υλικών σε καυτά εξαρτήματα του συστήματος εξάτμισης

Εάν έρθουν σε επαφή εύφλεκτα υλικά, όπως π.χ. φύλλα, γρασιδί ή κλαδιά, με καυτά εξαρτήματα του συστήματος εξάτμισης, ενδέχεται να αναφλεγούν.

- ▶ Κατά την οδήγηση σε δρόμους χωρίς ασφαλτοστρωμένο οδόστρωμα ή εκτός δρόμου θα πρέπει να ελέγχετε τακτικά το κάτω μέρος του οχήματος.
- ▶ Απομακρύνετε κυρίως φυτά ή άλλα εύφλεκτα υλικά.
- ▶ Σε περίπτωση βλαβών, επικοινωνήστε άμεσα με ένα εξειδικευμένο συνεργείο.

! ΟΔΗΓΙΑ Ζημιές στο όχημα

Το όχημα ενδέχεται να υποστεί ζημιά, κυρίως στις ακόλουθες περιπτώσεις:

- Αν «καθίσει», π.χ. πάνω σε ένα κράσπεδο πεζοδρομίου μεγάλου ύψους ή σε μη ασφαλοστρωμένα οδοστρώματα.
- Αν περάσετε με υπερβολικά υψηλή ταχύτητα κίνησης πάνω από ένα εμπόδιο, π.χ. κράσπεδο, σαμαράκια επιβράδυνσης ή λακκούβα.
- Αν το υποδάπεδο ή εξαρτήματα της ανάρτησης του οχήματος χτυπήσουν σε ένα βαρύ αντικείμενο.

Το αμάξωμα, το υποδάπεδο, τα εξαρτήματα της ανάρτησης, οι τροχοί ή τα ελαστικά μπορεί, σε αυτές ή παρόμοιες καταστάσεις, να υποστούν μη ορατές ζημιές. Τα εξαρτήματα που έχουν υποστεί τέτοιες ζημιές ενδέχεται να παρουσιάσουν απρόσμενες βλάβες ή να μην μπορούν να ανταποκριθούν όπως προβλέπεται στις καταπονήσεις που προκαλούνται από ένα ατύχημα.

Αν η επένδυση υποδαπέδου έχει υποστεί ζημιές, ενδέχεται να συσσωρευθούν εύφλεκτα υλικά, όπως π.χ. φύλλα, γρασιδί ή κλαδιά, ανάμεσα στο υποδάπεδο και την επένδυση υποδαπέδου. Αν αυτά τα υλικά έρθουν σε επαφή

με καυτά εξαρτήματα του συστήματος εξάτμισης, ενδέχεται να αναφλεγούν.

- ▶ Αναθέστε τον έλεγχο και την επισκευή του οχήματος άμεσα σε ένα εξειδικευμένο συνεργείο.

ή

- ▶ Αν επηρεαστεί η ασφάλεια λειτουργίας κατά τη συνέχιση της οδήγησης, ακινητοποιήστε άμεσα το όχημα λαμβάνοντας υπόψη την κυκλοφορία και επικοινωνήστε με ένα εξειδικευμένο συνεργείο.

Δηλώσεις συμμόρφωσης

Ηλεκτρομαγνητική συμβατότητα

Η ηλεκτρομαγνητική συμβατότητα των εξαρτημάτων του οχήματος ελέγχθηκε και πιστοποιήθηκε σύμφωνα με τον κανονισμό UN-R 10, στην εκάστοτε ισχύουσα έκδοση.

Εξαρτήματα οχήματος που λειτουργούν βάσει ραδιοσυχνότητας

Η ακόλουθη οδηγία ισχύει για όλα τα εξαρτήματα του οχήματος που λειτουργούν βάσει ραδιοσυχνότητων και για τα συστήματα πληροφόρησης και τις συσκευές επικοινωνίας που έχουν ενσωματωθεί στο όχημα:

Τα εξαρτήματα αυτού του οχήματος που λειτουργούν βάσει ραδιοσυχνότητων πληρούν τις βασικές απαιτήσεις και τις λοιπές ισχύουσες διατάξεις της οδηγίας 2014/53/ΕΕ. Για περισσότερες πληροφορίες, απευθυνθείτε σε έναν Εξουσιοδοτημένος επισκευαστής Mercedes-Benz.

Γρύλος

Δήλωση συμμόρφωσης υδραυλικού γρύλου

Αντίγραφο και μετάφραση της γνήσιας δήλωσης συμμόρφωσης:

Δήλωση συμμόρφωσης EK 2006/42/EK

Η εταιρεία μας, WEBER-HYDRAULIK GMBH, Heilbronner Str. 30, 74363 Güglingen, δηλώνει ότι το προϊόν "Υδραυλικός γρύλος Weber" με τους τύπους:

A AD ADX AH ANH AL AT ATD ATDX ATG ATN ATGX ATPX ATQ AX

Φορτίο: 2.000 έως 100.000 kg

Σειριακός αρ.: από έτος κατασκευής 01/2010

πληροί όλες τις βασικές απαιτήσεις για την ασφάλεια και την υγεία της Οδηγίας περί μηχανημάτων ΕΚ.

Αυτή η δήλωση συμμόρφωσης ΕΚ παύει να ισχύει:

- Σε περίπτωση τροποποιήσεων και επισκευών από μη εξειδικευμένο προσωπικό
- Σε περίπτωση που τα προϊόντα δεν χρησιμοποιούνται για τους σκοπούς που προορίζονται σύμφωνα με όσα ορίζονται στις οδηγίες χρήσης
- Σε περίπτωση που δεν πραγματοποιούνται οι τακτικοί έλεγχοι.

Σχετικές οδηγίες ΕΚ: Οδηγία περί μηχανημάτων 2006/42/ΕΚ

Ισχύοντα πρότυπα: ISO 11530

Διασφάλιση ποιότητας: DIN EN ISO 9001:2000

Güglingen, την 01.07.2013

Υπογραφή

Διευθυντής, WEBER-HYDRAULIK GmbH

Εξουσιοδοτημένος για την τεχνική τεκμηρίωση, WEBER-HYDRAULIK GMBH

Heilbronner StraÙe 30, 74363 Güglingen

Δήλωση συμμόρφωσης μηχανικού γρύλου

Αντίγραφο και μετάφραση της γνήσιας δήλωσης συμμόρφωσης:

Δήλωση συμμόρφωσης ΕΚ

1.

Οι υπογράφωντες, ως εκπρόσωποι του

Κατασκευαστή:

BRANO a.s.

74741 Hradec nad Moravicí, Opavská 1000,

Τσεχική Δημοκρατία

Αρ. ταυτ.: 64-387-5933

Α.Φ.Μ.: CZ64-387-5933

δηλώνουν με αποκλειστική τους ευθύνη, ότι το προϊόν:

2. α)

Ονομασία:

Γρύλος

Τύπος, αριθμός:

A 910 580 00 00

Έτος κατασκευής: 2017

Συμμορφώνεται με όλους τους ισχύοντες κανονισμούς

Οδηγία αρ. 2006/42/ΕΚ

β)

Περιγραφή και σκοπός χρήσης:

Ο γρύλος προορίζεται αποκλειστικά για την ανύψωση του συγκεκριμένου οχήματος σύμφωνα με τις οδηγίες χρήσης που είναι επικολημένες στο γρύλο.

Η τεχνική τεκμηρίωση του προϊόντος βρίσκεται στις εγκαταστάσεις του κατασκευαστή. Εξουσιοδοτημένος για τη σύνταξη των τεχνικών εγγράφων: Διευθυντής του Τεχνικού Τμήματος Brano a.s.

3.

Hradec nad Moravicí

Τόπος

4.

12.07.2017

Ημερομηνία

Υπογραφή:

Διευθυντής Ποιότητας

Σύνδεσμος διάγνωσης

Ο σύνδεσμος διάγνωσης επιτρέπει τη σύνδεση διαγνωστικών συσκευών σε ένα εξειδικευμένο συνεργείο.

⚠ ΠΡΟΕΙΔΟΠΟΙΗΣΗ Κίνδυνος ατυχήματος λόγω της σύνδεσης συσκευών στο σύνδεσμο διάγνωσης

Όταν συνδέετε συσκευές σε ένα σύνδεσμο διάγνωσης του οχήματος, ενδέχεται να προκληθούν δυσλειτουργίες στα συστήματα του οχήματος.

Ως αποτέλεσμα, ενδέχεται να επηρεαστεί δυσμενώς η ασφάλεια λειτουργίας του οχήματος.

▶ Συνδέετε μόνο συσκευές που έχουν εγκριθεί για το όχημά σας από τη Mercedes-Benz στο σύνδεσμο διάγνωσης του οχήματος.

⚠ ΠΡΟΕΙΔΟΠΟΙΗΣΗ Κίνδυνος ατυχήματος από αντικείμενα στο χώρο ποδιών του οδηγού

Τα αντικείμενα στο χώρο ποδιών του οδηγού ενδέχεται να περιορίσουν τη διαδρομή των πεντάλ ή να μπλοκάρουν ένα πεντάλ που έχει πατηθεί.

Κάτι τέτοιο επηρεάζει αρνητικά την ασφάλεια λειτουργίας και κυκλοφορίας του οχήματος.

- ▶ Ασφαλίστε όλα τα αντικείμενα στο όχημα, ώστε να μην είναι δυνατό να καταλήξουν στο χώρο ποδιών του οδηγού.
- ▶ Τοποθετείτε τα πατάκια ποδιών πάντα σταθερά με τον προβλεπόμενο τρόπο, ώστε να διασφαλίζεται πάντα επαρκής χώρος για τα πεντάλ.
- ▶ Μην χρησιμοποιείτε πατάκια ποδιών χωρίς δυνατότητα ασφάλισης και μην τοποθετείτε περισσότερα πατάκια το ένα πάνω στο άλλο.

! **ΟΔΗΓΙΑ** Αποφόρτιση μπαταρίας λόγω της χρήσης συσκευών συνδεδεμένων στο σύνδεσμο διάγνωσης

Η χρήση των συσκευών που είναι συνδεδεμένες στο σύνδεσμο διάγνωσης αποφορτίζει την μπαταρία.

- ▶ Ελέγχετε την κατάσταση φόρτισης της μπαταρίας.
- ▶ Σε περίπτωση χαμηλής κατάστασης φόρτισης, φορτίστε την μπαταρία, π.χ. οδηγώντας για μεγαλύτερη απόσταση.

Με τη σύνδεση συσκευών στο σύνδεσμο διάγνωσης μπορεί να χαθούν π.χ. πληροφορίες που αφορούν στον έλεγχο καυσαερίων. Λόγω αυτού, ενδέχεται το όχημα να μην πληροί τις απαιτήσεις του επόμενου ελέγχου καυσαερίων στο πλαίσιο του κύριου ελέγχου.

Οδηγία για τροποποιήσεις της απόδοσης κινητήρα

Η αύξηση της απόδοσης ενδέχεται:

- Να προκαλέσει μεταβολή των τιμών εκπομπών.
- Να προκαλέσει δυσλειτουργίες.
- Να προκαλέσει συνεπακόλουθες βλάβες.

Η λειτουργική ασφάλεια του κινητήρα δεν είναι διασφαλισμένη σε κάθε περίπτωση.

Αν αυξήσετε την απόδοση του κινητήρα του οχήματος:

- Προσαρμόστε τα ελαστικά, το σύστημα ανάρτησης τροχών, το σύστημα πέδησης και το σύστημα ψύξης του κινητήρα στην αυξημένη απόδοση του κινητήρα.

- Αιτηθείτε την εκ νέου πιστοποίηση του οχήματος.
- Ενημερώστε την ασφαλιστική σας εταιρεία για την τροποποίηση της απόδοσης.

Διαφορετικά, δεν θα ισχύουν η έγκριση τύπου και η ασφαλιστική σας κάλυψη.

Σε περίπτωση πώλησης του οχήματος, ενημερώστε τον αγοραστή για την τροποποιημένη απόδοση του κινητήρα του οχήματος. Διαφορετικά, ενδέχεται – ανάλογα με τη νομοθεσία – αυτό να αποτελέσει ποινικό αδίκημα.

Εξειδικευμένο συνεργείο

Ένα εξειδικευμένο συνεργείο διαθέτει την απαραίτητη τεχνογνωσία, τα απαραίτητα εργαλεία και προσόντα για τη σωστή διεξαγωγή των αναγκαίων εργασιών στο όχημα. Αυτό ισχύει κυρίως για εργασίες που αφορούν στην ασφάλεια.

Οι ακόλουθες εργασίες στο όχημα πρέπει να διεξάγονται πάντα σε ένα εξειδικευμένο συνεργείο:

- Εργασίες που αφορούν στην ασφάλεια
- Εργασίες service και συντήρησης
- Εργασίες επισκευής
- Τροποποιήσεις, καθώς και προσθήκες και μετατροπές
- Εργασίες σε ηλεκτρονικά εξαρτήματα

Η Mercedes-Benz σας προτείνει έναν εξουσιοδοτημένο επισκευαστή Mercedes-Benz.

Δήλωση οχήματος

Η Mercedes-Benz ενδέχεται να αναθέσει στους εξουσιοδοτημένους επισκευαστές της τεχνικούς ελέγχους σε συγκεκριμένα οχήματα. Μέσω των ελέγχων βελτιώνεται η ποιότητα και η ασφάλεια των οχημάτων.

Μόνο αν η Mercedes-Benz διαθέτει τα στοιχεία δήλωσης ενός οχήματος, μπορεί να ενημερώσει τον κάτοχο του οχήματος σχετικά με ελέγχους στο όχημα.

Στις ακόλουθες περιπτώσεις ενδέχεται ένα όχημα να μην έχει δηλωθεί:

- Το όχημα δεν αποκτήθηκε από έναν Εξουσιοδοτημένο Διανομέα.
- Δεν έχει διεξαχθεί ακόμη έλεγχος στο όχημα από έναν εξουσιοδοτημένο επισκευαστή Mercedes-Benz.

Η Mercedes-Benz προτείνει τη δήλωση του οχήματος σε έναν εξουσιοδοτημένο επισκευαστή Mercedes-Benz.

Σε περίπτωση αλλαγής της διεύθυνσής σας ή του ιδιοκτήτη του οχήματος, ενημερώστε την Mercedes-Benz το συντομότερο δυνατό. Κάτι τέτοιο είναι δυνατό, π.χ. σε έναν εξουσιοδοτημένο επισκευαστή Mercedes-Benz.

Ενδεδειγμένη χρήση οχήματος

Αν αφαιρέσετε τα προειδοποιητικά αυτοκόλλητα, εσείς ή άλλα άτομα δεν θα είστε σε θέση να αναγνωρίσετε τους κινδύνους. Αφήνετε τα προειδοποιητικά αυτοκόλλητα στη θέση τους.

Κατά τη χρήση του οχήματος, λαμβάνετε υπόψη τις ακόλουθες πληροφορίες:

- Τις οδηγίες ασφαλείας αυτών των Οδηγιών Χρήσης
- Τα τεχνικά χαρακτηριστικά του οχήματος
- Τους κανόνες και τον κώδικα οδικής κυκλοφορίας
- Τη νομοθεσία για μηχανοκίνητα όχημα και τις προδιαγραφές ασφαλείας

Ευθύνη για ελαττώματα

! **ΟΔΗΓΙΑ** Ζημιές στο όχημα από τη μη τήρηση των οδηγιών που αναφέρονται σε αυτές τις Οδηγίες Χρήσης

Από τη μη τήρηση των οδηγιών που αναφέρονται σε αυτές τις Οδηγίες Χρήσης ενδέχεται να προκληθούν ζημιές στο όχημα.

Τέτοιες ζημιές δεν καλύπτονται ούτε από την ευθύνη για ελαττώματα της Mercedes-Benz ούτε από την εγγύηση καινούριου- ή μεταχειρισμένου οχήματος.

▶ Λαμβάνετε υπόψη τις οδηγίες που αναφέρονται σε αυτές τις Οδηγίες Χρήσης για την ενδεδειγμένη λειτουργία του οχήματος, καθώς και για τις πιθανές ζημιές στο όχημα.

Κωδικοί QR για καρτέλα διάσωσης

Τα αυτοκόλλητα με τους κωδικούς QR είναι κολλημένα στην κολόνα Β στην πλευρά του οδηγού και του συνοδηγού. Σε περίπτωση ατυχήματος, μέσω των κωδικών QR καθίσταται δυνατή η γρήγορη εύρεση της αντίστοιχης καρτέλας διάσωσης

για το όχημά σας από τις υπηρεσίες διάσωσης. Η επίκαιρη καρτέλα διάσωσης περιλαμβάνει εν συντομία τις σημαντικότερες πληροφορίες για το όχημά σας, π.χ. το πέρασμα των ηλεκτρικών καλωδίων.

Για περισσότερες πληροφορίες, ανατρέξτε στην ηλεκτρονική διεύθυνση <http://www.mercedes-benz.de/qr-code>.

Αποθήκευση δεδομένων

Ηλεκτρονικοί εγκέφαλοι

Στο όχημά σας είναι τοποθετημένοι ηλεκτρονικοί εγκέφαλοι. Κάποιοι από αυτούς είναι απαραίτητοι για την ασφαλή λειτουργία του οχήματός σας, ενώ κάποιοι άλλοι σας υποστηρίζουν κατά την οδήγηση (συστήματα υποβοήθησης οδηγού). Εκτός αυτού, το όχημά σας προσφέρει λειτουργίες άνεσης και ψυχαγωγίας, οι οποίες επίσης υλοποιούνται με τη βοήθεια ηλεκτρονικών εγκεφάλων.

Στους ηλεκτρονικούς εγκεφάλους είναι ενσωματωμένες μνήμες δεδομένων, στις οποίες μπορούν να αποθηκεύονται προσωρινά ή μόνιμα τεχνικές πληροφορίες για την κατάσταση του οχήματος, την καταπόνηση των εξαρτημάτων, τις απαιτήσεις συντήρησης, καθώς και για τεχνικά συμβάντα και βλάβες.

Με αυτές τις πληροφορίες τεκμηριώνεται γενικά η κατάσταση ενός εξαρτήματος, μίας μονάδας, ενός συστήματος ή του περιβάλλοντος, όπως, για παράδειγμα:

- Καταστάσεις λειτουργίας στοιχείων συστημάτων (π.χ. στάθμες πλήρωσης, κατάσταση μπαταριών, πίεση ελαστικών)
- Μηνύματα κατάστασης του οχήματος ή των επιμέρους στοιχείων του (π.χ. αριθμός στροφών τροχών/ταχύτητα, επιβράδυνση κίνησης, εγκάρσια επιτάχυνση, ένδειξη ασφαλισμένων ζωνών)
- Δυσλειτουργίες και βλάβες σε σημαντικά στοιχεία συστημάτων (π.χ. φωτισμός, φρένα)
- Πληροφορίες για συμβάντα που προκαλούν ζημιές στο όχημα
- Αντιδράσεις των συστημάτων σε συγκεκριμένες καταστάσεις οδήγησης (π.χ. άνοιγμα αερόσακου, επέμβαση συστημάτων ελέγχου ευστάθειας)
- Συνθήκες περιβάλλοντος (π.χ. θερμοκρασία, αισθητήρας βροχής)

Εκτός από την εκτέλεση των λειτουργιών των εγκεφάλων, αυτά τα δεδομένα χρησιμεύουν στον

εντοπισμό και την αποκατάσταση βλαβών, καθώς και στη βελτιστοποίηση των λειτουργιών του οχήματος από τον κατασκευαστή. Τα περισσότερα από αυτά τα δεδομένα είναι προσωρινά και απλώς υποβάλλονται σε επεξεργασία στο όχημα. Λίγα δεδομένα καταχωρούνται στις μνήμες συμβάντων ή βλαβών.

Στο πλαίσιο της χρήσης υπηρεσιών service, είναι δυνατή η ανάγνωση των τεχνικών δεδομένων του οχήματος από το προσωπικό service (π.χ. συνεργεία, κατασκευαστής) ή τρίτα άτομα (π.χ. υπηρεσίες οδικής βοήθειας). Υπηρεσίες service είναι π.χ. υπηρεσίες επισκευής, διαδικασίες συντήρησης, περιπτώσεις εγγύησης και μέτρα διασφάλισης ποιότητας. Η ανάγνωση γίνεται μέσω της προβλεπόμενης από το νόμο σύνδεσης για το σύνδεσμο διάγνωσης στο όχημα. Το προσωπικό service ή τα τρίτα άτομα συλλέγουν, επεξεργάζονται και χρησιμοποιούν αυτά τα δεδομένα. Αυτά τεκμηριώνουν τεχνικές καταστάσεις του οχήματος, διευκολύνουν τον εντοπισμό βλαβών και τη βελτίωση της ποιότητας και ενδεχομένως προωθούνται στον κατασκευαστή. Εκτός αυτού, ο κατασκευαστής δεσμεύεται από την ευθύνη λόγω ελαττωματικών προϊόντων. Γι' αυτό ο κατασκευαστής χρειάζεται τεχνικά δεδομένα από τα οχήματα.

Κατά τη διεξαγωγή εργασιών επισκευής ή service, η επιχείρηση service μπορεί να επαναφέρει τις μνήμες βλαβών του οχήματος.

Μπορεί ακόμα και να τροφοδοτήσει δεδομένα στις λειτουργίες άνεσης και infotainment του οχήματος στο πλαίσιο του επιλεγμένου εξοπλισμού.

Σε αυτά περιλαμβάνονται π.χ.:

- Δεδομένα πολυμέσων, όπως μουσική, ταινίες ή φωτογραφίες για την αναπαραγωγή σε ενσωματωμένο σύστημα πολυμέσων
- Δεδομένα βιβλίου διευθύνσεων για τη χρήση σε συνδυασμό με ενσωματωμένο σύστημα ανοικτής ακρόασης ή ενσωματωμένο σύστημα πλοήγησης
- Καταχωρημένοι προορισμοί πλοήγησης
- Δεδομένα για τη χρήση υπηρεσιών διαδικτύου

Αυτά τα δεδομένα μπορούν να αποθηκεύονται τοπικά στο όχημα ή να βρίσκονται σε μια συσκευή, την οποία έχετε συνδέσει με το όχημα (π.χ. smartphone, στικ USB ή MP3 player). Αν αυτά τα δεδομένα αποθηκεύονται στο όχημα, μπορείτε να τα διαγράψετε οποιαδήποτε στιγμή. Η προώθηση αυτών των δεδομένων σε τρίτα άτομα γίνεται αποκλειστικά κατόπιν επιθυμίας σας, ειδικά στο πλαίσιο της χρήσης online υπηρε-

σιών, σύμφωνα με τις ρυθμίσεις που έχετε επιλέξει.

Στο όχημα μπορείτε να αποθηκεύετε και να αλλάζετε οποιαδήποτε στιγμή ρυθμίσεις άνεσης/εξατομικευμένες ρυθμίσεις.

Σε αυτές περιλαμβάνονται, ανάλογα με τον εξοπλισμό, π.χ.:

- Ρυθμίσεις για τις θέσεις των καθισμάτων και του τιμονιού
- Ρυθμίσεις για το σύστημα ανάρτησης τροχών και τον κλιματισμό
- Εξατομικευμένες ρυθμίσεις, όπως ο φωτισμός εσωτερικού χώρου

Εφόσον υπάρχει ο αντίστοιχος εξοπλισμός στο όχημά σας, μπορείτε να συνδέετε το smartphone σας ή μια άλλη κινητή τερματική συσκευή με το όχημα. Μπορείτε να χειρίζεστε αυτές τις συσκευές με τα στοιχεία χειρισμού που είναι ενσωματωμένα στο όχημα. Έτσι, η εικόνα και ο ήχος του smartphone μπορούν να μεταδίδονται μέσω του συστήματος πολυμέσων. Ταυτόχρονα, μεταδίδονται στο smartphone σας συγκεκριμένες πληροφορίες.

Σε αυτές περιλαμβάνονται – ανάλογα με το είδος της ενσωμάτωσης, π.χ.:

- Γενικές πληροφορίες οχήματος
- Δεδομένα θέσης

Με αυτόν τον τρόπο, είναι δυνατή η χρήση επιλεγμένων εφαρμογών του smartphone, όπως π.χ. η πλοήγηση ή η αναπαραγωγή μουσικής. Δεν πραγματοποιείται άλλη αλληλεπίδραση μεταξύ του smartphone και του οχήματος, ειδικά, ενεργή πρόσβαση στα δεδομένα του οχήματος. Το είδος της περαιτέρω επεξεργασίας των δεδομένων καθορίζεται από τον πάροχο της εκάστοτε εφαρμογής. Η δυνατότητα και το είδος των ρυθμίσεων που μπορείτε να κάνετε εξαρτάται από την κάθε εφαρμογή και το λειτουργικό σύστημα του smartphone σας.

Online υπηρεσίες

Σύνδεση ασύρματου δικτύου

Αν το όχημα σας διαθέτει σύνδεση ασύρματου δικτύου, αυτή επιτρέπει την ανταλλαγή δεδομένων ανάμεσα στο όχημα και περαιτέρω συστήματα. Η σύνδεση ασύρματου δικτύου υλοποιείται με μια μονάδα εκπομπής και λήψης του οχήματος ή από μια κινητή τερματική συσκευή την οποία έχετε συνδέσει στο όχημα (π.χ. smartphone). Μέσω αυτής της σύνδεσης ασύρματου δικτύου μπορείτε

να χρησιμοποιείτε online λειτουργίες. Σε αυτές περιλαμβάνονται online υπηρεσίες και εφαρμογές, που παρέχει ο κατασκευαστής ή ένας άλλος πάροχος.

Υπηρεσίες του κατασκευαστή

Για τις online υπηρεσίες του κατασκευαστή, ο κατασκευαστής περιγράφει τις εκάστοτε λειτουργίες σε αντίστοιχα σημεία (π.χ. Οδηγίες Χρήσης, ιστοσελίδα του κατασκευαστή), όπως και τις συνδεδεμένες με αυτές πληροφορίες που αφορούν στην προστασία δεδομένων. Για την παροχή των online υπηρεσιών μπορούν να χρησιμοποιηθούν προσωπικά δεδομένα. Η ανταλλαγή αυτών των δεδομένων πραγματοποιείται μέσω ασφαλούς σύνδεσης, π.χ. με τα προβλεπόμενα γι' αυτόν το σκοπό συστήματα πληροφορικής του κατασκευαστή. Η συλλογή, επεξεργασία και χρήση προσωπικών δεδομένων, πέραν εκείνης που απαιτείται για την παροχή των υπηρεσιών, γίνεται αποκλειστικά βάσει νόμιμης άδειας ή συγκατάθεσης.

Συνήθως, μπορείτε να ενεργοποιείτε ή να απενεργοποιείτε τις (εν μέρει με πληρωμή) υπηρεσίες και λειτουργίες. Σε κάποιες περιπτώσεις, αυτό ισχύει και για τη συνολική σύνδεση δεδομένων του οχήματός. Από αυτό εξαιρούνται ιδιαίτερα οι λειτουργίες και υπηρεσίες που προβλέπονται από το νόμο.

Υπηρεσίες τρίτων

Αν υπάρχει δυνατότητα για χρήση online υπηρεσιών άλλων παρόχων, αυτές οι υπηρεσίες είναι ευθύνη του εκάστοτε παρόχου και υπόκεινται στους όρους προστασίας δεδομένων και χρήσης του. Ο κατασκευαστής δεν έχει καμία επίδραση στα περιεχόμενα που ανταλλάσσονται στο πλαίσιο αυτών των υπηρεσιών.

Γι' αυτό, να ενημερώνεστε σχετικά με το είδος, την έκταση και το σκοπό της συλλογής και της χρήσης των προσωπικών δεδομένων στο πλαίσιο υπηρεσιών τρίτων από τον εκάστοτε πάροχο υπηρεσιών.

Δικαιώματα πνευματικής ιδιοκτησίας

Πληροφορίες σχετικά με τις άδειες του ελεύθερου λογισμικού και του λογισμικού Open Source που χρησιμοποιείται στο όχημά σας θα βρείτε στο φορέα δεδομένων, στη θήκη εγγράφων του οχήματός σας, και με ενημερώσεις στο διαδίκτυο, στην ιστοσελίδα:

<http://www.mercedes-benz.com/opensource>.

Σύστημα συγκράτησης

Φάσμα προστασίας του συστήματος συγκράτησης

Το σύστημα συγκράτησης αποτελείται από τα παρακάτω:

- Σύστημα ζωνών ασφαλείας
- Αερόσακοι
- Σύστημα συγκράτησης παιδιών
- Συστήματα στερέωσης παιδικού καθίσματος

Το σύστημα συγκράτησης μπορεί να μειώσει τον κίνδυνο επαφής των επιβατών του οχήματος με εξαρτήματα στον εσωτερικό χώρο του οχήματος σε περίπτωση ατυχήματος. Επιπλέον, το σύστημα συγκράτησης μπορεί να μειώσει την καταπόνηση των επιβατών του οχήματος σε περίπτωση ατυχήματος.

Η ζώνη ασφαλείας μπορεί να ξεδιπλώσει το φάσμα προστασίας της μόνο όταν είναι προσδεμένη σωστά. Ανάλογα με την κατάσταση ατυχήματος που αναγνωρίζεται, οι προεντατήρες ζωνών ασφαλείας ή/και οι αερόσακοι συμπληρώνουν τη δράση της σωστά προσδεμένης ζώνης ασφαλείας. Οι προεντατήρες ζωνών ασφαλείας ή/και οι αερόσακοι δεν ενεργοποιούνται σε όλες τις περιπτώσεις ατυχημάτων.

Οχήματα με ενιαίο κάθισμα συνοδηγού: Ο προεντατήρας ζώνης ασφαλείας του καθίσματος συνοδηγού ενεργοποιείται ανεξάρτητα από το αν το γλωσσίδι κλειδαριάς ζώνης ασφαλείας έχει ασφαλίσει στην κλειδαριά ζώνης ασφαλείας.

Αν το όχημα δεν διαθέτει αερόσακο οδηγού, το σύστημα ζωνών ασφαλείας δεν περιλαμβάνει προεντατήρα ζώνης ασφαλείας και περιοριστή δύναμης ζώνης ασφαλείας.

Για να μπορεί το σύστημα συγκράτησης να ξεδιπλώσει το φάσμα προστασίας του, κάθε επιβάτης του οχήματος πρέπει να συμμορφώνεται με τις ακόλουθες οδηγίες:

- Να προσδένεται σωστά με τη ζώνη ασφαλείας του.
- Να κάθεται στο κάθισμα σε σχεδόν όρθια στάση, με την πλάτη του να στηρίζεται στην πλάτη του καθίσματος.
- Να κάθεται κατά τέτοιο τρόπο, ώστε τα πόδια του να έρχονται σε επαφή με το δάπεδο.
- Τα άτομα ύψους μικρότερου του 1,50 m να είναι πάντα ασφαλισμένα σε πρόσθετο

σύστημα συγκράτησης κατάλληλο για τα οχήματα Mercedes-Benz.

Παρόλα αυτά, τα συστήματα που διατίθενται αυτήν τη στιγμή δεν μπορούν να αποκλείσουν εντελώς σοβαρούς ή θανάσιμους τραυματισμούς. Ειδικά οι ζώνες ασφαλείας και οι αερόσακοι δεν προσφέρουν προστασία από αντικείμενα τα οποία εισχωρούν στο όχημα. Επιπλέον, δεν μπορεί να αποκλειστεί πλήρως ο κίνδυνος τραυματισμών από το άνοιγμα των αερόσακων.

Περιορισμός βαθμού προστασίας του συστήματος συγκράτησης

▲ ΠΡΟΕΙΔΟΠΟΙΗΣΗ Κίνδυνος τραυματισμού- ή θανάσιμος κίνδυνος λόγω τροποποιήσεων στο σύστημα συγκράτησης

Σε περίπτωση τροποποιήσεων στο σύστημα συγκράτησης, δεν θα είναι πλέον δυνατή η σωστή λειτουργία του.

Σε αυτήν την περίπτωση, το σύστημα συγκράτησης δεν θα μπορεί να προστατεύσει τους επιβάτες του οχήματος με τον προβλεπόμενο τρόπο, π.χ. ενδέχεται να μην λειτουργήσει σε περίπτωση ατυχήματος ή να ενεργοποιηθεί ακούσια.

▶ Μην πραγματοποιείτε ποτέ τροποποιήσεις στα εξαρτήματα του συστήματος συγκράτησης.

▶ Μην πραγματοποιείτε ποτέ επεμβάσεις στην καλωδίωση, καθώς και στα ηλεκτρονικά εξαρτήματα ή στο λογισμικό τους.

Σε περίπτωση που απαιτείται προσαρμογή του οχήματος σε άτομο με σωματική αναπηρία, απευθυνθείτε σε ένα εξειδικευμένο συνεργείο.



Η Mercedes-Benz συνιστά να χρησιμοποιείτε βοηθήματα οδήγησης που έχουν εγκριθεί από την Mercedes-Benz για το όχημά σας.

Διαθεσιμότητα του συστήματος συγκράτησης

Όταν είναι ενεργοποιημένη η ανάφλεξη, η προειδοποιητική λυχνία συστήματος συγκράτησης  ανάβει στη διάρκεια του αυτοελέγχου. Σβήνει το αργότερο λίγα δευτερόλεπτα μετά την εκκίνηση του οχήματος. Τα στοιχεία του συστήματος συγκράτησης είναι διαθέσιμα.

Η λειτουργία του συστήματος συγκράτησης παρουσιάζει βλάβη

Στις ακόλουθες περιπτώσεις υπάρχει βλάβη του συστήματος συγκράτησης:

-  Ενώ η ανάφλεξη είναι ενεργοποιημένη, δεν ανάβει η προειδοποιητική λυχνία του συστήματος συγκράτησης.
-  Κατά την οδήγηση, παραμένει αναμμένη ή ανάβει επανειλημμένα η προειδοποιητική λυχνία του συστήματος συγκράτησης.

▲ ΠΡΟΕΙΔΟΠΟΙΗΣΗ Κίνδυνος τραυματισμού ή θανάτου σε περίπτωση δυσλειτουργίας του συστήματος συγκράτησης

Αν παρουσιαστεί βλάβη στο σύστημα συγκράτησης, τα εξαρτήματα του συστήματος συγκράτησης ενδέχεται να ενεργοποιηθούν κατά λάθος ή να μην ενεργοποιηθούν με τον προβλεπόμενο τρόπο σε περίπτωση ατυχήματος. Αυτό μπορεί να αφορά, π.χ. τον προεντατήρα ζώνης ασφαλείας ή τον αερόσακο.

▶ Αναθέστε αμέσως τον έλεγχο και την επισκευή του συστήματος συγκράτησης σε ένα εξειδικευμένο συνεργείο.

Λειτουργία του συστήματος συγκράτησης σε περίπτωση ατυχήματος

Ο τρόπος επίδρασης του συστήματος συγκράτησης καθορίζεται από τη βαρύτητα της πρόσκρουσης και του είδους του ατυχήματος που γίνεται:

- Μετωπική σύγκρουση
- Οπίσθια σύγκρουση
- Πλευρική σύγκρουση

Ο υπολογισμός των οριακών τιμών ενεργοποίησης για τα στοιχεία του συστήματος συγκράτησης γίνεται με αξιολόγηση των διαφορετικών τιμών μέτρησης καθιστηρίων στο όχημα. Η συγκεκριμένη διαδικασία έχει προνοητικό χαρακτήρα. Η ενεργοποίηση των στοιχείων του συστήματος συγκράτησης πρέπει να γίνει εγκαίρως, κατά την έναρξη της σύγκρουσης.

Παράγοντες, οι οποίοι είναι ορατοί ή μετρήσιμοι μετά την σύγκρουση, δεν μπορούν να αποτελέσουν καθοριστικό παράγοντα για την ενεργοποίηση του αερόσακου. Δεν αποτελούν και ένδειξη για το σκοπό αυτό.

Το όχημα μπορεί να παραμορφωθεί σημαντικά χωρίς να ενεργοποιηθεί ο αερόσακος. Αυτό συμβαίνει όταν υπόκεινται σε σύγκρουση μόνο σχε-

τικά εύκολα παραμορφώσιμα εξαρτήματα και δεν προκύπτει πολύ μεγάλη επιβράδυνση του οχήματος. Αντίθετα μπορεί να ενεργοποιηθεί ένας αερόσακος, ενώ το όχημα παρουσιάζει ελάχιστες παραμορφώσεις. Αν π.χ. υποστούν σύγκρουση πολύ σκληρά εξαρτήματα του οχήματος, όπως ο διαμήκης φορέας, μπορεί με αυτόν τον τρόπο η επιβράδυνση του οχήματος να είναι αρκετά μεγάλη.

Τα στοιχεία του συστήματος συγκράτησης μπορούν να ενεργοποιηθούν ή να ανοίξουν ανεξάρτητα το ένα από το άλλο:

Στοιχείο	Αναγνωρισμένη κατάσταση ενεργοποίησης
Προεντατήρας ζώνης ασφαλείας	Μετωπική σύγκρουση, οπίσθια σύγκρουση, πλευρική σύγκρουση ¹⁾
Αερόσακος οδηγού, αερόσακος συνοδηγού	Μετωπική σύγκρουση
Πλευρικός αερόσακος	Πλευρική σύγκρουση
Αερόσακος παραθύρου	Πλευρική σύγκρουση, μετωπική σύγκρουση

¹⁾ Μόνο αν το όχημα είναι εξοπλισμένο με πλευρικό αερόσακο ή αερόσακο παραθύρου.

▲ ΠΡΟΕΙΔΟΠΟΙΗΣΗ Κίνδυνος εγκαύματος λόγω καυτών εξαρτημάτων του αερόσακου

Μετά από το άνοιγμα ενός αερόσακου, τα εξαρτήματά του είναι καυτά.

- ▶ Μην ακουμπάτε τα εξαρτήματα του αερόσακου.
- ▶ Αναθέστε αμέσως την αντικατάσταση ενός ανοιγμένου αερόσακου σε ένα εξειδικευμένο συνεργείο.

Η Mercedes-Benz σας συνιστά να ρυμουλκήσετε το όχημα μετά από κάποιο ατύχημα σε ένα εξειδικευμένο συνεργείο. Αυτό να το λάβετε ιδιαίτερα υπόψη σας, αφού έχει ενεργοποιηθεί ένας προεντατήρας ζώνης ασφαλείας ή αερόσακος.

Αν ενεργοποιηθούν προεντατήρας ζώνης ασφαλείας ή αερόσακος, θα ακούσετε έναν κρότο και μπορεί να εκρεύσει σκόνη:

- Ο κρότος δεν επηρεάζει κατά κανόνα αρνητικά την ακοή.

- Η εκρέουσα σκόνη δεν βλάπτει την υγεία σε γενικές γραμμές, ωστόσο μπορεί να προκαλέσει σε άτομα με άσθμα ή δυσκολίες την αναπνοή βραχυπρόθεσμες αναπνευστικές διαταραχές.

Εάν δεν είναι επικίνδυνο, εγκαταλείψτε αμέσως το όχημα ή ανοίξτε αμέσως το παράθυρο για την αποφυγή αναπνευστικών διαταραχών.

Ζώνες ασφαλείας

Φάσμα προστασίας ζώνης ασφαλείας

Προσδένετε πάντα σωστά τη ζώνη ασφαλείας πριν από την έναρξη της διαδρομής. Η ζώνη ασφαλείας μπορεί να ξεδιπλώσει το φάσμα προστασίας της μόνο όταν είναι προσδεμένη σωστά.

▲ ΠΡΟΕΙΔΟΠΟΙΗΣΗ Κίνδυνος τραυματισμού- ή θανάσιμος κίνδυνος από τη λάθος δεμένη ζώνης ασφαλείας

Αν η ζώνη ασφαλείας δεθεί λάθος, δεν μπορεί να προσφέρει την προβλεπόμενη προστασία.

Επιπλέον, μια λάθος δεμένη ζώνη ασφαλείας ενδέχεται να προκαλέσει τραυματισμούς, π.χ. σε περίπτωση ατυχήματος, ελιγμού πέδησης ή απότομης αλλαγής κατεύθυνσης.

- ▶ Να βεβαιώνετε πάντα ότι όλοι οι επιβάτες του οχήματος έχουν προσδεθεί σωστά με τη ζώνη ασφαλείας και κάθονται σωστά στα καθίσματά τους.

Λαμβάνετε πάντα υπόψη τις οδηγίες για τη σωστή θέση του καθίσματος οδηγού και για τη ρύθμιση των καθισμάτων (→ σελίδα 66).

Για να μπορεί η ζώνη ασφαλείας να ξεδιπλώσει το φάσμα προστασίας της, κάθε επιβάτης του οχήματος πρέπει να συμμορφώνεται με τις παρακάτω οδηγίες:

- Η ζώνη ασφαλείας δεν πρέπει να έχει συστραφεί και πρέπει να εφαρμόζει στενά και σφιχτά στο σώμα.
- Η ζώνη ασφαλείας πρέπει να διέρχεται πάνω από το κέντρο του ώμου και όσο το δυνατόν πιο χαμηλά στο γοφό.
- Το τμήμα της ζώνης για τον ώμο δεν πρέπει να έρχεται σε επαφή με τον λαιμό ούτε να διέρχεται κάτω από τη μασχάλη ή πίσω από την πλάτη.
- Αποφεύγετε να φοράτε ογκώδη ρούχα, π.χ. παλτό.

- Πιέστε τη ζώνη συγκράτησης λεκάνης προς τα κάτω στο γοφό και τεντώστε την με το τμήμα της ζώνης για τον ώμο. Η ζώνη συγκράτησης λεκάνης δεν επιτρέπεται ποτέ να διέρχεται πάνω από την κοιλιά ή το στομάχι.

- Η ζώνη ασφαλείας δεν πρέπει να διέρχεται πάνω από αιχμηρά, μυτερά, τραχιά ή εύθραυστα αντικείμενα.

- Με κάθε ζώνη ασφαλείας πρέπει να προσδένεται πάντα μόνο ένα άτομο. Τα βρέφη ή τα παιδιά δεν πρέπει να μεταφέρονται σε καμία περίπτωση στην αγκαλιά κάποιου επιβάτη.

- Μην προσδένετε ποτέ αντικείμενα μαζί με άτομα. Για την ασφάλιση αντικειμένων, αποσκευών ή φορτίων, λαμβάνετε πάντα υπόψη τις οδηγίες για τη φόρτωση του οχήματος (→ σελίδα 79).

Να βεβαιώνετε επίσης ότι δεν υπάρχουν ποτέ αντικείμενα, π.χ. μαξιλάρια, μεταξύ ενός ατόμου και του καθίσματος.

Πριν μεταφέρετε παιδιά στο όχημα, λάβετε οπωσδήποτε υπόψη τις οδηγίες και οδηγίες ασφαλείας που θα βρείτε στην ενότητα «Παιδιά στο όχημα» (→ σελίδα 35).

Περιορισμός του φάσματος προστασίας της ζώνης ασφαλείας

▲ ΠΡΟΕΙΔΟΠΟΙΗΣΗ Κίνδυνος τραυματισμού ή θανάσιμος κίνδυνος λόγω εσφαλμένης θέσης καθίσματος

Όταν η πλάτη του καθίσματος δεν βρίσκεται σε σχεδόν όρθια θέση, η ζώνη ασφαλείας δεν προσφέρει την προβλεπόμενη προστασία συγκράτησης.

Σε αυτήν την περίπτωση, ενδέχεται να γλιστρήσετε κάτω από τη ζώνη ασφαλείας σε περίπτωση ελιγμού πέδησης ή ατυχήματος και να τραυματιστείτε π.χ. στην κοιλιά ή τον αυχένα.

- ▶ Ρυθμίζετε σωστά το κάθισμα πριν από την έναρξη της διαδρομής.
- ▶ Προσέχετε πάντα, ώστε η πλάτη του καθίσματος να βρίσκεται σε σχεδόν όρθια θέση και το τμήμα της ζώνης για τον ώμο να διέρχεται πάνω από το κέντρο του ώμου.

▲ ΠΡΟΕΙΔΟΠΟΙΗΣΗ Κίνδυνος τραυματισμού- ή θανάσιμος κίνδυνος χωρίς πρόσθετα συστήματα συγκράτησης για μικρόσωμα άτομα

Τα άτομα ύψους κάτω από 1,50 m δεν μπορούν να δέσουν σωστά τη ζώνη ασφαλείας χωρίς το κατάλληλο πρόσθετο σύστημα συγκράτησης.

Αν η ζώνη ασφαλείας δεθεί λάθος, δεν μπορεί να προσφέρει την προβλεπόμενη προστασία. Επιπλέον, μια λάθος δεμένη ζώνη ασφαλείας ενδέχεται να προκαλέσει τραυματισμούς, π.χ. σε περίπτωση ατυχήματος, ελιγμού πέδησης ή απότομης αλλαγής κατεύθυνσης.

▶ Ασφαλίζετε τα άτομα ύψους κάτω από 1,50 m πάντα σε κατάλληλα πρόσθετα συστήματα συγκράτησης.

▲ ΠΡΟΕΙΔΟΠΟΙΗΣΗ Κίνδυνος τραυματισμού- ή θανάσιμος κίνδυνος λόγω ζημιάς ή τροποποίησης στις ζώνες ασφαλείας

Οι ζώνες ασφαλείας δεν μπορούν να προστατέψουν στις παρακάτω περιπτώσεις:

- Όταν οι ζώνες ασφαλείας έχουν υποστεί ζημιά ή τροποποίηση, είναι πολύ λερωμένες, ξεβαμμένες ή χρωματισμένες
- Η κλειδαριά ζώνης ασφαλείας έχει υποστεί ζημιά ή είναι πολύ λερωμένη
- Έχουν διεξαχθεί τροποποιήσεις στους προεντατήρες ζωνών ασφαλείας, στα εξαρτήματα στερέωσης ζωνών ασφαλείας ή τους μηχανισμούς περιτύλιξης ζωνών

Σε περίπτωση ατυχήματος, οι ζώνες ασφαλείας ενδέχεται επίσης να υποστούν μη ορατές ζημιές, π.χ. από θραύσματα.

Οι ζώνες ασφαλείας που έχουν υποστεί τροποποίηση ή ζημιά ενδέχεται να σκιστούν ή να καταστραφούν, π.χ. σε περίπτωση ατυχήματος.

Οι προεντατήρες ζωνών ασφαλείας που έχουν υποστεί τροποποίηση ενδέχεται να ενεργοποιηθούν ακούσια ή να μην λειτουργήσουν όπως προβλέπεται.

▶ Μην διεξάγετε ποτέ τροποποιήσεις στις ζώνες ασφαλείας, στους προεντατήρες ζωνών ασφαλείας, στα εξαρτήματα στερέωσης ζωνών ασφαλείας και τους μηχανισμούς περιτύλιξης ζωνών.

▶ Να βεβαιώνετε, ότι οι ζώνες ασφαλείας δεν φέρουν ζημιές, δεν έχουν φθαρεί και είναι καθαρές.

▶ Μετά από ατύχημα, αναθέστε αμέσως τον έλεγχο των ζωνών ασφαλείας σε ένα εξειδικευμένο συνεργείο.

Η Mercedes-Benz συνιστά να χρησιμοποιείτε ζώνες ασφαλείας που έχουν εγκριθεί από την Mercedes-Benz για το όχημά σας.

▲ ΠΡΟΕΙΔΟΠΟΙΗΣΗ Κίνδυνος τραυματισμού- ή θανάσιμος κίνδυνος λόγω πυροτεχνικά ενεργοποιημένων προεντατήρων ζωνών ασφαλείας

Οι πυροτεχνικά ενεργοποιημένοι προεντατήρες ζωνών ασφαλείας δεν είναι πλέον λειτουργικοί και επομένως δεν μπορούν να προσφέρουν την προβλεπόμενη προστασία.

▶ Αναθέστε αμέσως την αντικατάσταση των πυροτεχνικά ενεργοποιημένων προεντατήρων ζωνών ασφαλείας σε ένα εξειδικευμένο συνεργείο.

Η Mercedes-Benz συνιστά την ανάθεση ρυμούλκησης του οχήματος σε ένα εξειδικευμένο συνεργείο μετά από ατύχημα.

! ΟΔΗΓΙΑ Ζημιά λόγω μαγκώματος της ζώνης ασφαλείας

Αν μια ζώνη ασφαλείας που δεν χρησιμοποιείται δεν έχει τυλιχθεί εντελώς, ενδέχεται να μαγκώσει στην πόρτα ή στο μηχανισμό του καθίσματος.

▶ Να βεβαιώνετε πάντα, ότι οι ζώνες ασφαλείας που δεν χρησιμοποιούνται τυλιγόνται εντελώς.

Πρόσδεση με και ρύθμιση ζώνης ασφαλείας

Αν τραβήξετε γρήγορα ή απότομα τη ζώνη ασφαλείας, ο μηχανισμός περιτύλιξης ζώνης θα μπλοκάρει. Δεν θα μπορείτε να τραβήξετε άλλο προς τα έξω τον ιμάντα της ζώνης.

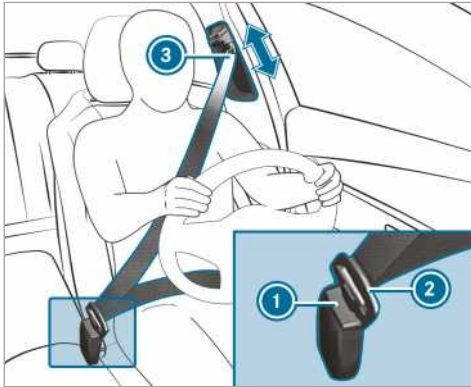

- ▶ Ασφαλίστε πάντα το γλωσσίδι κλειδαριάς ② της ζώνης ασφαλείας στην κλειδαριά ζώνης ασφαλείας ① που αντιστοιχεί στο κάθισμα.
- ▶ Πιέστε τον μηχανισμό απασφάλισης εξόδου ζώνης ασφαλείας και ωθήστε την έξοδο ζώνης ασφαλείας ③ στην επιθυμητή θέση.
- ▶ Αφήστε τον μηχανισμό απασφάλισης εξόδου ζώνης ασφαλείας και βεβαιωθείτε ότι η έξοδος ζώνης ασφαλείας ③ έχει ασφαλίσει.

Οχήματα με μονό κάθισμα συνοδηγού:

! **ΟΔΗΓΙΑ** Ενεργοποίηση του προεντατήρα ζώνης ασφαλείας σε περίπτωση μη κατειλημμένου καθίσματος συνοδηγού

Αν το γλωσσίδι κλειδαριάς της ζώνης ασφαλείας έχει ασφαλίσει στην κλειδαριά ζώνης ασφαλείας του μη κατειλημμένου καθίσματος συνοδηγού, ενδέχεται, εκτός από τα υπόλοιπα συστήματα, να ενεργοποιηθεί και ο προεντατήρας ζώνης ασφαλείας σε περίπτωση ατυχήματος.

- ▶ Με κάθε ζώνη ασφαλείας πρέπει να προσδένεται πάντα μόνο ένα άτομο.

Λύσιμο ζώνης ασφαλείας

- ▶ Πατήστε το πλήκτρο απελευθέρωσης στην κλειδαριά ζώνης ασφαλείας και επαναφέρετε τη ζώνη ασφαλείας με το γλωσσίδι κλειδαριάς ζώνης ασφαλείας.

Λειτουργία της προειδοποίησης ζώνης ασφαλείας για οδηγό και συνοδηγό

Η προειδοποιητική λυχνία ζώνης ασφαλείας  στη μονάδα οθόνης οργάνων σας υπενθυμίζει ότι

πρέπει να προσδεθούν σωστά όλοι οι επιβάτες του οχήματος με τη ζώνη ασφαλείας.

Επιπλέον, ενδέχεται να ακουστεί ένας προειδοποιητικός ήχος.

Μόλις προσδεθεί ο οδηγός, σβήνει η προειδοποίηση ζώνης ασφαλείας. Αναλόγως του εξοπλισμού του οχήματος, η προειδοποίηση ζώνης ασφαλείας σβήνει, μόλις προσδεθεί ο οδηγός και ο συνοδηγός.

Μόνο για ορισμένες χώρες: Ανεξάρτητα από το αν ο οδηγός και ο συνοδηγός έχουν ήδη προσδεθεί, η προειδοποιητική λυχνία ζώνης ασφαλείας  ανάβει μετά από κάθε ενεργοποίηση της ανάφλεξης για έξι δευτερόλεπτα. Μετά από την εκκίνηση του κινητήρα σβήνει μόλις προσδεθεί ο οδηγός.

Αερόσακοι

Επισκόπηση αερόσακων

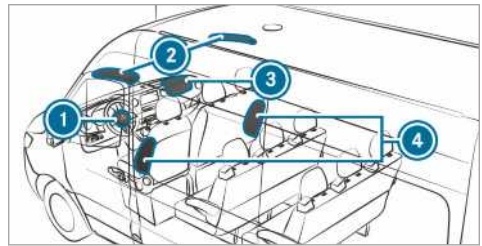

- ① Αερόσακος οδηγού
- ② Αερόσακος παραθύρου
- ③ Αερόσακος συνοδηγού
- ④ Πλευρικός αερόσακος

Το σημείο τοποθέτησης ενός αερόσακου φέρει τη σήμανση AIRBAG.

Σε περίπτωση ενεργοποίησης, ένας αερόσακος μπορεί να αυξήσει τον βαθμό προστασίας για τον αντίστοιχο επιβάτη του οχήματος.

Εφικτός βαθμός προστασίας ανά αερόσακο:

ΑΕΡΟΣΑΚΟΣ	Εφικτός βαθμός προστασίας για ...
Αερόσακος οδηγού, αερόσακος συνοδηγού	κεφάλι και θώρακα
Αερόσακος παραθύρου	κεφάλι
Πλευρικός αερόσακος	θώρακα και λεκάνη

Φάσμα προστασίας των αερόσακων

Ανάλογα με την περίπτωση ατυχήματος, ένας αερόσακος μπορεί να λειτουργήσει συμπληρωματικά προς τη σωστά προοδεδεμένη ζώνη ασφαλείας αυξάνοντας το φάσμα προστασίας.

▲ ΠΡΟΕΙΔΟΠΟΙΗΣΗ Κίνδυνος τραυματισμού - ή θανάσιμος κίνδυνος λόγω εσφαλμένης θέσης καθίσματος

Αν η θέση του καθίσματος δεν είναι η σωστή, ο αερόσακος δεν μπορεί να προσφέρει την προβλεπόμενη προστασία και μπορεί να προκαλέσει ακόμα και τραυματισμούς με το άνοιγμά του.

Για την αποφυγή κινδύνων, να βεβαιώνετε πάντα ότι όλοι οι επιβάτες του οχήματος:

- Έχουν δέσει σωστά τις ζώνες ασφαλείας τους, το οποίο ισχύει και για έγκυες γυναίκες.
- Κάθονται σωστά στα καθίσματα, στη μέγιστη δυνατή απόσταση από τους αερόσακους.
- Τηρούν τις παρακάτω οδηγίες.

▶ Να βεβαιώνετε πάντα ότι δεν υπάρχουν αντικείμενα ανάμεσα στον αερόσακο και τον επιβάτη του οχήματος.

Για την αποφυγή κινδύνων από το άνοιγμα του αερόσακου, κάθε επιβάτης του οχήματος πρέπει να συμμορφώνεται με τις ακόλουθες οδηγίες:

- Ρυθμίζετε σωστά τα καθίσματα πριν από την έναρξη της διαδρομής, μετακινώντας τα καθίσματα οδηγού και συνοδηγού όσο το δυνατόν πιο πίσω.

Λαμβάνετε πάντα υπόψη τις πληροφορίες σχετικά με τη σωστή θέση του καθίσματος οδηγού (→ σελίδα 66).

- Πιάνετε το τιμόνι μόνο εξωτερικά από τη στεφάνη. Έτσι, δεν εμποδίζετε το άνοιγμα του αερόσακου.
- Στη διάρκεια της διαδρομής πρέπει να στηρίζετε πάντα στην πλάτη του καθίσματος. Μην σκύβετε προς τα μπροστά ή μην στηρίζετε στην πόρτα ή στο πλευρικό παράθυρο. Διαφορετικά, βρίσκεστε στην περιοχή ανοίγματος των αερόσακων.
- Τα πόδια πρέπει να βρίσκονται πάντα στο δάπεδο. Μην στηρίζετε π.χ. τα πόδια σας πάνω στο κόκπιτ. Διαφορετικά, τα πόδια σας

βρίσκονται στην περιοχή ανοίγματος του αερόσακου.

- Όταν μεταφέρετε παιδιά στο όχημα, λαμβάνετε υπόψη τις πρόσθετες οδηγίες (→ σελίδα 35).
- Αποθηκεύετε και ασφαλίσετε πάντα τα αντικείμενα στο όχημα με κατάλληλο τρόπο.

Τυχόν αντικείμενα στον εσωτερικό χώρο του οχήματος ενδέχεται να εμποδίσουν τη σωστή λειτουργία ενός αερόσακου. Κάθε επιβάτης του οχήματος πρέπει να βεβαιώνεται πάντα για τα ακόλουθα:

- Δεν υπάρχουν άλλα άτομα, ζώα ή αντικείμενα μεταξύ του επιβάτη του οχήματος και ενός αερόσακου.
- Δεν υπάρχουν αντικείμενα μεταξύ του καθίσματος και της πόρτας, καθώς και της κολόνας πόρτας (κολόνα Β).
- Δεν κρέμονται σκληρά αντικείμενα, όπως π.χ. κρεμάστρες ρούχων, από τις λαβές συγκράτησης ή τα κρεμαστάρια.
- Δεν έχουν στερεωθεί αξεσουάρ, όπως ποτηροθήκες, στην περιοχή ανοίγματος των αερόσακων, π.χ. στις πόρτες, στα πλευρικά παράθυρα ή την πλευρική επένδυση.
- Δεν υπάρχουν βαριά, αιχμηρά ή εύθραυστα αντικείμενα στις τσέπες των ρούχων. Φυλάσσετε τέτοιου είδους αντικείμενα σε κατάλληλο σημείο.

Περιορισμός φάσματος προστασίας αερόσακων

▲ ΠΡΟΕΙΔΟΠΟΙΗΣΗ Κίνδυνος τραυματισμού λόγω τροποποιήσεων στο κάλυμμα αερόσακου

Αν διεξάγετε τροποποιήσεις στο κάλυμμα αερόσακου ή τοποθετήσετε πάνω του αντικείμενα, π.χ. αυτοκόλλητα, ο αερόσακος δεν θα μπορεί να λειτουργήσει πλέον σωστά.

▶ Μην διεξάγετε ποτέ τροποποιήσεις στο κάλυμμα αερόσακου και μην τοποθετείτε πάνω του αντικείμενα.

Τα σημεία τοποθέτησης των αερόσακων επισημαίνονται με την ένδειξη AIRBAG (→ σελίδα 33).

▲ ΠΡΟΕΙΔΟΠΟΙΗΣΗ Κίνδυνος τραυματισμού ή θανάσιμος κίνδυνος λόγω ακατάλληλων καλυμμάτων καθισμάτων

Τα ακατάλληλα καλύμματα καθισμάτων μπορεί να παρεμποδίσουν ή να αποτρέψουν το άνοιγμα των αερόσακων που είναι ενσωματωμένοι στα καθίσματα.

Ως αποτέλεσμα, οι αερόσακοι δεν μπορούν πλέον να προσφέρουν την προβλεπόμενη προστασία στους επιβάτες του οχήματος.

- ▶ Χρησιμοποιείτε μόνο καλύμματα καθισμάτων τα οποία έχουν εγκριθεί από την Mercedes-Benz για το αντίστοιχο κάθισμα.

▲ ΠΡΟΕΙΔΟΠΟΙΗΣΗ Κίνδυνος τραυματισμού λόγω δυσλειτουργιών των αισθητήρων στην επένδυση πόρτας

Στις πόρτες είναι τοποθετημένοι αισθητήρες για τον έλεγχο των αερόσακων. Η διεξαγωγή τροποποιήσεων ή ακατάλληλων εργασιών στις πόρτες ή τις επενδύσεις των θυρών, καθώς και η πρόκληση ζημιών στις πόρτες ενδέχεται να επηρεάσει δυσμενώς τη λειτουργία των αισθητήρων. Ως αποτέλεσμα, οι αερόσακοι δεν θα μπορούν να λειτουργούν πλέον σωστά.

Ως αποτέλεσμα, οι αερόσακοι δεν μπορούν πλέον να προσφέρουν την προβλεπόμενη προστασία στους επιβάτες του οχήματος.

- ▶ Μην διεξάγετε ποτέ τροποποιήσεις στις πόρτες ή τα εξαρτήματά τους.
- ▶ Αναθέτετε πάντα τη διεξαγωγή εργασιών στις πόρτες ή τις επενδύσεις των θυρών σε ένα εξειδικευμένο συνεργείο.

▲ ΠΡΟΕΙΔΟΠΟΙΗΣΗ Κίνδυνος τραυματισμού λόγω ήδη ανοιγμένου αερόσακου

Οι ανοιγμένοι αερόσακοι δεν μπορούν πλέον να προσφέρουν την προβλεπόμενη προστασία σε περίπτωση ατυχήματος.

- ▶ Για την αντικατάσταση ενός ανοιγμένου αερόσακου, αναθέστε τη ρυμούλκηση του οχήματος σε ένα εξειδικευμένο συνεργείο.

Αναθέτετε αμέσως την αντικατάσταση ανοιγμένων αερόσακων.

Παιδιά στο όχημα

Οδηγίες για την ασφαλή μεταφορά παιδιών

▲ ΠΡΟΕΙΔΟΠΟΙΗΣΗ Κίνδυνος ατυχήματος και τραυματισμού λόγω ανεπίβλεπτων παιδιών μέσα στο όχημα

Όταν αφήνετε τα παιδιά χωρίς επίβλεψη μέσα στο όχημα, ενδέχεται να θέσουν σε κίνηση το όχημα, π.χ.:

- Απελευθερώνοντας το φρένο στάθμευσης.
- Αποεπιλέγοντας τη θέση προς παρκάρισμα **[P]** στο αυτόματο κιβώτιο ταχυτήτων ή επιλέγοντας τη νεκρά θέση στο μηχανικό κιβώτιο ταχυτήτων.
- Εκκινώντας τον κινητήρα.

Επιπλέον, ενδέχεται να χειριστούν εξοπλισμό του οχήματος και να παγιδευτούν.

- ▶ Μην αφήνετε ποτέ παιδιά εντός του οχήματος χωρίς επίβλεψη.
- ▶ Όταν εγκαταλείπετε το όχημα, παίρνετε πάντα μαζί σας το κλειδί και κλειδώνετε το όχημα.

▲ ΠΡΟΕΙΔΟΠΟΙΗΣΗ Κίνδυνος θανάτου από έκθεση σε υψηλές ή χαμηλές θερμοκρασίες στο όχημα

Αν άτομα - ιδιαίτερα παιδιά - εκτεθούν για παρατεταμένο χρονικό διάστημα σε πολύ υψηλές- ή χαμηλές θερμοκρασίες, υπάρχει κίνδυνος τραυματισμού ή ακόμα και θανάτου!

- ▶ Μην αφήνετε ποτέ άτομα - κυρίως παιδιά - στο όχημα χωρίς επίβλεψη.
- ▶ Μην αφήνετε ποτέ ζώα εντός του οχήματος χωρίς επίβλεψη.

▲ ΠΡΟΕΙΔΟΠΟΙΗΣΗ Κίνδυνος εγκαύματος λόγω άμεσης ηλιακής ακτινοβολίας στο παιδικό κάθισμα

Αν το σύστημα συγκράτησης παιδιού εκτεθεί σε άμεση ηλιακή ακτινοβολία, τα εξαρτήματά του ενδέχεται να υπερθερμανθούν.

Τα παιδιά μπορεί να υποστούν εγκαύματα αν έρθουν σε επαφή με αυτά τα εξαρτήματα και κυρίως με μεταλλικά εξαρτήματα του συστήματος συγκράτησης παιδιού.

- ▶ Προσέχετε πάντα ώστε το σύστημα συγκράτησης παιδιού να μην είναι εκτεθειμένο σε άμεση ηλιακή ακτινοβολία.

- ▶ Προστατέψτε το π.χ. με κατάλληλο κάλυμμα.
- ▶ Πριν ασφαλίσετε το παιδί, αφήστε το σύστημα συγκράτησης παιδιού να επανέλθει σε φυσιολογική θερμοκρασία, αν προηγουμένως ήταν εκτεθειμένο σε άμεση ηλιακή ακτινοβολία.
- ▶ Μην αφήνετε ποτέ παιδιά εντός του οχήματος χωρίς επίβλεψη.

Η Mercedes-Benz συνιστά, για την καλύτερη προστασία των παιδιών ηλικίας μικρότερης των 12 ετών ή ύψους μικρότερου του 1,50 m, να συμμορφώνεστε οπωσδήποτε με τις ακόλουθες οδηγίες:

- Ασφαλίστε τα παιδιά αποκλειστικά σε συστήματα συγκράτησης παιδιών που συνιστώνται για τα οχήματα Mercedes-Benz και είναι κατάλληλα για την ηλικία, το βάρος και το ύψος τους. Λαμβάνετε οπωσδήποτε υπόψη την περιοχή χρήσης του συστήματος συγκράτησης παιδιών.
- Εφόσον είναι δυνατό, τοποθετείτε το σύστημα συγκράτησης παιδιού σε ένα πίσω κάθισμα.
- Για τα συστήματα συγκράτησης παιδιών χρησιμοποιείτε αποκλειστικά τα παρακάτω συστήματα στερέωσης:
 - το σύστημα ζωνών ασφαλείας
 - τα άγκιστρα συγκράτησης ISOFIX
 - τα εξαρτήματα στερέωσης Top Tether
- Ακολουθήστε τις οδηγίες τοποθέτησης του κατασκευαστή του συστήματος συγκράτησης παιδιών.
- Τηρείτε τις προειδοποιητικές πινακίδες στον εσωτερικό χώρο του οχήματος και στο σύστημα συγκράτησης παιδιών.

▲ ΠΡΟΕΙΔΟΠΟΙΗΣΗ Κίνδυνος τραυματισμού ή θανάσιμος κίνδυνος λόγω εσφαλμένης τοποθέτησης του συστήματος συγκράτησης παιδιού

Αν το σύστημα συγκράτησης παιδιού τοποθετηθεί εσφαλμένα στην κατάλληλη γι' αυτό θέση καθίσματος, δεν θα μπορεί να προσφέρει στο παιδί την προβλεπόμενη προστασία.

Κατά συνέπεια, δεν θα μπορεί να συγκρατήσει το παιδί σε περίπτωση ατυχήματος, ελιγμού πέδησης ή απότομης αλλαγής κατεύθυνσης.

- ▶ Λαμβάνετε οπωσδήποτε υπόψη τις οδηγίες τοποθέτησης του κατασκευαστή του

συστήματος συγκράτησης παιδιού, καθώς και την περιοχή χρήσης.

- ▶ Να βεβαιώνετε πάντα ότι η βάση του συστήματος συγκράτησης παιδιού εφάπτεται πλήρως στην έδρα του καθίσματος.
- ▶ Μην τοποθετείτε ποτέ αντικείμενα π.χ. μαξιλάρια, κάτω ή πίσω από το σύστημα συγκράτησης παιδιού.
- ▶ Χρησιμοποιείτε μόνο συστήματα συγκράτησης παιδιού με το προβλεπόμενο γνήσιο κάλυμμα.
- ▶ Αντικαθιστάτε τα καλύμματα με ζημιές μόνο με γνήσια καλύμματα.

▲ ΠΡΟΕΙΔΟΠΟΙΗΣΗ Κίνδυνος τραυματισμού και θανάτου από μη ασφαλισμένα συστήματα συγκράτησης παιδιών στο όχημα

Αν το σύστημα συγκράτησης παιδιών τοποθετηθεί με εσφαλμένο ή μη ασφαλή τρόπο, ενδέχεται να απελευθερωθεί σε περίπτωση ατυχήματος, ελιγμού πέδησης ή απότομης αλλαγής κατεύθυνσης.

Το σύστημα συγκράτησης παιδιών ενδέχεται να ανατραπεί και να χτυπήσει επιβάτες του οχήματος.

- ▶ Τοποθετείτε πάντα σωστά τα συστήματα συγκράτησης παιδιών, ακόμα και όταν δεν τα χρησιμοποιείτε.
- ▶ Λαμβάνετε οπωσδήποτε υπόψη τις οδηγίες τοποθέτησης του κατασκευαστή του συστήματος συγκράτησης παιδιών.

▲ ΠΡΟΕΙΔΟΠΟΙΗΣΗ Κίνδυνος τραυματισμού ή θανάσιμος κίνδυνος λόγω της χρήσης συστημάτων συγκράτησης παιδιού με ζημιά

Τα συστήματα συγκράτησης παιδιού ή τα συστήματα στερέωσης αυτών που έχουν υποστεί ζημιά ή καταπόνηση από ατύχημα, δεν μπορούν πλέον να προσφέρουν στο παιδί την προβλεπόμενη προστασία.

Κατά συνέπεια, δεν μπορούν να συγκρατήσουν το παιδί σε περίπτωση ατυχήματος, ελιγμού πέδησης ή απότομης αλλαγής κατεύθυνσης.

- ▶ Αντικαθιστάτε αμέσως τα συστήματα συγκράτησης παιδιού που έχουν υποστεί ζημιά ή καταπόνηση από ατύχημα.

- ▶ Αναθέτετε αμέσως τον έλεγχο των συστημάτων στερέωσης των συστημάτων συγκράτησης παιδιού σε ένα εξειδικευμένο συνεργείο, πριν τοποθετήσετε ξανά ένα σύστημα συγκράτησης παιδιού.

i Για τον καθαρισμό των συνιστώμενων από την Mercedes-Benz συστημάτων συγκράτησης παιδιών, χρησιμοποιείτε τα προϊόντα φροντίδας της Mercedes-Benz. Για περισσότερες πληροφορίες, απευθυνθείτε σε ένα εξειδικευμένο συνεργείο.

Επιπλέον, λάβετε οπωσδήποτε υπόψη τις παρακάτω οδηγίες:

- Κατά την τοποθέτηση ενός συστήματος συγκράτησης παιδιών στο κάθισμα συνοδηγού, τις οδηγίες για τη χρήση συστημάτων συγκράτησης παιδιών στο κάθισμα συνοδηγού (→ σελίδα 39)
- Οδηγίες για τη στερέωση κατάλληλων συστημάτων συγκράτησης παιδιών (→ σελίδα 40)
- Οδηγίες για τα συνιστώμενα συστήματα συγκράτησης παιδιών (→ σελίδα 43)
- Τις οδηγίες ασφαλείας για τη ζώνη ασφαλείας (→ σελίδα 31)
- Τις οδηγίες για τη σωστή χρήση της ζώνης ασφαλείας (→ σελίδα 32)

Στερέωση συστήματος συγκράτησης παιδιών με ISOFIX στο πίσω κάθισμα

Οδηγίες για τα συστήματα στερέωσης παιδικού καθίσματος ISOFIX

- ⚠ ΠΡΟΕΙΔΟΠΟΙΗΣΗ** Κίνδυνος τραυματισμού ή θανάτου σε περίπτωση υπέρβασης του επιτρεπόμενου συνολικού βάρους του παιδιού και του συστήματος συγκράτησης παιδιών

Για συστήματα συγκράτησης παιδιών ISOFIX, στα οποία το παιδί ασφαλιζεται με την ενσωματωμένη ζώνη ασφαλείας του συστήματος συγκράτησης παιδιών, το επιτρεπόμενο συνολικό βάρος του παιδιού και του συστήματος συγκράτησης παιδιών είναι 33 kg.

Εάν το βάρος του παιδιού και του συστήματος συγκράτησης παιδιών υπερβαίνει τα 33 kg, το σύστημα συγκράτησης παιδιών ISOFIX με ενσωματωμένη ζώνη ασφαλείας δεν προσφέρει πλέον επαρκή βαθμό προστασίας. Τα συστήματα στερέωσης παιδικού καθίσματος

ISOFIX μπορεί να επιβαρυνθούν σε υπερβολικό βαθμό και το παιδί ενδέχεται να μην συγκρατηθεί, π.χ. σε περίπτωση ατυχήματος.

- ▶ Εάν το βάρος του παιδιού και του συστήματος συγκράτησης παιδιών υπερβαίνει τα 33 kg, χρησιμοποιείτε αποκλειστικά συστήματα συγκράτησης παιδιών ISOFIX, στα οποία το παιδί ασφαλιζεται με τη ζώνη ασφαλείας του καθίσματος του οχήματος.
- ▶ Εφόσον υπάρχει, ασφαλιζετε το σύστημα συγκράτησης παιδιών και με τη ζώνη Top Tether.

Λαμβάνετε πάντα υπόψη τα στοιχεία για το βάρος του συστήματος συγκράτησης παιδιών:

- στις οδηγίες τοποθέτησης και χρήσης του κατασκευαστή του συστήματος συγκράτησης παιδιών που χρησιμοποιείται
- σε μια ετικέτα στο σύστημα συγκράτησης παιδιών, εφόσον υπάρχει

Ελέγχετε ανά τακτά χρονικά διαστήματα εάν τηρείται το επιτρεπόμενο συνολικό βάρος του παιδιού και του συστήματος συγκράτησης παιδιών.

Λάβετε οπωσδήποτε υπόψη το πεδίο χρήσης και την καταλληλότητα των καθισμάτων για τη στερέωση ενός συστήματος συγκράτησης παιδιών, καθώς και τις οδηγίες τοποθέτησης και χρήσης του κατασκευαστή του συστήματος συγκράτησης παιδιών που χρησιμοποιείται.

Το ISOFIX αποτελεί ένα τυποποιημένο σύστημα στερέωσης για ειδικά συστήματα συγκράτησης. Τα συστήματα συγκράτησης παιδιών ISOFIX έχουν εγκριθεί σύμφωνα με το πρότυπο UN-R44.

Στα άγκιστρα συγκράτησης ISOFIX επιτρέπεται αποκλειστικά η στερέωση συστημάτων συγκράτησης παιδιών που έχουν εγκριθεί σύμφωνα με το πρότυπο UN-R44.



Σύμβολο στερέωσης συστημάτων συγκράτησης παιδιών ISOFIX

Τοποθέτηση συστημάτων στερέωσης παιδικού καθίσματος ISOFIX

▲ ΠΡΟΕΙΔΟΠΟΙΗΣΗ Κίνδυνος τραυματισμού ή θανάτου σε περίπτωση υπέρβασης του επιτρεπόμενου συνολικού βάρους του παιδιού και του συστήματος συγκράτησης παιδιών

Για συστήματα συγκράτησης παιδιών ISOFIX, στα οποία το παιδί ασφαλιζεται με την ενσωματωμένη ζώνη ασφαλείας του συστήματος συγκράτησης παιδιών, το επιτρεπόμενο συνολικό βάρος του παιδιού και του συστήματος συγκράτησης παιδιών είναι 33 kg.

Εάν το βάρος του παιδιού και του συστήματος συγκράτησης παιδιών υπερβαίνει τα 33 kg, το σύστημα συγκράτησης παιδιών ISOFIX με ενσωματωμένη ζώνη ασφαλείας δεν προσφέρει πλέον επαρκή βαθμό προστασίας. Τα συστήματα στερέωσης παιδικού καθίσματος ISOFIX μπορεί να επιβαρυνθούν σε υπερβολικό βαθμό και το παιδί ενδέχεται να μην συγκρατηθεί, π.χ. σε περίπτωση ατυχήματος.

- ▶ Εάν το βάρος του παιδιού και του συστήματος συγκράτησης παιδιών υπερβαίνει τα 33 kg, χρησιμοποιείτε αποκλειστικά συστήματα συγκράτησης παιδιών ISOFIX, στα οποία το παιδί ασφαλιζεται με τη ζώνη ασφαλείας του καθίσματος του οχήματος.
- ▶ Εφόσον υπάρχει, ασφαλιζετε το σύστημα συγκράτησης παιδιών και με τη ζώνη Top Tether.

Λαμβάνετε πάντα υπόψη τα στοιχεία για το βάρος του συστήματος συγκράτησης παιδιών:

- Στις οδηγίες τοποθέτησης και χρήσης του κατασκευαστή του συστήματος συγκράτησης παιδιών που χρησιμοποιείται
- Σε μια ετικέτα στο σύστημα συγκράτησης παιδιών, εφόσον αυτή υπάρχει

Ελέγχετε ανά τακτά χρονικά διαστήματα εάν τηρείται το επιτρεπόμενο συνολικό βάρος του παιδιού και του συστήματος συγκράτησης παιδιών.

Λαμβάνετε οπωσδήποτε υπόψη το πεδίο χρήσης και την καταλληλότητα των θέσεων καθισμάτων για τη στερέωση ενός συστήματος συγκράτησης παιδιών, καθώς και τις οδηγίες τοποθέτησης και χρήσης του κατασκευαστή του συστήματος συγκράτησης παιδιών που χρησιμοποιείται.

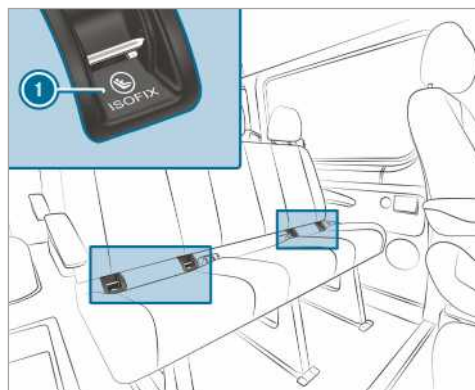

1 Άγκιστρο συγκράτησης ISOFIX

Πριν από κάθε διαδρομή πρέπει οπωσδήποτε να βεβαιώνεστε ότι το σύστημα συγκράτησης παιδιών ISOFIX έχει ασφαλίσει σωστά και στα δύο άγκιστρα συγκράτησης ISOFIX του οχήματος.

! Οδηγία Ζημιά ζώνης ασφαλείας του μεσαίου καθίσματος

Η ζώνη ασφαλείας του μεσαίου καθίσματος μπορεί να υποστεί ζημιά κατά την τοποθέτηση του συστήματος συγκράτησης παιδιών.

- ▶ Διασφαλιζετε ότι δεν έχει μαγκωθεί η ζώνη ασφαλείας.

- ▶ Τοποθετήστε το σύστημα συγκράτησης παιδιών ISOFIX στα δύο άγκιστρα συγκράτησης του οχήματος.

Στερέωση Top Tether

⚠ ΠΡΟΕΙΔΟΠΟΙΗΣΗ Κίνδυνος τραυματισμού από λάθος στερέωση της ζώνης Top Tether

Αν στερεώσετε με λανθασμένο τρόπο τη ζώνη Top Tether, π.χ. σε έναν κρίκο στον χώρο φόρτωσης, το σύστημα συγκράτησης παιδιών δεν θα έχει στερεωθεί σωστά.

Σε περίπτωση ατυχήματος, δεν θα μπορεί να προσφέρει την προβλεπόμενη προστασία.

► Στερεώνετε το άγκιστρο Top Tether αποκλειστικά στο προβλεπόμενο εξάρτημα στερέωσης Top Tether.

Ο κίνδυνος τραυματισμού μπορεί να περιοριστεί μέσω του συστήματος Top Tether. Με τη ζώνη Top Tether καθίσταται δυνατή μια πρόσθετη σύνδεση μεταξύ του συστήματος συγκράτησης παιδιών που είναι στερεωμένο μεταξύ ISOFIX και του οχήματος.

Το σύστημα συγκράτησης παιδιών πρέπει να διαθέτει ζώνη Top Tether.

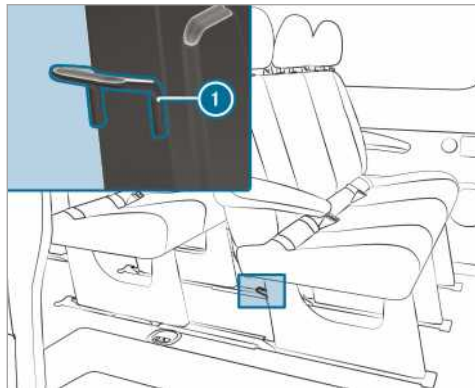

Τα εξαρτήματα στερέωσης Top Tether ① βρίσκονται στην πίσω πλευρά του εκάστοτε πίσω ενιαίου καθίσματος στα πόδια του ενιαίου καθίσματος.

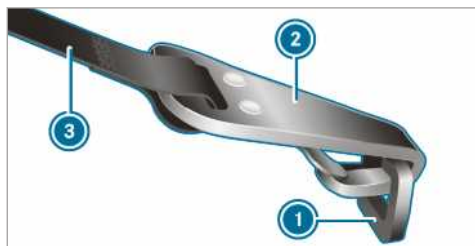

- Εφόσον απαιτείται, ωθήστε το προσκέφαλο προς τα επάνω (→ σελίδα 77).
- Τοποθετήστε το σύστημα συγκράτησης παιδιών ISOFIX με Top Tether. Λάβετε υπόψη τις οδηγίες τοποθέτησης του κατασκευαστή του συστήματος συγκράτησης παιδιών.
- Περάστε τη ζώνη Top Tether ③ κάτω από το προσκέφαλο ανάμεσα στα δύο στηρίγματα του προσκέφαλου.
- Αναρτήστε το άγκιστρο Top Tether ② στο εξάρτημα στερέωσης Top Tether ①, χωρίς να συστραφεί.
- Τεντώστε τη ζώνη Top Tether ③. Λάβετε υπόψη τις οδηγίες τοποθέτησης του κατασκευαστή του συστήματος συγκράτησης παιδιών.
- Εφόσον απαιτείται, ωθήστε το προσκέφαλο προς τα κάτω (→ σελίδα 77). Η διαδρομή της ζώνης Top Tether ③ δεν θα πρέπει να επηρεαστεί δυσμενώς.

Σύστημα συγκράτησης παιδιών στο κάθισμα συνοδηγού

Οδηγίες σχετικά με τα συστήματα συγκράτησης παιδιών στο κάθισμα συνοδηγού

Από τις στατιστικές ατυχημάτων προκύπτει, ότι τα παιδιά που ασφαλίζονται στα πίσω καθίσματα είναι πιο ασφαλή από αυτά που ασφαλίζονται στα μπροστινά καθίσματα. Για αυτόν το λόγο, η Mercedes-Benz συνιστά ανεπιφύλακτα την τοποθέτηση του συστήματος συγκράτησης παιδιών σε ένα από τα πίσω καθίσματα.



Προειδοποιητική οδηγία στο σκίαστρο συνοδηγού

Μην χρησιμοποιείτε ΠΟΤΕ διατάξεις συγκράτησης παιδιών με φορά προς τα πίσω σε καθίσματα με ΕΝΕΡΓΟΠΟΙΗΜΕΝΟ ΜΠΡΟΣΤΙΝΟ ΑΕΡΟΣΑΚΟ. Κίνδυνος πρόκλησης ΘΑΝΑΤΟΥ ή ΣΟΒΑΡΟΥ ΤΡΑΥΜΑΤΙΣΜΟΥ του παιδιού.

Λαμβάνετε οπωσδήποτε υπόψη και τις οδηγίες για την ασφαλή μεταφορά παιδιών (→ σελίδα 35).

Οδηγίες για συστήματα συγκράτησης παιδιών με φορά προς τα πίσω



Ορατό αυτοκόλλητο με ανοιχτή πόρτα συνοδηγού

Δεν είναι δυνατή η απενεργοποίηση του αερόσακου συνοδηγού. Αυτό αναγνωρίζεται από ένα ειδικό αυτοκόλλητο στην πλευρά του συνοδηγού πλευρικά στο κόκπιτ. Μην τοποθετείτε ποτέ συστήματα συγκράτησης παιδιών με φορά προς τα πίσω στο κάθισμα του συνοδηγού, τοποθετείτε τα πάντα σε ένα κατάλληλο πίσω κάθισμα.

Οδηγίες για συστήματα συγκράτησης παιδιών με φορά προς τα μπροστά στο κάθισμα συνοδηγού

Σε περίπτωση χρήσης συστημάτων συγκράτησης παιδιών στο κάθισμα συνοδηγού, λαμβάνετε οπωσδήποτε υπόψη τα ακόλουθα σημεία:

- Τοποθετήστε το κάθισμα του συνοδηγού στην πιο πίσω θέση. Σε καθίσματα με σύστημα ρύθμισης ύψους καθίσματος, ρυθμίστε επίσης το κάθισμα στην υψηλότερη θέση.
- Η πλάτη καθίσματος πρέπει να ρυθμιστεί σε σχεδόν όρθια θέση.
- Συμπύξτε πλήρως το βάθος έδρας καθίσματος.
- Η βάση του συστήματος συγκράτησης παιδιών πρέπει να εφάπτεται πλήρως στην επιφάνεια της έδρας του καθίσματος συνοδηγού.
- Η πλάτη ενός συστήματος συγκράτησης παιδιών με φορά προς τα μπροστά πρέπει να εφάπτεται όσο το δυνατόν πιο πολύ στην πλάτη του καθίσματος συνοδηγού. Το σύστημα συγκράτησης παιδιών δεν επιτρέπεται να χτυπάει στην οροφή ή να δέχεται πίεση από το προσκέφαλο.
- Προσαρμόστε, αν χρειαστεί, ανάλογα την κλίση πλάτης καθίσματος, καθώς και τη ρύθμιση των προσκεφάλων.

- Ρυθμίστε την κλίση μαξιλαριού καθίσματος κατά τέτοιο τρόπο, ώστε η μπροστινή άκρη του να βρίσκεται στην υψηλότερη και η πίσω άκρη του στην χαμηλότερη θέση.
- Να βεβαιώνετε πάντα για τη σωστή διευθέτηση της ζώνης ώμου από την έξοδο ζώνης ασφαλείας του οχήματος προς τον οδηγό της ζώνης ώμου του συστήματος συγκράτησης παιδιών. Η ζώνη ώμου πρέπει να διέρχεται από την έξοδο ζώνης ασφαλείας προς τα μπροστά και προς τα κάτω.
- Εφόσον απαιτείται, ρυθμίστε αντίστοιχα την έξοδο ζώνης ασφαλείας και το κάθισμα συνοδηγού.
- Μην τοποθετείτε ποτέ αντικείμενα, π.χ. μαξιλάρια, κάτω ή πίσω από το σύστημα συγκράτησης παιδιών.

Λαμβάνετε οπωσδήποτε υπόψη τις οδηγίες τοποθέτησης και χρήσης του κατασκευαστή του συστήματος συγκράτησης παιδιών που χρησιμοποιείτε και τις οδηγίες για τη στερέωση κατάλληλων συστημάτων συγκράτησης παιδιών (→ σελίδα 40).

Καταλληλότητα καθισμάτων για συστήματα συγκράτησης παιδιών

Οδηγίες για τη στερέωση κατάλληλων συστημάτων συγκράτησης παιδιών

Στο όχημα επιτρέπεται να χρησιμοποιούνται μόνο συστήματα συγκράτησης παιδιού που έχουν εγκριθεί με βάση τον κανονισμό UNECE UN-R44.

Παράδειγμα ετικέτας έγκρισης σε συστήματα συγκράτησης παιδιών:

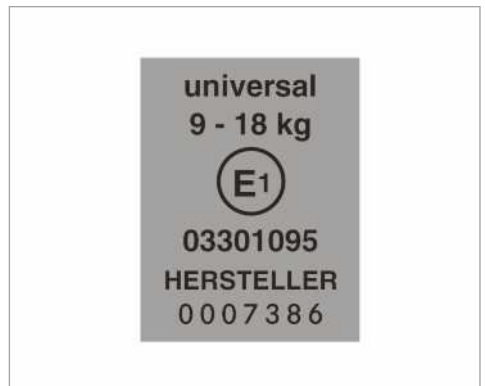

Ετικέτα για συστήματα συγκράτησης παιδιού σύμφωνα με το πρότυπο UN-R44

Τα συστήματα συγκράτησης παιδιών ISOFIX της παρακάτω κατηγορίας «Universal» μπορούν, σύμφωνα με τους πίνακες που αφορούν στην καταλληλότητα των θέσεων καθισμάτων για τη στερέωση συστημάτων συγκράτησης παιδιών, να χρησιμοποιηθούν στις θέσεις καθισμάτων με τη σήμανση U, UF ή IUF.

Τα συστήματα συγκράτησης παιδιών Semi-Universal φέρουν την ένδειξη «semi-universal» στην ετικέτα έγκρισης. Η χρήση τους επιτρέπεται μόνο σε περίπτωση που το όχημα και η θέση καθίσματος αναφέρονται στον κατάλογο τύπων οχημάτων του κατασκευαστή του συστήματος συγκράτησης παιδιών.

Οδηγίες για την καταλληλότητα των θέσεων καθισμάτων για τη στερέωση συστημάτων συγκράτησης παιδιών με ζώνη

Λάβετε υπόψη τις παρακάτω οδηγίες:

- Σε περίπτωση χρήσης καλαθιού μωρού της κατηγορίας 0/0+ και συστήματος συγκράτησης παιδιών με φορά προς τα πίσω σε πίσω θέση καθίσματος: Ρυθμίστε το κάθισμα οδηγού και το κάθισμα συνοδηγού έτσι ώστε να μην ακουμπά στο σύστημα συγκράτησης παιδιών.
- Σε περίπτωση χρήσης ενός συστήματος συγκράτησης παιδιών με φορά προς τα μπροστά της κατηγορίας I: Η πλάτη του συστήματος συγκράτησης παιδιών πρέπει να εφάπτεται σε όσο το δυνατόν μεγαλύτερη επιφάνεια της πλάτης καθίσματος του οχήματος.
- Σε συγκεκριμένα συστήματα συγκράτησης παιδιών της κατηγορίας βάρους II ή III, το

μέγιστο ρυθμιζόμενο ύψος ενδέχεται να είναι μικρότερο, π.χ. λόγω πιθανής επαφής με την οροφή.

- Βεβαιωθείτε, ότι τα πόδια του παιδιού δεν έρχονται σε επαφή με το μπροστινό κάθισμα. Εφόσον απαιτείται, μετακινήστε το μπροστινό κάθισμα ελαφρώς προς τα μπροστά.
- Το σύστημα συγκράτησης παιδιών δεν επιτρέπεται να χτυπά στην οροφή ή να δέχεται πίεση από το προσκέφαλο. Ρυθμίστε ανάλογα τα προσκέφαλα.
- Διαβάστε προσεκτικά τις οδηγίες τοποθέτησης του κατασκευαστή του συστήματος συγκράτησης παιδιών.

Επεξήγηση του πίνακα:

- X Δεν ενδείκνυται για παιδιά σε αυτήν την κατηγορία βάρους
- U Ενδείκνυται για συστήματα συγκράτησης παιδιών της κατηγορίας «Universal» σε αυτήν την κατηγορία βάρους
- UF Ενδείκνυται για συστήματα συγκράτησης παιδιών με φορά προς τα μπροστά της κατηγορίας «Universal» σε αυτήν την κατηγορία βάρους
- L Ενδείκνυται για συστήματα συγκράτησης παιδιών Semi-Universal σύμφωνα με τον πίνακα «Συνιστώμενα συστήματα συγκράτησης παιδιών» ή σε περίπτωση που το όχημα και η θέση καθίσματος αναφέρονται στον κατάλογο τύπων οχημάτων του κατασκευαστή του συστήματος συγκράτησης παιδιών.

Κάθισμα συνοδηγού

Κατηγορία βάρους	Κάθισμα συνοδηγού (με αερόσακου συνοδηγού) ¹	Κάθισμα συνοδηγού (χωρίς αερόσακο συνοδηγού) ¹	Μονό κάθισμα
Κατηγορία 0: έως 10 kg	X	U	X
Κατηγορία 0+: έως 13 kg	X	U	X
Κατηγορία I: 9 kg έως 18 kg	UF	U	X
Κατηγορία II: 15 kg έως 25 kg	UF	U	X

Κατηγορία βάρους	Κάθισμα συνοδηγού (με αερόσακο συνοδηγού) ¹	Κάθισμα συνοδηγού (χωρίς αερόσακο συνοδηγού) ¹	Μονό κάθισμα
Κατηγορία III: 22 kg έως 36 kg	UF	U	X
¹ Μετακινήστε το κάθισμα συνοδηγού όσο το δυνατόν πιο πίσω, μπροστά.			

Ενιαίο κάθισμα συνοδηγού

Κατηγορία βάρους	Εξωτερικό κάθισμα (με αερόσακο συνοδηγού)	Εξωτερικό κάθισμα (χωρίς αερόσακο συνοδηγού)	Μεσαίο κάθισμα
Κατηγορία 0: έως 10 kg	X	U	X
Κατηγορία 0+: έως 13 kg	X	U	X
Κατηγορία I: 9 kg έως 18 kg	UF	U	X
Κατηγορία II: 15 kg έως 25 kg	UF	U	X
Κατηγορία III: 22 kg έως 36 kg	UF	U	X

Πίσω ενιαίο κάθισμα

Κατηγορία βάρους	Πίσω ενιαίο κάθισμα (διπλό-κάμπινο)	Πίσω ενιαίο κάθισμα (βασικό/Comfort)
Κατηγορία 0: έως 10 kg	U	U
Κατηγορία 0+: έως 13 kg	U	U
Κατηγορία I: 9 kg έως 18 kg	U	U
Κατηγορία II: 15 kg έως 25 kg	U	U
Κατηγορία III: 22 kg έως 36 kg	U	U

Οδηγίες για τα συνιστώμενα συστήματα συγκράτησης παιδιών

Συνιστώμενα συστήματα συγκράτησης παιδιών για τη στερέωση με τη ζώνη ασφαλείας της θέσης καθίσματος του οχήματος

Κατηγορίες βάρους	Κατασκευαστής	Τύπος	Αριθμός έγκρισης (E1 ...)	Αριθμός παραγωγείας (A 000 ...) με κωδικό χρώματος 9H95
Κατηγορία 0: έως 10 kg έως περίπου 6 μηνών	Britax Römer	BABY SAFE plus II	04 301 146	970 13 02
Κατηγορία 0+: έως 13 kg έως περίπου 15 μηνών	Britax Römer	BABY SAFE plus II	04 301 146	970 13 02
Κατηγορία I: 9 έως 18 kg από περίπου 9 μηνών έως 4 ετών	Britax Römer	DUO plus	04 301 133	970 17 02
Κατηγορία II/III: 15 έως 36 kg από περίπου 4 έως 12 ετών	Britax Römer	KIDFIX	04 301 198	970 20 02
	Britax Römer	KIDFIX XP	04 301 304	970 23 02

i Περισσότερες πληροφορίες για το σωστό σύστημα συγκράτησης παιδιών μπορείτε να λάβετε από οποιονδήποτε εξουσιοδοτημένο επισκευαστή της Mercedes-Benz.

Ασφάλιση/απασφάλιση παιδικών ασφαλειών των θυρών

⚠ ΠΡΟΕΙΔΟΠΟΙΗΣΗ Κίνδυνος ατυχήματος και τραυματισμού λόγω ανεπίβλεπτων παιδιών μέσα στο όχημα

Όταν αφήνετε τα παιδιά χωρίς επίβλεψη μέσα στο όχημα, ενδέχεται να θέσουν σε κίνηση το όχημα, π.χ.:

- Απελευθερώνοντας το φρένο στάθμευσης.
- Αποεπιλέγοντας τη θέση προς παρκάρισμα **P** στο αυτόματο κιβώτιο ταχυτήτων ή επιλέγοντας τη νεκρά θέση στο μηχανικό κιβώτιο ταχυτήτων.
- Εκκινώντας τον κινητήρα.

Επιπλέον, ενδέχεται να χειριστούν εξοπλισμό του οχήματος και να παγιδευτούν.

- ▶ Μην αφήνετε ποτέ παιδιά εντός του οχήματος χωρίς επίβλεψη.
- ▶ Όταν εγκαταλείπετε το όχημα, παίρνετε πάντα μαζί σας το κλειδί και κλειδώνετε το όχημα.

⚠ ΠΡΟΕΙΔΟΠΟΙΗΣΗ Κίνδυνος θανάτου από έκθεση σε υψηλές ή χαμηλές θερμοκρασίες στο όχημα

Αν άτομα – ιδιαίτερα παιδιά – εκτεθούν για παρατεταμένο χρονικό διάστημα σε πολύ υψηλές- ή χαμηλές θερμοκρασίες, υπάρχει κίνδυνος τραυματισμού ή ακόμα και θανάτου!

- ▶ Μην αφήνετε ποτέ άτομα – κυρίως παιδιά – στο όχημα χωρίς επίβλεψη.
- ▶ Μην αφήνετε ποτέ ζώα εντός του οχήματος χωρίς επίβλεψη.

▲ ΠΡΟΕΙΔΟΠΟΙΗΣΗ Κίνδυνος ατυχήματος και τραυματισμού λόγω ανεπιβλεπτων παιδιών μέσα στο όχημα

Όταν επιβαίνουν στο όχημα παιδιά, ενδέχεται:

- Να ανοίξουν τις πόρτες και κατά συνέπεια, να κινδυνέψουν άλλα άτομα ή οδηγοί.
- Να αποβιβαστούν και να τα χτυπήσουν άλλα οχήματα.
- Να χειριστούν τον εξοπλισμό του οχήματος και π.χ. να παγιδευτούν.

▶ Όταν επιβαίνουν στο όχημα παιδιά, ενεργοποιείτε πάντα τις υπάρχουσες παιδικές ασφάλειες.

▶ Μην αφήνετε ποτέ παιδιά μέσα στο όχημα χωρίς επίβλεψη.

▶ Όταν εγκαταλείπετε το όχημα, παίρνετε πάντα μαζί σας το κλειδί και κλειδώνετε το όχημα.

Παιδικές ασφάλειες διαθέτουν οι ακόλουθες πόρτες:

- Συρόμενες πόρτες

• Πίσω πλαϊνές πόρτες του διπλοκάμπινου
Κάθε παιδική ασφάλεια ασφαλίζει μεμονωμένα την εκάστοτε πόρτα. Δεν είναι πλέον δυνατό το άνοιγμά της από μέσα (εξαιρείται η ηλεκτρική συρόμενη πόρτα). Όταν το όχημα είναι ξεκλειδωτό, η πόρτα μπορεί να ανοίξει από έξω.

Σε περίπτωση ασφαλισμένης ηλεκτρικής συρόμενης πόρτας, κλειδώνουν μόνο τα στοιχεία χειρισμού της συρόμενης πόρτας στον χώρο πίσω επιβατών. Η ηλεκτρική συρόμενη πόρτα μπορεί να ανοίξει ανά πάσα στιγμή με το πλήκτρο στην κεντρική κονσόλα (→ σελίδα 51).

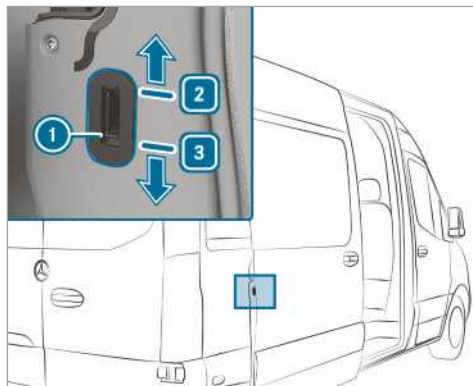

Παράδειγμα παιδικής ασφάλειας συρόμενης πόρτας

- ▶ Ωθήστε τον διακόπτη παιδικής ασφάλειας ① προς την κατεύθυνση ② (ασφάλιση) ή ③ (απασφάλιση).
- ▶ Στη συνέχεια, ελέγξτε την εκάστοτε λειτουργικότητα της παιδικής ασφάλειας.

Οδηγίες για κατοικίδια στο όχημα

▲ ΠΡΟΕΙΔΟΠΟΙΗΣΗ Κίνδυνος ατυχήματος και τραυματισμού σε περίπτωση μη ασφαλισμένων και ανεπιβλεπτων ζώων εντός του οχήματος

Εάν αφήσετε ζώα ανεπιβλεπτα ή μη ασφαλισμένα στο όχημα, ενδέχεται π.χ. να πατήσουν πλήκτρα ή διακόπτες.

Ως εκ τούτου, τα ζώα:

- Ενδέχεται να ενεργοποιήσουν τον εξοπλισμό του οχήματος και π.χ. να παγιδευτούν μέλη του σώματός τους.
- Ενδέχεται να ενεργοποιήσουν ή να απενεργοποιήσουν συστήματα και να κινδυνέψουν άλλοι χρήστες του δρόμου.

Πέραν τούτου, τα μη ασφαλισμένα ζώα ενδέχεται να εκσφενδονιστούν σε περίπτωση ατυχήματος ή απότομων ελιγμών και φρεναρίσματος και να τραυματίσουν τους επιβάτες του οχήματος.

- ▶ Μην αφήνετε ποτέ ζώα εντός του οχήματος χωρίς επίβλεψη.
- ▶ Ασφαλιζετε πάντα τα ζώα σωστά κατά τη διάρκεια της διαδρομής, π.χ. σε κατάλληλο κλουβί μεταφοράς ζώων.

Κλειδί

Οδηγίες για τις ραδιοσυνδέσεις του κλειδιού

⚠ ΚΙΝΔΥΝΟΣ Θανάσιμος κίνδυνος λόγω ηλεκτρομαγνητικής ακτινοβολίας για άτομα με ιατρικές συσκευές στο πλήκτρο Start-Stop

Άτομα με ιατρικές συσκευές, π.χ. βηματοδότες ή απινιδωτές:

Κατά τη χρήση του πλήκτρου Start-Stop, δημιουργείται ασύρματη σύνδεση μεταξύ κλειδιού και οχήματος.

Η ηλεκτρομαγνητική ακτινοβολία μπορεί να επηρεάσει δυσμενώς τη λειτουργία ιατρικών συσκευών.

▶ Πριν το χειρισμό του οχήματος, συμβουλευτείτε οπωσδήποτε το γιατρό σας ή τον κατασκευαστή της ιατρικής συσκευής για τις πιθανές επιπτώσεις των εκπομπών των αντίστοιχων συστημάτων.

Περιοχή αναγνώρισης της κεραίας της λειτουργίας KEYLESS-START

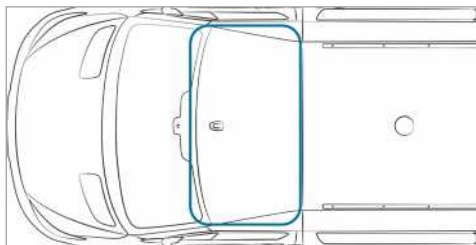

Επισκόπηση λειτουργιών κλειδιού

⚠ ΠΡΟΕΙΔΟΠΟΙΗΣΗ Κίνδυνος ατυχήματος και τραυματισμού λόγω ανεπίβλεπτων παιδιών μέσα στο όχημα

Όταν αφήνετε τα παιδιά χωρίς επίβλεψη μέσα στο όχημα, μπορεί:

- Να ανοίξουν τις πόρτες και κατά συνέπεια, να κινδυνέψουν άλλα άτομα ή συμμετέχοντες στην κυκλοφορία.
- Να αποβιβαστούν και να τα χτυπήσουν άλλα οχήματα.
- Να χειριστούν τον εξοπλισμό του οχήματος και π.χ. να παγιδευτούν.

Επιπλέον, τα παιδιά μπορεί να θέσουν το όχημα σε κίνηση π.χ.:

- Απελευθερώνοντας το φρένο στάθμευσης.
- Αποεπιλέγοντας τη θέση προς παρκάρισμα [P] στο αυτόματο κιβώτιο ταχυτήτων ή επιλέγοντας τη νεκρά θέση στο μηχανικό κιβώτιο ταχυτήτων.
- Εκκινώντας τον κινητήρα.

▶ Όταν εγκαταλείπετε το όχημα, παίρνετε πάντα μαζί σας το κλειδί και κλειδώνετε το όχημα.

▶ Μην αφήνετε ποτέ παιδιά και κατοικίδια χωρίς επίβλεψη μέσα στο όχημα.

▶ Φυλάσσετε το κλειδί μακριά από παιδιά.

! ΟΔΗΓΙΑ Βλάβη του κλειδιού λόγω μαγνητικών πεδίων

▶ Φυλάσσετε το κλειδί μακριά από ισχυρά μαγνητικά πεδία.

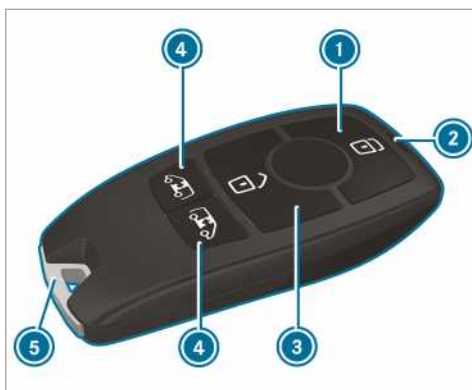

- 1 Κλειδωμα
- 2 Ενδεικτική λυχνία μπαταρίας
- 3 Ξεκλειδωμα
- 4 Ξεκλειδωμα χώρου φόρτωσης (συρόμενες πόρτες και πίσω πόρτες)/ξεκλειδωμα και άνοιγμα/κλείσιμο ηλεκτρικών συρόμενων πορτών
- 5 Κλειδί έκτακτης ανάγκης

Με το κλειδί στην εργοστασιακή ρύθμιση κλειδώνουν και ξεκλειδώνουν κεντρικά τα ακόλουθα εξαρτήματα:



- η πόρτα οδηγού και συνοδηγού
- οι συρόμενες πόρτες

- οι πίσω πόρτες

Αν δεν ανοίξετε το όχημα εντός περίπου 40 δευτερολέπτων μετά το ξεκλείδωμα:

- το όχημα κλειδώνει ξανά
- ενεργοποιείται ξανά η αντικλεπτική προστασία

Μην φυλάσσετε το κλειδί μαζί με ηλεκτρονικές συσκευές ή μεταλλικά αντικείμενα. Ενδέχεται να επηρεαστεί αρνητικά η λειτουργία του κλειδιού.

- ❗ Αν η ενδεικτική λυχνία μπαταρίας δεν ανάψει κατά το πάτημα του πλήκτρου  ή , έχει αποφορτιστεί η μπαταρία.

Αντικαταστήστε την μπαταρία του κλειδιού (→ σελίδα 46).

Ενεργοποίηση ή απενεργοποίηση ηχητικής επιβεβαίωσης κλεισίματος

Σύστημα πολυμέσων:



 **Settings** (Ρυθμίσεις) **Vehicle** (Όχημα)

- ▶ Ενεργοποιήστε ή απενεργοποιήστε το στοιχείο **Acoustic lock** (Ηχητική επιβεβαίωση κλεισίματος).

Τροποποίηση ρυθμίσεων ξεκλειδώματος

Διαθέσιμες λειτουργίες ξεκλειδώματος του κλειδιού:

- Κεντρικό κλειδίωμα
- Ξεκλείδωμα πόρτας οδηγού και συνοδηγού (Panel van)
- Ξεκλείδωμα πόρτας οδηγού (Crewbus, πλαίσιο οχήματος)

- ▶ **Εναλλαγή μεταξύ των ρυθμίσεων:** Πατήστε για περίπου έξι δευτερόλεπτα ταυτόχρονα τα πλήκτρα  και , μέχρι να αναβοσβήσει δύο φορές η ενδεικτική λυχνία μπαταρίας.

Με επιλεγμένη λειτουργία ξεκλειδώματος πόρτας οδηγού ή πόρτας οδηγού και συνοδηγού:

- Με δεύτερο πάτημα του πλήκτρου , ξεκλειδώνει κεντρικά το όχημα.

Μείωση κατανάλωσης ρεύματος του κλειδιού

Αν δεν χρησιμοποιείτε το όχημα ή ένα κλειδί για παρατεταμένο χρονικό διάστημα, μπορείτε να απενεργοποιήσετε τη λειτουργία KEYLESS-START του κλειδιού.

- ▶ **Απενεργοποίηση:** Πατήστε στιγμιαία το πλήκτρο  του κλειδιού δύο φορές συνεχόμενα.

Η ενδεικτική λυχνία μπαταρίας του κλειδιού ανάβει στιγμιαία δύο φορές και παρατεταμένα μία φορά.

- ▶ **Ενεργοποίηση:** Πατήστε οποιοδήποτε πλήκτρο του κλειδιού.

Κατά την εκκίνηση του οχήματος με το κλειδί στη θήκη της κονσόλας αλλαγής ταχυτήτων, ενεργοποιούνται αυτόματα οι λειτουργίες του κλειδιού.

Αφαίρεση/τοποθέτηση κλειδιού έκτακτης ανάγκης

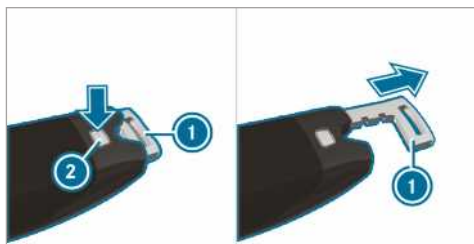

- ▶ **Αφαίρεση:** Πιέστε το κουμπί απασφάλισης .

Το κλειδί έκτακτης ανάγκης  εξέρχεται ελαφρώς.

- ▶ Αφαιρέστε το κλειδί έκτακτης ανάγκης  πλήρως.

- ▶ **Τοποθέτηση:** Πιέστε το κουμπί απασφάλισης .

- ▶ Εισαγάγετε το κλειδί έκτακτης ανάγκης  πλήρως, μέχρι να ασφαλίσει.

Αντικατάσταση της μπαταρίας του κλειδιού

- ⚠ **ΚΙΝΔΥΝΟΣ** Σοβαρές βλάβες της υγείας λόγω κατάποσης μπαταριών

Οι μπαταρίες περιέχουν τοξικές και καυστικές ουσίες. Σε περίπτωση κατάποσης μπαταριών, μπορεί να προκληθούν σοβαρές βλάβες της υγείας.

Θανάσιμος κίνδυνος!

- ▶ Φυλάσσετε τις μπαταρίες μακριά από παιδιά.
- ▶ Σε περίπτωση κατάποσης μπαταριών, αναζητήστε αμέσως ιατρική βοήθεια.

ΠΕΡΙΒΑΛΛΟΝΤΙΚΗ ΟΔΗΓΙΑ Περιβαλλοντικές ζημιές λόγω ακατάλληλης απόρριψης μπαταριών



Οι μπαταρίες περιέχουν βλαβερές ουσίες. Απαγορεύεται από το νόμο να απορρίπτονται μαζί με τα οικιακά απορρίμματα.



Απορρίψτε τις μπαταρίες με τρόπο φιλικό προς το περιβάλλον. Παραδίστε τις αποφορτισμένες μπαταρίες σε κάποιο εξειδικευμένο συνεργείο ή σε κάποιο σημείο συλλογής χρησιμοποιημένων μπαταριών.

Προϋποθέσεις

- Θα χρειαστείτε μια μπαταρία "κουμπι" 3 V του κατασκευαστικού τύπου CR 2032.

Η Mercedes-Benz σας συνιστά να αναθέσετε την αντικατάσταση της μπαταρίας σε ένα εξειδικευμένο συνεργείο.

- ▶ Αφαιρέστε το κλειδί έκτακτης ανάγκης (→ σελίδα 46).



Παράδειγμα

- ▶ Πατήστε το πλήκτρο απασφάλισης ② εντελώς προς τα κάτω και σπρώξτε το καπάκι ① προς τα εμπρός.
- ▶ Τραβήξτε έξω τη θήκη της μπαταρίας ③ και αφαιρέστε την κενή μπαταρία.
- ▶ Τοποθετήστε τη νέα μπαταρία στη θήκη της μπαταρίας ③. Κατά τη διαδικασία αυτή δώστε προσοχή στη σήμανση του θετικού πόλου που υπάρχει στη θήκη της μπαταρίας και πάνω στην μπαταρία.
- ▶ Εισάγετε σπρώχνοντας τη θήκη της μπαταρίας ③.
- ▶ Εφαρμόστε πάλι το καπάκι ①, έτσι ώστε να ασφαλίσει.
- ▶ Εισάγετε σπρώχνοντας το κλειδί έκτακτης ανάγκης, ώσπου να ασφαλίσει (→ σελίδα 46).

Προβλήματα με το κλειδί

Πρόβλημα	Πιθανές αιτίες/συνέπειες και ▶ λύσεις
Δεν μπορείτε να κλειδώσετε ή να ξεκλειδώσετε το όχημα.	<p>Πιθανές αιτίες:</p> <ul style="list-style-type: none"> • Η μπαταρία του κλειδιού είναι εξασθενημένη ή αποφορτισμένη. • Μια ισχυρή πηγή ραδιοσυχνότητας προκαλεί παρεμβολές. • Το κλειδί έχει υποστεί βλάβη. <ul style="list-style-type: none"> ▶ Ελέγξτε την μπαταρία με την ενδεικτική λυχνία μπαταρίας και, εφόσον απαιτείται, αντικαταστήστε την (→ σελίδα 46). ▶ Χρησιμοποιήστε το κλειδί έκτακτης ανάγκης για ξεκλείδωμα/κλειδωμα (→ σελίδα 46). ▶ Αναθέστε τον έλεγχο του κλειδιού σε ένα εξειδικευμένο συνεργείο.
Έχετε χάσει ένα κλειδί.	<ul style="list-style-type: none"> ▶ Αναθέστε τη φραγή του κλειδιού σε ένα εξειδικευμένο συνεργείο. ▶ Εφόσον απαιτείται, αντικαταστήστε το μηχανικό σύστημα κλειδώματος.

Πόρτες

Οδηγίες για την πρόσθετη ασφάλεια πόρτας

Η πρόσθετη ασφάλεια πόρτας διατίθεται αποκλειστικά σε οχήματα για το Ηνωμένο Βασίλειο.

- ▲ ΠΡΟΕΙΔΟΠΟΙΗΣΗ** Κίνδυνος τραυματισμού για τα άτομα που βρίσκονται μέσα στο όχημα όταν είναι ενεργοποιημένη η πρόσθετη ασφάλεια πόρτας

Όταν είναι ενεργοποιημένη η πρόσθετη ασφάλεια πόρτας, δεν είναι δυνατό το άνοιγμα των θυρών από μέσα.

Αν βρίσκονται άτομα μέσα στο όχημα, δεν μπορούν πλέον να το εγκαταλείψουν, π.χ. σε περιπτώσεις κινδύνου.

- ▶ Μην αφήνετε ποτέ άτομα, ιδιαίτερα παιδιά, ηλικιωμένους ή ευπαθή άτομα, χωρίς επίβλεψη μέσα στο όχημα.
- ▶ Όταν βρίσκονται άτομα μέσα στο όχημα, μην ενεργοποιείτε την πρόσθετη ασφάλεια πόρτας.

Η πρόσθετη ασφάλεια πόρτας ενεργοποιείται αυτόματα:

- μετά το κλείδωμα με το κλειδί

Μπορείτε να απενεργοποιήσετε την πρόσθετη ασφάλεια πόρτας, απενεργοποιώντας την προστασία εσωτερικού χώρου (→ σελίδα 64).

- i** Σε οχήματα χωρίς προστασία εσωτερικού χώρου, η πρόσθετη ασφάλεια πόρτας βρίσκεται εκτός λειτουργίας.

Ξεκλείδωμα της πόρτας από μέσα και άνοιγμά της

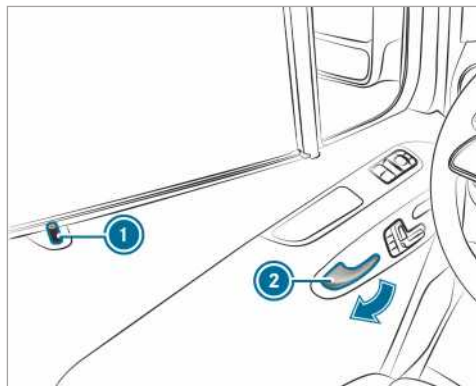

Μόνο για το Ηνωμένο Βασίλειο: Τηρείτε της οδηγίες για την πρόσθετη ασφάλεια πόρτας (→ σελίδα 48).

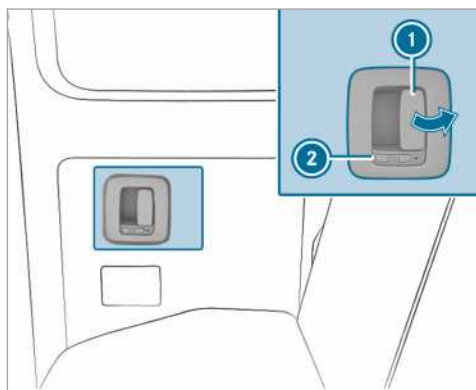

- ▶ **Ξεκλείδωμα και άνοιγμα μπροστινής πόρτας:** Τραβήξτε τη λαβή πόρτας **2**. Κατά το ξεκλείδωμα της πόρτας ανεβαίνει η περόνη ασφάλισης **1**.
- ▶ Ανοίξτε την πόρτα.



Το σύμβολο  δείχνει, ότι η πίσω πλαϊνή πόρτα είναι ξεκλειδωτή.

- ▶ **Ξεκλείδωμα και άνοιγμα πίσω πλαϊνής πόρτας:** Τραβήξτε τον μοχλό ανοίγματος **1** και ανοίξτε την πίσω πλαϊνή πόρτα. Κατά το ξεκλείδωμα μετακινείται το μάνδαλο **2** προς τα εμπρός. Φαίνεται το σύμβολο .
- ▶ **Κλείσιμο:** Τραβήξτε την πίσω πλαϊνή πόρτα από τη λαβή πόρτας και κλείστε την.
- ▶ **Κλείδωμα:** Σπρώξτε το μάνδαλο **2** προς τα πίσω. Φαίνεται το σύμβολο .

Κεντρικό κλειδωμα πόρτας από μέσα

⚠ ΠΡΟΕΙΔΟΠΟΙΗΣΗ Κίνδυνος ατυχήματος και τραυματισμού λόγω ανεπιβλεπτων παιδιών μέσα στο όχημα

Όταν αφήνετε τα παιδιά χωρίς επίβλεψη μέσα στο όχημα, μπορεί:

- Να ανοίξουν τις πόρτες και κατά συνέπεια, να κινδυνέψουν άλλα άτομα ή συμμετέχοντες στην κυκλοφορία.
- Να αποβιβαστούν και να τα χτυπήσουν άλλα οχήματα.
- Να χειριστούν τον εξοπλισμό του οχήματος και π.χ. να παγιδευτούν.

Επιπλέον, τα παιδιά μπορεί να θέσουν το όχημα σε κίνηση π.χ.:

- Απελευθερώνοντας το φρένο στάθμευσης.
- Αποεπιλέγοντας τη θέση προς παρκάρισμα **P** στο αυτόματο κιβώτιο ταχυτήτων ή επιλέγοντας τη νεκρά θέση στο μηχανικό κιβώτιο ταχυτήτων.
- Εκκινώντας τον κινητήρα.

- ▶ Όταν εγκαταλείπετε το όχημα, παίρνετε πάντα μαζί σας το κλειδί και κλειδώνετε το όχημα.
- ▶ Μην αφήνετε ποτέ παιδιά και κατοικίδια χωρίς επίβλεψη μέσα στο όχημα.
- ▶ Φυλάσσετε το κλειδί μακριά από παιδιά.

⚠ ΠΡΟΕΙΔΟΠΟΙΗΣΗ Κίνδυνος θανάτου από έκθεση σε υψηλές ή χαμηλές θερμοκρασίες στο όχημα

Αν άτομα – ιδιαίτερα παιδιά – εκτεθούν για παρατεταμένο χρονικό διάστημα σε πολύ υψηλές- ή χαμηλές θερμοκρασίες, υπάρχει κίνδυνος τραυματισμού ή ακόμα και θανάτου!

- ▶ Μην αφήνετε ποτέ άτομα – κυρίως παιδιά – στο όχημα χωρίς επίβλεψη.
- ▶ Μην αφήνετε ποτέ ζώα εντός του οχήματος χωρίς επίβλεψη.

Χειροκίνητο κλειδωμα και ξεκλειδωμα

Με τα πλήκτρα κεντρικού κλειδώματος μπορείτε να κλειδώνετε και να ξεκλειδώνετε από μέσα ολόκληρο το όχημα.

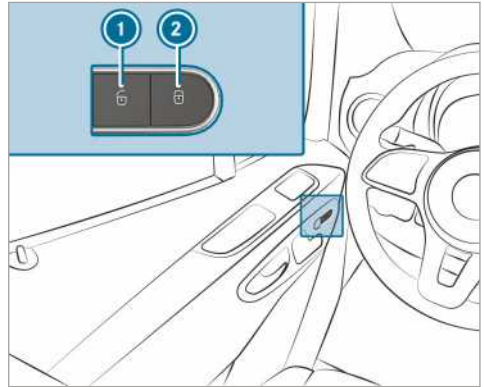

▶ **Κλειδωμα/ξεκλειδωμα ολόκληρου του οχήματος:** Με κλειστές πόρτες, πατήστε το πλήκτρο ① (ξεκλειδωμα) ή ② (κλειδωμα).

Ενεργοποίηση/απενεργοποίηση αυτόματου κλειδώματος

Όταν είναι ενεργοποιημένη η ανάφλεξη και το όχημα κινείται με ταχύτητα άνω των 15 km/h, το όχημα κλειδώνει αυτόματα.

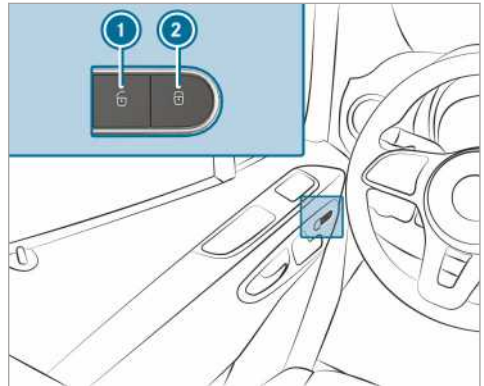

Κίνδυνος κλειδώματος έξω από το όχημα με ενεργοποιημένη λειτουργία:

- σε περίπτωση ρυμούλκησης ή σπρωξίματος του οχήματος
- σε δοκιμαστήριο με ράουλα
- ▶ Ενεργοποιείτε την τροφοδοσία τάσης ή την ανάφλεξη με κλειστές πόρτες.
- ▶ **Ενεργοποίηση:** Πατήστε παρατεταμένα το πλήκτρο ② για περίπου πέντε δευτερόλεπτα. Ακούγεται ένα ηχητικό σήμα.

- ▶ **Απενεργοποίηση:** Πατήστε παρατεταμένα το πλήκτρο ❶ για περίπου πέντε δευτερόλεπτα. Ακούγεται ένα ηχητικό σήμα.

Ξεκλειδωμα/κλειδωμα πόρτας οδηγού με το κλειδί έκτακτης ανάγκης

- ❶ Εάν επιθυμείτε να κλειδώσετε ολόκληρο το όχημα με το κλειδί έκτακτης ανάγκης, πιάστε αρχικά το πλήκτρο κλειδώματος από μέσα, με ανοιχτή πόρτα οδηγού. Στη συνέχεια, κλειδώστε την πόρτα οδηγού με το κλειδί έκτακτης ανάγκης.

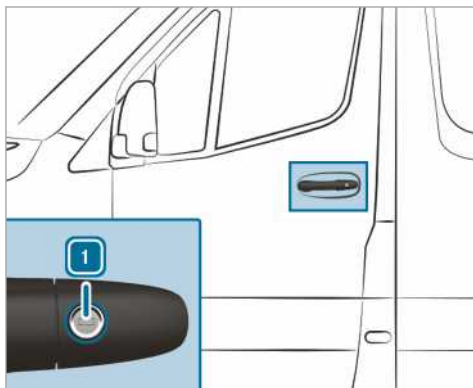

- ▶ **Ξεκλειδωμα:** Περιστρέψτε το κλειδί έκτακτης ανάγκης αριστερόστροφα στη θέση ❶.
- ▶ **Κλειδωμα:** Περιστρέψτε το κλειδί έκτακτης ανάγκης δεξιόστροφα στη θέση ❶.
- ❶ **Δεξιότιμωνα οχήματα:** Το κλειδί έκτακτης ανάγκης πρέπει να περιστραφεί αντίστοιχα στην αντίθετη κατεύθυνση.

Συρόμενη πόρτα

Άνοιγμα και κλείσιμο συρόμενης πόρτας από έξω

- ⚠ **ΠΡΟΕΙΔΟΠΟΙΗΣΗ** Κίνδυνος εμπλοκής από ανοιχτή συρόμενη πόρτα που δεν έχει ασφαλίσει

Εάν δεν έχει ασφαλίσει η ανοιχτή συρόμενη πόρτα, ενδέχεται να μετακινηθεί αυτόνομα.

Ενδέχεται να μαγκωθούν μέλη του δικού σας σώματος ή άλλων ατόμων.

- ▶ Διασφαλίστε πάντα ότι έχει ασφαλίσει η ανοιχτή συρόμενη πόρτα. Για τον σκοπό

αυτό ανοίξτε τη συρόμενη πόρτα μέχρι τέρμα.

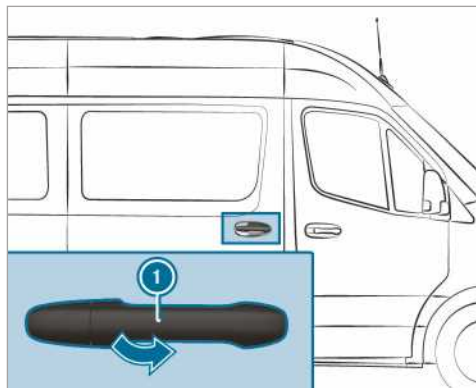

- ❶ Το όχημά σας ενδέχεται να είναι εξοπλισμένο με μεγάλης μήκους συρόμενη πόρτα, με ενδιάμεση ασφάλιση. Μπορείτε να ασφαλίσετε τη συρόμενη πόρτα κατά το άνοιγμα και κλείσιμό της επιπρόσθετα περίπου στο μέσο της πόρτας. Έτσι, κατά την επιβίβαση και την αποβίβαση δεν χρειάζεται να ανοίγετε πάντα την πόρτα έως το τέρμα. Στην ενδιάμεση ασφάλιση η συρόμενη πόρτα δεν είναι πλήρως ασφαλισμένη.
- ▶ **Άνοιγμα:** Τραβήξτε τη λαβή πόρτας ❶. Η συρόμενη πόρτα ανοίγει.
- ▶ Ωθήστε τη συρόμενη πόρτα από τη λαβή πόρτας ❶ προς τα πίσω, μέχρι να ασφαλίσει.
- ▶ Ελέγξτε την ασφάλιση της συρόμενης πόρτας.
- ▶ **Κλείσιμο:** Τραβήξτε τη συρόμενη πόρτα από τη λαβή πόρτας ❶ και ωθήστε την με φόρα προς τα μπροστά, μέχρι να κλείσει.

Άνοιγμα και κλείσιμο συρόμενης πόρτας από μέσα

- ⚠ **ΠΡΟΕΙΔΟΠΟΙΗΣΗ** Κίνδυνος μαγκώματος από μη ασφαλισμένη ανοιχτή συρόμενη πόρτα

Όταν ανοίγετε τη συρόμενη πόρτα, ενδέχεται να τραυματιστούν άλλα άτομα από την ανοιγόμενη προς τα πίσω συρόμενη πόρτα.

- ▶ Ανοίγετε τη συρόμενη πόρτα μόνο εάν το επιτρέπει η κατάσταση της κυκλοφορίας.

Προϋποθέσεις

- Η παιδική ασφάλεια είναι απενεργοποιημένη.

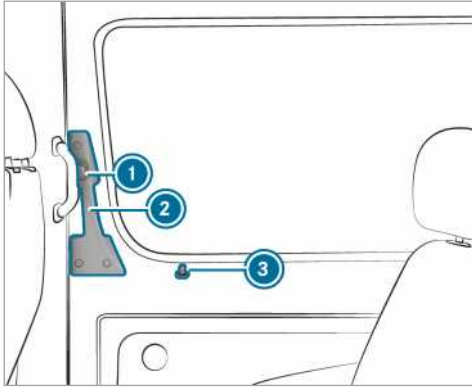

Όταν ανοίγετε μια κλειδωμένη συρόμενη πόρτα, ανεβαίνει η περόνη ασφάλισης ③. Όλες οι πόρτες είναι ξεκλειδωτες.

❗ Το όχημά σας ενδέχεται να είναι εξοπλισμένο με μεγάλου μήκους συρόμενη πόρτα, με ενδιάμεση ασφάλιση. Μπορείτε να ασφαλίσετε τη συρόμενη πόρτα κατά το άνοιγμα και κλείσιμό της επιπρόσθετα περίπου στο μέσο της πόρτας. Έτσι, κατά την επιβίβαση και την αποβίβαση δεν χρειάζεται να ανοίγετε πάντα την πόρτα έως το τέρμα. Στην ενδιάμεση ασφάλιση η συρόμενη πόρτα δεν είναι πλήρως ασφαλισμένη.

- ▶ **Άνοιγμα:** Πατήστε το κουμπί ①.
- ▶ Σπρώξτε τη συρόμενη πόρτα από τη λαβή της πόρτας ② έως το τέρμα προς τα πίσω.
- ▶ Ελέγξτε την ασφάλιση της συρόμενης πόρτας. Η συρόμενη πόρτα πρέπει να είναι ασφαλισμένη.
- ▶ **Κλείσιμο:** Πατήστε το κουμπί ①.
- ▶ Σπρώξτε τη συρόμενη πόρτα από τη λαβή της πόρτας ② με φόρα προς τα εμπρός.

Οδηγία για την ηλεκτρική υποβοήθηση κλεισίματος

Αν το όχημά σας είναι εξοπλισμένο με ηλεκτρική υποβοήθηση κλεισίματος, θα χρειαστεί να εφαρμόσετε μικρότερη δύναμη για το κλείσιμο της συρόμενης πόρτας.

Ηλεκτρική συρόμενη πόρτα**Λειτουργία της ηλεκτρικής συρόμενης πόρτας**

Το όχημά σας ενδέχεται να διαθέτει ηλεκτρικές συρόμενες πόρτες στην αριστερή ή/και τη δεξιά πλευρά.

Ο χειρισμός της ηλεκτρικής συρόμενης πόρτας πραγματοποιείται με:

- τα πλήκτρα συρόμενης πόρτας στην κεντρική κονσόλα
- το πλήκτρο συρόμενης πόρτας στο μαρσιπέ πόρτας (κολόνα B)
- τη λαβή πόρτας (εσωτερικά και εξωτερικά)
- το κλειδί

Εάν η ηλεκτρική συρόμενη πόρτα μπλοκάρει κατά το άνοιγμα, μετακινείται προς την αντίθετη κατεύθυνση για λίγα εκατοστά και η κίνηση διακόπεται.

Εάν η συρόμενη πόρτα μπλοκάρει κατά το κλείσιμο, ανοίγει ξανά πλήρως.

Εάν παρατηρείται κίνδυνος υπερθέρμανσης του ηλεκτρικού μοτέρ της συρόμενης πόρτας, π.χ. λόγω συχνού ανοίγματος και κλεισίματος μέσα σε σύντομο χρονικό διάστημα, η συρόμενη πόρτα ανοίγει πλήρως. Η συρόμενη πόρτα έχει τότε μπλοκάρει. Η συρόμενη πόρτα είναι ξανά διαθέσιμη μετά από περίπου 30 δευτερόλεπτα.

Μετά από μια βλάβη ή την αποσύνδεση της μπαταρίας, μπορείτε να αποσυνδέσετε τη συρόμενη πόρτα με τον μηχανισμό ξεκλειδώματος από τον ηλεκτροκινητήρα. Στη συνέχεια, μπορείτε να ανοίξετε ή να κλείσετε τη συρόμενη πόρτα με το χέρι (→ σελίδα 53).

Άνοιγμα και κλείσιμο ηλεκτρικής συρόμενης πόρτας με πλήκτρο

⚠ ΠΡΟΕΙΔΟΠΟΙΗΣΗ Κίνδυνος μαγκώματος από μη ασφαλισμένη ανοιχτή συρόμενη πόρτα

Όταν ανοίγετε τη συρόμενη πόρτα, ενδέχεται να τραυματιστούν άλλα άτομα από την ανοιγόμενη προς τα πίσω συρόμενη πόρτα.

- ▶ Ανοίγετε τη συρόμενη πόρτα μόνο εάν το επιτρέπει η κατάσταση της κυκλοφορίας.

▲ ΠΡΟΕΙΔΟΠΟΙΗΣΗ Κίνδυνος τραυματισμού παρά τη λειτουργία αναγνώρισης εμποδίων

Η λειτουργία αναγνώρισης εμποδίων δεν αντιδρά σε μαλακά, ελαφριά και λεπτά αντικείμενα, π.χ. μικρά δάχτυλα. Αυτά ή άλλα μέλη του σώματος ενδέχεται να μαγκωθούν π.χ. στο πλαίσιο πόρτας. Η λειτουργία αναγνώρισης εμποδίων δεν μπορεί να αποτρέψει την αγίδευση μελών του σώματος σε αυτές τις περιπτώσεις.

- ▶ Κατά το κλείσιμο και το άνοιγμα της ηλεκτρικής συρόμενης πόρτας πρέπει να διασφαλίζετε ότι δεν υπάρχουν μέλη του σώματος στην περιοχή κίνησης της συρόμενης πόρτας
- ▶ Σε περίπτωση που αγιδευτεί κάποιο μέλος του σώματος, πατήστε το πλήκτρο, για να διακοπεί η κίνηση της συρόμενης πόρτας.

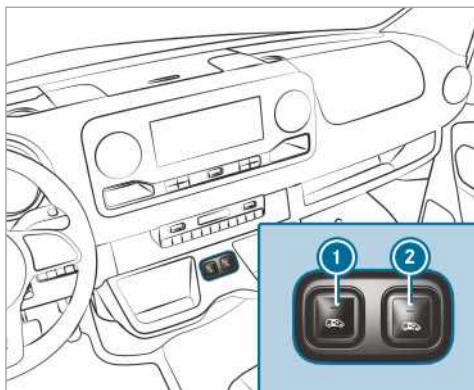

Πλήκτρα συρόμενης πόρτας στην κεντρική κονσόλα

- ① Άνοιγμα και κλείσιμο συρόμενης πόρτας στην αριστερή πλευρά του οχήματος
- ② Άνοιγμα και κλείσιμο συρόμενης πόρτας στη δεξιά πλευρά του οχήματος



Πλήκτρο συρόμενης πόρτας στο μαρσπιέ (κολώνα Β)

Σε οχήματα με διαχωριστικό τοίχωμα, το πλήκτρο ③ βρίσκεται στο διαχωριστικό τοίχωμα δίπλα από το μαρσπιέ πόρτας στο ύψος της εσωτερικής λαβής.

Μόνο όταν είναι απενεργοποιημένη η παιδική ασφάλεια, μπορείτε να ανοίξετε τη συρόμενη πόρτα με το πλήκτρο ③.

▶ **Άνοιγμα:** Πατήστε στιγμιαία το πλήκτρο ①, ② ή το πλήκτρο ③.

Η συρόμενη πόρτα ανοίγει αυτόματα.

Κατά το άνοιγμα της πόρτας μέσω του πλήκτρου ① ή ② ακούγονται δύο επιπλέον ηχητικά σήματα.

Η ενδεικτική λυχνία επάνω στο πλήκτρο ① ή ② αναβοσβήνει και, επίσης, αναβοσβήνει το πλήκτρο ③.

Όταν ανοίξει πλήρως η συρόμενη πόρτα, ανάβει η ενδεικτική λυχνία επάνω στο πλήκτρο ① ή ②.

▶ **Κλείσιμο:** Πατήστε στιγμιαία το πλήκτρο ①, ② ή το πλήκτρο ③.

Η συρόμενη πόρτα κλείνει αυτόματα.

Κατά το κλείσιμο της πόρτας μέσω του πλήκτρου ① ή ② ακούγονται δύο επιπλέον ηχητικά σήματα.

Η ενδεικτική λυχνία επάνω στο πλήκτρο ① ή ② αναβοσβήνει και, επίσης, αναβοσβήνει το πλήκτρο ③.

Όταν η συρόμενη πόρτα είναι εντελώς κλειστή, η ενδεικτική λυχνία επάνω στο πλήκτρο ① ή ② σβήνει.









▶ **Τερματισμός αυτόματης λειτουργίας:** Πατήστε στιγμιαία το πλήκτρο ① ή ②.

Η συρόμενη πόρτα σταματά να κινείται.

① Όταν τερματίζετε την αυτόματη λειτουργία κατά το άνοιγμα, η πόρτα κλείνει με νέο πάτημα του πλήκτρου.

- ⓘ Σε περίπτωση μη ευνοϊκών συνθηκών λειτουργίας, π.χ. παγετού, πάγου ή έντονων ακαθαρσιών, μπορείτε να πατήσετε παρατεταμένα το εκάστοτε πλήκτρο. Η ηλεκτρική συρόμενη πόρτα θα κινηθεί με αυξημένη δύναμη. Λάβετε υπόψη ότι σε αυτήν την περίπτωση η λειτουργία αναγνώρισης εμποδίων θα είναι λιγότερο ευαίσθητη. Αφήστε το πλήκτρο για να διακοπεί η κίνηση.

Άνοιγμα και κλείσιμο συρόμενης πόρτας με κλειδί

- ▶ **Ξεκλείδωμα:** Πατήστε σύντομα το πλήκτρο  ή  στο κλειδί.
 - ▶ **Άνοιγμα:** Πατήστε παρατεταμένα το πλήκτρο  ή  στο κλειδί για περισσότερα από 0,5 δευτερόλεπτα. Θα ακουστούν δύο ηχητικά σήματα και η συρόμενη πόρτα θα ανοίξει αυτόματα.
 - ▶ **Κλείσιμο:** Πατήστε παρατεταμένα το πλήκτρο  ή  στο κλειδί για περισσότερα από 0,5 δευτερόλεπτα. Θα ακουστούν δύο ηχητικά σήματα και η συρόμενη πόρτα θα κλείσει αυτόματα.
 - ▶ **Διακοπή αυτόματης λειτουργίας:** Πατήστε στιγμιαία το πλήκτρο  ή  στο κλειδί. Η συρόμενη πόρτα σταματά να κινείται.
- ⓘ Όταν θερματίζετε την αυτόματη λειτουργία κατά το άνοιγμα, η πόρτα κλείνει με νέο πάτημα του πλήκτρου.

Άνοιγμα και κλείσιμο ηλεκτρικής συρόμενης πόρτας με λαβή πόρτας

Προϋποθέσεις:

- Η παιδική ασφάλεια είναι απενεργοποιημένη.

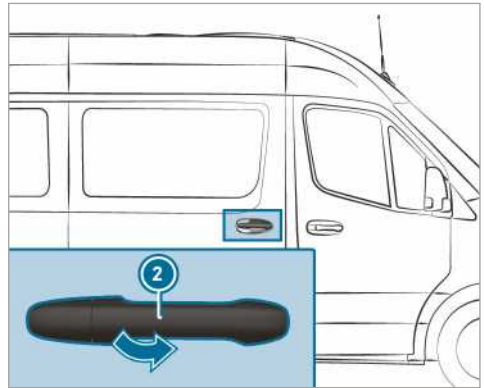
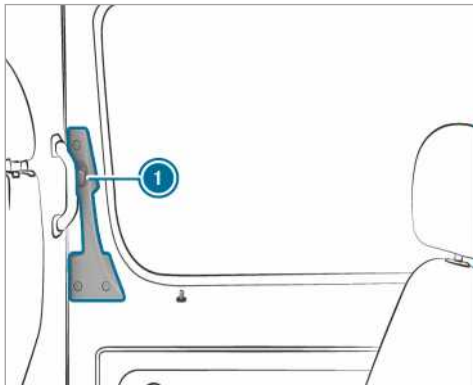

- ▶ Πατήστε το κουμπί ① ή τραβήξτε την εξωτερική λαβή της πόρτας ②. Η συρόμενη πόρτα ανοίγει ή κλείνει.
- ▶ Πατήστε πάλι το κουμπί ① ή τραβήξτε την εξωτερική λαβή της πόρτας ②. Η συρόμενη πόρτα σταματά να κινείται.

Χειροκίνητο ξεκλείδωμα ηλεκτρικής συρόμενης πόρτας

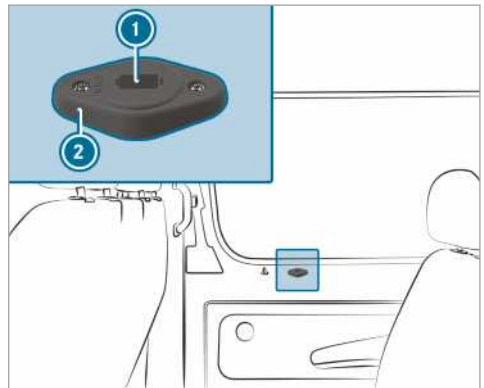

Μετά την εμφάνιση μιας βλάβης ή την απουσία της μπαταρίας, μπορείτε να αποσυνδέσετε τη συρόμενη πόρτα με τον μηχανισμό απασφάλισης ② από τον ηλεκτροκίνητο. Στη συνέχεια μπορείτε να ανοίξετε/κλείσετε χειροκίνητα τη συρόμενη πόρτα.

- ▶ **Οχήματα με πλήρη επένδυση συρόμενης πόρτας:** Αφαιρέστε το κάλυμμα από τον μηχανισμό απασφάλισης ②. Καθίσταται δυνατή η πρόσβαση στον μηχανισμό service.

- ▶ **Αποσύνδεση συρόμενης πόρτας από τον ηλεκτροκινητήρα:** Εισάγετε το κλειδί στο άνοιγμα ❶ του μηχανισμού ξεκλειδώματος ❷ στη θέση "ΑΥΤΟ" (αυτόματα).
- ▶ Περιστρέψτε το κλειδί κατά 180 ° δεξιόστροφα. Έχει ρυθμιστεί η θέση "ΜΑΝ".
- ▶ Ανοίξτε ή κλείστε τη συρόμενη πόρτα με την εξωτερική/εσωτερική λαβή της πόρτας.
- ▶ **Σύνδεση συρόμενης πόρτας στον ηλεκτροκινητήρα:** Εισάγετε το κλειδί στο άνοιγμα ❶ του μηχανισμού απασφάλισης ❷ στη θέση "ΜΑΝ" (χειροκίνητα).
- ▶ Περιστρέψτε το κλειδί κατά 180 ° αριστερόστροφα. Έχει ρυθμιστεί η θέση "ΑΥΤΟ".
- ▶ Ρυθμίστε τη συρόμενη πόρτα (→ σελίδα 54).

Αν η βλάβη δεν μπορεί να αποκατασταθεί

- ▶ Αναζητήστε ένα εξειδικευμένο συνεργείο.

Ρύθμιση ηλεκτρικής συρόμενης πόρτας

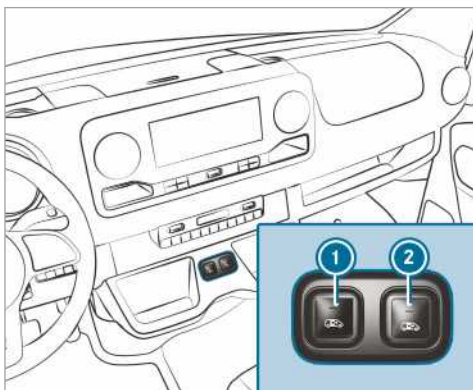

Πλήκτρα συρόμενης πόρτας στην κεντρική κονσόλα



Πλήκτρο συρόμενης πόρτας στο μαρσπιέ (κολώνα Β)

Μετά από βλάβη λειτουργίας ή διακοπή τάσης, θα πρέπει να ρυθμίσετε εκ νέου τη συρόμενη πόρτα.

- ▶ Αν η συρόμενη πόρτα είναι ανοιχτή: Πατήστε τα πλήκτρα ❶ ή ❷ στην κεντρική κονσόλα ή το πλήκτρο της συρόμενης πόρτας ❸ στο μαρσπιέ (κολώνα Β), ώσπου να κλείσει η πόρτα.
- ▶ Κλείστε τη συρόμενη πόρτα με τη λαβή της πόρτας (→ σελίδα 53).
- ▶ Στη συνέχεια ανοίξτε μία φορά τη συρόμενη πόρτα, πατώντας σύντομα τα πλήκτρα ❶ ή ❷ στην κεντρική κονσόλα, το πλήκτρο της συρόμενης πόρτας ❸ στο μαρσπιέ (κολώνα Β) ή χρησιμοποιώντας τη λαβή πόρτας (→ σελίδα 53). Η συρόμενη πόρτα είναι έτοιμη προς λειτουργία.

Πίσω πόρτες

Άνοιγμα και κλείσιμο πίσω πορτών από έξω

⚠ ΠΡΟΕΙΔΟΠΟΙΗΣΗ Κίνδυνος ατυχήματος και τραυματισμού σε περίπτωση ανοίγματος της πίσω πόρτας υπό μη ευνοϊκές συνθήκες κυκλοφορίας

Όταν ανοίγετε μια πίσω πόρτα, ενδέχεται να:

- κινδυνέψουν άλλα άτομα ή χρήστες του δρόμου.
- έρθετε σε επαφή με άλλους χρήστες της κυκλοφορίας.

Κάτι τέτοιο ισχύει ιδιαίτερα όταν ανοίγετε την πίσω πόρτα υπό γωνία μεγαλύτερη των 90 °.

- ▶ Ανοίγετε την πίσω πόρτα μόνο εάν το επιτρέπει η κατάσταση της κυκλοφορίας.
- ▶ Να βεβαιώνετε πάντα ότι η πίσω πόρτα έχει ασφαλίσει σωστά.

Άνοιγμα δεξιάς πίσω πόρτας

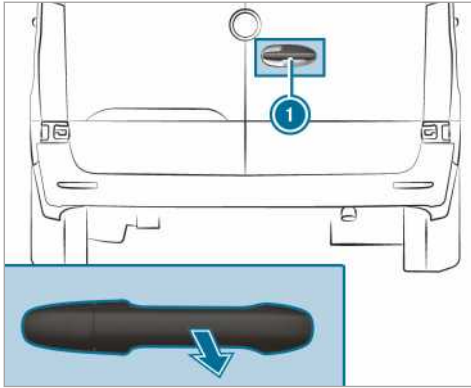

- ▶ Τραβήξτε τη λαβή ❶.
- ▶ Μετακινήστε την πίσω πόρτα προς το πλάι, μέχρι να ασφαλίσει.

Άνοιγμα αριστερής πίσω πόρτας

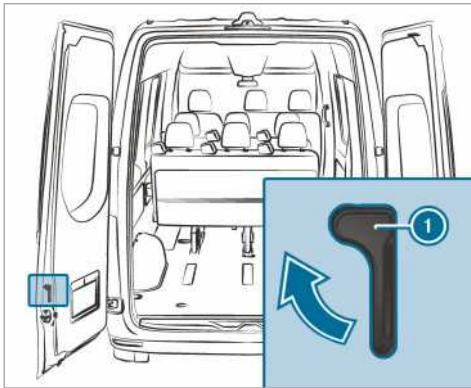

- ▶ Βεβαιωθείτε ότι η δεξιά πίσω πόρτα έχει ανοίξει και ασφαλίσει.
- ▶ Τραβήξτε τη λαβή απασφάλισης ❶ προς την κατεύθυνση του βέλους.
- ▶ Μετακινήστε την πίσω πόρτα προς το πλάι, μέχρι να ασφαλίσει.

Άνοιγμα πίσω πορτών μέχρι την τερματική θέση

- ▶ Ανοίξτε την εκάστοτε πίσω πόρτα πέρα από το πρώτο σημείο ασφάλισης (90°).
- ▶ Ανοίξτε την πίσω πόρτα μέχρι την τερματική θέση. Η πίσω πόρτα συγκρατείται στην τερματική θέση.



Κλείσιμο πίσω πορτών από έξω

- ▶ Κλείστε την αριστερή πίσω πόρτα από έξω με φόρα.
- ▶ Κλείστε τη δεξιά πίσω πόρτα από έξω με φόρα.

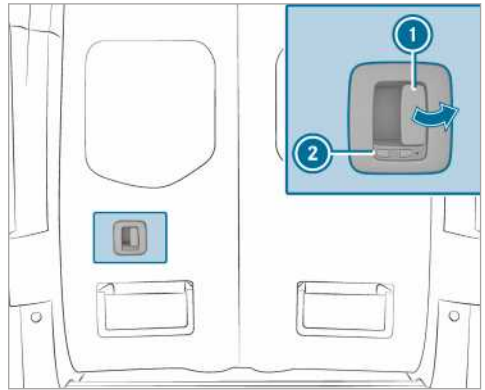
Άνοιγμα και κλείσιμο των πίσω πορτών από μέσα



Το σύμβολο  δείχνει ότι η πίσω πόρτα είναι ξεκλειδωτή.

- ▶ **Ξεκλείδωμα:** Ωθήστε τον σύρτη ❷ προς τα αριστερά. Το σύμβολο  είναι ορατό.
- ▶ **Άνοιγμα:** Τραβήξτε τον μοχλό ανοίγματος ❶ και ανοίξτε την πίσω πόρτα.
- ▶ Μετακινήστε την πίσω πόρτα προς το πλάι, μέχρι να ασφαλίσει.
- ▶ **Κλείσιμο:** Βεβαιωθείτε ότι η αριστερή πίσω πόρτα είναι κλειστή.
- ▶ Κλείστε την δεξιά πίσω πόρτα με φόρα από τη λαβή πόρτας.
- ▶ **Κλείδωμα:** Ωθήστε τον σύρτη ❷ προς τα δεξιά. Το σύμβολο  είναι ορατό.

Συρόμενη πόρτα διαχωριστικού τοιχώματος**Άνοιγμα και κλείσιμο συρόμενης πόρτας διαχωριστικού τοιχώματος από τον χώρο οδηγού**

▲ ΠΡΟΕΙΔΟΠΟΙΗΣΗ Κίνδυνος παγίδευσης από μη ασφαλισμένη συρόμενη πόρτα διαχωριστικού τοιχώματος

Αν η ανοιχτή συρόμενη πόρτα του διαχωριστικού τοιχώματος δεν έχει ασφαλίσει, ενδέχεται να μετακινηθεί από μόνη της στη διάρκεια της διαδρομής.

Κατά συνέπεια, μπορεί να παγιδευτείτε εσείς ή άλλα άτομα.

▶ Πριν από κάθε διαδρομή, κλείνετε τη συρόμενη πόρτα του διαχωριστικού τοιχώματος και προσέχετε, ώστε να είναι ασφαλισμένη

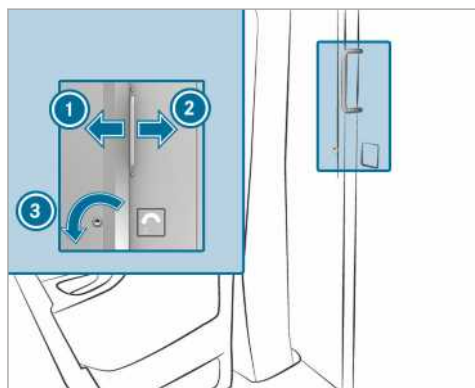

▶ **Άνοιγμα:** Στρέψτε το κλειδί προς τα αριστερά ①.

Η συρόμενη πόρτα έχει ξεκλειδώσει.

▶ Ωθήστε τη συρόμενη πόρτα προς τα δεξιά μέχρι τέρμα ②.

▶ **Κλείσιμο:** Ωθήστε τη συρόμενη πόρτα προς τα αριστερά ①, μέχρι να ασφαλίσει.

Μπορείτε να κλειδώσετε τη συρόμενη πόρτα με το κλειδί.

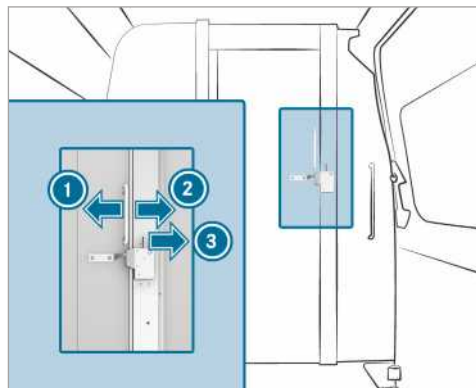
Άνοιγμα και κλείσιμο συρόμενης πόρτας διαχωριστικού τοιχώματος από το χώρο φόρτωσης

▶ **Άνοιγμα:** Πιέστε το μοχλό προς τα δεξιά ③. Η συρόμενη πόρτα έχει ξεκλειδώσει.

▶ Ωθήστε τη συρόμενη πόρτα προς τα αριστερά μέχρι τέρμα ①.

▶ **Κλείσιμο:** Ωθήστε τη συρόμενη πόρτα προς τα δεξιά ②, μέχρι να ασφαλίσει.

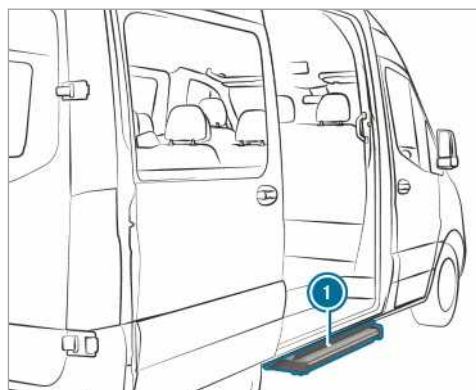
Ηλεκτρικό σκαλοπάτι**Λειτουργία του ηλεκτρικού σκαλοπατιού**

Η συρόμενη πόρτα του οχήματός σας μπορεί να είναι εξοπλισμένη με ένα ηλεκτρικό σκαλοπάτι.

Το ηλεκτρικό σκαλοπάτι ① εξέρχεται αυτόματα κατά το άνοιγμα της συρόμενης πόρτας και εισέρχεται πάλι αυτόματα μετά το κλείσιμο της συρόμενης πόρτας. Το ηλεκτρικό σκαλοπάτι ① είναι εξοπλισμένο στην μπροστινή πλευρά με σύστημα αναγνώρισης εμποδίων. Αν το σκαλοπάτι συγκρουστεί

με ένα εμπόδιο κατά το άνοιγμα, σταματάει. Αφού απομακρύνετε το εμπόδιο, πρέπει αρχικά να κλείσετε τη συρόμενη πόρτα και να την ανοίξετε ξανά, ώστε να εξέλθει πλήρως το σκαλοπάτι.

Αν το ηλεκτρικό σκαλοπάτι εμποδίζει τη φόρτωση, μπορείτε να μπλοκάρετε το σκαλοπάτι χρησιμοποιώντας το σύστημα αναγνώρισης εμποδίων κατά το άνοιγμα της συρόμενης πόρτας. Έτσι το ηλεκτρικό σκαλοπάτι παραμένει κλειστό και ένα περονοφόρο ανυψωτικό ή ένα άλλο ανυψωτικό όχημα μπορεί να πλησιάσει περισσότερο το χώρο φόρτωσης.

i Στη μονάδα οθόνης εμφανίζεται το μήνυμα **Step not extended See Owner's Manual (Step not extended See Owner's Manual)** ή η **Σκαλοπάτι όχι ανοιχτό**.

Αν η ανάφλεξη είναι απενεργοποιημένη και μπλοκάρεται η λειτουργία αναγνώρισης εμποδίων, ακούγεται ένας προειδοποιητικός ήχος, που διαρκεί δύο λεπτά.

Αν η ανάφλεξη είναι ενεργοποιημένη, ο προειδοποιητικός ήχος ακούγεται συνεχόμενα.

Οχήματα με μονάδα οθόνης οργάνων

(έγχρωμη μονάδα οθόνης): Όταν η μονάδα οθόνης εμφανίζει το μήνυμα **Step not retracted See Owner's Manual (Step not retracted See Owner's Manual)** ή **Step not extended See Owner's Manual (Step not extended See Owner's Manual)** και ακούγεται ένας προειδοποιητικός ήχος, η λειτουργία του ηλεκτρικού σκαλοπατιού **1** παρουσιάζει βλάβη (→ σελίδα 424).

Οχήματα με μονάδα οθόνης οργάνων (ασπρόμαυρη μονάδα οθόνης): Όταν η μονάδα οθόνης εμφανίζει το μήνυμα **Σκαλοπάτι όχι κλειστό ή Σκαλοπάτι όχι ανοιχτό** και ακούγεται ένας προειδοποιητικός ήχος, η λειτουργία του ηλεκτρικού σκαλοπατιού **1** παρουσιάζει βλάβη (→ σελίδα 424).

Αν η λειτουργία του ηλεκτρικού σκαλοπατιού **1** παρουσιάζει βλάβη, το σκαλοπάτι δεν μπορεί να ανοίξει ή να κλείσει ή μπορεί μόνο εν μέρει. Αν παρουσιαστεί βλάβη, πρέπει να εισάγετε χειροκίνητα το ηλεκτρικό σκαλοπάτι **1** για να συνεχίσετε την πορεία σας και να το ασφαλίσετε (→ σελίδα 57). Πριν από την αποβίβαση, ενημερώστε τους επιβάτες για την πιθανή μη διαθεσιμότητα του ηλεκτρικού σκαλοπατιού **1**.

Αपाσφάλιση ανάγκης ηλεκτρικού σκαλοπατιού (Χειροκίνητο κλείσιμο)

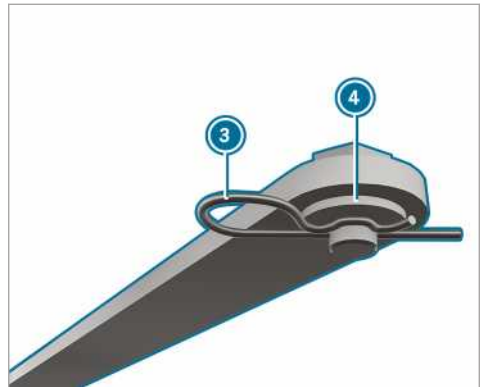
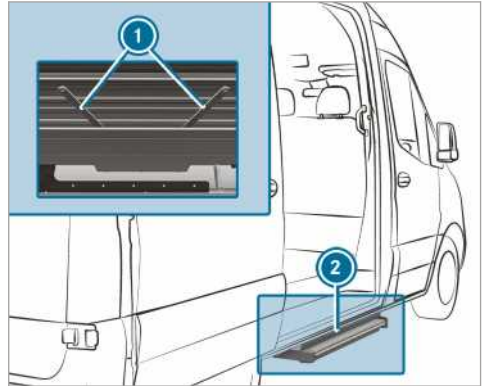

Όταν το ηλεκτρικό σκαλοπάτι δεν κλείνει αυτόματα, πρέπει να το εισάγετε χειροκίνητα και να το ασφαλίσετε για τη συνέχιση της διαδρομής.

- ▶ Στην κάτω πλευρά του σκαλοπατιού **2** τραβήξτε από τις δύο ράβδους **1** την ελατηριωτή σφήνα **3** και βγάλτε την από τον αντίστοιχο πείρο.
- ▶ Αφαιρέστε τις επίπεδες ροδέλες **4** και απαγκιστρώστε και τις δύο ράβδους.

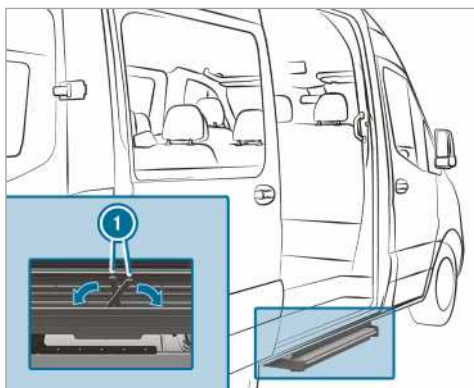

▶ Εισάγετε τις ράβδους ❶ στο περίβλημα του σκαλοπατιού.

▶ Εισάγετε το σκαλοπάτι στο περίβλημά του.

❶ Την πρώτη φορά που θα ασφαλίσετε το σκαλοπάτι, θα πρέπει να τρυπήσετε με τις ελατηριωτές σφηνές μία μεμβράνη.

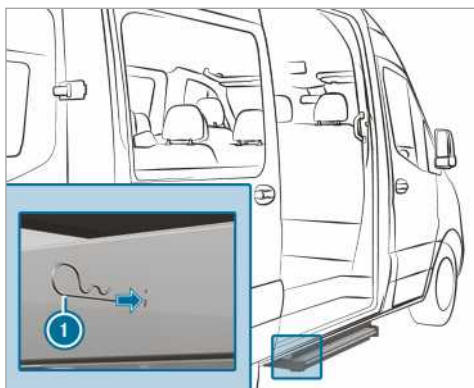

▶ Εισάγετε και στις δύο πλευρές του σκαλοπατιού τις ελατηριωτές σφηνές ❶ μέχρι τέρμα μέσω των οπών του περιβλήματος. Το σκαλοπάτι έχει ασφαλίσει στο περίβλημά του.

Πλευρικά τοιχώματα καρότσας

Άνοιγμα και κλείσιμο πλευρικών τοιχωμάτων καρότσας

⚠ ΠΡΟΕΙΔΟΠΟΙΗΣΗ Κίνδυνος τραυματισμού σε περίπτωση ανοίγματος ενός πλευρικού τοιχώματος καρότσας στο οποίο ασκούνται πιέσεις

Κατά το άνοιγμα των κλειδαριών πόρτας καρότσας, το πλευρικό τοίχωμα καρότσας ενδέχεται να πιναχτεί προς τα κάτω. Αυτό ισχύει κυρίως σε περίπτωση που δέχεται πιέσεις από το φορτίο.

- ▶ Πριν από το άνοιγμα, φροντίστε ώστε να μην υπάρχουν άτομα στην περιοχή κίνησης του πλευρικού τοιχώματος καρότσας.
- ▶ Ανοίγετε τις κλειδαριές πόρτας καρότσας του πλευρικού τοιχώματος καρότσας προς άνοιγμα πάντα πλευρικά.
- ▶ Να είστε ιδιαίτερα προσεχτικοί όταν παρατηρείτε ότι οι κλειδαριές πόρτας καρότσας δεν ανοίγουν με τη συνηθισμένη δύναμη.

⚠ ΠΡΟΕΙΔΟΠΟΙΗΣΗ Κίνδυνος τραυματισμού όταν ο εξωτερικός φωτισμός καλύπτεται από το πλευρικό τοίχωμα καρότσας

Ο πίσω εξωτερικός φωτισμός καλύπτεται όταν ανοίγετε το πίσω πλευρικό τοίχωμα καρότσας. Σε αυτήν την περίπτωση, οι υπόλοιποι χρήστες του δρόμου θα αναγνωρίσουν το όχημα με καθυστέρηση ως εμπόδιο.

- ▶ Ασφαλίστε το όχημα προς τα πίσω σύμφωνα με τις ισχύουσες διατάξεις, π.χ. με προειδοποιητικό τρίγωνο.

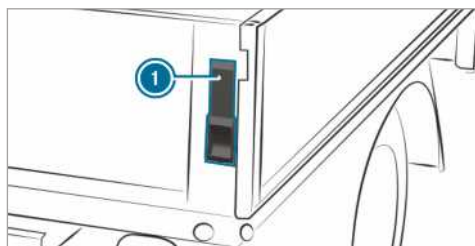

▶ **Άνοιγμα:** Συγκρατήστε το πλευρικό τοίχωμα καρότσας.

- ▶ Αναδιπλώστε τον μοχλό ❶ μέχρι τέρμα προς τα επάνω.
- ▶ Επαναλάβετε τη διαδικασία στην άλλη πλευρά του πλευρικού τοιχώματος καρότσας.
- ▶ Αναδιπλώστε το πλευρικό τοίχωμα καρότσας έως τη θέση 90°.

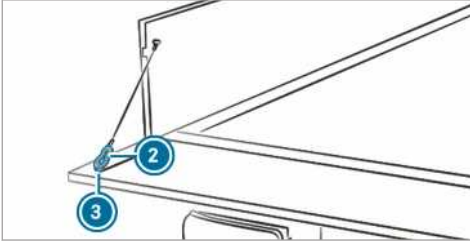

- ▶ Ανασηκώστε το πλευρικό τοίχωμα καρότσας και απαγκιστρώστε τον γάντζο ❷ του συρματοσχοινού συγκράτησης από τον κρίκο ❸.
- ▶ Επαναλάβετε τη διαδικασία στην άλλη πλευρά του πλευρικού τοιχώματος καρότσας.
- ▶ Αναδιπλώστε το πλευρικό τοίχωμα καρότσας με προσοχή προς τα κάτω.
- ▶ **Κλείσιμο:** Ανασηκώστε το πλευρικό τοίχωμα καρότσας και αναρτήστε τον γάντζο ❷ του συρματοσχοινού συγκράτησης στον κρίκο ❸.
- ▶ Ανασηκώστε το πλευρικό τοίχωμα καρότσας και πιέστε το ώστε να κλείσει.
- ▶ Αναδιπλώστε τον μοχλό ❶ μέχρι τέρμα προς τα κάτω.
- ▶ Επαναλάβετε τη διαδικασία στην άλλη πλευρά του πλευρικού τοιχώματος καρότσας.

Τοποθέτηση και αφαίρεση πλευρικών τοιχωμάτων καρότσας

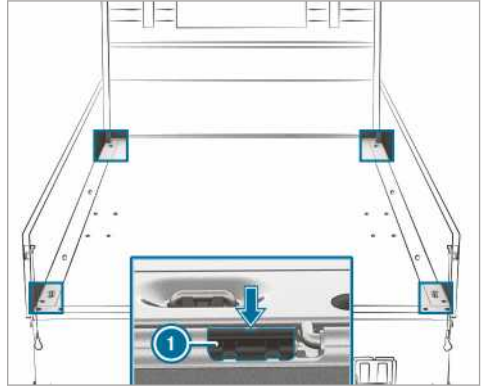

Εκτελείτε τις εργασίες με προσοχή και με τη βοήθεια ενός ατόμου.

- ▶ **Αφαίρεση:** Αναδιπλώστε το πίσω πλευρικό τοίχωμα καρότσας προς τα κάτω.
- ▶ Αναδιπλώστε ένα πλευρικό τοίχωμα καρότσας προς τα κάτω.
- ▶ Ανασηκώστε το λαμάκι ασφάλισης ❶ του πλευρικού τοιχώματος καρότσας από τον οδηγό τοποθετώντας το κατσαβίδι από το σετ εργαλείων οχήματος στο άνοιγμα (βέλος).
- ▶ Αναδιπλώστε το πλευρικό τοίχωμα καρότσας περ. έως τη θέση 80° προς τα επάνω.
- ▶ Τραβήξτε το πλευρικό τοίχωμα καρότσας από τον πείρο μεντεσέ προς τα πίσω και αφαιρέστε το.
- ▶ **Τοποθέτηση:** Τοποθετήστε το πλευρικό τοίχωμα καρότσας περ. στη θέση 80° με προσοχή στον πείρο μεντεσέ, ώστε να εφαρμόζει το λαμάκι ασφάλισης ❶ στο πλευρικό τοίχωμα καρότσας.
- ▶ Ωθήστε το πλευρικό τοίχωμα καρότσας προς τα μπροστά.
- ▶ Τοποθετήστε το λαμάκι ασφάλισης ❶ και αναδιπλώστε το πλευρικό τοίχωμα καρότσας προς τα επάνω.

Πλευρικά παράθυρα

Ανοίξτε και κλείστε τα πλευρικά παράθυρα

- ⚠ ΠΡΟΕΙΔΟΠΟΙΗΣΗ** Κίνδυνος να παγιδευτούν μέλη του σώματος κατά το άνοιγμα ενός πλευρικού παραθύρου

Κατά το άνοιγμα ενός πλευρικού παραθύρου, ενδέχεται να τραβηχτούν ή να παγιδευτούν μέλη του σώματος ανάμεσα στο πλευρικό παράθυρο και το πλαίσιο παραθύρου.

- ▶ Διασφαλίστε κατά το άνοιγμα ότι δεν αγγίζει κανείς το πλευρικό παράθυρο.
- ▶ Σε περίπτωση που παγιδευτεί κάποιο μέλος του σώματος, αφήστε ή τραβήξτε αμέσως το πλήκτρο, ώστε να κλείσει ξανά το πλευρικό παράθυρο.

- ⚠ ΠΡΟΕΙΔΟΠΟΙΗΣΗ** Κίνδυνος να παγιδευτούν μέλη του σώματος κατά το κλείσιμο ενός πλευρικού παραθύρου

Κατά το κλείσιμο ενός πλευρικού παραθύρου ενδέχεται να παγιδευτούν μέλη του σώματος στην περιοχή κλεισίματος.

- ▶ Να βεβαιώνεστε κατά το κλείσιμο ότι δεν υπάρχουν μέλη του σώματος στην περιοχή κλεισίματος.
- ▶ Σε περίπτωση που παγιδευτεί κάποιο μέλος του σώματος, αφήστε ή πατήστε αμέσως το πλήκτρο, ώστε να ανοίξει ξανά το πλευρικό παράθυρο.

- ⚠ ΠΡΟΕΙΔΟΠΟΙΗΣΗ** Κίνδυνος να παγιδευτούν μέλη του σώματος κατά το χειρισμό των πλευρικών παραθύρων από παιδιά

Σε περίπτωση χειρισμού των πλευρικών παραθύρων από παιδιά, ενδέχεται να παγιδευτούν μέλη του σώματός τους, κυρίως όταν δεν βρίσκονται υπό επίβλεψη.

- ▶ Ενεργοποιείτε την παιδική ασφάλεια για τα πλευρικά παράθυρα στο χώρο πίσω επιβατών.
- ▶ Όταν εγκαταλείπετε το όχημα, παίρνετε πάντα μαζί σας το κλειδί και κλειδώνετε το όχημα.
- ▶ Μην αφήνετε ποτέ παιδιά μέσα στο όχημα χωρίς επίβλεψη.

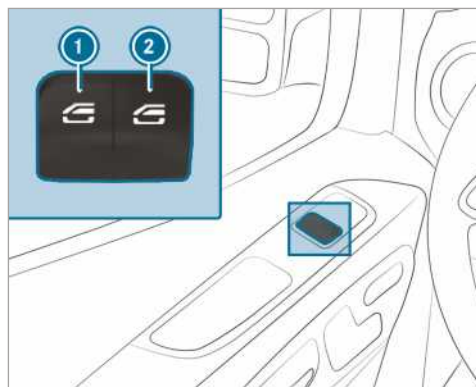

- ① Γρύλος παραθύρου αριστερά
- ② Γρύλος παραθύρου δεξιά

- ▶ **Χειροκίνητο άνοιγμα:** Πατήστε παρατεταμένα το πλήκτρο ① ή ②.
- ▶ **Χειροκίνητο κλείσιμο:** Τραβήξτε παρατεταμένα το πλήκτρο ① ή ②.

Τα παράθυρα των μπροστινών θυρών διαθέτουν πρόσθετα σύστημα αυτόματης λειτουργίας.

- ▶ **Πλήρες άνοιγμα:** Πατήστε στιγμιαία το πλήκτρο ① ή ② πέρα από το σημείο πίεσης. Η αυτόματη λειτουργία εκκινείται.
- ▶ **Πλήρες κλείσιμο:** Τραβήξτε στιγμιαία το πλήκτρο ① ή ② πέρα από το σημείο πίεσης. Η αυτόματη λειτουργία εκκινείται.
- ▶ **Διακοπή αυτόματης λειτουργίας:** Πατήστε ή τραβήξτε ξανά στιγμιαία το πλήκτρο ① ή ②.

- ⓘ Εάν ένα αντικείμενο εμποδίζει ένα πλευρικό παράθυρο κατά τη διάρκεια της αυτόματης διαδικασίας κλεισίματος, ανοίγει ξανά αυτόματα το πλευρικό παράθυρο. Η λειτουργία αυτόματης αναστροφής αποτελεί ένα βοηθητικό μέσο και δεν μπορεί να υποκαταστήσει την προσοχή σας.
- ⓘ Εάν δεν λειτουργεί η αυτόματη λειτουργία του πλευρικού παραθύρου, δεν παρέχεται προστασία κατά του μαγκώματος.

Λειτουργία αυτόματης αναστροφής των πλευρικών παραθύρων

Εάν ένα αντικείμενο εμποδίζει ένα πλευρικό παράθυρο κατά τη διάρκεια της διαδικασίας κλεισίματος, ανοίγει ξανά αυτόματα το πλευρικό παράθυρο. Η λειτουργία αυτόματης αναστροφής αποτελεί ένα βοηθητικό μέσο και δεν μπορεί να υποκαταστήσει την προσοχή σας.

- ▶ Κατά το κλείσιμο, διασφαλίζετε ότι δεν υπάρχουν μέλη του σώματος στην περιοχή κλεισίματος.

⚠ ΠΡΟΕΙΔΟΠΟΙΗΣΗ Κίνδυνος να παγιδευτούν μέλη του σώματος παρά τη λειτουργία αναστροφής των πλευρικών παραθύρων

Η λειτουργία αναστροφής δεν αντιδρά:

- Σε μαλακά, ελαφριά και λεπτά αντικείμενα, π.χ. μικρά δάκτυλα.
- Στα τελευταία 4 mm της διαδρομής κλεισίματος.
- Κατά τη διαδικασία προσαρμογής.
- Σε περίπτωση που το πλευρικό παράθυρο κλείσει ξανά χειροκίνητα αμέσως μετά την αυτόματη αναστροφή.

Συνεπώς, η λειτουργία αναστροφής δεν μπορεί να αποτρέψει την παγίδευση μελών του σώματος σε αυτές τις περιπτώσεις.

- ▶ Να βεβαιώνετε κατά το κλείσιμο ότι δεν υπάρχουν μέλη του σώματος στην περιοχή κλεισίματος.
- ▶ Σε περίπτωση που παγιδευτεί κάποιο μέλος του σώματος, πατήστε το πλήκτρο , για να ανοίξει ξανά το πλευρικό παράθυρο.

Αερισμός του οχήματος πριν από την επιβίβαση (άνοιγμα ανέσεων)

⚠ ΠΡΟΕΙΔΟΠΟΙΗΣΗ Κίνδυνος να παγιδευτούν ανθρώπινα μέλη κατά το άνοιγμα ενός πλευρικού παραθύρου

Κατά το άνοιγμα ενός πλευρικού παραθύρου, μπορεί να τραβηχθούν ή να παγιδευτούν ανθρώπινα μέλη ανάμεσα στο πλευρικό παράθυρο και το πλαίσιο παραθύρου.

- ▶ Κατά το άνοιγμα, βεβαιωθείτε ότι δεν ακουμπάει κανείς το πλευρικό παράθυρο.
- ▶ Αν παγιδευτεί κάποιο ανθρώπινο μέλος, αφήστε αμέσως το πλήκτρο.

Μπορείτε να αερίσετε το όχημα πριν από τη διαδρομή.

Για το σκοπό αυτό εκτελούνται με το κλειδί οι ακόλουθες λειτουργίες:

- Απασφάλιση του οχήματος

- Άνοιγμα των πλευρικών παραθύρων

Τη λειτουργία «άνοιγμα ανέσεων» μπορείτε να την ενεργοποιήσετε μόνο με το κλειδί. Το κλειδί πρέπει να βρίσκεται κοντά στην πόρτα του οδηγού ή του συνοδηγού.

- ▶ Κρατήστε πατημένο το πλήκτρο  στο κλειδί.

Εκτελούνται οι ακόλουθες λειτουργίες:

- Το όχημα απασφαλίζεται.
- Τα πλευρικά παράθυρα ανοίγουν.

- ▶ **Διακοπή ανοίγματος ανέσεων:** Απελευθερώστε το πλήκτρο .

Κλείστε τα πλευρικά παράθυρα εξωτερικά (κλείσιμο ανέσεων)

⚠ ΠΡΟΕΙΔΟΠΟΙΗΣΗ Κίνδυνος να παγιδευτούν ανθρώπινα μέλη λόγω απροσεξίας κατά το κλείσιμο ανέσεων

Κατά το κλείσιμο ανέσεων, ενδέχεται να παγιδευτούν ανθρώπινα μέλη στην περιοχή κλεισίματος των πλευρικών παραθύρων.

- ▶ Κατά το κλείσιμο ανέσεων, παρακολουθείτε ολόκληρη τη διαδικασία κλεισίματος.
- ▶ Να βεβαιώνετε κατά το κλείσιμο ότι δεν υπάρχουν ανθρώπινα μέλη στην περιοχή κλεισίματος.

- ▶ Κρατήστε πατημένο το πλήκτρο  στο κλειδί.

Εκτελούνται οι ακόλουθες λειτουργίες:

- Το όχημα ασφαλίζεται.
- Τα πλευρικά παράθυρα κλείνουν.

- ▶ **Διακοπή κλεισίματος ανέσεων:** Απελευθερώστε το πλήκτρο .

Προσαρμογή πλευρικών παραθύρων

Μετά από μια δυσλειτουργία ή διακοπή της παροχής τάσης, πρέπει να προσαρμόζετε εκ νέου τα πλευρικά παράθυρα.

- ▶ Ενεργοποιήστε την ανάφλεξη (→ σελίδα 122).
- ▶ Τραβήξτε τα δύο πλήκτρα των γρύλων παραθύρων και κρατήστε τα τραβηγμένα για ακόμη περίπου 1 δευτερόλεπτο μετά το κλείσιμο των πλευρικών παραθύρων.

Προβλήματα με τα πλευρικά παράθυρα

Πρόβλημα	Πιθανές αιτίες/συνέπειες και ► λύσεις
<p>Δεν είναι δυνατό το κλείσιμο ενός πλευρικού παραθύρου και η αιτία δεν είναι ορατή σε εσάς.</p>	<p>► Ελέγξτε εάν υπάρχουν αντικείμενα στο άνοιγμα του παραθύρου.</p> <div style="border: 1px solid black; padding: 5px; margin: 5px 0;"> <p>▲ ΠΡΟΕΙΔΟΠΟΙΗΣΗ Κίνδυνος να παγιδευτούν μέλη του σώματος ή θανάσιμος κίνδυνος σε περίπτωση μη ενεργής προστασίας με αναστροφή</p> <p>Σε περίπτωση νέου κλεισίματος ενός πλευρικού παραθύρου αμέσως μετά το μπλοκάρισμα ή την προσαρμογή, το πλευρικό παράθυρο θα κλείσει με αυξημένη ή με τη μέγιστη δύναμη. Σε αυτήν την περίπτωση, δεν είναι ενεργή η λειτουργία αναστροφής.</p> <p>Ενδέχεται να παγιδευτούν μέλη του σώματος στην περιοχή κλεισίματος.</p> <ul style="list-style-type: none"> ► Να διασφαλίζετε ότι δεν υπάρχουν μέλη του σώματος στην περιοχή κλεισίματος. ► Για να διακόψετε τη διαδικασία κλεισίματος, αφήστε το πλήκτρο ή πατήστε ξανά το πλήκτρο, για να ανοίξει ξανά το πλευρικό παράθυρο. </div> <p>Αν ένα πλευρικό παράθυρο μπλοκάρει κατά το κλείσιμο και ανοίγει πάλι ελαφρώς:</p> <p>► Αμέσως μετά το μπλοκάρισμα, τραβήξτε ξανά παρατεταμένα το αντίστοιχο πλήκτρο, μέχρι να κλείσει το πλευρικό παράθυρο και κρατήστε το πατημένο για άλλο ένα δευτερόλεπτο. Το πλευρικό παράθυρο θα κλείσει με αυξημένη δύναμη.</p> <p>Αν το πλευρικό παράθυρο μπλοκάρει ξανά και ανοίξει πάλι ελαφρώς:</p> <p>► Επαναλάβετε το προηγούμενο βήμα. Το πλευρικό παράθυρο κλείνει χωρίς λειτουργία αυτόματης αναστροφής.</p>
<p>Δεν μπορείτε να ανοίξετε ή να κλείσετε τα πλευρικά παράθυρα με το άνοιγμα ανээσων.</p>	<p>Η μπαταρία του κλειδιού είναι εξασθενημένη ή αποφορτισμένη.</p> <p>► Ελέγξτε την μπαταρία από την ενδεικτική λυχνία μπαταρίας και, εφόσον απαιτείται, αντικαταστήστε την(→ σελίδα 46).</p>

Αντικλεπτική προστασία

Λειτουργία του immobilizer

Το immobilizer εμποδίζει την εκκίνηση του οχήματός σας χωρίς το κατάλληλο κλειδί.

Το immobilizer αυτόματα ενεργοποιείται κατά την απενεργοποίηση της ανάφλεξης και απενεργοποιείται κατά την ενεργοποίηση της ανάφλεξης.

EDW (αντικλεπτικό σύστημα συναγερμού)

Λειτουργία του EDW (αντικλεπτικό σύστημα συναγερμού)

Όταν είναι ενεργοποιημένο το EDW, ενεργοποιείται ένας οπτικός και ηχητικός συναγερμός στις παρακάτω περιπτώσεις:

- Ανοίγει μια πλευρική πόρτα.
- Ανοίγει η πίσω πόρτα.
- Ανοίγει το καπό κινητήρα.
- Ενεργοποιείται η προστασία εσωτερικού χώρου (→ σελίδα 64).

- Ενεργοποιείται η προστασία κατά της ρυμούλκησης (→ σελίδα 63).

Το EDW ενεργοποιείται αυτόματα μετά από περίπου πέντε δευτερόλεπτα:

- μετά το κλείδωμα με το κλειδί

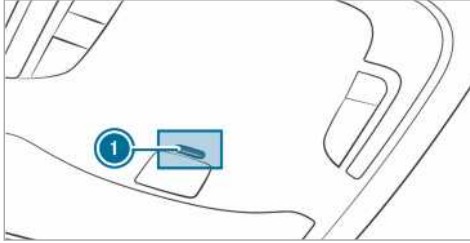

Με ενεργοποιημένο EDW αναβοσβήνει η ενδεικτική λυχνία ① στη μονάδα χειρισμού οροφής.

Το EDW απενεργοποιείται αυτόματα:

- μετά το ξεκλείδωμα με το κλειδί
- μετά το πάτημα του πλήκτρου Start-Stop με το κλειδί στο όχημα

Ενεργοποίηση και απενεργοποίηση EDW (αντικλεπτικό σύστημα συναγερμού)

Όταν είναι ενεργοποιημένο το σύστημα προειδοποίησης, ενεργοποιείται ένας οπτικός και ηχητικός συναγερμός αν

- Ανοίξετε μια πόρτα
- Ανοίξετε το καπό κινητήρα

- ① Ο συναγερμός δεν απενεργοποιείται, ακόμη και αν κλείσετε ξανά αμέσως το εξάρτημα του οχήματος που προκάλεσε την ενεργοποίησή του, π.χ. μια ανοιχτή πόρτα.

Ενεργοποίηση

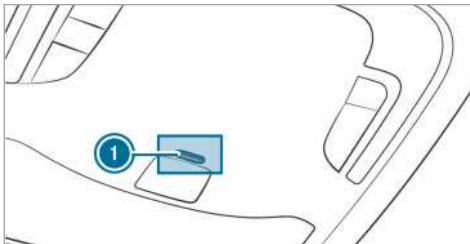

- ▶ Κλείστε όλες τις πόρτες.
- ▶ Κλειδώστε το όχημα με το κλειδί. Η ενδεικτική λυχνία ① στη μονάδα χειρισμού οροφής αναβοσβήνει.

Απενεργοποίηση

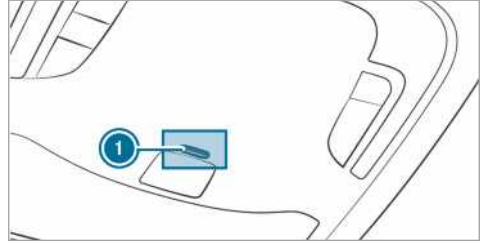

- ▶ Ξεκλειδώστε το όχημα με το κλειδί. Η ενδεικτική λυχνία ① στη μονάδα χειρισμού οροφής σβήνει.

- ① Εάν μετά το ξεκλείδωμα δεν ανοίξετε κάποια πόρτα εντός 40 δευτερολέπτων, το όχημα κλειδώνει ξανά αυτόματα.

Απενεργοποίηση συναγερμού

- ▶ Πατήστε το πλήκτρο ή στο κλειδί.
- ή
- ▶ Πατήστε το πλήκτρο Start-Stop, με το κλειδί να βρίσκεται εντός του οχήματος. Ο συναγερμός απενεργοποιείται.

Λειτουργία της προστασίας κατά της ρυμούλκησης

Λειτουργία της προστασίας κατά της ρυμούλκησης

Αν αλλάξει η κλίση του οχήματος με ενεργοποιημένη την προστασία κατά της ρυμούλκησης, ενεργοποιείται ένας οπτικός και ηχητικός συναγερμός. Αυτό μπορεί να συμβεί π.χ. αν το όχημα ανυψωθεί μόνο από τη μία πλευρά.

Ενεργοποίηση ή απενεργοποίηση προστασίας κατά της ρυμούλκησης

Ενεργοποίηση και απενεργοποίηση

- ▶ Κλειδώστε το όχημα με το κλειδί. Η προστασία κατά της ρυμούλκησης ενεργοποιείται αυτόματα μετά από περίπου 40 δευτερόλεπτα.
- ▶ Ανοίξετε το όχημα με το κλειδί. Η προστασία κατά της ρυμούλκησης απενεργοποιείται.

Η προστασία κατά της ρυμούλκησης ενεργοποιείται μόνο εφόσον έχουν κλείσει τα ακόλουθα εξαρτήματα:

- η πόρτα οδηγού και συνοδηγού

- οι πλευρικές πόρτες
- οι πίσω πόρτες

Απενεργοποίηση

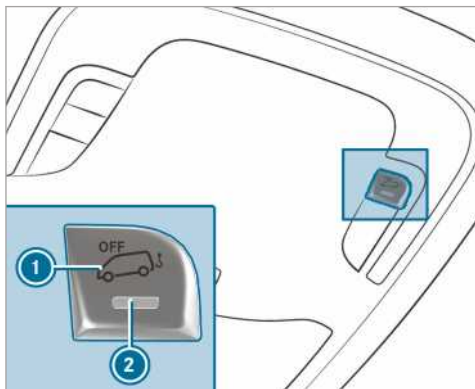

- ▶ Απενεργοποιήστε την τροφοδοσία τάσης (→ σελίδα 122).
- ▶ Πατήστε το πλήκτρο ①. Αφού αφήσετε το πλήκτρο, ανάβει η ενδεικτική λυχνία ② του πλήκτρου για περίπου πέντε δευτερόλεπτα.
- ▶ Κλειδώστε το όχημα με το κλειδί. Η προστασία κατά της ρυμούλκησης απενεργοποιείται.

Η προστασία κατά της ρυμούλκησης παραμένει απενεργοποιημένη, μέχρι να κλειδώσετε ξανά το όχημά σας.

Απενεργοποιήστε την προστασία κατά της ρυμούλκησης, όταν κλειδώνετε το όχημά σας και

- το φορτώνετε ή/και το μεταφέρετε, π.χ. σε ferry boat ή φορτηγά μεταφοράς οχημάτων
- το ακινητοποιείτε σε κινούμενο έδαφος, π.χ. σε γκαράζ δύο ορόφων

Κατά αυτόν τον τρόπο, αποφεύγετε τυχόν εσφαλμένους συναγερμούς.

Προστασία εσωτερικού χώρου

Λειτουργία

Αν με ενεργοποιημένη προστασία εσωτερικού χώρου αναγνωριστεί κίνηση στον εσωτερικό χώρο του οχήματος, ενεργοποιείται ένας οπτικός και ηχητικός συναγερμός. Αυτό μπορεί να συμβεί π.χ. αν κάποιος εισαγάγει το χέρι του στον εσωτερικό χώρο του οχήματος.

Ενεργοποίηση ή απενεργοποίηση προστασίας εσωτερικού χώρου

Ενεργοποίηση

- ▶ Κλείστε τα πλευρικά παράθυρα.
- ▶ Βεβαιωθείτε ότι δεν υπάρχουν κρεμασμένα αντικείμενα, π.χ. κουκλάκια ή κρεμάστρες ρούχων, στον εσωτερικό καθρέφτη ή στις λαβές συγκράτησης στην οροφή. Κατά αυτόν τον τρόπο, αποφεύγετε τυχόν εσφαλμένους συναγερμούς.
- ▶ Κλειδώστε το όχημα με το κλειδί. Η προστασία εσωτερικού χώρου ενεργοποιείται μετά από περίπου 30 δευτερόλεπτα.

Η προστασία εσωτερικού χώρου ενεργοποιείται μόνο εφόσον έχουν κλείσει τα ακόλουθα εξαρτήματα:

- η πόρτα οδηγού και συνοδηγού
- οι πλευρικές πόρτες
- οι πίσω πόρτες

Απενεργοποίηση

- ▶ Ξεκλειδώστε το όχημα με το κλειδί. Η προστασία εσωτερικού χώρου απενεργοποιείται αυτόματα.

Απενεργοποίηση

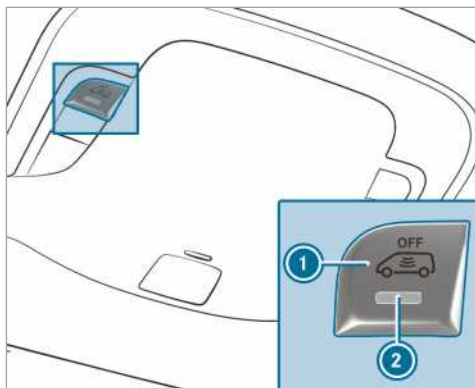

- ▶ Απενεργοποιήστε την τροφοδοσία τάσης (→ σελίδα 122).
- ▶ Πατήστε το πλήκτρο ①. Αφού αφήσετε το πλήκτρο, η ενδεικτική λυχνία ② του πλήκτρου ανάβει για περίπου πέντε δευτερόλεπτα.
- ▶ Κλειδώστε το όχημα με το κλειδί. Η προστασία εσωτερικού χώρου απενεργοποιείται.

Η προστασία εσωτερικού χώρου παραμένει απενεργοποιημένη, μέχρι να κλειδώσετε ξανά το όχημά σας.

Απενεργοποιήστε την προστασία εσωτερικού χώρου, όταν κλειδώνετε το όχημά σας και

- στο όχημα υπάρχουν άτομα ή ζώα
- τα πλευρικά παράθυρα παραμένουν ανοιχτά
- το μεταφέρετε, π.χ. σε ferry boat ή φορτηγά μεταφοράς οχημάτων

Κατά αυτόν τον τρόπο, αποφεύγετε τυχόν εσφαλμένους συναγεμμούς.

Σωστή θέση καθίσματος οδηγού

- ▲ ΠΡΟΕΙΔΟΠΟΙΗΣΗ** Κίνδυνος ατυχήματος λόγω ρυθμίσεων στο όχημα στη διάρκεια της διαδρομής

Στις παρακάτω περιπτώσεις ενδέχεται να χάσετε τον έλεγχο του οχήματος:

- Όταν ρυθμίζετε το κάθισμα οδηγού, το προσκέφαλο, το τιμόνι ή τον καθρέφτη στη διάρκεια της διαδρομής.
- Όταν προσδένετε με τη ζώνη ασφαλείας στη διάρκεια της διαδρομής.

▶ Πριν την εκκίνηση του κινητήρα: Ρυθμίστε το κάθισμα οδηγού, το προσκέφαλο, το τιμόνι ή τον καθρέφτη και προσδεθείτε με τη ζώνη ασφαλείας.

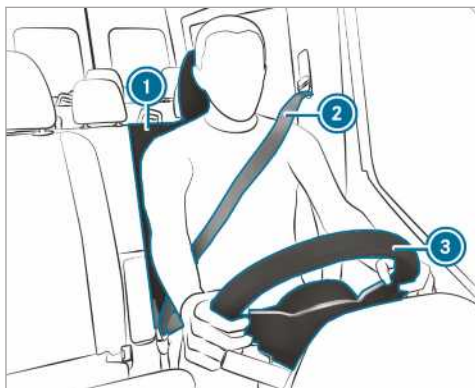

Κατά τη ρύθμιση του τιμονιού ③, της ζώνης ασφαλείας ② και του καθίσματος οδηγού ①, λαμβάνετε υπόψη τα παρακάτω:

- Θα πρέπει να κάθεστε όσο το δυνατόν πιο μακριά από τον αερόσακο οδηγού.
- Θα πρέπει να κάθεστε σε όσο το δυνατόν πιο όρθια θέση.
- Οι μηροί θα πρέπει να στηρίζονται ελαφρώς από την έδρα καθίσματος.
- Τα πόδια δεν θα πρέπει να είναι εντελώς τεντωμένα και θα πρέπει να μπορείτε να πατήσετε καλά τα πεντάλ.
- Το πίσω μέρος του κεφαλιού, στο ύψος των ματιών, θα πρέπει να στηρίζεται στο κέντρο του προσκέφαλου.
- Θα πρέπει να φτάνετε το τιμόνι με ελαφρώς λυγισμένα χέρια.

- Θα πρέπει να μπορείτε να κινείτε ελεύθερα τα πόδια σας.
- Θα πρέπει να μπορείτε να βλέπετε καλά όλες τις ενδείξεις στην οθόνη οργάνων.
- Θα πρέπει να έχετε καλή ορατότητα στην κυκλοφορία του δρόμου.
- Η ζώνη ασφαλείας θα πρέπει να εφαρμόζει πλήρως στο σώμα και να περνάει από το μέσο του ώμου και στο ύψος του γοφού από την περιοχή της λεκάνης.

Καθίσματα

Μηχανική ρύθμιση μπροστινών καθισμάτων (χωρίς πακέτο καθισμάτων ανέσεων)

- ▲ ΠΡΟΕΙΔΟΠΟΙΗΣΗ** Κίνδυνος να παγιδευτούν μέλη του σώματος κατά τη ρύθμιση των καθισμάτων από παιδιά

Αν παιδιά ρυθμίσουν τα καθίσματα, μπορεί να παγιδευτούν, κυρίως όταν δεν βρίσκονται υπό επίβλεψη.

- ▶ Όταν εγκαταλείπετε το όχημα, παίρνετε πάντα μαζί σας το κλειδί και κλειδώνετε το όχημα.
- ▶ Μην αφήνετε ποτέ παιδιά μέσα στο όχημα χωρίς επίβλεψη.

- ▲ ΠΡΟΕΙΔΟΠΟΙΗΣΗ** Κίνδυνος να παγιδευτούν μέλη του σώματος κατά τη ρύθμιση των καθισμάτων

Όταν ρυθμίζετε ένα κάθισμα, μπορεί να παγιδευτείτε εσείς ή να παγιδεύσετε έναν επιβάτη του οχήματος, π.χ. στη ράγα-οδηγό του καθίσματος.

- ▶ Κατά τη ρύθμιση ενός καθίσματος, βεβαιωθείτε ότι δεν υπάρχει κανένα μέλος του σώματος κάποιου επιβάτη στην περιοχή κίνησης του καθίσματος.

Λαμβάνετε υπόψη τις οδηγίες ασφαλείας για τους "Αερόσακους" και τα "Παιδιά στο όχημα".

- ▲ ΠΡΟΕΙΔΟΠΟΙΗΣΗ** Κίνδυνος ατυχήματος σε περίπτωση μη ασφαλισμένου καθίσματος οδηγού

Αν το κάθισμα οδηγού δεν είναι ασφαλισμένο, μπορεί να κινηθεί απροσδόκητα κατά την οδήγηση.

Ενδέχεται να χάσετε τον έλεγχο του οχήματος.

- ▶ Βεβαιώνετε πάντα ότι το κάθισμα οδηγού έχει ασφαλίσει πριν ξεκινήσετε το όχημα.

▲ ΠΡΟΕΙΔΟΠΟΙΗΣΗ Κίνδυνος ατυχήματος λόγω ρυθμίσεων στο όχημα στη διάρκεια της διαδρομής

Στις παρακάτω περιπτώσεις ενδέχεται να χάσετε τον έλεγχο του οχήματος:

- Όταν ρυθμίζετε το κάθισμα οδηγού, το προσκέφαλο, το τιμόνι ή τον καθρέφτη στη διάρκεια της διαδρομής.
- Όταν προσδένετε με τη ζώνη ασφαλείας στη διάρκεια της διαδρομής.
- ▶ Πριν την εκκίνηση του κινητήρα: Ρυθμίστε το κάθισμα οδηγού, το προσκέφαλο, το τιμόνι ή τον καθρέφτη και προσδεθείτε με τη ζώνη ασφαλείας.

▲ ΠΡΟΕΙΔΟΠΟΙΗΣΗ Κίνδυνος να παγιδευτούν μέλη του σώματος σε περίπτωση απρόσδεκτης ρύθμισης του ύψους του καθίσματος

Σε περίπτωση απρόσδεκτης ρύθμισης του ύψους του καθίσματος μπορεί παγιδευτείτε εσείς ή να παγιδεύσετε άλλους επιβάτες του οχήματος προξενώντας τραυματισμούς.

Ιδιαίτερα τα παιδιά ενδέχεται να χειριστούν μη ηθελημένα τα πλήκτρα ρύθμισης των καθισμάτων και να παγιδευτούν μέλη του σώματός τους.

- ▶ Λάβετε υπόψη ότι τα χέρια ή άλλα μέλη του σώματος δεν θα πρέπει να φθάνουν κάτω από το μηχανισμό μοχλών του συστήματος ρύθμισης καθίσματος κατά την κίνηση του καθίσματος.

▲ ΠΡΟΕΙΔΟΠΟΙΗΣΗ Κίνδυνος τραυματισμού από όχι τοποθετημένα ή λάθος ρυθμισμένα προσκέφαλα

Αν τα προσκέφαλα δεν είναι τοποθετημένα ή δεν έχουν ρυθμιστεί σωστά, δεν μπορούν να προσφέρουν την προβλεπόμενη προστασία.

Αυξημένος κίνδυνος τραυματισμού στην περιοχή του κεφαλιού- και του αυχένα, π.χ. σε περίπτωση ατυχήματος ή ελιγμού πέδησης!

- ▶ Οδηγείτε μόνο, όταν τα προσκέφαλα είναι τοποθετημένα.

- ▶ Πριν τη διαδρομή πρέπει να προσέχετε για όλους τους επιβάτες του οχήματος, ώστε το κέντρο του προσκέφαλου να στηρίζει το πίσω μέρος του κεφαλιού στο ύψος των ματιών.

Μην αντιμετωπέτε τα προσκέφαλα των μπροστινών και πίσω καθισμάτων. Διαφορετικά δεν θα μπορέσετε να ρυθμίσετε το ύψος και την κλίση των προσκεφάλων στη σωστή θέση.

Με τη διαμήκη ρύθμιση του προσκεφάλου ρυθμίστε το προσκέφαλο με τέτοιο τρόπο, ώστε να βρίσκεται όσο το δυνατόν πιο κοντά στο πίσω μέρος του κεφαλιού (του καθήμενου).

▲ ΠΡΟΕΙΔΟΠΟΙΗΣΗ Κίνδυνος τραυματισμού ή θάνατος κίνδυνος λόγω εσφαλμένης θέσης καθίσματος

Όταν η πλάτη του καθίσματος δεν βρίσκεται σε σχεδόν όρθια θέση, η ζώνη ασφαλείας δεν προσφέρει την προβλεπόμενη προστασία συγκράτησης.

Σε αυτήν την περίπτωση, ενδέχεται να γλιστρήσετε κάτω από τη ζώνη ασφαλείας σε περίπτωση ελιγμού πέδησης ή ατυχήματος και να τραυματιστείτε π.χ. στην κοιλιά ή τον αυχένα.

- ▶ Ρυθμίζετε σωστά το κάθισμα πριν από την έναρξη της διαδρομής.
- ▶ Προσέχετε πάντα, ώστε η πλάτη του καθίσματος να βρίσκεται σε σχεδόν όρθια θέση και το τμήμα της ζώνης για τον ώμο να διέρχεται πάνω από το κέντρο του ώμου.

! **ΟΔΗΓΙΑ** Ζημιά των καθισμάτων κατά την επαναφορά

Τα καθίσματα ενδέχεται να υποστούν ζημιά από αντικείμενα κατά την επαναφορά.

- ▶ Βεβαιωθείτε ότι κατά την επαναφορά των καθισμάτων δεν υπάρχουν αντικείμενα στο χώρο ποδιών, κάτω ή πίσω από τα καθίσματα.

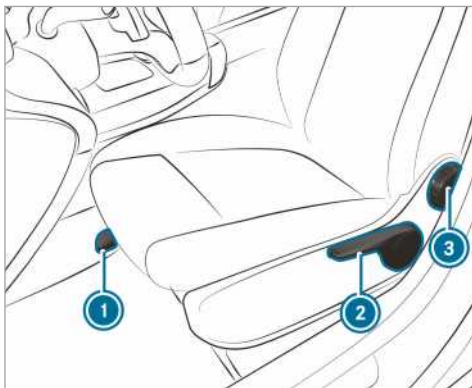

- ① Διαμήκης κατεύθυνση καθίσματος
 - ② Ύψος καθίσματος
 - ③ Κλίση πλάτης καθίσματος
- ⓘ Ανάλογα με την έκδοση του εκάστοτε καθίσματος, ενδέχεται να μην παρέχονται μεμονωμένες δυνατότητες ρύθμισης.

▶ Ρύθμιση διαμήκους κατεύθυνσης καθίσματος:

Ανεβάστε τον μοχλό ① και σπρώξτε το κάθισμα στην επιθυμητή θέση.

▶ Βεβαιωθείτε, ότι το κάθισμα είναι ασφαλισμένο.

▶ **Ρύθμιση ύψους καθίσματος:** Πιέστε ή τραβήξτε τον μοχλό ② όσες φορές χρειαστεί, ώσπου να επιτευχθεί το επιθυμητό ύψος καθίσματος.

▶ **Ρύθμιση κλίσης πλάτης καθίσματος:** Περιστρέψτε τον χειροτροχό ③ προς τα εμπρός και προς τα πίσω, ώσπου να επιτευχθεί η επιθυμητή θέση.

Μηχανική ρύθμιση μπροστινών καθισμάτων (με πακέτο καθισμάτων ανέσεων)

⚠ ΠΡΟΕΙΔΟΠΟΙΗΣΗ Κίνδυνος να παγιδευτούν μέλη του σώματος κατά τη ρύθμιση των καθισμάτων από παιδιά

Αν παιδιά ρυθμίσουν τα καθίσματα, μπορεί να παγιδευτούν, κυρίως όταν δεν βρίσκονται υπό επίβλεψη.

- ▶ Όταν εγκαταλείπετε το όχημα, παίρνετε πάντα μαζί σας το κλειδί και κλειδώνετε το όχημα.
- ▶ Μην αφήνετε ποτέ παιδιά μέσα στο όχημα χωρίς επίβλεψη.

⚠ ΠΡΟΕΙΔΟΠΟΙΗΣΗ Κίνδυνος να παγιδευτούν μέλη του σώματος κατά τη ρύθμιση των καθισμάτων

Όταν ρυθμίζετε ένα κάθισμα, μπορεί να παγιδευτείτε εσείς ή να παγιδεύσετε έναν επιβάτη του οχήματος, π.χ. στη ράγα-οδηγό του καθίσματος.

- ▶ Κατά τη ρύθμιση ενός καθίσματος, βεβαιωθείτε ότι δεν υπάρχει κανένα μέλος του σώματος κάποιου επιβάτη στην περιοχή κίνησης του καθίσματος.

Λαμβάνετε υπόψη τις οδηγίες ασφαλείας για τους "Αερόσακους" και τα "Παιδιά στο όχημα".

⚠ ΠΡΟΕΙΔΟΠΟΙΗΣΗ Κίνδυνος ατυχήματος σε περίπτωση μη ασφαλισμένου καθίσματος οδηγού

Αν το κάθισμα οδηγού δεν είναι ασφαλισμένο, μπορεί να κινηθεί απροσδόκητα κατά την οδήγηση.

Ενδέχεται να χάσετε τον έλεγχο του οχήματος.

- ▶ Βεβαιώνετε πάντα ότι το κάθισμα οδηγού έχει ασφαλίσει πριν ξεκινήσετε το όχημα.

⚠ ΠΡΟΕΙΔΟΠΟΙΗΣΗ Κίνδυνος ατυχήματος λόγω ρυθμίσεων στο όχημα στη διάρκεια της διαδρομής

Στις παρακάτω περιπτώσεις ενδέχεται να χάσετε τον έλεγχο του οχήματος:

- Όταν ρυθμίζετε το κάθισμα οδηγού, το προσκέφαλο, το τιμόνι ή τον καθρέφτη στη διάρκεια της διαδρομής.
- Όταν προσδένετε με τη ζώνη ασφαλείας στη διάρκεια της διαδρομής.

- ▶ Πριν την εκκίνηση του κινητήρα: Ρυθμίστε το κάθισμα οδηγού, το προσκέφαλο, το τιμόνι ή τον καθρέφτη και προσδέψτε με τη ζώνη ασφαλείας.

⚠ ΠΡΟΕΙΔΟΠΟΙΗΣΗ Κίνδυνος να παγιδευτούν μέλη του σώματος σε περίπτωση απρόσεκτης ρύθμισης του ύψους του καθίσματος

Σε περίπτωση απρόσεκτης ρύθμισης του ύψους του καθίσματος μπορεί παγιδευτείτε εσείς ή να παγιδεύσετε άλλους επιβάτες του οχήματος προξενώντας τραυματισμούς.

Ιδιαίτερα τα παιδιά ενδέχεται να χειριστούν μη ηθελημένα τα πλήκτρα ρύθμισης των καθισμάτων και να παγιδευτούν μέλη του σώματός τους.

- ▶ Λάβετε υπόψη ότι τα χέρια ή άλλα μέλη του σώματος δεν θα πρέπει να φθάνουν κάτω από το μηχανισμό μοχλών του συστήματος ρύθμισης καθίσματος κατά την κίνηση του καθίσματος.

⚠ ΠΡΟΕΙΔΟΠΟΙΗΣΗ Κίνδυνος τραυματισμού από όχι τοποθετημένα ή λάθος ρυθμισμένα προσκέφαλα

Αν τα προσκέφαλα δεν είναι τοποθετημένα ή δεν έχουν ρυθμιστεί σωστά, δεν μπορούν να προσφέρουν την προβλεπόμενη προστασία.

Αυξημένος κίνδυνος τραυματισμού στην περιοχή του κεφαλιού- και του αυχένα, π.χ. σε περίπτωση ατυχήματος ή ελιγμού πέδησης!

- ▶ Οδηγείτε μόνο, όταν τα προσκέφαλα είναι τοποθετημένα.
- ▶ Πριν τη διαδρομή πρέπει να προσέχετε για όλους τους επιβάτες του οχήματος, ώστε το κέντρο του προσκέφαλου να στηρίζει το πίσω μέρος του κεφαλιού στο ύψος των ματιών.

Μην αντιμεταθέσετε τα προσκέφαλα των μπροστινών και πίσω καθισμάτων. Διαφορετικά δεν θα μπορέσετε να ρυθμίσετε το ύψος και την κλίση των προσκεφάλων στη σωστή θέση.

Με τη διαμήκη ρύθμιση του προσκέφαλου ρυθμίστε το προσκέφαλο με τέτοιο τρόπο, ώστε να βρίσκεται όσο το δυνατόν πιο κοντά στο πίσω μέρος του κεφαλιού (του καθήμενου).

⚠ ΠΡΟΕΙΔΟΠΟΙΗΣΗ Κίνδυνος τραυματισμού ή θανάσιμος κίνδυνος λόγω εσφαλμένης θέσης καθίσματος

Όταν η πλάτη του καθίσματος δεν βρίσκεται σε σχεδόν όρθια θέση, η ζώνη ασφαλείας δεν προσφέρει την προβλεπόμενη προστασία συγκράτησης.

Σε αυτήν την περίπτωση, ενδέχεται να γλιστρήσετε κάτω από τη ζώνη ασφαλείας σε περίπτωση ελιγμού πέδησης ή ατυχήματος και να τραυματιστείτε π.χ. στην κοιλιά ή τον αυχένα.

- ▶ Ρυθμίζετε σωστά το κάθισμα πριν από την έναρξη της διαδρομής.
- ▶ Προσέχετε πάντα, ώστε η πλάτη του καθίσματος να βρίσκεται σε σχεδόν

όρθια θέση και το τμήμα της ζώνης για τον ώμο να διέρχεται πάνω από το κέντρο του ώμου.

! **ΟΔΗΓΙΑ** Ζημιά των καθισμάτων κατά την επαναφορά

Τα καθίσματα ενδέχεται να υποστούν ζημιά από αντικείμενα κατά την επαναφορά.

- ▶ Βεβαιωθείτε ότι κατά την επαναφορά των καθισμάτων δεν υπάρχουν αντικείμενα στο χώρο ποδιών, κάτω ή πίσω από τα καθίσματα.



Παράδειγμα καθίσματος ανέσεων

- ① Βάθος έδρας καθίσματος
- ② Κλίση πλάτης καθίσματος
- ③ Ύψος καθίσματος
- ④ Κλίση έδρας καθίσματος
- ⑤ Διαμήκης κατεύθυνση καθίσματος
- ⑥ Ανάρτηση καθίσματος
- ⑦ Μπλοκάρισμα κίνησης απόσβεσης ανάρτησης καθίσματος

i Ανάλογα με την έκδοση του εκάστοτε καθίσματος, ενδέχεται να μην παρέχονται μεμονωμένες δυνατότητες ρύθμισης.

▶ **Ρύθμιση βάθους έδρας καθίσματος:** Ανεβάστε τον μοχλό ① και σπρώξτε το μπροστινό τμήμα της έδρας του καθίσματος προς τα εμπρός ή προς τα πίσω.

▶ **Ρύθμιση κλίσης πλάτης καθίσματος:** Περιστρέψτε τον χειροτροχό ② προς τα εμπρός και προς τα πίσω, ώσπου να επιτευχθεί η επιθυμητή θέση.

- ▶ **Ρύθμιση ύψους καθίσματος:** Τραβήξτε ή πιέστε τον μοχλό ③, ώσου να επιτευχθεί η επιθυμητή θέση.
- ▶ **Ρύθμιση κλίσης έδρας καθίσματος:** Περιστρέψτε τον χειροτροχό ④ προς τα εμπρός και προς τα πίσω, ώσου να επιτευχθεί η επιθυμητή θέση.
- ▶ **Ρύθμιση διαμήκους κατεύθυνσης καθίσματος:** Ανεβάστε τον μοχλό ⑤ και στρώξτε το κάθισμα στην επιθυμητή θέση.
- ▶ Βεβαιωθείτε, ότι το κάθισμα είναι ασφαλισμένο.
- ▶ **Ρύθμιση ανάρτησης καθίσματος:** Αποφορτίστε το κάθισμα.
- ▶ Στον χειροτροχό ⑥ ρυθμίστε το σωματικό βάρος (του καθήμενου) (40 kg έως 120 kg) έτσι ώστε να λειτουργεί με βέλτιστο τρόπο η ανάρτηση του καθίσματος. Αν ρυθμίσετε μεγαλύτερο βάρος, η ανάρτηση γίνεται σκληρότερη. Τότε η διαδρομή του καθίσματος κατά την κίνηση απόσβεσης του είναι μικρότερη. Αν το κάθισμα εκτελεί συχνές και έντονες κινήσεις απόσβεσης, μπορείτε να ασφαλίσετε το κάθισμα στο κάτω τμήμα του.
- ▶ **Μπλοκάρισμα κίνησης απόσβεσης ανάρτησης καθίσματος:** Στρέψτε τον μοχλό ⑦ προς τα πάνω. Κατά την επόμενη κίνηση απόσβεσης, το κάθισμα ασφαλίζει.
- ▶ **Λύσιμο μπλοκαρίσματος κίνησης απόσβεσης ανάρτησης καθίσματος:** Στρέψτε τον μοχλό ⑦ προς τα δεξιά. Το κάθισμα μπορεί να εκτελεί ελεύθερα κινήσεις απόσβεσης.

Ηλεκτρική ρύθμιση μπροστινού καθίσματος

⚠ ΠΡΟΕΙΔΟΠΟΙΗΣΗ Κίνδυνος να παγιδευτούν μέλη του σώματος κατά τη ρύθμιση των καθισμάτων από παιδιά

Αν παιδιά ρυθμίσουν τα καθίσματα, μπορεί να παγιδευτούν, κυρίως όταν δεν βρίσκονται υπό επίβλεψη.

- ▶ Όταν εγκαταλείπετε το όχημα, παίρνετε πάντα μαζί σας το κλειδί και κλειδώνετε το όχημα.
- ▶ Μην αφήνετε ποτέ παιδιά μέσα στο όχημα χωρίς επίβλεψη.

Τα καθίσματα μπορούν να ρυθμίζονται με απενεργοποιημένη ανάφλεξη.

⚠ ΠΡΟΕΙΔΟΠΟΙΗΣΗ Κίνδυνος να παγιδευτούν μέλη του σώματος κατά τη ρύθμιση των καθισμάτων

Όταν ρυθμίζετε ένα κάθισμα, μπορεί να παγιδευτείτε εσείς ή να παγιδεύσετε έναν επιβάτη του οχήματος, π.χ. στη ράγα-οδηγό του καθίσματος.

- ▶ Κατά τη ρύθμιση ενός καθίσματος, βεβαιωθείτε ότι δεν υπάρχει κανένα μέλος του σώματος κάποιου επιβάτη στην περιοχή κίνησης του καθίσματος.

Λαμβάνετε υπόψη τις οδηγίες ασφαλείας για τους "Αερόσακους" και τα "Παιδιά στο όχημα".

⚠ ΠΡΟΕΙΔΟΠΟΙΗΣΗ Κίνδυνος ατυχήματος σε περίπτωση μη ασφαλισμένου καθίσματος οδηγού

Αν το κάθισμα οδηγού δεν είναι ασφαλισμένο, μπορεί να κινηθεί απροσδόκητα κατά την οδηγηση.

Ενδέχεται να χάσετε τον έλεγχο του οχήματος.

- ▶ Βεβαιώνετε πάντα ότι το κάθισμα οδηγού έχει ασφαλίσει πριν ξεκινήσετε το όχημα.

⚠ ΠΡΟΕΙΔΟΠΟΙΗΣΗ Κίνδυνος ατυχήματος λόγω ρυθμίσεων στο όχημα στη διάρκεια της διαδρομής

Στις παρακάτω περιπτώσεις ενδέχεται να χάσετε τον έλεγχο του οχήματος:

- Όταν ρυθμίζετε το κάθισμα οδηγού, το προσκέφαλο, το τιμόνι ή τον καθρέφτη στη διάρκεια της διαδρομής.
- Όταν προσδένετε με τη ζώνη ασφαλείας στη διάρκεια της διαδρομής.
- ▶ Πριν την εκκίνηση του κινητήρα: Ρυθμίστε το κάθισμα οδηγού, το προσκέφαλο, το τιμόνι ή τον καθρέφτη και προσδένετε με τη ζώνη ασφαλείας.

⚠ ΠΡΟΕΙΔΟΠΟΙΗΣΗ Κίνδυνος να παγιδευτούν μέλη του σώματος σε περίπτωση απρόσεκτης ρύθμισης του ύψους του καθίσματος

Σε περίπτωση απρόσεκτης ρύθμισης του ύψους του καθίσματος μπορεί παγιδευτείτε εσείς ή να παγιδεύσετε άλλους επιβάτες του οχήματος προξενώντας τραυματισμούς.

Ιδιαίτερα τα παιδιά ενδέχεται να χειριστούν μη ηθελημένα τα πλήκτρα ρύθμισης των καθισμάτων και να παγιδευτούν μέλη του σώματός τους.

- ▶ Λάβετε υπόψη ότι τα χέρια ή άλλα μέλη του σώματος δεν θα πρέπει να φθάνουν κάτω από το μηχανισμό μοχλών του συστήματος ρύθμισης καθίσματος κατά την κίνηση του καθίσματος.

⚠ ΠΡΟΕΙΔΟΠΟΙΗΣΗ Κίνδυνος τραυματισμού από όχι τοποθετημένα ή λάθος ρυθμισμένα προσκέφαλα

Αν τα προσκέφαλα δεν είναι τοποθετημένα ή δεν έχουν ρυθμιστεί σωστά, δεν μπορούν να προσφέρουν την προβλεπόμενη προστασία.

Αυξημένος κίνδυνος τραυματισμού στην περιοχή του κεφαλιού- και του αυχένα, π.χ. σε περίπτωση ατυχήματος ή ελιγμού πέδησης!

- ▶ Οδηγείτε μόνο, όταν τα προσκέφαλα είναι τοποθετημένα.
- ▶ Πριν τη διαδρομή πρέπει να προσέχετε για όλους τους επιβάτες του οχήματος, ώστε το κέντρο του προσκέφαλου να στηρίζει το πίσω μέρος του κεφαλιού στο ύψος των ματιών.

Μην αντιμεταθέτετε τα προσκέφαλα των μπροστινών και πίσω καθισμάτων. Διαφορετικά δεν θα μπορέσετε να ρυθμίσετε το ύψος και την κλίση των προσκεφάλων στη σωστή θέση.

Με τη διαμήκη ρύθμιση του προσκέφαλου ρυθμίστε το προσκέφαλο με τέτοιο τρόπο, ώστε να βρίσκεται όσο το δυνατόν πιο κοντά στο πίσω μέρος του κεφαλιού (του καθήμενου).

⚠ ΠΡΟΕΙΔΟΠΟΙΗΣΗ Κίνδυνος τραυματισμού ή θανάσιμος κίνδυνος λόγω εσφαλμένης θέσης καθίσματος

Όταν η πλάτη του καθίσματος δεν βρίσκεται σε σχεδόν όρθια θέση, η ζώνη ασφαλείας δεν προσφέρει την προβλεπόμενη προστασία συγκράτησης.

Σε αυτήν την περίπτωση, ενδέχεται να γλιστρήσετε κάτω από τη ζώνη ασφαλείας σε περίπτωση ελιγμού πέδησης ή ατυχήματος και να τραυματιστείτε π.χ. στην κοιλιά ή τον αυχένα.

- ▶ Ρυθμίζετε σωστά το κάθισμα πριν από την έναρξη της διαδρομής.
- ▶ Προσέχετε πάντα, ώστε η πλάτη του καθίσματος να βρίσκεται σε σχεδόν

όρθια θέση και το τμήμα της ζώνης για τον ώμο να διέρχεται πάνω από το κέντρο του ώμου.

! **ΟΔΗΓΙΑ** Ζημιά των καθισμάτων κατά την επαναφορά

Τα καθίσματα ενδέχεται να υποστούν ζημιά από αντικείμενα κατά την επαναφορά.

- ▶ Βεβαιωθείτε ότι κατά την επαναφορά των καθισμάτων δεν υπάρχουν αντικείμενα στο χώρο ποδιών, κάτω ή πίσω από τα καθίσματα.

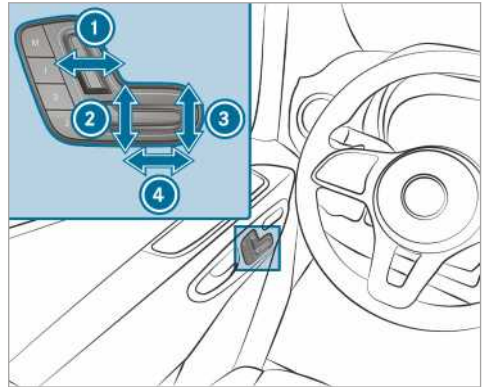

- 1 Κλίση πλάτης καθίσματος
- 2 Ύψος καθίσματος
- 3 Κλίση έδρας καθίσματος
- 4 Διαμήκης κατεύθυνση καθίσματος

- ▶ Αποθηκεύστε τις ρυθμίσεις με τη λειτουργία μνήμης (→ σελίδα 72).

Ρύθμιση οσφυϊκής στήριξης 4 σημείων

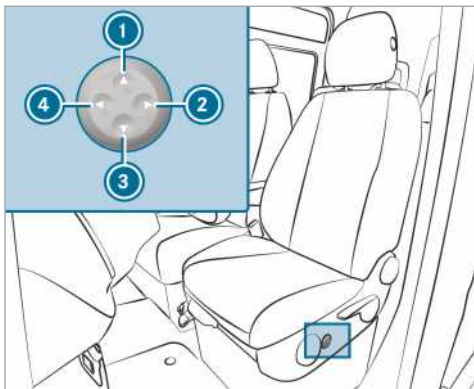

- ① Πιο ψηλή
- ② Πιο μαλακή
- ③ Πιο χαμηλή
- ④ Πιο σκληρή

► Προσαρμόστε εξατομικευμένα με τα πλήκτρα ① έως ④ το κύρτωμα της πλάτης του καθίσματος σύμφωνα με τη σπονδυλική στήλη σας.

Χειρισμός λειτουργίας μνήμης

⚠ ΠΡΟΕΙΔΟΠΟΙΗΣΗ Κίνδυνος ατυχήματος σε περίπτωση χρήσης της λειτουργίας μνήμης στη διάρκεια της διαδρομής

Αν χρησιμοποιήσετε τη λειτουργία μνήμης στην πλευρά οδηγού στη διάρκεια της διαδρομής, ενδέχεται να χάσετε τον έλεγχο του οχήματος λόγω των κινήσεων ρύθμισης.

► Χρησιμοποιείτε τη λειτουργία μνήμης στην πλευρά οδηγού με ακινητοποιημένο όχημα.

⚠ ΠΡΟΕΙΔΟΠΟΙΗΣΗ Κίνδυνος μαγκώματος μελών του σώματος κατά τη ρύθμιση του καθίσματος με τη λειτουργία μνήμης

Όταν ρυθμίζετε το κάθισμα με τη λειτουργία μνήμης, ενδέχεται να παγιδευτούν μέλη του δικούς σας σώματος ή άλλων επιβατών του οχήματος, κυρίως παιδιών.

► Στη διάρκεια της διαδικασίας ρύθμισης με τη λειτουργία μνήμης, βεβαιωθείτε ότι δεν βρίσκονται ανθρώπινα μέλη στην περιοχή κίνησης του καθίσματος.

► Αν παγιδευτεί ένα μέλος του σώματος ενός ατόμου, αφήστε αμέσως το πλήκτρο θέσης της λειτουργίας μνήμης. Η διαδικασία ρύθμισης διακόπτεται.

⚠ ΠΡΟΕΙΔΟΠΟΙΗΣΗ Κίνδυνος εμπλοκής σε περίπτωση ενεργοποίησης της λειτουργίας μνήμης από παιδιά

Αν τα παιδιά ενεργοποιήσουν τη λειτουργία μνήμης, μπορεί να παγιδευτούν, κυρίως όταν δεν βρίσκονται υπό επίβλεψη.

- Μην αφήνετε ποτέ παιδιά μέσα στο όχημα χωρίς επίβλεψη.
- Όταν εγκαταλείπετε το όχημα, παίρνετε πάντα μαζί σας το κλειδί και κλειδώνετε το όχημα.

Η λειτουργία μνήμης μπορεί να χρησιμοποιηθεί με απενεργοποιημένη ανάφλεξη.

Αποθήκευση ρυθμίσεων καθίσματος

Μέσω της λειτουργίας μνήμης μπορούν να αποθηκεύονται και να ανακτώνται ρυθμίσεις του καθίσματος για έως τρία άτομα. Μπορείτε να ρυθμίζετε το κάθισμα και την πλάτη.

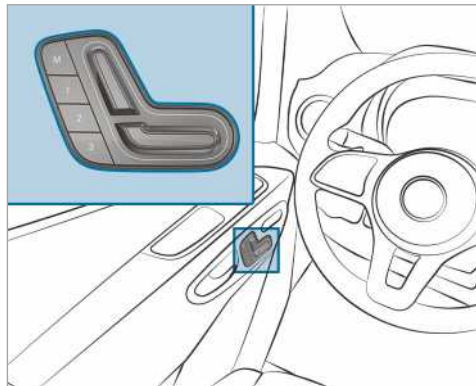

- Ρυθμίστε την επιθυμητή θέση καθίσματος.
- Πατήστε το πλήκτρο μνήμης M και ταυτόχρονα ένα από τα πλήκτρα θέσεων μνήμης 1, 2 ή 3. Ακούγεται ένα ηχητικό σήμα. Οι ρυθμίσεις έχουν αποθηκευτεί.
- **Ανάκτηση:** Πατήστε και διατηρήστε πατημένο το πλήκτρο θέσης μνήμης 1, 2 ή 3 μέχρι το μπροστινό κάθισμα να βρίσκεται στην αποθηκευμένη θέση.

Περιστροφή μπροστινών καθισμάτων

⚠ ΠΡΟΕΙΔΟΠΟΙΗΣΗ Κίνδυνος τραυματισμού ή θανάτου από ένα μη ασφαλισμένο κάθισμα οδηγού και συνοδηγού

Αν το κάθισμα οδηγού- και συνοδηγού δεν είναι ασφαλισμένα στην κατεύθυνση πορείας στη διάρκεια της οδήγησης, τα συστήματα συγκράτησης δεν μπορούν να προσφέρουν την προβλεπόμενη προστασία.

▶ Ασφαλίστε το κάθισμα οδηγού- και συνοδηγού στην κατεύθυνση πορείας, πριν ενεργοποιήσετε τον κινητήρα.



Μπορείτε να περιστρέψετε το κάθισμα οδηγού και συνοδηγού κατά 50° και 180°. Τα καθίσματα ασφαλίζουν προς την κατεύθυνση πορείας και αντίθετα από την κατεύθυνση πορείας, καθώς και σε γωνία 50°, για αποβίβαση.

- ▶ Βεβαιωθείτε ότι το φρένο στάθμευσης είναι ενεργοποιημένο και ότι ο μοχλός φρένων έχει αναδιπλωθεί μέχρι τέρμα προς τα κάτω (→ σελίδα 158).
- ▶ Ρυθμίστε το τιμόνι κατά τέτοιο τρόπο, ώστε να υπάρχει αρκετός ελεύθερος χώρος για την περιστροφή και τη ρύθμιση του καθίσματος οδηγού (→ σελίδα 79).
- ▶ Πριν από την περιστροφή, ωθήστε το κάθισμα συνοδηγού προς τα μπροστά (→ σελίδα 66).
- ▶ **Περιστροφή καθίσματος:** Πιέστε τον μοχλό ❶ προς το κέντρο του οχήματος και περιστρέψτε το κάθισμα ελαφρώς προς τα μέσα. Ο μηχανισμός περιστροφής έχει απασφαλίσει.
- ▶ Αφήστε ξανά τον μοχλό ❶.

- ▶ Περιστρέψτε το κάθισμα κατά περίπου 50° προς τα έξω ή προς τα μέσα στην επιθυμητή θέση.

Αναδίπλωση έδρας του ενιαίου καθίσματος συνοδηγού προς τα εμπρός και πίσω



- ▶ **Αναδίπλωση έδρας καθίσματος προς τα μπροστά:** Ανασηκώστε την έδρα καθίσματος από το μπροστινό εξάρτημα αγκύρωσης ❶.
- ▶ Τραβήξτε την έδρα καθίσματος από το πίσω εξάρτημα αγκύρωσης ❷ ελαφρώς προς τα μπροστά.
- ▶ Αναδιπλώστε την έδρα καθίσματος από την πίσω ακμή προς τα επάνω.
- ❶ Μπορείτε να μεταφέρετε μεμονωμένα αντικείμενα στη θήκη κάτω από το ενιαίο συνοδηγού.
- ▶ **Αναδίπλωση έδρας καθίσματος προς τα πίσω:** Αναδιπλώστε την έδρα καθίσματος από την πίσω ακμή προς τα κάτω.
- ▶ Σπρώξτε προς τα μέσα την έδρα καθίσματος κάτω από την πλάτη καθίσματος στο πίσω εξάρτημα αγκύρωσης ❷.
- ▶ Πιέστε το μπροστινό τμήμα της έδρας καθίσματος προς τα κάτω, μέχρι να ασφαλίσει στο μπροστινό εξάρτημα αγκύρωσης ❶.

Ρύθμιση υποβραχιόνιων

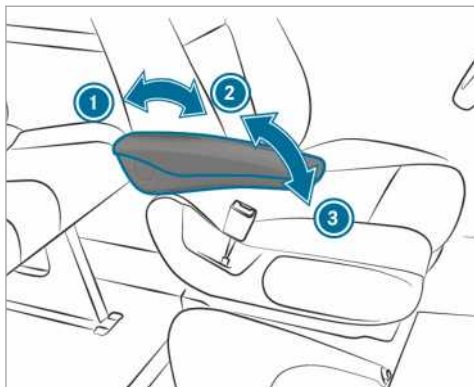

Παράδειγμα

- ▶ **Ρύθμιση κλίσης υποβραχιόνιου:** Αναδιπλώστε το υποβραχιόνιο προς τα επάνω σε γωνία άνω των 45° ②.
- ▶ Το υποβραχιόνιο έχει απασφαλίσει.
- ▶ Αναδιπλώστε το υποβραχιόνιο προς τα μπροστά ③ μέχρι τέρμα.
- ▶ Αναδιπλώστε αργά το υποβραχιόνιο προς τα επάνω στην επιθυμητή θέση.
- ▶ **Ανέβασμα υποβραχιόνιου:** Εφόσον απαιτείται, αναδιπλώστε το υποβραχιόνιο σε γωνία άνω των 90° προς τα επάνω ①.

Κατέβασμα ή αναδίπλωση σε όρθια θέση του πτυσσόμενου καθίσματος

- ▲ **ΠΡΟΕΙΔΟΠΟΙΗΣΗ** Κίνδυνος τραυματισμού σε περίπτωση χρήσης του πτυσσόμενου καθίσματος με χωνευτό κλειδί

Αν τοποθετήσετε το κλειδί στην κλειδαριά της συρόμενης πόρτας διαχωριστικού τοιχώματος, μπορεί να έρθει σε επαφή με το άτομο που κάθεται στο πτυσσόμενο κάθισμα.

- ▶ Αφαιρείτε πάντα το κλειδί της συρόμενης πόρτας διαχωριστικού τοιχώματος, πριν καθίσει κάποιος στο πτυσσόμενο κάθισμα.

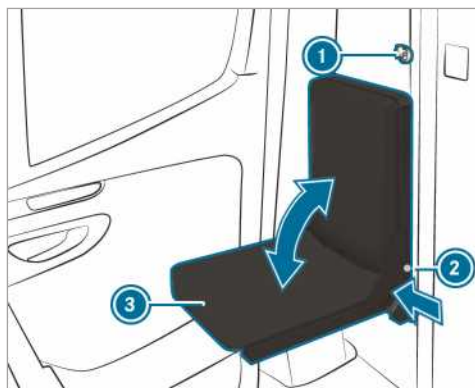

- ▶ Αφαιρέστε το κλειδί ① της συρόμενης πόρτας διαχωριστικού τοιχώματος.
- ▶ Πατήστε το πιεζόμενο κουμπί της ασφάλισης ② και κατεβάστε ή φέρτε σε όρθια θέση την έδρα του καθίσματος ③.
- ▶ Απελευθερώστε το πιεζόμενο κουμπί ② στην εκάστοτε τερματική θέση της έδρας του καθίσματος ③.
- ▶ Μετακινήστε την έδρα του καθίσματος ③, ώσπου να ασφαλιστεί. Το πιεζόμενο κουμπί της ασφάλισης ② θα πρέπει να εφαρμόζει πλήρως στο πλαίσιο του καθίσματος.

Τοποθέτηση ή αφαίρεση πίσω ενιαίου καθίσματος

- ▲ **ΠΡΟΕΙΔΟΠΟΙΗΣΗ** Κίνδυνος τραυματισμού σε περίπτωση λανθασμένης τοποθέτησης του πίσω ενιαίου καθίσματος

Εάν δεν τοποθετηθεί το πίσω ενιαίο κάθισμα όπως περιγράφεται ή εάν έχει τοποθετηθεί ακατάλληλο πίσω ενιαίο κάθισμα, οι ζώνες ασφαλείας δεν θα προσφέρουν τον προβλεπόμενο βαθμό προστασίας.

- ▶ Τοποθετείτε το πίσω ενιαίο κάθισμα όπως περιγράφεται και αποκλειστικά προς την κατεύθυνση πορείας.
- ▶ Δεν επιτρέπεται η τοποθέτηση του πίσω ενιαίου καθίσματος αντικριστά.
- ▶ Χρησιμοποιείτε αποκλειστικά εγκεκριμένα από την Mercedes-Benz για το όχημά σας πίσω ενιαία καθίσματα.

⚠ ΠΡΟΕΙΔΟΠΟΙΗΣΗ Κίνδυνος τραυματισμού σε περίπτωση μη ασφαλισμένου πίσω ενιαίου καθίσματος

Εάν δεν έχουν ασφαλίσει σωστά οι μηχανισμοί ασφάλισης των βάσεων του πίσω ενιαίου καθίσματος, το πίσω ενιαίο κάθισμα δεν είναι σταθερό και ενδέχεται να ανατραπεί κατά τη διάρκεια της οδήγησης.

- ▶ Διασφαλίζετε πριν από την οδήγηση ότι το πίσω ενιαίο κάθισμα έχει ασφαλίσει. Δεν επιτρέπεται να είναι ορατές οι κόκκινες γλωττίδες ελέγχου στη λαβή απασφάλισης.
- ▶ Εάν είναι ορατές οι κόκκινες γλωττίδες ελέγχου στη λαβή απασφάλισης, ασφαλίστε το πίσω ενιαίο κάθισμα εκ νέου.

! ΟΔΗΓΙΑ Ζημιά των ρολών του πίσω ενιαίου καθίσματος σε περίπτωση λανθασμένης χρήσης

Τα ρολά πίσω ενιαίου καθίσματος ενδέχεται να υποστούν ζημιά σε περίπτωση λανθασμένης χρήσης ή αφαίρεσης του πίσω ενιαίου καθίσματος.

- ▶ Εφόσον το πίσω ενιαίο κάθισμα βρίσκεται στις υποδοχές στερέωσης, μην τραβάτε προς τις πίσω πόρτες. Μετακινείτε το πίσω ενιαίο κάθισμα μόνο δίπλα από τις υποδοχές στερέωσης.
- ▶ Μην μετακινείτε το πίσω ενιαίο κάθισμα σε αφαιρεμένη κατάσταση και μην το χρησιμοποιείτε ως μέσο μεταφοράς.



Θέση τοποθέτησης τριπλού πίσω ενιαίου καθίσματος

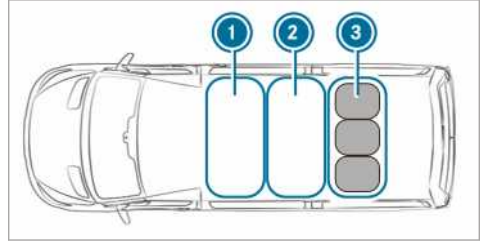

- ① Πρώτη σειρά καθισμάτων
- ② Δεύτερη σειρά καθισμάτων
- ③ Τρίτη σειρά καθισμάτων με τριπλό πίσω ενιαίο κάθισμα

- ▶ Τοποθετείτε το τριπλό πίσω ενιαίο κάθισμα αποκλειστικά στην τρίτη σειρά καθισμάτων ③ πάνω από τον πίσω άξονα.

Αφαίρεση πίσω ενιαίου καθίσματος

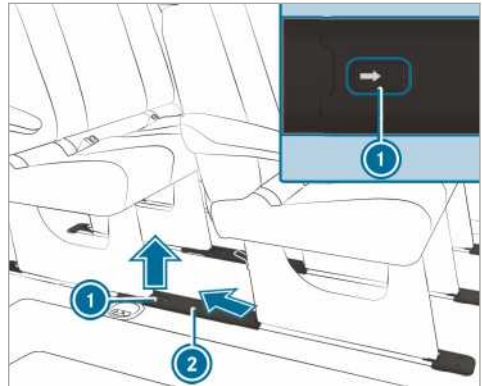

- ▶ **Αφαίρεση των καλυμμάτων των υποδοχών στερέωσης:** Ωθήστε το κλιπ ① προς την κατεύθυνση του βέλους και αφαιρέστε το κάλυμμα ② λοξά προς τα πίσω και επάνω.

Προειδοποιητική οδηγία στο πίσω ενιαίο κάθισμα με απεικόνιση του σωστά τοποθετημένου πίσω ενιαίου καθίσματος.

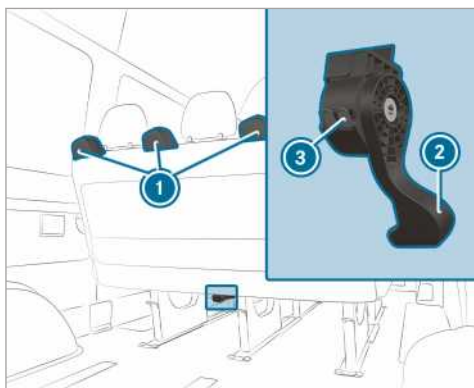

- ▶ Πιάστε τη λαβή απασφάλισης ② του ενιαίου καθίσματος πλήρως προς τα κάτω και κρατήστε την πατημένη, ενώ γέρνετε και τραβάτε το ενιαίο κάθισμα από τη λαβή απασφάλισης ελαφρώς προς τα πίσω.
- ▶ Αφήστε τη λαβή απασφάλισης. Οι μηχανισμοί κλειδώματος των βάσεων του ενιαίου καθίσματος απασφαλίζονται και οι κόκκινες γλωπίδες ελέγχου ③ στο περίβλημα της λαβής απασφάλισης ② είναι ορατές.
- ▶ Πιάστε το απασφαλισμένο ενιαίο κάθισμα από τις λαβές συγκράτησης ① και τραβήξτε το ελαφρώς προς τα πίσω.

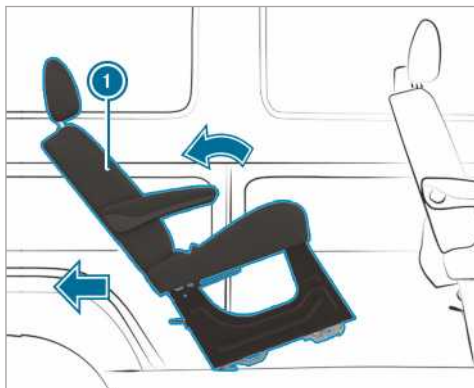

- ▶ Γείρετε το ενιαίο κάθισμα ① προς τα πίσω και αφαιρέστε το από τις υποδοχές στερέωσης.

- ① Εάν δεν είναι δυνατή η αφαίρεση του ενιαίου καθίσματος από τις υποδοχές στερέωσης, το ενιαίο κάθισμα ενδέχεται να έχει μαγκώσει σε κάποιο σημείο του συστήματος στερέωσης καθίσματος. Αυτό μπορεί να συμβεί σε περι-

πτωση υπερβολικά μεγάλης κλίσης του ενιαίου καθίσματος προς τα πίσω.

Εάν δεν είναι δυνατή η αφαίρεση του ενιαίου καθίσματος από τις υποδοχές στερέωσης:

- ▶ Αναδιπλώστε το ενιαίο κάθισμα προς τα μπροστά, χωρίς να το ασφαλίσετε.
- ▶ Τραβήξτε το ενιαίο κάθισμα ξανά από τη λαβή απασφάλισης ② προς τα πίσω.
- ▶ Γείρετε το ενιαίο κάθισμα ελαφρώς προς τα πίσω και αφαιρέστε το από τις υποδοχές στερέωσης.
- ▶ Για αφαίρεση και αποθήκευση, τοποθετήστε το ενιαίο κάθισμα δίπλα από τις υποδοχές στερέωσης και μετακινήστε το προς τις πίσω πόρτες.

ή

- ▶ Ανασηκώστε το ενιαίο κάθισμα πλευρά για αποθήκευση.
- ① Εφόσον απαιτείται, πρέπει να αφαιρεθούν τα ενιαία καθίσματα μπροστά ή πίσω από αυτό.

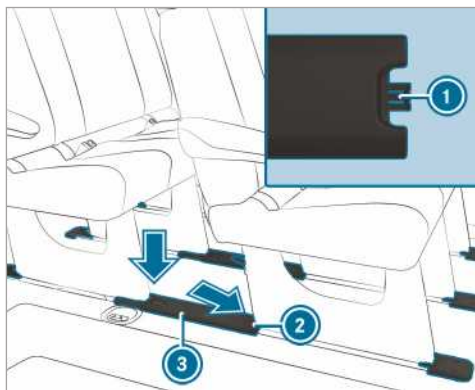

- ▶ **Τοποθέτηση καλυμμάτων των υποδοχών στερέωσης:** Κρατήστε το κάλυμμα ③ κατά τέτοιο τρόπο, ώστε η προεξοχή συγκράτησης ① να έχει φορά προς το πίσω σύστημα στερέωσης καθίσματος ②.
- ▶ Τοποθετήστε το κάλυμμα ③ λοξά προς τα κάτω και τοποθετήστε το πίσω σύστημα στερέωσης καθίσματος ②. Στη συνέχεια, ασφαλίστε το στην υποδοχή στερέωσης.

Τοποθέτηση πίσω ενιαίου καθίσματος

Η σωστή ασφάλιση του πίσω ενιαίου καθίσματος διασφαλίζεται μόνο εάν τα συστήματα στερέωσης καθίσματος παραμένουν πάντα καθαρά και δεν φέρουν αντικείμενα.

❗ Σε οχήματα με έγκριση επιβατικού οχήματος, τηρείτε τον μέγιστο επιτρεπόμενο αριθμό θέσεων καθισμάτων.

- ▶ Αφαιρέστε τα καλύμματα των υποδοχών στερέωσης, όπως περιγράφεται στην ενότητα «Αφαίρεση πίσω ενιαίου καθίσματος».
- ▶ Τοποθετήστε το ενιαίο κάθισμα πίσω από τη θέση τοποθέτησης.
- ▶ Πιάστε το ενιαίο κάθισμα στις λαβές συγκράτησης και γείρετέ το προς τα πίσω.
- ▶ Μετακινήστε το ενιαίο κάθισμα προς τα μπροστά στις υποδοχές στερέωσης.
- ▶ Βεβαιωθείτε ότι έχουν ασφαλίσει οι πίσω βάσεις ενιαίου καθίσματος.

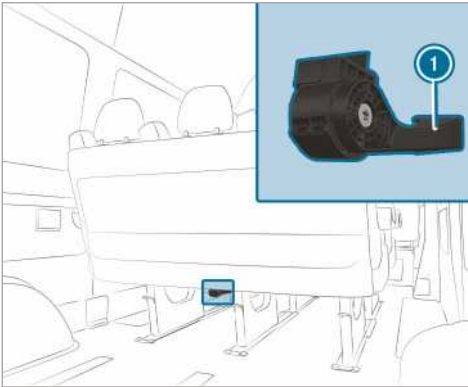

▶ Γείρετε το ενιαίο κάθισμα προς τα μπροστά με λίγη φόρα, μέχρι να ασφαλισουν οι μηχανισμοί ασφάλισης των μπροστινών βάσεων ενιαίου καθίσματος με τον χαρακτηριστικό ήχο. Οι μηχανισμοί κλειδώματος των μπροστινών βάσεων του ενιαίου καθίσματος έχουν ασφαλίσει και οι κόκκινες γλωττίδες στο περίβλημα της λαβής απασφάλισης ❶ δεν είναι πλέον ορατές.

❗ Εάν είναι ορατές οι κόκκινες γλωττίδες ελέγχου στο περίβλημα της λαβής απασφάλισης, δεν έχει ασφαλίσει σωστά το ενιαίο κάθισμα.

Εάν δεν έχει ασφαλίσει σωστά το ενιαίο κάθισμα:

- ▶ Απασφαλίστε ξανά το ενιαίο κάθισμα και γείρετέ το προς τα μπροστά με λίγη φόρα, μέχρι να ασφαλισουν οι μηχανισμοί ασφάλισης των μπροστινών βάσεων ενιαίου καθίσματος με τον χαρακτηριστικό ήχο.
- ▶ Τοποθετήστε τα καλύμματα των υποδοχών στερέωσης, όπως περιγράφεται στην ενότητα «Αφαίρεση πίσω ενιαίου καθίσματος».

Πίσω ενιαίο κάθισμα Ρύθμιση πλάτης καθίσματος

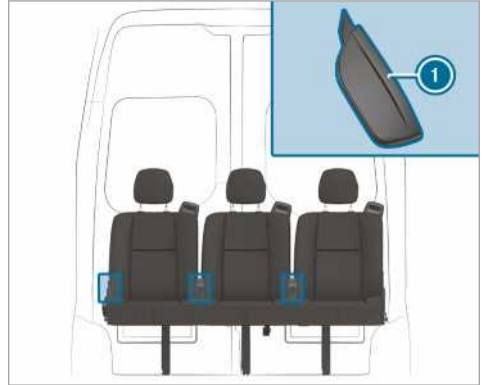

- ▶ Τραβήξτε τη λαβή απασφάλισης για την πλάτη του καθίσματος ❶ προς τα πάνω και κρατήστε την εκεί.
- ▶ Φέρτε την πλάτη του καθίσματος στην επιθυμητή θέση.
- ▶ Απελευθερώστε τη λαβή απασφάλισης για την πλάτη του καθίσματος ❶ και μετακινήστε λίγο την πλάτη του καθίσματος. Η πλάτη του καθίσματος ασφαλίζει.

Προσκέφαλα

Μηχανική ρύθμιση προσκεφάλων

⚠ ΠΡΟΕΙΔΟΠΟΙΗΣΗ Κίνδυνος ατυχήματος λόγω ρυθμίσεων στο όχημα στη διάρκεια της διαδρομής

Στις παρακάτω περιπτώσεις ενδέχεται να χάσετε τον έλεγχο του οχήματος:

- Όταν ρυθμίζετε το κάθισμα οδηγού, το προσκέφαλο, το τιμόνι ή τον καθρέφτη στη διάρκεια της διαδρομής.
- Όταν προσδένετε με τη ζώνη ασφαλείας στη διάρκεια της διαδρομής.

▶ Πριν την εκκίνηση του κινητήρα: Ρυθμίστε το κάθισμα οδηγού, το προσκέφαλο, το τιμόνι ή τον καθρέφτη και προσδεθείτε με τη ζώνη ασφαλείας.

⚠ ΠΡΟΕΙΔΟΠΟΙΗΣΗ Κίνδυνος τραυματισμού από όχι τοποθετημένα ή λάθος ρυθμισμένα προσκέφαλα

Αν τα προσκέφαλα δεν είναι τοποθετημένα ή δεν έχουν ρυθμιστεί σωστά, δεν μπορούν να προσφέρουν την προβλεπόμενη προστασία.

Αυξημένος κίνδυνος τραυματισμού στην περιοχή του κεφαλιού- και του αυχένα, π.χ. σε περίπτωση ατυχήματος ή ελιγμού πέδησης!

- ▶ Οδηγείτε μόνο, όταν τα προσκέφαλα είναι τοποθετημένα.
- ▶ Πριν τη διαδρομή πρέπει να προσέχετε για όλους τους επιβάτες του οχήματος, ώστε το κέντρο του προσκέφαλου να στηρίζει το πίσω μέρος του κεφαλιού στο ύψος των ματιών.

Μην αντιμεταθέτετε τα προσκέφαλα των μπροστινών και πίσω καθισμάτων. Διαφορετικά δεν θα μπορέσετε να ρυθμίσετε το ύψος και την κλίση των προσκεφάλων στη σωστή θέση.

Με τη διαμήκη ρύθμιση του προσκεφάλου ρυθμίστε το προσκέφαλο με τέτοιο τρόπο, ώστε να βρίσκεται όσο το δυνατόν πιο κοντά στο πίσω μέρος του κεφαλιού (του καθήμενου).

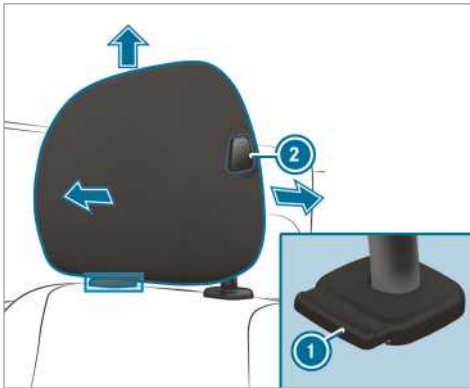

Προσκέφαλο (Παράδειγμα προσκεφάλου ανέσεων στο κάθισμα οδηγού)

- ▶ **Ανέβασμα:** Τραβήξτε το προσκέφαλο προς τα επάνω στην επιθυμητή θέση και βεβαιωθείτε ότι το προσκέφαλο έχει ασφαλίσει. Χρησιμοποιείτε το προσκέφαλο μόνο όταν είναι ασφαλισμένο.
- ▶ **Ρύθμιση πιο χαμηλά:** Πατήστε το κουμπί απασφάλισης ❶ και ωθήστε το προσκέφαλο προς τα κάτω στην επιθυμητή θέση και

βεβαιωθείτε ότι το προσκέφαλο είναι ασφαλισμένο.

Χρησιμοποιείτε το προσκέφαλο μόνο όταν είναι ασφαλισμένο.

- ▶ **Ρύθμιση προς τα μπροστά:** Πιέστε το κουμπί απασφάλισης ❷ και τραβήξτε το προσκέφαλο προς τα μπροστά, μέχρι να ασφαλίσει στην επιθυμητή θέση.

- ▶ **Ρύθμιση προς τα πίσω:** Πατήστε το κουμπί απασφάλισης ❷ και ωθήστε το προσκέφαλο προς τα πίσω στην επιθυμητή θέση.

❶ Ανάλογα με την έκδοση του προσκέφαλου, ενδέχεται να μην είναι διαθέσιμες ορισμένες δυνατότητες ρύθμισης.

Ενεργοποίηση/απενεργοποίηση θέρμανσης καθίσματος

⚠ ΠΡΟΕΙΔΟΠΟΙΗΣΗ Κίνδυνος εγκαυμάτων από επανειλημμένη ενεργοποίηση της θέρμανσης καθίσματος

Αν ενεργοποιείτε επανειλημμένα τη θέρμανση καθίσματος, μπορεί να αυξηθεί υπερβολικά η θερμοκρασία στην έδρα καθίσματος και στα επιθέματα πλάτης καθίσματος.

Αν ο χρήστης έχει περιορισμένη αίσθηση της θερμοκρασίας ή ανανακλαστικά σε αυξημένες θερμοκρασίες, αυτό μπορεί να προξενήσει δυσμενείς επιδράσεις στην υγεία ή και τραυματισμούς παρόμοιους με εγκαύματα.

- ▶ Μην ενεργοποιείτε επανειλημμένα τη θέρμανση καθίσματος.

❗ ΟΔΗΓΙΑ Ζημιά καθισμάτων από αντικείμενα ή έγγραφα με ενεργοποιημένη θέρμανση καθίσματος

Εάν έχει ενεργοποιηθεί η θέρμανση καθίσματος, ενδέχεται να συσσωρευτεί θερμότητα από αντικείμενα ή έγγραφα στα καθίσματα, π.χ. στην έδρα καθίσματος ή σε παιδικά καθίσματα. Έτσι, ενδέχεται να υποστεί βλάβη η επιφάνεια του καθίσματος.

- ▶ Βεβαιωθείτε ότι δεν υπάρχουν αντικείμενα ή έγγραφα στα καθίσματα με ενεργοποιημένη θέρμανση καθίσματος.

Προϋποθέσεις

- Η τροφοδοσία τάσης είναι ενεργοποιημένη.

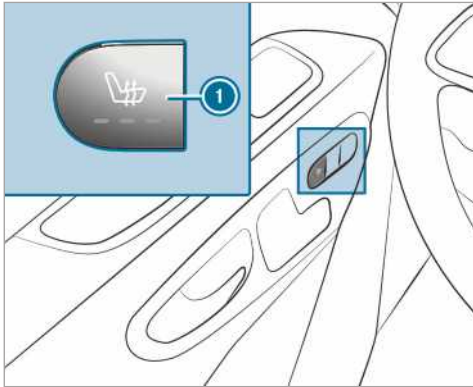

- ▶ **Ενεργοποίηση:** Πατήστε το πλήκτρο ①. Ανάβουν όλες οι ενδεικτικές λυχνίες στο πλήκτρο.
 - ▶ **Μείωση βαθμίδας:** Πατήστε επανειλημμένα το πλήκτρο ①, μέχρι να επιτευχθεί η επιθυμητή βαθμίδα θέρμανσης. Ανάλογα με τη βαθμίδα θέρμανσης, ανάβουν μία έως τρεις ενδεικτικές λυχνίες.
 - ▶ **Απενεργοποίηση:** Πατήστε επανειλημμένα το πλήκτρο ①, μέχρι να σβήσουν όλες οι ενδεικτικές λυχνίες.
- ① Η θέρμανση καθίσματος μειώνει την ένταση της αυτόματα στις τρεις βαθμίδες θέρμανσης μετά από 8, 10 και 20 λεπτά, μέχρι την απενεργοποίηση της θέρμανσης καθίσματος.

Ρύθμιση τιμονιού

- ▲ **ΠΡΟΕΙΔΟΠΟΙΗΣΗ** Κίνδυνος ατυχήματος λόγω ρυθμίσεων στο όχημα στη διάρκεια της διαδρομής

Στις παρακάτω περιπτώσεις ενδέχεται να χάσετε τον έλεγχο του οχήματος:

- Όταν ρυθμίζετε το κάθισμα οδηγού, το προσκέφαλο, το τιμόνι ή τον καθρέφτη στη διάρκεια της διαδρομής.
 - Όταν προσδένετε με τη ζώνη ασφαλείας στη διάρκεια της διαδρομής.
- ▶ Πριν την εκκίνηση του κινητήρα: Ρυθμίστε το κάθισμα οδηγού, το προσκέφαλο, το τιμόνι ή τον καθρέφτη και προσδεθείτε με τη ζώνη ασφαλείας.

- ▲ **ΠΡΟΕΙΔΟΠΟΙΗΣΗ** Κίνδυνος να παγιδευτούν παιδιά κατά τη ρύθμιση του τιμονιού

Αν ρυθμίσουν το τιμόνι παιδιά, ενδέχεται να παγιδευτούν.

- ▶ Μην αφήνετε ποτέ παιδιά εντός του οχήματος χωρίς επίβλεψη.
- ▶ Όταν εγκαταλείπετε το όχημα, παίρνετε πάντα μαζί σας το κλειδί και κλειδώνετε το όχημα.

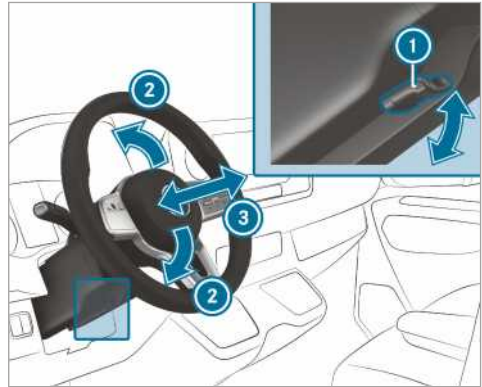

- ① Μοχλός
- ② Ύψος κολόνας τιμονιού
- ③ Διαμήκης κατεύθυνση κολόνας τιμονιού

- ▶ **Ρύθμιση τιμονιού:** Αναδιπλώστε τον μοχλό ① μέχρι τέρμα προς τα κάτω. Το τιμόνι έχει ασφαλίστει.
- ▶ Ρυθμίστε το τιμόνι στην επιθυμητή θέση.
- ▶ Τραβήξτε τον μοχλό ② μέχρι τέρμα προς τα επάνω. Το τιμόνι έχει ασφαλίστει.

Δυνατότητες αποθήκευσης

Πληροφορία σχετικά με τις οδηγίες φόρτωσης

- ▲ **ΠΡΟΕΙΔΟΠΟΙΗΣΗ** Κίνδυνος δηλητηρίασης από καυσαέρια

Οι κινητήρες εσωτερικής καύσης εκπέμπουν δηλητηριώδη καυσαέρια, όπως, π.χ., μονοξείδιο του άνθρακα. Σε περίπτωση που η πίσω πόρτα είναι ανοιχτή με τον κινητήρα να βρίσκεται σε λειτουργία, κυρίως κατά την οδήγηση, ενδέχεται να εισχωρήσουν καυσαέρια στον εσωτερικό χώρο του οχήματος.

- ▶ Απενεργοποιείτε πάντα τον κινητήρα πριν από το άνοιγμα της πίσω πόρτας.
- ▶ Μην οδηγείτε ποτέ με ανοιχτή πίσω πόρτα.

▲ ΠΡΟΕΙΔΟΠΟΙΗΣΗ Κίνδυνος τραυματισμού λόγω μη στερεωμένων αντικειμένων στο όχημα

Τα αντικείμενα τα οποία δεν είναι στερεωμένα ή επαρκώς στερεωμένα ενδέχεται να ολισθήσουν, να αναποδογυρίσουν ή να ανατραπούν και να χτυπήσουν τους επιβάτες του οχήματος.

Αυτό ισχύει επίσης για:

- Αποσκευές ή φορτία
- Καθίσματα τα οποία έχουν αφαιρεθεί και κατ' εξαίρεση μεταφέρονται στο όχημα.

Εγκυμονεί κίνδυνος τραυματισμού, ειδικά σε περίπτωση ελιγμών πέδησης ή απότομης αλλαγής κατεύθυνσης!

- ▶ Αποθηκεύετε πάντα τα αντικείμενα έτσι ώστε να μην υπάρχει πιθανότητα να ανατραπούν.
- ▶ Πριν τη διαδρομή, ασφαλίστε τα αντικείμενα, τις αποσκευές ή τα φορτία έναντι ολίσθησης ή ανατροπής.
- ▶ Όταν αφαιρείτε τα καθίσματα, φυλάσσετε τα κατά προτίμηση εκτός του οχήματος.

▲ ΠΡΟΕΙΔΟΠΟΙΗΣΗ Κίνδυνος τραυματισμού σε περίπτωση ακατάλληλης αποθήκευσης αντικειμένων

Όταν αποθηκεύετε αντικείμενα στο εσωτερικό του οχήματος με ακατάλληλο τρόπο, ενδέχεται να ολισθήσουν ή να εκσφενδονιστούν και να πέσουν πάνω στους επιβάτες του οχήματος. Επίσης, σε περίπτωση ατυχήματος ενδέχεται να μην είναι πάντα δυνατή η συγκράτηση των αντικειμένων που βρίσκονται στις ποτηροθήκες, σε ανοιχτές θήκες και σε υποδοχές κινητών τηλεφώνων.

Κίνδυνος τραυματισμού, κυρίως σε περίπτωση πέδησης ή απότομης αλλαγής κατεύθυνσης!

- ▶ Να αποθηκεύετε τα αντικείμενα πάντα κατά τέτοιο τρόπο, ώστε να μην μπορούν να εκσφενδονιστούν σε αυτές ή παρόμοιες καταστάσεις.

- ▶ Να βεβαιώνετε πάντα ότι δεν προεξέχουν αντικείμενα από τις θήκες, τα δίχτυα αποσκευών ή τα δίχτυα αποθήκευσης.
- ▶ Να κλείνετε τις θήκες με δυνατότητα κλεισίματος πριν από την έναρξη της οδήγησης.
- ▶ Αποθηκεύετε και ασφαλίστε πάντα βαριά, σκληρά, μυτερά, αιχμηρά, εύθραυστα ή υπερβολικά μεγάλα αντικείμενα στο χώρο φόρτωσης.

▲ ΠΡΟΕΙΔΟΠΟΙΗΣΗ Κίνδυνος εγκαύματος από τις απολήξεις σωλήνων καυσαερίων και τα πλαίσια συγκράτησης τελικών σωλήνων

Στις απολήξεις σωλήνων καυσαερίων και στα πλαίσια συγκράτησης τελικών σωλήνων ενδέχεται να αναπτυχθούν εξαιρετικά υψηλές θερμοκρασίες. Σε περίπτωση επαφής με αυτά τα εξαρτήματα του οχήματος, ενδέχεται να προκληθούν εγκαύματα.

- ▶ Να είστε πάντα ιδιαίτερα προσεκτικοί στην περιοχή των απολήξεων σωλήνων καυσαερίων και των πλαισίων συγκράτησης τελικών σωλήνων και να επιβλέπετε ειδικά τα παιδιά.
- ▶ Πριν από την επαφή, αφήνετε τα εξαρτήματα του οχήματος να κρυώσουν.

Όταν χρησιμοποιείτε φορέα οροφής, λαμβάνετε υπόψη το μέγιστο φορτίο οροφής και τη μέγιστη φέρουσα ικανότητα φορτίου του φορέα οροφής.

Πληροφορίες σχετικά με το μέγιστο φορτίο οροφής θα βρείτε στο κεφάλαιο "Τεχνικά χαρακτηριστικά" και σχετικά με τους φορείς οροφής στην ενότητα "Συστήματα φορέων".

Όταν μεταφέρετε φορτίο στην οροφή και αυτό προεξέχει από την ακμή της οροφής κατά περισσότερο από 40 cm, ενδέχεται να επηρεαστεί δυσμενώς η λειτουργία των συστημάτων οδήγησης που χρησιμοποιούν κάμερες και του αισθητήρα του εσωτερικού καθρέφτη. Γι' αυτόν το λόγο, φροντίστε ώστε το φορτίο να μην προεξέχει κατά περισσότερο από 40 cm.

Η οδική συμπεριφορά του οχήματός σας εξαρτάται από την κατανομή του φορτίου. Γι' αυτόν το λόγο, λαμβάνετε υπόψη τις παρακάτω οδηγίες κατά τη φόρτωση:

- Το μεικτό βάρος του οχήματος, συμπεριλαμβανομένου του βάρους των επιβατών, δεν

πρέπει να υπερβαίνει την επιτρεπόμενη συνολική μάζα ή τα επιτρεπόμενα φορτία αξόνων του οχήματος.

- Μην φορτώνετε αντικείμενα πάνω από την επάνω ακμή των πλατών των καθισμάτων.
- Εφόσον είναι δυνατό, μεταφέρετε το φορτίο πάντα στο χώρο φόρτωσης.
- Ασφαλίστε το φορτίο με τους κρίκους πρόσδεσης και κατανέμετέ το σε αυτούς ομοιόμορφα.
- Χρησιμοποιείτε κρίκους πρόσδεσης και υλικά στερέωσης που ενδείκνυνται για το βάρος και το μέγεθος του φορτίου.

Επισκόπηση των μπροστινών θηκών μικροαντικειμένων

Επισκόπηση των μπροστινών θηκών μικροαντικειμένων

Λάβετε υπόψη τις οδηγίες για τη φόρτωση του οχήματος (→ σελίδα 79).

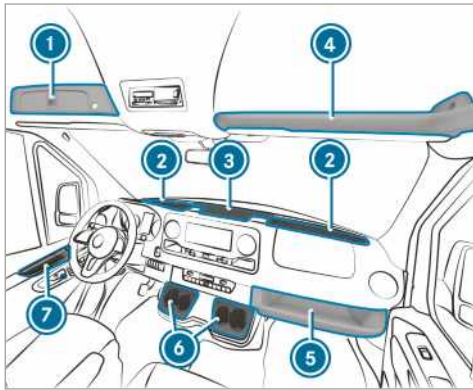

- 1 Θήκη που κλειδώνει πάνω από το μπροστινό παρμπρίζ (→ σελίδα 81)
- 2 Θήκη μικροαντικειμένων μπροστινού παρμπρίζ με δύο ποτηροθήκες/θήκη σταχτοδοχείου
Θήκη μικροαντικειμένων με καπάκι (→ σελίδα 81), αναλόγως της έκδοσης
- 3 Θήκη μικροαντικειμένων κεντρικής κονσόλας με θύρα USB, διεπαφή φόρτισης, διεπαφή NFC και πρίζα 12 V
- 4 Θήκη μικροαντικειμένων πάνω από το μπροστινό παρμπρίζ (μέγιστη επιβάρυνση με 2,5 kg)
- 5 Θήκη μικροαντικειμένων πλευράς συνοδηγού (μέγιστη επιβάρυνση με 5 kg)

- 6 Ποτηροθήκη
- 7 Θήκη μικροαντικειμένων στις πόρτες

Άνοιγμα και κλείσιμο θήκης μικροαντικειμένων κεντρικής κονσόλας/μπροστινού παρμπρίζ

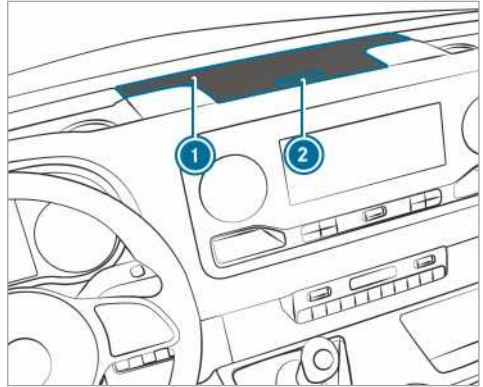

Καπάκι θήκης μικροαντικειμένων (παράδειγμα στην κεντρική κονσόλα)

- ▶ **Άνοιγμα:** Πιέστε το πλήκτρο 2 της θήκης μικροαντικειμένων 1.
Το καπάκι αναδιπλώνεται προς τα επάνω.
- ▶ **Κλείσιμο:** Αναδιπλώστε το καπάκι προς τα κάτω.

i Οι θήκες μικροαντικειμένων του μπροστινού παρμπρίζ διαθέτουν ένα καπάκι, αναλόγως της έκδοσης.

Άνοιγμα ή κλείσιμο της θήκης πάνω από το μπροστινό παρμπρίζ

Μπορείτε να κλειδώσετε ή να ξεκλειδώσετε τη θήκη μικροαντικειμένων με το κλειδί έκτακτης ανάγκης (→ σελίδα 46).

Άνοιγμα

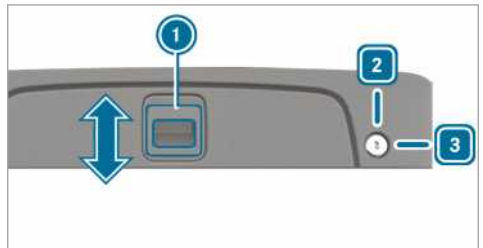

- ▶ **Ξεκλειδωμα:** Περιστρέψτε το κλειδί έκτακτης ανάγκης δεξιόστροφα στη θέση 3.

- ▶ Ωθήστε τη λαβή ❶ προς την κατεύθυνση του βέλους προς τα επάνω.
- ▶ Στρίψτε το καπάκι προς τα επάνω.

Κλείσιμο

- ▶ Αναδιπλώστε το καπάκι προς τα κάτω και ωθήστε τη λαβή ❶ προς την κατεύθυνση του βέλους, προς τα κάτω.
- ▶ **Κλειδωμα:** Περιστρέψτε το κλειδί έκτακτης ανάγκης αριστερόστροφα στη θέση ❷.

Ανοίγμα θήκης γυαλιών



- ▶ Πατήστε το πλήκτρο ❶.

Χρήση αποθηκευτικής θήκης

⚠ ΠΡΟΕΙΔΟΠΟΙΗΣΗ Κίνδυνος τραυματισμού από λάθος φυλαγμένη ή ανοιχτή αποθηκευτική θήκη

Αν φυλάξετε με ακατάλληλο τρόπο την αποθηκευτική θήκη στον εσωτερικό χώρο οχήματος, μπορεί να φύγει από τη θέση της ή να εκσφενδονιστεί τραυματίζοντας επιβάτες του οχήματος. Επιπλέον, ανοιχτές θήκες δεν θα μπορούν να συγκρατήσουν τα αντικείμενα που είναι τοποθετημένα σε αυτές σε περίπτωση ατυχήματος.

Εγκυμονεί κίνδυνος τραυματισμού, ειδικά σε περίπτωση ελιγμών πέδησης ή απότομης αλλαγής κατεύθυνσης!

- ▶ Στερεώνετε την αποθηκευτική θήκη με τη ζώνη ασφαλείας.
- ▶ Πριν την έναρξη της διαδρομής, κλείνετε το καπάκι της αποθηκευτικής θήκης.
- ▶ Φυλάτε τα βαριά, σκληρά, κοφτερά, αιχμηρά, εύθραυστα ή πολύ μεγάλα

αντικείμενα μονίμως στο χώρο φόρτωσης και ασφαλιζέτέ τα.

Στερέωση αποθηκευτικής θήκης

Η αποθηκευτική θήκη είναι φυλαγμένη κάτω από το ενιαίο κάθισμα του συνοδηγού.

Χρησιμοποιήστε την αποθηκευτική θήκη για τα εξής:

- για τη φύλαξη εγγράφων
 - για τη φύλαξη ενός κινητού τηλεφώνου ή μικροεξαρτημάτων
 - ως υπόθεμα για γράψιμο
- ▶ Διπλώστε προς τα εμπρός την έδρα του ενιαίου καθίσματος συνοδηγού (→ σελίδα 73).
 - ▶ Βγάλετε την αποθηκευτική θήκη έξω από τη θήκη αποθήκευσης.
 - ▶ Διπλώστε προς τα πίσω την έδρα του ενιαίου καθίσματος συνοδηγού (→ σελίδα 73).

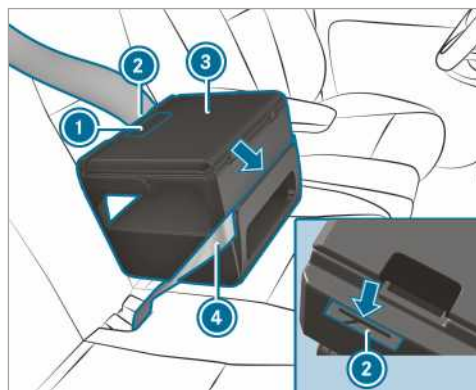

- ▶ Τοποθετήστε την αποθηκευτική θήκη ❸ πάνω στο κάθισμα.
- ▶ Πιέστε την αποθηκευτική θήκη ❸ ελαφρώς προς τα κάτω, μέσα στην έδρα του καθίσματος και σπρώξτε την προς τα πίσω, κόντρα στην πλάτη.
- ▶ Βεβαιωθείτε, ότι το νεύρο στερέωσης στην κάτω πλευρά της αποθηκευτικής θήκης είναι σφηνωμένο ανάμεσα στην έδρα του καθίσματος και την πλάτη.
- ▶ Περάστε τη ζώνη ασφαλείας ❹ μέσα από τη σχισμή στην μπροστινή πλευρά της αποθηκευτικής θήκης ❸.

- ▶ Περάστε τη ζώνη ασφαλείας ④ μέσα από τη σχισμή ② στην πίσω πλευρά της αποθηκευτικής θήκης, σφίξτε και δέστε την.
- ▶ Ελέγξτε τη σταθερή εφαρμογή της αποθηκευτικής θήκης.

Άνοιγμα και κλείσιμο της αποθηκευτικής θήκης

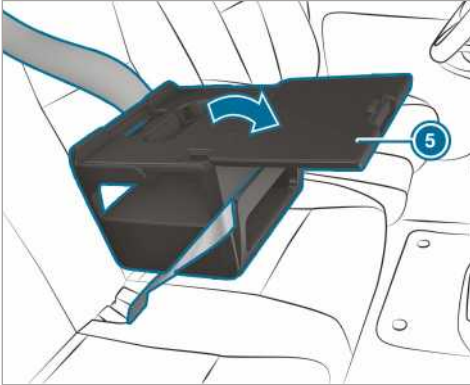

- ▶ **Άνοιγμα:** Τραβήξτε τη λαβή ① και ανοίξτε το καπάκι ⑤ στην κατεύθυνση του βέλους.
- ▶ Αποθέστε τα προς αποθήκευση αντικείμενα.
- ① Για πληροφορίες σχετικά με περαιτέρω αξεσουάρ, όπως, π.χ., μια βάση για tablet, απευθυνθείτε σε έναν Εξουσιοδοτημένο επισκευαστής Mercedes-Benz.
- ① Όταν το όχημα κινείται, το καπάκι της αποθηκευτικής θήκης θα πρέπει να είναι κλειστό.
- ▶ **Κλείσιμο:** Επαναφέρετε το καπάκι στη θέση του ⑤ και πιέστε το για να κλείσει, έτσι ώστε να ασφαλίσει η λαβή ①.

Φύλαξη αποθηκευτικής θήκης

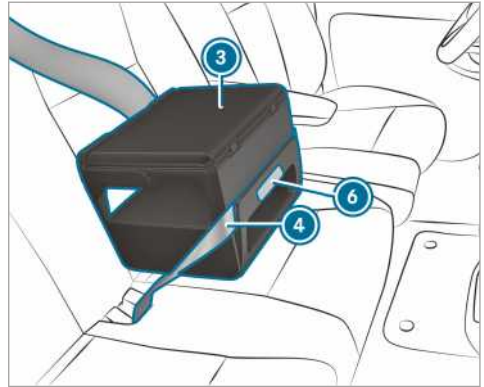

- ▶ Λύστε τη ζώνη ασφαλείας ④.
- ▶ Κρατήστε την αποθηκευτική θήκη ③ από την επισημασμένη περιοχή ⑥ και τραβήξτε την ευθεία προς τα εμπρός. Το νεύρο πάκτωσης αποσπάται από τη σχισμή ανάμεσα στην έδρα και την πλάτη του καθίσματος.
- ▶ Αφαιρέστε την αποθηκευτική θήκη ③ από το κάθισμα.
- ▶ Διπλώστε προς τα εμπρός την έδρα του ενιαίου καθίσματος συνοδηγού (→ σελίδα 73).
- ▶ Τοποθετήστε την αποθηκευτική θήκη ③ μέσα στη θήκη αποθήκευσης.
- ▶ Διπλώστε προς τα πίσω την έδρα του ενιαίου καθίσματος συνοδηγού (→ σελίδα 73).

Πληροφορίες για τη φιαλοθήκη



- ❶ Φιαλοθήκες στις μπροστινές πόρτες (παράδειγμα στην πόρτα συνοδηγού)

Ποτηροθήκη

Άνοιγμα ποτηροθήκης στον χώρο πίσω επιβατών

⚠ ΠΡΟΕΙΔΟΠΟΙΗΣΗ Κίνδυνος τραυματισμού αν έχει τραβηχτεί έξω η ποτηροθήκη κατά την αποβίβαση

Όταν αποβιβάζετε από το όχημα και έχει τραβηχτεί έξω η ποτηροθήκη στον χώρο πίσω επιβατών, μπορεί να χτυπήσετε πάνω στην ποτηροθήκη.

- ▶ Πριν αποβιβαστείτε, ωθήστε προς τα πίσω την ποτηροθήκη κάτω από το πίσω ενιαίο κάθισμα.

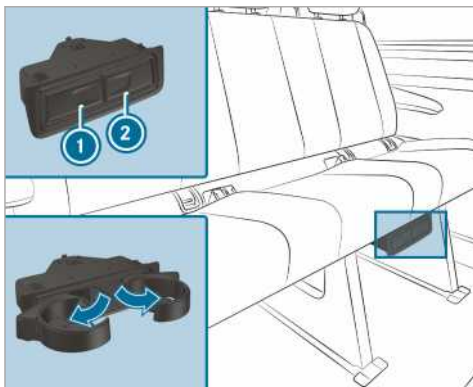

- ▶ **Άνοιγμα:** Πιέστε την ποτηροθήκη ❶ ή ❷.
- ▶ Ανοίξτε την ποτηροθήκη.
- ▶ **Κλείσιμο:** Ωθήστε την ποτηροθήκη ❶ ή ❷ προς τα πίσω, μέχρι να ασφαλίσει.

Σταχτοδοχείο και αναπτήρας

Χρήση σταχτοδοχείου

Στη διάρκεια της διαδρομής

- ▶ Αποθηκεύστε το κλειστό σταχτοδοχείο στη διάρκεια της διαδρομής σε μια ποτηροθήκη των θηκών μικροαντικειμένων του μπροστινού παρμπρίζ.
 - ▶ Ελέγξτε το σταχτοδοχείο για σταθερή εφαρμογή.
- ❶ Μην αποθηκεύετε το σταχτοδοχείο στις ποτηροθήκες της κεντρικής κονσόλας. Αυτές δεν επιτρέπουν σταθερή εφαρμογή.

Άνοιγμα

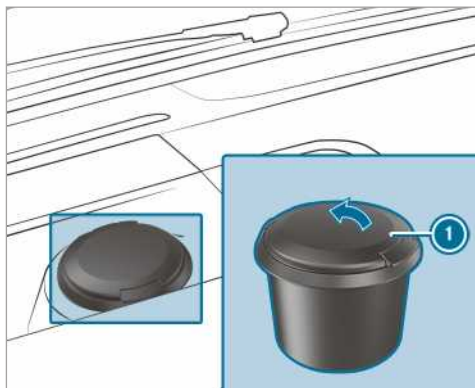

- ▶ Αναδιπλώστε το καπάκι ❶ προς τα επάνω.

Χρήση αναπτήρα στην κεντρική κονσόλα

⚠ ΠΡΟΕΙΔΟΠΟΙΗΣΗ Κίνδυνος πυρκαγιάς-και τραυματισμού λόγω καυτού αναπτήρα

Αν ακουμπήσετε το καυτό θερμαντικό στοιχείο του αναπτήρα ή την καυτή υποδοχή, ενδέχεται να καείτε.

Επιπλέον, ενδέχεται να αναφλεγούν εύφλεκτα υλικά:

- Αν πέσει κάτω ο καυτός αναπτήρας.
- Αν π.χ. παιδιά κρατήσουν τον καυτό αναπτήρα κοντά σε αντικείμενα.

- ▶ Πιάνετε πάντα τον αναπτήρα από τη λαβή.
- ▶ Βεβαιωθείτε, ότι τα παιδιά δεν έχουν πρόσβαση στον αναπτήρα.
- ▶ Μην αφήνετε ποτέ παιδιά μέσα στο όχημα χωρίς επίβλεψη.

Προϋποθέσεις

- Είναι ενεργοποιημένη η ανάφλεξη.

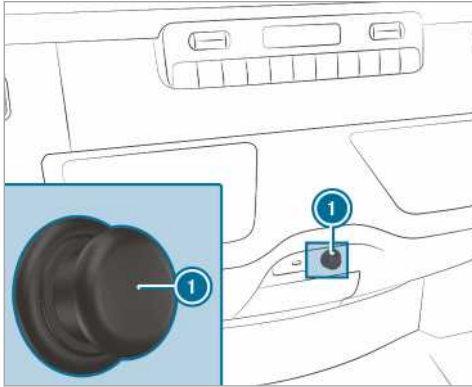

- ▶ Πατήστε τον αναπτήρα ①.
Όταν το σπирάλ πυρακτωθεί, ο αναπτήρας επανέρχεται στην αρχική του θέση.

Πρίζες

Χρήση πριζών 12 V στην κεντρική κονσόλα

Προϋποθέσεις

- Συνδέονται αποκλειστικά συσκευές έως 180 W (15 A).

Πρίζα 12 V στη θήκη μικροαντικειμένων

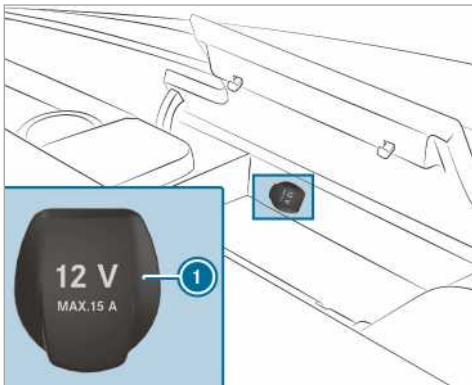

- ▶ Ανοίξτε το καπάκι της θήκης μικροαντικειμένων της κεντρικής κονσόλας (→ σελίδα 81).
- ▶ Ανοίξτε το καπάκι ① της πρίζας.
- ▶ Συνδέστε τη φίσα της συσκευής.

Πρίζα 12 V στην κάτω ζώνη χειριστηρίων

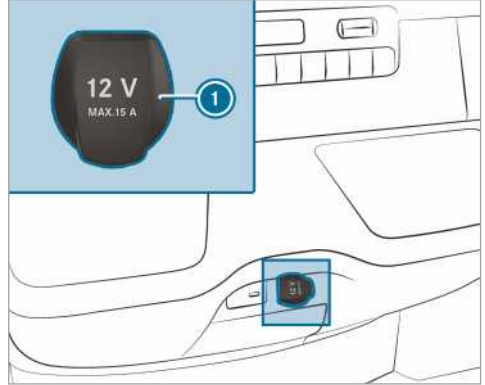

- ▶ Ανοίξτε το καπάκι ① της πρίζας.
- ▶ Συνδέστε τη φίσα της συσκευής.

Χρήση πρίζας 12 V στο κάθισμα οδηγού

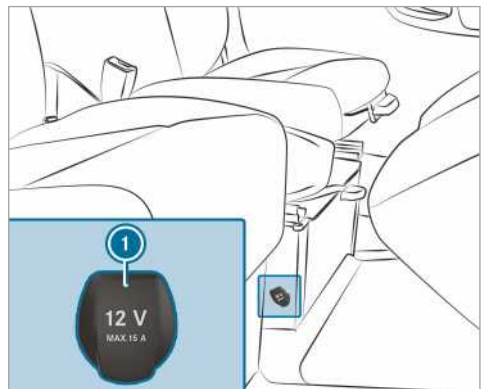

- ▶ Ανοίξτε το καπάκι ① της πρίζας.
- ▶ Συνδέστε τη φίσα της συσκευής.

Οδηγία για την πρίζα 230 V

❗ ΟΔΗΓΙΑ Ζημιά της πρόσθετης μπαταρίας λόγω πλήρους εκφόρτισης

Εάν κατά την έξοδο από το όχημα συνδεθεί συσκευή με πολύ υψηλή ισχύ ή η κατάσταση φόρτισης της πρόσθετης μπαταρίας είναι χαμηλή, μπορεί να προκληθεί ζημιά στην πρόσθετη μπαταρία.

- ▶ Συνδέετε αποκλειστικά συσκευές έως 150 W.
- ▶ Μην συνδέετε συσκευές για παραπάνω από τέσσερις ώρες.

Η πρίζα 230 V διαθέτει με 150 W μια υψηλή ισχύ, γεγονός που καθιστά δυνατή τη γρήγορη φόρτιση κινητών τηλεφώνων και τη σύνδεση συσκευών φόρτισης μπαταριών για εργαλεία.

Οχήματα με πρόσθετη μπαταρία διαθέτουν λειτουργία χρόνου παράτασης. Αν εγκαταλείψετε το όχημα, μπορείτε να φορτίσετε συσκευές για χρονικό διάστημα τεσσάρων ωρών.

Χρήση πρίζας 230 V στην κεντρική κονσόλα

⚠ ΚΙΝΔΥΝΟΣ Θανάσιμος κίνδυνος σε περίπτωση ζημιάς στο καλώδιο σύνδεσης ή την πρίζα

Όταν έχει συνδεθεί κατάλληλη συσκευή, ασκείται υψηλή τάση στην πρίζα 230-V. Αν το καλώδιο σύνδεσης ή η πρίζα 230-V έχει βγει από την επένδυση, έχει υποστεί ζημιά ή είναι βρεγμένο/η, υπάρχει κίνδυνος ηλεκτροπληξίας.

- ▶ Χρησιμοποιείτε μόνο στεγνά καλώδια σύνδεσης χωρίς ζημιά.
- ▶ Βεβαιωθείτε, με απενεργοποιημένη μίζα, ότι η πρίζα 230-V είναι στεγνή.
- ▶ Αναθέστε άμεσα τον έλεγχο ή την αντικατάσταση μιας πρίζας 230-V που έχει βγει από την επένδυση ή έχει υποστεί ζημιά σε ένα εξειδικευμένο συνεργείο.
- ▶ Μην εισάγετε ποτέ το καλώδιο σύνδεσης σε πρίζα 230-V που έχει βγει από την επένδυση ή έχει υποστεί ζημιά.

⚠ ΚΙΝΔΥΝΟΣ Θανάσιμος κίνδυνος λόγω ακατάλληλου χειρισμού της πρίζας

Υπάρχει κίνδυνος να υποστείτε ηλεκτροπληξία:

- Αν βάζετε τα χέρια σας μέσα στην πρίζα.
- Αν συνδέσετε στην πρίζα ακατάλληλες συσκευές ή αντικείμενα.
- ▶ Συνδέετε στην πρίζα μόνο κατάλληλες συσκευές.

Προϋποθέσεις

- Συνδέονται αποκλειστικά συσκευές με κατάλληλη φίσα που ανταποκρίνονται στα σχετικά πρότυπα της εκάστοτε χώρας.
- Συνδέονται αποκλειστικά συσκευές έως 150 W.
- Δεν χρησιμοποιούνται πολύπριζα.

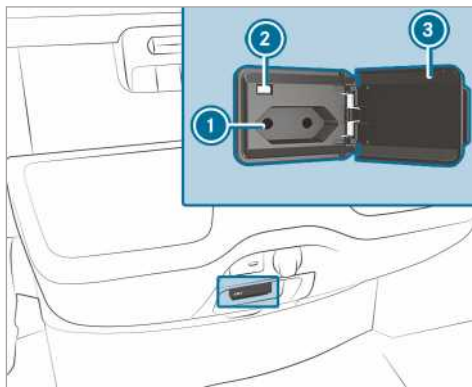

- ▶ Ανοίξτε το κάλυμμα ③.
- ▶ Εισαγάγετε τη φίσα της συσκευής στην πρίζα 230 V ①. Εφόσον επαρκεί η τάση ηλεκτρικού κυκλώματος του οχήματος, ανάβει η ενδεικτική λυχνία ②.

Αν δεν χρησιμοποιήσετε την πρίζα 230 V, κρατήστε κλειστό το κάλυμμα.

Χρήση πριζών στο χώρο φόρτωσης

Προϋποθέσεις

- Συνδέονται αποκλειστικά συσκευές έως 180 W (15 A).

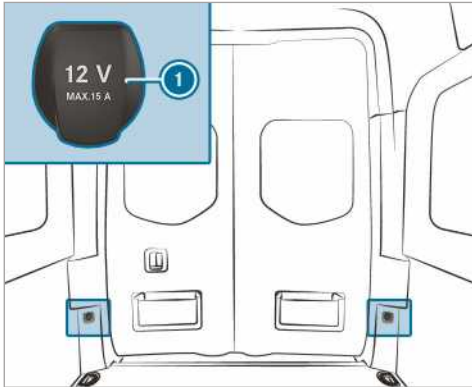

- ▶ Ανοίξτε το καπάκι ❶ της πρίζας.
- ▶ Συνδέστε τη φίστα της συσκευής.

Φόρτιση κινητού τηλεφώνου μέσω πρίζας USB στο χώρο πίσω επιβατών

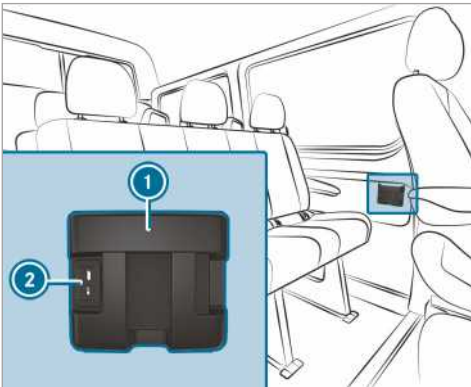

- ▶ Τοποθετήστε το κινητό τηλέφωνο μέσα στη θήκη μικροαντικειμένων ❶ και συνδέστε το στην πρίζα USB ❷ για να φορτιστεί.

Ασύρματη φόρτιση του κινητού τηλεφώνου και σύνδεση με την εξωτερική κεραία

Οδηγίες για την ασύρματη φόρτιση του κινητού τηλεφώνου

- ⚠ ΠΡΟΕΙΔΟΠΟΙΗΣΗ** Κίνδυνος τραυματισμού σε περίπτωση ακατάλληλης αποθήκευσης αντικειμένων

Όταν αποθηκεύετε αντικείμενα στο εσωτερικό του οχήματος με ακατάλληλο τρόπο, ενδέχε-

ται να ολισθήσουν ή να εκσφενδονιστούν και να πέσουν πάνω στους επιβάτες του οχήματος. Επίσης, σε περίπτωση ατυχήματος ενδέχεται να μην είναι πάντα δυνατή η συγκράτηση των αντικειμένων που βρίσκονται στις ποτηροθήκες, σε ανοιχτές θήκες και σε υποδοχές κινητών τηλεφώνων.

Κίνδυνος τραυματισμού, κυρίως σε περίπτωση πέδησης ή απότομης αλλαγής κατεύθυνσης!

- ▶ Να αποθηκεύετε τα αντικείμενα πάντα κατά τέτοιο τρόπο, ώστε να μην μπορούν να εκσφενδονιστούν σε αυτές ή παρόμοιες καταστάσεις.
- ▶ Να βεβαιώνετε πάντα ότι δεν προεξέχουν αντικείμενα από τις θήκες, τα δίχτυα αποσκευών ή τα δίχτυα αποθήκευσης.
- ▶ Να κλείνετε τις θήκες με δυνατότητα κλεισίματος πριν από την έναρξη της οδήγησης.
- ▶ Αποθηκεύετε και ασφαλίστε πάντα βαριά, σκληρά, μυτερά, αιχμηρά, εύθραυστα ή υπερβολικά μεγάλα αντικείμενα στο χώρο φόρτωσης.

Λάβετε υπόψη τις οδηγίες για τη φόρτωση του οχήματος.

- ⚠ ΠΡΟΕΙΔΟΠΟΙΗΣΗ** Κίνδυνος πυρκαγιάς λόγω της τοποθέτησης αντικειμένων στη θήκη κινητού τηλεφώνου

Αν τοποθετήσετε αντικείμενα στη θήκη κινητού τηλεφώνου, ενδέχεται αυτά να υπερθερμανθούν ή ακόμα και να πάρουν φωτιά.

- ▶ Μην τοποθετείτε άλλα αντικείμενα, ιδιαίτερα μεταλλικά αντικείμενα, στη θήκη κινητού τηλεφώνου.

- ⚠ ΟΔΗΓΙΑ** Ζημιά σε αντικείμενα λόγω της τοποθέτησής τους μέσα στη θήκη κινητού τηλεφώνου

Αν τοποθετήσετε αντικείμενα μέσα στη θήκη κινητού τηλεφώνου, ενδέχεται αυτά να υποστούν ζημιά λόγω των ηλεκτρομαγνητικών πεδίων.

- ▶ Μην τοποθετείτε πιστωτικές κάρτες, μέσα αποθήκευσης ή άλλα ευαίσθητα στα ηλεκτρομαγνητικά πεδία αντικείμενα μέσα στη θήκη κινητού τηλεφώνου.

❗ ΟΔΗΓΙΑ Ζημιές στη θήκη κινητού τηλεφώνου λόγω επαφής με υγρά

Αν χυθούν υγρά στη θήκη κινητού τηλεφώνου, ενδέχεται να υποστεί ζημιά η θήκη.

► Προσέξτε, ώστε να μην χυθούν υγρά στη θήκη κινητού τηλεφώνου.

- Η λειτουργία φόρτισης είναι διαθέσιμη μόνο με ενεργοποιημένη ανάφλεξη.
- Τα κινητά τηλέφωνα μικρού μεγέθους ενδέχεται να μην μπορούν να φορτιστούν σε όλα τα σημεία της θήκης κινητού τηλεφώνου.
- Τα κινητά τηλέφωνα μεγάλου μεγέθους που δεν ακουμπάνε στη θήκη κινητού τηλεφώνου ενδέχεται να μην μπορούν να φορτιστούν.
- Το κινητό τηλέφωνο ενδέχεται να θερμανθεί κατά τη φόρτιση. Αυτό εξαρτάται από τις εφαρμογές (Apps) που τρέχουν εκάστοτε.
- Για πιο αποτελεσματική φόρτιση, πρέπει να αφαιρείται η προστατευτική θήκη του κινητού τηλεφώνου. Εξαιρούνται προστατευτικές θήκες, οι οποίες είναι διαμορφωμένες για ασύρματη φόρτιση.
- Εφόσον είναι δυνατό, θα πρέπει να χρησιμοποιείται κατά τη φόρτιση το πατάκι.

Ασύρματη φόρτιση κινητού τηλεφώνου μπροστά

Προϋποθέσεις

- Το κινητό τηλέφωνο πρέπει να είναι κατάλληλο για τη φόρτιση χωρίς καλώδιο. Για έναν κατάλογο με συμβατά κινητά τηλέφωνα, επισκεφτείτε την ηλεκτρονική διεύθυνση: <http://www.mercedes-benz.com/connect>

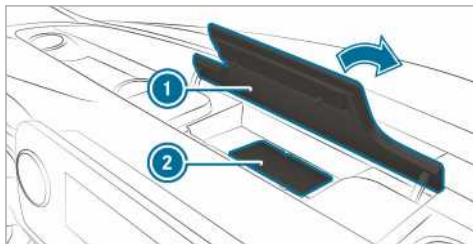

- Ανοίξτε το καπάκι της θήκης μικροαντικειμένων (1) επάνω από την οθόνη μέσω.

- Τοποθετήστε το κινητό τηλέφωνο όσο το δυνατόν κεντρικά, με την οθόνη προς τα πάνω, στο πατάκι τοποθέτησης (2). Όταν εμφανιστεί το σύμβολο φόρτισης στο σύστημα πολυμέσων, το κινητό τηλέφωνο φορτίζει.

Τυχόν προβλήματα κατά τη φόρτιση εμφανίζονται στην οθόνη του συστήματος πολυμέσων.

- ❗ Μπορείτε να αφαιρέσετε το πατάκι τοποθέτησης για καθαρισμό, π.χ., με καθαρό, χλιαρό νερό.

Τοποθέτηση ή αφαίρεση για πατάκια ποδιών

⚠ ΠΡΟΕΙΔΟΠΟΙΗΣΗ Κίνδυνος ατυχήματος από αντικείμενα στο χώρο ποδιών του οδηγού

Τα αντικείμενα στο χώρο ποδιών του οδηγού ενδέχεται να περιορίσουν τη διαδρομή των πεντάλ ή να μπλοκάρουν ένα πεντάλ που έχει πατηθεί.

Κάτι τέτοιο επηρεάζει αρνητικά την ασφάλεια λειτουργίας και κυκλοφορίας του οχήματος.

- Ασφαλιζετε όλα τα αντικείμενα στο όχημα, ώστε να μην είναι δυνατό να καταλήξουν στο χώρο ποδιών του οδηγού.
- Τοποθετείτε τα πατάκια ποδιών πάντα σταθερά με τον προβλεπόμενο τρόπο, ώστε να διασφαλίζεται πάντα επαρκής χώρος για τα πεντάλ.
- Μην χρησιμοποιείτε πατάκια ποδιών χωρίς δυνατότητα ασφάλισης και μην τοποθετείτε περισσότερα πατάκια το ένα πάνω στο άλλο.

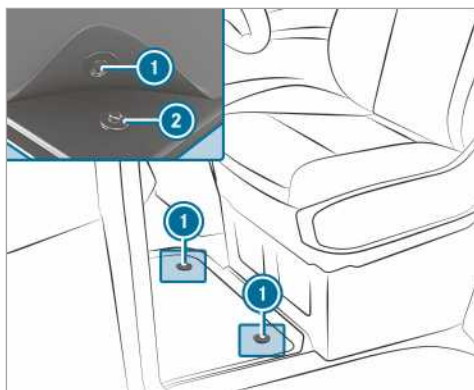

- ▶ **Τοποθέτηση:** Πιέστε τα κουμπιά πίεσης ❶ στις βάσεις ❷.
- ▶ **Αφαίρεση:** Τραβήξτε το πατάκι ποδιών από τις βάσεις ❷.

Εξωτερικός φωτισμός

Αλλαγή ρύθμισης φωτισμού σε ταξίδια στο εξωτερικό

Οχήματα με προβολείς αλογόνου ή στατικούς προβολείς LED: Δεν απαιτείται αλλαγή της ρύθμισης των προβολών. Οι νομικές απαιτήσεις πληρούνται και σε χώρες στις οποίες η κυκλοφορία διεξάγεται στην αντίθετη πλευρά του δρόμου.

Τα συστήματα φωτισμού και η δική σας ευθύνη

Τα διάφορα συστήματα φωτισμού του οχήματος αποτελούν βοηθητικά μέσα. Την ευθύνη για τον σωστό φωτισμό του οχήματος ανάλογα με τις συνθήκες φωτισμού και ορατότητας που επικρατούν, τις νομικές διατάξεις, καθώς και την κατάσταση της κυκλοφορίας την φέρει ο οδηγός του οχήματος.

Διακόπτης φώτων

Χειρισμός διακόπτη φώτων

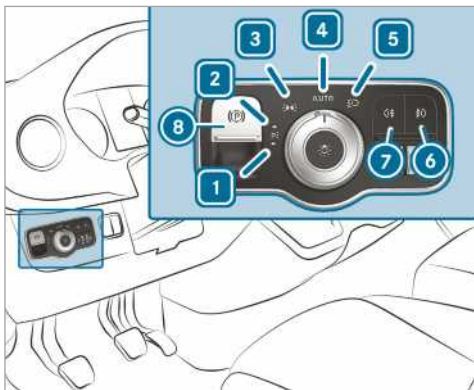

- ▶ 1 Αριστερός φωτισμός στάθμευσης
- ▶ 2 Δεξιός φωτισμός στάθμευσης
- ▶ 3 Φωτισμός στάσης, φωτισμός πινακίδας κυκλοφορίας και φωτισμός οργάνων
- ▶ 4 Αυτόματος φωτισμός πορείας/φώτα ημερησίων διαδρομών (προτεινόμενη θέση διακόπτη φώτων)
- ▶ 5 Φωτισμός διασταύρωσης/φωτισμός μεγάλης σκάλας
- ▶ 6 Ενεργοποίηση ή απενεργοποίηση φωτισμού ομίχλης

▶ 7 Ενεργοποίηση ή απενεργοποίηση πίσω φωτός ομίχλης

▶ 8 Ηλεκτρικό φρένο στάθμευσης (→ σελίδα 159)

- ▶ i Εάν ακουστεί ένας προειδοποιητικός ήχος κατά την αποβίβαση από το όχημα, ενδέχεται να είναι ενεργοποιημένα τα φώτα.
- ▶ i Όταν ενεργοποιείτε τον φωτισμό στάθμευσης, στην επιλεγμένη πλευρά του οχήματος ανάβει ο φωτισμός στάσης με μειωμένη ένταση. Ο χειρισμός του φωτισμού φλας, του φωτισμού μεγάλης σκάλας και του σιναλίου φώτων πραγματοποιείται με τον διακόπτη πολλαπλών λειτουργιών (→ σελίδα 92).

! **ΟΔΗΓΙΑ** Αποφόρτιση μπαταρίας λόγω λειτουργίας του φωτισμού στάσης

Η παρατεταμένη λειτουργία του φωτισμού στάσης επιβαρύνει την μπαταρία.

▶ Εφόσον είναι δυνατό, ενεργοποιήστε το φωτισμό στάθμευσης δεξιά ή αριστερά .

Σε περίπτωση έντονης αποφόρτισης της μπαταρίας, ο φωτισμός στάσης ή στάθμευσης απενεργοποιείται αυτόματα, ώστε να διασφαλιστεί η ικανότητα εκκίνησης του οχήματος.

Αυτόματος φωτισμός πορείας

! **ΠΡΟΕΙΔΟΠΟΙΗΣΗ** Κίνδυνος ατυχήματος λόγω απενεργοποιημένου φωτισμού διασταύρωσης σε συνθήκες μειωμένης ορατότητας

Όταν ο διακόπτης φώτων βρίσκεται στη θέση , ο φωτισμός διασταύρωσης δεν ενεργοποιείται αυτόματα σε περίπτωση ομίχλης, χιονιού και άλλων συνθηκών μειωμένης ορατότητας, π.χ. ψεκασμού.

▶ Σε τέτοιες περιπτώσεις, περιστρέψτε το διακόπτη φώτων στη θέση .

Ο αυτόματος φωτισμός πορείας αποτελεί ένα βοηθητικό μέσο. Την ευθύνη για τον φωτισμό του οχήματος την έχετε εσείς. Σε περίπτωση ομίχλης, χιονιού ή ψεκαζόμενου νερού από άλλα οχήματα, περιστρέψτε τον διακόπτη φώτων γρήγορα από τη θέση στη θέση . Διαφορετικά, θα διακοπεί για σύντομο χρονικό διάστημα ο φωτισμός πορείας.

Ενεργοποίηση αυτόματου φωτισμού πορείας:

- Περιστρέψτε τον διακόπτη φώτων στη θέση **AUTO**. Ενεργοποίηση τροφοδοσίας τάσης: Ο φωτισμός στάσης ενεργοποιείται ή απενεργοποιείται αυτόματα, ανάλογα με τη φωτεινότητα του περιβάλλοντος.

Τα φώτα ημερησίων διαδρομών είναι ενεργοποιημένα όταν λειτουργεί ο κινητήρας. Ο φωτισμός στάσης και ο φωτισμός διασταύρωσης ενεργοποιούνται ή απενεργοποιούνται πρόσθετα ανάλογα με τη φωτεινότητα του περιβάλλοντος.

Σε περίπτωση που είναι ενεργοποιημένος ο φωτισμός διασταύρωσης, ανάβει η ενδεικτική λυχνία  στο όργανο πολλαπλών ενδείξεων.

Ενεργοποίηση ή απενεργοποίηση φωτισμού ομίχλης και πίσω φωτός ομίχλης

Προϋποθέσεις

- Ο διακόπτης φώτων βρίσκεται στη θέση  ή **AUTO**.
- Η τροφοδοσία τάσης ή ο κινητήρας έχει ενεργοποιηθεί.

▶ **Ενεργοποίηση ή απενεργοποίηση φωτισμού ομίχλης:** Πατήστε το πλήκτρο .

▶ **Ενεργοποίηση ή απενεργοποίηση πίσω φωτός ομίχλης:** Πατήστε το πλήκτρο .

Λαμβάνετε υπόψη τους κανονισμούς κάθε χώρας σχετικά με τη χρήση των πίσω φώτων ομίχλης.

Ρύθμιση ακτίνας προβολών

Προϋποθέσεις

- Ο κινητήρας βρίσκεται σε λειτουργία.

Με τον ρυθμιστή ακτίνας προβολών μπορείτε να προσαρμόσετε την ακτίνα φωτισμού των προβολών ανάλογα με την κατάσταση φορτίου του οχήματος. Όταν τα καθίσματα είναι κατειλημμένα ή όταν φορτώνετε ή ξεφορτώνετε τον χώρο φόρτωσης, η ακτίνα φωτισμού αλλάζει. Έτσι, ενδέχεται να επιδεινωθούν οι συνθήκες φωτισμού, καθώς και να θαμπώνονται οι οδηγοί των οχημάτων στο αντίθετο ρεύμα κυκλοφορίας.

- Η ακτίνα προβολών ρυθμίζεται αυτόματα σε οχήματα με προβολείς LED.

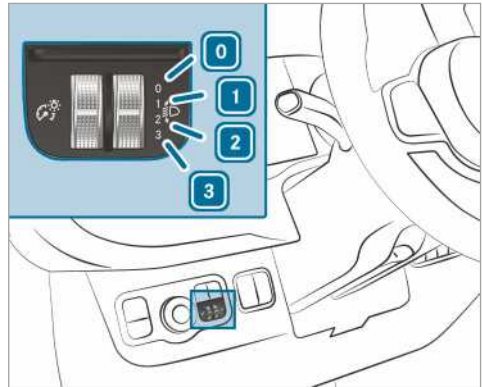

◻ **0** Κάθισμα οδηγού και κάθισμα συνοδηγού κατειλημμένα

◻ **1** Κάθισμα οδηγού, κάθισμα συνοδηγού και πίσω καθίσματα κατειλημμένα

◻ **2** Κάθισμα οδηγού, κάθισμα συνοδηγού και πίσω καθίσματα κατειλημμένα, χώρος ή επιφάνεια φόρτωσης φορτωμένα

◻ **3** Κάθισμα οδηγού και κάθισμα συνοδηγού κατειλημμένα και μέγιστο επιτρεπόμενο φορτίο πίσω άξονα

▶ Περιστρέψτε τον ρυθμιστή ακτίνας προβολών στην αντίστοιχη θέση.

Το οδόστρωμα πρέπει να φωτίζεται στα 40 m έως 100 m και ο φωτισμός διασταύρωσης δεν επιτρέπεται να θαμπώνει τους οδηγούς στο αντίθετο ρεύμα κυκλοφορίας.

▶ Σε μη φορτωμένο όχημα, επιλέγετε τη θέση **0**.

Χειρισμός διακόπτη πολλαπλών λειτουργιών για το φως

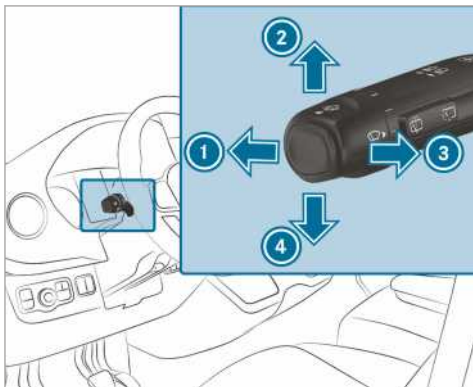

- ① Φώτων μεγάλης σκάλας
- ② Δεξιό φως φλας
- ③ Σινιάλο φώτων
- ④ Αριστερό φως φλας

► **Χρήση φλας:** Πατήστε τον διακόπτη πολλαπλών λειτουργιών προς την επιθυμητή κατεύθυνση ② ή ④ μέχρι να ασφαλίσει. Σε μεγαλύτερες κινήσεις περιστροφής ο διακόπτης πολλαπλών λειτουργιών επαναφέρεται στη θέση του αυτόματα.

► **Σύντομη χρήση φλας:** Αγγίξτε ελαφριά το διακόπτη πολλαπλών λειτουργιών προς την επιθυμητή κατεύθυνση ② ή ④. Το αντίστοιχο φως φλας αναβοσβήνει τρεις φορές.

► **Ενεργοποίηση φώτων μεγάλης σκάλας:** Ενεργοποιήστε το φωτισμό διασταύρωσης (→ σελίδα 90).

► Πατήστε το διακόπτη πολλαπλών λειτουργιών προς τα μπροστά ①. Η ενδεικτική λυχνία  στο όργανο πολλαπλών ενδείξεων ανάβει. Ο διακόπτης πολλαπλών λειτουργιών επαναφέρεται στην αρχική του θέση.

① Τα φώτα μεγάλης σκάλας ενεργοποιούνται στη θέση **ΑΥΤΟ** μόνο στο σκοτάδι και κατά τη λειτουργία κινητήρα.

► **Απενεργοποίηση φωτισμού μεγάλης σκάλας:** Πιέστε τον διακόπτη πολλαπλών λειτουργιών προς τα εμπρός ① ή τραβήξτε τον σύντομα προς την κατεύθυνση του βέλους ③ (Το

σινιάλο φώτων απενεργοποιεί τον φωτισμό μεγάλης σκάλας).

Η ενδεικτική λυχνία  στο όργανο πολλαπλών ενδείξεων σβήνει. Ο διακόπτης πολλαπλών λειτουργιών επαναφέρεται στην αρχική του θέση.

① Οχήματα με σύστημα υποβοήθησης φώτων μεγάλης σκάλας: Όταν το σύστημα υποβοηθήσει φώτων μεγάλης σκάλας είναι ενεργοποιημένο, ρυθμίζει την ενεργοποίηση και την απενεργοποίηση των φώτων μεγάλης σκάλας (→ σελίδα 93).

► **Ενεργοποίηση σινιάλου φώτων:** Ενεργοποιήστε την παροχή ρεύματος ή την ανάφλεξη.

► Τραβήξτε για σύντομο χρονικό διάστημα το διακόπτη πολλαπλών λειτουργιών προς την κατεύθυνση του βέλους ③.

Ενεργοποίηση ή απενεργοποίηση συστήματος αλάρμ

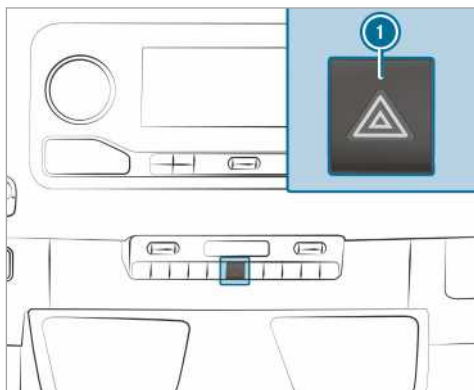

► **Ενεργοποίηση και απενεργοποίηση:** Πατήστε το πλήκτρο ①.

Όταν χρησιμοποιείτε τα φλας με ενεργοποιημένο σύστημα αλάρμ, ανάβουν μόνο τα φλας στην αντίστοιχη πλευρά του οχήματος.

Το φως έκτακτης ανάγκης (αλάρμ) ενεργοποιείται αυτόματα:

- κατά το άνοιγμα ενός αερόσακου
- σε περίπτωση απότομου φρεναρίσματος από ταχύτητα κίνησης άνω των 70 km/h έως την ακινητοποίηση του οχήματος

Αν το σύστημα αλάρμ έχει ενεργοποιηθεί αυτόματα, πατήστε τον διακόπτη αλάρμ ① για να απενεργοποιηθεί.

Το φως έκτακτης ανάγκης (αλάρμ) απενεργοποιείται αυτόματα, όταν το όχημα μετά από πλήρη πέδηση αναπτύξει ξανά ταχύτητα κίνησης άνω των 70 km/h.

- ⓘ Το σύστημα αλάρμ λειτουργεί και με απενεργοποιημένη ανάφλεξη.

Φωτισμός αλλαγής κατεύθυνσης

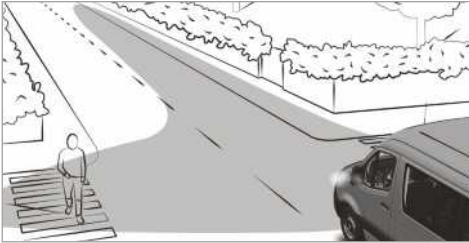

Ο φωτισμός αλλαγής κατεύθυνσης βελτιώνει τον φωτισμό του οδοστρώματος προς την κατεύθυνση αλλαγής πορείας σε μεγάλη γωνία, με αποτέλεσμα π.χ. να μπορείτε να έχετε καλύτερη ορατότητα σε κλειστές στροφές.

Η λειτουργία είναι ενεργή:

- σε ταχύτητες κίνησης κάτω των 40 km/h και με ενεργοποιημένο φωτισμό φλας ή στριμμένο τιμόνι
- σε ταχύτητες κίνησης μεταξύ 40 km/h και 70 km/h και στριμμένο τιμόνι

Ο φωτισμός αλλαγής κατεύθυνσης μπορεί να παρατείνει τον φωτισμό για μικρό χρονικό διάστημα, αλλά απενεργοποιείται αυτόματα το αργότερο μετά από τρία λεπτά.

- ⓘ Όταν επιλέγεται η ταχύτητα οπισθοπορείας, ο φωτισμός αλλάζει στην απέναντι πλευρά.

Σύστημα υποβοήθησης φώτων μεγάλης σκάλας

Λειτουργία του προσαρμοζόμενου συστήματος υποβοήθησης φώτων μεγάλης σκάλας

⚠ ΠΡΟΕΙΔΟΠΟΙΗΣΗ Κίνδυνος ατυχήματος παρά το προσαρμοζόμενο σύστημα υποβοήθησης φωτισμού μεγάλης σκάλας

Το προσαρμοζόμενο σύστημα υποβοήθησης φωτισμού μεγάλης σκάλας δεν αντιδράει στους παρακάτω χρήστες του δρόμου:

- Χρήστες του δρόμου που δεν έχουν φωτισμό, π.χ. πεζοί
- Χρήστες του δρόμου που έχουν αδύναμο φωτισμό, π.χ. ποδηλάτες
- Χρήστες του δρόμου με φωτισμό που καλύπτεται π.χ. από προστατευτικό κιγκλιδωμά

Σε πολύ σπάνιες περιπτώσεις, το προσαρμοζόμενο σύστημα υποβοήθησης φωτισμού μεγάλης σκάλας δεν αντιδράει καθόλου ή εγκαίρως σε άλλους χρήστες του δρόμου με ξεχωριστό φωτισμό.

Ως αποτέλεσμα, σε αυτές ή σε παρόμοιες περιπτώσεις απενεργοποιείται ή ενεργοποιείται ακούσια ο αυτόματος φωτισμός μεγάλης σκάλας.

▶ Παρακολουθείτε πάντα με προσοχή την κατάσταση της κυκλοφορίας και απενεργοποιείτε εγκαίρως το φωτισμό μεγάλης σκάλας.

Το προσαρμοζόμενο σύστημα υποβοήθησης φώτων μεγάλης σκάλας εναλλάσσεται αυτόματα μεταξύ:

- Φωτισμός διασταύρωσης
- Φώτων μεγάλης σκάλας

Το σύστημα αναγνωρίζει ότι πλησιάζουν ή πρόπορεύονται φωτισμένα οχήματα.

Για ταχύτητες άνω των 30 km/h:

- Εάν δεν αναγνωριστεί κανένα άλλο όχημα, ενεργοποιούνται αυτόματα τα φώτα μεγάλης σκάλας.

Για ταχύτητες κάτω των 25 km/h ή σε επαρκή φωτισμό των δρόμων:

- Τα φώτα μεγάλης σκάλας απενεργοποιούνται αυτόματα.

Όρια συστήματος

Το προσαρμοζόμενο σύστημα υποβοήθησης φώτων μεγάλης σκάλας δεν μπορεί να λάβει υπόψη του την κατάσταση στους δρόμους, τις καιρικές συνθήκες, καθώς και την κυκλοφοριακή κίνηση.

Η αναγνώριση μπορεί να περιοριστεί:

- Από κακή ορατότητα, π.χ. ομίχλη, δυνατή βροχή ή χιόνι
- Σε περίπτωση βρώμικων ή καλυμμένων αισθητήρων

Το προσαρμοζόμενο σύστημα υποβοήθησης φώτων μεγάλης σκάλας αποτελεί μόνο ένα βοηθητικό μέσο. Η ευθύνη για το σωστό φωτισμό του οχήματος ανάλογα με τις επικρατούσες συνθήκες φωτός και ορατότητας, καθώς και της κυκλοφοριακής κίνησης, έγκειται σε εσάς.

Ο οπτικός αισθητήρας για το σύστημα βρίσκεται πίσω από μπροστινό παρμπρίζ στην περιοχή της μονάδας χειρισμού οροφής.

Ενεργοποίηση ή απενεργοποίηση συστήματος υποβοήθησης φώτων μεγάλης σκάλας



- ▶ **Ενεργοποίηση:** Περιστρέψτε τον διακόπτη φώτων στη θέση **AUTO**.
- ▶ Ενεργοποιήστε τον φωτισμό μεγάλης σκάλας μέσω του διακόπτη πολλαπλών λειτουργιών. Εάν ο φωτισμός μεγάλης σκάλας έχει ενεργοποιηθεί αυτόματα σε συνθήκες σκοταδιού, ανάβει η ενδεικτική λυχνία  στην οθόνη πολυλειτουργικών ενδείξεων.
- ▶ **Απενεργοποίηση:** Απενεργοποιήστε τον φωτισμό μεγάλης σκάλας μέσω του διακόπτη πολλαπλών λειτουργιών.

Ρύθμιση χρόνου παράτασης φωτισμού εξωτερικά

Προϋποθέσεις

- Ο διακόπτης φώτων βρίσκεται στη θέση **AUTO**.

Σύστημα πολυμέσων:



  **Settings** (Ρυθμίσεις) **Lights** (Φώτα) **Exterior light shut-off** (Χρόνος παράτασης φωτισμού εξωτερικά)

- ▶ Ρυθμίστε τον χρόνο παράτασης φωτισμού.

Κατά την απενεργοποίηση του οχήματος, ο εξωτερικός φωτισμός παραμένει αναμμένος για το ρυθμισμένο χρονικό διάστημα.

Ενεργοποίηση/απενεργοποίηση φωτισμού περιβάλλοντος

Σύστημα πολυμέσων:

  **Settings** (Ρυθμίσεις) **Lights** (Φώτα) **Surround lighting** (Φωτισμός περιβάλλοντος)

- ▶ Ενεργοποιήστε ή απενεργοποιήστε τη λειτουργία.



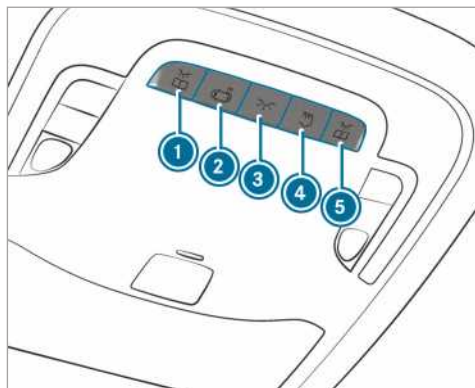

Ο εξωτερικός φωτισμός ανάβει για 40 δευτερόλεπτα μετά το ξεκλείδωμα. Αν εκκινήσετε το όχημα, απενεργοποιείται ο φωτισμός περιβάλλοντος και ενεργοποιείται ο αυτόματος φωτισμός πορείας.

Ρύθμιση εσωτερικού φωτισμού

Μπροστινή μονάδα χειρισμού οροφής





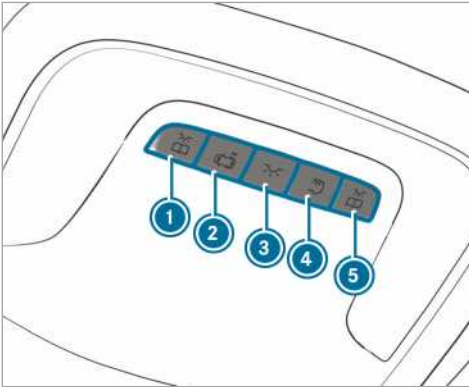

Παραλλαγή 1

- ▶ ①  Ενεργοποιήστε ή απενεργοποιήστε τα αριστερά μπροστινά φώτα ανάγνωσης
- ▶ ②  Ενεργοποιήστε και απενεργοποιήστε το αυτόματο σύστημα ελέγχου εσωτερικού φωτισμού
- ▶ ③  Ενεργοποιήστε ή απενεργοποιήστε τον μπροστινό εσωτερικό φωτισμό
- ▶ ④  Ενεργοποιήστε ή απενεργοποιήστε το φωτισμό χώρου φόρτωσης/του πίσω μέρους επιβατών
- ▶ ⑤  Ενεργοποιήστε τα αριστερά μπροστινά φώτα ανάγνωσης



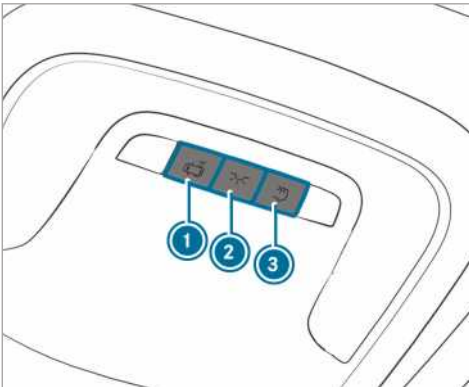

Παραλλαγή 2

- ▶ ①  Ενεργοποιήστε ή απενεργοποιήστε τα αριστερά μπροστινά φώτα ανάγνωσης
- ▶ ②  Ενεργοποιήστε και απενεργοποιήστε το αυτόματο σύστημα ελέγχου εσωτερικού φωτισμού
- ▶ ③  Ενεργοποιήστε ή απενεργοποιήστε τον μπροστινό εσωτερικό φωτισμό
- ▶ ④  Ενεργοποιήστε ή απενεργοποιήστε το φωτισμό χώρου φόρτωσης/του πίσω μέρους επιβατών
- ▶ ⑤  Ενεργοποιήστε τα αριστερά μπροστινά φώτα ανάγνωσης



Παραλλαγή 3

- ▶ ①  Ενεργοποιήστε και απενεργοποιήστε το αυτόματο σύστημα ελέγχου εσωτερικού φωτισμού
- ▶ ②  Ενεργοποιήστε ή απενεργοποιήστε τον μπροστινό εσωτερικό φωτισμό

- ▶ ③  Ενεργοποιήστε ή απενεργοποιήστε το φωτισμό χώρου φόρτωσης/του πίσω μέρους επιβατών

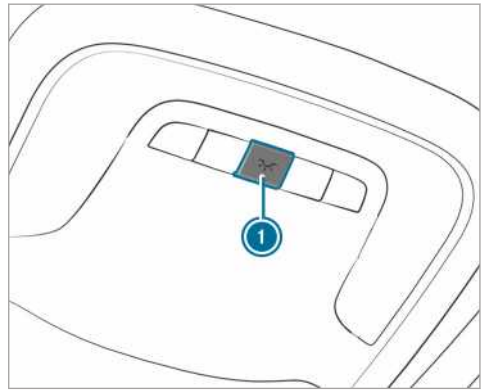

Παραλλαγή 4

- ▶ ①  Ενεργοποιήστε ή απενεργοποιήστε τον εσωτερικό φωτισμό

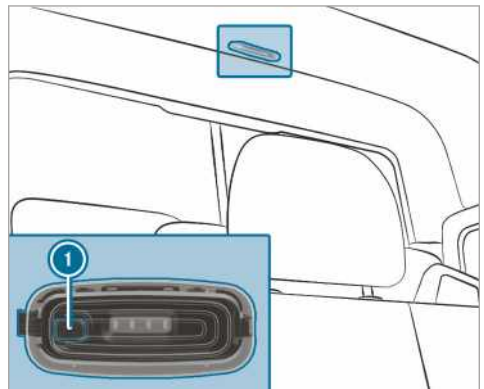
Εσωτερικός φωτισμός χώρου πίσω επιβατών

- ▶ ① Ενεργοποιήστε ή απενεργοποιήστε το φωτισμό του πίσω χώρου επιβατών/του χώρου φόρτωσης

Αισθητήρας ανίχνευσης κίνησης

⚠ ΠΡΟΕΙΔΟΠΟΙΗΣΗ Κίνδυνος τραυματισμού από τη δέσμη λέιζερ του αισθητήρα ανίχνευσης κίνησης

Ο αισθητήρας ανίχνευσης κίνησης αποστέλλει μη ορατή ακτινοβολία των LED (Light Emitting Diode).

Τα συγκεκριμένα LED κατατάσσονται ως λέιζερ στην κατηγορία 1M και μπορεί να προκαλέσουν φθορά στο δέρμα στις παρακάτω καταστάσεις:

- Εάν κοιτάτε για παρατεταμένο χρονικό διάστημα άμεσα τη μη φιλτραρισμένη δεσμίδα λέιζερ του αισθητήρα ανίχνευσης κίνησης
- Εάν κοιτάτε άμεσα με οπτικά όργανα τη δεσμίδα λέιζερ του αισθητήρα ανίχνευσης κίνησης, π.χ. με γυαλιά ή μεγεθυντικό φακό.

▶ Μην κοιτάτε ποτέ άμεσα τον αισθητήρα ανίχνευσης κίνησης.

Ο αισθητήρας ανίχνευσης κίνησης βρίσκεται στο χώρο φόρτωσης πίσω από το διαχωριστικό τοίχωμα στο κέντρο της οροφής.

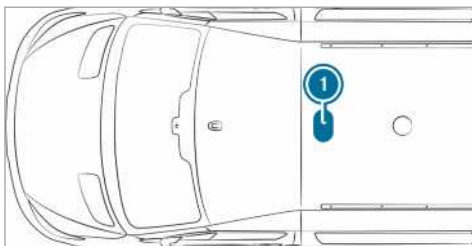

1 Θέση αισθητήρα ανίχνευσης κίνησης

Εάν το όχημα είναι εξοπλισμένο με έναν αισθητήρα ανίχνευσης κίνησης, ο φωτισμός χώρου φόρτωσης ενεργοποιείται επίσης μέσω του αισθητήρα ανίχνευσης κίνησης.

Εάν ο αισθητήρας ανίχνευσης κίνησης ανιχνεύσει κίνηση στο χώρο φόρτωσης, ενώ το όχημα είναι σε στάση, ενεργοποιείται ο φωτισμός του χώρου φόρτωσης για περίπου δύο λεπτά.

Ο φωτισμός του χώρου φόρτωσης μπορεί να ενεργοποιηθεί μέσω του αισθητήρα ανίχνευσης κίνησης, εάν

- το όχημα είναι σε στάση, το φρένο στάθμευσης είναι ενεργό και δεν πατάτε το πεντάλ φρένου ή
- σε οχήματα με αυτόματο κιβώτιο ταχυτήτων ο μοχλός επιλογής είναι στη θέση **P** και δεν πατάτε το πεντάλ φρένου
- το όχημα δεν κλειδώθηκε από έξω με το κλειδί

Εάν δεν ανιχνεύεται καμία αλλαγή για περισσότερες ώρες στο όχημα, π.χ. άνοιγμα θυρών, τότε απενεργοποιείται αυτόματα ο αισθητήρας ανίχνευσης κίνησης. Με τον τρόπο αυτό αποτρέπεται αποφόρτιση της μπαταρίας.

Ενεργοποίηση/απενεργοποίηση χρόνου παράτασης φωτισμού εσωτερικά

Σύστημα πολυμέσων:

➔ ➔ Settings (Ρυθμίσεις) ➔ Lights (Φώτα) ➔ Interior light shut-off (Χρόνος παράτασης φωτισμού εσωτερικά)

▶ Ενεργοποιήστε ή απενεργοποιήστε τον χρόνο παράτασης φωτισμού.

Αντικατάσταση φωτιστικών μέσων

Οδηγίες για την αντικατάσταση φωτιστικών μέσων

⚠ ΠΡΟΕΙΔΟΠΟΙΗΣΗ Κίνδυνος εγκαύματος λόγω καυτών εξαρτημάτων κατά την αντικατάσταση λαμπτήρων

Οι λαμπτήρες, τα φώτα και οι φίστες ενδέχεται να αναπτύξουν υπερβολικά υψηλές θερμοκρασίες κατά τη λειτουργία.

Αν ακουμπήσετε αυτά τα εξαρτήματα κατά την αντικατάσταση λαμπτήρων, ενδέχεται να καείτε.

▶ Πριν από την αντικατάσταση λαμπτήρων, αφήνετε τα εξαρτήματα να κρυώσουν.

- Μην χρησιμοποιείτε φωτιστικά μέσα που έχουν πέσει κάτω ή που φέρουν γρατσουνιές στο γυαλί. Διαφορετικά, το φωτιστικό μέσο ενδέχεται να εκραγεί.
- Το φωτιστικό μέσο ενδέχεται να εκραγεί, αν το ακουμπήσετε ενώ είναι θερμό, αν το αφήσετε να πέσει ή αν το γρατζουνίσετε ή το χαράξετε.

- Οι κηλίδες επάνω στο γυαλί του λαμπτήρα μειώνουν τη διάρκεια ζωής του φωτιστικού μέσου. Μην πιάνετε το γυαλί του λαμπτήρα με γυμνά χέρια. Αν χρειάζεται, καθαρίστε το γυαλί του λαμπτήρα με αλκόολη ή οινόπνευμα σε κρύα κατάσταση και τρίψτε το με ένα πανί που δεν αφήνει χνούδι.
- Φυλάσσετε τα φωτιστικά μέσα μακριά από την υγρασία και μην τα φέρνετε σε επαφή με υγρά.

Φροντίζετε πάντα για τη σταθερή θέση των λαμπτήρων.

Εάν το όχημά σας διαθέτει λυχνίες LED, μπορείτε να το αναγνωρίσετε ως εξής: Κατά την ενεργοποίηση του κινητήρα, η ακτίνα φωτισμού μετακινείται από επάνω προς τα κάτω και επιστρέφει ξανά. Ο φωτισμός διασταύρωσης πρέπει να έχει ενεργοποιηθεί πριν από την ενεργοποίηση του κινητήρα.

Οι λαμπτήρες και τα φώτα παίζουν ουσιαστικό ρόλο στην ασφάλεια του οχήματος. Για αυτόν τον λόγο, φροντίζετε ώστε να λειτουργούν πάντα. Αναθέτετε τον έλεγχο της ρύθμισης προβολών ανά τακτά χρονικά διαστήματα.

- Πριν από την αντικατάσταση ενός λαμπτήρα, απενεργοποιείτε το σύστημα φωτισμού του οχήματος. Κατά αυτόν τον τρόπο, αποφεύγετε τυχόν βραχυκυκλώματα.
- Χρησιμοποιείτε τους λαμπτήρες μόνο σε κλειστά, ειδικά κατασκευασμένα φώτα.
- Χρησιμοποιείτε αποκλειστικά ανταλλακτικούς λαμπτήρες του ίδιου τύπου και με την προβλεπόμενη τάση.

Εάν δεν ανάβει ούτε το καινούργιο φωτιστικό μέσο, αναζητήστε ένα εξειδικευμένο συνεργείο.

Αντικατάσταση μπροστινών φωτιστικών μέσων (οχήματα με προβολείς αλογόνου)

Επισκόπηση τύπων μπροστινών φωτιστικών μέσων

Μπορείτε να αντικαταστήσετε τα παρακάτω φωτιστικά μέσα.

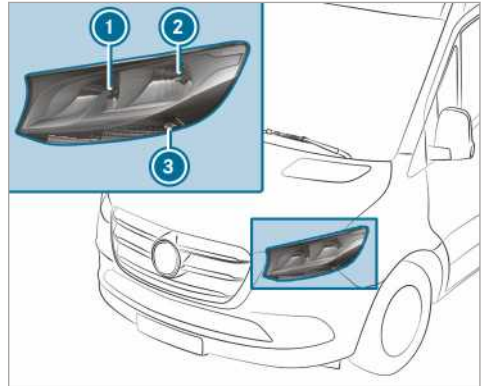

Προβολείς αλογόνου

- ① Φωτισμός μεγάλης σκάλας/φώτα ημερησίων διαδρομών: H15 55 W/15 W
- ② Φωτισμός διασταύρωσης/φωτισμός θέσης: H7 55 W/W 5 W
- ③ Φωτισμός φλας: PY 21 W

Αντικατάσταση προβολών αλογόνου

Προϋποθέσεις

- **Φωτισμός διασταύρωσης:** Τύπος φωτιστικού μέσου H7 55 W
- **Φωτισμός μεγάλης σκάλας/Φώτα ημερησίων διαδρομών:** Τύπος φωτιστικού μέσου H15 55 W/15 W
- **Φώτα θέσης:** Τύπος φωτιστικού μέσου W 5 W
- **Φωτισμός φλας:** Τύπος φωτιστικού μέσου PY 21 W



- ❶ Κάλυμμα περιβλήματος φωτισμού μεγάλης σκάλας/φώτων ημερήσιων διαδρομών
- ❷ Κάλυμμα περιβλήματος φωτισμού διασταύρωσης/φώτων θέσης
- ❸ Υποδοχή φωτισμού φλας

- ▶ Απενεργοποιήστε το σύστημα φωτισμού.
- ▶ **Φωτισμός μεγάλης σκάλας/Φώτα ημερήσιων διαδρομών:** Τραβήξτε το κάλυμμα περιβλήματος ❶ προς τα πίσω.
- ▶ Περιστρέψτε την υποδοχή προς τα αριστερά και τραβήξτε προς τα έξω.
- ▶ Αφαιρέστε το φωτιστικό μέσο από την υποδοχή.
- ▶ Τοποθετήστε το νέο φωτιστικό μέσο στην υποδοχή, ώστε ο κάλυκας του λαμπτήρα να είναι πλήρως τοποθετημένος στη βάση της υποδοχής.
- ▶ Τοποθετήστε την υποδοχή και περιστρέψτε προς τα δεξιά.
- ▶ Τοποθετήστε το κάλυμμα περιβλήματος ❶ .
- ▶ **Φωτισμός διασταύρωσης/Φώτα θέσης:** Τραβήξτε το κάλυμμα περιβλήματος ❷ προς τα πίσω.
- ▶ Αφαιρέστε την υποδοχή τραβώντας προς τα πίσω.
- ▶ Αφαιρέστε το φωτιστικό μέσο από την υποδοχή.
- ▶ Τοποθετήστε το νέο φωτιστικό μέσο στην υποδοχή, ώστε ο κάλυκας του λαμπτήρα να είναι πλήρως τοποθετημένος στη βάση της υποδοχής.
- ▶ Βάλτε την υποδοχή ευθεία.
- ▶ Τοποθετήστε το κάλυμμα περιβλήματος ❷ .

- ▶ **Φωτισμός φλας:** Απενεργοποιήστε το σύστημα φωτισμού.
- ▶ Περιστρέψτε την υποδοχή ❸ προς τα αριστερά και αφαιρέστε την.
- ▶ Περιστρέψτε το φωτιστικό μέσο προς τα αριστερά ασκώντας ελαφριά πίεση και τραβήξτε το από την υποδοχή.
- ▶ Τοποθετήστε το νέο φωτιστικό μέσο στην υποδοχή και περιστρέψτε προς τα δεξιά.
- ▶ Τοποθετήστε την υποδοχή ❸ και περιστρέψτε προς τα δεξιά.

Πρόσθετα φλας

Προϋποθέσεις

- **Πρόσθετα φλας (οχήματα με τετρακί-νηση):** Τύπος φωτιστικού μέσου P 21 W

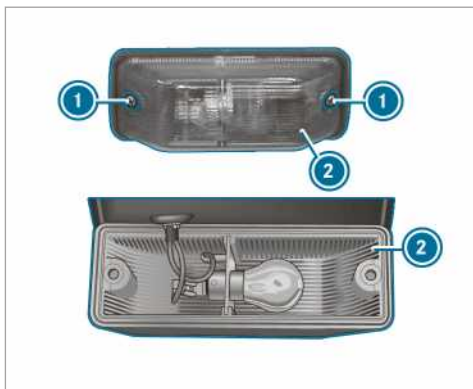

- ▶ Απενεργοποιήστε το σύστημα φωτισμού.
- ▶ Λύστε τις βίδες ❶ και αφαιρέστε το κάτοπτρο προβολέα ❷ .
- ▶ Περιστρέψτε το φωτιστικό μέσο αριστερόστροφα πιέζοντας ελαφρώς και τραβήξτε το από την υποδοχή.
- ▶ Τοποθετήστε το καινούριο φωτιστικό μέσο στην υποδοχή και περιστρέψτε το δεξιόστροφα.
- ▶ Τοποθετήστε το κάτοπτρο προβολέα ❷ και βιδώστε τις βίδες ❶ .

Αντικατάσταση πίσω φωτιστικών μέσων (Panel van και Crewbus)

Επισκόπηση πίσω τύπων φωτιστικών μέσων (κλειστό φορηγάκι και επιβατική έκδοση)

Μπορείτε να αντικαταστήσετε τα παρακάτω φωτιστικά μέσα.

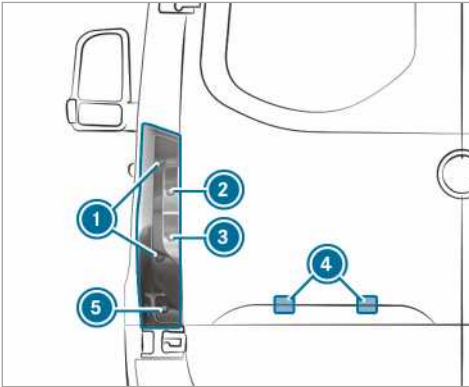

Οχήματα με στάνταρ πίσω φως

- ❶ Φωτισμός πέδησης/Πίσω φωτισμός/Φώτα θέσης: P 21 W
- ❷ Φωτισμός φλας: PY 21 W
- ❸ Φώτα οπισθοπορείας: P 21 W
- ❹ Φωτισμός πινακίδας κυκλοφορίας: W 5 W
- ❺ Πίσω φως ομίχλης: P 21 W

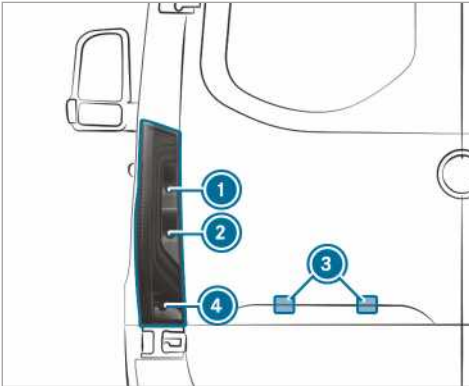

Οχήματα με πίσω φως με εξάρτημα LED

- ❶ Φωτισμός φλας: PY 21 W
- ❷ Φώτα οπισθοπορείας: P 21 W
- ❸ Φωτισμός πινακίδας κυκλοφορίας: W 5 W
- ❹ Πίσω φως ομίχλης: P 21 W

Πίσω φως (κλειστό φορτηγάκι και επιβατική έκδοση)

Προϋποθέσεις

- **Φωτισμός πέδησης/Πίσω φωτισμός/Φώτα θέσης:** Τύπος φωτιστικού μέσου P 21 W
- **Φωτισμός φλας:** Τύπος φωτιστικού μέσου PY 21 W

- **Πίσω φως ομίχλης:** Τύπος φωτιστικού μέσου P 21 W
- **Φώτα οπισθοπορείας:** Τύπος φωτιστικού μέσου P 21 W

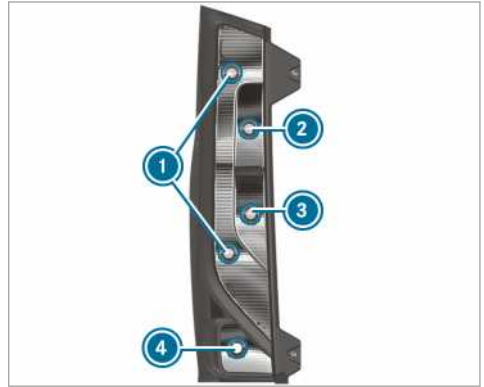

- ❶ Φωτισμός πέδησης/Πίσω φωτισμός/Φώτα θέσης
 - ❷ Φωτισμός φλας
 - ❸ Φώτα οπισθοπορείας
 - ❹ Πίσω φως ομίχλης
- ▶ Απενεργοποιήστε το σύστημα φωτισμού.
▶ Ανοίξτε την πίσω πόρτα.

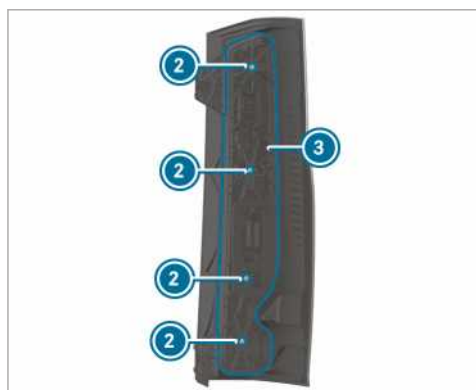
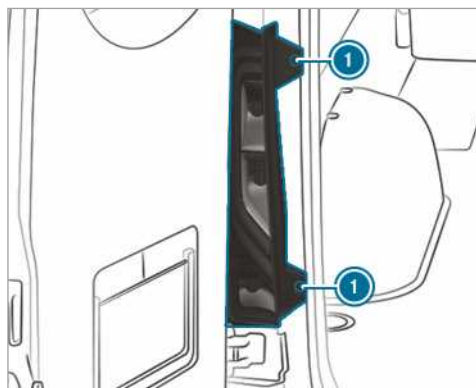

- ▶ **Αποσυναρμολόγηση:** Χαλαρώστε τις βίδες ① και τραβήξτε προς τα έξω το πίσω φως.
- ▶ Αφαιρέστε τραβώντας τη φίσα από το φορέα λαμπτήρων ③.
- ▶ Χαλαρώστε τις βίδες ② και πάρτε τον φορέα λαμπτήρων ③ από το πίσω φως.
- ▶ Περιστρέψτε το φωτιστικό μέσο προς τα αριστερά ασκώντας ελαφριά πίεση και τραβήξτε το από την υποδοχή.
- ▶ Τοποθετήστε το νέο φωτιστικό μέσο στην υποδοχή και περιστρέψτε προς τα δεξιά.
- ▶ **Συναρμολόγηση:** Τοποθετήστε το φορέα λαμπτήρων ③ στο πίσω φως και περιστρέψτε τις βίδες ②.
- ▶ Πιέστε τη φίσα στο φορέα λαμπτήρων ③.
- ▶ Τοποθετήστε το πίσω φως και περιστρέψτε τις βίδες ①.

Φωτισμός πινακίδας κυκλοφορίας

Προϋποθέσεις

- **Φωτισμός πινακίδας κυκλοφορίας:** Τύπος φωτιστικού μέσου W 5 W

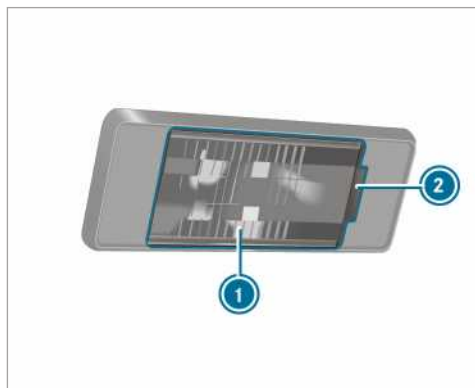

- ▶ Απενεργοποιήστε το σύστημα φωτισμού.
- ▶ Στο κενό χρησιμοποιήστε ② π.χ. ένα κατσαβίδι και ανασηκώστε προσεκτικά το κάτοπτρο προβολέα ①.
- ▶ Αφαιρέστε το φωτιστικό μέσο από την υποδοχή.
- ▶ Τοποθετήστε το νέο φωτιστικό μέσο στην υποδοχή.
- ▶ Τοποθετήστε το κάτοπτρο προβολέα και εφαρμόστε το έτσι, ώστε να ασφαλίσει.

Αντικατάσταση πίσω φωτιστικών μέσων (πλαίσιο οχήματος)

Επισκόπηση πίσω τύπων φωτιστικών μέσων (πλαίσιο οχήματος)

Μπορείτε να αντικαταστήσετε τα παρακάτω φωτιστικά μέσα.

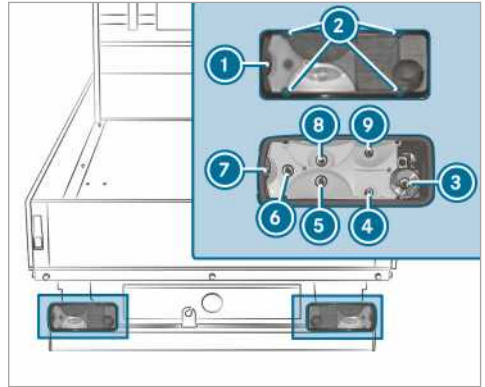
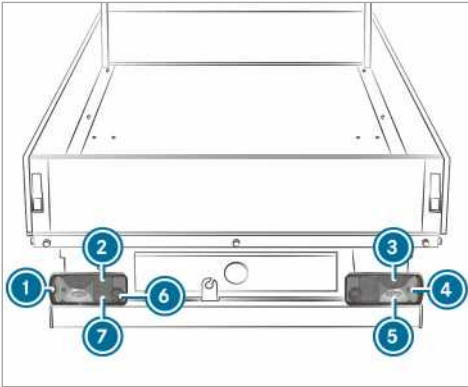

Οχήματα με στάνταρ πίσω φως

- ① Φώτα περιγράμματος: R 5 W
- ② Πίσω φωτισμός: R 5 W
- ③ Φωτισμός πέδησης: P 21 W
- ④ Φωτισμός φλας: PY 21 W
- ⑤ Φώτα οπισθοπορείας: P 21 W
- ⑥ Πίσω φως ομίχλης (πλευρά οδηγού): P 21 W
- ⑦ Φωτισμός πινακίδας κυκλοφορίας: R 5 W

Πίσω φως (πλαίσιο οχήματος)

Προϋποθέσεις

- **Φώτα περιγράμματος:** Τύπος φωτιστικού μέσου R 5 W
- **Φωτισμός φλας:** Τύπος φωτιστικού μέσου PY 21 W
- **Φωτισμός πέδησης:** Τύπος φωτιστικού μέσου P 21 W
- **Πίσω φωτισμός:** Τύπος φωτιστικού μέσου R 5 W
- **Πίσω φως ομίχλης:** Τύπος φωτιστικού μέσου P 21 W
- **Φωτισμός πινακίδας κυκλοφορίας:** Τύπος φωτιστικού μέσου R 5 W
- **Φώτα οπισθοπορείας:** Τύπος φωτιστικού μέσου P 21 W

- ① Κάτοπτρο προβολέα
- ② Βίδες
- ③ Φώτα περιγράμματος
- ④ Φωτισμός φλας
- ⑤ Φως πέδησης
- ⑥ Πίσω φωτισμός
- ⑦ Πίσω φως ομίχλης
- ⑧ Φωτισμός πινακίδας κυκλοφορίας
- ⑨ Φώτα οπισθοπορείας

- ▶ Απενεργοποιήστε το σύστημα φωτισμού.
- ▶ Λύστε τις βίδες ① και αφαιρέστε το κάτοπτρο προβολέα ②.
- ▶ Αφαιρέστε τη φίσα από τον φορέα λαμπτήρων.
- ▶ Περιστρέψτε το φωτιστικό μέσο προς τα αριστερά ασκώντας ελαφριά πίεση και τραβήξτε το από την υποδοχή.
- ▶ Τοποθετήστε το νέο φωτιστικό μέσο στην υποδοχή και περιστρέψτε προς τα δεξιά.
- ▶ Τοποθετήστε το κάτοπτρο προβολέα ② και βιδώστε τις βίδες ①.

Αντικατάσταση φωτιστικών μέσων πρόσθετων φώτων

Πλευρικά φώτα θέσης

Προϋποθέσεις

- **Πλευρικά φώτα θέσης:** Τύπος φωτιστικού μέσου LED

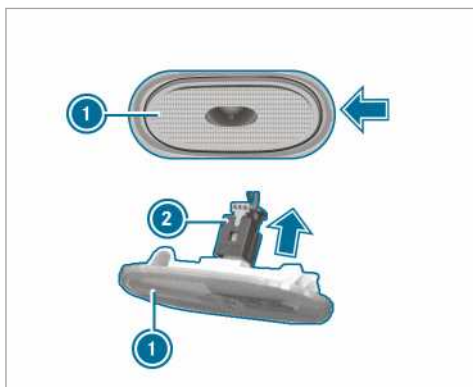

- ▶ Απενεργοποιήστε το σύστημα φωτισμού.
- ▶ Τοποθετήστε π.χ. ένα κατσαβίδι πλευρικά και ανασηκώστε το πλευρικό φως θέσης ❶ με προσοχή.
- ▶ Αφαιρέστε τη φίσα ❷ προς την κατεύθυνση του βέλους από το πλευρικό φως θέσης ❶.
- ▶ Συνδέστε το καινούριο πλευρικό φως θέσης με τη φίσα.
- ▶ Τοποθετήστε το πλευρικό φως θέσης αριστερά και πιέστε το προς τα μέσα. Το πλευρικό φως θέσης ασφαλίζει με τον χαρακτηριστικό ήχο.

Αντικατάσταση φωτιστικών μέσων φώτων εσωτερικού χώρου

Λαμπτήρας πίσω φώτων εσωτερικού χώρου

Προϋποθέσεις

- ❶ Για να διασφαλιστεί η λειτουργία του βασικού ελέγχου λειτουργίας λαμπτήρων, επιτρέπεται η χρήση αποκλειστικά φωτιστικών μέσων ίδιου τύπου και ίδιας απόδοσης, όπως οι λαμπτήρες της βασικής έκδοσης.

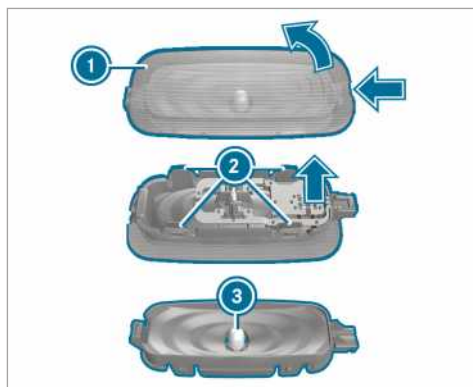

- ▶ Απενεργοποιήστε τον εσωτερικό φωτισμό.
- ▶ Πιέστε το ελατήριο στερέωσης του κατόπτρου προβολέα ❶ με κατάλληλο αντικείμενο, π.χ. με ένα κατσαβίδι, και, στη συνέχεια, ανασηκώστε το κάτοπτρο προβολέα με το περίβλημα λαμπτήρα.
- ▶ **Αφαιρέστε το κάτοπτρο προβολέα από το περίβλημα λαμπτήρα:** Πιέστε προς τα μέσα τις μύτες του κατόπτρου προβολέα ❷.
- ▶ Αφαιρέστε το φωτιστικό μέσο ❸ από το περίβλημα λαμπτήρα.
- ▶ Τοποθετήστε το καινούριο φωτιστικό μέσο.
- ▶ Εισαγάγετε το κάτοπτρο προβολέα στο περίβλημα λαμπτήρα και ασφαλίστε το.
- ▶ Τοποθετήστε το κάτοπτρο προβολέα με το περίβλημα λαμπτήρα και ασφαλίστε το.

Υαλοκαθαριστήρες

Ενεργοποίηση ή απενεργοποίηση υαλοκαθαριστήρων μπροστινού παρμπρίζ

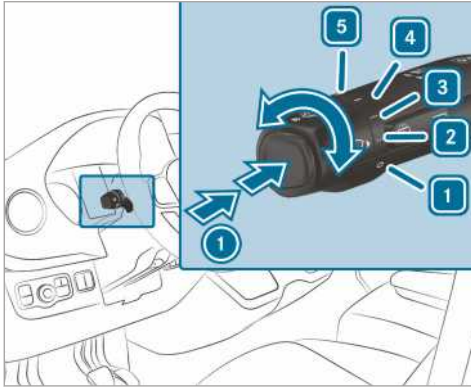

- ① Λειτουργία καθαρισμού μονής διαδρομής/καθαρισμός με νερό πλύσης
- 1 Υαλοκαθαριστήρες απενεργοποιημένοι
- 2 Διακοπτόμενη λειτουργία καθαρισμού σε κανονική σκάλα
Οχήματα με αισθητήρα βροχής: Αυτόματη λειτουργία καθαρισμού σε κανονική σκάλα
- 3 Διακοπτόμενη λειτουργία καθαρισμού σε γρήγορη σκάλα
Οχήματα με αισθητήρα βροχής: Αυτόματη λειτουργία καθαρισμού σε γρήγορη σκάλα
- 4 Συνεχής λειτουργία καθαρισμού σε αργή σκάλα
- 5 Συνεχής λειτουργία καθαρισμού σε γρήγορη σκάλα

► Περιστρέψτε τον διακόπτη πολλαπλών λειτουργιών στην αντίστοιχη θέση 1 - 5.

► **Λειτουργία καθαρισμού μονής διαδρομής/πλύσης:** Πιέστε το πλήκτρο στον διακόπτη πολλαπλών λειτουργιών προς την κατεύθυνση του βέλους ①.

- Λειτουργία καθαρισμού μονής διαδρομής
- Καθαρισμός με νερό πλύσης

Ενεργοποίηση/απενεργοποίηση υαλοκαθαριστήρα πίσω παρμπρίζ

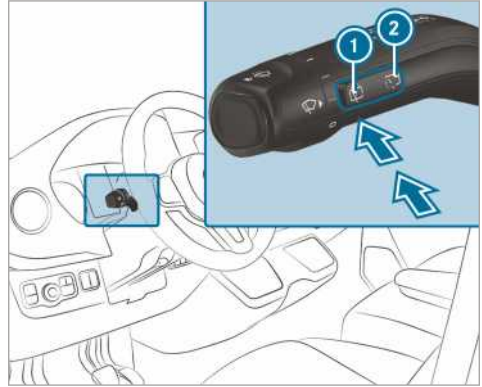

- ① Λειτουργία καθαρισμού μονής διαδρομής/πλύση
- ② Διακοπτόμενη λειτουργία καθαρισμού

► **Λειτουργία καθαρισμού μονής διαδρομής:** Πατήστε το πλήκτρο ① μέχρι το σημείο πίεσης.

► **Καθαρισμός με νερό πλύσης:** Πατήστε το πλήκτρο ① πέρα από το σημείο πίεσης.

► **Ενεργοποίηση ή απενεργοποίηση διακοπτόμενης λειτουργίας καθαρισμού:** Πατήστε το πλήκτρο ②.

Όταν είναι ενεργοποιημένος ο πίσω υαλοκαθαριστήρας, στην οθόνη οργάνων εμφανίζεται το σύμβολο .

Αντικατάσταση μάκτρων υαλοκαθαριστήρων μπροστινού παρμπρίζ

▲ ΠΡΟΕΙΔΟΠΟΙΗΣΗ Κίνδυνος να παγιδευτούν μέλη του σώματος κατά την αντικατάσταση μάκτρων υαλοκαθαριστήρων με ενεργοποιημένους υαλοκαθαριστήρες

Αν κινηθούν οι υαλοκαθαριστήρες κατά την αντικατάσταση των μάκτρων υαλοκαθαριστήρων, ενδέχεται να παγιδευτούν μέλη του σώματος στο βραχίονα υαλοκαθαριστήρα.

► Πριν από την αντικατάσταση των μάκτρων υαλοκαθαριστήρων, απενεργοποιείτε πάντα τους υαλοκαθαριστήρες και τη μίζα.

⚠ ΠΡΟΕΙΔΟΠΟΙΗΣΗ Κίνδυνος τραυματισμού λόγω χρήσης των υαλοκαθαριστήρων με ανοιχτό καπό κινητήρα

Αν κινηθούν οι υαλοκαθαριστήρες ενώ είναι ανοιχτό το καπό κινητήρα, ενδέχεται να παγιδευτείτε στο συγκρότημα ράβδων του υαλοκαθαριστήρα.

▶ Πριν το άνοιγμα του καπό κινητήρα, να απενεργοποιείτε πάντα τους υαλοκαθαριστήρες και τη μίζα.

- ① Σε περίπτωση φθοράς των μάκτρων υαλοκαθαριστήρων, δεν καθαρίζονται πλέον σωστά τα παρμπρίζ. Αντικαθιστάτε τα μάκτρα υαλοκαθαριστήρων δύο φορές το χρόνο, κατά προτίμηση την Άνοιξη και το Φθινόπωρο.

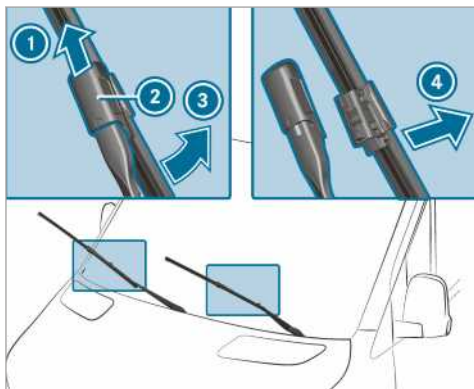

- ▶ Ανασηκώστε τον βραχίονα υαλοκαθαριστήρα ③ από το μπροστινό παρμπρίζ.
- ▶ Συγκρατήστε τον βραχίονα υαλοκαθαριστήρα ③ και αφαιρέστε το μάκτρο υαλοκαθαριστήρα από τον βραχίονα υαλοκαθαριστήρα ③ μέχρι τέρμα περιστρέφοντάς το προς την κατεύθυνση του βέλους.
- ▶ Ωθήστε τον σύρτη ② προς την κατεύθυνση του βέλους προς τα επάνω, μέχρι να ασφαλίσει.
- ▶ Επαναφέρετε το μάκτρο υαλοκαθαριστήρα στο βραχίονα υαλοκαθαριστήρα.
- ▶ Αφαιρέστε το μάκτρο υαλοκαθαριστήρα από τον βραχίονα υαλοκαθαριστήρα ① τραβώντας το.
- ▶ Τοποθετήστε το καινούριο μάκτρο υαλοκαθαριστήρα ① στη βάση του βραχίονα υαλοκαθαριστήρα ③.

Λαμβάνετε υπόψη το διαφορετικό μήκος των δύο μάκτρων υαλοκαθαριστήρων:

- Πλευρά οδηγού: Μάκτρο υαλοκαθαριστήρα μεγάλου μήκους
- Πλευρά συνοδηγού: Μάκτρο υαλοκαθαριστήρα μικρού μήκους

- ▶ Ωθήστε τον σύρτη ② προς τα κάτω, μέχρι να ασφαλίσει.
- ▶ Επαναφέρετε τον βραχίονα υαλοκαθαριστήρα ③ στο μπροστινό παρμπρίζ.

Αντικατάσταση μάκτρων υαλοκαθαριστήρων μπροστινού παρμπρίζ (ΣΥΣΤΗΜΑ WET WIPER)

⚠ ΠΡΟΕΙΔΟΠΟΙΗΣΗ Κίνδυνος να παγιδευτούν μέλη του σώματος κατά την αντικατάσταση μάκτρων υαλοκαθαριστήρων με ενεργοποιημένους υαλοκαθαριστήρες

Αν κινηθούν οι υαλοκαθαριστήρες κατά την αντικατάσταση των μάκτρων υαλοκαθαριστήρων, ενδέχεται να παγιδευτούν μέλη του σώματος στο βραχίονα υαλοκαθαριστήρα.

▶ Πριν από την αντικατάσταση των μάκτρων υαλοκαθαριστήρων, απενεργοποιείτε πάντα τους υαλοκαθαριστήρες και τη μίζα.

⚠ ΠΡΟΕΙΔΟΠΟΙΗΣΗ Κίνδυνος τραυματισμού λόγω χρήσης των υαλοκαθαριστήρων με ανοιχτό καπό κινητήρα

Αν κινηθούν οι υαλοκαθαριστήρες ενώ είναι ανοιχτό το καπό κινητήρα, ενδέχεται να παγιδευτείτε στο συγκρότημα ράβδων του υαλοκαθαριστήρα.

▶ Πριν το άνοιγμα του καπό κινητήρα, να απενεργοποιείτε πάντα τους υαλοκαθαριστήρες και τη μίζα.

- ① Σε περίπτωση φθοράς των μάκτρων υαλοκαθαριστήρων, δεν καθαρίζονται πλέον σωστά τα παρμπρίζ. Αντικαθιστάτε τα μάκτρα υαλοκαθαριστήρων δύο φορές το χρόνο, κατά προτίμηση την Άνοιξη και το Φθινόπωρο.

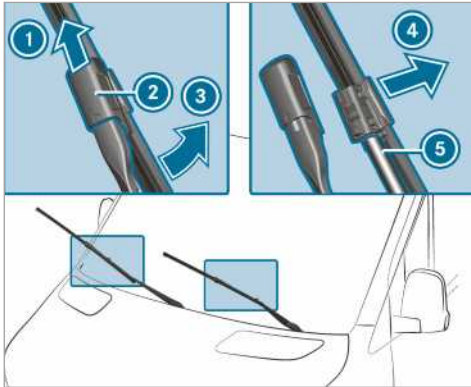

- ▶ Ανασηκώστε τον βραχίονα υαλοκαθαριστήρα ③ από το μπροστινό παρμπρίζ.
- ▶ Συγκρατήστε τον βραχίονα υαλοκαθαριστήρα ③ και αφαιρέστε το μάκτρο υαλοκαθαριστήρα από τον βραχίονα υαλοκαθαριστήρα ③ μέχρι τέρμα περιστρέφοντάς το προς την κατεύθυνση του βέλους.
- ▶ Ωθήστε τον σύρτη ② προς την κατεύθυνση του βέλους προς τα επάνω, μέχρι να ασφαλίσει.
- ▶ Αφαιρέστε το μάκτρο υαλοκαθαριστήρα ① από τον βραχίονα υαλοκαθαριστήρα προς την κατεύθυνση του βέλους ④ τραβώντας το.
- ▶ Αφαιρέστε το λάστιχο ⑤ με προσοχή από το μάκτρο υαλοκαθαριστήρα.
- ▶ Στερεώστε το λάστιχο ⑤ στο καινούριο μάκτρο υαλοκαθαριστήρα.
- ▶ Τοποθετήστε το καινούριο μάκτρο υαλοκαθαριστήρα ① στη βάση του βραχίονα υαλοκαθαριστήρα ③.

Λαμβάνετε υπόψη το διαφορετικό μήκος των δύο μάκτρων υαλοκαθαριστήρων:

- Πλευρά οδηγού: Μάκτρο υαλοκαθαριστήρα μεγάλου μήκους
- Πλευρά συνοδηγού: Μάκτρο υαλοκαθαριστήρα μικρού μήκους
- ▶ Ωθήστε τον σύρτη ② προς τα κάτω, μέχρι να ασφαλίσει.
- ▶ Επαναφέρετε το μάκτρο υαλοκαθαριστήρα στο βραχίονα υαλοκαθαριστήρα.
- ▶ Επαναφέρετε τον βραχίονα υαλοκαθαριστήρα ③ στο μπροστινό παρμπρίζ.

Αντικατάσταση μάκτρων υαλοκαθαριστήρων πίσω παρμπρίζ

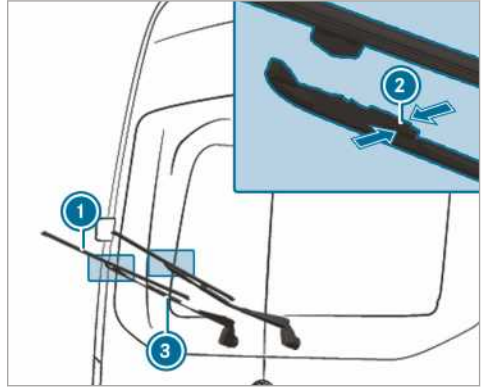

- ▶ Ανασηκώστε τον βραχίονα υαλοκαθαριστήρα ③ από το πίσω παρμπρίζ.
- ▶ Πιέστε τους δύο σφιγκτήρες συγκράτησης ② προς την κατεύθυνση του βέλους και απομακρύνετε το μάκτρο υαλοκαθαριστήρα από τον βραχίονα υαλοκαθαριστήρα.
- ▶ Αφαιρέστε το μάκτρο υαλοκαθαριστήρα ① τραβώντας το προς τα επάνω από τη βάση στον βραχίονα υαλοκαθαριστήρα ③.
- ▶ Τοποθετήστε το καινούριο μάκτρο υαλοκαθαριστήρα ① στη βάση του βραχίονα υαλοκαθαριστήρα. ③
- ▶ Πιέστε το καινούριο μάκτρο υαλοκαθαριστήρα ① προς τον βραχίονα υαλοκαθαριστήρα, ③ μέχρι να ασφαλίσει ο σφιγκτήρας συγκράτησης.
- ▶ Επαναφέρετε τον βραχίονα υαλοκαθαριστήρα ③ στο πίσω παρμπρίζ.

Καθρέφτες

Χειρισμός εξωτερικών καθρεφτών

- ▲ **ΠΡΟΕΙΔΟΠΟΙΗΣΗ** Κίνδυνος ατυχήματος λόγω ρυθμίσεων στο όχημα στη διάρκεια της διαδρομής

Στις παρακάτω περιπτώσεις ενδέχεται να χάσετε τον έλεγχο του οχήματος:

- Όταν ρυθμίζετε το κάθισμα οδηγού, το προσκέφαλο, το τιμόνι ή τον καθρέφτη στη διάρκεια της διαδρομής.
- Όταν προσδένετε με τη ζώνη ασφαλείας στη διάρκεια της διαδρομής.

- ▶ Πριν την εκκίνηση του κινητήρα: Ρυθμίστε το κάθισμα οδηγού, το προσκέφαλο, το τιμόνι ή τον καθρέφτη και προσδεθείτε με τη ζώνη ασφαλείας.

▲ ΠΡΟΕΙΔΟΠΟΙΗΣΗ Κίνδυνος ατυχήματος κατά τη χρήση του εξωτερικού καθρέφτη λόγω εσφαλμένης εκτίμησης αποστάσεων

Οι εξωτερικοί καθρέφτες αντικατοπτρίζουν τα αντικείμενα σε σμίκρυνση. Τα ορατά αντικείμενα βρίσκονται πιο κοντά από ό,τι φαίνονται. Ως εκ τούτου, ενδέχεται να εκτιμήσετε λανθασμένα την απόσταση από συμμετέχοντες στην κυκλοφορία που κινούνται πίσω από το όχημά σας, π.χ. σε περίπτωση αλλαγής λωρίδας κυκλοφορίας.

- ▶ Για το λόγο να πληροφορηθείτε πάντα με μια ματιά πίσω από τον ώμο για την πραγματική απόσταση από τους συμμετέχοντες στην κυκλοφορία.

Χειροκίνητη ρύθμιση εξωτερικών καθρεφτών

- ▶ Πιέστε τον εξωτερικό καθρέφτη με το χέρι στη σωστή θέση.
- ▶ **Ασφάλιση απασφαλισμένου εξωτερικού καθρέφτη:** Πιέστε τον εξωτερικό καθρέφτη με το χέρι στη σωστή θέση.

Ηλεκτρική ρύθμιση εξωτερικών καθρεφτών

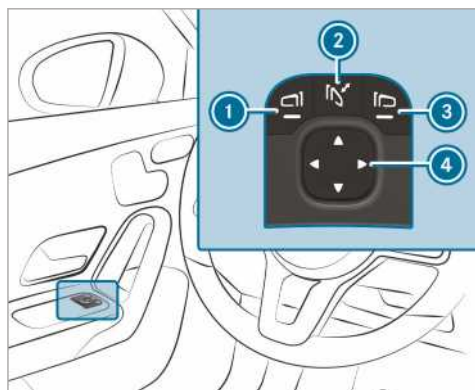

Παράδειγμα

! ΟΔΗΓΙΑ Ζημιά στον ηλεκτρικό εξωτερικό καθρέφτη

Όταν κλείνετε ή ανοίγετε τους ηλεκτρικούς εξωτερικούς καθρέφτες με το χέρι, ενδέχεται

να προκαλέσετε βλάβη στους εξωτερικούς καθρέφτες και οι εξωτερικοί καθρέφτες δεν ασφαλίζουν σωστά.

Όταν οι εξωτερικοί καθρέφτες δεν είναι κλειστοί κατά το πλύσιμο του οχήματος σε ένα πλυντήριο οχημάτων, οι βούρτσες του πλυντηρίου ενδέχεται να κλείσουν με βία τους εξωτερικούς καθρέφτες και να προσεξήσουν ζημιά.

- ▶ Κλείνετε και ανοίγετε τους εξωτερικούς καθρέφτες αποκλειστικά ηλεκτρικά.
- ▶ Κλείνετε τους εξωτερικούς καθρέφτες πριν από το πλύσιμο του οχήματος σε ένα πλυντήριο οχημάτων.

- ▶ Ενεργοποιείτε την τροφοδοσία ρεύματος ή την ανάφλεξη πριν από τη διαδρομή.
 - ▶ **Ανοιγμα ή κλείσιμο:** Πατήστε στιγμιαία το πλήκτρο ②.
 - ▶ **Ρύθμιση:** Με το πλήκτρο ① ή ③, επιλέξτε τον εξωτερικό καθρέφτη προς ρύθμιση.
 - ▶ Με το πλήκτρο ④, ρυθμίστε τη θέση του κρουστάλλου καθρέφτη.
 - ▶ **Ασφάλιση απασφαλισμένου εξωτερικού καθρέφτη:** Πατήστε παρατεταμένα το πλήκτρο ②.
- Ακούγεται ένας χαρακτηριστικός ήχος «κλικ» συνοδευόμενος από έναν κτύπο. Ο εξωτερικός καθρέφτης επανέρχεται στη σωστή θέση.

Θέρμανση εξωτερικών καθρεφτών

- ▶ **Οχήματα χωρίς θέρμανση πίσω παρμπρίζ:** Σε χαμηλές θερμοκρασίες, η θέρμανση καθρεφτών ενεργοποιείται αυτόματα μετά την ενεργοποίηση του κινητήρα.
- ▶ **Οχήματα με θέρμανση πίσω παρμπρίζ:** Σε χαμηλές θερμοκρασίες, η θέρμανση καθρεφτών ενεργοποιείται αυτόματα μετά την ενεργοποίηση του κινητήρα. Επίσης, η θέρμανση καθρεφτών μπορεί να ενεργοποιηθεί μαζί με τη θέρμανση πίσω παρμπρίζ με το πλήκτρο θέρμανσης πίσω παρμπρίζ.

Αντιθαμβωτική λειτουργία εσωτερικού καθρέφτη

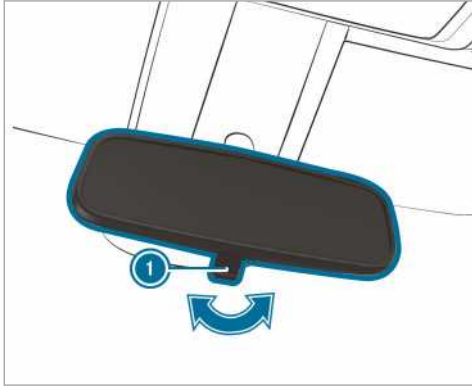

- ▶ **Αντιθαμβωτική λειτουργία εσωτερικού καθρέφτη:** Αναδιπλώστε τον μοχλό λειτουργίας περιορισμού αντανακλάσεων ❶ προς την κατεύθυνση του βέλους.

Χειρισμός αλεξήλιων

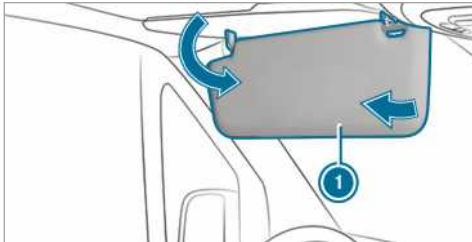





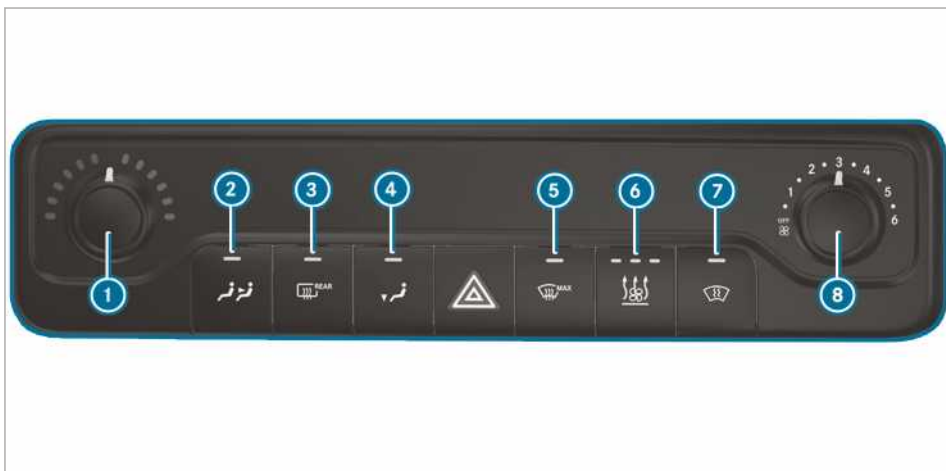

- ▶ **Θάμβωση από μπροστά:** Αναδιπλώστε το αλεξήλιο ❶ προς τα κάτω.
- ▶ **Πλευρική θάμβωση:** Περιστρέψτε το αλεξήλιο ❶ στο πλάι.

Επισκόπηση συστημάτων κλιματισμού

Σύστημα θέρμανσης



- ① Ρύθμιση θερμοκρασίας
- ②  Ενεργοποίηση ή απενεργοποίηση θέρμανσης πίσω χώρου
- ③  Ενεργοποίηση ή απενεργοποίηση θέρμανσης πίσω παρμπρίζ (→ σελίδα 113)
- ④  Ενεργοποίηση ή απενεργοποίηση κατανομής αέρα χώρου ποδιών
- ⑤  Ενεργοποίηση ή απενεργοποίηση απόψυξης μπροστινού παρμπρίζ (→ σελίδα 112)
- ⑥ Οχήματα με σύστημα θέρμανσης στάσης, ή πρόσθετο σύστημα θέρμανσης:  Σύστημα θέρμανσης στάσης, ή πρόσθετο σύστημα θέρμανσης, ενεργοποίηση ή απενεργοποίηση (→ σελίδα 116)
- ⑦  Οχήματα με θέρμανση μπροστινού παρμπρίζ: Ενεργοποίηση ή απενεργοποίηση θέρμανσης μπροστινού παρμπρίζ (→ σελίδα 113)
- ⑧ Ρύθμιση ποσότητας αέρα
- i Οι ενδεικτικές λυχνίες στα πλήκτρα υποδεικνύουν ότι η εκάστοτε λειτουργία είναι ενεργοποιημένη.

TEMPMATIC



① ▼▲ Ρύθμιση θερμοκρασίας

② Οθόνη

③ ☼ Ρύθμιση ποσότητας αέρα

④



Οχήματα με θέρμανση μπροστινού παρμπριζ: Ενεργοποίηση ή απενεργοποίηση θέρμανσης μπροστινού παρμπριζ (→ σελίδα 113)

⑤ Οχήματα με σύστημα θέρμανσης στάσης, ή πρόσθετο

σύστημα θέρμανσης: Σύστημα θέρμανσης στάσης, ή πρόσθετο σύστημα θέρμανσης, ενεργοποίηση ή απενεργοποίηση (→ σελίδα 116)

⑥ Οχήματα με θέρμανση πίσω παρμπριζ: Ενεργοποίηση ή απενεργοποίηση θέρμανσης πίσω παρμπριζ (→ σελίδα 113)

⑦ Λειτουργία ανακύκλωσης αέρα, ενεργοποίηση, ή απενεργοποίηση (→ σελίδα 113)

⑧ Ενεργοποίηση ή απενεργοποίηση απόψυξης

μπροστινού παρμπριζ (→ σελίδα 112)

⑨ Ρύθμιση κατανομής αέρα (→ σελίδα 112)









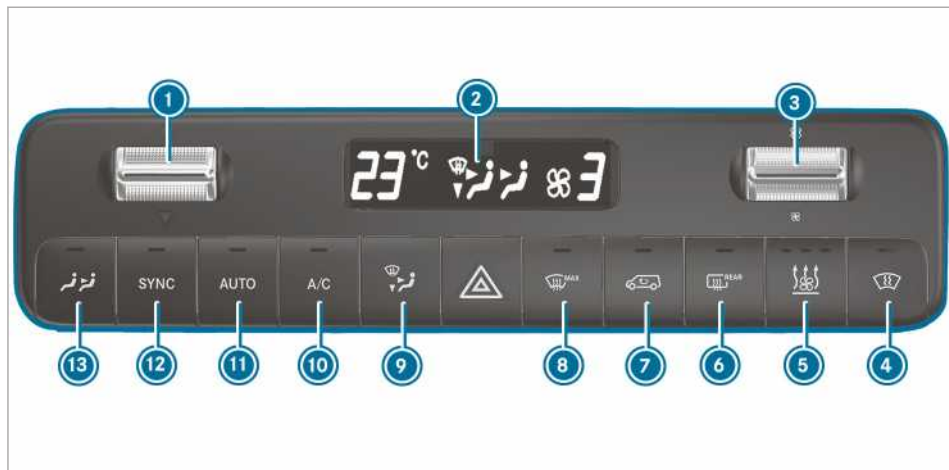



⑩ Λειτουργία A/C, ενεργοποίηση ή απενεργοποίηση (→ σελίδα 111)

⑪ Οχήματα με σύστημα κλιματισμού 2 ζωνών: Ρύθμιση κλιματισμού/θέρμανσης πίσω χώρου (η ενδεικτική λυχνία αναβοσβήνει) (→ σελίδα 111)

① Οι ενδεικτικές λυχνίες στα πλήκτρα υποδεικνύουν ότι η εκάστοτε λειτουργία είναι ενεργοποιημένη.

THERMOTRONIC



- 1 ▼▲ Ρύθμιση θερμοκρασίας
 - 2 Οθόνη
 - 3 ☼ Ρύθμιση ποσότητας αέρα
 - 4  Οχήματα με θέρμανση μπροστινού παρμπριζ. Ενεργοποίηση ή απενεργοποίηση θέρμανσης μπροστινού παρμπριζ (→ σελίδα 113)
 - 5  Οχήματα με σύστημα θέρμανσης στάσης, ή πρόσθετο σύστημα θέρμανσης:  Σύστημα θέρμανσης στάσης, ή πρόσθετο σύστημα θέρμανσης (→ σελίδα 116)
 - 6  Οχήματα με θέρμανση πίσω παρμπριζ:  Ενεργοποίηση ή απενεργοποίηση θέρμανσης πίσω παρμπριζ (→ σελίδα 113)
 - 7  Λειτουργία ανακύκλωσης αέρα, ενεργοποίηση, ή απενεργοποίηση (→ σελίδα 113)
 - 8  Ενεργοποίηση ή απενεργοποίηση απόψυξης μπροστινού παρμπριζ (→ σελίδα 112)
 - 9  Ρύθμιση κατανομής αέρα (→ σελίδα 112)
 - 10  Λειτουργία A/C, ενεργοποίηση ή απενεργοποίηση (→ σελίδα 111)
 - 11  Αυτόματη ρύθμιση κλιματισμού στο μπροστινό (→ σελίδα 111) και στο πίσω μέρος (→ σελίδα 112)
 - 12  Συγχρονισμός, ενεργοποίηση ή απενεργοποίηση (→ σελίδα 112)
 - 13  Οχήματα με σύστημα κλιματισμού 2 ζωνών: Ρύθμιση κλιματισμού/θέρμανσης πίσω χώρου (η ενδεικτική λυχνία αναβοσβήνει) (→ σελίδα 111)
- i Οι ενδεικτικές λυχνίες στα πλήκτρα υποδεικνύουν ότι η εκάστοτε λειτουργία είναι ενεργοποιημένη.

Χειρισμός συστημάτων κλιματισμού

Ενεργοποίηση/απενεργοποίηση συστήματος κλιματισμού

- ▶ **Ενεργοποίηση:** Ρυθμίστε την ποσότητα αέρα στο μενού μπροστινού χώρου στη βαθμίδα 1 ή υψηλότερα.

▶ **Απενεργοποίηση:** Ρυθμίστε την ποσότητα αέρα στο μενού μπροστινού χώρου στη βαθμίδα 0 ή στο OFF.

Στη μονάδα οθόνης του συστήματος κλιματισμού εμφανίζεται η ένδειξη OFF.

- i Με απενεργοποιημένο το σύστημα κλιματισμού τα τζάμια μπορούν να θαμπωθούν γρηγορότερα. Απενεργοποιήστε το σύστημα κλιματισμού για λίγο μόνο.



- ⓘ Όταν το σύστημα μπροστινού χώρου είναι ήδη ενεργοποιημένο και το σύστημα πίσω χώρου είναι απενεργοποιημένο, αυτό ενεργοποιείται αυξάνοντας τη ρύθμιση της φτερωτής στο μενού πίσω χώρου. Όταν ενεργοποιείται το σύστημα μπροστινού χώρου, ενεργοποιείται αυτόματα και το σύστημα πίσω μέρους.

Ρύθμιση του κλιματισμού του πίσω μέρους



Προϋποθέσεις

- Το σύστημα κλιματισμού είναι ενεργοποιημένο (→ σελίδα 110).

Ενεργοποίηση και ρύθμιση θερμοκρασίας και ποσότητας αέρα TEMPATIC και THERMOTRONIC

▶ Πατήστε το πλήκτρο .
Η ενδεικτική λυχνία στο πλήκτρο  και το σύμβολο  στην οθόνη του συστήματος κλιματισμού αναβοσβήνουν.

Η ένδειξη μεταβαίνει στις ρυθμίσεις για τη θερμοκρασία και τη φτερωτή στο μενού πίσω χώρου.

▶ Με τα παλινδρομικά πλήκτρα  και  ρυθμίστε την επιθυμητή θερμοκρασία και την ποσότητα αέρα στο μενού πίσω χώρου.

- ⓘ Σε περίπτωση μεγάλων διαφορών μεταξύ των ονομαστικών τιμών θερμοκρασίας του μπροστινού και του πίσω συστήματος, δεν μπορούν να ρυθμιστούν με ακρίβεια.



- ⓘ Εάν ο κλιματισμός του πίσω μέρους είναι απενεργοποιημένος, τότε ενεργοποιείται αυτόματα με το πάτημα του πλήκτρου .

Ανάλογα με τον εξοπλισμό του οχήματος, ο κλιματισμός ενεργοποιεί σύμφωνα με τις ανάγκες το αντίστοιχο σύστημα κλιματισμού οροφής, ή τη θέρμανση πίσω μέρους:

- **Οχήματα με σύστημα κλιματισμού οροφής:** Στον πίσω χώρο του οχήματος μπορεί να πραγματοποιηθεί μόνο ψύξη.
- **Οχήματα με κλιματισμό πίσω χώρου:** Στον πίσω χώρο του οχήματος μπορεί να πραγματοποιηθεί μόνο θέρμανση.

Απενεργοποίηση κλιματισμού πίσω μέρους TEMPATIC και THERMOTRONIC

▶ Πατήστε το πλήκτρο .

▶ Όταν η ενδεικτική λυχνία στο πλήκτρο  και το σύμβολο  στη μονάδα οθόνης του συστήματος κλιματισμού αναβοσβήνουν, ρυθ-

μίστε την ποσότητα αέρα στο μενού πίσω χώρου στη βαθμίδα 0.

- ⓘ Ενδεικτική λυχνία on: Το σύστημα κλιματισμού πίσω χώρου είναι ενεργοποιημένο.
Ενδεικτική λυχνία off: Το σύστημα κλιματισμού είναι απενεργοποιημένο.
Η ενδεικτική λυχνία αναβοσβήνει: Ο τρόπος λειτουργίας ρύθμισης του κλιματισμού πίσω χώρου είναι ενεργός.

Ενεργοποίηση ή απενεργοποίηση λειτουργίας A/C

Προϋποθέσεις

- Το σύστημα κλιματισμού είναι ενεργοποιημένο. (→ σελίδα 110)

Η λειτουργία A/C προσφέρει κλιματισμού και αφυγραίνει τον αέρα του εσωτερικού χώρου του οχήματος.

▶ Πατήστε το πλήκτρο .

- ⓘ Απενεργοποιήστε τη λειτουργία A/C για λίγο μόνο, επειδή διαφορετικά τα τζάμια μπορεί να θαμπώσουν πιο γρήγορα.
- ⓘ Στην κάτω πλευρά του οχήματος μπορεί να διαρρεύσει νερό συμπύκνωσης στη λειτουργία ψύξης. Αυτό δεν αποτελεί ένδειξη για κάποιο ελάττωμα.

Αυτόματη ρύθμιση κλιματισμού

Προϋποθέσεις

- Το σύστημα κλιματισμού έχει ενεργοποιηθεί. (→ σελίδα 110)

Ενεργοποίηση αυτόματου κλιματισμού

Στον αυτόματο τρόπο λειτουργίας ρυθμίζονται και διατηρούνται σταθερές η θερμοκρασία, η ποσότητα αέρα και η κατανομή αέρα.

▶ Πατήστε το πλήκτρο .

Στη μονάδα οθόνης εμφανίζεται η θερμοκρασία. Η ένδειξη της ποσότητας αέρα και της κατανομής αέρα σβήνει.

Εάν είναι ενεργοποιημένος ο κλιματισμός του πίσω μέρους, η ρύθμιση υιοθετείται για το πίσω μέρος.

Απενεργοποίηση αυτόματου κλιματισμού

▶ Με το πλήκτρο  αλλάξτε τη ρύθμιση της ποσότητας και της κατανομής αέρα (→ σελίδα 112).

Η εκάστοτε άλλη ρύθμιση δεν επηρεάζεται από την τροποποίηση.

Αυτόματη ρύθμιση κλιματισμού στο πίσω μέρος

Προϋποθέσεις

- Ο κλιματισμός πίσω χώρου είναι ενεργοποιημένος (→ σελίδα 111).

Στον αυτόματο τρόπο λειτουργίας ρυθμίζονται και διατηρούνται σταθερές η θερμοκρασία, η ποσότητα αέρα και η κατανομή αέρα.

▶ Πατήστε το πλήκτρο .





▶ Πατήστε το πλήκτρο .

- ⓘ Ακόμα και όταν το σύστημα μπροστινού χώρου βρίσκεται στον αυτόματο τρόπο λειτουργίας, το σύστημα πίσω χώρου μπορεί να βγει από τον αυτόματο τρόπο λειτουργίας ρυθμίζοντας τη φτερωτή στο μενού πίσω χώρου.
- ⓘ Εάν ο αέρας ψύχεται και ανοίξει η πόρτα οδηγού, συνοδηγού, ή η συρόμενη πόρτα, τότε μειώνεται η ένταση της φτερωτής του συστήματος κλιματισμού του πίσω μέρους μετά από 15 λεπτά περίπου.
- Εάν κλείσουν και πάλι όλες οι πόρτες, η φτερωτή μετά από περίπου ένα λεπτό επανέρχεται και πάλι στην προηγούμενη ρύθμιση.







Θέσεις της κατανομής αέρα

Τα σύμβολα στην οθόνη δείχνουν μέσω ποιων αεραγωγών κατευθύνεται ο αέρας.

TEMPMATIC

-  Αεραγωγοί απόψυξης και κεντρικοί αεραγωγοί
-  Όλοι οι αεραγωγοί
-  Κεντρικοί αεραγωγοί
-  Κεντρικοί αεραγωγοί και αεραγωγοί χώρου ποδιών

THERMOTRONIC

-  Αεραγωγοί απόψυξης
-  Αεραγωγοί απόψυξης και κεντρικοί αεραγωγοί
-  Όλοι οι αεραγωγοί
-  Αεραγωγοί απόψυξης και αεραγωγοί χώρου ποδιών
-  Κεντρικοί αεραγωγοί
-  Κεντρικοί αεραγωγοί και αεραγωγοί χώρου ποδιών
-  Αεραγωγοί χώρου ποδιών

Ρύθμιση κατανομής αέρα

Προϋποθέσεις

- Το σύστημα κλιματισμού είναι ενεργοποιημένο.
- ▶ Πατήστε το πλήκτρο  όσο συχνά χρειάζεται, μέχρι να εμφανιστεί η επιθυμητή κατανομή αέρα στη μονάδα οθόνης του συστήματος κλιματισμού.

Ενεργοποίηση ή απενεργοποίηση λειτουργίας συγχρονισμού

Προϋποθέσεις

- Το σύστημα κλιματισμού είναι ενεργοποιημένο. (→ σελίδα 110)





Με τη λειτουργία συγχρονισμού πραγματοποιείται κεντρικός έλεγχος του κλιματισμού. Οι ρυθμίσεις για τη θερμοκρασία και τις ποσότητες αέρα της μπροστινής ζώνης εφαρμόζονται αυτόματα για την πίσω ζώνη.

▶ Πατήστε το πλήκτρο .

- ⓘ Όταν ο κλιματισμός πίσω χώρου είναι απενεργοποιημένος, ενεργοποιείται αυτόματα με το πάτημα του πλήκτρου .

Ξεθάμπωμα τζαμιών

Τζάμια θαμπωμένα από μέσα

- ▶ Πατήστε το πλήκτρο  και, εφόσον απαιτείται, ρυθμίστε την κατανομή αέρα με το πλήκτρο  στο μπροστινό παρμπρίζ .
- ▶ Εάν τα τζάμια παραμένουν θαμπωμένα: Πατήστε το πλήκτρο . Όταν η απόψυξη του μπροστινού παρμπρίζ είναι ενεργοποιημένη, δεν είναι δυνατή η ρύθμιση της θερμοκρασίας και της ποσότητας του αέρα.
- Οχήματα με TEMPMATIC ή THERMOTRONIC: Η ένδειξη στην οθόνη είναι απενεργοποιημένη.

ή

▶



▶ Πατήστε το πλήκτρο .

Τζάμια θαμπωμένα από έξω

- ▶ Ενεργοποιήστε τον υαλοκαθαριστήρα (→ σελίδα 103).

Λειτουργία ανακύκλωσης αέρα, ενεργοποίηση, ή απενεργοποίηση

- ▶ Πατήστε το πλήκτρο . Ο αέρας εσωτερικού χώρου ανακυκλώνεται.

Η λειτουργία ανακύκλωσης αέρα απενεργοποιείται αυτόματα.



- ⓘ Με ενεργοποιημένη τη λειτουργία ανακύκλωσης αέρα τα τζάμια ενδέχεται να θαμπώνουν πιο γρήγορα. Ενεργοποιήστε τη λειτουργία ανακύκλωσης αέρα μόνο για μικρό διάστημα.

Η λειτουργία ανακύκλωσης αέρα ενεργοποιείται αυτόματα στις ακόλουθες περιπτώσεις:

- Σε υψηλές εξωτερικές θερμοκρασίες
- κατά τη διάρκεια της οδήγησης σε τούνελ (μόνο οχήματα με αυτόματο σύστημα κλιματισμού THERMOTRONIC και πλοήγηση)
- κατά την ενεργοποίηση του υαλοκαθαριστήρα (→ σελίδα 103)

Σε αυτή την περίπτωση, η ενδεικτική λυχνία στο πλήκτρο  δεν ανάβει. Μετά από 30 λεπτά το μέγιστο αναμειγνύεται και πάλι εξωτερικός αέρας.

Άνοιγμα/κλείσιμο ανέσεων μέσω πλήκτρου κυκλοφορίας αέρα

- ▶ **Κλείσιμο ανέσεων:** Πατήστε το πλήκτρο  τόσο μέχρι να αρχίσουν να κλείνουν αυτόματα τα πλευρικά παράθυρα. Η αρχική θέση των πλευρικών παραθύρων είναι αποθηκευμένη.
- ▶ **Άνοιγμα ανέσεων:** Πατήστε το πλήκτρο  τόσο μέχρι να αρχίσουν να ανοίγουν αυτόματα τα πλευρικά παράθυρα. Τα πλευρικά παράθυρα ανοίγουν αυτόματα μέχρι την προηγούμενης αποθηκευμένη θέση.

Ενεργοποίηση και απενεργοποίηση θέρμανσης μπροστινού παρμπρίζ

- ⓘ Η ενεργοποίηση της θέρμανσης μπροστινού παρμπρίζ δεν είναι δυνατή σε υψηλές εξωτερικές θερμοκρασίες.
- ▶ Πατήστε το πλήκτρο θέρμανσης μπροστινού παρμπρίζ. Εάν είναι αναμμένη η ενδεικτική λυχνία, έχει ενεργοποιηθεί η θέρμανση μπροστινού παρμπρίζ.
- ⓘ Η θέρμανση μπροστινού παρμπρίζ απενεργοποιείται αυτόματα μετά από μερικά λεπτά.

- ⓘ Η ενεργοποίηση της θέρμανσης μπροστινού παρμπρίζ δεν είναι δυνατή εάν η τάση μπαταρίας είναι υπερβολικά χαμηλή. Εάν η τάση μπαταρίας είναι υπερβολικά χαμηλή κατά τη διάρκεια λειτουργίας της θέρμανσης μπροστινού παρμπρίζ, απενεργοποιείται αυτόματα η θέρμανση μπροστινού παρμπρίζ.

Ενεργοποίηση και απενεργοποίηση θέρμανσης πίσω παρμπρίζ

- ▶ Πατήστε το πλήκτρο . Εάν είναι αναμμένη η ενδεικτική λυχνία, έχει ενεργοποιηθεί η θέρμανση πίσω παρμπρίζ.

Χειρισμός αεραγωγών αερισμού

Ρύθμιση αεραγωγών αερισμού εμπρός

▲ ΠΡΟΕΙΔΟΠΟΙΗΣΗ - Κίνδυνος εγκαυμάτων και κρουπαγήματος σε περίπτωση υπερβολικά μικρής απόστασης από τους αεραγωγούς αερισμού

Από τους αεραγωγούς αερισμού ενδέχεται να εξέλθει ιδιαίτερα θερμός ή κρύος αέρας.

Για αυτόν το λόγο, πολύ κοντά στους αεραγωγούς αερισμού ενδέχεται να προκληθούν εγκαύματα ή κρουπαγήματα.

- ▶ Διασφαλίστε πάντα ότι οι επιβάτες του οχήματος δεν έρχονται σε υπερβολικά μικρή απόσταση με τους αεραγωγούς αερισμού.
- ▶ Εφόσον απαιτείται, διοχετεύετε το ρεύμα αέρα σε διαφορετικό χώρο του εσωτερικού του οχήματος.

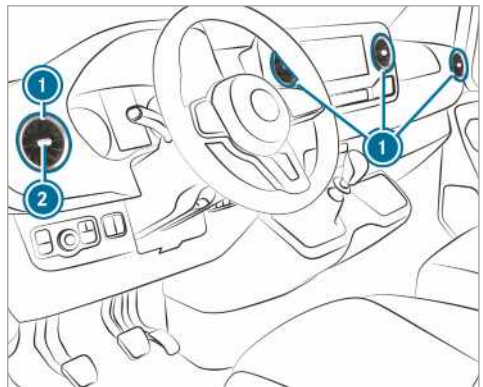

- ▶ **Άνοιγμα ή κλείσιμο:** Πιάστε τους αεραγωγούς αερισμού ❶ στη μέση ❷ και γυρίστε τους μέχρι τέρμα προς τα αριστερά ή τα δεξιά.
- ▶ **Ρύθμιση κατεύθυνσης αέρα:** Πιάστε τους αεραγωγούς αερισμού ❶ στη μέση ❷ και γυρίστε τους προς τα πάνω, κάτω, αριστερά ή δεξιά.

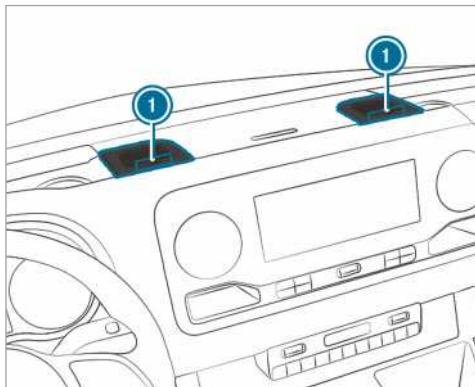

- ▶ **Άνοιγμα ή κλείσιμο:** Γυρίστε τον τροχό ρύθμισης ❶ στους αγωγούς μακρινής εκτόξευσης μέχρι τέρμα προς τα αριστερά ή δεξιά.
- ❶ Από τους αγωγούς μακρινής εκτόξευσης ρέει ψυχρός αέρας. Δεν είναι εφικτή η θέρμανση. Ανοίξτε τους αγωγούς μακρινής εκτόξευσης μόνο το καλοκαίρι κατά τη διάρκεια της λειτουργίας ψύξης και κρατήστε τους κλειστούς το χειμώνα.

Ρύθμιση αεραγωγών αερισμού στον αεραγωγό της οροφής



Σε οχήματα με πίσω σύστημα κλιματισμού είναι ενσωματωμένοι ρυθμιζόμενοι αεραγωγοί αερισμού στον αεραγωγό στην οροφή.

- ▶ **Ρύθμιση ποσότητας αέρα:** Ανοίξτε ή κλείστε τα κλαπέτα αέρα στους αεραγωγούς αερισμού ❶ σύμφωνα με τις ανάγκες.
- ▶ **Ρύθμιση κατανομής αέρα:** Περιστρέψτε τους αεραγωγούς αερισμού ❶ στην επιθυμητή θέση.

Αεραγωγοί αερισμού στον χώρο πίσω επιβατών

⚠ ΠΡΟΕΙΔΟΠΟΙΗΣΗ - Κίνδυνος εγκαυμάτων και κρουπαγήματος σε περίπτωση υπερβολικά μικρής απόστασης από τους αεραγωγούς αερισμού

Από τους αεραγωγούς αερισμού ενδέχεται να εξέλθει ιδιαίτερα θερμός ή κρύος αέρας.

Για αυτόν το λόγο, πολύ κοντά στους αεραγωγούς αερισμού ενδέχεται να προκληθούν εγκαυματα ή κρουπαγήματα.

- ▶ Διασφαλίζετε πάντα ότι οι επιβάτες του οχήματος δεν έρχονται σε υπερβολικά μικρή απόσταση με τους αεραγωγούς αερισμού.
- ▶ Εφόσον απαιτείται, διοχετεύετε το ρεύμα αέρα σε διαφορετικό χώρο του εσωτερικού του οχήματος.

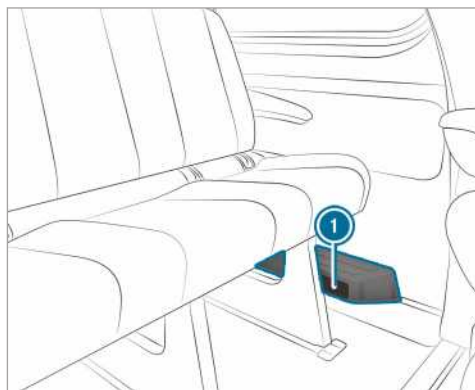

Ανάλογα με τον εξοπλισμό του οχήματος, στον χώρο ποδιών χώρου πίσω επιβατών στην αριστερή πλευρά υπάρχει ένας αεραγωγός ή μια συσκευή θέρμανσης με πρόσθετους αεραγωγούς ❶. Εκεί δεν επιτρέπεται να τοποθετείτε αντικείμενα. Οι επιβάτες πρέπει να κρατούν επαρκή απόσταση

λόγω της ροής του θερμού αέρα και της αναρρόφησης αέρα.

Πρόσθετο σύστημα καλοριφέρ

Λειτουργία του πρόσθετου συστήματος καλοριφέρ

⚠ ΚΙΝΔΥΝΟΣ Κίνδυνος θανάτου από δηλητηριώδη καυσαέρια

Εάν έχει μπλοκάρει η απόληξη σωλήνα καυσαερίων ή δεν είναι δυνατός ο επαρκής αερισμός, ενδέχεται να εισχωρήσουν στο όχημα δηλητηριώδη καυσαέρια, κυρίως μονοξείδιο του άνθρακα. Αυτό συμβαίνει π.χ. σε κλειστούς χώρους ή όταν το όχημα εγκλωβίζεται σε χιόνι.

- ▶ Απενεργοποιείτε το σύστημα θέρμανσης στάσης σε κλειστούς χώρους χωρίς σύστημα εξαγωγής με αναρρόφηση, π.χ. σε ένα γκαράζ.
- ▶ Όταν βρίσκεται σε λειτουργία ο κινητήρας ή το σύστημα θέρμανσης στάσης, διατηρείτε την απόληξη σωλήνα καυσαερίων και την περιοχή γύρω από το όχημα μακριά από το χιόνι.
- ▶ Για τη διασφάλιση επαρκούς τροφοδοσίας καθαρού αέρα, ανοίγετε ένα παράθυρο στην πλευρά του ανέμου.

⚠ ΠΡΟΕΙΔΟΠΟΙΗΣΗ Κίνδυνος πυρκαγιάς από καυτά εξαρτήματα του συστήματος θέρμανσης στάσης

Με ενεργοποιημένο σύστημα θέρμανσης στάσης, ορισμένα εξαρτήματα του οχήματος, π.χ. το σύστημα εξάτμισης του συστήματος θέρμανσης στάσης, ενδέχεται να θερμανθούν υπερβολικά.

Αν έρθουν σε επαφή εύφλεκτα υλικά, π.χ. φύλλα, γρασίδι ή κλαδιά, με

- ζεστά εξαρτήματα του συστήματος εξάτμισης του συστήματος θέρμανσης στάσης
- το καυσαέριο
- ▶ Διασφαλίζετε με ενεργοποιημένο σύστημα θέρμανσης στάσης ότι
 - τα καυτά εξαρτήματα του οχήματος δεν έρχονται σε επαφή με εύφλεκτα υλικά.
 - τα καυσαέρια εξέρχονται ανεμπόδιστα από τη απόληξη σωλήνα καυσαε-

ρίων του συστήματος θέρμανσης στάσης.

- τα καυσαέρια δεν έρχονται σε επαφή με εύφλεκτα υλικά.

! **ΟΔΗΓΙΑ** Βλάβη του πρόσθετου συστήματος καλοριφέρ

Εάν το πρόσθετο σύστημα καλοριφέρ δεν χρησιμοποιείται για παρατεταμένο χρονικό διάστημα, ενδέχεται να υποστεί βλάβη.

- ▶ Ενεργοποιείτε το πρόσθετο σύστημα καλοριφέρ τουλάχιστον μία φορά τον μήνα για περίπου δέκα λεπτά.

! **ΟΔΗΓΙΑ** Βλάβη του πρόσθετου συστήματος καλοριφέρ λόγω υπερθέρμανσης

Εάν παρεμποδίζεται το ρεύμα θερμού αέρα, ενδέχεται να υπερθερμανθεί το πρόσθετο σύστημα καλοριφέρ και να απενεργοποιηθεί.

- ▶ Μην παρεμποδίζετε το ρεύμα θερμού αέρα.

- i** **Οχήματα με προσαρμοσμένη ένδειξη ρεζερβουάρ καυσίμου:** Αν ένας καταναλωτής που λειτουργεί εξωτερικά συνδεθεί με τον αγωγό πρόσθετου συστήματος καλοριφέρ, τότε αυτό δε λαμβάνεται υπόψη στην ένδειξη υπολειπόμενης αυτονομίας του υπολογιστή οχήματος. Σε αυτή την περίπτωση να λαμβάνετε υπόψη την ένδειξη στάθμης ρεζερβουάρ. Η ένδειξη στάθμης ρεζερβουάρ απεικονίζει την πραγματική στάθμη πλήρωσης καυσίμου.

Εάν μεταφέρετε επικίνδυνα προϊόντα τηρήστε τις σχετικές προδιαγραφές ασφαλείας. Να τοποθετείτε τα αντικείμενα πάντα σε επαρκή απόσταση από το άνοιγμα εκροής του πρόσθετου συστήματος καλοριφέρ.

Το πρόσθετο σύστημα καλοριφέρ λειτουργεί ανεξάρτητα από τον κινητήρα και συμπληρώνει το σύστημα κλιματισμού στο όχημα. Το πρόσθετο σύστημα καλοριφέρ θερμαίνει τον αέρα στον εσωτερικό χώρο του οχήματος στη θερμοκρασία που έχει ρυθμιστεί.

Πρόσθετο σύστημα θέρμανσης με ζεστό νερό

Λειτουργία του πρόσθετου συστήματος θέρμανσης με ζεστό νερό

Το πρόσθετο σύστημα θέρμανσης με ζεστό νερό συμπληρώνει το σύστημα κλιματισμού του οχήμα-

τός σας και διαθέτει μια λειτουργία θέρμανσης, θέρμανσης στάσης και αερισμού στάσης. Επιπλέον, το πρόσθετο σύστημα καλοριφέρ θερμαίνει το ψυκτικό υγρό του κινητήρα, έτσι ώστε αυτό να προστατεύεται και στη φάση θέρμανσής του να εξοικονομείται καύσιμο. Το σύστημα θέρμανσης στάσης θερμαίνει τον αέρα του εσωτερικού χώρου του οχήματος στη ρυθμισμένη θερμοκρασία. Για τον σκοπό αυτό δεν εξαρτάται από την απώλεια θερμότητας του ενεργού κινητήρα. Το σύστημα θέρμανσης στάσης λειτουργεί απευθείας με το καύσιμο του οχήματος. Για αυτόν τον λόγο, το ρεζερβουάρ καυσίμου πρέπει να είναι γεμάτο πάνω από τη στάθμη του αποθέματος, ώστε να λειτουργήσει το σύστημα θέρμανσης στάσης. Το σύστημα θέρμανσης στάσης προσαρμόζει αυτόματα τον τρόπο λειτουργίας του στις αλλαγές της εξωτερικής θερμοκρασίας και των καιρικών συνθηκών. Για αυτόν τον λόγο, μπορεί το σύστημα θέρμανσης στάσης να μεταβεί από τη λειτουργία αερισμού στη λειτουργία θέρμανσης ή από τη λειτουργία θέρμανσης στη λειτουργία αερισμού. Όταν ο κινητήρας βρίσκεται σε λειτουργία, ο αερισμός στάσης δεν είναι ενεργός. Το σύστημα θέρμανσης στάσης απενεργοποιείται αυτόματα μετά από 50 λεπτά το πολύ. Με τον τρόπο λειτουργίας "Αερισμός στάσης" δεν μπορείτε να ψύξετε τον αέρα του εσωτερικού χώρου του οχήματος κάτω από την εξωτερική θερμοκρασία. Η λειτουργία πρόσθετης θέρμανσης υποστηρίζει τη θέρμανση του οχήματος με ενεργό κινητήρα και χαμηλές εξωτερικές θερμοκρασίες.



Η λειτουργία του πρόσθετου συστήματος θέρμανσης με ζεστό νερό επιβαρύνει την μπαταρία του οχήματος. Για αυτόν τον λόγο, οδηγείτε το όχημα το αργότερο μετά από διπλή θέρμανση ή αερισμού σε μια μεγαλύτερη διαδρομή.

Ενεργοποίηση και απενεργοποίηση πρόσθετου συστήματος θέρμανσης με ζεστό νερό με το πλήκτρο

Προϋποθέσεις





- Το ρεζερβουάρ καυσίμου είναι γεμάτο πάνω από τη στάθμη ρεζερβας.

Ενεργοποίηση/απενεργοποίηση πρόσθετου συστήματος καλοριφέρ

- ▶ **Ενεργοποίηση:** Πατήστε το πλήκτρο .
- ▶ **Απενεργοποίηση:** Πατήστε το πλήκτρο .

Ενεργοποίηση κανονικής θερμοκρασίας

- ▶ Ενεργοποιήστε την ανάφλεξη.
- ▶ **Ενεργοποίηση:** Πατήστε το πλήκτρο .



- ▶ **Απενεργοποίηση:** Πατήστε το πλήκτρο .
- ▶ Ρυθμίστε τη θερμοκρασία με το πλήκτρο .
- ▶ Πατήστε το πλήκτρο . Η κόκκινη ή η μπλε ενδεικτική λυχνία στο πλήκτρο  ανάβει ή σβήνει.

Χρώματα της ενδεικτικής λυχνίας:

- **Μπλε:** Ο αερισμός στάσης είναι ενεργοποιημένος.
- **Κόκκινο:** Ο σύστημα θέρμανσης στάσης είναι ενεργοποιημένος.
- **Κίτρινο:** Η χρονική στιγμή αναχώρησης είναι προεπιλεγμένη.

Το σύστημα θέρμανσης ή αερισμού στάσης απενεργοποιείται αυτόματα μετά από 50 λεπτά το πολύ.

Ενεργοποίηση/απενεργοποίηση λειτουργίας θέρμανσης

- ▶ **Ενεργοποίηση:** Ενεργοποιήστε τον κινητήρα.
- ▶ Πατήστε το πλήκτρο .
- ▶ **Απενεργοποίηση:** Πατήστε το πλήκτρο . Η λειτουργία θέρμανσης ενεργοποιείται ανάλογα με τις ανάγκες σε περίπτωση εξωτερικής θερμοκρασίας μικρότερης από 0 °C.

 Η λειτουργία θέρμανσης διατίθεται μόνο για οχήματα με πρόσθετο σύστημα θέρμανσης με ζεστό νερό.

Ρύθμιση πρόσθετου συστήματος θέρμανσης με ζεστό νερό με το τηλεχειριστήριο

Προϋποθέσεις

- Η στάθμη του ρεζερβουάρ καυσίμου βρίσκεται πάνω από τη στάθμη εφεδρικού καυσίμου.

Άμεση ενεργοποίηση



- ▶ Πατήστε παρατεταμένα το πλήκτρο **ON**, μέχρι να εμφανιστεί το μήνυμα **ON** στην οθόνη του τηλεχειριστήριου.

Ρύθμιση ώρας αναχώρησης

- ▶ Πατήστε στιγμιαία το πλήκτρο **ON**.
- ▶ Πατήστε επανειλημμένα το πλήκτρο **◀** ή **▶**, μέχρι να εμφανιστεί στην οθόνη η ώρα προς αλλαγή.
- ▶ Πατήστε ταυτόχρονα τα πλήκτρα **ON** και **OFF**. Στην οθόνη του τηλεχειριστήριου αναβοσβήνει το σύμβολο .
- ▶ Ρυθμίστε την επιθυμητή ώρα αναχώρησης με τα πλήκτρα **◀** και **▶**.
- ▶ Πατήστε ταυτόχρονα τα πλήκτρα **ON** και **OFF**. Η νέα ώρα αναχώρησης έχει αποθηκευτεί.

Μπορείτε να αποθηκεύσετε έως τρεις ώρες αναχώρησης.

- ▶ **Ενεργοποίηση ώρας αναχώρησης:** Πατήστε στιγμιαία το πλήκτρο **ON**.
- ▶ Επιλέξτε την επιθυμητή ώρα αναχώρησης με τα πλήκτρα **◀** και **▶**.
- ▶ Πατήστε παρατεταμένα το πλήκτρο **ON**. Στην οθόνη του τηλεχειριστήριου εμφανίζονται το σύμβολο , η ώρα αναχώρησης και, ανάλογα με την επιλεγμένη ώρα αναχώρησης, το γράμμα **A**, **B** ή **C**.
- ▶ **Απενεργοποίηση ώρας αναχώρησης:** Επιλέξτε την επιθυμητή ώρα αναχώρησης και πατήστε παρατεταμένα το πλήκτρο **OFF**. Στην οθόνη εμφανίζεται η ένδειξη **OFF**.

- ▶ **Έλεγχος κατάστασης του ενεργού συστήματος θέρμανσης στάσης:** Πατήστε στιγμιαία το πλήκτρο **ON**.

Άμεση απενεργοποίηση

- ▶ Πατήστε παρατεταμένα το πλήκτρο **OFF**.

Επισκόπηση ενδείξεων οθόνης του τηλεχειριστήριου (σύστημα θέρμανσης στάσης/αερισμού στάσης)

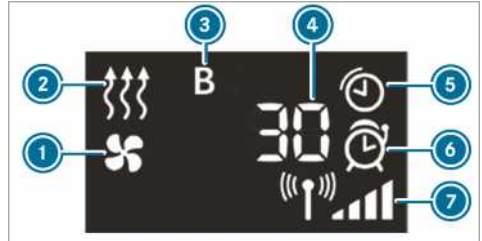

- 1 Ενεργοποιημένος αερισμός στάσης
- 2 Ενεργοποιημένο σύστημα θέρμανσης στάσης
- 3 Επιλεγμένη ώρα αναχώρησης
- 4 Υπολειπόμενος χρόνος συστήματος θέρμανσης στάσης ή αερισμού στάσης (σε λεπτά)
- 5 Ενεργό σύστημα θέρμανσης στάσης ή ενεργός αερισμός στάσης
- 6 Ενεργοποιημένη ώρα αναχώρησης
- 7 Ένταση σήματος

Περαιτέρω δυνατότητες ενδείξεων:

- **Ωρα:** Ενεργοποιημένη ώρα αναχώρησης.
- **0 Λεπτά:** Ο χρόνος λειτουργίας του συστήματος θέρμανσης στάσης παρατείνεται, καθώς δεν έχει επιτευχθεί ακόμη η θερμοκρασία λειτουργίας του κινητήρα κατά την εκκίνηση.
- **OFF:** Το σύστημα θέρμανσης στάσης ή ο αερισμός στάσης έχει απενεργοποιηθεί.

Αντικατάσταση μπαταρίας τηλεχειριστήριου (σύστημα θέρμανσης στάσης)

⚠ ΚΙΝΔΥΝΟΣ Σοβαρές βλάβες της υγείας λόγω κατάποσης μπαταριών

Οι μπαταρίες περιέχουν τοξικές και καυστικές ουσίες. Σε περίπτωση κατάποσης μπαταριών, μπορεί να προκληθούν σοβαρές βλάβες της υγείας.

Θανάσιμος κίνδυνος!

- ▶ Φυλάσσετε τις μπαταρίες μακριά από παιδιά.

- ▶ Σε περίπτωση κατάποσης μπαταριών, αναζητήστε αμέσως ιατρική βοήθεια.

ΠΕΡΙΒΑΛΛΟΝΤΙΚΗ ΟΔΗΓΙΑ Περιβαλλοντικές ζημιές λόγω ακατάλληλης απόρριψης μπαταριών



Οι μπαταρίες περιέχουν τοξικές και καυστικές ουσίες.



Παραδίδετε τις αποφορτισμένες μπαταρίες σε κάποιο εξειδικευμένο συνεργείο ή σε κάποιο σημείο συλλογής χρησιμοποιημένων μπαταριών.

Προϋποθέσεις

- Διατίθεται μια μπαταρία λιθίου τύπου CR2450.



- ▶ Πιέστε την εγκοπή ① με ένα αιχμηρό αντικείμενο.
- ▶ Ωθήστε το κάλυμμα μπαταρίας ② προς την κατεύθυνση του βέλους προς τα πίσω.

- ▶ Τοποθετήστε την καινούρια μπαταρία ③ με την επιγραφή προς τα επάνω.
- ▶ Ωθήστε το κάλυμμα μπαταρίας ② αντίθετα από την κατεύθυνση του βέλους στο τηλεχειριστήριο, μέχρι να ασφαλίσει το κάλυμμα μπαταρίας.

Ρύθμιση πρόσθετου συστήματος θέρμανσης με ζεστό νερό με τον υπολογιστή οχήματος

Προϋποθέσεις

- Το ρεζερβουάρ καυσίμου είναι γεμάτο πάνω από τη στάθμη ρεζέρβας.
- Είναι ενεργοποιημένη η ανάφλεξη.

Υπολογιστής οχήματος:

➔ **Styles & display** (Στυλ και ένδειξη) ➔ **Heating** (Θέρμανση)

Ρύθμιση χρονικής στιγμής ενεργοποίησης

- ▶ Επιλέξτε **Styles & display** (Στυλ και ένδειξη).
- ▶ Ρύθμιση επιθυμητής ώρας αναχώρησης.

Ενεργοποίηση ώρας προεπιλογής

- ▶ Επιλέξτε **Vorwahlzeit** (Ωρα προεπιλογής). Η ενεργοποιημένη λειτουργία επισμαίνεται με το σημείο επιλογής.
- ⓘ Η ενεργοποίηση της ώρας προεπιλογής είναι έγκυρη μόνο μέχρι την επόμενη ενεργοποίηση κινητήρα.

Επιλογή ώρας προεπιλογής

- ▶ Επιλέξτε **Vorwahlzeit** (Ωρα προεπιλογής) .
- ▶ Επιλογή επιθυμητής ώρας προεπιλογής A, B ή C

Προβλήματα με το πρόσθετο σύστημα θέρμανσης με ζεστό νερό

Πρόβλημα	Πιθανές αιτίες/συνέπειες και ▶ λύσεις
FAIL (☹)	Δεν είναι δυνατή η μετάδοση σημάτων μεταξύ πομπού και οχήματος. ▶ Αλλάξτε τη θέση σας σε σχέση με το όχημα και, εφόσον απαιτείται, πλησιάστε το όχημα.
FAIL	Η μπαταρία μίζας του οχήματος δεν είναι επαρκώς φορτισμένη. ▶ Φορτίστε την μπαταρία μίζας. Η στάθμη του ρεζερβουάρ καυσίμου βρίσκεται κάτω από τη στάθμη εφεδρικού καυσίμου. ▶ Ανεφοδιάστε το όχημα με καύσιμο στο πλησιέστερο πρατήριο καυσίμων.
FAIL	Παρουσιάστηκε βλάβη στο σύστημα θέρμανσης στάσης.

Πρόβλημα**Πιθανές αιτίες/συνέπειες και ► λύσεις**

- Αναθέστε τον έλεγχο του συστήματος θέρμανσης στάσης σε ένα εξειδικευμένο συνεργείο.

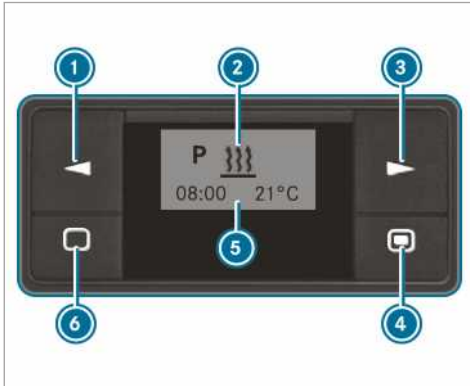
Πρόσθετο σύστημα θέρμανσης θερμού αέρα**Συνοπτική παρουσίαση χρονοδιακόπτη**

- ① Εκτέλεση επιλογής/ Αλλαγή τιμών
- ② Γραμμή μενού
- ③ Εκτέλεση επιλογής
- ④ Σύντομη πίεση: Επιβεβαίωση επιλογής ή ρύθμισης/ παρατεταμένη πίεση: Λειτουργία άμεσης θέρμανσης, ενεργοποίηση/απενεργοποίηση
- ⑤ Γραμμή κατάστασης
- ⑥ Σύντομη πίεση: Ενεργοποίηση χρονοδιακόπτη/ διακοπή ρυθμίσεων σε ένα μενού ή τερματισμός/ παρατεταμένη πίεση: Τερματισμός όλων των λειτουργιών

Ενεργοποίηση χρονοδιακόπτη

- Πατήστε το πλήκτρο ⑥ .
- ① Ο χρονοδιακόπτης μετά από δέκα δευτερόλεπτα μεταβαίνει σε κατάσταση ηρεμίας. Η οθόνη κλείνει.

Ρύθμιση χρονοδιακόπτη**Ρύθμιση ώρας**

Στις ακόλουθες περιπτώσεις θα πρέπει να ρυθμίσετε εκ νέου την ημέρα της εβδομάδας, την ώρα και τη στάνταρ τιμή της διάρκειας λειτουργίας:

- Κατά την πρώτη θέση σε λειτουργία
- Μετά από διακοπή της τάσης (π.χ. όταν η μπαταρία είχε αποσυνδεθεί)
- Μετά από πρόβλημα στη λειτουργία

- Πατήστε το πλήκτρο ① ή ③, μέχρι να αναβοσβήσει η ένδειξη στη γραμμή μενού ② .
- Πατήστε το πλήκτρο ④ .
- Πατήστε το πλήκτρο ① ή ③, μέχρι να αναβοσβήσει το .
- Πατήστε το πλήκτρο ④ .
- Με το πλήκτρο ① ή ③ ρυθμίστε τις ώρες.
- Πατήστε το πλήκτρο ④ .
- Με το πλήκτρο ① ή ③ ρυθμίστε τα λεπτά.
- Πατήστε το πλήκτρο ④ .

Ρύθμιση του τύπου της ώρας

- Πατήστε το πλήκτρο ① ή ③, μέχρι να αναβοσβήσει η ένδειξη στη γραμμή μενού ② .
- Πατήστε το πλήκτρο ④ .
- Πατήστε το πλήκτρο ① ή ③, μέχρι να αναβοσβήσει το σύμβολο για τον τύπο της ώρας.
- Πατήστε το πλήκτρο ④ .
- Με το πλήκτρο ① ή ③ επιλέξτε τον επιθυμητό τύπο της ώρας.
- Πατήστε το πλήκτρο ④ .

Ρύθμιση ημέρας εβδομάδας

- Πατήστε το πλήκτρο ① ή ③, μέχρι να αναβοσβήσει η ένδειξη στη γραμμή μενού ② .
- Πατήστε το πλήκτρο ④ .
- Πατήστε το πλήκτρο ① ή ③, μέχρι να αρχίσει να αναβοσβήνει το σύμβολο για την ημέρα της εβδομάδας.
- Πατήστε το πλήκτρο ④ .
- Με το πλήκτρο ① ή ③, επιλέξτε την επιθυμητή ημέρα της εβδομάδας.
- Πατήστε το πλήκτρο ④ .











Λειτουργία άμεσης θέρμανσης, ενεργοποίηση και απενεργοποίηση





- **Ενεργοποίηση:** Πατήστε το πλήκτρο ④ όσο χρειάζεται, μέχρι να αναβοσβήσει η ένδειξη στη γραμμή μενού ② . Η οθόνη εμφανίζει για λίγο την ένδειξη On και στη συνέχεια την υπόλοιπη διάρκεια λειτουργίας, ή το σύμβολο για τη λειτουργία διαρκείας.

- ▶ **Απενεργοποίηση:** Πατήστε το πλήκτρο  όσο χρειάζεται, μέχρι να εμφανιστεί στην οθόνη το **Off**.









Ρύθμιση ώρας αναχώρησης

Με τον χρονοδιακόπτη μπορείτε να ρυθμίσετε τρεις ώρες αναχώρησης. Μετά από βλάβες λειτουργίας ή όταν η μπαταρία είχε αποσυνδεθεί, πρέπει να ρυθμίζονται εκ νέου οι ώρες αναχώρησης.

- ▶ **Ρύθμιση ώρας αναχώρησης:** Πατήστε το πλήκτρο  ή  μέχρι το **P** στη γραμμή μενού  να αναβοσβήνει.
- ▶ Πατήστε το πλήκτρο  . Στη στήλη του προγράμματος  έχουν εμφανιστεί οι αριθμοί της μνήμης του προγράμματος. Το άγκιστρο επισημαίνει μια ενεργοποιημένη μνήμη προγράμματος.
- ▶ Επιλέξτε με το πλήκτρο  ή  την επιθυμητή μνήμη προγράμματος.
- ▶ Πατήστε το πλήκτρο  .
- ▶ **Ενεργοποίηση/απενεργοποίηση μνήμης προγράμματος:** Επιλέξτε με το πλήκτρο  ή  **On** ή **Off**.

- ▶ Πατήστε το πλήκτρο  .
- ▶ **Επεξεργασία μνήμης προγράμματος:** Επιλέξτε με το πλήκτρο  ή  .
- ▶ Πατήστε το πλήκτρο  .
- ▶ Ρύθμιση ημέρας και ώρας (→ σελίδα 119).

Ρύθμιση θερμοκρασίας και διάρκειας λειτουργίας

- ▶ Πατήστε το πλήκτρο  .
- ▶ Με το πλήκτρο  ή  ρυθμίστε τη θερμοκρασία.
- ▶ Πατήστε το πλήκτρο  .
- ▶ Με το πλήκτρο  ή  ρυθμίστε τη διάρκεια λειτουργίας, ή επιλέξτε το σύμβολο  για τη λειτουργία διαρκείας.
- ▶ Πατήστε το πλήκτρο  .

 Η διάρκεια λειτουργίας που πρέπει να ρυθμιστεί είναι η στάνταρ ρύθμιση για τη λειτουργία άμεσης θέρμανσης. Μπορείτε να ρυθμίσετε τη διάρκεια λειτουργίας μεταξύ 10 και 120 λεπτών, ή σε λειτουργία διαρκείας.

Προβλήματα με το πρόσθετο σύστημα θέρμανσης θερμού αέρα

Πρόβλημα	Πιθανές αιτίες/συνέπειες και ▶ λύσεις
Το μήνυμα ERROR εμφανίζεται στο πεδίο ένδειξης του χρονοδιακόπτη.	<p>Προέκυψε πρόβλημα λειτουργίας.</p> <ul style="list-style-type: none"> ▶ Αναθέστε σε ένα εξειδικευμένο συνεργείο τον έλεγχο του συστήματος θέρμανσης στάσης.
Το μήνυμα INIT εμφανίζεται στο πεδίο ένδειξης του χρονοδιακόπτη.	<p>Η τροφοδοσία τάσης διακόπηκε. Διαγράφηκαν όλες οι αποθηκευμένες ρυθμίσεις.</p> <p>Η αυτόματη αναγνώριση υλικού είναι ενεργή.</p> <ul style="list-style-type: none"> ▶ Όταν ολοκληρωθεί η αυτόματη αναγνώριση υλικού, ρυθμίστε ημέρα της εβδομάδας, ώρα και διάρκεια λειτουργίας (→ σελίδα 119). ▶ Ρύθμιση του χρόνου αναχώρησης (→ σελίδα 120).
Το σύστημα θέρμανσης στάσης απενεργοποιείται αυτόματα και/ή δεν ενεργοποιείται.	<p>Η προστασία υπότασης, που είναι ενσωματωμένη στον εγκέφαλο, απενεργοποιεί το σύστημα θέρμανσης στάσης, επειδή η τάση ηλεκτρικού κυκλώματος του οχήματος είναι μικρότερη από 10 V.</p> <ul style="list-style-type: none"> ▶ Αναθέστε τον έλεγχο του δυναμό και της μπαταρίας. <p>Η ηλεκτρική ασφάλεια έχει καεί.</p> <ul style="list-style-type: none"> ▶ Αντικαταστήστε την ηλεκτρική ασφάλεια, βλέπε πρόσθετες οδηγίες χρήσης "Κατανομή ασφαλειών".

Πρόβλημα	Πιθανές αιτίες/συνέπειες και ► λύσεις
	<ul style="list-style-type: none"> ► Αναθέστε σε ένα εξειδικευμένο συνεργείο τον έλεγχο της αιτίας της χαλασμένης ασφάλειας.
Το πρόσθετο σύστημα θέρμανσης θερμού αέρα έχει υπερθερμανθεί.	<ul style="list-style-type: none"> Οι αεραγωγοί έχουν βουλώσει. ► Μεριμνήστε, ώστε να μη μπλοκαριστει το ρεύμα θερμού αέρα. ► Αναθέστε σε ένα εξειδικευμένο συνεργείο τον έλεγχο του συστήματος θέρμανσης στάσης.

Χειρισμός αερισμού χώρου φόρτωσης

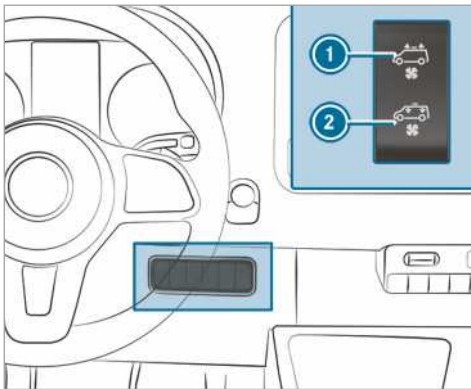

Εάν το όχημά σας διαθέτει ανεμιστήρα οροφής, μπορείτε να αερίζετε και να εξαερίζετε τον χώρο φόρτωσης.

- Ενεργοποιήστε την ανάφλεξη.
- **Ενεργοποίηση και εξαερισμός:** Πατήστε το επάνω τμήμα του διακόπτη ①. Ο ανεμιστήρας οροφής αφαιρεί τον υφιστάμενο αέρα από το εσωτερικό του χώρου φόρτωσης.
- **Ενεργοποίηση και αερισμός:** Πατήστε το κάτω τμήμα του διακόπτη ②. Ο ανεμιστήρας οροφής διοχετεύει καθαρό αέρα στον χώρο φόρτωσης.
- **Απενεργοποίηση:** Ρυθμίστε τον διακόπτη στην κεντρική θέση.

Οδήγηση

Ενεργοποίηση τροφοδοσίας τάσης/μίζας με το πλήκτρο Start-Stop

▲ ΠΡΟΕΙΔΟΠΟΙΗΣΗ Κίνδυνος ατυχήματος και τραυματισμού λόγω ανεπιβλεπτων παιδιών μέσα στο όχημα

Όταν αφήνετε τα παιδιά χωρίς επίβλεψη μέσα στο όχημα, μπορεί:

- Να ανοίξουν τις πόρτες και κατά συνέπεια, να κινδυνέψουν άλλα άτομα ή συμμετέχοντες στην κυκλοφορία.
- Να αποβιβαστούν και να τα χτυπήσουν άλλα οχήματα.
- Να χειριστούν τον εξοπλισμό του οχήματος και π.χ. να παγιδευτούν.

Επιπλέον, τα παιδιά μπορεί να θέσουν το όχημα σε κίνηση π.χ.:

- Απελευθερώνοντας το φρένο στάθμευσης.
- Αποεπιλέγοντας τη θέση προς παρκάρισμα [P] στο αυτόματο κιβώτιο ταχυτήτων ή επιλέγοντας τη νεκρά θέση στο μηχανικό κιβώτιο ταχυτήτων.
- Εκκινώντας τον κινητήρα.

▶ Όταν εγκαταλείπετε το όχημα, παίρνετε πάντα μαζί σας το κλειδί και κλειδώνετε το όχημα.

▶ Μην αφήνετε ποτέ παιδιά και κατοικίδια χωρίς επίβλεψη μέσα στο όχημα.

▶ Φυλάσσετε το κλειδί μακριά από παιδιά.

▲ ΠΡΟΕΙΔΟΠΟΙΗΣΗ Κίνδυνος δηλητηρίασης από καυσαέρια

Οι κινητήρες εσωτερικής καύσης εκπέμπουν τοξικά καυσαέρια, όπως π.χ. μονοξείδιο του άνθρακα. Η εισπνοή αυτών των καυσαερίων προκαλεί δηλητηριάσεις.

▶ Μην αφήνετε ποτέ τον κινητήρα σε λειτουργία σε κλειστούς χώρους, χωρίς επαρκή αερισμό.

▲ ΠΡΟΕΙΔΟΠΟΙΗΣΗ Κίνδυνος πυρκαγιάς λόγω εύφλεκτων υλικών στο σύστημα εξάτμισης

Εύφλεκτα υλικά που μεταφέρονται λόγω περιβαλλοντικών επιδράσεων ή ζώων ενδέχεται να αναφλεγούν αν έρθουν σε επαφή με καυτά

εξαρτήματα του κινητήρα ή του συστήματος εξάτμισης.

▶ Κατά συνέπεια, ελέγχετε τακτικά ότι δεν υπάρχουν ξένα εύφλεκτα υλικά στο χώρο κινητήρα ή το σύστημα εξάτμισης.

Προϋποθέσεις

- Το κλειδί βρίσκεται εντός της περιοχής αναγνώρισης της κεραίας (→ σελίδα 45) και η μπαταρία του κλειδιού δεν είναι άδεια.

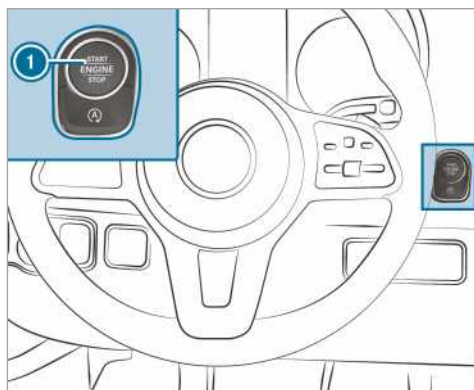

▶ **Ενεργοποίηση τροφοδοσίας τάσης:** Πατήστε μία φορά το πλήκτρο ①. Μπορείτε π.χ. να ενεργοποιήσετε τους υαλοκαθαριστήρες.

Αν πληρούνται οι παρακάτω προϋποθέσεις, απενεργοποιείται ξανά η τροφοδοσία τάσης:

- Η πόρτα του οδηγού είναι ανοιχτή.
- Πατάτε δύο φορές το πλήκτρο ①.

▶ **Ενεργοποίηση μίζας:** Πατήστε δύο φορές το πλήκτρο ①. Εμφανίζονται στο όργανο πολλαπλών ενδείξεων οι ενδεικτικές λυχνίες.

Αν πληροῦται μία από τις παρακάτω προϋποθέσεις, απενεργοποιείται ξανά η μίζα:

- Δεν εκκινείτε το όχημα εντός 15 λεπτών.
- Πατάτε μία φορά το πλήκτρο ①.

Εκκίνηση

Εκκίνηση με το πλήκτρο Start-Stop

- ⚠ ΠΡΟΕΙΔΟΠΟΙΗΣΗ** Κίνδυνος ατυχήματος και τραυματισμού λόγω ανεπίβλεπτων παιδιών μέσα στο όχημα

Όταν αφήνετε τα παιδιά χωρίς επίβλεψη μέσα στο όχημα, μπορεί:

- Να ανοίξουν τις πόρτες και κατά συνέπεια, να κινδυνέψουν άλλα άτομα ή συμμετέχοντες στην κυκλοφορία.
- Να αποβιβαστούν και να τα χτυπήσουν άλλα οχήματα.
- Να χειριστούν τον εξοπλισμό του οχήματος και π.χ. να παγιδευτούν.

Επιπλέον, τα παιδιά μπορεί να θέσουν το όχημα σε κίνηση π.χ.:

- Απελευθερώνοντας το φρένο στάθμευσης.
 - Αποεπιλέγοντας τη θέση προς παρκάρισμα **[P]** στο αυτόματο κιβώτιο ταχυτήτων ή επιλέγοντας τη νεκρά θέση στο μηχανικό κιβώτιο ταχυτήτων.
 - Εκκινώντας τον κινητήρα.
- ▶ Όταν εγκαταλείπετε το όχημα, παίρνετε πάντα μαζί σας το κλειδί και κλειδώνετε το όχημα.
- ▶ Μην αφήνετε ποτέ παιδιά και κατοικίδια χωρίς επίβλεψη μέσα στο όχημα.
- ▶ Φυλάσσετε το κλειδί μακριά από παιδιά.

Προϋποθέσεις

- Το κλειδί βρίσκεται εντός της περιοχής αναγνώρισης της κεραίας (→ σελίδα 45) και η μπαταρία του κλειδιού δεν είναι άδεια.

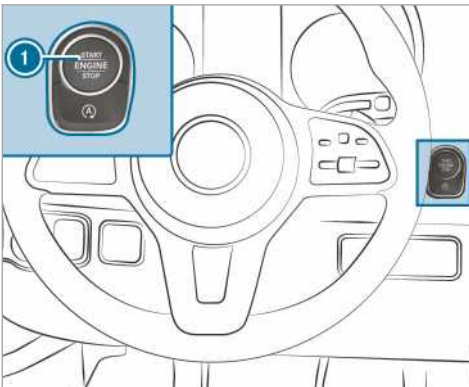

- ▶ **Οχήματα με μηχανικό κιβώτιο ταχυτήτων:** Πατήστε το πεντάλ συμπλέκτη ως το τέρμα.
- ▶ **Οχήματα με αυτόματο κιβώτιο ταχυτήτων:** Επιλέξτε τη θέση **[P]** ή **[N]** στο κιβώτιο ταχυτήτων.
- ▶ Πατήστε το πεντάλ φρένου και μία φορά το πλήκτρο **1**.
- ▶ Αν το όχημα δεν εκκινήσει: Απενεργοποιήστε τους περιπούς καταναλωτές και πατήστε μία φορά το πλήκτρο **1**.
- ▶ Αν το όχημα δεν εκκινήσει ούτε τώρα και εμφανιστεί στην οθόνη πολυλειτουργικών ενδείξεων το μήνυμα **Place the key in the marked space See Owner's Manual** (Βάλτε το κλειδί στο επισήμασμένο σημείο Βλέπε Οδηγίες Χρήσης): Εκκινήστε το όχημα στη λειτουργία έκτακτης ανάγκης.

Εκκίνηση οχήματος στη λειτουργία έκτακτης ανάγκης

- ⚠ ΠΡΟΕΙΔΟΠΟΙΗΣΗ** Κίνδυνος ατυχήματος και τραυματισμού λόγω ανεπίβλεπτων παιδιών μέσα στο όχημα

Όταν αφήνετε τα παιδιά χωρίς επίβλεψη μέσα στο όχημα, μπορεί:

- Να ανοίξουν τις πόρτες και κατά συνέπεια, να κινδυνέψουν άλλα άτομα ή συμμετέχοντες στην κυκλοφορία.
- Να αποβιβαστούν και να τα χτυπήσουν άλλα οχήματα.
- Να χειριστούν τον εξοπλισμό του οχήματος και π.χ. να παγιδευτούν.

Επιπλέον, τα παιδιά μπορεί να θέσουν το όχημα σε κίνηση π.χ.:

- Απελευθερώνοντας το φρένο στάθμευσης.
 - Αποεπιλέγοντας τη θέση προς παρκάρισμα **[P]** στο αυτόματο κιβώτιο ταχυτήτων ή επιλέγοντας τη νεκρά θέση στο μηχανικό κιβώτιο ταχυτήτων.
 - Εκκινώντας τον κινητήρα.
- ▶ Όταν εγκαταλείπετε το όχημα, παίρνετε πάντα μαζί σας το κλειδί και κλειδώνετε το όχημα.
- ▶ Μην αφήνετε ποτέ παιδιά και κατοικίδια χωρίς επίβλεψη μέσα στο όχημα.
- ▶ Φυλάσσετε το κλειδί μακριά από παιδιά.

Αν το όχημα δεν εκκινεί και στην οθόνη πολυλειτουργικών ενδείξεων εμφανίζεται το μήνυμα οθό-

νης **Place the key in the marked space** See **Owner's Manual** (Βάλτε το κλειδί στο επισημασμένο σημείο Βλέπε Οδηγίες Χρήσης), μπορείτε να εκκινήσετε το όχημα στη λειτουργία έκτακτης ανάγκης.

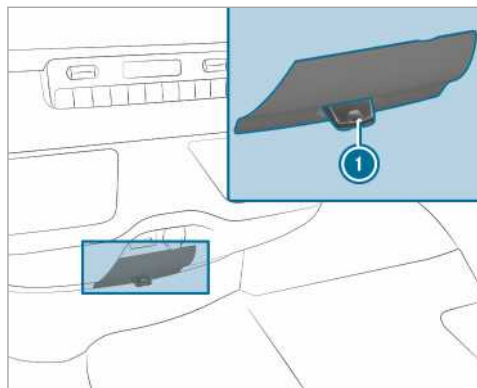

- ▶ Βγάλτε το κλειδί ❶ από τη δέσμη κλειδιών.
- ▶ Βάλτε το κλειδί ❶ στην υποδοχή. Μετά από λίγο, το όχημα εκκινεί.
- ▶ Αφήστε το κλειδί στην υποδοχή σε όλη τη διάρκεια της διαδρομής.
- ▶ Όταν αφαιρέσετε το κλειδί ❶ από την υποδοχή, ο κινητήρας θα συνεχίσει να λειτουργεί.
- ▶ Αναθέστε τον έλεγχο του κλειδιού ❶ σε ένα εξειδικευμένο συνεργείο.

Αν το όχημα δεν εκκινεί:

- ▶ Αφήστε το κλειδί ❶ στην υποδοχή.
 - ▶ **Οχήματα με μηχανικό κιβώτιο ταχυτήτων:** Πατήστε το πεντάλ του συμπλέκτη.
 - ▶ **Οχήματα με αυτόματο κιβώτιο ταχυτήτων:** Πατήστε το πεντάλ του φρένου.
 - ▶ Εκκινήστε το όχημα με το πλήκτρο Start-Stop.
- ❶ Μπορείτε επίσης να ενεργοποιήσετε την τροφοδοσία τάσης ή τη μίζα με το πλήκτρο Start-Stop.

Οδηγίες για το "στρώσιμο" του κινητήρα

Τα πρώτα 1500 km προστατεύετε τον κινητήρα:

- Οδηγείτε με εναλλασσόμενη ταχύτητα κίνησης και εναλλασσόμενο αριθμό στροφών.
- Ανεβάζετε ταχύτητα, το αργότερο όταν η βελόνα του στροφόμετρου $\frac{2}{3}$ φτάσει στην κόκκινη περιοχή.

- Αποφεύγετε μεγάλες καταπονήσεις, όπως η οδήγηση με τέρμα πατημένο το πεντάλ γκαζιού.
- Μην κατεβάζετε ταχύτητα με το χέρι για να φρενάρετε.
- Μετά τα πρώτα 1500 km, αυξήστε συνεχώς τον αριθμό στροφών και επιταχύνετε το όχημα μέχρι την τελική ταχύτητα.
- **Οχήματα με αυτόματο κιβώτιο ταχυτήτων:** Μην πατάτε το πεντάλ γκαζιού πέρα από το σημείο πίεσης (kickdown).

Αυτό ισχύει και μετά από αντικατάσταση του κινητήρα ή εξαρτημάτων του συστήματος μετάδοσης κίνησης.

Επιπλέον, λαμβάνετε υπόψη τις ακόλουθες οδηγίες για το "στρώσιμο" του κινητήρα:

- Το σύστημα αισθητήρων του συστήματος ασφαλούς οδήγησης ESP® ρυθμίζεται αυτόματα ενώ διανύεται μια ορισμένη διαδρομή μετά την παράδοση του οχήματος ή μια επισκευή. Το σύστημα μπορεί να λειτουργήσει πλήρως μόνο αφού ολοκληρωθεί αυτή η διαδικασία εκμάθησης.
- Τα φερμουίτ φρένων, οι δίσκοι φρένων και τα ελαστικά που είναι καινούρια ή έχουν αντικατασταθεί προσφέρουν βέλτιστη απόδοση πέδησης και πρόσφυσης μετά από μερικές εκατοντάδες χιλιόμετρα. Αντισταθμίσετε τη μειωμένη λειτουργία πέδησης πατώντας το πεντάλ φρένου με περισσότερη δύναμη.

Οδηγίες για την οδήγηση

Οδηγίες για την οδήγηση

- ⚠ ΠΡΟΕΙΔΟΠΟΙΗΣΗ** Κίνδυνος ατυχήματος από αντικείμενα στο χώρο ποδιών του οδηγού

Τα αντικείμενα στο χώρο ποδιών του οδηγού ενδέχεται να περιορίσουν τη διαδρομή των πεντάλ ή να μπλοκάρουν ένα πεντάλ που έχει πατηθεί.

Κάτι τέτοιο επηρεάζει αρνητικά την ασφάλεια λειτουργίας και κυκλοφορίας του οχήματος.

- ▶ Ασφαλίστε όλα τα αντικείμενα στο όχημα, ώστε να μην είναι δυνατό να καταλήξουν στο χώρο ποδιών του οδηγού.
- ▶ Για τα πατάκια ποδιών και τις μοκέτες φροντίστε για αντιολισθητική στερέωση

και επαρκή ελεύθερο χώρο για τα πεντάλ.

- ▶ Μην τοποθετείτε περισσότερα πατάκια ποδιών ή χαλιά το ένα πάνω στο άλλο.

▲ ΠΡΟΕΙΔΟΠΟΙΗΣΗ Κίνδυνος ατυχήματος σε περίπτωση χρήσης ακατάλληλων υποδημάτων

Ο χειρισμός των πεντάλ ενδέχεται να επηρεαστεί αρνητικά σε περίπτωση χρήσης ακατάλληλων υποδημάτων, όπως π.χ.:

- Πλατφόρμες
- Ψηλοτάκουνα παπούτσια
- Παντόφλες

- ▶ Χρησιμοποιείτε πάντα κατάλληλα υποδήματα κατά την οδήγηση, ώστε να είναι δυνατός ο χειρισμός των πεντάλ με ασφάλεια.

▲ ΠΡΟΕΙΔΟΠΟΙΗΣΗ Κίνδυνος ατυχήματος λόγω κλειδώματος του τιμονιού με απενεργοποιημένη μίζα

Αν απενεργοποιήσετε τη μίζα κατά την ακινητοποίηση του οχήματος, σε οχήματα με μηχανικό κιβώτιο ταχυτήτων ασφαλίζει το κλειδώμα τιμονιού.

Δεν μπορείτε να διευθύνετε πλέον το όχημα.

- ▶ Πριν εκκινήσει το όχημα, απενεργοποιήστε το κλειδώμα τιμονιού ενεργοποιώντας τη μίζα.

▲ ΠΡΟΕΙΔΟΠΟΙΗΣΗ Κίνδυνος ατυχήματος σε περίπτωση απενεργοποίησης της μίζας κατά τη διάρκεια της οδήγησης

Σε περίπτωση που απενεργοποιήσετε τη μίζα κατά τη διάρκεια της οδήγησης, οι λειτουργίες που σχετίζονται με την ασφάλεια λειτουργούν με περιορισμούς ή δεν είναι πλέον διαθέσιμες. Αυτό ενδέχεται π.χ. να επηρεάσει το σύστημα σερβοδιεύθυνσης και την ενίσχυση δύναμης πέδησης.

Απαιτείται πολλή περισσότερη δύναμη για τη διεύθυνση και την πέδηση.

- ▶ Μην απενεργοποιείτε τη μίζα κατά τη διάρκεια της οδήγησης.

▲ ΠΡΟΕΙΔΟΠΟΙΗΣΗ Κίνδυνος δηλητηρίασης από καυσαέρια

Οι κινητήρες εσωτερικής καύσης εκπέμπουν τοξικά καυσαέρια, όπως π.χ. μονοξείδιο του άνθρακα. Η εισπνοή αυτών των καυσαερίων προκαλεί δηλητηριάσεις.

- ▶ Μην αφήνετε ποτέ τον κινητήρα σε λειτουργία σε κλειστούς χώρους, χωρίς επαρκή αερισμό.

▲ ΠΡΟΕΙΔΟΠΟΙΗΣΗ Κίνδυνος ολισθησής-και ατυχήματος λόγω κατεβάσματος ταχύτητας σε ολισθηρό οδόστρωμα

Αν κατεβάσετε ταχύτητα σε ολισθηρό οδόστρωμα προκειμένου να αυξήσετε την ισχύ πέδησης του κινητήρα, ενδέχεται οι κινητήριοι τροχοί να χάσουν την πρόσφυση.

- ▶ Μην κατεβάζετε ταχύτητα σε ολισθηρό οδόστρωμα προκειμένου να αυξήσετε την ισχύ πέδησης του κινητήρα.

▲ ΚΙΝΔΥΝΟΣ Κίνδυνος θανάτου από δηλητηριώδη καυσαέρια

Σε περίπτωση που έχει μπλοκάρει η απόληξη σωλήνα καυσαερίων ή δεν υπάρχει επαρκής εξαερισμός, ενδέχεται να εισχωρήσουν στο όχημα δηλητηριώδη καυσαέρια, κυρίως μονοξείδιο του άνθρακα. Κάτι τέτοιο μπορεί να συμβεί π.χ. σε περίπτωση εγκλωβισμού του οχήματος στο χιόνι.

- ▶ Σε περίπτωση λειτουργίας του κινητήρα ή του συστήματος θέρμανσης στάσης, διατηρείτε την απόληξη σωλήνα καυσαερίων και την περιοχή γύρω από το όχημα καθαρή από χιόνι.
- ▶ Για τη διασφάλιση επαρκούς τροφοδοσίας καθαρού αέρα, ανοίξτε ένα παράθυρο στην πλευρά του οχήματος που φυσάει ο αέρας.

▲ ΠΡΟΕΙΔΟΠΟΙΗΣΗ Κίνδυνος ατυχήματος λόγω υπερθέρμανσης του συστήματος φρένων

Ακουμπώντας το πόδι σας στο πεντάλ φρένου χωρίς να το πατάτε στη διάρκεια της διαδρομής, μπορεί να προκαλέσετε υπερθέρμανση του συστήματος φρένων.

Λόγω αυτού, αυξάνεται η απόσταση πέδησης και μπορεί ακόμα και να διακοπεί η λειτουργία του συστήματος φρένων.

- ▶ Μην χρησιμοποιείτε ποτέ το πεντάλ φρένου ως στήριγμα για το πόδι σας.
- ▶ Μην πατάτε ταυτόχρονα τα πεντάλ φρένου και γκαζιού στη διάρκεια της διαδρομής.

Σε μεγάλες, απότομες κατηφόρες, πρέπει να κατεβάσετε εγκαίρως ταχύτητα στο κιβώτιο. Αυτό ισχύει ιδιαίτερα αν το όχημα μεταφέρει φορτίο. Με αυτόν τον τρόπο αξιοποιείτε τη λειτουργία πέδησης του κινητήρα. Ως αποτέλεσμα, επιβαρύνεται λιγότερο το σύστημα φρένων και αποτρέπεται η υπερθέρμανση και η υπερβολικά γρήγορη φθορά των φρένων.

! **ΟΔΗΓΙΑ** Φθορά των τακακίων φρένων σε περίπτωση παρατεταμένης χρήσης του πεντάλ φρένου

- ▶ Μην πατάτε παρατεταμένα το πεντάλ φρένου κατά τη διάρκεια της οδήγησης.
- ▶ Για να χρησιμοποιήσετε τη λειτουργία πέδησης του κινητήρα, κατεβάστε εγκαίρως ταχύτητα.

! **ΟΔΗΓΙΑ** Βλάβη του συστήματος μετάδοσης κίνησης και του κινητήρα κατά την εκκίνηση του οχήματος

- ▶ Μην αφήνετε τον κινητήρα να λειτουργεί σε ακινητοποιημένη κατάσταση μέχρι να επιτευχθεί η θερμοκρασία λειτουργίας του κινητήρα. Ξεκινήστε αμέσως.
- ▶ Αποφεύγετε τις υψηλές στροφές κινητήρα και το πλήρως πατημένο πεντάλ γκαζιού, μέχρι να επιτευχθεί η θερμοκρασία λειτουργίας του κινητήρα.
- ▶ Μην αφήνετε τους τροχούς να σπινάρουν.

! **ΟΔΗΓΙΑ** Βλάβη του καταλύτη σε περίπτωση άκαυστου καυσίμου

Ο κινητήρας λειτουργεί ακανόνιστα και παρουσιάζει αστοχίες ανάφλεξης.

Ενδέχεται να καταλήξει άκαυστο καύσιμο στον καταλύτη.

- ▶ Πατάτε το πεντάλ γκαζιού συγκρατημένα.
- ▶ Απευθυνθείτε άμεσα σε ένα εξειδικευμένο συνεργείο για την επιδιόρθωση της βλάβης.

Σύντομη διαδρομή

Όταν κινείτε το όχημα κυρίως για σύντομες διαδρομές, μπορεί να συσσωρευτεί καύσιμο στο λάδι κινητήρα και να προκαλέσει ζημιά στον κινητήρα.

Οχήματα με ένδειξη βλάβης (στη σύντομη διαδρομή)

Αν εμφανιστεί μία από τις παρακάτω ενδείξεις, οδηγήστε με την πρώτη ευκαιρία με αριθμό στροφών τουλάχιστον 2000 σ.α.λ., μέχρι να σβήσει η ενδεικτική λυχνία ή το μήνυμα οθόνης.

- Ανάβει η ενδεικτική λυχνία για το φίλτρο σωματιδίων Diesel στην οθόνη του οργάνου. Λάβετε υπόψη τις οδηγίες για την αναζωογόνηση (→ σελίδα 134).
- Εμφανίζεται το μήνυμα **Exhaust filter Drive at high engine speeds See Owner's Manual** (Φίλτρο εξάτμισης Οδηγήστε με υψηλές στροφές κινητήρα Βλέπε Οδηγίες Χρήσης) στην οθόνη πολυλειτουργικών ενδείξεων

Επιπλέον, στα οχήματα με αυτόματο κιβώτιο ταχυτήτων, επιλέξτε μικρότερη ταχύτητα στο κιβώτιο (→ σελίδα 140).

Στα οχήματα με λειτουργία Eco-Start-Stop, απενεργοποιήστε την.

Με την αύξηση της θερμοκρασίας που επιτυγχάνεται λόγω αυτού, διευκολύνετε τη διαδικασία ελεύθερης καύσης του φίλτρου σωματιδίων Diesel.

Αν η ενδεικτική λυχνία ή το μήνυμα οθόνης δεν σβήσει μετά από περίπου 40 λεπτά, απευθυνθείτε αμέσως σε ένα εξειδικευμένο συνεργείο.

Οχήματα χωρίς ένδειξη βλάβης (στη σύντομη διαδρομή)

Αν χρησιμοποιείτε το όχημα κυρίως για σύντομες διαδρομές, πραγματοποιείτε κάθε 500 km διαδρομή σε αυτοκινητόδρομο ή υπεραστική διαδρομή διάρκειας 20 λεπτών. Με αυτόν τον τρόπο διευκολύνετε την αναζωογόνηση του φίλτρου σωματιδίων Diesel.

Όριο ταχύτητας κίνησης

⚠ ΠΡΟΕΙΔΟΠΟΙΗΣΗ Κίνδυνος ατυχήματος λόγω υπέρβασης της φέρουσας ικανότητας ελαστικού ή του επιτρεπόμενου δεικτικής ταχύτητας κίνησης

Η υπέρβαση της ενδεδειγμένης φέρουσας ικανότητας ελαστικού ή του επιτρεπόμενου δεικτικής ταχύτητας κίνησης μπορεί να προκαλέσει ζημιά και σκάσιμο του ελαστικού.

- ▶ Χρησιμοποιείτε μόνο τους τύπους και τις διαστάσεις ελαστικών που έχουν εγκριθεί για τον τύπο του οχήματος.
- ▶ Λαμβάνετε υπόψη τη φέρουσα ικανότητα ελαστικού και το δείκτη ταχύτητας κίνησης που απαιτούνται για το όχημά σας.

Ως οδηγός, πρέπει να ενημερώνεστε για την επιτρεπόμενη τελική ταχύτητα που προκύπτει από τα ελαστικά και την πίεση των ελαστικών. Επιπλέον, λαμβάνετε ιδιαίτερα υπόψη τη νομοθεσία κάθε χώρας για τα ελαστικά.

Μπορείτε να περιορίζετε μόνιμα την ταχύτητα κίνησης του οχήματός σας.

Η Mercedes-Benz σας προτείνει να απευθυνθείτε σε ένα εξειδικευμένο συνεργείο για τον προγραμματισμό του ορίου ταχύτητας κίνησης.

Σε οχήματα με περιοριστή, μπορείτε να περιορίζετε προσωρινά ή/και μόνιμα την ταχύτητα κίνησης του οχήματός σας από τον υπολογιστή οχήματος (→ σελίδα 169).

Όταν προσπερνάτε οχήματα, λαμβάνετε υπόψη ότι ο κινητήρας μειώνει αυτόματα τις στροφές του, μόλις επιτευχθεί το προγραμματισμένο όριο ταχύτητας κίνησης.

Κατά την οδήγηση σε κατηφόρες, ενδέχεται να σημειωθεί υπέρβαση του ορίου ταχύτητας κίνησης. Αν χρειαστεί, φρενάρητε.

Ενημερώνεστε για την επίτευξη του ορίου ταχύτητας κίνησης με μηνύματα οθόνης.

Ταξιδεύοντας στο εξωτερικό

Service

Για τα ταξίδια σας στο εξωτερικό, υπάρχει ένα ευρύ δίκτυο Mercedes-Benz service. Λάβετε υπόψη, ότι παρόλα αυτά, οι εγκαταστάσεις service ή τα ανταλλακτικά ενδέχεται να μην είναι άμεσα διαθέσιμα. Καταλόγους με τα αντίστοιχα συνεργεία μπορείτε να προμηθευτείτε από οποιοδήποτε εξουσιοδοτημένο επισκευαστή της Mercedes-Benz.

Καύσιμο

Σε ορισμένες χώρες διατίθενται μόνο καύσιμα με χαμηλό αριθμό οκτανίων ή με αυξημένη περιεκτικότητα σε θείο.

Για τις χώρες με αυξημένη περιεκτικότητα νερού στο diesel, η Mercedes-Benz συνιστά την τοποθέτηση ενός φίλτρου καυσίμου με διαχωριστή νερού.

Η χρήση ακατάλληλου καυσίμου ενδέχεται να προκαλέσει ζημιές στον κινητήρα. Πληροφορίες για το καύσιμο (→ σελίδα 382).

Σιδηροδρομική μεταφορά

Η σιδηροδρομική μεταφορά του οχήματός σας μπορεί σε κάποιες χώρες να είναι περιορισμένη λόγω των διαφορετικών υψών των τούνελ και προτύπων φόρτωσης ή να απαιτεί ειδικά μέτρα.

Για σχετικές πληροφορίες, απευθυνθείτε σε οποιοδήποτε εξουσιοδοτημένο επισκευαστή Mercedes-Benz.

Οδηγίες για τα φρένα

▲ ΠΡΟΕΙΔΟΠΟΙΗΣΗ Κίνδυνος ολισθησης- και ατυχήματος λόγω κατεβάσματος ταχύτητας σε ολισθηρό οδόστρωμα

Αν κατεβάσατε ταχύτητα σε ολισθηρό οδόστρωμα προκειμένου να αυξήσετε την ισχύ πέδησης του κινητήρα, ενδέχεται οι κινητήριοι τροχοί να χάσουν την πρόσφυση.

- ▶ Μην κατεβάζετε ταχύτητα σε ολισθηρό οδόστρωμα προκειμένου να αυξήσετε την ισχύ πέδησης του κινητήρα.

▲ ΠΡΟΕΙΔΟΠΟΙΗΣΗ Κίνδυνος ατυχήματος σε περίπτωση υπερθέρμανσης του συστήματος φρένων

Σε περίπτωση που πατάτε παρατεταμένα το πεντάλ φρένων κατά τη διάρκεια της οδήγησης, ενδέχεται να υπερθερμανθεί το σύστημα φρένων.

Κατά αυτόν τον τρόπο, αυξάνεται η απόσταση πέδησης και ενδέχεται ακόμη και να διακοπεί η λειτουργία του συστήματος φρένων.

- ▶ Μην χρησιμοποιείτε ποτέ το πεντάλ φρένου ως στήριγμα για τα πόδια.
- ▶ Μην πατάτε ταυτόχρονα το πεντάλ φρένου και του γκαζιού κατά τη διάρκεια της οδήγησης.

Διαδρομές σε κατηφόρα

Σε μεγάλες και απότομες κατηφόρες πρέπει:

- Σε ένα αυτόματο κιβώτιο ταχυτήτων κατεβάζετε έγκαιρα στις περιοχές αλλαγής ταχυτήτων **2** ή **1**, ώστε ο κινητήρας να περιστρέφεται από τη μεσαία έως την ανώτερη περιοχή αριθμού στροφών (→ σελίδα 140)
- Σε ένα μηχανικό κιβώτιο ταχυτήτων επιλέγετε έγκαιρα μια μικρότερη ταχύτητα, ώστε ο κινη-

τήρας να περιστρέφεται από τη μεσαία έως την ανώτερη περιοχή αριθμού στροφών

- ① Όταν είναι ενεργοποιημένο το TEMPOMAT ή ο περιοριστής, πρέπει επίσης να αλλάζετε έγκαιρα την περιοχή αλλαγής ταχυτήτων.

Έτσι, χρησιμοποιείτε τη λειτουργία πέδησης του κινητήρα και πρέπει να φρενάρτε λιγότερο για να διατηρήσετε την ταχύτητα κίνησης. Ως αποτέλεσμα, καταπονείτε λιγότερο τα κυρίως φρένα και αποφεύγετε την υπερθέρμανση και την πρόωρη φθορά των φρένων.

Υψηλή και χαμηλή καταπόνηση

▲ ΠΡΟΕΙΔΟΠΟΙΗΣΗ Κίνδυνος ατυχήματος σε περίπτωση υπερθέρμανσης του συστήματος φρένων

Σε περίπτωση που πατάτε παρατεταμένα το πεντάλ φρένου κατά τη διάρκεια της οδήγησης, ενδέχεται να υπερθερμανθεί το σύστημα φρένων.

Κατά αυτόν τον τρόπο, αυξάνεται η απόσταση πέδησης και ενδέχεται ακόμη και να διακοπεί η λειτουργία του συστήματος φρένων.

- ▶ Μην χρησιμοποιείτε ποτέ το πεντάλ φρένου ως στήριγμα για τα πόδια.
- ▶ Μην πατάτε ταυτόχρονα το πεντάλ φρένου και του γκαζιού κατά τη διάρκεια της οδήγησης.

Σε περίπτωση έντονης καταπόνησης των φρένων, μην απενεργοποιείτε αμέσως το όχημα. Συνεχίστε για λίγο την πορεία σας. Τα φρένα ψύχονται πιο γρήγορα από τον αέρα κατά την οδήγηση.

Όταν καταπονείτε τα φρένα σε μέτριο βαθμό, ελέγχετε περιστασιακά την απόδοσή τους. Για το σκοπό αυτό φρενάρτε δυνατά από μεγαλύτερη ταχύτητα, ανάλογα με την κατάσταση της κυκλοφορίας. Με αυτόν τον τρόπο, τα φρένα αποδίδουν καλύτερα.

Βρεγμένο οδόστρωμα

Αν οδηγείτε για αρκετή ώρα με δυνατή βροχή χωρίς να φρενάρτε, είναι πιθανό στο πρώτο σας φρενάρισμα τα φρένα να αποκριθούν με καθυστέρηση. Αυτή η συμπεριφορά ενδέχεται να παρουσιαστεί ακόμη και μετά το πλύσιμο του οχήματος ή τη διέλευση μέσα από βαθιά νερά. Σε αυτή την περίπτωση, πατήστε με περισσότερη δύναμη το φρένο. Διατηρήστε μεγαλύτερη απόσταση από το προπορευόμενο όχημα.

Μετά από διαδρομή σε βρεγμένο οδόστρωμα και το πλύσιμο του οχήματος, φρενάρτε αισθητά το

όχημα λαμβάνοντας υπόψη την κατάσταση της κυκλοφορίας. Οι δίσκοι φρένων θερμαίνονται, στεγνώνουν γρηγορότερα και προστατεύονται από τη διάβρωση.

Περιορισμένη λειτουργία πέδησης σε οδοστρώματα με αλάτι για τον πάγο:

- Η δημιουργία στρώσης αλατιού στους δίσκους και στα φερμουίτ των φρένων μπορεί να αυξήσει σημαντικά την απόσταση πέδησης ή να προκαλέσει λειτουργία των φρένων μόνο στη μία πλευρά.
- Τηρείτε ιδιαίτερα μεγάλη απόσταση ασφαλείας από το προπορευόμενο όχημα.

Απομακρύνετε τη στρώση αλατιού:

- Φρενάροντας κατά διαστήματα, ανάλογα με την κατάσταση της κυκλοφορίας.
- Πατώντας προσεκτικά το πεντάλ του φρένου στο τέλος κάθε διαδρομής και στην αρχή κάθε νέας.

Καινούριοι δίσκοι φρένων και φερμουίτ φρένων

Καινούρια φερμουίτ φρένων και οι καινούριοι δίσκοι φρένων αποδίδουν βέλτιστα ύστερα από μερικά 100 km. Αντισταθμίζετε τη μειωμένη λειτουργία πέδησης πατώντας το πεντάλ φρένου με περισσότερη δύναμη. Για λόγους ασφαλείας, η Mercedes-Benz σας συνιστά να χρησιμοποιείτε αποκλειστικά τους δίσκους και τα φερμουίτ φρένων που είναι εγκεκριμένα από τη Mercedes-Benz.

Σε περίπτωση χρήσης άλλων δίσκων και φερμουίτ φρένων, ενδέχεται να επηρεαστεί αρνητικά η ασφάλεια του οχήματός σας.

Αλλάζετε τους δίσκους και τα φερμουίτ των φρένων πάντα αξονικά. Όταν αλλάζετε δίσκους φρένων, θα πρέπει να χρησιμοποιείτε πάντα νέα φερμουίτ.

Φρένο στάθμευσης

▲ ΠΡΟΕΙΔΟΠΟΙΗΣΗ Κίνδυνος εκτροπής και ατυχήματος μέσω του φρεναρίσματος με το φρένο στάθμευσης

Αν πρέπει να φρενάρτε το όχημα με το φρένο στάθμευσης, η απόσταση πέδησης είναι πολύ μεγαλύτερη και οι τροχοί ενδέχεται να μπλοκάρουν. Υπάρχει αυξημένος κίνδυνος πατιναρίσματος και ατυχήματος.

- ▶ Φρενάρετε το όχημα με το φρένο στάθμευσης, μόνο όταν έχει διακοπεί η λειτουργία των κυρίως φρένων.
- ▶ Σε αυτή την περίπτωση μη δένετε υπερβολικά το φρένο στάθμευσης.
- ▶ Αν οι τροχοί μπλοκάρουν, λύστε αμέσως το φρένο στάθμευσης, μέχρι οι τροχοί να περιστρέφονται πάλι.

Όταν οδηγείτε σε υγρούς δρόμους ή επιφάνειες καλυμμένες με ακαθαρσίες, ενδέχεται να εισχωρήσει αλάτι δρόμων ή/και ακαθαρσίες στο φρένο στάθμευσης. Ως αποτέλεσμα, παρατηρείται διάβρωση και μείωση της δύναμης πέδησης.

Για να το αποτρέψετε, οδηγείτε κατά καιρούς με ελαφρώς ασφαλισμένο φρένο στάθμευσης. Για το σκοπό αυτό οδηγήστε μια απόσταση περίπου 100 m με μέγιστη ταχύτητα 20 km/h.

Όταν φρενάρετε το όχημα σας χρησιμοποιώντας το φρένο στάθμευσης, τα φώτα φρένων δεν ανάβουν.

Οδήγηση σε βρεγμένο οδόστρωμα

Υδρολίσθηση

⚠ ΠΡΟΕΙΔΟΠΟΙΗΣΗ Κίνδυνος υδρολίσθησης λόγω υπερβολικά χαμηλού προφίλ ελαστικού

Ανάλογα με τη στάθμη των υδάτων στο οδόστρωμα, μπορεί να προκληθεί υδρολίσθηση παρά το γεγονός ότι το βάθος προφίλ ελαστικού είναι επαρκές και η ταχύτητα κίνησης χαμηλή.

- ▶ Αποφεύγετε τις αυλακίες άλλων τροχών και φρενάρετε προσεκτικά.

Γι' αυτό σε περίπτωση δυνατής βροχής ή σε συνθήκες στις οποίες μπορεί να παρουσιαστεί υδρολίσθηση οδηγείτε ως εξής:

- Μειώστε ταχύτητα.
- Αποφύγετε αυλακίες άλλων τροχών.
- Φρενάρετε προσεκτικά.

Διέλευση μέσα από ύδατα στο οδόστρωμα

Λάβετε υπόψη, ότι τα προπορευόμενα οχήματα ή τα οχήματα που κινούνται στο αντίθετο ρεύμα ενδέχεται να δημιουργήσουν κύματα. Ως αποτέλεσμα, μπορεί να σημειωθεί υπέρβαση της μέγιστης επιτρεπτής στάθμης υδάτων. Λαμβάνετε οπωσδήποτε υπόψη αυτές τις οδηγίες. Διαφορετικά, ενδέχεται να προκληθεί βλάβη στον κινητήρα, στο ηλεκτρικό σύστημα και το κιβώτιο ταχυτήτων.

Αν χρειαστεί να οδηγήσετε μέσα από ύδατα, τα οποία έχουν λιμνάσει στο οδόστρωμα, προσέξτε τα ακόλουθα:

- Η στάθμη των ήρεμων υδάτων δεν πρέπει να ξεπερνά την κάτω ακμή του μπροστινού προφυλακτήρα.
- Δεν επιτρέπεται να οδηγείτε με ταχύτητα μεγαλύτερη από την ελάχιστη.

Για τα οχήματα με τετρακίνηση, λάβετε επιπλέον υπόψη τις οδηγίες για τη διέλευση από ύδατα κατά την οδήγηση εκτός δρόμου (→ σελίδα 130).

Οδήγηση στη διάρκεια του χειμώνα

⚠ ΠΡΟΕΙΔΟΠΟΙΗΣΗ Κίνδυνος ολισθησής και ατυχήματος λόγω κατεβάσματος ταχύτητας σε ολισθηρό οδόστρωμα

Αν κατεβάσετε ταχύτητα σε ολισθηρό οδόστρωμα προκειμένου να αυξήσετε την ισχύ πέδησης του κινητήρα, ενδέχεται οι κινητήριοι τροχοί να χάσουν την πρόσφυση.

- ▶ Μην κατεβάζετε ταχύτητα σε ολισθηρό οδόστρωμα προκειμένου να αυξήσετε την ισχύ πέδησης του κινητήρα.

⚠ ΚΙΝΔΥΝΟΣ Κίνδυνος θανάτου από δηλητηριώδη καυσαέρια

Σε περίπτωση που έχει μπλοκάρει η απόληξη σωλήνα καυσαερίων ή δεν υπάρχει επαρκής εξαερισμός, ενδέχεται να εισχωρήσουν στο όχημα δηλητηριώδη καυσαέρια, κυρίως μονοξείδιο του άνθρακα. Κάτι τέτοιο μπορεί να συμβεί π.χ. σε περίπτωση εγκλωβισμού του οχήματος στο χιόνι.

- ▶ Σε περίπτωση λειτουργίας του κινητήρα ή του συστήματος θέρμανσης στάσης, διατηρείτε την απόληξη σωλήνα καυσαερίων και την περιοχή γύρω από το όχημα καθαρή από χιόνι.
- ▶ Για τη διασφάλιση επαρκούς τροφοδοσίας καθαρού αέρα, ανοίξτε ένα παράθυρο στην πλευρά του οχήματος που φυσάει ο αέρας.

⚠ ΠΡΟΕΙΔΟΠΟΙΗΣΗ Κίνδυνος ολισθησής και ατυχήματος λόγω κατεβάσματος ταχύτητας σε ολισθηρό οδόστρωμα

Αν κατεβάσετε ταχύτητα σε ολισθηρό οδόστρωμα προκειμένου να αυξήσετε την ισχύ πέδησης του κινητήρα, ενδέχεται οι κινητήριοι τροχοί να χάσουν την πρόσφυση.

- ▶ Μην κατεβάζετε ταχύτητα σε ολισθηρό οδόστρωμα προκειμένου να αυξήσετε την ισχύ πέδησης του κινητήρα.

Τα οχήματα με αυτόματο κιβώτιο ταχυτήτων δεν επιτρέπεται να κυλούν με επιλεγμένη τη νεκρά θέση **N** για μεγάλο χρονικό διάστημα. Η παρατεταμένη κλίση των τροχών, π.χ. κατά τη ρυμούλκηση, προκαλεί βλάβη στο κιβώτιο ταχυτήτων.

Αν υπάρχει κίνδυνος το όχημα να ανατραπεί ή δεν μπορείτε να το ακινητοποιήσετε από χαμηλή ταχύτητα:

- Επιλέξτε τη νεκρά θέση **N** στο αυτόματο κιβώτιο ταχυτήτων.
- Επιλέξτε τη νεκρά στο μηχανικό κιβώτιο ταχυτήτων ή αποσυμπλέξτε.
- Προσπαθήστε να διατηρήσετε τον έλεγχο του οχήματος κάνοντας διορθωτικές κινήσεις με το τιμόνι.

Οδηγείτε ιδιαίτερα προσεκτικά αν το οδόστρωμα είναι ολισθηρό. Αποφεύγετε την απότομη επιτάχυνση, διεύθυνση και πέδηση του οχήματος.

Σε εύλογο διάστημα πριν μπει ο χειμώνας, αναθέτετε την προετοιμασία του οχήματος για τη χειμερινή σεζόν σε ένα εξειδικευμένο συνεργείο.

Λάβετε υπόψη τις οδηγίες στο κεφάλαιο "Οδηγίες για αντιολισθητικές αλυσίδες" (→ σελίδα 345).

Κατά την οδήγηση σε χειμερινές συνθήκες, ελέγχετε τακτικά το όχημα και απομακρύνετε το χιόνι και τον πάγο. Οι συσσωρευμένες ποσότητες χιονιού και πάγου στην περιοχή αναρρόφησης αέρα, κινούμενων εξαρτημάτων, των αξόνων και των θόλων τροχού μπορεί, κυρίως αν παγώσουν και στερεοποιηθούν:

- Να παρεμποδίσουν την αναρρόφηση αέρα.
- Να προκαλέσουν ζημιά σε εξαρτήματα του οχήματος.
- Να προκαλέσουν δυσλειτουργίες λόγω περιορισμών της κινητικότητας που προβλέπεται από την κατασκευή (π.χ. μείωση της δυνατής περιστροφής του τιμονιού).

Σε περίπτωση ζημιών, επικοινωνήστε με ένα εξειδικευμένο συνεργείο.

Οδήγηση εκτός δρόμου

- ▲ **ΠΡΟΕΙΔΟΠΟΙΗΣΗ** Κίνδυνος ατυχήματος σε περίπτωση παρέκκλισης από τη γραμμή της πλαγιάς

Όταν οδηγείτε το όχημα με κλίση σε μια πλαγιά ή στρίβετε σε μια πλαγιά, μπορεί το όχημα να ολισθήσει στο πλάι, να αναποδογυρίσει και να ανατραπεί.

- ▶ Οδηγείτε πάντα ακολουθώντας τη γραμμή της πλαγιάς (ευθεία προς τα επάνω ή προς τα κάτω) και μην στρίβετε.

- ▲ **ΠΡΟΕΙΔΟΠΟΙΗΣΗ** Κίνδυνος τραυματισμού λόγω δυνάμεων επιτάχυνσης κατά την οδήγηση εκτός δρόμου

Λόγω της ανομοιόμορφης σύστασης του εδάφους κατά την οδήγηση εκτός δρόμου επιδρούν στο σώμα σας δυνάμεις επιτάχυνσης από όλες τις κατευθύνσεις.

Ενδέχεται π.χ. να γλιστρήσετε από το κάθισμα.

- ▶ Φοράτε πάντα τη ζώνη ασφαλείας και όταν οδηγείτε εκτός δρόμου.

- ▲ **ΠΡΟΕΙΔΟΠΟΙΗΣΗ** Κίνδυνος τραυματισμού στα χέρια κατά την οδήγηση πάνω από εμπόδια

Όταν οδηγείτε πάνω από εμπόδια ή αυλακίες άλλων τροχών, μπορεί το τιμόνι να τρανταχτεί και να σας τραυματίσει στα χέρια.

- ▶ Κρατάτε πάντα σταθερά το τιμόνι και με τα δύο σας χέρια.
- ▶ Όταν περνάτε πάνω από εμπόδια, να συνεκτιμάτε ότι προσωρινά οι δυνάμεις διεύθυνσης είναι αυξημένες.

- ▲ **ΠΡΟΕΙΔΟΠΟΙΗΣΗ** Κίνδυνος πυρκαγιάς σε περίπτωση εύφλεκτων υλικών σε καυτά εξαρτήματα του συστήματος εξάτμισης

Εάν έρθουν σε επαφή εύφλεκτα υλικά, όπως π.χ. φύλλα, γρασιδί ή κλαδιά, με καυτά εξαρτήματα του συστήματος εξάτμισης, ενδέχεται να αναφλεγούν.

- ▶ Κατά την οδήγηση σε δρόμους χωρίς ασφαλτοστρωμένο οδόστρωμα ή εκτός δρόμου θα πρέπει να ελέγχετε τακτικά το κάτω μέρος του οχήματος.
- ▶ Απομακρύνετε κυρίως φυτά ή άλλα εύφλεκτα υλικά.

- ▶ Σε περίπτωση βλαβών, επικοινωνήστε άμεσα με ένα εξειδικευμένο συνεργείο.

Κατά την οδήγηση σε χωματόδρομους ή εκτός δρόμου, ελέγχετε τακτικά την κάτω πλευρά του οχήματος, καθώς και τους τροχούς και τα ελαστικά. Κυρίως απομακρύνετε ξένα σώματα που έχουν σφηνώσει, π.χ. πέτρες και κλαδιά.

Λαμβάνετε υπόψη τις παρακάτω πληροφορίες σε ό,τι αφορά τέτοιου είδους ξένα σώματα:

- Μπορεί να προκαλέσουν ζημιά στο σύστημα ανάρτησης τροχών, στο ρεζερβουάρ καυσίμου ή το σύστημα φρένων.
- Μπορεί να προκαλέσουν αζιγοσταθμία και κατ' επέκταση κραδασμούς.
- Μπορεί να εκτιναχθούν στη διάρκεια της διαδρομής.

Σε περίπτωση ζημιών, επικοινωνήστε με ένα εξειδικευμένο συνεργείο.

Όταν οδηγείτε σε ανώμαλο έδαφος με μεγάλη κλίση, πρέπει η στάθμη πλήρωσης στο δοχείο AdBlue® να είναι επαρκής. Γι' αυτόν το λόγο, πριν οδηγήσετε εκτός δρόμου, να διασφαλίσετε ότι η στάθμη πλήρωσης είναι τουλάχιστον δέκα λίτρα.

Κατά την οδήγηση εκτός δρόμου και σε εργοτάξια, μπορεί να εισχωρήσει στα φρένα π.χ. άμμος, λάσπη και νερό, ακόμα και σε συνδυασμό με λάδι. Λόγω αυτού μπορεί να μειωθεί η απόδοση ή ακόμα και να διακοπεί εντελώς η λειτουργία των φρένων, μεταξύ άλλων, λόγω αυξημένης φθοράς. Η συμπεριφορά των φρένων αλλάζει, ανάλογα με το υλικό που έχει εισχωρήσει. Καθαρίζετε τα φρένα μετά την οδήγηση εκτός δρόμου. Αν στη συνέχεια διαπιστώσετε μειωμένη απόδοση των φρένων ή θορύβους τριβής, απευθυνθείτε άμεσα σε ένα εξειδικευμένο συνεργείο για τον έλεγχο του συστήματος φρένων. Προσαρμόζετε τον τρόπο οδήγησής σας στη διαφορετική συμπεριφορά των φρένων.

Η οδήγηση εκτός δρόμου και σε εργοτάξια αυξάνει την πιθανότητα ζημιών στο όχημα που έχουν ως αποτέλεσμα τη διακοπή λειτουργίας μηχανικών συγκροτημάτων ή συστημάτων. Προσαρμόζετε τον τρόπο οδήγησής σας στις συνθήκες εκτός δρόμου. Οδηγείτε προσεκτικά. Αναθέτετε αμέσως την επισκευή ζημιών στο όχημα σε ένα εξειδικευμένο συνεργείο.

Κατά την οδήγηση σε ανώμαλο έδαφος, μην επιλέγετε τη νεκρά θέση στο κιβώτιο ταχυτήτων και μην αποσυμπλέκετε. Προσαθώντας να φρενάρετε το όχημα με τα κυρίως φρένα, μπορεί να χάσετε τον έλεγχο. Αν το όχημά σας δεν μπορεί

να ανέβει μια ανηφόρα, οπισθοχωρήστε με την όπισθεν.

Όταν φορτώνετε το όχημα πριν από διαδρομές εκτός δρόμου ή σε εργοτάξια, διατηρείτε το κέντρο βάρους του οχήματος όσο το δυνατόν πιο χαμηλό.

Κατάλογος ελέγχων πριν την οδήγηση εκτός δρόμου

- Ελέγξτε τη διαθέσιμη ποσότητα καυσίμου και AdBlue® (→ σελίδα 196) και αν χρειάζεται, συμπληρώστε (→ σελίδα 149).
- **Κινητήρα:** Ελέγξτε τη στάθμη λαδιού και αν χρειάζεται, συμπληρώστε λάδι (→ σελίδα 311). Πριν οδηγήσετε σε απότομες ανηφόρες ή έδαφος με μεγάλη κλίση, συμπληρώστε λάδι μέχρι τη μέγιστη στάθμη.

i Σε απότομες ανηφόρες και σε έδαφος με μεγάλη κλίση μπορεί να εμφανιστεί το εικονίδιο στον υπολογιστή οχήματος. Αν πριν τη διαδρομή συμπληρώσατε λάδι στον κινητήρα μέχρι τη μέγιστη στάθμη, δεν υπάρχει κίνδυνος για την ασφάλεια λειτουργίας του κινητήρα.

- **Σετ εργαλείων οχήματος:** Ελέγξτε αν λειτουργεί ο γρύλος (→ σελίδα 365).
- Βεβαιωθείτε ότι υπάρχει στο όχημα κλειδί τροχών (→ σελίδα 365), ξύλινη βάση για το γρύλο, ανθεκτικό σχοινί ρυμούλκησης, πιεσόμενο φτυάρι και σφήνα ακινητοποίησης.
- **Ελαστικά και τροχοί:** Ελέγξτε το βάθος προφίλ των ελαστικών (→ σελίδα 344) και την πίεση των ελαστικών (→ σελίδα 359).

Κανόνες συμπεριφοράς για την οδήγηση εκτός δρόμου

Λαμβάνετε πάντα υπόψη την απόσταση του οχήματος από το έδαφος και αποφεύγετε τα εμπόδια π.χ. αυλακιές άλλων τροχών με μεγάλο βάθος.

Τέτοια εμπόδια μπορεί να προκαλέσουν ζημιές στο όχημα, π.χ. στα παρακάτω τμήματα:

- Στο σύστημα ανάρτησης τροχών
- Στο σύστημα μετάδοσης κίνησης
- Στο ρεζερβουάρ καυσίμου και στα δοχεία

Γι' αυτόν το λόγο, οδηγείτε πάντα με χαμηλή ταχύτητα κίνησης εκτός δρόμου. Αν χρειαστεί να περάσετε πάνω από εμπόδια, ζητήστε από το συνοδηγό να σας καθοδηγήσει.

i Επιπλέον, η Mercedes-Benz σας συνιστά να έχετε μαζί σας στο όχημα φτυάρι και σχοινί αναρρίχησης με αναρτήρες.

- Βεβαιωθείτε ότι οι αποσκευές και τα φορτία έχουν τοποθετηθεί με ασφάλεια ή έχουν στερεωθεί (→ σελίδα 79).
- Πριν ξεκινήσετε τη διαδρομή εκτός δρόμου, σταματήστε και επιλέξτε μικρή ταχύτητα στο κιβώτιο.
- **Οχήματα με DSR:** Σε κατηφόρες ενεργοποιήστε το DSR (→ σελίδα 144).
- **Τετρακίνητα οχήματα:** Ενεργοποιήστε την τετρακίνηση (→ σελίδα 143) και αν χρειάζεται, τη σχέση μετάδοσης κιβωτίου ταχυτήτων LOW RANGE (→ σελίδα 143).
- Αν απαιτείται λόγω του υπεδάφους, απενεργοποιήστε προσωρινά το ASR για την εκκίνηση (→ σελίδα 143).
- Οδηγείτε εκτός δρόμου πάντα με τον κινητήρα σε λειτουργία και επιλεγμένη ταχύτητα στο κιβώτιο.
- Οδηγείτε αργά και ομαλά. Σε πολλές περιπτώσεις απαιτείται ελάχιστη ταχύτητα.
- Αποφεύγετε το σπινάρισμα των τροχών.
- Προσέχετε ώστε οι τροχοί να έχουν πάντα επαφή με το έδαφος.
- Οδηγείτε με εξαιρετική προσοχή σε διαδρομές εκτός δρόμου που δεν γνωρίζετε στις οποίες δεν έχετε καλή ορατότητα. Για λόγους ασφαλείας, κατεβείτε προηγουμένως από το όχημα και ελέγξτε οπτικά τη διαδρομή.
- Προσέχετε για εμπόδια, π.χ. βράχους, λακκούβες, κορμούς δέντρων και αυλακίες άλλων τροχών.
- Μην κινείστε σε κορυφές, όπου το υπέδαφος μπορεί να υποχωρήσει.

Κανόνες για τη διέλευση από ύδατα κατά την οδήγηση εκτός δρόμου (οχήματα με τετρακίνηση)

- Λαμβάνετε υπόψη τις οδηγίες ασφαλείας και τις γενικές οδηγίες για την οδήγηση εκτός δρόμου.
- Πριν τη διέλευση από ύδατα ελέγχετε το βάθος και την ποιότητα του νερού. Το νερό δεν πρέπει να έχει βάθος μεγαλύτερο από 60 cm.
- Το σύστημα κλιματισμού είναι απενεργοποιημένο (→ σελίδα 110).
- Το καλοριφέρ στάσης είναι απενεργοποιημένο (→ σελίδα 116).
- Ενεργοποιείτε την τετρακίνηση (→ σελίδα 142) και, σε οχήματα με τον αντί-

στοιχο εξοπλισμό, τη σχέση μετάδοσης κιβωτίου ταχυτήτων LOW RANGE (→ σελίδα 143).

- Περιορίζετε την περιοχή αλλαγής ταχυτήτων στην **1** ή **2**.
- Αποφεύγετε τους υψηλούς αριθμούς στροφών κινητήρα.
- Οδηγείτε αργά και ομαλά, με την ελάχιστη ταχύτητα το πολύ.
- Προσέχετε ώστε να μην σχηματιστεί τοξωτό κύμα στη διάρκεια της διαδρομής.
- Μετά τη διέλευση από ύδατα, στεγνώνετε τα φρένα.

Μετά τη διέλευση από ύδατα βάθους μεγαλύτερου από 50 cm, ελέγχετε οπωσδήποτε όλα τα υγρά του οχήματος για ίχνη εισχώρησης νερού.

Κατάλογος ελέγχων μετά την οδήγηση εκτός δρόμου

Αν μετά την οδήγηση εκτός δρόμου διαπιστώσετε ζημιές στο όχημα, απευθυνθείτε άμεσα σε ένα εξειδικευμένο συνεργείο για τον έλεγχο του οχήματος.

Κατά την οδήγηση εκτός δρόμου, το όχημα καταπονείται περισσότερο απ' ό,τι στην κανονική λειτουργία εντός δρόμου. Ελέγχετε το όχημα μετά την οδήγηση σε ανώμαλο έδαφος. Έτσι, εντοπίζετε εγκαίρως τυχόν ζημιές και μειώνετε τον κίνδυνο ατυχήματος για εσάς και τους υπόλοιπους συμμετέχοντες στην κυκλοφορία. Πριν οδηγήσετε σε δημόσιους δρόμους, καθαρίζετε καλά το όχημα.

Μετά από διαδρομές εκτός δρόμου ή σε εργοτάξια και πριν οδηγήσετε το όχημα σε δημόσιους δρόμους, λαμβάνετε υπόψη τα παρακάτω σημεία:

- **Οχήματα με DSR:** Απενεργοποιείτε το DSR (→ σελίδα 144).
- **Τετρακίνητα οχήματα:** Απενεργοποιείτε την τετρακίνηση (→ σελίδα 143).
- Ενεργοποιείτε το ASR (→ σελίδα 143).
- Καθαρίζετε τα εξωτερικά φώτα, κυρίως τους προβολείς και τα πίσω φώτα, και ελέγχετε για ζημιές.
- Καθαρίζετε την μπροστινή και την πίσω πινακίδα κυκλοφορίας.
- Καθαρίζετε τα τζάμια, τα παράθυρα και τους εξωτερικούς καθρέφτες.
- Καθαρίζετε τα σκαλοπάτια, τα μαρσιπέ και τις χειρολαβές. Έτσι, μειώνετε τον κίνδυνο να γλιστρήσετε και να πέσετε.

- Καθαρίζετε τους τροχούς και τα ελαστικά, το χώρο τοποθέτησης τροχού και το υποδάπεδο ψεκάζοντας με νερό. Έτσι, αυξάνετε την πρόσφυση στο έδαφος, κυρίως σε βρεγμένο οδόστρωμα.
- Ελέγχετε τους τροχούς και τα ελαστικά και το χώρο τοποθέτησης τροχού για σφηνωμένα ξένα σώματα και αφαιρείτε τα. Τα σφηνωμένα ξένα σώματα μπορεί να προκαλέσουν ζημιά στους τροχούς και τα ελαστικά, ή να εκτιναχθούν στη διάρκεια της διαδρομής.
- Ελέγχετε το υποδάπεδο για σφηνωμένα κλαδιά ή άλλα τμήματα φυτών και απομακρύνετε τα.
- Καθαρίζετε τους δίσκους φρένων, τα φερμουίτ φρένων και τους αρθρωτούς συνδέσμους των αξόνων, ειδικά μετά τη λειτουργία του οχήματος σε άμμο, λάσπη, χαλίκι και αμμοχάλικο, νερό ή άλλο παρόμοιο, ρυπαρό περιβάλλον.
- Ελέγχετε το πλήρες συγκρότημα δαπέδου, τα ελαστικά, τους τροχούς, τη δομή του αμαξώματος, τα φρένα, το σύστημα διεύθυνσης, το σύστημα ανάρτησης τροχών και το σύστημα εξάτμισης για ζημιές.
- Ελέγχετε την ασφάλεια λειτουργίας των κυρίως φρένων, π.χ. με δοκιμή φρένων.
- Αν μετά την οδήγηση εκτός δρόμου διαπιστώσετε έντονους κραδασμούς, ελέγξτε πάλι τους τροχούς και το σύστημα μετάδοσης κίνησης για ξένα σώματα. Απομακρύνετε τα ξένα σώματα, καθώς μπορεί να προκαλέσουν αζυγοσταθμία και επομένως κραδασμούς. Αν διαπιστώσετε ζημιές στους τροχούς και το σύστημα μετάδοσης κίνησης, αναζητήστε αμέσως ένα εξειδικευμένο συνεργείο.

Οδήγηση σε βουνά

Οχήματα με πετρελαιοκινητήρα: Η ασφάλεια λειτουργίας του πετρελαιοκινητήρα είναι διασφαλισμένη μέχρι υψόμετρο 2500 m. Μπορείτε να υπερβείτε το συγκεκριμένο υψόμετρο για σύντομη διάρκεια, π.χ. για διαδρομές με πολλές στροφές. Μην οδηγείτε σε υψόμετρο άνω των 2500 m για μεγάλο διάστημα. Διαφορετικά, μπορεί να προκληθεί βλάβη στον πετρελαιοκινητήρα.

Όταν οδηγείτε σε βουνό, λαμβάνετε υπόψη ότι όσο αυξάνεται το υψόμετρο τόσο μειώνεται η απόδοση κινητήρα και, επομένως, η ικανότητα εκκίνησης. Κατά την οδήγηση σε υψόμετρο πάνω από 2500 m, η λειτουργία ECO-Start δεν είναι πλέον διαθέσιμη. Οδηγίες για τη λειτουργία των



φρένων σε κατωφέρεις θα βρείτε στο κεφάλαιο Οδηγίες για τα φρένα (→ σελίδα 127).

Λειτουργία ECO Start-Stop

Τρόπος λειτουργίας της λειτουργίας ECO Start-Stop

Αν πληρούνται οι παρακάτω προϋποθέσεις, απενεργοποιείται αυτόματα ο κινητήρας:

- **Οχήματα με μηχανικό κιβώτιο ταχυτήτων:** Φρενάρете το όχημα, επιλέγετε τη νεκρά **[N]** ενώ κινείστε με χαμηλή ταχύτητα και στη συνέχεια αφήνετε το πεντάλ του συμπλέκτη.
- **Οχήματα με αυτόματο κιβώτιο ταχυτήτων:** Ακινητοποιείτε το όχημα ενώ είναι επιλεγμένη η θέση **[D]** ή **[N]** του κιβωτίου ταχυτήτων.
- Πληρούνται όλες οι προϋποθέσεις για την αυτόματη απενεργοποίηση του κινητήρα από πλευράς οχήματος.

Με ακινητοποιημένο όχημα, εμφανίζεται στην οθόνη πολυλειτουργικών ενδείξεων το εικονίδιο . Αν δεν πληρούνται όλες οι προϋποθέσεις από πλευράς οχήματος, εμφανίζεται το εικονίδιο  στην οθόνη πολυλειτουργικών ενδείξεων.

Ο κινητήρας ενεργοποιείται πάλι αυτόματα στις παρακάτω περιπτώσεις:

- **Οχήματα με μηχανικό κιβώτιο ταχυτήτων:** Πατάτε το πεντάλ του συμπλέκτη.
- **Οχήματα με μηχανικό κιβώτιο ταχυτήτων:** Επιλέγετε την ταχύτητα οπισθοπορείας **[R]**.
- **Οχήματα με αυτόματο κιβώτιο ταχυτήτων:** Αφήνετε το πεντάλ του φρένου ενώ είναι επιλεγμένη η θέση **[D]** του κιβωτίου ταχυτήτων και απενεργοποιημένη η λειτουργία HOLD.
- **Οχήματα με αυτόματο κιβώτιο ταχυτήτων:** Αποεπιλέγετε τη θέση **[P]** του κιβωτίου ταχυτήτων.
- **Οχήματα με αυτόματο κιβώτιο ταχυτήτων:** Επιλέγετε τη θέση **[D]** ή **[R]** του κιβωτίου ταχυτήτων.
- Πατάτε το πεντάλ του γκαζιού.
- Απαιτείται αυτόματη ενεργοποίηση του κινητήρα από πλευράς οχήματος.

Αν ο κινητήρας απενεργοποιήθηκε από τη λειτουργία ECO Start-Stop και αποβιβαστείτε από το όχημα, ακούγεται ένας προειδοποιητικός ήχος. Επιπλέον, εμφανίζεται το μήνυμα **Vehicle is operational Switch off the ignition before exiting** (Το όχημα βρίσκεται σε λειτουργία Απενεργοποιήστε τη μίζα πριν αποβιβαστείτε από το όχημα)

στην οθόνη πολυλειτουργικών ενδείξεων. Αν δεν απενεργοποιήσετε τη μίζα, η μίζα θα απενεργοποιηθεί αυτόματα μετά από ένα λεπτό.

Απενεργοποίηση/ενεργοποίηση λειτουργίας ECO Start-Stop

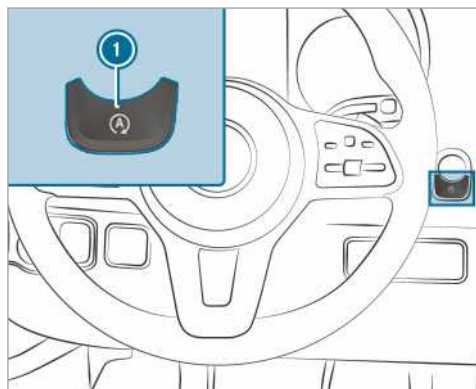

▶ Πατήστε το πλήκτρο ①. Κατά την απενεργοποίηση ή ενεργοποίηση της λειτουργίας ECO Start-Stop, εμφανίζεται μια ένδειξη στο όργανο πολλαπλών ενδείξεων.

① Στο διάστημα που είναι απενεργοποιημένη η λειτουργία ECO Start-Stop, εμφανίζεται συνεχώς μια ένδειξη στο όργανο πολλαπλών ενδείξεων.

Λειτουργία της ένδειξης ECO

Η ένδειξη ECO αθροίζει τη συμπεριφορά οδήγησης από την έναρξη έως το τέλος της διαδρομής και σας υποστηρίζει ώστε να υιοθετήσετε έναν τρόπο οδήγησης με χαμηλή κατανάλωση καυσίμου.

Μπορείτε να επηρεάσετε την κατανάλωση:

- Οδηγώντας προνοητικά.
- Τηρώντας τις συστάσεις αλλαγής ταχύτητας.



Τα γράμματα του τμήματος φωτίζονται με ανοιχτό χρώμα, το εξωτερικό περιθώριο ανάβει και το τμήμα γεμίζει σε περίπτωση:

- ① σταθερής ταχύτητας κίνησης
- ② ήπιας επιβράδυνσης και κύλισης
- ③ μέτριας επιτάχυνσης

Τα γράμματα του τμήματος έχουν γκρι χρώμα, το εξωτερικό περιθώριο είναι σκούρο και το τμήμα αδειάζει σε περίπτωση:

- ① διακυμάνσεων στην ταχύτητα κίνησης
- ② έντονης πέδησης
- ③ σπορ επιταχύνσεων

Οδηγήσατε με χαμηλή κατανάλωση καυσίμου:

- Τα τρία τμήματα έχουν γεμίσει ταυτόχρονα.
- Το περίγραμμα και των τριών τμημάτων ανάβει.

Στο κέντρο της ένδειξης ④ εμφανίζεται η πρόσθετη αυτονομία που επιτύχατε με το στυλ οδήγησής σας σε σχέση με έναν οδηγό με ιδιαίτερα σπορ στυλ οδήγησης. Η αυτονομία δεν αντιστοιχεί σε σταθερή εξοικονόμηση καυσίμου.

Φίλτρο σωματιδίων Diesel

Οδηγίες για την αναζωογόνηση

⚠ ΠΡΟΕΙΔΟΠΟΙΗΣΗ Κίνδυνος δηλητηρίασης από καυσαέρια

Οι κινητήρες εσωτερικής καύσης εκπέμπουν τοξικά καυσαέρια, όπως π.χ. μονοξειδίο του άνθρακα. Η εισπνοή αυτών των καυσαερίων προκαλεί δηλητηριάσεις.

▶ Μην αφήνετε ποτέ τον κινητήρα σε λειτουργία σε κλειστούς χώρους, χωρίς επαρκή αερισμό.

⚠ ΠΡΟΕΙΔΟΠΟΙΗΣΗ Κίνδυνος πυρκαγιάς λόγω καυτών εξαρτημάτων του συστήματος εξάτμισης

Αν εύφλεκτα υλικά, π.χ. φύλλα, γρασίδι ή κλαδιά, έρθουν σε επαφή με καυτά εξαρτήματα του συστήματος εξάτμισης ή με τη ροή καυσαερίων, αυτά τα υλικά ενδέχεται να αναφλεγούν.

▶ Σταθμεύετε το όχημα έτσι ώστε να αποκλείεται η επαφή εύφλεκτων υλικών με καυτά εξαρτήματα του οχήματος.

- ▶ Μην σταθμεύετε το όχημα σε ξερά λιβάδια ή σε χωράφια μετά από θερισμό.

Όταν κινείτε το όχημα κυρίως για σύντομες διαδρομές ή χρησιμοποιείτε το δυναμολήπτη ενώ το όχημα είναι ακινητοποιημένο, μπορεί να παρουσιαστούν προβλήματα κατά τον αυτόματο καθαρισμό του φίλτρου σωματιδίων Diesel. Ως αποτέλεσμα, το φίλτρο σωματιδίων Diesel μπορεί να κορεστεί υπερβολικά, προκαλώντας μείωση της απόδοσης του κινητήρα.

- ⓘ Αν το όχημά σας διαθέτει ένδειξη κορεσμού φίλτρου σωματιδίων ή ένδειξη αναζωογόνησης, μπορείτε να την εμφανίσετε από την οθόνη πολυλειτουργικών ενδείξεων. Σε περίπτωση ανάγκης, μπορείτε από την ένδειξη αναζωογόνησης να ζητήσετε την αναζωογόνηση του φίλτρου σωματιδίων Diesel. (→ σελίδα 135)
- ⓘ Διεξάγοντας τακτικά αναζωογόνηση του φίλτρου σωματιδίων Diesel μπορείτε να αποφύγετε προβλήματα, αραίωση του λαδιού κινητήρα και απώλεια ισχύος του κινητήρα.

i ΟΔΗΓΙΑ Ζημιές λόγω των καυτών καυσαερίων

Στη διάρκεια της αναζωογόνησης, εκλύονται πολύ ζεστά καυσαέρια από την απόληξη του σωλήνα καυσαερίων.

- ▶ Στη διάρκεια της αναζωογόνησης, τηρείτε απόσταση τουλάχιστον 2 m από άλλα αντικείμενα, π.χ. σταθμευμένα οχήματα.

Έναρξη και διακοπή αναζωογόνησης

Προϋποθέσεις

- Πληρούνται όλες οι προϋποθέσεις συστήματος.
- Το ποσοστό κορεσμού του φίλτρου σωματιδίων Diesel δεν ξεπερνά το 50 %.
- Το όχημα κινείται.

- ⓘ Αν το όχημά σας διαθέτει ένδειξη κορεσμού φίλτρου σωματιδίων ή ένδειξη αναζωογόνησης, μπορείτε να την εμφανίζετε από την οθόνη πολυλειτουργικών ενδείξεων. Σε περίπτωση ανάγκης, μπορείτε από την ένδειξη αναζωογόνησης να ζητήσετε την αναζωογόνηση του φίλτρου σωματιδίων Diesel. (→ σελίδα 135)

Υπολογιστής οχήματος:

- ↳ Service (Συντήρηση) ▶ Particle filter (Φίλτρο σωματιδίων)

i ΟΔΗΓΙΑ Ζημιές λόγω των καυτών καυσαερίων

Στη διάρκεια της αναζωογόνησης, εκλύονται πολύ ζεστά καυσαέρια από την απόληξη του σωλήνα καυσαερίων.

- ▶ Στη διάρκεια της αναζωογόνησης, τηρείτε απόσταση τουλάχιστον 2 m από άλλα αντικείμενα, π.χ. σταθμευμένα οχήματα.

Αν το όχημα χρησιμοποιείται υπό φυσιολογικές συνθήκες λειτουργίας, δεν χρειάζεται να ζητήσετε επισρόσθετα την αναζωογόνηση.

- ▶ **Αίτημα αναζωογόνησης:** Επιλέξτε **OK** (ENTÄΞΕΙ).

Εμφανίζεται το μήνυμα **Manual regeneration requested** (Ζητήθηκε χειροκίνητη αναζωογόνηση).

Ανάλογα με τη λειτουργία οδήγησης και τις συνθήκες περιβάλλοντος, μπορεί να περάσουν έως και 20 λεπτά μέχρι να ξεκινήσει η αναζωογόνηση.

Όταν ξεκινήσει η αναζωογόνηση, εμφανίζεται το μήνυμα **Regeneration aktiv** (Αναζωογόνηση ενεργή). Η αναζωογόνηση διαρκεί περ. 15 λεπτά.

- ▶ Στη διάρκεια της αναζωογόνησης, οδηγείτε, εφόσον είναι δυνατό, με αριθμό στροφών τουλάχιστον 2000 σ.α.λ.

Με την αύξηση της θερμοκρασίας που επιτυγχάνεται λόγω αυτού, διευκολύνετε τη διαδικασία ελεύθερης καύσης του φίλτρου σωματιδίων Diesel.

- ▶ **Διακοπή αναζωογόνησης:** Σβήστε τον κινητήρα.

Διακόπτεται η αναζωογόνηση. Αν η αναζωογόνηση δεν ολοκληρωθεί, μπορείτε να την επανεκκινήσετε αφού ενεργοποιήσετε τον κινητήρα.

Ανάλογα με τον κορεσμό του φίλτρου σωματιδίων Diesel, η αναζωογόνηση ξεκινά αυτόματα την επόμενη φορά που θα ενεργοποιηθεί η λειτουργία οδήγησης.

Κεντρικός διακόπτης μπαταρίας**Οδηγίες για τον κεντρικό διακόπτη μπαταρίας****! ΟΔΗΓΙΑ** Ζημιά στην ηλεκτρική εγκατάσταση

Αν τραβήξετε ή αποσυνδέσετε τον κεντρικό διακόπτη μπαταρίας, μπορεί να προκληθεί ζημιά στην ηλεκτρική εγκατάσταση.

- ▶ Βεβαιωθείτε ότι η ανάφλεξη έχει απενεργοποιηθεί και στη συνέχεια έχουν περάσει τουλάχιστον 15 λεπτά, προτού τραβήξετε ή αποσυνδέσετε τον κεντρικό διακόπτη μπαταρίας. Ειδάλλως μπορεί να προκληθεί ζημιά σε εξαρτήματα της ηλεκτρικής εγκατάστασης.

Με τον κεντρικό διακόπτη μπαταρίας μπορείτε να θέσετε εκτός ρεύματος όλους τους καταναλωτές του οχήματός σας. Με τον τρόπο αυτό αποτρέπετε ανεξέλεγκτη εκφόρτιση της μπαταρίας λόγω κατανάλωσης του ρεύματος ηρεμίας.

Αν το όχημά σας είναι εξοπλισμένο με πρόσθετη μπαταρία στο χώρο του κινητήρα ή κάτω από το κάθισμα του συνοδηγού, πρέπει να αποσυνδέσετε και τις δύο μπαταρίες. Μόνο τότε δεν θα φέρει ρεύμα η ηλεκτρική εγκατάσταση.

- ① Θέστε το όχημα εκτός ρεύματος μέσω του κεντρικού διακόπτη μπαταρίας μόνον, όταν
 - Το όχημα είναι ακινητοποιημένο για μεγαλύτερο χρονικό διάστημα
 - Είναι οπωσδήποτε απαραίτητο

Μετά την ενεργοποίηση της τροφοδοσίας τάσης πρέπει να επαναρρυθμίσετε τα πλευρικά παράθυρα (→ σελίδα 60) και την ηλεκτρική συρόμενη πόρτα (→ σελίδα 54).

- ① Διακοπή της τάσης τροφοδοσίας καταγράφεται ως γεγονός στο DTCO (ψηφιακός ταχογράφος) στη μνήμη βλαβών. Τηρείτε το χωριστό εγχειρίδιο χρήσης DTCO.

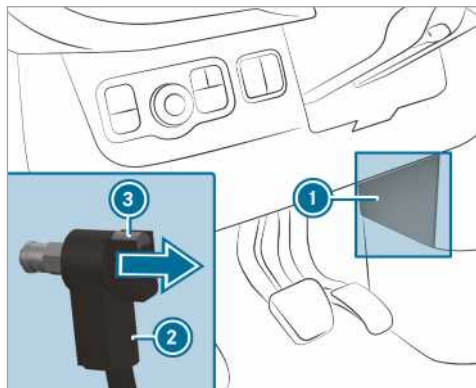
Ενεργοποίηση ή απενεργοποίηση της τροφοδοσίας τάσης**Απενεργοποίηση τροφοδοσίας τάσης**

- ▶ Απενεργοποιήστε την ανάφλεξη και αναμείνατε τουλάχιστον 15 λεπτά.
- ▶ Αφαιρέστε το κάλυμμα ①.
- ▶ Πατήστε το κουμπί ③ και κρατήστε το πατημένο.
- ▶ Τραβήξτε τη φίσα ② από το μπουλόνι γείωσης.
- ▶ Ωθήστε τη φίσα ② στην κατεύθυνση του βέλους τόσο, ώστε να μην μπορεί να αποκτήσει καμία επαφή με το μπουλόνι γείωσης. Όλοι οι καταναλωτές της μπαταρίας μίζας είναι αποσυνδεδεμένοι από την τροφοδοσία τάσης.

Ενεργοποιήστε την τροφοδοσία τάσης

- ▶ Πιέστε τη φίσα ② στο μπουλόνι γείωσης μέχρι να νιώσετε ότι ασφάλισε και η φίσα ② είναι εντελώς τοποθετημένη στο μπουλόνι γείωσης. Όλοι οι καταναλωτές της μπαταρίας μίζας είναι πάλι συνδεδεμένοι στην τροφοδοσία τάσης.
- ▶ Στερεώστε το κάλυμμα ①.

Μηχανικό κιβώτιο ταχυτήτων**Χειρισμός μοχλού αλλαγής ταχυτήτων**

! **ΟΔΗΓΙΑ** Βλάβη του κινητήρα και του κιβωτίου ταχυτήτων λόγω επιλογής πολύ χαμηλής σχέσης

- ▶ Κατά την αλλαγή ανάμεσα στη σχέση [5] και τη σχέση [6] πιέστε το μοχλό αλλαγής ταχυτήτων προς τα δεξιά.
- ▶ Σε περίπτωση υψηλής ταχύτητας κίνησης, μην κατεβάσετε ταχύτητα.

! **ΟΔΗΓΙΑ** Βλάβη του αυτόματου κιβωτίου ταχυτήτων λόγω επιλογής της ταχύτητας οπισθοπορείας [R] στη διάρκεια της διαδρομής

- ▶ Επιλέξτε την ταχύτητα οπισθοπορείας [R] μόνο με ακινητοποιημένο όχημα.

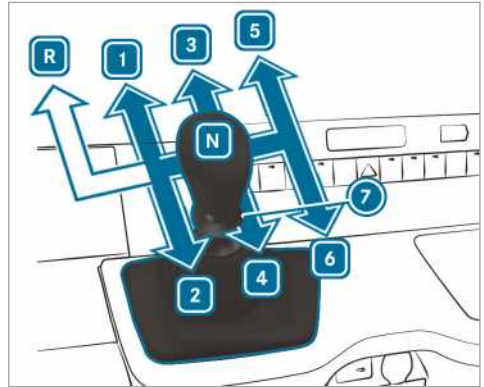

Οχήματα με κίνηση στους μπροστινούς τροχούς

- [R] Ταχύτητα οπισθοπορείας
- [1] - [6] Ταχύτητες εμπροσθοπορείας
- ⑦ Δακτύλιος έλξης ταχύτητας οπισθοπορείας
- [N] Νεκρά

- ▶ Πατήστε το πεντάλ συμπλέκτη και θέστε το μοχλό αλλαγής ταχυτήτων στην επιθυμητή θέση.

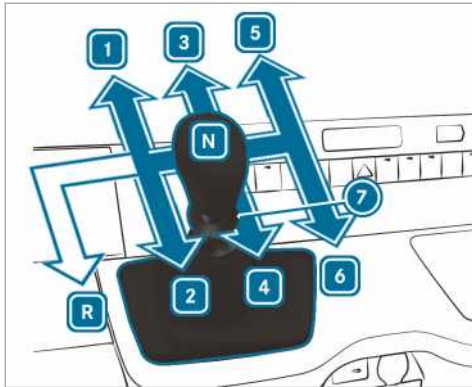

Οχήματα με κίνηση στους πίσω τροχούς

- [R] Ταχύτητα οπισθοπορείας
- [1] - [6] Ταχύτητες εμπροσθοπορείας
- ⑦ Δακτύλιος έλξης ταχύτητας οπισθοπορείας
- [N] Νεκρά

- ▶ Πατήστε το πεντάλ συμπλέκτη και θέστε το μοχλό αλλαγής ταχυτήτων στην επιθυμητή θέση.

Σύσταση αλλαγής ταχύτητας

Η σύσταση αλλαγής ταχύτητας σας παρέχει οδηγίες για έναν τρόπο οδήγησης με εξοικονόμηση καυσίμου.

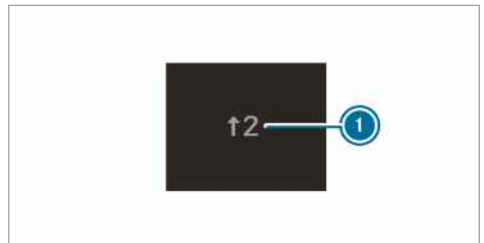

Παράδειγμα

- ▶ Εάν εμφανιστεί η σύσταση αλλαγής ταχύτητας ① στην οθόνη πολυλειτουργικών ενδείξεων, επιλέξτε την προτεινόμενη ταχύτητα.

- ① Σε οχήματα με λειτουργία ECO Start-Stop, εμφανίζεται επιπλέον μια σύσταση αλλαγής ταχύτητας για επιλογή της νεκράς θέσης [N].

Αυτόματο κιβώτιο ταχυτήτων**Επιλογέας DIRECT SELECT****Λειτουργία του επιλογέα DIRECT SELECT**

▲ ΠΡΟΕΙΔΟΠΟΙΗΣΗ Κίνδυνος ατυχήματος και τραυματισμού λόγω ανεπίβλεπτων παιδιών μέσα στο όχημα

Όταν αφήνετε τα παιδιά χωρίς επίβλεψη μέσα στο όχημα, μπορεί:

- Να ανοίξουν τις πόρτες και κατά συνέπεια, να κινδυνέψουν άλλα άτομα ή συμμετέχοντες στην κυκλοφορία.
- Να αποβιβαστούν και να τα χτυπήσουν άλλα οχήματα.
- Να χειριστούν τον εξοπλισμό του οχήματος και π.χ. να παγιδευτούν.

Επιπλέον, τα παιδιά μπορεί να θέσουν το όχημα σε κίνηση π.χ.:

- Απελευθερώνοντας το φρένο στάθμευσης.
 - Αλλάζοντας τη θέση προς παρκάρισμα **P** του αυτόματου κιβωτίου ταχυτήτων.
 - Εκκινώντας τον κινητήρα.
- ▶ Μην αφήνετε ποτέ παιδιά και κατοικίδια χωρίς επίβλεψη μέσα στο όχημα.
- ▶ Όταν εγκαταλείπετε το όχημα, παίρνετε πάντα μαζί σας το κλειδί και κλειδώνετε το όχημα.
- ▶ Φυλάσσετε το κλειδί σε σημείο στο οποίο δεν έχουν πρόσβαση παιδιά.

▲ ΠΡΟΕΙΔΟΠΟΙΗΣΗ Κίνδυνος ατυχήματος λόγω ακατάλληλης αλλαγής ταχυτήτων

Αν ο αριθμός στροφών κινητήρα ξεπερνάει τον αριθμό στροφών ρελαντί και επιλέξετε τη θέση **D** ή **R** του κιβωτίου ταχυτήτων, ενδέχεται το όχημα να επιταχύνει απότομα.

- ▶ Κατά την επιλογή της θέσης **D** ή **R** του κιβωτίου ταχυτήτων, πατάτε πάντα σταθερά το πεντάλ φρένου και μην πατάτε συγχρόνως το γκάζι.

Με τον επιλογέα DIRECT SELECT αλλάζετε τη θέση στο κιβώτιο ταχυτήτων. Η επιλεγμένη θέση στο κιβώτιο ταχυτήτων εμφανίζεται στην οθόνη πολυλειτουργικών ενδείξεων.

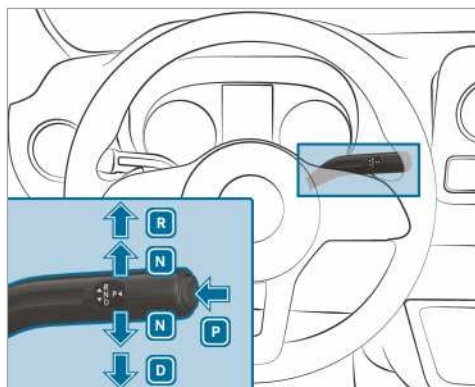

- P** Θέση προς παρκάρισμα
- R** Ταχύτητα οπισθοπορείας
- N** Νεκρά
- D** Θέση οδήγησης

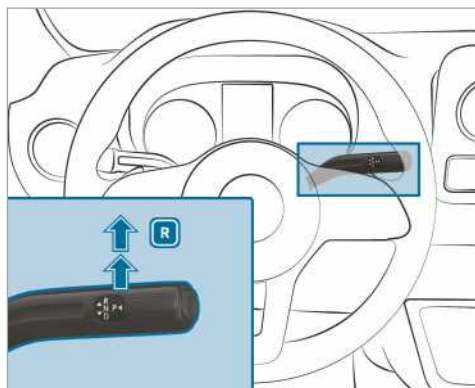
Επιλογή ταχύτητας οπισθοπορείας R

- ▶ Πατήστε το πεντάλ του φρένου και πιέστε τον επιλογέα DIRECT SELECT πέρα από το πρώτο σημείο αντίστασης προς τα επάνω. Εμφανίζεται στην οθόνη πολυλειτουργικών ενδείξεων στην ένδειξη θέσης στο κιβώτιο ταχυτήτων η ένδειξη **R**.

Επιλογή νεκράς N

▲ ΠΡΟΕΙΔΟΠΟΙΗΣΗ Κίνδυνος ατυχήματος και τραυματισμού λόγω επιλογής της νεκράς θέσης

Ακίνητοποιώντας το όχημα με επιλεγμένη τη νεκρά θέση **N** και δίχως να έχετε ασφαλίσει το φρένο στάθμευσης, το όχημα ενδέχεται να κυλήσει.

Κίνδυνος ατυχήματος και τραυματισμού!

- ▶ Ασφαλιζετε το φρένο στάθμευσης πριν ακινητοποιήσετε το όχημα.

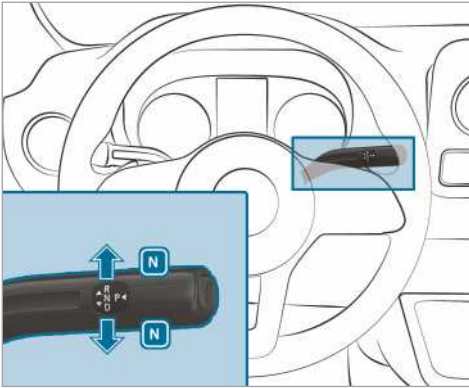

- ▶ Πατήστε το πεντάλ φρένου και πιάστε τον επιλογέα DIRECT SELECT προς τα επάνω ή προς τα κάτω μέχρι το πρώτο σημείο αντίστασης. Εμφανίζεται στην οθόνη πολυλειτουργικών ενδείξεων στην ένδειξη θέσης στο κιβώτιο ταχυτήτων η ένδειξη **[N]**.

Αν στη συνέχεια αφήσετε το πεντάλ φρένου, μπορείτε να κινήσετε το όχημα ελεύθερα, π.χ. να το σπρώξετε ή να το ρυμουλκήσετε.

Αν στο αυτόματο κιβώτιο ταχυτήτων πρέπει να παραμείνει επιλεγμένη η νεκρά **[N] και μετά από την απενεργοποίηση της μίζας:**

- ▶ Εκκινήστε το όχημα.
 - ▶ Πατήστε το πεντάλ φρένου και επιλέξτε τη νεκρά **[N]**.
 - ▶ Αφήστε το πεντάλ φρένου.
 - ▶ Απενεργοποιήστε τη μίζα.
- (i)** Αν στη συνέχεια αποβιβαστείτε από το όχημα και το κλειδί βρίσκεται μέσα στο όχημα, στο αυτόματο κιβώτιο ταχυτήτων παραμένει επιλεγμένη η νεκρά **[N]**.

Επιλογή θέσης προς παρκάρισμα P

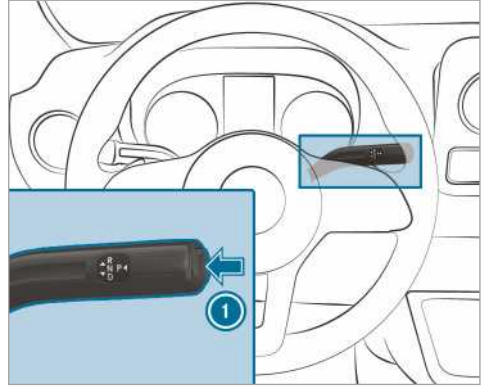

- ▶ Πατήστε το πλήκτρο **1**. Εμφανίζεται στην οθόνη πολυλειτουργικών ενδείξεων στην ένδειξη θέσης στο κιβώτιο ταχυτήτων η ένδειξη **[P]**.

Η θέση προς παρκάρισμα **[P]** επιλέγεται αυτόματα αν πληροῦται μία από τις παρακάτω προϋποθέσεις:

- Απενεργοποιείτε τον κινητήρα ενώ είναι επιλεγμένη η θέση **[D]** ή **[R]** στο κιβώτιο ταχυτήτων.
- Ενώ είστε ακινητοποιημένοι ή οδηγείτε με πολύ χαμηλή ταχύτητα και είναι επιλεγμένη η θέση **[D]** ή **[R]** στο κιβώτιο ταχυτήτων, ανοίγετε την πόρτα του οδηγού.
- Ενώ είστε ακινητοποιημένοι ή οδηγείτε με πολύ χαμηλή ταχύτητα, ανοίγετε την κλειδαριά ζώνης ασφαλείας.
- Ενώ είστε ακινητοποιημένοι ή οδηγείτε με πολύ χαμηλή ταχύτητα, αποβιβάζεστε από το κάθισμα.

Επιλογή θέσης οδήγησης D

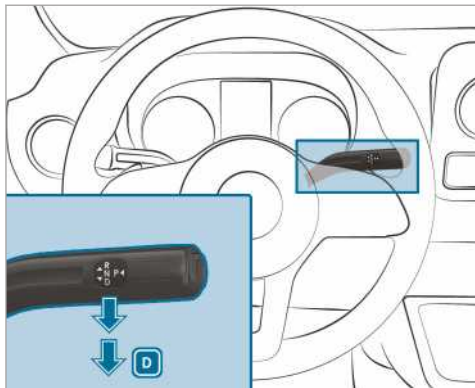

- ▶ Πατήστε το πεντάλ φρένου και πιέστε τον επιλογέα DIRECT SELECT προς τα κάτω, πέρα από το πρώτο σημείο αντίστασης. Εμφανίζεται στην οθόνη πολυλειτουργικών ενδείξεων στην ένδειξη θέσης στο κιβώτιο ταχυτήτων η ένδειξη **D**.

Στη θέση **D** στο κιβώτιο ταχυτήτων, το αυτόματο κιβώτιο ταχυτήτων αλλάζει αυτόματα τις ταχύτητες. Αυτό εξαρτάται από:

- Τη θέση του πεντάλ γκαζιού
- Την ταχύτητα κίνησης

Περιορισμός περιοχής αλλαγής ταχυτήτων

Προϋποθέσεις

- Είναι επιλεγμένη η θέση στο κιβώτιο ταχυτήτων **D** (→ σελίδα 140).

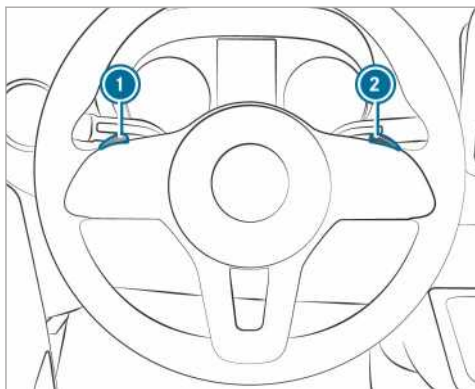

- ▶ **Περιορισμός περιοχής αλλαγής ταχυτήτων:** Τραβήξτε σύντομα το χειριστήριο αλλαγής ταχυτήτων ①.

Ανάλογα με την επιλεγμένη ταχύτητα κιβωτίου, το αυτόματο κιβώτιο ταχυτήτων αλλάζει στην αμέσως μικρότερη ταχύτητα κιβωτίου. Ταυτόχρονα περιορίζεται η περιοχή αλλαγής ταχυτήτων.

Στην οθόνη πολυλειτουργικών ενδείξεων εμφανίζεται η ρυθμισμένη περιοχή αλλαγής ταχυτήτων. Το αυτόματο κιβώτιο ταχυτήτων αλλάζει μόνο μέχρι την εκάστοτε ταχύτητα κιβωτίου.

- ▶ Κρατήστε τραβηγμένο το χειριστήριο αλλαγής ταχυτήτων ①.

Το αυτόματο κιβώτιο ταχυτήτων μεταβαίνει στην περιοχή αλλαγής ταχυτήτων από την οποία το όχημα μπορεί να επιταχύνει ή να επιβραδύνει καλύτερα. Επιπλέον, το αυτόματο κιβώτιο ταχυτήτων κατεβάζει μία ή περισσότερες ταχύτητες και περιορίζει την περιοχή αλλαγής ταχυτήτων.

Στην οθόνη πολυλειτουργικών ενδείξεων εμφανίζεται η ρυθμισμένη περιοχή αλλαγής ταχυτήτων. Το αυτόματο κιβώτιο ταχυτήτων αλλάζει μόνο μέχρι την εκάστοτε ταχύτητα κιβωτίου.

- ① Αν τραβήξετε το χειριστήριο αλλαγής ταχυτήτων ① ενώ το όχημα κινείται με πολύ υψηλή ταχύτητα, το αυτόματο κιβώτιο ταχυτήτων δεν κατεβάζει ταχύτητα.

Αν η περιοχή αλλαγής ταχυτήτων είναι περιορισμένη και έχει επιτευχθεί ο μέγιστος αριθμός στροφών κινητήρα της περιορισμένης περιοχής αλλαγής ταχυτήτων, το αυτόματο κιβώτιο ταχυτήτων δεν ανεβάζει ταχύτητα.

- ▶ **Διεύρυνση περιοχής αλλαγής ταχυτήτων:** Τραβήξτε σύντομα το χειριστήριο αλλαγής ταχυτήτων ②.

Ανάλογα με την επιλεγμένη ταχύτητα κιβωτίου, το αυτόματο κιβώτιο ταχυτήτων αλλάζει στην αμέσως μεγαλύτερη ταχύτητα κιβωτίου. Ταυτόχρονα διευρύνεται με αυτόν τον τρόπο η περιοχή αλλαγής ταχυτήτων.

Στην οθόνη πολυλειτουργικών ενδείξεων εμφανίζεται η ρυθμισμένη περιοχή αλλαγής ταχυτήτων. Το αυτόματο κιβώτιο ταχυτήτων αλλάζει μόνο μέχρι την εκάστοτε ταχύτητα κιβωτίου.

▶ Έγκριση περιοχής αλλαγής ταχυτήτων:

Κρατήστε τραβηγμένο το χειριστήριο αλλαγής ταχυτήτων ②.

Ανάλογα με την επιλεγμένη ταχύτητα κιβωτίου, το αυτόματο κιβώτιο ταχυτήτων ανεβάζει μία ή περισσότερες ταχύτητες. Ταυτόχρονα, αίρεται ο περιορισμός της περιοχής αλλαγής ταχυτήτων και εμφανίζεται στην οθόνη πολυ-λειτουργικών ενδείξεων η θέση στο κιβώτιο ταχυτήτων **D**.

▶ Έγκριση περιοχής αλλαγής ταχυτήτων:

Κρατήστε τραβηγμένο το χειριστήριο αλλαγής ταχυτήτων ②.

ή

▶ Επιλέξτε πάλι τη θέση στο κιβώτιο ταχυτήτων **D** (→ σελίδα 140).

Ανάλογα με την επιλεγμένη ταχύτητα κιβωτίου, το αυτόματο κιβώτιο ταχυτήτων ανεβάζει μία ή περισσότερες ταχύτητες. Ταυτόχρονα, αίρεται ο περιορισμός της περιοχής αλλαγής ταχυτήτων και εμφανίζεται στην οθόνη πολυ-λειτουργικών ενδείξεων η θέση στο κιβώτιο ταχυτήτων **D**.

Καταστάσεις οδήγησης περιοχής αλλαγής ταχυτήτων

- 3 Χρήση της λειτουργίας πέδησης του κινητήρα.
- 2 Χρήση της λειτουργίας πέδησης του κινητήρα κατά την οδήγηση σε κατηφόρα, σε απόκρημνα ορεινά μονοπάτια, στο βουνό, καθώς και υπό δυσμενείς συνθήκες λειτουργίας.
- 1 Χρήση της λειτουργίας πέδησης του κινητήρα κατά την οδήγηση σε πολύ μεγάλη κατηφόρα και την παρατεταμένη οδήγηση σε κατηφόρα.

Χρήση kickdown

- ▶ **Μέγιστη επιτάχυνση:** Πατήστε το πεντάλ γκαζιού πέρα από το σημείο πίεσης.
- ▶ Όταν επιτευχθεί η επιθυμητή ταχύτητα κίνησης, μειώστε το γκαζί.

Μηχανική απενεργοποίηση μηχανισμού ασφάλισης κιβωτίου ταχυτήτων (οχήματα με κίνηση στους μπροστινούς τροχούς)

- i **Οχήματα με αυτόματο κιβώτιο ταχυτήτων και κίνηση στους μπροστινούς τροχούς:** Σε περίπτωση βλάβης, το αυτόματο κιβώτιο ταχυτήτων ενδέχεται να έχει μπλοκάρει στη θέση **P**. Σε αυτήν την περίπτωση, μπορείτε να

απενεργοποιήσετε μηχανικά το μηχανισμό ασφάλισης κιβωτίου ταχυτήτων, π.χ. για τη ρυμούλκηση του οχήματος (→ σελίδα 335).

- i Η μηχανική απενεργοποίηση του μηχανισμού ασφάλισης κιβωτίου ταχυτήτων είναι δυνατή μόνο για οχήματα με αυτόματο κιβώτιο ταχυτήτων και κίνηση στους μπροστινούς τροχούς.

Προϋποθέσεις

- Χρειάζεστε το εργαλείο απασφάλισης από το σετ εργαλείων οχήματος (→ σελίδα 342).

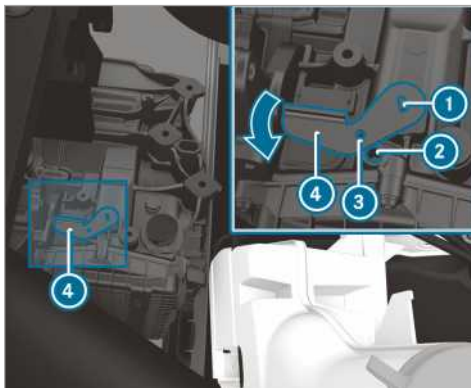

- ▶ Τραβήξτε το φρένο στάθμευσης.
- ▶ Ανοίξτε το καπό κινητήρα (→ σελίδα 308).
- ▶ Εισάγετε το εργαλείο απασφάλισης ④ στο κιβώτιο ταχυτήτων ① και περιστρέψτε το προς την κατεύθυνση του βέλους.
- ▶ Εισάγετε κατάλληλο εργαλείο, π.χ. ένα κατσαβίδι, μέσα από την οπή στο εργαλείο απασφάλισης ③ και στο κιβώτιο ταχυτήτων ②. Το εργαλείο απασφάλισης ④ έχει ασφαλίσει στη θέση. Ο μηχανισμός ασφάλισης κιβωτίου ταχυτήτων έχει απενεργοποιηθεί.
- ▶ Αφού εισάγετε το εργαλείο απασφάλισης ④ στο κιβώτιο ταχυτήτων, δεν μπορείτε να επιλέξετε τη θέση **P**.
- ▶ Λάβετε υπόψη τις οδηγίες για τη ρυμούλκηση (→ σελίδα 335).
- i Όταν αφαιρεθεί το εργαλείο απασφάλισης ④, το κιβώτιο ταχυτήτων μεταπηδά πάλι αυτόματα στη θέση **P**.

Τετρακίνηση

Οδηγίες για την τετρακίνηση

Η τετρακίνηση παρέχει μόνιμη κίνηση και στους τέσσερις τροχούς και σε συνδυασμό με το ESP® βελτιώνει την πρόσφυση του οχήματός σας.

Ο έλεγχος πρόσφυσης της τετρακίνησης διεξάγεται και μέσω του συστήματος φρένων. Γι' αυτόν το λόγο, σε ακραίες συνθήκες εκτός δρόμου το σύστημα φρένων ενδέχεται να υπερθερμανθεί. Σε αυτήν την περίπτωση, μειώστε το γκάζι ή σταματήστε το όχημα, ώστε να κρυώσει το σύστημα φρένων.

Αν ένας κινητήριος τροχός σπινάρει λόγω μειωμένης πρόσφυσης στο οδόστρωμα:

- Χρησιμοποιήστε κατά την εκκίνηση την υποβοήθηση του ελέγχου πρόσφυσης που είναι ενσωματωμένος στο ESP®. Πατήστε το πεντάλ γκαζιού με όση δύναμη χρειάζεται.
- Στη διάρκεια της διαδρομής, απομακρύνετε αργά το πόδι σας από το πεντάλ γκαζιού.

Σε χειμερινές συνθήκες οδοστρώματος, χρησιμοποιείτε χειμερινά ελαστικά (ελαστικά M+S), ενδεχομένως σε συνδυασμό με αντιολισθητικές αλυσίδες (→ σελίδα 345). Μόνο με αυτόν τον τρόπο αποδίδει στο μέγιστο η τετρακίνηση.

Κατά την οδήγηση σε κατηφόρα, χρησιμοποιείτε το DSR (Downhill Speed Regulation) (→ σελίδα 144).

Η τετρακίνηση δεν μπορεί να περιορίσει τον κίνδυνο ατυχήματος σε περίπτωση ακατάλληλου ή απρόσεκτου τρόπου οδήγησης, ούτε μπορεί να θέσει εκτός ισχύος τα όρια της φυσικής. Η τετρακίνηση δεν είναι σε θέση να λάβει υπόψη τις συνθήκες του οδοστρώματος και του καιρού, ούτε και την κατάσταση της κυκλοφορίας. Η τετρακίνηση είναι απλώς βοηθητική. Εσείς είστε υπεύθυνοι για την τήρηση αποστάσεων ασφαλείας, την ταχύτητα κίνησης, το έγκαιρο φρενάρισμα και την παραμονή στη λωρίδα κυκλοφορίας.

! **ΟΔΗΓΙΑ** Κίνδυνος ζημιάς στο σύστημα μετάδοσης κίνησης και στο σύστημα φρένων

Με τη λειτουργία ενός οχήματος με τετρακίνηση σε δοκιμαστήριο 1 άξονα μπορεί να προξενήσετε ζημιά στο σύστημα μετάδοσης κίνησης ή στο σύστημα φρένων.

- ▶ Διεξάγετε έλεγχο λειτουργίας ή απόδοσης μόνο σε δοκιμαστήριο 2 αξόνων.

- ▶ Πριν λειτουργήσετε το όχημα σε δοκιμαστήριο, ζητήστε σχετικές πληροφορίες από ένα εξειδικευμένο συνεργείο.

! **ΟΔΗΓΙΑ** Κίνδυνος ζημιάς στο κιβώτιο διανομής

Όταν ρυμουλκείτε το όχημα με έναν ανυψωμένο άξονα, μπορεί να προκληθεί ζημιά στο κιβώτιο διανομής. Τέτοιου είδους ζημιές δεν καλύπτονται από την ευθύνη για ελαττώματα της Mercedes-Benz.

- ▶ Μην ρυμουλκείτε ποτέ το όχημα με έναν ανυψωμένο άξονα.
- ▶ Ρυμουλκείτε το όχημα είτε με όλους τους τροχούς στο έδαφος είτε πλήρως ανυψωμένο.
- ▶ Λάβετε υπόψη τις οδηγίες για τη ρυμούλκηση του οχήματος με πλήρη επαφή όλων των τροχών με το έδαφος.

Ενεργοποίηση τετρακίνησης

Προϋποθέσεις αλλαγής ταχυτήτων

Η τετρακίνηση μπορεί να ενεργοποιηθεί ή να απενεργοποιηθεί μόνο στις ακόλουθες περιπτώσεις:

- Όταν ο κινητήρας βρίσκεται σε λειτουργία.
- Όταν το όχημα δεν κινείται με ταχύτητα πάνω από περ. 10 km/h.
- Όταν το όχημα δεν κινείται σε στροφές.

Αν η τετρακίνηση δεν ενεργοποιείται ενώ το όχημα κυλά, κάντε τα παρακάτω:

▶ **Οχήματα με μηχανικό κιβώτιο ταχυτήτων:** Πατήστε το πεντάλ του συμπλέκτη.



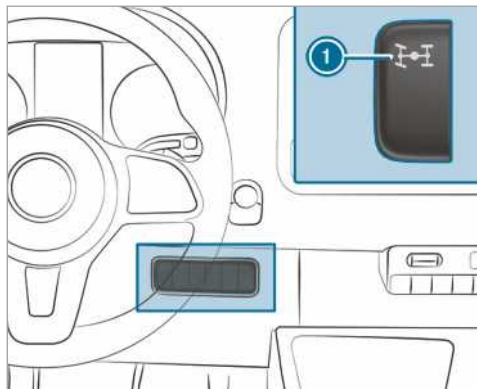

▶ **Οχήματα με αυτόματο κιβώτιο ταχυτήτων:** Μετακινήστε τον επιλογέα σύντομα στη θέση **[N]**.

i Η τετρακίνηση δεν ενεργοποιείται όταν το όχημα είναι ακινητοποιημένο. Μετακινήστε τον επιλογέα από τη θέση **[N]** στη θέση **[D]** ή **[R]** και επαναφέρετέ τον.

Ενεργοποίηση/απενεργοποίηση τετρακίνησης



▶ **Ενεργοποίηση/απενεργοποίηση:** Πατήστε επάνω στο διακόπτη ❶.

Ανάβουν οι προειδοποιητικές λυχνίες  και  στην οθόνη του οργάνου. Το ESP® και το ASR είναι απενεργοποιημένα στη διάρκεια της διαδικασίας αλλαγής ταχυτήτων. Όταν διεξαχθεί η διαδικασία αλλαγής ταχυτήτων, σβήνουν οι προειδοποιητικές λυχνίες  και  στην οθόνη του οργάνου και το ESP® και το ASR ενεργοποιούνται ξανά.

Όταν είναι ενεργοποιημένη η σχέση μετάδοσης κιβωτίου ταχυτήτων LOW RANGE, δεν μπορείτε να απενεργοποιείτε την τετρακίνηση.

Σχέση μετάδοσης κιβωτίου ταχυτήτων LOW RANGE

Η σχέση μετάδοσης κιβωτίου ταχυτήτων LOW RANGE σας υποστηρίζει κατά την οδήγηση σε πολύ ανώμαλο έδαφος. Όταν ενεργοποιείτε τη LOW RANGE, η ανάπτυξη ισχύος του κινητήρα και η συμπεριφορά αλλαγής ταχυτήτων του αυτόματου κιβωτίου ταχυτήτων προσαρμόζονται. Συγκριτικά με τη θέση οδήγησης εντός δρόμου, η σχέση μετάδοσης του κιβωτίου ταχυτήτων από τον κινητήρα στους τροχούς μειώνεται κατά περίπου 40 %. Ως αποτέλεσμα, αυξάνεται αντίστοιχα η κινητήρια ροπή.

Προϋποθέσεις αλλαγής ταχυτήτων

Η LOW RANGE μπορεί να ενεργοποιείται ή να απενεργοποιείται μόνο στις ακόλουθες περιπτώσεις:

- Ο κινητήρας βρίσκεται σε λειτουργία.
- Το όχημα είναι ακινητοποιημένο.
- Πατάτε το πεντάλ φρένου.

- Στο μηχανικό κιβώτιο ταχυτήτων είναι επιλεγμένη η νεκρά θέση.
- Ο επιλογέας του αυτόματου κιβωτίου ταχυτήτων βρίσκεται στη θέση **P** ή **N**.
- Η τετρακίνηση είναι ενεργοποιημένη.

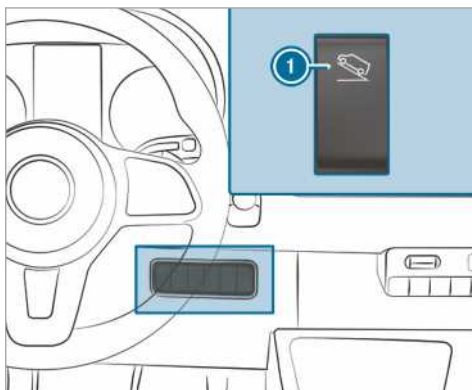

Ενεργοποίηση/απενεργοποίηση LOW RANGE





❶ Ενεργοποίηση και απενεργοποίηση LOW Range

▶ **Ενεργοποίηση και απενεργοποίηση:** Πατήστε επάνω στο διακόπτη ❶.

Η ενδεικτική λυχνία  στην οθόνη του οργάνου αναβοσβήνει στη διάρκεια της διαδικασίας αλλαγής ταχυτήτων.

- Όταν η διαδικασία αλλαγής ταχυτήτων έχει διεξαχθεί και η λειτουργία LOW RANGE είναι ενεργοποιημένη, η ενδεικτική λυχνία  ανάβει.
- Όταν η διαδικασία αλλαγής ταχυτήτων έχει διεξαχθεί και η λειτουργία LOW RANGE είναι απενεργοποιημένη, η ενδεικτική λυχνία  σβήνει.

Όσο αναβοσβήνει η ενδεικτική λυχνία , μπορείτε να διακόψετε τη διαδικασία αλλαγής ταχυτήτων πατώντας πάλι το πλήκτρο ❶. Αν η διαδικασία αλλαγής ταχυτήτων δεν ξεκίνησε, η ενδεικτική λυχνία  αναβοσβήνει 3 φορές σύντομα. Σε αυτήν την περίπτωση, δεν πληρούται μια από τις προϋποθέσεις αλλαγής ταχυτήτων.

DSR (Downhill Speed Regulation)

Οδηγίες για το DSR

Το DSR δεν μπορεί να περιορίσει τον κίνδυνο ατυχήματος σε περίπτωση ακατάλληλου ή απρόσεκτου τρόπου οδήγησης, ούτε μπορεί να θέσει εκτός ισχύος τα όρια της φυσικής. Το DSR δεν είναι σε θέση να λάβει υπόψη του τις συνθήκες του οδοστρώματος και του καιρού, ούτε και την κατάσταση της κυκλοφορίας. Το DSR είναι απλώς βοηθητικό. Εσείς είστε υπεύθυνος για την τήρηση αποστάσεων ασφαλείας, την ταχύτητα κίνησης και το έγκαιρο φρενάρισμα.

Το DSR παρέχει υποβοήθηση κατά την οδήγηση σε κατηφόρα, π.χ. εκτός δρόμου ή στο εργοτάξιο, ανεξάρτητα από την επιλεγμένη θέση στο κιβώτιο ταχυτήτων. Επεμβαίνοντας στοχευμένα στα φρένα, το DSR διατηρεί σταθερή μια προγραμματισμένη ταχύτητα κίνησης σε όλη την κατηφορική διαδρομή. Η διατήρηση της ταχύτητας κίνησης εξαρτάται από την ποιότητα και την κατηφορική κλίση του οδοστρώματος και γι' αυτόν το λόγο δεν είναι διασφαλισμένη σε όλες τις περιπτώσεις. Ρυθμίζετε την ταχύτητα κίνησης του συστήματος σύμφωνα με τις συνθήκες περιβάλλοντος και αν χρειαστεί φρενάρετε επιπρόσθετα και εσείς.

Μπορείτε να ρυθμίσετε οποιαδήποτε ταχύτητα κίνησης μεταξύ 4 km/h και 18 km/h χρησιμοποιώντας τα πεντάλ του φρένου και του γκαζιού ή τους διακόπτες στο τιμόνι.

- Όταν είστε ακινητοποιημένοι ή η τρέχουσα ταχύτητα κίνησης είναι χαμηλότερη από 4 km/h, ρυθμίζεται ταχύτητα κίνησης 4 km/h.
- Όταν οδηγείτε εκτός δρόμου με ταχύτητα κίνησης υψηλότερη από 18 km/h, το DSR ρυθμίζεται σε κατάσταση ετοιμότητας. Το DSR ναι μεν παραμένει ενεργοποιημένο, δεν φρενάρει όμως αυτόματα.
- Όταν οδηγείτε σε κατηφόρα με ταχύτητα κίνησης χαμηλότερη από 18 km/h, το DSR ρυθμίζει ξανά την προγραμματισμένη ταχύτητα κίνησης.
- Όταν οδηγείτε με ταχύτητα κίνησης υψηλότερη από 45 km/h, το DSR απενεργοποιείται αυτόματα.

Ενεργοποίηση και απενεργοποίηση DSR

Ενεργοποίηση DSR

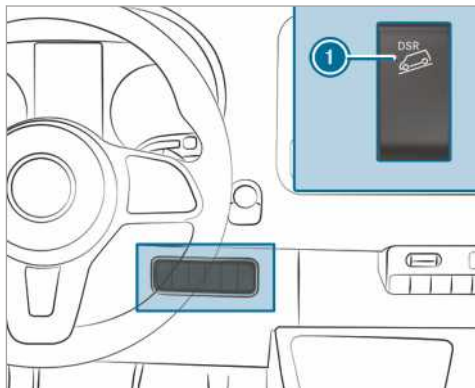

Μπορείτε να ενεργοποιείτε το DSR όταν το όχημα είναι ακινητοποιημένο ή στη διάρκεια της διαδρομής.

- ▶ Επιβραδύνετε ή επιταχύνετε το όχημα σε οποιαδήποτε ταχύτητα κίνησης μεταξύ 4 km/h και 18 km/h.
- ▶ Πατήστε επάνω στο διακόπτη ①.
- ▶ Αφήστε το πεντάλ του φρένου ή του γκαζιού. Είναι αποθηκευμένη η τρέχουσα ταχύτητα κίνησης. Αν το όχημα είναι ακινητοποιημένο, αποθηκεύεται ταχύτητα κίνησης 4 km/h. Το DSR διατηρεί την αποθηκευμένη ταχύτητα κίνησης και επιβραδύνει αυτόματα το όχημα στην κατηφορική διαδρομή.

Ρύθμιση ταχύτητας κίνησης

Κατά την εκκίνηση, την επιτάχυνση ή την επιβράδυνση με ενεργοποιημένη λειτουργία DSR αποθηκεύεται η τρέχουσα ταχύτητα κίνησης αφού αφήσετε το πεντάλ του γκαζιού ή του φρένου. Προϋπόθεση για να γίνει αυτό είναι να μην κινείστε με ταχύτητα άνω των 18 km/h.

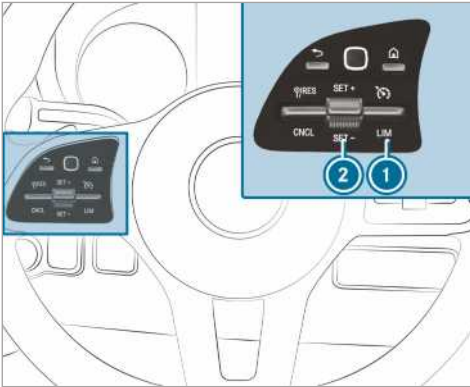

- ▶ Πατήστε το διακόπτη ❷ προς τα πάνω/κάτω και κρατήστε τον πατημένο. Η αποθηκευμένη ταχύτητα κίνησης αυξάνεται ή μειώνεται σταδιακά κατά 1 km/h.

Απενεργοποίηση DSR

- ▶ Πατήστε επάνω στο διακόπτη ❶ ή
- ▶ Επιταχύνετε και οδηγήστε με ταχύτητα κίνησης άνω των 45 km/h.

Στις παρακάτω περιπτώσεις το DSR απενεργοποιείται αυτόματα:

- Οδηγείτε με ταχύτητα κίνησης άνω των 45 km/hh.
- Έχει παρουσιαστεί βλάβη στο ESP® ή στο ABS.

Ηλεκτρονικό σύστημα ρύθμισης ύψους ανάρτησης

Λειτουργία του ηλεκτρονικού συστήματος ρύθμισης ύψους ανάρτησης

- ⚠ **ΠΡΟΕΙΔΟΠΟΙΗΣΗ** Κίνδυνος να παγιδευτούν ανθρώπινα μέλη κατά το χαμηλόωμα του οχήματος

Κατά το χαμηλόωμα του οχήματος, ενδέχεται να παγιδευτούν ανθρώπινα μέλη που βρίσκονται μεταξύ του αμαξώματος και των ελαστικών ή κάτω από το όχημα.

- ▶ Να βεβαιώνετε ότι δεν βρίσκεται κανείς κοντά στους θόλους τροχών ή κάτω από το όχημα κατά το χαμηλόωμα του οχήματος.

- ⚠ **ΠΡΟΕΙΔΟΠΟΙΗΣΗ** Κίνδυνος τραυματισμού από την ανατροπή του γρúλου

Όταν σβήνετε ένα όχημα με αερανάρτηση, αυτή μπορεί να παραμείνει ενεργοποιημένη για έως μία ώρα, ακόμα και εάν είναι απενεργοποιημένη η ανάφλεξη. Όταν ανυψώνετε το όχημα με τον γρúλο, η αερανάρτηση προσπαθεί να εξισορροπήσει το ύψος αναρτήσεων του οχήματος.

Ο γρúλος μπορεί να επιτραπεί.

- ▶ Πατήστε το πλήκτρο service στο τηλεχειριστήριο του ελατηρίου αέρα πριν από την ανύψωση του οχήματος. Αυτό αποτρέπει την αυτόματη συμπληρωματική ρύθμιση του ύψους αναρτήσεων του οχήματος και το χειροκίνητο ανέβασμα ή κατέβασμα.

- ⚠ **ΠΡΟΕΙΔΟΠΟΙΗΣΗ** Κίνδυνος ατυχήματος λόγω χαμηλωμένου ή ανυψωμένου πλαισίου του οχήματος

Όταν οδηγείτε με χαμηλωμένο ή ανυψωμένο πλαίσιο οχήματος, αυτό μπορεί να επηρεάσει ιδιαίτερα αρνητικά τη συμπεριφορά πέδησης και τα χαρακτηριστικά της οδήγησης. Επιπλέον, με ανυψωμένο πλαίσιο οχήματος μπορεί να υπερβείτε το επιτρεπόμενο ύψος του οχήματος.

- ▶ Ρυθμίστε το ύψος του οχήματος πριν από την εκκίνηση.

- ⚠ **ΠΡΟΕΙΔΟΠΟΙΗΣΗ** Κίνδυνος ατυχήματος σε περίπτωση βλάβης του ENR

Εάν το ENR παρουσιάζει βλάβη, το ύψος αναρτήσεων οχήματος μπορεί να είναι πολύ υψηλό, πολύ χαμηλό ή πολύ ασύμμετρο.

Η συμπεριφορά κατά την οδήγηση- και τη διεύθυνση του οχήματος μπορεί να διαφέρει σημαντικά.

- ▶ Οδηγήστε προσεκτικά και προσαρμόστε τον τρόπο οδήγησης στην νέα οδηγική συμπεριφορά.
- ▶ Σταματάτε λαμβάνοντας υπόψη την κυκλοφορία.
- ▶ Επικοινωνήστε με ένα εξειδικευμένο συνεργείο.

! **ΟΔΗΓΙΑ** Κίνδυνος πρόκλησης ζημιάς του πλαισίου του οχήματος από το χαμηλωμένο ύψος αναρτήσεων του οχήματος

Εάν το ENR παρουσιάζει βλάβη ή αλλάζει τη ρύθμιση κατά τη διάρκεια της οδήγησης, μπορεί να έχει μειωθεί το ύψος αναρτήσεων του οχήματος.

► Προσέξτε τις συνθήκες του οδοστρώματος και φροντίστε να υπάρχει επαρκής απόσταση από το έδαφος.

► Οδηγείτε προσεκτικά.

Το ύψος αναρτήσεων οχήματος εξαρτάται από την κατάσταση και την κατανομή του φορτίου. Το ENR εξισορροπεί αυτόματα το ύψος του πίσω άξονα στα οχήματα με πίσω άξονα αερανάρτησης. Με αυτόν τον τρόπο, το όχημα παραμένει πάντα στο ύψος οδήγησης ανεξάρτητα από την κατάσταση του φορτίου. Η δυναμική οδήγηση διατηρείται χωρίς περιορισμούς. Η διαφορά ύψους μεταξύ των δύο πλευρών του οχήματος μπορεί να φτάνει τα 1 cm .

Το ENR δεν εξαρτάται από τον κινητήρα και είναι έτοιμο για λειτουργία μόνο με ενεργοποιημένη την ανάφλεξη. Ο συμπιεστής του ENR λειτουργεί κάνοντας έναν ήχο.

(i) Εάν ο συμπιεστής λειτουργεί συνέχεια ή εκκινείται πολλές φορές εντός ενός λεπτού, το ENR παρουσιάζει βλάβη.

Ανάλογα με τον εξοπλισμό του οχήματος, το ENR εναλλάσσεται μεταξύ της χειροκίνητης και της αυτόματης λειτουργίας είτε με βάση την ταχύτητα κίνησης είτε με βάση τη θέση του φρένου στάθμευσης.

Εάν το ENR πραγματοποιεί εναλλαγή με βάση την ταχύτητα κίνησης, η χειροκίνητη λειτουργία ενεργοποιείται αυτόματα όταν το όχημα ακινητοποιείται. Στη συνέχεια, μπορείτε να αυξήσετε ή να μειώσετε το ύψος αναρτήσεων οχήματος. Εάν στη συνέχεια οδηγήσετε με ταχύτητα κίνησης άνω των 10 km/h, η χειροκίνητη λειτουργία απενεργοποιείται αυτόματα και η αυτόματη λειτουργία ρυθμίζει το ύψος οδήγησης.

Εάν το ENR πραγματοποιεί εναλλαγή με βάση τη θέση του φρένου στάθμευσης, η χειροκίνητη λειτουργία ενεργοποιείται αυτόματα όταν τραβάτε το φρένο στάθμευσης. Στη συνέχεια, μπορείτε να αυξήσετε ή να μειώσετε το ύψος αναρτήσεων οχήματος για φόρτωση ή εκφόρτωση. Όταν απελευθερώσετε το φρένο στάθμευσης, η χειροκίνητη λειτουργία απενεργοποιείται αυτόματα και η αυτόματη λειτουργία ρυθμίζει το ύψος οδήγησης.

Μπορείτε να απενεργοποιήσετε το ENR (→ σελίδα 146) για να εκτελέσετε εργασίες στο όχημα ή για μια αντικατάσταση τροχού.

Εάν το ENR παρουσιάζει βλάβη και το ύψος αναρτήσεων οχήματος είναι υπερβολικά υψηλό ή χαμηλό, ακούγεται ένα ηχητικό σήμα.

Σε αυτήν την περίπτωση, η συμπεριφορά κατά την οδήγηση και τη διεύθυνση του οχήματος μπορεί να διαφέρει σημαντικά. Το ENR ρυθμίζει όσο το δυνατόν πιο γρήγορα το ύψος αναρτήσεων οχήματος στο κανονικό. Συνεχίστε προσεκτικά την οδήγηση μέχρι να σταματήσει το ηχητικό σήμα. Τότε το όχημα βρίσκεται στο κανονικό ύψος.

Η αυτόματη λειτουργία και το ENR ενεργοποιούνται ξανά αυτόματα σύμφωνα με την επιλεγμένη ρύθμιση για την επαναφορά του ύψους οδήγησης:

- με την απελευθέρωση του φρένου στάθμευσης
- από ταχύτητα κίνησης 10 km/h

Εάν παρατηρείται κίνδυνος υπερθέρμανσης του συμπιεστή του ENR, π.χ. λόγω της γρήγορα επαναλαμβανόμενης ανύψωσης ή του χαμηλώματος, το ENR απενεργοποιείται. Στη συνέχεια, μπορείτε να αυξήσετε ή να μειώσετε ξανά το ύψος αναρτήσεων του οχήματος μετά από περίπου ένα λεπτό.

Αύξηση και μείωση του ύψους αναρτήσεων οχήματος

Με το τηλεχειριστήριο

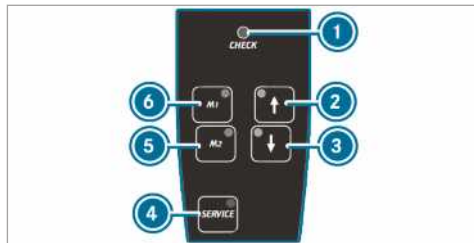

Το ENR ελέγχεται τακτικά κατά την ενεργοποίηση και την απενεργοποίηση της λειτουργίας. Η ενδεικτική λυχνία **1** στο τηλεχειριστήριο ανάβει για περίπου ένα δευτερόλεπτο, εάν ενεργοποιήσετε την ανάφλεξη ή το ENR με το πλήκτρο **4**.

Υφίσταται βλάβη στην ακόλουθη λειτουργία της ενδεικτικής λυχνίας: **1**

- Η ενδεικτική λυχνία δεν ανάβει, αν ενεργοποιήσετε τη μίζα ή το ENR.

ή

- Η ενδεικτική λυχνία δεν σβήνει μετά από ένα δευτερόλεπτο.
ή
- Η ενδεικτική λυχνία ανάβει μετά εκ νέου ή αναβοσβήνει.

Επιπλέον ακούγεται από το τηλεχειριστήριο για περίπου 30 δευτερόλεπτα ένας προειδοποιητικός ήχος. Η εντοπισμένη βλάβη μπορεί να εμφανιστεί με τη βοήθεια των ενδεικτικών λυχνιών (σηματοδότηση κωδικών βλάβης).

- ▶ Ακινητοποιήστε το όχημα και αφήστε την ανάφλεξη ενεργοποιημένη.
- ▶ **Αύξηση ή μείωση του ύψους αναρτήσεων οχήματος:** Πατήστε το πλήκτρο ② ή ③, μέχρι να επιτευχθεί το επιθυμητό ύψος αναρτήσεων οχήματος.
Η ενδεικτική λυχνία στο πλήκτρο ② ή ③ αναβοσβήνει για όσο αλλάζει το ύψος αναρτήσεων οχήματος. Μόλις ρυθμιστεί το ύψος αναρτήσεων του οχήματος, ανάβει η ενδεικτική λυχνία στο πλήκτρο ② ή ③.
- ▶ **Αυτόματο χαμηλωμα:** Πατήστε στιγμιαία το πλήκτρο ③.
Το ENR χαμηλώνει αυτόματα το όχημα έως το χαμηλότερο σημείο.
Η ενδεικτική λυχνία στο πλήκτρο ③ αναβοσβήνει για όσο αλλάζει το ύψος αναρτήσεων οχήματος. Μόλις ρυθμιστεί το ύψος αναρτήσεων του οχήματος, ανάβει η ενδεικτική λυχνία στο πλήκτρο ③.
- ▶ Για διακοπή της κίνησης, πατήστε στιγμιαία το πλήκτρο ②.
- ▶ **Ανύψωση ή χαμηλωμα στο ύψος οδήγησης:** Πατήστε στιγμιαία το πλήκτρο ② ή ③.
Το ENR ανυψώνει ή χαμηλώνει αυτόματα το όχημα στο ύψος οδήγησης.
Η ενδεικτική λυχνία στο πλήκτρο ② ή ③ αναβοσβήνει για όσο αλλάζει το ύψος αναρτήσεων οχήματος. Μόλις ρυθμιστεί το ύψος αναρτήσεων του οχήματος, ανάβει η ενδεικτική λυχνία στο πλήκτρο ② ή ③.
- ▶ Για διακοπή της κίνησης, πατήστε στιγμιαία το εκάστοτε άλλο πλήκτρο.
- ▶ **Αποθήκευση ρυθμισμένου ύψους αναρτήσεων του οχήματος:** Ρυθμίστε το επιθυμητό ύψος αναρτήσεων του οχήματος.

- ▶ Πατήστε παρατεταμένα το πλήκτρο ⑤ ή ⑥, μέχρι να ακουστεί ένα ηχητικό σήμα.
Το ρυθμισμένο ύψος αναρτήσεων του οχήματος είναι αποθηκευμένο στο αντίστοιχο πλήκτρο ⑤ ή ⑥.

- ▶ **Εμφάνιση αποθηκευμένου ύψους αναρτήσεων του οχήματος:** Πατήστε στιγμιαία το πλήκτρο ⑤ ή ⑥.
Το ENR ανυψώνει ή χαμηλώνει αυτόματα το όχημα στο αποθηκευμένο ύψος αναρτήσεων οχήματος.

Η ενδεικτική λυχνία στο πλήκτρο ⑤ ή ⑥ αναβοσβήνει για όσο αλλάζει το ύψος αναρτήσεων οχήματος. Μόλις ρυθμιστεί το ύψος αναρτήσεων του οχήματος, ανάβει η ενδεικτική λυχνία στο πλήκτρο ⑤ ή ⑥.

- ▶ Για διακοπή της κίνησης, πατήστε στιγμιαία το πλήκτρο ② ή ③.
- ▶ **Ενεργοποίηση αυτόματης λειτουργίας:** Οδηγήστε με ταχύτητα κίνησης άνω των 10 km/h ή απελευθερώστε το φρένο στάθμευσης.
Το ENR ρυθμίζει αυτόματα το ύψος αναρτήσεων οχήματος.
- ▶ Για διακοπή της κίνησης, πατήστε στιγμιαία το πλήκτρο ② ή ③.

Απενεργοποίηση και ενεργοποίηση του ENR

- ▶ **Απενεργοποίηση ENR:** Πατήστε το πλήκτρο ④.
Η ενδεικτική λυχνία στο πλήκτρο ④ ανάβει.
- ▶ **Επανενεργοποίηση του ENR:** Πατήστε ξανά το πλήκτρο ④.
Η ενδεικτική λυχνία στο πλήκτρο ④ σβήνει.

Με το πλήκτρο στο χειριστήριο

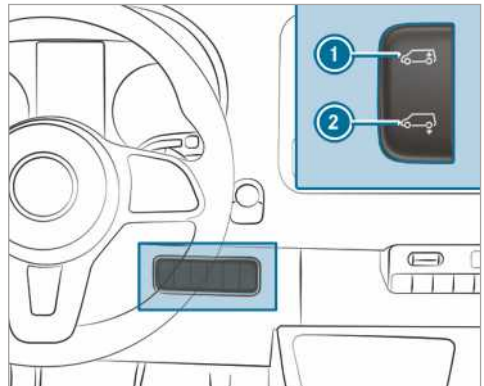

- ▶ Ακινητοποιήστε το όχημα και αφήστε την ανάφλεξη ενεργοποιημένη.
- ▶ **Αυτόματο χαμήλωμα:** Πιέστε στιγμιαία το κάτω τμήμα του διακόπτη ②. Το ENR χαμηλώνει αυτόματα το όχημα.
- ▶ Για διακοπή της κίνησης, πιέστε στιγμιαία τον διακόπτη ① προς τα πάνω.
- ▶ **Ανύψωση στο ύψος οδήγησης:** Πιέστε στιγμιαία το επάνω τμήμα του διακόπτη ①. Το ENR ανυψώνει αυτόματα το όχημα στο ύψος οδήγησης.
- ▶ Για διακοπή της κίνησης, πιέστε στιγμιαία των κάτω τμήμα του διακόπτη ②.
- ▶ **Ενεργοποίηση αυτόματης λειτουργίας:** Οδηγήστε με ταχύτητα κίνησης άνω των 10 km/h ή απελευθερώστε το φρένο στάθμευσης. Το ENR ρυθμίζει αυτόματα το ύψος αναρτήσεων οχήματος.

Πλήρωση συστήματος σε περίπτωση έκτακτης ανάγκης

Μόνο για οχήματα με βαλβίδες για την πλήρωση έκτακτης ανάγκης ENR. Όταν το ENR παρουσιάζει βλάβη και το όχημα στέκεται στραβά, μπορείτε να ανυψώσετε ή να κατεβάσετε το όχημα μέσω των βαλβίδων έκτακτης ανάγκης με μια εξωτερική πηγή πεπιεσμένου αέρα. Στη συνέχεια, μπορείτε να συνεχίσετε προσεκτικά την οδήγηση με απενεργοποιημένο το ENR έως το πλησιέστερο εξειδικευμένο συνεργείο και να αναθέσετε την επισκευή της βλάβης.

! ΟΔΗΓΙΑ Ζημιά από πολύ υψηλή πίεση!

Εάν η πίεση στις φυσούνες είναι πολύ υψηλή, μπορεί να προκληθεί ζημιά στο σύστημα αγωγών αέρα ή στις φυσούνες.

- ▶ Να μην υπερβαίνετε τη μέγιστη επιτρεπόμενη πίεση λειτουργίας των 600 kPa (6 bar, 87 psi).

- ▶ Τραβήξτε το φρένο στάθμευσης.
- ▶ **Οχήματα με αυτόματο κιβώτιο ταχυτήτων:** Επιλέξτε τη θέση **P** στο κιβώτιο ταχυτήτων.
- ▶ Απενεργοποιήστε το ENR (→ σελίδα 146).
- ▶ Απενεργοποιήστε τον κινητήρα και ανοίξτε το καπό του κινητήρα (→ σελίδα 308).
- ▶ Περιστρέψτε το καπάκι της αντίστοιχης βαλβίδας.
- ▶ Συνδέστε την εξωτερική πηγή πεπιεσμένου αέρα.
- ▶ Αυξήστε ή μειώστε το ύψος αναρτήσεων οχήματος μέσω της πλήρωσης ή της εκκένωσης του πεπιεσμένου αέρα έως ότου να επιτευχθεί το ύψος οδήγησης και το όχημα να στέκεται οριζόντια. Για τον σκοπό αυτό, μην υπερβαίνετε τη μέγιστη επιτρεπόμενη πίεση λειτουργίας των 600 kPa (6 bar, 87 psi).
- ▶ Αφαιρέστε την εξωτερική πηγή πεπιεσμένου αέρα.
- ▶ Συσφίξτε τα καπάκια στις βαλβίδες.
- ▶ Κλείστε το καπό κινητήρα (→ σελίδα 308).
- ▶ Οδηγήστε προσεκτικά μέχρι το πλησιέστερο εξειδικευμένο συνεργείο.

Προβλήματα με το ηλεκτρονικό σύστημα ρύθμισης ύψους ανάρτησης

Πρόβλημα	Πιθανές αιτίες/συνέπειες και ▶ λύσεις
Δεν μπορείτε να αυξήσετε ή να μειώσετε το ύψος αναρτήσεων του οχήματος σε στάση.	<p>Ο συμπιεστής κινδυνεύει να υπερθερμανθεί. Μετά από επανειλημμένη ανύψωση και κατέβασμα του οχήματος η προστασία κατά του τζόγου απενεργοποιεί το ENR.</p> <p>▶ Μετά από περίπου ένα λεπτό προσπαθήστε ξανά να ρυθμίσετε χειροκίνητα το ύψος αναρτήσεων του οχήματος.</p>
	<p>Το ENR απενεργοποιήθηκε λόγω μιας υπότασης. Ενδεχομένως δεν φορτίζεται η μπαταρία.</p> <p>Η κατάσταση του δρόμου και η άνεση οδήγησης μπορεί να είναι χειρότερες.</p> <p>▶ Ενεργοποιήστε τον κινητήρα.</p> <p>▶ Αναζητήστε ένα εξειδικευμένο συνεργείο όσο το δυνατόν πιο γρήγορα.</p>

Ανεφοδιασμός

Ανεφοδιασμός οχήματος με καύσιμο

- ⚠ ΠΡΟΕΙΔΟΠΟΙΗΣΗ** Κίνδυνος πυρκαγιάς και έκρηξης από το καύσιμο

Τα καύσιμα είναι εύφλεκτα.

- ▶ Αποφεύγετε οπωσδήποτε την επαφή με φωτιά, καθώς και το κάπνισμα και το σχηματισμό σπινθήρων.
- ▶ Πριν και μετά τον ανεφοδιασμό, απενεργοποιείτε τη μίζα και, αν υπάρχει στο όχημα, το σύστημα θέρμανσης στάσης.

- ⚠ ΠΡΟΕΙΔΟΠΟΙΗΣΗ** Κίνδυνος τραυματισμού από καύσιμα

Τα καύσιμα είναι δηλητηριώδη και βλαβερά για την υγεία.

- ▶ Τα καύσιμα δεν πρέπει να έρχονται σε καμία περίπτωση σε επαφή με το δέρμα, τα μάτια ή τα ρούχα ή να γίνεται κατάποση.
- ▶ Μην εισπνέετε τις αναθυμιάσεις καυσίμων.
- ▶ Κρατάτε τα παιδιά μακριά από καύσιμα.
- ▶ Μην ανοίγετε τις πόρτες και τα παράθυρα στη διάρκεια του ανεφοδιασμού.

Αν έρθετε εσείς ή άλλα άτομα σε επαφή με το καύσιμο, λάβετε υπόψη τα ακόλουθα σημεία:

- ▶ Ξεπλύντε το καύσιμο από το δέρμα άμεσα με νερό και σαπούνι.
- ▶ Σε περίπτωση επαφής του καυσίμου με τα μάτια, καθαρίστε τα μάτια άμεσα και σχολαστικά με καθαρό νερό. Αναζητήστε άμεσα ιατρική βοήθεια.
- ▶ Σε περίπτωση κατάποσης καυσίμου, αναζητήστε άμεσα ιατρική βοήθεια. Μην προκαλείτε εμετό.
- ▶ Αλλάξτε άμεσα τα ρούχα που λερώθηκαν με καύσιμο.

- ⚠ ΠΡΟΕΙΔΟΠΟΙΗΣΗ** Κίνδυνος πυρκαγιάς και έκρηξης σε περίπτωση ηλεκτροστατικής φόρτισης

Η ηλεκτροστατική φόρτιση ενδέχεται να προκαλέσει σχηματισμό σπινθήρων και ανάφλεξη των αναθυμιάσεων καυσίμου.

- ▶ Πριν από το άνοιγμα του καπακιού ρεζερβουάρ καυσίμου ή το άγγιγμα του

πιστολιού αντλίας, αγγίξτε το μεταλλικό αμάξωμα του οχήματος.

Κατά αυτόν τον τρόπο, θα εκτονωθεί η ηλεκτροστατική φόρτιση που ενδέχεται να έχει σχηματιστεί.

- ▶ Μην επιβιβάζεστε εκ νέου στο όχημα στη διάρκεια του ανεφοδιασμού. Ενδέχεται να παρατηρηθεί ηλεκτροστατική φόρτιση.

- ⚠ ΠΡΟΕΙΔΟΠΟΙΗΣΗ** Κίνδυνος πυρκαγιάς λόγω μίγματος καυσίμου

Οχήματα με πετρελαιοκινητήρα:

Όταν αναμινγύετε καύσιμο diesel με βενζίνη, το σημείο ανάφλεξης του μείγματος καυσίμου είναι χαμηλότερο συγκριτικά με το καθαρό καύσιμο diesel.

Κατά τη λειτουργία του κινητήρα, κάποια εξαρτήματα του συστήματος εξάτμισης ενδέχεται να υπερθερμανθούν δίχως αυτό να γίνει αντιληπτό.

- ▶ Μην ανεφοδιάζετε ποτέ το όχημα με βενζίνη.
- ▶ Μην αναμινγύετε ποτέ καύσιμο diesel με βενζίνη.

- ! ΟΔΗΓΙΑ** Μην ανεφοδιάζετε με βενζίνη οχήματα με πετρελαιοκινητήρα.

Αν κατά λάθος ανεφοδιάσετε το όχημα με ακατάλληλο καύσιμο:

- Μην ενεργοποιήσετε τη μίζα. Διαφορετικά, θα καταλήξει καύσιμο στο σύστημα τροφοδοσίας καυσίμου.

Ακόμη και μικρές ποσότητες λάθος καυσίμου μπορεί να προκαλέσουν βλάβες στο σύστημα τροφοδοσίας καυσίμου και στον κινητήρα. Τα έξοδα επισκευής είναι ιδιαίτερα υψηλά.

- ▶ Επικοινωνήστε με ένα εξειδικευμένο συνεργείο.
- ▶ Αναθέστε την πλήρη εκκένωση του ρεζερβουάρ καυσίμου καθώς και των σωλήνων καυσίμου

! **ΟΔΗΓΙΑ** Πρόκληση ζημιάς στο σύστημα τροφοδοσίας καυσίμου λόγω υπερπληρωμένου ρεζερβουάρ καυσίμου.

▶ Γεμίστε το ρεζερβουάρ καυσίμου, έως ότου απενεργοποιηθεί το πιστόλι αντλίας καυσίμου.

! **ΟΔΗΓΙΑ** Εκτόξευση καυσίμου κατά την αφαίρεση του πιστολιού αντλίας καυσίμου.

▶ Γεμίστε το ρεζερβουάρ καυσίμου, έως ότου απενεργοποιηθεί το πιστόλι αντλίας καυσίμου.

! **ΟΔΗΓΙΑ** Ζημιά από το καύσιμο στις βαμμένες επιφάνειες

▶ Μην χύνετε το καύσιμο στις βαμμένες επιφάνειες.

🔥 ΠΕΡΙΒΑΛΛΟΝΤΙΚΗ ΟΔΗΓΙΑ Περιβαλλοντικές ζημιές λόγω ακατάλληλου χειρισμού του καυσίμου

Σε περίπτωση ακατάλληλου χειρισμού, τα καύσιμα κρύβουν κινδύνους για τον άνθρωπο και το περιβάλλον.

▶ Τα καύσιμα δεν πρέπει να καταλήγουν στο δίκτυο αποχέτευσης, σε επιφανειακά και υπόγεια ύδατα ή στο έδαφος.

Προϋποθέσεις

- Το όχημα είναι ξεκλειδωτό.
 - Το πρόσθετο σύστημα καλοριφέρ είναι απενεργοποιημένο.
 - Η αριστερή μπροστινή πόρτα είναι ανοιχτή.
- (i)** Μην επιβιβάζετε ξανά στο όχημα στη διάρκεια του ανεφοδιασμού. Διαφορετικά, μπορεί να υποστείτε ηλεκτροστατική φόρτιση.

Λάβετε υπόψη τις οδηγίες για τα λειτουργικά υγρά (→ σελίδα 381).

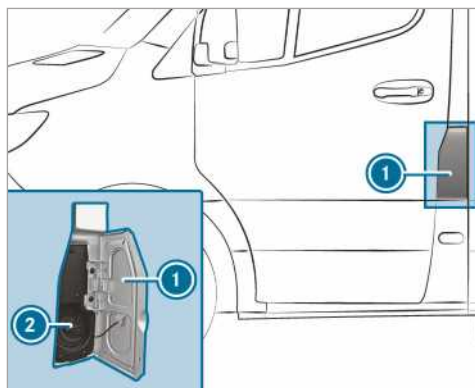

- 1** Τάπα ρεζερβουάρ καυσίμου
- 2** Καπάκι ρεζερβουάρ καυσίμου

- ▶ Ανοίξτε την τάπα ρεζερβουάρ καυσίμου **1**.
- ▶ Περιστρέψτε το καπάκι ρεζερβουάρ καυσίμου **2** αριστερόστροφα και αφαιρέστε το.
- ▶ Κλείστε όλες τις πόρτες του οχήματος, ώστε να μην εισχωρήσουν αναθυμιάσεις καυσίμου στον εσωτερικό χώρο του οχήματος.
- ▶ Ωθήστε το στόμιο πλήρωσης του πιστολιού αντλίας καυσίμου μέχρι τέρμα μέσα στο πιστόνι του ρεζερβουάρ, στερεώστε και ανεφοδιάστε με καύσιμο.
- ▶ Γεμίστε το ρεζερβουάρ καυσίμου μόνο μέχρι να απενεργοποιηθεί η αντλία καυσίμου.
- ▶ Τοποθετήστε το καπάκι ρεζερβουάρ καυσίμου **2** και περιστρέψτε το δεξιόστροφα. Το καπάκι ρεζερβουάρ καυσίμου έχει κλείσει εντελώς όταν ακούσετε έναν τριγμό.
- ▶ Ανοίξτε την αριστερή μπροστινή πόρτα.
- ▶ Κλείστε την τάπα ρεζερβουάρ καυσίμου **1**.

(i) **Οχήματα με πετρελαιοκινητήρα και ασφάλεια κατά του λανθασμένου ανεφοδιασμού με βενζίνη:** Το πιστόνι του ρεζερβουάρ έχει σχεδιαστεί για ανεφοδιασμό από αντλίες Diesel.

(i) **Οχήματα με πετρελαιοκινητήρα:** Αν το ρεζερβουάρ καυσίμου έχει αδειάσει εντελώς, συμπληρώστε τουλάχιστον 5 λίτρα Diesel.

Προβλήματα με το καύσιμο και το ρεζερβουάρ καυσίμου

Πρόβλημα	Πιθανές αιτίες/συνέπειες και ▶ λύσεις
Παρατηρείται διαρροή καυσίμου στο όχημα.	Έχει παρουσιαστεί βλάβη στον σωλήνα ή στο ρεζερβουάρ καυσίμου. ▶ Πατήστε το φρένο στάθμευσης.

Πρόβλημα	Πιθανές αιτίες/συνέπειες και ► λύσεις
	<ul style="list-style-type: none"> ► Απενεργοποιήστε τον κινητήρα. ► Αφαιρέστε το κλειδί από το διακόπτη της μίζας. <p>Ή, σε οχήματα με KEYLESS-START:</p> <ul style="list-style-type: none"> ► Ανοίξτε την πόρτα του οδηγού. Το ηλεκτρονικό σύστημα οχήματος βρίσκεται στη θέση [0]. Αυτή αντιστοιχεί στην κατάσταση "το κλειδί έχει αφαιρεθεί". ► Σε καμία περίπτωση μην ενεργοποιήσετε πάλι τον κινητήρα! ► Επικοινωνήστε με ένα εξειδικευμένο συνεργείο.
Ο κινητήρας δεν εκκινεί.	<p>Το ρεζερβουάρ καυσίμου άδειασε εντελώς και πρόκειται για όχημα με πετρελαιοκινητήρα.</p> <ul style="list-style-type: none"> ► Ανεφοδιάστε το όχημα με τουλάχιστον 5 λίτρα Diesel. ► Ενεργοποιήστε τη μίζα για περίπου δέκα δευτερόλεπτα. ► Ενεργοποιήστε τον κινητήρα για δέκα δευτερόλεπτα το πολύ, χωρίς διακοπή, μέχρι να λειτουργήσει κανονικά. <p>Αν ο κινητήρας δεν εκκινεί:</p> <ul style="list-style-type: none"> ► Ενεργοποιήστε πάλι τη μίζα για περίπου δέκα δευτερόλεπτα. ► Ενεργοποιήστε πάλι τον κινητήρα για δέκα δευτερόλεπτα το πολύ, χωρίς διακοπή, μέχρι να λειτουργήσει κανονικά. <p>Αν ο κινητήρας δεν εκκινεί ούτε μετά από τρεις προσπάθειες:</p> <ul style="list-style-type: none"> ► Επικοινωνήστε με ένα εξειδικευμένο συνεργείο.

AdBlue®

Οδηγίες για το AdBlue®

! **ΟΔΗΓΙΑ** Κατά το άνοιγμα του δοχείου AdBlue®, ενδέχεται να εξέλθει μικρή ποσότητα αναθυμιάσεων αμμωνίας.

- Γεμίζετε το δοχείο AdBlue® μόνο σε καλά αεριζόμενους χώρους.
- Αποφεύγετε την επαφή του AdBlue® με το δέρμα, τα μάτια ή τα ρούχα.
- Κρατάτε τα παιδιά μακριά από το AdBlue®.

! **ΟΔΗΓΙΑ** Μην καταπίνετε το AdBlue®.

- Σε περίπτωση κατάποσης AdBlue®:
- Ξεπλύνετε αμέσως σχολαστικά το στόμα.
 - Πιείτε άφθονο καθαρό νερό.
 - Αναζητήστε άμεσα ιατρική βοήθεια.

! **ΟΔΗΓΙΑ** Ζημιά λόγω πρόσθετου στο AdBlue® ή λόγω αραιώσης του AdBlue®

Το σύστημα εκ των υστέρων επεξεργασίας καυσαερίων AdBlue® ενδέχεται να υποστεί βλάβη λόγω:

- Πρόσθετου στο AdBlue®
 - Αραιώσης του AdBlue®
- Χρησιμοποιείτε μόνο AdBlue® σύμφωνα με το ISO 22241.
 - Μην αναμιγνύετε με πρόσθετα.
 - Μην αραιώνετε το AdBlue®.

! **ΟΔΗΓΙΑ** Ζημιές και βλάβες λόγω ακαθαρσιών στο AdBlue®

Οι ακαθαρσίες του AdBlue® προκαλούν:

- Αυξημένες τιμές εκπομπών
- Βλάβες του καταλύτη
- Βλάβες του κινητήρα
- Δυσλειτουργίες στο σύστημα εκ των υστέρων επεξεργασίας καυσαερίων AdBlue®

- ▶ Αποφεύγετε τις ακαθαρσίες στο AdBlue®.

! **ΟΔΗΓΙΑ** Μετά από κάποιο διάστημα, τα υπολείμματα AdBlue® κρυσταλλώνονται. Απομακρύνετε τα υπολείμματα AdBlue®.

- ▶ Ξεπλένετε αμέσως τις επιφάνειες που έχουν έρθει σε επαφή με το AdBlue® στη διάρκεια του ανεφοδιασμού.
- ▶ Μπορείτε να απομακρύνετε το AdBlue® και με ένα υγρό πανί και κρύο νερό.
- ▶ Αν το AdBlue® έχει ήδη κρυσταλλωθεί, χρησιμοποιήστε για τον καθαρισμό ένα σφουγγάρι και κρύο νερό.

Το AdBlue® είναι ένα υγρό διάλυμα ουρίας για την εκ των υστέρων επεξεργασία των καυσαερίων σε πετρελαιοκινητήρες. Για τη σωστή λειτουργία της εκ των υστέρων επεξεργασίας καυσαερίων, χρησιμοποιείτε μόνο AdBlue® που πληροί το ISO 22241.

Το AdBlue® παρουσιάζει τα παρακάτω χαρακτηριστικά:

- Μη τοξικό
- Άχρωμο και άοσμο
- Άφλεκτο

Διαθεσιμότητα AdBlue®

- Για τη συμπλήρωση AdBlue® στο πλαίσιο ενός γρήγορου service, μπορείτε να απευθύνεστε σε ένα εξειδικευμένο συνεργείο, π.χ. σε έναν εξουσιοδοτημένο επισκευαστή Mercedes-Benz.
- Μπορείτε να προμηθεύσετε AdBlue® από πολλά πρατήρια καυσίμων με αντλίες AdBlue®.
- Εναλλακτικά, μπορείτε να προμηθεύσετε AdBlue® σε δοχεία συμπλήρωσης AdBlue® ή φιάλες συμπλήρωσης AdBlue® από ένα εξειδικευμένο συνεργείο, π.χ. έναν εξουσιοδοτημένο επισκευαστή Mercedes-Benz, καθώς και από πολλά πρατήρια καυσίμων.

- ① Το AdBlue® παγώνει σε θερμοκρασία περίπου -11 °C. Το όχημα είναι εξοπλισμένο από το εργοστάσιο με σύστημα προθέρμανσης AdBlue®. Αυτό διασφαλίζει τη χειμερινή λειτουργία ακόμα και σε θερμοκρασίες χαμηλότερες από -11 °C. Όταν συμπληρώνετε AdBlue® σε θερμοκρασίες χαμηλότερες από

-11 °C, μπορεί η ένδειξη της στάθμης πλήρωσης AdBlue® στο όργανο πολλαπλών ενδείξεων να μην είναι σωστή. Αν το AdBlue® παγώσει, οδηγήστε για τουλάχιστον 20 λεπτά και στη συνέχεια σταθμεύστε το όχημα για τουλάχιστον 30 δευτερ., ώστε η ένδειξη στάθμης πλήρωσης να εμφανιστεί πάλι σωστά. Σε ακραίες συνθήκες ψύχους και σε συνδυασμό με άλλες συνθήκες, μπορεί να χρειαστεί πολύ περισσότερος χρόνος για την αναγνώριση της ποσότητας ανεφοδιασμού. Για να επισπεύσετε τη διαδικασία, σταθμεύστε το όχημα σε ένα гараζ με θέρμανση.

- ① Όταν χρησιμοποιείτε δοχεία συμπλήρωσης, φροντίστε ώστε να μπορούν να συνδεθούν στο στόμιο πλήρωσης του οχήματος χωρίς σταθμάτα.

Συμπλήρωση AdBlue®

! **ΟΔΗΓΙΑ** Βλάβη κινητήρα σε περίπτωση ύπαρξης AdBlue® στο καύσιμο

- ▶ Απαγορεύεται η συμπλήρωση AdBlue® στο ρεζερβουάρ καυσίμου.
- ▶ Συμπληρώνετε AdBlue® αποκλειστικά στο δοχείο AdBlue®.
- ▶ Αποφεύγετε την υπερπλήρωση του δοχείου AdBlue®.

! **ΟΔΗΓΙΑ** Κίνδυνος ακαθαρσιών στον εσωτερικό χώρο του οχήματος σε περίπτωση εκροής AdBlue®

- ▶ Σφραγίζετε το δοχείο συμπλήρωσης AdBlue® καλά μετά την πλήρωση.
- ▶ Αποφεύγετε τη μόνιμη μεταφορά δοχείων συμπλήρωσης AdBlue® στο όχημα.

Προϋποθέσεις

- Η μίξα είναι απενεργοποιημένη.

Όχημα με άδεια κυκλοφορίας επιβατικού: Τα ακόλουθα διαδοχικά εμφανιζόμενα μηνύματα στην οθόνη πολυλειτουργικών ενδείξεων σας ζητούν να γεμίσετε το δοχείο AdBlue®:

- **Top up AdBlue See Owner's Manual** (Συμπληρώστε AdBlue Βλέπε Οδηγίες Χρήσης)

Το περιεχόμενο του δοχείου AdBlue® έχει εξαντληθεί μέχρι τη στάθμη εφεδρικού υγρού.

- **Top up AdBlue Performance reduced in XXX km** (Συμπληρώστε AdBlue Μειωμένη απόδοση σε XXX χλμ.)

Μπορείτε να διανύσετε με το όχημα μόνο τη διαδρομή που εμφανίζεται. Συμπληρώστε AdBlue® το συντομότερο δυνατό.

- **Top up AdBlue Perf. reduced: 20 km/h No start in XXX km** (Συμπληρώστε AdBlue Μειωμ. απόδοση: 20 χλμ./ώρα Χωρίς εκκίνηση σε XXX χλμ.)

Η ταχύτητα κίνησης του οχήματος έχει περιοριστεί στα 20 km/h. Μπορείτε να διανύσετε με το όχημα μόνο τη διαδρομή που εμφανίζεται. Στη συνέχεια, δεν θα είναι πλέον δυνατή η εκκίνηση του κινητήρα.

- **Refill AdBlue Engine start not possible** (Συμπληρώστε AdBlue Δεν είναι δυνατή η εκκίνηση του κινητήρα)

Δεν είναι πλέον δυνατή η εκκίνηση του οχήματος.

Οχήματα με άδεια κυκλοφορίας φορτηγού: Τα ακόλουθα διαδοχικά εμφανιζόμενα μηνύματα στην οθόνη πολυλειτουργικών ενδείξεων σας ζητούν να γεμίσετε το δοχείο AdBlue®:

- **Top up AdBlue See Owner's Manual** (Συμπληρώστε AdBlue Βλέπε Οδηγίες Χρήσης)

Το περιεχόμενο του δοχείου AdBlue® έχει εξαντληθεί μέχρι τη στάθμη εφεδρικού υγρού.

- **Top up AdBlue Power reduced** (Συμπληρώστε AdBlue Μειωμένη απόδοση)
- **Top up AdBlue Performance reduced after eng. restart: 20 km/h** (Συμπληρώστε AdBlue Μειωμένη απόδοση μετά την επανεκκίνηση του κινητήρα: 20 χλμ./ώρα)

Το όχημα μπορεί να κινηθεί μετά από επανεκκίνηση του κινητήρα μόνο με ταχύτητα 20 km/h.

- **Top up AdBlue Performance reduced: 20 km/h** (Συμπληρώστε AdBlue Μειωμένη απόδοση: 20 χλμ./ώρα)

Το όχημα μπορεί να κινηθεί μόνο με ταχύτητα 20 km/h.

Άνοιγμα καπακιού ρεζερβουάρ AdBlue® σε συνδυασμό με καπάκι ρεζερβουάρ χωρίς δυνατότητα κλειδώματος

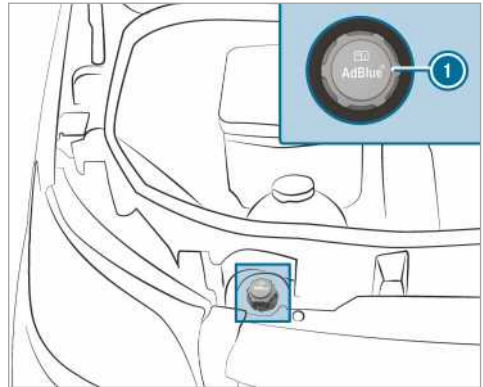

- ▶ Ανοίξτε το καπό κινητήρα.
- ▶ Περιστρέψτε το καπάκι του ρεζερβουάρ AdBlue® ① αριστερόστροφα και αφαιρέστε το.

Άνοιγμα καπακιού ρεζερβουάρ AdBlue® σε συνδυασμό με καπάκι ρεζερβουάρ με δυνατότητα κλειδώματος

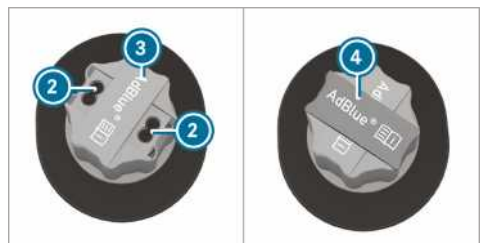
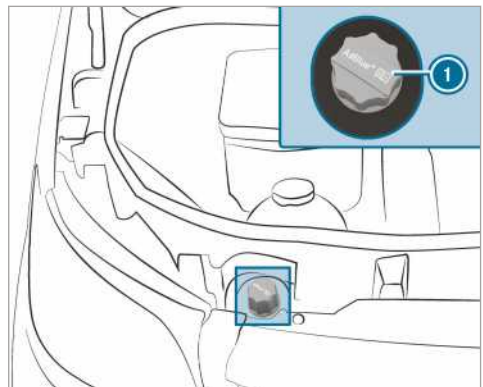

- ▶ Ανοίξτε το καπό κινητήρα.
- ▶ Πάρτε το εργαλείο ④ για το ξεκλείδωμα του καπακιού του ρεζερβουάρ AdBlue® ① από το σετ εργαλείων οχήματος.
- ▶ Τραβήξτε το κάλυμμα ③ στο καπάκι του ρεζερβουάρ AdBlue® ① προς τα επάνω, περιστρέψτε το κατά 90° και αφήστε το.
- ▶ Εισάγετε το εργαλείο ④ στις οπές ② του καπακιού του ρεζερβουάρ AdBlue® ①.
- ▶ Περιστρέψτε το καπάκι του ρεζερβουάρ AdBlue® ① αριστερόστροφα και αφαιρέστε το.

Προετοιμασία δοχείου συμπλήρωσης AdBlue®



Παραλλαγή 1



Παραλλαγή 2

- ▶ Βιδώστε την ασφάλεια του δοχείου συμπλήρωσης AdBlue® ②.

- ▶ Βιδώστε με το χέρι τον εύκαμπο σωλήνα μίας χρήσεως ① στο άνοιγμα του δοχείου συμπλήρωσης AdBlue® ②.

Συμπλήρωση AdBlue®

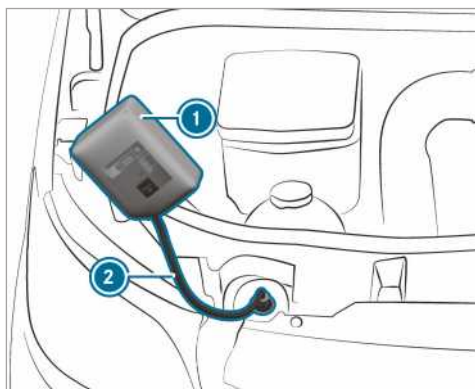

Παραλλαγή 1

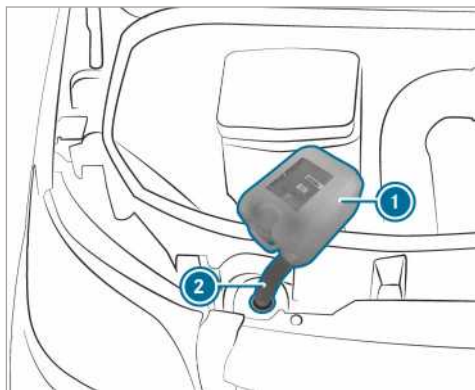

Παραλλαγή 2

- ▶ Βιδώστε με το χέρι τον εύκαμπο σωλήνα μίας χρήσεως ② στο στόμιο πλήρωσης του οχήματος.
- ▶ Ανασηκώστε το δοχείο συμπλήρωσης AdBlue® ① και γειρετέ το. Όταν το δοχείο AdBlue® γεμίσει πλήρως, σταματά η διαδικασία πλήρωσης. Το δοχείο συμπλήρωσης AdBlue® ② μπορεί να αφαιρεθεί μισοάδειο.
- ▶ Ξεβιδώστε τον εύκαμπο σωλήνα μίας χρήσεως ② και το δοχείο συμπλήρωσης AdBlue® ① ακολουθώντας την αντίστροφη σειρά και σφραγίστε.

- ▶ Ενεργοποιήστε τη μίζα για τουλάχιστον 60 δευτερ.
- ▶ Εκκινήστε το όχημα.
- ⓘ Αποφεύγετε τη μεταφορά δοχείων συμπλήρωσης AdBlue® για μεγάλα διαστήματα στο όχημα.

Φιάλη συμπλήρωσης AdBlue®

Βιδώνετε τη φιάλη συμπλήρωσης AdBlue® μόνο με το χέρι. Διαφορετικά, ενδέχεται να υποστεί ζημιά.



Μπορείτε να προμηθευτείτε τις φιάλες συμπλήρωσης AdBlue® ① από πολλά πρατήρια καυσίμων ή από τους Εξουσιοδοτημένους επισκευαστές Mercedes-Benz. Οι φιάλες συμπλήρωσης χωρίς πειρωματική ασφάλεια δεν προσφέρουν προστασία κατά της υπερπλήρωσης. Υπάρχει πιθανότητα να τρέξει AdBlue® λόγω υπερπλήρωσης. Η Mercedes-Benz σας προσφέρει ειδικές φιάλες συμπλήρωσης με πειρωματική ασφάλεια. Μπορείτε να τις προμηθευτείτε από οποιονδήποτε Εξουσιοδοτημένους επισκευαστές Mercedes-Benz.

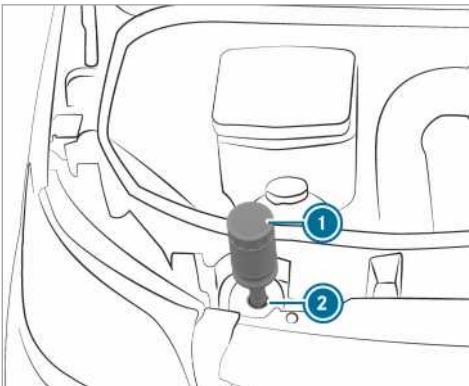

- ▶ Ξεβιδώστε το καπάκι της φιάλης συμπλήρωσης AdBlue® ①.
- ▶ Τοποθετήστε τη φιάλη συμπλήρωσης AdBlue® ①, όπως φαίνεται στην εικόνα, στο άνοιγμα πλήρωσης ② και βιδώστε την δεξιόστροφα με το χέρι.
- ▶ Πιέστε τη φιάλη συμπλήρωσης AdBlue® ① προς το άνοιγμα πλήρωσης ②. Γεμίζει το δοχείο AdBlue®. Μπορεί να χρειαστεί μέχρι και ένα λεπτό, για να γίνει αυτό.
- ⓘ Αν σταματήσετε να πιέζετε τη φιάλη συμπλήρωσης AdBlue® προς τα κάτω, σταματά η διαδικασία πλήρωσης. Η φιάλη μπορεί να αφαιρεθεί ξανά μισοάδεια.
- ▶ Αφήστε τη φιάλη συμπλήρωσης AdBlue® ①.
- ▶ Περιστρέψτε τη φιάλη συμπλήρωσης AdBlue® ① αριστερόστροφα και αφαιρέστε την.
- ▶ Βιδώστε πάλι το καπάκι της φιάλης συμπλήρωσης AdBlue® ①.

Διαδικασία ανεφοδιασμού με πιστόλι αντλίας AdBlue®

- ▶ Ωθήστε το πιστόλι της αντλίας μέσα στο στόμιο πλήρωσης του οχήματος και συμπληρώστε AdBlue®. Μην γεμίσετε υπερβολικά το δοχείο AdBlue®.
- ▶ Αν το πιστόλι της αντλίας απενεργοποιηθεί αυτόματα κατά τη συμπλήρωση, μην συνεχίσετε τη διαδικασία ανεφοδιασμού. Έχει γεμίσει πλήρως το δοχείο AdBlue®.
- ⓘ Μπορείτε επίσης να χρησιμοποιήσετε μια αντλία AdBlue® για φορτηγά.

Κλείσιμο καπακιού ρεζερβουάρ AdBlue® σε συνδυασμό με καπάκι ρεζερβουάρ χωρίς δυνατότητα κλειδώματος

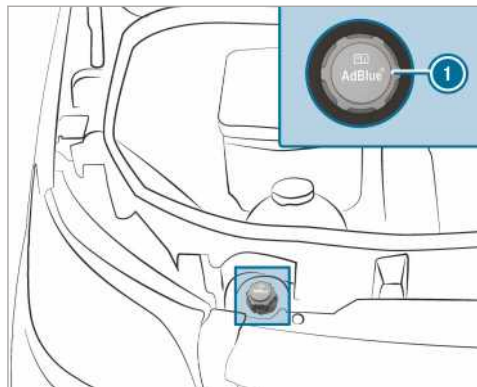

- ▶ Μετά την πλήρωση του δοχείου AdBlue®, τοποθετήστε το καπάκι του ρεζερβουάρ AdBlue® ① στο στόμιο πλήρωσης και περιστρέψτε το δεξιόστροφα.
- ▶ Περιστρέψτε το καπάκι του ρεζερβουάρ AdBlue®, μέχρι η επιγραφή του είναι εμφανής και να βρίσκεται οριζόντια. Μόνο έτσι είναι σωστά σφραγισμένο το στόμιο πλήρωσης.
- ▶ Κλείστε το καπό κινητήρα.

Κλείσιμο καπακιού ρεζερβουάρ AdBlue® σε συνδυασμό με καπάκι ρεζερβουάρ με δυνατότητα κλειδώματος

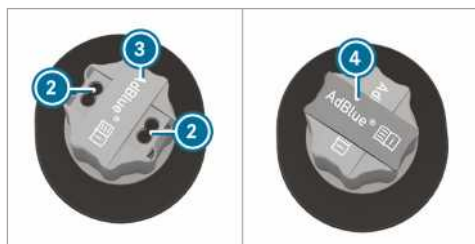
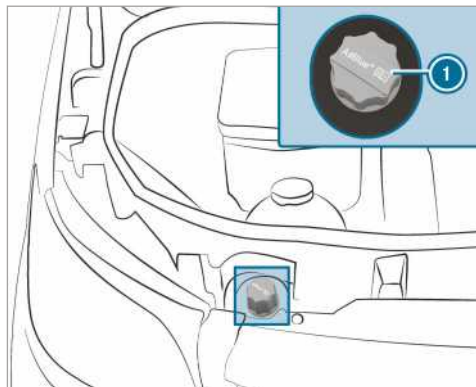

- ▶ Μετά την πλήρωση του δοχείου AdBlue®, τοποθετήστε το καπάκι του ρεζερβουάρ AdBlue® ① στο στόμιο πλήρωσης και περιστρέψτε το δεξιόστροφα.
- ▶ Βγάλτε το εργαλείο ④ από το καπάκι του ρεζερβουάρ AdBlue® ① και αποθηκεύστε το στο σετ εργαλείων οχήματος.
- ▶ Τραβήξτε το κάλυμμα ③ στο καπάκι του ρεζερβουάρ AdBlue® ① προς τα επάνω, περιστρέψτε το πάνω από τις οπές ② του καπακιού του ρεζερβουάρ AdBlue® ① και αφήστε το.
- ▶ Περιστρέψτε το καπάκι του ρεζερβουάρ AdBlue® ①.
Αν το καπάκι του ρεζερβουάρ AdBlue® ① μπορεί να περιστραφεί ελεύθερα, το δοχείο AdBlue® είναι σφραγισμένο.

Στάθμευση**Απενεργοποίηση κινητήρα οχήματος**

- ⚠ ΠΡΟΕΙΔΟΠΟΙΗΣΗ** Κίνδυνος πυρκαγιάς λόγω καυτών εξαρτημάτων του συστήματος εξάτμισης

Αν εύφλεκτα υλικά, π.χ. φύλλα, γρασιδί ή κλαδιά, έρθουν σε επαφή με καυτά εξαρτήματα του συστήματος εξάτμισης ή με τη ροή καυσαερίων, αυτά τα υλικά ενδέχεται να αναφλεγούν.

- ▶ Σταθμεύετε το όχημα έτσι ώστε να αποκλείεται η επαφή εύφλεκτων υλικών με καυτά εξαρτήματα του οχήματος.
- ▶ Μην σταθμεύετε το όχημα σε ξερά λιβάδια ή σε χωράφια μετά από θερισμό.

- ⚠ ΠΡΟΕΙΔΟΠΟΙΗΣΗ** Κίνδυνος ατυχήματος και τραυματισμού λόγω ανεπίβλεπτων παιδιών μέσα στο όχημα

Όταν αφήνετε τα παιδιά χωρίς επίβλεψη μέσα στο όχημα, μπορεί:

- Να ανοίξουν τις πόρτες και κατά συνέπεια, να κινδυνέψουν άλλα άτομα ή συμπετόχοντες στην κυκλοφορία.
- Να αποβιβαστούν και να τα χτυπήσουν άλλα οχήματα.
- Να χειριστούν τον εξοπλισμό του οχήματος και π.χ. να παγιδευτούν.

Επιπλέον, τα παιδιά μπορεί να θέσουν το όχημα σε κίνηση π.χ.:

- Απελευθερώνοντας το φρένο στάθμευσης.
 - Αποεπιλέγοντας τη θέση προς παρκάρισμα **P** στο αυτόματο κιβώτιο ταχυτήτων ή επιλέγοντας τη νεκρά θέση στο μηχανικό κιβώτιο ταχυτήτων.
 - Εκκινώντας τον κινητήρα.
- ▶ Όταν εγκαταλείπετε το όχημα, παίρνετε πάντα μαζί σας το κλειδί και κλειδώνετε το όχημα.
 - ▶ Μην αφήνετε ποτέ παιδιά και κατοικίδια χωρίς επίβλεψη μέσα στο όχημα.
 - ▶ Φυλάσσετε το κλειδί μακριά από παιδιά.

- !** **ΟΔΗΓΙΑ** Ζημιά στο όχημα ή στο σύστημα μετάδοσης κίνησης λόγω κύλισης

- ▶ Ακινητοποιείτε πάντα το όχημα λαμβάνοντας υπόψη την ισχύουσα νομοθεσία προσέχοντας την κυκλοφορία.
- ▶ Ασφαλίζετε πάντα σωστά το όχημα, ώστε να μην μπορεί να κυλήσει.

- ⚠ ΠΡΟΕΙΔΟΠΟΙΗΣΗ** Κίνδυνος ατυχήματος και τραυματισμού από μη ασφαλισμένο φρένο στάθμευσης

Ακινητοποιώντας το όχημα ενώ είναι επιλεγμένη η θέση προς παρκάρισμα **P** δίχως να έχετε ασφαλίσει το φρένο στάθμευσης, υπάρχει κίνδυνος το όχημα να κυλήσει.

Η επιλογή της θέσης προς παρκάρισμα **P** δεν αντικαθιστά ουσιαστικά το φρένο στάθμευσης.

Κίνδυνος ατυχήματος και τραυματισμού!

- ▶ Ασφαλίστε το όχημα ώστε να αποφευχθεί τυχόν κύλιση όπως περιγράφεται στη συνέχεια.

Λάβετε υπόψη τα ακόλουθα σημεία, προκειμένου να διασφαλίσετε ότι το όχημα είναι σωστά ασφαλισμένο για την αποφυγή μη ηθελημένης κύλισης.

- ▶ Ασφαλίστε το φρένο στάθμευσης.
 - ▶ **Οχήματα με μηχανικό κιβώτιο ταχυτήτων:** Επιλέξτε την 1η ταχύτητα ή την ταχύτητα οπισθοπορείας .
 - ▶ **Οχήματα με αυτόματο κιβώτιο ταχυτήτων:** Επιλέξτε τη θέση **P** στο κιβώτιο ταχυτήτων.
 - ▶ **Σε ανηφόρα ή κατηφόρα:** Στρίψτε τους μπροστινούς τροχούς προς το κράσπεδο του πεζοδρομίου.
 - ▶ **Σε ανηφόρα ή κατηφόρα:** Ασφαλίστε τον πίσω άξονα με σφήνα ακινητοποίησης ή άλλο, μη αιχμηρό αντικείμενο (→ σελίδα 162).
- i** Αφού σβήσετε το όχημα, μπορείτε να χειριστείτε τα πλευρικά παράθυρα για ακόμα πέντε λεπτά.

Χειροκίνητο φρένο στάθμευσης

Δέσιμο ή λύσιμο μοχλού χειρόφρενου

▲ ΠΡΟΕΙΔΟΠΟΙΗΣΗ Κίνδυνος εκτροπής- και ατυχήματος μέσω του φρεναρίσματος με το φρένο στάθμευσης

Αν πρέπει να φρενάρετε το όχημα με το φρένο στάθμευσης, η απόσταση πέδησης είναι πολύ μεγαλύτερη και οι τροχοί ενδέχεται να μπλοκάρουν. Υπάρχει αυξημένος κίνδυνος παταρίσματος και ατυχήματος.

- ▶ Φρενάρετε το όχημα με το φρένο στάθμευσης, μόνο όταν έχει διακοπεί η λειτουργία των κυρίως φρένων.
- ▶ Σε αυτή την περίπτωση μη δένετε υπερβολικά το φρένο στάθμευσης.
- ▶ Αν οι τροχοί μπλοκάρουν, λύστε αμέσως το φρένο στάθμευσης, μέχρι οι τροχοί να περιστρέφονται πάλι.

▲ ΠΡΟΕΙΔΟΠΟΙΗΣΗ Κίνδυνος πυρκαγιάς- και ατυχήματος από μη λυμένο φρένο στάθμευσης

Αν το φρένο στάθμευσης δεν είναι εντελώς λυμένο κατά την οδήγηση, μπορεί να προκύψουν οι ακόλουθες καταστάσεις:

- Το φρένο στάθμευσης μπορεί να υπερθερμανθεί και με τον τρόπο αυτό να προκληθεί πυρκαγιά.
- Το φρένο στάθμευσης μπορεί να χάσει τη λειτουργία σταθεροποίησής του.
- ▶ Πριν από την εκκίνηση λύστε εντελώς το φρένο στάθμευσης.

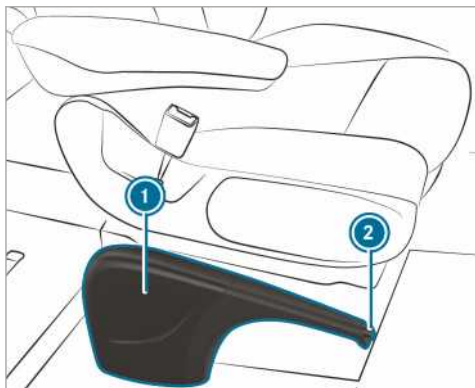

Όταν φρενάρετε το όχημα σας χρησιμοποιώντας το φρένο στάθμευσης, τα φώτα φρένων δεν ανάβουν.

Κατά κανόνα, πρέπει να ασφαλιζετε το φρένο στάθμευσης μόνο με ακινητοποιημένο όχημα.

▶ **Τράβηγμα φρένου στάθμευσης:** Ανεβάστε το μοχλό χειρόφρενου ① μέχρι την τελευταία εφικτή θέση.

Όταν ο κινητήρας λειτουργεί, ανάβει η ενδεικτική λυχνία [Ⓜ] στην οθόνη οργάνων. Όταν το όχημα κινείται, ακούγεται ένας προειδοποιητικός ήχος.

① Σε οχήματα με αναδιπλούμενο μοχλό χειρόφρενου μπορείτε να πιέσετε στη συνέχεια το μοχλό χειρόφρενου ① μέχρι το τερματικό σημείο.

▶ **Λύσιμο φρένου στάθμευσης:** Σε οχήματα με αναδιπλούμενο μοχλό χειρόφρενου τραβήξτε πρώτα το μοχλό χειρόφρενου ① προς τα πάνω μέχρι το τερματικό σημείο.

▶ Τραβήξτε λίγο το μοχλό χειρόφρενου ① και πιέστε το κουμπί ενεργοποίησης ②.

▶ Οδηγήστε το μοχλό χειρόφρενου ① προς τα κάτω μέχρι το τερματικό σημείο. Η ενδεικτική λυχνία [Ⓜ] στην οθόνη οργάνων σβήνει.

Κατεβάστε ή ανεβάστε το μοχλό χειρόφρενου (μόνο για οχήματα με αναδιπλούμενο μοχλό χειρόφρενου)

Προϋποθέσεις

- Ο μοχλός χειρόφρενου έχει τραβηχτεί.
- ▶ **Κατέβασμα μοχλού χειρόφρενου:** Πιέστε προς τα κάτω το μοχλό χειρόφρενου μέχρι το τερματικό σημείο.
- ▶ **Ανεβάσματος μοχλού χειρόφρενου:** Τραβήξτε προς τα πάνω το μοχλό χειρόφρενου μέχρι το τερματικό σημείο.

Πέδηση έκτακτης ανάγκης

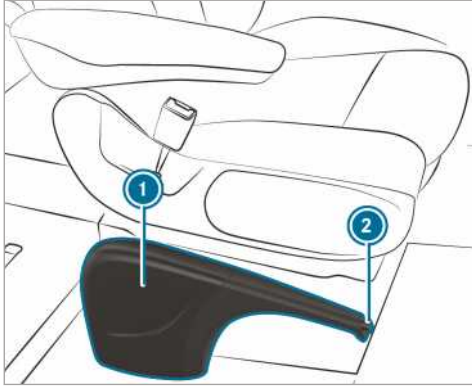

Σε εξαιρετικές περιπτώσεις, μπορείτε, σε περίπτωση βλάβης των κυρίως φρένων, να πραγματοποιείτε πέδηση έκτακτης ανάγκης με το φρένο στάθμευσης.

▶ **Πέδηση έκτακτης ανάγκης:** Πατήστε παρατεταμένα το κουμπί απελευθέρωσης ② και τραβήξτε προσεκτικά το μοχλό φρένων ①.

Ηλεκτρικό φρένο στάθμευσης

Υποδείξεις για το ηλεκτρικό φρένο στάθμευσης

⚠ ΠΡΟΕΙΔΟΠΟΙΗΣΗ Κίνδυνος ατυχήματος και τραυματισμού λόγω ανεπιβλεπτων παιδιών μέσα στο όχημα

Όταν αφήνετε τα παιδιά χωρίς επίβλεψη μέσα στο όχημα, ενδέχεται να θέσουν σε κίνηση το όχημα, π.χ.:

- Απελευθερώνοντας το φρένο στάθμευσης.
- Αποεπιλέγοντας τη θέση προς παρκάρισμα **P** στο αυτόματο κιβώτιο ταχυτήτων ή επιλέγοντας τη νεκρά θέση στο μηχανικό κιβώτιο ταχυτήτων.
- Εκκινώντας τον κινητήρα.

Επιπλέον, ενδέχεται να χειριστούν εξοπλισμό του οχήματος και να παγιδευτούν.

- ▶ Μην αφήνετε ποτέ παιδιά εντός του οχήματος χωρίς επίβλεψη.
- ▶ Όταν εγκαταλείπετε το όχημα, παίρνετε πάντα μαζί σας το κλειδί και κλειδώνετε το όχημα.

Για την απρόσκοπτη εκτέλεση των αυτόματων λειτουργιών, ο οδηγός πρέπει να έχει λάβει σωστή θέση στο κάθισμα (→ σελίδα 66).

Η λειτουργία του ηλεκτρικού φρένου στάθμευσης εξαρτάται από την τάση ηλεκτρικού κυκλώματος του οχήματος. Αν η τάση ηλεκτρικού κυκλώματος του οχήματος είναι χαμηλή ή αν υπάρχει βλάβη στο σύστημα, μπορεί ανάλογα με την περίπτωση να μην μπορεί να κλείσει το ηλεκτρικό φρένο στάθμευσης και ανάβει η κίτρινη ενδεικτική λυχνία **(P)**.

Σε αυτήν την περίπτωση:

- Σταθμεύστε το όχημα σε επίπεδο έδαφος και ασφαλίστε το έναντι ακούσιας κύλισης.
- **Οχήματα με αυτόματο κιβώτιο ταχυτήτων:** Θέστε το κιβώτιο ταχυτήτων στη θέση **P**.
- **Οχήματα με μηχανικό κιβώτιο ταχυτήτων:** Επιλέξτε την 1η ταχύτητα.

(i) Μόλις ανάψει η κόκκινη ενδεικτική λυχνία **(P)** με διάρκεια, είναι όντως κλειστό το ηλεκτρικό φρένο στάθμευσης.

Ένα κλειστό φρένο στάθμευσης δεν ενεργοποιείται με μικρή τάση ηλεκτρικού κυκλώματος του οχήματος ή εάν κατά περίπτωση υπάρχει βλάβη στο σύστημα. Επικοινωνήστε με ένα εξειδικευμένο συνεργείο. Ανά τακτά χρονικά διαστήματα το ηλεκτρικό φρένο στάθμευσης διενεργεί έλεγχο λειτουργίας με σβηστό κινητήρα. Θόρυβοι που μπορεί να προκληθούν κατά τη διαδικασία αυτή, είναι φυσιολογικοί.

Αυτόματη ασφάλιση του ηλεκτρικού φρένου στάθμευσης

Οχήματα με αυτόματο κιβώτιο ταχυτήτων:

Το ηλεκτρικό φρένο στάθμευσης ασφαλιζεται αυτόματα, αν το κιβώτιο ταχυτήτων είναι στη θέση **P** και

- ο κινητήρας είναι σβησμένος ή
- ο οδηγός σηκωθεί από τη θέση του οδηγού ή
- ανοίξει η κλειδαριά της ζώνης ασφαλείας

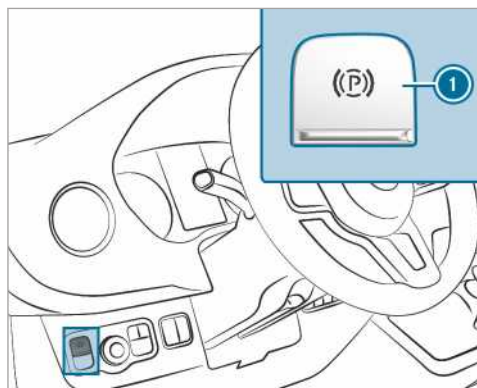



Για να αποτρέψετε το αυτόματο κλείσιμο του ηλεκτρικού φρένου στάθμευσης, τραβήξτε το διακόπτη ❶.

Το ηλεκτρικό φρένο στάθμευσης ασφαλιζεται επίσης αυτόματα, αν το ενεργό σύστημα υποβοήθησης απόστασης DISTRONIC έχει ακινητοποιήσει το όχημα.

Επιπλέον, πρέπει να πληρούνται μια από τις ακόλουθες συνθήκες:

- Ο κινητήρας είναι σβησμένος.
- Ο οδηγός δεν κάθεται στη θέση του οδηγού.
- Ανοίγει η κλειδαριά της ζώνης ασφαλείας.
- Εμφανίζεται βλάβη συστήματος.
- Η τροφοδοσία τάσης δεν είναι επαρκής.
- Το όχημα είναι ακινητοποιημένο για μεγαλύτερο χρονικό διάστημα.

Ανάβει η κόκκινη ενδεικτική λυχνία  στην οθόνη οργάνων. Μόλις ανάψει η κόκκινη ενδεικτική λυχνία  με διάρκεια, είναι όντως κλειστό το ηλεκτρικό φρένο στάθμευσης.

Αν ο κινητήρας σβήσει με τη λειτουργία ECO Start-Stop, το ηλεκτρικό φρένο στάθμευσης δεν ασφαλιζεται αυτόματα.

Οχήματα με μηχανικό κιβώτιο ταχυτήτων:

Το ηλεκτρικό φρένο στάθμευσης ασφαλιζεται αυτόματα, όταν

- ο κινητήρας είναι σβησμένος
ή
- ο οδηγός σηκωθεί από τη θέση του οδηγού
ή
- ανοίγει η κλειδαριά της ζώνης ασφαλείας

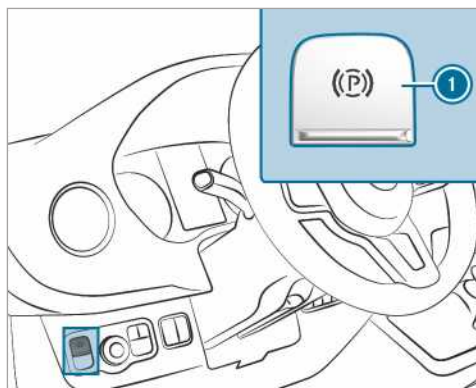



Για να αποτρέψετε το αυτόματο κλείσιμο του ηλεκτρικού φρένου στάθμευσης, τραβήξτε το διακόπτη ❶.

Αν ο κινητήρας σβήσει με τη λειτουργία ECO Start-Stop, το ηλεκτρικό φρένο στάθμευσης δεν ασφαλιζεται αυτόματα.



Αυτόματο λύσιμο ηλεκτρικού φρένου στάθμευσης

Οχήματα με αυτόματο κιβώτιο ταχυτήτων:

Αν πληρούνται όλες οι συνθήκες, λύνεται το ηλεκτρικό φρένο στάθμευσης του οχήματός σας:

- Ο οδηγός κάθεται στο κάθισμα οδηγού.
- Ο οδηγός είναι δεμένος με τη ζώνη.
- Ο κινητήρας βρίσκεται σε λειτουργία.
- Το κιβώτιο ταχυτήτων βρίσκεται σε θέση  ή  και πατάτε το πεντάλ γκαζιού.

ή

Αλλάζετε από τη θέση στο κιβώτιο ταχυτήτων  στη θέση  ή . Σε μεγαλύτερες ανηφορικές κλίσεις πρέπει επιπλέον να πατάτε το πεντάλ γκαζιού.

- Αν το κιβώτιο ταχυτήτων βρίσκεται στη θέση , οι πίσω περιστρεφόμενες πόρτες πρέπει να είναι κλειστές.

Οχήματα με μηχανικό κιβώτιο ταχυτήτων:

Αν πληρούνται όλες οι συνθήκες, λύνεται το ηλεκτρικό φρένο στάθμευσης του οχήματός σας:

- Ο οδηγός κάθεται στο κάθισμα οδηγού.
- Ο οδηγός είναι δεμένος με τη ζώνη.
- Ο κινητήρας βρίσκεται σε λειτουργία.
- Έχει επιλεγεί μια ταχύτητα.
- Ελευθερώνετε το πεντάλ συμπλέκτη και πατάτε ταυτόχρονα το πεντάλ γκαζιού.

- Αν έχει επιλεγεί η ταχύτητα οπισθοπορείας, οι πίσω περιστρεφόμενες πόρτες πρέπει να είναι κλειστές.

Χειροκίνητη ασφάλιση ή λύσιμο του ηλεκτρικού φρένου στάθμευσης

⚠ ΠΡΟΕΙΔΟΠΟΙΗΣΗ Κίνδυνος ατυχήματος και τραυματισμού λόγω ανεπιβλεπτων παιδιών μέσα στο όχημα

Όταν αφήνετε τα παιδιά χωρίς επίβλεψη μέσα στο όχημα, ενδέχεται να θέσουν σε κίνηση το όχημα, π.χ.:

- Απελευθερώνοντας το φρένο στάθμευσης.
- Αποεπιλέγοντας τη θέση προς παρκάρισμα **P** στο αυτόματο κιβώτιο ταχυτήτων ή επιλέγοντας τη νεκρά θέση στο μηχανικό κιβώτιο ταχυτήτων.
- Εκκινώντας τον κινητήρα.

Επιπλέον, ενδέχεται να χειριστούν εξοπλισμό του οχήματος και να παγιδευτούν.

- ▶ Μην αφήνετε ποτέ παιδιά εντός του οχήματος χωρίς επίβλεψη.
- ▶ Όταν εγκαταλείπετε το όχημα, παίρνετε πάντα μαζί σας το κλειδί και κλειδώνετε το όχημα.

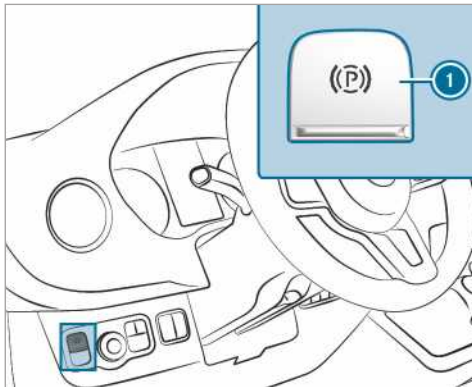

- ▶ **Ασφάλιση:** Πατήστε το διακόπτη **1**. Όταν το ηλεκτρικό φρένο στάθμευσης είναι ενεργοποιημένο, ανάβει η κόκκινη ενδεικτική λυχνία **(P)** στην οθόνη οργάνων. Μόλις η κόκκινη ενδεικτική λυχνία **(P)** ανάβει με διάρκεια, είναι όντως κλειστό το ηλεκτρικό φρένο στάθμευσης.

Η ενεργοποίηση είναι εφικτή και με απενεργοποιημένη ανάφλεξη.

- ▶ **Λύσιμο:** Τραβήξτε το διακόπτη **1**. Η κόκκινη ενδεικτική λυχνία **(P)** στην οθόνη οργάνων σβήνει. Μπορείτε να απενεργοποιήσετε το ηλεκτρικό φρένο στάθμευσης, μόνο αν η ανάφλεξη ενεργοποιηθεί με το πλήκτρο Start-Stop.

Πέδηση έκτακτης ανάγκης

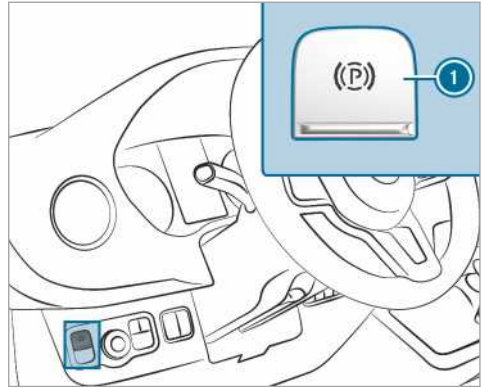

Σε περίπτωση έκτακτης ανάγκης μπορείτε να φρενάρετε το όχημά σας κατά τη διαδρομή με το ηλεκτρικό φρένο στάθμευσης.

- ▶ Κατά την διαδρομή πατήστε στο διακόπτη **1** του ηλεκτρικού φρένου στάθμευσης. Το όχημά σας φρενάρει όσο διατηρείτε πατημένο το διακόπτη **1** για το ηλεκτρικό φρένο στάθμευσης. Το όχημα φρενάρει δυνατότερα ανάλογα με το πόσο διατηρείτε πατημένο το διακόπτη **1** για το ηλεκτρικό φρένο στάθμευσης.

Κατά τη διαδικασία πέδησης

- Ακουγεται ένας προειδοποιητικός ήχος
- Εμφανίζεται στην οθόνη το μήνυμα «Ενεργοποίηση φρένου στάθμευσης»
- αναβοσβήνει η κόκκινη ενδεικτική λυχνία **(P)** στην οθόνη οργάνων

Αν έχετε φρενάρει το όχημα μέχρι να ακινητοποιηθεί, στη συνέχεια απενεργοποιείται το ηλεκτρικό φρένο στάθμευσης.

Ακινητοποίηση οχήματος

Ακινητοποίηση οχήματος για διάστημα μεγαλύτερο των τεσσάρων εβδομάδων

- ▶ **1η δυνατότητα:** Συνδέστε την μπαταρία σε συσκευή διατήρησης φόρτισης.

- ▶ **2η δυνατότητα:** Αποσυνδέστε την μπαταρία της μίζας του οχήματος.
- ▶ **3η δυνατότητα:** Απενεργοποιήστε την τροφοδοσία τάσης με τον κεντρικό διακόπτη μπαταρίας και αποσυνδέστε την πρόσθετη μπαταρία του οχήματος.
- ▶ **4η δυνατότητα:** Διακόψτε την τροφοδοσία τάσης ενεργοποιώντας την κατάσταση ηρεμίας (→ σελίδα 162)

Αν δεν λάβετε μέτρα για τη διατήρηση της φόρτισης της μπαταρίας, πρέπει η κατάσταση φόρτισης της μπαταρίας να ελέγχεται ανά τρεις εβδομάδες.

- ▶ **Τάση μπαταρίας χαμηλότερη από 12,2 V:** Φορτίστε την μπαταρία, για να αποφύγετε ζημιές λόγω βαθιάς εκφόρτισης.

- ⓘ Για περισσότερες πληροφορίες, απευθυνθείτε σε ένα εξειδικευμένο συνεργείο.

Κατάσταση ηρεμίας

Ενεργοποίηση/απενεργοποίηση κατάστασης ηρεμίας

Προϋποθέσεις

- Ο κινητήρας είναι απενεργοποιημένος.

Υπολογιστής οχήματος:

↳ Settings (Ρυθμίσεις) ▶ Vehicle (Όχημα) ▶ Ruhezustand (Ruhezustand (Κατάσταση ηρεμίας))

- ▶ **Ενεργοποίηση/απενεργοποίηση:** Επιλέξτε Yes (Ναι) ή No (Όχι).

Χρήση σφήνας ακινητοποίησης

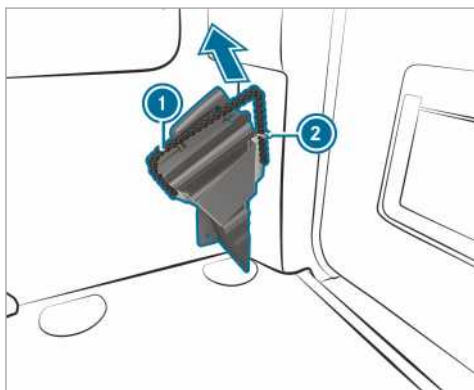

Χρησιμοποιήστε τη σφήνα ακινητοποίησης για να ασφαλίσετε το όχημα ώστε να αποφευχθεί τυχόν

κλίση, π.χ. κατά τη στάθμευση ή την αντικατάσταση τροχού.

- ▶ **Αφαίρεση σφήνας ακινητοποίησης:** Τραβήξτε την ντίζα συγκράτησης ❶ λίγο προς τα κάτω κι έπειτα αφαιρέστε την από τη βάση ❷.
- ▶ Αφαιρέστε τη σφήνα ακινητοποίησης.

- ⓘ Κατά την αποθήκευση προσέξτε η σφήνα ακινητοποίησης να είναι ασφαλισμένη μέσω της ντίζας συγκράτησης ❶ μέσα στη βάση.

Συστήματα οδήγησης και ασφαλούς οδήγησης

Συστήματα οδήγησης και η δική σας ευθύνη

Το όχημά σας διαθέτει συστήματα οδήγησης που σας υποστηρίζουν κατά την οδήγηση, τη στάθμευση και την πραγματοποίηση ελιγμών. Τα συστήματα οδήγησης αποτελούν βοηθητικά μέσα και δεν σας απαλλάσσουν από οποιαδήποτε ευθύνη. Λαμβάνετε πάντα υπόψη την κατάσταση της κυκλοφορίας και, εφόσον απαιτείται, επεμβαίνετε ανάλογα. Τηρείτε τα όρια ασφαλούς χρήσης.

Λειτουργία των αισθητήρων

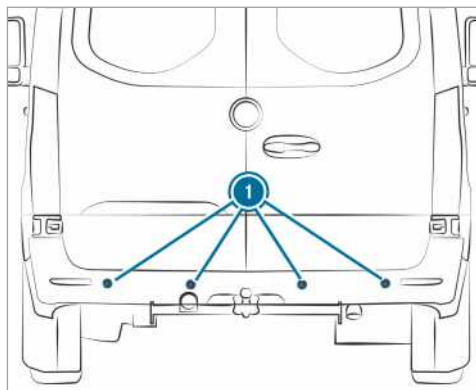

Ορισμένα συστήματα οδήγησης και ασφαλούς οδήγησης επιτηρούν με αισθητήρες ❶ το περιβάλλον μπροστά, πίσω ή δίπλα από το όχημα (εξαρτάται από τον εξοπλισμό του οχήματος).

Οι αισθητήρες ραντάρ είναι ενσωματωμένοι, ανάλογα με τον εξοπλισμό του οχήματος, πίσω από τους προφυλακτικές ή/και πίσω από τη μάσκα του ψυγείου. Διατηρείτε αυτά τα εξαρτήματα χωρίς ρύπους, πάγο ή μισολιωμένο χιόνι (→ σελίδα 319). Οι αισθητήρες απαγορεύεται να καλυφθούν, π.χ. με σχάρα ποδηλάτου, προεξέχον

φορτίο ή αυτοκόλλητα. Μετά από κάποια πρόσκρουση και ζημιά του προφυλακτήρα ή της επένδυσης του ψυγείου, που συνδέεται με την πρόσκρουση, ακόμα κι αν δεν είναι ορατή, διενεργήστε έλεγχο της λειτουργίας των αισθητήρων παντάρ σε κάποιο εξειδικευμένο συνεργείο.

Λειτουργία των συστημάτων οδήγησης και ασφαλούς οδήγησης

Σε αυτό το τμήμα θα βρείτε πληροφορίες για τα ακόλουθα συστήματα οδήγησης και συστήματα ασφαλούς οδήγησης:

- ABS (**Antiblockiersystem**, Σύστημα Αντιμπλοκαρίσματος Τροχών) (→ σελίδα 163)
- ASR (**Antriebs-Schlupf-Regelung**, Ρύθμιση Ολίσθησης Μετάδοσης Κίνησης) (→ σελίδα 164)
- BAS (**Brems-Assistent-System**, Σύστημα Υποβοήθησης Πέδησης) (→ σελίδα 163)
- ESP® (**Elektronisches Stabilitäts-Programm**, Ηλεκτρονικό Πρόγραμμα Ευστάθειας) (→ σελίδα 164)
- EBD (**Electronic Brakeforce Distribution**, Ηλεκτρονική Κατανομή Δύναμης Πέδησης) (→ σελίδα 166)
- Ενεργή υποβοήθηση πέδησης (→ σελίδα 166)
- Προσαρμοζόμενος φωτισμός πέδησης (→ σελίδα 168)
- TEMPOMAT (→ σελίδα 168) και περιοριστής (→ σελίδα 169)
- Ενεργό σύστημα υποβοήθησης απόστασης DISTRONIC (→ σελίδα 172)
- Σύστημα υποβοήθησης εκκίνησης σε ανηφόρα
- Λειτουργία HOLD (→ σελίδα 175)
- Σύστημα υποβοήθησης στάθμευσης PARKTRONIC (→ σελίδα 175)
- Κάμερα οπισθοπορείας (→ σελίδα 176)
- Κάμερα 360° (→ σελίδα 179)
- ATTENTION ASSIST (→ σελίδα 181)
- Σύστημα υποβοήθησης σημάτων κυκλοφορίας (→ σελίδα 183)
- Σύστημα υποβοήθησης νεκρής γωνίας ορατότητας (→ σελίδα 184)
- Ενεργό σύστημα υποβοήθησης διατήρησης λωρίδας (→ σελίδα 188)

Λειτουργίες του ABS (σύστημα αντιμπλοκαρίσματος τροχών)

Τηρείτε τις σημαντικές οδηγίες ασφαλείας για τα συστήματα ασφαλούς οδήγησης.

Το ABS ρυθμίζει την πίεση φρένων σε επικίνδυνες καταστάσεις:

- Κατά την πέδηση, π.χ. κατά την πλήρη πέδηση ή ανεπαρκή πρόσφυση των ελαστικών, αποτρέπεται το μπλοκάρισμα των τροχών.
- Κατά την πέδηση διασφαλίζεται η δυνατότητα διεύθυνσης του οχήματος στο πλαίσιο των φυσικών δυνατοτήτων.
- Το ABS λειτουργεί από ταχύτητα περίπου 5 km/h. Σε ολισθηρό δρόμο το ABS λειτουργεί ήδη, όταν φρενάρете ελαφρά.

Όρια συστήματος

Το ABS μπορεί να επηρεαστεί αρνητικά ή να μην λειτουργήσει, εάν υπάρχει βλάβη και ανάβει η κίτρινη προειδοποιητική λυχνία ABS  διαρκώς στη μονάδα οθόνης οργάνων μετά την εκκίνηση του κινητήρα.

Όταν λειτουργεί το ABS, είναι αισθητή μια παλμική κίνηση στο πεντάλ φρένου. Το πεντάλ φρένου που κάνει παλμική κίνηση, μπορεί να είναι μια υπόδειξη για επικίνδυνες συνθήκες στο δρόμο και να αποτελεί υπενθύμιση για μια ιδιαίτερα προσεκτική οδήγηση.

Όταν λειτουργεί το ABS: Συνεχίστε να πατάτε με δύναμη το πεντάλ φρένου μέχρι να παρέλθει η κατάσταση πέδησης.

Πλήρης πέδηση Πατάτε το πεντάλ φρένου με όλη σας τη δύναμη.

Λειτουργία του BAS (Σύστημα υποβοήθησης πέδησης)

▲ ΠΡΟΕΙΔΟΠΟΙΗΣΗ Κίνδυνος ατυχήματος λόγω βλάβης στο BAS (σύστημα υποβοήθησης πέδησης)

Αν παρουσιαστεί βλάβη στο BAS, ενδέχεται να αυξηθεί η απόσταση πέδησης σε καταστάσεις πέδησης έκτακτης ανάγκης.

▶ Σε καταστάσεις πέδησης έκτακτης ανάγκης να πατάτε το πεντάλ φρένου με όλη σας τη δύναμη. Συγχρόνως το ABS αποτρέπει το μπλοκάρισμα των τροχών.

Το BAS σάς υποστηρίζει σε περιπτώσεις πέδησης έκτακτης ανάγκης με πρόσθετη δύναμη πέδησης.

Το BAS ενεργοποιείται όταν πατάτε γρήγορα το πεντάλ φρένου:

- Το BAS αυξάνει αυτόματα την πίεση φρένων.
- Το BAS μπορεί να μειώσει την απόσταση πέδησης.
- Ταυτόχρονα, το ABS αποτρέπει το μπλοκάρισμα των τροχών.

Όταν αφήνετε το πεντάλ φρένου, το φρένο λειτουργεί κανονικά. Το BAS απενεργοποιείται.

Λειτουργίες του ASR (Ρύθμιση Ολίσθησης Μετάδοσης Κίνησης)

Το ASR δεν μπορεί ούτε να μειώσει τον κίνδυνο σε μη προσαρμοσμένη εκκίνηση και επιτάχυνση, ούτε να καταργήσει τα φυσικά όρια. Το ASR είναι μόνο ένα βοηθητικό μέσο. Προσαρμόζετε πάντα τον τρόπο οδήγησής σας στις τρέχουσες οδικές και καιρικές συνθήκες.

Εάν ενεργοποιείτε ή απενεργοποιείτε την τετρακίνηση σε οχήματα με τετρακίνηση, το ASR απενεργοποιείται κατά τη διάρκεια της μεταγωγής.

Οχήματα χωρίς πλήκτρα τιμονιού: Εάν υπάρχει βλάβη στο ASR, ανάβει η ενδεικτική λυχνία  με τον κινητήρα σε λειτουργία και η απόδοση του κινητήρα μπορεί να μειωθεί (→ σελίδα 25).

Το ASR βελτώνει σε μεγάλο βαθμό την ικανότητα πρόσφυσης, επομένως τη μετάδοση ισχύος μεταξύ ελαστικών και οδοστρώματος και συνεπώς την οδηγική ευστάθεια του οχήματος. Εάν οι κινητήριοι τροχοί περιστρέφονται, το ASR φρενάρει μεμονωμένους κινητήριους τροχούς και περιορίζει τη ροπή στρέψης του κινητήρα. Συνεπώς, το ASR σας υποστηρίζει σημαντικά κατά την εκκίνηση και επιτάχυνση ιδιαίτερα σε βρεγμένο ή ολισθηρό οδόστρωμα.

Εάν δεν υπάρχει έδαφος με επαρκή δυνατότητα πρόσφυσης, μπορείτε να εκκινήσετε με το ASR χωρίς κανένα πρόβλημα. Κατά τη διαδικασία αυτή παίζουν ρόλο τα ελαστικά και το συνολικό βάρος του οχήματος, καθώς και η ανηφορική κλίση του οδοστρώματος.

Όταν επεμβαίνει το ASR, αναβοσβήνει η προειδοποιητική λυχνία  στη μονάδα οθόνης οργάνων.

Λειτουργίες του ESP® (Ηλεκτρονικό Πρόγραμμα Ευστάθειας)

⚠️ ΠΡΟΕΙΔΟΠΟΙΗΣΗ Κίνδυνος ολίσθησης σε περίπτωση βλάβης του ESP®

Το ESP® δεν σταθεροποιεί το όχημα όταν είναι απενεργοποιημένο. [®] Επίσης, απενεργοποιούνται και περαιτέρω συστήματα ασφαλούς οδήγησης.

- ▶ Συνεχίστε την οδήγηση προσεκτικά.
- ▶ Αναθέστε τον έλεγχο του ESP® σε ένα εξειδικευμένο συνεργείο.

⚠️ ΠΡΟΕΙΔΟΠΟΙΗΣΗ Κίνδυνος ανατροπής λόγω απενεργοποιημένου ESP®

Όταν απενεργοποιείτε το ESP®, το ESP® δεν σταθεροποιεί το όχημα.

- ▶ Να απενεργοποιείτε το ESP® μόνο στις περιπτώσεις που περιγράφονται στη συνέχεια.

Μην χρησιμοποιείτε το όχημα σε δυναμομετρική εξέδρα με κυλίνδρους (π.χ. για έλεγχο απόδοσης). Εάν πρέπει να χρησιμοποιήσετε το όχημα σε δυναμόμετρο/φρενόμετρο με ράουλα, ενημερωθείτε πρώτα από κάποιο εξειδικευμένο συνεργείο.

Εάν ενεργοποιείτε ή απενεργοποιείτε την τετρακίνηση σε οχήματα με τετρακίνηση, το ESP® απενεργοποιείται κατά τη διάρκεια της διαδικασίας μεταγωγής.

Αν το ESP® παρουσιάσει βλάβη ή απενεργοποιηθεί, ανάβει η προειδοποιητική λυχνία  με τον κινητήρα σε λειτουργία και η απόδοση του κινητήρα ενδέχεται να είναι μειωμένη (→ σελίδα 25).

i Χρησιμοποιείτε μόνον τροχούς με τα συνιστώμενα μεγέθη ελαστικών. Μόνο έτσι λειτουργεί κανονικά το ESP®.

Ενεργοποίηση ή απενεργοποίηση ESP® (Ηλεκτρονικό Πρόγραμμα Ευστάθειας)

Σύστημα πολυμέσων:

  **Settings** (Ρυθμίσεις)  **Quick access** (Γρήγορη πρόσβαση)  **ESP** (ESP)

i Το ESP® μπορεί να ενεργοποιείται και να απενεργοποιείται μέσω της γρήγορης πρόσβασης, μόνο αν είναι διαθέσιμη στη γρήγορη πρόσβαση τουλάχιστον μία ακόμη λειτουργία. Διαφορετικά θα βρείτε το ESP® στο μενού **Assistance** (Υποβοήθηση).

- ▶ Επιλέξτε ESP (ESP).
Εμφανίζεται μια ερώτηση.
- ▶ Επιλέξτε On (On) ή  Off (Απενεργοποίηση).

Αν στο όργανο πολλαπλών ενδείξεων ανάβει διαρκώς η προειδοποιητική λυχνία ESP® OFF , το ESP® είναι απενεργοποιημένο.

Λάβετε υπόψη τις πληροφορίες σχετικά με τις προειδοποιητικές λυχνίες και τα μηνύματα οθόνης τα οποία ενδέχεται να εμφανιστούν στο όργανο πολλαπλών ενδείξεων.

Λειτουργίες του ESP® με σύστημα υποβοήθησης κατά των πλευρικών ανέμων

Εάν το ESP® είναι απενεργοποιημένο ή δεν λειτουργεί λόγω βλάβης, δεν λειτουργεί το σύστημα υποβοήθησης κατά των πλευρικών ανέμων.

Το σύστημα υποβοήθησης κατά των πλευρικών ανέμων δεν αντιδράει σε

- Δυνατές δονήσεις π.χ. λόγω κυμάτων εδάφους ή λακκουβών.
- Απώλεια πρόσφυσης στο έδαφος, π.χ. λόγω λεπτού στρώματος πάγου ή υδρολίθησης.
- Γρήγορους και έντονους χειρισμούς του τιμονιού από τον οδηγό.

Μόλις ομαλοποιηθεί η κατάσταση οδήγησης, το σύστημα υποβοήθησης κατά των πλευρικών ανέμων είναι πάλι έτοιμο προς λειτουργία.

Το σύστημα υποβοήθησης κατά των πλευρικών ανέμων αναγνωρίζει ισχυρές ριπές πλευρικού ανέμου, που μπορεί να επηρεάσουν αρνητικά τη συμπεριφορά οδήγησης προς ευθεία κατεύθυνση του οχήματός σας. Το σύστημα υποβοήθησης κατά των πλευρικών ανέμων επεμβαίνει ανάλογα με τη διεύθυνση και την ένταση του πλευρικού ανέμου.

Μια σταθεροποιητική επέμβαση στα φρένα σας βοηθάει να διατηρείτε το όχημα στη λωρίδα σας.

Σε μια ιδιαίτερα αισθητή επέμβαση του συστήματος υποβοήθησης κατά των πλευρικών ανέμων εμφανίζεται σχετική πληροφορία στο όργανο πολλαπλών ενδείξεων.

Το σύστημα υποβοήθησης κατά των πλευρικών ανέμων είναι ενεργό από ταχύτητα οχήματος 80 km/h σε ευθεία πορεία ή σε πορεία με ελαφριές στροφές.

Λειτουργία του ESP® Σταθεροποίηση ρυμουλκούμενου

▲ ΠΡΟΕΙΔΟΠΟΙΗΣΗ Κίνδυνος ατυχήματος σε περίπτωση δυσμενών οδικών- και καιρικών συνθηκών

Σε περίπτωση δυσμενών οδικών- και καιρικών συνθηκών, η λειτουργία σταθεροποίησης ρυμουλκούμενου δεν μπορεί να αποτρέψει την ανατροπή του συρμού. Σε περίπτωση υψηλού κέντρου βάρους του ρυμουλκούμενου, το ρυμουλκούμενο ενδέχεται να ανατραπεί πριν το αναγνωρίσει το ESP®.

- ▶ Να προσαρμόζετε πάντα τον τρόπο που οδηγείτε στις τρέχουσες οδικές- και καιρικές συνθήκες.

Η σταθεροποίηση ρυμουλκούμενου ESP® λειτουργεί εγκαίρως κατά επικίνδυνων καταστάσεων στο δρόμο και με τον τρόπο αυτό σας υποστηρίζει σε μεγάλο βαθμό κατά την οδήγηση με ρυμουλκούμενο. Η σταθεροποίηση ρυμουλκούμενου αποτελεί μέρος του ESP®.

Αν η λειτουργία αισθητήρων και η λογική αξιολόγησης ανιχνεύσει εκκρεμοειδείς ταλαντώσεις του ρυμουλκούμενου, η σταθεροποίηση ρυμουλκούμενου ESP® φρενάρει αρχικά στοχευμένα μεμονωμένους τροχούς του οχήματος. Με τον τρόπο αυτό αντιμετωπίζονται οι εκκρεμοειδείς ταλαντώσεις. Εάν συνεχίζονται οι εκκρεμοειδείς ταλαντώσεις, γίνεται πέδηση του οχήματος μέχρι να σταθεροποιηθεί η διάταξη ρυμουλκού και ρυμουλκούμενου κατάσταση με σταθεροποίηση κινητήρα, εάν χρειάζεται.

Εάν το όχημά σας με ρυμουλκούμενο (διάταξη ρυμουλκού και ρυμουλκούμενου) ταλαντεύεται, μπορείτε να σταθεροποιήσετε τη διάταξη ρυμουλκού και ρυμουλκούμενου μόνο με πέδηση. Η σταθεροποίηση ρυμουλκούμενου ESP® σας υποστηρίζει σε αυτήν την κατάσταση με σταθεροποίηση της διάταξης ρυμουλκού και ρυμουλκούμενου.

Η σταθεροποίηση ρυμουλκούμενου ESP® είναι ενεργή από ταχύτητα περίπου 65 km/h.

Εάν το ESP® είναι απενεργοποιημένο λόγω βλάβης, δεν λειτουργεί η σταθεροποίηση ρυμουλκούμενου.

Λειτουργία του EBD (Electronic Brakeforce Distribution)

Το EBD παρουσιάζει τα ακόλουθα χαρακτηριστικά:

- Παρακολούθηση και ρύθμιση της πίεσης φρένων των πίσω τροχών
- Βελτίωση της οδηγικής ευστάθειας κατά την πέδηση, ιδιαίτερα σε στροφές

Λειτουργία της ενεργής υποβοήθησης πέδησης

Η ενεργή υποβοήθηση πέδησης αποτελείται από τα ακόλουθα:

- Λειτουργία προειδοποίησης απόστασης
- Αυτόνομη λειτουργία πέδησης
- Υποστήριξη στην πέδηση ανάλογα με την κατάσταση

Η ενεργή υποβοήθηση πέδησης μπορεί να σας βοηθήσει να ελαχιστοποιήσετε τον κίνδυνο σύγκρουσης με οχήματα και πεζούς ή να μετριάσετε τις επιπτώσεις ατυχημάτων.

Όταν η ενεργή υποβοήθηση πέδησης αναγνωρίζει κίνδυνο σύγκρουσης, σας προειδοποιεί οπτικά και ηχητικά.

Εάν δεν αντιδράσετε στην οπτική ή την ηχητική προειδοποίηση, ενδέχεται να δρομολογηθεί αυτόνομη πέδηση σε κρίσιμες καταστάσεις.

Σε περίπτωση πεζών και ποδηλατών που διασταυρώνονται με το όχημα: Σε ιδιαίτερα κρίσιμες καταστάσεις, η ενεργή υποβοήθηση πέδησης μπορεί να δρομολογήσει άμεσα μια διαδικασία αυτόνομης πέδησης. Στην περίπτωση αυτή, η οπτική και ηχητική προειδοποίηση μεταδίδεται ταυτόχρονα με την πέδηση.

Εάν φρενάρτε μόνοι σας σε κάποια κρίσιμη κατάσταση ή πατήσετε το πεντάλ φρένου κατά την αυτόνομη διαδικασία πέδησης, παρατηρείται ανάλογη της κατάστασης υποστήριξη πέδησης. Εφόσον απαιτείται, η πίεση των φρένων αυξάνεται μέχρι την πλήρη πέδηση. Η ανάλογη της κατάστασης υποστήριξη πέδησης παρατηρείται μόνο σε περίπτωση δυνατού πατήματος του πεντάλ φρένου. Διαφορετικά, παρατηρείται μόνο αυτόνομη πέδηση.

▲ ΠΡΟΕΙΔΟΠΟΙΗΣΗ Κίνδυνος ατυχήματος σε περίπτωση περιορισμένης δυνατότητας αναγνώρισης της ενεργής υποβοήθησης πέδησης

Η ενεργή υποβοήθηση πέδησης δεν μπορεί πάντα να αναγνωρίζει αντικείμενα και σύνθετες καταστάσεις κυκλοφορίας.

Ανάλογα με το σύστημα, σε περιπλοκές καταστάσεις οδήγησης ενδέχεται να επέμβει αδικαιολόγητα ή να μην επέμβει η υποβοήθηση πέδησης. Σε αυτές τις περιπτώσεις, καθώς και σε περίπτωση βλάβης της ενεργής υποβοήθησης πέδησης, το σύστημα φρένων εξακολουθεί να είναι διαθέσιμο με πλήρη ισχύ πέδησης και BAS.

► Παρατηρείτε πάντα προσεκτικά την κατάσταση της κυκλοφορίας και μην βασίζεστε αποκλειστικά στην ενεργή υποβοήθηση πέδησης. Η ενεργή υποβοήθηση πέδησης αποτελεί ένα βοηθητικό μέσο. Την ευθύνη για επαρκή απόσταση ασφαλείας, την ταχύτητα κίνησης και την έγκαιρη πέδηση τη φέρει πάντα ο οδηγός του οχήματος.

► Να είστε σε ετοιμότητα φρεναρίσματος και, εφόσον απαιτείται, αποφυγής.

Τηρείτε επίσης τα όρια συστήματος της ενεργής υποβοήθησης πέδησης.

Οι επιμέρους λειτουργίες είναι διαθέσιμες στα ακόλουθα εύρη ταχυτήτων κίνησης: Λειτουργία προειδοποίησης απόστασης

Η λειτουργία προειδοποίησης απόστασης σάς ειδοποιεί από ταχύτητα κίνησης

- περίπου 30 km/h, εάν η απόσταση από το προπορευόμενο όχημα είναι για αρκετά δευτερόλεπτα υπερβολικά μικρή σε σχέση με την ταχύτητα κίνησης

Η προειδοποιητική λυχνία απόστασης στο όργανο πολλαπλών ενδείξεων  ανάβει.

- περίπου 7 km/h, όταν πλησιάζετε επικίνδυνα ένα όχημα ή έναν πεζό

Ακούγεται ένας διακοπόμενος προειδοποιητικός ήχος και η προειδοποιητική λυχνία προειδοποίησης απόστασης στο όργανο πολλαπλών ενδείξεων  ανάβει.

Φρενάρτε άμεσα ή αποφύγετε το εμπόδιο, εφόσον αυτό είναι δυνατό χωρίς κινδύνους και το επιτρέπει η κατάσταση της κυκλοφορίας.

Η λειτουργία προειδοποίησης απόστασης μπορεί να σας υποστηρίξει στις ακόλουθες καταστάσεις μέσω ενός διακοπόμενου προειδοποιητικού ήχου και της προειδοποιητικής λυχνίας:

Προπορευόμενα οχήματα	Ακίνητοποιημένα οχήματα	Διασταυρούμενα οχήματα	Διασταυρούμενοι πεζοί/ποδηλάτες	Ακίνητοι πεζοί
έως περίπου 250 km/h	έως περίπου 200 km/h	Χωρίς αντίδραση	έως περίπου 60 km/h	Χωρίς αντίδραση

Αυτόνομη λειτουργία πέδησης

Η αυτόνομη λειτουργία πέδησης μπορεί να επέμβει από ταχύτητα κίνησης περίπου 7 km/h στις ακόλουθες καταστάσεις:

Προπορευόμενα οχήματα	Ακίνητοποιημένα οχήματα	Διασταυρούμενα οχήματα	Διασταυρούμενοι πεζοί/ποδηλάτες	Ακίνητοι πεζοί
έως περίπου 250 km/h	έως περίπου 200 km/h	Χωρίς αντίδραση	έως περίπου 60 km/h	Χωρίς αντίδραση

Ανάλογη με την κατάσταση υποστήριξη πέδησης

Η ανάλογη με την κατάσταση υποστήριξη πέδησης μπορεί να επέμβει από ταχύτητα κίνησης περίπου 7 km/h στις ακόλουθες καταστάσεις:

Προπορευόμενα οχήματα	Ακίνητοποιημένα οχήματα	Διασταυρούμενα οχήματα	Διασταυρούμενοι πεζοί/ποδηλάτες	Ακίνητοι πεζοί
έως περίπου 250 km/h	έως περίπου 80 km/h	Χωρίς αντίδραση	έως περίπου 60 km/h	Χωρίς αντίδραση

Διακοπή της επέμβασης στα φρένα της ενεργής υποβοήθησης πέδησης

Μπορείτε ανά πάσα στιγμή να τερματίσετε την επέμβαση στα φρένα της ενεργής υποβοήθησης πέδησης:

- Πατώντας πλήρως το πεντάλ γκαζιού ή με τη λειτουργία kickdown
- Αφήνοντας το πεντάλ φρένου (μόνο κατά τη διάρκεια της ανάλογης με την κατάσταση υποστήριξης πέδησης)

Εάν πληροῦται μια από τις ακόλουθες συνθήκες, μπορείτε να διακόψετε την επέμβαση στα φρένα της ενεργής υποβοήθησης πέδησης:

- Αποφεύγετε ένα εμπόδιο διευθύνοντας το όχημα.
- Δεν υπάρχει πλέον κίνδυνος σύγκρουσης.
- Δεν αναγνωρίζεται πλέον κάποιο εμπόδιο στη διαδρομή σας.

Όρια συστήματος

Η λειτουργία του συστήματος ενδέχεται να επηρεαστεί δυσμενώς ή να μην είναι διαθέσιμη στις παρακάτω περιπτώσεις:

- Σε περίπτωση χιονιού, βροχής, ομίχλης ή ψεκαζόμενου νερού από διερχόμενα οχήματα
- Οι αισθητήρες φέρουν ακαθαρσίες, είναι θολοί, φθαρμένοι ή καλυμμένοι.
- Παρατηρούνται παρεμβολές στους αισθητήρες από άλλες πηγές ραντάρ, π.χ. σε περίπτωση έντονης ακτινοβολίας ραντάρ σε κλειστούς χώρους στάθμευσης.
- Σε περίπτωση ανίχνευσης και εμφάνισης απώλειας πίεσης ελαστικών ή βλάβης ελαστικού.
- Για μερικά δευτερόλεπτα μετά την ενεργοποίηση της ανάφλεξης ή μετά την εκκίνηση δεν είναι ακόμη πλήρως διαθέσιμο το σύστημα.

Το σύστημα ενδέχεται να μην αντιδράσει σωστά στις ακόλουθες καταστάσεις:





- Σε σύνθετες καταστάσεις κυκλοφορίας, δεν είναι πάντα δυνατή η σαφής αναγνώριση αντικειμένων.
- Σε περίπτωση γρήγορης κίνησης πεζών ή οχημάτων εντός της περιοχής ανίχνευσης των αισθητήρων.
- Σε περίπτωση πεζών που καλύπτονται από άλλα αντικείμενα.
- Σε στενές στροφές.

Ρύθμιση ενεργής υποβοήθησης πέδησης

Προϋποθέσεις

- Είναι ενεργοποιημένη η ανάφλεξη.

Σύστημα πολυμέσων:

  **Settings** (Ρυθμίσεις)  **Assistance** (Υποβοήθηση)  **Active Brake Assist** (Active Brake Assist)

Διατίθενται οι ακόλουθες ρυθμίσεις:

- **Early** (Νωρίς)
- **Medium** (Μέτρια)
- **Late** (Καθυστερημένα)



 Επιλέξτε μια ρύθμιση.

Σε κάθε εκκίνηση του οχήματος επιλέγεται αυτόματα η ρύθμιση **Medium** (Μέτρια).

Απενεργοποίηση ενεργής υποβοήθησης πέδησης

 Συνιστάται να αφήνετε πάντα ενεργοποιημένη την ενεργή υποβοήθηση πέδησης.

 Επιλέξτε **Off** (Απενεργοποιημένο). Η λειτουργία προειδοποίησης απόστασης και η αυτόνομη λειτουργία φρένων απενεργοποιούνται.

 Όταν απενεργοποιηθεί η ενεργή υποβοήθηση πέδησης, εμφανίζεται στην οθόνη πολυμετρικών ενδείξεων στην περιοχή κατάστασης το σύμβολο .

Λειτουργία του προσαρμοζόμενου φωτισμού πέδησης

Ο προσαρμοζόμενος φωτισμός πέδησης προειδοποιεί τα οχήματα που ακολουθούν στην κυκλοφορία για κατάσταση πέδησης έκτακτης ανάγκης μέσω:

- Φώτα φρένων που αναβοσβήνουν

- Ενεργοποίηση του συστήματος αλάρμ

Εάν το όχημα φρενάρει απότομα από ταχύτητα μεγαλύτερη των 50 km/h, τα φώτα φρένων αναβοσβήνουν γρήγορα. Με τον τρόπο αυτό τα οχήματα που ακολουθούν στην κυκλοφορία ειδοποιούνται ιδιαίτερα αισθητά.

Εάν η ταχύτητα κατά την αρχή της πέδησης είναι μεγαλύτερη των 70 km/h, ενεργοποιείται το σύστημα αλάρμ μέχρι να ακινητοποιηθεί το όχημα. Εάν στη συνέχεια γίνει πάλι εκκίνηση απενεργοποιείται το σύστημα αλάρμ αυτόματα σε περίπου 10 km/h. Μπορείτε να απενεργοποιήσετε το σύστημα αλάρμ και με το πλήκτρο αλάρμ.

TEMPOMAT και περιοριστής

Λειτουργία του TEMPOMAT

Το TEMPOMAT επιταχύνει και επιβραδύνει αυτόνομα το όχημα με στόχο τη διατήρηση της αποθηκευμένης ταχύτητας κίνησης.

Εάν για παράδειγμα επιταχύνετε για προσπέραση, η αποθηκευμένη ταχύτητα δεν διαγράφεται. Εάν μετά τη διαδικασία προσπέρασης απομακρύνετε το πόδι από το πεντάλ γκαζιού, το TEMPOMAT ρυθμίζει πάλι την αποθηκευμένη ταχύτητα.

Χειρίζεστε το TEMPOMAT με τα αντίστοιχα πλήκτρα του τιμονιού. Μπορείτε να ρυθμίσετε κάθε ταχύτητα από 20 km/h.

Το TEMPOMAT δεν μπορεί να μειώσει τον κίνδυνο ατυχήματος σε μη προσαρμοσμένη οδηγική συμπεριφορά, ούτε μπορεί να καταργήσει τα φυσικά όρια. Δεν μπορεί να λάβει υπόψη τις συνθήκες στους δρόμους ούτε τις καιρικές συνθήκες, καθώς και την κατάσταση της κυκλοφορίας. Το TEMPOMAT αποτελεί μόνο ένα βοηθητικό μέσο. Η ευθύνη για την απόσταση ασφαλείας, την ταχύτητα, την έγκαιρη πέδηση και τη διατήρηση της λωρίδας κυκλοφορίας έγκειται σε εσάς.

Ένδειξη στην οθόνη πολυλειτουργικών ενδείξεων

Στην οθόνη πολυλειτουργικών ενδείξεων εμφανίζεται η κατάσταση του TEMPOMAT και η αποθηκευμένη ταχύτητα.



Ένδειξη στην οθόνη οργάνων (έγχρωμη οθόνη)

- 1 Έχει επιλεγεί το TEMPOMAT
- 2 Ρυθμισμένη ταχύτητα κίνησης με γκρι χρώμα: Η ταχύτητα κίνησης έχει αποθηκευτεί, το TEMPOMAT έχει απενεργοποιηθεί
- 3 Ρυθμισμένη ταχύτητα κίνησης με πράσινο χρώμα: Η ταχύτητα κίνησης έχει αποθηκευτεί, το TEMPOMAT έχει ενεργοποιηθεί

Όρια συστήματος

Το TEMPOMAT μπορεί να μην μπορέσει να διατηρήσει την ταχύτητα σε μια ανηφόρα. Αν αποχωρήσει η ανηφόρα, η αποθηκευμένη ταχύτητα ρυθμίζεται εκ νέου.

Σε μεγάλες, απότομες κατηφόρες, πρέπει να κατεβάζετε εγκαίρως ταχύτητα στο κιβώτιο. Αυτό ισχύει ιδιαίτερα αν το όχημα μεταφέρει φορτίο. Με αυτόν τον τρόπο αξιοποιείτε τη λειτουργία πέδησης του κινητήρα. Ως αποτέλεσμα, επιβαρύνεται λιγότερο το σύστημα φρένων και αποτρέπεται η υπερθέρμανση και η υπερβολικά γρήγορη φθορά των φρένων.

Μην χρησιμοποιείτε το TEMPOMAT στις ακόλουθες περιπτώσεις:

- Σε κυκλοφοριακές καταστάσεις που απαιτούν συχνή αλλαγή ταχύτητας, π.χ. σε έντονη κίνηση, σε δρόμους με πολλές στροφές.
- Σε ολισθηρούς δρόμους. Οι τροχοί μετάδοσης κίνησης μπορεί να χάσουν την πρόσφυση κατά την επιτάχυνση και το όχημα να ξεφύγει της πορείας του.
- Οδηγείτε με κακή ορατότητα.

Λειτουργία του περιοριστή

Όχημα με επιτρεπόμενο μέγιστο βάρος έως

3,5 t: Ο περιοριστής περιορίζει την ταχύτητα του οχήματος. Για γρήγορη ρύθμιση στην αποθηκευμένη ταχύτητα, ο περιοριστής φρενάρει αυτόματα.

Όχημα με επιτρεπόμενο μέγιστο βάρος άνω

των 3,5 t: Ο περιοριστής περιορίζει την ταχύτητα του οχήματος.

Μπορείτε να περιορίσετε την ταχύτητα με τους ακόλουθους τρόπους:

- Μεταβλητά: Για περιορισμούς της ταχύτητας π.χ. σε κλειστούς οικισμούς
- Μόνιμα: Για μακροπρόθεσμο περιορισμό ταχύτητας, π.χ σε λειτουργία με χειμερινά ελαστικά

Χειρίζετε τον μεταβλητό περιοριστή με τα αντίστοιχα πλήκτρα τιμονιού. Μπορείτε να ρυθμίσετε κάθε ταχύτητα από 20 km/h. Εάν το όχημα έχει εκκινήσει, μπορείτε να διενεργήσετε τη ρύθμιση και σε ακινητοποιημένο όχημα.

Σε περίπτωση υπέρβασης της ρυθμισμένης ταχύτητας κίνησης κατά περισσότερα από 3 km/h με τον μεταβλητό περιοριστή, αναβοσβήνει το σύμβολο **LIM** στην οθόνη οργάνων. Εμφανίζεται το μήνυμα **Υπέρβαση ρυθμισμένης ταχύτητας περιοριστή**. Το αναβοσβήσιμο διακόπτεται μόλις η ταχύτητα κίνησης πέσει ξανά κάτω από τη ρυθμισμένη ταχύτητα κίνησης.

Ο περιοριστής δεν μπορεί να μειώσει τον κίνδυνο ατυχήματος σε μη προσαρμοσμένη οδηγική συμπεριφορά, ούτε μπορεί να καταργήσει τα φυσικά όρια. Δεν μπορεί να λάβει υπόψη τις συνθήκες στους δρόμους ούτε τις καιρικές συνθήκες, καθώς και την κατάσταση της κυκλοφορίας. Ο περιοριστής αποτελεί μόνο ένα βοηθητικό μέσο. Η ευθύνη για την απόσταση ασφαλείας, την ταχύτητα, την έγκαιρη πέδηση και τη διατήρηση της λωρίδας κυκλοφορίας έγκειται σε εσάς.

Ένδειξη στην οθόνη πολυλειτουργικών ενδείξεων

Στην οθόνη πολυλειτουργικών ενδείξεων εμφανίζεται η κατάσταση του περιοριστή και η αποθηκευμένη ταχύτητα.

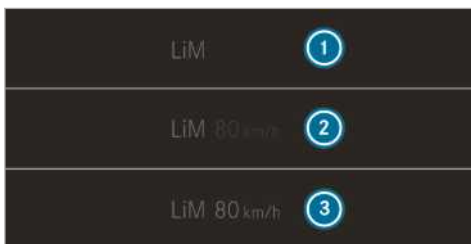

Ενδειξη στην οθόνη οργάνων (έγχρωμη οθόνη)

- ① Έχει επιλεγεί ο περιοριστής
- ② Ρυθμισμένη ταχύτητα κίνησης με γκρι χρώμα: Η ταχύτητα κίνησης έχει αποθηκευτεί, ο περιοριστής έχει απενεργοποιηθεί
- ③ Ρυθμισμένη ταχύτητα κίνησης με πράσινο χρώμα: Η ταχύτητα κίνησης έχει αποθηκευτεί, ο περιοριστής έχει ενεργοποιηθεί

Kickdown

Εάν πατήσετε τέρμα το πεντάλ γκαζιού πάνω από το σημείο πίεσης (kickdown), ενεργοποιείται παθητικά ο μεταβλητός περιοριστής.

Αν υπερβείτε με το μεταβλητό περιοριστή τη ρυθμισμένη ταχύτητα κίνησης κατά περισσότερο από 3 km/h, αναβοσβήνει το σύμβολο **LIM** στην οθόνη οργάνων. Εμφανίζεται το μήνυμα **Υπέρβαση ρυθμισμένης ταχύτητας περιοριστή**.

Εάν ολοκληρωθεί το kickdown, ο μεταβλητός περιοριστής ενεργοποιείται πάλι στις ακόλουθες καταστάσεις:

- Η διανυόμενη ταχύτητα είναι χαμηλότερη της αποθηκευμένης ταχύτητας.
- Γίνεται ανάκτηση της αποθηκευμένης ταχύτητας
- Αποθηκεύετε μια νέα ταχύτητα.

Χειρισμός TEMPOMAT ή μεταβλητού περιοριστή

▲ ΠΡΟΕΙΔΟΠΟΙΗΣΗ Κίνδυνος ατυχήματος λόγω της αποθηκευμένης ταχύτητας κίνησης

Αν ανακτήσετε την αποθηκευμένη ταχύτητα κίνησης και αυτή είναι χαμηλότερη από την τρέχουσα ταχύτητα κίνησης, το όχημα θα επιβραδύνει.

- ▶ Λαμβάνετε υπόψη την κατάσταση της κυκλοφορίας, προτού ανακτήσετε την αποθηκευμένη ταχύτητα κίνησης.

Προϋποθέσεις

TEMPOMAT

- Έχει επιλεγεί το TEMPOMAT.
- Το ESP® είναι ενεργοποιημένο, αλλά δεν επιτρέπεται να διενεργεί ρυθμίσεις.
- Η διανυόμενη ταχύτητα είναι τουλάχιστον 20 km/h.

Μεταβλητός περιοριστής

- Το όχημα έχει εκκινήσει.
- Έχει επιλεγεί ο μεταβλητός περιοριστής.

Πραγματοποιήστε εναλλαγή μεταξύ TEMPOMAT και μεταβλητού περιοριστή

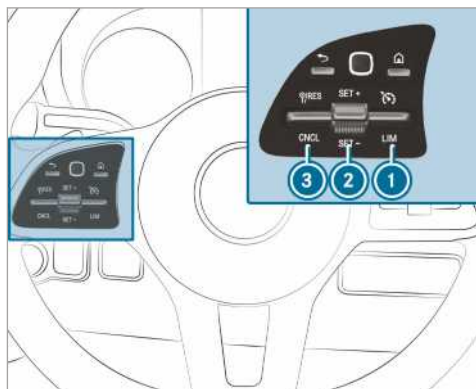

▶ Επιλέξτε **TEMPOMAT**: Πιέστε προς τα πάνω τον παλινδρομικό διακόπτη ①.

▶ Επιλέξτε **τον μεταβλητό περιοριστή**: Πατήστε προς τα κάτω τον παλινδρομικό διακόπτη ②.

③ Οχήματα με ενεργό σύστημα υποβοήθησης απόστασης DISTRONIC: Ο μεταβλητός περιοριστής επιλέγεται από άλλο πλήκτρο (→ σελίδα 173).

Ενεργοποιήστε το TEMPOMAT ή τον μεταβλητό περιοριστή

▶ Πιέστε τον παλινδρομικό διακόπτη ② προς τα πάνω (SET+) ή προς τα κάτω (SET-).

▶ Απομακρύνετε το πόδι από το πεντάλ γκαζιού. Η τρέχουσα διανυόμενη ταχύτητα αποθηκεύεται και διατηρείται από το όχημα (TEMPOMAT) ή περιορίζεται (μεταβλητός περιοριστής).

Αύξηση/μείωση ταχύτητας

▶ Πιέστε τον παλινδρομικό διακόπτη ② προς τα πάνω/κάτω.
Η αποθηκευμένη ταχύτητα αυξάνεται ή μειώνεται κατά 1 km/h.

ή

▶ Πιέστε τον παλινδρομικό διακόπτη ② προς τα πάνω/κάτω και διατηρήστε τον πατημένο.
Η αποθηκευμένη ταχύτητα αυξάνεται ή μειώνεται σταδιακά κατά 1-km/h.

ή

▶ Πατήστε τον παλινδρομικό διακόπτη ② πάνω από το σημείο πίεσης.
Η αποθηκευμένη ταχύτητα αυξάνεται ή μειώνεται κατά 10 km/h.

ή

▶ Πατήστε τον παλινδρομικό διακόπτη ② πάνω από το σημείο πίεσης και διατηρήστε τον πατημένο.
Η αποθηκευμένη ταχύτητα αυξάνεται ή μειώνεται σταδιακά κατά 10-km/h.

ή

▶ Επιταχύνετε το όχημα στην επιθυμητή ταχύτητα.

▶ Πιέστε τον παλινδρομικό διακόπτη ② προς τα πάνω.

① **Οχήματα με μηχανικό κιβώτιο ταχυτήτων:**
Σε πολύ χαμηλό αριθμό στροφών κινητήρα το TEMPOMAT ή ο περιοριστής απενεργοποιούνται. Με επιλεγμένη νεκρά ή πατημένο πεντάλ συμπλέκτη για περισσότερα από έξι δευτερόλεπτα, απενεργοποιείται το TEMPOMAT.

Αποδοχή της αναγνωρισμένης ταχύτητας

Αν, με ενεργοποιημένο TEMPOMAT/μεταβλητό περιοριστή, το σύστημα υποβοήθησης σημάτων κυκλοφορίας έχει αναγνωρίσει ένα σήμα κυκλοφορίας με επιτρεπόμενη τελική ταχύτητα κίνησης και αυτό εμφανιστεί στην οθόνη οργάνων:

▶ Πατήστε τον διακόπτη ③ προς τα επάνω.
Η επιτρεπόμενη τελική ταχύτητα του σήματος κυκλοφορίας αποθηκεύεται και διατηρείται από το όχημα ή περιορίζεται αντίστοιχα.

Απενεργοποιήστε το TEMPOMAT ή το μεταβλητό περιοριστή

▶ Πατήστε τον διακόπτη ③ (CNCL) προς τα κάτω.

Εάν το TEMPOMAT ή ο μεταβλητός περιοριστής είναι απενεργοποιημένα,

- με τον διακόπτη ② (SET+) ή (SET-) αποθηκεύεται και διατηρείται από το όχημα η τρέχουσα ταχύτητα κίνησης.
- με τον διακόπτη ③ (RES) ανακτάται και διατηρείται από το όχημα η ταχύτητα κίνησης που αποθηκεύτηκε τελευταία.

① Εάν φρενάρετε, απενεργοποιήστε το ESP® ή το ESP® διενεργεί ρυθμίσεις, απενεργοποιείται το TEMPOMAT. Ο μεταβλητός περιοριστής δεν απενεργοποιείται.
Εάν σταθμεύσετε το όχημα, διαγράφεται η τελευταία αποθηκευμένη ταχύτητα.

Μόνιμος περιοριστής

Αν το όχημα δεν πρέπει να υπερβεί συγκεκριμένη ταχύτητα κίνησης για μεγάλο χρονικό διάστημα (π.χ. για τη λειτουργία με χειμερινά ελαστικά), μπορείτε να ρυθμίσετε αυτήν την ταχύτητα κίνησης με τον μόνιμο περιοριστή.

Για να το κάνετε αυτό, μπορείτε να περιορίσετε την ταχύτητα κίνησης στο σύστημα πολυμέσων σε μια τιμή μεταξύ 120 km/h και 180 km/h (→ σελίδα 171).

Λίγο πριν αναπτύξετε τη ρυθμισμένη ταχύτητα κίνησης, αυτή εμφανίζεται στην οθόνη πολυμετωδικών ενδείξεων. Αν επιβεβαιώσετε το μήνυμα με , δεν εμφανίζεται άλλη ένδειξη μέχρι να απενεργοποιηθεί ο κινητήρας του οχήματος. Η νέα ένδειξη θα εμφανιστεί με τη νέα εκκίνηση του οχήματος.

Ακόμα και στη λειτουργία kickdown, ο μόνιμος περιοριστής δεν μπορεί να ρυθμιστεί σε παθητική λειτουργία και η ταχύτητα οδήγησης παραμένει χαμηλότερη από την αποθηκευμένη ταχύτητα κίνησης.

Ρύθμιση ορίου ταχύτητας κίνησης για χειμερινά ελαστικά

Σύστημα πολυμέσων:

↪  Settings (Ρυθμίσεις) ↪ Fahrzeug (Όχημα) ↪ Winter tyres limit (Όριο χειμερινών ελαστικών)

▶ Επιλέξτε μία ταχύτητα κίνησης ή απενεργοποιήστε τη λειτουργία.

Ενεργό σύστημα υποβοήθησης απόστασης DISTRONIC

Λειτουργία του ενεργού συστήματος υποβοήθησης απόστασης DISTRONIC

Το ενεργό σύστημα υποβοήθησης απόστασης DISTRONIC διατηρεί τη ρυθμισμένη ταχύτητα, όταν είναι ελεύθερος ο δρόμος. Σε περίπτωση που εντοπιστούν προπορευόμενα οχήματα, διατηρείται η ρυθμισμένη απόσταση, εάν χρειαστεί μέχρι την ακινητοποίηση. Το όχημα επιταχύνει ή επιβραδύνει – ανάλογα με την απόσταση από το προπορευόμενο όχημα και τη ρυθμισμένη ταχύτητα κίνησης -. Η ταχύτητα και η απόσταση ρυθμίζονται και αποθηκεύονται στο τιμόνι. Η ταχύτητα μπορεί να ρυθμιστεί σε εύρος μεταξύ 20 km/h και 160 km/h ή μεταξύ 20 km/h και της τελικής ταχύτητας του οχήματος.

Άλλα χαρακτηριστικά του ενεργού συστήματος υποβοήθησης απόστασης DISTRONIC:

- Ανάλογα με την προεπιλεγμένη απόσταση το DISTRONIC ρυθμίζει δυναμικά (μικρή απόσταση) ή κάνοντας οικονομία στα καύσιμα (μεγάλη απόσταση).
- Ανάλογα με την αναγνωρισμένη μάζα του οχήματος, η δυναμική της ρύθμισης DISTRONIC μειώνεται.
- Η διενέργεια μια γρήγορης επιτάχυνσης μέχρι την αποθηκευμένη ταχύτητα πραγματοποιείται, όταν ενεργοποιηθεί το φλας για αλλαγή στη λωρίδα προσπέρασης.

Το ενεργό σύστημα υποβοήθησης απόστασης DISTRONIC αποτελεί μόνο ένα βοηθητικό μέσο. Η ευθύνη για την απόσταση ασφαλείας, την ταχύτητα και την έγκαιρη πέδηση εναπόκειται στον οδηγό.

Όρια συστήματος

Το σύστημα μπορεί να επηρεαστεί αρνητικά ή να μην λειτουργήσει π.χ. στις ακόλουθες καταστάσεις:

- Σε περίπτωση χιονιού, βροχής, ομίχλης, εκτοξευόμενου νερού από διερχόμενα οχήματα, θάμπωμα νερού, άμεσης ηλιακής ακτινοβολίας ή έντονα εναλλασσόμενων συνθηκών φωτισμού.
- Σε σταθμούς πάρκινγκ ή σε δρόμους με έντονη κατωφέρεια ή έντονη ανηφορική κλίση
- Οι αισθητήρες ραντάρ φέρουν ακαθαρσίες ή είναι καλυμμένοι.
- Σε λείο ή ολισθηρό οδόστρωμα, οι κινητήριοι τροχοί ενδέχεται να χάσουν την πρόσφυση

λόγω της επιβράδυνσης ή επιτάχυνσης και το όχημα ενδέχεται να ανατραπεί.

- Ακίνητα αντικείμενα δεν αναγνωρίζονται, αν προηγουμένως δεν είχαν αναγνωριστεί ως κινούμενα.
- Σε στροφές, τα οχήματα στόχος ενδέχεται να μην αναγνωρίζονται ή να αναγνωρίζονται περιορισμένα. Ως εκ τούτου, δεν πραγματοποιείται ρύθμιση σύμφωνα με το όχημα στόχος και μπορεί να προκύψουν ανεπιθύμητες επιταχύνσεις.

Μην χρησιμοποιείτε το ενεργό σύστημα υποβοήθησης απόστασης DISTRONIC σε αυτές τις καταστάσεις.

⚠️ ΠΡΟΕΙΔΟΠΟΙΗΣΗ Κίνδυνος ατυχήματος λόγω επιτάχυνσης ή πέδησης του ενεργού συστήματος υποβοήθησης απόστασης DISTRONIC

Το ενεργό σύστημα υποβοήθησης απόστασης DISTRONIC μπορεί να επιταχύνει ή να φρενάρει απρόσμενα το όχημα π.χ. στις παρακάτω περιπτώσεις:

- Αν η διαδικασία εκκίνησης πραγματοποιηθεί από το ενεργό σύστημα υποβοήθησης απόστασης DISTRONIC.
- Αν η αποθηκευμένη ταχύτητα κίνησης ανακτηθεί και είναι σημαντικά υψηλότερη ή χαμηλότερη από την τρέχουσα ταχύτητα κίνησης.
- Αν το ενεργό σύστημα υποβοήθησης απόστασης DISTRONIC δεν αναγνωρίζει πλέον ένα προπορευόμενο όχημα ή δεν αντιδρά σε αντίστοιχα αντικείμενα.

▶ Πρέπει πάντα να παρακολουθείτε με προσοχή την κυκλοφορία και να βρίσκεστε σε ετοιμότητα πέδησης.

▶ Λαμβάνετε υπόψη την κατάσταση της κυκλοφορίας, προτού ανακτήσετε την αποθηκευμένη ταχύτητα κίνησης.

⚠️ ΠΡΟΕΙΔΟΠΟΙΗΣΗ Κίνδυνος ατυχήματος σε περίπτωση ανεπαρκούς επιβράδυνσης του οχήματος από το ενεργό σύστημα υποβοήθησης απόστασης DISTRONIC

Το ενεργό σύστημα υποβοήθησης απόστασης DISTRONIC φρενάρει το όχημα με έως και 50 % της μέγιστης δυνατής επιβράδυνσης. Αν δεν αρκεί αυτή η επιβράδυνση, το ενεργό σύστημα υποβοήθησης απόστασης

DISTRONIC σας προειδοποιεί οπτικά και ηχητικά.

- ▶ Σε αυτές τις περιπτώσεις, να προσαρμόζετε την ταχύτητα κίνησης και να τηρείτε επαρκείς αποστάσεις.
- ▶ Φρενάρετε μόνοι σας ή αποφύγετε το εμπόδιο.

⚠ ΠΡΟΕΙΔΟΠΟΙΗΣΗ Κίνδυνος ατυχήματος λόγω περιορισμένης ικανότητας αναγνώρισης του ενεργού συστήματος υποβοήθησης απόστασης DISTRONIC

Το ενεργό σύστημα υποβοήθησης απόστασης DISTRONIC δεν αντιδρά καθόλου ή αντιδρά περιορισμένα:

- Σε οχήματα που δεν κινούνται στο κέντρο της λωρίδας ή αλλάζουν λωρίδα
- Σε πεζούς, ζώα, δίτροχα ή ακινητοποιημένα οχήματα, καθώς και απρόσμενα εμπόδια
- Συνθήκες κυκλοφορίας και περιβάλλοντος
- Σε οχήματα που κινούνται στο αντίθετο ρεύμα και σε διασταυρούμενη κυκλοφορία

Το ενεργό σύστημα υποβοήθησης απόστασης DISTRONIC δεν μπορεί να προειδοποιήσει ή να επέμβει υποστηρίζοντας τον οδηγό σε αυτές τις καταστάσεις.

- ▶ Πρέπει πάντα να παρακολουθείτε με προσοχή την κυκλοφορία και να αντιδράτε ανάλογα.

Χειρισμός ενεργού συστήματος υποβοήθησης απόστασης DISTRONIC

Προϋποθέσεις

- Το όχημα έχει εκκινήσει.
- Το φρένο στάθμευσης είναι λυμένο.
- Το ESP® είναι ενεργοποιημένο και δεν πραγματοποιεί ρυθμίσεις.
- Το κιβώτιο ταχυτήτων βρίσκεται στη θέση **D**.
- Οι πόρτες οδηγού και συνοδηγού είναι κλειστές.
- Το σύστημα αναγνώρισης κατειλημμένου καθίσματος οδηγού αναγνώρισε έναν προσδεμένο οδηγό.
- Ο έλεγχος του συστήματος αισθητήρων ραντάρ έχει ολοκληρωθεί με επιτυχία.

Εναλλαγή μεταξύ περιοριστή και ενεργού συστήματος υποβοήθησης απόστασης DISTRONIC

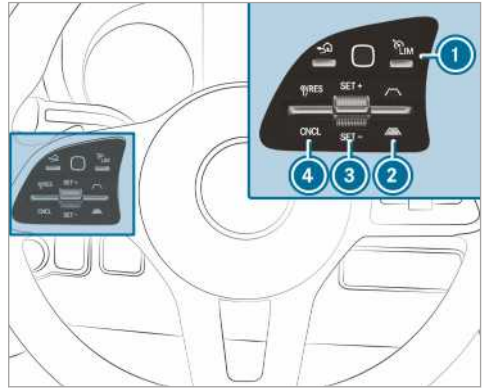

- ▶ Πατήστε το πλήκτρο **1**.

Ενεργοποίηση ενεργού συστήματος υποβοήθησης απόστασης DISTRONIC ή μεταβλητού περιοριστή

- ▶ **Ενεργοποίηση χωρίς αποθηκευμένη ταχύτητα:** Πιέστε το διακόπτη δύο θέσεων **3** προς τα πάνω (SET+) ή κάτω (SET-). Η τρέχουσα ταχύτητα κίνησης αποθηκεύεται και διατηρείται από το όχημα (ενεργό σύστημα υποβοήθησης απόστασης DISTRONIC) ή περιορίζεται (μεταβλητός περιοριστής).

ή

- ▶ **Ενεργοποίηση με αποθηκευμένη ταχύτητα κίνησης:** Πατήστε το διακόπτη δύο θέσεων **4** προς τα επάνω (RES).

- i** Πατώντας δύο φορές προς τα πάνω το διακόπτη δύο θέσεων **4**, ενεργοποιείται το ενεργό σύστημα υποβοήθησης απόστασης DISTRONIC ή ο μεταβλητός περιοριστής με τον περιορισμό ταχύτητας που εμφανίζεται στο όργανο πολλαπλών ενδείξεων.

Αποδοχή εμφανιζόμενου περιορισμού ταχύτητας στο ενεργό σύστημα υποβοήθησης απόστασης DISTRONIC ή στον περιοριστή

- ▶ Πατήστε τον διακόπτη δύο θέσεων **4** προς τα επάνω (RES). Ο περιορισμός ταχύτητας που εμφανίζεται στο όργανο πολλαπλών ενδείξεων, υιοθετείται ως αποθηκευμένη ταχύτητα. Το όχημα προσαρμόζει την ταχύτητά του προς το προπορευόμενο

όχημα το μέγιστο μέχρι την αποθηκευμένη ταχύτητα.

Εκ νέου εκκίνηση με το ενεργό σύστημα υποβοήθησης απόστασης DISTRONIC

- ▶ Απομακρύνετε το πόδι από το πεντάλ φρένου.
- ▶ Πατήστε τον διακόπτη δύο θέσεων ④ προς τα επάνω (RES).

ή

- ▶ Πατήστε το πεντάλ γκαζιού σύντομα και δυνατά.
Οι λειτουργίες του ενεργού συστήματος υποβοήθησης απόστασης DISTRONIC συνεχίζουν να εκτελούνται.

Απενεργοποίηση ενεργού συστήματος υποβοήθησης απόστασης DISTRONIC

⚠ ΠΡΟΕΙΔΟΠΟΙΗΣΗ Κίνδυνος ατυχήματος λόγω απενεργοποιημένου ενεργού συστήματος υποβοήθησης απόστασης DISTRONIC κατά την αποβίβαση από το κάθισμα οδηγού

Όταν το όχημα φρενάρει μόνο από το ενεργό σύστημα υποβοήθησης απόστασης DISTRONIC ενώ αποβιβάζεστε από το κάθισμα οδηγού, το όχημα ενδέχεται να κυλήσει.

- ▶ Απενεργοποιείτε πάντα το ενεργό σύστημα υποβοήθησης απόστασης DISTRONIC και ασφαλίσετε το όχημα για την αποφυγή κύλισης, πριν αποβιβαστείτε από το κάθισμα οδηγού.

- ▶ Πατήστε το διακόπτη δύο θέσεων ④ προς τα κάτω (CNCL).
- ▶ Πατήστε το πεντάλ φρένου.

Αύξηση ή μείωση ταχύτητας

- ▶ Πιέστε το διακόπτη δύο θέσεων ③ προς τα πάνω (SET+) ή προς τα κάτω (SET-). Η αποθηκευμένη ταχύτητα αυξάνεται ή μειώνεται κατά 1 km/h.

ή

- ▶ Πιέστε το διακόπτη δύο θέσεων ③ προς τα πάνω (SET+)/κάτω (SET-) παρατεταμένα. Η αποθηκευμένη ταχύτητα αυξάνεται ή μειώνεται σταδιακά κατά 1-km/h.

ή

- ▶ Πατήστε το διακόπτη δύο θέσεων ③ πέρα από το σημείο πίεσης. Η αποθηκευμένη ταχύτητα αυξάνεται ή μειώνεται κατά 10 km/h.

ή

- ▶ Πατήστε το διακόπτη δύο θέσεων ③ πέρα από το σημείο πίεσης παρατεταμένα. Η αποθηκευμένη ταχύτητα αυξάνεται ή μειώνεται σταδιακά κατά 10-km/h.

Αύξηση ή μείωση της κανονικής απόστασης από το προπορευόμενο όχημα

- ▶ **Αύξηση κανονικής απόστασης:** Πατήστε το διακόπτη δύο θέσεων ② προς τα κάτω



- ▶ **Μείωση κανονικής απόστασης:** Πατήστε το διακόπτη δύο θέσεων ② προς τα επάνω



Πληροφορίες για το σύστημα υποβοήθησης εκκίνησης σε ανηφόρα

Το σύστημα υποβοήθησης εκκίνησης σε ανηφόρα διατηρεί το όχημα σταματημένο για μικρό χρονικό διάστημα κατά την εκκίνηση σε ανηφόρα υπό τις ακόλουθες συνθήκες:

- Οχήματα με μηχανικό κιβώτιο ταχυτήτων: Έχει επιλεγεί μια ταχύτητα.
- Οχήματα με αυτόματο κιβώτιο ταχυτήτων: Έχει επιλεγεί η θέση **D** ή **R** στο κιβώτιο ταχυτήτων.
- Το φρένο στάθμευσης είναι λυμένο.

Με τον τρόπο αυτό έχετε χρόνο να θέσετε το πόδι σας από το πεντάλ φρένου στο πεντάλ γκαζιού, χωρίς να κυλήσει το όχημα.

⚠ ΠΡΟΕΙΔΟΠΟΙΗΣΗ Κίνδυνος ατυχήματος και τραυματισμού λόγω κύλισης του οχήματος

Μετά από λίγο, το σύστημα υποβοήθησης εκκίνησης σε ανηφόρα απενεργοποιείται και το όχημά σας ενδέχεται να κυλήσει προς τα πίσω.

- ▶ Γι' αυτόν το λόγο, μετακινείτε γρήγορα το πόδι σας από το πεντάλ φρένου στο πεντάλ γκαζιού. Μην προσπαθείτε ποτέ να εγκαταλείψετε το όχημα, όταν έχει ακινητοποιηθεί μέσω του συστήματος υποβοήθησης εκκίνησης σε ανηφόρα.

Λειτουργία HOLD

Λειτουργία HOLD

Προϋποθέσεις

- Το σύστημα αναγνώρισης κατειλημμένου καθίσματος οδηγού αναγνώρισε έναν προσδεμένο οδηγό.

Η λειτουργία HOLD διατηρεί το όχημα σταματημένο χωρίς να πρέπει να πατάτε το φρένο, π.χ. κατά την εκκίνηση σε βουνό. Εάν κατά την εκκίνηση πατήσετε γκάζι, το φρενάρισμα δεν πραγματοποιείται και η λειτουργία HOLD απενεργοποιείται.

Όρια συστήματος

- Η ανηφορική κλίση δεν πρέπει να υπερβαίνει το 30 %.

Σύστημα υποβοήθησης στάθμευσης PARKTRONIC

Λειτουργία του συστήματος υποβοήθησης στάθμευσης PARKTRONIC

Το σύστημα υποβοήθησης στάθμευσης PARKTRONIC αποτελεί ένα ηλεκτρονικό σύστημα υποβοήθησης στάθμευσης με υπέρηχους. Επιβλέπει την περιοχή γύρω από το όχημα με έξι αισθητήρες στον μπροστινό και έξι αισθητήρες στον πίσω προφυλακτήρα. Το σύστημα υποβοήθησης στάθμευσης PARKTRONIC σάς υποδεικνύει την απόσταση ανάμεσα στο όχημα και τυχόν εμπόδια με οπτικά και ηχητικά σήματα.

Το σύστημα υποβοήθησης στάθμευσης PARKTRONIC αποτελεί ένα βοηθητικό μέσο. Δεν μπορεί να υποκαταστήσει την εκ μέρους σας επίβλεψη του περιβάλλοντα χώρου. Την ευθύνη για την ασφάλεια ελιγμών, στάθμευσης και εξόδου από τη θέση στάθμευσης την έχετε εσείς. Να βεβαιώνεστε ότι κατά τη διάρκεια ελιγμών, στάθμευσης και εξόδου από τη θέση στάθμευσης δεν υπάρχουν, μεταξύ άλλων, άτομα, ζώα ή αντικείμενα στην περιοχή ελιγμών.

Στη βασική ρύθμιση, ακούγεται ένας διακοπτόμενος ήχος από απόσταση περ. 0,4 m σε σχέση με το εμπόδιο. Από απόσταση περ. 0,3 m ακούγεται ένας συνεχής ήχος. Στο σύστημα πολυμέσων μπορείτε να πραγματοποιήσετε την αντίστοιχη ρύθμιση, ώστε οι προειδοποιητικοί ήχοι να μεταδίδονται σε απόσταση μεγαλύτερη από περ. 1 m (→ σελίδα 176).

Ένδειξη συστήματος υποβοήθησης στάθμευσης PARKTRONIC στο σύστημα πολυμέσων

Αν δεν είναι ενεργή η ένδειξη του συστήματος υποβοήθησης στάθμευσης PARKTRONIC στο σύστημα πολυμέσων και αναγνωριστεί ένα εμπόδιο στη διαδρομή, σε ταχύτητες κίνησης έως περ. 10 km/h εμφανίζεται ένα αναδυόμενο παράθυρο του συστήματος υποβοήθησης στάθμευσης PARKTRONIC στο σύστημα πολυμέσων.

Όρια συστήματος

Υπό συγκεκριμένες συνθήκες, το σύστημα υποβοήθησης στάθμευσης PARKTRONIC δεν λαμβάνει υπόψη τα παρακάτω εμπόδια:

- Εμπόδια που βρίσκονται κάτω από την περιοχή αναγνώρισης, π.χ. ανθρώπους, ζώα ή αντικείμενα
- Εμπόδια που βρίσκονται πάνω από την περιοχή αναγνώρισης, π.χ. προεξέχοντα φορτία, προεξοχές ή ράμπες φόρτωσης φορτηγών

Οι αισθητήρες δεν πρέπει να φέρουν ακαθαρσίες, πάγο ή μισολιωμένο χιόνι. Διαφορετικά, δεν λειτουργούν σωστά. Καθαρίζετε τακτικά τους αισθητήρες, χωρίς να τους ξύνετε και να τους καταστρέψετε.

Οχήματα με διάταξη ρυμουλκούμενου: Αφού δημιουργήσετε την ηλεκτρική σύνδεση μεταξύ του οχήματος και του ρυμουλκούμενου, απενεργοποιείται το σύστημα υποβοήθησης στάθμευσης PARKTRONIC για την πίσω ζώνη.

Απενεργοποίηση ή ενεργοποίηση συστήματος υποβοήθησης στάθμευσης PARKTRONIC

! **ΟΔΗΓΙΑ** Κίνδυνος ατυχήματος σε περίπτωση αντικειμένων στο άμεσο περιβάλλον

Το σύστημα υποβοήθησης στάθμευσης PARKTRONIC είναι πιθανό να μην αναγνωρίσει συγκεκριμένα αντικείμενα που βρίσκονται στο άμεσο περιβάλλον του οχήματος.

▶ Κατά τη στάθμευση ή τους ελιγμούς, προσέχετε ιδιαίτερα τα αντικείμενα που βρίσκονται κάτω ή πάνω από τους αισθητήρες, π.χ. γλάστρες ή κοσμάδους. Διαφορετικά, ενδέχεται να προκαλέσετε ζημιά στο όχημα ή στα αντικείμενα.

Σύστημα πολυμέσων:

→  **Settings** (Ρυθμίσεις) **Quick access** (Γρήγορη πρόσβαση)

▶ Επιλέξτε **PARKTRONIC On** (PARKTRONIC ενεργοποιημένο). Η λειτουργία ενεργοποιείται ή απενεργοποιείται ανάλογα με την προηγούμενη κατάσταση.

❶ Κατά την εκκίνηση του οχήματος ενεργοποιείται αυτόματα το σύστημα υποβοήθησης στάθμευσης PARKTRONIC.

Ρύθμιση προειδοποιητικών ήχων του συστήματος υποβοήθησης στάθμευσης PARKTRONIC

Σύστημα πολυμέσων:

→ **Settings** (Ρυθμίσεις) **Assistance** (Υποβοήθηση) **Camera & Park. Assist** (Κάμερα και στάθμευση) **Set warning tone** (Ορισμός προειδοποιητικών ήχων)

Ρύθμιση έντασης προειδοποιητικών ήχων

▶ Επιλέξτε **Warning tone volume** (Ένταση προειδοποιητικών ήχων) .

▶ Ρυθμίστε μια τιμή.

Ρύθμιση έντασης τόνου προειδοποιητικών ήχων

▶ Επιλέξτε **Warning tone pitch** (Τόνος προειδοποιητικών ήχων). Ρυθμίστε μια τιμή.

Ορισμός χρονικής στιγμής μετάδοσης προειδοποιητικών ήχων

Μπορείτε να επιλέξετε εάν οι προειδοποιητικοί ήχοι του συστήματος υποβοήθησης στάθμευσης PARKTRONIC θα μεταδίδονται όταν η απόσταση από το εμπόδιο είναι ακόμα μεγάλη.

▶ Επιλέξτε **Warn early all-round** (Προειδοποίηση νωρίς περιμετρικά) .

▶ Ενεργοποιήστε ή απενεργοποιήστε τη λειτουργία.

Ενεργοποίηση ή απενεργοποίηση μείωσης έντασης ήχου

Μπορείτε να ορίσετε εάν στη διάρκεια της μετάδοσης των προειδοποιητικών ήχων του συστήματος υποβοήθησης στάθμευσης PARKTRONIC θα μειώνεται η ένταση ήχου μιας πηγής μέσω του συστήματος πολυμέσων.

▶ Επιλέξτε **Audio fadeout during warning tones** (Μείωση έντασης ήχου στη διάρκεια προειδοποιητικών ήχων) .

▶ Ενεργοποιήστε ή απενεργοποιήστε τη λειτουργία.

Κάμερα οπισθοπορείας

Λειτουργία της κάμερας οπισθοπορείας

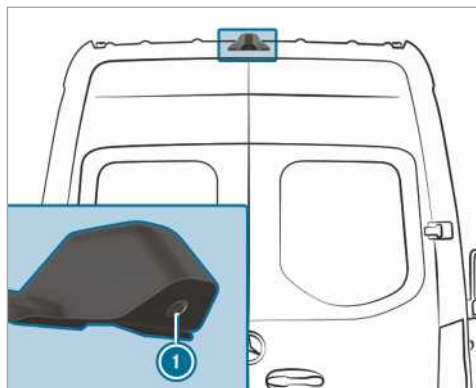

Εάν η λειτουργία ενεργοποιηθεί στο σύστημα πολυμέσων, επιλέγοντας την ταχύτητα οπισθοπορείας εμφανίζεται η εικόνα της κάμερας οπισθοπορείας ❶ στο σύστημα πολυμέσων. Οι δυναμικές βοηθητικές γραμμές δείχνουν τη διαδρομή, που καθορίζει η τρέχουσα γωνία του τιμονιού. Έτσι μπορείτε να προανατολίξετε κατά την οπισθοπορεία και να αποφεύγετε εμπόδια.

Εάν πληρούνται οι ακόλουθες προϋποθέσεις, η εικόνα της κάμερας οπισθοπορείας ❶ εμφανίζεται και στο σύστημα πολυμέσων:

- Είναι ενεργοποιημένη η ανάφλεξη.
- Δεν έχει επιλεγεί η ταχύτητα οπισθοπορείας.
- Οι πίσω περιστρεφόμενες πόρτες ανοίγουν.

Με αυτό τον τρόπο μπορεί να επιτηρηθεί η περιοχή πίσω από το όχημα.

Εάν οι πίσω περιστρεφόμενες πόρτες είναι κλειστές, η εικόνα της κάμερας οπισθοπορείας απενεργοποιείται μετά από περίπου δέκα δευτερόλεπτα.

Η κάμερα οπισθοπορείας αποτελεί μόνο ένα βοηθητικό μέσο. Δεν μπορεί να υποκαταστήσει την προσοχή σας για τον περιβάλλοντα χώρο. Η ευθύνη για ασφαλείς ελιγμούς και παρκάρισμα εναπόκειται πάντα σε εσάς. Βεβαιωθείτε ότι κατά τους ελιγμούς ή το παρκάρισμα δεν υπάρχουν, μεταξύ άλλων, άτομα, ζώα ή αντικείμενα στην περιοχή των ελιγμών.

Η κάμερα οπισθοπορείας μπορεί να εμφανίζει εμπόδια προοπτικά παραμορφωμένα, όχι σωστά ή να μην τα εμφανίζει καθόλου. Η κάμερα οπισθοπορείας δεν μπορεί να εμφανίσει όλα τα αντικείμενα, που βρίσκονται πολύ κοντά ή κάτω από τον

πίσω προφυλακτήρα. Δεν προειδοποιεί για σύγκρουση ή ύπαρξη ατόμων και αντικειμένων.

Μπορείτε να επιλέξετε μεταξύ των δύο παρακάτω προβολών:

- Κανονική προβολή
- Ευρυγώνια προβολή
- Προβολή ρυμουλκούμενου

Η περιοχή πίσω από το όχημα απεικονίζεται όπως στον εσωτερικό καθρέφτη αντιστροφής.

Όρια συστήματος

Η κάμερα οπισθοπορείας λειτουργεί, μεταξύ άλλων, με περιορισμούς ή καθόλου στις ακόλουθες καταστάσεις:

- Βρέχει δυνατά, χιονίζει ή έχει ομίχλη.
- Οι συνθήκες φωτισμού είναι κακές, π.χ. τη νύχτα.
- Εάν το περιβάλλον φωτίζεται με φως φθορισμού, στην οθόνη μπορεί να εμφανιστεί τρεμόσβημα.
- Πραγματοποιείται γρήγορη εναλλαγή θερμοκρασίας, π.χ. εάν το χειμώνα κατευθυνθείτε από το κρύο σε θερμαινόμενο γκαράζ.
- Η θερμοκρασία περιβάλλοντος είναι πολύ υψηλή.
- Ο φακός της κάμερας είναι καλυμμένος, βρώμικος ή θαμπός. Λάβετε υπόψη τις οδηγίες για τον καθαρισμό της κάμερας οπισθοπορείας (→ σελίδα 319).
- Η κάμερα ή η πίσω πλευρά του οχήματός σας έχει υποστεί ζημιά. Σε αυτήν την περίπτωση αναθέστε τον έλεγχο της κάμερας, της θέσης της και της ρύθμισης σε κάποιο εξειδικευμένο συνεργείο.

Σε περίπτωση τοποθέτησης πρόσθετων προσαρτημάτων πίσω (π.χ. πόρτα χώρου φόρτωσης), ενδέχεται να περιοριστούν το πεδίο ορατότητας και περαιτέρω λειτουργίες της κάμερας οπισθοπορείας.

- ❗ Η αντίθεση της μονάδας οθόνης μπορεί να επηρεαστεί αρνητικά από ηλιακό φως που πέφτει πάνω σε αυτήν ή από άλλες πηγές φωτός. Σε αυτήν την περίπτωση να είστε ιδιαίτερα προσεκτικοί.
- ❗ Σε περίπτωση σημαντικής μείωσης της χρησιμότητας, π.χ. σφάλματα ρίχει, επισκευάστε ή αντικαταστήστε τη μονάδα οθόνης.

❗ Αντικείμενα, που δεν είναι στο ύψος του εδάφους, εμφανίζονται πολύ πιο μακρινά από ότως είναι, π.χ.

- Ο προφυλακτήρας του όπισθεν σταθμευμένου οχήματος
- Η ράβδος έλξης του ρυμουλκούμενου
- Η σφαιρική κεφαλή κοτσαδόρου μιας διάταξης ρυμουλκούμενου
- Το πίσω μέρος ενός φορτηγού
- Ένας λοξός πάσσαλος

Χρησιμοποιείτε τις βοηθητικές γραμμές της εικόνας της κάμερας μόνο για προσανατολισμό. Μην πλησιάζετε παραπάνω αντικείμενα από ότι διαφαίνεται στην υποστηριζόμενη οριζόντια βοηθητική γραμμή. Διαφορετικά μπορεί να προκαλέσετε ζημιά στο όχημά σας και/ή στο αντικείμενο.

Οχήματα χωρίς σύστημα υποβοήθησης στάθμευσης PARKTRONIC

Στο σύστημα πολυμέσων διατίθενται οι ακόλουθες προβολές κάμερας:

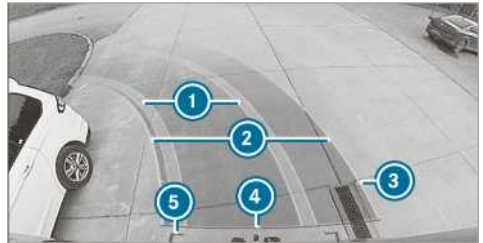

Κανονική προβολή

- ❶ Κίτρινη λωρίδα κυκλοφορίας των ελαστικών στην τρέχουσα γωνία περιστροφής του τιμονιού (δυναμικά)
- ❷ Κίτρινη βοηθητική γραμμή, πλάτος οχήματος (επιφάνειας διάνυσσης) ανάλογα με την τρέχουσα γωνία περιστροφής του τιμονιού (δυναμικά)
- ❸ Σήμανση σε απόσταση περίπου 1,0 m (Οι πίσω περιστρεφόμενες πόρτες μπορούν ακόμα να ανοίξουν εντελώς.)
- ❹ Κόκκινη βοηθητική γραμμή σε απόσταση περίπου 0,3 m από το πίσω τμήμα
- ❺ Κόκκινες βοηθητικές γραμμές σε απόσταση περίπου 0,2 m από το πίσω τμήμα, πλάτος οχήματος με εξωτερικούς καθρέφτες



Ευρυγώνια προβολή

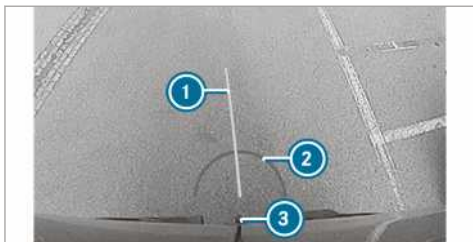

Προβολή ρυμουλκούμενου (εάν η διάταξη ρυμουλκούμενου δεν είναι εμφανής)

- ① Κίτρινη βοηθητική γραμμή, βοήθεια ένδειξης πλάτους
- ② Κόκκινη βοηθητική γραμμή σε απόσταση περίπου 0,3 m από τη σφαιρική κεφαλή της διάταξης ρυμουλκούμενου
- ③ Σφαιρική κεφαλή της διάταξης ρυμουλκούμενου

Οχήματα με ενεργό σύστημα υποβοήθησης στάθμευσης PARKTRONIC

Στο σύστημα πολυμέσων διατίθενται οι ακόλουθες προβολές κάμερας:

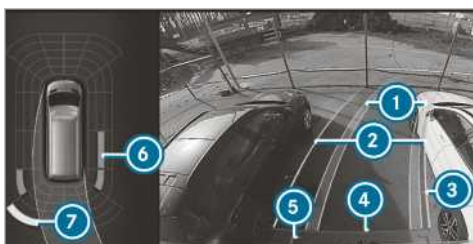

Κανονική προβολή

- ① Κίτρινη λωρίδα κυκλοφορίας των ελαστικών στην τρέχουσα γωνία περιστροφής του τιμονιού (δυναμικά)

- ② Κίτρινη βοηθητική γραμμή, πλάτος οχήματος (επιφάνειας διάнуσης) ανάλογα με την τρέχουσα γωνία περιστροφής του τιμονιού (δυναμικά)
- ③ Σήμανση σε απόσταση περίπου 1,0 m (Οι πίσω περιστρεφόμενες πόρτες μπορούν ακόμα να ανοίξουν εντελώς.)
- ④ Κόκκινη βοηθητική γραμμή σε απόσταση περίπου 0,3 m από το πίσω τμήμα
- ⑤ Κόκκινες βοηθητικές γραμμές σε απόσταση περίπου 0,2 m από το πίσω τμήμα, πλάτος οχήματος με εξωτερικούς καθρέφτες
- ⑥ Πορτοκαλί ένδειξη προειδοποίησης του συστήματος υποβοήθησης στάθμευσης PARKTRONIC: Εμπόδια σε μεσοία απόσταση (μεταξύ περ. 0,4 m και 0,6 m)
- ⑦ Κίτρινη ένδειξη προειδοποίησης του συστήματος υποβοήθησης στάθμευσης PARKTRONIC: Εμπόδια σε απόσταση μεταξύ περίπου 0,6 m και 1,0 m

ⓘ Εάν η απόσταση από το εμπόδιο είναι μικρότερη από περ. 0,4 m, η ένδειξη προειδοποίησης του συστήματος υποβοήθησης στάθμευσης PARKTRONIC γίνεται κόκκινη.

ⓘ Αν παρουσιαστεί ολική βλάβη στο σύστημα, τα εσωτερικά τμήματα της ένδειξης προειδοποίησης προβάλλονται με κόκκινο χρώμα.

Αν παρουσιαστεί βλάβη στο σύστημα πίσω, η προβολή των τμημάτων της ένδειξης αλλάζει ως εξής:

- Κατά την οπισθοπορεία, τα πίσω τμήματα προβάλλονται με κόκκινο χρώμα.
- Κατά την εμπροσθοπορεία, τα πίσω τμήματα αποκρύπτονται.

Όταν το σύστημα υποβοήθησης στάθμευσης PARKTRONIC είναι απενεργοποιημένο, σβήνει η προειδοποιητική ένδειξη.



Ευρυγώνια προβολή

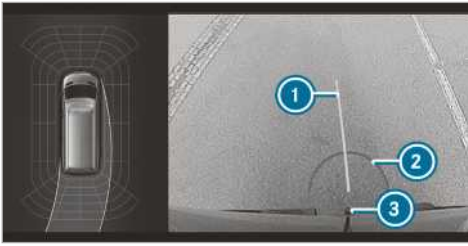

Προβολή ρυμουλκούμενου (εάν η διάταξη ρυμουλκούμενου δεν είναι εμφανής)

- ① Κίτρινη βοηθητική γραμμή, βοήθεια ένδειξης πλάτους
- ② Κόκκινη βοηθητική γραμμή σε απόσταση περίπου 0,3 m από τη σφαιρική κεφαλή της διάταξης ρυμουλκούμενου
- ③ Σφαιρική κεφαλή της διάταξης ρυμουλκούμενου

Κάμερα 360°

Λειτουργία της κάμερας 360°

Η κάμερα 360° είναι ένα σύστημα που αποτελείται από τέσσερις κάμερες. Οι κάμερες καταγράφουν τον άμεσο περιβάλλοντα χώρο του οχήματος. Το σύστημα σάς υποστηρίζει π.χ. κατά τη στάθμευση ή σε εξόδους με κακή ορατότητα.

Η κάμερα 360° αποτελεί ένα βοηθητικό μέσο. Δεν μπορεί να υποκαταστήσει την προσοχή σας για τον περιβάλλοντα χώρο. Η ευθύνη για ασφαλείς ελιγμούς και παρκάρισμα εναπόκειται πάντα σε εσάς. Βεβαιωθείτε ότι κατά τους ελιγμούς ή το παρκάρισμα δεν υπάρχουν, μεταξύ άλλων, άτομα, ζώα ή αντικείμενα στην περιοχή των ελιγμών.

Το σύστημα αξιολογεί τις εικόνες από τις παρακάτω κάμερες:

- Κάμερα οπισθοπορείας
- Μπροστινή κάμερα
- Δύο πλαϊνές κάμερες στους εξωτερικούς καθρέφτες

Προβολές της κάμερας 360°

Μπορείτε να επιλέξετε ανάμεσα σε διάφορες προβολές:

Top View

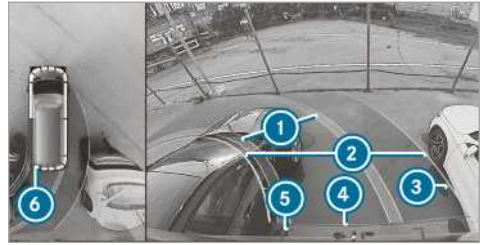

- ① Κίτρινη λωρίδα κυκλοφορίας των ελαστικών στην τρέχουσα γωνία περιστροφής του τιμονιού (δυναμικά)
- ② Κίτρινη βοηθητική γραμμή, πλάτος οχήματος (επιφάνειας διάνυσης) ανάλογα με την τρέχουσα γωνία περιστροφής του τιμονιού (δυναμικά)
- ③ Σήμανση σε απόσταση περίπου 1,0 m (Οι πίσω περιστρεφόμενες πόρτες μπορούν ακόμα να ανοίξουν εντελώς.)
- ④ Κόκκινη βοηθητική γραμμή σε απόσταση περίπου 0,3 m από το πίσω τμήμα
- ⑤ Κόκκινες βοηθητικές γραμμές σε απόσταση περίπου 0,2 m από το πίσω τμήμα, πλάτος οχήματος με εξωτερικούς καθρέφτες
- ⑥ Κόκκινη ένδειξη προειδοποίησης του συστήματος υποβοήθησης στάθμευσης PARKTRONIC: Εμπόδια σε απόσταση περίπου 0,4 m ή μικρότερη

Αν το σύστημα υποβοήθησης στάθμευσης PARKTRONIC είναι διαθέσιμο αλλά δεν αναγνωρίζει αντικείμενα, τα τμήματα της ένδειξης προειδοποίησης προβάλλονται με γκρι χρώμα.

- ⓘ Αν παρουσιαστεί ολική βλάβη στο σύστημα, τα τμήματα της ένδειξης προειδοποίησης προβάλλονται με κόκκινο χρώμα.

Αν παρουσιαστεί βλάβη στο σύστημα πίσω, η προβολή των τμημάτων της ένδειξης αλλάζει ως εξής:

- Κατά την οπισθοπορεία, τα πίσω τμήματα προβάλλονται με κόκκινο χρώμα.
- Κατά την εμπροσθοπορεία, τα πίσω τμήματα αποκρύπτονται.

Όταν το σύστημα υποβοήθησης στάθμευσης PARKTRONIC είναι απενεργοποιημένο, σβήνει η προειδοποιητική ένδειξη.

Βοηθητικές γραμμές

- ① Οι βοηθητικές γραμμές στην οθόνη του συστήματος πολυμέσων εμφανίζουν τις αποστάσεις από το όχημά σας. Οι αποστάσεις ισχύουν μόνο στο ύψος του οδοστρώματος. Στη λειτουργία ρυμουλκούμενου, οι βοηθητικές γραμμές προβάλλονται στο ύψος της διάταξης ρυμουλκούμενου.

Προβολή ρυμουλκούμενου (εφόσον έχει τοποθετηθεί μια διάταξη ρυμουλκούμενου)



Προβολή ρυμουλκούμενου (εάν η διάταξη ρυμουλκούμενου δεν είναι εμφανής)

- ① Κίτρινη βοηθητική γραμμή, βοήθεια ένδειξης πλάτους
- ② Κόκκινη βοηθητική γραμμή σε απόσταση περίπου 0,3 m από τη σφαιρική κεφαλή της διάταξης ρυμουλκούμενου
- ③ Σφαιρική κεφαλή της διάταξης ρυμουλκούμενου

Πλαϊνή προβολή των καμερών καθρεφτών

Σε αυτήν την προβολή προβάλλονται οι πλευρές του οχήματος.

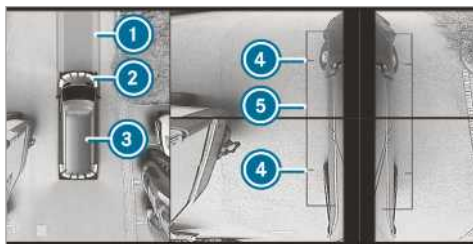

- ① Πορεία με την τρέχουσα περιστροφή του τιμονιού
- ② Κίτρινη ένδειξη προειδοποίησης του συστήματος υποβοήθησης στάθμευσης PARKTRONIC: Εμπόδια σε απόσταση περ. 1,0 m ή μικρότερη
- ③ Το όχημά σας από επάνω

- ④ Σημάδι των σημείων επαφής των τροχών
- ⑤ Βοηθητική γραμμή των εξωτερικών διαστάσεων του οχήματος με ανοιχτούς εξωτερικούς καθρέφτες

Αν μειωθεί η απόσταση από το εμπόδιο, αλλάζει το χρώμα της ένδειξης προειδοποίησης ②.

Διακοπή λειτουργίας συστήματος

Εάν δεν διασφαλίζεται η διαθεσιμότητα λειτουργίας, στο σύστημα πολυμέσων εμφανίζεται η ακόλουθη ένδειξη:



Όρια συστήματος

Η κάμερα 360° λειτουργεί με περιορισμούς ή δεν λειτουργεί καθόλου, μεταξύ άλλων, στις παρακάτω περιπτώσεις:

- Οι μπροστινές πόρτες είναι ανοιχτές.
- Οι πλαϊνοί καθρέφτες κλείνουν.
- Βρέχει δυνατά, χιονίζει ή έχει ομίχλη.
- Οι συνθήκες φωτισμού είναι κακές, π.χ. τη νύχτα.
- Εάν το περιβάλλον φωτίζεται με φως φθορισμού, στην οθόνη μπορεί να εμφανιστεί τρεμόσπασμα.
- Πραγματοποιείται γρήγορη εναλλαγή θερμοκρασίας, π.χ. εάν το χειμώνα κατευθυνθείτε από το κρύο σε θερμαινόμενο γκαράζ.
- Η θερμοκρασία περιβάλλοντος είναι πολύ υψηλή.
- Ο φακός της κάμερας είναι καλυμμένος, βρώμικος ή θαμπός.
- Οι κάμερες ή τα σημεία του οχήματος στα οποία είναι τοποθετημένες οι κάμερες έχουν υποστεί ζημιά. Σε αυτήν την περίπτωση, αναθέστε τον έλεγχο των καμερών, καθώς και της θέσης και της ρύθμισής τους σε ένα εξειδικευμένο συνεργείο.

Μην χρησιμοποιείτε την κάμερα 360° σε αυτές τις περιπτώσεις. Ενδέχεται να τραυματίσετε άλλους κατά τη στάθμευση ή να συγκρουστείτε με αντικείμενα.

Για τεχνικούς λόγους, σε οχήματα με σύστημα ανάρτησης τροχών ρυθμιζόμενου ύψους ή σε οχήματα με μεγάλο φορτίο, κατά την έξοδο από τη ρύθμιση κανονικού ύψους του οχήματος, ενδέχεται να παρατηρηθούν ανακρίβειες στην προβολή των βοηθητικών γραμμών και των καταγεγραμμένων εικόνων.

Λόγω πρόσθετων προσαρτημάτων οχήματος (π.χ. πόρτες χώρου φόρτωσης), ενδέχεται να περιοριστούν το πεδίο ορατότητας και περαιτέρω λειτουργίες του συστήματος κάμερας.

- ❶ Η αντίθεση της οθόνης μπορεί ξαφνικά να επηρεαστεί δυσμενώς από την πρόσπτωση ηλιακού φωτός ή άλλες πηγές φωτισμού, π.χ. κατά την έξοδο από γκαράζ. Σε αυτήν την περίπτωση να είστε ιδιαίτερα προσεκτικοί.
- ❷ Σε περίπτωση σημαντικής μείωσης της χρησιμότητας, π.χ. σφάλματα *ricxel*, επικουράστε ή αντικαταστήστε τη μονάδα οθόνης.

Εάν πληρούνται οι ακόλουθες προϋποθέσεις, η εικόνα της κάμερας 360° εμφανίζεται αυτόματα στο σύστημα πολυμέσων:

- Είναι ενεργοποιημένη η ανάφλεξη.
- Οι πίσω περιστρεφόμενες πόρτες ανοίγουν.

Με τον τρόπο μπορεί να επιτηρηθεί η περιοχή πίσω από το όχημα.

Εάν οι πίσω περιστρεφόμενες πόρτες είναι κλειστές, η εικόνα της κάμερας οπισθοπορείας απενεργοποιείται για περίπου δέκα δευτερόλεπτα.

Λάβετε υπόψη τις οδηγίες για τον καθαρισμό της κάμερας 360° (→ σελίδα 319).

Επιλογή προβολής της κάμερας 360°

Προϋποθέσεις

- Είναι ενεργοποιημένη η λειτουργία **Auto reversing camera** (Αυτόματη κάμερα οπισθοπορείας) στο σύστημα πολυμέσων (→ σελίδα 181).

▶ Επιλέξτε την ταχύτητα οπισθοπορείας.

▶ Επιλέξτε την επιθυμητή προβολή στο σύστημα πολυμέσων.

Ενεργοποίηση/απενεργοποίηση αυτόματης λειτουργίας κάμερας οπισθοπορείας

Η κάμερα οπισθοπορείας αποτελεί μόνο ένα βοηθητικό μέσο. Δεν μπορεί να υποκαταστήσει την προσοχή σας για τον περιβάλλοντα χώρο. Η ευθύνη για ασφαλείς ελιγμούς, παρκάρισμα και ξεπαρκάρισμα εναπόκειται πάντα σε εσάς. Να βεβαιώνετε ότι δεν βρίσκονται, μεταξύ άλλων, άνθρωποι, ζώα ή αντικείμενα στη διαδρομή σας.

Να προσέχετε το περιβάλλον και να βρίσκεστε πάντα σε ετοιμότητα πέδησης.

Σύστημα πολυμέσων:

→  ▶ Settings (Ρυθμίσεις) ▶ Fahrzeug (Όχημα) ▶ Rear view camera (Κάμερα οπισθοπορείας)

▶ Ενεργοποιήστε ή απενεργοποιήστε το στοιχείο **Auto reversing camera** (Αυτόματη κάμερα οπισθοπορείας).

Ενεργοποίηση/απενεργοποίηση υποστήριξης ελιγμών

Σύστημα πολυμέσων:

→  ▶ Settings (Ρυθμίσεις) ▶ Assistance (Υποβοήθηση) ▶ Camera & Park. Assist (Κάμερα και στάθμευση)

▶ Ενεργοποιήστε ή απενεργοποιήστε τη λειτουργία **Manoeuvring assist**. (Υποστήριξη ελιγμών).

- ❶ Όταν είναι ενεργοποιημένη η υποστήριξη ελιγμών, είναι ενεργές οι εξής λειτουργίες:
 - Drive Away Assist (→ σελίδα 186)
 - Rear Cross Traffic Alert (→ σελίδα 187)

ATTENTION ASSIST

Λειτουργία του ATTENTION ASSIST

Το σύστημα ATTENTION ASSIST σας υποστηρίζει σε μεγάλες μονότονες διαδρομές, π.χ. σε αυτοκινητόδρομους και κύριες υπεραστικές αρτηρίες. Εάν το ATTENTION ASSIST διακρίνει σημάδια κόπωσης ή αυξημένη απροσεξία του οδηγού, προτείνει ένα διάλειμμα.

Το ATTENTION ASSIST είναι μόνο ένα βοηθητικό μέσο. Δεν μπορεί να διακρίνει πάντα εγκαίρως την κόπωση και την αυξημένη απροσεξία. Το σύστημα δεν μπορεί να υποκαταστήσει έναν ξεκούραστο και προσεκτικό οδηγό. Σε μεγαλύτερες διαδρομές να διενεργείτε τακτικά και εγκαίρως διαλείμματα, στα οποία μπορείτε να ξεκουραστείτε επαρκώς.

Μπορείτε να επιλέξετε μεταξύ δύο ρυθμίσεων:

- **Στάνταρ:** Φυσιολογική ευαισθησία του συστήματος
- **Ευαισθητο:** Μεγαλύτερη ευαισθησία του συστήματος. Ο οδηγός ειδοποιείται προηγουμένως και το επίπεδο προσοχής (Attention Level) που καταγράφει το σύστημα, προσαρμόζεται ανάλογα.

Αν αναγνωριστεί κόπωση ή αυξημένη μείωση της προσοχής, εμφανίζεται στην οθόνη οργάνων η προειδοποίηση: **Attention Assist: Pause!**

(Attention Assist: Διάλειμμα!). Μπορείτε να επιβεβαιώσετε το μήνυμα και να προγραμματίσετε ένα διάλειμμα, εάν απαιτείται. Εάν δεν κάνετε διάλειμμα και το ATTENTION ASSIST συνεχίζει να διαπιστώνει αυξημένη απροσεξία, θα ειδοποιηθεί εκ νέου το νωρίτερο μετά από 15 λεπτά.

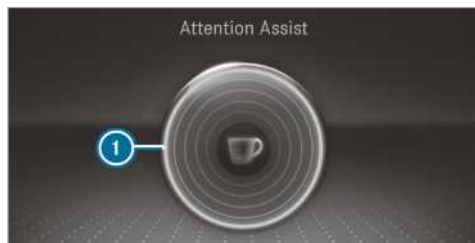

Ένδειξη στη μονάδα οθόνης οργάνων (έγχρωμη οθόνη)

Στο μενού «Σύστημα υποβοήθησης» του υπολογιστή του οχήματος εμφανίζονται οι παρακάτω πληροφορίες κατάστασης για το ATTENTION ASSIST:

- Τη διάρκεια της διαδρομής από το τελευταίο διάλειμμα.
- Το επίπεδο προσοχής που κατέγραψε το ATTENTION ASSIST:
 - Όσο πιο γεμάτος είναι ο κύκλος, τόσο καλύτερο είναι το επίπεδο προσοχής που έχει καταγραφεί.
 - Όσο μειώνεται η προσοχή, αδειάζει ο κύκλος στο κέντρο της ένδειξης από έξω προς τα μέσα.

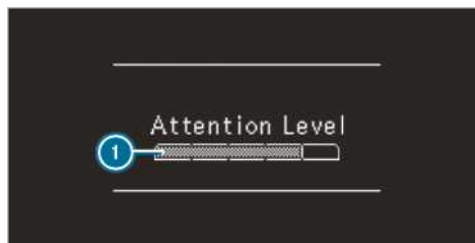

Ένδειξη στη μονάδα οθόνης οργάνων (Ασπρό-μαυρη οθόνη)

Στο μενού «Σύστημα υποβοήθησης» του υπολογιστή του οχήματος εμφανίζονται οι παρακάτω πληροφορίες κατάστασης για το ATTENTION ASSIST:

- Τη διάρκεια της διαδρομής από το τελευταίο διάλειμμα.
- Το επίπεδο προσοχής που κατέγραψε το ATTENTION ASSIST:

- Όσο πιο γεμάτη είναι η μπάρα, τόσο καλύτερο είναι το επίπεδο προσοχής που έχει καταγραφεί.
- Όσο μειώνεται η προσοχή, αδειάζει η μπάρα.

Αν το ATTENTION ASSIST δεν μπορεί να υπολογίσει επίπεδο προσοχής (Attention Level) και δεν εκδίδει προειδοποίηση, εμφανίζεται το μήνυμα **Attention level** (Attention level).

Εάν η μονάδα οθόνης οργάνων εμφανίσει ειδοποίηση, προτείνεται στο σύστημα πολυμέσων η αναζήτηση χώρου ανάπαυσης στην εθνική οδό. Μπορείτε να επιλέξετε χώρο ανάπαυσης στην εθνική οδό και να εκκινήσετε την πλοήγηση προς αυτήν την κατεύθυνση. Τη συγκεκριμένη λειτουργία μπορείτε να την ενεργοποιήσετε ή να την απενεργοποιήσετε στο σύστημα πολυμέσων.

Εάν το σύστημα ATTENTION ASSIST είναι απενεργοποιημένο, το γράφημα συστήματος υποβοήθησης στη μονάδα οθόνης οργάνων εμφανίζει το σύμβολο  με τον κινητήρα σε λειτουργία. Με την επανεκκίνηση του κινητήρα ενεργοποιείται αυτόματα το ATTENTION ASSIST. Το τελευταίο επιλεγμένο επίπεδο ευαισθησίας παραμένει αποθηκευμένο.

Όρια συστήματος

Το ATTENTION ASSIST είναι ενεργό σε εύρος ταχύτητας μεταξύ 60 km/h και 200 km/h.

Το ATTENTION ASSIST λειτουργεί με περιορισμούς στις ακόλουθες καταστάσεις και η ειδοποίηση εμφανίζεται με καθυστέρηση ή καθόλου:

- Σε διάρκεια διαδρομής μικρότερης των περίπου 30 λεπτών
- Σε κακή κατάσταση του οδοστρώματος (έντονες καμπύλες του εδάφους, λακκούβες)
- Σε περίπτωση ισχυρού πλευρικού ανέμου
- Σε περίπτωση σπορ οδήγικής συμπεριφοράς (μεγάλες ταχύτητες στις στροφές ή έντονες επιταχύνσεις)
- Εάν η ρύθμιση της ώρας είναι λάθος
- Σε οδήγικές καταστάσεις με μεγάλη ενεργητικότητα, σε συχνές αλλαγές λωρίδας και ταχύτητας

Στις ακόλουθες περιπτώσεις διαγράφεται η αξιολόγηση κόπωσης και προσοχής από το ATTENTION ASSIST και ξεκινάει εκ νέου σε κάποια επόμενη διαδρομή:

- Σβήνετε τον κινητήρα.

- Βγάζετε τη ζώνη ασφαλείας και ανοίγετε την πόρτα του οδηγού (π.χ. αλλαγή οδηγού ή διάλειμμα).

Ρύθμιση ATTENTION ASSIST

Σύστημα πολυμέσων:

🏠 ➤ Settings (Ρυθμίσεις) ➤ Assistance (Υποβοήθηση) ➤ Attention Assist (Attention Assist)

Δυνατότητες ρύθμισης

- ▶ Επιλέξτε **Standard** (Κανονικό), **Sensitive** (Ευαίσθητο) ή **Off** (Απενεργοποιημένο).

Πρόταση σταθμού εξυπηρέτησης αυτοκινητιστών

- ▶ Επιλέξτε **Suggest rest area** (Πρόταση σταθμού εξυπηρέτησης αυτοκινητιστών).
- ▶ Ενεργοποιήστε ή απενεργοποιήστε τη λειτουργία.
Αν το ATTENTION ASSIST αναγνωρίσει κόπωση ή αυξανόμενη απροσεξία, προτείνει στον οδηγό έναν από τους πλησιέστερους σταθμούς εξυπηρέτησης αυτοκινητιστών.
- ▶ Επιλογή προτεινόμενου σταθμού εξυπηρέτησης αυτοκινητιστών.
Θα πληγηθείτε στον επιλεγμένο σταθμό εξυπηρέτησης αυτοκινητιστών.

Σύστημα υποβοήθησης σημάτων κυκλοφορίας

Λειτουργία του συστήματος υποβοήθησης σημάτων κυκλοφορίας



Το σύστημα υποβοήθησης σημάτων κυκλοφορίας καταγράφει τα σήματα κυκλοφορίας με μια κάμερα πολλαπλών λειτουργιών ①. Σας υποδεικνύοντας σας στο όργανο πολλαπλών ενδείξεων τους περιορισμούς ταχύτητας και τις απαγορεύσεις προσπέρασης που αναγνώρισε.

Καθότι το σύστημα υποβοήθησης σημάτων κυκλοφορίας συλλέγει επίσης τα αποθηκευμένα δεδομένα στο σύστημα πλοήγησης, η ένδειξη μπορεί να ενημερωθεί και χωρίς να αναγνωριστεί κάποιο σήμα κυκλοφορίας:

- Όταν γίνεται αλλαγή δρόμου, π.χ. σε είσοδο ή έξοδο αυτοκινητόδρομου.
- Εάν περάσετε από κάποιο τοπικό σύνορο που είναι καταγεγραμμένο στον ψηφιακό χάρτη.

Εάν το σύστημα εντοπίσει ότι οδηγείτε αντίθετα στην προδιαγεγραμμένη κατεύθυνση πορείας σε κάποιο τμήμα του δρόμου, ενεργοποιείται μια ειδοποίηση.

Σήματα κυκλοφορίας με περιορισμό μέσω πρόσθετου σήματος (π.χ. σε περίπτωση υγρασίας) εντοπίζονται επίσης από την κάμερα.

Ειδοποίηση σε περίπτωση υπέρβασης της επιτρεπόμενης τελικής ταχύτητας

Το σύστημα μπορεί να σας ειδοποιήσει, εάν έχετε υπερβεί κατά λάθος την επιτρεπόμενη τελική ταχύτητα. Για το σκοπό αυτό μπορείτε να ρυθμίσετε στο σύστημα πολυμέσων κατά πόσο επιτρέπεται να υπερβαίνετε την επιτρεπόμενη τελική ταχύτητα μέχρι να ακολουθήσει ειδοποίηση. Μπορείτε να ρυθμίσετε, εάν η ειδοποίηση θα είναι μόνο οπτική ή θα είναι και ακουστική.

Ένδειξη στη μονάδα οθόνης οργάνων

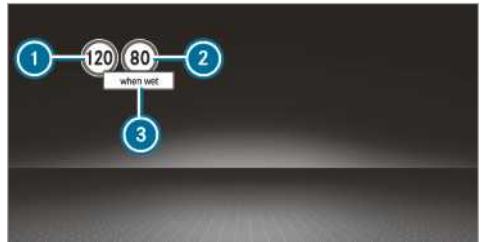

Οθόνη οργάνων (έγχρωμη οθόνη)

- ① Επιτρεπόμενη ταχύτητα
- ② Επιτρεπόμενη ταχύτητα σε περίπτωση περιορισμού
- ③ Πρόσθετο σήμα με περιορισμό

❶ Εμφανίζεται πάντα μόνο ένα από τα σήματα κυκλοφορίας ❶ ή ❷ στην οθόνη οργάνων, εάν απαιτείται με πρόσθετο σήμα ❸. Εάν αναγνωριστούν ταυτόχρονα δύο έγκυρα σήματα κυκλοφορίας, εμφανίζεται στην οθόνη οργάνων ένα σήμα πρόσθεσης δίπλα από το σήμα κυκλοφορίας ως υπόδειξη ότι στο σύστημα πλοήγησης εμφανίζονται και τα δύο σήματα κυκλοφορίας.

Καθότι το σύστημα υποβοήθησης σημάτων κυκλοφορίας συλλέγει επίσης τα αποθηκευμένα δεδομένα στο σύστημα πλοήγησης, η ένδειξη μπορεί να ενημερωθεί και χωρίς να αναγνωριστεί κάποιο σήμα κυκλοφορίας:

- Εάν γίνει αλλαγή δρόμου, π.χ σε είσοδο ή έξοδο αυτοκινητόδρομου
- Εάν περάσετε από κάποιο τοπικό σύνορο, που είναι καταγεγραμμένο στον ψηφιακό χάρτη.

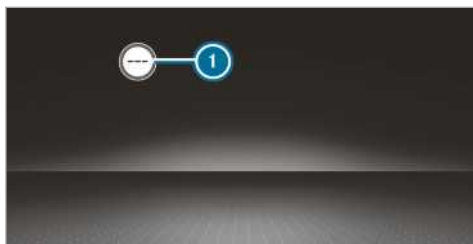

Το σύστημα υποβοήθησης σημάτων κυκλοφορίας δεν διατίθεται σε όλες τις χώρες. Εάν δεν είναι διαθέσιμο, εμφανίζεται η ένδειξη ❶ στο ταχύμετρο.

Όρια συστήματος

Το σύστημα μπορεί να επηρεαστεί αρνητικά ή να μην λειτουργήσει στις ακόλουθες καταστάσεις:

- Σε περίπτωση κακής ορατότητας, π.χ. σε ανεπαρκή φωτισμό του οδοστρώματος, σε περίπτωση έντονων εναλλαγών συνθηκών σκίασης, σε βροχή, χιόνι, ομίχλη ή έντονο αφρό της θάλασσας
- Σε περίπτωση θαμπώματος, π.χ. λόγω αντίθετης κυκλοφορίας, άμεσης ηλιακής ακτινοβολίας ή σε περίπτωση αντανακλάσεων
- Σε περίπτωση ακαθαρσιών στο μπροστινό παρμπρίζ στην περιοχή της κάμερας πολλαπλών λειτουργιών ή εάν η κάμερα είναι θολωμένη, φθαρμένη ή καλυμμένη
- Εάν τα σήματα κυκλοφορίας δεν εντοπίζονται εύκολα, π.χ. λόγω ακαθαρσιών, επικάλυψης, χιονιού ή ανεπαρκούς φωτισμού

- Εάν οι πληροφορίες στον ψηφιακό οδικό χάρτη του συστήματος πλοήγησης, περιέχουν λάθη ή δεν είναι ενημερωμένες
- Σε περίπτωση σηματοδότησης με πολλαπλές σημασίες, π.χ. σήματα κυκλοφορίας σε εργοτάξια ή γειτνιάζουσες λωρίδες κυκλοφορίας

Ρύθμιση συστήματος υποβοήθησης σημάτων κυκλοφορίας

Σύστημα πολυμέσων:

➔ ➔ Settings (Ρυθμίσεις) ➔ Assistance (Υποβοήθηση) ➔ Traffic Sign Assist (Σύστημα υποβοήθησης σημάτων κυκλοφορίας)

Εμφάνιση αναγνωρισμένων σημάτων κυκλοφορίας στην οθόνη μέσων

- ▶ Επιλέξτε **Display in head unit** (Εμφάνιση στην κεντρική μονάδα).
- ▶ Ενεργοποιήστε ή απενεργοποιήστε τη λειτουργία.

Ρύθμιση είδους προειδοποίησης

- ▶ Επιλέξτε **Visual & audible** (Οπτική και ηχητική), **Visual** (Οπτική) ή **None** (Χωρίς).

Ρύθμιση οριακής τιμής προειδοποίησης

Η τιμή αυτή ορίζει την υπέρβαση ταχύτητας κίνησης από την οποία και μετά θα μεταδίδεται η προειδοποίηση.

- ▶ Επιλέξτε **Warning threshold** (Όριο προειδοποίησης).
- ▶ Ρυθμίστε μια ταχύτητα κίνησης.

Σύστημα υποβοήθησης νεκρής γωνίας ορατότητας

Λειτουργία του συστήματος υποβοήθησης νεκρής γωνίας ορατότητας με προειδοποίηση αποβίβασης

Το σύστημα υποβοήθησης νεκρής γωνίας ορατότητας επιτηρεί με δύο πλευρικούς αισθητήρες ραντάρ με φορά προς τα πίσω την περιοχή που βρίσκεται απευθείας δίπλα και πλευρικά πίσω από το όχημα.

⚠ ΠΡΟΕΙΔΟΠΟΙΗΣΗ Κίνδυνος ατυχήματος παρά το σύστημα υποβοήθησης νεκρής γωνίας ορατότητας

Το σύστημα υποβοήθησης νεκρής γωνίας ορατότητας δεν αντιδρά σε ακίνητα αντικείμενα ούτε σε οχήματα που πλησιάζουν με μεγάλη

διαφορά ταχύτητας κίνησης και προσπερνούν το όχημα.

Ως αποτέλεσμα, το σύστημα υποβοήθησης νεκρής γωνίας ορατότητας δεν μπορεί να μεταδώσει προειδοποίηση σε αυτήν την περίπτωση.

- ▶ Παρατηρείτε πάντα με προσοχή την κατάσταση της κυκλοφορίας και κρατάτε επαρκή πλευρική απόσταση ασφαλείας.

Το σύστημα υποβοήθησης νεκρής γωνίας ορατότητας είναι μόνο ένα βοηθητικό μέσο. Πιθανόν να μην αναγνωρίσει όλα τα οχήματα και δεν μπορεί να υποκαταστήσει την προσοχή σας. Τηρείτε πάντα επαρκή πλευρική απόσταση από άλλους που συμμετέχουν στην κυκλοφορία και από εμπόδια.

Αν πάνω από ταχύτητα κίνησης 12 km/h περίπου ανιχνευθεί κάποιο όχημα και αμέσως μετά αυτό κατευθυνθεί στην περιοχή επιτήρησης δίπλα στο όχημά σας, ανάβει με κόκκινο χρώμα η προειδοποιητική λυχνία στον εξωτερικό καθρέφτη.

- ❗ Σε περίπτωση σύνδεσης ρυμουλκούμενου μπορεί να εμποδιστεί το εύρος ορατότητας του αισθητήρα ραντάρ, γεγονός που καθιστά πιθανή την περιορισμένη επιτήρηση. Παρατηρείτε πάντα με προσοχή την κατάσταση της κυκλοφορίας και κρατάτε επαρκή πλευρική απόσταση ασφαλείας.

Εάν υπάρχει όχημα με μικρή απόσταση ασφαλείας πλευρικά στην περιοχή επιτήρησης και ανάψετε το φλας προς την αντίστοιχη κατεύθυνση, θα ακούσετε έναν προειδοποιητικό ήχο. Αναβοσβήνει η κόκκινη προειδοποιητική λυχνία στον εξωτερικό καθρέφτη. Εάν παραμείνει ενεργό το φλας, όλα τα υπόλοιπα οχήματα, που θα εντοπιστούν, υποδεικνύονται μόνο με αναβοσβήσιμο της κόκκινης προειδοποιητικής λυχνίας.

Εάν προσπεράσετε κάποιο όχημα γρήγορα, δεν υπάρχει προειδοποίηση.

Προειδοποίηση αποβίβασης

Η προειδοποίηση αποβίβασης αποτελεί μια πρόσθετη λειτουργία του συστήματος υποβοήθησης νεκρής γωνίας ορατότητας και προειδοποιεί τους επιβάτες κατά την αποβίβαση τους από το όχημα για οχήματα που πλησιάζουν.

⚠️ ΠΡΟΕΙΔΟΠΟΙΗΣΗ Κίνδυνος ατυχήματος παρά την προειδοποίηση αποβίβασης

Η προειδοποίηση αποβίβασης δεν αντιδρά σε ακίνητα αντικείμενα ούτε σε οχήματα που πλησιάζουν με μεγάλη διαφορά ταχύτητας κίνησης.

Για αυτό το λόγο, η προειδοποίηση αποβίβασης δεν μπορεί να προειδοποιήσει σε αυτές τις καταστάσεις.

- ▶ Κατά το άνοιγμα των θυρών παρατηρείτε πάντα με προσοχή την κατάσταση της κυκλοφορίας και προσέχετε για επαρκή ελεύθερο χώρο.

- ❗ Η προειδοποίηση αποβίβασης δεν πραγματοποιείται για συρόμενες και πίσω πόρτες.

Επισκόπηση

Σε περίπτωση ακινητοποιημένου οχήματος αναγνωρίζονται αντικείμενα από πίσω στην περιοχή επιτήρησης.	Ένδειξη στον εξωτερικό καθρέφτη
Σε περίπτωση ακινητοποιημένου οχήματος ανοίγει μια πόρτα από την αντίστοιχη πλευρά του οχήματος. Αναγνωρίζεται κάποιο αντικείμενο με μικρή απόσταση ασφαλείας στην περιοχή επιτήρησης.	Οπτική και ακουστική προειδοποίηση

- ❗ Αυτή η πρόσθετη λειτουργία διατίθεται μόνο με ενεργοποιημένο το σύστημα υποβοήθησης νεκρής γωνίας ορατότητας και για μέχρι τρία λεπτά το μέγιστο μετά την απενεργοποίηση της ανάφλεξης. Το τέλος της διαθεσιμότητας της προειδοποίησης αποβίβασης εμφανίζεται με μια ακολουθία αναβοσβήσιματος στον εξωτερικό καθρέφτη.

Η προειδοποίηση αποβίβασης αποτελεί μόνο ένα βοηθητικό μέσο και δεν μπορεί να υποκαταστήσει την προσοχή των επιβατών. Η ευθύνη για το άνοιγμα των θυρών και για την αποβίβαση από το όχημα έγκειται πάντα στους επιβάτες.

Όρια συστήματος

Το σύστημα υποβοήθησης νεκρής γωνίας ορατότητας και η προειδοποίηση αποβίβασης μπορεί να περιοριστεί στις ακόλουθες καταστάσεις:

- Σε περίπτωση βρόδικων ή καλυμμένων αισθητήρων
- Σε περίπτωση κακής ορατότητας, π.χ. λόγω ομίχλης, έντονης βροχής, χιονιού ή ψεκαζόμενου νερού από διερχόμενα οχήματα
- Σε περίπτωση οχημάτων μικρού πλάτους στην περιοχή επιτήρησης, π.χ. ποδήλατα

i Αντικείμενα που στέκονται ή κινούνται αργά δεν εμφανίζονται.

Σε προστατευτικά κιγκλιδώματα ή παρόμοιους κατασκευαστικούς περιορισμούς μπορεί να υπάρχουν αναπιολόγητες προειδοποιήσεις. Σε περίπτωση παρατεταμένης διαδρομής δίπλα σε οχήματα μεγάλου μήκους, π.χ. φορτηγά, ενδέχεται να διακοπεί η προειδοποίηση.

Εάν έχει επιλεγεί ταχύτητα οπισθοπορείας το σύστημα υποβοήθησης νεκρής γωνίας ορατότητας δεν είναι έτοιμο προς λειτουργία.

Η προειδοποίηση αποβίβασης μπορεί να περιοριστεί στις ακόλουθες καταστάσεις:

- Σε περίπτωση σκίασης των αισθητήρων από κοντινά οχήματα σε στενούς κενούς χώρους στάθμευσης
- Σε περίπτωση ατόμων που πλησιάζουν

Ενεργοποίηση ή απενεργοποίηση συστήματος υποβοήθησης νεκρής γωνίας ορατότητας

Σύστημα πολυμέσων:

 **Settings** (Ρυθμίσεις) **Assistance** (Υποβοήθηση)

▶ Ενεργοποίηση ή απενεργοποίηση του **Blind Spot Assist** (Σύστημα υποβοήθησης νεκρής γωνίας ορατότητας).

Λειτουργία του Drive Away Assist

i Το Drive Away Assist είναι διαθέσιμο μόνο σε οχήματα με αυτόματο κιβώτιο ταχυτήτων.

Το Drive Away Assist μπορεί να μειώσει τη σφοδρότητα μιας σύγκρουσης κατά την εκκίνηση. Αν αναγνωριστεί ένα εμπόδιο προς την κατεύθυνση πορείας, η ταχύτητα κίνησης του οχήματος περιορίζεται προσωρινά στα περ. 2 km/h. Αν αναγνωριστεί μια κρίσιμη κατάσταση, εμφανίζεται ένα σύμβολο στην εικόνα της κάμερας στο σύστημα πολυμέσων.

⚠ **ΠΡΟΕΙΔΟΠΟΙΗΣΗ** Κίνδυνος ατυχήματος σε περίπτωση περιορισμένης ικανότητας αναγνώρισης από το Drive Away Assist

Το Drive Away Assist δεν μπορεί να αναγνωρίζει πάντα με σαφήνεια αντικείμενα και καταστάσεις της κυκλοφορίας.

Σε αυτές τις περιπτώσεις, το Drive Away Assist ενδέχεται:

- Να προειδοποιήσει και να περιορίσει την ταχύτητα κίνησης του οχήματος αδικαιολόγητα.
- Να μην προειδοποιήσει ή να μην περιορίσει την ταχύτητα κίνησης του οχήματος.

▶ Να παρατηρείτε πάντα με προσοχή την κατάσταση της κυκλοφορίας και να μην βασίζεστε μόνο στο Drive Away Assist.

▶ Να βρίσκεστε σε ετοιμότητα πέδησης και ενδεχομένως να αποφεύγετε τα εμπόδια, εφόσον το επιτρέπει η κατάσταση της κυκλοφορίας και εφόσον είναι ακίνδυνο να το κάνετε.

Το Drive Away Assist αποτελεί ένα βοηθητικό μέσο. Δεν μπορεί να υποκαταστήσει την προσοχή σας για τον περιβάλλοντα χώρο. Η ευθύνη για ασφάλεις ελιγμούς, παρκάρισμα και ξεπαρκάρισμα εναπόκειται πάντα σε εσάς. Να βεβαιώνετε ότι δεν βρίσκονται, μεταξύ άλλων, άνθρωποι, ζώα ή αντικείμενα στη διαδρομή σας.

Στις παρακάτω περιπτώσεις ενδέχεται να παρατηρηθεί π.χ. κίνδυνος σύγκρουσης:

- Ο οδηγός μπερδεύει τα πεντάλ γκαζιού και φρένου.
- Επιλέγεται λάθος ταχύτητα στο κιβώτιο ταχυτήτων.

Η λειτουργία Drive Away Assist είναι ενεργή στις ακόλουθες περιπτώσεις:

- Είναι ενεργοποιημένο το σύστημα υποβοήθησης στάθμευσης PARKTRONIC.
- Σε κάθε αλλαγή ταχύτητας προς τη θέση **R** ή **D** με ακινητοποιημένο όχημα.
- Το αναγνωρισμένο εμπόδιο βρίσκεται σε απόσταση μικρότερη από περ. 1,0 m.
- Η λειτουργία υποστήριξης ελιγμών είναι ενεργοποιημένη στο σύστημα πολυμέσων.

Όρια συστήματος

Το Drive Away Assist δεν είναι διαθέσιμο σε ανηφόρες και κατά την οδήγηση με ρυμουλκούμενο.

Λειτουργία συστήματος προειδοποίησης πίσω διασταυρούμενης κυκλοφορίας (Rear Cross Traffic Alert)

Για το σύστημα χρησιμοποιούνται οι αισθητήρες ραντάρ στον προφυλακτήρα. Κατά τη διαδικασία αυτή επιτηρείται πάντα η περιοχή πλησίον του οχήματος. Δεν γίνεται εντοπισμός, εάν οι αισθητήρες ραντάρ είναι καλυμμένοι από οχήματα ή λοιπά αντικείμενα.

- ❗ Διαβάστε επίσης τις οδηγίες για το σύστημα υποβοήθησης νεκρής γωνίας ορατότητας (→ σελίδα 184).

Οχήματα με σύστημα υποβοήθησης νεκρής γωνίας ορατότητας: Κατά το ξεπαρκάρισμα με κατεύθυνση όπισθεν μπορεί να υπάρξει προειδοποίηση για διερχόμενη κίνηση. Εάν εντοπιστεί κάποιο όχημα, ανάβει η προειδοποιητική λυχνία σε κόκκινο χρώμα στην αντίστοιχη πλευρά στον εξωτερικό καθρέφτη. Εάν γίνει αναγνώριση επικίνδυνης κατάστασης, ακούγεται επιπρόσθετα ένας προειδοποιητικός ήχος.

Οχήματα με σύστημα υποβοήθησης νεκρής γωνίας ορατότητας και σύστημα υποβοήθησης στάθμευσης PARKTRONIC: Κατά το ξεπαρκάρισμα με κατεύθυνση όπισθεν μπορεί να υπάρξει προειδοποίηση για διερχόμενη κίνηση. Εάν γίνει αναγνώριση επικίνδυνης κατάστασης, εμφανίζεται ένα προειδοποιητικό σύμβολο στην εικόνα της κάμερας στο σύστημα πολυμέσων. Εάν δεν υπάρξει αντίδραση του οδηγού στην προειδοποίηση, το όχημα μπορεί να φρενάρει αυτόματα. Σε αυτήν την περίπτωση ακούγεται ένας προειδοποιητικός ήχος.

Η λειτουργία του συστήματος προειδοποίησης πίσω διασταυρούμενης κυκλοφορίας (Rear Cross Traffic Alert) είναι ενεργό υπό τις ακόλουθες προϋποθέσεις:

- Είναι ενεργοποιημένο το σύστημα υποβοήθησης νεκρής γωνίας ορατότητας.
- Έχει επιλεγεί η ταχύτητα οπισθοπορείας ή το όχημα κινείται όπισθεν με ταχύτητα βηματισμού.
- Η λειτουργία υποστήριξης ελιγμών είναι ενεργοποιημένη στο σύστημα πολυμέσων.

Η λειτουργία συστήματος προειδοποίησης πίσω διασταυρούμενης κυκλοφορίας (Rear Cross Traffic Alert) δεν είναι διαθέσιμη για διαδρομές με ρυμουλκούμενο.

Σύστημα υποβοήθησης διατήρησης λωρίδας και ενεργό σύστημα υποβοήθησης διατήρησης λωρίδας

Λειτουργίες του συστήματος υποβοήθησης διατήρησης λωρίδας

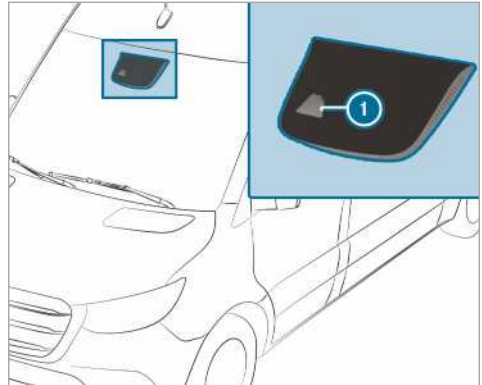

Το σύστημα υποβοήθησης διατήρησης λωρίδας επιτηρεί το περιβάλλον του οχήματός σας με μια κάμερα πολλαπλών λειτουργιών ❗. Σας προστατεύει από ανεπιθύμητη έξοδο από τη λωρίδα κυκλοφορίας σας. Για τον σκοπό αυτό, σας προειδοποιεί με μια αισθητή ειδοποίηση μέσω του τιμονιού και καθώς αναβοβλίνει το σύμβολο κατάστασης στην οθόνη οργάνων.

Η προειδοποίηση πραγματοποιείται, όταν πληρούνται ταυτόχρονα οι επόμενες προϋποθέσεις:

- Το σύστημα υποβοήθησης διατήρησης λωρίδας αναγνωρίζει τις διαγραμμίσεις λωρίδων κυκλοφορίας.
- Ένας μπροστινός τροχός πατά τις διαγραμμίσεις λωρίδων κυκλοφορίας.

Μπορείτε να ενεργοποιήσετε και να απενεργοποιήσετε την προειδοποίηση του συστήματος υποβοήθησης διατήρησης λωρίδας.

Το σύστημα υποβοήθησης διατήρησης λωρίδας δεν μπορεί να περιορίσει τον κίνδυνο ατυχήματος σε περίπτωση ακατάλληλου τρόπου οδήγησης, ούτε μπορεί να θέσει εκτός ισχύος τα όρια της φυσικής. Δεν είναι σε θέση να λάβει υπόψη του τις συνθήκες του δρόμου και του καιρού, ούτε και την κατάσταση της κυκλοφορίας. Το σύστημα υποβοήθησης διατήρησης λωρίδας είναι απλώς βοηθητικό μέσο και δεν μπορεί να διατηρεί το όχημα στη λωρίδα κυκλοφορίας χωρίς τη συμμετοχή του οδηγού. Η ευθύνη για την απόσταση ασφαλείας, την ταχύτητα, την έγκαιρη πέδηση και

τη διατήρηση της λωρίδας κυκλοφορίας έγκειται σε εσάς.

Όρια συστήματος

Το σύστημα μπορεί να επηρεαστεί αρνητικά ή να μην λειτουργήσει στις ακόλουθες καταστάσεις:

- Η ορατότητα είναι κακή, π.χ. σε περίπτωση ανεπαρκούς φωτισμού του οδοστρώματος, σε συνθήκες σκίασης που εναλλάσσονται γρήγορα, σε περίπτωση βροχής, χιονιού, ομίχλης ή πολύ ψεκαζόμενου νερού από διερχόμενα οχήματα.
- Η αντίθετη κυκλοφορία, άμεση ηλιακή ακτινοβολία ή αντανακλάσεις θαμπώνουν.
- Το μπροστινό παρμπρίζ είναι καλυμμένο στην περιοχή της κάμερας πολλαπλών λειτουργιών ή η κάμερα είναι θαμπωμένη, φθαρμένη ή καλυμμένη.
- Για μια λωρίδα κυκλοφορίας δεν υπάρχουν ή υπάρχουν περισσότερες από μία, ασαφείς διαγραμμίσεις λωρίδας κυκλοφορίας, π.χ. στην περιοχή εργοταξίων.
- Οι διαγραμμίσεις λωρίδας κυκλοφορίας είναι φθαρμένες, σκουρόχρωμες ή καλυμμένες.
- Η απόσταση από το προπορευόμενο όχημα είναι πολύ μικρή και συνεπώς δεν μπορούν να αναγνωριστούν διαγραμμίσεις λωρίδας κυκλοφορίας.
- Οι διαγραμμίσεις λωρίδας κυκλοφορίας αλλάζουν πολύ γρήγορα, π.χ. οι λωρίδες κυκλοφορίας διακλαδώνονται, διασταυρώνονται ή ενώνονται.
- Η λωρίδα κυκλοφορίας είναι πολύ στενή και με πολλές στροφές.

Λειτουργίες του ενεργού συστήματος υποβοήθησης διατήρησης λωρίδας

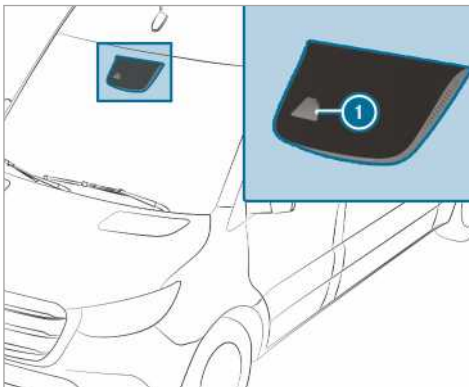

Το ενεργό σύστημα υποβοήθησης διατήρησης λωρίδας επιτηρεί την περιοχή μπροστά από το όχημά σας με μια κάμερα πολλαπλών λειτουργιών ①. Σας προειδοεύει από ανεπιθύμητη έξοδο από τη λωρίδα κυκλοφορίας σας. Για τον σκοπό αυτό, σας προειδοποιεί με μια αισθητή ειδοποίηση μέσω του τιμονιού και καθώς αναβοσβήνει το σύμβολο κατάστασης στην οθόνη οργάνων. Επιπλέον, μπορείτε να οδηγηθείτε πίσω στη λωρίδα σας με μια επέμβαση στα φρένα για διόρθωση της πορείας. Στην οθόνη οργάνων εμφανίζεται ένα αντίστοιχο μήνυμα.

Η προειδοποίηση πραγματοποιείται, όταν πληρούνται ταυτόχρονα οι επόμενες προϋποθέσεις:

- Το σύστημα οδήγησης αναγνωρίζει τις διαγραμμίσεις λωρίδων κυκλοφορίας.
- Ένας μπροστινός τροχός πατά τις διαγραμμίσεις λωρίδων κυκλοφορίας.

Μια επέμβαση στα φρένα για διόρθωση της πορείας πραγματοποιείται, όταν πληρούνται ταυτόχρονα οι επόμενες προϋποθέσεις:

- Το ενεργό σύστημα υποβοήθησης διατήρησης λωρίδας αναγνωρίζει τις διαγραμμίσεις λωρίδων κυκλοφορίας και στις δύο πλευρές του οχήματος.
- Ένα μπροστινός τροχός πατά μια συνεχή διαγράμμιση λωρίδας κυκλοφορίας.

Στην οθόνη οργάνων εμφανίζεται ένα αντίστοιχο μήνυμα.

Η επέμβαση στα φρένα διατίθεται για εύρος ταχύτητας μεταξύ περίπου 60 km/h και περίπου 160 km/h.

Μπορείτε είτε να απενεργοποιείτε την προειδοποίηση του ενεργού συστήματος υποβοήθησης διατήρησης λωρίδας είτε να απενεργοποιείτε πλήρως το σύστημα.

Το ενεργό σύστημα υποβοήθησης διατήρησης λωρίδας δεν μπορεί να μειώσει τον κίνδυνο ατυχήματος σε περίπτωση μη προσαρμοσμένου τρόπου οδήγησης, ούτε να καταργήσει τα φυσικά όρια. Δεν είναι σε θέση να λάβει υπόψη του τις συνθήκες του δρόμου και του καιρού, ούτε και την κατάσταση της κυκλοφορίας. Το σύστημα οδήγησης αποτελεί ένα βοηθητικό μέσο κατά τη μη ηθελημένη έξοδο από τη λωρίδα κυκλοφορίας ή όταν το όχημα τείνει να αφήσει τη λωρίδα κυκλοφορίας και δεν αποτελεί σύστημα για την αυτόματη διατήρηση της λωρίδας κυκλοφορίας. Η ευθύνη για την απόσταση ασφαλείας, την ταχύτητα, την έγκαιρη πύεση και τη διατήρηση της λωρίδας κυκλοφορίας έγκειται σε εσάς.



Παράδειγμα

Όταν πραγματοποιείται μια επέμβαση στα φρένα για διόρθωση της πορείας από το ενεργό σύστημα υποβοήθησης διατήρησης λωρίδας, εμφανίζεται στην οθόνη πολυλειτουργικών ενδείξεων η ένδειξη ①.

Όρια συστήματος

Στις ακόλουθες περιπτώσεις δεν πραγματοποιείται καμία επέμβαση στα φρένα για διόρθωση της πορείας από το ενεργό σύστημα υποβοήθησης διατήρησης λωρίδας:

- Οδηγείτε εμφανώς ενεργητικά, φρενάρετε ή πατάτε γκάζι
- Ανάβετε τα φλας.
- Επεμβαίνει κάποιο σύστημα ασφαλούς οδήγησης, π.χ. το ESP® ή η ενεργή υποβοήθηση πέδησης.
- Οδηγείτε με σπορ στυλ, με μεγάλες ταχύτητες σε στροφές ή έντονη επιτάχυνση.
- Το ESP® είναι απενεργοποιημένο
- Οδηγείτε με ρυμουλκούμενο και η ηλεκτρική σύνδεση στο ρυμουλκούμενο έχει γίνει σωστά.
- Ανιχνεύθηκε απώλεια πίεσης ελαστικού ή ελαττωματικό ελαστικό και εμφανίστηκε ένδειξη.

Το σύστημα μπορεί να επηρεαστεί αρνητικά ή να μην λειτουργήσει στις ακόλουθες καταστάσεις:

- Η ορατότητα είναι κακή, π.χ. σε περίπτωση ανεπαρκούς φωτισμού του οδοστρώματος, σε συνθήκες σκίασης που εναλλάσσονται γρήγορα, σε περίπτωση βροχής, χιονιού, ομίχλης ή πολύ ψεκαζόμενου νερού από διερχόμενα οχήματα.
- Η αντίθετη κυκλοφορία, άμεση ηλιακή ακτινοβολία ή αντανάκλασεις θαμπώνουν.
- Το μπροστινό παρμπρίζ είναι καλυμμένο στην περιοχή της κάμερας πολλαπλών λειτουργιών ή η κάμερα είναι θαμπωμένη, φθαρμένη ή καλυμμένη.

- Για μια λωρίδα κυκλοφορίας δεν υπάρχουν ή υπάρχουν περισσότερες από μία, ασαφείς διαγραμμίσεις λωρίδας κυκλοφορίας, π.χ. στην περιοχή εργοταξίων.
- Οι διαγραμμίσεις λωρίδας κυκλοφορίας είναι φθαρμένες, σκουρόχρωμες ή καλυμμένες.
- Η απόσταση από το προπορευόμενο όχημα είναι πολύ μικρή και συνεπώς δεν μπορούν να αναγνωριστούν διαγραμμίσεις λωρίδας κυκλοφορίας.
- Οι διαγραμμίσεις λωρίδας κυκλοφορίας αλλάζουν πολύ γρήγορα, π.χ. οι λωρίδες κυκλοφορίας διακλαδώνονται, διασταυρώνονται ή ενώνονται.
- Η λωρίδα κυκλοφορίας είναι πολύ στενή και με πολλές στροφές.

Ενεργοποίηση/απενεργοποίηση του συστήματος υποβοήθησης διατήρησης λωρίδας ή του ενεργού συστήματος υποβοήθησης διατήρησης λωρίδας

Σύστημα πολυμέσων:

→ → Settings (Ρυθμίσεις) → Assistance (Υποβοήθηση)

- ▶ Επιλέξτε **Lane Keeping Assist** (Σύστημα υποβοήθησης διατήρησης λωρίδας) ή **Act. Lane Keep. Asst On** (Ενεργό σύστημα υποβοήθησης διατήρησης λωρίδας ενεργοποιημένο).

Ενεργοποίηση ή απενεργοποίηση προειδοποίησης

- ▶ Επιλέξτε **Lane Keeping Assist** (Σύστημα υποβοήθησης διατήρησης λωρίδας) ή **Act. Lane Keep. Asst On** (Ενεργό σύστημα υποβοήθησης διατήρησης λωρίδας ενεργοποιημένο).
- ▶ Επιλέξτε **Warning** (Προειδοποίηση).

Λειτουργία εργασίας

Ενεργοποίηση/απενεργοποίηση δυναμολήπτη

Τηρείτε τις ακόλουθες οδηγίες:

- Όταν καταπονείται υπερβολικά ο δυναμολήπτης, π.χ. λόγω υπερβολικά υψηλού φορτίου σε υψηλή εξωτερική θερμοκρασία, ενδέχεται η θερμοκρασία του λαδιού του κιβωτίου ταχυτήτων να αυξηθεί υπερβολικά. Αν συμβεί αυτό, λειτουργείτε το δυναμολήπτη ανά τακτά διαστήματα για περίπου πέντε έως δέκα λεπτά με μερικό φορτίο.
- Ενεργοποιείτε το δυναμολήπτη μόνο εφόσον το όχημα είναι ακινητοποιημένο και είναι επιλεγμένη η νεκρά στο κιβώτιο ταχυτήτων.

- Προσέξτε ότι στη διάρκεια της λειτουργίας ο αριθμός στροφών του κινητήρα δεν πρέπει να ξεπερνά τις 2500 σ.α.λ.
- Σε οχήματα με ασφάλεια αλλαγής ταχυτήτων, το μηχανικό κιβώτιο ταχυτήτων ασφαλίζει όταν ενεργοποιείται ο δυναμολήπτης.
- Σε οχήματα χωρίς ασφάλεια αλλαγής ταχυτήτων, μπορείτε μετά την ενεργοποίηση του δυναμολήπτη να επιλέγετε την 1η ή τη 2η ταχύτητα του κιβωτίου και να οδηγείτε με αυτήν. Μην αλλάζετε την ταχύτητα του κιβωτίου στη διάρκεια της διαδρομής με ενεργοποιημένο δυναμολήπτη. Γι' αυτόν το λόγο, εκκινείτε το όχημα, ανάλογα με την ταχύτητα με την οποία θέλετε να κινηθείτε, με την 1η ή τη 2η ταχύτητα του κιβωτίου.
- Πριν τη χρήση του δυναμολήπτη σε συνδυασμό με την υπερκατασκευή, λάβετε υπόψη τις πληροφορίες στις Οδηγίες Χρήσης του κατασκευαστή.

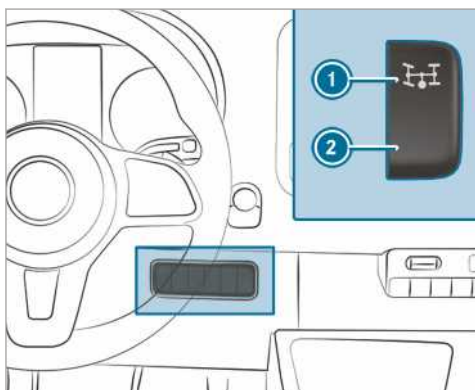

- ▶ **Ενεργοποίηση:** Σταματήστε το όχημα και επιλέξτε τη νεκρά θέση στο κιβώτιο ταχυτήτων.
- ▶ Πατήστε το πεντάλ του συμπλέκτη.
- ▶ Περιμένετε περίπου πέντε δευτερόλεπτα και μετά, με τον κινητήρα σε λειτουργία, πατήστε επάνω στο διακόπτη ❶.
- ▶ Αφήστε το πεντάλ του συμπλέκτη.
Σε οχήματα με αυτόματη ρύθμιση αριθμού στροφών (ADR), ο αριθμός στροφών του κινητήρα αυξάνεται αυτόματα στον προεπιλεγμένο ή ρυθμιζόμενο από εσάς αριθμό στροφών, το σταθερό αριθμό στροφών κινητήρα. Εμφανίζεται στην οθόνη πολυλειτουργικών ενδείξεων το μήνυμα **Working speed governor active** (Ρύθμιση αριθμού στροφών λειτουργία ενεργή) και

Power take-off active (Ρύθμιση αριθμού στροφών λειτουργίας ενεργή).

- ▶ **Απενεργοποίηση:** Σταματήστε το όχημα και επιλέξτε τη νεκρά θέση στο κιβώτιο ταχυτήτων.
- ▶ Πατήστε το πεντάλ του συμπλέκτη.
- ▶ Περιμένετε περίπου πέντε δευτερόλεπτα και μετά, με τον κινητήρα σε λειτουργία, πατήστε κάτω στο διακόπτη ❷.
- ▶ Αφήστε το πεντάλ του συμπλέκτη.

ADR (ρύθμιση αριθμού στροφών λειτουργίας)

Λειτουργία ADR (ρύθμιση αριθμού στροφών λειτουργίας)

Μετά την ενεργοποίηση, η ADR αυξάνει αυτόματα τον αριθμό στροφών του κινητήρα στον προεπιλεγμένο ή επιλεγμένο από εσάς αριθμό στροφών.

- ❶ Μετά από εκκίνηση με κρύο κινητήρα, ο αριθμός στροφών ρελαντί του κινητήρα έχει αυξηθεί αυτόματα. Σε περίπτωση που ο προεπιλεγμένος αριθμός στροφών λειτουργίας είναι μικρότερος από τον αυξημένο αριθμό στροφών ρελαντί, ο αριθμός στροφών λειτουργίας επιτυγχάνεται αφού ολοκληρωθεί η φάση προθέρμανσης.

Μπορείτε να ενεργοποιείτε την ADR μόνο με ακινητοποιημένο όχημα και ασφαλισμένο φρένο στάθμευσης.

Στα οχήματα με αυτόματο κιβώτιο ταχυτήτων, ο επιλογέας πρέπει να βρίσκεται στη θέση

P.

Ενεργοποίηση/απενεργοποίηση ADR

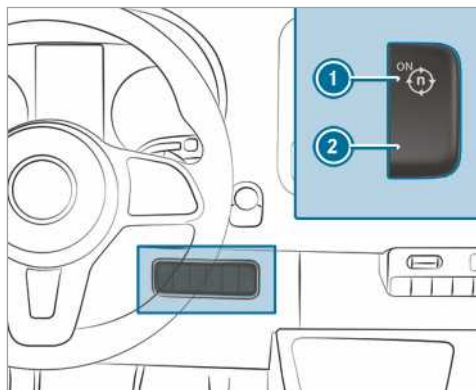

▶ **Ενεργοποίηση:** Με τον κινητήρα να βρίσκεται σε λειτουργία, πατήστε επάνω στο διακόπτη ①.

Εμφανίζεται στην οθόνη πολυλειτουργικών ενδείξεων το μήνυμα **Working speed governor active** (Ρύθμιση αριθμού στροφών λειτουργία ενεργή).

▶ **Απενεργοποίηση:** Με τον κινητήρα να βρίσκεται σε λειτουργία, πατήστε κάτω στο διακόπτη ②.

Η λειτουργία ADR απενεργοποιείται αυτόματα στις ακόλουθες περιπτώσεις:

- Απελευθερώνετε το φρένο στάθμευσης.
- Πατάτε το πεντάλ φρένου.
- Το όχημα κινείται.
- Ο εγκέφαλος αναγνωρίζει βλάβη.

Ρύθμιση ADR

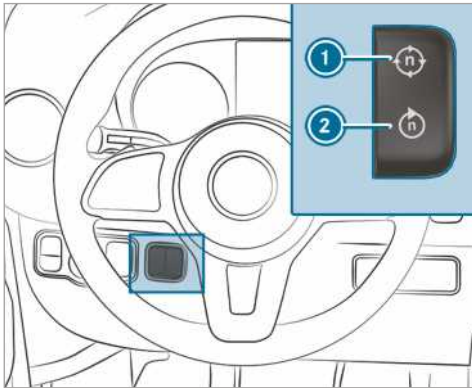

▶ Ενεργοποιήστε το δυναμολήπτη (→ σελίδα 189) ή τη λειτουργία ADR.

▶ **Αύξηση:** Πατήστε επάνω στο διακόπτη ①.

▶ **Μείωση:** Πατήστε κάτω στο διακόπτη ②.

Λειτουργία ρυμούλκησης

Υποδείξεις σχετικά με τη λειτουργία ρυμούλκησης

⚠ ΠΡΟΕΙΔΟΠΟΙΗΣΗ Κίνδυνος ατυχήματος και τραυματισμού σε περίπτωση υπέρβασης του φορτίου στο σημείο σύνδεσης

Σε περίπτωση υπέρβασης του επιτρεπόμενου φορτίου στο σημείο σύνδεσης κατά τη χρήση φορέων, το σύστημα φορέων ενδέχεται να

αποκολληθεί από το όχημα και να κινδυνέψουν άλλοι χρήστες του δρόμου.

▶ Τηρείτε πάντα το επιτρεπόμενο φορτίο στο σημείο σύνδεσης σε περίπτωση χρήσης φορέων.

⚠ ΠΡΟΕΙΔΟΠΟΙΗΣΗ Ταλάντωση του συρμού σε περίπτωση αυξημένης ταχύτητας κίνησης

Σε περίπτωση ταλάντωσης του συρμού, ενδέχεται να χάσετε τον έλεγχο του συρμού.

Ο συρμός μπορεί και να ανατραπεί.

▶ Μην επιχειρείτε σε καμία περίπτωση να επαναφέρετε τον συρμό αυξάνοντας την ταχύτητα κίνησης.

▶ Μειώστε την ταχύτητα κίνησης και μην στρίβετε προς την αντίθετη κατεύθυνση.

▶ Σε περίπτωση ανάγκης, φρενάρετε.

⚠ ΠΡΟΕΙΔΟΠΟΙΗΣΗ Κίνδυνος ατυχήματος σε περίπτωση υπερθέρμανσης του συστήματος φρένων

Σε περίπτωση που πατάτε παρατεταμένα το πεντάλ φρένου κατά τη διάρκεια της οδήγησης, ενδέχεται να υπερθερμανθεί το σύστημα φρένων.

Κατά αυτόν τον τρόπο, αυξάνεται η απόσταση πέδησης και ενδέχεται ακόμη και να διακοπεί η λειτουργία του συστήματος φρένων.

▶ Μην χρησιμοποιείτε ποτέ το πεντάλ φρένου ως στήριγμα για τα πόδια.

▶ Μην πατάτε ταυτόχρονα το πεντάλ φρένου και του γκαζιού κατά τη διάρκεια της οδήγησης.

Σε περίπτωση αφαιρούμενου συνδέσμου ρυμουλκούμενου, λαμβάνετε οπωσδήποτε υπόψη τις οδηγίες χρήσης του κατασκευαστή του συνδέσμου ρυμουλκούμενου.

Σταθμεύετε το συρμό σας σε όσο το δυνατό πιο επίπεδο έδαφος και ασφαλιζέτε τον έναντι κύλισης (→ σελίδα 157). Συνδέετε και αποσυνδέετε το ρυμουλκούμενο με προσοχή.

Κατά την οπισθοπορεία του οχήματος ρυμούλκησης, φροντίζετε ώστε να μην υπάρχει κάποιος μεταξύ του οχήματος και του ρυμουλκούμενου.

Εάν δεν το συνδέσετε σωστά στο όχημα ρυμούλκησης, ενδέχεται να αποκολληθεί το ρυμουλκούμενο. Το διαθέσιμο συνδεδεμένο ρυμουλκούμενο

πρέπει να βρίσκεται οριζόντια πίσω από το όχημα ρυμούλκησης.

Λάβετε υπόψη τις ακόλουθες οδηγίες για το φορτίο στο σημείο σύνδεσης:

- Αξιοποιείτε όσο το δυνατόν περισσότερο το μέγιστο φορτίο στο σημείο σύνδεσης.
- Τηρείτε το επιτρεπόμενο φορτίο στο σημείο σύνδεσης.

Μην υπερβαίνετε τις ακόλουθες τιμές:

- Επιτρεπόμενο φορτίο ρυμούλκησης με φρένο ή χωρίς φρένο
Το μέγιστο επιτρεπόμενο φορτίο ρυμούλκησης για ρυμουλκούμενα χωρίς φρένα ανέρχεται σε 750 kg.
- Επιτρεπόμενο φορτίο πίσω άξονα του οχήματος ρυμούλκησης
- Επιτρεπόμενο συνολικό βάρος του οχήματος ρυμούλκησης
- Επιτρεπόμενο συνολικό βάρος του ρυμουλκούμενου
- Επιτρεπόμενο συνολικό βάρος του συρμού
- Επιτρεπόμενη τελική ταχύτητα κίνησης του ρυμουλκούμενου

Για τις ισχύουσες επιτρεπόμενες τιμές που δεν επιτρέπεται να υπερβαίνετε ανατρέξτε στα ακόλουθα:

- στα έγγραφα του οχήματος
- στην πινακίδα τύπου της διάταξης ρυμουλκούμενου
- στην πινακίδα τύπου του ρυμουλκούμενου
- στην πινακίδα τύπου του οχήματος

Αν τα στοιχεία διαφέρουν, ισχύει η χαμηλότερη τιμή.

Πριν από την έναρξη της οδήγησης, διασφαλίσετε τα ακόλουθα:

- Στον πίσω άξονα του οχήματος ρυμούλκησης έχει ρυθμιστεί η πίεση ελαστικών για μέγιστο φορτίο.
- Οι προβολείς έχουν ρυθμιστεί σωστά.

Με ρυμουλκούμενο, το όχημα συμπεριφέρεται διαφορετικά από ό,τι χωρίς ρυμουλκούμενο.

Ο συρμός

- είναι πιο βαρύν
- παρουσιάζει περιορισμένη ικανότητα επιτάχυνσης και ανάβασης
- παρουσιάζει αυξημένη απόσταση πέδησης

- αντιδράει εντονότερα σε πλευρικούς ανέμους με ριπές
- απαιτεί ακριβείς κινήσεις διεύθυνσης
- παρουσιάζει μεγάλο κύκλο στροφής

Ως αποτέλεσμα, ενδέχεται να επηρεαστεί αρνητικά η οδική συμπεριφορά.

Κατά την οδήγηση του συρμού, προσαρμόζετε την ταχύτητα κίνησης πάντα στις τρέχουσες συνθήκες του δρόμου και του καιρού. Οδηγείτε προσεκτικά. Τηρείτε επαρκή απόσταση ασφαλείας.

Τηρείτε τη μέγιστη ταχύτητα των 80 km/h ή 100 km/h ακόμη και σε χώρες στις οποίες επιτρέπονται μεγαλύτερες ταχύτητες για συρμούς.

Τηρείτε τη νομικά προβλεπόμενη τελική ταχύτητα κίνησης για συρμούς της εκάστοτε χώρας. Πριν από την οδήγηση, ανατρέχετε στα έγγραφα του ρυμουλκούμενου για την επιτρεπόμενη τελική ταχύτητα κίνησης του ρυμουλκούμενου σας.

Η διάταξη ρυμουλκούμενου περιλαμβάνεται στα εξαρτήματα του οχήματος που είναι ιδιαίτερα σημαντικά για την κυκλοφοριακή ασφάλεια. Λαμβάνετε υπόψη τις οδηγίες για τον χειρισμό, τη φροντίδα και τη συντήρηση που θα βρείτε στις Οδηγίες Χρήσης.

Οχήματα με αφαιρούμενο σύνδεσμο

ρυμουλκούμενου: Μειώστε τον κίνδυνο πρόκλησης ζημιάς στη σφαιρική κεφαλή κοτσαδόρου. Όταν δεν χρειάζεστε τη σφαιρική κεφαλή κοτσαδόρου, αφαιρείτε την από την υποδοχή σφαιρικής κεφαλής κοτσαδόρου.

- ❗ Λάβετε υπόψη ότι το PARKTRONIC είναι διαθέσιμο σε περιορισμένο βαθμό ή καθόλου κατά τη λειτουργία ρυμούλκησης.
- ❗ Το ύψος της σφαιρικής κεφαλής αλλάζει ανάλογα με τη φόρτωση του οχήματος. Σε αυτήν την περίπτωση, χρησιμοποιείτε ρυμουλκούμενο με ράβδο έλξης ρυθμιζόμενου ύψους.

Οδηγίες για την οδήγηση

Η επιτρεπόμενη τελική ταχύτητα κίνησης του συρμού εξαρτάται από τον τύπο του ρυμουλκούμενου. Πριν από την οδήγηση, ανατρέχετε στα έγγραφα του ρυμουλκούμενου για την επιτρεπόμενη τελική ταχύτητα κίνησης του ρυμουλκούμενου σας.

Με ρυμουλκούμενο, το όχημα συμπεριφέρεται διαφορετικά από ό,τι χωρίς ρυμουλκούμενο και παρουσιάζει υψηλότερη κατανάλωση καυσίμου. Σε παρατεταμένες κατηφόρες και κατηφόρες με έντονη κλίση, πρέπει να επιλέγεται έγκαιρα την περιοχή αλλαγής ταχυτήτων **3, 2 ή 1**.

- i** Το ίδιο ισχύει και με ενεργοποιημένο TEMPOMAT ή περιοριστή.

Έτσι, χρησιμοποιείτε τη λειτουργία πέδησης του κινητήρα και πρέπει να φρενάρете λιγότερο για να διατηρήσετε την ταχύτητα κίνησης. Ως αποτέλεσμα, επιβαρύνεται λιγότερο το σύστημα φρένων και αποτρέπεται η υπερθέρμανση και η υπερβολικά γρήγορη φθορά των φρένων. Εάν πρέπει να φρενάρете πρόσθετα, πατάτε το πεντάλ φρένου διακοπτόμενα και όχι συνεχόμενα.

Συμβουλές οδήγησης

Σε περίπτωση που το ρυμουλκούμενο παρουσιάζει αστάθεια, λαμβάνετε υπόψη τα ακόλουθα σημεία:

- Μην πατάτε σε καμία περίπτωση το πεντάλ γκαζιού.
 - Μην στρίβετε προς την αντίθετη κατεύθυνση.
 - Σε περίπτωση ανάγκης, φρενάρете.
- i** Μπορείτε να μειώσετε τον κίνδυνο αστάθειας και ταλάντωσης του ρυμουλκούμενου τοποθετώντας εκ των υστέρων αντιστρεπτικές ράβδους ή προγράμματα ευστάθειας ρυμουλκούμενου. Για περισσότερες πληροφορίες, απευθυνθείτε σε έναν εξουσιοδοτημένο διανομέα Sprinter.
- Τηρείτε μεγαλύτερη απόσταση από ό,τι κατά την οδήγηση χωρίς ρυμουλκούμενο.
 - Αποφεύγετε την απότομη πέδηση. Εφόσον υπάρχει η δυνατότητα, φρενάρете πρώτα ήπια, ώστε να επιβραδυνθεί το ρυμουλκούμενο. Στη συνέχεια, αυξήστε γρήγορα τη δύναμη πέδησης.
 - Η ικανότητα εκκίνησης σε ανηφόρα εξαρτάται από το υψόμετρο. Όταν οδηγείτε σε βουνό, λαμβάνετε υπόψη ότι όσο αυξάνεται το υψόμετρο τόσο μειώνεται η απόδοση κινητήρα και, επομένως, και η ικανότητα εκκίνησης σε ανηφόρα.

Τοποθέτηση σφαιρικής κεφαλής κοτσαδόρου

- ⚠ ΠΡΟΕΙΔΟΠΟΙΗΣΗ** Κίνδυνος ατυχήματος και τραυματισμού σε περίπτωση λάθους τοποθετημένης και μη ασφαλισμένης σφαιρικής κεφαλής κοτσαδόρου

Εάν δεν έχει ασφαλιστεί η σφαιρική κεφαλή κοτσαδόρου, ενδέχεται να αποσυνδεθεί κατά τη διάρκεια της οδήγησης και να θέσει σε κίνδυνο άλλους χρήστες του δρόμου.

- ▶ Ασφαλίστε τη σφαιρική κεφαλή κοτσαδόρου όπως περιγράφεται και φροντί-

ζετε ώστε η σφαιρική κεφαλή κοτσαδόρου να τοποθετείται με ασφάλεια.

- ⚠ ΠΡΟΕΙΔΟΠΟΙΗΣΗ** Κίνδυνος ατυχήματος σε περίπτωση μη ασφαλισμένης σφαιρικής κεφαλής κοτσαδόρου

Εάν δεν έχει ασφαλιστεί η σφαιρική κεφαλή κοτσαδόρου, ενδέχεται να αποσυνδεθεί το ρυμουλκούμενο.

- ▶ Ασφαλίστε τη σφαιρική κεφαλή κοτσαδόρου πάντα όπως περιγράφεται και φροντίστε ώστε η σφαιρική κεφαλή κοτσαδόρου να τοποθετείται με ασφάλεια.

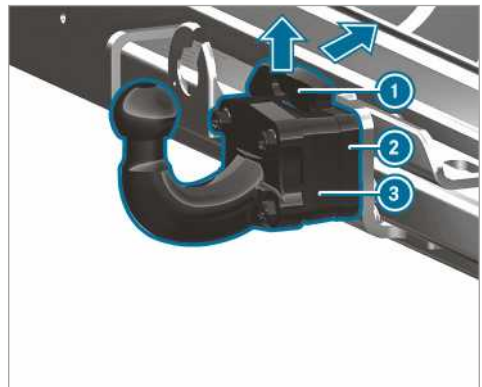

- ▶ Ασφαλίστε το όχημα με το φρένο στάθμευσης ώστε να αποφευχθεί τυχόν κύλιση.
- ▶ Τραβήξτε το ελατήριο ασφάλισης (1) της σφαιρικής κεφαλής κοτσαδόρου (2) προς τα επάνω στην κατεύθυνση του βέλους και πιέστε το παρατεταμένα προς τα πίσω.

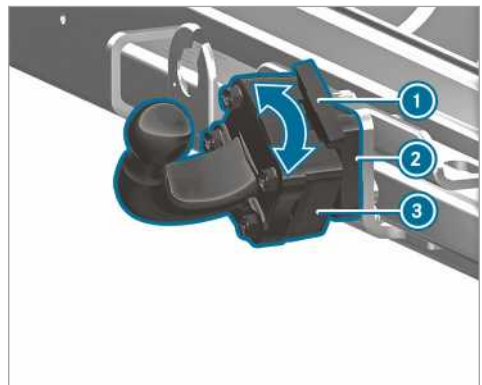

- ▶ Τοποθετήστε τη σφαιρική κεφαλή κοτσαδόρου ③ στην υποδοχή σφαιρικής κεφαλής κοτσαδόρου ② και περιστρέψτε την προς την κατεύθυνση του βέλους, μέχρι η σφαιρική κεφαλή κοτσαδόρου ③ να βρίσκεται κάθετα με φορά προς τα επάνω.

- ▶ Αναρτήστε ξανά το ελατήριο ασφάλισης ①.

- ① Εάν η σφαιρική κεφαλή κοτσαδόρου φέρει ακαθαρσίες, καθαρίστε την πριν από την τοποθέτησή.

Αφαίρεση σφαιρικής κεφαλής κοτσαδόρου

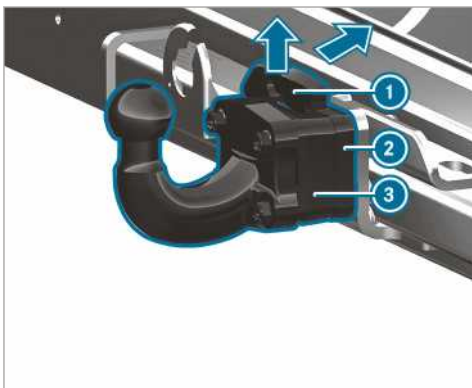

- ▶ Ασφαλίστε το όχημα με το φρένο στάθμευσης ώστε να αποφευχθεί τυχόν κύλιση.
- ▶ Τραβήξτε το ελατήριο ασφάλισης ① προς τα επάνω στην κατεύθυνση του βέλους και πιέστε προς τα κάτω.
- ▶ Κρατήστε σταθερά τη σφαιρική κεφαλή κοτσαδόρου ③.
- ▶ Περιστρέψτε τη σφαιρική κεφαλή κοτσαδόρου ③ προς την κατεύθυνση του βέλους και αφαιρέστε την από την υποδοχή της ②.
- ▶ Αν η σφαιρική κεφαλή κοτσαδόρου φέρει ακαθαρσίες, καθαρίστε την.
- ▶ Φυλάξτε σωστά τη σφαιρική κεφαλή κοτσαδόρου και ασφαλίστε την.

Σύνδεση/αποσύνδεση ρυμουλκούμενου

Προϋποθέσεις

- Η σφαιρική κεφαλή κοτσαδόρου πρέπει να έχει ασφαλίσει σωστά.

Στο όχημα μπορούν να συνδεθούν ρυμουλκούμενα με φίσα 7 πόλων με τους ακόλουθους αντάπτορες:

- Φίσα αντάπτορα
- Καλώδιο αντάπτορα

Σύνδεση ρυμουλκούμενου

! **ΟΔΗΓΙΑ** Βλάβη της μπαταρίας σε περίπτωση πλήρους αποφόρτισης

Η μπαταρία του ρυμουλκούμενου ενδέχεται να υποστεί βλάβη σε περίπτωση φόρτισής της μέσω της τροφοδοσίας τάσης του ρυμουλκούμενου.

- ▶ Μην χρησιμοποιείτε την τροφοδοσία τάσης για τη φόρτιση της μπαταρίας ρυμουλκούμενου.

▶ Οχήματα με αυτόματο κιβώτιο ταχυτήτων:

- ▶ Επιλέξτε τη θέση **P** με τον μοχλό επιλογής.
- ▶ Ασφαλίστε το φρένο στάθμευσης του οχήματος.
- ▶ Κλείστε όλες τις πόρτες.
- ▶ Αφαιρέστε το καπάκι από τη σφαιρική κεφαλή και αποθηκεύστε το σε ασφαλές σημείο (→ σελίδα 79).
- ① Το ύψος της σφαιρικής κεφαλής αλλάζει ανάλογα με τη φόρτωση του οχήματος. Σε αυτήν την περίπτωση, χρησιμοποιήστε ρυμουλκούμενο με ράβδο έλξης ρυθμιζόμενου ύψους.
- ▶ Αναρτήστε το συρματόσχοινο του ρυμουλκούμενου στον γάντζο της σφαιρικής κεφαλής κοτσαδόρου.
- ▶ Αφαιρέστε την ασφάλεια κύλισης του ρυμουλκούμενου, π.χ. τις σφήνες ακινητοποίησης.
- ▶ Απελευθερώστε το φρένο στάθμευσης του ρυμουλκούμενου.
- ▶ Τοποθετήστε το ρυμουλκούμενο σε οριζόντια θέση πίσω από το όχημα και συνδέστε το.



- ▶ Ανοίξτε το καπάκι της πρίζας.
- ▶ Εισαγάγετε τη φίσα με την προεξοχή ❶ στην εγκοπή ❸ της πρίζας.
- ▶ Περιστρέψτε το πώμα τύπου μπαγιονέτ ❷ δεξιόστροφα μέχρι τέρμα.
- ▶ Ασφαλίστε το καπάκι.
- ▶ Στερεώστε το καλώδιο στο ρυμουλκούμενο με δεματικά (μόνο σε περίπτωση χρήσης καλωδίου αντάππορα).
- ▶ Διασφαλίστε την ελευθερία κινήσεων του καλωδίου σε στροφές.
- ▶ Πατήστε τον διακόπτη πολλαπλών λειτουργιών προς τα επάνω/κάτω και ελέγξτε εάν αναβοσβήνει το αντίστοιχο φλας στο ρυμουλκούμενο.

Ακόμη και με σωστά συνδεδεμένο ρυμουλκούμενο, στην οθόνη πολυλειτουργικών ενδείξεων ενδέχεται να εμφανιστεί ένα μήνυμα οθόνης στις ακόλουθες περιπτώσεις:

- Αν το σύστημα φωτισμού του ρυμουλκούμενου διαθέτει λυχνίες LED.
- Αν δεν επιτυγχάνεται το ελάχιστο ρεύμα (50 mA) για τον φωτισμό ρυμουλκούμενου.

❶ Στην τροφοδοσία συνεχούς τάσης μπορείτε να συνδέετε αξεσουάρ έως 240 W.

Αποσύνδεση ρυμουλκούμενου

⚠ ΠΡΟΕΙΔΟΠΟΙΗΣΗ Κίνδυνος σύνθλιψης και παγίδευσης μελών του σώματος κατά την αποσύνδεση

Σε περίπτωση αποσύνδεσης ενός ρυμουλκούμενου με φρένο ασφαλείας σε ανηφόρα, ενδέχεται να παγιδευτεί το χέρι σας μεταξύ του οχήματος και της ράβδου έλξης.

- ▶ Μην αποσυνδέετε το ρυμουλκούμενο σε ανηφόρες.

Μην αποσυνδέετε ρυμουλκούμενα με φρένο ασφαλείας ενώ βρίσκονται σε κίνηση. Διαφορετικά, ενδέχεται να υποστεί βλάβη το όχημά σας λόγω εξαγωγής του φρένου ασφαλείας.

- ▶ **Οχήματα με αυτόματο κιβώτιο ταχυτήτων:** Επιλέξτε τη θέση **[P]** με τον μοχλό επιλογής.
- ▶ Ασφαλίστε το φρένο στάθμευσης του οχήματος.
- ▶ Κλείστε όλες τις πόρτες.
- ▶ Ασφαλίστε το φρένο στάθμευσης του ρυμουλκούμενου.

- ▶ Ασφαλίστε το ρυμουλκούμενο και με μια σφήνα ακινητοποίησης ή παρόμοιο αντικείμενο.
- ▶ Αποσυνδέστε την ηλεκτρική σύνδεση του οχήματος με το ρυμουλκούμενο.
- ▶ Αποσυνδέστε το ρυμουλκούμενο.

Επισκόπηση οθόνης οργάνων

▲ ΠΡΟΕΙΔΟΠΟΙΗΣΗ Κίνδυνος ατυχήματος σε περίπτωση διακοπής λειτουργίας της οθόνης οργάνων

Σε περίπτωση διακοπής λειτουργίας ή βλάβης της οθόνης οργάνων, δεν θα μπορείτε να αναγνωρίσετε τους περιορισμούς λειτουργίας συστημάτων που αφορούν στην ασφάλεια.

Ενδέχεται να επηρεαστεί αρνητικά η ασφάλεια λειτουργίας του οχήματός σας.

- ▶ Συνεχίστε τη διαδρομή προσεκτικά.
- ▶ Αναθέστε αμέσως τον έλεγχο του οχήματος σε ένα εξειδικευμένο συνεργείο.

Αν έχει επηρεαστεί αρνητικά η ασφάλεια λειτουργίας του οχήματος, ακινητοποιήστε το όχημα άμεσα λαμβάνοντας υπόψη την κατάσταση της κυκλοφορίας. Επικοινωνήστε με ένα εξειδικευμένο συνεργείο.

Οθόνη οργάνων

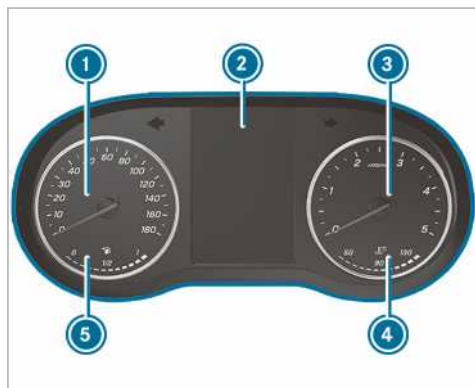

Έγχρωμη οθόνη οργάνων (παράδειγμα)

- ① Ταχύμετρο
- ② Οθόνη πολυλειτουργικών ενδείξεων
- ③ Στροφόμετρο
- ④ Ένδειξη θερμοκρασίας ψυκτικού υγρού
- ⑤ Στάθμη καυσίμου και ένδειξη θέσης καπακιού ρεζερβουάρ καυσίμου

Στην κανονική λειτουργία οδήγησης, η ένδειξη θερμοκρασίας ψυκτικού υγρού ④ δεν επιτρέπεται να υπερβεί τους 120 °C.

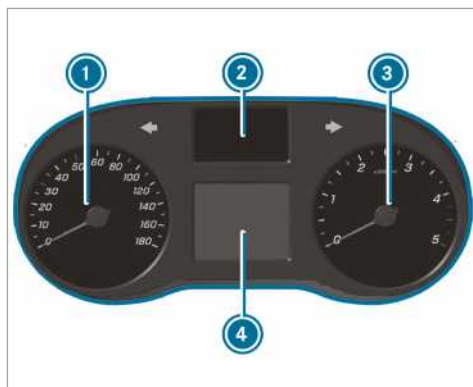

Ασπρόμαυρη οθόνη οργάνων (παράδειγμα)

- ① Ταχύμετρο
- ② Ένδειξη ενδεικτικών λυχνιών
- ③ Στροφόμετρο
- ④ Οθόνη πολυλειτουργικών ενδείξεων

! ΟΔΗΓΙΑ Βλάβη κινητήρα σε περίπτωση υπερβολικά υψηλού αριθμού στροφών

Όταν οδηγείτε στην περιοχή υπερστροφής του κινητήρα, προκαλείτε βλάβη στον κινητήρα.

- ▶ Μην οδηγείτε στην περιοχή υπερστροφής του κινητήρα.

Μόλις επιτευχθεί η κόκκινη ένδειξη στο στροφόμετρο ③ (περιοχή υπερβολικά υψηλού αριθμού στροφών), διακόπεται η παροχή καυσίμου, για την προστασία του κινητήρα.

▲ ΠΡΟΕΙΔΟΠΟΙΗΣΗ Κίνδυνος εγκαυμάτων σε περίπτωση ανοίγματος του καπό κινητήρα

Σε περίπτωση που ανοίξετε το καπό κινητήρα ενώ έχει υπερθερμανθεί ο κινητήρας ή σε εάν παρατηρείται φωτιά στο χώρο κινητήρα, ενδέχεται να έρθετε σε επαφή με καυτά αέρια ή λοιπά λειτουργικά υγρά.

- ▶ Πριν από το άνοιγμα του καπό κινητήρα, αφήνετε τον κινητήρα να κρυώσει.
- ▶ Σε περίπτωση πυρκαγιάς, αφήνετε το καπό κινητήρα κλειστό και ενημερώστε την Πυροσβεστική.

Επισκόπηση πλήκτρων στο τιμόνι

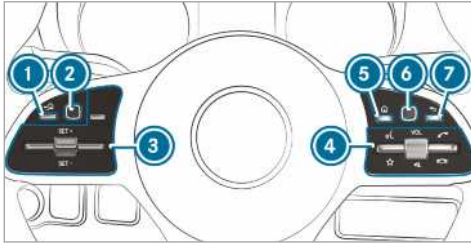

- ① Πλήκτρο επιστροφής (υπολογιστής οχήματος)
- ② Touch-Control αριστερά (υπολογιστής οχήματος)
- ③ Συγκρότημα πλήκτρων για TEMPOMAT ή ενεργό σύστημα υποβοήθησης απόστασης DISTRONIC
- ④ Συγκρότημα πλήκτρων:
 - Σύστημα φωνητικών εντολών
 - Εμφάνιση αγαπημένων (σύστημα πολυμέσων)

VOL: Με περιστρεφόμενο ρυθμιστή Αύξηση/μείωση έντασης ήχου ή απενεργοποίηση ήχου

 - Πραγματοποίηση/αποδοχή κλήσης
 - Απόρριψη/τερματισμός κλήσης
- ⑤ Πλήκτρο κύριου μενού (σύστημα πολυμέσων)
- ⑥ Touch-Control δεξιά (σύστημα πολυμέσων)
- ⑦ Πλήκτρο επιστροφής δεξιά (σύστημα πολυμέσων)

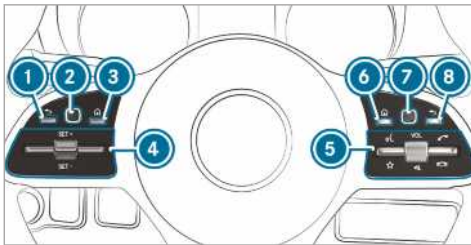

- ① Πλήκτρο επιστροφής (υπολογιστής οχήματος)
- ② Touch-Control αριστερά (υπολογιστής οχήματος)
- ③ Πλήκτρο κύριου μενού (υπολογιστής οχήματος)

- ④ Συγκρότημα πλήκτρων για TEMPOMAT ή ενεργό σύστημα υποβοήθησης απόστασης DISTRONIC
- ⑤ Συγκρότημα πλήκτρων:
 - Σύστημα φωνητικών εντολών
 - Εμφάνιση αγαπημένων (σύστημα πολυμέσων)

VOL: Με περιστρεφόμενο ρυθμιστή Αύξηση/μείωση έντασης ήχου ή απενεργοποίηση ήχου

 - Πραγματοποίηση/αποδοχή κλήσης
 - Απόρριψη/τερματισμός κλήσης
- ⑥ Πλήκτρο κύριου μενού (σύστημα πολυμέσων)
- ⑦ Touch-Control δεξιά (σύστημα πολυμέσων)
- ⑧ Πλήκτρο επιστροφής δεξιά (σύστημα πολυμέσων)

Χειρισμός υπολογιστή οχήματος

▲ ΠΡΟΕΙΔΟΠΟΙΗΣΗ Κίνδυνος να αποσπαστεί η προσοχή σας από την κυκλοφορία από συστήματα πληροφόρησης και συσκευές επικοινωνίας

Όταν χειρίζετε τα συστήματα πληροφόρησης και τις συσκευές επικοινωνίας που είναι ενσωματωμένες στο όχημα στη διάρκεια της διαδρομής, ενδέχεται να αποσπαστεί η προσοχή σας από την κυκλοφορία. Επιπλέον, ενδέχεται να χάσετε τον έλεγχο του οχήματος.

- ▶ Να χειρίζετε αυτές τις συσκευές μόνο όταν σας το επιτρέπει η κατάσταση της κυκλοφορίας.
- ▶ Εάν δεν μπορεί να διασφαλιστεί κάτι τέτοιο, ακινητοποιήστε το όχημα λαμβάνοντας υπόψη της κυκλοφορία και πραγματοποιήστε τις καταχωρήσεις με ακινητοποιημένο όχημα.

Κατά τον χειρισμό του υπολογιστή οχήματος, τηρείτε πάντα τις νομικές διατάξεις της χώρας στην οποία βρίσκεστε την εκάστοτε στιγμή.

Χειρισμός υπολογιστή οχήματος (οχήματα με πλήκτρα στο τιμόνι)

- ① Οι ενδείξεις του υπολογιστή οχήματος εμφανίζονται στην οθόνη πολυλειτουργικών ενδείξεων (→ σελίδα 198).

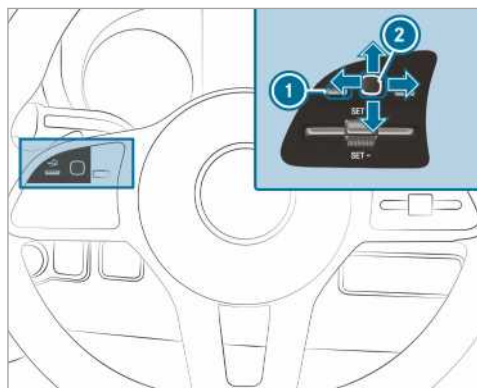

Ο χειρισμός του υπολογιστή οχήματος πραγματοποιείται μέσω του Touch-Control αριστερά ② και του πλήκτρου επιστροφής αριστερά ①.

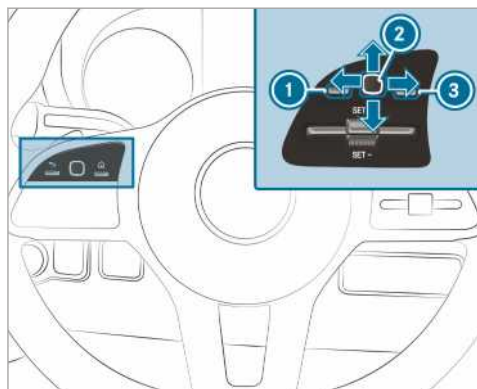

Ο χειρισμός του υπολογιστή οχήματος πραγματοποιείται μέσω:

- του πλήκτρου επιστροφής αριστερά ①
- του Touch-Control αριστερά ②
- του πλήκτρου κύριου μενού αριστερά ③

Εάν έχει ενεργοποιηθεί η λειτουργία, διάφορα ηχητικά σήματα σας ενημερώνουν κατά τον χειρισμό του υπολογιστή οχήματος, π.χ.

- για την επίτευξη του τέλους ενός καταλόγου
- για τη μετακίνηση μέσα σε έναν κατάλογο

Διατίθενται τα ακόλουθα μενού:

- **Service** (Συντήρηση)
- **Assistance** (Υποβοήθηση)
- **Trip** (Διαδρομή)
- **Navigation** (Πλοήγηση)

- **Radio** (Ραδιόφωνο)
- **Media** (Μέσα)
- **Telephone** (Τηλέφωνο)
- **Settings** (Ρυθμίσεις)

▶ **Ανάκτηση κύριου μενού:** Πατήστε επανειλημμένα το πλήκτρο επιστροφής αριστερά ① ή πατήστε το μία φορά παρατεταμένα.

① **Οχήματα χωρίς ενεργό σύστημα υποβοήθησης απόστασης DISTRONIC:** Με το πλήκτρο  του κύριου μενού μπορείτε να ανακτάτε το κεντρικό μενού του υπολογιστή οχήματος.

▶ **Περιήγηση στη γραμμή μενού:** Σαρώστε με το δάχτυλο προς τα αριστερά ή προς τα δεξιά μία φορά στο Touch-Control αριστερά ②.

▶ **Ανάκτηση μενού ή επιβεβαίωση επιλογής:** Πατήστε το Touch-Control αριστερά ②.

▶ **Περιήγηση στο μενού μέσω ενδείξεων ή καταλόγων:** Σαρώστε με το δάχτυλο μία φορά προς τα επάνω ή προς τα κάτω στο Touch-Control αριστερά ②.

▶ **Ανάκτηση υπομενού ή επιβεβαίωση επιλογής:** Πατήστε το Touch-Control αριστερά ②.

▶ **Έξοδος από ένα υπομενού:** Πατήστε το πλήκτρο επιστροφής αριστερά ①.

Εάν βρίσκεστε εντός ενός υπομενού και πατήσετε παρατεταμένα το πλήκτρο επιστροφής αριστερά ①, εμφανίζεται το κύριο μενού.

Επισκόπηση ενδείξεων στην οθόνη πολυλειτουργικών ενδείξεων

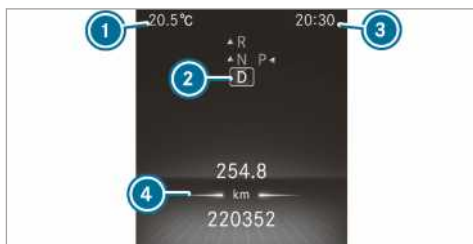

Έγχρωμη οθόνη οργάνων

- ① Εξωτερική θερμοκρασία
- ② Θέση στο κιβώτιο ταχυτήτων
- ③ Ωρα
- ④ Πεδίο ενδείξεων



- Ασπρόμαυρη οθόνη οργάνων
- ❶ Εξωτερική θερμοκρασία
 - ❷ Πεδίο ενδείξεων
 - ❸ Ώρα
 - ❹ Θέση στο κιβώτιο ταχυτήτων

Περαιτέρω ενδείξεις στην οθόνη πολυλειτουργικών ενδείξεων:

- ⬆ Σύσταση αλλαγής ταχύτητας
- Σύστημα υποβοήθησης στάθμευσης PARKTRONIC απενεργοποιημένο
- TEMPOMAT (→ σελίδα 168)
- Ενεργό σύστημα υποβοήθησης απόστασης DISTRONIC (→ σελίδα 172)
- Περιοριστής (→ σελίδα 169)
- DSR (→ σελίδα 144)
- Λειτουργία ECO Start-Stop (→ σελίδα 133)
- Λειτουργία HOLD (→ σελίδα 175)
- Προσαρμοζόμενο σύστημα υποβοήθησης φώτων μεγάλης σκάλας (→ σελίδα 93)
- Υπέρβαση μέγιστης επιτρεπόμενης ταχύτητας κίνησης (μόνο για συγκεκριμένες χώρες)
- ATTENTION ASSIST απενεργοποιημένο
- Μια πόρτα δεν έχει κλείσει πλήρως
- Πίσω υαλοκαθαριστήρας ενεργοποιημένος (→ σελίδα 103)
- LOW RANGE ενεργό (→ σελίδα 143)
- Retarder (βλέπε ξεχωριστές Οδηγίες Χρήσης)

SOS NOT READY Σύστημα κλήσης έκτακτης ανάγκης μη ενεργό



Ενεργό σύστημα υποβοήθησης διατήρησης λωρίδας απενεργοποιημένο (→ σελίδα 188)



Ενεργή υποβοήθηση πέδησης απενεργοποιημένη (→ σελίδα 166)



Σύστημα υποβοήθησης νεκρής γωνίας ορατότητας απενεργοποιημένο (→ σελίδα 184)

Οχήματα με σύστημα υποβοήθησης σημάτων κυκλοφορίας: Αναγνωρισμένες οδηγίες και σήματα κυκλοφορίας (→ σελίδα 183).

Ρύθμιση φωτισμού οργάνων

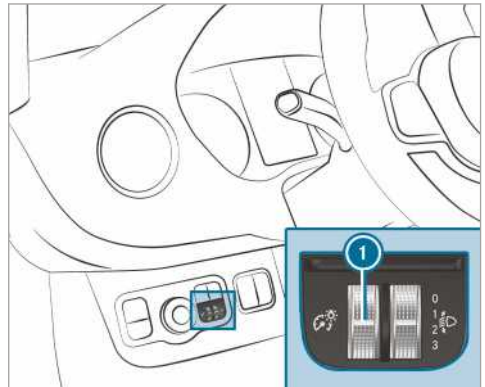

- ▶ Περιστρέψτε τον ρυθμιστή φωτεινότητας ❶ προς τα επάνω ή προς τα κάτω. Ρυθμίζεται ο φωτισμός της οθόνης οργάνων και των στοιχείων χειρισμού στον εσωτερικό χώρο του οχήματος.
- ❶ Σε οχήματα χωρίς ρυθμιστή φωτεινότητας ❶, ο φωτισμός οργάνων μπορεί να ρυθμιστεί στον υπολογιστή οχήματος (→ σελίδα 204).

Μενού και υπομενού

Ανάκτηση λειτουργιών στο μενού Service

Υπολογιστής οχήματος:

➔ **Service** (Συντήρηση)

▶ Επιλέξτε και επιβεβαιώστε την επιθυμητή λειτουργία.

Λειτουργίες στο μενού **Service** (Συντήρηση):

- **Messages (Μηνύματα):** Μνήμη μηνυμάτων (→ σελίδα 392)
- **AdBlue (AdBlue):** Αυτονομία Adblue®

- **Tyres** (Ελαστικά):
 - Επανεκκίνηση συστήματος προειδοποίησης απώλειας πίεσης ελαστικών
 - Έλεγχος πίεσης ελαστικών με το σύστημα ελέγχου πίεσης ελαστικών (→ σελίδα 359)
 - Επανεκκίνηση συστήματος ελέγχου πίεσης ελαστικών (→ σελίδα 360)
- **ASSYST PLUS** (ASSYST PLUS): Ανάκτηση προγραμματισμένης ημερομηνίας service (→ σελίδα 308)
- **Engine oil level** (Στάθμη λαδιού κινητήρα): Μέτρηση στάθμης λαδιού κινητήρα
- **Particle filter** (Φίλτρο σωματιδίων): Έναρξη ανανέωσης (→ σελίδα 134)
- **Long-time consumption** (Μακροχρόνια κατανάλωση)

Ανάκτηση γραφικού υποβοήθησης

Υπολογιστής οχήματος:

↪ **Assistance** (Υποβοήθηση)

Διατίθενται οι ακόλουθες ενδείξεις στο μενού Assistance graphic (Γραφικό υποβοήθησης):

- Γραφικό υποβοήθησης
- Attention Level (→ σελίδα 181)

▶ Αλλάξτε μεταξύ των ενδείξεων και επιβεβαιώστε την επιλεγμένη ένδειξη.

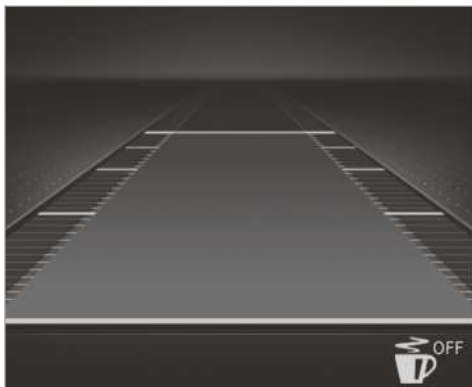

Ένδειξη έγχρωμης οθόνης οργάνων

Ενδείξεις κατάστασης στο γραφικό υποβοήθησης:

-  **ATTENTION ASSIST** απενεργοποιημένο
- Διαγραμμίσεις λωρίδων κυκλοφορίας με ανοιχτό χρώμα: Σύστημα υποβοήθησης διατήρησης λωρίδας ενεργοποιημένο

- Διαγραμμίσεις λωρίδων κυκλοφορίας με πράσινο χρώμα: Σύστημα υποβοήθησης διατήρησης λωρίδας ενεργό
- Ενδείξεις του ενεργού συστήματος υποβοήθησης απόστασης DISTRONIC (→ σελίδα 172)



Ένδειξη ασπρόμαυρης οθόνης οργάνων

Ενδείξεις κατάστασης στο γραφικό υποβοήθησης:

- Διαγραμμίσεις λωρίδων κυκλοφορίας με τελείες: Σύστημα υποβοήθησης διατήρησης λωρίδας απενεργοποιημένο
- Διαγραμμίσεις λωρίδων κυκλοφορίας συνεχείς και λεπτές: Σύστημα υποβοήθησης διατήρησης λωρίδας ενεργοποιημένο, όχι σε ετοιμότητα προειδοποίησης
- Διαγραμμίσεις λωρίδων κυκλοφορίας συνεχείς και παχιές: Σύστημα υποβοήθησης διατήρησης λωρίδας σε ετοιμότητα προειδοποίησης

Ανάκτηση ενδείξεων στο μενού Trip (Διαδρομή)

Υπολογιστής οχήματος:

↪ **Trip** (Διαδρομή)

▶ Επιλέξτε μια ένδειξη.

Στο μενού **Trip** (Διαδρομή) διατίθενται οι ακόλουθες ενδείξεις:

- Βασική ένδειξη
- Αυτονομία και τρέχουσα κατανάλωση καυσίμου

Σε ορισμένους τύπους κινητήρων, εμφανίζεται, επιπλέον, η ένδειξη ανάκτησης ενέργειας. Αν στο ρεζερβουάρ καυσίμου έχει απομείνει μικρή ποσότητα καυσίμου, αντί για την κατά προσέγγιση αυτονομία εμφανίζεται ένα όχημα σε ανεφοδιασμό.

- Ένδειξη ECO (→ σελίδα 134)
- Υπολογιστής ταξιδιού:
 - **From start** (Από εκκίνηση)
 - **From reset** (Από μηδενισμό)

• Ψηφιακό ταχύμετρο



Ένδειξη έγχρωμης οθόνης οργάνων
Βασική ένδειξη (παράδειγμα)

- ① Ημερήσια διανυθείσα απόσταση
- ② Συνολική απόσταση



Ένδειξη ασπρόμαυρης οθόνης οργάνων
Βασική ένδειξη (παράδειγμα)

- ① Ημερήσια διανυθείσα απόσταση
- ② Συνολική απόσταση

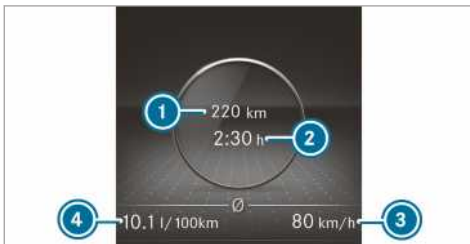

Ένδειξη έγχρωμης οθόνης οργάνων

- Υπολογιστής ταξιδιού (παράδειγμα)
- ① Διαδρομή που διανύθηκε (από εκκίνηση/από μηδενισμό)
 - ② Διάρκεια οδήγησης (από εκκίνηση/από μηδενισμό)
 - ③ Μέση ταχύτητα κίνησης (από εκκίνηση/από μηδενισμό)
 - ④ Μέση κατανάλωση καυσίμου (από εκκίνηση/από μηδενισμό)



Ένδειξη ασπρόμαυρης οθόνης οργάνων
Υπολογιστής ταξιδιού (παράδειγμα)

- ① Διαδρομή που διανύθηκε (από εκκίνηση/από μηδενισμό)
- ② Διάρκεια οδήγησης (από εκκίνηση/από μηδενισμό)
- ③ Μέση ταχύτητα κίνησης (από εκκίνηση/από μηδενισμό)
- ④ Μέση κατανάλωση καυσίμου (από εκκίνηση/από μηδενισμό)

Επαναφορά τιμών στο μενού Trip (Διαδρομή) του υπολογιστή οχήματος

Υπολογιστής οχήματος:

→ Trip (Διαδρομή)

- ⓘ Ο τρόπος γραφής του εμφανιζόμενου κύριου μενού μπορεί να διαφέρει. Για αυτόν τον λόγο, λάβετε υπόψη την επισκόπηση μενού για την οθόνη οργάνων (→ σελίδα 197).

Μπορείτε να επαναφέρετε τις τιμές των ακόλουθων λειτουργιών:

- Trip meter (Μετρητής ημερήσιας απόστασης):
 - Reset trip meter? (Μηδενισμός μετρητή ημερήσιας απόστασης;)
- Υπολογιστής ταξιδιού:
 - From start (Από εκκίνηση)
 - From reset (Από μηδενισμό)
- Ένδειξη ECO

- ▶ Επιλέξτε τη λειτουργία προς μηδενισμό και επιβεβαιώστε την επιλογή.
- ▶ Επιβεβαιώστε την ερώτηση **Reset values?** (Μηδενισμός τιμών;) με **Yes** (Ναι).

Ανάκτηση οδηγιών πλοήγησης μέσω στον υπολογιστή οχήματος

Υπολογιστής οχήματος:

Navigation (Πλοήγηση)



Δεν έχει αναγγελθεί αλλαγή κατεύθυνσης (παράδειγμα)

- 1 Απόσταση από τον επόμενο προορισμό
- 2 Εκτιμώμενη ώρα άφιξης
- 3 Απόσταση από την επόμενη αλλαγή κατεύθυνσης
- 4 Οδός στην οποία κινείται το όχημα



Έχει αναγγελθεί αλλαγή κατεύθυνσης (παράδειγμα)

- 1 Δρόμος στον οποίο οδηγεί η αλλαγή κατεύθυνσης
- 2 Κατεύθυνση του ελιγμού
- 3 Απόσταση από την αλλαγή κατεύθυνσης
- 4 Σύμβολο αλλαγής κατεύθυνσης
- 5 Προτεινόμενη λωρίδα κυκλοφορίας και λωρίδα κυκλοφορίας την οποία θα μεταβεί το όχημα μετά την αλλαγή κατεύθυνσης (λευκό χρώμα)
- 6 Πιθανή λωρίδα κυκλοφορίας
- 7 Μη προτεινόμενη λωρίδα κυκλοφορίας (σκούρο γκρι χρώμα)

Πιθανές περαιτέρω ενδείξεις στο μενού Navigation (Πλοήγηση):

- **Fahrtrichtung** (Κατεύθυνση πορείας): Εμφανίζεται η κατεύθυνση πορείας και η οδός στην οποία κινείται το όχημα.
- **New route...** (Νέα διαδρομή...) ή **Calculating route...** (Υπολογισμός διαδρομής...): Υπολογίζεται νέα διαδρομή.
- **Straße nicht erfasst** (Άγνωστος δρόμος): Άγνωστος δρόμος, π.χ. σε περιπτωση πρόσφατα κατασκευασμένων οδών.
- **No route** (Καμία διαδρομή): Δεν είναι δυνατό ο υπολογισμός της διαδρομής για τον επιλεγμένο προορισμό.
- **Off map** (Εκτός χάρτη): Ο χάρτης για την τρέχουσα θέση δεν είναι διαθέσιμος.
- **Area of destination reached** (Επιτεύχθηκε η περιοχή προορισμού): Φτάσατε στην περιοχή προορισμού.
- **📍**: Έχετε φτάσει στον προορισμό ή στον ενδιάμεσο προορισμό.

- ▶ Πραγματοποιήστε έξοδο από το μενού ή επιλέξτε και επιβεβαιώστε έναν προορισμό. Εάν έχει εισαχθεί και επιβεβαιωθεί ένας προορισμός, ξεκινά η καθοδήγηση στον προορισμό.
- ▶ Αν ήταν ήδη ενεργή η καθοδήγηση σε έναν προορισμό, εμφανίζεται μια ερώτηση, αν επιθυμείτε να τερματίσετε η τρέχουσα καθοδήγηση στον προορισμό.
- ▶ Επιβεβαιώστε την ερώτηση. Η καθοδήγηση στον προορισμό ξεκινά.

Επιλογή ραδιοφωνικού σταθμού

Υπολογιστής οχήματος:

Trip (Διαδρομή)



- 1 Περιοχή συχνοτήτων
- 2 Σταθμός
- 3 Όνομα κομματιού
- 4 Όνομα καλλιτέχνη

Διατίθενται οι ακόλουθες ενδείξεις:

- Περιοχή συχνότητων
- Κατάλογος σταθμών
- ▶ Επιλέξτε την περιοχή συχνότητων του ραδιοφωνικού σταθμού ή έναν ραδιοφωνικό σταθμό από τον κατάλογο σταθμών.
- ▶ Επιβεβαιώστε την επιλογή.

Όταν επιλέγετε έναν σταθμό από τη μνήμη σταθμών, δίπλα από το όνομα του σταθμού εμφανίζεται η θέση στη μνήμη. Όταν επιλέγετε έναν αποθηκευμένο σταθμό στην περιοχή συχνότητων, δίπλα από το όνομα του σταθμού εμφανίζεται ένα αστέρι.

Χειρισμός αναπαραγωγής μέσω του υπολογιστή οχήματος

Υπολογιστής οχήματος:

➔ Media (Μέσα)



- 1 Πηγή μέσων
- 2 Τρέχον κομμάτι και αριθμός κομματιού
- 3 Όνομα καλλιτέχνη
- 4 Όνομα άλμπουμ

Ενδείξεις στο μενού Media (Μέσα):

- Κατάλογος επιλογών της πηγής μέσων
- Τρέχουσα αναπαραγωγή
- ▶ Επιλέξτε και επιβεβαιώστε την πηγή μέσων.
- ▶ Επιλέξτε και επιβεβαιώστε την επιθυμητή αναπαραγωγή.
- ⓘ Κατά αυτόν τον τρόπο, επιλέγετε τον σταθμό στην πηγή μέσων TV.

Επιλογή αριθμού τηλεφώνου μέσω του υπολογιστή οχήματος

Προϋποθέσεις

- Το κινητό τηλέφωνο είναι συνδεδεμένο στο σύστημα πολυμέσων.

Υπολογιστής οχήματος:

➔ Telephone (Τηλέφωνο)

⚠ ΠΡΟΕΙΔΟΠΟΙΗΣΗ Κίνδυνος να αποσπαστεί η προσοχή σας από την κυκλοφορία από συστήματα πληροφόρησης και συσκευές επικοινωνίας

Όταν χειρίζεστε τα συστήματα πληροφόρησης και τις συσκευές επικοινωνίας που είναι ενσωματωμένες στο όχημα στη διάρκεια της διαδρομής, ενδέχεται να αποσπαστεί η προσοχή σας από την κυκλοφορία. Επιπλέον, ενδέχεται να χάσετε τον έλεγχο του οχήματος.

- ▶ Να χειρίζεστε αυτές τις συσκευές μόνο όταν σας το επιτρέπει η κατάσταση της κυκλοφορίας.
- ▶ Εάν δεν μπορεί να διασφαλιστεί κάτι τέτοιο, ακινητοποιήστε το όχημα λαμβάνοντας υπόψη της κυκλοφορία και πραγματοποιήστε τις καταχωρήσεις με ακινητοποιημένο όχημα.

Τηρείτε πάντα τους νομικούς κανονισμούς της χώρας στην οποία βρίσκεστε σε ό,τι αφορά στην τηλεφωνία.

- Τελευταίες κλήσεις
- Τηλεφωνικός κατάλογος
- Κατάσταση κλήσης

Οχήματα με σύστημα πολυμέσων MBUX: Στο μενού Telephone (Τηλέφωνο) εμφανίζονται οι πιο πρόσφατες τηλεφωνικές συνδέσεις (εξερχόμενες, εισερχόμενες και αναπάντητες κλήσεις).

▶ Επιλέξτε και επιβεβαιώστε έναν αριθμό τηλεφώνου.

Εάν έχει αποθηκευτεί μόνο ένας αριθμός τηλεφώνου σε μια καταχώρηση: Επιλέγεται ο αριθμός τηλεφώνου.

▶ **Εάν έχουν αποθηκευτεί περισσότεροι αριθμοί τηλεφώνου σε μια καταχώρηση:** Επιλέξτε και επιβεβαιώστε τον αριθμό τηλεφώνου.

Επιλέγεται ο αριθμός τηλεφώνου.



Αντί για τους επιλεγμένους αριθμούς τηλεφώνου, μπορούν να εμφανιστούν οι ακόλουθες ενδείξεις:



- **Please wait...** (Περιμένετε...): Η εφαρμογή εκκινείται. Εάν δεν είναι δυνατή η σύνδεση Bluetooth® με το κινητό τηλέφωνο, εμφανίζεται το μενού εξουσιοδότησης και σύνδεσης ενός κινητού τηλεφώνου στο σύστημα πολυμέσων (→ σελίδα 269).

- **Updating data:** Ο κατάλογος κλήσεων ενημερώνεται.
- **Importing contacts:** Εισαγόνται οι επαφές από το κινητό τηλέφωνο ή από άλλο μέσο αποθήκευσης.

Αποδοχή/απόρριψη κλήσης

Όταν δέχεστε μια εισερχόμενη κλήση, στην οθόνη εμφανίζεται ένα μήνυμα **Incoming call** (Εισερχόμενη κλήση).

▶ Αποδεχτείτε την κλήση με το  ή απορρίψτε την κλήση με το .

Μπορείτε να αποδεχτείτε ή να απορρίψετε την κλήση και με τα πλήκτρα  ή  στο τιμόνι.

Ανάκτηση ρυθμίσεων

Υπολογιστής οχήματος:

↳ **Settings** (Ρυθμίσεις)

Οι ακόλουθες καταχωρήσεις διατίθενται προς ρύθμιση στο μενού Settings (Ρυθμίσεις):

- **Lights** (Φωτισμός)
 - **Instrum. lighting** (Φωτισμός οργάνων) Ρύθμιση φωτισμού οργάνων
- **Vehicle** (Όχημα)
 - Ενεργοποίηση και απενεργοποίηση του στοιχείου **Regensensor** (Αισθητήρας βροχής)
- Ρύθμιση του στοιχείου **Heating** (Θέρμανση)
- **Anzeige und Bedienung** (Ενδειξη και χειρισμός)
 - Ενεργοποίηση και απενεργοποίηση μόνιμου στοιχείου **Anzeige AdBlue Level** (Ενδειξη στάθμης AdBlue)

▶ Επιλέξτε μια καταχώρηση και επιβεβαιώστε την επιλογή.

▶ Πραγματοποιήστε αντίστοιχα τις αλλαγές.

Οδηγίες για την ασφάλεια λειτουργίας

⚠ ΠΡΟΕΙΔΟΠΟΙΗΣΗ Κίνδυνος να αποσπαστεί η προσοχή σας από την κυκλοφορία από συστήματα πληροφόρησης και συσκευές επικοινωνίας

Όταν χειρίζεστε τα συστήματα πληροφόρησης και τις συσκευές επικοινωνίας που είναι ενσωματωμένες στο όχημα στη διάρκεια της διαδρομής, ενδέχεται να αποσπαστεί η προσοχή σας από την κυκλοφορία. Επιπλέον, ενδέχεται να χάσετε τον έλεγχο του οχήματος.

- ▶ Να χειρίζεστε αυτές τις συσκευές μόνο όταν σας το επιτρέπει η κατάσταση της κυκλοφορίας.
- ▶ Εάν δεν μπορεί να διασφαλιστεί κάτι τέτοιο, ακινητοποιήστε το όχημα λαμβάνοντας υπόψη της κυκλοφορία και πραγματοποιήστε τις καταχωρήσεις με ακινητοποιημένο όχημα.

⚠ ΠΡΟΕΙΔΟΠΟΙΗΣΗ Κίνδυνος να αποσπαστεί η προσοχή σας σε περίπτωση χειρισμού φορητών συσκευών επικοινωνίας στη διάρκεια της οδήγησης

Κατά τον χειρισμό φορητών συσκευών επικοινωνίας κατά τη διάρκεια της οδήγησης, ενδέχεται να αποσπαστεί η προσοχή σας από την κυκλοφορία. Επιπλέον, ενδέχεται να χάσετε τον έλεγχο του οχήματος.

- ▶ Ο χειρισμός αυτών των συσκευών θα πρέπει να εκτελείται αποκλειστικά με ακινητοποιημένο όχημα.

Για τη δική σας ασφάλεια προσέξτε οπωσδήποτε τα παρακάτω σημεία κατά τον χειρισμό φορητών συσκευών επικοινωνίας και ειδικά του συστήματος φωνητικών εντολών:

- Τηρείτε τις νομικές διατάξεις της χώρας, στην οποία βρίσκεστε.
- Χειρίζεστε τις φορητές συσκευές επικοινωνίας και το σύστημα φωνητικών εντολών κατά την οδήγηση μόνο, όταν το επιτρέπουν οι συνθήκες κυκλοφορίας. Διαφορετικά μπορεί να αποσπαστεί η προσοχή σας από την κυκλοφορία και να προκαλέσετε ατύχημα με συνέπεια να τραυματιστείτε εσείς και τρίτοι.
- Αν χρησιμοποιείτε το σύστημα φωνητικών εντολών σε περίπτωση ανάγκης, η φωνή σας ενδέχεται να αλλάξει κι έτσι η τηλεφωνική σας συνομιλία π.χ. για μια κλήση έκτακτης ανάγκης, ενδέχεται να καθυστερήσει χωρίς λόγο.

- Πριν από την έναρξη της πορείας εξοικειωθείτε με τις λειτουργίες του συστήματος φωνητικών εντολών.

Χειρισμός

Επισκόπηση χειρισμού στο τιμόνι πολλαπλών λειτουργιών

Το LINGUATRONIC είναι διαθέσιμο προς λειτουργία περίπου μισό λεπτό μετά την ενεργοποίηση της ανάφλεξης.

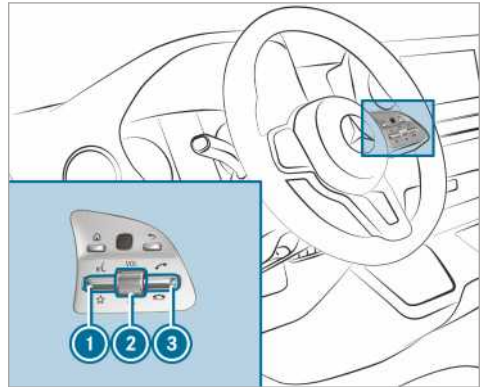

- ① Πίεση παλινδρομικού πλήκτρου προς τα πάνω: Έναρξη φωνητικού διαλόγου
- ② Πίεση περιστροφικού ρυθμιστή: Απενεργοποίηση/ενεργοποίηση ήχου (τερματισμός φωνητικού διαλόγου)
Περιστροφή περιστροφικού ρυθμιστή προς τα πάνω/κάτω: Αύξηση/μείωση έντασης ήχου
- ③ Πίεση παλινδρομικού πλήκτρου προς τα κάτω: Απόρριψη/τερματισμός κλήσης (τερματισμός φωνητικού διαλόγου)

Διεξαγωγή διαλόγου με το LINGUATRONIC





Για τον διάλογο με το LINGUATRONIC μπορούν να χρησιμοποιηθούν ολόκληρες προτάσεις ως φωνητικές εντολές, π.χ. "Show me a list of the last calls" (Δείξε μου τον κατάλογο των πιο πρόσφατων κλήσεων) ή "What's the outside temperature?" (Ποια είναι η εξωτερική θερμοκρασία;). Δεν απαιτείται η προηγούμενη μετάβαση στην αντίστοιχη εφαρμογή, όπως "Telephone" (Τηλέφωνο) ή "Vehicle function" (Λειτουργία οχήματος).

- ▶ **Ενεργοποίηση ή συνέχιση διαλόγου μέσω λέξης-κλειδιού:** Πείτε "Hello Mercedes" (Γεια

σου Mercedes), για να ενεργοποιήσετε το LINGUATRONIC. Η ενεργοποίηση φωνής πρέπει να είναι ενεργοποιημένη στο σύστημα πολυμέσων. Δεν απαιτείται πίεση του διακόπτη  στο τιμόνι πολλαπλών λειτουργιών προς τα επάνω.

Η ενεργοποίηση φωνής μπορεί να συνδυάζεται και απευθείας με μια φωνητική εντολή, π.χ. "Hello Mercedes, how fast can I drive here?" (Γεια σου Mercedes, πόσο γρήγορα μπορώ να οδηγήσω εδώ;).

ή

- ▶ Πιέστε το παλινδρομικό πλήκτρο  στο τιμόνι πολλαπλών λειτουργιών προς τα πάνω. Μια φωνητική εντολή μπορεί να εκφωνηθεί μετά από έναν χαρακτηριστικό ήχο.
- ▶ **Διόρθωση εισαγωγής:** Εκφωνήστε τη φωνητική εντολή "correction" (Διόρθωση).
- ▶ **Επιλογή καταχώρισης στη λίστα επιλογής:** Εκφωνήστε τον αριθμό γραμμής ή το περιεχόμενο.
- ▶ **Περιήγηση στον κατάλογο επιλογής:** Εκφωνήστε τη φωνητική εντολή "next page" (Επόμενη σελίδα) ή "previous page" (Προηγούμενη σελίδα).
- ▶ **Παύση διαλόγου:** Εκφωνήστε τη φωνητική εντολή "pause" (Παύση). Με τη φωνητική εντολή "Hello Mercedes" (Γεια σου Mercedes) ή με πίεση του διακόπτη  στο τιμόνι πολλαπλών λειτουργιών προς τα επάνω, μπορεί να συνεχιστεί ο διάλογος.
- ▶ **Μετάβαση στον προηγούμενο διάλογο:** Εκφωνήστε τη φωνητική εντολή "back" (Πίσω).
- ▶ **Επιστροφή στο ανώτατο επίπεδο διαλόγου:** Εκφωνήστε τη φωνητική εντολή "Home" (Αρχική οθόνη).
- ▶ **Διακοπή διαλόγου:** Εκφωνήστε τη φωνητική εντολή "close" (Κλείσιμο) ή πατήστε το πλήκτρο  ή  στο τιμόνι πολλαπλών λειτουργιών.
- ▶ **Εκφώνηση άλλης εντολής κατά τη διάρκεια της φωνητικής μετάδοσης:** Εκφωνήστε μια φωνητική εντολή εντός ενός φωνητικού διαλόγου, ενώ αποκρίνεται ακόμη το σύστημα. Οι φωνητικές μεταδόσεις συντομεύονται και ο προορισμός επιτυγχάνεται ταχύτερα.
Για τον σκοπό αυτό πρέπει να είναι ενεργοποιημένη η αντίστοιχη επιλογή στη ρύθμιση συστήματος στο σύστημα πολυμέσων.

Χειριζόμενες λειτουργίες

Με το σύστημα φωνητικών εντολών LINGUATRONIC μπορείτε να χειρίζεστε ανάλογα με τον εξοπλισμό τις παρακάτω λειτουργίες:

- Τηλέφωνο
- SMS
- Πλοήγηση
- Βιβλίο διευθύνσεων
- Ραδιόφωνο
- Μέσα
- Λειτουργίες οχήματος

Επισκόπηση ειδών φωνητικών εντολών

Διακρίνονται οι παρακάτω φωνητικές εντολές:

- Οι **γενικές φωνητικές εντολές** μπορούν να εκφωνούνται ανά πάσα στιγμή και ανεξάρτητα από την τρέχουσα εφαρμογή, π.χ. οι φωνητικές εντολές "navigate to" (Πλοήγηση προς), "call" (Κλήση) ή "text message to" (SMS προς).
- **Φωνητικές εντολές ανάλογα με την εφαρμογή** διατίθενται μόνο για την ενεργή εφαρμογή.

Εκτός από την ενεργή εφαρμογή στην οθόνη εμφανίζονται για παράδειγμα γενικές φωνητικές εντολές και οι αντίστοιχες φωνητικές εντολές της εφαρμογής σε ένα teleprompter. Μπορείτε να πραγματοποιείτε κύλιση στους καταλόγους ή να χειρίζεστε τους καταλόγους φωνητικά.

Λειτουργίες της εισαγωγής ψηφίων

- Επιτρεπόμενα ψηφία είναι από το "zero" (Μηδέν) έως το "nine" (Εννέα).
- Οι αριθμοί τηλεφώνου μπορούν να εισαχθούν με τη μορφή μεμονωμένων ψηφίων.

Οδηγίες για τη ρυθμισμένη γλώσσα

Η γλώσσα του LINGUATRONIC μπορεί να αλλάξει μέσω ρύθμισης της γλώσσας συστήματος. Όταν το LINGUATRONIC δεν υποστηρίζει τη ρυθμισμένη γλώσσα συστήματος, επιλέγονται τα αγγλικά.



Το LINGUATRONIC διαθέτει τις παρακάτω γλώσσες:

- Γερμανικά
- Αγγλικά
- Γαλλικά

- Ιταλικά
- Ολλανδικά
- Πολωνικά
- Πορτογαλικά
- Ρώσικα
- Σουηδικά
- Ισπανικά
- Τσέχικα
- Τούρκικα

Αποτελεσματική χρήση του LINGUATRONIC Βοηθητικές λειτουργίες

Λαμβάνετε πληροφορίες και βοήθεια για:

- **Βέλτιστος χειρισμός:** Εκφωνήστε τη φωνητική εντολή "voice control tutorial" (Εισαγωγή στον χειρισμό με φωνητικές εντολές) ή ανακτήστε τις Ψηφιακές Οδηγίες Χρήσης, π.χ. με την εντολή "Show user manual for LINGUATRONIC" (Εμφάνισέ μου τις Οδηγίες Χρήσης για το LINGUATRONIC). Όταν το όχημα είναι ακινητοποιημένο, οι Ψηφιακές Οδηγίες Χρήσης είναι πλήρως διαθέσιμες.
- **Τρέχουσα εφαρμογή:** Πιέστε τον διακόπτη  στο τιμόνι πολλαπλών λειτουργιών προς τα επάνω και εκφωνήστε τη φωνητική εντολή "help" (Βοήθεια). Λαμβάνετε προτάσεις και πληροφορίες για τον χειρισμό του LINGUATRONIC για την τρέχουσα εφαρμογή.
- **Συνέχιση της διαδικασίας διαλόγου:** Εκφωνήστε τη φωνητική εντολή "help" (Βοήθεια) κατά τη διάρκεια ενός φωνητικού διαλόγου. Λαμβάνετε αντίστοιχες πληροφορίες για κάθε βήμα διαλόγου.
- **Συγκεκριμένη λειτουργία:** Ανακτήστε τη φωνητική εντολή για την επιθυμητή λειτουργία, π.χ. με "Hello Mercedes, I need help concerning the subject radio" (Γεια σου Mercedes, χρειάζομαι βοήθεια για το θέμα ραδιόφωνο) ή, μετά την πίεση του διακόπτη  στο τιμόνι πολλαπλών λειτουργιών προς τα επάνω, εκφωνήστε π.χ. τη φωνητική εντολή "help for telephone" (Βοήθεια για το τηλέφωνο).

Οδηγίες για βελτίωση της ποιότητας εκφώνησης

Το LINGUATRONIC δεν με καταλαβαίνει:

- Ενεργοποιήστε τις online υπηρεσίες. Η αναγνώριση βελτιώνεται.
- Χειρίζεστε το LINGUATRONIC μόνο από το κάθισμα οδηγού.
- Εκφωνείτε τις φωνητικές εντολές ενωμένες και με καλή άρθρωση, αλλά χωρίς να υπερβάλλετε.
- Κατά την καταχώριση των φωνητικών εντολών αποφύγετε έντονους θορύβους παρεμβολής, π.χ. από συζητήσεις στον πίσω χώρο.
- Εκφωνείτε τις φωνητικές καταχωρίσεις κατά την αποθήκευση με τον ίδιο τονισμό.
- **Για καταχωρήσεις του τηλεφώνου ή του βιβλίου διευθύνσεων:**
 - Δημιουργείτε μόνο σωστές καταχωρίσεις βιβλίου διευθύνσεων στο σύστημα/κινητό τηλέφωνο, π.χ. όνομα και επώνυμο στο σωστό πεδίο.
 - Μην χρησιμοποιείτε συντμήσεις, άσκοπους κενούς χαρακτήρες και ειδικούς χαρακτήρες.
- **Σε ονόματα ραδιοφωνικών σταθμών:** Εκφωνήστε τη φωνητική εντολή "read out station list" (Εκφώνηση καταλόγου σταθμών) και εκφωνήστε το επιθυμητό όνομα σταθμού, όπως το εκφωνεί η φωνητική μετάδοση.

Πληροφορίες για τις online υπηρεσίες

Οι online υπηρεσίες επιτρέπουν την καλύτερη αναγνώριση και εξασφαλίζουν με εξωτερικές πληροφορίες καλύτερα και πρόσθετα αποτελέσματα, π.χ. για τον καιρό ή για μηνύματα. Συνεπώς συνιστούμε τη ενεργοποίηση των online υπηρεσιών.

Για τον σκοπό αυτό χρειάζεστε έναν λογαριασμό χρήστη στο Mercedes PRO Portal. Αν δεν διαθέτετε ακόμα λογαριασμό χρήστη, πρέπει να τον δημιουργήσετε.

Για περισσότερες σχετικές πληροφορίες απευθυνθείτε σε έναν εξουσιοδοτημένο επισκευαστή της Mercedes-Benz ή επισκεφτείτε το Mercedes PRO Portal: <http://www.mercedes.pro>.

Βασικές φωνητικές εντολές

Οδηγίες για τις φωνητικές εντολές

Εκτός από τις ακριβείς φωνητικές εντολές (βλέπε στήλη "Φωνητική εντολή" στους επόμενους πίνακες) για την ανάκτηση μιας συγκεκριμένης λειτουργίας, το LINGUATRONIC σας καταλαβαίνει συνήθως επίσης, όταν χρησιμοποιείτε την καθομι-

λουμένη. Μερικά σχετικά παραδείγματα παρατίθενται στην στήλη "Περιφραστικά παραδείγματα". Για ορισμένες γλώσσες τα παραδείγματα αυτά είναι περιορισμένα.

Επισκόπηση των φωνητικών εντολών εναλλαγής

Οι φωνητικές εντολές εναλλαγής μπορούν να χρησιμοποιηθούν για το άνοιγμα συγκεκριμένων εφαρμογών.

Φωνητικές εντολές εναλλαγής

Φωνητική εντολή	Περιφραστικά παραδείγματα	Λειτουργία
"switch to navi" (Μετάβαση στην πλοήγηση)	"open the navi function" (Άνοιγμα της λειτουργίας πλοήγησης)	Μετάβαση στην πλοήγηση
"switch to address book" (Μετάβαση στο βιβλίο διευθύνσεων)	"go to phone book" (Μετάβαση στον τηλεφωνικό κατάλογο)	Μετάβαση στο βιβλίο διευθύνσεων
"switch to phone" (Μετάβαση στο τηλέφωνο)	"show me the telephone" (Εμφάνισέ μου το τηλέφωνο)	Μετάβαση στο τηλέφωνο
"switch to messages" (Μετάβαση στη λειτουργία μηνυμάτων)	"go to messages" (Άνοιγμα μηνυμάτων)	Μετάβαση στις εφαρμογές ενημέρωσης
"switch to radio" (Μετάβαση στο ραδιόφωνο)	"change to radio" (Αλλαγή στο ραδιόφωνο)	Μετάβαση στο ραδιόφωνο
"switch to media" (Μετάβαση στα μέσα)	"go to media application" (Μετάβαση στην εφαρμογή μέσων)	Μετάβαση στα μέσα
"switch to comfort" (Μετάβαση στις λειτουργίες ανέσεων)	"go to comfort menu" (Κλήση του μενού ανέσεων)	Μετάβαση στις ρυθμίσεις ανέσεων.
"change to car info" (Μετάβαση στις πληροφορίες οχήματος)	"show me the car data" (Εμφάνιση των στοιχείων οχήματος)	Μετάβαση στις πληροφορίες οχήματος
"switch to settings" (Μετάβαση στις ρυθμίσεις)	"open the settings menu" (Εμφάνιση του μενού ρυθμίσεων)	Μετάβαση στο μενού με τις δυνατότητες ρύθμισης

Επισκόπηση των φωνητικών εντολών πλοήγησης

Με τις φωνητικές εντολές πλοήγησης μπορείτε να εισάγετε σημεία ενδιαφέροντος ή κοινές διευθύνσεις και να εκτελέσετε απευθείας σημαντικές

ρυθμίσεις πλοήγησης. Η παρακάτω λίστα προσφέρει μια μικρή μόνο επιλογή των υποστηριζόμενων φωνητικών εντολών πλοήγησης. Για περαιτέρω προτάσεις, εκφωνήστε την εντολή "help for navigation" (Βοήθεια για την πλοήγηση).

Φωνητικές εντολές πλοήγησης

Φωνητική εντολή	Περιφραστικά παραδείγματα	Λειτουργία
"navigate to <διεύθυνση>" (Πλοήγηση σε <διεύθυνση>)	"take me to Stuttgart to the Cannstatter StraÙe 10" (Πήγαινέ με στη Στουτγάρδη στην οδό Cannstatter StraÙe 10)	Άμεση έναρξη πλοήγησης προς μια διεύθυνση από το βιβλίο διευθύνσεων
"navigate to contact <επαφή>" (Πλοήγηση σε <επαφή>)	"drive/take me to private address of Max Mustermann" (Οδηγήσέ/πήγαινέ με προς την ιδιωτική διεύθυνση του Max Mustermann)	Εισαγωγή προορισμού σε μια επαφή στο βιβλίο διευθύνσεων
"home" (Στη διεύθυνση οικίας)	"to home/my adress" (Πλοήγηση στη διεύθυνση οικίας)	Έναρξη πλοήγησης στη διεύθυνση κατοικίας
"work" (Διεύθυνση εργασίας)	"to my office/work/workplace" (Πλοήγηση προς τη διεύθυνση εργασίας)	Έναρξη πλοήγησης στον χώρο εργασίας
"navigate to <POI>" (Πλοήγηση προς <POI>)	"navigate me to point of interest Heidelberger Schloss" (Πλοήγηση προς το σημείο ενδιαφέροντος Παλάτι της Χαϊδελβέργης)	Άμεση έναρξη πλοήγησης προς ένα σημείο ενδιαφέροντος
"enter point of interest" (Εισαγωγή σημείου ενδιαφέροντος)	"take me to a point of interest" (Πήγαινέ με σε ένα σημείο ενδιαφέροντος)	Εισαγωγή προορισμού για ένα σημείο ενδιαφέροντος, π.χ.σημείο ενδιαφέροντος Πύλη του Βρανδεμβούργου.
"navigate to POI combination online" (Πλοήγηση σε online σημείο ενδιαφέροντος <POI>)	"find/search a <POI> in the internet/Web" (Εύρεση/αναζήτηση <POI> στο internet/Web)	Έναρξη μιας αναζήτησης σημείου ενδιαφέροντος αποκλειστικά στο διαδίκτυο
"enter adress in <χώρα>" (Εισαγωγή διεύθυνσης σε <χώρα>)	"drive me to an adress in France" (Οδηγήσέ με σε μια διεύθυνση στη Γαλλία)	Εισαγωγή προορισμού σε μια επιθυμητή χώρα
"enter country" (Εισαγωγή χώρας)	"enter new country" (Εισαγωγή νέας χώρας)	Εισαγωγή χώρας/περιοχής/συνοικίας/διασταύρωσης/αριθμού οδού/ταχυδρομικού κώδικα

Φωνητική εντολή	Περιφραστικά παραδείγματα	Λειτουργία
"enter city" (Εισαγωγή πόλης)	"I would like to enter a particular place" (Θα ήθελα να εισαγάω μια τοποθεσία)	
"enter city district" (Εισαγωγή συνοικίας)	"I would like to search a district" (Θα ήθελα να αναζητήσω μια συνοικία)	
"enter junction" (Εισαγωγή διασταύρωσης)	"drive me to a new junction" (Οδηγήσέ με σε νέα διασταύρωση)	
"enter house number" (Εισαγωγή αριθμού οδού)	"enter the number" (Εισαγωγή του αριθμού)	
"enter postcode" (Εισαγωγή ταχυδρομικού κώδικα)	"start navigation to a new postcode" (Έναρξη πλοήγησης προς νέο ταχυδρομικό κώδικα)	
"last destinations" (Τελευταίοι προορισμοί)	"show last destinations" (Εμφάνιση των τελευταίων προορισμών)	Επιλογή προορισμού από τη λίστα των πιο πρόσφατων καταχωρημένων προορισμών
"show alternative routes" (Εμφάνιση εναλλακτικών διαδρομών)	"search alternative routes" (Εμφάνιση εναλλακτικών διαδρομών)	Εναλλαγή καθοδήγησης στον προορισμό σε μια άλλη διαδρομή
"start route guidance" (Έναρξη καθοδήγησης στον προορισμό)	"start guidance to the destination/start here" (Έναρξη καθοδήγησης στον προορισμό/έναρξη εδώ)	Έναρξη καθοδήγησης στον προορισμό μετά την εισαγωγή ενός έγκυρου προορισμού
"cancel route guidance" (Διακοπή καθοδήγησης στον προορισμό)	"I would like to end route guidance" (Θα ήθελα να διακοπεί η καθοδήγηση στον προορισμό)	Ακύρωση καθοδήγησης στον προορισμό
"driving recommendations on" (Ενεργοποίηση των οδηγιών οδήγησης)	"activate driving recommendations" (Ενεργοποίηση οδηγιών οδήγησης)	Ενεργοποίηση/απενεργοποίηση φωνητικής μετάδοσης της καθοδήγησης στον προορισμό
"driving recommendations off" (Απενεργοποίηση των οδηγιών οδήγησης)	"mute driving recommendations" (Σίγαση οδηγιών οδήγησης)	

Φωνητική εντολή	Περιφραστικά παραδείγματα	Λειτουργία
"show traffic map" (Εμφάνιση χάρτη κυκλοφορίας)	"change to map with traffic problems" (Μετάβαση στο χάρτη με τα κυκλοφοριακά προβλήματα)	Ενεργοποίηση/απενεργοποίηση χάρτη κυκλοφορίας
"hide traffic map" (Απόκρυψη χάρτη κυκλοφορίας)	"deactivate traffic jam messages" (Απενεργοποίηση μηνυμάτων μποτιλιαρίσματος)	
"show POI icons" (Εμφάνιση συμβόλων σημείων ενδιαφέροντος)	"show the icons on the map" (Εμφάνιση των εικονιδίων στο χάρτη)	Ενεργοποίηση/απενεργοποίηση εμφάνισης των συμβόλων σημείων ενδιαφέροντος στον χάρτη
"hide poi icons" (Απόκρυψη συμβόλων σημείων ενδιαφέροντος)	"delete the map icons" (Διαγραφή των εικονιδίων χάρτη)	

Επισκόπηση των φωνητικών εντολών τηλεφώνου

Με τις φωνητικές εντολές τηλεφώνου μπορείτε να πραγματοποιήσετε τηλεφωνήματα ή να εξερευνήσετε το βιβλίο διευθύνσεων. Η παρακάτω λίστα

προσφέρει μια μικρή μόνο επιλογή των υποστηριζόμενων φωνητικών εντολών τηλεφώνου. Για περαιτέρω προτάσεις, εκφωνήστε την εντολή "help for telephone" (Βοήθεια για το τηλέφωνο).

Φωνητικές εντολές τηλεφώνου

Φωνητική εντολή	Περιφραστικά παραδείγματα	Λειτουργία
call <αριθμό τηλεφώνου> (Κλήση <αριθμό τηλεφώνου>)	select <αριθμό τηλεφώνου> (Επιλογή <αριθμό τηλεφώνου>)	Πραγματοποίηση τηλεφωνικής κλήσης με εισαγωγή του αριθμού τηλεφώνου
call <επαφή> (Κλήση <επαφή>)	"call Erika Mustermann on the cell phone" (Κάλεσε την Erika Mustermann στο κινητό)	Άμεση τηλεφωνική κλήση με εισαγωγή ενός ονόματος από το βιβλίο διευθύνσεων
missed calls (Αναπάντητες κλήσεις)	show me the list of missed calls (Δείξε μου τον κατάλογο των αναπάντητων κλήσεων)	Εμφανίζεται ο κατάλογος των αναπάντητων κλήσεων
"Dial name" ("Κλήση ονόματος")	select a name (Επιλογή ενός ονόματος)	Πραγματοποίηση τηλεφωνικής κλήσης. Όλα τα ονόματα του βιβλίου διευθύνσεων βρίσκονται στη διάθεσή σας.

Φωνητική εντολή	Περιφραστικά παραδείγματα	Λειτουργία
search contact (Αναζήτηση επαφής)	find a particular name in the phone book (Βρες ένα συγκεκριμένο όνομα στον κατάλογο τηλεφώνου)	Πραγματοποιείται αναζήτηση μιας επαφής. Όλα τα ονόματα του βιβλίου διευθύνσεων βρίσκονται στη διάθεσή σας.
latest calls (Πιο πρόσφατες κλήσεις)	show the latest call list (Εμφάνιση του καταλόγου τελευταίων κλήσεων)	Ένδειξη όλων των εξερχόμενων, εισερχόμενων και αναπάντητων τηλεφωνικών κλήσεων
missed calls (Αναπάντητες κλήσεις)	show me the list of missed calls (Δείξε μου τον κατάλογο των αναπάντητων κλήσεων)	Εμφανίζεται ο κατάλογος των αναπάντητων κλήσεων
incoming calls (Εισερχόμενες κλήσεις)	show the answered calls (Εμφάνιση των εισερχόμενων κλήσεων)	Εμφανίζεται ο κατάλογος των εισερχόμενων/ εξερχόμενων κλήσεων
outgoing calls (Εξερχόμενες κλήσεις)	show me the list of outgoing calls (Δείξε μου τον κατάλογο των εξερχόμενων κλήσεων)	
redial number (Επανάληψη κλήσης)	redial last number (Επανάληψη κλήσης τελευταίου αριθμού)	Κλήση του τελευταίου κληθέντος αριθμού τηλεφώνου
change phone (Εναλλαγή τηλεφώνων)	switch to telephone (Μετάβαση στο άλλο τηλέφωνο)	Αλλαγή του κύριου τηλεφώνου
call Mercedes-Benz emergency center (Κλήση στο κέντρο έκτακτης ανάγκης της Mercedes-Benz)	dial Mercedes-Benz emergency center (Κλήση του κέντρου έκτακτης ανάγκης της Mercedes-Benz)	Πραγματοποιείται μια κλήση έκτακτης ανάγκης
call Mercedes PRO (Κλήση στο Mercedes PRO)	dial Mercedes-Benz roadside assistance (Κλήση της οδικής βοήθειας της Mercedes-Benz)	Καλείται η υπηρεσία Mercedes PRO

Επισκόπηση των φωνητικών εντολών ραδιοφώνου

Οι φωνητικές εντολές ραδιοφώνου μπορούν να χρησιμοποιηθούν επίσης όταν η εφαρμογή ραδιοφώνου εκτελείται στο παρασκήνιο και στο προσκήνιο εμφανίζεται μια άλλη εφαρμογή. Η παρα-

κάτω λίστα προσφέρει μια μικρή μόνο επιλογή των υποστηριζόμενων φωνητικών εντολών ραδιοφώνου. Για περαιτέρω προτάσεις, εκφωνήστε την εντολή "help for radio" (Βοήθεια για το ραδιόφωνο).

Φωνητικές εντολές ραδιοφώνου

Φωνητική εντολή	Περιφραστικά παραδείγματα	Λειτουργία
"Radio station" <όνομα σταθμού>	switch to station/ channel SWR1 (Μετά- βαση στον σταθμό/ στο κανάλι SWR1)	Επιλογή του εκφωνημένου σταθμού
radio station <ονομα- σία ραδιοφωνικού σταθμού> (Ραδιοφω- νικός σταθμός <ονομα- σία ραδιοφωνικού σταθμού>)	change to radiostation Deutschlandfunk Kultur (Αλλαγή στο ραδιοφωνικό σταθμό Deutschlandfunk Kultur)	Επιλογή του εκφωνημένου ραδιοφωνικού σταθ- μού
frequency <συχνό- τητα> (Συχνότητα <συχνότητα>)	go to station/radio frequency "eighty- seven point five Megahertz" (Μετά- βαση στον σταθμό/ στη ραδιοφωνική συχνότητα "ογδόντα επτά κόμμα πέντε Megahertz").	Εισαγωγή ραδιοφωνικής συχνότητας, π.χ. για την περιοχή UKW
next station (Επόμενος σταθμός)	search next station (Αναζήτηση επόμενου σταθμού/αυτόματη αναζήτηση σταθμών)	Εναλλαγή στον επόμενο σταθμό εντός εμβέλειας
next radio station (Επό- μενος ραδιοφωνικός σταθμός)	select next radio station (Επιλογή του επόμενου ραδιοφω- νικού σταθμού)	Ανάκτηση του επόμενου ραδιοφωνικού σταθμού σε έναν κατάλογο
previous station (Προη- γούμενος σταθμός)	change to the last station/previous program (Μετάβαση στον τελευταίο σταθμό/στο προηγού- μενο πρόγραμμα)	Εναλλαγή στον προηγούμενο σταθμό
save station (Αποθή- κευση σταθμού)	save station name (Αποθήκευση ονομα- σίας σταθμού)	Αποθήκευση τρέχοντος σταθμού στη λίστα αγα- πημένων
save radio station (Αποθήκευση ραδιοφω- νικού σταθμού)	save radio station name (Αποθήκευση ονομασίας ραδιοφω- νικού σταθμού)	Αποθήκευση μιας ονομασίας σταθμού σε έναν ραδιοφωνικό σταθμό
show station list (Εμφάνιση καταλόγου σταθμών)	show me the station list (Εμφάνιση του καταλόγου σταθμών)	Εμφάνιση λίστας όλων των σταθμών εντός εμβέ- λειας

Φωνητική εντολή	Περιφραστικά παραδείγματα	Λειτουργία
read out station list (Εκφώνηση καταλόγου σταθμών)	I want to hear the station list/program list (Επιθυμώ εκφώνηση του καταλόγου σταθμών/καταλόγου προγραμμάτων)	Εκφώνηση όλων των σταθμών εντός εμβέλειας
read out radio station list (Εκφώνηση καταλόγου ραδιοφωνικών σταθμών)	I'd like you to read out the radio station list (Εκφώνησε τον κατάλογο ραδιοφωνικών σταθμών)	Εκφώνηση του καταλόγου των διαθέσιμων σταθμών της τρέχουσας επιλεγμένης εφαρμογής ραδιοφώνου
switch on traffic announcements (Ενεργοποίηση μηνυμάτων για την κυκλοφορία)	switch on traffic information (Ενεργοποίηση πληροφοριών για την κυκλοφορία)	Ενεργοποίηση/απενεργοποίηση πληροφοριών για την κυκλοφορία
switch off traffic announcements (Απενεργοποίηση μηνυμάτων για την κυκλοφορία)	mute traffic announcements (Σίγαση μηνυμάτων για την κυκλοφορία)	
radio info on (Ενεργοποίηση πληροφοριών ραδιοφώνου)	switch on additional radio info (Ενεργοποίηση πρόσθετων πληροφοριών ραδιοφώνου)	Ενεργοποίηση/απενεργοποίηση πληροφοριών για τον τρέχοντα σταθμό
radio info off (Απενεργοποίηση πληροφοριών ραδιοφώνου)	turn off additional radio info (Απενεργοποίηση πρόσθετων πληροφοριών ραδιοφώνου)	
tag this song (Επισήμανση αυτού του τραγουδιού)	save the current music information (Αποθήκευση των τρέχουσών πληροφοριών μουσικής)	Αποθήκευση μιας επισήμανσης με πληροφορίες για το τρέχον κομμάτι στο ραδιόφωνο

Επισκόπηση των φωνητικών εντολών συσκευής αναπαραγωγής μέσων

Οι φωνητικές εντολές συσκευής αναπαραγωγής μέσων μπορούν να χρησιμοποιηθούν επίσης όταν η συσκευή αναπαραγωγής μέσων εκτελείται στο παρασκήνιο και στο προσκήνιο εμφανίζεται μια άλλη εφαρμογή. Η παρακάτω λίστα προσφέρει μια

μικρή μόνο επιλογή των υποστηριζόμενων φωνητικών εντολών συσκευής αναπαραγωγής μέσων. Για περαιτέρω προτάσεις, εκφωνήστε την εντολή "help for media" (Βοήθεια για μέσα) ή "help for player" (Βοήθεια για το πρόγραμμα αναπαραγωγής).

Φωνητικές εντολές συσκευής αναπαραγωγής μέσω

Φωνητική εντολή	Περιφραστικά παραδείγματα	Λειτουργία
play <τίτλος/άλμπουμ/καλλιτέχνης/συνθέτης/είδη μουσικής/κατάλογοι αναπαραγωγής> (Αναπαραγωγή <τίτλος/άλμπουμ/καλλιτέχνης/συνθέτης/είδη μουσικής/κατάλογοι αναπαραγωγής>)	play "Hey Jude" (Αναπαραγωγή του "Hey Jude")	Τα ονόματα όλων των διαθέσιμων τίτλων, άλμπουμ, καλλιτεχνών, συνθετών, ειδών μουσικής ή λιστών αναπαραγωγής γίνονται αποδεκτά κατά την αναζήτηση. Σε περίπτωση ξεκάθαρα αποτελέσματος αναζήτησης αναπαράγεται άμεσα ο εντοπισμένος τίτλος.
play title <τίτλος> (Αναπαραγωγή τίτλου <τίτλος>)	play song "So What" (Αναπαραγωγή κομματιού "So What")	Αναπαράγονται τα ονόματα όλων των διαθέσιμων τίτλων, άλμπουμ, καλλιτεχνών, συνθετών, ειδών μουσικής ή λιστών αναπαραγωγής.
play album <άλμπουμ> (Αναπαραγωγή άλμπουμ <άλμπουμ>)	fast listen from album "Kind of Blue" (Σύντομη ακρόαση από το άλμπουμ μουσικής "Kind of Blue")	
play artist <καλλιτέχνης> (Αναπαραγωγή του καλλιτέχνη <καλλιτέχνης>)	fast listen to band "Radiohead" (Σύντομη ακρόαση του συγκροτήματος "Radiohead")	
play composer <συνθέτης> (Αναπαραγωγή συνθέτη <συνθέτης>)	fast listen to composer "Franz Schubert" (Σύντομη ακρόαση του συνθέτη Σούμπερτ)	
play genre <είδος μουσικής> (Αναπαραγωγή είδους μουσικής <είδος μουσικής>)	fast listen to music style "Bebob" (Σύντομη ακρόαση του είδους μουσικής "Bebob")	
play playlist <κατάλογος αναπαραγωγής> (Αναπαραγωγή καταλόγου αναπαραγωγής <κατάλογος αναπαραγωγής>)	listen to playlist "Kraftwerk" (Ακρόαση του καταλόγου αναπαραγωγής "Kraftwerk")	
search for track <τίτλος> (Αναζήτηση κομματιού <τίτλος>)	search song "Madam George" (Αναζήτηση του τραγουδιού "Madam George")	Τα ονόματα όλων των διαθέσιμων τίτλων, άλμπουμ, καλλιτεχνών, συνθετών, ειδών μουσικής ή λιστών αναπαραγωγής γίνονται αποδεκτά κατά την αναζήτηση. Εμφανίζεται μια λίστα επιλογής, από την οποία μπορείτε να επιλέξετε την επιθυμητή μουσική. Εάν επιθυμείτε να αναπαραχθούν

Φωνητική εντολή	Περιφραστικά παραδείγματα	Λειτουργία
search for album <άλμπουμ> (Αναζήτηση άλμπουμ <άλμπουμ>)	find album "Astral Weeks" (Εύρεση άλμπουμ "Astral Weeks")	όλα τα κομμάτια ενός καταλόγου επιλογής, εκφωνήστε "play all tracks" (Αναπαραγωγή όλων των κομματιών).
search for artist <καλλιτέχνης> (Αναζήτηση καλλιτέχνη <καλλιτέχνης>)	show me the singer "Joni Mitchell" (Εμφάνιση της τραγουδίστριας "Joni Mitchell")	
search for composer <συνθέτης> (Αναζήτηση συνθέτη <συνθέτης>)	find me the composer "Vivienne Olive" (Βρες μου τη συνθέτη "Vivienne Olive")	
search for genre <είδος μουσικής> (Αναζήτηση είδους μουσικής <είδος μουσικής>)	search with music type "Classic" (Αναζήτηση με το είδος μουσικής "Κλασική")	
search for playlist <κατάλογος αναπαραγωγής> (Αναζήτηση καταλόγου αναπαραγωγής <κατάλογος αναπαραγωγής>)	show me the playlist "Electronic music" (Εμφάνιση του καταλόγου αναπαραγωγής "Ηλεκτρονική μουσική")	
next track (Επόμενο κομμάτι)	start the next song/ videoclip/ film (Αναζήτηση του επόμενου τραγουδιού/ βιντεοκλίπ/ ταινίας)	Αναπαραγωγή επόμενου τίτλου της τρέχουσας λίστας αναπαραγωγής
previous track (Προηγούμενο κομμάτι)	play again the previous song/ title/ clip (Επανάληψη αναπαραγωγής του προηγούμενου τραγουδιού/ τίτλου/ κλιπ)	Αναπαραγωγή προηγούμενου τίτλου της τρέχουσας λίστας αναπαραγωγής
repeat this track (Επανάληψη κομματιού)	I'd like to listen to this track again (Θα ήθελα να ακούσω ξανά αυτό το κομμάτι)	Το τρέχον κομμάτι αναπαράγεται από την αρχή
play similar music (Αναπαραγωγή παρόμοιας μουσικής)	play back similar songs (Αναπαραγωγή παρόμοιων τραγουδιών)	Αναπαράγονται παρόμοια κομμάτια
play random music (Αναπαραγωγή τυχαίας μουσικής)	play me a random track (Αναπαραγωγή τυχαίου κομματιού)	Αναπαράγονται τυχαία κομμάτια

Φωνητική εντολή	Περιφραστικά παραδείγματα	Λειτουργία
random track list on (Ενεργοποίηση τυχαίας αναπαραγωγής)	switch to random mode (Ενεργοποίηση λειτουργίας τυχαίας αναπαραγωγής)	Ενεργοποίηση τυχαίας αναπαραγωγής
random track list off (Απενεργοποίηση τυχαίας αναπαραγωγής)	switch off shuffle mode (Απενεργοποίηση λειτουργίας τυχαίας αναπαραγωγής)	Απενεργοποίηση τυχαίας αναπαραγωγής
show current playlist (Εμφάνιση τρέχοντος καταλόγου αναπαραγωγής)	go to current playlist/ track list (Μετάβαση στον τρέχοντα κατάλογο αναπαραγωγής/ κομματιών)	Εμφανίζεται ο τρέχων κατάλογος αναπαραγωγής
what am I listening to? (Τι ακούω αυτήν τη στιγμή;)	what music is playing? (Τι είδους μουσικής ακούω αυτήν τη στιγμή;)	Εκφωνούνται οι πληροφορίες για το τρέχον κομμάτι

Επισκόπηση των φωνητικών εντολών δελτίων ενημέρωσης

Με τις φωνητικές εντολές μηνυμάτων μπορείτε να δημιουργήσετε, να επεξεργαστείτε και να ακούσετε μηνύματα SMS και e-mail. Η παρακάτω λίστα

προσφέρει μια μικρή μόνο επιλογή των υποστηριζόμενων φωνητικών εντολών μηνυμάτων. Για περαιτέρω προτάσεις, εκφωνήστε την εντολή "help for messages" (Βοήθεια για τα μηνύματα).

Φωνητικές εντολές δελτίων ενημέρωσης

Φωνητική εντολή	Περιφραστικά παραδείγματα	Λειτουργία
text message to <όνομα> (Μήνυμα SMS προς <όνομα>)	dictate new text message to my brother Ben (Υπαγόρευση νέου μηνύματος SMS προς τον αδελφό μου Μπεν)	Δημιουργία μηνύματος SMS. Όλα τα ονόματα του βιβλίου διευθύνσεων βρίσκονται στη διάθεσή σας.
text message to <όνομα><κειμένο> (Μήνυμα SMS προς <όνομα><κειμένο>)	write new message to Annette Vogel at work "When is the next meeting?" (Σύνταξη νέου SMS στην επαγγελματική καταχώρηση της Annette Vogel "Πότε είναι η επόμενη συνάντηση;")	Σύνταξη ενός μηνύματος SMS στο ζητούμενο άτομο. Το περιεχόμενο του κειμένου μπορεί να εκφωνηθεί άμεσα, όταν είναι ενεργοποιημένος ο online χειρισμός με φωνητικές εντολές.

Φωνητική εντολή	Περιφραστικά παραδείγματα	Λειτουργία
forward text message (Πρώθηση μηνύματος SMS)	forward SMS message (Πρώθηση μηνύματος SMS)	Πρώθηση επιλεγμένου ή ανοιχτού μηνύματος SMS.
read out new SMS message (Εκφώνηση νέου μηνύματος SMS)	read out all new text messages (Εκφώνηση όλων των νέων μηνυμάτων SMS)	Εκφώνηση νέων SMS.
read out last SMS from <όνομα> (Εκφώνηση τελευταίου SMS από <όνομα>)	listen to last SMS from Barbara Braun private (Ακρόαση τελευταίου SMS από Barbara Braun προσωπική καταχώριση)	Εκφωνείται το τελευταίο μήνυμα SMS από το ζητούμενο άτομο.
reply to message (Απάντηση)	compose message/E-Mail/SMS to sender (Αποστολή μηνύματος/email/SMS στον αποστολέα)	Απάντηση ενός μηνύματος.
answer in <γλώσσα> (Απάντηση στα <γλώσσα>)	answer this message/SMS in French (Απάντηση αυτού του μηνύματος/SMS στα Γαλλικά)	Η απάντηση σε ένα μήνυμα που έχει μόλις διαβαστεί συντάσσεται σε μια άλλη γλώσσα.

Επισκόπηση των φωνητικών εντολών οχήματος

Με τις φωνητικές εντολές οχήματος μπορείτε να εμφανίσετε απευθείας τα αντίστοιχα μενού για τις ρυθμίσεις οχήματος. Η παρακάτω λίστα προσφέρει μια μικρή μόνο επιλογή των υποστηριζόμενων

φωνητικών εντολών οχήματος. Για περαιτέρω προτάσεις, εκφωνήστε την εντολή "help for vehicle settings" (Βοήθεια για τις ρυθμίσεις οχήματος) ή "help for vehicle functions" (Βοήθεια για τις λειτουργίες οχήματος).

Φωνητικές εντολές οχήματος

Φωνητική εντολή	Περιφραστικά παραδείγματα	Λειτουργία
Speed limit (Τρέχον όριο ταχύτητας)	tell me the speed limit (Πες μου την επιτρεπόμενη τελική ταχύτητα)	Εμφάνιση τρέχοντος ορίου ταχύτητας
outside temperature (Εξωτερική θερμοκρασία)	how warm/cold is it outside? (Ποια είναι η εξωτερική θερμοκρασία;)	Εμφάνιση εξωτερικής θερμοκρασίας

Φωνητική εντολή	Περιφραστικά παραδείγματα	Λειτουργία
average fuel consumption (Μέση κατανάλωση)	what is the consumption now? (Ποια είναι η στιγμιαία κατανάλωση βενζίνης/ πετρελαίου;)	Εμφάνιση μέσης κατανάλωσης
vehicle data (Στοιχεία οχήματος)	go to vehicle data (Ανάκτηση στοιχείων οχήματος)	Εμφάνιση δεδομένων οχήματος
engine data (Στοιχεία κινητήρα)	show me the engine data (Εμφάνιση στοιχείων κινητήρα)	Εμφάνιση δεδομένων κινητήρα
next service (Επόμενο ραντεβού σέρβις)	when is the next inspection? (Πότε είναι η επόμενη επιθεώρηση σέρβις;)	Εμφάνιση επόμενου ραντεβού σέρβις
range (Αυτονομία)	show me the current range (Εμφάνιση τρέχουσας αυτονομίας)	Εμφάνιση δεδομένων αυτονομίας
consumption (Κατανάλωση)	open the consumption menu (Άνοιξε το μενού κατανάλωσης)	Εμφάνιση ρυθμίσεων κατανάλωσης
display and styles menu (Μενού εμφάνισης και στυλ)	switch to display and styles settings (Μετάβαση στις ρυθμίσεις εμφάνισης και στυλ)	Εμφάνιση ρυθμίσεων οθόνης
assistance menu (Μενού υποβοήθησης)	show me the drive assistance settings (Εμφάνιση των ρυθμίσεων συστημάτων υποβοήθησης οδήγησης)	Εμφάνιση ρυθμίσεων υποβοήθησης
light menu (Μενού φωτισμού)	switch to light settings (Μετάβαση στις ρυθμίσεις φωτισμού)	Εμφάνιση ρυθμίσεων φώτων

Επισκόπηση και χειρισμός

Επισκόπηση συστήματος πολυμέσων

⚠ ΠΡΟΕΙΔΟΠΟΙΗΣΗ Κίνδυνος να αποσπαστεί η προσοχή σας από την κυκλοφορία από συστήματα πληροφόρησης και συσκευές επικοινωνίας

Όταν χειρίζεστε τα συστήματα πληροφόρησης και τις συσκευές επικοινωνίας που είναι ενσωματωμένες στο όχημα στη διάρκεια της διαδρομής, ενδέχεται να αποσπαστεί η προσοχή σας από την κυκλοφορία. Επιπλέον, ενδέχεται να χάσετε τον έλεγχο του οχήματος.

- ▶ Να χειρίζεστε αυτές τις συσκευές μόνο όταν σας το επιτρέπει η κατάσταση της κυκλοφορίας.
- ▶ Εάν δεν μπορεί να διασφαλιστεί κάτι τέτοιο, ακινητοποιήστε το όχημα λαμβάνοντας υπόψη της κυκλοφορία και πραγματοποιήστε τις καταχωρήσεις με ακινητοποιημένο όχημα.

Κατά τη λειτουργία του συστήματος πολυμέσων, τηρείτε πάντα τους νομικούς κανονισμούς της χώρας στην οποία βρίσκεστε.

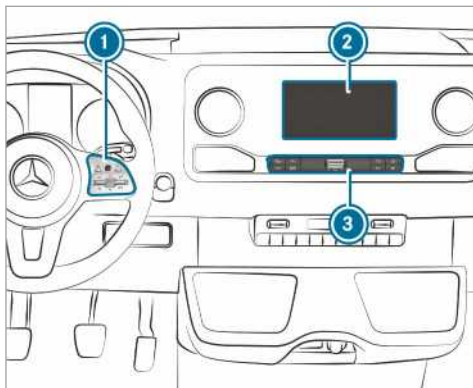

- ① Touch-Control
- ② Μονάδα οθόνης του συστήματος πολυμέσων με λειτουργία αφής
Άνοιγμα και κλείσιμο θήκης μικροαντικειμένων κεντρικής κονσόλας πάνω από τη μονάδα οθόνης (→ σελίδα 81)
- ③ Μπάρα χειρισμού, ανάκτηση εφαρμογών

Στη θήκη μικροαντικειμένων της κεντρικής κονσόλας υπάρχουν οι ακόλουθες συνδέσεις και διεπαφές:

- Δύο θύρες USB ή μία θύρα USB
Η θύρα USB με το σύμβολο  καθιστά δυνατή τη σύνδεση του κινητού τηλεφώνου με το σύστημα πολυμέσων μέσω κατάλληλου καλωδίου. Μπορείτε να χρησιμοποιείτε τις λειτουργίες του κινητού τηλεφώνου μέσω του Apple CarPlay™ ή του Android Auto.
- Θήκη με διεπαφή φόρτισης και διεπαφή NFC (εφόσον διατίθεται)

Ο χειρισμός του συστήματος πολυμέσων πραγματοποιείται με τα ακόλουθα κεντρικά στοιχεία χειρισμού:

- Touch-Control ①
Ο χειρισμός πραγματοποιείται με τον κέρσορα.
- Μονάδα οθόνης του συστήματος πολυμέσων ②
- Πλήκτρα στην μπάρα χειρισμού ③

Διατίθενται διάφορες εφαρμογές. Μπορείτε να τις ανακτάτε μέσω της αρχικής οθόνης ή μέσω των πλήκτρων στην μπάρα χειρισμού ③.

Τα αγαπημένα σας μπορείτε να τα ανακτάτε και να τα προσθέτετε με άνεση από το τιμόνι με τον διακόπτη . Για τη γρήγορη επιλογή λειτουργιών χρησιμοποιούν οι λειτουργίες γρήγορης πρόσβασης στην αρχική οθόνη και στις εφαρμογές.

Όταν χρησιμοποιείτε τη λειτουργία εκμάθησης του συστήματος πολυμέσων, σας προτείνονται οι πιο πιθανοί προορισμοί πλοήγησης, ραδιοφωνικοί σταθμοί και επαφές κατά τη διάρκεια της λειτουργίας. Η διαμόρφωση των προτάσεων πραγματοποιείται από το προφίλ σας. Το προφίλ σας περιλαμβάνει διάφορες ρυθμίσεις οχήματος και ρυθμίσεις του συστήματος πολυμέσων.

Το κέντρο ειδοποιήσεων συλλέγει εισερχόμενες ειδοποιήσεις, π.χ. μέσω μιας διαθέσιμης ενημέρωσης λογισμικού. Ανάλογα με τον τύπο, μια ειδοποίηση παρέχει τις ακόλουθες δυνατότητες.

Με τη γενική αναζήτηση στο όχημα μπορείτε να πραγματοποιείτε on-board αναζητήσεις σε πολλές κατηγορίες και online στο διαδίκτυο. Μπορείτε να ανακτάτε και τις δύο λειτουργίες στην αρχική οθόνη.

Αντικλεπτική προστασία

Αυτή η συσκευή διαθέτει τεχνικά μέσα αντικλεπτικής προστασίας. Για περισσότερες πληροφορίες

σχετικά με την αντικλεπτική προστασία, απευθυνθείτε σε ένα εξειδικευμένο συνεργείο.

Οδηγίες για την οθόνη του συστήματος πολυμέσων

Τηρείτε τις οδηγίες σχετικά με τη φροντίδα του εσωτερικού (→ σελίδα 321).

Αυτόματη διακοπή λειτουργίας βάσει θερμοκρασίας: Όταν η θερμοκρασία είναι υπερβολικά

υψηλή, μειώνεται αρχικά αυτόματα η φωτεινότητα. Στη συνέχεια, η οθόνη του συστήματος πολυμέσων μπορεί να απενεργοποιηθεί εντελώς κατά διαστήματα.

i Η χρήση γυαλιών ηλίου με πολωτικούς φακούς ενδέχεται να δυσχεράνει ή να περιορίσει τη δυνατότητα ανάγνωσης της οθόνης του συστήματος πολυμέσων.

Επισκόπηση αρχικής οθόνης

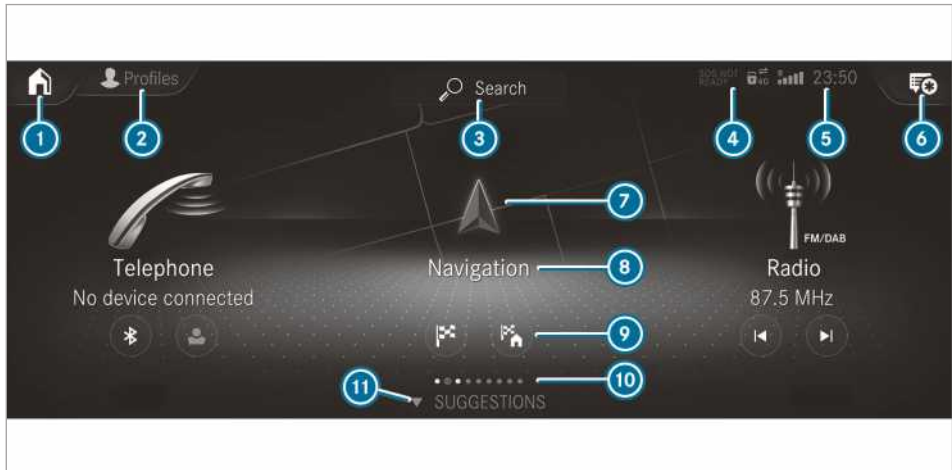

- ① Στην αρχική οθόνη: Εμφάνιση των πρώτων τριών εφαρμογών
Σε άλλες ενδείξεις: Ανάκτηση αρχικής οθόνης
- ② Ανάκτηση προφίλ
- ③ Ανάκτηση γενικής αναζήτησης
- ④ Ένδειξη μόνο εάν δεν είναι διαθέσιμο το σύστημα κλήσης έκτακτης ανάγκης Mercedes-Benz
- ⑤ Ενδείξεις, π.χ. ένδειξη δικτύου, ένταση σήματος του δικτύου κινητής τηλεφωνίας, ώρα
- ⑥ Ανάκτηση κέντρου ειδοποιήσεων
Με το αστέρι επισημαίνονται νέες ειδοποιήσεις.
- ⑦ Ανάκτηση εφαρμογής μέσω συμβόλου
- ⑧ Όνομα εφαρμογής. Από κάτω βρίσκεται η τρέχουσα επιλογή ή οι τρέχουσες πληροφορίες
- ⑨ Γρήγορη πρόσβαση
- ⑩ Αριθμός εφαρμογών και τρέχουσα επιλεγμένη περιοχή ενδείξεων
- ⑪ Ανάκτηση **VORSCHLÄGE (ΠΡΟΤΑΣΕΙΣ)** και **FAVOURITES (ΑΓΑΠΗΜΕΝΑ)**

Touch-Control

Χειρισμός Touch-Control (σύστημα πολυμέσων)

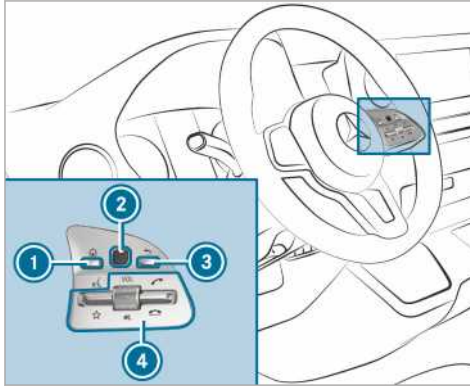

- ❶ Πλήκτρο Ανάκτηση αρχικής οθόνης
- ❷ Touch-Control
- ❸ Πλήκτρο επιστροφής
Επιστροφή στην τελευταία ένδειξη
- ❹ Ομάδα πλήκτρων χειρισμού συστήματος πολυμέσων
Πάτημα διακόπτη προς τα κάτω: Εμφάνιση αγαπημένων
Περιστροφή περιστρεφόμενου ρυθμιστή: Ρύθμιση έντασης ήχου
Πάτημα περιστρεφόμενου ρυθμιστή: Απενεργοποίηση ήχου
Πάτημα διακόπτη προς τα επάνω: Πραγματοποίηση ή αποδοχή κλήσης
Πάτημα διακόπτη προς τα κάτω: Απόρριψη ή τερματισμός κλήσης

▶ **Ανάκτηση αρχικής οθόνης:** Πατήστε το πλήκτρο ❶.

ή

- ▶ Πατήστε παρατεταμένα το πλήκτρο ❸.
- ▶ **Άνοιγμα μενού ή καταλόγου:** Πατήστε το Touch-Control ❷.
- ▶ **Κλείσιμο μενού ή καταλόγου:** Πατήστε το πλήκτρο ❸.
- ▶ **Επιλογή εντολής μενού:** Σαρώστε με το δάχτυλο προς τα επάνω, προς τα κάτω, προς τα αριστερά ή προς τα δεξιά στο Touch-Control ❷.
- ▶ Πατήστε το Touch-Control ❷.

▶ **Μετακίνηση ψηφιακού χάρτη:** Σαρώστε με το δάχτυλο προς όλες τις κατευθύνσεις.

Ρύθμιση ευαισθησίας του Touch-Control

Σύστημα πολυμέσων:

▶ Settings (Ρυθμίσεις) ▶ System (Σύστημα) ▶ Controls (Χειριστήρια) ▶ Touch Control sensitivity (Ευαισθησία Touch-Control)

▶ Επιλέξτε **Fast** (Έντονη), **Medium** (Μεσαία) ή **Slow** (Ήπια).

Ενεργοποίηση/απενεργοποίηση ηχητικής επιβεβαίωσης χειρισμού του Touch-Control

Σύστημα πολυμέσων:

▶ Settings (Ρυθμίσεις) ▶ System (Σύστημα) ▶ Controls (Χειριστήρια)

Η λειτουργία σας υποστηρίζει κατά την επιλογή από καταλόγους.

▶ Επιλέξτε **Acoustic operating feedback** (Ηχητική επιβεβαίωση χειρισμού).

▶ Ρυθμίστε **Normal** (Κανονική ένταση), **Loud** (Υψηλή ένταση) ή **Off** (Απενεργοποίηση). Όταν είναι ενεργοποιημένη η λειτουργία, ακούγεται ένας ήχος κλικ κατά την κύλιση σε έναν κατάλογο. Μόλις επιτευχθεί η αρχή ή το τέλος του καταλόγου, ακούγεται ένας δεύτερος ήχος κλικ.

Χειρισμός οθόνης αφής

Πάτημα

- ▶ **Επιλογή εντολής μενού ή καταχώρησης:** Πατήστε ένα σύμβολο ή μια καταχώρηση.
- ▶ **Μεγέθυνση κλίμακας χάρτη:** Πατήστε σιγμιαία δύο φορές διαδοχικά με ένα δάχτυλο.
- ▶ **Σμίκρυνση κλίμακας χάρτη:** Πατήστε με δύο δάχτυλα.
- ▶ **Εισαγωγή χαρακτήρων με το πληκτρολόγιο:** Πατήστε ένα πλήκτρο.

Κινήσεις σάρωσης με το ένα δάχτυλο

- ▶ **Πλοήγηση σε μενού:** Σαρώστε με το δάχτυλο προς τα επάνω, προς τα κάτω, προς τα αριστερά ή προς τα δεξιά.
- ▶ **Μετακίνηση ψηφιακού χάρτη:** Σαρώστε με το δάχτυλο προς όλες τις κατευθύνσεις.
- ▶ **Χειρόγραφη εισαγωγή χαρακτήρων:** Γράψτε τον χαρακτήρα με ένα δάχτυλο στην οθόνη αφής.

Κινήσεις σάρωσης με δύο δάχτυλα

▶ Μεγέθυνση ή σμίκρυνση κλίμακας χάρτη:

Απομακρύνετε δύο δάχτυλα μεταξύ τους ή ενώστε τα.

▶ Μεγέθυνση ή σμίκρυνση τμήματος μιας ιστοσελίδας:

Απομακρύνετε δύο δάχτυλα μεταξύ τους ή ενώστε τα.

▶ Περιστροφή χάρτη:

Περιστρέψτε δύο δάχτυλα αριστερόστροφα ή δεξιόστροφα.

Παρατεταμένο άγγιγμα και τράβηγμα

▶ Μετακίνηση χάρτη:

Αγγίξτε την οθόνη αφής και μετακινήστε το δάχτυλο προς οποιαδήποτε κατεύθυνση.

▶ Ρύθμιση έντασης ήχου:

Αγγίξτε την οθόνη αφής και μετακινήστε το δάχτυλο προς τα αριστερά ή προς τα δεξιά.

Παρατεταμένο άγγιγμα

▶ Αποθήκευση προορισμού στον χάρτη:

Αγγίξτε παρατεταμένα την οθόνη αφής, μέχρι να εμφανιστεί ένα μήνυμα.

▶ Ανάκτηση ενός γενικού μενού σε εφαρμογές:



Αγγίξτε παρατεταμένα την οθόνη αφής, μέχρι να εμφανιστεί το μενού **OPTIONS** (ΕΠΙΛΟΓΕΣ).

Εφαρμογές

Ανάκτηση εφαρμογών

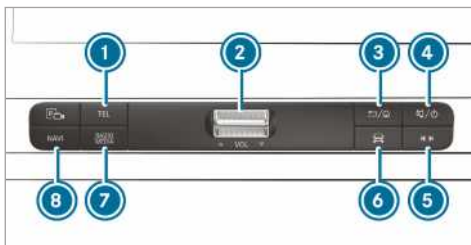
Μέσω των πλήκτρων στην μπάρα χειρισμού



- ① Πλήκτρο **TEL**
Ανάκτηση τηλεφώνων
- ② Διακόπτης έντασης ήχου
Ρύθμιση έντασης ήχου(→ σελίδα 224)
- ③ Πλήκτρο  / 
Στιγμιαίο πάτημα: Επιστροφή στην τελευταία ένδειξη
Παρατεταμένο πάτημα: Ανάκτηση αρχικής οθόνης

④ Πλήκτρο /

Στιγμιαίο πάτημα: Απενεργοποίηση ήχου
Παρατεταμένο πάτημα: Απενεργοποίηση/ ενεργοποίηση συστήματος πολυμέσων

⑤ Πλήκτρο γρήγορης πρόσβασης μέσω Ανάκτηση μενού ελέγχου της τελευταίας ενεργής πηγής μέσω

⑥ Πλήκτρο με όχημα Ρύθμιση λειτουργιών οχήματος

⑦ Πλήκτρο **RADIO** / **MEDIA** Ανάκτηση της επιθυμητής πηγής ήχου με επανειλημμένο πάτημα

⑧ Πλήκτρο **NAVI** Ανάκτηση πλοήγησης

▶ **Γρήγορη πρόσβαση για σταθμό και μουσικό κομμάτι:** Πατήστε το πλήκτρο ⑤.

Το μενού ελέγχου εμφανίζεται για την τελευταία ενεργή πηγή ήχου.

▶ Σαρώστε με το δάχτυλο προς τα αριστερά ή προς τα δεξιά. Ραδιόφωνο: Ρυθμίζεται ο προηγούμενος ή ο επόμενος σταθμός.

Πηγή μέσων: Επιλέγεται το προηγούμενο ή το επόμενο μουσικό κομμάτι.

▶ **Απόκρυψη μενού ελέγχου:** Πατήστε το πλήκτρο ⑤.

Σχετικά με την αρχική οθόνη

Όταν εκκινείτε το όχημα, στην οθόνη του συστήματος πολυμέσων εμφανίζεται η αρχική οθόνη.

▶ Επιλέξτε την εφαρμογή με σάρωση και πάτημα.

ή

▶ **Σε μια οποιαδήποτε ένδειξη:** Πατήστε το πλήκτρο στο Touch-Control.

ή

▶ Πατήστε το σύμβολο στην οθόνη του συστήματος πολυμέσων. Εμφανίζονται οι εφαρμογές.

▶ Επιλέξτε την εφαρμογή με σάρωση και πάτημα.

Αλλαγή διάταξης των εφαρμογών στην αρχική οθόνη

▶ Ανακτήστε την αρχική οθόνη.

▶ Στην οθόνη αφής, αγγίξτε μια εφαρμογή παρατεταμένα, μέχρι να εμφανιστούν σύμβολα.

- ▶ Πατήστε το ◀ ή ▶ και μετακινήστε την εφαρμογή στο μενού.
- ▶ Πατήστε το ☑.

Ενεργοποίηση/απενεργοποίηση ήχου

Στο τιμόνι πολλαπλών λειτουργιών

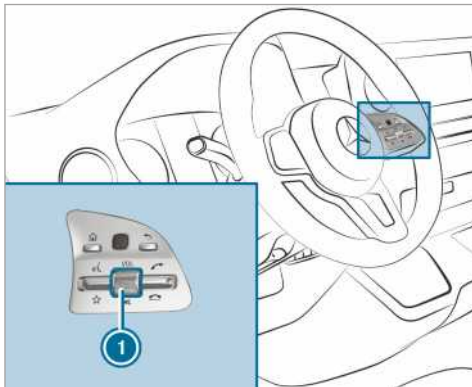

- ▶ **Σίγαση:** Πατήστε τον ρυθμιστή έντασης ήχου ①.
Στη γραμμή κατάστασης της μονάδας οθόνης του συστήματος πολυμέσων εμφανίζεται το σύμβολο [🔇].
Τα δελτία κυκλοφορίας και οι εκφωνήσεις οδηγίων πλοήγησης ακούγονται και όταν ο ήχος είναι απενεργοποιημένος.
- ▶ **Ενεργοποίηση:** Περιστρέψτε τον ρυθμιστή έντασης ήχου ① ή αλλάξτε την πηγή μέσων.

Στο σύστημα πολυμέσων



- ▶ **Απενεργοποίηση:** Πατήστε στιγμιαία το πλήκτρο ①.
Στη γραμμή κατάστασης της μονάδας οθόνης του συστήματος πολυμέσων εμφανίζεται το σύμβολο [🔇].

Τα δελτία κυκλοφορίας και οι εκφωνήσεις οδηγίων πλοήγησης ακούγονται και όταν ο ήχος είναι απενεργοποιημένος.

- ▶ **Ενεργοποίηση:** Αλλάξτε την πηγή μέσων ή πατήστε στιγμιαία το πλήκτρο ①.

Ρύθμιση έντασης ήχου

Στο τιμόνι πολλαπλών λειτουργιών

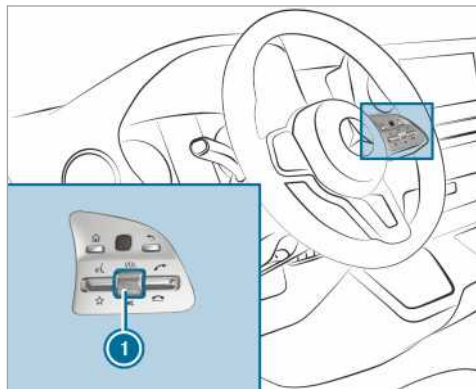

- ▶ Περιστρέψτε τον ρυθμιστή έντασης ήχου ①. Ρυθμίζεται η ένταση ήχου της τρέχουσας πηγής ραδιοφώνου ή πολυμέσων. Η ένταση ήχου περαιτέρω πηγών ήχου ρυθμίζεται χωριστά.

Προσαρμόζετε την ένταση ήχου στις ακόλουθες καταστάσεις:



- στη διάρκεια μετάδοσης ενός δελτίου κυκλοφορίας
- στη διάρκεια μιας εκφώνησης οδηγίων πλοήγησης

Η ένταση ήχου της τρέχουσας πηγής μέσων αλλάζει ανάλογα με την ένταση ήχου της εκφώνησης οδηγίων πλοήγησης.

- στη διάρκεια μιας τηλεφωνικής συνομιλίας

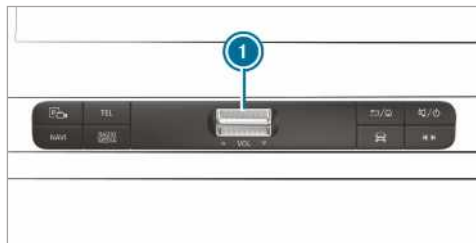
Στο σύστημα πολυμέσων



- ▶ **Σταδιακή αύξηση/μείωση:** Πιέστε στιγμιαία τον διακόπτη  προς τα επάνω ή προς τα κάτω.
- ▶ **Μόνιμη αύξηση/μείωση:** Πιέστε παρατεταμένα τον διακόπτη  προς τα επάνω ή προς τα κάτω, μέχρι να ρυθμιστεί η επιθυμητή ένταση ήχου.

Προφίλ

Επισκόπηση προφίλ

Μέσω του συστήματος πολυμέσων μπορείτε να δημιουργείτε έως εφτά προφίλ στο όχημα.

Στα προφίλ αποθηκεύονται οι προσωπικές σας ρυθμίσεις οχήματος και οι ρυθμίσεις του συστήματος πολυμέσων.

Εάν το όχημα χρησιμοποιείται από περισσότερους οδηγούς, ο οδηγός μπορεί να επιλέγει το προφίλ του πριν από την οδήγηση, χωρίς να αλλάξουν οι ρυθμίσεις άλλων οδηγών.

Μπορείτε να επιλέγετε το προφίλ:

- κατά την επιβίβαση (→ σελίδα 226)
- στην αρχική οθόνη (→ σελίδα 221)

Οι ρυθμίσεις προφίλ ενεργοποιούνται αμέσως μετά την επιλογή ενός προφίλ.

Περιεχόμενα προφίλ



Στο προφίλ σας μπορούν να αποθηκευτούν π.χ. οι ακόλουθες ρυθμίσεις:

- Ραδιόφωνο (συμπερ. του καταλόγου σταθμών)
- Τελευταίοι προορισμοί
- Αγαπημένα και προτάσεις

Δημιουργία νέου προφίλ

Σύστημα πολυμέσων:

   Profiles (Προφίλ)

- ▶ Επιλέξτε  **Create profile** (Δημιουργία προφίλ) .
- ▶ Επιλέξτε ένα γραφικό.
- ▶ Εισαγάγετε το όνομα και επιβεβαιώστε το με  .
- ▶ Επιλέξτε **Continue** (Συνέχεια)  .
- ▶ **Επιλογή βάσης προφίλ:** Επιλέξτε τις ρυθμίσεις με τις οποίες επιθυμείτε να ξεκινήσετε στο νέο προφίλ σας, **Current system settings** (Τρέχουσες ρυθμίσεις συστήματος) ή **Factory settings** (Εργοστασιακές ρυθμίσεις)
- ▶ Επιλέξτε **Save** (Αποθήκευση).



- ▶ **Αποδοχή ή απόρριψη καταγραφής δεδομένων:** Όταν εμφανιστεί η οδηγία ότι το όχημα θα σας προτείνει εξατομικευμένες ρυθμίσεις βάσει των προορισμών πλοήγησης που έχετε επισκεφτεί, των επιλεγμένων αριθμών και των μουσικών σας προτιμήσεων, επιλέξτε **Accept** (Αποδοχή) ή **Reject** (Απόρριψη). Με το στοιχείο **Accept** (Αποδοχή) επιτρέπετε την καταγραφή δεδομένων και τη χρήση της λειτουργίας προτάσεων.

Με το στοιχείο **Reject** (Απόρριψη) απορρίπτετε την καταγραφή δεδομένων.

Επιλογές προφίλ

Σύστημα πολυμέσων:



   Profiles (Προφίλ)

- ▶ Επιλέξτε το  για ένα προφίλ.
- ▶ **Επεξεργασία προφίλ:** Επιλέξτε **Edit profile** (Επεξεργασία προφίλ).
- ▶ Επιλέξτε ένα γραφικό.
- ▶ Εφόσον απαιτείται, αλλάξτε το όνομα.
- ▶ Επιλέξτε **Save** (Αποθήκευση) .
- ▶ **Διαμόρφωση προτάσεων:** Επιλέξτε **Suggestions settings** (Ρυθμίσεις προτάσεων) (→ σελίδα 226).
- ▶ **Επαναφορά αγαπημένων:** Επιλέξτε **Reset favourites to factory settings** (Επαναφορά εργοστασιακών ρυθμίσεων αγαπημένων).
- ▶ Επιλέξτε **Yes** (Ναι) .
- ▶ **Επαναφορά προφίλ:** Επιλέξτε **Reset profile to factory settings** (Επαναφορά εργοστασιακών ρυθμίσεων προφίλ).
- ▶ Επιλέξτε **Yes** (Ναι) .
- ▶ **Διαγραφή προφίλ:** Επιλέξτε **Delete profile** (Διαγραφή προφίλ).
- ▶ Επιλέξτε **Yes** (Ναι) .
- ▶  Δεν είναι δυνατή η διαγραφή του προφίλ επισκέπτη.

Επιλογή προφίλ

Σύστημα πολυμέσων:

   Profiles (Προφίλ)

- ▶ Επιλέξτε ένα προφίλ.
- ▶ Επιβεβαιώστε το μήνυμα με  . Το προφίλ φορτώνεται και ενεργοποιείται.
- ▶  Εναλλακτικά, μπορείτε να επιλέγετε ένα προφίλ κατά την επιβίβαση (→ σελίδα 226).

Εμφάνιση δυνατότητας επιλογής προφίλ κατά την επιβίβαση

Προϋποθέσεις

- Έχει δημιουργηθεί τουλάχιστον ένα προφίλ.

Σύστημα πολυμέσων:

   Profiles (Προφίλ)

- ▶ Επιλέξτε **General settings** (Γενικές ρυθμίσεις) .
- ▶ Ενεργοποιήστε το στοιχείο **Show profile selection when entering** (Εμφάνιση δυνατότητας επιλογής προφίλ κατά την επιβίβαση). Σε περίπτωση που έχει ενεργοποιηθεί το όχημα, στην οθόνη του συστήματος πολυμέσων εμφανίζεται το ενεργό προφίλ.

Προτάσεις

Επισκόπηση προτάσεων

Το όχημα μπορεί να μάθει τις συνήθειες χρήσης του οδηγού. Βάσει των λειτουργιών που έχουν χρησιμοποιηθεί έως τώρα, στο στοιχείο **SUGGESTIONS** (ΠΡΟΤΑΣΕΙΣ) εμφανίζονται οι πιθανότεροι προορισμοί πλοήγησης, μουσικά κομμάτια, ραδιοφωνικοί σταθμοί ή επαφές.

Οι προτάσεις εμφανίζονται εάν πληρούνται οι ακόλουθες προϋποθέσεις:

- Έχει δημιουργηθεί ένα προφίλ (→ σελίδα 225).
Στο προφίλ **Guest** (Επισκέπτης) δεν διατίθενται προτάσεις.
- Έχει επιλεγεί ένα προφίλ.
- Έχετε αποδεχτεί τη λειτουργία καταγραφής δεδομένων.
- Το σύστημα πολυμέσων αναλύει τα στοιχεία με την έναρξη χρήσης. Όταν επαρκούν τα δεδομένα, εμφανίζονται προτάσεις.

Εάν δεν πληρούνται οι προϋποθέσεις, στο μενού **SUGGESTIONS** (ΠΡΟΤΑΣΕΙΣ) εμφανίζεται μια προεπισκόπηση με την περιγραφή της λειτουργίας.

Μπορείτε να διαμορφώνετε την καταγραφή δεδομένων (→ σελίδα 226) ή να διαγράψετε τις προτάσεις (→ σελίδα 227).

Ανάκτηση προτάσεων

Προϋποθέσεις

- Έχει δημιουργηθεί και επιλεγεί ένα προφίλ (→ σελίδα 225).
Το προφίλ **Guest** (Επισκέπτης) επιλέγεται μετά την αγορά του οχήματος.

- ▶ Πατήστε το  στη μονάδα οθόνης του συστήματος πολυμέσων. Εμφανίζεται η αρχική οθόνη.
- ▶ Σαρώστε με το δάχτυλο προς τα επάνω, μέχρι να εμφανιστεί το μενού **SUGGESTIONS** (ΠΡΟΤΑΣΕΙΣ).
- ▶ Επιλέξτε έναν προορισμό πλοήγησης, ένα μουσικό κομμάτι, έναν ραδιοφωνικό σταθμό ή μια επαφή.
Εάν ήταν ήδη ενεργή η καθοδήγηση στον προορισμό, μπορεί να δρομολογηθεί μια νέα καθοδήγηση στον προορισμό ή να οριστεί ένας ενδιάμεσος προορισμός στην υφιστάμενη διαδρομή.

Διαμόρφωση προτάσεων

Σύστημα πολυμέσων:

   Profiles (Προφίλ)

- ▶ Επιλέξτε το  για ένα προφίλ.
- ▶ Επιλέξτε **Suggestions settings** (Ρυθμίσεις προτάσεων).
- ▶ **Ενεργοποίηση/απενεργοποίηση ένδειξης προτάσεων:** Ενεργοποιήστε ή απενεργοποιήστε το στοιχείο **Allow destination suggestions** (Να επιτρέπονται προτάσεις προορισμού), **Allow music suggestions** (Να επιτρέπονται προτάσεις μουσικής) και **Allow contact suggestions** (Να επιτρέπονται προτάσεις επαφών).
Εάν έχει ενεργοποιηθεί μια επιλογή, εμφανίζονται προτάσεις για προορισμούς πλοήγησης, για μουσικά κομμάτια, για ραδιοφωνικούς σταθμούς ή επαφές.
Εάν έχει απενεργοποιηθεί η επιλογή, δεν εμφανίζονται προτάσεις.
- ▶ **Απενεργοποίηση λειτουργίας εκμάθησης για μία ημέρα:** Ενεργοποιήστε το στοιχείο **Deact. learn. for 24h** (Απενεργοποίηση εκμάθησης για 24h).
Για το ενεργό προφίλ δεν πραγματοποιείται εκμάθηση των δραστηριοτήτων και δεν καταγράφονται δεδομένα για 24 ώρες. Οι προτάσεις εξακολουθούν να εμφανίζονται. Ο υπολειπόμενος χρόνος εμφανίζεται δίπλα από το στοιχείο **Deact. learn. for 24h** (Απενεργοποίηση εκμάθησης για 24h).
Πριν από τη λήψη του χρονικού διαστήματος, θα εμφανιστεί μια ειδοποίηση που θα σας ενημερώσει ότι σύντομα θα συνεχιστεί η λειτουργία εκμάθησης στο σύστημα πολυμέσων.
Παράδειγμα: Εάν έχει ενεργοποιηθεί η επιλογή και έχει υπολογιστεί μια διαδρομή για

έναν νέο προορισμό, αυτός ο προορισμός δεν θα χρησιμοποιηθεί στη λειτουργία εκμάθησης.

- ▶ **Επαναφορά ιστορικού προτάσεων:** Επιλέξτε το στοιχείο [Reset suggestion history](#) (Επαναφορά ιστορικού προτάσεων).

ⓘ Αυτή η διαδικασία δεν μπορεί να αναιρεθεί.

- ▶ Επιλέξτε **Yes** (Ναι).

Μετονομασία προτάσεων

Μπορείτε να μετονομάσετε μόνο προορισμούς πλοήγησης.

- ▶ Πιέστε το σύμβολο  στην οθόνη του συστήματος πολυμέσων. Η αρχική οθόνη εμφανίζεται.
- ▶ Σαρώστε προς τα πάνω, μέχρι να εμφανιστεί το μενού **SUGGESTIONS** (ΠΡΟΤΑΣΕΙΣ).
- ▶ Μαρκάρετε έναν προορισμό πλοήγησης και κρατήστε τον πατημένο, μέχρι να εμφανιστεί το μενού **OPTIONS** (ΕΠΙΛΟΓΕΣ).
- ▶ Επιλέξτε **Rename** (Μετονομασία).
- ▶ Πληκτρολογήστε το όνομα.
- ▶ **Επιβεβαίωση εισαγωγής:** Επιλέξτε **Yes** (Ναι).

Διαγραφή πρότασης

- ▶ Πατήστε το  στην οθόνη του συστήματος πολυμέσων. Εμφανίζεται η αρχική οθόνη.
- ▶ Σαρώστε με το δάχτυλο προς τα επάνω, μέχρι να εμφανιστεί το μενού **SUGGESTIONS** (ΠΡΟΤΑΣΕΙΣ).
- ▶ Επιλέξτε μια πρόταση και πατήστε την παρατεταμένα, μέχρι να εμφανιστεί το μενού **OPTIONS** (ΕΠΙΛΟΓΕΣ).
- ▶ Επιλέξτε **Delete** (Διαγραφή).

Διαγραφή προτάσεων στις εφαρμογές

Μπορείτε να διαγράψετε προτάσεις από τους τελευταίους προορισμούς, τον κατάλογο ραδιοφωνικών σταθμών και τις επαφές.

- ▶ Επιλέξτε το  για μια πρόταση.
- ▶ Επιλέξτε **Do not suggest** (Χωρίς προτάσεις).
- ▶ **Διαγραφή πρότασης από τον τρέχοντα κατάλογο:** Επιλέξτε **Not now** (Όχι τώρα). Η πρόταση θα εμφανιστεί ξανά στον κατάλογο αργότερα.
- ▶ **Μόνιμη διαγραφή πρότασης:** Επιλέξτε **Never** (Ποτέ).
- ▶ Επιλέξτε **Yes** (Ναι). Η πρόταση δεν θα εμφανιστεί ξανά. Θα πραγματοποιηθεί επαναφορά όλων των προτάσεων.

- ▶ **Διακοπή λειτουργίας:** Επιλέξτε **Cancel** (Άκυρο).

Αγαπημένα

Επισκόπηση αγαπημένων

Τα αγαπημένα επιτρέπουν τη γρήγορη πρόσβαση σε εφαρμογές που χρησιμοποιούνται συχνά. Συνολικά μπορούν να αποθηκευτούν 20 αγαπημένα.

Μπορείτε να επιλέγετε αγαπημένα από τις κατηγορίες ή να προσθέτετε ένα αγαπημένο απευθείας από μια εφαρμογή.

Ανάκτηση αγαπημένων

Στην οθόνη του συστήματος πολυμέσων



- ▶ Πατήστε το . Εμφανίζεται η αρχική οθόνη.
- ▶ Σαρώστε με το δάχτυλο προς τα επάνω, μέχρι να εμφανιστεί το στοιχείο **FAVOURITES** (ΑΓΑΠΗΜΕΝΑ).

Στο τιμόνι

- ▶ Πιέστε τον διακόπτη  στο τιμόνι προς τα κάτω.

Προσθήκη αγαπημένων

Επιλογή αγαπημένων από κατηγορίες

- ▶ Πατήστε το  στη μονάδα οθόνης του συστήματος πολυμέσων. Εμφανίζεται η αρχική οθόνη.
- ▶ Σαρώστε με το δάχτυλο προς τα επάνω, μέχρι να εμφανιστεί το στοιχείο **FAVOURITES** (ΑΓΑΠΗΜΕΝΑ).
- ▶ Επιλέξτε  **Create favourite** (Δημιουργία αγαπημένου). Εμφανίζονται οι κατηγορίες.
- ▶ Επιλέξτε την κατηγορία. Εμφανίζονται τα αγαπημένα.
- ▶ Επιλέξτε ένα αγαπημένο. Το αγαπημένο αποθηκεύεται στην επόμενη ελεύθερη θέση.
- ▶ **Όλες οι θέσεις στα αγαπημένα είναι κατειλημμένες:** Επιβεβαιώστε το εμφανιζόμενο μήνυμα με **OK** (OK). Όλα τα αγαπημένα εμφανίζονται σε έναν κατάλογο.
- ▶ Επιλέξτε ένα αγαπημένο που επιθυμείτε να αντικατασταθεί.

Προσθήκη αγαπημένων από μια εφαρμογή

Παραδείγματα προσθήκης από μια εφαρμογή:

- Αποθήκευση επαφής.
- Αποθήκευση ραδιοφωνικού σταθμού.
- Προσθήκη πηγής μέσων.
- Αποθήκευση προορισμού πλοήγησης.

▶ Αποθήκευση επαφής στα γενικά αγαπημένα: Επιλέξτε μια επαφή (→ σελίδα 273).

Εμφανίζονται τα στοιχεία.

▶ Πατήστε παρατεταμένα έναν αριθμό τηλεφώνου, μέχρι να εμφανιστεί το μενού **OPTIONS** (ΕΠΙΛΟΓΕΣ).

▶ Επιλέξτε **Save as favourite** (Αποθήκευση στα αγαπημένα).

Η επαφή αποθηκεύεται στα αγαπημένα.

▶ Αποθήκευση ραδιοφωνικού σταθμού στα γενικά αγαπημένα: Ρυθμίστε έναν ραδιοφωνικό σταθμό (→ σελίδα 298).

▶ Πατήστε παρατεταμένα τον ραδιοφωνικό σταθμό, μέχρι να εμφανιστεί το μενού **OPTIONS** (ΕΠΙΛΟΓΕΣ).

▶ Επιλέξτε **Save as favourite** (Αποθήκευση στα αγαπημένα).

Ο ραδιοφωνικός σταθμός αποθηκεύεται στα αγαπημένα.

Μετονομασία αγαπημένων

▶ Πατήστε το στην οθόνη του συστήματος πολυμέσων.

Εμφανίζεται η αρχική οθόνη.

▶ Σαρώστε με το δάχτυλο προς τα επάνω, μέχρι να εμφανιστεί το στοιχείο **FAVOURITES** (ΑΓΑΠΗΜΕΝΑ).

▶ Πατήστε παρατεταμένα το αγαπημένο, μέχρι να εμφανιστεί το μενού **OPTIONS** (ΕΠΙΛΟΓΕΣ).

▶ Επιλέξτε **Rename** (Μετονομασία).

▶ Εισαγάγετε το όνομα.

▶ Επιλέξτε **OK** (OK).

Μετακίνηση αγαπημένων

Μετακίνηση αγαπημένων στο μενού Αγαπημένα

▶ Πατήστε το στην οθόνη του συστήματος πολυμέσων.

Εμφανίζεται η αρχική οθόνη.

▶ Σαρώστε με το δάχτυλο προς τα επάνω, μέχρι να εμφανιστεί το στοιχείο **FAVOURITES** (ΑΓΑΠΗΜΕΝΑ).

▶ Πατήστε παρατεταμένα ένα αγαπημένο, μέχρι να εμφανιστεί το μενού **OPTIONS** (ΕΠΙΛΟΓΕΣ).

▶ Επιλέξτε **Move** (Μετακίνηση).

▶ Μετακινήστε το αγαπημένο στη νέα θέση.

▶ Πατήστε το .

Μετακίνηση μενού **Favourites** (Αγαπημένα) στο πλαίσιο της εξατομικεύσεως

▶ Πατήστε το στην οθόνη του συστήματος πολυμέσων.

Εμφανίζεται η αρχική οθόνη.

▶ Σαρώστε με το δάχτυλο προς τα επάνω, μέχρι να εμφανιστεί το στοιχείο **Set new order** (Καθορισμός νέας σειράς).

▶ Επιλέξτε **Set new order** (Καθορισμός νέας σειράς).

▶ Μετακινήστε το στοιχείο **Favourites** (Αγαπημένα) στη νέα θέση.

▶ Πατήστε το .

▶ **Κλείσιμο μενού:** Επιλέξτε **Close** (Κλείσιμο).

Διαγραφή αγαπημένων

▶ Πατήστε το στην οθόνη του συστήματος πολυμέσων.

Εμφανίζεται η αρχική οθόνη.

▶ Σαρώστε με το δάχτυλο προς τα επάνω, μέχρι να εμφανιστεί το στοιχείο **FAVOURITES** (ΑΓΑΠΗΜΕΝΑ).

▶ Πατήστε παρατεταμένα ένα αγαπημένο, μέχρι να εμφανιστεί το μενού **OPTIONS** (ΕΠΙΛΟΓΕΣ).

▶ Επιλέξτε **Delete** (Διαγραφή).

▶ Επιλέξτε **Yes** (Ναι).

Κέντρο ειδοποιήσεων

Επισκόπηση κέντρου ειδοποιήσεων

Στο κέντρο ειδοποιήσεων συλλέγονται τα ακόλουθα μηνύματα:

- Μηνύματα που δημιουργούνται από το όχημα ή από το σύστημα πολυμέσων.
- Μηνύματα που αφορούν στη χρήση υπηρεσιών.

Διατίθενται οι ακόλουθοι τύποι ειδοποίησης:

- Προορισμοί και διαδρομές με δυνατότητα πλοήγησης
- Μηνύματα (SMS)
- Πληροφορίες συστήματος, π.χ. διαθέσιμη ενημέρωση λογισμικού

- Λοιπές ειδοποιήσεις, π.χ. από περαιτέρω διαθέσιμες online υπηρεσίες

Για το κέντρο ειδοποιήσεων  ανατρέξτε στην αρχική οθόνη, σε μενού και στον χάρτη πλοήγησης επάνω δεξιά (→ σελίδα 221).



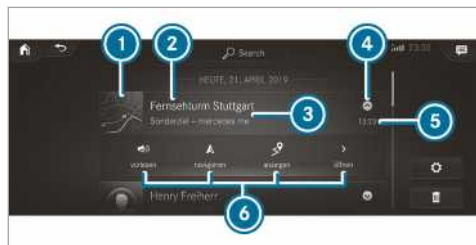

Το αστέρι στο σύμβολο σας ενημερώνει για νέες ειδοποιήσεις.

Οι ειδοποιήσεις εμφανίζονται συνήθως κατά τη λήψη. Αυτό πραγματοποιείται σε σχεδόν κάθε εφαρμογή που χρησιμοποιείτε εκείνη τη στιγμή. Εάν εκτελείται κάποια ενέργεια, αποθηκεύονται στο κέντρο ειδοποιήσεων ώστε να εμφανιστούν αργότερα.

Οι ειδοποιήσεις ταξινομούνται χρονολογικά. Η πιο πρόσφατη ειδοποίηση εμφανίζεται πρώτη.



Στις ειδοποιήσεις εμφανίζονται οι ακόλουθες πληροφορίες:

- Ένα σύμβολο ή μια εικόνα  που αφορά στην εφαρμογή
- Ένας τίτλος , που περιλαμβάνει π.χ. το όνομα, έναν αριθμό τηλεφώνου ή έναν προορισμό πλοήγησης
- Η παρεχόμενη υπηρεσία και λοιπές πληροφορίες 
- Μια χρονοσφραγίδα 
- Σε περίπτωση περισσότερων ενεργειών, ένα σύμβολο  για άνοιγμα ή κλείσιμο της ειδοποίησης.

Ανάλογα με τον τύπο ειδοποίησης, διατίθενται έως τέσσερις διαφορετικές ενέργειες .

Παραδείγματα ενεργειών:

- Εκφώνηση
- Κλήση
- Απάντηση
- Ανάκτηση ιστοσελίδας
- Πλοήγηση

Ορισμένες ειδοποιήσεις, π.χ. ένας προορισμός πλοήγησης, διατηρείται για μεγαλύτερο χρονικό

διάστημα. Ως εκ τούτου, ορισμένες ενέργειες δεν είναι δυνατό να εκτελεστούν αμέσως μετά την εμφάνιση. Την καθοδήγηση στον προορισμό μπορείτε να την ξεκινήσετε αργότερα.

 Στο κέντρο ειδοποιήσεων μπορείτε να εκτελέσετε μια γενική αναζήτηση (→ σελίδα 230).

Ανάκτηση ειδοποιήσεων

Σύστημα πολυμέσων:



Άνοιγμα κέντρου ειδοποιήσεων

▶ Στην οθόνη του συστήματος πολυμέσων:

Πατήστε το σύμβολο  για το κέντρο ειδοποιήσεων.

ή

▶ **Στο Touch-Control:** Επισημάνετε το σύμβολο  για το κέντρο ειδοποιήσεων με σάρωση.

▶ Πατήστε το στοιχείο χειρισμού.

Επιλογή ειδοποίησης

▶ Σαρώστε με το δάχτυλο προς τα επάνω ή προς τα κάτω.

▶ Πατήστε το στοιχείο χειρισμού.

Επιλογή ενεργειών για μια ειδοποίηση

Διατίθενται οι ακόλουθες δυνατότητες:

- Επιλογή της ενέργειας αμέσως μετά την εμφάνιση σε μια εφαρμογή.
- Επιλογή της ενέργειας μετά την ανάκτηση στο κέντρο ειδοποιήσεων.

▶ **Διατίθεται μια ενέργεια:** Επιλέξτε την ενέργεια.

▶ **Διατίθενται περισσότερες ενέργειες:** Εάν δεν έχει ανοίξει μια ειδοποίηση, επιλέξτε το σύμβολο .

▶ Επιλέξτε την ενέργεια.

Η ειδοποίηση εξακολουθεί να είναι διαθέσιμη.

Επεξεργασία ειδοποιήσεων

Σύστημα πολυμέσων:



▶ Ανακτήστε το κέντρο ειδοποιήσεων (→ σελίδα 229).

▶ **Ρυθμίσεις:** Επιλέξτε το .

 Εάν δεν είναι δυνατές οι ρυθμίσεις, εμφανίζεται ένα μήνυμα.

▶ Ενεργοποιήστε ή απενεργοποιήστε τη ρύθμιση.

▶ **Διαγραφή:** Επιλέξτε τον κάδο ανακύκλωσης.

► Επιλέξτε **Delete** (Διαγραφή) ή **Delete all** (Διαγραφή όλων).
Με το στοιχείο **Delete** (Διαγραφή) διαγράφεται μια ειδοποίηση.

Με το στοιχείο **Delete all** (Διαγραφή όλων) διαγράφονται όλες οι εμφανιζόμενες ειδοποιήσεις.

► Πραγματοποιήστε έξοδο από τον τρόπο λειτουργίας διαγραφής με το στοιχείο **Finished** (Ολοκληρώθηκε).

Γενική αναζήτηση

Επισκόπηση γενικής αναζήτησης

Τη γενική αναζήτηση μπορείτε να τη χρησιμοποιείτε στην αρχική οθόνη και στις ειδοποιήσεις.

Η γενική αναζήτηση παρέχει αποτελέσματα για τις ακόλουθες κατηγορίες και τις αντίστοιχες υποκατηγορίες:

- Πλοήγηση
- Μέσα
- Τηλέφωνο, μέσα κοινωνικής δικτύωσης
- Επιφάνεια χρήστη και ψηφιακές οδηγίες χρήσης
- Διαδίκτυο

Μπορείτε π.χ. να αναζητάτε πόλεις, οδούς και αξιοθέατα στην πλοήγηση.

① Μπορείτε, επίσης, να πραγματοποιείτε αναζήτηση βάσει διευθύνσεων τριών λέξεων (→ σελίδα 245).

Κατά την εισαγωγή εμφανίζονται οι πιο πιθανές προτάσεις κάτω από το πεδίο αναζήτησης. Εάν εισαγάγετε ένα «S», θα εμφανιστούν π.χ. τα αποτελέσματα «Stuttgart», «Steak» και «Sandra». Εάν επιλέξετε το αποτέλεσμα «Stuttgart», θα εμφανιστούν π.χ. οι προτάσεις «Starbucks» και «Steak».

Τα αποτελέσματα της αναζήτησης στον κατάλογο εμφανίζονται ανά κατηγορία. Δίπλα από την κατηγορία εμφανίζεται ο αριθμός των αποτελεσμάτων. Από κάθε κατηγορία εμφανίζονται τα καλύτερα αποτελέσματα. Περαιτέρω αποτελέσματα θα βρείτε επιλέγοντας την εκάστοτε κατηγορία.

Εάν επιβεβαιώσετε μια εισαγωγή με **OK** (OK), θα εμφανιστούν όλες οι κατηγορίες και ο αριθμός των αποτελεσμάτων σε μια επισκόπηση. Μετά την επιλογή μιας κατηγορίας μπορείτε να επιλέξετε τα αποτελέσματα της αναζήτησης της κατηγορίας. Εάν επιλέξετε ένα αποτέλεσμα αναζήτησης, ανοίγει η προβολή λεπτομερειών. Στην προβολή λεπτομερειών μπορείτε να επιλέξετε εάν και ποια ενέργεια επιθυμείτε να εκτελέσετε για το εκάστοτε

αποτέλεσμα της αναζήτησης. Μπορείτε π.χ. να ξεκινήσετε την καθοδήγηση στον προορισμό ή να καλέσετε ένα άτομο. Οι ενέργειες φέρουν αντίστοιχη ονομασία.

Η αναζήτηση μπορεί να εκτελεστεί με τις ακόλουθες μεθόδους εισαγωγής:

- Εισαγωγή χαρακτήρων μέσω του πληκτρολογίου της οθόνης
- Εισαγωγή χαρακτήρων με αναγνώριση γραφής
- Λειτουργία υπαγόρευσης

Χρήση γενικής αναζήτησης

Σύστημα πολυμέσων:



► Επιλέξτε  **Search** (Αναζήτηση).

ή

► Ανακτήστε τις ειδοποιήσεις (→ σελίδα 229).

► Επιλέξτε **Search** (Αναζήτηση).

① Εναλλακτικά, μπορείτε να χρησιμοποιήσετε τη λειτουργία υπαγόρευσης  για την αναζήτηση.

► Εισαγάγετε το κείμενο αναζήτησης στο πεδίο αναζήτησης. Χρησιμοποιήστε την εισαγωγή χαρακτήρων.

Κατά την εισαγωγή εμφανίζονται οι τρεις πιο πιθανές προτάσεις κάτω από το πεδίο αναζήτησης.

Στον κατάλογο δεξιά εμφανίζονται τα πρώτα 2 αποτελέσματα αναζήτησης ανά κατηγορία.

► **Αποδοχή πρότασης:** Επιλέξτε την πρόταση. Εμφανίζονται οι τρεις πιο πιθανές προτάσεις.

► Συνεχίστε την αναζήτηση ή αποδεχτείτε μια πρόταση.

► **Αποδοχή των πρώτων 2 αποτελεσμάτων αναζήτησης:** Επιλέξτε το αποτέλεσμα αναζήτησης.

Ξεκινά μια ενέργεια ή εμφανίζεται ένας κατάλογος.

► Επιλέξτε το αποτέλεσμα αναζήτησης από τον κατάλογο ή μια ενέργεια.

► **Εμφάνιση όλων των κατηγοριών:** Επιλέξτε **OK** (OK).

► **Εμφάνιση αποτελεσμάτων αναζήτησης για μια κατηγορία:** Επιλέξτε μια κατηγορία.

► **Εμφάνιση λεπτομερειών:** Επιλέξτε ένα αποτέλεσμα αναζήτησης.

- ▶ **Έναρξη ενέργειας:** Επιλέξτε μια ενέργεια. Μετά την επιλογή μιας ενέργειας αναπαράγεται π.χ. ένα μουσικό κομμάτι ή υπολογίζεται η διαδρομή για έναν προορισμό.

Εισαγωγή χαρακτήρων

Χρήση εισαγωγής χαρακτήρων

- ⚠ ΠΡΟΕΙΔΟΠΟΙΗΣΗ** Κίνδυνος να αποσπαστεί η προσοχή σας από την κυκλοφορία από συστήματα πληροφόρησης και συσκευές επικοινωνίας

Όταν χειρίζεστε τα συστήματα πληροφόρησης και τις συσκευές επικοινωνίας που είναι ενσωματωμένες στο όχημα στη διάρκεια της διαδρομής, ενδέχεται να αποσπαστεί η προσοχή σας από την κυκλοφορία. Επιπλέον, ενδέχεται να χάσετε τον έλεγχο του οχήματος.

- ▶ Να χειρίζεστε αυτές τις συσκευές μόνο όταν σας το επιτρέπει η κατάσταση της κυκλοφορίας.
- ▶ Εάν δεν μπορεί να διασφαλιστεί κάτι τέτοιο, ακινητοποιήστε το όχημα λαμβάνοντας υπόψη της κυκλοφορία και πραγματοποιήστε τις καταχωρήσεις με ακινητοποιημένο όχημα.

Κατά τη λειτουργία του συστήματος πολυμέσων, τηρείτε πάντα τους νομικούς κανονισμούς της χώρας στην οποία βρίσκεστε.

Η εισαγωγή χαρακτήρων πραγματοποιείται μέσω των αντίστοιχων στοιχείων χειρισμού:

- Touch-Control
- Οθόνη αφής (οθόνη του συστήματος πολυμέσων)

Η εισαγωγή χαρακτήρων στο Touch-Control πραγματοποιείται μέσω του κέρσορα.

Η εισαγωγή χαρακτήρων μπορεί να ξεκινήσει σε ένα στοιχείο χειρισμού και να συνεχιστεί σε άλλο.

- ▶ Όταν εμφανιστεί το πληκτρολόγιο, εισαγάγετε χαρακτήρες στο στοιχείο χειρισμού με σάρωση με το δάχτυλο και πάτημα (οθόνη αφής).

ή

- ▶ Γράψτε τους χαρακτήρες στην οθόνη αφής.

Παραδείγματα για την εισαγωγή χαρακτήρων:

- Μετονομασία ενός αγαπημένου.
- Εισαγωγή διεύθυνσης προορισμού στην πλοήγηση.
- Εισαγάγετε μια ηλεκτρονική διεύθυνση.

Εισαγωγή χαρακτήρων στην οθόνη αφής

Προϋποθέσεις

- Για ορισμένες λειτουργίες απαιτείται online σύνδεση.

Με το πληκτρολόγιο





① Γραμμή εισαγωγής

② Εμφάνιση προτάσεων κατά την εισαγωγή

③ Διαγραφή εισαγωγής

- ④ Διαγραφή
Με πάτημα ή στιγμιαίο πάτημα διαγράφεται ο τελευταίος εισηγμένος χαρακτήρας
Με παρατεταμένο άγγιγμα διαγράφεται η καταχώρηση
- ⑤ Αποδοχή εισαγωγής
- ⑥ Μετάβαση σε χειρόγραφη εισαγωγή χαρακτήρων
- ⑦ Εισαγωγή κενού
- ⑧ Αλλαγή γλώσσας πληκτρολόγιου
- ⑨ Μετάβαση σε ειδικούς χαρακτήρες
- ⑩ Μετάβαση σε ψηφία και ειδικούς χαρακτήρες
ABC Μετάβαση σε γράμματα (επίπεδο 2)
- ⑪ Με πάτημα ή στιγμιαίο πάτημα πραγματοποιείται εναλλαγή μεταξύ κεφαλαίων και πεζών γραμμάτων
Με παρατεταμένο πάτημα παραμένουν μόνιμα ενεργά τα κεφαλαία γράμματα

Εφόσον είναι διαθέσιμο, ένα σύμβολο μικροφώνου καθιστά δυνατή τη μετάβαση σε μετάδοση ομιλίας.

- ▶ Ανακτήστε την εισαγωγή χαρακτήρων, π.χ. μετονομάστε ένα αγαπημένο (→ σελίδα 228). Εμφανίζεται το πληκτρολόγιο.
- ▶ Πατήστε ένα πλήκτρο χαρακτήρα. Ο χαρακτήρας καταχωρείται στη γραμμή εισαγωγής ①. Εμφανίζονται προτάσεις στο ②.
- ▶ **Επιλογή πρότασης:** Επιλέξτε μία από τις προτάσεις.
- ▶ Εφόσον είναι διαθέσιμες, εμφανίστε πειραιτέρω προτάσεις με το  ή το .



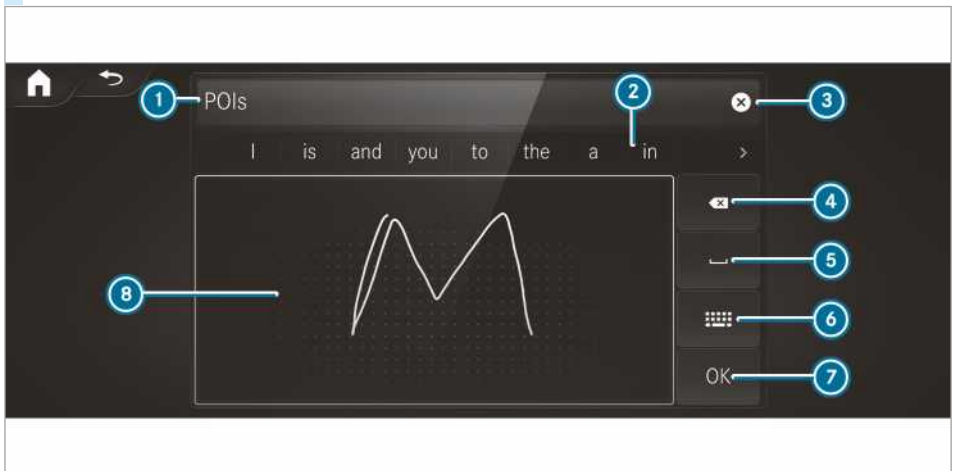

- ▶ Συνεχίστε την εισαγωγή χαρακτήρων.
- ▶ **Εισαγωγή εναλλακτικών χαρακτήρων:** Πατήστε παρατεταμένα έναν χαρακτήρα.
- ▶ Επιλέξτε τον χαρακτήρα.
- ▶ **Τερματισμός εισαγωγής χαρακτήρων:** Πατήστε το πλήκτρο .
- ① Οι διαθέσιμες λειτουργίες επεξεργασίας εξαρτώνται από το είδος επεξεργασίας, τη ρυθμισμένη γλώσσα γραφής και το επίπεδο χαρακτήρων.

Μέσω χειρόγραφης εισαγωγής χαρακτήρων



- ① Γραμμή εισαγωγής
- ② Εμφάνιση προτάσεων κατά την εισαγωγή
- ③ Διαγραφή εισαγωγής
- ④ Μετάβαση στη μετάδοση ομιλίας
- ④ Διαγραφή
- Με πάτημα ή στιγμιαίο πάτημα διαγράφεται ο τελευταίος εισηγμένος χαρακτήρας
Με παρατεταμένο άγγιγμα διαγράφεται η καταχώρηση
- ⑤ Προσθήκη κενού
- ⑥ Μετάβαση στην εισαγωγή μέσω του πληκτρολόγιου
- ⑦ Αποδοχή εισαγωγής
- ⑧ Γραφή χαρακτήρων στην επιφάνεια χαρακτήρων

Εφόσον είναι διαθέσιμο, ένα σύμβολο μικροφώνου καθιστά δυνατή τη μετάβαση σε μετάδοση ομιλίας.

- ▶ Ανακτήστε την εισαγωγή χαρακτήρων, π.χ. μετονομάστε ένα αγαπημένο (→ σελίδα 228).
- ▶ Όταν εμφανιστεί το πληκτρολόγιο, επιλέξτε .
- ▶ Γράψτε τον χαρακτήρα με ένα δάχτυλο στην οθόνη αφής. Ο χαρακτήρας καταχωρείται στη γραμμή εισαγωγής ❶. Εμφανίζονται προτάσεις στο ❷.
- ▶ **Επιλογή πρότασης:** Επιλέξτε μία από τις προτάσεις.
- ▶ Εφόσον είναι διαθέσιμες, εμφανίστε περαιτέρω προτάσεις με το  ή το .
- ▶ Συνεχίστε την εισαγωγή χαρακτήρων. Μπορείτε να εισαγάγετε τους χαρακτήρες τον έναν δίπλα στον άλλον ή αλληλοεπικαλυπτόμενα.
- ▶ **Θερματισμός εισαγωγής χαρακτήρων:** Πατήστε το πλήκτρο .

Ρύθμιση πληκτρολογίου για την εισαγωγή χαρακτήρων

Σύστημα πολυμέσων:

- ➔ [Settings](#) (Ρυθμίσεις) ➔ [System](#) (Σύστημα) ➔ [Controls](#) (Χειριστήρια) ➔ [Keyboards and handwriting](#) (Πληκτρολόγιο και χειρόγραφο εισαγωγή)
- ▶ Επιβεβαιώστε το στοιχείο [Select keyboards](#) (Επιλογή πληκτρολογίων). Επιλέξτε τη γλώσσα πληκτρολογίου στον κατάλογο.

Ρυθμίσεις συστήματος

Οθόνη

Διαμόρφωση ρυθμίσεων οθόνης

Σύστημα πολυμέσων:

- ➔  ➔ [Settings](#) (Ρυθμίσεις) ➔ [System](#) (Σύστημα) ➔ [Styles & display](#) (Στυλ και ένδειξη)

Στυλ

- ▶ Επιλέξτε [Classic](#) (Classic), [Sport](#) (Sport) ή [Progressive](#) (Progressive).

Φωτεινότητα οθόνης

- ▶ Επιλέξτε [Display brightness](#) (Φωτεινότητα οθόνης).
- ▶ Επιλέξτε την τιμή φωτεινότητας.

Απενεργοποίηση/ενεργοποίηση οθόνης

- ▶ **Απενεργοποίηση:** Επιλέξτε [Display off](#) (Απενεργοποίηση οθόνης).
- ▶ **Ενεργοποίηση:** Πατήστε ένα πλήκτρο, π.χ. το πλήκτρο [TEL](#).

Σχέδιο οθόνης

- ▶ Επιλέξτε [Day/night design](#) (Σχέδιο ημέρας/νύχτας) .
- ▶ Επιλέξτε [Automatic](#) (Αυτόματα), [Day design](#) (Σχέδιο ημέρας) ή [Night design](#) (Σχέδιο νύχτας).

Ώρα και ημερομηνία

Αυτόματη ρύθμιση ώρας και ημερομηνίας

Σύστημα πολυμέσων:

- ➔  ➔ [System](#) (Σύστημα) ➔ [Time and date](#) (Ώρα και ημερομηνία)
- ▶ Απενεργοποιήστε το στοιχείο [Manual time adjustment](#) (Μη αυτόματη ρύθμιση ώρας) . Η ώρα και η ημερομηνία ρυθμίζονται αυτόματα, ανάλογα με την επιλεγμένη ζώνη ώρας και την επιλογή θερινής ώρας.

❶ Η σωστή ώρα απαιτείται για τις ακόλουθες λειτουργίες:

- Καθοδήγηση στον προορισμό με χρονοεξαρτώμενη καθοδήγηση κυκλοφορίας
- Υπολογισμός της προβλεπόμενης ώρας άφιξης

Ρύθμιση ζώνης ώρας

Προϋποθέσεις

- **Για χειροκίνητη ρύθμιση της ζώνης ώρας:** Η λειτουργία [Automatic time zone](#) (Αυτόματη ζώνη ώρας) είναι απενεργοποιημένη.

Σύστημα πολυμέσων:

- ➔  ➔ [Settings](#) (Ρυθμίσεις) ➔ [System](#) (Σύστημα) ➔ [Time and date](#) (Ώρα και ημερομηνία)

Μη αυτόματη ρύθμιση ζώνης ώρας

- ▶ Επιλέξτε [Time zone](#): (Ζώνη ώρας:).

Εμφανίζεται ο κατάλογος χωρών.

❶ Εάν σε μια χώρα διατίθενται περισσότερες ζώνες ώρας, εμφανίζονται μετά την επιλογή της χώρας.

- ▶ Επιλέξτε μια χώρα και, εφόσον απαιτείται, μια ζώνη ώρας.
Η ρυθμισμένη ζώνη ώρας εμφανίζεται μετά την ένδειξη **Time zone:** (Ζώνη ώρας:).

Αυτόματη ρύθμιση ζώνης ώρας

- ▶ Ενεργοποιήστε το στοιχείο **Automatic time zone** (Αυτόματη ζώνη ώρας).

Ρύθμιση μορφής ώρας και ημερομηνίας

Σύστημα πολυμέσων:

🏠 ▶ **Settings** (Ρυθμίσεις) ▶ **System** (Σύστημα) ▶ **Time and date** (Ωρα και ημερομηνία) ▶ **Set format** (Ρύθμιση μορφής)

- ▶ Ρυθμίστε τη μορφή ημερομηνίας και ώρας •.

Μη αυτόματη ρύθμιση ώρας και ημερομηνίας

Προϋποθέσεις

- Η λειτουργία **Manual time adjustment** (Μη αυτόματη ρύθμιση ώρας) είναι ενεργοποιημένη.
- **Για μη αυτόματη ρύθμιση ημερομηνίας:** Στο όχημα δεν υπάρχει GPS.

Σύστημα πολυμέσων:

🏠 ▶ **Settings** (Ρυθμίσεις) ▶ **System** (Σύστημα) ▶ **Time and date** (Ωρα και ημερομηνία)

Ρύθμιση ώρας

- ▶ Επιλέξτε **Set time** (Ρύθμιση ώρας).

- ▶ Ρυθμίστε την ώρα.

- ⓘ Η ρύθμιση της ώρας πραγματοποιείται αυτόματα σε οχήματα με GPS μέσω της ρυθμισμένης ζώνης ώρας.

Ρύθμιση ημερομηνίας

- ▶ Επιλέξτε **Set date** (Ρύθμιση ημερομηνίας) .

- ▶ Ρυθμίστε την ημερομηνία.

- ⓘ Σε οχήματα με GPS δεν είναι δυνατή η ρύθμιση της ημερομηνίας ακόμη και με ενεργή την επιλογή μη αυτόματης προσαρμογής ώρας. Η ημερομηνία ρυθμίζεται αυτόματα μέσω της επιλεγμένης ζώνης ώρας.

Bluetooth®

Πληροφορίες για το Bluetooth®

Το Bluetooth® αποτελεί μια τεχνολογία ασύρματης μεταφοράς δεδομένων μικρής εμβέλειας έως περ. 10 m. Με το Bluetooth® μπορείτε π.χ. να συνδέετε το κινητό τηλέφωνό σας με το σύστημα

πολυμέσων και να χρησιμοποιείτε τις ακόλουθες λειτουργίες:

- Σύστημα ανοιχτής ακρόασης με πρόσβαση στις ακόλουθες επιλογές:
 - Κατάλογοι κλήσεων (→ σελίδα 275)
- Σύνδεση στο διαδίκτυο
- Ακρόαση μουσικής μέσω ήχου Bluetooth®
- Μετάδοση επαγγελματικών καρτών (vCard) στο όχημα

Το Bluetooth® αποτελεί κατοχυρωμένο εμπορικό σήμα της εταιρείας Bluetooth Special Interest Group (SIG) Inc.

- ⓘ Η σύνδεση στο διαδίκτυο μέσω Bluetooth® δεν διατίθεται σε όλες τις χώρες.

Ενεργοποίηση/απενεργοποίηση Bluetooth®

Σύστημα πολυμέσων:

🏠 ▶ **System** (Σύστημα) ▶ **Wi-Fi & Bluetooth** (Wi-Fi & Bluetooth)

- ▶ Ενεργοποιήστε ή απενεργοποιήστε το Bluetooth®.

Wi-Fi

Επισκόπηση σύνδεσης Wi-Fi

Μπορείτε να χρησιμοποιήσετε το στοιχείο Wi-Fi για να δημιουργήσετε μια σύνδεση με το δίκτυο Wi-Fi και να αποκτήσετε πρόσβαση στο διαδίκτυο ή άλλες συσκευές εντός του δικτύου.

Διατίθενται οι ακόλουθες δυνατότητες σύνδεσης:

- Σύνδεση Wi-Fi
Η σύνδεση Wi-Fi δημιουργείται με μια συσκευή Wi-Fi, π.χ. το κινητό τηλέφωνο του πελάτη ή ένα tablet.
- Σύστημα πολυμέσων ως Wi-Fi Hotspot
Μπορεί π.χ. να συνδεθεί ένα tablet ή ένα notebook.

Για τη δημιουργία της σύνδεσης μπορείτε να χρησιμοποιήσετε τις ακόλουθες μεθόδους:

- WPS PIN
Η σύνδεση με ένα ασφαλές δίκτυο Wi-Fi πραγματοποιείται μέσω PIN.
- WPS PBC
Η σύνδεση σε ένα ασφαλές δίκτυο Wi-Fi πραγματοποιείται με το πάτημα ενός κουμπιού.
- Κωδικός πρόσβασης ασφαλείας

Η σύνδεση με ένα ασφαλές δίκτυο Wi-Fi πραγματοποιείται μέσω κωδικού πρόσβασης ασφαλείας.

Ρύθμιση Wi-Fi

Προϋποθέσεις

- Η συσκευή που πρόκειται να συνδεθεί υποστηρίζει έναν από τους τρεις περιγραφόμενους τρόπους σύνδεσης.

Σύστημα πολυμέσων:

Settings (Ρυθμίσεις) >> System (Σύστημα) >> Wi-Fi & Bluetooth

Ενεργοποίηση/απενεργοποίηση Wi-Fi

- ▶ Ενεργοποιήστε ή απενεργοποιήστε το στοιχείο **Wi-Fi (Wi-Fi)**. Όταν έχει ενεργοποιηθεί η επιλογή **Wi-Fi (Wi-Fi)**, διακόπεται η επικοινωνία μέσω Wi-Fi με όλες τις συσκευές. Επίσης, δεν είναι δυνατή η δημιουργία σύνδεσης με τη μονάδα επικοινωνίας. Σε αυτήν την περίπτωση, δεν είναι διαθέσιμες ορισμένες λειτουργίες όπως π.χ. η δυναμική καθοδήγηση στον προορισμό με τη λειτουργία Live Traffic Information.

Σύνδεση συστήματος πολυμέσων με μια νέα συσκευή μέσω Wi-Fi

Όταν δεν υπάρχει μονάδα επικοινωνίας, η λειτουργία αυτή είναι διαθέσιμη.

Ο τρόπος δημιουργίας της σύνδεσης πρέπει να επιλεγεί στο σύστημα πολυμέσων και στην προς σύνδεση συσκευή.

- ⓘ Η διαδικασία σύνδεσης μπορεί να διαφέρει ανάλογα με τη συσκευή. Ακολουθήστε τις οδηγίες που θα εμφανιστούν στις οθόνες. Περισσότερες πληροφορίες (βλέπε οδηγίες χρήσης του κατασκευαστή).

- ▶ Επιλέξτε **Internet settings** (Ρυθμίσεις δικτύου).
- ▶ Επιλέξτε **Connect via Wi-Fi** (Σύνδεση μέσω Wi-Fi).
- ▶ Επιλέξτε **Add hotspot** (Προσθήκη hotspot).

Σύνδεση μέσω κωδικού πρόσβασης ασφαλείας

- ▶ Επιλέξτε τις δυνατότητες του επιθυμητού δικτύου Wi-Fi.
- ▶ Επιλέξτε **Connect using security key** (Σύνδεση μέσω κωδικού ασφαλείας).
- ▶ Εμφανίστε τον κωδικό πρόσβασης ασφαλείας στην προς σύνδεση συσκευή (βλέπε οδηγίες χρήσης του κατασκευαστή).

- ▶ Εισαγάγετε αυτόν τον κωδικό πρόσβασης ασφαλείας στο σύστημα πολυμέσων.

- ▶ Επιβεβαιώστε την εισαγωγή με .

- ⓘ Ο τρόπος σύνδεσης μέσω κωδικού πρόσβασης ασφαλείας υποστηρίζεται από όλες τις συσκευές.

Σύνδεση μέσω WPS-PIN

- ▶ Επιλέξτε τις δυνατότητες του επιθυμητού δικτύου Wi-Fi.
- ▶ Επιλέξτε **Connect using WPS PIN input** (Σύνδεση μέσω εισαγωγής WPS PIN). Το σύστημα πολυμέσων δημιουργεί έναν οκταψήφιο κωδικό PIN.
- ▶ Εισαγάγετε αυτόν τον κωδικό PIN στη συσκευή προς σύνδεση.
- ▶ Επιβεβαιώστε την εισαγωγή.

Σύνδεση με το πάτημα ενός πλήκτρου

- ▶ Επιλέξτε τις δυνατότητες του επιθυμητού δικτύου Wi-Fi.
- ▶ Επιλέξτε **Connect via WPS PBC** (Σύνδεση μέσω WPS PBC).
- ▶ Στην προς σύνδεση συσκευή επιλέξτε "Σύνδεση μέσω WPS-PBC" (βλέπε οδηγίες χρήσης του κατασκευαστή).
- ▶ Πατήστε το πλήκτρο WPS στη συσκευή προς σύνδεση.
- ▶ Επιλέξτε στο σύστημα πολυμέσων **Continue** (Συνέχεια).

Ενεργοποίηση αυτόματης σύνδεσης

- ▶ Επιλέξτε **Connect via Wi-Fi** (Σύνδεση μέσω Wi-Fi).
- ▶ Επιλέξτε τις δυνατότητες του επιθυμητού δικτύου Wi-Fi.
- ▶ Ενεργοποιήστε το στοιχείο **Permanent Internet connection** (Μόνιμη σύνδεση στο δίκτυο).

Σύνδεση με γνωστό δίκτυο Wi-Fi

- ▶ Επιλέξτε **Connect via Wi-Fi** (Σύνδεση μέσω Wi-Fi).
- ▶ Επιλέξτε ένα δίκτυο Wi-Fi.
Η σύνδεση δημιουργείται εκ νέου.

Διαμόρφωση Wi-Fi Hotspot

Σύστημα πολυμέσων:

☛  **»» Settings** (Ρυθμίσεις) **»» System** (Σύστημα) **»» Wi-Fi & Bluetooth** (Wi-Fi & Bluetooth)

Διαμόρφωση συστήματος πολυμέσων ως Wi-Fi Hotspot

Ο τρόπος δημιουργίας σύνδεσης εξαρτάται από την προς σύνδεση συσκευή. Η λειτουργία πρέπει να υποστηρίζεται από το σύστημα πολυμέσων και από την προς σύνδεση συσκευή. Ο τρόπος δημιουργίας της σύνδεσης πρέπει να επιλεγεί στο σύστημα πολυμέσων και στην προς σύνδεση συσκευή.

- ▶ Επιλέξτε **Vehicle hotspot** (Hotspot οχήματος).
- ▶ **Connect device to vehicle hotspot** (Σύνδεση συσκευής στο hotspot του οχήματος).

Σύνδεση μέσω δημιουργίας WPS PIN

- ▶ Επιλέξτε **Connect using WPS PIN generation** (Σύνδεση μέσω δημιουργίας WPS PIN).
- ▶ Εισαγάγετε τον κωδικό PIN, που εμφανίζεται στην οθόνη του συστήματος πολυμέσων, στην προς σύνδεση συσκευή και επιβεβαιώστε τον.

Σύνδεση μέσω εισαγωγής WPS PIN

- ▶ Επιλέξτε **Connect using WPS PIN input** (Σύνδεση μέσω εισαγωγής WPS PIN).
- ▶ Εισαγάγετε τον κωδικό PIN, που εμφανίζεται στην οθόνη της εξωτερικής συσκευής, στο σύστημα πολυμέσων.

Σύνδεση με το πάτημα ενός πλήκτρου

- ▶ Επιλέξτε **Connect via WPS PBC** (Σύνδεση μέσω WPS PBC).
- ▶ Πατήστε το κουμπί στην προς σύνδεση συσκευή (βλέπε οδηγίες χρήσης του κατασκευαστή).
- ▶ Επιλέξτε **Continue** (Συνέχεια).

Σύνδεση μέσω κωδικού πρόσβασης ασφαλείας

- ▶ Επιλέξτε **Connect device to vehicle hotspot** (Σύνδεση συσκευής στο hotspot του οχήματος). Εμφανίζεται ένας κωδικός πρόσβασης ασφαλείας.
- ▶ Επιλέξτε το όχημα στην προς σύνδεση συσκευή. Εμφανίζεται με το όνομα δικτύου **DIRECT-MB Hotspot 12345**.
- ▶ Εισαγάγετε τον κωδικό πρόσβασης ασφαλείας, που εμφανίζεται στην οθόνη του συστή-

ματος πολυμέσων, στην προς σύνδεση συσκευή.

- ▶ Επιβεβαιώστε την εισαγωγή.

Σύνδεση μέσω NFC

- ▶ Επιλέξτε **Connect via NFC** (Σύνδεση μέσω NFC).
- ▶ Ενεργοποιήστε το NFC στη φορητή συσκευή (βλέπε οδηγίες χρήσης του κατασκευαστή).
- ▶ Φέρτε τη φορητή συσκευή στο πεδίο NFC του οχήματος (→ σελίδα 270).
- ▶ Επιλέξτε **Finished** (Ολοκληρώθηκε). Η φορητή συσκευή είναι τώρα συνδεδεμένη μέσω NFC με το Hotspot του συστήματος πολυμέσων.

Δημιουργία νέου κωδικού πρόσβασης ασφαλείας:

- ▶ Επιλέξτε **Vehicle hotspot** (Hotspot οχήματος).
- ▶ Επιλέξτε **Generate security key** (Δημιουργία κωδικού ασφαλείας). Εφεξής, η σύνδεση είναι δυνατή με τον νέο κωδικό πρόσβασης ασφαλείας.
- ▶ **Αποθήκευση κωδικού πρόσβασης ασφαλείας:** Επιλέξτε **Save** (Αποθήκευση). Όταν αποθηκεύεται ένας νέος κωδικός πρόσβασης ασφαλείας, αποσυνδέονται όλες οι υφιστάμενες συνδέσεις Wi-Fi. Σε περίπτωση νέας δημιουργίας των συνδέσεων Wi-Fi, πρέπει να εισαχθεί ξανά ο νέος κωδικός πρόσβασης ασφαλείας.

Γλώσσα συστήματος

Οδηγίες για τη γλώσσα συστήματος

Με τη λειτουργία αυτή καθορίζετε τη γλώσσα για τις ενδείξεις μενού και την εκφώνηση οδηγιών πλοήγησης. Η επιλογή γλώσσας επηρεάζει τη δυνατότητα εισαγωγής χαρακτήρων. Δεν υποστηρίζονται όλες οι γλώσσες για την εκφώνηση οδηγιών πλοήγησης. Όταν δεν υποστηρίζεται μια γλώσσα, η εκφώνηση των οδηγιών πλοήγησης γίνεται στα Αγγλικά.

Ρύθμιση γλώσσας συστήματος

Σύστημα πολυμέσων:



☛  **»» Settings** (Ρυθμίσεις) **»» System** (Σύστημα) **»» Language** (Γλώσσα)

- ▶ Ρυθμίστε τη γλώσσα.

- i** Όταν χρησιμοποιείτε αραβικό υλικό χαρτών, μπορείτε να εμφανίσετε τις πληροφορίες κειμένου στον χάρτη πλοήγησης και σε αραβική γραφή. Για τον σκοπό αυτό, επιλέξτε τη γλώσσα العربية (العربية) από τον κατάλογο γλωσσών. Οι εκφωνήσεις οδηγιών πλοήγησης θα γίνονται επίσης στην αραβική γλώσσα.

Ρύθμιση μονάδας μέτρησης απόστασης

Σύστημα πολυμέσων:

  **System** (Σύστημα)  **Units**
(Μονάδες μέτρησης)

- ▶ Επιλέξτε **km** (km) ή **mi** (mi).
- ▶ Για την ένδειξη στην οθόνη πολυλειτουργικών ενδείξεων της οθόνης οργάνων, ενεργοποιήστε το στοιχείο **Additional speedometer** (Πρόσθετο ταχύμετρο).

Εισαγωγή και εξαγωγή δεδομένων

Λειτουργία εισαγωγής/εξαγωγής δεδομένων

Διατίθενται οι ακόλουθες λειτουργίες:

- Μετάδοση δεδομένων από ένα σύστημα ή όχημα σε άλλο σύστημα ή όχημα.
 - Δημιουργία αντιγράφου ασφαλείας των προσωπικών δεδομένων σας και εκ νέου εγκατάσταση.
 - Προστασία των προσωπικών δεδομένων σας από ανεπιθύμητη εξαγωγή με προστασία PIN.
- i** Λάβετε υπόψη ότι δεν υποστηρίζεται το σύστημα αρχείων NTFS. Αντί αυτού προτείνεται το σύστημα αρχείων FAT32.

Εισαγωγή/εξαγωγή δεδομένων

! **ΟΔΗΓΙΑ** Απώλεια δεδομένων σε περίπτωση πρόωρης αφαίρεσης



- ▶ Μην αφαιρείτε το φορέα δεδομένων κατά την εξαγωγή δεδομένων.

Η Mercedes-Benz δεν αναλαμβάνει καμία ευθύνη για πιθανές απώλειες δεδομένων.

Προϋποθέσεις

- Το όχημα είναι ακινητοποιημένο.
- Είναι ενεργοποιημένη η ανάφλεξη.
- Έχει συνδεθεί μια συσκευή USB .

Σύστημα πολυμέσων:

  **System** (Σύστημα)  **System backup** (Αντίγραφο ασφαλείας συστήματος)

- ▶ Επιλέξτε **Import data** (Εισαγωγή δεδομένων) ή **Export data** (Εξαγωγή δεδομένων).

Εισαγωγή

- ▶ Επιλέξτε έναν φορέα δεδομένων. Εμφανίζεται μια ερώτηση, αν επιθυμείτε να αντικαταστήσετε τα τρέχοντα δεδομένα. Εάν τα δεδομένα προέρχονται από άλλο όχημα, θα γίνει αντιληπτό κατά την ανάνηψη. Εάν τα δεδομένα είναι εισηγμένα, θα εκκινηθεί εκ νέου το σύστημα πολυμέσων.
- i** Οι τρέχουσες ρυθμίσεις οχήματος ενδέχεται να αλλάξουν μετά την εισαγωγή.

Εξαγωγή

Εάν έχει ενεργοποιηθεί η προστασία PIN, θα σας ζητηθεί ο κωδικός PIN.

- ▶ Εισαγάγετε τον τετραψήφιο κωδικό PIN.
- ▶ Επιλέξτε έναν φορέα δεδομένων. Τα δεδομένα εξαγονται. Η εξαγωγή δεδομένων ενδέχεται να διαρκέσει μερικά λεπτά.
- i** Αφού ολοκληρωθεί η εξαγωγή, στο μέσο αποθήκευσης υπάρχει ο φάκελος "MyMercedesBackup", στον οποίο έχουν αποθηκευτεί τα εν λόγω δεδομένα.

Ενεργοποίηση/απενεργοποίηση προστασίας PIN

Σύστημα πολυμέσων:

  **Settings** (Ρυθμίσεις)  **System** (Σύστημα)  **PIN protection** (Προστασία PIN)

Ορισμός PIN

- ▶ Επιλέξτε **Set PIN** (Ορισμός PIN).
- ▶ Εισαγάγετε έναν τετραψήφιο κωδικό PIN.
- ▶ Εισαγάγετε εκ νέου τον τετραψήφιο κωδικό PIN.
- ▶ Εάν συμφωνούν οι δύο κωδικοί PIN, ενεργοποιείται η προστασία PIN.

Αλλαγή PIN

- ▶ Επιλέξτε **Change settings** (Αλλαγή ρυθμίσεων) .
- ▶ Εισαγάγετε τον υφιστάμενο κωδικό PIN.
- ▶ Επιλέξτε **Change PIN** (Αλλαγή PIN) .
- ▶ Ορίστε έναν νέο κωδικό PIN.

Ενεργοποίηση προστασίας PIN για εξαγωγή δεδομένων

- ▶ Επιλέξτε **Change settings** (Αλλαγή ρυθμίσεων) .
Επιβεβαιώστε με τον κωδικό PIN.
- ▶ Επιλέξτε **Protect data export** (Προστασία εξαγωγής δεδομένων).
Ενεργοποιήστε ή απενεργοποιήστε τη λειτουργία.

Άρση φραγής PIN

- ▶ Αναζητήστε έναν εξουσιοδοτημένο επισκευαστή Mercedes-Benz και αναθέστε την επαναφορά της προστασίας PIN.

Ενημέρωση λογισμικού

Πληροφορίες για την ενημέρωση λογισμικού

Μια ενημέρωση λογισμικού περιλαμβάνει τρία βήματα:

- Λήψη ή αντιγραφή των δεδομένων που απαιτούνται για την εγκατάσταση
- Εγκατάσταση της ενημέρωσης
- Ενεργοποίηση της ενημέρωσης με επανεκκίνηση του συστήματος

Όταν υπάρχει διαθέσιμη μια ενημέρωση, το σύστημα πολυμέσων εμφανίζει μια αντίστοιχη οδηγία.

Ανάλογα με την πηγή μπορείτε να εκτελέσετε διάφορες ενημερώσεις:

Ενημέρωση λογισμικού

Πηγή της ενημέρωσης	Τύπος ενημέρωσης
Διαδίκτυο	Χάρτες πλοήγησης, ενημερώσεις συστήματος, ψηφιακές οδηγίες χρήσης
Εξωτερικό μέσο αποθήκευσης, π.χ. στικ USB	Χάρτες πλοήγησης

Χάρη στην ενημέρωση λογισμικού το όχημά σας ανταποκρίνεται πάντα στο τρέχον επίπεδο της τεχνολογίας.

Για να βελτιώνουμε συνεχώς την ποιότητα των υπηρεσιών μας, θα λαμβάνετε μελλοντικά ενημερώσεις για το σύστημα πολυμέσων, τις υπηρεσίες του Mercedes PRO connect και τη μονάδα επικοινωνίας του οχήματός σας. Αυτές θα σας παρέχονται μέσω της σύνδεσης κινητής τηλεφωνίας του

οχήματός σας και σε πολλές περιπτώσεις θα εκτελούνται αυτόματα. Μέσω του Mercedes PRO Portal μπορείτε οποιαδήποτε στιγμή να παρακολουθήσετε την κατάσταση των ενημερώσεών σας και να πληροφορηθείτε για πιθανά νέα.

Τα πλεονεκτήματα για εσάς με μια ματιά:

- Λήψη ενημερώσεων λογισμικού άνετα μέσω του δικτύου κινητής τηλεφωνίας
- Εγγυάται μακροπρόθεσμη ποιότητα και διαθεσιμότητα των υπηρεσιών του Mercedes PRO connect
- Αναβαθμίζει το σύστημα πολυμέσων και τη μονάδα επικοινωνίας σας στο τρέχον επίπεδο της τεχνολογίας

Περισσότερες πληροφορίες για την ενημέρωση λογισμικού υπάρχουν στη διεύθυνση <http://www.mercedes.pro>

Ενημέρωση λογισμικού

Προϋποθέσεις

- **Για online ενημερώσεις:** Υπάρχει σύνδεση στο διαδίκτυο (→ σελίδα 286).
- **Για την αυτόματη online ενημέρωση:** Το όχημά σας διαθέτει μόνιμα εγκατεστημένη μονάδα επικοινωνίας.

Σύστημα πολυμέσων:

↳ **Settings** (Ρυθμίσεις) ▶ **System**

(Σύστημα) ▶ **Software update** (Ενημέρωση λογισμικού)

Αυτόματα

- ▶ Ενεργοποιήστε το στοιχείο **Automatic online updates** (Αυτόματες online ενημερώσεις).
Πραγματοποιείται αυτόματη λήψη και εγκατάσταση των ενημερώσεων.
Εμφανίζεται η τρέχουσα κατάσταση των ενημερώσεων.

Μη αυτόματα

- ▶ Απενεργοποιήστε το στοιχείο **Automatic online updates** (Αυτόματες online ενημερώσεις).
- ▶ Επιλέξτε μια ενημέρωση από τον κατάλογο και εκκινήστε την ενημέρωση.

Ενεργοποίηση ενημέρωσης λογισμικού

- ▶ Επανεκκινήστε το σύστημα.
Οι αλλαγές στην ενημέρωση λογισμικού υιοθετούνται.

Σημαντικές ενημερώσεις συστήματος

Για την ασφάλεια δεδομένων του συστήματος πολυμέσων ενδέχεται να απαιτούνται σημαντικές ενημερώσεις συστήματος. Να τις εγκαθιστάτε, καθώς ενδέχεται να μην διασφαλίζεται πλέον η ασφάλεια του συστήματος πολυμέσων.

- ❗ Εάν είναι ενεργή η λειτουργία αυτόματης ενημέρωσης λογισμικού, πραγματοποιείται αυτόματα λήψη των ενημερώσεων συστήματος (→ σελίδα 238).

Μόλις διατίθεται προς λήψη μια ενημέρωση, εμφανίζεται το αντίστοιχο μήνυμα στην οθόνη του συστήματος πολυμέσων.

Έχετε τις ακόλουθες δυνατότητες:

- **Download** (Κατέβασμα)
Πραγματοποιείται λήψη της ενημέρωσης στο παρασκήνιο.
- **Details** (Λεπτομέρειες)
Εμφανίζονται πληροφορίες για την επικείμενη ενημέρωση συστήματος.
- **Later** (Αργότερα)
Η λήψη της ενημέρωσης μπορεί πραγματοποιηθεί χειροκίνητα σε μεταγενέστερη στιγμή (→ σελίδα 238).

Εκτεταμένες ενημερώσεις συστήματος

Οι εκτεταμένες ενημερώσεις συστήματος επεμβαίνουν στις ρυθμίσεις του οχήματος ή του συστήματος και, ως εκ τούτου, μπορούν να εκτελεστούν μόνο με ακινητοποιημένο όχημα και απενεργοποιημένη ανάφλεξη.

Μόλις ολοκληρωθεί η λήψη μιας εις βάθος ενημέρωσης συστήματος και η ενημέρωση είναι διαθέσιμη προς εγκατάσταση, θα ενημερωθείτε σχετικά, π.χ. μετά από αλλαγή ανάφλεξης.

- ❗ Ακινητοποιήστε το όχημα λαμβάνοντας υπόψη την κατάσταση της κυκλοφορίας, πριν ξεκινήσετε την εγκατάσταση.

Προϋποθέσεις για την εγκατάσταση:

- Η ανάφλεξη είναι απενεργοποιημένη.
- Οι οδηγίες και οι προειδοποιήσεις έχουν αναγνωστεί και έχουν γίνει αποδεκτές.
- Το φρένο στάθμευσης έχει δεθεί.

Όταν πληρούνται όλες οι προϋποθέσεις, πραγματοποιείται εγκατάσταση της ενημέρωσης. Κατά την εγκατάσταση της ενημέρωσης δεν είναι δυνατός ο χειρισμός του συστήματος πολυμέσων και οι λειτουργίες του οχήματος διατίθενται με περιορισμούς.

Εάν παρατηρηθούν σφάλματα κατά την εγκατάσταση, επιχειρείται αυτόματα η επαναφορά της προηγούμενης έκδοσης. Εάν δεν είναι δυνατή η επαναφορά της προηγούμενης έκδοσης, εμφανίζεται ένα σύμβολο στην οθόνη του συστήματος πολυμέσων. Αναζητήστε ένα εξειδικευμένο συνεργείο για να αντιμετωπιστεί το πρόβλημα.

Λειτουργία Reset (Επαναφορά)

Σύστημα πολυμέσων:

→  **Settings** (Ρυθμίσεις) **System** (Σύστημα) **Reset** (Επαναφορά)

Επαναφορά μέσω συστήματος πολυμέσων

Τα προσωπικά στοιχεία διαγράφονται, για παράδειγμα:

- Μνήμη σταθμών
- Συνδεδεμένα κινητά τηλέφωνα
- Προσωπικά προφίλ χρήστη

- ❗ Σε περίπτωση επαναφοράς στις εργοστασιακές ρυθμίσεις, επαναφέρεται και το προφίλ επισκέπτη.

▶ Επιλέξτε **Yes** (Ναι).

Εάν είναι ενεργή η προστασία PIN, εμφανίζεται μια ερώτηση εάν επιθυμείτε να την επαναφέρετε κατά την επαναφορά στις εργοστασιακές ρυθμίσεις.

▶ Επιλέξτε **Yes** (Ναι)

▶ Εισαγάγετε τον κωδικό PIN.

▶ Ο κωδικός PIN επαναφέρεται.

ή:

▶ Επιλέξτε **No** (Όχι).

▶ Ο κωδικός PIN διατηρείται μετά την επαναφορά.



- ❗ Αν έχετε ξεχάσει τον αριθμό PIN, μπορείτε να αναθέσετε την απενεργοποίηση της προστασίας PIN σε έναν εξουσιοδοτημένο επισκευαστή της Mercedes-Benz .

Εμφανίζεται μια νέα ερώτηση, αν επιθυμείτε την επαναφορά.

▶ Επιλέξτε **Yes** (Ναι).

▶ Το σύστημα πολυμέσων επαναφέρεται στην κατάσταση στην οποία παραδόθηκε.

Επαναφορά με το πάτημα ενός πλήκτρου

▶ Πατήστε ταυτόχρονα παρατεταμένα τα πλήκτρα  και , μέχρι να επανεκκινηθεί το

σύστημα πολυμέσων (τουλάχιστον για 15 δευτερόλεπτα).

Το σύστημα πολυμέσων επανεκκινείται. Σε αυτήν τη διαδικασία δεν διαγράφονται δεδομένα.

Πληροφορίες οχήματος

Εμφάνιση στοιχείων οχήματος

Σύστημα πολυμέσων:

→ 🏠 >> Vehicle info (Πληροφορίες οχήματος)

- ▶ Επιλέξτε **Vehicle** (Όχημα).
Εμφανίζονται τα στοιχεία οχήματος.

Εμφάνιση στοιχείων κινητήρα

Σύστημα πολυμέσων:

→ 🏠 >> Vehicle info (Πληροφορίες οχήματος)

- ▶ Επιλέξτε **Engine** (Κινητήρας).
Εμφανίζονται τα στοιχεία κινητήρα.

- ⓘ Οι τιμές για την ισχύ κινητήρα και τη ροπή στρέψης κινητήρα ενδέχεται να διαφέρουν από τις ονομαστικές τιμές.

Παράγοντες που ενδέχεται να επηρεάσουν τις τιμές είναι, για παράδειγμα, οι παρακάτω:

- Αριθμός στροφών κινητήρα
- Μηδενικό υψόμετρο
- Ποιότητα καυσίμου
- Εξωτερική θερμοκρασία

Ανάκτηση ένδειξης κατανάλωσης

Σύστημα πολυμέσων:

→ 🏠 >> Vehicle info (Πληροφορίες οχήματος)

- ▶ Επιλέξτε **Consumption** (Κατανάλωση).
Εμφανίζεται μια ένδειξη με τις τρέχουσες και τις μέσες τιμές κατανάλωσης.

Πλοήγηση

Ενεργοποίηση πλοήγησης

Σύστημα πολυμέσων:

→ 🏠 >> Navigation (Πλοήγηση)



Ψηφιακός χάρτης με μενού (παράδειγμα)

- 1 Εισαγωγή σημείου ενδιαφέροντος, διεύθυνσης ή διεύθυνσης τριών λέξεων και περαιτέρω δυνατότητες εισαγωγής προορισμού
- 2 Ακύρωση καθοδήγησης στον προορισμό (εάν είναι ενεργή η καθοδήγηση στον προορισμό)
- 3 Επανάληψη εκφώνησης οδηγίων πλοήγησης και ενεργοποίηση/απενεργοποίηση εκφώνησης οδηγίων πλοήγησης

- ④ **Ανάκτηση μενού διαδρομής Route** (Διαδρομή)
- Επιλογή εναλλακτικών διαδρομών
 - Εμφάνιση επισκόπησης διαδρομής
 - Εμφάνιση καταλόγου διαδρομών
 - Επιλογές αποφυγής
 - Ρυθμίσεις διαδρομής
- Traffic** (Κυκλοφορία)
- Εμφάνιση μηνυμάτων για την κυκλοφορία

- Εμφάνιση τοπικών μηνυμάτων
 - Δήλωση κυκλοφοριακού συμβάντος
 - Πληροφορίες συνδρομής Live Traffic
- Position** (Θέση)
- Αποθήκευση θέσης
 - Ανάκτηση πιξίδα
 - Ανάκτηση Qibla (διατίθεται σε επιλεγμένες χώρες)
- ⑤ **Ανάκτηση μενού Settings** (Ρυθμίσεις)

Ενεργοποίηση/απενεργοποίηση επιλογών ή χρήση:

- Εμφάνιση πληροφοριών για την κυκλοφορία
- Εμφάνιση δυνατοτήτων στάθμευσης
- Εμφάνιση πληροφοριών δρόμου ταχείας κυκλοφορίας
- Μέσω του **Advanced** (Προηγμένα), ανάκτηση επιλογών για τη διαδρομή, το χάρτη και την κυκλοφορία.

▶ **Εναλλακτικά:** Πατήστε το πλήκτρο **NAVI**. Εμφανίζεται ο χάρτης. Απεικονίζεται η τρέχουσα θέση οχήματος. Εμφανίζεται το μενού.

Εμφάνιση/απόκρυψη μενού Navigation (Πλοήγηση)

▶  ▶ **Navigation** (Πλοήγηση)

Εάν δεν είναι ενεργή μια καθοδήγηση στον προορισμό, εμφανίζεται ο χάρτης και το μενού.

Εάν είναι ενεργή μια καθοδήγηση στον προορισμό, εμφανίζεται ο χάρτης σε προβολή πλήρους οθόνης και το μενού αποκρύπτεται.

▶ **Εμφάνιση:** Πατήστε την οθόνη του συστήματος πολυμέσων.

ή

▶ Πατήστε το Touch-Control.

▶ **Απόκρυψη:** Το μενού αποκρύπτεται αυτόματα.

Εισαγωγή προορισμού

Οδηγίες για την εισαγωγή προορισμού

⚠ ΠΡΟΕΙΔΟΠΟΙΗΣΗ Κίνδυνος να αποσπαστεί η προσοχή σε περίπτωση χειρισμού ενσωματωμένων συσκευών επικοινωνίας στη διάρκεια της οδήγησης

Όταν χειρίζεστε τις συσκευές επικοινωνίας που είναι ενσωματωμένες στο όχημα στη διάρκεια της διαδρομής, ενδέχεται να αποσπαστεί η προσοχή σας από την κυκλοφορία. Επιπλέον, ενδέχεται να χάσετε τον έλεγχο του οχήματος.

▶ Να χειρίζεστε αυτές τις συσκευές μόνο όταν σας το επιτρέπει η κατάσταση της κυκλοφορίας.

▶ Εάν δεν μπορεί να διασφαλιστεί κάτι τέτοιο, ακινητοποιήστε το όχημα λαμβάνοντας υπόψη της κυκλοφορία και πραγματοποιήστε τις καταχωρήσεις με ακινητοποιημένο όχημα.

Κατά τη λειτουργία του συστήματος πολυμέσων, τηρείτε πάντα τους νομικούς κανονισμούς της χώρας στην οποία βρίσκεστε.

Εισαγωγή σημείου ενδιαφέροντος ή διεύθυνσης

⚠ ΠΡΟΕΙΔΟΠΟΙΗΣΗ Κίνδυνος να αποσπαστεί η προσοχή σας από την κυκλοφορία από συστήματα πληροφόρησης και συσκευές επικοινωνίας

Όταν χειρίζεστε τα συστήματα πληροφόρησης και τις συσκευές επικοινωνίας που είναι ενσωματωμένες στο όχημα στη διάρκεια της διαδρομής, ενδέχεται να αποσπαστεί η προσοχή σας από την κυκλοφορία. Επιπλέον, ενδέχεται να χάσετε τον έλεγχο του οχήματος.

▶ Να χειρίζεστε αυτές τις συσκευές μόνο όταν σας το επιτρέπει η κατάσταση της κυκλοφορίας.

▶ Εάν δεν μπορεί να διασφαλιστεί κάτι τέτοιο, ακινητοποιήστε το όχημα λαμβάνοντας υπόψη της κυκλοφορία και πραγματοποιήστε τις καταχωρήσεις με ακινητοποιημένο όχημα.



Κατά τη λειτουργία του συστήματος πολυμέσων, τηρείτε πάντα τους νομικούς κανονισμούς της χώρας στην οποία βρίσκεστε.

Προϋποθέσεις

- Για την **online αναζήτηση**: Είναι διαθέσιμο το Mercedes PRO connect.
- Διαθέτετε λογαριασμό χρήστη στην πύλη Mercedes PRO.
- Η υπηρεσία είναι διαθέσιμη.
- Η υπηρεσία ενεργοποιήθηκε από έναν εξουσιοδοτημένο επισκευαστή της Mercedes-Benz .

Για περαιτέρω πληροφορίες, ανατρέξτε στη διεύθυνση: <http://www.mercedes.pro>

Σύστημα πολυμέσων:

→  >> **Navigation** (Πλοήγηση) >>  **Where to?** (Προς τα πού;)

Παραλλαγή 1: Onboard αναζήτηση



Για την εισαγωγή προορισμού χρησιμοποιείται η αποθηκευμένη στο σύστημα πολυμέσων βάση δεδομένων για την onboard αναζήτηση.

Ρυθμίστηκε η χώρα στην οποία βρίσκεται το όχημα ①.

▶ Εισαγάγετε το σημείο ενδιαφέροντος ή τη διεύθυνση με το πληκτρολόγιο (στην εικόνα) ή μέσω αναγνώρισης γραφής ⑥ στο ②. Η εισαγωγή μπορεί να γίνει με οποιαδήποτε σειρά. Κατά την εισαγωγή του προορισμού, εμφανίζονται προτάσεις από το σύστημα πολυμέσων κάτω από το ②. Η επιλογή προορισμού πραγματοποιείται στον κατάλογο ③ ή με το [OK].

Μπορείτε να εισαγάγετε π.χ. τα ακόλουθα:

- Πόλη, οδός, αριθμός
- Οδός, πόλη
- Ταχυδρομικός κώδικας (Τ.Κ.)
- Ονομασία σημείου ενδιαφέροντος
- Κατηγορία σημείου ενδιαφέροντος, π.χ. **Tankstelle** (Πρατήριο καυσίμων)
- Πόλη, ονομασία σημείου ενδιαφέροντος

- Αριθμός τηλεφώνου, εφόσον διατίθεται για το σημείο ενδιαφέροντος
- Όνομα επαφής

Παραδείγματα ταχείας εισαγωγής διεύθυνσης:

- Εάν αναζητάτε π.χ. την οδό Königstraße στη Στουτγάρδη, μπορείτε να εισαγάγετε STUT και KÖN.
- Εάν αναζητάτε π.χ. ένα σημείο ενδιαφέροντος στη Μεγάλη Βρετανία, μπορείτε να εισαγάγετε THE SHARD.

Εάν επιθυμείτε να δοκιμάσετε και τα δύο παραδείγματα, ενδέχεται να πρέπει να αλλάξετε τη χώρα.



▶ Εναλλακτικά, μπορεί να χρησιμοποιηθεί η μετάδοση ομιλίας (φωνητική εισαγωγή εντολών) ⑧.

▶ **Μετάβαση σε αναγνώριση γραφής:** Επιλέξτε ⑥.

▶ Γράψτε τον χαρακτήρα στην οθόνη αφήσης. Μπορείτε να εισαγάγετε τους χαρακτήρες τον έναν δίπλα στον άλλον ή αλληλοεπικαλυπόμενα .

▶ **Επιστροφή στην εισαγωγή μέσω του πληκτρολογίου:** Επιλέξτε .

▶ **Διαγραφή εισαγωγής:** Επιλέξτε .
Οι χαρακτήρες διαγράφονται μεμονωμένα.

▶ Εάν έχουν εισαχθεί χαρακτήρες στο , επιλέξτε  δίπλα από τη γραμμή εισαγωγής. Διαγράφεται ολόκληρη η εισαγωγή.

▶ **Μετάβαση σε κεφαλαία ή πεζά γράμματα:** Επιλέξτε .

▶ **Αλλαγή σε ψηφία, ειδικούς χαρακτήρες και σύμβολα:** Επιλέξτε .

▶ Εμφανίστε περαιτέρω ειδικούς χαρακτήρες με το **#+=**.

▶ **Προσθήκη κενού:** Επιλέξτε .

▶ **Ρύθμιση γλώσσας γραφής:** Επιλέξτε .

▶ Επιλέξτε γλώσσα γραφής.

 Η λειτουργία αυτή είναι χρήσιμη για χώρες στις οποίες υποστηρίζονται περισσότερες ομάδες χαρακτήρων. Για παράδειγμα, η Ρωσία με κυριλλική και λατινική γραφή.

▶ **Αλλαγή χώρας:** Επιλέξτε το αναγνωριστικό χώρας .

▶ Εισαγάγετε το αναγνωριστικό χώρας, π.χ. **F** για τη Γαλλία.

Ο κατάλογος φιλτράρεται.

▶ Επιλέξτε τη χώρα από τον κατάλογο .
Μπορεί να εισαχθεί ο προορισμός.

▶ **Αποδοχή προορισμού:** Επιλέξτε τον προορισμό από τον κατάλογο .

▶ Σε περίπτωση περισσότερων επιλογών για τον προορισμό, επιλέξτε τον προορισμό από τον κατάλογο.

Εμφανίζεται η διεύθυνση προορισμού. Η διαδρομή μπορεί να υπολογιστεί.

Παραλλαγή 2: Online αναζήτηση

Η online αναζήτηση δεν είναι διαθέσιμη σε όλες τις χώρες.

Για την εισαγωγή προορισμού χρησιμοποιούνται οι online υπηρεσίες χάρτη. Εάν δεν είναι δυνατή η εύρεση κατάλληλων προορισμών από την on-board αναζήτηση ή εάν αλλάξετε χώρα, διατίθεται η online αναζήτηση.

Ως προορισμό μπορείτε να εισαγάγετε μια διεύθυνση, ένα σημείο ενδιαφέροντος ή μια διεύθυνση τριών λέξεων.

▶ Επιλέξτε το αναγνωριστικό χώρας .

▶ Επιλέξτε τον πάροχο της online υπηρεσίας από τον κατάλογο χωρών.

ή

▶ Εάν δεν εμφανιστούν αποτελέσματα για την on-board αναζήτηση, επιλέξτε το στοιχείο **Online search** (Online αναζήτηση).

▶ Εισαγάγετε τον προορισμό στη γραμμή εισαγωγής. Η εισαγωγή μπορεί να πραγματοποιηθεί με οποιαδήποτε σειρά, π.χ. οδός ή πόλη. Χρησιμοποιήστε τις λειτουργίες που περιγράφονται για την on-board αναζήτηση. Εμφανίζονται τα αποτελέσματα της αναζήτησης.



▶ Επιλέξτε τον προορισμό από τον κατάλογο. Εμφανίζεται η προβολή λεπτομερειών της διαδρομής.

Επιλογή τελευταίων προορισμών

Προϋποθέσεις

- Έχουν αποθηκευτεί οι τελευταίοι προορισμοί.
- **Για προτάσεις προορισμού:** Έχετε δημιουργήσει ένα προφίλ (→ σελίδα 225).
- Έχει ενεργοποιηθεί η επιλογή **Allow destination suggestions** (Να επιτρέπονται προτάσεις προορισμού) (→ σελίδα 226).
- Το σύστημα πολυμέσων έχει συλλέξει ήδη αρκετά δεδομένα, ώστε να εμφανίζονται προτάσεις προορισμού.

Σύστημα πολυμέσων:

→   **Navigation** (Πλοήγηση) →  **Where to?** (Προς τα πού;) → **Previous destinations** (Τελευταίοι προορισμοί)

Διατίθενται οι ακόλουθοι προορισμοί προς επιλογή:

- Τελευταίοι προορισμοί και διαδρομές
- Προτάσεις προορισμού
- Αποθηκευμένοι προορισμοί και διαδρομές (→ σελίδα 252)

▶ Επιλέξτε τον προορισμό ή τη διαδρομή. Εμφανίζεται η διεύθυνση προορισμού. Η διαδρομή μπορεί να υπολογιστεί.





 Όταν αποθηκεύετε έναν τελευταίο προορισμό ή μια πρόταση προορισμού στα αγαπημένα (→ σελίδα 257), μπορείτε να τα επιλέξετε από τα αγαπημένα (→ σελίδα 246).

Επιλογή σημείου ενδιαφέροντος

Προϋποθέσεις

- Για τη χρήση προσωπικών σημείων ενδιαφέροντος: Έχει συνδεθεί μια συσκευή USB με το σύστημα πολυμέσων.
- Στη συσκευή USB έχουν αποθηκευτεί προσωπικά σημεία ενδιαφέροντος με τη μορφή αρχείου GPS Exchange Format (.gpx) στον φάκελο "PersonalPOI".

Σύστημα πολυμέσων:



 >> **Navigation** (Πλοήγηση) >>
 
Where to? (Προς τα πού;) >>
 
POIs (Σημεία ενδιαφέροντος)

Αναζήτηση βάσει κατηγοριών (χωρίς καθοδήγηση στον προορισμό)

▶ Επιλέξτε την κατηγορία.

ή

- ▶ Επιλέξτε **ALL CATEGORIES** (ΟΛΕΣ ΟΙ ΚΑΤΗΓΟΡΙΕΣ).
- ▶ Επιλέξτε την κατηγορία και την υποκατηγορία (εφόσον διατίθεται).
- ▶ Κατά τη διάρκεια της αναζήτησης, φιλτράρετε το πεδίο αναζήτησης ή τα αποτελέσματα της αναζήτησης βάσει κατηγοριών. Η αναζήτηση πραγματοποιείται γύρω από την τρέχουσα θέση του οχήματος. Τα αποτελέσματα της αναζήτησης ταξινομούνται βάσει απόστασης.

Στα σημεία ενδιαφέροντος εμφανίζονται οι ακόλουθες πληροφορίες:

- Γραμμική κατεύθυνση προς το σημείο ενδιαφέροντος (βέλος)
- Όνομα του σημείου ενδιαφέροντος
- Γραμμική απόσταση από το σημείο ενδιαφέροντος

▶ Επιλέξτε ένα σημείο ενδιαφέροντος με **OK** ή επιλέξτε το από τον κατάλογο. Εμφανίζεται η διεύθυνση προορισμού. Η διαδρομή μπορεί να υπολογιστεί.

Αναζήτηση βάσει κατηγοριών (ενεργή καθοδήγηση στον προορισμό)

▶ Επιλέξτε την κατηγορία.

ή

- ▶ Επιλέξτε **ALL CATEGORIES** (ΟΛΕΣ ΟΙ ΚΑΤΗΓΟΡΙΕΣ).
- ▶ Επιλέξτε την κατηγορία και την υποκατηγορία (εφόσον διατίθεται).

▶ Κατά τη διάρκεια της αναζήτησης, φιλτράρετε το πεδίο αναζήτησης ή τα αποτελέσματα της αναζήτησης βάσει κατηγοριών.

▶ Επιλέξτε μία από τις θέσεις αναζήτησης **In the vicinity** (Στην γύρω περιοχή), **Near destination** (Κοντά στον προορισμό) ή **Along the route** (Κατά μήκος της διαδρομής).

▶ Εάν υπάρχουν ενδιάμεσοι προορισμοί και έχει επιλεγεί το στοιχείο **Near destination** (Κοντά στον προορισμό), επιλέξτε το σημείο ενδιαφέροντος από την επισκόπηση διαδρομής.

▶ Επιλέξτε ένα σημείο ενδιαφέροντος με **OK** ή επιλέξτε το από τον κατάλογο. Εμφανίζεται η διεύθυνση προορισμού. Η διαδρομή μπορεί να υπολογιστεί.

Αναζήτηση προσωπικών σημείων ενδιαφέροντος

▶ Επιλέξτε **Personal POIs** (Προσωπικά POI).

▶ Επιλέξτε μια κατηγορία.

▶ Όταν είναι ενεργή η καθοδήγηση στον προορισμό, επιλέξτε μία από τις θέσεις αναζήτησης **In the vicinity** (Στην γύρω περιοχή), **Near destination** (Κοντά στον προορισμό) ή **Along the route** (Κατά μήκος της διαδρομής).

▶ Επιλέξτε ένα προσωπικό σημείο ενδιαφέροντος. Εμφανίζεται η διεύθυνση προορισμού. Η διαδρομή μπορεί να υπολογιστεί.

ή

▶ Εισαγάγετε το κείμενο αναζήτησης στο πεδίο αναζήτησης και φιλτράρετε τον κατάλογο.

▶ Επιλέξτε ένα προσωπικό σημείο ενδιαφέροντος.

Επεξεργασία κατηγορίας προσωπικού σημείου ενδιαφέροντος

▶ Επιλέξτε μια κατηγορία προσωπικού σημείου ενδιαφέροντος από τον κατάλογο . Εμφανίζεται ένα μενού.

▶ **Αλλαγή ονόματος:** Επιλέξτε το στοιχείο **Change name** (Αλλαγή ονομασίας).

▶ Εισαγάγετε το όνομα.

▶ Επιλέξτε **OK**.

▶ **Αλλαγή συμβόλου:** Επιλέξτε το στοιχείο **Change icon** (Αλλαγή συμβόλου).





▶ Επιλέξτε ένα σύμβολο.

▶ **Διαγραφή κατηγορίας προσωπικού σημείου ενδιαφέροντος:** Επιλέξτε **Delete** (Διαγραφή).

- ▶ Επιλέξτε **Yes** (Ναι).

Διαμόρφωση κατηγοριών γρήγορης πρόσβασης

Για τη γρήγορη πρόσβαση μπορείτε να διαμορφώσετε έως πέντε κατηγορίες.



- ▶ Επιλέξτε **ALL CATEGORIES** (ΟΛΕΣ ΟΙ ΚΑΤΗΓΟΡΙΕΣ).
- ▶ Επιλέξτε την κατηγορία και την υποκατηγορία (εφόσον διατίθεται).
- ▶ Επιλέξτε  ή .
- ▶ Με το  προστίθεται η κατηγορία.
- ▶ Με το  αφαιρείται η κατηγορία.
- ▶ Εάν υπάρχουν ήδη πέντε κατηγορίες, επιλέξτε την κατηγορία που επιθυμείτε να αντικατασταθεί.

Επιλογή επαφής για την εισαγωγή προορισμού

Προϋποθέσεις

- Είναι συνδεδεμένο ένα κινητό τηλέφωνο με το σύστημα πολυμέσων (→ σελίδα 269).

Σύστημα πολυμέσων:

- ▶  ▶ **Navigation** (Πλοήγηση) ▶  **Where to?** (Προς τα πού;) ▶ **Contacts** (Επαφές)

Μέσω του καταλόγου επαφών

- ▶ Επιλέξτε μια επαφή. Εμφανίζονται τα στοιχεία επαφής.
- ▶ Επιλέξτε τη διεύθυνση.



Μέσω του κειμένου αναζήτησης

- ▶ Εισαγάγετε π.χ. το όνομα ή τον αριθμό τηλεφώνου στο πεδίο αναζήτησης.
- ▶ Επιλέξτε .
- ▶ Επιλέξτε την επαφή.
- ▶ Επιλέξτε τη διεύθυνση. Εμφανίζεται η διεύθυνση προορισμού. Η διαδρομή μπορεί να υπολογιστεί.

- ① Η καθοδήγηση στη διεύθυνση επαφής είναι αξιόπιστη στις ακόλουθες περιπτώσεις:
 - Η διεύθυνση επαφής είναι πλήρης.
 - Τα στοιχεία επαφής είναι ίδια με τα δεδομένα του ψηφιακού χάρτη.

Εισαγωγή γεωγραφικών συντεταγμένων

Σύστημα πολυμέσων:



- ▶  ▶ **Navigation** (Πλοήγηση) ▶  **Where to?** (Προς τα

πού;) ▶ **Geo-coordinates** (Γεωγραφικές συντεταγμένες)

- ▶ Επιλέξτε **Latitude** (Γεωγραφικό πλάτος) ή **Longitude** (Γεωγραφικό μήκος).
- ▶ Επιλέξτε τις γεωγραφικές συντεταγμένες ως γεωγραφικό πλάτος και μήκος σε μοίρες, λεπτά και δευτερόλεπτα. Για να γίνει αυτό, σαρώστε με το δάχτυλο προς τα επάνω ή προς τα κάτω. Στον χάρτη εμφανίζεται η θέση.
- ▶ Επιβεβαιώστε την εισαγωγή με .
- ▶ **Ορισμός προορισμού:** Επιλέξτε το βέλος ή το βέλος με .

Εισαγωγή διεύθυνσης τριών λέξεων

Σύστημα πολυμέσων:

- ▶  ▶ **Navigation** (Πλοήγηση) ▶  **Where to?** (Προς τα πού;)
- ▶ Εισαγάγετε τη διεύθυνση προορισμού ως διεύθυνση τριών λέξεων. Χωρίστε τις λέξεις μεταξύ τους με τελείες. Εμφανίζονται τα αποτελέσματα της αναζήτησης.
- ▶ Επιλέξτε τον προορισμό από τον κατάλογο. Εμφανίζεται η διεύθυνση προορισμού. Η διαδρομή μπορεί να υπολογιστεί.
- ① Οι διευθύνσεις τριών λέξεων του what3words είναι ένα εναλλακτικό σύστημα προσδιορισμού διευθύνσεων σε πολλές γλώσσες για γεωαναφορές τοποθεσιών από όλον τον κόσμο, με ακρίβεια τριών μέτρων. Με αυτήν την ανάλυση καλύπτονται και μέρη στην επιφάνεια της Γης, τα οποία δε διαθέτουν διεύθυνση κτηρίου, π.χ. οδό και αριθμό. Π.χ. η Πύλη του Βρανδεμβούργου στο Βερολίνο έχει την εξής διεύθυνση τριών λέξεων ανάλογα με τη γλώσσα:
 - Γερμανικά: **tapfer.gebäude.verliehen**
 - Αγγλικά: **that.lands.winning**

Οι διευθύνσεις τριών λέξεων είναι σαφείς, εντυπώνονται εύκολα στη μνήμη και αρκούν για τις περισσότερες καθημερινές εφαρμογές.

Μπορείτε να πραγματοποιήσετε την αμφίδρομη μετατροπή διευθύνσεων τριών λέξεων:

- στην ιστοσελίδα <http://what3words.com>
- στις εφαρμογές του what3words

Επιλογή στον χάρτη

Σύστημα πολυμέσων:

→  » **Navigation** (Πλοήγηση)

- ▶ Μετακινήστε τον χάρτη (→ σελίδα 261).
- ▶ Όταν ο προορισμός επισημαίνεται από το σταυρόνημα στόχαστρου, πατήστε παρατεταμένα το στοιχείο χειρισμού. Εάν υπάρχει μόνο ένας προορισμός γύρω από το σταυρόνημα στόχαστρου, εμφανίζεται η διεύθυνση προορισμού. Εάν υπάρχουν περισσότεροι προορισμοί γύρω από το σταυρόνημα στόχαστρου, σε έναν κατάλογο εμφανίζονται διαθέσιμα σημεία ενδιαφέροντος και δρόμοι.
- ▶ Επιλέξτε τον προορισμό από τον κατάλογο. Εμφανίζεται η διεύθυνση προορισμού. Η διαδρομή μπορεί να υπολογιστεί.

Εμφάνιση σημείων ενδιαφέροντος στην περιοχή του χάρτη

Εάν υπάρχουν περισσότεροι προορισμοί γύρω από το σταυρόνημα στόχαστρου, η λειτουργία είναι διαθέσιμη.

- ▶ Επιλέξτε .
- ▶ Επιλέξτε **POIs in the vicinity** (POI στην γύρω περιοχή) . Εμφανίζεται ο χάρτης.
- ▶ Σαρώστε με το δάχτυλο προς τα αριστερά ή προς τα δεξιά στο στοιχείο χειρισμού. Στον χάρτη επισημαίνεται το προηγούμενο ή το επόμενο σημείο ενδιαφέροντος. Εμφανίζεται η ονομασία ή η διεύθυνση.
- ▶ Επιλέξτε το σύμβολο σημείων ενδιαφέροντος.
- ▶ **Εναλλακτικά, φίλτράρισμα της ένδειξης βάσει της κατηγορίας σημείου ενδιαφέροντος:** Πραγματοποιήστε κύλιση στο στοιχείο χειρισμού.
- ▶ Επιλέξτε την κατηγορία σημείου ενδιαφέροντος.



i Το στοιχείο **User defined** (Καθορισμός από τον χρήστη) καθιστά δυνατή την επιλογή συμβόλων προσωπικών σημείων ενδιαφέροντος (→ σελίδα 262).

Επιλογή από τα αγαπημένα

Προϋποθέσεις

- Οι προορισμοί έχουν αποθηκευτεί στα αγαπημένα. Αποθηκεύστε έναν τελευταίο προορισμό ή μια πρόταση προορισμού στα αγαπημένα (→ σελίδα 257).

Σύστημα πολυμέσων:

→  » **Navigation** (Πλοήγηση) »  **Where to?** (Προς τα πού;) » **Aus Favoriten** (Από τα αγαπημένα)

- ▶ Επιλέξτε ένα αγαπημένο. Εμφανίζεται η διεύθυνση προορισμού. Η διαδρομή μπορεί να υπολογιστεί.

Διαδρομή

Υπολογισμός διαδρομής

Προϋποθέσεις

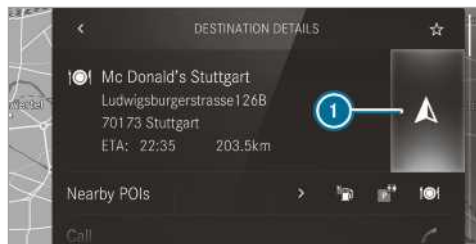

- Ο προορισμός έχει εισαχθεί.
- Εμφανίζεται η διεύθυνση προορισμού.

Η καθοδήγηση στον προορισμό δεν είναι ενεργή



- ▶ Επιλέξτε . Υπολογίζεται η διαδρομή προς τον προορισμό. Στον χάρτη εμφανίζεται η διαδρομή. Στη συνέχεια, ξεκινά η καθοδήγηση στον προορισμό.
- i** Εάν κατά την πορεία δεν εκτελέσετε τη συγκεκριμένη ενέργεια, το σύστημα πολυμέσων θα υπολογίσει αυτόματα τη διαδρομή μετά από περίπου 15 δευτερόλεπτα.

Η καθοδήγηση στον προορισμό είναι ενεργή

- ▶ Επιλέξτε . Το βέλος έχει φορά προς το . Εμφανίζεται μια ερώτηση.
- ▶ Επιλέξτε **Set as intermediate dest.** (Ορισμός ως ενδιάμεσος προορισμός.) ή **Start new route guidance** (Εναρξη νέας καθοδήγησης στον προορισμό). **Start new route guidance** (Εναρξη νέας καθοδήγησης στον προορισμό): Η επιλεγμένη διεύθυνση προορισμού ορίζεται ως νέος προορισμός. Διαγράφονται οι προηγούμενοι προορισμοί και ενδιάμεσοι προορισμοί. Ξεκινά η καθοδήγηση στον νέο προορισμό. **Set as intermediate dest.** (Ορισμός ως ενδιάμεσος προορισμός.): Η επιλεγμένη διεύθυνση προορισμού ορίζεται ως επόμενος ενδιάμεσος

προορισμός. Η καθοδήγηση στον προορισμό ξεκινά.

Εάν υπάρχουν ήδη τέσσερις ενδιάμεσοι προορισμοί, θα ερωτηθείτε από το σύστημα πολυμέσων εάν επιθυμείτε να διαγραφεί ο ενδιάμεσος προορισμός 4. Επιβεβαιώστε την ερώτηση με **Yes** (Ναι).

Αναζήτηση σημείων ενδιαφέροντος στην γύρω περιοχή

i Τα σύμβολα σημείων ενδιαφέροντος δίπλα δεξιά **POIs in the vicinity** (POI στην γύρω περιοχή) υποδεικνύουν τις τρεις πρώτες κατηγορίες για την γρήγορη πρόσβαση. Αυτές οι κατηγορίες μπορούν να διαμορφωθούν (→ σελίδα 244).

- ▶ Επιλέξτε ένα σύμβολο σημείου ενδιαφέροντος. Εμφανίζονται τα αποτελέσματα της αναζήτησης.
- ▶ Επιλέξτε ένα σημείο ενδιαφέροντος. Εμφανίζεται η διεύθυνση προορισμού. Η διαδρομή μπορεί να υπολογιστεί.

ή

- ▶ Επιλέξτε **POIs in the vicinity** (POI στην γύρω περιοχή) .
- ▶ Αναζητήστε μέσω κατηγοριών, εισαγάγετε κείμενο αναζήτησης ή αναζητήστε προσωπικά σημεία ενδιαφέροντος (→ σελίδα 244).
- ▶ Επιλέξτε ένα σημείο ενδιαφέροντος. Εμφανίζεται η διεύθυνση προορισμού. Η διαδρομή μπορεί να υπολογιστεί.

Περισσότερες λειτουργίες μενού

- ▶ **Αποθήκευση προορισμού:** Επιλέξτε .
 - ▶ Κάντε μια επιλογή. Διατίθενται οι ακόλουθες επιλογές:
 - **Save in "Previous destinations"** (Αποθήκευση στη μνήμη "Τελευταίοι προορισμοί")
 - **Save as favourite** (Αποθήκευση στα αγαπημένα)
 - **Save as "Home"** (Αποθήκευση ως «Διεύθυνση οικίας»)
 - **Save as "Work"** (Αποθήκευση ως «Διεύθυνση εργασίας»)
- Εάν έχουν αποθηκευτεί και οι δύο διευθύνσεις και έχει ενεργοποιηθεί η τακτική διαδρομή, ξεκινά μια καθοδήγηση στον προορισμό χωρίς εκφώνηση οδηγίων πλοήγησης από το σύστημα πολυμέσων.

▶ **Πραγματοποίηση κλήσης στον προορισμό:** Εάν είναι διαθέσιμος ένας αριθμός τηλεφώνου, επιλέξτε **Call** (Κλήση).

▶ **Κοινοποίηση του προορισμού μέσω NFC ή γραμματού κώδικα QR:** Επιλέξτε **Share via NFC or QR code** (Κοινοποίηση μέσω NFC ή κώδικα QR).

▶ Κρατήστε το πεδίο NFC του κινητού τηλεφώνου (βλέπε οδηγίες χρήσης του κατασκευαστή) κοντά στην επιφάνεια ή τοποθετήστε το κινητό τηλέφωνο επάνω σε αυτή (→ σελίδα 270).

ή







- ▶ Κρατήστε το κινητό τηλέφωνο κοντά στο σύστημα πολυμέσων και σαρώστε τον γραμμωτό κώδικα QR.
- ▶ **Ανάκτηση ηλεκτρονικής διεύθυνσης:** Εάν είναι διαθέσιμη μια ηλεκτρονική διεύθυνση, επιλέξτε **www** (www).
- ▶ **Εμφάνιση στον χάρτη:** Επιλέξτε **Display on map** (Εμφάνιση στον χάρτη).

Επιλογή τύπου διαδρομής

Προϋποθέσεις

- **Για τη χρήση μιας τακτικής διαδρομής:** Έχετε δημιουργήσει ένα προφίλ (→ σελίδα 225).
- Έχει ενεργοποιηθεί η επιλογή **Allow destination suggestions** (Να επιτρέπονται προτάσεις προορισμού) (→ σελίδα 226).
- Έχει ενεργοποιηθεί η επιλογή **Activate commuter route** (Ενεργοποίηση τακτικής διαδρομής) (→ σελίδα 251).
- Το σύστημα πολυμέσων έχει συλλέξει αρκετά δεδομένα, ώστε να εμφανίζονται προτάσεις προορισμού.
- Για αυτές τις προτάσεις προορισμού έχει εκτελεστεί εκμάθηση διαδρομών.

Σύστημα πολυμέσων:

   **Navigation** (Πλοήγηση)  **Route Icon** (Εικονίδιο διαδρομής)  **Route** (Διαδρομή)  **Route settings** (Ρυθμίσεις διαδρομής)

- ▶ Επιλέξτε τον τύπο διαδρομής. Εάν δεν υπάρχει διαδρομή, υπολογίζεται η επόμενη διαδρομή με τον νέο τύπο διαδρομής. Εάν υπάρχει ήδη μια διαδρομή, υπολογίζεται η διαδρομή με τον νέο τύπο διαδρομής.

Διατίθενται οι εξής τύποι διαδρομής:

- **Fast route** (Ταχεία διαδρομή)
Υπολογίζεται η διαδρομή σύντομου χρόνου οδήγησης.
- **Short route** (Διαδρομή μικρής απόστασης οδήγησης)
Υπολογίζεται η διαδρομή μικρής απόστασης οδήγησης.
- **Eco route** (Διαδρομή Eco)
Υπολογίζεται μια οικονομική διαδρομή. Ο χρόνος οδήγησης μπορεί να είναι λίγο μεγαλύτερος από ό,τι στην ταχεία διαδρομή.
- **TRAILER** (ΤΡΕΪΛΕΡ)
Η επιλογή είναι διαθέσιμη όταν έχει συνδεθεί ένα ρυμουλκούμενο στο όχημα.
Στο σύστημα πολυμέσων εμφανίζεται μια ερώτηση. Επιβεβαιώστε την ερώτηση.
Η διαδρομή βελτιστοποιείται για τη λειτουργία ρυμούλκησης.

Για τους εν λόγω τύπους διαδρομής μπορείτε να ενεργοποιείτε ή να απενεργοποιείτε τη δυναμική διαδρομή:

- **Automatic** (Αυτόματα)
Η διαδρομή υπολογίζεται με τον τρέχοντα ρυθμισμένο τύπο διαδρομής.
Λαμβάνονται υπόψη τα μηνύματα για την κυκλοφορία από τη λειτουργία Live Traffic Information ή το FM RDS-TMC (→ σελίδα 257).
Οι υπηρεσίες Live Traffic Information και FM RDS-TMC δεν είναι διαθέσιμες σε όλες τις χώρες.
- **After asking** (Κατόπιν ερώτησης)
Εάν υπολογιστεί μια νέα διαδρομή με πιο σύντομο χρόνο οδήγησης βάσει των μηνυμάτων για την κυκλοφορία, εμφανίζεται μια ερώτηση. Μπορείτε να συνεχίσετε να χρησιμοποιείτε την τρέχουσα διαδρομή ή να αποδεχτείτε τη δυναμική διαδρομή (→ σελίδα 259).
- **Off** (Απενεργοποίηση)
Για τη διαδρομή δεν λαμβάνονται υπόψη τα μηνύματα για την κυκλοφορία.



Μπορείτε να ενεργοποιείτε ή να απενεργοποιείτε τις ακόλουθες περαιτέρω ρυθμίσεις διαδρομής:

- **Suggest alternative route** (Πρόταση εναλλακτικής διαδρομής)

Εάν έχει ενεργοποιηθεί η επιλογή (→ σελίδα 250), για κάθε διαδρομή υπολογίζονται εναλλακτικές διαδρομές.

- **Activate commuter route** (Ενεργοποίηση τακτικής διαδρομής)
Εάν έχει ενεργοποιηθεί η επιλογή (→ σελίδα 251), η πλοήγηση ξεκινά αυτόματα καθοδήγηση στη διαδρομή χωρίς φωνητική μετάδοση για τις διαδρομές για τις οποίες έχει εκτελεστεί εκμάθηση.

Εναλλακτική ανάκτηση τύπων διαδρομής

- ▶ Επιλέξτε  **Navigation** (Πλοήγηση) ▶  **Advanced** (Προηγμένα) ▶ **Route settings** (Ρυθμίσεις διαδρομής).

Επιλογές διαδρομής

Σύστημα πολυμέσων:

- ▶  **Navigation** (Πλοήγηση) ▶ **Route Icon** (Εικονίδιο διαδρομής) ▶ **Route** (Διαδρομή) ▶ **Avoid options** (Επιλογές αποφυγής)

Αποφυγή περιοχών

- ▶ Επιλέξτε **Avoid areas** (Αποφυγή περιοχών) (→ σελίδα 263).

Αποφυγή δρόμων ταχείας κυκλοφορίας, φέρι μποτ, σηράγγων, μεταφορών με τρένο, μη ασφαλτοστρωμένων δρόμων

- ▶ Ενεργοποιήστε την επιλογή αποφυγής.

Χρήση δρόμων με διόδια

- ▶ Επιλέξτε **Use toll roads** (Χρήση δρόμων με διόδια).
- ▶ Ενεργοποιήστε ή απενεργοποιήστε τις επιλογές **Payment by cash or card** (Πληρωμή με μετρητά ή κάρτα) και **Electronic billing** (Ηλεκτρονική χρέωση).
Για τη διαδρομή λαμβάνονται υπόψη δρόμοι, για τους οποίους πρέπει να καταβάλετε τέλη κυκλοφορίας βάσει χρήσης (τέλη διοδίων) σύμφωνα με τον επιλεγμένο τρόπο πληρωμής.

Οι επιλογές διαδρομής δεν είναι διαθέσιμες σε όλες τις χώρες.

Οι επιλεγμένες επιλογές διαδρομής δεν μπορούν πάντα να ληφθούν υπόψη. Έτσι, μια διαδρομή μπορεί να περιλαμβάνει π.χ. φέρι μποτ, παρά το γεγονός ότι έχει ενεργοποιηθεί η επιλογή αποφυγής **Ferries** (Φέρι μποτ). Στη συνέχεια, εμφανίζεται ένα μήνυμα και ακούγεται μια αναγγελία.



Χρήση δρόμων με βινιέτα

- ▶ Επιλέξτε **Use vignette roads** (Χρήση δρόμων με βινιέτα).
- ▶ Ενεργοποιήστε το στοιχείο **All** (Όλα).

ή

- ▶ Ενεργοποιήστε τις χώρες που επιθυμείτε να ληφθούν υπόψη.
Για τη διαδρομή λαμβάνονται υπόψη δρόμοι στις επιλεγμένες χώρες, για τους οποίους πρέπει να καταβάλετε τέλη κυκλοφορίας βάσει χρόνου (βινιέτες). Μια βινιέτα επιτρέπει τη χρονικά περιορισμένη χρήση ενός οδικού δικτύου.

Εναλλακτική ανάκτηση επιλογών διαδρομής



- ▶ Επιλέξτε  ▶ **Navigation** (Πλοήγηση) ▶  ▶ **Advanced** (Προηγμένα) ▶ **Avoid options** (Επιλογές αποφυγής).

Επιλογή μηνυμάτων

Προϋποθέσεις

- Για μια ηχητική οδηγία κατά την προσέγγιση σε ένα προσωπικό σημείο ενδιαφέροντος: Η συσκευή USB περιέχει προσωπικά σημεία ενδιαφέροντος.
- Έχει συνδεθεί η συσκευή USB με το σύστημα πολυμέσων.
- Η κατηγορία στην οποία ανήκει το προσωπικό σημείο ενδιαφέροντος, είναι ενεργοποιημένη.

Σύστημα πολυμέσων:

- ▶  ▶ **Navigation** (Πλοήγηση) ▶  ▶ **Advanced** (Προηγμένα) ▶ **Announcements** (Μηνύματα)
- ▶ Κάντε μια επιλογή ή ενεργοποιήστε / απενεργοποιήστε ένα μήνυμα.

Διατίθενται οι ακόλουθες επιλογές:

- Επιλογή **Driving recommendation** (Οδηγίες οδήγησης)
Το σύστημα πολυμέσων μεταδίδει φωνητικά οδηγίες για την οδήγηση στη διάρκεια της καθοδήγησης στον προορισμό.
- Επιλογή **With street names** (Με ονόματα οδών)
Το σύστημα πολυμέσων αναγγέλλει τα ονόματα των οδών στις οποίες οδηγεί η επόμενη αλλαγή κατεύθυνσης.
Η λειτουργία δεν είναι διαθέσιμη σε όλες τις χώρες και γλώσσες.
- Επιλογή **Off** (Απενεργοποίηση)

- **Announce traffic warnings** (Εκφώνηση προειδοποιήσεων για την κυκλοφορία)
Η λειτουργία δεν είναι διαθέσιμη σε όλες τις χώρες.

Ηχητική ειδοποίηση κατά την προσέγγιση σε ένα προσωπικό σημείο ενδιαφέροντος

- ▶ Επιλέξτε **Personal POIs** (Προσωπικά POI) .
- ▶ Ενεργοποιήστε μια κατηγορία.
Κατά την προσέγγιση σε ένα προσωπικό σημείο ενδιαφέροντος αυτής της κατηγορίας μεταδίδεται μια ηχητική ειδοποίηση.

Εμφάνιση πληροφοριών προορισμού για τη διαδρομή

Προϋποθέσεις

- Έχει εισαχθεί προορισμός.

Σύστημα πολυμέσων:

- ▶  ▶ **Navigation** (Πλοήγηση) ▶ **Route Icon** (Εικονίδιο διαδρομής) ▶ **Route** (Διαδρομή)
- ▶ Επιλέξτε **Route overview** (Επισκόπηση διαδρομής).
Όταν είναι ενεργή η καθοδήγηση στον προορισμό, εάν έχουν εισαχθεί και δεν έχετε διέλθει ακόμα από αυτούς, εμφανίζονται ο προορισμός και οι ενδιάμεσοι προορισμοί.
Η διαδρομή μπορεί να περιλαμβάνει έως τέσσερις ενδιάμεσους προορισμούς.
- ▶ Επιλέξτε έναν προορισμό ή έναν ενδιάμεσο προορισμό.

Εμφανίζονται οι ακόλουθες πληροφορίες:

- Υπολειπόμενη απόσταση οδήγησης
- Ώρα άφιξης
- Υπολειπόμενος χρόνος ταξιδιού
- Όνομα, διεύθυνση προορισμού
- Αριθμός τηλεφώνου (εφόσον διατίθεται)
- Ηλεκτρονική διεύθυνση (εφόσον διατίθεται)

Σχεδιασμός διαδρομής

Σύστημα πολυμέσων:

- ▶  ▶ **Navigation** (Πλοήγηση) ▶ **Route Icon** (Εικονίδιο διαδρομής) ▶ **Route overview** (Επισκόπηση διαδρομής)
- ▶ Επιλέξτε **Set intermediate destination** (Ορισμός ως ενδιάμεσος προορισμός).

- ▶ Εισαγάγετε τον ενδιάμεσο προορισμό π.χ. με τη μορφή σημείου ενδιαφέροντος ή διεύθυνσης (→ σελίδα 241).
 - ▶ Επιλέξτε τον ενδιάμεσο προορισμό. Μετά την επιλογή ενός ενδιάμεσου προορισμού εμφανίζεται ξανά η επισκόπηση διαδρομής.
 - ▶ Υπολογίστε τη διαδρομή με ενδιάμεσους προορισμούς (→ σελίδα 250).
- ❗ Εάν υπάρχουν ήδη τέσσερις ενδιάμεσοι προορισμοί, διαγράψτε έναν ενδιάμεσο προορισμό (→ σελίδα 250).







Επεξεργασία διαδρομής με ενδιάμεσους προορισμούς

Προϋποθέσεις

- Έχει εισαχθεί προορισμός.
- Για τη λειτουργία μετακίνησης υπάρχει επιπλέον τουλάχιστον ένας ενδιάμεσος προορισμός.

Σύστημα πολυμέσων:

🏠 ▶ **Navigation** (Πλοήγηση) ▶ **Route Icon** (Εικονίδιο διαδρομής) ▶ **Route** (Διαδρομή) ▶ **Route overview** (Επισκόπηση διαδρομής)

- ▶ **Αλλαγή σειράς των προορισμών:** Επιλέξτε το  σε έναν προορισμό. Εμφανίζεται ένα μενού.
- ▶ Επιλέξτε **Move** (Μετακίνηση). Επισημαίνεται το στοιχείο .
- ▶ Μετακινήστε τον ενδιάμεσο προορισμό ή τον προορισμό με το  ή το  στην επιθυμητή θέση.
- ▶ Πατήστε το .
- ▶ **Διαγραφή προορισμού:** Επιλέξτε το  σε έναν ενδιάμεσο προορισμό ή έναν προορισμό.
- ▶ Επιλέξτε **Delete** (Διαγραφή). Ο προορισμός έχει διαγραφεί.

Υπολογισμός διαδρομής με ενδιάμεσους προορισμούς

Προϋποθέσεις

- Έχουν εισαχθεί ο προορισμός και τουλάχιστον ένας ενδιάμεσος προορισμός.

Σύστημα πολυμέσων:

🏠 ▶ **Navigation** (Πλοήγηση) ▶ **Route Icon** (Εικονίδιο διαδρομής)

μής) ▶ **Route** (Διαδρομή) ▶ **Route overview** (Επισκόπηση διαδρομής)

- ▶ Επιλέξτε **Start route guidance** (Έναρξη καθοδήγησης στον προορισμό).
- ή
- ▶ Εάν έχει υπολογιστεί η διαδρομή, επιλέξτε το στοιχείο **To Navigation** (Μετάβαση στην πλοήγηση).
- ▶ Επιβεβαιώστε την ερώτηση με **Yes** (Ναι). Υπολογίζεται η διαδρομή. Η καθοδήγηση στον προορισμό ξεκινά.

Εμφάνιση καταλόγου διαδρομών

Σύστημα πολυμέσων:

🏠 ▶ **Navigation** (Πλοήγηση) ▶ **Route Icon** (Εικονίδιο διαδρομής) ▶ **Route** (Διαδρομή)

- ▶ Επιλέξτε **Route list** (Κατάλογος διαδρομών). Στον κατάλογο εμφανίζονται τα τμήματα της διαδρομής. Στον χάρτη επισημαίνεται η τρέχουσα θέση του οχήματος.
- Η τρέχουσα θέση του οχήματος απεικονίζεται με τις ακόλουθες πληροφορίες:
- Απεικονίζεται το σύμβολο τρέχουσας θέσης του οχήματος.
 - Εμφανίζεται το όνομα της οδού στην οποία κινείται το όχημα.
 - Εμφανίζεται ο αριθμός της οδού στην οποία κινείται το όχημα.

Ο κατάλογος διαδρομών ενημερώνεται κατά τη διάρκεια της οδήγησης.

- ▶ **Εμφάνιση τμημάτων της διαδρομής:** Σαρώστε με το δάχτυλο προς τα επάνω ή προς τα κάτω στο στοιχείο χειρισμού. Το τμήμα της διαδρομής απεικονίζεται στον χάρτη.

Επιλογή εναλλακτικής διαδρομής

Σύστημα πολυμέσων:

🏠 ▶ **Navigation** (Πλοήγηση) ▶ **Route Icon** (Εικονίδιο διαδρομής)



- ▶ Επιλέξτε **Alternative route** (Εναλλακτική διαδρομή). Οι διαδρομές εμφανίζονται ανάλογα με τη ρύθμιση στις ρυθμίσεις διαδρομής.
- Οι διαδρομές είναι αριθμημένες.
- ▶ Επιλέξτε εναλλακτική διαδρομή.

Ενεργοποίηση τακτικής διαδρομής

Προϋποθέσεις

- Έχει ενεργοποιηθεί η επιλογή **Allow destination suggestions** (Να επιτρέπονται προτάσεις προορισμού) (→ σελίδα 226).
- Το σύστημα πολυμέσων έχει συλλέξει αρκετά δεδομένα, ώστε να εμφανίζονται προτάσεις προορισμού.
- Για αυτές τις προτάσεις προορισμού έχει εκτελεστεί εκμάθηση διαδρομών.



Σύστημα πολυμέσων:

  **Navigation** (Πλοήγηση) **Route Icon** (Εικονίδιο διαδρομής) **Route** (Διαδρομή) **Route settings** (Ρυθμίσεις διαδρομής)

- ▶ Ενεργοποιήστε το στοιχείο **Activate commuter route** (Ενεργοποίηση τακτικής διαδρομής). Η πλοήγηση αναγνωρίζει αυτόματα ότι το όχημα βρίσκεται σε μια τακτική διαδρομή. Εκκινείται αυτόματα καθοδήγηση στη διαδρομή χωρίς φωνητική μετάδοση. Για την καθημερινή τακτική διαδρομή εμφανίζονται κυκλοφοριακά συμββάντα ακόμη και σε περίπτωση οδήγησης χωρίς ενεργή καθοδήγηση στον προορισμό.

Ενεργοποίηση/απενεργοποίηση αυτόματης αναζήτησης πρατηρίων καυσίμων

Σύστημα πολυμέσων:

  **Settings** (Ρυθμίσεις) **Fahrzeug** (Όχημα)

- ▶ Ενεργοποιήστε ή απενεργοποιήστε το στοιχείο **Filling station search** (Αναζήτηση πρατηρίου καυσίμων). Μόλις επιτευχθεί η στάθμη εφεδρικού καυσίμου και εάν έχει ενεργοποιηθεί η επιλογή, θα ερωτηθείτε εάν επιθυμείτε να πραγματοποιηθεί αναζήτηση πρατηρίων καυσίμων.

Έναρξη αυτόματης αναζήτησης πρατηρίων καυσίμων

Προϋποθέσεις

- Η αυτόματη αναζήτηση πρατηρίων καυσίμων είναι ενεργοποιημένη (→ σελίδα 251).

Κατάσταση οδήγησης

Επιτυγχάνεται η στάθμη εφεδρικού καυσίμου στο ρεζερβουάρ καυσίμου.

Εμφανίζεται το μήνυμα **Fuel tank reserve level Do you want to start the search for filling stations?**

(Εφεδρική στάθμη ρεζερβουάρ καυσίμου Επιθυμείτε να ξεκινήσει η αναζήτηση πρατηρίων καυσίμων;).

- ▶ Επιλέξτε **Yes** (Ναι). Η αυτόματη αναζήτηση πρατηρίων καυσίμων ξεκινά. Εμφανίζονται τα διαθέσιμα πρατήρια καυσίμων κατά μήκος της διαδρομής ή κοντά στην τρέχουσα θέση του οχήματος.
- ▶ Επιλέξτε ένα πρατήριο καυσίμων. Εμφανίζεται η διεύθυνση του πρατηρίου καυσίμων.
- ▶ Υπολογίστε τη διαδρομή (→ σελίδα 246). Το πρατήριο καυσίμων ορίζεται ως προορισμός ή ως επόμενος ενδιάμεσος προορισμός.
- ▶ **Όταν υπάρχουν ήδη τέσσερις ενδιάμεσοι προορισμοί:** Απαντήστε με **Yes** (Ναι) στην ερώτηση. Το πρατήριο καυσίμων καταχωρείται στην επισκόπηση διαδρομής. Ο ενδιάμεσος προορισμός 4 διαγράφεται. Η καθοδήγηση στον προορισμό ξεκινά.

Εκκίνηση αναζήτησης σταθμών εξυπηρέτησης αυτοκινητιστών

Προϋποθέσεις

- Το ATTENTION ASSIST και η λειτουργία **Suggest rest area** (Πρόταση σταθμού εξυπηρέτησης αυτοκινητιστών) έχουν ενεργοποιηθεί (→ σελίδα 183).
- Κατά μήκος του επικείμενου τμήματος της διαδρομής υπάρχουν σταθμοί εξυπηρέτησης αυτοκινητιστών.

Κατάσταση οδήγησης

Εμφανίζεται το μήνυμα **Suggest rest area. Do you want to start the rest area search?** (Πρόταση σταθμού εξυπηρέτησης αυτοκινητιστών. Επιθυμείτε να ξεκινήσει η αναζήτηση σταθμού εξυπηρέτησης αυτοκινητιστών;).

- ▶ Επιλέξτε **Yes** (Ναι). Ξεκινάει η αναζήτηση σταθμών εξυπηρέτησης αυτοκινητιστών. Εμφανίζονται οι διαθέσιμοι σταθμοί εξυπηρέτησης αυτοκινητιστών κατά μήκος της διαδρομής και κοντά στην τρέχουσα θέση του οχήματος.
- ▶ Επιλέξτε έναν σταθμό εξυπηρέτησης αυτοκινητιστών. Εμφανίζεται η διεύθυνση του σταθμού εξυπηρέτησης αυτοκινητιστών.

► Υπολογίστε τη διαδρομή (→ σελίδα 246).
Ο σταθμός εξυπηρέτησης αυτοκινητιστών ορίζεται ως προορισμός ή ως επόμενος ενδιάμεσος προορισμός.



► **Όταν υπάρχουν ήδη τέσσερις ενδιάμεσοι προορισμοί:** Απαντήστε με **Yes** (Ναι) στην ερώτηση.
Ο σταθμός εξυπηρέτησης αυτοκινητιστών καταχωρείται στην επισκόπηση διαδρομής. Ο ενδιάμεσος προορισμός 4 διαγράφεται. Η καθοδήγηση στον προορισμό ξεκινά.



Εμφάνιση αποθηκευμένης διαδρομής στον χάρτη

Προϋποθέσεις

- Έχει συνδεθεί μια συσκευή USB με αποθηκευμένες διαδρομές με το σύστημα πολυμέσων.
- Η διαδρομή έχει αποθηκευτεί με τη μορφή αρχείου GPS Exchange Format (.gpx) στον φάκελο «Routes».

Σύστημα πολυμέσων:

→  ►► **Navigation** (Πλοήγηση) ►►  **Where to?** (Προς τα πού;) ►► **Stored routes** (Αποθηκευμένες διαδρομές)



- Επιλέξτε μια διαδρομή με το  ή το .
- Επιλέξτε **Display on map** (Εμφάνιση στον χάρτη).
- Μετακινήστε τον χάρτη (→ σελίδα 261).

Εναρξη αποθηκευμένης διαδρομής

Προϋποθέσεις

- Έχει συνδεθεί μια συσκευή USB με αποθηκευμένες διαδρομές με το σύστημα πολυμέσων.
- Η διαδρομή έχει αποθηκευτεί με τη μορφή αρχείου GPS Exchange Format (.gpx) στον φάκελο «Routes».

Σύστημα πολυμέσων:

→  ►► **Navigation** (Πλοήγηση) ►►  **Where to?** (Προς τα πού;) ►► **Stored routes** (Αποθηκευμένες διαδρομές)

- Επιλέξτε μια διαδρομή.
- Επιλέξτε **Start route guidance from the beginning** (Εναρξη καθοδήγησης στον προορισμό από την αρχή) ή **Start route guidance from current location** (Εναρξη καθοδήγησης στον προορισμό από την τρέχουσα θέση). Ξεκινά η καθοδήγηση στον προορισμό.



ⓘ Μπορείτε να αποθηκεύσετε τη διαδρομή στο μενού με το  (→ σελίδα 246).

Καταγραφή διαδρομής

Προϋποθέσεις

- Έχει συνδεθεί μια συσκευή USB με το σύστημα πολυμέσων.

Σύστημα πολυμέσων:

→  ►► **Navigation** (Πλοήγηση) ►►  **Where to?** (Προς τα πού;) ►► **Stored routes** (Αποθηκευμένες διαδρομές)

► **Εναρξη καταγραφής:** Επιλέξτε **Start to record new route** (Εναρξη καταγραφής νέας διαδρομής).
Εμφανίζεται ένα κόκκινο σύμβολο καταγραφής.

Η διαδρομή αποθηκεύεται στη συσκευή USB.



► **Διακοπή καταγραφής:** Επιλέξτε **End recording** (Τερματισμός καταγραφής).

Αποθήκευση καταγεγραμμένης διαδρομής

Προϋποθέσεις

- Έχει συνδεθεί μια συσκευή USB με το σύστημα πολυμέσων.

Σύστημα πολυμέσων:

→  ►► **Navigation** (Πλοήγηση) ►►  **Where to?** (Προς τα πού;) ►► **Stored routes** (Αποθηκευμένες διαδρομές)



- Επιλέξτε μια διαδρομή.
- Επιλέξτε .
- Επιλέξτε το στοιχείο **Store in "Previous destinations"** (Αποθήκευση στη μνήμη «Τελευταίοι προορισμοί»).
- Η διαδρομή έχει αποθηκευτεί στη μνήμη «Τελευταίοι προορισμοί» και μπορεί να ανακτηθεί από αυτό το σημείο για την καθοδήγηση στον προορισμό.

Επεξεργασία αποθηκευμένης διαδρομής

Προϋποθέσεις

- Έχει συνδεθεί μια συσκευή USB με αποθηκευμένες διαδρομές με το σύστημα πολυμέσων (→ σελίδα 294).

Σύστημα πολυμέσων:

→  ►► **Navigation** (Πλοήγηση) ►►  **Where to?** (Προς τα

πού;) ►► **Stored routes** (Αποθηκευμένες διαδρομές)

► Επιλέξτε μια διαδρομή με το .

► **Εισαγωγή ονόματος:** Επιλέξτε **Change name** (Αλλαγή ονομασίας).

► Εισαγάγετε το όνομα.

► Επιλέξτε **OK** (OK).

ή

► Όταν αλλάξει η ονομασία, πατήστε το πλήκτρο .

► Επιλέξτε **Yes** (Ναι).

► **Διαγραφή διαδρομής:** Επιλέξτε **Delete** (Διαγραφή).

► Επιλέξτε **Yes** (Ναι) .

Καθοδήγηση στον προορισμό

Οδηγίες για την καθοδήγηση στον προορισμό

⚠ ΠΡΟΕΙΔΟΠΟΙΗΣΗ Κίνδυνος να αποσπαστεί η προσοχή σε περίπτωση χειρισμού ενσωματωμένων συσκευών επικοινωνίας στη διάρκεια της οδήγησης

Όταν χειρίζεστε τις συσκευές επικοινωνίας που είναι ενσωματωμένες στο όχημα στη διάρκεια της διαδρομής, ενδέχεται να αποσπαστεί η προσοχή σας από την κυκλοφορία. Επιπλέον, ενδέχεται να χάσετε τον έλεγχο του οχήματος.

► Να χειρίζεστε αυτές τις συσκευές μόνο όταν σας το επιτρέπει η κατάσταση της κυκλοφορίας.

► Εάν δεν μπορεί να διασφαλιστεί κάτι τέτοιο, ακινητοποιήστε το όχημα λαμβάνοντας υπόψη της κυκλοφορία και πραγματοποιήστε τις καταχωρήσεις με ακινητοποιημένο όχημα.

Κατά τη λειτουργία του συστήματος πολυμέσων, τηρείτε πάντα τους νομικούς κανονισμούς της χώρας στην οποία βρίσκεστε.

Μετά τον υπολογισμό μιας διαδρομής, ξεκινά η καθοδήγηση στον προορισμό.

Οι κυκλοφοριακές ρυθμίσεις προέχουν πάντα σε σχέση με τις οδηγίες οδήγησης του συστήματος πολυμέσων για τη διαδρομή.

Οδηγίες για την οδήγηση είναι οι εξής:

- Εκφώνηση οδηγιών πλοήγησης
- Ενδείξεις καθοδήγησης στον προορισμό

- Συστάσεις λωρίδας κυκλοφορίας

Αν δεν ακολουθήσετε τις οδηγίες οδήγησης ή εξέλθετε από την υπολογισμένη διαδρομή, υπολογίζεται αυτόματα μια νέα διαδρομή.

Οι οδηγίες οδήγησης ενδέχεται να μην ανταποκρίνονται στην πραγματική κατάσταση της κυκλοφορίας:

- Η χαρτογράφηση διαδρομής έχει τροποποιηθεί.
- Η κατεύθυνση ενός μονόδρομου άλλαξε.

Για αυτόν το λόγο, στη διάρκεια της διαδρομής, θα πρέπει να λαμβάνετε πάντα υπόψη τις εκάστοτε κυκλοφοριακές ρυθμίσεις.

Στις ακόλουθες περιπτώσεις, η διαδρομή ενδέχεται να διαφέρει από την ιδανική διαδρομή:

- Έργα στον δρόμο
- Μη ολοκληρωμένα ψηφιακά δεδομένα χαρτών

Επισκόπηση αλλαγών κατεύθυνσης

Οι αλλαγές κατεύθυνσης οδήγησης εμφανίζονται στις ακόλουθες ενδείξεις:

- Αναλυτική προβολή της διασταύρωσης

Η ένδειξη εμφανίζεται μόλις περνάτε από διασταυρώσεις.

- Εικόνα 3D

Η ένδειξη εμφανίζεται μόλις περνάτε από δρόμους χωρίς διασταυρώσεις, π.χ. σε εξόδους δρόμων ταχείας κυκλοφορίας.



Εικόνα 3D της επικείμενης αλλαγής κατεύθυνσης (παράδειγμα)

- 1 Αλλαγή κατεύθυνσης
- 2 Σημείο αλλαγής κατεύθυνσης με τρέχουσα απόσταση έως το σημείο αλλαγής κατεύθυνσης
- 3 Τρέχουσα θέση οχήματος

Οι αλλαγές κατεύθυνσης χωρίζονται σε τρεις φάσεις:

- Φάση προετοιμασίας

Εάν επαρκεί ο χρόνος μεταξύ των αλλαγών κατεύθυνσης, το σύστημα πολυμέσων οάς προετοιμάζει για την επικείμενη αλλαγή κατεύθυνσης. Αναπαράγεται μια εκφώνηση οδηγίων πλοήγησης, π.χ. «Στη συνέχεια, στρίψτε δεξιά».

Ο χάρτης εμφανίζεται στην προβολή πλήρους οθόνης.

Στη γραμμή κατάσταση εμφανίζονται: οι πληροφορίες κατεύθυνσης ή το όνομα της οδού στην οποία πρέπει να στρίψετε και η απόσταση από το σημείο αλλαγής κατεύθυνσης.

- **Φάση αναγγελίας**

Το σύστημα πολυμέσων αναγγέλλει την επικείμενη αλλαγή κατεύθυνσης, π.χ. με την αναγγελία «Σε 100 m στρίψτε δεξιά».

Η ένδειξη είναι χωρισμένη σε δύο τμήματα. Αριστερά εμφανίζεται ο χάρτης, ενώ δεξιά μια αναλυτική προβολή της διασταύρωσης ή μια εικόνα 3D της επικείμενης αλλαγής κατεύθυνσης.

- **Φάση ελιγμού**

Το σύστημα πολυμέσων αναγγέλλει την επικείμενη αλλαγή κατεύθυνσης π.χ. με την αναγγελία «Τώρα, στρίψτε δεξιά».

Η ένδειξη είναι χωρισμένη σε δύο τμήματα.

Η αλλαγή κατεύθυνσης πραγματοποιείται όταν η εμφανιζόμενη απόσταση από το σημείο αλλαγής κατεύθυνσης ② είναι 0 m και το σύμβολο της τρέχουσας θέσης οχήματος ③ φτάσει στο σημείο αλλαγής κατεύθυνσης ②.

Όταν ολοκληρωθεί η αλλαγή κατεύθυνσης, εμφανίζεται ο χάρτης σε προβολή πλήρους οθόνης.

- ① Οι αλλαγές κατεύθυνσης εμφανίζονται επίσης στη μονάδα οθόνες οργάνων.

Επισκόπηση συστάσεων λωρίδας κυκλοφορίας

Η ένδειξη προβάλλεται σε δρόμους με πολλές λωρίδες κυκλοφορίας.

Το σύστημα πολυμέσων μπορεί να εμφανίζει συστάσεις λωρίδας κυκλοφορίας, αν ο ψηφιακός χάρτης περιέχει αντίστοιχα δεδομένα.



- ① Μη συνιστώμενη λωρίδα κυκλοφορίας (γκρι βέλος)
- ② Πιθανή λωρίδα κυκλοφορίας (λευκό βέλος)
- ③ Προτεινόμενη λωρίδα κυκλοφορίας (λευκό βέλος, με μπλε φόντο)

Επεξήγηση των εμφανιζόμενων λωρίδων κυκλοφορίας

- Μη συνιστώμενη λωρίδα κυκλοφορίας ①
Σε αυτήν τη λωρίδα κυκλοφορίας δεν είναι εφικτή η εκτέλεση της επόμενης αλλαγής κατεύθυνσης χωρίς να αλλάξετε λωρίδα.
- Πιθανή λωρίδα κυκλοφορίας ②
Σε αυτήν τη λωρίδα είναι εφικτή μόνο η επόμενη αλλαγή κατεύθυνσης.
- Συνιστώμενη λωρίδα κυκλοφορίας ③
Σε αυτήν τη λωρίδα είναι εφικτή η επόμενη και η μεθεπόμενη αλλαγή κατεύθυνσης.

Στη διάρκεια της αλλαγής κατεύθυνσης, ενδέχεται να υπάρξουν νέες λωρίδες κυκλοφορίας.



- ① Οι συστάσεις λωρίδας κυκλοφορίας μπορούν να εμφανιστούν επίσης στην οθόνη οργάνων.
- ① Η λειτουργία Live Traffic Information δεν είναι διαθέσιμη σε όλες τις χώρες.

Χρήση πληροφοριών δρόμου ταχείας κυκλοφορίας

Προϋπόθεση

- Έχει ενεργοποιηθεί η επιλογή **Motorway information** (Πληροφορίες δρόμου ταχείας κυκλοφορίας) (→ σελίδα 263).



Κατά την οδήγηση σε δρόμους ταχείας κυκλοφορίας εμφανίζονται τα επικείμενα τμήματα του δρόμου ταχείας κυκλοφορίας  και οι διαθέσιμες εγκαταστάσεις service . Αυτές είναι π.χ. χώροι στάθμευσης, σταθμοί εξυπηρέτησης αυτοκινητιστών ή έξοδοι δρόμων ταχείας κυκλοφορίας.

▶ **Ανοιγμα ένδειξης:** Επιλέξτε το .

Οι καταχωρήσεις είναι ταξινομημένες βάσει απόστασης από την τρέχουσα θέση του οχήματος.

▶ Επιλέξτε μια καταχώριση.

▶ Επιλέξτε μια εγκατάσταση service από τον κατάλογο.

Εμφανίζονται τα στοιχεία. Στον χάρτη εμφανίζεται η θέση και ο χρόνος οδήγησης προς την εγκατάσταση.

Στη λεπτομερή προβολή μπορούν να χρησιμοποιηθούν π.χ. οι ακόλουθες λειτουργίες:

- Αναζήτηση σημείων ενδιαφέροντος στη γύρω περιοχή.
- Αποθήκευση προορισμού.
- Πραγματοποίηση κλήσης στον προορισμό.



▶ Υπολογίστε τη διαδρομή (→ σελίδα 246).

Άφιξη στον προορισμό

Κατά την άφιξη στον προορισμό, εμφανίζεται η σημαία τερματισμού . Η καθοδήγηση στον προορισμό έχει ολοκληρωθεί.

Όταν έχει επιτευχθεί ένας ενδιάμεσος προορισμός, εμφανίζεται η σημαία ενδιάμεσου προορισμού με τον αριθμό του ενδιάμεσου προορισμού . Στη συνέχεια, συνεχίζεται η καθοδήγηση στον προορισμό.

Ενεργοποίηση/απενεργοποίηση εκφώνησης οδηγίων πλοήγησης

▶ **Απενεργοποίηση:** Κατά τη διάρκεια μιας εκφώνησης οδηγίων πλοήγησης, πιέστε τον ρυθμιστή έντασης ήχου στο τιμόνι ή το πλήκτρο  /  στο σύστημα πολυμέσων (→ σελίδα 224).

Εμφανίζεται το μήνυμα **Spoken driving recommendations have been deactivated.** (Η εκφώνηση οδηγίων οδήγησης έχει απενεργοποιηθεί.).

ή

▶ Εμφανίστε το μενού Navi (Πλοήγηση) (→ σελίδα 241).

▶ Επιλέξτε .

Το σύμβολο αλλάζει σε .

▶ **Ενεργοποίηση:** Επιλέξτε .

Η τρέχουσα εκφώνηση οδηγίων πλοήγησης αναπαράγεται.



Το σύμβολο αλλάζει σε .

 Αυτή τη λειτουργία μπορείτε να την προσθέσετε στα αγαπημένα, στην κατηγορία πλοήγησης, και να την ανακτάτε από εκεί.

Ενεργοποίηση/απενεργοποίηση εκφώνησης οδηγίων πλοήγησης κατά τη διάρκεια τηλεφωνικών συνομιλιών

▶ Πατήστε το πλήκτρο  στο τιμόνι.

ή

▶ Πατήστε παρατεταμένα το πλήκτρο  /  στο σύστημα πολυμέσων.

ή

▶ Πατήστε το  στην οθόνη του συστήματος πολυμέσων.

▶ Επιλέξτε **Settings** (Ρυθμίσεις) .

▶ Επιλέξτε **System** (Σύστημα) .



▶ Επιλέξτε **Audio** (Ήχος) .

▶ Επιλέξτε **Navigation and traffic announcements** (Εκφώνηση οδηγίων πλοήγησης και κυκλοφορίας) .

▶ Ενεργοποιήστε ή απενεργοποιήστε το στοιχείο **Driving recommendations during call** (Οδηγίες για την οδήγηση κατά τη διάρκεια μιας κλήσης).

Ρύθμιση έντασης ήχου εκφώνησης οδηγίων πλοήγησης

Σύστημα πολυμέσων:

  **Settings** (Ρυθμίσεις) **System** (Σύστημα) **Audio** (Ήχος) **Navigation and traffic announcements** (Εκφώνηση οδηγίων πλοήγησης και κυκλοφορίας)

▶ Επιλέξτε **Driving recommendation vol.** (Ένταση ήχου οδηγίων οδήγησης).

▶ Ρυθμίστε την ένταση ήχου.

Η καθοδήγηση στον προορισμό είναι ενεργή

▶ Περιστρέψτε τον ρυθμιστή έντασης ήχου στο τιμόνι κατά την εκφώνηση μιας οδηγίας πλοήγησης.



ή

▶ Πιέστε τον διακόπτη έντασης ήχου στο σύστημα πολυμέσων προς τα επάνω ή προς τα κάτω.

Ενεργοποίηση/απενεργοποίηση μείωσης έντασης ήχου κατά τη διάρκεια εκφώνησης οδηγίων πλοήγησης

▶ Πατήστε το πλήκτρο  στο τιμόνι.

ή

▶ Πατήστε παρατεταμένα το πλήκτρο  /  στο σύστημα πολυμέσων.

ή

▶ Πατήστε το  στην οθόνη του συστήματος πολυμέσων.

▶ Επιλέξτε **Settings** (Ρυθμίσεις).

▶ Επιλέξτε **System** (Σύστημα) .

▶ Επιλέξτε **Audio** (Ήχος).

▶ Ενεργοποιήστε ή απενεργοποιήστε το στοιχείο **Audio fadeout** (Μείωση έντασης ήχου).

Επανάληψη εκφώνησης οδηγίων πλοήγησης

Προϋποθέσεις

- Υπάρχει διαδρομή.
- Η καθοδήγηση στον προορισμό είναι ενεργή.

Σύστημα πολυμέσων:

➔ **Navigation** (Πλοήγηση)

▶ Επιλέξτε .

▶ Επιλέξτε .

Η τρέχουσα εκφώνηση οδηγίων πλοήγησης επαναλαμβάνεται.

ⓘ Αυτή τη λειτουργία μπορείτε να την προσθέσετε στα αγαπημένα, στην κατηγορία πλοήγησης, και να την ανακτάτε από εκεί.

Ακύρωση καθοδήγησης στον προορισμό

Προϋποθέσεις

- Υπάρχει διαδρομή.
- Η καθοδήγηση στον προορισμό είναι ενεργή.

▶ Εμφανίστε το μενού Navi (Πλοήγηση).

▶ Επιλέξτε το σύμβολο  στο μενού πλοήγησης (→ σελίδα 240).

Επισκόπηση σε προορισμό εκτός δρόμου

Ένας προορισμός εκτός δρόμου βρίσκεται εντός του ψηφιακού χάρτη. Ο χάρτης δεν περιλαμβάνει κανέναν δρόμο που να καταλήγει στον προορισμό.

Μπορείτε να εισαγάγετε προορισμούς εκτός δρόμου στον χάρτη ή μέσω γεωγραφικών συντεταγμένων. Η καθοδήγηση στον προορισμό πραγματοποιείται για όση ώρα είναι εφικτό με την εκφώνηση οδηγίων πλοήγησης και ενδείξεις καθοδήγη-

σης στον προορισμό σε δρόμους που είναι γνωστοί στο σύστημα πολυμέσων.

Λίγο πριν φτάσετε στην τελευταία γνωστή θέση στον χάρτη, εκφωνείται μια οδηγία, π.χ. "Ακολουθήστε το βέλος κατεύθυνσης". Στην ένδειξη εμφανίζονται ένα βέλος κατεύθυνσης και η γραμμική απόσταση από τον προορισμό.

Επισκόπηση της καθοδήγησης από μια θέση εκτός δρόμου στον προορισμό

Σε μια θέση εκτός δρόμου, η τρέχουσα θέση του οχήματος βρίσκεται εντός του ψηφιακού χάρτη εκτός των διαθέσιμων δρόμων.

Αυτές οι ενδείξεις εμφανίζονται στην αρχή της καθοδήγησης στον προορισμό:

- Εμφανίζεται ένα μήνυμα που σας ενημερώνει ότι ο δρόμος δεν είναι καταγεγραμμένος.
- Ένα βέλος κατεύθυνσης δείχνει τη γραμμική απόσταση από τον προορισμό

Όταν το όχημα βρεθεί ξανά σε γνωστό δρόμο για το σύστημα πολυμέσων, η καθοδήγηση στον προορισμό πραγματοποιείται ξανά με το συνηθισμένο τρόπο.

Επισκόπηση της οδήγησης εκτός δρόμου στη διάρκεια της καθοδήγησης στον προορισμό

Η πραγματική διαδρομή ενδέχεται να διαφέρει από αυτήν που υπάρχει στον ψηφιακό χάρτη, π.χ. λόγω οδικών έργων. Σε αυτές τις περιπτώσεις, το σύστημα πολυμέσων δεν μπορεί προσωρινά να αντιστοιχίσει την τρέχουσα θέση του οχήματος στον ψηφιακό χάρτη. Το όχημα βρίσκεται εκτός δρόμου.

Αν το όχημα βρίσκεται εκτός δρόμου, εμφανίζονται οι εξής ενδείξεις:

- Εμφανίζεται ένα μήνυμα που σας ενημερώνει ότι ο δρόμος δεν είναι καταγεγραμμένος.
- Ένα βέλος κατεύθυνσης δείχνει τη γραμμική απόσταση από τον προορισμό

Όταν το όχημα βρεθεί ξανά σε γνωστό δρόμο για το σύστημα πολυμέσων, η καθοδήγηση στον προορισμό πραγματοποιείται ξανά με το συνηθισμένο τρόπο.

Προορισμός

Αποθήκευση τρέχουσας θέσης οχήματος

Σύστημα πολυμέσων:

→  **Navigation** (Πλοήγηση) **Route Icon** (Εικονίδιο διαδρομής) **Position** (Θέση)

▶ Επιλέξτε **Store position** (Αποθήκευση θέσης). Η τρέχουσα θέση του οχήματος είναι αποθηκευμένη στη μνήμη τελευταίων προορισμών.

Επεξεργασία τελευταίων προορισμών

Προϋποθέσεις

- Για την επεξεργασία των προτεινόμενων προορισμών: Η επιλογή **Allow destination suggestions** (Να επιτρέπονται προτάσεις προορισμού) είναι ενεργοποιημένη (→ σελίδα 226).
- Το σύστημα πολυμέσων έχει συλλέξει αρκετά δεδομένα, ώστε να εμφανίζονται προτάσεις προορισμού.

Σύστημα πολυμέσων:

→  **Navigation** (Πλοήγηση) **Where to?** (Προς τα πού;) **Previous destinations** (Τελευταίοι προορισμοί)

Μπορείτε να επεξεργάζεστε τους ακόλουθους προορισμούς:

- Τελευταίοι προορισμοί
- Προτάσεις προορισμού

▶ **Διακοπή εμφάνισης προτάσεων προορισμού** Επιλέξτε το  για μια πρόταση προορισμού.

▶ Επιλέξτε **Do not suggest** (Χωρίς προτάσεις) .

Αποθήκευση τελευταίου προορισμού στα αγαπημένα

① Μετά την αποθήκευση, μπορείτε να ανακτάτε τον προορισμό από τα αγαπημένα (→ σελίδα 227).

▶ Επιλέξτε το  για έναν προορισμό.

▶ Επιλέξτε το στοιχείο **Save as favourite** (Αποθήκευση στα αγαπημένα).

▶ **Αποθήκευση στα αγαπημένα:** Επιλέξτε το στοιχείο **Save as favourite** (Αποθήκευση στα αγαπημένα).

▶ **Αποθήκευση ως διεύθυνσης οικίας:** Επιλέξτε **Save as "Home"** (Αποθήκευση ως «Διεύθυνση οικίας»).

▶ **Αποθήκευση ως διεύθυνσης εργασίας:** Επιλέξτε **Save as "Work"** (Αποθήκευση ως «Διεύθυνση εργασίας»).

Διαγραφή τελευταίου προορισμού

▶ **Διαγραφή προορισμού:** Επιλέξτε το  για έναν τελευταίο προορισμό.

▶ Επιλέξτε **Delete** (Διαγραφή) .

▶ Επιλέξτε **Yes** (Ναι) .

▶ **Διαγραφή όλων των προορισμών:** Επιλέξτε το  .

▶ Επιλέξτε **Delete all** (Διαγραφή όλων) .

▶ Επιλέξτε **Yes** (Ναι) .

Καθοδήγηση στον προορισμό με τρέχοντα μηνύματα για την κυκλοφορία

Επισκόπηση πληροφοριών για την κυκλοφορία

① Οι υπηρεσίες δεν είναι διαθέσιμες σε όλες τις χώρες.

Μηνύματα για την κυκλοφορία λαμβάνονται από τις ακόλουθες υπηρεσίες:

- Live Traffic Information
- FM RDS-TMC

Δεν μπορείτε να χρησιμοποιείτε ταυτόχρονα τις δύο υπηρεσίες.

Η υπηρεσία Live Traffic Information ή FM RDS-TMC εμφανίζεται με ένα σύμβολο.

① Οι προειδοποιήσεις κινδύνου λαμβάνονται μέσω της υπηρεσίας Car-to-X.

① Είναι πιθανό να παρατηρηθούν αποκλίσεις ανάμεσα στα μηνύματα για την κυκλοφορία που λαμβάνονται και την πραγματική κατάσταση της κυκλοφορίας.

Χρήσιμες πληροφορίες για την υπηρεσία Live Traffic Information

- Τα τρέχοντα μηνύματα για την κυκλοφορία λαμβάνονται μέσω της σύνδεσης στο διαδίκτυο (για επιλεγμένες χώρες).
- Η κατάσταση της κυκλοφορίας ενημερώνεται ανά μικρά, τακτά χρονικά διαστήματα.
- Σε επιλεγμένες χώρες, η συνδρομητική υπηρεσία παρέχεται δωρεάν για τρία έτη από την ημερομηνία κατασκευής.
Η κατάσταση εμφανίζεται στις πληροφορίες συνδρομής (→ σελίδα 258).

Οι θέσεις του οχήματος μεταδίδονται τακτικά στην Daimler AG. Τα δεδομένα μεταδίδονται ανώ-

νυμα από την Daimler AG στους παρόχους δεδομένων για την κυκλοφορία. Με τη βοήθεια αυτών των δεδομένων, μεταδίδονται στο όχημα μηνύματα για την κυκλοφορία, τα οποία σχετίζονται με τη θέση του οχήματος. Το όχημα λειτουργεί ταυτόχρονα ως αισθητήρας για τη ροή της κυκλοφορίας και συμβάλλει στη βελτίωση της ποιότητας των μηνυμάτων για την κυκλοφορία.

Αν δεν επιθυμείτε να μεταδίδονται οι θέσεις του οχήματός σας, αναθέστε την απενεργοποίηση της υπηρεσίας σε έναν εξουσιοδοτημένο επισκευαστή της Mercedes-Benz.

Χρήσιμες πληροφορίες για το FM RDS-TMC





- Εκτός από το ραδιοφωνικό πρόγραμμα, ένας ραδιοφωνικός σταθμός FM RDS-TMC εκπέμπει και μηνύματα για την κυκλοφορία.
- Η υπηρεσία FM RDS-TMC δεν είναι διαθέσιμη σε όλες τις χώρες.

Εμφάνιση πληροφοριών συνδρομής

Προϋποθέσεις

- Το όχημα διαθέτει την υπηρεσία Live Traffic Information.

Σύστημα πολυμέσων:

  **Navigation** (Πλοήγηση)  **Route Icon** (Εικονίδιο διαδρομής)  **Traffic** (Κυκλοφορία)

Μη αυτόματη εμφάνιση: Επιλέξτε **Live Traffic Subscription Info** (Πληροφορίες συνδρομής Live Traffic).

Ανάλογα με την κατάσταση, εμφανίζεται ένα από τα παρακάτω μηνύματα:

- Εμφανίζεται το λογότυπο του παρόχου δεδομένων κυκλοφορίας. Η συνδρομή είναι έγκυρη.
- Εμφανίζεται το λογότυπο του παρόχου δεδομένων κυκλοφορίας. Η συνδρομή έχει λήξει.

Η κατάσταση της συνδρομής εμφανίζεται αυτόματα:

- Έναν μήνα πριν από την ημερομηνία λήξης
- Μία εβδομάδα πριν από την ημερομηνία λήξης
- Την ημέρα λήξης

i Εάν έχει λήξει η συνδρομή, σε επιλεγμένες χώρες είναι διαθέσιμη η υπηρεσία FM RDS-TMC.

Η συνδρομή μπορεί να επεκταθεί (→ σελίδα 258).

Επέκταση συνδρομής

Προϋποθέσεις

- Το όχημα διαθέτει την υπηρεσία Live Traffic Information.
 - Διαθέτετε λογαριασμό χρήστη στον ιστότοπο Mercedes PRO.
- ▶ Ανακτήστε τον ιστότοπο Mercedes PRO.
 - ▶ Ανακτήστε τον λογαριασμό χρήστη Mercedes PRO.
 - ▶ Μεταβείτε στο Online Store του Mercedes PRO connect μέσω του συνδεδεμένου οχήματος.
 - ▶ Επιλέξτε την υπηρεσία Live Traffic Information.
 - ▶ Επιλέξτε τη διάρκεια επέκτασης.
 - ▶ Προσθέστε το προϊόν στο καλάθι αγορών.
 - ▶ Επιβεβαιώστε τους γενικούς όρους χρήσης. Η υπηρεσία Live Traffic Information εξακολουθεί να είναι ενεργή για τον επιλεγμένο χρόνο επέκτασης. Η ημερομηνία επέκτασης αποτελεί την ημερομηνία έναρξης.

Καταχώριση Live Traffic Information

Προϋποθέσεις

- Το όχημα εξοπλίζεται με Live Traffic Information.
- Διαθέτετε λογαριασμό χρήστη στην ιστοσελίδα του Mercedes PRO.

Η υπηρεσία Live Traffic Information πρέπει να καταχωριστεί. Με αυτόν τον τρόπο διασφαλίζεται η πλήρης διάρκεια λειτουργίας των τριών ετών.

- ▶ Δημιουργήστε έναν λογαριασμό χρήστη στο Mercedes PRO: <http://www.mercedes.pro>. Για τον σκοπό αυτό χρειάζεστε μια έγκυρη διεύθυνση ηλεκτρονικού ταχυδρομείου.
- ▶ Καταχωρίστε το όχημα με τον αριθμό πλαισίου οχήματος (FIN).
- ▶ **Εγγραφή στον εξουσιοδοτημένο επισκευαστή Mercedes-Benz:** Κάντε σύνδεση προς έναν εξουσιοδοτημένο επισκευαστή Mercedes-Benz.

Εμφάνιση πληροφοριών για την κυκλοφορία

Προϋποθέσεις

- Έχει ενεργοποιηθεί η ένδειξη **Traffic** (Κυκλοφορία) (→ σελίδα 259).
- Έχουν ενεργοποιηθεί οι ακόλουθες ενδείξεις κυκλοφορίας (→ σελίδα 259):

Traffic incidents (Συμβάντα κυκλοφορίας)

Freier Verkehrsfluss (Ελεύθερη διέλευση)
Delay (Καθυστερήσεις κυκλοφορίας)

Σύστημα πολυμέσων:



▶ Επιλέξτε **Navigation** (Πλοήγηση).

Στον χάρτη εμφανίζονται οι ακόλουθες πληροφορίες για την κυκλοφορία:

- Κυκλοφοριακά συμβάντα, π.χ.
 - Εργοτάξια
 - Αποκλεισμοί δρόμων
 - Μηνύματα προειδοποίησης

Τα σύμβολα των κυκλοφοριακών συμβάντων απεικονίζονται με χρώμα στη διαδρομή σε περίπτωση ενεργής καθοδήγησης στον προορισμό. Εκτός της διαδρομής εμφανίζονται με γκρι χρώμα.

- Σύμβολα μηνυμάτων προειδοποίησης:
 - Σύμβολο
 - Κυκλοφοριακές οδηγίες ασφαλείας, π.χ. με την προσέγγιση στο σημείο έναρξης ενός μποτιλιαρίσματος

Όταν το όχημα προσεγγίζει ένα σημείο κινδύνου στη διαδρομή, εμφανίζεται ένα μήνυμα προειδοποίησης στον χάρτη. Επίσης, ενδέχεται να εκφωνηθεί ένα μήνυμα προειδοποίησης.
- Πληροφορίες για τη ροή της κυκλοφορίας:
 - Μποτιλιάρισμα (κόκκινη γραμμή)
 - Αυξημένη κίνηση (πορτοκαλί γραμμή)
 - Κίνηση (κίτρινη γραμμή)
 - Ελεύθερη κυκλοφορία (πράσινη γραμμή)
- Εμφάνιση καθυστερήσεων κυκλοφορίας άνω του ενός λεπτού στη διαδρομή διάρκειας

Αποδοχή πρότασης παράκαμψης κατόπιν ερώτησης

Προϋποθέσεις

- Έχει ενεργοποιηθεί το στοιχείο **After asking** (Κατόπιν ερώτησης) (→ σελίδα 247).
- Η καθοδήγηση στον προορισμό είναι ενεργή.
- Για την τρέχουσα διαδρομή υπάρχουν μηνύματα για την κυκλοφορία.

Εάν υπολογιστή μια νέα διαδρομή με πιο σύντομο χρόνο οδήγησης, εμφανίζονται η τρέχουσα και η νέα διαδρομή.

Σε άλλη εφαρμογή θα εμφανιστεί μια ειδοποίηση. Επιβεβαιώστε την ειδοποίηση.

▶ **Αποδοχή νέας διαδρομής:** Επιλέξτε **Accept recommended detour** (Αποδοχή πρόταση παράκαμψης).

▶ **Διατήρηση τρέχουσας διαδρομής:** Επιλέξτε **Keep to current route** (Διατήρηση τρέχουσας διαδρομής).

Εμφάνιση τοπικών μηνυμάτων

Σύστημα πολυμέσων:

▶▶ **Navigation** (Πλοήγηση) ▶▶ **Route Icon** (Εικονίδιο διαδρομής) ▶▶ **Traffic** (Κυκλοφορία)

▶ Επιλέξτε **Area messages** (Τοπικά μηνύματα). Εμφανίζονται τοπικά μηνύματα, όπως π.χ. ομίχλη ή έντονη βροχόπτωση.

▶ Επιλέξτε ένα τοπικό μήνυμα. Εμφανίζονται τα στοιχεία.

Ενεργοποίηση ένδειξης πληροφοριών για την κυκλοφορία

Σύστημα πολυμέσων:

▶▶ **Navigation** (Πλοήγηση) ▶▶

▶ Ενεργοποιήστε το στοιχείο **Traffic** (Κυκλοφορία).

Ενεργοποίηση κυκλοφοριακών συμβάντων, ελεύθερης διέλευσης και καθυστερήσεων κυκλοφορίας

▶ Επιλέξτε **Advanced** (Προηγμένα) .

▶ Στην ενότητα **TRAFFIC** (ΚΥΚΛΟΦΟΡΙΑ), ενεργοποιήστε τις καταχωρήσεις **Traffic incidents** (Συμβάντα κυκλοφορίας), **Freier Verkehrsfluss** (Ελεύθερη διέλευση) και **Delay** (Καθυστερήσεις κυκλοφορίας) .

Εάν έχουν ληφθεί πληροφορίες για την κυκλοφορία, εμφανίζονται κυκλοφοριακά συμβάντα, όπως εργοτάξια, αποκλεισμοί δρόμων, τοπικά μηνύματα (π.χ. ομίχλη) και μηνύματα προειδοποίησης.

Εμφανίζεται η καθυστέρηση κυκλοφορίας για την τρέχουσα διαδρομή. Λαμβάνονται υπόψη καθυστερήσεις διάρκειας άνω του ενός λεπτού.

Εμφάνιση κυκλοφοριακών συμβάντων

Προϋποθέσεις

- Έχει ενεργοποιηθεί η ένδειξη **Traffic incidents** (Συμβάντα κυκλοφορίας) (→ σελίδα 259).

Σύστημα πολυμέσων:

➔  ➔ **Navigation** (Πλοήγηση) ➔ **Route Icon** (Εικονίδιο διαδρομής) ➔ **Traffic** (Κυκλοφορία)

▶ Επιλέξτε **Traffic messages 3** (Μηνύματα για την κυκλοφορία 3) .

Ο κατάλογος ταξινομείται βάσει απόστασης και εμφανίζεται τα ληφθέντα κυκλοφοριακά συμβάντα.

Πρώτα εμφανίζονται τα κυκλοφοριακά συμβάντα στη διαδρομή.

Στα κυκλοφοριακά συμβάντα εμφανίζονται οι ακόλουθες πληροφορίες:

- Αριθμός ή όνομα οδού
- Σύμβολο κυκλοφοριακού συμβάντος
- Αιτία
- Απόσταση από την τρέχουσα θέση του οχήματος

▶ Επιλέξτε ένα κυκλοφοριακό συμβάν. Εμφανίζονται οι λεπτομερείς πληροφορίες, π.χ. το τμήμα της διαδρομής.

Εμφάνιση κυκλοφοριακών συμβάντων στην περιοχή του χάρτη



▶ Επιλέξτε ένα σύμβολο κυκλοφοριακού συμβάντος στον χάρτη. Εμφανίζονται οι λεπτομέρειες για το κυκλοφοριακό συμβάν.

▶ Επιλέξτε  .

▶ Επιλέξτε **Traffic incidents in vicinity** (Κυκλοφοριακά συμβάντα στην γύρω περιοχή) . Στον χάρτη εμφανίζονται τα σύμβολα κυκλοφοριακών συμβάντων στην γύρω περιοχή.

Στη γραμμή κατάστασης εμφανίζονται πληροφορίες για το κυκλοφοριακό συμβάν:

- Σύμβολο κυκλοφοριακού συμβάντος
- Αιτία του κυκλοφοριακού συμβάντος, π.χ. έργα
- Μήνυμα προειδοποίησης (με κόκκινο φόντο)

▶ **Επιλογή συμβόλου κυκλοφοριακού συμβάντος:** Επιλέξτε το  ή το  .

▶ **Επιλογή τμήματος χάρτη:** Πατήστε την οθόνη του συστήματος πολυμέσων.

ή

▶ Πατήστε το Touch-Control.

▶ Μετακινήστε τον χάρτη.

▶ **Επιστροφή στον χάρτη πλοήγησης:** Πατήστε το  .

▶ Πατήστε το πλήκτρο  στο Touch-Control.

Car-to-X-Communication

Επισκόπηση Car-to-X-Communication

Προϋποθέσεις:

- Το όχημα διαθέτει σύστημα πολυμέσων με πλοήγηση και μονάδα επικοινωνίας με ενεργοποιημένη ενσωματωμένη κάρτα SIM.
- Διαθέτετε λογαριασμό χρήστη στην πύλη Mercedes PRO.
- Η υπηρεσία Car-to-X-Communication έχει ενεργοποιηθεί.

 Η υπηρεσία Car-to-X-Communication διατίθεται σε επιλεγμένες χώρες.

Μετά την ενεργοποίηση της ανάφλεξης, η μονάδα επικοινωνίας συνδέεται αυτόματα στο διαδίκτυο. Εάν παρατηρούνται προειδοποιήσεις κινδύνου, εμφανίζονται μετά από σύντομο χρονικό διάστημα. Η εμφάνιση πραγματοποιείται, ανάλογα με τη σύνδεση κινητής τηλεφωνίας, εντός ενός δευτερολέπτου έως περίπου ενός λεπτού.

- Οι κίνδυνοι αναγνωρίζονται αυτόματα από το όχημα ή μπορούν να δηλωθούν από τον οδηγό. Οι κίνδυνοι αυτοί αποστέλλονται σε οχήματα με Car-to-X-Communication που βρίσκονται στην περιοχή κοντά στο όχημα.
- Λαμβάνονται ενημερωμένες πληροφορίες για σημεία κινδύνου στην περιοχή κοντά στο όχημα.

Κατά αυτόν τον τρόπο μπορείτε να προσαρμόσετε έγκαιρα τον τρόπο οδήγησής σας.

Η χρήση της υπηρεσίας Car-to-X-Communication απαιτεί τακτική αποστολή στοιχείων του οχήματος στην Daimler AG. Τα δεδομένα κωδικοποιούνται άμεσα από την Daimler AG ώστε να είναι ανώνυμα. Τα στοιχεία οχήματος διαγράφονται μετά από εύλογο χρονικό διάστημα (μερικές εβδομάδες). Δεν αποθηκεύονται μόνιμα.

 Τα δεδομένα που χρησιμοποιούνται για την αναγνώριση αντικαθίσταται κατά την κωδικοποίηση. Ως εκ τούτου, προστατεύεται η ταυτότητά σας από πρόσβαση μη εξουσιοδοτημένων τρίτων.

Εμφάνιση προειδοποιήσεων κινδύνου

Σύστημα πολυμέσων:



- ▶ Επιλέξτε **Navigation** (Πλοήγηση). Εάν διατίθενται προειδοποιήσεις κινδύνου, εμφανίζονται στον χάρτη.

Στον χάρτη εμφανίζονται οι ακόλουθες προειδοποιήσεις κινδύνου:

- Ακίνητοποιημένα οχήματα (βλάβες)
- Ατυχήματα
- Επικίνδυνες καιρικές συνθήκες
- Γενικοί κίνδυνοι
- Αλάρμ, εφόσον έχουν ενεργοποιηθεί
- Κινητά εργοτάξια

Η εμφάνιση δεν είναι δυνατή σε όλες τις χώρες και περιοχές.

Προς το παρόν, η εμφάνιση στην Ομοσπονδιακή Δημοκρατία της Γερμανίας είναι δυνατή στο κρατίδιο της Έσσης.

- ⓘ Η φωνητική μετάδοση «Κυκλοφοριακό συμβάν μπροστά» αναπαράγεται από ταχύτητα κίνησης τουλάχιστον 60 km/h κατά την προσέγγιση ενός σημείου κινδύνου. Η φωνητική μετάδοση δεν αναπαράγεται σε περίπτωση επικίνδυνων καιρικών συνθηκών.

Αποστολή προειδοποιήσεων κινδύνου

Το όχημα αποστέλλει αυτόματα αναγνωρισμένες προειδοποιήσεις κινδύνου.

- ▶ **Μη αυτόματη αποστολή προειδοποιήσεων κινδύνου:** Επιλέξτε  ▶ **Navigation** (Πλοήγηση) ▶ **Route Icon** (Εικονίδιο διαδρομής) ▶ **Traffic** (Κυκλοφορία).
- ▶ Επιλέξτε **Report traffic incident** (Αναφορά κυκλοφοριακού συμβάντος). Εμφανίζεται μια ερώτηση.
- ▶ Επιλέξτε **Yes** (Ναι). Εμφανίζεται το μήνυμα **Thank you for supporting accident prevention.** (Σας ευχαριστούμε που συμβάλλετε στην πρόληψη ατυχημάτων.).

Χάρτης και πιξίδα

Ρύθμιση κλίμακας χάρτη

Σύστημα πολυμέσων:

-  ▶ **Navigation** (Πλοήγηση)

Μεγέθυνση

- ▶ Όταν εμφανιστεί ο χάρτης, πατήστε με ένα δάχτυλο δύο φορές διαδοχικά και στιγμιαία την οθόνη του συστήματος πολυμέσων.

ή

- ▶ Απομακρύνετε δύο δάχτυλα μεταξύ τους στην οθόνη του συστήματος πολυμέσων.

Σμίκρυνση

- ▶ Πατήστε την οθόνη του συστήματος πολυμέσων με δύο δάχτυλα.

ή

- ▶ Ενώστε δύο δάχτυλα μεταξύ τους στην οθόνη του συστήματος πολυμέσων.

- ⓘ Υπάρχει δυνατότητα ρύθμισης της μονάδας μέτρησης της κλίμακας χάρτη (→ σελίδα 237).

Μετακίνηση χάρτη

Σύστημα πολυμέσων:

-  ▶ **Navigation** (Πλοήγηση)



- ▶ Όταν εμφανιστεί ο χάρτης, μετακινήστε το δάχτυλο προς οποιαδήποτε κατεύθυνση στην οθόνη του συστήματος πολυμέσων. Ο χάρτης μετακινείται κάτω από το σταυρόνημα στόχαστρου ❶ προς την αντίθετη κατεύθυνση.

Εάν έχει μετακινηθεί ο χάρτης, στην γραμμή κατάστασης εμφανίζονται π.χ. οι ακόλουθες πληροφορίες:

- Εμφανίζεται η απόσταση από την τρέχουσα θέση του οχήματος ❷.
- Εμφανίζονται πληροφορίες για την τρέχουσα θέση του χάρτη, π.χ. το όνομα οδού.

Μπορείτε να χρησιμοποιήσετε τις ακόλουθες λειτουργίες:

- Επιλογή ενός προορισμού από τον χάρτη (→ σελίδα 246).
- Επιλέξτε ένα σημείο ενδιαφέροντος (→ σελίδα 244).
- Εμφάνιση κυκλοφοριακών συμβάντων στον χάρτη (→ σελίδα 259).
Η λειτουργία δεν είναι διαθέσιμη σε όλες τις χώρες.

▶ Επαναφορά χάρτη στην τρέχουσα θέση του οχήματος: Πατήστε σύντομα το σύμβολο



Περιτροφή χάρτη

- ▶ Περιστρέψτε δύο δάχτυλα αριστερόστροφα ή δεξιόστροφα στην οθόνη του συστήματος πολυμέσων.

Επιλογή προσανατολισμού χάρτη

Σύστημα πολυμέσων:

Navigation (Πλοήγηση) **Advanced** (Προηγμένα)

- ▶ Σαρώστε με το δάχτυλο προς τα επάνω, μέχρι να εμφανιστεί το στοιχείο **MAP ORIENTATION** (ΠΡΟΣΑΝΑΤΟΛΙΣΜΟΣ ΧΑΡΤΗ).
- ▶ Επιλέξτε τον προσανατολισμό χάρτη.
Η επιλεγμένη ρύθμιση επισημαίνεται με μια κουκκίδα •.
 - **2D north up** (2D προς τον Βορρά): Ο χάρτης προβάλλεται δισδιάστατα με προσανατολισμό προς τον Βορρά.
 - **2D heading up** (2D προς την κατεύθυνση πορείας): Ο χάρτης προβάλλεται δισδιάστατα με προσανατολισμό προς την κατεύθυνση πορείας.
 - **3D (3D)**: Ο χάρτης προβάλλεται τρισδιάστατα και προς την κατεύθυνση πορείας.

Εναλλακτικά, μέσω γρήγορης πρόσβασης

- ▶ Πατήστε επανειλημμένα το σύμβολο πιξίδα στον χάρτη.
Η προβολή αλλάζει με τη σειρά **3D (3D)**, **2D heading up** (2D προς την κατεύθυνση πορείας) σε **2D north up** (2D προς τον Βορρά).
Όταν μετακινείται ο χάρτης, μπορείτε να αλλάξετε μεταξύ **3D (3D)** και **2D north up** (2D προς τον Βορρά).

Επιλογή συμβόλων σημείων ενδιαφέροντος για την προβολή χάρτη

Σύστημα πολυμέσων:

Navigation (Πλοήγηση) **Advanced** (Προηγμένα)

Σημεία ενδιαφέροντος αποτελούν π.χ. πρατήρια καυσίμων και ξενοδοχεία. Μπορούν να εμφανίζονται ως σύμβολα στον χάρτη. Δεν είναι παντού διαθέσιμα όλα τα σημεία ενδιαφέροντος.

Τα προσωπικά σημεία ενδιαφέροντος είναι προορισμοί τους οποίους μπορείτε να έχετε αποθηκευμένους π.χ. σε μία συσκευή USB.

- ① Την ένδειξη συμβόλων σημείων ενδιαφέροντος στον χάρτη μπορείτε να την ενεργοποιείτε ή να την απενεργοποιείτε ως αγαπημένο.

- ▶ Ενεργοποιήστε το στοιχείο **POI symbols** (Σύμβολα POI).

Διαμόρφωση προβολής χάρτη

- ▶ Επιλέξτε **POI symbols** (Σύμβολα POI) .
- ▶ Ενεργοποιήστε ή απενεργοποιήστε τις κατηγορίες για τη γρήγορη πρόσβαση.
- ▶ Επιλέξτε **All categories** (Όλες οι κατηγορίες) .
- ▶ Ενεργοποιήστε ή απενεργοποιήστε το στοιχείο **Show all** (Εμφάνιση όλων).

ή

- ▶ Επιλέξτε τις κατηγορίες και τις υποκατηγορίες (εφόσον διατίθενται) .
- ▶ Ενεργοποιήστε ή απενεργοποιήστε τις κατηγορίες και τις υποκατηγορίες (εφόσον διατίθενται).
Εμφανίζονται τα σύμβολα σημείων ενδιαφέροντος των επιλεγμένων κατηγοριών.

Διαμόρφωση προσωπικών σημείων ενδιαφέροντος

- ▶ Επιλέξτε **Personal POIs** (Προσωπικά POI) .
- ▶ Ενεργοποιήστε ή απενεργοποιήστε τις κατηγορίες.
Εάν έχει ενεργοποιηθεί η κατηγορία και το όχημα προσεγγίζει ένα προσωπικό σημείο ενδιαφέροντος της κατηγορίας αυτής, μπορεί να αναπαραχθεί μια οπτική και ηχητική οδηγία.
- ▶ **Οδηγία κατά την προσέγγιση:** Επιλέξτε μια κατηγορία ή ένα προσωπικό σημείο ενδιαφέροντος .
Εμφανίζεται ένα μενού.



- ▶ Ενεργοποιήστε ή απενεργοποιήστε τα **Visual** (Οπτική οδηγία) και **Audible** (Ηχητική οδηγία).

Επαναφορά προσωπικών σημείων ενδιαφέροντος

- ▶ Επιλέξτε .
- ▶ Επιλέξτε **Reset** (Επαναφορά).
Πραγματοποιείται επαναφορά στις εργοστασιακές ρυθμίσεις.

Επιλογή πληροφοριών κειμένου

Σύστημα πολυμέσων:

 ▶ **Navigation** (Πλοήγηση) ▶  ▶ **Advanced** (Προηγμένα)

- ▶ Πραγματοποιήστε κύλιση προς τα επάνω, μέχρι να εμφανιστεί το στοιχείο **TEXT INFORMATION** (ΠΛΗΡΟΦΟΡΙΕΣ ΚΕΙΜΕΝΟΥ).
- ▶ Επιλέξτε **Current street** (Τρέχων δρόμος), **Geo-coordinates** (Γεωγραφικές συντεταγμένες) ή **None** (Κανένα).
Αν επιλέξετε το στοιχείο **Current street** (Τρέχων δρόμος), στο κάτω άκρο της οθόνης εμφανίζεται η τρέχουσα οδός.

Όταν μετακινείται ο χάρτης, κάτω από το σταυρόνημα στόχαστρου εμφανίζεται το όνομα της οδού, του σημείου ενδιαφέροντος ή της περιοχής.

Αν επιλέξετε το στοιχείο **Geo-coordinates** (Γεωγραφικές συντεταγμένες), εμφανίζονται οι παρακάτω πληροφορίες:

- Γεωγραφικό πλάτος και μήκος
- Στοιχεία για το υψόμετρο
Τα στοιχεία για το υψόμετρο ενδέχεται να διαφέρουν από την πραγματικότητα.
- Αριθμός δορυφόρων που λαμβάνονται
Όταν μετακινείται ο χάρτης, δεν εμφανίζεται αυτήν η πληροφορία.

Αν επιλέξετε το στοιχείο **None** (Κανένα), απενεργοποιείται η ένδειξη.

Ενεργοποίηση/απενεργοποίηση πληροφοριών δρόμου ταχείας κυκλοφορίας

Σύστημα πολυμέσων:

 ▶ **Navigation** (Πλοήγηση) ▶ 

- ▶ Ενεργοποιήστε ή απενεργοποιήστε το στοιχείο **Motorway information** (Πληροφορίες δρόμου ταχείας κυκλοφορίας).
Εάν έχει ενεργοποιηθεί η επιλογή, εμφανίζονται πρόσθετες πληροφορίες για τις επικείμενες εγκαταστάσεις δρόμων ταχείας κυκλοφορίας κατά την οδήγηση στον δρόμο ταχείας

κυκλοφορίας. Αυτές είναι π.χ. χώροι στάθμευσης, σταθμοί εξυπηρέτησης αυτοκινητιστών ή έξοδοι δρόμων ταχείας κυκλοφορίας.

Εμφάνιση επόμενης διασταύρωσης

Προϋποθέσεις

- Η καθοδήγηση στον προορισμό δεν είναι ενεργή.

Σύστημα πολυμέσων:

 ▶ **Navigation** (Πλοήγηση) ▶  ▶ **Advanced** (Προηγμένα)

- ▶ Σαρώστε με το δάχτυλο προς τα επάνω, μέχρι να εμφανιστεί το στοιχείο **TEXT INFORMATION** (ΠΛΗΡΟΦΟΡΙΕΣ ΚΕΙΜΕΝΟΥ).
- ▶ Ενεργοποιήστε το στοιχείο **Next intersecting street** (Επόμενη διασταύρωση).
Εάν είναι ενεργοποιημένη η λειτουργία και οδηγείτε χωρίς καθοδήγηση στον προορισμό, στο επάνω άκρο της οθόνης εμφανίζεται το όνομα του επόμενου διασταυρούμενου δρόμου.

Εμφάνιση έκδοσης χάρτη

Σύστημα πολυμέσων:

 ▶ **Navigation** (Πλοήγηση) ▶  ▶ **Advanced** (Προηγμένα)

- ▶ Σαρώστε με το δάχτυλο προς τα επάνω και επιλέξτε το στοιχείο **Map version** (Έκδοση χάρτη).

 Πληροφορίες για τις νέες εκδόσεις του ψηφιακού χάρτη μπορείτε να λάβετε από έναν εξουσιοδοτημένο επισκευαστή της Mercedes-Benz .



Αποφυγή περιοχής

Σε μια διαδρομή μπορείτε να αποφεύγετε περιοχές από τις οποίες δεν επιθυμείτε να περάσετε.

Οι δρόμοι ταχείας κυκλοφορίας ή οι δρόμοι ταχείας κυκλοφορίας με περισσότερες λωρίδες κυκλοφορίας που περνούν από μια περιοχή προς αποφυγή λαμβάνονται υπόψη για τη διαδρομή.

Αποφυγή νέας περιοχής

Σύστημα πολυμέσων:

 ▶ **Navigation** (Πλοήγηση) ▶  ▶ **Route Icon** (Εικονίδιο διαδρομής) ▶ **Avoid options** (Επιλογές αποφυγής) ▶ **Avoid areas** (Αποφυγή περιοχών)

- ▶ Επιλέξτε **Avoid new area** (Αποφυγή νέας περιοχής) .

- ▶ **Παραλλαγή 1:** Επιλέξτε **Using map** (Μέσω του χάρτη).
- ▶ Μετακινήστε τον χάρτη (→ σελίδα 261).
- ▶ **Παραλλαγή 2:** Επιλέξτε **Via address entry** (Μέσω εισαγωγής διεύθυνσης).
- ▶ Εισαγάγετε τη διεύθυνση (→ σελίδα 241).
- ▶ Επιλέξτε τον προορισμό από τον κατάλογο ή αποδεχτείτε τον με το OK . Εμφανίζεται ο χάρτης.
- ▶ **Εμφάνιση περιοχής:** Πατήστε το στοιχείο χειρισμού. Εμφανίζεται ένα κόκκινο ορθογώνιο. Επισημαίνει την περιοχή προς αποφυγή.
- ▶ **Αλλαγή κλίμακας χάρτη:** Απομακρύνετε ή ενώστε δύο δάχτυλα μεταξύ τους στην οθόνη του συστήματος πολυμέσων. Η κλίμακα χάρτη μεγαλώνει ή μικραίνει.
- ▶ **Ορισμός περιοχής:** Πατήστε το κεντρικό στοιχείο χειρισμού. Η περιοχή καταχωρείται στον κατάλογο.

Αλλαγή περιοχής

Σύστημα πολυμέσων:

- ▶  **Navigation** (Πλοήγηση) ▶ **Route Icon** (Εικονίδιο διαδρομής) ▶ **Avoid options** (Επιλογές αποφυγής) ▶ **Avoid areas** (Αποφυγή περιοχών)
- ▶ Επιλέξτε μια περιοχή από τον κατάλογο.
- ▶ Επιλέξτε **Edit** (Επεξεργασία).

Μετακίνηση περιοχής στον χάρτη

- ▶ Σαρώστε με το δάχτυλο προς οποιαδήποτε κατεύθυνση στο κεντρικό στοιχείο χειρισμού.

Αλλαγή μεγέθους περιοχής

- ▶ Πατήστε το κεντρικό στοιχείο χειρισμού.
- ▶ Σαρώστε με το δάχτυλο προς τα επάνω ή προς τα κάτω στο κεντρικό στοιχείο χειρισμού.
- ▶ Πατήστε το κεντρικό στοιχείο χειρισμού.

Συνοπλογισμός περιοχής για τη διαδρομή

- ▶ Επιλέξτε μια περιοχή από τον κατάλογο.
- ▶ Ενεργοποιήστε το στοιχείο **Avoid area** (Αποφυγή περιοχής). Εάν η είναι ενεργή η καθοδήγηση στον προορισμό, υπολογίζεται νέα διαδρομή. Εάν δεν υπάρχει ακόμη διαδρομή, η ρύθμιση λαμβάνεται υπόψη για την επόμενη καθοδήγηση στον προορισμό.

Η διαδρομή μπορεί να περιλαμβάνει μια περιοχή προς αποφυγή στις ακόλουθες περιπτώσεις:

- Ο προορισμός βρίσκεται σε μια περιοχή προς αποφυγή.
- Δεν υπάρχει εύλογη εναλλακτική διαδρομή.

Διαγραφή περιοχής ή όλων των περιοχών Σύστημα πολυμέσων:

- ▶  **Navigation** (Πλοήγηση) ▶ **Route Icon** (Εικονίδιο διαδρομής) ▶ **Avoid options** (Επιλογές αποφυγής) ▶ **Avoid areas** (Αποφυγή περιοχών)

Διαγραφή περιοχής

- ▶ Επιλέξτε μια περιοχή από τον κατάλογο.
- ▶ Επιλέξτε **Delete** (Διαγραφή) .
- ▶ Επιβεβαιώστε την ερώτηση με **Yes** (Ναι).

Διαγραφή όλων των περιοχών

- ▶ Επιλέξτε  .
- ▶ Επιλέξτε **Delete all** (Διαγραφή όλων) .
- ▶ Επιβεβαιώστε την ερώτηση με **Yes** (Ναι).

Ενημέρωση των δεδομένων χαρτών

Ανάθεση ενημέρωσης σε έναν εξουσιοδοτημένο επισκευαστή της Mercedes-Benz

Τα δεδομένα του ψηφιακού χάρτη καθίστανται μη επίκαιρα, ακριβώς όπως οι κοινοί οδικοί χάρτες. Η βέλτιστη καθοδήγηση στον προορισμό της πλοήγησης επιτυγχάνεται αποκλειστικά με ενημερωμένα δεδομένα χαρτών. Πληροφορίες για τις νέες εκδόσεις του ψηφιακού χάρτη μπορείτε να λάβετε από έναν εξουσιοδοτημένο επισκευαστή της Mercedes-Benz .

Εκεί μπορείτε να αναθέσετε την ενημέρωση του ψηφιακού χάρτη.

Online ενημέρωση χαρτών

Με την υπηρεσία online ενημέρωσης χαρτών της υπηρεσίας Mercedes PRO connect ενημερώνονται τα δεδομένα χαρτών.

Η υπηρεσία δεν είναι διαθέσιμη σε όλες τις χώρες.

Χρησιμοποιήστε τις ακόλουθες δυνατότητες για την ενημέρωση:

- για μια περιοχή (αυτόματη ενημέρωση χαρτών)
Για αυτόματη ενημέρωση των χαρτών πρέπει να είναι ενεργοποιημένη η ρύθμιση συστήμα-

τους **Automatic online updates** (Αυτόματες online ενημερώσεις) (→ σελίδα 238).

- για περισσότερες ή όλες τις περιοχές (μη αυτόματη ενημέρωση χαρτών)
Αρχικά, πραγματοποιείται λήψη των δεδομένων χαρτών σε ένα μέσο αποθήκευσης και, στη συνέχεια, πραγματοποιείται ενημέρωση στο σύστημα πολυμέσων.

Για περισσότερες πληροφορίες για την online ενημέρωση χαρτών, ανατρέξτε στη σελίδα: <http://www.mercedes.pro>.

Επισκόπηση δεδομένων χαρτών

Το όχημά σας παραδίδεται από το εργοστάσιο με δεδομένα χαρτών. Ανάλογα με τη χώρα, τα δεδομένα χαρτών εγκαθίστανται για την περιοχή σας είτε παραδίδονται μαζί με το όχημα σε φορέα δεδομένων.

Για τα δεδομένα χαρτών που είναι ήδη εγκατεστημένα στο όχημα και πρέπει να εγκατασταθούν ξανά, δεν χρειάζεστε κωδικό ενεργοποίησης.

Για δεδομένα χαρτών που έχετε αποκτήσει με τη μορφή των φορέων δεδομένων, πρέπει να εισαγάγετε τον αντίστοιχο κωδικό ενεργοποίησης.

- ❗ Αν αποθηκεύσετε δεδομένα χαρτών με την υπηρεσία online ενημέρωσης χαρτών σε έναν φορέα δεδομένων, δεν απαιτείται εισαγωγή. Ο κωδικός ενεργοποίησης αποθηκεύεται στον φορέα δεδομένων κατά τη λήψη.

Λάβετε υπόψη τα ακόλουθα για την εισαγωγή του κωδικού ενεργοποίησης:

- Ο κωδικός ενεργοποίησης μπορεί να χρησιμοποιηθεί για ένα όχημα.
- Ο κωδικός ενεργοποίησης δεν μεταβιβάζεται.
- Ο κωδικός ενεργοποίησης αποτελείται από έξι ψηφία.

Σε περίπτωση που αντιμετωπίσετε τα ακόλουθα προβλήματα, απευθυνθείτε σε έναν εξουσιοδοτημένο επισκευαστή της Mercedes-Benz:

- Ο κωδικός ενεργοποίησης δεν γίνεται αποδεκτός από το σύστημα πολυμέσων.
- Χάσατε τον κωδικό ενεργοποίησης.

Εμφάνιση πυξίδας

Σύστημα πολυμέσων:

→  >> **Navigation** (Πλοήγηση) >> **Route Icon** (Εικονίδιο διαδρομής) >> **Position** (Θέση)

- ▶ Επιλέξτε το στοιχείο **Compass** (Πυξίδα).

Στην ένδειξη πυξίδας προβάλλονται οι παρακάτω πληροφορίες:

- Τρέχουσα κατεύθυνση πορείας με γωνία κατεύθυνσης (μορφή 360°) και προσανατολισμό
- Συντεταγμένες γεωγραφικού μήκους και πλάτους σε μοίρες, λεπτά και δευτερόλεπτα
- Υψόμετρο (στρογγυλοποιημένο)
- Αριθμός δορυφόρων GPS που λαμβάνονται

Εμφάνιση Qibla

Σύστημα πολυμέσων:



→  >> **Navigation** (Πλοήγηση) >> **Route Icon** (Εικονίδιο διαδρομής) >> **Position** (Θέση)

Η λειτουργία δεν είναι διαθέσιμη σε όλες τις χώρες.

- ▶ Επιλέξτε **Qibla** (Qibla) .
Το βέλος στην πυξίδα δείχνει την κατεύθυνση προς την Μέκκα σε σχέση με την τρέχουσα κατεύθυνση πορείας.
Εμφανίζεται ο αριθμός των δορυφόρων που λαμβάνονται.

Αυτόματη ρύθμιση κλίμακας χάρτη

Σύστημα πολυμέσων:



→  >> **Navigation** (Πλοήγηση) >>  >> **Advanced** (Προηγμένα)

Η κλίμακα χάρτη ρυθμίζεται αυτόματα ανάλογα με την ταχύτητα κίνησης και την κατηγορία του δρόμου.

- ▶ Ενεργοποιήστε το στοιχείο **Auto zoom** (Αυτόματο ζουμ).
- ❗ Η αυτόματα ρυθμισμένη κλίμακα χάρτη μπορεί να προσαρμοστεί μη αυτόματα. Μετά από μερικά δευτερόλεπτα, ρυθμίζεται ξανά αυτόματα.

Εμφάνιση δορυφορικού χάρτη

Σύστημα πολυμέσων:

→  >> **Navigation** (Πλοήγηση) >>  >> **Advanced** (Προηγμένα)

▶ Ενεργοποιήστε ή απενεργοποιήστε το στοιχείο **Satellite map** (Δορυφορικός χάρτης).

Εάν έχει ενεργοποιηθεί η επιλογή, εμφανίζονται δορυφορικοί χάρτες σε κλίμακες από 2 km.

Εάν έχει ενεργοποιηθεί η επιλογή, εμφανίζονται δορυφορικοί χάρτες σε κλίμακες 2 km έως 20 km.

Οι δορυφορικοί χάρτες αυτών των κλιμάκων δεν είναι διαθέσιμοι σε όλες τις χώρες.



Εμφάνιση πληροφοριών για τον καιρό και άλλων περιεχομένων χάρτη

Προϋποθέσεις

- Διαθέτετε λογαριασμό χρήστη στην πύλη Mercedes PRO connect.
- Η υπηρεσία είναι διαθέσιμη.
- Η υπηρεσία έχει ενεργοποιηθεί.

Για περαιτέρω πληροφορίες, ανατρέξτε στη διεύθυνση: <http://www.mercedes.pro>

Σύστημα πολυμέσων:

→  >> **Navigation** (Πλοήγηση) >>  >> **Advanced** (Προηγμένα)

▶ Επιλέξτε **Online map contents** (Online περιεχόμενα χάρτη).

Εμφανίζονται οι διαθέσιμες υπηρεσίες. Οι υπηρεσίες παρέχονται από την υπηρεσία Mercedes PRO connect.

▶ Ενεργοποιήστε μια υπηρεσία, π.χ. **Weather** (Καιρός).

Στον χάρτη πλοήγησης εμφανίζονται επίκαιρες πληροφορίες για τον καιρό, π.χ. θερμοκρασία ή συννεφιά. Οι πληροφορίες των υπηρεσιών, π.χ. σύμβολα καιρού, δεν εμφανίζονται σε όλες τις κλίμακες χάρτη.

Περισσότερες πληροφορίες για τις διαθέσιμες υπηρεσίες και την εμφάνιση πληροφοριών στις κλίμακες χάρτη: <http://www.mercedes.pro>

Οι υπηρεσίες δεν είναι διαθέσιμες σε όλες τις χώρες.

Υπηρεσία στάθμευσης

Οδηγίες για την υπηρεσία στάθμευσης

⚠ ΠΡΟΕΙΔΟΠΟΙΗΣΗ Κίνδυνος ατυχήματος και τραυματισμού αν δεν τηρείται το μέγιστο επιτρεπόμενο ύψος διέλευσης

Όταν το ύψος του οχήματος υπερβαίνει το μέγιστο επιτρεπόμενο ύψος διέλευσης για κλειστούς χώρους στάθμευσης και υπόγεια γκαράζ, ενδέχεται να υποστούν ζημιά η οροφή και άλλα τμήματα του οχήματος.

Υπάρχει κίνδυνος τραυματισμού για τους επιβάτες.

▶ Πριν από την είσοδο σε έναν κλειστό χώρο στάθμευσης ή ένα υπόγειο γκαράζ λάβετε υπόψη το εμφανιζόμενο ύψος διέλευσης.

▶ Αν το ύψος του οχήματος μαζί με τυχόν πρόσθετες υπερκατασκευές υπερβαίνει το μέγιστο επιτρεπόμενο ύψος διέλευσης, μην εισέρχεστε στον κλειστό χώρο στάθμευσης ή το υπόγειο γκαράζ.

Επιλογή εμφάνισης χώρων στάθμευσης

Προϋποθέσεις

- Οι υπηρεσίες πλοήγησης διατίθενται, δεσμεύονται και ενεργοποιούνται στην πύλη Mercedes PRO.
- Στις υπηρεσίες πλοήγησης περιλαμβάνεται η υπηρεσία στάθμευσης.
- Έχει ενεργοποιηθεί το στοιχείο **Parking** (Στάθμευση) (→ σελίδα 267).

Σύστημα πολυμέσων:

→  >> **Navigation** (Πλοήγηση)

▶ Πατήστε το **P** στο χάρτη.

▶ Επιλέξτε την εμφάνιση χώρων στάθμευσης. Εμφανίζονται οι ακόλουθες πληροφορίες (εφόσον διατίθενται):

- Διεύθυνση προορισμού, απόσταση από την τρέχουσα θέση του οχήματος και ώρα άφιξης
- Πληροφορίες για τον κλειστό χώρο στάθμευσης/τον ανοιχτό χώρο στάθμευσης
Π.χ. ώρες λειτουργίας, χρεώσεις, τρέχουσα διαθεσιμότητα, μέγιστη διάρκεια στάθμευσης, **μέγιστο ύψος διέλευσης**

Το μέγιστο ύψος διέλευσης που εμφανίζει η υπηρεσία στάθμευσης δεν υποκαθιστά

την υποχρέωσή σας να λαμβάνετε υπόψη τα πραγματικά δεδομένα.

- Διαθέσιμοι τρόποι πληρωμής (Mercedes pay, κέρματα, χαρτονομίσματα, κάρτα)
- Λεπτομέρειες για τις χρεώσεις
- Αριθμός διαθέσιμων θέσεων στάθμευσης
- Τύπος πληρωμής (π.χ. στο αυτόματο μηχάνημα)
- Υπηρεσίες/εγκαταστάσεις
- Αριθμός τηλεφώνου

► Υπολογίστε τη διαδρομή (→ σελίδα 246).

Διατίθενται και οι ακόλουθες λειτουργίες προς επιλογή (εφόσον διατίθενται):

- Αναζήτηση σημείων ενδιαφέροντος στην γύρω περιοχή.
- Αποθήκευση προορισμού.
- Πραγματοποίηση κλήσης στον προορισμό.
- Κοινοποίηση του προορισμού μέσω NFC ή γραμμωτού κώδικα QR.

Τηλεφωνία

- Ανάκτηση ηλεκτρονικής διεύθυνσης.
- Εμφάνιση του προορισμού στον χάρτη.

Εμφάνιση χώρων στάθμευσης στο χάρτη

Προϋποθέσεις

- Οι υπηρεσίες πλοήγησης διατίθενται, δεσμεύονται και ενεργοποιούνται στην πύλη Mercedes PRO.
- Στις υπηρεσίες πλοήγησης περιλαμβάνεται η υπηρεσία στάθμευσης.

Σύστημα πολυμέσων:

→  >> **Navigation** (Πλοήγηση) >> 

- Ενεργοποιήστε το στοιχείο **Parking** (Στάθμευση). Εμφανίζονται οι χώροι στάθμευσης γύρω από την τρέχουσα θέση του οχήματος.

Τηλέφωνο

Επισκόπηση μενού τηλεφώνου



- 1 Κατάσταση μπαταρίας του συνδεδεμένου κινητού τηλεφώνου
- 2 Ονομασία συσκευής Bluetooth® του συνδεδεμένου κινητού τηλεφώνου/του κινητού τηλεφώνου στο προ-

- 3 Εύρεση σημείου δικτύου κινητής τηλεφωνίας
- 4 Επιλογές σκήνιο (τρόπος λειτουργίας δύο τηλεφώνων)

- 5 Μενού διαχείρισης συσκευών
- 6 Αλλαγή κινητού τηλεφώνου (τρόπος λειτουργίας δύο τηλεφώνων)
- 7 Αριθμητικό πληκτρολόγιο
- 8 Αναζήτηση επαφών

Επισκόπηση προφίλ Bluetooth®

Προφίλ Bluetooth® του κινητού τηλεφώνου	Λειτουργία
PBAP (Phone Book Access Profile)	Οι επαφές εμφανίζονται αυτόματα στο σύστημα πολυμέσων
MAP (Message Access Profile)	Μπορούν να χρησιμοποιηθούν οι λειτουργίες μηνυμάτων

Επισκόπηση τρόπων λειτουργίας του τηλεφώνου

Διατίθενται οι ακόλουθοι τρόποι λειτουργίας τηλεφώνου:

- Ένα κινητό τηλέφωνο έχει συνδεθεί μέσω Bluetooth® με το σύστημα πολυμέσων (→ σελίδα 269).
- Δύο κινητά τηλέφωνα έχουν συνδεθεί μέσω Bluetooth® με το σύστημα πολυμέσων (τρόπος λειτουργίας δύο τηλεφώνων).
 - Με το κινητό τηλέφωνο στο προσκήνιο μπορείτε να χρησιμοποιείτε όλες τις λειτουργίες του συστήματος πολυμέσων.
 - Με το κινητό τηλέφωνο στο παρασκήνιο μπορείτε να λαμβάνετε εισερχόμενες κλήσεις και μηνύματα.

Μπορείτε να αλλάζετε ανά πάσα στιγμή το κινητό τηλέφωνο στο προσκήνιο και στο παρασκήνιο (→ σελίδα 269).

i Η λειτουργία ήχου Bluetooth® μπορεί να χρησιμοποιηθεί ανεξάρτητα με οποιοδήποτε κινητό τηλέφωνο (→ σελίδα 295).

Οδηγίες για την τηλεφωνία

⚠ ΠΡΟΕΙΔΟΠΟΙΗΣΗ Κίνδυνος να αποσπαστεί η προσοχή σε περίπτωση χειρισμού ενσωματωμένων συσκευών επικοινωνίας στη διάρκεια της οδήγησης

Όταν χειρίζεστε τις συσκευές επικοινωνίας που είναι ενσωματωμένες στο όχημα στη διάρκεια της διαδρομής, ενδέχεται να αποσπαστεί η προσοχή σας από την κυκλοφορία. Επιπλέον, ενδέχεται να χάσετε τον έλεγχο του οχήματος.

▶ Να χειρίζεστε αυτές τις συσκευές μόνο όταν σας το επιτρέπει η κατάσταση της κυκλοφορίας.

▶ Εάν δεν μπορεί να διασφαλιστεί κάτι τέτοιο, ακινητοποιήστε το όχημα λαμβάνοντας υπόψη της κυκλοφορία και πραγματοποιήστε τις καταχωρήσεις με ακινητοποιημένο όχημα.

⚠ ΠΡΟΕΙΔΟΠΟΙΗΣΗ Κίνδυνος να αποσπαστεί η προσοχή σας σε περίπτωση χειρισμού φορητών συσκευών επικοινωνίας στη διάρκεια της οδήγησης

Κατά τον χειρισμό φορητών συσκευών επικοινωνίας κατά τη διάρκεια της οδήγησης, ενδέχεται να αποσπαστεί η προσοχή σας από την κυκλοφορία. Επιπλέον, ενδέχεται να χάσετε τον έλεγχο του οχήματος.

▶ Ο χειρισμός αυτών των συσκευών θα πρέπει να εκτελείται αποκλειστικά με ακινητοποιημένο όχημα.

Κατά τη λειτουργία φορητών συσκευών επικοινωνίας στο όχημα, λαμβάνετε υπόψη τους νομικούς κανονισμούς της χώρας στην οποία βρίσκεστε. Περισσότερες πληροφορίες σχετικά με συμβατά κινητά τηλέφωνα μπορείτε να λάβετε από έναν εξουσιοδοτημένο επισκευαστή της Mercedes-Benz ή στη διεύθυνση: <http://www.mercedes-benz.com/connect>

Πληροφορίες για την τηλεφωνία

Στις ακόλουθες περιπτώσεις μπορεί να παρατηρηθεί διακοπή της κλήσης στη διάρκεια της διαδρομής:

- Μη επαρκής κάλυψη από το δίκτυο σε μια περιοχή.
- Μετάβαση από έναν σταθμό εκπομπής/λήψης σε άλλον και σε αυτόν δεν υπάρχει διαθέσιμο κανάλι συνομιλίας.
- Η κάρτα SIM που χρησιμοποιείται δεν είναι συμβατή με το διαθέσιμο δίκτυο.
- Ένα κινητό τηλέφωνο Twincard είναι ταυτόχρονα συνδεδεμένο στο δίκτυο με τη δεύτερη κάρτα SIM.

Για καλύτερη ποιότητα, το σύστημα πολυμέσων υποστηρίζει συνομιλίες σε HD Voice®. Τα κινητά τηλέφωνα και οι πάροχοι κινητής τηλεφωνίας του συνομιλητή πρέπει να υποστηρίζουν την υπηρεσία HD Voice®.

Ανάλογα με την ποιότητα σύνδεσης ενδέχεται να αλλάξει η ποιότητα ομιλίας.

Σύνδεση κινητού τηλεφώνου

Προϋποθέσεις

- Η λειτουργία Bluetooth® στο κινητό τηλέφωνο είναι ενεργοποιημένη (βλέπε οδηγίες χρήσης του κατασκευαστή).
- Η λειτουργία Bluetooth® στο σύστημα πολυμέσων είναι ενεργοποιημένη (→ σελίδα 234).







Σύστημα πολυμέσων:

 **Phone** (Τηλέφωνο) 

Αναζήτηση κινητού τηλεφώνου

 Επιλέξτε **Connect new device** (Σύνδεση νέας συσκευής).

Σύνδεση κινητού τηλεφώνου (εξουσιοδότηση μέσω απλής ασφαλούς ζεύξης (Secure Simple Pairing))

-  Επιλέξτε ένα κινητό τηλέφωνο.
-  Στο σύστημα πολυμέσων και το κινητό τηλέφωνο εμφανίζεται ένας κωδικός.
-  **Οι κωδικοί συμφωνούν μεταξύ τους:** Επιβεβαιώστε τον κωδικό στο κινητό τηλέφωνο.
-  Για την εξουσιοδότηση παλαιότερων κινητών τηλεφώνων, εισαγάγετε έναν μονοψήφιο έως δεξαεξαψήφιο αριθμητικό κωδικό στο κινητό τηλέφωνο και στο σύστημα πολυμέσων.
-  Στο σύστημα πολυμέσων μπορούν να εξουσιοδοτηθούν έως 15 κινητά τηλέφωνα. Τα εξουσιοδοτημένα κινητά τηλέφωνα συνδέονται ξανά αυτόματα.
-  Το συνδεδεμένο κινητό τηλέφωνο μπορεί να χρησιμοποιηθεί και ως συσκευή ήχου Bluetooth® (→ σελίδα 295).



Σύνδεση δεύτερου κινητού τηλεφώνου (τρόπος λειτουργίας δύο τηλεφώνων)

Προϋποθέσεις

- Έχει συνδεθεί ήδη τουλάχιστον ένα κινητό τηλέφωνο μέσω Bluetooth® με το σύστημα πολυμέσων.

Σύστημα πολυμέσων:

 **Phone** (Τηλέφωνο) 

-  Επιλέξτε **Connect new device** (Σύνδεση νέας συσκευής).
-  Επιλέξτε το κινητό τηλέφωνο.
-  Επιλέξτε **With <Mobile phone>** (Με <κινητό τηλέφωνο>). Το επιλεγμένο κινητό τηλέφωνο συνδέεται με το σύστημα πολυμέσων.

Λειτουργίες των κινητών τηλεφώνων στον τρόπο λειτουργίας δύο τηλεφώνων



Επισκόπηση λειτουργιών

Λειτουργίες του κινητού τηλεφώνου στο προσκήνιο	Λειτουργίες του κινητού τηλεφώνου στο παρασκήνιο
Πλήρη διαθεσιμότητα	Εισερχόμενες κλήσεις και μηνύματα

Αλλαγή κινητού τηλεφώνου (τρόπος λειτουργίας δύο τηλεφώνων)

Σύστημα πολυμέσων:

 **Phone** (Τηλέφωνο)

 Επιλέξτε 

Στα ακόλουθα υπομενού μπορείτε να αλλάξετε επίσης μεταξύ δύο συνδεδεμένων κινητών τηλεφώνων:

- Επαφές
- Κατάλογος κλήσεων
- Μηνύματα

Μετά την αλλαγή των κινητών τηλεφώνων σε ένα από τα υπομενού, το κινητό τηλέφωνο στο προσκήνιο αντικαθίσταται από το κινητό τηλέφωνο στο παρασκήνιο.

Αλλαγή λειτουργίας ενός κινητού τηλεφώνου



Σύστημα πολυμέσων:

 **Phone** (Τηλέφωνο) 

Ενεργοποίηση λειτουργίας

-  Επιλέξτε ένα γκρι σύμβολο στη γραμμή ενός κινητού τηλεφώνου. Η αντίστοιχη λειτουργία ενεργοποιείται.

Απενεργοποίηση λειτουργίας

-  **Μια λειτουργία είναι ενεργή:** Επιλέξτε το έγχρωμο σύμβολο στη γραμμή ενός κινητού τηλεφώνου. Το κινητό τηλέφωνο αποσυνδέεται από το σύστημα πολυμέσων.
-  **Περισσότερες λειτουργίες είναι ενεργές:** Επιλέξτε ένα έγχρωμο σύμβολο στη γραμμή ενός κινητού τηλεφώνου. Η αντίστοιχη λειτουργία απενεργοποιείται.

Αντικατάσταση κινητών τηλεφώνων

Σύστημα πολυμέσων:

☞ Phone (Τηλέφωνο) ☞ ☒

▶ **Δεν υπάρχει εξουσιοδοτημένο κινητό τηλέφωνο:** Επιλέξτε **Connect new device** (Σύνδεση νέας συσκευής).

▶ Επιλέξτε ένα κινητό τηλέφωνο.

▶ **Νέο εξουσιοδοτημένο κινητό τηλέφωνο:**

Επιβεβαιώστε τον αριθμητικό κωδικό στο κινητό τηλέφωνο.

Χρήση λειτουργίας ενός τηλεφώνου

▶ Επιλέξτε **Only Device_name** (Μόνο όνομα_συσκευής).

Ένα νέο εξουσιοδοτημένο κινητό τηλέφωνο συνδέεται στη λειτουργία ενός τηλεφώνου.

Εάν το κινητό τηλέφωνο είχε εξουσιοδοτηθεί και συνδεθεί ήδη στη λειτουργία ενός τηλεφώνου, θα συνδεθεί ξανά στην λειτουργία ενός τηλεφώνου.

Εάν ένα κινητό τηλέφωνο είχε εξουσιοδοτηθεί και συνδεθεί ήδη στη λειτουργία δύο τηλεφώνων με άλλο κινητό τηλέφωνο, θα συνδεθεί μελλοντικά στην λειτουργία ενός τηλεφώνου.

Χρήση στη λειτουργία δύο τηλεφώνων

▶ Επιλέξτε **With <Mobile phone>** (Με <κινητό τηλέφωνο>).

Ένα νέο εξουσιοδοτημένο κινητό τηλέφωνο συνδέεται με το επιλεγμένο κινητό τηλέφωνο στη λειτουργία δύο τηλεφώνων.

Εάν το κινητό τηλέφωνο είχε εξουσιοδοτηθεί και συνδεθεί ήδη στη λειτουργία ενός τηλεφώνου, θα συνδεθεί μελλοντικά με το επιλεγμένο κινητό τηλέφωνο στην λειτουργία δύο τηλεφώνων.

Εάν το κινητό τηλέφωνο είχε συνδεθεί με άλλο κινητό τηλέφωνο, θα πραγματοποιηθεί αποσύνδεση αυτής της σύνδεσης.

Αποσύνδεση/άρση εξουσιοδότησης κινητού τηλεφώνου

Σύστημα πολυμέσων:

☞ ☠ ☞ Phone (Τηλέφωνο) ☞ ☒

▶ Επιλέξτε το στοιχείο **[...]** στη γραμμή του κινητού τηλεφώνου.

▶ **Αποσύνδεση:** Επιλέξτε **Disconnect** (Αποσύνδεση).

Εφόσον απαιτείται, το κινητό τηλέφωνο θα επανασυνδεθεί αυτόματα με την επόμενη εκκίνηση του οχήματος.

▶ **Άρση εξουσιοδότησης:** Επιλέξτε το στοιχείο **Deauthorize** (Κατάργηση εξουσιοδότησης).

Πληροφορίες για τη λειτουργία Near Field Communication (NFC)

Με τη λειτουργία NFC μπορείτε να ανταλλάσετε ανέπαφα δεδομένα από μικρές αποστάσεις ή να συνδέετε/επαναφέρετε κινητά τηλέφωνα στο σύστημα πολυμέσων.

Διατίθενται οι ακόλουθες λειτουργίες χωρίς εξουσιοδότηση ενός κινητού τηλεφώνου:

- Μεταφορά μιας διεύθυνσης URL ή μιας επαφής προς προβολή στο σύστημα πολυμέσων (βλέπε οδηγίες χρήσης του κατασκευαστή)
- Διαμόρφωση των στοιχείων πρόσβασης Wi-Fi του οχήματος μέσω των ρυθμίσεων συστήματος (→ σελίδα 236).

Για περισσότερες πληροφορίες, ανατρέξτε στην ακόλουθη διεύθυνση: <http://www.mercedes-benz.com/connect>

Χρήση κινητού τηλεφώνου μέσω Near Field Communication (NFC)**Προϋποθέσεις**

- Η λειτουργία NFC είναι ενεργοποιημένη στο κινητό τηλέφωνο (βλέπε οδηγίες χρήσης του κατασκευαστή).
- Η οθόνη του κινητού τηλεφώνου είναι ενεργοποιημένη και ξεκλειδωτή (βλέπε οδηγίες χρήσης του κατασκευαστή).

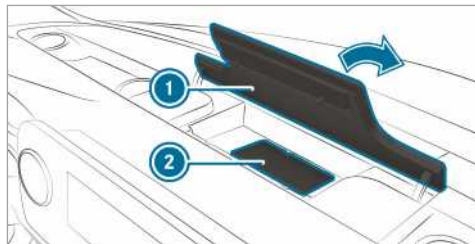

▶ Ανοίξτε το καπάκι της θήκης μικροαντικειμένων ① επάνω από τη μονάδα οθόνης του συστήματος πολυμέσων.

▶ **Σύνδεση κινητού τηλεφώνου:** Κρατήστε το πεδίο NFC του κινητού τηλεφώνου (βλέπε οδηγίες χρήσης του κατασκευαστή) κοντά στην επιφάνεια ② ή τοποθετήστε το κινητό τηλέφωνο επάνω σε αυτή.

▶ Ακολουθήστε τις οδηγίες στη μονάδα οθόνης του συστήματος πολυμέσων για τη σύνδεση του κινητού τηλεφώνου. Σύνδεση κινητού

τηλεφώνου στον τρόπο λειτουργίας ενός τηλεφώνου (→ σελίδα 269). Σύνδεση κινητού τηλεφώνου στον τρόπο λειτουργίας δύο τηλεφώνων (→ σελίδα 269).

- ▶ **Αντικατάσταση κινητού τηλεφώνου:** Κρατήστε το πεδίο NFC του κινητού τηλεφώνου (βλέπε οδηγίες χρήσης του κατασκευαστή) κοντά στην επιφάνεια ή τοποθετήστε το κινητό τηλέφωνο επάνω σε αυτή.
- ▶ Ακολουθήστε τις οδηγίες στη μονάδα οθόνης του συστήματος πολυμέσων για την αντικατάσταση του κινητού τηλεφώνου στον τρόπο λειτουργίας ενός ή δύο τηλεφώνων (→ σελίδα 269).
- ▶ Εφόσον απαιτείται, επιβεβαιώστε τις οδηγίες στο κινητό τηλέφωνό σας (βλέπε οδηγίες χρήσης του κατασκευαστή).

Για περισσότερες πληροφορίες, ανατρέξτε στην ακόλουθη διεύθυνση: <http://www.mercedes-benz.com/connect>

Ρύθμιση έντασης ήχου λήψης και εκπομπής

Προϋποθέσεις

- Έχει συνδεθεί ένα κινητό τηλέφωνο (→ σελίδα 269).

Σύστημα πολυμέσων:

  ▶▶ Phone (Τηλέφωνο)  ▶▶ Phone (Τηλέφωνο)

Αυτή η λειτουργία προσφέρει βέλτιστη ποιότητα ομιλίας.

- ▶ Επιλέξτε **Reception volume** (Ένταση ήχου λήψης) και **Transmission volume** (Ένταση ήχου εκπομπής).
- ▶ Ρυθμίστε την ένταση ήχου.

Περισσότερες πληροφορίες σχετικά με την προτεινόμενη ένταση ήχου λήψης και εκπομπής θα βρείτε στην ιστοσελίδα: <http://www.mercedes-benz.com/connect>

Ρύθμιση ήχου κλήσης

Σύστημα πολυμέσων:

  ▶▶ Phone (Τηλέφωνο) 

- ▶ Επιλέξτε **Ringtones** (Ήχος κλήσης).
- ▶ Ρυθμίστε τον ήχο κλήσης.
- ⓘ Εάν το κινητό τηλέφωνο υποστηρίζει τη μεταφορά του ήχου κλήσης, ακούγεται ο ήχος κλήσης του κινητού τηλεφώνου αντί για τον ήχο κλήσης του οχήματος.

Έναρξη/διακοπή αναγνώρισης φωνής του κινητού τηλεφώνου



Προϋποθέσεις

- Το κινητό τηλέφωνο είναι συνδεδεμένο στο προσκήνιο στο σύστημα πολυμέσων (→ σελίδα 269).

Έναρξη αναγνώρισης φωνής του κινητού τηλεφώνου

- ▶ Πατήστε το πλήκτρο  παρατεταμένα για περισσότερα από ένα δευτερόλεπτα στο τιμόνι πολλαπλών λειτουργιών. Μπορείτε να χρησιμοποιήσετε τη λειτουργία αναγνώρισης φωνής του κινητού τηλεφώνου.

Διακοπή αναγνώρισης φωνής του κινητού τηλεφώνου

- ▶ Πατήστε το πλήκτρο  ή  στο τιμόνι πολλαπλών λειτουργιών.
- ⓘ Εάν ένα κινητό τηλέφωνο είναι συνδεδεμένο μέσω της λειτουργίας Smartphone Integration, πραγματοποιείται έναρξη ή διακοπή της αναγνώρισης φωνής του κινητού τηλεφώνου.



Κλήσεις

Τηλεφωνικές κλήσεις

Σύστημα πολυμέσων:

  ▶▶ Phone (Τηλέφωνο)

Πραγματοποίηση κλήσης με εισαγωγή αριθμού

- ▶ Επιλέξτε .
- ▶ Εισαγάγετε έναν αριθμό.
- ▶ Επιλέξτε .
- ▶ Πραγματοποιείται η κλήση.

Αποδοχή κλήσης

- ▶ Επιλέξτε  **Accept** (Αποδοχή).

Απόρριψη κλήσης

- ▶ Επιλέξτε  **Reject** (Απόρριψη).

Τερματισμός κλήσης

- ▶ Επιλέξτε .

Ενεργοποίηση λειτουργιών κατά τη διάρκεια μιας κλήσης

Κατά τη διάρκεια μιας κλήσης διατίθενται οι ακόλουθες λειτουργίες:



End call (Τερματισμός κλήσης)



Microphone off (Μικρόφωνο απενεργοποιημένο)



Numerical keypad (Αριθμητικό πληκτρολόγιο) (εμφάνιση για αποστολή ήχων DTMF)



Add call (Προσθήκη κλήσης)



Transfer to phone (Μεταφορά στο τηλέφωνο) (η κλήση μεταφέρεται από τη λειτουργία ανοιχτής ακρόασης στο τηλέφωνο)

▶ Επιλέξτε μια λειτουργία.

Αναμονή ενεργής κλήσης

▶ Πατήστε την επαφή ή την κλήση. Η κλήση τίθεται σε αναμονή.

ⓘ Η κλήση που βρίσκεται σε αναμονή μπορεί να τερματιστεί ανά πάσα στιγμή ή να ενεργοποιηθεί ξανά με νέο πάτημα.

Κλήση με περισσότερους συνομιλητές

Προϋποθέσεις

- Υπάρχει ενεργή κλήση (→ σελίδα 271).
- Δημιουργήθηκε άλλη μία κλήση.

Εναλλαγή μεταξύ κλήσεων

▶ Επιλέξτε την επαφή.
Η επιλεγμένη κλήση είναι ενεργή. Η άλλη κλήση τίθεται σε αναμονή.

Ενεργοποίηση κλήσης σε αναμονή

▶ Επιλέξτε την επαφή της κλήσης σε αναμονή.

Τηλεδιάσκεψη



Επιλέξτε **Create conferen. call** (Δημιουργία τηλεδιάσκεψης). Ο νέος συνομιλητής προστίθεται στη διάσκεψη.

Τερματισμός ενεργής κλήσης



Επιλέξτε **End call** (Τερματισμός κλήσης).

ⓘ Σε ορισμένα κινητά τηλέφωνα, η κλήση σε αναμονή ενεργοποιείται αμέσως μετά τον τερματισμό της ενεργής κλήσης.

Αποδοχή/απόρριψη κλήσης σε αναμονή

Προϋποθέσεις

- Υπάρχει ενεργή κλήση (→ σελίδα 271).

Αν στη διάρκεια μιας κλήσης λάβετε μια δεύτερη κλήση, εμφανίζεται μια οδηγία.

Ανάλογα με το κινητό τηλέφωνο και τον πάροχο δικτύου ακούγεται ένας ήχος αναμονής.

Επίσης, στον τρόπο λειτουργίας δύο τηλεφώνων ακούγεται ένα ηχητικό σήμα, όταν λαμβάνεται η κλήση από το άλλο (μη ενεργό) κινητό τηλέφωνο.



Επιλέξτε **Accept** (Αποδοχή). Η εισερχόμενη κλήση είναι ενεργή.

Εάν έχει συνδεθεί μόνο ένα κινητό τηλέφωνο με το σύστημα πολυμέσων, η προηγούμενη κλήση τίθεται σε αναμονή.

Όταν αποδέξετε μια κλήση κατά τη διάρκεια μιας συνομιλίας στο άλλο κινητό τηλέφωνο στον τρόπο λειτουργίας δύο τηλεφώνων, τερματίζεται η υφιστάμενη κλήση.



Επιλέξτε **Reject** (Απόρριψη).

ⓘ Η λειτουργία και η συμπεριφορά εξαρτώνται από τον πάροχο κινητής τηλεφωνίας και το κινητό τηλέφωνο που χρησιμοποιείτε (βλέπε οδηγίες χρήσης του κατασκευαστή).

Επαφές

Πληροφορίες για το μενού επαφών

Το μενού επαφών περιλαμβάνει όλες τις επαφές από υφιστάμενες πηγές δεδομένων, π.χ. κινητό τηλέφωνο ή κάρτα μνήμης.

Ανάλογα με την πηγή δεδομένων, διατίθεται ο ακόλουθος αριθμός επαφών:

- Μόνιμα αποθηκευμένες επαφές: 3000 καταχωρήσεις
- Φορτωμένες επαφές από το κινητό τηλέφωνο: 5000 καταχωρήσεις ανά κινητό τηλέφωνο

Από το μενού επαφών μπορείτε να πραγματοποιείτε τις ακόλουθες ενέργειες:

- Πραγματοποίηση τηλεφωνικών κλήσεων, όπως π.χ. η κλήση μιας επαφής (→ σελίδα 274)
- Πλοήγηση (→ σελίδα 245)

- Δημιουργία μηνυμάτων (→ σελίδα 276)
- Περαιτέρω επιλογές (→ σελίδα 274)

Οι επαφές του κινητού τηλεφώνου εμφανίζονται αυτόματα, όταν ένα κινητό τηλέφωνο έχει συνδεθεί με το σύστημα πολυμέσων (→ σελίδα 269) και είναι ενεργοποιημένη η λειτουργία αυτόματης λήψης (→ σελίδα 273).

Το σύστημα πολυμέσων ενδέχεται να εμφανίζει προτάσεις βάσει επαφών που χρησιμοποιούνται συχνά, καθώς και εισερχόμενων και εξερχόμενων κλήσεων (→ σελίδα 226). Οι προτάσεις εμφανίζονται επάνω στον κατάλογο επαφών.

Λήψη επαφών του κινητού τηλεφώνου

Σύστημα πολυμέσων:

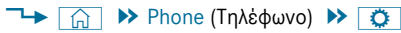

- ▶ Επιλέξτε **Device settings** (Ρυθμίσεις συσκευής).

Αυτόματα

▶ Ενεργοποιήστε  το στοιχείο **Synchronise contacts automatically** (Αυτόματος συγχρονισμός επαφών).

Μη αυτόματα

▶ Απενεργοποιήστε  το στοιχείο **Synchronise contacts automatically** (Αυτόματος συγχρονισμός επαφών).

- ▶ Επιλέξτε **Synchronise contacts** (Συγχρονισμός επαφών).

Ανάκτηση επαφής

Σύστημα πολυμέσων:

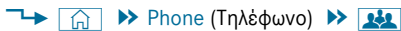

Για την αναζήτηση επαφών διατίθενται οι ακόλουθες επιλογές:

- Αναζήτηση βάσει αρχικών
- Αναζήτηση βάσει ονόματος
- Αναζήτηση βάσει αριθμού τηλεφώνου

- ▶ Εισαγάγετε τους χαρακτήρες στο πεδίο αναζήτησης.

- ▶ Επιλέξτε την επαφή. Εμφανίζονται τα στοιχεία της επαφής.

Μια επαφή μπορεί να περιλαμβάνει τα ακόλουθα στοιχεία:

- Αριθμούς τηλεφώνου

Οι αριθμοί τηλεφώνου μπορούν να αποθηκευτούν ως γενικά αγαπημένα (→ σελίδα 227).

- Διευθύνσεις πλοήγησης
- Γεωγραφικές συντεταγμένες
- Ηλεκτρονική διεύθυνση
- Διευθύνσεις ηλεκτρονικού ταχυδρομείου
- Relation (εφόσον έχει οριστεί)
- Πληροφορίες για τις υπηρεσίες Messenger

Αλλαγή μορφής ονόματος των επαφών

Σύστημα πολυμέσων:

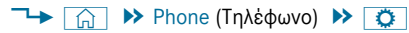

- ▶ Επιλέξτε **Allgemein** (Γενικά).
- ▶ Επιλέξτε **Name format** (Μορφή ονόματος).



Διατίθενται οι ακόλουθες επιλογές:

- **Surname, First name** (Επίθετο, όνομα)
- **Surname First name** (Επίθετο Όνομα)
- **First name Surname** (Όνομα Επίθετο)

- ▶ Κάντε μια επιλογή.

Επισκόπηση εισαγωγής επαφών

Επαφές από διάφορες πηγές

Πηγή	Προϋποθέσεις
 Συσκευή USB	Η συσκευή USB είναι συνδεδεμένη στη θύρα USB.
 Σύνδεση Bluetooth®	Αν υποστηρίζεται η αποστολή vCard μέσω Bluetooth®, μπορείτε να λαμβάνετε vCard π.χ. μέσω κινητών τηλεφώνων ή netbook. Το Bluetooth® είναι ενεργοποιημένο στο σύστημα πολυμέσων και στην αντίστοιχη συσκευή (βλέπε οδηγίες χρήσης του κατασκευαστή).

Εισαγωγή επαφών στο μενού επαφών

Σύστημα πολυμέσων:



- ▶ Επιλέξτε **Import contacts** (Εισαγωγή επαφών)

- ▶ Κάντε μια επιλογή.

Αποθήκευση επαφής του κινητού τηλεφώνου

Σύστημα πολυμέσων:

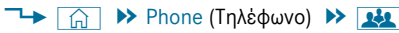

- ▶ Επιλέξτε το στοιχείο στη γραμμή της επαφής από το κινητό τηλέφωνο ().
- ▶ Επιλέξτε .
- ▶ Επιλέξτε **Save in vehicle** (Αποθήκευση στο όχημα) .
- ▶ Επιλέξτε **Yes** (Ναι).
Η επαφή που είναι αποθηκευμένη στο σύστημα πολυμέσων επισημαίνεται με το σύμ-



βολο

Κλήση επαφής

Σύστημα πολυμέσων:

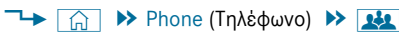

- ▶ Επιλέξτε **Search contacts** (Αναζήτηση επαφών) .
- ▶ Εισαγάγετε τους χαρακτήρες στο πεδίο αναζήτησης.
- ▶ Επιλέξτε την επαφή.
- ▶ Επιλέξτε τον αριθμό τηλεφώνου.
Δημιουργείται η κλήση.

Επιλογή περαιτέρω επιλογών στο μενού επαφών

Σύστημα πολυμέσων:

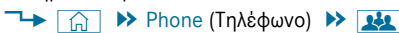

- ▶ Επιλέξτε το στοιχείο στη γραμμή της επαφής.
- ▶ Επιλέξτε .

Ανάλογα με τα καταχωρημένα στοιχεία, έχετε στη διάθεσή σας τις ακόλουθες επιλογές:

- **Add voice tag** (Προσθήκη Voice Tag)/**Delete voice tag** (Διαγραφή Voice Tag)
 - **Set relation** (Ορισμός σχέσης)/**Remove relation** (Αφαίρεση σχέσης)
 - **Send DTMF tones** (Αποστολή ήχων DTMF) (σε περίπτωση αριθμού με ήχους DTMF)
Η λειτουργία είναι διαθέσιμα σε ενεργές κλήσεις.
- ▶ Κάντε μια επιλογή.

Επιλογές προτάσεων στο μενού επαφών**Προϋποθέσεις**

- Έχει δημιουργηθεί ένα προφίλ (→ σελίδα 225).

- Είναι ενεργοποιημένη η ρύθμιση **Allow contact suggestions** (Να επιτρέπονται προτάσεις επαφών) (→ σελίδα 226).

Σύστημα πολυμέσων:



Επιλέξτε **Call list** (Κατάλογος κλήσεων).

Επιλέξτε το στοιχείο στη γραμμή μιας προτεινόμενης επαφής.

Διατίθενται οι ακόλουθες επιλογές:

- **Save as favourite** (Αποθήκευση στα αγαπημένα)
Οι προτάσεις αποθηκεύονται ως γενικά αγαπημένα και εμφανίζονται στην αρχική οθόνη.
 - **Do not suggest** (Χωρίς προτάσεις)
- ▶ Κάντε μια επιλογή.

Διαγραφή επαφών**Προϋποθέσεις**

- Οι επαφές έχουν αποθηκευτεί στο όχημα.
- Για τη διαγραφή μιας μεμονωμένης επαφής, αυτή εισήχθη χειροκίνητα στο όχημα.

Σύστημα πολυμέσων:

**Διαγραφή όλων των επαφών**

- ▶ Επιλέξτε .
- ▶ Επιλέξτε **Allgemein** (Γενικά).
- ▶ Επιλέξτε **Delete contacts** (Διαγραφή επαφών).
- ▶ Κάντε μια επιλογή.

Διαγραφή μιας επαφής

- ▶ Επιλέξτε .
- ▶ Επιλέξτε το στοιχείο στη γραμμή της επαφής.
- ▶ Επιλέξτε .
- ▶ Επιλέξτε **Delete contact** (Διαγραφή επαφής).
- ▶ Επιλέξτε **Yes** (Ναι).

Αποθήκευση επαφής ως αγαπημένο

Σύστημα πολυμέσων:

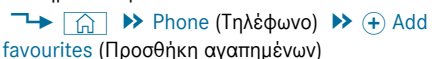

favourites (Προσθήκη αγαπημένων)

- ▶ Επιλέξτε μια επαφή.

- ▶ Επιλέξτε το στοιχείο  στη γραμμή της επαφής.
- ▶ Επιλέξτε τον αριθμό τηλεφώνου. Η επαφή έχει αποθηκευτεί ως αγαπημένο στην επισκόπηση του μενού τηλεφώνου.



Διαγραφή αγαπημένων στην επισκόπηση του μενού τηλεφώνου

Σύστημα πολυμέσων:



- ▶ Επιλέξτε ένα αγαπημένο στην επισκόπηση του μενού τηλεφώνου (→ σελίδα 274).
- ▶ Πατήστε παρατεταμένα το αγαπημένο.
- ▶ Επιλέξτε **Delete** (Διαγραφή).
- ▶ Επιλέξτε **Yes** (Ναι).

Διαγραφή όλων των αγαπημένων

- ▶ Πατήστε το  στη μονάδα οθόνης του συστήματος πολυμέσων.
- ▶ Επιλέξτε **Phone** (Τηλέφωνο).
- ▶ Επιλέξτε .
- ▶ Επιλέξτε το συνδεδεμένο τηλέφωνο.
- ▶ Επιλέξτε **Delete all favourites** (Διαγραφή όλων των αγαπημένων).
- ▶ Επιλέξτε **OK** (OK).

Κατάλογος κλήσεων

Επισκόπηση καταλόγου κλήσεων

Ανάλογα εάν το κινητό τηλέφωνό σας υποστηρίζει το προφίλ PBAP Bluetooth® ή όχι, επηρεάζονται η απεικόνιση και οι λειτουργίες της καταλόγου κλήσεων.

Εάν υποστηρίζεται το προφίλ PBAP Bluetooth®, παρατηρούνται τα ακόλουθα:

- Οι κατάλογοι κλήσεων του κινητού τηλεφώνου εμφανίζονται στο σύστημα πολυμέσων.
- Εφόσον απαιτείται, επιβεβαιώστε τη σύνδεση για το προφίλ Bluetooth® PBAP κατά τη σύνδεση του κινητού τηλεφώνου.

Εάν δεν υποστηρίζεται το προφίλ PBAP Bluetooth®, παρατηρούνται τα ακόλουθα:

- Το σύστημα πολυμέσων δημιουργεί αυτόνομα έναν κατάλογο κλήσεων μόλις πραγματοποιούνται κλήσεις στο όχημα.
- Ο κατάλογος κλήσεων δεν είναι συγχρονισμένος με τους καταλόγους κλήσεων στο κινητό τηλέφωνο.

Το σύστημα πολυμέσων ενδέχεται να εμφανίζει προτάσεις βάσει επαφών που χρησιμοποιούνται συχνά, καθώς και εισερχόμενων και εξερχόμενων κλήσεων (→ σελίδα 226). Οι προτάσεις εμφανίζονται επάνω στον κατάλογο κλήσεων.

Πραγματοποίηση κλήσης από τον κατάλογο κλήσεων

Σύστημα πολυμέσων:





- ▶ Επιλέξτε  **Call list** (Κατάλογος κλήσεων).
- ▶ Επιλέξτε μια καταχώριση. Πραγματοποιείται η κλήση.

Ανάκτηση περαιτέρω επιλογών στον κατάλογο κλήσεων

Σύστημα πολυμέσων:



- ▶ Επιλέξτε  **Call list** (Κατάλογος κλήσεων).
- ▶ Σε περίπτωση ήδη αποθηκευμένων επαφών: Επιλέξτε  στη γραμμή μιας καταχώρισης. Εμφανίζονται οι επιλογές.
- ▶ Σε περίπτωση μη αποθηκευμένων επαφών: Επιλέξτε .

Επιλογές προτάσεων στον κατάλογο κλήσεων

Προϋποθέσεις

- Έχει δημιουργηθεί ένα προφίλ. (→ σελίδα 225)
- Είναι ενεργοποιημένη η ρύθμιση **Allow contact suggestions** (Να επιτρέπονται προτάσεις επαφών) (→ σελίδα 226).

Σύστημα πολυμέσων:



- ▶ Επιλέξτε  **Call list** (Κατάλογος κλήσεων).

- ▶ Επιλέξτε το στοιχείο  στη γραμμή μιας προτεινόμενης καταχώρισης.

Διατίθενται οι ακόλουθες επιλογές:

- **Save as favourite** (Αποθήκευση στα αγαπημένα)
- **Do not suggest** (Χωρίς προτάσεις)

- ▶ Κάντε μια επιλογή.

Διαγραφή καταλόγου κλήσεων

Σύστημα πολυμέσων:

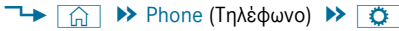

- ▶ Επιλέξτε το συνδεδεμένο κινητό τηλέφωνο.
- ▶ Επιλέξτε **Delete call list** (Διαγραφή καταλόγου κλήσεων).
- ▶ Επιλέξτε **Yes** (Ναι).

i Η λειτουργία αυτή είναι διαθέσιμη μόνο όταν το κινητό σας τηλέφωνο δεν υποστηρίζει το προφίλ Bluetooth® PBAP.

SMS**Επισκόπησης για τις λειτουργίες μηνυμάτων**

Από το μενού μηνυμάτων μπορείτε να λαμβάνετε και να αποστέλλετε SMS.

Αν το συνδεδεμένο κινητό τηλέφωνο υποστηρίζει το προφίλ Bluetooth® MAP, μπορείτε να χρησιμοποιείτε τις λειτουργίες μηνυμάτων από το σύστημα πολυμέσων.

Περισσότερες πληροφορίες σχετικά με τις ρυθμίσεις και τις λειτουργίες που υποστηρίζουν τα κινητά τηλέφωνα με δυνατότητα Bluetooth® μπορείτε να λάβετε σε έναν εξουσιοδοτημένο επισκευαστή της Mercedes-Benz ή στην διεύθυνση: <http://www.mercedes-benz.com/connect>

Σε κάποια κινητά τηλέφωνα απαιτούνται, μετά τη σύνδεση με το σύστημα πολυμέσων, περισσότερες ρυθμίσεις (βλέπε Οδηγίες Χρήσης του κατασκευαστή).

Ρύθμιση εμφανιζόμενων μηνυμάτων

Σύστημα πολυμέσων:

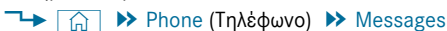

(Μηνύματα)

- ▶ Επιλέξτε .
 - Διατίθενται οι ακόλουθες επιλογές:
 - **All messages** (Όλα τα μηνύματα)
 - **New and unread messages** (Νέα και μη αναγνωσμένα μηνύματα)
 - **Messages while the vehicle is in motion** (Μηνύματα κατά τη διάρκεια κίνησης του οχήματος)
 - **Off** (Απενεργοποίηση) (Η λειτουργία μηνυμάτων δεν είναι πλέον διαθέσιμη.)
- ▶ Επιλέξτε μια ρύθμιση.

Ανάγνωση μηνύματος

Σύστημα πολυμέσων:

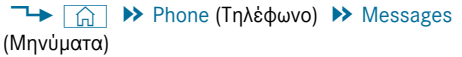

- ▶ Επιλέξτε μια επαφή. Εμφανίζονται τα μηνύματα που έχουν ανταλλαγεί με αυτήν την επαφή.

Ανάγνωση

- ▶ Επιλέξτε ένα μήνυμα.

Χρήση λειτουργίας εκφώνησης

- ▶ Επιλέξτε ένα μήνυμα.



Επιλέξτε .
Το μήνυμα εκφωνείται.

Υπαγόρευση νέου μηνύματος και αποστολή**Προϋποθέσεις**

- Υπάρχει σύνδεση στο διαδίκτυο.

Σύστημα πολυμέσων:

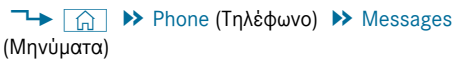

Επιλέξτε ένα νέο μήνυμα.

Προσθήκη παραλήπτη

- ▶ Επιλέξτε .
- ▶ Επιλέξτε μια επαφή.

Υπαγόρευση κειμένου

Επιλέξτε .
Η λειτουργία υπαγόρευσης ξεκινά.

- ▶ Εκφωνήστε το μήνυμα. Μετά την επεξεργασία του φωνητικού μηνύματος, εμφανίζεται ως κείμενο.



Αποστολή μηνύματος

- ▶ Επιλέξτε **Send** (Αποστολή).

i Όταν το όχημα είναι ακινητοποιημένο, μπορείτε να χρησιμοποιήσετε το πληκτρολόγιο για τη σύνταξη ενός μηνύματος. Για τη χρήση του πληκτρολογίου δεν απαιτείται σύνδεση στο διαδίκτυο.

Απάντηση σε μηνύματα μιας σειράς μηνυμάτων

Σύστημα πολυμέσων:



  **» Phone (Τηλέφωνο) » Messages**

(Μηνύματα)

- ▶ Επιλέξτε μια σειρά μηνυμάτων που έχουν ανταλλαγεί με μια επαφή.
- ▶ Εκφωνήστε το κείμενο και αποστείλετε το μήνυμα (→ σελίδα 276).

Χρήση προτύπου

Σύστημα πολυμέσων:

  **» Phone (Τηλέφωνο) » Messages**

(Μηνύματα)

Χρήση προτύπου ως νέο μήνυμα



- ▶ Επιλέξτε το στοιχείο  στο μενού ενός νέου μηνύματος.
- ▶ Προσθέστε έναν παραλήπτη.
- ▶ Επιλέξτε ένα πρότυπο.

Απάντηση μηνύματος με πρότυπο

- ▶ Επιλέξτε μια σειρά μηνυμάτων που έχουν ανταλλαγεί με μια επαφή.
- ▶ Επιλέξτε  .
- ▶ Επιλέξτε ένα πρότυπο.

Πρώθηση μηνύματος

Σύστημα πολυμέσων:



  **» Phone (Τηλέφωνο) » Messages**

(Μηνύματα)

- ▶ Επιλέξτε μια επαφή.
- ▶ Επιλέξτε ένα μήνυμα.
- ▶ Επιλέξτε  .
- ▶ Επιλέξτε **Forward** (Πρώθηση).

Κλήση αποστολέα ενός μηνύματος

Σύστημα πολυμέσων:

  **» Phone (Τηλέφωνο) » Messages**

(Μηνύματα)



- ▶ Επιλέξτε μια επαφή.
- ▶ Επιλέξτε  .
- ▶ Επιλέξτε **Call** (Κλήση) .

Χρήση αριθμού τηλεφώνου ή URL από ένα SMS

Προϋποθέσεις

- Για την ανάκτηση μιας διεύθυνσης URL απαιτείται σύνδεση στο διαδίκτυο.

Σύστημα πολυμέσων:



  **» Phone (Τηλέφωνο) » Messages**

(Μηνύματα)

- ▶ Επιλέξτε μια σειρά μηνυμάτων που έχουν ανταλλαγεί με μια επαφή.
- ▶ Επιλέξτε ένα μήνυμα.
- ▶ Επιλέξτε έναν αριθμό τηλεφώνου ή μια διεύθυνση URL από ένα μήνυμα. Σε περίπτωση επιλογής μιας διεύθυνσης URL, ανοίγει το πρόγραμμα περιήγησης στο διαδίκτυο.
- ▶ Σε περίπτωση επιλογής ενός αριθμού τηλεφώνου διατίθενται οι ακόλουθες επιλογές:
 - **Call** (Κλήση)
 - **Write new text message** (Σύνταξη νέου γραπτού μηνύματος)
- ▶ Κάντε μια επιλογή.

Διαγραφή μηνύματος

Σύστημα πολυμέσων:

  **» Phone (Τηλέφωνο) » Messages**

(Μηνύματα)

- ▶ Επιλέξτε μια επαφή.
- ▶ Επιλέξτε ένα μήνυμα.
- ▶ Επιλέξτε  .
- ▶ **Διαγραφή μηνύματος:** Επιλέξτε το στοιχείο **Delete** (Διαγραφή).

Apple CarPlay™

Επισκόπηση Apple CarPlay™

⚠ ΠΡΟΕΙΔΟΠΟΙΗΣΗ Κίνδυνος να αποσπαστεί η προσοχή σας από την κυκλοφορία από συστήματα πληροφόρησης και συσκευές επικοινωνίας

Όταν χειρίζεστε τα συστήματα πληροφόρησης και τις συσκευές επικοινωνίας που είναι ενσωματωμένες στο όχημα στη διάρκεια της διαδρομής, ενδέχεται να αποσπαστεί η προσοχή σας από την κυκλοφορία. Επιπλέον, ενδέχεται να χάσετε τον έλεγχο του οχήματος.

- ▶ Να χειρίζεστε αυτές τις συσκευές μόνο όταν σας το επιτρέπει η κατάσταση της κυκλοφορίας.
- ▶ Εάν δεν μπορεί να διασφαλιστεί κάτι τέτοιο, ακινητοποιήστε το όχημα λαμβάνοντας υπόψη της κυκλοφορία και πραγματοποιήστε τις καταχωρήσεις με ακινητοποιημένο όχημα.

Κατά τη λειτουργία του συστήματος πολυμέσων, τηρείτε πάντα τους νομικούς κανονισμούς της χώρας στην οποία βρίσκεστε.

Με το Apple CarPlay™ μπορείτε να χρησιμοποιείτε λειτουργίες του iPhone® μέσω του συστήματος πολυμέσων. Ο χειρισμός πραγματοποιείται μέσω της οθόνης αφής, του Touch-Control ή της λειτουργίας φωνητικού ελέγχου Siri®. Ενεργοποιείτε τη λειτουργία φωνητικού ελέγχου με παρατεταμένο πάτημα του πλήκτρου  στο τιμόνι πολλαπλών λειτουργιών.

Σε περίπτωση χρήσης του Apple CarPlay™ μέσω της λειτουργίας φωνητικού ελέγχου, ο χειρισμός του συστήματος πολυμέσων μπορεί να συνεχιστεί μέσω του LINGUATRONIC (→ σελίδα 205).

Μπορείτε να συνδέετε μόνο ένα κινητό τηλέφωνο κάθε φορά με το σύστημα πολυμέσων μέσω Apple CarPlay™.

Ακόμη και στον τρόπο λειτουργίας δύο τηλεφώνων, σε περίπτωση χρήσης του Apple CarPlay™ μπορεί να είναι συνδεδεμένο μόνο ένα ακόμη κινητό τηλέφωνο μέσω Bluetooth® με το σύστημα πολυμέσων.

Η διαθεσιμότητα του Apple CarPlay™ μπορεί να διαφέρει ανάλογα με τη χώρα.

Την ευθύνη για την εφαρμογή και τις αντίστοιχες υπηρεσίες και περιεχόμενα τη φέρει ο εκάστοτε πάροχος.

Πληροφορίες για το Apple CarPlay™

Κατά τη διάρκεια χρήσης του Apple CarPlay™ δεν διατίθεται για το iPhone® που χρησιμοποιείται η πηγή μέσων iPod®.



Μπορεί να είναι ενεργή πάντα μόνο μία καθοδήγηση στη διαδρομή. Αν ξεκινήσει στο κινητό τηλέφωνο μία καθοδήγηση στη διαδρομή και στο σύστημα πολυμέσων είναι ενεργή μία καθοδήγηση στη διαδρομή, αυτή τερματίζεται.

Σύνδεση iPhone® μέσω Apple CarPlay™

Προϋποθέσεις

- Χρησιμοποιείται η πιο πρόσφατη έκδοση λειτουργικού συστήματος της συσκευής σας (βλέπε οδηγίες χρήσης του κατασκευαστή).
- Η πλήρης λειτουργικότητα του Apple CarPlay™ διασφαλίζεται μόνο όταν υπάρχει σύνδεση στο διαδίκτυο.
- Το iPhone® είναι συνδεδεμένο στο σύστημα πολυμέσων μέσω ενός κατάλληλου καλωδίου από τη θύρα USB  (→ σελίδα 294)

Σύστημα πολυμέσων:

- ▶   ▶ Mercedes PRO & Apps (Mercedes PRO & Apps) ▶ Smartphone (Smartphone) ▶ Apple CarPlay (Apple CarPlay) ▶ Start Apple CarPlay (Εκκίνηση Apple CarPlay)

Αποδοχή/απόρριψη όρων προστασίας δεδομένων

Εμφανίζεται ένα μήνυμα με τους όρους προστασίας δεδομένων.



- ▶ Επιλέξτε **Accept & start** (Αποδοχή και έναρξη).
- ⓘ Με ενεργή σύνδεση Apple CarPlay™ μπορεί να ενεργοποιηθεί ή να απενεργοποιηθεί το στοιχείο **Start automatically** (Αυτόματη έναρξη).

Έξοδος από το Apple CarPlay™

- ▶ Πατήστε το πλήκτρο .
- ⓘ Αν το Apple CarPlay™ δεν εμφανίστηκε πριν την τελευταία αποσύνδεση σε προβολή πλήρους οθόνης, η εφαρμογή ξεκινά στην επόμενη σύνδεση στο παρασκήνιο. Μπορείτε να ανακτάτε το Apple CarPlay™ μέσω του κύριου μενού.

Ανάκτηση ρυθμίσεων ήχου του Apple CarPlay™

Σύστημα πολυμέσων:

- ▶   ▶ Mercedes PRO & Apps (Mercedes PRO & Apps) ▶ Smartphone (Smartphone) ▶ Apple CarPlay (Apple CarPlay) ▶ 
- ▶ Επιλέξτε ρυθμίσεις ήχου.

Τερματισμός του Apple CarPlay™

- ▶ Τερματίστε τη σύνδεση μέσω του καλωδίου σύζευξης μεταξύ του κινητού τηλεφώνου και του συστήματος πολυμέσων.
Η Mercedes-Benz προτείνει την αποσύνδεση της σύνδεσης μέσω καλωδίου σύζευξης μόνο όταν το όχημα είναι ακινητοποιημένο.

Android Auto

Επισκόπηση Android Auto

⚠ ΠΡΟΕΙΔΟΠΟΙΗΣΗ Κίνδυνος να αποσπαστεί η προσοχή σας από την κυκλοφορία από συστήματα πληροφόρησης και συσκευές επικοινωνίας

Όταν χειρίζεστε τα συστήματα πληροφόρησης και τις συσκευές επικοινωνίας που είναι ενσωματωμένες στο όχημα στη διάρκεια της διαδρομής, ενδέχεται να αποσπαστεί η προσοχή σας από την κυκλοφορία. Επιπλέον, ενδέχεται να χάσετε τον έλεγχο του οχήματος.

- ▶ Να χειρίζεστε αυτές τις συσκευές μόνο όταν σας το επιτρέπει η κατάσταση της κυκλοφορίας.
- ▶ Εάν δεν μπορεί να διασφαλιστεί κάτι τέτοιο, ακινητοποιήστε το όχημα λαμβάνοντας υπόψη της κυκλοφορία και πραγματοποιήστε τις καταχωρήσεις με ακινητοποιημένο όχημα.

Κατά τη λειτουργία του συστήματος πολυμέσων, τηρείτε πάντα τους νομικούς κανονισμούς της χώρας στην οποία βρίσκεστε.

Με το Android Auto μπορούν να χρησιμοποιηθούν οι λειτουργίες κινητών τηλεφώνων με λειτουργικό σύστημα Android μέσω του συστήματος πολυμέσων. Ο χειρισμός πραγματοποιείται μέσω της οθόνης αφής ή της λειτουργίας φωνητικού ελέγχου. Ενεργοποιείτε τη λειτουργία φωνητικού ελέγχου με παρατεταμένο πάτημα του πλήκτρου  στο τιμόνι πολλαπλών λειτουργιών.

Μπορείτε να συνδέετε μόνο ένα κινητό τηλέφωνο κάθε φορά με το σύστημα πολυμέσων μέσω Android Auto.

Το ίδιο ισχύει και για τον τρόπο λειτουργίας δύο τηλεφώνων.

Η διαθεσιμότητα του Android Auto και των εφαρμογών Android Auto μπορεί να διαφέρει ανάλογα με τη χώρα.

Την ευθύνη για την εφαρμογή και τις αντίστοιχες υπηρεσίες και περιεχόμενα τη φέρει ο εκάστοτε πάροχος.

Πληροφορίες για το Android Auto

Στη διάρκεια της χρήσης του Android Auto δεν διατίθενται διάφορες λειτουργίες του συστήματος πολυμέσων, π.χ. η πηγή μέσων ήχου Bluetooth®.

Μπορεί να είναι ενεργή πάντα μόνο μία καθοδήγηση στη διαδρομή. Αν ξεκινήσει στο κινητό τηλέφωνο μία καθοδήγηση στη διαδρομή και στο σύστημα πολυμέσων είναι ενεργή μία καθοδήγηση στη διαδρομή, αυτή τερματίζεται.

Σύνδεση κινητού τηλεφώνου μέσω Android Auto

Προϋποθέσεις

- Για λόγους ασφαλείας, η πρώτη ενεργοποίηση του Android Auto στο σύστημα πολυμέσων πρέπει να πραγματοποιηθεί με ακινητοποιημένο όχημα.
- Το κινητό τηλέφωνο υποστηρίζει την εφαρμογή Android Auto από την έκδοση Android 5.0.
- Στο κινητό τηλέφωνο είναι εγκατεστημένη η εφαρμογή Android Auto.
- Για τη χρήση των λειτουργιών τηλεφώνου, το κινητό τηλέφωνο είναι συνδεδεμένο μέσω Bluetooth® με το σύστημα πολυμέσων (→ σελίδα 269).

Αν έως τώρα δεν υπήρχε σύνδεση, τότε αυτή δημιουργείται κατά τη χρήση του κινητού τηλεφώνου με Android Auto.

- Το κινητό τηλέφωνο είναι συνδεδεμένο μέσω κατάλληλου καλωδίου στη θύρα USB  του συστήματος πολυμέσων (→ σελίδα 294).
- Η πλήρης λειτουργικότητα του Android Auto διασφαλίζεται μόνο όταν υπάρχει σύνδεση στο διαδίκτυο.

Σύστημα πολυμέσων:

   Smartphone

(Smartphone)  Mercedes PRO & Apps

(Mercedes PRO & Apps)  Android Auto

(Android Auto)  Start Android Auto (Εναρξη Android Auto)

Αποδοχή/απόρριψη όρων προστασίας δεδομένων

Εμφανίζεται ένα μήνυμα με τους όρους προστασίας δεδομένων.

- ▶ Επιλέξτε **Accept & start** (Αποδοχή και έναρξη).





- ❗ Με ενεργή σύνδεση Android Auto, το στοιχείο **Start automatically** (Αυτόματη έναρξη) μπορεί να ενεργοποιηθεί ή να απενεργοποιηθεί.

Έξοδος από το Android Auto

- ▶ Πατήστε το πλήκτρο .
- ❗ Αν το Android Auto δεν εμφανίστηκε πριν από την τελευταία αποσύνδεση στο προσκήνιο, η εφαρμογή ξεκινά στην επόμενη σύνδεση στο παρασκήνιο. Μπορείτε να ανακτάτε το Android Auto μέσω του κύριου μενού.

Ανάκτηση ρυθμίσεων ήχου του Android Auto

Σύστημα πολυμέσων:

-   **Mercedes PRO & Apps** (Mercedes PRO & Apps)  **Smartphone** (Smartphone)  **Android Auto** (Android Auto) 

- ▶ Επιλέξτε ρυθμίσεις ήχου.

Τερματισμός του Android Auto

- ▶ Τερματίστε τη σύνδεση μέσω του καλωδίου σύζευξης μεταξύ του κινητού τηλεφώνου και του συστήματος πολυμέσων. Η Mercedes-Benz προτείνει την αποσύνδεση της σύνδεσης μέσω καλωδίου σύζευξης μόνο όταν το όχημα είναι ακινητοποιημένο.

Μεταδιδόμενα στοιχεία οχήματος στα Android Auto και Apple CarPlay™

Επισκόπηση των μεταδιδόμενων στοιχείων οχήματος

Κατά τη χρήση του Android Auto ή του Apple CarPlay™ μεταδίδονται συγκεκριμένα στοιχεία του οχήματος στο κινητό τηλέφωνο. Κατά αυτόν τον τρόπο, επιτυγχάνεται η βέλτιστη χρήση των επιλεγμένων υπηρεσιών του κινητού τηλεφώνου. Δεν παρατηρείται ενεργή πρόσβαση στα στοιχεία οχήματος.

Μεταδίδονται οι ακόλουθες πληροφορίες συστήματος:

- Έκδοση λογισμικού του συστήματος πολυμέσων
- Αναγνωριστικό συστήματος (ανώνυμο)

Με τη μετάδοση αυτών των δεδομένων, βελτιοποιείται η επικοινωνία μεταξύ του οχήματος και του κινητού τηλεφώνου.

Για αυτόν τον λόγο και για την αντιστοίχιση περισσότερων οχημάτων στο κινητό τηλέφωνο, δημιουργείται ένας τυχαίος κωδικός ταυτοποίησης οχήματος.

Δεν έχει σχέση με τον αριθμό πλαισίου του οχήματος (FIN) και διαγράφεται με την επαναφορά του συστήματος πολυμέσων (→ σελίδα 239).

Μεταδίδονται τα ακόλουθα δεδομένα κατάστασης του οχήματος:

- Επιλεγμένη θέση στο κιβώτιο ταχυτήτων
- Διαφοροποίηση μεταξύ στάθμευσης, ακινητοποιημένης κατάστασης, ρολαρίσματος και οδήγησης
- Τρόπος λειτουργίας ημέρας/νύχτας του οργάνου πολλαπλών ενδείξεων

Η μετάδοση αυτών των δεδομένων χρησιμεύει στην προσαρμογή της προβολής του περιεχομένου ανάλογα με την κατάσταση οδήγησης.

Μεταδίδονται τα ακόλουθα δεδομένα θέσης:

- Συντεταγμένες
- Ταχύτητα κίνησης
- Κατεύθυνση πιτζιδας
- Κατεύθυνση επιτάχυνσης

Τα δεδομένα αυτά μεταδίδονται αποκλειστικά με ενεργή πλοήγηση, ώστε να παρέχονται βελτιωμένες υπηρεσίες (π.χ. για συνέχιση πλοήγησης εντός σφράγγων).

Mercedes PRO connect

Πληροφορίες για την υπηρεσία Mercedes PRO connect

Η υπηρεσία Mercedes PRO connect προσφέρει μεταξύ άλλων τις ακόλουθες υπηρεσίες:

- Διαχείριση ατυχήματος και βλαβών (πλήκτρο service ή αυτόματη αναγνώριση ατυχήματος ή βλάβης)

Πραγματοποιήστε μια κλήση στο κέντρο εξυπηρέτησης πελατών της Mercedes-Benz μέσω του πλήκτρου κλήσης service στη μονάδα χειρισμού οροφής (→ σελίδα 281).

Για να γίνει αυτό, μπορείτε να επιλέξετε και μια καταχώρηση μενού στο σύστημα πολυμέσων (→ σελίδα 281).

- Κλείσιμο ραντεβού με ένα συνεργείο ή παρόμοιες υπηρεσίες (πλήκτρο κλήσης service)
- Σύστημα κλήσης έκτακτης ανάγκης Mercedes-Benz

Πραγματοποιήστε μια κλήση στο κέντρο κλήσεων έκτακτης ανάγκης της Mercedes-Benz μέσω του πλήκτρου  (πλήκτρο SOS) στη μονάδα χειρισμού οροφής (→ σελίδα 281).

Για τη χρήση των υπηρεσιών, βρίσκεται στη διάθεσή σας η υπηρεσία διαχείρισης ατυχήματος και βλάβης Mercedes PRO connect και το κέντρο κλήσεων έκτακτης ανάγκης της Mercedes-Benz 24 ώρες το 24ωρο.

Λάβετε υπόψη, ότι η υπηρεσία Mercedes PRO connect αποτελεί μια υπηρεσία της Mercedes-Benz. Σε περιπτώσεις έκτακτης ανάγκης, απευθύνεστε πρώτα στους γνωστούς αριθμούς κλήσης έκτακτης ανάγκης της εκάστοτε χώρας. Σε περιπτώσεις έκτακτης ανάγκης, μπορείτε επίσης να χρησιμοποιείτε το σύστημα κλήσης έκτακτης ανάγκης Mercedes-Benz (→ σελίδα 283).

Κλήση στο κέντρο εξυπηρέτησης πελατών της Mercedes-Benz μέσω του συστήματος πολυμέσων

Προϋποθέσεις για τη χρήση των υπηρεσιών Mercedes PRO connect στο όχημα

- Έχετε δυνατότητα πρόσβασης σε ένα δίκτυο GSM.
- Στην αντίστοιχη περιοχή υπάρχει κάλυψη δικτύου GSM του συμβεβλημένου συνεργάτη.
- Για την αυτόματη μετάδοση στοιχείων του οχήματος, πρέπει να είναι ενεργοποιημένη η ανάφλεξη.

Σύστημα πολυμέσων:

→ 🏠 ▶ Phone (Τηλέφωνο) ▶ 👤

- ▶ Πραγματοποιήστε κλήση στην υπηρεσία Mercedes PRO connect. Με τη συγκατάθεσή σας, το σύστημα πολυμέσων αποστέλλει τα απαραίτητα στοιχεία οχήματος. Η μεταφορά δεδομένων εμφανίζεται στην οθόνη του συστήματος πολυμέσων. Στη συνέχεια, μπορείτε να επιλέξετε μια υπηρεσία και να συνδεθείτε με ένα άτομο επικοινωνίας του κέντρου εξυπηρέτησης πελατών της Mercedes-Benz.

Πραγματοποίηση κλήσεων μέσω της μονάδας χειρισμού οροφής

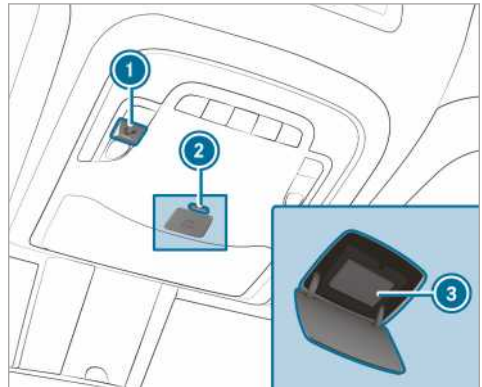

- ① Πλήκτρο κλήσης service
- ② Απασφάλιση του καλύμματος του πλήκτρου SOS (πλήκτρο SOS)
- ③ Πλήκτρο SOS (πλήκτρο SOS)

▶ **Πραγματοποίηση κλήσης service:** Πατήστε το πλήκτρο ①.

▶ **Πραγματοποίηση κλήσης έκτακτης ανάγκης:** Πιέστε στιγμιαία τον μηχανισμό απασφάλισης του καλύμματος του πλήκτρου SOS ② για να ανοίξει.

▶ Πατήστε το πλήκτρο SOS ③ για τουλάχιστον ένα δευτερόλεπτο.

Όταν είναι ενεργή μια κλήση service, μπορεί να πραγματοποιηθεί παρόλα αυτά μια κλήση έκτακτης ανάγκης. Αυτή έχει προτεραιότητα έναντι όλων των άλλων ενεργών κλήσεων.

Πληροφορίες σχετικά με την κλήση service μέσω της μονάδας χειρισμού οροφής

Πραγματοποιήθηκε μια κλήση μέσω του πλήκτρου κλήσης service προς το κέντρο εξυπηρέτησης πελατών της Mercedes-Benz μέσω της μονάδας χειρισμού οροφής.

Θα λάβετε βοήθεια σε περίπτωση βλάβης:

- Ένας εξειδικευμένος τεχνικός της Mercedes-Benz αναλαμβάνει επιτόπου την επισκευή ή/και το όχημα ρυμουλκείται στον πλησιέστερο εξουσιοδοτημένο επισκευαστή της Mercedes-Benz.

Οι υπηρεσίες αυτές ενδέχεται να μην παρέχονται δωρεάν.

Εκτός των άλλων, θα ενημερωθείτε για τα ακόλουθα θέματα:

- Ενεργοποίηση της υπηρεσίας Mercedes PRO connect
- Χειρισμός του οχήματος
- Πλησιέστερος εξουσιοδοτημένος επισκευαστής της Mercedes-Benz
- Περισσότερα προϊόντα και υπηρεσίες της Mercedes-Benz

Κατά τη σύνδεση με το κέντρο εξυπηρέτησης πελατών της Mercedes-Benz μεταδίδονται δεδομένα (→ σελίδα 282).

Πληροφορίες για τη διαχείριση ατυχήματος Mercedes PRO connect

Η υπηρεσία διαχείρισης ατυχήματος Mercedes PRO connect λειτουργεί συμπληρωματικά προς το σύστημα κλήσης έκτακτης ανάγκης Mercedes-Benz (→ σελίδα 283).

Μετά από ατύχημα πραγματοποιήθηκε μια κλήση έκτακτης ανάγκης στο κέντρο κλήσεων έκτακτης ανάγκης της Mercedes-Benz:

- Δημιουργείται μια φωνητική σύνδεση με ένα άτομο επικοινωνίας του κέντρου κλήσεων έκτακτης ανάγκης της Mercedes-Benz.
- Εφόσον απαιτείται, το άτομο επικοινωνίας του κέντρου κλήσεων έκτακτης ανάγκης της Mercedes-Benz προωθεί την κλήση στην υπηρεσία διαχείρισης ατυχήματος Mercedes PRO connect.
- Εφόσον απαιτείται, το όχημα ρυμουλκείται σε έναν εξουσιοδοτημένο επισκευαστή της Mercedes-Benz.

Εάν το όχημα αναγνωρίσει ένα ατύχημα ήπιας σοβαρότητας, εμφανίζεται ένα μήνυμα στο σύστημα πολυμέσων.

Το μήνυμα επιβεβαιώθηκε στο σύστημα πολυμέσων:

- Δημιουργείται μια φωνητική σύνδεση με ένα άτομο επικοινωνίας της υπηρεσίας διαχείρισης ατυχήματος Mercedes PRO connect.
- Εφόσον απαιτείται, το όχημα ρυμουλκείται σε έναν εξουσιοδοτημένο επισκευαστή της Mercedes-Benz.

Κλείσιμο ραντεβού service μέσω της υπηρεσίας Mercedes PRO connect

Όταν έχετε ενεργοποιήσει την υπηρεσία διαχείρισης συντήρησης, μεταδίδονται αυτόματα στο κέντρο εξυπηρέτησης πελατών της Mercedes-Benz τα σχετικά στοιχεία οχήματος. Έτσι, λαμβάνετε εξα-

τομικευμένες συμβουλές σχετικά με τη συντήρηση του οχήματός σας.

Ανεξάρτητα από το αν έχετε αποδεχτεί τη διαχείριση συντήρησης, το σύστημα πολυμέσων σάς υπενθυμίζει μετά από συγκεκριμένο χρονικό διάστημα για ένα εκπρόθεσμο service. Εμφανίζεται μια ερώτηση, αν επιθυμείτε να κλείσετε ένα ραντεβού.

► **Κλείσιμο ραντεβού service:** Επιλέξτε **Call** (Κλήση).

Με τη συγκατάθεσή σας, μεταδίδονται τα στοιχεία του οχήματος και ένας υπάλληλος του κέντρου εξυπηρέτησης πελατών της Mercedes-Benz αναλαμβάνει να καταγράψει το επιθυμητό ραντεβού. Οι πληροφορίες προωθούνται στον επιθυμητό εξουσιοδοτημένο επισκευαστή.

Θα επικοινωνήσει μαζί σας εντός 24 ωρών.

ⓘ Αν μετά την εμφάνιση του μηνύματος συντήρησης επιλέξετε **Later** (Αργότερα), το μήνυμα αποκρύπτεται και εμφανίζεται ξανά μετά από συγκεκριμένο χρονικό διάστημα.

Αποδοχή μεταφοράς δεδομένων στην υπηρεσία Mercedes PRO connect

Προϋποθέσεις

- Παράτηρείται μια ενεργή κλήση service (→ σελίδα 281).

Εάν οι υπηρεσίες διαχείρισης ατυχήματος και βλάβης δεν είναι ενεργοποιημένες στην πύλη Mercedes PRO, εμφανίζεται το μήνυμα **Do you want to transmit vehicle data and the vehicle's position to the Mercedes-Benz Customer Centre in order to improve the processing of your request?** (Επιθυμείτε να μεταδοθούν δεδομένα του οχήματος και η θέση του οχήματος στο κέντρο εξυπηρέτησης πελατών της Mercedes-Benz για την καλύτερη εξυπηρέτησή σας;).

► Επιλέξτε **Yes** (Ναι).

Τα σχετικά αναγνωριστικά στοιχεία μεταδίδονται αυτόματα.

Περισσότερες πληροφορίες σχετικά με την πύλη Mercedes PRO: <http://www.mercedes.pro>

Μεταδιδόμενα δεδομένα κατά την κλήση service

Σε ορισμένες χώρες απαιτείται επιβεβαίωση της μεταφοράς δεδομένων.

Κατά την πραγματοποίηση μιας κλήσης service μέσω της υπηρεσίας Mercedes PRO connect μεταδίδονται διάφορα δεδομένα.

Ανάλογα με την ενεργοποιημένη υπηρεσία, μεταδίδονται τα ακόλουθα δεδομένα κατά την κλήση:

- Αριθμός πλαισίου οχήματος
- Λόγος πραγματοποίησης της κλήσης
- Ρυθμισμένη γλώσσα του συστήματος πολυμέσων
- Επιβεβαίωση της ερώτησης προστασίας απορρήτου
- Τρέχουσα τοποθεσία οχήματος
- Κωδικός service και συνεργείου
- Επιλεγμένα δεδομένα για την κατάσταση του οχήματος

Εάν δεν έχει ενεργοποιηθεί κάποια υπηρεσία και κατόπιν επιβεβαίωσης του ερωτήματος προστασίας απορρήτου μεταδίδονται τα ακόλουθα δεδομένα:

- Αριθμός πλαισίου οχήματος
- Λόγος πραγματοποίησης της κλήσης
- Ρυθμισμένη γλώσσα του συστήματος πολυμέσων
- Επιβεβαίωση της ερώτησης προστασίας απορρήτου

Εάν δεν υπάρξει επιβεβαίωση του ερωτήματος προστασίας απορρήτου, μεταδίδονται τα ακόλουθα δεδομένα:

- Λόγος πραγματοποίησης της κλήσης
- Άρνηση στο ερώτημα προστασίας απορρήτου

Mercedes PRO

Πληροφορίες για την πύλη Mercedes PRO

Εάν διαθέτετε έναν λογαριασμό χρήστη στην πύλη Mercedes PRO, βρίσκονται στη διάθεσή σας διάφορες υπηρεσίες και προσφορές Mercedes-Benz Vans.

Η διαθεσιμότητα εξαρτάται από τη χώρα.

Για περισσότερες πληροφορίες σχετικά, απευθυνθείτε σε έναν εξουσιοδοτημένο επισκευαστή της Mercedes-Benz ή επισκεφτείτε την πύλη Mercedes PRO: <http://www.mercedes.pro>

Σύστημα κλήσης έκτακτης ανάγκης Mercedes-Benz

Πληροφορίες για το σύστημα κλήσης έκτακτης ανάγκης Mercedes-Benz

Το σύστημα κλήσης έκτακτης ανάγκης Mercedes-Benz λειτουργεί μόνο σε περιοχές στις οποίες υπάρχει κάλυψη δικτύου κινητής τηλεφωνίας από

πλευράς των συμβεβλημένων συνεργατών. Σε περίπτωση που δεν υπάρχει κάλυψη δικτύου από πλευράς των συμβεβλημένων συνεργατών, ενδέχεται να μην αποσταλεί η κλήση έκτακτης ανάγκης.

Για την αυτόματη κλήση έκτακτης ανάγκης, πρέπει να είναι ενεργοποιημένη η ανάφλεξη.

- Το σύστημα κλήσης έκτακτης ανάγκης Mercedes-Benz είναι εργοστασιακά ενεργοποιημένο. Η χρήση του συστήματος κλήσης έκτακτης ανάγκης Mercedes-Benz είναι δωρεάν.

Επισκόπηση συστήματος κλήσης έκτακτης ανάγκης Mercedes-Benz

Με το σύστημα κλήσης έκτακτης ανάγκης Mercedes-Benz μειώνεται σημαντικά το χρονικό διάστημα που μεσολαβεί μεταξύ του ατυχήματος και της άφιξης των διασωστικών ομάδων. Το σύστημα διευκολύνει τον προσδιορισμό της θέσης του οχήματος σε δύσβατα σημεία ατυχήματος.

Η κλήση έκτακτης ανάγκης μπορεί να ενεργοποιηθεί αυτόματα (→ σελίδα 283).

Μπορείτε επίσης να πραγματοποιήσετε χειροκίνητα την κλήση έκτακτης ανάγκης (→ σελίδα 284). Η κλήση έκτακτης ανάγκης πρέπει να χρησιμοποιείται μόνο για την προσωπική σας διάσωση ή τη διάσωση άλλων. Μην χρησιμοποιείτε την κλήση έκτακτης ανάγκης σε περίπτωση βλάβης ή άλλου παρόμοιου περιστατικού.

Ένδειξη στην οθόνη του συστήματος πολυμέσων:

SOS NOT READY: Η ανάφλεξη δεν είναι ενεργοποιημένη ή παρατηρείται βλάβη στο σύστημα κλήσης έκτακτης ανάγκης.

Η ένδειξη σβήνει μόλις είναι διαθέσιμη η κλήση έκτακτης ανάγκης.

Στη διάρκεια μιας ενεργής κλήσης έκτακτης ανάγκης, στην οθόνη εμφανίζεται η ένδειξη .

Για την κατά τόπους διαθεσιμότητα του συστήματος κλήσης έκτακτης ανάγκης Mercedes-Benz μπορείτε να ενημερωθείτε στη διεύθυνση: http://www.mercedes-benz.com/connect_ecall

- Όταν δεν είναι διαθέσιμη η κλήση έκτακτης ανάγκης, εμφανίζεται ένα αντίστοιχο μήνυμα στην οθόνη πολυλειτουργικών ενδείξεων του οργάνου πολλαπλών ενδείξεων.

Πραγματοποίηση αυτόματης κλήσης έκτακτης ανάγκης

Προϋποθέσεις

- Είναι ενεργοποιημένη η ανάφλεξη.

- Η μπαταρία μίζας είναι επαρκώς φορτισμένη.

Το σύστημα κλήσης έκτακτης ανάγκης Mercedes-Benz ενεργοποιεί αυτόματα μια κλήση έκτακτης ανάγκης μόνο στις παρακάτω περιπτώσεις:

- μετά από ενεργοποίηση των συστημάτων συγκράτησης όπικας είναι ο αερόσακος ή οι προεναττήρες ζωνών ασφαλείας σε ατύχημα
- μετά από αυτόματα ενεργοποιημένη στάση έκτακτης ανάγκης μέσω του ενεργού συστήματος υποβοήθησης έκτακτης ανάγκης

Η κλήση έκτακτης ανάγκης ενεργοποιήθηκε:

- Δημιουργείται φωνητική σύνδεση με το κέντρο κλήσεων έκτακτης ανάγκης της Mercedes-Benz .
- Αποστέλλεται ένα μήνυμα με τα δεδομένα του ατυχήματος στο κέντρο κλήσεων έκτακτης ανάγκης της Mercedes-Benz .

Ανάλογα με τη θέση του οχήματος, το κέντρο κλήσεων έκτακτης ανάγκης της Mercedes-Benz μπορεί να μεταδώσει τα δεδομένα σε ένα από τα δημόσια κέντρα κλήσεων έκτακτης ανάγκης.

- Υπό συγκεκριμένες συνθήκες, μεταδίδονται επιπλέον φωνητικά δεδομένα στο κέντρο κλήσεων έκτακτης ανάγκης της Mercedes-Benz .
Ως αποτέλεσμα, τα μέτρα για τη διάσωση ή τη ρυμούλκηση σε έναν εξουσιοδοτημένο επiskeυαστή της Mercedes-Benz μπορούν να ληφθούν άμεσα.

Το πλήκτρο SOS στη μονάδα χειρισμού οροφής αναβοσβήνει, ώσπου να ολοκληρωθεί η κλήση έκτακτης ανάγκης.

Δεν μπορείτε να τερματίσετε αμέσως μια αυτόματη κλήση έκτακτης ανάγκης.

Αν το σύστημα κλήσης έκτακτης ανάγκης Mercedes-Benz δεν μπορέσει να μεταδώσει την κλήση έκτακτης ανάγκης στο κέντρο κλήσεων έκτακτης ανάγκης Mercedes-Benz, η κλήση έκτακτης ανάγκης προωθείται αυτόματα στο δημόσιο κέντρο κλήσεων έκτακτης ανάγκης.

Αν δεν είναι δυνατή η δημιουργία σύνδεσης με το δημόσιο κέντρο κλήσεων έκτακτης ανάγκης, εμφανίζεται ένα μήνυμα στην οθόνη.

- ▶ Καλέστε τον αριθμό κλήσης έκτακτης ανάγκης **112** από το κινητό τηλέφωνό σας.

Όταν έχει ενεργοποιηθεί μια κλήση έκτακτης ανάγκης:

- Εφόσον το επιτρέπει η κατάσταση της κυκλοφορίας, παραμείνετε στο όχημα μέχρι να

δημιουργηθεί η φωνητική σύνδεση με τον υπεύθυνο του κέντρου κλήσεων έκτακτης ανάγκης.

- Ο υπεύθυνος αποφασίζει ανάλογα με την αναφορά για το ατύχημα αν απαιτείται η μετάβαση διασωστικών ομάδων ή της αστυνομίας στο σημείο του ατυχήματος.
- Εάν δεν υπάρξει απάντηση από τους επιβάτες του οχήματος, αποστέλλεται αμέσως ασθενοφόρο στο σημείο του ατυχήματος.

Πραγματοποίηση χειροκίνητης κλήσης έκτακτης ανάγκης

- ▶ **Εάν το όχημα διαθέτει πλήκτρο SOS στη μονάδα χειρισμού οροφής:** Πατήστε παρατεταμένα το πλήκτρο SOS για τουλάχιστον ένα δευτερόλεπτο.

- ▶ **Μέσω του φωνητικού χειρισμού:** Χρησιμοποιήστε τις φωνητικές εντολές του LINGUATRONIC (→ σελίδα 211).

Η κλήση έκτακτης ανάγκης ενεργοποιήθηκε:

- Δημιουργείται φωνητική σύνδεση με το κέντρο κλήσεων έκτακτης ανάγκης της Mercedes-Benz .
- Εφόσον το επιτρέπει η κατάσταση της κυκλοφορίας, παραμείνετε στο όχημα μέχρι να δημιουργηθεί η φωνητική σύνδεση με τον υπεύθυνο του κέντρου κλήσεων έκτακτης ανάγκης.
- Ο υπεύθυνος αποφασίζει ανάλογα με την αναφορά για το ατύχημα αν απαιτείται η μετάβαση διασωστικών ομάδων ή της αστυνομίας στο σημείο του ατυχήματος.
- Αποστέλλεται ένα μήνυμα με τα δεδομένα του ατυχήματος στο κέντρο κλήσεων έκτακτης ανάγκης της Mercedes-Benz .
Ανάλογα με τη θέση του οχήματος, το κέντρο κλήσεων έκτακτης ανάγκης της Mercedes-Benz μπορεί να μεταδώσει τα δεδομένα σε ένα από τα δημόσια κέντρα κλήσεων έκτακτης ανάγκης.
- Υπό συγκεκριμένες συνθήκες, μεταδίδονται επιπλέον φωνητικά δεδομένα στο κέντρο κλήσεων έκτακτης ανάγκης της Mercedes-Benz .
Ως αποτέλεσμα, τα μέτρα για τη διάσωση ή τη ρυμούλκηση σε έναν εξουσιοδοτημένο επiskeυαστή της Mercedes-Benz μπορούν να ληφθούν άμεσα.

Αν το σύστημα κλήσης έκτακτης ανάγκης Mercedes-Benz δεν μπορέσει να μεταδώσει την κλήση έκτακτης ανάγκης στο κέντρο κλήσεων

έκτακτης ανάγκης Mercedes-Benz, τότε αυτή προωθείται αυτόματα στο δημόσιο κέντρο κλήσεων έκτακτης ανάγκης.

Εάν δεν είναι δυνατή η σύνδεση στο δημόσιο κέντρο κλήσεων έκτακτης ανάγκης, εμφανίζεται ένα μήνυμα στην οθόνη του συστήματος πολυμέσων.

▶ Καλέστε τον αριθμό κλήσης έκτακτης ανάγκης **112** από το κινητό τηλέφωνό σας.

Επιλέξτε τον τερματισμό της κατά λάθος ενεργοποιημένης κλήσης έκτακτης ανάγκης Mercedes-Benz

▶  στο τιμόνι πολλαπλών λειτουργιών.

Μεταδιδόμενα δεδομένα στο σύστημα κλήσης έκτακτης ανάγκης Mercedes-Benz

Κατά την αυτόματη ή την χειροκίνητη κλήση έκτακτης ανάγκης, καθώς και κατά την κλήση έκτακτης ανάγκης **112** μεταδίδονται δεδομένα στο κέντρο κλήσεων έκτακτης ανάγκης της Mercedes-Benz ή στο δημόσιο κέντρο κλήσεων έκτακτης ανάγκης.

Μεταδίδονται τα ακόλουθα δεδομένα:

- Δεδομένα θέσης GPS του οχήματος
- Δεδομένα θέσης GPS της διαδρομής (λίγες 100-άδες μέτρα πριν από το ατύχημα)
- Κατεύθυνση πορείας οχήματος
- Αριθμό πλακίσιου οχήματος
- Είδος συστήματος κίνησης του οχήματος
- Εκτιμώμενος αριθμός ατόμων στο όχημα
- Ύπαρξη ή μη της υπηρεσίας Mercedes PRO connect
- Χειροκίνητα ή αυτόματα πραγματοποιηθείσα κλήση έκτακτης ανάγκης
- Χρονική στιγμή του ατυχήματος
- Ρύθμιση γλώσσας στο σύστημα πολυμέσων

Για τη διερεύνηση του ατυχήματος μπορούν να ληφθούν τα ακόλουθα μέτρα έως και μία ώρα μετά την ενεργοποίηση της κλήσης έκτακτης ανάγκης:

- Μπορεί να ανακτηθεί η τρέχουσα θέση του οχήματος.
- Μπορεί να δημιουργηθεί μια φωνητική σύνδεση με τους επιβάτες.

ⓘ Για τη Ρωσία: Έως και δύο ώρες μετά από μια κλήση έκτακτης ανάγκης, δεν είναι δυνατή η χρήση διάφορων λειτουργιών, π.χ. η λήψη πληροφοριών για την κυκλοφορία.

Λειτουργία του αυτοδιαγνωστικού ελέγχου του συστήματος κλήσης έκτακτης ανάγκης (Ρωσία)



Το όχημά σας ελέγχει τη διαθεσιμότητα του συστήματος κλήσης έκτακτης ανάγκης κάθε φορά που ενεργοποιείται η ανάφλεξη. Σε περίπτωση διακοπής λειτουργίας του συστήματος, θα ενημερωθείτε μέσω ενός γραπτού μηνύματος στο όργανο πολλαπλών ενδείξεων και την κόκκινη ένδειξη **SOS NOT READY** στην οθόνη του συστήματος πολυμέσων.

Βεβαιωθείτε ότι έχει απενεργοποιηθεί η κόκκινη ένδειξη **SOS NOT READY** στη δεξιά επάνω γωνία στη μονάδα οθόνης του συστήματος πολυμέσων τρία έως δέκα δευτερόλεπτα μετά την ενεργοποίηση της ανάφλεξης. Αυτό σημαίνει ότι δεν διαγνώστηκε κάποιο πρόβλημα στο σύστημα κλήσης έκτακτης ανάγκης. Εφόσον απαιτείται, ενεργοποιήστε την οθόνη του συστήματος πολυμέσων εάν είχε απενεργοποιηθεί προηγουμένως.

Έναρξη/διακοπή τρόπου λειτουργίας δοκιμής ERA-GLONASS (Ρωσία)

Προϋποθέσεις

- Η μπαταρία μίζας είναι επαρκώς φορτισμένη.
- Είναι ενεργοποιημένη η ανάφλεξη.
- Το όχημα είναι ακινητοποιημένο για τουλάχιστον ένα λεπτό.

▶ **Έναρξη τρόπου λειτουργίας δοκιμής:** Πατήστε παρατεταμένα το πλήκτρο  στο τιμόνι πολλαπλών λειτουργιών ή το πλήκτρο  στη μονάδα χειρισμού οροφής για τουλάχιστον πέντε δευτερόλεπτα.

Ο τρόπος λειτουργίας δοκιμής ξεκινά και τερματίζεται αυτόματα μετά την ολοκλήρωση της δοκιμής.

▶ **Χειροκίνητη διακοπή τρόπου λειτουργίας δοκιμής:** Απενεργοποιήστε την ανάφλεξη ή

πίεστε παρατεταμένα το πλήκτρο  στη μονάδα χειρισμού οροφής για τουλάχιστον πέντε δευτερόλεπτα.

Ο τρόπος λειτουργίας δοκιμής διακόπεται.

Λειτουργίες σύνδεσης και διαδικτύου

Σύνδεση στο διαδίκτυο

Πληροφορίες για τη σύνδεση στο διαδίκτυο

⚠ ΠΡΟΕΙΔΟΠΟΙΗΣΗ Κίνδυνος να αποσπαστεί η προσοχή σας από την κυκλοφορία από συστήματα πληροφόρησης και συσκευές επικοινωνίας

Όταν χειρίζεστε τα συστήματα πληροφόρησης και τις συσκευές επικοινωνίας που είναι ενσωματωμένες στο όχημα στη διάρκεια της διαδρομής, ενδέχεται να αποσπαστεί η προσοχή σας από την κυκλοφορία. Επιπλέον, ενδέχεται να χάσετε τον έλεγχο του οχήματος.

- ▶ Να χειρίζεστε αυτές τις συσκευές μόνο όταν σας το επιτρέπει η κατάσταση της κυκλοφορίας.
- ▶ Εάν δεν μπορεί να διασφαλιστεί κάτι τέτοιο, ακινητοποιήστε το όχημα λαμβάνοντας υπόψη της κυκλοφορία και πραγματοποιήστε τις καταχωρήσεις με ακινητοποιημένο όχημα.

Κατά τη λειτουργία του συστήματος πολυμέσων, τηρείτε πάντα τους νομικούς κανονισμούς της χώρας στην οποία βρίσκεστε.

⚠ ΠΡΟΕΙΔΟΠΟΙΗΣΗ Κίνδυνος να αποσπαστεί η προσοχή σας σε περίπτωση χειρισμού φορητών συσκευών επικοινωνίας στη διάρκεια της οδήγησης

Κατά τον χειρισμό φορητών συσκευών επικοινωνίας κατά τη διάρκεια της οδήγησης, ενδέχεται να αποσπαστεί η προσοχή σας από την κυκλοφορία. Επιπλέον, ενδέχεται να χάσετε τον έλεγχο του οχήματος.

- ▶ Ο χειρισμός αυτών των συσκευών θα πρέπει να εκτελείται αποκλειστικά με ακινητοποιημένο όχημα.

Κατά τη λειτουργία φορητών συσκευών επικοινωνίας στο όχημα, λαμβάνετε υπόψη τους νομικούς κανονισμούς της χώρας στην οποία βρίσκεστε. Για να χρησιμοποιήσετε τις εφαρμογές Mercedes-Benz Apps και την πρόσβαση στο διαδίκτυο, η υπηρεσία Mercedes PRO connect πρέπει να είναι ενεργοποιημένη και διαθέσιμη. Επίσης, η υπηρεσία Mercedes PRO connect πρέπει να είναι ενεργοποιημένη για πρόσβαση στο διαδίκτυο.

Ανάλογα με τον εξοπλισμό του οχήματος, έχετε τις παρακάτω δυνατότητες ώστε να δημιουργήσετε μια σύνδεση στο διαδίκτυο:

- **Οχήματα με μονάδα επικοινωνίας:** Χρήση διαδικτύου με υπηρεσίες Mercedes PRO connect και περιαγωγή δεδομένων (→ σελίδα 286).
- **Οχήματα χωρίς μονάδα επικοινωνίας:**
 - Μέσω Bluetooth® με κινητό τηλέφωνο που υποστηρίζει τη μετάδοση δεδομένων (→ σελίδα 287)
 - Μέσω Wi-Fi με κινητό τηλέφωνο που υποστηρίζει τη μετάδοση δεδομένων (→ σελίδα 286)

Οι λειτουργίες διαδικτύου είναι διαθέσιμες με περιορισμούς κατά την οδήγηση.

Λειτουργία της μονάδας επικοινωνίας

Σε οχήματα με σταθερά εγκατεστημένη μονάδα επικοινωνίας, η σύνδεση στο διαδίκτυο παρέχεται με την κάρτα SIM.

Όταν επιτευχθεί το όριο του όγκου δεδομένων, οι υπηρεσίες Mercedes PRO connect διατίθενται σε περιορισμένο βαθμό. Ο όγκος δεδομένων πρέπει να αγοραστεί μέσω της υπηρεσίας Mercedes PRO connect. Απευθυνθείτε σε έναν εξουσιοδοτημένο επισκευαστή της Mercedes-Benz, ώστε να ενημερωθείτε εάν στη χώρα σας είναι δυνατή η αγορά όγκου δεδομένων.

Ρύθμιση σύνδεσης στο διαδίκτυο μέσω Wi-Fi

Προϋποθέσεις

- Η λειτουργία Wi-Fi είναι ενεργοποιημένη στο σύστημα πολυμέσων (→ σελίδα 235).
- Η λειτουργία Wi-Fi στην εξωτερική συσκευή είναι ενεργοποιημένη (βλέπε οδηγίες χρήσης του κατασκευαστή).
- Η έγκριση για λειτουργία διαδικτύου μέσω Wi-Fi είναι ενεργοποιημένη (βλέπε οδηγίες χρήσης του κατασκευαστή).

Η σύνδεση στο διαδίκτυο μέσω Wi-Fi επηρεάζεται δυσμενώς ή δεν λειτουργεί στις ακόλουθες περιπτώσεις:

- Το κινητό τηλέφωνο είναι απενεργοποιημένο.
- Στο κινητό τηλέφωνο έχει απενεργοποιηθεί η χρήση δεδομένων κινητής τηλεφωνίας.
- Η λειτουργία Wi-Fi είναι απενεργοποιημένη στο σύστημα πολυμέσων.
- Η λειτουργία Wi-Fi είναι απενεργοποιημένη στην εξωτερική συσκευή.

- Η έγκριση για λειτουργία διαδικτύου μέσω Wi-Fi είναι απενεργοποιημένη στην εξωτερική συσκευή.

Σύστημα πολυμέσων:

 **Settings** (Ρυθμίσεις) **System** (Σύστημα) **Wi-Fi & Bluetooth** (Wi-Fi & Bluetooth) **Internet settings** (Ρυθμίσεις διαδικτύου) **Connect via Wi-Fi** (Σύνδεση μέσω Wi-Fi)

- ▶ Επιλέξτε το δίκτυο.
- ▶ Συνδεθείτε στο δίκτυο Wi-Fi (→ σελίδα 235).

Διαμόρφωση σύνδεσης στο διαδίκτυο μέσω Bluetooth®

Προϋποθέσεις

- Το κινητό τηλέφωνο υποστηρίζει το προφίλ PAN Bluetooth® (Personal Area Network)
- Το κινητό τηλέφωνο έχει συνδεθεί μέσω Bluetooth® με το σύστημα πολυμέσων (→ σελίδα 269).

Η σύνδεση στο διαδίκτυο μέσω Bluetooth® έχει επηρεαστεί αρνητικά ή δεν λειτουργεί στις ακόλουθες περιπτώσεις:

- Το κινητό τηλέφωνο είναι απενεργοποιημένο.
- Το κινητό τηλέφωνο έχει συνδεθεί ως πρόσθετο κινητό τηλέφωνο.
- Η κάλυψη από το δίκτυο κινητής τηλεφωνίας δεν επαρκεί.
- Στο κινητό τηλέφωνο έχει απενεργοποιηθεί η χρήση δεδομένων κινητής τηλεφωνίας.
- Η λειτουργία Bluetooth® στο σύστημα πολυμέσων είναι απενεργοποιημένη και το κινητό τηλέφωνο πρέπει να συνδεθεί μέσω Bluetooth®.
- Στο κινητό τηλέφωνο είναι απενεργοποιημένη η λειτουργία Bluetooth® και το κινητό τηλέφωνο πρέπει να συνδεθεί μέσω Bluetooth®.
- Το δίκτυο κινητής τηλεφωνίας ή το κινητό τηλέφωνο δεν επιτρέπει την ταυτόχρονη χρήση μιας τηλεφωνικής σύνδεσης και μιας σύνδεσης στο διαδίκτυο.
- Στο κινητό τηλέφωνο δεν έχει εγκριθεί η σύνδεση στο διαδίκτυο μέσω Bluetooth®.

Σε περίπτωση σύνδεσης ενός κινητού τηλεφώνου για πρώτη φορά μέσω Bluetooth® στο σύστημα πολυμέσων, ένας οδηγός θα σας βοηθήσει να διαμορφώσετε τη σύνδεση στο διαδίκτυο.

Εναλλακτικά, μπορείτε να διαμορφώσετε τη σύνδεση στο διαδίκτυο χειροκίνητα.

Για περισσότερες πληροφορίες, ανατρέξτε στη διεύθυνση <http://www.mercedes-benz.com/connect> ή απευθυνθείτε σε έναν εξουσιοδοτημένο επισκευαστή της Mercedes-Benz.

Σύστημα πολυμέσων:

 **Settings** (Ρυθμίσεις) **System** (Σύστημα) **Wi-Fi & Bluetooth** (Wi-Fi & Bluetooth) **Internet settings** (Ρυθμίσεις διαδικτύου) **Connect via Bluetooth** (Σύνδεση μέσω Bluetooth)

- ▶ Επιλέξτε το κινητό τηλέφωνο.
- ▶ Η σύνδεση στο διαδίκτυο έχει διαμορφωθεί.

Αυτόματη σύνδεση στο διαδίκτυο

Σύστημα πολυμέσων:

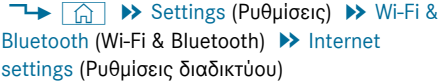
 **Settings** (Ρυθμίσεις) **Wi-Fi & Bluetooth** (Wi-Fi & Bluetooth) **Internet settings** (Ρυθμίσεις διαδικτύου)

- ▶ Επισημάνετε το κινητό τηλέφωνο.
- ▶ Επιλέξτε .

Ενεργοποιήστε  το στοιχείο **Permanent Internet connection** (Μόνιμη σύνδεση στο διαδίκτυο).

Ακύρωση έγκρισης κινητού τηλεφώνου για πρόσβαση στο διαδίκτυο

Σύστημα πολυμέσων:

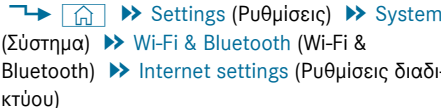
 **Settings** (Ρυθμίσεις) **System** (Σύστημα) **Wi-Fi & Bluetooth** (Wi-Fi & Bluetooth) **Internet settings** (Ρυθμίσεις διαδικτύου)

- ▶ Επιλέξτε το στοιχείο στη γραμμή του κινητού τηλεφώνου.
- ▶ Επιλέξτε **Delete configuration** (Διαγραφή διαμόρφωσης).
- ▶ Επιλέξτε **Yes** (Ναι).

Εμφάνιση λεπτομερειών του κινητού τηλεφώνου

Σύστημα πολυμέσων:

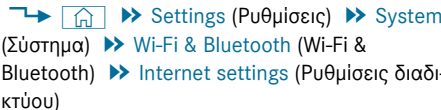
 **Settings** (Ρυθμίσεις) **System** (Σύστημα) **Wi-Fi & Bluetooth** (Wi-Fi & Bluetooth) **Internet settings** (Ρυθμίσεις διαδικτύου)

- ▶ Επιλέξτε το στοιχείο στη γραμμή του κινητού τηλεφώνου.
- ▶ Επιλέξτε **Details** (Λεπτομέρειες).

Δημιουργία σύνδεσης στο διαδίκτυο

Σύστημα πολυμέσων:

→  **Mercedes PRO & Apps**
(Mercedes PRO & Apps)

▶ Π.χ. Επιλέξτε  **Browser** (Πρόγραμμα περιήγησης).

ⓘ Κατά κανόνα, το σύστημα πολυμέσων διαμορφώνει τη σύνδεση στο διαδίκτυο αυτόματα. Εάν το σύστημα πολυμέσων δεν είναι συνδεδεμένο στο διαδίκτυο, η σύνδεση στο διαδίκτυο διαμορφώνεται με τη χρήση μιας διαδικτυακής εφαρμογής.

Ρύθμιση αυτόματου τερματισμού της σύνδεσης στο διαδίκτυο

Σύστημα πολυμέσων:

→  **Settings** (Ρυθμίσεις) **System** (Σύστημα) **Wi-Fi & Bluetooth** (Wi-Fi & Bluetooth) **Internet settings** (Ρυθμίσεις διαδικτύου)

▶ Επιλέξτε το στοιχείο  στη γραμμή του κινητού τηλεφώνου.

▶ Επιλέξτε **Disconnect when inactive** (Αποσύνδεση σε περίπτωση αδράνειας).

Διατίθενται οι ακόλουθες επιλογές

- **5 minutes** (5 λεπτά)
- **10 minutes** (10 λεπτά)
- **20 minutes** (20 λεπτά)
- **Unlimited** (Χωρίς χρονικό περιορισμό)

▶ Κάντε μια επιλογή.

Κατάσταση σύνδεσης

Επισκόπηση κατάστασης σύνδεσης



ⓘ Εμφάνιση της υφιστάμενης σύνδεσης και της ισχύος πεδίου λήψης της μονάδας επικοινωνίας ή της συνδεδεμένης συσκευής Bluetooth®

Εμφάνιση κατάστασης σύνδεσης

Σύστημα πολυμέσων:

→  **Settings** (Ρυθμίσεις) **System** (Σύστημα) **Wi-Fi & Bluetooth** (Wi-Fi & Bluetooth)

▶ Επιλέξτε **Internet status** (Κατάσταση διαδικτύου).

ⓘ Σε περίπτωση σύνδεσης μέσω Wi-Fi ή συσκευής Bluetooth®, εμφανίζεται ο κατά προσέγγιση όγκος μεταδιδόμενων δεδομένων. Μπορείτε να ενημερωθείτε για τις ακριβείς τιμές από τον πάροχο κινητής τηλεφωνίας που χρησιμοποιείτε.

Πρόγραμμα περιήγησης στο διαδίκτυο

Ανάκτηση ιστοσελίδας



⚠ ΠΡΟΕΙΔΟΠΟΙΗΣΗ Κίνδυνος να αποσπαστεί η προσοχή σας από την κυκλοφορία από συστήματα πληροφόρησης και συσκευές επικοινωνίας

Όταν χειρίζεστε τα συστήματα πληροφόρησης και τις συσκευές επικοινωνίας που είναι ενσωματωμένες στο όχημα στη διάρκεια της διαδρομής, ενδέχεται να αποσπαστεί η προσοχή σας από την κυκλοφορία. Επιπλέον, ενδέχεται να χάσετε τον έλεγχο του οχήματος.

- ▶ Να χειρίζεστε αυτές τις συσκευές μόνο όταν σας το επιτρέπει η κατάσταση της κυκλοφορίας.
- ▶ Εάν δεν μπορεί να διασφαλιστεί κάτι τέτοιο, ακινητοποιήστε το όχημα λαμβάνοντας υπόψη της κυκλοφορία και πραγματοποιήστε τις καταχωρήσεις με ακινητοποιημένο όχημα.

Κατά τη λειτουργία του συστήματος πολυμέσων, τηρείτε πάντα τους νομικούς κανονισμούς της χώρας στην οποία βρίσκεστε.

Σύστημα πολυμέσων:



MERCEDES PRO & APPS
 (MERCEDES PRO ΚΑΙ ΕΦΑΡΜΟΓΕΣ)

Browser (Πρόγραμμα περιήγησης)

Ανάκτηση νέας ιστοσελίδας

▶ Επιλέξτε **URL**.

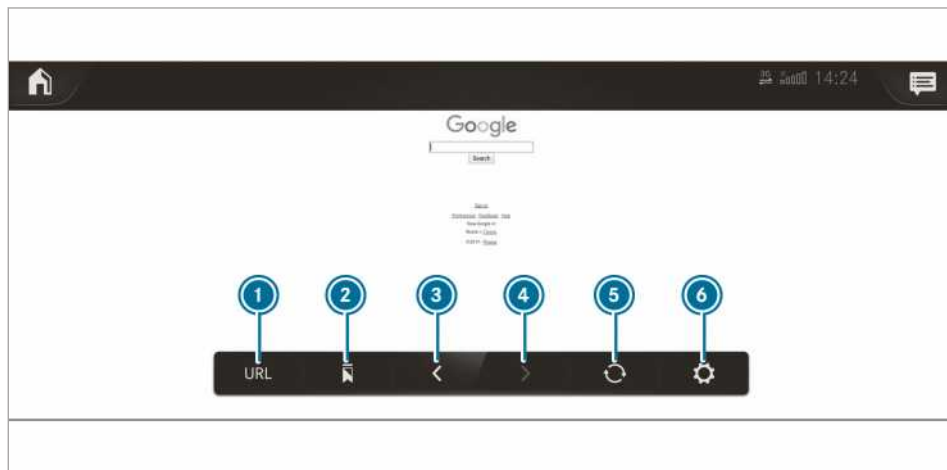
Επισκόπηση προγράμματος περιήγησης στο διαδίκτυο



- | | | |
|-----------------|----------------------------|---------------------|
| ① Εισαγωγή URL | ③ Μετάβαση προς τα πίσω | ⑤ Ενημέρωση/ακύρωση |
| ② Σελιδοδείκτες | ④ Μετάβαση προς τα μπροστά | ⑥ Επιλογές |

Ανάκτηση επιλογών προγράμματος περιήγησης στο διαδίκτυο

Σύστημα πολυμέσων:





MERCEDES PRO & APPS
 (MERCEDES PRO ΚΑΙ ΕΦΑΡΜΟΓΕΣ)

- ▶ Εισαγάγετε μια ηλεκτρονική διεύθυνση.
- ▶ Επιλέξτε **OK**.
- ⓘ Η λειτουργία εξαρτάται από τη χώρα.
- ⓘ Στη διάρκεια της οδήγησης, δεν είναι δυνατή η εμφάνιση ιστοσελίδων.

Ανάκτηση ιστοσελίδας από το ιστορικό

- ▶ Ανάκτηση της προηγούμενης ή της επόμενης σελίδας από το ιστορικό: Επιλέξτε ← ή →.

ΓΕΣ)
 
Browser (Πρόγραμμα περιήγησης)
 

Διατίθενται οι ακόλουθες λειτουργίες:



- **Bookmarks** (Σελιδοδείκτες)
- **Options** (Επιλογές) με τις ρυθμίσεις:
 - **Browser settings** (Ρυθμίσεις προγράμματος περιήγησης)

- **Delete browser data** (Διαγραφή δεδομένων προγράμματος περιήγησης)

- ▶ Κάντε μια επιλογή.
- ▶ Πραγματοποιήστε τις ρυθμίσεις.

Ανάκτηση ρυθμίσεων προγράμματος περιήγησης στο διαδίκτυο

Σύστημα πολυμέσων:



- ➔  ➔ **MERCEDES PRO & APPS** (MERCEDES PRO ΚΑΙ ΕΦΑΡΜΟΓΕΣ) ➔  **Browser** (Πρόγραμμα περιήγησης) ➔  ➔ **Browser settings** (Ρυθμίσεις προγράμματος περιήγησης)

Διατίθενται οι ακόλουθες λειτουργίες:

- **Block popups** (Αποκλεισμός αναδυόμενων παραθύρων)
 - **Enable Javascript** (Ενεργοποίηση Javascript)
 - **Enable cookies** (Ενεργοποίηση cookie)
- ▶ Ενεργοποιήστε ή απενεργοποιήστε μια λειτουργία.

Διαγραφή ιστορικού περιήγησης

Σύστημα πολυμέσων:

- ➔  ➔ **MERCEDES PRO & APPS** (MERCEDES PRO ΚΑΙ ΕΦΑΡΜΟΓΕΣ) ➔  **Browser** (Πρόγραμμα περιήγησης) ➔  ➔ **Delete browser data** (Διαγραφή δεδομένων προγράμματος περιήγησης)



Διατίθενται οι ακόλουθες επιλογές:

- **All** (Όλα)
- **Cache** (Cache)
- **Cookies** (Cookie)
- **Entered URLs** (Εισηγμένες διευθύνσεις URL)

- ▶ Κάντε μια επιλογή.
- ▶ Επιλέξτε **Yes** (Ναι).

Διαχείριση σελιδοδεικτών

Σύστημα πολυμέσων:

- ➔  ➔ **MERCEDES PRO & APPS** (MERCEDES PRO ΚΑΙ ΕΦΑΡΜΟΓΕΣ) ➔  **Browser** (Πρόγραμμα περιήγησης)

- ▶  Επιλέξτε .



Επιλογή σελιδοδεικτή

- ▶ Επιλέξτε μια καταχώριση.



Δημιουργία σελιδοδεικτή

- ▶ Επιλέξτε **Add current site to bookmarks** (Προσθήκη τρέχουσας σελίδας στους σελιδοδείκτες).
- ▶ Εισαγάγετε ένα όνομα.
- ▶ Επιλέξτε **Bestätigen** (Επιβεβαίωση).

Επεξεργασία σελιδοδεικτή



- ▶  Επιλέξτε  πίσω από έναν σελιδοδεικτή.
- ▶ Επιλέξτε **Edit** (Επεξεργασία).
- ▶ Εισαγάγετε ένα όνομα.
- ▶ Επιλέξτε **Bestätigen** (Επιβεβαίωση).

Διαγραφή σελιδοδεικτή

- ▶  Επιλέξτε  πίσω από έναν σελιδοδεικτή.
- ▶ Επιλέξτε **Delete** (Διαγραφή).
- ▶ Επιλέξτε **Yes** (Ναι).

Έξοδος από το πρόγραμμα περιήγησης στο διαδίκτυο

Σύστημα πολυμέσων:

- ➔  ➔ **MERCEDES PRO & APPS** (MERCEDES PRO ΚΑΙ ΕΦΑΡΜΟΓΕΣ) ➔  **Browser** (Πρόγραμμα περιήγησης)
- ▶ Επιλέξτε .

Διαδικτυακό ραδιόφωνο

Ανάκτηση διαδικτυακού ραδιοφώνου

Προϋποθέσεις

- ① Η λειτουργία διαδικτυακού ραδιοφώνου δεν είναι διαθέσιμη σε όλες τις χώρες.
- Η υπηρεσία είναι διαθέσιμη.
- Διατίθεται όγκος δεδομένων.
Ανάλογα με τη χώρα, πρέπει να αποκτηθεί με αγορά.
- Διατίθεται γρήγορη σύνδεση στο διαδίκτυο για απρόσκοπτη μετάδοση.
Οι υπηρεσίες εξαρτώνται από τη χώρα.
Για περισσότερες πληροφορίες, απευθυνθείτε σε έναν εξουσιοδοτημένο επισκευαστή της Mercedes-Benz.

Σύστημα πολυμέσων:

→ [Home] ▶ Radio (Ραδιόφωνο)

- ▶ Επιλέξτε **TuneIn radio (Ραδιόφωνο TuneIn)**. Εμφανίζεται το μενού διαδικτυακού ραδιοφώνου. Αναπαράγεται ο σταθμός που είχε ρυθμιστεί τελευταία.

ⓘ Η ποιότητα σύνδεσης εξαρτάται από τη λήψη.

Επισκόπηση διαδικτυακού ραδιοφώνου



- | | | |
|---|------------------------|-----------------------------------|
| ① Πρόσθετες πληροφορίες του τρέχοντα σταθμού | ④ Επιλογές | ⑩ Πάροχος διαδικτυακού ραδιοφώνου |
| ② Ένδειξη εάν η σύνδεση έχει πραγματοποιηθεί με προσωπικό λογαριασμό χρήστη | ⑤ Αγαπημένα | |
| ③ Ρυθμός μετάδοσης δεδομένων | ⑥ Έναρξη/διακοπή | |
| | ⑦ Περιήγηση | |
| | ⑧ Αναζήτηση | |
| | ⑨ Επιλεγμένη κατηγορία | |

Επιλογή και σύνδεση σε σταθμούς διαδικτυακού ραδιοφώνου

Σύστημα πολυμέσων:

→ [Home] ▶ Radio (Ραδιόφωνο) ▶ TuneIn Radio (Ραδιόφωνο TuneIn)

- ▶ Επιλέξτε [☰] .
- ▶ Επιλέξτε μια κατηγορία.
- ▶ Επιλέξτε έναν σταθμό. Η σύνδεση δημιουργείται αυτόματα.
- ή
- ▶ Επιλέξτε το πεδίο αναζήτησης.
- ▶ Εισαγάγετε το όνομα του σταθμού στο πεδίο εισαγωγής.

ⓘ Κατά τη χρήση του διαδικτυακού ραδιοφώνου, ενδέχεται να μεταδοθούν μεγάλοι όγκοι δεδομένων.

Αποθήκευση/διαγραφή σταθμού διαδικτυακού ραδιοφώνου ως αγαπημένο/από τα αγαπημένα

Σύστημα πολυμέσων:

→ [Home] ▶ Radio (Ραδιόφωνο) ▶ TuneIn Radio (Ραδιόφωνο TuneIn)

- ▶ Επιλέξτε έναν σταθμό.
- ▶ Επιλέξτε [★]. Εμφανίζεται ο κατάλογος αγαπημένων με όλους τους αποθηκευμένους σταθμούς.
- ▶ Επιλέξτε **Προσθήκη στα αγαπημένα**.

ή

- ▶ Δημιουργήστε έναν λογαριασμό στον πάροχο (Ραδιόφωνο TunelIn) και, στη συνέχεια, συνδεθείτε στο σύστημα πολυμέσων. Τα αγαπημένα σας αναπαράγονται στο σύστημα πολυμέσων.

Διαγραφή αγαπημένων

- ▶ Επιλέξτε έναν σταθμό.
- ▶ Επιλέξτε .
- ▶ Επιλέξτε [Διαγραφή αγαπημένων](#).

Ρύθμιση επιλογών του διαδικτυακού ραδιοφώνου

Σύστημα πολυμέσων:

  **Radio** (Ραδιόφωνο)  **TunelIn**
Radio (Ραδιόφωνο TunelIn) 

Διατίθενται οι ακόλουθες επιλογές:

- **Select stream (Επιλογή ροής):** Επιλογή της ποιότητας ροής.
 - **Login to TunelIn account (Σύνδεση στον λογαριασμό TunelIn):** Σύνδεση στον λογαριασμό χρήστη TunelIn.
 - **Log out of account (Αποσύνδεση από λογαριασμό):** Αποσύνδεση από τον λογαριασμό TunelIn.
- ▶ Κάντε μια επιλογή.

Ανάκτηση καταλόγου σταθμών της τελευταίας επιλεγμένης κατηγορίας

Σύστημα πολυμέσων:

  **Radio** (Ραδιόφωνο)  **TunelIn**
Radio (Ραδιόφωνο TunelIn)

- ▶ Πατήστε το εξώφυλλο του επίκαιρου σταθμού. Ανάλογα με τον τρόπο επιλογής του σταθμού εμφανίζεται ένας κατάλογος σταθμών.

Πολυμέσα

Πληροφορίες για τον τρόπο λειτουργίας μέσων

Πληροφορίες για τις υποστηριζόμενες μορφές αρχείων και φορείς δεδομένων

⚠ ΠΡΟΕΙΔΟΠΟΙΗΣΗ Κίνδυνος να αποσπαστεί η προσοχή σας από την κυκλοφορία κατά τον χειρισμό φορέων δεδομένων

Κατά τον χειρισμό φορέων δεδομένων κατά τη διάρκεια της οδήγησης, ενδέχεται να αποσπαστεί η προσοχή σας από την κυκλοφορία. Επιπλέον, ενδέχεται να χάσετε τον έλεγχο του οχήματος.

- ▶ Ο χειρισμός φορέων δεδομένων θα πρέπει να εκτελείται αποκλειστικά με ακινητοποιημένο όχημα.

Το σύστημα πολυμέσων υποστηρίζει τις ακόλουθες μορφές αρχείων και φορείς δεδομένων:

Επιτρεπόμενα συστήματα αρχείων	FAT32, exFaT, NTFS
Επιτρεπόμενοι φορείς δεδομένων	Συσκευές USB, iPod® / iPhone®, συσκευές MTP, συσκευές ήχου Bluetooth®
Υποστηριζόμενες μορφές αρχείων	Ήχος: MP3, WMA, AAC, WAV, FLAC, ALAC

- Το σύστημα πολυμέσων μπορεί να διαχειριστεί συνολικά έως 50000 υποστηριζόμενα αρχεία.
- Υποστηρίζονται φορείς δεδομένων έως 2 TB (χώρος διευθύνσεων 32-Bit)

i Τηρείτε τις ακόλουθες οδηγίες:

- Λόγω της ποικιλίας διαθέσιμων συσκευών USB που διατίθενται στην αγορά, δεν είναι δυνατή η αναπαραγωγή όλων των συσκευών USB.
- Οι συσκευές MP3 player πρέπει να υποστηρίζουν το πρωτόκολλο Media Transfer Protocol (MTP).

Πληροφορίες για τα δικαιώματα πνευματικής ιδιοκτησίας και τα εμπορικά σήματα

Τα αρχεία ήχου που δημιουργείτε μόνοι σας για την αναπαραγωγή ή μπορούν να αναπαραχθούν προστατεύονται από πνευματικά δικαιώματα. Σε πολλές χώρες δεν επιτρέπεται η αντιγραφή, ακόμη και για ιδιωτική χρήση, χωρίς προηγούμενη έγκριση του κατόχου των πνευματικών δικαιωμάτων. Ενημερωθείτε για τους εκάστοτε ισχύοντες νομικούς κανονισμούς περί πνευματικών δικαιωμάτων και τηρείτε τους.



Με την άδεια της Dolby Laboratories. Τα Dolby, Dolby Audio και το διπλό D αποτελούν κατοχυρωμένα εμπορικά σήματα της Dolby Laboratories.



Τα Gracenote, MusicID, Playlist Plus, το λογότυπο Gracenote και η επιγραφή «Powered by Gracenote» αποτελούν κατοχυρωμένα εμπορικά σήματα ή εμπορικά σήματα της Gracenote, Inc. στις ΗΠΑ ή/και σε άλλες χώρες.



For DTS patents, see <http://patents.dts.com>. Manufactured under license from DTS Licensing Limited. DTS, the Symbol, & DTS and the Symbol together are registered trademarks, and DTS TruVolume is a trademark of DTS, Inc. © DTS, Inc. All Rights Reserved.

Επισκόπηση μενού Media (Μέσα)

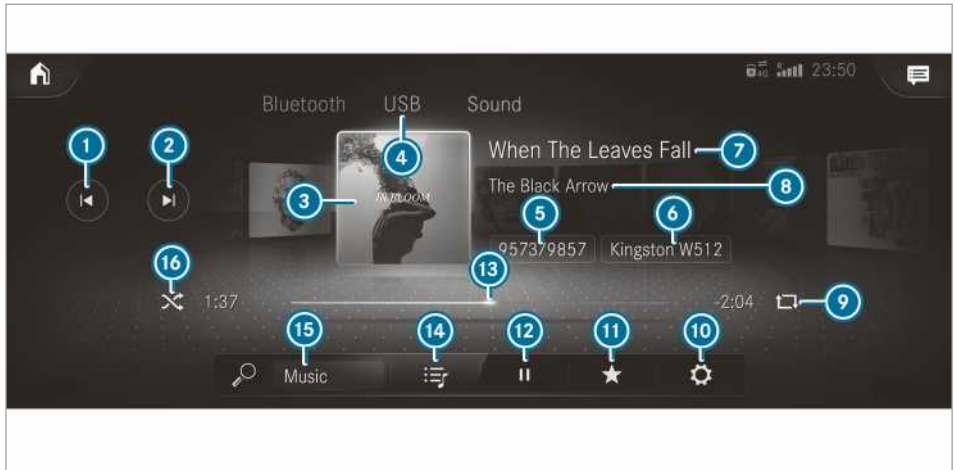

- | | | |
|---|---|-----------------------|
| 1 Προηγούμενο κομμάτι ή γρήγορη μετάβαση προς τα πίσω | 6 Ενεργός φορέας δεδομένων | 14 Κατηγορίες |
| 2 Επόμενο κομμάτι ή γρήγορη μετάβαση προς τα μπροστά | 7 Όνομα κομματιού | 15 Αναζήτηση μουσικής |
| 3 Εξώφυλλο δίσκου | 8 Καλλιτέχνης | 16 Τυχαία αναπαραγωγή |
| 4 Ενεργή πηγή μέσων | 9 Επανάληψη | |
| 5 Τρέχον κομμάτι/κομμάτι στον κατάλογο αναπαραγωγής | 10 Ρυθμίσεις (μόνο για λειτουργία βίντεο) | |
| | 11 Περαιτέρω επιλογές | |
| | 12 Χειρισμός αναπαραγωγής | |
| | 13 Μπάρα χρόνου | |

Σύνδεση μέσου αποθήκευσης δεδομένων με το σύστημα πολυμέσων

Σύνδεση συσκευών USB

! **Οδηγία** Βλάβες σε περίπτωση υψηλών θερμοκρασιών

Οι υψηλές θερμοκρασίες ενδέχεται να προκαλέσουν βλάβες σε συσκευές USB.

▶ Μετά τη χρήση, αφαιρέστε τη συσκευή USB και απομακρύνετε την από το όχημα.

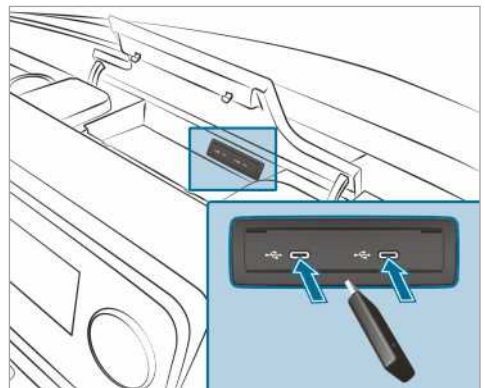

Η μονάδα συνδέσεων πολυμέσων βρίσκεται στη θήκη μικροαντικειμένων της κεντρικής κονσόλας και διαθέτει δύο θύρες USB τύπου C.

▶ Συνδέστε τη συσκευή USB στη θύρα USB.



-  Προσέχετε κατά την ταυτόχρονη σύνδεση περισσότερων από μία συσκευών Apple® τη σειρά, με την οποία συνδέετε τις συσκευές. Το σύστημα πολυμέσων συνδέεται σε αυτήν τη διαδικασία μόνο με τη συσκευή, η οποία συνδέεται πρώτη. Περαιτέρω συνδεδεμένες συσκευές Apple® απλά τροφοδοτούνται με ρεύμα.

Αναζήτηση και εξουσιοδότηση συσκευής ήχου Bluetooth®

Προϋποθέσεις

- Στο σύστημα πολυμέσων και στη συσκευή ήχου έχει ενεργοποιηθεί το Bluetooth®.
- Η συσκευή ήχου υποστηρίζει τα προφίλ ήχου Bluetooth® A2DP και AVRCP.
- Η συσκευή ήχου είναι "ορατή" για άλλες συσκευές.

Σύστημα πολυμέσων:

  **Media** (Μέσα)  **Bluetooth** (Bluetooth) 

Εξουσιοδότηση νέας συσκευής ήχου Bluetooth®

- ▶ Επιλέξτε **Connect new device** (Σύνδεση νέας συσκευής). Οι συσκευές που βρέθηκαν εμφανίζονται στον κατάλογο συσκευών.
- ▶ Επιλέξτε μια συσκευή ήχου. Η εξουσιοδότηση ξεκινά. Στο σύστημα πολυμέσων και το κινητό τηλέφωνο εμφανίζεται ένας κωδικός.
- ▶ Εάν οι κωδικοί είναι ίδιοι, επιβεβαιώστε τον κωδικό στη συσκευή ήχου.
- ▶ Επιλέξτε **Only as Bluetooth audio device** (Μόνο ως συσκευή ήχου Bluetooth). Η συσκευή ήχου Bluetooth® συνδέεται με το σύστημα πολυμέσων.



Σύνδεση ήδη εξουσιοδοτημένης συσκευής ήχου Bluetooth®

- ▶ Επιλέξτε μια συσκευή ήχου Bluetooth® από τον κατάλογο. Δημιουργείται σύνδεση.

Έναρξη αναπαραγωγής μέσων











Είναι συνδεδεμένος ένας φορέας δεδομένων με το σύστημα πολυμέσων .

Σύστημα πολυμέσων:

-   **Media** (Μέσα)
- ▶ Επιλέξτε **USB (USB)** ή **Bluetooth** (Bluetooth) ως πηγή μέσων.

Χειρισμός αναπαραγωγής μέσων

Σύστημα πολυμέσων:

-   **Media** (Μέσα)
- ▶ **Παύση αναπαραγωγής:** Επιλέξτε .
 - ▶ **Συνέχεια αναπαραγωγής:** Επιλέξτε .
 - ▶ **Επανάληψη κομματιού:** Επιλέξτε . Για την επανάληψη έχετε στη διάθεσή σας τις ακόλουθες ρυθμίσεις:
 - **Επιλογή μία φορά:** Επαναλαμβάνεται η αναπαραγωγή του ενεργού καταλόγου αναπαραγωγής.
 - **Επιλογή δύο φορές:** Επαναλαμβάνεται η αναπαραγωγή του τρέχοντος κομματιού.
 - **Επιλογή τρεις φορές:** Η επανάληψη αναπαραγωγής απενεργοποιείται.
 - ▶ **Αναπαραγωγή κομματιού με τυχαία σειρά:** Επιλέξτε .
 - ▶ **Μετάβαση σε χρονικό σημείο εντός του κομματιού:** Πατήστε στο επιθυμητό σημείο στην μπάρα χρόνου.
 - ▶ **Επιλογή επόμενου κομματιού:** Επιλέξτε .
 - ▶ **Επιλογή προηγούμενου κομματιού:** Επιλέξτε .
 - ▶ **Γρήγορο πέρασμα κομματιού:** Πατήστε παρατεταμένα το  ή το .
 - ▶ **Εμφάνιση τρέχοντα καταλόγου κομματιών:** Επιλέξτε την εμφανιζόμενη εικόνα κομματιού.

Ρύθμιση περαιτέρω επιλογών για την αναπαραγωγή μέσων

Σύστημα πολυμέσων:

  **Media** (Μέσα)

Ανάκτηση περαιτέρω επιλογών

- ▶ Επιλέξτε . Εμφανίζονται οι περαιτέρω επιλογές.

Διατίθενται οι ακόλουθες επιλογές:

- **Surprise mix** (Τυχαία μίξη)
Δημιουργείται ένας κατάλογος αναπαραγωγής με τυχαία επιλογή κομματιών.
- **Add to favourite songs** (Προσθήκη στα αγαπημένα τραγούδια)
Το τρέχον κομμάτι προστίθεται στα αγαπημένα τραγούδια.
- **Delete from favourite songs** (Διαγραφή από τα αγαπημένα τραγούδια)
Το τρέχον κομμάτι αφαιρείται από τα αγαπημένα τραγούδια.

▶ Κάντε μια επιλογή.

Αναζήτηση μέσων

Πληροφορίες για την αναζήτηση σε κατηγορίες



Στο στοιχείο **My Music** μπορείτε να αναζητήσετε όλα τα διαθέσιμα αρχεία μέσων. Διατίθενται διάφορες κατηγορίες προς επιλογή. Οι εμφανιζόμενες κατηγορίες είναι ανεξάρτητες από τη συνδεδεμένη συσκευή και τη μορφή αρχείου.

Διαθέσιμες κατηγορίες σε συσκευές ήχου Bluetooth®:

- **Current tracklist** (Τρέχων κατάλογος κομματιών)
Εμφανίζονται οι φάκελοι και οι κατηγορίες της συνδεδεμένης συσκευής.

Διαθέσιμες κατηγορίες σε αρχεία ήχου:

- **Current tracklist** (Τρέχων κατάλογος κομματιών)
- **Playlists** (Κατάλογοι αναπαραγωγής)
- **Folder** (Φάκελος)
- **Albums** (Albums (Άλμπουμ))
- **Artists** (Καλλιτέχνες)
- **Tracks** (Κομμάτια)
- **Favourite songs** (Αγαπημένα τραγούδια)
- **Frequently played** (Συχνή αναπαραγωγή)
- **Most recently added** (Πιο πρόσφατη προσθήκη)
- **Mood** (Διάθεση) (→ σελίδα 297).
- **Music genres** (Είδη μουσικής)
- **Year** (Έτος)
- **Composers** (Συνθέτες)

- **Select by cover** (Επιλογή βάσει εξώφυλλου)
- **Podcasts** (Podcast) (συσκευές Apple®)
- **Audiobooks** (Audiobook) (συσκευές Apple®)

Διαθέσιμες κατηγορίες σε αρχεία βίντεο:

- **Folder** (Φάκελος)
- **Videos** (Βίντεο)

❗ Οι κατηγορίες είναι διαθέσιμες μόλις ολοκληρωθεί η ανάγνωση και η ανάλυση όλου του περιεχομένου μέσων.

Έναρξη αναζήτησης σε κατηγορίες

Σύστημα πολυμέσων:

▶ ▶ **Media** (Μέσα) ▶ **My Music** (Η μουσική μου)

▶ Επιλέξτε μια κατηγορία.

Τα αρχεία μέσων εμφανίζονται σύμφωνα με την επιλεγμένη κατηγορία, π.χ. στην κατηγορία **Albums** (Albums (Άλμπουμ)) εμφανίζονται όλα τα άλμπουμ.

Ταξινόμηση εμφανιζόμενων αποτελεσμάτων ή αναπαραγωγή όλων των μέσων που βρέθηκαν

▶ Επιλέξτε .

▶ **Αναπαραγωγή όλων των αποτελεσμάτων που βρέθηκαν στην κατηγορία:** Επιλέξτε **Play all** (Αναπαραγωγή όλων).

Αν είναι ενεργή π.χ. η κατηγορία άλμπουμ, αναπαραγονται όλα τα άλμπουμ που βρέθηκαν για τον καλλιτέχνη που αναζητήσατε.

▶ **Αλφαβητική ταξινόμηση αποτελεσμάτων:** Επιλέξτε **Sort from A-Z** (Ταξινόμηση από A-Z).

▶ **Αλφαβητική ταξινόμηση αποτελεσμάτων με φθίνουσα σειρά:** Επιλέξτε **Sort from Z-A** (Ταξινόμηση από Z-A).

❗ Οι διαθέσιμες επιλογές εξαρτώνται από την επιλεγμένη κατηγορία και τη συνδεδεμένη συσκευή.

Χρήση αναζήτησης βάσει λέξεων-κλειδίων

Σύστημα πολυμέσων:

▶ ▶ **Media** (Μέσα) ▶ **My Music** (Η μουσική μου)

Στις κατηγορίες του στοιχείου **My Music** (Η μουσική μου) μπορείτε να αναζητάτε περιεχόμενα με την αναζήτηση βάσει λέξεων-κλειδίων με ελεύθερη εισαγωγή κειμένου.

▶ Επιλέξτε μια κατηγορία.

- ▶ Επιλέξτε **Search** (Αναζήτηση).
Εμφανίζεται ένα πληκτρολόγιο για την εισαγωγή χαρακτήρων.
- ▶ Εισαγάγετε τον επιθυμητό όρο.
- ❗ Η αναζήτηση ξεκινά με τον πρώτο εισηγμένο χαρακτήρα. Όσο περισσότερους χαρακτήρες εισαγάγετε, τόσο πιο συγκεκριμένα θα είναι τα αποτελέσματα της αναζήτησης.
- ▶ Επιλέξτε την επιθυμητή καταχώρηση από τον κατάλογο αποτελεσμάτων.
Εάν το επιλεγμένο αποτέλεσμα αποτελεί ένα άλμπουμ, ένα τραγούδι ή έναν κατάλογο αναπαραγωγής, ξεκινά η αναπαραγωγή. Εάν το επιλεγμένο αποτέλεσμα είναι μια νέα κατηγορία, θα ανοίξει στην αναζήτηση.

Αναζήτηση κομματιών βάσει διάθεσης

Σύστημα πολυμέσων:

🏠 ▶ Media (Μέσα) ▶ My Music (Η μουσική μου)

Μέσω της αναζήτησης My Music (Η μουσική μου) μπορείτε να αναζητάτε κατάλληλα μουσικά κομμάτια ανάλογα με τη διάθεσή σας.

- ▶ Επιλέξτε **Mood** (Διάθεση).
Εμφανίζεται ένα πλαίσιο με τις ακόλουθες διαθέσεις:
 - **Positive** (Positive)
 - **Calm** (Calm)
 - **Dark** (Dark)
 - **Energetic** (Energetic)
- ▶ Τραβήξτε τον ρυθμιστή στην επιθυμητή θέση. Η αναζήτηση κομματιών πραγματοποιείται σύμφωνα με την αναγραφόμενη διάθεση.

Ραδιόφωνο

Ενεργοποίηση ραδιοφώνου

Σύστημα πολυμέσων:

🏠 ▶ Radio (Ραδιόφωνο)

- ▶ Εναλλακτικά: Πατήστε το πλήκτρο **RADIO**.
Εμφανίζεται η ένδειξη ραδιοφώνου. Αναπαράγεται ο σταθμός που ρυθμίσατε τελευταία στη ζώνη συχνοτήτων που ρυθμίσατε τελευταία.

Επισκόπηση ραδιοφώνου



- | | | |
|---|---|---------------------|
| ① Ενεργή ζώνη συχνοτήτων | ④ Επιλογές | ⑦ Κατάλογος σταθμών |
| ② Όνομα σταθμού ή ρυθμισμένη συχνότητα | ⑤ Προβολή πλήρους οθόνης/παρουσίαση DAB | ⑧ Πεδίο αναζήτησης |
| ③ Καλλιτέχνης, κομμάτι, άλμπουμ και Radiotext | ⑥ Λειτουργία σίγασης | |

Ρύθμιση ζώνης συχνότητας

Σύστημα πολυμέσων:

-  **Radio** (Ραδιόφωνο)
- ▶ Επιλέξτε μια ζώνη συχνότητας.

Ρύθμιση ραδιοφωνικού σταθμού



Σύστημα πολυμέσων:

-  **Radio** (Ραδιόφωνο)
- ▶ Σαρώστε με το δάχτυλο προς τα αριστερά ή προς τα δεξιά στο στοιχείο χειρισμού.

Ανάκτηση καταλόγου ραδιοφωνικών σταθμών

Σύστημα πολυμέσων:



-  **Radio** (Ραδιόφωνο)

- ▶  .
Επιλέξτε  .
Εμφανίζεται ο κατάλογος σταθμών
- ▶ Επιλέξτε έναν σταθμό.

Αναζήτηση ραδιοφωνικού σταθμού μέσω ονόματος σταθμού ή άμεσης εισαγωγής συχνότητας

Σύστημα πολυμέσων:

-  **Radio** (Ραδιόφωνο)

- ▶  .
Επιλέξτε  .
- ▶ Επιλέξτε  .
- ▶ Εισαγάγετε ένα όνομα σταθμού ή μια συχνότητα.
- ▶ Επιλέξτε έναν σταθμό.

Αποθήκευση ραδιοφωνικού σταθμού

Σύστημα πολυμέσων:

-  **Radio** (Ραδιόφωνο)

- ▶ Επιλέξτε έναν ραδιοφωνικό σταθμό.

Υπάρχει κενή θέση στη μνήμη σταθμών

- ▶ Επιλέξτε  .
ή
- ▶ Πατήστε παρατεταμένα τον ραδιοφωνικό σταθμό.

Αντικατάσταση καταχώρησης στη μνήμη σταθμών

- ▶ Πατήστε παρατεταμένα μια καταχώρηση στη μνήμη σταθμών.
- ▶ Επιλέξτε **Yes** (Ναι).

Επεξεργασία μνήμης σταθμού

Σύστημα πολυμέσων:

-  **Radio** (Ραδιόφωνο)

Μετακίνηση σταθμού:

- ▶ Πατήστε παρατεταμένα έναν αποθηκευμένο σταθμό.
- ▶ Επιλέξτε **Move** (Μετακίνηση).
- ▶ Μετακινήστε τον σταθμό στη νέα θέση.

Διαγραφή σταθμού:

- ▶ Πατήστε παρατεταμένα έναν σταθμό.
- ▶ Επιλέξτε **Delete** (Διαγραφή).

Αντικατάσταση σταθμού:

- ▶ Πατήστε παρατεταμένα έναν σταθμό.
- ▶ Επιλέξτε **Replace radio station** (Αντικατάσταση ραδιοφωνικού σταθμού).

Ενεργοποίηση/απενεργοποίηση λειτουργίας σταθερής συχνότητας

Σύστημα πολυμέσων:

-  **Radio** (Ραδιόφωνο)

- ▶ Επιλέξτε το στοιχείο **Frequency fix** (Σταθερή συχνότητα) για ενεργοποίηση ή απενεργοποίηση.
- Εάν έχει ενεργοποιηθεί η λειτουργία, η ρυθμιζόμενη συχνότητα διατηρείται και σε περίπτωση κακής ποιότητας λήψης.

Ενεργοποίηση/απενεργοποίηση λειτουργίας μετάδοσης μηνυμάτων για την κυκλοφορία

Σύστημα πολυμέσων:

-  **Radio** (Ραδιόφωνο) 

- ▶ Ενεργοποιήστε ή απενεργοποιήστε το στοιχείο **Traffic announcements** (Λειτουργία μετάδοσης μηνυμάτων για την κυκλοφορία).

Ρύθμιση αύξησης έντασης μετάδοσης μηνυμάτων για την κυκλοφορία

Σύστημα πολυμέσων:

 **Radio** (Ραδιόφωνο)  **Sound** (Ήχος)

- ▶ Επιλέξτε **Other sound settings** (Λοιπές ρυθμίσεις ήχου) .
- ▶ Επιλέξτε **Navigation and traffic announcements** (Εκφώνηση οδηγιών πλοήγησης και κυκλοφορίας).
- ▶ Επιλέξτε **TRAFFIC ANNOUNCEMENTS VOLUME INCREASE** (ΑΥΞΗΣΗ ΕΝΤΑΣΗΣ ΗΧΟΥ ΜΕΤΑΔΟΣΗΣ ΜΗΝΥΜΑΤΩΝ ΓΙΑ ΤΗΝ ΚΥΚΛΟΦΟΡΙΑ).
- ▶ Ρυθμίστε μια τιμή.
- ▶ Αποδοχή τιμής: Επιλέξτε .

Εμφάνιση Radiotext

Σύστημα πολυμέσων:

 **Radio** (Ραδιόφωνο) 

- ▶ Ενεργοποιήστε ή απενεργοποιήστε το στοιχείο **Display radio text information** (Εμφάνιση πληροφοριών Radiotext).

Ήχος

Ρυθμίσεις ήχου

Πληροφορίες σχετικά με το ηχοσύστημα

Μπορείτε να χρησιμοποιείτε το ηχοσύστημα για όλους τους τρόπους λειτουργίας ραδιοφώνου και μέσων. Οι ρυθμίσεις π.χ. για τον ισοσταθμιστή, επιδρούν στην αναπαραγωγή όλων των πηγών μέσων.

Ανάκτηση μενού ήχου

Σύστημα πολυμέσων:

 **Media** (Μέσα) **Sound** (Ήχος)

Διατίθενται οι ακόλουθες λειτουργίες:

- **Equaliser** (Ισοσταθμιστής)
- **Balance and Fader** (Εξισορρόπηση ήχου και fader)
- **Auto. volume adjustment** (Αυτόματη προσαρμογή έντασης ήχου)
- ▶ Επιλέξτε ένα μενού ήχου.

Ρύθμιση πρίμων, μεσαίων και μπάσων



Σύστημα πολυμέσων:

 **Media** (Μέσα) **Sound** (Ήχος)

- ▶ Ρυθμίστε το στοιχείο **TREBLE** (ΠΡΙΜΑ), **MID** (ΜΙΔ) ή **BASS** (ΜΠΑΣΑ).

Ενεργοποίηση/απενεργοποίηση προσαρμογής έντασης ήχου

Σύστημα πολυμέσων:

 **Media** (Μέσα) **Sound** (Ήχος)  **Auto. volume adjustment** (Αυτόματη προσαρμογή έντασης ήχου)

Η αυτόματη προσαρμογή έντασης ήχου αντισταθμίζει τις διαφορές στην ένταση ήχου κατά την εναλλαγή μεταξύ των πηγών ήχου.

- ▶ Ενεργοποιήστε ή απενεργοποιήστε το στοιχείο **Auto. volume adjustment** (Αυτόματη προσαρμογή έντασης ήχου).

Ρύθμιση εξισορρόπησης ήχου/fader

Η διαθεσιμότητα αυτής της λειτουργίας Η διαθεσιμότητα αυτής της λειτουργίας εξαρτάται από τον εξοπλισμό του οχήματος.

Σύστημα πολυμέσων:

 **Media** (Μέσα) **Sound** (Ήχος)

- ▶ Ρυθμίστε την εξισορρόπηση ήχου και το fader.

Πληροφορία σχετικά με τις οδηγίες φόρτωσης

▲ ΠΡΟΕΙΔΟΠΟΙΗΣΗ Κίνδυνος δηλητηρίασης από καυσαέρια

Οι κινητήρες εσωτερικής καύσης εκπέμπουν δηλητηριώδη καυσαέρια, όπως, π.χ., μονοξείδιο του άνθρακα. Σε περίπτωση που η πίσω πόρτα είναι ανοιχτή με τον κινητήρα να βρίσκεται σε λειτουργία, κυρίως κατά την οδήγηση, ενδέχεται να εισχωρήσουν καυσαέρια στον εσωτερικό χώρο του οχήματος.

- ▶ Απενεργοποιείτε πάντα τον κινητήρα πριν από το άνοιγμα της πίσω πόρτας.
- ▶ Μην οδηγείτε ποτέ με ανοιχτή πίσω πόρτα.

▲ ΠΡΟΕΙΔΟΠΟΙΗΣΗ Κίνδυνος τραυματισμού λόγω μη στερεωμένων αντικειμένων στο όχημα

Τα αντικείμενα τα οποία δεν είναι στερεωμένα ή επαρκώς στερεωμένα ενδέχεται να ολισθήσουν, να αναποδογυρίσουν ή να ανατραπούν και να χτυπήσουν τους επιβάτες του οχήματος.

Αυτό ισχύει επίσης για:

- Αποσκευές ή φορτία
- Καθίσματα τα οποία έχουν αφαιρεθεί και κατ' εξαίρεση μεταφέρονται στο όχημα.

Εγκυμονεί κίνδυνος τραυματισμού, ειδικά σε περίπτωση ελιγμών πέδησης ή απότομης αλλαγής κατεύθυνσης!

- ▶ Αποθηκεύετε πάντα τα αντικείμενα έτσι ώστε να μην υπάρχει πιθανότητα να ανατραπούν.
- ▶ Πριν τη διαδρομή, ασφαλίστε τα αντικείμενα, τις αποσκευές ή τα φορτία έναντι ολίσθησης ή ανατροπής.
- ▶ Όταν αφαιρείτε τα καθίσματα, φυλάσσετε τα κατά προτίμηση εκτός του οχήματος.

▲ ΠΡΟΕΙΔΟΠΟΙΗΣΗ Κίνδυνος τραυματισμού σε περίπτωση ακατάλληλης αποθήκευσης αντικειμένων

Όταν αποθηκεύετε αντικείμενα στο εσωτερικό του οχήματος με ακατάλληλο τρόπο, ενδέχεται να ολισθήσουν ή να εκσφενδονιστούν και να πέσουν πάνω στους επιβάτες του οχήμα-

τος. Επίσης, σε περίπτωση ατυχήματος ενδέχεται να μην είναι πάντα δυνατή η συγκράτηση των αντικειμένων που βρίσκονται στις ποτηροθήκες, σε ανοιχτές θήκες και σε υποδοχές κινητών τηλεφώνων.

Κίνδυνος τραυματισμού, κυρίως σε περίπτωση πέδησης ή απότομης αλλαγής κατεύθυνσης!

- ▶ Να αποθηκεύετε τα αντικείμενα πάντα κατά τέτοιο τρόπο, ώστε να μην μπορούν να εκσφενδονιστούν σε αυτές ή παρόμοιες καταστάσεις.
- ▶ Να βεβαιώνετε πάντα ότι δεν προεξέχουν αντικείμενα από τις θήκες, τα δίχτυα αποσκευών ή τα δίχτυα αποθήκευσης.
- ▶ Να κλείνετε τις θήκες με δυνατότητα κλεισίματος πριν από την έναρξη της οδήγησης.
- ▶ Αποθηκεύετε και ασφαλίστε πάντα βαριά, σκληρά, μυτερά, αιχμηρά, ευθραυστα ή υπερβολικά μεγάλα αντικείμενα στο χώρο φόρτωσης.

▲ ΠΡΟΕΙΔΟΠΟΙΗΣΗ Κίνδυνος εγκαύματος από τις απολήξεις σωλήνων καυσαερίων και τα πλαίσια συγκράτησης τελικών σωλήνων

Στις απολήξεις σωλήνων καυσαερίων και στα πλαίσια συγκράτησης τελικών σωλήνων ενδέχεται να αναπτυχθούν εξαιρετικά υψηλές θερμοκρασίες. Σε περίπτωση επαφής με αυτά τα εξαρτήματα του οχήματος, ενδέχεται να προκληθούν εγκαύματα.

- ▶ Να είστε πάντα ιδιαίτερα προσεκτικοί στην περιοχή των απολήξεων σωλήνων καυσαερίων και των πλαισίων συγκράτησης τελικών σωλήνων και να επιβλέπετε ειδικά τα παιδιά.
- ▶ Πριν από την επαφή, αφήνετε τα εξαρτήματα του οχήματος να κρυώσουν.

Όταν χρησιμοποιείτε φορέα οροφής, λαμβάνετε υπόψη το μέγιστο φορτίο οροφής και τη μέγιστη φέρουσα ικανότητα φορτίου του φορέα οροφής.

Πληροφορίες σχετικά με το μέγιστο φορτίο οροφής θα βρείτε στο κεφάλαιο "Τεχνικά χαρακτηριστικά" και σχετικά με τους φορείς οροφής στην ενότητα "Συστήματα φορέων".

Όταν μεταφέρετε φορτίο στην οροφή και αυτό προεξέχει από την ακμή της οροφής κατά περισσότερο από 40 cm, ενδέχεται να επηρεαστεί

δυσμενώς η λειτουργία των συστημάτων οδήγησης που χρησιμοποιούν κάμερες και του αισθητήρα του εσωτερικού καθρέφτη. Γι' αυτόν το λόγο, φροντίστε ώστε το φορτίο να μην προεξέχει κατά περισσότερο από 40 cm.

Η οδική συμπεριφορά του οχήματός σας εξαρτάται από την κατανομή του φορτίου. Γι' αυτόν το λόγο, λαμβάνετε υπόψη τις παρακάτω οδηγίες κατά τη φόρτωση:

- Το μικτό βάρος του οχήματος, συμπεριλαμβανομένου του βάρους των επιβατών, δεν πρέπει να υπερβαίνει την επιτρεπόμενη συνολική μάζα ή τα επιτρεπόμενα φορτία αξόνων του οχήματος.
- Μην φορτώνετε αντικείμενα πάνω από την επάνω ακμή των πλατών των καθισμάτων.
- Εφόσον είναι δυνατό, μεταφέρετε το φορτίο πάντα στο χώρο φόρτωσης.
- Ασφαλίστε το φορτίο με τους κρίκους πρόσδεσης και κατανέμετέ το σε αυτούς ομοιόμορφα.
- Χρησιμοποιείτε κρίκους πρόσδεσης και υλικά στερέωσης που ενδείκνυνται για το βάρος και το μέγεθος του φορτίου.

Κατανομή φορτίου

! ΟΔΗΓΙΑ Κίνδυνος ζημιάς στο κάλυμμα δαπέδου

Τα υπερβολικά μεγάλα σημειακά φορτία στο δάπεδο του χώρου φόρτωσης ή στην επιφάνεια φόρτωσης υποβαθμίζουν τα χαρακτηριστικά οδήγησης και μπορεί να προξενήσουν ζημιές στο κάλυμμα δαπέδου.

- ▶ **Οχήματα με κίνηση στους πίσω τροχούς:** Κατανέμετε ομοιόμορφα το φορτίο. Προσέχετε, ώστε το συνολικό κέντρο βάρους του φορτίου να βρίσκεται πάντα όσο το δυνατόν πιο χαμηλά, στο κέντρο και ανάμεσα στους άξονες κοντά στον πίσω άξονα.
- ▶ **Οχήματα με κίνηση στους μπροστινούς τροχούς:** Κατανέμετε ομοιόμορφα το φορτίο. Προσέχετε, ώστε το συνολικό κέντρο βάρους του φορτίου να βρίσκεται πάντα όσο το δυνατόν πιο χαμηλά, στο κέντρο και ανάμεσα στους άξονες κοντά στον μπροστινό άξονα.

Τα υπερβολικά μεγάλα σημειακά φορτία στο δάπεδο του χώρου φόρτωσης ή στην επιφάνεια

φόρτωσης υποβαθμίζουν τα χαρακτηριστικά οδήγησης και μπορεί να προξενήσουν ζημιές στο κάλυμμα δαπέδου.

Για κλειστό φορτηγάκι και όχημα μικτής χρήσης:

- Μεταφέρετε πάντα το φορτίο στο χώρο φόρτωσης.
- Το φορτίο πρέπει να εφάπτεται πάντα στις πλάτες καθισμάτων του πίσω ενιαίου καθίσματος.
- Σπρώχνετε τα μεγαλύτερα και βαρύτερα φορτία όσο το δυνατόν πιο μπροστά σε σχέση με την κατεύθυνση πορείας, προς το πίσω ενιαίο κάθισμα. Στοιβάζετε το φορτίο "περασιά" με το πίσω ενιαίο κάθισμα.
- Ασφαλίστε πάντα επιπρόσθετα το φορτίο με κατάλληλα βοηθητικά μέσα μεταφοράς και μέσα πρόσδεσης.
- Μην φορτώνετε αντικείμενα πάνω από την επάνω ακμή των πλατών των καθισμάτων.
- Μεταφέρετε πάντα το φορτίο πίσω από μη κατειλημμένα καθίσματα.
- Όταν το πίσω ενιαίο κάθισμα δεν είναι κατειλημμένο, εισάγετε τις ζώνες ασφαλείας σταυρωτά στην εκάστοτε αντικριστή κλειδαριά ζώνης.

Στερέωση φορτίου

Οδηγίες για την στερέωση του φορτίου

! ΠΡΟΕΙΔΟΠΟΙΗΣΗ Κίνδυνος ατυχήματος και τραυματισμού σε περίπτωση εσφαλμένης χρήσης των ιμάντων πρόσδεσης

Αν τοποθετήσετε εσφαλμένα τον ιμάντα πρόσδεσης κατά τη στερέωση του φορτίου, μπορεί σε περίπτωση απότομης αλλαγής κατεύθυνσης, ελιγμού πέδησης ή ατυχήματος να συμβεί ένα από τα ακόλουθα:

- Να σπάσει ο κρίκος πρόσδεσης ή να σκιστεί ο ιμάντας πρόσδεσης λόγω υπέρβασης του επιτρεπόμενου φορτίου.
- Να μην είναι δυνατή η συγκράτηση του φορτίου.

Ως αποτέλεσμα, το φορτίο μπορεί να ολισθήσει, να αναποδογυρίσει ή να ανατραπεί και να χτυπήσει τους επιβάτες του οχήματος.

- ▶ Τεντώνετε πάντα τους ιμάντες πρόσδεσης σωστά και μόνο ανάμεσα στους κρίκους πρόσδεσης που αναφέρονται.

► Χρησιμοποιείτε πάντα ιμάντες πρόσδεσης που είναι σχεδιασμένοι για τα αντίστοιχα φορτία.

- ① Λαμβάνετε υπόψη τα στοιχεία για τη μέγιστη αντοχή σε φορτίο κάθε σημείου πρόσδεσης. Όταν συνδυάζετε διάφορα σημεία πρόσδεσης για τη στερέωση του φορτίου, πρέπει να λαμβάνετε πάντα υπόψη τη μέγιστη αντοχή σε φορτίο του πιο αδύναμου σημείου πρόσδεσης. Κατά την πλήρη πέδηση του οχήματος, για παράδειγμα, επιδρούν δυνάμεις ακόμα και πολλαπλάσιες του βάρους του φορτίου. Για την κατανομή της απορρόφησης των δυνάμεων, χρησιμοποιείτε πάντα πολλά σημεία πρόσδεσης. Κατανέμετε ομοιόμορφα το φορτίο στα σημεία πρόσδεσης ή τους κρίκους πρόσδεσης.

Κατά το χειρισμό του ιμάντα πρόσδεσης, λαμβάνετε πάντα υπόψη τις οδηγίες χειρισμού ή τις υποδείξεις του κατασκευαστή του ιμάντα πρόσδεσης.

Πληροφορίες σχετικά με τη μέγιστη αντοχή σε φορτίο των σημείων πρόσδεσης θα βρείτε εδώ (→ σελίδα 389)

Ως οδηγός, είστε βασικά υπεύθυνος:

- Για την ασφάλιση του φορτίου έναντι ολίσθησης, ανατροπής, κύλισης ή πτώσης.

Λαμβάνετε υπόψη τόσο συνηθισμένες καταστάσεις της κυκλοφορίας όσο και ελιγμούς αποφυγής και διαδικασίες πλήρους πέδησης, καθώς και διαδρομές σε ανώμαλο οδόστρωμα.

- Για την ασφάλιση του φορτίου που μεταφέρετε σύμφωνα με τις ισχύουσες απαιτήσεις και τους τεχνικούς κανονισμούς στερέωσης φορτίου.

Σε αντίθετη περίπτωση, ενδέχεται, ανάλογα με τη νομοθεσία και τις αντίστοιχες συνέπειες, αυτό να αποτελεί αξιόποινη πράξη. Γι' αυτό λαμβάνετε υπόψη τους νόμους κάθε χώρας.

Πριν από κάθε διαδρομή και ανά τακτά διαστήματα στη διάρκεια μεγαλύτερων διαδρομών, ελέγχετε τη στερέωση του φορτίου. Διορθώνετε την αν είναι εσφαλμένη ή ανεπαρκής. Πληροφορίες σχετικά με τη σωστή στερέωση του φορτίου μπορείτε να λάβετε π.χ. από τους κατασκευαστές βοηθητικών μέσων μεταφοράς ή μέσω πρόσδεσης για τη στερέωση φορτίου.

- Γεμίζετε ερμητικά τα κενά ανάμεσα στο φορτίο και τα τοιχώματα του χώρου φόρτωσης και τους χώρους τοποθέτησης των τροχών. Χρησιμοποιείτε γι' αυτό συμπαγή βοηθητικά μέσα

μεταφοράς, όπως π.χ. σφήνες, ξύλινους τάκους ή μαξιλάρια.

- Στερεώνετε το φορτίο που δεν μπορεί να ανατραπεί και είναι σταθερό προς όλες τις κατευθύνσεις.

Χρησιμοποιείτε τα σημεία πρόσδεσης ή τους κρίκους πρόσδεσης και τις ράγες φορτίου στο χώρο φόρτωσης ή στην επιφάνεια φόρτωσης.

Χρησιμοποιείτε μόνο μέσα πρόσδεσης, π.χ. μπάρες ασφάλισης, ράβδους ασφάλισης ή δίχτυα πρόσδεσης και ιμάντες πρόσδεσης που έχουν ελεγχθεί σύμφωνα με τα ισχύοντα πρότυπα (π.χ. DIN EN). Για τη στερέωση, χρησιμοποιείτε πάντα τα σημεία πρόσδεσης που βρίσκονται πιο κοντά στο φορτίο και επενδύετε τις αιχμηρές άκρες με μαλακό υλικό.

Χρησιμοποιείτε για τη στερέωση κυρίως τους κρίκους πρόσδεσης, ειδικά αν το φορτίο είναι βαρύ.

- ① Μπορείτε να προμηθευτείτε μέσα πρόσδεσης που έχουν ελεγχθεί σύμφωνα με τα ισχύοντα πρότυπα (π.χ. DIN EN) από τα ειδικά καταστήματα ή τα εξειδικευμένα συνεργεία.

Επισκόπηση σημείων πρόσδεσης

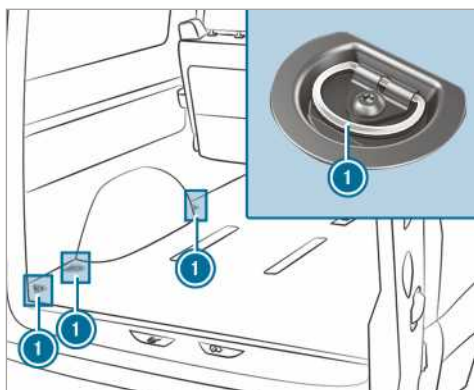

Σημεία πρόσδεσης (παράδειγμα σε όχημα μικτής χρήσης)

- ① Κρίκιο πρόσδεσης

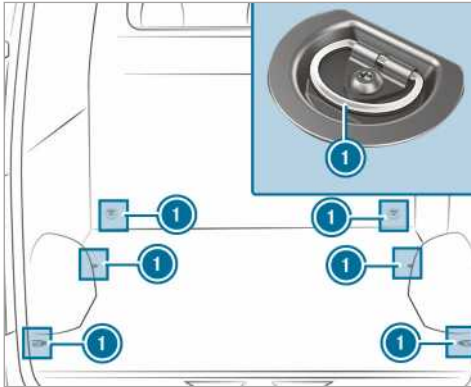

Σημεία πρόσδεσης (παράδειγμα σε κλειστό φορτηγάκι χωρίς ράγες φορτίου)

- ❶ Κρίκοι πρόσδεσης

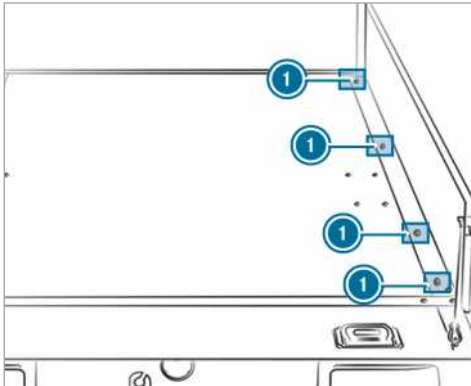

Σημεία πρόσδεσης (παράδειγμα σε όχημα με ανοικτή καρότσα)

- ❶ Κρίκοι πρόσδεσης

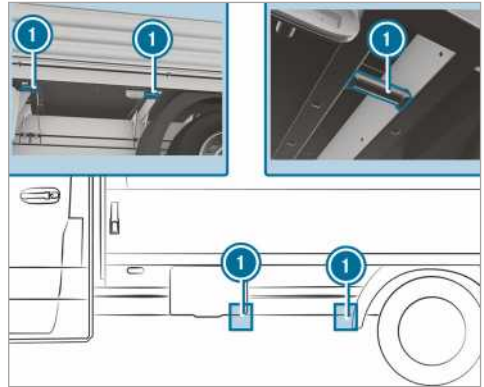

Σημεία πρόσδεσης (παράδειγμα σε όχημα με ανοικτή καρότσα)

- ❶ Κρίκοι πρόσδεσης

Αφαιρώντας τα πλευρικά τοιχώματα της καρότσας, μπορείτε να χρησιμοποιήσετε και τα σημεία πρόσδεσης κάτω αριστερά και δεξιά στον εγκάρσιο φορέα.

Για τη στερέωση ελεύθερων φορτίων, ειδικά στην επιφάνεια φόρτωσης μιας καρότσας, μπορείτε να χρησιμοποιείτε ελεγμένο δίκτυο πρόσδεσης ή μουσαμά.

Στερεώνετε πάντα το δίκτυο πρόσδεσης ή το μουσαμά σε όλα τα διαθέσιμα σημεία πρόσδεσης. Προσέχετε, ώστε οι γάντζοι στερέωσης να είναι ασφαλισμένοι έναντι ακούσιου ανοίγματος.

Αν το όχημά σας διαθέτει ράγες φορτίου στο δάπεδο, μπορείτε να τοποθετείτε μπάρες ασφάλισης ακριβώς μπροστά και πίσω από το φορτίο. Οι μπάρες ασφάλισης απορροφούν άμεσα τις πιθανές δυνάμεις μετατόπισης.

Η στερέωση φορτίων στο δάπεδο του χώρου φόρτωσης με χαμηλή πρόσδεση προτείνεται μόνο για ελαφριά φορτία. Για καλύτερη στερέωση, τοποθετείτε αντιολισθητικά υποθέματα κάτω από το φορτίο.

Τοποθέτηση και αφαίρεση κρίκων πρόσδεσης

- **Τοποθέτηση:** Ωθήστε τον κρίκο πρόσδεσης μέσα στο κοντινότερο στο φορτίο άνοιγμα της ράγας φορτίου, μέχρι η ασφάλεια να εμπλακεί στο άνοιγμα.

❶ Αν βγάλετε την ασφάλεια από το άνοιγμα τραβώντας την προς τα επάνω, ο κρίκος πρόσδεσης θα μπορεί να μετακινηθεί εντός της ράγας φορτίου. Προσέξτε, ώστε η ασφάλεια να έχει οπωσδήποτε εμπλακεί σε ένα άνοιγμα.

▶ Ελέγξτε τη στερέωση του κρίκου πρόσδεσης.

▶ **Αφαίρεση:** Ανεβάστε την ασφάλεια και αφαιρέστε τον κρίκο πρόσδεσης από τη ράγα φορτίου τραβώντας τον προς την κατεύθυνση ασφάλισης μέσα από ένα άνοιγμα.

Συστήματα φορέων

Φορέας οροφής

⚠ ΠΡΟΕΙΔΟΠΟΙΗΣΗ Κίνδυνος ατυχήματος σε περίπτωση υπέρβασης του μέγιστου φορτίου οροφής

Αν φορτώσετε την οροφή καθώς και όλα τα εξωτερικά και εσωτερικά προσαρτήματα, αυξάνεται το κέντρο βάρους του οχήματος και μεταβάλλονται τα συνήθη χαρακτηριστικά οδήγησης καθώς και η συμπεριφορά διεύθυνσης και πέδησης. Το όχημα εμφανίζει εντονότερες κλίσεις κατά την οδήγηση σε στροφές και ενδέχεται να αντιδρά πιο δυσκίνητα κατά την περιστροφή του τιμονιού.

Αν υπερβείτε το μέγιστο φορτίο οροφής, επηρεάζονται ιδιαίτερα αρνητικά τα χαρακτηριστικά οδήγησης καθώς και η συμπεριφορά διεύθυνσης και πέδησης.

▶ Τηρείτε οπωσδήποτε το μέγιστο φορτίο οροφής και προσαρμόζετε τον τρόπο οδήγησης.

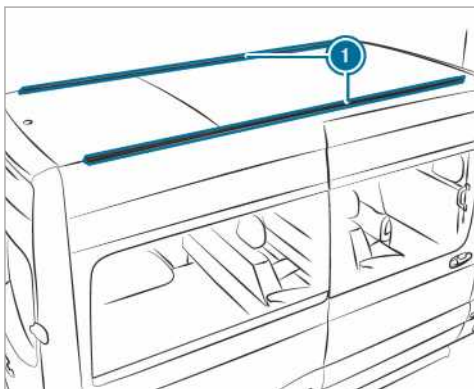

❶ Ράγες στερέωσης

Πληροφορίες σχετικά με το μέγιστο φορτίο οροφής θα βρείτε στο κεφάλαιο «Τεχνικά στοιχεία» (→ σελίδα 390).

Λάβετε υπόψη τα ακόλουθα σημεία για την εγκατάσταση φορέων οροφής:

- Σφίξτε τις βίδες του φορέα οροφής στα προβλεπόμενα παξιμάδια σχήματος T με ροπή στρέψης 8 Nm – 10 Nm.
- Οι βίδες να μην έρχονται σε επαφή με τις ράγες σε συσφιγμένη κατάσταση.
- Προσέξτε, τα παξιμάδια σχήματος T να μην βρισκονται στην περιοχή των πλαστικών καπακιών.
- Τα παξιμάδια σχήματος T πρέπει να έχουν σωστή διατομή.
- Οι ράγες στερέωσης να μην φέρουν ακαθαρσίες στην εσωτερική περιοχή.
- Συσφίγγετε τις βίδες ξανά ομοιόμορφα μετά από περίπου 500 km.

Η Mercedes-Benz προτείνει να χρησιμοποιείτε αποκλειστικά ελεγμένους και εγκεκριμένους για οχήματα Mercedes-Benz φορείς οροφής. Με τη χρήση τους αποφεύγονται οι ζημιές στο όχημα.

Εάν επιθυμείτε να τοποθετήσετε εκ των υστέρων τις ράγες στερέωσης, αναθέστε την εργασία σε ένα εξειδικευμένο συνεργείο. Διαφορετικά, ενδέχεται να υποστεί ζημιά το όχημα.

Εάν το όχημά σας διαθέτει ράγες στερέωσης στην οροφή, μπορείτε να τοποθετείτε φορείς οροφής στην οροφή. Ως αξεσουάρ διατίθενται ειδικά στοιχεία στερέωσης (στοιχεία ολισθησης).

Αυτά τα στοιχεία στερέωσης είναι διαθέσιμα από κάθε Εξουσιοδοτημένος επισκευαστής Mercedes-Benz.

Βάση στήριξης σκάλας

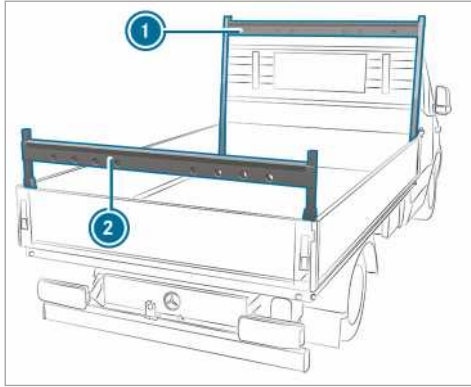

Βάση στήριξης σκάλας στο όχημα με ανοιχτή καρότσα (παράδειγμα)

- ❶ Βάση στήριξης σκάλας μπροστά
- ❷ Βάση στήριξης σκάλας πίσω

Λαμβάνετε υπόψη τις σημαντικές οδηγίες ασφαλείας που θα βρείτε στο κεφάλαιο «Οδηγίες για τη φόρτωση» (→ σελίδα 79).

Για πληροφορίες σχετικά με το μέγιστο φορτίο της βάσης στήριξης σκάλας, ανατρέξτε στο κεφάλαιο «Τεχνικά στοιχεία» (→ σελίδα 391).

Σύστημα εσωτερικού φορέα οροφής

- ❶ **ΟΔΗΓΙΑ** Κίνδυνος ζημιάς στους ιμάντες και ολισθητήρες

Η άσκηση υπερβολικά μεγάλου σημειακού φορτίου στους ιμάντες και τους ολισθητήρες ενδέχεται να προκαλέσει σκίσιμο των ιμάντων ή απελευθέρωση των ολισθητήρων από τη ράγα του φορέα.

- ▶ Κατανέμετε ομοιόμορφα το φορτίο. Προσέχετε, ώστε το συνολικό κέντρο βάρους του φορτίου να βρίσκεται πάντα όσο το δυνατόν πιο κέντρο και ανάμεσα στους άξονες κοντά στον πίσω άξονα.

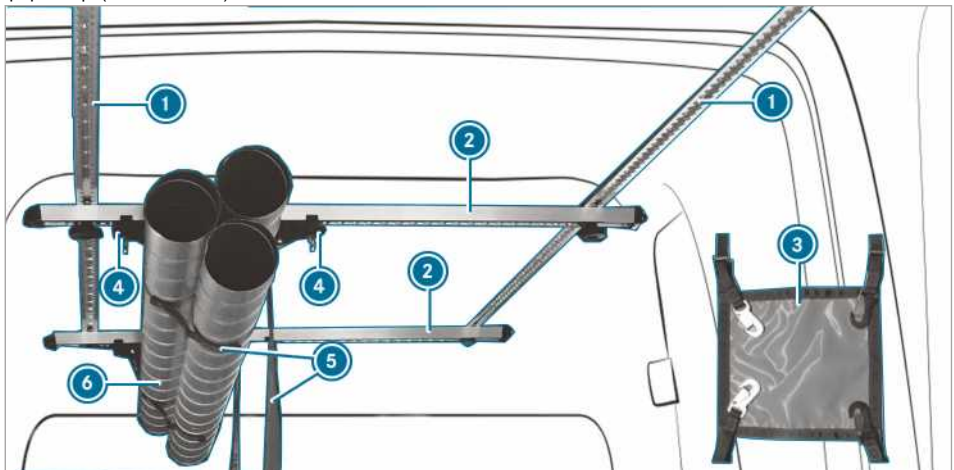

Με το σύστημα εσωτερικού φορέα οροφής μπορείτε να ασφαλίσετε φορτίο. Επίσης, μπορείτε να ασφαλίσετε αντικείμενα μεγάλου μήκους.

- ❶ Το μέγιστο φορτίο που μπορεί να ασκηθεί στο σύστημα εσωτερικού φορέα οροφής ανέρχεται σε 50 kg.

Το σύστημα εσωτερικού φορέα οροφής αποτελείται από τα ακόλουθα στοιχεία:

- Ράγες οροφής ❶, οι οποίες είναι στερεωμένες στην οροφή του οχήματος.
- Ράγες φορέα ❷, οι οποίες είναι βιδωμένες στις ράγες οροφής και μπορούν να μετακινηθούν.

- Κάθε ράγα οροφής ② διαθέτει ένα ζεύγος ολισθητήρων ④. Το ζεύγος ολισθητήρων ④ μπορεί να μετακινηθεί με στερεωμένο ιμάντα ⑤. Για την αποθήκευση, το φορτίο ⑥ τοποθετείται και προσδένεται στον ιμάντα ④.
- Η διάταξη πρόσδεσης ψηλά ③ επιτρέπει πρόσθετη ασφάλιση του φορτίου.

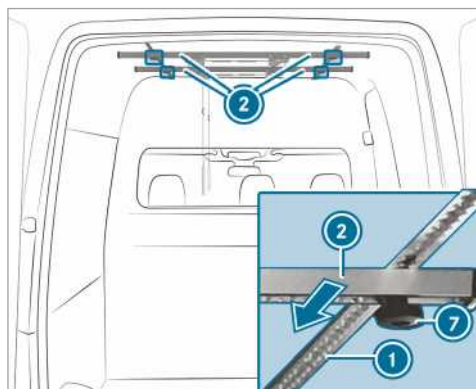

- ▶ **Μετακίνηση ραγών φορέα:** Ξεβιδώστε το παξιμάδι με αστεροειδή λαβή ② αριστερόστροφα, μέχρι να λασκάρει ελαφρώς.
- ▶ Ωθήστε τη ράγα φορέα ① στην επιθυμητή θέση κατά μήκος της ράγας οροφής ③.
- ▶ Βιδώστε το παξιμάδι με αστεροειδή λαβή ② δεξιόστροφα.
- ▶ Ελέγξτε τη σωστή στερέωση της ράγας φορέα.

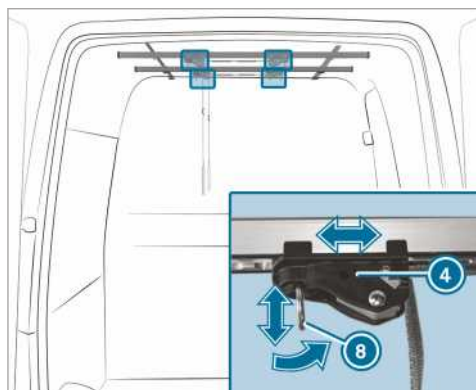

- ▶ **Μετακίνηση ολισθητήρα:** Τραβήξτε το άγκιστρο ② του ολισθητήρα ① προς τα κάτω τραβώντας συγχρόνως τον ολισθητήρα ① προς την επιθυμητή θέση.

- ▶ Αφήστε το άγκιστρο στην επιθυμητή θέση. Ο ολισθητήρας ασφαλίζει από μόνος του.

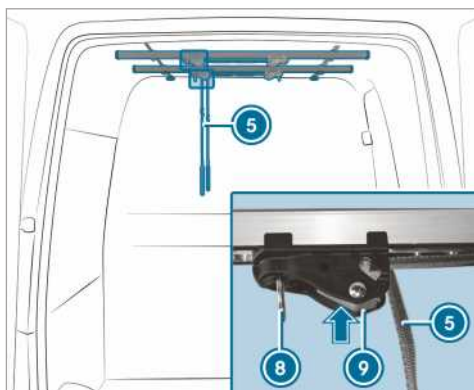

- ▶ **Ρύθμιση ιμάντα:** Πιέστε παρατεταμένα την ασφάλεια στον ολισθητήρα ②.
- ▶ Τραβήξτε ή χαλαρώστε τον ιμάντα ①.
- ▶ Αφήστε την ασφάλεια στον ολισθητήρα ②.
- ▶ **Ασφάλιση φορτίου:** Τοποθετήστε το φορτίο στους ιμάντες των ραγών του φορέα.
- ▶ Δέστε τον ιμάντα ①.
- ▶ Ελέγξτε τη σωστή στερέωση του φορτίου.



- ▶ **Στερέωση διάταξης πρόσδεσης ψηλά:** Τεντώστε τη διάταξη πρόσδεσης ψηλά ① στα δύο άκρα του φορτίου ② και στερεώστε από δύο γάντζους της διάταξης πρόσδεσης ψηλά ① στα άγκιστρα ③.

Φόρτωση καπακιού τροχού

Λαμβάνετε υπόψη τις σημαντικές οδηγίες ασφαλείας που θα βρείτε στο κεφάλαιο «Οδηγίες για τη φόρτωση» (→ σελίδα 79).

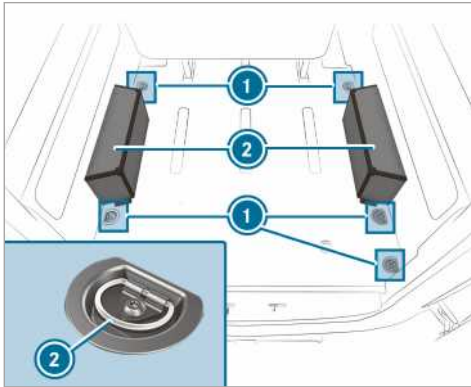

- ▶ Τοποθετήστε τα αντικείμενα στο καπάκι τροχού ② και ασφαλίστε τα με τους κρίκους πρόσδεσης ① (→ σελίδα 302).
- ⓘ Μην υπερβαίνετε τα 150 kg κατά τη φόρτωση του καπακιού τροχού.

Ένδειξη διαστημάτων μεταξύ service ASSYST PLUS

Λειτουργία της ένδειξης διαστημάτων service ASSYST PLUS

Η ένδειξη διαστημάτων service ASSYST PLUS σας ενημερώνει μέσω της οθόνης οργάνων σχετικά με το υπολειπόμενο χρονικό διάστημα ή την υπολειπόμενη διανυθείσα διαδρομή μέχρι την επόμενη προγραμματισμένη ημερομηνία service.

Με το πλήκτρο επιστροφής αριστερά στο τιμόνι μπορείτε να αποκρύψετε το μήνυμα service.

Πληροφορίες σχετικά με το service του οχήματός σας μπορείτε να λάβετε από ένα εξειδικευμένο συνεργείο, π.χ. έναν Εξουσιοδοτημένος επισκευαστής Mercedes-Benz.

Εμφάνιση προγραμματισμένης ημερομηνίας service

Υπολογιστής οχήματος:

➔ Service (Συντήρηση) ➔ ASSYST PLUS (ASSYST PLUS)

Εμφανίζεται η επόμενη προγραμματισμένη ημερομηνία service.

▶ **Έξοδος από την ένδειξη:** Πατήστε το πλήκτρο επιστροφής αριστερά στο τιμόνι.

Λάβετε οποσδήποτε υπόψη το ακόλουθο περαιτέρω θέμα:

- Χειρισμός υπολογιστή οχήματος (→ σελίδα 197).

Τακτική διεξαγωγή εργασιών service

I ΟΔΗΓΙΑ Πρόωρη φθορά λόγω μη τήρησης της προγραμματισμένης ημερομηνίας service

Η μη έγκαιρη ή ημιτελής διεξαγωγή των εργασιών service ενδέχεται να οδηγήσει σε αυξημένη φθορά και ζημιές στο όχημα.

- ▶ Τηρείτε πάντα τα προβλεπόμενα διαστήματα service.
- ▶ Αναθέτετε την διεξαγωγή των προβλεπόμενων εργασιών service σε ένα εξειδικευμένο συνεργείο.

Ειδικά μέτρα service

Το προβλεπόμενο διάστημα μεταξύ service βασίζεται στην κανονική λειτουργία του οχήματος. Σε

περίπτωση αντίξων συνθηκών λειτουργίας ή αυξημένης καταπόνησης του οχήματος, πρέπει να διεξάγονται πιο τακτικές εργασίες service, για παράδειγμα:

- Σε περίπτωση τακτικής οδήγησης του οχήματος εντός πόλης με συχνές, ενδιάμεσες στάσεις.
- Σε περίπτωση χρήσης του οχήματος κυρίως για σύντομες διαδρομές.
- Σε περίπτωση συχνής λειτουργίας στο βουνό ή σε οδοστρώματα κακής ποιότητας.
- Σε περίπτωση συχνής, παρατεταμένης λειτουργίας στο ρελαντί.
- Σε περίπτωση μεγάλης έκθεσης σε σκόνη ή συχνής χρήσης της λειτουργίας ανακύκλωσης αέρα.

Αν οι συνθήκες λειτουργίας είναι αυτές ή παρόμοιες, αντικαθιστάτε συχνότερα π.χ. το φίλτρο εσωτερικού χώρου, το φίλτρο αέρα κινητήρα, το λάδι κινητήρα και το φίλτρο λαδιού. Σε περίπτωση αυξημένης καταπόνησης του οχήματος, τα ελαστικά πρέπει να ελέγχονται συχνότερα. Για περισσότερες πληροφορίες, απευθυνθείτε σε ένα εξειδικευμένο συνεργείο.

Χρόνοι ακινητοποίησης με αποσυνδεδεμένη μπαταρία

Η ένδειξη διαστημάτων service ASSYST PLUS υπολογίζει την προγραμματισμένη ημερομηνία service μόνο με συνδεδεμένη μπαταρία.

▶ Εμφανίστε την προγραμματισμένη ημερομηνία service στην οθόνη οργάνων και σημειώστε την πριν από την αποσύνδεση της μπαταρίας (→ σελίδα 308).

Χώρος κινητήρα

Άνοιγμα και κλείσιμο καπό κινητήρα

⚠ ΠΡΟΕΙΔΟΠΟΙΗΣΗ Κίνδυνος ατυχήματος σε περίπτωση απασφαλισμένου καπό κινητήρα κατά τη διάρκεια της οδήγησης

Αν το καπό του κινητήρα είναι ξεκλειδωτό, ενδέχεται να ανοίξει κατά την οδήγηση και να εμποδίσει την ορατότητά σας.

- ▶ Μην απασφαλίσετε ποτέ το καπό κινητήρα κατά τη διάρκεια της οδήγησης.

- ▶ Πριν από κάθε διαδρομή, θα πρέπει να ελέγχετε εάν είναι ασφαλισμένο το καπό κινητήρα.

⚠ ΠΡΟΕΙΔΟΠΟΙΗΣΗ Κίνδυνος εγκαυμάτων σε περίπτωση ανοίγματος του καπό κινητήρα

Σε περίπτωση που ανοίξετε το καπό κινητήρα ενώ έχει υπερθερμανθεί ο κινητήρας ή σε εάν παρατηρείται φωτιά στο χώρο κινητήρα, ενδέχεται να έρθετε σε επαφή με καυτά αέρια ή λοιπά λειτουργικά υγρά.

- ▶ Πριν από το άνοιγμα του καπό κινητήρα, αφήνετε τον κινητήρα να κρυώσει.
- ▶ Σε περίπτωση πυρκαγιάς, αφήνετε το καπό κινητήρα κλειστό και ενημερώστε την Πυροσβεστική.

⚠ ΠΡΟΕΙΔΟΠΟΙΗΣΗ Κίνδυνος τραυματισμού από κινούμενα εξαρτήματα

Συγκεκριμένα εξαρτήματα στο χώρο κινητήρα ενδέχεται να συνεχίσουν να κινούνται ακόμη και μετά την απενεργοποίηση της μίζας ή να ξεκινήσουν να κινούνται αμέσως μετά, π.χ. ο ανεμιστήρας του ψυγείου.

Πριν από τις εργασίες στο χώρο κινητήρα, λαμβάνετε υπόψη τα ακόλουθα:

- ▶ Απενεργοποιείτε τη μίζα.
- ▶ Μην έρχεστε ποτέ σε επαφή με την περιοχή κινδύνου των κινούμενων εξαρτημάτων, π.χ. την περιοχή περιστροφής του ανεμιστήρα.
- ▶ Αφαιρείτε κοσμήματα και ρολόγια.
- ▶ Διατηρείτε τα ρούχα και τα μαλλιά μακριά από κινούμενα εξαρτήματα.

⚠ ΠΡΟΕΙΔΟΠΟΙΗΣΗ Κίνδυνος τραυματισμού σε περίπτωση επαφής με εξαρτήματα που βρίσκονται υπό τάση

Το σύστημα ανάφλεξης και το σύστημα ψεκασμού καυσίμου λειτουργούν υπό υψηλή τάση. Σε περίπτωση επαφής με εξαρτήματα που βρίσκονται υπό τάση, ενδέχεται να υποστείτε ηλεκτροπληξία.

- ▶ Μην αγγίζετε ποτέ εξαρτήματα του συστήματος ανάφλεξης ή του συστήματος ψεκασμού καυσίμου με ενεργοποιημένη μίζα.

Τα εξαρτήματα του συστήματος ψεκασμού καυσίμου που φέρουν τάση είναι π. χ. τα μπεκ.

Τα εξαρτήματα του συστήματος ανάφλεξης που φέρουν τάση είναι π. χ. τα ακόλουθα εξαρτήματα:

- Πολλαπλασιαστές
- Ηλεκτρικές φίσες των μπουζί
- Πριζα ελέγχου

⚠ ΠΡΟΕΙΔΟΠΟΙΗΣΗ Κίνδυνος εγκαυμάτων από καυτά εξαρτήματα στο χώρο κινητήρα

Σε συγκεκριμένα εξαρτήματα ενδέχεται να αναπυχθούν εξαιρετικά υψηλές θερμοκρασίες, π.χ. στον κινητήρα, στο ψυγείο και σε εξαρτήματα του συγκροτήματος καυσαερίων.

- ▶ Αφήνετε τον κινητήρα να κρυώσει και αγγίζετε αποκλειστικά τα ακόλουθα εξαρτήματα.

Εάν πρέπει να εκτελέσετε εργασίες στον χώρο κινητήρα, να έρχεστε σε επαφή μόνο με τα ακόλουθα εξαρτήματα:

- Καπό κινητήρα
- Καπάκι ασφαλείας ανοίγματος πλήρωσης λαδιού κινητήρα
- Καπάκι ασφαλείας δοχείου νερού πλήσης
- Καπάκι ασφαλείας δοχείου διαστολής ψυκτικού υγρού

⚠ ΠΡΟΕΙΔΟΠΟΙΗΣΗ Κίνδυνος τραυματισμού λόγω χρήσης των υαλοκαθαριστήρων με ανοιχτό καπό κινητήρα

Αν κινηθούν οι υαλοκαθαριστήρες ενώ είναι ανοιχτό το καπό κινητήρα, ενδέχεται να παγιδευτείτε στο συγκρότημα ράβδων του υαλοκαθαριστήρα.

- ▶ Πριν το άνοιγμα του καπό κινητήρα, να απενεργοποιείτε πάντα τους υαλοκαθαριστήρες και τη μίζα.

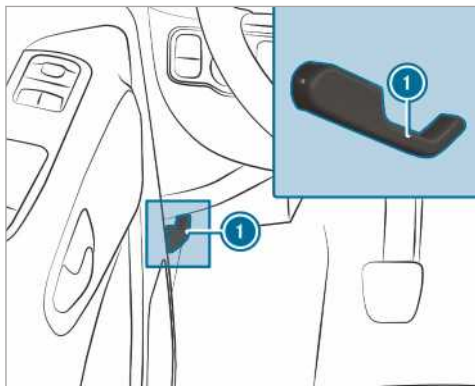

- ▶ Ακινητοποιήστε το όχημα λαμβάνοντας υπόψη την κατάσταση της κυκλοφορίας και όσο το δυνατόν σε πιο επίπεδο έδαφος.
- ▶ Απενεργοποιήστε τον κινητήρα.
- ▶ Ασφαλίστε το όχημα ώστε να αποφευχθεί τυχόν κύλιση.

⚠ ΠΡΟΕΙΔΟΠΟΙΗΣΗ Κίνδυνος τραυματισμού κατά το άνοιγμα του καπό κινητήρα

Το καπό κινητήρα ενδέχεται να πέσει απότομα στην τελική θέση, όταν το ανοίγετε.

Για άτομα στην περιοχή κίνησης του καπό κινητήρα υφίσταται κίνδυνος τραυματισμού!

- ▶ Πριν την ελευθέρωση του καπό κινητήρα βεβαιωθείτε ότι το στήριγμα εφαρμόζει καλά στη βάση.
- ▶ Ανοίξτε το καπό κινητήρα, μόνο αν δεν υπάρχει κανένα άτομο στην περιοχή κίνησης.

- ▶ **Άνοιγμα:** Για απασφάλιση του καπό κινητήρα, τραβήξτε τη λαβή ①.
- ▶ Αγγίξτε το άνοιγμα και πιέστε τη λαβή της ασφάλειας καπό κινητήρα προς τα επάνω.
- ▶ Ανοίξτε και κρατήστε το καπό κινητήρα.

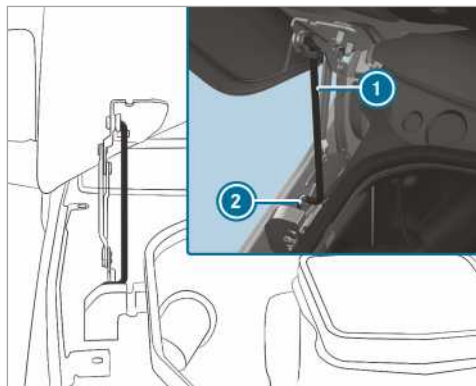

- ▶ Τραβήξτε το στήριγμα ① από τη βάση του καπό κινητήρα και περάστε το προς τα κάτω.
- ▶ Περάστε το στήριγμα κάτω στη βάση ②.

⚠ ΠΡΟΕΙΔΟΠΟΙΗΣΗ Κίνδυνος πυρκαγιάς λόγω εύφλεκτων υλικών στον χώρο κινητήρα ή στο σύστημα εξάτμισης

Τυχόν ξεχασμένα πανιά ή άλλα εύφλεκτα υλικά στον χώρο κινητήρα ενδέχεται να αναφλεγούν από καυτά εξαρτήματα του κινητήρα ή του συστήματος εξάτμισης.

- ▶ Διασφαλίστε ότι μετά την εκτέλεση των εργασιών συντήρησης δεν υπάρχουν εύφλεκτα υλικά στον χώρο κινητήρα ή στο σύστημα εξάτμισης.

⚠ ΠΡΟΕΙΔΟΠΟΙΗΣΗ Κίνδυνος ατυχήματος και τραυματισμού κατά το άνοιγμα και κλείσιμο του καπό κινητήρα

Το καπό κινητήρα ενδέχεται να κινηθεί απότομα προς την τελική θέση κατά το άνοιγμα και το κλείσιμο.

Για τα άτομα που βρίσκονται στην περιοχή κίνησης του καπό κινητήρα παρατηρείται κίνδυνος τραυματισμού!

- ▶ Ανοίγετε και κλείνετε το καπό κινητήρα μόνο εάν δεν υπάρχουν άτομα στην περιοχή κίνησης.

! ΟΔΗΓΙΑ Ζημιά του καπό κινητήρα

Εάν το καπό κινητήρα πιεστεί προς τα μέσα για να κλείσει με τα χέρια, ενδέχεται να υποστεί ζημιά.

▶ Αφήνετε το καπό κινητήρα να πέσει από το προβλεπόμενο ύψος για να κλείσει.

- ▶ **Κλείσιμο:** Ανασηκώστε ελαφρώς το καπό κινητήρα.
- ▶ Περάστε το στήριγμα  προς τη βάση στο καπό κινητήρα και ασφαλίστε το ασκώντας ελαφριά πίεση.
- ▶ Κατεβάστε το καπό κινητήρα και αφήστε το να πέσει από ύψος περίπου 15 cm.
- ▶ Εάν εξακολουθεί να είναι δυνατό το μερικό ανέβασμα του καπό κινητήρα, ανοίξτε το ξανά και αφήστε το να κλείσει από ύψος περίπου 20 cm, μέχρι να ασφαλίσει σωστά.

Λάδι κινητήρα

Έλεγχος στάθμης λαδιού κινητήρα με τον υπολογιστή οχήματος

Ο υπολογισμός της στάθμης του λαδιού κινητήρα διεξάγεται κατά τη λειτουργία οδήγησης. Ανάλογα με το προφίλ οδήγησης, η ένδειξη στάθμης λαδιού μπορεί να εμφανιστεί μετά από χρόνο οδήγησης έως και 30 λεπτών και εφόσον είναι ενεργοποιημένη η μίζα.

Η σωστή μέτρηση της στάθμης του λαδιού δεν είναι δυνατή στις παρακάτω περιπτώσεις:

- Το όχημα δεν βρίσκεται σε επίπεδη επιφάνεια κατά τη μέτρηση.
- Το καπό του κινητήρα άνοιξε.

Σε αυτές τις περιπτώσεις, ο κινητήρας πρέπει να ενεργοποιηθεί πάλι, ώστε η στάθμη του λαδιού κινητήρα να υπολογιστεί ξανά κατά τη λειτουργία οδήγησης.

Υπολογιστής οχήματος:

 **Service** (Συντήρηση)  **Engine oil level:**

(Στάθμη λαδιού κινητήρα):

Εμφανίζεται ένα από τα παρακάτω μηνύματα στην οθόνη πολυλειτουργικών ενδείξεων:

- ▶ **Engine oil level Measuring now** (Στάθμη λαδιού κινητήρα Μέτρηση τώρα): Δεν είναι ακόμα δυνατή η μέτρηση της στάθμης λαδιού. Ρωτήστε πάλι μετά από χρόνο οδήγησης 30 λεπτών το πολύ.
- ▶ **Engine oil level OK** (Στάθμη λαδιού κινητήρα εντάξει) και η μπάρα για την ένδειξη της στάθμης λαδιού στην οθόνη πολυλειτουργικών ενδείξεων είναι πράσινη και βρίσκεται μεταξύ των επισημάνσεων "min" και "max": Η στάθμη λαδιού είναι εντάξει.

- ▶ **Engine oil level Warm up the engine** (Στάθμη λαδιού κινητήρα Προθερμάνετε τον κινητήρα): Προθερμάνετε τον κινητήρα μέχρι να φτάσει σε θερμοκρασία λειτουργίας.
- ▶ **Engine oil level Correct measurement only if vehicle is on level ground** (Στάθμη λαδιού κινητήρα Σωστή μέτρηση μόνο αν το όχημα είναι σταματημένο σε επίπεδο υπέδαφος): Ακινητοποιήστε το όχημα σε επίπεδη επιφάνεια.
- ▶ **Motorölstand 1,0 l nachfüllen** (Στάθμη λαδιού κινητήρα Συμπληρώστε 1,0 l) και η μπάρα για την ένδειξη της στάθμης λαδιού στην οθόνη πολυλειτουργικών ενδείξεων είναι πορτοκαλί και βρίσκεται κάτω από την επισήμανση "min": Συμπληρώστε 1 l λαδιού κινητήρα.
- ▶ **Reduce engine oil level** (Μειώστε τη στάθμη του λαδιού κινητήρα) και η μπάρα για την ένδειξη της στάθμης λαδιού στην οθόνη πολυλειτουργικών ενδείξεων είναι πορτοκαλί και βρίσκεται πάνω από την επισήμανση "max": Αποστραγγίστε το πλεόνασμα λαδιού κινητήρα. Αναζητήστε ένα εξειδικευμένο συνεργείο.
- ▶ **For engine oil level switch on ignition** (Για τη στάθμη λαδιού κινητήρα, ενεργοποιήστε τη μίζα): Ενεργοποιήστε τη μίζα, για να ελέγξετε τη στάθμη του λαδιού κινητήρα.
- ▶ **Engine oil level System inoperative** (Στάθμη λαδιού κινητήρα Σύστημα εκτός λειτουργίας): Ο αισθητήρας παρουσιάζει βλάβη ή δεν είναι συνδεδεμένος. Αναζητήστε ένα εξειδικευμένο συνεργείο.
- ▶ **Engine oil level currently inoperative** (Στάθμη λαδιού κινητήρα προς το παρόν εκτός λειτουργίας): Κλείστε το καπό του κινητήρα.

 Οχήματα με ένδειξη στάθμης κρούς λαδιού: Μετά από παρατεταμένη ακινητοποίηση του οχήματος, η στάθμη του λαδιού εμφανίζεται αυτόματα στην οθόνη πολυλειτουργικών ενδείξεων. Αν η μέτρηση της στάθμης του λαδιού κινητήρα δεν είναι δυνατή, εμφανίζεται αντίστοιχο μήνυμα.

Συμπλήρωση λαδιού κινητήρα

 **ΠΡΟΕΙΔΟΠΟΙΗΣΗ** Κίνδυνος εγκαύματος από καυτά εξαρτήματα στο χώρο κινητήρα

Σε συγκεκριμένα εξαρτήματα ενδέχεται να αναπτυχθούν εξαιρετικά υψηλές θερμοκρασίες, π.χ. στον κινητήρα, στο ψυγείο και σε εξαρτήματα του συγκροτήματος καυσαερίων.

- ▶ Αφήνετε τον κινητήρα να κρυώσει και αγγίζετε αποκλειστικά τα ακόλουθα εξαρτήματα.

Αν πρέπει να εκτελέσετε εργασίες στον χώρο κινητήρα, να έρχεστε σε επαφή μόνο με τα ακόλουθα εξαρτήματα:

- Καπό κινητήρα
- Καπάκι ασφαλείας ανοίγματος πλήρωσης λαδιού κινητήρα
- Καπάκι ασφαλείας δοχείου νερού πλύσης
- Καπάκι ασφαλείας δοχείου διαστολής ψυκτικού υγρού

⚠ ΠΡΟΕΙΔΟΠΟΙΗΣΗ Κίνδυνος πυρκαγιάς- και τραυματισμού λόγω λαδιού κινητήρα

Αν χυθεί λάδι κινητήρα σε καυτά εξαρτήματα στο χώρο κινητήρα, ενδέχεται να αναφλεγεί.

- ▶ Βεβαιωθείτε, ότι δεν έχει χυθεί λάδι κινητήρα δίπλα στο άνοιγμα πλήρωσης.
- ▶ Πριν από την εκκίνηση του οχήματος, αφήστε τον κινητήρα να κρυώσει και καθαρίστε καλά τα εξαρτήματα που έχουν λερωθεί με λάδι κινητήρα.

! ΟΔΗΓΙΑ Ζημιές στον κινητήρα λόγω ακατάλληλου φίλτρου λαδιού, ακατάλληλου λαδιού ή πρόσθετων

- ▶ Μην χρησιμοποιείτε άλλα λάδια κινητήρα και φίλτρα λαδιού εκτός εκείνων που πληρούν τις προδιαγραφές που απαιτούνται για τα προβλεπόμενα διαστήματα μεταξύ service.

Η Mercedes-Benz προτείνει τη χρήση γνήσιων ή ελεγμένων ανταλλακτικών και εξαρτημάτων service.

- ▶ Μην τροποποιείτε το λάδι κινητήρα ή το φίλτρο λαδιού, προκειμένου να επιτύχετε μεγαλύτερα από τα προβλεπόμενα διαστήματα αλλαγής.
- ▶ Μην χρησιμοποιείτε πρόσθετα.
- ▶ Ακολουθείτε τις οδηγίες της ένδειξης διαστημάτων μεταξύ service για την αλλαγή λαδιών.

! ΟΔΗΓΙΑ Βλάβες λόγω υπερπλήρωσης λαδιού κινητήρα

Αν συμπληρώσετε υπερβολικά πολύ λάδι κινητήρα, ενδέχεται να προκληθεί βλάβη στον κινητήρα ή τον καταλύτη.

- ▶ Αναθέστε την απομάκρυνση του πλεονάσματος λαδιού κινητήρα σε ένα εξειδικευμένο συνεργείο.

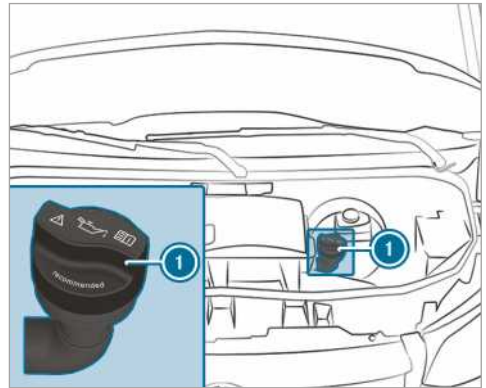

OM651

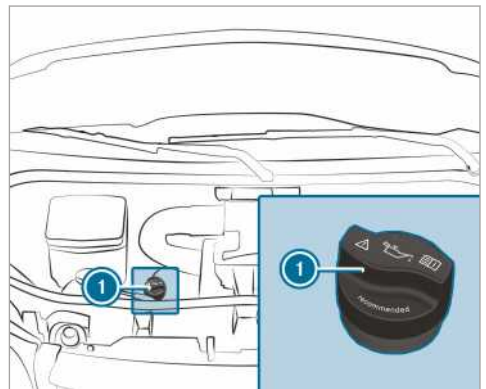

OM642

- ▶ Περιστρέψτε το καπάκι ασφαλείας ① προς τα αριστερά και αφαιρέστε το.
- ▶ Συμπληρώστε το λάδι κινητήρα.
- ▶ Τοποθετήστε το καπάκι ασφαλείας ① και περιστρέψτε το προς τα δεξιά, μέχρι να ασφαλίσει.
- ▶ Ελέγξτε πάλι τη στάθμη του λαδιού .

Έλεγχος στάθμης ψυκτικού υγρού

⚠ ΠΡΟΕΙΔΟΠΟΙΗΣΗ Κίνδυνος εγκαύματος από καυτά εξαρτήματα στο χώρο κινητήρα

Σε συγκεκριμένα εξαρτήματα ενδέχεται να αναπτυχθούν εξαιρετικά υψηλές θερμοκρασίες, π.χ. στον κινητήρα, στο ψυγείο και σε εξαρτήματα του συγκροτήματος καυσαερίων.

- ▶ Αφήνετε τον κινητήρα να κρυώσει και αγγίζετε αποκλειστικά τα ακόλουθα εξαρτήματα.

Αν πρέπει να εκτελέσετε εργασίες στον χώρο κινητήρα, να έρχεστε σε επαφή μόνο με τα ακόλουθα εξαρτήματα:

- Καπό κινητήρα
- Καπάκι ασφαλείας ανοίγματος πλήρωσης λαδιού κινητήρα
- Καπάκι ασφαλείας δοχείου νερού πλύσης
- Καπάκι ασφαλείας δοχείου διαστολής ψυκτικού υγρού

⚠ ΠΡΟΕΙΔΟΠΟΙΗΣΗ Κίνδυνος εγκαυμάτων σε περίπτωση ανοίγματος του καπό κινητήρα

Σε περίπτωση που ανοίξετε το καπό κινητήρα ενώ έχει υπερθερμανθεί ο κινητήρας ή σε εάν παρατηρείται φωτιά στο χώρο κινητήρα, ενδέχεται να έρθετε σε επαφή με καυτά αέρια ή λοιπά λειτουργικά υγρά.

- ▶ Πριν από το άνοιγμα του καπό κινητήρα, αφήνετε τον κινητήρα να κρυώσει.
- ▶ Σε περίπτωση πυρκαγιάς, αφήνετε το καπό κινητήρα κλειστό και ενημερώστε την Πυροσβεστική.

⚠ ΠΡΟΕΙΔΟΠΟΙΗΣΗ Κίνδυνος εγκαύματος λόγω καυτού ψυκτικού υγρού

Το σύστημα ψύξης κινητήρα βρίσκεται υπό πίεση, κυρίως όταν ο κινητήρας είναι ζεστός. Όταν ανοίγετε το καπάκι ασφαλείας, εγκυμονεί κίνδυνος εγκαυμάτων από εκτοξευόμενο καυτό ψυκτικό υγρό.

- ▶ Πριν το άνοιγμα του καπακιού ασφαλείας, αφήστε τον κινητήρα να κρυώσει.
- ▶ Κατά το άνοιγμα, φοράτε προστατευτικά γάντια και προστατευτικά γυαλιά.
- ▶ Για την εκτόνωση της πίεσης, ανοίξετε αργά το καπάκι ασφαλείας.

❗ ΟΔΗΓΙΑ Ζημιές στη βαφή λόγω του ψυκτικού υγρού

Αν το ψυκτικό υγρό έρθει σε επαφή με τις βαμμένες επιφάνειες, μπορεί να προκαλέσει ζημιά στη βαφή.

- ▶ Πραγματοποιείτε την πλήρωση του ψυκτικού υγρού με προσοχή.
- ▶ Απομακρύνετε το ψυκτικό υγρό που έχει χυθεί.

Έλεγχος στάθμης ψυκτικού υγρού

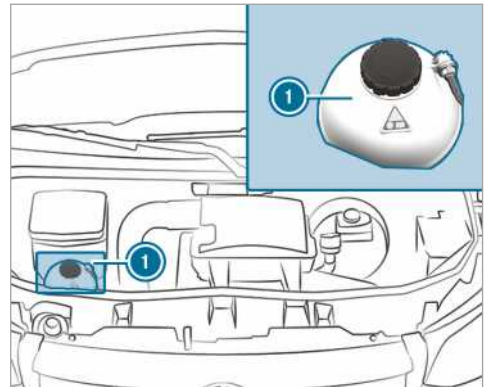

Δοχείο διαστολής ψυκτικού υγρού (παράδειγμα)

- ▶ Ακινητοποιήστε το όχημα σε επίπεδη επιφάνεια.
- ▶ Ανοίξετε το καπό κινητήρα (→ σελίδα 308).
- ▶ Περιστρέψτε αργά το καπάκι ασφαλείας του δοχείου διαστολής ψυκτικού υγρού ❶ κατά μισή περιστροφή προς τα αριστερά, ώστε να εκτονωθεί η υπερπίεση.
- ▶ Ξεβιδώστε κι άλλο το καπάκι ασφαλείας του δοχείου διαστολής ψυκτικού υγρού ❶ και αφαιρέστε το.
- ▶ Ελέγξτε τη στάθμη του ψυκτικού υγρού. Αν το ψυκτικό υγρό φτάνει μέχρι την επισήμανση MAX του δοχείου διαστολής ψυκτικού υγρού, υπάρχει αρκετή ποσότητα ψυκτικού υγρού.

Συμπλήρωση ψυκτικού υγρού

- ▶ Συμπληρώστε ψυκτικό υγρό μέχρι την επισήμανση MAX του δοχείου διαστολής ψυκτικού υγρού.

Για να αποφύγετε ζημιές στο σύστημα ψύξης του κινητήρα, χρησιμοποιείτε μόνο το εγκεκριμένο από τη Mercedes-Benz ψυκτικό υγρό.

- ▶ Τοποθετήστε το καπάκι ασφαλείας του δοχείου διαστολής ψυκτικού υγρού ❶ και βιδώστε το δεξιόστροφα.
 - ▶ Ενεργοποιήστε τον κινητήρα.
 - ▶ Μετά από περίπου πέντε λεπτά, απενεργοποιήστε ξανά τον κινητήρα και αφήστε τον να κρυώσει.
 - ▶ Ελέγξτε πάλι τη στάθμη του ψυκτικού υγρού και, εφόσον απαιτείται, συμπληρώστε ψυκτικό υγρό.
- ❶ Περισσότερες πληροφορίες σχετικά με το ψυκτικό υγρό θα βρείτε εδώ (→ σελίδα 387)

Πλήρωση συστήματος πλύσης παρμπρίζ

⚠ ΠΡΟΕΙΔΟΠΟΙΗΣΗ Κίνδυνος εγκαύματος από καυτά εξαρτήματα στο χώρο κινητήρα

Σε συγκεκριμένα εξαρτήματα ενδέχεται να αναπτυχθούν εξαιρετικά υψηλές θερμοκρασίες, π.χ. στον κινητήρα, στο ψυγείο και σε εξαρτήματα του συγκροτήματος καυσαερίων.

- ▶ Αφήνετε τον κινητήρα να κρυώσει και αγγίζετε αποκλειστικά τα ακόλουθα εξαρτήματα.

Εάν πρέπει να εκτελέσετε εργασίες στον χώρο κινητήρα, να έρχεστε σε επαφή μόνο με τα ακόλουθα εξαρτήματα:

- Καπό κινητήρα
- Καπάκι ασφαλείας ανοίγματος πλήρωσης λαδιού κινητήρα
- Καπάκι ασφαλείας δοχείου νερού πλύσης
- Καπάκι ασφαλείας δοχείου διαστολής ψυκτικού υγρού

⚠ ΠΡΟΕΙΔΟΠΟΙΗΣΗ Κίνδυνος εγκαυμάτων σε περίπτωση ανοίγματος του καπό κινητήρα

Σε περίπτωση που ανοίξετε το καπό κινητήρα ενώ έχει υπερθερμανθεί ο κινητήρας ή σε εάν παρατηρείται φωτιά στο χώρο κινητήρα, ενδέχεται να έρθετε σε επαφή με καυτά αέρια ή λοιπά λειτουργικά υγρά.

- ▶ Πριν από το άνοιγμα του καπό κινητήρα, αφήνετε τον κινητήρα να κρυώσει.

- ▶ Σε περίπτωση πυρκαγιάς, αφήνετε το καπό κινητήρα κλειστό και ενημερώστε την Πυροσβεστική.

⚠ ΠΡΟΕΙΔΟΠΟΙΗΣΗ - Κίνδυνος πυρκαγιάς και τραυματισμού από το συμπυκνωμένο υγρό καθαρισμού παρμπρίζ

Το συμπυκνωμένο υγρό καθαρισμού παρμπρίζ είναι εύφλεκτο. Εάν έρθει σε επαφή με καυτά εξαρτήματα του κινητήρα ή του συγκροτήματος καυσαερίων, ενδέχεται να αναφλεγεί.

- ▶ Διασφαλίστε ότι δεν υπάρχει συμπυκνωμένο υγρό καθαρισμού παρμπρίζ δίπλα από το άνοιγμα πλήρωσης.

Συμπλήρωση νερού πλύσης

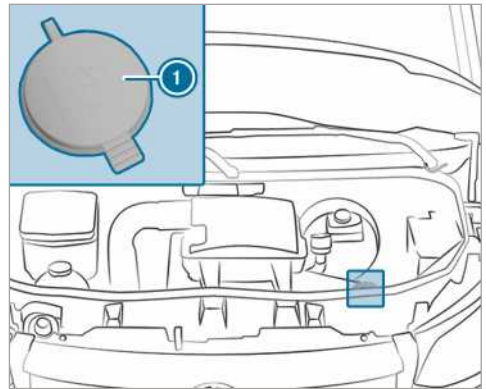

Δοχείο νερού πλύσης (παράδειγμα)

- ▶ Αναμείξτε αρχικά το νερό πλύσης στη σωστή αναλογία ανάμειξης σε ένα δοχείο.
- ▶ (→ σελίδα 157) Ακινητοποιήστε το όχημα σε επίπεδη επιφάνεια και ασφαλίστε το έναντι κύλισης.
- ▶ Ανοίξτε το καπό κινητήρα (→ σελίδα 308).
- ▶ Τραβήξτε το καπάκι ασφαλείας ❶ του δοχείου νερού πλύσης από τη γλώσσα προς τα επάνω.
- ▶ Συμπληρώστε το αρχικά αναμειγμένο νερό πλύσης.
- ▶ Πιέστε το καπάκι ασφαλείας ❶ στο άνοιγμα πλήρωσης, μέχρι να ασφαλίσει με το χαρακτηριστικό ήχο.
- ▶ Κλείστε το καπό του κινητήρα (→ σελίδα 308).

- Περαιτέρω πληροφορίες για το υγρό καθαρισμού παρμπρίζ (→ σελίδα 387)

Καθαρισμός βαλβίδας αποστράγγισης νερού του κλωβού αναρρόφησης αέρα

⚠ ΠΡΟΕΙΔΟΠΟΙΗΣΗ Κίνδυνος τραυματισμού από κινούμενα εξαρτήματα

Συγκεκριμένα εξαρτήματα στο χώρο κινητήρα ενδέχεται να συνεχίσουν να κινούνται ακόμη και μετά την απενεργοποίηση της μίζας ή να ξεκινήσουν να κινούνται αμέσως μετά, π.χ. ο ανεμιστήρας του ψυγείου.

Πριν από τις εργασίες στο χώρο κινητήρα, λαμβάνετε υπόψη τα ακόλουθα:

- ▶ Απενεργοποιείτε τη μίζα.
- ▶ Μην έρχεστε ποτέ σε επαφή με την περιοχή κινδύνου των κινούμενων εξαρτημάτων, π.χ. την περιοχή περιστροφής του ανεμιστήρα.
- ▶ Αφαιρείτε κοσμήματα και ρολόγια.
- ▶ Διατηρείτε τα ρούχα και τα μαλλιά μακριά από κινούμενα εξαρτήματα.

⚠ ΠΡΟΕΙΔΟΠΟΙΗΣΗ Κίνδυνος εγκαύματος από καυτά εξαρτήματα στο χώρο κινητήρα

Σε συγκεκριμένα εξαρτήματα ενδέχεται να αναπτυχθούν εξαιρετικά υψηλές θερμοκρασίες, π.χ. στον κινητήρα, στο ψυγείο και σε εξαρτήματα του συγκροτήματος καυσαερίων.

- ▶ Αφήντε τον κινητήρα να κρυώσει και αγγίξτε αποκλειστικά τα ακόλουθα εξαρτήματα.

Αν πρέπει να εκτελέσετε εργασίες στον χώρο κινητήρα, να έρχεστε σε επαφή μόνο με τα ακόλουθα εξαρτήματα:

- Καπό κινητήρα
- Καπάκι ασφαλείας ανοίγματος πλήρωσης λαδιού κινητήρα
- Καπάκι ασφαλείας δοχείου νερού πλύσης
- Καπάκι ασφαλείας δοχείου διαστολής ψυκτικού υγρού

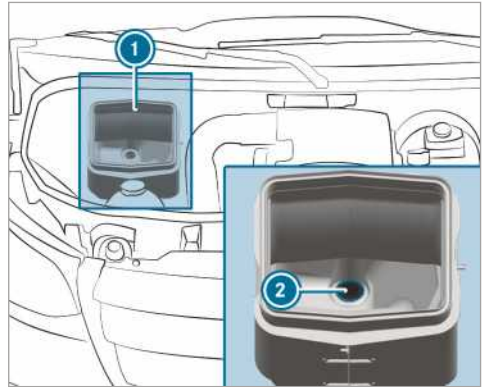

- ▶ Ανοίξτε το καπό κινητήρα (→ σελίδα 308).
- ▶ Απομακρύνετε τις ακαθαρσίες από τη βαλβίδα αποστράγγισης νερού (2) του κλωβού αναρρόφησης αέρα (1).

Αποστράγγιση νερού από το φίλτρο καυσιμού

⚠ ΠΡΟΕΙΔΟΠΟΙΗΣΗ Κίνδυνος πυρκαγιάς και έκρηξης από το καύσιμο

Τα καύσιμα είναι εύφλεκτα.

- ▶ Αποφεύγετε οπωσδήποτε τη φωτιά, το άμεσο φως, το κάπνισμα και τον σχηματισμό σπινθηρών.
- ▶ Πριν από τον ανεφοδιασμό με καύσιμο, απενεργοποιείτε τον κινητήρα και, εφόσον υπάρχει, το πρόσθετο σύστημα καλοριφέρ.

⚠ ΠΡΟΕΙΔΟΠΟΙΗΣΗ Κίνδυνος πυρκαγιάς και έκρηξης από το καύσιμο

Τα καύσιμα είναι εύφλεκτα. Κίνδυνος πυρκαγιάς και έκρηξης λόγω της επαφής με καυτά εξαρτήματα.

- ▶ Αφήντε τον κινητήρα και το σύστημα εξάτμισης να κρυώσουν.

❗ ΟΔΗΓΙΑ Ζημιές στον κινητήρα σε περίπτωση καθυστερημένης αποστράγγισης νερού από το φίλτρο καυσιμού

Όχημα με πετρελαιοκινητήρα: Η καθυστερημένη αποστράγγιση νερού από το φίλτρο καυσιμού μπορεί να προκαλέσει ζημιές στον κινητήρα.

Όταν ανάψει η ενδεικτική λυχνία , αποστραγγίστε άμεσα το φίλτρο καυσίμου από νερό.

 **ΠΕΡΙΒΑΛΛΟΝΤΙΚΗ ΟΔΗΓΙΑ** Κίνδυνος μόλυνσης του περιβάλλοντος σε περίπτωση αποστράγγισης με τρόπο μη φιλικό προς το περιβάλλον

▶ Απορρίψτε το μείγμα νερού και καυσίμου με τρόπο φιλικό προς το περιβάλλον.

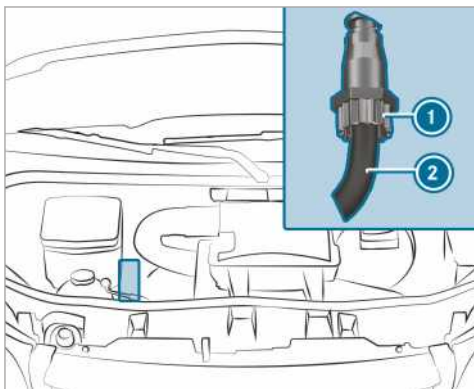

OM642

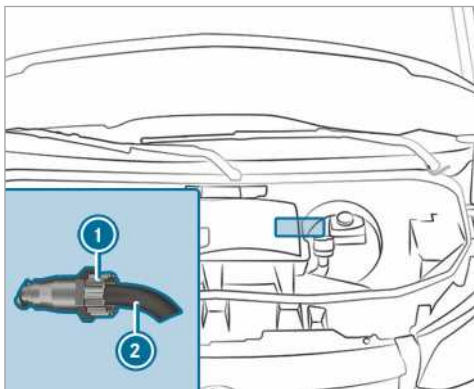

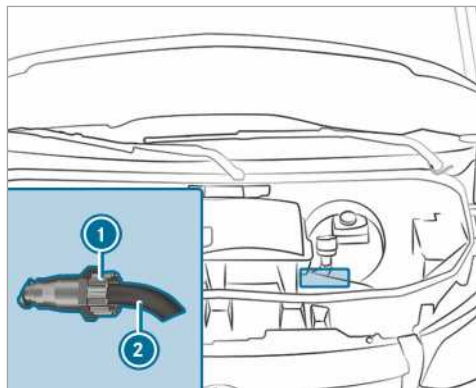

OM651 Κίνηση στους μπροστινούς τροχούς



OM651 Κίνηση στους πίσω τροχούς

- ▶ Ακινητοποιήστε το όχημα λαμβάνοντας υπόψη την κατάσταση της κυκλοφορίας και ασφαλίστε το ώστε να αποφευχθεί τυχόν κύλιση.
- ▶ Απενεργοποιήστε το πρόσθετο σύστημα καλοριφέρ (→ σελίδα 116).
- ▶ Απενεργοποιήστε τον κινητήρα.
- ▶ Ανοίξτε το καπό κινητήρα (→ σελίδα 308).
- ▶ Τοποθετήστε ένα κατάλληλο δοχείο συλλογής κάτω από τον εύκαμπτο σωλήνα αποστράγγισης ②.
- ▶ Ενεργοποιήστε τη μίζα.
- ▶ Χαλαρώστε την τάπα αποστράγγισης ① τόσο, ώστε να εξέρχεται μείγμα νερού και καυσίμου από τον εύκαμπτο σωλήνα αποστράγγισης ②.
- ▶ Βιδώστε την τάπα αποστράγγισης ① μόλις συλλεχθούν περίπου 0,2 l από το μείγμα νερού και καυσίμου.
Μετά από 30 δευτερόλεπτα, η ηλεκτρική αντλία καυσίμου διακόπτει αυτόματα την εκροή του μείγματος νερού και καυσίμου.
- ▶ Μετά την αποστράγγιση, απενεργοποιήστε τη μίζα.
- ▶ Διαθέστε με περιβαλλοντικά ορθό τρόπο το μείγμα νερού και καυσίμου που συλλέξατε, π.χ. σε ένα εξειδικευμένο συνεργείο.
- ▶ Ελέγξτε αν είναι βιδωμένη η τάπα αποστράγγισης ①.
Αν λειτουργεί ο κινητήρας και η τάπα αποστράγγισης ① δεν είναι βιδωμένη, θα προκληθεί απώλεια καυσίμου από τον εύκαμπτο σωλήνα αποστράγγισης ②.
- ▶ Κλείστε το καπό του κινητήρα (→ σελίδα 308).

 **Η ενδεικτική λυχνία δεν σβήνει μετά την αποστράγγιση νερού:** Επαναλάβετε την αποστράγγιση νερού από το φίλτρο καυσίμου.

 **Η ενδεικτική λυχνία δεν σβήνει μετά τη δεύτερη αποστράγγιση νερού:** Αναζητήστε ένα εξειδικευμένο συνεργείο.

Η Mercedes-Benz προτείνει την ανάθεση της αποστράγγισης νερού από το φίλτρο καυσίμου σε ένα εξειδικευμένο συνεργείο.

Καθαρισμός και φροντίδα

Οδηγίες για το πλύσιμο του οχήματος στο πλυντήριο οχημάτων

 **ΠΡΟΕΙΔΟΠΟΙΗΣΗ** Κίνδυνος ατυχήματος λόγω μειωμένης απόδοσης των φρένων μετά από πλύσιμο του οχήματος

Μετά το πλύσιμο του οχήματος, η απόδοση των φρένων είναι μειωμένη.

▶ Μετά το πλύσιμο του οχήματος, φρενάρετε προσεκτικά, λαμβάνοντας υπόψη την κατάσταση της κυκλοφορίας, μέχρι να επιτευχθεί και πάλι η πλήρης απόδοση των φρένων.

Βεβαιωθείτε ότι το πλυντήριο οχημάτων είναι κατάλληλο για τις διαστάσεις του οχήματος.

Πριν πλύνετε το όχημα στο πλυντήριο οχημάτων, κλείστε τους εξωτερικούς καθρέπτες και αφαιρέστε τυχόν πρόσθετες κεραίες. Διαφορετικά, ενδέχεται οι εξωτερικοί καθρέπτες, οι κεραίες ή το όχημα να υποστούν ζημιά.

Κατά την έξοδο από το πλυντήριο οχημάτων, βεβαιωθείτε ότι οι εξωτερικοί καθρέπτες είναι εντελώς ανοιχτοί και ότι τυχόν πρόσθετες κεραίες έχουν τοποθετηθεί ξανά.

Για να αποφύγετε ζημιές στο όχημά σας, λαμβάνετε υπόψη τα παρακάτω σημεία πριν χρησιμοποιήσετε ένα πλυντήριο οχημάτων:

- Τα πλευρικά παράθυρα και το συρόμενο παράθυρο πρέπει να είναι εντελώς κλειστά.
- Ο ανεμιστήρας του συστήματος αερισμού και θέρμανσης πρέπει να είναι απενεργοποιημένος.
- Ο διακόπτης του υαλοκαθαριστήρα πρέπει να βρίσκεται στη θέση .

Αν το όχημα είναι πολύ βρώμικο, καθαρίστε το πρόχειρα πριν την είσοδο στο πλυντήριο.

 Απομακρύνοντας το κερί από το μπροστινό παρμπρίζ και τα λάστιχα των υαλοκαθαριστήρων μετά το πλύσιμο του οχήματος, αποφεύγετε τις γραμμώσεις και μειώνετε τους θορύβους των υαλοκαθαριστήρων.

Οδηγίες για τη χρήση μηχανημάτων καθαρισμού υψηλής πίεσης

 **ΠΡΟΕΙΔΟΠΟΙΗΣΗ** Κίνδυνος ατυχήματος κατά τη χρήση συσκευών καθαρισμού υψηλής πίεσης με στρογγυλά ακροφύσια ψεκασμού

Η δέσμη ψεκασμού νερού ενός στρογγυλού ακροφυσίου ψεκασμού (φρέζα καθαρισμού) μπορεί να προκαλέσει μη εμφανείς εξωτερικά ζημιές στα ελαστικά ή σε μέρη του συστήματος ανάρτησης.

Τα εξαρτήματα με τέτοιου είδους ζημιές μπορεί να παρουσιάσουν απρόσμενη βλάβη.

▶ Μην χρησιμοποιείτε συσκευές καθαρισμού υψηλής πίεσης με στρογγυλά ακροφύσια ψεκασμού για τον καθαρισμό του οχήματος.

▶ Αναθέτετε αμέσως την αντικατάσταση ελαστικών ή μερών του συστήματος ανάρτησης που έχουν υποστεί ζημιά.

Μην χρησιμοποιείτε σε καμία περίπτωση μηχανήματα καθαρισμού υψηλής πίεσης στον εσωτερικό χώρο του οχήματος. Η ποσότητα νερού που παράγεται με πίεση από το μηχανήμα καθαρισμού υψηλής πίεσης και το συνδεδεμένο με αυτήν νέφος ψεκασμού μπορεί να προκαλέσουν σοβαρές ζημιές στο όχημα.

Για να αποφύγετε ζημιές στο όχημά σας, λαμβάνετε υπόψη τα παρακάτω σημεία όταν χρησιμοποιείτε μηχανήματα καθαρισμού υψηλής πίεσης:

- Αφήνετε απόσταση τουλάχιστον 30 cm, για επίπεδα ακροφύσια ψεκασμού 25° και φρέζες, ή 70 cm, για στρογγυλά ακροφύσια ψεκασμού, από το όχημα και λαμβάνετε υπόψη τα στοιχεία στις οδηγίες χρήσης του κατασκευαστή του μηχανήματος.
- Μην κατευθύνετε το ακροφύσιο του μηχανήματος καθαρισμού υψηλής πίεσης απευθείας σε ευπαθή εξαρτήματα, όπως ελαστικά, διάκενα, ηλεκτρικά εξαρτήματα, μπαταρίες, φωτιστικά μέσα και σχισμές εξαερισμού.
- Σε περίπτωση που υπάρχει στο όχημα κάμερα οπισθοπορείας, αφήνετε απόσταση τουλάχιστον 50 cm.

Πλύσιμο οχήματος με το χέρι

Λαμβάνετε υπόψη την ισχύουσα νομοθεσία, π.χ. σε κάποιες χώρες το πλύσιμο του οχήματος με το χέρι επιτρέπεται μόνο σε ειδικά διαμορφωμένους χώρους πλύσης.

- ▶ Χρησιμοποιήστε ένα ήπιο καθαριστικό, π.χ. σαμπουάν αυτοκινήτου.
- ▶ Πλύνετε το όχημα με χλιαρό νερό και μαλακό σφουγγάρι αυτοκινήτου. Προσέξτε, ώστε το όχημα να μην είναι άμεσα εκτεθειμένο στον ήλιο.
- ▶ Ψεκάστε προσεκτικά το όχημα με νερό και σκουπίστε το με ένα δερμάτινο πανί. Προσέξτε, ώστε η δέσμη ψεκασμού του νερού να μην είναι στραμμένη απευθείας στα πλέγματα εισαγωγής αέρα. Ο ανεμιστήρας δεν πρέπει να λειτουργεί.
- ▶ Μην αφήσετε το καθαριστικό να στεγνώσει πάνω στη βαφή.

Στην αρχή του χειμώνα, απομακρύνετε προσεκτικά και όσο το δυνατόν συντομότερα όλα τα ιζήματα από αλάτι για τον πάγο.

Οδηγίες για τη φροντίδα της βαφής και της ματ βαφής

! **ΟΔΗΓΙΑ** Ζημιές στη βαφή και διάβρωση λόγω ανεπαρκούς φροντίδας

Αν δεν απομακρύνετε επιμελώς και εγκαίρως τις ακαθαρσίες από περιπτώματα πουλιών ή άλλα υπολείμματα, ενδέχεται να προκληθούν ζημιές στη βαφή και, μακροπρόθεσμα, διάβρωση.

- ▶ Εφόσον είναι δυνατό, απομακρύνετε αμέσως και επιμελώς τις ακαθαρσίες από τη βαφή και τη ματ βαφή.

Λαμβάνετε υπόψη τις παρακάτω οδηγίες:

	Οδηγίες για τον καθαρισμό και τη φροντίδα	Αποφυγή ζημιών στη βαφή
Βαφή	<ul style="list-style-type: none"> Υπολείμματα εντόμων: Αφήστε τα να μαλακώσουν με ένα καθαριστικό εντόμων και μετά ξεπλύνετε τα. Περιπτώματα πουλιών: Αφήστε τα να μαλακώσουν με νερό και μετά ξεπλύνετε τα. Ψυκτικό υγρό, ρητίνες, λάδια, καύσιμα και γράσα: Απομακρύνετε με ένα πανί που έχετε εμποτίσει σε βενζίνη καθαρισμού ή αναπτήρων, τρίβοντας με προσοχή. Υγρό φρένων: Ξεπλύνετε με νερό. Κηλίδες πίσσας: Χρησιμοποιήστε καθαριστικό πίσσας. Κερί: Χρησιμοποιήστε καθαριστικό σιλικόνης. 	<ul style="list-style-type: none"> Μην τοποθετείτε αυτοκόλλητα, μεμβράνες ή άλλα παρόμοια. Απομακρύνετε τις ακαθαρσίες όσο τον δυνατόν συντομότερα.
Ματ βαφή	<ul style="list-style-type: none"> Χρησιμοποιείτε μόνο τα εγκεκριμένα από τη Mercedes-Benz προϊόντα φροντίδας. 	<ul style="list-style-type: none"> Μην σπιλώνετε το όχημα και τις ζάντες αλουμινίου. Στα πλυτήρια οχημάτων, μην χρησιμοποιείτε προγράμματα πλύσης με εφαρμογή ζεστού κεριού στο τέλος τους. Μην χρησιμοποιείτε καθαριστικά βαφής, προϊόντα λείανσης/σπιλβώματος ούτε προϊόντα για διατήρηση της λάμψης, π.χ. κεριά. Αναθέτετε τις εργασίες επισκευής της βαφής μόνο σε εξειδικευμένα συνεργεία.

Οδηγίες για τη φροντίδα συγκεκριμένων τμημάτων του οχήματος

⚠ ΠΡΟΕΙΔΟΠΟΙΗΣΗ Κίνδυνος να παγιδευτούν ανθρώπινα μέλη κατά τον καθαρισμό του μπροστινού παρμπρίζ με ενεργοποιημένους υαλοκαθαριστήρες

Αν κινηθούν οι υαλοκαθαριστήρες κατά τον καθαρισμό του μπροστινού παρμπρίζ ή των μάκτρων υαλοκαθαριστήρα, ενδέχεται να παγιδευτείτε.

- ▶ Πριν από τον καθαρισμό του μπροστινού παρμπρίζ ή των μάκτρων υαλοκαθαριστήρα, απενεργοποιείτε πάντα τους υαλοκαθαριστήρες και τη μίζα.

⚠ ΠΡΟΕΙΔΟΠΟΙΗΣΗ Κίνδυνος εγκαύματος από τις απολήξεις σωλήνων καυσαερίων και τα πλαίσια συγκράτησης τελικών σωλήνων

Στις απολήξεις σωλήνων καυσαερίων και στα πλαίσια συγκράτησης τελικών σωλήνων ενδέχεται να αναπτυχθούν εξαιρετικά υψηλές θερμοκρασίες. Σε περίπτωση επαφής με αυτά τα εξαρτήματα του οχήματος, ενδέχεται να προκληθούν εγκαύματα.

- ▶ Να είστε πάντα ιδιαίτερα προσεκτικοί στην περιοχή των απολήξεων σωλήνων καυσαερίων και των πλαισίων συγκράτησης τελικών σωλήνων και να επιβλέπετε ειδικά τα παιδιά.

▶ Πριν από την επαφή, αφήνετε τα εξαρτήματα του οχήματος να κρυώσουν.

Λαμβάνετε υπόψη τις παρακάτω οδηγίες:

	Οδηγίες για τον καθαρισμό και τη φροντίδα	Αποφυγή ζημιών στο όχημα
Τροχοί/ζάντες	Χρησιμοποιήστε νερό και καθαριστικό ζαντών χωρίς οξέα.	<ul style="list-style-type: none"> Μην χρησιμοποιείτε όξινα καθαριστικά ζαντών για την αφαίρεση της σκόνης των φρένων. Μπορεί να προκαλέσουν ζημιά στις βίδες των τροχών και τα εξαρτήματα των φρένων. Για να αποφύγετε το σχηματισμό διάβρωσης στους δίσκους φρένων και στα φερμουίτ φρένων, μην ακινητοποιείτε το όχημα αμέσως μετά τον καθαρισμό, αλλά οδηγήστε πρώτα για μερικά λεπτά. Οι δίσκοι φρένων και τα φερμουίτ φρένων θερμαίνονται και στεγνώνουν.
Τζάμια	Καθαρίστε την εξωτερική και εσωτερική πλευρά των τζαμιών με ένα υγρό πανί και ένα προτεινόμενο από την Mercedes-Benz καθαριστικό.	Για τον καθαρισμό των εσωτερικών πλευρών, μην χρησιμοποιείτε στεγνά πανιά, στιλβωτικά ή καθαριστικά με διαλύτες.
Μάκτρα υαλοκαθαριστήρων	Αφού ανασηκώσετε τα μάκτρα των υαλοκαθαριστήρων, καθαρίστε τα με ένα υγρό πανί.	Μην καθαρίζετε τα μάκτρα των υαλοκαθαριστήρων υπερβολικά συχνά.
Εξωτερικός φωτισμός	Καθαρίστε τα τζάμια με ένα βρεγμένο σφουγγάρι και ήπιο καθαριστικό, π.χ. σαμπουάν αυτοκινήτου.	Χρησιμοποιείτε μόνο καθαριστικά ή πανιά τα οποία είναι κατάλληλα για πλαστικά τζάμια.
Αισθητήρες	Καθαρίστε τους αισθητήρες στον μπροστινό και τον πίσω προφυλακτήρα και στην επένδυση ψυγείου με ένα μαλακό πανί και σαμπουάν αυτοκινήτου.	Αν χρησιμοποιείτε μηχανήμα καθαρισμού υψηλής πίεσης, αφήστε απόσταση τουλάχιστον 30 cm.
Κάμερα οπισθοπορείας και κάμερα 360°	Καθαρίστε τον φακό της κάμερας με ένα μαλακό πανί και καθαρό νερό.	Μην χρησιμοποιείτε μηχανήματα καθαρισμού υψηλής πίεσης.

	Οδηγίες για τον καθαρισμό και τη φροντίδα	Αποφυγή ζημιών στο όχημα
Διάταξη ρυμουλκούμενου	<ul style="list-style-type: none"> • Απομακρύνετε τη σκουριά από το σφαιρίδιο, π.χ. με μια συρματόβουρτα. • Απομακρύνετε τις ακαθαρσίες με ένα πανί χωρίς χνούδια. • Μετά τον καθαρισμό, εφαρμόστε λίγο λάδι ή γράσο στη σφαιρική κεφαλή. • Λάβετε υπόψη τις οδηγίες για τη φροντίδα στις οδηγίες χρήσης του κατασκευαστή της διάταξης ρυμουλκούμενου. 	Μην καθαρίζετε τη σφαιρική κεφαλή κοτσαδόρου με μηχανήματα καθαρισμού υψηλής πίεσης ή διαλύτες.
Συρόμενη πόρτα	<ul style="list-style-type: none"> • Απομακρύνετε ξένα σώματα από την περιοχή των πλακών επαφής και των ακμών των ακροδεκτών επαφής της συρόμενης πόρτας. • Καθαρίστε τις πλάκες επαφής και τις ακμές των ακροδεκτών επαφής με ένα ήπιο καθαριστικό και ένα μαλακό πανί. 	Μην εφαρμόζετε λάδι ή γράσο στις πλάκες επαφής και τις ακμές των ακροδεκτών επαφής.
Σκαλοπάτια	<ul style="list-style-type: none"> • Καθαρίστε τα ηλεκτρικά σκαλοπάτια και τα περιβλήματά τους με μηχανήματα καθαρισμού υψηλής πίεσης. • Μετά τον καθαρισμό, ψεκάστε τους πλαϊνούς οδηγούς με σπρέι οιλικόνης. • Καθαρίστε τα σκαλοπάτια στον προφυλακτήρα με μηχανήματα καθαρισμού υψηλής πίεσης. 	Μην χρησιμοποιείτε γράσα και λάδια ως αντικολλητικά μέσα.
Πλευρικά τοιχώματα καρότσας από αλουμίνιο	<ul style="list-style-type: none"> • Καθαρίστε τα πλευρικά τοιχώματα καρότσας από αλουμίνιο με νερό και ένα ουδέτερο ή ελαφρώς αλκαλικό υγρό πλύσης. 	Μην χρησιμοποιείτε στιλβωτικά για τον καθαρισμό των πλευρικών τοιχωμάτων καρότσας.

Οδηγίες για τη φροντίδα του εσωτερικού

⚠ ΠΡΟΕΙΔΟΠΟΙΗΣΗ Κίνδυνος τραυματισμού λόγω αποκόλλησης πλαστικών εξαρτημάτων μετά τη χρήση προϊόντων φροντίδας με διαλύτες

Η χρήση προϊόντων φροντίδας και καθαριστικών με διαλύτες μπορεί να καταστήσει πορώδεις τις επιφάνειες του κόκπιτ.

Σε περίπτωση που ανοίξουν οι αερόσακοι, ενδέχεται να αποκολληθούν πλαστικά εξαρτήματα.

▶ Μην χρησιμοποιείτε προϊόντα φροντίδας και καθαριστικά με διαλύτες για τον καθαρισμό του κόκπιτ.

⚠ ΠΡΟΕΙΔΟΠΟΙΗΣΗ Κίνδυνος τραυματισμού ή θανάσιμος κίνδυνος λόγω αποχρωματισμένων ζωνών ασφαλείας

Το υλικό των ζωνών ασφαλείας ενδέχεται να εξασθενήσει σημαντικά λόγω του αποχρωματισμού ή του χρωματισμού.

Ως αποτέλεσμα, ενδέχεται οι ζώνες ασφαλείας να σκιστούν ή να καταστραφούν, π.χ. σε περίπτωση ατυχήματος.

▶ Μην αποχρωματίζετε ούτε να χρωματίζετε ποτέ τις ζώνες ασφαλείας.

Λαμβάνετε υπόψη τις παρακάτω οδηγίες:

	Οδηγίες για τον καθαρισμό και τη φροντίδα	Αποφυγή ζημιών στο όχημα
Ζώνες ασφαλείας	Καθαρίστε με χλιαρό νερό και σαπουνόνερο.	<ul style="list-style-type: none"> Μην χρησιμοποιείτε χημικά καθαριστικά. Μην στεγνώνετε τη ζώνη ασφαλείας με θερμοκρασίες υψηλότερες από 80 °C ή σε άμεση ηλιακή ακτινοβολία.
Οθόνη	Καθαρίστε προσεκτικά την επιφάνεια με ένα πανί μικροϊνών και ένα προϊόν φροντίδας για οθόνες TFT/LCD.	<ul style="list-style-type: none"> Απενεργοποιήστε την οθόνη και αφήστε την να κρυώσει. Μην χρησιμοποιείτε άλλα προϊόντα.
Πλαστική επένδυση	<ul style="list-style-type: none"> Καθαρίστε με ένα υγρό πανί μικροϊνών. Αν οι ακαθαρσίες είναι πολλές: Χρησιμοποιήστε το προτεινόμενο από τη Mercedes-Benz προϊόν φροντίδας. 	<ul style="list-style-type: none"> Μην τοποθετείτε αυτοκόλλητα, μεμβράνες ή άλλα παρόμοια. Η επένδυση δεν επιτρέπεται να έρθει σε επαφή με καλλυντικά, εντομοαπωθητικά και αντηλιακά.
Ξύλο/διακοσμητικά στοιχεία	<ul style="list-style-type: none"> Καθαρίστε με ένα πανί μικροϊνών. Εμφάνιση μαύρης Λάκας Πιάνου: Καθαρίστε με ένα υγρό πανί και σαπουνόνερο. Αν οι ακαθαρσίες είναι πολλές: Χρησιμοποιήστε το προτεινόμενο από τη Mercedes-Benz προϊόν φροντίδας. 	Μην χρησιμοποιείτε καθαριστικά με διαλύτες, στιλβωτικά ή κεριά.
Επένδυση οροφής	Καθαρίστε με μια μαλακιά βούρτσα ή ξηρό σαμπουάν.	
Υφασμάτινα καλύμματα καθισμάτων	<p>Απομακρύνετε τις ακαθαρσίες π.χ. ψίχουλα ή σκόνη με μια ηλεκτρική σκούπα και μετά καθαρίστε όλο το κάλυμμα με ένα υγρό πανί μικροϊνών και διάλυμα 1% σαπουνόνερου. Μην καθαρίζετε κατά σημεία.</p> <p>Χρησιμοποιείτε μόνο τα προτεινόμενα από τη Mercedes-Benz καθαριστικά και προϊόντα φροντίδας.</p>	Μην χρησιμοποιείτε ελαιούχα καθαριστικά και προϊόντα φροντίδας.

	Οδηγίες για τον καθαρισμό και τη φροντίδα	Αποφυγή ζημιών στο όχημα
Καλύμματα καθισμάτων από τεχνητό δέρμα	Απομακρύνετε τις ακαθαρσίες π.χ. ψίχουλα ή σκόνη με μια ηλεκτρική σκούπα και μετά καθαρίστε όλο το κάλυμμα με ένα υγρό, βαμβακερό πανί και διάλυμα 1% σαπουνόνερου. Μην καθαρίζετε κατά σημεία. Χρησιμοποιείτε μόνο τα προτεινόμενα από τη Mercedes-Benz καθαριστικά και προϊόντα φροντίδας.	Μην χρησιμοποιείτε πανί μικροϊνών. Μην χρησιμοποιείτε ελαιούχα καθαριστικά και προϊόντα φροντίδας.
Καλύμματα καθισμάτων από δέρμα	Απομακρύνετε τις ακαθαρσίες π.χ. ψίχουλα ή σκόνη με μια ηλεκτρική σκούπα και καθαρίζετε τακτικά τα καλύμματα με ένα υγρό βαμβακερό πανί. Αν οι ακαθαρσίες είναι πολλές: Μετά τον καθαρισμό, χρησιμοποιήστε το προτεινόμενο από τη Mercedes-Benz προϊόν φροντίδας δερμάτων.	Μην χρησιμοποιείτε πανί μικροϊνών. Μην χρησιμοποιείτε ελαιούχα καθαριστικά και προϊόντα φροντίδας.
Τιμόνι και μοχλός αλλαγής ταχυτήτων ή επιλογής	Καθαρίστε με ένα υγρό πανί.	
Πεντάλ και πατάκια ποδιών	Καθαρίστε με ένα υγρό πανί.	Μην χρησιμοποιείτε καθαριστικά και προϊόντα φροντίδας.
Εσωτερικός χώρος	Καθαρίστε με ένα υγρό πανί.	<ul style="list-style-type: none"> • Μην χρησιμοποιείτε μηχανήματα καθαρισμού υψηλής πίεσης. • Αφήστε τον εσωτερικό χώρο να στεγνώσει εντελώς μετά τον καθαρισμό. • Μην χύνετε υγρά στα διάκενα και στις κοιλότητες.
Κουρτίνες	Καθαρίζετε τις κουρτίνες μόνο με χημικό τρόπο.	Μην πλένετε τις κουρτίνες.

Έκτακτη ανάγκη**Αφαίρεση προειδοποιητικού γιλέκου**

Το προειδοποιητικό γιλέκο βρίσκεται στη θήκη μικροαντικειμένων στην πόρτα του οδηγού.

▶ Αφαιρέστε το προειδοποιητικό γιλέκο από τη θήκη μικροαντικειμένων.

i Οι θήκες μικροαντικειμένων των πίσω πλαϊνών θυρών και της πόρτας συνοδηγού επίσης είναι κατάλληλες για την αποθήκευση προειδοποιητικών γιλέκων.

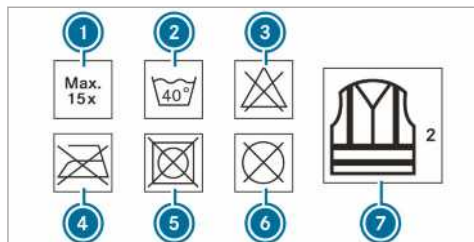

- 1 Μέγιστος αριθμός πλύσεων
- 2 Μέγιστη θερμοκρασία πλύσης
- 3 Απαγορεύεται η χρήση λευκαντικού
- 4 Απαγορεύεται το σίδερο
- 5 Απαγορεύεται το στέγνωμα σε στεγνωτήριο
- 6 Απαγορεύεται ο χημικός καθαρισμός
- 7 Αυτό το γιλέκο αντιστοιχεί στην κατηγορία 2

Οι απαιτήσεις που προβλέπονται από το υποχρεωτικό πρότυπο πληρούνται μόνο όταν το προειδοποιητικό γιλέκο έχει το σωστό μέγεθος και είναι εντελώς κλεισμένο.

Αντικαταστήστε το προειδοποιητικό γιλέκο:

- Σε περίπτωση ζημιάς ή μη αφαιρούμενων ακαθαρσιών στις ανακλαστικές λωρίδες
- Σε περίπτωση που ξεπεραστεί ο μέγιστος αριθμός πλύσεων
- Σε περίπτωση υποχώρησης της ανακλαστικής ιδιότητας

Προειδοποιητικό τρίγωνο**Αφαίρεση προειδοποιητικού τριγώνου**

Το προειδοποιητικό τρίγωνο βρίσκεται στη θήκη μικροαντικειμένων στην πόρτα του συνοδηγού.

▶ Αφαιρέστε το προειδοποιητικό τρίγωνο από τη θήκη μικροαντικειμένων.

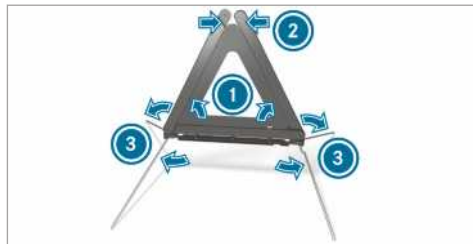
Τοποθέτηση προειδοποιητικού τριγώνου

▶ Τραβήξτε τους πλευρικούς ανακλαστήρες 1 προς τα επάνω, για να σχηματίσετε ένα τρίγωνο, και συνδέστε μέσω του επάνω κουμπιού πίεσης 2.

▶ Αναδιπλώστε τις βάσεις στήριξης 3 πλευρικά προς τα κάτω.

Φαρμακείο

Το φαρμακείο βρίσκεται στη θήκη μικροαντικειμένων στην πόρτα του συνοδηγού.

▶ Αφαιρέστε το φαρμακείο από τη θήκη μικροαντικειμένων.

Αφαίρεση και αποθήκευση πυροσβεστήρα

⚠ ΠΡΟΕΙΔΟΠΟΙΗΣΗ Κίνδυνος ατυχήματος λόγω εσφαλμένης στερέωσης του πυροσβεστήρα στο χώρο ποδιών του οδηγού

Η κατάληξη του πυροσβεστήρα στο χώρο ποδιών του οδηγού μπορεί να περιορίσει τη διαδρομή των πεντάλ ή να μπλοκάρει ένα πεντάλ που έχει πατηθεί.

Κάτι τέτοιο επηρεάζει αρνητικά την ασφάλεια λειτουργίας και κυκλοφορίας του οχήματος.

Εκτός αυτού, ο πυροσβεστήρας μπορεί να γλιστρήσει στο χώρο ποδιών του οδηγού και να τραυματίσει τον οδηγό ή άλλους επιβάτες του οχήματος.

Φυλάσσετε και στερεώστε πάντα σωστά τον πυροσβεστήρα στην προβλεπόμενη βάση στη διάρκεια της διαδρομής.

Μην αφαιρείτε τον πυροσβεστήρα στη διάρκεια της διαδρομής.

Αφαίρεση

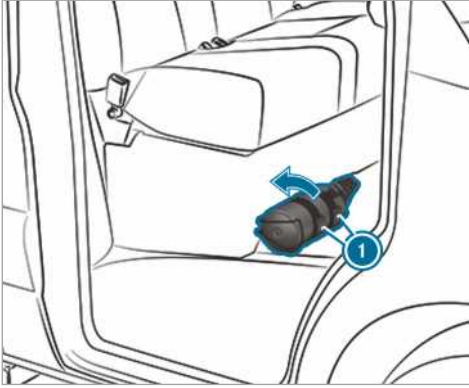

- ▶ Τραβήξτε τα μάνταλα στη βάση του πυροσβεστήρα ❶ προς τα επάνω.
- ▶ Αφαιρέστε τον πυροσβεστήρα.

Αποθήκευση

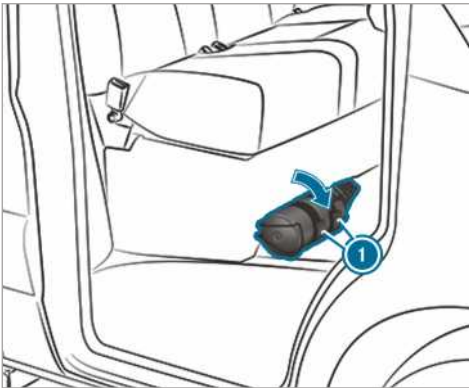

- ▶ Αποθηκεύστε τον πυροσβεστήρα.
 - ▶ Πιέστε τα μάνταλα στη βάση του πυροσβεστήρα ❶ προς τα κάτω.
- ❶ Στα δεξιόσπινα οχήματα, ο πυροσβεστήρας βρίσκεται στο κάθισμα του συνοδηγού, αριστερά σε σχέση με την κατεύθυνση πορείας.

Βλάβη ελαστικού

Οδηγίες σε περίπτωση βλάβης ελαστικού

- ⚠ ΠΡΟΕΙΔΟΠΟΙΗΣΗ** Κίνδυνος ατυχήματος λόγω έλλειψης πίεσης στα ελαστικά

Η έλλειψη πίεσης στα ελαστικά έχει πολύ δυσμενείς επιπτώσεις στα χαρακτηριστικά οδήγησης, καθώς και στη συμπεριφορά των συστημάτων διεύθυνσης και φρένων.

- ▶ Μην οδηγείτε με έλλειψη πίεσης στα ελαστικά.
- ▶ Αν ένα ελαστικό παρουσιάσει έλλειψη πίεσης, αντικαταστήστε το με τον εφεδρικό τροχό ή αναζητήστε ένα εξειδικευμένο συνεργείο.

Ανάλογα με τον εξοπλισμό του οχήματος, έχετε τις παρακάτω δυνατότητες σε περίπτωση βλάβης ελαστικού:

- **Οχήματα με Mercedes PRO connect:** Σε περίπτωση βλάβης καθ' οδόν, μπορείτε να πραγματοποιήσετε μια κλήση οδικής βοήθειας από το πλήκτρο κλήσης service στη μονάδα χειρισμού οροφής (→ σελίδα 281).
- **Όλα τα οχήματα:** Αντικαταστήστε τον τροχό (→ σελίδα 366).

Μπαταρία

Οδηγίες για την μπαταρία 12V

- ⚠ ΠΡΟΕΙΔΟΠΟΙΗΣΗ** Κίνδυνος ατυχήματος λόγω ακατάλληλων εργασιών στην μπαταρία

Σε περίπτωση ακατάλληλων εργασιών στην μπαταρία ενδέχεται π.χ. να προκληθεί βραχυκύκλωμα. Ως αποτέλεσμα, ενδέχεται να παρατηρηθούν περιορισμοί λειτουργίας σε συστήματα που αφορούν στην ασφάλεια, π.χ. στο σύστημα φωτισμού, στο ABS (σύστημα αντιμπλοκαρίσματος τροχών) ή το ESP® (Ηλεκτρονικό Πρόγραμμα Ευστάθειας). Ενδέχεται να μειωθεί η ασφάλεια λειτουργίας του οχήματός σας.

Στις παρακάτω περιπτώσεις ενδέχεται να χάσετε τον έλεγχο του οχήματος:

- Κατά την πέδηση
- Σε περίπτωση απότομων κινήσεων του τιμονιού ή/και ακατάλληλης ταχύτητας κίνησης

- ▶ Σε περίπτωση βραχυκυκλώματος ή παρόμοιων περιπτώσεων, επικοινωνήστε με ένα εξειδικευμένο συνεργείο.
- ▶ Μην συνεχίσετε τη διαδρομή.
- ▶ Αναθέτετε πάντα τη διεξαγωγή εργασιών στην μπαταρία σε ένα εξειδικευμένο συνεργείο.

- Περισσότερες πληροφορίες για το ABS (→ σελίδα 163)
- Περισσότερες πληροφορίες για το ESP® (→ σελίδα 164)

Η Mercedes-Benz σας συνιστά να αντικαθιστάτε τη μπαταρία 12V σε κάποιο εξειδικευμένο συνεργείο, π.χ. Η. σε κάποιο εξουσιοδοτημένο επισκευαστή της Mercedes-Benz.

Σε περίπτωση που θέλετε να αντικαταστήσετε μόνοι σας την μπαταρία, τηρείτε τις ακόλουθες οδηγίες:

- Να αντικαθιστάτε πάντα μια ελαττωματική μπαταρία με κάποια μπαταρία, που πληροί τις ειδικές προδιαγραφές τους οχήματος.
- Προσαρτήματα όπως π.χ. ο εύκαμπτος σωλήνας εξαερισμού, το γωνιακό εξάρτημα ή το κάλυμμα των πόλων να τα παίρνετε από την μπαταρία προς αντικατάσταση.
- Προσέχετε ώστε ο εύκαμπτος σωλήνας εξαερισμού να είναι πάντα συνδεδεμένος στο αρχικό άνοιγμα στο πλευρικό τμήμα της μπαταρίας.
Συναρμολογήστε υπάρχουσες ή παραδοτέες τάπες σφραγίσματος.
Ειδάλλως μπορεί να εκκρεύσουν αέρια ή οξέα μπαταρίας.
- Προσέξτε, ώστε τα προσαρτήματα να συνδεθούν πάλι με τον ίδιο τρόπο.

Η Mercedes-Benz σας συνιστά για λόγους ασφαλείας να χρησιμοποιείτε μόνο μπαταρίες που έχει ελέγξει και εγκρίνει για το όχημά σας η Mercedes-Benz. Οι συγκεκριμένες μπαταρίες προσφέρουν αυξημένη ασφάλεια έναντι εκροής, ώστε οι επιβάτες να μην υποστούν χημικά εγκαύματα, αν προκληθεί ζημιά σε κάποια μπαταρία σε περίπτωση ατυχήματος.

⚠ ΠΡΟΕΙΔΟΠΟΙΗΣΗ Κίνδυνος έκρηξης λόγω ηλεκτροστατικής φόρτισης

Η ηλεκτροστατική φόρτιση ενδέχεται να προκαλέσει σχηματισμό σπινθήρων και επομένως

ανάφλεξη του εύφλεκτου μίγματος αερίων της μπαταρίας.

- ▶ Για την εκτόνωση τυχόν ηλεκτροστατικής φόρτισης, ακουμπήστε το μεταλλικό αμάξωμα πριν πιάσετε την μπαταρία.

Το μείγμα αερίων που προκαλεί εύκολα έκρηξη, προκύπτει κατά τη φόρτιση της μπαταρίας καθώς και κατά την υποβοήθηση εκκίνησης.

⚠ ΠΡΟΕΙΔΟΠΟΙΗΣΗ Κίνδυνος εγκαύματος λόγω οξέος μπαταρίας

Το οξύ της μπαταρίας είναι καυστικό.

- ▶ Αποφύγετε την επαφή με το δέρμα, τα μάτια ή τα ρούχα.
- ▶ Μην σκύβετε πάνω από την μπαταρία.
- ▶ Μην εισπνέετε τα αέρια της μπαταρίας.
- ▶ Φυλάσσετε τα παιδιά μακριά από την μπαταρία.
- ▶ Ξεπλύνετε αμέσως καλά το οξύ της μπαταρίας με άφθονο καθαρό νερό και αναζητήστε αμέσως ιατρική βοήθεια.

♻ ΠΕΡΙΒΑΛΛΟΝΤΙΚΗ ΟΔΗΓΙΑ Περιβαλλοντικές ζημιές λόγω ακατάλληλης απόρριψης μπαταριών



Οι μπαταρίες περιέχουν βλαβερές ουσίες. Απαγορεύεται από το νόμο να απορριπτονται μαζί με τα οικιακά απορρίμματα.



Απορρίπτετε τις μπαταρίες με τρόπο φιλικό προς το περιβάλλον. Παραδίδετε τις αποφορτισμένες μπαταρίες σε κάποιο εξειδικευμένο συνεργείο ή σε κάποιο σημείο συλλογής χρησιμοποιημένων μπαταριών.

Αν πρέπει να συνδεθεί μπαταρία 12V, απευθυνθείτε σε κάποιο εξειδικευμένο συνεργείο.

Κατά το χειρισμό των μπαταριών τηρείτε τις οδηγίες ασφαλείας και τα μέτρα προστασίας.

Κίνδυνος έκρηξης





Φλόγα, ακάλυπτο φως και κάπνισμα απαγορεύονται κατά το χειρισμό της μπαταρίας. Αποφύγετε τη δημιουργία σπινθών.



Ο ηλεκτρολύτης και τα οξέα μπαταριών προξενούν χημικά εγκαύματα. Αποφύγετε την επαφή με το δέρμα, τα μάτια και το ρουχισμό. Φοράτε κατάλληλα προστατευτικά ρούχα, ιδιαίτερα προστατευτικά γάντια, ποδιά και προστατευτικό εξοπλισμό προσώπου. Ξεπλύνετε αμέσως σταγόνες ηλεκτρολύτη ή οξέων με καθαρό νερό. Εάν χρειαστεί, επισκεφτείτε γιατρό.

Φοράτε προστατευτικά γυαλιά.



Κρατάτε τα παιδιά μακριά.



Τηρείτε αυτές τις οδηγίες χρήσης.



Αν δεν χρησιμοποιείτε το όχημα για μεγαλύτερο χρονικό διάστημα ή εκτελείτε τακτικά σύντομες διαδρομές:

- Συνδέστε την μπαταρία σε κάποιο φορτιστή που συνιστά η Mercedes-Benz.
- Για την αποσύνδεση της μπαταρίας απευθυνθείτε σε κάποιο εξειδικευμένο συνεργείο.

Υποβοήθηση εκκίνησης και φόρτιση μπαταρίας 12-V

- ▶ Για τη φόρτιση της μπαταρίας και την υποβοήθηση εκκίνησης χρησιμοποιείτε πάντα το σημείο σύνδεσης εκκίνησης με εξωτερική μπαταρία στο χώρο του κινητήρα.

I ΟΔΗΓΙΑ Ζημιά της μπαταρίας λόγω υπέρτασης

Κατά τη φόρτιση με φορτιστές χωρίς περιορισμό της τάσης φόρτισης, ενδέχεται να υποστεί ζημιά η μπαταρία ή το ηλεκτρονικό σύστημα του οχήματος.

- ▶ Χρησιμοποιείτε μόνο φορτιστές με μέγιστη τάση φόρτισης 14,8 V.

A ΠΡΟΕΙΔΟΠΟΙΗΣΗ Κίνδυνος έκρηξης λόγω εύφλεκτου αερίου υδρογόνου

Κατά τη φόρτιση, οι μπαταρίες παράγουν αέριο υδρογόνου. Αν προκληθεί βραχυκύκλωμα ή σχηματιστούν σπινθήρες, μπορεί να αναφλεγεί το αέριο υδρογόνου.

- ▶ Προσέξτε, ώστε ο θετικός ακροδέκτης μιας συνδεδεμένης μπαταρίας να μην έρχεται σε επαφή με μέρη του οχήματος.
- ▶ Μην ακουμπάτε ποτέ μεταλλικά αντικείμενα ή εργαλεία πάνω σε μπαταρίες.
- ▶ Κατά τη σύνδεση και αποσύνδεση της μπαταρίας, τηρείτε οπωσδήποτε τη σειρά των ακροδεκτών μπαταρίας που περιγράφεται.
- ▶ Κατά την υποβοήθηση εκκίνησης προσέχετε πάντα, ώστε να συνδέετε μόνο τους πόλους μπαταρίας ίδιας πολικότητας.
- ▶ Κατά την υποβοήθηση εκκίνησης, τηρείτε οπωσδήποτε τη σειρά που περιγράφεται για τη σύνδεση και αποσύνδεση των καλωδίων υποβοήθησης εκκίνησης.
- ▶ Μην συνδέετε ή αποσυνδέετε τους ακροδέκτες μπαταρίας κατά τη λειτουργία του κινητήρα.

A ΠΡΟΕΙΔΟΠΟΙΗΣΗ Κίνδυνος έκρηξης κατά τη φόρτιση και κατά την υποβοήθηση εκκίνησης

Κατά τη φόρτιση και κατά την υποβοήθηση εκκίνησης ενδέχεται να διαφύγει εκρηκτικό μείγμα αερίων της μπαταρίας.

- ▶ Αποφεύγετε οπωσδήποτε τη φωτιά, την ακάλυπτη φλόγα, το σχηματισμό σπινθίρων και το κάπνισμα.
- ▶ Διασφαλίστε επαρκή αερισμό κατά τη φόρτιση και κατά την υποβοήθηση εκκίνησης.
- ▶ Μην σκύβετε πάνω από μπαταρίες.

A ΠΡΟΕΙΔΟΠΟΙΗΣΗ Κίνδυνος έκρηξης σε περίπτωση παγωμένης μπαταρίας

Οι αποφορτισμένες μπαταρίες ενδέχεται να παγώσουν σε θερμοκρασίες κοντά στο μηδέν. Αν παρέχετε υποβοήθηση εκκίνησης ή φορτίσετε την μπαταρία σε αυτήν την περίπτωση, ενδέχεται να διαφύγει αέριο μπαταρίας.

- ▶ Αφήνετε πάντα την παγωμένη μπαταρία να ξεπαγωσει πριν τη φόρτιση ή πριν την υποβοήθηση εκκίνησης.

Αν σε θερμοκρασίες κοντά ή κάτω από το σημείο πήξης δεν ανάβουν οι ενδεικτικές/προειδοποιητικές λυχνίες στη μονάδα οθόνης οργάνων, υπάρχει πολύ μεγάλη πιθανότητα να έχει παγώσει η εκφορτισμένη μπαταρία.

Σε αυτή την περίπτωση να λαμβάνετε υπόψη τα εξής σημεία:

- Μην παρέχετε υποβοήθηση εκκίνησης και μη φορτίζετε την μπαταρία.
- Η διάρκεια ζωής μιας αποψυγμένης μπαταρίας μπορεί να μειωθεί δραστικά.
- Η συμπεριφορά εκκίνησης μπορεί να επιδεινωθεί, ειδικά σε χαμηλή θερμοκρασία.
- Συνιστάται ο έλεγχος μια αποψυγμένης μπαταρίας σε κάποιο εξειδικευμένο συνεργείο.

I **ΟΔΗΓΙΑ** Ζημιά λόγω επανειλημμένων ή παρατεταμένων προσπαθειών εκκίνησης

Λόγω επανειλημμένων ή παρατεταμένων προσπαθειών εκκίνησης ενδέχεται να προκληθεί βλάβη στον καταλύτη από άκαυστο καύσιμο.

- ▶ Αποφεύγετε τις επανειλημμένες και παρατεταμένες προσπάθειες εκκίνησης.

Τηρείτε τα παρακάτω σημεία κατά την υποβοήθηση εκκίνησης και τη φόρτιση της μπαταρίας:

- Χρησιμοποιείτε μόνο άφθαρτα καλώδια υποβοήθησης εκκίνησης/φόρτισης με επαρκή διατομή και μονωμένους ακροδέκτες πόλων.
- Μη μονωμένα τμήματα των ακροδεκτών των πόλων δεν επιτρέπεται να έρθουν σε επαφή με άλλα μεταλλικά εξαρτήματα, όσο το καλώδιο υποβοήθησης εκκίνησης/φόρτισης είναι συνδεδεμένο με την μπαταρία/το σημείο σύνδεσης εκκίνησης με εξωτερική μπαταρία.
- Τα καλώδια υποβοήθησης εκκίνησης/φόρτισης δεν επιτρέπεται να έρθουν σε επαφή με εξαρτήματα που μπορεί να κινούνται με τον κινητήρα σε λειτουργία.
- Προσέχετε πάντα, ώστε να μην φέρετε ούτε εσείς ούτε η μπαταρία ηλεκτροστατική φόρτιση.
- Αποφεύγετε οπωσδήποτε τη φλόγα και το ακάλυπτο φως.
- Μην σκύβετε πάνω από μια μπαταρία.

- **Κατά τη φόρτιση:** Χρησιμοποιείτε μόνο φορτιστές που είναι ελεγμένοι και εγκεκριμένοι για τη Mercedes-Benz και διαβάστε τις οδηγίες χρήσης του φορτιστή, προτού φορτίσετε την μπαταρία.

Κατά την υποβοήθηση εκκίνησης τηρείτε επιπλέον τα παρακάτω σημεία:

- Να γίνεται υποβοήθηση εκκίνησης μόνο από μπαταρίες με ονομαστική τάση 12-V-.
- Τα οχήματα δεν πρέπει να έρχονται σε επαφή μεταξύ τους.

▶ **Όχημα με κεντρικό διακόπτη μπαταρίας:**

Ελέγξτε αν ο κεντρικός διακόπτης μπαταρίας είναι ενεργοποιημένος (→ σελίδα 136).

▶ Ασφαλίστε το όχημα με το φρένο στάθμευσης.

▶ **Οχήματα με αυτόματο κιβώτιο ταχυτήτων:**

Θέστε το κιβώτιο ταχυτήτων στη θέση **P**.

▶ **Οχήματα με μηχανικό κιβώτιο ταχυτήτων:**

Λειτουργήστε στο ρελαντί.

▶ Απενεργοποιήστε την ανάφλεξη και όλους τους ηλεκτρικούς καταναλωτές.

▶ Ανοίξτε το καπό κινητήρα (→ σελίδα 308).

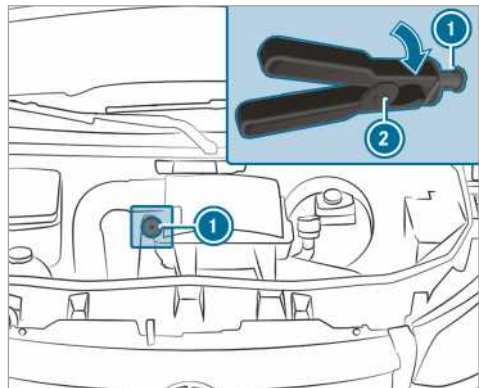

Σημείο σύνδεσης εκκίνησης με εξωτερική μπαταρία (παράδειγμα)

- **i** **Δεξιότιμονα οχήματα:** Τα σημεία σύνδεσης εκκίνησης με εξωτερική μπαταρία μπορεί να βρίσκονται στην απέναντι πλευρά.

▶ Αφαιρέστε το κάλυμμα της θετικής επαφής της εξωτερικής μπαταρίας.

▶ Συνδέστε τον ακροδέκτη θετικού πόλου του καλωδίου υποβοήθησης εκκίνησης/φόρτισης πρώτα στη θετική επαφή της εξωτερικής μπαταρίας.

- ▶ Με τον ακροδέκτη θετικού πόλου ❷ του καλώδιου υποβοήθησης εκκίνησης ωθήστε προς τα πίσω με μια περιστροφή προς τα δεξιά το κόκκινο καπάκι του σημείου σύνδεσης εκκίνησης με εξωτερική μπαταρία ❶.
- ▶ Συνδέστε τον ακροδέκτη θετικού πόλου στην θετική επαφή του σημείου σύνδεσης εκκίνησης με εξωτερική μπαταρία ❶.
- ▶ **Κατά την υποβοήθηση εκκίνησης:** Αφήστε τον κινητήρα να λειτουργεί στον αριθμό στροφών ρελαντί στο όχημα που παρέχει βοήθεια.
- ▶ Συνδέστε τον αρνητικό πόλο της εξωτερικής μπαταρίας και το σημείο γείωσης στο δικό σας όχημα με το καλώδιο υποβοήθησης εκκίνησης/φόρτισης. Κατά τη διαδικασία αυτή ξεκινήστε με την εξωτερική μπαταρία.
- ▶ **Κατά την υποβοήθηση εκκίνησης:** Εκκινήστε τον κινητήρα του οχήματός σας.
- ▶ **Κατά τη φόρτιση:** Ξεκινήστε τη διαδικασία φόρτισης.
- ▶ **Κατά την υποβοήθηση εκκίνησης:** Αφήστε τους κινητήρες να λειτουργήσουν λίγα λεπτά.
- ▶ **Κατά την υποβοήθηση εκκίνησης:** Προτού αποσυνδέσετε το καλώδιο υποβοήθησης εκκίνησης, ενεργοποιήστε έναν ηλεκτρικό καταναλωτή του δικού σας οχήματος, π.χ. τη θέρμανση του πίσω παρμπρίζ ή το φωτισμό.

Όταν ολοκληρωθεί η διαδικασία υποβοήθησης εκκίνησης/φόρτισης:

- ▶ Αποσυνδέστε πρώτα το καλώδιο υποβοήθησης εκκίνησης/φόρτισης από το σημείο γείωσης και τον αρνητικό πόλο της εξωτερικής μπαταρίας, στη συνέχεια από τη θετική επαφή του σημείου σύνδεσης εκκίνησης με εξωτερική μπαταρία ❶ και το θετικό πόλο της εξωτερικής μπαταρίας. Κατά τη διαδικασία αυτή ξεκινήστε αντίστοιχα με τις επαφές του δικού σας οχήματος.
- Κατά την αποσύνδεση του ακροδέκτη θετικού πόλου ❷ από το σημείο σύνδεσης εκκίνησης με εξωτερική μπαταρία ❶ το κόκκινο καπάκι επανέρχεται στην αρχική του θέση.

Για περισσότερες πληροφορίες, απευθυνθείτε σε ένα εξειδικευμένο συνεργείο.

Αφαίρεση και τοποθέτηση καλύμματος δαπέδου (οχήματα με κίνηση στους πίσω τροχούς)

⚠ ΠΡΟΕΙΔΟΠΟΙΗΣΗ Κίνδυνος ατυχήματος από αντικείμενα στο χώρο ποδιών του οδηγού

Τα αντικείμενα στο χώρο ποδιών του οδηγού ενδέχεται να περιορίσουν τη διαδρομή των πεντάλ ή να μπλοκάρουν ένα πεντάλ που έχει πατηθεί.

Κάτι τέτοιο επηρεάζει αρνητικά την ασφάλεια λειτουργίας και κυκλοφορίας του οχήματος.

- ▶ Ασφαλιζετε όλα τα αντικείμενα στο όχημα, ώστε να μην είναι δυνατό να καταλήξουν στο χώρο ποδιών του οδηγού.
- ▶ Για τα πατάκια ποδιών και τις μοκέτες φροντίστε για αντιολισθητική στερέωση και επαρκή ελεύθερο χώρο για τα πεντάλ.
- ▶ Μην τοποθετείτε περισσότερα πατάκια ποδιών ή χαλιά το ένα πάνω στο άλλο.

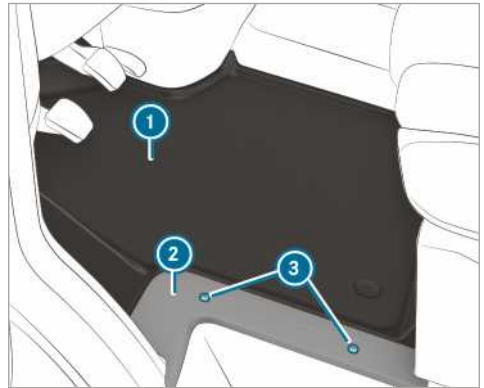

- ▶ Απενεργοποιήστε όλους τους ηλεκτρικούς καταναλωτές
- ▶ **Αφαίρεση:** Χαλαρώστε τις βίδες ❸ και αφαιρέστε το κάλυμμα ❷.
- ▶ Αφαιρέστε το κάλυμμα δαπέδου ❶.
- ▶ **Τοποθέτηση:** Τοποθετήστε το κάλυμμα δαπέδου ❶ με κατεύθυνση προς το κουτί καθίσματος του οδηγού και την είσοδο.
- ▶ Τοποθετήστε το κάλυμμα ❷ και βιδώστε πάλι τις βίδες ❸.

Αποσυνδέστε την μπαταρία μίζας

! ΟΔΗΓΙΑ Ζημιά ηλεκτρικών συγκροτημάτων

Αν αποσυνδέσετε τη μπαταρία μίζας, προτού απενεργοποιήσετε τον κινητήρα και αφαιρέσετε το κλειδί από το διακόπτη μίζας, μπορεί να προκληθεί ζημιά στα ηλεκτρικά συγκροτήματα.

➤ Σβήστε τον κινητήρα και αφαιρέστε το κλειδί από το διακόπτη μίζας. Στη συνέχεια αποσυνδέστε τους ακροδέκτες μπαταρίας της μπαταρίας μίζας. Προσέξτε, ώστε να αποσυνδέετε πάντα πρώτα τη μπαταρία μίζας στο κουτί μπαταρίας στον αριστερό χώρο ποδιών. Ειδήλλως μπορεί να προκληθεί ζημιά σε ηλεκτρικά συγκροτήματα, όπως π.χ. στο δυναμό.

! ΟΔΗΓΙΑ Ζημιά του ηλεκτρονικού συστήματος του οχήματος

Αν δεν αποσυνδέσετε τη μπαταρία μίζας όπως περιγράφεται παρακάτω, μπορεί να προκληθεί ζημιά στο ηλεκτρονικό σύστημα του οχήματος.

➤ Αποσυνδέετε τη μπαταρία μίζας πάντα κατά τη σειρά που περιγράφεται παρακάτω και μην αλλάζετε σε καμία περίπτωση τη θέση των ακροδεκτών των μπαταριών! Ειδήλλως μπορεί να προκληθεί ζημιά στο ηλεκτρονικό σύστημα του οχήματος.

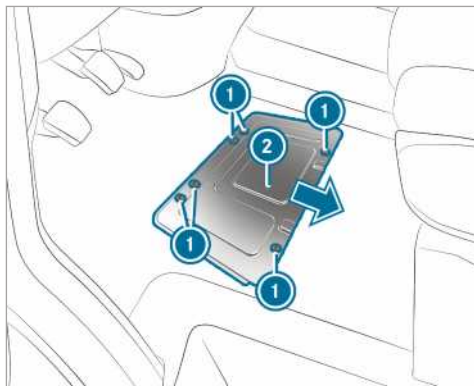

Οχήματα με κίνηση στους μπροστινούς τροχούς

Αν ο προβλεπόμενος χρόνος ακινητοποίησης ή η απενεργοποίηση του οχήματος είναι μεγαλύτερη των τριών εβδομάδων, αποσυνδέστε τις μπαταρίες. Με τον τρόπο αυτό αποτρέπετε εκφόρτιση της μπαταρίας από καταναλωτές ρεύματος ηρεμίας.

➤ Οχήματα με κεντρικό διακόπτη μπαταρίας:

Απενεργοποιήστε τον κεντρικό διακόπτη της μπαταρίας .

➤ Οχήματα χωρίς κεντρικό διακόπτη μπαταρίας:

Απενεργοποιήστε όλους τους ηλεκτρικούς καταναλωτές.

➤ Σβήστε τον κινητήρα και απενεργοποιήστε την τροφοδοσία τάσης.

➤ Αφαιρέστε το κάλυμμα του δαπέδου (→ σελίδα 329).

➤ Χαλαρώστε τις βίδες ① και ωθήστε το κάλυμμα της μπαταρίας ② προς την κατεύθυνση του βέλους.

Οι βίδες πρέπει να βρίσκονται πάνω από τις μεγαλύτερες εσοχές.

➤ Αφαιρέστε το κάλυμμα της μπαταρίας ② με φορά προς επάνω.

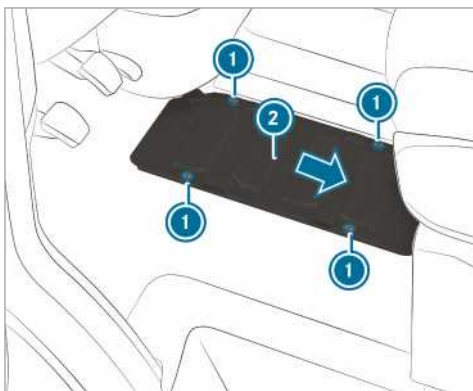

Οχήματα με κίνηση στους πίσω τροχούς

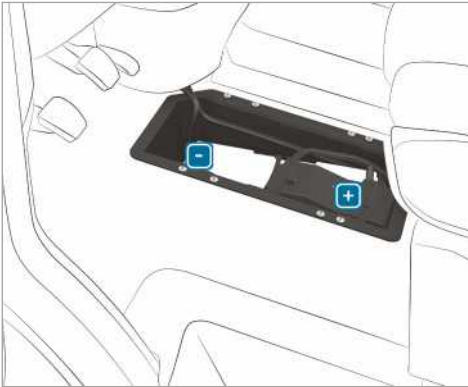

- ▶ Αποσυνδέστε πρώτα τον αρνητικό ακροδέκτη της μπαταρίας και αφαιρέστε τον έτσι, ώστε ο ακροδέκτης να μην ακουμπάει πλέον τον πόλο.
- ▶ Αφαιρέστε το κάλυμμα του θετικού ακροδέκτη.
- ▶ Αποσυνδέστε τον θετικό ακροδέκτη και αναδιπλώστε τον πλευρικά προς τα επάνω με το κουτί προστασφαιριών.

Αφαίρεση ή τοποθέτηση μπαταρίας μίζας

Οχήματα με κίνηση στους πίσω τροχούς: Αφαίρεση μπαταρίας μίζας



- ▶ Αποσυνδέστε την μπαταρία μίζας (→ σελίδα 330).
- ▶ Αφαιρέστε τον εύκαμπο σωλήνα εξαερισμού ① με τη γωνία σύνδεσης από τη σύνδεση του καπακιού εξαέρωσης.

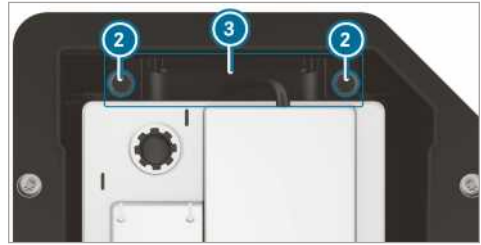

- ▶ Τραβήξτε τις βίδες ② της βάσης ③ προς τα επάνω.
- ▶ Ωθήστε την μπαταρία μίζας προς την κατεύθυνση πορείας έξω από το εξάρτημα στερέωσής της.
- ▶ Αναδιπλώστε τους συγκρατητήρες της μπαταρίας μίζας προς τα επάνω και αφαιρέστε την μπαταρία μίζας από το κουτί της.

Οχήματα με κίνηση στους πίσω τροχούς: Τοποθέτηση μπαταρίας μίζας

- ▶ Λάβετε υπόψη τα μέτρα ασφάλειας και τις οδηγίες ασφαλείας κατά τη σύνδεση της μπαταρίας μίζας (→ σελίδα 327).

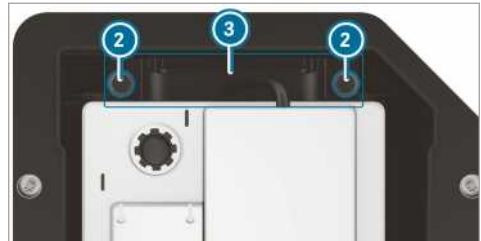

- ▶ Τοποθετήστε την μπαταρία μίζας στο κουτί μπαταρίας.
- ▶ Αναδιπλώστε τους συγκρατητήρες της μπαταρίας μίζας προς τα κάτω.
- ▶ Ωθήστε την μπαταρία μίζας στο εξάρτημα στερέωσής της, αντίθετα από την κατεύθυνση πορείας.
- ▶ Τοποθετήστε τη βάση ③.
- ▶ Συσφίξτε τις βίδες ② της βάσης ③ που ασφαλίζει την μπαταρία μίζας από τυχόν ολίσθηση.



- ▶ Τοποθετήστε τον εύκαμπο σωλήνα εξαερισμού ① με τη γωνία σύνδεσης στη σύνδεση του καπακιού εξαέρωσης.
- ▶ Συνδέστε την μπαταρία μίζας (→ σελίδα 330).

Η Mercedes-Benz προτείνει την ανάθεση της αντικατάστασης της μπαταρίας μίζας σε ένα εξειδικευμένο συνεργείο, π.χ. σε έναν εξουσιοδοτημένο επισκευαστή της Mercedes-Benz.

Εάν επιθυμείτε να αντικαταστήσετε μόνοι σας την μπαταρία μίζας, λάβετε υπόψη τις ακόλουθες οδηγίες:

- Αντικαθιστάτε μια ελαττωματική μπαταρία μίζας πάντα με μια μπαταρία μίζας που πληροί τις ειδικές προϋποθέσεις που αφορούν στο όχημα.
- Χρησιμοποιείτε τα προσαρτήματα, όπως π.χ. τον εύκαμπο σωλήνα εξαερισμού, το γωνιακό εξάρτημα ή το κάλυμμα πόλων, της μπαταρίας μίζας προς αντικατάσταση.
- Προσέχετε ώστε ο εύκαμπος σωλήνας εξαερισμού να είναι πάντα συνδεδεμένος στο αρχικό άνοιγμα στο πλευρικό τμήμα της μπαταρίας.

Συναρμολογήστε υπάρχουσες ή παραδοτέες τάπες σφραγίσματος.

Ειδάλλως μπορεί να εκκρεύσουν αέρια ή οξέα μπαταρίας.

- Προσέξτε, ώστε τα προσαρτήματα να συνδεθούν πάλι με τον ίδιο τρόπο.

Οχήματα με κίνηση στους μπροστινούς τροχούς: Αφαίρεση μπαταρίας μίζας

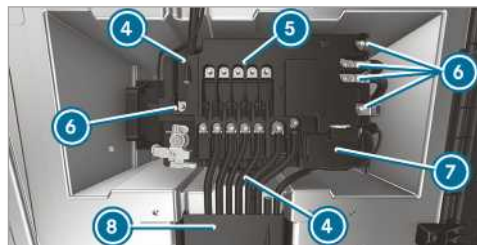

- ▶ Αποσυνδέστε την μπαταρία μίζας (→ σελίδα 330).
- ▶ Ανοίξτε το κάλυμμα του καναλιού καλωδίων ⑧.
- ▶ Ανοίξτε το κάλυμμα του θετικού πόλου ⑦.

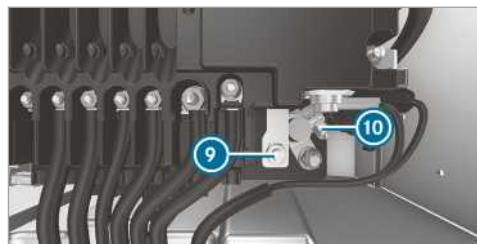

- ▶ Λύστε το παξιμάδι ⑨ και το θετικό πόλο ⑩.
- ▶ Ξεβιδώστε τα παξιμάδια ⑥ των καλωδίων, αφαιρέστε τα καλώδια και βάλτε τα στην άκρη.
- ▶ Ανοίξτε τις προεξοχές ασφάλισης ④ στο κουτί προστασιών.
- ▶ Σηκώστε το κουτί προστασιών από την μπαταρία και ωθήστε το προς τα μπροστά δεξιά.
- ▶ Αναδιπλώστε το κουτί προστασιών προς τα επάνω πίσω.



- Αφαιρέστε τον εύκαμπο σωλήνα εξαερισμού ① με τη γωνία σύνδεσης από τη σύνδεση του καπακιού εξαέρωσης.

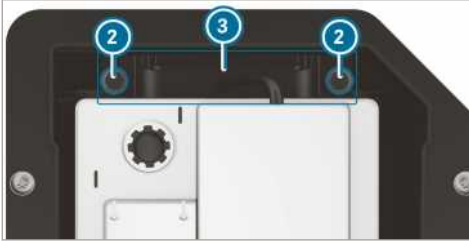

- Ξεβιδώστε τις βίδες ② της βάσης ③ και τραβήξτε τη βάση προς τα επάνω.
- Ωθήστε την μπαταρία μίζας κάθετα προς την κατεύθυνση πορείας έξω από το εξάρτημα στερέωσής της.
- Αναδιπλώστε τους συγκρατητήρες της μπαταρίας μίζας προς τα επάνω και σηκώστε την μπαταρία μίζας από το κουτί της.

Οχήματα με κίνηση στους μπροστινούς τροχούς: Τοποθέτηση μπαταρίας μίζας

- Λάβετε υπόψη τα μέτρα ασφάλειας και τις οδηγίες ασφαλείας κατά τη σύνδεση της μπαταρίας μίζας (→ σελίδα 327).

- Τοποθετήστε την μπαταρία μίζας στο κουτί μπαταρίας.

ⓘ Προσέξτε να μην έχει μαγκωθεί κανένα καλώδιο.

- Αναδιπλώστε τους συγκρατητήρες της μπαταρίας μίζας προς τα κάτω.
- Ωθήστε την μπαταρία μίζας κάθετα προς την κατεύθυνση πορείας μέσα στο εξάρτημα στερέωσής της.

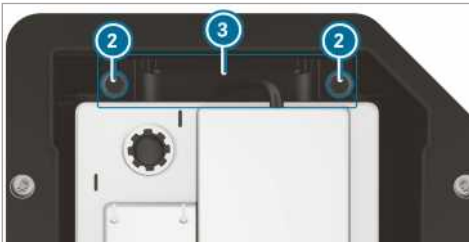

- Τοποθετήστε τη βάση ③.
- Συσφίξτε τις βίδες ② της βάσης ③ που ασφαλίσει την μπαταρία μίζας από τυχόν ολίθηση.



- Τοποθετήστε τον εύκαμπο σωλήνα εξαερισμού ① με τη γωνία σύνδεσης στη σύνδεση του καπακιού εξαέρωσης.
- Τοποθετήστε το κουτί προστασιών στην μπαταρία.

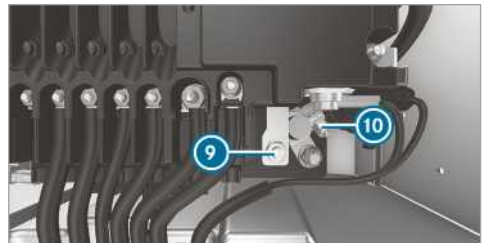
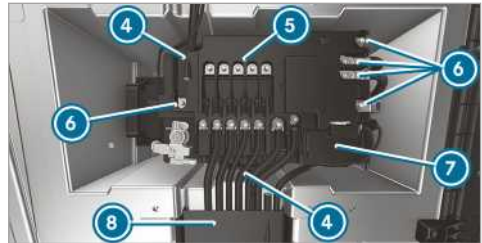

- Συνδέστε το θετικό πόλο ⑩ και κλείστε το κάλυμμα ⑦.
- Τοποθετήστε τα καλώδια στους πείρους υποδοχής.
- Σφίξτε τα παξιμάδια ⑥ για τα καλώδια με τη ροπή στρέψης που αναγράφεται στο κουτί προστασιών ⑤.

Η Mercedes-Benz προτείνει την ανάθεση της αντικατάστασης της μπαταρίας μίζας σε ένα εξειδικευμένο συνεργείο, π.χ. σε έναν εξουσιοδοτημένο επισκευαστή της Mercedes-Benz.

Εάν επιθυμείτε να αντικαταστήσετε μόνοι σας την μπαταρία μίζας, λάβετε υπόψη τις ακόλουθες οδηγίες:

- Αντικαθιστάτε μια ελαττωματική μπαταρία μίζας πάντα με μια μπαταρία μίζας που πληροί τις ειδικές προϋποθέσεις που αφορούν στο όχημα.
- Χρησιμοποιείτε τα προσαρτήματα, όπως π.χ. τον εύκαμπο σωλήνα εξαερισμού, το γωνιακό εξάρτημα ή το κάλυμμα πόλων, της μπαταρίας μίζας προς αντικατάσταση.
- Προσέχετε ώστε ο εύκαμπος σωλήνας εξαερισμού να είναι πάντα συνδεδεμένος στο αρχικό άνοιγμα στο πλευρικό τμήμα της μπαταρίας.

Συναρμολογήστε υπάρχουσες ή παραδοτέες τάπες σφραγίσματος.

Ειδάλλως μπορεί να εκκρεύσουν αέρια ή οξέα μπαταρίας.

- Προσέξτε, ώστε τα προσαρτήματα να συνδεθούν πάλι με τον ίδιο τρόπο.

Αποσύνδεση πρόσθετης μπαταρίας στο χώρο κινητήρα

! ΟΔΗΓΙΑ Ζημιά ηλεκτρικών συγκροτημάτων

Αν αποσυνδέσετε τη μπαταρία μίζας, προτού απενεργοποιήσετε τον κινητήρα και αφαιρέσετε το κλειδί από το διακόπτη μίζας, μπορεί να προκληθεί ζημιά στα ηλεκτρικά συγκροτήματα.

- ▶ Σβήστε τον κινητήρα και αφαιρέστε το κλειδί από το διακόπτη μίζας. Στη συνέχεια αποσυνδέστε τους ακροδέκτες μπαταρίας της μπαταρίας μίζας. Προσέξτε, ώστε να αποσυνδέετε πάντα πρώτα τη μπαταρία μίζας στο κουτί μπαταρίας στον αριστερό χώρο ποδιών. Ειδάλλως μπορεί να προκληθεί ζημιά σε ηλεκτρικά συγκροτήματα, όπως π.χ. στο δυναμό.

! ΟΔΗΓΙΑ Ζημιά του ηλεκτρονικού συστήματος του οχήματος

Αν δεν αποσυνδέσετε την πρόσθετη μπαταρία όπως περιγράφεται παρακάτω, μπορεί να προκληθεί ζημιά στο ηλεκτρονικό σύστημα του οχήματος.

- ▶ Αποσυνδέετε την πρόσθετη μπαταρία πάντα κατά τη σειρά που περιγράφεται παρακάτω και μην αλλάζετε σε καμία περίπτωση τη θέση των ακροδεκτών των μπαταριών! Ειδάλλως μπορεί να προκληθεί ζημιά στο ηλεκτρονικό σύστημα του οχήματος.

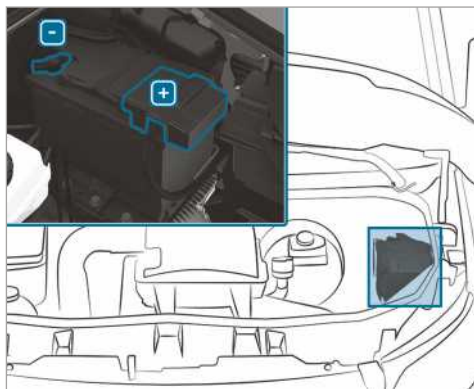

- ▶ Κατά την αποσύνδεση της πρόσθετης μπαταρίας τηρείτε τα μέτρα ασφαλείας και τις οδηγίες προστασίας (→ σελίδα 327).
- ▶ Απενεργοποιήστε όλους τους ηλεκτρικούς καταναλωτές
- ▶ Σβήστε τον κινητήρα και απενεργοποιήστε την τροφοδοσία τάσης.
- ▶ (→ σελίδα 308) Ανοίξτε το καπό κινητήρα.
- ▶ Αποσυνδέστε πρώτα τον αρνητικό ακροδέκτη της πρόσθετης μπαταρίας και αφαιρέστε τον έτσι, ώστε ο ακροδέκτης να μην έρχεται πλέον σε επαφή με τον πόλο.
- ▶ Αφαιρέστε το κάλυμμα του θετικού ακροδέκτη.
- ▶ Αποσυνδέστε τον θετικό ακροδέκτη και αφαιρέστε τον.

Αποσυνδέστε την πρόσθετη μπαταρία κάτω από το ενιαίο κάθισμα συνοδηγού

! ΟΔΗΓΙΑ Ζημιά ηλεκτρικών συγκροτημάτων

Αν αποσυνδέσετε τη μπαταρία μίζας, προτού απενεργοποιήσετε τον κινητήρα και αφαιρέσετε το κλειδί από το διακόπτη μίζας, μπορεί να προκληθεί ζημιά στα ηλεκτρικά συγκροτήματα.

- ▶ Σβήστε τον κινητήρα και αφαιρέστε το κλειδί από το διακόπτη μίζας. Στη συνέχεια αποσυνδέστε τους ακροδέκτες μπαταρίας της μπαταρίας μίζας. Προσέξτε, ώστε να αποσυνδέετε πάντα πρώτα τη μπαταρία μίζας στο κουτί μπαταρίας στον αριστερό χώρο ποδιών. Ειδήλλως μπορεί να προκληθεί ζημιά σε ηλεκτρικά συγκροτήματα, όπως π.χ. στο δυναμό.

! ΟΔΗΓΙΑ Ζημιά του ηλεκτρονικού συστήματος του οχήματος

Αν δεν αποσυνδέσετε την πρόσθετη μπαταρία όπως περιγράφεται παρακάτω, μπορεί να προκληθεί ζημιά στο ηλεκτρονικό σύστημα του οχήματος.

- ▶ Αποσυνδέετε την πρόσθετη μπαταρία πάντα κατά τη σειρά που περιγράφεται παρακάτω και μην αλλάζετε σε καμία περίπτωση τη θέση των ακροδεκτών των μπαταριών! Ειδήλλως μπορεί να προκληθεί ζημιά στο ηλεκτρονικό σύστημα του οχήματος.

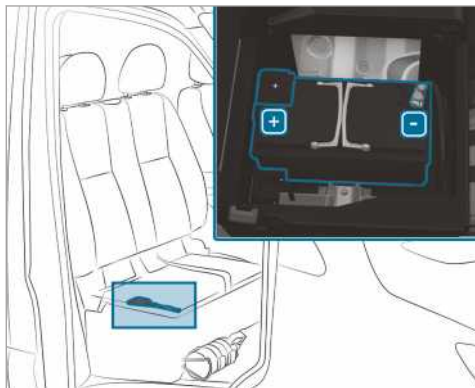

- ▶ Κατά την αποσύνδεση της πρόσθετης μπαταρίας τηρείτε τα μέτρα ασφαλείας και τις οδηγίες προστασίας (→ σελίδα 327).
- ▶ Απενεργοποιήστε όλους τους ηλεκτρικούς καταναλωτές
- ▶ Σβήστε τον κινητήρα και απενεργοποιήστε την τροφοδοσία τάσης.
- ▶ Αναδιπλώστε προς τα πάνω την επιφάνεια του καθίσματος του ενιαίου καθίσματος συνοδηγού (→ σελίδα 73).

- ▶ Αποσυνδέστε πρώτα τον αρνητικό ακροδέκτη της πρόσθετης μπαταρίας και αφαιρέστε τον έτσι, ώστε ο ακροδέκτης να μην έρχεται πλέον σε επαφή με τον πόλο.
- ▶ Αφαιρέστε το κάλυμμα του θετικού ακροδέκτη.
- ▶ Αποσυνδέστε τον θετικό ακροδέκτη και αφαιρέστε τον.

- i** Αν η πρόσθετη μπαταρία κάτω από το κάθισμα του συνοδηγού δεν βρίσκεται σε επιφάνεια του καθίσματος που να αναδιπλώνεται προς τα επάνω, απευθυνθείτε για την αποσύνδεση ή την αφαίρεση της πρόσθετης μπαταρίας σε κάποιο εξειδικευμένο συνεργείο.

Ρυμούλκηση για εκκίνηση και ρυμούλκηση

Επιτρεπόμενες μέθοδοι ρυμούλκησης

Σε περίπτωση βλάβης καθ' οδόν, η Mercedes-Benz προτείνει τη μεταφορά του οχήματος και όχι τη ρυμούλκσή του.

! Οδηγία Ζημιές στο όχημα σε περίπτωση μη ενδεδειγμένης ρυμούλκησης

- ▶ Λάβετε υπόψη τις υποδείξεις και τις οδηγίες για τη ρυμούλκηση.

! ΟΔΗΓΙΑ Ζημιές λόγω σπρωξίματος του οχήματος

Το σπρώξιμο ενός οχήματος με κίνηση στους μπροστινούς τροχούς και αυτόματο κιβώτιο ταχυτήτων σε συνδυασμό με απενεργοποιημένο κινητήρα για μεγάλη απόσταση και με μεγάλη ταχύτητα μπορεί να προκαλέσει ζημιές στο όχημα.

- ▶ Το σπρώξιμο του οχήματος επιτρέπεται μόνο για απόσταση 15 m το πολύ και με ελάχιστη ταχύτητα.



- i** **Οχήματα με αυτόματο κιβώτιο ταχυτήτων και κίνηση στους πίσω τροχούς:** Σε περίπτωση βλάβης, το αυτόματο κιβώτιο ταχυτήτων ενδέχεται να έχει μπλοκάρει στη θέση **P**.

Αν δεν είναι δυνατή η επιλογή της θέσης **N** στο αυτόματο κιβώτιο ταχυτήτων, μεταφέρετε το όχημα (→ σελίδα 339). Για τη μεταφορά του οχήματος απαιτείται ένα όχημα ρυμούλκησης με διάταξη ανύψωσης.

i **Οχήματα με αυτόματο κιβώτιο ταχυτήτων και κίνηση στους μπροστινούς τροχούς:** Σε περίπτωση βλάβης, το αυτόματο κιβώτιο ταχυτήτων ενδέχεται να έχει μπλοκάρει στη θέση **P**. Μπορείτε να απενεργοποιήσετε το μηχανισμό ασφάλισης κιβωτίου ταχυτήτων μη αυτόματα (→ σελίδα 141).

Αν δεν είναι δυνατή η επιλογή της θέσης **N** στο αυτόματο κιβώτιο ταχυτήτων, μεταφέρετε το όχημα (→ σελίδα 339). Για τη μεταφορά του οχήματος απαιτείται ένα όχημα ρυμούλκησης με διάταξη ανύψωσης.

Επιτρεπόμενες μέθοδοι ρυμούλκησης

	 και οι δύο άξονες στο έδαφος	 μπροστινός άξονας ανυψωμένος	 πίσω άξονας ανυψωμένος
Οχήματα με μηχανικό κιβώτιο ταχυτήτων	Ναι, το πολύ για 100 km με ταχύτητα κίνησης 50 km/h	Ναι, το πολύ για 100 km με ταχύτητα κίνησης 50 km/h	Ναι, το πολύ για 50 km με ταχύτητα κίνησης 50 km/h
Οχήματα με αυτόματο κιβώτιο ταχυτήτων και κίνηση στους πίσω τροχούς	Ναι, το πολύ για 50 km με ταχύτητα κίνησης 50 km/h	Ναι, το πολύ για 50 km με ταχύτητα κίνησης 50 km/h	Ναι, όταν το τιμόνι σταθεροποιείται στην κεντρική θέση με μαστούι τιμονιού
Οχήματα με αυτόματο κιβώτιο ταχυτήτων και κίνηση στους μπροστινούς τροχούς	Όχι (με απενεργοποιημένο κινητήρα) Ναι (με ενεργοποιημένο κινητήρα), το πολύ για 5 km με ταχύτητα κίνησης 20 km/h	Ναι	Όχι (με απενεργοποιημένο κινητήρα) Ναι (με ενεργοποιημένο κινητήρα), το πολύ για 5 km με ταχύτητα κίνησης 20 km/h
Οχήματα με τετρακίνηση	Ναι, το πολύ για 50 km με ταχύτητα κίνησης 50 km/h	Όχι	Όχι

Ρυμούλκηση με ανυψωμένο άξονα: Η ρυμούλκηση πρέπει να εκτελείται από εταιρείες ρυμούλκησης.

Ρυμούλκηση οχήματος με τους δύο άξονες στο έδαφος

- ▶ Λάβετε υπόψη τις οδηγίες για τις επιτρεπόμενες μεθόδους ρυμούλκησης (→ σελίδα 335).
- ▶ Βεβαιωθείτε ότι η μπαταρία είναι συνδεδεμένη και φορτισμένη.

Αν η μπαταρία έχει αποφορτιστεί:

- Δεν είναι δυνατή η ενεργοποίηση του κινητήρα.
- Δεν είναι δυνατή η ασφάλιση ή η απελευθέρωση του ηλεκτρικού φρένου στάθμευσης.

• Οχήματα με αυτόματο κιβώτιο ταχυτήτων:

Δεν είναι δυνατή η επιλογή της θέσης **N** ή **P** στο αυτόματο κιβώτιο ταχυτήτων.

i **ΟΔΗΓΙΑ** Ζημιές λόγω σπρωξίματος του οχήματος

Το σπρώξιμο ενός οχήματος με κίνηση στους μπροστινούς τροχούς και αυτόματο κιβώτιο ταχυτήτων σε συνδυασμό με απενεργοποιημένο κινητήρα για μεγάλη απόσταση και με μεγάλη ταχύτητα μπορεί να προκαλέσει ζημιές στο όχημα.

- ▶ Το σπρώξιμο του οχήματος επιτρέπεται μόνο για απόσταση 15 m το πολύ και με ελάχιστη ταχύτητα.

! **ΟΔΗΓΙΑ** Ζημιά εξαιτίας υπερβολικά γρήγορης ή παρατεταμένης ρυμούλκησης

Εξαιτίας υπερβολικά γρήγορης ή παρατεταμένης ρυμούλκησης μπορεί να προκληθεί ζημιά στο σύστημα μετάδοσης κίνησης.

- ▶ Δεν θα πρέπει να υπερβαίνεται η ταχύτητα ρυμούλκησης των 50 km/h.
- ▶ Δεν θα πρέπει να υπερβαίνεται η απόσταση ρυμούλκησης των 50 km.

i **Οχήματα με αυτόματο κιβώτιο ταχυτήτων και κίνηση στους πίσω τροχούς:** Σε περίπτωση βλάβης, το αυτόματο κιβώτιο ταχυτήτων ενδέχεται να έχει μπλοκάρει στη θέση **P**.

Αν δεν είναι δυνατή η επιλογή της θέσης **N** στο αυτόματο κιβώτιο ταχυτήτων, μεταφέρετε το όχημα (→ σελίδα 339). Για τη μεταφορά του οχήματος απαιτείται ένα όχημα ρυμούλκησης με διάταξη ανύψωσης.

i **Οχήματα με αυτόματο κιβώτιο ταχυτήτων και κίνηση στους μπροστινούς τροχούς:** Σε περίπτωση βλάβης, το αυτόματο κιβώτιο ταχυτήτων ενδέχεται να έχει μπλοκάρει στη θέση **P**. Μπορείτε να απενεργοποιήσετε το μηχανισμό ασφάλισης κιβωτίου ταχυτήτων μηχανικά (→ σελίδα 141).

Αν δεν είναι δυνατή η επιλογή της θέσης **N** στο αυτόματο κιβώτιο ταχυτήτων, μεταφέρετε το όχημα (→ σελίδα 339). Για τη μεταφορά του οχήματος απαιτείται ένα όχημα ρυμούλκησης με διάταξη ανύψωσης.

! **ΠΡΟΕΙΔΟΠΟΙΗΣΗ** Κίνδυνος ατυχήματος κατά τη ρυμούλκηση ενός οχήματος με υπερβολικά μεγάλο βάρος

Αν το όχημα που πρέπει να ωθηθεί ή να ρυμουλκηθεί είναι πιο βαρύ από το επιτρεπόμενο συνολικό βάρος του οχήματός σας, μπορεί να προκύψουν οι εξής καταστάσεις:

- Ο γάντζος ρυμούλκησης σπάει.
- Το δίδυμο ρυμουλκού και ρυμουλκούμενου οχήματος ταλαντώνεται και μπορεί και να ανατραπεί.
- ▶ Όταν ωθείτε- ή ρυμουλκείτε ένα όχημα, το βάρος του δεν επιτρέπεται να υπερβαίνει το επιτρεπόμενο συνολικό βάρος του οχήματός σας.

Αν ένα όχημα πρέπει να ρυμουλκηθεί, το βάρος του δεν επιτρέπεται να υπερβαίνει την επιτρεπόμενη συνολική μάζα του οχήματος ρυμούλκησης.

- ▶ Στοιχεία για την επιτρεπόμενη συνολική μάζα του εκάστοτε οχήματος μπορείτε να βρείτε στην πινακίδα τύπου του οχήματος.
- ▶ **Οχήματα με αυτόματο κιβώτιο ταχυτήτων:** Μην ανοίγετε την πόρτα οδηγού ή συνοδηγού, καθώς το αυτόματο κιβώτιο ταχυτήτων θα μεταβεί αυτόματα στη θέση **P**.
- ▶ Τοποθετήστε τον γάντζο ρυμούλκησης (→ σελίδα 340).
- ▶ Στερεώστε τη διάταξη ρυμούλκησης.

! **Οδηγία** Ζημιά από λάθος στερέωση

- ▶ Στερεώστε το συρματοσχοινό ρυμούλκησης ή τη ράβδο ρυμούλκησης μόνο στους γάντζους ρυμούλκησης.

i Μπορείτε να στερεώσετε τη διάταξη ρυμούλκησης και στη διάταξη ρυμουλκούμενου.

! **ΟΔΗΓΙΑ** Ζημιά και κίνδυνος ατυχήματος κατά τη ρυμούλκηση με σχοινί ρυμούλκησης

Αν δεν λάβετε τα απαραίτητα μέτρα ασφαλείας και προστασίας κατά τη ρυμούλκηση με σχοινί ρυμούλκησης, υπάρχει κίνδυνος ατυχήματος.

Κατά τη ρυμούλκηση με σχοινί ρυμούλκησης, λαμβάνετε υπόψη τα παρακάτω σημεία:

- ▶ Εφόσον είναι δυνατό, στερεώνετε το σχοινί ρυμούλκησης στα δύο οχήματα από την ίδια πλευρά.
- ▶ Φροντίστε ώστε το μήκος του σχοινού ρυμούλκησης να μην ξεπερνά το προβλεπόμενο από το νόμο μήκος.
- ▶ Σημαδέψτε το κέντρο του σχοινού ρυμούλκησης, π.χ. με ένα λευκό πανί (30 x 30 cm). Έτσι, εφιστάτε την προσοχή των υπόλοιπων συμμετεχόντων στην κυκλοφορία στο συμβάν ρυμούλκησης.
- ▶ Στη διάρκεια της διαδρομής, έχετε το νου σας στα φώτα φρένων του οχήματος που ρυμουλκεί. Τηρείτε τέτοιες αποστάσεις ώστε να μην κρέμεται το σχοινί ρυμούλκησης.
- ▶ Μην χρησιμοποιείτε χαλύβδινα σχοινιά ή αλυσίδες για τη ρυμούλκηση. Διαφορε-

τικά, ενδέχεται να υποστεί ζημιά το όχημα.

- ▶ Απενεργοποιήστε το αυτόματο κλειδωμα (→ σελίδα 49).
- ▶ Μην ενεργοποιείτε τη λειτουργία HOLD.
- ▶ Απενεργοποιήστε την προστασία κατά της ρυμούλκησης (→ σελίδα 63).
- ▶ Απενεργοποιήστε την ενεργή υποβοήθηση πέδησης (→ σελίδα 168).
- ▶ **Οχήματα με αυτόματο κιβώτιο ταχυτήτων:** Επιλέξτε τη θέση **N** στο αυτόματο κιβώτιο ταχυτήτων.
- ▶ **Οχήματα με μηχανικό κιβώτιο ταχυτήτων:** Επιλέξτε τη νεκρά **N**.
- ▶ Απελευθερώστε το φρένο στάθμευσης.
- ▶ **Οχήματα με μηχανικό κιβώτιο ταχυτήτων:** Ενεργοποιήστε τη μίζα, διαφορετικά ενδέχεται να ενεργοποιηθεί το κλειδωμα τιμονιού.

▲ ΠΡΟΕΙΔΟΠΟΙΗΣΗ Κίνδυνος ατυχήματος από τον περιορισμό λειτουργιών που σχετίζονται με την ασφάλεια κατά τη ρυμούλκηση

Λειτουργίες που σχετίζονται με την ασφάλεια είναι περιορισμένες ή καθόλου διαθέσιμες στις εξής καταστάσεις:

- Η μίζα είναι απενεργοποιημένη.
- Το σύστημα φρένων ή το υδραυλικό τιμόνι παρουσιάζουν δυσλειτουργία.
- Η τροφοδοσία ενέργειας ή το ηλεκτρικό κύκλωμα οχήματος παρουσιάζουν δυσλειτουργία.

Αν το όχημά σας ρυμουλκηθεί στη συνέχεια, μπορεί για τη διεύθυνση και το φρενάρημα του οχήματος να απαιτείται πολύ περισσότερη δύναμη.

- ▶ Χρησιμοποιήστε μία ράβδο ρυμούλκησης.
- ▶ Πριν τη ρυμούλκηση διασφαλίστε ότι το σύστημα διεύθυνσης είναι ευκίνητο.

❗ Οδηγία Ζημιά εξαιτίας υψηλών δυνάμεων έλξης

Η απότομη εκκίνηση του οχήματος μπορεί να προξενήσει ζημιά στο όχημα εξαιτίας υπερβολικά υψηλών δυνάμεων έλξης.

- ▶ Ξεκινάτε πορεία αργά και όχι απότομα.

Ρυμούλκηση οχήματος με ανυψωμένο μπροστινό/πίσω άξονα

❗ ΟΔΗΓΙΑ Ζημιά λόγω ενεργοποιημένης μίζας

Αν κατά τη ρυμούλκηση του οχήματος με ανυψωμένο μπροστινό και πίσω άξονα μείνει ενεργοποιημένη η μίζα, μπορεί να προκληθεί ζημιά στο σύστημα φρένων λόγω επέμβασης του ESP®.

- ▶ Η μίζα πρέπει να είναι απενεργοποιημένη.

❗ ΟΔΗΓΙΑ Ζημιά λόγω ακατάλληλης αφαίρεσης ή τοποθέτησης των κεντρικών αξόνων

Αν κατά την τοποθέτηση των κεντρικών αξόνων δεν χρησιμοποιήσετε καινούριες βίδες, μπορεί να προξενήσετε ζημιά στους κεντρικούς άξονες.

Κατά την τοποθέτηση των κεντρικών αξόνων χρησιμοποιείτε πάντα καινούριες βίδες. Αναθέτετε την αφαίρεση και τοποθέτηση των κεντρικών αξόνων μόνο σε εξειδικευμένο προσωπικό.

- (i) Ανυψώνετε το όχημα, σε περίπτωση ζημιάς στον μπροστινό άξονα, από τον μπροστινό άξονα και σε περίπτωση ζημιάς στον πίσω άξονα, από τον πίσω άξονα.
- (i) **Οχήματα με αυτόματο κιβώτιο ταχυτήτων και κίνηση στους πίσω τροχούς:** Σε περίπτωση βλάβης, το αυτόματο κιβώτιο ταχυτήτων ενδέχεται να έχει μπλοκάρει στη θέση **P**.
Αν δεν είναι δυνατή η επιλογή της θέσης **N** στο αυτόματο κιβώτιο ταχυτήτων, μεταφέρετε το όχημα (→ σελίδα 339). Για τη μεταφορά του οχήματος απαιτείται ένα όχημα ρυμούλκησης με διάταξη ανύψωσης.
- (i) **Οχήματα με αυτόματο κιβώτιο ταχυτήτων και κίνηση στους μπροστινούς τροχούς:** Σε περίπτωση βλάβης, το αυτόματο κιβώτιο ταχυτήτων ενδέχεται να έχει μπλοκάρει στη θέση **P**. Μπορείτε να απενεργοποιήσετε το μηχανισμό ασφάλισης κιβωτίου ταχυτήτων μηχανικά (→ σελίδα 141).
Αν δεν είναι δυνατή η επιλογή της θέσης **N** στο αυτόματο κιβώτιο ταχυτήτων, μεταφέρετε το όχημα (→ σελίδα 339). Για τη μεταφορά του οχήματος απαιτείται ένα όχημα ρυμούλκησης με διάταξη ανύψωσης.

- ▶ Λάβετε υπόψη τις οδηγίες για τις επιτρεπόμενες μεθόδους ρυμούλκησης (→ σελίδα 335).
- ▶ Αν ξεπεραστεί η μέγιστη επιτρεπόμενη απόσταση ρυμούλκησης, θα πρέπει να αφαιρεθούν οι κεντρικοί άξονες προς τους κινητήριους άξονες.
- ▶ **Οχήματα με αυτόματο κιβώτιο ταχυτήτων:** Επιλέξτε τη θέση **[N]** στο αυτόματο κιβώτιο ταχυτήτων.
- ▶ **Οχήματα με μηχανικό κιβώτιο ταχυτήτων:** Επιλέξτε τη νεκρά **[N]**.
- ▶ Απελευθερώστε το φρένο στάθμευσης.
- ▶ Απενεργοποιήστε τη μίζα.

Φόρτωση οχήματος για μεταφορά

- ▶ Λάβετε υπόψη τις οδηγίες για τη ρυμούλκηση (→ σελίδα 336) (→ σελίδα 338).
- ▶ Για τη φόρτωση του οχήματος, στερεώστε τη διάταξη ρυμούλκησης στον γάντζο ρυμούλκησης.
- ▶ **Οχήματα με αυτόματο κιβώτιο ταχυτήτων:** Επιλέξτε τη θέση **[N]** στο αυτόματο κιβώτιο ταχυτήτων.
- ▶ **Οχήματα με αυτόματο κιβώτιο ταχυτήτων:** Σε περίπτωση βλαβών στο ηλεκτρικό σύστημα, το αυτόματο κιβώτιο ταχυτήτων ενδέχεται να έχει μπλοκάρει στη θέση **[P]**. Για αλλαγή στη θέση **[N]**, τροφοδοτήστε με τάση το ηλεκτρικό κύκλωμα οχήματος (→ σελίδα 327).
- ▶ **Οχήματα με μηχανικό κιβώτιο ταχυτήτων:** Επιλέξτε τη νεκρά **[N]**.
- ▶ Φορτώστε το όχημα.
- ▶ **Οχήματα με αυτόματο κιβώτιο ταχυτήτων:** Επιλέξτε τη θέση **[P]** στο αυτόματο κιβώτιο ταχυτήτων.
- ▶ **Οχήματα με μηχανικό κιβώτιο ταχυτήτων:** Επιλέξτε την 1η ταχύτητα **[1]** ή την ταχύτητα οπισθοπορείας **[R]**.
- ▶ Ασφαλίστε το όχημα με το φρένο στάθμευσης ώστε να αποφευχθεί τυχόν κύλιση.
- ▶ Προσδέστε το όχημα μόνο στους τροχούς.

Οχήματα με τετρακίνηση/οχήματα με αυτόματο κιβώτιο ταχυτήτων

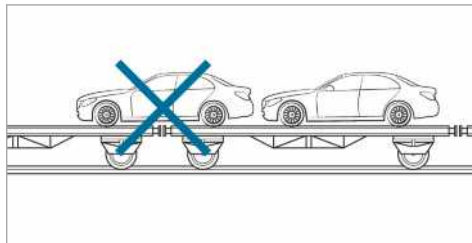

- ▶ Φροντίστε ώστε ο μπροστινός και ο πίσω άξονας να βρίσκονται στο ίδιο όχημα μεταφοράς.

1 **Οδηγία** Ζημιά στο σύστημα μετάδοσης κίνησης εξαιτίας λάθους τοποθέτησης

- ▶ Μην τοποθετείτε το όχημα πάνω από το σημείο σύνδεσης του οχήματος μεταφοράς.

1 **ΟΔΗΓΙΑ** Ζημιά στο όχημα λόγω ακατάλληλης φόρτωσης

Αν ένα όχημα με τετρακίνηση παρουσιάσει κλίση, μεταποιστεί ή κινηθεί κατά τη φόρτωση μέσω της υδραυλικής πλατφόρμας της υπερκατασκευής, ενδέχεται να υποστεί ζημιά.

- ▶ Κινείτε και τοποθετείτε το όχημα με τετρακίνηση μόνο μέσω του συστήματος κίνησης του ίδιου του οχήματος κατά τη φόρτωση.
- ▶ Μην κινείτε το όχημα και την επιφάνεια πάνω στην οποία βρίσκεται αν έχετε αφαιρέσει το κλειδί ή είναι ανοιχτή η πόρτα.

Χώρος φύλαξης γάντζου ρυμούλκησης

Ο γάντζος ρυμούλκησης βρίσκεται στο σετ εργαλείων οχήματος στο χώρο ποδιών του συνοδηγού (→ σελίδα 342).

Γάντζος ρυμούλκησης

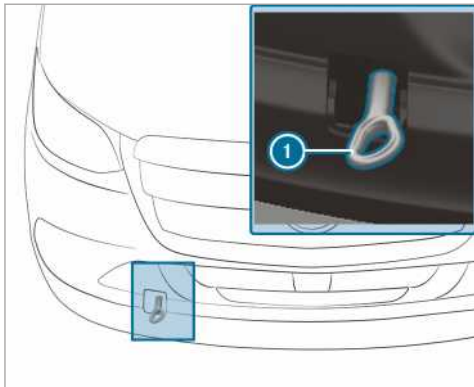

Τοποθέτηση/αφαίρεση μπροστινού γάντζου ρυμούλκησης

- ▶ **Τοποθέτηση μπροστινού γάντζου ρυμούλκησης:** Πιέστε το επάνω μέρος του κάλυμματος και αφαιρέστε το κάλυμμα.
- ▶ Βιδώστε το γάντζο ρυμούλκησης ① περιστρέφοντας δεξιόστροφα ως το τέρμα και σφίξτε τον.
- ▶ **Αφαίρεση μπροστινού γάντζου ρυμούλκησης:** Ξεβιδώστε το γάντζο ρυμούλκησης ① περιστρέφοντας αριστερόστροφα.
- ▶ Τοποθετήστε το κάλυμμα με τις προεξοχές στο επάνω μέρος και πιέστε προς τα μέσα το κάτω μέρος, μέχρι να ασφαλίσει το κάλυμμα.

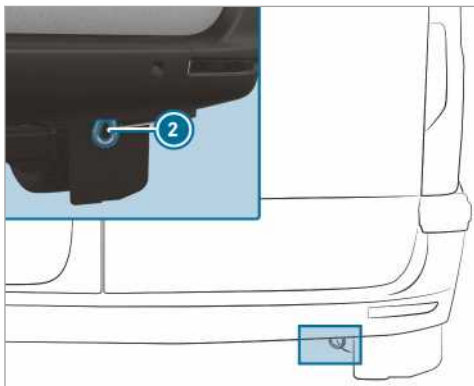

Πίσω γάντζος ρυμούλκησης (οχήματα με άδεια κυκλοφορίας επιβατικού)

- ① Ο πίσω γάντζος ρυμούλκησης ② είναι σταθερά βιδωμένος στο όχημα.

! **ΟΔΗΓΙΑ** Κίνδυνος ζημιών σε περίπτωση λανθασμένης χρήσης του γάντζου ρυμούλκησης

Σε περίπτωση απεγκλωβισμού του οχήματος με τη βοήθεια του γάντζου ρυμούλκησης ενδέχεται να προκληθούν ζημιές στο όχημα.

- ▶ Χρησιμοποιείτε το γάντζο ρυμούλκησης αποκλειστικά για τη ρυμούλκηση του οχήματος.

Ρυμούλκηση οχήματος (εκκίνηση κινητήρα σε περίπτωση έκτακτης ανάγκης)

Οχήματα με αυτόματο κιβώτιο ταχυτήτων

! **Οδηγία** Ζημιά του αυτόματου κιβωτίου ταχυτήτων από την ώθηση

Από την ώθηση οχημάτων με αυτόματο κιβώτιο ταχυτήτων μπορεί να υποστεί ζημιά το αυτόματο κιβώτιο ταχυτήτων.

- ▶ Τα οχήματα με αυτόματο κιβώτιο ταχυτήτων δεν επιτρέπεται να εκκινούνται με τη βοήθεια ώθησης.

- ▶ Τα οχήματα με αυτόματο κιβώτιο ταχυτήτων δεν επιτρέπεται να εκκινούν μέσω ρυμούλκησης.

Οχήματα με μηχανικό κιβώτιο ταχυτήτων

- ▶ Λάβετε υπόψη τις οδηγίες για τη ρυμούλκηση (→ σελίδα 335).
- ▶ Εφόσον απαιτείται, αφήστε τον κινητήρα και το σύστημα εξαέρμισης να κρυώσουν.
- ▶ Ενεργοποιήστε τη μίζα.
- ▶ Επιλέξτε τη 2η ή 3η ταχύτητα του κιβωτίου.
- ▶ Απελευθερώστε το φρένο στάθμευσης.
- ▶ Ρυμουλκήστε το όχημα με πλήρως πατημένο το πεντάλ συμπλέκτη.
- ▶ Αφήστε αργά το πεντάλ φρένου.
- ▶ Όταν ο κινητήρας εκκινήσει, επιλέξτε αμέσως τη νεκρά .
- ▶ Ακινητοποιήστε το όχημα λαμβάνοντας υπόψη την κατάσταση της κυκλοφορίας.
- ▶ Αφαιρέστε τη διάταξη ρυμούλκησης.
- ▶ Αφαιρέστε το γάντζο ρυμούλκησης.
- ▶ Αναθέστε τον έλεγχο του οχήματος σε ένα εξειδικευμένο συνεργείο.

Ηλεκτρικές ασφάλειες

Οδηγίες για τις ηλεκτρικές ασφάλειες

⚠ ΠΡΟΕΙΔΟΠΟΙΗΣΗ Κίνδυνος ατυχήματος και τραυματισμού λόγω υπερφορτωμένων καλωδίων

Σε περίπτωση ακατάλληλου χειρισμού, γεφύρωσης ή αντικατάστασης μιας ελαττωματικής ασφάλειας με ασφάλεια υψηλότερου αμπεράζ, ενδέχεται να υπερφορτωθούν τα ηλεκτρικά καλώδια.

Ως αποτέλεσμα, ενδέχεται να προκληθεί πυρκαγιά.

▶ Να αντικαθιστάτε πάντα τις ελαττωματικές ασφάλειες με καινούριες ασφάλειες κατάλληλων προδιαγραφών και σωστού αμπεράζ.

! ΟΔΗΓΙΑ Ζημιά λόγω εσφαλμένων ασφαλειών

Από τη χρήση εσφαλμένων ασφαλειών ενδέχεται να προκληθεί ζημιά σε ηλεκτρικά εξαρτήματα ή συστήματα.

▶ Χρησιμοποιείτε αποκλειστικά τις εγκριμένες από τη Mercedes-Benz ασφάλειες με την εκάστοτε προβλεπόμενη τιμή αμπερ.

Σκοπός των ηλεκτρικών ασφαλειών του οχήματός σας είναι να απενεργοποιούν ελαττωματικά ηλεκτρικά κυκλώματα. Η ασφάλεια που έχει ενεργοποιηθεί, έχει ως αποτέλεσμα να σταματάει η λειτουργία των παρακάτω στοιχείων και των λειτουργιών που συνδέονται με αυτά.

Οι καμένες ασφάλειες πρέπει να αντικαθίστανται με όμοιες ασφάλειες, τις οποίες αναγνωρίζεται από το χρώμα και την ονομαστική τιμή ασφάλειας. Για το σχεδιάγραμμα κατανομής ασφαλειών, καθώς και για περαιτέρω οδηγίες σχετικά με τις ηλεκτρικές ασφάλειες και τα ρελέ, ανατρέξτε στις Πρόσθετες Οδηγίες Χρήσης «Κατανομή ασφαλειών».

! ΟΔΗΓΙΑ Ζημιές ή δυσλειτουργίες λόγω υγρασίας

Η υγρασία ενδέχεται να προκαλέσει δυσλειτουργίες ή ζημιές στο ηλεκτρικό σύστημα.

▶ Όταν είναι ανοιχτή η ασφαλειοθήκη, να βεβαιώνετε ότι δεν είναι δυνατή η εισχώρηση υγρασίας.

▶ Κατά το κλείσιμο της ασφαλειοθήκης, η φλάντζα του καπακιού πρέπει να εφάπτεται σωστά στην ασφαλειοθήκη.

Εάν καεί μια ασφάλεια που μόλις αντικαταστήσατε, απευθυνθείτε σε κάποιο εξουσιοδοτημένο συνεργείο για να διαπιστώσει και να αντιμετωπίσει την αιτία.

Πριν από την αλλαγή της ασφάλειας διασφαλίστε τα ακόλουθα:

- Το όχημα είναι ασφαλισμένο έναντι ακούσιας κύλισης.
- Έχουν απενεργοποιηθεί όλοι οι ηλεκτρικοί καταναλωτές.
- Η ανάφλεξη είναι απενεργοποιημένη.

Οι ηλεκτρικές ασφάλειες είναι καταμεμημένες σε διαφορετικές ασφαλειοθήκες:

- Ασφαλειοθήκη στο χώρο ποδιών του συνοδηγού (→ σελίδα 341)
- Ασφαλειοθήκη στο κουτί καθίσματος στη θέση του οδηγού (→ σελίδα 341)

Ανοίξτε την ασφαλειοθήκη στο κουτί καθίσματος στη θέση του οδηγού

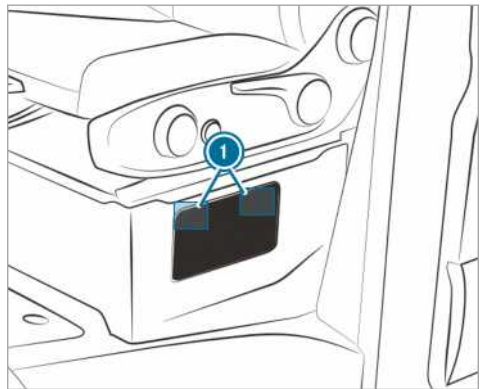

▶ **Ανοιγμα:** Πιέστε τις ασφάλειες ① προς το κάλυμμα και αφαιρέστε τα κλιπ.

▶ Αφαιρέστε το κάλυμμα.

Ανοίξτε την ασφαλειοθήκη στο χώρο ποδιών του συνοδηγού

▶ Απασφάλιση και αφαίρεση του καλύμματος της θήκης αποθήκευσης (→ σελίδα 342).

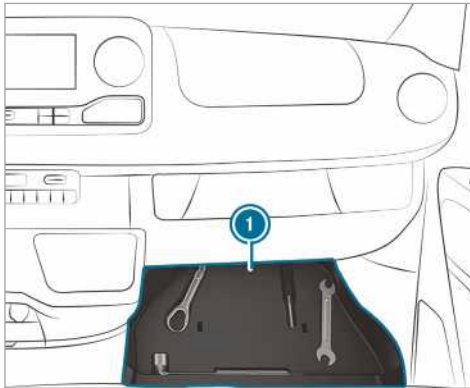

- ▶ Αφαιρέστε το ένθετο ❶ με το σετ εργαλείων οχήματος.

Σετ εργαλείων οχήματος

Πληροφορίες για το σετ εργαλείων οχήματος

Το σετ εργαλείων οχήματος βρίσκεται στη θήκη αποθήκευσης στην πλευρά του συνοδηγού στο χώρο ποδιών (→ σελίδα 342).

Στο σετ εργαλείων οχήματος περιλαμβάνονται τα παρακάτω:

- Ένας γάντζος ριμούλκησης
- Ένα κατσαβίδι με μύτη Torx, σταυρωτή μύτη και μύτη με εγκοπές
- Επιπλέον, στο σετ εργαλείων οχήματος μπορεί να περιλαμβάνονται π.χ. τα παρακάτω:
 - Ένα γερμανικό κλειδί
 - Ένα κλειδί τροχών

Απασφάλιση και αφαίρεση καλύμματος της θήκης αποθήκευσης

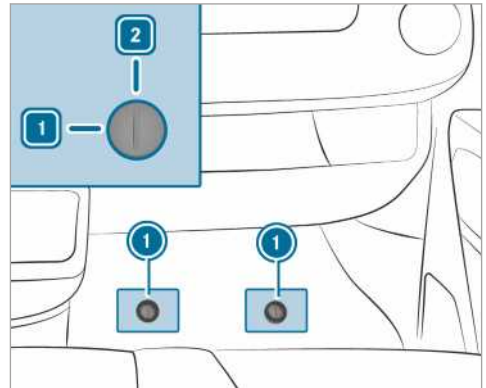

- ▶ Αφαιρέστε το λαστιχένιο πατάκι από το χώρο ποδιών του συνοδηγού.
- ▶ **Απασφάλιση:** Περιστρέψτε τον ταχυσύνδεσμο ❶ αριστερόστροφα στη θέση ❶.
- ▶ Ανασηκώστε ελαφρώς το κάλυμμα και αφαιρέστε το.

Τοποθέτηση και ασφάλιση καλύμματος

- ▶ Σπρώξτε το κάλυμμα προς τα μέσα και πιέστε το προς τα κάτω.
- ▶ Πιέστε τον ταχυσύνδεσμο ❶ προς τα κάτω, μέχρι να ασφαλίσει.
- ▶ **Ασφάλιση:** Περιστρέψτε τον ταχυσύνδεσμο ❶ δεξιόστροφα στη θέση ❷.

Αφαίρεση του σετ εργαλείων οχήματος

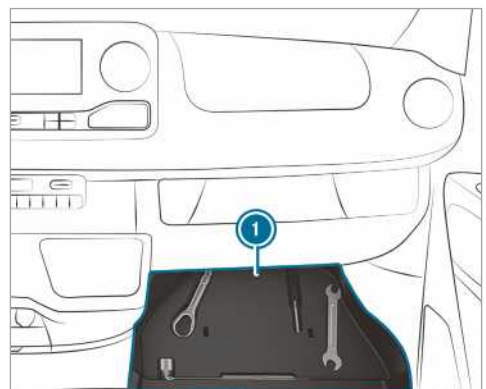

- ▶ Αφαιρέστε το σετ εργαλείων οχήματος από τη θήκη αποθήκευσης ❶.

Υδραυλικός γρύλος

Πληροφορίες για τον υδραυλικό γρύλο

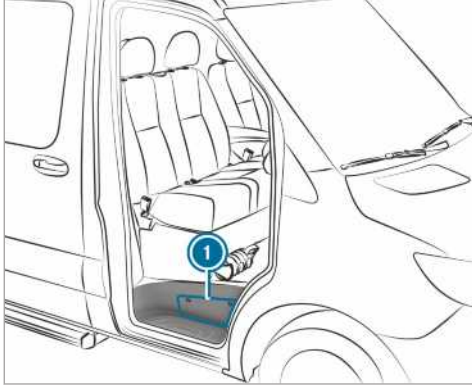

Ο υδραυλικός γρύλος βρίσκεται σε μια πλευρική θήκη ❶ πάνω από το σκαλοπάτι της πόρτας συνοδηγού.

Ανάλογα με τον εξοπλισμό, το μέγιστο βάρος του γρύλου είναι 7,5 kg. Για τη μέγιστη φέρουσα ικανότητα φορτίου του γρύλου, ανατρέξτε στην αυτοκόλλητη πινακίδα του γρύλου. Σε περίπτωση βλάβης, απευθυνθείτε σε ένα εξειδικευμένο συνεργείο.

Συντήρηση γρύλου:

- Μετά τη χρήση, καθαρίστε και λιπάνετε ξανά όλα τα κινητά εξαρτήματα.
- Ανοίγετε και κλείνετε πλήρως τα έμβολα ανύψωσης κάθε έξι μήνες.

Αφαίρεση γρύλου και ράβδου μοχλού αντλίας

Προϋποθέσεις

- Η πόρτα συνοδηγού είναι ανοιχτή.

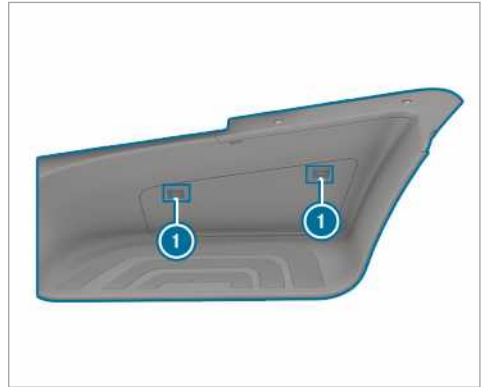

- ▶ **Ανοίγμα:** Πιέστε τις ασφάλειες ❶ προς το κάλυμμα και αφαιρέστε τα κλιπ.
- ▶ Αφαιρέστε το κάλυμμα.
- ▶ Τραβήξτε τη διάταξη συγκράτησης πλήρως προς τα έξω και αφήστε την στο σκαλοπάτι.



- ▶ Αφαιρέστε τον γρύλο ❷ και τη ράβδο μοχλού αντλίας.
- ▶ **Κλείσιμο:** Πατήστε δυνατά το κάλυμμα, ώστε να ασφαλισουν οι ασφάλειες ❶.

Θόρυβοι ή ασυνήθιστη συμπεριφορά οδήγησης

Κατά την οδήγηση, λαμβάνετε υπόψη τυχόν δονήσεις, θορύβους και ασυνήθιστη οδική συμπεριφορά, π.χ. μονόπλευρο τράβηγμα. Μια τέτοια συμπεριφορά ενδέχεται να υποδηλώνει ζημιά στους τροχούς ή τα ελαστικά. Αν αντιληφθείτε κάποιο πρόβλημα στα ελαστικά, μειώστε την ταχύτητα κίνησης. Ακινητοποιήστε το όχημα το ταχύτερο δυνατό και ελέγξτε τους τροχούς και τα ελαστικά για ζημιές. Η ασυνήθιστη οδική συμπεριφορά ενδέχεται, επίσης, να οφείλεται σε μη εμφανείς ζημιές των ελαστικών. Αν δεν διαπιστώσετε ζημιές, αναθέστε τον έλεγχο των τροχών και των ελαστικών σε ένα εξειδικευμένο συνεργείο.

Τακτικός έλεγχος των τροχών και των ελαστικών

▲ ΠΡΟΕΙΔΟΠΟΙΗΣΗ Κίνδυνος ατυχήματος λόγω φθαρμένων ελαστικών

Τα φθαρμένα ελαστικά ενδέχεται να παρουσιάσουν απώλεια πίεσης.

Ως αποτέλεσμα, ενδέχεται να χάσετε τον έλεγχο του οχήματος.

- ▶ Ελέγχετε τακτικά τα ελαστικά για φθορές και αντικαθιστάτε αμέσως τα φθαρμένα ελαστικά.

▲ ΠΡΟΕΙΔΟΠΟΙΗΣΗ Κίνδυνος υδρολίσθησης λόγω υπερβολικά μικρού πέλματος ελαστικού

Σε περίπτωση υπερβολικά μικρού πέλματος ελαστικού, μειώνεται η πρόσφυση του ελαστικού. Το πέλμα του ελαστικού δεν είναι πλέον σε θέση να εκτρέψει το νερό.

Κατά συνέπεια, σε περίπτωση βρεγμένου οδοστρώματος, αυξάνεται ο κίνδυνος υδρολίσθησης, ιδιαίτερα αν δεν προσαρμοστεί η ταχύτητα κίνησης.

Σε περίπτωση υπερβολικά υψηλής ή υπερβολικά χαμηλής πίεσης ελαστικών, ενδέχεται τα ελαστικά να φθαρούν σε διάφορα σημεία του πέλματος.

- ▶ Ελέγχετε τακτικά το βάθος και την κατάσταση του πέλματος όλων των ελαστικών σε όλο το πλάτος τους.

Ελάχιστο βάθος πέλματος σε

- Θερινά ελαστικά: 3 mm
- Χειμερινά ελαστικά M+S: 4 mm

▶ Για λόγους ασφαλείας, αναθέτετε την αντικατάσταση των ελαστικών προτού επιτευχθεί το προβλεπόμενο από το νόμο ελάχιστο βάθος πέλματος.

Ελέγχετε τους τροχούς και τα ελαστικά ανά τακτά χρονικά διαστήματα για τυχόν ζημιές, τουλάχιστον κάθε δύο εβδομάδες, καθώς και μετά από διαδρομές εκτός δρόμου ή σε ανώμαλο οδόστρωμα. Οι ελαττωματικοί τροχοί ενδέχεται να προκαλέσουν απώλεια πίεσης στα ελαστικά.

Προσέχετε για ζημιές όπως:

- Τομές στο ελαστικό
- Τρύπες στο ελαστικό
- Σκισίματα στο ελαστικό
- Προεξοχές στο ελαστικό
- Παραμόρφωση ή έντονη διάβρωση των τροχών

Εκτελείτε τους ακόλουθους ελέγχους σε όλους τους τροχούς ανά τακτά χρονικά διαστήματα, τουλάχιστον μία φορά το μήνα ή ανάλογα με τις απαιτήσεις, π.χ. πριν από μεγάλα ταξίδια ή την οδήγηση εκτός δρόμου:

- Έλεγχος της πίεσης ελαστικών (→ σελίδα 346)
- Έλεγχος των ταπών των βαλβίδων

Οι βαλβίδες πρέπει να προστατεύονται από την υγρασία και τις βρομιές με τις ειδικά για το όχημά σας εγκεκριμένες από την Mercedes-Benz τάπες βαλβίδων.

- Οπτικός έλεγχος του βάθους προφίλ και του πέλματος ελαστικών σε όλο το πλάτος

Το ελάχιστο βάθος πέλματος των θερινών ελαστικών είναι 3 mm και των χειμερινών ελαστικών είναι 4 mm.

Πληροφορίες σχετικά με την οδήγηση με θερινά ελαστικά

Τα θερινά ελαστικά σε θερμοκρασίες κάτω των 10 °C χάνουν μεγάλο μέρος της ελαστικότητάς τους και επομένως υπάρχει απώλεια πρόσφυσης και επιβραδυντικής ισχύος. Εξοπλίστε το όχημά σας με ελαστικά M+S. Με τη χρήση τους σε πολύ χαμηλές θερμοκρασίες τα θερινά ελαστικά μπορεί να σκιστούν και έτσι να υφίστανται διαρκώς ζημιές. Δεν φέρουμε καμία ευθύνη για τέτοιου είδους ζημιές.

Όταν χρησιμοποιείτε θερινά ελαστικά, τηρείτε οπωσδήποτε την επιτρεπόμενη τελική ταχύτητα κίνησης.

Αφού τοποθετήσετε τα θερινά ελαστικά:

- Ελέγξτε την πίεση ελαστικών (→ σελίδα 346)
- Επανεκκίνηση συστήματος ελέγχου πίεσης ελαστικών (→ σελίδα 360)

Πληροφορίες για τα χειμερινά ελαστικά M+S

Σε θερμοκρασίες κάτω των 10 °C χρησιμοποιείτε χειμερινά ελαστικά ή ελαστικά παντός καιρού - και τα δύο διαθέτουν τη σήμανση M+S.

Υπό χειμερινές συνθήκες οδοστρώματος, την καλύτερη δυνατή πρόσφυση την προσφέρουν μόνο τα χειμερινά ελαστικά με το πρόσθετο σύμβολο χιονοφάδας  δίπλα από τη σήμανση M+S.

Μόνο με αυτά τα ελαστικά μπορούν να λειτουργούν άσφρα ακόμα και τον χειμώνα συστήματα ασφαλούς οδήγησης, όπως π.χ. το ABS και το ESP®. Αυτά τα ελαστικά σχεδιάστηκαν ειδικά για την οδήγηση στο χιόνι.

Για μια ασφαλή οδηγική συμπεριφορά χρησιμοποιείτε για όλους τους τροχούς ελαστικά M+S από τον ίδιο κατασκευαστή και με το ίδιο προφίλ.

Όταν χρησιμοποιείτε ελαστικά M+S, τηρείτε οπωσδήποτε την επιτρεπόμενη τελική ταχύτητα κίνησης.

Όταν εγκαθιστάτε ελαστικά M+S, των οποίων η επιτρεπόμενη τελική ταχύτητα κίνησης είναι χαμηλότερη από την τελική ταχύτητα κίνησης του οχήματος, πρέπει να στερεώνετε στο οπτικό πεδίο του οδηγού μια σχετική προειδοποιητική πινακίδα. Για τέτοιες πινακίδες, απευθυνθείτε σε ένα εξειδικευμένο συνεργείο.

Οχήματα με περιοριστή: Σε αυτήν την περίπτωση, περιορίστε επίσης την τελική ταχύτητα κίνησης του οχήματος εξαρτώμενης από την κατασκευή με έναν μόνιμο περιοριστή στην επιτρεπόμενη τελική ταχύτητα κίνησης των ελαστικών M+S (→ σελίδα 171).

Αφού τοποθετήσετε τα χειμερινά ελαστικά:

- ελέγξτε την πίεση ελαστικών (→ σελίδα 346)
- επανεκκινήστε το σύστημα ελέγχου πίεσης ελαστικών (→ σελίδα 360)

Οδηγίες για τις αντιολισθητικές αλυσίδες

⚠ ΠΡΟΕΙΔΟΠΟΙΗΣΗ Κίνδυνος ατυχήματος λόγω λανθασμένης τοποθέτησης των αντιολισθητικών αλυσίδων

Οχήματα με κίνηση στους πίσω τροχούς: Όταν εγκαθιστάτε αντιολισθητικές αλυσίδες στους μπροστινούς τροχούς, οι αντιολισθητικές αλυσίδες μπορεί να τρίβονται στο αμάξωμα ή στα εξαρτήματα του συστήματος ανάρτησης τροχών.

Με αυτόν τον τρόπο μπορεί να προκληθούν ζημιές στο όχημα ή στα ελαστικά.

- ▶ Μην εγκαθιστάτε ποτέ αντιολισθητικές αλυσίδες στους μπροστινούς τροχούς.
- ▶ Εγκαθιστάτε τις αντιολισθητικές αλυσίδες στους πίσω τροχούς πάντα σε ζεύγη.
- ▶ **Οχήματα με διπλά ελαστικά:** Τοποθετήστε τις αντιολισθητικές αλυσίδες στους εξωτερικούς τροχούς.

⚠ ΠΡΟΕΙΔΟΠΟΙΗΣΗ Κίνδυνος ατυχήματος λόγω λανθασμένης τοποθέτησης των αντιολισθητικών αλυσίδων

Οχήματα με κίνηση στους μπροστινούς τροχούς: Όταν εγκαθιστάτε αντιολισθητικές αλυσίδες στους πίσω τροχούς, οι αντιολισθητικές αλυσίδες μπορεί να τρίβονται στο αμάξωμα ή στα εξαρτήματα του συστήματος ανάρτησης τροχών.

Με αυτόν τον τρόπο μπορεί να προκληθούν ζημιές στο όχημα ή στα ελαστικά.

- ▶ Μην εγκαθιστάτε ποτέ αντιολισθητικές αλυσίδες στους πίσω τροχούς.
- ▶ Εγκαθιστάτε τις αντιολισθητικές αλυσίδες στους μπροστινούς τροχούς πάντα σε ζεύγη.

⚠ ΠΡΟΕΙΔΟΠΟΙΗΣΗ Κίνδυνος ατυχήματος λόγω ακατάλληλων αντιολισθητικών αλυσίδων

Οχήματα με τετρακίνηση ή μπροστινή μετάδοση κίνησης και μονά ελαστικά δεν διαθέτουν επαρκή ελεύθερο χώρο στον μπροστινό άξονα για κοινές αντιολισθητικές αλυσίδες.

Όταν εγκαθιστάτε κοινές αντιολισθητικές αλυσίδες, αυτές μπορεί να λυθούν και να προκαλέσουν ζημιές σε εξαρτήματα του συστήματος ανάρτησης τροχών ή σε εύκαμπους σωλήνες φρένων.

▶ Σε οχήματα με τετρακίνηση ή κίνηση στους μπροστινούς τροχούς και μονά ελαστικά εγκαθιστάτε μόνο αντιολισθητικές αλυσίδες, οι οποίες είναι εγκεκριμένες από τη Mercedes-Benz για αυτά τα ελαστικά.

Για λόγους ασφαλείας, η Mercedes-Benz συνιστά να χρησιμοποιείτε αποκλειστικά ελεγμένες και εγκεκριμένες για την εκάστοτε χρήση αντιολισθητικές αλυσίδες. Μπορείτε να βρείτε περισσότερες πληροφορίες για τις αντιολισθητικές αλυσίδες που συνιστά η Mercedes-Benz στην επισκόπηση τροχών και ελαστικών στη διεύθυνση <https://www.mercedes-benz.de>.

! **ΟΔΗΓΙΑ** Ζημιά στα τάσια τροχού λόγω της τοποθέτησης αντιολισθητικών αλυσίδων

Όταν τοποθετείτε αντιολισθητικές αλυσίδες σε χαλύβδινες ζάντες, ενδέχεται να προκαλέσετε ζημιά στα τάσια τροχού.

▶ Πριν την τοποθέτηση αντιολισθητικών αλυσίδων αφαιρέστε τα τάσια τροχού από τις χαλύβδινες ζάντες.

Κατά τη χρήση αντιολισθητικών αλυσίδων λαμβάνετε υπόψη τις παρακάτω οδηγίες:

- Οι αντιολισθητικές αλυσίδες είναι εγκεκριμένες μόνο για συγκεκριμένους συνδυασμούς τροχών-ελαστικών. Για πληροφορίες σχετικά, απευθυνθείτε σε ένα εξειδικευμένο συνεργείο.
- Για λόγους ασφαλείας χρησιμοποιείτε μόνο αντιολισθητικές αλυσίδες εγκεκριμένες από τη Mercedes-Benz ή αντιολισθητικές αλυσίδες με ίδιο πρότυπο ποιότητας.
- Οι αντιολισθητικές αλυσίδες πρέπει να συσφιγγονται ξανά μετά από περίπου 1 km. Μόνο έτσι διασφαλίζεται η βέλτιστη εφαρμογή των αντιολισθητικών αλυσίδων και η ελεύθερη κίνηση των γειτονικών εξαρτημάτων.
- **Οχήματα με τετρακίνηση:** Τοποθετήστε τις αντιολισθητικές αλυσίδες σε όλους τους τροχούς. Σε οχήματα με διπλά ελαστικά τοποθετήστε τις αντιολισθητικές αλυσίδες στους εξωτερικούς τροχούς. Λάβετε υπόψη τις οδηγίες τοποθέτησης του κατασκευαστή.
- Χρησιμοποιείτε αντιολισθητικές αλυσίδες μόνο σε πάνω σε επιφάνεια καλυμμένη από χιόνι. Όταν σταματήσετε να οδηγείτε σε δρόμο καλυμμένο από χιόνι, αφαιρέστε τις αντιολι-

σθητικές αλυσίδες όσο το δυνατόν πιο γρήγορα.

- Οι τοπικοί κανονισμοί μπορεί να θέτουν περιορισμούς στη χρήση αντιολισθητικών αλυσίδων. Λάβετε υπόψη τους αντίστοιχους κανονισμούς, προτού τοποθετήσετε τις αντιολισθητικές αλυσίδες.
- Πριν από την οδήγηση με αντιολισθητικές αλυσίδες, ενεργοποιείτε την τετρακίνηση (→ σελίδα 143).
- Η επιτρεπόμενη τελική ταχύτητα κίνησης με τοποθετημένες τις αντιολισθητικές αλυσίδες είναι 50 km/h.
- **Οχήματα με σύστημα υποβοήθησης στάθμευσης:** Μην χρησιμοποιείτε το σύστημα υποβοήθησης στάθμευσης PARKTRONIC με τοποθετημένες αντιολισθητικές αλυσίδες.

i Μπορείτε να περιορίσετε μόνιμα την τελική ταχύτητα κίνησης του οχήματος για τη λειτουργία με χειμερινά ελαστικά (→ σελίδα 171).

i Μπορείτε να απενεργοποιήσετε το ESP® για την εκκίνηση (→ σελίδα 164). Έτσι οι τροχοί θα μπορούν να περιστρέφονται και να ασκούν μια αυξημένη έλξη.

Πίεση ελαστικών

Υποδείξεις σχετικά με την πίεση ελαστικού

! **ΠΡΟΕΙΔΟΠΟΙΗΣΗ** Κίνδυνος ατυχήματος λόγω υπερβολικά χαμηλής ή υπερβολικά υψηλής πίεσης ελαστικών

Τα ελαστικά με υπερβολικά χαμηλή ή υπερβολικά υψηλή πίεση ενέχουν τους παρακάτω κινδύνους:

- Τα ελαστικά ενδέχεται να σκάσουν, κυρίως όσο αυξάνεται το φορτίο και η ταχύτητα κίνησης.
- Τα ελαστικά ενδέχεται να φθαρούν υπερβολικά ή ανομοιόμορφα, γεγονός που μπορεί να μειώσει σημαντικά την πρόσφυση των ελαστικών.
- Τα χαρακτηριστικά οδήγησης, καθώς και η διεθυντικότητα και η συμπεριφορά πέδησης του οχήματος ενδέχεται να επηρεαστούν δυσμενώς.

▶ Λαμβάνετε υπόψη τις συνιστώμενες πιέσεις ελαστικών και ελέγχετε την πίεση

όλων των ελαστικών, συμπερ. του εφεδρικού τροχού:

- Τουλάχιστον μία φορά το μήνα
 - Σε περίπτωση μεταβολής του φορτίου
 - Πριν την έναρξη μεγάλων διαδρομών
 - Σε περίπτωση αλλαγής των συνθηκών χρήσης, π.χ. διαδρομή σε ανώμαλο έδαφος
- ▶ Εφόσον χρειάζεται, προσαρμόζετε την πίεση των ελαστικών.

Μια πολύ χαμηλή ή πολύ υψηλή πίεση ελαστικού έχει τις ακόλουθες επιπτώσεις:

- Μειώνεται η διάρκεια ζωής των ελαστικών.
- Αυξάνονται οι πιθανότητες πρόκλησης ζημιάς στα ελαστικά.
- Η οδηγική συμπεριφορά και κατ' επέκταση η οδηγική ασφάλεια επηρεάζονται αρνητικά, π.χ. από την υδρολίπσηση.

⚠ ΠΡΟΕΙΔΟΠΟΙΗΣΗ Κίνδυνος ατυχήματος σε περίπτωση επανειλημμένης μείωσης της πίεσης στο εσωτερικό του ελαστικού

Σε περίπτωση επανειλημμένης μείωσης της πίεσης ενός ελαστικού, ενδέχεται να προκληθεί ζημιά στον τροχό, στη βαλβίδα ή το ελαστικό.

Η υπερβολικά χαμηλή πίεση ενδέχεται να έχει ως αποτέλεσμα το σκάσιμο του ελαστικού.

- ▶ Ελέγξτε το ελαστικό για ξένα σώματα.
- ▶ Ελέγξτε αν ο τροχός ή η βαλβίδα είναι μη στεγανός/ή.
- ▶ Αν δεν είναι εφικτή η αποκατάσταση της ζημιάς, απευθυνθείτε σε ένα εξειδικευμένο συνεργείο.

Μπορείτε να βρείτε τα στοιχεία σχετικά με τη συνιστώμενη πίεση ελαστικού για τα ελαστικά που τοποθετούνται στο όχημά σας από το εργοστάσιο στον πίνακα πιέσεων ελαστικών στο κουτί καθίσματος ή στην κολόνα-Β στην πλευρά οδηγού.

Για τον έλεγχο της πίεσης ελαστικού χρησιμοποιείτε μια κατάλληλη συσκευή ελέγχου πίεσης ελαστικού. Η εξωτερική εμφάνιση ενός ελαστικού δεν μπορεί να χρησιμοποιηθεί για την εξαγωγή συμπερασμάτων σχετικά με την πίεση ελαστικού.

Οχήματα με σύστημα ελέγχου πίεσης

ελαστικών: Μπορείτε να ελέγξετε την πίεση ελαστικού και μέσω του υπολογιστή οχήματος.

Διορθώνετε την πίεση ελαστικού μόνο όταν ελαστικά είναι ψυχρά. Προϋποθέσεις για ψυχρά ελαστικά:

- Το όχημα είναι σταθμευμένο για τουλάχιστον τρεις ώρες χωρίς τα ελαστικά να εκτίθενται στην ηλιακή ακτινοβολία.
- Το όχημα έχει διανύσει διαδρομή μικρότερη από 1,6 km.

Η αύξηση της θερμοκρασίας των ελαστικών κατά 10 °C αυξάνει την πίεση ελαστικού περίπου κατά 10 kPa (0,1 bar, 1,5 psi). Έχετε το υπόψη όταν πρέπει να ελέγξετε την πίεση ελαστικού με ζεστά ελαστικά.

Υποδείξεις σχετικά με τη λειτουργία ρυμούλκησης

Για τα ελαστικά του πίσω άξονα ισχύει αποκλειστικά η πίεση ελαστικού για πλήρες φορτίο που συνιστάται στον πίνακα πιέσεων ελαστικών.

Πίνακας πιέσεων ελαστικών

Ο πίνακας πιέσεων ελαστικών αναγράφεται στο κουτί καθίσματος ή στην κολόνα-Β της πλευράς οδηγού.

100 kPa = 1 bar		kPa		bar		psi	
Car	2.0	2.5	3.0	0.2	0.3	3.0	4.0
Truck	2.5	3.0	3.5	0.3	0.4	4.0	5.0
Van	2.0	2.5	3.0	0.2	0.3	3.0	4.0

Ο πίνακας πιέσεων ελαστικών δείχνει τη συνιστώμενη πίεση ελαστικού για τα εργοστασιακά εγκατεστημένα ελαστικά στο όχημα. Οι συνιστώμενες πιέσεις ελαστικών ισχύουν για ελαστικά σε ψυχρή κατάσταση και σε διαφορετικές καταστάσεις φορτίου του οχήματος.

Εάν πριν από τις πιέσεις ελαστικών προτάσσονται μία ή περισσότερες διαστάσεις ελαστικού, η ακόλουθη ένδειξη πίεσης ελαστικού ισχύει μόνο για αυτές τις διαστάσεις.

Όταν οι προτεταγμένες διαστάσεις ελαστικού διαθέτουν το σύμβολο , η ακόλουθη ένδειξη πίεσης ελαστικού δείχνει εναλλακτικές πιέσεις ελαστικών.

Οι καταστάσεις φορτίου «άδειο» ή «πλήρως φορτωμένο» εκφράζονται στον πίνακα με διάφορους αριθμούς βάρους.

Πιέσεις ελαστικών μπροστινού άξονα σε οχήματα με κίνηση στους μπροστινούς τροχούς
Μέγ. φορτίο μπροστινού άξονα 1750 kg

Ελαστικό/συμπαγής τροχός	Κατάσταση φορτίου	μέγ. φορτίο μπροστινού άξονα 1750 kg
225/65R16C 112/110R	Πλήρως φορτωμένο	360 kPa (3,6 bar, 52 psi)
225/65R16C 112/110R	Άδειο	330 kPa (3,3 bar, 48 psi)
225/75R16C 118/116R	Πλήρως φορτωμένο	320 kPa (3,2 bar, 46 psi)
225/75R16C 118/116R	Άδειο	300 kPa (3,0 bar, 44 psi)
225/75R16C 121/120R	Πλήρως φορτωμένο	320 kPa (3,2 bar, 46 psi)
225/75R16C 121/120R	Άδειο	300 kPa (3,0 bar, 44 psi)
235/60R17C 117/115R	Πλήρως φορτωμένο	340 kPa (3,4 bar, 49 psi)
235/60R17C 117/115R	Άδειο	310 kPa (3,1 bar, 45 psi)

Μέγ. φορτίο μπροστινού άξονα 1850 kg

Ελαστικό/συμπαγής τροχός	Κατάσταση φορτίου	μέγ. φορτίο μπροστινού άξονα 1850 kg
225/65R16C 112/110R	Πλήρως φορτωμένο	390 kPa (3,9 bar, 57 psi)
225/65R16C 112/110R	Άδειο	330 kPa (3,3 bar, 48 psi)
225/75R16C 118/116R	Πλήρως φορτωμένο	350 kPa (3,5 bar, 51 psi)
225/75R16C 118/116R	Άδειο	300 kPa (3,0 bar, 44 psi)
225/75R16C 121/120R	Πλήρως φορτωμένο	350 kPa (3,5 bar, 51 psi)
225/75R16C 121/120R	Άδειο	300 kPa (3,0 bar, 44 psi)
235/60R17C 117/115R	Πλήρως φορτωμένο	360 kPa (3,6 bar, 52 psi)
235/60R17C 117/115R	Άδειο	310 kPa (3,1 bar, 45 psi)

Μέγ. φορτίο μπροστινού άξονα 2000 kg

Ελαστικό/συμπαγής τροχός	Κατάσταση φορτίου	μέγ. φορτίο μπροστινού άξονα 2000 kg
225/65R16C 112/110R	Πλήρως φορτωμένο	-
225/65R16C 112/110R	Άδειο	-
225/75R16C 118/116R	Πλήρως φορτωμένο	380 kPa (3,8 bar, 55 psi)
225/75R16C 118/116R	Άδειο	300 kPa (3,0 bar, 44 psi)

Ελαστικό/συμπαγής τροχός	Κατάσταση φορτίου	μέγ. φορτίο μπροστινού άξονα 2000 kg
225/75R16C 121/120R	Πλήρως φορτωμένο	380 kPa (3,8 bar, 55 psi)
225/75R16C 121/120R	Άδειο	300 kPa (3,0 bar, 44 psi)
235/60R17C 117/115R	Πλήρως φορτωμένο	400 kPa (4,0 bar, 58 psi)
235/60R17C 117/115R	Άδειο	310 kPa (3,1 bar, 45 psi)

Μέγ. φορτίο μπροστινού άξονα 2100 kg

Ελαστικό/συμπαγής τροχός	Κατάσταση φορτίου	μέγ. φορτίο μπροστινού άξονα 2100 kg
225/65R16C 112/110R	Πλήρως φορτωμένο	-
225/65R16C 112/110R	Άδειο	-
225/75R16C 118/116R	Πλήρως φορτωμένο	410 kPa (4,1 bar, 60 psi)
225/75R16C 118/116R	Άδειο	300 kPa (3,0 bar, 44 psi)
225/75R16C 121/120R	Πλήρως φορτωμένο	410 kPa (4,1 bar, 60 psi)
225/75R16C 121/120R	Άδειο	300 kPa (3,0 bar, 44 psi)
235/60R17C 117/115R	Πλήρως φορτωμένο	420 kPa (4,2 bar, 61 psi)
235/60R17C 117/115R	Άδειο	310 kPa (3,1 bar, 45 psi)

Πιέσεις ελαστικών πίσω άξονα σε οχήματα με κίνηση στους μπροστινούς τροχούς**Μέγ. φορτίο πίσω άξονα 2100 kg**

Ελαστικό/συμπαγής τροχός	Κατάσταση φορτίου	μέγ. φορτίο πίσω άξονα 2100 kg
225/65R16C 112/110R	Πλήρως φορτωμένο	450 kPa (4,5 bar, 65 psi)
225/65R16C 112/110R	Άδειο	330 kPa (3,3 bar, 48 psi)
225/75R16C 118/116R	Πλήρως φορτωμένο	410 kPa (4,1 bar, 60 psi)
225/75R16C 118/116R	Άδειο	300 kPa (3,0 bar, 44 psi)
225/75R16C 121/120R	Πλήρως φορτωμένο	410 kPa (4,1 bar, 60 psi)
225/75R16C 121/120R	Άδειο	300 kPa (3,0 bar, 44 psi)
235/60R17C 117/115R	Πλήρως φορτωμένο	420 kPa (4,2 bar, 61 psi)
235/60R17C 117/115R	Άδειο	310 kPa (3,1 bar, 45 psi)

Μέγ. φορτίο πίσω άξονα 2430 kg

Ελαστικό/συμπαγής τροχός	Κατάσταση φορτίου	μέγ. φορτίο πίσω άξονα 2430 kg
225/65R16C 112/110R	Πλήρως φορτωμένο	-
225/65R16C 112/110R	Άδειο	-
225/75R16C 118/116R	Πλήρως φορτωμένο	490 kPa (4,9 bar, 71 psi)
225/75R16C 118/116R	Άδειο	300 kPa (3,0 bar, 44 psi)
225/75R16C 121/120R	Πλήρως φορτωμένο	490 kPa (4,9 bar, 71 psi)
225/75R16C 121/120R	Άδειο	300 kPa (3,0 bar, 44 psi)
235/60R17C 117/115R	Πλήρως φορτωμένο	500 kPa (5,0 bar, 73 psi)
235/60R17C 117/115R	Άδειο	310 kPa (3,1 bar, 45 psi)

Πιέσεις ελαστικών μπροστινού άξονα σε αυτοκινούμενα τροχήλατα με κίνηση στους μπροστινούς τροχούς**Αυτοκινούμενο τροχήλατο, μέγ. φορτίο μπροστινού άξονα 1750 kg**

Ελαστικό/συμπαγής τροχός	Κατάσταση φορτίου	μέγ. φορτίο μπροστινού άξονα 1750 kg
225/75R16CP 118R	Πλήρως φορτωμένο	320 kPa (3,2 bar, 46 psi)
235/60R17C 117/115R	Πλήρως φορτωμένο	330 kPa (3,3 bar, 48 psi)

Αυτοκινούμενο τροχήλατο, μέγ. φορτίο μπροστινού άξονα 1850 kg

Ελαστικό/συμπαγής τροχός	Κατάσταση φορτίου	μέγ. φορτίο μπροστινού άξονα 1850 kg
225/75R16CP 118R	Πλήρως φορτωμένο	350 kPa (3,5 bar, 51 psi)
235/60R17C 117/115R	Πλήρως φορτωμένο	360 kPa (3,6 bar, 52 psi)

Αυτοκινούμενο τροχήλατο, μέγ. φορτίο μπροστινού άξονα 2000 kg

Ελαστικό/συμπαγής τροχός	Κατάσταση φορτίου	μέγ. φορτίο μπροστινού άξονα 2000 kg
225/75R16CP 118R	Πλήρως φορτωμένο	380 kPa (3,8 bar, 55 psi)
235/60R17C 117/115R	Πλήρως φορτωμένο	400 kPa (4,0 bar, 58 psi)

Αυτοκινούμενο τροχόσπιτο, μέγ. φορτίο μπροστινού άξονα 2 100 kg

Ελαστικό/συμπαγής τροχός	Κατάσταση φορτίου	μέγ. φορτίο μπροστινού άξονα 2 100 kg
225/75R16CP 118R	Πλήρως φορτωμένο	410 kPa (4,1 bar, 60 psi)
235/60R17C 117/115R	Πλήρως φορτωμένο	420 kPa (4,2 bar, 61 psi)

i Λόγω του υψηλού απόβαρου των αυτοκινούμενων τροχόσπιτων, οι πιέσεις ελαστικών σε άδεια κατάσταση δεν προβλέπονται και δεν επιτρέπονται.

Πιέσεις ελαστικών πίσω άξονα σε αυτοκινούμενα τροχόσπιτα με κίνηση στους μπροστινούς τροχούς**Αυτοκινούμενο τροχόσπιτο, μέγ. φορτίο πίσω άξονα 2 100 kg**

Ελαστικό/συμπαγής τροχός	Κατάσταση φορτίου	μέγ. φορτίο πίσω άξονα 2 430 kg
225/75R16CP 118R	Πλήρως φορτωμένο	550 kPa (5,5 bar, 80 psi)
235/60R17C 117/115R	Πλήρως φορτωμένο	530 kPa (5,3 bar, 78 psi)

Αυτοκινούμενο τροχόσπιτο, μέγ. φορτίο πίσω άξονα 2 430 kg

Ελαστικό/συμπαγής τροχός	Κατάσταση φορτίου	μέγ. φορτίο πίσω άξονα 2 430 kg
225/75R16CP 118R	Πλήρως φορτωμένο	550 kPa (5,5 bar, 80 psi)
235/60R17C 117/115R	Πλήρως φορτωμένο	530 kPa (5,3 bar, 78 psi)

i Λόγω του υψηλού απόβαρου των αυτοκινούμενων τροχόσπιτων, οι πιέσεις ελαστικών σε άδεια κατάσταση δεν προβλέπονται και δεν επιτρέπονται.

Πιέσεις ελαστικών μπροστινού άξονα σε οχήματα με κίνηση στους πίσω τροχούς και μονά ελαστικά**Μέγ. φορτίο μπροστινού άξονα 1 650 kg**

Ελαστικό/συμπαγής τροχός	Κατάσταση φορτίου	μέγ. φορτίο μπροστινού άξονα 1 650 kg
205/75R16C 110/108R	Πλήρως φορτωμένο	360 kPa (3,6 bar, 52 psi)
205/75R16C 110/108R	Άδειο	330 kPa (3,3 bar, 48 psi)
225/75R16C 121/120R	Πλήρως φορτωμένο	300 kPa (3,0 bar, 44 psi)
225/75R16C 121/120R	Άδειο	300 kPa (3,0 bar, 44 psi)
225/75R16C 118/116R	Πλήρως φορτωμένο	300 kPa (3,0 bar, 44 psi)
225/75R16C 118/116R	Άδειο	300 kPa (3,0 bar, 44 psi)
235/65R16C 115/113R	Πλήρως φορτωμένο	300 kPa (3,0 bar, 44 psi)

Ελαστικό/συμπαγής τροχός	Κατάσταση φορτίου	μέγ. φορτίο μπροστινού άξονα 1650 kg
235/65R16C 115/113R	Άδειο	300 kPa (3,0 bar, 44 psi)
235/65R16C 121/119R	Πλήρως φορτωμένο	300 kPa (3,0 bar, 44 psi)
235/65R16C 121/119R	Άδειο	300 kPa (3,0 bar, 44 psi)
235/65R16C 118/116R	Πλήρως φορτωμένο	300 kPa (3,0 bar, 44 psi)
235/65R16C 118/116R	Άδειο	300 kPa (3,0 bar, 44 psi)
235/60R17C 117/115R	Πλήρως φορτωμένο	320 kPa (3,2 bar, 46 psi)
235/60R17C 117/115R	Άδειο	310 kPa (3,1 bar, 45 psi)

Μέγ. φορτίο μπροστινού άξονα 1860 kg

Ελαστικό/συμπαγής τροχός	Κατάσταση φορτίου	μέγ. φορτίο μπροστινού άξονα 1860 kg
205/75R16C 110/108R	Πλήρως φορτωμένο	-
205/75R16C 110/108R	Άδειο	-
225/75R16C 121/120R	Πλήρως φορτωμένο	350 kPa (3,5 bar, 51 psi)
225/75R16C 121/120R	Άδειο	300 kPa (3,0 bar, 44 psi)
225/75R16C 118/116R	Πλήρως φορτωμένο	350 kPa (3,5 bar, 51 psi)
225/75R16C 118/116R	Άδειο	300 kPa (3,0 bar, 44 psi)
235/65R16C 115/113R	Πλήρως φορτωμένο	350 kPa (3,5 bar, 51 psi)
235/65R16C 115/113R	Άδειο	300 kPa (3,0 bar, 44 psi)
235/65R16C 121/119R	Πλήρως φορτωμένο	350 kPa (3,5 bar, 51 psi)
235/65R16C 121/119R	Άδειο	300 kPa (3,0 bar, 44 psi)
235/65R16C 118/116R	Πλήρως φορτωμένο	350 kPa (3,5 bar, 51 psi)
235/65R16C 118/116R	Άδειο	300 kPa (3,0 bar, 44 psi)
235/60R17C 117/115R	Πλήρως φορτωμένο	380 kPa (3,8 bar, 55 psi)
235/60R17C 117/115R	Άδειο	310 kPa (3,1 bar, 45 psi)

Μέγ. φορτίο μπροστινού άξονα 2000 kg

Ελαστικό/συμπαγής τροχός	Κατάσταση φορτίου	μέγ. φορτίο μπροστινού άξονα 2000 kg
205/75R16C 110/108R	Πλήρως φορτωμένο	-
205/75R16C 110/108R	Άδειο	-
225/75R16C 121/120R	Πλήρως φορτωμένο	370 kPa (3,7 bar, 54 psi)
225/75R16C 121/120R	Άδειο	300 kPa (3,0 bar, 44 psi)
225/75R16C 118/116R	Πλήρως φορτωμένο	370 kPa (3,7 bar, 54 psi)
225/75R16C 118/116R	Άδειο	300 kPa (3,0 bar, 44 psi)
235/65R16C 115/113R	Πλήρως φορτωμένο	-
235/65R16C 115/113R	Άδειο	-
235/65R16C 121/119R	Πλήρως φορτωμένο	380 kPa (3,8 bar, 55 psi)
235/65R16C 121/119R	Άδειο	300 kPa (3,0 bar, 44 psi)
235/65R16C 118/116R	Πλήρως φορτωμένο	380 kPa (3,8 bar, 55 psi)
235/65R16C 118/116R	Άδειο	300 kPa (3,0 bar, 44 psi)
235/60R17C 117/115R	Πλήρως φορτωμένο	400 kPa (4,0 bar, 58 psi)
235/60R17C 117/115R	Άδειο	310 kPa (3,1 bar, 45 psi)

**Πιέσεις ελαστικών πίσω άξονα σε οχήματα με κίνηση στους πίσω τροχούς και μονά ελαστικά
Μέγ. φορτίο πίσω άξονα 1800 kg**

Ελαστικό/συμπαγής τροχός	Κατάσταση φορτίου	μέγ. φορτίο πίσω άξονα 1800 kg
205/75R16C 110/108R	Πλήρως φορτωμένο	400 kPa (4,0 bar, 58 psi)
205/75R16C 110/108R	Άδειο	330 kPa (3,3 bar, 48 psi)
225/75R16C 121/120R	Πλήρως φορτωμένο	330 kPa (3,3 bar, 48 psi)
225/75R16C 121/120R	Άδειο	300 kPa (3,0 bar, 44 psi)
225/75R16C 118/116R	Πλήρως φορτωμένο	330 kPa (3,3 bar, 48 psi)
225/75R16C 118/116R	Άδειο	300 kPa (3,0 bar, 44 psi)
235/65R16C 115/113R	Πλήρως φορτωμένο	340 kPa (3,4 bar, 49 psi)
235/65R16C 115/113R	Άδειο	300 kPa (3,0 bar, 44 psi)
235/65R16C 121/119R	Πλήρως φορτωμένο	340 kPa (3,4 bar, 49 psi)
235/65R16C 121/119R	Άδειο	300 kPa (3,0 bar, 44 psi)
235/65R16C 118/116R	Πλήρως φορτωμένο	340 kPa (3,4 bar, 49 psi)

Ελαστικό/συμπαγής τροχός	Κατάσταση φορτίου	μέγ. φορτίο πίσω άξονα 1800 kg
235/65R16C 118/116R	Άδειο	300 kPa (3,0 bar, 44 psi)
235/60R17C 117/115R	Πλήρως φορτωμένο	350 kPa (3,5 bar, 51 psi)
235/60R17C 117/115R	Άδειο	310 kPa (3,1 bar, 45 psi)

Μέγ. φορτίο πίσω άξονα 2000 kg

Ελαστικό/συμπαγής τροχός	Κατάσταση φορτίου	μέγ. φορτίο πίσω άξονα 2000 kg
205/75R16C 110/108R	Πλήρως φορτωμένο	-
205/75R16C 110/108R	Άδειο	-
225/75R16C 121/120R	Πλήρως φορτωμένο	380 kPa (3,8 bar, 55 psi)
225/75R16C 121/120R	Άδειο	300 kPa (3,0 bar, 44 psi)
225/75R16C 118/116R	Πλήρως φορτωμένο	380 kPa (3,8 bar, 55 psi)
225/75R16C 118/116R	Άδειο	300 kPa (3,0 bar, 44 psi)
235/65R16C 115/113R	Πλήρως φορτωμένο	380 kPa (3,8 bar, 55 psi)
235/65R16C 115/113R	Άδειο	300 kPa (3,0 bar, 44 psi)
235/65R16C 121/119R	Πλήρως φορτωμένο	380 kPa (3,8 bar, 55 psi)
235/65R16C 121/119R	Άδειο	300 kPa (3,0 bar, 44 psi)
235/65R16C 118/116R	Πλήρως φορτωμένο	380 kPa (3,8 bar, 55 psi)
235/65R16C 118/116R	Άδειο	300 kPa (3,0 bar, 44 psi)
235/60R17C 117/115R	Πλήρως φορτωμένο	400 kPa (4,0 bar, 58 psi)
235/60R17C 117/115R	Άδειο	310 kPa (3,1 bar, 45 psi)

Μέγ. φορτίο πίσω άξονα 2250 kg

Ελαστικό/συμπαγής τροχός	Κατάσταση φορτίου	μέγ. φορτίο πίσω άξονα 2250 kg
205/75R16C 110/108R	Πλήρως φορτωμένο	-
205/75R16C 110/108R	Άδειο	-
225/75R16C 121/120R	Πλήρως φορτωμένο	430 kPa (4,3 bar, 62 psi)
225/75R16C 121/120R	Άδειο	300 kPa (3,0 bar, 44 psi)
225/75R16C 118/116R	Πλήρως φορτωμένο	430 kPa (4,3 bar, 62 psi)
225/75R16C 118/116R	Άδειο	300 kPa (3,0 bar, 44 psi)
235/65R16C 115/113R	Πλήρως φορτωμένο	450 kPa (4,5 bar, 65 psi)

Ελαστικό/συμπαγής τροχός	Κατάσταση φορτίου	μέγ. φορτίο πίσω άξονα 2250 kg
235/65R16C 115/113R	Άδειο	300 kPa (3,0 bar, 44 psi)
235/65R16C 121/119R	Πλήρως φορτωμένο	450 kPa (4,5 bar, 65 psi)
235/65R16C 121/119R	Άδειο	300 kPa (3,0 bar, 44 psi)
235/65R16C 118/116R	Πλήρως φορτωμένο	450 kPa (4,5 bar, 65 psi)
235/65R16C 118/116R	Άδειο	300 kPa (3,0 bar, 44 psi)
235/60R17C 117/115R	Πλήρως φορτωμένο	460 kPa (4,6 bar, 67 psi)
235/60R17C 117/115R	Άδειο	310 kPa (3,1 bar, 45 psi)

Μέγ. φορτίο πίσω άξονα 2430 kg

Ελαστικό/συμπαγής τροχός	Κατάσταση φορτίου	μέγ. φορτίο πίσω άξονα 2430 kg ¹⁾
205/75R16C 110/108R	Πλήρως φορτωμένο	-
205/75R16C 110/108R	Άδειο	-
225/75R16C 121/120R	Πλήρως φορτωμένο	490 kPa (4,9 bar, 71 psi)
225/75R16C 121/120R	Άδειο	300 kPa (3,0 bar, 44 psi)
225/75R16C 118/116R	Πλήρως φορτωμένο	490 kPa (4,9 bar, 71 psi)
225/75R16C 118/116R	Άδειο	300 kPa (3,0 bar, 44 psi)
235/65R16C 115/113R	Πλήρως φορτωμένο	-
235/65R16C 115/113R	Άδειο	-
235/65R16C 121/119R	Πλήρως φορτωμένο	490 kPa (4,9 bar, 71 psi)
235/65R16C 121/119R	Άδειο	300 kPa (3,0 bar, 44 psi)
235/65R16C 118/116R	Πλήρως φορτωμένο	490 kPa (4,9 bar, 71 psi)
235/65R16C 118/116R	Άδειο	300 kPa (3,0 bar, 44 psi)
235/60R17C 117/115R	Πλήρως φορτωμένο	500 kPa (5,0 bar, 73 psi)
235/60R17C 117/115R	Άδειο	310 kPa (3,1 bar, 45 psi)

¹⁾ Ισχύει αποκλειστικά για οχήματα με επιτρεπόμενο συνολικό βάρος άνω των 3,2 t.

Πιέσεις ελαστικών μπροστινού άξονα σε οχήματα με κίνηση στους πίσω τροχούς και διπλά ελαστικά

Μέγ. φορτίο μπροστινού άξονα 1850 kg

Ελαστικό/συμπαγής τροχός	Κατάσταση φορτίου	μέγ. φορτίο μπροστινού άξονα 1850 kg
195/75R16C 107/105R	Πλήρως φορτωμένο	440 kPa (4,4 bar, 64 psi)
195/75R16C 107/105R	Άδειο	400 kPa (4,0 bar, 58 psi)
205/75R16C 110/108R	Πλήρως φορτωμένο	410 kPa (4,1 bar, 60 psi)
205/75R16C 110/108R	Άδειο	360 kPa (3,6 bar, 52 psi)
205/75R16C 113/111R	Πλήρως φορτωμένο	-
205/75R16C 113/111R	Άδειο	-

Μέγ. φορτίο μπροστινού άξονα 2000 kg

Ελαστικό/συμπαγής τροχός	Κατάσταση φορτίου	μέγ. φορτίο μπροστινού άξονα 2000 kg
195/75R16C 107/105R	Πλήρως φορτωμένο	-
195/75R16C 107/105R	Άδειο	-
205/75R16C 110/108R	Πλήρως φορτωμένο	440 kPa (4,4 bar, 64 psi)
205/75R16C 110/108R	Άδειο	360 kPa (3,6 bar, 52 psi)
205/75R16C 113/111R	Πλήρως φορτωμένο	-
205/75R16C 113/111R	Άδειο	-

Μέγ. φορτίο μπροστινού άξονα 2100 kg

Ελαστικό/συμπαγής τροχός	Κατάσταση φορτίου	μέγ. φορτίο μπροστινού άξονα 2100 kg
195/75R16C 107/105R	Πλήρως φορτωμένο	-
195/75R16C 107/105R	Άδειο	-
205/75R16C 110/108R	Πλήρως φορτωμένο	-
205/75R16C 110/108R	Άδειο	-
205/75R16C 113/111R	Πλήρως φορτωμένο	480 kPa (4,8 bar, 70 psi)
205/75R16C 113/111R	Άδειο	380 kPa (3,8 bar, 55 psi)

**Πιέσεις ελαστικών πίσω άξονα σε οχήματα με κίνηση στους πίσω τροχούς και διπλά ελαστικά
Μέγ. φορτίο πίσω άξονα έως 3200 kg**

Ελαστικό/συμπαγής τροχός	Κατάσταση φορτίου	μέγ. φορτίο πίσω άξονα έως 3200 kg
195/75R16C 107/105R	Πλήρως φορτωμένο	410 kPa (4,1 bar, 60 psi)
195/75R16C 107/105R	Άδειο	350 kPa (3,5 bar, 51 psi)
205/75R16C 110/108R	Πλήρως φορτωμένο	370 kPa (3,7 bar, 54 psi)
205/75R16C 110/108R	Άδειο	320 kPa (3,2 bar, 46 psi)
205/75R16C 113/111R	Πλήρως φορτωμένο	-
205/75R16C 113/111R	Άδειο	-

Μέγ. φορτίο πίσω άξονα 3500 kg

Ελαστικό/συμπαγής τροχός	Κατάσταση φορτίου	μέγ. φορτίο πίσω άξονα 3500 kg
195/75R16C 107/105R	Πλήρως φορτωμένο	440 kPa (4,4 bar, 64 psi)
195/75R16C 107/105R	Άδειο	350 kPa (3,5 bar, 51 psi)
205/75R16C 110/108R	Πλήρως φορτωμένο	410 kPa (4,1 bar, 60 psi)
205/75R16C 110/108R	Άδειο	320 kPa (3,2 bar, 46 psi)
205/75R16C 113/111R	Πλήρως φορτωμένο	-
205/75R16C 113/111R	Άδειο	-

Μέγ. φορτίο πίσω άξονα 3600 kg

Ελαστικό/συμπαγής τροχός	Κατάσταση φορτίου	μέγ. φορτίο πίσω άξονα 3600 kg
195/75R16C 107/105R	Πλήρως φορτωμένο	-
195/75R16C 107/105R	Άδειο	-
205/75R16C 110/108R	Πλήρως φορτωμένο	-
205/75R16C 110/108R	Άδειο	-
205/75R16C 113/111R	Πλήρως φορτωμένο	430 kPa (4,3 bar, 62 psi)
205/75R16C 113/111R	Άδειο	340 kPa (3,4 bar, 49 psi)

Πιέσεις ελαστικών μπροστινού άξονα σε οχήματα με κίνηση στους πίσω τροχούς και ελαστικά Super Single**Μέγ. φορτίο μπροστινού άξονα 1850 kg**

Ελαστικό/συμπαγής τροχός	Κατάσταση φορτίου	μέγ. φορτίο μπροστινού άξονα 1850 kg
225/75R16C 121/120R	Πλήρως φορτωμένο	340 kPa (3,4 bar, 49 psi)
225/75R16C 121/120R	Άδειο	300 kPa (3,0 bar, 44 psi)

Μέγ. φορτίο μπροστινού άξονα 2000 kg

Ελαστικό/συμπαγής τροχός	Κατάσταση φορτίου	μέγ. φορτίο μπροστινού άξονα 2000 kg
225/75R16C 121/120R	Πλήρως φορτωμένο	370 kPa (3,7 bar, 54 psi)
225/75R16C 121/120R	Άδειο	300 kPa (3,0 bar, 44 psi)

Πιέσεις ελαστικών πίσω άξονα σε οχήματα με κίνηση στους πίσω τροχούς και ελαστικά Super Single**Μέγ. φορτίο πίσω άξονα έως 3200 kg**

Ελαστικό/συμπαγής τροχός	Κατάσταση φορτίου	μέγ. φορτίο πίσω άξονα έως 3200 kg
225/75R16C 121/120R	Πλήρως φορτωμένο	690 kPa (6,9 bar, 100 psi)
225/75R16C 121/120R	Άδειο	-
285/65R16C 131/129R	Πλήρως φορτωμένο	460 kPa (4,6 bar, 67 psi)
285/65R16C 131/129R	Άδειο	400 kPa (4,0 bar, 58 psi)

Μέγ. φορτίο πίσω άξονα 3500 kg

Ελαστικό/συμπαγής τροχός	Κατάσταση φορτίου	μέγ. φορτίο πίσω άξονα 3500 kg
225/75R16C 121/120R	Πλήρως φορτωμένο	690 kPa (6,9 bar, 100 psi) ²⁾
225/75R16C 121/120R	Άδειο	-
285/65R16C 131/129R	Πλήρως φορτωμένο	520 kPa (5,2 bar, 75 psi)
285/65R16C 131/129R	Άδειο	400 kPa (4,0 bar, 58 psi)

²⁾ Ισχύει για προσωρινή χρήση ως εφεδρικός τροχός στον πίσω άξονα για απόσταση έως 100 km και μέγιστη ταχύτητα κίνησης 55 km/h.

Λαμβάνετε οπωσδήποτε υπόψη τα ακόλουθα θέματα:

- Οδηγίες για την πίεση ελαστικών (→ σελίδα 346)

Σύστημα ελέγχου πίεσης ελαστικών

Λειτουργία του συστήματος ελέγχου πίεσης ελαστικών σε μονά ελαστικά

Το σύστημα ελέγχει μέσω αισθητήρα πίεσης ελαστικών την πίεση των ελαστικών και τη θερμοκρασία των ελαστικών, που είναι τοποθετημένα στο όχημα.

Νέοι αισθητήρες πίεσης ελαστικών, π.χ. για χειμερινά ελαστικά, μαθαίνουν αυτομάτως κατά την πρώτη διαδρομή.

Η πίεση και η θερμοκρασία ελαστικών εμφανίζονται στην οθόνη πολυλειτουργικών ενδείξεων (→ σελίδα 198).

Σε περίπτωση σημαντικής απώλειας πίεσης των ελαστικών ακολουθεί προειδοποίηση:

- μέσω μηνυμάτων οθόνης (→ σελίδα 413)
- μέσω της προειδοποιητικής λυχνίας  στο όργανο πολλαπλών ενδείξεων

Ο οδηγός είναι υπεύθυνος να ρυθμίζει την πίεση των ελαστικών στη συνιστώμενη για την κατάσταση λειτουργίας πίεση ελαστικών για κρύα ελαστικά. Ρυθμίστε την πίεση των ελαστικών σε κρύα ελαστικά με συσκευή ελέγχου της πίεσης ελαστικών. Προσέξτε ότι το σύστημα ελέγχου πίεσης ελαστικών πρέπει πρώτα να μάθει τη σωστή πίεση ελαστικών για την τρέχουσα κατάσταση λειτουργίας.

Στις περισσότερες περιπτώσεις το σύστημα ελέγχου πίεσης ελαστικών ενημερώνει αυτόματα τις τιμές αναφοράς, αφού αλλάξετε την πίεση των ελαστικών. Μπορείτε όμως επίσης να ενημερώσετε τις τιμές αναφοράς με χειροκίνητη επανεκκίνηση του συστήματος ελέγχου πίεσης ελαστικών (→ σελίδα 360).

Όρια συστήματος

Το σύστημα μπορεί να επηρεαστεί αρνητικά ή να μην λειτουργήσει στις ακόλουθες καταστάσεις:

- Σε περίπτωση λανθασμένης ρύθμισης της πίεσης ελαστικών
- Σε περίπτωση αιφνίδιας απώλειας πίεσης, που προκαλείται π.χ. από εισχωρούμενο ξένο σώμα
- Σε περίπτωση παρεμβολής από άλλη πηγή ραδιοσυχνότητας

Προσέξτε οπωσδήποτε το ακόλουθο περαιτέρω θέμα:

- Οδηγίες για την πίεση ελαστικών (→ σελίδα 346)

Έλεγχος πίεσης ελαστικού με σύστημα ελέγχου πίεσης ελαστικών

Προϋποθέσεις

- Είναι ενεργοποιημένη η ανάφλεξη.

Υπολογιστής οχήματος:

→ [Service](#) (Συντήρηση) → [Tyres](#) (Ελαστικά)

Εμφανίζεται μία από τις ακόλουθες ενδείξεις:

- τρέχουσα πίεση και θερμοκρασία των ελαστικών των μεμονωμένων τροχών

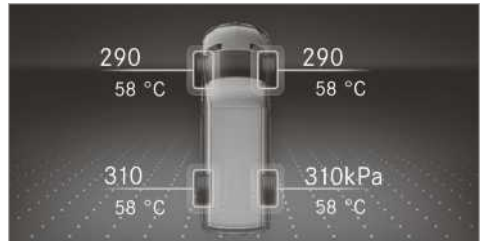

Ενδειξη έγχρωμης οθόνης οργάνων

- τρέχουσα πίεση ελαστικού των μεμονωμένων τροχών

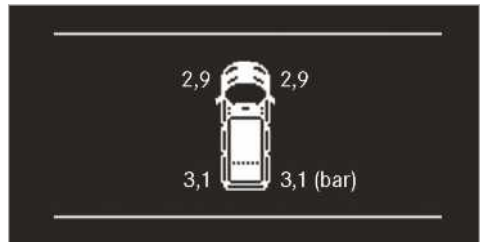

Ενδειξη ασπρόμαυρης οθόνης οργάνων

- **Tyre pressures will be displayed after a few minutes of driving** (Οι πίεσης ελαστικού θα εμφανιστούν μετά από λίγα λεπτά οδήγησης): Η διαδικασία εκμάθησης του συστήματος δεν έχει ολοκληρωθεί ακόμη. Η πίεση ελαστικών επιτηρούνται ήδη.
- ▶ Συγκρίνετε την πίεση ελαστικού με τη συνιστώμενη πίεση ελαστικού για την τρέχουσα κατάσταση λειτουργίας. Για τον σκοπό αυτό, λάβετε υπόψη τις υποδείξεις σχετικά με τη θερμοκρασία ελαστικών (→ σελίδα 346).

- i** Οι τιμές που εμφανίζονται στην οθόνη πολυλειτουργικών ενδείξεων μπορεί να αποκλίνουν από εκείνες της συσκευής ελέγχου πίεσης ελαστικού, επειδή εκείνες σχετίζονται με το ύψος της θάλασσας. Σε περιοχές με μεγάλο υψόμετρο, τα πιεσόμετρα αέρα δείχνουν μεγαλύτερη πίεση ελαστικών από ό,τι ο υπολογιστής οχήματος. Σε αυτή την περίπτωση, μην μειώνετε την πίεση ελαστικού.

Προσέξτε οπωσδήποτε το ακόλουθο περαιτέρω θέμα:

- Υποδείξεις σχετικά με την πίεση ελαστικού (→ σελίδα 346)

Επανεκκίνηση συστήματος ελέγχου πίεσης ελαστικών

Προϋποθέσεις

- Η συνιστώμενη πίεση ελαστικών είναι σωστά ρυθμισμένη και στους τέσσερις τροχούς για την αντίστοιχη κατάσταση λειτουργίας (→ σελίδα 346).

Διενεργήστε επανεκκίνηση του συστήματος ελέγχου πίεσης ελαστικών στις ακόλουθες καταστάσεις:

- Η πίεση ελαστικών άλλαξε.
- Οι τροχοί ή τα ελαστικά αντικαταστάθηκαν ή επαναποποθετήθηκαν.

Υπολογιστής οχήματος:

↳ **Service** (Συντήρηση) ▶ **Tyres** (Ελαστικά)

- ▶ Διενεργήστε μια κίνηση σάρωσης προς τα κάτω πάνω στον έλεγχο αφής αριστερά στο τιμόνι.

Η οθόνη πολυλειτουργικών ενδείξεων δείχνει το μήνυμα **Use current pressures as new reference values** (Χρήση τρεχουσών τιμών πίεσης ως νέες τιμές αναφοράς)

- ▶ Πατήστε τον έλεγχο αφής αριστερά στο τιμόνι για να ξεκινήσετε την επανεκκίνηση. Εμφανίζεται στην οθόνη πολυλειτουργικών ενδείξεων το μήνυμα **OK** (ΕΝΤΑΞΕΙ).

Τα τρέχοντα μηνύματα προειδοποίησης διαγράφονται και σβήνει η κίτρινη προειδοποιητική λυχνία .

Μετά από μερικά λεπτά οδήγησης, το σύστημα ελέγχει αν οι τρέχουσες τιμές πίεσης ελαστικών είναι εντός του προκαθορισμένου εύρους. Στη συνέχεια γίνονται αποδεκτές και επιτηρούνται οι τρέχουσες τιμές πίεσης ελαστικών ως νέες τιμές αναφοράς.

Προσέξτε οπωσδήποτε το ακόλουθο περαιτέρω θέμα:

- Οδηγίες για την πίεση ελαστικών (→ σελίδα 346)



Έγκριση ραδιοσυχνότητας του συστήματος ελέγχου πίεσης ελαστικών

Αριθμοί έγκρισης ραδιοσυχνότητας

Χώρα	Αριθμός έγκρισης ραδιοσυχνότητας
Αργεντινή	 CNC ID: H-20027
Αυστραλία	
Βραζιλία	 MODELO: TSSRE4A ANATEL: 05181-17-06643 Este equipamento opera em caráter secundário, isto é, não tem direito à proteção contra interferência prejudicial, mesmo de estações do mesmo tipo e não pode causar interferência a sistemas operando em caráter primário.
Καναδάς	IC: 4008C-TSSRE4A Operation is subject to the following two conditions: (1) this device may not cause harmful interference, and (2) this device must accept any interference received, including interference that may cause undesired operation.

Χώρα	Αριθμός έγκρισης ραδιοσυχνότητας
Ευρωπαϊκή Ένωση Ισλανδία Νορβηγία	 <p>Δια της παρούσης η Huf Hülsbeck & Fürst GmbH & Co. KG δηλώνει ότι, ο τύπος συστήματος ασυρμάτου TSSRE4A & TSSSG4G6 συμμορφώνεται με την Οδηγία 2014/53/ΕΕ.</p> <p>Το πλήρες κείμενο της δήλωσης συμμόρφωσης ΕΕ διατίθεται στην ακόλουθη διαδικτυακή διεύθυνση: http://www.huf-group.com/eudoc</p> <p>Ζώνη συχνοτήτων: 433,92 MHz Ακτινοβολούσα μέγιστη ισχύς εκπομπής: <10 mW Κατασκευαστή: Huf Electronics Bretten GmbH Gewerbestr. 40 75015 Bretten Germany</p>
Ινδονησία	TSSRE4A & TSSSG4G6 52166/SDPPI/2017 3533
Ισραήλ	<p>A. The use of this product does not need a wireless operation license.</p> <p>B. The product does not include an RF disturbance protection, and should not disturb other licensed products.</p> <p>C. It is forbidden to replace the antenna or to make any change in this product.</p>

Χώρα	Αριθμός έγκρισης ραδιοσυχνότητας
Ιορδανία	<p>Kingdom of Jordan Type approval for Tyre Pressure Sensor and ECU</p> <p>Manufacturer: Huf Electronics Bretten GmbH</p> <p>Model: TSSRE4A</p> <p>Type Approval Number: TRC/LPD/2017/421</p> <p>Model: TSSSG4G6</p> <p>Type Approval Number: TRC/LPD/2017/422</p>
Μαλαισία	 <p>CIDF17000184</p> <p>Model: TSSRE4A & TSSSG4G6</p> <p>RAQP/57A/0817/S(17-2424)</p>
Μαρόκο	<p>AGREE PAR L'ANRT MAROC</p> <p>Modele: TSSRE4A</p> <p>Numero d'agrement: MR 14320 ANRT 2017</p> <p>Date d'agrement: 07/07/2017</p> <p>Modele: TSSSG4G6</p> <p>Numero d'agrement: MR 14319 ANRT 2017</p> <p>Date d'agrement: 07/07/2017</p>
Μεξικό	Model: TSSRE4A, IFETEL: RLVHUTS17-0806
Μολδαβία	
Ομάν	OMAN - TRA R/4516/17 D100428
Φιλιππίνες	 <p>NTC</p> <p>Type Approved.</p> <p>No: ESD-1715393C</p>

Χώρα	Αριθμός έγκρισης ραδιοσυχνότητας
Ρωσία	
Σιγκαπούρη	Complies with IDA Standards DA103787
Νότιος Αφρική	 TA-2017/1393 TA-2017/1391
Νότιος Κορέα	 MSIP-CRM-HHF-TSSRE4A MSIP-CRM-HHF-TSSSG4G6 Applicant name: Huf Hülsbeck & Fürst GmbH & Co. KG Equipment name: Tire Pressure Monitoring System Manufacturing Year/Month: on the product Manufacturer: Huf Electronics Bretten GmbH Country of origin: Germany 해당 무선 설비 기기는 운용 중 전파혼신 가능성이 있으므로 인명안전과 관련된 서비스는 할 수 없음. (This device is not allowed to provide service related human body since it has possibility of frequency interference during on operation.)

Χώρα	Αριθμός έγκρισης ραδιοσυχνότητας
Ταϊβάν	 CCAO 17LP0380T4 CCAO 17LP0390T7 經型式認證合格之低功率射頻電機,非經許可,公司、商號或使用者均 不得擅自變更頻率、加大功率或變更原設計之特性及功能。低功率射 頻電機之使用不得影響飛航安全及干擾合法通信;經發現有干擾現象 時,應立即停用,並改善至無干擾時方得繼續使用。前項合法通信,指依 電信法規定作業之無線電通信。低功率射頻電機須忍受合法通信或工 業、科學及醫療用電波輻射性電機設備之干擾。 According to "Administrative Regulations on Low Power Radio Waves Radiated Devices". Without permission granted by the DGT, any company, enterprise, or user is not allowed to change frequency, enhance transmitting power or alter original characteristic as well as performance to a approved low power radio-frequency devices. The low power radio-frequency devices shall not influence aircraft security and interfere legal communications; If found, the user shall cease operating immediately until no interference is achieved. The said legal communications means radio communications is operated in compliance with the Telecommunications Act. The low power radio-frequency devices must be susceptible to the interference from legal

Χώρα	Αριθμός έγκρισης ραδιοσυχνότητας
	communications or ISM radio wave radiated devices.
Ταϊλάνδη	This telecommunication equipment conforms to NTC technical requirement.
Ουκρανία	 <p>Model: TSSRE4A & TSSSG4G6 UA.TR.109.0109-17</p>
Ηνωμένα Αραβικά Εμιράτα	Huf Electronics Bretten GmbH Model: TSSRE4A Model: TSSSG4G6 TRA Registered No: ER57807/17 Dealer No: DA36976/14 TRA Registered No: ER57806/17 Dealer No: DA36976/14
ΗΠΑ	FCC ID: YGOTSSRE4A This device complies with Part 15 of the FCC Rules. Operation is subject to the following two conditions: (1) this device may not cause harmful interference, and (2) this device must accept any interference received, including interference that may cause undesired operation. WARNING: Any changes or modification not expressly approved by the party responsible for compliance could void the user's authority to operate this equipment.

Αντικατάσταση τροχού

Οδηγίες για την επιλογή, την τοποθέτηση και την αντικατάσταση ελαστικών

Μπορείτε να μάθετε πληροφορίες σχετικά με τους επιτρεπόμενους συνδυασμούς τροχών-ελαστικών σε ένα εξειδικευμένο συνεργείο.

⚠ ΠΡΟΕΙΔΟΠΟΙΗΣΗ Κίνδυνος ατυχήματος λόγω λανθασμένων διαστάσεων των τροχών και των ελαστικών

Όταν τοποθετείτε τροχοί και ελαστικά με λανθασμένες διαστάσεις, μπορεί να προκληθούν ζημιές στα φρένα τροχών ή στα εξαρτήματα της ανάρτησης τροχού.

▶ Αντικαθιστάτε πάντα τους τροχοί και τα ελαστικά με προϊόντα ίδιων προδιαγραφών με το γνήσιο εξάρτημα.

Στους τροχοί προσέχετε τα εξής:

- Ονομασία
- Τύπος
- Επιτρεπόμενο φορτίο τροχού
- Βάθος συμπίεσης

Στα ελαστικά προσέχετε τα εξής:

- Ονομασία
- Κατασκευαστής
- Τύπος
- Δείκτης φέρουσας ικανότητας
- Δείκτης ταχύτητας

⚠ ΠΡΟΕΙΔΟΠΟΙΗΣΗ Κίνδυνος ατυχήματος λόγω υπέρβασης της φέρουσας ικανότητας ελαστικού ή του επιτρεπόμενου δείκτη ταχύτητας κίνησης

Η υπέρβαση της ενδεδειγμένης φέρουσας ικανότητας ελαστικού ή του επιτρεπόμενου δείκτη ταχύτητας κίνησης μπορεί να προκαλέσει ζημιά και σκάσιμο του ελαστικού.

▶ Χρησιμοποιείτε μόνο τους τύπους και τις διαστάσεις ελαστικών που έχουν εγκριθεί για τον τύπο του οχήματος.

▶ Λαμβάνετε υπόψη τη φέρουσα ικανότητα ελαστικού και το δείκτη ταχύτητας κίνησης που απαιτούνται για το όχημά σας.

ℹ ΟΔΗΓΙΑ Ζημιές στο όχημα και στα ελαστικά λόγω μη εγκεκριμένων τύπων και μεγεθών ελαστικού

Για λόγους ασφαλείας, χρησιμοποιείτε μόνο ελαστικά, τροχοί και εξαρτήματα αξεσουάρ, τα οποία έχουν εγκριθεί από τη Mercedes-Benz ειδικά για το όχημά σας.

Αυτά τα ελαστικά είναι ειδικά προσαρμοσμένα στα συστήματα ελέγχου, όπως π.χ. το ABS ή το ESP®.

Διαφορετικά, μπορεί να επηρεαστούν αρνητικά ορισμένα χαρακτηριστικά, όπως π.χ. η οδηγική συμπεριφορά, ο θόρυβος κατά την οδήγηση, η κατανάλωση, κ.λπ. Επιπλέον, οι διαφορετικές διαστάσεις του ελαστικού μπορούν υπό φορτίο να οδηγήσουν στην τριβή των ελαστικών στο αμάξωμα και στα εξαρτήματα του άξονα. Αυτό μπορεί να έχει σαν αποτέλεσμα την πρόκληση ζημιάς στο ελαστικό ή στο όχημα.

► Χρησιμοποιείτε μόνο τα ελεγμένα και συνιστώμενα από τη Mercedes-Benz ελαστικά, τροχούς και εξαρτήματα αξεσουάρ.

! ΟΔΗΓΙΑ Κίνδυνος για την οδηγική ασφάλεια λόγω αναγομωμένων ελαστικών

Τα αναγομωμένα ελαστικά δεν ελέγχονται ούτε συνιστώνται από την Mercedes-Benz, καθώς κατά την αναγόμωση δεν εντοπίζονται πάντα προϋπάρχουσες ζημιές.

Κατά συνέπεια, δεν μπορεί να διασφαλιστεί η οδηγική ασφάλεια.

► Μην χρησιμοποιείτε μεταχειρισμένα ελαστικά την προηγούμενη χρήση των οποίων δεν γνωρίζετε.

! ΟΔΗΓΙΑ Ζημιά στα ηλεκτρονικά εξαρτήματα λόγω χρήσης εργαλείων τοποθέτησης

Οχήματα με σύστημα ελέγχου πίεσης ελαστικών:

Στον τροχό υπάρχουν ηλεκτρονικά εξαρτήματα. Στην περιοχή της βαλβίδας δεν επιτρέπεται η χρήση εργαλείων τοποθέτησης.

Διαφορετικά, μπορεί να προκληθούν ζημιές στα ηλεκτρονικά εξαρτήματα.

► Αναθέτετε την αντικατάσταση των ελαστικών μόνο σε εξειδικευμένο συνεργείο.

Τα εξαρτήματα αξεσουάρ, τα οποία δεν είναι εγκεκριμένα από τη Mercedes-Benz για το όχημά σας ή δεν χρησιμοποιούνται σωστά, μπορεί να επηρεάσουν αρνητικά την οδηγική ασφάλεια.

Πριν από την αγορά και τη χρήση μη εγκεκριμένου εξοπλισμού ενημερωθείτε σε ένα εξειδικευμένο συνεργείο σχετικά με τα εξής:

- Καταλληλότητα
- Νομοθετικές διατάξεις
- Εργοστασιακές συστάσεις

Κατά την επιλογή, τοποθέτηση και αντικατάσταση των ελαστικών προσέχετε τα εξής:

- Εθνικές διατάξεις για τη χορήγηση άδειας για ελαστικά, οι οποίες προσδιορίζουν έναν ορισμένο τύπο ελαστικού για το όχημά σας. Επιπλέον, ενδέχεται να συνιστάται η χρήση ενός συγκεκριμένου τύπου ελαστικών για ορισμένες περιοχές και πεδία εφαρμογής.

- Χρησιμοποιείτε μόνο ελαστικά και τροχούς ίδιου τύπου, έκδοσης (θερινά ελαστικά, χειμερινά ελαστικά, ελαστικά παντός καιρού) και ίδιας κατασκευής.

- Τοποθετείτε μόνο τροχούς ίδιου μεγέθους και προφίλ σε έναν άξονα (αριστερά και δεξιά).

Τυχόν απόκλιση επιτρέπεται μόνο σε περίπτωση βλάβης για την οδήγηση στο συνεργείο.

- Τοποθετείτε στους τροχούς μόνο κατάλληλα ελαστικά.
- Μην εκτελείτε συμπληρωματικές εργασίες στο σύστημα φρένων, στους τροχούς και στα ελαστικά.

Η χρήση ροδελών-αποστατών και ροδελών σκόνης φρένων δεν επιτρέπεται και οδηγεί σε κατάργηση της ισχύος της έγκρισης τύπου του οχήματος.

- **Οχήματα με σύστημα ελέγχου πίεσης ελαστικών:** Όλοι οι τοποθετημένοι τροχοί πρέπει να διαθέτουν λειτουργικούς αισθητήρες του συστήματος ελέγχου πίεσης ελαστικών.

- Σε θερμοκρασίες κάτω των 10 °C χρησιμοποιείτε χειμερινά ελαστικά ή ελαστικά παντός καιρού με τη σήμανση M+S σε όλους τους τροχούς.

Υπό χειμερινές συνθήκες οδοστρώματος, τα χειμερινά ελαστικά με το πρόσθετο σύμβολο χιονοφάδας  δίπλα από τη σήμανση M+S την καλύτερη δυνατή πρόσφυση.

- Σε περίπτωση χρήσης ελαστικών M+S, χρησιμοποιείτε μόνο ελαστικά ίδιου προφίλ.
- Τηρείτε την επιτρεπόμενη τελική ταχύτητα κίνησης των τοποθετημένων ελαστικών M+S.

Όταν είναι χαμηλότερη από εκείνη του οχήματος, πρέπει να τοποθετείτε στο οπτικό πεδίο του οδηγού μια πινακίδα.

- Οδηγείτε με μέτρια ταχύτητα κίνησης για τα πρώτα 100 km όταν έχουν τοποθετηθεί καινούρια ελαστικά.
- Αντικαθιστάτε τα ελαστικά, ανεξαρτήτως φθοράς, το αργότερο μετά από έξι χρόνια.

Για περισσότερες πληροφορίες σχετικά με τους τροχούς και τα ελαστικά, απευθυνθείτε σε ένα εξειδικευμένο συνεργείο.

Λαμβάνετε οπωσδήποτε υπόψη τα ακόλουθα θέματα:

- Οδηγίες για την πίεση ελαστικών (→ σελίδα 346)
- Πίνακας πιέσεων ελαστικών
- Οδηγίες για τον εφεδρικό τροχό ανάγκης (→ σελίδα 373)

Υποδείξεις για την αντικατάσταση των τροχών

▲ ΠΡΟΕΙΔΟΠΟΙΗΣΗ Κίνδυνος ατυχήματος λόγω διαφορετικών διαστάσεων τροχών

Αν οι διαστάσεις των τροχών ή των ελαστικών είναι διαφορετικές και αλλάξετε τη θέση των μπροστινών- με των πίσω τροχών, ενδέχεται να επηρεαστούν δυσμενώς τα χαρακτηριστικά οδήγησης.

Επιπλέον, ενδέχεται να προκληθεί ζημιά στα δισκόφρενα ή σε εξαρτήματα της ανάρτησης τροχών.

- ▶ Αλλάζετε τη θέση των μπροστινών- με των πίσω τροχών μόνο αν οι τροχοί και τα ελαστικά έχουν τις ίδιες διαστάσεις.

Όταν αλλάζετε τους μπροστινούς με τους πίσω τροχούς με διαφορετικές διαστάσεις τροχών και ελαστικών, μπορεί να πάψει να ισχύει η έγκριση τύπου του οχήματος.

Σε οχήματα με ίδιο μέγεθος τροχών αλλάζετε τους τροχούς, ανάλογα με τον βαθμό της φθοράς, κάθε 5000 έως 10000 km. Διατηρήστε την κατεύθυνση κίνησης των τροχών.

Λάβετε υπόψη τις οδηγίες και τις οδηγίες ασφαλείας σχετικά με την αντικατάσταση τροχού.

Πληροφορίες σχετικά με την κατεύθυνση κίνησης των ελαστικών

Τα ελαστικά με την προδιαγραφόμενη κατεύθυνση κίνησης προσφέρουν πρόσθετα πλεονεκτήματα, π.χ. κατά την υδρολίπωση. Μπορείτε να αξιοποιήσετε αυτά τα πλεονεκτήματα μόνο εάν διατηρείτε την κατεύθυνση κίνησης.

Ένα βέλος στο πλευρικό τοίχωμα επισημαίνει την κατεύθυνση κίνησης ενός ελαστικού.

Επιτρέπεται η τοποθέτηση ενός εφεδρικού τροχού ακόμα και αντίθετα στην κατεύθυνση κίνησης. Λάβετε υπόψη τη χρονικά περιορισμένη χρήση καθώς και τον περιορισμό της ταχύτητας, που αναγράφονται στον εφεδρικό τροχό.

Οδηγίες για την αποθήκευση τροχών

- Αποθηκεύετε τους τροχούς, που αφαιρέθηκαν, υπό δροσερές και ξηρές συνθήκες και όσο το δυνατόν σε σκοτεινό περιβάλλον.
- Προστατεύετε τα ελαστικά από την επαφή με λάδι, γράσο και καύσιμα.

Επισκόπηση σετ εργαλείων αλλαγής τροχού

Στο απαραίτητο σετ εργαλείων αλλαγής τροχού μπορεί να περιλαμβάνονται, για παράδειγμα, τα παρακάτω:

- Γρύλος
- Κλειδί τροχών

- ⓘ Για τη μέγιστη φέρουσα ικανότητα φορτίου του γρύλου, ανατρέξτε στην αυτοκόλλητη πινακίδα του γρύλου. Ο γρύλος δεν χρειάζεται συντήρηση. Σε περίπτωση βλάβης, απευθυνθείτε σε ένα εξειδικευμένο συνεργείο.

Οχήματα με κίνηση στους πίσω τροχούς

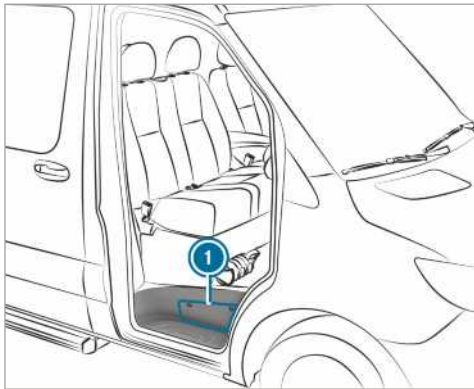

Το σετ εργαλείων αλλαγής τροχού βρίσκεται μέσα στη θήκη αποθήκευσης ❶ πάνω από το σκαλοπάτι της πόρτας του συνοδηγού και μέσα στη θήκη αποθήκευσης στην πλευρά του συνοδηγού, στο χώρο ποδιών.

Οχήματα με κίνηση στους μπροστινούς τροχούς



Το σετ εργαλείων αλλαγής τροχού ❶ βρίσκεται πίσω από το κάθισμα του οδηγού.

Προετοιμασία οχήματος για την αντικατάσταση τροχού

Προϋποθέσεις

- Διατίθεται το απαιτούμενο σετ εργαλείων αλλαγής τροχού.
- Το όχημα δεν είναι ακινητοποιημένο σε ανηφόρα ή κατηφόρα.
- Το όχημα βρίσκεται σε σταθερό, αντιολισθητικό και επίπεδο έδαφος.

- ▶ Ασφαλίστε το φρένο στάθμευσης.
- ▶ Φέρετε τους μπροστινούς τροχούς σε θέση ευθείας πορείας.

- ▶ **Οχήματα με μηχανικό κιβώτιο ταχυτήτων:** Επιλέξτε την πρώτη ταχύτητα ή την ταχύτητα οπισθοπορείας **[R]**.
- ▶ **Οχήματα με αυτόματο κιβώτιο ταχυτήτων:** Θέστε το κιβώτιο ταχυτήτων στη θέση **[P]**.
- ▶ Απενεργοποιήστε τον κινητήρα.
- ▶ Διασφαλίστε ότι δεν είναι δυνατή η ενεργοποίηση του κινητήρα.
- ▶ Αφαιρέστε το σετ εργαλείων οχήματος από τον χώρο ποδιών στην πλευρά συνοδηγού (→ σελίδα 342).

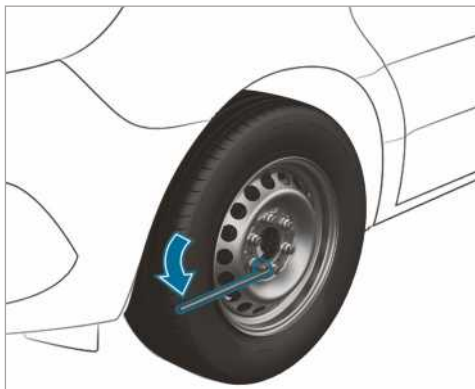

Οχήματα με κίνηση στους πίσω τροχούς

- ▶ Αφαιρέστε τον γρύλο και το σετ εργαλείων αλλαγής τροχού από τη θήκη αποθήκευσης (→ σελίδα 365).
- ▶ Εφόσον απαιτείται, αφαιρέστε το κάλυμμα τροχού.
- ▶ Από τον μοχλό αντλίας του γρύλου, χρησιμοποιήστε τη μεσαία ράβδο και τη ράβδο με τη μεγαλύτερη διάμετρο ως επέκταση του κλειδιού τροχών.
- ▶ Πιέστε την επέκταση του κλειδιού τροχών με τη μεσαία ράβδο στο κλειδί τροχών μέχρι τέρμα.
- ▶ Χαλαρώστε κατά μία περίπου περιστροφή τις βίδες του τροχού/τα παξιμάδια του τροχού που θα αντικατασταθεί με το κλειδί τροχών. Μην ξεβιδώνετε τις βίδες τροχού/τα παξιμάδια τροχού.
- ▶ Ανυψώστε το όχημα (→ σελίδα 367).

Οχήματα με κίνηση στους μπροστινούς τροχούς

- ▶ Αφαιρέστε τον γρύλο και το σετ εργαλείων αλλαγής τροχού πίσω από το κάθισμα οδηγού (→ σελίδα 365).
- ▶ Εφόσον απαιτείται, αφαιρέστε το κάλυμμα τροχού.
- ▶ Χαλαρώστε κατά μία περίπου περιστροφή τις βίδες του τροχού/τα παξιμάδια του τροχού που θα αντικατασταθεί με το κλειδί τροχών. Μην ξεβιδώνετε τις βίδα τροχού/τα παξιμάδια τροχού.
- ▶ Ανυψώστε το όχημα (→ σελίδα 367).

Ανύψωση οχήματος κατά την αντικατάσταση τροχού

⚠ ΠΡΟΕΙΔΟΠΟΙΗΣΗ Κίνδυνος τραυματισμού από την ανατροπή του γρύλου

Όταν σβήνετε ένα όχημα με αερανάρτηση, αυτή μπορεί να παραμείνει ενεργοποιημένη για έως μία ώρα, ακόμα και εάν είναι απενεργοποιημένη η ανάφλεξη. Όταν ανυψώνετε το όχημα με τον γρύλο, η αερανάρτηση προσπαθεί να εξισορροπήσει το ύψος αναρτήσεων του οχήματος.

Ο γρύλος μπορεί να επιτραπεί.

- ▶ Πατήστε το πλήκτρο service στο τηλεχειριστήριο του ελατηρίου αέρα πριν από την ανύψωση του οχήματος. Αυτό αποτρέπει την αυτόματη συμπληρωματική ρύθμιση του ύψους αναρτήσεων του οχήματος και το χειροκίνητο ανέβασμα ή κατέβασμα.

⚠ ΠΡΟΕΙΔΟΠΟΙΗΣΗ Κίνδυνος τραυματισμού λόγω εσφαλμένης τοποθέτησης του γρύλου

Αν δεν τοποθετήσετε σωστά το γρύλο στο αντίστοιχο σημείο στερέωσης του οχήματος, ενδέχεται ο γρύλος να ανατραπεί ενώ είναι ανυψωμένο το όχημα.

- ▶ Τοποθετείτε το γρύλο μόνο στο αντίστοιχο σημείο στερέωσης του οχήματος. Η βάση του γρύλου πρέπει να βρίσκεται κάθετα κάτω από το σημείο στερέωσης του οχήματος.

⚠ ΠΡΟΕΙΔΟΠΟΙΗΣΗ Κίνδυνος τραυματισμού από την ανατροπή του οχήματος

Σε ανωφέρεις και κατωφέρεις ο γρύλος μπορεί να ανατραπεί με ανυψωμένο το όχημα.

- ▶ Μην αλλάζετε ποτέ τροχούς σε ανωφέρεις ή κατωφέρεις.
- ▶ Επικοινωνήστε με ένα εξειδικευμένο συνεργείο.

❗ ΟΔΗΓΙΑ Ζημιές στο όχημα λόγω του γρύλου

Αν δεν τοποθετήσετε το γρύλο στα προβλεπόμενα σημεία στερέωσης γρύλου, ενδέχεται να προκαλέσετε ζημιά στο όχημα.

- ▶ Τοποθετείτε το γρύλο μόνο στα προβλεπόμενα σημεία στερέωσης γρύλου.

Προϋποθέσεις

- Δεν υπάρχουν άτομα στο όχημα.
- Το όχημα έχει προετοιμαστεί για αντικατάσταση τροχού (→ σελίδα 366).

Τοποθετήστε τον γρύλο μόνο στα σημεία στερέωσης γρύλου. Διαφορετικά μπορεί να προκαλέσετε ζημιές στο όχημα.

Σημαντικές οδηγίες για τη χρήση του γρύλου:

- Για την ανύψωση του οχήματος, χρησιμοποιείτε αποκλειστικά γρύλους που έχουν ελεγχθεί και εγκριθεί από την Mercedes-Benz για το όχημα. Σε περίπτωση ακατάλληλης χρήσης, ο γρύλος μπορεί να ανατραπεί ενώ το όχημα είναι ανυψωμένο.
- Ο γρύλος είναι κατάλληλος μόνο για τη σύντομη ανύψωση του οχήματος και όχι για εργασίες συντήρησης κάτω από το όχημα.
- Αποφύγετε την αντικατάσταση τροχού σε ανωφέρεις και κατωφέρεις.
- Η επιφάνεια πάνω στην οποία τοποθετείται ο γρύλος πρέπει να είναι επίπεδη, σταθερή και να μη γλιστράει. Εάν χρειάζεται, χρησιμοποιήστε ένα μεγάλο, επίπεδο, αντιολισθητικό και με την κατάλληλη φέρουσα ικανότητα υπόθεμα.
- Το πέλαμα του γρύλου πρέπει να βρίσκεται κατακόρυφα κάτω από το σημείο στερέωσης του γρύλου.

Κανόνες συμπεριφοράς όταν το όχημα είναι ανυψωμένο:

- Μη βάζετε ποτέ τα χέρια και τα πόδια σας κάτω από το όχημα.

- Μην ξαπλώνετε ποτέ κάτω από το όχημα.
- Μην ενεργοποιείτε τον κινητήρα και μην απελευθερώνετε το φρένο στάθμευσης.
- Μην ανοίγετε και κλείνετε τις πόρτες.

Οχήματα με κίνηση στους μπροστινούς τροχούς

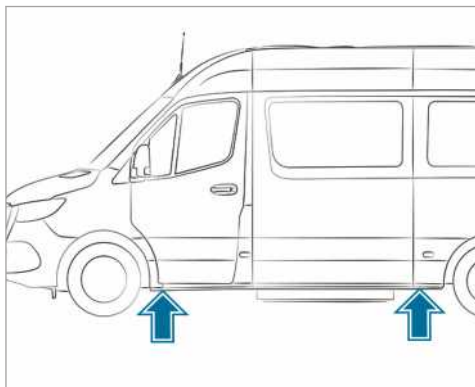

Σημεία στερέωσης γρύλου

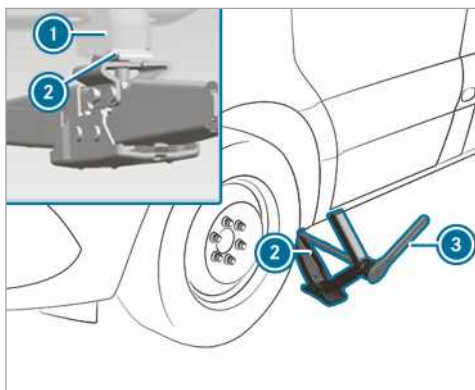

Σημείο στερέωσης γρύλου, μπροστινός άξονας

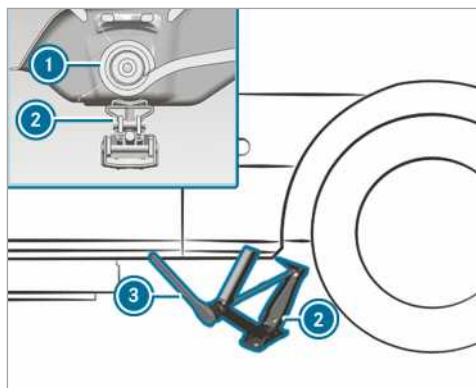

Σημείο στερέωσης γρύλου, πίσω άξονας

- ▶ Εάν χρειάζεται, περιστρέψτε την κεφαλή υποδοχής του γρύλου.
- ▶ Τοποθετήστε τον γρύλο ② στο σημείο στερέωσης γρύλου ①.
- ▶ Περιστρέψτε τον χειροτροχό μέχρι ο δίσκος του γρύλου να ακουμπάει σταθερά στο σημείο στερέωσης γρύλου ①.
- ▶ **Μπροστινός άξονας:** Τοποθετήστε το γαλλικό κλειδί με καστάνια ③ από το σετ εργαλείων αλλαγής τροχού στο εξάγωνο του γρύλου, έτσι ώστε να είναι ορατή η επιγραφή «AUF».
- ▶ **Πίσω άξονας:** Τοποθετήστε τη ράβδο επέκτασης και το καρυδάκι από το σετ εργαλείων αλλαγής τροχού στο εξάγωνο του γρύλου και τοποθετήστε το γερμανοπολύγωνο κλειδί με καστάνια ③ από το σετ εργαλείων αλλαγής τροχού πάνω στη ράβδο επέκτασης, έτσι ώστε να είναι ορατή η επιγραφή «AUF».
- ▶ Περιστρέψτε το γερμανοπολύγωνο κλειδί με καστάνια ③ δεξιόστροφα, μέχρι ο γρύλος ② να εφαρμόζει πλήρως στο σημείο στερέωσης γρύλου ① και το κάτω μέρος του γρύλου να ακουμπάει ομοιόμορφα στο έδαφος.
- ▶ Περιστρέψτε το γερμανοπολύγωνο κλειδί με καστάνια ③ μέχρι τα ελαστικά να απέχουν από το έδαφος το πολύ 3 cm.
- ▶ Λύστε και αφαιρέστε τον τροχό (→ σελίδα 370).

Οχήματα με κίνηση στους πίσω τροχούς

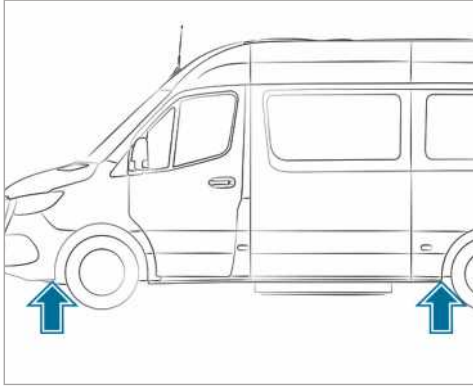

Σημεία στερέωσης γρύλου

Χρησιμοποιήστε μόνο τη μεσαία ράβδο και τη ράβδο με τη μεγαλύτερη διάμετρο του μοχλού άντλησης γρύλου ως επέκταση του κλειδιού τροχών. Τοποθετήστε μόνο τη μεσαία ράβδο και πάντα έως το τέρμα του κλειδιού τροχών. Διαφορετικά, οι ράβδοι μπορεί να λυγίσουν και να παραμορφωθούν με αποτέλεσμα να μην μπορούν να χρησιμοποιηθούν πια ως μοχλός άντλησης γρύλου.

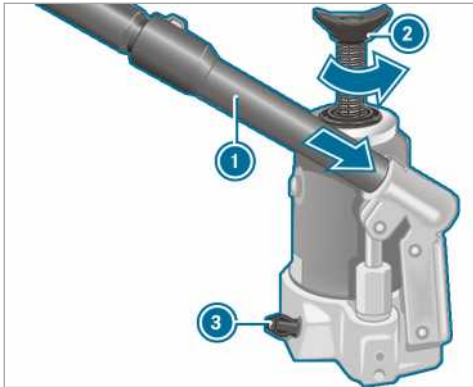

- ▶ **Προετοιμασία υδραυλικού γρύλου:** Τοποθετήστε την τρίτη ράβδο του μοχλού άντλησης ① γρύλου στην επέκταση του κλειδιού τροχών.
- ▶ Κλείστε την τάπα αποστράγγισης ③.
- ▶ Για τον σκοπό αυτό περιστρέψτε με το ανάγλυφο στον μοχλό άντλησης ① την τάπα αποστράγγισης ③ προς τα δεξιά μέχρι τέρμα.

① Μην περιστρέψετε την τάπα αποστράγγισης ③ για πάνω από μία-δύο φορές. Διαφορετικά μπορεί να διαρρεύσει υδραυλικό υγρό.

- ▶ Τοποθετήστε τον μοχλό άντλησης ① με τη μεγαλύτερη ράβδο μπροστά στην υποδοχή του γρύλου και ασφαλίστε τον περιστρέφοντάς τον δεξιόστροφα.
- ▶ Τοποθετήστε τον γρύλο κάθετα κάτω από τα σημεία στερέωσης γρύλου που περιγράφονται παρακάτω.

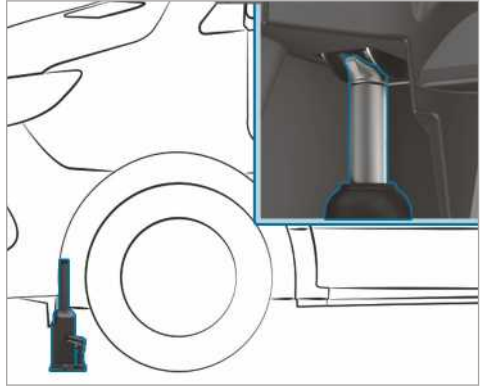

Σημείο στερέωσης γρύλου, μπροστινός άξονας

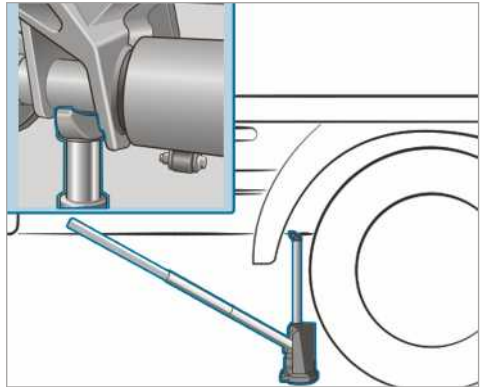

Σημείο στερέωσης γρύλου, πίσω άξονας (παράδειγμα οχήματος με ανοιχτή καρότσα έως 3,5 t)

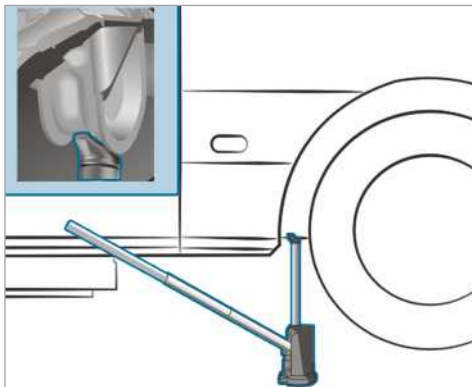

Σημείο στερέωσης γρύλου, πίσω άξονας (παράδειγμα σε Panel van και Crewbus έως 4,0 t)

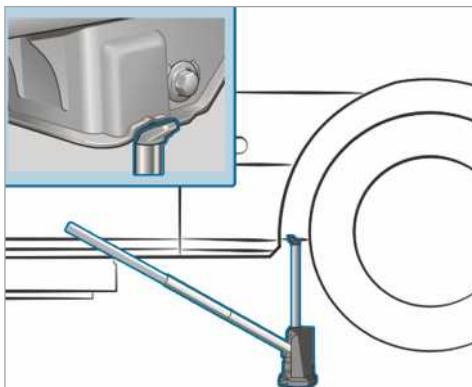

Σημείο στερέωσης γρύλου, πίσω άξονας (οχήματα 5,0 t)

- ▶ Τοποθετήστε τον γρύλο μπροστά από τον μπροστινό άξονα κάτω από το σημείο στερέωσης γρύλου.
- ▶ **Οχήματα με τετρακίνηση:** Περιστρέψτε την άτρακτο του γρύλου ② αριστερόστροφα μέχρι τέρμα.
- ▶ Ανυψώστε το όχημα μέχρι το ελαστικό να απέχει από το όχημα έως 3 cm.
- ▶ Λύστε και αφαιρέστε τον τροχό (→ σελίδα 370).

Αφαίρεση τροχού

Προϋποθέσεις

- Το όχημα έχει ανυψωθεί (→ σελίδα 367).

Κατά την αντικατάσταση τροχού, αποφεύγετε την άσκηση οποιασδήποτε δύναμης στους δίσκους φρένου, καθώς αυτή ενδέχεται να μειώσει την άνεση πέδησης.

! **ΟΔΗΓΙΑ** Ζημιά στο σπείρωμα λόγω ακαθαρσιών στις βίδες τροχού

▶ Μην ακουμπάτε τις βίδες τροχού μέσα στην άμμο ή σε ακαθαρσίες.

- ▶ Ξεβιδώστε τις βίδες τροχού ή τα παξιμαδία τροχού με το κλειδί παξιμαδιών τροχού.
- ▶ Σε μπροστινούς τροχούς με παξιμαδία τροχού, αφαιρέστε το κάλυμμα παξιμαδιών τροχού.
- ▶ Αφαιρέστε τον τροχό.

Τοποθέτηση νέου τροχού

Προϋποθέσεις

- Ο τροχός έχει αφαιρεθεί (→ σελίδα 370).

! **ΠΡΟΕΙΔΟΠΟΙΗΣΗ** Κίνδυνος ατυχήματος λόγω απώλειας τροχού

Αν οι βίδες τροχού έχουν έρθει σε επαφή με λάδια ή γράσα ή- οι βίδες τροχού ή το σπείρωμα μουαγιέ έχουν υποστεί ζημιά ενδέχεται να λασκάρουν οι βίδες τροχού.

Ως αποτέλεσμα, ενδέχεται να χάσετε τον τροχό στη διάρκεια της διαδρομής.

- ▶ Μην χρησιμοποιείτε ποτέ λάδια ή γράσα στις βίδες τροχού.
- ▶ Σε περίπτωση ζημιάς στο σπείρωμα, απευθυνθείτε αμέσως σε ένα εξειδικευμένο συνεργείο.
- ▶ Αναθέστε την αντικατάσταση των βιδών τροχού ή του σπείρωματος μουαγιέ που έχουν υποστεί ζημιά.
- ▶ Μην συνεχίσετε τη διαδρομή.

! **ΠΡΟΕΙΔΟΠΟΙΗΣΗ** Κίνδυνος τραυματισμού κατά τη σύσφιξη των βιδών και των παξιμαδιών τροχού -

Αν αφίξετε τις βίδες τροχού ή τα παξιμαδία τροχού ενώ είναι ανυψωμένο το όχημα, ενδέχεται να ανατραπεί ο γρύλος.

- ▶ Σφίγγετε τις βίδες τροχού ή τα παξιμαδία τροχού μόνο όταν το όχημα είναι χαμηλωμένο.

- ▶ Προσέξτε τις υποδείξεις σχετικά με την επιλογή των ελαστικών (→ σελίδα 363).
- ▶ Για λόγους ασφαλείας χρησιμοποιείτε μόνο τις εγκεκριμένες για τη Mercedes-Benz και τον αντίστοιχο τροχό βίδες ή παξιμάδια τροχού.

Όταν τοποθετείτε τον χαλύβδινο εφεδρικό τροχό, χρησιμοποιείτε οπωσδήποτε τις κοντές βίδες τροχού για μια χαλύβδινη ζάντα. Εάν κατά την τοποθέτηση του χαλύβδινου εφεδρικού τροχού χρησιμοποιήσετε άλλες βίδες τροχού, μπορεί να προκληθούν ζημιές στο σύστημα φρένων.

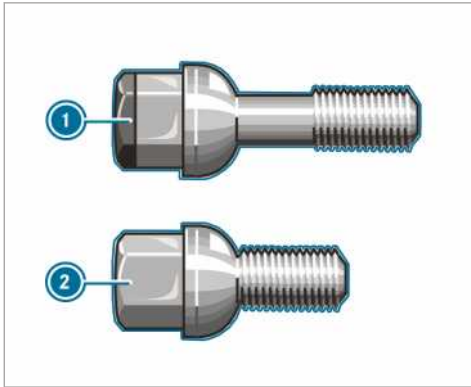

- ① Βίδα τροχού για ζάντα αλουμινίου
- ② Βίδα τροχού για χαλύβδινη ζάντα

- ▶ Καθαρίστε τις επιφάνειες έδρασης του τροχού και του μουαγιέ.
- ▶ **Οχήματα με super single ελαστικά:** Στερεώστε πρώτα τον αντάππορα για τον πιο στενό εφεδρικό τροχό στο μουαγιέ.
- ▶ Ωθήστε και πιέστε τον νέο τροχό πάνω στο μουαγιέ ή στον αντάππορα για τον εφεδρικό τροχό.
- ▶ Ωθήστε και πιέστε τον νέο τροχό πάνω στο μουαγιέ.

Στους τροχούς με κεντράρισμα μέσω βίδας τροχού:

- ▶ Οχήματα με ζάντες αλουμινίου: Χρησιμοποιείτε κοντές βίδες τροχού που είναι κατάλληλες για τον χαλύβδινο εφεδρικό τροχό από το σετ εργαλείων οχήματος.
- ▶ Βιδώστε και σφίξτε ελαφρώς τις βίδες τροχού.

Στους τροχούς με παξιμάδια τροχού:

- ▶ Μπροστινοί τροχοί με κάλυμμα παξιμαδιού τροχού: Ωθήστε το κάλυμμα παξιμαδιού τροχού πάνω στο μπουλόνι τροχού.
- ▶ Βιδώστε τρία παξιμάδια τροχού πάνω από τις ροδέλες στερέωσης του καλύμματος παξιμαδιού τροχού.
- ▶ Περιστρέψτε τον τροχό με τρόπο ώστε το μπουλόνι τροχού να βρίσκεται στη μέση των οπών διέλευσης.
- ▶ Βιδώστε τα υπόλοιπα παξιμάδια τροχού.
- ▶ Σφίξτε ελαφρώς όλα τα παξιμάδια τροχού.

Χαμήλωμα οχήματος μετά από αντικατάσταση τροχού

▲ ΠΡΟΕΙΔΟΠΟΙΗΣΗ Κίνδυνος ατυχήματος σε περίπτωση εσφαλμένης ροπής σύσφιξης

Αν δεν συσφίξετε τις βίδες τροχού ή τα παξιμάδια τροχού με την προβλεπόμενη ροπή σύσφιξης, ενδέχεται να χαλαρώσουν οι τροχοί.

- ▶ Μετά από αντικατάσταση τροχού αναθετείτε τον έλεγχο της ροπής σύσφιξης άμεσα σε ένα εξειδικευμένο συνεργείο.

Προϋποθέσεις

- Ο καινούριος τροχός έχει τοποθετηθεί (→ σελίδα 370).

Οχήματα με κίνηση στους μπροστινούς τροχούς

- ▶ **Μπροστινός άξονας:** Τοποθετήστε το γερμανοπολύγωνο κλειδί με καστάνια από το σετ εργαλείων αλλαγής τροχού στο εξάγωνο του γρύλου, ώστε να είναι ορατή η επιγραφή «AB».
- ▶ **Πίσω άξονας:** Τοποθετήστε τη ράβδο επέκτασης από το σετ εργαλείων αλλαγής τροχού στο εξάγωνο του γρύλου και τοποθετήστε το γερμανοπολύγωνο κλειδί με καστάνια από το σετ εργαλείων αλλαγής τροχού στη ράβδο επέκτασης, ώστε να είναι ορατή η επιγραφή «AB».
- ▶ **Χαμήλωμα οχήματος:** Περιστρέψτε το γερμανοπολύγωνο κλειδί με καστάνια του γρύλου αριστερόστροφα.

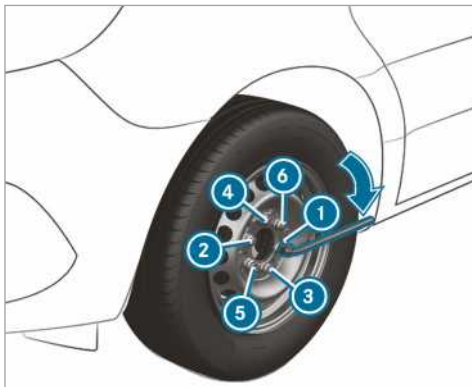

- ▶ Συσφίξτε τις βίδες τροχού ή τα παξιμάδια τροχού ομοιόμορφα, με τη σειρά ❶ έως ❷.

Προβλεπόμενη ροπή σύσφιξης:

- Χαλύβδινες βίδες: 240 Nm
- Παξιμάδια τροχού 180 Nm
- Βίδες ζαντών αλουμινίου: 180 Nm

⚠ ΠΡΟΕΙΔΟΠΟΙΗΣΗ Κίνδυνος ατυχήματος σε περίπτωση εσφαλμένης ροπής σύσφιξης

Αν δεν συσφίξετε τις βίδες τροχού ή τα παξιμάδια τροχού με την προβλεπόμενη ροπή σύσφιξης, ενδέχεται να χαλαρώσουν οι τροχοί.

- ▶ Μετά από αντικατάσταση τροχού αναθέτετε τον έλεγχο της ροπής σύσφιξης άμεσα σε ένα εξειδικευμένο συνεργείο.

Οχήματα με κίνηση στους πίσω τροχούς

Χρησιμοποιήστε μόνο τη μεσαία ράβδο και τη ράβδο με τη μεγαλύτερη διάμετρο του μοχλού άντλησης γρύλου ως επέκταση του κλειδιού τροχών. Τοποθετήστε μόνο τη μεσαία ράβδο και πάντα έως το τέρμα του κλειδιού τροχών. Διαφορετικά, οι ράβδοι μπορεί να λυγίσουν και να παραμορφωθούν με αποτέλεσμα να μην μπορούν να χρησιμοποιηθούν πια ως μοχλός άντλησης γρύλου.

Οχήματα με ελαστικά Super Single: Όταν τοποθετείτε τον εφεδρικό τροχό στον πίσω άξονα, τηρείτε τη μέγιστη ταχύτητα κίνησης των 55 km/h και τη μέγιστη διανυθείσα απόσταση των 100 km. Διαφορετικά, ενδέχεται να υποστεί βλάβη το κιβώτιο ταχυτήτων λόγω της διαφοράς αριθμού στροφών των τροχών.

- ▶ Ανοίξτε αργά τη βίδα χαμηλώματος του γρύλου με τον μοχλό αντλίας κατά μία περίπου

περιστροφή και χαμηλώστε προσεκτικά το όχημα .

- ▶ Ακουμπήστε τον γρύλο στο πλάι.
- ▶ Αφαιρέστε τη ράβδο με τη μικρότερη διάμετρο από τον μοχλό αντλίας. Ο κοντός μοχλός αντλίας λειτουργεί ως επέκταση του κλειδιού τροχών.
- ▶ Πιέστε την επέκταση του κλειδιού τροχών με τη μεσαία ράβδο στο κλειδί τροχών μέχρι τέρμα.

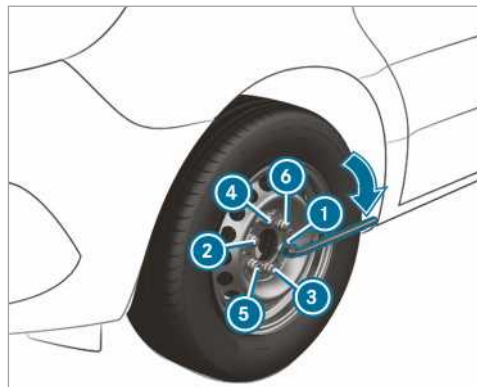

- ▶ Συσφίξτε τις βίδες τροχού ή τα παξιμάδια τροχού ομοιόμορφα, με τη σειρά ❶ έως ❷.

Προβλεπόμενη ροπή σύσφιξης:

- Χαλύβδινες βίδες: 240 Nm
- Παξιμάδια τροχού 180 Nm
- Βίδες ζαντών αλουμινίου: 180 Nm

⚠ ΠΡΟΕΙΔΟΠΟΙΗΣΗ Κίνδυνος ατυχήματος σε περίπτωση εσφαλμένης ροπής σύσφιξης

Αν δεν συσφίξετε τις βίδες τροχού ή τα παξιμάδια τροχού με την προβλεπόμενη ροπή σύσφιξης, ενδέχεται να χαλαρώσουν οι τροχοί.

- ▶ Μετά από αντικατάσταση τροχού αναθέτετε τον έλεγχο της ροπής σύσφιξης άμεσα σε ένα εξειδικευμένο συνεργείο.

- ▶ Πιέστε εκ νέου το έμβολο του υδραυλικού γρύλου προς τα μέσα και συσφίξτε τη βίδα χαμηλώματος.
- ▶ **Οχήματα με τετρακίνηση:** Περιστρέψτε τον άξονα του γρύλου δεξιόστροφα μέχρι τέρμα.

i Σε χαλύβδινες ζάντες με βίδες τροχού μπορείτε να τοποθετήσετε τώρα το κάλυμμα τροχού. Η τοποθέτηση εξαρτάται από την έκδοση του καλύμματος τροχού (τάσι τροχού ή κεντρικό κάλυμμα τροχού).

▶ Τροχός με τάσι τροχού: Τοποθετήστε το τάσι τροχού με το άνοιγμα για τη βαλβίδα ελαστικού πάνω από τη βαλβίδα ελαστικού.

▶ Πιέστε το τάσι τροχού με τα δύο χέρια πάνω στη ζάντα και ασφαλίστε το. Το έκκεντρο συγκράτησης του τασίου τροχού πρέπει να ασφαλίσει στη χαλύβδινη ζάντα.

▶ **Τροχός με κεντρικό κάλυμμα τροχού:** Τοποθετήστε τις προεξοχές σύσφιξης του κεντρικού καλύμματος τροχού πάνω από τις βίδες τροχού.

▶ Ασφαλίστε το κεντρικό κάλυμμα τροχού χτυπώντας το στο κέντρο.

▶ Στερεώστε τον ελαττωματικό τροχό στη βάση εφεδρικού τροχού.

▶ **Οχήματα με ελαστικά Super Single:** Μεταφέρετε τον ελαττωματικό πίσω τροχό στην επιφάνεια φόρτωσης. Ο πίσω τροχός είναι υπερβολικά μεγάλος για τη βάση εφεδρικού τροχού.

▶ Ελέγξτε την πίεση ελαστικού του καινούριου τροχού που τοποθετήσατε και, εφόσον απαιτείται, διορθώστε την.

▶ Μετά από περίπου 50 km, συσφίξτε εκ νέου τις βίδες τροχού ή τα παξιμαδία τροχού με την προβλεπόμενη ροπή σύσφιξης.

▶ Σε περίπτωση χρήσης ενός τροχού ή εφεδρικού τροχού με καινούρια ή πρόσφατα βιαμμένη ζάντα: Αναθέστε την επανασύσφιξη των βιδών τροχού ή των παξιμαδιών τροχού μετά από περίπου 1000 km έως 5000 km.

i **Οχήματα με σύστημα ελέγχου πίεσης ελαστικών:** Όλοι οι τοποθετημένοι τροχοί πρέπει να διαθέτουν αισθητήρες που να λειτουργούν.

Λάβετε οπωσδήποτε υπόψη το ακόλουθο θέμα:

- Οδηγίες για την πίεση ελαστικών (→ σελίδα 346)

Εφεδρικός τροχός

Υποδείξεις σχετικά με τον εφεδρικό τροχό

▲ ΠΡΟΕΙΔΟΠΟΙΗΣΗ Κίνδυνος ατυχήματος λόγω λανθασμένων διαστάσεων τροχού και ελαστικών

Οι διαστάσεις τροχού- και ελαστικών καθώς και ο τύπος ελαστικού του εφεδρικού τροχού και του προς αντικατάσταση τροχού μπορεί να διαφέρουν. Όταν τοποθετείτε τον εφεδρικό τροχό, τα χαρακτηριστικά οδήγησης μπορεί να επηρεαστούν αρνητικά.

Για την αποφυγή κινδύνων, λάβετε υπόψη τα εξής:

- ▶ Προσαρμόστε τον τρόπο οδήγησης και οδηγείτε προσεκτικά.
- ▶ Μην τοποθετείτε ποτέ πάνω από έναν εφεδρικό τροχό, ο οποίος διαφέρει από τον προς αντικατάσταση τροχό.
- ▶ Χρησιμοποιήστε τον εφεδρικό τροχό, ο οποίος διαφέρει από τον προς αντικατάσταση τροχό, μόνο βραχυπρόθεσμα.
- ▶ Μην απενεργοποιείτε το ESP®.
- ▶ Αντικαταστήστε τον εφεδρικό τροχό διαφορετικού μεγέθους στο πλησιέστερο εξειδικευμένο συνεργείο. Λάβετε οπωσδήποτε υπόψη τις σωστές διαστάσεις τροχού- και ελαστικών καθώς και τον τύπο ελαστικού.

Σε περίπτωση χρήσης ενός εφεδρικού τροχού διαφορετικού μεγέθους δεν επιτρέπεται η υπέρβαση της τελικής ταχύτητας των 80 km/h.

▲ ΠΡΟΕΙΔΟΠΟΙΗΣΗ Κίνδυνος ατυχήματος λόγω χαλασμένου εφεδρικού τροχού με super single ελαστικά

Οχήματα με super single ελαστικά

Το ελαστικό του εφεδρικού τροχού επιβαρύνεται πάνω από τον μέσο όρο μετά την τοποθέτησή του στον πίσω άξονα. Όταν υπερβαίνετε τη μέγιστη ταχύτητα ή τη μέγιστη διαδρομή ή τοποθετείτε ξανά τον εφεδρικό τροχό, τα ελαστικά του μπορεί να υποστούν ζημιά. Οι ζημιές ελαστικών μπορεί να είναι κρυφές και να μην είναι ανιχνεύσιμες.

Ένα χαλασμένο ελαστικό μπορεί να προκαλέσει απώλεια πίεσης ελαστικού. Με αυτόν τον τρόπο, μπορεί να χάσετε τον έλεγχο του οχήματος.

- ▶ Χρησιμοποιήστε τον εφεδρικό τροχό μόνο όταν δεν έχει τοποθετηθεί ακόμα με το τρέχον ελαστικό στον πίσω άξονα.
- ▶ Εάν ο εφεδρικός τροχός έχει τοποθετηθεί στον πίσω άξονα, αναθέστε την αντικατάσταση του ελαστικού του εφεδρικού τροχού μετά την εκ νέου αντικατάσταση του τροχού ανεξάρτητα από τη διαδρομή.
- ▶ Για λόγους ασφαλείας προσέξτε κατά την αντικατάσταση του ελαστικού ώστε να χρησιμοποιηθεί μόνο ο εγκεκριμένος για το ελαστικό τύπος βαλβίδας ελαστικού.

! ΟΔΗΓΙΑ Ζημιά του κιβωτίου ταχυτήτων

Οχήματα με super single ελαστικά: Όταν τοποθετείτε τον εφεδρικό τροχό στον πίσω άξονα, μπορεί να προκληθεί ζημιά στο κιβώτιο ταχυτήτων από τους διαφορετικούς αριθμούς στροφών τροχού.

- ▶ Όταν ο εφεδρικός τροχός τοποθετείται στον πίσω άξονα, τηρείτε τη μέγιστη ταχύτητα των 55 km/h και τη μέγιστη διαδρομή των 100 km.

- i** Η χρήση του εφεδρικού τροχού αποκλειστικά στον μπροστινό άξονα ενός οχήματος με super single ελαστικά είναι δυνατή χωρίς περιορισμούς.

Ελέγχετε τακτικά τον εφεδρικό τροχό ως προς τη σταθερή εφαρμογή και την προβλεπόμενη πίεση ελαστικού.

Ελέγχετε τακτικά και πριν από κάθε μεγάλη διαδρομή τα εξής:

- την πίεση ελαστικού του εφεδρικού τροχού, και εάν χρειάζεται προσαρμόστε την)
- τη στερέωση της βάσης εφεδρικού τροχού

Αντικαταστήστε τα ελαστικά, ανεξαρτήτως φθοράς, το αργότερο μετά από έξι χρόνια. Αυτό ισχύει και για τον εφεδρικό τροχό.

- i** Εάν έχετε τοποθετήσει έναν εφεδρικό τροχό, το σύστημα ελέγχου πίεσης ελαστικών δεν λειτουργεί για αυτόν τον τροχό. Ο εφεδρικός τροχός δεν διαθέτει αισθητήρα για το σύστημα ελέγχου πίεσης ελαστικών.

Τοποθέτηση/αφαίρεση εφεδρικού τροχού

Οχήματα με κίνηση στους μπροστινούς τροχούς: Αφαίρεση εφεδρικού τροχού

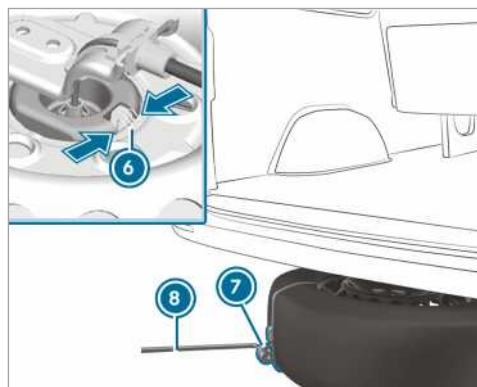
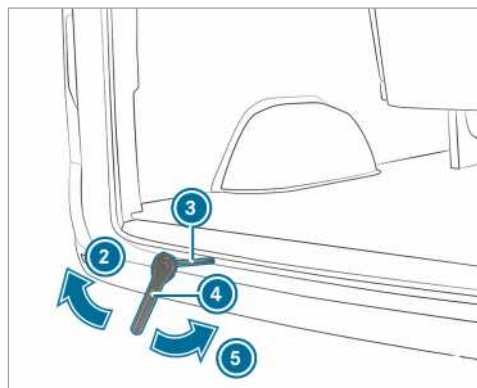
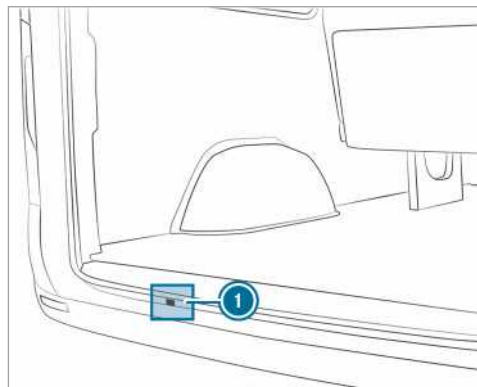

- ▶ Ανοίξτε τις πίσω πόρτες.

- ▶ Αφαιρέστε το γερμανοπολύγωνο με καστάνια ④ και το πρόσθετο εργαλείο ③ για τη διάταξη ανύψωσης εφεδρικού τροχού από το σετ εργαλείων οχήματος.
- ▶ Εισαγάγετε το πρόσθετο εργαλείο ③ μέσα από το άνοιγμα ① μέχρι τον οδηγό του εργάτη.
- ▶ Εισαγάγετε το γερμανοπολύγωνο με καστάνια ④ κατά τέτοιο τρόπο στο πρόσθετο εργαλείο ③ για τη διάταξη ανύψωσης εφεδρικού τροχού, ώστε να είναι ορατή η επιγραφή «AB».
- ▶ Περιστρέψτε το γερμανοπολύγωνο με καστάνια ④ προς την κατεύθυνση του βέλους ②, μέχρι να αισθανθείτε αντίσταση ή μέχρι να υπερστραφεί ο ολισθαίνων σύνδεσμος του εργάτη.
- ▶ Αγκισρώστε το κλειδί τροχών ⑧ στη θηλιά του βοηθήματος εξαγωγής ⑦ στον εφεδρικό τροχό και τραβήξτε τον εφεδρικό τροχό κάτω από το όχημα προς τα μπροστά.
- ▶ Πιέστε το ελατήριο ⑥ στην αρπάγη τροχού και λύστε την αρπάγη τροχού από τον εφεδρικό τροχό.
- ▶ Αφαιρέστε το βοήθημα εξαγωγής ⑦ του εφεδρικού τροχού και φυλάξτε το σε ασφαλές μέρος.

Ελέγχετε τη σταθερότητα και τη θέση του εφεδρικού τροχού:

- μετά από κάθε αντικατάσταση τροχού
- σε κάθε διάστημα συντήρησης
- τουλάχιστον μία φορά το έτος

Οχήματα με κίνηση στους μπροστινούς τροχούς: Τοποθέτηση εφεδρικού τροχού

- ① Δεν είναι δυνατή η μεταφορά ζαντών αλουμινίου κάτω από το όχημα. Σε αυτήν την περίπτωση, μεταφέρετε τη ζάντα αλουμινίου στον χώρο φόρτωσης.
- ▶ Αφαιρέστε το γερμανοπολύγωνο με καστάνια ④ και το πρόσθετο εργαλείο ③ για τη διάταξη ανύψωσης εφεδρικού τροχού από το σετ εργαλείων οχήματος.
- ▶ Εισαγάγετε το πρόσθετο εργαλείο ③ μέσα από το άνοιγμα ① μέχρι τον οδηγό του εργάτη.
- ▶ Στερεώστε το βοήθημα εξαγωγής ⑦ στον τροχό.
- ▶ Τοποθετήστε τον τροχό στο έδαφος με τη θήκη της ζάντας προς τα επάνω.

- ▶ Ευθυγραμμίστε τον τροχό κατά τέτοιο τρόπο, ώστε η θηλιά του βοηθήματος εξαγωγής ⑦ να έχει φορά προς τα πίσω.
- ▶ Περάστε την αρπάγη τροχού υπό γωνία στο συρματόσχοινο στη θήκη της ζάντας.
- ▶ Ωθήστε τον τροχό ελαφρώς κάτω από το όχημα.
- ▶ Εισαγάγετε το γερμανοπολύγωνο με καστάνια ④ κατά τέτοιο τρόπο στο πρόσθετο εργαλείο ③ για τη διάταξη ανύψωσης εφεδρικού τροχού, ώστε να είναι ορατή η επιγραφή «AUF».
- ▶ Περιστρέψτε το γερμανοπολύγωνο με καστάνια ④ προς την κατεύθυνση του βέλους ⑤, μέχρι να αισθανθείτε αντίσταση ή μέχρι να υπερστραφεί ο ολισθαίνων σύνδεσμος του εργάτη.
- ▶ Τραβήξτε το κλειδί τροχών ④ και το πρόσθετο εργαλείο ③ για τη διάταξη ανύψωσης εφεδρικού τροχού από το άνοιγμα για τον εργάτη και αποθηκεύστε τα στο σετ εργαλείων οχήματος.
- ▶ Κλείστε τις πίσω πόρτες.

Οχήματα με κίνηση στους πίσω τροχούς: Αφαίρεση εφεδρικού τροχού (κλειστό φορτηγάκι/επιβατική έκδοση)

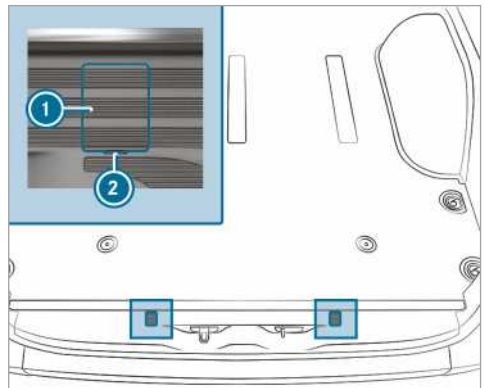

Καλύμματα των βιδών άγκιστρου ασφάλισης (παράδειγμα σε κλειστό φορτηγάκι)

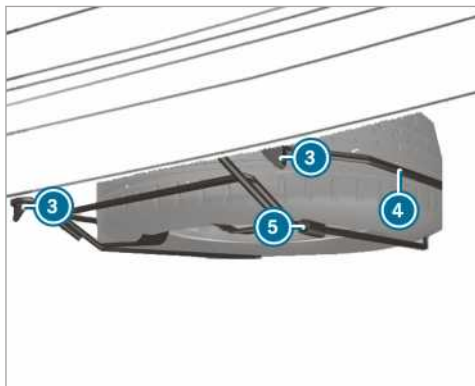

- ▶ Ανοίξτε τις πίσω πόρτες.
- ▶ Τοποθετήστε ένα καταβιδί στα ανοίγματα ② και ανασηκώστε τα καλύμματα ①.
- ▶ Περιστρέψτε τις ορατές βίδες αριστερό-στροφα κατά περίπου 20 περιστροφές με το κλειδί τροχών από το σετ εργαλείων οχήματος.
- ▶ Ανασηκώστε ελαφρώς τον φορέα εφεδρικού τροχού ④ και απαγκιστρώστε το αριστερό άγκιστρο ασφάλισης ③.
- ▶ Συναρμολογήστε τον μοχλό αντλίας του γρύλου και ωθήστε τον στο χιτώνιο ⑤ στη δεξιά πλευρά του φορέα εφεδρικού τροχού ④.
- ▶ Ανασηκώστε τον φορέα εφεδρικού τροχού ④ με τον μοχλό αντλίας και απαγκιστρώστε το δεξιό άγκιστρο ασφάλισης ③.
- ▶ Κατεβάστε τον φορέα εφεδρικού τροχού ④ αργά στο έδαφος.
- ▶ Ανασηκώστε ελαφρώς τον φορέα εφεδρικού τροχού ④ και αφαιρέστε τον μοχλό αντλίας από το χιτώνιο.
- ▶ Ανασηκώστε τον εφεδρικό τροχό στο πίσω άκρο του φορέα εφεδρικού τροχού ④ με τον μοχλό αντλίας.
- ▶ Αφαιρέστε τον εφεδρικό τροχό με προσοχή από τον φορέα εφεδρικού τροχού ④. Ο εφεδρικός τροχός είναι βαρύς. Όταν τραβάτε τον εφεδρικό τροχό, αλλάζει το κέντρο βάρους λόγω του μεγάλου βάρους. Ο εφεδρικός τροχός μπορεί να ολισθήσει ή να ανατραπεί.

Οχήματα με κίνηση στους πίσω τροχούς: Τοποθέτηση εφεδρικού τροχού (κλειστό φορτηγάκι/επιβατική έκδοση)

- ▶ Τοποθετήστε τον εφεδρικό τροχό με προσοχή στον φορέα εφεδρικού τροχού ④. Ο εφεδρικός τροχός είναι βαρύς. Όταν τοποθετείτε τον

εφεδρικό τροχό στον φορέα εφεδρικού τροχού ④, αλλάζει το κέντρο βάρους λόγω του μεγάλου βάρους. Ο εφεδρικός τροχός μπορεί να ολισθήσει ή να ανατραπεί.

- ▶ Ωθήστε τον μοχλό αντλίας γρύλου στο χιτώνιο ⑤ του φορέα εφεδρικού τροχού ④.
- ▶ Ανυψώστε τον φορέα εφεδρικού τροχού ④ με τον μοχλό αντλίας και αγκιστρώστε το δεξιό άγκιστρο ασφάλισης ③.
- ▶ Ανασηκώστε ελαφρώς τον φορέα εφεδρικού τροχού ④ και αγκιστρώστε το αριστερό άγκιστρο ασφάλισης ③.
- ▶ Αφαιρέστε τον μοχλό αντλίας από το χιτώνιο ⑤.
- ▶ Συσφίξτε τις βίδες του άγκιστρου ασφάλισης ③ δεξιόστροφα με το κλειδί τροχών.
- ▶ Τοποθετήστε και ασφαλίστε τα καλύμματα ①.
- ▶ Κλείστε τις πίσω πόρτες.

Οχήματα με κίνηση στους πίσω τροχούς: Αφαίρεση εφεδρικού τροχού (όχημα με χαμηλό πλαίσιο)

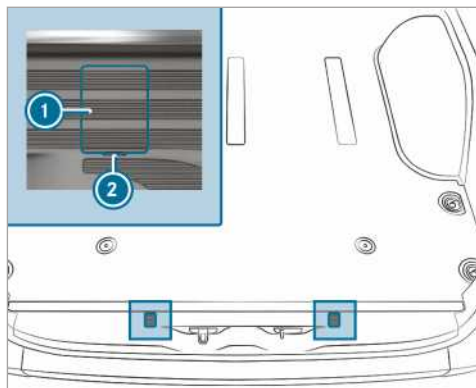

Καλύμματα των βιδών άγκιστρου ασφάλισης (παράδειγμα σε κλειστό φορτηγάκι)

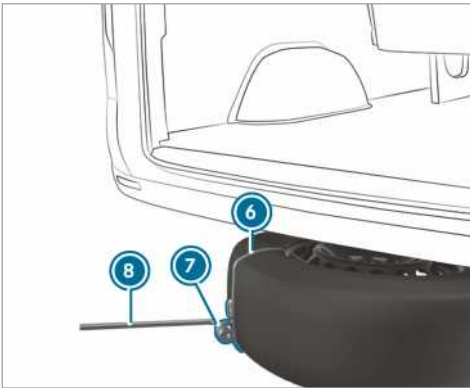
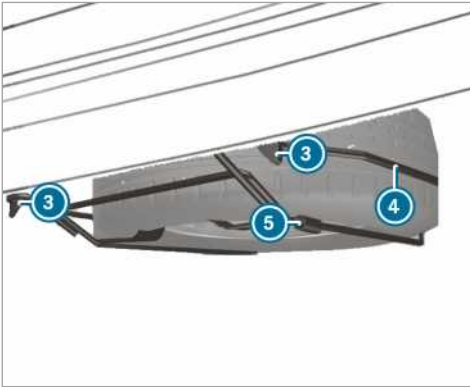

- ▶ Ανοίξτε τις πίσω πόρτες
- ▶ Τοποθετήστε ένα κατσαβίδι στα ανοίγματα ② και ανασηκώστε τα καλύμματα ①.
- ▶ Περιστρέψτε τις ορατές βίδες αριστερό-στροφα κατά περίπου 20 περιστροφές με το κλειδί τροχών από το σετ εργαλείων οχήματος.
- ▶ Ανασηκώστε ελαφρώς τον φορέα εφεδρικού τροχού ④ και απαγκιστρώστε το αριστερό άγκιστρο ασφάλισης ③.
- ▶ Συναρμολογήστε τον μοχλό αντλίας του γυρλού και ωθήστε τον στο χιτώνιο ⑤ στη δεξιά πλευρά του φορέα εφεδρικού τροχού ④.
- ▶ Ανασηκώστε τον φορέα εφεδρικού τροχού με τον μοχλό αντλίας και απαγκιστρώστε το δεξιό άγκιστρο ασφάλισης ③.
- ▶ Τοποθετήστε τη θηλιά ⑦ του βοηθήματος εξαγωγής ⑥ στον εφεδρικό τροχό κατά τέτοιο τρόπο, ώστε να μπορείτε αργότερα να αγκιστρώσετε το κλειδί τροχών ⑧.
- ▶ Προετοιμάστε τον γυρλό.

- ▶ Τοποθετήστε τον γυρλό κάτω από το αντίστοιχο σημείο στερέωσης γυρλού
- ▶ Κινήστε το μοχλό αντλίας προς τα πάνω και προς τα κάτω μέχρι τα ελαστικά απέχουν από το έδαφος το μέγιστο 3 cm.
- ▶ Αγκιστρώστε το κλειδί τροχών ⑧ στη θηλιά ⑦ του βοηθήματος εξαγωγής ⑥ στον εφεδρικό τροχό.
- ▶ Αφαιρέστε τον εφεδρικό τροχό με προσοχή από τον φορέα εφεδρικού τροχού ④. Ο εφεδρικός τροχός είναι βαρύς. Όταν τραβάτε τον εφεδρικό τροχό, αλλάζει το κέντρο βάρους λόγω του μεγάλου βάρους. Ο εφεδρικός τροχός μπορεί να ολισθήσει ή να ανατραπεί.
- ▶ Αφαιρέστε το βοήθημα εξαγωγής του εφεδρικού τροχού και φυλάξτε το σε ασφαλές μέρος. Τώρα, μπορείτε να τοποθετήσετε τον εφεδρικό τροχό στο όχημά σας.
- ▶ Χαμηλώστε το όχημα.

Οχήματα με κίνηση στους πίσω τροχούς: Τοποθέτηση εφεδρικού τροχού (όχημα με χαμηλό πλαίσιο)

- ① Σε περίπτωση βλάβης ελαστικού, ο ελαττωματικός τροχός επιτρέπεται να τοποθετείται αποκλειστικά στον εσωτερικό χώρο του οχήματος. Ένας άθικτος τροχός μπορεί να τοποθετηθεί στον φορέα εφεδρικού τροχού μόνο εάν το όχημα δεν είναι φορτωμένο. Ένα φορτωμένο όχημα πρέπει να ανυψωθεί προηγουμένως.
- ▶ Τοποθετήστε τον εφεδρικό τροχό με προσοχή στον φορέα εφεδρικού τροχού ④. Ο εφεδρικός τροχός είναι βαρύς. Όταν τοποθετείτε τον εφεδρικό τροχό στον φορέα εφεδρικού τροχού ④, αλλάζει το κέντρο βάρους λόγω του μεγάλου βάρους. Ο εφεδρικός τροχός μπορεί να ολισθήσει ή να ανατραπεί.
- ▶ Ωθήστε τον μοχλό αντλίας γυρλού στο χιτώνιο ⑤ του φορέα εφεδρικού τροχού ④.
- ▶ Ανυψώστε τον φορέα εφεδρικού τροχού ④ με τον μοχλό αντλίας και αγκιστρώστε το δεξιό άγκιστρο ασφάλισης ③.
- ▶ Ανασηκώστε ελαφρώς τον φορέα εφεδρικού τροχού ④ και αγκιστρώστε το αριστερό άγκιστρο ασφάλισης ③.
- ▶ Αφαιρέστε τον μοχλό αντλίας από το χιτώνιο ⑤.
- ▶ Συσφίξτε τις βίδες του άγκιστρου ασφάλισης ③ δεξιόστροφα με το κλειδί τροχών.
- ▶ Τοποθετήστε και ασφαλίστε τα καλύμματα ①.

- ▶ Κλείστε τις πίσω πόρτες.

Αφαίρεση εφεδρικού τροχού από τον χώρο φόρτωσης

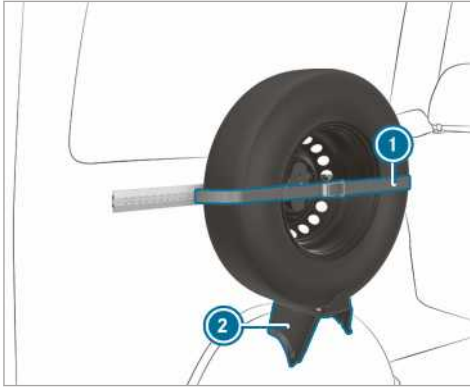

- ▶ Λύστε τον μίαντα συγκράτησης ① ανοίγοντας τον μηχανισμό.
- ▶ Αφαιρέστε τον εφεδρικό τροχό με προσοχή από τη βάση ②.

Τοποθέτηση εφεδρικού τροχού στον χώρο φόρτωσης

- ▶ Τοποθετήστε τον εφεδρικό τροχό στη βάση ② και πιέστε τον προς το τοίχωμα.
- ▶ Συσφίξτε τον μίαντα συγκράτησης ① με τον μηχανισμό.

Οχήματα με κίνηση στους πίσω τροχούς: Αφαίρεση εφεδρικού τροχού (πλαίσιο οχήματος)

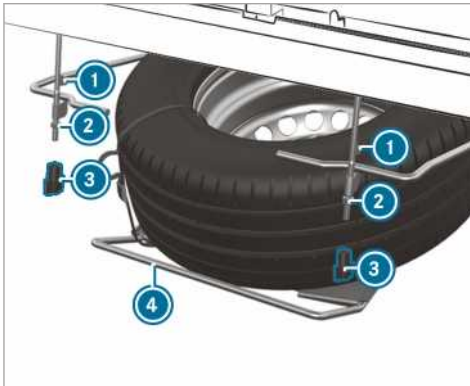

- ▶ Λύστε και ξεβιδώστε τις πεταλούδες ③ με το χέρι.

- ▶ Λύστε τα παξιμάδια ② μέχρι το τέλος του σπειρώματος.
- ▶ Ανασηκώστε ελαφρώς τον φορέα εφεδρικού τροχού ④ και απαγκιστρώστε το αριστερό άγκιστρο ασφάλισης ①.
- ▶ Συναρμολογήστε τον μοχλό αντλίας του γυύλου και ωθήστε τον στο χιτώνιο στη δεξιά πλευρά του φορέα εφεδρικού τροχού ④.
- ▶ Ανασηκώστε τον φορέα εφεδρικού τροχού ④ με τον μοχλό αντλίας και απαγκιστρώστε το δεξιό άγκιστρο ασφάλισης ①.
- ▶ Κατεβάστε τον φορέα εφεδρικού τροχού ④ αργά στο έδαφος.
- ▶ Ανασηκώστε ελαφρώς τον φορέα εφεδρικού τροχού ④ και αφαιρέστε τον μοχλό αντλίας από το χιτώνιο.
- ▶ Ανασηκώστε τον εφεδρικό τροχό στο πίσω άκρο του φορέα εφεδρικού τροχού με τον μοχλό αντλίας.
- ▶ Αφαιρέστε τον εφεδρικό τροχό με προσοχή από τον φορέα εφεδρικού τροχού. Ο εφεδρικός τροχός είναι βαρύς. Όταν τραβάτε τον εφεδρικό τροχό, αλλάζει το κέντρο βάρους λόγω του μεγάλου βάρους. Ο εφεδρικός τροχός μπορεί να ολισθήσει ή να ανατραπεί.

Οχήματα με κίνηση στους πίσω τροχούς: Τοποθέτηση εφεδρικού τροχού (πλαίσιο οχήματος)

- ▶ Τοποθετήστε τον εφεδρικό τροχό με προσοχή στον φορέα εφεδρικού τροχού ④. Ο εφεδρικός τροχός είναι βαρύς. Όταν τοποθετείτε τον εφεδρικό τροχό στον φορέα εφεδρικού τροχού, αλλάζει το κέντρο βάρους λόγω του μεγάλου βάρους. Ο εφεδρικός τροχός μπορεί να ολισθήσει ή να ανατραπεί.
- ▶ Ωθήστε τον μοχλό αντλίας γυύλου στο χιτώνιο του φορέα εφεδρικού τροχού ④.
- ▶ Ανυψώστε τον φορέα εφεδρικού τροχού ④ με τον μοχλό αντλίας και αγκιστρώστε το δεξιό άγκιστρο ασφάλισης ①.
- ▶ Ανασηκώστε ελαφρώς τον φορέα εφεδρικού τροχού και αγκιστρώστε το αριστερό άγκιστρο ασφάλισης ①.
- ▶ Αφαιρέστε τον μοχλό αντλίας από το χιτώνιο.
- ▶ Συσφίξτε τα παξιμάδια ②.
- ▶ Τοποθετήστε και συσφίξτε τις πεταλούδες ③.

Πληροφορίες για τα τεχνικά χαρακτηριστικά

Τα τεχνικά χαρακτηριστικά καθορίστηκαν σύμφωνα με τις ευρωπαϊκές οδηγίες. Τα χαρακτηριστικά που αναφέρονται ισχύουν μόνο για οχήματα με βασικό εξοπλισμό. Για περισσότερες πληροφορίες, απευθυνθείτε σε ένα εξειδικευμένο συνεργείο.

Μόνο για συγκεκριμένες χώρες: Θα βρείτε τα χαρακτηριστικά κάθε οχήματος στα έγγραφα COC (CERTIFICATE OF CONFORMITY). Αυτά τα έγγραφα τα λαμβάνετε κατά την παράδοση του οχήματος.

Ηλεκτρονικό σύστημα οχήματος

Οδηγία για επεμβάσεις στο ηλεκτρονικό σύστημα κινητήρα

! **ΟΔΗΓΙΑ** Ζημιά στο ηλεκτρονικό σύστημα κινητήρα λόγω ακατάλληλων επεμβάσεων

Ακατάλληλες επεμβάσεις στο ηλεκτρονικό σύστημα του κινητήρα μπορεί να προκαλέσουν ζημιά σε εξαρτήματα του οχήματος και λόγω αυτού να πάψει να ισχύει η έγκριση τύπου του οχήματος.

- ▶ Αναθέτετε τη συντήρηση του ηλεκτρονικού συστήματος του κινητήρα και των αντίστοιχων εξαρτημάτων μόνο σε εξειδικευμένα συνεργεία.

Συσκευές ραδιοσυχνότητας

Οδηγίες για την τοποθέτηση συσκευών ραδιοσυχνότητας

! **ΠΡΟΕΙΔΟΠΟΙΗΣΗ** Κίνδυνος ατυχήματος σε περίπτωση ακατάλληλων εργασιών στις συσκευές ραδιοσυχνότητας

Σε περίπτωση τροποποίησης ή ακατάλληλης εκ των υστέρων τοποθέτησης συσκευών ραδιοσυχνότητας, η ηλεκτρομαγνητική του ακτινοβολία ενδέχεται να προκαλέσει βλάβες στο ηλεκτρονικό σύστημα του οχήματος.

Ως αποτέλεσμα, ενδέχεται να τεθεί σε κίνδυνο η ασφάλεια λειτουργίας του οχήματος.

- ▶ Αναθέτετε τη διεξαγωγή των εργασιών σε ηλεκτρικές και ηλεκτρονικές συσκευές πάντα σε ένα εξειδικευμένο συνεργείο.

! **ΠΡΟΕΙΔΟΠΟΙΗΣΗ** Κίνδυνος ατυχήματος σε περίπτωση μη προσήκουσας χρήσης των συσκευών ραδιοσυχνότητας

Σε περίπτωση μη προσήκουσας χρήσης συσκευών ραδιοσυχνότητας στο όχημα, μπορεί, λόγω της ηλεκτρομαγνητικής ακτινοβολίας τους, να προκληθούν παρεμβολές στο ηλεκτρονικό κύκλωμα του οχήματος, π.χ. εάν

- Η συσκευή ραδιοσυχνότητας δεν είναι συνδεδεμένη σε μια εξωτερική κεραία
- Η εξωτερική κεραία έχει τοποθετηθεί λάθος ή δεν είναι χαμηλής αντανάκλασης.

Ως αποτέλεσμα, ενδέχεται να τεθεί σε κίνδυνο η ασφάλεια λειτουργίας του οχήματος.

- ▶ Αναθέτετε την τοποθέτηση της εξωτερικής κεραίας χαμηλής αντανάκλασης σε ένα εξειδικευμένο συνεργείο.
- ▶ Κατά τη λειτουργία του οχήματος, οι συσκευές ραδιοσυχνότητας πρέπει να είναι πάντα συνδεδεμένοι στην εξωτερική κεραία χαμηλής αντανάκλασης.

! **ΟΔΗΓΙΑ** Ακύρωση της άδειας κυκλοφορίας σε περίπτωση μη τήρησης των προϋποθέσεων εγκατάστασης και χρήσης

Σε περίπτωση μη τήρησης των προϋποθέσεων εγκατάστασης και χρήσης συσκευών ραδιοσυχνότητας, ενδέχεται να ακυρωθεί η άδεια κυκλοφορίας.

- ▶ Χρησιμοποιείτε αποκλειστικά εγκεκριμένες ζώνες συχνότητας.
- ▶ Τηρείτε τη μέγιστη επιτρεπτή ισχύ εξόδου των ζωνών συχνότητας.
- ▶ Χρησιμοποιείτε αποκλειστικά εγκεκριμένες θέσεις κεραίας.

Για την εκ των υστέρων τοποθέτηση συσκευών ραδιοσυχνότητας ανατρέξτε στην τεχνική οδηγία ISO/TS 21609 (Road Vehicles – EMC guidelines for installation of aftermarket radio frequency transmitting equipment). Τηρείτε τη νομοθεσία που αφορά στα προσαρτήματα.

Αν το όχημά σας διαθέτει προεγκατάσταση ραδιοσυχνότητας, χρησιμοποιείτε τις συνδέσεις παραχής ρεύματος και κεραίας που προβλέπονται στην προεγκατάσταση. Κατά την τοποθέτηση, λάβετε υπόψη τις πρόσθετες οδηγίες χρήσης του κατασκευαστή.

Πληροφορίες σχετικά με την ισχύ εκπομπής των συσκευών ραδιοσυχνότητας

Η μέγιστη ισχύς εκπομπής (PEAK) στη βάση της κεραίας δεν πρέπει να υπερβαίνει τις τιμές που παρουσιάζονται στον παρακάτω πίνακα:

Ζώνη συχνοτήτων και μέγιστη ισχύς εκπομπής

Ζώνη συχνοτήτων	Μέγιστη ισχύς εκπομπής
Βραχεία κύματα 3 - 54 MHz	100 W
Ζώνη 4-m 74 - 88 MHz	30 W
Ζώνη 2-m 144 - 174 MHz	50 W
Ζευτικοποιημένο σύστημα/Tetra 380 - 460 MHz	10 W
Ζώνη 70-cm 420 - 450 MHz	35 W
Κινητή τηλεφωνία (2G/3G/4G)	10 W

Τα παρακάτω μπορούν να χρησιμοποιούνται στο όχημα χωρίς κανέναν περιορισμό:

- Συσκευές ραδιοσυχνότητας με μέγιστη ισχύ εκπομπής έως 100 mW
- Συσκευές ραδιοσυχνότητας με συχνότητες εκπομπής στη ζώνη συχνοτήτων 380 - 410 MHz και μέγιστη ισχύ εκπομπής έως 2 W (ζευτικοποιημένο σύστημα/Tetra)
- Κινητά τηλέφωνα (2G/3G/4G)

Για τις παρακάτω ζώνες συχνοτήτων δεν υπάρχει κανένας περιορισμός για τις θέσεις κεραίας στο εξωτερικό μέρος του οχήματος:

- Ζευτικοποιημένο σύστημα/Tetra
- Ζώνη 70-cm-
- 2G/3G/4G

Πινακίδα τύπου οχήματος, αριθμός πλαισίου οχήματος (VIN) και αριθμός κινητήρα

Πινακίδα τύπου οχήματος

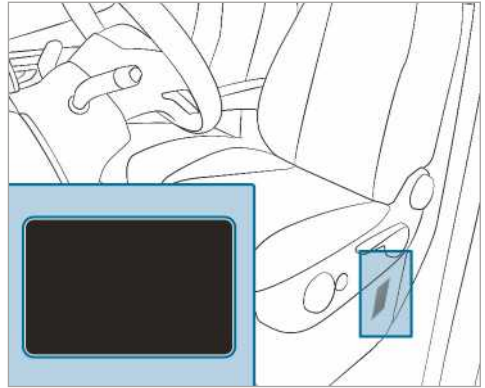

Ανάλογα με τον τύπο του οχήματος, η πινακίδα τύπου οχήματος βρίσκεται στο κουτί του καθίσματος του οδηγού ή στην κολόνα Β.

- Τα στοιχεία εξαρτώνται από το όχημα και ενδέχεται να είναι διαφορετικά από τα στοιχεία που απεικονίζονται εδώ. Λαμβάνετε πάντα υπόψη τα στοιχεία που αναγράφονται στην πινακίδα τύπου του οχήματός σας.



Πινακίδα τύπου οχήματος (παράδειγμα - Κράτη του Κόλπου)

- 1 Κατασκευαστής οχήματος
- 2 VIN (αριθμός πλαισίου οχήματος)
- 3 Επιτρεπόμενη συνολική μάζα
- 4 Επιτρεπόμενο φορτίο άξονα μπροστά (kg)
- 5 Επιτρεπόμενο φορτίο άξονα πίσω (kg)
- 6 Τύπος κινητήρα
- 7 Ημερομηνία κατασκευής

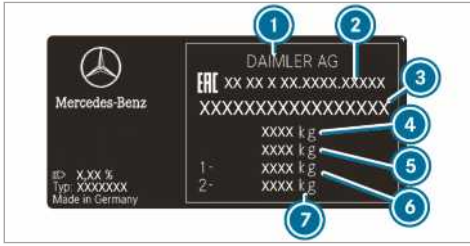

Πινακίδα τύπου οχήματος (παράδειγμα - Ρωσία)

- ❶ Κατασκευαστής οχήματος
- ❷ Αριθμός έγκρισης
- ❸ VIN (αριθμός πλαισίου οχήματος)
- ❹ Επιτρεπόμενη συνολική μάζα (kg)
- ❺ Επιτρεπόμενη συνολική μάζα του συρμού (kg) (μόνο για συγκεκριμένες χώρες)
- ❻ Επιτρεπόμενο φορτίο άξονα μπροστά (kg)
- ❼ Επιτρεπόμενο φορτίο άξονα πίσω (kg)

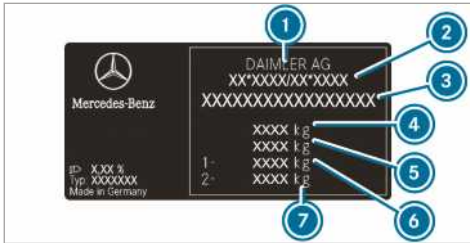

Πινακίδα τύπου οχήματος (παράδειγμα - όλες οι υπόλοιπες χώρες)

- ❶ Κατασκευαστής οχήματος
- ❷ Αριθμός έγκρισης τύπου EK (μόνο για συγκεκριμένες χώρες)
- ❸ VIN (αριθμός πλαισίου οχήματος)
- ❹ Επιτρεπόμενη συνολική μάζα (kg)
- ❺ Επιτρεπόμενη συνολική μάζα του συρμού (kg) (μόνο για συγκεκριμένες χώρες)
- ❻ Επιτρεπόμενο φορτίο άξονα μπροστά (kg)
- ❼ Επιτρεπόμενο φορτίο άξονα πίσω (kg)

Η πινακίδα τύπου του οχήματος μπορεί να περιέχει επιπρόσθετα τα παρακάτω στοιχεία:

- Ωφέλιμο φορτίο
- Μάζα κενού οχήματος
- Αριθμός καθισμάτων επιβατών

Χαραγμένος VIN κάτω από το καπό κινητήρα

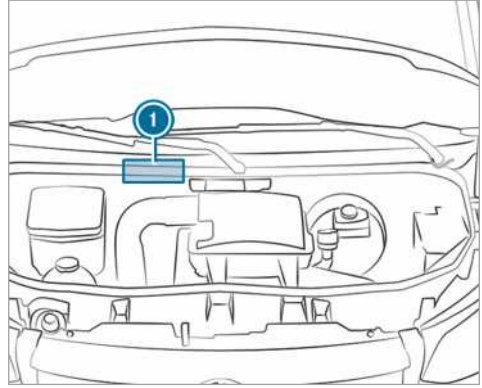

Ο χαραγμένος VIN ❶ βρίσκεται κάτω από το καπό του κινητήρα.

VIN κάτω από το μπροστινό παρμπρίζ



Επιπλέον, είναι τοποθετημένη μια πινακίδα με τον VIN στο κάτω άκρο του μπροστινού παρμπρίζ ❷.

Ο VIN κάτω από το μπροστινό παρμπρίζ είναι διαθέσιμος μόνο για συγκεκριμένες χώρες.

Αριθμός κινητήρα

Ο αριθμός κινητήρα είναι χαραγμένος στον στροφαλοθάλαμο. Για περισσότερες πληροφορίες, απευθυνθείτε σε ένα εξειδικευμένο συνεργείο.

Λειτουργικά υγρά και ποσότητες πλήρωσης

Οδηγίες για τα λειτουργικά υγρά

⚠ ΠΡΟΕΙΔΟΠΟΙΗΣΗ Κίνδυνος τραυματισμού από βλαβερά για την υγεία λειτουργικά υγρά

Τα λειτουργικά υγρά ενδέχεται να είναι δηλητηριώδη και βλαβερά για την υγεία.

- ▶ Λαμβάνετε υπόψη τις ετικέτες των δοχείων τους κατά τη χρήση, την αποθή-

κευση και την απόρριψη λειτουργικών υγρών.

- ▶ Διατηρείτε τα λειτουργικά υγρά πάντα στα δοχεία τους σε κλειστή κατάσταση.
- ▶ Κρατάτε τα παιδιά πάντα μακριά από λειτουργικά υγρά.



ΠΕΡΙΒΑΛΛΟΝΤΙΚΗ ΟΔΗΓΙΑ Κίνδυνος μόλυνσης του περιβάλλοντος σε περίπτωση απόρριψης με τρόπο μη φιλικό προς το περιβάλλον

- ▶ Απορρίπτετε τα λειτουργικά υγρά με τρόπο φιλικό προς το περιβάλλον.

Λειτουργικά υγρά είναι:

- Τα καύσιμα
- Οι πρόσθετες ουσίες για την εκ των υστέρων επεξεργασία των καυσαερίων, π.χ. το AdBlue®
- Τα λιπαντικά
- Το ψυκτικό υγρό
- Το υγρό φρένων
- Το υγρό καθαρισμού παμπρίζ
- Το ψυκτικό μέσο του συστήματος κλιματισμού

Χρησιμοποιείτε αποκλειστικά τα εγκεκριμένα από τη Mercedes-Benz προϊόντα. Ζημιές οι οποίες προκαλούνται λόγω της χρήσης μη εγκεκριμένων προϊόντων στο όχημα δεν καλύπτονται από την εγγύηση και τη χαριστική απόφαση της Mercedes-Benz.

Τα εγκεκριμένα από την Mercedes-Benz λειτουργικά υγρά αναγνωρίζονται από την παρακάτω επιγραφή στα δοχεία:

- MB-Freigabe (π.χ. MB-Freigabe 229.51)
- MB-Approval (π.χ. MB-Approval 229.51)

Περισσότερες πληροφορίες σχετικά με τα εγκεκριμένα λειτουργικά υγρά:

- Στις προδιαγραφές λειτουργικών υγρών της Mercedes-Benz στην ιστοσελίδα <http://bevo.mercedes-benz.com> (με εισαγωγή της ονομασίας της προδιαγραφής)
- Σε ένα εξειδικευμένο συνεργείο



ΠΡΟΕΙΔΟΠΟΙΗΣΗ Κίνδυνος πυρκαγιάς και έκρηξης από το καύσιμο

Τα καύσιμα είναι εύφλεκτα.

- ▶ Αποφεύγετε οπωσδήποτε την επαφή με φωτιά, καθώς και το κάπνισμα και το σχηματισμό σπινθήρων.

- ▶ Πριν και μετά τον ανεφοδιασμό, απενεργοποιείτε τη μίζα και, αν υπάρχει στο όχημα, το σύστημα θέρμανσης στάσης.



ΠΡΟΕΙΔΟΠΟΙΗΣΗ Κίνδυνος τραυματισμού από καύσιμα

Τα καύσιμα είναι δηλητηριώδη και βλαβερά για την υγεία.

- ▶ Τα καύσιμα δεν πρέπει να έρχονται σε καμία περίπτωση σε επαφή με το δέρμα, τα μάτια ή τα ρούχα ή να γίνεται κατάποση.
- ▶ Μην εισπνέετε τις αναθυμιάσεις καυσίμων.
- ▶ Κρατάτε τα παιδιά μακριά από καύσιμα.
- ▶ Μην ανοίγετε τις πόρτες και τα παράθυρα στη διάρκεια του ανεφοδιασμού.

Αν έρθετε εσείς ή άλλα άτομα σε επαφή με το καύσιμο, λάβετε υπόψη τα ακόλουθα σημεία:

- ▶ Ξεπλύντε το καύσιμο από το δέρμα άμεσα με νερό και σαπούνι.
- ▶ Σε περίπτωση επαφής του καυσίμου με τα μάτια, καθαρίστε τα μάτια άμεσα και σχολαστικά με καθαρό νερό. Αναζητήστε άμεσα ιατρική βοήθεια.
- ▶ Σε περίπτωση κατάποσης καυσίμου, αναζητήστε άμεσα ιατρική βοήθεια. Μην προκαλείτε εμετό.
- ▶ Αλλάζετε άμεσα τα ρούχα που λερώθηκαν με καύσιμο.

Καύσιμο

Οδηγίες για την ποιότητα των καυσίμων για οχήματα με πετρελαιοκινητήρα

Γενικές οδηγίες

Λάβετε υπόψη τις οδηγίες για τα λειτουργικά υγρά (→ σελίδα 381).



ΠΡΟΕΙΔΟΠΟΙΗΣΗ Κίνδυνος πυρκαγιάς λόγω μίγματος καυσίμου

Όταν αναμιγνύετε καύσιμο Diesel με βενζίνη, το σημείο ανάφλεξης του μίγματος καυσίμου είναι χαμηλότερο συγκριτικά με το καθαρό καύσιμο Diesel.

Κατά τη λειτουργία του κινητήρα, κάποια εξαρτήματα του συστήματος εξάτμισης ενδέχεται να υπερθερμανθούν δίχως αυτό να γίνει αντιληπτό.

- ▶ Μην ανεφοδιάζετε ποτέ με βενζίνη τα οχήματα με πετρελαιοκινητήρα.
- ▶ Μην αναμειγνύετε ποτέ το καύσιμο Diesel με βενζίνη.

! **ΟΔΗΓΙΑ** Ζημιά λόγω ακατάλληλου καυσίμου

Ακόμα και μικρές ποσότητες ακατάλληλου καυσίμου μπορεί να προκαλέσουν ζημιές στο σύστημα τροφοδοσίας καυσίμου, στον κινητήρα και το σύστημα καθαρισμού καυσαερίων.

- ▶ Ανεφοδιάζετε το όχημα μόνο με καύσιμο Diesel χωρίς θείο, το οποίο είναι σύμφωνο με το ευρωπαϊκό πρότυπο EN 590, ή παρόμοιο καύσιμο. Σε χώρες στις οποίες δεν διατίθεται καύσιμο Diesel χωρίς θείο, ανεφοδιάζετε το όχημα μόνο με καύσιμο Diesel με περιεκτικότητα σε θείο χαμηλότερη από 50 ppm.

Σε καμία περίπτωση μην ανεφοδιάζετε το όχημα με:

- Βενζίνη
- Diesel ναυτιλίας
- Πετρέλαιο θέρμανσης
- Καθαρό βιοντίζελ ή φυτικό έλαιο
- Πετρέλαιο ή κηροζίνη

Αν κατά λάθος ανεφοδιάσετε το όχημα με ακατάλληλο καύσιμο:

- ▶ Μην ενεργοποιήσετε τη μίζα.
- ▶ Επικοινωνήστε με ένα εξειδικευμένο συνεργείο.

Για το όχημά σας ισχύει το ακόλουθο σήμα συμβατότητας για το καύσιμο:



- 1** Για καύσιμο Diesel με μέγιστη περιεκτικότητα 7 % κατά όγκο σε βιοντίζελ (μεθυλεστέρες λιπαρών οξέων)

Σύμφωνα με το ευρωπαϊκό πρότυπο EN 16942, θα βρείτε το σήμα συμβατότητας για το καύσιμο στα ακόλουθα σημεία:

- Στο όχημα στην πινακίδα οδηγιών στην τάπα ρεζερβουάρ καυσίμου
- Σε αντλίες καυσίμου ή πιστόλια αντλιών που ενδείκνυνται για χρήση από το όχημά σας σε όλη την Ευρώπη

Οχήματα συμβατά με XTL

Εναλλακτικά, μπορείτε να ανεφοδιάζετε το όχημα με παραφινικό καύσιμο Diesel (π.χ. HVO=υδρογονωμένο φυτικό έλαιο, GTL=Gas-To-Liquid), το οποίο είναι σύμφωνο με το ευρωπαϊκό πρότυπο EN 15940. Τα παραφινικά καύσιμα Diesel φέρουν τη συλλογική ονομασία XTL.

Σύμφωνα με το ευρωπαϊκό πρότυπο EN 16942, ισχύουν για το όχημά σας που είναι συμβατό με XTL τα ακόλουθα σήματα συμβατότητας για το καύσιμο:



- 1** Για καύσιμο Diesel με μέγιστη περιεκτικότητα 7 % κατά όγκο σε βιοντίζελ (μεθυλεστέρες λιπαρών οξέων)



② Για παραφινικό καύσιμο Diesel

① **Ανεφοδιάζετε το όχημα με παραφινικά καύσιμα Diesel σύμφωνα με το πρότυπο EN 15940 μόνο αν υπάρχει το αντίστοιχο σήμα συμβατότητας στην τάπα ρεζερβουάρ καυσίμου του οχήματος.**

Οδηγίες για χαμηλές εξωτερικές θερμοκρασίες

Στην αρχή του χειμώνα, ανεφοδιάζετε το όχημα με όσο το δυνατόν μεγαλύτερη ποσότητα χειμερινού Diesel.

Πριν τη μετάβαση στο χειμερινό Diesel, το ρεζερβουάρ καυσίμου πρέπει να έχει αδειάσει όσο το δυνατόν περισσότερο. Διατηρήστε χαμηλή τη στάθμη του καυσίμου κατά τον πρώτο ανεφοδιασμό, π.χ. μέχρι τη στάθμη εφεδρικού καυσίμου. Στον επόμενο ανεφοδιασμό, γεμίστε πάλι κανονικά το ρεζερβουάρ καυσίμου.

Περισσότερες πληροφορίες σχετικά με το καύσιμο μπορείτε να λάβετε:

- Σε ένα πρατήριο καυσίμων
- Σε ένα εξειδικευμένο συνεργείο

Περιεχόμενο ρεζερβουάρ καυσίμου και εφεδρικό καύσιμο

Το συνολικό περιεχόμενο του ρεζερβουάρ καυσίμου μπορεί να διαφέρει ανάλογα με τον εξοπλισμό.

Περιεχόμενο ρεζερβουάρ καυσίμου και εφεδρικό καύσιμο

Πετρελαιοκινητήρας	Συνολικό περιεχόμενο
OM651	περίπου 50 l
OM651	περίπου 65 l
OM651/OM642	περίπου 71 l
OM651	περίπου 92 l
OM651/OM642	περίπου 93 l

Πετρελαιοκινητήρας	εκ των οποίων εφεδρικό καύσιμο
Μοντέλα με συνολικό περιεχόμενο περίπου 50 l	περίπου 12 l
Μοντέλα με συνολικό περιεχόμενο περίπου 65 l	περίπου 12 l
Μοντέλα με συνολικό περιεχόμενο περίπου 71 l	περίπου 12 l
Μοντέλα με συνολικό περιεχόμενο περίπου 92 l	περίπου 12 l
Μοντέλα με συνολικό περιεχόμενο περίπου 93 l	περίπου 12 l

AdBlue®

Οδηγίες για το AdBlue®

Λάβετε υπόψη τις οδηγίες για τα λειτουργικά υγρά (→ σελίδα 381).

Το AdBlue® είναι ένα υδατοδιαλυτό υγρό για το σύστημα εκ των υστέρων επεξεργασίας καυσαερίων πετρελαιοκινητήρων.

! **ΟΔΗΓΙΑ** Ζημιά λόγω πρόσθετου στο AdBlue® ή λόγω αραιώσης του AdBlue®

Το σύστημα εκ των υστέρων επεξεργασίας καυσαερίων AdBlue® ενδέχεται να υποστεί βλάβη λόγω:

- Πρόσθετου στο AdBlue®
- Αραιώσης του AdBlue®

▶ Χρησιμοποιείτε μόνο AdBlue® σύμφωνα με το ISO 22241.

▶ Μην αναμιγνύετε με πρόσθετα.

▶ Μην αραιώνετε το AdBlue®.

! **ΟΔΗΓΙΑ** Ζημιές και βλάβες λόγω ακαθαρσιών στο AdBlue®

Οι ακαθαρσίες του AdBlue® προκαλούν:

- Αυξημένες τιμές εκπομπών
- Βλάβες του καταλύτη

- Βλάβες του κινητήρα
 - Δυσλειτουργίες στο σύστημα εκ των υστέρων επεξεργασίας καυσαερίων AdBlue®
- ▶ Αποφεύγετε τις ακαθαρσίες στο AdBlue®.



ΠΕΡΙΒΑΛΛΟΝΤΙΚΗ ΟΔΗΓΙΑ Ρύπανση από AdBlue®

Τα υπολείμματα AdBlue® κρυσταλλώνονται μετά από ορισμένο διάστημα και ρυπαίνουν τις επιφάνειες με τις οποίες έχουν έρθει σε επαφή.

▶ Ξεπλύνετε αμέσως τις επιφάνειες που έχουν έρθει σε επαφή με AdBlue® κατά τον ανεφοδιασμό με νερό ή απομακρύνετε το AdBlue® με ένα υγρό πανί και κρύο νερό.

Αν το AdBlue® έχει ήδη κρυσταλλωθεί, χρησιμοποιήστε για τον καθαρισμό ένα σφουγγάρι και κρύο νερό.

Κατά το άνοιγμα του δοχείου AdBlue®, ενδέχεται να εκλυθεί μικρή ποσότητα αναθυμιάσεων αμμωνίας. Μην εισπνέετε τις αναθυμιάσεις αμμωνίας που εκλύονται. Γεμίζετε το δοχείο AdBlue® μόνο σε καλά αεριζόμενους χώρους.

Κατανάλωση και ποσότητα πλήρωσης AdBlue®

Κατανάλωση AdBlue®

Όπως η κατανάλωση καυσίμου, έτσι και η κατανάλωση AdBlue® εξαρτάται σε μεγάλο βαθμό από τον τρόπο οδήγησης και τις συνθήκες λειτουργίας. Η κατανάλωση AdBlue® κυμαίνεται κατά κανόνα μεταξύ 0 και 10 τοις εκατό της κατανάλωσης καυσίμου. Αν εμφανιστεί το μήνυμα συμπλήρωσης στο όργανο πολλαπλών ενδείξεων, πρέπει να συμπληρώσετε, αν χρειάζεται, AdBlue® σύμφωνα με τις οδηγίες. Η συμπλήρωση ενδέχεται να κριθεί απαραίτητη και μεταξύ των προγραμματισμένων συντηρήσεων.

Πριν οδηγήσετε σε χώρες του εξωτερικού, ελέγχετε τη στάθμη πλήρωσης του AdBlue®. Μπορείτε να συμπληρώνετε AdBlue® από όλες τις αντλίες AdBlue® των πρατηρίων καυσίμων ή χρησιμοποιώ- ντας τα δοχεία που κυκλοφορούν στο εμπόριο.

Συνολικό περιεχόμενο δοχείου AdBlue®

Όχημα	Συνολικό περιεχόμενο
Όλα τα μοντέλα	22 l

Σύστημα εκ των υστέρων επεξεργασίας καυσαερίων

Για να διασφαλίσετε την απρόσκοπτη λειτουργία του συστήματος εκ των υστέρων επεξεργασίας καυσαερίων, λειτουργείτε το όχημα με AdBlue®.

Αν λειτουργείτε το όχημα χωρίς AdBlue® ή με δυσλειτουργίες που αφορούν στις εκπομπές, παύει να ισχύει η άδεια κυκλοφορίας. Ως αποτέλεσμα, απαγορεύεται πλέον από το νόμο η λειτουργία του οχήματος σε δημόσιους δρόμους.

Για τη συμμόρφωση με τις προδιαγραφές εκπομπών, το σύστημα διαχείρισης κινητήρα επιβλέπει τα εξαρτήματα του συστήματος εκ των υστέρων επεξεργασίας καυσαερίων. Αν επιχειρήσετε τη λειτουργία του οχήματος χωρίς AdBlue®, με αραιωμένο AdBlue® ή άλλο αναγωγικό μέσο, το σύστημα διαχείρισης κινητήρα αναγνωρίζει τέτοιες απόπειρες. Επιπλέον, αναγνωρίζονται και καταγράφονται λοιπές βλάβες που αφορούν στις εκπομπές, π.χ. δυσλειτουργίες του συστήματος δοσομέτρησης ή βλάβες αισθητήρων.

Σε αυτές τις περιπτώσεις, το σύστημα διαχείρισης κινητήρα εμφανίζει μηνύματα προειδοποίησης και, στη συνέχεια, αποτρέπει την περαιτέρω ενεργοποίηση του κινητήρα.

Γι' αυτόν το λόγο, γεμίστε τακτικά το δοχείο AdBlue κατά τη λειτουργία του οχήματος ή το αργότερο όταν εμφανιστεί το πρώτο μήνυμα προειδοποίησης στο όργανο πολλαπλών ενδείξεων.

Λάδι κινητήρα

Οδηγίες για το λάδι κινητήρα

Λάβετε υπόψη τις οδηγίες για τα λειτουργικά υγρά (→ σελίδα 381).



! **ΟΔΗΓΙΑ** Βλάβες κινητήρα λόγω ακατάλληλου φίλτρου λαδιού, ακατάλληλου λαδιού ή πρόσθετων

- ▶ Μην χρησιμοποιείτε λάδια κινητήρα και φίλτρα λαδιού με άλλες προδιαγραφές από εκείνες που απαιτούνται ρητά για τα προβλεπόμενα διαστήματα service.
- ▶ Μην αλλάζετε το λάδι κινητήρα ή το φίλτρο λαδιού, για την επίτευξη μεγαλύτερων των προβλεπόμενων διαστημάτων αλλαγής.
- ▶ Μην χρησιμοποιείτε πρόσθετα.
- ▶ Αναθέτετε την αντικατάσταση του λαδιού κινητήρα ανά τα προβλεπόμενα διαστήματα.

Η Mercedes-Benz σας συνιστά να απευθύνεστε για την αλλαγή των λαδιών σε ένα εξειδικευμένο συνεργείο.

Στους κινητήρες Mercedes-Benz επιτρέπεται αποκλειστικά η χρήση των εγκεκριμένων από τη Mercedes-Benz λαδιών κινητήρα.

Περισσότερες πληροφορίες σχετικά με το λάδι κινητήρα και το φίλτρο λαδιού:

- Στις προδιαγραφές λειτουργικών υγρών της Mercedes-Benz στην ιστοσελίδα <http://bevo.mercedes-benz.com> (με εισαγωγή της ονομασίας της προδιαγραφής)
- Σε ένα εξειδικευμένο συνεργείο

Ποσότητα πλήρωσης λαδιού κινητήρα

Στις ποσότητες πλήρωσης λαδιού κινητήρα

Κινητήρας	Λάδι κινητήρα
OM642	περίπου 12,5 l
OM651 (κίνηση στους πίσω τροχούς)	περίπου 11,5 l
OM651 (κίνηση στους μπροστινούς τροχούς)	περίπου 8 l



- 1** Πρόσβαση στην τάπα αποστράγγισης λαδιού (οχήματα με επένδυση υποδαπέδου)

Οδηγίες για τα υγρά φρένων

Λάβετε υπόψη τις οδηγίες για τα λειτουργικά υγρά (→ σελίδα 381).

! **ΠΡΟΕΙΔΟΠΟΙΗΣΗ** Κίνδυνος ατυχήματος λόγω φυσαλίδων ατμού στο σύστημα φρένων

Τα υγρά φρένων απορροφούν συνεχώς υγρασία από την ατμόσφαιρα. Ως αποτέλεσμα, μειώνεται το σημείο βρασμού τους. Αν το σημείο βρασμού είναι υπερβολικά χαμηλό, ενδέχεται, σε περίπτωση μεγάλης καταπόνησης των φρένων, να σχηματιστούν φυσαλίδες ατμού στο σύστημα φρένων.

Λόγω αυτού, επηρεάζεται δυσμενώς η απόδοση των φρένων.

- ▶ Αναθέτετε την αντικατάσταση των υγρών φρένων ανά τα προβλεπόμενα διαστήματα.

! **ΟΔΗΓΙΑ** Ζημιά σε βαφή, πλαστικό ή ελαστικό από υγρά φρένων

Αν το υγρό των φρένων έρθει σε επαφή με βαφή, πλαστικό ή ελαστικό, ενυπάρχει κίνδυνος υλικών ζημιών.

- ▶ Εάν το υγρό φρένων έρθει σε επαφή με βαφή, πλαστικό ή ελαστικό, ξεπλύνετε αμέσως με νερό.

Τηρείτε τις οδηγίες για την φροντίδα της βαφής και το θαμπό βερνικίου (→ σελίδα 318).

Να αντικαθιστάτε τακτικά το υγρό φρένων σε ένα εξειδικευμένο συνεργείο.

Χρησιμοποιείτε μόνο υγρά φρένων εγκεκριμένα από την Mercedes-Benz σύμφωνα με MB-Freigabe ή MB-Approval 331.0.

Περισσότερες πληροφορίες για τα υγρά φρένων:

- Στις διατάξεις σχετικά με τα λειτουργικά υγρά της στο <http://bevo.mercedes-benz.com>
- Σε ένα εξειδικευμένο συνεργείο

Ψυκτικό υγρό

Οδηγίες για το ψυκτικό υγρό

Λάβετε υπόψη τις οδηγίες για τα λειτουργικά υγρά (→ σελίδα 381).

⚠ ΠΡΟΕΙΔΟΠΟΙΗΣΗ Κίνδυνος πυρκαγιάς και τραυματισμού λόγω αντιψυκτικού μέσου

Αν χυθεί αντιψυκτικό μέσο σε καυτά εξαρτήματα στο χώρο κινητήρα, μπορεί να αναφλεγεί.

- ▶ Αφήστε τον κινητήρα να κρυώσει, πριν συμπληρώσετε αντιψυκτικό μέσο.
- ▶ Βεβαιωθείτε, ότι δεν έχει χυθεί αντιψυκτικό μέσο δίπλα στο άνοιγμα πλήρωσης.
- ▶ Πριν την εκκίνηση του οχήματος, καθαρίστε καλά τα εξαρτήματα που έχουν λερωθεί με αντιψυκτικό μέσο.

! ΟΔΗΓΙΑ Ζημιά λόγω ακατάλληλου ψυκτικού υγρού

- ▶ Συμπληρώνετε μόνο προαναμεμιγμένο ψυκτικό υγρό με την επιθυμητή αντιψυκτική προστασία.

Περισσότερες πληροφορίες σχετικά με το ψυκτικό υγρό μπορείτε να λάβετε από τα ακόλουθα σημεία:

- Στην προδιαγραφή λειτουργικού υγρού της Mercedes-Benz 310.1
 - Στην ιστοσελίδα <http://bevo.mercedes-benz.com>
 - Στην εφαρμογή Mercedes-Benz BeVo
- Σε ένα εξειδικευμένο συνεργείο

! ΟΔΗΓΙΑ Υπερθέρμανση σε υψηλές εξωτερικές θερμοκρασίες

Αν χρησιμοποιηθεί ακατάλληλο ψυκτικό υγρό, το σύστημα ψύξης του κινητήρα δεν θα είναι επαρκώς προστατευμένο από υπερθέρμανση και διάβρωση σε υψηλές εξωτερικές θερμοκρασίες.

▶ Να χρησιμοποιείτε πάντα ψυκτικό υγρό που έχει εγκριθεί από την Mercedes-Benz.

▶ Λαμβάνετε υπόψη τις οδηγίες της προδιαγραφής λειτουργικών υγρών 310.1 της Mercedes-Benz.

! ΟΔΗΓΙΑ Ζημιές στη βαφή λόγω του ψυκτικού υγρού

▶ Μην χύνετε το ψυκτικό υγρό στις βαμμένες επιφάνειες.

Αναθέτετε τακτικά την αντικατάσταση του ψυκτικού υγρού σε ένα εξειδικευμένο συνεργείο.

Ποσοστό αντιδιαβρωτικού/αντιψυκτικού μέσου στο σύστημα ψύξης κινητήρα:

- ελάχιστο 50 % (αντιψυκτική προστασία έως περίπου -37 °C)
- μέγιστο 55 % (αντιψυκτική προστασία έως -45 °C)

Υγρό καθαρισμού παρμπρίζ

Οδηγίες για το υγρό καθαρισμού παρμπρίζ

Λάβετε υπόψη τις οδηγίες για τα λειτουργικά υγρά (→ σελίδα 381).

⚠ ΠΡΟΕΙΔΟΠΟΙΗΣΗ - Κίνδυνος πυρκαγιάς και τραυματισμού από το συμπυκνωμένο υγρό καθαρισμού παρμπρίζ

Το συμπυκνωμένο υγρό καθαρισμού παρμπρίζ είναι εύφλεκτο. Εάν έρθει σε επαφή με καυτά εξαρτήματα του κινητήρα ή του συγκροτήματος καυσαερίων, ενδέχεται να αναφλεγεί.

▶ Διασφαλίστε ότι δεν υπάρχει συμπυκνωμένο υγρό καθαρισμού παρμπρίζ δίπλα από το άνοιγμα πλήρωσης.

! ΟΔΗΓΙΑ Ζημιές στον εξωτερικό φωτισμό από ακατάλληλο υγρό καθαρισμού παρμπρίζ

Τα ακατάλληλα υγρά καθαρισμού παρμπρίζ ενδέχεται να προκαλέσουν ζημιές στην πλαστική επιφάνεια του εξωτερικού φωτισμού.

▶ Χρησιμοποιείτε αποκλειστικά υγρά καθαρισμού παρμπρίζ τα οποία είναι κατάλληλα για πλαστικές επιφάνειες, π.χ. MB SummerFit ή MB WinterFit.

! **ΟΔΗΓΙΑ** Βουλωμένα ακροφύσια ψεκασμού λόγω ανάμειξης υγρών καθαρισμού παρμπρίζ

▶ Μην αναμειγνύετε τα MB SummerFit και MB WinterFit με άλλα υγρά καθαρισμού παρμπρίζ.

Μην χρησιμοποιείτε αποσταγμένο ή απιονισμένο νερό. Διαφορετικά, δεν θα λειτουργεί σωστά ο αισθητήρας στάθμης πλήρωσης.

Πληροφορίες για το υγρό καθαρισμού παρμπρίζ

Προτεινόμενο υγρό καθαρισμού παρμπρίζ:

- Θερμοκρασίες πάνω από το μηδέν: π.χ. MB SummerFit
- Θερμοκρασίες κάτω από το μηδέν: π.χ. WinterFit

Αναλογία ανάμειξης

Για τη σωστή αναλογία ανάμειξης, ανατρέξτε στα στοιχεία που αναγράφονται στο δοχείο αντιψυκτικής προστασίας.

Αναμιγνύετε το νερό πλύσης με υγρό καθαρισμού παρμπρίζ καθ' όλη τη διάρκεια του έτους.

Ψυκτικό μέσο

Οδηγίες για το ψυκτικό μέσο

Λάβετε υπόψη τις οδηγίες για τα λειτουργικά υγρά (→ σελίδα 381).

i Το σύστημα κλιματισμού του οχήματός σας μπορεί να πληρωθεί με το ψυκτικό μέσο R-134a. Το ψυκτικό μέσο R-134a περιέχει φθοριοϋα αέρια θερμοκηπίου.

Εάν στο όχημά σας πληρωθεί το ψυκτικό μέσο R-134a, ισχύει η εξής οδηγία:

! **ΟΔΗΓΙΑ** Ζημιά λόγω λάθος ψυκτικού μέσου

Σε περίπτωση χρήσης λάθος ψυκτικού μέσου το σύστημα κλιματισμού μπορεί να υποστεί ζημιές.

- ▶ Να χρησιμοποιείτε μόνο το ψυκτικό μέσο R-134a, ή το λάδι PAG που είναι εγκεκριμένο από τη Mercedes-Benz.
- ▶ Το εγκεκριμένο λάδι PAG δεν επιτρέπεται να αναμιχθεί με κανένα λάδι PAG, το οποίο δεν είναι εγκεκριμένο για το ψυκτικό μέσο R-134a.

Εργασίες σέρβις, όπως π.χ. η συμπλήρωση ψυκτικού μέσου, ή αντικατάσταση των εξαρτημάτων, επιτρέπεται να γίνονται μόνο από εξειδικευμένο συνεργείο. Όλες οι ισχύουσες προδιαγραφές, καθώς και το πρότυπο SAE J639 θα πρέπει να τηρούνται.

Όλες οι εργασίες στο σύστημα κλιματισμού θα πρέπει να γίνονται πάντα από εξειδικευμένο συνεργείο.

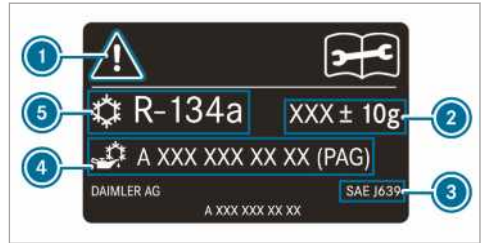

Πινακίδα ενδείξεων ψυκτικού μέσου (παράδειγμα)

- 1 Σύμβολα προειδοποιήσεων
- 2 Ποσότητα πλήρωσης ψυκτικού μέσου
- 3 Ισχύοντα πρότυπα
- 4 Αριθμός εξαρτήματος λαδιού PAG
- 5 Τύπος ψυκτικού μέσου

Τα σύμβολα προειδοποίησης **!** παραπέμπουν σε:

- πιθανούς κινδύνους
- η εκτέλεση των εργασιών σέρβις να γίνεται από εξειδικευμένο συνεργείο

Δεδομένα οχήματος

Πληροφορίες σχετικά με τις διαστάσεις οχήματος

Στην ενότητα που ακολουθεί θα βρείτε σημαντικά τεχνικά χαρακτηριστικά του οχήματος. Θα βρείτε περισσότερα τεχνικά χαρακτηριστικά, ανάλογα με το όχημα και τον εξοπλισμό, π.χ. διαστάσεις οχήματος και βάρη οχήματος, στα έγγραφα του οχήματός σας.

Τα τρέχοντα τεχνικά χαρακτηριστικά παρουσιάζονται και στο διαδίκτυο στην ιστοσελίδα <http://www.mercedes-benz.com>.

Διάταξη ρυμουλκούμενου

Οδηγίες για τη διάταξη ρυμουλκούμενου

⚠ ΠΡΟΕΙΔΟΠΟΙΗΣΗ Κίνδυνος ατυχήματος λόγω μη επιτρεπόμενης προσάρτησης διάταξης ρυμουλκούμενου

Αν η εκ των υστέρων προσάρτηση διάταξης ρυμουλκούμενου δεν επιτρέπεται και προσαρτήσετε μια διάταξη ρυμουλκούμενου ή άλλα εξαρτήματα, ο διαμήκης φορέας πλαισίου αποδυναμώνεται και ενδέχεται να σπάσει. Σε μία τέτοια περίπτωση, το ρυμουλκούμενο ενδέχεται να αποσυνδεθεί από το όχημα.

Κίνδυνος ατυχήματος!

Η προσάρτηση εκ των υστέρων διάταξης ρυμουλκούμενου πρέπει να γίνεται μόνο αν επιτρέπεται.

Λάβετε υπόψη τις οδηγίες για τη λειτουργία ρυμούλκησης (→ σελίδα 191).

Η εκ των υστέρων τοποθέτηση διάταξης ρυμουλκούμενου επιτρέπεται μόνο σε περίπτωση που είναι καταχωρημένο ένα φορτίο ρυμούλκησης στα έγγραφα του οχήματος.

Περισσότερες πληροφορίες σχετικά με τη διάταξη ρυμουλκούμενου θα λάβετε από ένα εξειδικευμένο συνεργείο ή στην ιστοσελίδα https://bb-portal.mercedes-benz.com/portal/kat_iv.html?&L.

Η Mercedes-Benz σας συνιστά να αναθέσετε την εκ των υστέρων προσάρτηση διάταξης ρυμουλκούμενου σε έναν Εξουσιοδοτημένο επισκευαστής Mercedes-Benz.

Χρησιμοποιείτε μόνο διατάξεις ρυμουλκούμενου που έχουν δοκιμαστεί και εγκριθεί από τη Mercedes-Benz ειδικά για το όχημά σας.

Το μέγιστο επιτρεπόμενο φορτίο ρυμούλκησης για ρυμουλκούμενα χωρίς φρένα ανέρχεται σε 750 kg.

Φορτία ρυμούλκησης

Στη λειτουργία ρυμούλκησης, η επιτρεπόμενη συνολική μάζα σε οχήματα με άδεια κυκλοφορίας επιβατικού αυξάνεται κατά 100 kg. Το μέγιστο επιτρεπόμενο φορτίο πίσω άξονα πρέπει να τηρείται. Συγχρόνως, πρέπει, σύμφωνα με την Οδηγία 92/21/ΕΟΚ, η ταχύτητα οδήγησης να περιορίζεται σε 100 km/h ή χαμηλότερα.

Θα βρείτε επιπλέον τις μέγιστες τιμές για τα επιτρεπόμενα βάρη και φορτία που δεν πρέπει να υπερβαίνετε:

- Στα έγγραφα του οχήματός σας, και
- Στις πινακίδες τύπου της διάταξης ρυμουλκούμενου, του ρυμουλκούμενου και του οχήματος

Αν υπάρχουν αποκλίσεις μεταξύ των στοιχείων, ισχύει η χαμηλότερη τιμή.

Μέγιστο φορτίο στο σημείο σύνδεσης

Το μέγιστο φορτίο στο σημείο σύνδεσης ανέρχεται σε:

- 100 kg για φορτίο ρυμούλκησης 2000 kg
- 120 kg για φορτίο ρυμούλκησης 2800 kg ή 3000 kg
- 140 kg για φορτίο ρυμούλκησης 3500 kg

Ιμάντες πρόσδεσης και συστήματα φορέων

Πληροφορίες σχετικά με τα σημεία πρόσδεσης

! **ΟΔΗΓΙΑ** Κίνδυνος ατυχήματος αν ξεπεραστεί η μέγιστη αντοχή σε φορτίο των σημείων πρόσδεσης

Όταν συνδυάζετε διάφορα σημεία πρόσδεσης για τη στερέωση του φορτίου, πρέπει να λαμβάνετε πάντα υπόψη τη μέγιστη αντοχή σε φορτίο του πιο αδύναμου σημείου πρόσδεσης.

Κατά την πλήρη πέδηση του οχήματος, για παράδειγμα, επιδρούν δυνάμεις ακόμα και πολλαπλάσιες του βάρους του φορτίου.

► Για την κατανομή της απορρόφησης των δυνάμεων, χρησιμοποιείτε πάντα πολλά σημεία πρόσδεσης. Κατανέμετε ομοιόμορφα το φορτίο στα σημεία πρόσδεσης.

Θα βρείτε περαιτέρω πληροφορίες σχετικά με τα σημεία πρόσδεσης και τους κρίκους πρόσδεσης στο κεφάλαιο "Μεταφορά" (→ σελίδα 301).

Κρίκοι πρόσδεσης

Μέγ. φορτίο έλξης κρίκων πρόσδεσης

Κρίκοι πρόσδεσης	Επιτρεπόμενη ονομαστική δύναμη έλξης
Όχημα μικτής χρήσης	350 daN
Κλειστό φορτηγάκι	800 daN

Κρίκοι πρόσδεσης	Επιτρεπόμενη ονομαστική δύναμη έλξης
Ανοικτή καρότσα με επιτρεπόμενο συνολικό βάρος έως 3,5 t	400 daN
Ανοικτή καρότσα με επιτρεπόμενο συνολικό βάρος άνω των 3,5 t	800 daN

Ράγες φορτίου

Μέγ. φορτίο έλξης κρίκων πρόσδεσης στο χώρο φόρτωσης

Σημείο πρόσδεσης	Επιτρεπόμενη ονομαστική δύναμη έλξης
Ράγα φορτίου στο δάπεδο χώρου φόρτωσης	500 daN
Κάτω ράγα φορτίου στο πλευρικό τοίχωμα	200 daN
Επάνω ράγα φορτίου στο πλευρικό τοίχωμα	125 daN

Οι τιμές που παρουσιάζονται ισχύουν μόνο για φορτία τοποθετημένα στο δάπεδο του χώρου φόρτωσης σε όρθια θέση όταν:

- Το φορτίο είναι στερεωμένο σε δύο σημεία πρόσδεσης της ράγας, και
- Η απόσταση από το επόμενο φορτίο που είναι στερεωμένο στην ίδια ράγα είναι περίπου 1 m.

Πληροφορίες σχετικά με τους φορείς οροφής

⚠ ΠΡΟΕΙΔΟΠΟΙΗΣΗ Κίνδυνος ατυχήματος σε περίπτωση υπέρβασης του μέγιστου φορτίου οροφής

Αν φορτώσετε την οροφή καθώς και όλα τα εξωτερικά και εσωτερικά προσαρτήματα, αυξάνεται το κέντρο βάρους του οχήματος και μεταβάλλονται τα συνήθη χαρακτηριστικά οδήγησης καθώς και η συμπεριφορά διεύθυνσης και πέδησης. Το όχημα εμφανίζει εντονότερες κλίσεις κατά την οδήγηση σε στροφές και ενδέχεται να αντιδρά πιο δυσκίνητα κατά την περιστροφή του τιμονιού.

Αν υπερβείτε το μέγιστο φορτίο οροφής, επηρεάζονται ιδιαίτερα αρνητικά τα χαρακτηριστικά οδήγησης καθώς και η συμπεριφορά διεύθυνσης και πέδησης.

- ▶ Τηρείτε οπωσδήποτε το μέγιστο φορτίο οροφής και προσαρμόζετε τον τρόπο οδήγησης.

⚠ ΠΡΟΕΙΔΟΠΟΙΗΣΗ Κίνδυνος ατυχήματος σε περίπτωση ανομοιόμορφης φόρτωσης

Σε περίπτωση ανομοιόμορφης φόρτωσης του οχήματος, ενδέχεται να επηρεαστούν αρνητικά και σε μεγάλο βαθμό τα χαρακτηριστικά οδήγησης, καθώς και η συμπεριφορά διεύθυνσης και πέδησης

- ▶ Φορτώνετε το όχημα ομοιόμορφα.
- ▶ Ασφαλιζετε το φορτίο ώστε να αποφευχθεί τυχόν ολίσθηση.

! ΟΔΗΓΙΑ Κίνδυνος ατυχήματος σε περίπτωση υπέρβασης του μέγιστου επιτρεπόμενου φορτίου οροφής

Σε περίπτωση που το βάρος των αποσκευών οροφής και του φορέα οροφής υπερβαίνει το φορτίο οροφής, παρατηρείται κίνδυνος ατυχήματος.

- ▶ Φροντίζετε ώστε το βάρος των αποσκευών οροφής και του φορέα οροφής να μην υπερβαίνει το μέγιστο επιτρεπόμενο φορτίο οροφής.
- ▶ Οι βάσεις του φορέα οροφής πρέπει να τοποθετούνται σε ίδια απόσταση.
- ▶ Η Mercedes-Benz προτείνει την τοποθέτηση μιας αντιστρεπτικής ράβδου στον μπροστινό άξονα του οχήματος.

Για περισσότερες πληροφορίες σχετικά με τα μέτρα ασφαλείας, ανατρέξτε στο κεφάλαιο «Μεταφορά» (→ σελίδα 301).

Μέγ. φορτίο οροφής/αριθμός ζευγαριών βάσεων φορέα οροφής

Οχήματα με	Μέγιστο φορτίο οροφής	Ελάχιστος αριθμός ζευγαριών βάσεων
Κανονική οροφή (χωρίς καρότσα)	300 kg	6
Κανονική οροφή (με καρότσα)	50 kg	2
Υπερυψωμένη οροφή (χωρίς καρότσα)	150 kg	3
Διπλή καμπίνα	100 kg	2

Τα στοιχεία ισχύουν για ομοιόμορφη κατανομή του φορτίου σε ολόκληρη την επιφάνεια της οροφής.

Μειώνετε αντίστοιχα το φορτίο σε περίπτωση μικρότερων φορέων οροφής. Το μέγιστο φορτίο ανά ζευγάρι βάσης φορέα οροφής είναι 50 kg.

Για τις οδηγίες για τη φόρτωση και περαιτέρω πληροφορίες σχετικά με την κατανομή του φορτίου, καθώς και τη στερέωση φορτίου, ανατρέξτε στο κεφάλαιο «Μεταφορά» (→ σελίδα 301).

Τα στοιχεία ισχύουν για ομοιόμορφη κατανομή του φορτίου σε ολόκληρη την επιφάνεια της βάσης στήριξης σκάλας.

Για οδηγίες σχετικά με τη φόρτωση και περαιτέρω πληροφορίες σχετικά με την κατανομή του φορτίου, καθώς και με τη στερέωση φορτίου, ανατρέξτε στο κεφάλαιο «Μεταφορά» (→ σελίδα 301).

Πληροφορίες για τις βάσεις στήριξης σκάλας

⚠ ΠΡΟΕΙΔΟΠΟΙΗΣΗ Κίνδυνος ατυχήματος και τραυματισμού σε περίπτωση υπέρβασης του φορτίου στο σημείο σύνδεσης

Σε περίπτωση υπέρβασης του επιτρεπόμενου φορτίου στο σημείο σύνδεσης κατά τη χρήση φορέων, το σύστημα φορέων ενδέχεται να αποκολληθεί από το όχημα και να κινδυνεύουν άλλοι χρήστες του δρόμου.

► Τηρείτε πάντα το επιτρεπόμενο φορτίο στο σημείο σύνδεσης σε περίπτωση χρήσης φορέων.

Μέγιστο φορτίο της βάσης στήριξης σκάλας

	Μέγιστο φορτίο
Βάση στήριξης σκάλας μπροστά	200 kg
Βάση στήριξης σκάλας πίσω	100 kg

Μηνύματα οθόνης

Εισαγωγή



Οδηγίες για τα μηνύματα οθόνης



Τα μηνύματα οθόνης εμφανίζονται στην οθόνη πολυλειτουργικών ενδείξεων.

Τα μηνύματα οθόνης με γραφικές απεικονίσεις ενδέχεται να παρουσιάζονται απλοποιημένα στις Οδηγίες Χρήσης και να διαφέρουν από την απεικόνιση στην οθόνη πολυλειτουργικών ενδείξεων. Τα μηνύματα οθόνης υψηλής προτεραιότητας εμφανίζονται στην οθόνη πολυλειτουργικών ενδείξεων με κόκκινο χρώμα. Σε συγκεκριμένα μηνύματα οθόνης ακούγεται επιπλέον ένας προειδοποιητικός ήχος.

Αντιδράτε ανάλογα στο εκάστοτε μήνυμα οθόνης και λαμβάνετε υπόψη τις πρόσθετες οδηγίες που θα βρείτε στις παρούσες Οδηγίες Χρήσης.

Σε ορισμένα μηνύματα οθόνης εμφανίζονται πρόσθετα σύμβολα:

-  Περισσότερες πληροφορίες
-  Απόκρυψη μηνύματος οθόνης

Με το Touch-Control αριστερά μπορείτε να επιλέξετε σύμβολα σαρώνοντας με το δάχτυλο προς τα αριστερά ή προς τα δεξιά. Πατώντας το , εμφανίζονται περαιτέρω πληροφορίες σχετικά στην οθόνη πολυλειτουργικών ενδείξεων. Πατώντας το , αποκρύπτεται το μήνυμα οθόνης.



Μπορείτε να αποκρύπτετε τα μηνύματα οθόνης χαμηλότερης προτεραιότητας πατώντας το πλήκτρο  ή με το Touch-Control αριστερά. Σε αυτήν την περίπτωση, τα μηνύματα οθόνης καταχωρούνται στη μνήμη μηνυμάτων.

Αντιμετωπίζετε την αιτία ενός μηνύματος οθόνης το συντομότερο δυνατό.

Δεν είναι δυνατή η απόκρυψη μηνυμάτων οθόνης υψηλής προτεραιότητας. Τα συγκεκριμένα μηνύματα οθόνης παραμένουν στην οθόνη πολυλειτουργικών ενδείξεων, μέχρι να αντιμετωπιστεί η αιτία που τα προκάλεσε.

Ανάκτηση αποθηκευμένων μηνυμάτων οθόνης

Υπολογιστής οχήματος:

 Service (Συντήρηση)  1 message (1 μήνυμα)







Αν δεν υπάρχουν μηνύματα οθόνης, στην οθόνη πολυλειτουργικών ενδείξεων εμφανίζεται η ένδειξη **No messages** (Κανένα μήνυμα).



► Περιηγηθείτε στα μηνύματα οθόνης σαρώνοντας με το δάχτυλο προς τα επάνω ή προς τα κάτω στο Touch-Control στο τιμόνι αριστερά.



► **Έξοδος από τη μνήμη μηνυμάτων:** Πατήστε το πλήκτρο .

Συστήματα ασφαλείας



Ενδείξεις οθόνης	Πιθανές αιτίες/συνέπειες και ► λύσεις
 <p>Left windowbag malfunction Consult workshop (Βλάβη αριστερού αερόσακου παραθύρου Αναζητήστε συνεργείο) (παράδειγμα)</p>	<p>* Παρουσιάστηκε βλάβη στον αντίστοιχο αερόσακο παραθύρου .</p> <div style="border: 1px solid black; padding: 5px; margin: 5px 0;"> <p>▲ ΠΡΟΕΙΔΟΠΟΙΗΣΗ Κίνδυνος τραυματισμού ή θανάτου σε περίπτωση δυσλειτουργίας του αερόσακου παραθύρου</p> <p>Σε περίπτωση βλάβης του αερόσακου παραθύρου, ενδέχεται να ενεργοποιηθεί κατά λάθος ή να μην ανοίξει σε περίπτωση ατυχήματος με μεγάλη επιβράδυνση του οχήματος.</p> <p>► Αναθέστε αμέσως τον έλεγχο και την επισκευή του αερόσακου παραθύρου σε ένα εξειδικευμένο συνεργείο.</p> </div> <p>► Αναζητήστε άμεσα ένα εξειδικευμένο συνεργείο.</p>



Ενδείξεις οθόνης	Πιθανές αιτίες/συνέπειες και ► Λύσεις
 <p>Front left malfunction Consult workshop (Βλάβη μπροστά αριστερά Αναζητήστε συνεργείο) (παράδειγμα)</p>	<p>* Παρουσιάστηκε βλάβη στο αντίστοιχο σύστημα συγκράτησης .</p> <div style="border: 1px solid gray; padding: 5px; margin: 10px 0;"> <p>▲ ΠΡΟΕΙΔΟΠΟΙΗΣΗ Κίνδυνος τραυματισμού ή θανάτου σε περίπτωση δυσλειτουργίας του συστήματος συγκράτησης</p> <p>Αν παρουσιαστεί βλάβη στο σύστημα συγκράτησης, τα εξαρτήματα του συστήματος συγκράτησης ενδέχεται να ενεργοποιηθούν κατά λάθος ή να μην ενεργοποιηθούν με τον προβλεπόμενο τρόπο σε περίπτωση ατυχήματος. Αυτό μπορεί να αφορά, π.χ. τον προεντατήρα ζώνης ασφαλείας ή τον αερόσακο.</p> <p>► Αναθέστε αμέσως τον έλεγχο και την επισκευή του συστήματος συγκράτησης σε ένα εξειδικευμένο συνεργείο.</p> </div> <p>Αναγνώριση βλάβης του συστήματος συγκράτησης</p> <ul style="list-style-type: none"> • Ενώ η ανάφλεξη είναι ενεργοποιημένη, δεν ανάβει η προειδοποιητική λυχνία  του συστήματος συγκράτησης. • Κατά την οδήγηση, παραμένει αναμμένη ή ανάβει επανειλημμένα η προειδοποιητική λυχνία  του συστήματος συγκράτησης. <p>► Αναζητήστε άμεσα ένα εξειδικευμένο συνεργείο.</p>
 <p>Restraint system malfunction Consult workshop (Βλάβη συστήματος συγκράτησης Αναζητήστε συνεργείο)</p>	<p>* Παρουσιάστηκε βλάβη στο σύστημα συγκράτησης .</p> <div style="border: 1px solid gray; padding: 5px; margin: 10px 0;"> <p>▲ ΠΡΟΕΙΔΟΠΟΙΗΣΗ Κίνδυνος τραυματισμού ή θανάτου σε περίπτωση δυσλειτουργίας του συστήματος συγκράτησης</p> <p>Αν παρουσιαστεί βλάβη στο σύστημα συγκράτησης, τα εξαρτήματα του συστήματος συγκράτησης ενδέχεται να ενεργοποιηθούν κατά λάθος ή να μην ενεργοποιηθούν με τον προβλεπόμενο τρόπο σε περίπτωση ατυχήματος. Αυτό μπορεί να αφορά, π.χ. τον προεντατήρα ζώνης ασφαλείας ή τον αερόσακο.</p> <p>► Αναθέστε αμέσως τον έλεγχο και την επισκευή του συστήματος συγκράτησης σε ένα εξειδικευμένο συνεργείο.</p> </div> <p>Αναγνώριση βλάβης του συστήματος συγκράτησης</p> <ul style="list-style-type: none"> • Ενώ η ανάφλεξη είναι ενεργοποιημένη, δεν ανάβει η προειδοποιητική λυχνία  του συστήματος συγκράτησης. • Κατά την οδήγηση, παραμένει αναμμένη ή ανάβει επανειλημμένα η προειδοποιητική λυχνία  του συστήματος συγκράτησης. <p>► Αναζητήστε άμεσα ένα εξειδικευμένο συνεργείο.</p>



Ενδείξεις οθόνης	Πιθανές αιτίες/συνέπειες και ► λύσεις
 <p>Parking brake inoperative (Φρένο στάθμευσης εκτός λειτουργίας)</p>	<p>* Παρατηρείται βλάβη στο σύστημα, το φρένο στάθμευσης βρίσκεται εκτός λειτουργίας.</p> <div style="border: 1px solid gray; padding: 5px; margin-bottom: 10px;"> <p>▲ ΠΡΟΕΙΔΟΠΟΙΗΣΗ Κίνδυνος ατυχήματος σε περίπτωση βλάβης του συστήματος φρένων</p> <p>Σε περίπτωση βλάβης του συστήματος φρένων, ενδέχεται να επηρεαστεί αρνητικά η συμπεριφορά του συστήματος φρένων.</p> <ul style="list-style-type: none"> ► Συνεχίστε την οδήγηση προσεκτικά. ► Αναθέστε τον έλεγχο του συστήματος φρένων άμεσα σε ένα εξειδικευμένο συνεργείο. </div> <ul style="list-style-type: none"> ► Ακινητοποιείτε το όχημα αποκλειστικά σε επίπεδο οδόστρωμα και ασφαλίστε το ώστε να αποφευχθεί τυχόν κύλιση. ► Όχημα με αυτόματο κιβώτιο ταχυτήτων: Επιλέξτε τη θέση P στο κιβώτιο ταχυτήτων. ► Οχήματα με μηχανικό κιβώτιο ταχυτήτων: Επιλέξτε την 1η ταχύτητα. ► Αναθέστε τον έλεγχο του συστήματος φρένων άμεσα σε ένα εξειδικευμένο συνεργείο.
 <p>Incline too steep See Owner's Manual (Υπερβολικά μεγάλη κατηφορική κλίση Βλέπε Οδηγίες Χρήσης)</p>	<p>* Η τάση ηλεκτρικού κυκλώματος του οχήματος είναι χαμηλή ή παρατηρείται βλάβη στο σύστημα. Η δύναμη συγκράτησης ενδέχεται να μην επαρκεί για την κατηφόρα.</p> <div style="border: 1px solid gray; padding: 5px; margin-bottom: 10px;"> <p>▲ ΠΡΟΕΙΔΟΠΟΙΗΣΗ Κίνδυνος ατυχήματος σε περίπτωση μη επαρκούς δύναμης συγκράτησης του ηλεκτρικού φρένου στάθμευσης</p> <p>Εάν το ηλεκτρικό φρένο στάθμευσης δεν διαθέτει επαρκή δύναμη συγκράτησης σε μια απότομη κατηφόρα, ενδέχεται να κυλίσει το όχημα.</p> <ul style="list-style-type: none"> ► Ακινητοποιείτε το όχημα αποκλειστικά σε επίπεδο οδόστρωμα και ασφαλίστε το ώστε να αποφευχθεί τυχόν κύλιση. ► Όχημα με αυτόματο κιβώτιο ταχυτήτων: Επιλέξτε τη θέση P στο κιβώτιο ταχυτήτων. ► Οχήματα με μηχανικό κιβώτιο ταχυτήτων: Επιλέξτε την 1η ταχύτητα. </div> <p>Λάβετε υπόψη τις οδηγίες για την ακινητοποίηση του οχήματος (→ σελίδα 157).</p>

Ενδείξεις οθόνης	Πιθανές αιτίες/συνέπειες και ► Λύσεις
 <p>Parking brake See Owner's Manual (Φρένο στάθμευσης Βλέπε Οδηγίες Χρήσης)</p>	<p>* Η τάση ηλεκτρικού κυκλώματος του οχήματος είναι χαμηλή ή παρατηρείται βλάβη στο σύστημα. Η δύναμη ασφάλισης ενδέχεται να μη επαρκεί για την κατηφόρα.</p> <div style="border: 1px solid gray; padding: 5px; margin-bottom: 10px;"> <p>▲ ΠΡΟΕΙΔΟΠΟΙΗΣΗ Κίνδυνος ατυχήματος σε περίπτωση βλάβης του συστήματος φρένων</p> <p>Σε περίπτωση βλάβης του συστήματος φρένων, ενδέχεται να επηρεαστεί αρνητικά η συμπεριφορά του συστήματος φρένων.</p> <ul style="list-style-type: none"> ▶ Συνεχίστε την οδήγηση προσεκτικά. ▶ Αναθέστε τον έλεγχο του συστήματος φρένων άμεσα σε ένα εξειδικευμένο συνεργείο. </div> <ul style="list-style-type: none"> ▶ Ακίνητοποιείτε το όχημα αποκλειστικά σε επίπεδο οδόστρωμα και ασφαλίστε το ώστε να αποφευχθεί τυχόν κύλιση. ▶ Όχημα με αυτόματο κιβώτιο ταχυτήτων: Επιλέξτε τη θέση  στο κιβώτιο ταχυτήτων. ▶ Οχήματα με μηχανικό κιβώτιο ταχυτήτων: Επιλέξτε την 1η ταχύτητα. ▶ Αναθέστε τον έλεγχο του συστήματος φρένων άμεσα σε ένα εξειδικευμένο συνεργείο.
<p>Check brake pads See Owner's Manual (Ελέγξτε τα τακάκια φρένων Βλέπε Οδηγίες Χρήσης)</p>	<p>* Τα τακάκια φρένων βρίσκονται στο όριο φθοράς.</p> <div style="border: 1px solid gray; padding: 5px; margin-bottom: 10px;"> <p>▲ ΠΡΟΕΙΔΟΠΟΙΗΣΗ Κίνδυνος ατυχήματος λόγω βλάβης στην ισχύ πέδησης</p> <p>Όταν τα φερμουίτ φρένων βρίσκονται στο όριο φθοράς, μπορεί να επηρεαστεί αρνητικά η ισχύς πέδησης.</p> <ul style="list-style-type: none"> ▶ Συνεχίστε τη διαδρομή προσεκτικά. ▶ Αναθέστε τον έλεγχο του συστήματος φρένων άμεσα σε ένα εξειδικευμένο συνεργείο. </div> <ul style="list-style-type: none"> ▶ Αναζητήστε ένα εξειδικευμένο συνεργείο.
 <p>Check brake fluid level (Ελέγξτε τη στάθμη υγρού φρένων)</p>	<p>* Το δοχείο υγρού φρένων είναι σχεδόν άδειο.</p> <div style="border: 1px solid gray; padding: 5px; margin-bottom: 10px;"> <p>▲ ΠΡΟΕΙΔΟΠΟΙΗΣΗ Κίνδυνος ατυχήματος σε περίπτωση χαμηλής στάθμης υγρών φρένων</p> <p>Εάν η στάθμη υγρών φρένων είναι χαμηλή, ενδέχεται να επηρεαστεί αρνητικά η λειτουργία του φρένων και, συνεπώς, η συμπεριφορά του συστήματος φρένων.</p> <ul style="list-style-type: none"> ▶ Ακίνητοποιήστε το όχημα αμέσως λαμβάνοντας υπόψη την κατάσταση της κυκλοφορίας. Μην συνεχίσετε τη διαδρομή! ▶ Επικοινωνήστε με ένα εξειδικευμένο συνεργείο. ▶ Μην συμπληρώσετε υγρό φρένων. </div> <ul style="list-style-type: none"> ▶ Ακίνητοποιήστε το όχημα άμεσα λαμβάνοντας υπόψη την κατάσταση της κυκλοφορίας. Μην συνεχίσετε τη διαδρομή! ▶ Επικοινωνήστε με ένα εξειδικευμένο συνεργείο. ▶ Μην συμπληρώσετε υγρό φρένων.

Ενδείξεις οθόνης	Πιθανές αιτίες/συνέπειες και ► λύσεις
<p>Caution Brakes overheated Drive carefully (Προσοχή Υπερθέρμανση φρένων Οδηγείτε προσεκτικά)</p>	<p>* Εάν έχει ενεργοποιηθεί η τετρακίνηση, το σύστημα φρένων ενδέχεται να υπερθερμανθεί σε περίπτωση καταπόνησης σε διαδρομές εκτός δρόμου.</p> <p>► Μειώστε την πίεση στο πεντάλ γκαζιού ή ακινητοποιήστε το και αφήστε το σύστημα φρένων να κρυώσει.</p>
<p>Active Brake Assist Functions limited See Owner's Manual (Περιορισμένη λειτουργία της ενεργής υποβοήθησης πέδησης Βλέπε Οδηγίες Χρήσης)</p>	<p>* Παρουσιάστηκε βλάβη στην ενεργή υποβοήθηση πέδησης.</p> <p>► Αναζητήστε ένα εξειδικευμένο συνεργείο.</p>
<p>Active Brake Assist Functions currently limited See Owner's Manual (Προσωρινά περιορισμένη λειτουργία της ενεργής υποβοήθησης πέδησης Βλέπε Οδηγίες Χρήσης)</p>	<p>* Η ενεργή υποβοήθηση πέδησης δεν είναι διαθέσιμη προσωρινά. Οι συνθήκες περιβάλλοντος βρίσκονται εκτός των ορίων του συστήματος (→ σελίδα 166).</p> <p>► Συνεχίστε τη διαδρομή. Όταν οι συνθήκες περιβάλλοντος επανέλθουν εντός των ορίων του συστήματος, το σύστημα είναι ξανά διαθέσιμο.</p> <p>► Εάν δεν σβήσει το μήνυμα οθόνης, ακινητοποιήστε το όχημα λαμβάνοντας υπόψη την κατάσταση της κυκλοφορίας και ενεργοποιήστε εκ νέου τον κινητήρα.</p>
<p>Radar sensors dirty See Owner's Manual (Οι αισθητήρες ραντάρ φέρουν ακαθαρσίες Βλέπε Οδηγίες Χρήσης)</p>	<p>* Έχει παρουσιαστεί βλάβη στο σύστημα αισθητήρων ραντάρ. Πιθανές αιτίες:</p> <ul style="list-style-type: none"> • Ακαθαρσίες στους αισθητήρες • Έντονη βροχόπτωση • Παρατεταμένη υπεραστική διαδρομή χωρίς κυκλοφορία με ροή, π.χ. σε έρημο <p>Ενδέχεται να έχει παρουσιαστεί βλάβη και σε άλλα συστήματα οδήγησης και συστήματα ασφαλούς οδήγησης ή να μην είναι διαθέσιμα προσωρινά.</p> <p>Όταν αντιμετωπιστούν οι αιτίες, τα συστήματα οδήγησης και ασφαλούς οδήγησης είναι ξανά διαθέσιμα.</p> <p>Αν το μήνυμα οθόνης δεν σβήσει:</p> <p>► Ακινητοποιήστε το όχημα λαμβάνοντας υπόψη την κατάσταση της κυκλοφορίας.</p> <p>► Καθαρίστε όλους τους αισθητήρες (→ σελίδα 319).</p> <p>► Ενεργοποιήστε εκ νέου τον κινητήρα.</p>

Ενδείξεις οθόνης	Πιθανές αιτίες/συνέπειες και ► Λύσεις
<p>SOS NOT READY</p>	<p>* Το σύστημα κλήσης έκτακτης ανάγκης Mercedes-Benz δεν είναι διαθέσιμο.</p> <p>Πιθανές αιτίες για αυτό είναι:</p> <ul style="list-style-type: none"> • Η μίζα είναι απενεργοποιημένη. • Βλάβη συστήματος κλήσης έκτακτης ανάγκης Mercedes-Benz. <p>► Ενεργοποιήστε τη μίζα. Όταν δεν είναι διαθέσιμη η κλήση έκτακτης ανάγκης, εμφανίζεται ένα αντίστοιχο μήνυμα στην οθόνη πολυλειτουργικών ενδείξεων του οργάνου πολλαπλών ενδείξεων.</p> <p>► Αναζητήστε ένα εξειδικευμένο συνεργείο.</p> <p>ⓘ Για την κατά τόπους διαθεσιμότητα του συστήματος κλήσης έκτακτης ανάγκης Mercedes-Benz μπορείτε να ενημερωθείτε στη διεύθυνση: http://www.mercedes-benz.com/connect_ecall</p>
<div style="border: 1px solid black; padding: 5px; margin-bottom: 5px;">  </div> <div style="border: 1px solid black; padding: 5px; margin-bottom: 5px;">  </div> <div style="border: 1px solid black; padding: 5px;">  </div> <p>inoperative See Owner's Manual (εκτός λειτουργίας Βλέπε Οδηγίες Χρήσης)</p>	<p>* Παρουσιάστηκε βλάβη στα EBD, ABS και ESP®.</p> <p>Ενδέχεται να έχουν υποστεί βλάβη και άλλα συστήματα οδήγησης και συστήματα ασφαλούς οδήγησης.</p> <div style="border: 1px solid gray; padding: 10px; margin: 10px 0;"> <p>▲ ΠΡΟΕΙΔΟΠΟΙΗΣΗ Κίνδυνος ολίσθησης σε περίπτωση βλάβης των EBD, ABS και ESP®</p> <p>Σε περίπτωση βλάβης των EBD, ABS και ESP®, ενδέχεται να μπλοκάρουν οι τροχοί κατά την πέδηση και το ESP® δεν σταθεροποιεί το όχημα.</p> <p>Ως αποτέλεσμα, επηρεάζεται δυσμενώς η ικανότητα διεύθυνσης και η συμπεριφορά του συστήματος φρένων του οχήματος. Η απόσταση πέδησης ενδέχεται να αυξηθεί σε καταστάσεις πέδησης έκτακτης ανάγκης. Επίσης, απενεργοποιούνται και περαιτέρω συστήματα ασφαλούς οδήγησης.</p> <ul style="list-style-type: none"> ► Συνεχίστε την οδήγηση προσεκτικά. ► Αναθέστε τον έλεγχο του συστήματος φρένων άμεσα σε ένα εξειδικευμένο συνεργείο. </div> <p>► Συνεχίστε τη διαδρομή προσεκτικά.</p> <p>► Αναζητήστε άμεσα ένα εξειδικευμένο συνεργείο.</p>



Ενδείξεις οθόνης	Πιθανές αιτίες/συνέπειες και ► λύσεις
 <p data-bbox="109 252 337 355">inoperative See Owner's Manual (εκτός λειτουργίας Βλέπε Οδηγίες Χρήσης)</p>	<p data-bbox="389 164 706 188">* Παρουσιάστηκε βλάβη στο ESP®.</p> <p data-bbox="404 196 997 244">Ενδέχεται να έχουν υποστεί βλάβη και άλλα συστήματα οδήγησης και συστήματα ασφαλούς οδήγησης.</p> <p data-bbox="404 252 1005 331">Το σύστημα φρένων συνεχίζει να λειτουργεί κανονικά. Η απόσταση πέδησης ενδέχεται να αυξηθεί σε καταστάσεις πέδησης έκτακτης ανάγκης.</p> <div data-bbox="404 347 1028 416" style="background-color: #e0e0e0; padding: 5px;"> <p data-bbox="426 355 994 411">▲ ΠΡΟΕΙΔΟΠΟΙΗΣΗ Κίνδυνος ολίσθησης σε περίπτωση βλάβης του ESP®</p> </div> <p data-bbox="421 424 983 504">Το ESP® δεν σταθεροποιεί το όχημα όταν είναι απενεργοποιημένο. ® Επίσης, απενεργοποιούνται και περαιτέρω συστήματα ασφαλούς οδήγησης.</p> <ul data-bbox="421 512 977 600" style="list-style-type: none"> ► Συνεχίστε την οδήγηση προσεκτικά. ► Αναθέστε τον έλεγχο του ESP® σε ένα εξειδικευμένο συνεργείο. <ul data-bbox="404 616 876 679" style="list-style-type: none"> ► Συνεχίστε τη διαδρομή προσεκτικά. ► Αναζητήστε άμεσα ένα εξειδικευμένο συνεργείο.
 <p data-bbox="109 786 337 882">currently unavailable See Owner's Manual (μη διαθέσιμο προσωρινά Βλέπε Οδηγίες Χρήσης)</p>	<p data-bbox="389 691 770 715">* Το ESP® δεν είναι διαθέσιμο προσωρινά.</p> <p data-bbox="404 722 997 770">Ενδέχεται να έχουν υποστεί βλάβη και άλλα συστήματα οδήγησης και συστήματα ασφαλούς οδήγησης.</p> <div data-bbox="404 786 1028 855" style="background-color: #e0e0e0; padding: 5px;"> <p data-bbox="426 802 994 858">▲ ΠΡΟΕΙΔΟΠΟΙΗΣΗ Κίνδυνος ολίσθησης σε περίπτωση βλάβης του ESP®</p> </div> <p data-bbox="421 869 983 949">Το ESP® δεν σταθεροποιεί το όχημα όταν είναι απενεργοποιημένο. ® Επίσης, απενεργοποιούνται και περαιτέρω συστήματα ασφαλούς οδήγησης.</p> <ul data-bbox="421 957 977 1045" style="list-style-type: none"> ► Συνεχίστε την οδήγηση προσεκτικά. ► Αναθέστε τον έλεγχο του ESP® σε ένα εξειδικευμένο συνεργείο. <ul data-bbox="404 1061 988 1197" style="list-style-type: none"> ► Οδηγήστε προσεκτικά σε κατάλληλη διαδρομή με στροφές μικρού βαθμού δυσκολίας με ταχύτητα κίνησης άνω των 30 km/h. ► Σε περίπτωση που το μήνυμα οθόνης δεν σβήσει, αναζητήστε άμεσα ένα εξειδικευμένο συνεργείο. Οδηγείτε προσεκτικά.

Ενδείξεις οθόνης	Πιθανές αιτίες/συνέπειες και ► λύσεις
  <p>currently unavailable See Owner's Manual (μη διαθέσιμο προσωρινά Βλέπε Οδηγίες Χρήσης)</p>	<p>* Τα ABS και ESP® δεν είναι διαθέσιμα προσωρινά. Ενδέχεται να μην είναι διαθέσιμα προσωρινά και άλλα συστήματα οδήγησης και συστήματα ασφαλούς οδήγησης.</p> <p>▲ ΠΡΟΕΙΔΟΠΟΙΗΣΗ Κίνδυνος ολίσθησης σε περίπτωση βλάβης των ABS και ESP®</p> <p>Σε περίπτωση βλάβης των ABS και ESP®, ενδέχεται να μπλοκάρουν οι τροχοί κατά την πέδηση και το ESP® δεν σταθεροποιεί το όχημα.</p> <p>Ως αποτέλεσμα, επηρεάζεται δυσμενώς η ικανότητα διεύθυνσης και η συμπεριφορά του συστήματος φρένων του οχήματος. Η απόσταση πέδησης ενδέχεται να αυξηθεί σε καταστάσεις πέδησης έκτακτης ανάγκης. Επίσης, απενεργοποιούνται και περαιτέρω συστήματα ασφαλούς οδήγησης.</p> <ul style="list-style-type: none"> ▶ Συνεχίστε την οδήγηση προσεκτικά. ▶ Αναθέστε τον έλεγχο των ABS και ESP® άμεσα σε ένα εξειδικευμένο συνεργείο. <p>► Οδηγήστε προσεκτικά σε κατάλληλη διαδρομή με στροφές μικρού βαθμού δυσκολίας με ταχύτητα κίνησης άνω των 30 km/h.</p> <p>► Σε περίπτωση που το μήνυμα οθόνης δεν σβήσει, αναζητήστε άμεσα ένα εξειδικευμένο συνεργείο. Οδηγείτε προσεκτικά.</p>
  <p>inoperative See Owner's Manual (εκτός λειτουργίας Βλέπε Οδηγίες Χρήσης)</p>	<p>* Παρουσιάστηκε βλάβη στα ABS και ESP®.</p> <p>Ενδέχεται να έχουν υποστεί βλάβη και άλλα συστήματα οδήγησης και συστήματα ασφαλούς οδήγησης.</p> <p>Το σύστημα φρένων συνεχίζει να λειτουργεί κανονικά. Η απόσταση πέδησης ενδέχεται να αυξηθεί σε καταστάσεις πέδησης έκτακτης ανάγκης.</p> <p>▲ ΠΡΟΕΙΔΟΠΟΙΗΣΗ Κίνδυνος ολίσθησης σε περίπτωση βλάβης των ABS και ESP®</p> <p>Σε περίπτωση βλάβης των ABS και ESP®, ενδέχεται να μπλοκάρουν οι τροχοί κατά την πέδηση και το ESP® δεν σταθεροποιεί το όχημα.</p> <p>Ως αποτέλεσμα, επηρεάζεται δυσμενώς η ικανότητα διεύθυνσης και η συμπεριφορά του συστήματος φρένων του οχήματος. Η απόσταση πέδησης ενδέχεται να αυξηθεί σε καταστάσεις πέδησης έκτακτης ανάγκης. Επίσης, απενεργοποιούνται και περαιτέρω συστήματα ασφαλούς οδήγησης.</p> <ul style="list-style-type: none"> ▶ Συνεχίστε την οδήγηση προσεκτικά. ▶ Αναθέστε τον έλεγχο των ABS και ESP® άμεσα σε ένα εξειδικευμένο συνεργείο. <p>► Συνεχίστε τη διαδρομή προσεκτικά.</p> <p>► Αναζητήστε άμεσα ένα εξειδικευμένο συνεργείο.</p>

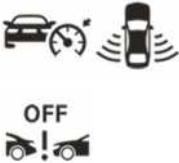

Συστήματα οδήγησης

Ενδείξεις οθόνης	Πιθανές αιτίες/συνέπειες και ► λύσεις
<p>Maximum speed exceeded (Υπέρβαση μέγιστης επιτρεπόμενης ταχύτητας κίνησης)</p>	<p>* Έχετε υπερβεί τη μέγιστη επιτρεπόμενη ταχύτητα κίνησης (μόνο για συγκεκριμένες χώρες).</p> <p>► Μειώστε ταχύτητα κίνησης.</p>
<p>Speed limit (winter tyres) XXX km/h (Όριο ταχύτητας κίνησης (χειμερινά ελαστικά) XXX km/h)</p>	<p>* Έχει επιτευχθεί η αποθηκευμένη μέγιστη ταχύτητα κίνησης για χειμερινά ελαστικά. Δεν είναι δυνατή η υπέρβαση αυτής της ταχύτητας κίνησης.</p>
<p>--- km/h (--- km/h)</p>	<p>* Δεν είναι δυνατή η ενεργοποίηση του περιοριστή, καθώς δεν πληρούνται όλες οι προϋποθέσεις ενεργοποίησης.</p> <p>► Λάβετε υπόψη τις προϋποθέσεις ενεργοποίησης του περιοριστή (→ σελίδα 170).</p>
<p>Speed limiter inoperative (Περιοριστής εκτός λειτουργίας)</p>	<p>* Παρουσιάστηκε βλάβη στον περιοριστή.</p> <p>► Αναζητήστε ένα εξειδικευμένο συνεργείο.</p>
<p>Speed limiter passive (Παθητικός περιοριστής ταχύτητας)</p>	<p>* Πατώντας το πεντάλ γκαζιού πέρα από το σημείο πίεσης (kickdown), ο περιοριστής μεταβαίνει σε παθητική λειτουργία (→ σελίδα 170).</p>
<p>Limit set speed exceeded (Υπέρβαση ρυθμισμένης ταχύτητας κίνησης περιοριστή)</p>	<p>* Ξεπεράσατε τη ρυθμισμένη ταχύτητα κίνησης με τον μεταβλητό περιοριστή κατά περισσότερα από 3 km/h.</p>
<p>Cruise control and speed limiter inoperative (Tempomat και περιοριστής εκτός λειτουργίας)</p>	<p>* Παρουσιάστηκε βλάβη στο TEMPOMAT και στον περιοριστή.</p> <p>► Αναζητήστε ένα εξειδικευμένο συνεργείο.</p>
<p>Cruise control inoperative (Tempomat εκτός λειτουργίας)</p>	<p>* Παρουσιάστηκε βλάβη στο TEMPOMAT.</p> <p>► Αναζητήστε ένα εξειδικευμένο συνεργείο.</p>
<p>Off (Απενεργοποίηση)</p>	<p>* Το TEMPOMAT απενεργοποιήθηκε.</p> <p>Αν επιπρόσθετα ακούγεται ένας προειδοποιητικός ήχος, το TEMPOMAT απενεργοποιήθηκε αυτόματα (→ σελίδα 168).</p>
<p>--- km/h (--- km/h)</p>	<p>* Δεν είναι δυνατή η ενεργοποίηση του TEMPOMAT, καθώς δεν πληρούνται όλες οι προϋποθέσεις ενεργοποίησης.</p> <p>► Λάβετε υπόψη τις προϋποθέσεις ενεργοποίησης του TEMPOMAT (→ σελίδα 170).</p>







Ενδείξεις οθόνης	Πιθανές αιτίες/συνέπειες και ► Λύσεις
<p>Active Distance Assist inoperative (Ενεργό σύστημα υποβοήθησης απόστασης εκτός λειτουργίας)</p>	<p>* Παρουσιάστηκε βλάβη στο ενεργό σύστημα υποβοήθησης απόστασης DISTRONIC.</p> <p>Ενδέχεται να έχουν υποστεί βλάβη και άλλα συστήματα οδήγησης και συστήματα ασφαλούς οδήγησης.</p> <p>► Αναζητήστε ένα εξειδικευμένο συνεργείο.</p>
<p>Distance Pilot currently unavailable See Owner's Manual (Πιλότος απόστασης μη διαθέσιμος προσωρινά Βλέπε Οδηγίες Χρήσης)</p>	<p>* Το ενεργό σύστημα υποβοήθησης απόστασης DISTRONIC δεν είναι διαθέσιμο προσωρινά.</p> <p>Οι συνθήκες περιβάλλοντος βρίσκονται εκτός των ορίων του συστήματος (→ σελίδα 172).</p> <p>► Συνεχίστε τη διαδρομή.</p> <p>Όταν οι συνθήκες περιβάλλοντος επανέλθουν εντός των ορίων του συστήματος, το σύστημα είναι ξανά διαθέσιμο.</p>
<div data-bbox="98 539 271 587" data-label="Image"> </div> <div data-bbox="90 639 176 687" data-label="Image"> </div> <p>Currently unavailable Camera dirty (Προσωρινά μη διαθέσιμο Η κάμερα φέρει ακαθαρσίες)</p>	<p>* Το οπτικό πεδίο της κάμερας είναι περιορισμένο. Πιθανές αιτίες:</p> <ul style="list-style-type: none"> • Ακαθαρσίες στο μπροστινό παρμπρίζ, στο οπτικό πεδίο της κάμερας • Έντονη βροχόπτωση ή ομίχλη <p>Ενδέχεται να έχει παρουσιαστεί βλάβη και σε άλλα συστήματα οδήγησης και συστήματα ασφαλούς οδήγησης ή να μην είναι διαθέσιμα προσωρινά.</p> <p>Όταν αντιμετωπιστούν οι αιτίες, τα συστήματα οδήγησης και ασφαλούς οδήγησης είναι ξανά διαθέσιμα.</p> <p>Αν το μήνυμα οθόνης δεν σβήσει:</p> <p>► Ακινητοποιήστε το όχημα λαμβάνοντας υπόψη την κατάσταση της κυκλοφορίας.</p> <p>► Καθαρίστε το μπροστινό παρμπρίζ.</p> <p>► Ενδεχομένως αναζητήστε ένα εξειδικευμένο συνεργείο.</p>



Ενδείξεις οθόνης	Πιθανές αιτίες/συνέπειες και ► λύσεις
 <p>Currently unavailable Radar sensors dirty (Μη διαθέσιμο προσωρινά. Οι αισθητήρες ραντάρ φέρουν ακαθαρσίες)</p>	<p>* Έχει παρουσιαστεί βλάβη στο σύστημα αισθητήρων ραντάρ. Πιθανές αιτίες:</p> <ul style="list-style-type: none"> • Ακαθαρσίες στους αισθητήρες • Έντονη βροχόπτωση • Παρατεταμένη υπεραστική διαδρομή χωρίς κυκλοφορία με ροή, π.χ. σε έρημο <p>Ενδέχεται να έχουν επηρεαστεί τα παρακάτω συστήματα:</p> <ul style="list-style-type: none"> • Ενεργό σύστημα υποβοήθησης απόστασης DISTRONIC • Σύστημα υποβοήθησης νεκρής γωνίας ορατότητας • Ενεργή υποβοήθηση πέδησης <p>Ενδέχεται να έχει παρουσιαστεί βλάβη και σε άλλα συστήματα οδήγησης και συστήματα ασφαλούς οδήγησης ή να μην είναι διαθέσιμα προσωρινά.</p> <p>Όταν αντιμετωπιστούν οι αιτίες, τα συστήματα οδήγησης και ασφαλούς οδήγησης είναι ξανά διαθέσιμα.</p> <p>Αν το μήνυμα οθόνης δεν σβήσει:</p> <ul style="list-style-type: none"> ► Ακινήτοποιήστε το όχημα λαμβάνοντας υπόψη την κατάσταση της κυκλοφορίας. ► Καθαρίστε όλους τους αισθητήρες (→ σελίδα 319). ► Ενεργοποιήστε εν νέου τον κινητήρα. ► Ενδεχομένως αναζητήστε ένα εξειδικευμένο συνεργείο.
<p>Distance Pilot available again (Πιλότος απόστασης ξανά διαθέσιμος)</p>	<p>* Το ενεργό σύστημα υποβοήθησης απόστασης DISTRONIC είναι ξανά διαθέσιμο και μπορεί να ενεργοποιηθεί (→ σελίδα 173).</p>
 <p>Off (Απενεργοποίηση)</p>	<p>* Η λειτουργία HOLD έχει απενεργοποιηθεί, καθώς το όχημα ολισθαίνει ή δεν πληροίται πλέον μια προϋπόθεση ενεργοποίησης.</p> <ul style="list-style-type: none"> ► Ενεργοποιήστε τη λειτουργία HOLD ξανά αργότερα ή ελέγξτε τις προϋποθέσεις ενεργοποίησης της λειτουργίας HOLD (→ σελίδα 175).
<p>Traffic Sign Assist inoperative (Σύστημα υποβοήθησης σημάτων κυκλοφορίας εκτός λειτουργίας)</p>	<p>* Παρουσιάστηκε βλάβη στο σύστημα υποβοήθησης σημάτων κυκλοφορίας.</p> <ul style="list-style-type: none"> ► Αναζητήστε ένα εξειδικευμένο συνεργείο.

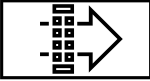

Ενδείξεις οθόνης	Πιθανές αιτίες/συνέπειες και ► λύσεις
<p>Traffic Sign Assist Camera view restricted See Owner's Manual (Σύστημα υποβοήθησης σημάτων κυκλοφορίας Περιορισμένο οπτικό πεδίο κάμερας Βλέπε Οδηγίες Χρήσης)</p>	<p>* Το οπτικό πεδίο της κάμερας είναι περιορισμένο. Πιθανές αιτίες:</p> <ul style="list-style-type: none"> • Ακαθαρσίες στο μπροστινό παρμπρίζ, στο οπτικό πεδίο της κάμερας • Έντονη βροχόπτωση ή ομίχλη <p>Ενδέχεται να έχει παρουσιαστεί βλάβη και σε άλλα συστήματα οδήγησης και συστήματα ασφαλούς οδήγησης ή να μην είναι διαθέσιμα προσωρινά.</p> <p>Όταν αντιμετωπιστούν οι αιτίες, τα συστήματα οδήγησης και ασφαλούς οδήγησης είναι ξανά διαθέσιμα.</p> <p>Αν το μήνυμα οθόνης δεν σβήσει:</p> <ul style="list-style-type: none"> ► Ακινητοποιήστε το όχημα λαμβάνοντας υπόψη την κατάσταση της κυκλοφορίας. ► Καθαρίστε το μπροστινό παρμπρίζ.
<p>Traffic Sign Assist currently unavailable See Owner's Manual (Σύστημα υποβοήθησης σημάτων κυκλοφορίας μη διαθέσιμο προσωρινά Βλέπε Οδηγίες Χρήσης)</p>	<p>* Το σύστημα υποβοήθησης σημάτων κυκλοφορίας δεν είναι διαθέσιμο προσωρινά (→ σελίδα 183).</p> <ul style="list-style-type: none"> ► Συνεχίστε τη διαδρομή. Όταν πάψουν να υφίστανται οι αιτίες, το σύστημα είναι ξανά διαθέσιμο.
<p>Blind Spot Assist inoperative (Σύστημα υποβοήθησης νεκρής γωνίας ορατότητας εκτός λειτουργίας)</p>	<p>* Παρουσιάστηκε βλάβη στο σύστημα υποβοήθησης νεκρής γωνίας ορατότητας (→ σελίδα 184).</p> <ul style="list-style-type: none"> ► Αναζητήστε ένα εξειδικευμένο συνεργείο.
<p>Totwinkel-Assistent Anhänger nicht überwacht (Σύστημα υποβοήθησης νεκρής γωνίας ορατότητας Ρυμουλκούμενο χωρίς επιτήρηση)</p>	<p>* Εάν συνδέσετε ηλεκτρικά το ρυμουλκούμενο, το σύστημα υποβοήθησης νεκρής γωνίας ορατότητας παραμένει διαθέσιμο, αλλά δεν επιτηρείται η περιοχή δίπλα από το ρυμουλκούμενο. Η λειτουργία του συστήματος υποβοήθησης νεκρής γωνίας ορατότητας ενδέχεται να είναι περιορισμένη (→ σελίδα 184).</p> <ul style="list-style-type: none"> ► Πατήστε το Touch-Control αριστερά και επιβεβαιώστε το μήνυμα οθόνης.
<p>Blind Spot Assist currently unavailable See Owner's Manual (Σύστημα υποβοήθησης νεκρής γωνίας ορατότητας μη διαθέσιμο προσωρινά Βλέπε Οδηγίες Χρήσης)</p>	<p>* Το σύστημα υποβοήθησης νεκρής γωνίας ορατότητας δεν είναι διαθέσιμο προσωρινά (→ σελίδα 184).</p> <p>Έχουν επιτευχθεί τα όρια του συστήματος (→ σελίδα 184).</p> <ul style="list-style-type: none"> ► Συνεχίστε τη διαδρομή. Όταν πάψουν να υφίστανται οι αιτίες, το σύστημα είναι ξανά διαθέσιμο. <p>ή</p> <ul style="list-style-type: none"> ► Εάν δεν σβήσει το μήνυμα οθόνης, ακινητοποιήστε το όχημα λαμβάνοντας υπόψη την κατάσταση της κυκλοφορίας και ενεργοποιήστε εκ νέου τον κινητήρα. ► Εφόσον απαιτείται, καθαρίστε τον πίσω προφυλακτήρα. Εάν ο προφυλακτήρας φέρει έντονες ακαθαρσίες, ενδέχεται να έχουν υποστεί βλάβη οι αισθητήρες στον προφυλακτήρα.



Ενδείξεις οθόνης	Πιθανές αιτίες/συνέπειες και ► λύσεις
<p>Active Lane Keeping Assist Camera view restricted See Owner's Manual (Περιορισμένο οπτικό πεδίο κάμερας ενεργού συστήματος υποβοήθησης διατήρησης λωρίδας Βλέπε Οδηγίες Χρήσης)</p>	<p>* Το οπτικό πεδίο της κάμερας είναι περιορισμένο (→ σελίδα 188).</p> <p>Πιθανές αιτίες:</p> <ul style="list-style-type: none"> • Ακαθαρσίες στο μπροστινό παρμπρίζ, στο οπτικό πεδίο της κάμερας • Έντονη βροχή ή ομίχλη <p>Ενδέχεται να έχει παρουσιαστεί βλάβη και σε άλλα συστήματα οδήγησης και συστήματα ασφαλούς οδήγησης ή να μην είναι διαθέσιμα προσωρινά.</p> <p>Όταν αντιμετωπιστούν οι αιτίες, τα συστήματα οδήγησης και ασφαλούς οδήγησης είναι ξανά διαθέσιμα.</p> <p>Αν το μήνυμα οθόνης δεν σβήσει:</p> <ul style="list-style-type: none"> ► Ακινητοποιήστε το όχημα λαμβάνοντας υπόψη την κατάσταση της κυκλοφορίας. ► Καθαρίστε το μπροστινό παρμπρίζ.
<p>Active Lane Keeping Assist inoperative (Ενεργό σύστημα υποβοήθησης διατήρησης λωρίδας εκτός λειτουργίας)</p>	<p>* Παρουσιάστηκε βλάβη στο ενεργό σύστημα υποβοήθησης διατήρησης λωρίδας (→ σελίδα 188).</p> <ul style="list-style-type: none"> ► Αναζητήστε ένα εξειδικευμένο συνεργείο.
<p>Active Lane Keeping Assist currently unavailable See Owner's Manual (Ενεργό σύστημα υποβοήθησης διατήρησης λωρίδας μη διαθέσιμο προσωρινά Βλέπε Οδηγίες Χρήσης)</p>	<p>* Το ενεργό σύστημα υποβοήθησης διατήρησης λωρίδας δεν είναι διαθέσιμο προσωρινά (→ σελίδα 188).</p> <p>Οι συνθήκες περιβάλλοντος βρίσκονται εκτός των ορίων του συστήματος (→ σελίδα 188).</p> <ul style="list-style-type: none"> ► Συνεχίστε τη διαδρομή. Όταν οι συνθήκες περιβάλλοντος επανέλθουν εντός των ορίων του συστήματος, το σύστημα είναι ξανά διαθέσιμο. <p>Αν το μήνυμα οθόνης δεν σβήσει:</p> <ul style="list-style-type: none"> ► Ακινητοποιήστε το όχημα λαμβάνοντας υπόψη την κατάσταση της κυκλοφορίας. ► Καθαρίστε το μπροστινό παρμπρίζ.
 <p>Attention Assist inoperative (Attention Assist εκτός λειτουργίας)</p>	<p>* Παρουσιάστηκε βλάβη στο ATTENTION ASSIST.</p> <ul style="list-style-type: none"> ► Αναζητήστε ένα εξειδικευμένο συνεργείο.
 <p>Attention Assist: Pause! (Attention Assist: Διάλειμμα!)</p>	<p>* Το ATTENTION ASSIST εντόπισε κούραση ή αυξανόμενη έλλειψη προσοχής του οδηγού (→ σελίδα 181).</p> <ul style="list-style-type: none"> ► Εφόσον απαιτείται, κάντε διάλειμμα.

Κινητήρας

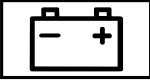
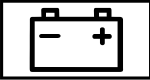
Ενδείξεις οθόνης	Πιθανές αιτίες/συνέπειες και ► λύσεις
	<p>* Έχει παρουσιαστεί βλάβη στο μοτέρ φτερωτής.</p> <p>► Συνεχίστε τη διαδρομή μέχρι το πλησιέστερο εξειδικευμένο συνεργείο χωρίς να καταπονείτε τον κινητήρα. Η ένδειξη θερμοκρασίας ψυκτικού υγρού δεν πρέπει να υπερβεί τους 120 °C.</p>
 <p>Reserve fuel level (Στάθμη εφεδρικού καυσίμου)</p>	<p>* Η διαθέσιμη ποσότητα καυσίμου έχει φτάσει στην περιοχή εφεδρικού καυσίμου.</p> <p>► Ανεφοδιάστε το όχημα με καύσιμο.</p>
 <p>Replace air filter (Αντικαταστήστε το φίλτρο αέρα)</p>	<p>* Οχήματα με πετρελαιοκινητήρα: Το φίλτρο αέρα του κινητήρα φέρει ακαθαρσίες και πρέπει να αντικατασταθεί.</p> <p>► Αναζητήστε ένα εξειδικευμένο συνεργείο.</p>
 <p>Clean the fuel filter (Καθαρίστε το φίλτρο καυσίμου)</p>	<p>* Έχει επιτευχθεί η μέγιστη ποσότητα νερού στον διαχωριστή νερού.</p> <p>► Αποστραγγίστε το νερό από τον διαχωριστή νερού (→ σελίδα 315).</p>
 <p>Engine oil level cannot be measured (Δεν είναι δυνατή η μέτρηση της στάθμης λαδιού κινητήρα)</p>	<p>* Η ηλεκτρική σύνδεση με τον αισθητήρα στάθμης λαδιού έχει διακοπεί ή ο αισθητήρας στάθμης λαδιού έχει υποστεί βλάβη. Η στάθμη λαδιού κινητήρα έχει μειωθεί στο ελάχιστο.</p> <p>► Αναζητήστε ένα εξειδικευμένο συνεργείο.</p>
 <p>Engine oil pressure Stop Switch off engine (Πίεση λαδιού κινητήρα Ακινητοποιήστε το όχημα Απενεργοποιήστε τον κινητήρα)</p>	<p>* Μήνυμα οθόνης μόνο σε συγκεκριμένους κινητήρες: Η πίεση λαδιού κινητήρα είναι υπερβολικά χαμηλή.</p> <div style="border: 1px solid black; padding: 5px; margin-top: 10px;"> <p>! ΟΔΗΓΙΑ Ζημιές στον κινητήρα σε περίπτωση οδήγησης με υπερβολικά χαμηλή πίεση λαδιού κινητήρα</p> <p>► Αποφεύγετε την οδήγηση με χαμηλή πίεση λαδιού κινητήρα.</p> </div> <p>► Ακινητοποιήστε το όχημα άμεσα λαμβάνοντας υπόψη την κατάσταση της κυκλοφορίας. Μην συνεχίσετε τη διαδρομή!</p> <p>► Επικοινωνήστε με ένα εξειδικευμένο συνεργείο.</p>

Ενδείξεις οθόνης	Πιθανές αιτίες/συνέπειες και ► λύσεις
 <p data-bbox="109 252 348 403">Add 1 litre engine oil when next refuelling (Προσθέστε 1 λίτρο λαδιού κινητήρα στον επόμενο ανεφοδιασμό με καύσιμο)</p>	<p data-bbox="389 164 882 220">* Μήνυμα οθόνης μόνο σε συγκεκριμένους κινητήρες: Η στάθμη λαδιού κινητήρα έχει μειωθεί στο ελάχιστο.</p> <div data-bbox="406 236 1028 371" style="border: 1px solid gray; padding: 5px;"> <p data-bbox="423 244 1000 300">! ΟΔΗΓΙΑ Βλάβη κινητήρα σε περίπτωση οδήγησης με υπερβολικά χαμηλή στάθμη λαδιού κινητήρα</p> <p data-bbox="423 308 983 363">► Αποφεύγετε τις παρατεταμένες διαδρομές με υπερβολικά χαμηλή στάθμη λαδιού κινητήρα.</p> </div> <p data-bbox="406 387 1028 443">► Ελέγξτε τη στάθμη λαδιού κινητήρα στην επόμενη στάση για ανεφοδιασμό με καύσιμο.</p> <p data-bbox="406 451 809 507">Συμπληρώστε λάδι κινητήρα (→ σελίδα 311). Οδηγίες για το λάδι κινητήρα (→ σελίδα 385).</p>
 <p data-bbox="109 616 325 711">Engine oil level Reduce oil level (Στάθμη λαδιού κινητήρα Μειώστε τη στάθμη λαδιού)</p>	<p data-bbox="389 528 882 584">* Μήνυμα οθόνης μόνο σε συγκεκριμένους κινητήρες: Η στάθμη λαδιού κινητήρα είναι υπερβολικά υψηλή.</p> <div data-bbox="406 600 1028 735" style="border: 1px solid gray; padding: 5px;"> <p data-bbox="423 608 1000 663">! ΟΔΗΓΙΑ Βλάβη κινητήρα σε περίπτωση οδήγησης με υπερβολικά υψηλή στάθμη λαδιού κινητήρα</p> <p data-bbox="423 671 983 727">► Αποφεύγετε τις παρατεταμένες διαδρομές με υπερβολικά υψηλή στάθμη λαδιού κινητήρα.</p> </div> <p data-bbox="406 743 1028 799">► Αναζητήστε αμέσως ένα εξειδικευμένο συνεργείο και αναθέστε την αναρρόφηση λαδιού κινητήρα.</p>
 <p data-bbox="109 898 342 1050">Engine oil level Stop vehicle Switch engine off (Στάθμη λαδιού κινητήρα Ακινητοποιήστε το όχημα Απενεργοποιήστε τον κινητήρα)</p>	<p data-bbox="389 810 882 866">* Μήνυμα οθόνης μόνο σε συγκεκριμένους κινητήρες: Η στάθμη λαδιού κινητήρα είναι υπερβολικά χαμηλή.</p> <div data-bbox="406 882 1028 1018" style="border: 1px solid gray; padding: 5px;"> <p data-bbox="423 890 1000 946">! ΟΔΗΓΙΑ Βλάβη κινητήρα σε περίπτωση οδήγησης με υπερβολικά χαμηλή στάθμη λαδιού κινητήρα</p> <p data-bbox="423 954 983 1010">► Αποφεύγετε τις παρατεταμένες διαδρομές με υπερβολικά χαμηλή στάθμη λαδιού κινητήρα.</p> </div> <p data-bbox="406 1026 1028 1145">► Ακινητοποιήστε το όχημα άμεσα λαμβάνοντας υπόψη την κατάσταση της κυκλοφορίας. Μην συνεχίσετε τη διαδρομή! ► Απενεργοποιήστε τον κινητήρα. ► Ελέγξτε τη στάθμη λαδιού κινητήρα.</p> <p data-bbox="406 1161 820 1217">Συμπληρώστε λάδι κινητήρα (→ σελίδα 311). Οδηγίες για το λάδι κινητήρα (→ σελίδα 385).</p>

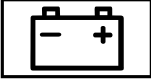



Ενδείξεις οθόνης	Πιθανές αιτίες/συνέπειες και ► λύσεις
 <p>Check engine oil level when next refuelling (Ελέγξτε τη στάθμη λαδιού κινητήρα στον επόμενο ανεφοδιασμό με καύσιμο)</p>	<p>* Η στάθμη λαδιού κινητήρα έχει μειωθεί στο ελάχιστο.</p> <div data-bbox="385 204 1005 338" style="border: 1px solid black; padding: 5px;"> <p>! ΟΔΗΓΙΑ Βλάβη κινητήρα σε περίπτωση οδήγησης με υπερβολικά χαμηλή στάθμη λαδιού κινητήρα</p> <ul style="list-style-type: none"> ► Αποφεύγετε τις παρατεταμένες διαδρομές με υπερβολικά χαμηλή στάθμη λαδιού κινητήρα. </div> <p>► Ελέγξτε τη στάθμη λαδιού κινητήρα στην επόμενη στάση για ανεφοδιασμό με καύσιμο.</p> <p>Συμπληρώστε λάδι κινητήρα (→ σελίδα 311). Οδηγίες για το λάδι κινητήρα (→ σελίδα 385).</p>
 <p>Stop vehicle Leave engine running (Ακινητοποιήστε το όχημα Αφήστε τον κινητήρα να λειτουργεί)</p>	<p>* Η κατάσταση φόρτισης της μπαταρίας είναι υπερβολικά χαμηλή.</p> <ul style="list-style-type: none"> ► Ακινητοποιήστε το όχημα άμεσα λαμβάνοντας υπόψη την κατάσταση της κυκλοφορίας. Μην συνεχίσετε τη διαδρομή! ► Αφήστε τον κινητήρα σε λειτουργία. ► Ξεκινήστε τη διαδρομή μόνο μόλις σβήσει το μήνυμα οθόνης.
 <p>Stop vehicle See Owner's Manual (Ακινητοποιήστε το όχημα Βλέπε Οδηγίες Χρήσης)</p>	<p>* Η μπαταρία δεν φορτίζεται πλέον και η κατάσταση φόρτισης της μπαταρίας είναι υπερβολικά χαμηλή.</p> <div data-bbox="385 785 1005 919" style="border: 1px solid black; padding: 5px;"> <p>! ΟΔΗΓΙΑ Πιθανή βλάβη κινητήρα σε περίπτωση συνέχισης της οδήγησης</p> <ul style="list-style-type: none"> ► Μην συνεχίσετε την οδήγηση! ► Επικοινωνήστε με ένα εξειδικευμένο συνεργείο. </div> <ul style="list-style-type: none"> ► Ακινητοποιήστε το όχημα άμεσα λαμβάνοντας υπόψη την κατάσταση της κυκλοφορίας. Μην συνεχίσετε τη διαδρομή! ► Απενεργοποιήστε τον κινητήρα. ► Επικοινωνήστε με ένα εξειδικευμένο συνεργείο.
 <p>Start engine See Owner's Manual (Ενεργοποιήστε τον κινητήρα Βλέπε Οδηγίες Χρήσης)</p>	<p>* Ο κινητήρας έχει απενεργοποιηθεί και η κατάσταση φόρτισης της μπαταρίας είναι υπερβολικά χαμηλή.</p> <ul style="list-style-type: none"> ► Απενεργοποιήστε τους ηλεκτρικούς καταναλωτές που δεν χρειάζεστε. ► Αφήστε τον κινητήρα να λειτουργήσει για μερικά λεπτά ή διανύστε με το όχημα μεγαλύτερη απόσταση. Η μπαταρία φορτίζεται.





Ενδείξεις οθόνης	Πιθανές αιτίες/συνέπειες και ► λύσεις
 <p>See Owner's Manual (Βλέπε Οδηγίες Χρήσης)</p>	<p>* Η μπαταρία δεν φορτίζει πλέον.</p> <div data-bbox="407 201 1028 344" style="border: 1px solid black; padding: 5px;"> <p>! ΟΔΗΓΙΑ Πιθανή βλάβη κινητήρα σε περίπτωση συνέχισης της οδήγησης</p> <ul style="list-style-type: none"> ► Μην συνεχίσετε την οδήγηση! ► Επικοινωνήστε με ένα εξειδικευμένο συνεργείο. </div> <ul style="list-style-type: none"> ► Ακινητοποιήστε το όχημα άμεσα λαμβάνοντας υπόψη την κατάσταση της κυκλοφορίας και απενεργοποιήστε τον κινητήρα. ► Επικοινωνήστε με ένα εξειδικευμένο συνεργείο.
 <p>Coolant Stop vehicle Switch engine off (Ψυκτικό υγρό Ακινητοποιήστε το όχημα Απενεργοποιήστε τον κινητήρα)</p>	<p>* Το ψυκτικό υγρό έχει υπερθερμανθεί.</p> <ul style="list-style-type: none"> ► Ακινητοποιήστε το όχημα άμεσα λαμβάνοντας υπόψη την κατάσταση της κυκλοφορίας και απενεργοποιήστε τον κινητήρα. <div data-bbox="407 560 1028 624" style="border: 1px solid black; padding: 5px;"> <p>! ΠΡΟΕΙΔΟΠΟΙΗΣΗ Κίνδυνος εγκαυμάτων σε περίπτωση ανοίγματος του καπό κινητήρα</p> </div> <p>Σε περίπτωση που ανοίξετε το καπό κινητήρα ενώ έχει υπερθερμανθεί ο κινητήρας ή σε εάν παρατηρείται φωτιά στο χώρο κινητήρα, ενδέχεται να έρθετε σε επαφή με καυτά αέρια ή λοιπά λειτουργικά υγρά.</p> <ul style="list-style-type: none"> ► Πριν από το άνοιγμα του καπό κινητήρα, αφήνετε τον κινητήρα να κρυώσει. ► Σε περίπτωση πυρκαγιάς, αφήνετε το καπό κινητήρα κλειστό και ενημερώστε την Πυροσβεστική. <div data-bbox="407 879 1028 943" style="border: 1px solid black; padding: 5px;"> <p>! ΠΡΟΕΙΔΟΠΟΙΗΣΗ Κίνδυνος εγκαυματος λόγω καυτού ψυκτικού υγρού</p> </div> <p>Το σύστημα ψύξης κινητήρα βρίσκεται υπό πίεση, κυρίως όταν ο κινητήρας είναι ζεστός. Όταν ανοίγετε το καπάκι ασφαλείας, εγκυμονεί κίνδυνος εγκαυμάτων από εκτοξευόμενο καυτό ψυκτικό υγρό.</p> <ul style="list-style-type: none"> ► Πριν το άνοιγμα του καπακιού ασφαλείας, αφήστε τον κινητήρα να κρυώσει. ► Κατά το άνοιγμα, φοράτε προστατευτικά γάντια και προστατευτικά γυαλιά. ► Για την εκτόνωση της πίεσης, ανοίξτε αργά το καπάκι ασφαλείας. <ul style="list-style-type: none"> ► Περιμένετε μέχρι να πέσει η θερμοκρασία του κινητήρα. ► Βεβαιωθείτε ότι δεν παρεμποδίζεται η παροχή αέρα προς το ψυγείο κινητήρα. ► Συνεχίστε τη διαδρομή μέχρι το πλησιέστερο εξειδικευμένο συνεργείο χωρίς να καταπονείτε τον κινητήρα. Η ένδειξη θερμοκρασίας ψυκτικού υγρού δεν πρέπει να υπερβεί τους 120 °C.

Ενδείξεις οθόνης	Πιθανές αιτίες/συνέπειες και ► λύσεις
<p>Top up coolant See Owner's Manual (Συμπληρώστε ψυκτικό υγρό Βλέπε Οδηγίες Χρήσης)</p>	<p>* Η στάθμη ψυκτικού υγρού είναι υπερβολικά χαμηλή.</p> <div style="border: 1px solid black; padding: 5px; margin-bottom: 10px;"> <p>▲ ΠΡΟΕΙΔΟΠΟΙΗΣΗ Κίνδυνος εγκαύματος λόγω καυτού ψυκτικού υγρού</p> <p>Το σύστημα ψύξης κινητήρα βρίσκεται υπό πίεση, κυρίως όταν ο κινητήρας είναι ζεστός. Όταν ανοίγετε το καπάκι ασφαλείας, εγκυμονεί κίνδυνος εγκαυμάτων από εκτοξευόμενο καυτό ψυκτικό υγρό.</p> <ul style="list-style-type: none"> ▶ Πριν το άνοιγμα του καπακιού ασφαλείας, αφήστε τον κινητήρα να κρυώσει. ▶ Κατά το άνοιγμα, φοράτε προστατευτικά γάντια και προστατευτικά γυαλιά. ▶ Για την εκτόνωση της πίεσης, ανοίξτε αργά το καπάκι ασφαλείας. </div> <div style="border: 1px solid black; padding: 5px; margin-bottom: 10px;"> <p>! ΟΔΗΓΙΑ Βλάβη κινητήρα σε περίπτωση υπερβολικά χαμηλής στάθμης ψυκτικού υγρού</p> <ul style="list-style-type: none"> ▶ Αποφεύγετε τις παρατεταμένες διαδρομές με υπερβολικά χαμηλή στάθμη ψυκτικού υγρού. </div> <p>► Συμπληρώστε ψυκτικό υγρό (→ σελίδα 313).</p>
<p>Regeneration not possible (Αναζωογόνηση μη δυνατή)</p>	<p>* Δεν πληρούνται όλες οι προϋποθέσεις για την αναζωογόνηση του φίλτρου σωματιδίων diesel (→ σελίδα 135).</p> <p>► Συνεχίστε την οδήγηση, μέχρι να πληρούνται όλες οι προϋποθέσεις για την αναζωογόνηση του φίλτρου σωματιδίων diesel.</p> <p>Το ποσοστό κορεσμού του φίλτρου σωματιδίων diesel υπερβαίνει το 50% και το μήνυμα συνεχίζει να εμφανίζεται στο όργανο πολλαπλών ενδείξεων.</p> <p>► Αναζητήστε ένα εξειδικευμένο συνεργείο.</p>





AdBlue® (οχήματα με άδεια κυκλοφορίας επιβατικού οχήματος)



Ενδείξεις οθόνης	Πιθανές αιτίες/συνέπειες και ► λύσεις
<div style="border: 1px solid black; padding: 5px; text-align: center; width: 60px; margin: 0 auto;">  </div> <p>Top up AdBlue See Owner's Manual (Συμπληρώστε AdBlue Βλέπε Οδηγίες Χρήσης)</p>	<p>* Το απόθεμα AdBlue® έχει μειωθεί κάτω από τη στάθμη εφεδρικού αποθέματος.</p> <p>► Συμπληρώστε άμεσα τουλάχιστον 8 l AdBlue® (→ σελίδα 152).</p>

Ενδείξεις οθόνης	Πιθανές αιτίες/συνέπειες και ► λύσεις
 <p>Top up AdBlue Perf. reduced in XXXkm See Owner's Manual (Συμπληρώστε AdBlue Περιορισμένη απόδοση σε XXX km Βλέπε Οδηγίες Χρήσης)</p>	<p>* Η χαμηλή στάθμη αποθέματος AdBlue® έχει ως αποτέλεσμα τον περιορισμό της απόδοσης αφού διανυθεί η εμφανιζόμενη υπολειπόμενη απόσταση.</p> <p>► Συμπληρώστε άμεσα τουλάχιστον 8 l AdBlue® (→ σελίδα 152).</p>
 <p>Top up AdBlue Perf. reduced: 20 km/h No start in XXX km (Συμπληρώστε AdBlue Μειωμ. απόδοση: 20 χλμ./ώρα Χωρίς εκκίνηση σε XXX χλμ.)</p>	<p>* Η χαμηλή στάθμη αποθέματος AdBlue® έχει ως αποτέλεσμα τον περιορισμό της απόδοσης στα 20 km/h. Αφού διανυθεί η εμφανιζόμενη υπολειπόμενη απόσταση, δεν θα είναι εφικτή η ενεργοποίηση του κινητήρα.</p> <p>► Συμπληρώστε άμεσα τουλάχιστον 8 l AdBlue® (→ σελίδα 152).</p>
 <p>Top up AdBlue No start in XXX km (Συμπληρώστε AdBlue Μη εφικτή ενεργοποίηση κινητήρα σε XXX km)</p>	<p>* Το απόθεμα AdBlue® επαρκεί μόνο για την απόσταση που εμφανίζεται.</p> <p>► Συμπληρώστε άμεσα τουλάχιστον 8 l AdBlue® (→ σελίδα 152).</p> <p>ⓘ Το μήνυμα σβήνει μετά από περίπου ένα λεπτό οδήγησης με ταχύτητα κίνησης άνω των 15 km/h.</p>
 <p>Refill AdBlue Engine start not possible (Συμπληρώστε AdBlue Δεν είναι δυνατή η εκκίνηση του κινητήρα)</p>	<p>* Το απόθεμα AdBlue® έχει εξαντληθεί. Δεν είναι πλέον δυνατή η ενεργοποίηση του κινητήρα.</p> <p>► Συμπληρώστε άμεσα τουλάχιστον 8 l AdBlue® (→ σελίδα 152).</p> <p>► Ενεργοποιήστε την ανάφλεξη. Μπορείτε να ενεργοποιήσετε τον κινητήρα ξανά μετά από περίπου ένα λεπτό.</p>
 <p>System fault No start in XXX km (Βλάβη συστήματος Μη εφικτή ενεργοποίηση κινητήρα σε XXX km)</p>	<p>* Παρουσιάστηκε βλάβη στο σύστημα AdBlue®. Αφού διανυθεί η εμφανιζόμενη υπολειπόμενη απόσταση, δεν θα είναι εφικτή η ενεργοποίηση του κινητήρα.</p> <p>► Αναζητήστε άμεσα ένα εξειδικευμένο συνεργείο.</p>

Ενδείξεις οθόνης	Πιθανές αιτίες/συνέπειες και ► Λύσεις
 <p>AdBlue system fault See Owner's Manual (Βλάβη συστήματος AdBlue Βλέπε Οδηγίες Χρήσης)</p>	<p>* Παρουσιάστηκε βλάβη στο σύστημα AdBlue®.</p> <p>► Αναζητήστε άμεσα ένα εξειδικευμένο συνεργείο.</p>
 <p>Cannot measure fluid level (Δεν είναι δυνατή η μέτρηση της στάθμης πλήρωσης)</p>	<p>* Σε περίπτωση βλάβης του συστήματος AdBlue®, δεν εμφανίζεται η στάθμη πλήρωσης του δοχείου στο μενού service. Η οδηγία για τη βλάβη του συστήματος AdBlue® συνοδεύεται από τα αντίστοιχα μηνύματα προειδοποίησης.</p> <p>► Αναζητήστε ένα εξειδικευμένο συνεργείο.</p>
 <p>AdBlue system fault Perf. reduced in XXX km See Owner's Manual (Βλάβη συστήματος AdBlue Μειωμένη απόδοση σε XXX km Βλέπε Οδηγίες Χρήσης)</p>	<p>* Παρουσιάστηκε βλάβη στο σύστημα AdBlue®. Η βλάβη συστήματος οδηγεί σε περιορισμό της ταχύτητας αφού διανυθεί η εμφανιζόμενη υπολειπόμενη απόσταση.</p> <p>► Αναζητήστε άμεσα ένα εξειδικευμένο συνεργείο.</p>
 <p>AdBlue system fault Perf. reduced: 20 km/h No start in XXX km (Βλάβη συστήματος AdBlue Περιορισμός απόδοσης: 20 km/h Μη δυνατή ενεργοποίηση σε XXX km)</p>	<p>* Παρουσιάστηκε βλάβη στο σύστημα AdBlue®. Η βλάβη του συστήματος AdBlue έχει ως αποτέλεσμα τον περιορισμό της απόδοσης στα 20 km/h. Αφού διανυθεί η εμφανιζόμενη απόσταση δεν θα είναι εφικτή η ενεργοποίηση του κινητήρα.</p> <p>► Αναζητήστε άμεσα ένα εξειδικευμένο συνεργείο.</p>
 <p>AdBlue system fault Engine start not possible (Βλάβη συστήματος AdBlue Ενεργοποίηση κινητήρα μη εφικτή)</p>	<p>* Παρουσιάστηκε βλάβη στο σύστημα AdBlue®. Δεν είναι πλέον δυνατή η ενεργοποίηση του κινητήρα.</p> <p>► Επικοινωνήστε άμεσα με ένα εξειδικευμένο συνεργείο.</p>

AdBlue® (οχήματα με άδεια κυκλοφορίας φορτηγού)



Ενδείξεις οθόνης	Πιθανές αιτίες/συνέπειες και ► λύσεις
 <p>Top up AdBlue See Owner's Manual (Συμπληρώστε AdBlue Βλέπε Οδηγίες Χρήσης)</p>	<p>* Το απόθεμα AdBlue® έχει μειωθεί κάτω από τη στάθμη εφεδρικού αποθέματος.</p> <p>► Συμπληρώστε άμεσα τουλάχιστον 8 l AdBlue® (→ σελίδα 152).</p>
 <p>Top up AdBlue Performance reduced (Συμπληρώστε AdBlue Περιορισμός απόδοσης)</p>	<p>* Το απόθεμα AdBlue® έχει μειωθεί κάτω από τη στάθμη εφεδρικού αποθέματος. Η απόδοση έχει περιοριστεί στο 75 % της ροπής κινητήρα.</p> <p>► Συμπληρώστε άμεσα τουλάχιστον 8 l AdBlue® (→ σελίδα 152).</p>
 <p>Top up AdBlue Performance reduced after eng. restart: 20 km/h (Συμπληρώστε AdBlue Μειωμένη απόδοση μετά την επανεκκίνηση του κινητήρα: 20 χλμ./ώρα)</p>	<p>* Η χαμηλή στάθμη αποθέματος AdBlue® έχει ως αποτέλεσμα τον περιορισμό της απόδοσης στα 20 km/h κατά την επόμενη ενεργοποίηση του κινητήρα.</p> <p>► Συμπληρώστε άμεσα τουλάχιστον 8 l AdBlue® (→ σελίδα 152).</p>
 <p>Top up AdBlue Power reduced: 20 km/h (Συμπληρώστε AdBlue Περιορισμός απόδοσης: 20 km/h)</p>	<p>* Το χαμηλό απόθεμα AdBlue® έχει ως αποτέλεσμα τον περιορισμό της απόδοσης στα 20 km/h.</p> <p>► Συμπληρώστε άμεσα τουλάχιστον 8 l AdBlue® (→ σελίδα 152).</p> <p>► Ενεργοποιήστε την ανάφλεξη.</p>
 <p>AdBlue system fault See Owner's Manual (Βλάβη συστήματος AdBlue Βλέπε Οδηγίες Χρήσης)</p>	<p>* Παρουσιάστηκε βλάβη στο σύστημα AdBlue®.</p> <p>► Αναζητήστε άμεσα ένα εξειδικευμένο συνεργείο.</p>

Ενδείξεις οθόνης	Πιθανές αιτίες/συνέπειες και ► Λύσεις
 <p>AdBlue system fault Performance reduced (Βλάβη συστήματος AdBlue Περιορισμένη απόδοση)</p>	<p>* Παρουσιάστηκε βλάβη στο σύστημα AdBlue®. Η απόδοση έχει περιοριστεί στο 75 % της ροπής κινητήρα.</p> <p>► Αναζητήστε άμεσα ένα εξειδικευμένο συνεργείο.</p>
 <p>AdBlue system fault Performance reduced after eng. restart: XXX km/h (Βλάβη συστήματος AdBlue Μειωμένη απόδοση μετά από νέα ενεργοποίηση του κινητήρα: XXX km/h)</p>	<p>* Παρουσιάστηκε βλάβη στο σύστημα AdBlue®. Η βλάβη του συστήματος έχει ως αποτέλεσμα τον περιορισμό της απόδοσης στα 20 km/h κατά την επόμενη ενεργοποίηση του κινητήρα.</p> <p>► Αναζητήστε άμεσα ένα εξειδικευμένο συνεργείο.</p>
 <p>AdBlue system fault Performance reduced: 20 km/h (Βλάβη συστήματος AdBlue Περιορισμός απόδοσης: 20 km/h)</p>	<p>* Παρουσιάστηκε βλάβη στο σύστημα AdBlue®. Η βλάβη του συστήματος έχει ως αποτέλεσμα τον περιορισμό της απόδοσης στα 20 km/h.</p> <p>► Επικοινωνήστε άμεσα με ένα εξειδικευμένο συνεργείο.</p>

Ελαστικά

Ενδείξεις οθόνης	Πιθανές αιτίες/συνέπειες και ► Λύσεις
<p>Tyre pressure monitor operative No wheel sensors (Σύστημα ελέγ- χου πίεσης ελαστικών εκτός λειτουργίας Δεν υπάρχουν αισθητήρες τροχών)</p>	<p>* Οι τοποθετημένοι τροχοί δεν διαθέτουν κατάλληλους αισθητήρες πίεσης ελαστικών. Το σύστημα ελέγχου πίεσης ελαστικών έχει απενεργοποιηθεί.</p> <p>► Τοποθετήστε τροχούς με κατάλληλους αισθητήρες πίεσης ελαστικών.</p>
 <p>Wheel sensor(s) missing (Δεν υπάρχουν αισθητή- ρες τροχών)</p>	<p>* Λείπει το σήμα του αισθητήρα πίεσης ελαστικών από ένα ή περισσότερα ελαστικά. Στο συγκεκριμένο ελαστικό δεν εμφανίζεται η πίεση.</p> <p>► Αναθέστε την αντικατάσταση του ελαττωματικού αισθητήρα πίεσης ελαστικών σε ένα εξειδικευμένο συνεργείο.</p>





Ενδείξεις οθόνης	Πιθανές αιτίες/συνέπειες και ► λύσεις
<p>Tyre pressure monitor currently unavailable (Σύστημα ελέγχου πίεσης ελαστικών μη διαθέσιμο προσωρινά)</p>	<p>* Μια ισχυρή πηγή ραδιοσυχνοτήτων προκαλεί παρεμβολές. Εξαιτίας αυτού, δεν λαμβάνεται σήμα από τους αισθητήρες πίεσης ελαστικών. Το σύστημα ελέγχου πίεσης ελαστικών δεν είναι διαθέσιμο προσωρινά.</p> <p>► Συνεχίστε τη διαδρομή. Μόλις αντιμετωπιστεί η αιτία, το σύστημα ελέγχου πίεσης ελαστικών ενεργοποιείται αυτόματα.</p>
<div data-bbox="120 363 271 440" data-label="Image"> </div> <p>Warning tyre defect (Προσοχή Βλάβη ελαστικού)</p>	<p>* Σε ένα ή περισσότερα ελαστικά μειώνεται ξαφνικά η πίεση. Εμφανίζεται η θέση του τροχού.</p> <div data-bbox="406 424 1031 804" data-label="Complex-Block" style="border: 1px solid gray; padding: 5px;"> <p>▲ ΠΡΟΕΙΔΟΠΟΙΗΣΗ Κίνδυνος ατυχήματος σε περίπτωση οδήγησης με ελαστικά χωρίς πίεση</p> <p>Τα ελαστικά χωρίς πίεση ενέχουν τους ακόλουθους κινδύνους:</p> <ul style="list-style-type: none"> • Τα ελαστικά ενδέχεται να υπερθερμανθούν και να αναφλεγούν. • - Τα χαρακτηριστικά οδήγησης, καθώς και η συμπεριφορά των συστημάτων διεύθυνσης και φρένων ενδέχεται να επηρεαστούν δυσμενώς. <p>Ενδέχεται να χάσετε τον έλεγχο του οχήματος.</p> <p>► Μην οδηγείτε με ελαστικά χωρίς πίεση. ► Λαμβάνετε υπόψη τις οδηγίες σε περίπτωση βλάβης ελαστικού.</p> </div> <p>Οδηγίες σε περίπτωση βλάβης ελαστικού (→ σελίδα 325).</p> <p>► Ακινητοποιήστε το όχημα λαμβάνοντας υπόψη την κατάσταση της κυκλοφορίας. ► Ελέγξτε τα ελαστικά.</p>

Ενδείξεις οθόνης	Πιθανές αιτίες/συνέπειες και ► Λύσεις
 <p data-bbox="90 252 318 300">Check tyre(s) (Ελέγξτε τα ελαστικά)</p>	<p data-bbox="365 161 966 209">* Σε ένα ή περισσότερα ελαστικά έχει μειωθεί υπερβολικά η πίεση. Εμφανίζεται η θέση του τροχού.</p> <div data-bbox="381 233 1005 288" style="background-color: #f0f0f0; padding: 5px;"> <p data-bbox="404 236 960 284">▲ ΠΡΟΕΙΔΟΠΟΙΗΣΗ Κίνδυνος τραυματισμού σε περίπτωση υπερβολικά χαμηλής πίεσης ελαστικών</p> </div> <p data-bbox="398 300 977 352">Τα ελαστικά με υπερβολικά χαμηλή πίεση ενέχουν τους ακόλουθους κινδύνους:</p> <ul data-bbox="407 360 983 576" style="list-style-type: none"> • Τα ελαστικά ενδέχεται να σκάσουν, κυρίως όσο αυξάνεται το φορτίο και η ταχύτητα κίνησης. • Τα ελαστικά ενδέχεται να φθαρούν υπερβολικά ή ανομοιόμορφα, γεγονός που μπορεί να επηρεάσει σημαντικά την πρόσφυση των ελαστικών. • - Τα χαρακτηριστικά οδήγησης, καθώς και η συμπεριφορά των συστημάτων διεύθυνσης και φρένων ενδέχεται να επηρεαστούν δυσμενώς. <p data-bbox="398 595 818 619">Ενδέχεται να χάσετε τον έλεγχο του οχήματος.</p> <ul data-bbox="398 627 964 683" style="list-style-type: none"> ► Τηρείτε τις προτεινόμενες πιέσεις ελαστικών. ► Εφόσον απαιτείται, προσαρμόστε την πίεση των ελαστικών. <ul data-bbox="381 711 975 791" style="list-style-type: none"> ► Ακίνητοποιήστε το όχημα λαμβάνοντας υπόψη την κατάσταση της κυκλοφορίας. ► Ελέγξτε την πίεση ελαστικών (→ σελίδα 346) και τα ελαστικά.
 <p data-bbox="90 898 284 970">Correct tyre pressure (Διορθώστε την πίεση ελαστικών)</p>	<p data-bbox="365 807 992 879">* Η πίεση είναι υπερβολικά χαμηλή σε ένα τουλάχιστον ελαστικό ή οι πιέσεις ελαστικών των επιμέρους τροχών διαφέρουν αρκετά μεταξύ τους.</p> <ul data-bbox="381 887 988 994" style="list-style-type: none"> ► Ελέγξτε την πίεση ελαστικών και, εφόσον απαιτείται συμπληρώστε αέρα. ► Με σωστά ρυθμισμένη πίεση ελαστικών, ενεργοποιήστε ξανά το σύστημα ελέγχου πίεσης ελαστικών (→ σελίδα 360).
<p data-bbox="90 1018 297 1114">Tyre pressure monitor inoperative (Σύστημα ελέγχου πίεσης ελαστικών εκτός λειτουργίας)</p>	<p data-bbox="365 1010 953 1034">* Παρουσιάστηκε βλάβη στο σύστημα ελέγχου πίεσης ελαστικών.</p> <ul data-bbox="381 1042 792 1066" style="list-style-type: none"> ► Αναζητήστε ένα εξειδικευμένο συνεργείο.

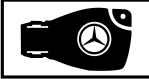

Ενδείξεις οθόνης	Πιθανές αιτίες/συνέπειες και ► λύσεις
<p>Tyre pressure Check tyre(s) (Πίεση ελαστικών Ελέγξτε τα ελαστικά)</p>	<p>* Το σύστημα προειδοποίησης απώλειας πίεσης ελαστικών αναγνώρισε έντονη απώλεια πίεσης.</p> <div style="border: 1px solid black; padding: 5px; margin-bottom: 10px;"> <p>▲ ΠΡΟΕΙΔΟΠΟΙΗΣΗ Κίνδυνος τραυματισμού σε περίπτωση υπερβολικά χαμηλής πίεσης ελαστικών</p> <p>Τα ελαστικά με υπερβολικά χαμηλή πίεση ενέχουν τους ακόλουθους κινδύνους:</p> <ul style="list-style-type: none"> • Τα ελαστικά ενδέχεται να σκάσουν, κυρίως όσο αυξάνεται το φορτίο και η ταχύτητα κίνησης. • Τα ελαστικά ενδέχεται να φθαρούν υπερβολικά ή ανομοιόμορφα, γεγονός που μπορεί να επηρεάσει σημαντικά την πρόσφυση των ελαστικών. • - Τα χαρακτηριστικά οδήγησης, καθώς και η συμπεριφορά των συστημάτων διεύθυνσης και φρένων ενδέχεται να επηρεαστούν δυσμενώς. <p>Ενδέχεται να χάσετε τον έλεγχο του οχήματος.</p> <ul style="list-style-type: none"> ► Τηρείτε τις προτεινόμενες πιέσεις ελαστικών. ► Εφόσον απαιτείται, προσαρμόστε την πίεση των ελαστικών. </div> <ul style="list-style-type: none"> ► Ακινητοποιήστε το όχημα λαμβάνοντας υπόψη την κατάσταση της κυκλοφορίας. ► Ελέγξτε την πίεση ελαστικών (→ σελίδα 346) και τα ελαστικά. ► Με σωστά ρυθμισμένη πίεση ελαστικών, ενεργοποιήστε ξανά το σύστημα προειδοποίησης απώλειας πίεσης ελαστικών .





Κλειδί



Ενδείξεις οθόνης	Πιθανές αιτίες/συνέπειες και ► λύσεις
<div style="text-align: center;">  </div> <p>Place the key in the marked space See Owner's Manual (Βάλτε το κλειδί στο επισημασμένο σημείο Βλέπε Οδηγίες Χρήσης)</p>	<p>* Δεν είναι δυνατή η αναγνώριση του κλειδιού.</p> <ul style="list-style-type: none"> ► Αλλάξτε τη θέση του κλειδιού στο όχημα. ► Εκκινήστε το όχημα με το κλειδί στη θήκη (→ σελίδα 123).

Ενδείξεις οθόνης	Πιθανές αιτίες/συνέπειες και ► λύσεις
 <p>Key not detected (Το κλειδί δεν αναγνωρίζεται) (μήνυμα οθόνης με κόκκινο χρώμα)</p>	<p>* Το κλειδί δεν αναγνωρίζεται και ενδέχεται να μην βρίσκεται πλέον εντός του οχήματος. Το κλειδί δεν βρίσκεται πλέον εντός του οχήματος και απενεργοποιήσατε τον κινητήρα:</p> <ul style="list-style-type: none"> • Δεν είναι πλέον δυνατή η ενεργοποίηση του κινητήρα. • Δεν μπορείτε να κλειδώσετε το όχημα κεντρικά. <p>► Βεβαιωθείτε ότι το κλειδί βρίσκεται εντός του οχήματος.</p> <p>Σε περίπτωση που δεν είναι δυνατή η αναγνώριση του κλειδιού λόγω μιας ισχυρής πηγής ραδιοσυχνότητας:</p> <ul style="list-style-type: none"> ► Ακίνητοποιήστε το όχημα άμεσα λαμβάνοντας υπόψη την κατάσταση της κυκλοφορίας. ► Τοποθετήστε το κλειδί στη θήκη για εκκίνηση με το κλειδί (→ σελίδα 123).
 <p>Key not detected (Το κλειδί δεν αναγνωρίζεται) (μήνυμα οθόνης με λευκό χρώμα)</p>	<p>* Το κλειδί δεν αναγνωρίζεται.</p> <ul style="list-style-type: none"> ► Αλλάξτε τη θέση του κλειδιού στο όχημα. ► Εάν το κλειδί εξακολουθεί να μην αναγνωρίζεται, ενεργοποιήστε τον κινητήρα με το κλειδί στη θήκη (→ σελίδα 123).
 <p>Change key batteries (Αντικαταστήστε τις μπαταρίες κλειδιού)</p>	<p>* Η μπαταρία του κλειδιού έχει αποφορτιστεί.</p> <ul style="list-style-type: none"> ► Αντικαταστήστε την μπαταρία (→ σελίδα 46).
 <p>Replace key (Αντικαταστήστε το κλειδί)</p>	<p>* Το κλειδί πρέπει να αντικατασταθεί.</p> <ul style="list-style-type: none"> ► Αναζητήστε ένα εξειδικευμένο συνεργείο.

Όχημα



Ενδείξεις οθόνης	Πιθανές αιτίες/συνέπειες και ► λύσεις
 <p>Top up washer fluid (Συμπληρώστε νερό πλύσης)</p>	<p>* Η στάθμη νερού πλύσης στο δοχείο νερού πλύσης έχει μειωθεί κάτω από το ελάχιστο όριο.</p> <ul style="list-style-type: none"> ► Συμπληρώστε νερό πλύσης (→ σελίδα 314).
	<p>* Τουλάχιστον μία πόρτα είναι ανοιχτή.</p> <ul style="list-style-type: none"> ► Κλείστε όλες τις πόρτες.

Ενδείξεις οθόνης	Πιθανές αιτίες/συνέπειες και ► λύσεις
	<p>* Το καπό κινητήρα είναι ανοιχτό. Ακινήτοποιήστε το όχημα άμεσα λαμβάνοντας υπόψη την κατάσταση της κυκλοφορίας.</p> <div style="border: 1px solid black; padding: 5px; margin: 10px 0;"> <p>▲ ΠΡΟΕΙΔΟΠΟΙΗΣΗ Κίνδυνος ατυχήματος σε περίπτωση απασφαλισμένου καπό κινητήρα κατά τη διάρκεια της οδήγησης</p> <p>Αν το καπό του κινητήρα είναι ξεκλειδωτο, ενδέχεται να ανοίξει κατά την οδήγηση και να εμποδίσει την ορατότητά σας.</p> <ul style="list-style-type: none"> ► Μην απασφαλίζετε ποτέ το καπό κινητήρα κατά τη διάρκεια της οδήγησης. ► Πριν από κάθε διαδρομή, θα πρέπει να ελέγχετε εάν είναι ασφαλισμένο το καπό κινητήρα. </div> <ul style="list-style-type: none"> ► Ακινήτοποιήστε το όχημα άμεσα λαμβάνοντας υπόψη την κατάσταση της κυκλοφορίας. ► Κλείστε το καπό κινητήρα.
 <p>inoperative See Owner's Manual (εκτός λειτουργίας Βλέπε Οδηγίες Χρήσης)</p>	<p>* Παρουσιάστηκε προσωρινή βλάβη στο σύστημα θέρμανσης στάσης.</p> <ul style="list-style-type: none"> ► Σε περίπτωση που το όχημα βρίσκεται σε οριζόντια θέση και έχει πέσει η θερμοκρασία του κινητήρα: Επιχειρήστε να ενεργοποιήσετε το σύστημα θέρμανσης στάσης τέσσερις φορές με διαλείμματα κάποιων λεπτών. ► Αν δεν είναι δυνατή η ενεργοποίηση του συστήματος θέρμανσης στάσης: Αναζητήστε ένα εξειδικευμένο συνεργείο.
 <p>inoperative Refuel vehicle (εκτός λειτουργίας Ανεφοδιάστε το όχημα με καύσιμο)</p>	<p>* Στο ρεζερβουάρ καυσίμου υπάρχει υπερβολικά λίγο καύσιμο. Δεν είναι δυνατή η ενεργοποίηση του συστήματος θέρμανσης στάσης.</p> <ul style="list-style-type: none"> ► Ανεφοδιάστε το όχημα με καύσιμο.
 <p>inoperative Battery low (εκτός λειτουργίας Χαμηλή κατάσταση φόρτισης μπαταρίας)</p>	<p>* Η τάση ηλεκτρικού κυκλώματος του οχήματος είναι υπερβολικά χαμηλή. Το σύστημα θέρμανσης στάσης έχει απενεργοποιηθεί.</p> <ul style="list-style-type: none"> ► Οδηγήστε για μεγαλύτερη απόσταση, μέχρι να φορτιστεί επαρκώς η μπαταρία.
 <p>Before starting the engine, turn the steering wheel (Πριν ενεργοποιήσετε τον κινητήρα, περιστρέψτε το τιμόνι)</p>	<p>* Οχήματα με μηχανικό κιβώτιο ταχυτήτων: Δεν ήταν δυνατή η απασφάλιση του συστήματος διεύθυνσης από τον ηλεκτρικό μηχανισμό ασφάλισης τιμονιού.</p> <ul style="list-style-type: none"> ► Απενεργοποιήστε την ανάφλεξη. ► Για να χαλαρώσετε το τιμόνι, περιστρέψτε το ελαφρώς προς τα αριστερά και προς τα δεξιά. ► Ενεργοποιήστε ξανά την ανάφλεξη.





Ενδείξεις οθόνης	Πιθανές αιτίες/συνέπειες και ► Λύσεις
 <p>Steering malfunction See Owner's Manual (Βλάβη συστήματος διεύθυνσης Βλέπε Οδηγίες Χρήσης)</p>	<p>* Οχήματα με μηχανικό κιβώτιο ταχυτήτων: Παρουσιάστηκε βλάβη στον ηλεκτρικό μηχανισμό ασφάλισης τιμονιού. Το σύστημα διεύθυνσης ενδέχεται να έχει ασφαλιστεί από τον ηλεκτρικό μηχανισμό ασφάλισης τιμονιού.</p> <p>▲ ΠΡΟΕΙΔΟΠΟΙΗΣΗ Κίνδυνος τραυματισμού λόγω περιορισμένης ικανότητας διεύθυνσης του οχήματος</p> <p>Εάν δεν λειτουργεί πλέον σωστά το σύστημα διεύθυνσης, δεν διασφαλίζεται η ασφάλεια λειτουργίας του οχήματος.</p> <ul style="list-style-type: none"> ▶ Ακινητοποιήστε το όχημα αμέσως λαμβάνοντας υπόψη την κυκλοφορία. Μην συνεχίσετε την οδήγηση! ▶ Επικοινωνήστε με ένα εξειδικευμένο συνεργείο. <ul style="list-style-type: none"> ▶ Ακινητοποιήστε το όχημα άμεσα λαμβάνοντας υπόψη την κατάσταση της κυκλοφορίας. Μην συνεχίσετε τη διαδρομή! ▶ Επικοινωνήστε με ένα εξειδικευμένο συνεργείο.
 <p>Steering malfunction Increased physical effort See Owner's Manual (Βλάβη συστήματος διεύθυνσης Απαιτείται αυξημένη δύναμη για τη διεύθυνση Βλέπε Οδηγίες Χρήσης)</p>	<p>* Παρουσιάστηκε βλάβη στην υδραυλική υποβοήθηση του συστήματος διεύθυνσης.</p> <p>▲ ΠΡΟΕΙΔΟΠΟΙΗΣΗ Κίνδυνος ατυχήματος λόγω διαφορετικής συμπεριφοράς διεύθυνσης</p> <p>Σε περίπτωση μερικής ή ολικής διακοπής λειτουργίας της υδραυλικής υποβοήθησης του συστήματος διεύθυνσης, απαιτείται περισσότερη δύναμη για τη διεύθυνση του οχήματος.</p> <ul style="list-style-type: none"> ▶ Αν μπορείτε να διευθύνετε το όχημα με ασφάλεια. ▶ Αναζητήστε ή επικοινωνήστε αμέσως με ένα εξειδικευμένο συνεργείο. <ul style="list-style-type: none"> ▶ Αν μπορείτε να διευθύνετε το όχημα με ασφάλεια. ▶ Αναζητήστε ή επικοινωνήστε άμεσα με ένα εξειδικευμένο συνεργείο.
 <p>Steering malfunction Stop immediately See Owner's Manual (Βλάβη συστήματος διεύθυνσης Ακινητοποιήστε άμεσα το όχημα Βλέπε Οδηγίες Χρήσης)</p>	<p>* Παρουσιάστηκε βλάβη στο σύστημα διεύθυνσης. Η συμπεριφορά διεύθυνσης έχει επηρεαστεί αρνητικά σε μεγάλο βαθμό.</p> <p>▲ ΠΡΟΕΙΔΟΠΟΙΗΣΗ Κίνδυνος τραυματισμού λόγω περιορισμένης ικανότητας διεύθυνσης του οχήματος</p> <p>Εάν δεν λειτουργεί πλέον σωστά το σύστημα διεύθυνσης, δεν διασφαλίζεται η ασφάλεια λειτουργίας του οχήματος.</p> <ul style="list-style-type: none"> ▶ Ακινητοποιήστε το όχημα αμέσως λαμβάνοντας υπόψη την κυκλοφορία. Μην συνεχίσετε την οδήγηση! ▶ Επικοινωνήστε με ένα εξειδικευμένο συνεργείο. <ul style="list-style-type: none"> ▶ Ακινητοποιήστε το όχημα άμεσα λαμβάνοντας υπόψη την κατάσταση της κυκλοφορίας. Μην συνεχίσετε τη διαδρομή! ▶ Επικοινωνήστε με ένα εξειδικευμένο συνεργείο.



Ενδείξεις οθόνης	Πιθανές αιτίες/συνέπειες και ► λύσεις
<p>To start engine, shift to P or N (Για ενεργοποίηση του κινητήρα, επιλέξτε τη θέση P ή N)</p>	<p>* Επιχειρήσατε να ενεργοποιήσετε τον κινητήρα με επιλεγμένη τη θέση D ή R στο κιβώτιο ταχυτήτων. ► Επιλέξτε τη θέση P ή N στο κιβώτιο ταχυτήτων.</p>
<p>To select R, depress brake (Πατήστε το πεντάλ φρένου για να επιλέξετε τη θέση R)</p>	<p>* Επιχειρήσατε να μεταβείτε από τη θέση D ή N στη θέση R στο κιβώτιο ταχυτήτων. ► Πατήστε το πεντάλ φρένου. ► Επιλέξτε τη θέση R στο κιβώτιο ταχυτήτων.</p>
<p>Air conditioning malfunction See Owner's Manual (Βλάβη συστήματος κλιματισμού Βλέπε Οδηγίες Χρήσης)</p>	<p>* Το σύστημα κλιματισμού είναι προσωρινά διαθέσιμο με περιορισμούς. Η ποσότητα αέρα και η παροχή καθαρού αέρα ρυθμίζονται αυτόματα. ► Αναθέστε τον έλεγχο του συστήματος κλιματισμού σε ένα εξειδικευμένο συνεργείο.</p>
<p>Backup battery malfunction (Βλάβη εφεδρικής μπαταρίας)</p>	<p>* Η μπαταρία έκτακτης ανάγκης για το κιβώτιο ταχυτήτων δεν φορτίζεται πλέον. ► Αναζητήστε ένα εξειδικευμένο συνεργείο. ► Μέχρι τότε, πριν από την απενεργοποίηση του κινητήρα, επιλέγεται πάντα χειροκίνητα τη θέση P στο κιβώτιο ταχυτήτων. ► Ασφαλίστε το φρένο στάθμευσης πριν αποβιβαστείτε από το όχημα.</p>
<p>Reversing not possible: Consult workshop (Μη δυνατή οπισθοπορεία: Αναζητήστε συνεργείο)</p>	<p>* Παρουσιάστηκε βλάβη στο κιβώτιο ταχυτήτων. Δεν είναι πλέον δυνατή η επιλογή της ταχύτητας οπισθοπορείας. ► Αναζητήστε ένα εξειδικευμένο συνεργείο.</p>
<p>Transmission malfunction Stop (Βλάβη κιβωτίου ταχυτήτων Ακινητοποιήστε το όχημα)</p>	<p>* Παρουσιάστηκε βλάβη στο κιβώτιο ταχυτήτων. Το κιβώτιο ταχυτήτων μεταβαίνει αυτόματα στη θέση N. ► Ακινητοποιήστε το όχημα άμεσα λαμβάνοντας υπόψη την κατάσταση της κυκλοφορίας. ► Επιλέξτε τη θέση P στο κιβώτιο ταχυτήτων. ► Επικοινωνήστε με ένα εξειδικευμένο συνεργείο.</p>
<p> Vehicle is operational Switch off the ignition before exiting (Το όχημα βρίσκεται σε λειτουργία Απενεργοποιήστε τη μίζα πριν αποβιβαστείτε από το όχημα)</p>	<p>* Πρόκειται να αποβιβαστείτε από το όχημα ενώ αυτό βρίσκεται σε ετοιμότητα οδήγησης. ► Όταν αποβιβάζεστε από το όχημα, απενεργοποιείτε την ανάφλεξη και παίρνετε μαζί σας το κλειδί. ► Εάν δεν αποβιβαστείτε από το όχημα, απενεργοποιήστε τους ηλεκτρικούς καταναλωτές, π.χ. τη θέρμανση καθίσματος. Διαφορετικά, ενδέχεται να αποφορτιστεί η μπαταρία 12 Volt και η εκκίνηση του οχήματος θα είναι δυνατή μόνο με εξωτερική μπαταρία (υποβοήθηση εκκίνησης).</p>

Ενδείξεις οθόνης	Πιθανές αιτίες/συνέπειες και ► Λύσεις
<p>Without changing gear, consult workshop (Χωρίς να αλλάξετε ταχύτητα, αναζητήστε συνεργείο)</p>	<p>* Παρουσιάστηκε βλάβη στο κιβώτιο ταχυτήτων. Δεν είναι πλέον δυνατή η αλλαγή της θέσης στο κιβώτιο ταχυτήτων.</p> <ul style="list-style-type: none"> ► Σε περίπτωση που έχει επιλεγεί η θέση D στο κιβώτιο ταχυτήτων, αναζητήστε ένα εξειδικευμένο συνεργείο χωρίς να αλλάξετε θέση στο κιβώτιο ταχυτήτων. ► Στις άλλες θέσεις στο κιβώτιο ταχυτήτων, ακινητοποιήστε το όχημα με ασφάλεια. ► Επικοινωνήστε με ένα εξειδικευμένο συνεργείο.
<p>Only select Park (P) when vehicle is stationary (Επιλέξτε τη θέση Park (P) μόνο με ακινητοποιημένο όχημα)</p>	<p>* Η μετάβαση στη θέση P στο κιβώτιο ταχυτήτων είναι δυνατή μόνο με ακινητοποιημένο όχημα.</p>
<p>N permanently active Risk of vehicle rolling (N μονίμως ενεργή Κίνδυνος κύλισης του οχήματος)</p>	<p>* Στη διάρκεια κύλισης ή οδήγησης του οχήματος, επιλέχθηκε η θέση N στο κιβώτιο ταχυτήτων.</p> <ul style="list-style-type: none"> ► Πατήστε το πεντάλ φρένου για να ακινητοποιηθεί το όχημα και, αφού ακινητοποιηθεί, επιλέξτε τη θέση P στο κιβώτιο ταχυτήτων. ► Για να συνεχίσετε τη διαδρομή, επιλέξτε τη θέση D ή R στο κιβώτιο ταχυτήτων.
<p>Risk of vehicle rolling Driver's door open and transmission not in P (Κίνδυνος κύλισης οχήματος Πόρτα οδηγού ανοιχτή και το κιβώτιο ταχυτήτων δεν βρίσκεται στη θέση P)</p>	<p>* Η πόρτα οδηγού δεν έχει κλείσει εντελώς και είναι επιλεγμένη η θέση R, N ή D στο κιβώτιο ταχυτήτων.</p> <ul style="list-style-type: none"> ► Κατά την απενεργοποίηση του κινητήρα του οχήματος, επιλέξτε τη θέση P στο κιβώτιο ταχυτήτων.
<p>To shift out of P or N, depress brake and start engine (Για αποεπιλογή της θέσης P ή N, πατήστε το πεντάλ φρένου και ενεργοποιήστε τον κινητήρα)</p>	<p>* Οχήματα με κίνηση στους μπροστινούς τροχούς: Επιχειρήσατε να μεταβείτε από τη θέση P ή N σε άλλη θέση στο κιβώτιο ταχυτήτων.</p> <ul style="list-style-type: none"> ► Πατήστε το πεντάλ φρένου. ► Ενεργοποιήστε τον κινητήρα.
<p>Apply brake to deselect Park (P) position (Πατήστε το πεντάλ φρένου για να αποεπιλέξετε τη θέση Park (P))</p>	<p>* Επιχειρήσατε να μεταβείτε από τη θέση P σε άλλη θέση στο κιβώτιο ταχυτήτων.</p> <ul style="list-style-type: none"> ► Πατήστε το πεντάλ φρένου.

Ενδείξεις οθόνης	Πιθανές αιτίες/συνέπειες και ► λύσεις
 <p>Vehicle tracking activated (Έχει ενεργοποιηθεί ο εντοπισμός οχήματος). For details see Owner's Manual or corresponding mobile App (Για λεπτομέρειες, ανατρέξτε στο εγχειρίδιο ή στην αντίστοιχη εφαρμογή για κινητές συσκευές).</p>	<p>* Το όχημα διαθέτει ενεργοποιημένες υπηρεσίες Mercedes PRO. Υπό ορισμένες συνθήκες, ο εντοπισμός του οχήματος είναι εφικτός στα πλαίσια της υπηρεσίας Mercedes PRO connect.</p> <ul style="list-style-type: none"> ► Ελέγξτε την κατάσταση των ενεργοποιημένων υπηρεσιών στην ηλεκτρονική διεύθυνση http://mercedes.pro. ► Ρωτήστε τον ιδιοκτήτη του οχήματος για λεπτομέρειες.
 <p>Step not extended See Owner's Manual (Step not extended See Owner's Manual)ή Step not extended Mailfunction (Σκαλοπάτι δεν ελήθε Βλάβη)</p>	<p>* Το ηλεκτρικό σκαλοπάτι δεν έχει ανοίξει ή έχει ανοίξει μερικώς.</p> <ul style="list-style-type: none"> ► Βεβαιωθείτε ότι υπάρχει αρκετός ελεύθερος χώρος για το ηλεκτρικό σκαλοπάτι. ► Ανοίξτε ή κλείστε ξανά τη συρόμενη πόρτα. ► Αν το ηλεκτρικό σκαλοπάτι δεν ανοίξει ξανά εντελώς, ωθήστε το σκαλοπάτι με το χέρι προς τα μέσα (απασφάλιση ανάγκης) (→ σελίδα 57). ► Πριν από την αποβίβαση, επισημάνετε στους επιβάτες τη βλάβη του σκαλοπατιού.
 <p>Step not retracted See Owner's Manual (Step not retracted See Owner's Manual)ή Step not retracted Mailfunction (Σκαλοπάτι δεν εισήλθε Βλάβη)</p>	<p>* Το ηλεκτρικό σκαλοπάτι δεν έχει κλείσει ή έχει κλείσει μερικώς.</p> <ul style="list-style-type: none"> ► Βεβαιωθείτε ότι υπάρχει αρκετός ελεύθερος χώρος για το ηλεκτρικό σκαλοπάτι. ► Ανοίξτε ή κλείστε ξανά τη συρόμενη πόρτα. ► Αν το ηλεκτρικό σκαλοπάτι δεν κλείσει ξανά εντελώς, ωθήστε το σκαλοπάτι με το χέρι προς τα μέσα (απασφάλιση ανάγκης) (→ σελίδα 57).

Φως









Ενδείξεις οθόνης	Πιθανές αιτίες/συνέπειες και ► λύσεις
<p>Adaptive Highbeam Assist Camera view restricted See Owner's Manual (Προσαρμοζόμενο σύστημα υποβοήθησης φώτων μεγάλης σκάλας Περιορισμένο οπτικό πεδίο κάμερας Βλέπε Οδηγίες Χρήσης)</p>	<p>* Το οπτικό πεδίο της κάμερας είναι περιορισμένο. Πιθανές αιτίες:</p> <ul style="list-style-type: none"> • Ακαθαρσίες στο μπροστινό παρμπρίζ, στο οπτικό πεδίο της κάμερας • Έντονη βροχόπτωση ή ομίχλη <p>Ενδέχεται να έχει παρουσιαστεί βλάβη και σε άλλα συστήματα οδήγησης και συστήματα ασφαλούς οδήγησης ή να μην είναι διαθέσιμα προσωρινά.</p> <p>Όταν αντιμετωπιστούν οι αιτίες, τα συστήματα οδήγησης και ασφαλούς οδήγησης είναι ξανά διαθέσιμα.</p> <p>Αν το μήνυμα οθόνης δεν σβήσει:</p> <ul style="list-style-type: none"> ► Ακινητοποιήστε το όχημα λαμβάνοντας υπόψη την κατάσταση της κυκλοφορίας. ► Καθαρίστε το μπροστινό παρμπρίζ.
<p>Adaptive Highbeam Assist currently unavailable See Owner's Manual (Προσαρμοζόμενο σύστημα υποβοήθησης φώτων μεγάλης σκάλας μη διαθέσιμο προσωρινά Βλέπε Οδηγίες Χρήσης)</p>	<p>* Το προσαρμοζόμενο σύστημα υποβοήθησης φώτων μεγάλης σκάλας δεν είναι διαθέσιμο προσωρινά.</p> <p>Έχουν επιτευχθεί τα όρια του συστήματος .</p> <ul style="list-style-type: none"> ► Συνεχίστε τη διαδρομή. <p>Όταν πάψουν να υφίστανται οι αιτίες, το σύστημα είναι ξανά διαθέσιμο. Εμφανίζεται το μήνυμα οθόνης Adaptive Highbeam Assist available again (Προσαρμοζόμενο σύστημα υποβοήθησης φώτων μεγάλης σκάλας ξανά διαθέσιμο).</p>
<p>Adaptive Highbeam Assist inoperative (Προσαρμοζόμενο σύστημα υποβοήθησης φώτων μεγάλης σκάλας εκτός λειτουργίας)</p>	<p>* Παρουσιάστηκε βλάβη στο προσαρμοζόμενο σύστημα υποβοήθησης φώτων μεγάλης σκάλας.</p> <ul style="list-style-type: none"> ► Αναζητήστε ένα εξειδικευμένο συνεργείο.
<p> Switch on headlamps (Ενεργοποιήστε τον φωτισμό διασταύρωσης)</p>	<p>* Οδηγείτε χωρίς να είναι αναμμένος ο φωτισμός διασταύρωσης.</p> <ul style="list-style-type: none"> ► Περιστρέψτε τον διακόπτη φώτων στη θέση  ή AUTO.
<p> Switch off lights (Απενεργοποιήστε τα φώτα)</p>	<p>* Αποβιβάξτε από το όχημα έχοντας αφήσει αναμμένα τα φώτα.</p> <ul style="list-style-type: none"> ► Περιστρέψτε τον διακόπτη φώτων στη θέση AUTO.
<p> AUTO lights inoperative (Φώτα AUTO εκτός λειτουργίας)</p>	<p>* Παρουσιάστηκε βλάβη στον αισθητήρα φωτός.</p> <ul style="list-style-type: none"> ► Αναζητήστε ένα εξειδικευμένο συνεργείο.















Ενδείξεις οθόνης	Πιθανές αιτίες/συνέπειες και ► λύσεις
 <p>Malfunction See Owner's Manual (Βλάβη Βλέπε Οδηγίες Χρήσης)</p>	<p>* Παρουσιάστηκε βλάβη στον εξωτερικό φωτισμό.</p> <ul style="list-style-type: none"> ► Αναζητήστε ένα εξειδικευμένο συνεργείο. Οχήματα με διάταξη ρυμουλκούμενου: Ενδέχεται να έχει καεί μια ασφάλεια. ► Ακινητοποιήστε το όχημα λαμβάνοντας υπόψη την κατάσταση της κυκλοφορίας. ► Ελέγξτε τις ασφάλειες και, εφόσον απαιτείται, αντικαταστήστε τις (→ σελίδα 34 1).
 <p>Left dipped beam (Αριστερός φωτισμός διασταύρωσης) (παράδειγμα)</p>	<p>* Παρουσιάστηκε βλάβη στο αντίστοιχο φωτιστικό μέσο.</p> <ul style="list-style-type: none"> ► Αναζητήστε ένα εξειδικευμένο συνεργείο. <p>ή</p> <ul style="list-style-type: none"> ► Ελέγξτε εάν επιτρέπεται η αντικατάσταση του φωτιστικού μέσου. <p>ⓘ Λυχνίες LED: Το μήνυμα οθόνης εμφανίζεται για το αντίστοιχο φως μόνο όταν εάν έχουν υποστεί βλάβη όλες οι διοδοί φωτοεκπομπής.</p>

Προειδοποιητικές και ενδεικτικές λυχνίες
Επισκόπηση προειδοποιητικών και ενδεικτικών λυχνιών





Ορισμένα συστήματα διεξάγουν αυτοέλεγχο κατά την ενεργοποίηση της ανάφλεξης. Στο διάστημα αυτό, κάποιες προειδοποιητικές και ενδεικτικές λυχνίες ενδέχεται να ανάψουν ή να αναβοσβήνουν προσωρινά. Αυτή η συμπεριφορά δεν επηρεάζει τη λειτουργία. Μόνο αν οι συγκεκριμένες προειδοποιητικές και ενδεικτικές λυχνίες ανάψουν ή αναβοσβήνουν μετά την ενεργοποίηση του κινητήρα ή στη διάρκεια της διαδρομής έχει παρουσιαστεί βλάβη.





Προειδοποιητικές και ενδεικτικές λυχνίες:



-  Φωτισμός διασταύρωσης (→ σελίδα 90)
-  Φωτισμός στάσης (→ σελίδα 90)
-  Φωτισμός μεγάλης σκάλας (→ σελίδα 92)
-   Φωτισμός φλας (→ σελίδα 92)
-  Πίσω φως ομίχλης (→ σελίδα 90)
-  Μη προσδεδεμένη ζώνη ασφαλείας (→ σελίδα 430)
-  Φρένα (κόκκινο χρώμα) (→ σελίδα 425)
-  Φρένα (κίτρινο χρώμα) (→ σελίδα 425)



-  Βλάβη ABS (→ σελίδα 425)
-  Ταχύτητα για οδήγηση εκτός δρόμου
-  ESP® (→ σελίδα 425)
-  ESP® OFF (→ σελίδα 425)
-  Ενεργή υποβοήθηση πέδησης απενεργοποιημένη (→ σελίδα 166)
-  Ηλεκτρικό φρένο στάθμευσης (→ σελίδα 425) (→ σελίδα 425)
-  Βλάβη υποβοήθησης συστήματος διεύθυνσης (→ σελίδα 431)
-  Ηλεκτρική βλάβη (→ σελίδα 432)
-  Σύστημα συγκράτησης (→ σελίδα 425)
-  Διάγνωση κινητήρα (→ σελίδα 432)
-  Εφεδρικό καύσιμο με ένδειξη θέσης καπακιού ρεζερβουάρ καυσίμου (→ σελίδα 432)
-  Υπερβολικά υψηλή/χαμηλή θερμοκρασία ψυκτικού υγρού (→ σελίδα 432)
-  Προειδοποίηση απόστασης (→ σελίδα 430)
-  Προθέρμανση
-  Σύστημα ελέγχου πίεσης ελαστικών

Συστήματα ασφαλείας

Προειδοποιητική/ενδεικτική λυχνία	Πιθανές αιτίες/συνέπειες και ► λύσεις
 <p>Προειδοποιητική λυχνία συστήματος συγκράτησης</p>	<p>Η κόκκινη προειδοποιητική λυχνία συστήματος συγκράτησης είναι αναμμένη ενώ λειτουργεί ο κινητήρας. Έχει παρουσιαστεί βλάβη στο σύστημα συγκράτησης.</p> <p>▲ ΠΡΟΕΙΔΟΠΟΙΗΣΗ Κίνδυνος τραυματισμού ή θανάτου σε περίπτωση δυσλειτουργίας του συστήματος συγκράτησης</p> <p>Αν παρουσιαστεί βλάβη στο σύστημα συγκράτησης, τα εξαρτήματα του συστήματος συγκράτησης ενδέχεται να ενεργοποιηθούν κατά λάθος ή να μην ενεργοποιηθούν με τον προβλεπόμενο τρόπο σε περίπτωση ατυχήματος. Αυτό μπορεί να αφορά, π.χ. τον προεντατήρα ζώνης ασφαλείας ή τον αερόσακο.</p> <p>► Αναθέστε αμέσως τον έλεγχο και την επισκευή του συστήματος συγκράτησης σε ένα εξειδικευμένο συνεργείο.</p> <p>► Συνεχίστε τη διαδρομή προσεκτικά.</p> <p>► Λάβετε υπόψη τα μηνύματα στην οθόνη πολυλειτουργικών ενδειξεων.</p> <p>► Αναζητήστε άμεσα ένα εξειδικευμένο συνεργείο.</p>
 <p>Κόκκινη ενδεικτική λυχνία ασφαλισμένου ηλεκτρικού φρένου στάθμευσης</p>  <p>Κίτρινη ενδεικτική λυχνία βλάβης ηλεκτρικού φρένου στάθμευσης</p>	<p>Η κόκκινη ενδεικτική λυχνία του φρένου στάθμευσης είναι αναμμένη και η κίτρινη ενδεικτική λυχνία του ηλεκτρικού φρένου στάθμευσης είναι σβηστή.</p> <p>Η αναμμένη κόκκινη ενδεικτική λυχνία υποδεικνύει ότι το ηλεκτρικό φρένο στάθμευσης είναι ασφαλισμένο.</p> <p>Η σβηστή κίτρινη ενδεικτική λυχνία υποδεικνύει ότι δεν παρατηρείται καμία βλάβη στο ηλεκτρικό φρένο στάθμευσης.</p> <p>► Μην οδηγείτε το όχημα με ασφαλισμένο ηλεκτρικό φρένο στάθμευσης.</p>
 <p>Κόκκινη ενδεικτική λυχνία ασφαλισμένου ηλεκτρικού φρένου στάθμευσης</p>  <p>Κίτρινη ενδεικτική λυχνία βλάβης ηλεκτρικού φρένου στάθμευσης</p>	<p>Η κόκκινη ενδεικτική λυχνία του φρένου στάθμευσης είναι σβηστή και η κίτρινη ενδεικτική λυχνία του ηλεκτρικού φρένου στάθμευσης ανάβει.</p> <p>Η σβηστή κόκκινη ενδεικτική λυχνία υποδεικνύει ότι το ηλεκτρικό φρένο στάθμευσης είναι λυμένο.</p> <p>Η αναμμένη κίτρινη ενδεικτική λυχνία υποδεικνύει ότι το ηλεκτρικό φρένο στάθμευσης παρουσιάζει βλάβη.</p> <p>► Λάβετε υπόψη τα μηνύματα στην οθόνη πολυλειτουργικών ενδειξεων.</p> <p>► Ενεργοποιήστε και απενεργοποιήστε την ανάφλεξη.</p> <p>► Αν συνεχίσει να εμφανίζεται το μήνυμα βλάβης, αναζητήστε ένα εξειδικευμένο συνεργείο.</p> <p>► Ακινητοποιείτε το όχημα κατά το παρκάρισμα αποκλειστικά σε επίπεδο έδαφος και ασφαλίστε το έναντι ακούσιας κύλισης. (→ σελίδα 159).</p>

Προειδοποιητική/ενδεικτική λυχνία	Πιθανές αιτίες/συνέπειες και ► λύσεις
 <p>Κόκκινη ενδεικτική λυχνία ασφαλισμένου ηλεκτρικού φρένου στάθμευσης</p>	<p>Η κόκκινη ενδεικτική λυχνία του φρένου στάθμευσης ανάβει και η κίτρινη ενδεικτική λυχνία του ηλεκτρικού φρένου στάθμευσης ανάβει. Η αναμμένη κόκκινη ενδεικτική λυχνία υποδεικνύει ότι το ηλεκτρικό φρένο στάθμευσης είναι ασφαλισμένο.</p> <p>Η αναμμένη κίτρινη ενδεικτική λυχνία υποδεικνύει ότι το ηλεκτρικό φρένο στάθμευσης παρουσιάζει βλάβη.</p> <ul style="list-style-type: none"> ► Ενεργοποιήστε και απενεργοποιήστε την ανάφλεξη. ► Αν συνεχίσει να εμφανίζεται το μήνυμα βλάβης, αναζητήστε ένα εξειδικευμένο συνεργείο. ► Λάβετε υπόψη τα μηνύματα στην οθόνη πολυλειτουργικών ενδειξων. ► Αν δεν λύνεται το ηλεκτρικό φρένο στάθμευσης, μην οδηγήσετε το όχημα.
 <p>Κόκκινη ενδεικτική λυχνία ασφαλισμένου ηλεκτρικού φρένου στάθμευσης</p>  <p>Κίτρινη ενδεικτική λυχνία βλάβης ηλεκτρικού φρένου στάθμευσης</p>	<p>Η κόκκινη ενδεικτική λυχνία του φρένου στάθμευσης αναβοσβήνει και η κίτρινη ενδεικτική λυχνία του ηλεκτρικού φρένου στάθμευσης ανάβει. Η κόκκινη ενδεικτική λυχνία του φρένου στάθμευσης που αναβοσβήνει υποδεικνύει ότι η κατάσταση ενεργοποίησης του ηλεκτρικού φρένου στάθμευσης είναι άγνωστη.</p> <p>Η αναμμένη κίτρινη ενδεικτική λυχνία υποδεικνύει ότι το ηλεκτρικό φρένο στάθμευσης παρουσιάζει βλάβη.</p> <ul style="list-style-type: none"> ► Ενεργοποιήστε και απενεργοποιήστε την ανάφλεξη. ► Ανοίξτε και κλείστε το ηλεκτρικό φρένο στάθμευσης μέσω του διακόπτη με πατημένο το πεντάλ φρένου. ► Αν συνεχίσει να εμφανίζεται το μήνυμα βλάβης, σταθμεύστε το όχημα σε επίπεδο έδαφος και ασφαλίστε το έναντι ακούσιας κύλισης (→ σελίδα 159). ► Επικοινωνήστε με ένα εξειδικευμένο συνεργείο. ► Όταν αναβοσβήνει η κόκκινη ενδεικτική λυχνία δεν επιτρέπεται η οδήγηση του οχήματος, επειδή είναι πιθανή η υπερθέρμανση του συστήματος φρένων.
 <p>Κόκκινη ενδεικτική λυχνία ασφαλισμένου φρένου στάθμευσης</p>	<p>Ανάβει η κόκκινη ενδεικτική λυχνία φρένου στάθμευσης.</p> <p>Η αναμμένη κόκκινη ενδεικτική λυχνία υποδεικνύει ότι το φρένο στάθμευσης είναι ασφαλισμένο.</p> <ul style="list-style-type: none"> ► Μην οδηγείτε το όχημα με ασφαλισμένο φρένο στάθμευσης.

Προειδοποιητική/ενδεικτική λυχνία	Πιθανές αιτίες/συνέπειες και ► λύσεις
 <p>Προειδοποιητική λυχνία ESP® OFF</p>	<p>Η κίτρινη προειδοποιητική λυχνία ESP® OFF είναι αναμμένη ενώ λειτουργεί ο κινητήρας. Έχει απενεργοποιηθεί το ESP®.</p> <p>▲ ΠΡΟΕΙΔΟΠΟΙΗΣΗ Κίνδυνος ολίσθησης σε περίπτωση οδήγησης με απενεργοποιημένο ESP®</p> <p>Το ESP® δεν σταθεροποιεί το όχημα όταν είναι απενεργοποιημένο (το ESP®). Επίσης, περαιτέρω συστήματα ασφαλούς οδήγησης είναι διαθέσιμα σε περιορισμένο βαθμό.</p> <ul style="list-style-type: none"> ► Συνεχίστε τη διαδρομή προσεκτικά. ► Απενεργοποιείτε το ESP® μόνο για όσο χρειάζεται. <p>Εάν δεν είναι δυνατή η ενεργοποίηση του ESP®, έχει παρουσιαστεί βλάβη στο ESP®.</p> <ul style="list-style-type: none"> ► Αναθέστε τον έλεγχο του ESP® άμεσα σε ένα εξειδικευμένο συνεργείο. <p>► Λάβετε υπόψη τις οδηγίες για την απενεργοποίηση του ESP® (→ σελίδα 164).</p>
 <p>Η προειδοποιητική λυχνία ESP® ανάβει</p>	<p>Η κίτρινη προειδοποιητική λυχνία ESP® είναι αναμμένη ενώ λειτουργεί ο κινητήρας. Παρουσιάστηκε βλάβη στο ESP®. Ενδέχεται να έχουν υποστεί βλάβη και άλλα συστήματα οδήγησης και συστήματα ασφαλούς οδήγησης.</p> <p>▲ ΠΡΟΕΙΔΟΠΟΙΗΣΗ Κίνδυνος ολίσθησης σε περίπτωση βλάβης του ESP®</p> <p>Το ESP® δεν σταθεροποιεί το όχημα όταν είναι απενεργοποιημένο.® Επίσης, απενεργοποιούνται και περαιτέρω συστήματα ασφαλούς οδήγησης.</p> <ul style="list-style-type: none"> ► Συνεχίστε την οδήγηση προσεκτικά. ► Αναθέστε τον έλεγχο του ESP® σε ένα εξειδικευμένο συνεργείο. <p>► Συνεχίστε τη διαδρομή προσεκτικά.</p> <p>► Λάβετε υπόψη τα μηνύματα στην οθόνη πολυλειτουργικών ενδειξεων.</p> <p>► Αναζητήστε ένα εξειδικευμένο συνεργείο.</p>
 <p>Η προειδοποιητική λυχνία ESP® αναβοσβήνει</p>	<p>Η κίτρινη προειδοποιητική λυχνία ESP® αναβοσβήνει στη διάρκεια της διαδρομής. Το ESP® επεμβαίνει (→ σελίδα 164).</p> <ul style="list-style-type: none"> ► Προσαρμόστε τον τρόπο οδήγησής σας στις καιρικές και οδικές συνθήκες.

Προειδοποιητική/ενδεικτική λυχνία	Πιθανές αιτίες/συνέπειες και ► λύσεις
 <p>Προειδοποιητική λυχνία ABS</p>	<p>Η κίτρινη προειδοποιητική λυχνία ABS είναι αναμμένη ενώ λειτουργεί ο κινητήρας.</p> <p>Παρουσιάστηκε βλάβη στο ABS.</p> <p>Εάν ακουστεί, επίσης, ένας προειδοποιητικός ήχος, έχει παρουσιαστεί βλάβη στο EBD.</p> <p>Ενδέχεται να έχουν υποστεί βλάβη και άλλα συστήματα οδήγησης και συστήματα ασφαλούς οδήγησης.</p> <div style="background-color: #f0f0f0; padding: 5px; margin-top: 10px;"> <p>▲ ΠΡΟΕΙΔΟΠΟΙΗΣΗ Κίνδυνος ολίσθησης σε περίπτωση βλάβης του EBD ή του ABS</p> <p>Εάν έχει παρουσιαστεί βλάβη στο EBD ή στο ABS, ενδέχεται να μπλοκάρουν οι τροχοί κατά την πέδηση</p> <p>Ως αποτέλεσμα, επηρεάζεται δυσμενώς η ικανότητα διεύθυνσης και η συμπεριφορά του συστήματος φρένων του οχήματος. Η απόσταση πέδησης ενδέχεται να αυξηθεί σε καταστάσεις πέδησης έκτακτης ανάγκης. Επίσης, απενεργοποιούνται και περαιτέρω συστήματα ασφαλούς οδήγησης.</p> <ul style="list-style-type: none"> ► Συνεχίστε την οδήγηση προσεκτικά. ► Αναθέστε τον έλεγχο του συστήματος φρένων άμεσα σε ένα εξειδικευμένο συνεργείο. </div> <ul style="list-style-type: none"> ► Συνεχίστε τη διαδρομή προσεκτικά. ► Λάβετε υπόψη τα μηνύματα στην οθόνη πολυλειτουργικών ενδείξεων. ► Αναζητήστε ένα εξειδικευμένο συνεργείο.
 <p>Προειδοποιητική λυχνία φρένων (κίτρινο χρώμα)</p>	<p>Η κίτρινη προειδοποιητική λυχνία φρένων είναι αναμμένη, ενώ λειτουργεί ο κινητήρας.</p> <div style="background-color: #f0f0f0; padding: 5px; margin-top: 10px;"> <p>▲ ΠΡΟΕΙΔΟΠΟΙΗΣΗ Κίνδυνος ατυχήματος σε περίπτωση βλάβης του συστήματος φρένων</p> <p>Σε περίπτωση βλάβης του συστήματος φρένων, ενδέχεται να επηρεαστεί αρνητικά η συμπεριφορά του συστήματος φρένων.</p> <ul style="list-style-type: none"> ► Συνεχίστε την οδήγηση προσεκτικά. ► Αναθέστε τον έλεγχο του συστήματος φρένων άμεσα σε ένα εξειδικευμένο συνεργείο. </div> <ul style="list-style-type: none"> ► Συνεχίστε την οδήγηση με προσοχή και προσαρμοσμένη στην κατάσταση ταχύτητα κίνησης τηρώντας επαρκή απόσταση από το προπορευόμενο όχημα. ► Αν στην οθόνη πολυλειτουργικών ενδείξεων εμφανιστεί ένα μήνυμα οθόνης, λάβετε το υπόψη. ► Αναζητήστε ένα εξειδικευμένο συνεργείο.

Προειδοποιητική/ενδεικτική λυχνία

Προειδοποιητική λυχνία φρένων (κόκκινο χρώμα)

Πιθανές αιτίες/συνέπειες και ► λύσεις

Η κόκκινη προειδοποιητική λυχνία φρένων είναι αναμμένη, ενώ λειτουργεί ο κινητήρας.

Πιθανές αιτίες:

- Παρουσιάστηκε βλάβη στην ενίσχυση δύναμης πέδησης.
- Παρουσιάστηκε βλάβη στο EBD (Electronic Brakeforce Distribution, Ηλεκτρονική Κατανομή Δύναμης Πέδησης).
- Το δοχείο υγρού φρένων είναι σχεδόν άδειο.

▲ ΠΡΟΕΙΔΟΠΟΙΗΣΗ Κίνδυνος ατυχήματος σε περίπτωση βλάβης της ενίσχυσης δύναμης πέδησης

Εάν έχει παρουσιαστεί βλάβη στην ενίσχυση δύναμης πέδησης, ενδέχεται να απαιτείται αυξημένη δύναμη στο πεντάλ φρένου για την πέδηση. Ενδέχεται να επηρεαστεί αρνητικά η συμπεριφορά του συστήματος φρένων. Η απόσταση πέδησης ενδέχεται να αυξηθεί σε καταστάσεις πέδησης έκτακτης ανάγκης.

- Ακινητοποιήστε το όχημα αμέσως λαμβάνοντας υπόψη την κατάσταση της κυκλοφορίας. Μην συνεχίσετε τη διαδρομή!
- Επικοινωνήστε με ένα εξειδικευμένο συνεργείο.

▲ ΠΡΟΕΙΔΟΠΟΙΗΣΗ Κίνδυνος ατυχήματος σε περίπτωση βλάβης του EBD (Ηλεκτρονική Κατανομή Δύναμης Πέδησης)

Σε περίπτωση βλάβης του EBD, ενδέχεται να μπλοκάρουν οι τροχοί κατά την πέδηση.

Ενδέχεται να επηρεαστεί αρνητικά η συμπεριφορά του συστήματος φρένων.

Η απόσταση πέδησης ενδέχεται να αυξηθεί σε καταστάσεις έκτακτης ανάγκης.

- Ακινητοποιήστε το όχημα άμεσα λαμβάνοντας υπόψη την κατάσταση της κυκλοφορίας. Μην συνεχίσετε τη διαδρομή!
- Επικοινωνήστε με ένα εξειδικευμένο συνεργείο.



▲ ΠΡΟΕΙΔΟΠΟΙΗΣΗ Κίνδυνος ατυχήματος σε περίπτωση χαμηλής στάθμης υγρών φρένων

Εάν η στάθμη υγρών φρένων είναι χαμηλή, ενδέχεται να επηρεαστεί αρνητικά η λειτουργία του φρένων και, συνεπώς, η συμπεριφορά του συστήματος φρένων.

- Ακινητοποιήστε το όχημα αμέσως λαμβάνοντας υπόψη την κατάσταση της κυκλοφορίας. Μην συνεχίσετε τη διαδρομή!
- Επικοινωνήστε με ένα εξειδικευμένο συνεργείο.
- Μην συμπληρώσετε υγρό φρένων.

- Ακινητοποιήστε το όχημα άμεσα λαμβάνοντας υπόψη την κατάσταση της κυκλοφορίας. Μην συνεχίσετε τη διαδρομή!
- Επικοινωνήστε με ένα εξειδικευμένο συνεργείο.

Ζώνη ασφαλείας

Προειδοποιητική/ενδεικτική λυχνία	Πιθανές αιτίες/συνέπειες και ► λύσεις
 <p>Η προειδοποιητική λυχνία ζώνης ασφαλείας αναβοσβήνει</p>	<p>Η κόκκινη προειδοποιητική λυχνία ζώνης ασφαλείας αναβοσβήνει και ακούγεται ένας διακοπτόμενος προειδοποιητικός ήχος.</p> <p>Ο οδηγός ή ο συνοδηγός δεν έχει προσδεθεί με τη ζώνη ασφαλείας κατά τη διάρκεια της οδήγησης (ταχύτητα κίνησης άνω των 25 km/h).</p> <ul style="list-style-type: none"> ► Προσδεθείτε με τη ζώνη ασφαλείας (→ σελίδα 32). Υπάρχουν αντικείμενα στο κάθισμα συνοδηγού. ► Αφαιρέστε τα αντικείμενα από το κάθισμα συνοδηγού.
 <p>Η προειδοποιητική λυχνία ζώνης ασφαλείας ανάβει</p>	<p>Η κόκκινη προειδοποιητική λυχνία ζώνης ασφαλείας ανάβει μετά την ενεργοποίηση του κινητήρα.</p> <p>Επιπλέον, ενδέχεται να ακουστεί ένας προειδοποιητικός ήχος.</p> <p>Με ακινητοποιημένο όχημα: Η προειδοποιητική λυχνία ζώνης ασφαλείας υπενθυμίζει στον οδηγό και τον συνοδηγό να προσδεθούν με τη ζώνη ασφαλείας.</p> <ul style="list-style-type: none"> ► Προσδεθείτε με τη ζώνη ασφαλείας (→ σελίδα 32). <p>Λόγω αντικειμένων στο κάθισμα συνοδηγού, ενδέχεται να μην σβήσει η προειδοποιητική λυχνία ζώνης ασφαλείας.</p>

Συστήματα οδήγησης



Προειδοποιητική/ενδεικτική λυχνία	Πιθανές αιτίες/συνέπειες και ► λύσεις
 <p>Προειδοποιητική λυχνία προειδοποίησης απόστασης</p>	<p>Η κόκκινη προειδοποιητική λυχνία απόστασης ανάβει στη διάρκεια της διαδρομής.</p> <p>Η απόσταση από το προπορευόμενο όχημα είναι υπερβολικά μικρή για την επιλεγμένη ταχύτητα κίνησης.</p> <p>Σε περίπτωση πρόσθετου προειδοποιητικού ήχου προσεγγίζετε ένα εμπόδιο με υπερβολικά υψηλή ταχύτητα κίνησης.</p> <ul style="list-style-type: none"> ► Να είστε έτοιμοι να φρενάρετε άμεσα. ► Αυξήστε την απόσταση.

Όχημα

Προειδοποιητική/ενδεικτική λυχνία	Πιθανές αιτίες/συνέπειες και ► λύσεις
 <p>Προειδοποιητική λυχνία υδραυλικού συστήματος διεύθυνσης</p>	<p>Η κόκκινη προειδοποιητική λυχνία συστήματος σερβοδιεύθυνσης είναι αναμμένη ενώ λειτουργεί ο κινητήρας.</p> <p>Παρουσιάστηκε βλάβη στην υδραυλική υποβοήθηση του συστήματος διεύθυνσης ή στο ίδιο το σύστημα διεύθυνσης.</p> <div style="background-color: #f0f0f0; padding: 5px; border: 1px solid #ccc;"> <p>▲ ΠΡΟΕΙΔΟΠΟΙΗΣΗ Κίνδυνος τραυματισμού λόγω περιορισμένης ικανότητας διεύθυνσης του οχήματος</p> <p>Εάν δεν λειτουργεί πλέον σωστά το σύστημα διεύθυνσης, δεν διασφαλίζεται η ασφάλεια λειτουργίας του οχήματος.</p> <p>► Επικοινωνήστε με ένα εξειδικευμένο συνεργείο.</p> </div> <p>► Λάβετε υπόψη τα μηνύματα στην οθόνη πολυλειτουργικών ενδειξεων.</p>

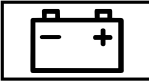
Κινητήρας

Προειδοποιητική/ενδεικτική λυχνία	Πιθανές αιτίες/συνέπειες και ► λύσεις
 <p>Προειδοποιητική λυχνία ψυκτικού υγρού</p>	<p>Η κόκκινη προειδοποιητική λυχνία ψυκτικού υγρού είναι αναμμένη ενώ λειτουργεί ο κινητήρας.</p> <p>Πιθανές αιτίες:</p> <ul style="list-style-type: none"> • Βλάβη αισθητήρα θερμοκρασίας • Υπερβολικά χαμηλή στάθμη ψυκτικού υγρού • Παρεμποδίζεται η παροχή αέρα προς το ψυγείο κινητήρα • Βλάβη ανεμιστήρα του ψυγείου κινητήρα <p>Αν επιπρόσθετα ακούγεται ένας προειδοποιητικός ήχος, η θερμοκρασία του ψυκτικού υγρού έχει υπερβεί τους 120 °C.</p> <div style="border: 1px solid black; padding: 5px; margin: 10px 0;"> <p>▲ ΠΡΟΕΙΔΟΠΟΙΗΣΗ Κίνδυνος εγκαυμάτων σε περίπτωση ανοίγματος του καπό κινητήρα</p> <p>Σε περίπτωση που ανοίξετε το καπό κινητήρα ενώ έχει υπερθερμανθεί ο κινητήρας ή σε εάν παρατηρείται φωτιά στο χώρο κινητήρα, ενδέχεται να έρθετε σε επαφή με καυτά αέρια ή λοιπά λειτουργικά υγρά.</p> <ul style="list-style-type: none"> ► Πριν από το άνοιγμα του καπό κινητήρα, αφήνετε τον κινητήρα να κρυσώσει. ► Σε περίπτωση πυρκαγιάς, αφήνετε το καπό κινητήρα κλειστό και ενημερώστε την Πυροσβεστική. </div> <ul style="list-style-type: none"> ► Ακινητοποιήστε το όχημα άμεσα λαμβάνοντας υπόψη την κατάσταση της κυκλοφορίας και απενεργοποιήστε τον κινητήρα. Μην συνεχίσετε τη διαδρομή! ► Λάβετε υπόψη τα μηνύματα στην οθόνη πολυλειτουργικών ενδειξεων. <p>Σε περίπτωση που η ένδειξη θερμοκρασίας ψυκτικού υγρού βρίσκεται στο κάτω άκρο της κλίμακας θερμοκρασίας:</p> <ul style="list-style-type: none"> ► Επικοινωνήστε με ένα εξειδικευμένο συνεργείο. <p>Διαφορετικά:</p> <ul style="list-style-type: none"> ► Αποβιβαστείτε από το όχημα και απομακρυνθείτε από αυτό, μέχρι να κρυσώσει ο κινητήρας. ► Ελέγξτε τη στάθμη ψυκτικού υγρού (→ σελίδα 313). ► Βεβαιωθείτε ότι δεν παρεμποδίζεται η παροχή αέρα προς το ψυγείο κινητήρα. ► Συνεχίστε τη διαδρομή μέχρι το πλησιέστερο εξειδικευμένο συνεργείο χωρίς να καταπονείτε τον κινητήρα. Η ένδειξη θερμοκρασίας ψυκτικού υγρού δεν πρέπει να υπερβεί τους 120 °C.
 <p>Προειδοποιητική λυχνία ηλεκτρικού σφάλματος</p>	<p>Η κόκκινη προειδοποιητική λυχνία ηλεκτρικού σφάλματος ανάβει.</p> <p>Παρατηρείται βλάβη στο ηλεκτρικό σύστημα.</p> <ul style="list-style-type: none"> ► Λάβετε υπόψη τα μηνύματα στην οθόνη πολυλειτουργικών ενδειξεων.

Προειδοποιητική/ενδεικτική λυχνία	Πιθανές αιτίες/συνέπειες και ► λύσεις
 <p>Προειδοποιητική λυχνία εφεδρικού καυσίμου</p>	<p>Η κίτρινη προειδοποιητική λυχνία εφεδρικού καυσίμου είναι αναμμένη ενώ λειτουργεί ο κινητήρας.</p> <p>Η διαθέσιμη ποσότητα καυσίμου έχει φτάσει στην περιοχή εφεδρικού καυσίμου.</p> <p>► Αναφοδιάστε το όχημα με καύσιμο.</p>
 <p>Προειδοποιητική λυχνία διάγνωσης κινητήρα</p>	<p>Η κίτρινη προειδοποιητική λυχνία διάγνωσης κινητήρα είναι αναμμένη ενώ λειτουργεί ο κινητήρας.</p> <p>Παρατηρείται βλάβη στον κινητήρα, στο σύστημα εξάτμισης ή στο σύστημα τροφοδοσίας καυσίμου.</p> <p>Για τον λόγο αυτό, ενδέχεται να σημειωθεί υπέρβαση των οριακών τιμών εκπομπών και ο κινητήρας να μεταβεί στη λειτουργία έκτακτης ανάγκης.</p> <p>► Αναθέστε τον έλεγχο του οχήματος το ταχύτερο δυνατό σε έναν εξειδικευμένο συνεργείο.</p>

Ελαστικά

Προειδοποιητική/ενδεικτική λυχνία	Πιθανές αιτίες/συνέπειες και ► λύσεις
 <p>Η προειδοποιητική λυχνία συστήματος ελέγχου πίεσης ελαστικών αναβοσβήνει</p>	<p>Η κίτρινη προειδοποιητική λυχνία του συστήματος ελέγχου πίεσης ελαστικών (απώλεια πίεσης/βλάβη) αναβοσβήνει για περίπου ένα λεπτό και έπειτα παραμένει αναμμένη.</p> <p>Παρουσιάστηκε βλάβη στο σύστημα ελέγχου πίεσης ελαστικών.</p> <div style="border: 1px solid black; padding: 5px; margin: 5px 0;"> <p>▲ ΠΡΟΕΙΔΟΠΟΙΗΣΗ Κίνδυνος ατυχήματος σε περίπτωση βλάβης του Συστήματος Ελέγχου Πίεσης Ελαστικών</p> <p>Σε περίπτωση βλάβης του Συστήματος Ελέγχου Πίεσης Ελαστικών, δεν θα μπορεί να σας προειδοποιήσει σωστά σε περίπτωση απώλειας πίεσης σε ένα ή περισσότερα ελαστικά.</p> <p>Τα ελαστικά με υπερβολικά χαμηλή πίεση ενδέχεται, π.χ. να επηρεάσουν αρνητικά την οδική συμπεριφορά, καθώς και τη συμπεριφορά των συστημάτων διεύθυνσης και φρένων. -</p> <p>► Αναθέστε τον έλεγχο του Συστήματος Ελέγχου Πίεσης Ελαστικών σε ένα εξειδικευμένο συνεργείο.</p> </div> <p>► Αναζητήστε ένα εξειδικευμένο συνεργείο.</p>

Προειδοποιητική/ενδεικτική λυχνία

Η προειδοποιητική λυχνία συστήματος ελέγχου πίεσης ελαστικών ανάβει

Πιθανές αιτίες/συνέπειες και ► λύσεις

Η κίτρινη προειδοποιητική λυχνία συστήματος ελέγχου πίεσης ελαστικών (απώλεια πίεσης/βλάβη) είναι αναμμένη.

Το σύστημα ελέγχου πίεσης ελαστικών εντόπισε απώλεια πίεσης σε ένα τουλάχιστον ελαστικό.

▲ ΠΡΟΕΙΔΟΠΟΙΗΣΗ Κίνδυνος τραυματισμού σε περίπτωση υπερβολικά χαμηλής πίεσης ελαστικών

Τα ελαστικά με υπερβολικά χαμηλή πίεση ενέχουν τους ακόλουθους κινδύνους:

- Τα ελαστικά ενδέχεται να σκάσουν, κυρίως όσο αυξάνεται το φορτίο και η ταχύτητα κίνησης.
- Τα ελαστικά ενδέχεται να φθαρούν υπερβολικά ή ανομοιόμορφα, γεγονός που μπορεί να επηρεάσει σημαντικά την πρόσφυση των ελαστικών.
- - Τα χαρακτηριστικά οδήγησης, καθώς και η συμπεριφορά των συστημάτων διεύθυνσης και φρένων ενδέχεται να επηρεαστούν δυσμενώς.

Ενδέχεται να χάσετε τον έλεγχο του οχήματος.

- Τηρείτε τις προτεινόμενες πιέσεις ελαστικών.
- Εφόσον απαιτείται, προσαρμόστε την πίεση των ελαστικών.

► Ακινητοποιήστε το όχημα λαμβάνοντας υπόψη την κατάσταση της κυκλοφορίας.

► Ελέγξτε την πίεση ελαστικών και τα ελαστικά.

A	
ABS (σύστημα αντιμπλοκαρίσματος τροχών)	163
AdBlue®	
Καθαρότητα	151, 384
Ποσότητα πλήρωσης	385
Πρόσθετα	151, 384
Συμπλήρωση	152
ADR (ρύθμιση αριθμού στροφών λειτουργίας)	
Ενεργοποίηση/απενεργοποίηση	190
Λειτουργία	190
Ρύθμιση	191
Android Auto	
Επισκόπηση	279
Μεταδιδόμενα στοιχεία οχήματος	280
Οδηγία	279
Ρυθμίσεις ήχου	280
Σύνδεση κινητού τηλεφώνου	279
Τερματισμός	280
Apple CarPlay™	
Επισκόπηση	277
Μεταδιδόμενα στοιχεία οχήματος	280
Οδηγίες	278
Ρυθμίσεις ήχου	278
Σύνδεση iPhone®	278
Τερματισμός	279
ASR (ρύθμιση ολίσθησης μετάδοσης κίνησης)	
	164
ASSYST PLUS	
Ειδικά μέτρα service	308
Εμφάνιση προγραμματισμένης ημερομηνίας service	308
Λειτουργία/οδηγίες	308
Τακτικές εργασίες service	308
Χρόνοι ακινητοποίησης με αποσυνδεδεμένη μπαταρία	308
ATTENTION ASSIST	
Λειτουργία	181
Όρια συστήματος	181
Ρύθμιση	183
B	
BAS (Σύστημα υποβοήθησης πέδησης)	163
BlueTEC	
βλέπε AdBlue®	

Bluetooth®	
Ενεργοποίηση/απενεργοποίηση	234
Πληροφορίες	234
Ρύθμιση σύνδεσης στο διαδίκτυο	287

C	
Car-to-X-Communication	
Αποστολή προειδοποιήσεων κινδύνου	261
Εμφάνιση προειδοποιήσεων κινδύνου	261
Επισκόπηση	260

D	
Diesel	
Οδηγίες	382
Χαμηλές εξωτερικές θερμοκρασίες ...	382
DISTRONIC	
βλέπε Ενεργό σύστημα υποβοήθησης απόστασης DISTRONIC	
Drive Away Assist	186
DSR (Downhill Speed Regulation)	
Ενεργοποίηση/απενεργοποίηση	144
Οδηγίες	144

E	
EBD (Electronic Brakeforce Distribution)	
	166
EDW (αντικλεπτικό σύστημα συναγερμού)	
Απενεργοποίηση συναγερμού	63
Ενεργοποίηση/απενεργοποίηση προστασίας εσωτερικού χώρου	64
Ενεργοποίηση/απενεργοποίηση προστασίας κατά της ρμούλκησης	63
Λειτουργία	62
Λειτουργία προστασίας εσωτερικού χώρου	64
Λειτουργία προστασίας κατά της ρμούλκησης	63
ENR (ηλεκτρονικό σύστημα ρύθμισης ύψους ανάρτησης)	
Ανύψωση οχήματος	146
Λειτουργία	145
Προβλήματα	148

Χαμηλόωμα οχήματος	146	Φωνητικές εντολές για συγκεκριμέ- νες εφαρμογές	206
Χειροκίνητο φούσκωμα της φυσού- νας αέρα	148	Φωνητικές εντολές μετάβασης	208
ESC (Electronic Stability Control) βλέπε ESP® (Ηλεκτρονικό Πρό- γραμμα Ευστάθειας)		Φωνητικές εντολές μηνυμάτων	217
ESP® Σταθεροποίηση ρυμουλκούμενου	165	Φωνητικές εντολές οχήματος	218
Σύστημα υποβοήθησης κατά των πλευρικών ανέμων	165	Φωνητικές εντολές πλοήγησης	208
ESP® (Ηλεκτρονικό Πρόγραμμα Ευστάθειας) Ενεργοποίηση/απενεργοποίηση	164	Φωνητικές εντολές ραδιοφώνου	212
Λειτουργία/Οδηγίες	164	Φωνητική εντολή τηλεφώνου	211
H		Live Traffic Information	
Hotspot Διαμόρφωση (Wi-Fi)	236	Εμφάνιση κυκλοφοριακών συμβά- ντων	259
I		Εμφάνιση πληροφοριών συνδρομής ...	258
Immobilizer	62	Εμφάνιση τοπικών μηνυμάτων	259
Intelligent Light System Προσαρμοζόμενο σύστημα υποβοή- θησης φώτων μεγάλης σκάλας	93	Εμφάνιση χάρτη κυκλοφορίας	258
Φωτισμός αλλαγής κατεύθυνσης	93	Ενεργοποίηση ένδειξης πληροφο- ριών για την κυκλοφορία	259
iPhone® βλέπε Apple CarPlay™		Καταχώριση στο Mercedes PRO	258
L		Πληροφορίες σχετικά με την παρά- ταση συνδρομής	258
LINGUATRONIC Online χειρισμός με φωνητικές εντολές	207	M	
Ασφάλεια λειτουργίας	205	Mercedes PRO Πληροφορίες	283
Βελτίωση της ποιότητας ομιλίας	207	Mercedes PRO connect Αποδοχή μεταφοράς δεδομένων	282
Γενικές φωνητικές εντολές	206	Διαχείριση ατυχήματος	282
Διαδικασία διαλόγου	205	Κλήση service μέσω του πλήκτρου κλήσης service	281
Είδη φωνητικών εντολών	206	Κλήση στο κέντρο εξυπηρέτησης πελατών	281
Εισαγωγή ψηφίων	206	Μεταδιδόμενα δεδομένα	282
Ηχητικές βοήθειες	207	Μήνυμα service	282
Λειτουργίες με δυνατότητα χειρι- σμού	206	Πληροφορίες	280
Οδηγίες για τις φωνητικές εντολές	207	Πραγματοποίηση κλήσης μέσω της μονάδας χειρισμού οροφής	281
Ρύθμιση γλώσσας	206	N	
Τιμόνι πολλαπλών λειτουργιών (χει- ρισμός)	205	Near Field Communication (NFC) Αλλαγή κινητού τηλεφώνου	270
Φωνητικές εντολές media player	214	Γενικές πληροφορίες	270
Φωνητικές εντολές SMS	217	Σύνδεση κινητού τηλεφώνου με το σύστημα πολυμέσων	270
		Χρήση κινητού τηλεφώνου	270
		NFC βλέπε Near Field Communication (NFC)	
Q		Q	
Qibla	265		

S

Service

βλέπε ASSYST PLUS

Service (υπολογιστής οχήματος) 199**Smartphone**

βλέπε Android Auto

βλέπε Apple CarPlay™

βλέπε Τηλέφωνο

SMS

Φωνητικές εντολές

(LINGUATRONIC) 217

SMS

βλέπε Μηνύματα

Surround View

βλέπε Κάμερα 360°

T

TEMPMATIC (μονάδα χειρισμού) 109**TEMPOMAT**

Ανάκτηση ταχύτητας κίνησης 170

Απενεργοποίηση 170

Αποθήκευση ταχύτητας κίνησης 170

Ενεργοποίηση 170

Επιλογή 170

Λειτουργία 168

Όρια συστήματος 168

Πλήκτρα 170

Προϋποθέσεις 170

Ρύθμιση ταχύτητας κίνησης 170

Tempomat ρύθμισης απόστασης

βλέπε Ενεργό σύστημα υποβοήθη-

σης απόστασης DISTRONIC

THERMOTRONIC (μονάδα χειρισμού) .. 110**Top Tether** 39**Touch-Control**

Ρύθμιση ευαισθησίας 222

Ρύθμιση ηχητικής επιβεβαίωσης

χειρισμού 222

Υπολογιστής οχήματος 197

Χειρισμός 222

TPEG

Ενεργοποίηση ένδειξης πληροφο-

ριών για την κυκλοφορία 259

W

Wi-Fi

Διαμόρφωση Hotspot 236

Επισκόπηση 234

Ρύθμιση 235

Ρύθμιση σύνδεσης στο διαδίκτυο 286

A

Αγαπημένα

Ανάκτηση 227

Διαγραφή 228

Επισκόπηση 227

Μετακίνηση 228

Μετονομασία 228

Προσθήκη 227

Αγορανομική ευθύνη 26**Αεραγωγοί**

βλέπε Αεραγωγοί αερισμού

βλέπε Ρύθμιση αεραγωγών αερι-

σμού οροφής)

Αεραγωγοί αερισμού

Ρύθμιση (μπροστά) 113

Χώρος πίσω επιβατών 114

Αερόσακος

Αερόσακος παραθύρου 33

Ενεργοποίηση 30

Επισκόπηση 33

Μπροστινός αερόσακος (οδηγού,

συνοδηγού) 33

Περιορισμένο φάσμα προστασίας 34

Πλευρικός αερόσακος 33

Σημεία τοποθέτησης 33

Φάσμα προστασίας 34

Αερόσακος παραθύρου 33**Αισθητήρες (φροντίδα)** 319**Αισθητήρες ραντάρ** 162**Ακινητοποίηση** 161**Ακροφύσια**

βλέπε Ρύθμιση αεραγωγών αερι-

σμού οροφής)

Αλλαγή ταχυτήτων

Σύσταση αλλαγής ταχύτητας 137

Αλλαγή τροχών 365**Αναγνώριση έλλειψης προσοχής**

βλέπε ATTENTION ASSIST

Αναγνώριση κόπωσης	Τοποθέτηση νέου τροχού	370
βλέπε ATTENTION ASSIST	Χαμήλωμα οχήματος	371
Αναγνώριση κούρασης	Αντικατάσταση φωτιστικών μέσων	
βλέπε ATTENTION ASSIST	Οδηγίες	96
Αναγνώριση λωρίδας κυκλοφορίας (αυτόματα)	Πλευρικά φώτα θέσης	101
βλέπε Ενεργό σύστημα υποβοήθησης διατήρησης λωρίδας	Πρόσθετα φλας (οχήματα με τετρακίνηση)	98
Αναγνώριση φωνής κινητού τηλεφώνου	Τύποι φωτιστικών μέσων πίσω φωτός (πλαίσιο οχήματος)	100
Διακοπή	Τύποι φωτιστικών μέσων πίσω φώτων (κλειστό φορτηγάκι και επιβατική έκδοση)	98
Έναρξη	Τύποι φωτιστικών μέσων προβολών αλογόνου	97
Αναγωγικό μέσο	Φώτα εσωτερικού χώρου (πίσω)	102
βλέπε AdBlue®	Φώτα μεγάλης σκάλας	97
Αναζήτηση πρατηρίων καυσίμων	Φώτα οπισθοπορείας (κλειστό φορτηγάκι και επιβατική έκδοση)	99
Έναρξη αυτόματης αναζήτησης πρατηρίων καυσίμων	Φωτισμός διασταύρωσης	97
Ενεργοποίηση/απενεργοποίηση αυτόματης αναζήτησης πρατηρίων καυσίμων	Φωτισμός πινακίδας κυκλοφορίας	100
	Φωτισμός φλας (μπροστά)	97
	Φωτισμός φλας (πίσω) (κλειστό φορτηγάκι και επιβατική έκδοση)	99
Αναζωογόνηση	Φωτισμός φλας (πίσω) (πλαίσιο οχήματος)	101
Ακύρωση		
Εκκίνηση	Αντικλεπτική προστασία	
	Immobilizer	62
Ανακύκλωση	Πρόσθετη ασφάλεια πόρτας	48
βλέπε Απόσυρση οχήματος στο τέλος κύκλου ζωής του (προστασία περιβάλλοντος)	Αντικλεπτική προστασία	
Ανεφοδιασμός	βλέπε EDW (αντικλεπτικό σύστημα συναγεμμού)	
Ανεφοδιασμός οχήματος	Αντικλεπτικό σύστημα συναγεμμού	
Συμπλήρωση AdBlue®	βλέπε EDW (αντικλεπτικό σύστημα συναγεμμού)	
Άνοιγμα/κλείσιμο ανέσεων μέσω πλήκτρου κυκλοφορίας αέρα	Αντιολισθητικές αλυσίδες	345
Άνοιγμα/κλείσιμο θήκης πάνω από το μπροστινό παρμπρίζ	Αντιολισθητικές αλυσίδες	
Άνοιγμα/κλείσιμο καπό κινητήρα	βλέπε Αντιολισθητικές αλυσίδες	
Άνοιγμα ανέσεων	Ανύψωση	
Αντιθαμβωτική λειτουργία εσωτερικού καθρέφτη	οχήματος	367
Αντικατάσταση ενός λαμπτήρα	Απενεργοποίηση συναγεμμού (EDW)	63
βλέπε Αντικατάσταση φωτιστικών μέσων	Απόδοση κινητήρα	
Αντικατάσταση λάμπας	Οδηγία για τροποποιήσεις	25
βλέπε Αντικατάσταση φωτιστικών μέσων	Αποθήκευση δεδομένων οχήματος	
Αντικατάσταση τροχού	Ηλεκτρονικοί εγκέφαλοι	26
Ανύψωση οχήματος	Πάροχος υπηρεσιών	27
Αφαίρεση τροχού		
Προετοιμασία		

Αποθηκευτική θήκη	82	Αυτόματη απενεργοποίηση κινητήρα (λειτουργία ECO Start-Stop)	133
Απολήξεις σωλήνων καυσαερίων (φροντίδα)	319	Αυτόματη ενεργοποίηση κινητήρα (λειτουργία ECO Start-Stop)	133
Απόσυρση οχήματος στο τέλος κύκλου ζωής του (προστασία περιβάλλοντος)	20	Αυτόματη ρύθμιση απόστασης βλέπε Ενεργό σύστημα υποβοήθησης απόστασης DISTRONIC	
Αριθμός έγκρισης τύπου (EK)	380	Αυτόματο κιβώτιο ταχυτήτων	
Αριθμός κινητήρα	380	Kickdown	141
Αριθμός πλαισίου οχήματος βλέπε Αριθμός πλαισίου οχήματος (VIN)		Ένδειξη θέσης κιβωτίου ταχυτήτων	138
Αριθμός πλαισίου οχήματος (VIN)		Επιλογέας DIRECT SELECT	138
Ανάγνωση	380	Επιλογή θέσης οδήγησης	140
Κάθισμα	380	Επιλογή θέσης προς παρκάρισμα	139
Μπροστινό παρμπρίζ	380	Επιλογή νεκράς	138
Πινακίδα τύπου	380	Επιλογή ταχύτητας οπισθοπορείας	138
Αρχική οθόνη (οθόνη μέσω)	221	Θέσεις κιβωτίου ταχυτήτων	138
Ασυνήθιστη συμπεριφορά οδήγησης ...	344	Περιορισμός περιοχής αλλαγής ταχυτήτων	140
Ασύρματη φόρτιση		Αυτόματος φωτισμός πορείας	90
Κινητό τηλέφωνο	88	Αφαίρεση σετ εργαλείων οχήματος	342
Λειτουργία/οδηγίες	87		
Ασύρματο τηλέφωνο βλέπε Κινητό τηλέφωνο			
Ασφάλεια έναντι ακούσιας κύλισης βλέπε Λειτουργία HOLD			
Ασφάλεια επιβατών βλέπε Αερόσακος βλέπε Ζώνη ασφαλείας βλέπε Σύστημα συγκράτησης			
Ασφάλεια λειτουργίας			
Δήλωση συμμόρφωσης (γρούλος)	23	Β	
Δήλωση συμμόρφωσης (εξαρτήματα οχήματος που λειτουργούν βάσει ραδιοσυχνότητας)	23	Βάση στήριξης σκάλας	
Τροποποιήσεις της απόδοσης κινητήρα	25	Επισκόπηση	305
Ασφάλειες		Μέγιστο φορτίο	391
Ασφαλειοθήκη στο κουτί καθίσματος στη θέση του οδηγού	341	Όχημα με ανοιχτή καρότσα	305
Ασφαλειοθήκη στο χώρο ποδιών του συνοδηγού	341	Τεχνικά στοιχεία	391
Οδηγίες	341	Βαφή (οδηγίες καθαρισμού)	318
Πριν από την αλλαγή	341	Βιβλίο διευθύνσεων βλέπε Επαφές	
Ασφάλιση αποσκευών	79, 300	Βλάβη	
Αύξηση έντασης μετάδοσης μηνυμάτων για την κυκλοφορία		Αντικατάσταση τροχού	366
Ρύθμιση	299	Επισκόπηση βοηθητικών μέσων	17
		Μεταφορά οχήματος	339
		Ρυμούλκηση	336
		Ρυμούλκηση για εκκίνηση	340
		Σύστημα συγκράτησης	30
		Βλάβη	
		βλέπε Βλάβη ελαστικού	
		Βλάβη ελαστικού	
		Αντικατάσταση τροχού	366
		Οδηγίες	325

Γ**Γάντζος ρυμούλκησης**

Τοποθέτηση/αφαίρεση	340
Χώρος φύλαξης	339

Γάντζος ρυμούλκησης (χώρος φύλαξης)

βλέπε Σετ εργαλείων οχήματος

Γενική αναζήτηση

Επισκόπηση	230
Λειτουργία	230

Γλώσσα

Οδηγίες	236
Ρύθμιση	236

Γνήσια ανταλλακτικά 20**Γραφικό υποβοήθησης (υπολογιστής οχήματος)** 200**Γρύλος**

Αφαίρεση υδραυλικού γρύλου από τη θήκη αποθήκευσης	343
Δήλωση συμμόρφωσης	23
Σημείο φύλαξης υδραυλικού γρύλου	343
Υδραυλικός	343

Γρύλος παραθύρου

βλέπε Πλευρικά παράθυρα

Δ**Δεδομένα οχήματος**

Μεταξόνιο	388
Μήκος οχήματος	388
Πλάτος οχήματος	388
Ύψος οχήματος	388

Δήλωση

Όχημα	25
-------------	----

Δήλωση συμμόρφωσης

Γρύλος	23
Εξαρτήματα οχήματος που λειτουργούν βάσει ραδιοσυχνότητων	23
Ηλεκτρομαγνητική συμβατότητα	23

Διαδικτυακό ραδιόφωνο

Ανάκτηση	290
Ανάκτηση καταλόγου σταθμών (τελευταία επιλεγμένη κατηγορία)	292
Αποθήκευση σταθμού	291
Διαγραφή σταθμού	291
Εγγραφή	292
Επιλογή ροής	292

Επιλογή σταθμού και σύνδεση	291
Επισκόπηση	291
Κατάργηση εγγραφής	292
Όροι χρήσης	292
Ρύθμιση επιλογών	292

Διαδίκτυο

Ανάκτηση ιστοσελίδας	288
Διαγραφή ιστορικού	290
Διαγραφή σελιδοδεικτη	290
Διαχείριση σελιδοδεικτών	290
Έξοδος από το πρόγραμμα περιήγησης στο διαδίκτυο	290

Διαδρομή

Αποδοχή πρότασης παράκαμψης κατόπιν ερώτησης	259
Αποθήκευση καταγεγραμμένης διαδρομής	252
Εκκίνηση αναζήτησης σταθμών εξυπηρέτησης αυτοκινητιστών	251
Εμφάνιση αποθηκευμένης διαδρομής στον χάρτη	252
Εμφάνιση καταλόγου διαδρομών	250
Εμφάνιση πληροφοριών προορισμού	249
Έναρξη αποθηκευμένης διαδρομής ...	252
Ενεργοποίηση/απενεργοποίηση αυτόματης αναζήτησης πρατηρίων καυσίμων	251
Ενεργοποίηση τακτικής διαδρομής	251
Επεξεργασία αποθηκευμένης διαδρομής	252
Επιλογές	248
Επιλογή εναλλακτικής διαδρομής	250
Επιλογή μηνυμάτων	249
Επιλογή τύπου	247
Καταγραφή διαδρομής	252
Σχεδιασμός	249
Υπολογισμός	246
Υπολογισμός με ενδιάμεσους προορισμούς	250

Διαδρομή (υπολογιστής οχήματος) 200**Διακόπτης πολλαπλών λειτουργιών**

βλέπε Σινιάλο φώτων
βλέπε Φωτισμός φλας
βλέπε Φώτων μεγάλης σκάλας



Διακόπτης φώτων (επισκόπηση)	90	βλέπε Όχημα	
Διακοσμητικό στοιχείο (φροντίδα)	321	Εκκίνηση κινητήρα σε περίπτωση έκτακτης ανάγκης	340
Διαστάσεις οχήματος	388	Έκτακτη ανάγκη	
Διάταξη ρυμουλκούμενου		Αφαίρεση προειδοποιητικού τριγώνου	324
Αφαίρεση σφαιρικής κεφαλής		Επισκόπηση βοηθητικών μέσων	17
κοτσαδόρου	194	Προειδοποιητικό γιλέκο	324
Γενικές οδηγίες	389	Πυροσβεστήρας	324
Οδηγίες για τη λειτουργία ρυμούλκησης	191	Τοποθέτηση προειδοποιητικού τριγώνου	324
Πρίζα	194	Φαρμακείο	324
Τοποθέτηση σφαιρικής κεφαλής		Εκφώνηση οδηγίων πλοήγησης	
κοτσαδόρου	193	Ενεργοποίηση/απενεργοποίηση	255
Φροντίδα	319	Ενεργοποίηση/απενεργοποίηση κατά τη διάρκεια τηλεφωνικών συνομιλιών	255
Διεπαφή διάγνωσης οχήματος		Ενεργοποίηση/απενεργοποίηση μείωσης έντασης ήχου	255
βλέπε Σύνδεσμος διάγνωσης		Επανάληψη	256
Δικαιώματα πνευματικής ιδιοκτησίας	28	Ρύθμιση έντασης ήχου	255
Διπλό κάθισμα συνοδηγού	73	Ελαστικά	
Δυνατότητες αποθήκευσης		Αλλαγή	366
βλέπε Θήκη		Αντικατάσταση	363
		Αντιολισθητικές αλυσίδες	345
		Αποθήκευση	365
		Ασυνήθιστη συμπεριφορά οδήγησης	344
		Αφαίρεση	370
		Βλάβη ελαστικού	325
		Έλεγχος	344
		Έλεγχος θερμοκρασίας ελαστικών (σύστημα ελέγχου πίεσης ελαστικών)	359
		Έλεγχος πίεσης ελαστικών (σύστημα ελέγχου πίεσης ελαστικών)	359
		Επανεκκίνηση συστήματος ελέγχου πίεσης ελαστικών	360
		Επιλογή	363
		Θερινά ελαστικά	344
		Θόρυβοι	344
		Κατεύθυνση κίνησης.	365
		Πίεση ελαστικού (υποδείξεις)	346
		Πίνακας πιέσεων ελαστικών	347
		Σύστημα ελέγχου πίεσης ελαστικών (λειτουργία)	359
Ε			
Είδη φωνητικών εντολών (LINGUATRONIC)	206		
Ειδικευμένο συνεργείο	25		
Εισαγωγή/εξαγωγή δεδομένων			
Εισαγωγή/εξαγωγή	237		
Λειτουργία/οδηγίες	237		
Εισαγωγή προορισμού			
Εισαγωγή γεωγραφικών συντεταγμένων	245		
Εισαγωγή διεύθυνσης τριών λέξεων ...	245		
Εισαγωγή ενδιάμεσου προορισμού	249		
Εισαγωγή σημείου ενδιαφέροντος ή διεύθυνσης	241		
Επιλογή από τα γενικά αγαπημένα	246		
Επιλογή επαφής	245		
Επιλογή σημείου ενδιαφέροντος	244		
Επιλογή στον χάρτη	246		
Επιλογή τελευταίων προορισμών	243		
Οδηγίες	241		
Εισαγωγή χαρακτήρων			
Λειτουργία/οδηγίες	231		
Μέσω της οθόνης μέσων	231		
Ρύθμιση πληκτρολόγιου	233		
Εκκίνηση			

Τοποθέτηση	370	λας μη διαθέσιμο προσωρινά Βλέπε Οδηγίες Χρήσης)	423
Υποδείξεις για την τοποθέτηση	363	Adaptive Highbeam Assist inoperative (Προσαρμοζόμενο σύστημα υποβοήθησης φώτων μεγάλης σκάλας εκτός λειτουργίας) ..	423
Ελεύθερο λογισμικό	28	 AdBlue system fault Engine start not possible (Βλάβη συστήματος AdBlue Ενεργοποίηση κινητήρα μη εφικτή)	411
Εμφάνιση αυτονομίας (μενού Trip (Διαδρομή))	200	 AdBlue system fault Perf. reduced: 20 km/h No start in XXX km (Βλάβη συστήματος AdBlue Περιορισμός απόδοσης: 20 km/h Μη δυνατή ενεργοποίηση σε XXX km)	411
Εμφάνιση συνολικής απόστασης (μενού Trip (Διαδρομή))	200	 AdBlue system fault Perf. reduced in XXX km See Owner's Manual (Βλάβη συστήματος AdBlue Μειωμένη απόδοση σε XXX km Βλέπε Οδηγίες Χρήσης)	411
Εναλλακτική διαδρομή βλέπε Διαδρομή		 AdBlue system fault Performance reduced: 20 km/h (Βλάβη συστήματος AdBlue Περιορισμός απόδοσης: 20 km/h)	413
Ενδείξεις θόνης		 AdBlue system fault Performance reduced (Βλάβη συστήματος AdBlue Περιορισμένη απόδοση)	413
	405	 AdBlue system fault Performance reduced after eng. restart: XXX km/h (Βλάβη συστήματος AdBlue Μειωμένη απόδοση μετά από νέα ενεργοποίηση του κινητήρα: XXX km/h)	413
Active Brake Assist Functions currently limited See Owner's Manual (Προσωρινά περιορισμένη λειτουργία της ενεργής υποβοήθησης πέδησης Βλέπε Οδηγίες Χρήσης)	396	 AdBlue system fault See Owner's Manual (Βλάβη συστήματος AdBlue Βλέπε Οδηγίες Χρήσης)	411, 412
Active Brake Assist Functions limited See Owner's Manual (Περιορισμένη λειτουργία της ενεργής υποβοήθησης πέδησης Βλέπε Οδηγίες Χρήσης)	396	 Add 1 litre engine oil when next refuelling (Προσθέστε 1 λίτρο λαδιού κινητήρα στον επόμενο ανεφοδιασμό με καύσιμο)	406
Active Distance Assist inoperative (Ενεργό σύστημα υποβοήθησης απόστασης εκτός λειτουργίας)	401	Air conditioning malfunction See Owner's Manual (Βλάβη συστήμα-	
Active Lane Keeping Assist Camera view restricted See Owner's Manual (Περιορισμένο οπτικό πεδίο κάμερας ενεργού συστήματος υποβοήθησης διατήρησης λωρίδας Βλέπε Οδηγίες Χρήσης)	404		
Active Lane Keeping Assist currently unavailable See Owner's Manual (Ενεργό σύστημα υποβοήθησης διατήρησης λωρίδας μη διαθέσιμο προσωρινά Βλέπε Οδηγίες Χρήσης)	404		
Active Lane Keeping Assist inoperative (Ενεργό σύστημα υποβοήθησης διατήρησης λωρίδας εκτός λειτουργίας)	404		
Adaptive Highbeam Assist Camera view restricted See Owner's Manual (Προσαρμοζόμενο σύστημα υποβοήθησης φώτων μεγάλης σκάλας Περιορισμένο οπτικό πεδίο κάμερας Βλέπε Οδηγίες Χρήσης)	423		
Adaptive Highbeam Assist currently unavailable See Owner's Manual (Προσαρμοζόμενο σύστημα υποβοήθησης φώτων μεγάλης σκά-			

τος κλιματισμού Βλέπε Οδηγίες Χρήσης)	420	 Coolant Stop vehicle Switch engine off (Ψυκτικό υγρό Ακινητοποιήστε το όχημα Απενεργοποιήστε τον κινητήρα)	408
Apply brake to deselect Park (P) position (Πατήστε το πεντάλ φρένου για να αποεπιλέξετε τη θέση Park (P))	421	 Correct tyre pressure (Διορθώστε την πίεση ελαστικών)	415
 Attention Assist: Pause! (Attention Assist: Διάλειμμα!)	404	Cruise control and speed limiter inoperative (Tempomat και περιοριστής εκτός λειτουργίας)	400
 Attention Assist inoperative (Attention Assist εκτός λειτουργίας)	404	Cruise control inoperative (Tempomat εκτός λειτουργίας)	400
 AUTO lights inoperative (Φώτα AUTO εκτός λειτουργίας)	423	Currently unavailable Camera dirty (Προσωρινά μη διαθέσιμο Η κάμερα φέρει ακαθαρσίες)	401
Backup battery malfunction (Βλάβη εφεδρικής μπαταρίας)	420	Currently unavailable Radar sensors dirty (Μη διαθέσιμο προσωρινά Οι αισθητήρες ραντάρ φέρουν ακαθαρσίες)	402
 Before starting the engine, turn the steering wheel (Πριν ενεργοποιήσετε τον κινητήρα, περιστρέψτε το τιμόνι)	418	 currently unavailable See Owner's Manual (μη διαθέσιμο προσωρινά Βλέπε Οδηγίες Χρήσης) ...	398
Blind Spot Assist currently unavailable See Owner's Manual (Σύστημα υποβοήθησης νεκρής γωνίας ορατότητας μη διαθέσιμο προσωρινά Βλέπε Οδηγίες Χρήσης) ...	403	 currently unavailable See Owner's Manual (μη διαθέσιμο προσωρινά Βλέπε Οδηγίες Χρήσης) ...	399
Blind Spot Assist inoperative (Σύστημα υποβοήθησης νεκρής γωνίας ορατότητας εκτός λειτουργίας)	403	Distance Pilot available again (Πιλότος απόστασης ξανά διαθέσιμος)	402
Cannot measure fluid level (Δεν είναι δυνατή η μέτρηση της στάθμης πλήρωσης)	411	Distance Pilot currently unavailable See Owner's Manual (Πιλότος απόστασης μη διαθέσιμος προσωρινά Βλέπε Οδηγίες Χρήσης) ...	401
 Change key batteries (Αντικαταστήστε τις μπαταρίες κλειδιού) ...	417	 Engine oil level cannot be measured (Δεν είναι δυνατή η μέτρηση της στάθμης λαδιού κινητήρα)	405
 Check brake fluid level (Ελέγξτε τη στάθμη υγρού φρένων)	395	 Engine oil level Reduce oil level (Στάθμη λαδιού κινητήρα Μειώστε τη στάθμη λαδιού)	406
Check brake pads See Owner's Manual (Ελέγξτε τα τακάκια φρένων Βλέπε Οδηγίες Χρήσης)	395	 Engine oil level Stop vehicle Switch engine off (Στάθμη λαδιού κινητήρα Ακινητοποιήστε το όχημα Απενεργοποιήστε τον κινητήρα)	406
 Check engine oil level when next refuelling (Ελέγξτε τη στάθμη λαδιού κινητήρα στον επόμενο ανεφοδιασμό με καύσιμο)	407	 Engine oil pressure Stop Switch off engine (Πίεση λαδιού κινητήρα Ακινητοποιήστε το όχημα Απενεργοποιήστε τον κινητήρα)	405
 Check tyre(s) (Ελέγξτε τα ελαστικά)	415		
 Clean the fuel filter (Καθαρίστε το φίλτρο καυσίμου)	405		

 Front left malfunction Consult workshop (Βλάβη μπροστά αριστερά Αναζητήστε συνεργείο) (παράδειγμα) 393	 Maximum speed exceeded (Υπέρβαση μέγιστης επιτρεπόμενης ταχύτητας κίνησης) 400
 Incline too steep See Owner's Manual (Υπερβολικά μεγάλη κατηφορική κλίση Βλέπε Οδηγίες Χρήσης) 394	N permanently active Risk of vehicle rolling (N μονίμως ενεργή Κίνδυνος κύλισης του οχήματος) 421
 Inoperative Battery low (εκτός λειτουργίας Χαμηλή κατά- σταση φόρτισης μπαταρίας) 418	 Off (Απενεργοποίηση) 400
 Inoperative Refuel vehicle (εκτός λειτουργίας Ανεφοδιάστε το όχημα με καύσιμο) 418	HOLD Off (Απενεργοποίηση) 402 Only select Park (P) when vehicle is stationary (Επιλέξτε τη θέση Park (P) μόνο με ακινητοποιημένο όχημα) 421
EBD Inoperative See Owner's Manual (εκτός λειτουργίας Βλέπε Οδηγίες Χρήσης) 397	 Parking brake inoperative (Φρένο στάθμευσης εκτός λειτουργίας) 394
 Inoperative See Owner's Manual (εκτός λειτουργίας Βλέπε Οδηγίες Χρήσης) 398	 Parking brake See Owner's Manual (Φρένο στάθμευσης Βλέπε Οδηγίες Χρήσης) 395
 Inoperative See Owner's Manual (εκτός λειτουργίας Βλέπε Οδηγίες Χρήσης) 399	 Place the key in the marked space See Owner's Manual (Βάλτε το κλειδί στο επισημασμένο σημείο Βλέπε Οδηγίες Χρήσης) 416
 Inoperative See Owner's Manual (εκτός λειτουργίας Βλέπε Οδηγίες Χρήσης) 418	Radar sensors dirty See Owner's Manual (Οι αισθητήρες ραντάρ φέρουν ακαθαρσίες Βλέπε Οδηγίες Χρήσης) 396
 Key not detected (Το κλειδί δεν αναγνωρίζεται) (μήνυμα οθό- νης με κόκκινο χρώμα) 417	 Refill AdBlue Engine start not possible (Συμπληρώστε AdBlue Δεν είναι δυνατή η εκκίνηση του κινητήρα) 410
 Key not detected (Το κλειδί δεν αναγνωρίζεται) (μήνυμα οθό- νης με λευκό χρώμα) 417	 Replace air filter (Αντικατα- στήστε το φίλτρο αέρα) 405
 Left dipped beam (Αριστερός φωτισμός διασταύρωσης) (παρά- δειγμα) 424	 Replace key (Αντικαταστή- στε το κλειδί) 417
 Left windowbag malfunction Consult workshop (Βλάβη αριστε- ρού αερόσακου παραθύρου Αναζη- τήστε συνεργείο) (παράδειγμα) 392	 Reserve fuel level (Στάθμη εφεδρικού καυσίμου) 405
 Malfunction See Owner's Manual (Βλάβη Βλέπε Οδηγίες Χρή- σης) 424	 Restraint system malfunction Consult workshop (Βλάβη συστήματος συγκράτησης Αναζητήστε συνεργείο) 393
	Reversing not possible: Consult workshop (Μη δυνατή οπισθοπο- ρεία: Αναζητήστε συνεργείο) 420
	Risk of vehicle rolling Driver's door open and transmission not in

P (Κίνδυνος κύλισης οχήματος Πόρτα οδηγού ανοιχτή και το κιβώτιο ταχυτήτων δεν βρίσκεται στη θέση P)	421	 Switch on headlamps (Ενεργοποιήστε τον φωτισμό διασταύρωσης)	423
 See Owner's Manual (Βλέπε Οδηγίες Χρήσης)	408	 System fault No start in XXX km (Βλάβη συστήματος Μη εφικτή ενεργοποίηση κινητήρα σε XXX km)	410
SOS NOT READY	397	 Top up AdBlue No start in XXX km (Συμπληρώστε AdBlue Μη εφικτή ενεργοποίηση κινητήρα σε XXX km)	410
Speed limit (winter tyres) XXX km/h (Όριο ταχύτητας κίνησης (χειμερινά ελαστικά) XXX km/h)	400	 Top up AdBlue Perf. reduced: 20 km/h No start in XXX km (Συμπληρώστε AdBlue Μειωμ. απόδοση: 20 χλμ./ώρα Χωρίς εκκίνηση σε XXX χλμ.)	410
Speed limiter inoperative (Περιοριστής εκτός λειτουργίας)	400	 Top up AdBlue Perf. reduced in XXXkm See Owner's Manual (Συμπληρώστε AdBlue Περιορισμένη απόδοση σε XXX km Βλέπε Οδηγίες Χρήσης)	410
Speed limiter passive (Παθητικός περιοριστής ταχύτητας)	400	 Top up AdBlue Performance reduced (Συμπληρώστε AdBlue Περιορισμός απόδοσης)	412
 Start engine See Owner's Manual (Ενεργοποιήστε τον κινητήρα Βλέπε Οδηγίες Χρήσης)	407	 Top up AdBlue Performance reduced after eng. restart: 20 km/h (Συμπληρώστε AdBlue Μειωμένη απόδοση μετά την επανεκκίνηση του κινητήρα: 20 χλμ./ώρα)	412
 Steering malfunction Increased physical effort See Owner's Manual (Βλάβη συστήματος διεύθυνσης Απαιτείται αυξημένη δύναμη για τη διεύθυνση Βλέπε Οδηγίες Χρήσης)	419	 Top up AdBlue Power reduced: 20 km/h (Συμπληρώστε AdBlue Περιορισμός απόδοσης: 20 km/h)	412
 Steering malfunction See Owner's Manual (Βλάβη συστήματος διεύθυνσης Βλέπε Οδηγίες Χρήσης)	419	 Top up AdBlue See Owner's Manual (Συμπληρώστε AdBlue Βλέπε Οδηγίες Χρήσης)	409, 412
 Steering malfunction Stop immediately See Owner's Manual (Βλάβη συστήματος διεύθυνσης Ακινητοποιήστε άμεσα το όχημα Βλέπε Οδηγίες Χρήσης)	419	Top up coolant See Owner's Manual (Συμπληρώστε ψυκτικό υγρό Βλέπε Οδηγίες Χρήσης)	409
 Steering malfunction Stop immediately See Owner's Manual (Βλάβη συστήματος διεύθυνσης Ακινητοποιήστε άμεσα το όχημα Βλέπε Οδηγίες Χρήσης)	419	 Top up washer fluid (Συμπληρώστε νερό πλύσης)	417
Step not extended See Owner's Manual (Step not extended See Owner's Manual) ή Step not extended Mailfunction (Σκαλοπάτι δεν εξήλθε Βλάβη)	422	To select R, depress brake (Πατήστε το πεντάλ φρένου για να επιλέξετε τη θέση R)	420
 Stop vehicle Leave engine running (Ακινητοποιήστε το όχημα Αφήστε τον κινητήρα να λειτουργεί) ..	407		
 Stop vehicle See Owner's Manual (Ακινητοποιήστε το όχημα Βλέπε Οδηγίες Χρήσης)	407		
 Switch off lights (Απενεργοποιήστε τα φώτα)	423		

To shift out of P or N, depress brake and start engine (Για αποεπιλογή της θέσης P ή N, πατήστε το πεντάλ φρένου και ενεργοποιήστε τον κινητήρα)	421	Owner's Manual or corresponding mobile App (Για λεπτομέρειες, ανατρέξτε στο εγχειρίδιο ή στην αντίστοιχη εφαρμογή για κινητές συσκευές).	422
To start engine, shift to P or N (Για ενεργοποίηση του κινητήρα, επιλέξτε τη θέση P ή N)	420	 Warning tyre defect (Προσοχή Βλάβη ελαστικού)	414
Totwinkel-Assistent Anhänger nicht überwacht (Σύστημα υποβοήθησης νεκρής γωνίας ορατότητας Ρυμουλκούμενο χωρίς επιτήρηση)	403	 Wheel sensor(s) missing (Δεν υπάρχουν αισθητήρες τροχών)	413
Traffic Sign Assist Camera view restricted See Owner's Manual (Σύστημα υποβοήθησης σημάτων κυκλοφορίας Περιορισμένο οπτικό πεδίο κάμερας Βλέπε Οδηγίες Χρήσης)	403	Without changing gear, consult workshop (Χωρίς να αλλάξετε ταχύτητα, αναζητήστε συνεργείο)	421
Traffic Sign Assist currently unavailable See Owner's Manual (Σύστημα υποβοήθησης σημάτων κυκλοφορίας μη διαθέσιμο προσωρινά Βλέπε Οδηγίες Χρήσης)	403	Ένδειξη ECO	
Traffic Sign Assist inoperative (Σύστημα υποβοήθησης σημάτων κυκλοφορίας εκτός λειτουργίας)	402	Επαναφορά	201
Transmission malfunction Stop (Βλάβη κιβωτίου ταχυτήτων Ακινητοποιήστε το όχημα)	420	Λειτουργία	134
Tyre pressure Check tyre(s) (Πίεση ελαστικών Ελέγξτε τα ελαστικά)	416	Ένδειξη διαστημάτων service	
Tyre pressure monitor currently unavailable (Σύστημα ελέγχου πίεσης ελαστικών μη διαθέσιμο προσωρινά)	414	βλέπε ASSYST PLUS	
Tyre pressure monitor inoperative (Σύστημα ελέγχου πίεσης ελαστικών εκτός λειτουργίας)	415	Ένδειξη θέσης κιβωτίου ταχυτήτων	138
Tyre pressure monitor inoperative No wheel sensors (Σύστημα ελέγχου πίεσης ελαστικών εκτός λειτουργίας Δεν υπάρχουν αισθητήρες τροχών)	413	Ένδειξη κατανάλωσης	
 Vehicle is operational		Ανάκτηση	240
Switch off the ignition before exiting (Το όχημα βρίσκεται σε λειτουργία Απενεργοποιήστε τη μίζα πριν αποβιβαστείτε από το όχημα)	420	Ενδιάμεσος προορισμός	
Vehicle tracking activated (Έχει ενεργοποιηθεί ο εντοπισμός οχήματος). For details see		Εισαγωγή	249
		Εκκίνηση αναζήτησης σταθμών εξυπηρέτησης αυτοκινητιστών	251
		Έναρξη αυτόματης αναζήτησης πρατηρίων καυσίμων	251
		Επεξεργασία	250
		Υπολογισμός διαδρομής με ενδιάμεσους προορισμούς	250
		Ενεργή υποβοήθηση πέδησης	
		Λειτουργία/οδηγίες	166
		Ρύθμιση	168
		Ενεργοποίηση/απενεργοποίηση LOW RANGE	143
		Ενεργοποίηση/απενεργοποίηση θέρμανσης καθίσματος	78
		Ενεργοποίηση/απενεργοποίηση θέρμανσης μπροστινού παρμπρίζ	113
		Ενεργοποίηση/απενεργοποίηση θέρμανσης πίσω παρμπρίζ	113
		Ενεργοποίηση/απενεργοποίηση λειτουργίας A/C	111
		Ενεργοποίηση/απενεργοποίηση λειτουργίας ανακύκλωσης αέρα	113
		Ενεργοποίηση/απενεργοποίηση λειτουργίας συγχρονισμού (μονάδα χειρισμού)	112

Ενεργοποίηση μίζας (πλήκτρο Start-Stop)	122	βλέπε Λειτουργία Reset (σύστημα πολυμέσων)	
Ενεργό σύστημα υποβοήθησης απόστασης DISTRONIC		Επαφές	
Ανάκτηση ταχύτητας κίνησης	173	Ανάκτηση	273
Απενεργοποίηση	173	Αποθήκευση	274
Αποθήκευση ταχύτητας κίνησης	173	Διαγραφή	274
Αύξηση/μείωση ταχύτητας κίνησης ...	173	Εισαγωγή	273
Ενεργοποίηση	173	Εισαγωγή (επισκόπηση)	273
Λειτουργία	172	Επιλογές	274
Όρια συστήματος	172	Επιλογές προτάσεων	274
Πλήκτρα τιμονιού	173	Λήψη (από το κινητό τηλέφωνο)	273
Προϋποθέσεις	173	Μορφή ονόματος	273
Ενεργό σύστημα υποβοήθησης διατήρησης λωρίδας		Πληροφορίες	272
Λειτουργία	188	Πραγματοποίηση κλήσης	274
Λειτουργία ρυμούλκησης	188	Επαφή	
Όρια συστήματος	188	Διαγραφή αγαπημένων	275
Ενεργό σύστημα υποβοήθησης στάθμευσης		Επένδυση οροφής (φροντίδα)	321
Υποστήριξη ελιγμών	181	Επικοινωνία	
Ενημέρωση λογισμικού		Αποθήκευση στα αγαπημένα	274
Εκτέλεση	238	Επιλογές DIRECT SELECT	
Πληροφορίες	238	Αυτόματη επιλογή θέσης προς παρ- κάρισμα	139
Σημαντικές ενημερώσεις συστήμα- τος	239	Επιλογή θέσης οδήγησης	140
Ενιαίο κάθισμα συνοδηγού		Επιλογή θέσης προς παρκάρισμα	139
Αποθηκευτική θήκη	82	Επιλογή νεκράς	138
Εξαρτήματα οχήματος που λειτουργούν βάσει ραδιοσυχνότητας (δήλωση συμμόρφωσης)	23	Επιλογή ταχύτητας οπισθοπορείας	138
Εξειδικευμένο συνεργείο	25	Λειτουργία	138
Εξουσιοδοτημένος επισκευαστής βλέπε Εξειδικευμένο συνεργείο		Επιλογή POI	
Εξουσιοδοτημένος επισκευαστής Mercedes-Benz βλέπε Εξειδικευμένο συνεργείο		βλέπε Εισαγωγή προορισμού	
Εξυπηρέτηση πελατών βλέπε ASSYST PLUS		Επιλογή αριθμού τηλεφώνου (υπολο- γιστής οχήματος)	203
Εξωτερικοί καθρέφτες		Επιλογή θέσης οδήγησης (αυτόματο κιβώτιο ταχυτήτων)	140
Άνοιγμα/κλείσιμο	105	Επιλογή νεκράς (αυτόματο κιβώτιο ταχυτήτων)	138
Δυνατότητες ρύθμισης	15	Επιλογή ταχύτητας οπισθοπορείας	138
Ρύθμιση	105	Επισκόπηση τύπων φωτιστικών μέσων	
Εξωτερικός φωτισμός βλέπε Φως		Πίσω φως (κλειστό φορτηγάκι και επιβατική έκδοση)	98
Επαναφορά (εργοστασιακές ρυθμίσεις)		Πίσω φως (πλαίσιο οχήματος)	100
		Επιτάχυνση	
		βλέπε Χρήση kickdown	
		Επιτρεπόμενες μέθοδοι ρυμούλκησης	335

Επιτρεπόμενη συνολική μάζα	380
Επιτρεπόμενο φορτίο άξονα	380
Εργαλεία	
βλέπε Αφαίρεση σετ εργαλείων οχήματος	
βλέπε Θήκη αποθήκευσης σετ εργαλείων οχήματος	
βλέπε Σετ εργαλείων οχήματος	
Εσωτερικός φωτισμός	
Ρύθμιση	94
Χρόνος παράτασης φωτισμού	96
Χώρος πίσω επιβατών	95
Χώρος φόρτωσης	95
Ευθύνη για ελαττώματα (όχημα)	26
Εφεδρικός τροχός	
Οδηγίες	373
Τοποθέτηση/αφαίρεση	374

Z

Ζάντες (φροντίδα)	319
Ζώα	
Κατοικίδια στο όχημα	44
Ζώνη	
βλέπε Ζώνη ασφαλείας	
Ζώνη ασφαλείας	
Δέσιμο	32
Λύσιμο	33
Περιορισμένο φάσμα προστασίας	31
Προειδοποιητική λυχνία	33
Ρύθμιση ύψους	32
Φάσμα προστασίας	31
Φροντίδα	321

H

Ηλεκτρικές ασφάλειες	
βλέπε Ασφάλειες	
Ηλεκτρική συρόμενη πόρτα	
Άνοιγμα/κλείσιμο με το κλειδί	53
Άνοιγμα με τη λαβή πόρτας	53
Άνοιγμα με το πλήκτρο	51
Λειτουργία	51
Προγραμματισμός κλειδιού	53
Ρύθμιση	54
Χειροκίνητο ξεκλείδωμα	53
Ηλεκτρική υποβοήθηση κλεισίματος	
Οδηγίες	51

Ηλεκτρικό σκαλοπάτι

Απασφάλιση ανάγκης	57
Εμπόδιο	56
Κλείσιμο/άνοιγμα	56
Λειτουργία	56
Παρεμπόδιση ανοίγματος	56

Ηλεκτρικό φρένο στάθμευσης

Αυτόματη ασφάλιση	159
Αυτόματο λύσιμο	160
Οδηγίες	159
Πέδηση έκτακτης ανάγκης	161
Χειροκίνητη ασφάλιση ή λύσιμο	161

Ηλεκτρομαγνητική συμβατότητα (δήλωση συμμόρφωσης)

Ηλεκτρονικό Πρόγραμμα Ευστάθειας βλέπε ESP® (Ηλεκτρονικό Πρόγραμμα Ευστάθειας)	23
--	----

Ηλεκτρονικό σύστημα

Ηλεκτρονικό σύστημα κινητήρα (οδηγίες)

Ηλεκτρονικό σύστημα οχήματος	
Ηλεκτρονικό σύστημα κινητήρα	379
Οδηγίες	379
Συσκευές ραδιοσυχνότητας	379

Ημερήσια διανυθείσα απόσταση

Ενδείξεις	200
Επαναφορά	201

Ημερήσιος χιλιόμετρητής

 βλέπε Ημερήσια διανυθείσα απόσταση

Ημερομηνία

Αυτόματη ρύθμιση ημερομηνίας και ώρας	233
---	-----

Ηχητική επιβεβαίωση κλεισίματος

Ενεργοποίηση/απενεργοποίηση	46
-----------------------------------	----

Ήχος

 βλέπε Ρυθμίσεις ήχου

Θ

Θερινά ελαστικά	344
Θέρμανση πίσω χώρου	111
Θερμοκρασία ελαστικών	
έλεγχος (σύστημα ελέγχου πίεσης ελαστικών)	359
Σύστημα ελέγχου πίεσης ελαστικών (λειτουργία)	359

Θέση προς παρκάρισμα		μπροστινά (μηχανική ρύθμιση)	68
Αυτόματη επιλογή	139	Οσφυϊκή στήριξη 4 σημείων	72
Επιλογή	139	Περιστροφή (μπροστινό κάθισμα)	73
Θήκες αποθήκευσης		Ρύθμιση έδρας καθίσματος (διπλό κάθισμα συνοδηγού)	73
βλέπε Θήκη		Ρύθμιση υποβραχιόνιων	74
Θήκη		Ρύθμιση υποβραχιόνιων (Πίσω ενιαίο κάθισμα)	77
Αποθηκευτική θήκη	82	Σωστή θέση καθίσματος οδηγού	66
Θήκη γυαλιών	82	Τοποθέτηση/αφαίρεση πίσω ενιαίου καθίσματος	74
Κεντρική κονσόλα	81	Χειρισμός λειτουργίας μνήμης	72
Κόκπιτ	81	χωρίς πακέτο καθισμάτων ανέσεων	66
Ντουλαπάκι συνοδηγού	81		
Πόρτα	81	Καθίσματα	
Υποβραχιόνιο	81	βλέπε Διπλό κάθισμα συνοδηγού	
Θήκη αποθήκευσης σεντ εργαλείων οχήματος	342	Καθοδήγηση στον προορισμό	
Θήκη γυαλιών	82	Offroad	256
		Ακύρωση	256
		Αλλαγή κατεύθυνσης	253
		από μια θέση εκτός δρόμου	256
		Άφιξη στον προορισμό	255
		Οδηγίες	253
		Ο ενδιάμεσος προορισμός επιτεύχθηκε	255
		Πληροφορίες αυτοκινητόδρομου	254
		Σε έναν προορισμό εκτός δρόμου	256
		Συστάσεις λωρίδας κυκλοφορίας	254
		Καθρέφτες	
		βλέπε Εξωτερικοί καθρέφτες	
		Κάλυμμα δαπέδου	
		Αφαίρεση/τοποθέτηση (μπαταρία μίζας)	329
		Κάλυμμα καθίσματος (φροντίδα)	321
		Κάμερα	
		βλέπε Κάμερα 360°	
		βλέπε Κάμερα οπισθοπορείας	
		Κάμερα 360°	
		Επιλογή προβολής	181
		Λειτουργία	179
		Φροντίδα	319
		Κάμερα οπισθοπορείας	
		Ενεργοποίηση/απενεργοποίηση αυτόματης λειτουργίας (κάμερα 360°)	181
		Λειτουργία	176
		Φροντίδα	319
I			
Ιστοσελίδα			
Ανάκτηση	288		
K			
Καθαρισμός			
βλέπε Φροντίδα			
Καθαρισμός βαλβίδας αποστράγγισης νερού για κλωβό αναρρόφησης αέρα	315		
Καθαρισμός βαλβίδας αποστράγγισης νερού κλωβού αναρρόφησης αέρα	315		
Κάθισμα οδηγού			
βλέπε Καθίσματα			
Καθίσματα			
Αναδίπλωση πτυσσόμενου καθίσματος προς τα επάνω ή προς τα κάτω	74		
Δυνατότητες ρύθμισης	15		
Δυνατότητες ρύθμισης 8 σημείων	70		
Λειτουργία μνήμης	70		
με πακέτο καθισμάτων ανέσεων	68		
Μηχανική ρύθμιση προσκέφαλου	77		
Μπροστινά (ηλεκτρική ρύθμιση)	70		
μπροστινά (μηχανική ρύθμιση, με πακέτο καθισμάτων ανέσεων)	68		
μπροστινά (μηχανική ρύθμιση, χωρίς πακέτο καθισμάτων ανέσεων)	66		

Καρτέλα διάσωσης	26
Κατάλογος κλήσεων	
Επιλογές προτάσεων	275
Επισκόπηση	275
Πραγματοποίηση κλήσης	275, 276
Κατάλογος σταθμών	
Ανάκτηση	298
Κατανάλωση αλκοόλ και οδήγηση	124
Κατανάλωση καυσίμου (υπολογιστής οχήματος)	200
Κατανάλωση ρεύματος	
Κλειδί	46
Κατανομή δύναμης πέδησης	
EBD (Electronic Brakeforce Distribution)	166
Κατάσταση ηρεμίας	
Ενεργοποίηση/απενεργοποίηση	162
Κατάσταση σύνδεσης	
Ένδειξη	288
Επισκόπηση	288
Κατευθυντήριες οδηγίες υπερκατασκευών	21
Κατοικίδια στο όχημα	44
Καύσιμο	
Diesel	382
Ανεφοδιασμός	149
Αποστράγγιση νερού από το φίλτρο ...	315
Εφεδρικό καύσιμο	384
Περιεχόμενο ρεζερβουάρ καυσίμου ..	384
Ποιότητα (Diesel)	382
Χαμηλές εξωτερικές θερμοκρασίες ...	382
Κεντρικός διακόπτης μπαταρίας	
Ενεργοποίηση/απενεργοποίηση	
τροφοδοσίας τάσης	136
Κέντρο ειδοποιήσεων	
Ανάκτηση ειδοποιήσεων	229
Γενική αναζήτηση	230
Επεξεργασία ειδοποιήσεων	229
Επιλογή ενεργειών για ειδοποιήσεις ...	229
Επισκόπηση	228
Τύποι ειδοποιήσεων	228
Χρήση γενικής αναζήτησης	230
Κέντρο ειδοποιήσεων	
βλέπε Τύποι ειδοποιήσεων	

Κινητήρας

Απενεργοποίηση κινητήρα (πλήκτρο Start-Stop)	157
Αριθμός κινητήρα	380
Εκκίνηση οχήματος (πλήκτρο Start-Stop)	123
Λειτουργία ECO Start-Stop	133
Υποβοήθηση εκκίνησης	327

Κινητό

 βλέπε Κινητό τηλέφωνο
 βλέπε Τηλέφωνο

Κινητό τηλέφωνο

Ακύρωση έγκρισης σύνδεσης στο διαδίκτυο	287
Ασύρματη φόρτιση	88
Ισχύς εκπομπής (μέγιστη)	380
Συχνότητες	380

Κινητό τηλέφωνο

 βλέπε Android Auto
 βλέπε Apple CarPlay™
 βλέπε Τηλέφωνο

Κλειδί

Επισκόπηση	45
Ηχητική επιβεβαίωση κλεισίματος	46
Κατανάλωση ρεύματος	46
Κλειδί έκτακτης ανάγκης	46
Λειτουργίες	45
Μπαταρία	46
Πρόβλημα	47
Ραδιοσύνδεση	45
Ρύθμιση ξεκλειδώματος	46
Στερέωση για δέσμη κλειδιών	46

Κλειδί αυτοκινήτου

 βλέπε Κλειδί

Κλειδί διακοπή μίζας

 βλέπε Κλειδί

Κλειδί έκτακτης ανάγκης

Αφαίρεση/τοποθέτηση	46
Κλειδώμα πόρτας	50
Ξεκλειδώμα πόρτας	50

Κλειδί οχήματος

 βλέπε Κλειδί

Κλειδί τροχών	365
----------------------------	-----

Κλειδωμα/ξεκλειδωμα

Ενεργοποίηση/απενεργοποίηση αυτόματου κλειδώματος	49
Ξεκλειδωμα των μπροστινών πορ- τών από μέσα και άνοιγμά τους	48
Πρόσθετη ασφάλεια πόρτας	48

Κλεισιμο ανέσεων**Κλήσεις**

Αποδοχή	271
Απόρριψη	271
Εισερχόμενη κλήση στη διάρκεια μιας κλήσης	272
Ενεργοποίηση λειτουργιών κατά τη διάρκεια μιας κλήσης	272
Κλήση με περισσότερους συνομιλη- τές	272
Πραγματοποίηση	271
Τερματισμός κλήσης	271

Κλιματισμός

Αεραγωγοί αερισμού εμπρός	113
Αεραγωγοί αερισμού στην οροφή	114
Αεραγωγοί αερισμού χώρου πίσω επιβατών	114
Αερισμός οχήματος (άνοιγμα ανέ- σεων)	61
αυτόματη ρύθμιση	111
Αυτόματη ρύθμιση (πίσω χώρος)	112
Ενεργοποίηση/απενεργοποίηση	110
Ενεργοποίηση/απενεργοποίηση λειτουργίας A/C	111
Ενεργοποίηση/απενεργοποίηση λειτουργίας ανακύκλωσης αέρα	113
Ενεργοποίηση/απενεργοποίηση λειτουργίας συγχρονισμού (μονάδα χειρισμού)	112
Ενεργοποίηση και απενεργοποίηση θέρμανσης μπροστινού παρμπριζ	113
Ενεργοποίηση και απενεργοποίηση θέρμανσης πίσω παρμπριζ	113
Μονάδα χειρισμού TEMP/MATIC	109
Μονάδα χειρισμού THERMOTRONIC	110
Ξεθάμπωμα τζαμιών	112
Πρόσθετο σύστημα θέρμανσης με ζεστό νερό	115

Ρυθμίσεις της κατανομής αέρα	112
Ρύθμιση θέρμανσης πίσω χώρου	111
Ρύθμιση κατανομής αέρα	112
Ψυκτικό μέσο	388

Κόκπιτ (επισκόπηση)**Κωδικός QR (καρτέλα διάσωσης)****Κωδικός χρώματος βαφής****Λ****Λάδι**

βλέπε Λάδι κινητήρα

Λάδι κινητήρα

Έλεγχος στάθμης λαδιού με τον υπολογιστή οχήματος	311
Ποσότητα πλήρωσης	386
Πρόσθετα	385
Συμπλήρωση	311

Λειτουργία ECO Start-Stop

Απενεργοποίηση/ενεργοποίηση	134
Αυτόματη απενεργοποίηση κινη- τήρα	133
Αυτόματη ενεργοποίηση κινητήρα	133
Τρόπος λειτουργίας	133

Λειτουργία HOLD**Λειτουργία Reset (σύστημα πολυμέ-
σων)****Λειτουργία Start-Stop**

βλέπε Λειτουργία ECO Start-Stop

**Λειτουργία μετάδοσης δελτίων
κυκλοφορίας**

Ενεργοποίηση/απενεργοποίηση	298
-----------------------------------	-----

Λειτουργία μνήμης (κάθισμα)**Λειτουργία παρακολούθησης σταθ-
μών**

Ρύθμιση	298
---------------	-----

Λειτουργία ρυμούλκησης

Αφαίρεση σφαιρικής κεφαλής κοτσαδόρου	194
Ενεργό σύστημα υποβοήθησης δια- τήρησης λωρίδας	188
Επιτρεπόμενο φορτίο άξονα	380
Οδηγίες	191
Πρίζα	194
Σύνδεση/αποσύνδεση ρυμουλκού- μενου	194

Σύστημα υποβοήθησης διατήρησης λωρίδας	187	Μεταδιδόμενα στοιχεία οχήματος	
Τοποθέτηση σφαιρικής κεφαλής κοτσαδόρου	193	Android Auto	280
Φορτία ρυμούλκησης	389	Apple CarPlay™	280
Φορτίο στο σημείο σύνδεσης (μέγιστο)	389	Μετατροπές	21
Λειτουργικά υγρά		Μεταφορά (όχημα με βλάβη)	339
AdBlue®	151, 384	Μήνυμα (οθόνη πολυλειτουργικών ενδείξεων)	
Καύσιμο (Diesel)	382	βλέπε Μήνυμα οθόνης	
Λάδι κινητήρα	385	Μήνυμα βλάβης	
Οδηγίες	381	βλέπε Μήνυμα οθόνης	
Υγρά φρένων	386	Μήνυμα οθόνης	
Υγρά καθαρισμού παρμπρίζ	387, 388	Ανάκτηση (υπολογιστής οχήματος)	392
Ψυκτικό μέσο (σύστημα κλιματισμού)	388	Οδηγίες	392
Ψυκτικό υγρό (κινητήρας)	387	Μηνύματα	
Λειτουργική ασφάλεια		Ανάγνωση	276
Δήλωση συμμόρφωσης (ηλεκτρομαγνητική συμβατότητα)	23	Απάντηση	277
Πληροφορίες	22	Αποστολή	276
Λογισμικό Open Source	28	Δημιουργία	276
		Διαγραφή	277
		Επισκόπηση	276
		Κλήση αποστολέα	277
		Λειτουργία εκφώνησης	276
		Προώθηση	277
		Ρύθμιση εμφανιζόμενων SMS	276
		Φωνητικές εντολές (LINGUATRONIC)	217
		Χρήση αριθμού/URL	277
		Χρήση προτύπου	277
M		Μηχάνημα καθαρισμού υψηλής πίεσης (φροντίδα)	317
Μάκτρα υαλοκαθαριστήρων		Μηχανικό κιβώτιο ταχυτήτων	
Αντικατάσταση (μπροστινό παρμπρίζ)	103	Επιλογή ταχύτητας οπισθοπορείας	137
Αντικατάσταση (ΣΥΣΤΗΜΑ WET WIPER)	104	Χειρισμός μοχλού αλλαγής ταχυτήτων	137
Φροντίδα	319	Μηχανισμός ασφάλισης κιβωτίου ταχυτήτων	
Ματ βαφή (οδηγίες καθαρισμού)	318	Μηχανική απενεργοποίηση	141
Μέθοδοι ρυμούλκησης	335	Μνήμη μηνυμάτων	392
Μέκκα	265	Μνήμη σταθμών	
Μενού (υπολογιστής οχήματος)		Επεξεργασία	298
Service	199	Μοκέτα (φροντίδα)	321
Γραφικό υποβοήθησης	200	Μονάδα χειρισμού οροφής	
Διαδρομή	200	Επισκόπηση	11
Επισκόπηση	197	Ρύθμιση εσωτερικού φωτισμού	94
Μέσα	203	Μονάδα χειρισμού πόρτας	15
Πλοήγηση	202		
Ραδιόφωνο	202		
Τηλέφωνο	203		
Μέσα			
Επιλογή πηγών μέσων	203		
Μενού (υπολογιστής οχήματος)	203		
Χειρισμός αναπαραγωγής μέσων	203		

Μονάδες μέτρησης απόστασης	
Ρύθμιση	237
Μοντέλο	380
Μοχλός αλλαγής ταχυτήτων	137
Μοχλός επιλογής	
βλέπε Επιλογέας DIRECT SELECT	
Μπαταρία	
Αποσύνδεση πρόσθετης μπαταρίας κάτω από το κάθισμα συνοδηγού	334
Αποσύνδεση πρόσθετης μπαταρίας στο χώρο κινητήρα	334
Αποσυνδέστε τη μπαταρία μίζας	330
Αφαίρεση/τοποθέτηση μπαταρίας μίζας	331
Κλειδί	46
Μπαταρία μίζας	329
Οδηγίες (όχημα)	325
Τηλεχειριστήριο (σύστημα θέρμανσης στάσης)	117
Υποβοήθηση εκκίνησης (όχημα)	327
Φόρτιση	327
Φόρτιση μπαταρίας οχήματος	327
Μπροστινά καθίσματα	
Δυνατότητες ρύθμισης 8 σημείων	70
Λειτουργία μνήμης	70
με πακέτο καθισμάτων ανέσεων	68
Περιστροφή	73
Ρύθμιση (ηλεκτρική)	70
Ρύθμιση (μηχανική)	66, 68
χωρίς πακέτο καθισμάτων ανέσεων	66
Μπροστινή πόρτα	
Άνοιγμα (από μέσα)	48
Ξεκλειδωμά (από μέσα)	48
Μπροστινό παρμπρίζ	
Αντικατάσταση μάκτρων υαλοκαθαριστήρων	103
Αντικατάσταση μάκτρων υαλοκαθαριστήρων (ΣΥΣΤΗΜΑ WET WIPER)	104
Μπροστινός αερόσακος (οδηγού, συνοδηγού)	33

N

Νερό πλύσης	
βλέπε Υγρό καθαρισμού παρμπρίζ (οδηγίες)	

Ξύλο (φροντίδα)	321
Ο	
Οδήγηση και κατανάλωση αλκοόλ	124
Οδήγηση στο εξωτερικό	
Οδηγίες	127
Συμμετρικός φωτισμός διασταύρωσης	90
Οδηγίες για την οδήγηση	
Ανάβαση	133
Απαιτήσεις φρένων	127
Βρεγμένο οδόστρωμα	127
Γενικές οδηγίες για την οδήγηση	124
Διαδρομή σε κατηφόρα	127
Διέλευση μέσα από ύδατα στο οδόστρωμα	129
Καινούριοι δίσκοι φρένων και φερμουίτ φρένων	127
Κατανάλωση αλκοόλ και οδήγηση	124
Οδήγηση εκτός δρόμου	130
Οδήγηση σε βρεγμένο οδόστρωμα	129
Οδήγηση στη διάρκεια του χειμώνα ...	129
Οδήγηση στο εξωτερικό (πληροφορίες)	127
Οδήγηση στο εξωτερικό (συμμετρικός φωτισμός διασταύρωσης)	90
Οδηγίες για το "στρώσιμο" του κινητήρα	124
Σιδηροδρομική μεταφορά	127
Υδρολίσθηση	129
Φρένα	127
Φρένο στάθμευσης	127
Οδηγίες για το "στρώσιμο" του κινητήρα	124
Οδηγίες πλοήγησης (υπολογιστής οχήματος)	202
Οδηγίες φόρτωσης	79, 300
Οδηγίες Χρήσης (εξοπλισμός οχήματος)	22
Οδηγίες Χρήσης (ψηφιακές)	19
Οθόνη (σύστημα πολυμέσων)	
Αρχική οθόνη	221
Οδηγίες	221
Ρυθμίσεις	233
Χειρισμός	222
Οθόνη (υπολογιστής οχήματος)	198
Οθόνη (φροντίδα)	321

Οθόνη αφής (οθόνη του συστήματος πολυμέσων)

Χειρισμός 222

Οθόνη μέσων

Αρχική οθόνη 221

Εισαγωγή χαρακτήρων 231

Οδηγίες 221

Οθόνη οργάνων

Επισκόπηση 6, 196

Λειτουργία/οδηγίες 196

Ρύθμιση φωτισμού 199

Οθόνη οργάνων

βλέπε Προειδοποιητική/ενδεικτική λυχνία

Οθόνη πολυλειτουργικών ενδείξεων (υπολογιστής οχήματος)

..... 198

Όριο ταχύτητας κίνησης

..... 126

Όριο ταχύτητας κίνησης χειμερινών ελαστικών

Ρύθμιση 171

Οσφυϊκή στήριξη (4 σημείων)

..... 72

Όχημα

Αερισμός (άνοιγμα ανέσεων) 61

Ακινητοποίηση 161

Απενεργοποίηση κινητήρα (πλήκτρο

Start-Stop) 157

Δήλωση 25

Εκκίνηση (πλήκτρο Start-Stop) 123

Ενδεξιγμένη χρήση 26

Ενεργοποίηση τροφοδοσίας τάσης

(πλήκτρο Start-Stop) 122

Εξειδικευμένο συνεργείο 25

Εξοπλισμός 22

Ευθύνη για ελαττώματα 26

Κλειδίωμα (από μέσα) 49

Κλειδίωμα (αυτόματο) 49

Κωδικός QR καρτέλας διάσωσης 26

Ξεκλειδίωμα (από μέσα) 49

Πρόσθετη ασφάλεια πόρτας 48

Συλλογή δεδομένων 26

Σύνδεσμος διάγνωσης 24

Φωνητικές εντολές

(LINGUATRONIC) 218

Χαμήλωμα 371

Π**Παιδιά**

Οδηγίες για ασφαλή μεταφορά 35

Παιδική ασφάλεια (πόρτες)

..... 43

Παιδικό κάθισμα

ISOFIX (οδηγίες) 37

ISOFIX (τοποθέτηση) 38

Top Tether 39

Θέσεις καθισμάτων κατάλληλες για

συστήματα συγκράτησης παιδιού

με ζώνη 41

Κάθισμα συνοδηγού (με φορά προς

τα πίσω/προς τα μπροστά) 40

Κάθισμα συνοδηγού (οδηγίες) 39

Οδηγίες για την ασφαλή μεταφορά

παιδιών 35

Στερέωση (Οδηγίες) 40

Συστάσεις για συστήματα συγκρά-

τησης παιδιών 43

Σύστημα συγκράτησης παιδιών με

φορά προς τα πίσω (οδηγίες) 40

Παράθυρα

βλέπε Πλευρικά παράθυρα

Παρμπρίζ

βλέπε Μπροστινό παρμπρίζ

Πατάκι ποδιών

..... 88

Πέδηση έκτακτης ανάγκης

Ηλεκτρικό φρένο στάθμευσης 161

Χειροκίνητο φρένο στάθμευσης 159

Περιεχόμενο ρεζερβουάρ καυσίμου

AdBlue® 385

Εφεδρικό (καύσιμο) 384

Καύσιμο 384

Περιορισμός περιοχής αλλαγής**ταχυτήτων**

..... 140

Περιορισμός ταχύτητας κίνησης

βλέπε Περιοριστής

Περιοριστής

Ανάκτηση ταχύτητας κίνησης 170

Απενεργοποίηση 170

Αποθήκευση ταχύτητας κίνησης 170

Ενεργοποίηση 170

Επιλογή 170

Λειτουργία 169

Μόνιμη ρύθμιση 171

Όρια συστήματος 169

Παθητική λειτουργία 169

Πλήκτρα	170	Πρόβλημα	62
Προϋποθέσεις	170	Προσαρμογή	61
Ρύθμιση ταχύτητας κίνησης	170	Πλευρικά τοιχώματα καρότσας	
Πίεση ελαστικών		Άνοιγμα ή κλείσιμο	58
έλεγχος (σύστημα ελέγχου πίεσης ελαστικών)	359	Πίσω πλευρά	58
Επανεκκίνηση συστήματος ελέγχου πίεσης ελαστικών	360	Πλευρικά τοιχώματα	59
Οδηγίες	346	Τοποθέτηση/αφαίρεση	59
Πίνακας πιέσεων ελαστικών	347	Πλευρικά φώτα θέσης (αντικατάσταση φωτιστικών μέσων)	101
Σύστημα ελέγχου πίεσης ελαστικών (λειτουργία)	359	Πλευρικός αερόσακος	33
Πίνακας πιέσεων ελαστικών	347	Πλήκτρα	
Πινακίδα τύπου		Τιμόνι	197
Κινητήρας	380	Πλήκτρο Start-Stop	
Όχημα	380	Απενεργοποίηση κινητήρα οχήματος	157
Ψυκτικό μέσο	388	Εκκίνηση οχήματος	123
Πινακίδα τύπου οχήματος		Ενεργοποίηση τροφοδοσίας τάσης/μίζας	122
Αριθμός έγκρισης τύπου ΕΚ	380	Πλήκτρο κυκλοφορίας αέρα	
Αριθμός πλαισίου οχήματος (VIN)	380	Άνοιγμα/κλείσιμο ανέσεων	113
Επιτρεπόμενη συνολική μάζα	380	Πληροφορίες για την κυκλοφορία	
Επιτρεπόμενο φορτίο άξονα	380	Live Traffic Information	258
Κωδικός χρώματος βαφής	380	Εμφάνιση κυκλοφοριακών συμβάντων	259
Πινακίδα τύπου οχήματος		Εμφάνιση χάρτη κυκλοφορίας	258
βλέπε Μοντέλο		Ενεργοποίηση ένδειξης	259
Πίσω ενιαίο κάθισμα		Επισκόπηση	257
βλέπε Καθίσματα		Πληροφορίες καιρού	266
Πίσω πόρτες		Πλοήγηση	
Άνοιγμα και κλείσιμο (από έξω)	54	Εμφάνιση/απόκρυψη μενού	241
Άνοιγμα και κλείσιμο (από μέσα)	55	Ενεργοποίηση	240
Πίσω υαλοκαθαριστήρας		Ενημέρωση των δεδομένων χαρτών ...	264
Αλλαγή	105	Μενού (υπολογιστής οχήματος)	202
Ενεργοποίηση/απενεργοποίηση	103	Φωνητικές εντολές (LINGUATRONIC)	208
Πίσω φως ομίχλης	91	Πλοήγηση	
Πλαστική επένδυση (φροντίδα)	321	βλέπε Διαδρομή	
Πλευρικά παράθυρα		βλέπε Εισαγωγή προορισμού	
Άνοιγμα	60	βλέπε Καθοδήγηση στον προορισμό	
Άνοιγμα (όλα)	60	βλέπε Πληροφορίες για την κυκλοφορία	
Άνοιγμα ανέσεων	61	βλέπε Προορισμός	
Άνοιγμα με κλειδί	61	Πλυντήριο οχημάτων (φροντίδα)	317
Κλείσιμο	60	Πλύσιμο αυτοκινήτου	
Κλείσιμο (όλα)	60	βλέπε Φροντίδα	
Κλείσιμο ανέσεων	61	Πλύσιμο με το χέρι (φροντίδα)	318
Κλείσιμο με κλειδί	61		

Πόρτα

Κλειδωμα (κλειδί έκτακτης ανάγκης) ...	50
Ξεκλειδωμα (κλειδί έκτακτης ανάγκης)	50
Πρόσθετη ασφάλεια πόρτας	48

Πρίζα (12 V)

Κάθισμα οδηγού	85
Κεντρική κονσόλα μπροστά	85
Χώρος φόρτωσης	86

Πρίζα (230 V) (κεντρική κονσόλα μπροστά)

86

Πρίζα 12 V

βλέπε Πρίζα (12 V)

Πρίζα 230 V

βλέπε Πρίζα (230 V) (κεντρική κονσόλα μπροστά)







Πρίζα USB στο χώρο πίσω επιβατών 87**Πρόγραμμα περιήγησης στο διαδίκτυο**

Ανάκτηση επιλογών	289
Ανάκτηση ιστοσελίδας	288
Ανάκτηση ρυθμίσεων	290
Διαγραφή ιστορικού περιήγησης	290
Διαγραφή σελιδοδείκτη	290
Διαχείριση σελιδοδεικτών	290
Επισκόπηση	289
Τερματισμός	290

Προειδοποίηση ζώνης ασφαλείας

βλέπε Ζώνη ασφαλείας

Προειδοποιητική/ενδεικτική λυχνία

 Η προειδοποιητική λυχνία ESP® ανάβει	427
 Η προειδοποιητική λυχνία ESP® αναβοσβήνει	427
 Η προειδοποιητική λυχνία ζώνης ασφαλείας ανάβει	430
 Η προειδοποιητική λυχνία ζώνης ασφαλείας αναβοσβήνει	430
 Η προειδοποιητική λυχνία συστήματος ελέγχου πίεσης ελαστικών ανάβει	434
 Η προειδοποιητική λυχνία συστήματος ελέγχου πίεσης ελαστικών αναβοσβήνει	433

 Κίτρινη ενδεικτική λυχνία βλάβης ηλεκτρικού φρένου στάθμευσης 425, 426

 Κόκκινη ενδεικτική λυχνία ασφαλισμένου ηλεκτρικού φρένου στάθμευσης 425, 426

 Κόκκινη ενδεικτική λυχνία ασφαλισμένου φρένου στάθμευσης ... 426

 Προειδοποιητική λυχνία ABS 428

 Προειδοποιητική λυχνία ESP® OFF
 427 |

 Προειδοποιητική λυχνία διάγνωσης κινητήρα
 433 |

 Προειδοποιητική λυχνία εφεδρικού καυσίμου
 433 |

 Προειδοποιητική λυχνία ηλεκτρικού σφάλματος
 432 |

 Προειδοποιητική λυχνία προειδοποίησης απόστασης
 430 |

 Προειδοποιητική λυχνία συστήματος συγκράτησης
 425 |

 Προειδοποιητική λυχνία υδραυλικού συστήματος διεύθυνσης
 431 |

 Προειδοποιητική λυχνία φρένων (κίτρινο χρώμα)
 428 |

 Προειδοποιητική λυχνία φρένων (κόκκινο χρώμα)
 429 |

 Προειδοποιητική λυχνία ψυκτικού υγρού
 432 |

Προειδοποιητικό γιλέκο

Προειδοποιητικό τρίγωνο

Αφαίρεση

Τοποθέτηση

Προεντατήρας ζώνης ασφαλείας

Ενεργοποίηση

Προορισμός

Αποθήκευση (τρέχουσα θέση οχήματος)

Επεξεργασία ενδιάμεσων προορισμών

Επεξεργασία τελευταίων προορισμών

Προσαρμοζόμενη ρύθμιση ταχύτητας κίνησης	
βλέπε Ενεργό σύστημα υποβοήθησης απόστασης DISTRONIC	
Προσαρμοζόμενο σύστημα υποβοήθησης φώτων μεγάλης σκάλας	
Ενεργοποίηση/ απενεργοποίηση	94
Λειτουργία	93
Προσαρμοζόμενος φωτισμός πέδησης	168
Προσαρτώμενα εξαρτήματα	21
Πρόσθετα	
AdBlue®	151, 384
Λάδι κινητήρα	385
Πρόσθετα (AdBlue®)	
βλέπε AdBlue®	
Πρόσθετα (λάδι κινητήρα)	
βλέπε Πρόσθετα	
Πρόσθετα ενσωματωμένα εξαρτήματα ..	21
Πρόσθετα λιπαντικών	
βλέπε Πρόσθετα	
Πρόσθετα φλας (οχήματα με τετρακίνηση)	98
Πρόσθετη ασφάλεια πόρτας	48
Πρόσθετο σύστημα θέρμανσης θερμού αέρα	
Ενεργοποίηση χρονοδιακόπτη	119
Λειτουργία άμεσης θέρμανσης	119
Προβλήματα	120
Ρύθμιση θερμοκρασίας/διάρκειας λειτουργίας	120
Ρύθμιση χρονοδιακόπτη	119
Ρύθμιση ώρας αναχώρησης	120
Συνοπτική παρουσίαση χρονοδιακόπτη	119
Πρόσθετο σύστημα θέρμανσης με ζεστό νερό	
Ενδείξεις οθόνης (τηλεχειριστήριο)	117
Ενεργοποίηση/ απενεργοποίηση με τον πλήκτρο	116
Ενεργοποίηση/ απενεργοποίηση με τον υπολογιστή οχήματος	118
Ενεργοποίηση/ απενεργοποίηση με το τηλεχειριστήριο	116
Λειτουργία	115
Πρόσθετο σύστημα καλοριφέρ	
Επισκόπηση χρονοδιακόπτη	119
Προσκέφαλο	
Μηχανική ρύθμιση	77
Προστασία PIN	
Ενεργοποίηση/ απενεργοποίηση	237
Προστασία εσωτερικού χώρου	
Ενεργοποίηση/ απενεργοποίηση	64
Λειτουργία	64
Προστασία κατά της ρυμούλκησης	
Ενεργοποίηση/ απενεργοποίηση	63
Λειτουργία	63
Προστασία περιβάλλοντος	
Απόσυρση οχήματος στο τέλος κύκλου ζωής του	20
Προστασία του περιβάλλοντος	
Οδηγίες	20
Προφίλ	
Ανάκτηση προτάσεων	226
Δημιουργία νέου προφίλ	225
Διαγραφή προτάσεων	227
Διαμόρφωση προτάσεων	226
Εμφάνιση δυνατότητας επιλογής προφίλ κατά την εκκίνηση	226
Επιλογές προφίλ	225
Επιλογή προφίλ	225
Επισκόπηση	225
Μέγιστος αριθμός προφίλ	225
Μετονομασία προτάσεων	227
Προτάσεις (επισκόπηση)	226
Προφίλ	
βλέπε Προφίλ χρήστη	
Προφίλ ελαστικών	344
Προφίλ χρήστη	225
Πυξίδα	265
Πυροσβεστήρας	324
P	
Ραδιοσύνδεση	
Κλειδί	45
Ραδιόφωνο	
Άμεση εισαγωγή συχνότητας	298
Αναζήτηση σταθμού	298
Ανάκτηση καταλόγου σταθμών	298
Αποθήκευση σταθμού	298

Διαγραφή σταθμού	298	βλέπε Bluetooth®	
Εμφάνιση Radiotext	299	βλέπε Wi-Fi	
Εμφάνιση πληροφοριών	299	βλέπε Εισαγωγή/εξαγωγή δεδομένων	
Ενεργοποίηση	297	βλέπε Ενημέρωση λογισμικού	
Ενεργοποίηση/απενεργοποίηση		Ρύθμιση αεραγωγών αερισμού ορο-	
Radiotext	299	φής)	114
Ενεργοποίηση/απενεργοποίηση		Ρύθμιση ακτίνας προβολέων	91
λειτουργίας μετάδοσης δελτίων		Ρύθμιση απόστασης	
κυκλοφορίας	298	βλέπε Ενεργό σύστημα υποβοήθη-	
Επεξεργασία μνήμης σταθμού	298	σης απόστασης DISTRONIC	
Επισκόπηση	297	Ρύθμιση δυναμικής οδήγησης	
Μενού (υπολογιστής οχήματος)	202	βλέπε ESP® (Ηλεκτρονικό Πρό-	
Μετακίνηση σταθμού	298	γραμμα Ευστάθειας)	
Ρύθμιση αύξησης έντασης μετάδο-		Ρύθμιση κλίμακας	
σης μηνυμάτων για την κυκλοφορία ...	299	βλέπε Χάρτης	
Ρύθμιση ζώνης συχνοτήτων	298	Ρύθμιση μονάδας μέτρησης απόστα-	
Ρύθμιση λειτουργίας παρακολούθη-		σης	237
σης σταθμών	298	Ρύθμιση μορφής ημερομηνίας	234
Ρύθμιση σταθμού	298	Ρύθμιση ξεκλειδώματος	46
Σταθεροποίηση συχνότητας	298	Ρύθμιση ταχύτητας κίνησης	
Φωνητικές εντολές		βλέπε TEMPOMAT	
(LINGUATRONIC)	212	Ρύθμιση ύψους ανάρτησης	
Ρυθμίσεις ήχου		βλέπε ENR (ηλεκτρονικό σύστημα	
Ανάκτηση μενού ήχου	299	ρύθμισης ύψους ανάρτησης)	
Αυτόματη προσαρμογή έντασης		Ρυμούκηση	
ήχου	299	Ανυψωμένος μπροστινός ή πίσω	
Πληροφορίες	299	άξονας	338
Ρύθμιση εξισορρόπησης ήχου/		Ρυμούκηση για εκκίνηση	340
fader	299		
Ρύθμιση πρίμων, μεσαίων και μπά-			
σων	299		
Ρυθμίσεις συστήματος		Σ	
Αυτόματη ρύθμιση ημερομηνίας και		Σετ εργαλείων αλλαγής τροχού	365
ώρας	233	Σετ εργαλείων οχήματος	339, 342
Γλώσσα	236	Σημεία πρόσδεσης	
Ενεργοποίηση/απενεργοποίηση		Πληροφορίες	389
προστασίας PIN	237	Σιδηροδρομική μεταφορά	127
Λειτουργία Reset (σύστημα πολυμέ-		Σινιάλο φώτων	92
σων)	239	Σταθεροποίηση ρυμουλκούμενου	165
Οδηγίες για την επιλογή γλώσσας	236	Στάθμευση (υπηρεσία πλοήγησης)	
Ρύθμιση ζώνης ώρας	233	Εμφάνιση χώρων στάθμευσης στον	
Ρύθμιση μονάδας μέτρησης από-		χάρτη	267
στασης	237	Επιλογή εμφάνισης χώρων στάθ-	
Ρυθμίσεις συστήματος		μευσης	266
		Οδηγίες	266
		Σταθμός	
		Άμεση εισαγωγή συχνότητας	298
		Αναζήτηση	298

Αποθήκευση	298	βλέπε Εξειδικευμένο συνεργείο	
Διαγραφή	298	Συνολική μάζα	380
Μετακίνηση	298	Συντήρηση	
Ρύθμιση	298	βλέπε ASSYST PLUS	
Σταθεροποίηση συχνότητας	298	Συντήρηση οχήματος	
		βλέπε ASSYST PLUS	
Σταχοδοχείο		Σύντομα μηνύματα	
στη θήκη μικροαντικειμένων μπρο-		βλέπε Μηνύματα	
στινού παρμπρίζ	84	Σύντομη διαδρομή	126
Στερέωση φορτίων	79, 300	Συρόμενη πόρτα	
Στοιχεία κινητήρα		Άνοιγμα (από έξω)	50
Εμφάνιση	240	Άνοιγμα (από μέσα)	50
Στοιχεία οχήματος		Κεντρική κονσόλα (πλήκτρο)	51
Εμφάνιση	240	Κλείσιμο (από έξω)	50
Μετάδοση στο Android Auto™	280	Κλείσιμο (από μέσα)	50
Μετάδοση στο Apple CarPlay™	280	Μαρσπιέ πόρτας κολόνας Β (πλήκ-	
Στοιχεία πρόσβασης		τρο)	51
Ρύθμιση (Bluetooth®)	287	Παιδική ασφάλεια	43
Συλλογή δεδομένων (όχημα)	26	Συρόμενη πόρτα διαχωριστικού τοι-	
Συμβεβλημένο συνεργείο		χώματος	
βλέπε Εξειδικευμένο συνεργείο		Από τον χώρο οδηγού	56
Σύμβολα σημείων ενδιαφέροντος		Από το χώρο φόρτωσης	56
Προσαρμοσμένα από το χρήστη	262	Συσκευές ραδιοσυχνοτήτων	
Συμπλήρωση συστήματος πλύσης		Ισχύς εκπομπής (μέγιστη)	380
παρμπρίζ	314	Οδηγίες για την τοποθέτηση	379
Σύνδεση εκκίνησης με εξωτερική		Συχνότητες	380
μαπαρία	327	Σύσταση αλλαγής ταχύτητας	137
Σύνδεση στο διαδίκτυο		Σύστημα	
Ακύρωση έγκρισης (κινητό τηλέ-		Ρύθμιση μορφής ώρας/ημερομη-	
φωνο)	287	νίας	234
Αποσύνδεση μετά από αδράνεια	288	Σύστημα αλάρμ	92
Αυτόματος τερματισμός	288	Σύστημα αντιμπλοκαρίσματος τροχών	
Δημιουργία	288	βλέπε ABS (σύστημα αντιμπλοκαρί-	
Διαμόρφωση (Bluetooth®)	287	σματος τροχών)	
Διαμόρφωση (Wi-Fi)	286	Σύστημα ασφαλούς οδήγησης	
Εμφάνιση κατάστασης σύνδεσης	288	ABS (σύστημα αντιμπλοκαρίσματος	
Κατάσταση σύνδεσης	288	τροχών)	163
Λεπτομέρειες του κινητού τηλεφώ-		ASR (ρύθμιση ολίσθησης μετάδο-	
νου	287	σης κίνησης)	164
Μέσω μονάδας επικοινωνίας	286	BAS (Σύστημα υποβοήθησης πέδη-	
Περιορισμοί	286	σης)	163
Πληροφορίες	286	EBD (Electronic Brakeforce	
Ρύθμιση δεδομένων πρόσβασης	287	Distribution)	166
Σύνδεσμος διάγνωσης	24	ESP® (Ηλεκτρονικό Πρόγραμμα	
Συνεργείο		Ευστάθειας) Σταθεροποίηση	
		ρμμουλκούμενου	165

ESP® με σύστημα υποβοήθησης κατά των πλευρικών ανέμων	165	βλέπε Σύστημα υποβοήθησης δια- τήρησης λωρίδας	
Αισθητήρες ραντάρ	162	βλέπε Σύστημα υποβοήθησης νεκρής γωνίας ορατότητας	
Επισκόπηση	163	βλέπε Σύστημα υποβοήθησης σημάτων κυκλοφορίας	
Ευθύνη	162	βλέπε Σύστημα υποβοήθησης στάθμευσης PARKTRONIC	
Προσαρμοζόμενος φωτισμός πέδη- σης	168		
Σύστημα ασφαλούς οδήγησης		Σύστημα πολυμέσων	
βλέπε ESP® (Ηλεκτρονικό Πρό- γραμμα Ευστάθειας)		βλέπε Σύστημα πολυμέσων MBUX (επισκόπηση)	
βλέπε Ενεργή υποβοήθηση πέδησης		Σύστημα πολυμέσων MBUX (επισκό- πηση)	220
Σύστημα ελέγχου πίεσης ελαστικών		Σύστημα προειδοποίησης	
Έλεγχος θερμοκρασίας ελαστικών	359	βλέπε EDW (αντικλεπτικό σύστημα συναγερμού)	
Έλεγχος πίεσης ελαστικού	359	Σύστημα προειδοποίησης πίσω δια- σταυρούμενης κυκλοφορίας (Rear Cross Traffic Alert)	187
Επανεκκίνηση	360	Σύστημα στερέωσης παιδικού καθίσματος ISOFIX	
Λειτουργία	359	Οδηγίες	37
Τεχνικά στοιχεία	360	Τοποθέτηση	38
Σύστημα εσωτερικού φορέα οροφής ...	305	Σύστημα συγκράτησης	
Σύστημα θέρμανσης (μονάδα χειρι- σμού)	108	Αυτοέλεγχος	29
Σύστημα θέρμανσης στάσης/αερι- σμός στάσης		Βλάβη	30
βλέπε Πρόσθετο σύστημα θέρμαν- σης με ζεστό νερό		Διαθεσιμότητα	29
Σύστημα κλήσης έκτακτης ανάγκης		Λειτουργία σε περίπτωση ατυχήμα- τος	30
βλέπε Σύστημα κλήσης έκτακτης ανάγκης Mercedes-Benz		Παιδιά, οδηγίες για ασφαλή μετα- φορά	35
Σύστημα κλήσης έκτακτης ανάγκης Mercedes-Benz		Περιορισμένο φάσμα προστασίας	29
Αυτοδιαγνωστικός έλεγχος (Ρωσία)	285	Προειδοποιητική λυχνία	29
Αυτόματη κλήση έκτακτης ανάγκης ...	283	Φάσμα προστασίας	29
Έναρξη/διακοπή τρόπου λειτουρ- γίας δοκιμής ERA GLONASS	285	Σύστημα συναγερμού	
Επισκόπηση	283	βλέπε EDW (αντικλεπτικό σύστημα συναγερμού)	
Μεταδιδόμενα δεδομένα	285	Συστήματα φορέων (οδηγίες)	304
Πληροφορίες	283	Σύστημα υποβοήθησης διατήρησης λωρίδας	
Χειροκίνητη κλήση έκτακτης ανά- γκης	284	Λειτουργία	187
Σύστημα οδήγησης		Λειτουργία ρυμούλκησης	187
βλέπε ATTENTION ASSIST		Όρια συστήματος	187
βλέπε TEMPOMAT		Σύστημα υποβοήθησης διατήρησης λωρίδας	
βλέπε Ενεργό σύστημα υποβοήθη- σης απόστασης DISTRONIC		βλέπε Ενεργό σύστημα υποβοήθη- σης διατήρησης λωρίδας	
βλέπε Ενεργό σύστημα υποβοήθη- σης διατήρησης λωρίδας		βλέπε Σύστημα υποβοήθησης δια- τήρησης λωρίδας	
βλέπε Κάμερα 360°			
βλέπε Κάμερα οπισθοπορείας			
βλέπε Λειτουργία HOLD			
βλέπε Περιοριστής			

Σύστημα υποβοήθησης εκκίνησης σε ανηφόρα	174
Σύστημα υποβοήθησης κατά των πλευρικών ανέμων	
Λειτουργία/οδηγίες	165
Σύστημα υποβοήθησης νεκρής γωνίας ορατότητας	
Ενεργοποίηση/απενεργοποίηση	186
Λειτουργία	184
Όρια συστήματος	184
Σύστημα προειδοποίησης πίσω διασταυρούμενης κυκλοφορίας (Rear Cross Traffic Alert)	187
Σύστημα υποβοήθησης πέδησης	
βλέπε BAS (Σύστημα υποβοήθησης πέδησης)	
Σύστημα υποβοήθησης προσοχής	
βλέπε ATTENTION ASSIST	
Σύστημα υποβοήθησης σημάτων κυκλοφορίας	
Λειτουργία/Οδηγίες	183
Όρια συστήματος	183
Ρύθμιση	184
Σύστημα υποβοήθησης στάθμευσης PARKTRONIC	
Drive Away Assist	186
Απενεργοποίηση	175
Ενεργοποίηση	175
Λειτουργία	175
Όρια συστήματος	175
Ρύθμιση προειδοποιητικών ήχων	176
Σύστημα φωνητικού διαλόγου	
βλέπε LINGUATRONIC	
Σύστημα φωνητικών εντολών	
βλέπε LINGUATRONIC	
Σύστημα χειρισμού	
Υπολογιστής οχήματος	197
Συχνότητες	
Κινητό τηλέφωνο	380
Συσκευή ραδιοσυχνότητας	380
Σφαιρική κεφαλή κοτσαδόρου	
Τοποθέτηση	193, 194
Σφήνα ακινητοποίησης (κίνηση στους πίσω τροχούς)	17
Σχέση μετάδοσης κιβωτίου ταχυτήτων	
βλέπε Ενεργοποίηση/απενεργοποίηση LOW RANGE	

T	
Ταμπλό	
βλέπε Κόκπιτ (επισκόπηση)	
Ταχύμετρο (ψηφιακό)	200
Τελευταίοι προορισμοί	
Επιλογή	243
Τελική ταχύτητα κίνησης	
βλέπε Περιοριστής	
Τετρακίνηση	
LOW Range	143
Ενεργοποίηση	142
Ενεργοποίηση/απενεργοποίηση	143
Οδηγίες	142
Τεχνικά χαρακτηριστικά	
Οδηγίες (διάταξη ρυμουλκούμενου) ..	389
Πινακίδα τύπου οχήματος	380
Πληροφορίες	379
Σύστημα ελέγχου πίεσης ελαστικών ...	360
Τζάμια	
βλέπε Πλευρικά παράθυρα	
Τζάμια (φροντίδα)	319
Τηλεφωνικές κλήσεις	
βλέπε Κλήσεις	
Τηλεφωνικός κατάλογος	
βλέπε Επαφές	
Τηλέφωνο	
Αλλαγή κινητού τηλεφώνου	270
Αλλαγή κινητού τηλεφώνου (Near Field Communication (NFC))	270
Αλλαγή κινητού τηλεφώνου (τρόπος λειτουργίας δύο τηλεφώνων)	269
Αλλαγή λειτουργίας ενός κινητού τηλεφώνου	269
Αναγνώριση φωνής κινητού τηλεφώνου	271
Αποσύνδεση κινητού τηλεφώνου	270
Ασύρματη φόρτιση (κινητό τηλέφωνο)	88
Εισαγωγή επαφών	273
Εισαγωγή επαφών (επισκόπηση)	273
Εισερχόμενη κλήση στη διάρκεια μιας κλήσης	272
Ενεργοποίηση λειτουργιών κατά τη διάρκεια μιας κλήσης	272
Ένταση ήχου κλήσης	271

Ένταση ήχου λήψης και εκπομπής	271	Τρόπος λειτουργίας μέσων	
Επισκόπηση μενού τηλεφώνου	267	Αναζήτηση μουσικών κομματιών	
Κλήση με περισσότερους συνομιλη- τές	272	Βάσει διάθεσης	297
Μενού (υπολογιστής οχήματος)	203	Αφαίρεση αγαπημένου τραγουδιού ...	295
Οδηγίες	268	Δικαιώματα πνευματικής ιδιοκτη- σίας και εμπορικά σήματα	292
Πληροφορίες	268	Έναρξη αναζήτησης μέσων	296
Σύνδεση δευτέρου κινητού τηλεφώ- νου (απλή ασφαλής ζεύξη (Secure Simple Pairing))	269	Έναρξη αναπαραγωγής μέσων	295
Σύνδεση κινητού τηλεφώνου (Near Field Communication (NFC))	270	Επισκόπηση μενού Media (Μέσα)	294
Σύνδεση κινητού τηλεφώνου (απλή ασφαλής ζεύξη (Secure Simple Pairing))	269	Πληροφορίες για την αναζήτηση μέσων	296
Σύνδεση κινητού τηλεφώνου (κωδι- κός πρόσβασης)	269	Προσθήκη αγαπημένου τραγουδιού ...	295
Τηλεφωνικές κλήσεις	271	Σύνδεση συσκευής ήχου	
Τρόποι λειτουργίας	268	Bluetooth®	295
Τρόπος λειτουργίας δύο τηλεφώ- νων (λειτουργία)	269	Σύνδεση συσκευών USB	294
Φωνητικές εντολές (LINGUATRONIC)	211	Υποστηριζόμενες μορφές αρχείων και φορείς δεδομένων	292
Χρήση της λειτουργίας Near Field Communication (NFC)	270	Χειρισμός αναπαραγωγής μέσων	295
Τηλεχειριστήριο (σύστημα θέρμαν- σης/αερισμού στάσης)		Χρήση αναζήτησης βάσει λέξεων- κλειδίων	296
Ενδείξεις οθόνης	117	Τροφοδοσία τάσης	
Ρύθμιση	116	Ενεργοποίηση (πλήκτρο Start-Stop) ...	122
Τηλεχειριστήριο (σύστημα θέρμαν- σης στάσης)		Κεντρικός διακόπτης μπαταρίας	136
Αντικατάσταση μπαταρίας	117	Τροχοί	
Τιμόνι		Αλλαγή	366
Πλήκτρα	197	αντικατάσταση	365
Ρύθμιση	79	Αντικατάσταση	363
Τιμόνι πολλαπλών λειτουργιών		Αντιολισθητικές αλυσίδες	345
βλέπε Τιμόνι		Αποθήκευση	365
Τρόποι λειτουργίας του τηλεφώνου		Ασυνήθιστη συμπεριφορά οδήγη- σης	344
Τηλεφωνία Bluetooth®	268	Αφαίρεση	370
Τηλεφωνία Business	268	Βλάβη ελαστικού	325
Τρόπος λειτουργίας δοκιμής ERA- GLONASS		Έλεγχος	344
Έναρξη/διακοπή	285	Έλεγχος θερμοκρασίας ελαστικών (σύστημα ελέγχου πίεσης ελαστι- κών)	359
		Έλεγχος πίεσης ελαστικών (σύστημα ελέγχου πίεσης ελαστι- κών)	359
		Επανεκκίνηση συστήματος ελέγχου πίεσης ελαστικών	360
		Επιλογή	363
		Θόρυβοι	344
		Πίεση ελαστικού (υποδείξεις)	346
		Πίνακας πιέσεων ελαστικών	347
		Σύστημα ελέγχου πίεσης ελαστικών (λειτουργία)	359

Τοποθέτηση	370
Υποδείξεις για την τοποθέτηση	363
Φροντίδα	319
Τύποι ειδοποιήσεων	228

Υ**Υαλοκαθαριστήρες**

Αντικατάσταση μάκτρων υαλοκαθαριστήρων	103
Αντικατάσταση μάκτρων υαλοκαθαριστήρων (ΣΥΣΤΗΜΑ WET WIPER)	104
Ενεργοποίηση/απενεργοποίηση	103

Υγρά φρένων

Οδηγίες	386
---------------	-----

Υγρό καθαρισμού παρμπριζ

Πληροφορίες	388
-------------------	-----

Υγρό καθαρισμού παρμπριζ (οδηγίες)

.....	387
-------	-----

Υδρολίσθηση

.....	129
-------	-----

Υπερκατασκευές

.....	21
-------	----

Υποβοήθηση εκκίνησης

βλέπε Σύνδεση εκκίνησης με εξωτερική μπαταρία	
---	--

Υποβοήθηση ξεκινήματος

βλέπε Σύστημα υποβοήθησης εκκίνησης σε ανηφόρα	
--	--

Υποβοήθηση πέδησης

βλέπε BAS (Σύστημα υποβοήθησης πέδησης)	
---	--

Υποβοήθηση στάθμευσης

βλέπε Σύστημα υποβοήθησης στάθμευσης PARKTRONIC	
---	--

Υπολογιστής

βλέπε Υπολογιστής οχήματος	
----------------------------	--

Υπολογιστής οχήματος

Εμφάνιση προγραμματισμένης ημερομηνίας service	308
Επισκόπηση μενού	197
Μενού Assistance graphic (Γραφικό υποβοήθησης)	200
Μενού Media (Μέσα)	203
Μενού Naví (Πλοήγηση)	202
Μενού Radio (Ραδιόφωνο)	202
Μενού Service	199
Μενού Trip (Διαδρομή)	200
Μενού Τηλέφωνο	203

Οθόνη πολυλειτουργικών ενδείξεων ...	198
Ρύθμιση συστήματος θέρμανσης στάσης/αερισμού στάσης	118
Χειρισμός	197

Υπολογιστής ταξιδιού

Ενδείξεις	200
Επαναφορά	201

Υποστήριξη σπονδυλικής στήλης

βλέπε Οσφυϊκή στήριξη (4 σημείων)	
-----------------------------------	--

Ύψος αναρτήσεων οχήματος

ανύψωση	146
χαμήλωμα	146

Φ**Φαρμακείο**

.....	324
-------	-----

Φιαλοθήκη

.....	84
-------	----

Φίλτρο σωματιδίων Diesel

Αυτόματη αναζωογόνηση	134
Διακοπή αναζωογόνησης	135
Έναρξη αναζωογόνησης	135
Οδηγίες	134

Φλας

βλέπε Φωτισμός φλας	
Φορέας οροφής (εσωτερικός)	305

Φορέας οροφής (οδηγίες)

.....	304
-------	-----

Φορτία ρυμούλκησης

.....	389
-------	-----

Φορτίο άξονα

.....	380
-------	-----

Φορτίο στο σημείο σύνδεσης (μέγιστο)

.....	389
-------	-----

Φόρτιση

Κινητό τηλέφωνο (ασύρματο)	87
Μπαταρία	327

Φόρτωση καπακιού τροχού

.....	307
-------	-----

Φρένα

Καινούριοι δίσκοι φρένων και φερμουί φρένων	127
---	-----

Φρένο

ABS (σύστημα αντιμπλοκαρίσματος τροχών)	163
BAS (Σύστημα υποβοήθησης πέδησης)	163
EBD (Electronic Brakeforce Distribution)	166
Βρεγμένο οδόστρωμα	127
Διαδρομή σε κατηφόρα	127
Ενεργή υποβοήθηση πέδησης	166
Λειτουργία HOLD	175

Οδηγίες για την οδήγηση	124	Προσαρμοζόμενο σύστημα υποβοή-	
Οδηγίες για το "στρώσιμο" του		θησης φώτων μεγάλης σκάλας	93
κινητήρα	124	Ρύθμιση φωτισμού οργάνων	199
Περιορισμένη λειτουργία πέδησης		Σινιάλο φώτων	92
(οδοστρώματα με αλάτι για τον		Φως έκτακτης ανάγκης (αλάρμ)	92
πάγο)	124	Φωτισμός αλλαγής κατεύθυνσης	93
Προσαρμοζόμενος φωτισμός πέδη-		Φωτισμός διασταύρωσης	90
σης	168	Φωτισμός στάθμευσης	90
υψηλές και χαμηλές απαιτήσεις	127	Φωτισμός στάσης	90
Φερμουίτ φρένων/δίσκοι φρένων		Φωτισμός φλας	92
σε καινούρια κατάσταση/μετά από		Φώτων μεγάλης σκάλας	92
αντικατάσταση	124	Φώτα εσωτερικού χώρου (πίσω)	
Φρένα με φρένο στάθμευσης	127	(αντικατάσταση φωτιστικών μέσων)	102
Φρένο στάθμευσης (ηλεκτρικό)		Φώτα μεγάλης σκάλας	
βλέπε Ηλεκτρικό φρένο στάθμευσης		Αντικατάσταση φωτιστικών μέσων	97
Φρένο στάθμευσης (χειροκίνητο)		Φώτα οπισθοπορείας	
βλέπε Χειροκίνητο φρένο στάθμευσης		Αντικατάσταση φωτιστικών μέσων	101
Φροντίδα		Αντικατάσταση φωτιστικών μέσων	
Αισθητήρες	319	(κλειστό φορτηγάκι και επιβατική	
Απολήξεις σωλήνων καυσαερίων	319	έκδοση)	99
Βαφή	318	Φωτισμός	
Διάταξη ρυμουλκούμενου	319	βλέπε Φως	
Εξωτερικός φωτισμός	319	Φωτισμός αλλαγής κατεύθυνσης	93
Επένδυση οροφής	321	Φωτισμός διασταύρωσης	
Ζώνη ασφαλείας	321	Αντικατάσταση φωτιστικών μέσων	97
Κάλυμμα καθίσματος	321	Ενεργοποίηση/απενεργοποίηση	90
Κάμερα οπισθοπορείας/κάμερα		Ρύθμιση για εξωτερικό (συμμετρι-	
360°	319	κός φωτισμός)	90
Μάκτρα υαλοκαθαριστήρων	319	Φωτισμός εντοπισμού	
Ματ βαφή	318	Ενεργοποίηση/απενεργοποίηση	94
Μηχάνημα καθαρισμού υψηλής		Φωτισμός μεγάλης σκάλας	
πίεσης	317	Προσαρμοζόμενο σύστημα υποβοή-	
Μοκέτα	321	θησης φώτων μεγάλης σκάλας	93
Ξύλο/διακοσμητικά στοιχεία	321	Φωτισμός οργάνων	199
Οθόνη	321	Φωτισμός πινακίδας κυκλοφορίας	
Πλαστική επένδυση	321	(αντικατάσταση φωτιστικών μέσων)	100
Πλυντήριο οχημάτων	317	Φωτισμός πορείας	
Πλύσιμο με το χέρι	318	βλέπε Αυτόματος φωτισμός πορείας	
Τζάμια	319	Φωτισμός στάθμευσης	90
Τροχοί/ζάντες	319	Φωτισμός στάσης	90
Φως		Φωτισμός ταμπλό	
Ακτίνα προβολών	91	βλέπε Φωτισμός οργάνων	
Αντικατάσταση φωτιστικών μέσων	96		
Αυτόματος φωτισμός πορείας	90		
Διακόπτης πολλαπλών λειτουργιών	92		
Διακόπτης φώτων	90		
Ευθύνη αναφορικά με τα συστή-			
ματα φωτισμού	90		
Οδήγηση στο εξωτερικό	90		
Πίσω φως ομίχλης	91		

Φωτισμός φλας

Αντικατάσταση φωτιστικού μέσου (πίσω) (πλαίσιο οχήματος)	101
Αντικατάσταση φωτιστικών μέσων (μπροστά)	97
Αντικατάσταση φωτιστικών μέσων (πίσω) (κλειστό φορτηγάκι και επιβατική έκδοση)	99
Ενεργοποίηση/απενεργοποίηση	92
Πρόσθετα φλας (οχήματα με τετρακίνηση)	98
Φωτιστικό μέσο	
Φώτα οπισθοπορείας	101
Φώτων μεγάλης σκάλας	
Ενεργοποίηση/απενεργοποίηση	92

Χ**Χάρτης**

Αλλαγή περιοχής	264
Αποφυγή περιοχής	263
Αποφυγή περιοχής (επισκόπηση)	263
Αυτόματη ρύθμιση κλίμακας χάρτη	265
Δεδομένα χαρτών	265
Διαγραφή περιοχής	264
Εμφάνιση Qibla	265
Εμφάνιση δορυφορικού χάρτη	266
Εμφάνιση έκδοσης χάρτη	263
Εμφάνιση επόμενης διασταύρωσης ...	263
Εμφάνιση πληροφοριών για τον καιρό	266
Εμφάνιση πιξίδας	265
Εμφάνιση χάρτη κυκλοφορίας	258
Ενεργοποίηση/απενεργοποίηση πληροφοριών δρόμου ταχείας κυκλοφορίας	263
Ενημέρωση	264
Επιλογή πληροφοριών κειμένου	263
Επιλογή προσανατολισμού χάρτη	262
Επιλογή συμβόλων σημείων ενδιαφέροντος	262
Μετακίνηση	261
Ρύθμιση κλίμακας	261

Χάρτης κυκλοφορίας

βλέπε Χάρτης

Χειμερινά ελαστικά

Ρύθμιση μόνιμου ορίου ταχύτητας κίνησης	171
Χειμερινή λειτουργία (αντιολισθητικές αλυσίδες)	345
Χειρισμός αλεξήλιου	107
Χειροκίνητο φούσκωμα της φυσούνας αέρα (ENR)	148
Χειροκίνητο φρένο στάθμευσης	
ανέβασμα/κατέβασμα	158
Δέσιμο/λύσιμο	158
Πέδηση έκτακτης ανάγκης	159

Χειρόφρενο (ηλεκτρικό)

βλέπε Ηλεκτρικό φρένο στάθμευσης

Χειρόφρενο (χειροκίνητο)

βλέπε Χειροκίνητο φρένο στάθμευσης

Χιλιόμετροβλέπε Εμφάνιση συνολικής απόστασης (μενού Trip (Διαδρομή))
βλέπε Ημερήσια διανυθείσα απόσταση

Χρήση kickdown	141
Χρήση σφήνας ακινητοποίησης	162
Χρονοδιακοπή	
Ενεργοποίηση	119
Επισκόπηση	119
Λειτουργία άμεσης θέρμανσης, ενεργοποίηση/απενεργοποίηση	119
Ρύθμιση	119
Ρύθμιση θερμοκρασίας/διάρκειας λειτουργίας	120
Ρύθμιση ώρας αναχώρησης	120

Χρόνος παράτασης φωτισμού

Εξωτερικά	94
Εσωτερικά	96

Ψ

Ψηφιακές Οδηγίες Χρήσης	19
Ψηφιακό ταχύμετρο	200
Ψυκτικό μέσο (σύστημα κλιματισμού)	
Οδηγίες	388
Ψυκτικό υγρό (κινητήρας)	
Έλεγχος στάθμης	313
Οδηγίες	387

Ω**Ωρα**

Αυτόματη ρύθμιση ώρας και ημερο- μηνίας	233
Ρύθμιση ζώνης ώρας	233
Ρύθμιση μορφής ώρας/ημερομη- νίας	234
Χειροκίνητη ρύθμιση ώρας	234

Πληροφορίες

Διαδίκτυο

Περισσότερες πληροφορίες σχετικά με τα οχήματα Mercedes-Benz και τη Daimler AG θα βρείτε στο διαδίκτυο:

<http://www.mercedes-benz.com>

<http://www.daimler.com>

Σύνταξη

Για ερωτήσεις ή προτάσεις που αφορούν σε αυτές τις Οδηγίες Χρήσης μπορείτε να απευθύνεστε στην ομάδα Τεχνικής Σύνταξης στην παρακάτω διεύθυνση:

Daimler AG, HPC: CAC, Customer Service, 70546 Stuttgart, Deutschland

©Daimler AG: Δεν επιτρέπεται η επανεκτύπωση, η μετάφραση και η αναπαραγωγή του παρόντος, ακόμη και αποσπασματικά, δίχως γραπτή έγκριση της Daimler AG.

Κατασκευαστής οχήματος

Daimler AG

Mercedesstraße 137

70327 Stuttgart

Deutschland

ΟΙ ΟΔΗΓΙΕΣ ΧΡΗΣΗΣ ΣΑΣ



Ψηφιακά στο όχημα

Ανακαλύψτε τα περιεχόμενα των Οδηγιών Χρήσης κατευθείαν στο σύστημα πολυμέσων του οχήματός σας (εντολή μενού "Όχημα"). Ξεκινήστε με τη γρήγορη είσοδο ή εμβαθύνετε τις γνώσεις σας με χρήσιμες συμβουλές.



Θήκη εγγράφων οχήματος στο όχημα

Εδώ θα βρείτε σε έντυπη μορφή όλες τις πληροφορίες σχετικά με το χειρισμό, τις υπηρεσίες service και την εγγύηση του οχήματός σας.



Ψηφιακά στο διαδίκτυο

Έχετε πρόσβαση στις Οδηγίες Χρήσης από την ιστοσελίδα της Mercedes-Benz στη χώρα σας.



Ψηφιακά σε μορφή εφαρμογής

Η εφαρμογή Mercedes-Benz Guides διατίθεται δωρεάν από τα γνωστά App-Store.



Apple® iOS



Android™



9075844602Z112