

Sprinter

Kezelési útmutató

Mercedes-Benz



Szimbólumok

Ebben a kezelési útmutatóban a következő szimbólumokkal találkozhat:

⚠ VESZÉLY Veszély a figyelmeztetések figyelmen kívül hagyása miatt

A figyelmeztetések azokra a veszélyekre hívják fel a figyelmet, amelyek az Ön vagy más személyek testi épségét vagy életét fenyegetik.

▶ Vegye figyelembe ezen útmutató figyelmeztetéseit.

🌿 KÖRNYEZETVÉDELMI MEGJEGYZÉS A környezetvédelmi megjegyzések figyelmen kívül hagyása miatt fennáll a környeztkárosítás veszélye

A környezetvédelmi megjegyzések a környezettudatos viselkedéssel vagy a környezettudatos hulladékkezeléssel kapcsolatos információt tartalmaznak.

▶ Vegye figyelembe a környezetvédelmi megjegyzéseket.

! MEGJEGYZÉS Az anyagi károkra figyelmeztető megjegyzések figyelmen kívül hagyása miatt fennáll az anyagi kár veszélye

Az anyagi károkra vonatkozó megjegyzések azokra a kockázatokra hívják fel a figyelmet, amelyek a gépkocsi károsodásához vezethetnek.

▶ Vegye figyelembe az anyagi károkra vonatkozó megjegyzéseket.

i Hasznos megjegyzések vagy további információ, amelyek hasznosak lehetnek.

▶ Kezelési útmutatás

(→ oldal) További információ egy-egy témához

Anzeige (Kijelzés) Kijelzés a multifunkciós kijelzőn/multimédia-rendszer kijelzőjén

➡ Multimédia-rendszerben kiválasztandó legfelső menüszint

➡➡ Multimédia-rendszerben kiválasztandó megfelelő almenük

* Ok megjelölése

Üdvözljük a Mercedes-Benz világában!

Mielőtt első útjára elindulna, ismerkedjen meg gépkocsijával, és olvassa el figyelmesen ezt a kezelési útmutatót. Saját biztonsága és a gépkocsi hosszabb működési időtartama érdekében tartsa be ennek a kezelési útmutatónak az utasításait és figyelmeztetéseit. Ennek elmulasztása a jármű károsodásához és személyi sérülésekhez, valamint környezeti károkhoz vezethet.

Az Ön gépkocsijának kivitele vagy termékjelölése eltérő lehet a következőktől függően:

- modell,
- megrendelés,
- országkivitel,
- rendelkezés.

Az ebben a kezelési útmutatóban szereplő ábrák balkormányos gépkocsikra érvényesek. Jobbkormányos gépkocsiknál a gépkocsi alkatrészeinek és a kezelőelemeknek az elrendezése értelemszerűen eltérő.

A Mercedes-Benz folyamatosan a legújabb tudományos és műszaki színvonalhoz igazítja gépkocsijait.

Ezért a Mercedes-Benz fenntartja a változtatások jogát a következők terén:

- forma,
- kivitel,
- műszaki megoldások.

Ezért a leírás esetenként eltérhet az Ön gépkocsijától.

A gépkocsihoz a következőket mellékeljük:

- digitális kezelési útmutató,
- nyomtatott kezelési útmutató,
- szervizfüzet,
- kivittől függő kiegészítő kezelési útmutatók.

Ezeket a dokumentumokat mindig tartsa a gépkocsiban. A gépkocsi eladásakor adja tovább az összes dokumentumot az új tulajdonosnak.



Első ránézésre	4	Ülések és tárolás	61
Műszerfal	4	Vezető megfelelő ülőhelyzete	61
Kombinált műszer	5	Ülések	61
Kezelőegység a tetőn	10	Kormánykerék beállítása	73
Kezelőegység az ajtón	14	Tárolási lehetőségek	74
Szükséghelyzet és műszaki meghibásodás	16	Információ a palacktartóval kapcsolatban	77
		Pohártartó	77
		Hamutartó és szivargyjűtó	78
Digitális kezelési útmutató	18	Csatlakozóaljzatok	78
Digitális kezelési útmutató megnyitása	18	Mobiltelefon vezeték nélküli töltése és csatlakoztatása a külső antennához	81
		Lábszönyeg be- vagy kiszerezése	82
Általános megjegyzések	19	Világítás és látási viszonyok	83
Környezetvédelem	19	Külső világítás	83
Roncsautó-visszavétel	19	Belső világítás beállítása	86
Eredeti Mercedes-Benz alkatrészek	19	Fényforrások cseréje	88
Szerelvényekkel, felépítményekkel, beszerelésekkel és átalakításokkal kapcsolatos megjegyzések	20	Ablaktörlők	94
Kezelési útmutató	21	Tükrök	96
Üzembiztonság	21	Napellenzők kezelése	97
Megfelelőségi nyilatkozatok	22		
Diagnosztikai csatlakozó	23		
Motorteljesítmény módosításával kapcsolatos megjegyzések	24	Klimatizálás	98
Minősített szakműhely	24	Klímarendszerek áttekintése	98
Gépkocsi regisztrálása	24	Klímarendszerek kezelése	100
Gépkocsi rendeltetésszerű használata	24	Szellőztetőfűvókák kezelése	103
Szavatosság	24	Kiegészítő fűtés	104
Mentési információs kártya QR-kódjai	25	Raktérszellőzés kezelése	110
Adattárolás	25		
Szerzői jog	26		
		Vezetés és parkolás	111
Utasbiztonság	27	Vezetés	111
Utasbiztonsági rendszer	27	Akkumulátor főkapcsoló	123
Biztonsági övek	28	Mechanikus sebességváltó	124
Légzsákok	31	Automatikus sebességváltó	125
Gyermekek a gépkocsiban	32	Összerék-hajtás	129
A gépkocsiban lévő háziállatokkal kapcsolatos megjegyzések	41	DSR (lejtmeneti sebességszabályzó rendszer)	130
		Elektronikus szintszabályozás	132
		Tankolás	135
		Parkolás	142
		Menetrendszerek és menetbiztonsági rendszerek	147
Kinyitás és becsukás	42	Munkaüzemmód	171
Kulcs	42	Pótkocsi vontató üzemmód	173
Ajtók	45		
Tolóajtó	47	Műszerkijelző és fedélzeti számítógép	178
Elektromos tolóajtó	48	Műszerkijelző áttekintése	178
Hátsó ajtók	51	Kormánykerék gombjainak áttekintése	179
Választófal-tolóajtó	52	Fedélzeti számítógép kezelése	179
Elektromos fellépő	53		
Platófalak	54		
Oldalablakok	56		
Lopás elleni védelem	58		

Multifunkciós kijelző kijelzéseinek áttekintése	180
Műszervilágítás beállítása	181
Menük és almenük	181

LINGUATRONIC	187
Üzembiztonságra vonatkozó megjegyzések	187
Kezelés	187
LINGUATRONIC hatékony használata	189
Lényeges szóbeli utasítások	189

MBUX multimédia-rendszer	201
Áttekintés és kezelés	201
Rendszerbeállítások	213
Gépkocsiadatok	220
Navigáció	220
Telefon	244
Online és internetfunkciók	262
Adathordozók	267
Rádió	272
Hangzás	274

Szállítás	275
Rakodási előírásokkal kapcsolatos megjegyzés	275
Terhelés elosztása	276
Rakománybiztosítás	276
Tartórendszerek	278
Belső tetőcsomagtartó rendszer	279
Rakodás a kerékszekrényekre	281

Karbantartás és ápolás	282
Szervizintervallum kijelzés ASSYST PLUS	282
Motortér	282
Tisztítás és ápolás	290

Műszaki segítségnyújtás	296
Vészhelyzet	296
Defekt	297
Akkumulátor	297
Behúzatás vagy vontatás	307
Elektromos biztosítékok	312
Fedélzeti szerszám	313
Hidraulikus autóemelő	314

Kerekek és gumibroncsok	315
Zajkibocsátás vagy szokatlan menettulajdonságok	315

Keréktárcsák és gumibroncsok rendszeres ellenőrzése	315
Információ a nyári gumibroncsokkal való közlekedéssel kapcsolatban	315
Tudnivalók a négyévszakos gumibroncsokról	316
Hólánccokkal kapcsolatos megjegyzések	316
Abroncsnyomás	317
Kerékcseré	333
Pótkerék	343

Műszaki adatok	349
Információ a műszaki adatokhoz	349
Fedélzeti elektronika	349
Gépkocsi-típustábla, gépkocsi azonosító szám (FIN) és motorszám	350
Üzemanyagok és feltöltési mennyiségek	351
Gépkocsiadatok	358
Vonóhorog	358
Rögzítőpontok és tartórendszerek	359

Kijelzőüzenetek és figyelmeztető/ellenőrző lámpák	361
Kijelzőüzenetek	361
Figyelmeztető és ellenőrző lámpák	387

Címszavak	398
------------------------	------------

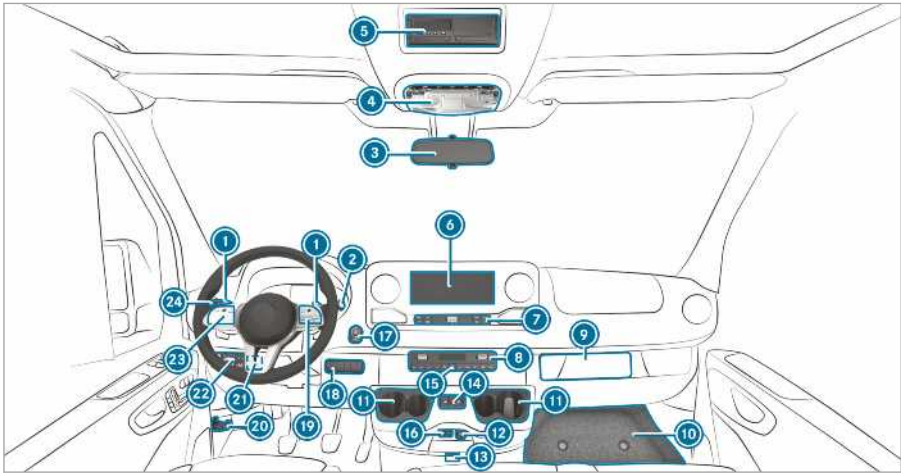

1	Kormányon elhelyezett váltókapcsolók	→ 127	18	Jobb oldali kapcsolómező	
2	DIRECT SELECT kar	→ 125		Összerékajtás be-/kikapcsolása	→ 130
3	Belső visszapillantó tükör	→ 97		LOW RANGE be-/kikapcsolása	→ 130
4	Tető-kezelőegység	→ 86		DSR be-/kikapcsolása	→ 131
5	DIN-keret, pl. a tachográf vagy az állóhelyzeti fűtés időzítő órájának beszereléséhez			Járműszint megemelése/lesüllyesztése	→ 133
6	MBUX multimédia-rendszer kijelzője	→ 201		Mellékajtás be-/kikapcsolása	→ 171
7	MBUX multimédia-rendszer kezelőelemei	→ 204		Munkafordulatszám szabályozás (ADR) be-/kikapcsolása	→ 172
8	Klímarendszer	→ 98		Raktérszellőzés be-/kikapcsolása	→ 110
9	Tachográf helye		19	Kormánykerékgombok	→ 179
10	Tárolórekesz burkolata	→ 313	20	Motorháztető felnyitása	→ 282
11	Pohártartó	→ 77	21	Bal oldali kapcsolómező	
12	12 V-os csatlakozójzat	→ 78		Munkafordulatszám (ADR) beállítása	→ 173
13	KEYLESS-START funkcióval felszerelt gépkocsik: Kulcs csatlakozóhelye		22	Világításkapcsoló	
14	Elektromos tolóajtó kinyitása és becsukása	→ 48		Fényszóró-magasságállító	→ 84
15	Vészvillogó be- és kikapcsolása	→ 85	23	Kormánykerékgombok	→ 179
16	USB-csatlakozó	→ 75	24	Kombinált kapcsoló	
17	Start-stop nyomógomb	→ 112		Irányjelzés	→ 84
				Távolsági fényszóró	→ 84
				Ablaktörlők	→ 94
				Hátsóablak-törlő	→ 94

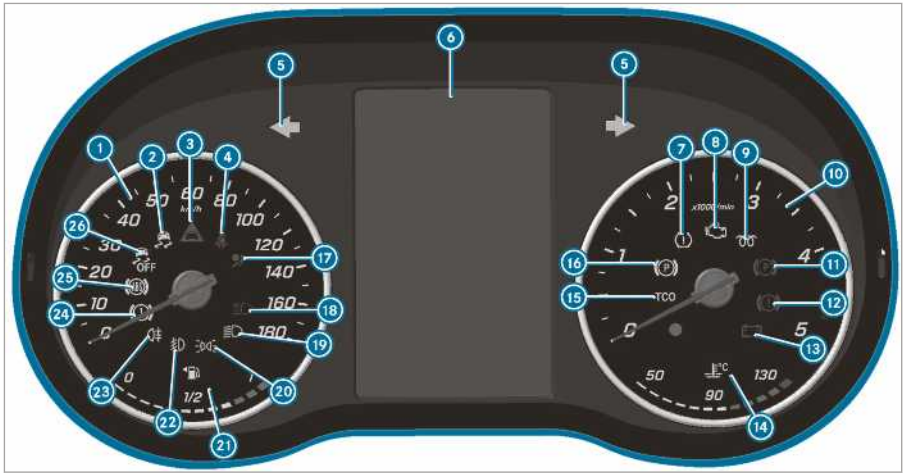

Műszerkijelző (színes kijelző)



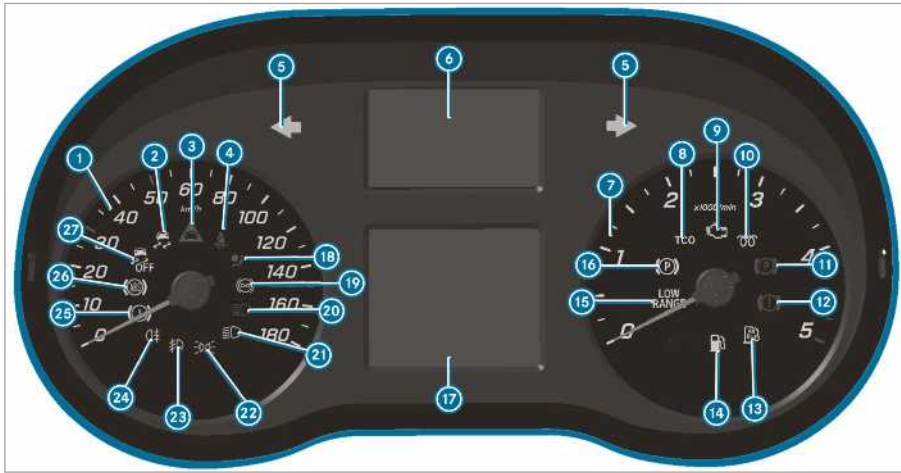









1	Sebességmérő	→ 178	14	Hűtőfolyadék-hőmérséklet kijelzés és Hűtőfolyadék túl forró	→ 395
2	ESP®	→ 388	15	Tachográf (lásd a külön kezelési útmutatót)	
3	Követési távolságra figyelmeztetés	→ 393	16	Elektromos rögzítőfék (sárga)	→ 388
4	Biztonsági öv nincs becsatolva	→ 393	17	Utasbiztonsági rendszer	→ 27
5	Irányjelző	→ 84	18	Távolsági fényszóró	→ 84
6	Multifunkciós kijelző	→ 388	19	Tompított fényszóró	→ 83
7	Abroncsnyomás-vesztesség figyelmeztető lámpája	→ 388	20	Helyzetjelző világítás	→ 83
8	Motordiagnosztika	→ 395	21	Tüzelőanyagszint kijelzése és Tüzelőanyagtartály a tüzelőanyag-tartály-fedél helyzetének kijelzésével	→ 395
9	Előízzítás és az előízzító rendszer üzemzavara		22	Ködfényszóró	→ 84
10	Fordulatszám-mérő	→ 178	23	Hátsó ködlámpa	→ 84
11	Rögzítőfék rögzített állapotban (piros)	→ 388, 388	24	Fékek (sárga)	→ 388
12	Fékek (piros)	→ 388	25	ABS meghibásodott	→ 388
13	Elektromos hiba	→ 395	26	ESP® kikapcsolva	→ 388



Műszerkijelző (fekete-fehér kijelző) kormánykerékgombokkal

1	Sebességmérő	→ 178
2	ESP®	→ 388
3	Követési távolságra figyelmeztetés	→ 393
4	Biztonsági öv nincs becsatolva	→ 393
5	Irányjelző	→ 84
6	Figyelmeztető és ellenőrző lámpák kijelzése	
	Legalább egy ajtó nincs teljesen becsukva	
	Abronsnyomás-vesztés	→ 388
	Kormányrásegítés meghibásodott	→ 394
	Elektromos hiba	→ 395
	SOS segélyhívó rendszer (Mercedes-Benz segélyhívó rendszer)	
	Aktív fékasszisztens kikapcsolva	
	ATTENTION ASSIST kikapcsolva	
	Sávtartó asszisztens nem aktív	

	Távfény-asszisztens	→ 86
	(fehér) Sávtartó asszisztens aktív és készen áll a figyelmeztetésre / (piros) Sávtartó asszisztens figyelmeztet	
7	Fordulatszámérő	
8	Tachográf (lásd a külön kezelési útmutatót)	
9	Motordiagnosztika	→ 395
10	Előizzítás és az előizzító rendszer üzemzavara	
11	Rögzítőfék rögzített állapotban (piros)	→ 388, 388
12	Fékek (piros)	→ 388
13	AdBlue készlet kevés	→ 137
14	Tüzelőanyagtartalék	→ 395
15	LOW RANGE LOW RANGE aktív	→ 130
16	Elektromos rögzítőfék (sárga)	→ 388
17	Multifunkciós kijelző	→ 388
18	Utásbiztonsági rendszer	→ 27
19	Retarder (lásd a külön kezelési útmutatót)	
20	Távolsági fényszóró	→ 84
21	Tompított fényszóró	→ 83

 22  Helyzetjelző világítás	→ 83	 25  Fékek (sárga)	→ 388
 23  Ködfényszóró	→ 84	 26  ABS meghibásodott	→ 388
 24  Hátsó ködlámpa	→ 84	 27  ESP® kikapcsolva	→ 388

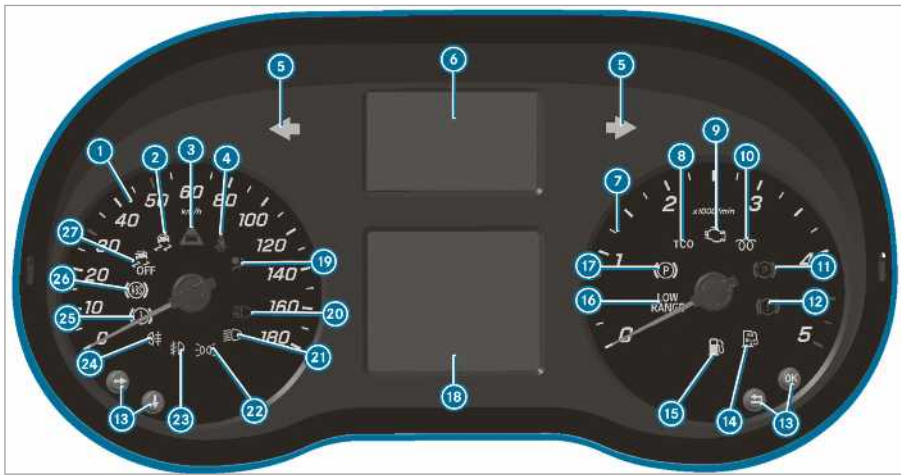

Műszerkijelző (fekete-fehér kijelző) kormánykerékgombok nélkül

1	Sebességmérő	→ 178
2	ESP®	→ 388
3	Követési távolságra figyelmeztetés	→ 393
4	Biztonsági öv nincs becsatlolva	→ 393
5	Irányjelző	→ 84
6	Figyelmeztető és ellenőrző lámpák kijelzése	
	Legalább egy ajtó nincs teljesen becsukva	
	Abronsnyomás-vesztés figyelmeztető lámpája	→ 388
	Kormányrásegítés meghibásodott	→ 394
	Elektromos hiba	→ 395
	SOS segélyhívó rendszer (Mercedes-Benz segélyhívó rendszer)	
	Aktív fékasszisztens kikapcsolva	
	ATTENTION ASSIST kikapcsolva	



Sávtartó asszisztens nem aktív

Távfény-asszisztens → 86











(fekete) Sávtartó asszisztens aktív és készen áll a figyelmeztetésre / (piros) Sávtartó asszisztens figyelmeztet









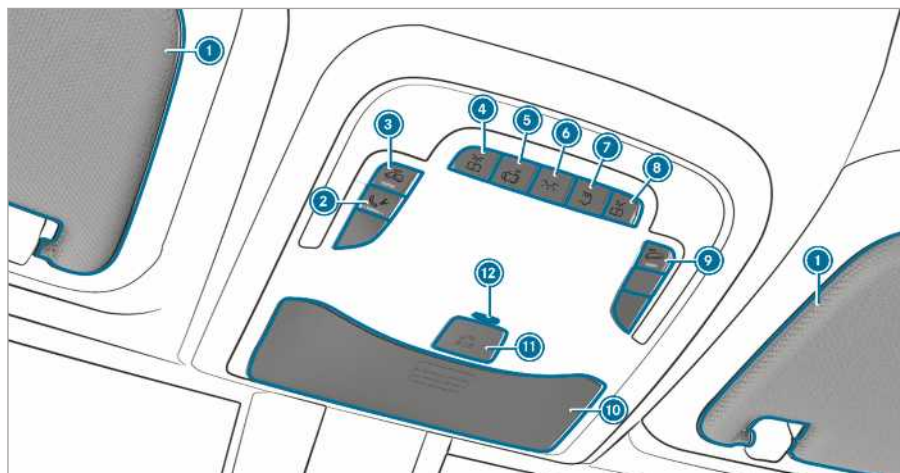

Retarder (lásd a külön kezelési útmutatót)

7	Fordulatszámérő	
8	Tachográf (lásd a külön kezelési útmutatót)	
9	Motordiagnosztika	→ 395
10	Előizzítás és az előizzító rendszer üzemzavara	
11	Rögzítőfék rögzített állapotban (piros)	→ 388, 388
12	Fékek (piros)	→ 388
13	Gomb a fedélzeti számítógép kezeléséhez	→ 179
14	AdBlue készlet kevés	→ 137
15	Tűzelőanyagtartalék	→ 395
16	LOW RANGE LOW RANGE aktív	→ 130
17	Elektromos rögzítőfék (sárga)	→ 388

18		Multifunkciós kijelző	→ 388	24		Hátsó ködlámpa	→ 84
19		Utásbiztonsági rendszer	→ 27	25		Fékek (sárga)	→ 388
20		Távolsági fényszóró	→ 84	26		ABS meghibásodott	→ 388
21		Tompított fényszóró	→ 83	27		ESP® kikapcsolva	→ 388
22		Helyzetjelző világítás	→ 83				
23		Ködfényszóró	→ 84				





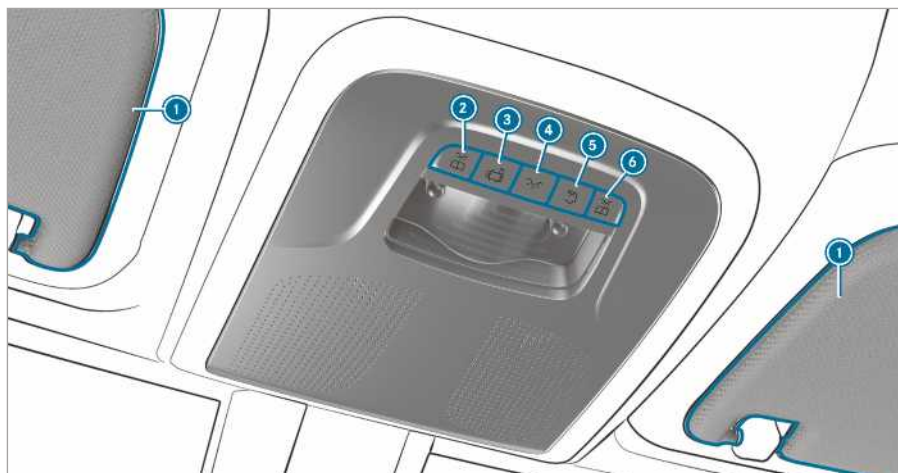

Tetőn lévő kezelőegység 1. változata

- | | |
|---|--|
| <p>① Napellenző</p> <hr/> <p>② Segélyhívó gomb műszaki meghibásodás esetére (Mercedes PRO connect)</p> <hr/> <p>③  Belső tér-védelem be-/kikapcsolása</p> <p>→ 60</p> <p>vagy Busz belső világításának be-/kikapcsolása</p> <hr/> <p>④  Bal oldali olvasólámpa be-/kikapcsolása</p> <hr/> <p>⑤  Világítás automatikus vezérlésének be-/kikapcsolása</p> <hr/> <p>⑥  Első belső világítás be-/kikapcsolása</p> <hr/> <p>⑦  Hátsó belső világítás be-/kikapcsolása</p> | <p>→ 97</p> <hr/> <p>⑧  Jobb oldali olvasólámpa be-/kikapcsolása</p> <hr/> <p>⑨  Elvontatás elleni védelem be-/kikapcsolása</p> <p>→ 59</p> <hr/> <p>⑩ Szemüvegtároló rekesz</p> <p>→ 76</p> <hr/> <p>⑪  SOS segélyhívó rendszer (Mercedes-Benz segélyhívó rendszer)</p> <hr/> <p>⑫ EDW ellenőrző lámpa vagy a segélyhívó rendszer támogatóakkumulátorának LED ellenőrző lámpája (kizárólag oroszországi megrendelésre gyártott gépkocsik esetén)</p> |
|---|--|



Tetőn lévő kezelőegység 2. változata

- | | | |
|---|------|---|
| <p>① Napellenzők</p> <p>②  Bal oldali olvasólámpa be-/kikapcsolása</p> <p>③  Világítás automatikus vezérlésének be-/kikapcsolása</p> <p>④  Első belső világítás be-/kikapcsolása</p> | → 97 | <p>⑤  Hátsó belső világítás be-/kikapcsolása</p> <p>⑥  Jobb oldali olvasólámpa be-/kikapcsolása</p> |
|---|------|---|

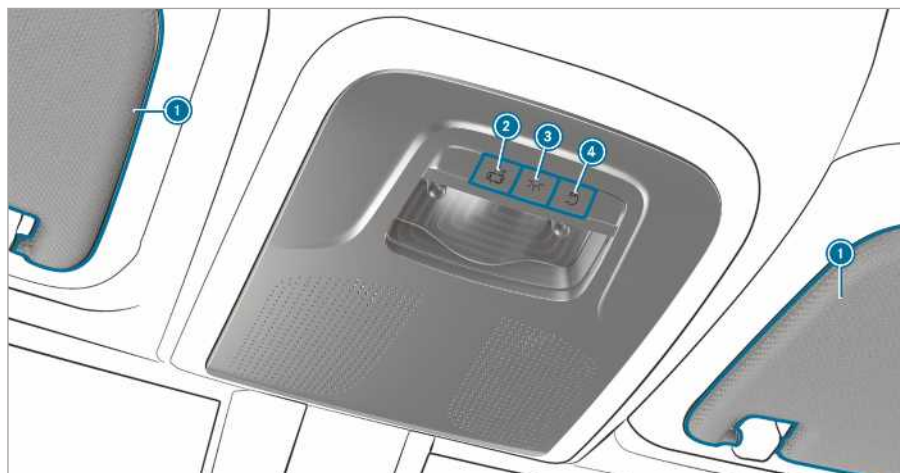

Tetőn lévő kezelőegység 3. változata

① Napellenzók

→ 97

②  Világítás automatikus vezérlésének be-/kikapcsolása

③  Első belső világítás be-/kikapcsolása

→ 60

④  Hátsó belső világítás be-/kikapcsolása

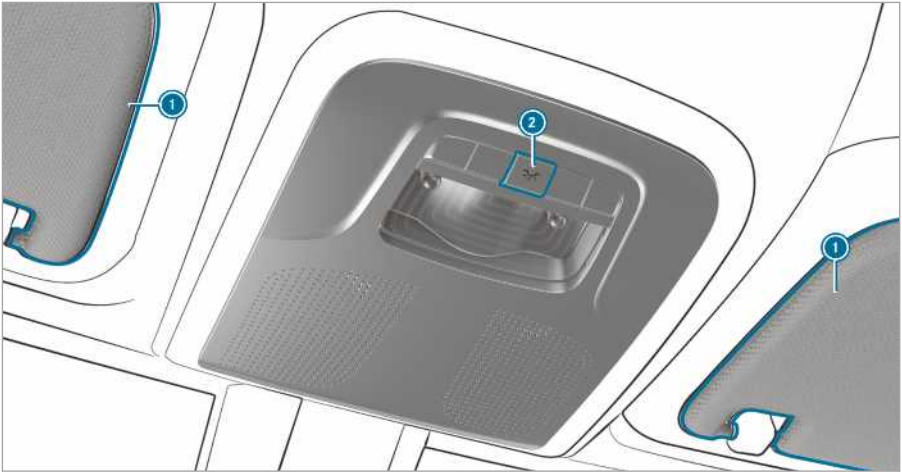

Tetőn lévő kezelőegység 4. változata

① Napellenzők → 97

② Belső világítás be- vagy kikapcsolása

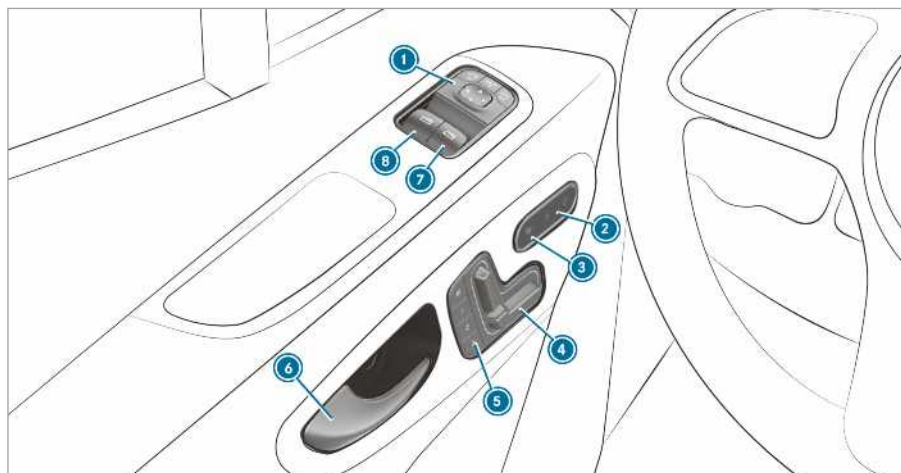

Kezelőegység az ajtón elektromosan beállítható ülésekkel felszerelt gépkocsik

➊ Külső visszapillantó tükrök beállítása	→ 96	➋ Ajtó kinyitása	→ 46
➌ Központi zár be-/kikapcsolása	→ 46	➍ Jobb oldali oldalablak kinyitása és becsukása	→ 56
➎ Ülésfűtés be-/kikapcsolása	→ 72	➏ Bal oldali oldalablak kinyitása és becsukása	→ 56
➐ Első ülések elektromos beállítása	→ 64		
➑ Memória funkció kezelése	→ 66		

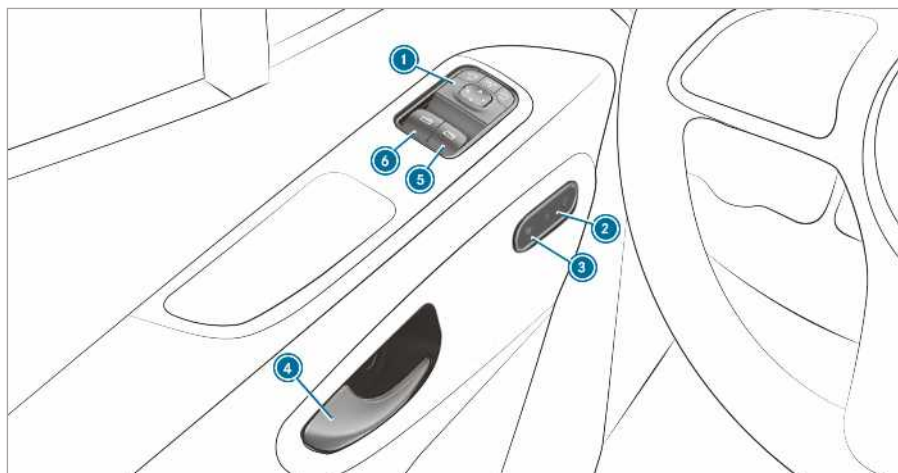

Kezelőegység az ajtón elektromosan beállítható ülések nélküli gépkocsik

➊ Külső visszapillantó tükrök beállítása	→ 96	➋ Jobb oldali oldalablak kinyitása és becukása	→ 56
➌ Központi zár be-/kikapcsolása	→ 46	➍ Bal oldali oldalablak kinyitása és becukása	→ 56
➎ Ülésfűtés be-/kikapcsolása	→ 72		
➏ Ajtó kinyitása	→ 46		

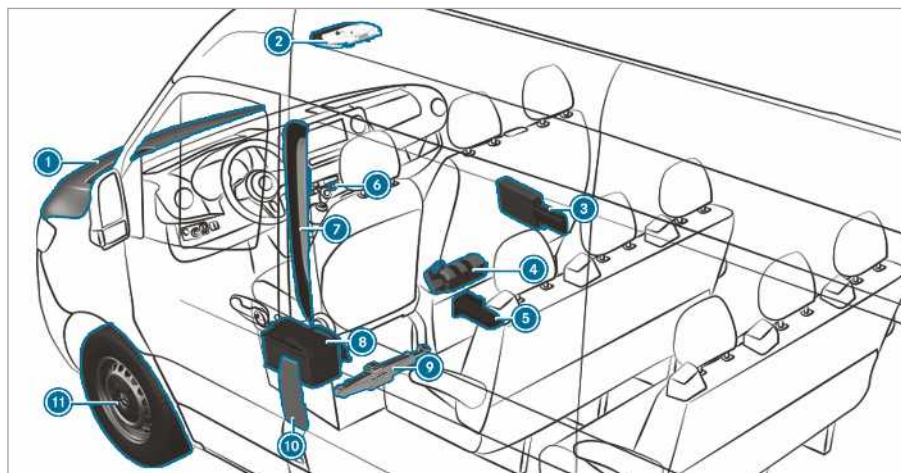

1	Üzemanyagok ellenőrzése és utántöltése	→ 351	7	QR-kódok a megfelelő mentési információs kártya megállapításához	→ 25
	Indítási segítség	→ 299	8	Indítóakkumulátor lekötése	→ 301
2	SOS-segélyhívó rendszer és műszaki meghibásodás hívógombjai	→ 260	9	Elsőkerék-hajtású gépkocsik: mechanikus autóemelő és kerékcserehez szükséges szerszám	→ 336
3	Elakadásjelző háromszög	→ 296	10	Tüzelőanyagtartálybetöltőnyílásfedél az abroncsnyomásra és a tüzelőanyag fajtájára vonatkozó megjegyzéseket tartalmazó táblákkal, ill. QR-kódokkal a megfelelő mentési információs kártya megállapításához	→ 135
	Láthatósági mellény	→ 296			
	Elsősegélynyújtó csomag	→ 296	11	Defekt	→ 297
4	Tűzoltókészülék	→ 296			
5	Hátsókerék-hajtású gépkocsik: hidraulikus autóemelő és kerékcserehez szükséges szerszám	→ 314			
6	Vészvillogó	→ 85			



12 Hátsókerék-hajtású gépkocsik:
kerék

13 Pótkerék (példa)

→ 343

Digitális kezelési útmutató megnyitása

Multimédia-rendszer:

➔ Jármű-infó ➔ Kezelési útmutató ➔ ⓘ



A digitális kezelési útmutató az alábbiak funkcióit és kezelését írja le:

- gépkocsi,
 - multimédia-rendszer.
- ▶ Válassza ki a digitális kezelési útmutatóban a következő menüpontok egyikét:
- **Suche (Keresés):** Itt kulcsszavak szerint kereshet, hogy gyorsan választ kapjon a gépkocsi kezelésével kapcsolatos kérdéseire.
 - **Schnellstart (Gyors bevezető):** Itt a vezetőülés beállításával kapcsolatos első lépéseket találja.
 - **Tipps (Típek):** Itt olyan információkat kaphat, melyek segítségével felkészülhet a gépkocsijával kapcsolatban felmerülő bizonyos mindennapi helyzetekre.
 - **Lesezeichen (Könyvjelzők):** Itt hozzáférhet a személyesen tárolt könyvjelzőihez.
 - **Sprache (Nyelv):** Itt beállíthatja a digitális kezelési útmutató nyelvét.

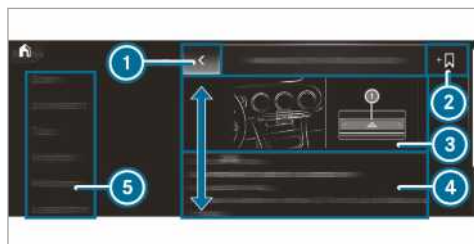

- ① Vissza
- ② Könyvjelző hozzáadása
- ③ Kép
- ④ Tartalom
- ⑤ Menü

A digitális kezelési útmutatóban egyes szakaszok (pl. a figyelmeztetések) megnyithatók és bezárhatóak.

A digitális kezelési útmutató megnyitásának további lehetőségei

Mélyhivatkozás: A digitális kezelési útmutatóban a vonatkozó tartalom megnyitásához nyomja meg hosszan a multimédia-rendszerben található tárgymutató sáv valamely elemét:



LINGUATRONIC: Megnyitás a beszédvezérlésű rendszeren keresztül

Menet közben a digitális kezelési útmutató biztonsági okokból ki van kapcsolva.

- ⓘ A kezelési útmutató a szokásos App Store áruházakban hozzáférhető Mercedes-Benz Guides alkalmazásban is megtalálható.

Környezetvédelem



KÖRNYEZETVÉDELMI MEGJEGYZÉS Környezeti károk veszélye áll fenn az üzemeltetési körülmények és személyes vezetési stílus miatt

A gépkocsi károsanyag-kibocsátása közvetlen összefüggésben áll a gépkocsi üzemeltetésével.

Hozzájárulhat a környezetvédelemhez, ha a gépkocsit környezetkímélő módon üzemelteti. Ehhez vegye figyelembe az alábbi, üzemeltetési körülményekre és személyes vezetési stílusra vonatkozó ajánlásokat.

Üzemeltetési körülmények:

- ▶ Ügyeljen a megfelelő abroncsnyomásra.
- ▶ Ne vigyen magával fölösleges ballasztot (pl. a már nem használt tetőcsomagtartót).
- ▶ Tartsa be a szervizintervallumokat.
- ▶ A rendszeresen karbantartott gépkocsi jobban kíméli a környezetet.
- ▶ A szervizmunkákat mindig minősített szakműhelyben végeztesse el.

Egyéni vezetési stílus:

- ▶ Ne adjon gázt a motor indításakor.
- ▶ A motort ne álló helyzetben melegítse fel.
- ▶ Vezessen előrelátóan, és tartson kellő követési távolságot.
- ▶ Kerülje a gyakori és erőteljes gyorsítást és fékezést.
- ▶ Kapcsoljon időben másik fokozatba, és csak $\frac{2}{3}$ -ig járassa ki a fokozatokat.
- ▶ Ha a közlekedési helyzet miatt várakozni kénytelen, állítsa le a motort, pl. használja az ECO start-stop funkciót.
- ▶ Vezessen tüzelőanyag-takarékos módon.

Roncsautó-visszavétel

Kizárólag EU-tagországbeli megrendelésre gyártott gépkocsik esetén:

A Mercedes-Benz az Európai Unió (EU) roncsautó irányelve alapján visszaveszi a roncsautót a környezetkímélő ártalmatlanítás céljából.

Roncsautóját leadhatja a visszavételi helyek és bontóüzemek hálózatában. Ezek az üzemek térítésmentesen átveszik a gépkocsiját. Ezáltal jelentős mértékben hozzájárul az újrahasznosítási körforgás fenntartásához, valamint az erőforrások kíméléséhez.

A roncsautó-újrahasznosítással, az újrafeldolgozással, valamint a visszavétel feltételeivel kapcsolatos további információt az adott ország Mercedes-Benz honlapján kaphat.

Eredeti Mercedes-Benz alkatrészek



KÖRNYEZETVÉDELMI MEGJEGYZÉS A nem újrahasznosított csere-főegységek használata veszélyezteti a környezetet

A Daimler AG újrahasznosított, az új alkatrészekkel megegyező minőségű csere-főegységeket és -alkatrészeket kínál. Ezek használata esetén az új alkatrészekkel azonos jótállási igények támaszthatók.

- ▶ Használja a Daimler AG újrahasznosított csere-főegységeit és -alkatrészeit.

! **MEGJEGYZÉS** Tartozékok felszerelése, ill. a javítási vagy hegesztési munkák károsan befolyásolhatják a visszatartórendszerek működőképességét

A légszákók, övfeszítők, valamint ezen utasbiztonsági rendszerek vezérlőegységei és szenzorjai a gépkocsi következő részein lehetnek beépítve:

- ajtókeretek,
- tetőkeret,
- ajtók,
- ajtóoszlopok,
- küszöbök,
- ülések,
- műszerfal,
- kombinált műszer,
- középkonzol.

- ▶ Ne szereljen fel ezekre a területekre semmilyen tartozékot, pl. audiorendszereket.

- ▶ Ne végezzen javításokat vagy hegesztési munkákat.

▶ A tartozékok utólagos beszerelését minősített szakműhelyben végeztesse el.

A Mercedes-Benz által nem jóváhagyott alkatrészek, gumiabroncsok és keréktárcsák, valamint biztonságtechnikai vonatkozású tartozékok használata veszélyeztetheti a gépkocsi üzembiztonságát. Továbbá akadályozhatja a biztonságtechnikai vonatkozású rendszerek, pl. a fékberendezés működését. Kizárólag eredeti Mercedes-Benz alkatrészeket vagy velük azonos minőségű alkatrészeket használjon. Kizárólag a gépkocsitípushoz jóváhagyott gumiabroncsokat és kerekeket, valamint tartozékokat használjon.

A Mercedes-Benz az eredeti alkatrészeket és az Ön gépkocsitípusához jóváhagyott átalakítókat és tartozékokat a megbízhatóság, biztonság és alkalmaság tekintetében is ellenőrzi. A piac folyamatos megfigyelése ellenére a Mercedes-Benz más alkatrészeket nem tud minősíteni. A Mercedes-Benz akkor sem vállal felelősséget az ilyen termékek Mercedes-Benz gépkocsikban történő felhasználásáért, ha egyes esetekben rendelkezésre áll egy hivatalos műszaki vizsgáló állomás által kiadott jóváhagyás vagy hatósági engedély.

Bizonyos alkatrészek beépítése vagy módosítása csak akkor engedélyezett, ha azok megfelelnek az érvényes törvényi előírásoknak. Minden eredeti Mercedes-Benz alkatrész megfelel a forgalomba helyezési előírásoknak. Nem jóváhagyott alkatrészek használata esetén érvényét veszítheti az üzembehelyezési engedély.

Ez a következő esetekben áll fenn:

- az üzembehelyezési engedély szerinti járműfajta megváltozik,
- a gépkocsi veszélyt jelenthet a közlekedés résztvevőire,
- a kipufogógáz- vagy zajkibocsátás megnövekszik.

Eredeti Mercedes-Benz alkatrészek megrendelésekor mindig adja meg a gépkocsi azonosító számot (alvázsám) (→ oldal: 350).

Szerelvénnyel, felépítménnyel, beszerelésekkel és átalakításokkal kapcsolatos megjegyzések

Biztonságtechnikai okokból csak olyan felépítményeket készíttessen és szereltesse fel, amelyek megfelelnek az ezekre vonatkozó érvényes Mercedes-Benz irányelveknek. Ezek a felépítmé-

nyekre vonatkozó irányelvek szavatolják, hogy az alváz és a felépítmény egy egységet képezzen, így gondoskodva a lehető legnagyobb menet- és üzembiztonságról.

Alapvetően a gépkocsigyártó és a felépítmény gyártója köteles gondoskodni arról, hogy az általa gyártott termékek csak biztonságos állapotban kerüljenek forgalomba, és azok ne jelentsenek veszélyt a személyekre. Ellenkező esetben polgári, büntető- és közjogi következmények lehetségesége áll fenn. Ebben a vonatkozásban alapvetően minden gyártó felelős az általa gyártott termékért. A szerelvénnyek, felépítmények, alkatrészbeszerelések és átalakítások gyártója köteles biztosítani a termékbiztonság általános szabályairól szóló 2001/95/EK irányelv betartását.

A Mercedes-Benz azt javasolja, hogy biztonságtechnikai okokból:

- ne hajtson végre egyéb változtatást a gépkocsiján,
- amennyiben mégis eltér a felépítményekre vonatkozó jóváhagyott irányelvektől, kérje ehhez a Mercedes-Benz hozzájárulását,

A biztonsági kockázatot nem zárják ki sem a nyilvános vizsgálati helyek által kiadott tanúsítások, sem a hatósági engedélyek.

Vegye figyelembe az eredeti Mercedes-Benz alkatrészekkel kapcsolatos tudnivalókat (→ oldal: 19).

A Mercedes-Benz felépítményekre vonatkozó irányelveit az interneten, a https://bb-portal.mercedes-benz.com/portal/kat_iv.html?&L címen találja meg.

Ott megtalálja az érintkező-kiosztással és a biztosítékok cseréjével kapcsolatos információt is.

📍 További információért forduljon bármelyik minősített szakműhelyhez.

⚠ FIGYELEM Baleset- és sérülésveszély áll fenn a gépkocsin nem szakszerűen elvégzett átalakítások vagy módosítások esetén

A gépkocsin elvégzett átalakítások vagy módosítások károsan befolyásolhatják a rendszerek vagy részegységek működését.

A módosítások miatt azok nem képesek rendeltetésszerűen működni és/vagy veszélyeztethetik a gépkocsi üzembiztonságát.

- ▶ Gépkocsiján az átalakításokat vagy módosításokat mindig minősített szakműhelyben végeztesse el.

A gépkocsin olyan csekélynek tűnő változtatások végrehajtása sincs engedélyezve, mint pl. a téli üzemmódban felszerelt hűtőburkolat. Ne takarja le a motorhűtőt. Ne használjon hővédő betétet, rovarok elleni védőhuzatot vagy hasonló eszközt.

Ellenkező esetben a gépjármű-diagnosztikai rendszer által meghatározott értékek nem a valóságot fogják tükrözni. Néhány országban a valós motor-diagnosztikai adatok nyomon követhető rögzítését törvény írja elő, és azoknak bármikor kinyerhetőnek és kifogástalannak kell lenniük.

A fából vagy műanyagból készült, gyárilag beszerelt raktérpadló a gépkocsi szerkezetének nélkülözhetetlen része. Ha a raktérpadlót eltávolítja, a karosszéria megsérülhet. Ez hátrányosan befolyásolja a rakománybiztosítást, és a rögzítési pontok sem biztosítják a max. terhelhetőséget. A raktérpadlót ezért ne távolítsa el.

Kezelési útmutató

Ebben a kezelési útmutatóban megtalálható az Ön gépkocsijához rendelhető összes modell, valamint olyan széria- és extra felszereltség leírása, amely a jelen útmutató összeállításának befejezésekor szerepelt a kínálatban. Országonkénti eltérések előfordulhatnak. Felhívjuk figyelmét, hogy gépkocsijában nem feltétlenül található meg az összes leírt funkció. Ez a biztonságtechnikai vonatkozású rendszerekre és funkciókra is vonatkozik. Az Ön gépkocsijának felszereltsége ezért eltérhet az itt közölt leírástól, illetve ábráktól.

Gépkocsijának eredeti adásvételi dokumentációjában az Ön gépkocsijában megtalálható összes rendszer szerepel.

A felszereltséggel és a kezeléssel kapcsolatos kérdéseivel forduljon bizalommal bármelyik Mercedes-Benz szerződéses szerviz.

A kezelési útmutató és a szervízfüzet fontos dokumentum, ezért ajánlatos ezeket a gépkocsiban tartani.

Üzembiztonság

- ▲ FIGYELEM** Balesetveszély működési zavarok vagy rendszerleállások miatt

Ha nem végezteti el az előírt szerviz-/karbantartási munkákat vagy a szükséges javításokat, akkor működési zavarok vagy rendszerleállások léphetnek fel.

- ▶ Az előírt szerviz- vagy karbantartási munkákat, valamint a szükséges javításokat mindig minősített szakműhelyben végeztesse el.

- ▲ FIGYELEM** Baleset- és sérülésveszély az elektronikus alkatrészek szakszerűtlen módosítása miatt

Az elektronikus alkatrészeken, azok szoftverein és kábelezésén végrehajtott módosítások ezek működését és/vagy a hálózatot alkotó további részek működését hátrányosan befolyásolhatják. Ez különösen vonatkozik a biztonságtechnikai vonatkozású rendszerekre.

A módosítások miatt azok nem képesek rendeltetésszerűen működni és/vagy veszélyeztethetik a gépkocsi üzembiztonságát.

- ▶ Soha ne végezzen beavatkozásokat a kábelezésen, az elektronikus alkatrészekben vagy azok szoftverein.
- ▶ Az elektromos és elektronikus készülékeken esedékes műveleteket mindig minősített szakműhelyben végeztesse el.

Ha módosítja a fedélzeti elektronikát, a gépkocsi üzembe helyezési engedélye érvényét veszíti.

- ▲ FIGYELEM** Tűzveszély a kipufogóberendezés forró részseinél levő gyúlékony anyagok miatt

A gyúlékony anyagok (pl. avar, fű vagy ágak) meggyulladhatnak, ha érintkeznek a kipufogóberendezés forró részeivel.

- ▶ Földutakon vagy terepen haladva ellenőrizze rendszeresen a gépkocsi alját.
- ▶ Különösen a beszorult növényrészeket vagy más gyúlékony anyagokat távolítsa el.
- ▶ Sérülés esetén haladéktalanul értesítsen egy minősített szakműhelyt.

I MEJEGYZÉS Gépkocsi károsodása

Különösen a következő esetekben a gépkocsi károsodhat:

- A gépkocsi felül, pl. magas szegélykővön vagy földutakon.
- A gépkocsi túl gyorsan halad át valamilyen akadályon, pl. egy szegélykővön, fekvőrendőron vagy kátyún.
- Nehéz tárgy csapódik a padlólemezhez vagy a futómű alkatrészeihez.

A karosszéria, a padlólemez, a futómű alkatrészei, a keréktárcsák vagy a gumiabroncsok ilyen vagy ehhez hasonló helyzetekben nem látható módon is megsérülhetnek. Az ilyen módon sérült részegységek váratlanul meghibásodhatnak, ill. baleset esetén a fellépő terheléseket nem képesek megfelelően felvenni.

Ha a padlólemez-burkolat megsérült, a padlólemez és a burkolata között gyúlékony anyagok, pl. falevelek, fű vagy ágak gyűlhetnek össze. Ezek az anyagok meggyulladhatnak, ha hozzáérnek a kipufogóberendezés fűrészeihez.

▶ Haladéktalanul ellenőriztesse és javíttassa meg a gépkocsit egy minősített szakműhelyben.

vagy

▶ Ha továbbhaladás közben csökken a menetbiztonság, haladéktalanul álljon meg a forgalmi viszonyoknak megfelelően, és értesítsen egy minősített szakműhelyt.

alapvető követelményeinek és egyéb vonatkozó előírásainak. További információért forduljon bizalommal bármelyik Mercedes-Benz szerződéses szerviz.

Autóemelő**Hidraulikus autóemelő megfeleléségi nyilatkozata**

Eredeti megfeleléségi nyilatkozat másolata és fordítása

EK megfeleléségi nyilatkozat (2006/42/EK)

Mi, a WEBER-HYDRAULIK GMBH, Heilbronner Str. 30, 74363 Güglingen, nyilatkozunk, hogy a „Weber hidraulikus emelő” termék következő típusai:

A AD ADX AH AHX AL AT ATD ATDX ATG ATN ATGX ATPX ATQ AX

terhelhetőség: 2.000 – 100.000 kg

sorozatszámuk: a 2010/01 gyártási évtől

megfelelnek a gépekre és berendezésekre vonatkozó EK-irányelv vonatkozó alapvető biztonsági és egészségügyi követelményeinek.

Ez az EK megfeleléségi nyilatkozat hatályát veszti:

- a nem szakképzett személyek által végzett módosítások és javítások esetén,
- ha a termékeket nem a kezelési útmutatóban feltüntetett rendeltetészerű használatnak megfelelően használták,
- ha nem végzik el a rendszeresen elvégzendő ellenőrzéseket.

Vonatkozó EK-irányelvek: a gépekre és berendezésekre vonatkozó EK-irányelv (2006/42/EK)

Alkalmazott szabványok: ISO 11530

Minőségbiztosítás: DIN EN ISO 9001:2000

Güglingen, 2013. 07. 01.

Aláírta

Ügyvezető, WEBER-HYDRAULIK GmbH

Műszaki dokumentációs ügyekben meghatalmazott munkatárs, WEBER-HYDRAULIK GMBH

Heilbronner Straße 30, 74363 Güglingen

Mechanikus autóemelő megfeleléségi nyilatkozata

Eredeti megfeleléségi nyilatkozat másolata és fordítása

EK megfeleléségi nyilatkozat

1.

Megfeleléségi nyilatkozatok**elektromágneses összeférhetőség**

A gépkocsi részegységeinek elektromágneses összeférhetőségét az ENSZ-EGB 10 számú előírásának mindenkor érvényes változata alapján ellenőrizték és hagyták jóvá.

Rádióhullámú átvitt alkalmazó gépkocsi-részegységek

A következő megjegyzés a gépkocsi, valamint a gépkocsiba épített információs rendszerek és kommunikációs eszközök összes rádióhullámú átvitt alkalmazó részegységére érvényes:

A gépkocsi rádióhullámú átvitt alkalmazó részegységei megfelelnek a 2014/53/EU irányelv

Az aláíró mint a következő társaság képviselője:

Gyártó:

BRANO a.s.

74741 Hradec nad Moravicí, Opavská 1000,

Cseh Köztársaság

Azonosító: 64-387-5933

Áfa-azonosító: CZ64-387-5933

kizárólagos felelőssége tudatában kijelenti, hogy a termék:

2. a)

Megnevezés:

Autóemelő

Típus, szám:

A 910 580 00 00

Gyártási év: 2017

Minden vonatkozó előírásnak megfelel

Írányelv száma: 2006/42/EK

b)

Leírás, felhasználás típusa:

Az autóemelő kizárólag a megadott gépkocsi megemelésére alkalmas, az autóemelőre ragasztott használati útmutató betartásával.

A termék műszaki dokumentációja a gyártónál található. A műszaki dokumentumok összeállítására felhatalmazott személy: a Brano a.s. műszaki részlegének vezetője.

3.

Hradec nad Moravicí

Helység

4.

2017. 07. 12.

Dátum

Aláírta:

Minőségügyi igazgató

Diagnosztikai csatlakozó

A diagnosztikai csatlakozó arra szolgál, hogy minősített szakműhelyben diagnosztikai készülékeket csatlakoztassanak hozzá.

▲ FIGYELEM Készülékek diagnosztikai csatlakozóra történő csatlakoztatása miatt balesetveszély áll fenn.

Ha készülékeket csatlakoztat a gépkocsi valamelyik diagnosztikai csatlakozójára, az fenna-

kadást okozhat a gépkocsi egyes rendszereinek a működésében.

Ez hátrányosan befolyásolhatja a gépkocsi üzembiztonságát.

► Csak olyan készülékeket csatlakoztasson a gépkocsi diagnosztikai csatlakozójára, amelyeket a Mercedes-Benz a gépkocsihoz jóváhagyott.

▲ FIGYELEM A vezető lábterében lévő tárgyak miatt balesetveszély áll fenn

A vezető lábterében lévő tárgyak korlátozhatják a pedálemozdulást, vagy megakaszthatják a teljesen lenyomott pedált.

Ez veszélyezteti a gépkocsi üzem- és közlekedésbiztonságát.

- Minden tárgyat biztonságosan tegyen el a gépkocsiban, hogy azok ne kerülhessenek a vezető lábterébe.
- A pedálok működtetéséhez szükséges elegendő szabad tér biztosítása érdekében a lábszőnyegeket mindig stabilan és az előírásoknak megfelelően szerelje be.
- Ne használjon rögzítetlen, vagy egyszerre több, egymásra terített lábszőnyegyet.

! **MEGJEGYZÉS** A diagnosztikai csatlakozóra csatlakoztatott készülékek használata miatt az akkumulátor lemerülhet.

A készülékek diagnosztikai csatlakozón keresztül történő használata megterheli az akkumulátort.

- Ellenőrizze az akkumulátor töltöttségi szintjét.
- Alacsony töltöttségi szint esetén tölts fel az akkumulátort pl.egy hosszabb szakasz megtételével.

Ha készülékeket csatlakoztatnak a diagnosztikai csatlakozóra, akkor előfordulhat, hogy pl.a kipufogógáz-felügyeleti adatok visszaállnak alaphelyzetbe. Ezáltal fennáll annak a lehetősége, hogy a gépkocsi a következő műszaki vizsgán a kipufogógáz-ellenőrzéskor nem teljesíti az előírt követelményeket.

Motorteljesítmény módosításával kapcsolatos megjegyzések

A teljesítmény növelése a következőket okozhatja:

- megváltozhatnak a károsanyag-kibocsátási értékek,
- működési zavarok léphetnek fel,
- közvetett károk keletkezhetnek.

A motor üzembiztonsága nem szavatolható minden esetben.

Ha mégis megnöveli a gépkocsi motorteljesítményét:

- igazítsa a gumiabroncsokat, a futóművet, a fékrendszert és a motorhűtőrendszert a megnövekedett motorteljesítményhez,
- vizsgáltsa le újból a gépkocsit,
- jelentse be a teljesítményváltozást a biztosítójánál.

Ellenkező esetben az üzembehelyezési engedély és a gépkocsi biztosítási védelme érvényét veszti.

Ha eladja a gépkocsit, tájékoztassa a vevőt a megváltoztatott motorteljesítményről. Ellenkező esetben – az érvényben levő jogszabályoktól függően – ez büntethető lehet.

Minősített szakműhely

A minősített szakműhely rendelkezik a szükséges szaktudással, szerszámokkal és képzettséggel a gépkocsin elvégzendő teendők szakzerű végrehajtásához. Ez fokozottan érvényes a biztonságtechnikai vonatkozású munkákra.

Gépkocsiján a következő munkákat mindig minősített szakműhelyben végeztesse el:

- biztonságtechnikai vonatkozású munkák,
- szerviz- és karbantartási munkák,
- javítási munkák,
- módosítások, valamint alkatrészek beszerelése és egyéb átalakítások,
- elektronikus alkatrészekon végzett munkák.

Ehhez egy Mercedes-Benz szerződéses szerviz igénybevételét javasoljuk.

Gépkocsi regisztrálása

Előfordulhat, hogy a Mercedes-Benz arra utasítja szerződéses szervizeit, hogy meghatározott gépkocsikon műszaki felülvizsgálatot végezzenek.

Ezek a műszaki felülvizsgálatok a gépkocsik minőségének vagy biztonságának növelését szolgálják.

A Mercedes-Benz csak akkor tudja Önt a gépkocsi-felülvizsgálati teendőkről tájékoztatni, ha rendelkezésére állnak az Ön regisztrációs adatai.

A következő esetekben előfordulhat, hogy gépkocsija még nincs az Ön nevére regisztrálva:

- gépkocsiját nem hivatalos márkakereskedőtől vásárolta,
- gépkocsiját még nem vizsgálták át Mercedes-Benz szerződéses szervizben.

Ezért javasoljuk, hogy regisztráltassa gépkocsiját valamelyik Mercedes-Benz szerződéses szervizben.

Minél hamarabb tájékoztassa a Mercedes-Benz vállalatot a címe, ill. a gépkocsi üzembentartójának megváltozásáról. Erre lehetőség van pl. egy Mercedes-Benz szerződéses szervizben.

Gépkocsi rendeltetészerű használata

A figyelmeztető matricák eltávolítása esetén előfordulhat, hogy Ön vagy mások nem ismerik fel a veszélyt. Hagyja a figyelmeztető matricákat a helyükön.

A gépkocsi használata során vegye figyelembe a következőket:

- a jelen kezelési útmutató biztonsági utasításait,
- a gépkocsijára vonatkozó műszaki adatokat,
- a közlekedési szabályokat és előírásokat,
- a gépkocsikra vonatkozó jogszabályokat és biztonsági szabványokat.

Szavatosság

! **MEGJEGYZÉS** Gépkocsi károsodása a jelen kezelési útmutató utasításainak figyelmen kívül hagyása miatt

A jelen kezelési útmutató utasításainak figyelmen kívül hagyása a gépkocsi károsodásához vezethet.

Az ilyen károkra nem terjed ki sem a Mercedes-Benz jótállása, sem az új, ill. használt gépkocsikra vonatkozó garancia.

► Tartsa be a jelen kezelési útmutatóban a gépkocsi rendeltetészerű üzemeltetésére, valamint lehetséges károsodására vonatkozó útmutatásokat.

Mentési információs kártya QR-kódjai

A QR-kód matricája a B-oszlopra van felragasztva a vezető- és az utasoldalon is. Baleset esetén a mentőszolgálat egységei a QR-kódok segítségével gyorsan megállapíthatják, melyik mentési információs kártya tartozik az Ön gépkocsijához. Az aktuális mentési információs kártya könnyen áttekinthető formában tartalmazza a gépkocsira vonatkozó legfontosabb információkat, pl. az elektromos vezetékek elhelyezkedését.

További tudnivalókat itt talál: <http://www.mercedes-benz.de/qrcode>.

Adattárolás

Elektromos vezérlőegységek

Az Ön gépkocsija elektromos vezérlőegységekkel van felszerelve. Ezek közül némelyek gépkocsijának biztonságos működéséhez szükségesek, némelyek pedig a vezetéshez nyújtanak támogatást (menetasszisztens rendszerek). Ezenkívül gépkocsija komfort- és szórakoztató funkciókat nyújt, amelyek használatát szintén az elektromos vezérlőegységek teszik lehetővé.

Az elektromos vezérlőegységek adattárolókat tartalmaznak, amelyek a gépkocsi állapotával, az alkatrészek igénybevitelével, a karbantartási igényekkel, valamint a műszaki eseménnyel és hibákkal kapcsolatban műszaki adatok ideiglenes vagy tartós tárolására képesek.

Ezek az adatok általánosan dokumentálják egy alkatrészt, egy modult, egy rendszert vagy a környezet állapotát, például:

- a rendszer részegységeinek üzemállapota (pl. töltöttségi szintek, akkumulátor állapota, gumibroncs-levegőnyomás),
- a gépkocsi és egyes részegységeinek állapot-üzenetei (pl. kerékfordulatszám/sebesség, mozgás lassulása, keresztirányú gyorsulás, becsatolt övek kijelzése),
- üzemzavarok és meghibásodások a fontos rendszerkomponensekben (pl. világítás, fékek),
- információ a gépkocsit károsító eseményekről,
- a rendszerek reakciói a speciális közlekedési szituációkban (pl. egy légszák kioldódása és a stabilitásszabályozó rendszerek működésbe lépése),
- környezeti viszonyok (pl. hőmérséklet, eső-szenzor).

A vezérlőegység működésének támogatásán kívül ezek az adatok a hibák felismerésére és elhárítására, valamint a gépkocsifunkciók gyártó általi optimalizálására szolgálnak. Ezeknek az adatoknak a nagy része gyorsan változik, és csak a gépkocsin belül kerül feldolgozásra. Az adatoknak csak egy kis része tárolódik az esemény- vagy hibatárolókban.

A szervizszolgáltatások igénybevételekor a szervizhálózat (pl. szervíz, gyártó) munkatársai vagy harmadik fél (pl. műszaki gyorsszolgálat) kiolvashatja a gépkocsiból a műszaki adatokat. Szervizszolgáltatások pl. a javítási szolgáltatások, a karbantartási folyamatok, a garanciális esetek és a minőségbiztosítási intézkedések. A kiolvasás a gépkocsiban található, törvény által előírt diagnosztikai csatlakozón keresztül történik. A szervizhálózat vagy harmadik fél mindenkor műhelyei gyűjtik, feldolgozzák és felhasználják ezeket az adatokat. Ezek az adatok dokumentálják a gépkocsi műszaki állapotát, segítenek a hibák megtalálásában és a minőség javításában, valamint adott esetben továbbításra kerülnek a gyártó felé. Ezenkívül a gyártót köti a termékfelelősség. Ehhez a gyártónak szüksége van a gépkocsi műszaki adataira.

A gépkocsiban található hibatárolókat szervizben, a javítási vagy karbantartási munkálatok során alaphelyzetbe lehet állíttatni.

A kiválasztott felszereltségtől függően saját maga tölthet fel adatokat a gépkocsi komfort- és infotainment funkcióiba.

Ezek közé tartoznak pl. a következők:

- multimédiás adatok, pl. zenék, filmek vagy képek a beépített multimédia-rendszeren történő lejátszáshoz,
- címjegyzékek beépített kihangosítóberendezéssel vagy beépített navigációs rendszerrel együtt történő használatához,
- megadott navigációs úti célok,
- adatok az internetes szolgáltatások használatáról.

Ezek az adatok lokálisan a gépkocsiban vagy az ahhoz csatlakoztatott készüléken (pl. okostelefon, pendrive vagy MP3-lejátszó) lehetnek tárolva. Amennyiben ezek az adatok a gépkocsiban vannak tárolva, akkor azokat bármikor törölheti. Ezen adatok harmadik fél számára történő átadása kizárólag az Ön kérésére történik, elsősorban az online szolgáltatások keretén belül, az Ön által kiválasztott beállításoknak megfelelően.

A komfort-/egyéni beállítások a gépkocsiban tárolhatók és bármikor módosíthatók.

Ezek közé tartoznak a mindenkori felszereltségtől függően pl. a következők:

- az ülés- és kormánykerék helyzet beállításai,
- a futómű- és klimatizálási beállítások,
- testreszabások, pl. belsőtervilágítás.

Amennyiben gépkocsija megfelelően felszerelt, okostelefont vagy egy másik mobil végkészüléket csatlakoztathat a gépkocsijához. Azt a gépkocsiba beszerelt kezelőelemekkel vezérelheti. Ennek során az okostelefon képe és hangja megjeleníthető a multimédia-rendszeren. Egyúttal a rendszer bizonyos információt továbbít okostelefonjára.

Ilyen információ – a beépítés mindenkori módjának függvényében pl.:

- általános gépkocsiadatok,
- helyzetadatok.

Ez lehetővé teszi az okostelefon bizonyos alkalmazásainak (pl. navigáció és zenelejátszás) használatát. Az okostelefon és a gépkocsi között nem történik további interakció, különösen a gépkocsi adataihoz való aktív hozzáférés. A további adatfeldolgozás módját a mindenkor használt alkalmazás szolgáltatója határozza meg. A mindenkori alkalmazástól és okostelefonjának operációs rendszerétől függ, hogy Ön tud-e, illetve milyen beállításokat tud elvégezni.

online szolgáltatások

Rádiós hálózati kapcsolat

Amennyiben gépkocsija fel van szerelve rádiós hálózati kapcsolattal, ez lehetővé teszi az adatcserét gépkocsija és további rendszerek között. A rádiós hálózati kapcsolatot a gépkocsi saját adó- és vevőegysége vagy az Ön által beszerelt mobil végkészülékek (pl. okostelefonok) teszik lehetővé. Ezen a rádiós hálózati kapcsolaton keresztül használhatók az online funkciók. Ide sorolhatók a gyártó vagy más szolgáltatók által rendelkezésre bocsátott online szolgáltatások és alkalmazások.

Gyártó által nyújtott szolgáltatások

A gyártó online szolgáltatásai esetén az adott funkciókhoz a gyártó egy megfelelő helyen (pl. Kezelési útmutató, a gyártó weboldala) és az azzal kapcsolatos adatvédelmi jogi információt mellékel. Az online szolgáltatások igénybevételéhez személyes adatok felhasználására kerülhet sor. Ezért az adatcsere pl. a gyártó erre a célra

kialakított IT rendszereivel létrehozott, védett csatlakozáson keresztül valósul meg. A személyes adatoknak a szolgáltatások rendelkezésre állásából következő megszerzése, feldolgozása és felhasználása kizárólag törvényes engedély vagy beleegyezés alapján történik.

A szolgáltatásokat és funkciókat (melyek eseténként díjkötelesek lehetnek) a szokásos módon csatlakoztatja be vagy ki. Ez bizonyos esetekben a gépkocsi teljes adatátvitelére is vonatkozik. Ez alól kivételt jelentenek főleg a törvényben előírt funkciók és szolgáltatások.

Harmadik fél által nyújtott szolgáltatások

Amennyiben lehetőség van más szolgáltatók online szolgáltatásának használatára, ezekért a szolgáltatásokért, valamint az adatvédelmi és felhasználási feltételekért a mindenkori szolgáltató felel. Az ilyenkor cserélt tartalmakat a gyártó nem befolyásolhatja.

Ezért tájékozódjon a mindenkori szolgáltatónál a személyes adatok harmadik fél által nyújtott szolgáltatások keretében történő megszerzésének és felhasználásának módjáról, mértékéről és céljáról.

Szerzői jog

A gépkocsiban használt szabad és nyílt forráskódú szoftverek licenceiről további tudnivalókat a gépkocsidokumentáció-mappában lévő adathorodozón, frissített információt pedig az interneten talál:

<http://www.mercedes-benz.com/opensource>

Utاسبiztonsági rendszer

Utاسبiztonsági rendszer által nyújtott védelem

Az utاسبiztonsági rendszer az alábbi részegységekből áll:

- biztonságiöv-rendszer,
- légszákok,
- gyermekbiztonsági rendszer,
- gyermekülés-rögzítések.

Az utاسبiztonsági rendszer baleset esetén csökkentheti annak kockázatát, hogy a gépkocsiutasok a gépkocsi-belső térben található részeknek ütközzenek. Ezenfelül az utاسبiztonsági rendszer képes baleset esetén a gépkocsiutasokat érő terhelés csökkentésére is.

Csak a megfelelően becsatolt biztonsági öv képes kellően hatékony védelmet nyújtani. A felismert baleseti helyzettől függően az övfeszítők és/vagy a légszákok kiegészítik a megfelelően becsatolt biztonsági övet. Az övfeszítők és/vagy légszákok nem minden balesetnél lépnek működésbe.

Utásülés-paddal felszerelt gépkocsik: Az utásülés övfeszítője attól függetlenül kiold, hogy a biztonsági öv övzármlyelve reteszeldődött-e az övzármlyban.

Ha a gépkocsiban nincs vezetőoldali légszák, akkor a biztonságiöv-rendszerhez nem tartozik övfeszítő és biztonságiöv-erőkorlátozó.

Annak érdekében, hogy az utاسبiztonsági rendszer kellően hatékony védelmet nyújthasson, minden gépkocsiutasnak be kell tartania az alábbi útmutatásokat:

- Megfelelően be kell csatolnia a biztonsági övet.
- Közeli egyenes ülés helyzetben, az üléstámlának dőlve kell ülnie.
- Lehetőleg úgy kell ülnie, hogy lábai a padlón legyenek.
- 1,50 m testmagasság alatti személyeknek minden esetben a Mercedes-Benz gépkocsikhoz alkalmas utاسبiztonsági rendszerben rögzítve kell utazniuk.

A sérülések és a halálesetek bekövetkezését azonban egyetlen manapság forgalomban lévő rendszer sem képes minden baleseti helyzetben teljes mértékben kizárni. A biztonsági öv és a légszák általában nem nyújt védelmet különösen olyan tárgyakkal szemben, amelyek kívülről hatolnak be a gépkocsiba. A kinyíló légszák okozta sérülések kockázata sem zárható ki teljesen.

Utاسبiztonsági rendszer által nyújtott védelem korlátozása

▲ FIGYELEM A visszatartórendszeren végzett módosítások esetén sérülés- vagy életveszély áll fenn

A visszatartórendszer a rajta elvégzett módosítások után nem képes tovább a rendeltetésszerű működésre.

A visszatartórendszer ezután nem képes az elvárt módon védeni a gépkocsiutasokat, és megtörténhet, hogy pl. balesetnél nem működik vagy váratlanul aktiválódik.

- ▶ Soha ne módosítsa a visszatartórendszer részeit.
- ▶ Soha ne végezzen beavatkozásokat a kábelezésen, az elektronikus alkatrészen vagy azok szoftverein.

Amennyiben a gépkocsit testi fogyatékkal élő személyhez kell igazítani, forduljon minősített szakműhelyhez.



Azt javasoljuk, hogy csak olyan vezetéssegítőket használjon, amelyeket a Mercedes-Benz az Ön gépkocsijához jóváhagyott.

Utاسبiztonsági rendszer működőképessége

Bekapcsolt gyújtás esetén az önteszt közben világít az utاسبiztonsági rendszer  figyelmeztető lámpája. A lámpa legkésőbb pár másodperccel a gépkocsi indítása után kialszik. Az utاسبiztonsági rendszer részegységei ekkor üzemkészek.

Utاسبiztonsági rendszer működésének zavara

Az alábbi esetekben az utاسبiztonsági rendszer üzemzavara áll fenn:

- Bekapcsolt gyújtás esetén nem világít az utاسبiztonsági rendszer  figyelmeztető lámpája.
- Menet közben folyamatosan világít vagy ismétlődően felvillan az utاسبiztonsági rendszer  figyelmeztető lámpája.

▲ FIGYELEM A visszatartórendszer működési zavara esetén sérülés- vagy életveszély áll fenn.

A visszatartórendszer meghibásodása esetén annak részegységei indokolatlanul aktiválódhatnak, vagy előfordulhat, hogy baleset során

nem lépnek megfelelően működésbe. Ilyen részegység lehet pl. az övfeszítő vagy a légzsák.

- ▶ Haladéktalanul ellenőriztesse és javíttassa meg a visszatartórendszert egy minősített szakműhelyben.

Utasbiztonsági rendszer működése baleset esetén

Az utasbiztonsági rendszer működését az ütközés megállapított súlyossága és a lejátszódó baleset fajtája határozza meg:

- frontális ütközés,
- hátulról történő ütközés,
- oldalirányú ütközés,

Az utasbiztonsági rendszer részegységeinek aktiválási határértékeit a gépkocsi különböző részein mért szenzorértékek kiértékeléséből határozza meg a rendszer. Ez a folyamat előrelátó jellegű. Az utasbiztonsági rendszer részegységeinek a kellő időben, az ütközés kezdetekor kell kioldódniuk.

A légzsákioldás nem függ azoktól a jellemzőktől, amelyek csak az ütközés után láthatók vagy mérhetők. Ezek nem is előjelei a légzsák felfúvódásának.

A gépkocsi jelentős mértékben deformálódhat anélkül, hogy a légzsákok kinyílnának. Ez akkor következik be, ha az ütközés csak viszonylag könnyen deformálódó alkatrészeket érint, és a gépkocsi lassulása nem nagy mértékű. Ezzel ellentétben a légzsák olyankor is kinyílnak, ha a gépkocsi csak kis mértékben deformálódik. Ha pl. a gépkocsi nagyon merev részei, pl. a hosszartók kapnak ütést, a gépkocsi lassulásának mértéke elegendő lehet a kioldáshoz.

Az utasbiztonsági rendszer részegységei egymástól függetlenül aktiválódhatnak vagy működésbe léphetnek:

Részegység	Felismert aktiválási helyzetek
Övfeszítő	Frontális ütközés, hátulról történő ütközés, oldalirányú ütközés ¹⁾
Vezetőoldali légzsák, utaslégzsák	Frontális ütközés

Részegység	Felismert aktiválási helyzetek
Oldallégzsák	Oldalirányú ütközés
Függönylégzsák	Oldalirányú ütközés, frontális ütközés

¹⁾ Csak ha a gépkocsi fel van szerelve oldallégzsákkal vagy függönylégzsákkal.

▲ FIGYELEM A légzsák forró részei miatt égésveszély áll fenn

A légzsák kioldása után annak alkatrészei fel-forrósdnak.

- ▶ Ne érintse meg a légzsák részeit.
- ▶ A kioldott légzsákot haladéktalanul cseréltesse ki minősített szakműhelyben.

A Mercedes-Benz azt javasolja, hogy baleset után vontassa el a gépkocsit egy minősített szakműhelybe. Ez különösen vonatkozik arra az esetre, ha egy övfeszítő vagy légzsák működésbe lépett.

A légzsákok kioldásakor, ill. az övfeszítők működésbe lépésekor robbanó hang hallható, és por áramolhat ki.

- A robbanó hang rendszerint nem károsítja a hallást.
- A kilépő por általában nem egészségkárosító hatású, azonban asztmás vagy nehéz légzéssel küzdő személyeknél átmeneti légzési nehézségeket okozhat.

Ha veszélytelenül megtehető, a légzési nehézségek elkerülése érdekében haladéktalanul hagyja el a gépkocsit, vagy nyissa ki az ablakot.

Biztonsági övek

Biztonsági öv által nyújtott védelem

Elindulás előtt mindig megfelelően csatolja be a biztonsági övet. Csak a megfelelően becsatolt biztonsági öv képes kellően hatékony védelmet nyújtani.

▲ FIGYELEM Helytelenül becsatolt biztonsági öv esetén sérülés- vagy életveszély áll fenn.

Ha a biztonsági öv nem megfelelően van becsatolva, akkor nem tudja az elvárt védelmet nyújtani.

Ezenkívül a helytelenül becsatolt biztonsági öv pl. egy balesetnél, fékezéskor vagy hirtelen irányváltásnál sérüléseket okozhat.

- ▶ Mindig győződjön meg arról, hogy az összes gépkocsuiutas megfelelően be van csatolva és megfelelő helyzetben ül.

Mindig vegye figyelembe a vezetőülész megfelelő helyzetével és az ülések beállításával kapcsolatos megjegyzéseket (→ oldal: 61).

Annak érdekében, hogy a helyesen becsatolt biztonsági öv kellően hatékony védelmet nyújthasson, minden gépkocsuiutasnak be kell tartania az alábbi útmutatásokat:

- A biztonsági övnek csavarodás nélkül, feszesen és szorosan hozzá kell simulnia a testhez.
- A biztonsági övnek a váll közepe felett kell futnia, és a csípőhajlatban a lehető legalacsonyabban kell elhaladnia.
- Az öv váll felőli része nem érintheti a nyakat és nem vezethető át a kar alatt vagy a hát mögött.
- Ne viseljen a gépkocsiban vastag ruházatot, pl. télikabátot.
- Nyomja a medenceövet minél lejjebb a csípőhajlatba, és szorosan húzza meg az öv váll felőli részével. A medenceöv soha nem haladhat el a has vagy az altest felett.
- Soha ne vezesse át a biztonsági övet éles, hegyes, súroló hatású vagy törékeny tárgyak felett.
- Egy biztonsági övvel mindig csak egy személy legyen becsatolva. Semmiképpen ne szállítson csecsemőt vagy gyermeket az egyik gépkocsuiutas ölében.
- Soha ne csatoljon be a biztonsági övvel tárgyat és utast egyszerre. A tárgyak, csomagok vagy a rakomány rögzítésénél mindig vegye figyelembe a gépkocsi terhelésével kapcsolatos megjegyzéseket (→ oldal: 74).

Gondoskodjon arról is, hogy az utas és az ülés között soha ne legyenek tárgyak, pl. párna.

Ha gyermek utazik a gépkocsiban, feltétlenül tartsa be a „Gyermekek a gépkocsiban” (→ oldal: 32) című szakasz útmutatásait és biztonsági utasításait.

Biztonsági öv által nyújtott védelem korlátozása

▲ FIGYELEM Nem megfelelő ülés helyzet esetén sérülés vagy életveszély áll fenn

Ha az üléstámla nem áll közel függőleges helyzetben, a biztonsági öv nem nyújt rendeltetésszerű védelmet.

Ebben az esetben egy fékezési manővernél vagy baleset során kicsúszhat a biztonsági öv alatt, és megsérülhet pl. az altestén vagy a nyakán.

- ▶ Elindulás előtt állítsa be helyesen az ülést.
- ▶ Mindig ügyeljen arra, hogy az üléstámla közel függőleges helyzetben álljon, és a biztonsági öv váll felőli része a váll közepe felett fusson.

▲ FIGYELEM Ha kisebb termetű személyek kiegészítő visszatartórendszer nélkül utaznak, sérülés- vagy életveszély áll fenn

Az 1,50 m testmagasság alatti személyek megfelelő kiegészítő visszatartórendszerek nélkül nem rögzíthetők megfelelően a biztonsági övvel.

Ha a biztonsági öv nem megfelelően van becsatolva, akkor nem tudja az elvárt védelmet nyújtani. Ezenkívül a helytelenül becsatolt biztonsági öv pl. egy balesetnél, fékezéskor vagy hirtelen irányváltásnál sérüléseket okozhat.

- ▶ Az 1,50 m testmagasság alatti személyeknek minden esetben megfelelő kiegészítő visszatartórendszerben rögzítve kell utazniuk.

▲ FIGYELEM A biztonsági öv sérülése vagy módosítása esetén sérülés- vagy életveszély áll fenn

A biztonsági övek az alábbi helyzetekben nem nyújtanak védelmet:

- ha a biztonsági övek sérültek, módosították őket, erősen szennyezettek, ki vannak fehérítve vagy be vannak festve,
- az övzár sérült vagy erősen szennyezett,
- az övfeszítőkön, az övrögzítésekén vagy az övfelcsévézőkön változtatásokat végeztek.

A biztonsági övek egy balesetnél nem látható módon is megsérülhetnek, pl. egy üvegszilánktól.

A módosított vagy sérült biztonsági övek elszakadhatnak, vagy esetleg nem lépnek működésbe pl. baleset esetén.

A módosított övfeszítők indokolatlanul aktiválódhatnak vagy előfordulhat, hogy nem az elvárt módon működnek.

- ▶ Soha ne módosítsa a biztonsági öveket, az övfeszítőket, az övrögzítéseket és az övfelcsévéelőket.
- ▶ Győződjön meg arról, hogy a biztonsági övek nem sérültek, nincsenek elhasználódva és tiszták.
- ▶ Balesetet követően haladéktalanul vizsgálta meg a biztonsági öveket minősített szakműhelyben.

Azt javasoljuk, hogy csak olyan biztonsági öveket használjon, amelyeket a Mercedes-Benz az Ön gépkocsijához jóváhagyott.

▲ FIGYELEM A pirotechnikai úton kioldódott övfeszítő miatt sérülés- vagy életveszély áll fenn.

A pirotechnikai úton már kioldódott övfeszítők a továbbiakban nem működőképesek, ezért nem tudják az elvárt védelmet nyújtani.

- ▶ A pirotechnikai úton kioldódott övfeszítőket haladéktalanul cseréltesse ki minősített szakműhelyben.

A Mercedes-Benz azt javasolja, hogy baleset után vontassa el a gépkocsit egy minősített szakműhelybe.

! MEGJEGYZÉS A biztonsági öv becsípődése károsodást okoz.

Ha egy nem használt biztonsági öv nincs teljesen felcsévéelve, akkor becsípődhet az ajtóba vagy az ülés mechanikájába.

- ▶ Mindig győződjön meg arról hogy a nem használt biztonsági öv teljesen felcsévélődik.

Biztonsági öv becsatolása és beállítása

Ha a biztonsági övet gyorsan vagy rángatva húzza ki, az övfelcsévéelő blokkol. Az övszalagot ilyenkor nem lehet tovább kihúzni.



- ▶ A biztonsági öv zárnyelvét ② mindig az adott üléshez tartozó övzárba ① reteszelve.
- ▶ Tartsa lenyomva az övki lépés kioldógombját, és tolja az övki lépést ③ a kívánt helyzetbe.
- ▶ Engedje el az övki lépés kioldógombját, és ügyeljen arra, hogy az övki lépés ③ reteszelődjön.

Különálló utasüléssel felszerelt gépkocsik:

! MEGJEGYZÉS Övfeszítő működésbe lépése nem foglalt utasülés esetén

Ha a nem foglalt utasülés övzárjában reteszelve van a biztonsági öv övzárnyelve, akkor baleset esetén más rendszerek mellett működésbe léphet az övfeszítő is.

- ▶ Egy biztonsági övvel mindig csak egy személy legyen becsatolva.

Biztonsági öv kicsatolása

- ▶ Nyomja meg az övzárban lévő kioldógombot, majd az övzárnyelvvél vezesse vissza a biztonsági övet.

Vezetőiülés és utasülés biztonságiöv-figyelmeztetésének működése

A műszerkijelző  biztonsági övre figyelmeztető lámpája arra hívja fel a figyelmet, hogy az összes gépkocsiusatnak megfelelően be kell csatolnia a biztonsági övet.

Egyidejűleg figyelmeztető hangjelzés szólalhat meg.

Ha be van csatolva a gépkocsivezető biztonsági öve, a biztonságiöv-figyelmeztetés megszűnik. A gépkocsi kivételétől függően megszűnik a biztonsági

sági-figyelmeztetés, amint a gépkocsivezető és az utas becsatolta a biztonsági övét.

Csak bizonyos országok esetén: Függetlenül attól, hogy a gépkocsivezető becsatolta-e már a biztonsági övét, a  biztonsági övre figyelmeztető lámpa a gyújtás minden bekapcsolása után hat másodpercig világít. A motor beindítását követően kialszik, amint a gépkocsivezető becsatolta a biztonsági övét.

Légzsákok

Légzsákok áttekintése

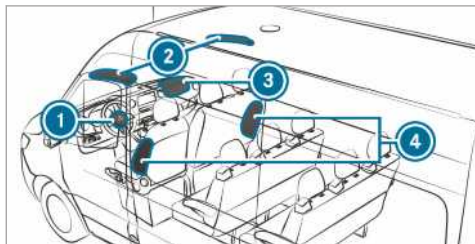

- ① Vezetőoldali légzsák
- ② Függetnylégzsák
- ③ Utaslégzsák
- ④ Oldallégzsák

Az egyes légzsákok beépítési helye az „AIRBAG” (Légzsák) jelzésről ismerhető fel.

A légzsák aktiváláskor fokozhatja az adott gépkocsi utasok védelmét.

Védett testrészek légzsákonként:

Légzsák	Védett testrészek
Vezetőoldali légzsák, utaslégzsák	Fej és mellkas
Függetnylégzsák	Fej
Oldallégzsák	Mellkas és medence

Légzsákok által nyújtott védelem

A baleseti helyzettől függően a légzsák a megfelelően becsatolt biztonsági öv kiegészítéseként növelheti az utasok védelmét.

▲ FIGYELEM Nem megfelelő ülés helyzet esetén sérülés- vagy életveszély áll fenn

Ha eltér a megfelelő ülés helyzetétől, előfordulhat, hogy a légzsák nem képes a megfelelő védelmet nyújtani, és kinyíláskor akár sérüléseket is okozhat.

A kockázatok elkerülése érdekében mindig győződjön meg arról, hogy az összes gépkocsi utas

- megfelelően be van csatolva, a várandós kismamákat is beleértve,
- a légzsákoktól a lehető legtávolabb, megfelelően ül,
- betartja a következő útmutatásokat.

▶ Mindig győződjön meg arról, hogy a légzsák és a gépkocsi utasok között nincsenek más tárgyak.

A légzsák kinyílásából eredő kockázatok elkerülése érdekében minden gépkocsi utasnak be kell tartania az alábbi útmutatásokat:

- Elindulás előtt állítsa be megfelelően az ülést, a vezetőülést és az utasülést a lehető leghátsó helyzetbe.
- Ennek során mindig vegye figyelembe a vezetőülés megfelelő helyzetével kapcsolatos információt (→ oldal: 61).
- A kormánykereket csak a kormánykerék-koszorú külső részén fogja meg. Így a légzsák akadálytalanul nyílhat ki.
- Menet közben mindig dőljön az üléstámlának. Ne dőljön előre, ill. ne támaszkodjon az ajtónak vagy az oldalablaknak. Ellenkező esetben a légzsák kinyílási tartományába kerül.
- Lábai mindig a padlón legyenek. Ne tegye lábait pl. a műszerfalra. Ellenkező esetben a lábai a légzsák kinyílási tartományába kerülnek.
- Ha gyermekek is utaznak a gépkocsiban, vegye figyelembe a kiegészítő megjegyzéseket (→ oldal: 32).
- A tárgyakat mindig előírászerűen helyezze el és rögzítse.

A gépkocsi-belső térben lévő tárgyak korlátozhatják az egyes légszákok rendeltetésszerű működését. Minden gépkocsiutasnak mindig meg kell győződnie a következőkről:

- a gépkocsiutasok és az egyes légszákok között nincsenek további személyek, ill. állatok vagy tárgyak,
- nincsenek tárgyak az ülés és az ajtó, ill. az ajtóoszlop (B-oszlop) között,
- nincsenek kemény tárgyak, pl. vállfák a kapaszkodókra vagy a ruhaakasztókra akasztva,
- nincsenek tartozékok, pl. italdoboztartók az egyes légszákok kinyílási tartományában rögzítve, pl. az ajtókra, az oldalablakokra vagy az oldalburkolatra,
- nincsenek nehéz, éles peremű vagy törékeny tárgyak a ruhadarabok zsebeiben; az ilyen tárgyakat erre alkalmas helyre tegye.

Légszákok által nyújtott védelem korlátozása

▲ FIGYELEM A légszák borításának módosításai esetén sérülésveszély áll fenn.

Ha módosítja a légszák borítását, illetve arra ráhelyez vagy ráragaszt valamit (pl. egy matricát), akkor a légszák nem működhet rendeltetésszerűen.

- ▶ Soha ne módosítsa a légszák borítását, és ne helyezzen el rajta semmit.

Az egyes légszákok beépítési helye az „AIRBAG” (Légszák) jelzésről ismerhető fel (→ oldal: 31).

▲ FIGYELEM Nem megfelelő ülészhuzatok esetén sérülés vagy életveszély áll fenn

A nem megfelelő ülészhuzatok akadályozhatják vagy meggátolhatják az ülésekbe beépített légszákok kinyílását.

A légszákok ilyen esetben nem képesek az elvárt módon védeni a gépkocsiutasokat.

- ▶ Csak olyan ülészhuzatokat használjon, amelyeket a Mercedes-Benz az adott üléshez jóváhagyott.

▲ FIGYELEM Az ajtóburkolatban lévő érzékelők üzembazara esetén sérülésveszély áll fenn.

Az ajtóban a légszákok vezérlésére szolgáló érzékelők találhatóak. Az ajtón vagy az ajtóburkolaton elvégzett módosítások vagy szakszerűtlen munkálatok, valamint az ajtók megrogaldódása hátrányosan befolyásolhatják az érzékelők működését. Emiatt a légszákok már nem képesek tovább a rendeltetésszerű működésre.

A légszákok ilyen esetben nem képesek az elvárt módon védeni a gépkocsiutasokat.

- ▶ Soha ne módosítsa az ajtókat vagy azok részeit.
- ▶ Az ajtókon vagy az ajtóburkolatokon esedékes munkálatokat mindig minősített szakműhelyben végeztesse el.

▲ FIGYELEM A kinyílt légszák miatt sérülésveszély áll fenn.

A már kinyílt légszák a továbbiakban nem nyújt védelmet, és baleset esetén nem képes az elvárt védelmet nyújtani.

- ▶ A kinyílt légszák cseréje céljából vonatassa el a gépkocsit egy minősített szakműhelybe.

A kinyílt légszákot haladéktalanul cseréltesse ki.

Gyermekek a gépkocsiban

Gyermekek biztonságos utaztatására vonatkozó megjegyzések

▲ FIGYELEM Baleset- és sérülésveszély a gépkocsiban felügyelet nélkül hagyott gyermekek miatt

A gépkocsiban felügyelet nélkül hagyott gyermekek mozgásba hozhatják a gépkocsit, ha pl.:

- kioldják a rögzítőféket,
- az automatikus sebességváltót másik állásba kapcsolják a **P** parkolási állásból, vagy a mechanikus sebességváltót üres fokozatba kapcsolják,
- beindítják a motort.

Ezenkívül működésbe hozhatják a gépkocsi egyéb berendezéseit, és beszorulhatnak.

- ▶ Soha ne hagyjon gyermekeket felügyelet nélkül a gépkocsiban.
- ▶ Amikor elhagyja a gépkocsit, mindig reteszelje azt, és vigye magával a kulcsot.

▲ FIGYELEM A gépkocsiban uralkodó magas vagy alacsony hőmérséklet következtében életveszély áll fenn

Ha valaki – különösen egy gyermek – tartósan erős hőhatásnak vagy nagy hidegnek van kitéve, sérülésveszély vagy akár életveszély áll fenn!

- ▶ Soha ne hagyjon személyeket – különösen gyermekeket – felügyelet nélkül a gépkocsiban.
- ▶ Soha ne hagyjon állatokat felügyelet nélkül a gépkocsiban.

▲ FIGYELEM Égésveszély a gyermekülést érő közvetlen napsugárzás miatt

Ha a gyermekbiztonsági rendszer közvetlen napsugárzásnak van kitéve, annak részei jelentősen felforrósodhatnak.

Ezek a részek, különösen a gyermekbiztonsági rendszer fémből készült részei megégethetik a gyermekeket.

- ▶ Mindig ügyeljen arra, hogy a gyermekbiztonsági rendszer ne legyen kitéve közvetlen napsugárzásnak.
- ▶ Védje azt pl. egy takaróval.
- ▶ Ha a gyermekbiztonsági rendszer közvetlen napsugárzásnak volt kitéve, hagyja lehűlni, mielőtt a gyermeket rögzíti benne.
- ▶ Soha ne hagyjon gyermekeket felügyelet nélkül a gépkocsiban.

A Mercedes-Benz azt javasolja, hogy a 12 évnél fiatalabb vagy 150 cm-nél alacsonyabb gyermekek fokozottabb védelme érdekében feltétlenül vegye figyelembe a következő megjegyzéseket:

- A gyermekeket kizárólag Mercedes-Benz gépkocsikhoz alkalmas, ajánlott, és a kornak, tömegnek, valamint a magasságnak megfelelő gyermekbiztonsági rendszerben biztosítsa. Feltétlenül vegye figyelembe ehhez a gyermekbiztonsági rendszer alkalmazási területét.

- A gyermekbiztonsági rendszert lehetőleg az egyik hátsó ülésre szerelje be.
- A gyermekbiztonsági rendszerekhez kizárólag a következő rögzítőrendszereket használja:
 - biztonságiöv-rendszer,
 - ISOFIX rögzítőkengyelek,
 - Top Tether rögzítőszemek.
- Kövesse a gyermekbiztonsági rendszerek gyártójának szerelési utasítását.
- Gépkocsi-belső térben és a gyermekbiztonsági rendszeren található figyelmeztető címkék.

▲ FIGYELEM A gyermekbiztonsági rendszer helytelen felszerelése miatt sérülés vagy életveszély áll fenn

Ha a gyermekbiztonsági rendszer rosszul van beszerelve az arra megfelelő ülésre, akkor nem nyújtja az elvárt védelmet.

Balesetkor, fékezési manővernél vagy hirtelen irányváltáskor nem képes megtartani a gyermeket.

- ▶ Feltétlenül tartsa be a gyermekbiztonsági rendszer gyártójának szerelési utasítását, és vegye figyelembe az alkalmazási területet.
- ▶ Gondoskodjon arról, hogy a gyermekbiztonsági rendszer teljes alsó felülete illeszkedjen az ülés ülőfelületéhez.
- ▶ Soha ne tegyen tárgyakat, pl. párnát, a gyermekbiztonsági rendszer alá vagy mögé.
- ▶ A gyermekbiztonsági rendszert csak az eredeti huzattal használja.
- ▶ A sérült huzatot kizárólag eredeti huzatra cserélje.

▲ FIGYELEM Sérülés- vagy életveszély a gépkocsiban lévő nem rögzített gyermek-biztonsági rendszerek miatt

Ha a gyermekbiztonsági rendszer helytelenül van beszerelve vagy nincs rögzítve, baleset, fékezési manőver vagy hirtelen irányváltás esetén kioldódhat.

A gyermekbiztonsági rendszer elmozdulhat, és a gépkocsiutasoknak ütközhet.

- ▶ Mindig helyesen szerelje fel a nem használt gyermekbiztonsági rendszereket is.

- ▶ Feltétlenül vegye figyelembe a gyermekbiztonsági rendszer gyártójának szerelési utasítását.

▲ FIGYELEM Megrongálódott gyermekbiztonsági rendszerek használata esetén sérülés- vagy életveszély áll fenn

A sérült vagy baleset során igénybe vett gyermekbiztonsági rendszerek vagy azok rögzítőszerkezete nem képes többé az elvárt védelmet nyújtani.

Balesetkor, fékezési manővernél vagy hirtelen irányváltáskor nem képes megtartani a gyermeket.

- ▶ A sérült vagy baleset során igénybe vett gyermekbiztonsági rendszereket haladéktalanul cserélje ki.
- ▶ Haladéktalanul ellenőriztesse a gyermekbiztonsági rendszer rögzítőrendszerit egy minősített szakműhelyben, mielőtt újra beszerelne egy gyermekbiztonsági rendszert.

i A Mercedes-Benz által ajánlott gyermekbiztonsági rendszerek tisztításához Mercedes-Benz ápolószereket használjon. További információért forduljon bármelyik minősített szakműhelyhez.

Feltétlenül vegye figyelembe a következő megjegyzéseket is:

- ha az utasülésre gyermekbiztonsági rendszert szerel, az utasülésre szerelt gyermekbiztonsági rendszerre vonatkozó megjegyzések (→ oldal: 36),
- megfelelő gyermekbiztonsági rendszerek rögzítésére vonatkozó megjegyzések (→ oldal: 37),
- ajánlott gyermekbiztonsági rendszerekre vonatkozó megjegyzések (→ oldal: 39),
- biztonsági övekre vonatkozó biztonsági utasítások (→ oldal: 28),
- biztonsági öv helyes használatára vonatkozó megjegyzések (→ oldal: 30).

Gyermekbiztonsági rendszer rögzítése a hátsó ülésre ISOFIX segítségével

Megjegyzések az ISOFIX-gyermekülésrögzítéssel kapcsolatban

▲ FIGYELEM A gyermek és a gyermekbiztonsági rendszer megengedett együttes tömegének túllépése esetén sérülés- vagy életveszély áll fenn

Az olyan ISOFIX gyermekbiztonsági rendszerek esetén, amelyeknél a gyermek a gyermekbiztonsági rendszer beépített biztonsági övével van rögzítve, a gyermek és a gyermekbiztonsági rendszer megengedett együttes tömege 33 kg.

Ha a gyermek és a gyermekbiztonsági rendszer együttes tömege több mint 33 kg, a beépített biztonsági övvel ellátott ISOFIX gyermekbiztonsági rendszer nem nyújt megfelelő védelmet. Az ISOFIX-gyermekülésrögzítések ugyanis túl lehetnek terhelve, és a rendszer pl. balesetnél nem képes megtartani a gyermeket.

- ▶ Ha a gyermek és a gyermekbiztonsági rendszer együttes tömege több mint 33 kg, csak olyan ISOFIX gyermekbiztonsági rendszert használjon, amelynél a gyermeket a gépkocsi adott ülőhelyéhez tartozó biztonsági övvel is rögzíti.
- ▶ Amennyiben Top Tether heveder is rendelkezésre áll, rögzítse azzal is a gyermekbiztonsági rendszert.

Mindig vegye figyelembe a gyermekbiztonsági rendszer tömegére vonatkozó adatokat:

- az alkalmazott gyermekbiztonsági rendszer gyártójának szerelési és kezelési útmutatójában,
- a gyermekbiztonsági rendszer címkéjén, amennyiben rendelkezésre áll.

Rendszeresen ellenőrizze, hogy a gyermek és a gyermekbiztonsági rendszer együttes tömege nem haladja-e meg a megengedett összes tömeget.

Feltétlenül vegye figyelembe a gyermekbiztonsági rendszer alkalmazási területét és az ülések alkalmasságát a gyermekbiztonsági rendszer rögzítésére, illetve az alkalmazott gyermekbiztonsági rendszer gyártójának szerelési és kezelési útmutatóját.

Az ISOFIX a speciális utásbiztonsági rendszerek szabványosított rögzítőrendszere. Az ISOFIX gyermekbiztonsági rendszerek engedélyezése az UN-R44 szabvány szerint történt.

Az ISOFIX rögzítőkengyelekbe csak az UN-R44 szabványnak megfelelő gyermekbiztonsági rendszereket szabad rögzíteni.



ISOFIX gyermekbiztonsági rendszer rögzítését jelölő szimbólum

ISOFIX-gyermekülésrögzítések felszerelése

▲ FIGYELEM A gyermek és a gyermekbiztonsági rendszer megengedett együttes tömegének túllépése esetén sérülés- vagy életveszély áll fenn

Az olyan ISOFIX gyermekbiztonsági rendszerek esetén, amelyeknél a gyermek a gyermekbiztonsági rendszer beépített biztonsági övével van rögzítve, a gyermek és a gyermekbiztonsági rendszer megengedett együttes tömege 33 kg.

Ha a gyermek és a gyermekbiztonsági rendszer együttes tömege több mint 33 kg, a beépített biztonsági övvel ellátott ISOFIX gyermekbiztonsági rendszer nem nyújt megfelelő védelmet. Az ISOFIX-gyermekülésrögzítések ugyanis túl lehetnek terhelve, és a rendszer pl. balesetnél nem képes megtartani a gyermeket.

▶ Ha a gyermek és a gyermekbiztonsági rendszer együttes tömege több mint 33 kg, csak olyan ISOFIX gyermekbiztonsági rendszert használjon, amelynél a gyermeket a gépkocsi adott ülőhelyéhez tartozó biztonsági övvel is rögzíti.

▶ Amennyiben Top Tether heveder is rendelkezésre áll, rögzítse azzal is a gyermekbiztonsági rendszert.

Mindig vegye figyelembe a gyermekbiztonsági rendszer tömegére vonatkozó adatokat:

- az alkalmazott gyermekbiztonsági rendszer gyártójának szerelési és kezelési útmutatójában,
- a gyermekbiztonsági rendszer címkéjén, amennyiben rendelkezésre áll.

Rendszeresen ellenőrizze, hogy a gyermek és a gyermekbiztonsági rendszer együttes tömege nem haladja-e meg a megengedett összes tömeget.

Feltétlenül vegye figyelembe a gyermekbiztonsági rendszer alkalmazási területét és az ülések alkalmasságát a gyermekbiztonsági rendszer rögzítésére, illetve az alkalmazott gyermekbiztonsági rendszer gyártójának szerelési és kezelési útmutatóját.

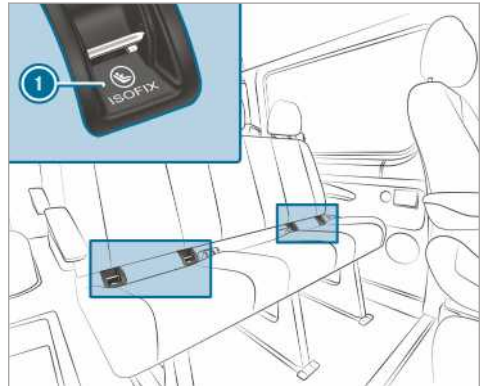

1 ISOFIX rögzítőkengyel

Minden elindulás előtt feltétlenül győződjön meg arról, hogy az ISOFIX gyermekbiztonsági rendszer megfelelően reteszelődött a gépkocsiban lévő mindkét rögzítőkengyelben.

1 MEGJEGYZÉS A középső üléshez tartozó biztonsági öv sérülésének veszélye

A gyermekbiztonsági rendszer felszerelésekor megsérülhet a középső ülés biztonsági öve.

▶ Ügyeljen arra, hogy a biztonsági öv ne csípődjön be.

- ▶ Szerelje fel az ISOFIX gyermekbiztonsági rendszert a gépkocsiban lévő mindkét rögzítő-kengyelre.

Top Tether rögzítése

▲ FIGYELEM Sérülésveszély a Top Tether hevederek nem megfelelő rögzítése miatt

Ha nem megfelelően rögzíti a Top Tether hevedert, pl. a csomagterben lévő egyik gyűrűhöz, a gyermekbiztonsági rendszer nem megfelelően van rögzítve.

Baleset esetén ezért nem képes biztosítani az előírt védelmet.

- ▶ A Top Tether horgot kizárólag az arra kialakított Top Tether rögzítőszemhez rögzítse.

A Top Tether használatával csökkenthető a sérülések kockázata. A Top Tether heveder kiegészítő összeköttetést tesz lehetővé az ISOFIX rendszerrel rögzített gyermekbiztonsági rendszer és a gépkocsi között.

A gyermekbiztonsági rendszeren kell lennie egy felszerelt Top Tether hevedernek.

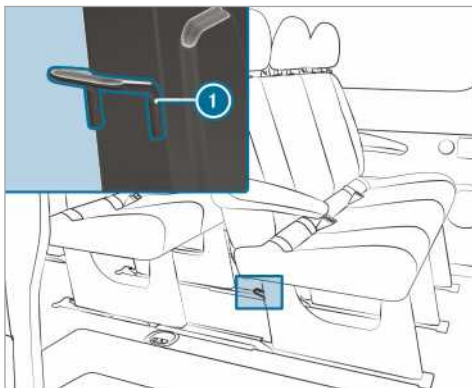

A Top Tether rögzítőszemek ❶ a mindenkori hátsó üléspad hátoldalán, annak lábain található.

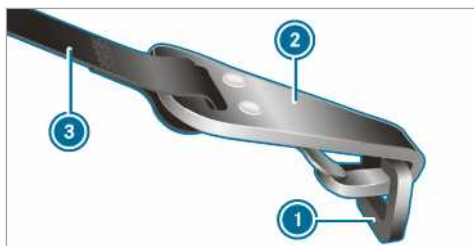

- ▶ Szükség esetén tolja fel a fejtámlát (→ oldal: 72).
- ▶ Szerelje be a Top Tetherrel ellátott ISOFIX gyermekbiztonsági rendszert. Ennek során vegye figyelembe a gyermekbiztonsági rendszer gyártójának szerelési utasítását.
- ▶ Vezesse át a Top Tether hevedert ❸ a fejtámla alatt, a fejtámla két rúdja között.
- ▶ Akassza be a Top Tether horgot ❷ a Top Tether rögzítőszembe ❶, eközben a heveder ne csavarodjon meg.
- ▶ Feszítse meg a Top Tether hevedert ❸. Ennek során vegye figyelembe a gyermekbiztonsági rendszer gyártójának szerelési utasítását.
- ▶ Szükség esetén tolja le a fejtámlát (→ oldal: 72). Ügyeljen arra, hogy a Top Tether heveder ❸ felfekvését ne akadályozza semmi.

Gyermekebiztonsági rendszerek az első utasülésen

Utasülésre szerelt gyermekbiztonsági rendszerre vonatkozó megjegyzések

A baleseti statisztikák azt igazolják, hogy a gyermekek a hátsó üléseken nagyobb biztonságban vannak, mint az első üléseken. A Mercedes-Benz ezért nyomatékosan javasolja, hogy a gyermekbiztonsági rendszert lehetőleg a hátsó ülésen rögzítse.



Figyelmeztetés az utasülés napellenzőjén

SOHA ne használjon menetiránynak háttal beépített gyermekbiztonsági ülést olyan ülésen, ahol az ELSŐ LÉGSZÁK AKTÍV; ez a gyermek HALÁLÁHOZ vagy SÜLYOS SÉRÜLÉSÉHEZ vezethet.

Feltétlenül tartsa be a gyermekek biztonságos utaztatására vonatkozó megjegyzéseket is (→ oldal: 32).

Menetiránynak háttal beszerelhető gyermekbiztonsági rendszerrel kapcsolatos megjegyzések



Az öntapadó címke nyitott utasajtónál látható

Az utaslégszákot nem lehet kikapcsolni. Ezt a műszerfal tetején elhelyezett speciális öntapadó címkéről ismerheti fel. A menetiránynak háttal beszerelhető gyermekbiztonsági rendszert soha ne az utasülésre, hanem mindig valamelyik erre alkalmas hátsó ülésre szerelje.

Utasülésre menetirányban beszerelhető gyermekbiztonsági rendszerekkel kapcsolatos megjegyzések

Ha az utasülésen gyermekbiztonsági rendszereket használ, feltétlenül vegye figyelembe a következő pontokat:

- Állítsa az első utasülést a leghátsó helyzetbe. Az ülés magasság-állítással felszerelt ülések esetén ezenkívül állítsa az ülést a legfelső helyzetbe.
- Állítsa az üléstámlát közel függőleges helyzetbe.
- Az ülés párnát a teljes mélységig tolja be.
- A gyermekbiztonsági rendszer alsó felületének teljesen fel kell feküdnie az utasülés ülésfelületére.
- A menetirányban elhelyezett gyermekbiztonsági rendszer támlájának a lehető legteljesebben hozzá kell simulnia az utasülés üléstámlájához. A gyermekbiztonsági rendszer nem ütközhet a tetőbe, és nem nehezedhet rá a fejtámlára.

- Szükség esetén állítsa be megfelelően az üléstámla dőlésszögét és a fejtámlákat.
- Az ülés párnádőlést úgy állítsa be, hogy az ülés párna első pereme a legfelső, az ülés párna hátsó pereme pedig a legalsó helyzetben legyen.
- Mindig gondoskodjon arról, hogy a vállöv a gépkocsin lévő övkiépéstől a gyermekbiztonsági rendszer vállöv-vezetéséig megfelelően haladjon. A vállöveknek az övkiépéstől előre és lefelé kell futniuk.
- Szükség esetén állítsa be megfelelően az övkiépést és az utasülést.
- Soha ne tegyen tárgyakat, pl. párnát, a gyermekbiztonsági rendszer alá vagy mögé.

Ezenkívül feltétlenül vegye figyelembe az alkalmazott gyermekbiztonsági rendszer gyártójának szerelési és kezelési útmutatóját, valamint a megfelelő gyermekbiztonsági rendszerek rögzítésére vonatkozó megjegyzéseket (→ oldal: 37).

Gyermekbiztonsági rendszerekhez alkalmas ülések

Megfelelő gyermekbiztonsági rendszerek rögzítésére vonatkozó megjegyzések

A gépkocsiban kizárólag az UN-R44 sz. UNECE-szabvány szerinti gyermekbiztonsági rendszereket szabad alkalmazni.

Példa a gyermekbiztonsági rendszereken levő jóváhagyási címkére:

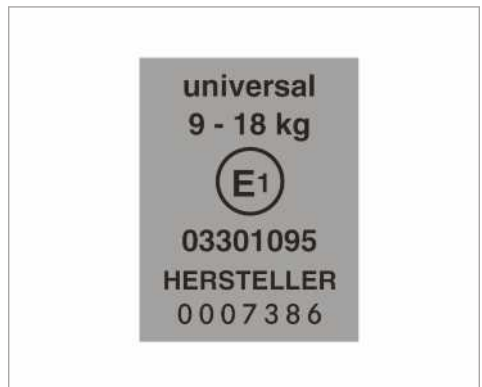

UN-R44 sz. szabvány szerinti gyermekbiztonsági rendszer jóváhagyási címkéje

Az alábbi „Universal” (univerzális) kategóriába tartozó ISOFIX gyermekbiztonsági rendszerek a

gyermekbiztonsági rendszerek rögzítésére alkalmas ülésekre vonatkozó táblázatok szerint használhatók az U, UF vagy IUF jelölésű üléseken.

A féluniverzális gyermekbiztonsági rendszerek a jóváhagyási címkén „semi-universal” (féluniverzális) szöveggel vannak jelölve. Használatuk csak akkor engedélyezett, ha a gépkocsi és az ülés szerepel a gyermekbiztonsági rendszer gyártójának gépkocsitípus-listáján.

Ülések alkalmassága az övvel becsatolt gyermekbiztonsági rendszerek rögzítésére – megjegyzések

Vegye figyelembe a következő megjegyzéseket:

- **0/0+ csoportba tartozó csecsemőülés és menetiránynak háttal beszerelhető gyermekbiztonsági rendszer valamelyik hátsó ülésen való használata esetén:** A vezetőülést vagy az utasülést úgy állítsa be, hogy az ne érintse a gyermekbiztonsági rendszert.
- **Menetirányban beszerelhető, I. csoportba tartozó gyermekbiztonsági rendszer használata esetén:** A gyermekbiztonsági rendszer támlájának lehetőleg teljesen hozzá kell simulnia a gépkocsi ülésének üléstámlájához.
- A II. vagy a III. tömegcsoport bizonyos gyermekbiztonsági rendszereinél előfordulhat, hogy a max. magasság beállítása korlátozott, pl. a tetővel való esetleges érintkezése miatt.

- Ügyeljen arra, hogy a gyermek lába ne érjen az első üléshez. Ha szükséges, állítsa valamivel előrébb az első ülést.
- A gyermekbiztonsági rendszer nem ütközhet a tetőbe, és nem nehezedhet rá a fejtámla. Állítsa be megfelelően a fejtámlákat.
- Tartsa be a gyermekbiztonsági rendszerek gyártójának szerelési utasítását.

Jelmagyarázat a táblázathoz:

- X Ebbe a tömegcsoportba tartozó gyermekek számára nem megfelelő.
- U Alkalmas azokhoz az „Universal” (univerzális) kategóriába tartozó gyermekbiztonsági rendszerekhez, amelyek használata ehhez a tömegcsoporthoz megengedett.
- UF Alkalmas azokhoz az „Universal” (univerzális) kategóriába tartozó, menetirányban elhelyezett gyermekbiztonsági rendszerekhez, amelyek használata ehhez a tömegcsoporthoz megengedett.
- L Alkalmas a féluniverzális gyermekbiztonsági rendszerekhez az „Ajánlott gyermekbiztonsági rendszerek” című táblázatban megadottak szerint, vagy ha a gépkocsi és az ülés szerepel a gyermekbiztonsági rendszer gyártójának gépkocsitípus-listáján.

Utasülés

Tömegcsoport	Utasülés (utaslégszakkal) ¹	Utasülés (utaslégszák nélkül) ¹	Egyszerű ülés
0. csoport: 10 kg-ig	X	U	X
0+ csoport: 13 kg-ig	X	U	X
I. csoport: 9 kg – 18 kg	UF	U	X
II. csoport: 15 kg – 25 kg	UF	U	X
III. csoport: 22 kg – 36 kg	UF	U	X

¹ Állítsa az utasülést a leghátsó, legfelső helyzetbe.

Utasüléspad

Tömegcsoport	Külső ülés (utaslégszakkal)	Külső ülés (utaslégszák nélkül)	Középső ülés
0. csoport: 10 kg-ig	X	U	X
0+ csoport: 13 kg-ig	X	U	X
I. csoport: 9 kg – 18 kg	UF	U	X
II. csoport: 15 kg – 25 kg	UF	U	X
III. csoport: 22 kg – 36 kg	UF	U	X

Hátsó ülés

Tömegcsoport	Hátsó ülés (duplakabin)	Hátsó ülés (standard/komfort)
0. csoport: 10 kg-ig	U	U
0+ csoport: 13 kg-ig	U	U
I. csoport: 9 kg – 18 kg	U	U
II. csoport: 15 kg – 25 kg	U	U
III. csoport: 22 kg – 36 kg	U	U

Ajánlott gyermekbiztonsági rendszerekre vonatkozó megjegyzések

Gépkocsi adott ülőhelyéhez tartozó biztonsági övvel való rögzítéshez ajánlott gyermekbiztonsági rendszerek

Tömegcsoportok	Gyártó	Típus	Engedélyszám (E1 ...)	Rendelési szám (A 000 ...) 9H95 színkóddal
0. csoport: 10 kg-ig kb. 6 hónapos korig	Britax Römer	BABY SAFE plus II	04 301 146	970 13 02
0+ csoport: 13 kg-ig kb. 15 hónapos korig	Britax Römer	BABY SAFE plus II	04 301 146	970 13 02
I. csoport: 9–18 kg kb. 9 hónapostól 4 éves korig	Britax Römer	DUO plus	04 301 133	970 17 02

Tömegcsoportok	Gyártó	Típus	Engedélyszám (E1 ...)	Rendelési szám (A 000 ...) 9H95 színkóddal
II./III. csoport: 15–36 kg kb. 4 évestől 12 éves korig	Britax Römer	KIDFIX	04 301 198	970 20 02
	Britax Römer	KIDFIX XP	04 301 304	970 23 02

- ⓘ A megfelelő gyermekbiztonsági rendszerekkel kapcsolatos további információért forduljon bizalommal bármelyik Mercedes-Benz szerződéses szervizhez.

Ajtók gyermekzárainak biztosítása/kioldása

- ▲ FIGYELEM** Baleset- és sérülésveszély a gépkocsiban felügyelet nélkül hagyott gyermekek miatt

A gépkocsiban felügyelet nélkül hagyott gyermekek mozgásba hozhatják a gépkocsit, ha pl.:

- kioldják a rögzítőféket,
- az automatikus sebességváltót másik állásba kapcsolják a **P** parkolási állásból, vagy a mechanikus sebességváltót üres fokozatba kapcsolják,
- beindítják a motort.

Ezenkívül működésbe hozhatják a gépkocsi egyéb berendezéseit, és beszorulhatnak.

- ▶ Soha ne hagyjon gyermekeket felügyelet nélkül a gépkocsiban.
- ▶ Amikor elhagyja a gépkocsit, mindig reteszelve azt, és vigye magával a kulcsot.

- ▲ FIGYELEM** A gépkocsiban uralkodó magas vagy alacsony hőmérséklet következtében életveszély áll fenn

Ha valaki – különösen egy gyermek – tartósan erős hőhatásnak vagy nagy hidegnek van kitéve, sérülésveszély vagy akár életveszély áll fenn!

- ▶ Soha ne hagyjon személyeket – különösen gyermekeket – felügyelet nélkül a gépkocsiban.
- ▶ Soha ne hagyjon állatokat felügyelet nélkül a gépkocsiban.

- ▲ FIGYELEM** Ha a gépkocsiban felügyelet nélkül hagyott gyermekek vannak, baleset- és sérülésveszély áll fenn

Ha gyermekek utaznak a járműben,

- kinyithatják az ajtókat, és ezáltal veszélyeztethetnek másokat vagy a közlekedés többi résztvevőjét,
- kiszállhatnak, és a közlekedő járművek elgázolhatják őket,
- működésbe hozhatják a jármű berendezéseit, és pl.beszorulhatnak.

- ▶ Ha gyermekek is utaznak a járműben, mindig kapcsolja be a meglévő gyermekzárakat.
- ▶ Soha ne hagyjon gyermekeket felügyelet nélkül a gépkocsiban.
- ▶ Amikor elhagyja a gépkocsit, mindig reteszelve azt, és vigye magával a kulcsot.

A következő ajtóknban gyermekzár van:

- tolóajtók,
- a duplakabin hátsó ajtó.

Az ajtókon található gyermekzárak segítségével minden ajtó külön biztosítható. Ilyenkor azok belülről nem nyithatók (kivételez az elektromos tolóajtó). Ha a gépkocsi zárait kireteszelte, akkor az ajtó kívülről nyitható.

A biztosított elektromos tolóajtó esetében csak a tolóajtó hátsó kezelőelemei vannak reteszelve. Az elektromos tolóajtót bármikor kinyithatja a központi konzolon található gomb segítségével (→ oldal: 48).

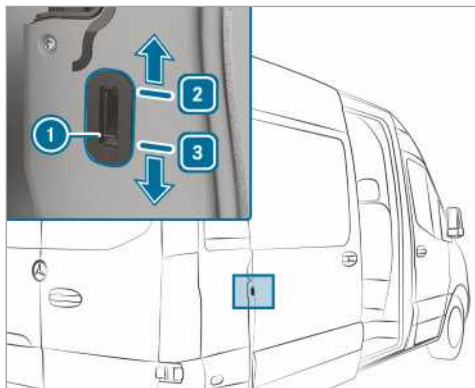

Gyermekzár a tolójátóhoz – példa

- ▶ Tolja a gyermekzár reteszét ❶ ❷ (rögzítés) vagy ❸ helyzetbe (kioldás).
- ▶ Ezt követően mindig ellenőrizze a gyermekzár működőképességét.

A gépkocsiban lévő háziállatokkal kapcsolatos megjegyzések

⚠ FIGYELEM Ha a gépkocsiban nem megfelelően rögzített vagy felügyelet nélkül hagyott állatok vannak, baleset- és sérülésveszély áll fenn

Ha felügyelet nélkül vagy nem megfelelően rögzítve hagy állatokat a gépkocsiban, azok pl. megnyomhatják a gombokat vagy kapcsolókat.

Ezáltal előfordulhat, hogy az állatok

- működésbe hozzák a gépkocsi berendezéseit, és pl. beszorulnak,
- be- vagy kikapcsolnak rendszereket, és ezzel veszélyeztetik a közlekedés többi résztvevőjét.

Emellett a nem megfelelően rögzített állatok baleset, ill. hirtelen kormányzási és fékezési manőverek során elszabadulhatnak, és megsebesíthetik a gépkocsi utasait.

- ▶ Soha ne hagyjon állatokat felügyelet nélkül a gépkocsiban.
- ▶ Gondoskodjon arról, hogy menet közben az állatok mindig szabályszerűen legyenek rögzítve, pl. egy megfelelő állatszálító dobozban.

Kulcs**Kulcs rádiókapcsolataival kapcsolatos megjegyzések**

- ▲ VESZÉLY** Elektromágneses sugárzás okozta életveszély a start-stop nyomógomb használatakor olyan személyek esetében, akinek a testébe orvosi készülék van beültetve

Olyan személyek számára, akiknek a testébe orvosi készülék, pl. szívrítmus-szabályozó vagy defibrillátor van beültetve:

Amikor a start-stop gombot használja, rádiókapcsolat jön létre a kulcs és a gépkocsi között.

Az elektromágneses sugárzás hátrányosan befolyásolhatja az orvosi készülékek működését.

- ▶ A gépkocsi üzemeltetése előtt feltétlenül kérjen tájékoztatást orvosától vagy az orvosi műszer gyártójától az adott rendszerek kibocsátásainak esetleges hatásaival kapcsolatban.

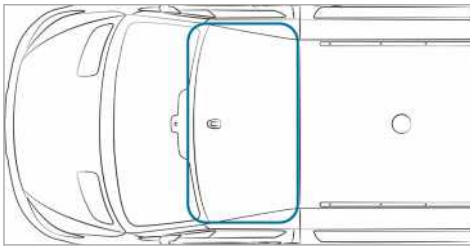
KEYLESS-START funkció antennájának érzékelési tartománya**Kulcs funkcióinak áttekintése**

- ▲ FIGYELEM** Baleset- és sérülésveszély a gépkocsiban felügyelet nélkül hagyott gyermekek miatt

A gépkocsiban felügyelet nélkül hagyott gyermekek:

- kinyithatják az ajtókat, és ezáltal veszélyeztethetnek másokat vagy a közlekedés többi résztvevőjét,
- kiszállhatnak, és a közlekedő járművek elgázolhatják őket,

- Működésbe hozhatják a gépkocsi berendezéseit, és pl. beszorulhatnak.

Továbbá a gyermekek mozgásba hozhatják a gépkocsit, ha pl.

- kioldják a rögzítőféket,
 - az automatikus sebességváltót másik állásba kapcsolják a **P** parkolási állásból, vagy a mechanikus sebességváltót alapjáratil helyzetbe kapcsolják,
 - beindítják a motort.
- ▶ Amikor elhagyja a gépkocsit, mindig reteszelje azt, és vigye magával a kulcsot.
- ▶ Soha ne hagyjon gyermekeket és állatokat felügyelet nélkül a gépkocsiban.
- ▶ A kulcsot tartsa a gyermekektől elzárva.

- !** **MEGJEGYZÉS** A mágneses mezők károsíthatják a kulcsot.

- ▶ Ne vigye a kulcsot erős mágneses mező közelébe.

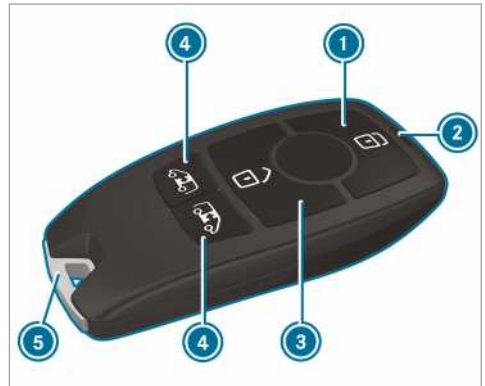

- ① Reteszelés
- ② Elem ellenőrző lámpája
- ③ Kireteszelés
- ④ Raktér kireteszelése (tolóajtók és hátfalajtók)/elektromos tolóajtók kireteszelése és kinyitása/becsukása
- ⑤ Szükségkulcs

A kulcs a gyári beállításnál központilag reteszel és kireteszeli



- a vezető- és az utasoldali ajtót,
- a tolóajtókat,

- a hátfalajtókat.

Ha a kireteszelés után kb. 40 másodpercen belül nem nyitja ki a gépkocsit, akkor

- a gépkocsi ismét reteszeldődik,
- a lopás elleni védelem ismét bekapcsol.

Ne tartsa a kulcsot elektronikus készülékekkel vagy fémes tárgyakkal egy helyen. Ez ugyanis hátrányosan befolyásolhatja a kulcs működését.

i Ha az elem ellenőrző lámpája nem villan fel a  vagy  gomb megnyomásakor, akkor az elem lemerült.

Cserélje ki a kulcsban levő elemet (→ oldal: 43).

Akusztikus zárávisszajelzés be- vagy kikapcsolása

Multimédia-rendszer:



  **▶▶ Beállítások ▶▶ Jármű**

▶ Reteszelés akusz. jelz. be- vagy kikapcsolása.

Kireteszelés beállításainak módosítása

Kulcs lehetséges kireteszelő funkciói:

- központi kireteszelés,
- vezető- és utasoldali ajtó (zárt dobozos felépítményű gépkocsi esetében) kireteszelése,
- vezetőajtó (kombi gépkocsi, alváz esetén) kireteszelése.

▶ Váltás a beállítások között: Kb. hat másodpercig tartsa egyszerre lenyomva a  és  gombot, amíg kétszer fel nem villan az elem ellenőrző lámpája.

Ha a vezetőajtót, illetve a vezető- és az utasoldali ajtót kireteszelő funkciót választotta:

- A  gomb ismételt megnyomása központi-lag kireteszeli a gépkocsit.

Kulcs áramfelvételének csökkentése





Ha a gépkocsit vagy egy kulcsot hosszabb ideig nem használ, kikapcsolhatja a kulcs KEYLESS-START funkcióját.

- ▶ Kikapcsolás:** Nyomja meg kétszer röviden egymás után a kulcson lévő  gombot. A kulcs elemének ellenőrző lámpája kétszer röviden és egyszer hosszan felvillan.
- ▶ Bekapcsolás:** Nyomja meg a kulcson lévő bármelyik gombot.

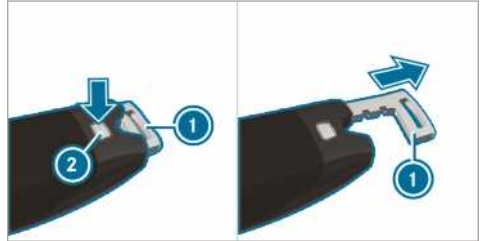
Ha a gépkocsit a kapcsolókonzol nyílásába helyezett kulccsal indítja be, a kulcs funkciói automatikusan bekapcsolnak.

Szükségkulcs kivétele/behelyezése



- ▶ Kivétel:** Nyomja meg a kireteszelőgombot . A szükségkulcs  kissé kitolódik.
- ▶** Húzza ki teljesen a szükségkulcsot .
- ▶ Behelyezés:** Nyomja meg a kireteszelőgombot .
- ▶** Tolja be teljesen a szükségkulcsot , amíg az nem reteszeldődik.

Kulcs elemének cseréje

▲ VESZÉLY Az elemek lenyelése esetén fennáll a súlyos egészségkárosodás veszélye.

Az elemek mérgező és maró hatású összetevőket tartalmaznak. Az elemek lenyelése súlyos egészségkárosodáshoz vezethet.

Életveszély áll fenn!

- ▶** Az elemeket tartsa a gyermekektől elzárva.
- ▶** Ha valaki lenyelte az elemeket, haladéktalanul forduljon orvoshoz.

🔥 KÖRNYEZETVÉDELMI MEGJEGYZÉS Az elemek szakszerűtlen ártalmatlanítása szennyezeti a környezetet.



Az elemek káros anyagokat tartalmaznak. Ezért a törvény tiltja a háztartási hulladékkal együtt történő ártalmatlanításukat.



Az elemeket környezettudatos módon ártalmatlanítsa. A lemerült elemeket minősített szakműhelyben adja le, vagy vigye használt elemek visszavételével foglalkozó gyűjtőhelyre.

Feltételek

- Egy darab CR 2032 típusú 3 V-os gombemlre van szükség.

A Mercedes-Benz azt javasolja, hogy az elemet minősített szakműhelyben cseréltesse ki.

- ▶ Vegye ki a szükségkulcsot (→ oldal: 43).



Példa

Problémák a kulccsal

Hibajelenség	Lehetséges okok/következmények és ▶ megoldások
A gépkocsi nem reteszelhető vagy nem reteszelhető ki.	<p>Lehetséges okok:</p> <ul style="list-style-type: none"> • a kulcsban levő elem gyenge vagy lemerült, • erős rádiójelforrás zavarja a működést, • a kulcs meghibásodott. <p>▶ Az elem ellenőrző lámpája segítségével ellenőrizze az elemet, és adott esetben cserélje ki (→ oldal: 43).</p> <p>▶ A kireteszeléshez/reteszeléshez használja a szükségkulcsot (→ oldal: 43).</p> <p>▶ Ellenőriztesse a kulcsot minősített szakműhelyben.</p>
Ha elvesztette valamelyik kulcsot,	<p>▶ záraltassa a kulcsot minősített szakműhelyben,</p> <p>▶ szükség esetén cseréltesse ki a mechanikus záregységet.</p>

- ▶ Nyomja le teljesen a reteszoldó gombot ②, majd tolja előre a fedelet ①.
- ▶ Húzza ki az elemtartó rekeszt ③, és vegye ki a lemerült elemet.
- ▶ Helyezze az új elemet az elemtartó rekeszbe ③. Ennek során ügyeljen a pozitív pólus jelölésére az elemtartó rekeszben és az elemen.
- ▶ Tolja be az elemtartó rekeszt ③.
- ▶ Illessze a helyére a fedelet ① úgy, hogy reteszeldődjön.
- ▶ Tolja be teljesen a szükségkulcsot, amíg az nem reteszeldődik (→ oldal: 43).

Ajtók

Kiegészítő ajtóbiztosítással kapcsolatos megjegyzések

A kiegészítő ajtóbiztosítás kizárólag egyesült királyságbeli megrendelésre gyártott gépkocsik esetén áll rendelkezésre.

⚠ FIGYELEM Aktivált kiegészítő ajtóbiztosítás esetén fennáll a járműben tartózkodó személyek sérülésének veszélye

Ha a kiegészítő ajtóbiztosítás be van kapcsolva, akkor az ajtók belülről nem nyithatók.

Az ilyenkor a járműben tartózkodó személyek nem tudják azt elhagyni pl.veszélyhelyzetben.

- ▶ Soha ne hagyjon felügyelet nélkül senkit a gépkocsiban, különösen gyermekeket, idősebb embereket vagy segítségre szorulókat.
- ▶ Ha valaki van a gépkocsiban, ne kapcsolja be a kiegészítő ajtóbiztosítást.

A kiegészítő ajtóbiztosítás automatikusan aktiválódik:

- a kulccsal történő reteszelés után.

A kiegészítő ajtóbiztosítás funkciót kikapcsolhatja a belsőtér-védelem kikapcsolásával (→ oldal: 60).

- ⓘ A belsőtér-védelem nélküli gépkocsik esetén a kiegészítő ajtóbiztosítás nem működik.

Ajtó kireteszelése és kinyitása belülről

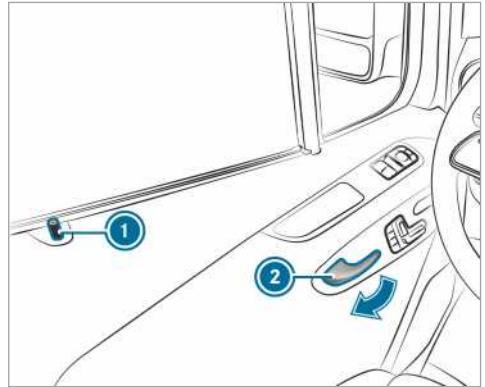

Kizárólag egyesült királyságbeli megrendelésre gyártott gépkocsik esetén: Vegye figyelembe a kiegészítő ajtóbiztosításra vonatkozó megjegyzéseket (→ oldal: 45).

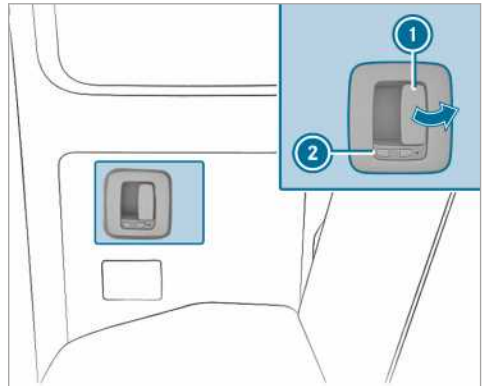

- ▶ **Első ajtó kireteszelése és kinyitása:** Húzza meg az ajtófogantyút ②. Az ajtó kireteszelésekor a biztosítócsap ① felemelkedik.
- ▶ Nyissa ki az ajtót.



A  szimbólum azt jelzi, hogy a hátsó ajtó ki van reteszelve.

- ▶ **Hátsó ajtó kireteszelése és kinyitása:** Húzza meg a nyitókart ①, és nyissa ki a hátsó ajtót. Az ajtó kireteszelésekor a retesz ② előre mozdul.
- A  szimbólum látható.
- ▶ **Becsukás:** Húzza be a hátsó ajtót az ajtófogantyúnál fogva.
- ▶ **Reteszelés:** Tolja hátra a reteszt ②.
- A  szimbólum látható.

Ajtó központi reteszelése belülről

▲ FIGYELEM Baleset- és sérülésveszély a gépkocsiban felügyelet nélkül hagyott gyermekek miatt

A gépkocsiban felügyelet nélkül hagyott gyermekek:

- kinyithatják az ajtókat, és ezáltal veszélyeztethetnek másokat vagy a közlekedés többi résztvevőjét,
- kiszállhatnak, és a közlekedő járművek elgázolhatják őket,
- Működésbe hozzhatják a gépkocsi berendezéseit, és pl. beszorulhatnak.

Továbbá a gyermekek mozgásba hozhatják a gépkocsit, ha pl.

- kioldják a rögzítőféket,
- az automatikus sebességváltót másik állásba kapcsolják a **[P]** parkolási állásból, vagy a mechanikus sebességváltót alapjáratil helyzetbe kapcsolják,
- beindítják a motort.

▶ Amikor elhagyja a gépkocsit, mindig reteszelje azt, és vigye magával a kulcsot.

▶ Soha ne hagyjon gyermekeket és állatokat felügyelet nélkül a gépkocsiban.

▶ A kulcsot tartsa a gyermekektől elzárva.

▲ FIGYELEM A gépkocsiban uralkodó magas vagy alacsony hőmérséklet következtében életveszély áll fenn

Ha valaki – különösen egy gyermek – tartósan erős hőhatásnak vagy nagy hidegnek van kitéve, sérülésveszély vagy akár életveszély áll fenn!

▶ Soha ne hagyjon személyeket – különösen gyermekeket – felügyelet nélkül a gépkocsiban.

▶ Soha ne hagyjon állatokat felügyelet nélkül a gépkocsiban.

Kézi reteszelés és kireteszelés

A központi zár gombjaival belülről központilag reteszelheti és kireteszelheti az egész gépkocsit.

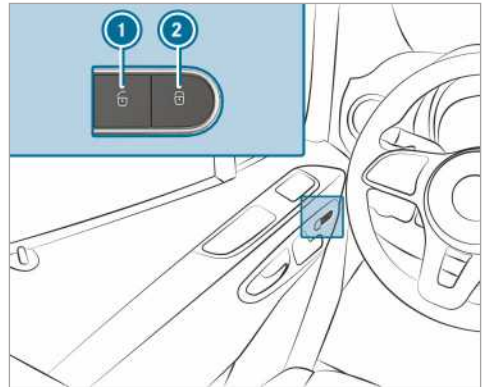

▶ Teljes gépkocsi reteszelése/kireteszelése:

Az ajtók csukott állapotában nyomja meg az **1** (kireteszelés) vagy a **2** (reteszelés) gombot.

Automatikus reteszelés be-/kikapcsolása

Ha a gyújtás be van kapcsolva, és a gépkocsi 15 km/h sebességnél gyorsabban halad, a gépkocsi automatikusan reteszelődik.

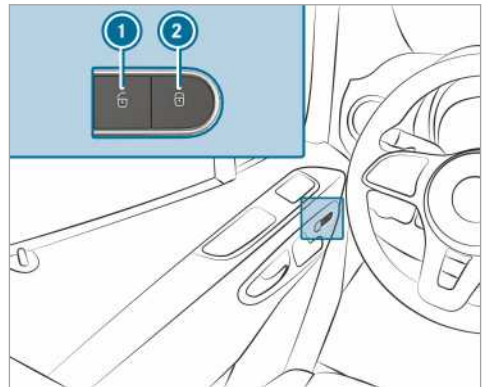

Bekapcsolt funkció esetén fennáll a kizárás veszélye:

- a gépkocsi behúzatásakor vagy betolásakor,
- görgős próbapadon.

▶ Csukott ajtók esetén kapcsolja be a feszültségellátást vagy gyújtást.

▶ **Bekapcsolás:** Tartsa lenyomva kb. öt másodpercig a **2** gombot. Figyelmeztető hangjelzés hallható.

- ▶ **Kikapcsolás:** Tartsa lenyomva kb. öt másodpercig az ① gombot. Figyelmeztető hangjelzés hallható.

Vezetőajtó kireteszelése/reteszelése szükségkulccsal

- ① Ha a gépkocsit teljes egészében a szükségkulccsal kívánja reteszelni, akkor először nyitott vezetőajtónál nyomja meg a belülről történő reteszelés nyomógombját. Ezt követően reteszelve a vezetőajtót a szükségkulccsal.

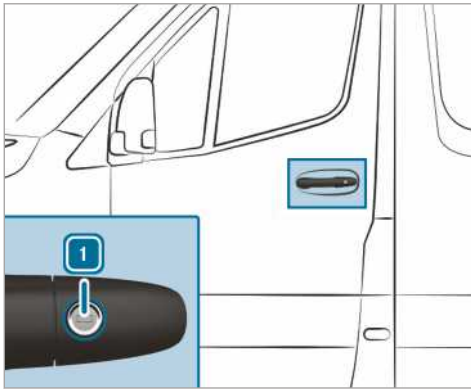

- ▶ **Kireteszelés:** Fordítsa balra a szükségkulcsot az ① állásba.
- ▶ **Reteszelés:** Fordítsa jobbra a szükségkulcsot az ① állásba.
- ① **Jobbkormányos gépkocsik:** A szükségkulcsot mindig az ellenkező irányba kell fordítania.

Tolóajtó

Tolóajtó kinyitása és becsukása kívülről

▲ FIGYELEM Beszorulásveszély áll fenn a nem reteszelődjött nyitott tolóajtó miatt

Ha a nyitott tolóajtó nem reteszelődjött, lejtőn önállóan elmozdulhat.

Ennek következtében Ön vagy mások beszorulhatnak.

- ▶ Mindig győződjön meg arról, hogy a nyitott tolóajtó reteszelődjött. Ehhez ütközésig nyissa ki a tolóajtót.

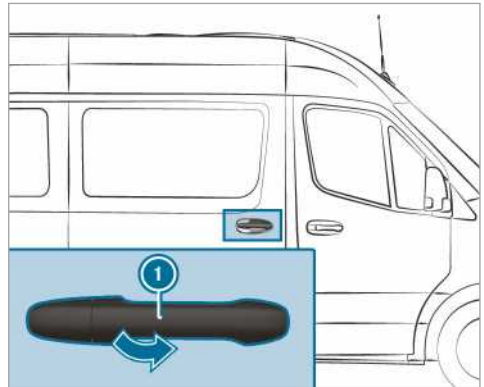

- ① Gépkocsija köztes rögzítéssel ellátott hosszútolóajtóval lehet felszerelve. A tolóajtót kinyitás és becsukás közben kb. az ajtó felénél is rögzítheti. Ezáltal a be- vagy kiszálláskor nem kell az ajtót mindig a végállásig kinyitnia. A köztes rögzítésnél a tolóajtó nem reteszelődik.

- ▶ **Kinyitás:** Húzza meg az ajtófogantyút ①. A tolóajtó kinyílik.
- ▶ Tolja hátra a tolóajtót az ajtófogantyúnál ① fogva, amíg nem reteszelődik.
- ▶ Ellenőrizze a tolóajtó rögzülését.
- ▶ **Becsukás:** Húzza meg a tolóajtót az ajtófogantyúnál ① fogva, és lendülettel tolja előre, amíg be nem csukódik.

Tolóajtó kinyitása és becsukása belülről

▲ FIGYELEM Beszorulásveszély áll fenn a nem reteszelődjött nyitott tolóajtó miatt

A tolóajtó kinyitása közben a hátrafelé nyíló tolóajtó eltalálhatja más személyeket.

- ▶ A tolóajtót csak akkor nyissa ki, ha azt a közlekedési helyzet megengedi.

Feltételek

- A gyermekzár ki van kapcsolva.

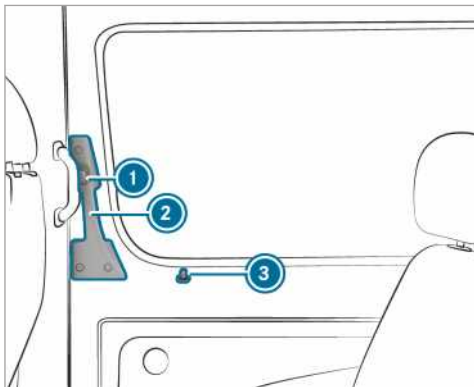

A reteszelt tolóajtó kinyitásakor a biztosítócsap ③ felemelkedik. Az összes ajtó kireteszelődik.

① Gépkocsija köztes rögzítéssel ellátott hosszú tolóajtóval lehet felszerelve. A tolóajtót kinyitás és becsukás közben kb. az ajtó felénél is rögzítheti. Ezáltal a be- vagy kiszálláskor nem kell az ajtót mindig a végállásig kinyitnia. A köztes rögzítésnél a tolóajtó nem reteszlődik.

- ▶ **Kinyitás:** Nyomja meg az ① gombot.
- ▶ Az ajtófogantyúnál ② fogva húzza hátra a tolóajtót ütközésig.
- ▶ Ellenőrizze a tolóajtó rögzülését. A tolóajtónak reteszelődnie kell.
- ▶ **Becsukás:** Nyomja meg az ① gombot.
- ▶ Lendülettel tolja előre a tolóajtót az ajtófogantyúnál ② fogva, amíg az be nem csukódik.

Elektromos becsukássegítéssel kapcsolatos megjegyzések

Ha gépkocsija fel van szerelve elektromos becsukássegítéssel, a tolóajtó becsukásakor kisebb erőt kell kifejtenie.

Elektromos tolóajtó

Elektromos tolóajtó működése

A gépkocsi elektromos tolóajtókkal lehet felszerelve a bal és/vagy a jobb oldalon.

Az elektromos tolóajtót a következőkkel lehet kezelni:

- tolóajtógombok a középkonzolon,
- tolóajtógomb az ajtókereten (B-oszlop),
- ajtófogantyú (belső vagy külső),

- kulcs.

Ha az elektromos tolóajtó kinyitás közben akadályba ütközik, néhány centiméternyit az ellenkező irányba mozog, majd leáll.

Ha a tolóajtó becsukás közben ütközik akadályba, akkor újra teljesen kinyílik.

Ha fennáll annak a veszélye, hogy a tolóajtó villanymotorja túlhevülhet (pl. nagyon rövid időn belüli gyakori kinyitás és becsukás miatt), a tolóajtó teljesen kinyílik. A rendszer ekkor blokkolja a tolóajtót. Kb. 30 másodperc elteltével a tolóajtó újra működőképes.

Üzemzavar vagy az akkumulátor lekötése után a kireteszeléssel leválaszthatja a tolóajtót a villanymotorról. Ezután a tolóajtót kézzel kinyithatja vagy becsukhatja (→ oldal: 49).

Elektromos tolóajtó kinyitása és becsukása gombbal

▲ FIGYELEM Beszorulásveszély áll fenn a nem reteszlődött nyitott tolóajtó miatt

A tolóajtó kinyitása közben a hátrafelé nyíló tolóajtó eltalálhat más személyeket.

- ▶ A tolóajtót csak akkor nyissa ki, ha azt a közlekedési helyzet megengedi.

▲ FIGYELEM Sérülésveszély áll fenn az akadályfelismerés ellenére

Az akadályfelismerés nem reagál a puha, könnyű és vékony dolgokra, pl. apró ujjakra. Ezek vagy más testrészek pl. az ajtókerethez nyomódhatnak. Az akadályfelismerés ilyen helyzetekben nem képes megakadályozni a beszorulást.

- ▶ Az elektromos tolóajtó becsukásakor vagy kinyitásakor ügyeljen arra, hogy senkinek a testrészei ne legyenek a tolóajtó mozgásterében.
- ▶ Ha valaki beszorul, nyomja meg ismét a gombot a tolóajtó megállításához.

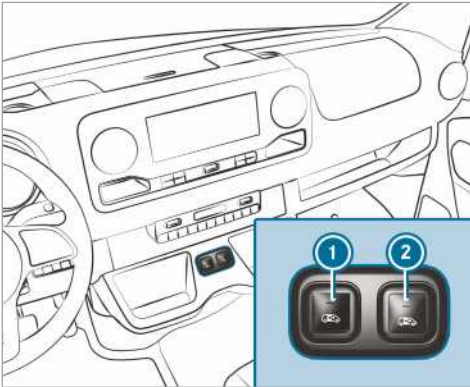

Tolóajtógombok a középkonzolon

- 1 Tolóajtó kinyitása és becsukása a gépkocsi bal oldalán
- 2 Tolóajtó kinyitása és becsukása a gépkocsi jobb oldalán



Tolóajtógomb az ajtókereten (B-oszlop)

A választófallal felszerelt gépkocsiknál a 3 gomb a választófalon található az ajtókeret mellett, a belső fogantyú magasságában.

A tolóajtót csak akkor lehet a 3 gombbal kinyitni, ha a gyermekzár nincs aktiválva.

- ▶ **Kinyitás:** Nyomja meg röviden az 1, a 2 vagy a 3 gombot.
A tolóajtó automatikusan kinyílik.
Ha a tolóajtót az 1 vagy a 2 gombbal nyitja ki, ezenkívül két hangjelzés is hallható.
Az 1 vagy a 2 gomb felső részén lévő ellenőrző lámpa villog, és a 3 gomb villog.
Amikor a tolóajtó teljesen nyitva van, világít az 1 vagy a 2 gomb felső részén lévő ellenőrző lámpa.
- ▶ **Becsukás:** Nyomja meg röviden az 1, a 2 vagy a 3 gombot.
A tolóajtó automatikusan becsukódik.





Ha a tolóajtót az 1 vagy a 2 gombbal csukja be, ezenkívül két hangjelzés is hallható.

Az 1 vagy a 2 gomb felső részén lévő ellenőrző lámpa villog, és a 3 gomb villog.

Amikor a tolóajtó teljesen be van csukva, kialszik az 1 vagy a 2 gomb felső részén lévő ellenőrző lámpa.

- ▶ **Automatikus mozgás megállítása:** Nyomja meg röviden az 1 vagy a 2 gombot.
A tolóajtó megáll.
- i Ha kinyitás közben megállítja az automatikus mozgást, a gomb ismételt megnyomásakor az ajtó becsukódik.
- i Kedvezőtlen üzemeltetési körülmények között, pl. fagy, jegesedés vagy erős szennyeződés esetén nyomva tarthatja a megfelelő gombot. Az elektromos tolóajtó ekkor megnövekedett erővel mozog. Vegye figyelembe, hogy ilyenkor az akadályfelismerés kevésbé érzékenyre van beállítva. Ha meg kívánja állítani a mozgást, engedje el a gombot.

Elektromos tolóajtó kinyitása és becsukása a kulccsal

- ▶ **Kireteszelés:** Nyomja meg röviden a kulcs  vagy  gombját.
- ▶ **Kinyitás:** Tartsa lenyomva 0,5 másodpercnél hosszabb ideig a kulcs  vagy  gombját.
Ekkor két hangjelzés hallható, és a tolóajtó automatikusan kinyílik.
- ▶ **Becsukás:** Tartsa lenyomva 0,5 másodpercnél hosszabb ideig a kulcs  vagy  gombját.
Ekkor két hangjelzés hallható, és a tolóajtó automatikusan becsukódik.
- ▶ **Automatikus működés megszakítása:**
Nyomja meg röviden a kulcs  vagy  gombját.
A tolóajtó megáll.
- i Ha kinyitás közben megállítja az automatikus mozgást, a gomb ismételt megnyomásakor az ajtó becsukódik.

Elektromos tolóajtó kinyitása és becsukása az ajtófogantyúval

Feltételek:

- A gyermekzár ki van kapcsolva.

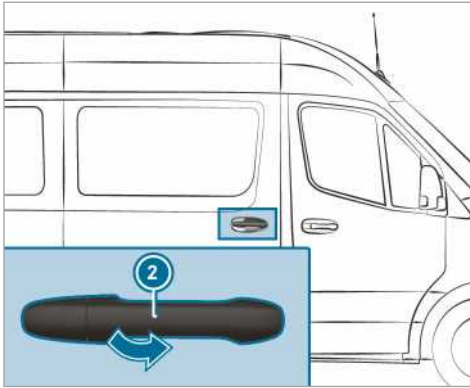
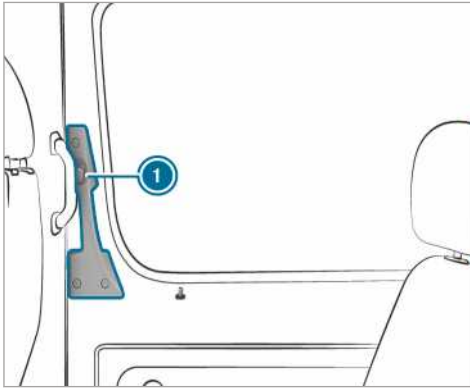

- ▶ Nyomja meg az ① gombot, vagy húzza meg a külső ajtófogantyút ②.
A tolóajtó kinyílik vagy becsukódik.
- ▶ Nyomja meg ismét az ① gombot, vagy húzza meg a külső ajtófogantyút ②.
A tolóajtó megáll.

Elektromos tolóajtó kézi kireteszelése

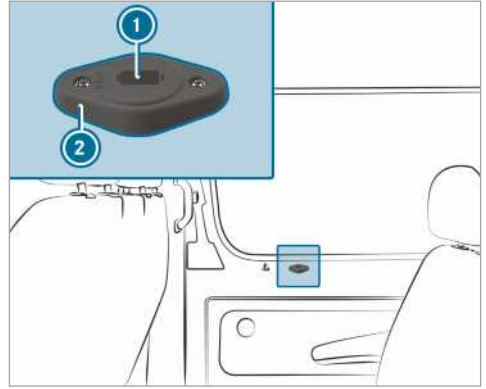

Üzemzavar vagy az akkumulátor lekötése után a kireteszeléssel ② leválaszthatja a tolóajtót a villanymotorról. Ezután a tolóajtót kézzel kinyithatja/becsukhatja.

- ▶ **Tolóajtó-borítással felszerelt gépkocsik:**
Távolítsa el a burkolatot a reteszelésről ②.
Most hozzáfér a szerviz-működtetéshez.
- ▶ **Tolóajtó leválasztása a villanymotorról:**
Helyezze a kulcsot a reteszelés ② nyílásába ① az „AUTO” (Automatikus) pozícióban.
- ▶ Fordítsa el a kulcsot 180°-kal az óramutató járásával egyező irányba. Láthatóvá válik a „MAN” (Kézi) pozíció.
- ▶ A külső/belső ajtófogantyúnál fogva nyissa ki vagy csukja be a tolóajtót.
- ▶ **Tolóajtó rákötése a villanymotorra:**
Helyezze a kulcsot a reteszelés ② nyílásába ① a „MAN” (Kézi) pozícióban.
- ▶ Fordítsa el a kulcsot 180°-kal az óramutató járásával ellentétes irányba. Láthatóvá válik a „AUTO” (Automatikus) pozíció.
- ▶ Állítsa be a tolóajtót (→ oldal: 51).

Ha az üzemzavar nem hárítható el

- ▶ Keressen fel egy minősített szakműhelyt.

Elektronos tolóajtó beállítása



Tolóajtógombok a középkonzolon



Tolóajtógomb az ajtókereten (B-oszlop)

Üzemzavar vagy feszültségkimaradás után újra be kell állítani a tolóajtót.

- ▶ Ha a tolóajtó ki van nyitva: Tartsa lenyomva a középkonzolon lévő ① vagy ② gombot vagy az ajtókereten (B-oszlop) lévő tolóajtógombot ③, amíg az ajtó be nem csukódik.

vagy

- ▶ Csukja be a tolóajtót az ajtófogantyú segítségével (→ oldal: 49).
 - ▶ Ezután nyissa ki teljesen a tolóajtót a középkonzolon lévő ① vagy ② gomb, az ajtókereten (B-oszlop) lévő tolóajtógomb ③ rövid megnyomásával, illetve az ajtófogantyú (→ oldal: 49) segítségével.
- A tolóajtó üzemkész.

Hátsó ajtók

Hátfalajtók kinyitása és becsukása kívülről

- ▲ **FIGYELEM** Baleset- és sérülésveszély áll fenn a hátfalajtó rossz közlekedési helyzetben történő kinyitásakor

Amikor kinyitja az egyik hátfalajtót,

- veszélyeztethet más személyeket vagy a közlekedés többi résztvevőjét,
- a közlekedő járművek elgázolhatják Önt.

Ez különösen abban az esetben érvényes, ha a hátfalajtót 90°-nál nagyobb szögben nyitja ki.

- ▶ A hátfalajtót csak akkor nyissa ki, ha azt a közlekedési helyzet megengedi.
- ▶ Mindig győződjön meg arról, hogy a hátfalajtó megfelelően reteszelve van.

Jobb oldali hátfalajtó kinyitása

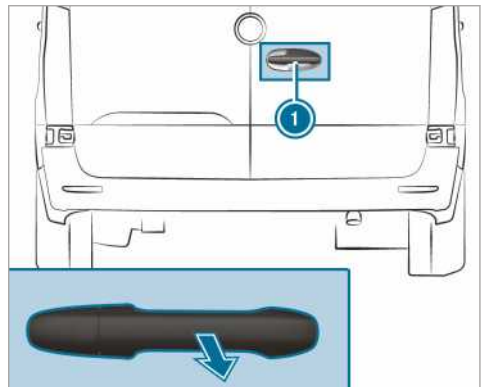

- ▶ Húzza meg a fogantyút ①.
- ▶ Addig nyissa oldalra a hátfalajtót, amíg nem reteszeli.

Bal oldali hátfalajtó kinyitása

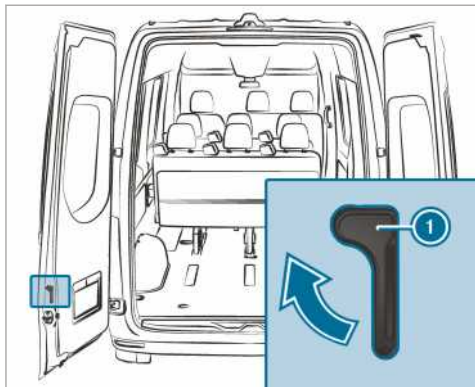

- ▶ Győződjön meg arról, hogy a jobb oldali hátfalajtó nyitva van, és megfelelően reteszelődt.
- ▶ Húzza a kireteszelő kart **1** a nyíl irányába.
- ▶ Addig nyissa oldalra a hátfalajtót, amíg nem reteszelődik.

Hátfalajtók kinyitása végállásig

- ▶ Nyissa ki az adott hátfalajtót az első reteszelési ponton (90°) túl.
- ▶ Nyissa ki a hátfalajtót a végállásig. A hátfalajtó a véghelyzetben marad.



Hátfalajtók becsukása kívülről

- ▶ Csukja be lendülettel a bal oldali hátfalajtót.
- ▶ Csukja be lendülettel a jobb oldali hátfalajtót.

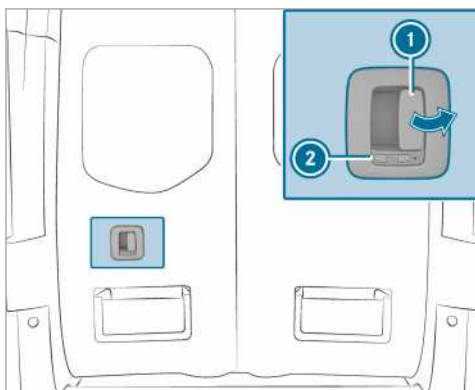
Hátfalajtók kinyitása és becsukása belülről



A  szimbólum azt jelzi, hogy a hátfalajtó ki van reteszelve.

- ▶ **Kireteszelés:** Tolja balra a reteszt **2**. A  szimbólum látható.
- ▶ **Kinyitás:** Húzza meg a nyitókart **1**, és nyissa ki a hátfalajtót.
- ▶ Addig nyissa oldalra a hátfalajtót, amíg nem reteszelődik.
- ▶ **Becsukás:** Győződjön meg arról, hogy a bal oldali hátfalajtó be van csukva.
- ▶ Lendületesen húzza be a jobb oldali hátfalajtót az ajtófogantyúnál fogva.
- ▶ **Reteszelés:** Tolja jobbra a reteszt **2**. A  szimbólum látható.

Választófal-tolóajtó

Választófal-tolóajtó kinyitás és becsukás a vezetőtérből

▲ FIGYELEM Beszorulásveszély a nem reteszelődt választófal-tolóajtó miatt

Ha a nyitott választófal-tolóajtó nem reteszelődt, menet közben önállóan elmozdulhat. Ennek következtében Ön vagy mások beszorulhatnak.

- ▶ Elindulás előtt mindig csukja be a választófal-tolóajtót, és győződjön meg arról, hogy az reteszelődt.

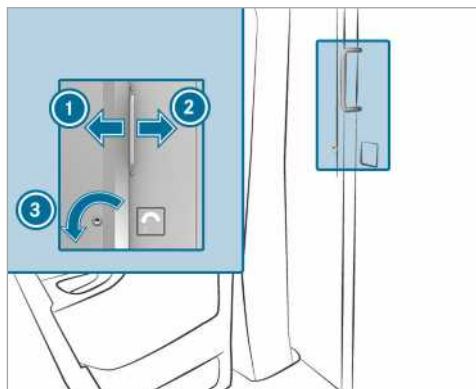

- ▶ **Kinyitás:** Fordítsa balra **3** a kulcsot. A tolóajtó kireteszelődött.
- ▶ Tolja a tolóajtót ütközésig jobbra **2**.

- ▶ **Becsukás:** Tolja a tolóajtót ütközésig balra ①, amíg nem rögzül.
A tolóajtót a kulccsal reteszelheti.

Választófal-tolóajtó kinyitás és becsukás a raktérből

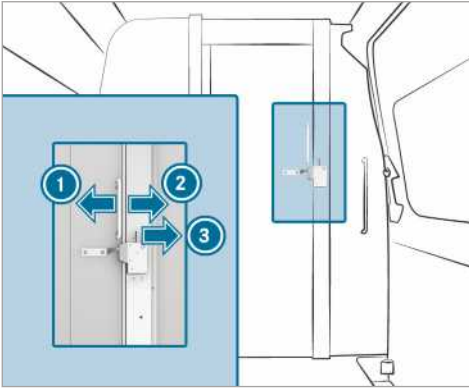

- ▶ **Kinyitás:** Nyomja a kart ③ jobbra. A tolóajtó kireteszelődött.
- ▶ Tolja a tolóajtót ütközésig balra ①.
- ▶ **Becsukás:** Tolja a tolóajtót ütközésig jobbra ②, amíg nem rögzül.

Elektromos fellépő

Elektromos fellépő működése

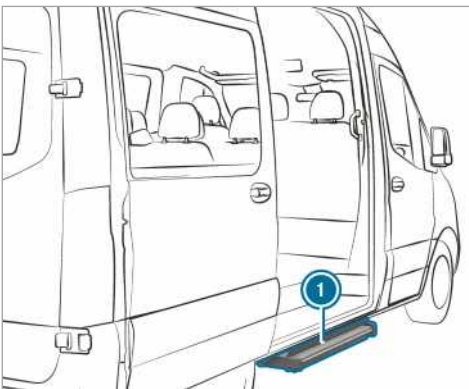

Gépkocsija tolóajtója elektromos fellépővel lehet felszerelve.

Az elektromos fellépő ① a tolóajtó kinyitásakor automatikusan kinyílik, és az ajtó becsukása után behúzódik. Az elektromos fellépő ① első olda-

lát akadályfelismeréssel szerelték fel. Ha a fellépő kinyílás közben akadályba ütközik, akkor megáll. Miután eltávolította az akadályt, először be kell csuknia, majd újra ki kell nyitnia a tolóajtót ahhoz, hogy a fellépő teljesen kinyíljon.

Ha az elektromos fellépő akadályozza a rakodást, akkor a tolóajtó nyitásakor az akadályfelismerés segítségével blokkolhatja a fellépőt. Így az elektromos fellépő behúzva marad, és a raktér jobban megközelíthető pl. villás targoncával vagy egyéb rakodó járművel.

- ① A kijelzőn megjelenik a következő üzenet: **A fellépő nem nyílt ki, lásd a kezelési útmutatót vagy Trittstufe n. ausgefahren Störung (A fellépő nem nyílt ki. Üzemzavar áll fenn.)**. Ha a gyújtás ki van kapcsolva, és az akadályfelismerés nem működik, akkor figyelmeztető hangjelzés hallható, amely két percig tart. Kikapcsolt gyújtás esetén tartós figyelmeztető hangjelzés hallható.

Műszerkijelzővel (színes kijelző) felszerelt gépkocsik:

Ha a kijelzőn az **A fellépő nem csukódott be, lásd a kezelési útmutatót** vagy **A fellépő nem nyílt ki, lásd a kezelési útmutatót** üzenet látható, és egy figyelmeztető hangjelzés hallható, az elektromos fellépő ① üzemzavara áll fenn (→ oldal: 387).

Műszerkijelzővel (fekete-fehér kijelző) felszerelt gépkocsik:

Ha a kijelzőn a **Trittstufe n. eingefahren Störung (A fellépő nem húzódtott vissza. Üzemzavar áll fenn.)** vagy a **Trittstufe n. ausgefahren Störung (A fellépő nem nyílt ki. Üzemzavar áll fenn.)** üzenet látható, és egy figyelmeztető hangjelzés hallható, az elektromos fellépő ① üzemzavara áll fenn (→ oldal: 387).

Az elektromos fellépő ① üzemzavara esetén a fellépő nem vagy csak részben nyílik ki, ill. húzódik vissza. Üzemzavar esetén az elektromos fellépőt ① a továbbhaladáshoz kézzel kell betolnia és reteszelnie (→ oldal: 54). Kiszállás előtt hívja fel az utasok figyelmét az elektromos fellépő ① esetleges hiányára.

Elektromos fellépő szükség kireteszelése (kézi visszatolás)

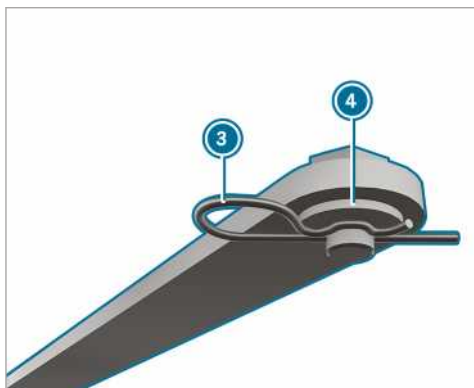
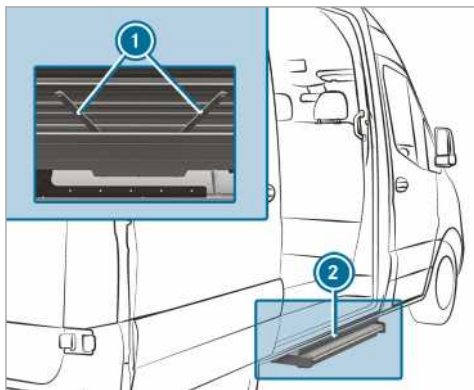

Ha az elektromos fellépő nem húzódik be automatikusan, akkor a fellépőt a továbbhaladáshoz kézzel kell betolnia és reteszelnie.

- ▶ A fellépő ② alján mindkét rúdnál ① húzza ki a rugós sasszegeket ③ a mindenkor csapból.
- ▶ Vegye le az alátéteket ④, és akassza ki mindkét rudat.

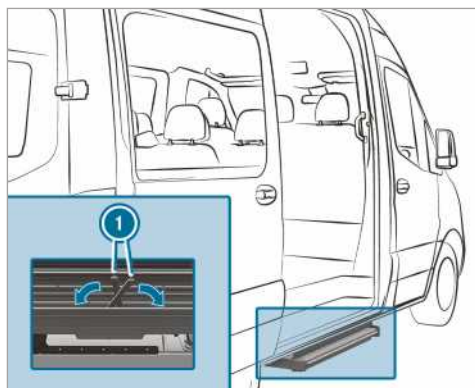

- ▶ Hajtsa be a rudakat ① a fellépő házába.
- ▶ Tolja be a fellépőt a házába.

ⓘ Amikor a fellépőt első ízben biztosítja, egy fóliát kell átszúrnia a rugós sasszegekkel.

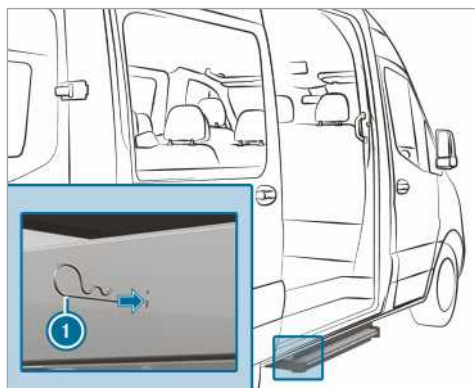

- ▶ A rugós sasszegeket ① mindkét oldalon nyomja be ütközésig a ház furatainak keresztül a fellépőbe. Ekkor a fellépő biztosítva van a házában.

Platófalak

Platófalak kinyitása és becsukása

▲ FIGYELEM Sérülésveszély a feszültség alatt álló platóoldalfal kinyitásakor

A platóoldalfal zárjainak nyitásakor a platóoldalfal lecsapódhat. Ez különösen akkor érvényes, ha az rakománnyal van megterhelve, és emiatt feszültség alatt van.

- ▶ Kinyitás előtt győződjön meg arról, hogy senki sem tartózkodik a platóoldalfal mozgási tartományában.
- ▶ A platóoldalfal zárjait mindig oldalról, a kinyitandó platóoldalfal irányából nyissa ki.
- ▶ Legyen különösen óvatos, ha a platóoldalfal zárjait nem tudja kinyitni a szokásos erőfeszítéssel.

▲ FIGYELEM Balesetveszély a platóoldalfal miatt kitakart külső világítás esetén

A hátsó külső világítás ki van takarva, ha kinyitja a hátsó platóoldalfalat.

Így a közlekedés többi résztvevője csak később ismeri fel a gépkocsit, mint akadályt.

- ▶ Hátrafelé biztosítsa a gépkocsit a nemzeti előírásoknak megfelelően, pl. elakadásjelző háromszöggel.

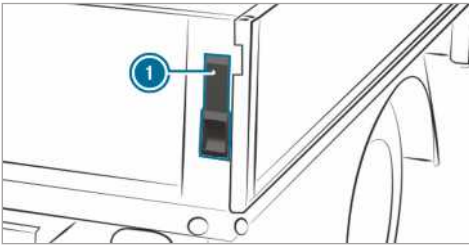

- ▶ **Kinyitás:** Tartsa meg a platófalat.
- ▶ Hajtsa fel a kart ① ütközésig.
- ▶ Ismétlje meg a műveletet a platófal másik oldalán is.
- ▶ Hajtsa fel a platófalat 90°-os helyzetbe.

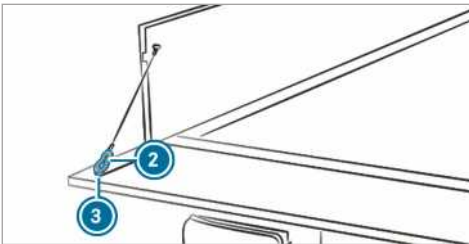

- ▶ Emelje meg a platófalat, és akassza ki a tartókötél karabinerét ② a gyűrűből ③.
- ▶ Ismétlje meg a műveletet a platófal másik oldalán is.

- ▶ Óvatosan hajtsa le a platófalat.
- ▶ **Becsukás:** Emelje meg a platófalat, és akassza be a tartókötél karabinerét ② a gyűrűbe ③.
- ▶ Emelje meg és nyomja a helyére a platófalat.
- ▶ Hajtsa le ütközésig a kart ①.
- ▶ Ismétlje meg a műveletet a platófal másik oldalán is.

Oldalsó platófalak fel- és leszerelése

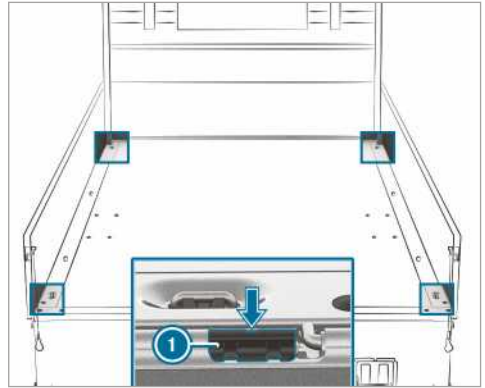

Ezeket a műveleteket óvatosan végezze el, és kérje egy másik személy segítségét.

- ▶ **Leszerelés:** Hajtsa le a hátsó platófalat.
- ▶ Hajtsa le az egyik oldalsó platófalat.
- ▶ A fedélzeti szerszámok között lévő csavarhúzóval a mélyedésnél (nyíl) emelje ki az oldalsó platófal reteszelő kilincset ① a vezetősínből.
- ▶ Hajtsa fel a platófalat kb. 80°-os helyzetbe.
- ▶ Húzza le hátrafelé a platófalat a csuklócsapszegekről, majd vegye le.
- ▶ **Felszerelés:** Illessze óvatosan a platófalat kb. 80°-os helyzetben a csuklócsapszegekre, eközben a reteszelő kilincsnak ① fel kell feküdnie a platófalra.
- ▶ Tolja előre a platófalat.
- ▶ Illessze a helyére a reteszelő kilincset ①, majd hajtsa fel a platófalat.

Odalablakok

Odalablakok kinyitása és becsukása

▲ FIGYELEM Beszorulásveszély az oldalablakok kinyitása közben

Az oldalablakok kinyitása közben testrészek csípődhetnek, szorulhatnak be az oldalablak és az ablakkeret közé.

- ▶ Nyitáskor ügyeljen arra, hogy senki se érintse az oldalablakot.
- ▶ Ha valaki beszorult, haladéktalanul engedje el a gombot, vagy húzza meg ismét, újra becsukva ezzel az oldalablakot.

▲ FIGYELEM Beszorulásveszély az oldalablakok becsukása közben

Az oldalablak becsukása közben testrészek szorulhatnak be az oldalablak mozgásterében.

- ▶ Becsukás közben ügyeljen arra, hogy ne legyen senkinek a testrésze a becsukási tartományban.
- ▶ Ha valaki beszorult, haladéktalanul engedje el a gombot, vagy nyomja meg ismét, újra kinyitva ezzel az oldalablakot.

▲ FIGYELEM Ha az oldalablakokat gyermekek kezelik, fennáll a beszorulás veszélye

Amennyiben gyermekek kezelik az oldalablakokat, beszorulhatnak, különösen akkor, ha felügyelet nélkül vannak.

- ▶ Kapcsolja be a hátsó oldalablakok gyermekzárját.
- ▶ Amikor elhagyja a gépkocsit, mindig reteszelve azt, és vigye magával a kulcsot.
- ▶ Soha ne hagyjon gyermekeket felügyelet nélkül a gépkocsiban.

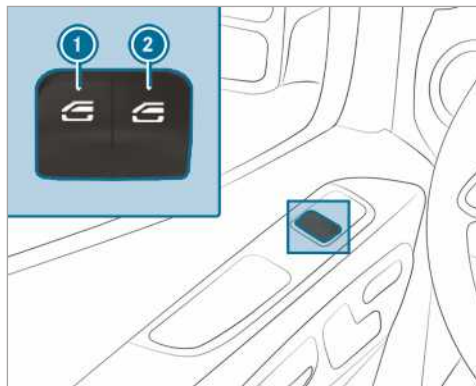

- ① Bal oldali ablakemelő
- ② Jobb oldali ablakemelő

▶ **Kinyitás kézzel:** Nyomja meg, és tartsa lenyomva az ① vagy a ② gombot.

▶ **Becsukás kézzel:** Húzza meg és tartsa meg-húzva az ① vagy a ② gombot.

Az első ajtók ablakai automatikusan is mozgathatók.

▶ **Teljes kinyitás:** Nyomja meg röviden az ① vagy a ② gombot a kapcsolási ponton túl. Elindul az automatikus mozgás.

▶ **Teljes becsukás:** Húzza az ① vagy a ② gombot röviden a kapcsolási ponton túl. Elindul az automatikus mozgás.

▶ **Automatikus mozgás megszakítása:** Nyomja vagy húzza meg ismét röviden az ① vagy a ② gombot.

ⓘ Ha az automatikus becsukási folyamat során valami megakadályozza az oldalablak becsukódását, akkor az oldalablak automatikusan újra kinyílik. Az automatikus visszatérés funkció azonban csak segédeszköz, és nem helyettesíti az Ön figyelmét.

ⓘ Ha az oldalablak automatikus mozgása nem működik, akkor a becsípődésvédelem nem áll rendelkezésre.

Odalablakok automatikus visszatérés funkciója

Ha a becsukási folyamat során valami megakadályozza az oldalablak becsukódását, akkor az oldalablak automatikusan újra kinyílik. Az automatikus visszatérés funkció azonban csak segédeszköz, és nem helyettesíti az Ön figyelmét.

- ▶ Becsukás közben ügyeljen arra, hogy ne legyen senkinek a testrésze a becsukási tartományban.

▲ FIGYELEM Az oldalablak visszanyitás védelme ellenére fennáll a beszorulás veszélye

A visszanyitás funkció nem reagál:

- puha, könnyű és vékony dolgokra, pl. apró ujjakra,
- a becsukás utolsó 4 mm-es szakaszán,
- a beállítás során,
- közvetlenül az automatikus visszanyitás után az oldalablak újbóli kézi becsukásakor.

Emiatt a visszanyitás funkció ilyen helyzetekben nem képes megakadályozni a beszorulást.

- ▶ Becsukás közben ügyeljen arra, hogy ne legyen senkinek a testrésze a becsukási tartományban.
- ▶ Ha valaki beszorult, nyomja meg ismét a  gombot, újra kinyitva ezzel az oldalablakot.

Gépkocsi szellőztetése az utazás megkezdése előtt (komfortnyitás)

▲ FIGYELEM Beszorulásveszély az oldalablakok kinyitása közben

Az oldalablakok kinyitása közben testrészek csípődhetnek, szorulhatnak be az oldalablak és az ablakkeret közé.

- ▶ Nyitáskor ügyeljen arra, hogy senki se érintse az oldalablakot.
- ▶ Ha valaki beszorul, azonnal engedje fel a gombot.

A gépkocsit elindulás előtt kiszellőztetheti.

Ehhez a kulccsal a következő funkciókat lehet egyidejűleg elvégezni:

- gépkocsi kireteszelése,

- oldalablakok nyitása,

A „komfortnyitás” funkció csak a kulccsal működ-tethető. A kulcsot a vezető- vagy az utasajtó közelében kell tartani.

- ▶ Tartsa lenyomva a kulcs  gombját.

Az alábbi funkciók lépnek működésbe:

- a gépkocsi kireteszelődik,
- az oldalablakok kinyílnak.

- ▶ **Komfortnyitás megszakítása:** Engedje el a  gombot.

Oldalablakok becsukása kívülről (komfortzárás)

▲ FIGYELEM A komfortzárás figyelmetlen használata következtében beszorulásveszély áll fenn

Komfortzáráskor az oldalablak mozgásterében lévő testrészek beszorulhatnak.

- ▶ Komfortzáráskor kísérje figyelemmel a teljes becsukási folyamatot.
- ▶ Becsukás közben ügyeljen arra, hogy ne legyen senkinek a testrésze a becsukási tartományban.

- ▶ Tartsa lenyomva a kulcs  gombját.

Az alábbi funkciók lépnek működésbe:

- a gépkocsi reteszeldődik,
- az oldalablakok becsukódnak.

- ▶ **Komfortzárás megszakítása:** Engedje el a  gombot.

Oldalablakok beállítása

Üzemzavar vagy feszültségkimaradás után újra be kell állítani az oldalablakokat.

- ▶ Kapcsolja be a gyújtást (→ oldal: 111).

- ▶ Húzza meg mindkét ablakemelő gombot, és az oldalablakok becsukódása után is tartsa még kb. 1 másodpercig meghúzva azokat.

Problémák az oldalablakkal

Hibajelenség	Lehetséges okok/következmények és ► megoldások
Az egyik oldalablak nem csukható be, de az ok nem látható.	<p>► Ellenőrizze, hogy nincsenek-e tárgyak az ablakjában.</p> <p>▲ FIGYELEM Ha az irányváltó védelmi funkció nem aktív, beszorulásveszély vagy életveszély áll fenn</p> <p>Ha valamelyik oldalablakot közvetlenül az elakadás vagy a beállítás után ismét becsukja, akkor az oldalablak nagyobb vagy max. erővel csukódik be. Ilyenkor a visszatérés funkció nem aktív.</p> <p>Eközben beszorulhatnak a mozgástérben lévő testrészek.</p> <p>► Ügyeljen arra, hogy ne legyen senkinek a testrésze a mozgástérben.</p> <p>► A becsukási folyamat megállításához engedje fel vagy nyomja meg ismét a gombot, újra kinyitva ezzel az oldalablakot.</p> <p>Amennyiben a becsukáskor az egyik oldalablak elakad és újra kissé kinyílik:</p> <p>► Közvetlenül az elakadás után ismét húzza addig a megfelelő gombot, amíg az oldalablak be nem csukódik, és ezt követően tartsa még egy másodpercig meghúzva a gombot. Az oldalablak megnövelt záróerővel becsukódik.</p> <p>Amennyiben az oldalablak a becsukáskor ismét elakad, és újra kissé kinyílik:</p> <p>► Ismételje meg az előző lépést. Az oldalablak automatikus visszatérés funkció nélkül becsukódik.</p>
Az oldalablakok nem nyithatók ki vagy nem csukhatók be a komfortnyitási segítségével.	<p>A kulcsban levő elem gyenge vagy lemerült.</p> <p>► Az elem ellenőrző lámpája segítségével ellenőrizze az elemet, és adott esetben cserélje ki (→ oldal: 43).</p>

Lopás elleni védelem

Indításgátló működése

Az indításgátló megakadályozza, hogy gépkocsiját a hozzá való kulcs nélkül be lehessen indítani.

Az indításgátló a gyújtás kikapcsolásakor automatikusan bekapcsol, a gyújtás bekapcsolásakor pedig kikapcsol.

- felnyitják a motorháztetőt,
- működésbe lép a belsőtér-védelem (→ oldal: 60),
- működésbe lép az elvontatás elleni védelem (→ oldal: 59).

Az EDW automatikusan bekapcsol kb. öt másodperccel:

- a kulccsal történő reteszelés után,

EDW (betörésjelző és riasztóberendezés)

EDW (betörésjelző és riasztóberendezés) működése

Az EDW bekapcsolt állapotában működésbe lép az optikai és akusztikai riasztás, ha

- kinyitják az egyik oldalsó ajtót,
- kinyitják a hátfalajtót,

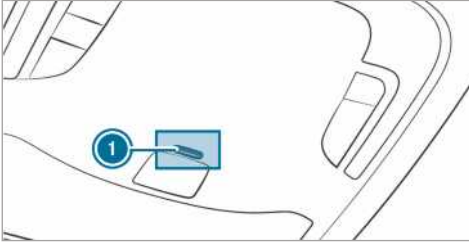

Ha az EDW be van kapcsolva, villog a tetőn lévő kezelőegység ellenőrző lámpája ①.

Az EDW automatikusan kikapcsol:

- a kulccsal történő kireteszelés után,
- a start-stop nyomógomb megnyomását követően, ha a kulcs a gépkocsiban van.

EDW (betörésjelző és riasztóberendezés) be- és kikapcsolása

A figyelmeztetőrendszer bekapcsolt állapotában működésbe lép az optikai és akusztikai riasztás, ha

- kinyitnak egy ajtót,
- felnyitják a motorháztetőt.

① A riasztás nem kapcsol ki még akkor sem, ha azonnal megszünteti a kiváltó okot, pl. becsukja a kinyitott ajtót.

Bekapcsolás

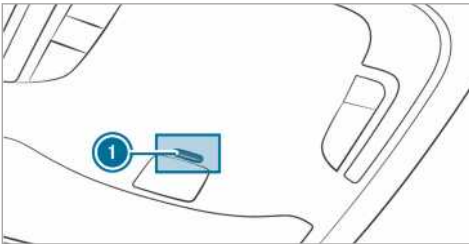

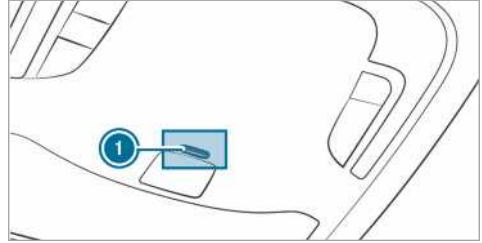

- ▶ Minden ajtót csukjon be.
- ▶ Reteszelve a gépkocsit a kulccsal. Villog a tetőn lévő kezelőegység ellenőrző lámpája ①.

Kikapcsolás



- ▶ Reteszelve ki a kulccsal a gépkocsit. A tetőn lévő kezelőegység ellenőrző lámpája ① kialszik.
- ① Ha kireteszeli a gépkocsit, és 40 másodpercen belül egyik ajtót sem nyitja ki, akkor a gépkocsi automatikusan újra reteszlődik.

Riasztás befejezése

- ▶ Nyomja meg a kulcs  vagy  gombját.

vagy

- ▶ Nyomja meg a start-stop nyomógombot (ha a kulcs a gépkocsin belül van). A riasztás kikapcsol.

Elvontatás elleni védelem működése

Elvontatás elleni védelem működése

Ha megváltozik a gépkocsi dőlésszöge, akkor bekapcsolt elvontatás elleni védelem esetén optikai és akusztikai riasztás lép működésbe. Erre akkor kerülhet sor, ha a gépkocsit pl. az egyik oldalán megemelik.

Elvontatás elleni védelem be- vagy kikapcsolása

Be- és kikapcsolás

- ▶ Reteszelve a gépkocsit a kulccsal. Az elvontatás elleni védelem kb. 40 másodperc elteltével automatikusan bekapcsol.
- ▶ Nyissa ki a gépkocsit a kulccsal. Az elvontatás elleni védelem ki van kapcsolva.

Az elvontatás elleni védelem csak abban az esetben kapcsol be, ha a következők csukva vannak:

- a vezető- és az utasoldali ajtó,
- az oldalsó ajtók,
- a hátfalajtók.

Deaktiválás

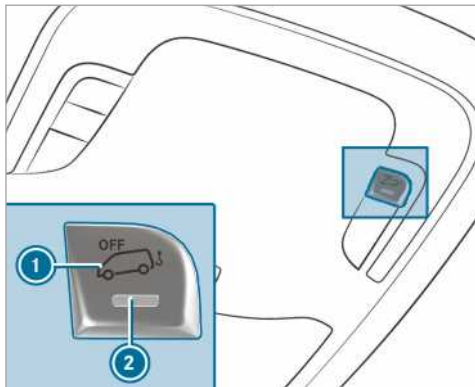

- ▶ Kapcsolja ki a feszültségellátást (→ oldal: 111).
- ▶ Nyomja meg az ① gombot. A gomb elengedése után a gomb ellenőrző lámpája ② kb. öt másodpercig világít.
- ▶ Reteszelje a gépkocsit a kulccsal. Az elvontatás elleni védelem inaktív.

Az elvontatás elleni védelem mindaddig inaktív marad, amíg a gépkocsit újra nem reteszezi.

Kapcsolja ki az elvontatás elleni védelmet, ha a gépkocsit reteszezi, és

- felrakja és/vagy szállítja (pl. kompon vagy autószállítón),
- mozgó aljzaton, pl. kétszintes garázsban állítja le.

Ezáltal elkerülhető a téves riasztás.

Belsőter-védelem

Működés

Bekapcsolt belsőter-védelem esetén bekapcsol az optikai és akusztikai riasztás, ha a gépkocsi-belsőterben mozgás érzékelhető. Ez akkor fordulhat elő, ha pl. valaki benyúl a gépkocsi-belsőterbe.

Belsőter-védelem be- vagy kikapcsolása

Bekapcsolás

- ▶ Csukja be az oldalablakokat.
- ▶ Ügyeljen arra, hogy ne legyenek különböző tárgyak, pl. kabalafigurák vagy ruhafogások a belső visszapillantó tükörre vagy a tetőre sze-

relt kapaszkodókra akasztva. Ezáltal elkerülhető a téves riasztás.

- ▶ Reteszelje a gépkocsit a kulccsal. A belsőter-védelem kb. 30 másodperc múlva bekapcsol.

A belsőter-védelem csak abban az esetben kapcsol be, ha a következők csukva vannak:

- a vezető- és az utasoldali ajtó,
- az oldalsó ajtók,
- a hátfalajtók.

Kikapcsolás

- ▶ Reteszelje ki a kulccsal a gépkocsit. A belsőter-védelem automatikusan kikapcsol.

Deaktiválás

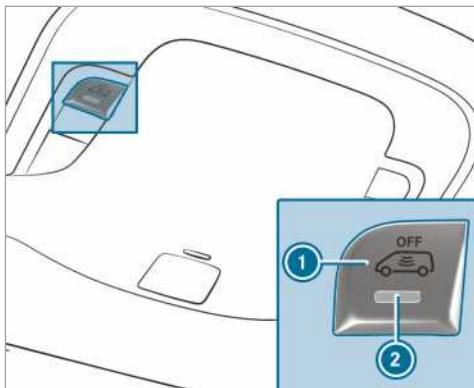

- ▶ Kapcsolja ki a feszültségellátást (→ oldal: 111).
- ▶ Nyomja meg az ① gombot. A gomb elengedése után a gomb ellenőrző lámpája ② kb. öt másodpercig világít.
- ▶ Reteszelje a gépkocsit a kulccsal. Ezzel kikapcsolta a belsőter-védelmet.

A belsőter-védelem mindaddig kikapcsolva marad, amíg a gépkocsit újra nem reteszezi.

Kapcsolja ki a belsőter-védelmet, ha a gépkocsit reteszezi, és

- személyek vagy állatok maradnak a gépkocsi-ban,
- nyitva maradnak az oldalablakok,
- a gépkocsit pl. kompon vagy autószállítón szállítja.

Ezáltal elkerülhető a téves riasztás.

Vezető megfelelő ülőhelyzete

▲ FIGYELEM Balesetveszély áll fenn a járműbeállítások vezetés közben történő elvégzése esetén

Az alábbi helyzetekben elveszítheti uralmát a jármű felett:

- ha vezetés közben állítja be a vezetőülést, a fejtámlát, a kormánykereket vagy a tükröket,
- ha vezetés közben csatolja be a biztonsági övet.

▶ A motor beindítása előtt: Állítsa be a vezetőülést, a fejtámlát, a kormánykereket és a tükröket, valamint csatolja be a biztonsági övet.

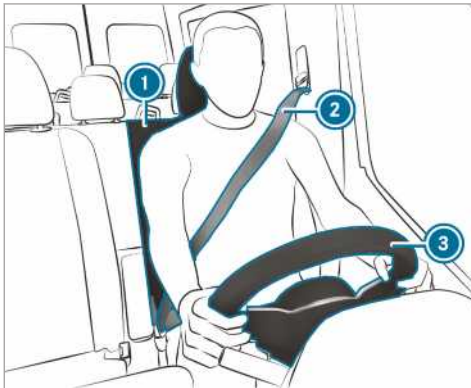

A kormánykerék ③, a biztonsági öv ② és a vezetőülés ① beállításakor tartsa be a következőket:

- Üljön a lehető legtávolabb a vezetőoldali légszáktól.
- Egyenesen ülő testhelyzetet vegyen fel.
- Combjait az üléspárna kissé támassza alá.
- Lábai ne legyenek teljesen kinyújtva, és jól le tudja nyomni a pedálokat.
- A fejtámla középső része szemmagasságban támassza meg a tarkóját.
- A kormánykereket enyhén behajlított karral el kell tudnia érni.
- Lábaik szabadon kell tudnia mozgatni.
- A műszerkijelzőn minden kijelzést jól kell látnia.

- Megfelelően át kell tudnia látni a közlekedés eseményeit.
- Biztonsági öve fekdjön szorosan a testén, és a váll közepén, illetve a medencei részen az ágyéknál haladjon át.

Ülések

Első ülések mechanikus beállítása (üléskomfort csomag nélkül)

▲ FIGYELEM Ha gyermekek állítják be az üléseket, fennáll a beszorulás veszélye.

Ha gyermekek állítják be az üléseket, beszorulhatnak, különösen akkor, ha felügyelet nélkül vannak.

- ▶ Amikor elhagyja a gépkocsit, mindig reteszelve azt, és vigye magával a kulcsot.
- ▶ Soha ne hagyjon gyermekeket felügyelet nélkül a gépkocsiban.

▲ FIGYELEM Az ülések beállításakor fennáll a beszorulás veszélye

Az ülések beállításakor Ön vagy a gépkocsi valamelyik utasa beszorulhat (pl. az ülés vezetőszínénél).

- ▶ Ügyeljen arra, hogy az ülés beállításakor ne legyen senkinek a testrésze az ülés mozgásának útjában.

Tartsa be a „Légszákak” és a „Gyermekek a gépkocsiban” fejezetek vonatkozó biztonsági utasításait.

▲ FIGYELEM A nem reteszelt vezetőülés miatt balesetveszély áll fenn.

A nem reteszeltödött vezetőülés menet közben váratlanul elmozdulhat.

Emiatt elveszítheti uralmát a jármű felett.

- ▶ Mielőtt elindul a gépkocsival, mindig győződjön meg arról, hogy a vezetőülés reteszeltödött.

▲ FIGYELEM Balesetveszély áll fenn a járműbeállítások vezetés közben történő elvégzése esetén

Az alábbi helyzetekben elveszítheti uralmát a jármű felett:

- ha vezetés közben állítja be a vezetőülést, a fejtámlát, a kormánykereket vagy a tükröket,
- ha vezetés közben csatolja be a biztonsági övet.

▶ A motor beindítása előtt: Állítsa be a vezetőülést, a fejtámlát, a kormánykereket és a tükröket, valamint csatolja be a biztonsági övet.

▲ FIGYELEM Az ülés magasság gondatlan beállítása miatt fennáll a beszorulás veszélye

Az ülés magasság gondatlan beállítása során Ön vagy a gépkocsi utasai beszorulhatnak, és ezáltal megsérülhetnek.

Különösen gyermekek esetén fordulhat elő, hogy véletlenül megnyomják az elektromos ülésállítás gombjait, és beszorulnak.

▶ Ügyeljen arra, hogy az ülés mozgatásakor senkinek a keze vagy más testrésze ne kerüljön az ülésbeállító rendszer emelőszerkezte alá.

▲ FIGYELEM A nem beszerelt vagy rosszul beállított fejtámlák miatt sérülésveszély áll fenn.

Ha a fejtámlák nincsenek beszerelve vagy helyesen beállítva, nem nyújtanak megfelelő védelmet.

Fokozott sérülésveszély áll fenn a fej és a nyak területén, pl. baleset vagy fékezési manőver esetén!

- ▶ Mindig beszerelt fejtámlákkal közlekedjen.
- ▶ Utazás előtt győződjön meg arról, hogy a gépkocsi utasainak tarkóját szemmagasságban támasztja meg a fejtámla közepe.

Ne cserélje fel az első és a hátsó ülések fejtámláit. Ellenkező esetben nem tudja megfelelő helyzetbe állítani a fejtámlák magasságát és dőlésszögét.

A fejtámlák hosszanti helyzetét úgy állítsa be, hogy a fejtámlák a lehető legközelebb legyenek a tarkóhoz.

▲ FIGYELEM Nem megfelelő ülés helyzet esetén sérülés vagy életveszély áll fenn

Ha az üléstámla nem áll közel függőleges helyzetben, a biztonsági öv nem nyújt rendeltetésszerű védelmet.

Ebben az esetben egy fékezési manővernél vagy baleset során kicsúszhat a biztonsági öv alatt, és megsérülhet pl. az altestén vagy a nyakán.

- ▶ Elindulás előtt állítsa be helyesen az ülést.
- ▶ Mindig ügyeljen arra, hogy az üléstámla közel függőleges helyzetben álljon, és a biztonsági öv váll felőli része a váll közepe felett fusson.

! **MEGJEGYZÉS** Visszaállításkor az ülések megsérülhetnek

Visszaállításkor az üléseket különböző tárgyak megsérthetik.

- ▶ Ügyeljen arra, hogy az ülések visszaállításkor semmilyen tárgy ne legyen a lábtérben és az ülések alatt vagy mögött.

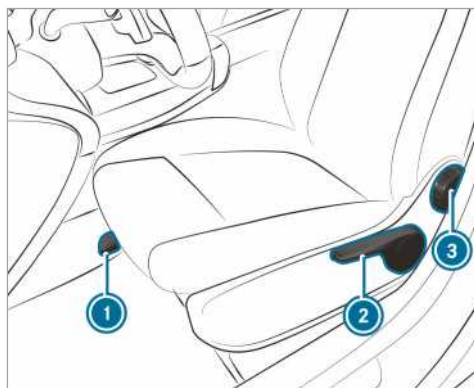

- ① Ülés hosszirányú helyzete
- ② Ülésmagasság
- ③ Üléstámladőlés

④ Az ülés kivételétől függően egyes beállítási lehetőségek hiányozhatnak.

- ▶ **Ülés hosszirányú helyzetének beállítása:** Emelje meg az ① kart, és tolja az ülést a kívánt helyzetbe.
- ▶ Győződjön meg arról, hogy az ülés reteszeldőtt.
- ▶ **Ülésmagasság beállítása:** Nyomja vagy húzza meg többször a ② kart, amíg el nem éri a kívánt ülés magasságot.
- ▶ **Üléstámladőlés beállítása:** Forgassa a ③ forgatókereket előre és hátra, amíg az üléstámla el nem éri a kívánt helyzetet.

Első ülések mechanikus beállítása (üléskomfort csomaggal)

▲ FIGYELEM Ha gyermekek állítják be az üléseket, fennáll a beszorulás veszélye.

Ha gyermekek állítják be az üléseket, beszorulhatnak, különösen akkor, ha felügyelet nélkül vannak.

- ▶ Amikor elhagyja a gépkocsit, mindig reteszelve azt, és vigye magával a kulcsot.
- ▶ Soha ne hagyjon gyermekeket felügyelet nélkül a gépkocsiban.

▲ FIGYELEM Az ülések beállításakor fennáll a beszorulás veszélye

Az ülések beállításakor Ön vagy a gépkocsi valamelyik utasa beszorulhat (pl. az ülés vezetőszíneinél).

- ▶ Ügyeljen arra, hogy az ülés beállításakor ne legyen senkinek a testrésze az ülés mozgásának útjában.

Vegye figyelembe a „Légzsákok” és a „Gyermekek a gépkocsiban” című fejezetek vonatkozó biztonsági utasításait.

▲ FIGYELEM A nem reteszelt vezetőülés miatt balesetveszély áll fenn.

A nem reteszeldőtt vezetőülés menet közben váratlanul elmozdulhat.

Emiatt elveszítheti uralmát a jármű felett.

- ▶ Mielőtt elindul a gépkocsival, mindig győződjön meg arról, hogy a vezetőülés reteszeldőtt.

▲ FIGYELEM Balesetveszély áll fenn a járműbeállítások vezetés közben történő elvégzése esetén

Az alábbi helyzetekben elveszítheti uralmát a jármű felett:

- ha vezetés közben állítja be a vezetőülést, a fejtámlát, a kormánykereket vagy a tükröket,
- ha vezetés közben csatolja be a biztonsági övet.

- ▶ A motor beindítása előtt: Állítsa be a vezetőülést, a fejtámlát, a kormánykereket és a tükröket, valamint csatolja be a biztonsági övet.

▲ FIGYELEM Az ülés magasság gondatlan beállítása miatt fennáll a beszorulás veszélye

Az ülés magasság gondatlan beállítása során Ön vagy a gépkocsi utasai beszorulhatnak, és ezáltal megsérülhetnek.

Különösen gyermekek esetén fordulhat elő, hogy véletlenül megnyomják az elektromos ülésállítás gombjait, és beszorulnak.

- ▶ Ügyeljen arra, hogy az ülés mozgatásakor senkinek a keze vagy más testrésze ne kerüljön az ülésbeállító rendszer emelőszerkezeté alá.

▲ FIGYELEM A nem beszerelt vagy rosszul beállított fejtámlák miatt sérülésveszély áll fenn.

Ha a fejtámlák nincsenek beszerelve vagy helyesen beállítva, nem nyújtanak megfelelő védelmet.

Fokozott sérülésveszély áll fenn a fej és a nyak területén, pl.-baleset vagy fékezési manőver esetén!

- ▶ Mindig beszerelt fejtámlákkal közlekedjen.
- ▶ Utazás előtt győződjön meg arról, hogy a gépkocsi utasainak tarkóját szemmagasságban támasztja meg a fejtámla közepe.

Ne cserélje fel az első és a hátsó ülések fejtámláit. Ellenkező esetben nem tudja megfelelő helyzetbe állítani a fejtámlák magasságát és dőlésszögét.

A fejtámlák hosszanti helyzetét úgy állítsa be, hogy a fejtámlák a lehető legközelebb legyenek a tarkóhoz.

▲ FIGYELEM Nem megfelelő ülés helyzet esetén sérülés vagy életveszély áll fenn

Ha az üléstámla nem áll közel függőleges helyzetben, a biztonsági öv nem nyújt rendeltetészerű védelmet.

Ebben az esetben egy fékezési manővernél vagy baleset során kicsúszhat a biztonsági öv alatt, és megsérülhet pl. az altestén vagy a nyakán.

- ▶ Elindulás előtt állítsa be helyesen az ülést.
- ▶ Mindig ügyeljen arra, hogy az üléstámla közel függőleges helyzetben álljon, és a biztonsági öv váll felőli része a váll közepe felett fusson.

! MEGJEGYZÉS Visszaállításkor az ülések megsérülhetnek

Visszaállításkor az üléseket különböző tárgyak megsérthetik.

- ▶ Ügyeljen arra, hogy az ülések visszaállításakor semmilyen tárgy ne legyen a lábterében és az ülések alatt vagy mögött.



Komfortülés példája

- ① Üléspárnamélység
- ② Üléstámladőlés
- ③ Ülésmagasság
- ④ Üléspárnadőlés
- ⑤ Ülészírányú helyzete

- ⑥ Ülészugózás
- ⑦ Lengésblokkolás

① Az ülés kivételétől függően egyes beállítási lehetőségek hiányozhatnak.

▶ **Üléspárnamélység beállítása:** Emelje meg az ① kart, és tolja előre vagy hátra az ülés-párna első részét.

▶ **Üléstámladőlés beállítása:** Forgassa a ② forgatókereket előre és hátra, amíg az üléstámla el nem éri a kívánt helyzetet.

▶ **Ülésmagasság beállítása:** Húzza fel vagy nyomja le többször a ③ kart, amíg az ülés el nem éri a kívánt helyzetet.

▶ **Üléspárnadőlés beállítása:** Forgassa a ④ forgatókereket előre és hátra, amíg az ülés-párna el nem éri a kívánt helyzetet.

▶ **Ülészírányú helyzetének beállítása:** Emelje meg az ⑤ kart, és tolja az ülést a kívánt helyzetbe.

▶ Győződjön meg arról, hogy az ülés reteszelő-dött.

▶ **Ülészugózás beállítása:** Tethermentesítse az ülést.

▶ A ⑥ forgatókeréken állítsa be a testtömeget (40 kg és 120 kg között), hogy az ülészugózás optimálisan működjön. Ha nagyobbra állítja a tömeget, az ülészugózás keményebb lesz. Az ülés ekkor kevésbé leng túl. Ha az ülés gyakran és erősen túlleng, reteszeli az ülést az alsó tartományban.

▶ **Lengésblokkolás reteszelése:** Forgassa felfelé a ⑦ kart.

A következő túllengésnél az ülés reteszelődik.

▶ **Lengésblokkolás kioldása:** Forgassa jobbra a ⑦ kart.
Az ülés így képes lesz rugózni.

Első ülés elektromos beállítása

▲ FIGYELEM Ha gyermekek állítják be az üléseket, fennáll a beszorulás veszélye.

Ha gyermekek állítják be az üléseket, beszorulhatnak, különösen akkor, ha felügyelet nélkül vannak.

- ▶ Amikor elhagyja a gépkocsit, mindig reteszelve azt, és vigye magával a kulcsot.
- ▶ Soha ne hagyjon gyermekeket felügyelet nélkül a gépkocsiban.

Az üléseket kikapcsolt gyújtás esetén is be lehet állítani.

▲ FIGYELEM Az ülések beállításakor fennáll a beszorulás veszélye

Az ülések beállításakor Ön vagy a gépkocsi valamelyik utasa beszorulhat (pl. az ülés vezetősinénél).

- ▶ Ügyeljen arra, hogy az ülés beállításakor ne legyen senkinek a testrésze az ülés mozgásának útjában.

Vegye figyelembe a „Légzsákok” és a „Gyermekek a gépkocsiban” című fejezetek vonatkozó biztonsági utasításait.

▲ FIGYELEM A nem reteszelt vezetőülés miatt balesetveszély áll fenn.

A nem reteszelődjött vezetőülés menet közben váratlanul elmozdulhat.

Emiatt elveszítheti uralmát a jármű felett.

- ▶ Mielőtt elindul a gépkocsival, mindig győződjön meg arról, hogy a vezetőülés reteszelődjött.

▲ FIGYELEM Balesetveszély áll fenn a járműbeállítások vezetés közben történő elvégzése esetén

Az alábbi helyzetekben elveszítheti uralmát a jármű felett:

- ha vezetés közben állítja be a vezetőülést, a fejtámlát, a kormánykereket vagy a tükröket,
 - ha vezetés közben csatolja be a biztonsági övet.
- ▶ A motor beindítása előtt: Állítsa be a vezetőülést, a fejtámlát, a kormánykereket és a tükröket, valamint csatolja be a biztonsági övet.

▲ FIGYELEM Az ülés magasság gondatlan beállítása miatt fennáll a beszorulás veszélye

Az ülés magasság gondatlan beállítása során Ön vagy a gépkocsi utasai beszorulhatnak, és ezáltal megsérülhetnek.

Különösen gyermekek esetén fordulhat elő, hogy véletlenül megnyomják az elektromos ülésállítás gombjait, és beszorulnak.

- ▶ Ügyeljen arra, hogy az ülés mozgatásakor senkinek a keze vagy más testrésze ne kerüljön az ülésbeállító rendszer emelőszerkeze alá.

▲ FIGYELEM A nem beszerelt vagy rosszul beállított fejtámlák miatt sérülésveszély áll fenn.

Ha a fejtámlák nincsenek beszerelve vagy helyesen beállítva, nem nyújtanak megfelelő védelmet.

Fokozott sérülésveszély áll fenn a fej és a nyak területén, pl.-baleset vagy fékezési manőver esetén!

- ▶ Mindig beszerelt fejtámlákkal közlekedjen.
- ▶ Utazás előtt győződjön meg arról, hogy a gépkocsi utasainak tarkóját szemmagasságban támasztja meg a fejtámla közepe.

Ne cserélje fel az első és a hátsó ülések fejtámláit. Ellenkező esetben nem tudja megfelelő helyzetbe állítani a fejtámlák magasságát és dőlésszögét.

A fejtámlák hosszanti helyzetét úgy állítsa be, hogy a fejtámlák a lehető legközelebb legyenek a tarkóhoz.

▲ FIGYELEM Nem megfelelő ülés helyzet esetén sérülés vagy életveszély áll fenn

Ha az üléstámla nem áll közel függőleges helyzetben, a biztonsági öv nem nyújt rendeltetésszerű védelmet.

Ebben az esetben egy fékezési manővernél vagy baleset során kicsúszhat a biztonsági öv alatt, és megsérülhet pl. az altestén vagy a nyakán.

- ▶ Elindulás előtt állítsa be helyesen az ülést.
- ▶ Mindig ügyeljen arra, hogy az üléstámla közel függőleges helyzetben álljon, és a biztonsági öv váll felőli része a váll közepe felett fusson.

! **MEGJEGYZÉS** Visszaállításakor az ülések megsérülhetnek

Visszaállításakor az üléseket különböző tárgyak megsérülhetnek.

- ▶ Ügyeljen arra, hogy az ülések visszaállításakor semmilyen tárgy ne legyen a lábtérben és az ülések alatt vagy mögött.

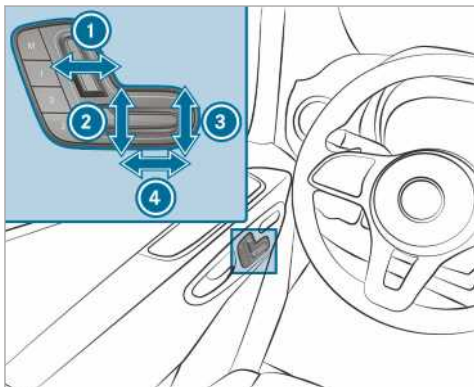

- ① Üléstámladőlés
- ② Ülésmagasság
- ③ Üléspárnadőlés
- ④ Ülés hosszirányú helyzete

- ▶ Tárolja a beállításokat a memóriafunkció segítségével (→ oldal: 66).

4 irányban állítható gerinctámasz beállítása

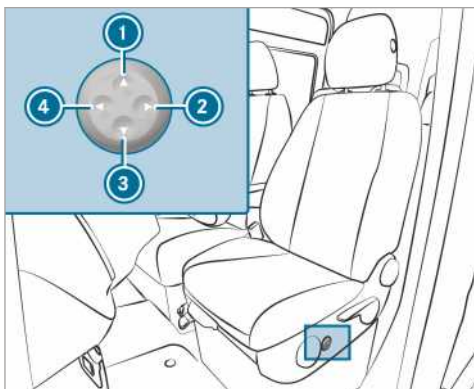

- ① Magasabbra
- ② Gyengébbre
- ③ Mélyebbre
- ④ Erősebbre

- ▶ Az ①–④ gombokkal igazítsa a támlaívelést egyénileg a saját gerincoszlopához.

Memóriafunkció kezelése

- ⚠ **FIGYELEM** Ha a memóriafunkciót vezetés közben használja, balesetveszély áll fenn

Ha menet közben a vezetőoldalon használja a memóriafunkciót, a beállítási mozdulatok miatt elveszítheti uralmát a gépkocsi felett.

- ▶ A memóriafunkciót a vezetőoldalon a gépkocsi álló helyzetében használja.

- ⚠ **FIGYELEM** Ha az ülést a memóriafunkció segítségével állítják be, beszorulásveszély áll fenn

Ha a memóriafunkció beállítja az ülést, beszorulhatnak a gépkocsiutasok – főképp a gyermekek.

- ▶ Ügyeljen arra, hogy a memóriafunkció beállításakor ne legyen senkinek a testrésze az ülés mozgásának útjában.
- ▶ Ha valaki beszorult, haladéktalanul engedje el a memóriafunkció tárológombját.
A beállítási folyamat leáll.

- ⚠ **FIGYELEM** Ha a memóriafunkciót gyermekek aktiválják, beszorulásveszély áll fenn.

Ha gyermekek kapcsolják be a memóriafunkciót, beszorulhatnak, különösen akkor, ha felügyelet nélkül vannak.

- ▶ Soha ne hagyjon gyermekeket felügyelet nélkül a gépkocsiban.
- ▶ Amikor elhagyja a gépkocsit, mindig reteszelve azt, és vigye magával a kulcsot.

A memóriafunkció kikapcsolt gyújtás esetén is használható.

Ülésbeállítások tárolása

A memóriafunkció segítségével az ülésbeállításokat max. három személyre vonatkozóan tárolhatja és hívhatja le. Beállíthatja az ülést és a támlát.

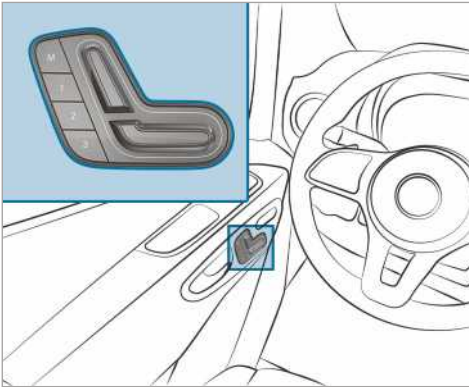

- ▶ Állítsa be az ülést a kívánt helyzetbe.
- ▶ Nyomja meg egyszerre az M memóriagombot és az 1, 2 vagy 3 tárhelygomb egyikét. Megszólal egy figyelmeztető hangjelzés. A rendszer tárolja a beállításokat.
- ▶ **Lehívás:** Nyomja le, és tartsa lenyomva az 1, 2 vagy 3 tárhelygombot, amíg az első ülés a tárolt helyzetbe nem áll.

Első ülések elforgatása

▲ FIGYELEM Sérülés- és életveszély áll fenn a nem reteszelt vezető- és utasülés miatt

Ha a vezetőülés és az utasülés menet közben nem menetirányban vannak reteszelve, az utasbiztonsági rendszerek nem képesek az elvárt védelmet nyújtani.

- ▶ A motor beindítása előtt reteszelve menetirányban a vezetőülést és az utasülést.

A vezető- és az utasülés 50°-kal és 180°-kal fordítható el. Az ülések reteszelődnak menetirányban és azzal szemben, valamint a kiszállást segítő 50°-os helyzetben.

- ▶ Győződjön meg arról, hogy a rögzítőfék be van húzva, és a fékkar ütközésig le van hajtva (→ oldal: 143).
- ▶ Úgy állítsa be a kormánykereket, hogy elegendő szabad tér legyen a vezetőülés elfordításához és beállításához (→ oldal: 73).
- ▶ Elfordítás előtt tolja előre az első utasülést (→ oldal: 61).
- ▶ **Ülés elforgatása:** Nyomja az ① kart a gépkocsi közepe felé, majd fordítsa kissé befelé az ülést.
A forgatókészülék reteszelve kiold.
- ▶ Engedje el az ① kart.
- ▶ Forgassa az ülést kb. 50 °-kal kifelé vagy befelé a kívánt helyzetbe.

Utasüléspad ülésfelületének előre- és visszahajtása



- ▶ **Üléspárna előrehajtása:** Emelje ki az ülés-párnát az első rögzítésből ①.
- ▶ Húzza kissé előre az ülés-párnát a hátsó rögzítésből ②.
- ▶ Hajtsa fel az ülés-párnát a hátsó élénél fogva.

① Egyes tárgyakat az utasüléspad alatti tárolóba tehet.

- ▶ **Üléspárna visszahajtása:** Hajtsa le az ülés-párnát a hátsó élénél fogva.
- ▶ Tolja be az ülés-párnát az üléstámla alatt a hátsó rögzítésbe ②.
- ▶ Nyomja lefelé az ülés-párna elejét, amíg nem reteszlődik az első rögzítésben ①.

Kartámaszok beállítása

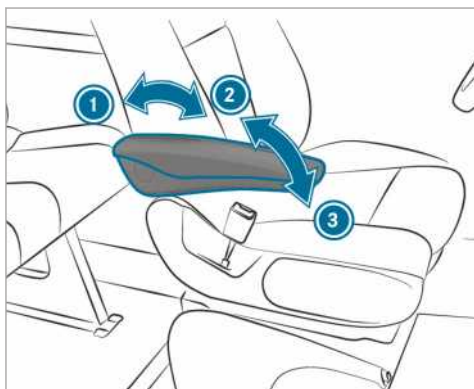

Példa

- ▶ **Kartámasz dőlési szögének beállítása:** 45°-nál nagyobb szögben hajtsa fel ② a kartámaszt. A kartámasz reteszelve kiold.
- ▶ Hajtsa előre ③ ütközésig a kartámaszt.
- ▶ Lassan hajtsa a kartámaszt felfelé a kívánt állásba.
- ▶ **Kartámasz felhajtása:** Szükség esetén 90°-nál nagyobb szögben hajtsa fel ① a kartámaszt.

Lehajtható ülés le- vagy felhajtása

▲ FIGYELEM Behelyezett kulcs esetén sérülésveszély áll fenn a lehajtható ülés használatakor

Ha a kulcs be van helyezve a választófal-tolóajtó zárába, hozzáérhet a lehajtható ülésen ülő utashoz.

- ▶ Mindig húzza ki a választófal-tolóajtó kulcsát, mielőtt valaki a lehajtható ülésre ül.

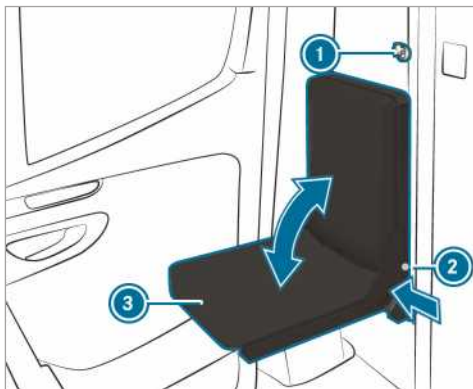

- ▶ Húzza ki a választófal-tolóajtó kulcsát ①.
- ▶ Nyomja meg a rögzítő nyomógombját ②, és hajtsa le vagy fel az ülés-párnát ③.
- ▶ Engedje el a nyomógombot ② az ülés-párna ③ mindenkor végállásában.
- ▶ Mozgassa az ülés-párnát ③ addig, amíg nem reteszlődik. A reteszelés nyomógombjának ② teljesen illeszkednie kell az üléskerethez.

Hátsó üléspad be- vagy kiserelése

▲ FIGYELEM A hátsó üléspad helytelen beszerelése miatt sérülésveszély áll fenn

Ha a hátsó üléspadot nem a leírtaknak megfelelően szereli be vagy nem megfelelő hátsó üléspadot szerel be, a biztonsági övek nem képesek az előírt védelmet nyújtani.

- ▶ A hátsó üléspadot a leírtaknak megfelelően és csak menetirányban szerelje be.
- ▶ A hátsó üléspad menetirányának háttal történő beszerelése nem megengedett.
- ▶ Csak olyan hátsó üléspadokat használjon, amelyeket a Mercedes-Benz az Ön gépkocsijához jóváhagyott.

▲ FIGYELEM Sérülésveszély áll fenn a nem rögzített hátsó üléspad miatt

Ha a hátsó üléspad lábainak rögzítései nem reteszelődnek megfelelően, akkor a hátsó üléspad helyzete nem stabil, és menet közben felborulhat.

- ▶ Elindulás előtt győződjön meg arról, hogy a hátsó üléspad reteszelve van. A kireteszelő karon nem szabad látszódnia a piros ellenőrző fűleknek.
- ▶ Ha a kireteszelő karon látszódnak a piros ellenőrző fűlek, ismét reteszelve a hátsó üléspadot.

! MEGJEGYZÉS Nem megfelelő használat esetén a hátsó üléspad görgői károsodhatnak

A hátsó üléspad görgői károsodhatnak, ha a hátsó üléspadot nem szakszerűen használják vagy nem megfelelően szerelik ki.

- ▶ Amíg a hátsó üléspad a rögzítőkagylókban van, ne húzza azt a hátsó ajtók irányába. A hátsó üléspadot csak a rögzítőkagylók mellé tolja ki.
- ▶ A hátsó üléspadot kiserelt állapotban ne görgesse, ill. ne használja szállítási segédeszköznek.



Figyelmeztetés a hátsó üléspadon a megfelelően beszerelt hátsó üléspad ábrázolásával.

Háromszemélyes hátsó üléspad beépítési helyzete

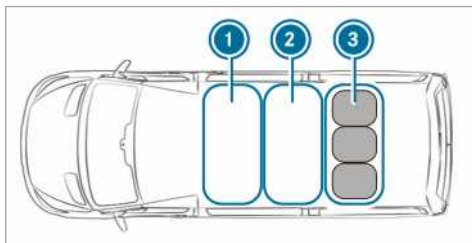

- ① Első ülésor
- ② Második ülésor
- ③ Harmadik ülésor a háromszemélyes hátsó üléspaddal

- ▶ A háromszemélyes hátsó üléspadot csak a harmadik ülésorba ③, a hátsó tengelyek fölé szerelje be.

Hátsó üléspad kiszerezése

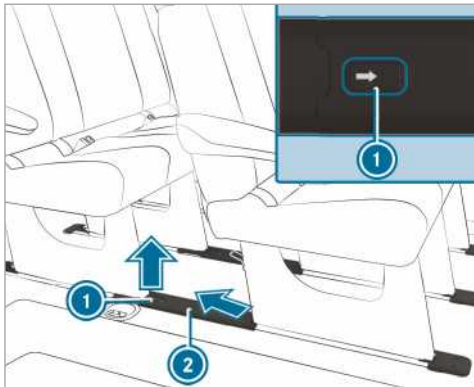

▶ **Rögzítőkagylók burkolatainak eltávolítása:**

Tolja a nyíl irányába a rögzítést ①, majd ferdén felfelé és hátrafelé mozgatva vegye le a burkolatot ②.

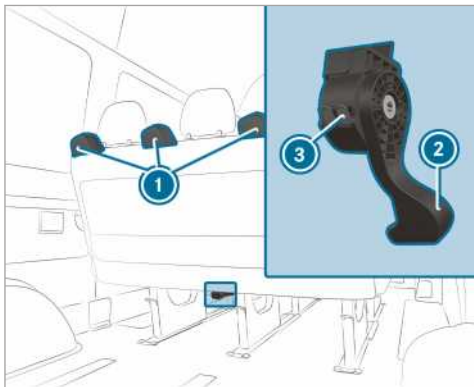

- ▶ Tolja teljesen és tartsa lenyomva az ülés-pad kireteszelő karját ②, és eközben a kireteszelő karnál fogva döntse enyhén hátra és húzza kissé hátra az üléspadot.
- ▶ Engedje el a kireteszelő kart. Az ülés-pad lábainak zárjai kireteszelődnek, és láthatóvá válnak a kireteszelő kar ② burkolatán lévő piros ellenőrző fülek ③.
- ▶ Fogja meg a kireteszelt üléspadot a kapaszkodónál ① fogva, és billentse kissé hátra.

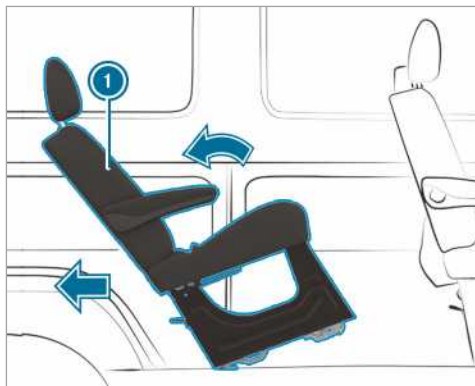

- ▶ Billentse hátra az üléspadot ①, és húzza ki a rögzítőkagylókból.

ⓘ Ha az üléspadot nem lehet kihúzni a rögzítőkagylókból, akkor az ülésrögzítés valahol beszorulhatott. Ez akkor fordulhat elő, ha túlságosan hátradöntötte az üléspadot.

Ha az üléspadot nem lehet kihúzni a rögzítőkagylókból:

- ▶ Hajtsa teljesen előre az üléspadot anélkül, hogy retesznél.
- ▶ Ismét húzza hátra az üléspadot a kireteszelő karnál ② fogva.
- ▶ Enyhén billentse hátra az üléspadot, és húzza ki a rögzítőkagylókból.
- ▶ Kiszerezéshez és tároláshoz helyezze az ülés-padot a rögzítőkagylók mellé, és görgesse a hátsó ajtók irányába.

vagy

- ▶ Tároláshoz az üléspadot oldalra emelje ki.
- ⓘ Szükség esetén az előtte vagy a mögötte levő üléspadokat el kell távolítani.

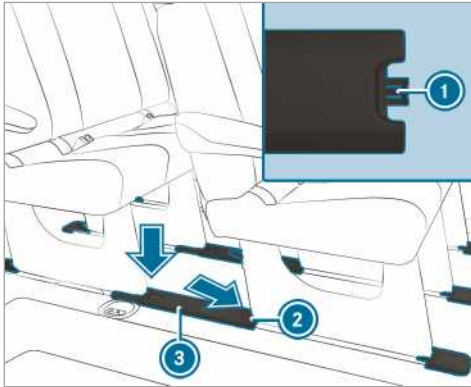

- ▶ **Rögzítőkagylók burkolatainak felhelyezése:** A burkolatot ③ úgy tartsa, hogy a tartófül ① a hátsó ülésrögzítés ② felé mutasson.
- ▶ A burkolatot ③ ferdén lefelé illessze be a hátsó ülésrögzítésnél ②, majd pattintsa rá a rögzítőkagylóra.

Hátsó üléspad beszerelése

A hátsó ülésor csak akkor reteszelődik megfelelően, ha az ülésrögzítéseket tisztán tartja, és ügyel arra, hogy ne kerüljön rájuk semmilyen tárgy.

- ① A személygépkocsiként forgalomba helyezett gépkocsiknál ügyeljen az ülőhelyek max. engedélyezett számára.
- ▶ Távolítsa el a rögzítőkagylók burkolatait a „Hátsó üléspad kiserelése” részben leírtak szerint.
- ▶ A hátsó üléspadot helyezze a beszerelési helyzet mögé.
- ▶ Fogja meg az üléspadot a kapaszkodóknál fogva, és billentse hátra.
- ▶ Görgesse előre az üléspadot a rögzítőkagylókra.
- ▶ Győződjön meg arról, hogy az üléspad hátsó lábai reteszelődtek.

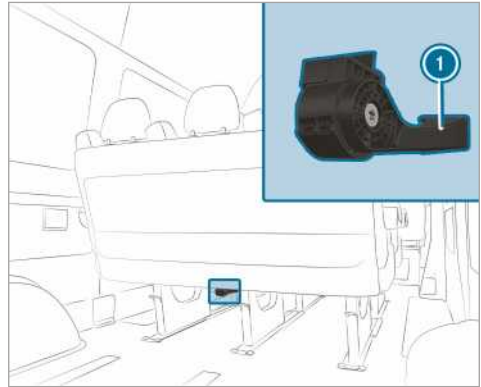

- ▶ Kis lendülettel billentse előre az üléspadot, amíg az üléspad első lábainak zárjai hallhatóan nem reteszelődnek. Az üléspad első lábainak zárjai reteszelődnek, és már nem láthatók a kireteszelő kar ① burkolatán lévő piros ellenőrző fülek.

① Ha a kireteszelő kar burkolatán lévő piros ellenőrző fülek láthatók, az üléspad nem reteszelődött megfelelően.

Ha az üléspad nem reteszelődött megfelelően:

- ▶ Ismét reteszelje ki az üléspadot, majd kis lendülettel billentse előre, amíg az üléspad első lábainak zárjai hallhatóan nem reteszelődnek.
- ▶ Helyezze fel a rögzítőkagylók burkolatait a „Hátsó üléspad kiserelése” részben leírtak szerint.

Hátsó üléspad üléstámlájának beállítása

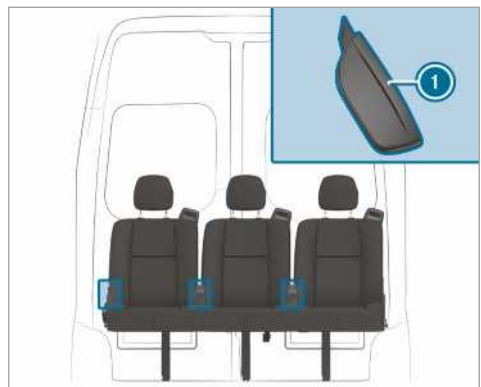

- ▶ Húzza fel az üléstámla ① kireteszelő karját, és tartsa ebben a helyzetben.

- ▶ Állítsa az üléstámlát a kívánt helyzetbe.
- ▶ Engedje el az üléstámla ❶ kireteszelő karját, majd kissé mozgassa meg az üléstámlát. Az üléstámla reteszselődik.

Fejtámlák

Fejtámlák mechanikus beállítása

▲ FIGYELEM Balesetveszély áll fenn a járműbeállítások vezetés közben történő elvégzése esetén

Az alábbi helyzetekben elveszítheti uralmát a jármű felett:

- ha vezetés közben állítja be a vezetőülést, a fejtámlát, a kormánykereket vagy a tükröket,
 - ha vezetés közben csatlakoztatja be a biztonsági övet.
- ▶ A motor beindítása előtt: Állítsa be a vezetőülést, a fejtámlát, a kormánykereket és a tükröket, valamint csatlakoztatja be a biztonsági övet.

▲ FIGYELEM A nem beszerelt vagy rosszul beállított fejtámlák miatt sérülésveszély áll fenn.

Ha a fejtámlák nincsenek beszerelve vagy helyesen beállítva, nem nyújtanak megfelelő védelmet.

Fokozott sérülésveszély áll fenn a fej és a nyak területén, pl.-baleset vagy fékezési manőver esetén!

- ▶ Mindig beszerelt fejtámlákkal közlekedjen.
- ▶ Utazás előtt győződjön meg arról, hogy a gépkocsi utasainak tarkóját szemmagasságban támasztja meg a fejtámla közepe.

Ne cserélje fel az első és a hátsó ülések fejtámláit. Ellenkező esetben nem tudja megfelelő helyzetbe állítani a fejtámlák magasságát és dőlésszögét.

A fejtámlák hosszanti helyzetét úgy állítsa be, hogy a fejtámlák a lehető legközelebb legyenek a tarkóhoz.

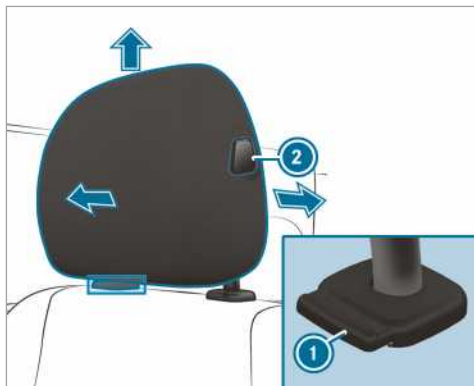

Fejtámla (példaként komfort fejtámla a vezetőülésen)

- ▶ **Magasabbra állítás:** Húzza a fejtámlát felfelé a kívánt helyzetbe, és győződjön meg arról, hogy a fejtámla reteszselődött. A fejtámlát csak reteszselődött állapotban használja.
 - ▶ **Alacsonyabbra állítás:** Nyomja be a kireteszelőgombot ❶, és tolja a fejtámlát lefelé a kívánt helyzetbe, és győződjön meg arról, hogy a fejtámla reteszselődött. A fejtámlát csak reteszselődött állapotban használja.
 - ▶ **Előrébb állítás:** Nyomja meg a kireteszelőgombot ❷, és húzza előre a fejtámlát, amíg a kívánt helyzetben nem reteszselődik.
 - ▶ **Hátrább állítás:** Nyomja meg a kireteszelőgombot ❷, és tolja hátra a fejtámlát a kívánt helyzetbe.
- ❶ A fejtámla kivételétől függően egyes beállítási lehetőségek hiányozhatnak.

Ülésfűtés be-/kikapcsolása

▲ FIGYELEM Az ülésfűtés ismételt bekapcsolása miatt égésveszély áll fenn.

Ha az ülésfűtést ismételen bekapcsolja, az üléspárnák és az üléstámla-felfekvőelemek túl magas hőmérsékletre hevülhetnek.

A hőmérsékletet nem megfelelően érzékelnéi képes, ill. a magas hőmérsékletre korlátozottan reagáló személyeknél ez egészségkárosodást vagy akár égéshez hasonló sérüléseket is okozhat.

- ▶ Ne kapcsolja be ismételten az ülésfűtést.

1 MEGJEGYZÉS Ha az ülésfűtés be van kapcsolva, akkor tárgyak vagy dokumentumok miatt megsérülhetnek az ülések

Ha az ülésfűtés be van kapcsolva, az ülésekre helyezett tárgyak vagy dokumentumok, pl. ülés párnák vagy gyermekülések miatt hőfelhalmozódás keletkezhet. Emiatt az ülőfelület megsérülhet.

- ▶ Győződjön meg arról, hogy bekapcsolt ülésfűtés esetén nincsenek tárgyak vagy dokumentumok az üléseken.

Feltételek

- A feszültségellátás be van kapcsolva.

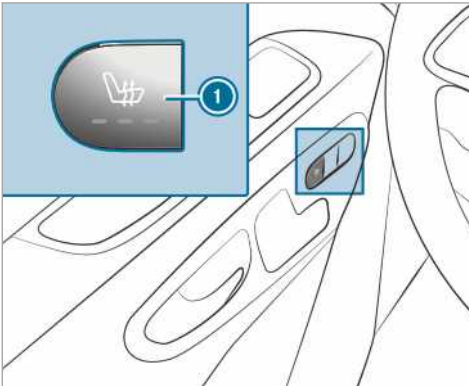

- ▶ **Bekapcsolás:** Nyomja meg a gombot ①. A gomb összes ellenőrző lámpája világít.
- ▶ **Fokozat csökkentése:** Nyomja meg többször a gombot ①, amíg el nem éri a kívánt fűtésfokozatot. A fűtésfokozattól függően egy-három ellenőrző lámpa világít.
- ▶ **Kikapcsolás:** Nyomja meg többször a gombot ①, amíg az összes ellenőrző lámpa ki nem alszik.

i Az ülésfűtés a három fűtésfokozatból 8, 10 és 20 perc után automatikusan visszakapcsol egészen az ülésfűtés kikapcsolásáig.

Kormánykerék beállítása

▲ FIGYELEM Balesetveszély áll fenn a járműbeállítások vezetés közben történő elvégzése esetén

Az alábbi helyzetekben elveszítheti uralmát a jármű felett:

- ha vezetés közben állítja be a vezetőülést, a fejtámlát, a kormánykereket vagy a tükröket,
- ha vezetés közben csatolja be a biztonsági övet.

- ▶ A motor beindítása előtt: Állítsa be a vezetőülést, a fejtámlát, a kormánykereket és a tükröket, valamint csatolja be a biztonsági övet.

▲ FIGYELEM Fennáll a gyermekek beszorulásának veszélye a kormánykerék beállítása során

Ha gyermekek állítják be a kormánykereket, beszorulhatnak.

- ▶ Soha ne hagyjon gyermekeket felügyelet nélkül a gépkocsiban.
- ▶ Amikor elhagyja a gépkocsit, mindig reteszelve azt, és vigye magával a kulcsot.

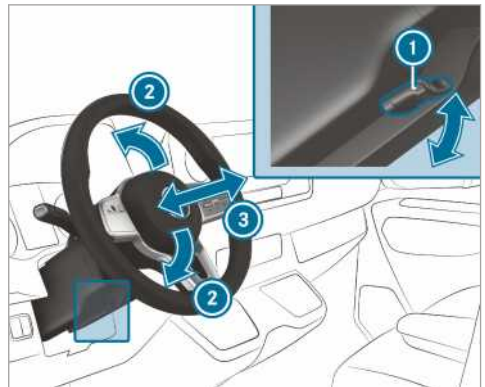

- ① Kar
- ② Kormányoszlop magassága
- ③ Kormányoszlop hossziránya

- ▶ **Kormánykerék beállítása:** Hajtsa le a kart ① ütközésig. A kormánykerék reteszélése kiold.

- ▶ Állítsa a kormánykereket a kívánt helyzetbe.
- ▶ Húzza fel a kart  ütközésig.
A kormánykerék reteszeloődik.

Tárolási lehetőségek

Rakodási előírásokkal kapcsolatos megjegyzés

FIGYELEM Mérgezésveszély áll fenn a kipufogógázok miatt

A belső égésű motorok mérgező kipufogógázokat, pl. szén-monoxidot bocsátanak ki. Ha a hátsó ajtó járó motornál nyitva van, különösen menet közben, akkor kipufogógáz kerülhet a gépkocsi-belső térbe.

- ▶ Mindig állítsa le a motort, mielőtt kinyitná a hátsó ajtót.
- ▶ Soha ne közlekedjen nyitott hátsó ajtóval.

FIGYELEM Sérülésveszély a gépkocsiban lévő rögzítetlen tárgyak miatt

Ha egyes tárgyak rögzítetlenek vagy nem megfelelően vannak rögzítve, akkor elcsúszhatnak, felborulhatnak vagy elmozdulhatnak, és eltalálhatják a gépkocsutasokat.

Ez az alábbiakra is vonatkozik:

- csomag vagy rakomány
- kiserelt ülések, amelyeket kivételesen a gépkocsiban szállítanak.

Sérülésveszély áll fenn, különösen fékezési manőverek és hirtelen irányváltások esetén!

- ▶ A tárgyakat mindig úgy kell rögzíteni, hogy ne tudjanak elmozdulni a helyükről.
- ▶ Indulás előtt biztosítsa a tárgyakat, a csomagokat vagy a rakományt elcsúszás és felborulás ellen.
- ▶ Ha egy ülés kiserelésre kerül, akkor azt a biztonság kedvéért a gépkocsin kívül tárolja.

FIGYELEM A tárgyak nem megfelelő tárolása miatt sérülésveszély áll fenn

A gépkocsi-belső térben nem megfelelően elhelyezett tárgyak elmozdulhatnak vagy elcsúszhatnak, és az utasoknak ütközhetnek.

Emellett a pohártartók, a nyitott tárolók és a mobiltelefon-tartók egy baleset bekövetkeztekor nem minden esetben tudják visszatartani a bennük található tárgyakat.

Sérülésveszély áll fenn, különösen fékezési manőverek vagy hirtelen irányváltások esetén!

- ▶ A tárgyakat mindig úgy helyezze el, hogy azok ilyen vagy ezekhez hasonló helyzetekben ne mozdulhassanak el.
- ▶ Mindig gondoskodjon arról, hogy a tárgyak ne lógnanak ki a tárolókból, csomaghalókból vagy tárolóhalókból.
- ▶ Elindulás előtt csukja be zárható tárolókat.
- ▶ A nehéz, kemény, hegyes, éles peremű, törékeny vagy túl nagy méretű tárgyakat mindig a csomagteremben helyezze el és rögzítse.

FIGYELEM Égési sérülés veszélye a kipufogócsővégnél és a végelem burkolatnál

A kipufogócsővégek és a végelem burkolatok nagyon forrók lehetnek. Ha a gépkocsi ezen részeit megérinti, megégetheti magát.

- ▶ A kipufogócsővégek és a végelem burkolatok környékén legyen mindig különösen óvatos, és főként vigyázzon a gyerekekre ebben a tartományban.
- ▶ Mielőtt megérinti, hagyja lehűlni a gépkocsi ezen részeit.

Ha tetőcsomagtartót használ, vegye figyelembe a max. tetőterhelést és a tetőcsomagtartó max. teherbírását.

A max. tetőterheléssel kapcsolatos információt a „Műszaki adatok” című fejezetben, a tetőcsomagtartóval kapcsolatos információt pedig a „Tartórendszerek” című szakaszban találja.

Ha a tetőn rakományt szállít, és ez 40 cm értéket meghaladó mértékben túlnyúlik a tető peremén, akkor ez kedvezőtlenül befolyásolhatja a kame-raalapú menetrendszerek működését és a belső tükör szenzorfunkcióit. Ügyeljen arra, hogy a rakomány túlnyúlása ne haladja meg a 40 cm értéket.

Gépkocsijának menettulajdonságai a terhelés elosztásától függenek. Ezért berakodásnál tartsa be a következő útmutatásokat:

- A csomagok és a szállított személyek együttes tömegével ne lépje túl a gépkocsi megengedett összes tömegét vagy megengedett tengelyterhelését.
- Ne rakodjon az üléstámlák felső pereme fölé.
- A rakományt lehetőleg mindig a raktérben szállítsa.
- Rögzítse a csomagokat a rögzítőszemekhez, és egyenletesen terhelje azokat.
- Használjon a teher tömegének és méretének megfelelő rögzítőszemeket, illetve rögzítőeszközöket.

Első tárolórekeszek áttekintése

Első tárolórekeszek áttekintése

Tartsa be a gépkocsi terhelésére vonatkozó útmutatásokat (→ oldal: 74).

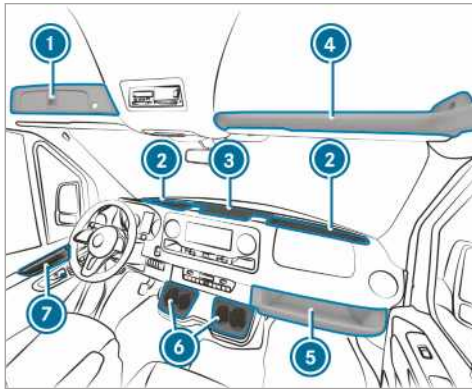

- 1 Zárható rekesz a szélvédő felett (→ oldal: 75)
- 2 Szélvédő mögött lévő tárolórekesz két pohártartóval/hamutartó-foglalattal
Tárolórekesz - kivittől függően fedéllel (→ oldal: 75)
- 3 Tárolórekesz a középkonzolon USB-csatlakozóval, töltő csatlakozóval, NFC csatlakozási hely és 12 V-os csatlakozóaljzattal
- 4 Tárolórekesz a szélvédő felett (max. terhelhetőség 2,5 kg)
- 5 Tárolórekesz az utasoldalon (max. terhelhetőség 5 kg)

- 6 Pohártartó
- 7 Tárolórekesz az ajtóokban

Középkonzolon/szélvédő mögött lévő tárolórekesz kinyitása és becsukása

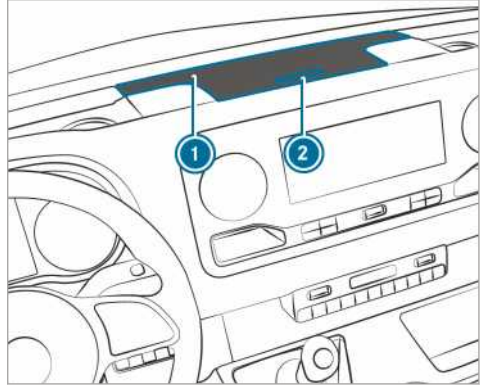

Tárolórekesz fedele (példaként a középkonzolon)

- ▶ **Kinyitás:** Nyomja meg a tárolórekesz 1 gombját 2. A fedél kinyílik.
- ▶ **Becsukás:** Hajtsa le a fedelet.
- i A szélvédő mögötti tárolórekeszek a kivittől függően fel vannak szerelve fedéllel.

Szélvédő felett lévő zárható rekesz kinyitása vagy becsukása

A tárolórekesz a szükségkulccsal (→ oldal: 43) tudja reteszelni és kireteszteni.

Kinyitás

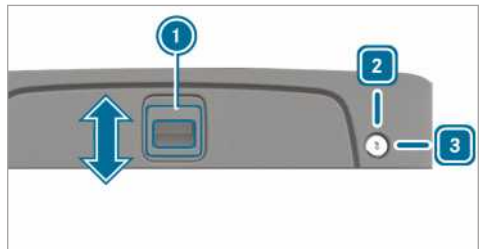

- ▶ **Kireteszelés:** Fordítsa jobbra a szükségkulcsot a 3 állásba.
- ▶ Tolja a fogantyút 1 a nyíl irányába felfelé.
- ▶ Hajtsa fel a fedelet.

Becsukás

- ▶ Hajtsa le a fedelet, és tolja a fogantyút ① a nyíl irányába lefelé.
- ▶ **Reteszelés:** Fordítsa balra a szükségkulcsot a ② állásba.

Szemüvegtároló rekesz kinyitása

- ▶ Nyomja meg az ① gombot.

Tárolódoboz használata

▲ FIGYELEM Sérülésveszély a nem megfelelően elhelyezett vagy nyitott tárolódoboz miatt

A gépkocsi-belső térben nem megfelelően elhelyezett tárolódoboz elmozdulhat vagy elcsúszhat, és a gépkocsiutasoknak ütközhet. Emellett a nyitott tárolók egy baleset bekövetkezésekor nem minden esetben tudják visszatartani a bennük található tárgyakat.

Sérülésveszély áll fenn, különösen fékezési manőverek vagy hirtelen irányváltások esetén!

- ▶ Rögzítse a tárolódobozt a biztonsági övvel.
- ▶ Elindulás előtt zárja be a tárolódoboz tetejét.
- ▶ A nehéz, kemény, hegyes, éles peremű, törékeny vagy túl nagy méretű tárgyakat mindig a csomagteremben helyezze el és rögzítse.

Tárolódoboz rögzítése

A tárolódoboz az utasüléspad alatt helyezkedik el.

A tárolódobozt a következő célokra használhatja:

- dokumentumok tárolása,

- mobiltelefonok vagy kisméretű tárgyak tárolása,
- íróalátétként.

- ▶ Hajtsa előre az utasüléspad üléspárnáját (→ oldal: 68).
- ▶ Vegye ki a tárolódobozt a tárolórekeszből.
- ▶ Hajtsa vissza az utasüléspad üléspárnáját (→ oldal: 68).

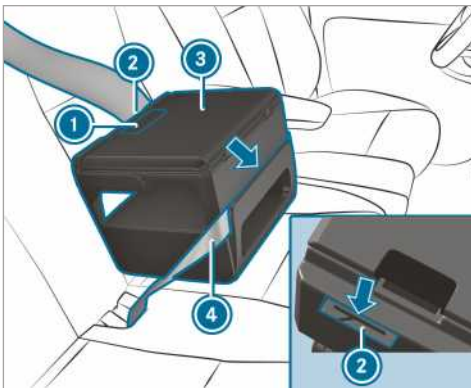

- ▶ Helyezze a tárolódobozt ③ az ülésre.
- ▶ Enyhén nyomja be a tárolódobozt ③ az üléspárnába, majd tolja hátrafelé a támla felé.
- ▶ Győződjön meg arról, hogy a tárolódoboz alján lévő rögzítőborda stabilan rögzült az üléspárna és a támla között.
- ▶ A biztonsági övet ④ vezesse át a tárolódoboz ③ elülső oldalán lévő résen.
- ▶ A biztonsági övet ④ vezesse át a tárolódoboz ② hátsó oldalán lévő résen, feszítse meg és csatolja be.
- ▶ Ellenőrizze a tárolódoboz rögzítettségét.

Tárolódoboz kinyitása és becsukása

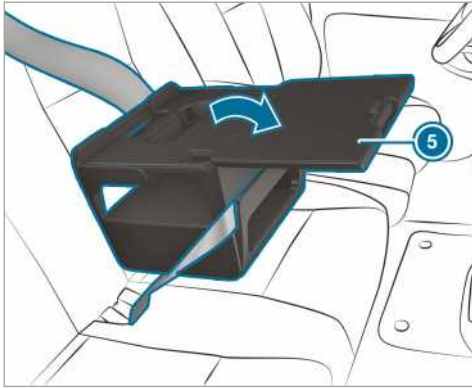

- ▶ **Kinyitás:** Húzza meg a fogantyút ①, és a nyíl irányában nyissa ki a fedelet ⑤.
- ▶ Helyezzen rá tárgyakat.
- ① További tartozékokra (pl. tablet-tartó) vonatkozó információt a Mercedes-Benz szerződéses szervíz kaphat.
- ① Menet közben a tárolódoboz fedelének zárva kell lennie.
- ▶ **Becsukás:** Hajtsa vissza és nyomja le a fedelet ⑤, amíg a fogantyú ① reteszelődik.

Tárolódoboz elrejtése

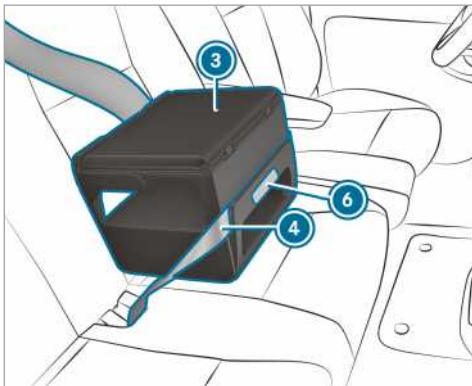

- ▶ Lazítsa meg a biztonsági övet ④.
- ▶ Fogja meg a tárolódobozt ③ az ábrán jelölt részen ⑥ és húzza egyenesen előre felé. A rögzítőborda kiszabadul az ülésparna és a támla közötti hézagból.
- ▶ Emelje le a tárolódobozt ③ az ülésről.

- ▶ Hajtsa előre az utasüléspad ülésparnáját (→ oldal: 68).
- ▶ Helyezze vissza a tárolódobozt ③ a tárolórekeszbe.
- ▶ Hajtsa vissza az utasüléspad ülésparnáját (→ oldal: 68).

Információ a palacktartóval kapcsolatban

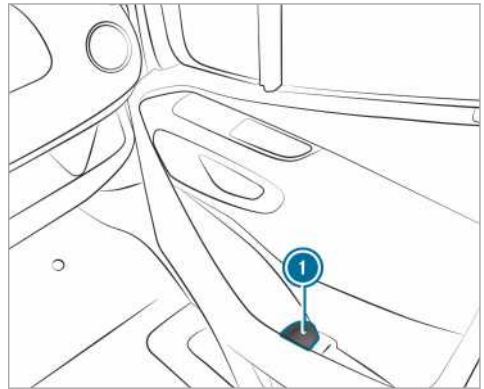

- ① Palacktartó az első ajtótkban (az utasoldali ajtó példáján)

Pohártartó

Hátsó utastérben lévő pohártartó kinyitása

- ▲ **FIGYELEM** Kiszálláskor balesetveszély áll fenn a kihúzott pohártartó miatt

Ha kiszálláskor a hátsó térben levő pohártartó ki van húzva, Ön beleütközhet a pohártartóba.

- ▶ Kiszállás előtt tolja vissza a pohártartót a hátsó ülésparna alá.

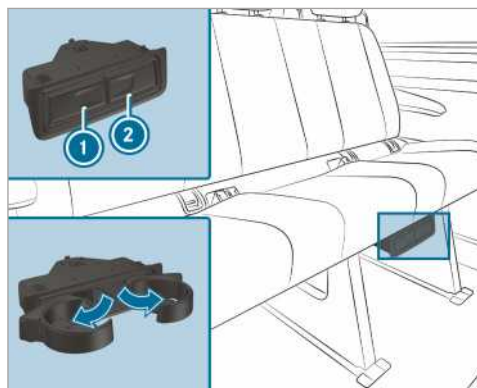

- ▶ **Kinyitás:** Nyomja meg az ① vagy a ② pohártartót.
- ▶ Hajtsa ki a pohártartót.
- ▶ **Becsukás:** Tolja vissza az ① vagy a ② pohártartót, amíg nem reteszeli.

Hamutartó és szivargyújtó

Hamutartó használata

Menet közben

- ▶ Menet közben tartsa a csukott hamutartót a szélvédő mögötti tárolórekeszek egyik pohártartójában.
- ▶ Ellenőrizze a hamutartó rögzítettségét.
- ⓘ Ne tartsa a hamutartót a középkonzol pohártartójában. Ezek nem teszik lehetővé a rögzítést.

Kinyitás

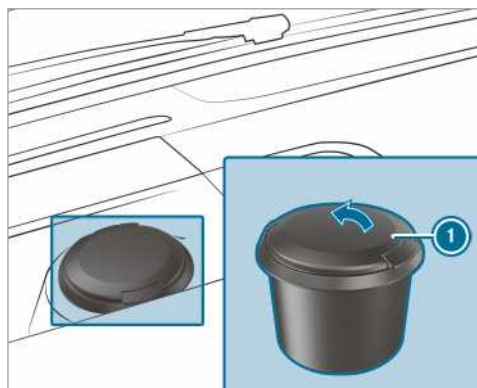

- ▶ Hajtsa fel a fedelet ①.

Középkonzolban lévő szivargyújtó használata

▲ FIGYELEM A forró szivargyújtó miatt tűz- és sérülésveszély áll fenn

Ha megfogja a szivargyújtó forró fűtőelemét vagy foglalatát, megégetheti magát.

Ezenkívül a gyúlékony anyagok meggyulladhatnak,

- ha a szivargyújtó leesik.
- ha a gyermekek pl. különféle tárgyakhoz tartják a forró szivargyújtót.

- ▶ A szivargyújtót mindig a fogantyújánál fogja meg.
- ▶ Mindig ügyeljen arra, hogy a gyermekek ne férjenek hozzá a szivargyújtóhoz.
- ▶ Soha ne hagyjon gyermekeket felügyelet nélkül a járműben.

Feltételek

- A gyújtás be van kapcsolva.

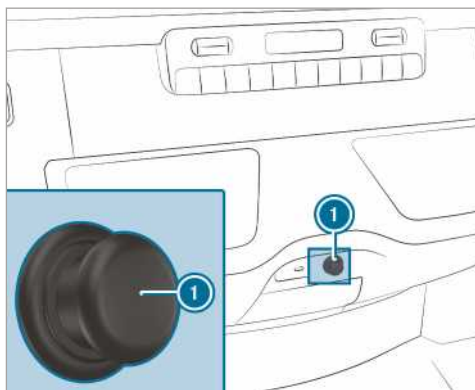

- ▶ Nyomja be a szivargyújtót ①. Amikor a spirál felizzik, a szivargyújtó visszautugrik.

Csatlakozójzatok

Középkonzolban lévő 12 V-os csatlakozójzatok használata

Feltételek

- Csak max. 180 W (15 A) teljesítményű készülékek vannak csatlakoztatva.

Tárolórekeszben lévő 12 V-os csatlakozóaljzat

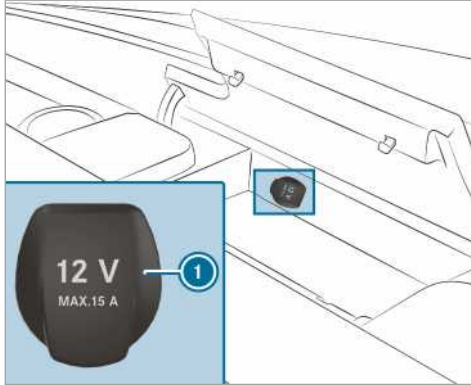

- ▶ Nyissa ki a középkonzol tárolórekeszének fedelét (→ oldal: 75).
- ▶ Hajtsa fel a csatlakozóaljzat fedelét ①.
- ▶ Helyezze be a készülék csatlakozóját.

Alsó kezelőpanelben lévő 12 V-os csatlakozóaljzat

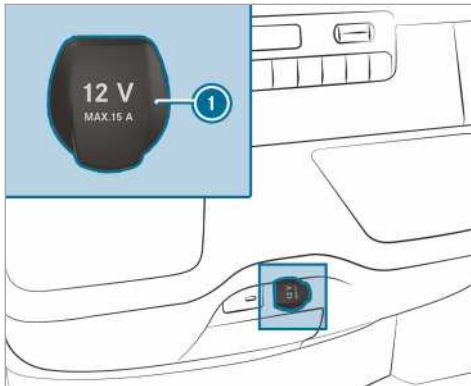

- ▶ Hajtsa fel a csatlakozóaljzat fedelét ①.
- ▶ Helyezze be a készülék csatlakozóját.

Vezetőülés mellett lévő 12 V-os csatlakozóaljzat

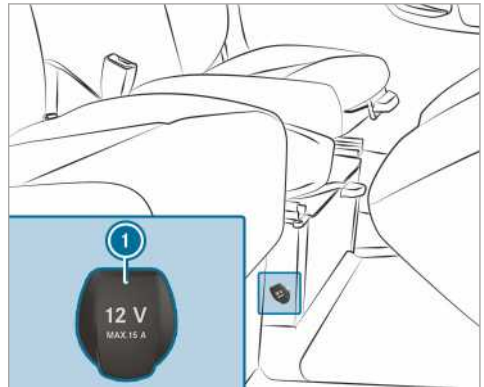

- ▶ Hajtsa fel a csatlakozóaljzat fedelét ①.
- ▶ Helyezze be a készülék csatlakozóját.

230 V-os csatlakozóaljzattal kapcsolatos megjegyzések

! **MEGJEGYZÉS** Teljes lemerülés esetén fennáll a kiegészítő akkumulátor károsodásának veszélye

Ha a gépkocsi elhagyásakor csatlakoztat egy túl nagy teljesítményű készüléket, vagy ha a kiegészítő akkumulátor töltöttségi állapota alacsony, a kiegészítő akkumulátor károsodhat.

- ▶ Csak max. 150 W teljesítményű készüléket csatlakoztasson.
- ▶ Négy óránál hosszabb ideig ne csatlakoztasson készülékeket.

A 150 W teljesítményű 230 V-os csatlakozóaljzat nagy teljesítményt biztosít, ami lehetővé teszi a mobiltelefonok gyors feltöltését és a szerszámok akkumulátortöltő készülékeinek csatlakoztatását.

A kiegészítő akkumulátorral felszerelt gépkocsik utóüzemelési funkcióval rendelkeznek. Ha elhagyja a gépkocsit, készülékeit négy órán keresztül töltheti.

Középkonzolon lévő 230 V-os csatlakozójzat használata

▲ VESZÉLY Életveszély sérült csatlakozókábel vagy csatlakozójzat miatt

Ha egy erre alkalmas készüléket csatlakoztatt, a 230 V-os csatlakozójzat nagyfeszültség alatt áll. Ha a csatlakozókábel vagy a 230 V-os csatlakozójzat ki van lazulva a burkolatból, sérült vagy nedvesség érte, Ön áramütést kaphat.

- ▶ Kizárólag száraz és sérülésmentes csatlakozókábelt használjon.
- ▶ Kikapcsolt gyújtás mellett bizonyosodjon meg arról, hogy a 230 V-os csatlakozójzat száraz.
- ▶ A burkolatból kilazult vagy sérült 230 V-os csatlakozójzathoz haladéktalanul ellenőriztesse vagy cseréltesse ki egy minősített szakműhelyben.
- ▶ A csatlakozókábelt soha ne illessze a burkolatból kilazult vagy sérült 230 V-os csatlakozójzathoz.

▲ VESZÉLY A csatlakozójzat szakszerűtlen kezelése esetén életveszély áll fenn

Áramütés érheti:

- ha belenyúl a csatlakozójzatba,
 - ha erre a célra nem alkalmas készülékeket vagy tárgyakat helyez a csatlakozójzatba.
- ▶ Kizárólag erre alkalmas készülékeket csatlakoztasson a csatlakozójzathoz.

Feltételek

- Kizárólag megfelelő, az adott országban érvényes szabványok szerinti csatlakozóval felszerelt készülékek vannak csatlakoztatva.
- Csak max. 150 W teljesítményű készülékek vannak csatlakoztatva.
- Nem használ hálózati elosztókat.

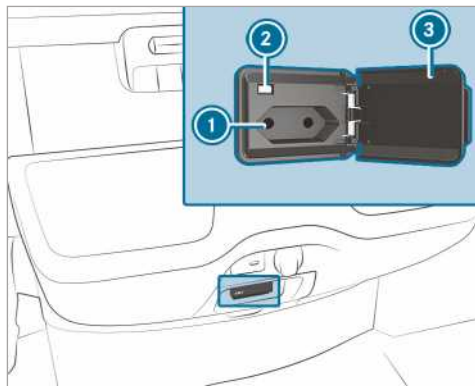

- ▶ Nyissa ki a fedelet ③.
- ▶ Illessze a készülék csatlakozóját a 230 V-os csatlakozójzatba ①. Elegendő hálózati feszültség esetén világít az ellenőrző lámpa ②.

Ha nem használja a 230 V-os csatlakozójzathoz, tartsa a fedelét csukva.

Raktérben lévő csatlakozójzat használata

Feltételek

- Csak max. 180 W (15 A) teljesítményű készülékek vannak csatlakoztatva.

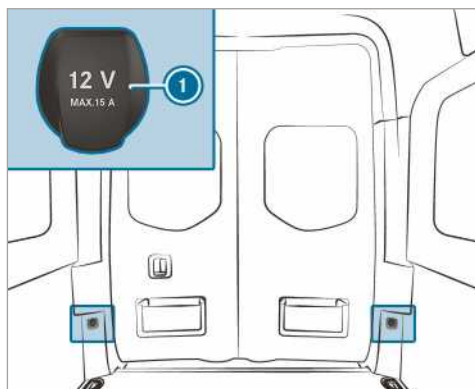

- ▶ Hajtsa fel a csatlakozójzat fedelét ①.
- ▶ Helyezze be a készülék csatlakozóját.

Mobiltelefon töltése a hátsó utastérben lévő USB-csatlakozójzaton keresztül

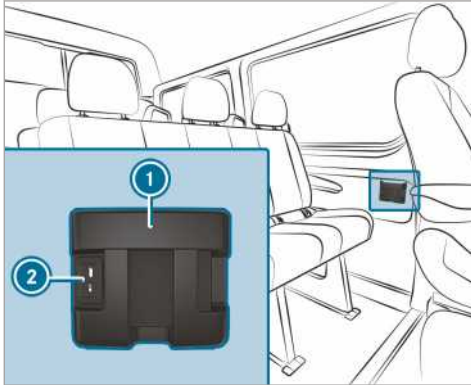

▶ Helyezze a mobiltelefont a tárolórekészbe ❶, és a töltés érdekében csatlakoztassa az USB-csatlakozójzathoz ❷.

Mobiltelefon vezeték nélküli töltése és csatlakoztatása a külső antennához

Mobiltelefon vezeték nélküli töltésére vonatkozó megjegyzések

▲ FIGYELEM A tárgyak nem megfelelő tárolása miatt sérülésveszély áll fenn

A gépkocsi-belső térben nem megfelelően elhelyezett tárgyak elmozdulhatnak vagy elcsúszhatnak, és az utasoknak ütközhetnek. Emellett a pohártartók, a nyitott tárolók és a mobiltelefon-tartók egy baleset bekövetkeztekor nem minden esetben tudják visszatartani a bennük található tárgyakat.

Sérülésveszély áll fenn, különösen fékezési manőverek vagy hirtelen irányváltások esetén!

- ▶ A tárgyakat mindig úgy helyezze el, hogy azok ilyen vagy ezekhez hasonló helyzetekben ne mozdulhassanak el.
- ▶ Mindig gondoskodjon arról, hogy a tárgyak ne lógnak ki a tárolókból, csomaghálókából vagy tárolóhálókából.
- ▶ Elindulás előtt csukja be zárható tárolókat.
- ▶ A nehéz, kemény, hegyes, éles peremű, törékeny vagy túl nagy méretű tárgyakat

mindig a csomagteremben helyezze el és rögzítse.

Tartsa be a gépkocsi terhelésére vonatkozó útmutatásokat.

▲ FIGYELEM Tűzveszély a tárgyak mobiltelefon-tartóban való elhelyezése miatt

Ha tárgyakat helyez el a mobiltelefon-tartóban, azok erősen felhevülhetnek, vagy akár meg is gyulladhatnak.

▶ Ne helyezzen további, különösen fémből készült tárgyakat a mobiltelefon-tartóba.

! MEGJEGYZÉS Tárgyak károsodása a mobiltelefon-tartóban való elhelyezés miatt

Ha tárgyakat helyez a mobiltelefon-tartóba, ezek az elektromágneses terek hatására károsodhatnak.

▶ Ne helyezzen hitelkártyákat, tárolóeszközöket vagy más, az elektromágneses terekre érzékenyen reagáló tárgyakat a mobiltelefon-tartóba.

! MEGJEGYZÉS Mobiltelefon-tartó folyadékok okozta károsodása

Ha folyadék kerül a mobiltelefon-tartóba, az megrongálódhat.

▶ Ügyeljen arra, hogy ne jusson folyadék a mobiltelefon-tartóba.

- A töltési funkció csak bekapcsolt gyújtásnál áll rendelkezésre.
- Kisméretű mobiltelefonok bizonyos körülmények között nem tölthetők a mobiltelefon-tartó minden egyes pontján.
- A mobiltelefon-tartóba nem illeszkedő, nagyméretű mobiltelefonok esetlegesen nem tölthetők.
- A mobiltelefon a töltési folyamat közben felmelegedhet. Ez az aktuálisan futó alkalmazásoktól függ.
- A hatékony töltés érdekében távolítsa el a mobiltelefon védőtasakját. Kivételt képeznek ez alól azok a védőtasakok, melyek a vezeték nélküli töltéshez vannak kialakítva.
- A töltéshez lehetőség szerint a töltőpadot használja.

Mobiltelefon vezeték nélküli töltése az első utastérben

Feltételek

- A mobiltelefon legyen alkalmas a vezeték nélküli töltésre. A kompatibilis mobiltelefonok listáját megtalálja a következő weboldalon:
<http://www.mercedes-benz.com/connect>.

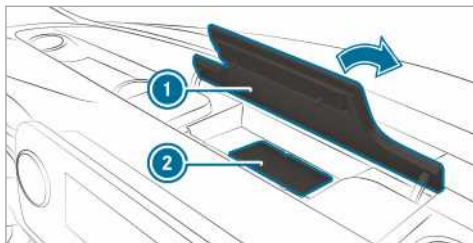

- ▶ Nyissa fel a médiakijelző feletti tárolórekesz ① fedelét.
- ▶ A mobiltelefont lehetőleg a töltőpad ② megjelölt felületének közepén, a kijelzővel felfelé helyezze el.
Ha a multimédia-rendszer a töltési szimbólumot mutatja, a mobiltelefon töltése folyamatban van.
A töltés közben fellépő üzemzavarokat a rendszer a multimédia-rendszer kijelzőjén jelzi.
- ① A töltőpad tisztítás céljából kivehető, a tisztítást pl. tiszta, langyos vízzel végezze.

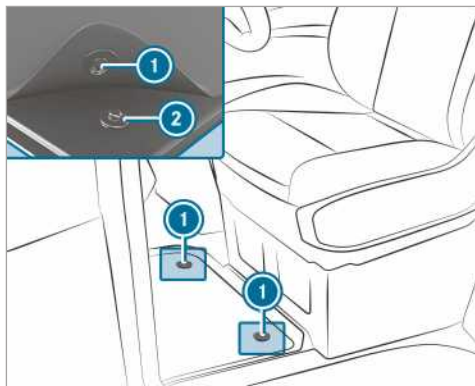

- ▶ **Beszereles:** Nyomja rá a patenteket ① a tartókra ②.
- ▶ **Kiszereles:** Húzza le a lábszőnyeget a tartóról ②.

Lábszőnyeg be- vagy kiszerelése

▲ FIGYELEM A vezető lábterében lévő tárgyak miatt balesetveszély áll fenn

A vezető lábterében lévő tárgyak korlátozhatják a pedálemozdulást, vagy megakaszthatják a teljesen lenyomott pedált.

Ez veszélyezteti a gépkocsi üzem- és közlekedésbiztonságát.

- ▶ Minden tárgyat biztonságosan tegyen el a gépkocsiban, hogy azok ne kerülhessenek a vezető lábterébe.
- ▶ A pedálok működtetéséhez szükséges elegendő szabad tér biztosítása érdekében a lábszőnyeget mindig stabilan és az előírásoknak megfelelően szerelje be.
- ▶ Ne használjon rögzítetlen, vagy egyszerre több, egymásra terített lábszőnyeget.

Külső világítás

Világítás átállítása külföldi utazások esetén

Halogén vagy statikus LED-fényszórókkal felszerelt gépkocsik: A fényszórók átállítása nem szükséges. A törvényi előírások azon országokban is teljesülnek, ahol az út ellenkező oldalán kell haladni.

Világítási rendszerek és az Ön felelőssége

A gépkocsi különböző világítási rendszerei csak segédeszközök. Az adott fény- és látási viszonyoknak, a törvényi előírásoknak, valamint a közlekedési helyzetnek megfelelő gépkocsi-világítás mindig a gépkocsivezető felelőssége.

Világításkapcsoló

Világításkapcsoló kezelése

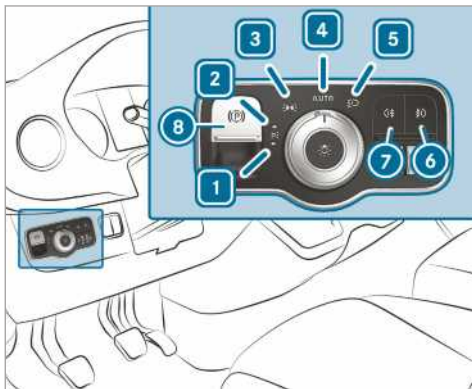

- ▶ **1** Bal oldali parkolóvilágítás
- ▶ **2** Jobb oldali parkolóvilágítás
- ▶ **3** Helyzetjelző világítás, rendszám-tábla- és műszervilágítás
- ▶ **4** **AUTO** Automatikus menet közbeni világítás/nappali menetfény (ajánlott világításkapcsoló-állás)
- ▶ **5** Tompított fényszóró/távolsági fényszóró
- ▶ **6** Ködfényszóró be- vagy kikapcsolása
- ▶ **7** Hátsó ködlámpa be- vagy kikapcsolása
- ▶ **8** Elektromos rögzítőfék (→ oldal: 144)

- ▶ **i** Ha a gépkocsi elhagyásakor figyelmeztető hangjelzés hallható, akkor valószínűleg be van kapcsolva a világítás.
- ▶ **i** Ha bekapcsolja a parkolóvilágítást, a gépkocsi kiválasztott oldalán csökkentett fényerővel világít a helyzetjelző világítás. Az irányjelző, a távolsági fényszóró és a fénykéret a kombinált kapcsolóval kezelhető (→ oldal: 84).

! **MEGJEGYZÉS** A helyzetjelző világítás működtetése lemerítheti az akkumulátort

A helyzetjelző világítás több órán át történő használata terheli az akkumulátort.

▶ Lehetőség szerint csak a jobb vagy a bal oldali parkolóvilágítást kapcsolja be.

Erősen lemerült akkumulátor esetén a helyzetjelző vagy a parkolóvilágítás a gépkocsi következő indításának megkönynyítése érdekében automatikusan kikapcsol.

Automatikus menet közbeni világítás

! **FIGYELEM** Ha korlátozott látási viszonyok esetén ki van kapcsolva a tompított fényszóró, balesetveszély áll fenn

Ha a világításkapcsoló az **AUTO** állásban van, akkor ködben, hóban és egyéb látáskorlátozó tényező, pl. erős pára esetén nem kapcsol be automatikusan a tompított fényszóró.

▶ Ilyen helyzetekben fordítsa a világításkapcsolót állásba.

Az automatikus menet közbeni világítás csupán segédeszköz. A gépkocsi kivilágítása az Ön felelőssége.

A világításkapcsolót ködben, hóban vagy erős pára esetén lendületesen fordítsa **AUTO** állásból állásba. Ellenkező esetben a menet közbeni világítás rövid időre kikapcsol.

Automatikus menet közbeni világítás bekapcsolása:

- Fordítsa a világításkapcsolót az **AUTO** állásba. Kapcsolja be a feszültségellátást: A környezeti fényviszonyoktól függően a helyzetjelző világítás automatikusan be- vagy kikapcsol.

Járó motornál a nappali menetfény be van kapcsolva. Ezenfelül a helyzetjelző világítás és a tompított fényszóró a környezeti fényviszonyoktól függően be- vagy kikapcsol.

Amikor be van kapcsolva a tompított fényszóró, a kombinált műszeren világít a  ellenőrző lámpa.

Ködfényszóró és hátsó ködlámpa be- vagy kikapcsolása

Feltételek

- A világításkapcsoló a  vagy az **AUTO** állásban van.
- A feszültségellátás vagy a motor be van kapcsolva.

▶ Ködfényszóró be- vagy kikapcsolása:

Nyomja meg a **7** gombot.

▶ Hátsó ködlámpa be- vagy kikapcsolása:

Nyomja meg a **6** gombot.

Tartsa be a hátsó ködlámpa használatának az adott országra vonatkozó előírásait.

Fényszóró vetítési távolság beállítása

Feltételek

- A motor jár.

A fényszóró-magasságállítóval a gépkocsi terhelési állapothoz igazíthatja a fényszóró fénykúpját. Amikor utasok ülnek az ülésekre, vagy megakadja- ill. kiüríti a rakteret, a fénykúp megváltozik. Emiatt romolhatnak a látási viszonyok, és elvakíthatja a szembejövő forgalmat.

- 1** LED-fényszórókkal felszerelt gépkocsiknál a fényszóró vetítési távolság beállítása automatikus.

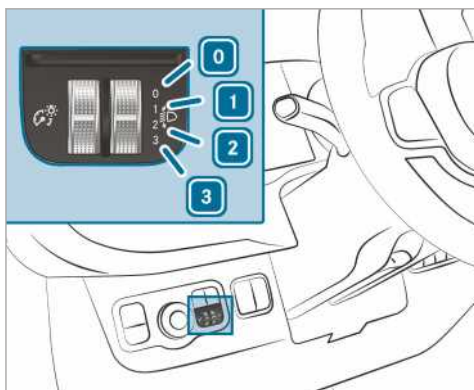

0 Vezetőülés és az utasülés foglalt

1 Vezetőülés, utasülés és a hátsó ülések foglaltak

- 2** Vezetőülés, utasülés és a hátsó ülések foglaltak, a rakter vagy rakfelület meg van rakodva
- 3** Vezetőülés és az utasülés foglalt, a max. megengedett hátsótengely-terhelés ki van használva

▶ Fordítsa a fényszóró-magasságállítót a megfelelő állásba.

Az utat 40 m és 100 m közötti távolságon kell megvilágítani, és a tompított fényszóró nem vakíthatja el a szembejövő forgalmat.

▶ Nem rakott gépkocsi esetén válassza a **0** állást.

Világítás kombinált kapcsolójának kezelése

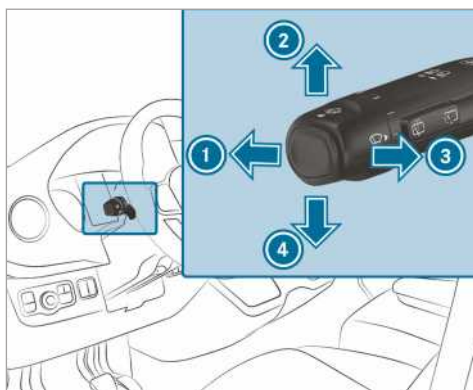

1 Távolsági fényszóró

2 Jobb oldali irányjelző

3 Fénykürt

4 Bal oldali irányjelző

▶ **Irányjelzés:** Nyomja a kombinált kapcsolót a kívánt **2** vagy **4** irányba, amíg nem reteszeliődik. Nagyobb kormányelmozdulásoknál a kombinált kapcsoló automatikusan visszaáll alaphelyzetbe.

▶ **Rövid irányjelzés:** Billentse röviden a kombinált kapcsolót a kívánt **2** vagy **4** irányba. A megfelelő irányjelző lámpa háromszor felvillog.

▶ **Távolsági fényszóró bekapcsolása:** Kapcsolja be a tompított fényszórót (→ oldal: 83).

▶ Nyomja előre **1** a kombinált kapcsolót. A kombinált műszeren világít a  ellenőrző lámpa. A kombinált kapcsoló visszaugrik a kiindulási helyzetébe.

i A távolsági fényszóró az **AUTO** állásban csak sötétben és járó motornál kapcsol be.

Távolsági fényszóró kikapcsolása: Nyomja előre **1** a kombinált kapcsolót, vagy húzza röviden a **3** nyíl irányába (A fénykürt kikapcsolja a távolsági fényszórót). A kombinált műszeren kialszik a **☰** ellenőrző lámpa. A kombinált kapcsoló visszaugrik a kiindulási helyzetébe.

i Távfény asszisztenssel felszerelt gépkocsik: Ha a távfény asszisztens aktív, akkor az vezérli a távolsági fényszóró be- és kikapcsolását (→ oldal: 85).

Fénykürt működtetése: Kapcsolja be a feszültségellátást vagy a gyújtást.

Húzza a kombinált kapcsolót röviden a **3** nyíl irányába.

Vészvillogó be- vagy kikapcsolása

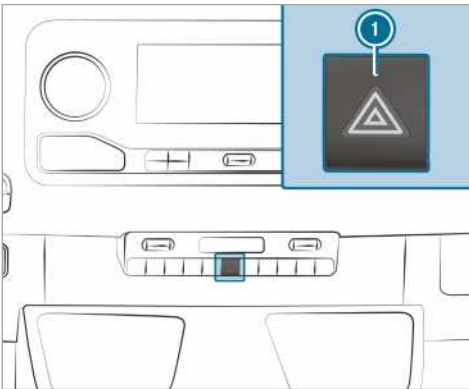

Be- és kikapcsolás: Nyomja meg az **1** gombot.

Ha a vészvillogó bekapcsolt állapotában használja az irányjelzőt, csak a gépkocsi megfelelő oldalán villognak az irányjelző lámpák.

A vészvillogó automatikusan bekapcsol, ha

- a légszák kinyílt,
- a gépkocsit 70 km/h feletti sebességről hirtelen megállásig fékezi.

Ha a vészvillogó automatikusan kapcsol be, a kikapcsolásához nyomja meg a vészvillogó kapcsolóját **1**.

A vészvillogó automatikusan kikapcsol, ha a gépkocsi teljes fékezés után ismét 70 km/h feletti sebességet ér el.

i A vészvillogó kikapcsolt gyújtásnál is működik.

Bekanyarodássegítő világítás

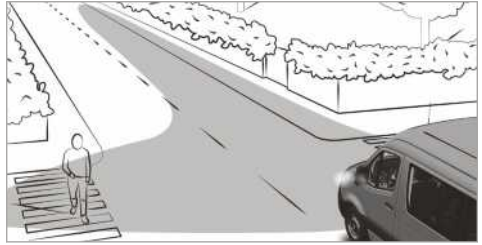

A bekanyarodássegítő világítás a kanyarodási irányban széles szögben javítja az úttest megvilágítását, ezáltal pl. a szűk kanyarok jobban beláthatók lesznek.

A funkció aktív:

- 40 km/h alatti sebesség és bekapcsolt irányjelző vagy elfordított kormánykerék esetén,
- 40 km/h és 70 km/h közötti sebesség és elfordított kormánykerék esetén.

A bekanyarodássegítő világítás ezt követően még rövid ideig világíthat, de legkésőbb három perc elteltével automatikusan kikapcsol.

i Hátrameneti sebességfokozatba kapcsoláskor a világítás az ellentétes oldalra vált.

Távfényasszisztens

Adaptív távfény asszisztens működése

▲ FIGYELEM Az adaptív távfény asszisztens használata ellenére balesetveszély állhat fenn

Az adaptív távfény asszisztens nem reagál a közlekedés alábbi résztvevőire:

- akik nincsenek kivilágítva, pl. a gyalogosok,
- akik gyengén vannak kivilágítva, pl. a kerékpárosok,
- akik eltart saját világítással haladnak, pl. szalagkorlát mögött.

Nagyon ritkán előfordulhat, hogy az adaptív távfényasszisztens egyáltalán nem vagy nem időben reagál a közlekedés saját világítással haladó résztvevőire.

Ilyen vagy hasonló helyzetekben előfordulhat, hogy az automatikus távolsági fényszóró nem kapcsol ki, vagy mégis bekapcsol.

- ▶ Mindig figyeljen a forgalmi helyzetre, és időben kapcsolja ki a távolsági fényszórót.

Az adaptív távfény asszisztens automatikusan vált a következők között:

- tompított fényszóró,
- távolsági fényszóró.

A rendszer felismeri, ha kivilágított jármű halad Önnel szemben vagy Ön előtt.

30 km/h feletti sebesség esetén:

- Ha a rendszer nem ismer fel más közlekedési résztvevőt, automatikusan bekapcsol a távolsági fényszóró.

25 km/h alatti sebesség vagy kielégítő közvilágítás esetén:

- A távolsági fényszóró automatikusan kikapcsol.

Rendszerkorlátok

Az adaptív távfény asszisztens nem képes figyelembe venni az időjárási és útviszonyokat, valamint a közlekedési helyzetet.

A felismerés az alábbi esetekben korlátozott lehet:

- rossz látási viszonyok között (pl. ködben, zuhogó esőben vagy hóban),
- ha a szenzorok szennyezettek vagy el vannak takarva.

Az adaptív távfény asszisztens csupán segédeszköz. Az adott fény- és látási viszonyoknak, valamint a közlekedési helyzetnek megfelelő gépkocsi-világítás mindig az Ön felelőssége.

A rendszer optikai szenzora a szélvédő mögött, a tetőn lévő kezelőegység közelében található.

Távfény asszisztens be- vagy kikapcsolása

- ▶ **Bekapcsolás:** Fordítsa a világításkapcsolót az **AUTO** állásba.
- ▶ Kapcsolja be a távolsági fényszórót a kombinált kapcsolóval.
Ha a rendszer sötétben automatikusan bekapcsolja a távolsági fényszórót, a multifunkciós kijelzőn világít a ellenőrző lámpa.
- ▶ **Kikapcsolás:** Kapcsolja ki a távolsági fényszórót a kombinált kapcsolóval.

Külső utánvilágítás idejének beállítása

Feltételek

- A világításkapcsoló **AUTO** állásban van.

Multimédia-rendszer:

▶▶ Beállítások ▶▶ Világítás ▶▶ Külső utánvilágítás

- ▶ Állítson be egy utánvilágítási időt.

A gépkocsi leállításakor a külső világítás a beállított időre bekapcsol.

Környezetvilágítás be-/kikapcsolása

Multimédia-rendszer:

▶▶ Beállítások ▶▶ Világítás ▶▶ Környezetvilágítás

- ▶ A funkciót bekapcsolhatja vagy kikapcsolhatja.

A kireteszelés után a külső világítás 40 másodpercig világít. Ha beindítja a gépkocsit, kikapcsol a környezetvilágítás és bekapcsol az automatikus menet közbeni világítás.

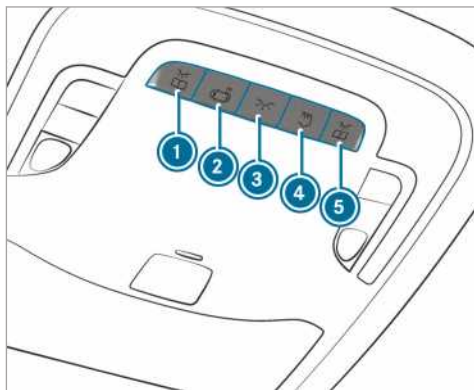

Belső világítás beállítása

Első kezelőegység a tetőn





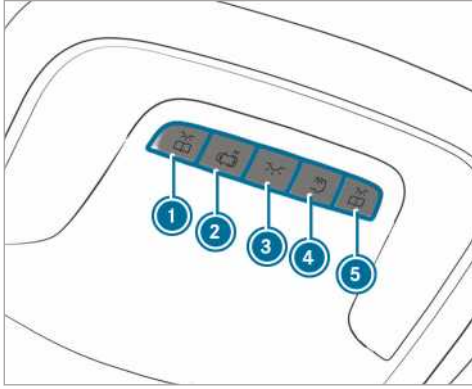

1. változat

- ▶ Bal oldali első olvasólámpa be- vagy kikapcsolása
- ▶ Automatikusan belsővilágítás-vezérlés be- és kikapcsolása
- ▶ Első belső világítás be- vagy kikapcsolása



- ▶ ④  Hátsó/csomagtér-világítás be- vagy kikapcsolása
- ▶ ⑤  Jobb oldali első olvasólámpa be- vagy kikapcsolása

**2. változat**

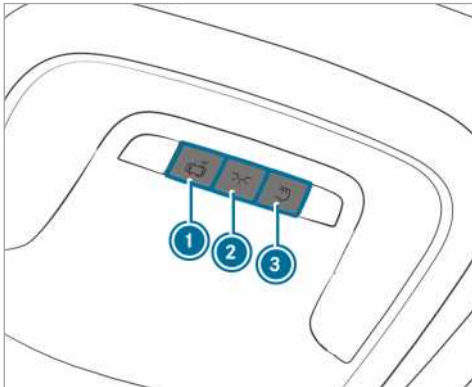
- ▶ ①  Bal oldali első olvasólámpa be- vagy kikapcsolása
- ▶ ②  Automatikus belsővilágítás-vezérlés be- és kikapcsolása
- ▶ ③  Első belső világítás be- vagy kikapcsolása
- ▶ ④  Hátsó/csomagtér-világítás be- vagy kikapcsolása
- ▶ ⑤  Jobb oldali első olvasólámpa be- vagy kikapcsolása

**3. változat**

- ▶ ①  Automatikus belsővilágítás-vezérlés be- és kikapcsolása

- ▶ ②  Első belső világítás be- vagy kikapcsolása
- ▶ ③  Hátsó/csomagtér-világítás be- vagy kikapcsolása

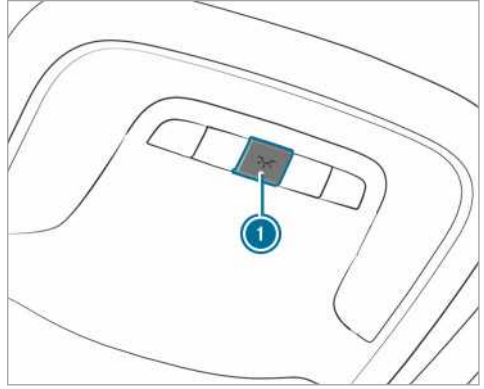
**4. változat**

- ▶ ①  Belső világítás be- vagy kikapcsolása

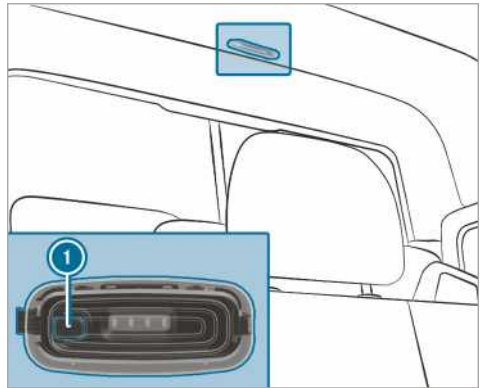
Hátsó belső világítás

- ▶ ① Hátsó/raktérvilágítás be- vagy kikapcsolása

Mozgásjeladó

▲ FIGYELEM A mozgásjeladó lézersugarai miatt sérülésveszély áll fenn

A mozgásjeladó láthatatlan LED-sugarakat (Light Emitting Diode) bocsát ki.

Ezek a LED-sugarak az 1M osztályba tartozó lézerek minősülnek, és a következő helyzetekben károsíthatják a retinát:

- ha hosszabb ideig közvetlenül a mozgásjeladó szűretlen lézersugarába néz,
 - ha optikai eszközökkel, pl. szemüveggel vagy nagyítóval közvetlenül a mozgásjeladó lézersugarába néz.
- ▶ Soha ne nézzen közvetlenül a mozgásjeladóba.

A mozgásjeladó a raktérben, a választófal mögött, a tető közepén található.

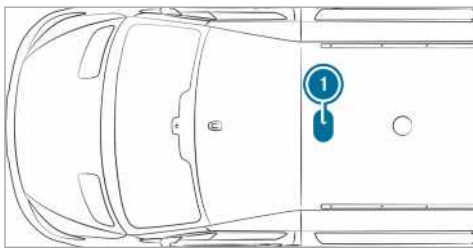

1. Mozcásjeladó helyzete

Ha a gépkocsi fel van szerelve mozgásjeladóval, a raktérvilágítást a mozgásjeladó is bekapcsolja.

Ha a mozgásjeladó a gépkocsi álló helyzetében mozgást észlel a raktérben, kb. két percre bekapcsol a raktérvilágítás.

A mozgásjeladó bekapcsolhatja a raktérvilágítást, ha

- a gépkocsit álló helyzetében rögzítette a rögzítőfékkel, és nem lép a fékpedálra, vagy
- automatikus sebességváltóval felszerelt gépkocsiknál a választókar **P** állásban van, és nem lép a fékpedálra,
- a gépkocsit kívülről nem reteszeli a kulccsal.

Ha több órán keresztül semmilyen változást nem észlel a gépkocsin (pl. ajtónyitás), a mozgásjeladó automatikusan kikapcsol. Ennek köszönhetően elkerülheti az akkumulátor lemerülését.

Belső utánvilágítás idejének be-/kikapcsolása

Multimédia-rendszer:

➔ ➔ Beállítások ➔ Világítás ➔ Belső utánvilágítás

▶ Az utánvilágítási időt be- vagy kikapcsolhatja.

Fényforrások cseréje

Megjegyzések a fényforráscseréhez

▲ FIGYELEM Izzócseré során a forró alkatrészek miatt égésveszély áll fenn

Az izzók, lámpák és csatlakozók az üzemeltetés során nagyon felforrósodhatnak.

Az izzók cseréjekor megégetheti magát ezekkel az alkatrészekkel.

▶ Az izzócseré előtt hagyja lehűlni ezeket az alkatrészeket.

- Ne használjon olyan fényforrást, amelyik leest, vagy amelynek üvegburáján karcok találhatók. Ellenkező esetben a fényforrás szétduzzanhat.
- A fényforrás szétduzzanhat, ha Ön megérinti, amikor forró, leejti vagy megkarcolja.
- A fényforrás üvegburáján lévő foltok csökkenthetik a fényforrás élettartamát. Ne fogja meg az izzó üvegburáját puszta kézzel. Szükség esetén tisztítsa meg a kihűlt izzót alkohollal vagy denaturált szeszszel, majd törölje szárazra egy szöszmentes kendővel.
- Óvja a fényforrásokat a nedvességtől és a folyadékkal való érintkezéstől.

Mindig ügyeljen az izzók megfelelő illeszkedésére.

A következőkből ismerhető fel, hogy a gépkocsija LED-lámpákkal van felszerelve: A fénykúp a motor beindításakor fentről lefelé, majd visszafelé mozog. Ennek megfigyeléséhez a motor beindítása előtt kapcsolja be a tompított fényszórót.

Az izzók és a lámpák a gépkocsibiztonság fontos alkotóelemei. Ezért ügyeljen arra, hogy azok mindig megfelelően működjenek. Rendszeresen ellenőriztesse a fényszóró-beállítását.

- Izzócseré előtt kapcsolja ki a gépkocsi világításrendszerét. Így elkerülheti a rövidzárlatot.
- Az izzókat csak zárt, kifejezetten azokhoz tervezett lámpákban használja.
- Csak ugyanolyan típusú és megfelelő névleges feszültségű tartalékizzókat használjon.

Ha az új fényforrás sem világít, keressen fel minősített szakműhelyt.

Első fényforrások cseréje (halogén fényszórókkal felszerelt gépkocsik)

Első fényforrástípusok áttekintése

A következő fényforrásokat saját maga cserélheti.

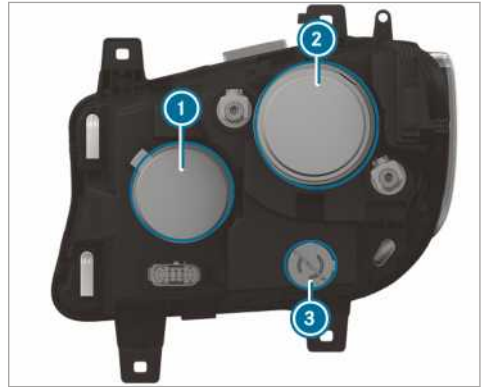
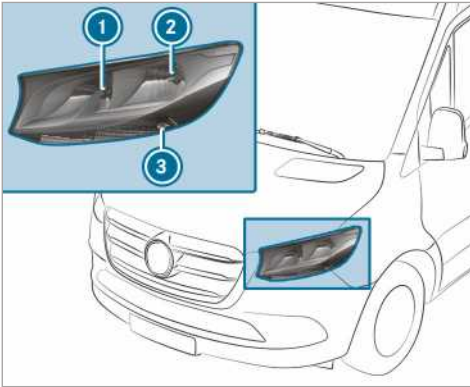

Halogén fényszóró

- ① Távolsági fényszóró/nappali menetfény:
H15 55 W/15 W
- ② Tompított fényszóró/helyzetjelző lámpa:
H7 55 W/W 5 W
- ③ Irányjelző: PY 21 W

Halogén fényszóró cseréje

Feltételek

- **Tompított fényszóró:** H7 55 W típusú fényforrás
- **Távolsági fényszóró/nappali menetfény:** H15 55 W/15 W típusú fényforrás
- **Helyzetjelző világítás:** W 5 W típusú fényforrás
- **Irányjelző:** PY 21 W típusú fényforrás

- ① Távolsági fényszóró/nappali menetfény házfedele
- ② Tompított fényszóró/helyzetjelző világítás házfedele
- ③ Irányjelző foglalat

▶ Kapcsolja ki a világításrendszert.

▶ **Távolsági fényszóró/nappali menetfény:**

- ▶ Húzza le hátrafelé a házfedelet ①.
- ▶ Fordítsa el balra a foglalatot, majd húzza ki.
- ▶ Húzza ki a fényforrást a foglalatból.
- ▶ Helyezze be az új fényforrást a foglalatba, úgy, hogy annak aljzata teljesen felfeküdjön a foglalat aljára.
- ▶ Helyezze vissza, majd fordítsa jobbra a foglalatot.
- ▶ Helyezze fel a házfedelet ①.

▶ **Tompított fényszóró/helyzetjelző világítás:**

- ▶ Húzza le hátrafelé a házfedelet ②.
- ▶ Húzza ki hátrafelé a foglalatot.
- ▶ Húzza ki a fényforrást a foglalatból.
- ▶ Helyezze be az új fényforrást a foglalatba, úgy, hogy annak aljzata teljesen felfeküdjön a foglalat aljára.
- ▶ Helyezze be egyenesen a foglalatot.
- ▶ Helyezze fel a házfedelet ②.

▶ **Irányjelző:** Kapcsolja ki a világításrendszert.

- ▶ Fordítsa el balra a foglalatot ③, és vegye le.
- ▶ A fényforrást enyhe nyomással fordítsa balra, majd húzza ki a foglalatból.
- ▶ Helyezze be az új fényforrást a foglalatba, majd fordítsa jobbra.
- ▶ Helyezze vissza a foglalatot ③, majd fordítsa jobbra.

Kiegészítő irányjelző

Feltételek

- Kiegészítő irányjelző (összkerékajtású gépkocsik): P 21 W típusú fényforrás

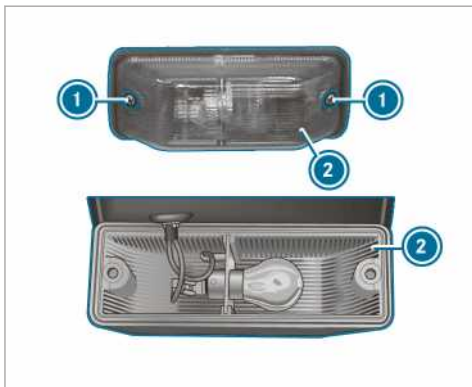

- ▶ Kapcsolja ki a világításrendszert.
- ▶ Lazítsa meg a csavarokat ①, és vegye le a lámpaüveget ②.
- ▶ A fényforrást enyhe nyomással fordítsa balra, majd húzza ki a foglalatból.
- ▶ Helyezze be az új izzót a foglalatba, majd fordítsa jobbra.
- ▶ Helyezze fel a lámpaüveget ②, és csavarja be a csavarokat ①.

Hátsó fényforrások cseréje (zárt dobozos felépítményű gépkocsi és kombi)

Hátsó fényforrástípusok áttekintése (zárt dobozos felépítményű és kombi kivitelű gépkocsik)

A következő fényforrásokat saját maga cserélheti.

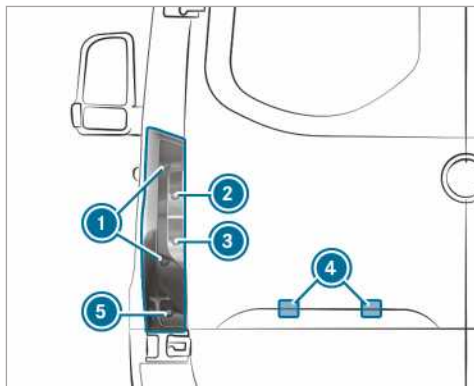

Standard hátsó lámpával felszerelt gépkocsik

- ① Féklámpa/hátsó helyzetjelző világítás/helyzetjelző világítás: P 21 W
- ② Irányjelző: PY 21 W
- ③ Tolatólámpa: P 21 W
- ④ Rendszámtábla-világítás: W 5 W
- ⑤ Hátsó ködlámpa: P 21 W

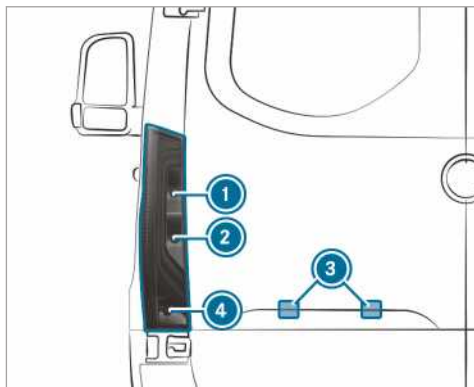

Részben LED-es hátsó lámpával felszerelt gépkocsik

- ① Irányjelző: PY 21 W
- ② Tolatólámpa: P 21 W
- ③ Rendszámtábla-világítás: W 5 W
- ④ Hátsó ködlámpa: P 21 W

Hátsó helyzetjelző lámpa (zárt dobozos felépítményű és kombi kivitelű gépkocsik)

Feltételek

- Féklámpa/hátsó helyzetjelző világítás/helyzetjelző világítás: P 21 W típusú fényforrás

- **Irányjelző:** PY 21 W típusú fényforrás
- **Hátsó ködlámpa:** P 21 W típusú fényforrás
- **Tolatólámpa:** P 21 W típusú fényforrás

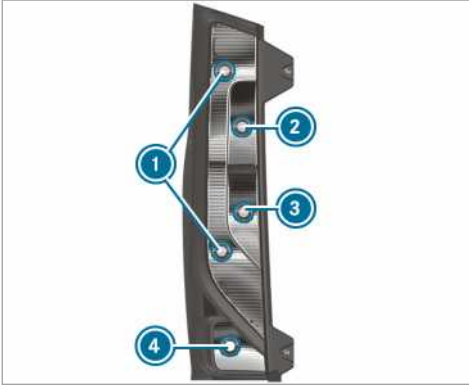

- ① Féklámpa/hátsó helyzetjelző világítás/helyzetjelző világítás
- ② Irányjelző
- ③ Tolatólámpa
- ④ Hátsó ködlámpa

- ▶ Kapcsolja ki a világításrendszert.
- ▶ Nyissa ki a hátsó ajtót.

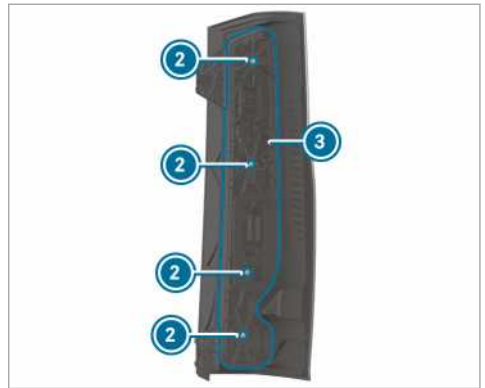
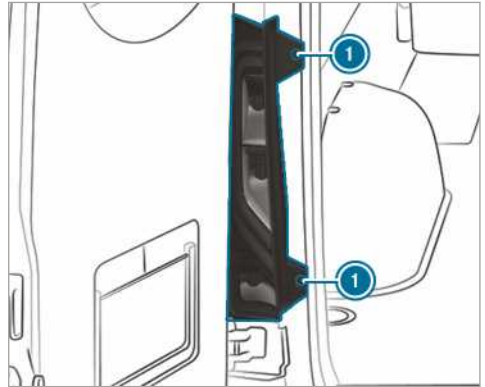

- ▶ **Kiszerelés:** Lazítsa meg a csavarokat ①, és húzza ki a hátsó helyzetjelző lámpát.
- ▶ Húzza le a csatlakozót az izzótartóról ③.
- ▶ Lazítsa meg a csavarokat ②, majd vegye ki az izzótartót ③ a hátsó helyzetjelző lámpából.
- ▶ A fényforrást enyhe nyomással fordítsa balra, majd húzza ki a foglalatból.
- ▶ Helyezze be az új fényforrást a foglalatba, majd fordítsa jobbra.
- ▶ **Beszerelés:** Helyezze rá az izzótartót ③ a hátsó helyzetjelző lámpára, és csavarja be a csavarokat ②.
- ▶ Nyomja rá a csatlakozót az izzótartóra ③.
- ▶ Helyezze be a hátsó helyzetjelző lámpát, és csavarja be a csavarokat ①.

Rendszám-tábla-világítás

Feltételek

- **Rendszám-tábla-világítás:** W 5 W típusú fényforrás

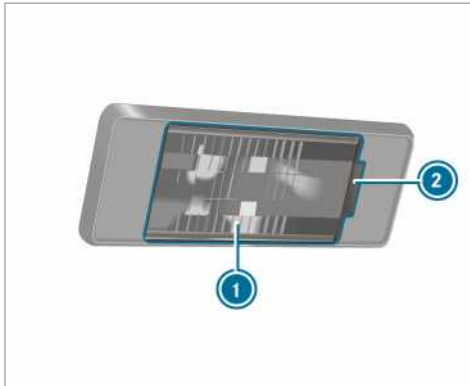

- ▶ Kapcsolja ki a világításrendszert.
- ▶ Illesszen a mélyedésbe 2 pl. egy csavarhúzó, és óvatosan emelje le a lámpaüveget 1.
- ▶ Húzza ki a fényforrást a foglalatból.
- ▶ Helyezze be az új fényforrást a foglalatba.
- ▶ Helyezze vissza a lámpaüveget, és pattintsa be a helyére úgy, hogy reteszelődjön.

Hátsó fényforrások cseréje (alváz)

Hátsó fényforrástípusok áttekintése (alváz)

A következő fényforrásokat saját maga cserélheti.

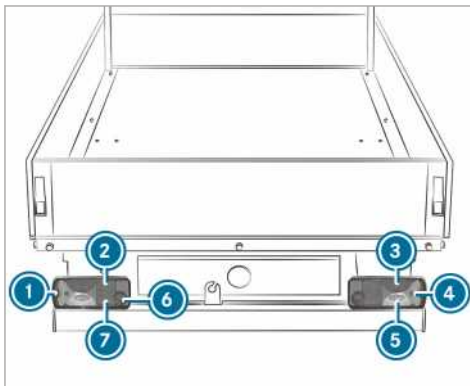

Standard hátsó lámpával felszerelt gépkocsik

- 1 Kontúrvilágítás: R 5 W
- 2 Hátsó helyzetjelző világitás: R 5 W

- 3 Féklámpa: P 21 W
- 4 Irányjelző: PY 21 W
- 5 Totatólámpa: P 21 W
- 6 Hátsó ködlámpa (vezetőoldali): P 21 W
- 7 Rendszám-tábla-világítás: R 5 W

Hátsó lámpa (alváz)

Feltételek

- **Kontúrvilágítás:** R 5 W típusú fényforrás
- **Irányjelző:** PY 21 W típusú fényforrás
- **Féklámpa:** P 21 W típusú fényforrás
- **Hátsó helyzetjelző világitás:** R 5 W típusú fényforrás
- **Hátsó ködlámpa:** P 21 W típusú fényforrás
- **Rendszám-tábla-világítás:** R 5 W típusú fényforrás
- **Totatólámpa:** P 21 W típusú fényforrás

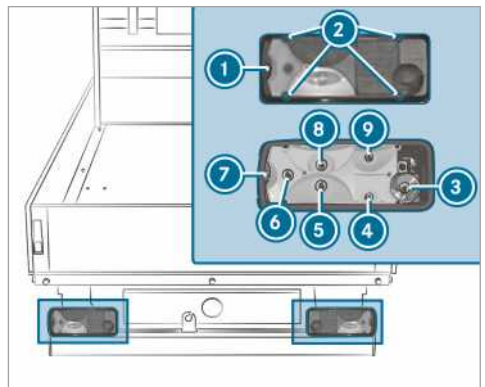

- 1 Lámpaüveg
- 2 Csavarok
- 3 Kontúrvilágítás
- 4 Irányjelző
- 5 Féklámpa
- 6 Hátsó helyzetjelző világitás
- 7 Hátsó ködlámpa
- 8 Rendszám-tábla-világítás
- 9 Totatólámpa

- ▶ Kapcsolja ki a világításrendszert.
- ▶ Lazítsa meg a csavarokat 1, és vegye le a lámpaüveget 2.
- ▶ Húzza le a csatlakozót az izzótartóról.
- ▶ A fényforrást enyhe nyomással fordítsa balra, majd húzza ki a foglalatból.

- ▶ Helyezze be az új fényforrást a foglalatba, majd fordítsa jobbra.
- ▶ Helyezze fel a lámpaüveget ②, és csavarja be a csavarokat ①.

Kiegészítő világítás fényforrásainak cseréje

Oldalsó körvonal-világítás

Feltételek

- **Oldalsó körvonal-világítás:** LED típusú fényforrás

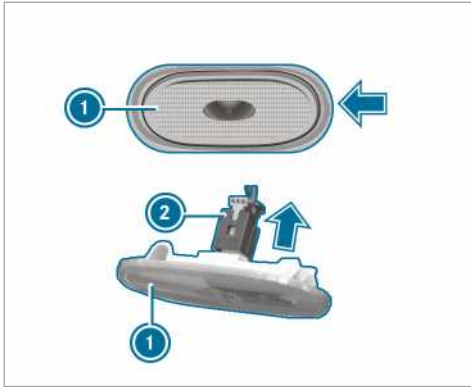

- ▶ Kapcsolja ki a világításrendszert.
- ▶ Illesszen oldalra pl. egy csavarhúzóval, és a nyíl irányában óvatosan emelje le az oldalsó körvonal-világítás világítótestet ①.
- ▶ Húzza le a csatlakozót ② a nyíl irányában az oldalsó körvonal-világítás világítótestről ①.
- ▶ Kösse össze az új oldalsó körvonal-világítás világítótestet a csatlakozóval.
- ▶ Balról illesztve helyezze vissza az oldalsó körvonal-világítás világítótestet, majd nyomja be. Az oldalsó körvonal-világítás világítótestet hallhatóan reteszeli.

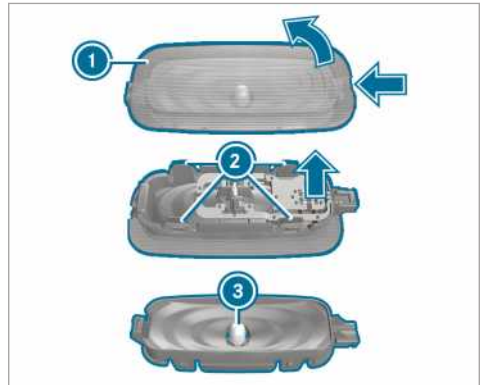

- ▶ Kapcsolja ki a belső világítást.
- ▶ Megfelelő eszközzel (pl. csavarhúzóval) nyomja be a lámpaüveg ① reteszelőrugóját, majd emelje le a lámpaüveget a világítótestházzal együtt.
- ▶ **Lámpaüveg lehúzása a világítótestházzal:** Nyomja befelé a lámpaüveg ② füleit.
- ▶ Vegye ki az fényforrást ③ a világítótestházból.
- ▶ Helyezze be az új fényforrást.
- ▶ Illessze a lámpaüveget a világítótestházra, és reteszelve.
- ▶ Helyezze vissza a lámpaüveget a világítótestházzal együtt, és reteszelve.

Belső tér-világítás fényforrásainak cseréje

Hátsó belső tér-világítás-világítóttest izzója

Feltételek

- ① A szériakivitelű izzómeghibásodás-ellenőrzés működésének biztosítása érdekében csak a gyárilag beszerelttel megegyező típusú és teljesítményű fényforrásokat szabad használni.

Ablaktörlők

Szélvédő ablaktörlőinek be- vagy kikapcsolása

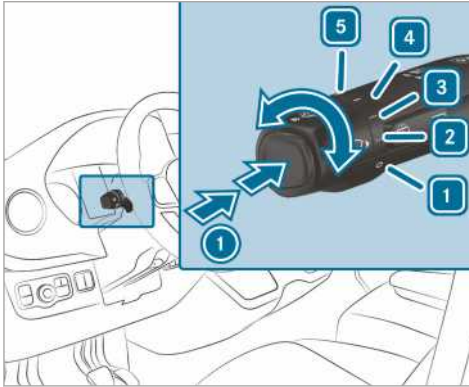

- ① Egyszeri törlés/törlés mosófolyadékkal
- 1 Ablaktörlő kikapcsolva
- 2 Normál szakaszos törlés
Esőszenzorral felszerelt gépkocsik: Normál automatikus törlés
- 3 Gyakori szakaszos törlés
Esőszenzorral felszerelt gépkocsik: Gyakori automatikus törlés
- 4 Lassú folyamatos törlés
- 5 Gyors folyamatos törlés

► Fordítsa a kombinált kapcsolót a megfelelő 1 - 5 állásba.

► **Egyszeri törlés/mosás:** Nyomja a kombinált kapcsoló gombját az ① nyíl irányába.

- Egyszeri törlés
- Törlés mosófolyadékkal

Hátsó ablak ablaktörlőjének be-/kikapcsolása

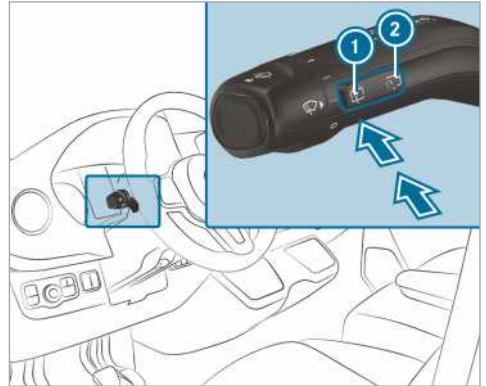

- ① Egyszeri törlés/mosás
- ② Szakaszos törlés

► **Egyszeri törlés:** Nyomja az ① gombot a kapcsolási pontig.

► **Törlés mosófolyadékkal:** Nyomja az ① gombot a kapcsolási ponton túl.

► **Szakaszos törlés be- vagy kikapcsolása:**

Nyomja meg a ② gombot.

Amikor bekapcsolja a hátsóablak-törlőt, a műszerkijelzőn megjelenik a szimbólum.

Szélvédő ablaktörlőlapátjainak cseréje

⚠ FIGYELEM Az ablaktörlőlapátok cseréjekor fennáll a beszorulás veszélye az ablaktörlők bekapcsolása következtében

Ha az ablaktörlőlapátok cseréjekor elindul az ablaktörlő, becsípődhetnek a testrészei az ablaktörlőkarnál.

► Az ablaktörlőlapátok cseréje előtt mindig kapcsolja ki az ablaktörlőket és a gyújtást.

⚠ FIGYELEM Ha felnyitott motorháztető mellett használja az ablaktörlőket, sérülésveszély áll fenn

Ha felnyitott motorháztetőnél elindul az ablaktörlő, az ablaktörlő-rudazat becsípheti a testrészeit.

► Mielőtt felnyitja a motorháztetőt, mindig kapcsolja ki az ablaktörlőket és a gyújtást.

- i Ha az ablaktörlőlapátok elkoptak, a szélvédő törlése nem lesz kielégítő. Évente kétszer cserélje ki az ablaktörlőlapátokat, lehetőleg tavasszal és ősszel.

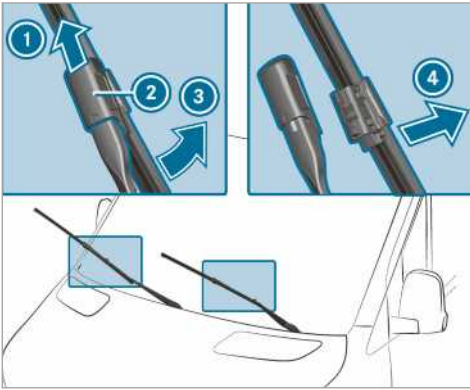

- ▶ Hajtsa fel az ablaktörlőkart ③ a szélvédőről.
- ▶ Fogja meg az ablaktörlőkart ③, és az ablaktörlőlapátot hajtsa el ütközésig az ablaktörlőkartól ③ a nyíl irányába.
- ▶ Tolja fel a tolókát ② a nyíl irányába, amíg nem reteszeliődik.
- ▶ Hajtsa vissza az ablaktörlőlapátot az ablaktörlőkarra.
- ▶ Húzza le az ablaktörlőlapátot az ablaktörlőkarról ①.
- ▶ Helyezze be az új ablaktörlőlapátot ① az ablaktörlőkaron ③ levő tartóba.

Eközben ügyeljen a két ablaktörlőlapát eltérő hosszára:

- vezetőoldal: hosszú ablaktörlőlapát,
- utasoldal: rövid ablaktörlőlapát.
- ▶ Tolja lefelé a tolókát ②, amíg nem reteszeliődik.
- ▶ Hajtsa vissza az ablaktörlőkart ③ a szélvédőre.

Szélvédő ablaktörlőlapátjainak cseréje (WET WIPER rendszer)

- ▲ FIGYELEM** Az ablaktörlőlapátok cseréjekor fennáll a beszorulás veszélye az ablaktörlők bekapcsolása következtében

Ha az ablaktörlőlapátok cseréjekor elindul az ablaktörlő, becsipódhatnak a testrészei az ablaktörlőkarnál.

- ▶ Az ablaktörlőlapátok cseréje előtt mindig kapcsolja ki az ablaktörlőket és a gyújtást.

- ▲ FIGYELEM** Ha felnyitott motorháztető mellett használja az ablaktörlőket, sérülésveszély áll fenn

Ha felnyitott motorháztetőnél elindul az ablaktörlő, az ablaktörlő-rudazat becsipíheti a testrészeit.

- ▶ Mielőtt felnyitja a motorháztetőt, mindig kapcsolja ki az ablaktörlőket és a gyújtást.

- i Ha az ablaktörlőlapátok elkoptak, a szélvédő törlése nem lesz kielégítő. Évente kétszer cserélje ki az ablaktörlőlapátokat, lehetőleg tavasszal és ősszel.

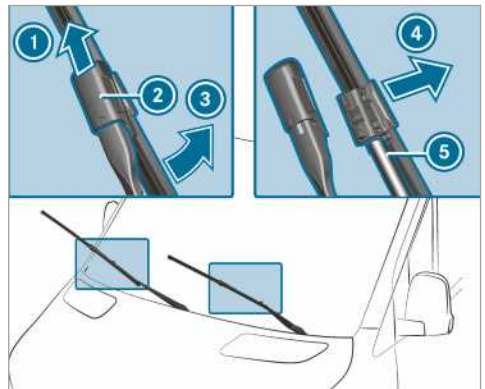

- ▶ Hajtsa fel az ablaktörlőkart ③ a szélvédőről.
- ▶ Fogja meg az ablaktörlőkart ③, és az ablaktörlőlapátot hajtsa el ütközésig az ablaktörlőkartól ③ a nyíl irányába.
- ▶ Tolja fel a tolókát ② a nyíl irányába, amíg nem reteszeliődik.
- ▶ Húzza le az ablaktörlőlapátot ① az ablaktörlőkarról a ④ nyíl irányába.

- ▶ Óvatosan húzza le a tömlőt ⑤ az ablaktörlőlapátról.
- ▶ Rögzítse a tömlőt ⑤ az új ablaktörlőlapátra.
- ▶ Helyezze be az új ablaktörlőlapátot ① az ablaktörlőkaron ③ levő tartóba.

Eközben ügyeljen a két ablaktörlőlapát eltérő hosszára:

- vezetőoldal: hosszú ablaktörlőlapát,
 - utasoldal: rövid ablaktörlőlapát.
- ▶ Tolja lefelé a tolokát ②, amíg nem reteszeldődik.
 - ▶ Hajtsa vissza az ablaktörlőlapátot az ablaktörlőkarra.
 - ▶ Hajtsa vissza az ablaktörlőkart ③ a szelvérdőre.

Hátsó ablak ablaktörlőlapátjának cseréje

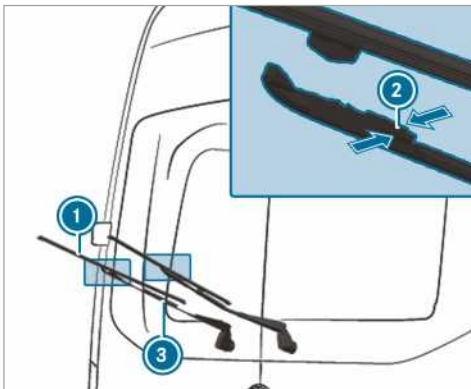

- ▶ Hajtsa fel az ablaktörlőkart ③ a hátsó ablakról.
- ▶ Nyomja össze a két tartókapcsot ② a nyíl irányába, és hajtsa el az ablaktörlőlapátot az ablaktörlőkarról.
- ▶ Húzza ki felfelé az ablaktörlőlapátot ① az ablaktörlőkaron ③ levő tartóból.
- ▶ Helyezze be az új ablaktörlőlapátot ① az ablaktörlőkaron ③ levő tartóba.
- ▶ Nyomja az új ablaktörlőlapátot ① az ablaktörlőkarra ③, amíg a tartókapcsok nem reteszeldődnek.
- ▶ Hajtsa vissza az ablaktörlőkart ③ a hátsó ablakra.

Tükrök

Külső visszapillantó tükrök kezelése

▲ FIGYELEM Balesetveszély áll fenn a járműbeállítások vezetése közben történő elvégzése esetén

Az alábbi helyzetekben elveszítheti uralmát a jármű felett:

- ha vezetés közben állítja be a vezetőülést, a fejtámlát, a kormánykereket vagy a tükröket,
- ha vezetés közben csatolja be a biztonsági övet.

▶ A motor beindítása előtt: Állítsa be a vezetőülést, a fejtámlát, a kormánykereket és a tükröket, valamint csatolja be a biztonsági övet.

▲ FIGYELEM A külső visszapillantó tükrök használata esetén a távolságok nem megfelelő megítélése miatt balesetveszély áll fenn

A külső visszapillantó tükrök kicsinyítenek. A tárgyak közelebb vannak, mint ahogyan a tükrökben látszanak.

Emiatt előfordulhat, hogy rosszul méri fel a közlekedés Ön mögött haladó résztvevőinek távolságát, pl. forgalmisáv-váltáskor.

▶ Ezért a vállá fölért hátrapillantva mindig győződjön meg a közlekedés más résztvevőitől való távolságról.

Külső visszapillantó tükrök kézi beállítása

- ▶ Állítsa a külső visszapillantó tükröt kézzel a megfelelő helyzetbe.
- ▶ **Kiugrasztott külső visszapillantó tükrök reteszelve:** Nyomja a külső visszapillantó tükröt kézzel a megfelelő helyzetbe.

Külső visszapillantó tükrök elektromos beállítása

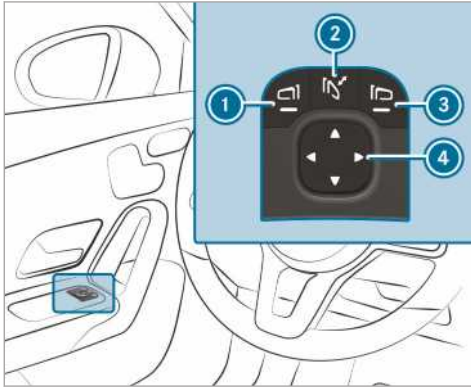

Példa

! **MEGJEGYZÉS** Elektromos külső visszapillantó tükrök károsodása

Ha az elektromos külső visszapillantó tükröket kézzel hajtja be vagy ki, akkor előfordulhat, hogy azok károsodnak vagy nem reteszeldnek megfelelően.

Ha a gépkocsi gépi mosása során a külső visszapillantó tükrök nincsenek behajtvva, a mosófejek erőszakkal behajthatják a külső visszapillantó tükröket, és azok károsodhatnak.

- ▶ A külső visszapillantó tükröket csak elektromosan hajtja be és ki.
- ▶ A gépkocsi gépi mosása előtt hajtja be a külső visszapillantó tükröket.

- ▶ Elindulás előtt kapcsolja be a feszültségellátást vagy a gyújtást.
- ▶ **Be- vagy kihajtás:** Nyomja meg röviden a ② gombot.
- ▶ **Beállítás:** Az ① vagy a ③ gombbal válassza ki a beállítandó külső visszapillantó tükröt.
- ▶ A ④ gombbal állítsa be a tükörlap helyzetét.
- ▶ **Kiugrasztott külső visszapillantó tükröreteszélése:** Tartsa lenyomva a ② gombot. Egy kattánás hallható, amelyet egy ütési zaj követ. A külső visszapillantó tükrö a megfelelő helyzetbe áll.

Külső visszapillantó tükrök fűtése

- ▶ **Hátsóablak-fűtés nélküli gépkocsik:** Alacsony hőmérsékletek esetén a motorindítást

követően automatikusan bekapcsol a tükörfűtés.

- ▶ **Hátsóablak-fűtéssel felszerelt gépkocsik:** Alacsony hőmérsékletek esetén a motorindítást követően automatikusan bekapcsol a tükörfűtés. Ezenkívül a tükörfűtés a hátsóablak-fűtéssel együtt is bekapcsolható a hátsóablak-fűtés gombjával.

Belső visszapillantó tükrö elsötétítése

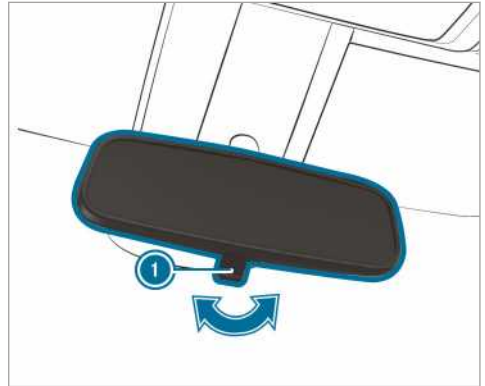

- ▶ **Belső visszapillantó tükrö elsötétítése:** Billentse a tükörbillentő kart ① a nyíl irányába.

Napellenzők kezelése

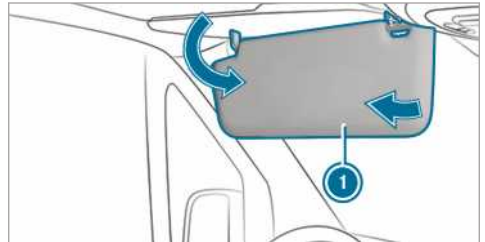





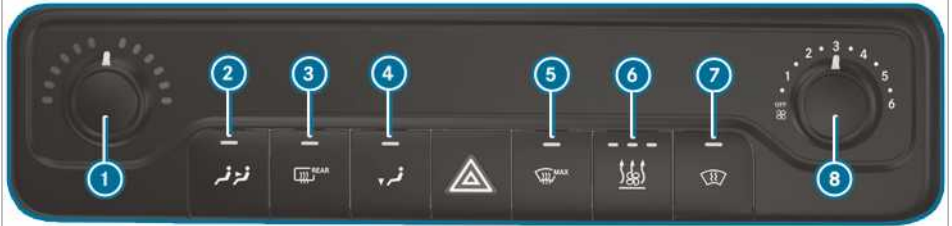

- ▶ **Elülső árnyékolás:** Hajtsa le a napellenzőt ①.
- ▶ **Oldalsó árnyékolás:** Billentse oldalra a napellenzőt ①.

Klímarendszerek áttekintése









Fűtőberendezés



- ① Hőmérséklet beállítása
- ②  Hátó utastér fűtésének be- vagy kikapcsolása
- ③  Hátóablak-fűtés be- vagy kikapcsolása (→ oldal: 103)
- ④  Levegőelosztás a lábterbe be- vagy kikapcsolása
- ⑤  Szélvédő jégmentesítésének be- vagy kikapcsolása (→ oldal: 102)
- ⑥ Állóhelyzeti fűtéssel vagy kiegészítő fűtéssel felszerelt gépkocsik:  Állóhelyzeti fűtés vagy kiegészítő fűtés be- vagy kikapcsolása (→ oldal: 105)
- ⑦  Szélvédőfűtéssel felszerelt gépkocsik: Szélvédőfűtés be- vagy kikapcsolása (→ oldal: 103)
- ⑧ Levegőmennyiség beállítása
- ⑨ A gombok ellenőrző lámpái azt jelzik, hogy az adott funkció be van-e kapcsolva.

TEMPMATIC



- 1 ▼▲ Hőmérséklet beállítása
- 2 Kijelző
- 3 ☼ Levegőmennyiség beállítása
- 4  Szélvédőfűtéssel felszerelt gépkocsik: Szélvédőfűtés be- vagy kikapcsolása (→ oldal: 103)
- 5 Állóhelyzeti fűtéssel vagy kiegészítő fűtéssel felszerelt gépkocsik:  Állóhelyzeti fűtés vagy kiegészítő fűtés be- vagy kikapcsolása (→ oldal: 105)
- 6  Hátsóablak-fűtéssel felszerelt gépkocsik:  Hátsóablak-fűtés be- vagy kikapcsolása (→ oldal: 103)
- 7  Belsőlevegő keringetés üzemmód be- vagy kikapcsolása (→ oldal: 102)
- 8  Szélvédő jégmentesítésének be- vagy kikapcsolása (→ oldal: 102)
- 9  Levegőelosztás beállítása (→ oldal: 102)
- 10  A/C funkció be- vagy kikapcsolása (→ oldal: 101)
- 11  2 zónás klímarendszerrel felszerelt gépkocsik: Hátsó klimatizálás/fűtés beállítása (az ellenőrző lámpa villog) (→ oldal: 100)
- i A gombok ellenőrző lámpái azt jelzik, hogy az adott funkció be van kapcsolva.

THERMOTRONIC

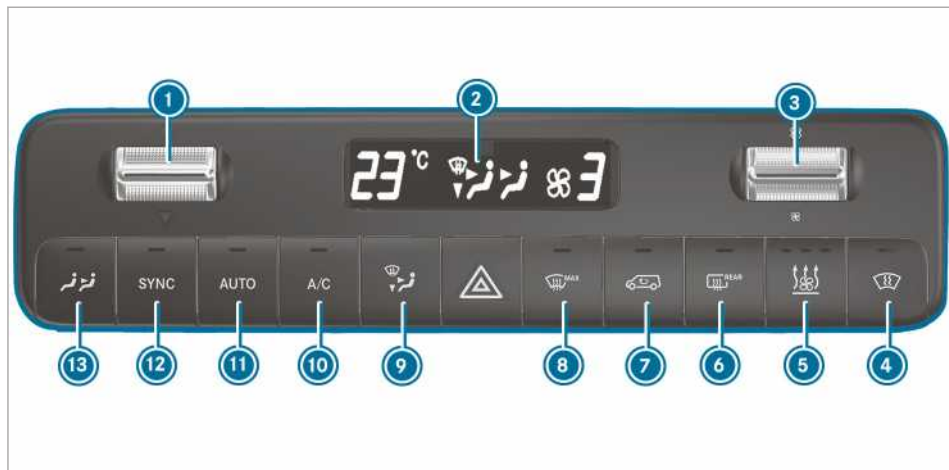

- 1 ▼▲ Hőmérséklet beállítás
- 2 Kijelző
- 3 Levegőmennyiség beállítása
- 4 Szélvédőfűtéssel felszerelt gépkocsik: Szélvédőfűtés be- vagy kikapcsolása (→ oldal: 103)
- 5 Állóhelyzeti fűtéssel vagy kiegészítő fűtéssel felszerelt gépkocsik: Állóhelyzeti fűtés vagy kiegészítő fűtés be- vagy kikapcsolása (→ oldal: 105)
- 6 Hátsóablak-fűtéssel felszerelt gépkocsik: Hátsóablak-fűtés be- vagy kikapcsolása (→ oldal: 103)
- 7 Belsőlevegő keringtetés üzemmód be- vagy kikapcsolása (→ oldal: 102)
- 8 Szélvédő jégmentesítésének be- vagy kikapcsolása (→ oldal: 102)
- 9 Levegőelosztás beállítása (→ oldal: 102)
- 10 A/C funkció be- vagy kikapcsolása (→ oldal: 101)
- 11 Klimatizálás automatikus szabályozása előtt (→ oldal: 101) és hátul (→ oldal: 101)
- 12 Összehangolási funkció be- vagy kikapcsolása (→ oldal: 102)
- 13 2 zónás klímarendszerrel felszerelt gépkocsik: Hátsó klimatizálás/fűtés beállítása (az ellenőrző lámpa villog) (→ oldal: 100)
- i A gombok ellenőrző lámpái azt jelzik, hogy az adott funkció be van kapcsolva.
- i Ha az első berendezés már be van kapcsolva, és a hátsó berendezés ki van kapcsolva, akkor az a ventilátor hátsó menüben való magasabb fokozatba kapcsolásával bekapcsol. Az első berendezés bekapcsolásakor automatikusan a hátsó berendezés is bekapcsol.

Klímarendszerek kezelése

Klímarendszer be-/kikapcsolása

- **Bekapcsolás:** Állítsa a levegőmennyiséget az elülső menüben az 1. vagy magasabb fokozatra.
- **Kikapcsolás:** Állítsa a levegőmennyiséget az elülső menüben a 0. vagy OFF (Ki) fokozatra. A klímarendszer kijelzőjén megjelenik az OFF (Ki) felirat.
- i Kikapcsolt klímarendszer esetén az ablakok gyorsabban párosodhatnak. Csak rövid időre kapcsolja ki a klímarendszert.



Hátsó klimatizálás beállítása

Feltételek



- A klímarendszer be van kapcsolva (→ oldal: 100).

Hőmérséklet és levegőmennyiség bekapcsolása és beállítása, TEMPMATIC és THERMOTRONIC

▶ Nyomja meg a  gombot.

A  gomb ellenőrző lámpája, és a klímarendszer kijelzőjén lévő  szimbólum villog.

A kijelzés átvált a hátsó menüre a hőmérséklet és ventilátorfokozat beállításához.

▶ A kívánt hőmérséklet és a levegőmennyiség a  és  billenőkapcsoló segítségével is beállítható.

i Az első és a hátsó berendezésen beállított hőmérsékletek közötti nagy eltérések esetén azok nem szabályozhatók pontosan.



i Ha a hátsó klimatizálás ki van kapcsolva, akkor a **SYNC** gomb megnyomásával automatikusan bekapcsol.

A gépkocsi kivételétől függően a klimatizálás szükség szerint kapcsolja be a megfelelő tető-klímaberendezést vagy a hátsó utaster fűtését:

- **Tető-klímaberendezéssel felszerelt gépkocsi:** A hátsó utasteret csak hűteni lehet.
- **Hátsó utaster fűtésével felszerelt gépkocsi:** A hátsó utasteret csak fűteni lehet.

Hátsó klimatizálás kikapcsolása, TEMPMATIC és THERMOTRONIC

▶ Nyomja meg a  gombot.

▶ Ha a  gomb ellenőrző lámpája, és a klímarendszer kijelzőjén lévő  szimbólum villog, a hátsó menüben állítsa a levegőmennyiséget a 0. fokozatra.

i Az ellenőrző lámpa világít: a hátsó klimatizálás be van kapcsolva.

Az ellenőrző lámpa nem világít: a hátsó klimatizálás ki van kapcsolva.

Az ellenőrző lámpa villog: a hátsó klimatizálás beállítási üzemmódja aktív.

A/C funkció be- vagy kikapcsolása

Feltételek

- A klímarendszer be van kapcsolva. (→ oldal: 100)

Az A/C funkció klimatizálja és szárítja a gépkocsi belsőtér-levegőjét.

▶ Nyomja meg az  gombot.

i Az A/C funkciót csak rövid ideig kapcsolja ki, ellenkező esetben az ablakok gyorsabban párasodhatnak.

i A hűtő üzemmód használata közben a gépkocsi aljánál kondenzvíz távozhat. Ez nem utal hibára.

Klimatizálás automatikus szabályozása

Feltételek

- A klímarendszer be van kapcsolva. (→ oldal: 100)

Automatikus klimatizálás bekapcsolása

Automatikus üzemmódban a rendszer szabályozza és állandó értéken tartja a hőmérsékletet, a levegőmennyiséget és a levegőelosztást.

▶ Nyomja meg az **AUTO** gombot.

A kijelzőn megjelenik a hőmérséklet. A kijelzőről eltűnik a levegőmennyiség és a levegőelosztás.

Ha a hátsó klimatizálás be van kapcsolva, a rendszer átveszi a beállítást a hátsó rész számára.

Automatikus klimatizálás kikapcsolása

▶ A  billenőkapcsolóval módosíthatja a levegőmennyiség-beállítást és a levegőelosztást (→ oldal: 102).

A módosítás nem érinti a mindenkori másik beállítást.

Klimatizálás automatikus szabályozása hátul

Feltételek

- A hátsó klimatizálás be van kapcsolva. (→ oldal: 100).

Automatikus üzemmódban a rendszer szabályozza és állandó értéken tartja a hőmérsékletet, a levegőmennyiséget és a levegőelosztást.

▶ Nyomja meg a  gombot.

▶ Nyomja meg az **AUTO** gombot.

i A ventilátornak a hátsó menüben való átállításával akkor is kiléphet a hátsó klímaberendezés automatikus üzemmódjából, ha az első klímaberendezés automatikus üzemmódban van.





i Ha a rendszer hűti a levegőt és kinyitják a vezetőajtót, az utasajtót vagy a toloajtót, a hátsó klímaberendezés ventilátorának teljesítménye kb. 15 perc után lecsökken.

Ha újra becsukják az összes ajtót, a rendszer a ventilátort kb. egy perc elteltével ismét az előző beállításra szabályozza.







Levegőelosztás állásai

A kijelzőn megjelenő szimbólumok jelzik, hogy a levegő melyik fűvókákon keresztül van vezetve:

TEMPMATIC

-  Páramentesítő fűvókák és középső befűvók
-  Összes levegőfűvóka
-  Középső befűvók
-  Középső befűvók és lábtér-levegőfűvókák

THERMOTRONIC

-  Páramentesítő fűvókák
-  Páramentesítő fűvókák és középső befűvók
-  Összes levegőfűvóka
-  Páramentesítő fűvókák és lábtér-levegőfűvókák
-  Középső befűvók
-  Középső befűvók és lábtér-levegőfűvókák
-  Lábtér-levegőfűvókák

Levegőelosztás beállítása

Feltételek

- A klímarendszer be van kapcsolva.
- ▶ Nyomja meg többször a  gombot, amíg a kívánt levegőelosztás meg nem jelenik a klímaberendezés kijelzőjén.

Összehangolási funkció be- vagy kikapcsolása

Feltételek

- A klímarendszer be van kapcsolva. (→ oldal: 100)





Az összehangolási funkció segítségével a klimatizálás központilag vezérelhető. Az első zóna hőmérsékletre és levegőmennyiségre vonatkozó beállításait a rendszer automatikusan átveszi a hátsó zónára.

- ▶ Nyomja meg a **SYNC** gombot.

- ❗ Ha a hátsó klimatizálás ki van kapcsolva, akkor a **SYNC** gomb megnyomásával automatikusan bekapcsol.

Ablakok páramentesítése

Belülről párás ablakok

- ▶ Nyomja meg az  gombot, és szükség esetén a  gomb megnyomásával állítsa a levegőelosztást a szélvédőre .
- ▶ Ha a szélvédők továbbra is párásodnak: Nyomja meg a  gombot. Ha a szélvédő jégmentesítése be van kapcsolva, a hőmérséklet és a levegőmennyiség nem állítható be.
- TEMPMATIC vagy THERMOTRONIC rendszerrel felszerelt gépkocsik: A kijelzőn nem látható kijelzés.

vagy

- ▶  gombot.

Kívülről párás ablakok

- ▶ Kapcsolja be az ablaktörőt (→ oldal: 94).

Belsőlevegő keringtetés üzemmód be- vagy kikapcsolása

- ▶ Nyomja meg a  gombot. A rendszer keringteti a belsőtér-levegőt.

A belsőlevegő keringtetés üzemmód automatikusan kikapcsol.



- ❗ Bekapcsolt belsőlevegő keringtetés üzemmód esetén az ablakok gyorsabban párásodhatnak. A belsőlevegő keringtetés üzemmódot csak rövid időre kapcsolja be.

A belsőlevegő keringtetés üzemmód a következő esetekben automatikusan bekapcsol:

- magas külső hőmérséklet esetén,
- alagútban közlekedve (csak THERMOTRONIC automatikus klímaberendezéssel és navigációval felszerelt gépkocsik esetén),
- az ablaktörő bekapcsolásakor (→ oldal: 94).

A  gomb ellenőrző lámpája ekkor nem világít. Max. 30 perc elteltével a rendszer ismét automatikusan külső levegőt kever a belső levegőhöz.



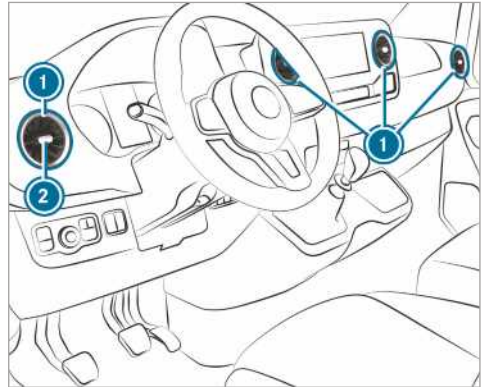

Komfortnyitás/-zárás a belsőlevegő keringtetés gombjával

- ▶ **Komfortzárás:** Tartsa lenyomva a  gombot, amíg meg nem kezdődik az oldalablakok automatikus becsukása. A rendszer tárolta az oldalablakok kiinduló helyzetét.
- ▶ **Komfortnyitás:** Tartsa lenyomva a  gombot, amíg meg nem kezdődik az oldalablakok automatikus kinyitása. Az oldalablakok automatikusan kinyílnak az előzőleg tárolt helyzetig.



Szélvédőfűtés be- és kikapcsolása

- ❗ **Magas külső hőmérséklet esetén a szélvédőfűtés nem kapcsolható be.**
- ▶ Nyomja meg a szélvédőfűtés gombját. Ha világít az ellenőrző lámpa, a szélvédőfűtés be van kapcsolva.
- ❗ **A szélvédőfűtés csak néhány perc működés után kapcsol ki automatikusan.**
- ❗ **Túl alacsony akkumulátorfeszültség esetén a szélvédőfűtést nem lehet bekapcsolni. Ha a szélvédőfűtés működése közben az akkumulátorfeszültség nagyon lecsökken, a szélvédőfűtés automatikusan kikapcsol.**

- ▶ **Kinyitás vagy elzárás:** Fogja meg középen  a szellőztetőfűvókát , és forgassa ütközésig balra vagy jobbra.
- ▶ **Levegő irányának beállítása:** Fogja meg középen  a szellőztetőfűvókát , és fordítsa felfelé, lefelé, balra vagy jobbra.

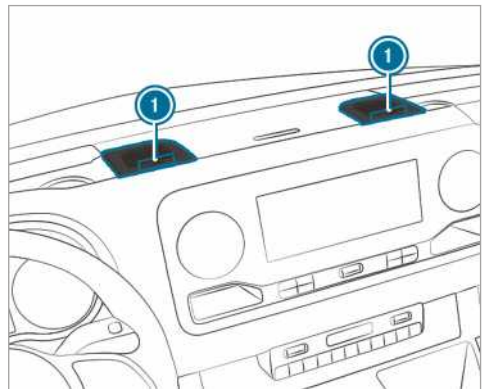

Hátsóablak-fűtés be- és kikapcsolása

- ▶ Nyomja meg a  gombot. Ha világít az ellenőrző lámpa, a hátsóablak-fűtés be van kapcsolva.

Szellőztetőfűvókák kezelése

Első szellőztetőfűvókák beállítása

- ⚠ **FIGYELEM** - A szellőztetőfűvókák közvetlen közelsége miatt fennáll az égési vagy fagyási sérülés veszélye

A szellőztetőfűvókákból egyetlenként nagyon forró vagy nagyon hideg levegő áramolhat ki. Emiatt a szellőztetőfűvókák közvetlen közelében bárki égési vagy fagyási sérülést szenvedhet.

- ▶ Mindig győződjön meg arról, hogy a gépkocsi utasai kellő távolságra helyezkednek el a szellőztetőfűvókáktól.
- ▶ Szükség esetén irányítsa a levegőáramot a gépkocsi-belső tér másik részébe.

- ▶ **Kinyitás vagy elzárás:** Forgassa ütközésig balra vagy jobbra a nagy hatótávolságú fűvókákra lévő beállító kereket .
- ❗ **A nagy hatótávolságú fűvókákból lehűtött levegő áramlik. A felmelegítés nem lehetséges. A nagy hatótávolságú fűvókákat csak nyáron, bekapcsolt hűtő üzemmód mellett nyissa ki, télen pedig tartsa zárva őket.**

Tetőn lévő levegőcsatorna szellőztetőfűvókáinak beállítása



Hátsó klímaberendezéssel felszerelt gépkocsik esetén a tetőn lévő levegőcsatornát állítható szellőztetőfűvókákkal szerelték fel.

- ▶ **Levegőmennyiség beállítása:** Igény szerint nyissa ki vagy zárja el a szellőztetőfűvókákban ① lévő levegőcsappantyúkat.
- ▶ **Levegőelosztás beállítása:** Fordítsa a szellőztetőfűvókákat ① a kívánt állásba.

Hátsó szellőztetőfűvókák

▲ FIGYELEM - A szellőztetőfűvókák közvetlen közelsége miatt fennáll az égési vagy fagyási sérülés veszélye

A szellőztetőfűvókákból esetenként nagyon forró vagy nagyon hideg levegő áramolhat ki.

Emiatt a szellőztetőfűvókák közvetlen közelében bárki égési vagy fagyási sérülést szenvedhet.

- ▶ Mindig győződjön meg arról, hogy a gépkocsi utasai kellő távolságra helyezkednek el a szellőztetőfűvókáktól.
- ▶ Szükség esetén irányítsa a levegőáramot a gépkocsi-belső tér másik részébe.

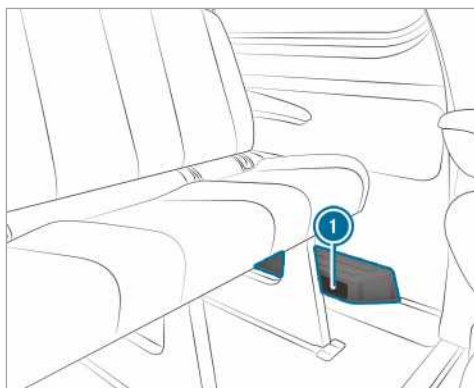

A gépkocsi kivitelétől függően a hátsó utaster lábterében a bal oldalon egy levegőcsatorna vagy egy fűtőkészülék található kiegészítő levegőbefűvókával ①. Erre a helyre nem szabad tárgyakat tenni. Az utasoknak elegendő távolságra kell lenniük a meleg levegőáram és a levegőbeszívás miatt.

Kiegészítő fűtés

Kiegészítő fűtés működése

▲ VESZÉLY A mérgező kipufogógázok miatt életveszély áll fenn

Ha a kipufogócsővégt eltömődött vagy nincs elegendő szellőzés, mérgező kipufogógázok (különösen szén-monoxid) juthatnak be a gépkocsiba. Ez pl. zárt terekben fordulhat elő, vagy akkor, ha a jármű elakad a hóban.

- ▶ Elszívóberendezés nélküli zárt helyiségekben (pl. garázsban) kapcsolja ki az állóhelyzeti fűtést.
- ▶ Ha üzemel a motor vagy az állóhelyzeti fűtés, gondoskodjon arról, hogy a kipufogócsővégt és a gépkocsi körüli terület mentes legyen.
- ▶ Elegendő friss levegő biztosításához nyissa ki valamelyik ablakot a jármű széllel szembeni oldalán.

▲ FIGYELEM Égésveszély áll fenn az állóhelyzeti fűtés forró részeinek megérintése miatt

Az állóhelyzeti fűtés bekapcsolt állapotában a gépkocsi egyes részei (pl. az állóhelyzeti fűtés

kipufogóberendezése) nagyon felforrósodhatnak.

A gyúlékony anyagok (pl. avar, fű vagy ágak) meggyulladhatnak, ha érintkeznek

- az állóhelyzeti fűtés kipufogóberendezésének forró részeivel,
 - a kipufogógázzal.
- ▶ Az állóhelyzeti fűtés bekapcsolt állapotában biztosítsa, hogy
- a gépkocsi forró alkatrészei ne érintkezzenek gyúlékony anyagokkal,
 - a kipufogógáz szabadon távozhasson az állóhelyzeti fűtés kipufogócsővégén keresztül,
 - a kipufogógáz ne érintkezzen gyúlékony anyaggal.

! MEGJEGYZÉS Kiegészítő fűtés károsodása

Ha a kiegészítő fűtést hosszabb ideig nem használja, az károsodhat.

- ▶ A kiegészítő fűtést legalább havonta egyszer kapcsolja be kb. tíz percre.

! MEGJEGYZÉS A kiegészítő fűtés túlmelegedés miatt károsodhat

Ha a forró levegő útját elzárja valami, akkor a kiegészítő fűtés túlmelegedhet és kikapcsolhat.

- ▶ Ne zárja el a forró levegő útját.

i **Igazított tüzelőanyagmennyiség-kijelzéssel felszerelt gépkocsik:** Ha külső üzemeltetésű fogyasztó a kiegészítő fűtés vezetéken keresztül csatlakozik a gépkocsihoz, azt a rendszer a még megtehető távolság fedélzeti számítógépen látható kijelzésében nem veszi figyelembe.

Ebben az esetben a tüzelőanyagmennyiség-kijelzést vegye figyelembe. A tüzelőanyagmennyiség-kijelzés a tényleges folyadékszintet mutatja.

Veszélyes anyagok szállítása esetén vegye figyelembe a vonatkozó biztonsági előírásokat. A tárgyakat mindig úgy helyezze el, hogy azok eleendő távolságra legyenek a kiegészítő fűtés kiáramlánylásától.

A kiegészítő fűtés a motortól függetlenül működik, és kiegészíti a gépkocsi klímarendszerét. A

kiegészítő fűtés a gépkocsi-belsőter levegőjét a beállított hőmérsékletre melegíti fel.

Melegvizes kiegészítő fűtés

Melegvizes kiegészítő fűtés működése

A melegvizes kiegészítő fűtés kiegészíti a gépkocsi klímarendszerét, feladata a kiegészítő és az állóhelyzeti fűtés, valamint az állóhelyzeti szellőztetés. A kiegészítő fűtés melegíti továbbá a motorban lévő hűtőfolyadékot, annak kímélése, illetve a felmelegítési szakaszában tüzelőanyag megtakarítása céljából. Az állóhelyzeti fűtés felmelegíti a gépkocsi-belsőter levegőjét az előre beállított hőmérsékletre. A művelet során a fűtés nem veszi igénybe a járó motor által leadott hőt. Az állóhelyzeti fűtés működtetése közvetlenül a gépkocsi tüzelőanyagának felhasználásával történik. Ezért az állóhelyzeti fűtés működtetéséhez a tüzelőanyag-tartálynak a tartalékszint feletti feltöltve kell lennie. Az állóhelyzeti fűtés automatikusan hozzáigazítja az üzem módját a külső hőmérséklet és az időjárási viszonyok változásához. Ezért előfordulhat, hogy az állóhelyzeti fűtés átkapcsol a szellőzés üzemmódról a fűtés üzemmódrára, vagy a fűtő üzemmódról a szellőztető üzemmódrára. Ha a motor jár, az állóhelyzeti szellőztetés nem aktív. Max. 50 perc után az állóhelyzeti fűtés automatikusan kikapcsol. Az „állóhelyzeti szellőztetés” üzemmóddal nem hűtheti a gépkocsi-belsőter hőmérsékletét a külső hőmérséklet alá. A kiegészítő fűtés funkció járó motor és alacsony külső hőmérséklet esetén segíti a gépkocsi felfűtését.

A melegvizes kiegészítő fűtés üzemeltetése megterheli a gépkocsi akkumulátorát. Ezért az állóhelyzeti fűtés vagy szellőzés két egymás utáni használatát követően tegyen meg hosszabb utat a gépkocsival, mielőtt újra bekapcsolná azokat.

Melegvizes kiegészítő fűtés be- és kikapcsolása gombbal

Feltételek

- A tüzelőanyag-tartály a tartalékszínt felel fel van töltve.

Kiegészítő fűtés be-/kikapcsolása





▶ **Bekapcsolás:** Nyomja meg a  gombot.

▶ **Kikapcsolás:** Nyomja meg a  gombot.

Kívánt hőmérséklet bekapcsolása

▶ Kapcsolja be a gyújtást.

▶ **Bekapcsolás:** Nyomja meg a  gombot.



- ▶ **Kikapcsolás:** Nyomja meg a  gombot.
- ▶ Állítsa be a hőmérsékletet a  gomb segítségével.
- ▶ Nyomja meg a  gombot.
Az  gomb piros vagy kék ellenőrző lámpája világít vagy kialszik.

Ellenőrző lámpa színei:

- **kék:** az állóhelyzeti szellőztetés be van kapcsolva,
- **piros:** az állóhelyzeti fűtés be van kapcsolva,
- **sárga:** az indulási időpont ki van választva.

Az állóhelyzeti fűtés vagy szellőztetés max. 50 perc után kikapcsol.

Kiegészítő fűtés üzemmód be-/kikapcsolása

- ▶ **Bekapcsolás:** Indítsa be a motort.
 - ▶ Nyomja meg a  gombot.
 - ▶ **Kikapcsolás:** Nyomja meg a  gombot.
A kiegészítő fűtés üzemmód szükség szerint, 0 °C alatti külső hőmérséklet esetén kapcsol be.
-  A kiegészítő fűtés üzemmód csak a melegvízes kiegészítő fűtéssel felszerelt gépkocsiknál áll rendelkezésre.

Melegvízes kiegészítő fűtés beállítása távirányítóval

Feltételek





- A tüzelőanyag-tartály a tartalékszinten felül fel van töltve.

Azonnali bekapcsolás





- ▶ Nyomja addig az **ON** gombot, amíg a távirányító kijelzőjén meg nem jelenik az **ON** üzenet.

Indulási idő beállítása

- ▶ Nyomja meg röviden az **ON** gombot.
- ▶ Nyomja meg többször a  vagy  gombot, amíg a kijelzőn meg nem jelenik a módosítani kívánt időpont.
- ▶ Nyomja meg egyidejűleg az **ON** és az **OFF** gombot.
A távirányító kijelzőjén villog a  szimbólum.
- ▶ A  és  gombbal állítsa be a kívánt indulási időt.
- ▶ Nyomja meg egyidejűleg az **ON** és az **OFF** gombot.
Az új indulási idő tárolása megtörtént.

Legfeljebb három indulási időpontot tárolhat.

- ▶ **Indulási idő aktiválása:** Nyomja meg röviden az **ON** gombot.
- ▶ A  és  gombbal válassza ki a kívánt indulási időt.
- ▶ Nyomja meg hosszan az **ON** gombot.
A távirányító kijelzőjén megjelenik a  szimbólum, az indulási idő és a kiválasztott indulási időtől függően az **A**, **B** vagy **C** betű.
- ▶ **Indulási idő deaktiválása:** Válassza ki a kívánt indulási időt, és hosszan nyomja meg az **OFF** gombot.
A kijelzőn megjelenik az **OFF** felirat.
- ▶ **Aktív állóhelyzeti fűtés állapotának ellenőrzése:** Nyomja meg röviden az **ON** gombot.

Azonnali kikapcsolás

- ▶ Nyomja meg hosszan az **OFF** gombot.

Távirányító kijelzőüzeneteinek áttekintése (állóhelyzeti fűtés/szellőztetés)

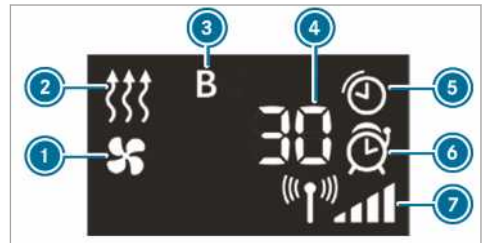

- 1 Állóhelyzeti szellőztetés bekapcsolva
- 2 Állóhelyzeti fűtés bekapcsolva
- 3 Beállított indulási idő

- ④ Állóhelyzeti fűtésből vagy szellőztetésből hátralevő idő (percekben)
- ⑤ Állóhelyzeti fűtés vagy szellőztetés aktív
- ⑥ Indulási idő aktiválva van
- ⑦ Jel erőssége

További kijelzési lehetőségek:

- **Pontos idő:** Aktivált indulási idő.
- **Nulla perc:** Az állóhelyzeti fűtés működési ideje meghosszabbodik, mivel a motor a beindításkor még nem érte el az üzemi hőmérsékletet.
- **OFF:** Az állóhelyzeti fűtés vagy szellőztetés ki van kapcsolva.

Távírányító elemének cseréje (állóhelyzeti fűtés)

⚠ VESZÉLY Az elemek lenyelése esetén fennáll a súlyos egészségkárosodás veszélye.

Az elemek mérgező és maró hatású összetevőket tartalmaznak. Az elemek lenyelése súlyos egészségkárosodáshoz vezethet.

Életveszély áll fenn!

- ▶ Az elemeket tartsa a gyermekektől elzárva.
- ▶ Ha valaki lenyelte az elemeket, haladéktalanul forduljon orvoshoz.

🔥 KÖRNYEZETVÉDELMI MEGJEGYZÉS Az elemek szakszerűtlen ártalmatlanítása veszélyezteti a környezetet.



Az elemek mérgező és maró hatású összetevőket tartalmaznak.



A lemerült elemeket minősített szakműhelyben adja le, vagy vígye használt elemek visszavételével foglalkozó gyűjtőhelyre.

Feltételek

- Rendelkezésre áll egy CR2450 típusú lítium elem.

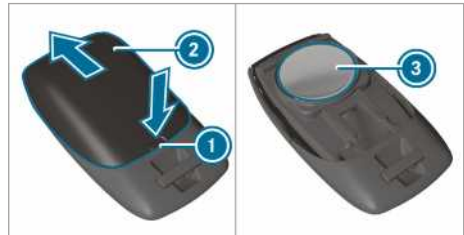

- ▶ Nyomjon be egy hegyes tárgyat a mélyedésbe ①.
- ▶ Csúsztassa hátra az elem fedelét ② a nyíl irányába.
- ▶ Helyezze be az új elemet ③ a felirattal felfelé.
- ▶ Csúsztassa az elem fedelét ② a nyíllal ellentétes irányba a távirányítóra, amíg nem reteszeli.

Melegvizes kiegészítő fűtés beállítása a fedélzeti számítógép segítségével

Feltételek

- A tüzelőanyag-tartály a tartalékszinten felül fel van töltve.
- A gyújtás be van kapcsolva.

Fedélzeti számítógép:

↩ Stíl. és megjel. ▶ Fűtés

Bekapcsolási időpont beállítása

- ▶ Válassza ki a **Stíl. és megjel.** lehetőséget.
- ▶ Állítsa be a kívánt indulási időt.

Időzítés aktiválása

- ▶ Válassza ki a **Vorwahlzeit** lehetőséget. A pipa a kiválasztott funkciót jelöli.
- ① Az időzítés aktiválása csak a következő motorindításig érvényes.

Időzítés kiválasztása

- ▶ Válassza ki a **Vorwahlzeit** lehetőséget.
- ▶ Válassza ki a kívánt A, B vagy C időzítést.

Problémák a melegvizes kiegészítő fűtéssel

Hibajelenség	Lehetséges okok/következmények és ▶ megoldások
FAIL (🔊)	Az adó és a gépkocsi közötti jelátvitelben zavar lépett fel.

Hibajelenség	Lehetséges okok/következmények és ► megoldások
	► Változtassa meg a gépkocsihoz viszonyított helyzetét, adott esetben menjen közelebb a gépkocsihoz.
FAIL	Az indítóakkumulátor nincs megfelelően feltöltve. ► Töltse fel az indítóakkumulátort.
	A tüzelőanyag-tartály nincs feltöltve a tartalékszintig. ► Tankoljon a következő üzemanyag-töltő állomáson.
FAIL 	Az állóhelyzeti fűtés meghibásodott. ► Ellenőriztesse az állóhelyzeti fűtést minősített szakműhelyben.

Meleglevegős kiegészítő fűtés

Kapcsolóóra áttekintése

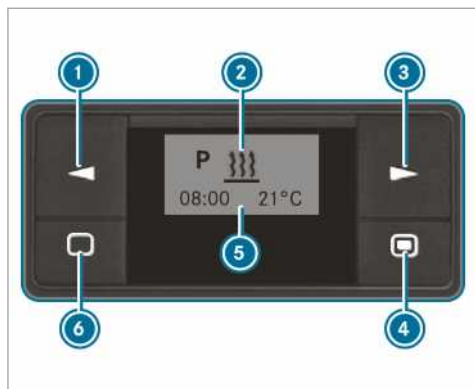

- 1 Lehetőség kiválasztása/Értékek módosítása
- 2 Menüsor
- 3 Lehetőség kiválasztása
- 4 Röviden megnyomva: kiválasztás vagy beállítás megerősítése/hosszan megnyomva: azonnali fűtés üzemmód be-/kikapcsolása
- 5 Állapotjelző sor
- 6 Röviden megnyomva: kapcsolóóra bekapcsolása/beállítások megszakítása vagy befejezése a menüben/hosszan megnyomva: minden funkció befejezése



Kapcsolóóra bekapcsolása

- Nyomja meg a 6 gombot.
- i A kapcsolóóra tíz másodperc elteltével készenléti állapotra vált. A kijelző kialszik.

Kapcsolóóra beállítása

Pontos idő beállítása

A hét napját, a pontos időt és a működési időtartam alapértelmezett értékét a következő esetekben újra be kell állítania:

- első használatbavételkor,
 - feszültségkimaradást követően (pl. ha az akkumulátort leköttették),
 - üzemzavar után.
- Tartsa lenyomva az 1 vagy a 3 gombot, amíg a  szimbólum villogni nem kezd a menüsorban 2.
 - Nyomja meg a 4 gombot.
 - Nyomja meg az 1 vagy a 3 gombot, amíg a  szimbólum villogni nem kezd.
 - Nyomja meg a 4 gombot.
 - Az 1 vagy a 3 gomb segítségével állítsa be az óra értékét.
 - Nyomja meg a 4 gombot.
 - Az 1 vagy a 3 gomb segítségével állítsa be a perc értékét.
 - Nyomja meg a 4 gombot.

Időformátum beállítása



- Tartsa lenyomva az 1 vagy a 3 gombot, amíg a  szimbólum villogni nem kezd a menüsorban 2.
- Nyomja meg a 4 gombot.
- Tartsa lenyomva az 1 vagy a 3 gombot, amíg az időformátum szimbóluma villogni nem kezd.
- Nyomja meg a 4 gombot.
- Az 1 vagy a 3 gombbal válassza ki a kívánt időformátumot.

- ▶ Nyomja meg a **4** gombot.

A hét napjának beállítása

- ▶ Tartsa lenyomva az **1** vagy a **3** gombot, amíg a  szimbólum villogni nem kezd a menüsorban **2**.
- ▶ Nyomja meg a **4** gombot.
- ▶ Tartsa lenyomva az **1** vagy a **3** gombot, amíg a hét napjának szimbóluma villogni nem kezd.
- ▶ Nyomja meg a **4** gombot.
- ▶ Az **1** vagy a **3** gomb segítségével válassza ki a hét kívánt napját.
- ▶ Nyomja meg a **4** gombot.

Azonnali fűtés üzemmód be- és kikapcsolása

- ▶ **Bekapcsolás:** Tartsa lenyomva a **4** gombot, amíg a  szimbólum fel nem villan a menüsorban **2**.
A kijelzőn rövid időre megjelenik az **On (Be)** üzenet és utána a hátralévő üzemidő hossza, vagy a folyamatos üzemmódra vonatkozó  szimbólum.
- ▶ **Kikapcsolás:** Nyomja addig a **4** gombot, amíg a kijelzőn meg nem jelenik az **Off (Ki)** üzenet.

Indulási idő beállítása

A kapcsolóórával három indulási időt állíthat be. Üzemzavarokat követően vagy ha az akkumulátort leköttették, újra be kell állítania az indulási időket.

- ▶ **Indulási idő beállítása:** Tartsa lenyomva az **1** vagy a **3** gombot, amíg a **P** szimbólum villogni nem kezd a menüsorban **2**.

- ▶ Nyomja meg a **4** gombot.
A program-oszlopban **5** megjelennek a tárolt programok számai. A pipa az aktivált programot jelöli.
- ▶ Az **1** vagy a **3** gombbal válassza ki a kívánt programot.
- ▶ Nyomja meg a **4** gombot.
- ▶ **Program aktiválása/deaktiválása:** Az **1** vagy a **3** gombbal válassza ki az **On (Be)** vagy az **Off (Ki)** lehetőséget.
- ▶ Nyomja meg a **4** gombot.
- ▶ **Program szerkesztése:** Az **1** vagy a **3** gombbal válassza ki a  lehetőséget.
- ▶ Nyomja meg a **4** gombot.
- ▶ Állítsa be a hét napját és a pontos időt (→ oldal: 108).

Hőmérséklet és működési időtartam beállítása

- ▶ Nyomja meg a **4** gombot.
- ▶ Az **1** vagy a **3** gomb segítségével állítsa be a hőmérséklet értékét.
- ▶ Nyomja meg a **4** gombot.
- ▶ Az **1** vagy a **3** gombbal állítsa be a működési időtartamot, vagy a folyamatos üzemmód beállításához válassza ki a  szimbólumot.
- ▶ Nyomja meg a **4** gombot.
- ▶ **i** A beállítandó működési időtartam az azonnali fűtés üzemmód alapértelmezett beállítása. A működési időtartamot 10 és 120 perc közötti értékre vagy folyamatos üzemmódra állíthatja be.

Problémák a meleglevégős kiegészítő fűtéssel

Hibajelenség	Lehetséges okok/következmények és ▶ megoldások
A kapcsolóóra kijelzőmezőjén az ERROR (Hiba) üzenet jelenik meg.	Üzemzavar lépett fel. ▶ Ellenőriztesse az állóhelyzeti fűtést minősített szakműhelyben.
A kapcsolóóra kijelzőmezőjén az INIT (Üzemzavar) üzenet jelenik meg.	A feszültségellátás megszakadt. Minden tárolt beállítás törölődött. Az automatikus hardverfelismerés éppen folyamatban van. ▶ Ha az automatikus hardverfelismerés befejeződött, állítsa be a hét napját, a pontos időt és az üzemeltetési időtartamot (→ oldal: 108). ▶ Állítsa be az indulási időt (→ oldal: 109).
Az állóhelyzeti fűtés automatikusan kikapcsol és/vagy nem lehet bekapcsolni.	A vezérlőegységbe integrált túl kicsi feszültség elleni védelem kikapcsolja az állóhelyzeti fűtést, ha a hálózati feszültség 10 V alá esik. ▶ Ellenőriztesse a generátort és az akkumulátort. Az elektromos biztosíték kiégett.

Hibajelenség	Lehetséges okok/következmények és ► megoldások
	<ul style="list-style-type: none"> ► Cserélje ki az elektromos biztosítékot (lásd a kiegészítő kezelési útmutató „Biztosítékkiosztás” című szakaszát). ► Ellenőriztesse egy minősített szakműhelyben a biztosíték meghibásodásának okát.
A meleglevegős kiegészítő fűtés túlmelegedett.	<p>A légcsatornák eldugultak.</p> <ul style="list-style-type: none"> ► Ügyeljen arra, hogy semmi ne állja útját a forró levegő áramlásának. ► Ellenőriztesse az állóhelyzeti fűtést minősített szakműhelyben.

Raktérszellőzés kezelése

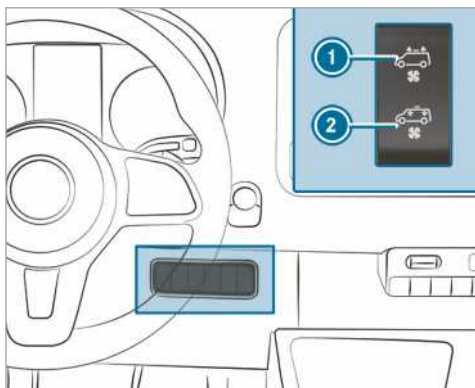

Ha gépkocsiját tetőventilátorral szerelték fel, akkor a raktér szellőztethető.

- Kapcsolja be a gyújtást.
- **Bekapcsolás és levegő elszívása:** Nyomja meg az ❶ kapcsoló felső részét. A tetőventilátor elszívja a raktérből az elhasznált levegőt.
- **Bekapcsolás és levegő befűvése:** Nyomja meg a ❷ kapcsoló alsó részét. A tetőventilátor friss levegőt fúj a raktérbe.
- **Kikapcsolás:** Állítsa a kapcsolót középhezletbe.

Vezetés

Feszültségellátás vagy gyújtás bekapcsolása a start-stop nyomógombbal

▲ FIGYELEM Baleset- és sérülésveszély a gépkocsiban felügyelet nélkül hagyott gyermekek miatt

A gépkocsiban felügyelet nélkül hagyott gyermekek:

- kinyithatják az ajtókat, és ezáltal veszélyeztethetnek másokat vagy a közlekedés többi résztvevőjét,
- kiszállhatnak, és a közlekedő járművek elgázolhatják őket,
- Működésbe hozhatják a gépkocsi berendezéseit, és pl. beszorulhatnak.

Továbbá a gyermekek mozgásba hozhatják a gépkocsit, ha pl.

- kioldják a rögzítőféket,
- az automatikus sebességváltót másik állásba kapcsolják a [P] parkolási állásból, vagy a mechanikus sebességváltót alaplári helyzetbe kapcsolják,
- beindítják a motort.

- ▶ Amikor elhagyja a gépkocsit, mindig reteszelve azt, és vigye magával a kulcsot.
- ▶ Soha ne hagyjon gyermekeket és állatokat felügyelet nélkül a gépkocsiban.
- ▶ A kulcsot tartsa a gyermekektől elzárva.

▲ FIGYELEM Mérgezésveszély áll fenn a kipufogógázok miatt

A belső égésű motorok mérgező kipufogógázokat, pl. szén-monoxidot bocsátanak ki. Ezeknek a kipufogógázoknak a belélegzése mérgezést okoz.

- ▶ Soha ne járassa a motort zárt, nem megfelelő szellőzésű térben.

▲ FIGYELEM Tűzveszély a kipufogórendszerben levő gyúlékony anyagok miatt

Környezeti hatások vagy az állatok tevékenysége következtében éghető anyagok kerülhetnek a motor vagy a kipufogórendszer forró részeire, és meggyulladhatnak.

- ▶ Ezért rendszeresen ellenőrizze, hogy nincsenek-e éghető idegen anyagok a

motortérben vagy a kipufogórendszer körül.

Feltételek

- A kulcs az antenna érzékelési tartományán belül van (→ oldal: 42), és a kulcsban lévő elem nincs lemerülve.

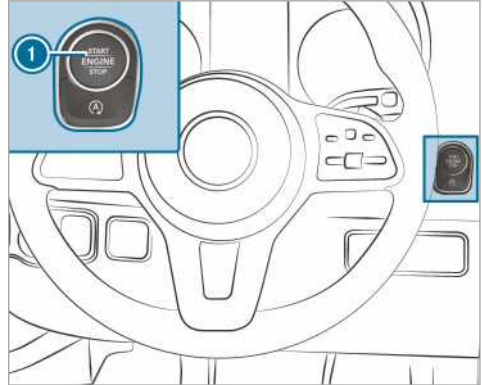

- ▶ **Feszültségellátás bekapcsolása:** Nyomja meg egyszer az ① gombot. Ilyenkor bekapcsolhatja pl. az ablaktörlőt.

A feszültségellátás ismét kikapcsol, ha a következő feltételek teljesülnek:

- a vezetőajtó nyitva van,
- kétszer megnyomja az ① gombot.

- ▶ **Gyújtás bekapcsolása:** Nyomja meg kétszer az ① gombot. A kombinált műszeren világítanak az ellenőrző lámpák.

Ha az alábbi feltételek valamelyike teljesül, a gyújtás ismét kikapcsol:

- nem indítja be a gépkocsit 15 percn belül,
- egyszer megnyomja az ① gombot.

Indítás

Gépkocsi indítása a start-stop nyomógombbal

- ▲ FIGYELEM** Baleset- és sérülésveszély a gépkocsiban felügyelet nélkül hagyott gyermekek miatt

A gépkocsiban felügyelet nélkül hagyott gyermekek:

- kinyithatják az ajtókat, és ezáltal veszélyeztethetnek másokat vagy a közlekedés többi résztvevőjét,
- kiszállhatnak, és a közlekedő járművek elgázolhatják őket,
- Működésbe hozhatják a gépkocsi berendezéseit, és pl. beszorulhatnak.

Továbbá a gyermekek mozgásba hozhatják a gépkocsit, ha pl.

- kioldják a rögzítőféket,
- az automatikus sebességváltót másik állásba kapcsolják a **P** parkolási állásból, vagy a mechanikus sebességváltót alapjáratil helyzetbe kapcsolják,
- beindítják a motort.

- ▶ Amikor elhagyja a gépkocsit, mindig reteszelve azt, és vigye magával a kulcsot.
- ▶ Soha ne hagyjon gyermekeket és állatokat felügyelet nélkül a gépkocsiban.
- ▶ A kulcsot tartsa a gyermekektől elzárva.

Feltételek

- A kulcs az antenna érzékelési tartományán belül van (→ oldal: 42), és a kulcsban lévő elem nincs lemerülve.

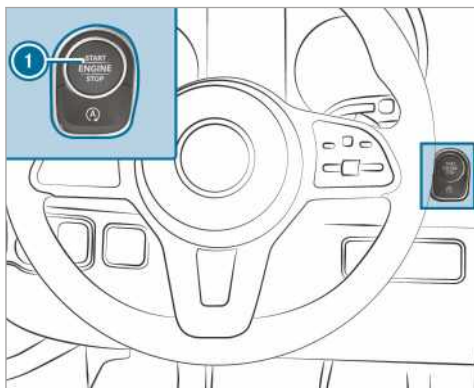

- ▶ **Mechanikus sebességváltóval felszerelt gépkocsik:** Nyomja le teljesen a tengelykapcsoló-pedált.

- ▶ **Automatikus sebességváltóval felszerelt gépkocsik:** Kapcsolja a sebességváltót a **P** vagy az **N** állásba.

- ▶ Lépjen a fékpedálra, és nyomja meg egyszer az **1** gombot.

- ▶ Ha a gépkocsi nem indul be: Kapcsolja ki a szükségtelen fogyasztókat, és nyomja meg egyszer az **1** gombot.

- ▶ Ha a gépkocsi még mindig nem indul be, és a multifunkciós kijelzőn megjelenik a **Helyezze a kulcsot a megjelölt tárolóba, lásd a kezelési útmutatót** kijelzőüzenet: Indítsa be a gépkocsit szükségüzenben.

Gépkocsi indítása szükségüzenben

- ▲ FIGYELEM** Baleset- és sérülésveszély a gépkocsiban felügyelet nélkül hagyott gyermekek miatt

A gépkocsiban felügyelet nélkül hagyott gyermekek:

- kinyithatják az ajtókat, és ezáltal veszélyeztethetnek másokat vagy a közlekedés többi résztvevőjét,
- kiszállhatnak, és a közlekedő járművek elgázolhatják őket,
- Működésbe hozhatják a gépkocsi berendezéseit, és pl. beszorulhatnak.

Továbbá a gyermekek mozgásba hozhatják a gépkocsit, ha pl.

- kioldják a rögzítőféket,
- az automatikus sebességváltót másik állásba kapcsolják a **P** parkolási állásból, vagy a mechanikus sebességváltót alapjáratil helyzetbe kapcsolják,
- beindítják a motort.

- ▶ Amikor elhagyja a gépkocsit, mindig reteszelve azt, és vigye magával a kulcsot.
- ▶ Soha ne hagyjon gyermekeket és állatokat felügyelet nélkül a gépkocsiban.
- ▶ A kulcsot tartsa a gyermekektől elzárva.

Ha a gépkocsi nem indul be, és a multifunkciós kijelzőn megjelenik a **Helyezze a kulcsot a megjelölt tárolóba, lásd a kezelési útmutatót** kijelzőüzenet, beindíthatja a gépkocsit szükségüzenben.

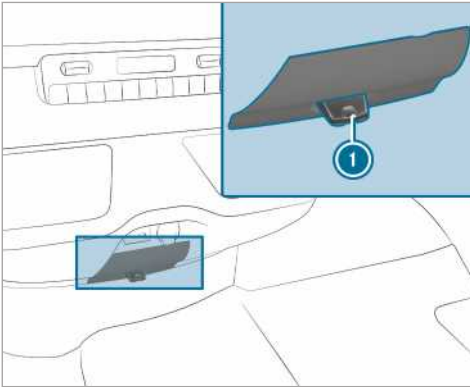

- ▶ Vegye le a kulcsot ① a kulcscsomóról.
- ▶ Helyezze a kulcsot ① a csatlakozóhelyre. A gépkocsi rövid idő elteltével beindul.
- ▶ A kulcsot hagyja a teljes utazás alatt a helyén.
- ▶ Ha a kulcsot ① kihúzza a csatlakozóhelyről, a motor tovább jár.
- ▶ Ellenőriztesse a kulcsot ① minősített szakműhelyben.

Ha a gépkocsi nem indul be:

- ▶ Hagyja a kulcsot ① a rekeszében.
 - ▶ **Mechanikus sebességváltóval felszerelt gépkocsik:** Lépjen a tengelykapcsoló-pedálra.
 - ▶ **Automatikus sebességváltóval felszerelt gépkocsik:** Lépjen a fékpedálra.
 - ▶ Indítsa be a gépkocsit a start-stop nyomógombbal.
- ① A feszültségellátást vagy a gyújtást is bekapcsolhatja a start-stop nyomógombbal.

Bejáratási utasítások

Az első 1500 km megtétele során kímélje a motort:

- Váltakozó sebességgel és fordulatszámmal haladjon.
- Legkésőbb akkor kapcsoljon fel a következő fokozatba, amikor a fordulatszám-mérő mutatója $\frac{2}{3}$ eléri a piros tartományt.
- Kerülje a nagy terhelést, pl. a teljes gázadást.
- Ne kapcsoljon vissza kézzel a motorfékezés érdekében.

- Csak 1500 km megtétele után növelje folyamatosan a fordulatszámot és gyorsítsa a gépkocsit teljes sebességre.
- **Automatikus sebességváltóval felszerelt gépkocsik:** Ne nyomja a gázpedált az ellenálási ponton túl (Kickdown).

Ez akkor is érvényes, ha a motort vagy a hajtás-lánc részeit kicserélték.

Vegye figyelembe a bejáratásra vonatkozó következő tanácsokat is:

- Az ESP[®] menetbiztonsági rendszer szenzorai a gyári kibocsátást vagy a gépkocsi javítását követően egy bizonyos útszakasz megtétele alatt önmagukat állítják be. A rendszer működése csak ennek a betanítási folyamatnak a befejeztével éri el teljes hatékonyságát.
- Az új vagy cserélt fékbetétek, féktárcsák és gumiabroncsok csak néhány száz kilométer megtétele után érik el az optimális fékhatást és tapadást. A csökkent fékhatást a fékpedál erősebb lenyomásával egyenlítsé ki.

Vezetési tanácsok

Vezetéssel kapcsolatos megjegyzések

▲ FIGYELEM A vezető lábterében lévő tárgyak miatt balesetveszély áll fenn

A vezető lábterében lévő tárgyak korlátozhatják a pedálemozdulást, vagy megakaszthatják a teljesen lenyomott pedált.

Ez veszélyezteti a gépkocsi üzem- és közlekedésbiztonságát.

- ▶ Minden tárgyat biztonságosan tegyen el a gépkocsiban, hogy azok ne kerülhessenek a vezető lábterébe.
- ▶ Lábszőnyvegek és szőnyegek használatakor ügyeljen azok csúszásmentes rögzítésére, valamint arra, hogy a pedálok mozgásához elegendő szabad tér álljon rendelkezésre.
- ▶ Ne helyezzen egymásra több lábszőnyeget vagy szőnyeget.

▲ FIGYELEM Nem megfelelő lábbeli használata esetén balesetveszély áll fenn

A nem megfelelő lábbeli használata hátrányosan befolyásolhatja a pedálok kezelését, ilyenek pl. a

- nagyon vastag talpú lábbelik,
- magas sarkú lábbelik,
- papucsok.

▶ A pedálok biztonságos működtetése érdekében vezetés közben mindig megfelelő lábbelit viseljen.

▲ FIGYELEM Balesetveszély kikapcsolt gyújtásnál a kormányzár miatt

Ha a gépkocsi álló helyzetében kikapcsolja a gyújtást, a mechanikus sebességváltóval felszerelt gépkocsik esetén reteszeli a kormányzár.

Ezt követően nem tudja kormányozni a gépkocsit.

▶ A gépkocsi gurulása előtt kapcsolja be a gyújtást a kormányzár deaktiválásához.

▲ FIGYELEM Menet közben kikapcsolt gyújtás esetén balesetveszély áll fenn

Ha menet közben kikapcsolja a gyújtást, a biztonságtechnikai vonatkozású funkciók csak korlátozottan vagy egyáltalán nem állnak rendelkezésre. Ez vonatkozhat pl. a szervokormányra és a fékerő-rásegítésre.

Emiatt jelentősen nagyobb erőt kell kifejtenie fékezéskor és kormányzáskor,

▶ Menet közben ne kapcsolja ki a gyújtást.

▲ FIGYELEM Mérgezésveszély áll fenn a kipufogógázok miatt

A belső égésű motorok mérgező kipufogógázokat, pl. szén-monoxidot bocsátanak ki. Ezeknek a kipufogógázoknak a belélegzése mérgezést okoz.

▶ Soha ne járassa a motort zárt, nem megfelelő szellőzésű térben.

▲ FIGYELEM Síkos útburkolaton történő visszkapcsoláskor csúszás- és balesetveszély áll fenn

Ha a motor fékhatásának növelése céljából síkos útburkolaton visszkapcsol, a hajtott kerekek elveszíthetik tapadásukat.

▶ Síkos útburkolaton ne kapcsoljon vissza a motor fékhatásának növelése céljából.

▲ VESZÉLY A mérgező kipufogógázok miatt életveszély áll fenn

Ha a kipufogócsővégtől eltömődött vagy nincs elegendő szellőzés, mérgező kipufogógázok (különösen szén-monoxid) juthatnak be a gépkocsiába. Ez pl. akkor fordulhat elő, ha a gépkocsi elakad a hóban.

▶ Ha üzemel a motor vagy az állóhelyzeti fűtés, gondoskodjon arról, hogy a kipufogócsővégtől és a gépkocsi körüli terület hőmentes legyen.

▶ Elegendő friss levegő biztosításához nyissa ki valamelyik ablakot a gépkocsi széllel szembeni oldalán.

▲ FIGYELEM Balesetveszély a túlmelegedett fékberendezés miatt

Ha menet közben a lábát a fékpedálon tartja, túlhevülhet a fékberendezés.

Ezáltal meghosszabbodik a fékút, a fékberendezés pedig akár működésképtelenné is válhat.

▶ Soha ne használja a fékpedált lábtámaszként.

▶ Menet közben ne lépjen egyszerre a fék- és a gázpedálra.

Hosszú és meredek lejtőn kapcsoljon időben alacsonyabb fokozatba. Ezt különösen rakott gépkocsival közeledve tartsa be. Így ki tudja használni a motor fékhatását. Ezzel tehermentesíti a fékberendezést, valamint megelőzi a fékek túlmelegedését és túlságosan gyors elkopását.

! **MEGJEGYZÉS** A fékpedál folyamatos nyomva tartása a fékbetétek elhasználódásához vezet

▶ Ne tartsa menet közben tartósan lenyomva a fékpedált.

- ▶ A motor fékhatásának kihasználása érdekében kapcsoljon minél hamarabb alacsonyabb fokozatra.

! **MEGJEGYZÉS** Elindulásakor megsérülhet a hajtáslánc és a motor

- ▶ A motort ne álló helyzetben melegítse fel. Azonnal induljon el.
- ▶ Kerülje a magas fordulatszámokat és a teljes gázadást, amíg a motor el nem éri az üzemi hőmérsékletet.
- ▶ Ne pörgesse ki a kerekeket.

! **MEGJEGYZÉS** Az el nem égett tüzelőanyag károsíthatja a katalizátort

A motor szabálytalanul jár, és néha kimarad a gyújtás.

El nem égett tüzelőanyag kerülhet a katalizátorba.

- ▶ Csak kevés gázt adjon.
- ▶ Haladéktalanul hárítsa el a probléma okát egy minősített szakműhelyben.

Rövid szakaszos menet

Ha a gépkocsival főként rövid távokon közlekedik, a motorolajban tüzelőanyag gyűlhet fel, ami a motor károsodását okozhatja.

Üzemzavar-kijelzővel felszerelt gépkocsik (rövid szakaszos menet esetén)

Az alábbi kijelzőüzenetek egyike esetén a legközelebbi adandó alkalommal vezessen min. 2000 1/min fordulatszámmal egészen addig, amíg az ellenőrző lámpa ki nem alszik, vagy a kijelzőüzenet el nem tűnik.

- A műszerkijelzőn világít a dízelrészecske-szűrő ellenőrző lámpája.
Tartsa be a regenerálásra vonatkozó utasításokat (→ oldal: 122).
- A multifunkciós kijelzőn megjelenik a következő üzenet: **Kipufogógáz-szűrő Haladjon mag. ford.számmal, lásd a kezelési útmutatót**

Automatikus sebességváltóval felszerelt gépkocsik esetén ehhez kapcsoljon alacsonyabb fokozatra (→ oldal: 127).

Az ECO start-stop funkcióval felszerelt gépkocsik esetén kapcsolja ki ezt a funkciót.

Az elért hőmérséklet-növekedéssel elősegíti a dízelrészecske-szűrő kiégetési folyamatát.

Ha az ellenőrző lámpa vagy a kijelzőüzenet kb. 40 perc elteltével sem alszik ki, illetve tűnik el, haladéktalanul forduljon minősített szakszervizhez.

Üzemzavar-kijelző nélküli gépkocsik (rövid szakaszos menet esetén)

A túlnyomórészt rövid útszakaszokon való üzemeltetés esetén minden megtett 500 km után iktasson be egy 20 perces, autópályán vagy országúton megtett utat. Ezzel elősegíti a dízelrészecske-szűrő regenerálását.

Sebességkorlátozás

! **FIGYELEM** A gumiabroncs-terhelhetőség vagy a megengedett sebességindex túllépése esetén balesetveszély áll fenn

Ha túllépi a gumiabroncs megadott terhelhetőségét vagy a megengedett sebességindexet, a gumiabroncsok megsérülhetnek, illetve kidurranhatnak.

- ▶ Csak a gépkocsitípushoz jóváhagyott típusú és méretű gumiabroncsokat használjon.
- ▶ Vegye figyelembe a gépkocsijához szükséges gumiabroncs-terhelhetőséget és a sebességindexet.

Gépkocsivezetőként tájékozódnia kell a gumiabroncsok tulajdonságaiból (abroncsok és abroncsnyomás) eredő megengedett legnagyobb sebességről. Vegye figyelembe mindenképp az adott ország gumiabroncsokra vonatkozó törvényi előírásait is.

Gépkocsija sebességét állandó jelleggel korlátozhatja.

Azt javasoljuk, hogy a sebességkorlát programozásához keresse fel valamelyik minősített szakműhelyt.

A állítható sebességkorlátozóval felszerelt gépkocsiknál a gépkocsi sebességét a fedélzeti számítógépen keresztül átmenetileg és/vagy állandó jelleggel korlátozhatja (→ oldal: 153).

Előzések alkalmával ügyeljen arra, hogy a beprogramozott sebességkorlát elérésekor a motor automatikusan lezabályoz.

Lejtőn előfordulhat, hogy a gépkocsi túllépi a sebességkorlátot. Szükség esetén fékezzen.

A sebességkorlát elérésére kijelzőüzenetek hívják fel a figyelmét.

Külföldi utazás

Szervizek

Külföldön is kiterjedt Mercedes-Benz szervizhálózat áll rendelkezésére. Vegye figyelembe, hogy ennek ellenére előfordulhat, hogy a szerviz-felszerelés vagy az alkatrészek nem állnak azonnal rendelkezésre. A szervizek listáját bármelyik Mercedes-Benz szerződéses szervizben megkaphatja.

Tüzelőanyag

Bizonyos országokban csak alacsony oktánszámú vagy magas kéntartalmú tüzelőanyag kapható.

Azokban az országokban, ahol magas víztartalmú gázolaj van forgalomban, a Mercedes-Benz vízelválasztóval felszerelt tüzelőanyag-szűrő beszerelését javasolja.

A nem megfelelő tüzelőanyag használata a motor károsodását okozhatja. Információ a tüzelőanyagokról: (→ oldal: 352).

Szállítás vasúton

Az alagutak eltérő magassága és a rakodási előírások miatt egyes országokban korlátozhatják gépkocsijának vasúti szállítását, vagy külön teendőket követelhetnek meg.

Ezzel kapcsolatban további információért forduljon bizalommal bármelyik Mercedes-Benz szerződéses szervizhez.

Fékezésel kapcsolatos megjegyzések

▲ FIGYELEM Síkos útburkolaton történő visszakapcsoláskor csúszás- és balesetveszély áll fenn

Ha a motor fékhatásának növelése céljából síkos útburkolaton visszakapcsol, a hajtott kerekek elveszíthetik tapadásukat.

▶ Síkos útburkolaton ne kapcsoljon vissza a motor fékhatásának növelése céljából.

▲ FIGYELEM A túlmelegedett fékberendezés miatt balesetveszély áll fenn

Ha menet közben lábát a fékpedálra tartja, túlhevülhet a fékberendezés.

Ezáltal meghosszabbodik a fékút, a fékberendezés pedig akár működésképtelenné is válhat.

▶ Soha ne használja a fékpedált lábtámaszként.

▶ Menet közben ne lépjen egyszerre a fék és a gázpedálra.

Lejtős útszakaszok

Hosszú és meredek lejtőn

- automatikus sebességváltó esetén a kapcsoljon időben vissza a **2-es** vagy az **1-es** kapcsolási tartományba, hogy a motor a közepes vagy a felső fordulatszám-tartományban járjon (→ oldal: 127),
- mechanikus sebességváltó esetén kapcsoljon időben alacsonyabb fokozatba, hogy a motor a közepes vagy a felső fordulatszám-tartományban járjon.

ⓘ Bekapcsolt TEMPOMAT vagy bekapcsolt állítható sebességkorlátozó esetén is időben váltson kapcsolási tartományt.

Így a sebesség megtartásához kihasználhatja a motor fékhatását, és kevesebbet kell fékeznie. Ezzel tehermentesíti az üzemi féket, valamint megelőzi a fékek túlmelegedését és túlságosan gyors elkopását.

Nagy és kis igénybevétel

▲ FIGYELEM A túlmelegedett fékberendezés miatt balesetveszély áll fenn

Ha menet közben lábát a fékpedálra tartja, túlhevülhet a fékberendezés.

Ezáltal meghosszabbodik a fékút, a fékberendezés pedig akár működésképtelenné is válhat.

▶ Soha ne használja a fékpedált lábtámaszként.

▶ Menet közben ne lépjen egyszerre a fék és a gázpedálra.

Amennyiben nagyon igénybe vette a fékrendszert, ne állítsa le azonnal a gépkocsit. Egy kis ideig még haladjon tovább. A menetszél miatt így gyorsabban lehűlnek a fékek.

Ha általában csak ritkán fékez, alkalmanként győződjön meg a fékek hatékony működéséről. Ehhez nagyobb sebességről – a közlekedés eseményeit szem előtt tartva – erőteljesen fékezzen le. Ezáltal a fékek jobban fognak majd.

Nedves úttest

Ha hosszabb ideig halad zuhogó esőben fékezés nélkül, az első fékezésnél előfordulhat, hogy a fékek késéssel reagálnak. Ez a jelenség a gépkocsi lemosása vagy mély vízben történő áthaladás után is felléphet. Ekkor lépjen erősebben a fékpedálra. Tartson nagyobb követési távolságot az Ön előtt haladó járműtől.

Nedves úttesten megtett út és gépkocsimosás után erőteljesen fékezz le a gépkocsiját, amikor a közlekedés eseményei ezt lehetővé teszik. Ezáltal felmelegszenek a féktárcsák, és hamarabb megszáradnak, ami védelmet nyújt a korrózió ellen is.

Korlátozott fékhatás a sóval leszórt útburkolaton:

- A féktárcsákon és a fékbetéteken képződő sóréteg miatt a fékút jelentősen meghosszabbodhat, illetve előfordulhat, hogy a gépkocsi csak az egyik oldalon fékez.
- Tartson különösen nagy biztonsági távolságot az Ön előtt haladó járműtől.

Sóréteg eltávolítása:

- A közlekedés eseményeit szem előtt tartva időnként fékezzen.
- Az utazás befejeztével és a következő elindulásakor óvatosan lépjen a fékpedálra.

Új féktárcsák és fékbetétek

Az új fékbetétek és féktárcsák csak néhány 100 km megtétele után érik el az optimális fékhatást. A csökkent fékhatást a fékpedál erősebb lenyomásával egyenlítsé ki. Biztonsági okokból azt javasoljuk, hogy csak a Mercedes-Benz által jóváhagyott féktárcsákat és fékbetéteket szereltesse be.

Más féktárcsák vagy fékbetétek csökkenthetik gépkocsija biztonságát.

A féktárcsákat és fékbetéteket mindig tengelyenként cserélje. A féktárcsa cseréjekor mindig új fékbetéteket használjon.

Rögzítőfék

▲ FIGYELEM A rögzítőfékkel való fékezés miatt csúszás- és balesetveszély áll fenn

Ha a gépkocsit a rögzítőfékkel kell lefékeznie, a fékút jelentős mértékben hosszabb, és a kerekek blokkolhatnak. Fokozott csúszás- és balesetveszély áll fenn.

- ▶ A gépkocsit csak az üzemi fék meghibásodása esetén fékezze le a rögzítőfékkel.
- ▶ Eközben ne húzza be túl erősen a rögzítőféket.
- ▶ Ha a kerekek blokkolnak, azonnal oldja ki a rögzítőféket annyira, hogy a kerekek újra forogjanak.

Ha nedves vagy szennyeződéssel borított úton halad, akkor az útra szórt só és/vagy a szennye-

ződés bekerülhet a rögzítőfékbe. Ennek következményeként korrózió lép fel, és csökken a fékerő.

Ennek elkerülése érdekében közlekedjen időnként kissé behúzott rögzítőfékkel. Ilyenkor tegyen meg kb. 100 m távolságot max. 20 km/h sebességgel.

Ha a gépkocsit a rögzítőfékkel fékezi le, a féklámpák nem világítanak.

Vezetés nedves körülmények között aquaplaning

▲ FIGYELEM Túl kicsi gumiabroncs-mintázat esetén fennáll az aquaplaning (vízenfutás) veszélye

Az úttesten levő víz magasságától függően a gumiabroncs-mintázattá mélység megfelelő mélysége és az alacsony sebesség ellenére bekövetkezhet az aquaplaning (vízenfutás).

- ▶ Kerülje el a nyomvályúkat, és óvatosan fékezzen.

Heves esőzésnél vagy olyan körülmények között, amelyeknél felléphet az aquaplaning, vezetés során ügyeljen a következőkre:

- Csökkentse a sebességet.
- Kerülje el a nyomvályúkat.
- Óvatosan fékezzen.

Áthaladás közúti vízátfolyáson

Vegye figyelembe, hogy az Ön előtt haladó vagy a szembejövő járművek hullámokat kelthetnek. Emiatt a vízmélység meghaladhatja a max. megengedett értéket. Feltétlenül tartsa be ezeket az útmutatásokat. Ellenkező esetben károsodhat a motor, az elektromos rendszer és a sebességváltó.

Ha az úton felgyülemllett vízen kell áthaladnia, vegye figyelembe a következőket:

- Nyugodt víztükör esetén a vízszint max. az első lökhárító alsó pereméig érhet.
- Legfeljebb lépésben szabad haladnia.

Összkerékajtású gépkocsik esetében tartsa be a terepen, vízen való áthaladásra vonatkozó utasításokat is (→ oldal: 118).

Vezetés télen

▲ FIGYELEM Síkos útburkolaton történő visszakapcsoláskor csúszás- és balesetveszély áll fenn

Ha a motor fékhatásának növelése céljából síkos útburkolaton visszakapcsol, a hajtott kerekek elveszíthetik tapadásukat.

- ▶ Síkos útburkolaton ne kapcsoljon vissza a motor fékhatásának növelése céljából.

▲ VESZÉLY A mérgező kipufogógázok miatt életveszély áll fenn

Ha a kipufogócsővégtől eltömődött vagy nincs elegendő szellőzés, mérgező kipufogógázok (különösen szén-monoxid) juthatnak be a gépkocsiba. Ez pl. akkor fordulhat elő, ha a gépkocsi elakad a hóban.

- ▶ Ha üzemel a motor vagy az állóhelyzeti fűtés, gondoskodjon arról, hogy a kipufogócsővég és a gépkocsi körüli terület hőmentes legyen.
- ▶ Elegendő friss levegő biztosításához nyissa ki valamelyik ablakot a gépkocsi széllel szembeni oldalán.

▲ FIGYELEM Síkos útburkolaton történő visszakapcsoláskor csúszás- és balesetveszély áll fenn

Ha a motor fékhatásának növelése céljából síkos útburkolaton visszakapcsol, a hajtott kerekek elveszíthetik tapadásukat.

- ▶ Síkos útburkolaton ne kapcsoljon vissza a motor fékhatásának növelése céljából.

Az automatikus sebességváltóval felszerelt gépkocsik csak rövid ideig gurulhatnak az **[N]** üres fokozatban. A hosszabb ideig tartó gurulás (pl. vontatáskor) a sebességváltó megrongálódásához vezet.

Ha fennáll a gépkocsi megcsúszásának veszélye, vagy kis sebességnél nem lehet megállítani a gépkocsit:

- Az automatikus sebességváltót kapcsolja az **[N]** üres fokozatba.
- A mechanikus sebességváltót kapcsolja üres fokozatba, vagy oldja ki a tengelykapcsolót.
- Próbálja meg a gépkocsit finom kormánymozdulatokkal az ellenőrzése alatt tartani.

Síkos úton különösen óvatosan vezessen. Kerülje a hirtelen gyorsítást, kormányzást és fékezést.

A tél beállta előtt időben készíttesse fel gépkocsiját a téli üzemre valamelyik minősített szakszervizben.

Tartsa be a „Hóláncokkal kapcsolatos megjegyzések” című fejezet útmutatásait (→ oldal: 316).

Ha téli körülmények között vezet, ellenőrizze rendszeresen a gépkocsit, és távolítsa el a hó- és jéglerakódásokat. A felgyülemllett hó és jég, különösen fagyott állapotban, a levegőbeszívásnál, a mozgó részeknél, a tengelyeknél és a kerékjáratoknál,

- amely akadályozza a levegőbeszívást,
- károsíthatja a gépkocsi alkatrészeit,
- működési zavarokat eredményezhet a szerkezetileg tervezett mozgathatóság korlátozása miatt (pl. csökken a lehetséges bekormányzás).

Károsodás esetén értesítsen egy minősített szakszervizt.

Vezetés terepen

▲ FIGYELEM Balesetveszély az emelkedők lejtési vonalának be nem tartása miatt

Ha egy emelkedőre rézsútosan kapaszkodik fel vagy ott megfordul a gépkocsival, akkor az oldalirányban lecsúszhat, felbillenhet és felborulhat.

- ▶ Az emelkedőn mindig a lejtési vonal mentén (egyenesen felfelé vagy lefelé) haladjon, és ne forduljon meg.

▲ FIGYELEM Sérülésveszély a terepmenten során keletkező gyorsulási erők miatt

Az egyenetlen terepviszonyok miatt a terepmenten során minden irányból gyorsulási erő hat az Ön testére.

Ennek következtében pl. lecsúszhat az ülésről.

- ▶ A terepmenten során is mindig csatolja be a biztonsági övet.

▲ FIGYELEM Akadályokon történő áthaladáskor kezei megsérülhetnek

Ha akadályokon vagy nyomvályúkon halad át, a kormánykerék visszaüthet, és a kéz sérülését okozhatja.

- ▶ A kormánykereket mindkét kézzel erősen markolva fogja.
- ▶ Akadályokon történő áthaladás esetén számítson arra, hogy a kormányzáshoz nagyobb erőt kell kifejtenie.

▲ FIGYELEM Tűzveszély a kipufogóberendezés forró részeinél levő gyúlékony anyagok miatt

A gyúlékony anyagok (pl. avar, fű vagy ágak) meggyulladhatnak, ha érintkeznek a kipufogóberendezés forró részeivel.

- ▶ Földutakon vagy terepen haladva ellenőrizze rendszeresen a gépkocsi alját.
- ▶ Különösen a beszorult növényrészeket vagy más gyúlékony anyagokat távolítsa el.
- ▶ Sérülés esetén haladéktalanul értesítsen egy minősített szakműhelyt.

Szilárd burkolat nélküli utakon vagy terepen haladva ellenőrizze rendszeresen a gépkocsi alját, valamint a keréktárcsákat és a gumibroncsokat. Távolítsa el a beszorult idegen tárgyakat, pl. köveket és faágakat.

Vegye figyelembe az idegen tárgyakkal kapcsolatos következő megjegyzéseket:

- Ezek károsíthatják a futóművet, a tüzelőanyag-tartályt vagy a fékberendezést.
- Kiegyensúlyozatlanságot és ezáltal rezgéseket kelthetnek.
- Továbbhaladás közben kirepülhetnek.

Károsodás esetén értesítsen egy minősített szakszervizt.

Meredek terepen való közlekedés során az AdBlue®-tartályban elegendő folyadékra kell lennie. Ezért terepment előtt gondoskodjon arról, hogy legalább tíz liter legyen a gépkocsiban.

Terepen vagy építési területen haladva pl. homok, sár és víz juthat a fékekbe, akár olajjal keveredve. Emiatt csökkenhet a fékhatás, de akár teljesen üzemképtelenné is válhat a fék, többek között a fokozott kopás miatt. A fékezési tulajdonságok a bejutott anyagoktól függően megváltoznak. A terepment után tisztítsa meg a féket. Amennyiben ilyen vezetés után csökkent fékhatást vagy súrlódó hangot észlel, haladéktalanul vizsgálta át a fékberendezést minősített szakszervizben. Igazítsa vezetési stílusát a megváltozott fékezési tulajdonságokhoz.

Terepen vagy építési területen haladva fokozódik a gépkocsi sérülésének veszélye, ami miatt egyes fódarabok vagy rendszerek működésképtelenné válhatnak. Igazítsa vezetési stílusát a terepviszonyokhoz. Vezessen figyelmesen. Haladéktalanul javíttassa meg a gépkocsi sérüléseit minősített szakszervizben.

Nehezen járható terepen haladva ne kapcsoljon üres fokozatba, és ne oldja ki a tengelykapcsolót. Ha az üzemi fékkel próbálja lefékezni a gépkocsit, elveszítheti uralmát felette. Ha gépkocsijával nem tud felmenni egy emelkedőre, hátrameneti sebességfokozatban guruljon vissza.

Ha gépkocsijára terepen vagy építési területen történő közlekedéshez rakományt helyez, tartsa a gépkocsisúlypontot a lehető legalacsonyabban.

Ellenőrzőlista terepment előtt

- Ellenőrizze (→ oldal: 178) és szükség esetén töltsen utána (→ oldal: 135) a tüzelőanyag- és AdBlue®-mennyiséget.
- **Motor:** Ellenőrizze az olajsintet, és szükség esetén töltsön utána olajat (→ oldal: 285). Szélsőséges emelkedők és lejtők esetén vezetés előtt a max. szintig töltsen utána az olajsintet.
- **i** Szélsőségesen meredek emelkedők és lejtők esetén a fedélzeti számítógép egy szimbólumot jeleníthet meg. Ha elindulás előtt a motor olajsintjét a max. szintig utántöltötte, a motor üzembiztonsága nincs veszélyben.
- **Fedélzeti szerszám:** Ellenőrizze, hogy működik-e az autóemelő (→ oldal: 336).
- Gondoskodjon arról, hogy legyen a gépkocsiban kerékkulcs (→ oldal: 336), az autóemelőhöz fa alátét, erős vontatókötél, összecukható ásó és kerék.
- **Gumibroncsok és keréktárcsák:** Ellenőrizze a gumibroncs-mintázattémlységet (→ oldal: 315) és az a broncsnyomást (→ oldal: 329).

Terepi vezetésre vonatkozó szabályok

Mindig vegye figyelembe a gépkocsi szabad magasságát, és kerülje ki az akadályokat, pl. a túl mély nyomvályúkat.

Az akadályok megsérthetik pl. a gépkocsi következő részeit:

- futómű,
- hajtáslánc,
- tüzelőanyag- és üzemanyag-tartályok.

Terepen mindig lassan közlekedjen. Ha akadályokon kell áthaladnia, kérje utasa segítségét.

- ❗ A Mercedes-Benz azt javasolja, hogy vigyen magával lapátot és kengyellel ellátott mentőkötelet a gépkocsiban.
- Győződjön meg arról, hogy a csomagok és a rakomány biztonságosan vannak egymásra helyezve vagy rögzítve (→ oldal: 74).
- A terepment megkezdése előtt álljon meg, és kapcsoljon alacsony fokozatba.
- **DSR-rel rendelkező járművek:** Lejtmenetben kapcsolja be a DSR-t (→ oldal: 131).
- **Összkerékajtott gépkocsik:** Kapcsolja be az összkerékajtott (→ oldal: 130), és szükség esetén kapcsolja be a LOW RANGE sebességváltó-áttételt (→ oldal: 130).
- Amennyiben a talaj azt szükségessé teszi, az induláshoz rövid időre kapcsolja ki az ASR-t (→ oldal: 130).
- Terepen mindig járó motorral és fokozatba kapcsolva haladjon.
- Lassan és egyenletesen haladjon. Sok helyzetben lépésben kell haladnia.
- Kerülje a hajtott kerekek kipörgését.
- Folyamatosan ügyeljen arra, hogy a kerekek érintkezzenek a talajjal.
- Ismeretlen, nem belátható terepen fokozott óvatossággal haladjon. A biztonság kedvéért szálljon ki, és előbb nézze meg a bejárrni kívánt terepet.
- Figyeljen az akadályokra, pl. a szikladarabokra, mélyedésekre, fatönkökre és nyomvályúkra.
- Kerülje az olyan peremeket, ahol leomolhat az altalaj.

A vízen való áthaladás szabályai terepen (összkerékajtott gépkocsik)

- Tartsa be a biztonsági utasításokat és a terepen való vezetésre vonatkozó általános utasításokat.
- Vízen való áthaladás előtt ellenőrizze a víz mélységét és állapotát. A víz legfeljebb 60 cm mély lehet.
- A klímarendszer ki van kapcsolva (→ oldal: 100).
- Az állóhelyzeti fűtés ki van kapcsolva (→ oldal: 105).
- Kapcsolja be az összkerékajtott (→ oldal: 129) és sebességváltó-áttétellel

rendelkező járművek esetében LOW RANGE-t (→ oldal: 130).

- A kapcsolási tartományt korlátozza **1** vagy **2** értékre.
- Kerülje a magas motorfordulatszámokat.
- Lassan és egyenletesen haladjon, legfeljebb lépésben.
- Ügyeljen arra, hogy haladás közben ne alakuljon ki orrhullám.
- Vízen való áthaladás után fékezze szárazra a fékeket.

Olyan vízen való áthaladás után, amelynél a víz mélyebb volt mint 50 cm, okvetlenül ellenőrizzen minden járműfolyadékot, hogy nem hatolt-e bele a víz.

Ellenőrzőlista terepment után

Ha terepment után sérülést észlel a gépkocsiin, haladéktalanul vizsgáltassa át a gépkocsit minősített szakszervizben.

Terepen a gépkocsi nagyobb igénybevételnek van kitéve, mint a normál közúti közlekedés során. Nehezen járható terepen megtett út után vizsgálja át a gépkocsit. Ezáltal időben felismerheti a sérüléseket, és csökkentheti az Önt vagy a közlekedés más résztvevőit érintő balesetveszélyt. A közúti közlekedést megelőzően alaposan tisztítsa meg gépkocsiját.

Terepen vagy építkezésen megtett út után és a közúti közlekedés előtt a következőket kell tennie:

- **DSR-rel rendelkező járművek:** Kapcsolja ki a DSR-t (→ oldal: 131).
- **Összkerékajtott gépkocsik:** Kapcsolja ki az összkerékajtott (→ oldal: 130).
- Kapcsolja be az ASR-t (→ oldal: 130).
- Tisztítsa meg a külső világítást, elsősorban a fényszórót és a hátsó helyzetjelző lámpát, és ellenőrizze, hogy nincs-e rajtuk sérülés.
- Tisztítsa meg az első és a hátsó rendszámablakot.
- Tisztítsa meg a szélvédőket, az ablakokat és a külső visszapillantó tükröket.
- Tisztítsa meg a fellépőket, küszöböket és kapaszkodókat. Ezzel növeli a lépésbiztonságot.
- Tisztítsa meg vízsugárral a keréktárcsákat és gumiabroncsokat, a kerékdobokat és a padlólemezt. Ezzel különösen nedves úttesten növeli a tapadási tényezőt.

- Ellenőrizze, hogy vannak-e a keréktárcsákban és gumibroncokban, valamint a kerékdobokban beszorult idegen tárgyak, és ha igen, távolítsa el azokat. A beszorult idegen tárgyak károsíthatják a keréktárcsákat és gumibroncokat, vagy továbbhaladás közben kilöködhetnek onnan.
- Ellenőrizze, hogy vannak-e a padlólemezből beszorult ágak vagy más növényi részek, és ha igen, távolítsa el azokat.
- A féktárcsákat, a fékbetéteket és a tengelycsuklókat különösen homokban, sárban, sóderon vagy kavicsos, vízben, illetve hasonló szennyező közegben történő haladást követően tisztítsa meg.
- Sérülést keresve ellenőrizze a teljes padlólemezegységet, a gumibroncokat, a keréktárcsákat, a karosszéria szerkezetét, a féket, a kormányművet, a futóművet és a kipufogóberendezést.
- Ellenőrizze az üzemi fék üzembiztonságát, pl. hajtson végre fékpróbát.
- Ha a terepmentet követően erős rezgéseket érez, akkor ellenőrizze, hogy nincsenek-e idegen tárgyak a kerekeken és a hajtásláncban. Távolítsa el az idegen tárgyakat, mert azok kiegyensúlyozatlanságot és ezáltal rezgéseket kelthetnek. A kerekeken és a hajtásláncban tapasztalható sérülések esetén haladéktalanul keresse fel valamelyik minősített szakszervizt.

Vezetés hegyvidéken

Dízelmotoros gépkocsik: A dízelmotor üzembiztonsága 2500 méteres tengerszint feletti magasságig garantált. Ezt a magasságot rövid ideig átlépheti, pl. hegyeken való átkeléskor. Ne közlekedjen tartósan 2500 méter feletti magasságban. Ellenkező esetben károsíthatja a dízelmotort.

Hegyvidéken közlekedve ügyeljen arra, hogy minél magasabban van, annál kisebb a motorteljesítmény és ezzel együtt az emelkedőn vontatmánnyal történő elindulási képesség is. A 2500 m tengerszint feletti magasság felett történő közlekedés esetén az ECO-Start funkció nem áll rendelkezésre. A lejtős útszakaszokon való fékezéshez kapcsolatos útmutatásokat a Fékezésről kapcsolatos megjegyzések (→ oldal: 116) címszó alatt olvashatja.

ECO start-stop funkció

ECO start-stop funkció működési módja

Ha a következő feltételek teljesülnek, a motor automatikusan leáll:

- **Mechanikus sebességváltóval felszerelt gépkocsik:** Ön lefékezi a gépkocsit, alacsony sebességnél [N] alapljárati fokozatba kapcsol, majd felengedi a tengelykapcsoló-pedált.
- **Automatikus sebességváltóval felszerelt gépkocsik:** A gépkocsit [D] vagy [N] sebességváltó állásban állítja meg.
- Teljesül az automatikus motorleállítás gépkocsi által megkövetelt összes feltétele.

A multifunkciós kijelzőn a gépkocsi álló helyzetben megjelenik az [A] szimbólum. Ha nem teljesül a gépkocsi által megkövetelt összes feltétel, a multifunkciós kijelzőn az [A] szimbólum látható.

A motor ismét automatikusan beindul a következő esetekben:

- **Mechanikus sebességváltóval felszerelt gépkocsik:** Rálép a tengelykapcsoló-pedálra.
- **Mechanikus sebességváltóval felszerelt gépkocsik:** [R] hátrameneti sebességfokozatba kapcsol.
- **Automatikus sebességváltóval felszerelt gépkocsik:** [D] sebességváltó állásban kikapcsolt HOLD-funkció mellett felengedi a fékpedált.
- **Automatikus sebességváltóval felszerelt gépkocsik:** Másik állásba kapcsol [P] sebességváltó állásból.
- **Automatikus sebességváltóval felszerelt gépkocsik:** [D] vagy [R] sebességváltó állásba kapcsol.
- A gázpedálra lép.
- Az automatikus motorindítást a gépkocsi igényli.

Ha a motort az ECO start-stop funkcióval állította le, és elhagyja a gépkocsit, figyelmeztető hangjelzés hallható. Egyidejűleg a multifunkciós kijelzőn megjelenik az **A jármű üzemkész Kiszállás előtt kapcsolja ki a gyújtást** kijelzőüzenet. Ha nem kapcsolja ki a gyújtást, akkor az egy perc elteltével automatikusan kikapcsol.

ECO start-stop funkció ki- vagy bekapcsolása

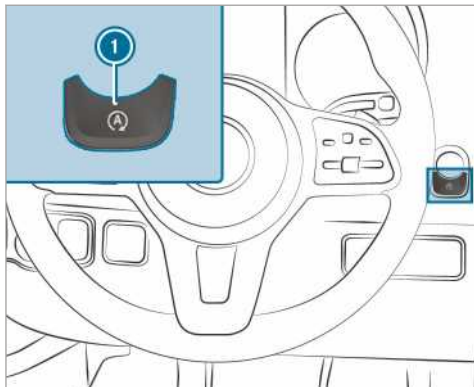

▶ Nyomja meg az ① gombot. Az ECO start-stop funkció be- vagy kikapcsolásakor megfelelő kijelzés jelenik meg a kombinált műszeren.

① Amikor az ECO start-stop funkció ki van kapcsolva, folyamatos kijelzés látható a kombinált műszeren.

ECO kijelző működése

Az ECO kijelzés az utazás megkezdésétől az utazás végéig összegzi a menettulajdonságokat, és támogatja a fogyasztáshoz optimalizált vezetési stílust.

A fogyasztást az alábbiakkal befolyásolhatja:

- Vezessen előrelátóan.
- Vegye figyelembe az ajánlott fokozatváltást.



A szegmens felirata világos, a külső széle sötét, és a szegmens kitöltése nő:

- ① egyenletes sebesség esetén,
- ② lassú fékezés és gurulás esetén,
- ③ mértéktartó gyorsítás esetén.

A szegmens felirata sötét, a külső széle sötét, és a szegmens kitöltése csökken:

- ① sebességingadozások esetén,
- ② erőteljes fékezéskor,
- ③ sportos gyorsítás esetén.

Vezetési stílusa a fogyasztáshoz optimalizált, ha

- egyszerre mindhárom szegmens teljesen ki van töltve,
- mindhárom szegmens kerete világít.

A kijelzés közepén ④ a nagyon sportos vezetési stílushoz képest elért többlet megtehető távolság látható. A megtehető távolság nem ad pontos tájékoztatást a tüzelőanyag-megtakarítás mértékéről.

Dízelrészecske-szűrő

Regenerálással kapcsolatos megjegyzések

▲ FIGYELEM Mérgezésveszély áll fenn a kipufogógázok miatt

A belső égésű motorok mérgező kipufogógázokat, pl. szén-monoxidot bocsátanak ki. Ezeknek a kipufogógázoknak a belélegzése mérgezést okoz.

▶ Soha ne járassa a motort zárt, nem megfelelő szellőzésű térben.

▲ FIGYELEM Égésveszély a kipufogóberendezés forró részei miatt

A gyúlékony anyagok (pl. avar, fű vagy ágak) meggyulladhatnak, ha a kipufogóberendezés forró részeivel vagy a kiáramló kipufogógázzal érintkeznek.

▶ Úgy állítsa le a járművet, hogy annak forró alkatrészei ne érintkezzenek gyúlékony anyagokkal.

▶ Ne állítsa le a gépkocsit száraz mezőkön vagy learatott gabonaföldeken.

Ha a gépkocsival főként rövid távokon közlekedik, vagy álló helyzetben mellékhajtással használja, zavarok léphetnek fel a dízel-részecske-szűrő automatikus tisztításában. A dízelrészecske-szűrő emiatt túltelítődhet, ami a motor teljesítményének csökkenéséhez vezethet.

- ❗ Ha gépkocsija fel van szerelve részecske-szűrő-telítettség kijelzővel vagy regenerálás-jelzéssel, beállíthatja, hogy ezek jelenjenek meg a multifunkciós kijelzőn. Szükség esetén a regenerálás-jelzésen keresztül kezdeményezheti a dízelrészecske-szűrő regenerálását. (→ oldal: 123)
- ❗ A dízelrészecske-szűrő rendszeres regenerálásával megakadályozhatók az üzemzavarok, a motorolaj hígulása és a motor teljesítménycsökkenése.

❗ MEGJEGYZÉS Károsodás a forró kipufogógázok miatt

A regenerálás során igen forró kipufogógázok távoznak a kipufogócsővégnél.

- ▶ Az anyagi károk elkerülése érdekében a regenerálás során tartson legalább 2 m távolságot a kipufogócsővég és más tárgyak (pl. parkoló járművek) között.

Regenerálás elindítása és megszakítása

Feltételek

- Teljesül a rendszer által megkövetelt összes feltétel.
- A dízelrészecske-szűrő telítettségi állapota 50% felett van.
- A gépkocsi mozgásban van.
- ❗ Ha gépkocsija fel van szerelve részecske-szűrő-telítettség kijelzővel vagy regenerálás-jelzéssel, beállíthatja, hogy ezek jelenjenek meg a multifunkciós kijelzőn. Szükség esetén a regenerálás-jelzésen keresztül kezdeményezheti a dízelrészecske-szűrő regenerálását. (→ oldal: 123)

Fedélzeti számítógép:

➡ **Karbantartás** ➡ **Részecskeszűrő**

❗ MEGJEGYZÉS Károsodás a forró kipufogógázok miatt

A regenerálás során igen forró kipufogógázok távoznak a kipufogócsővégnél.

- ▶ Az anyagi károk elkerülése érdekében a regenerálás során tartson legalább 2 m távolságot a kipufogócsővég és más tárgyak (pl. parkoló járművek) között.

Ha a gépkocsit normál üzemeltetési körülmények között használja, a regenerálás nem igényel további kezdeményezést.

▶ **Regenerálás kezdeményezése:** Válassza ki az OK lehetőséget. Megjelenik a **Kézi regenerálás kezdeményezve** üzenet.

A közlekedési üzemmódtól és a környezeti feltételektől függően akár 20 percig is tarthat, amíg a regenerálás elindul.

A regenerálás elindulása után megjelenik a **Regeneration aktiv (Regenerálás aktív)** üzenet. A regenerálás kb. 15 percig tart.

▶ A regenerálás során lehetőleg legalább 2000 1/min fordulatszámmal közlekedjen. Az elért hőmérséklet-növekedéssel elősegíti a dízelrészecske-szűrő kiegészítő folyamatát.

▶ **Regenerálás megszakítása:** Állítsa le a motort.

A regenerálás megszakad. Ha a regenerálás nem fejeződik be, motorindítás után újra elindíthatja a regenerálást.

A dízelrészecske-szűrő telítettségi állapotától függően a regenerálás a gépkocsi következő használatakor automatikusan elindul.

Akkumulátor főkapcsoló

Akkumulátor főkapcsolóval kapcsolatos megjegyzések

❗ MEGJEGYZÉS Az elektromos berendezés sérülése

Ha az akkumulátor főkapcsolót lehúzza vagy lecsatlakoztatja, az elektromos berendezés megsérülhet.

- ▶ Mielőtt az akkumulátor főkapcsolót lehúzza vagy lecsatlakoztatja, győződjön meg arról, hogy a gyújtás ki van kapcsolva, és legalább 15 perc eltelt. Ellenkező esetben károsodhatnak az elektromos berendezés alkatrészei.

Az akkumulátor főkapcsoló segítségével gépkocsija minden fogyasztóját áramtalaníthatja. Ezáltal elkerüli, hogy az akkumulátor nyugalmiáramfelvétel következtében ellenőrizetlenül lemerüljön.

Ha gépkocsija a motortérben vagy az utasülés alatt kiegészítő akkumulátorral van felszerelve, mindkét akkumulátort le kell kötnie. Az elektromos berendezést ugyanis csak így áramtalanítja.

❗ Csak akkor áramtalanítsa a gépkocsit az akkumulátor főkapcsolóval, ha

- a gépkocsi hosszabb ideig áll, és

- erre mindenképpen szükség van.

A feszültségellátás bekapcsolása után újra be kell állítani az oldalablakokat (→ oldal: 56) és az elektromos tolóajtót (→ oldal: 51).

- ① A tápfeszültség megszakítását a DTCO (digitális tachográf) hibátárolója eseményként tárolja.
Vegye figyelembe a DTCO külön kezelési útmutatóját.

Feszültségellátás be- vagy kikapcsolása

Feszültségellátás kikapcsolása

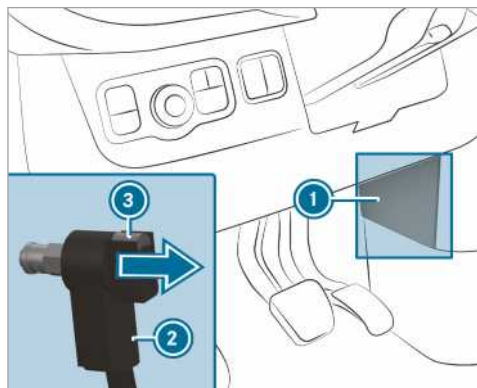

- ▶ Kapcsolja ki gyújtást, és várjon legalább 15 percet.
- ▶ Vegye le a burkolatot ①.
- ▶ Nyomja meg és tartsa lenyomva a gombot ③.
- ▶ Húzza le a csatlakozót ② a testcsavarról.
- ▶ A csatlakozót ② tolja a nyíl irányába addig, hogy az ne érintkezzen a testcsavarral. Ezzel az indítóakkumulátor minden fogyasztóját leválasztotta a feszültségellátásról.

Feszültségellátás bekapcsolása

- ▶ Nyomja rá a csatlakozót ② a testcsavarra, amíg az érezhetően nem reteszelődik, és a csatlakozó ② teljesen fel nem fekszik a testcsavarra. Ezzel az indítóakkumulátor minden fogyasztóját ismét csatlakoztatta a feszültségellátáshoz.
- ▶ Rögzítse a burkolatot ①.

Mechanikus sebességváltó

Váltókar kezelése

- ❗ **MEGJEGYZÉS** Túl alacsony fokozatba történő kapcsoláskor megsérülhet a motor és a sebességváltó

- ▶ Az ⑤ és a ⑥ fokozat közötti váltáskor nyomja jobbra a váltókart.
- ▶ Nagy sebességnél ne kapcsoljon vissza.

- ❗ **MEGJEGYZÉS** Ha menet közben az R hátrameneti sebességfokozatba kapcsol, megsérülhet a sebességváltó

- ▶ Csak akkor kapcsoljon az R hátrameneti sebességfokozatba, ha a gépkocsi áll.

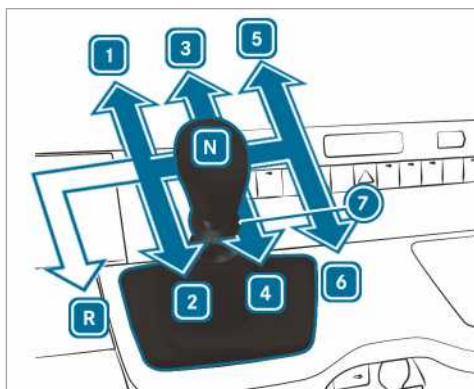

- Hátsókerék-hajtású gépkocsik
- R Hátrameneti sebességfokozat
- 1 - 6 Előremeneti sebességfokozatok
- ⑦ Hátrameneti sebességfokozat húzógyűrűje
- N Üres fokozat

- ▶ Nyomja le a tengelykapcsoló-pedált, és állítsa a váltókart a kívánt állásba.

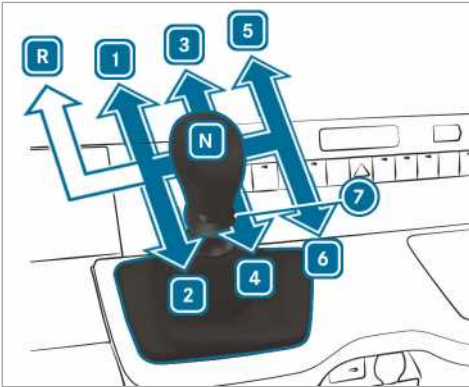

Elsőkerék-hajtású gépkocsik

- R** Hátrameneti sebességfokozat
- 1** - **6** Előremeneti sebességfokozatok
- 7** Hátrameneti sebességfokozat húzógyűrűje
- N** Üres fokozat

▶ Nyomja le a tengelykapcsoló-pedált, és állítsa a váltókart a kívánt állásba.

Ajánlott fokozatváltás

Az ajánlott fokozatváltás a tüzelőanyag-takarékos vezetési stílushoz nyújt útmutatást.

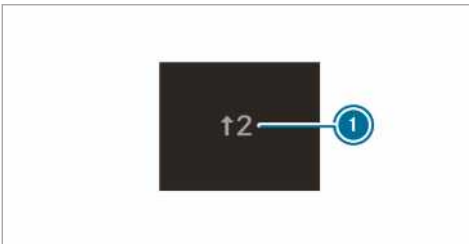

Példa

▶ Kapcsoljon az ajánlott fokozatba, amikor a multifunkciós kijelzőn megjelenik az ajánlott fokozatváltás **1**.

i ECO start-stop funkcióval ellátott gépkocsik esetén a kijelzőn az **N** üres fokozatba való kapcsolásra vonatkozó ajánlott fokozatváltás is megjelenik.

Automatikus sebességváltó

DIRECT SELECT választókar

DIRECT SELECT választókar működése

▲ FIGYELEM Baleset- és sérülésveszély a gépkocsiban felügyelet nélkül hagyott gyermekek miatt

A gépkocsiban felügyelet nélkül hagyott gyermekek

- kinyithatják az ajtókat, és ezáltal veszélyeztethetnek másokat vagy a közlekedés többi résztvevőjét,
- kiszállhatnak, és a közlekedő járművek elgázolhatják őket,
- működésbe hozhatják a gépkocsi berendezéseit, és pl. beszorulhatnak.

Továbbá a gyermekek mozgásba hozhatják a gépkocsit, ha pl.:

- kioldják a rögzítőféket,
- az automatikus sebességváltót másik állásba kapcsolják a **P** parkolási állásból,
- beindítják a motort.

▶ Soha ne hagyjon gyermekeket és állatokat felügyelet nélkül a gépkocsiban.

▶ Amikor elhagyja a gépkocsit, mindig reteszelve azt, és vigye magával a kulcsot.

▶ Tartsa a kulcsot gyermekek számára nem hozzáférhető helyen.

▲ FIGYELEM Szakszerűtlen kapcsolás esetén balesetveszély áll fenn

Ha a **D** vagy az **R** sebességváltó állásba kapcsol, amikor a motorfordulatszám meghaladja az alapjáratú fordulatszámot, a gépkocsi hirtelen felgyorsulhat.

▶ Amikor a **D** vagy az **R** sebességváltó állásba kapcsol, mindig erősen lépjen a fékpedálra, és egyidejűleg ne adjon gázt.

A DIRECT SELECT választókaral sebességváltó állást válthat. Az aktuális sebességváltó állás megjelenik a multifunkciós kijelzőn.

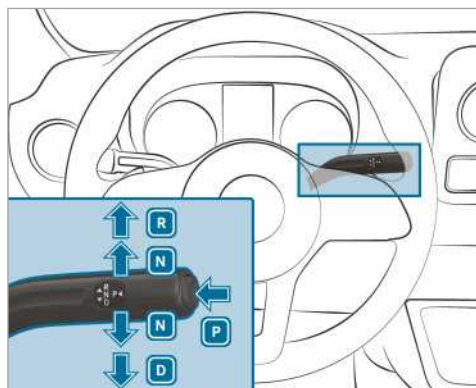

- P** Parkolási állás
- R** Hátrameneti sebességfokozat
- N** Üres fokozat
- D** Menethelyzet

R hátrameneti sebességfokozatba kapcsolás

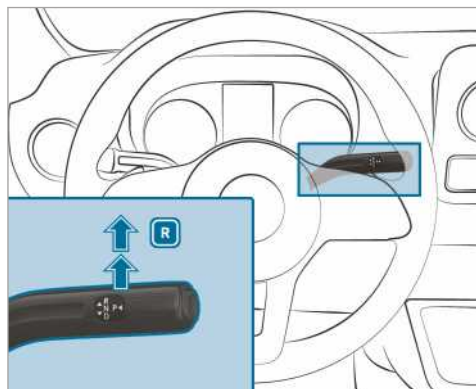

- ▶ Lépjen a fékpedálra, majd nyomja a DIRECT SELECT választókart az első ellenállási ponton túl felfelé. A multifunkciós kijelzőn a sebességváltófokozat-kijelzés az **R** állást mutatja.

N üres fokozatba kapcsolás

▲ FIGYELEM Baleset- és sérülésveszély üres fokozatban

Ha a gépkocsit üres fokozatban **N** hagyja és nincs rögzítve a rögzítőfék, a gépkocsi elgurulhat.

Baleset- és sérülésveszély áll fent!

- ▶ A gépkocsi elhagyása előtt rögzítse a gépkocsit a rögzítőfékkel.

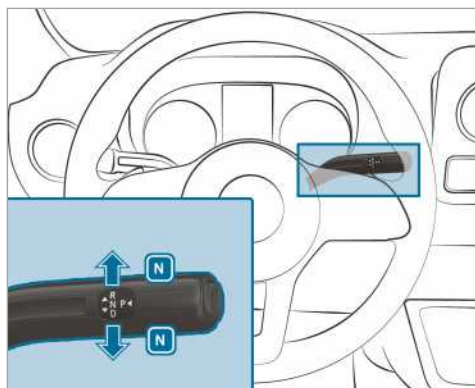

- ▶ Lépjen a fékpedálra, majd nyomja a DIRECT SELECT választókart az első ellenállási pontig felfelé vagy lefelé. A multifunkciós kijelzőn a sebességváltófokozat-kijelzés az **N** állást mutatja.

Ha ezután felengedi a fékpedált, a gépkocsi szabadon mozgatható, pl. tolni vagy vontatni lehet.

Ha az automatikus sebességváltónak kikapcsolt gyújtás esetén is az **N üres fokozatban kell maradnia:**

- ▶ Indítsa be a gépkocsit.
- ▶ Lépjen a fékpedálra, és kapcsoljon az **N** üres fokozatba.
- ▶ Engedje fel a fékpedált.
- ▶ Kapcsolja ki a gyújtást.
- ⓘ Ha ezt követően kiszáll a gépkocsiból, és a kulcsot a gépkocsiban hagyja, az automatikus sebességváltó továbbra is az **N** üres fokozatban marad.

P parkolási állásba kapcsolás

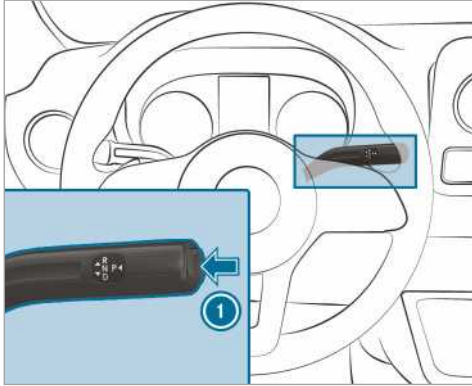

- ▶ Nyomja meg az **1** gombot. A multifunkciós kijelzőn a sebességváltófokozat-kijelzés a **P** állást mutatja.

Ha az alábbi feltételek valamelyike teljesül, a sebességváltó automatikusan a **P** parkolási állásba kapcsol:

- a motort a **D** vagy az **R** sebességváltó állásban állítja le,
- a gépkocsi álló helyzetében vagy nagyon alacsony menetsebesség mellett, a sebességváltó **D** vagy **R** állásában kinyitja a vezetőajtót.
- a gépkocsi álló helyzetében vagy nagyon alacsony menetsebesség mellett kinyitja az övzárát.
- a gépkocsi álló helyzetében vagy nagyon alacsony menetsebesség mellett elhagyja a helyét.

D menethelyzetbe kapcsolás

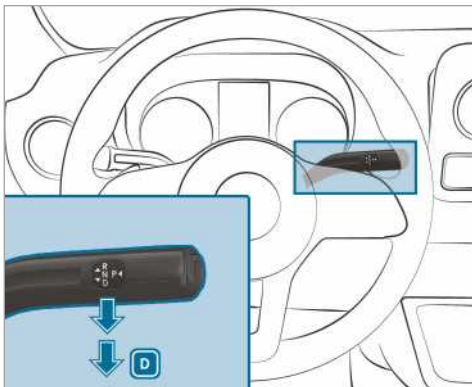

- ▶ Lépjen a fékpedálra, majd nyomja a DIRECT SELECT választókart az első ellenállási ponton túl lefelé. A multifunkciós kijelzőn a sebességváltófokozat-kijelzés a **D** állást mutatja.

Az automatikus sebességváltó a **D** sebességváltó állásban automatikusan kapcsolja a fokozatokat. Ez a következő tényezőktől függ:

- a gázpedál állása,
- a menetsebesség.

Kapcsolási tartomány korlátozása

Feltételek

- A sebességváltó a **D** állásban van (→ oldal: 127).

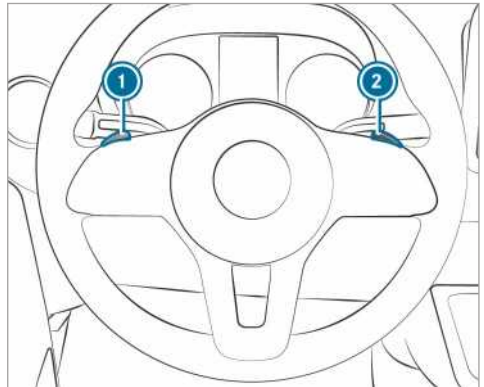

- ▶ **Kapcsolási tartomány korlátozása:** Röviden húzza meg a kormányon elhelyezett **1** váltókapcsolót.

Az aktuális fokozattól függően az automatikus sebességváltó a következő alacsonyabb fokozatba kapcsol. Ezzel egyidejűleg a kapcsolási tartomány korlátozódik.

A multifunkciós kijelzőn megjelenik a beállított kapcsolási tartomány. Az automatikus sebességváltó csak az adott fokozatig kapcsol.

- ▶ Tartsa meghúzva a kormányon elhelyezett **1** váltókapcsolót.

Az automatikus sebességváltó abba a kapcsolási tartományba kapcsol, amelyből a gépkocsi kedvezően gyorsítható vagy lassítható.

Ehhez az automatikus sebességváltó egy vagy több fokozatot visszakapcsol, és korlátozza a kapcsolási tartományt.

A multifunkciós kijelzőn megjelenik a beállított kapcsolási tartomány. Az automatikus sebességváltó csak az adott fokozatig kapcsol.

- 1 Ha túl nagy sebességnél húzza meg a kormányon elhelyezett 1 váltókapcsolót, az automatikus sebességváltó nem kapcsol vissza. Ha a kapcsolási tartomány korlátozott, és elérte a korlátozott kapcsolási tartomány max. motorfordulatszámát, az automatikus sebességváltó nem kapcsol magasabb fokozatba.

▶ **Kapcsolási tartomány kibővítése:** Húzza meg röviden a kormányon elhelyezett 2 váltókapcsolót.

Az aktuális fokozattól függően az automatikus sebességváltó a következő magasabb fokozatba kapcsol. Ezzel egyidejűleg a kapcsolási tartomány kibővül.

A multifunkciós kijelzőn megjelenik a beállított kapcsolási tartomány. Az automatikus sebességváltó csak az adott fokozatig kapcsol.

▶ **Kapcsolási tartomány visszaállítása:** Tartsa meghúzva a kormányon elhelyezett 2 váltókapcsolót.

Az aktuális fokozattól függően az automatikus sebességváltó egy vagy több fokozattal magasabb fokozatba kapcsol. Egyidejűleg megszűnik a kapcsolási tartomány korlátozása, és a multifunkciós kijelzőn megjelenik a D sebességváltó állás.

▶ **Kapcsolási tartomány visszaállítása:** Tartsa meghúzva a kormányon elhelyezett 2 váltókapcsolót.

vagy

▶ Kapcsoljon ismét a D sebességváltó állásba (→ oldal: 127).

Az aktuális fokozattól függően az automatikus sebességváltó egy vagy több fokozattal magasabb fokozatba kapcsol. Egyidejűleg megszűnik a kapcsolási tartomány korlátozása, és a multifunkciós kijelzőn megjelenik a D sebességváltó állás.

Kapcsolási tartományok és közlekedési helyzetek

- 3 Kihasználhatja a motor fékhatását.
- 2 A motor fékhatását kihasználhatja lejtőn és meredek utakon, hegyvidéken közlekedve, nehéz üzemeltetési körülmények között.

- 1 A motor fékhatását kihasználhatja szélsőségesen meredek szakaszokon és hosszabb lejtőkön.

Kickdown használata

▶ **Max. gyorsítás:** Nyomja a gázpedált az ellenállási ponton túl.

▶ Amikor eléri a kívánt sebességet, adjon kevebb gázt.

Parkolózár mechanikus feloldása (elsőkerék-hajtású gépkocsik)

1 **Automata sebességváltóval felszerelt, elsőkerék-hajtású gépkocsik:** Üzemzavar esetén az automata sebességváltó P állásban blokkolódhat. Ebben az esetben mechanikusan kioldhatja a parkolózárát, pl. gépkocsi vontatásához (→ oldal: 307).

1 A parkolózár mechanikus feloldása csak elsőkerék-hajtású, automatikus sebességváltóval rendelkező gépkocsik esetében lehetséges.

Feltételek

- Szüksége van a kireteszelő szerszámra, amely a fedélzeti szerszámok között található (→ oldal: 313).

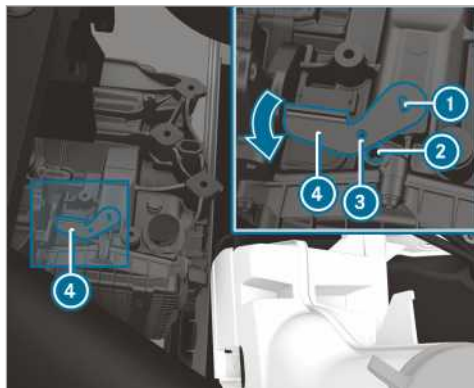

▶ Rögzítse a gépkocsit a rögzítőfékkel.

▶ (→ oldal: 282)Nyissa fel a motorháztetőt.

▶ Helyezze fel a kireteszelő szerszámot 4 a sebességváltóra 1, és fordítsa el a nyíl irányába.

▶ Illesszen egy megfelelő szerszámot, pl. egy csavarhúzó a kireteszelő szerszám **3** és a sebességváltó **2** furatába.

Ezzel rögzítette a kireteszelő szerszámot **4** a megfelelő helyzetben. A parkolózár fel van oldva.

Amíg a kireteszelő szerszám **4** fel van helyezve a sebességváltóra, nem lehet fokozatba **P** kapcsolni.

▶ Vegye figyelembe a vontatással kapcsolatos megjegyzéseket (→ oldal: 307).

i Ha a kireteszelő szerszámot eltávolítják **4**, akkor a sebességváltó automatikusan ismét fokozatba ugrik **P**.

Összkerékajítás

Összkerékajításra vonatkozó megjegyzések

Az összkerékajítás állandóan meghajtja mind a négy kereket, és az ESP®-vel együtt javítja a gépkocsi vonóerejét.

Az összkerékajítás vonóerő-szabályozásában a fékberendezés is részt vesz. Szélsőséges terepi használat esetén ezért a fékberendezés túlmelegedhet. Ebben az esetben adjon kevesebb gázt, vagy álljon meg és hagyja lehűlni a fékberendezést.

Ha valamelyik hajtott kerék a túl gyenge tapadás miatt kipörög:

- Elinduláskor vegye igénybe az ESP® integrált vonóerő-szabályozásának segítségét. Annyira nyomja le a gázpedált, amennyire szükséges.
- Menet közben lassan vegye le a lábát a gázpedálról.

Téli útviszonyok esetén használjon téli gumiabroncsokat (négyévszakos gumiabroncsokat) és szükség esetén hóláncot (→ oldal: 316). Csak így éri el az összkerékajítás max. hatását.

Terepi lejtmenet esetén használja a DSR-t (lejtmeneti sebességszabályzó rendszer) (→ oldal: 130).

Az összkerékajítás nem csökkenti a nem megfelelő vagy figyelmetlen vezetési stílusból adódó balesetveszélyt, valamint a fizika törvényeit sem helyezi hatályon kívül. Az összkerékajítás nem képes figyelembe venni az időjárás és útviszonyokat, valamint a közlekedési helyzetet. Az összkerékajítás csupán segédeszköz. A biztonságos követési távolság és sebesség megválasztása, a megfelelő időben történő fékezés és a sávtartás mindig az Ön felelőssége.

1 **MEGJEGYZÉS** Fennáll a hajtáslánc és a fékberendezés sérülésének a veszélye

Ha az összkerékajítású gépkocsit egytengelyes próbapadon üzemelteti, akkor megsérülhet a hajtáslánc vagy a fékberendezés.

- ▶ Működési vagy teljesítményvizsgálat csak kéttengelyes próbapadon végezhető.
- ▶ Mielőtt a gépkocsit próbapadon üzemeltetné, érdeklődjön egy minősített szakműhelyben.

1 **MEGJEGYZÉS** Fennáll az osztómű sérülésének a veszélye

A gépkocsi megemelt tengellyel történő vontatása esetén megsérülhet az osztómű. Az ilyen károokra nem terjed ki a Mercedes-Benz jótállása.

- ▶ Soha ne vontassa a gépkocsit megemelt tengellyel.
- ▶ A gépkocsit csak úgy vontassa, hogy az összes kerék vagy a talajon, vagy megemelve legyen.
- ▶ Tartsa be a gépkocsinak az összes kerékkel a talajon történő vontatására vonatkozó utasításokat.

Összkerékajítás bekapcsolása

Kapcsolási feltételek

Az összkerékajítást csak a következő helyzetekben tudja be- vagy kikapcsolni:

- ha jár a motor,
- ha a gépkocsi kb. 10 km/h sebességnél lassabban halad,
- ha a gépkocsi nem kanyarodik.

Ha a gépkocsi mozgása közben nem tudja bekapcsolni az összkerékajítást, az alábbiak szerint járjon el:

▶ **Mechanikus sebességváltóval felszerelt gépkocsik:** Lépjen a tengelykapcsolópedálra.



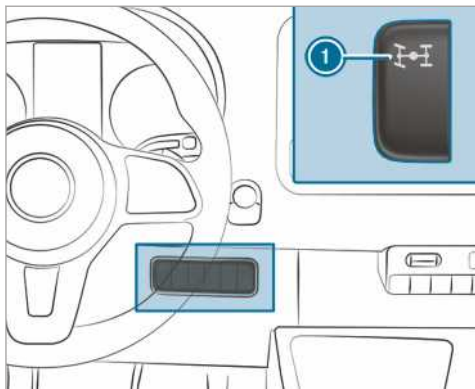

▶ **Automatikus sebességváltóval felszerelt gépkocsik:** Állítsa a választókart rövid időre az **N** állásba.

i Az összkerékajítást a gépkocsi álló helyzetben nem lehet bekapcsolni. Tegye a választókart az **N** állásból a **D** vagy az **R** állásba, majd vissza.

Összkerékajtás be-/kikapcsolása



▶ **Be-/kikapcsolás:** Nyomja meg az ❶ kapcsoló felső részét.

A műszerkijelzőn világít a  és a  figyelmeztető lámpa. Az ESP® és az ASR a kapcsolási folyamat ideje alatt kikapcsol. Ha a kapcsolási folyamat sikeres, a műszerkijelzőn kialszik a  és a  figyelmeztető lámpa, az ESP® és az ASR pedig újra bekapcsol.

Ha a LOW RANGE sebességváltó-áttétel be van kapcsolva, az összkerékajtás nem kapcsolható ki.

LOW RANGE sebességváltó-áttétel

A LOW RANGE (alacsony áttételű) sebességváltó-áttétel a nehéz terepen való vezetésben nyújt segítséget. Ha bekapcsolja a LOW RANGE áttételt, a rendszer a terephez igazítja a motor teljesítményét és az automatikus sebességváltó kapcsolási jellemzőit. Az utcai menetfokozathoz viszonyítva a motor és a kerekek közötti sebességváltó-áttétel kb. 40 %-kal csökken. A hajtónyomaték ennek megfelelően nagyobb.

Kapcsolási feltételek

A LOW RANGE áttételt csak a következő helyzetekben tudja be- vagy kikapcsolni:

- a motor jár,
- a gépkocsi áll,
- a fékpedálra lép,
- a mechanikus sebességváltó alapjáratú helyzetben van,
- az automatikus sebességváltó választókarja a **P** vagy az **N** állásban van,

- az összkerékajtás be van kapcsolva.

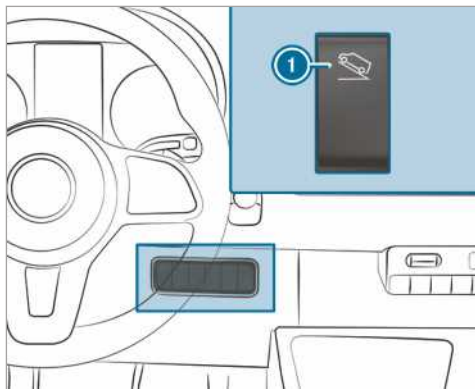

LOW RANGE be-/kikapcsolása





❶ LOW RANGE be- és kikapcsolása

▶ **Be-/kikapcsolás:** Nyomja meg a ❶ kapcsoló felső részét.

A kapcsolási folyamat ideje alatt a műszerkijelzőn villog a  ellenőrző lámpa.

- Ha a kapcsolási folyamat végbement, és a LOW RANGE be van kapcsolva, világít a  ellenőrző lámpa, .
- Ha a kapcsolási folyamat végbement, és a LOW RANGE ki van kapcsolva, kialszik a  ellenőrző lámpa.

Amíg a  ellenőrző lámpa villog, megszakítható a kapcsolási folyamat, ha ismét megnyomja a ❶ gombot. Ha a kapcsolási folyamat sikertelen, a  ellenőrző lámpa háromszor röviden felvillog. Valamelyik kapcsolási feltétel nem teljesül.

DSR (tejtmeneti sebességszabályzó rendszer)

DSR-rel kapcsolatos megjegyzések

A DSR nem csökkenti a nem megfelelő vagy figyelmetlen vezetési stílusból adódó balesetveszélyt, valamint a fizika törvényeit sem helyezi hatályon kívül. A DSR nem képes figyelembe venni az időjárás és útviszonyokat, valamint a közlekedési helyzetet. A DSR csupán segédesszék. A biztonságos követési távolság és a sebesség megválasztása, valamint a megfelelő időben történő fékezés az Ön felelőssége.

A DSR minden sebességfokozatban támogatást nyújt Önnek lejtmenetben, pl. terepen vagy építési területen. A DSR célzott fékbeavatkozásokkal tartja az előre beállított sebességet a lejtős szakaszon. A sebesség megtartása függ az úttest felületének állapotától és a lejtés mértékétől, éppen ezért nem minden helyzetben garantálható. A környezeti feltételeknek megfelelő ereszkedési sebességet válasszon, és adott esetben fékezzen saját maga is.

A sebességet a fék- és a gázpedál vagy a kormányon található billenőkapcsolók segítségével 4 km/h és 18 km/h közötti értékre állíthatja be.

- Ha a gépkocsi áll vagy a pillanatnyi sebesség nem éri el a 4 km/h értéket, akkor a rendszer a sebességet 4 km/h értékre állítja be.
- Ha terepen 18 km/h sebességnél gyorsabban halad, a DSR készenléti üzemmódba kapcsol. A DSR bekapcsolva marad, nem fékezik azonban automatikusan.
- Ha lejtmenetben 18 km/h sebességnél lassabban halad, akkor a DSR ismét az előre beállított sebességre szabályoz.
- A DSR automatikusan kikapcsol, ha túllépi a 45 km/h sebességet.

Lejtmeneti sebességszabályzó rendszer be- és kikapcsolása

Lejtmeneti sebességszabályzó rendszer bekapcsolása

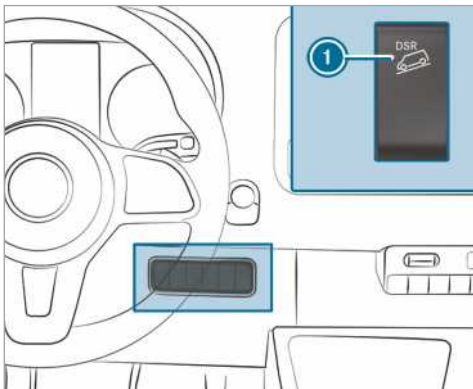

A lejtmeneti sebességszabályzó rendszert a gépkocsi álló helyzetében vagy menet közben is bekapcsolhatja.

- ▶ Fékezze vagy gyorsítsa a gépkocsit a kívánt, 4 km/h és 18 km/h közötti sebességre.

- ▶ Nyomja meg az ① kapcsoló felső részét.

- ▶ Engedje fel a fék- vagy a gázpedált. A rendszer ekkor tárolja a pillanatnyi sebességet. Álló helyzetben a rendszer a 4 km/h sebességet tárolja. A lejtmeneti sebességszabályzó rendszer lejtős útszakaszon tartja a tárolt sebességet, és automatikusan fékezik.

Sebesség beállítása

Ha elinduláskor, gyorsításkor vagy fékezéskor a lejtmeneti sebességszabályzó rendszer be van kapcsolva, akkor a gáz- vagy a fékpedál felengedését követően a rendszer az aktuális sebességet tárolja. Ez csak akkor áll fenn, ha nem halad 18 km/h sebességnél gyorsabban.

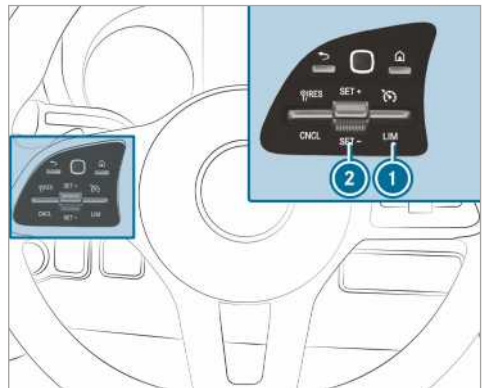

- ▶ Nyomja a ② billenőkapcsolót felfelé/lefelé, és tartsa ebben a helyzetben. A tárolt sebesség 1 km/h lépésekben nő vagy csökken.

Lejtmeneti sebességszabályzó rendszer kikapcsolása

- ▶ Nyomja meg az ① kapcsoló felső részét vagy
- ▶ Gyorsítson, és haladjon 45 km/h sebességnél gyorsabban.

A következő helyzetekben a lejtmeneti sebességszabályzó rendszer automatikusan kikapcsol:

- 45 km/h sebességnél gyorsabban halad,
- az ESP® vagy az ABS meghibásodott.

Elektronikus szintszabályozás

Elektronikus szintszabályozás működése

▲ FIGYELEM Beszorulásveszély áll fenn a lesüllyedő gépkocsi miatt.

A gépkocsi süllyedésekor az Ön vagy mások testrészei beszorulhatnak, ha azok a karosszéria és a gumiabroncs közé vagy a gépkocsi alá kerülnek.

- ▶ Gondoskodjon arról, hogy a gépkocsi lesüllyesztésekor senki ne tartózkodjon a kerékjáratok közvetlen közelében vagy a gépkocsi alatt.

▲ FIGYELEM Az autóemelő kifordulása miatt sérülésveszély áll fenn

Ha a légrugózással ellátott gépkocsit leállítja, a légrugózás akár egy órán keresztül is aktív maradhat abban az esetben is, ha a gyújtás ki van kapcsolva. Ha ekkor az autóemelővel megemeli a gépkocsit, a légrugózás megpróbálja kiegyenlíteni a járműszintet.

Az autóemelő kifordulhat.

- ▶ A gépkocsi megemelése előtt nyomja meg a légrugózás távirányítóján lévő szerviz gombot. Ez megakadályozza a járműszint automatikus utánszabályozását, valamint a kézzel történő megemelés vagy lesüllyesztést.

▲ FIGYELEM A lesüllyesztett vagy megemelt alvázkeret miatt balesetveszély áll fenn

Lesüllyesztett vagy felemelt alvázkerettel közlekedve számottevően romolhatnak a fékezési és menettulajdonságok. Ezenkívül felemelt alvázkeretnél a gépkocsi magassága meghatározhatja a megengedett értéket.

- ▶ Elindulás előtt állítsa be a menetszintet.

▲ FIGYELEM Az ENR üzemzavara esetén balesetveszély áll fenn

Az ENR meghibásodása esetén előfordulhat, hogy a járműszint túl magas, túl alacsony vagy aszimmetrikus.

A gépkocsi menet- és kormányzási tulajdonságai jelentősen megváltozhatnak.

- ▶ Vezessen óvatosan, és igazítsa vezetési stílusát a megváltozott menettulajdonságokhoz.

- ▶ A közlekedési helyzet figyelembe vételével állítsa meg a gépkocsit.
- ▶ Értesítsen egy minősített szakműhelyt.

! MEGJEGYZÉS A lesüllyesztett járműszint miatt fennáll az alváz sérülésének veszélye

Ha az ENR meghibásodott vagy menet közben utánszabályoz, a járműszint lesüllyedhet.

- ▶ Ügyeljen az útviszonyokra, valamint arra, hogy mindig kellően nagy legyen a hasmagasság.
- ▶ Óvatosan vezessen.

A járműszint a terhelési állapottól és a terhelés elosztásától függ. Légrugózású hátsó tengellyel felszerelt gépkocsiknál az ENR automatikusan kiegyenlíti a hátsó tengely szintjét. Ennek köszönhetően a gépkocsi a terhelési állapottól függetlenül mindig a menetszinten marad. A menetdinamika nem romlik. A gépkocsi két oldala közötti magasságkülönbség ekkor elérheti az 1 cm értéket.

Az ENR a motortól független, és csak bekapcsolt gyújtásnál üzemkés. Az ENR kompresszora hallhatóan működik.

- ⓘ Ha a kompresszor folyamatosan működik vagy egy percen belül többször elindul, akkor az ENR meghibásodott.

A gépkocsi kivitelének megfelelően az ENR a sebességtől vagy a rögzítőfék állásától függően kapcsol a kézi üzemmód és az automatika között.

Ha az ENR sebességtől függően kapcsol, akkor a kézi üzemmód a gépkocsi álló helyzetében automatikusan aktiválódik. A járműszintet ekkor megemelheti vagy lesüllyesztheti. Ha ezt követően a gépkocsi 10 km/h sebességnél gyorsabban halad, a kézi üzemmód automatikusan kikapcsol, és a menetszintet az automatika állítja be.

Ha az ENR a rögzítőfék állásától függően kapcsol, akkor a kézi üzemmód behúzott rögzítőféknél automatikusan aktiválódik. A járműszintet ekkor megemelheti vagy lesüllyesztheti a fel- és lerakodáshoz. Ha kioldja a rögzítőféket, a kézi üzemmód automatikusan kikapcsol, és a menetszintet az automatika állítja be.

A gépkocsin végzett munkákhoz vagy a kerékcserehez kikapcsolhatja az ENR-t (→ oldal: 133).

Ha az ENR meghibásodott, illetve a járműszint túl magas vagy túl alacsony, akkor egy hangjelzés hallható.

Ekkor a gépkocsi menet- és kormányzási tulajdonságai jelentősen megváltoznak. Az ENR a lehető leggyorsabban a normál szintre szabályozza a járműszintet. Vezessen óvatosan tovább, amíg a hangjelzés meg nem szűnik. A gépkocsi csak ekkor éri el a normál szintet.

A menetszint helyreállítása érdekében az automatika és az ENR a kiválasztott lehetőségtől függően automatikusan újra bekapcsol:

- a rögzítőfék kioldásával,
- 10 km/h sebességre felett.

Ha fennáll annak a veszélye, hogy az ENR kompresszora túlmelegedhet, pl. ha a gépkocsit gyorsan többször kell megemelni vagy lesüllyeszteni, akkor az ENR kikapcsol (játék elleni védelem). A járműszintet ekkor kb. egy perc elteltével újra megemelheti vagy lesüllyesztheti.

Járműszint megemelése és lesüllyesztése

Távírányítóval

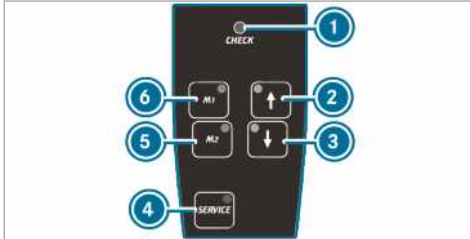

Az ENR bekapcsoláskor és működés közben rendszeresen ellenőrzi magát. A távírányítón lévő ellenőrző lámpa ① kb. egy másodpercig világít, ha Ön bekapcsolja a gyújtást, vagy a ④ gomb segítségével az ENR-t.

Az ellenőrző lámpa ① alábbi viselkedése esetén üzemzavar áll fenn:

- Az ellenőrző lámpa nem világít, amikor bekapcsolja a gyújtást vagy az ENR-t, vagy
- Az ellenőrző lámpa egy másodperccel ezután nem alszik ki. vagy
- Az ellenőrző lámpa ezután ismét világít vagy villog.

Ezenkívül a távírányítóból kb. 30 másodpercig figyelmeztető hangjelzés hallható. A felismert üzemzavar az ellenőrző lámpák segítségével (üzemzavar kódjainak jelzése) megjeleníthető.

▶ Állítsa le a gépkocsit, és hagyja bekapcsolva a gyújtást.

▶ **Járműszint megemelése vagy lesüllyesztése:** Tartsa lenyomva a ② vagy a ③ gombot, amíg a járműszint el nem éri a kívánt magasságot.

A járműszint módosítása közben villog a ② vagy a ③ gomb ellenőrző lámpája. Ha a járműszint be van állítva, világít a ② vagy a ③ gomb ellenőrző lámpája.

▶ **Automatikus lesüllyesztés:** Nyomja meg röviden a ③ gombot.

Az ENR automatikusan a legalacsonyabb szintre süllyeszti le a gépkocsit.

A járműszint módosítása közben villog a ③ gomb ellenőrző lámpája. Ha a járműszint be van állítva, világít a ③ gomb ellenőrző lámpája.

▶ Ha meg kívánja állítani a mozgást, nyomja meg röviden a ② gombot.

▶ **Megemelés vagy lesüllyesztés a menetszintre:** Nyomja meg röviden a ② vagy a ③ gombot.

Az ENR automatikusan a menetszintre emeli vagy süllyeszti a gépkocsit.

A járműszint módosítása közben villog a ② vagy a ③ gomb ellenőrző lámpája. Ha a járműszint be van állítva, világít a ② vagy a ③ gomb ellenőrző lámpája.

▶ Ha meg kívánja állítani a mozgást, mindig a másik gombot nyomja meg röviden.

▶ **Beállított járműszint tárolása:** Állítsa be a kívánt járműszintet.

▶ Tartsa lenyomva az ⑤ vagy a ⑥ gombot, amíg hangjelzést nem hall.

A beállított járműszintet ezzel tárolta a megfelelő, ⑤ vagy ⑥ gombon.

▶ **Tárolt járműszint lehívása:** Nyomja meg röviden az ⑤ vagy a ⑥ gombot.

Az ENR automatikusan a tárolt járműszintre emeli vagy süllyeszti a gépkocsit.

A járműszint módosítása közben villog az ⑤ vagy a ⑥ gomb ellenőrző lámpája. Ha a járműszint be van állítva, világít az ⑤ vagy a ⑥ gomb ellenőrző lámpája.

▶ Ha meg kívánja állítani a mozgást, nyomja meg röviden a ② vagy a ③ gombot.

- ▶ **Automatika bekapcsolása:** Haladjon 10 km/h sebességnél gyorsabban, vagy oldja ki a rögzítőféket. Az ENR automatikusan szabályozza a járműszintet.
- ▶ Ha meg kívánja állítani a mozgást, nyomja meg röviden a ② vagy a ③ gombot.

ENR ki- és bekapcsolása

- ▶ **ENR kikapcsolása:** Nyomja meg a ④ gombot. A ④ gomb ellenőrző lámpája világít.
- ▶ **ENR újbóli bekapcsolása:** Nyomja meg ismét a ④ gombot. A ④ gomb ellenőrző lámpája kialszik.

Kezelőpanelen lévő gombbal

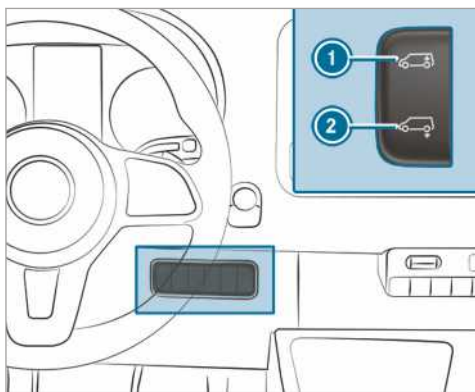

- ▶ Állítsa le a gépkocsit, és hagyja bekapcsolva a gyújtást.
- ▶ **Automatikus lesüllyesztés:** Nyomja meg röviden a kapcsoló alsó részét ②. Az ENR automatikusan lesüllyeszt a gépkocsit.
- ▶ Ha meg kívánja állítani a mozgást, nyomja meg röviden a kapcsoló felső részét ①.
- ▶ **Megemelés a menetszintre:** Nyomja meg a kapcsoló felső részét ①. Az ENR automatikusan a menetszintre emeli a gépkocsit.
- ▶ Ha meg kívánja állítani a mozgást, nyomja meg röviden a kapcsoló alsó részét ②.
- ▶ **Automatika bekapcsolása:** Haladjon 10 km/h sebességnél gyorsabban, vagy oldja ki a rögzítőféket. Az ENR automatikusan szabályozza a járműszintet.

Rendszer feltöltése vészhelyzetben

Kizárólag az ENR vészfeltöltéséhez való szelepekkel felszerelt gépkocsiknál Ha az ENR meghibásodott és a gépkocsi ferdén áll, akkor a gépkocsi a vészszelepek (kerékszelepek) segítségével, egy külső sűrítettlevegő-forrás használatával megemelhető vagy lesüllyeszthető. Ekkor kikapcsolt ENR mellett vezessen tovább óvatosan a legközelebbi minősített szakműhelybe, és hárítsa el az üzemzavart.

! MEGJEGYZÉS Túl magas nyomás esetén balesetveszély áll fenn

Ha a légrugókban túl magas a nyomás, az a légvezetékrendszer vagy a légrugók károsodásához vezethet.

- ▶ Ne lépje túl max. megengedett 600 kPa (6 bar, 87 psi) üzemi nyomást.

- ▶ Rögzítse a gépkocsit a rögzítőfékkel.
- ▶ **Automatikus sebességváltóval felszerelt gépkocsik:** Kapcsolja a sebességváltót a **P** állásba.
- ▶ Kapcsolja ki az ENR-t (→ oldal: 133).
- ▶ Állítsa le a motort, és nyissa fel a motorháztetőt (→ oldal: 282).
- ▶ Csavarja le a szelepsapkát a megfelelő szelepről.
- ▶ Csatlakoztassa a külső sűrítettlevegő-forrást.
- ▶ A sűrített levegő feltöltésével vagy leengedésével addig emelje meg vagy süllyessze le a járműszintet, hogy elérje a menetszintet, és a gépkocsi vízszintesen álljon. Eközben ügyeljen a max. megengedett 600 kPa (6 bar, 87 psi) üzemi nyomásra.
- ▶ Vegye le a külső sűrítettlevegő-forrást.
- ▶ Csavarja fel szorosan a szelepsapkákat a szelepekre.
- ▶ Csukja le a motorháztetőt (→ oldal: 282).
- ▶ Óvatosan vezessen a legközelebbi minősített szakműhelyig.

Problémák az elektronikus szintszabályozással

Hibajelenség	Lehetséges okok/következmények és ► megoldások
A járműszint álló helyzetben nem emelhető meg, vagy nem süllyeszthető le.	<p>Fennáll a kompresszor túlhevülésének veszélye. A gépkocsi ismételt megemelését és lesüllyesztését követően a játék elleni védelem kikapcsolja az ENR-t.</p> <p>► Kb. egy perc elteltével próbálja meg kézzel beállítani a járműszintet.</p> <p>Az ENR a túl alacsony feszültség miatt kikapcsolt. Előfordulhat, hogy az akkumulátor nem töltődik.</p> <p>A gépkocsi útfekvése és a menetkényelem romolhat.</p> <p>► Indítsa be a motort.</p> <p>► A lehető leghamarabb keressen fel egy minősített szakműhelyt.</p>

Tankolás

Gépkocsi tankolása

▲ FIGYELEM Tűz- és robbanásveszély a tüzelőanyag miatt

A tüzelőanyagok könnyen gyúlékonyak.

- Feltétlenül kerülje a tűz és nyílt láng használatát, a dohányzást és a szikraképződést.
- Tankolás előtt és közben kapcsolja ki a gyújtást, valamint az állóhelyzeti fűtést, amennyiben a gépkocsi fel van szerelve ilyennel.

▲ FIGYELEM Tüzelőanyagok miatti sérülésveszély

A tüzelőanyagok mérgezőek és egészségkárosító hatásúak.

- Feltétlenül kerülje a tüzelőanyag bőrrel, szemmel vagy ruházattal történő érintkezését, vagy lenyelését.
- Ne lélegezze be a tüzelőanyagok gőzeit.
- Tartsa távol a tüzelőanyagtól a gyermekeket.
- A tankolás során tartsa zárva az ajtókat és ablakokat.

Amennyiben Ön vagy mások érintkezésbe kerültek a tüzelőanyaggal, tartsa be a következőket:

- A bőrre került tüzelőanyagot haladéktalanul öblítse le vízzel és szappannal.
- Ha a tüzelőanyag a szembe került, haladéktalanul öblítse ki a szemét alaposan

tiszta vízzel. Haladéktalanul forduljon orvoshoz.

- Ha lenyelte a tüzelőanyagot, haladéktalanul forduljon orvoshoz. Ne hánytassa magát.
- Haladéktalanul cserélje le a tüzelőanyaggal szennyeződött ruházatot.

▲ FIGYELEM Tűz- és robbanásveszély az elektrosztatikus feltöltődés miatt

Az elektrosztatikus feltöltődés szikraképződéshez vezethet, és a tüzelőanyag gőzei meggyulladhatnak.

- Mielőtt kinyitná a tüzelőanyagtartályfedeleket vagy megfogná a töltőpisztolyt, érintse meg a gépkocsi fém karosszériáját. Ezzel megszűnik az esetleg fennálló elektrosztatikus feltöltődés.
- Ne szálljon be újra a gépkocsiba a tankolás folyamán. Ekkor ismét elektrosztatikusan feltöltődhetne.

▲ FIGYELEM A tüzelőanyag-keverék miatt tűzveszély áll fenn

Dízelmotoros gépkocsik:

Ha a dízel tüzelőanyagot benzinnel keveri, a tüzelőanyag-keverék lobbanási pontja alacsonyabb, mint a tiszta gázolajé.

Járó motornál a kipufogóberendezés alkatrészei észrevétlenül túlhevülhetnek.

- Soha ne tankoljon benzint.

▶ Soha ne keverjen benzint a dízel tüzelőanyagba.

! **MEGJEGYZÉS** Ne tankoljon benzint a dízelmotoros gépkocsiba.

Ha tévedésből rossz tüzelőanyagot tankolt:

- Ne kapcsolja be a gyújtást. Ellenkező esetben a tüzelőanyag a tüzelőanyag-ellátó berendezésbe kerülhet.

Már kis mennyiségű nem megfelelő tüzelőanyag is a tüzelőanyag-ellátó berendezés és a motor károsodásához vezet. A javítás költséges.

▶ Értesítsen egy minősített szakműhelyt.
▶ Ürítse ki teljesen a tüzelőanyag-tartályt és a tüzelőanyag-vezetékeket.

! **MEGJEGYZÉS** A túltöltött tüzelőanyag-tartály miatt károsodhat a tüzelőanyag-ellátó berendezés.

▶ A tüzelőanyag-tartályba csak addig töltsön tüzelőanyagot, amíg a töltőpisztoly ki nem kapcsol.

! **MEGJEGYZÉS** A töltőpisztoly eltávolításakor a tüzelőanyag kifiröccsenhet.

▶ A tüzelőanyag-tartályba csak addig töltsön tüzelőanyagot, amíg a töltőpisztoly ki nem kapcsol.

! **MEGJEGYZÉS** Károsodás a fényezett felületekre jutó tüzelőanyag miatt

▶ Ne lötyrintsen tüzelőanyagot a fényezett felületekre.

🔥 **KÖRNYEZETVÉDELMI MEGJEGYZÉS** A tüzelőanyag szakszerűtlen kezelése esetén fennáll a környezetkárosítás veszélye

Szakszerűtlen kezelés esetén a tüzelőanyagok veszélyt jelentenek az emberekre és a környezetre.

▶ Ne hagyja, hogy a tüzelőanyagok a csatornahálózatba, a felszíni vizekbe, a talajvízbe vagy a talajba jussanak.

Feltételek

- A gépkocsi ki van reteszelve.
- A kiegészítő fűtés ki van kapcsolva.

- A bal első ajtó ki van nyitva.

i A tankolás folyamán ne szálljon vissza a gépkocsiba. Ekkor ismét elektrosztatikusan feltöltődhetne.

Vegye figyelembe az üzemanyagokkal kapcsolatos megjegyzéseket (→ oldal: 351).

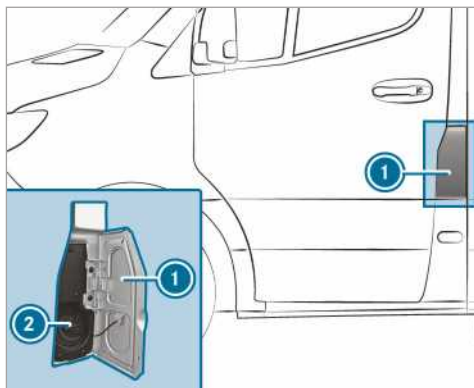

- ① Tanksapkafedél
- ② Tüzelőanyagtartály-fedél

▶ Nyissa ki a tanksapkafedelel ①.

▶ Fordítsa balra a tüzelőanyagtartály-fedelet ②, majd vegye le.

▶ A gépkocsi valamennyi ajtaját csukja be, hogy a tüzelőanyagpótlók ne juthassanak a gépkocsi-belső térbe.

▶ Helyezze a töltőpisztoly betöltőcsonkját teljesen a betöltőnyílásba, akassza be, majd tankoljon.

▶ A tüzelőanyag-tartályba csak addig töltsön tüzelőanyagot, amíg a töltőpisztoly ki nem kapcsol.

▶ Helyezze vissza, majd forgassa jobbra a tüzelőanyag-tartály-fedelet ②.

Egy kattánás jelzi, ha a tüzelőanyag-tartály-fedél teljesen be van csukva.

▶ Nyissa ki a bal első ajtót.

▶ Csukja be a tanksapkafedelel ①.

i **Benzin betöltése elleni, téves tankolást megakadályozó záróelemmel felszerelt dízelmotoros gépkocsik:** A betöltőnyílás dízel kútoszlopról való tankoláshoz van kialakítva.

i **Dízelmotoros gépkocsik:** Teljesen kiürült tüzelőanyag-tartály esetén legalább 5 liter dízel tüzelőanyagot tankoljon.

Problémák a tüzelőanyaggal és a tüzelőanyag-tartállyal

Hibajelenség	Lehetséges okok/következmények és ► megoldások
A gépkocsiból szivárog a tüzelőanyag.	<p>A tüzelőanyag-vezeték vagy a tüzelőanyag-tartály meghibásodott.</p> <ul style="list-style-type: none"> ► Rögzítse a gépkocsit a rögzítőfékkel. ► Állítsa le a motort. ► Húzza ki a kulcsot a gyújtáskapcsolóból. <p>vagy, KEYLESS-GO rendszerrel felszerelt gépkocsik esetén:</p> <ul style="list-style-type: none"> ► Nyissa ki a vezetőajtót. ► A fedélzeti elektronika ekkor a [0] állásban van. Ez a „kihúzott kulcs” állapotnak felel meg. ► Semmiképpen ne indítsa be újra a motort! ► Értesítsen egy minősített szakszervizt.
A motor nem indul.	<p>A dízelmotoros gépkocsi tüzelőanyag-tartálya teljesen kiürült.</p> <ul style="list-style-type: none"> ► Tankoljon a gépkocsiba legalább 5 liter gázolajat. ► Kapcsolja be a gyújtást kb. tíz másodpercre. ► Megszakítás nélkül max. tíz másodpercig indítózzon, amíg a motor egyenletesen járni nem kezd. <p>Ha nem indul be a motor:</p> <ul style="list-style-type: none"> ► Kapcsolja be ismét a gyújtást kb. tíz másodpercre. ► Ismét indítózzon megszakítás nélkül max. tíz másodpercig, amíg a motor egyenletesen nem jár. <p>Ha a motor három próbálkozás után sem indul be:</p> <ul style="list-style-type: none"> ► Értesítsen egy minősített szakszervizt.

AdBlue®

AdBlue®-val kapcsolatos megjegyzések

! **MEGJEGYZÉS** Az AdBlue®-tartály kinyitásakor csekély mennyiségű ammóniagáz távozhat.

- Az AdBlue®-tartályt mindig jól szellőző helyen töltsse fel.
- Kerülje az AdBlue® bőrrel, szemmel vagy ruházattal történő érintkezését.
- Tartsa távol a gyermekeket az AdBlue® adaléktól.

! **MEGJEGYZÉS** Ne nyelje le az AdBlue® folyadékot!

Ha lenyelte az AdBlue® folyadékot:

- Haladéktalanul alaposan öblítse ki a száját.

- Igyon rá sok vizet.
- Haladéktalanul forduljon orvoshoz.

! **MEGJEGYZÉS** Az AdBlue® adalékanyagai vagy az AdBlue® hígítása által keletkezett károsodás

Az AdBlue® kipufogógáz-utókezelést tönkretelhetik

- az AdBlue® adalékanyagai
- az AdBlue® hígítása
- Csak ISO 22241 szerinti AdBlue®-t használjon.
- Ne keverjen hozzá adalékanyagot.
- Ne hígítsa az AdBlue®-t.

! **MEGJEGYZÉS** Az AdBlue® szennyeződései által okozott sérülések és üzemzavarok

Az AdBlue® szennyeződései az alábbihoz vezetnek

- megnövekedett kibocsátási értékek
- Katalizátorsérülések
- Motorkárosodások
- Az AdBlue® kipufogógáz-utókezelés működési zavarai

► Kerülje az AdBlue® szennyeződéseit.

! **MEGJEGYZÉS** Az AdBlue® maradványai bizonyos idő elteltével kikristályosodnak. Távolítsa el az AdBlue® maradványait.

► A feltöltéskor az AdBlue® adalékkal érintkező felületeket azonnal mossa le vízzel.

► Az AdBlue® nedves kendővel és hideg vízzel is eltávolítható.

► Ha az AdBlue® már kikristályosodott, a tisztításhoz szivacsot és hideg vizet használjon.

Az AdBlue® egy folyékony karbamidoldat, amely a dízelmotorok kipufogógáz-utókezelésére szolgál. A kipufogógáz-utókezelés rendeltetésszerű működése érdekében kizárólag az ISO 22241 szabvány szerinti AdBlue®-t használjon.

Az AdBlue® jellemzői:

- nem mérgező,
- színtelen, szagtalan,
- nem éghető.

AdBlue® elérhetősége

- Az AdBlue® folyadékot minősített szakszervizben, pl. bármelyik Mercedes-Benz szerződéses szervizben fel tudja tölteni.
- Az AdBlue® számos üzemanyagtöltő állomáson, AdBlue® töltőberendezéseken keresztül áll rendelkezésre.
- Alternatívaként az AdBlue® beszerezhető a minősített szakszervizekben, pl. bármelyik Mercedes-Benz szerződéses szervizben és számos üzemanyagtöltő állomáson, AdBlue® utántöltő kanna vagy AdBlue® utántöltő flakon kiszerezésben.

- i** Az AdBlue® kb. -11 °C hőmérsékleten megfagy. A gépkocsit gyárilag AdBlue® előmelegítő berendezéssel szerelték fel. Ez lehetővé teszi a téli üzemeltetést -11 °C alatti hőmérsékleten is. Ha az AdBlue®-t -11 °C alatt tölti utána, előfordulhat, hogy az AdBlue® folyadékszintje nem megfelelően jelenik meg a kombinált műszeren. Közlekedjen a megfagyott AdBlue®-val min. 20 percig, és ezt követően parkoljon le a gépkocsival min. 30 másodpercre, hogy a folyadékszint megfelelően jelenjen meg. Szélsőséges téli időjárási viszonyok mellett bizonyos körülmények között az utántöltési mennyiség felismeréséhez szükséges idő jelentősen hosszabb lehet. A folyamat lerövidítéséhez meleg garázsban állítsa le a gépkocsit.

- i** Utántöltő edények használata esetén ügyeljen arra, hogy a gépkocsi betöltőcsönkjára való csatlakozás cseppmentes legyen.

AdBlue® utántöltése

! **MEGJEGYZÉS** A tüzelőanyagba kerülő AdBlue® motorkárosodást okoz

► Az AdBlue® nem tölthető a tüzelőanyag-tartályba.

► AdBlue®-t csak az AdBlue®-tartályba töltsön.

► Kerülje az AdBlue®-tartály túltöltését.

! **MEGJEGYZÉS** A szivárgó AdBlue® szennyezheti a gépkocsi-belsőteret

► Az AdBlue® utántöltő edényt a betöltés után gondosan zárja le.

► Kerülje az AdBlue® utántöltő edények gépkocsiban való folyamatos szállítását.

Feltételek

- A gyújtás ki van kapcsolva.

Személygépkocsiként forgalomba helyezett gépkocsik: A multifunkciós kijelzőn egymást követően megjelenő alábbi üzenetek az AdBlue®-tartály feltöltésére szólítják fel Önt:

- **Töltsön utána AdBlue-t, lásd a kezelési útmutatót**

A tartályban lévő AdBlue® mennyisége a tartalékszintre csökkent.

- **Töltsön utána AdBlue-t XXX km után csökk. teljesítmény**

A gépkocsival még max. a kijelzőn látható távolságot teheti meg. A lehető leghamarabb tölts fel az AdBlue®-t.

- Töltsön utána AdBlue-t Teljesít. csökk.: 20 km/h Motor nem ind. XXX km után

A gépkocsisebesség 20 km/h értékre van korlátozva. A gépkocsival még max. a kijelzőn látható távolságot teheti meg. Ezután a motort nem lehet beindítani.

- Töltsön utána AdBlue-t A jármű nem indítható
A gépkocsi többször nem indítható.

Tehergépkocsiként forgalomba helyezett gépkocsik: A multifunkciós kijelzőn egymást követően megjelenő alábbi üzenetek az AdBlue®-tartály feltöltésére szólítják fel Önt:

- Töltsön utána AdBlue-t, lásd a kezelési útmutatót

A tartályban lévő AdBlue® mennyisége a tartalékszintre csökkent.

- Töltsön utána AdBlue-t Csökkent teljesítmény
- Töltsön utána AdBlue-t Motor újraindítása után Csökkent teljes.: 20 km/h

A gépkocsi a motor ismételt beindítása után már csak 20 km/h sebességgel haladhat.

- Töltsön utána AdBlue-t Csökkent teljesítmény: 20 km/h

A gépkocsi már csak 20 km/h sebességgel haladhat.

AdBlue® tartályfedél kinyitása nem lezárható tartályfedél esetén

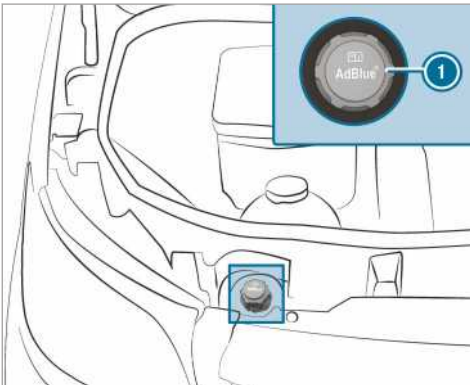

- ▶ Nyissa fel a motorháztetőt.
- ▶ Fordítsa balra az AdBlue® tartályfedelelet ①, majd vegye le.

AdBlue® tartályfedél kinyitása lezárható tartályfedél esetén

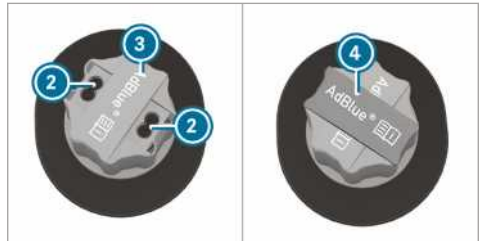
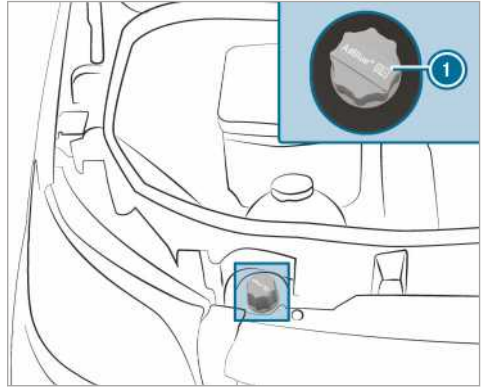

- ▶ Nyissa fel a motorháztetőt.
- ▶ Vegye ki az AdBlue® tartályfedél ① kireteszteléséhez szükséges szerszámot ④ a fedélzeti szerszámkészletből.
- ▶ Húzza fel és fordítsa el 90°-kal az AdBlue® tartályfedélen ① lévő burkolatot ③, majd engedje el.
- ▶ Illessze a szerszámot ④ az AdBlue® tartályfedél ① furataiba ②.
- ▶ Fordítsa balra az AdBlue® tartályfedelelet ①, majd vegye le.

AdBlue® utántöltő kanna előkészítése



1. változat



2. változat

- ▶ Csavarja le az AdBlue® utántöltő kanna ② zárósapkáját.
- ▶ Csavarja rá kézzel az eldobható tömlőt ① az AdBlue® utántöltő kanna ② nyílására.

AdBlue® utántöltése

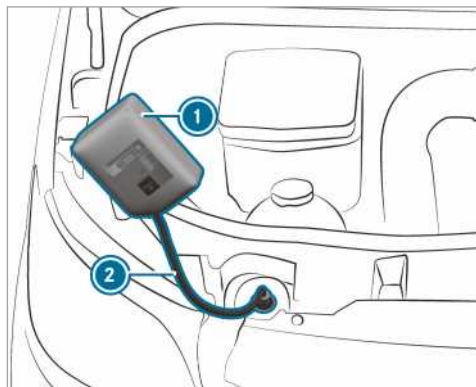

1. változat

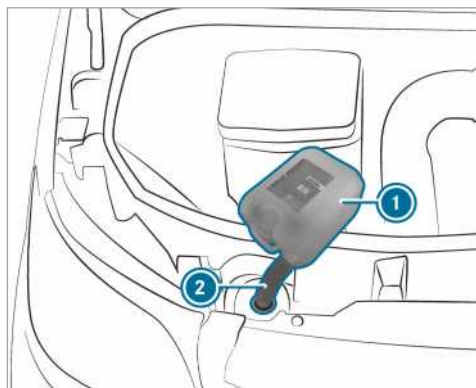

2. változat

- ▶ Csavarja rá kézzel az eldobható tömlőt ② a gépkocsi betöltőcsonkjára.
- ▶ Emelje fel és döntse meg az AdBlue® utántöltő kannát ①.
- Amikor az AdBlue®-tartály teljesen megtelt, a töltés abbamarad.
- Az AdBlue® utántöltő kanna ② részben kiürített állapotban is levehető.
- ▶ Az eldobható tömlőt ② és az AdBlue® utántöltő kannát ① fordított sorrendben csavarja le, majd zárja le.
- ▶ Kapcsolja be a gyújtást legalább 60 másodpercre.
- ▶ Indítsa be a gépkocsit.
- ① Kerülje az AdBlue® utántöltő edény gépkocsi-ban való folyamatos szállítását.

AdBlue® utántöltő flakon

Csak annyira meghúzva csavarja fel az AdBlue® utántöltő flakont, amennyire kézzel lehet. Ellenkező esetben az megsérülhet.



Az AdBlue® utántöltő flakon ① beszerezhető sok üzemanyagtöltő állomáson vagy a Mercedes-Benz szerződéses szervíz. A menetes zár nélküli utántöltő flakonok nem nyújtanak védelmet a túltöltés ellen. Az AdBlue® túltöltés miatt kifolyhat. A Mercedes-Benz speciális, menetes zárral felszerelt utántöltő flakonokat kínál. Ezek bármelyik Mercedes-Benz szerződéses szervíz beszerezhető.

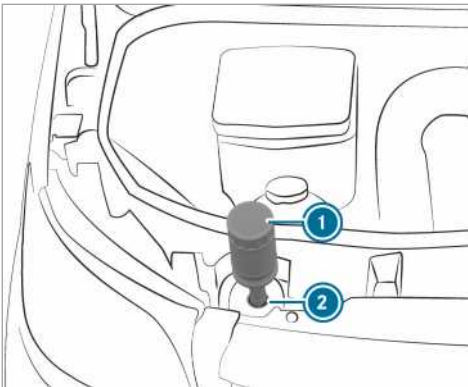

- ▶ Csavarja le az AdBlue® utántöltő flakon ① zárósapkáját.
- ▶ Illesse az AdBlue® utántöltő flakont ① az ábra szerint a betöltőnyílásra ②, és csavarja rá kézzel az óramutató járásával egyező irányba.

- ▶ Nyomja az AdBlue® utántöltő flakont ① a betöltőnyílás ② irányába.
Az AdBlue®-tartály feltöltése beindul. Ez legfeljebb egy percet vesz igénybe.

- ① Ha az AdBlue® utántöltő flakont már nem nyomja le, a töltés abbamarad. A flakon részben kiürített állapotban ismét levehető.
- ▶ Engedje el az AdBlue® utántöltő flakont ①.
- ▶ Fordítsa el az óramutató járásával ellentétes irányba az AdBlue® utántöltő flakont ①, majd vegye le.
- ▶ Csavarja vissza az AdBlue® utántöltő flakon ① zárósapkáját.

Tankolás AdBlue® kútoszlop töltőpisztolyával

- ▶ A töltőpisztolyt helyezze a gépkocsi betöltőcsoncjába, és töltsön után AdBlue®-t. Ne töltsse túl az AdBlue®-tartályt.
- ▶ Ha utántöltés közben a töltőpisztoly automatikusan kikapcsol, ne folytassa a tankolást. Az AdBlue®-tartály teljesen fel van töltve.
- ① A tehergépkocsi számára rendelkezésre álló AdBlue® töltőoszlopot is használhatja.

AdBlue® tartályfedél lecsukása nem lezárható tartályfedél esetén

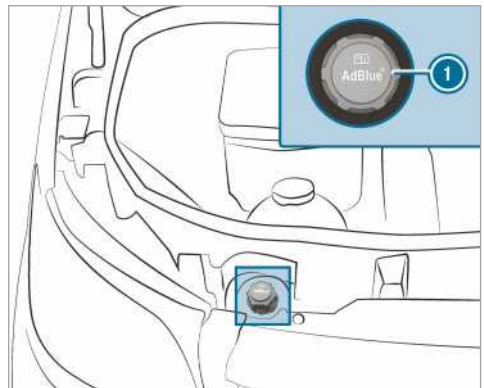

- ▶ Az AdBlue®-tartály feltöltését követően illesse az AdBlue® tartályfedélet ① a betöltőcsoncra, és jobbra fordítva húzza meg.
- ▶ Az AdBlue® tartályfedélet forgassa el annyira, hogy a felirat olvasható legyen és vízszintesen álljon. A betöltőcsonc csak ekkor van megfelelően lezárva.

- ▶ Csupkja le a motorháztetőt.

AdBlue® tartályfedél lecsukása lezárható tartályfedél esetén

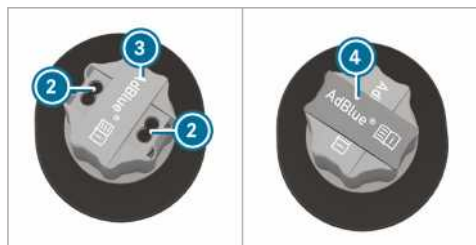
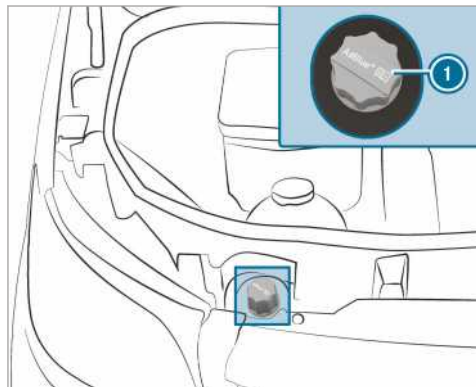

- ▶ Az AdBlue®-tartály feltöltését követően illeszse az AdBlue® tartályfedelelet ① a betöltőcsőre, és jobbra fordítva húzza meg.
- ▶ Húzza le a szerszámot ④ az AdBlue® tartályfedélről ①, és tegye a szerszámkészletbe.
- ▶ Húzza fel és forgassa vissza az AdBlue® tartályfedélén ① lévő burkolatot ③, fordítsa el úgy, hogy elfedje az AdBlue® tartályfedél ① furatait ②, majd engedje el.
- ▶ Forgassa el az AdBlue® tartályfedelelet ①. Ha az AdBlue® tartályfedél ① szabadon forogható, az AdBlue®-tartály le van zárva.

Parkolás

Gépkocsi leállítás

- ▲ **FIGYELEM** Égésveszély a kipufogóberendezés forró részei miatt

A gyúlékony anyagok (pl. avar, fű vagy ágak) meggyulladhatnak, ha a kipufogóberendezés

forró részeivel vagy a kiáramló kipufogógázzal érintkeznek.

- ▶ Úgy állítsa le a járművet, hogy annak forró alkatrészei ne érintkezzenek gyúlékony anyagokkal.
- ▶ Ne állítsa le a gépkocsit száraz mezőkön vagy learatott gabonaföldeken.

- ▲ **FIGYELEM** Baleset- és sérülésveszély a gépkocsiban felügyelet nélkül hagyott gyermekek miatt

A gépkocsiban felügyelet nélkül hagyott gyermekek:

- kinyithatják az ajtókat, és ezáltal veszélyeztethetnek másokat vagy a közlekedés többi résztvevőjét,
- kiszállhatnak, és a közlekedő járművek elgázolhatják őket,
- Működésbe hozhatják a gépkocsi berendezéseit, és pl. beszorulhatnak.

Továbbá a gyermekek mozgásba hozhatják a gépkocsit, ha pl.

- kioldják a rögzítőféket,
- az automatikus sebességváltót másik állásba kapcsolják a [P] parkolási állásból, vagy a mechanikus sebességváltót alapjáratil helyzetbe kapcsolják,
- beindítják a motort.

- ▶ Amikor elhagyja a gépkocsit, mindig reteszelje azt, és vigye magával a kulcsot.
- ▶ Soha ne hagyjon gyermekeket és állatokat felügyelet nélkül a gépkocsiban.
- ▶ A kulcsot tartsa a gyermekektől elzárva.

- ! **MEGJEGYZÉS** Elgurulás esetén fennáll a gépkocsi vagy a hajtáslánc károsodásának veszélye

- ▶ Gépkocsiját mindig a törvényi előírásoknak megfelelően, közlekedési szempontból biztonságos módon állítsa le.
- ▶ Mindig biztosítsa megfelelően a gépkocsit elgurulás ellen.

▲ FIGYELEM Baleset- és sérülésveszély nem rögzített rögzítőfék esetén

Ha a gépkocsit parkolási állásban **P** állítja le és a rögzítőfék nincs rögzítve, akkor a gépkocsi elgurulhat.

A parkolási állás **P** nem helyettesíti teljes mértékben a rögzítőfék használatát.

Baleset- és sérülésveszély áll fenn!

- Biztosítsa a gépkocsit elgurulás ellen az alábbiak szerint.

Vegye figyelembe az alábbi pontokat és győződjön meg arról, hogy a gépkocsi megfelelően rögzítve van véletlen elgurulás ellen.

- Rögzítse a gépkocsit a rögzítőfékkel.
 - **Mechanikus sebességváltóval felszerelt gépkocsik:** Kapcsoljon az 1. vagy az hátrameneti sebességfokozatba.
 - **Automatikus sebességváltóval felszerelt gépkocsik:** Kapcsoljon a **P** sebességváltó állásba.
 - **Emelkedőn vagy lejtőn:** Fordítsa az első kereket a járdaszegély irányába.
 - **Emelkedőn vagy lejtőn:** Biztosítsa a hátsótengelyt kerékkel vagy nem éles tárggyal (→ oldal: 147).
- ⓘ A gépkocsi leállítását követően az oldalablakokat még öt percig kezelheti.

Manuális rögzítőfék

Kézifékkar rögzítése vagy kioldása

▲ FIGYELEM A rögzítőfékkel való fékezés miatt csúszás- és balesetveszély áll fenn

Ha a gépkocsit a rögzítőfékkel kell lefékeznie, a fékút jelentős mértékben hosszabb, és a kerekek blokkolhatnak. Fokozott csúszás- és balesetveszély áll fenn.

- A gépkocsit csak az üzemi fék meghibásodása esetén fékezze le a rögzítőfékkel.
- Eközben ne húzza be túl erősen a rögzítőféket.
- Ha a kerekek blokkolnak, azonnal oldja ki a rögzítőféket annyira, hogy a kerekek újra forogjanak.

▲ FIGYELEM Tűz- és balesetveszély áll fenn a ki nem oldott rögzítőfék miatt

Ha a rögzítőfék vezetés közben nincs teljesen kioldva, az a következő helyzetekhez vezethet:

- A rögzítőfék túlhevülhet, és ezáltal tüzet okozhat.
 - A rögzítőfék elveszítheti tartó funkcióját.
- Elindulás előtt teljesen oldja ki a rögzítőféket.

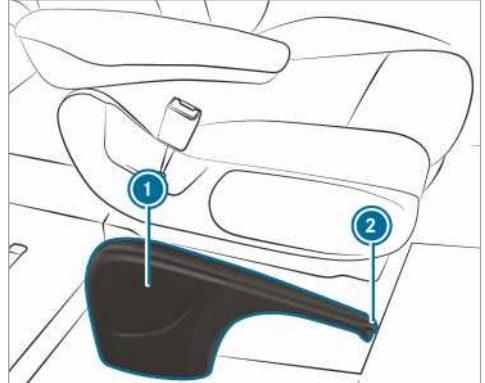

Ha a gépkocsit a rögzítőfékkel fékezi le, a féklámpák nem világítanak.

A rögzítőféket alapvetően csak a gépkocsi álló helyzetében használhatja.

- **Rögzítőfék behúzása:** Húzza fel a kézifékkart

ⓘ az utolsó elérhető reteszelési pontig.

Ha a motor jár, a műszerkijelzőn világít a **(P)** ellenőrző lámpa. Ha a gépkocsi mozgásban van, figyelmeztető hangjelzés hallható.

- ⓘ Lehajtható kézifékkarral felszerelt gépkocsiknál a kézifékkart **1** ezután ütközésig lenyomhatja.

- **Rögzítőfék kioldása:** Lehajtható kézifékkarral felszerelt gépkocsiknál először húzza fel ütközésig a kézifékkart **1**.

- Húzza meg kissé a kézifékkart **1**, majd nyomja meg a kioldógombot **2**.

- Engedje le ütközésig a kézifékkart **1**. A műszerkijelzőn kialszik a **(P)** ellenőrző lámpa.

Kézifékkar le- vagy felhajtása (csak lehajtható fékkarral felszerelt gépkocsik esetén)

Feltételek

- A kézifékkar be van húzva.

▶ **Kézifékkar lehajtása:** Nyomja le a fékkart ütközésig.

▶ **Kézifékkar felhajtása:** Húzza fel a fékkart ütközésig.

Vészfékezés végrehajtása

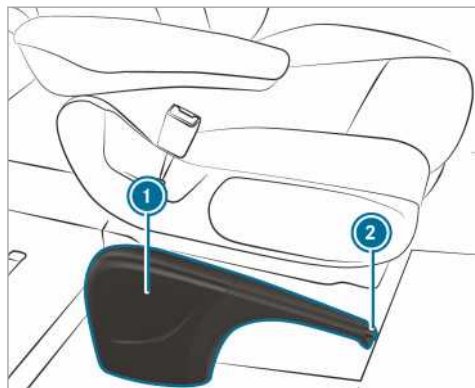

Kivételes esetben, az üzemi fék meghibásodásakor a rögzítőfékkel hajthat végre vészfékezést.

▶ **Vészfékezés:** Tartsa nyomva a kioldógombot ②, és óvatosan húzza be a fékkart ①.

Elektromos rögzítőfék

Elektromos rögzítőfékkel kapcsolatos megjegyzések

▲ FIGYELEM Baleset- és sérülésveszély a gépkocsiban felügyelet nélkül hagyott gyermekek miatt

A gépkocsiban felügyelet nélkül hagyott gyermekek mozgásba hozhatják a gépkocsit, ha pl.:

- kioldják a rögzítőféket,
- az automatikus sebességváltót másik állásba kapcsolják a **P** parkolási állásból, vagy a mechanikus sebességváltót üres fokozatba kapcsolják,
- beindítják a motort.

Ezenkívül működésbe hozhatják a gépkocsi egyéb berendezéseit, és beszorulhatnak.

- ▶ Soha ne hagyjon gyermekeket felügyelet nélkül a gépkocsiban.
- ▶ Amikor elhagyja a gépkocsit, mindig reteszelje azt, és vigye magával a kulcsot.

Az automatikus funkciók hibátlan működéséhez az gépkocsivezetőnek megfelelő ülőhelyzetben kell lennie (→ oldal: 61).

Az elektromos rögzítőfék működése a hálózati feszültségtől függ. Amennyiben a hálózati feszültség alacsony, vagy üzemzavar van a rendszerben, akkor előfordulhat, hogy az elektromos rögzítőféket bizonyos körülmények között nem lehet rögzíteni, és világít a sárga **(P)** ellenőrző lámpa.

Ebben az esetben:

- Sík terepen állítsa le a gépkocsit, és biztosítsa elgurulás ellen.
- **Automatikus sebességváltóval felszerelt gépkocsik:** Kapcsolja a sebességváltót a **P** állásba.
- **Mechanikus sebességváltóval felszerelt gépkocsik:** Kapcsoljon az 1. fokozatba.

ⓘ Az elektromos rögzítőfék csak akkor van ténylegesen rögzítve, amikor folyamatosan világít a piros **(P)** ellenőrző lámpa.

A rögzített rögzítőféket alacsony hálózati feszültség vagy a rendszer üzemzavara esetén bizonyos körülmények között nem lehet kioldani. Értésítsen egy minősített szakműhelyt. Leállított motor esetén az elektromos rögzítőfék rendszeres időközönként működésvizsgálatot hajt végre. Az eközben fellépő zöreij normális jelenség.

Elektromos rögzítőfék automatikus rögzítése Automatikus sebességváltóval felszerelt gépkocsik:

Az elektromos rögzítőfék automatikusan rögzül, ha a sebességváltó a **P** állásban van, és

- a motor áll
vagy
- a gépkocsivezető felemelkedik az ülésről
vagy
- kioldja az övzárát.

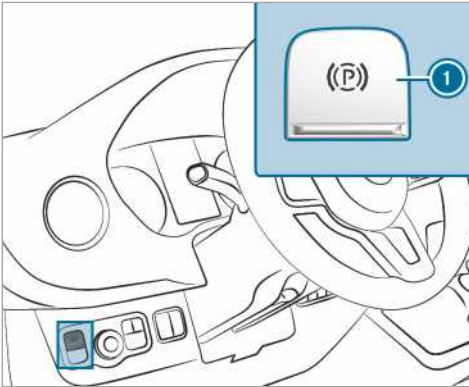



Az elektromos rögzítőfék automatikus rögzülésének megakadályozásához húzza meg az ❶ kapcsolót.

Az elektromos rögzítőfék automatikusan rögzül akkor is, ha a gépkocsit a DISTRONIC aktív követés-távolság-tartó asszisztens állította meg.

Ehhez a következő feltételek legalább egyikének teljesülnie kell:

- a motor le van állítva,
- a gépkocsivezető nem ül a vezetőülésen,
- kioldja az övzárát,
- rendszerhiba lép fel,
- a feszültségellátás nem megfelelő,
- a gépkocsi hosszabb ideig áll.

A műszerkijelzőn világít a piros  ellenőrző lámpa. Az elektromos rögzítőfék csak akkor van ténylegesen rögzítve, amikor folyamatosan világít a piros  ellenőrző lámpa.

Ha a motort az ECO start-stop funkció állítja le, az elektromos rögzítőfék nem rögzül automatikusan.

Mechanikus sebességváltóval felszerelt gépkocsik:

Az elektromos rögzítőfék automatikusan rögzül, ha

- a motor áll
vagy
- a gépkocsivezető felemelkedik a vezetőülésről
vagy
- kioldja az övzárát.

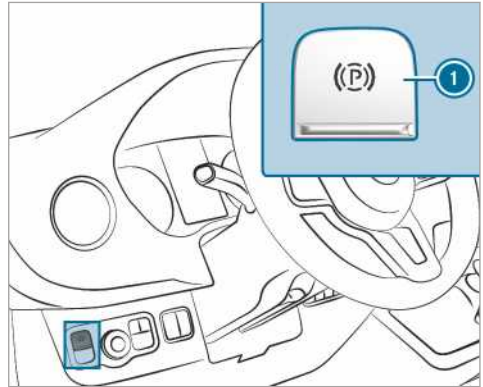

Az elektromos rögzítőfék automatikus rögzülésének megakadályozásához húzza meg az ❶ kapcsolót.

Ha a motort az ECO start-stop funkció állítja le, az elektromos rögzítőfék nem rögzül automatikusan.

Elektromos rögzítőfék automatikus kioldása Automatikus sebességváltóval felszerelt gépkocsik:

Ha a következő feltételek mindegyike teljesül, a gépkocsi elektromos rögzítőféke kioldódik:

- a gépkocsivezető a vezetőülésen ül,
- a gépkocsivezető biztonsági be van csatolva,
- a motor jár,
- a sebességváltó a **D** vagy az **R** állásban van, és Ön lenyomja a gázpedált,
vagy

a **P** sebességváltó állásból a **D** vagy az **R** állásba kapcsol; nagyobb emelkedőkön ezenkívül a gázpedált is le kell nyomnia,

- ha a sebességváltó az **R** állásban van, a hátsó forgóajtóknak csukva kell lenniük.

Mechanikus sebességváltóval felszerelt gépkocsik:

Ha a következő feltételek mindegyike teljesül, a gépkocsi elektromos rögzítőféke kioldódik:

- a gépkocsivezető a vezetőülésen ül,
- a gépkocsivezető biztonsági be van csatolva,
- a motor jár,
- a sebességváltó fokozatba van kapcsolva,
- felengedi a tengelykapcsoló-pedált, és egyúttal lenyomja a gázpedált,

- ha a sebességváltó hátrameneti sebességfokozatba van kapcsolva, a hátsó forgójátoknak csukva kell lenniük.

Elektromos rögzítőfék kézi rögzítése vagy kioldása

▲ FIGYELEM Baleset- és sérülésveszély a gépkocsiban felügyelet nélkül hagyott gyermekek miatt

A gépkocsiban felügyelet nélkül hagyott gyermekek mozgásba hozhatják a gépkocsit, ha pl.:

- kioldják a rögzítőféket,
- az automatikus sebességváltót másik állásba kapcsolják a **P** parkolási állásból, vagy a mechanikus sebességváltót üres fokozatba kapcsolják,
- beindítják a motort.

Ezenkívül működésbe hozhatják a gépkocsi egyéb berendezéseit, és beszorulhatnak.

- ▶ Soha ne hagyjon gyermekeket felügyelet nélkül a gépkocsiban.
- ▶ Amikor elhagyja a gépkocsit, mindig reteszelve azt, és vigye magával a kulcsot.

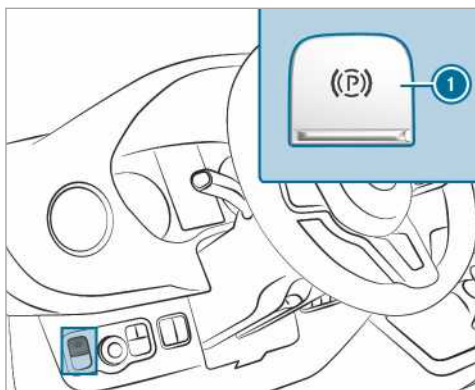

- ▶ **Rögzítés:** Nyomja meg az **1** kapcsolót. Ha az elektromos rögzítőfék rögzített állapotban van, világít a műszerkijelzőn lévő piros **(P)** ellenőrző lámpa. Az elektromos rögzítőfék csak akkor van ténylegesen rögzítve, amikor folyamatosan világít a piros **(P)** ellenőrző lámpa.

A rögzítés a gyújtás kikapcsolt állapotában is lehetséges.

- ▶ **Kioldás:** Húzza meg az **1** kapcsolót. A műszerkijelzőn lévő piros **(P)** ellenőrző lámpa kialszik.

Az elektromos rögzítőféket csak azután tudja kioldani, miután bekapcsolta a gyújtást a start-stop nyomógombbal.

Vészfékezés végrehajtása

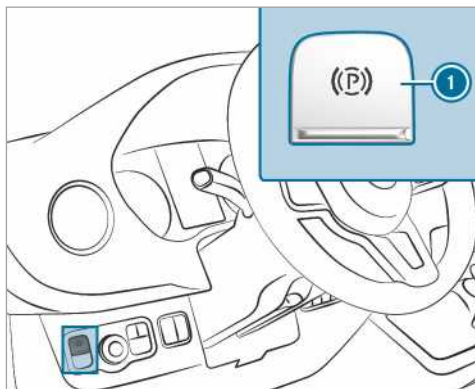

Szükséghelyzetben a gépkocsi menet közben is lefékezhető az elektromos rögzítőfékkel.

- ▶ Menet közben nyomja meg az elektromos rögzítőfék kapcsolóját **1**. A gépkocsi mindaddig fékez, amíg nyomva tartja az elektromos rögzítőfék kapcsolóját **1**.
- ▶ A gépkocsi fékezése annál erősebb, minél hosszabb ideig tartja nyomva az elektromos rögzítőfék kapcsolóját **1**.

Fékezés közben

- figyelmeztető hangjelzés hallható,
- megjelenik a „Parkbremse lösen” (Oldja ki a rögzítőféket!) kijelzőüzenet,
- a műszerkijelzőn villog a piros **(P)** ellenőrző lámpa.

Ha a gépkocsit a megállásig fékezte, ezután rögzül az elektromos rögzítőfék.

Gépkocsi leállítása

Gépkocsi leállítása négy hétnél hosszabb időre

- ▶ **1. lehetőség:** Csatlakoztassa az akkumulátort egy töltésfenntartó készülékhez.
- ▶ **2. lehetőség:** Kösse le a gépkocsi indítóakkumulátort.

▶ **3. lehetőség:** Kapcsolja ki a feszültségellátást az akkumulátor főkapcsoló segítségével, és kösse le a gépkocsi kiegészítő akkumulátort.

▶ **4. lehetőség:** Szakítsa meg a feszültségellátást a készenléti állapot aktiválásával (→ oldal: 147)

Az akkumulátor töltésének fenntartását célzó intézkedések hiányában az akkumulátor töltöttségi állapotát háromhetente ellenőrizni kell.

▶ **Akkumulátorfeszültség 12,2 V alatt:** Töltse fel az akkumulátort a mélykisülés következtében fellépő károsodás elkerülése érdekében.

ⓘ További információért forduljon bármelyik minősített szakszervizhez.

Készenléti állapot

Készenléti állapot be-/kikapcsolása

Feltételek

- A motor le van állítva.

Fedélzeti számítógép:

➔ Beállítások ➔ Jármű ➔ Ruhezustand

(Készenléti állapot)

▶ **Bekapcsolás/kikapcsolás:** Válassza ki az Igen vagy a Nem lehetőséget.

Kerékék használata

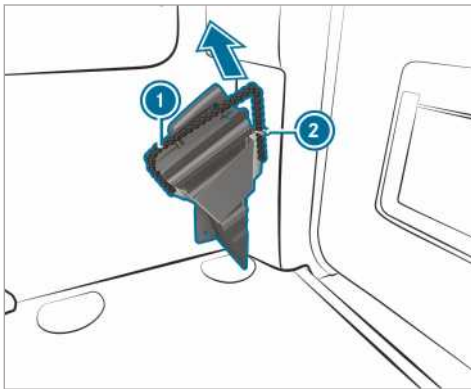

A gépkocsi elgurulás elleni fokozott biztosítás érdekében használjon kerékéket, pl. parkolás vagy kerékcseré során.

▶ **Kerékék kivétele:** Húzza kissé lefelé a tartókötelet ①, majd vegye ki a tartóból ②.

▶ Vegye ki a kerékéket.

ⓘ A kerékék visszahelyezésekor ügyeljen arra, hogy azt a tartókötél ① rögzítse a tartóban.

Menetrendszerek és menetbiztonsági rendszerek

Menetrendszerek és az Ön felelőssége

Gépkocsija olyan menetrendszerekkel van felszerelve, amelyek vezetés, parkolás és manőverezés közben támogatják Önt. A menetrendszerek segédeszközök, és nem mentesítik Önt a felelősség alól. Figyeljen a közlekedés eseményeire, és szükség esetén avatkozzon be. Tartsa be a biztonságos használattal kapcsolatos korlátozásokat.

Szenzorok működése

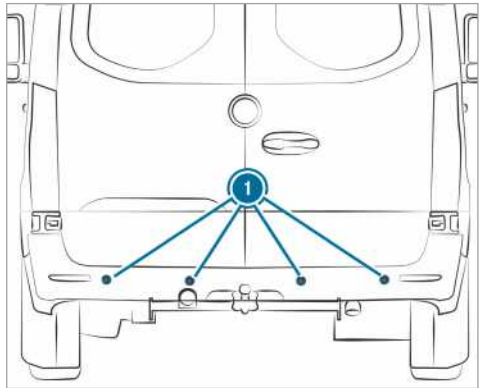

Egyes menet- és menetbiztonsági rendszerek szenzorok ① segítségével felügyelik a gépkocsi mögötti vagy melletti területet (a gépkocsi kivételétől függően).

A gépkocsi kivételétől függően a radarszenzorok a lökhárítók mögé és/vagy a hűtőrács mögé vannak beépítve. Ezek a részek ne legyenek szennyezettek, jegesek vagy hókásásak (→ oldal: 292). A szenzorokat nem szabad elfedni pl. kerékpártartóval, túlnyúló rakománnyal vagy matricákkal.

Ütközés és a lökhárító vagy a hűtőburkolat azzal együtt jár, adott esetben nem is látható sérülése után vizsgálta meg a radarszenzorok működését egy minősített szakműhelyben.

Menetrendszerek és menetbiztonsági rendszerek működése

Ebben a szakaszban a következő menetrendszerekről és menetbiztonsági rendszerekről tájékozódhat:

- ABS (**Ant**iblockiersystem, blokkolásgátló rendszer) (→ oldal: 148)
- ASR (**An**triebs-**Schl**upf-**Re**gelung, kipörgésgátló) (→ oldal: 148)
- BAS (**B**rems-**A**ssistent-**S**ystem, fékasszisztens rendszer) (→ oldal: 148)
- ESP® (**E**lektronisches **S**tabilitäts-**P**rogramm, elektronikus menetstabilizáló program) (→ oldal: 149)
- EBD (**E**lectronic **B**rakeforce **D**istribution, elektronikus fékerőelosztás) (→ oldal: 150)
- Aktív fékasszisztens (→ oldal: 150)
- Adaptív féklámpa (→ oldal: 152)
- TEMPOMAT (→ oldal: 152) és állítható sebességkorlátozó (→ oldal: 153)
- DISTRONIC aktív követésitávolság-tartó asszisztens (→ oldal: 155)
- Hegyemenet elindulás segéd
- HOLD-funkció (→ oldal: 158)
- PARKTRONIC parkolásasszisztens (→ oldal: 158)
- Tolatókamera (→ oldal: 160)
- 360°-os kamera (→ oldal: 162)
- ATTENTION ASSIST (→ oldal: 164)
- Táblafelismerő asszisztens (→ oldal: 166)
- Holttérfigyelő asszisztens (→ oldal: 167)
- Aktív sávtartó asszisztens (→ oldal: 170)

ABS (blokkolásgátló rendszer) működése

Tartsa be a menetbiztonsági rendszerekkel kapcsolatos fontos biztonsági utasításokat.

Az ABS kritikus helyzetekben szabályozza a fékezéshozamot:

- fékezésnél, pl. teljes fékezésnél vagy a gumiabroncsok nem megfelelő tapadása esetén megakadályozza a kerekek blokkolását,
- fékezésnél a fizikai lehetőségek keretein belül biztosítja a gépkocsi kormányozhatóságát,
- az ABS kb. 5 km/h sebesség felett működik. Az ABS síkos úton már enyhe fékezésnél is működésbe lép.

Rendszerkorlátok

Az ABS korlátozottan vagy egyáltalán nem működik abban az esetben, ha üzemzavar áll fenn, és a motorindítás után a műszerkijelzőn folyamatosan világít az ABS sárga  figyelmeztető lámpája.

Amikor az ABS működésbe lép, azt a fékpedál lüktetése jelzi. A fékpedál lüktetése veszélyes útviszonyokra, és emiatt a különösen gondos vezetési stílus szükségességére utalhat.

Amikor az ABS beavatkozik: Továbbra is nyomja határozottan a fékpedált, amíg a fékezési helyzet tart.

Teljes fékezés: Teljes erővel lépjen a fékpedálra.

BAS (fékasszisztensrendszer) működése

▲ FIGYELEM A BAS (fékasszisztensrendszer) üzemzavara miatt balesetveszély áll fenn

A BAS üzemzavara esetén vészfékezéskor meghosszabbodhat a fékút.

▶ Vészfékezéskor teljes erővel lépjen a fékpedálra. Az ABS eközben megakadályozza a kerekek blokkolását.

Vészfékezéskor a BAS kiegészítő fékerővel segíti Önt.

Ha gyorsan lép a fékpedálra, a BAS bekapcsol:

- a BAS automatikusan megnöveli a fék fékezéshozamot,
- a BAS által lerövidülhet a fékút,
- az ABS eközben megakadályozza a kerekek blokkolását.

A fékpedál felengedése után a fék ismét a megszokott módon működik. A BAS kikapcsol.

ASR (kipörgésgátló) működése

Az ASR nem csökkenti a nem megfelelő vagy figyelmetlen vezetési stíusból adódó balesetveszélyt, valamint a fizika törvényeit sem helyezi hatályon kívül. Az ASR csupán segédeszköz. Vezetési stílusát mindig igazítsa az aktuális időjárási és útviszonyokhoz.

Ha összerékékhajtással felszerelt gépkocsik esetén be- vagy kikapcsolja az összerékékhajtást, az ASR a kapcsolási folyamat időtartamára kikapcsol.

Kormánykerékgombok nélküli gépkocsik: Az ASR üzemzavara esetén, járó motornál világít a .

ellenőrző lámpa, a motorteljesítmény pedig csökkenhet (→ oldal: 24).

Az ASR folyamatosan javítja a trakciós tulajdonságokat, vagyis az erőtvitelt a gumiabroncsok és az úttest között, és ezzel a gépkocsi menetstabilitását is. Ha a hajtott kerekek kipörögnek, az ASR lefékezi az egyes hajtott kerekeket, és korlátozza a motor forgatónyomatékát. Az ASR ezáltal jelentős segítséget nyújt elinduláskor és gyorsításkor, különösen amikor nedves vagy csúszós úttesten halad.

Ha az altalaj nem alkalmas a megfelelő tapadásra, az ASR segítségével sem lehet problémamentesen elindulni. Emellett a gumiabroncsok és a gépkocsi összetömege, valamint az úttest emelkedésének mértéke is döntő szerepet játszanak.

Amikor az ASR beavatkozik, a műszerkijelzőn villog a  figyelmeztető lámpa.

ESP® (elektronikus menetstabilizáló program) működése

▲ FIGYELEM Csúszásveszély az ESP® meghibásodása miatt

Az ESP® meghibásodása esetén az ESP® nem végez gépkocsi-stabilizálást. Ezenfelül további menetbiztonsági rendszerek is ki vannak kapcsolva.

- ▶ Óvatosan haladjon tovább.
- ▶ Ellenőriztesse az ESP®-t minősített szakműhelyben.

▲ FIGYELEM Kikapcsolt ESP® esetén fennáll a megcsúszás veszélye

Ha kikapcsolja az ESP®-t, akkor az ESP® nem stabilizálja a gépkocsit.

- ▶ Az ESP®-t csak a következőkben leírt helyzetekben kapcsolja ki.

A gépkocsit ne üzemeltesse görgős próbapadon (pl. teljesítményvizsgálat céljával). Ha a gépkocsit görgős próbapadon kell üzemeltetni, előzőleg érdeklődjön egy minősített szakműhelynél.

Ha összerék-hajtással felszerelt gépkocsik esetén be- vagy kikapcsolja az összerék-hajtást, az ESP® a kapcsolási folyamat időtartamára kikapcsol.

Ha az ESP® meghibásodott vagy ki van kapcsolva, járó motornál világít a  figyelmeztető lámpa,

a motorteljesítmény pedig csökkenhet (→ oldal: 24).

- ① Minden keréken kizárólag az ajánlott méretű gumiabroncsot használja. Az ESP® csak így működik rendeltetésszerűen.

ESP® (elektronikus menetstabilizáló program) be- vagy kikapcsolása

Multimédia-rendszer:

  **Beállítások** **▶ Gyors hozzáférés** **▶ ESP**

- ① Az ESP® csak akkor kapcsolható be és ki a gyors hozzáféréseken keresztül, ha még legalább egy további funkció rendelkezésre áll a gyors hozzáféréseken keresztül. Egyéb esetben az ESP®-t az **Asszisztensek** menüben találja.

- ▶ Válassza ki az **ESP** lehetőséget. Megjelenik egy kérdés.
- ▶ Válassza ki a **Bekapcsolva** vagy a  **Kikapcsolva** lehetőséget.

Ha a kombinált műszeren az ESP® OFF (ESP kikapcsolva)  figyelmeztető lámpa folyamatosan világít, akkor az ESP® ki van kapcsolva.

Vegye figyelembe a figyelmeztető lámpákkal, valamint a kombinált műszeren esetleg megjelenő kijelzőüzenetekkel kapcsolatos információt.

ESP® oldalszélesszisztens működése

Ha az ESP® ki van kapcsolva, vagy üzemzavar miatt kikapcsolt, az oldalszélesszisztens nem működik.

Az oldalszélesszisztens nem reagál

- erős rázkódások (pl. egyenetlenségek, kátyúk) esetén,
- a tapadási tényező elvesztésekor, pl. hó, tükörjég vagy Aquaplaning esetén,
- a gépkocsivezető gyors és nagy kormánymozdulataira.

Amint rendeződik a közlekedési helyzet, az oldalszélesszisztens ismét működőképes.

Az oldalszélesszisztens észleli az erős oldalirányú szélleőkeéseket, amelyek zavarhatják a gépkocsi egyenes haladását. Az oldalszél iránya és erőssége függvényében az oldalszélesszisztens beavatkozik.

Egy stabilizáló fékbeavatkozással segít a gépkocsit a sávban tartani.

Az oldalszélesszisztens erőteljesen érzékelhető beavatkozása esetén a kombinált műszeren megjelenik egy információ.

Az oldalszélesszisztens kb. 80 km/h sebesség felett, egyenes úton és enyhe kanyarodáskor működik.

ESP® vontatmánystabilizálás működése

▲ FIGYELEM Kedvezőtlen út- és időjárási viszonyok esetén balesetveszély áll fenn

Kedvezőtlen út- és időjárási viszonyok esetén a vontatmánystabilizálás nem képes megakadályozni a járműszerelvény kilengését. A magasan levő súlypontú utánfutók felborulhatnak, még mielőtt az ESP® felismerne a veszélyt.

▶ Vezetési stílusát mindig az aktuális időjárási és útviszonyokhoz igazítsa.

Az ESP® vontatmánystabilizálás a kritikus mentállapotokban idejekorán ellenintézkedéseket tesz, és így jelentős segítséget nyújt a vontatmánnyal való közlekedésben. A vontatmánystabilizálás az ESP® része.

Ha a szenzorok és a kiértékelő-logika a vontatmány kilengéseit érzékelik, az ESP® vontatmánystabilizálás először célzottan fékezi a gépkocsi egyes kerekeit. Ezzel a kilengések ellen hat. Ha a kilengések nem szűnnek meg, a rendszer a járműszerelvény stabilizálódásáig tovább fékezi a gépkocsit, és szükség esetén korlátozza a motor-teljesítményt.

A gépkocsi és az utánfutó (járműszerelvény) kilengését csak fékezéssel stabilizálhatja. Az ESP® vontatmánystabilizálás ebben a helyzetben segítséget nyújt a járműszerelvény stabilizálásában.

Az ESP® vontatmánystabilizálás 65 km/h sebesség felett aktív.

A vontatmánystabilizálás nem működik, ha az ESP® üzemzavar miatt kikapcsol.

EBD (elektronikus fékerelosztás) működése

Az EBD jellemzői:

- a hátsó kerekeken felülyeli és szabályozza a fékezónyomást,
- fékezésnél, különösen kanyarokban javítja a menetstabilitást.

Aktív fékasszisztens működése

Az aktív fékasszisztens a következőkből áll:

- követési távolságra figyelmeztető funkció,
- autonóm fékezési funkció,
- helyzetnek megfelelő fékrásegítés.

Az aktív fékasszisztens segít minimalizálni a járművekkel, illetve a gyalogosokkal történő ütközés veszélyét, vagy csökkenteni a baleset következményeit.

Ha az aktív fékasszisztens ütközés veszélyét észleli, látható és hallható jelzéssel figyelmeztet.

Amennyiben Ön nem reagál az optikai figyelmeztetésre és a figyelmeztető hangjelzésre, kritikus helyzetekben autonóm fékezés következhet be.

Keresztirányban haladó gyalogosok és kerékpárosok esetén: Különösen kritikus helyzetekben az aktív fékasszisztens közvetlenül megkezdheti az autonóm fékezést. Ebben az esetben a rendszer a fékezéssel egy időben adja ki az optikai figyelmeztetést és a figyelmeztető hangjelzést.

Ha kritikus helyzetben Ön saját maga fékez, vagy az autonóm fékezési folyamat közben lenyomja a fékpedált, a helyzetnek megfelelő fékrásegítés történik. Szükség esetén a rendszer a teljes fékezésig megnöveli a fékezónyomást. A helyzetnek megfelelő fékrásegítés csak a fék erőteljes működtetésekor következik be, egyébként csak az autonóm fékezési folyamatban aktív.

▲ FIGYELEM Az aktív fékasszisztens korlátozott felismerési teljesítménye miatt balesetveszély áll fenn

Az aktív fékasszisztens nem mindig ismeri fel egyértelműen a tárgyakat és az összetett forgalmi helyzeteket.

Rendszertől függően összetett közlekedési helyzetekben előfordulhat, hogy a fékasszisztens megalapozatlanul avatkozik be, ill. nem avatkozik be. Ezekben az esetekben, valamint az aktív fékasszisztensrendszer üzemzavara esetén a fékberendezés továbbra is teljes fékerő-rásegítéssel és a BAS rendszerrel áll rendelkezésre.

▶ Mindig figyeljen a forgalmi helyzetre, és ne hagyatkozzon kizárólag az aktív fékasszisztensre. Az aktív fékasszisztens csupán segédeszköz. A kellően biztonságos követési távolság, a sebesség, valamint a megfelelő időben történő fékezés a gépkocsivezető felelőssége.

- ▶ Álljon fékezésre készen, és szükség esetén térjen ki.

Vegye figyelembe az aktív fékasszisztens rendszerkorlátait is.

Az egyes részfunkciók a következő sebességtartományokban állnak rendelkezésre:

Követési távolságra figyelmeztető funkció

A követési távolságra figyelmeztető funkció segíti Önt a következő esetekben:

- ha kb. 30 km/h sebesség felett több másodpercig túl kicsi a követési távolság az Ön előtt haladó járműhöz képest az aktuális menetesség mellett.

A kombinált műszeren világít a követési távolságra figyelmeztetés  figyelmeztető lámpája.

- ha kb. 7 km/h sebesség felett kritikusan megközelít egy járművet vagy gyalogost.

Szakaszos figyelmeztető hangjelzést hall, és a kombinált műszeren világít a követési távolságra figyelmeztetés  figyelmeztető lámpája.

Haladéktalanul fékezzen, vagy kerülje ki az akadályt, ha az veszélytelenül megtehető, és a forgalmi helyzet engedi.

A követési távolságra figyelmeztető funkció a következő helyzetekben szakaszos figyelmeztető hangjelzéssel és figyelmeztető lámpával figyelmezteti Önt:

Ön előtt haladó járművek	Álló járművek	Keresztirányban haladó járművek	Keresztirányban haladó gyalogosok/kerékpárosok	Álló gyalogosok
kb. 250 km/h sebességig	kb. 200 km/h sebességig	nincs reakció	kb. 60 km/h sebességig	nincs reakció

Autonóm fékezési funkció

Az autonóm fékezési funkció kb. 7 km/h sebesség felett a következő helyzetekben avatkozhat be:

Ön előtt haladó járművek	Álló járművek	Keresztirányban haladó járművek	Keresztirányban haladó gyalogosok/kerékpárosok	Álló gyalogosok
kb. 250 km/h sebességig	kb. 200 km/h sebességig	nincs reakció	kb. 60 km/h sebességig	nincs reakció

Helyzetnek megfelelő fékrásegítés

A helyzetnek megfelelő fékrásegítés kb. 7 km/h sebesség felett a következő helyzetekben avatkozhat be:

Ön előtt haladó járművek	Álló járművek	Keresztirányban haladó járművek	Keresztirányban haladó gyalogosok/kerékpárosok	Álló gyalogosok
kb. 250 km/h sebességig	kb. 80 km/h sebességig	nincs reakció	kb. 60 km/h sebességig	nincs reakció

Aktív fékasszisztens fékbeavatkozásának megszakítása

Az aktív fékasszisztens fékbeavatkozását bármikor megszakíthatja:

- a gázpedál vagy a Kickdown teljes működtetésével,
- a fékpedál felengedésével (csak a helyzetnek megfelelő fékrásegítés során).

Ha a következő feltételek egyike teljesül, az aktív fékasszisztens befejezheti a fékbeavatkozást:

- Ön kormányzással kikerül egy akadályt,
- már nem áll fenn ütközésveszély,
- a rendszer már nem érzékel akadályt az Ön útjában.

Rendszerkorlátok

Előfordulhat, hogy a rendszer korlátozottan vagy egyáltalán nem működik a következő helyzetekben:

- hó, eső, köd, erős pára esetén,
- a szenzorok szennyezettek, párásak, sérültek vagy takarásban vannak,
- a szenzorokat más radarforrások zavarják, pl. parkolóházakban erős radarsugár-visszaverődések esetén,
- a rendszer abroncsnyomás-veszteséget vagy valamelyik gumiabroncs defektjét észleli és jelzi,
- a gyújtás bekapcsolása, ill. elindulás után néhány másodpercig még nem áll rendelkezésre a teljes rendszerteljesítmény.

Bizonyos körülmények között a rendszer a következő helyzetekben nem megfelelően reagál:

- összetett forgalmi helyzetekben a tárgyak nem mindig ismerhetők fel egyértelműen,
- ha a gyalogosok vagy járművek gyorsan haladnak a szenzorok érzékelési tartományán belül,
- ha a gyalogosok más tárgyak takarásában vannak,
- szűk sugarú kanyarokban.

Aktív fékasszisztens beállítása

Feltételek

- A gyújtás be van kapcsolva.

Multimédia-rendszer:

 **Beállítások** **Asszisztensek** **Aktív fékasszisztens**

A következő beállítások állnak rendelkezésre:

- **Korai**
- **Közepes**
- **Késői**

 Válasszon ki egy beállítást.



A gépkocsi minden beindítása után a rendszer a **Közepes** beállítást választja ki.

Aktív fékasszisztens kikapcsolása

 Javasoljuk, hogy az aktív fékasszisztent hagyja mindig bekapcsolt állapotban.

 Válassza ki a **Kikapcsolva** lehetőséget.

A rendszer kikapcsolja a követési távolságra figyelmeztető funkciót és az autonóm fékezési funkciót.

 Ha ki van kapcsolva az aktív fékasszisztens, akkor a multifunkciós kijelzőn az állapotjelzőn megjelenik az  szimbólum.

Adaptív féklámpa működése

Az adaptív féklámpa vészfékezéssel járó helyzetben a következőkkel figyelmezteti a gépkocsi mögötti forgalmat:

- villogó féklámpa,
- a vészvillogó bekapcsol.

Ha a gépkocsit 50 km/h feletti sebességnél erősen lefékezik, a féklámpák gyors ütemben villognak. Ez az Ön mögött haladó forgalmat különösen feltűnő módon figyelmezteti.

Ha a sebesség a fékezés megkezdésekor meghaladja a 70 km/h értéket, amint a gépkocsi megáll, bekapcsol a vészvillogó. Az ezt követő újrainduláskor 10 km/h sebességnél a vészvillogó automatikusan kikapcsol. A vészvillogót a vészvillogó gombbal is kikapcsolhatja.

TEMPOMAT és állítható sebességkorlátozó

TEMPOMAT működése

A TEMPOMAT az előzőleg tárolt sebesség megtartásához önmagától gyorsítja vagy fékezi a gépkocsit.

Ha pl. előzésnél felgyorsít, a rendszer nem törli a tárolt sebességet. Ha az előzési folyamatot köve-

tően leveszi a lábát a gázpedálról, a TEMPOMAT a tárolt sebességre szabályoz vissza.

A TEMPOMAT-ot a megfelelő kormánykerékgombokkal kezelheti. Bármilyen 20 km/h értéket meghaladó sebességet beállíthat.

A TEMPOMAT nem csökkenti a nem megfelelő vagy figyelmetlen vezetési stílusból adódó balesetveszélyt, valamint a fizika törvényeit sem helyezi hatályon kívül. Nem képes figyelembe venni az időjárás és útviszonyokat, valamint a közlekedési helyzetet. A TEMPOMAT csupán segédeszköz. A biztonságos követési távolság és sebesség megválasztása, a megfelelő időben történő fékezés és a sávtartás az Ön felelőssége.

Kijelzések a multifunkciós kijelzőn

A multifunkciós kijelzőn megjelenik a TEMPOMAT állapota és a tárolt sebesség.



Műszerkijelző megjelenítése (színes kijelző)

- ① A TEMPOMAT van kiválasztva
- ② Beállított sebesség szürke: A rendszer tárolta a sebességet, a TEMPOMAT inaktív
- ③ Beállított sebesség zöld: A rendszer tárolta a sebességet, a TEMPOMAT aktív

Rendszerkorlátok

Előfordulhat, hogy emelkedőn a TEMPOMAT nem képes tartani a sebességet. Amint csökken az emelkedő meredeksége, a rendszer újra a tárolt sebességre szabályoz.

Hosszú és meredek lejtőn kapcsoljon időben alacsonyabb fokozatba. Ezt különösen rakott gépkocsival közlekedve vegye figyelembe. Így ki tudja használni a motor fékhatását. Ezzel tehermentesíti a fékberendezést, valamint megelőzi a fékek túlmelegedését és túlságosan gyors elkopását.

A következő helyzetekben ne használja a TEMPOMAT-ot:

- olyan forgalmi helyzetekben, amelyek gyakori tempóváltást követelnek meg, pl. sűrű forgalomban vagy kanyargós utakon,

- síkos vagy csúszós utakon; a hajtott kerekek gyorsításkor elveszíthetik tapadásukat, és a gépkocsi megcsúszhat,
- rossz látási viszonyok esetén.

Állítható sebességkorlátozó működése

Max. 3,5 t megengedett össztömegű gépkocsi esetén: Az állítható sebességkorlátozó a gépkocsi sebességét korlátozza. Önműködően fékez annak érdekében, hogy minél gyorsabban szabályozzon a tárolt sebességre.

3,5 t feletti megengedett össztömegű gépkocsi esetén: Az állítható sebességkorlátozó a gépkocsi sebességét korlátozza.

A sebességet a következő módokon korlátozhatja:

- változtatható módon: a sebességkorlátozások szerint, pl. településhatárokon belül,
- állandóan: tartós sebességkorlátozás esetén, pl. télikerekes üzemmód esetén.

Az állítható sebességkorlátozót a megfelelő kormánykerékgombokkal kezelheti. Bármilyen 20 km/h értéket meghaladó sebességet beállíthat. Ha a gépkocsit beindította, a beállítást álló gépkocsinál is elvégezheti.

Ha az állítható sebességkorlátozó használata mellett több mint 3 km/h értékkel túllépi a beállított sebességet, akkor a műszerkijelzőn villog a **LIM** szimbólum. Megjelenik a következő üzenet: **Limíter Setzgeschwindigkeiten überschritten (Állítható sebességkorlátozó beállított sebessége túllépve)**. A villogás megszűnik, amint a sebesség ismét a beállított sebesség alá csökken.

Az állítható sebességkorlátozó nem csökkenti a nem megfelelő vagy figyelmetlen vezetési stílusból adódó balesetveszélyt, valamint a fizika törvényeit sem helyezi hatályon kívül. Nem képes figyelembe venni az időjárás és útviszonyokat, valamint a közlekedési helyzetet. Az állítható sebességkorlátozó csupán segédeszköz. A biztonságos követési távolság és sebesség megválasztása, a megfelelő időben történő fékezés és a sávtartás az Ön felelőssége.

Kijelzések a multifunkciós kijelzőn

A multifunkciós kijelzőn megjelenik az állítható sebességkorlátozó állapota és a tárolt sebesség.

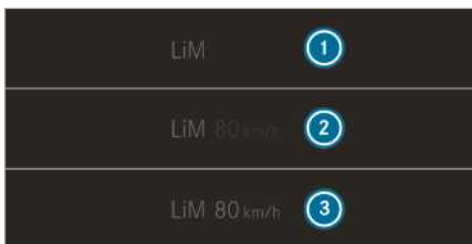

Műszerkijelző megjelenítése (színes kijelző)

- ① Az állítható sebességkorlátozó van kiválasztva
- ② Beállított sebesség szürke: A rendszer tárolta a sebességet, az állítható sebességkorlátozó inaktív
- ③ Beállított sebesség zöld: A rendszer tárolta a sebességet, az állítható sebességkorlátozó aktív

Kickdown

Ha a gázpedált az ellenállási ponton túl nyomja (Kickdown), a változtatható sebességkorlátozó passzív állapotba kapcsol.

Ha az állítható sebességkorlátozó használata mellett több mint 3 km/h értékkel túllépi a beállított sebességet, akkor a műszerkijelzőn villog a **LIM** szimbólum. Megjelenik a következő üzenet: **Limiter Setzgeschwindigkeiten überschritten (Állítható sebességkorlátozó beállított sebessége túllépve).**

Ha a Kickdown befejeződött, a változtatható sebességkorlátozó a következő helyzetekben ismét bekapcsol:

- a menetsebesség a tárolt sebesség alá csökken,
- Ön lehívja a tárolt sebességet,
- Ön új sebességet tárol.

TEMPOMAT vagy a változtatható sebességkorlátozó kezelése

⚠ FIGYELEM Balesetveszély a tárolt sebesség miatt

Ha lehívja a tárolt sebességet és az alacsonyabb a pillanatnyi sebességnél, a gépkocsi fékez.

▶ Vegye figyelembe a közlekedési helyzetet, mielőtt lehívja a tárolt sebességet.

Feltételek

TEMPOMAT

- A TEMPOMAT van kiválasztva.

- Az ESP® be van kapcsolva, de nem szabályozható.
- A menetsebesség legalább 20 km/h.

Változtatható sebességkorlátozó

- A gépkocsi be van indítva.
- A változtatható sebességkorlátozó van kiválasztva.

Váltás a TEMPOMAT és a változtatható sebességkorlátozó között

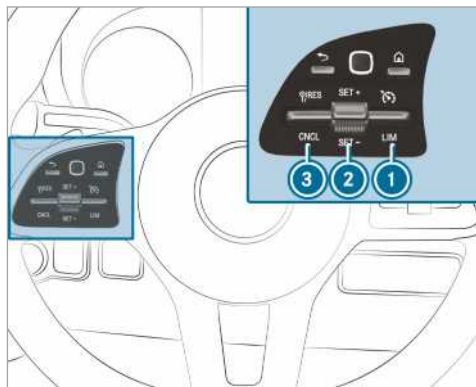

▶ **TEMPOMAT kiválasztása:** Nyomja az ① billenőkapcsolót felfelé.

▶ **Változtatható sebességkorlátozó kiválasztása:** Nyomja az ① billenőkapcsolót lefelé.

ⓘ DISTRONIC aktív követésitávolság-tartó asszisztenssel felszerelt gépkocsik: A változtatható sebességkorlátozót másik gombbal kell kiválasztani (→ oldal: 156).

TEMPOMAT vagy a változtatható sebességkorlátozó bekapcsolása

▶ Nyomja a ② billenőkapcsolót felfelé (SET+) vagy lefelé (SET-).

▶ Vegye le a lábát a gázpedálról.

A gépkocsi tárolja, és tartja (TEMPOMAT) vagy korlátozza (változtatható sebességkorlátozó) a pillanatnyi menetsebességet.

Sebesség növelése/csökkentése

▶ Nyomja a ② billenőkapcsolót felfelé/lefelé. A tárolt sebesség 1 km/h értékkel nő vagy csökken.

vagy

- ▶ Nyomja a **2** billenőkapcsolót felfelé/lefelé, és tartsa ebben a helyzetben. A tárolt sebesség 1 km/h lépésekben nő vagy csökken.

vagy

- ▶ Nyomja a **2** billenőkapcsolót a kapcsolási ponton túl. A tárolt sebesség 10 km/h értékkel nő vagy csökken.

vagy

- ▶ Nyomja a **2** billenőkapcsolót a kapcsolási ponton túl, és tartsa ebben a helyzetben. A tárolt sebesség 10 km/h lépésekben nő vagy csökken.

vagy

- ▶ Gyorsítsa a gépkocsit a kívánt sebességre.
- ▶ Nyomja felfelé a **2** billenőkapcsolót.

i **Mechanikus sebességváltóval felszerelt gépkocsik:** Nagyon alacsony motorfordulatszámnál a TEMPOMAT vagy az állítható sebességkorlátozó kikapcsol. Ha üres fokozatba kapcsol, ill. hat másodpercnél hosszabb ideig lenyomva tartja a tengelykapcsoló-pedált, a TEMPOMAT kikapcsol.

Felismert sebesség átvétele

Ha aktiválva van a TEMPOMAT/változtatható sebességkorlátozó, és a táblafelismerő asszisztens megengedett legnagyobb sebességet jelző közlekedési jelzőtáblát ismert fel, amely megjelenik a műszerkijelzőn:

- ▶ Nyomja felfelé a **3** billenőkapcsolót. A rendszer tárolja a közlekedési jelzőtábla által jelzett megengedett legnagyobb sebességet, és a gépkocsi tartja vagy megfelelően szabályozza azt.

TEMPOMAT vagy a változtatható sebességkorlátozó kikapcsolása

- ▶ Nyomja a **3** billenőkapcsolót lefelé (CNCL). Ha a TEMPOMAT vagy a változtatható sebességkorlátozó nincs aktiválva,
 - a **2** billenőkapcsoló (SET+) vagy (SET-) lehetőségével tárolható a menetsebesség, és a gépkocsi tartja azt,
 - a **3** billenőkapcsoló (RES) lehetőségével lehívható a legutóbb tárolt sebesség, és a gépkocsi tartja azt.
- i** Ha Ön fékez, kikapcsolja az ESP®-t vagy az ESP® szabályoz, a TEMPOMAT kikapcsol. A

változtatható sebességkorlátozó nem kapcsol ki.

A rendszer törli a legutóbb beállított sebességet, amikor Ön leállítja a gépkocsit.

Állandó sebességkorlátozó

Ha azt szeretné, hogy a gépkocsi tartósan ne lépjen túl egy bizonyos sebességet (pl. télikereskes üzemmódban), ezt az állandó sebességkorlátozóval állíthatja be.





A sebességet ehhez a multimédia-rendszerben 120 km/h és 180 km/h közötti értékre korlátozhatja (→ oldal: 155).

A beállított sebesség elérése előtt röviddel ez az érték megjelenik a multifunkciós kijelzőn. Ha nyugtázza az üzenetet a  lehetőséggel, a gépkocsi leállításáig nem jelenik meg több üzenet. A kijelzés csak a gépkocsi újraindítását követően jelenik meg ismét.

Az állandó sebességkorlátozó Kickdown esetében sem vált passzív állapotra, és a menetsebesség a beállított sebesség alatt marad.

Téli gumiabroncsokra vonatkozó sebességkorlátozás beállítása

Multimédia-rendszer:

  **Beállítások**  **Fahrzeug** (Gépkocsi)  **Téli gumiabr. - limit**

- ▶ Válasszon ki egy sebességet, vagy kapcsolja ki a funkciót.

DISTRONIC aktív követésitávolság-tartó asszisztens

DISTRONIC aktív követésitávolság-tartó asszisztens működése

A DISTRONIC aktív követésitávolság-tartó asszisztens szabadon járható út esetén tartja a beállított sebességet. A felismert, Ön előtt haladó járművek esetén megtartja a beállított távolságot, szükség esetén a megállásig. A gépkocsi – az Ön előtt haladó jármű távolságától és a beállított sebességtől függően – gyorsul vagy lassul. A menetsebesség és a távolság a kormánykeréken állítható és tárolható. A sebesség a 20 km/h és 160 km/h közötti vagy a 20 km/h és a gépkocsi max. sebessége közötti tartományban állítható be.

DISTRONIC aktív követésitávolság-tartó asszisztens további tulajdonságai:

- A beállított távolságtól függően a DISTRONIC dinamikus (kis távolság) vagy tüzelőanyag-takarékosan (nagy távolság) szabályoz.

- A felismert gépkocsitömegetől függően a DISTRONIC-szabályozás dinamikája csökken.
- A rendszer akkor hajt végre erőteljes gyorsítást a tárolt sebességre, ha bekapcsolja az irányjelzőt az előzési sávba való átsoroláshoz.

A DISTRONIC aktív követésitávolság-tartó asszisztens csupán segédeszköz. A biztonságos követési távolság, a sebesség, valamint a megfelelő időben történő fékezés a gépkocsivezető felelőssége.

Rendszerkorlátok

Előfordulhat, hogy a rendszer korlátozottan vagy egyáltalán nem működik pl. a következő esetekben:

- hó, eső, köd, erős pára, vakítás, közvetlen napfény vagy jelentősen változó fényviszonyok esetén,
- parkolóházakban vagy meredeken emelkedő vagy lejtő úton,
- a radarszenzorok szennyezettek vagy le vannak takarva,
- síkos vagy csúszós utakon a hajtott kerekek fékezéskor vagy gyorsításkor elveszíthetik tapadásukat, és a gépkocsi megcsúszhat,
- az álló tárgyakat nem ismeri fel a rendszer abban az esetben, ha azokat korábban haladónak észlelte,
- előfordulhat, hogy kanyarokban a rendszer szem elől veszíti, és nehezen ismeri fel ismét a céljárművet. Ennek következtében nem szabályoz a céljárműhöz viszonyítva, és nem kívánt gyorsulás következhet be.

Ezekben a helyzetekben ne használja a DISTRONIC aktív követésitávolság-tartó asszisztent.

▲ FIGYELEM Balesetveszély a DISTRONIC aktív követésitávolság-tartó asszisztens által végzett gyorsítás vagy fékezés miatt

A DISTRONIC aktív követésitávolság-tartó asszisztens gyorsíthat vagy fékezhet pl. a következő esetekben:

- ha az elindulás a DISTRONIC aktív követésitávolság-tartó asszisztens használatával történik,
- ha lehívja a tárolt sebességet, és az lényegesen nagyobb vagy alacsonyabb a pillanatnyi haladási sebességnél,

- ha a DISTRONIC aktív követésitávolság-tartó asszisztens már nem észlel Ön előtt haladó járművet vagy nem lényeges objektumokra reagál.

- ▶ Mindig figyeljen a forgalmi helyzetre, és álljon készen a fékezésre.
- ▶ Vegye figyelembe a közlekedési helyzetet, mielőtt lehívja a tárolt sebességet.

▲ FIGYELEM Balesetveszély a DISTRONIC aktív követésitávolság-tartó asszisztens nem elegendő lassítása miatt

A DISTRONIC aktív követésitávolság-tartó asszisztens legfeljebb a max. lehetséges lassulás 50%-ával fékezi a gépkocsit. Ha ez a lassulás nem elegendő, akkor a DISTRONIC aktív követésitávolság-tartó asszisztens látható és hallható jelzéssel figyelmeztet.

- ▶ Ilyen esetekben korrigálja a sebességet, és tartson kellő követési távolságot.
- ▶ Fékezzen önállóan, és/vagy térjen ki.

▲ FIGYELEM Balesetveszély a DISTRONIC aktív követésitávolság-tartó asszisztens korlátozott felismerése miatt

A DISTRONIC aktív követésitávolság-tartó asszisztens nem vagy korlátozottan reagál:

- nem egy vonalban haladó járműveknél vagy sávváltásnál,
- gyalogosokra, állatokra, kétkerekű járművekre vagy álló gépkocsikra, valamint váratlan akadályokra,
- közlekedési és környezeti helyzetekre,
- szembejövő járművekre és a keresztirányú forgalomra.

A DISTRONIC aktív követésitávolság-tartó asszisztens ilyen helyzetekben nem képes figyelmeztetni vagy beavatkozással támogatást nyújtani.

- ▶ Mindig figyeljen a forgalmi helyzetre, és annak megfelelően reagáljon.

DISTRONIC aktív követésitávolság-tartó asszisztens kezelése

Feltételek

- A gépkocsi be van indítva.
- A rögzítőfék ki van oldva.
- Az ESP® be van kapcsolva, és nem szabályoz.

- A sebességváltó a **D** állásban van.
- A vezetőajtó és az utasajtó be van csukva.
- A vezetőülés ülésfoglaltság-felismerés funkciója biztonsági övvel becsatolt gépkocsivezetőt észlelt.
- A radarszenzoregység ellenőrzése sikeresen befejeződött).

Átkapcsolás az állítható sebességkorlátozó és a DISTRONIC aktív követésitávolság-tartó asszisztens között

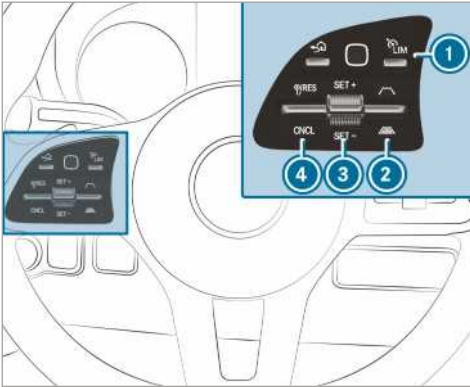

- ▶ Nyomja meg az **1** gombot.

DISTRONIC aktív követésitávolság-tartó asszisztens vagy a változtatható sebességkorlátozó bekapcsolása

▶ Bekapcsolás tárolt sebesség nélkül:

Nyomja a **3** billenőkapcsolót felfelé (SET+) vagy lefelé (SET-).

A gépkocsi tárolja és tartja (DISTRONIC aktív követésitávolság-tartó asszisztens) vagy korlátozza (változtatható sebességkorlátozó) a pillanatnyi menetsebességet.

vagy

- ▶ **Bekapcsolás tárolt sebességgel:** Nyomja felfelé (RES) a **4** billenőkapcsolót.

- i** Ha kétszer felfelé nyomja a **4** billenőkapcsolót, a DISTRONIC aktív követésitávolság-tartó asszisztens vagy a változtatható sebességkorlátozó bekapcsol a kombinált műszeren kijelzett sebességkorlátozással.

Kijelzett sebességhatár átvétele bekapcsolt DISTRONIC aktív követésitávolság-tartó asszisztens vagy állítható sebességkorlátozó esetén

- ▶ Nyomja felfelé (RES) a **4** billenőkapcsolót. A rendszer átveszi a kombinált műszeren megjelenített sebességkorlátozást tárolt sebességként. A gépkocsi hozzáigazítja a sebességét az Ön előtt haladó járműhöz, legfeljebb a tárolt sebesség eléréseiig.

Ismételt elindulás DISTRONIC aktív követésitávolság-tartó asszisztenssel

- ▶ Vegye le a lábát a fékpedálról.
 - ▶ Nyomja felfelé (RES) a **4** billenőkapcsolót.
- vagy
- ▶ Lépjen röviden és határozottan a gázpedálra. A DISTRONIC aktív követésitávolság-tartó asszisztens funkciói továbbra is működnek.

DISTRONIC aktív követésitávolság-tartó asszisztens kikapcsolása

- ▲ FIGYELEM** Balesetveszély áll fenn, ha a vezetőülés elhagyásakor be van kapcsolva a DISTRONIC aktív követésitávolság-tartó asszisztens

Ha elhagyja a vezetőülést, és a gépkocsit csak a DISTRONIC aktív követésitávolság-tartó asszisztens fékezi, akkor a gépkocsi elgurulhat.

- ▶ Mielőtt elhagyja a vezetőülést, mindig kapcsolja ki a DISTRONIC aktív követésitávolság-tartó asszisztens, és biztosítsa a gépkocsit elgurulás ellen.

- ▶ Nyomja lefelé (CNCL) a **4** billenőkapcsolót.
- ▶ Lépjen a fékpedálra.

Sebesség növelése vagy csökkentése

- ▶ Nyomja a **3** billenőkapcsolót felfelé (SET+) vagy lefelé (SET-). A tárolt sebesség 1 km/h értékkel nő vagy csökken.

vagy

- ▶ Nyomja a **3** billenőkapcsolót felfelé (SET+)/lefelé (SET-), és tartsa ebben a helyzetben. A tárolt sebesség 1 km/h lépésekben nő vagy csökken.

vagy



- ▶ Nyomja a  billenőkapcsolót a kapcsolási ponton túl. A tárolt sebesség 10 km/h értékkel nő vagy csökken.

vagy



- ▶ Nyomja a  billenőkapcsolót a kapcsolási ponton túl, és tartsa ebben a helyzetben. A tárolt sebesség 10 km/h lépésekben nő vagy csökken.

Ön előtt haladó járműtől mért beállított követési távolság növelése vagy csökkentése

▶ Beállított követési távolság növelése:

Nyomja a  billenőkapcsolót felfelé ().

▶ Beállított követési távolság csökkentése:

Nyomja a  billenőkapcsolót felfelé ().

Hegymenet elindulás segédre vonatkozó információ

A hegymenet elindulás segéd emelkedőn való elindulásakor a következő feltételek mellett rövid ideig helyben tartja a gépkocsit:

- mechanikus sebességváltóval felszerelt gépkocsik: a sebességváltó fokozatba van kapcsolva,
- automatikus sebességváltóval felszerelt gépkocsik: a sebességváltó a **D** vagy az **R** állásban van,
- a rögzítőfék ki van oldva.

Így elég ideje van arra, hogy a lábát a fékpedálról a gázpedálra helyezze anélkül, hogy a gépkocsi azonnal gurulni kezdene.

FIGYELEM Baleset- és sérülésveszély a gépkocsi elgurulása miatt

Rövid idő elteltével a hegymeneti indulássegítés kikapcsol, és a jármű elgurulhat.

- ▶ Ezért a lábát gyorsan helyezze át a fékpedálról a gázpedálra. Soha ne próbálja meg elhagyni a járművet, ha azt csak a hegymeneti indulássegítés tartja álló helyzetben.

HOLD-funkció

HOLD-funkció

Feltételek

- A vezetőülés ülésfoglaltság-felismerés funkciója biztonsági övvel becsatolt gépkocsivezetető észlelt.

A HOLD-funkció helyben tartja a gépkocsit anélkül, hogy Önnek a fékre kellene lépnie (pl. emelkedőn történő elindulásakor). Ha elindulásakor gáz ad, a fékhatás megszűnik, és a HOLD-funkció kikapcsol.

Rendszerkorlátok

- Az emelkedés mértéke nem haladhatja meg a 30%-ot.

PARKTRONIC parkolásasszisztens

PARKTRONIC parkolásasszisztens működése

A PARKTRONIC parkolásasszisztens egy ultrahanggal működő elektronikus parkolássegítő rendszer. Az első és a hátsó lökhárítóban is határozott szennyezéssel rendelkező gépkocsija környezetét. A PARKTRONIC parkolásasszisztens látható és hallható módon jelzi a távolságot az Ön gépkocsija és az akadály között.

A PARKTRONIC parkolásasszisztens csupán segédeszköz. Nem helyettesítheti az Ön környezete iránt tanúsítandó figyelmét. A biztonságos manőverezés, beparkolás és kiparkolás felelőssége mindig Önt terheli. Ügyeljen arra, hogy manőverezés, beparkolás és kiparkolás közben ne legyenek többek között személyek, állatok vagy tárgyak a manőverezési tartományban.

Alapbeállításként az akadálytól számított kb. 0,4 m távolságban szakaszos hangjelzés szólal meg. Ha a távolság már csak kb. 0,3 m, folyamatos hangjelzés hallható. A multimédia-rendszerben beállíthatja, hogy a figyelmeztető hangjelzések már nagyobb, kb. 1 m távolság esetén megszólaljanak (→ oldal: 159).

PARKTRONIC parkolásasszisztens kijelzése a multimédia-rendszeren

Ha a PARKTRONIC parkolásasszisztens kijelzése nem aktív a multimédia-rendszerben, és a rendszer akadályt észlel az útvonalon, legfeljebb kb. 10 km/h sebességig a multimédia-rendszeren megjelenik a PARKTRONIC parkolásasszisztens egy felugró ablaka.

Rendszerkorlátok

A PARKTRONIC parkolásasszisztens bizonyos körülmények között nem veszi figyelembe a következő akadályokat:

- az érzékelési tartomány alatt található akadályok (pl. személyek, állatok vagy tárgyak),
- az érzékelési tartomány felett található akadályok (pl. a tehergépkocsik felül elhelyezkedő rakománya, túlnyúló részei vagy rakodórám-pái).

A szenzorok ne legyenek szennyezettek, jegesek vagy hókásásak. Ellenkező esetben nem működnek megfelelően. Rendszeresen tisztítsa meg a szenzorokat anélkül, hogy megkarcolná vagy megsértené azokat.

Vonóhoroggal felszerelt gépkocsik: Miután létrejött az elektromos összeköttetés a gépkocsi és a vontatmány között, a PARKTRONIC parkolásasszisztens nem figyel tovább a hátsó zónát.

PARKTRONIC parkolásasszisztens ki- vagy bekapcsolása

! MEGJEGYZÉS A közvetlen közelben elhelyezkedő tárgyak miatt balesetveszély áll fenn

Előfordulhat, hogy a PARKTRONIC parkolásasszisztens a közvetlen közelben lévő tárgyat nem ismeri fel.

- ▶ Parkolásnál és manőverezésnél különösen azokra a tárgyakra ügyeljen, amelyek a szenzorok alatt vagy felett vannak (pl. virágtartókra vagy vonóháromszögekre). Ellenkező esetben a gépkocsi vagy más tárgyak megsérülhetnek.

Multimédia-rendszer:

➔  ▶▶ Beállítások ▶▶ Gyors hozzáférés

- ▶ Válassza ki a **PARKTRONIC Be** lehetőséget. A funkció az előző állapottól függően be- vagy kikapcsol.

 A gépkocsi beindításakor a PARKTRONIC parkolásasszisztens automatikusan bekapcsol.

PARKTRONIC parkolásasszisztens figyelmeztető hangjelzéseinek beállítása

Multimédia-rendszer:

➔▶ Beállítások ▶▶ Asszisztensek ▶▶ Kamera és parkolás ▶▶ Figyelm. hangj. beáll.

Figyelmeztető hangjelzések hangerejének beállítása

- ▶ Válassza ki a **Figyelm. hangjelz. hangereje** lehetőséget.
- ▶ Állítson be egy értéket.

Figyelmeztető hangjelzések hangmagasságának beállítása

- ▶ Válassza ki a **Figy. hangjelz. h.magassága** lehetőséget.
- ▶ Állítson be egy értéket.

Figyelmeztető hangjelzések kibocsátási időpontjának beállítása

Beállíthatja, hogy a PARKTRONIC parkolásasszisztens figyelmeztető hangjelzései már az akadályok nagyobb távolsága esetén is megszólaljanak.

- ▶ Válassza ki a **Korai figyelmeztetés minden irányból** lehetőséget.
- ▶ A funkciót bekapcsolhatja vagy kikapcsolhatja.

Hang lehalkításának be- vagy kikapcsolása

Beállíthatja, hogy a figyelmeztető hangjelzés közben a PARKTRONIC parkolásasszisztens csökkentse-e a multimédia-rendszer médiaforrásának hangerejét.

- ▶ Válassza ki a **Hang lehalkítása figyelm. hangjelz. során** lehetőséget.
- ▶ A funkciót bekapcsolhatja vagy kikapcsolhatja.

Tolatókamera

Tolatókamera működése

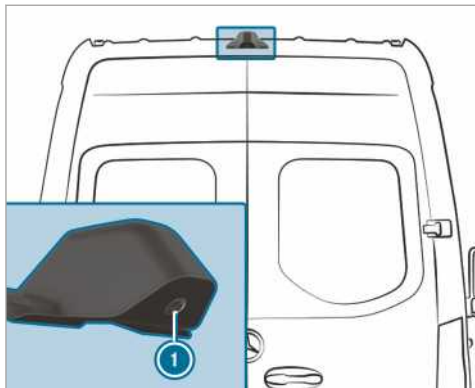

Ha a funkciót aktiválta a multimédia-rendszeren, hátrameneti sebességfokozatba kapcsoláskor a tolatókamera **1** képe megjelenik a multimédia-rendszerben. Dinamikus segédvonalak jelzik a pillanatnyi kormánykerékállás által meghatározott haladási útvonalat. Hátramenetben ezek segítségével tájékozódhat és kikerülheti az akadályokat.

Ha teljesülnek a következő feltételek, a tolatókamera **1** a multimédia-rendszerben is megjelenik:

- a gyújtás be van kapcsolva,
- a sebességváltó nem a hátrameneti sebességfokozatba van kapcsolva,
- a hátsó ajtókat kinyitják.

Ilyen módon felügyelhető a gépkocsi mögötti terület.

Ha a hátsó ajtókat becsukják, a tolatókamera képe kb. tíz másodperc elteltével kikapcsol.

A tolatókamera csupán segédeszköz. Nem helyettesítheti az Ön környezete iránt tanúsítandó figyelmét. A biztonságos manőverezés és parkolás felelőssége mindig Önt terheli. Gondoskodjon arról, hogy manőverezés és parkolás közben ne legyenek többek között személyek, állatok vagy tárgyak a manőverezési tartományban.

A tolatókamera az akadályokat esetenként perspektívkusan torzítva, nem helyesen vagy egyáltalán nem mutatja. A tolatókamera nem képes minden tárgyat megjeleníteni, amely a hátsó lökhárítóhoz nagyon közel vagy az alatt van. Nem figyelmezteti Önt a személyekkel vagy tárgyakkal való ütközésre.

Az alábbi nézetek közül választhat:

- normál nézet,
- nagylátószögű nézet,
- vontatmánynézet.

A kamera a gépkocsi mögötti területet a belső visszapillantó tükörhöz hasonlóan fordítva mutatja.

Rendszerkorlátok

A tolatókamera többek között a következő helyzetekben csak korlátozottan vagy egyáltalán nem működik:

- erősen esik, havazik vagy köd van,
- rosszak a fényviszonyok, pl. éjjel,
- a környezet fluoreszcens fényvel van kivilágítva, a kijelzőn villódzás jelenhet meg,
- a hőmérséklet gyorsan megváltozik (pl. télen a hidegből behajt egy fűtött garázsba),
- a környezeti hőmérséklet nagyon magas,
- a kamera lencséjét eltakarja valami, szennyezett vagy párács; tartsa be a tolatókamera tisztítására vonatkozó útmutatásokat (→ oldal: 292),
- a kamera vagy a gépkocsi hátoldala sérült. Ebben az esetben ellenőriztesse minősített szakműhelyben a kamerát, annak helyzetét vagy beállítását.

A gépkocsi hátuljára felszerelt kiegészítők (pl. rakodóhátfal) korlátozhatják a tolatókamera látóterét és további funkcióit.

- i** A kijelző kontrasztját ronthatja a ráeső napfény vagy más fényforrás. Ilyen esetben legyen különösen körültekintő.
- i** Javítsa meg vagy cseréltesse ki a kijelzőt, ha annak használhatósága, pl. pixelhiba miatt, jelentősen korlátozott.
- i** A talajszint feletti tárgyak távolsága nagyobbak tűnhet, mint a valóságban. Ilyen lehet pl.
 - az Ön gépkocsija mögött parkoló jármű lökhárítója,
 - egy vontatmány vonóháromszöge,
 - egy vonószerkezet vonóhorga,
 - egy teherautó hátulja,
 - egy ferde oszlop.

Csak tájékozódásra használja a kamera képén látható segédvonalakat. Legfeljebb a legalsó vízszintes segédvonalig közelítse meg az akadályokat. Ellenkező esetben károsodhat a gépkocsi és/vagy az adott tárgy.

PARKTRONIC parkolásasszisztens nélküli gépkocsik

A következő nézetek állnak rendelkezésre a multi-média-rendszerben:

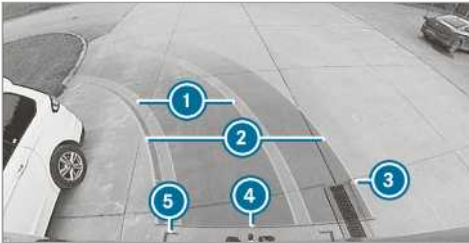

Normál nézet

- 1 Gumiabroncsokat jelző sárga haladási sáv a pillanatnyi kormánykerékállásnál (dinamikus)
- 2 Sárga segédvonal, gépkocsi szélessége (haladás közben takart felület) az aktuális kormánykerékállástól függően (dinamikus)
- 3 Jelölés kb. 1,0 m távolságra (A hátsó ajtók még teljesen kinyithatók.)
- 4 Piros segédvonal a gépkocsi végétől kb. 0,3 m távolságban
- 5 Piros segédvonalak a gépkocsi végétől kb. 0,2 m távolságban, a gépkocsi szélessége külső visszapillantó tükrökkel



Nagylátószögű nézet

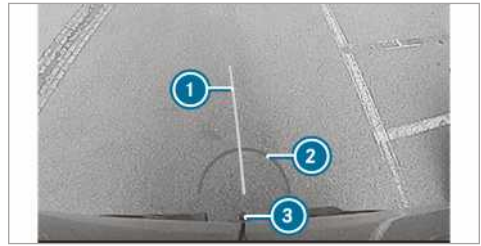

Vontatmánynézet (ha fel van szerelve vonóhorog)

- 1 Sárga segédvonal, tájolási segítség
- 2 Piros segédvonal a vonóhorog gömbfejétől kb. 0,3 m távolságban
- 3 Vonóhorog gömbfejéje

PARKTRONIC parkolásasszisztenssel felszerelt gépkocsik

A következő nézetek állnak rendelkezésre a multi-média-rendszerben:

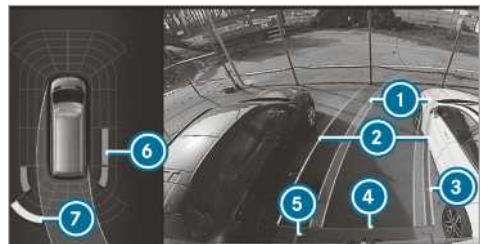

Normál nézet

- 1 Gumiabroncsokat jelző sárga haladási sáv a pillanatnyi kormánykerékállásnál (dinamikus)
- 2 Sárga segédvonal, gépkocsi szélessége (haladás közben takart felület) az aktuális kormánykerékállástól függően (dinamikus)
- 3 Jelölés kb. 1,0 m távolságra (A hátsó ajtók még teljesen kinyithatók.)
- 4 Piros segédvonal a gépkocsi végétől kb. 0,3 m távolságban
- 5 Piros segédvonalak a gépkocsi végétől kb. 0,2 m távolságban, a gépkocsi szélessége külső visszapillantó tükrökkel
- 6 PARKTRONIC parkolásasszisztens narancs-sárga figyelmeztető jelzése: akadályok megfelelő távolságban (kb. 0,4 m és 0,6 m között)
- 7 PARKTRONIC parkolásasszisztens sárga figyelmeztető jelzése: akadályok kb. 0,6 m és 1,0 m közötti távolságban

❶ Ha az akadálytól való távolság kisebb mint kb. 0,4 m, a PARKTRONIC parkolásasszisztens figyelmeztető jelzése pirosra vált.

❶ Ha a teljes rendszer meghibásodik, a figyelmeztető jelzés belső szegmensei pirosan jelennek meg.

Ha a rendszer hátsó része hibásodik meg, a szegmensek megjelenítése a következőképpen változik meg:

- hátramenetben a hátsó szegmensek piros színnel jelennek meg,
- előremenetben a hátsó szegmensek eltűnnek.

Ha a PARKTRONIC parkolásasszisztens ki van kapcsolva, a figyelmeztető jelzés nem jelenik meg.



Nagylátószögű nézet

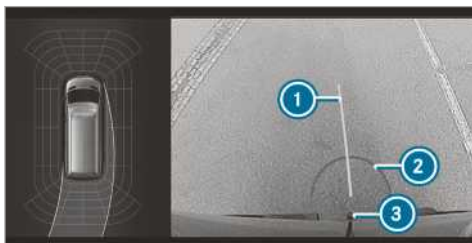

Vontatmánynézet (ha fel van szerelve vonóhorog)

- ❶ Sárga segédvonal, tájolási segítség
- ❷ Piros segédvonal a vonóhorog gőmbfejétől kb. 0,3 m távolságban
- ❸ Vonóhorog gőmbfeje

360°-os kamera

360°-os kamera működése

A 360°-os kamera egy négy kamerából álló rendszer. A kamerák a gépkocsi közvetlen környezetét

figyelik. A rendszer támogatja Önt pl. a parkolásnál vagy a nehezen belátható kihajtókban.

A 360°-os kamera csupán segédeszköz. Nem helyettesítheti az Ön környezete iránt tanúsítandó figyelmét. A biztonságos manőverezés és parkolás felelőssége mindig Önt terheli. Gondoskodjon arról, hogy manőverezés és parkolás közben ne legyenek többek között személyek, állatok vagy tárgyak a manőverezési tartományban.

A rendszer a következő kamerák képeit értékeli ki:

- tolatókamera,
- első kamera,
- két oldalkamera a külső visszapiillantó tükrökben.

360°-os kamera nézetei

Különböző nézetek közül választhat:

Felülnézet



- ❶ Gumiabroncsokat jelző sárga haladási sáv a pillanatnyi kormánykeréklállásnál (dinamikus)
- ❷ Sárga segédvonal, gépkocsi szélessége (haladás közben takart felület) az aktuális kormánykeréklállástól függően (dinamikus)
- ❸ Jelölés kb. 1,0 m távolságra (A hátsó ajtók még teljesen kinyithatók.)
- ❹ Piros segédvonal a gépkocsi végétől kb. 0,3 m távolságban
- ❺ Piros segédvonalak a gépkocsi végétől kb. 0,2 m távolságban, a gépkocsi szélessége külső visszapiillantó tükrökkel
- ❻ PARKTRONIC parkolásasszisztens piros figyelmeztető jelzése: akadályok kb. 0,4 m vagy kisebb távolságban

Ha a PARKTRONIC parkolásasszisztens működőképes állapotban van, és nem ismer fel tárgyakat, akkor a figyelmeztető jelzés szegmensei szűrően jelennek meg.

i Ha a teljes rendszer meghibásodik, a figyelmeztető jelzés szegmensei pirosan jelennek meg.

Ha a rendszer hátsó része hibásodik meg, a szegmensek megjelenítése a következőképpen változik meg:

- hátramenetben a hátsó szegmensek piros színnel jelennek meg,
- előre menetben a hátsó szegmensek eltűnnek.

Ha a PARKTRONIC parkolásasszisztens ki van kapcsolva, a figyelmeztető jelzés nem jelenik meg.

Segédvonalak

i A segédvonalak a multimédia-rendszer kijelzőjén a saját gépkocsihoz viszonyítva jelzik a távolságokat. A távolságok csak az úttest magasságában érvényesek. Vontatáskor a segédvonalak a vonóhorog magasságában láthatók.

Vontatmány nézet (ha fel van szerelve vonóhorog)



Vontatmány nézet (ha fel van szerelve vonóhorog)

- 1 Sárga segédvonal, tájolási segítség
- 2 Piros segédvonal a vonóhorog gömbfejétől kb. 0,3 m távolságban
- 3 Vonóhorog gömbfeje

Oldalnézet a tükörkamerák képével

Ebben a nézetben a gépkocsi melletti terület tekinthető meg.

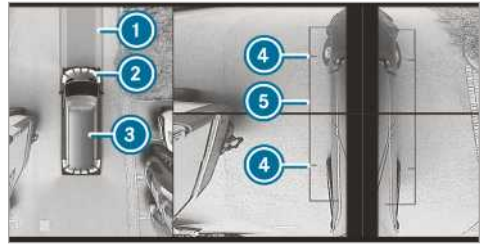

- 1 Haladási sáv a pillanatnyi kormánykerékállásnál
- 2 PARKTRONIC parkolásasszisztens sárga figyelmeztető jelzése: akadályok kb. 1,0 m vagy kisebb távolságban
- 3 Saját gépkocsi felülről
- 4 Kerekek úttesttel érintkező pontjainak jelölése
- 5 Gépkocsi kihajtott külső visszapillantó tükröket is tartalmazó méreteit jelölő segédvonal

Ha az akadálytól való távolság csökken, a figyelmeztető jelzés **2** színe megváltozik.

Rendszer üzemzavara

Ha a kamera nem üzemkés, a multimédia-rendszer kijelzőjén megjelenik az alábbi kijelzés:



Rendszerkorlátok

A 360°-os kamera a következő helyzetekben csak korlátozottan vagy egyáltalán nem működik:

- az első ajtók nyitva vannak,
- az oldalsó visszapillantó tükrök be vannak hajtva,
- erősen esik, havazik vagy köd van,
- rosszak a fényviszonyok, pl. éjjel,
- a környezet fluoreszcens fénnel van kivilágítva, a kijelzőn villódzás jelenhet meg,
- a hőmérséklet gyorsan megváltozik (pl. télen a hidegből behajt egy fűtött garázsba),
- a környezeti hőmérséklet nagyon magas,

- a kamera lencsáját eltakarja valami, szennyezett vagy párák,
- a kamerák vagy a gépkocsi kamerával felszerelt alkatrészei megsérültek; ebben az esetben ellenőriztesse minősített szakműhelyben a kamerákat, azok helyzetét vagy beállítását.

Ilyen helyzetekben ne használja a 360°-os kamerát. Ellenkező esetben bizonyos körülmények között a parkolás során más személyek megsérülhetnek, vagy Ön tárgyakkal ütközhet.

Állítható magasságú futóművekkel felszerelt vagy erősen rakott gépkocsiknál az alpmagasságtól eltérő magasság esetén műszaki okokból kifolyólag a segédvonalaknál és a kiszámított képek ábrázolásánál pontatlanságok adódhatnak.

A gépkocsi hátuljára felszerelt kiegészítők (pl. rakodóhátfal) korlátozhatják a kamerarendszer látóterét és további funkcióit.

- ❗ A kijelző kontrasztját ronthatja a hirtelen ráeső napfény vagy más fényforrás, pl. garázsból való kihajtáskor. Ilyen esetben legyen különösen körültekintő.
- ❗ Javítsa meg vagy cseréltesse ki a kijelzőt, ha annak használhatósága, pl. pixelhiba miatt, jelentősen korlátozott.

Ha teljesülnék a következő feltételek, a 360°-os kamera képe automatikusan megjelenik a multimédia-rendszerben:

- a gyújtás be van kapcsolva,
- a hátsó ajtókat kinyitják.

Ilyen módon felügyelhető a gépkocsi mögötti terület.

Ha a hátsó ajtókat becsukják, a tolatókamera képe kb. tíz másodperc elteltével kikapcsol.

Vegye figyelembe a 360°-os kamera tisztítására vonatkozó megjegyzéseket (→ oldal: 292).

360°-os kamera nézetének kiválasztása

Feltételek

- A multimédia-rendszerben be van kapcsolva a **Tolatókamera autom.** funkció (→ oldal: 164).

- ▶ Kapcsoljon hátrameneti sebességfokozatba.
- ▶ Válassza ki a multimédia-rendszerben a kívánt nézetet.

Tolatókamera automatikus üzemmódjának be-/kikapcsolása

A tolatókamera csupán segédeszköz. Nem helyettesítheti az Ön környezete iránt tanúsítandó figyelmét. A biztonságos manőverezés, beparko-

lás és kiparkolás felelőssége mindig Önt terheli. Gondoskodjon arról, hogy ne legyenek többek között személyek, állatok vagy tárgyak az Ön útjában. Ügyeljen a környezetre, és mindig álljon készen a fékezésre.

Multimédia-rendszer:

→  ▶ Beállítások ▶ Fahrzeug (Gépkocsi) ▶ Tolatókamera

- ▶ A **Tolatókamera autom.** lehetőséget bekapcsolhatja vagy kikapcsolhatja.

Manőverezés támogatásának be-/kikapcsolása

Multimédia-rendszer:

→  ▶ Beállítások ▶ Asszisztensek ▶ Kamera és parkolás

- ▶ A **Manőver-segítés** lehetőséget bekapcsolhatja vagy kikapcsolhatja.

- ❗ Ha a manőverezés támogatása be van kapcsolva, a következő funkciók aktívak:
 - Drive Away Assist (→ oldal: 168),
 - Rear Cross Traffic Alert (→ oldal: 169).

ATTENTION ASSIST

ATTENTION ASSIST működése

Az ATTENTION ASSIST segíti Önt a hosszú és egyhangú utazások során (pl. autópályákon és autóutakon). Ha az ATTENTION ASSIST a gépkocsivezető fáradtságára vagy növekvő figyelmetlenségére utaló jeleket észlel, akkor pihenőt javasol.

Az ATTENTION ASSIST csupán segédeszköz. Nem mindig képes időben felismerni a fáradtságot vagy a növekvő figyelmetlenséget. Nem helyettesítheti a kipihent és figyelmes gépkocsivezetőt. Hosszabb utazások során kellő időben és rendszeresen tartson szünetet, amely során rendszeresen kipiheneheti magát.

Két beállítás közül választhat.

- **Normál:** A rendszer normális érzékenysége.
- **Érzékeny:** A rendszer nagyobb érzékenysége. A rendszer az általa észlelt éberségi szintet (Attention Level) ennek megfelelően állítja be, és a gépkocsivezetőt korábban figyelmezteti.

Ha a rendszer fáradtságot vagy növekvő figyelmetlenséget észlel, a műszerkijelzőn a következő figyelmeztetés jelenik meg: **Attention Assist: Pause!** az üzenetet nyugtázhathja, és szükség esetén beiktathat egy szünetet. Ha nem iktat be szünetet, és az ATTENTION ASSIST továbbra is a

növekvő figyelmetlenség jeleit tapasztalja, legkorábban 15 perc után ismét figyelmezteti Önt.

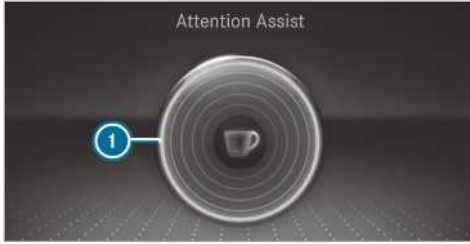

Műszerkijelző megjelenítése (színes kijelző)

A fedélzeti számítógép Asszisztensek menüjében az ATTENTION ASSIST-re vonatkozóan a következő állapotinformációt jelenítheti meg:

- legutóbbi szünet óta eltelt menetidő,
- ATTENTION ASSIST által észlelt éberségi szint:
 - minél teljesebb a kör, annál magasabb az észlelt éberségi szint,
 - az éberség csökkenésével a kijelzés közepén lévő kör kitöltése kívülről befelé csökken.

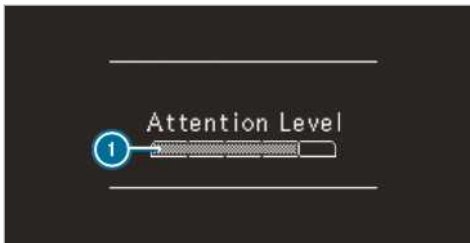

Műszerkijelző megjelenítése (fekete-fehér kijelző)

A fedélzeti számítógép Asszisztensek menüjében az ATTENTION ASSIST-re vonatkozóan a következő állapotinformációt jelenítheti meg:

- legutóbbi szünet óta eltelt menetidő,
- ATTENTION ASSIST által észlelt éberségi szint:
 - minél teljesebb a sáv, annál magasabb az észlelt éberségi szint,
 - az éberség csökkenésével a sáv kitöltése csökken.

Ha az ATTENTION ASSIST nem képes az éberségi szintet kiszámítani és figyelmeztetést küldeni, a következő üzenet jelenik meg: **Éberségi szint.**

Amennyiben a műszerkijelzőn figyelmeztetés jelenik meg, a multimédia-rendszer felajánlja a pihenőhely keresésének lehetőségét. Kiválaszthat egy pihenőhelyet, és elindíthatja oda a navigációt. Ezt a funkciót a multimédia-rendszeren kapcsolhatja be vagy ki.

Ha ki van kapcsolva az ATTENTION ASSIST, akkor járó motornál a műszerkijelzőn az asszisztensek grafikus kijelzésében megjelenik az **OFF** szimbólum. A motor újraindításakor az ATTENTION ASSIST automatikusan bekapcsol. A legutóbb kiválasztott érzékenységet a rendszer tárolja.

Rendszerkorlátok

Az ATTENTION ASSIST a 60 km/h és 200 km/h közötti sebességtartományban működik.

Az ATTENTION ASSIST a következő helyzetekben korlátozottan működik, és a figyelmeztetés késleltetetten vagy egyáltalán nem történik meg:

- kb. 30 percnél rövidebb menetidő esetén,
- ha rossz az úttest állapota (erős egyenetlenségek, kátyúk),
- erős oldalszélben,
- sportos vezetési stílusnál (nagy kanyarodási sebességnél vagy hirtelen gyorsításkor),
- ha a pontos idő rosszul van beállítva,
- aktív közlekedési helyzetekben, gyakori sáv- és sebességváltások esetén.

A következő helyzetekben az ATTENTION ASSIST fáradtság-, ill. éberségértékelése törlikődik, és továbbhaladás esetén újraindul:

- Ön leállítja a motort,
- Ön kicsatolja a biztonsági övet és kinyitja a vezetőajtót (pl. vezetőváltáskor vagy szünet esetén).

ATTENTION ASSIST beállítása

Multimédia-rendszer:

→ → **Beállítások** → **Asszisztensek** → **Éberségfigyelő rendsz.**

Beállítási lehetőségek

▶ Válassza ki a **Normál**, az **Érzékeny** vagy a **Kikapcsolva** lehetőséget.

Javaslat utazás közbeni pihenőre

▶ Válassza ki a **Pihenőhely ajánlása** lehetőséget.

▶ A funkciót bekapcsolhatja vagy kikapcsolhatja.

Ha az ATTENTION ASSIST fáradtságot vagy fokozódó figyelmetlenséget észlel, akkor javaslatot tesz az egyik közelben található pihenőhely felkeresésére.

▶ Válassza ki a javasolt pihenőhelyet. A rendszer a kiválasztott pihenőhelyhez navigálja Önt.

Táblafelismerő asszisztens

Táblafelismerő asszisztens működése



A táblafelismerő asszisztens a közlekedési jelzőtáblákat egy multifunkciós kamera (1) segítségével érzékeli. A felismert sebességkorlátozások és előzési tilalmak kombinált műszeren való megjelenítésével támogatja Önt.

Mivel a táblafelismerő asszisztens felhasználja a navigációs rendszerben tárolt adatokat is, a kijelzés felismert közlekedési jelzőtábla nélkül is frissülhet:

- ha utat változtat, pl. autópályára hajt fel vagy autópályáról hajt le,
- ha helységhatár mellett halad el, amely szerepel a digitális térképen.

Ha a rendszer felismeri, hogy Ön az előírt menetiránnyal ellentétes irányban halad egy útszakaszon, figyelmezteti Önt.

A kamera a korlátozó kiegészítő jelzéssel (pl. nedves körülmények) ellátott közlekedési jelzőtáblákat is felismeri.

Figyelmeztetés a megengedett legnagyobb sebesség túllépésekor

Ha Ön véletlenül túllépi a megengedett legnagyobb sebességet, a rendszer figyelmeztetheti Önt. Ehhez a multimédia-rendszerben állíthatja be, hogy mennyivel léphető túl a megengedett legnagyobb sebesség a figyelmeztetés bekövetkeztéig. Beállíthatja, hogy a figyelmeztetés csak

vizuálisan, vagy kiegészítésképpen akusztikusan is történjen.

Kijelzés a műszerkijelzőn

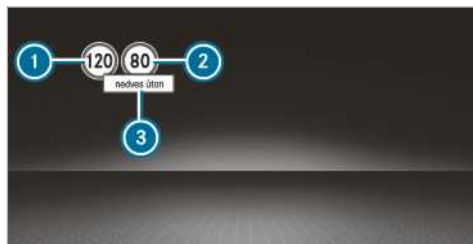

Műszerkijelző (színes kijelző)

- ① Megengedett sebesség
 - ② Megengedett sebesség korlátozás esetén
 - ③ Kiegészítő jel korlátozással
- i A műszerkijelzőn a ① és ② közlekedési jelzőtábla közül mindig csak az egyik jelenik meg, adott esetben kiegészítő jelzéssel ③. Ha a rendszer egyidejűleg két érvényes közlekedési jelzőtáblát ismer fel, a műszerkijelzőn a közlekedési jelzőtábla mellett egy plusz jel látható, amely azt jelzi, hogy a navigációs rendszerben mindkét közlekedési jelzőtábla megjelent.

Mivel a táblafelismerő asszisztens felhasználja a navigációs rendszerben tárolt adatokat is, a kijelzés felismert közlekedési jelzőtábla nélkül is frissülhet:

- ha utat változtat, pl. autópályára hajt fel vagy autópályáról hajt le,
- ha helységhatár mellett halad el, amely szerepel a digitális térképen.

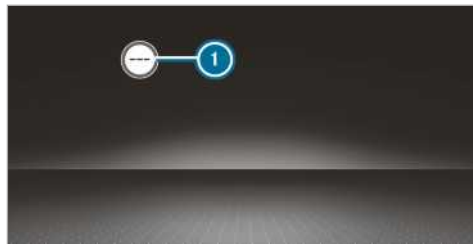

A táblafelismerő asszisztens nem minden országban áll rendelkezésre. Amennyiben nem áll rendelkezésre, a sebességmérőn az ① kijelzés jelenik meg.

Rendszerkorlátok

Előfordulhat, hogy a rendszer korlátozottan vagy egyáltalán nem működik a következő helyzetekben:

- rossz látási viszonyok között (pl. az úttest nem megfelelő megvilágítása, gyakran változó árnyék, illetve eső, hó, köd vagy erős pára esetén),
- vakító fénynél, amelyet pl. a szembejövő forgalom, a közvetlen napfény vagy fényvisszaverődés okozhat,
- ha a szélvédő a multifunkciós kamera környékén szennyezett, vagy a kamera párás, sérült vagy valami eltakarja,
- ha a közlekedési jelzőtáblák nehezen ismerhetők fel, pl. szennyeződés, takarás, hó vagy elégtelen megvilágítás miatt,
- ha téves vagy nem aktuális információ van a navigációs rendszer digitális térképén,
- többértelmű közlekedési táblák esetén, pl. építési területeken vagy szomszédos forgalmi sávokban lévő jelzőtábláknál.

Táblafelismerő asszisztens beállítása

Multimédia-rendszer:

 **Beállítások** ▶ **Asszisztens**
sek ▶ **Táblafelismerő assz.**

Felismert közlekedési jelzőtáblák megjelenítése a médiakijelzőn

- ▶ Válassza ki a **Megjel. közp. kijelzőn** lehetőséget.
- ▶ A funkciót bekapcsolhatja vagy kikapcsolhatja.

Figyelmeztetés fajtájának beállítása

- ▶ Válassza ki a **Látható és hallható**, a **Látható** vagy a **Nincs** lehetőséget.

Figyelmeztetési küszöbérték beállítása

Ez az érték azt határozza meg, hogy mekkora sebességtúllépéstől következzen be figyelmeztetés.

- ▶ Válassza ki a **Figyelmezt. küszöbért.** lehetőséget.
- ▶ Állítson be egy sebességértéket.

Holttérfelügyelő asszisztens

Kiszállási figyelmeztetéssel ellátott holttérfelügyelő asszisztens működése

A holttérfelügyelő asszisztens két oldalsó, hátrafelé irányított radarszenzorral felügyeli a közvetlenül a gépkocsi melletti, ill. a gépkocsi mögötti oldalsó területet.

▲ FIGYELEM A holttérfelügyelő asszisztens használata ellenére balesetveszély áll fenn

A holttérfelügyelő asszisztens nem reagál sem az álló tárgyakra, sem azokra a járművekre, amelyek nagy sebességkülönbséggel közelednek és megelőzik Önt.

Emiatt a holttérfelügyelő asszisztens ilyen helyzetben nem képes figyelmeztetni.

- ▶ Mindig figyeljen a forgalmi helyzetre, és tartson elegendő oldalsó biztonsági távolságot.

A holttérfelügyelő asszisztens csupán segédeszköz. Előfordulhat, hogy nem ismeri fel az összes járművet, ezért nem helyettesítheti az Ön figyelmét. Mindig tartson elegendő oldaltávolságot a közlekedés többi résztvevőjétől és az akadályoktól. Ha a rendszer 12 km/h sebesség felett felismer egy járművet, és az közvetlenül ezután az Ön gépkocsija melletti felügyelt területre ér, a külső visszapillantó tükörben lévő figyelmeztető lámpa pirosan világít.

- ① Csatlakoztatott vontatmány esetén a radarszenzor érzékelési tartománya korlátozott lehet, ami miatt a felügyelet is korlátozottan áll rendelkezésre. Mindig figyeljen a forgalmi helyzetre, és tartson elegendő oldalsó biztonsági távolságot.

Ha egy jármű kis biztonsági távolságban található az oldalsó felügyelt területen, és Ön az adott irányba bekapcsolja az irányjelzőt, megszólal egy figyelmeztető hangjelzés. Villog a külső visszapillantó tükörben lévő piros figyelmeztető lámpa. Ha bekapcsolva hagyja az irányjelzőt, minden további észlelt járművet csak a piros figyelmeztető lámpa villogása jelez.

Amikor gyorsan előz meg egy járművet, nem történik figyelmeztetés.

Kiszállási figyelmeztetés

A kiszállási figyelmeztetés a holttérfelügyelő asszisztens kiegészítő funkciója, és a gépkocsutasokat figyelmezteti a gépkocsi elhagyásakor a közeledő járművekre.

▲ FIGYELEM A kiszállási figyelmeztetés használata ellenére balesetveszély áll fenn

A kiszállási figyelmeztetés nem reagál sem az álló tárgyakra, sem azokra a járművekre, amelyek nagy sebességkülönbséggel közelednek.

Emiatt a kiszállási figyelmeztetés ilyen helyzetekben nem képes figyelmeztetni.

▶ Az ajtók nyitásakor mindig figyeljen a forgalmi helyzetre és ügyeljen arra, hogy elegendő szabad hely álljon rendelkezésére.

i A kiszállási figyelmeztetés nem történik meg a tolaajtó és a hátfalajtó esetében.

Áttekintés

A gépkocsi álló helyzetében a rendszer egy hátulról érkező akadályt észlel.	Kijelzés a külső visszapillantó tükörben
A gépkocsi álló helyzetében kinyitják az ajtót a gépkocsi adott oldalán. A rendszer kis biztonsági távolságban egy tárgyat észlel a felügyelt területen.	Optikai és akusztikus figyelmeztetés

i Ez a kiegészítő funkció csak a holtterfigyelő asszisztens bekapcsolt állapotában és legfeljebb a gyújtás kikapcsolását követő három percig áll rendelkezésre. A kiszállási figyelmeztetés rendelkezésre állásának végét egy villogási sorozat jelzi külső visszapillantó tükörben.

A kiszállási figyelmeztetés csupán segédeszköz, és nem helyettesítheti a gépkocsiutasok figyelmét. A felelősség az ajtók kinyitásakor és a gépkocsi elhagyásakor mindig a gépkocsiutasokat terheli.

Rendszerkorlátok

A holtterfigyelő asszisztens és a kiszállási figyelmeztetés a következő helyzetekben korlátozott lehet:

- ha a szenzorok szennyezettek vagy el vannak takarva,
- rossz látási viszonyok között, pl. ködben, zuhogó esőben, hóban vagy pára esetén,

- ha keskeny járművek, pl. kerékpárok közelednek a felügyelt területen.

i Az álló vagy lassan mozgó tárgyakat a rendszer nem jelzi.

Szalagkorlátok vagy hasonló épített korlátozások indokolatlan figyelmeztetéseket okozhatnak.

Hosszú járművek, pl. tehergépkocsik mellett tartósan haladva a figyelmeztetés abbamaradhat.

Hátrameneti sebességfokozatban a holtterfigyelő asszisztens nem működik.

A kiszállási figyelmeztetés a következő helyzetekben korlátozott lehet:

- ha szűk parkolóhelyeken a szomszédos járművek leárnyékolják a szenzorokat,
- közeledő személyek esetén.

Holtterfigyelő asszisztens be- vagy kikapcsolása

Multimédia-rendszer:

→  ▶ Beállítások ▶ Asszisztensek

▶ A **Holtterasszisztens** lehetőséget bekapcsolhatja vagy kikapcsolhatja.

Drive Away Assist működése

i A Drive Away Assist funkció csak automatikus sebességváltóval felszerelt gépkocsiknál áll rendelkezésre.

A Drive Away Assist csökkentheti az elinduláskor bekövetkező ütközések súlyosságát. Ha a rendszer menetirányban felismer egy akadályt, a gépkocsi sebességét rövid időre kb. 2 km/h értékre korlátozza. Kritikus helyzet észlelésekor a multimédia-rendszer kameraképén megjelenik egy szimbólum.

▲ FIGYELEM A Drive Away Assist korlátozott felismerési teljesítménye miatt balesetveszély áll fenn

A Drive Away Assist nem mindig ismeri fel egyértelműen a tárgyakat és a forgalmi helyzeteket.

Ilyen esetekben előfordulhat, hogy a Drive Away Assist

- indokolatlanul figyelmeztet, és korlátozza a gépkocsi sebességét;
- nem figyelmezteti Önt, és nem korlátozza a gépkocsi sebességét.

- ▶ Mindig figyeljen a forgalmi helyzetre, és ne hagyatkozzon kizárólag az Drive Away Assistre.
- ▶ Álljon fékezésre készen, és szükség esetén térjen ki, amennyiben a közlekedési helyzet megengedi és veszélytelenül megteheti.

A Drive Away Assist csupán segédeszköz. Nem helyettesítheti az Ön környezete iránt tanúsítandó figyelmét. A biztonságos manőverezés, beparkolás és kiparkolás felelőssége mindig Önt terheli. Gondoskodjon arról, hogy ne legyenek többek között személyek, állatok vagy tárgyak az Ön útjában.

A következő helyzetekben állhat fenn pl. az ütközés veszélye:

- Ön összecseréli a gáz- és a fékpedált,
- nem megfelelő fokozatba kapcsol.

A Drive Away Assist funkció a következő feltételek mellett aktív:

- a PARKTRONIC parkolásasszisztens be van kapcsolva,
- minden fokozatváltásnál az **[R]** vagy a **[D]** után, a gépkocsi álló helyzetében,
- az észlelt akadály távolsága kevesebb mint kb. 1,0 m,
- a multimédia-rendszerben be van kapcsolva a manőverezés támogatása funkció.

Rendszerkorlátok

Emelkedőkön és vontatmánnyal való közlekedés esetén a Drive Away Assist nem áll rendelkezésre.

Rear Cross Traffic Alert működése

A rendszer a lökhárítóba szerelt radarszenzorokat használja. Eközben a rendszer mindig a gépkocsi-val határos területet figyeli. Ha a radarszenzorok gépkocsik vagy más tárgyak kitarják, a felismerés nem megy végbe.

i Olvassa el a holtérfelügyelő asszisztensre vonatkozó megjegyzéseket is (→ oldal: 167).

Holtérfelügyelő asszisztenssel felszerelt gépkocsik: A parkolóhelyről való kiállás során hátramenetben a rendszer figyelmeztethet a keresztirányú forgalomra. Ha a rendszer járművet észlel, a megfelelő oldalon a külső visszapillantó tükörben lévő figyelmeztető lámpa pirosan világít. Kritikus hely-

zet észlelésekor ezenkívül egy figyelmeztető hangjelzés is hallható.

Holtérfelügyelő asszisztenssel és PARKTRONIC parkolásasszisztenssel felszerelt gépkocsik: A parkolóhelyről való kiállás során hátramenetben a rendszer figyelmeztethet a keresztirányú forgalomra. Kritikus helyzet észlelésekor a multimédia-rendszer kameraképén megjelenik egy figyelmeztető szimbólum. Ha a gépkocsivezető nem reagál a figyelmeztetésre, a gépkocsi automatikusan lefékezhet. Ebben az esetben figyelmeztető hangjelzés hallható.

A Rear Cross Traffic Alert funkció a következő feltételek mellett aktív:

- a holtérfelügyelő asszisztens be van kapcsolva,
- a sebességváltó a hátrameneti sebességfokozatba van kapcsolva vagy a gépkocsi lépésben halad hátrafelé,
- a multimédia-rendszerben be van kapcsolva a manőverezés támogatása funkció.

Vontatmánnyal való közlekedés esetén a Rear Cross Traffic Alert funkció nem áll rendelkezésre.

Sávtartó asszisztens és aktív sávtartó asszisztens

Sávtartó asszisztens funkciói

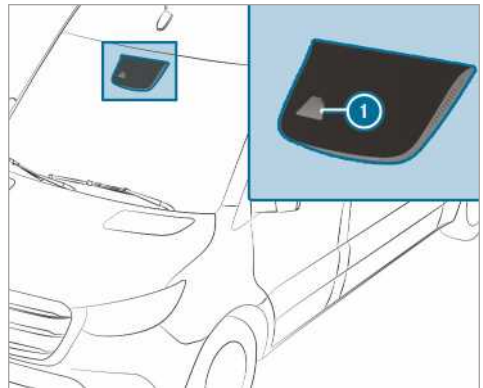

A sávtartó asszisztens a gépkocsija előtti területet pásztázza egy multifunkciós kamera **1** segítségével. A funkció célja, hogy óvja Önt a véletlenszerű sávelhagyástól. Ennek érdekében a rendszer a kormánykerék érezhető visszajelzésével és a műszerkijelzőn lévő állapotjelző szimbólum villogásával figyelmeztetheti Önt.

A figyelmeztetés az alábbi feltételek egyidejű fennállása esetén következik be:

- a sávartó asszisztens sávhatárjelöléseket ismer fel,
- valamelyik első kerékkel ráhajt egy sávhatárjelölésre.

A sávartó asszisztens figyelmeztetését be- és kikapcsolhatja.

A sávartó asszisztens nem csökkenti a nem megfelelő vezetési stíusból adódó balesetveszélyt, valamint a fizika törvényeit sem helyezi hatályon kívül. Nem képes figyelembe venni az időjárás és útviszonyokat, valamint a közlekedési helyzetet. A sávartó asszisztens csupán segédeszköz, és nem arra szolgál, hogy a gépkocsit a gépkocsivezető közreműködése nélkül tartsa a megfelelő sávban. A biztonságos követési távolság és sebesség megválasztása, a megfelelő időben történő fékezés és a sávartás az Ön felelőssége.

Rendszerkorlátok

Előfordulhat, hogy a rendszer korlátozottan vagy egyáltalán nem működik a következő helyzetekben:

- rosszak a látási viszonyok (pl. az úttest nem megfelelő megvilágítása, gyakran változó árnyék, illetve eső, hó, köd vagy erős pára esetén),
- a szembejövő forgalom, a közvetlen napsugárzás vagy fényvisszaverődés által okozott vakítás,
- a szélvédő a multifunkciós kamera környékén le van takarva, vagy a kamera párás, sérült vagy takarásban van,
- ha nincs az úttesten sávhatárjelölés, vagy több is van, amelyek nem egyértelműek (pl. útpítések környezetében),
- a sávhatárjelölések lekotyakt, sötétek, illetve valami elfedi azokat,
- az Ön előtt haladó járműhöz képest a követési távolság túlzottan lecsökken, ezért a rendszer nem képes felismerni a forgalmi sávok sávhatárjelöléseit,
- a forgalmi sávok sávhatár-jelölései túl gyorsan váltakoznak, pl. a forgalmi sávok elágaznak, keresztezik egymást vagy összefutnak,
- az úttest nagyon keskeny és kanyargós.

Aktív sávartó asszisztens funkciói

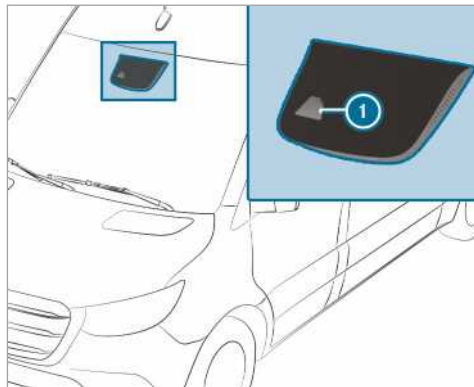

Az aktív sávartó asszisztens a gépkocsija előtti területet pásztázza egy multifunkciós kamera segítségével. A funkció célja, hogy óvja Önt a véletlenszerű sávelhagyástól. Ennek érdekében a rendszer a kormánykerék érezhető visszajelzésével és a műszerkijelzőn lévő állapotjelző szimbólum villogásával figyelmeztetheti Önt. Ezenfelül egy nyomvonal-korrigáló fékbeavatkozás is visszavezetheti Önt a forgalmi sávba. A műszerkijelzőn megjelenik egy ennek megfelelő üzenet.

A figyelmeztetés az alábbi feltételek egyidejű fennállása esetén következik be:

- a menetrendszer sávhatárjelöléseket ismer fel,
- valamelyik első kerékkel ráhajt egy sávhatárjelölésre.

Nyomvonal-korrigáló fékbeavatkozás az alábbi feltételek fennállása esetén következik be:

- az aktív sávartó asszisztens a gépkocsi mindkét oldalán sávhatárjelöléseket ismer fel,
- valamelyik első kerékkel ráhajt egy folyamatos sávhatárjelölésre.

A műszerkijelzőn megjelenik egy ennek megfelelő üzenet.

A fékbeavatkozás a kb. 60 km/h és kb. 160 km/h közötti sebességtartományban áll rendelkezésre.

Az aktív sávartó asszisztens figyelmeztetését be- és kikapcsolhatja, vagy kikapcsolhatja a teljes rendszert.

Az aktív sávartó asszisztens nem csökkenti a nem megfelelő vezetési stíusból adódó balesetveszélyt, valamint a fizika törvényeit sem helyezi

hatályon kívül. Nem képes figyelembe venni az időjárás és útviszonyokat, valamint a közlekedési helyzetet. A menetrendszer egy, a forgalmi sáv akaratlan elhagyásakor vagy a forgalmi sáv akaratlan átlépésekor működésbe lépő segédeszköz, amely nem a forgalmi sáv automatikus tartására szolgál. A biztonságos követési távolság és sebesség megválasztása, a megfelelő időben történő fékezés és a sávtartás az Ön felelőssége.



Példa

Ha az aktív sávtartó asszisztens nyomvonal-korrigáló fékbeavatkozási végez, akkor a multifunkciós kijelzőn az **1** kijelzés látható.

Rendszerkorlátok

A következő helyzetekben az aktív sávtartó asszisztens nem végez nyomvonal-korrigáló fékbeavatkozást:

- Ön észlelhetően aktív módon kormányoz, fékez vagy gázt ad,
- bekapcsolja az irányjelzőt,
- valamelyik menetbiztonsági rendszer (pl. az ESP® vagy az aktív fékasszisztens) beavatkozik,
- sportosan, nagy kanyarodási sebességekkel vagy erősen gyorsítva vezet,
- az ESP® ki van kapcsolva,
- Ön utánfutóval közlekedik, és megfelelően létrejött az elektromos összeköttetés az utánfutóval,
- a rendszer a bronznyomás-vesztés vagy valamelyik gumibroncs defektjét észleli és jelzi.

Előfordulhat, hogy a rendszer korlátozottan vagy egyáltalán nem működik a következő helyzetekben:

- rosszak a látási viszonyok (pl. az úttest nem megfelelő megvilágítása, gyakran változó árnyék, illetve eső, hó, köd vagy erős pára esetén),

- a szembejövő forgalom, a közvetlen napsugárzás vagy fényvisszaverődés által okozott vakítás,
- a szélvédő a multifunkciós kamera környékén le van takarva, vagy a kamera párás, sérült vagy takarásban van,
- ha nincs az úttesten sávhátárjelölés, vagy több is van, amelyek nem egyértelműek (pl. útépítések környezetében),
- a sávhátárjelölések lekoptak, sötétek, illetve valami elfedi azokat,
- az Ön előtt haladó járműhöz képest a követési távolság túlzottan lecsökken, ezért a rendszer nem képes felismerni a forgalmi sávok sávhátárjelöléseit,
- a forgalmi sávok sávhátárjelölései túl gyorsan váltakoznak, pl. a forgalmi sávok elágaznak, keresztezik egymást vagy összefutnak,
- az úttest nagyon keskeny és kanyargós.

Sávtartó vagy aktív sávtartó asszisztens be-/kikapcsolása

Multimédia-rendszer:

→  → Beállítások → Asszisztensek

- ▶ Válassza ki a **Sávtartó asszisztens** vagy az **Akt. sávtartó assz. Be** lehetőséget.

Figyelmeztetés be- vagy kikapcsolása

- ▶ Válassza ki a **Sávtartó asszisztens** vagy az **Akt. sávtartó assz. Be** lehetőséget.
- ▶ Válassza ki a **Figyelmeztetés** lehetőséget.

Munkaüzemmód

Mellékhajtás be-/kikapcsolása

Vegye figyelembe a következő megjegyzéseket:

- A mellékhajtás jelentős megterhelése, pl. magas külső hőmérsékleten történő nagy igénybevétele esetén a sebességváltó-olaj hőmérséklete nem megengedett mértékben megemelkedhet. Ilyenkor a mellékhajtást rendszeres időközönként kb. öt-tíz percig részterhelés mellett üzemeltesse.
- A mellékhajtást csak a gépkocsi álló helyzetben és a sebességváltó alapjáratú vagy üres fokozatában kapcsolja be.
- Ügyeljen arra, hogy a motorfordulatszám az üzemeltetés során ne legyen nagyobb mint 2500 1/min.

- Fokozatzárral felszerelt gépkocsik esetén a mellékajtás bekapcsolt állapotában a mechanikus sebességváltó zárva van.
- Fokozatár nélküli gépkocsik esetén a mellékajtás bekapcsolása után a sebességváltót az 1. vagy a 2. fokozatba kapcsolhatja, és haladhat a gépkocsival. Bekapcsolt mellékajtás esetén menet közben ne váltson fokozatot. Ezért a kívánt sebességtől függően az 1. vagy a 2. fokozatban induljon el.
- A mellékajtás és a felépítmény használata előtt vegye figyelembe a gyártó kezelési útmutatójában foglalt utasításokat.

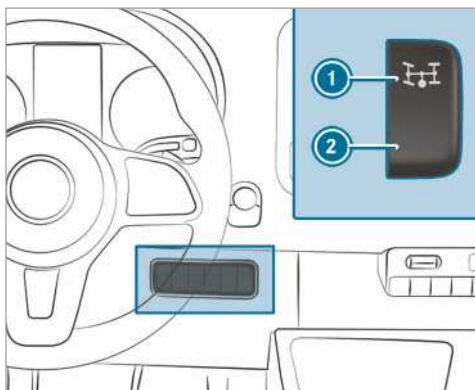

- ▶ **Bekapcsolás:** Állítsa meg a gépkocsit, és kapcsolja a sebességváltót alapjáratú helyzetbe.
- ▶ Lépjen a tengelykapcsoló-pedálra.
- ▶ Várjon kb. öt másodpercet, majd járó motor mellett nyomja meg a kapcsoló felső részét ①.
- ▶ Vegye le a lábát a tengelykapcsoló-pedálról. Automatikus fordulatszám-szabályozással (ADR) felszerelt gépkocsik esetén a motorfordulatszám automatikusan megemelkedik egy előre beállított vagy egy Ön által beállítható értékre, ez az állandó motorfordulatszám. A multifunkciós kijelzőn megjelenik a következő üzenet: **Munkafordulatszám-szabályozás aktív és A mellékajtás aktív.**
- ▶ **Kikapcsolás:** Állítsa meg a gépkocsit, és kapcsolja a sebességváltót alapjáratú helyzetbe.
- ▶ Lépjen a tengelykapcsoló-pedálra.
- ▶ Várjon kb. öt másodpercet, majd járó motor mellett nyomja meg a kapcsoló alsó részét ②.

- ▶ Vegye le a lábát a tengelykapcsoló-pedálról.

ADR (munkafordulatszám-szabályozás)

ADR (munkafordulatszám-szabályozás) működése

Az ADR bekapcsolása után automatikusan megemeli a motorfordulatszámot egy előre beállított vagy egy Ön által beállítható fordulatszámra.

- ① Hidegindítást követően a motor alapjáratú fordulatszáma automatikusan megemelkedik. Ha az előre beállított munkafordulatszám alacsonyabb, mint a megemelkedett alapjáratú fordulatszám, a motor csak a felmelegedési szakasz után áll be a munkafordulatszámra. Az ADR-t csak a gépkocsi álló helyzetében, behúzott rögzítőféknél kapcsolhatja be. Automatikus sebességváltóval felszerelt gépkocsiknál a választókarnak **P** állásban kell lennie.

Munkafordulatszám szabályozás be-/kikapcsolása

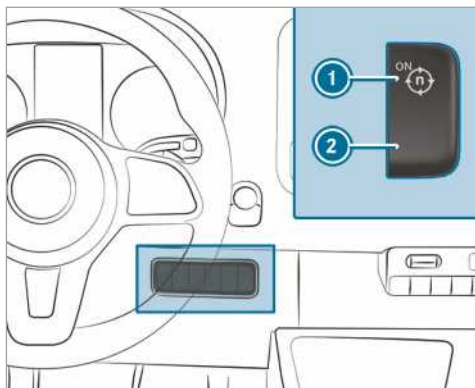

- ▶ **Bekapcsolás:** Járó motornál nyomja meg a kapcsoló felső részét ①. A multifunkciós kijelzőn megjelenik a következő üzenet: **Munkafordulatszám-szabályozás aktív.**
- ▶ **Kikapcsolás:** Járó motornál nyomja meg a kapcsoló alsó részét ②.

A munkafordulatszám szabályozás a következő helyzetekben automatikusan kikapcsol:

- Ön kioldja a rögzítőféket,
- a fékpedálra lép,
- a gépkocsi mozogni kezd,
- a vezérlőegység üzemm zavart észlel.

ADR beállítása

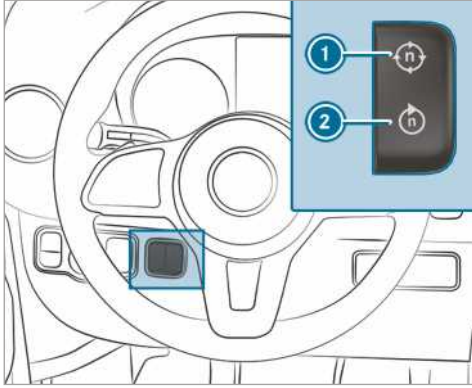

- ▶ Kapcsolja be a mellékajtást (→ oldal: 171) vagy az ADR-t.
- ▶ **Növelés:** Nyomja meg a kapcsoló felső részét ①.
- ▶ **Csökkentés:** Nyomja meg a kapcsoló alsó részét ②.

Pótkocsi vontató üzemmód

Megjegyzések az utánfutó-vontató üzemmóddal kapcsolatban

▲ FIGYELEM Baleset- és sérülésveszély a függőleges támasztóterhelés túllépése miatt

Ha túllépi a vonószerkezet megengedett függőleges támasztóterhelését a tartó használatakor, a tartórendszer leválhat a gépkocsiról, és veszélyeztetheti a közlekedés többi résztvevőjét.

- ▶ A tartó használatakor mindig tartsa be a megengedett függőleges támasztóterhelést.

▲ FIGYELEM A megnövekedett sebesség miatt a járműszerelvénnyel kilenghet

Ha a járműszerelvénnyel kileng, elveszítheti az uralmát felette.

A járműszerelvénnyel akár fel is borulhat.

- ▶ Semmiképpen ne próbálja a sebesség növelésével egyenes vonalban állítani a járműszerelvénnyel.

- ▶ Csökkentse a sebességet, és ne végezzen ellenkormányzást.
- ▶ Csak végszükség esetén fékezzen.

▲ FIGYELEM A túlmelegedett fékberendezés miatt balesetveszély áll fenn

Ha menet közben lábát a fékpedálra tartja, túlhevülhet a fékberendezés.

Ezáltal meghosszabbodik a fékút, a fékberendezés pedig akár működésképtelenné is válhat.

- ▶ Soha ne használja a fékpedált lábtámaszként.
- ▶ Menet közben ne lépjen egyszerre a fék- és a gázpedálra.

Leszerelhető vonóhorog esetén feltétlenül tartsa be a vonóhorog gyártójának kezelési útmutatóját.

Járműszerelvénnyel lehetőleg egyenes helyen állítsa le, és biztosítsa elgurulás ellen (→ oldal: 142). Óvatosan csatlakoztassa és válassza le a vontatmányt.

Amikor tolat a vontató gépkocsival, ügyeljen arra, hogy senki ne legyen a gépkocsi és a vontatmány között.

Ha nem megfelelően csatlakoztatja a vontatmányt a vontató gépkocsira, a vontatmány leszakadhat. A menetközben csatlakoztatott vontatmányonak vízszintesen kell a vontató gépkocsi mögött állnia.

A függőleges támasztóterhelésre vonatkozóan tartsa be a következő útmutatásokat:

- A lehető legjobban használja ki a max. függőleges támasztóterhelést.
- A függőleges támasztóterhelés ne legyen nagyobb vagy kisebb a megengedettnél.

Ne lépje túl a következő értékeket:

- a fékezett vagy a nem fékezett vontatmánytömeg megengedett értékét,
- A legnagyobb megengedett vontatmánytömeg fékezetlen vontatmány esetén 750 kg.
- vontató gépkocsi megengedett hátsó tengelyterhelése,
- vontató gépkocsi megengedett összes tömege,
- utánfutó megengedett összes tömege,
- szerelvénnyel megengedett összes tömege,
- utánfutó megengedett legnagyobb sebessége.

Az irányadó megengedett értékek, amelyeket nem szabad túllépni, megtalálhatók a következő helyeken:

- a gépkocsi dokumentációjában,
- a vonószerkezet típusátláján,
- a vontatmány típusátláján,
- a gépkocsi-típusátlán.

Eltérő adatok esetén a legalacsonyabb érték érvényes.

Elindulás előtt ellenőrizze a következőket:

- A vontató gépkocsi hátsó tengelyén az abroncsnyomás a max. terheléshez van igazítva.
- A fényszórók helyesen vannak beállítva.

Vontatmánnyal a gépkocsi másképp viselkedik, mint vontatmány nélkül.

A járműszerelvény

- nehezebb,
- gyorsulása vagy hegymászó képessége korlátozott,
- fékútja hosszabb,
- erőteljesebben reagál az erős oldalszélre,
- finomabb kormányzást igényel,
- fordulókörének sugara nagyobb.

Ezek miatt a menetulajdonságok romolhatnak.

Járműszerelvény vezetése közben sebességét mindig az aktuális út- és időjárási viszonyokhoz igazítsa. Vezessen figyelmesen. Tartson elegendő biztonsági távolságot.

Tartsa be a 80 km/h vagy 100 km/h megengedett max. sebességet azokban az országokban is, ahol nagyobb a járműszerelvények számára megengedett sebesség.

Tartsa be az adott országban törvényben előírt, járműszerelvényekre vonatkozó megengedett legnagyobb sebességet. Elindulás előtt nézzen utána a vontatmány dokumentációjában a vontatmány megengedett legnagyobb sebességének.

A vonószerkezet közlekedésbiztonsági szempontból a gépkocsi különösen fontos része. Vegye figyelembe a gyártó kezelési útmutatójában ismertetett kezelési, ápolási és karbantartási útmutatásokat.

Levehető vonóhoroggal felszerelt gépkocsik:

Csökkentse a vonóhorog sérülésének kockázatát. Ha nem használja a vonóhorogot, távolítsa el a vonóhorog tartóról.

- ❗ Felhívjuk figyelmét, hogy utánfutó-vontató üzemmódban a PARKTRONIC csak korlátozott mértékben vagy egyáltalán nem áll rendelkezésre.
- ❗ A gömbfej magassága a gépkocsi terhelésétől függően változik. Ebben az esetben használjon állítható magasságú vonóháromszöggel felszerelt vontatmányt.

Vezetési tanácsok

A járműszerelvény megengedett legnagyobb sebessége a vontatmány típusától függ. Elindulás előtt nézzen utána a vontatmány dokumentációjában a vontatmány megengedett legnagyobb sebességének.

Vontatmánnyal gépkocsija máshogyan viselkedik, mint vontatmány nélkül, és több tüzelőanyagot fogyaszt. Hosszú és meredek lejtőn válassza ki időben a **3, 2** vagy **1** kapcsolási tartományt.

- ❗ Ez bekapcsolt TEMPOMAT vagy állítható sebességkorlátozó esetében is érvényes.

Így kihasználhatja a motor fékhatását, és kevesebbet kell fékeznie a sebesség megtartásához. Ezzel tehermentesíti a fékberendezést, valamint megelőzi a fékek túlmelegedését és túlságosan gyors elkopását. Ha még ezen felül is fékeznie kell, a fékpedált csak szakaszosan működtesse, ne folyamatosan.

Vezetési tanácsok

Amennyiben a vontatmány kileng, a következők szerint járjon el:

- semmi esetre se adjon gázt,
- ne végezzen ellenkormányzást,
- csak végzsűkség esetén fékezzen.
- ❗ A vontatmány kilengésének veszélyét stabilizátorok felszerelésével vagy vontatmány-stabilizáló programokkal csökkentheti. További információért forduljon bizalommal hivatalos Sprinter-kereskedőjéhez.
- Tartson nagyobb követési távolságot annál, mint amikor vontatmány nélkül közlekedik.
- Kerülje a hirtelen fékezést. Lehetőleg először finoman fékezzen, hogy a vontatmány ráfut-hasson a gépkocsira. Ezután folyamatosan növelje a fékerőt.
- Az emelkedőn utánfutóval történő elindulási képesség a tengerszintre vonatkozik. Hegyvidéken közlekedve ügyeljen arra, hogy minél magasabban van, annál kisebb a motorteljesítmény és ezzel együtt az emelkedőn utánfutóval történő elindulási képesség.

Vonóhorog felszerelése

⚠ FIGYELEM A helytelenül felszerelt és rögzített vonóhorog miatt baleset- és sérülésveszély áll fenn

Ha a vonóhorog nem reteszelődt, akkor menet közben leválhat, és veszélyeztetheti a közlekedés többi résztvevőjét.

▶ A vonóhorogot a leírtak szerint reteszelje, és gondoskodjon arról, hogy a vonóhorog biztonságosan legyen felszerelve.

⚠ FIGYELEM Nem reteszelt vonóhorog miatt balesetveszély áll fenn

Ha a vonóhorog nem reteszelődt, leválhat a vontatmány.

▶ A vonóhorogot mindig a leírtak szerint reteszelje, és gondoskodjon arról, hogy a vonóhorog biztonságosan legyen felszerelve.

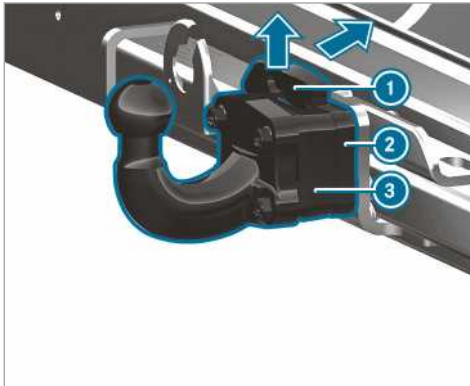

- ▶ Biztosítsa a gépkocsit a rögzítőfékkel elgurulás ellen.
- ▶ Húzza fel a vonóhorog ③ biztosítórugóját ① a nyíl irányába, majd nyomja hátra és tartsa ebben a helyzetben.

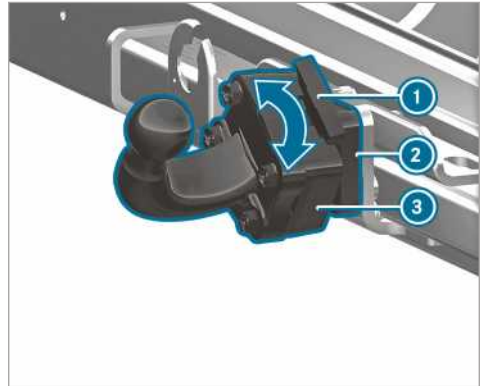

▶ Helyezze a vonóhorogot ③ a vonóhorog tartóra ②, és fordítsa el a nyíl irányába, amíg a vonóhorog ③ függőlegesen felfelé nem mutat.

▶ Akassza vissza a biztosítórugót ①.

ⓘ Ha a vonóhorog szennyezett, felszerelés előtt tisztítsa meg.

Vonóhorog leszerelése

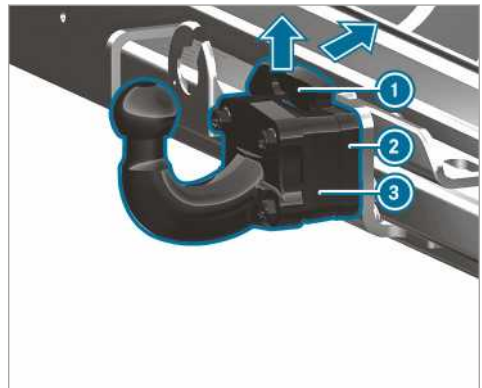

- ▶ Biztosítsa a gépkocsit a rögzítőfékkel elgurulás ellen.
- ▶ Húzza a biztosítórugót ① a nyíl irányában felfelé, majd nyomja hátra.
- ▶ Tartsa meg a vonóhorogot ③.
- ▶ A vonóhorogot ③ fordítsa el a nyíl irányába, majd húzza le a vonóhorog tartójáról ②.
- ▶ Tisztítsa meg a vonóhorogot, ha szennyezett.
- ▶ A vonóhorogot előírászerűen helyezze el és rögzítse.

Utánfutó fel-/lekapcsolása

Feltételek

- A vonóhorgot biztosan reteszelt helyzetben rögzíteni kell.

Hétpólusú csatlakozóval felszerelt utánfutót a következő adapterekkel lehet a gépkocsihoz csatlakoztatni:

- adaptercsatlakozó,
- adapterkábel.

Vontatmány felkapcsolása

I MEGJEGYZÉS Teljes lemerülés esetén fennáll az akkumulátor károsodásának veszélye

Ha a pótkocsi-akkumulátort az utánfutó feszültségellátásán keresztül tölti, az akkumulátor károsodhat.

▶ Ne használja a feszültségellátást a pótkocsi-akkumulátor töltésére.

▶ **Automatikus sebességváltóval felszerelt gépkocsik:** Kapcsolja a választókart a **P** állásba.

- ▶ Húzza be a gépkocsi rögzítőfékét.
- ▶ Minden ajtót csukjon be.
- ▶ Vegye le a záróburkolatot a gőmbfejről, és tárolja biztos helyen (→ oldal: 74).
- ▶ **i** A gőmbfej magassága a gépkocsi terhelésétől függően változik. Ebben az esetben használjon állítható magasságú vonóháromszöggel felszerelt vontatmányt.

- ▶ Akassza be a vontatmány biztosító kötelét a vonóhorgon található gyűrűbe.
- ▶ Távolítsa el a vontatmány elgurulás elleni biztosításához szükséges eszközöket, pl. kerékeket.
- ▶ Oldja ki a vontatmány rögzítőfékét.
- ▶ Állítsa az utánfutót vízszintesen a gépkocsi mögé, és kapcsolja fel.



- ▶ Nyissa fel a csatlakozóaljzat fedelét.
- ▶ Illesse be a csatlakozót úgy, hogy a vezetőcsapja **1** illeszkedjen a csatlakozóaljzat hornyába **3**.
- ▶ Forgassa jobbra a bajonettzárat **2** ütközésig.
- ▶ Reteszelve a fedelet.
- ▶ Kábelrögzítő bilinccsel rögzítse a kábelt az utánfutóhoz (csak adapterkábel használata esetén).
- ▶ Gondoskodjon arról, hogy legyen elegendő szabad kábelhossz a kanyarodáshoz.
- ▶ Nyomja a kombinált kapcsolót felfelé/lefelé, és ellenőrizze, hogy az utánfutó megfelelő irányjelzője villog-e.

Helyesen csatlakoztatott utánfutónál is megjelenhet egy kijelzőüzenet a multifunkciós kijelzőn a következő esetekben:

- Az utánfutó világításrendszerébe LED-ek vannak beépítve.
- Az áramerősség nem éri el az utánfutó világításához szükséges minimális értéket (50 mA).
- ▶ **i** A tartós feszültségellátásra max. 240 W teljesítményű tartozékok csatlakoztathatók.

Vontatmány lekapcsolása

⚠ FIGYELEM Lekapcsolás közben fennáll a zúzdás és beszorulás veszélye

Ha a ráfutófékes utánfutót ráfutott állapotban kapcsolja le, a keze becsipődhet a gépkocsi és a vonóháromszög közé.

▶ Ráfutott állapotban ne kapcsolja le az utánfutót.

A ráfutófékes vontatmányt ne kapcsolja le ráfutott állapotban, ellenkező esetben a ráfutófék kirugózása következtében megrongálódhat a gépkocsi.

▶ Automatikus sebességváltóval felszerelt

gépkocsik: Kapcsolja a választókart a **P** állásba.

- ▶ Húzza be a gépkocsi rögzítőfékét.
- ▶ Minden ajtót csukjon be.
- ▶ Rögzítse a vontatmány rögzítőfékét.
- ▶ A vontatmányt kerékkel vagy hasonló módon is biztosítsa elgurulás ellen.
- ▶ Szüntesse meg az elektromos összeköttetést a gépkocsi és az utánfutó között.
- ▶ Kapcsolja le az utánfutót.

Műszerkijelző áttekintése

▲ FIGYELEM A műszerkijelző meghibásodása esetén balesetveszély áll fenn

Ha a műszerkijelző meghibásodott vagy üzemzavar áll fenn, akkor a biztonságtechnikai vonatkozású rendszerek funkciókorlátozásai nem ismerhetők fel.

Előfordulhat, hogy a gépkocsi üzembiztonsága nem megfelelő.

- ▶ Óvatosan haladjon tovább.
- ▶ Haladéktalanul ellenőriztesse a gépkocsit egy minősített szakműhelyben.

Ha a gépkocsi üzembiztonsága nem megfelelő, haladéktalanul állítsa le azt közlekedési szempontból biztonságos módon. Értesítsen egy minősített szakműhelyt.

Műszerkijelző

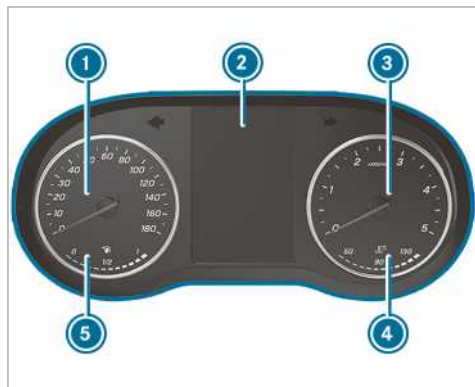

Műszerkijelző színes kijelzővel (példa)

- ① Sebességmérő
- ② Multifunkciós kijelző
- ③ Fordulatszámmérő
- ④ Hűtőfolyadék hőmérséklet-kijelzés
- ⑤ Tüzelőanyag szint és a tüzelőanyag tartályfedél helyzetének kijelzése

A hűtőfolyadék hőmérséklet-kijelzés ④ normál közlekedési üzemmódban 120 °C értékig emelkedhet.

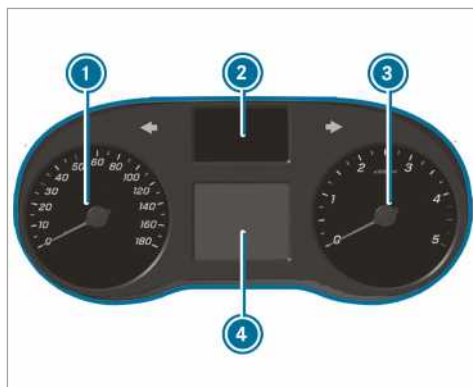

Műszerkijelző fekete-fehér kijelzővel (példa)

- ① Sebességmérő
- ② Ellenőrző lámpák kijelzése
- ③ Fordulatszámmérő
- ④ Multifunkciós kijelző

! MEGJEGYZÉS A túl nagy fordulatszám esetén fennáll a motor károsodásának veszélye.

Ha túl magas fordulatszám-tartományban közlekedik, károsítja a motort.

- ▶ Ne közlekedjen túl magas fordulatszám-tartományban.

A fordulatszámmérőben ③ lévő piros jelölés elérésekor (túl nagy fordulatszám tartomány) a motor védelme érdekében megszűnik a tüzelőanyag-ellátás.

▲ FIGYELEM Égésveszély áll fenn a motorhátetű felnyitásakor

Ha a motor túlforrósodott állapotában vagy a motortérben keletkezett tűz esetén felnyitja a motorhátetűt, érintkezésbe kerülhet a forró gázokkal vagy egyéb kiáramló üzemanyagokkal.

- ▶ A motorhátetű felnyitása előtt hagyja lehűlni a túlhevült motort.
- ▶ A motortérben keletkezett tűz esetén hagyja lecsukva a motorhátetűt, és értesítse a tűzoltóságot.

Kormánykerék gombjainak áttekintése

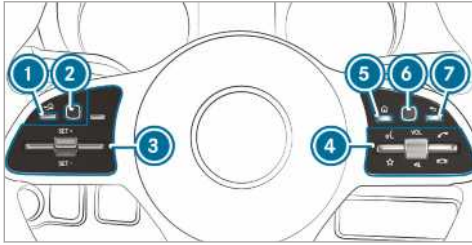

- ① Bal oldali Vissza gomb (fedélzeti számítógép)
- ② Bal oldali Touch-Control (fedélzeti számítógép)
- ③ TEMPOMAT vagy DISTRONIC aktív követésitársítás-tartó asszisztens nyomógombcsoportja
- ④ Nyomógombcsoport:

Hangvezérlés

Kedvencek kijelzése (multimédia-rendszer)

VOL: Hangerő növelése/csökkentése vagy némítás a forgatható szabályozóval

Hívás kezdeményezése/fogadása

Hívás elutasítása/befejezése

- ⑤ Főmenü gombja (multimédia-rendszer)
- ⑥ Jobb oldali Touch-Control (multimédia-rendszer)
- ⑦ Jobb oldali Vissza gomb (multimédia-rendszer)

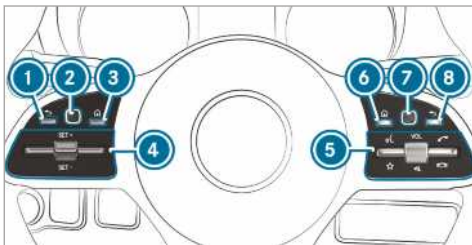

- ① Bal oldali Vissza gomb (fedélzeti számítógép)
- ② Bal oldali Touch-Control (fedélzeti számítógép)
- ③ Főmenü gombja (fedélzeti számítógép)
- ④ TEMPOMAT vagy DISTRONIC aktív követésitársítás-tartó asszisztens nyomógombcsoportja
- ⑤ Nyomógombcsoport:

Hangvezérlés

Kedvencek kijelzése (multimédia-rendszer)

VOL: Hangerő növelése/csökkentése vagy némítás a forgatható szabályozóval

Hívás kezdeményezése/fogadása

Hívás elutasítása/befejezése

- ⑥ Főmenü gombja (multimédia-rendszer)
- ⑦ Jobb oldali Touch-Control (multimédia-rendszer)
- ⑧ Jobb oldali Vissza gomb (multimédia-rendszer)

Fedélzeti számítógép kezelése

▲ FIGYELEM Az információs rendszerek és kommunikációs eszközök használata során fennáll a figyelemelvonás veszélye

Ha vezetés közben a gépkocsiba beépített információs rendszereket és kommunikációs eszközöket kezel, az elvonhatja figyelmét a közlekedés eseményeiről. Emiatt elveszítheti uralmát a gépkocsi felett.

▶ Ezeket a készülékeket csak akkor kezelje, ha azt a forgalmi helyzet lehetővé teszi.

▶ Ha ez nem biztosítható, akkor a forgalmi viszonyoknak megfelelően álljon meg, és a bevitt a gépkocsi álló helyzetében végezze el.

A fedélzeti számítógép kezelése során tartsa be annak az országnak a törvényi előírásait, amelyben éppen tartózkodik.

Fedélzeti számítógép kezelése (kormánykeréggel felszerelt gépkocsik)

- ① A fedélzeti számítógép kijelzései megjelennek a multifunkciós kijelzőn (→ oldal: 180).

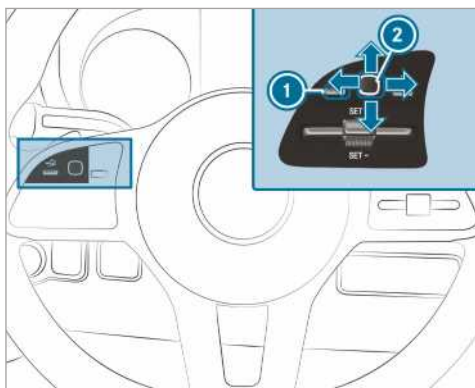

A fedélzeti számítógép a bal oldali Touch-Control-lal ② és a bal oldali Vissza gombbal ① kezelhető.

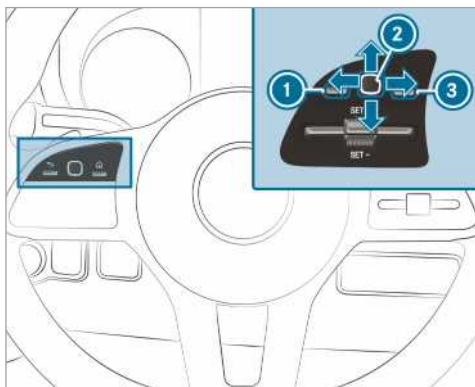

A fedélzeti számítógépet a következők segítségével kezelheti:

- a bal oldali Vissza gomb ①,
- a bal oldali Touch-Control ②,
- a főmenü bal oldali gombja ③.

Ha a funkció be van kapcsolva, a fedélzeti számítógép kezelése során különböző hangjelzések hallhatók visszajelzésként, pl.

- listák végének elérése,
- lista végiggörgetése.

A következő menük állnak rendelkezésre:

- **Karbantartás**
- **Asszisztensek**
- **Utazás**
- **Navigáció**

- **Rádió**
- **Adathordozók**
- **Telefon**
- **Beállítások**

▶ **Főmenü megnyitása:** Nyomja meg többször, vagy nyomja meg és tartsa lenyomva a bal oldali Vissza gombot ①.

❗ **DISTRONIC aktív követésitávolság-tartó asszisztens nélküli gépkocsik:** A  gombbal megnyithatja a fedélzeti számítógép főmenüjét.

▶ **Lapozás a menüsorban:** Végezzen törlő mozdulatot balra vagy jobbra a bal oldali Touch-Controlon ②.

▶ **Menü megnyitása vagy a kiválasztás megerősítése:** Nyomja meg a bal oldali Touch-Controlt ②.

▶ **Lapozás a menü kijelzéseiben vagy listáiban:** Végezzen felfelé vagy lefelé irányuló törlő mozdulatot a bal oldali Touch-Controlon ②.

▶ **Almenü megnyitása vagy a kiválasztás megerősítése:** Nyomja meg a bal oldali Touch-Controlt ②.

▶ **Kilépés az almenüből:** Nyomja meg a bal oldali Vissza gombot ①.

Ha valamelyik almenün belül hosszabb ideig lenyomva tartja a bal oldali Vissza gombot ①, akkor megjelenik a főmenü.

Multifunkciós kijelző kijelzéseinek áttekintése

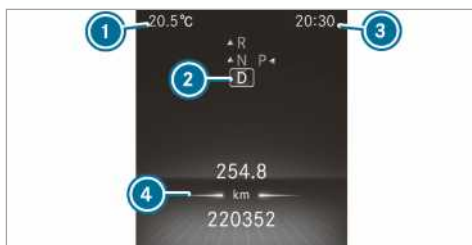

Műszerkijelző színes kijelzővel

- ① Külső hőmérséklet
- ② Sebességváltó állás
- ③ Pontos idő
- ④ Kijelzőmező



Műszerkijelző fekete-fehér kijelzővel

- ① Külső hőmérséklet
- ② Kijelzőmező
- ③ Pontos idő
- ④ Sebességváltó állás

További kijelzések a multifunkciós kijelzőn:

- ▲ Ajánlott fokozatváltás
- PARKTRONIC parkolásasszisztens kikapcsolva
- TEMPOMAT (→ oldal: 152)
- DISTRONIC aktív követésitávolság-tartó asszisztens (→ oldal: 155)
- Állítható sebességkorlátozó (→ oldal: 153)
- DSR (→ oldal: 130)
- ECO start-stop funkció (→ oldal: 121)
- HOLD-funkció (→ oldal: 158)
- Adaptív távfény asszisztens (→ oldal: 85)
- Max. megengedett sebesség túllépése (kizárólag bizonyos országok megrendelésére gyártott gépkocsik esetén)
- ATTENTION ASSIST kikapcsolva
- Az egyik ajtó nincs teljesen becsukva
- Hátsóablak-törlő bekapcsolva (→ oldal: 94)
- LOW RANGE aktív (→ oldal: 130)
- Retarder (lásd a külön kezelési útmutatót)
- SOS NOT READY** Segélyhívó rendszer nem aktív
- Aktív sávtartó asszisztens kikapcsolva (→ oldal: 170)



Aktív fékasszisztens kikapcsolva
(→ oldal: 150)



Holttérfelügyelő asszisztens kikapcsolva
(→ oldal: 167)

Táblafelismerő asszisztenssel felszerelt gépkocsik: Felismert figyelmeztetések és közlekedési jelzőtáblák (→ oldal: 166).

Műszervilágítás beállítása

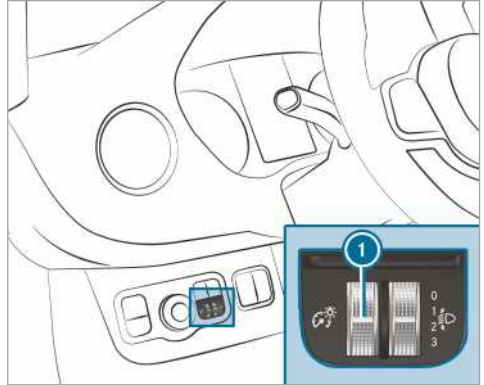

- ▶ Forgassa a fényerősség-szabályozót ① felfelé vagy lefelé.

Ezzel a műszerkijelző és a gépkocsi-belsőter kezelőelemeinek megvilágítását állíthatja be.

- ⓘ A fényerősség-szabályozó ① nélküli gépkocsik esetén a műszervilágítás a fedélzeti számítógépen állítható be (→ oldal: 186).

Menük és almenük

Funkciók megnyitása a Szerviz menüben

Fedélzeti számítógép:

→ **Karbantartás**

- ▶ Válassza ki, majd erősítse meg a kívánt funkciót.

Funkciók a **Karbantartás** menüben:

- **Meldungen (Üzenetek):** Üzenetmemória (→ oldal: 361)
- **AdBlue:** Adblue®-val megtehető távolság
- **Gumiabroncsok:**
 - Abroncsnyomás-vesztésre figyelmeztető rendszer újraindítása

- Abroncsnyomás ellenőrzése abroncsnyomás-ellenőrzéssel (→ oldal: 329)
- Abroncsnyomás-ellenőrzés újraindítása (→ oldal: 330)
- **ASSYST PLUS:** Szervizidőpont lehívása (→ oldal: 282)
- **Motorolajszint:** Motorolajszint mérése
- **Részecskeszűrő:** Regenerálás elindítása (→ oldal: 122)
- **Langzeitverbrauch (Fogyasztás hosszú távon)**

Asszisztensek grafikus kijelzésének megnyitása

Fedélzeti számítógép:

↳ **Asszisztens**

Az Asszisztensek grafikus kijelzése menüben a következő kijelzések állnak rendelkezésre:

- asszisztensek grafikus kijelzése,
- éberségi szint (→ oldal: 164).

▶ Váltson a kijelzések között, és erősítse meg a kiválasztott kijelzést.

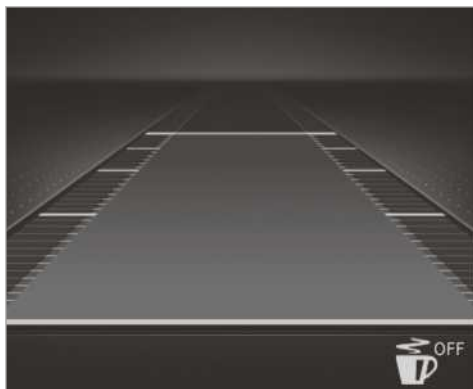

Műszerkijelző megjelenítése színes kijelzővel

Állapotjelzők az asszisztensek grafikus kijelzésében:

- : ATTENTION ASSIST kikapcsolva
- forgalmi sávok világos sávhatár-jelölései: a sávartó asszisztens bekapcsolva,
- forgalmi sávok zöld sávhatár-jelölései: a sávartó asszisztens aktív,
- a DISTRONIC aktív követésitávolság-tartó asszisztens kijelzései (→ oldal: 155).



Műszerkijelző megjelenítése fekete-fehér kijelzővel

Állapotjelzők az asszisztensek grafikus kijelzésében:

- forgalmi sávok pontozott sávhatár-jelölései: a sávartó asszisztens ki van kapcsolva,
- forgalmi sávok folyamatos és vékony sávhatár-jelölései: a sávartó asszisztens be van kapcsolva, nem áll készen a figyelmeztetésre,
- forgalmi sávok folyamatos és vastag sávhatár-jelölései: a sávartó asszisztens készen áll a figyelmeztetésre.

Kijelzések megnyitása az Utazás menüben

Fedélzeti számítógép:

↳ **Utazás**

▶ Válasszon ki egy kijelzést.

Az **Utazás** menüben az alábbi kijelzések állnak rendelkezésre:

- alapkijelzés,
- megtehető távolság és pillanatnyi tüzelőanyag-fogyasztás,
Bizonyos motorok esetén kiegészítésül megjelenik a rekuperációkijelzés is. Ha már csak kevés tüzelőanyag van a tüzelőanyag-tartályban, akkor a körülbelüli hatótávolság helyett egy tankoló gépkocsit mutat a kijelző.
- ECO-kijelző (→ oldal: 122),
- utazási adatszámológó:
 - **Elindulás óta**
 - **Nullázás óta**
- digitális sebességmérő.



Műszerkijelző megjelenítése színes kijelzővel

Alapkijelzés (példa)

- ① Napi megtett útszakasz
- ② Teljes megtett út



Műszerkijelző megjelenítése fekete-fehér kijelzővel

Alapkijelzés (példa)

- ① Napi megtett útszakasz
- ② Teljes megtett út



Műszerkijelző megjelenítése színes kijelzővel

Utazási adatszámológó (példa)

- ① Megtett útszakasz (elindulás óta/nullázás óta)
- ② Menetidő (elindulás óta/nullázás óta)
- ③ Átlagsebesség (elindulás óta/nullázás óta)
- ④ Átlagos tüzelőanyag-fogyasztás (elindulás óta/nullázás óta)

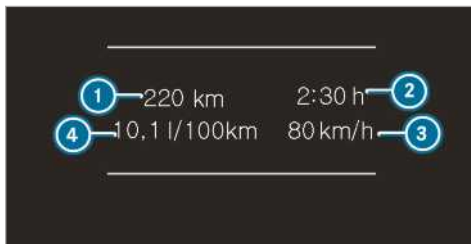

Műszerkijelző megjelenítése fekete-fehér kijelzővel

Utazási adatszámológó (példa)

- ① Megtett útszakasz (elindulás óta/nullázás óta)
- ② Menetidő (elindulás óta/nullázás óta)
- ③ Átlagsebesség (elindulás óta/nullázás óta)
- ④ Átlagos tüzelőanyag-fogyasztás (elindulás óta/nullázás óta)

Értékek alaphelyzetbe állítása a fedélzeti számítógép Utazás menüjében

Fedélzeti számítógép:

➔ Utazás

- ⓘ A kijelzett főmenü formátuma eltérő lehet. Ezért vegye figyelembe a műszerkijelzőn megjelenő menük áttekintését (→ oldal: 179).

A következő funkciók értékeit lehet alaphelyzetbe állítani:

- Napi megtett útszakasz:
 - Útszakasz-számológó nullázása?
- Utazási adatszámológó
 - Elindulás óta
 - Nullázás óta
- ECO-kijelző

▶ Válassza ki az alaphelyzetbe állítandó funkciót, majd erősítse meg a kiválasztást.

▶ Az **Értékek nullázása?** kérdést az **Igen** kiválasztásával erősítse meg.

Navigációs javaslatok megnyitása a fedélzeti számítógépen

Fedélzeti számítógép:

➤ Navigáció



Nincs ajánlott vezetési manőver (példa)

- ① Távolság a következő célig
- ② Várható érkezési idő
- ③ Távolság a következő vezetési manőverig
- ④ Út, amelyen pillanatnyilag halad



Ajánlott vezetési manőver (példa)

- ① Út, ahová a vezetési manőver vezet
- ② Vezetési manőver céliránya
- ③ Távolság a vezetési manőver megkezdéséig
- ④ Vezetési manőver szimbóluma
- ⑤ Ajánlott forgalmi sáv és a vezetési manőver során elérhető új forgalmi sáv (fehér)
- ⑥ Lehetséges forgalmi sáv
- ⑦ Nem ajánlott forgalmi sáv (sötétszürke)

További lehetséges kijelzések a **Navigáció** menüben:

- **Fahrtrichtung:** A kijelzőn a menetirány és az a közút látható, amelyen pillanatnyilag halad.
- **Új útvonal...** vagy **Útvonal tervezése...**: A rendszer új útvonalat tervez.
- **Straße nicht erfasst:** Az út nem ismert a rendszer számára, pl. újonnan épített utak esetén.
- **Nincs útvonal:** A kiválasztott célhoz vezető útvonal tervezése nem lehetséges.

- **Nincs térkép:** Az aktuális helyzetre vonatkozóan nem áll rendelkezésre térkép.
- **Elérte a cél területét:** Elérte a célterületet.
- **☒**: Célba ért, vagy elért egy közbenső célt.

- ▶ Kilépés a menüből vagy egy cél kiválasztása és megerősítése.
Cél megadása és megerősítése esetén elindul a célhoz vezetés.
- ▶ Ha már korábban folyamatban volt egy célhoz vezetés, megjelenik egy kérdés, hogy be kívánja-e fejezni a jelenlegi célhoz vezetést.
- ▶ Erősítse meg a kérdést.
Elindul a célhoz vezetés.

Rádióadó kiválasztása

Fedélzeti számítógép:

➤ Utazás



- ① Frekvenciatartomány
- ② Adó
- ③ Médiafájl neve
- ④ Előadó neve

A következő kijelzések állnak rendelkezésre:

- Frekvenciatartomány
- Adólista
- ▶ Válassza ki a rádióadó frekvenciatartományát vagy egy rádióadót az adólistából.
- ▶ Erősítse meg a kiválasztást.

Ha kiválaszt egy adót az adótárban, az adó neve mellett megjelenik a memóriahely. Ha kiválaszt egy tárolt adót a frekvenciatartományban, az adó neve mellett egy csillag jelenik meg.

Médialejátszás kezelése a fedélzeti számítógépről

Fedélzeti számítógép:

➔ Média



- ① Médiaforrás
- ② Aktuális médiafájl és a médiafájl száma
- ③ Előadó neve
- ④ Album neve

Kijelzések a **Média** menüben:

- Médiaforrás kiválasztólistája
- Aktuális lejátszás
- ▶ Válassza ki, majd erősítse meg a médiaforrást.
- ▶ Válassza ki, majd erősítse meg a kívánt lejátszást.
- ① A TV médiaforrás esetén ezzel a módszerrel választhatja ki az adót.

Telefonszám tárcsázása a fedélzeti számítógépről

Feltételek

- A mobiltelefon csatlakoztatva van a multimédia-rendszerhez.

Fedélzeti számítógép:

➔ Telefon

▲ FIGYELEM Az információs rendszerek és kommunikációs eszközök használata során fennáll a figyelemelvonás veszélye

Ha vezetés közben a gépkocsiba beépített információs rendszereket és kommunikációs eszközöket kezel, az elvonhatja figyelmét a közlekedés eseményeiről. Emiatt elveszítheti uralmát a gépkocsi felett.

- ▶ Ezeket a készülékeket csak akkor kezelje, ha azt a forgalmi helyzet lehetővé teszi.
- ▶ Ha ez nem biztosítható, akkor a forgalmi viszonyoknak megfelelően álljon meg, és a bevettelt a gépkocsi álló helyzetében végezze el.

Telefonálás közben tartsa be annak az országnak a törvényi előírásait, amelyben éppen tartózkodik.

- Legutóbbi hívások
- Telefonkönyv
- Hívás állapota

MBUX multimédia-rendszerrel felszerelt gépkocsik: A **Telefon** menüben megjelennek a legutóbbi telefonálási előzmények (tárcsázott, fogadott és nem fogadott hívások).



- ▶ Válasszon ki egy telefonszámot, majd erősítse meg.
 - Ha a bejegyzéshez csak egy telefonszám van tárolva:** A rendszer tárcsázza a telefonszámot.
 - ▶ **Ha egy bejegyzéshez több telefonszám van tárolva:** Válasszon ki egy telefonszámot, majd erősítse meg. A rendszer tárcsázza a telefonszámot.



A kiválasztott telefonszám helyett a következő kijelzések jelenhetnek meg:

- **Kérem, várjon...:** Az alkalmazás éppen indul. Ha nem jön létre a mobiltelefonnal Bluetooth®-kapcsolat, akkor a multimédia-rendszeren megjelenik a mobiltelefon engedélyezésére és csatlakoztatására szolgáló menü (→ oldal: 246).
- **Adatok frissítése folyamatban:** A rendszer frissíti a híváslistát.
- **Kapcsolatok importálása:** A rendszer importálja a kapcsolatokat a mobiltelefonról vagy az adathordozóról.

Hívás fogadása/elutasítása

Bejövő hívás esetén a kijelzőn a **Bejövő hívás** üzenet látható.

- ▶ A  lehetőséggel fogadhatja vagy a  lehetőséggel elutasíthatja a hívást.

A hívást a kormánykeréken lévő  gombbal fogadhatja vagy a  gombbal elutasíthatja.

Beállítások megnyitása

Fedélzeti számítógép:

 Beállítások

A Beállítások menüben az alábbi bejegyzések állíthatók be:

- Világítás
 - Instrumentenbel. (Műszervilágítás)
Műszervilágítás beállítása
- Jármű
 - Regensensor (Esőszenzor) be- és kikapcsolása
- Fűtés beállítása
- Anzeige und Bedienung
 - Állandó Anzeige AdBlue Level be- és kikapcsolása

 Válasszon ki egy bejegyzést, majd erősítse meg a kiválasztást.

 Ennek megfelelően végezze el a módosításokat.

Üzembiztonságra vonatkozó megjegyzések

▲ FIGYELEM Az információs rendszerek és kommunikációs eszközök használata során fennáll a figyelemelvonás veszélye

Ha vezetés közben a gépkocsiba beépített információs rendszereket és kommunikációs eszközöket kezel, az elvonhatja figyelmét a közlekedés eseményeiről. Emiatt elveszítheti uralmát a gépkocsi felett.

- ▶ Ezeket a készülékeket csak akkor kezelje, ha azt a forgalmi helyzet lehetővé teszi.
- ▶ Ha ez nem biztosítható, akkor a forgalmi viszonyoknak megfelelően álljon meg, és a bevittelt a gépkocsi álló helyzetében végezze el.

▲ FIGYELEM Figyelemelvonás veszélye áll fenn, ha a mobil kommunikációs eszközök menet közben kezel

Ha vezetés közben a mobil kommunikációs eszközöket kezel, az elvonhatja figyelmét a közlekedés eseményeiről. Emiatt elveszítheti uralmát a gépkocsi felett.

- ▶ Ezeket a készülékeket csak a gépkocsi álló helyzetében kezelje.

Mobil kommunikációs eszközök és kimondottan a beszédvezérlésű rendszer kezelése során saját biztonsága érdekében feltétlenül vegye figyelembe az alábbi pontokban foglaltakat:



- Vegye figyelembe annak az országnak a törvényi előírásait, amelyben éppen tartózkodik.
- Menet közben csak abban az esetben kezelje mobil kommunikációs eszközeit és a beszédvezérlésű rendszert, ha ezt a közlekedés eseményei lehetővé teszik. Ellenkező esetben ez elvonhatja a figyelmét a közlekedés eseményeiről, és balesetet okozhat, amely az Ön vagy mások sérüléséhez vezethet.
- Vész helyzetben ne használja a beszédvezérlésű rendszert, mivel az Ön hangja ilyenkor megváltozhat, és ezáltal szükségtelenül kelleltetheti telefonbeszélgetését, pl. segítségnyújtáskor.
- Elindulás előtt ismerkedjen meg a beszédvezérlésű rendszer funkcióival.

Kezelés

Kezelés áttekintése a multifunkciós kormánykeréken

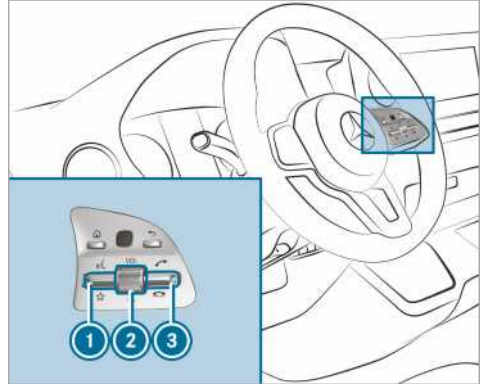
A LINGUATRONIC a gyújtás bekapcsolását követően kb. fél perc elteltével kerül üzemkész állapotba.



- ① Billenőkapcsoló felfelé nyomása:  Párbeszéd indítása
- ② Forgatható szabályozó megnyomása:  Hang ki-/bekapcsolása (párbeszéd befejezése)
Forgatható szabályozó felfelé/lefelé forgatása: Hangerő növelése/csökkentése
- ③ Billenőkapcsoló lefelé nyomása:  Hívás elutasítása/befejezése (párbeszéd befejezése)

LINGUATRONIC rendszerrel folytatott párbeszéd

A LINGUATRONIC rendszerrel folytatott párbeszédhez szóbeli utasításként használhatók a köznyelvből származó egész mondatok is, mint pl. „Please show me the list of the last calls” (Mutasd kérlek a legutóbbi hívások listáját) vagy „How warm is it outside?” (Milyen meleg van kint?). Arra sincs szükség, hogy először átváltson a megfelelő alkalmazásra, mint pl. a „Telefon” vagy a „Gépkocsifunkciók”.

- ▶ **Párbeszéd aktiválása vagy folytatása kulcsszóval:** A LINGUATRONIC aktiválásához mondja ki „Hello Mercedes” (Halló Mercedes). A hangalapú aktiválást be kell kapcsolni a multimédia-rendszerben. Ehhez

nyomja felfelé a multifunkciós kormánykeréken található  billenőkapcsolót.

A hangalapú aktiválás közvetlenül kombinálható egy szóbeli utasítással, pl. a „Hello Mercedes, how fast am I allowed to drive here?” (Halló Mercedes, milyen sebességgel haladhatok itt?) szóbeli utasítással.

vagy

▶ Nyomja felfelé a multifunkciós kormánykeréken található  billenőkapcsolót.

A szóbeli utasítást a hangjelzést követően mondhatja ki.

▶ **Bevitel javítása:** Mondja ki a „Correction” (Javítás) szóbeli utasítást.



▶ **Bejegyzés kiválasztása a kiválasztólistában:** Mondja ki a sor számát vagy a tartalmat.

▶ **Lapozás a kiválasztólistában:** Mondja ki a „Next” (Következő oldal) vagy „Back” (Előző oldal) szóbeli utasítást.

▶ **Párbeszéd félbeszakítása:** Mondja ki a „Pause” (Szünet) szóbeli utasítást. A párbeszéd „Hello Mercedes” (Halló Mercedes) szóbeli utasítással vagy a multifunkciós kormánykeréken található  billenőkapcsoló felfelé nyomásával folytatható.

▶ **Visszaugrás az előző párbeszédre:** Mondja ki a „Back” (Vissza) szóbeli utasítást.

▶ **Visszaugrás a legfelső párbeszédszintre:** Mondja ki a „Home” (Kezds) szóbeli utasítást.

▶ **Párbeszéd megszakítása:** Mondja ki a „Close” (Bezárás) szóbeli utasítást, vagy nyomja meg a  vagy  gombot a multifunkciós kormánykeréken.

▶ **Közbeszólás egy szóbeli utasítás kiadása közben:** Párbeszéd közben kezdjen el beszélni, miközben a rendszer még válaszol. A szóbeli utasítások kiadása lerövidül, és Ön gyorsabban eléri a célt.

Ehhez be kell kapcsolni a megfelelő lehetőséget a rendszerbeállításokban.

Kezelhető funkciók

A LINGUATRONIC beszédvezérlésű rendszerrel a kivételtől függően a következő funkciókat kezelheti:

- telefon,
- SMS,
- navigáció,

- címjegyzék,
- rádió,
- média,
- gépkocsifunkciók.

Szóbeli utasítások fajtái

Az alábbi szóbeli utasításokat különböztetjük meg:

- A **globális szóbeli utasítások** bármikor, ill. az aktuális alkalmazástól függetlenül kiadhatók, ilyenek pl. a „Navigate to” (Navigáció), „Call” (Hívás) vagy „Text message to” (SMS küldése) szóbeli utasítások.
- Az **alkalmazásfüggő szóbeli utasítások** csak az éppen aktív alkalmazáshoz használhatók.

A kijelzőn látható aktív alkalmazás mellett a rendszer egy sűgőfelületen példaként megjeleníti a globális szóbeli utasításokat és az aktuális alkalmazásfüggő szóbeli utasításokat. A listák görgethetők, illetve beszéddel kezelhetők.

Számjegy-bevitel működése

- Megengedett számjegyek: zero (nulla) – nine (kilenc).
- A telefonszámok számjegyekre bontva is megadhatók.

Beállított nyelvel kapcsolatos megjegyzések

A LINGUATRONIC nyelvét a rendszernyelv beállításával módosíthatja. Ha a LINGUATRONIC nem támogatja a beállított rendszernyelvet, az angol nyelvet választja ki.

A LINGUATRONIC rendszerben az alábbi nyelvek használhatók:



- német,
- angol,
- francia,
- olasz,
- holland,
- lengyel,
- portugál,
- orosz,
- svéd,
- spanyol,

- cseh,
- török.

LINGUATRONIC hatékony használata

Súgófunkciók

A következőkkel kapcsolatban kap információt és segítséget:

- **Optimális kezelés:** Mondja ki a „Voice control tutorial” (Bevezetés a beszédvezérlésbe) szóbeli utasítást vagy nyissa meg a digitális kezelési útmutatót pl. az „I want to read the Owner’s Manual for LINGUATRONIC” (Nyisd meg nekem a LINGUATRONIC kezelési útmutatóját) utasítással. A gépkocsi álló helyzetében a digitális kezelési útmutató teljes mértékben rendelkezésére áll.
- **Aktuális alkalmazás:** Nyomja felfelé a multifunkciós kormánykeréken található  billenőkapcsolót, és mondja ki a „Help” (Súgó) szóbeli utasítást. Javaslatokat és információt kap a LINGUATRONIC aktuális alkalmazáson belüli kezelésével kapcsolatban.
- **Párbeszéd folytatása:** Párbeszéd közben mondja ki a „Help” (Súgó) szóbeli utasítást. A párbeszéd összes lépésénél megfelelő információt kap.
- **Egy bizonyos funkció esetén:** Mondja ki a kívánt funkcióra vonatkozó szóbeli utasítást, pl. a „Hello Mercedes, I would like to have help with my radio” (Halló, Mercedes, segítségre van szükségem a rádió témával kapcsolatban), vagy miután felfelé nyomta a multifunkciós kormánykeréken lévő  billenőkapcsolót, mondja ki pl. a „Help for Phone” (Telefon súgója) szóbeli utasítást.

Beszédminőség javítására vonatkozó megjegyzések

A LINGUATRONIC nem érti Önt:

- Aktiválja az online szolgáltatásokat. Ezzel jobb lesz a felismerés.
- A LINGUATRONIC csak a vezetőülésből működtethető.
- A szóbeli utasításokat összefüggően és érthetően mondja ki, de túlzott artikuláció nélkül.
- A szóbeli utasítások kiadásakor kerülje a hangos zajokat. pl. a beszélgetést a hátsó utastérben.

- Tároláskor minden alkalommal azonos módon hangsúlyozza a hangutasításokat.
- **Telefon- vagy címjegyzékbejegyzésekre vonatkozóan:**
 - Csak értelmes címjegyzékbejegyzéseket hozzon létre a rendszerben/mobiltelefonon, pl. a vezetéknev és az utónév a megfelelő mezőben legyen.
 - Kerülje a rövidítések, felesleges szóközhöz és speciális karakterek használatát.
- **Rádióadók nevei esetén:** Mondja ki a „Read out station list” (Adólista felolvasása) szóbeli utasítást, és a kívánt adónevet úgy mondja ki, ahogyan azt a rendszer felolvassa.

Online szolgáltatásokkal kapcsolatos információ

Az online szolgáltatások jobb felismerést és a külső információknak köszönhetően jobb és kiegészítő eredményeket biztosítanak, pl. az időjárással vagy a hírekkel kapcsolatban. Ezért azt ajánljuk, hogy aktiválja az online szolgáltatásokat.

Ehhez egy felhasználói fiókkal kell rendelkeznie a Mercedes PRO portálon. Ha még nincs felhasználói fiókja, azt létre kell hoznia.

További információért forduljon bizalommal bármelyik Mercedes-Benz szerződéses szervizhez vagy látogasson el a Mercedes PRO portálra: <http://www.mercedes.pro>.

Lényeges szóbeli utasítások

Megjegyzések a szóbeli utasításokkal kapcsolatban

Az egyes funkciók megnyitására szolgáló pontos szóbeli utasítások mellett (lásd a „Szóbeli utasítás” oszlopot a következő táblázatokban) a LINGUATRONIC a legtöbb esetben megérti Önt akkor is, ha a köznapit nyelvet használja. A „Köznyelvi példák” oszlopban ezzel kapcsolatos példákat tüntettünk fel. Néhány nyelv esetén ezek a példák csupán korlátozott terjedelemben állnak rendelkezésre.

Átváltásra vonatkozó szóbeli utasítások áttekintése

Az átváltásra vonatkozó szóbeli utasítások bizonyos alkalmazások megnyitásához használhatók.

Átváltásra vonatkozó szóbeli utasítások

Szóbeli utasítás	Köznyelvi példák	Funkció
Switch to navigation (Váltás navigációra)	Open navigation (Navigáció megnyitása)	Váltás a navigációra
Switch to address book (Váltás címjegyzékre)	Open phone book (Váltás telefonkönyvre)	Váltás a címjegyzékre
Switch to telephone (Váltás telefonra)	Show me the telephone (Váltás telefonra)	Váltás a telefonra
Switch to messages (Váltás az üzenetekre)	Can you switch to messages please? (Nyisd meg az üzenet-szolgáltatásokat)	Váltás az üzenet-alkalmazásokra
Switch to radio (Váltás rádióra)	Switch to radio (Váltás rádióra)	Váltás a rádióra
Switch to media (Váltás médiára)	Jump to media (Ugrás médiára)	Váltás a médiára
Switch to comfort settings (Váltás a komfort beállításokra)	Open comfort menu (Komfort menü megnyitása)	Váltás a komfort beállításokra
Switch to vehicle info (Váltás a gépkocsi-információra)	Show me the vehicle data (Jelenítsd meg a gépkocsi-adatokat)	Váltás a gépkocsi-információra
Switch to settings (Váltás a beállításokra)	Open the settings menu (Nyisd meg a beállítások menüt)	Váltás a beállítási lehetőségeket tartalmazó menüre

Navigációs szóbeli utasítások áttekintése

A navigációs szóbeli utasításokkal külön célokat vagy hagyományos címekeket adhat meg, és közvetlenül végezhet el fontos navigációs beállításokat.

Az alábbi lista a lehetséges navigációs szóbeli utasításoknak csak egy kis részét tartalmazza. A „Help for Navigation” (Súgó a navigációhoz) utasítás bemozdása után további javaslatokat kap.

Navigációs szóbeli utasítások

Szóbeli utasítás	Köznyelvi példák	Funkció
Navigate to contact <Address> (Navigálj a <Cím>-hez)	Take me to Stuttgart, Cannstatter Straße 10 (Vigyél ide: Stuttgart, Cannstatter Straße 10)	Navigáció közvetlen indítása egy címjegyzékben szereplő címhez
Navigate to <name> (Navigálj a <Kapcsolat>-hoz)	Drive/bring me to the private address of John Doe (Vezess el/vigyél el Minta János kapcsolat címéhez)	Címjegyzékben tárolt kapcsolathoz tartozó cél megadása

Szóbeli utasítás	Köznyelvi példák	Funkció
Home (Otthoni címhez)	Go to my home address (Otthoni címhez)	Navigáció indítása az otthoni címhez
Work (Munkahely)	To my office/workplace (Munkahelyi/irodai címhez)	Navigáció indítása a munkahelyhez
Navigate to <POI> (Navigálj a <POI>-hoz)	Navigate to Heidelberg Castle (Navigálj a Heidelbergi kastélyhoz)	Navigáció közvetlen indítása egy külön célhoz
Enter POI (Külön cél megadása)	Navigate to a point of interest (Vezess el egy külön célhoz)	Külön cél megadása, pl. a Brandenburgi kapu mint külön cél.
I would like to navigate to <POI> (Navigálj a <POI> online külön célhoz)	Find/search in the Internet/web for a <POI> (Keress meg/találj meg az interneten/weben egy <POI>-t)	Külön cél keresésének indítása kizárólag az interneten
Enter address in <country> (<Ország>-beli cím megadása)	Drive me to address in France (Vigyél egy Franciaország-beli címre)	Cél megadása egy kívánt országban
Enter country (Ország megadása)	Enter a new country (Új célország megadása)	Ország/helység/helység-rész/kereszteződés/hátszám/irányítószám megadása
Enter a town (Város megadása)	I want to enter a specific town (Saját helységet akarok megadni)	
Enter a district (Városrész megadása)	Search for district (Városrész keresése)	Ország/helység/helység-rész/kereszteződés/hátszám/irányítószám megadása
Enter junction (Kereszteződés megadása)	Drive me to a new junction (Vigyél egy új kereszteződéshez)	
Enter house number (Hátszám megadása)	Enter number (Szám megadása)	
Search by postcode (Irányítószám megadása)	Route guidance to a new postcode (Útvonal új irányítószámhoz)	Ország/helység/helység-rész/kereszteződés/hátszám/irányítószám megadása
Last destinations (Legutóbbi célok)	Show previous destinations (Legutóbbi célok megjelenítése)	
Show alternative routes (Alternatív útvonalak megjelenítése)	Search for alternative routes (Alternatív útvonalak keresése)	Célhoz vezetés átkapcsolása egy másik útvonalra

Szóbeli utasítás	Köznelvi példák	Funkció
Start route guidance (Célhoz vezetés indítása)	I would like to start route guidance/Navigate there (Célhoz vezetés megkezdése/ Ide vezetés)	Célhoz vezetés elindítása egy érvényes cél megadása után
Cancel route guidance (Célhoz vezetés megszakítása)	Can you quit route guidance? (Szeretném leállítani a célhoz vezetést)	Célhoz vezetés megszakítása
Driving recommendations on (Vezetési tanácsok bekapcsolása)	Driving recommendations on (Vezetési tanácsok bekapcsolása)	Célhoz vezetés szóbeli utasításainak be-/kikapcsolása
Driving recommendations off (Vezetési tanácsok kikapcsolása)	Turn driving recommendations off (Vezetési tanácsok kikapcsolása)	
Show traffic map (Közlekedési térkép megjelenítése)	Show map with traffic info (Közlekedési térkép megjelenítése)	Közlekedési térkép be-/kikapcsolása
Hide traffic map (Közlekedési térkép elrejtése)	Switch off traffic info (Közlekedési térkép elrejtése)	
POI symbols on (Külön célok szimbólumainak megjelenítése)	Show map symbols (Térkép szimbólumainak megjelenítése)	Különcél-szimbólumok térképen való megjelenítésének be-/kikapcsolása
Hide POI icons (Külön célok szimbólumainak elrejtése)	Hide map symbols (Térkép szimbólumainak elrejtése)	

Telefonra vonatkozó szóbeli utasítások áttekintése

A telefonra vonatkozó szóbeli utasítások segítségével telefonálhat vagy keresést végezhet a címjegyzékben. Az alábbi lista a telefonra vonatkozó

lehetséges szóbeli utasításoknak csak egy kis részét tartalmazza. A „Help for Phone” (Súgó a telefonhoz) utasítás bemondása után további javaslatokat kap.

Telefonra vonatkozó szóbeli utasítások

Szóbeli utasítás	Köznelvi példák	Funkció
Call <telephone number> (Telefonszám felhívása)	Dial <telephone number> (Tárcsázz egy telefonszámot)	Telefonhívás közvetlen indítása a telefonszám megadásával
Call <contact> (<Kapcsolat> felhívása)	Call Jane Doe on mobile (Minta Kata felhívása mobiltelefonon)	Telefonhívás közvetlen kezdeményezése egy címjegyzékben szereplő név megadásával

Szóbeli utasítás	Köznyelvi példák	Funkció
Missed calls (Elmulasztott hívások)	Show missed calls (Elmulasztott hívások megjelenítése)	Megjelenik az elmulasztott hívások listája
Call name (Név felhívása)	Dial a name (Tárcsázz egy nevet)	Telefonhívás kezdeményezése. A címjegyzékben szereplő összes név rendelkezésre áll.
Search for contact (Kapcsolat keresése)	Find me a specific name in phone book (Név keresése a címjegyzékben)	Kapcsolat keresése A címjegyzékben szereplő összes név rendelkezésre áll.
Previous calls (Legutóbbi hívások)	Show previous calls (Legutóbbi hívások megjelenítése)	Az összes kimenő, bejövő és nem fogadott telefonhívás megjelenítése
Missed calls (Elmulasztott hívások)	Show missed calls (Elmulasztott hívások megjelenítése)	Megjelenik az elmulasztott hívások listája
Incoming calls (Fogadott hívások)	Show incoming calls (Fogadott hívások megjelenítése)	Megjelenik a bejövő/kimenő hívások listája
Outgoing calls (Kimenő hívások)	Show outgoing calls (Kimenő hívások megjelenítése)	
Redial (Hívásméltás)	Redial/Call last phone number (Legutóbbi szám tárcsázása/hívása)	A legutóbb tárcsázott telefonszám tárcsázása
Change phone (Telefonok felcserélése)	Could you please switch to the second phone? (Váltás másik telefonra)	Elsődleges telefon felcserélése
Call Mercedes-Benz Emergency Center (Mercedes-Benz vészhelyzeti központ felhívása)	Call Mercedes-Benz Accident Center (Mercedes-Benz baleseti központ felhívása)	Elindul a segélyhívás.
Call Mercedes PRO (Mercedes PRO felhívása)	Dial Mercedes-Benz breakdown service (Mercedes-Benz autómentő szolgálat felhívása)	Elindul a Mercedes PRO felhívása.

Rádióra vonatkozó szóbeli utasítások áttekintése

A rádióra vonatkozó szóbeli utasítások akkor is használhatók, ha a Rádió alkalmazás a háttérben fut, az előtérben pedig egy másik alkalmazás lát-

ható. Az alábbi lista a rádióra vonatkozó lehetséges szóbeli utasításoknak csak egy kis részét tartalmazza. A „Help for Radio” (Súgó a rádióhoz) utasítás bemondása után további javaslatokat kap.

Rádióra vonatkozó szóbeli utasítások

Szóbeli utasítás	Köznyelvi példák	Funkció
Sender <Adónév> (<Adónév> adó)	Play station/channel SWR1 (Váltás az SWR1 adóra/csatornára)	Bemondott adó kiválasztása
Radio station <Name> (<Adónév> rádióadó)	Switch to radio station Deutschlandfunk Kultur (Váltás a Deutsch- landfunk Kultur rádió- adóra)	Váltás a bemondott rádióadóra
Frequency <Fre- quency> (<Frekven- cia> frekvencia)	Go to station / radio frequency "eighty seven point five mega- hertz". (Ugorj a „nyolc- vanhét pont öt mega- hertzes” adóra / rádió- frekvenciára)	Rádiófrekvencia megadása, pl. az URH sávban
Next station (Követ- kező adó)	Find another station/ Change station (Keresd a következő adót/rádióadó-kere- sés)	Átkapcsolás a következő fogható adóra
Next radio station (Következő rádióadó)	Switch to next radio station (Következő rádióadó megnyitása)	A listában szereplő következő rádióadó megnyi- tása
Previous station (Előző adó)	Switch to the previous station (Váltás az előző adóra)	Átkapcsolás az előző adóra
Save station (Adó táro- lása)	Save station name (Adónév tárolása)	Aktuális adó tárolása a kedvencek listájában
Save radio station (Rádióadó tárolása)	Save radio station name (Rádióadónév tárolása)	Adónév tárolása egy rádióadóhoz
Show station list (Adó- lista megjelenítése)	Show me the station list (Jelenítsd meg az adólistát)	Az összes fogható adó listájának megjelenítése
Read out station list (Adólista felolvasása)	Read me the station list (Adólista felolva- sása)	Az összes fogható adó nevének meghallgatása
Read out radio station list (Rádióadólista felo- lvása)	Read out radio station list (Rádióadólista felo- lvása)	A pillanatnyilag kiválasztott rádióalkalmazáson belül elérhető adók listájának felolvasása
Switch on traffic announcement (Közle- kedési rádióadás bekapcsolása)	Switch on traffic infor- mation (Közlekedési hírek bekapcsolása)	Közlekedési hírek bemondásának be-/kikapcso- lása

Szóbeli utasítás	Köznyelvi példák	Funkció
Switch off traffic announcement (Közlekedési rádióadás kikapcsolása)	Switch off traffic information (Közlekedési rádióadás elnémítása)	
Radio information on (Rádióinformáció bekapcsolása)	I want you to turn on additional radio station text (Kapcsold be a rádióadóra vonatkozó kiegészítő információt)	Az aktuális adóra vonatkozó információ be-/kikapcsolása
Radio info off (Rádióinformáció kikapcsolása)	I want you to turn off additional radio station text (Rádióműsorra vonatkozó kiegészítő információ kikapcsolása)	
Tag this song (Címkezzé ezt a dalt)	Save current track information (Pillanatnyilag játszott zeneszámhoz tartozó információ mentése)	Információt tartalmazó címke tárolása a rádióban pillanatnyilag játszott zeneszámhoz

Médialejátszóra vonatkozó szóbeli utasítások áttekintése

A médialejátszóra vonatkozó szóbeli utasítások akkor is használhatók, ha a médialejátszó a háttérben fut, az előtérben pedig egy másik alkalmazás látható. Az alábbi lista a médialejátszóra

vonatkozó lehetséges szóbeli utasításoknak csak egy kis részét tartalmazza. A „Help for Media” (Súgó a médiához) vagy a „Help for Player” (Súgó a lejátszóhoz) utasítás bemondása után további javaslatokat kap.

Médialejátszóra vonatkozó szóbeli utasítások

Szóbeli utasítás	Köznyelvi példák	Funkció
Play <tracks/albums/artists/composers/music genres/track lists> (<Médiafájlok/albumok/előadók/zeneszerzők/zenei irányzatok/lejátszási listák> lejátszása)	Play „Hey Jude” („Hey Jude” lejátszása)	A rendszer a keresés során figyelembe veszi az összes rendelkezésre álló médiafájl és album címét, előadó és zeneszerző nevét, zenei irányzatot vagy lejátszási listát. Egyértelmű keresési eredmény esetén a rendszer azonnal lejátszsa a megtalált médiafájlt.
Play Track <track> (Játszd le a(z) <Médiafájl>-t)	Play song „So What” (A „So What” című szám lejátszása)	A rendszer lejátszsa az összes rendelkezésre álló médiafájl, album címét, előadó, zeneszerző nevét, zenei irányzatot vagy lejátszási listát.

Szóbeli utasítás	Köznelvi példa	Funkció
Play<Album> (<Album lejátszása>)	Play something from the album „Kind of Blue” (Játszd le valamit a „Kind of Blue” című albumról)	
Play artist <artist> (<Előadó> előadó lejátszása)	Play something from the band „Radiohead” (Játszd le valamit a „Radiohead” együttes-től)	
Play composer <composer> (<Zeneszerző> zeneszerző lejátszása)	Play something from the composer „Franz Schubert” (Játszd le valamit „Franz Schubert” szerzőtől)	
Play music genre <music genre> (<Zenei irányzat> zenei irányzat lejátszása)	Play something from the music style „Bebop” (Játszd le valamit a „Bebop” zenei stílusban)	
Play playlist <playlist> (<Lejátszási lista> lejátszási lista lejátszása)	Play playlist „Kraftwerk” („Kraftwerk” lejátszási lista lejátszása)	
Search for track <track> (Keresd a(z) <Cím> médiafájlt)	Search for track „Madam George” (Keresd a „Madam George” médiafájlt)	A rendszer a keresés során figyelembe veszi az összes rendelkezésre álló médiafájl és album címét, előadó és zeneszerző nevét, zenei irányzatot vagy lejátszási listát. Megjelenik egy kiválasztólista, amelyből kiválaszhatja a kívánt zenét. Ha egy kiválasztólista összes médiafájlját le szeretné játszani, akkor mondja ki az „Play all tracks” (Összes médiafájl lejátszása) hangutasítást.
Search for album <album> (<Album> album keresése)	Search for album „Astral Weeks” („Astral Weeks” album keresése)	
Search for artist <artist> (<Előadó> előadó keresése)	Show me singer „Joni Mitchell” (Mutasd meg „Joni Mitchell” énekest)	
Search for composer <composer> (<Zeneszerző> zeneszerző keresése)	Search for composer „Vivienne Olive” („Vivienne Olive” zeneszerző keresése)	
Search for music genre <music genre> (<Zenei irányzat> zenei irányzat keresése)	Search for music genre „classic” („Klasszikus” zenei irányzat keresése)	

Szóbeli utasítás	Köznnyelvi példák	Funkció
Search for playlist <playlist> (<Lejátszási lista> lejátszási lista keresése)	Show me playlist „Electronic music” (Mutasd meg az „Elektronikus zene” lejátszási listát)	
Next track (Következő médiafájl)	Play next song/video/film (Következő dal/video/film lejátszása)	Aktuális lejátszási lista következő médiafájljának lejátszása
Previous track (Előző médiafájl)	Play previous song/piece of music/music video again (Előző dal/zeneszám/klip újbóli lejátszása)	Aktuális lejátszási lista előző médiafájljának lejátszása
Repeat track (Média-fájl ismétlése)	Repeat this piece of music (Médiafájl ismétlése)	A rendszer az elejétől lejátszsa az aktuális médiafájlt
Play similar music (Hasonló zene lejátszása)	Play similar tracks (Hasonló zeneszámok lejátszása)	Hasonló zeneszámok lejátszása
Play random music (Véletlenszerű zeneszám lejátszása)	Play any track (Bármelyik zeneszám lejátszása)	Zeneszámok véletlenszerű lejátszása
Random track list on (Véletlenszerű lejátszás bekapcsolása)	Random mode on (Véletlenszerű lejátszás bekapcsolása)	Véletlenszerű lejátszás bekapcsolása
Random track list off (Véletlenszerű lejátszás kikapcsolása)	Random track list off (Véletlenszerű lejátszás kikapcsolása)	Véletlenszerű lejátszás kikapcsolása
Show me the current playlist (Aktuális lejátszási lista megjelenítése)	Go to current playlist (Ugrás az aktuális lejátszási listára)	Megjelenik az aktuális lejátszási lista
What am I listening to? (Mit hallok éppen?)	Which music is currently playing? (Milyen zene szól most?)	A rendszer felolvassa a pillanatnyilag lejátszott médiafájlról vonatkozó információt

Üzenetekre vonatkozó szóbeli utasítások áttekintése

Az üzenetekre vonatkozó szóbeli utasítások segítségével SMS-üzenetek és e-mailek hozhatók létre, szerkeszthetők és hallgathatók meg. Az

alábbi lista az üzenetekre vonatkozó lehetséges szóbeli utasításoknak csak egy kis részét tartalmazza. A „Help for messaging” (Súgó az üzenetekhez) utasítás bemondása után további javaslatokat kap.

Üzenetekre vonatkozó szóbeli utasítások

Szóbeli utasítás	Köznyelvi példák	Funkció
Text message to <Name> (SMS <Név> részére)	Dictate text message to my brother, Ben (Szöveges üzenet diktálása Ben testvéremnek)	SMS-üzenet létrehozása. A címjegyzékben szereplő összes név rendelkezésre áll.
Text message to <Name> with <text> (SMS <Név> részére az alábbi szöveggel: <szöveg>)	Send new text message to Annette Vogel's work number with „When will be held the next meeting?” (Új SMS küldése Annette Vogel munkahelyi számára a következő szöveggel: „Mikor lesz a következő értekezlet?”)	SMS-üzenet írása a megnyitott személy részére. A szöveges tartalom azonnal bediktálható, ha az online beszédvezérlés be van kapcsolva.
Forward text message (SMS továbbítása)	Forward text (Rövid üzenet továbbítása)	Kiválasztott vagy megnyitott SMS-üzenet továbbítása.
Read out new text messages (Új SMS felolvasása)	Read out all new text messages (Összes új SMS felolvasása)	Új SMS felolvasása.
Read out last text messages from <Name> (Utolsó SMS <NÉV>-től felolvasása)	Read out last SMS from Barbara Braun's private number (Barbara Braun privát telefonszámáról érkezett utolsó SMS felolvasása)	A megnyitott személytől érkezett legutóbbi SMS-üzenet felolvasása.
Reply (Válasz)	Send a message/e-mail/text message to the sender (Küldj üzenetet/e-mailt/SMS-t a feladónak)	Üzenet megválaszolása.
Reply in <language> (Válasz <nyelv>-en)	Reply to this message/text message in French (Válaszolj erre az üzenetre/SMS-re francia nyelven)	Válasz küldése az éppen felolvasott üzenetre más nyelven.

Gépkocsira vonatkozó szóbeli utasítások áttekintése

A gépkocsira vonatkozó szóbeli utasítások segítségével közvetlenül a gépkocsi-beállítások megfelelő menüit nyithatja meg. Az alábbi lista a gépkocsira vonatkozó lehetséges szóbeli utasításoknak

csak egy kis részét tartalmazza. A „Help for vehicle settings” (Súgó a gépkocsi beállításaihoz) vagy a „Help for vehicle functions” (Súgó a gépkocsi funkcióihoz) utasítás bemondása után további javaslatokat kap.

Gépkocsira vonatkozó szóbeli utasítások

Szóbeli utasítás	Köznnyelvi példák	Funkció
Current speed limit (Aktuális sebességkorlátozás)	Tell me the maximum permitted speed (Mondd meg a megengedett legnagyobb sebességet)	Aktuális sebességkorlátozás megnyitása
Outside temperature (Külső hőmérséklet)	How cold is it outside?/How warm is it? (Milyen meleg/hideg van kint?)	Külső hőmérséklet megnyitása
Average consumption (Átlagfogyasztás)	Read out the current fuel consumption (Mekkora az aktuális benzin-/dízelfogyasztás?)	Átlagfogyasztás megnyitása
Vehicle data (Gépkocsiadatok)	Can you please display the vehicle data menu? (Nyisd meg a gépkocsiadatokat)	Gépkocsiadatok megnyitása
Engine data (Motoradatok)	Can I switch to the motor menu? (Jelentsd meg a motoradatokot)	Motoradatok megnyitása
Next service (Következő szervizidőpont)	Tell me my next service appointment (Mikor érhető el legközelebb az ügyfélszolgálat?)	Következő szervizidőpont megnyitása
Range (Megtehető távolság)	Tell me the current range (Add meg az aktuálisan megtehető távolságot)	Megtehető távolságra vonatkozó adatok megnyitása
Consumption (Fogyasztás)	Open consumption menu (Fogyasztás menü megnyitása)	Fogyasztási beállítások megnyitása
Display and styles menu (Megjelenítés és stílusok menü)	Go to display and styles menu settings (Ugorj a megjelenítés és stílusok beállításaira)	Kijelző beállításainak megjelenítése

Szóbeli utasítás	Köznyelvi példák	Funkció
Assistance menu (Asszisztensek menü)	Show me the assistance settings menu (Asszisztens-beállítások menü megjelenítése)	Asszisztens-beállítások megjelenítése
Light menu (Világítás menü)	Switch to light menu (Váltás a világítás menüre)	Világítási beállítások megjelenítése

Áttekintés és kezelés

Multimédia-rendszer áttekintése

⚠ FIGYELEM Az információs rendszerek és kommunikációs eszközök használata során fennáll a figyelemelvonás veszélye

Ha vezetés közben a gépkocsiba beépített információs rendszereket és kommunikációs eszközöket kezel, az elvonhatja figyelmét a közlekedés eseményeiről. Emiatt elveszítheti uralmát a gépkocsi felett.

- ▶ Ezeket a készülékeket csak akkor kezelje, ha azt a forgalmi helyzet lehetővé teszi.
- ▶ Ha ez nem biztosítható, akkor a forgalmi viszonyoknak megfelelően álljon meg, és a bevittelt a gépkocsi álló helyzetében végezze el.

A multimédia-rendszer üzemeltetése során vegye figyelembe annak az országnak a törvényi előírásait, amelyben éppen tartózkodik.

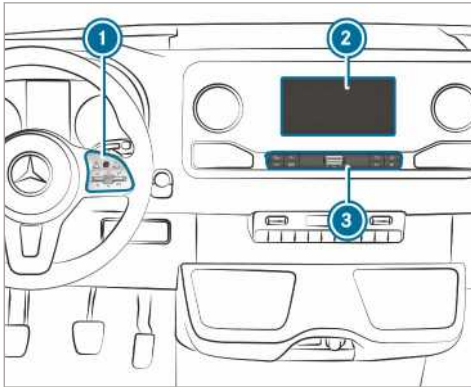

- 1 Touch-Control
- 2 Multimédia-rendszer kijelzője érintés-funkcióval
Középkonzolon a kijelző feletti tárolórekesz kinyitása és becsukása (→ oldal: 75)
- 3 Kezelési lista, alkalmazások megnyitása

A középkonzolon lévő tárolórekeszben a következő csatlakozók találhatóak:

- két USB-csatlakozó vagy egy USB-csatlakozó, A  szimbólummal jelölt USB-csatlakozó lehetővé teszi a mobiltelefon és a multimédia-rendszer összekötését egy megfelelő kábel

segítségével. Így használhatja a mobiltelefon funkcióit az Apple CarPlay™ vagy az Android Auto rendszeren keresztül.

- tároló töltőcsatlakozóval és NFC-csatlakozóval (ha rendelkezésre áll).

A multimédia-rendszer a következő központi kezelőelemekkel kezelhető:

- Touch-Control 1,
- multimédia-rendszer kijelzője 2,
- gombok a kezelősávon 3.

Számos alkalmazás áll az Ön rendelkezésére. Ezeket a kezdőoldalon keresztül vagy a kezelősáv 3 gombjaival nyithatja meg.

Kedvenceit kényelmesen, a kormánykeréken lévő  billenőkapcsoló segítségével nyithatja meg vagy adhatja a listához. A kezdőoldal és az alkalmazások gyors hozzáférési lehetőségei a funkciók gyors kiválasztására szolgálnak.

Ha használja a multimédia-rendszer tanulás funkcióját, akkor üzemeltetés közben a rendszer javasolja Önnek a legvalószínűbb navigációs célokat, rádióadókat és kapcsolatokat. A javaslatok konfigurálása az Ön profilján belül történik. Profilját különböző gépkocsi-beállításokból és a multimédia-rendszer beállításáiból állíthatja össze.

Az értesítési központ gyűjti a bejövő értesítéseket, pl. a rendelkezésre álló szoftverfrissítésekről. Az értesítések típusuktól függően különböző műveleteket kínálnak fel.

A gépkocsiban végzett globális kereséssel a fedélzeten sok kategóriában, és online az interneten kereshet. Mindkét funkció a kezdőoldalon nyitható meg.

Lopás elleni védelem

Ez a készülék lopás elleni védelmet szolgáló műszaki megoldásokkal van ellátva. A lopás elleni védelemmel kapcsolatos részletes információért forduljon bármelyik minősített szakműhelyhez.

Megjegyzések a multimédia-rendszer kijelzőjével kapcsolatban

Vegye figyelembe a belső ápolással kapcsolatos megjegyzéseket (→ oldal: 293).

Automatikus hőmérsékletfüggő kikapcsolás:

Ha a hőmérséklet túl magas, először a fényerő csökken automatikusan. Ezután a multimédia-rendszer kijelzője időnként teljesen kikapcsolhat.

- i Ha polarizált napszemüveget visel, ez megnehezítheti vagy korlátozhatja a multimédia-rendszer kijelzőjének olvashatóságát.

Kezdőoldal áttekintése

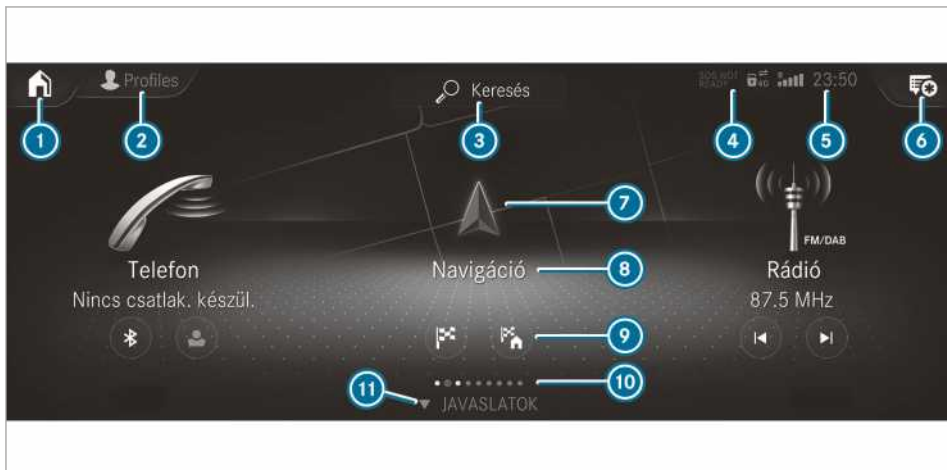

- ① A kezdőoldalon: az első három alkalmazás megjelenítése
Más kijelzésekben: kezdőoldal megnyitása
- ② Profilok megnyitása
- ③ Globális keresés megnyitása
- ④ Ez a kijelzés csak akkor látható, ha a Mercedes-Benz segélyhívó rendszer nem áll rendelkezésre
- ⑤ Kijelzések, pl. hálózat kijelzése, mobiltelefon-hálózat télerőssége, pontos idő kijelzése
- ⑥ Értesítési központ megnyitása
A csillag új értesítéseket jelez.
- ⑦ Alkalmazás megnyitása szimbólumon keresztül
- ⑧ Alkalmazás neve, alatta az aktuális kiválasztás vagy az aktuális információ
- ⑨ Gyors hozzáférések
- ⑩ Alkalmazások száma és az éppen kiválasztott kijelzőterület
- ⑪ **VORSCHLÄGE (JAVASLATOK)** és **KEDVENCEK** megnyitása

Touch-Control

Touch-Control kezelése (multimédia-rendszer)

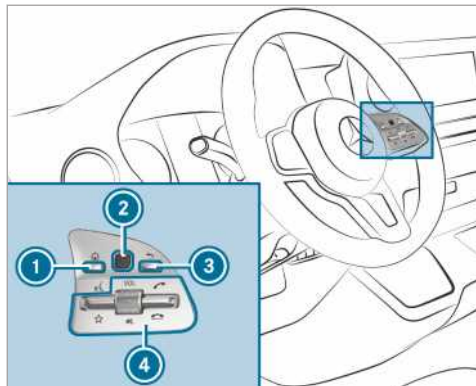

- ➊ gomb
Kezdőoldal megnyitása
- ➋ Touch-Control
- ➌ Vissza gomb
Vissza az előző kijelzéshez
- ➍ Multimédia-rendszer kezelőelemei:
 - billenőkapcsoló lefelé nyomva: kedvencek megjelenítése
 - Forgatható szabályozó elforgatása: hangerő beállítása
 - Forgatható szabályozó megnyomása: hang kikapcsolása
 - billenőkapcsoló felfelé nyomva: hívás indítása vagy fogadása
 - billenőkapcsoló lefelé nyomva: hívás elutasítása vagy befejezése

▶ **Kezdőoldal megnyitása:** Nyomja meg az ➊ gombot.

vagy

- ▶ Tartsa hosszan lenyomva az ➋ gombot.
- ▶ **Menü vagy lista megnyitása:** Nyomja meg a Touch-Controlt ➋.
- ▶ **Menü vagy lista bezárása:** Nyomja meg a ➌ gombot.
- ▶ **Menüpont kiválasztása:** Mozgassa az ujját a Touch-Controlon ➋ felfelé, lefelé, balra vagy jobbra.
- ▶ Nyomja meg a Touch-Controlt ➋.
- ▶ **Digitális térkép moztatása:** Mozgassa ujját bármelyik irányba.

Touch-Control érzékenységének beállítása

Multimédia-rendszer:

➔ ➔ Beállítások ➔ Rendszer ➔ Kezelőelemek ➔ Touch-Control érzékenysége

- ▶ Válassza ki a **Gyors**, a **Közepes** vagy a **Lassú** lehetőséget.

Touch-Control akusztikus kezelési visszajelzésének be-/kikapcsolása

Multimédia-rendszer:

➔ ➔ Beállítások ➔ Rendszer ➔ Kezelőelemek

A funkció listában való kiválasztás közben nyújt támogatást.

- ▶ Válassza ki az **Akuszt. kezelési visszajelzés** lehetőséget.
- ▶ Állítsa be a **Normál**, a **Hangos** vagy a **Kikapcsolva** lehetőséget.
Ha a funkció be van kapcsolva, akkor listában való görgetés közben kattánó hang hallható. A lista elejének és a lista végének elérésekor egy másik kattánó hang hallható.

Érintőképernyő kezelése

Rövid megérintés

- ▶ **Menüpont vagy bejegyzés kiválasztása:** Érintse meg röviden az egyik szimbólumot vagy bejegyzést.
- ▶ **Térkép léptékének növelése:** Érintse meg egy ujjal kétszer röviden egymás után.
- ▶ **Térkép léptékének csökkentése:** Érintse meg röviden két ujjal.
- ▶ **Karakterbevitel billentyűzet segítségével:** Érintse meg röviden az egyik gombot.

Egyujjas törlő mozdulatok

- ▶ **Navigálás a menükben:** Mozgassa ujját felfelé, lefelé, balra vagy jobbra.
- ▶ **Digitális térkép moztatása:** Mozgassa ujját bármelyik irányba.
- ▶ **Karakterbevitel kézírással:** Egy ujjal írja rá a karaktert az érintőképernyőre.

Kétujjas törlő mozdulatok

- ▶ **Térkép léptékének növelése vagy csökkentése:** Húzza össze vagy szét két ujját.
- ▶ **Weboldal részletének növelése vagy csökkentése:** Húzza szét vagy össze két ujját.

- ▶ **Térkép elforgatása:** Forgassa balra vagy jobbra két ujját.

Megérintés, érintve tartás és húzás

- ▶ **Térkép mozgatása:** Érintse meg az érintőképernyőt, és mozgassa tetszőleges irányba az ujját.
- ▶ **Hangerő beállítása skálán:** Érintse meg az érintőképernyőt, és mozgassa balra vagy jobbra az ujját.

Megérintés és érintve tartás

- ▶ **Cél tárolása a térképen:** Érintse meg és tartsa megérintve az érintőképernyőt, amíg meg nem jelenik egy üzenet.
- ▶ **Alkalmazásokban globális menü megnyitása:** Érintse meg és tartsa megérintve az érintőképernyőt, amíg meg nem jelenik a **LEHETŐSÉGEK** menü.

Alkalmazások

Alkalmazások megnyitása

Kezelősáv gombjaival

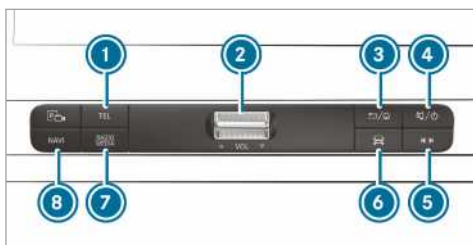

- 1 **TEL** gomb
Telefon megnyitása
- 2 Hangerő-szabályozó billenőkapcsoló
Hangerő beállítása (→ oldal: 205)
- 3 **←** / **↩** gomb
Röviden megnyomva: vissza az előző kijelzéshez
Hosszan megnyomva: kezdőoldal megnyitása
- 4 **🔊** / **🔌** gomb
Röviden megnyomva: hang kikapcsolása
Hosszan megnyomva: multimédia-rendszer ki-/bekapcsolása
- 5 Gyors hozzáférés a médiához gomb
Legutóbb aktív médiaforrás vezérlőmenüjének megnyitása
- 6 Gépkocsi gomb

Gépkocsifunkciók beállítása

- 7 **RADIO** / **MEDIA** gomb
Többszöri megnyomással a kívánt audio-műsorforrás megnyitása
- 8 **NAVI** gomb
Navigáció megnyitása

- ▶ **Gyors hozzáférés az adóhoz vagy a zene-számhoz:** Nyomja meg az **5** gombot. Megjelenik a legutóbb aktív audio-műsorforrás vezérlőmenüje.

- ▶ Mozgassa az ujját balra vagy jobbra.
Rádió: Beállítja az előző vagy a következő adót.

Médiaforrás: Kiválasztja az előző vagy a következő zeneszámot.

- ▶ **Vezérlőmenü elrejtése:** Nyomja meg az **5** gombot.

Kezdőoldalon keresztül

A gépkocsi indításakor a multimédia-rendszer kijelzőjén a kezdőoldal jelenik meg.

- ▶ Válassza ki az alkalmazást törlő mozdulattal vagy rövid megérintéssel.

vagy

- ▶ **Tetszőleges kijelzésben:** Nyomja meg a **🏠** gombot a Touch-Controlon.

vagy

- ▶ Érintse meg röviden a multimédia-rendszer kijelzőjén lévő **🏠** szimbólumot. Megjelennek az alkalmazások.
- ▶ Válassza ki az alkalmazást törlő mozdulattal vagy rövid megérintéssel.

Alkalmazások kezdőoldalon való elrendezésének módosítása

- ▶ Nyissa meg a kezdőoldalt.
- ▶ Az érintőképernyőn érintsen meg egy alkalmazást, és tartsa megérintve a szimbólumok megjelenéséig.
- ▶ Érintse meg a **◀** vagy **▶** szimbólumot, és helyezze át az alkalmazást a menüben.
- ▶ Érintse meg a **🗑️** szimbólumot.

Hang be-/kikapcsolása

A multifunkciós kormánykeréken

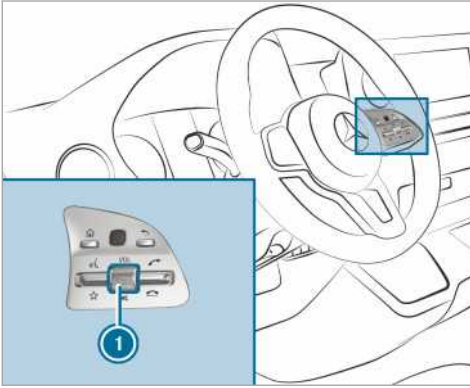

- ▶ **Elnémítés:** Nyomja meg a hangerősség-szabályozót ①.

A multimédia-rendszer kijelzőjének állapotjelző sorában megjelenik a  szimbólum.

A közlekedési hírek és a navigációs közlemények akkor is hallhatók, ha elnémította a hangot.

- ▶ **Bekapcsolás:** Forgassa el a hangerősség-szabályozót ① vagy kapcsolja át a médiaforrást.

A multimédia-rendszeren



- ▶ **Kikapcsolás:** Nyomja meg röviden az ① gombot.

A multimédia-rendszer kijelzőjének állapotjelző sorában megjelenik a  szimbólum.

A közlekedési hírek és a navigációs közlemények akkor is hallhatók, ha kikapcsolta a hangot.

- ▶ **Bekapcsolás:** Váltson át másik médiaforrásra vagy nyomja meg röviden az ① gombot.

Hangerő beállítása

A multifunkciós kormánykeréken

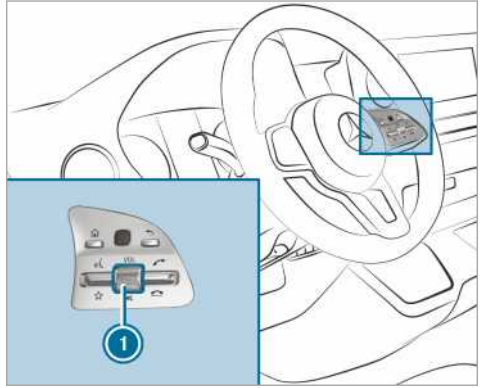

- ▶ Forgassa el a hangerősség-szabályozót ①. A rendszer beállítja az aktuális rádió- vagy médiaforrás hangerejét. A további hangforrások hangerejét külön állíthatja be.

Az alábbi helyzetekben állítsa be a hangerőket:

- közlekedési hír közben,
 - navigációs közlemény közben,
- Az aktuális médiaforrás hangereje a navigációs közlemény hangerejéhez igazodik.
- telefonbeszélgetés közben.

A multimédia-rendszeren

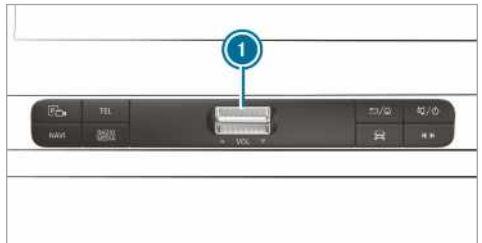

- ▶ **Lépésenkénti növelés/csökkentés:** Nyomja az ① billenőkapcsolót röviden felfelé vagy lefelé.

- ▶ **Folyamatos növelés/csökkentés:** Nyomja az ① billenőkapcsolót felfelé vagy lefelé addig, amíg be nem állítja a kívánt hangerőt.

Profilok

Profilok áttekintése

A multimédia-rendszeren keresztül a gépkocsiban legfeljebb hét profil hozható létre.

A profilok az Ön személyes gépkocsi-beállításait, valamint a multimédia-rendszer beállításait tárolják.

Ha több gépkocsivezető használja a gépkocsit, akkor a gépkocsivezető elindulás előtt kiválaszthatja a saját profilját anélkül, hogy módosítaná más gépkocsivezetők beállításait.

A profilt kiválaszthatja:

- beszálláskor (→ oldal: 206),
- a kezdőoldalon (→ oldal: 202).

A profilbeállítások az adott profil kiválasztása után azonnal aktiválódnak.

Profil tartalom



Pl. a következő beállítások tárolhatók az Ön profiljában:

- rádió (beleértve az adólistát),
- legutóbbi célok,
- kedvencek és javaslatok.

Új profil létrehozása

Multimédia-rendszer:

 Profilok

- ▶ Válassza ki a  **Profil létrehozása** lehetőséget.
- ▶ Válasszon ki egy grafikus figurát.
- ▶ Adja meg a nevet, majd erősítse meg az  lehetőséggel.
- ▶ Válassza ki a **Tovább**  lehetőséget.
- ▶ **Profilalap kiválasztása:** Válassza ki, hogy melyik beállításokkal szeretné indítani új profilját, **Aktuális rendszerbeállítások** vagy **Gyári beállítások**.
- ▶ Válassza ki a **Tárolás** lehetőséget.
- ▶ **Adatrögzítés elfogadása vagy elutasítása:** Amikor megjelenik az arra vonatkozó megjegyzés, hogy a gépkocsi az Ön által felkeresett navigációs célok, a tárcsázott telefonszámok és az előnyben részesített zene alapján személyre szóló javaslatokat tesz, válassza ki az **Elfogadás** vagy az **Elutasítás** lehetőséget. Az **Elfogadás** lehetőség kiválasztásával engedélyezi az adatrögzítést és lehetővé teszi a funkció számára a javaslatokat.

Az **Elutasítás** lehetőség kiválasztásával elutasítja az adatrögzítést.

Profilok lehetőségeinek kiválasztása

Multimédia-rendszer:

 Profilok



- ▶ Válassza ki az egyik profilnál a  lehetőséget.
- ▶ **Profil szerkesztése:** Válassza ki a **Profil szerkesztése** lehetőséget.
- ▶ Válasszon ki egy grafikus figurát.
- ▶ Adott esetben módosítsa a nevet.
- ▶ Válassza ki a **Tárolás** lehetőséget.
- ▶ **Javaslatok konfigurálása:** Válassza ki a **Javaslatok beállításai** lehetőséget (→ oldal: 207).
- ▶ **Kedvencek alaphelyzetbe állítása:** Válassza ki a **Kedvencek gyári beállításainak visszaállítása** lehetőséget.
- ▶ Válassza ki az **Igen** lehetőséget.
- ▶ **Profil alaphelyzetbe állítása:** Válassza ki a **Profil gyári beállításainak visszaállítása** lehetőséget.
- ▶ Válassza ki az **Igen** lehetőséget.
- ▶ **Profil törlése:** Válassza ki a **Profil törlése** lehetőséget.
- ▶ Válassza ki az **Igen** lehetőséget.

 A vendégprofil nem lehet törölni.

Profil kiválasztása

Multimédia-rendszer:

 Profilok

- ▶ Válasszon ki egy profilt.
- ▶ Nyugtázza az üzenetet az  lehetőséggel. A tárolt profil betöltődik és aktiválódik.
- ▶  Alternatív lehetőségként a profil már beszálláskor is kiválasztható (→ oldal: 206).

Profilválasztás megjelenítése beszálláskor

Feltételek

- Legalább egy profil létre van hozva.

Multimédia-rendszer:

 Profilok

- ▶ Válassza ki az **Általános beállítások** lehetőséget.

- ▶ Kapcsolja be a [Profilválasztás megjelenítése belépéskor](#) lehetőséget. Ha beindítja a gépkocsit, a multimédia-rendszer kijelzője megjeleníti az aktív profilt.

Javaslatok

Javaslatok áttekintése

A gépkocsi megtanulhatja a gépkocsivezető használati szokásait. Az eddig használt funkciók alapján a **JAVASLATOK** menüben a rendszer a legvalószínűbb navigációs célokat, médiafájlokat, rádióadókat vagy kapcsolatokat kínálja fel.

A javaslatok az alábbi feltételek teljesülése esetén jelennek meg:

- Létre van hozva egy profil (→ oldal: 206).
A **Vendég** profilban nem állnak rendelkezésre javaslatok.
- Ki van választva egy profil.
- Ön jóváhagyta az adattörzítést.
- A használat kezdetekor a multimédia-rendszernek elemeznie kell a felhasználói szokásokat. Elegendő adat megléte esetén a javaslatok rendelkezésre állnak.

Ha a fent nevezett feltételek nem teljesülnek, akkor a **JAVASLATOK** menüben egy, a funkciók leírását tartalmazó előnézet jelenik meg.

Az adattörzítést konfigurálhatja (→ oldal: 207), vagy törölheti a rögzített javaslatokat (→ oldal: 208).

Javaslatok megnyitása

Feltételek

- Létre van hozva és ki van választva egy profil (→ oldal: 206).
A gépkocsi megvételét követően a **Vendég profil** profil van kiválasztva.

- ▶ Érintse meg röviden a multimédia-rendszer kijelzőjén látható  szimbólumot. Megjelenik a kezdőoldal.
- ▶ Húzza az ujját felfelé, amíg meg nem jelenik a **JAVASLATOK** menü.
- ▶ Válasszon ki egy navigációs célt, egy zeneszámot, egy rádióadót vagy egy kapcsolatot. Ha már folyamatban van egy célhoz vezetés, akkor is indítható egy új célhoz vezetés, vagy megadható egy közbenső cél a meglévő útvonalhoz.

Javaslatok konfigurálása

Multimédia-rendszer:

  **Profilok**

- ▶ Válassza ki az egyik profinnál a  lehetőséget.
- ▶ Válassza ki a **Javaslatok beállításai** lehetőséget.
- ▶ **Javaslatok megjelenítésének be-/kikapcsolása:** Kapcsolja be vagy ki a **Cél-javaslatok engedélyezése**, a **Zenei javaslatok engedélyezése** és a **Kapcsolati javaslatok engedélyezése** lehetőséget.
Ha egy lehetőség be van kapcsolva, akkor navigációs célokra, zeneszámokra, rádióadókra vagy kapcsolatokra vonatkozó javaslatok jelennek meg.
Ha a lehetőség ki van kapcsolva, akkor nem jelennek meg javaslatok.
- ▶ **Tanulás funkció kikapcsolása egy napra:** Kapcsolja be a **Tanulás 24 ó deakt.** lehetőséget.
Az aktív profilhoz a rendszer 24 órán keresztül nem tanul új műveletet, és nem gyűjt adatokat. A javaslatok továbbra is megjelennek. A hátralévő idő a **Tanulás 24 ó deakt.** mellett jelenik meg.
Az idő lejártá előtt megjelenik egy értesítés arról, hogy a multimédia-rendszer hamarosan folytatja a tanulás funkciót.
Példa: Ha a lehetőség be van kapcsolva, és a rendszer útvonalat tervezett egy új célhoz, akkor azt nem veszi figyelembe a tanulás funkcióhoz.
- ▶ **Javaslatok előzményeinek visszaállítása:** Válassza ki a **Javaslatok előzményeinek törlése** lehetőséget.

 Ez a folyamat nem vonható vissza.

- ▶ Válassza ki az **Igen** lehetőséget.

Javaslatok átnevezése

Csak navigációs célok nevezhetők át.

- ▶ Érintse meg a multimédia-rendszer kijelzőjén lévő  szimbólumot. Megjelenik a kezdőoldal.
- ▶ Húzza az ujját felfelé, amíg meg nem jelenik a **JAVASLATOK** menü.
- ▶ Jelöljön ki és tartson lenyomva egy navigációs célt, amíg meg nem jelenik a **LEHETŐSÉGEK** menü.
- ▶ Válassza ki az **Átnevezés** lehetőséget.

▶ Adja meg a nevet.

▶ **Bevitel megerősítése:** Válassza ki az **Igen** lehetőséget.

Javaslat törlése

▶ Érintse meg a multimédia-rendszer kijelzőjén lévő  szimbólumot.

Megjelenik a kezdőoldal.

▶ Húzza az ujját felfelé, amíg meg nem jelenik a **JAVASLATOK** menü.

▶ Jelöljön ki és tartson lenyomva egy javaslatot, amíg meg nem jelenik a **LEHETŐSÉGEK** menü.

▶ Válassza ki a **Törlés** lehetőséget.

Alkalmazásokban felkínált javaslatok törlése

Javaslatokat a legutóbbi célokban, a rádióadók listájában és a kapcsolatokban törölhet.

▶ Válassza ki az egyik javaslatnál a  szimbólumot.

▶ Válassza ki a **Ne legyen több javaslat** lehetőséget.

▶ **Javaslat törlése az aktuális listából:**

Válassza ki a **Most nem** lehetőséget.

A javaslat egy későbbi időpontban ismét megjelenik a listában.

▶ **Javaslat tartós törlése:** Válassza ki a **Soha** lehetőséget.

▶ Válassza ki az **Igen** lehetőséget.

A javaslat a jövőben többé nem jelenik meg. A rendszer minden javaslatot alaphelyzetbe állít.

▶ **Funkció megszakítása:** Válassza ki a **Megszakítás** lehetőséget.

Kedvencek

Kedvencek áttekintése

A kedvencek segítségével gyorsan hozzáférhet a gyakran használt alkalmazásokhoz. Összesen 20 kedvencket hozhat létre.

Kedvencket kategóriákból választhat ki, vagy közvetlenül egy alkalmazásból adhat hozzá a listához.

Kedvencek megnyitása

A multimédia-rendszer kijelzőjén

▶ Érintse meg a  szimbólumot.

Megjelenik a kezdőoldal.

▶ Húzza az ujját felfelé, amíg meg nem jelenik a **KEDVENCEK** menü.

A kormánykeréken

▶ Nyomja lefelé a kormánykeréken lévő  billenőkapcsolót.

Kedvencek hozzáadása

Kedvencek kiválasztása kategóriákból

▶ Érintse meg a multimédia-rendszer kijelzőjén lévő  szimbólumot.

Megjelenik a kezdőoldal.

▶ Húzza az ujját felfelé, amíg meg nem jelenik a **KEDVENCEK** menü.

▶ Válassza ki a  **Kedvenc hozzáad.** lehetőséget.

Megjelennek a kategóriák.

▶ Válassza ki a kategóriát.

Megjelennek a kedvencek.

▶ Válasszon ki egy kedvencket.

A kedvencket a rendszer a következő szabad helyre menti el.

▶ **A kedvenceken belül minden hely foglalt:** Nyugtázza a megjelenített üzenetet az **OK** lehetőséggel.

Egy listában megjelenik az összes kedvenc.

▶ Válasszon ki egy felülírandó kedvencket.

Kedvenc hozzáadása alkalmazásból

Példák az alkalmazásból történő hozzáadásra:

- kapcsolat tárolása,
- rádióadó tárolása,
- médiaforrás hozzáadása,
- navigációs cél tárolása.

▶ **Kapcsolat tárolása globális kedvencként:**

Válasszon ki egy kapcsolatot (→ oldal: 250).
Megjelennek a részletek.

▶ Tartson lenyomva egy telefonszámot, amíg meg nem jelenik a **LEHETŐSÉGEK** menü.

▶ Válassza ki a **Tárolás kedvencként** lehetőséget.

A rendszer hozzáadja a kapcsolatot a Kedvencekhez.

▶ **Rádióadó tárolása globális kedvencként:**

Állítson be egy rádióadót (→ oldal: 272).

▶ Tartsa lenyomva a rádióadót, amíg meg nem jelenik a **LEHETŐSÉGEK** menü.

▶ Válassza ki a **Tárolás kedvencként** lehetőséget.



A rendszer hozzáadja a rádióadót a Kedvencekhez.

Kedvencek átnevezése



- ▶ Érintse meg röviden a multimédia-rendszer kijelzőjén látható  szimbólumot. Megjelenik a kezdőoldal.
- ▶ Húzza az ujját felfelé, amíg meg nem jelenik a **KEDVENCEK** menü.
- ▶ Tartson lenyomva egy kedvencet, amíg meg nem jelenik a **LEHETŐSÉGEK** menü.
- ▶ Válassza ki az **Átnevezés** lehetőséget.
- ▶ Adja meg a nevet.
- ▶ Válassza ki az **OK** lehetőséget.

Kedvencek áthelyezése

Kedvenc áthelyezése a Kedvencek menüben

- ▶ Érintse meg röviden a multimédia-rendszer kijelzőjén látható  szimbólumot. Megjelenik a kezdőoldal.
- ▶ Húzza az ujját felfelé, amíg meg nem jelenik a **KEDVENCEK** felirat.
- ▶ Tartson lenyomva egy kedvencet, amíg meg nem jelenik a **LEHETŐSÉGEK** menü.
- ▶ Válassza ki az **Áthelyezés** lehetőséget.
- ▶ Helyezze át a kedvencet az új helyre.
- ▶ Érintse meg a  szimbólumot.

Kedvencek menü áthelyezése a személyre szabáson belül

- ▶ Érintse meg röviden a multimédia-rendszer kijelzőjén lévő  szimbólumot. Megjelenik a kezdőoldal.
- ▶ Húzza az ujját felfelé, amíg meg nem jelenik az **Új sorrend meghatározása** lehetőség.
- ▶ Válassza ki az **Új sorrend meghatározása** lehetőséget.
- ▶ Mozgassa át a **Kedvencek** menüt az új helyre.
- ▶ Érintse meg a  szimbólumot.
- ▶ **Menü bezárása:** Válassza ki a **Bezárás** lehetőséget.

Kedvencek törlése

- ▶ Érintse meg röviden a multimédia-rendszer kijelzőjén lévő  szimbólumot. Megjelenik a kezdőoldal.
- ▶ Húzza az ujját felfelé, amíg meg nem jelenik a **KEDVENCEK** menü.
- ▶ Tartson lenyomva egy kedvencet, amíg meg nem jelenik a **LEHETŐSÉGEK** menü.
- ▶ Válassza ki a **Törlés** lehetőséget.
- ▶ Válassza ki az **Igen** lehetőséget.

Értesítési központ

Értesítési központ áttekintése

Az értesítési központban a rendszer az alábbi üzeneteket gyűjti:

- a gépkocsi vagy a multimédia-rendszer által generált üzenetek,
- a szolgáltatások használata következtében érkező üzenetek.

Az értesítések alábbi típusai állnak rendelkezésre:

- navigációra alkalmas célok és útvonalak,
- üzenetek (SMS),
- rendszerinformációk, pl. szoftverfrissítés áll rendelkezésre,
- egyéb értesítések, pl. további előfizethető online szolgáltatásokról,

Az értesítési központ  a kezdőoldalon, a menüben és a navigációs térkép jobb felső részén található (→ oldal: 202).



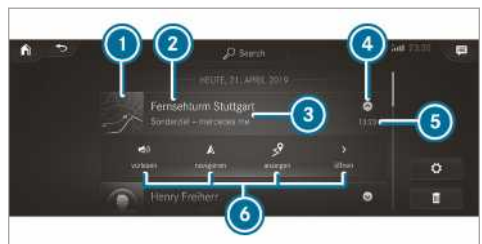

A szimbólumban megjelenő csillag tájékoztat az új értesítésekről.

Az értesítések beérkezéskor általában rövid ideig láthatóak. Ez majdnem minden, pillanatnyilag használt alkalmazásban megtörténik. Ha Ön nem hajt végre műveletet, akkor az értesítést a rendszer a későbbi hívás céljából az értesítési központban tárolja.

Az értesítések időrend szerinti sorrendbe vannak rendezve. A legújabb értesítés áll legfelül.



Az értesítések a következő információt jelenítik meg:

- az alkalmazásra utaló szimbólum vagy kép ,
- egy cím , ami pl. a nevet, egy telefonszámot vagy egy navigációs célt tartalmaz,
- az értesítést küldő szolgáltatás és további információ ,
- egy időbélyeg .

- több rendelkezésre álló művelet esetén az értesítés megnyitására vagy bezárására szolgáló szimbólum .

Az értesítés típusától függően legfeljebb négy különböző művelet  áll rendelkezésre.

Példák a műveletekre:

- Felolvasás
- Felhívás
- Válasz
- Weboldal megnyitása
- Navigálás

Egyes értesítéseket, pl. egy navigációs célt a rendszer hosszabb ideig őriz meg. Ezért Önnek nem kell rögtön az értesítés beérkezését követően végrehajtania a rendelkezésre álló műveleteket. A célhoz vezetést egy későbbi időpontban is elindíthatja.



 Az értesítési központban globális keresést indíthat (→ oldal: 211).



Értesítések megnyitása

Multimédia-rendszer:





Értesítési központ megnyitása

 **A multimédia-rendszer kijelzőjén:** Érintse meg az értesítési központ  szimbólumát. vagy



-  **A Touch-Controlon:** Törölj mozdulattal jelölje ki az értesítési központ  szimbólumát.
-  Nyomja meg a kezelőelemet.

Értesítés kiválasztása

-  Mozgassa az ujját felfelé vagy lefelé.
-  Érintse meg röviden a kezelőelemet, vagy nyomja meg azt.

Műveletek kiválasztása az értesítéshez

A következő lehetőségek állnak rendelkezésre:

- a műveletet kiválaszthatja közvetlenül az értesítés beérkezését és megjelenítését követően egy alkalmazásban,
 - a műveletet kiválaszthatja később, az értesítési központ megnyitását követően.
-  **Egy művelet áll rendelkezésre:** Válassza ki a műveletet.
 -  **Több művelet áll rendelkezésre:** Ha az értesítés nincs megnyitva, válassza ki a  szimbólumot.



-  Válassza ki a műveletet. Az értesítés továbbra is rendelkezésre áll.

Értesítések szerkesztése

Multimédia-rendszer:



-  Nyissa meg az értesítési központot (→ oldal: 210).

-  **Beállítások elvégzése:** Válassza ki a  lehetőséget.

 Ha nem végezhető el beállítások, akkor megjelenik egy erre vonatkozó üzenet.

-  A beállítást bekapcsolhatja vagy kikapcsolhatja.

-  **Törlés:** Válassza ki a lomtárat.

-  Válassza ki a **Törlés** vagy az **Összes törlés** lehetőséget.

A **Törlés** lehetőséggel az egyes értesítéseket törli.

Az **Összes törlés** lehetőséggel az összes, pillanatnyilag kijelzett értesítést törli.

-  A **Kész** lehetőség kiválasztásával kilép a törlés módból.

Globális keresés

Globális keresés áttekintése

A globális keresést a kezdőoldalon és az értesítésekben használhatja.

A globális keresés az alábbi kategóriákon és azok alkategóriáin keresztül ad keresési találatokat:

- navigáció,
- média,
- telefon, közösségi média,
- felhasználói felület és digitális kezelési útmutató,
- internet.

Ezáltal pl. városokat, utcákat és látnivalókat kereshet a navigáción belül.

 Háromszavas címek alapján is kereshet (→ oldal: 225).

Bevitel közben a keresőmező alatt megjelennek a legvalószínűbb javaslatok. Ha az „S” betűt írja be, akkor pl. a „Stuttgart”, a „Steak” és a „Sandra” javaslat jelenik meg. Ha a „Stuttgart” lehetőséget választja ki, akkor pl. a „Starbucks”, a „Steak” és a „Stadtbahn” (HÉV) javaslatokat kapja.

A keresési eredmények kategóriák szerint rendezve jelennek meg a listában. A kategória mel-

lett megjelenik a találatok száma. A rendszer minden kategóriából a legjobb találatokat jeleníti meg. További találatokat a mindenkor kategória kiválasztása után talál.





Ha az **OK** lehetőséggel megerősíti a bevittet, akkor az összes kategória és a találatok száma egy áttekintésben jelenik meg. A kategória kiválasztása után kiválaszthatja a kategórián belüli keresési eredményeket. Ha kiválasztott egy keresési eredményt, akkor megnyílik a részletes nézet. A részletes nézetben kiválaszthatja, hogy melyik műveletet szeretné végrehajtani a mindenkor keresési eredménnyel. Elindíthat pl. egy célhoz vezetést, vagy felhívhat egy személyt. A műveletek ennek megfelelően vannak megnevezve.

A keresést az alábbi beviteli módszerekkel végezheti:

- karakterbevitel a képernyő-billentyűzeten keresztül,
- karakterbevitel kézírással,
- diktálás funkció.

Globális keresés használata

Multimédia-rendszer:

- ➔  Válassza ki a  **Keresés** lehetőséget.
- vagy
- ➔ Nyissa meg az értesítéseket (→ oldal: 210).
- ➔ Válassza ki a **Keresés** lehetőséget.
-  Alternatív lehetőségként a  diktálás funkciót is használhatja a kereséshez.
- ➔ Adja meg a keresési bejegyzést a keresési mezőben. Használja a karakterbevitelt. Bevitel közben a rendszer a keresőmező alatt felajánlja a három legvalószínűbb javaslatot. A jobb oldali listában kategóriánként megjelenik a két legjobb keresési eredmény.
- ➔ **Javaslat átvétele:** Válassza ki a javaslatot. A rendszer a három legvalószínűbb javaslatot ajánlja fel.
- ➔ Folytatassa a keresést, vagy vegyen át egy javaslatot.
- ➔ **Két legjobb keresési eredmény egyikének átvétele:** Válassza ki a kívánt keresési eredményt. Elindul egy művelet, vagy megjelenik egy lista.
- ➔ Válasszon ki a listában egy keresési eredményt vagy egy műveletet.

- ➔ **Összes kategória megjelenítése:** Válassza ki az **OK** lehetőséget.
- ➔ **Egy kategória keresési eredményeinek megjelenítése:** Válasszon ki egy kategóriát.
- ➔ **Részletek megjelenítése:** Válasszon ki egy keresési eredményt.
- ➔ **Művelet elindítása:** Válasszon ki egy műveletet.
A művelet kiválasztását követően a rendszer pl. lejátszik egy zeneszámot vagy megtervezi az útvonalat egy célhoz.

Karakterek bevitele

Karakterbevitel használata

 **FIGYELEM** Az információs rendszerek és kommunikációs eszközök használata során fennáll a figyelemelvonás veszélye

Ha vezetés közben a gépkocsiba beépített információs rendszereket és kommunikációs eszközöket kezel, az elvonhatja figyelmét a közlekedés eseményeiről. Emiatt elveszítheti uralmát a gépkocsi felett.

- ➔ Ezeket a készülékeket csak akkor kezelje, ha azt a forgalmi helyzet lehetővé teszi.
- ➔ Ha ez nem biztosítható, akkor a forgalmi viszonyoknak megfelelően álljon meg, és a bevittet a gépkocsi álló helyzetében végezze el.

A multimédia-rendszer üzemeltetése során vegye figyelembe annak az országnak a törvényi előírásait, amelyben éppen tartózkodik.

A karakterbevitelt az alábbi kezelőelemeken végezheti el:

- Touch-Control,
- érintőképernyő (multimédia-rendszer kijelzője).

A Touch-Controlon a karakterbevitel a kurzor irányításával történik.

A karakterbevitel elkezdhető az egyik kezelőelemen, és folytatható a másikon.

- ➔ Ha megjelenik a billentyűzet, akkor a kezelőelemen törölő mozdulattal és megnyomva vagy rövid megérintéssel (érintőképernyő) vigye be a karaktert.

vagy

- ➔ Írja rá a karaktereket az érintőképernyőre.

Példák a karakterbevitelre:

- kedvenc átnevezése,
- célcím megadása a navigációban,
- webcím megadása.

Billentyűzet segítségével

Karakterek bevitel az érintőképernyőn

Feltételek

- Egyes funkciókhoz meglévő online kapcsolat szükséges.



- | | | |
|--|---|---|
| ① Beviteli sor | ⑤ Bevitel átvétele | ABC Átváltás betűkre (2. szint) |
| ② Javaslatok megjelenítése a bevitel során | ⑥ Váltás kézírásbevitelre | ⑪ Megnyomva vagy megérintve vált a nagy- és kisbetűk között |
| ③ Törli a bevitelt | ⑦ Szóköz bevitelre | Hosszan megnyomva folyamatos nagybetűs írást állít be |
| ④ Törlés
Megnyomva vagy megérintve törli a legutóbb bevitt karaktert
Megérintve és úgy tartva törli a bevitelt | ⑧ Billentyűzet nyelvének váltása | |
| | ⑨ Átváltás speciális karakterekre | |
| | ⑩ Átváltás számjegyekre és további speciális karakterekre | |

Ha rendelkezésre áll, egy mikrofon szimbólum lehetővé teszi az átváltást a szóbeli utasítások megadására.

- ▶ Nyissa meg a karakterbevitelt, pl. nevezzen át egy kedvencet (→ oldal: 209). Megjelenik a billentyűzet.
- ▶ Érintsen meg röviden egy karaktergombot. A karakter megjelenik a beviteli sorban ①. A javaslatok a ② mezőben jelennek meg.
- ▶ **Javaslat kiválasztása:** Válassza ki az egyik javaslatot.

- ▶ Ha rendelkezésre állnak, a [◀] vagy [▶] gombbal további javaslatokat jeleníthet meg.
- ▶ Folytassa a karakterbevitelt.
- ▶ **Alternatív karakterek bevitel:** Nyomja meg hosszan az egyik karaktert.
- ▶ Válassza ki a karaktert.
- ▶ **Karakterbevitel befejezése:** Nyomja meg a [↵] gombot.

- ① A rendelkezésre álló szerkesztési funkciók a szerkesztési feladattól, az írás beállított nyelvétől és a karakterszinttől függenek.

Kézírással

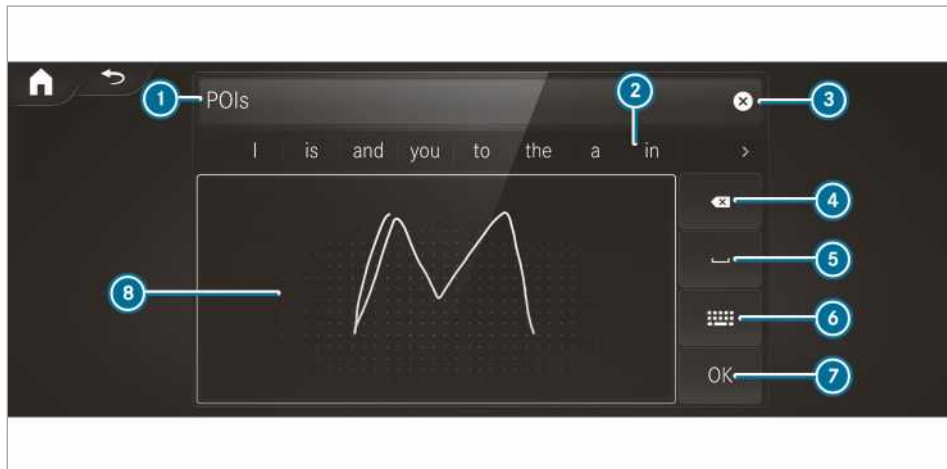

- | | | |
|---|---|--|
| ① Beviteli sor | ④ Törlés
Megnyomva vagy megérintve törli a legutóbb bevitt karaktert | ⑤ Szóköz beszúrása |
| ② Javaslatok megjelenítése a beviteli során | ⑦ Megérintve és úgy tartva törli a bevitt karaktert | ⑥ Váltás a billentyűzeten keresztül bevitellel |
| ③ Törli a bevittet | | ⑦ Bevitel átvétele |
| ④ Átváltás szóbeli utasítások megadására | | ⑧ Karakter írása a karakterek mezőjére |

Ha rendelkezésre áll, egy mikrofon szimbólum lehetővé teszi az átváltást a szóbeli utasítások megadására.

- ▶ Nyissa meg a karakterbevitelt, pl. nevezzen át egy kedvencet (→ oldal: 209).
- ▶ Ha a billentyűzet jelenik meg, válassza ki a lehetőséget.
- ▶ Egy ujjal írja rá a karaktert az érintőképernyőre.
- ▶ A karakter megjelenik a beviteli sorban ①. A javaslatok a ② mezőben jelennek meg.
- ▶ **Javaslat kiválasztása:** Válassza ki az egyik javaslatot.
- ▶ Ha rendelkezésre állnak, a vagy gombbal további javaslatokat jeleníthet meg.
- ▶ Folytassa a karakterbevitelt. A karaktereket egymás mellé vagy egymás fölé írhatja.
- ▶ **Karakterbevitel befejezése:** Nyomja meg a gombot.

Billentyűzet beállítása a karakterbevitelhez

Multimédia-rendszer:

Beállítások **Rendszer** **Kezelőelemek** **Billentyűzetek és kézírás**

- ▶ Erősítse meg a **Billentyűzetek kiválasztása** lehetőség kiválasztását.
Válassza ki a billentyűzet nyelvét a listában.

Rendszerbeállítások**Kijelző****Kijelző beállításainak konfigurálása**

Multimédia-rendszer:

Beállítások **Rendszer** **Stílusok és megjelenít.**

Stílusok

- ▶ Válassza ki a **Klasszikus**, a **Sportos** vagy a **Progresszív** lehetőséget.

Kijelző fényereje

- ▶ Válassza ki a **Kijelző fényereje** lehetőséget.
- ▶ Válassza ki a fényerősségértéket.

Kijelző ki-/bekapcsolása

- ▶ **Kikapcsolás:** Válassza ki a **Kijelző kikapcsolása** lehetőséget.
- ▶ **Bekapcsolás:** Nyomjon meg egy gombot, pl. a **TEL** gombot.

Kijelzőmegjelenés

- ▶ Válassza ki a **Nappali/éjjeli megjel.** lehetőséget.
- ▶ Válassza ki az **Automatikus**, a **Nappali megjelenítés** vagy az **Éjszakai megjelenítés** lehetőséget.

Pontos idő és dátum

Pontos idő és dátum automatikus beállítása

Multimédia-rendszer:

 **Rendszer** **▶▶** **Idő és dátum**

- ▶ Kapcsolja ki a **Kézi időbeállítás** funkciót. A rendszer automatikusan a kiválasztott időzónának és a nyári időszámításra vonatkozóan kiválasztott lehetőségnek megfelelően állítja be a pontos időt és a dátumot.
- ⓘ A megfelelő pontos idő a következő funkcióhoz szükséges:
 - célhoz vezetés a forgalomtól időszakosan elzárt útvonalakon,
 - várható érkezési időpont kiszámítása.

Időzóna beállítása

Feltételek

- **Az időzóna kézi beállításához:** Az **Időzóna automatikus beállítása** funkció ki van kapcsolva.

Multimédia-rendszer:

 **Beállítások** **▶▶** **Rendszer** **▶▶** **Idő és dátum**

Időzóna kézi beállítása

- ▶ Válassza ki a **Időzóna:** lehetőséget.

A kijelzőn megjelenik az országok listája.

- ⓘ Ha egy országban több időzóna van, akkor azokat a rendszer az ország kiválasztása után megjeleníti.
- ▶ Válasszon ki egy országot és adott esetben egy időzónát.
- Az **Időzóna:** után megjelenik a beállított időzóna.

Időzóna automatikus beállítása

- ▶ Kapcsolja be az **Időzóna automatikus beállítása** funkciót.

Idő- és dátumformátum beállítása

Multimédia-rendszer:

 **Beállítások** **▶▶** **Rendszer** **▶▶** **Idő és dátum** **▶▶** **Formátum beállítása**

- ▶ Állítsa be a dátum- és időformátumot •.

Pontos idő és dátum beállítása kézzel

Feltételek

- A **Kézi időbeállítás** funkció be van kapcsolva.
- **Dátum kézi beállítása esetén:** A gépkocsiba nincs beépítve GPS.

Multimédia-rendszer:

 **Beállítások** **▶▶** **Rendszer** **▶▶** **Idő és dátum**

Idő beállítása

- ▶ Válassza ki a **Pontos idő beállítása** lehetőséget.
- ▶ Állítson be egy időértéket.
- ⓘ GPS modulal felszerelt gépkocsik esetén a pontos idő beállítása automatikusan a kiválasztott időzónán keresztül történik.

Dátum beállítása

- ▶ Válassza ki a **Dátum beállítása** lehetőséget.
- ▶ Állítson be egy dátumot.
- ⓘ GPS-szel felszerelt gépkocsik esetén akkor sem állítható be a dátum, ha a kézi időbeállítás lehetőség aktív. A dátum beállítása ebben az esetben automatikusan a kiválasztott időzónán keresztül történik.

Bluetooth®

Információ a Bluetooth®-ról

A Bluetooth® olyan technológia, amely rövid hatótávolságú (max. 10 m) vezeték nélküli adatátvitelt tesz lehetővé. A Bluetooth® segítségével csatlakoztathatja pl. a mobiltelefonját a multimédia-rendszerhez, így használhatja a következő funkciókat:

- Kihangosítóberendezés a következő lehetőségekhez való hozzáféréssel:
 - Híváslisták (→ oldal: 252)
- Internetkapcsolat

- Zenehallgatás a Bluetooth® Audio üzemmódban
- Névjegyek (vCards) átvitele a gépkocsiba

A Bluetooth® a Bluetooth Special Interest Group (SIG) Inc. bejegyzett védjegye.

- ⓘ Nem minden országban lehet létrehozni internetkapcsolatot Bluetooth®-on keresztül.

Bluetooth® be-/kikapcsolása

Multimédia-rendszer:

→  **▶ Rendszer ▶ WLAN és Bluetooth**

- ▶ A Bluetooth® funkciót bekapcsolhatja vagy kikapcsolhatja.

WLAN

WLAN-kapcsolat áttekintése

A WLAN használatával kapcsolatot hozhat létre valamely WLAN-hálózattal, és hozzáférhet az internethez vagy más hálózati eszközökhöz.

A következő csatlakozási lehetőségek állnak rendelkezésre:

- WLAN-kapcsolat
WLAN-kapcsolat létesül egy WLAN-képes készülékkel, pl. az ügyfél saját mobiltelefonjával vagy egy táblagéppel.
- WLAN-hotspotként működő multimédia-rendszer
Ehhez csatlakoztatható pl. egy táblagép vagy egy notebook.

A kapcsolat létrehozásához a következő eljárásokat használhatja:

- WPS PIN-kód
A biztonságos WLAN-hálózattal való kapcsolat PIN-kód segítségével valósul meg.
- WPS PBC
A biztonságos WLAN-hálózattal való kapcsolat gombnyomással (Pushbutton) valósul meg.
- Biztonsági kulcs
A biztonságos WLAN-hálózattal való kapcsolat biztonsági kulcs segítségével valósul meg.

WLAN beállítása

Feltételek

- A csatlakoztatni kívánt készülék támogatja a három felsorolt csatlakoztatási mód valamelyikét.

Multimédia-rendszer:

→  **▶ Beállítások ▶ System (Rendszer) ▶ WLAN és Bluetooth**

WLAN be-/kikapcsolása

- ▶ Kapcsolja be vagy ki a **WLAN** lehetőséget. Ha a **WLAN** ki van kapcsolva, a WLAN-on keresztüli kommunikáció minden készülék felé megszakad. Így a kommunikációs modulal sem hozható létre a kapcsolat. Ekkor nem állnak rendelkezésre egyes funkciók, mint pl. a dinamikus célhoz vezetés a Valós idejű közlekedési információ segítségével.

Új készülék csatlakoztatása a multimédia-rendszerhez WLAN-on keresztül

Ha nincs kommunikációs modul beépítve, ez a funkció rendelkezésre áll.

A kapcsolat létrehozásának módját a multimédia-rendszeren és a csatlakoztatni kívánt készüléken is ki kell választani.

- ⓘ A csatlakoztatás folyamata készülékenként eltérő lehet. Kövesse a kijelzőn megjelenő utasításokat. További információért lásd a gyártó kezelési útmutatóját.
- ▶ Válassza ki az **Internetbeállítások** lehetőséget.
- ▶ Válassza ki a **Kapcsolódás: WLAN** lehetőséget.
- ▶ Válassza ki a **Hotspot hozzáadása** lehetőséget.

Csatlakoztatás biztonsági kulccsal

- ▶ Válassza ki a kívánt WLAN-hálózat lehetőségeit .
- ▶ Válassza ki a **Kapcsolódás biztonsági kulccsal** lehetőséget.
- ▶ A csatlakoztatni kívánt készüléken jelenítse meg a biztonsági kulcsot (lásd a gyártó kezelési útmutatóját).
- ▶ Adja meg ezt a biztonsági kulcsot a multimédia-rendszeren.
- ▶ Az **OK** lehetőséggel erősítse meg a bevitelt.
- ⓘ A biztonsági kulcs megadásával történő csatlakozást minden készülék támogatja.

Csatlakoztatás WPS PIN-kóddal

- ▶ Válassza ki a kívánt WLAN-hálózat lehetőségeit .

- ▶ Válassza ki a **Csatlakozás WPS PIN-kód megadásával** lehetőséget.
A multimédia-rendszer egy nyolcjegyű PIN-kódot generál.
- ▶ Adja meg ezt a PIN-kódot a csatlakoztatni kívánt készüléken.
- ▶ Erősítse meg a bevitelt.

Csatlakoztatás gombnyomással

- ▶ Válassza ki a kívánt WLAN-hálózat lehetőségeit .
- ▶ Válassza ki a **Csatlakozás WPS PBC-n keresztül** lehetőséget.
- ▶ Válassza ki a csatlakoztatni kívánt készüléken a Lehetőségeknél a „Csatlakoztatás WPS-PBC-n keresztül” lehetőséget (lásd a gyártó kezelési útmutatóját).
- ▶ Nyomja meg a WPS-gombot a csatlakoztatni kívánt készüléken.
- ▶ A multimédia-rendszeren válassza ki a **Tovább** lehetőséget.

Automatikus csatlakozás aktiválása

- ▶ Válassza ki a **Kapcsolódás: WLAN** lehetőséget.
- ▶ Válassza ki a kívánt WLAN-hálózat lehetőségeit .
- ▶ Kapcsolja be a **Folyamatos internetkapcsolat** funkciót.

Csatlakozás ismert WLAN-hálózathoz

- ▶ Válassza ki a **Kapcsolódás: WLAN** lehetőséget.
- ▶ Válasszon ki egy WLAN-hálózatot.
A rendszer ismét létrehozza a kapcsolatot.

WLAN-hotspot létrehozása

Multimédia-rendszer:

 **▶▶ Beállítások ▶▶ System (Rendszer) ▶▶ WLAN és Bluetooth**

Multimédia-rendszer konfigurálása WLAN-hotspotként

A kapcsolat létrehozásának módja a csatlakoztatni kívánt készüléktől függ. A multimédia-rendszernek és a csatlakoztatni kívánt készüléknek támogatnia kell a funkciót. A kapcsolat létrehozásának módját a multimédia-rendszeren és a csatlakoztatni kívánt készüléken is ki kell választani.

- ▶ Válassza ki a **Jármű-hotspot** lehetőséget.
- ▶ Válassza ki a **Készülék csatlakoztatása a jármű hotspotjához** lehetőséget.

Csatlakozás WPS PIN-kód generálásával

- ▶ Válassza ki a **Csatlakozás WPS PIN-kód generálásával** lehetőséget.
- ▶ Adja meg a multimédia-rendszer kijelzőjén megjelenő PIN-kódot a csatlakoztatni kívánt készüléken, majd erősítse meg.

Csatlakoztatás WPS PIN-kód megadásával

- ▶ Válassza ki a **Csatlakozás WPS PIN-kód megadásával** lehetőséget.
- ▶ Adja meg a külső készülék kijelzőjén megjelenő PIN-kódot a multimédia-rendszeren.

Csatlakoztatás gombnyomással

- ▶ Válassza ki a **Kapcsolódás WPS PBC funkcióval** lehetőséget.
- ▶ Nyomja meg a Push Button (Gombnyomás) lehetőséget a csatlakoztatni kívánt készüléken (lásd a gyártó kezelési útmutatóját).
- ▶ Válassza ki a **Tovább** lehetőséget.

Csatlakoztatás biztonsági kulccsal

- ▶ Válassza ki a **Készülék csatlakoztatása a jármű hotspotjához** lehetőséget.
Megjelenik egy biztonsági kulcs.
- ▶ Válassza ki a gépkocsit a csatlakoztatni kívánt készüléken. A gépkocsi a **DIRECT-MB Hotspot 12345** hálózati névvel jelenik meg.
- ▶ Adja meg a multimédia-rendszer kijelzőjén megjelenő biztonsági kulcsot a csatlakoztatni kívánt készüléken.
- ▶ Erősítse meg a bevitelt.

Csatlakoztatás NFC-n keresztül

- ▶ Válassza ki a **Csatlakozás NFC-n keresztül** lehetőséget.
- ▶ Aktiválja az NFC-t a mobil készüléken (lásd a gyártó kezelési útmutatóját).
- ▶ Vigye a mobil készüléket a gépkocsi NFC-területére (→ oldal: 248).
- ▶ Válassza ki a **Kész** lehetőséget.
Ekkor a mobil készülék NFC-n keresztül csatlakozik a multimédia-rendszer hotspotjához.

Új biztonsági kulcs generálása

- ▶ Válassza ki a **Jármű-hotspot** lehetőséget.
- ▶ Válassza ki a **Biztonsági kulcs generálása** lehetőséget.
A kapcsolat a jövőben az újonnan generált biztonsági kulcs segítségével jön létre.

- ▶ **Biztonsági kulcs tárolása:** Válassza ki a **Tárolás** lehetőséget. Új biztonsági kulcs tárolásakor a rendszer megszakít minden fennálló WLAN-kapcsolatot. Amikor ismét létrejönnek a WLAN-kapcsolatok, meg kell adni az új biztonsági kulcsot.

Rendszernyelv

Megjegyzések a rendszernyelvvel kapcsolatban

Ezzel a funkcióval állíthatja be a menükijelzések és a navigációs közlemények nyelvét. A kiválasztott nyelvtől függ, hogy milyen karaktereket lehet megadni. A navigációs közleményeknél nem minden nyelvet támogat a rendszer. Ha a kiválasztott nyelvet nem támogatja a rendszer, angolul hallja a navigációs közleményt.

Rendszernyelv beállítása

Multimédia-rendszer:

→  ▶ Beállítások ▶ Rendszer ▶ Nyelv

- ▶ Állítsa be a nyelvet.

- ⓘ Ha arab térképanyagot használ, arab írással is megjelenítheti a szöveges információt a navigációs térképen. Ehhez válassza ki nyelvként az العربية lehetőséget a nyelvlistán. A navigációs közlemények ekkor arab nyelven is elhangzanak.

Távolság mértékegységének beállítása

Multimédia-rendszer:

→  ▶ Rendszer ▶ Mértékegységek

- ▶ Válassza ki a **km** vagy a **mérföld** lehetőséget.
- ▶ A műszerkijelző multifunkciós kijelzőjén való megjelenítéshez kapcsolja be a **Kiegészítő sebességmérő** lehetőséget.

Adatimport és adatexport

Adatok importálása/exportálása funkció

A következő funkciók használhatók:

- adatok átvitele egyik rendszerről vagy gépkocsiról egy másik rendszerre vagy gépkocsira,
- biztonsági másolat létrehozása a személyes adatairól, majd azok ismételt betöltése,
- személyes adatainak a nem kívánt exportálástól való PIN-kódos védelme.

- ⓘ Vegye figyelembe, hogy az NTFS fájlrendszer nem támogatja a rendszer. A FAT32 fájlrendszer ajánlott.

Adatok importálása/exportálása

! **MEGJEGYZÉS** Adatvesztés a túl korai eltávolítás miatt

- ▶ Az adatok exportálása közben ne távolítsa el az adathordozót.

A Mercedes-Benz nem vállal felelősséget az esetleges adatvesztésért.

Feltételek

- A gépkocsi áll.
- A gyújtás be van kapcsolva.
- Csatlakoztatva van egy USB-eszköz .

Multimédia-rendszer:

→  ▶ Rendszer ▶ Biztons. másolat

- ▶ Válassza ki az **Adatok importálása** vagy az **Adatok exportálása** lehetőséget.

Importálás

- ▶ Válasszon ki egy adathordozót. Kérdés jelenik meg arra vonatkozóan, hogy valóban felül kívánja-e írni az aktuális adatokat. Ha az adatok egy másik gépkocsiról származnak, azt beolvasáskor felismeri a rendszer.

Az adatok importálását követően a multimédia-rendszer újraindul.

- ⓘ Az aktuális gépkocsi-beállítások az importálást követően módosulhatnak.

Exportálás

Ha be van kapcsolva a PIN-kódos védelem, a rendszer bekéri a PIN-kódot.

- ▶ Adja meg a négyjegyű PIN-kódot.
- ▶ Válasszon ki egy adathordozót. A rendszer exportálja az adatokat. Az adatok exportálása eltarthat néhány percig.

- ⓘ A sikeres export után az adathordozón megtalálható a „MyMercedesBackup” könyvtár, amelyben a rendszer tárolta az exportált adatokat.

PIN-kódos védelem be-/kikapcsolása

Multimédia-rendszer:

🏠 ➤ Beállítások ➤ Rendszer ➤ PIN-kódos véd.

PIN-kód beállítása

- ▶ Válassza ki a **PIN-kód beállítása** lehetőséget.
- ▶ Adjon meg egy négyjegyű PIN-kódot.
- ▶ Adja meg ismét a négyjegyű PIN-kódot. Ha a két PIN-kód megegyezik, akkor a PIN-kódos védelem aktív.

PIN-kód módosítása

- ▶ Válassza ki a **Beállítások módosítása** lehetőséget.
- ▶ Adja meg az aktuális PIN-kódot.
- ▶ Válassza ki a **PIN-kód módosítása** lehetőséget.
- ▶ Adjon meg egy új PIN-kódot.

Adatexport PIN-kódos védelmének aktiválása

- ▶ Válassza ki a **Beállítások módosítása** lehetőséget. A PIN-kóddal erősítse meg a választást.
- ▶ Válassza ki az **Adatexport védelme** lehetőséget. A funkciót bekapcsolhatja vagy kikapcsolhatja.

PIN-kód feloldása

- ▶ Keressen fel egy Mercedes-Benz szerződéses szervizt, és állítsa alaphelyzetbe a PIN-kódot.

Szoftverfrissítés

Szoftverfrissítéssel kapcsolatos információ

Egy szoftverfrissítés három lépésből áll:

- a telepítéshez szükséges adatok letöltése vagy másolása,
- a frissítés telepítése,
- a frissítés aktiválása a rendszer újraindításával.

Ha rendelkezésre áll frissítés, a multimédia-rendszeren erre vonatkozó megjegyzés jelenik meg.

A forrástól függően különböző frissítéseket hajthat végre:

Szoftverfrissítés

Frissítés forrása	Frissítés típusa
Internet	Navigációs térképek, rendszerfrissítések, digitális kezelési útmutató
Külső adathordozó, pl. USB-memória	Navigációs térképek

A szoftverfrissítésnek köszönhetően gépkocsija mindig az aktuális műszaki színvonalhoz igazodik.

Szolgáltatásaink minőségének folyamatos javítása érdekében Ön a jövőben frissítéseket kap multimédia-rendszeréhez, a Mercedes PRO connect szolgáltatásokhoz és gépkocsija kommunikációs moduljához. Ezeket egészen kényelmesen, mobilkapcsolaton keresztül juttatjuk el Önnek a gépkocsijára, telepítésük sok esetben automatikusan történik. A Mercedes PRO portálon keresztül mindig követheti frissítéseinek állapotát, valamint tájékozódhat a lehetséges újításokról.

Előnyök áttekintése

- Lehetővé teszi a szoftverfrissítések kényelmes, mobiltelefon-hálózaton keresztüli fogadását.
- Biztosítja a Mercedes PRO connect szolgáltatások tartós minőségét és elérhetőségét.
- Naprakészen tartja multimédia-rendszerét és kommunikációs modulját.

További információ a szoftverfrissítésekkel kapcsolatban <http://www.mercedes.pro>.

Szoftverfrissítés végrehajtása

Feltételek

- **Online frissítések esetén:** Van internetkapcsolat (→ oldal: 262).
- **Automatikus online frissítés esetén:** Gépkocsija fel van szerelve beépített kommunikációs modulal.

Multimédia-rendszer:

🏠 ➤ Beállítások ➤ Rendszer ➤ Szoftverfrissítés

Automatikus

- ▶ Kapcsolja be az **Automatikus online frissítés** funkciót. A rendszer automatikusan letölti és telepíti a frissítéseket.

Megjelenik a frissítések aktuális állapotának státusza.

Kézi

- ▶ Kapcsolja ki az [Automatikus online frissítés](#) funkciót.
- ▶ Válasszon ki egy frissítést a listából, és indítsa el.

Szoftverfrissítés aktiválása

- ▶ Indítsa újra a rendszert.
- ▶ A szoftverfrissítés módosításai aktiválódnak.

Fontos rendszerfrissítések

Multimédia-rendszerének adatbiztonságához fontos rendszerfrissítések lehetnek szükségesek. Kérjük, telepítse ezeket, ellenkező esetben nem garantálható multimédia-rendszerének biztonsága.

- ⓘ Ha az automatikus szoftverfrissítés aktív, akkor a rendszerfrissítéseket automatikusan letölti a rendszer (→ oldal: 218).

Amint rendelkezésre áll egy letölthető frissítés, a multimédia-rendszer kijelzőjén megjelenik egy erre vonatkozó üzenet.

Az alábbi lehetőségek közül választhat:

- [Letöltés](#)
A rendszer a háttérben letölti a frissítést.
- [Részletek](#)
Megjelenik a hiányzó szoftverfrissítésre vonatkozó információ.
- [Később](#)
A frissítés egy későbbi időpontban kézzel letölthető (→ oldal: 218).

Mélyreható rendszerfrissítések

A mélyreható rendszerfrissítések a gépkocsi- és rendszerbeállításokat érintik, ezért csak a gépkocsi álló helyzetében és kikapcsolt gyújtás esetén lehetségesek.

Amikor egy mélyreható rendszerfrissítés letöltése befejeződött, és a frissítés készen áll a telepítésre, akkor a rendszer tájékoztatja Önt erről, pl. a gyújtás állapotának megváltoztatásakor.

- ⓘ Mielőtt elindítja a telepítést, állítsa le a gépkocsi közlekedési szempontból biztonságos módon, egy arra megfelelő helyen.

A telepítés feltételei:

- a gyújtás ki van kapcsolva,
- Ön elolvasta és elfogadta a megjegyzéseket és figyelmeztetéseket,

- a rögzítőfék rögzítve van.

Ha minden feltétel teljesül, a rendszer telepíti a frissítést. A frissítés telepítésekor a multimédia-rendszer nem kezelhető, a gépkocsifunkciók pedig korlátozottak.

Amennyiben a telepítés során hiba merül fel, a rendszer automatikusan megkísérli az előző verzió helyreállítását. Ha az előző verzió helyreállítása nem lehetséges, akkor a multimédia-rendszer kijelzőjén megjelenik egy erre utaló szimbólum. A probléma elhárításához keressen fel egy minősített szakműhelyt.

Reset funkció (alaphelyzetbe állítás)

Multimédia-rendszer:

→  ▶ [Beállítások](#) ▶ [Rendszer](#) ▶ [Visszaállítás](#)

Alaphelyzetbe állítás a multimédia-rendszeren keresztül

A személyes adatokat törli a rendszer pl. az alábbi helyekről:

- adótár,
- csatlakoztatott mobiltelefonok,
- egyéni felhasználói profilok.

- ⓘ Alaphelyzetbe állításnál a rendszer a vendégprofilot visszaállítja a gyári beállításokra.

- ▶ Válassza ki az [Igen](#) lehetőséget.

Ha a PIN-kódos védelem aktív, megjelenik egy kérdés, hogy a gyári beállításokra való visszaállítások azt is vissza kívánja-e állítani.

- ▶ Válassza ki az [Igen](#) lehetőséget.
- ▶ Adja meg az aktuális PIN-kódot.
A PIN-kód visszaállítása megtörténik.

Vagy:

- ▶ Válassza ki a [Nem](#) lehetőséget.
Az aktuális PIN-kód a visszaállítást követően is érvényes marad.

- ⓘ Amennyiben elfelejtette a PIN-kódot, a PIN-kódos védelmet egy Mercedes-Benz szerződéses szervizben tudja kikapcsoltatni.

Újból megjelenik egy kérdés, hogy valóban alaphelyzetbe kívánja-e állítani a beállításokat.

- ▶ Válassza ki az [Igen](#) lehetőséget.
A multimédia-rendszer visszaáll a gyári állapotnak megfelelő alaphelyzetbe.

Alaphelyzetbe állítás gombnyomással

▶ Tartsa egyszerre lenyomva a **TEL** és **🚗** gombot, amíg a multimédia-rendszer újra nem indul (legalább 15 másodperc).

A multimédia-rendszer újraindul. Eközben a rendszer nem töröl adatokat.

Gépkocsiadatok

Gépkocsiadatok megjelenítése

Multimédia-rendszer:

➔ **🏠** ➔ **Jármű-infó**

▶ Válassza ki a **Jármű** lehetőséget. Megjelennek a gépkocsiadatok.

Motoradatok megjelenítése

Multimédia-rendszer:

➔ **🏠** ➔ **Jármű-infó**

▶ Válassza ki a **Motor** lehetőséget. Megjelennek a motoradatok.

❗ A motorteljesítményre és a motor-forgatónyomatékra vonatkozó értékek eltérhetnek a névleges értékektől.

Az értékeket pl. az alábbi tényezők befolyásolhatják:

- motorfordulatszám,
- tengerszint feletti magasság,
- tüzelőanyag-minőség,
- külső hőmérséklet.

Fogyasztás kijelzésének megnyitása

Multimédia-rendszer:

➔ **🏠** ➔ **Jármű-infó**

▶ Válassza ki a **Fogyasztás** lehetőséget. Megjelenik egy kijelzés a pillanatnyi és az átlagos fogyasztási értékekkel.

Navigáció

Navigáció bekapcsolása

Multimédia-rendszer:

➔ **🏠** ➔ **Navigation** (Navigáció)



Digitális térkép menüvel (példa)

- 1 Külön cél, cím vagy háromszavas cím megadása, és további lehetőségek a cél megadására
- 2 Célhoz vezetés megszakítása (ha a célhoz vezetés aktív)
- 3 Navigációs közlemény megismétlése és navigációs közlemény be-/kikapcsolása
- 4 Útvonal menü megnyitása
Útvonal
 - Alternatív útvonalak kiválasztása

- Útvonal áttekintésének megjelenítése
 - Útvonalista megjelenítése
 - Elkerülési lehetőségek kiválasztása
 - Útvonal-beállítások elvégzése
- Traffic**
- Közlekedési jelentések megjelenítése
 - Területi jelentések megjelenítése

- Közlekedési esemény jelentése
 - Információ a Live Traffic előfizetésről
- Helyzet**
- Helyzet tárolása
 - Iránytű megnyitása
 - Qibla megnyitása (bizonyos országokban áll rendelkezésre)
- 5 Beállítások menü megnyitása

- Lehetőségek be-/kikapcsolása vagy használata:
- Közlekedési információ megjelenítése
 - Parkolási lehetőségek megjelenítése
 - Autópálya-információ megjelenítése
 - A **További** menüponton keresztül lehetőségek megnyitása az útvonalhoz, a térképhez és a közlekedéshez

- ▶ Alternatív lehetőség: Nyomja meg a **NAVI** gombot. Megjelenik a térkép. A rendszer megjeleníti a gépkocsi aktuális helyzetét. Megjelenik a menü.

Navigáció menü megjelenítése/elrejtése

-  ▶ Navigation (Navigáció)

Ha nincs folyamatban célhoz vezetés, megjelenik a térkép és a menü.

Ha van folyamatban célhoz vezetés, a térkép teljes képernyős nézetben jelenik meg, és a menü eltűnik.

- ▶ **Megjelenítés:** Érintse meg röviden a multimédia-rendszer kijelzőjét.

vagy

- ▶ Nyomja meg a Touch-Controllt.
▶ **Elrejtés:** A menü automatikusan eltűnik.

Cél megadása

Cél megadásával kapcsolatos megjegyzések

- ▲ FIGYELEM** Figyelemelvonás veszélye áll fenn, ha a beépített kommunikációs eszközöket vezetés közben kezeli

Ha vezetés közben a gépkocsiba beépített kommunikációs eszközöket kezeli, az elvonhatja figyelmét a közlekedés eseményeiről. Emiatt elveszítheti uralmát a gépkocsi felett.

- ▶ Ezeket a készülékeket csak akkor kezelje, ha azt a forgalmi helyzet lehetővé teszi.
- ▶ Ha ez nem biztosítható, akkor a forgalmi viszonyoknak megfelelően álljon meg,

és a bevitelt a gépkocsi álló helyzetében végezze el.

A multimédia-rendszer üzemeltetése során vegye figyelembe annak az országnak a törvényi előírásait, amelyben éppen tartózkodik.

Külön cél vagy cím bevitel

- ▲ FIGYELEM** Az információs rendszerek és kommunikációs eszközök használata során fennáll a figyelemelvonás veszélye

Ha vezetés közben a gépkocsiba beépített információs rendszereket és kommunikációs eszközöket kezeli, az elvonhatja figyelmét a közlekedés eseményeiről. Emiatt elveszítheti uralmát a gépkocsi felett.

- ▶ Ezeket a készülékeket csak akkor kezelje, ha azt a forgalmi helyzet lehetővé teszi.
- ▶ Ha ez nem biztosítható, akkor a forgalmi viszonyoknak megfelelően álljon meg, és a bevitelt a gépkocsi álló helyzetében végezze el.

A multimédia-rendszer üzemeltetése során vegye figyelembe annak az országnak a törvényi előírásait, amelyben éppen tartózkodik.

Feltételek

- **Az online kereséshez:** A Mercedes PRO connect elérhető.
- Rendelkezik felhasználói fiókkal a Mercedes PRO portálon.
- A szolgáltatás rendelkezésre áll.
- A szolgáltatást engedélyezték egy Mercedes-Benz szerződéses szervizben.

További információt a <http://www.mercedes.proon> talál.

Multimédia-rendszer:

Navigation (Navigáció) >> Hová?

1. változat: Fedélzeti keresés



A cél megadása funkció a multimédia-rendszerben tárolt adatbázist használja a fedélzeti kereséshez.

Az az ország van beállítva, amelyben a gépkocsi tartózkodik ①.

▶ Vigye be a külön célt vagy a címet a billentyűzet (az ábrán) vagy a kézírás-felismerés ⑥ segítségével a ② mezőbe. A bevétel tetszés szerinti sorrendben történhet.

A bevétel során a multimédia-rendszer javaslatokat tesz a ② sor alatt. A cél kiválasztása a listában ③ vagy az [OK] lehetőséggel történik.

Pl. a következő adatokat adhatja meg:

- város, utca, házszám,
- utca, város,
- irányítószám,
- külön cél neve,
- külön-cél-kategória, pl. Tankstelle (üzemanyagtöltő állomás,)
- város, külön cél neve,
- telefonszám, ha rendelkezésre áll a külön célhoz,
- kapcsolat neve.

Példák a gyors címbevitelre:

- Ha pl. a Stuttgartban lévő Königstraße nevű utcát keresi, megadhatja a STUT és a KÖN lehetőségeket.
- Ha pl. Nagy-Britanniában egy külön célt keres, megadhatja a THE SHARD lehetőséget.

Ha mindkét példát ki szeretné próbálni, adott esetben módosítania kell az országot.

▶ Alternatív megoldásként használhatja a szóbeli utasítások megadása ⑥ lehetőséget.

▶ **Átkapcsolás kézírás-felismerésre:** Válassza ki a ⑥ lehetőséget.

▶ Írja rá a karaktert az érintőképernyőre. A karaktereket egymás mellé vagy egymás fölé írhatja.

▶ **Vissza a billentyűzeten keresztüli bevitelhez:** Válassza ki a [⌨] lehetőséget.

▶ **Bevitel törlése:** Válassza ki a ④ lehetőséget. Ekkor egyesével törli a karaktereket.

vagy

▶ Ha karaktereket vitt be a **2** mezőbe, akkor válassza ki a beviteli sor melletti  lehetőséget.

Ekkor a teljes bevítelt törlí.

▶ **Átváltás nagy- vagy kisbetűkre:** Válassza ki a **11** lehetőséget.

▶ **Átváltás számjegyekre, speciális karakterekre és szimbólumokra:** Válassza ki a **10** lehetőséget.

▶ A **#+=** kiválasztásával további speciális karakterekre válthat át.

▶ **Szóköz beszúrása:** Válassza ki a **7** lehetőséget.

▶ **Írás nyelvének beállítása:** Válassza ki a **9** lehetőséget.

▶ Válassza ki az írás nyelvét.

i Ennek a funkciónak a több karakterkészletet támogató országokban van értelme. Erre példa Oroszország a cirill és a latin írásmóddal.

▶ **Ország módosítása:** Válassza ki az országjelzést **1**.

▶ Írja be az országjelzést, ami pl. Franciaország esetén **F**.
A rendszer szűri a listát.

▶ Válassza ki az országot a listában **3**.
Ekkor megadhatja a célt.

▶ **Cél átvétele:** Válassza ki a célt a listában **3**.

▶ Ha a cél nem egyértelmű, válassza ki a célt a listában.
Megjelenik a cél címe. Ekkor megtervezhető az útvonal.

2. változat: Online keresés

Az online keresés nem minden országban áll rendelkezésre.

A cél megadása funkció online térképszolgáltatásokat használ. Ha a fedélzeti keresés nem talál megfelelő célt, vagy ha Ön országot vált, akkor rendelkezésre áll az online keresés.

Célként megadhat címet, külön célt vagy háromszavas címet.

▶ Válassza ki az országjelzést **1**.

▶ Válassza ki az online szolgáltatás szolgáltatóját az országok listájában.

vagy

▶ Ha a fedélzeti keresés nem jár eredménnyel, válassza ki az **Online keresés** lehetőséget.

▶ Írja be a célt a beviteli mezőbe. A sorrend ennek során tetszőleges, pl. utca és város. Használja a fedélzeti keresésre vonatkozóan ismertetett funkciókat.

Megjelennek a keresési eredmények.

▶ Válassza ki a célt a listában.



Megjelenik az útvonal részletes nézete.

Legutóbbi célok kiválasztása

Feltételek

- A legutóbbi célokat a rendszer tárolta.
- **Céljavaslatokhoz:** Ön létrehozott egy profilt (→ oldal: 206).
- A **Céljavaslatok engedélyezése** lehetőség be van kapcsolva (→ oldal: 207).
- A multimédia-rendszer már elegendő adatot gyűjtött ahhoz, hogy céljavaslatokat jelenítsen meg.

Multimédia-rendszer:

  **▶ Navigation** (Navigáció) **▶ Hová?** **▶ Legutóbbi célok**

A következő célok választhatók ki:

- legutóbbi célok és útvonalak,
- céljavaslatok,
- tárolt célok és útvonalak (→ oldal: 231).

▶ Válassza ki a célt vagy az útvonalat.
Megjelenik a cél címe. Ekkor megtervezhető az útvonal.

i Ha valamelyik legutóbbi célt vagy egy céljavaslatot kedvencként tárol (→ oldal: 235), akkor azt kiválaszthatja a kedvencek közül (→ oldal: 226).

Külön cél kiválasztása

Feltételek

- **Személyes külön célok alkalmazása esetén:** A multimédia-rendszerhez csatlakoztatva van egy USB-eszköz.
- Az USB-eszközön a személyes külön célok GPS Exchange Format (.gpx) adatformátumban a „PersonalPOI” mappában vannak tárolva.

Multimédia-rendszer:

  **▶ Navigation** (Navigáció) **▶ Hová?** **▶ Különleges célok**

Kategóriák szerinti keresés (nincs célhoz vezetés)

▶ Válassza ki a kategóriát.

vagy

- ▶ Válassza ki az **ÖSSZES KATEGÓRIA** lehetőséget.
- ▶ Válassza ki a kategóriát és az alkategóriát (ha rendelkezésre áll).
- ▶ A keresőmezőben való keresés közben végezen kategóriák szerinti, vagy a keresési eredményeken belüli szűrést.
A keresés a gépkocsi aktuális helyzetének környezetében történik. A keresési eredmények növekvő távolság szerint vannak sorba rendezve.
A külön célok a következő információt jelenítik meg:
 - a külön cél iránya légvonalban (nyíl),
 - a külön cél neve,
 - a külön cél légvonalban mért távolsága.
- ▶ Válasszon ki egy külön célt az **OK** lehetőséggel vagy a listából.
Megjelenik a cél címe. Ekkor megtervezhető az útvonal.

Kategóriák szerinti keresés (a célhoz vezetés aktív)

- ▶ Válassza ki a kategóriát.

vagy

- ▶ Válassza ki az **ÖSSZES KATEGÓRIA** lehetőséget.
- ▶ Válassza ki a kategóriát és az alkategóriát (ha rendelkezésre áll).
- ▶ A keresőmezőben való keresés közben végezen kategóriák szerinti, vagy a keresési eredményeken belüli szűrést.
- ▶ Válassza ki az alábbi keresési helyek egyikét: **A környéken**, **A cél környezetében** vagy **Az útvonalon**.
- ▶ Ha vannak közbenső célok, és ki van választva az **A cél környezetében** lehetőség, akkor válassza ki a külön célt az útvonal áttekintésében.
- ▶ Válasszon ki egy külön célt az **OK** lehetőséggel vagy a listából.
Megjelenik a cél címe. Ekkor megtervezhető az útvonal.

Személyes külön célok szerinti keresés

- ▶ Válassza ki a **Személyes különleges célok** lehetőséget.
- ▶ Válasszon ki egy kategóriát.

- ▶ Ha folyamatban van egy célhoz vezetés, válassza ki az alábbi keresési helyek egyikét: **A környéken**, **A cél környezetében** vagy **Az útvonalon**.
- ▶ Válasszon ki egy személyes külön célt.
Megjelenik a cél címe. Ekkor megtervezhető az útvonal.

vagy

- ▶ Írjon be a keresőmezőbe egy keresési bejegyzést, és végezzen szűrést a listában.
- ▶ Válasszon ki egy személyes külön célt.

Személyes külön cél-kategória szerkesztése

- ▶ Válasszon ki a listában egy személyes külön cél-kategóriát.
Megnyílik egy menü.
- ▶ **Név módosítása:** Válassza ki a **Név módosítása** lehetőséget.
- ▶ Adja meg a nevet.
- ▶ Válassza ki az **OK** lehetőséget.
- ▶ **Szimbólum módosítása:** Válassza ki az **Ikon módosítása** lehetőséget.
- ▶ Válasszon ki egy szimbólumot.
- ▶ **Személyes külön cél-kategória törlése:**
Válassza ki a **Törlés** lehetőséget.
- ▶ Válassza ki az **Igen** lehetőséget.

Gyors hozzáférés kategóriáinak konfigurálása

A gyors hozzáféréshez legfeljebb öt kategóriát konfigurálhat.





- ▶ Válassza ki az **ÖSSZES KATEGÓRIA** lehetőséget.
- ▶ Válassza ki a kategóriát és az alkategóriát (ha rendelkezésre áll).
- ▶ Válassza ki a vagy a lehetőséget.
A lehetőséggel hozzáadja a kategóriát.
A lehetőséggel eltávolítja a kategóriát.
- ▶ Ha van már öt kategória, akkor válassza ki a lecserélni kívánt kategóriát.

Kapcsolat kiválasztása a cél megadásához

Feltételek

- A multimédia-rendszerhez csatlakoztatva van egy mobiltelefon (→ oldal: 246).

Multimédia-rendszer:

  **Navigation** (Navigáció)  **Hová?**  **Kapcsolatok**

Kapcsolatok listáján keresztül

- ▶ Válasszon ki egy kapcsolatot. Megjelennek a kapcsolat adatai.
- ▶ Válassza ki a címet.

Keresési bejegyzéssel

- ▶ A keresőmezőben adja meg pl. a nevet vagy a telefonszámot.
- ▶ Válassza ki az lehetőséget.
- ▶ Válassza ki a kapcsolatot.
- ▶ Válassza ki a címet. Megjelenik a cél címe. Ekkor megtervezhető az útvonal.

 A kapcsolat címéhez történő célhoz vezetés az alábbi esetekben megbízható:

- A kapcsolat címe teljes.
- A kapcsolat adatai egyeznek a digitális térkép térképadataival.

Földrajzi koordináták bevitel



Multimédia-rendszer:

  **Navigation** (Navigáció)  **Hová?**  **Földrajzi koordináták**

- ▶ Válassza ki a **Szélesség** vagy a **Hosszúság** lehetőséget.
- ▶ A földrajzi koordinátákat hosszúsági és szélességi fokként mindig fokban, percben és másodpercben válassza ki. Ehhez mozgassa az ujját felfelé vagy lefelé. A térkép megjeleníti a helyzetet.
- ▶ Az lehetőséggel erősítse meg a bevittet.
- ▶ **Cél meghatározása:** Válassza ki a nyilat vagy a nyilat a  szimbólummal.

Háromszavas cím megadása

Multimédia-rendszer:

  **Navigation** (Navigáció)  **Hová?**

- ▶ Adja meg a cél címét háromszavas címként. A szavakat csak egy ponttal válassza el egymástól. Megjelennek a keresési eredmények.
- ▶ Válassza ki a célt a listában. Megjelenik a cél címe. Ekkor megtervezhető az útvonal.

 A what3words háromszavas címei alternatív címzésrendszer a globális helyszínek többnyelvű földrajzi helymeghatározásához, három méteres felbontásban. Ilyen raszterfelbontás segítségével olyan helyszíneket is meg lehet határozni a földfelszínen, melyekhez nem tartozik épületcím, mint pl. utcanév és házszám.

A berlini Brandenburgi kapuhoz pl. a következő nyelvfüggő háromszavas cím tartozik:

- Német: **tapfer.gebäude.verliehen** (bátor.épület.kölcson)
- Angol: **that.lands.winning** (az.ország.nyer)

A háromszavas címek egyértelműek, könnyen megjegyezhetők és megfelelnek a legtöbb mindennapi alkalmazásnak.

A háromszavas címek kétirányú konvertálását itt végezheti:

- a <http://what3words.comon>,
- a what3words alkalmazásokban.

Kiválasztás a térképen

Multimédia-rendszer:

  **Navigation** (Navigáció)

- ▶ Mozgassa a térképet (→ oldal: 239).
- ▶ Amikor a szálkereszt a célt jelöli ki, nyomja meg hosszan a kezelőelemet. Ha csak egyetlen cél van a szálkereszt közelében, megjelenik a cél címe. Ha több cél is található a szálkereszt közelében, az elérhető közutak és külön célok listában jelennek meg.
- ▶ Válassza ki a célt a listában. Megjelenik a cél címe. Ekkor megtervezhető az útvonal.

Külön célok kijelzése a térképen

A funkció akkor áll rendelkezésre, ha a szálkereszt közelében több cél található.

- ▶ Válassza ki a lehetőséget.
- ▶ Válassza ki a **Különl. célok a környéken** lehetőséget. Megjelenik a térkép.
- ▶ Mozgassa az ujját balra vagy jobbra a kezelőelemen. A rendszer kijelöli az előző vagy a következő külön célt a térképen. Megjelenik a név vagy a cím.
- ▶ Válassza ki a külön cél szimbólumát.

▶ **Alternatívaként a kijelzés szűrése a külön célok kategóriái szerint:** Görgessen a kezelőelemen.

▶ Válassza ki a külön cél kategóriáját.

ⓘ Az **Egyéni szimbólumok** lehetőséggel személyes külön cél-szimbólumok választhatók ki (→ oldal: 240).

Kiválasztás a Kedvencekből

Feltételek

- Vannak kedvencként tárolt célok.
Tárolja valamelyik legutóbbi célt vagy egy céljavaslatot kedvencként (→ oldal: 235).

Multimédia-rendszer:

→  ▶▶ **Navigation** (Navigáció) ▶▶  **Hová?** ▶▶ **Aus Favoriten** (Kedvencekből)

▶ Válasszon ki egy kedvenctet.
Megjelenik a cél címe. Ekkor megtervezhető az útvonal.

Útvonal

Útvonal tervezése

Feltételek

- A cél meg van adva.
- Megjelenik a cél címe.

A célhoz vezetés nem aktív

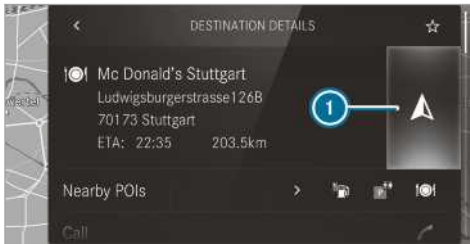

▶ Válassza ki az **i** lehetőséget.
A rendszer megtervezi a célhoz vezető útvonalat. A térkép megjeleníti az útvonalat. Ezután elkezdődik a célhoz vezetés.

ⓘ Ha menetközben nem végzi el ezt a műveleti lépést, a multimédia-rendszer kb. 15 másodperc után automatikusan megtervezi az útvonalat.

A célhoz vezetés aktív

▶ Válassza ki az **i** lehetőséget. A nyíl egy **+** szimbólumot mutat.
Megjelenik egy kérdés.

▶ Válassza ki a **Hozzáadás közb. célként** vagy az **Új célhoz vezetés indítása** lehetőséget.

Új célhoz vezetés indítása: A rendszer a kiválasztott célcímet állítja be új célként. A rendszer törli az előző célokat és a köztes célokat. Elindul a célhoz vezetés az új célhoz.

Hozzáadás közb. célként: A rendszer a kiválasztott célcímet állítja be következő köztes célként. Elindul a célhoz vezetés.

Ha már van négy közbenső cél, akkor a multimédia-rendszer felteszi a kérdést, hogy törölje-e a 4. közbenső célt. Az **Igen** kiválasztásával erősítse meg a kérdést.

Külön célok keresése a környéken

ⓘ A **Különl. célok a környéken** lehetőség mellett jobb oldalon lévő külön cél-szimbólumok a gyors hozzáférés első három kategóriáját mutatják. Ezeket a kategóriákat konfigurálhatja (→ oldal: 223).

▶ Válasszon ki egy külön cél-szimbólumot.
Megjelennek a keresési eredmények.

▶ Válasszon ki egy külön célt.
Megjelenik a cél címe. Ekkor megtervezhető az útvonal.

vagy

▶ Válassza ki a **Különl. célok a környéken**  lehetőséget.

▶ Keressen kategóriák szerint, adjon meg egy keresési bejegyzést, vagy keressen személyes külön célok szerint (→ oldal: 223).

▶ Válasszon ki egy külön célt.
Megjelenik a cél címe. Ekkor megtervezhető az útvonal.

További menüfunkciók

▶ **Cél tárolása:** Válassza ki a  lehetőséget.

▶ Válasszon ki egy lehetőséget.
Az alábbi lehetőségek állnak rendelkezésre:

- **Tárolás: „Legutóbbi célok”**
- **Tárolás kedvencként**
- **Tárolás mint „Otthon”**
- **Tárolás mint „Munkahely”**

Ha mindkét cím tárolva van, és be van kapcsolva az ingázó útvonal, a multimé-

dia-rendszer navigációs közlemények nélkül indítja el a célhoz vezetést.

- ▶ **Cél felhívása:** Ha rendelkezésre áll egy telefonszám, akkor válassza ki a [Hívás](#) lehetőséget.
- ▶ **Cél megosztása NFC-n vagy QR-kódon keresztül:** Válassza ki a [Megosztás NFC-n vagy QR-kódon keresztül](#) lehetőséget.
- ▶ Tartsa a mobiltelefon NFC-területét (lásd a gyártó kezelési útmutatóját) a töltőpadhoz, vagy fektesse rá arra a mobiltelefon (→ oldal: 248).

vagy



- ▶ Tartsa közel a mobiltelefont a multimédia-rendszerhez, és szkennelje be a QR-kódot.
- ▶ **Webcím megnyitása:** Ha rendelkezésre áll egy webcím, akkor válassza ki a [www](#) lehetőséget.
- ▶ **Megjelenítés a térképen:** Válassza ki a [Megjelenítés térképen](#) lehetőséget.

Útvonalítást kiválasztása

Feltételek

- **Ingázó útvonal használata esetén:** Ön létrehozott egy profilt (→ oldal: 206).
- A [Cél-javaslatok engedélyezése](#) lehetőség be van kapcsolva (→ oldal: 207).
- Az [Ingázó útvonal aktiválása](#) lehetőség be van kapcsolva (→ oldal: 230).
- A multimédia-rendszer elegendő adatot gyűjtött ahhoz, hogy céljavaslatokat jelenítsen meg.
- Ezekhez a céljavaslatokhoz a rendszer útvonalakat tanult meg.

Multimédia-rendszer:



 ▶ [Navigation](#) (Navigáció) ▶ [Route Icon](#) (Útvonal-ikon) ▶ [Útvonal](#) ▶ [Útvonalbeállítások](#)

- ▶ Válassza ki az útvonalítást. Ha nincs útvonal, akkor a rendszer az új útvonalítással tervezi meg a következő útvonalat. Ha van útvonal, akkor a rendszer az új útvonalítással tervezi meg az útvonalat.

A következő útvonalítástípusok állnak rendelkezésre:

- **Gyors útvonal**
A rendszer rövid menetidővel tervezi meg az útvonalat.

- **Rövid útvonal**
A rendszer rövid távolsággal tervezi meg az útvonalat.
- **Gazdaságos útvonal**
A rendszer gazdaságos útvonalat tervezi meg. A menetidő valamivel hosszabb lehet, mint a gyors útvonalnál.
- **VONTATM.**
A lehetőség akkor használható, ha a gépkocsihoz vontatmányt csatlakoztattak.
A multimédia-rendszerben megjelenik egy kérdés. Erősítse meg a kérdést.
A rendszer a pótkocsi vontató üzemmódhoz optimalizálja az útvonalat.

A fent nevezett útvonalítástípusokhoz be- vagy kikapcsolhatja a dinamikus útvonalat:

- **Automatikus**
A rendszer a pillanatnyilag megadott útvonalítással tervezi meg az útvonalat.
A rendszer figyelembe veszi a Valós idejű közlekedési információ vagy az FM RDS-TMC közlekedési jelentéseit (→ oldal: 236).
A Valós idejű közlekedési információ és az FM RDS-TMC nem minden országban áll rendelkezésre.
- **Kérdést követően**
Ha a rendszer a közlekedési jelentések alapján rövidebb menetidejű útvonalat talál, megjelenik egy kérdés. A továbbiakban is használhatja az aktuális útvonalat, vagy átveheti a dinamikus útvonalat (→ oldal: 237).
- **Kikapcsolva**
A rendszer az útvonalhoz nem vesz figyelembe közlekedési jelentéseket.

A következő további útvonal-beállításokat be- vagy kikapcsolhatja:

- **Alternatív útvonal ajánlása**
Ha a lehetőség be van kapcsolva (→ oldal: 230), akkor a rendszer minden útvonalhoz alternatív útvonalakat tervezi.
- **Ingázó útvonal aktiválása**
Ha a lehetőség be van kapcsolva (→ oldal: 230), akkor a navigáció a megtanult útvonalakhoz automatikusan útvonalvezetést indít, szóbeli utasítások kiadása nélkül.

Alternatív lehetőség az útvonal típusok megnyitására

- ▶ Válassza ki a  ▶ **Navigation** (Navigáció)
- ▶  ▶ **További** ▶ **Útvonalbeállítások** lehetőséget.

Útvonal-lehetőségek kiválasztása

Multimédia-rendszer:

- ▶  ▶ **Navigation** (Navigáció)
- ▶ **Route Icon** (Útvonal-ikon) ▶ **Útvonal**
- ▶ **Elkerülés beállításai**

Területek elkerülése

- ▶ Válassza ki a **Területek elkerülése** lehetőséget (→ oldal: 241).

Autópályák, kompok, alagutak, autószállító vonatok, szilárd burkolat nélküli utak elkerülése

- ▶ Kapcsolja be az elkerülési lehetőséget.

Fizetős útszakaszok használata

- ▶ Válassza ki a **Fizetős utak használata** lehetőséget.
- ▶ A **Készpénzes vagy kártyás fizetés** és az **Elektronikus elszámolás** lehetőséget bekapcsolhatja vagy kikapcsolhatja. Az útvonaltervezés a használatától függő módon díjköteles (úthasználati díj) utak figyelembevételével, a választott fizetési módnak megfelelően történik.

Az útvonal-lehetőségek nem minden országban állnak rendelkezésre.

A kiválasztott útvonal-lehetőségek nem mindig vehetők figyelembe. Az útvonal pl. kompot is tartalmazhat, noha a **Kompok** elkerülési lehetőség be van kapcsolva. Ilyenkor megjelenik egy üzenet, és egy erre vonatkozó jelentés hallható.

Matricaköteles útszakaszok használata

- ▶ Válassza ki a **Matricaköteles utak használata** lehetőséget.
- ▶ Kapcsolja be az **Összes** funkciót.

vagy

- ▶ Kapcsolja be azokat az országokat, amelyeket a rendszernek figyelembe kell vennie. Az útvonalhoz a rendszer a kiválasztott országokban figyelembe veszi az időtartamtól függően díjköteles (matricaköteles) utakat. A matricával korlátozott ideig használhatja az útvonalhálózatot.

Alternatív lehetőség az útvonal-lehetőségek megnyitására

- ▶ Válassza ki a  ▶ **Navigation** (Navigáció)
- ▶  ▶ **További** ▶ **Elkerülés beállításai** lehetőséget.

Jelentések kiválasztása

Feltételek

- **Hallható utalás a személyes külön célokhoz való közeledéskor:** Az USB-eszközön személyes külön célok találhatóak.
- A multimédia-rendszerhez csatlakoztatva van az USB-eszköz.
- A személyes külön célt tartalmazó kategória be van kapcsolva.

Multimédia-rendszer:

- ▶  ▶ **Navigation** (Navigáció)
- ▶  ▶ **További** ▶ **Üzenetek**

- ▶ Válasszon ki egy lehetőséget, vagy kapcsoljon be vagy ki egy jelentést.

A következő lehetőségek állnak rendelkezésre:

- **Útvonalajavaslat** lehetőség
A multimédia-rendszer a célhoz vezetés során hangutasítással ad útvonalajavaslatokat.
- **Utcanevekkel** lehetőség
A multimédia-rendszer bemondja annak a közútnak a nevét, amelyre a következő vezetési manőverrel jut.
A funkció nem minden országban és nem minden nyelven áll rendelkezésre.
- **Kikapcsolva** lehetőség
- **Közlekedési figyelmeztetések bemondása**
A funkció nem minden országban áll rendelkezésre.

Hallható utalás a személyes külön célokhoz való közeledéskor



- ▶ Válassza ki a **Személyes különleges célok** lehetőséget.
- ▶ Kapcsoljon be egy kategóriát.
A személyes külön célhoz való közeledéskor hallható utalást mond be a rendszer.

Célinformáció megjelenítése az útvonalhoz

Feltételek



- Meg van adva egy cél.

Multimédia-rendszer:

-   **Navigation** (Navigáció) **Route Icon** (Útvonal-ikon) **Útvonal**
- ▶ Válassza ki az **Útvonal-áttekintés** lehetőséget. Ha a célhoz vezetés aktív, akkor a rendszer megjeleníti a célt és a közbenső célokat, ha Ön ezeket megadta és még nem hagyta el. Az útvonal legfeljebb négy közbenső célt tartalmazhat.
 - ▶ Válasszon ki egy célt vagy közbenső célt. A következő információ látható:
 - hátralévő útszakasz,
 - érkezési idő,
 - hátralévő utazási idő,
 - név, célcím,
 - telefonszám (amennyiben elérhető),
 - webcím (ha rendelkezésre áll).

Útvonaltervezés

Multimédia-rendszer:









-   **Navigation** (Navigáció) **Route Icon** (Útvonal-ikon) **Útvonal-áttekintés**
- ▶ Válassza ki a **Hozzáadás közbenső célként** lehetőséget.
 - ▶ Adja meg a közbenső célt pl. külön célként vagy címként (→ oldal: 221).
 - ▶ Válassza ki a közbenső célt. A közbenső cél kiválasztását követően ismét az útvonal áttekintése jelenik meg.
 - ▶ Tervezze meg az útvonalat közbenső célokkal (→ oldal: 229).
-  Ha már van négy közbenső cél, akkor töröljön egy közbenső célt (→ oldal: 229).

Közbenső célokat tartalmazó útvonal szerkesztése

Feltételek

- Meg van adva egy cél.
- Az áthelyezés funkció használatához meg van adva legalább egy közbenső cél.

Multimédia-rendszer:



-   **Navigation** (Navigáció) **Route Icon** (Útvonal-ikon) **Útvonal** **Útvonal-áttekintés**
- ▶ **Célok sorrendjének módosítása:** Válassza ki az egyik célnál a  szimbólumot. Megnyílik egy menü.
 - ▶ Válassza ki az **Áthelyezés** lehetőséget. A  lehetőség van kijelölve.
 - ▶ A  vagy  lehetőséggel helyezze át a közbenső célt vagy a célt a kívánt helyre.
 - ▶ Érintse meg a  lehetőséget.
 - ▶ **Cél törlése:** Válassza ki az egyik legutóbbi célnál vagy az egyik célnál a  szimbólumot.
 - ▶ Válassza ki a **Törlés** lehetőséget. Megtörtént a cél törlése.

Útvonal tervezése közbenső célokkal

Feltételek



- Meg van adva a cél és legalább egy közbenső cél.

Multimédia-rendszer:

-   **Navigation** (Navigáció) **Route Icon** (Útvonal-ikon) **Útvonal** **Útvonal-áttekintés**
- ▶ Válassza ki a **Célhoz vezetés indítása** lehetőséget.
- vagy
- ▶ Ha szerkesztette az útvonalat, válassza ki a **Navigációhoz** lehetőséget.
 - ▶ Az **Igen** kiválasztásával erősítse meg a kérdést. A rendszer megtervezi az útvonalat. Elindul a célhoz vezetés.

Útvonallista megjelenítése

Multimédia-rendszer:

-   **Navigation** (Navigáció) **Route Icon** (Útvonal-ikon) **Útvonal**
- ▶ Válassza ki az **Útvonal-lista** lehetőséget. A lista az útvonalszakaszokat mutatja. A térképen a gépkocsi aktuális helyzetére kerül a kijelölés. A rendszer az alábbi információval együtt ábrázolja a gépkocsi aktuális helyzetét:
 - Megjelenik a gépkocsi aktuális helyzetét jelölő szimbólum.

- Megjelenik azon közút neve, amelyen pillanatnyilag halad.
- Megjelenik azon közút száma, amelyen pillanatnyilag halad.

A rendszer menet közben frissíti az útvonallistát.

- ▶ **Útvonalszakaszok megjelenítése:** Mozgassa az ujját felfelé vagy lefelé a kezelőelemen.
- Az útvonalszakasz megjelenik a térképen.

Alternatív útvonal kiválasztása

Multimédia-rendszer:

🏠 ▶▶ **Navigation** (Navigáció) ▶▶ **Route Icon** (Útvonal-ikon)

- ▶ Válassza ki az **Alternatív útvonal** lehetőséget. Az útvonalakat a rendszer a beállításoknak megfelelően jelzi ki az útvonalbeállításoknál.
- Az útvonalak számozva vannak.
- ▶ Válassza ki az alternatív útvonalat.

Ingázó útvonal bekapcsolása

Feltételek

- A **Cél-javaslatok engedélyezése** lehetőség be van kapcsolva (→ oldal: 207).
- A multimédia-rendszer elegendő adatot gyűjtött ahhoz, hogy céljavaslatokat jelenítsen meg.
- Ezekhez a céljavaslatokhoz a rendszer útvonalakat tanult meg.

Multimédia-rendszer:

🏠 ▶▶ **Navigation** (Navigáció) ▶▶ **Route Icon** (Útvonal-ikon) ▶▶ **Útvonal** ▶▶ **Útvonalbeállítások**

- ▶ Kapcsolja be az **Ingázó útvonal aktiválása** funkciót. A navigáció automatikusan felismeri, hogy a gépkocsi ingázó útvonalon halad. A rendszer önállóan elindítja a szóbeli utasítások nélküli célhoz vezetést.
- A napi ingázó útvonalra vonatkozóan a rendszer aktív célhoz vezetés nélkül is jelzi a szakaszon menet közben előforduló közlekedési eseményeket.

Üzemanyagtöltő állomás automatikus keresésének be-/kikapcsolása

Multimédia-rendszer:

🏠 ▶▶ **Beállítások** ▶▶ **Fahrzeug** (Gépkocsi)

- ▶ Kapcsolja be vagy ki az **Üz.a.töltő áll. keresése** lehetőséget. Ha elérte a tüzelőanyagtartalék szintjét, és a lehetőség be van kapcsolva, megjelenik egy arra vonatkozó kérdés, hogy el akarja-e indítani az üzemanyagtöltő állomás keresését.

Üzemanyagtöltő állomás automatikus keresésének indítása

Feltételek

- Az üzemanyagtöltő állomás automatikus keresése be van kapcsolva (→ oldal: 230).

Közlekedési helyzet

A tüzelőanyag-tartályban a tüzelőanyag elérte a tartalékszintet.

Megjelenik a következő üzenet: **Tüzelőanyag-tartalék. Elindítja az üzemanyagtöltő-állomások keresését?**

- ▶ Válassza ki az **Igen** lehetőséget. Elindul az üzemanyagtöltő állomás automatikus keresése. A rendszer kijelzi az útvonal mentén vagy a gépkocsi aktuális helyzetének környezetében rendelkezésre álló üzemanyagtöltő állomásokat.
- ▶ Válasszon ki egy üzemanyagtöltő állomást. Megjelenik az üzemanyagtöltő állomás címe.
- ▶ Tervezze meg az útvonalat (→ oldal: 226). A rendszer célként vagy következő közbenső célként állítja be az üzemanyagtöltő állomást.
- ▶ **Ha már van négy közbenső cél:** A megjelenő kérdésben válassza ki az **Igen** lehetőséget. Az útvonal áttekintésében megjelenik az üzemanyagtöltő állomás. A negyedik közbenső célt törli a rendszer. Elindul a célhoz vezetés.

Pihenőhelyek automatikus keresésének indítása

Feltételek

- Az **ATTENTION ASSIST** és a **Pihenőhely ajánlása** funkció be van kapcsolva (→ oldal: 165).
- Az Ön előtt lévő útszakasz mentén található pihenőhelyek.

Közlekedési helyzet

Megjelenik a következő üzenet: **Pihenőhely felkeresése ajánlott. Elindítja a pihenőhely keresését?**

- ▶ Válassza ki az **Igen** lehetőséget.
A pihenőhelyek keresése elindul. A rendszer kijelzi az útvonal mentén és a gépkocsi aktuális helyzetének környezetében elérhető pihenőhelyeket.
- ▶ Válasszon ki egy pihenőhelyet.
Megjelenik a pihenőhely címe.
- ▶ Tervezze meg az útvonalat (→ oldal: 226).
A rendszer célként vagy következő közbenső célként állítja be a pihenőhelyet.
- ▶ **Ha már van négy közbenső cél:** A megjelenő kérdésben válassza ki az **Igen** lehetőséget.
Az útvonal áttekintésében megjelenik a pihenőhely. A negyedik közbenső célt törli a rendszer. Elindul a célhoz vezetés.

Tárolt útvonal megjelenítése a térképen

Feltételek

- A multimédia-rendszerhez csatlakoztatva van egy tárolt útvonalakat tartalmazó USB-eszköz.
- Az útvonal az USB-eszközön GPS Exchange Format (.gpx) fájlformátumban a „Routes” mappában van tárolva.

Multimédia-rendszer:

Navigation (Navigáció) > Hová? > Tárolt útvonalak

- ▶ Válasszon ki egy útvonalat a > vagy ▼ lehetőséggel.
- ▶ Válassza ki a **Megjelenítés térképen** lehetőséget.
- ▶ Mozgassa a térképet (→ oldal: 239).

Tárolt útvonal indítása

Feltételek

- A multimédia-rendszerhez csatlakoztatva van egy tárolt útvonalakat tartalmazó USB-eszköz.
- Az útvonal az USB-eszközön GPS Exchange Format (.gpx) fájlformátumban a „Routes” mappában van tárolva.

Multimédia-rendszer:

Navigation (Navigáció) > Hová? > Tárolt útvonalak

- ▶ Válasszon ki egy útvonalat.

- ▶ Válassza ki a **Célhoz vezetés indítása az útvonal elejétől** vagy a **Célhoz vezetés ind. az aktuális helyzettől** lehetőséget.
Megkezdődik a célhoz vezetés.

ℹ A menüben az útvonal a ☆ szimbólummal tárolható (→ oldal: 226).

Útvonal rögzítése

Feltételek

- A multimédia-rendszerhez csatlakoztatva van egy USB-eszköz.

Multimédia-rendszer:

Navigation (Navigáció) > Hová? > Tárolt útvonalak

- ▶ **Felvétel indítása:** Válassza ki az **Új útvonal felvételének indítása** lehetőséget.
Megjelenik a felvételt jelző piros szimbólum.
A rendszer tárolja az útvonalat az USB-eszközön.
- ▶ **Felvétel megállítása:** Válassza ki a **Felvétel befejezése** lehetőséget.

Rögzített útvonal tárolása

Feltételek

- A multimédia-rendszerhez csatlakoztatva van egy USB-eszköz.

Multimédia-rendszer:

Navigation (Navigáció) > Hová? > Tárolt útvonalak

- ▶ Válasszon ki egy útvonalat.
- ▶ Válassza ki a ☆ lehetőséget.
- ▶ Válassza ki a **Tárolás a „Legutóbbi célok” között** lehetőséget.
Az útvonal ezzel a „Legutóbbi célok” memóriába kerül, és ott bármikor megnyithatja a célhoz vezetéshez.

Tárolt útvonal szerkesztése

Feltételek

- A multimédia-rendszerhez csatlakoztatva van egy tárolt útvonalakat tartalmazó USB-eszköz (→ oldal: 269).

Multimédia-rendszer:

Navigation (Navigáció) > Hová? > Tárolt útvonalak

- ▶ A ▼ lehetőséggel válasszon ki egy útvonalat.

▶ **Név megadása:** Válassza ki a **Név módosítás** lehetőséget.

▶ Adja meg a nevet.

▶ Válassza ki az **OK** lehetőséget.

vagy

▶ Ha módosította a nevet, nyomja meg a  gombot.

▶ Válassza ki az **Igen** lehetőséget.

▶ **Útvonal törlése:** Válassza ki a **Törlés** lehetőséget.

▶ Válassza ki az **Igen** lehetőséget.

Célhoz vezetés

Célhoz vezetéssel kapcsolatos megjegyzések

▲ FIGYELEM Figyelemelvonás veszélye áll fenn, ha a beépített kommunikációs eszközöket vezetés közben kezeli

Ha vezetés közben a gépkocsiba beépített kommunikációs eszközöket kezel, az elvonhatja figyelmét a közlekedés eseményeiről. Emiatt elveszítheti uralmát a gépkocsi felett.

▶ Ezeket a készülékeket csak akkor kezelje, ha azt a forgalmi helyzet lehetővé teszi.

▶ Ha ez nem biztosítható, akkor a forgalmi viszonyoknak megfelelően álljon meg, és a bevittelt a gépkocsi álló helyzetében végezze el.

A multimédia-rendszer üzemeltetése során vegye figyelembe annak az országnak a törvényi előírásait, amelyben éppen tartózkodik.

Az útvonaltervezés után megkezdődik a célhoz vezetés.

A forgalom szabályozása mindig elsőbbséget élvez a multimédia-rendszer vezetési tanácsaival szemben.

A vezetési tanácsok a következők:

- navigációs közlemények,
- célhoz vezetési kijelzések,
- forgalmisáv-ajánlások.

Ha nem követi a vezetési tanácsokat, vagy elhagyja a megtervezett útvonalat, a rendszer automatikusan új útvonalat tervez a célhoz.

A vezetési tanácsok eltérhetnek a tényleges forgalmi helyzettől:

- útelterelés vagy

- egy egyirányú utca irányának megfordítása esetén.

Ezért menet közben ügyeljen a forgalom mindenkori szabályozására.

A következő helyzetekben az útvonal eltérhet az ideális útvonaltól:

- útépítés,
- hiányos digitális térképadatok.

Vezetési manőverek áttekintése

A vezetési manővereket a rendszer az alábbi kijelzésekben ábrázolja:

- a kereszteződés részletes megjelenítése,

A kijelzés akkor jelenik meg, amikor a gépkocsi kereszteződésekbe érkezik.

- 3D kép.

A kijelzés akkor jelenik meg, ha a gépkocsi kereszteződés nélkül kiépített utakra, pl. autópálya-kijáratokhoz és autópálya-háromszögekhez ér.



Következő vezetési manőver 3D képe (példa)

- 1 Vezetési manőver
- 2 Manőverezési pont, felette a pillanatnyi távolság a manőverezési pontig
- 3 Gépkocsi aktuális helyzete

A vezetési manőverek három fázisból állnak:

- Előkészítő fázis

Ha elegendő idő van a vezetési manőverek között, a multimédia-rendszer felkészíti Önt a hamarosan bekövetkező vezetési manőverre. Egy navigációs közlemény hallható, pl. „Demnächst rechts abbiegen” (A következő lehetőségénél forduljon jobbra).

A térkép teljes képernyős nézetben jelenik meg.

Az állapotjelző sorban megjelenik az irányinformáció vagy azon út neve, amelyre le kell kanyarodnia, valamint a távolság a manőverezési pontig.

- Értésítési fázis

A hamarosan következő vezetési manővert a multimédia-rendszer pl. az „In 100 m rechts abbiegen” (100 méter/300 láb után forduljon jobbra) hangutasítással jelzi.

A kijelző két részre van osztva. A bal oldalon a térkép, a jobb oldalon a kereszteződés részletes ábrázolása vagy a közeledő vezetési manőver 3D képe jelenik meg.

- Végrehajtási fázis

Az azonnal következő vezetési manővert a multimédia-rendszer pl. a „Jetzt rechts abbiegen” (Most forduljon jobbra) hangutasítással jelzi.

A kijelző két részre van osztva.

A vezetési manőverre akkor kerül sor, amikor a manőverezési pont ② távolsága 0 m értékkel jelenik meg, és a gépkocsi aktuális helyzetének szimbóluma ③ elérte a manőverezési pontot ②.

Miután befejezte a vezetési manővert, megjelenik a térkép teljes képernyős nézetben.

- ① A vezetési manőverek megjelennek a műszer-kijelzőn is.

Forgalmisáv-ajánlások áttekintése

A kijelzés többsávos utak esetén jelenik meg.

Ha a digitális térkép tartalmazza a megfelelő adatokat, akkor a multimédia-rendszer forgalmisáv-ajánlásokat jeleníthet meg.



- ① Nem ajánlott forgalmi sáv (szürke nyíl)
- ② Lehetséges forgalmi sáv (fehér nyíl)
- ③ Ajánlott forgalmi sáv (fehér nyíl, kék háttérrel)

Magyarázat a kijelzett forgalmi sávokhoz

- Nem ajánlott forgalmi sáv ①
Ebből a sávból a következő vezetési manőver végrehajtása sávváltás nélkül nem lehetséges.
- Lehetséges forgalmi sáv ②

Ebből a sávból csak a következő vezetési manőver végrehajtása lehetséges.

- Ajánlott forgalmi sáv ③

Ebből a sávból lehetséges a következő és a következő utáni vezetési manőver végrehajtása.

A vezetési manőver során új forgalmi sávok válhatnak elérhetővé.

- ① A forgalmisáv-ajánlások a műszerkijelzőn is megjelenhetnek.
- ① A Valós idejű közlekedési információ szolgáltatás nem minden országban áll rendelkezésre.

Autópálya-információ használata

Feltétel

- Az **Autópálya-információ** lehetőség be van kapcsolva (→ oldal: 241).



Autópályán történő közlekedés közben a rendszer megjeleníti az Ön előtt lévő autópálya-szakaszokat ① és a rendelkezésre álló szervizlétesítményeket ②. Ezek pl. parkolók, pihenőhelyek vagy autópálya-kijáratok.

- ▶ **Kijelzés megnyitása:** Válassza ki a lehetőséget.

A rendszer a bejegyzéseket a gépkocsi aktuális helyzetétől mért növekvő távolság szerint rendezi.

- ▶ Válasszon ki egy bejegyzést.
- ▶ Válasszon ki egy szervizlétesítményt a listában.
Megjelennek a részletek. A térkép megjeleníti a helyzetet és a odáig tartó menetidőt.

Többek között a következő funkciókat használhatja a részletes megjelenítésben:

- külön cél keresése a környéken,
- cél tárolása,
- telefonhívás indítása a célhoz.



- ▶ Útvonal tervezése: (→ oldal: 226).

Cél elérve





Ha elérte a célt, akkor megjelenik a célzászó . A célhoz vezetés befejeződött.

Ha elért egy közbenső célt, megjelenik a közbenső cél zászlója a közbenső cél számával . Ezután a célhoz vezetés folytatódik.

Navigációs közlemények be-/kikapcsolása

- ▶ **Kikapcsolás:** Navigációs közlemény közben nyomja meg a kormánykeréken lévő hangerősség-szabályozót vagy a multimédia-rendszeren lévő  /  gombot (→ oldal: 205).
Megjelenik a következő üzenet: **Az útvonaljavaslatok bemondása ki van kapcsolva..**

vagy



- ▶ Jelenítse meg a Navigáció menüt (→ oldal: 221).
- ▶ Válassza ki a  lehetőséget.
- ▶ A szimbólum a  szimbólumra vált.
- ▶ **Bekapcsolás:** Válassza ki a  lehetőséget.
A rendszer lejátszza az aktuális navigációs közleményt.
- ▶ A szimbólum a  szimbólumra vált.

- ⓘ Ezt a funkciót a Kedvencek menüben a navigáció kategórián belül adhatja hozzá és nyithatja meg.

Navigációs közlemények be-/kikapcsolása telefonhívás esetén

- ▶ Nyomja meg a kormánykeréken található  gombot.

vagy



- ▶ Nyomja meg hosszan a multimédia-rendszeren lévő  /  gombot.

vagy

- ▶ Érintse meg röviden a multimédia-rendszer kijelzőjén lévő  szimbólumot.
- ▶ Válassza ki a **Beállítások** lehetőséget.
- ▶ Válassza ki a **Rendszer** lehetőséget.
- ▶ Válassza ki az **Audio** lehetőséget.
- ▶ Válassza ki a **Navigációs és közlek. hírek bemondása** lehetőséget.
- ▶ Kapcsolja be vagy ki az **Útvonaljavaslatok telefonálás közben** lehetőséget.

Navigációs közlemények hangerejének beállítása

Multimédia-rendszer:

- ▶   ▶ **Beállítások** ▶ **Rendszer** ▶ **Audio** ▶ **Navigációs és közlek. hírek bemondása**

- ▶ Válassza ki az **Útvonaljavaslatok hangereje** lehetőséget.
- ▶ Állítsa be a hangerőt.

A célhoz vezetés aktív

- ▶ Navigációs közlemény közben forgassa el a kormánykeréken lévő hangerősség-szabályozót.



vagy

- ▶ Nyomja felfelé vagy lefelé a hangerősség-szabályozó billenőkapcsolót a multimédia-rendszeren.

Navigációs közlemény közben a hang lehalkításának be-/kikapcsolása

- ▶ Nyomja meg a kormánykeréken található  gombot.

vagy

- ▶ Nyomja meg hosszan a multimédia-rendszeren lévő  /  gombot.

vagy

- ▶ Érintse meg röviden a multimédia-rendszer kijelzőjén lévő  szimbólumot.
- ▶ Válassza ki a **Beállítások** lehetőséget.
- ▶ Válassza ki a **Rendszer** lehetőséget.
- ▶ Válassza ki az **Audio** lehetőséget.
- ▶ Kapcsolja be vagy ki a **Hang lehalkítása** lehetőséget.



Navigációs közlemények megismétlése

Feltételek

- Adott egy útvonal.
- A célhoz vezetés aktív.

Multimédia-rendszer:

- ▶  **Navigation** (Navigáció)

- ▶ Válassza ki a  lehetőséget.
- ▶ Válassza ki a  lehetőséget.
A rendszer megismétli az aktuális navigációs közleményt.

- ⓘ Ezt a funkciót a Kedvencek menüben a Navigáció kategórián belül adhatja hozzá és nyithatja meg.

Célhoz vezetés megszakítása

Feltételek

- Adott egy útvonal.
- A célhoz vezetés aktív.

- ▶ Jelenítse meg a Navigáció menüt.
- ▶ A Navigáció menüben válassza ki a  szimbólumot (→ oldal: 220).

Célhoz vezetés egy offroad célhoz – áttekintés

Egy offroad cél a digitális térképen belül van. A térkép nem tartalmaz a célhoz vezető közutat.

A térképen vagy földrajzi koordináták segítségével megadhat offroad célokat. A rendszer ekkor a célhoz vezetést – ameddig lehet – a multimédia-rendszer által ismert navigációs közleményekkel és a célhoz vezető grafikus útmutatásokkal végzi.

Röviddel az utolsó ismert térképhelyzet elérése előtt pl. a „Bitte folgen Sie dem Richtungspfeil” (Kérem, kövesse az irányjelző nyilat!) hangutasítás hallható. A kijelzőn megjelenik egy irányjelző nyíl és a célig légvonalban mért távolság.

Célhoz vezetés offroad helyzetből a célhoz – áttekintés

Offroad helyzet esetén a gépkocsi aktuális helyzete a digitális térképen belül van, de az elérhető közutakon kívül.

A következő kijelzések jelennek meg a célhoz vezetés megkezdésekor:

- megjelenik egy arra utaló üzenet, hogy a közút nincs a térképen,
- a cél légvonalbeli irányát mutató nyíl.

Ha a gépkocsi a multimédia-rendszer által ismert útra ér, a célhoz vezetés a megszokott módon folytatódik.

Célhoz vezetés közbeni offroad áttekintése

Az út tényleges vonalvezetése pl. útépités miatt eltérhet a digitális térkép adataitól. Ilyen esetekben a multimédia-rendszer átmenetileg nem képes hozzárendelni a gépkocsi aktuális helyzetét a digitális térképhez. A gépkocsi offroad helyzetben van.

Ha a gépkocsi offroad helyzetben van, megjelennek a következő kijelzések:

- megjelenik egy arra utaló üzenet, hogy a közút nincs a térképen,
- a cél légvonalbeli irányát mutató nyíl.

Ha a gépkocsi a multimédia-rendszer által ismert útra ér, a célhoz vezetés a megszokott módon folytatódik.

Cél

Gépkocsi aktuális helyzetének tárolása

Multimédia-rendszer:

- ▶  Navigation (Navigáció) ▶  Route Icon (Útvonal-ikon) ▶  Helyzet



- ▶ Válassza ki a [Helyzet tárolása](#) lehetőséget. A rendszer tárolja a gépkocsi aktuális helyzetét a legutóbbi célok memóriában.

Legutóbbi célok szerkesztése

Feltételek

- Céljavaslatok szerkesztéséhez: A [Céljavaslatok engedélyezése](#) lehetőség be van kapcsolva (→ oldal: 207).
- A multimédia-rendszer elegendő adatot gyűjtött ahhoz, hogy céljavaslatokat jelenítsen meg.

Multimédia-rendszer:

- ▶  Navigation (Navigáció) ▶  Hová? ▶  Legutóbbi célok

A következő célok szerkeszthetők:

- legutóbbi célok,
- céljavaslatok.

- ▶ **Ne jelenjen meg céljavaslat:** Válassza ki az egyik céljavaslatnál a  szimbólumot.

- ▶ Válassza ki a [Ne legyen több javaslat](#) lehetőséget.

Legutóbbi cél tárolása kedvencként

- ▶  Tárolás után a célt a Kedvenceken keresztül nyithatja meg (→ oldal: 208).

- ▶ Válassza ki egy célnál a  szimbólumot.

- ▶ Válassza ki a [Tárolás kedvencként](#) lehetőséget.

- ▶ **Tárolás kedvencként:** Válassza ki a [Tárolás kedvencként](#) lehetőséget.

- ▶ **Tárolás otthoni címként:** Válassza ki a [Tárolás mint „Otthon”](#) lehetőséget.

- ▶ **Tárolás munkahelyi címként:** Válassza ki a [Tárolás mint „Munkahely”](#) lehetőséget.

Legutóbbi cél törlése

- ▶ **Cél törlése:** Válassza ki egy legutóbbi célnál a  szimbólumot.

- ▶ Válassza ki a **Törlés** lehetőséget.
- ▶ Válassza ki az **Igen** lehetőséget.
- ▶ **Összes cél törlése:** Válassza ki a  lehetőséget.
- ▶ Válassza ki az **Összes törlése** lehetőséget.
- ▶ Válassza ki az **Igen** lehetőséget.

Célhoz vezetés az aktuális közlekedési jelentések segítségével

Közlekedési információ áttekintése



-  A szolgáltatások nem minden országban állnak rendelkezésre.

Közlekedési jelentések a következő szolgáltatások segítségével foghatók:

- Valós idejű közlekedési információ,
- FM RDS-TMC.

A két szolgáltatás egyidejű használata nem lehetséges.

A Valós idejű közlekedési információt vagy az FM RDS-TMC csatornát szimbólum jelöli.

-  Veszélyjelzések a Car-to-X szolgáltatáson keresztül fogadhatók.
-  A fogadott közlekedési jelentések és a tényleges forgalmi helyzet eltérhetnek egymástól.

Valós idejű közlekedési információ szolgáltatásra vonatkozó tudnivalók:

- Az aktuális közlekedési jelentések vétele internetkapcsolaton keresztül (a kiválasztott országokban) lehetséges.
- A rendszer rövid, rendszeres időközönként frissíti a forgalmi helyzetet.
- Az előfizetéses szolgáltatás a kiválasztott országokban a gyártási dátumtól számított három éven keresztül térítésmentes.
Az előfizetési információ az állapotot jeleníti meg (→ oldal: 236).

A gépkocsi helyzetét rendszeresen továbbítja a rendszer a Daimler AG számára. Az adatokat a Daimler AG azonnal anonimá teszi, és továbbítja a közlekedési adatok szolgáltatójának. Ezen adatok alapján a gépkocsi helyzetére vonatkozó közlekedési jelentéseket továbbítanak a gépkocsiba. A gépkocsi így egyszerre a forgalom folytonosságának szenzoraként működik, valamint segíti a közlekedési jelentések minőségének javítását.

Amennyiben nem akarja a gépkocsi helyzetét továbbítani, kapcsoltsa ki a szolgáltatást egy Mercedes-Benz szerződéses szervizben.

FM RDS-TMC csatornára vonatkozó tudnivalók



- Egy FM RDS-TMC rádióadó a rádióműsor mellett közlekedési jelentéseket is sugároz.
- Az FM RDS-TMC nem minden országban áll rendelkezésre.

Előfizetési információ megjelenítése

Feltételek

- A gépkocsiban elérhető a Valós idejű közlekedési információ szolgáltatás.

Multimédia-rendszer:

  **▶ Navigáció** (Navigáció) **▶▶ Route Icon** (Útvonal-ikon) **▶▶ Traffic**

- ▶ **Kézi megjelenítés:** Válassza ki a **Live Traffic előfizetési információ** lehetőséget.

Az állapottól függően a következő üzenetek valamelyike jelenik meg:

- Megjelenik a forgalmi adatok szolgáltatójának logója. Az előfizetés érvényes.
- Megjelenik a forgalmi adatok szolgáltatójának logója. Az előfizetés lejárt.

A rendszer automatikusan kijelzi az előfizetés lejártát

- a lejárat dátum előtt egy hónappal,
- a lejárat dátum előtt egy héttel,
- a lejárat napján.

-  Ha az előfizetés lejárt, egyes országokban elérhető az FM RDS-TMC szolgáltatás. Az előfizetést meghosszabbíthatja (→ oldal: 236).

Előfizetés meghosszabbítása

Feltételek

- A gépkocsiban elérhető a Valós idejű közlekedési információ szolgáltatás.
- Rendelkezik felhasználói fiókkal a Mercedes PRO weboldalon.

- ▶ Nyissa meg a Mercedes PRO weboldalát.
- ▶ Nyissa meg Mercedes PRO felhasználói fiókját.
- ▶ A fiókhoz rendelt gépkocsit kiválasztva lépjen tovább a Mercedes PRO connect internetes áruházába.

- ▶ Válassza ki a Valós idejű közlekedési információ szolgáltatást.
- ▶ Válassza ki a meghosszabbítás időtartamát.
- ▶ Helyezze a terméket a bevásárlókosárba.
- ▶ Fogadja el az általános és különleges használati feltételeket.
A Valós idejű közlekedési információ továbbra is aktív marad a hosszabbítás kiválasztott időtartamára. A futamidő a hosszabbítás dátumával veszi kezdetét.

Valós idejű közlekedési információ regisztrálása

Feltételek

- A gépkocsiban elérhető a Valós idejű közlekedési információ szolgáltatás.
- Rendelkezik felhasználói fiókkal a Mercedes PRO weboldalon.

A Valós idejű közlekedési információ szolgáltatást regisztrálni kell. Így biztosíthatja hozzáférést a teljes, hároméves időszakra.

- ▶ Hozzon létre egy Mercedes PRO felhasználói fiókot a <http://www.mercedes.proon>. Ehhez érvényes e-mail-címre van szüksége.
- ▶ Regisztrálja gépkocsiját a gépkocsi azonosító szám (alvázszám) segítségével.
- ▶ **Regisztrálás Mercedes-Benz szerződéses szervizben:** Végeztesse el az összekapcsolást egy Mercedes-Benz szerződéses szervizben.

Közlekedési információ megjelenítése

Feltételek

- A **Forgalom** megjelenítése be van kapcsolva (→ oldal: 238).
- Az alábbi közlekedési kijelzések be vannak kapcsolva (→ oldal: 238):

Közlekedési események

Freier Verkehrsfluss (Forgalom folytonossága)
Lassulás

Multimédia-rendszer:



- ▶ Válassza ki a **Navigation** (Navigáció) lehetőséget.

A térkép a következő közlekedési információt jeleníti meg:

- Közlekedési események, pl.:
 - építkezések,

- útlezárások,
- figyelmeztető üzenetek,

A útvonalon lévő közlekedési események szimbólumai aktív célhoz vezetés esetén színesen jelennek meg. Az útvonalon kívüliek szürke színűek.

- Figyelmeztető üzenetek szimbólumai:

-  szimbólum,
- közlekedésbiztonsági megjegyzések, pl. forgalmi dugó végpontjához való közeledéskor.

Ha a gépkocsi az útvonalon veszélyes helyhez közelít, a térképen megjelenik egy figyelmeztető üzenet. Emellett a rendszer be is mondhatja a figyelmeztető üzenetet.

- Forgalom folytonosságára vonatkozó információ:
 - forgalmi dugó szakasza (piros vonal),
 - akadozó forgalom (narancssárga vonal),
 - sűrű forgalom (sárga vonal),
 - szabad forgalom (zöld vonal).
- Egy percnél hosszabb ideig tartó forgalomlassulás kijelzése az útvonalon

Javasolt kerülő útvonal átvétele rákérdezést követően

Feltételek

- A **Kérdést követően** beállítás be van kapcsolva (→ oldal: 227).
- A célhoz vezetés aktív.
- Az aktuális útvonalon rendelkezésre állnak közlekedési jelentések.

Ha a rendszer rövidebb menetidejű útvonalat talál, megjeleníti az aktuális és az új útvonalat.

- ⓘ Más alkalmazásban egy értesítés jelenik meg. Nyugtázza az értesítést.

- ▶ **Új útvonal átvétele:** Válassza ki a **Javasolt kerülő útvonal átvétele** lehetőséget.

- ▶ **Aktuális útvonal megtartása:** Válassza ki az **Aktuális útvonal megtartása** lehetőséget.

Területi jelentések megjelenítése

Multimédia-rendszer:

  **Navigation** (Navigáció) **Route Icon** (Útvonal-ikon) **Traffic**

- ▶ Válassza ki a **Területi jelentések** lehetőséget. Megjelennek a területi jelentések, pl. kőd vagy heves eső.

- ▶ Válasszon ki egy területi jelentést. Megjelennek a részletek.

Közlekedési információ megjelenítésének bekapcsolása

Multimédia-rendszer:



- ▶ Kapcsolja be a **Forgalom** lehetőséget.

Közlekedési események, szabad út és forgalom lassulása funkciók bekapcsolása

- ▶ Válassza ki a **További** lehetőséget.
- ▶ A **FORGALOM** pontban kapcsolja be a **Közlekedési események**, a **Freier Verkehrsfluss** (Forgalom folytonossága) és a **Lassulás** lehetőséget.

Ha a rendszer közlekedési információt fogad, megjelennek a közlekedési események, mint pl. építkezések, útlezárások, területi jelentések (pl. kód) és figyelmeztető üzenetek.

A rendszer kijelzi a forgalom lassulását az aktuális útvonalra vonatkozóan. A rendszer az egy percnél hosszabb ideig tartó forgalomlassulást veszi figyelembe.

Közlekedési események kijelzése

Feltételek

- A **Közlekedési események** megjelenítése be van kapcsolva (→ oldal: 238).

Multimédia-rendszer:

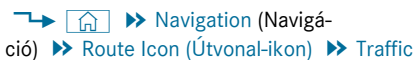

- ▶ Válassza ki a **3 közlekedési jelentés** lehetőséget.

A lista távolság szerint van rendezve, és a fogadott közlekedési eseményeket mutatja.

Először az útvonalon található közlekedési események jelennek meg.

A közlekedési esemény a következő információt jeleníti meg:

- közút száma vagy közút neve,
- közlekedési esemény szimbóluma,
- ok,
- távolság a gépkocsi aktuális helyzetétől.

- ▶ Válasszon ki egy közlekedési eseményt. Megjelenik a részletes információ, pl. az útvonalszakasz.

Térkép környezetében lévő közlekedési események megjelenítése

- ▶ Válasszon ki a térképen egy közlekedési eseményt jelző szimbólumot. Megjelennek a közlekedési eseményre vonatkozó részletek.

- ▶ Válassza ki a **[...]** lehetőséget.

- ▶ Válassza ki az **Események a környéken** lehetőséget.

A térkép megjeleníti a környékre vonatkozó közlekedési események szimbólumait.

Az állapotjelző sorban a közlekedési eseményre vonatkozó alábbi információ jelenik meg:

- közlekedési esemény szimbóluma,
- közlekedési esemény oka, pl. építési munkálatok,
- figyelmeztető üzenet (piros háttérrel).

- ▶ **Közlekedési esemény szimbólumának kiválasztása:** Válassza ki a **[<]** vagy **[>]** lehetőséget.

- ▶ **Térképészlet kiválasztása:** Érintse meg röviden a multimédia-rendszer kijelzőjét.

vagy

- ▶ Nyomja meg a Touch-Controllt.
- ▶ Mozgassa a térképet.
- ▶ **Vissza a navigációs térképhez:** Érintse meg röviden a **[↩]** lehetőséget.

vagy

- ▶ Nyomja meg a **[↔]** gombot a Touch-Controllon.

Car to X kommunikáció

Car to X kommunikáció áttekintése

Feltételek:

- A gépkocsi navigációval felszerelt multimédia-rendszerrel és aktivált, beépített SIM-kártyás kommunikációs modullal van felszerelve.
- Rendelkezik felhasználói fiókkal a Mercedes PRO-nál.
- Aktiválva van a Car to X kommunikáció szolgáltatás.

- ◻ **i** A Car to X kommunikáció szolgáltatás bizonyos országokban áll rendelkezésre.

A kommunikációs modul a gyújtás bekapcsolását követően automatikusan létrehozza az internetkapcsolatot. Ha vannak veszélyjelentések, akkor

ezek röviden megjelennek. A jelentések a mobilkapcsolat függvényében egy másodperc és egy perc közötti időn belül jelennek meg.

- A gépkocsi automatikusan felismeri a veszélyeket, vagy a gépkocsivezető jelezheti azokat. Ezek ekkor a közelben lévő, Car to X kommunikációval ellátott gépkocsik felé kiküldhetők.
- Aktuális adatok fogadhatók a gépkocsi tartózkodási helyének környezetében lévő veszélyhelyzetekről.

Így Ön időben hozzáigazíthatja a vezetési stílusát a közlekedési körülményekhez.

A Car to X kommunikáció használata szükségessé teszi a gépkocsiadatok rendszeres elküldését a Daimler AG részére. Az adatokat a Daimler AG azonnal név nélküli adatokká alakítja át. A gépkocsiadatokat a rendszer megfelelő idő (néhány hét) elteltével törli és nem tárolja tartósan.

- ⓘ Az azonosításra szolgáló adatokat a rendszer a név nélküli adatokká való átalakítás során felülírja. Így az Ön személyazonossága védve van jogosulatlan harmadik személyek hozzáféréstől.

Veszélyüzenetek kijelzése

Multimédia-rendszer:



- ▶ Válassza ki a **Navigation** (Navigáció) lehetőséget. Ha rendelkezésre állnak veszélyüzenetek, azok megjelennek a térképen.

A következő veszélyüzenetek jelennek meg a térképen:

- álló gépkocsi (műszaki meghibásodás),
- balesetek,
- időjárási veszélyek,
- általános veszélyek,
- vészvillogó, ha be van kapcsolva,
- változó helyű közúti munkavégzés.

A kijelzés nem minden országban és térségben áll rendelkezésre.

A kijelzés a Németországi Szövetségi Köztársaságban, jelenleg Hessen tartományban áll rendelkezésre.

- ⓘ Az „Előttünk közlekedési esemény” hangüzenet legalább 60 km/h sebesség felett szólal meg egy veszélyes hely megközelítésekor. A hangüzenet időjárási veszélyek esetén nem szólal meg.

Veszélyjelzések küldése

A gépkocsi elküldi az automatikusan felismert veszélyjelzéseket.

- ▶ **Veszélyjelzések önálló küldése:** Válassza ki a ▶ **Navigation** (Navigáció) ▶ **Route Icon** (Utvonalon-ikon) ▶ **Traffic** lehetőséget.
- ▶ Válassza ki a **Közlekedési esemény jelentése** lehetőséget. Megjelenik egy kérdés.
- ▶ Válassza ki az **Igen** lehetőséget. Megjelenik a következő üzenet: **Köszönjük, hogy segít a baleset-megelőzésben!**

Térkép és iránytű

Lépték beállítása

Multimédia-rendszer:

- ▶ **Navigation** (Navigáció)

Nagyítás

- ▶ Amikor a térkép megjelenik, egy ujjával érintse meg kétszer gyorsan egymás után a multimédia-rendszer kijelzőjét.

vagy

- ▶ Két ujját húzza szét a multimédia-rendszer kijelzőjén.

Kicsinyítés

- ▶ Két ujjával érintse meg röviden a multimédia-rendszer kijelzőjét.

vagy

- ▶ Két ujját húzza össze a multimédia-rendszer kijelzőjén.

- ⓘ A lépték mértékegységét beállíthatja (→ oldal: 217).

Térkép mozgatása

Multimédia-rendszer:

- ▶ **Navigation** (Navigáció)



- ▶ Amikor megjelenik a térkép, a multimédia-rendszer kijelzőjén mozgassa az ujját tetszőleges irányba.
A térkép a szállkereszt  alatt az ellenkező irányba mozog.

A térkép mozgatasakor az állapotjelző sorban pl. a következő információ jelenik meg:

- Megjelenik a gépkocsi aktuális helyzetétől  mért távolság.
- Megjelenik a térkép szerinti pillanatnyi helyzetre vonatkozó információ, pl. az utcanév.

A következő funkciókat használhatja:

- cél kiválasztása a térképen (→ oldal: 225),
- külön cél kiválasztása (→ oldal: 223),
- közlekedési események megjelenítése a térképen (→ oldal: 238).

A funkció nem minden országban áll rendelkezésre.

- ▶ **Térkép visszaállítása a gépkocsi aktuális helyzetére:** Érintse meg röviden a  szimbólumot.

Térkép elforgatása

- ▶ Forgassa két ujját balra vagy jobbra a multimédia-rendszer kijelzőjén.

Térképtájolás kiválasztása

Multimédia-rendszer:

 **Navigation** (Navigáció)  **További**

- ▶ Húzza az ujját felfelé, amíg meg nem jelenik a **TÉRKÉPTÁJOLÁS** menü.

- ▶ Válassza ki a térképtájolást.

A pont • az aktuális beállítást mutatja.

- **2D - északi tájolás:** A térkép kétdimenziós nézetben jelenik meg, és északra van tájolva.
- **2D - menetirány:** A térkép kétdimenziós nézetben jelenik meg, és menetirány szerint van tájolva.
- **3D:** A térkép háromdimenziós nézetben jelenik meg, és menetirány szerint van tájolva.

Alternatív lehetőségként gyors hozzáféréssel

- ▶ Érintse meg többször röviden vagy nyomja meg a térképen az  iránytű szimbólumot. A nézet a **3D**, **2D - menetirány**, **2D - északi tájolás** sorrendben változik.

A térkép mozgatasakor a **3D** és a **2D - északi tájolás** lehetőség között válthat.

Térképen megjelenítendő külön cél-szimbólumok kiválasztása

Multimédia-rendszer:

 **Navigation** (Navigáció)  **További**

Külön célok pl. az üzemanyagtöltő állomások és szállodák. Ezek megjelenhetnek szimbólumként is a térképen. Nem minden külön cél áll mindenhol rendelkezésre.

A személyes külön célok olyan célok, amelyeket Ön pl. egy USB-eszközön tárolt.

-  A személyes külön cél-szimbólumok térképen való megjelenítését kedvencként be- vagy kikapcsolhatja.

- ▶ Kapcsolja be a **Különleges célok szimbólumai** funkciót.

Térkép-megjelenítés konfigurálása

- ▶ Válassza ki a **Különleges célok szimbólumai** lehetőséget .

- ▶ A kategóriákat a gyors hozzáféréshez bekapcsolhatja vagy kikapcsolhatja.

- ▶ Válassza ki az **Összes kategória** lehetőséget .

- ▶ Kapcsolja be vagy ki az **Összes megjelenítése** lehetőséget.

vagy

- ▶ Válassza ki a kategóriákat és az alkategóriákat (ha rendelkezésre állnak) .

- ▶ Kapcsolja be vagy ki a kategóriákat és az alkategóriákat (ha rendelkezésre állnak). Megjelennek a kiválasztott kategóriák külön-cél-szimbólumai.

Személyes külön célok konfigurálása

- ▶ Válassza ki a **Személyes különleges célok** lehetőséget .

- ▶ A kategóriákat bekapcsolhatja vagy kikapcsolhatja.

Ha egy kategória be van kapcsolva, és a gépkocsi egy ebbe a kategóriába tartozó személyes külön célhoz közelít, akkor a rendszer látható és hallható figyelmeztetést adhat.

- ▶ **Figyelmeztetés közeledéskor:** Válasszon ki egy kategóriát vagy egy személyes külön célt . Megnyílik egy menü.

- ▶ Kapcsolja be vagy ki a **Látható** és **Hallható** lehetőséget.

Személyes külön célok visszaállítása

- ▶ Válassza ki a  lehetőséget.
- ▶ Válassza ki a **Visszaállítás** lehetőséget. Ezzel a beállításokat alaphelyzetbe állítja.

Szöveges információ kiválasztása

Multimédia-rendszer:

- ▶  ▶ **Navigation** (Navigáció) ▶  ▶ **További**

- ▶ Görgessen felfelé, amíg meg nem jelenik a **SZÖVEGES INFORMÁCIÓ** lehetőség.
- ▶ Válassza ki az **Aktuális út**, a **Földrajzi koordináták** vagy a **Nincs** lehetőséget. Az **Aktuális út** lehetőség azt az utat jeleníti meg a kijelző alsó szélén, amelyen éppen halad.

A térkép mozgatásakor a szálkereszt alatt megjelenik az utcanév, a külön cél neve vagy a terület neve.

A **Földrajzi koordináták** lehetőség a következő információt jeleníti meg:

- szélességi és hosszúsági fok,
- magassági adatok,
A megadott magasság eltérhet a valóságtól.
- azon műholdak száma, amelyeknek a jelét veszi a rendszer.
A térkép mozgatásakor ez az információ nem jelenik meg.

A **Nincs** lehetőséggel kikapcsolja a kijelzést.

Autópálya-információ be-/kikapcsolása

Multimédia-rendszer:

- ▶  ▶ **Navigation** (Navigáció) ▶ 

- ▶ Kapcsolja be vagy ki az **Autópálya-információ** lehetőséget.
Ha a lehetőség be van kapcsolva, akkor autópályán történő közlekedés közben kiegészítő információ jelenik meg az Ön előtt lévő útszakaszon található autópálya-létesítményekről. Ezek pl. parkolók, pihenőhelyek vagy autópálya-kijáratok.

Következő keresztező közút kijelzése

Feltételek

- A célhoz vezetés nem aktív.

Multimédia-rendszer:

- ▶  ▶ **Navigation** (Navigáció) ▶  ▶ **További**

- ▶ Húzza az ujját felfelé, amíg meg nem jelenik a **SZÖVEGES INFORMÁCIÓ** menü.
- ▶ Kapcsolja be a **Következő keresztező út** funkciót.
Ha a funkció be van kapcsolva, és Ön célhoz vezetés nélkül közlekedik, a kijelző felső szélén megjelenik a következő keresztező közút neve.

Térkép verziójának megjelenítése

Multimédia-rendszer:

- ▶  ▶ **Navigation** (Navigáció) ▶  ▶ **További**

- ▶ Húzza az ujját felfelé, és válassza ki a **Térkép verziója** lehetőséget.
- ▶  A digitális térkép új verzióiról bármelyik Mercedes-Benz szerződéses szervizben kaphat információt.

Terület elkerülése

Egy útvonalon elkerülheti azokat a területeket, amelyeken nem szeretne áthaladni.

A rendszer az útvonalhoz figyelembe veszi azokat az autópályákat vagy többsávos utakat, amelyek elkerülendő területen haladnak keresztül.

Új terület elkerülése

Multimédia-rendszer:

- ▶  ▶ **Navigation** (Navigáció) ▶ **Route Icon** (Útvonal-ikon) ▶ **Elkerülés beállításai** ▶ **Területek elkerülése**

- ▶ Válassza ki az **Új terület elkerülése** lehetőséget.
- ▶ **1. változat:** Válassza ki a **Térképen keresztül** lehetőséget.
- ▶ Mozgassa a térképet (→ oldal: 239).
- ▶ **2. változat:** Válassza ki a **Cím megadásával** lehetőséget.
- ▶ Adja meg a címet (→ oldal: 221).
- ▶ Válassza ki a célt a listában vagy vegye át az **OK** lehetőséggel. Megjelenik a térkép.
- ▶ **Terület megjelenítése:** Érintse meg röviden a kezelőelemet, vagy nyomja meg azt. Megjelenik egy piros négyzög. Ez az elkerülendő területet jelöli.

- ▶ **Lépték módosítása:** Két ujját húzza szét vagy össze a multimédia-rendszer kijelzőjén. A lépték nő vagy csökken.
- ▶ **Terület meghatározása:** Nyomja meg a központi kezelőelemet. A terület megjelenik a listában.

Terület módosítása

Multimédia-rendszer:

→  ▶ **Navigation** (Navigáció) ▶ **Route Icon** (Útvonal-ikon) ▶ **Elkerülés beállításai** ▶ **Területek elkerülése**

- ▶ Válasszon ki egy területet a listában.
- ▶ Válassza ki a **Szerkesztés** lehetőséget.

Terület mozgatása a térképen

- ▶ Mozgassa az ujját a központi kezelőelemen tetszőleges irányba.

Terület méretének módosítása

- ▶ Nyomja meg a központi kezelőelemet.
- ▶ Mozgassa az ujját felfelé vagy lefelé a központi kezelőelemen.
- ▶ Nyomja meg a központi kezelőelemet.

Terület figyelembevétele az útvonalhoz

- ▶ Válasszon ki egy területet a listában.
- ▶ Kapcsolja be a **Terület elkerülése** lehetőséget. Ha van folyamatban célhoz vezetés, a rendszer megtervezi az útvonalat.

Ha még nincs megtervezett útvonal, a rendszer a következő célhoz vezetéshez veszi figyelembe a beállítást.

Az útvonal a következő esetekben tartalmazhat elkerülendő területet:

- a cél egy elkerülendő helyen fekszik,
- nincs ésszerű alternatív útvonal.

Terület vagy összes terület törlése

Multimédia-rendszer:

→  ▶ **Navigation** (Navigáció) ▶ **Route Icon** (Útvonal-ikon) ▶ **Elkerülés beállításai** ▶ **Területek elkerülése**

Terület törlése

- ▶ Válasszon ki egy területet a listában.
- ▶ Válassza ki a **Törlés** lehetőséget.
- ▶ Az **Igen** kiválasztásával erősítse meg a kérést.

Összes terület törlése

- ▶ Válassza ki a  lehetőséget.
- ▶ Válassza ki az **Összes törlése** lehetőséget.
- ▶ Az **Igen** kiválasztásával erősítse meg a kérést.

Térképadatok frissítésének elvégzése

Frissítés elvégzettetése Mercedes-Benz szerződéses szervizben

A digitális térkép adatai éppen úgy elavulnak, mint a hagyományos útvonalterképek. A navigációs rendszer csak frissített térképadatok esetén képes az optimális célhoz vezetésre. A digitális térkép új verzióiról bármelyik Mercedes-Benz szerződéses szervizben kaphat információt.

Ott elvégeztetheti a digitális térkép frissítését.

Online térképfrissítések

A Mercedes PRO connect online térképfrissítési szolgáltatásának segítségével frissíthetők a térképadatok.

A szolgáltatás nem minden országban áll rendelkezésre.

A frissítés következő lehetőségeit használhatja:

- egy régióra (automatikus térképfrissítés),
Az automatikus térképfrissítéshez be kell kapcsolni az **Automatikus online frissítés** rendszerbeállítást (→ oldal: 218).
- több vagy az összes régióra (kézi térképfrissítés).

A térképadatokat a rendszer először egy adathordozóra tölti le, majd ezt követően frissülnek a multimédia-rendszerben.

További információ az online térképfrissítéssel kapcsolatban: <http://www.mercedes.pro>.

Térképadatok áttekintése

Gépkocsiját gyárilag térképadatokkal ellátva szállítjuk. Az adott országtól függően vagy már fel vannak töltve a régió térképadatai a gépkocsijába, vagy adathordozó formájában állnak az Ön rendelkezésére.

Ha gépkocsijára korábban már fel voltak töltve térképadatok, és azokat most újra fel kell tölteni, ehhez nem kell aktiváló kódot megadnia.

Azokhoz a térképadatokhoz, melyeket adathordozón vásárolt meg, meg kell adnia a mellékelt aktiváló kódot.

- i** Ha a térképadatokat az „Online térképfrissítések” szolgáltatás segítségével mentette adathordozóra, nincs szükség a kód megadására. Az aktiváló kód a letöltéskor kerül az adathordozóra.

Az aktiváló kód bevitelkor vegye figyelembe a következőket:

- az aktiváló kód egy gépkocsihoz használható,
- az aktiváló kód nem átruházható,
- az aktiváló kód hatjegyű.

A következő problémák egyikénél forduljon egy Mercedes-Benz szerződéses szervizhez:

- a multimédia-rendszer nem fogadja el az aktiváló kódot,
- elvesztette az aktiváló kódot.

Iránytű megjelenítése

Multimédia-rendszer:

  **Navigation** (Navigáció)  **Route Icon** (Útvonal-ikon)  **Helyzet**

- ▶ Válassza ki az **Iránytű** lehetőséget.

Az iránytű kijelzője a következő információt jeleníti meg:

- aktuális menetirány irányszöggel (360°-os formátum) és égtájjal,
- hosszúsági és szélességi koordináták fokban, percben és másodpercben megadva,
- magasság (kerekített érték),
- azon GPS-műholdaknak a száma, amelyeknek a jelét veszi a rendszer.

Qibla megjelenítése

Multimédia-rendszer:

  **Navigation** (Navigáció)  **Route Icon** (Útvonal-ikon)  **Helyzet**

A funkció nem minden országban áll rendelkezésre.

- ▶ Válassza ki a **Qibla** lehetőséget. Az iránytűn a nyíl a gépkocsi pillanatnyi menetirányához viszonyítva mutatja az irányt Mekka felé. A rendszer kijelzi azoknak a GPS-műholdaknak a számát, amelyeknek a jelét veszi.

Lépték automatikus beállítása

Multimédia-rendszer:

  **Navigation** (Navigáció)  **További**

A léptéket a menetsebességtől és az útosztálytól függően a rendszer automatikusan állítja be.

- ▶ Kapcsolja be az **Automatikus nagyítás** funkciót.

- i** Az automatikusan beállított lépték kézzel módosítható. Ezt a rendszer néhány másodperc elteltével ismét automatikusan beállítja.

Műholdas térkép megjelenítése

Multimédia-rendszer:

  **Navigation** (Navigáció)  **További**

- ▶ Kapcsolja be vagy ki a **Műholdas térkép** lehetőséget.

Ha a funkció be van kapcsolva, akkor a műholdas térképek 2 km értékű léptéktől jelennek meg.

Ha a funkció ki van kapcsolva, akkor a műholdas térképek 2 km és 20 km lépték között nem jelennek meg.

A műholdas térképek ebben a léptékben nem minden országban állnak rendelkezésre.

Időjárásra vonatkozó információ és egyéb térképtartalmak megjelenítése

Feltételek

- Rendelkezik felhasználói fiókkal a Mercedes PRO connect portálon.
- A szolgáltatás rendelkezésre áll.
- A szolgáltatás engedélyezve van.

További információt a <http://www.mercedes.proon> talal.

Multimédia-rendszer:

  **Navigation** (Navigáció)  **További**

- ▶ Válassza ki az **Online térképtartalmak** lehetőséget.

Megjelennek a választható szolgáltatások. A szolgáltatásokat a Mercedes PRO connect bocsátja rendelkezésre.

- ▶ Kapcsoljon be egy szolgáltatást, pl.: **Időjárás**. A navigációs térképen megjelenik az időjárásra vonatkozó aktuális információ, pl. hőmérséklet vagy felhőzet. A szolgáltatásokkal kapcsolatos információ, pl. az időjárás

szimbólumok, nem minden térképléptékben jelenik meg.

A rendelkezésre álló szolgáltatásokkal és az információ térképléptékekben való megjelenítésével kapcsolatos további információ: <http://www.mercedes.pro>.

A szolgáltatások nem minden országban állnak rendelkezésre.

Parkolás szolgáltatás

Megjegyzések a Parkolás szolgáltatáshoz:

▲ FIGYELEM A maximális megengedett behajtási magasság be nem tartása miatt baleset- és sérülésveszély áll fenn

Ha a gépkocsi magassága meghaladja a parkolóházak és mélygarázsok maximális megengedett behajtási magasságát, akkor a gépkocsi teteje és egyéb alkatrészei megrongálódhatnak.

Fennáll az utasok megsérülésének veszélye.

- ▶ A parkolóházba vagy mélygarázsba való behajtás során vegye figyelembe a helyszínen táblán jelzett behajtási magasságot.
- ▶ Ha a gépkocsi magassága meghaladja a maximális megengedett behajtási magasságot, beleértve a meglévő kiegészítő felépítményeket is, akkor ne hajtsa be a parkolóházba vagy mélygarázsba.

Parkolási lehetőség kiválasztása

Feltételek

- A Mercedes PRO portálon rendelkezésre áll, Ön pedig előfizette és aktiválta a Navigációs szolgáltatásokat.
A Navigációs szolgáltatások magukba foglalják a Parkolás szolgáltatást.
- A **Parkoló** beállítás be van kapcsolva (→ oldal: 244).

Multimédia-rendszer:

  **▶▶ Navigation** (Navigáció)

- ▶ Érintse meg röviden a térképen a **P** szimbólumot.
- ▶ Válasszon ki egy parkolási lehetőséget.
A rendszer a következő információt jeleníti meg (ha rendelkezésre áll):

Telefonálás

- célcím, távolság a gépkocsi aktuális helyzetétől és érkezési idő,
- parkolóházzal/parkolóval kapcsolatos információ,
pl. nyitva tartás, parkolási díjak, pillanatnyi foglaltság, max. parkolási időtartam, **max. behajtási magasság**,
A Parkolás szolgáltatás által megjelenített max. behajtási magasság nem helyettesíti a tényleges adottságok megfigyelését.
- rendelkezésre álló fizetési lehetőségek (Mercedes pay, érmék, bankjegyek, kártya),
- parkolási díjakkal kapcsolatos részletek,
- szabad parkolóhelyek száma,
- fizetési mód (pl. automata),
- parkolási lehetőség szolgáltatásai/létesítményei,
- telefonszám.

▶ Tervezze meg az útvonalat (→ oldal: 226).

Ezenfelül a következő funkciókat választhatja ki (ha rendelkezésre állnak):

- külön célok keresése a környéken,
- cél tárolása,
- telefonhívás indítása a célhoz,
- cél megosztása NFC-n vagy QR-kódon keresztül,
- webcím megnyitása,
- cél megjelenítése a térképen.

Parkolási lehetőségek megjelenítése a térképen

Feltételek

- A Mercedes PRO portálon rendelkezésre áll, Ön pedig előfizette és aktiválta a Navigációs szolgáltatásokat.
A Navigációs szolgáltatások magukba foglalják a Parkolás szolgáltatást.

Multimédia-rendszer:

  **▶▶ Navigation** (Navigáció) 

- ▶ Kapcsolja be a **Parkoló** funkciót.
Megjelennek a gépkocsi aktuális helyzetének környezetében lévő parkolási lehetőségek.

Telefon

Telefon menü áttekintése

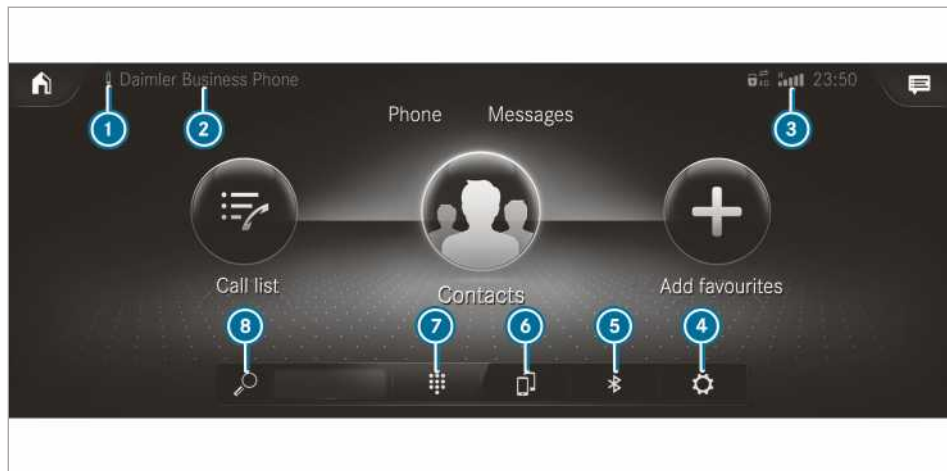

- ① Csatlakoztatott mobiltelefon akkumulátorának állapota
- ② Éppen csatlakoztatott mobiltelefon/az előtérben lévő mobiltelefon (kéttelefonos üzemmód) Bluetooth®-készülékneve
- ③ Mobiltelefon-hálózat térrőssége
- ④ Lehetőségek
- ⑤ Eszközkezelő
- ⑥ Mobiltelefon felcserélése (kéttelefonos üzemmód)
- ⑦ Számbillentyűzet
- ⑧ Kapcsolatok keresése

Bluetooth®-profilok áttekintése

Mobiltelefon Bluetooth®-profilja	Funkció
PBAP (Phone Book Access Profile, telefonkönyv-hozzáférési profil)	A kapcsolatok automatikusan megjelennek a multimédia-rendszeren
MAP (Message Access Profile, üzenet-hozzáférési profil)	Az üzenetkezelő funkciók használhatók

Telefonüzemmódok fajtáinak áttekintése

A következő telefonüzemmódok állnak rendelkezésre:

- A multimédia-rendszerhez csatlakoztatva van egy mobiltelefon Bluetooth®-kapcsolaton keresztül (→ oldal: 246).
- A multimédia-rendszerhez csatlakoztatva van két mobiltelefon Bluetooth®-kapcsolaton keresztül (kéttelefonos üzemmód).
 - Az előtérben lévő mobiltelefonnal használhatja a multimédia-rendszer összes funkcióját.

- A háttérben lévő mobiltelefonnal fogadhatja a bejövő hívásokat és üzeneteket. Az előtérben és a háttérben lévő mobiltelefonokat bármikor felcserélheti (→ oldal: 247).

- ⓘ A Bluetooth®-audiofunkciók ettől függetlenül tetszőleges mobiltelefonnal használhatók (→ oldal: 270).

Telefonálással kapcsolatos megjegyzések

▲ FIGYELEM Figyelemelvonás veszélye áll fenn, ha a beépített kommunikációs eszközöket vezetés közben kezeli

Ha vezetés közben a gépkocsiba beépített kommunikációs eszközöket kezeli, az elvonhatja figyelmét a közlekedés eseményeiről. Emiatt elveszítheti uralmát a gépkocsi felett.

- ▶ Ezeket a készülékeket csak akkor kezelje, ha azt a forgalmi helyzet lehetővé teszi.
- ▶ Ha ez nem biztosítható, akkor a forgalmi viszonyoknak megfelelően álljon meg, és a bevitt a gépkocsi álló helyzetében végezze el.

⚠ FIGYELEM Figyelemelvonás veszélye áll fenn, ha a mobil kommunikációs eszközt menet közben kezeli

Ha vezetés közben a mobil kommunikációs eszközöket kezeli, az elvonhatja figyelmét a közlekedés eseményeiről. Emiatt elveszítheti uralmát a gépkocsi felett.

▶ Ezeket a készülékeket csak a gépkocsi álló helyzetében kezelje.

Ha mobil kommunikációs eszközt üzemeltet a gépkocsiban, tartsa be annak az országnak a törvényi előírásait, amelyben éppen tartózkodik. További információhoz juthat bármelyik Mercedes-Benz szerződéses szervizben és a <http://www.mercedes-benz.com/connecton>.

Telefonálással kapcsolatos információ

A következő esetekben menet közben megszakadhat a telefonbeszélgetés:

- ha egy területen nem megfelelő a hálózat lefedettsége,
- adó-/vevő állomást vált, és az új állomáson nem áll rendelkezésre szabad beszédátviteli csatorna,
- a készülék SIM-kártyája nem kompatibilis az elérhető hálózattal,
- egy Twincard típusú mobiltelefon a második SIM-kártyával egyszerre jelentkezett be a hálózatra.

A multimédia-rendszer a beszédminőség javítása érdekében támogatja a HD Voice® minőségben folytatott beszélgetéseket. Ehhez a beszélgetőpartnerek mobiltelefonjainak és mobilszolgáltatóinak támogatniuk kell a HD Voice® használatát.

A beszédminőség a kapcsolat minőségétől függően változhat.

Mobiltelefon csatlakoztatása

Feltételek

- A mobiltelefonon be van kapcsolva a Bluetooth® funkció (lásd a gyártó kezelési útmutatóját).
- A multimédia-rendszeren be van kapcsolva a Bluetooth® funkció (→ oldal: 215).

Multimédia-rendszer:



Mobiltelefon keresése

- ▶ Válassza ki az **Új készülék csatlakoztat.** lehetőséget.

Mobiltelefon csatlakoztatása (engedélyezés a Secure Simple Pairing segítségével)

- ▶ Válasszon ki egy mobiltelefont.
- ▶ A multimédia-rendszeren és a mobiltelefonon is megjelenik egy-egy kód.
- ▶ **Ha a kódok egyeznek:** Erősítse meg a kódot a mobiltelefonon.

ⓘ Régebbi mobiltelefonok esetén az engedélyezéshez adjon meg a mobiltelefonon és a multimédia-rendszeren egy 1–16 jegyű számkódot.

ⓘ A multimédia-rendszeren legfeljebb 15 mobiltelefont engedélyezhet.

Az engedélyezett mobiltelefonok automatikusan újra csatlakoznak.

ⓘ A csatlakoztatott mobiltelefon Bluetooth®-audiokészülékként is használható (→ oldal: 270).

Második mobiltelefon csatlakoztatása (kéttelefonos üzemmód)

Feltételek

- Már legalább egy mobiltelefon csatlakoztatva van a multimédia-rendszerhez Bluetooth®-kapcsolaton keresztül.

Multimédia-rendszer:



- ▶ Válassza ki az **Új készülék csatlakoztat.** lehetőséget.

▶ Válassza ki a mobiltelefont.

▶ Válassza ki az **Ezzel: <Mobile phone>** lehetőséget.

A kiválasztott mobiltelefon csatlakozik a multimédia-rendszerhez.

Mobiltelefonok funkciói kétételesos üzemmódban

Funkciók áttekintése

Előtérben lévő mobiltelefon funkciói	Háttérben lévő mobiltelefon funkciói
Teljes funkcionalitás	Bejövő hívások és üzenetek

Mobiltelefon felcserélése (kétételesos üzemmód)

Multimédia-rendszer:



Válassza ki a  lehetőséget.

A két csatlakoztatott mobiltelefont az alábbi almenükben is felcserélheti:

- Kapcsolatok
- Híváslista
- Üzenetek

Miután a fenti almenük egyikében felcserélte a mobiltelefonokat, az előtérben lévő mobiltelefont a háttérben lévő mobiltelefon váltja fel.

Mobiltelefon funkciójának módosítása

Multimédia-rendszer:



Funkció aktiválása

- ▶ Az egyik mobiltelefon sorában válasszon ki egy szürke szimbólumot. Ezzel aktiválja a megfelelő funkciót.

Funkció inaktiválása

- ▶ **Egy funkció aktív:** Az egyik mobiltelefon sorában válassza ki a színes szimbólumot. Ezzel leválasztja a mobiltelefont a multimédia-rendszeréről.
- ▶ **Több funkció aktív:** Az egyik mobiltelefon sorában válasszon ki egy színes szimbólumot. Ezzel deaktiválja a megfelelő funkciót.

Mobiltelefonok cseréje

Multimédia-rendszer:



- ▶ **Nem áll rendelkezésre engedélyezett mobiltelefon:** Válassza ki az **Új készülék csatlakoztat.** lehetőséget.
- ▶ Válasszon ki egy mobiltelefont.

- ▶ **Újjonnan engedélyezett mobiltelefon:** Erősítse meg a számkódot a mobiltelefonon.

Használat egytelesos üzemmódban

- ▶ Válassza ki a **Csak Device_name** lehetőséget. Az újjonnan engedélyezett mobiltelefon egytelesos üzemmódban csatlakozik.

Ha a mobiltelefont már engedélyezte, és korábban egytelesos üzemmódban csatlakoztatta, akkor az ismét egytelesos üzemmódban csatlakozik.

Ha egy mobiltelefont már engedélyezett, és kétételesos üzemmódban egy másik telefonnal összekapcsolta, akkor az a jövőben egytelesos üzemmódban csatlakozik.

Használat kétételesos üzemmódban

- ▶ Válassza ki az **Ezzel: <Mobile phone>** lehetőséget.

Az újjonnan engedélyezett mobiltelefon és a kiválasztott mobiltelefon kétételesos üzemmódban csatlakozik.

Ha a mobiltelefont már engedélyezte, és korábban egytelesos üzemmódban csatlakoztatta, akkor az a jövőben a kiválasztott mobiltelefonnal kétételesos üzemmódban csatlakozik.

Ha a mobiltelefon korábban össze volt kapcsolva egy másik telefonnal, akkor ezt a kapcsolatot törli a rendszer.

Mobiltelefon leválasztása/engedélyezés megszüntetése

Multimédia-rendszer:



- ▶ A mobiltelefon sorában válassza ki a  szimbólumot.
- ▶ **Leválasztás:** Válassza ki a **Kapcsolat bontása** lehetőséget. A mobiltelefon a gépkocsi következő indításakor adott esetben automatikusan újra csatlakozik.
- ▶ **Engedélyezés megszüntetése:** Válassza ki az **Engedély visszavonása** lehetőséget.

Near Field Communication (NFC) rendszerrel kapcsolatos információ

Az NFC rendszer rövid távolságú vezeték nélküli adatcserére vagy egy mobiltelefon multimédia-rendszerhez való (ismételt) csatlakoztatására szolgál.

Az alábbi funkciók a mobiltelefon engedélyezése nélkül is rendelkezésre állnak:

- URL vagy kapcsolat átvitele a multimédia-rendszeren történő megjelenítés érdekében (lásd a gyártó kezelési útmutatóját),
- a gépkocsi WLAN hozzáférési adatainak beállítása a rendszerbeállításokban (→ oldal: 216).

További információt a következő oldalon talál: <http://www.mercedes-benz.com/connect>.

Mobiltelefon használata Near Field Communication (NFC) alkalmazásával

Feltételek

- A mobiltelefonon be van kapcsolva az NFC (lásd a gyártó kezelési útmutatóját).
- A mobiltelefon képernyője be van kapcsolva és fel van oldva (lásd a gyártó kezelési útmutatóját).

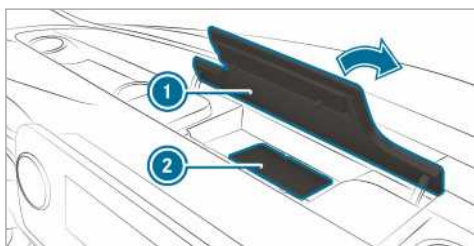

▶ Nyissa fel a multimédia-rendszer kijelzője feletti tárolórekesz ❶ fedelét.

▶ **Mobiltelefon csatlakoztatása:** Tartsa a mobiltelefon NFC-területét (lásd a gyártó kezelési útmutatóját) a töltőpadhoz ❷ vagy fektesse rá arra a mobiltelefont.

▶ Kövesse a multimédia-rendszer kijelzőjén megjelenő, a mobiltelefon csatlakoztatására vonatkozó további utasításokat. Mobiltelefon csatlakoztatása egytelefonos üzemmódban: (→ oldal: 246). Mobiltelefon csatlakoztatása kéttelefonos üzemmódban: (→ oldal: 246).

▶ **Mobiltelefon cseréje:** Tartsa a mobiltelefon NFC-területét (lásd a gyártó kezelési útmutatóját) a töltőpadhoz, vagy fektesse rá arra a mobiltelefont.

▶ Kövesse a multimédia-rendszer kijelzőjén megjelenő, a mobiltelefon egy- vagy kéttelefonos üzemmódban történő cseréjére vonatkozó további utasításokat (→ oldal: 247).

▶ Adott esetben nyugtázza a mobiltelefonján megjelenő utasításokat (lásd a gyártó kezelési útmutatóját).

További információt a <http://www.mercedes-benz.com/connect> on talál.

Vétel és adás hangerejének beállítása

Feltételek

- Csatlakoztatva van egy mobiltelefon (→ oldal: 246).

Multimédia-rendszer:

➔ ➔ Telefon ➔ ➔ Telefon

Ez a funkció optimális beszédminőséget tesz lehetővé.

- ▶ Válassza ki a **Vétel hangereje** és az **Adás hangereje** lehetőséget.
- ▶ Állítsa be a hangerőt.

További információ a vétel és adás hangerejéről: <http://www.mercedes-benz.com/connect>.

Csengőhang beállítása

Multimédia-rendszer:

➔ ➔ Telefon ➔

- ▶ Válassza ki a **Csengőhangok** lehetőséget.
- ▶ Állítsa be a csengőhangot.

❶ Ha a mobiltelefon támogatja a csengőhang átvitelét, akkor a gépkocsin beállított csengőhang helyett a mobiltelefon csengőhangja hallható.

Mobiltelefon beszédfelismerésének elindítása/leállítás

Feltételek

- A mobiltelefon az előtérben van csatlakoztatva a multimédia-rendszerhez (→ oldal: 246).

Mobiltelefon beszédfelismerésének elindítása

▶ Tartsa egy másodpercig lenyomva a gombot a multifunkciós kormánykeréken. Ekkor használhatja a mobiltelefon beszédfelismerését.

Mobiltelefon beszédfelismerésének leállítása

▶ Nyomja meg a vagy gombot a multifunkciós kormánykeréken.

❶ Ha egy mobiltelefont az Okostelefon-integrálás menün keresztül csatlakoztatott, akkor ennek a mobiltelefonnak a beszédfelismerése elindul vagy leáll.

Hívások

Telefonálás

Multimédia-rendszer:



Hívás kezdeményezése a hívószám megadásával

▶ Válassza ki a lehetőséget.

▶ Adjon meg egy hívószámot.

▶ Válassza ki a lehetőséget.
A rendszer elindítja a hívást.

Hívás fogadása

▶ Válassza ki a **Fogadás** lehetőséget.

Hívás elutasítása

▶ Válassza ki az **Elutasítás** lehetőséget.

Beszélgetés befejezése

▶ Válassza ki a lehetőséget.

Funkciók aktiválása hívás közben

Hívás közben a következő funkciók állnak rendelkezésre:

Hívás befejezése

Mikrofon ki

Számillentyű. (megjelenítés a DTMF-hangok küldéséhez)

Hívás hozzáadása

Átadás a telefonra (a rendszer a kihangsúlyozó üzemmódról a telefonra irányítja a telefonbeszélgetést)

▶ Válasszon ki egy funkciót.

Aktív hívás tartása

▶ Érintse meg a kapcsolatot vagy a hívást.
A rendszer tartja a hívást.

ⓘ A tartott hívás bármikor befejezhető vagy egy újabb érintéssel ismét aktiválható.

Beszélgetés folytatása több résztvevővel

Feltételek

- Folyamatban van egy beszélgetés (→ oldal: 249).
- Egy további hívást kezdeményezett.

Kapcsolás oda-vissza telefonbeszélgetések között

▶ Válassza ki a kapcsolatot.
A kiválasztott telefonbeszélgetés aktív. A rendszer tartja a másik beszélgetést.

Tartott telefonbeszélgetés aktiválása

▶ Válassza ki a tartott beszélgetés kapcsolatát.

Konferencia-beszélgetés bonyolítása

▶ Válassza ki a **Konferencia kapcsolása** lehetőséget.
Ekkor az új beszélgetőtársat felveszi a rendszer a konferenciabeszélgetésbe.

Aktív telefonbeszélgetés befejezése

▶ Válassza ki a **Hívás befejezése** lehetőséget.

ⓘ Egyes mobiltelefonok esetében a tartott telefonbeszélgetés az aktív telefonbeszélgetés befejezését követően azonnal aktívvá válik.

Várakozó hívás fogadása/elutasítása

Feltételek

- Folyamatban van egy beszélgetés (→ oldal: 249).

Ha egy telefonbeszélgetés során hívás érkezik, egy megjegyzés jelenik meg.

Mobiltelefonról és hálózati szolgáltatótól függően a várakozó hívást jelző hang hallható.

Ezenfelül kétfeltes telefonos üzemmódban hangjelzés hallható, amikor a másik (még nem aktív) mobiltelefonra érkezik a hívás.

▶ Válassza ki a **Fogadás** lehetőséget.
A bejövő hívás válik aktívvá.

Ha csak egy mobiltelefon van csatlakoztatva a multimédia-rendszerhez, akkor a rendszer tartja az előző beszélgetést.

Ha Ön kétfelvonós üzemmódban beszélgetés közben a másik mobiltelefonon fogad egy hívást, akkor az aktív hívás befejeződik.

Válassza ki az  **Elutasítás** lehetőséget.

- ⓘ A funkció és a reagálás az Ön mobiltelefonhálozat-szolgáltatójától és mobiltelefonjától függ (lásd a gyártó kezelési útmutatóját).

Kapcsolatok

Információ a Kapcsolatok menüről

A Kapcsolatok menü tartalmazza a rendelkezésre álló adatforrások (pl. mobiltelefon vagy memóriakártya) összes kapcsolatát.

Adatforrástól függően az alábbi számú kapcsolata lehet:

- tartósan tárolt kapcsolatok: 3000 bejegyzés,
- mobiltelefonról letöltött kapcsolatok: mobiltelefonként 5000 bejegyzés.

A Kapcsolatok menüből a következő műveleteket lehet elvégezni:

- telefonálás, mint pl. kapcsolat felhívása (→ oldal: 251),
- navigálás (→ oldal: 224),
- üzenetek megírása (→ oldal: 253),
- további lehetőségek (→ oldal: 251).

Ha egy mobiltelefon csatlakoztatva van a multimédia-rendszerhez (→ oldal: 246), és be van kapcsolva az automatikus lehívás (→ oldal: 250), a mobiltelefonon tárolt kapcsolatok automatikusan megjelennek.

A multimédia-rendszer a gyakran használt kapcsolatok, valamint a bejövő és kimenő hívások alapján javaslatokat jeleníthet meg (→ oldal: 207). Ezek felül jelennek meg a kapcsolatok listájában.

Mobiltelefon kapcsolatainak letöltése

Multimédia-rendszer:



- ▶ Válassza ki a **Készülékbeállítások** lehetőséget.

Automatikus

▶ Kapcsolja be  a **Kapcsolatok automatikus szinkronizálása** funkciót.

Kézi

- ▶ Kapcsolja ki  a **Kapcsolatok automatikus szinkronizálása** funkciót.
- ▶ Válassza ki a **Kapcsolatok szinkronizálása** lehetőséget.

Kapcsolat megnyitása

Multimédia-rendszer:



A kapcsolatok kereséséhez a következő lehetőségek állnak rendelkezésre:

- iniciálé szerinti keresés,
 - név szerinti keresés,
 - telefonszám keresése.
- ▶ Adja meg a karaktereket a keresési mezőben.
 - ▶ Válassza ki a kapcsolatot. Megjelennek a kapcsolat részletei.

Egy kapcsolat a következő részleteket tartalmazhatja:

- telefonszámok,
 - A telefonszámokat globális kedvencként tárolhatja (→ oldal: 208).
- navigációs címek,
- földrajzi koordináták,
- internetcím,
- e-mail címek,
- viszony (ha van megadva),
- információ az üzenetküldő szolgáltatásokkal kapcsolatban.

Kapcsolatok névformátumának módosítása

Multimédia-rendszer:



- ▶ Válassza ki az **Allgemein** (Általános tudnivalók) lehetőséget.
 - ▶ Válassza ki a **Név formátuma** lehetőséget.
- A következő lehetőségek állnak rendelkezésre:
- **Vezetéknév, utónév**
 - **Vezetéknév Utónév**
 - **Utónév, vezetéknév**
- ▶ Válasszon ki egy lehetőséget.

Kapcsolatok importálásának áttekintése

Különböző forrásokból származó kapcsolatok

Forrás	Feltételek
 USB-eszköz	Az USB-eszköz csatlakoztatva van az USB-csatlakozóhoz.
 Bluetooth®-kapcsolat	Ha a rendszer támogatja a vCard névjegyek Bluetooth®-kapcsolaton keresztül történő küldését, akkor lehetőség van vCard névjegyek pl. mobiltelefonról vagy netbookról történő fogadására. A Bluetooth®-kapcsolatnak aktívnak kell lennie a multimédia-rendszeren és az adott készüléken (lásd a gyártó kezelési útmutatóját).

Kapcsolatok importálása a Kapcsolatok menübe

Multimédia-rendszer:



    **Kapcsolatok importálása**

▶ Válasszon ki egy lehetőséget.

Mobiltelefon kapcsolatának tárolása

Multimédia-rendszer:

▶ A mobiltelefon kapcsolatának sorában () válassza ki a  szimbólumot.

▶ Válassza ki a  lehetőséget.

▶ Válassza ki a **Tárolás a járműben** lehetőséget.

▶ Válassza ki az **Igen** lehetőséget.

A multimédia-rendszerben tárolt kapcsolatot



a  szimbólum jelöli.

Kapcsolat felhívása

Multimédia-rendszer:

▶ Válassza ki a  **Kapcsolat keresése** lehetőséget.

▶ Adja meg a karaktereket a keresési mezőben.

▶ Válassza ki a kapcsolatot.

▶ Válassza ki a telefonszámot.

A rendszer kezdeményezi a hívást.

További lehetőségek kiválasztása a Kapcsolatok menüben

Multimédia-rendszer:

▶ A kapcsolat sorában válassza ki a  szimbólumot.

▶ Válassza ki a  lehetőséget.

A tárolt adatoktól függően a következő lehetőségek közül választhat:

- **Hangutasítás hozzáadása/Hangutasítás törlése**
- **Viszony meghatározása/Viszony eltávolítása**
- **DTMF-hangok küldése** (DTMF-hangfunkcióval ellátott szám esetén)
A funkció aktív hívás esetén áll rendelkezésre.

▶ Válasszon ki egy lehetőséget.

Javaslatok lehetőségeinek kiválasztása a Kapcsolatok menüben

Feltételek

- Létre van hozva egy profil (→ oldal: 206).
- A **Kapcsolati javaslatok engedélyezése** beállítás be van kapcsolva (→ oldal: 207).

Multimédia-rendszer:

▶ Válassza ki a  **Híváslista** lehetőséget.

▶ A javasolt kapcsolat sorában válassza ki a



lehetőséget.

A következő lehetőségek közül választhat:

- **Tárolás kedvencként**

A rendszer globális kedvencként tárolja a javaslatokat, és azok megjelennek a kezdőoldalon.

- **Ne legyen több javaslat**

▶ Válasszon ki egy lehetőséget.

Kapcsolatok törlése

Feltételek

- A kapcsolatok tárolva vannak a gépkocsiban.

- Egyetlen kapcsolat törléséhez azt kézzel importálták a gépkocsiba.



Multimédia-rendszer:



Az összes kapcsolat törlése

- ▶ Válassza ki az  lehetőséget.
- ▶ Válassza ki a **Allgemein** (Általános tudnivalók) lehetőséget.
- ▶ Válassza ki a **Kapcsolatok törlése** lehetőséget.
- ▶ Válasszon ki egy lehetőséget.

Kapcsolat törlése

- ▶ Válassza ki a  lehetőséget.
- ▶ A kapcsolat sorában válassza ki a  szimbólumot.
- ▶ Válassza ki a  lehetőséget.
- ▶ Válassza ki a **Kapcsolat törlése** lehetőséget.
- ▶ Válassza ki az **Igen** lehetőséget.

Kapcsolat tárolása kedvencként

Multimédia-rendszer:



- ▶ Válasszon ki egy kapcsolatot.
- ▶ A kapcsolat sorában válassza ki a  szimbólumot.
- ▶ Válassza ki a telefonszámot.
A rendszer kedvencként tárolja a kapcsolatot a telefonmenü áttekintésében.



Kedvencek törlése a telefonmenü áttekintésében

Multimédia-rendszer:



- ▶ Válasszon ki egy kedvenct a telefonmenü áttekintésében (→ oldal: 252).
- ▶ Nyomja meg hosszan a kedvenct.
- ▶ Válassza ki a **Törlés** lehetőséget.
- ▶ Válassza ki az **Igen** lehetőséget.

Összes kedvenc törlése

- ▶ Érintse meg a multimédia-rendszer kijelzőjén lévő  szimbólumot.
- ▶ Válassza ki a **Telefon** lehetőséget.
- ▶ Válassza ki a  lehetőséget.
- ▶ Válassza ki a csatlakoztatott telefont.

- ▶ Válassza ki az **Összes kedvenc törlése** lehetőséget.

- ▶ Válassza ki az **OK** lehetőséget.

Híváslista

Híváslista áttekintése

Attól függően, hogy mobiltelefonja támogatja-e a PBAP Bluetooth®-profil vagy sem, ez különböző hatással lehet a híváslista funkcióira és megjelenítésére.

Ha a PBAP Bluetooth®-profil támogatott, annak a következő hatásai vannak:

- A mobiltelefon híváslistái megjelennek a multimédia-rendszeren.
- Adott esetben a mobiltelefon csatlakoztatásakor erősítse meg a PBAP Bluetooth®-profil csatlakoztatását.

Ha a PBAP Bluetooth®-profil nem támogatott, annak a következő hatásai vannak:

- A multimédia-rendszer saját híváslistát hoz létre, amint a gépkocsiból hívásokat kezdeményeznek.
- Ez a híváslista nincsen szinkronban a mobiltelefon híváslistáival.

A multimédia-rendszer a gyakran használt kapcsolatok, valamint a bejövő és kimenő hívások alapján javaslatokat jeleníthet meg (→ oldal: 207). Ezek felül jelennek meg a híváslistában.

Hívásindítás a híváslistából

Multimédia-rendszer:





- ▶ Válassza ki a  **Híváslista** lehetőséget.
- ▶ Válasszon ki egy bejegyzést.
A rendszer elindítja a hívást.

További lehetőségek megnyitása a híváslistában

Multimédia-rendszer:



- ▶ Válassza ki a  **Híváslista** lehetőséget.
- ▶ Korábban tárolt kapcsolatok esetén: A bejegyzés sorában válassza ki a  lehetőséget.
Megjelennek a lehetőségek.

- ▶ Nem tárolt kapcsolatok esetén: Válassza ki a  lehetőséget.

Javaslatok lehetőségeinek kiválasztása a híváslistában

Feltételek

- Létre van hozva egy profil (→ oldal: 206).
- A **Kapcsolati javaslatok engedélyezése** beállítás be van kapcsolva (→ oldal: 207).

Multimédia-rendszer:

 ▶ **Telefon**

- ▶ Válassza ki a  **Híváslista** lehetőséget.

- ▶ A javasolt bejegyzés sorában válassza ki a

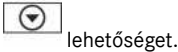

lehetőséget.

A következő lehetőségek közül választhat:

- **Tárolás kedvencént**
- **Ne legyen több javaslat**

- ▶ Válasszon ki egy lehetőséget.

Híváslista törlése

Multimédia-rendszer:

 ▶ **Telefon** ▶ 

- ▶ Válassza ki a csatlakoztatott mobiltelefont.
- ▶ Válassza ki a **Híváslista törlése** lehetőséget.
- ▶ Válassza ki az **Igen** lehetőséget.

- ⓘ Ez a funkció nem elérhető, ha mobiltelefonja nem támogatja a PBAP Bluetooth®-profil.

SMS

Üzenet-funkciókkal kapcsolatos áttekintés

Az Üzenetek menüben SMS-t fogadhat és küldhet.

Ha a csatlakoztatott mobiltelefon támogatja a MAP Bluetooth®-profil, akkor a multimédia-rendszeren használhatja az üzenet-funkciókat.

A Bluetooth® funkcióval ellátott mobiltelefonok beállításával és támogatott funkcióival kapcsolatban bármelyik Mercedes-Benz szerződéses szervizben vagy a <http://www.mercedes-benz.com/connecton> kaphat részletes információt.

Bizonyos mobiltelefonok a multimédia-rendszerhez történő csatlakozás után további beállítások elvégzését igénylik (lásd a gyártó kezelési útmutatóját).

Megjelenített üzenetek beállítása

Multimédia-rendszer:

 ▶ **Telefon** ▶ **Üzenetek**

- ▶ Válassza ki a  lehetőséget.
- A következő lehetőségek közül választhat:
 - **Összes üzenet**
 - **Új és olvasatlan üzenetek**
 - **Menet közben érkezett üzenetek**
 - **Kikapcsolva** (Az üzenetkezelő funkció a továbbiakban nem áll rendelkezésre.)
- ▶ Válasszon ki egy beállítást.

Üzenet elolvasása

Multimédia-rendszer:

 ▶ **Telefon** ▶ **Üzenetek**

- ▶ Válasszon ki egy kapcsolatot.
- Megjelennek a kiválasztott kapcsolatra vonatkozó üzenetelőzmények.

Olvasás

- ▶ Válasszon ki egy üzenetet.

Felolvasási funkció használata

- ▶ Válasszon ki egy üzenetet.

- ▶ Válassza ki a  lehetőséget.
- A rendszer felolvassa az üzenetet.

Új üzenet diktálása és küldése

Feltételek

- Van internetkapcsolat.

Multimédia-rendszer:

 ▶ **Telefon** ▶ **Üzenetek**

- ▶ Válassza ki az  új üzenet lehetőséget.

Címzett hozzáadása

- ▶ Válassza ki a  lehetőséget.
- ▶ Válasszon ki egy kapcsolatot.

Szöveg diktálása

- ▶ Válassza ki a  lehetőséget.
- Elindul a diktálás funkció.
- ▶ Mondja be az üzenetet.
- A hangüzenet a feldolgozást követően szöveg formában jelenik meg.

Üzenet küldése

- ▶ Válassza ki a **Küldés** lehetőséget.
- ▶  A gépkocsi álló helyzetében az üzenetek megírásához használhatja a billentyűzetet. A billentyűzet használatához nem szükséges internetkapcsolat.

Válasz az üzenetelőzményekben lévő üzenetre

Multimédia-rendszer:

 ▶ **Telefon** ▶ **Üzenetek**

- ▶ Válassza ki az adott kapcsolattal folytatott üzenetváltást.
- ▶ Diktálja le a szöveget, majd küldje el az üzenetet (→ oldal: 253).

Sablون használata

Multimédia-rendszer:

 ▶ **Telefon** ▶ **Üzenetek**

Sablون használata új üzenetként

- ▶ Új üzenet írásához válassza ki a menüben a



szimbólumot.

- ▶ Adjon hozzá egy címzettet.
- ▶ Válasszon ki egy sablont.

Üzenet megválaszolása sablonnal

- ▶ Válassza ki az adott kapcsolattal folytatott üzenetváltást.

- ▶ Válassza ki a  lehetőséget.

- ▶ Válasszon ki egy sablont.

Üzenet továbbítása

Multimédia-rendszer:

 ▶ **Telefon** ▶ **Üzenetek**

- ▶ Válasszon ki egy kapcsolatot.
- ▶ Válasszon ki egy üzenetet.
- ▶ Válassza ki a  lehetőséget.
- ▶ Válassza ki a **Továbbítás** lehetőséget.

Üzenet feladójának felhívása

Multimédia-rendszer:

 ▶ **Telefon** ▶ **Üzenetek**

- ▶ Válasszon ki egy kapcsolatot.
- ▶ Válassza ki a  lehetőséget.
- ▶ Válassza ki a **Hívás** lehetőséget.

URL-ből vagy SMS-ből származó telefonszám alkalmazása

Feltételek

- URL felhívásához internetkapcsolat szükséges.

Multimédia-rendszer:

 ▶ **Telefon** ▶ **Üzenetek**

- ▶ Válassza ki az adott kapcsolattal folytatott üzenetváltást.
- ▶ Válasszon ki egy üzenetet.
- ▶ Válasszon ki egy telefonszámot vagy egy URL-t az üzenetben.
URL kiválasztása esetén megnyílik a webböngésző.

Telefonszám kiválasztása esetén a következő lehetőségek állnak rendelkezésre:

- **Hívás**
- **Új sms írás**

- ▶ Válasszon ki egy lehetőséget.

Üzenet törlése

Multimédia-rendszer:

 ▶ **Telefon** ▶ **Üzenetek**

- ▶ Válasszon ki egy kapcsolatot.
- ▶ Válasszon ki egy üzenetet.
- ▶ Válassza ki a  lehetőséget.
- ▶ **Üzenet törlése:** Válassza ki a **Törlés** lehetőséget.

Apple CarPlay™

Apple CarPlay™ áttekintése

 **FIGYELEM** Az információs rendszerek és kommunikációs eszközök használata során fennáll a figyelemelvonás veszélye

Ha vezetés közben a gépkocsiba beépített információs rendszereket és kommunikációs eszközöket kezel, az elvonhatja figyelmét a közlekedés eseményeiről. Emiatt elveszítheti uralmát a gépkocsi felett.

- ▶ Ezeket a készülékeket csak akkor kezelje, ha azt a forgalmi helyzet lehetővé teszi.
- ▶ Ha ez nem biztosítható, akkor a forgalmi viszonyoknak megfelelően álljon meg, és a bevitt a gépkocsi álló helyzetében végezze el.

A multimédia-rendszer üzemeltetése során vegye figyelembe annak az országnak a törvényi előírásait, amelyben éppen tartózkodik.

Az Apple CarPlay™ segítségével a multimédia-rendszeren keresztül használhatja az iPhone® funkciókat. A kezelés érintőképernyő, TouchControl segítségével vagy a Siri® hangvezérlő funkcióval történik. A hangvezérlést a multifunkciós kormánykeréken lévő  gombot hosszan megnyomva aktiválhatja.

Az Apple CarPlay™ hangvezérléssel való használata során a multimédia-rendszert továbbra is kezelheti a LINGUATRONIC (→ oldal: 187) segítségével.

Az Apple CarPlay™ segítségével egyszerre mindig csak egy mobiltelefon csatlakoztatható a multimédia-rendszerhez.

Az Apple CarPlay™ használata esetén kétfélefonos üzemmódban is csak egy további mobiltelefon csatlakoztatható Bluetooth®-on keresztül a multimédia-rendszerhez.

Az Apple CarPlay™ alkalmazás rendelkezésre állása az ország függvényében változhat.

Az alkalmazásért, valamint az azzal kapcsolatos szolgáltatásokért és tartalmakért a mindenkor szolgáltató felel.

Apple CarPlay™ alkalmazásra vonatkozó információ

Az Apple CarPlay™ használata közben az alkalmazott iPhone® készülékhez nem áll rendelkezésre az iPod® médiaforrás.







Egyszerre mindig csak egy útvonalvezetés lehet aktív. Ha a mobiltelefonon elindít egy útvonalvezetést, és a multimédia-rendszeren fut aktív útvonalvezetés, akkor utóbbit bezárja a rendszer.

iPhone® csatlakoztatása Apple CarPlay™ alkalmazáson keresztül

Feltételek



- A rendszer az Ön készüléke operációs rendszerének aktuális verzióját használja (lásd a gyártó kezelési útmutatóját).
- Az Apple CarPlay™ teljes működőképessége csak internetkapcsolattal biztosítható.
- Az iPhone® megfelelő kábel segítségével össze van kötve a multimédia-rendszer USB-csatlakozójával  (→ oldal: 269).

Multimédia-rendszer:



   Mercedes PRO és más alk.  Okostelefon  Apple CarPlay  Apple CarPlay elindítása

Adatvédelmi szabályok elfogadása/elutasítása

Megjelenik egy, az adatvédelmi szabályokat tartalmazó üzenet.

-  Válassza ki az **Elfogadás és elindítás** lehetőséget.
-  Aktív Apple CarPlay™ kapcsolat esetén be- vagy kikapcsolhatja az **Automatikus indítás** lehetőséget.

Kilépés az Apple CarPlay™ alkalmazásból

-  Nyomja meg a  gombot.
-  Ha az Apple CarPlay™ alkalmazást a legutóbbi leválasztás előtt nem teljes képernyőn jelezte ki a rendszer, akkor az alkalmazás a következő csatlakoztatáskor a háttérben fog futni. Az Apple CarPlay™ alkalmazást a főmenüből nyithatja meg.

Apple CarPlay™ hangzásbeállításainak megnyitása

Multimédia-rendszer:

   Mercedes PRO és más alk.  Okostelefon  Apple CarPlay  

-  Válassza ki a Hangzásbeállítások lehetőséget.

Apple CarPlay™ befejezése

-  Bontsa a mobiltelefon és a multimédia-rendszer között csatlakozókábelben keresztül fennálló kapcsolatot.
A Mercedes-Benz azt javasolja, hogy csak a gépkocsi álló helyzetében bontsa a csatlakozókábelben keresztüli kapcsolatot.

Android Auto

Android Auto áttekintése

 **FIGYELEM** Az információs rendszerek és kommunikációs eszközök használata során fennáll a figyelemelvonás veszélye

Ha vezetés közben a gépkocsiba beépített információs rendszereket és kommunikációs eszközöket kezel, az elvonhatja figyelmét a közlekedés eseményeiről. Emiatt elveszítheti uralmát a gépkocsi felett.

- ▶ Ezeket a készülékeket csak akkor kezelje, ha azt a forgalmi helyzet lehetővé teszi.
- ▶ Ha ez nem biztosítható, akkor a forgalmi viszonyoknak megfelelően álljon meg, és a bevittet a gépkocsi álló helyzetében végezze el.

A multimédia-rendszer üzemeltetése során vegye figyelembe annak az országnak a törvényi előírásait, amelyben éppen tartózkodik.

Az Android Auto segítségével a multimédia-rendszeren keresztül is használni lehet az Android operációs rendszerrel rendelkező mobiltelefonok funkcióit. A kezelés érintőképernyővel vagy hangvezérléssel történik. A hangvezérlést a multifunkciós kormánykeréken lévő  gombot hosszan megnyomva aktiválhatja.

Az Android Auto segítségével egyszerre mindig csak egy mobiltelefon csatlakoztatható a multimédia-rendszerhez.

Ez érvényes a kéttelefonos üzemmódra is.

Az Android Auto és az Android Auto alkalmazások rendelkezésre állása országonként változhat.

Az alkalmazásért, valamint az azzal kapcsolatos szolgáltatásokért és tartalmakért a mindenkori szolgáltató felel.

Android Auto alkalmazásra vonatkozó információ

Az Android Auto használata közben a multimédia-rendszer különböző funkciói, pl. a Bluetooth® Audio médiaforrás, nem állnak rendelkezésre.

Egyszerre mindig csak egy útvonalvezetés lehet aktív. Ha a mobiltelefonon elindít egy útvonalvezetést, és a multimédia-rendszeren fut aktív útvonalvezetés, akkor utóbbit bezárja a rendszer.

Mobiltelefon csatlakoztatása az Android Auto segítségével



Feltételek

- Az Android Auto első aktiválását a multimédia-rendszeren biztonsági okokból a gépkocsi álló helyzetében kell elvégezni.
- A mobiltelefon az Android 5.0 verziótól támogatja az Android Auto-t.
- A mobiltelefonon telepítve van az Android Auto alkalmazás.
- A telefonfunkciók használatához a mobiltelefon Bluetooth®-kapcsolaton keresztül csatlakoztatva van a multimédia-rendszerhez (→ oldal: 246).

Ha eddig nem létezett kapcsolat, akkor az létrejön az Android Auto-val ellátott mobiltelefon keresztül.

- A mobiltelefon megfelelő kábel segítségével össze van kötve a multimédia-rendszer USB-csatlakozójával  (→ oldal: 269).
- Az Android Auto teljes működőképessége csak internetkapcsolattal biztosítható.

Multimédia-rendszer:

  **▶ Okostelefon ▶ Mercedes PRO és más alk. ▶ Android Auto ▶ Android Auto elindítása**

Adatvédelmi szabályok elfogadása/elutasítása

Megjelenik egy, az adatvédelmi szabályokat tartalmazó üzenet.

- ▶ Válassza ki az **Elfogadás és elindítás** lehetőséget.
- ❗ Aktív Android Auto kapcsolat esetén be- vagy kikapcsolhatja az **Automatikus indítás** lehetőséget.

Kilépés az Android Auto alkalmazásból

- ▶ Nyomja meg a  gombot.
- ❗ Ha az Android Auto alkalmazást a legutóbbi leválasztás előtt nem az előtérben jelezte ki a rendszer, akkor az alkalmazás a következő csatlakoztatáskor a háttérben fog futni. Az Android Auto alkalmazást a főmenüből nyithatja meg.

Android Auto hangzásbeállításainak megnyitása

Multimédia-rendszer:

  **▶ Mercedes PRO és más alk. ▶ Okostelefon ▶ Android Auto ▶ **

- ▶ Válassza ki a Hangzásbeállítások lehetőséget.

Android Auto befejezése

- ▶ Bontsa a mobiltelefon és a multimédia-rendszer között csatlakozókábelen keresztül fennálló kapcsolatot. A Mercedes-Benz azt javasolja, hogy csak a gépkocsi álló helyzetében bontsa a csatlakozókábelen keresztüli kapcsolatot.

Android Auto és Apple CarPlay™ esetén továbbított gépkocsiadatok

Továbbított gépkocsiadatok áttekintése

Az Android Auto vagy az Apple CarPlay™ használata során a rendszer bizonyos gépkocsiadatokat továbbít a mobiltelefonra. Így lehetővé válik a mobiltelefon kiválasztott szolgáltatásainak optimális használata. Ez azonban nem jelent aktív hozzáférést a gépkocsi adataihoz.

A következő néhány rendszerinformáció továbbítására kerül sor:

- multimédia-rendszer szoftverállapota,
- rendszerazonosító (anonim módon).

Ezen adatok továbbítása a gépkocsi és a mobiltelefon közötti kommunikáció optimalizálását szolgálja.

Ennek érdekében, valamint azért, hogy a mobiltelefonhoz több gépkocsit lehessen hozzárendelni, a rendszer egy véletlenszerű gépkocsi-azonosítót generál.

Ez nincs összefüggésben a gépkocsi azonosító számmal (alvászám), és a multimédia-rendszer alaphelyzetbe állításakor törli a rendszer (→ oldal: 219).

A rendszer a gépkocsi állapotára vonatkozóan a következő adatokat továbbítja:

- aktuális sebességváltó állás,
- parkolás, állás, gurulás és haladás megkülönböztetése,
- kombinált műszer nappali/éjszakai üzemmódja.

Ezen adatok továbbítása arra szolgál, hogy a tartalmak megjelenítése megfeleljen az aktuális közlekedési helyzetnek.

A rendszer a következő helyzetadatokat továbbítja:

- koordináták,
- sebesség,
- égtáj,
- gyorsulás iránya.

Ezeket az adatokat a rendszer csak a navigáció bekapcsolt állapotában, a jobb működés érdekében továbbítja (pl. alagútban való haladás esetén).

Mercedes PRO connect

Információ a Mercedes PRO connect szolgáltatásról

A Mercedes PRO connect többek között az alábbi szolgáltatásokat nyújtja:

- baleset- és meghibásodás-menedzsment (szerviz-gomb, ill. automatikus baleset- vagy meghibásodás-felismerés),

A tetőn lévő kezelőegységen található szervizhívás gombbal kezdeményezheti a Mercedes-Benz ügyfélszolgálat felhívását (→ oldal: 258).

Ehhez kiválaszthat egy menübejegyzést a multimédia-rendszerben (→ oldal: 257).

- időpontkérés vagy hasonló ügyek (szervizhívás gombja),
- Mercedes-Benz segélyhívó rendszer.

A tetőn lévő kezelőegységen található  gombbal (SOS gomb) kezdeményezheti a Mercedes-Benz segélyhívó központ felhívását (→ oldal: 258).

A szolgáltatások használatához a Mercedes PRO connect baleset- és meghibásodás-menedzsmentje, valamint a Mercedes-Benz segélyhívó központ a nap minden szakában rendelkezésre áll.

Vegye figyelembe, hogy a Mercedes PRO connect esetén a Mercedes-Benz szolgáltatásáról van szó. Vészhelyzetben először feltétlenül az ismert országos segélyhívó számokat hívja. Szükség esetén a Mercedes-Benz segélyhívó rendszert (→ oldal: 259) is használhatja.

Mercedes-Benz ügyfélszolgálatának felhívása a multimédia-rendszeren keresztül

Mercedes PRO connect szolgáltatásainak gépkocsiban való használatára vonatkozó feltételek

- Ön hozzáféréssel rendelkezik egy GSM-hálózathoz.
- Az adott régióban a szerződéses partner rendelkezik GSM hálózati lefedettséggel.
- A gépkocsi adatainak automatikus továbbításához a gyűjtásnak bekapcsolt állapotban kell lennie.

Multimédia-rendszer:



▶ Hívja fel a **Mercedes PRO connect** szolgáltatást.

Az Ön engedélyével a multimédia-rendszer elküldi a szükséges gépkocsiadatokat.

Az adatátvitelt a multimédia-rendszer kijelzője mutatja. Ezután kiválaszthat egy szolgáltatást, és kapcsolja a Mercedes-Benz ügyfélszolgálatának kapcsolattartóját.

Hívások kezdeményezése a tetőn lévő kezelőegységen keresztül

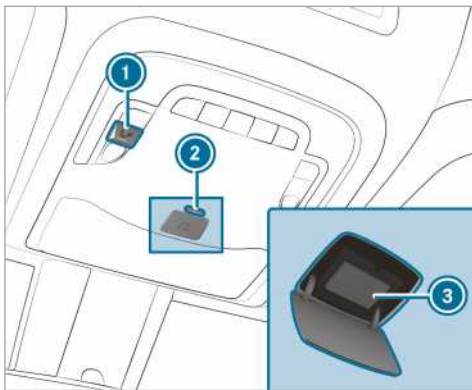

- ① Szerviz-hívás gombja
- ② Az SOS gomb (SOS gomb) burkolatának kioldógombja
- ③ SOS gomb (SOS gomb)

▶ **Szerviz-hívás indítása:** Nyomja meg az ① gombot.

▶ **Segélyhívás indítása:** A kinyitáshoz röviden nyomja meg az SOS gomb burkolatának kioldógombját ②.

▶ Nyomja legalább egy másodpercig az SOS gombot ③.

Akkor is indíthat segélyhívást, ha a szerviz-hívás éppen folyamatban van. Ez minden más aktív hívással szemben elsőbbséget élvez.

Információ a tetőn lévő kezelőegységen keresztül kezdeményezett szerviz-hívásról

A tetőn lévő kezelőegységen vagy a multimédia-rendszeren keresztül a szerviz-hívás gombjával történő szerviz-hívást kezdeményeztek a Mercedes-Benz ügyfélszolgálatára felé.

Műszaki meghibásodás esetén Ön segítséget kap:

- Egy szakképzett Mercedes-Benz technikus a helyszínen elvégzi a javítást és/vagy a gépkocsit a legközelebbi Mercedes-Benz szerződéses szervizbe vontatják.

Ezekkel a szolgáltatásokkal kapcsolatban költségek merülhetnek fel.

Többek között az alábbi témakörökkel kapcsolatos információt kap:

- Mercedes PRO connect aktiválása,
- gépkocsi kezelése,
- legközelebbi Mercedes-Benz szerződéses szerviz,
- a Mercedes-Benz további termékei és szolgáltatásai.

A Mercedes-Benz ügyfélszolgálat hívása közben adatátvitel történik (→ oldal: 259).

Információ a Mercedes PRO connect baleset-menedzsmentről

A Mercedes PRO connect baleset-menedzsment kiegészíti a Mercedes-Benz segélyhívó rendszert (→ oldal: 259).

Baleset után segélyhívást indítottak a Mercedes-Benz segélyhívó központjába:

- Telefonos kapcsolat jön létre a Mercedes-Benz segélyhívó központ kapcsolattartójával.
- Szükség esetén a Mercedes-Benz segélyhívó központ kapcsolattartója továbbítja a hívást a Mercedes PRO connect baleset-menedzsment számára.
- Szükség esetén a gépkocsit elvontatják az egyik Mercedes-Benz szerződéses szervizbe.

Ha a gépkocsi könnyű balesetet észlel, egy üzenet jelenik meg a multimédia-rendszeren.

Ha az üzenetet nyugtázták a multimédia-rendszerben:

- Telefonos kapcsolat jön létre a Mercedes PRO connect baleset-menedzsmentjének kapcsolattartójával.
- Szükség esetén a gépkocsit elvontatják az egyik Mercedes-Benz szerződéses szervizbe.

Szervizidőpont egyeztetése Mercedes PRO connect szolgáltatáson keresztül

Ha aktiválta a karbantartás-menedzsmentet, a rendszer automatikusan továbbítja a lényeges gépkocsiadatokat a Mercedes-Benz ügyfélszolgálatnak. Ennek következtében egyéni ajánlásokat kap gépkocsija karbantartására vonatkozóan.

Függetlenül attól, hogy Ön hozzájárult-e a karbantartás-menedzsmenthez, a multimédia-rendszer meghatározott idő után figyelmezteti Önt, ha valamelyik szerviz esedékessé válik. Egy kérdés jelenik meg arra vonatkozóan, hogy szeretne-e időpontot egyeztetni.

▶ **Szervizidőpont egyeztetése:** Válassza ki a **Hívás** lehetőséget.

A gépkocsiadatokat a rendszer az Ön beleegyezését követően átküldi, a Mercedes-Benz ügyfélszolgálat egyik munkatársa pedig rögzíti az Ön által kívánt időpontot. Az információt az Ön által kívánt szervizbe továbbítják.

Ez 24 órán belül felveszi Önnel a kapcsolatot.

ⓘ Ha a karbantartásra vonatkozó üzenet megjelenését követően a **Később** lehetőséget választja, az üzenet eltűnik, majd meghatározott idő elteltével ismét megjelenik.

Mercedes PRO connect számára történő adatátvitel jóváhagyása

Feltételek

- Szerviz-hívás van folyamatban a multimédia-rendszeren vagy a tetőn lévő kezelőegységen (→ oldal: 258) keresztül.

Ha a baleset- és meghibásodás-menedzsment szolgáltatások nem aktívak a Mercedes PRO alkalmazásban, a következő üzenet jelenik meg: **Kérése hatékonyabb feldolgozása érdekében továbbítja a járműadatokat és a jármű helyzetét a Mercedes-Benz ügyfélszolgálathoz?**

▶ Válassza ki az **Igen** lehetőséget.

A rendszer automatikusan továbbítja a gépkocsi lényeges azonosító adatait.

További információt a Mercedes PRO szolgáltatásról a <http://www.mercedes.proon> talál.

Szerviz-hívás közben továbbított adatok

Bizonyos országokban az adatátvitelt meg kell erősíteni.

Ha a szerviz-hívást a Mercedes PRO connect szolgáltatáson keresztül kezdeményezi, a rendszer különböző adatokat továbbít.

A hívás során az aktivált szolgáltatástól függően az alábbi adatok továbbítására kerül sor:

- gépkocsi azonosító szám,
- a hívásindítás oka,
- a multimédia-rendszer beállított nyelve,
- az adatvédelmi kérdés megerősítése,

- a gépkocsi jelenlegi helye,
- szerviz- és műhelykód,
- a gépkocsi állapotára vonatkozó kiválasztott adatok.

Ha nincs aktiválva szolgáltatás, és megtörtént az adatvédelmi kérdés megerősítése, akkor az alábbi adatok továbbítására kerül sor:

- gépkocsi azonosító szám,
- a hívásindítás oka,
- a multimédia-rendszer beállított nyelve,
- az adatvédelmi kérdés megerősítése.

Ha az adatvédelmi kérdésre elutasító válasz érkezett, az alábbi adatok továbbítására kerül sor:

- a hívásindítás oka,
- az adatvédelmi kérdés elutasítása.

Mercedes PRO

Információ a Mercedes PRO szolgáltatásról

Ha egy felhasználói fiókkal bejelentkezett a Mercedes PRO portálra, akkor rendelkezésére állnak a Mercedes-Benz Vans szolgáltatásai és ajánlatai.

A rendelkezésre állás az adott országtól függ.

További információért forduljon bizalommal bármelyik Mercedes-Benz szerződéses szervizhez vagy látogasson el a Mercedes PRO portálra: <http://www.mercedes.pro>

Mercedes-Benz segélyhívó rendszer

Információ a Mercedes-Benz segélyhívó rendszerről

A Mercedes-Benz segélyhívó rendszer csak olyan területeken működik, amelyeken a szerződéses partner mobilhálózat-lefedettséget nyújt. Ha a szerződéses partner hálózati lefedettsége nem megfelelő, az azt eredményezheti, hogy nem lehet segélyhívást indítani.

A segélyhívás automatikus indításához a gyűjtásnak bekapcsolt állapotban kell lennie.

ⓘ A Mercedes-Benz segélyhívó rendszer gyárilag aktiválva van. A Mercedes-Benz segélyhívó rendszer ingyenesen használható.

Mercedes-Benz segélyhívó rendszer áttekin-tése

A Mercedes-Benz segélyhívó rendszer segítséget nyújthat a baleset időpontja és a mentőknek a baleset helyszínére való megérkezése közötti idő

jelentős lerövidítésében. Segíti a tartózkodási hely meghatározását, ha a baleset színhelye nehezen megközelíthető.

A segélyhívás automatikusan (→ oldal: 260) indítható.

Arra is lehetősége van, hogy a segélyhívást kézzel indítsa (→ oldal: 260). Csak saját maga vagy mások mentése érdekében indítson segélyhívást. Ne indítson segélyhívást műszaki meghibásodás vagy hasonló esemény esetében.

Kijelzés a multimédia-rendszer kijelzőjén:

SOS NOT READY: A gyújtás nincs bekapcsolva, vagy üzemzavar lépett fel a segélyhívó rendszerben.

Amint a segélyhívás rendelkezésre áll, a kijelzés eltűnik.

Aktív segélyhívás közben a kijelzőn megjelenik az  szimbólum.

A Mercedes-Benz segélyhívó rendszer regionális rendelkezésre állásáról további információt a következő oldalon talál: http://www.mercedes-benz.com/connect_ecall.

 Ha nem áll rendelkezésre a segélyhívás, akkor a kombinált műszer multifunkciós kijelzőjén megjelenik az erre vonatkozó üzenet.

Automatikus segélyhívás indítása

Feltételek

- A gyújtás be van kapcsolva.
- A gépkocsi indítóakkumulátora megfelelően fel van töltve.

A Mercedes-Benz segélyhívó rendszer automatikusan segélyhívást kezdeményez a következő esetekben:

- baleset után, az utasbiztonsági rendszerek (pl. légszák vagy övfeszítő) aktiválása esetén,
- az aktív vészmegállító asszisztens által végrehajtott automatikus vészmegállás után.

Segélyhívás indult:

- Telefonos kapcsolat jön létre a Mercedes-Benz segélyhívó központtal.
- A Mercedes-Benz segélyhívó központ a baleset adatait tartalmazó üzenetet kap.
A Mercedes-Benz segélyhívó központja a gépkocsi helyzetének megfelelően továbbíthatja az adatokat valamelyik nyilvános segélyhívó központba.
- Bizonyos feltételek mellett a rendszer ezenkívül hangcsatornán keresztül további adatokat

továbbít a Mercedes-Benz segélyhívó központba.

Rövid idő alatt meg lehet tenni a mentésre vagy az egyik Mercedes-Benz szerződéses szervizbe történő vonatásra vonatkozó intézkedéseket.

Az SOS gomb addig villog a tetőn lévő kezelőegységben, amíg a segélyhívás véget nem ér.

Az automatikus segélyhívást nem fejezheti be azonnal.

Ha a Mercedes-Benz segélyhívó rendszer nem tud segélyhívást kezdeményezni a Mercedes-Benz segélyhívó központjába, a rendszer automatikusan továbbítja a segélyhívást a nyilvános segélyhívó központba.

Ha a nyilvános segélyhívó központtal sem lehet kapcsolatot létesíteni, a kijelzőn megjelenik egy erre vonatkozó üzenet.

 Tárcsázza a **112-es** segélyhívószámot mobiltelefonjáról.

Ha a segélyhívás elindult:

- Amennyire a közlekedési helyzet megengedi, maradjon a gépkocsiban addig, amíg létre nem jön a telefonos kapcsolat a segélyhívó központ kezelőjével.
- Az operátor a baleset adatainak felvétele alapján eldönti, hogy szükség van-e mentőkre és/vagy rendőrségre a baleset színhelyén.
- Ha egyetlen gépkocsitusas sem szólal meg, azonnal mentőt küldenek a gépkocsizhoz.

Kézi segélyhívás indítása

 **Tetőn lévő kezelőegységben található SOS gombbal:** Legalább egy másodpercig tartsa lenyomva az SOS gombot.

 **Hangvezérléssel:** Használja a LINGUATRONIC szóbeli utasításait (→ oldal: 192).

Segélyhívás indult:

- Telefonos kapcsolat jön létre a Mercedes-Benz segélyhívó központtal.
- Amennyire a közlekedési helyzet megengedi, maradjon a gépkocsiban addig, amíg létre nem jön a telefonos kapcsolat a segélyhívó központ kezelőjével.
- Az operátor a baleset adatainak felvétele alapján eldönti, hogy szükség van-e mentőkre és/vagy rendőrségre a baleset színhelyén.
- A Mercedes-Benz segélyhívó központ a baleset adatait tartalmazó üzenetet kap.

A Mercedes-Benz segélyhívó központja a gépkocsi helyzetének megfelelően továbbíthatja az adatokat valamelyik nyilvános segélyhívó központba.

- Bizonyos feltételek mellett a rendszer ezenkívül hangcsatornán keresztül további adatokat továbbít a Mercedes-Benz segélyhívó központba.

Rövid idő alatt meg lehet tenni a mentésre vagy az egyik Mercedes-Benz szerződéses szervizbe történő vontatásra vonatkozó intézkedéseket.

Ha a Mercedes-Benz segélyhívó rendszer nem tud segélyhívást kezdeményezni a Mercedes-Benz segélyhívó központba, a rendszer automatikusan továbbítja a segélyhívást a nyilvános segélyhívó központba.

Ha a nyilvános segélyhívó központtal sem lehet kapcsolatot létesíteni, a multimédia-rendszer kijelzőjén megjelenik egy erre vonatkozó üzenet.

▶ Tárcsázza a **112-es** segélyhívószámot mobiltelefonjáról.

Tévedésből indított Mercedes-Benz segélyhívás leállítása

▶ Válassza ki a  lehetőséget a multifunkciós kormánykeréken.

Mercedes-Benz segélyhívó rendszerhez továbbított adatok

Automatikus vagy kézi segélyhívás, valamint a **112-es** segélyhívószám tárcsázása esetén a rendszer a Mercedes-Benz segélyhívó központba, illetve a nyilvános segélyhívó központba továbbít adatokat.

A rendszer a következő adatokat továbbítja:

- gépkocsi GPS-helyzetadatai,
- bejárt útvonal GPS-helyzetadatai (a baleset előtti pár 100 m),
- menetirány,
- gépkocsi azonosító szám,
- gépkocsi hajtásmódja,
- gépkocsiban tartózkodó személyek becsült száma,
- rendelkezésre áll a Mercedes PRO connect vagy nem,
- kézzel vagy automatikusan indított segélyhívás,
- baleset időpontja,
- a multimédia-rendszer beállított nyelve.

A baleseti körülmények felderítésének érdekében a segélyhívás indítását követő egy órában a következő intézkedések történhetnek:

- A rendszer lehívhatja a gépkocsi aktuális helyzetét.
- Telefonos összeköttetés jöhet létre az utasokkal.

i Oroszország: A segélyhívás kezdeményezését követő két órában előfordulhat, hogy bizonyos funkciók (pl. a közlekedési információ vétele) nem állnak rendelkezésre.

Segélyhívó rendszer öndiagnosztikájának működése (Oroszország)



Autója a gyújtás bekapcsolásakor minden alkalommal ellenőrzi a segélyhívó rendszer működőképességét. Ha a rendszer nem áll rendelkezésre, erről Önt egy a kombinált műszeren megjelenő szöveges üzenet és a multimédia-rendszer kijelzőjén megjelenő piros **SOS NOT READY (SOS nem áll készen)** kijelzés tájékoztatja.

Győződjön meg arról, hogy a gyújtás bekapcsolása után 3–10 másodpercig nem látható a piros **SOS NOT READY (SOS nem áll készen)** kijelzés a multimédia-rendszer kijelzőjének jobb felső sarkában. Ez azt jelenti, hogy a segélyhívó rendszer diagnosztikája sikeresen megtörtént. Ha korábban kikapcsolta a multimédia-rendszer kijelzőjét, kapcsolja be azt.

ERA-GLONASS tesztüzemmódjának indítása/leállítása (Oroszország)

Feltételek

- A gépkocsi indítóakkumulátora megfelelően fel van töltve.
- A gyújtás be van kapcsolva.
- A gépkocsi legalább egy perce áll.

▶ **Tesztüzemmód indítása:** Legalább öt másodpercig tartsa nyomva a multifunkciós kormánykeréken lévő  gombot vagy a tető-kezelőegységen lévő  gombot. A tesztüzemmód elindul, majd a beszédteszt lefutását követően automatikusan befejeződik.

▶ **Tesztüzemmód kézi leállítása:** Kapcsolja ki a gyújtást vagy legalább öt másodpercig tartsa nyomva a tető-kezelőegységen lévő  gombot. A tesztüzemmód leáll.

Online és internetfunkciók

Internetkapcsolat

Információ az internetkapcsolatról

▲ FIGYELEM Az információs rendszerek és kommunikációs eszközök használata során fennáll a figyelemelvonás veszélye

Ha vezetés közben a gépkocsiba beépített információs rendszereket és kommunikációs eszközöket kezel, az elvonhatja figyelmét a közlekedés eseményeiről. Emiatt elveszítheti uralmát a gépkocsi felett.

- ▶ Ezeket a készülékeket csak akkor kezelje, ha azt a forgalmi helyzet lehetővé teszi.
- ▶ Ha ez nem biztosítható, akkor a forgalmi viszonyoknak megfelelően álljon meg, és a bevittelt a gépkocsi álló helyzetében végezze el.

A multimédia-rendszer üzemeltetése során vegye figyelembe annak az országnak a törvényi előírásait, amelyben éppen tartózkodik.

▲ FIGYELEM Figyelemelvonás veszélye áll fenn, ha a mobil kommunikációs eszközöket menet közben kezel

Ha vezetés közben a mobil kommunikációs eszközöket kezel, az elvonhatja figyelmét a közlekedés eseményeiről. Emiatt elveszítheti uralmát a gépkocsi felett.

- ▶ Ezeket a készülékeket csak a gépkocsi álló helyzetében kezelje.

Ha mobil kommunikációs eszközt üzemeltet a gépkocsiban, vegye figyelembe annak az országnak a törvényi előírásait, amelyben éppen tartózkodik.

A Mercedes-Benz alkalmazások és az internet használatához a Mercedes PRO connect rendszernek aktív és üzembesz állapottban kell lennie. Ezenkívül a Mercedes PRO connect rendszernek aktívvalva kell lennie az internet használatához.

A gépkocsi kivételétől függően a következő lehetőségei vannak az internetkapcsolat létrehozására:

- **Kommunikációs modullal felszerelt gépkocsik:** Internet használata a Mercedes PRO connect szolgáltatásaival és az adat-roaminggal együtt (→ oldal: 262).
- **Kommunikációs modul nélküli gépkocsik:**

- Bluetooth®-kapcsolaton keresztül, adatátvitelre alkalmas mobiltelefonnal (→ oldal: 263),
- WLAN-kapcsolaton keresztül, adatátvitelre alkalmas mobiltelefonnal (→ oldal: 262),

Menet közben az internetfunkciók korlátozottan használhatók.

Kommunikációs modul működése

A telepített kommunikációs modullal ellátott gépkocsiknál az internetkapcsolatot egy fixen beépített SIM kártya biztosítja.

Ha kimerítette az előfizetett adatmennyiséget, a Mercedes PRO connect szolgáltatások csak korlátozottan állnak rendelkezésre. Az adatmennyiséget a Mercedes PRO connect szolgáltatáson keresztül kell megvásárolnia. Tájékozódjon bármelyik Mercedes-Benz szerződéses szervizben arról, hogy az Ön országában van-e lehetőség adatmennyiség vásárlására.

Internetkapcsolat létrehozása a WLAN-on keresztül

Feltételek

- Aktiválva van a WLAN funkció a multimédia-rendszeren (→ oldal: 215).
- Aktiválva van a WLAN funkció a külső készüléken (lásd a gyártó kezelési útmutatóját).
- Aktiválva van az „Internetkapcsolat engedélyezése WLAN-on keresztül” funkció (lásd a gyártó kezelési útmutatóját).

A WLAN-on keresztüli internetkapcsolat korlátozottan vagy egyáltalán nem működik, ha:

- a mobiltelefon ki van kapcsolva,
- a mobiltelefonon ki van kapcsolva a mobil adatátvitel használata,
- a WLAN funkció ki van kapcsolva a multimédia-rendszeren,
- a WLAN funkció ki van kapcsolva a külső készüléken,
- a külső készüléken nem aktív a WLAN-on keresztüli internetkapcsolat.

Multimédia-rendszer:

➔  ➔ Beállítások ➔ Rendszer ➔ WLAN és Bluetooth ➔ Internetbeállítások ➔ Kapcsolódás: WLAN

- ▶ Válassza ki a hálózatot.
- ▶ Jelentkezzen be a WLAN-hálózatba (→ oldal: 215).

Internetkapcsolat létrehozása Bluetooth®-on keresztül

Feltételek

- A mobiltelefon támogatja a PAN (Personal Area Network, személyes helyi hálózat) Bluetooth®-profil.
- A mobiltelefon Bluetooth®-kapcsolaton keresztül csatlakozik a multimédia-rendszerhez (→ oldal: 246).

A Bluetooth®-kapcsolaton keresztüli internetkapcsolat korlátozottan vagy egyáltalán nem működik, ha:

- a mobiltelefon ki van kapcsolva,
- a mobiltelefon másodlagos mobiltelefonként van csatlakoztatva,
- nem megfelelő a mobilhálózat lefedettsége,
- a mobiltelefonon ki van kapcsolva a mobil adatátvitel használata,
- a Bluetooth® funkció ki van kapcsolva a multimédia-rendszeren, és a mobiltelefont Bluetooth®-kapcsolaton keresztül szeretné csatlakoztatni,
- a Bluetooth® funkció ki van kapcsolva a mobiltelefonon, és a mobiltelefont Bluetooth®-kapcsolaton keresztül szeretné csatlakoztatni,
- a mobiltelefon-hálózat vagy a mobiltelefon nem teszi lehetővé a telefon- és az internetkapcsolat egyidejű használatát,
- a mobiltelefonon nincs jóváhagyva a Bluetooth®-on keresztüli internetkapcsolat.

Ha egy mobiltelefont először csatlakoztat Bluetooth®-kapcsolaton keresztül a multimédia-rendszerhez, a varázsló végigvezeti Önt az internetkapcsolat beállításának lépésein.

Az internetkapcsolatot kézzel is létrehozhatja.

További információt a <http://www.mercedes-benz.com/connecton> vagy bármelyik Mercedes-Benz szerződéses szervizben kaphat.

Multimédia-rendszer:



  **Beállítások** **»** **Rendszer** **»** **WLAN és Bluetooth** **»** **Internetbeállítások** **»** **Kapcsolódás: Bluetooth**

- ▶ Válassza ki a mobiltelefont.
Az internetkapcsolat be van állítva.

Automatikus internetkapcsolat létrehozása

Multimédia-rendszer:

  **Beállítások** **»** **WLAN és Bluetooth** **»** **Internetbeállítások**

- ▶ Jelölje ki a mobiltelefont.
- ▶ Válassza ki a  lehetőséget.
- ▶  Kapcsolja be a **Folyamatos internetkapcsolat** funkciót.

Mobiltelefon internet-hozzáférési engedélyének visszavonása



Multimédia-rendszer:

  **Beállítások** **»** **Rendszer** **»** **WLAN és Bluetooth** **»** **Internetbeállítások**

- ▶ A mobiltelefon sorában válassza ki a  szimbólumot.
- ▶ Válassza ki a **Konfiguráció törlése** lehetőséget.
- ▶ Válassza ki az **Igen** lehetőséget.

Mobiltelefon részleteinek megjelenítése

Multimédia-rendszer:

  **Beállítások** **»** **Rendszer** **»** **WLAN és Bluetooth** **»** **Internetbeállítások**

- ▶ A mobiltelefon sorában válassza ki a  szimbólumot.
- ▶ Válassza ki a **Részletek** lehetőséget.

Internetkapcsolat létrehozása

Multimédia-rendszer:

  **Mercedes PRO és más alk.**

- ▶ Pl. válassza ki a  **Böngésző** lehetőséget.
- ⓘ A multimédia-rendszer rendszerint automatikusan létrehozza az internetkapcsolatot. Ha a multimédia-rendszer nem csatlakozik az internethez, egy internetes alkalmazás használatakor létrejön az internetkapcsolat.

Internetkapcsolat automatikus megszakításának beállítása

Multimédia-rendszer:

  **Beállítások** **»** **Rendszer** **»** **WLAN és Bluetooth** **»** **Internetbeállítások**

- ▶ A mobiltelefon sorában válassza ki a  szimbólumot.

- ▶ Válassza ki az **Inaktív kapcsolat bontása** lehetőséget.

A következő lehetőségek közül választhat:

- 5 perc
- 10 perc
- 20 perc
- Korlátlan

- ▶ Válasszon ki egy lehetőséget.

Kapcsolat állapota

Kapcsolat állapotának áttekintése



- ① Meglévő kapcsolat és a kommunikációs modul vagy a csatlakoztatott Bluetooth®-készülék vételi télerősségének kijelzése

Kapcsolat állapotának megjelenítése

Multimédia-rendszer:

→ [Home] ▶ Beállítások ▶ Rendszer ▶ WLAN és Bluetooth

- ▶ Válassza ki az **Internetkapcsolat állapota** lehetőséget.
- ① WLAN-on vagy Bluetooth®-készüléken kereszttüli kapcsolat esetén megjelenik a továbbított adatforgalom hozzávetőleges értéke. A pon-

tos értékeket a mobiltelefon-szolgáltatójától kérheti.

Webböngésző

Weboldal megnyitása

- ⚠ **FIGYELEM** Az információs rendszerek és kommunikációs eszközök használata során fennáll a figyelemelvonás veszélye

Ha vezetés közben a gépkocsiba beépített információs rendszereket és kommunikációs eszközöket kezel, az elvonhatja figyelmét a közlekedés eseményeiről. Emiatt elveszítheti uralmát a gépkocsi felett.

- ▶ Ezeket a készülékeket csak akkor kezelje, ha azt a forgalmi helyzet lehetővé teszi.
- ▶ Ha ez nem biztosítható, akkor a forgalmi viszonyoknak megfelelően álljon meg, és a bevittelt a gépkocsi álló helyzetében végezze el.

A multimédia-rendszer üzemeltetése során vegye figyelembe annak az országnak a törvényi előírásait, amelyben éppen tartózkodik.

Multimédia-rendszer:

→ [Home] ▶ **MERCEDES PRO ÉS MÁS ALKALMAZÁSOK** ▶ [Globe] **Böngésző**

Új weboldal megnyitása

- ▶ Válassza ki az **URL** lehetőséget.
- ▶ Adjon meg egy webcímet.
- ▶ Válassza ki az **OK** lehetőséget.
- ① A funkció az adott országtól függ.
- ① Menet közben nem jeleníthetők meg weboldalak.

Weboldal megnyitása az előzményekből

- ▶ Előző vagy következő oldal megnyitása az előzményekből: Válassza ki a ← vagy → szimbólumot.

Webböngésző áttekintése

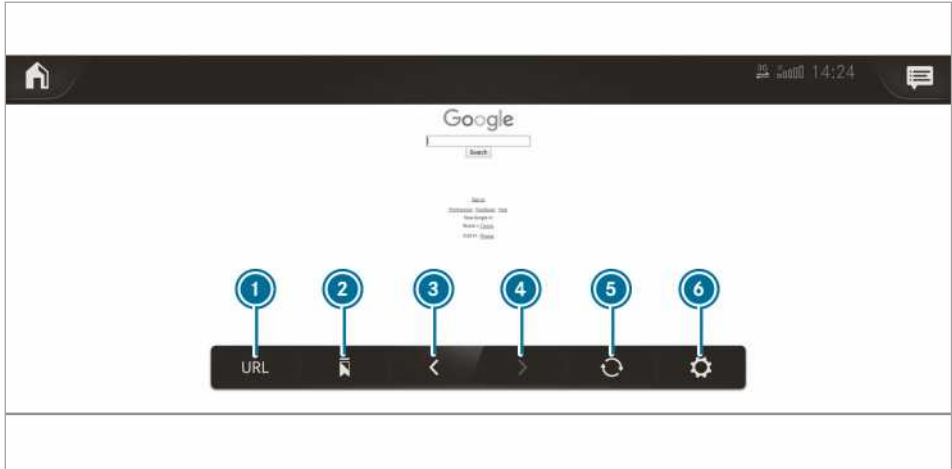

- 1 URL beírása
- 2 Könyvjelzők

- 3 Előző weboldal
- 4 Következő weboldal

- 5 Frissítés/megszakítás
- 6 Lehetőségek

Webböngésző lehetőségeinek megnyitása

Multimédia-rendszer:

MERCEDES PRO ÉS MÁS ALKALMAZÁSOK **Böngésző**

A következő funkciók közül választhat:

- [Könyvjelzők](#)
- [Lehetőségek](#) az alábbi beállításokkal:
 - [Böngésző beállításai](#)
 - [Böngészőadatok törlése](#)

- Válasszon ki egy lehetőséget.
- Végezze el a beállításokat.

Webböngésző beállításainak megnyitása

Multimédia-rendszer:

MERCEDES PRO ÉS MÁS ALKALMAZÁSOK **Böngésző** **Böngésző beállításai**

A következő funkciók közül választhat:

- [Előugró ablakok blokkolása](#)
- [Javascript aktiválása](#)
- [Cookie-k engedélyezése](#)
- A funkciókat bekapcsolhatja vagy kikapcsolhatja .

Böngészési előzmények törlése

Multimédia-rendszer:

MERCEDES PRO ÉS MÁS ALKALMAZÁSOK **Böngésző** **Böngészőadatok törlése**

A következő lehetőségek közül választhat:

- [Összes](#)
- [Gyorsítótár](#)
- [Cookie-k](#)
- [Megadott URL-címek](#)
- Válasszon ki egy lehetőséget.
- Válassza ki az [Igen](#) lehetőséget.

Könyvjelzők kezelése

Multimédia-rendszer:

MERCEDES PRO ÉS MÁS ALKALMAZÁSOK **Böngésző**

- Válassza ki a lehetőséget.

Könyvjelző kiválasztása

- Válasszon ki egy bejegyzést.

Könyvjelző létrehozása

- Válassza ki az [Aktuális oldal hozzáadása a könyvjelzőkhöz](#) lehetőséget.

- ▶ Adjon meg egy nevet.
- ▶ Válassza ki a **Bestätigen** (Megerősítés) lehetőséget.

Könyvjelző szerkesztése



- ▶ Válassza ki az adott könyvjelző után álló  szimbólumot.
- ▶ Válassza ki a **Szerkesztés** lehetőséget.
- ▶ Adjon meg egy nevet.
- ▶ Válassza ki a **Bestätigen** (Megerősítés) lehetőséget.

Könyvjelző törlése

- ▶ Válassza ki az adott könyvjelző után álló  szimbólumot.
- ▶ Válassza ki a **Törlés** lehetőséget.
- ▶ Válassza ki az **Igen** lehetőséget.

Webbongászo beazárása

Multimédia-rendszer:

- ➔  ➔ **MERCEDES PRO ÉS MÁSKALMAZÁSOK** ➔  **Böngésző**
- ▶ Válassza ki a  lehetőséget.

Internetrádió

Internetrádió megnyitása

Feltételek

- ① Az internetrádió funkció csak bizonyos országokban áll rendelkezésre.
- A szolgáltatás rendelkezésre áll.
- Rendelkezésre áll egy bizonyos adatmennyiség.
- Ezt országtól függően meg kell vásárolni.
- A zavartalan adatátvitelhez gyors internetkapcsolat áll rendelkezésre.
- A szolgáltatások országonként változnak.
- További információért forduljon bizalommal bármelyik Mercedes-Benz szerződéses szervizhez.

Multimédia-rendszer:

- ➔  ➔ **Rádió**
- ▶ Válassza ki a **Tuneln Radio** lehetőséget. Megjelenik az Internetrádió menü. A legutóbb beállított állomást hallja.
- ① A kapcsolat minősége a helyi mobilvételtől függ.

Internetrádió áttekintése



- ① Aktuális állomásra vonatkozó kiegészítő információ
- ② Kijelzés abban az esetben, ha privát felhasználói fiókon keresztül csatlakozik
- ③ Adatátviteli sebesség
- ④ Lehetőségek

- 5 Kedvencek
- 6 Indítás/leállítás
- 7 Böngészés
- 8 Keresés

- 9 Kiválasztott kategória
- 10 Internetrádió szolgáltató

Internetes rádióállomások kiválasztása és csatlakozás

Multimédia-rendszer:

 **Rádió** **Tuneln Radio**

- ▶ Válassza ki a  lehetőséget.
- ▶ Válasszon ki egy kategóriát.
- ▶ Válasszon ki egy állomást.
A rendszer automatikusan kezdeményezi a kapcsolatot.

vagy

- ▶ Válassza ki a keresőmezőt.
- ▶ Adjon meg egy állomásnevet a beviteli mezőben.
- ⓘ Az internetrádió használata közben a rendszer nagy mennyiségű adatot továbbíthat.

Internetes rádióállomás tárolása/törlése kedvenként

Multimédia-rendszer:

 **Rádió** **Tuneln Radio**

- ▶ Válasszon ki egy állomást.
- ▶ Válassza ki a  lehetőséget.
Megjelenik a kedvencek listája az összes tárolt állomással.
- ▶ Válassza ki a **Zu Favoriten hinzufügen (Hozzáadás a kedvencekhez)** lehetőséget.

vagy



- ▶ Hozzon létre egy fiókot az online szolgáltatónál (Tuneln rádió), és ezt követően jelentkezzen be a multimédia-rendszeren.
Kedvenceit a rendszer feltölti a multimédia-rendszerbe.

Kedvencek törlése

- ▶ Válasszon ki egy állomást.
- ▶ Válassza ki a  lehetőséget.
- ▶ Válassza ki a **Favoriten löschen (Kedvenc törlése)** lehetőséget.

Internetrádió lehetőségeinek beállítása

Multimédia-rendszer:

 **Rádió** **Tuneln Radio** 

A következő lehetőségek közül választhat:

- **Stream wählen (Stream kiválasztása):** A stream (adatfolyam) minőségének kiválasztása.
- **Tuneln Konto anmelden (Bejelentkezés a Tuneln fiókba):** Bejelentkezés a Tuneln felhasználói fiókjába.
- **Konto abmelden (Kijelentkezés a fiókból):** Kijelentkezés a Tuneln felhasználói fiókjából.
- ▶ Válasszon ki egy lehetőséget.

A legutóbb kiválasztott kategória adólistájának megnyitása

Multimédia-rendszer:

 **Rádió** **Tuneln Radio**

- ▶ Nyomja meg az aktuális adó borítóját.
Attól függően, hogy hogyan választotta ki az adót, megjelenik egy adólista.

Adathordozók

Információ a médiaüzemről

Információ a támogatott formátumokról és adathordozókról

FIGYELEM Az adathordozók kezelése során fennáll a figyelemelvonás veszélye

Ha menet közben kezeli az adathordozókat, az elvonhatja figyelmét a közlekedés eseményeiről. Emiatt elveszítheti uralmát a gépkocsi felett.

- ▶ Az adathordozókat kizárólag a gépkocsi álló helyzetében kezelje.

A multimédia-rendszer a következő formátumokat és adathordozókat támogatja:

Engedélyezett fájlrendszerek	FAT32, exFaT, NTFS
Támogatott adathordozók	USB-eszközök, iPod® / iPhone®, MTP készülékek, Bluetooth®-audiokészülékek
Támogatott fájlformátumok:	Audió: MP3, WMA, AAC, WAV, FLAC, ALAC

- A multimédia-rendszer összesen max. 50 000 támogatott formátumú fájlt kezel.
- A rendszer 2 TB-ig támogatja az adathordozókat (32-bit címező).

i Vegye figyelembe a következő megjegyzéseket:

- A kereskedelmi forgalomban kapható USB-eszközök sokfélesége miatt nem garantálható az összes USB-eszköz lejátszása.
- Az MP3-lejátszónak támogatnia kell a médiaátviteli protokollt (MTP, Media Transfer Protocol).

Szerzői jogokkal és védjegyekkel kapcsolatos információ

A lejátszott vagy ahhoz saját kezűleg létrehozott hangfájlok szerzői jogi védelem alatt állnak. Több országban a szerzői jog tulajdonosának előzetes beleegyezése nélkül nem készíthetők másolatok még saját felhasználásra sem. Kérjük, hogy tájékozzon az érvényes szerzői jogokról, és tartsa be azokat.



A Dolby Laboratories engedélyével készült. A Dolby, a Dolby Audio és a dupla D szimbólum a DOLBY Laboratories védjegyei.



A Gracenote, MusicID, Playlist Plus, a Gracenote logó és a „Powered by Gracenote” felirat az USA-ban és/vagy más országokban a Gracenote, Inc. bejegyzett védjegyei vagy védjegyei.



For DTS patents, see <http://patents.dts.com>. Manufactured under license from DTS Licensing Limited. DTS, the Symbol, & DTS and the Symbol together are registered trademarks, and DTS TrueVolume is a trademark of DTS, Inc.® DTS, Inc. All Rights Reserved.

Média menü áttekintése



- | | | |
|---|--|----------------------------|
| 1 Előző médiafájl vagy gyors visszapörgetés | 6 Aktív adathordozó | 12 Lejátszás vezérlése |
| 2 Következő médiafájl vagy gyors előrepörgetés | 7 Médiafájl neve | 13 Idővonal |
| 3 Album borítója | 8 Előadó | 14 Kategóriák |
| 4 Aktív médiaforrás | 9 Ismétlés | 15 Zenekeresés |
| 5 Aktuális médiafájl/média-fájl a lejátszási listában | 10 Beállítások (csak a video-üzem móddhoz) | 16 Véletlenszerű lejátszás |
| | 11 További lehetőségek | |

Adathordozó csatlakoztatása a multimédia-rendszerhez

USB-eszközök csatlakoztatása

! **MEGJEGYZÉS** A magas hőmérséklet károsodáshoz vezethet.

A magas hőmérséklet károsíthatja az USB-eszközöket.

- ▶ Használat után vegye ki és távolítsa el a gépkocsiból az USB-eszközöket.

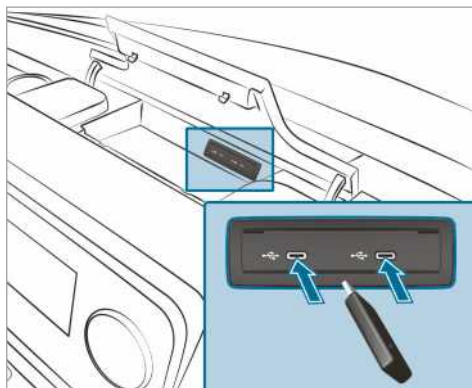

A multimédia-csatlakozóegység a középkonzol tárolórekeszében található, és kettő darab C típusú USB-csatlakozóval van felszerelve.

- ▶ Csatlakoztassa az USB-eszközt az USB-csatlakozóhoz.

- i** Több Apple®-készülék egyidejű csatlakoztatása esetén ügyeljen a sorrendre, amelyben a készülékeket csatlakoztatja. A multimédia-rendszer csak az elsőként csatlakoztatott készülékhez csatlakozik. A többi, egyidejűleg csatlakoztatott Apple®-készüléket csak árammal látja el a rendszer.

Bluetooth®-audiokészülék keresése és engedélyezése

Feltételek

- A multimédia-rendszeren és az audiokészüléken be van kapcsolva a Bluetooth® funkció.
- Az audiokészülék támogatja az A2DP és AVRCP Bluetooth®-audioprofil.
- Az audiokészülék más készülékek számára „látható”.

Multimédia-rendszer:



Új Bluetooth®-audiokészülék engedélyezése

- ▶ Válassza ki az **Új készülék csatlakoztatása** lehetőséget. A megtalált készülékek megjelennek a készüléklistán.
- ▶ Válasszon ki egy audiokészüléket. Elindul az engedélyezés. A multimédia-rendszeren és a mobiltelefonon is megjelenik egy-egy kód.
- ▶ Ha a kódok azonosak, nyugtázza azokat az audiokészüléken.
- ▶ Válassza ki a **Csak Bluetooth-audiokészülék-ként** lehetőséget. A Bluetooth®-audiokészülék csatlakozik a multimédia-rendszerhez.

Korábban már engedélyezett Bluetooth®-audiokészülék csatlakoztatása

- ▶ Válasszon ki egy Bluetooth®-audiokészüléket a listából. A rendszer létrehozza a kapcsolatot.

Médialejátszás indítása

A multimédia-rendszerhez csatlakoztatva van egy adathordozó.

Multimédia-rendszer:





- ▶ Médiaforrásként válassza ki az **USB** vagy a **Bluetooth** lehetőséget.

Médialejátszás vezérlése

Multimédia-rendszer:



- ▶ **Lejátszás szüneteltetése:** Válassza ki a  szimbólumot.
- ▶ **Lejátszás folytatása:** Válassza ki a  szimbólumot.

Médiafájl ismétlése: Válassza ki a  szimbólumot.

Az ismétléshez a következő beállítások állnak rendelkezésre:

- **Kiválasztás egyszer:** Az aktív lejátszási lista ismétlése.
- **Kiválasztás kétszer:** Az aktuális médiafájl ismétlése.
- **Kiválasztás háromszor:** Az ismétlés kikapcsolása.

- ▶ **Médiafájlok lejátszása véletlenszerű sor-**

rendben: Válassza ki a  lehetőséget.

- ▶ **Médiafájl előre- vagy visszapörgetése:** Érintse meg a kívánt helyet az idővonalon.
- ▶ **Következő médiafájl kiválasztása:** Válassza ki a  szimbólumot.
- ▶ **Előző médiafájl kiválasztása:** Válassza ki a  szimbólumot.
- ▶ **Médiafájl gyors pörgetése:** Tartsa lenyomva a  vagy  szimbólumot.
- ▶ **Aktuális médiafájl-lista megjelenítése:** Válassza ki a megjelenített borítóképet.

További lehetőségek beállítása a médialejátszószáshoz

Multimédia-rendszer:



További lehetőségek megnyitása

- ▶ Válassza ki a  lehetőséget. Megjelennek a további lehetőségek.

A következő lehetőségek állnak rendelkezésre:

- **Meglepetés-egyveleg**
Véletlenszerűen kiválasztott médiafájlokat tartalmazó lista létrehozása.
- **Hozzáadás kedvenc dalokhoz**

Az aktuális médiafájl hozzáadása a kedvenc dalokhoz.

- **Eltávolítás kedvenc dalokból**

Az aktuális médiafájl eltávolítása a kedvenc dalok közül.

- ▶ **Válasszon ki egy lehetőséget.**

Médiakeresés

Információ a kategóriákban való keresésről



A **My Music** menüben az összes rendelkezésre álló médiafájl között kereshet. Ehhez különböző kategóriák közül választhat. A megjelenített kategóriák a csatlakoztatott készüléktől és az adatformátumtól függenek.

Bluetooth®-audiokészülékek esetén rendelkezésre álló kategóriák:

- **Aktuális médiafájl-lista**

A csatlakoztatott készülék mappái és kategóriái jelennek meg.

Hangfájlok esetén rendelkezésre álló kategóriák:

- **Aktuális médiafájl-lista**

- **Lejátszási listák**

- **Mappa**

- **Albumok**

- **Előadók**

- **Médiafájlok**

- **Kedvenc dalok**

- **Gyakran játszott**

- **Legutóbb hozzáadott**

- **Hangulat** (→ oldal: 272).

- **Zenei irányzatok**

- **Év**

- **Zeneszerzők**

- **Kiválasztás borító szerint**

- **Podcastok** (Apple®-készülékek)

- **Hangoskönyvek** (Apple®-készülékek)

Videófájlok esetén rendelkezésre álló kategóriák:

- **Mappa**

- **Videók**

i A kategóriák akkor válnak elérhetővé, amikor a rendszer az adathordozók teljes tartalmát beolvasta és elemezte.

Keresés elindítása a kategóriákban

Multimédia-rendszer:

→ → **Média** → **My Music**

- ▶ **Válasszon ki egy kategóriát.**

A médiafájlok a kiválasztott kategóriának megfelelően jelennek meg, pl. az **Albumok** kategória esetében a rendszer megjeleníti az összes albumot.

Megjelenített eredmények rendezése vagy az összes megtalált média lejátszása

- ▶ **Válassza ki a lehetőséget.**

- ▶ **A kategória összes találatának lejátszása:**

Válassza ki az **Összes lejátszása** lehetőséget. Ha pl. az **Albumok** kategória aktív, akkor a rendszer a keresett előadó összes albumát lejátszsa.

- ▶ **Eredmények betűrend szerinti rendezése:**

Válassza ki a **Rendezés A-tól Z-ig** lehetőséget.

- ▶ **Eredmények fordított betűrend szerinti rendezése:**

Válassza ki a **Rendezés Z-től A-ig** lehetőséget.

i A rendelkezésre álló lehetőségek a kiválasztott kategóriától és a csatlakoztatott készüléktől függenek.

Kulcsszavas keresés használata

Multimédia-rendszer:

→ → **Média** → **My Music**



A **My Music** menü kategóriáiban a szabad szövegvitellet végzett kulcsszavas keresés segítségével kereshetők tartalmak.

- ▶ **Válasszon ki egy kategóriát.**

- ▶ **Válassza ki a **Keresés** lehetőséget.**

Megjelenik egy billentyűzet a karakterbevitelhez.

- ▶ **Adja meg a keresett kifejezést.**

i A keresés az első megadott karakterrel indul. Minél több karaktert ad meg, annál konkrétabbak lesznek a keresési eredmények.

- ▶ **Válassza ki a kívánt bejegyzést a találati listából.**

Ha a kiválasztott találat egy album, egy dal vagy egy lejátszási lista, akkor elindul a lejátszás. Ha a kiválasztott találat egy új kategória, akkor az megnyílik a keresésben.

Médiafájl keresése hangulat szerint

Multimédia-rendszer:

→ [Home] ▶ Média ▶ My Music

A My Music kereséssel egy bizonyos hangulatnak megfelelő zeneszámok kereshetők.

▶ Válassza ki a **Hangulat** lehetőséget.

Megjelenik egy rács az alábbi hangulatokkal:

- Pozitív
- Nyugodt
- Komor
- Energikus

▶ Húzza a kívánt helyzetbe a szabályozót.

A rendszer a megadott hangulatnak megfelelő médiafájlokat keres.

Rádió

Rádió bekapcsolása

Multimédia-rendszer:

→ [Home] ▶ Rádió

▶ Alternatív lehetőség: Nyomja meg a **RÁDIÓ** gombot.
Megjelenik a rádió kijelzése. A legutóbb beállított frekvenciasávban legutoljára beállított adót hallja.

Rádió áttekintése



- | | | |
|---|-------------------------------|--------------|
| ① Aktív frekvenciasáv | ④ Lehetőségek | ⑦ Adólista |
| ② Adó neve vagy beállított frekvencia | ⑤ Teljes képernyő/DAB daytime | ⑧ Keresőmező |
| ③ Előadó, médiafájl, album és rádiószöveg | ⑥ Némításfunkció | |

Frekvenciasáv beállítása

Multimédia-rendszer:

→ [Home] ▶ Rádió

▶ Válasszon ki egy frekvenciasávot.

Rádióadó beállítása

Multimédia-rendszer:

→ [Home] ▶ Rádió

▶ Mozgassa az ujját balra vagy jobbra a kezelőelemen.

Rádióadó-lista megnyitása

Multimédia-rendszer:





- ▶ Válassza ki a  lehetőséget. Megjelenik az adólista.
- ▶ Válasszon ki egy adót.

Rádióadó keresése az adónév vagy a frekvencia közvetlen megadásával

Multimédia-rendszer:



- ▶ Válassza ki a  lehetőséget.
- ▶ Válassza ki a  lehetőséget.
- ▶ Adjon meg egy adónevet vagy egy frekvenciát.
- ▶ Válasszon ki egy adót.

Rádióadó tárolása

Multimédia-rendszer:



- ▶ Válasszon ki egy rádióadót.

Rendelkezésre áll szabad memóriahely az adótárban

- ▶ Válassza ki a  lehetőséget.

vagy

- ▶ Nyomja meg hosszan a rádióadót.

Bejegyzés cseréje az adótárban

- ▶ Nyomja meg hosszan az adótárban lévő bejegyzést.
- ▶ Válassza ki az **Igen** lehetőséget.

Adótár szerkesztése

Multimédia-rendszer:



Adó áthelyezése:

- ▶ Nyomja meg hosszan valamelyik tárolt adót.
- ▶ Válassza ki az **Áthelyezés** lehetőséget.
- ▶ Helyezze át az adót az új helyre.

Adó törlése:

- ▶ Nyomja meg hosszan valamelyik adót.
- ▶ Válassza ki a **Törlés** lehetőséget.

Adó cseréje:

- ▶ Nyomja meg hosszan valamelyik adót.
- ▶ Válassza ki a **Rádióadó cseréje** lehetőséget.

Frekvencia rögzítése funkció be-/kikapcsolása

Multimédia-rendszer:



- ▶ A be- vagy kikapcsoláshoz válassza ki a **Rögzített frekvencia vételi mód** lehetőséget. Ha a funkció be van kapcsolva, a rendszer rossz vétel esetén is megtartja a beállított frekvenciát.

Közlekedési rádióadás be-/kikapcsolása

Multimédia-rendszer:



- ▶ Kapcsolja be vagy ki a **Közlekedési hírek bemondása** lehetőséget.

Közlekedési rádióadás hangosításának beállítása

Multimédia-rendszer:



- ▶ Válassza ki a **További hangzásbeállítások** lehetőséget.
- ▶ Válassza ki a **Navigációs és közlek. hírek bemondása** lehetőséget.
- ▶ Válassza ki a **KÖZLEKEDÉSI HÍREK - HANGOSÍTÁS** lehetőséget.
- ▶ Állítson be egy értéket.
- ▶ Érték átvétele: Válassza ki a  lehetőséget.

Rádiószöveg megjelenítése

Multimédia-rendszer:



- ▶ A **Rádió szöveges inf. megjelenítése** lehetőséget bekapcsolhatja vagy kikapcsolhatja.

Hangzás

Hangzásbeállítások

Információ a térhatású hangzásrendszerrel kapcsolatban

A hangzásrendszer a rádió- és a médiaüzemmód összes funkciójához rendelkezésre áll. A beállítások, pl. a hangszínszabályozó beállításai, hatással vannak az összes médiaforrás lejátszására.

Hangzás menü megnyitása

Multimédia-rendszer:

  **» Média » Hangzás**

A következő funkciók közül választhat:

- [Hangszínszabályozó](#)
- [Balance és Fader](#)
- [Hangerő autom. igazítása](#)

 Válasszon ki egy Hangzás menüt.

Magas, közepes és mély hangok beállítása

Multimédia-rendszer:

  **» Média » Hangzás**

 Állítsa be a **MAGAS**, a **KÖZEPES** vagy a **BASZUS** lehetőséget.

Hangerő-beállítás be-/kikapcsolása

Multimédia-rendszer:

  **» Média » Hang-**
zás »  » Hangerő autom. igazítása

Az automatikus hangerő-beállítás az audio-műsorforrások közötti váltáskor kiegyenlíti a hangerők közötti különbségeket.

 A **Hangerő autom. igazítása** funkciót bekapcsolhatja vagy kikapcsolhatja.

Balansz/első-hátsó balansz beállítása

A funkció rendelkezésre állása a gépkocsi kivitelétől függ.

Multimédia-rendszer:

  **» Média » Hangzás**

 Végezze el a balansz és az első-hátsó balansz beállítását.

Rakodási előírásokkal kapcsolatos megjegyzés

⚠ FIGYELEM Mérgezésveszély áll fenn a kipufogógázok miatt

A belső égésű motorok mérgező kipufogógázokat, pl. szén-monoxidot bocsátanak ki. Ha a hátsó ajtó járó motornál nyitva van, különösen menet közben, akkor kipufogógáz kerülhet a gépkocsi-belső térbe.

- ▶ Mindig állítsa le a motort, mielőtt kinyitná a hátsó ajtót.
- ▶ Soha ne közlekedjen nyitott hátsó ajtóval.

⚠ FIGYELEM Sérülésveszély a gépkocsiban lévő rögzítetlen tárgyak miatt

Ha egyes tárgyak rögzítetlenek vagy nem megfelelően vannak rögzítve, akkor elcsúszhatnak, felborulhatnak vagy elmozdulhatnak, és eltalálhatják a gépkocsiutasokat.

Ez az alábbiakra is vonatkozik:

- csomag vagy rakomány
- kiszerezelt ülések, amelyeket kivételesen a gépkocsiban szállítanak.

Sérülésveszély áll fenn, különösen fékezési manőverek és hirtelen irányváltások esetén!

- ▶ A tárgyakat mindig úgy kell rögzíteni, hogy ne tudjanak elmozdulni a helyükről.
- ▶ Indulás előtt biztosítsa a tárgyakat, a csomagokat vagy a rakományt elcsúszás és felborulás ellen.
- ▶ Ha egy ülés kiszerezésre kerül, akkor azt a biztonság kedvéért a gépkocsin kívül tárolja.

⚠ FIGYELEM A tárgyak nem megfelelő tárolása miatt sérülésveszély áll fenn

A gépkocsi-belső térben nem megfelelően elhelyezett tárgyak elmozdulhatnak vagy elcsúszhatnak, és az utasoknak ütközhetnek. Emellett a pohártartók, a nyitott tárolók és a mobiltelefon-tartók egy baleset bekövetkeztekor nem minden esetben tudják visszatartani a bennük található tárgyakat.

Sérülésveszély áll fenn, különösen fékezési manőverek vagy hirtelen irányváltások esetén!

- ▶ A tárgyakat mindig úgy helyezze el, hogy azok ilyen vagy ezekhez hasonló helyzetekben ne mozdulhassanak el.
- ▶ Mindig gondoskodjon arról, hogy a tárgyak ne lógnak ki a tárolókból, csomagháálókból vagy tárolóháálókból.
- ▶ Elindulás előtt csukja be zárható tárolókat.
- ▶ A nehéz, kemény, hegyes, éles peremű, törékeny vagy túl nagy méretű tárgyakat mindig a csomagterben helyezze el és rögzítse.

⚠ FIGYELEM Égési sérülés veszélye a kipufogócsővégnél és a végelem burkolatnál

A kipufogócsővégek és a végelem burkolatok nagyon forrók lehetnek. Ha a gépkocsi ezen részeit megérinti, megégetheti magát.

- ▶ A kipufogócsővégek és a végelem burkolatok környékén legyen mindig különösen óvatos, és főként vigyázzon a gyerekekre ebben a tartományban.
- ▶ Mielőtt megérinti, hagyja lehűlni a gépkocsi ezen részeit.

Ha tetőcsomagtartót használ, vegye figyelembe a max. tetőterhelést és a tetőcsomagtartó max. teherbírását.

A max. tetőterheléssel kapcsolatos információt a „Műszaki adatok” című fejezetben, a tetőcsomagtartóval kapcsolatos információt pedig a „Tartórendszerek” című szakaszban találja.

Ha a tetőn rakományt szállít, és ez 40 cm értéket meghaladó mértékben túlnyúlik a tető peremén, akkor ez kedvezőtlenül befolyásolhatja a kameaalapú menetrendszerek működését és a belső tükör szenzorfunkcióit. Ügyeljen arra, hogy a rakomány túlnyúlása ne haladja meg a 40 cm értéket.

Gépkocsijának menettulajdonságai a terhelés elosztásától függenek. Ezért berakodásnál tartsa be a következő útmutatásokat:

- A csomagok és a szállított személyek együttes tömegével ne lépje túl a gépkocsi megengedett összes tömegét vagy megengedett gelyterhelését.
- Ne rakodjon az üléstámlák felső pereme fölé.
- A rakományt lehetőleg mindig a raktérben szállítsa.

- Rögzítse a csomagokat a rögzítőszemekhez, és egyenletesen terhelje azokat.
- Használjon a teher tömegének és méretének megfelelő rögzítőszemeket, illetve rögzítőeszközöket.

Terhelés elosztása

! **MEGJEGYZÉS** Fennáll a padlóburkolat sérülésének a veszélye

Ha a terhelés egy helyre koncentrálódik a raktérpadlón vagy a rakfelületen, az rontja a menettulajdonságokat, és megrongálhatja a padlóburkolatot.

▶ **Hátsókerék-hajtású gépkocsik:**

Egyenletesen ossza el a terhelést. Eközben ügyeljen arra, hogy a rakomány együttes súlypontja a lehető legalacsonyabban, középen és a hátsó tengely közelében, a tengelyek között legyen.

▶ **Elsőkerék-hajtású gépkocsik:** Egyenletesen ossza el a terhelést. Eközben ügyeljen arra, hogy a rakomány együttes súlypontja a lehető legalacsonyabban, középen és a első tengely közelében, a tengelyek között legyen.

Ha a terhelés egy helyre koncentrálódik a raktérpadlón vagy a rakfelületen, az rontja a menettulajdonságokat, és megrongálhatja a padlóburkolatot.

Zárt dobozos felépítményű és kombi gépkocsi esetén:

- A rakományt mindig a raktérben szállítsa.
- A rakományt mindig támassza a hátsó ülés-pad üléstámláinak.
- A nagy és nehéz rakományt menetirány szerint a lehető legelőbbre tolja, a hátsó ülés-padig. A berakodást közvetlenül a hátsó ülés-pad mögött kezdje.
- Mindig rögzítse a rakományt megfelelő szállítási segédesszközök és rögzítőeszközök segítségével is.
- Ne rakodjon az üléstámlák felső pereme fölé.
- A rakományt olyan ülés mögött szállítsa, amelyen nem ül senki.
- Ha a hátsó üléspadon nem ül senki, a biztonsági öveket keresztezve az átellenben található övzárakba csatolja be.

Rakománybiztosítás

Rakománybiztosítással kapcsolatos megjegyzések

! **FIGYELEM** A rögzítőhevederek nem megfelelő használata esetén baleset- és sérülésveszély áll fenn

Ha rosszul helyezi fel a rögzítőhevedert a rakomány biztosításakor, hirtelen irányváltáskor, fékezési manőver vagy baleset esetén a következők történhetnek:

- A megengedett terhelés túllépése miatt a rögzítőszem leszakadhat vagy a rögzítőheveder elszakadhat.
- A rakomány visszatartása nem lehetséges.

Emiatt a rakomány elcsúszhat, felborulhat vagy elmozdulhat, és eltalálhatja a gépkocsikat.

- ▶ A rögzítőhevedereket mindig szakszerűen, csak a leírt rögzítőszemek között feszítse meg.
- ▶ Mindig a terheléshez kialakított rögzítőhevedereket használjon.

i Vegye figyelembe az egyes rögzítőpontok max. terhelhetőségére vonatkozó adatokat. Ha a rakomány biztosításához különböző rögzítőpontokat kombinál, mindig a leggyengébb rögzítőpont max. terhelhetőségét kell figyelembe vennie. A teljes fékezésnél pl. olyan erők hatnak, amelyek a rakomány súlyerejének többszörösét is elérhetik. Az erőfelvétel elosztása érdekében mindig több rögzítőpontot használjon. A rögzítőpontokat vagy a rögzítőszemeket egyenletesen terhelje.

A rögzítőheveder használatánál mindig tartsa be a kezelési útmutatót vagy a rögzítőheveder gyártójának utasításait.

A rögzítőpontok max. terhelhetőségével kapcsolatos információ: (→ oldal: 359).

Gépkocsivezetőként alapvetően az Ön felelőssége, hogy

- a rakomány biztosítva legyen elcsúszás, felborulás, elgurulás vagy leesés ellen.

Vegye figyelembe a szokásos forgalmi helyzeteket, a hirtelen kitérő manővereket, illetve a teljes fékezést és a rossz útszakaszokat.

- a rakománybiztosítás megfeleljen a hatályos rakománybiztosítási követelményeknek és előírásoknak.

Ha ez nem áll fenn, akkor az a törvényektől és az esetleges következményektől függően büntetést vonhat maga után. Ezért mindenképpen tartsa be az egyes országokban hatályos törvényeket.

Minden út előtt, valamint hosszabb út alatt rendszeres időközönként, ellenőrizze a rakománybiztosítást. Korrigálja a helytelen vagy nem megfelelő rakománybiztosítást. Az előírás szerű rakományrögzítéssel kapcsolatos információért forduljon pl. a rakománybiztosításra szolgáló szállítási segédesszköz vagy a rögzítőesszköz gyártójához.

- A rakomány, valamint a raktér falai és a kerékdobok között szabadon maradt terület alakzáróan töltsse ki. Ehhez használjon alaktartó szállítási segédesszközöket, pl. éket, fa rögzítőelemeket vagy térkitöltő párnaszákokat.
- A felbillenés ellen biztosított és biztosan álló rakományt minden irányban rögzítse.

Használja a raktérben vagy a rakfelületen található rögzítőpontokat, illetve rögzítőszemeket és rakományrögzítő síneket.

Csak az érvényben lévő szabványoknak (pl. DIN EN) megfelelően bevizsgált rögzítőesszközöket, pl. rögzítőrudakat, reteszelőrudazatot, rögzítőhálókat és rögzítőhevedereket használjon. Mindig a rakományhoz lehető legközelebb található rögzítőpontokat használja a rakomány biztosításához, és párnázza ki az éles peremeket.

Különösen a nehéz rakományok rögzítéséhez használja elsősorban a rögzítőszemeket.

- ❗ Az érvényben lévő szabványoknak (pl. DIN EN) megfelelően bevizsgált rögzítőesszközöket beszerezheti az ezekre szakosodott cégektől vagy egy minősített szakszervizben.

Rögzítőpontok áttekintése

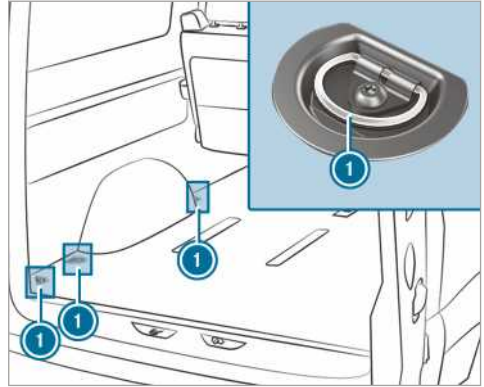

Rögzítőpontok (a kombi gépkocsi példáján)

- ❶ Rögzítőszemek

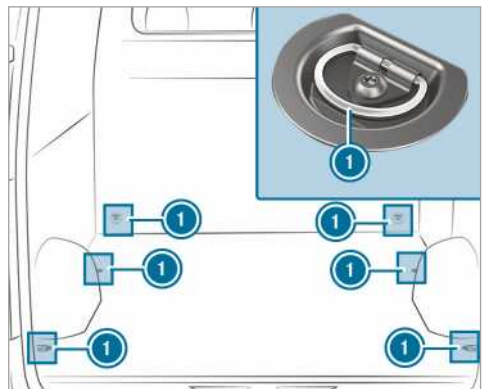

Rögzítőpontok (a rakományrögzítő sínek nélküli zárt dobozos felépítményű gépkocsi példáján)

- ❶ Rögzítőszemek

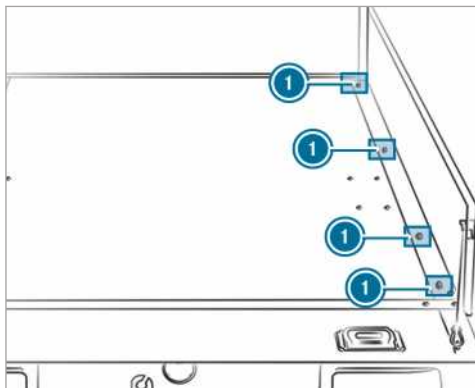

Rögzítőpontok (a platós gépkocsi példáján)

1 Rögzítőszemek

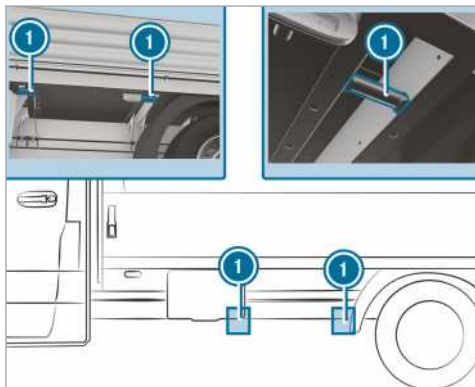

Rögzítőpontok (a platós gépkocsi példáján)

1 Rögzítőszemek

Ha a platóoldalfalakat leszerelte, akkor a kereszt-tartó bal és jobb oldalán alul elhelyezett rögzítő-pontokat is használhatja.

Az ömlesztett rakományt, különösen a plató rak-felületén, egy bevizsgált rögzítőhálóval vagy pony-vával rögzítheti.

A rögzítőhálót vagy ponyvát mindig rögzítse az összes rendelkezésre álló rögzítőponthoz. Eköz-ben ügyeljen arra, hogy a rögzítőhorgok biztosítva legyenek véletlen kioldás ellen.

Ha gépkocsijának padlóján rakományrögzítő sínek találhatók, rögzítőrudakat helyezhet közvet-lenül a rakomány elé és mögé. A rögzítőrudak közvetlenül felveszik az esetleges elmozdulási erőket.

A rakomány leszjázását a raktérpadlóhoz csak könnyebb rakomány esetében javasoljuk. A rako-mány rögzítésének elősegítése érdekében helyez-zen csúszásgátló szőnyeget (csúszásmentes szőnyeget) a rakomány alá.

Rögzítőszem be- és kiserelése

► **Beszerelés:** Tolja a rögzítőszemet a rako-mányhoz lehető legközelebb eső nyíláson keresztül a rakományrögzítő sínbe, amíg a reteszelés nem reteszeli a mélyedésben.

ⓘ Ha a reteszeltet felfelé kihúzza a mélyedés-ből, a rögzítőszem mozgatható a rakomány-rögzítő sínben. Ügyeljen arra, hogy a retesze-lés mindig reteszeldőjön egy mélyedésben.

► Ellenőrizze a rögzítőszem szoros illeszkedé-sét.

► **Kiserelés:** Húzza fel a reteszeltet, majd a mélyedésen keresztül húzza ki a rögzítősze-met a rakományrögzítő sínből a reteszeltet irá-nyába.

Tartórendszerek

Tetőcsomagtartó

▲ **FIGYELEM** Balesetveszély a max. tetőter-he-lés túllépése miatt

Ha rakományt helyez el a tetőn, valamint az összes kívül és belül található szerelvényen, a gépkocsisúlypont magasabbra kerül, a megszokott menettulajdonságok, a kormányozha-tóság és fékezhetőség pedig megváltozik. A gépkocsi kanyarodáskor erősebben bedől, és a kormányozdulatokra nehezkesebben rea-gálhat.

Ha túllépi a megengedett max. tetőterhelést, az hátrányosan befolyásolhatja a gépkocsi menettulajdonságait, valamint kormányozha-tóságát és fékezési tulajdonságait.

► Feltétlenül tartsa be a max. tetőterhe-lést, és igazítsa hozzá vezetési stílusát.

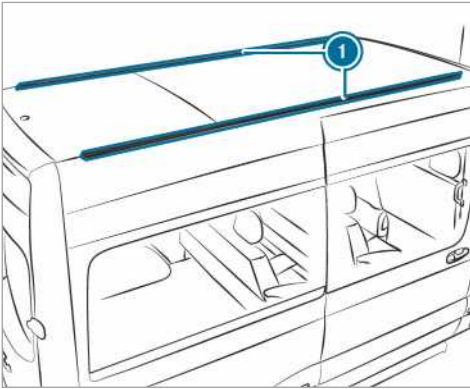

1 Rögzítősínek

A max. tetőterheléssel kapcsolatos információt a „Műszaki adatok” című fejezetben találja (→ oldal: 359).

A tetőcsomagtartó felszerelése során vegye figyelembe a következőket:

- húzza meg a tetőcsomagtartó csavarjait az arra kialakított csúszkákban 8 Nm – 10 Nm forgatónyomatékkal,
- a csavarok meghúzott állapotban ne érintkezzenek a sínekkel,
- ügyeljen arra, hogy a csúszkák ne a műanyag fedeleknél legyenek,
- a csúszkáknak megfelelő keresztmetszetűeknek kell lenniük,
- a rögzítősínek belsejében nem lehet szennyeződés,
- kb. 500 km megtétele után ismét húzza meg egyenletesen a csavarokat.

Azt javasoljuk, hogy csak a Mercedes-Benz által ellenőrzött és jóváhagyott tetőcsomagtartót használjon. Ezek használatával elkerülhető a gépkocsi sérülése.

Ha utólag szeretne rögzítősíneket beszerezni, azt minősített szakműhelyben végeztesse el. Ellenkező esetben károsodhat a gépkocsi.

Ha a gépkocsi tetején rögzítősínek vannak felszerelve, a tetőre tetőcsomagtartót szerelhet. Ehhez tartozékként speciális rögzítőelemek (csúszóelemek) állnak rendelkezésre.

Ezek a rögzítőelemek bármelyik Mercedes-Benz szerződéses szerviz beszerezhetők.

Létratartó

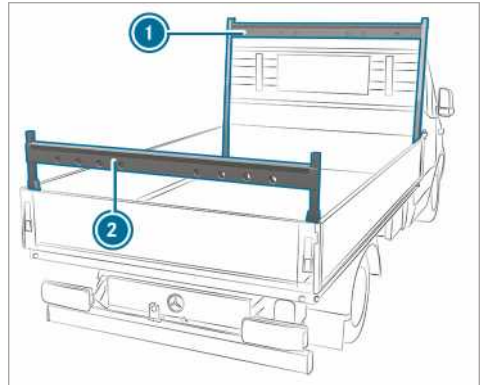

Létratartó a platós gépkocsin (példa)

- 1 Létratartó elől
- 2 Létratartó hátul

Tartsa be a „Terheléssel kapcsolatos megjegyzések” című fejezetben leírt fontos biztonsági utasításokat (→ oldal: 74).

A létratartó max. terhelésével kapcsolatos információt a „Műszaki adatok” című fejezetben találja (→ oldal: 360).

Belső tetőcsomagtartó rendszer

! MEGJEGYZÉS Övszalagok és csúszka sérülésének veszélye

Ha a terhelés egy helyre koncentrálódik az övszalagokon és a csúszkákon, akkor az övszalagok leszakadhatnak vagy kitörhet a csúszka a tartósínből.

- ▶ A rakományt egyenletesen ossza el. Eközben ügyeljen arra, hogy a rakomány együttes súlypontja lehetőleg mindig középen és a tengelyek között, a hátsó-tengely közelében legyen.

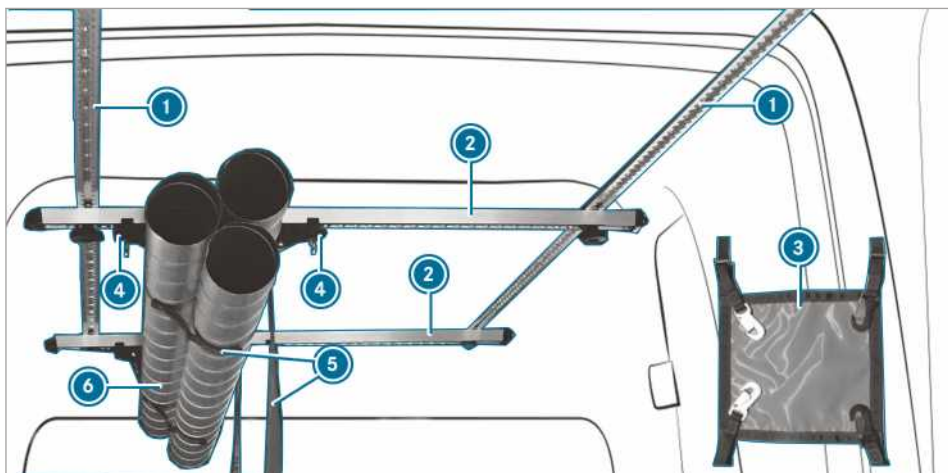

A belső tetőcsomagtartó rendszerrel biztosíthatja a rakományt. Túlnyúló rakomány biztosítására is alkalmas.

i A belső tetőcsomagtartó rendszer terhelhetősége 50 kg.

A belső tetőcsomagtartó rendszer a következő komponensekből áll:

- Tetősínek **1**, amelyek a gépkocsi tetejére vannak rögzítve.
- Tartósínek **2**, amelyek a tetősínekhez vannak csavarozva és át lehet őket helyezni.
- A tartósín **2** csúszkapárral **4** van ellátva. A beakasztott övszalaggal **5** ellátott csúszkapár **4** áthelyezhető. A rakományt **6** a rakomány elhelyezésekor az övszalagba **4** kell helyezni és rögzíteni kell.
- Pányvával **3** a rakomány még jobban rögzíthető.



▶ **Tartósínek áthelyezése:** Csavarozza le a csillagfejű csavarokat **2** az óramutató járásával ellentétes irányban, amíg azok valamennyire meglazulnak.

▶ Tolja a tartósíneket **1** a kívánt pozícióba a tetősín **3** mentén.

▶ Csavarozza fel a csillagfejű csavarokat **2** az óramutató járásával megegyező irányban.

▶ Ellenőrizze, hogy a tartósínek fixen rögzítve vannak-e.

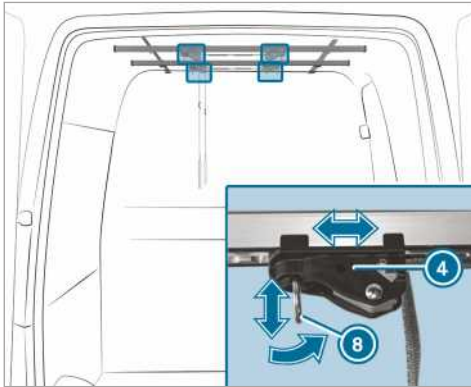

- ▶ **Csúszka áthelyezése:** Húzza lefelé a csúszka ① karabinerét ② és eközben húzza a csúszkát ① a kívánt pozícióba.
- ▶ Engedje a karabinert a kívánt pozícióba. A csúszka magától reteszeli magát.

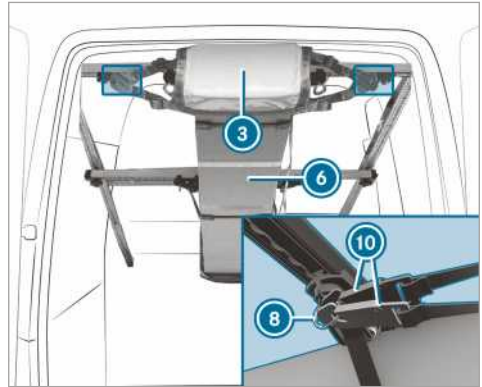

- ▶ **A pánnya rögzítése:** A pánnyát ① a rakomány mindkét végén ② feszítse ki, és a pánnya két-két horgát ① akassza be a ③ karabinerbe.

Rakodás a kerékszekrényekre

Tartsa be a „Terheléssel kapcsolatos megjegyzések” című fejezetben leírt fontos biztonsági utasításokat (→ oldal: 74).

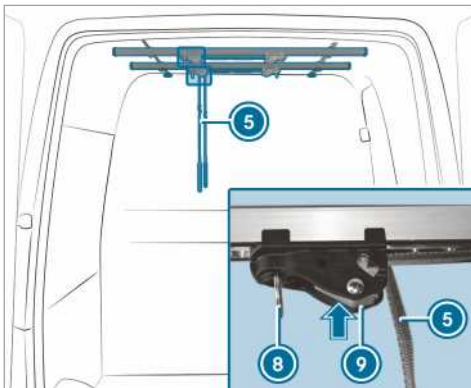

- ▶ **Övszalag beállítása:** Nyomja le a reteszt a csúszkánál ② és tartsa lenyomva.
- ▶ Húzza meg vagy engedje lazábbra az övszalagot ①.
- ▶ Engedje el a reteszt a csúszkánál ②.
- ▶ **Rakomány biztosítása:** Helyezze a rakományt a tartósín övszalagjaiba.
- ▶ Húzza össze az övszalagot ①.
- ▶ Ellenőrizze, hogy fixen van-e rögzítve a rakomány.

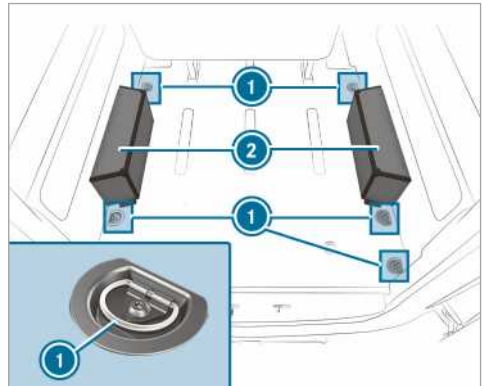

- ▶ Helyezze a tárgyat a kerékszekrényekre ②, és rögzítse azokat a rögzítőszemek ① (→ oldal: 277) segítségével.
- ▶ **i** A kerékszekrények egyenként 150 kg tömeggel terhelhetők.

Szervizintervallum kijelzés ASSYST PLUS

ASSYST PLUS szervizintervallum-kijelző működése

Az ASSYST PLUS szervizintervallum-kijelző a műszerkijelzőn keresztül tájékoztatja Önt a következő szervizidőpontig hátralevő időről vagy az addig még megtehető útról.

A szervize vonatkozó üzenetet a kormánykerék bal oldalán található Vissza gombbal tüntetheti el.

Az Ön gépkocsijának szervizelésével kapcsolatos információt bármelyik minősített szakműhelyben, pl. egy Mercedes-Benz szerződéses szerviz kap hat.

Szervizidőpont kijelzése

Fedélzeti számítógép:

➔ Karbantartás ➔ ASSYST PLUS

Megjelenik a következő szervizidőpont.

▶ **Kilépés a kijelzésből:** Nyomja meg a kormánykerék bal oldalán lévő Vissza gombot.

Feltétlenül vegye figyelembe az alábbi vonatkozó témakört is:

- Fedélzeti számítógép kezelése (→ oldal: 179)

Rendszeresen végezze el a szervizmunkálatokat

! **MEGJEGYZÉS** A szervizidőpont be nem tartása idő előtti kopáshoz vezethet

Ha a karbantartási munkákat nem kellő időben vagy nem teljes körűen végzik el, az fokozott kopáshoz és a gépkocsi károsodásához vezethet.

- ▶ Mindig tartsa be az előírt szervizintervallumokat.
- ▶ Az előírt karbantartási munkákat minősített szakműhelyben végeztesse el.

speciális szervizintézkedések

Az előírt szervizintervallum a gépkocsi normál üzeméhez igazodik. Neheztített üzemi körülmények vagy a gépkocsi megnövekedett igénybevétele esetén a szervizmunkálatokat az előírtnál gyakrabban kell elvégezni, például:

- rendszeres városi közlekedés esetén, gyakori leállásokkal,

- ha főként rövid szakaszokon üzemeltetik a gépkocsit,
- gyakori hegyemet vagy rossz utakon való közlekedés esetén
- gyakori, hosszan tartó üresjárati üzem esetén,
- nagy porterhelés és/vagy gyakori belsőlevegő-keringtetés üzemmód esetén.

Ilyen és hasonló üzemi feltételek esetén cserélje gyakrabban pl. a belsőtér-szűrőt, motorlevegőszűrőt, motorolajat és olajsűrőt. Megnövekedett igénybevétel esetén a gumiabroncsokat is gyakrabban kell ellenőrizni. További információért forduljon bármelyik minősített szakszervizhez.

Állásidők lekötött akkumulátorral

Az ASSYST PLUS szervizintervallum-kijelző kizárólag csatlakoztatott akkumulátor esetén figyelni a szervizidőpontot.

- ▶ Az akkumulátor lekötése előtt kérdezze le a szervizidőpontot a műszerkijelzőn, és jegyezze fel (→ oldal: 282).

Motortér

Motorháztető felnyitása és lecsukása

! **FIGYELEM** Balesetveszély a menet közben kireteszelt motorháztető miatt

A kireteszelt motorháztető menet közben felnyílhat, és akadályozhatja a kilátást.

- ▶ Menet közben soha ne reteszelje ki a motorháztetőt.
- ▶ Minden elindulás előtt győződjön meg arról, hogy a motorháztető reteszelt állapotban van.

! **FIGYELEM** Égésveszély áll fenn a motorháztető felnyitásakor

Ha a motor túlforrósodott állapotban vagy a motortérben keletkezett tűz esetén felnyitja a motorháztetőt, érintkezésbe kerülhet a forró gázokkal vagy egyéb kiáramló üzemanyagokkal.

- ▶ A motorháztető felnyitása előtt hagyja lehűlni a túlhevült motort.
- ▶ A motortérben keletkezett tűz esetén hagyja lecsukva a motorháztetőt, és értesítse a tűzoltóságot.

▲ FIGYELEM A mozgó alkatrészek miatt sérülésveszély áll fenn

Bizonyos részegységek a motortérben (pl. a hűtő ventilátora) kikapcsolt gyújtásnál is tovább működhetnek, vagy hirtelen ismét mozogni kezhetnek.

Mielőtt bármilyen műveletet végez a motortérben, vegye figyelembe a következőket:

- ▶ Kapcsolja ki a gyújtást.
- ▶ Soha ne nyúljon a mozgó alkatrészek veszélyes tartományába, pl. a ventilátor forgástartományába.
- ▶ Vegyen le minden ékszert és órát.
- ▶ Tartsa távol a ruházatát és a haját a mozgó alkatrészekétől.

▲ FIGYELEM A feszültség alatt álló alkatrészek megérintésekor sérülésveszély áll fenn

A gyújtórendszer és a tüzelőanyag-befecskendező rendszer nagyfeszültséggel működik. Az elektromosságot vezető alkatrészeket megérintve áramütést kaphat.

- ▶ Soha ne érintse meg a gyújtórendszer vagy a tüzelőanyag-befecskendező rendszer alkatrészeit, ha a gyújtás be van kapcsolva.

A tüzelőanyag-befecskendező rendszer feszültség alatt álló alkatrészei pl. az injektorok.

A gyújtórendszer feszültség alatt álló alkatrészei pl. a következők:

- gyújtótekercecsek,
- gyújtógyertya-csatlakozó,
- ellenőrző csatlakozó.

▲ FIGYELEM Égésveszély áll fenn a motortérben lévő forró alkatrészek miatt

A motortérben bizonyos alkatrészek, pl. a motor, a hűtő és a kipufogórendszer részei nagyon forrók lehetnek.

- ▶ Hagyja lehűlni a motort, és csak a következőkben leírt alkatrészeket érintse meg.

Ha a motortérben valamilyen műveletet kell elvégeznie, csak a következő alkatrészeket érintse meg:

- motorháztető,

- motorolaj-betöltőnyílás zárófedele,
- mosófolyadék-tartály zárófedele,
- hűtőfolyadék-kiegyenlítőtartály zárófedele.

▲ FIGYELEM Ha felnyitott motorháztető mellett használja az ablaktörlőket, sérülésveszély áll fenn

Ha felnyitott motorháztetőnél elindul az ablaktörlő, az ablaktörlő-rudazat becsípheti a testrészeit.

- ▶ Mielőtt felnyitja a motorháztetőt, mindig kapcsolja ki az ablaktörlőket és a gyújtást.

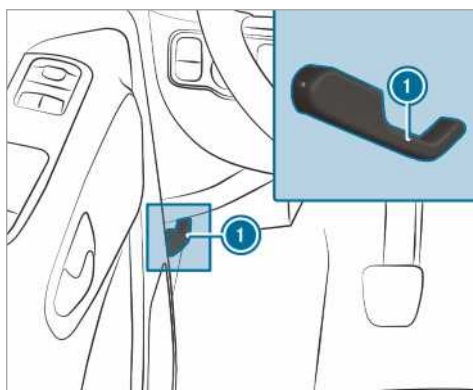

- ▶ Állítsa le a gépkocsit közlekedési szempontból biztonságos módon, és lehetőleg vízszintes helyen.
- ▶ Állítsa le a motort.
- ▶ Biztosítsa a gépkocsit elgurulás ellen.

▲ FIGYELEM Sérülésveszély áll fenn a motorháztető felnyitásakor

A motorháztető felnyitásakor hirtelen visszaeshet a végállásba.

A motorháztető mozgásterében tartózkodó személyekre nézve sérülésveszély áll fenn!

- ▶ A motorháztető elengedése előtt győződjön meg róla, hogy a támasz stabilan a helyén van a tartóban.
- ▶ Csak akkor nyissa fel a motorháztetőt, ha senki nem tartózkodik a mozgásterében.

- ▶ **Felnyitás:** A motorháztető kireteszeléséhez húzza meg a fogantyút ①.

- ▶ Nyúljon be a részbe, és nyomja felfelé a motorháztető biztosítózárjának fogantyúját.
- ▶ Nyissa fel a motorháztetőt és tartsa meg.

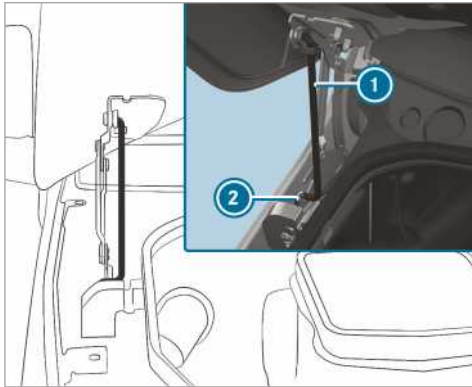

- ▶ Húzza ki a támaszt **1** motorháztetőn lévő a tartóból, és engedje le.
- ▶ Illesse be alul a támaszt a tartóba **2**.

▲ FIGYELEM Tűzveszély a motortérben vagy a kipufogóberendezés közelében levő gyúlékony anyagok miatt

A motortérben felejtett kendők vagy más gyúlékony anyagok a motor vagy a kipufogóberendezés forró részeitől meggyulladhatnak.

- ▶ Győződjön meg arról, hogy a karbantartási munkák elvégzése után nincsenek éghető idegen anyagok a motortérben vagy a kipufogóberendezés közelében.

▲ FIGYELEM A motorháztető felnyitáskor és lecsukásakor baleset- és sérülésveszély áll fenn

A motorháztető felnyitáskor és lecsukáskor hirtelen visszaeshet a végállásba.

A motorháztető mozgásterében tartózkodó személyekre nézve sérülésveszély áll fenn!

- ▶ Csak akkor nyissa fel és csukja le a motorháztetőt, ha senki nem tartózkodik a mozgásterében.

! **MEGJEGYZÉS** Motorháztető károsodása

Ha a motorháztetőt kézzel lenyomja, az károsodhat.

- ▶ A motorháztetőt a lecsukáshoz a megadott magasságból engedje leesni.

- ▶ **Lecsukás:** Emelje fel kissé a motorháztetőt.
- ▶ Emelje vissza a támaszt **1** a motorháztetőn lévő tartóhoz, és enyhe nyomással reteszelje.
- ▶ Eressze lejjebb a motorháztetőt, majd kb. 15 cm magasságból engedje leesni.
- ▶ Ha a motorháztetőt még mindig kissé fel lehet emelni, nyissa fel újra a motorháztetőt, és kb. 20 cm magasságból engedje leesni, amíg megfelelően nem reteszelődik.

Motorolaj

Motorolajszint ellenőrzése a fedélzeti számítógép segítségével

A motorolajszint megállapítása vezetési üzemmódban történik. A menetprofiltól függően az olajszint kijelzése csak kb. 30 perc menetidő elteltével és bekapcsolt gyújtás esetén lehetséges.

Az olajszint megfelelő mérése a következő esetekben nem lehetséges:

- a gépkocsi a mérés során nem vízszintes helyzetben áll,
- a motorháztetőt előzőleg felnyitották.

Ekkor újra be kell indítani a motort, és a motorolajszint megállapítására ismét a vezetési üzemmódban kerül sor.

Fedélzeti számítógép:

↪ **Karbantartás** ▶ **Motorolajszint:**

A multifunkciós kijelzőn megjelenik a következő kijelzőüzenetek egyike:

- ▶ **Motorolajszint Mérés folyamatban:** Az olajszint mérése még nem lehetséges. Ismételje meg a lekérdezést max. 30 perc menetidő elteltével.
- ▶ **Motorolajszint rendben,** miközben a multifunkciós kijelzőn az olajszintet jelző oszlop zöld, és a „min” és „max” jelölés között van: Az olajszint megfelelő.
- ▶ **Motorolajszint Melegítse a motort:** Járassa a motort az üzemi hőmérsékletre történő felmelegedésig.
- ▶ **Motorolajszint A méréshez vízszintesen állítsa le a járművet:** A gépkocsit sík felületen állítsa le.

- ▶ **Motorölstand 1,0 l nachfüllen**, miközben a multifunkciós kijelzőn az olajsztintet jelző oszlop narancssárga, és a „min” jelölés alatt van: Töltsön utána 1 l motorolajat.
 - ▶ **Csökkentse a motorolajsztintet**, miközben a multifunkciós kijelzőn az olajsztintet jelző oszlop narancssárga, és a „max” jelölés felett van: Engedje le a túltöltött motorolaj-mennyiséget. Keressen fel egy minősített szakműhelyt.
 - ▶ **Motorolajsztint kijelzése: Kapcsolja be a gyújtást:** Kapcsolja be a gyújtást a motorolajsztint ellenőrzéséhez.
 - ▶ **Motorolajsztint A rendszer nem működik:** A szenzor meghibásodott vagy nincs csatlakoztatva. Keressen fel egy minősített szakműhelyt.
 - ▶ **Motorolajsztint pill. nem működik:** Csukja le a motorháztetőt.
- (i) Hidegen mért olajsztint kijelzésével ellátott gépkocsik: Ha hosszabb időre állítja le a gépkocsit, a multifunkciós kijelzőn automatikusan megjelenik az olajsztint. Ha a motorolajsztint mérése nem lehetséges, megjelenik egy erre vonatkozó üzenet.

Motorolaj utántöltése

⚠ FIGYELEM Égésveszély áll fenn a motortérben lévő forró alkatrészek miatt

A motortérben bizonyos alkatrészek, pl. a motor, a hűtő és a kipufogórendszer részei nagyon forrók lehetnek.

- ▶ Hagyja lehűlni a motort, és csak a következőkben leírt alkatrészeket érintse meg.

Ha a motortérben valamilyen műveletet kell elvégeznie, csak a következő alkatrészeket érintse meg:

- motorháztető,
- motorolaj-betöltőnyílás zárófedele,
- mosófolyadék-tartály zárófedele,
- hűtőfolyadék-kiegyenlítőtartály zárófedele.

⚠ FIGYELEM A motorolaj miatt tűz- és sérülésveszély áll fenn

Ha a motorolaj a motortér forró alkatrészeire kerül, meggyulladhat.

- ▶ Ügyeljen arra, hogy ne kerüljön motorolaj a betöltőnyílás mellé.
- ▶ Mielőtt beindítaná a gépkocsit, hagyja lehűlni a motort, és alaposan tisztítsa meg a motorolajjal szennyezett alkatrészeket.

1 MEGJEGYZÉS Motorkárosodás hibás olajszűrő, nem megfelelő olaj vagy adalékok miatt

- ▶ Csak az előírt szervizintervallum alapján szükséges motorolajat és olajszűrőt használjon.

A Mercedes-Benz azt javasolja, hogy eredeti vagy ellenőrzött tartalékalkatrészeket használjon.

- ▶ Ne módosítsa a motorolajat vagy az olajszűrő annak érdekében, hogy az előírtnál hosszabb idő elteltével kelljen cserélni.
- ▶ Ne használjon adalékanyagokat.
- ▶ Tartsa be az olajcserét előíró szervizelési időközökre vonatkozó utasításokat.

1 MEGJEGYZÉS Túltöltött motorolaj-mennyiség esetén fennáll a károsodás veszélye

Ha túl sok motorolajat tölt utána, károsodhat a motor vagy a katalizátor.

- ▶ Távolítsa el a túltöltött motorolaj-mennyiséget egy minősített szakműhelyben.

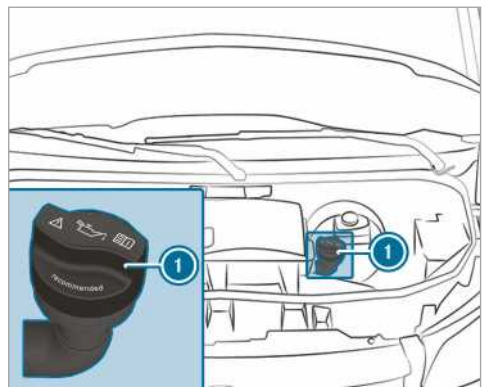

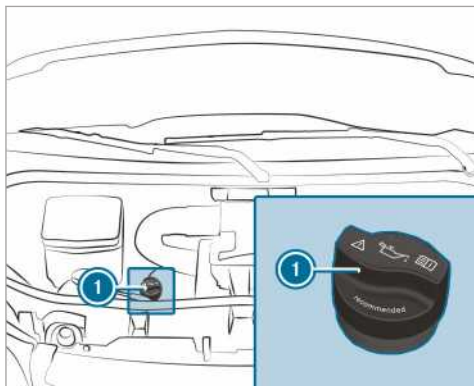

OM642

- ▶ Fordítsa el balra a zárófedelel (1), majd vegye le.
- ▶ Töltsön utána motorolajat.
- ▶ Helyezze vissza a zárófedelel (1), és forgassa jobbra, amíg nem reteszeli.
- ▶ Újra ellenőrizze az olajszintet .

Hűtőfolyadékszint ellenőrzése

▲ FIGYELEM Égésveszély áll fenn a motortérben lévő forró alkatrészek miatt

A motortérben bizonyos alkatrészek, pl. a motor, a hűtő és a kipufogórendszer részei nagyon forrók lehetnek.

- ▶ Hagyja lehűlni a motort, és csak a következőkben leírt alkatrészeket érintse meg.

Ha a motortérben valamilyen műveletet kell elvégeznie, csak a következő alkatrészeket érintse meg:

- motorháztető,
- motorolaj-betöltőnyílás zárófedele,
- mosófolyadék-tartály zárófedele,
- hűtőfolyadék-kiegyenlítőtartály zárófedele.

▲ FIGYELEM Égésveszély áll fenn a motorháztető felnyitásakor

Ha a motor túlforrósodott állapotában vagy a motortérben keletkezett tűz esetén felnyitja a motorháztetőt, érintkezésbe kerülhet a forró gázokkal vagy egyéb kiáramló üzemanyagokkal.

- ▶ A motorháztető felnyitása előtt hagyja lehűlni a túlhevült motort.
- ▶ A motortérben keletkezett tűz esetén hagyja lecsukva a motorháztetőt, és értesítse a tűzoltóságot.

▲ FIGYELEM Égésveszély áll fenn a forró hűtőfolyadék miatt

A motorhűtőrendszerben, különösen a motor meleg állapotában túlnyomás uralkodik. Ha kinyitja a zárófedelel, a kiforrccsenő forró hűtőfolyadékkal leforrázhatja magát.

- ▶ Mielőtt kinyitná a zárófedelel, hagyja lehűlni a motort.
- ▶ A zárófedél kinyitásakor viseljen védőkesztyűt és védőszemüveget.
- ▶ A nyomás kiengedéséhez lassan nyissa ki a zárófedelel.

! MEGJEGYZÉS Fényezés károsodása a hűtőfolyadék miatt

Ha hűtőfolyadék kerül a fényezett felületekre, akkor a fényezés károsodhat.

- ▶ A hűtőfolyadékot óvatosan töltsse be.
- ▶ A kifolyt hűtőfolyadékot távolítsa el.

Hűtőfolyadékszint ellenőrzése

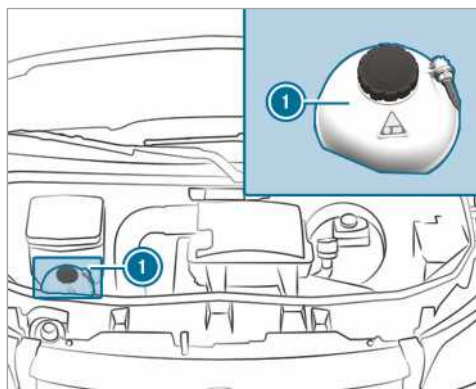

Hűtőfolyadék-kiegyenlítőtartály (példa)

- ▶ A gépkocsit sík felületen állítsa le.
- ▶ (→ oldal: 282) Nyissa fel a motorháztetőt.
- ▶ Fordítsa a hűtőfolyadék-kiegyenlítőtartály zárófedelét (1) lassan fél fordulattal balra, és engedje ki a túlnyomást.

- ▶ Forgassa tovább a hűtőfolyadék-kiegyenlítő-tartály zárófedelét **1**, majd vegye le.
- ▶ Ellenőrizze a hűtőfolyadékszintet. Megfelelő mennyiségű a hűtőfolyadék, ha a hűtőfolyadék szintje a hűtőfolyadék-kiegyenlítő-tartályon található MAX jelölésnél van.

Töltson utána hűtőfolyadékot

- ▶ A hűtőfolyadékot legfeljebb a hűtőfolyadék-kiegyenlítő-tartály MAX jelöléséig tölts fel.

A motorhűtőrendszer károsodásának elkerülése érdekében kizárólag a Mercedes-Benz által jóváhagyott hűtőfolyadékot használjon.

- ▶ Helyezze vissza, majd jobbra forgatva húzza meg a hűtőfolyadék-kiegyenlítő-tartály **1** zárófedelét.
- ▶ Indítsa be a motort.
- ▶ Kb. öt perc elteltével ismét állítsa le, és hagyja lehűlni a motort.
- ▶ Ellenőrizze újra a hűtőfolyadékszintet, és szükség esetén pótolja a hiányzó mennyiséget.

i További információ a hűtőfolyadékról: (→ oldal: 356).

Ablakmosó berendezés feltöltése

▲ FIGYELEM Égésveszély áll fenn a motortérben lévő forró alkatrészek miatt

A motortérben bizonyos alkatrészek, pl. a motor, a hűtő és a kipufogórendszer részei nagyon forrók lehetnek.

- ▶ Hagyja lehűlni a motort, és csak a következőkben leírt alkatrészeket érintse meg.

Ha a motortérben valamilyen műveletet kell elvégeznie, csak a következő alkatrészeket érintse meg:

- motorháztető,
- motorolaj-betöltőnyílás zárófedele,
- mosófolyadék-tartály zárófedele,
- hűtőfolyadék-kiegyenlítő-tartály zárófedele.

▲ FIGYELEM Égésveszély áll fenn a motorháztető felnyitásakor

Ha a motor túlforrósodott állapotában vagy a motortérben keletkezett tűz esetén felnyitja a motorháztetőt, érintkezésbe kerülhet a forró

gázokkal vagy egyéb kiáramló üzemyanyagokkal.

- ▶ A motorháztető felnyitása előtt hagyja lehűlni a túlhevült motort.
- ▶ A motortérben keletkezett tűz esetén hagyja lecsukva a motorháztetőt, és értesítse a tűzoltóságot.

▲ FIGYELEM Az ablakmosófolyadék-koncentrátum tűz- és sérülésveszélyes

Az ablakmosófolyadék-koncentrátum könnyen gyúlékony. Ha a motor vagy a kipufogórendszer forró részegységeire kerül, meggyulladhat.

- ▶ Ügyeljen arra, hogy az ablakmosófolyadék-koncentrátum ne kerüljön a betöltőnyílás mellé.

Mosófolyadék utántöltése

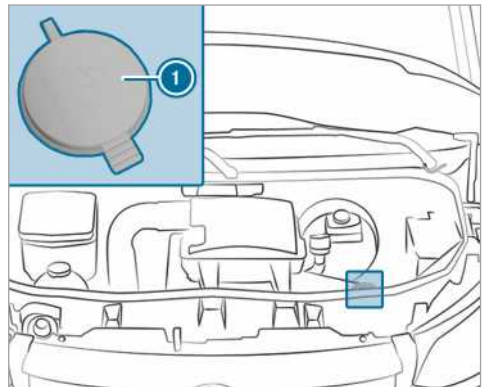

Mosófolyadék-tartály (példa)

- ▶ A mosófolyadékot keverje össze előre egy tartályban, a megfelelő keverési arányban.
- ▶ A gépkocsit sík felületen állítsa le, és biztosítás elgurulás ellen (→ oldal: 142).
- ▶ Nyissa fel a motorháztetőt (→ oldal: 282).
- ▶ Húzza a mosófolyadék-tartály zárófedelét **1** a fűlnél fogva felfelé.
- ▶ Töltsse be az előre összekevert mosófolyadékot.
- ▶ Nyomja rá a zárófedelét **1** a betöltőnyílásra, amíg hallhatóan nem reteszeliődik.
- ▶ Csukja le a motorháztetőt (→ oldal: 282).
- További információ az ablakmosó folyadékkal kapcsolatban: (→ oldal: 357).

Levegőszívó ház vízleeresztő szelepeinek tisztítása

▲ FIGYELEM A mozgó alkatrészek miatt sérülésveszély áll fenn

Bizonyos részegységek a motortérben (pl. a hűtő ventilátora) kikapcsolt gyújtásnál is tovább működhetnek, vagy hirtelen ismét mozogni kezhetnek.

Mielőtt bármilyen műveletet végez a motortérben, vegye figyelembe a következőket:

- ▶ Kapcsolja ki a gyújtást.
- ▶ Soha ne nyúljon a mozgó alkatrészek veszélyes tartományába, pl. a ventilátor forgástartományába.
- ▶ Vegyen le minden ékszert és órát.
- ▶ Tartsa távol a ruházatát és a haját a mozgó alkatrészekről.

▲ FIGYELEM Égésveszély áll fenn a motortérben lévő forró alkatrészek miatt

A motortérben bizonyos alkatrészek, pl. a motor, a hűtő és a kipufogórendszer részei nagyon forrók lehetnek.

- ▶ Hagyja lehűlni a motort, és csak a következőkben leírt alkatrészeket érintse meg.

Ha a motortérben valamilyen műveletet kell elvégeznie, csak a következő alkatrészeket érintse meg:

- motorháztető,
- motorolaj-betöltőnyílás zárófedele,
- mosófolyadék-tartály zárófedele,
- hűtőfolyadék-kiegénylőtartály zárófedele.

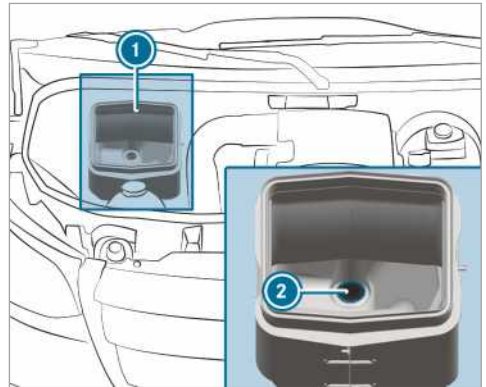

- ▶ (→ oldal: 282)Nyissa fel a motorháztetőt.
- ▶ Távolítsa el a levegőszívó ház ① vízleeresztő szelepen ② lévő szennyeződéseket.

Tüzelőanyag-szűrő víztelenítése

▲ FIGYELEM Tűz- és robbanásveszély a tüzelőanyag miatt

A tüzelőanyagok könnyen gyúlékonyak.

- ▶ Feltétlenül kerülje a tűz és nyílt láng használatát, a dohányzást és a szikraképződést.
- ▶ Tankolás előtt kapcsolja ki a motort és a kiegészítő fűtést, ha van.

▲ FIGYELEM Tűz- és robbanásveszély tüzelőanyag miatt

A tüzelőanyagok nagyon gyúlékonyak. Forró alkatrészekkel való érintkezés következtében tűz- és robbanásveszély áll fent.

- ▶ Hagyja lehűlni a motort és a kipufogóberendezést.

! MEGJEGYZÉS A tüzelőanyag-szűrő késői víztelenítése miatt fennáll a motor károsodásának veszélye

Dízelmotoros gépkocsik: A tüzelőanyag-szűrő késői víztelenítése a motor károsodásához vezethet.

Ha világít a  ellenőrző lámpa, haladéktalanul víztelenítse a tüzelőanyag-szűrőt.

**KÖRNYEZETVÉDELMI MEGJEGYZÉS A**

nem környezetkímélő módon történő ártalmatlanítás környezetszennyezést okozhat

- ▶ A víz-tüzelőanyag keveréket környezetkímélő módon ártalmatlanítsa.

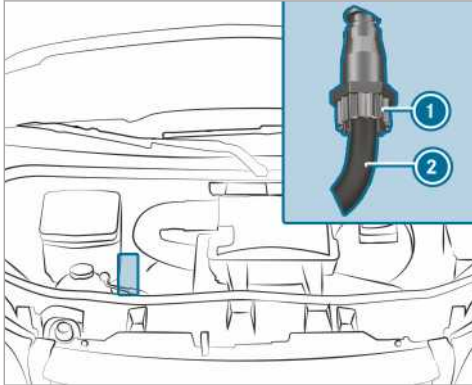

OM642

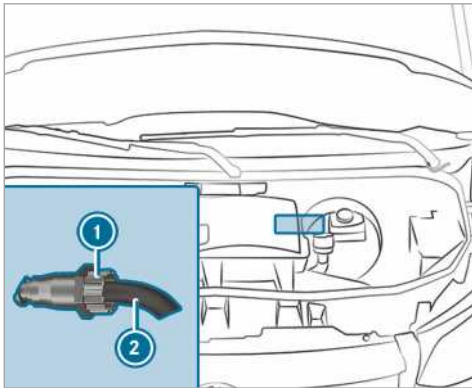

OM651, elsőkerék-hajtás

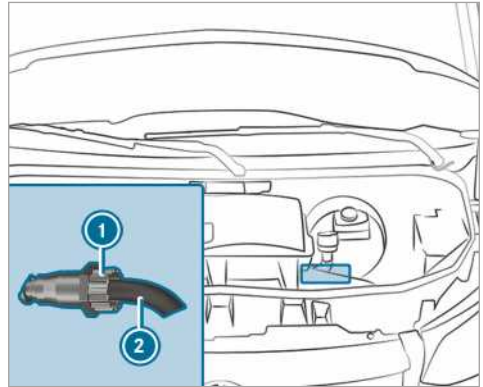

OM651, hátsókerék-hajtás

- ▶ Közlekedési szempontból biztonságos módon állítsa le a gépkocsit, és biztosítsa elgurulás ellen.
- ▶ Kapcsolja ki a kiegészítő fűtést (→ oldal: 105).
- ▶ Állítsa le a motort.
- ▶ (→ oldal: 282) Nyissa fel a motorháztetőt.
- ▶ Helyezzen egy megfelelő felfogóedényt a leeresztőtömlő **2** alá.
- ▶ Kapcsolja be a gyújtást.
- ▶ Csavarja ki a leeresztőcsavart **1** annyira, hogy a leeresztőtömlőből **2** víz-tüzelőanyag keverék távozzon.
- ▶ Csavarja vissza a leeresztőcsavart **1**, amint a felfogott víz-tüzelőanyag keverék mennyisége elérte a kb. 0,2 l értéket. 30 másodperc elteltével az elektromos tüzelőanyag-szivattyú önmagától leállítja a víz-tüzelőanyag keverék leeresztését.
- ▶ A víztelenítés után kapcsolja ki a gyújtást.
- ▶ A felfogott víz-tüzelőanyag keveréket környezetkímélő módon ártalmatlanítsa, pl. egy minősített szakszervizben.
- ▶ Ellenőrizze, hogy a leeresztőcsavar **1** be van-e húzva. Amennyiben a motor jár, és a leeresztőcsavar **1** ki van csavarva, a leeresztőtömlőn **2** keresztül tüzelőanyag távozik.
- ▶ Csjukja le a motorháztetőt (→ oldal: 282).
- ▶  **Az ellenőrző lámpa nem alszik ki a víztelenítést követően:** Ismét víztelenítse a tüzelőanyag-szűrőt.

 **Az ellenőrző lámpa a második vízelenítést követően sem alszik ki:** Keressen fel egy minősített szakszervizet.

A Mercedes-Benz azt javasolja, hogy a tüzelőanyag-szűrő víztelenítését minősített szakszervizben végeztesse el.

Tisztítás és ápolás

Gépkocsi gépi mosóban történő mosásával kapcsolatos megjegyzések

▲ FIGYELEM Balesetveszély áll fenn a gépkocsi lemosása után a lecsökkent fékhatás miatt

A járműmosás után kisebb a fékek fékhatása.

▶ A gépkocsimosás után a közlekedés eseményeinek figyelembevételével óvatosan fékezze le a gépkocsit, amíg helyre nem áll a teljes fékhatás.

Ügyeljen arra, hogy a gépi mosó méretei megfelelőek legyenek az Ön gépkocsijához.

Gépi mosóban való mosás előtt hajtja be a külső visszapillantó tükröket, és szerelje le az esetleges kiegészítő antennát. Ellenkező esetben károsodhatnak a külső tükrök, az antenna vagy a gépkocsi.

A gépi mosóból való kihajtáskor ügyeljen arra, hogy a külső visszapillantó tükrök legyenek ismét teljesen kihajtvva, és az esetleges kiegészítő antenna legyen ismét felszerelve.

A gépkocsi károsodásának elkerülése érdekében a gépi mosó használata előtt ügyeljen a következőkre:

- Az oldalablakok és az eltolható ablak legyenek teljesen becsukva.
- A szellőzés és a fűtés ventilátora legyen kikapcsolva.
- Az ablaktörlők kapcsolója  állásban legyen.

A durva szennyeződések távolítsa el, mielőtt gépi mosóba viszi a gépkocsit.

i Ha a gépkocsi lemosása után eltávolítja a viaszt a szélvédőről és az ablaktörlőgumikról, elkerüli a foltképződést és csökkenti az ablaktörlés zajját.

Nagynyomású mosó használatával kapcsolatos megjegyzések

▲ FIGYELEM Balesetveszély áll fenn a körsugaras fúvókával felszerelt nagynyomású mosók használata esetén

A körsugaras fúvóka (szennymaró) víz sugara kívülről nem látható sérüléseket okozhat a gumiabroncsokon vagy a futómű alkatrészein.

Az ilyen módon sérült alkatrészek váratlanul meghibásodhatnak.

- ▶ A gépkocsi tisztításához ne használjon körsugaras fúvókával felszerelt nagynyomású mosót.
- ▶ A sérült gumiabroncsokat vagy a futómű sérült alkatrészeit haladéktalanul cseréltesse ki.

A gépkocsi-belső térben semmi esetre se használjon nagynyomású mosót. A nagynyomású mosó által kinyomott vízmennyiség és az azzal járó vízpermet ugyan jelentős mértékben károsíthatja a gépkocsit.

A gépkocsi károsodásának elkerülése érdekében a nagynyomású mosó használata esetén ügyeljen a következőkre:

- Tartsa be a gépkocsitól mért 30 cm min. távolságot a 25°-os lapos sugárképző fúvókák és szennymarófejek esetén, ill. a 70 cm távolságot a körsugaras fúvókák esetén, és vegye figyelembe a készülék gyártójának kezelési útmutatóját.
- A nagynyomású mosó fúvókáját ne irányítsa közvetlenül az érzékeny részekre (pl. gumiabroncsokra, résekre, elektromos alkatrészekre, akkumulátorokra, fényforrásokra, ill. szellőzőrésekre).
- A tolatókameránál tartsa be az 50 cm min. távolságot.

Gépkocsi mosása kézzel

Tartsa be a törvényi előírásokat. Egyes országokban pl. a kézi mosás csak kimondottan erre a célra kialakított autómosó helyeken van engedélyezve.

▶ Kímélő hatású tisztítószerrel, pl. autósampont használjon.

▶ A gépkocsit langyos vízzel és puha autómosó szivaccsal mossa. Eközben a gépkocsit ne tegye ki közvetlen napsugárzásnak.

- ▶ A gépkocsit óvatosan permetezze le vízzel, majd törölje szárazra egy bőrkendővel. Ügyeljen arra, hogy a vízsugarat ne irányítsa közvetlenül a levegőbelépő-rácsokra. Eközben ne hagyja bekapcsolva a ventilátort.
- ▶ Ne hagyja rászáradni a tisztítószer a fényezésre.

A tél beálltakor gondosan és a lehető leghamarabb távolítsa el a gépkocsira lerakódott útszórósót.

Fényezés és matt fényezés ápolásával kapcsolatos megjegyzések

! **MEGJEGYZÉS** Fényezés károsodása és korrózió nem megfelelő ápolás következtében

Ha a madárürülék vagy más maradványok általi szennyeződéseket nem távolítják el időben, akkor az a fényezés károsodásához és későbbi korrózióhoz vezethet.

- ▶ Szennyeződés esetén lehetőleg azonnal, alaposan tisztítsa meg a fényezést vagy a matt fényezést.

Vegye figyelembe a következő megjegyzéseket:

	Tisztítással és ápolással kapcsolatos megjegyzések	Fényezés károsodásának elkerülése
Fényezés	<ul style="list-style-type: none"> • Rovarmaradványok: Lazítsa fel rovareltávolító szerrel, majd mossa le. • Madárürülék: Lazítsa fel vízzel, majd mossa le. • Hűtőfolyadék, fagyanta, olajok, tüzelőanyagok és zsírok: Mosó- vagy öngyújtóbenzinbe áztatott kendővel, enyhe dörzsöléssel távolítsa el. • Fékfolyadék: Mossa le vízzel. • Kátrányelfröccsenés: Használjon kátrányeltávolítót. • Viasz: Használjon szilikoneltávolítót. 	<ul style="list-style-type: none"> • Ne vigyen fel semmilyen matricát, fóliát vagy hasonló tárgyat. • A szennyeződéseket a lehető leghamarabb távolítsa el.
Matt fényezés	<ul style="list-style-type: none"> • Csak a Mercedes-Benz által jóváhagyott ápolószereket használjon. 	<ul style="list-style-type: none"> • A gépkocsit és a könnyűfém keréktárcsákat ne polírozza. • Gépi mosáskor ne válasszon forróviaszos kezeléssel végződő mosóprogramot. • Ne használjon laktisztítót, csiszoló/polírozó termékeket, valamint a fényességet tartósító szereket, pl. viaszt. • A fényezés javítását mindig minősített szakműhellyel végeztesse.

Járműalkatrészek ápolásával kapcsolatos megjegyzések

▲ FIGYELEM A szélvédő tisztításakor fennáll a beszorulás veszélye az ablaktörlők bekapcsolása következtében

Ha az ablaktörlőlapátok vagy a szélvédő tisztításakor elindul az ablaktörlő, testrészei becsípdhetnek.

▶ A szélvédő vagy az ablaktörlőlapátok tisztítása előtt mindig kapcsolja ki az ablaktörlőt és a gújtást.

▲ FIGYELEM Égési sérülés veszélye a kipufogócsővégnél és a végelem burkolatnál

A kipufogócsővégek és a végelem burkolatok nagyon forrók lehetnek. Ha a gépkocsi ezen részeit megérinti, megégetheti magát.

▶ A kipufogócsővégek és a végelem burkolatok környékén legyen mindig különösen óvatos, és főként vigyázzon a gyerekekre ebben a tartományban.

▶ Mielőtt megérinti, hagyja lehűlni a gépkocsi ezen részeit.

Vegye figyelembe a következő megjegyzéseket:

	Tisztítással és ápolással kapcsolatos megjegyzések	Járműkarok elkerülése
Kerekek/ keréktárcsák	Vizet és savmentes keréktárcsa-tisztítót használjon.	<ul style="list-style-type: none"> • A fékpor eltávolításához ne használjon savas keréktárcsa-tisztítót. Az ugyanis károsíthatja a kerékcsavarokat és a fék alkatrészeit. • Annak érdekében, hogy elkerülje a korrózióképződést a féktárcsákon és a fékbetéteken, tisztítás után menjen néhány percig a gépkocsival, és csak ezután állítsa le. A féktárcsák és a fékbetétek felmelegednek és megszáradnak.
Ablakok	Az ablakokat kívülről és belülről nedves kendővel és a Mercedes-Benz által ajánlott tisztítószerrel tisztítsa.	A belső oldal tisztításához ne használjon száraz kendőt, súrolószert vagy oldószeres tisztítószereket.
Ablaktörlőlapátok	A felhajtott ablaktörlőlapátokat nedves kendővel tisztítsa meg.	Ne tisztítsa túl gyakran az ablaktörlőlapátokat.
Külső világitás	A búrákat nedves szivaccsal és kímélő hatású tisztítószerrel, pl. autósamponnal tisztítsa meg.	Csak műanyag búrákhoz megfelelő tisztítószereket vagy kendőket használjon.
Szenzorok	Az első és hátsó lökhárítóban, valamint a hűtőburkolatban található szenzorokat puha kendővel és autósamponnal tisztítsa meg.	A nagynyomású mosó használatakor tartsa be a 30 cm min. távolságot.
Tolatókamera és 360°-os kamera	A kameralencsét tiszta vízzel és puha kendővel tisztítsa meg.	Ne használjon nagynyomású mosót.

	Tisztítással és ápolással kapcsolatos megjegyzések	Járműkárók elkerülése
Vonóhorog	<ul style="list-style-type: none"> • A kezdődő rozsdát távolítsa el a vonóhorog gömbjéről (pl. drótkéfével). • A szennyeződést szőszmentes kendővel távolítsa el. • A tisztítás után vékonyan olajozza vagy zsírozza meg a gömbfejet. • Vegye figyelembe a vonóhorog gyártójának kezelési útmutatójában található ápolási utasításokat. 	A vonófejszárat ne tisztítsa nagynyomású mosóval vagy oldószerrel.
Tolóajtó	<ul style="list-style-type: none"> • Távolítsa el a tolóajtó érintkezőlemezeinek és az érintkezőcsapok hegyeinek környékén található idegen tárgyakat. • Az érintkezőlemezeket és az érintkezőcsapok hegyeit enyhe tisztítószerrel és puha kendővel tisztítsa meg. 	Ne olajozza vagy zsírozza az érintkezőlemezeket és az érintkezőcsapok hegyeit.
Fellépők	<ul style="list-style-type: none"> • Az elektromos fellépőket és azok házáat nagynyomású mosóval tisztítsa. • A tisztítás után fújja be szilikon spray-vel az oldalsó vezetősíneket. • A lökhárítón lévő fellépőket nagynyomású mosóval tisztítsa. 	Kenőanyagként ne használjon zsírt és olajat.
Alumínium oldalfalak tisztítása	<ul style="list-style-type: none"> • Az alumínium oldalfalakat vízzel és semleges vagy enyhén lúgos mosószerrel, illetve kefével tisztítsa. 	A platóoldalfalak tisztításához ne használjon súrolószert.

Belső ápolással kapcsolatos megjegyzések

- ▲ FIGYELEM** Oldószertartalmú ápolószerek használata után sérülésveszély áll fenn a műanyagrészek leválása miatt

Az oldószertartalmú ápoló- és tisztítószerek hatására a műszerfal felületei porózussá válhatnak.

Ha a légszákok kioldanak, a műanyag részek leválhatnak.

- ▶ Ne használjon oldószertartalmú ápoló- és tisztítószereket a műszerfal tisztítására.

- ▲ FIGYELEM** A biztonsági öv kihéberítése esetén sérülés- vagy életveszély áll fenn

A fehérités vagy színezés jelentősen gyengítheti a biztonsági öveket.

Emiatt a biztonsági övek pl.baleset esetén elszakadhatnak, vagy esetleg nem lépnek működésbe.

- ▶ Soha ne fehéritse ki és ne színezze a biztonsági öveket.

Vegye figyelembe a következő megjegyzéseket:

	Tisztítással és ápolással kapcsolatos megjegyzések	Gépkocsi károsodásának elkerülése
Biztonsági övek	Langyos vízzel és szappanos oldattal tisztítsa meg.	<ul style="list-style-type: none"> Ne használjon vegyi tisztítószeret. A biztonsági övet ne szárítsa 80 °C feletti hőmérsékletre történő melegítéssel vagy közvetlen napsugárzással.
Kijelző	A felületet mikroszálás törölkendővel és TFT/LCD kijelzőkhöz alkalmas ápolószerezrel tisztítsa meg.	<ul style="list-style-type: none"> Kapcsolja ki, és hagyja lehűlni a kijelzőt. Ne használjon más szereket.
Műanyag burkolatok	<ul style="list-style-type: none"> A tisztítást nedves mikroszálás kendővel végezze. Erős szennyeződés esetén használjon a Mercedes-Benz által ajánlott ápolószert. 	<ul style="list-style-type: none"> Ne vigyen fel semmilyen matricát, fóliát vagy hasonló tárgyakat. A műanyag burkolat ne kerüljön érintkezésbe kozmetikai és rovarirtó szerekkel, valamint fényvédő krémmel.
Valódi fa/díszítőelemek	<ul style="list-style-type: none"> A tisztítást mikroszálás törölkendővel végezze. A zongoralakk optikás kivitelű fekete díszítőelemeket nedves kendővel és szappanos oldattal tisztítsa. Erős szennyeződés esetén használjon a Mercedes-Benz által ajánlott ápolószert. 	Ne használjon oldószeres tisztítószeret, politúrt vagy viaszt.
Tetőkárpit	A tisztítást puha kefével vagy szárazsammonnal végezze.	
Textil ülés-huzatok	<p>Az olyan szennyeződéseket, mint pl. a morzsa vagy a por, porszívózza ki, majd végül a teljes ülés-huzatot tisztítsa meg nedves mikroszálás törölkendővel és 1%-os szappanos oldattal. Ne végezzen pontszerű tisztítást.</p> <p>Használjon a Mercedes-Benz által ajánlott tisztító- és ápolószert.</p>	Ne használjon olajtartalmú tisztító- és ápolószereket.
Műbőr ülés-huzatok	<p>Az olyan szennyeződéseket, mint pl. a morzsa vagy a por, porszívózza ki, majd végül a teljes ülés-huzatot tisztítsa meg nedves mikroszálás törölkendővel és 1%-os szappanos oldattal. Ne végezzen pontszerű tisztítást.</p> <p>Használjon a Mercedes-Benz által ajánlott tisztító- és ápolószert.</p>	Ne használjon mikroszálás törölkendőt. Ne használjon olajtartalmú tisztító- és ápolószereket.

	Tisztítással és ápolással kapcsolatos megjegyzések	Gépkocsi károsodásának elkerülése
Valódi bőr ülészetek	Az olyan szennyeződések, mint pl. a morzsa vagy a por, porszívózza ki, majd végül a teljes ülészetet rendszeresen tisztítsa meg. Erős szennyeződés esetén az utókezeléshez használjon a Mercedes-Benz által ajánlott bőrápolószert.	Ne használjon mikroszálas törölkendőt. Ne használjon olajtartalmú tisztító- és ápolószereket.
Kormánykerék és váltó- vagy választókar	A tisztítást nedves kendővel végezze.	
Pedál és lábszőnyegek	A tisztítást nedves kendővel végezze.	Ne használjon tisztító- és ápolószereket.
Utastér	A tisztítást nedves kendővel végezze.	<ul style="list-style-type: none"> • Ne használjon nagynyomású mosót. • Az utasteret a tisztítás után hagyja teljesen megszáradni. • Ne hagyja, hogy a résekbe vagy az üregekbe folyadék hatoljon be.
Függönyök	A függönyöket csak vegytisztítással tisztítsa.	A függönyöket ne mossa.

Vészhelyzet

Láthatósági mellény kivétele

A láthatósági mellény a vezetőajtó tárolórekeszében található.

▶ Vegye ki a láthatósági mellényt a tárolórekeszből.

① A hátsó ajtók és az első utasajtó tárolórekeszeiben szintén elhelyezhetők láthatósági mellények.

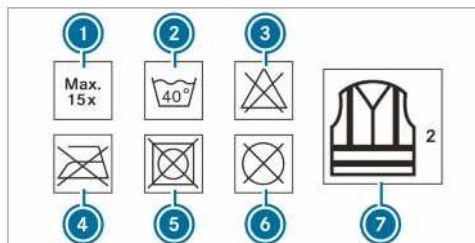

- ① Mosások max. száma
- ② Max. mosási hőmérséklet
- ③ Tilos fehéríteni
- ④ Tilos vasalni
- ⑤ Ne tegye szárítógépbe
- ⑥ Tilos vegytisztítani
- ⑦ Ez a mellény a 2. osztály előírásainak felel meg

A láthatósági mellény csak akkor felel meg a törvény szerinti szabványban meghatározott követelményeknek, ha az megfelelő méretű, és teljesen be van csatolva.

Cserélje ki a láthatósági mellényt, ha

- a fényvisszaverő csíkok megsérültek, vagy el nem távolítható szennyeződés van rajtuk,
- túllépte a mosások max. számát,
- a láthatósági mellény fényvisszaverő képessége csökkent.

Elakadásjelző háromszög

Elakadásjelző háromszög kivétele

Az elakadásjelző háromszög az utasajtó tárolórekeszében található.

▶ Vegye ki az elakadásjelző háromszöget a tárolórekeszből.

Elakadásjelző háromszög felállítása

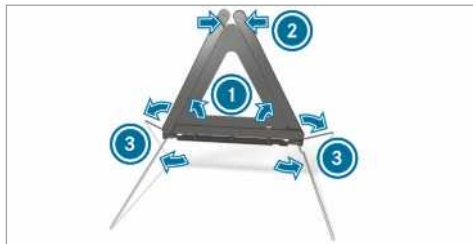

▶ Az oldalsó fényvisszaverőket ① húzza felfelé háromszög formára, és kapcsolja össze a felső patenttel ②.

▶ Mindkét oldalon hajtsa le a lábakat ③.

Elsősegélynyújtó csomag

Az elsősegélynyújtó csomag az utasajtó tárolórekeszében található.

▶ Vegye ki az elsősegélynyújtó csomagot a tárolórekeszből.

Tűzoltó készülék kivétele és tárolása

▲ FIGYELEM Balesetveszély a vezetőlábtérben nem megfelelően rögzített tűzoltó készülék miatt

A vezető lábterében lévő tűzoltó készülék korlátozhatja a pedálemozdulást, vagy megakaszthatja a teljesen lenyomott pedált.

Ez veszélyezteti a gépkocsi üzem- és közlekedésbiztonságát.

Emellett a vezetőlábtérben lévő tűzoltó készülék kirepülhet és megsértheti a gépkocsivezetőt és az utasokat.

Vezetés közben a tűzoltó készülék legyen mindig szabályosan rögzítve a tartóban.

Vezetés közben ne vegye ki a tűzoltó készüléket.

Kivétel

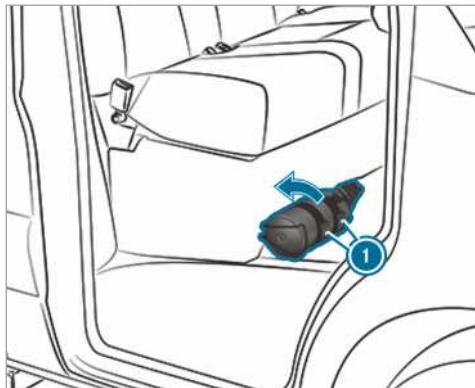

- ▶ Húzza felfelé a tűzoltó készülék tartóján ① lévő füleket.
- ▶ Vegye ki a tűzoltó készüléket.

Tárolás

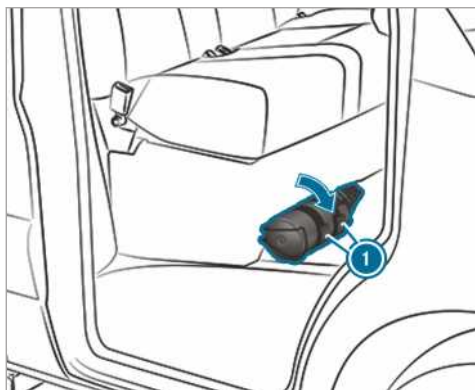

- ▶ Helyezze be a tűzoltó készüléket.
 - ▶ Húzza lefelé a tűzoltó készülék tartóján ① lévő füleket.
- ① Jobbkormányos gépkocsinál a tűzoltó készülék a menetirány szerinti bal oldali utasülésnél található.

Defekt

Defektre vonatkozó megjegyzések

- ▲ **FIGYELEM** Balesetveszély áll fenn a leeresztett gumiabroncsok miatt

A leeresztett gumiabroncs hátrányosan befolyásolja a gépkocsi menettulajdonságait, valamint kormányozhatóságát- és fékezési tulajdonságait.

- ▶ Ne közlekedjen leeresztett gumiabronccsal.
- ▶ A leeresztett gumiabroncsot cserélje ki a pótkérekre, vagy értesítsen egy minősített szakszervizt.

A gépkocsi kivételétől függően defekt esetén a következő lehetőségei vannak:

- **Mercedes PRO connect rendszerrel felszerelt gépkocsik:** Műszaki meghibásodás esetén segélyhívást kezdeményezhet a tetőn lévő kezelőegység szervizhívó gombján keresztül (→ oldal: 258).
- **Minden gépkocsi:** Cserélje ki a kereket (→ oldal: 336).

Akkumulátor

12 V-os akkumulátorral kapcsolatos megjegyzések

- ▲ **FIGYELEM** Az akkumulátoron szakszerűtlenül elvégzett beavatkozások esetén balesetveszély áll fenn

Az akkumulátoron szakszerűtlenül elvégzett beavatkozások pl. rövidzárlathoz vezethetnek. Ez korlátozhatja a biztonságtechnikai vonatkozású rendszerek, pl. a világításrendszer, az ABS (blokkolásgátló rendszer) vagy az ESP® (elektronikus menetstabilizáló program) működését. A gépkocsi üzembiztonsága korlátozott lehet.

Az alábbi helyzetekben elveszítheti uralmát a gépkocsi felett:

- fékezésnél,
 - hirtelen kormányozdulatoknál és/vagy nem megfelelő sebesség esetén.
- ▶ Rövidzárlat vagy hasonló események esetén haladéktalanul értesítsen egy minősített szakműhelyt.

- ▶ Ne haladjon tovább!
- ▶ Az akkumulátoron esedékes műveleteket mindig minősített szakműhelyben végeztesse el.

- További információ az ABS-ről: (→ oldal: 148)
- További információ az ESP®-ről: (→ oldal: 149)

A Mercedes-Benz azt javasolja, hogy a 12 V-os akkumulátor cseréjét minősített szakműhelyben, például egy Mercedes-Benz szerződéses szervizben végeztesse el.

Ha maga kívánja kicserélni az akkumulátort, vegye figyelembe a következő megjegyzéseket:

- A meghibásodott akkumulátort mindig a gépkocsi sajátos követelményeinek megfelelő akkumulátorra cserélje.
- Az alkatrészeket (mint pl. légtelenítő tömlő, könyök vagy pólusburkolat) vegye át a cserélendő akkumulátorról.
- Ügyeljen arra, hogy a szellőztető tömlőt mindig az akkumulátor oldalán lévő eredeti nyíláshoz csatlakoztassa.

A meglévő vagy a tartozékként szállított záródugókat szerelje fel.

Egyéb esetben gázok vagy akkumulátorsav távozhathat.

- Ügyeljen arra, hogy az alkatrészeket ismét ugyanúgy csatlakoztassa.

Biztonsági okokból csak olyan akkumulátorok használatát javasoljuk, amelyeket a Mercedes-Benz kifejezetten az Ön gépkocsijához vizsgált be és hagyott jóvá. Ezek az akkumulátorok fokozott védelmet nyújtanak a savszivárgás ellen, ezáltal megakadályozzák, hogy az utasok egy esetleges baleset során az akkumulátor sérülése miatt savmarást szenvedjenek.

▲ FIGYELEM Az elektrosztatikus feltöltődés miatt robbanásveszély áll fenn.

Az elektrosztatikus feltöltődés szikraképződéshez vezethet, és ezáltal meggyulladhat az akkumulátorban lévő fokozottan robbanásveszélyes gázkeverék.

- ▶ A meglévő elektrosztatikus feltöltődés levezetéséhez az akkumulátor megérintése előtt érintse meg a fém karosszériát.

A fokozottan robbanásveszélyes gázkeverék az akkumulátor töltése vagy indítási segítség alkalmazása során keletkezik.

▲ FIGYELEM Az akkumulátorsav miatt savmarás veszélye áll fenn.

Az akkumulátorsav maró hatású anyag.

- ▶ Kerülje a bőrrel, szemmel vagy ruházattal való érintkezését.
- ▶ Ne hajoljon az akkumulátor fölé.
- ▶ Ne lélegezzen be az akkumulátorból távozó gázokat.
- ▶ Tartsa távol a gyermekeket az akkumulátortól.
- ▶ Az akkumulátorsavat azonnal öblítse le alaposan tiszta, bő vízzel, és haladéktalanul forduljon orvoshoz.

🔥 KÖRNYEZETVÉDELMI MEGJEGYZÉS Az elemek szakszerűtlen ártalmatlanítása veszélyezteti a környezetet.



Az elemek káros anyagokat tartalmaznak. Ezért a törvény tiltja a háztartási hulladékkal együtt történő ártalmatlanításukat.



Az elemeket környezettudatos módon ártalmatlanítsa. A lemerült elemeket minősített szakműhelyben adja le, vagy vigye használt elemek visszavételével foglalkozó gyűjtőhelyre.

Ha le kell kötni a 12 V-os akkumulátort, forduljon minősített szakműhelyhez.

Az akkumulátorok kezelése során vegye figyelembe a biztonsági utasításokat és az óvintézkedéseket.



Robbanásveszély



Az akkumulátoron végzett munkák során szigorúan tilos a dohányzás, a tűz és a nyílt láng használata! Kerülje a szikraképződést.



Az elektrolit vagy az akkumulátorsav maró hatású anyag. Kerülje a bőrrel, szemmel vagy ruházattal való érintkezését. Viseljen megfelelő védőruházatot, mindenekelőtt kesztyűt, kötényt és arcvédőt. A kifröccsent elektrolitot vagy savat azonnal öblítse le tiszta vízzel. Szükség esetén forduljon orvoshoz.



Viseljen védőszemüveget.



Tartsa távol a gyermekeket.



Vegye figyelembe ennek a kezelési útmutatónak az előírásait.

Ha hosszabb ideig nem használja a gépkocsit, vagy rendszeresen rövidebb útszakaszokat tesz meg:

- csatlakoztassa az akkumulátort egy, a Mercedes-Benz által ajánlott töltőkészülékhez, vagy
- az akkumulátor lekötésével kapcsolatban forduljon minősített szakműhelyhez.

Indítási segítség és a 12 V-os akkumulátor töltése

- ▶ Az akkumulátor töltéséhez és az indítási segítség alkalmazásához mindig a motortérben lévő külső indítási pontot használja.

! **MEGJEGYZÉS** Túlfeszültség esetén fennáll az akkumulátor károsodásának veszélye.

Ha a töltéshez olyan töltőkészüléket használ, amelyen nem korlátozható a töltőfeszültség, károsodhat az akkumulátor vagy a gépkocsi elektronikája.

- ▶ Kizárólag 14,8 V-os max. töltőfeszültségű töltőkészüléket használjon.

▲ FIGYELEM A meggyulladó hidrogéngáz miatt robbanásveszély áll fenn

Az akkumulátor töltése közben hidrogéngáz képződik. Rövidzárlat előidézése vagy szikraképződés esetén a hidrogéngáz meggyulladhat.

- ▶ Ügyeljen arra, hogy a csatlakoztatott akkumulátor pozitív akkumulátorsaruja ne érintkezzen a gépkocsi alkatrészeivel.
- ▶ Soha ne helyezzen fémtárgyat vagy szerszámot az akkumulátorra.
- ▶ Az akkumulátor csatlakoztatása és lekötése során feltétlenül tartsa be az akkumulátorsaruk megadott sorrendjét.
- ▶ Indítási segítség alkalmazásakor mindig ügyeljen arra, hogy csak azonos polaritású akkumulátorpólusokat kössön össze.
- ▶ Indítási segítség alkalmazásakor feltétlenül tartsa be az indítókábel csatlakoztatásának és lekötésének megadott sorrendjét.
- ▶ Ha a motor jár, ne csatlakoztassa vagy kösse le az akkumulátorsarukat.

▲ FIGYELEM Töltés közben és indítási segítség alkalmazásakor robbanásveszély áll fenn.

Töltés közben és indítási segítség alkalmazásakor robbanékony gázkeverék távozhat az akkumulátorból.

- ▶ Feltétlenül kerülje a tűz és a nyílt láng használatát, a szikraképződést és a dohányzást.
- ▶ Töltés közben és indítási segítség alkalmazásakor gondoskodjon a kielégítő szellőzésről.
- ▶ Ne hajoljon az akkumulátor fölé.

▲ FIGYELEM Megfagyott akkumulátor esetén robbanásveszély áll fenn

A lemerült akkumulátor már fagyponthoz közeli hőmérsékleteken is megfagyhat.

Ha ilyenkor alkalmaz indítási segítséget vagy tölti fel az akkumulátort, az akkumulátorból gáz távozhat.

- ▶ A megfagyott akkumulátort töltés vagy indítási segítség alkalmazása előtt olvassza ki.

Ha fagyáspont körüli vagy fagyáspont alatti hőmérsékletnél nem világítanak a műszerkijelzőn a figyelmeztető/ellenőrző lámpák, akkor a lemerült akkumulátor nagy valószínűséggel megfagyott.

Ebben az esetben vegye figyelembe a következő pontokat:

- Ne nyújtson indítási segítséget, és ne töltsse fel az akkumulátort.
- Az újra kiolvasztott akkumulátor élettartama számottevően csökkenhet.
- Kedvezőtlenebbé válhatnak az indítási tulajdonságok, különösen alacsonyabb hőmérsékleten.
- Azt ajánljuk, hogy a felolvadt akkumulátort vizsgálta meg minősített szakműhelyben.

I MEGJEGYZÉS Többszöri vagy hosszan tartó indítási kísérletek esetén fennáll a károsodás veszélye.

A többszöri vagy hosszan tartó indítási kísérletek során az el nem égett tüzelőanyag károsíthatja a katalizátort.

▶ Ne próbáljon többször és hosszan indítani.

Indítási segítség alkalmazása és az akkumulátor töltése során vegye figyelembe a következőket:

- Kizárólag sérülésmentes, megfelelő keresztmetszetű és szigetelt póluscsatlakozókkal ellátott indítókábel/töltőkábel használjon.
- A póluscsatlakozók szigeteletlen részei nem érintkezhetnek más fém alkatrészekkel, amíg az indítókábelek/töltőkábelek az akkumulátorhoz/külső indítási ponthoz csatlakoznak.
- Az indítókábelek/töltőkábelek nem érhetnek hozzá a gépkocsi olyan részeihez, amelyek járó motornál mozoghatnak.
- Mindig ügyeljen arra, hogy se Ön, se az akkumulátor ne legyen elektrosztatikusan feltöltődve.
- Mindenképpen kerülje a tűz és a nyílt láng használatát.
- Ne hajoljon az akkumulátor fölé.
- **Töltés esetén:** Kizárólag a Mercedes-Benz számára bevizsgált és jóváhagyott töltőkészüléket használjon, és az akkumulátor töltése előtt olvassa el a töltőkészülék kezelési útmutatóját.

Indítási segítség alkalmazásakor vegye figyelembe a következőket is:

- Csak 12 V-os névleges feszültségű akkumulátort használjon az indítási segítséghez.
- A gépkocsik nem érhetnek egymáshoz.

▶ **Akkumulátor főkapcsolóval felszerelt gépkocsik:** Ellenőrizze, hogy az akkumulátor főkapcsoló bekapcsolt állapotban van-e (→ oldal: 123).

▶ Rögzítse a gépkocsit a rögzítőfékkel.

▶ **Automatikus sebességváltóval felszerelt gépkocsik:** Kapcsolja a sebességváltót **P** állásba.

▶ **Mechanikus sebességváltóval felszerelt gépkocsik:** Kapcsoljon alapláratba.

▶ Kapcsolja ki a gyújtást, ill. minden elektromos fogyasztót.

▶ Nyissa fel a motorháztetőt (→ oldal: 282).

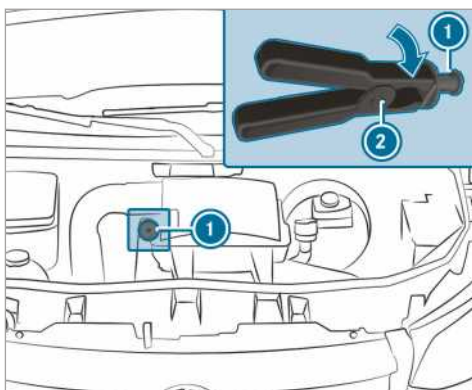

Külső indítási pont (példa)

i Jobbkormányos gépkocsik: A külső indítási pontok lehetnek az ellenkező oldalon.

▶ Vegye le a burkolatot a külső akkumulátor pozitív csatlakozási pontjáról.

▶ Az indító-/töltőkábel pozitív póluscsipeszét csatlakoztassa először a külső akkumulátor pozitív csatlakozási pontjára.

▶ Az indítókábel pozitív póluscsipeszét **2** jobbra fordítva tolja vissza a külső indítási pont **1** piros zárburkolatát.

▶ A pozitív póluscsipeszt csatlakoztassa a külső indítási pont **1** pozitív csatlakozási pontjához.

- ▶ **Indítási segítség alkalmazásakor:** A segítséget nyújtó gépkocsi motorja alapjáratú fordulatszámra járjon.
- ▶ Az indítókábel/töltőkábel segítségével kösse össze a külső akkumulátor negatív pólusát a saját gépkocsi testpontjával. A csatlakoztatást ekkor a külső akkumulátornál kezdje.
- ▶ **Indítási segítség alkalmazásakor:** Indítsa be a saját gépkocsi motorját.
- ▶ **Töltés esetén:** Indítsa el a töltési folyamatot.
- ▶ **Indítási segítség alkalmazásakor:** Járassa néhány percig a motorokat.
- ▶ **Indítási segítség alkalmazásakor:** Az indítókábelek lekötése előtt kapcsolja be a saját gépkocsi valamelyik elektromos fogyasztóját, pl. a hátsóablak-fűtést vagy a világítást.

Ha az indítássegítési/töltési folyamat befejeződött:

- ▶ Az indítókábelt/töltőkábelt először a testponttól és a külső akkumulátor negatív pólusáról, majd a külső indítási pont ① pozitív csatlakozási pontjáról és a külső akkumulátor pozitív pólusáról csatlakoztassa le. Mindkét esetben a saját gépkocsi érintkezőiről vegye le először a kábelt.
- ▶ A pozitív póluscsipesz ② külső indítási ponttól ① történő lekötésekor a piros záróburkolatot visszaugrik kiindulási helyzetébe.

További információért forduljon bármelyik minősített szakműhelyhez.

Padlóburkolat ki- és beszerelése (hátsókerék-hajtású gépkocsik)

▲ FIGYELEM A vezető lábterében lévő tárgyak miatt balesetveszély áll fenn

A vezető lábterében lévő tárgyak korlátozhatják a pedálemozdulást, vagy megakaszthatják a teljesen lenyomott pedált.

Ez veszélyezteti a gépkocsi üzem- és közlekedésbiztonságát.

- ▶ Minden tárgyat biztonságosan tegyen el a gépkocsiban, hogy azok ne kerülhessenek a vezető lábterébe.
- ▶ Lábszőnyegek és szőnyegek használatakor ügyeljen azok csúszásmentes rögzítésére, valamint arra, hogy a pedálok mozgásához elegendő szabad tér álljon rendelkezésre.

- ▶ Ne helyezzen egymásra több lábszőnyeget vagy szőnyeget.

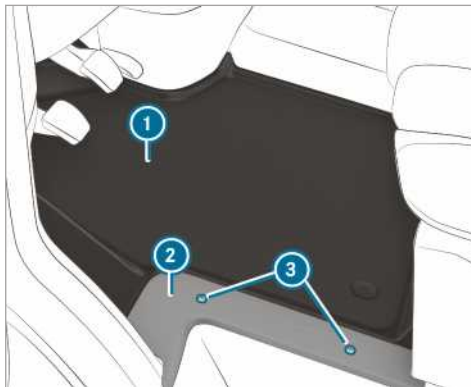

- ▶ Kapcsoljon ki minden elektromos fogyasztót.
- ▶ **Kiszerelés:** Lazítsa meg a csavarokat ③, és vegye le a takaróelemet ②.
- ▶ Vegye ki a padlóburkolatot ①.
- ▶ **Beszerelés:** Helyezze be a padlóburkolatot ①, és igazítsa a vezetőülés tárolórekeszéhez és a küszöbhez.
- ▶ Illessze a helyére a takaróelemet ②, majd csavarja vissza a csavarokat ③.

Indítóakkumulátor lekötése

1 MEGJEGYZÉS Elektromos fődarabok károsodása

Mielőtt lekapcsolja a motort és kihúzza a kulcsot a gyújtáskapcsolóból, kösse le az indítóakkumulátort, mert az elektromos fődarabok károsodhatnak.

- ▶ Állítsa le a motort és húzza ki a kulcsot a gyújtáskapcsolóból. Csak ezután válassza le az indítóakkumulátor akkumulátorsaruit. Ügyeljen arra, hogy először mindig a bal oldali lábterében lévő akkumulátordobozban található indítóakkumulátort kösse le. Ellenkező esetben károsodhatnak az elektromos fődarabok, pl. a generátor.

1 MEGJEGYZÉS A gépkocsi elektronikájának károsodása

Ha az indítóakkumulátort nem a következőkben ismertetett módon köti le, károsodhat a gépkocsi elektronikája.

- ▶ Az indítóakkumulátort mindig a következőkben ismertetett sorrendben kösse le és semmiképpen ne cserélje fel az akkumulátorsarukat! Ellenkező esetben károsodhat a gépkocsi elektronikája.

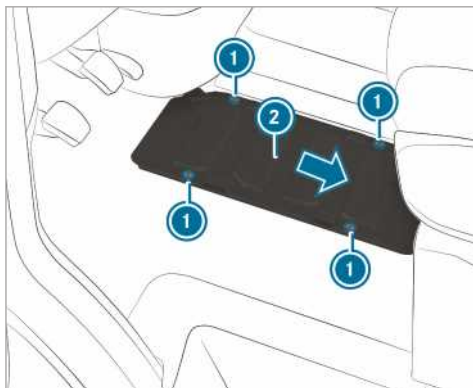

Hátsókerék-hajtású gépkocsik

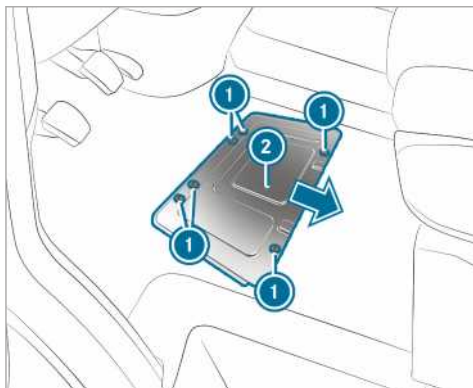

Elsőkerék-hajtású gépkocsik

Ha a gépkocsi előrelátható állásideje vagy leállási ideje meghaladja a három hetet, kösse le az akkumulátorokat. Ezáltal elkerüli, hogy az akkumulátor nyugalmiáram-felvétel következtében lemerüljön.

▶ **Akkumulátor főkapcsolóval felszerelt gépkocsik:** Kapcsolja ki az akkumulátor főkapcsolóját.

▶ **Akkumulátor főkapcsoló nélküli gépkocsik:** Kapcsoljon ki minden elektromos fogyasztót.

▶ Állítsa le a motort, és kapcsolja ki a feszültségellátást.

▶ Szerelje ki a padlóburkolatot (→ oldal: 301).

▶ Lazítsa meg a csavarokat **1**, és tolja az akkumulátorburkolatot **2** a nyíl irányába. A csavaroknak a nagyobb mélyedések felett kell elhelyezkedniük.

▶ Felfelé mozgatva vegye le az akkumulátorburkolatot **2**.

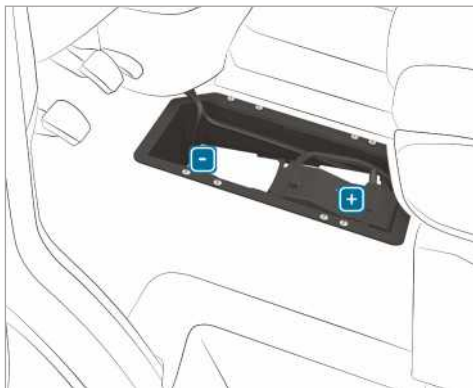

▶ Először lazítsa meg, majd vegye le úgy az akkumulátor negatív kapocsponjtját, hogy a kapocsponjt ne érheszen hozzá a pólushoz.

▶ Távolítsa el a pozitív kapocsponjt burkolatát.

▶ Lazítsa meg, majd az előtétbiztosíték-dobozzal együtt hajtja fel oldalirányban a pozitív kapocsponjtot.

Indítóakkumulátor ki- vagy beszerelése

Hátsókerék-hajtású gépkocsik: indítóakkumulátor kiszerelése



- ▶ Kösse le az indítóakkumulátort (→ oldal: 301).
- ▶ Húzza le a szellőztető tömlőt ① a csatlakozó könyökkel együtt a gáztalanító fedél csatlakozójáról.

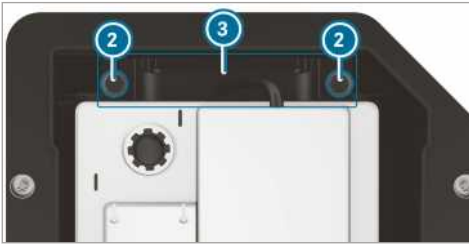

- ▶ Húzza ki felfelé a tartó ② csavarjait ③.
- ▶ Tolja ki az indítóakkumulátort menetirányban a rögzítésből.
- ▶ Hajtsa fel az indítóakkumulátor fogantyúit, majd vegye ki az indítóakkumulátort az akkumulátordobozból.

Hátsókerék-hajtású gépkocsik: indítóakkumulátor beszerelése

- ▶ A indítóakkumulátor csatlakoztatáskor tegye meg a biztonsági intézkedéseket és az óvintézkedéseket (→ oldal: 299).

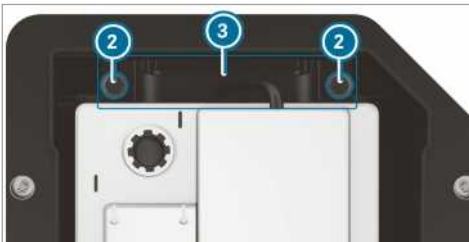

- ▶ Helyezze az indítóakkumulátort az akkumulátordobozba.
- ▶ Hajtsa le az indítóakkumulátor fogantyúit.
- ▶ Tolja be az indítóakkumulátort a menetiránnyal szemben a rögzítésébe.
- ▶ Illessze a helyére a tartót ③.
- ▶ Húzza meg az indítóakkumulátort elmozdulás ellen védő tartó ③ csavarjait ②.



- ▶ Illessze vissza a szellőztető tömlőt ① a csatlakozó könyökkel együtt a gáztalanító fedél csatlakozójára.
- ▶ Csatlakoztassa az indítóakkumulátort (→ oldal: 301).

A Mercedes-Benz azt javasolja, hogy az indítóakkumulátor cseréjét minősített szakműhelyben, például egy Mercedes-Benz szerződéses szervizben végeztesse el.

Ha saját maga kívánja kicserélni az indítóakkumulátort, vegye figyelembe a következő megjegyzéseket:

- A meghibásodott indítóakkumulátort mindig a gépkocsi sajátos követelményeinek megfelelő indítóakkumulátorra cserélje.
- Az alkatrészeket (mint pl. szellőztető tömlő, könyök vagy pólusburkolat) vegye át a cserélendő indítóakkumulátorról.
- Ügyeljen arra, hogy a szellőztető tömlőt mindig az akkumulátor oldalán lévő eredeti nyíláshoz csatlakoztassa.

A meglévő vagy a tartozékként szállított záródugókat szerelje fel.

Egyéb esetben gázok vagy akkumulátorsav távozhat.

- Ügyeljen arra, hogy az alkatrészeket ismét ugyanúgy csatlakoztassa.

Elsőkerék-hajtású gépkocsik: indítóakkumulátor kiszerezése

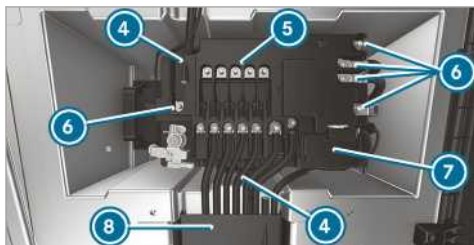

- ▶ Kösse le az indítóakkumulátort (→ oldal: 301).
- ▶ Nyissa ki a kábelcsatorna (8) fedelét.
- ▶ Nyissa ki a pozitív pólus burkolatát (7).

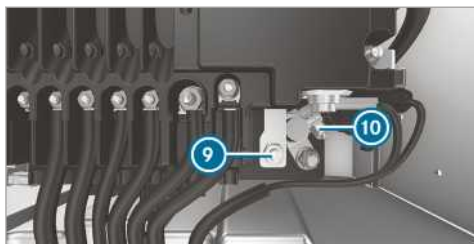

- ▶ Lazítsa meg az anyát (9) és a pozitív pólust (10).
- ▶ Csavarja ki a vezetékek anyáit (6), vegye le a vezetékeket, és hajtsa oldalra azokat.
- ▶ Oldja ki az előtétbiztosíték-dobozon lévő rögzítőfüleket (4).
- ▶ Vegye le az előtétbiztosíték-dobozt az akkumulátorról, és előre felé mozdítva tolja jobbra.
- ▶ Hajtsa fel hátrafelé az előtétbiztosíték-dobozt.



- ▶ Húzza le a szellőztető tömlőt (1) a csatlakozó könyökkel együtt a gáztalanító fedél csatlakozójáról.

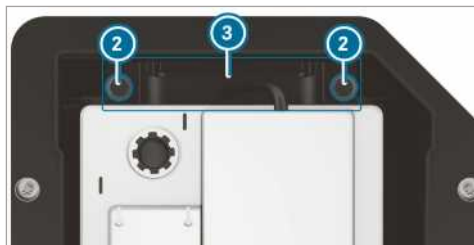

- ▶ Csavarja ki a tartó (3) csavarjait (2), és húzza ki felfelé a tartót.
- ▶ Tolja ki az indítóakkumulátort a menetírányra merőlegesen a rögzítéséből.
- ▶ Hajtsa fel az indítóakkumulátor fogantyúit, majd emelje ki az indítóakkumulátort az akkumulátordobozból.

Elsőkerék-hajtású gépkocsik: indítóakkumulátor beszerelése

- ▶ A indítóakkumulátor csatlakoztatáskor tegye meg a biztonsági intézkedéseket és az óvintézkedéseket (→ oldal: 299).
- ▶ Helyezze az indítóakkumulátort az akkumulátordobozba.
- ▶ **i** Ügyeljen arra, hogy semmilyen vezeték ne legyen beszorulva.
- ▶ Hajtsa le az indítóakkumulátor fogantyúit.
- ▶ Tolja az indítóakkumulátort a menetírányra merőlegesen a rögzítésébe.

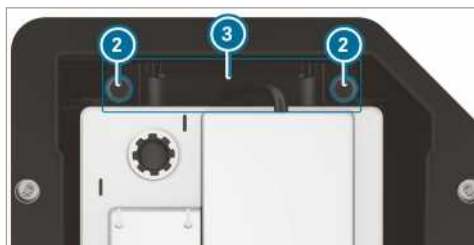

- ▶ Illesse a helyére a tartót (3).
- ▶ Húzza meg az indítóakkumulátort elmozdulás ellen védő tartó (3) csavarjait (2).



- ▶ Illessze vissza a szellőztető tömlőt ① a csatlakozó könyökkel együtt a gáztalanító fedél csatlakozójára.
- ▶ Helyezze az előtétbiztosíték-dobozt az akkumulátorra.

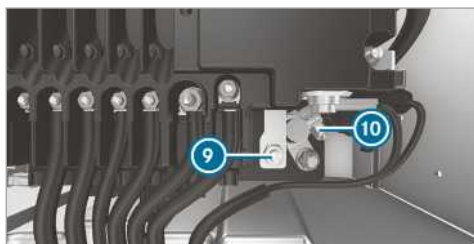
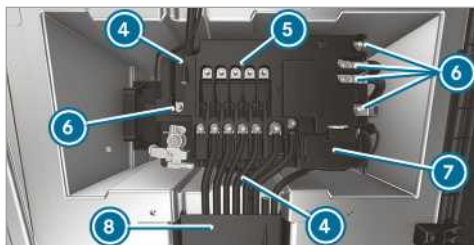

- ▶ Csatlakoztassa a pozitív pólust ⑩, és csukja be a burkolatot ⑦.
- ▶ Helyezze a vezetékeket a rögzítőcsavarokra.
- ▶ Húzza meg a vezetékek anyáit ⑥ az előtétbiztosíték-dobozon megadott forgatónyomattal ⑤.

A Mercedes-Benz azt javasolja, hogy az indítóakkumulátor cseréjét minősített szakműhelyben, például egy Mercedes-Benz szerződéses szervizben végeztesse el.

Ha saját maga kívánja kicserélni az indítóakkumulátort, vegye figyelembe a következő megjegyzéseket:

- A meghibásodott indítóakkumulátort mindig a gépkocsi sajátos követelményeinek megfelelő indítóakkumulátorra cserélje.
 - Az alkatrészeket (mint pl. szellőztető tömlő, könyök vagy pólusburkolat) vegye át a cserélendő indítóakkumulátorról.
 - Ügyeljen arra, hogy a szellőztető tömlőt mindig az akkumulátor oldalán lévő eredeti nyíláshoz csatlakoztassa.
- A meglévő vagy a tartozékként szállított záródugókat szerelje fel.
- Egyéb esetben gázok vagy akkumulátorsav távozhat.
- Ügyeljen arra, hogy az alkatrészeket ismét ugyanúgy csatlakoztassa.

Motortérben lévő kiegészítő akkumulátor lekötése

! MEGJEGYZÉS Elektromos fődarabok károsodása

Mielőtt lekapcsolja a motort és kihúzza a kulcsot a gyújtáskapcsolóból, kösse le az indítóakkumulátort, mert az elektromos fődarabok károsodhatnak.

- ▶ Állítsa le a motort és húzza ki a kulcsot a gyújtáskapcsolóból. Csak ezután váltsza le az indítóakkumulátor akkumulátorsaruit. Ügyeljen arra, hogy először mindig a bal oldali lábtérben lévő akkumulátordobozban található indítóakkumulátort kösse le. Ellenkező esetben károsodhatnak az elektromos fődarabok, pl. a generátor.

! MEGJEGYZÉS A gépkocsi elektronikájának károsodása

Ha a kiegészítő akkumulátort nem a következőkben ismertetett módon köti le, károsodhat a gépkocsi elektronikája.

- ▶ A kiegészítő akkumulátort mindig a következőkben ismertetett sorrendben kösse le és semmiképpen ne cserélje fel az akkumulátorsarukat! Ellenkező esetben károsodhat a gépkocsi elektronika.

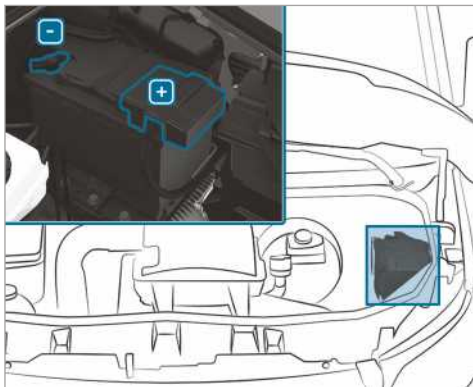

- ▶ A kiegészítő akkumulátor lekötésekor tegye meg a biztonsági intézkedéseket és óvintézkedéseket (→ oldal: 299).
- ▶ Kapcsoljon ki minden elektromos fogyasztót.
- ▶ Állítsa le a motort, és kapcsolja ki a feszültségellátást.
- ▶ Nyissa fel a motorháztetőt (→ oldal: 282).
- ▶ Először lazítsa meg, majd vegye le úgy a kiegészítő akkumulátor negatív kapocsponjtját, hogy a kapocsponjt ne érhesen hozzá a pólushoz.
- ▶ Távolítsa el a pozitív kapocsponjt burkolatát.
- ▶ Lazítsa meg és vegye le a pozitív kapocsponjtot.

Utasüléspad alatt lévő kiegészítő akkumulátor lekötése

! **MEGJEGYZÉS** Elektromos fődarabok károsodása

Mielőtt lekapcsolja a motort és kihúzza a kulcsot a gyújtáskapcsolóból, kösse le az indítóakkumulátort, mert az elektromos fődarabok károsodhatnak.

- ▶ Állítsa le a motort és húzza ki a kulcsot a gyújtáskapcsolóból. Csak ezután válassza le az indítóakkumulátor akkumulátorsaruit. Ügyeljen arra, hogy először mindig a bal oldali lábtérben lévő akkumulátordobozban található indítóakkumulátort kösse le. Ellenkező esetben károsodhatnak az elektromos fődarabok, pl. a generátor.

! **MEGJEGYZÉS** A gépkocsi elektronikájának károsodása

Ha a kiegészítő akkumulátort nem a következőkben ismertetett módon köti le, károsodhat a gépkocsi elektronikája.

- ▶ A kiegészítő akkumulátort mindig a következőkben ismertetett sorrendben kösse le és semmiképpen ne cserélje fel az akkumulátorsarukat! Ellenkező esetben károsodhat a gépkocsi elektronikája.

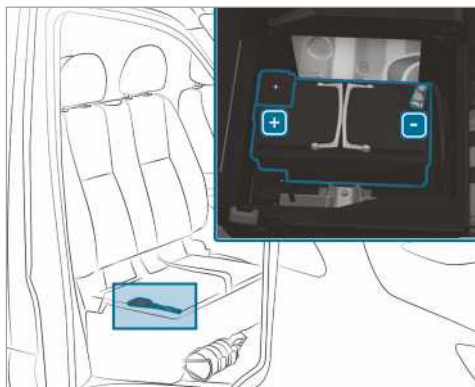

- ▶ A kiegészítő akkumulátor lekötésekor tegye meg a biztonsági intézkedéseket és óvintézkedéseket (→ oldal: 299).
- ▶ Kapcsoljon ki minden elektromos fogyasztót.
- ▶ Állítsa le a motort, és kapcsolja ki a feszültségellátást.
- ▶ Hajtsa fel az utasüléspad ülésfelületét (→ oldal: 68).
- ▶ Először lazítsa meg, majd vegye le úgy a kiegészítő akkumulátor negatív kapocsponjtját, hogy a kapocsponjt ne érhesen hozzá a pólushoz.
- ▶ Távolítsa el a pozitív kapocsponjt burkolatát.
- ▶ Lazítsa meg és vegye le a pozitív kapocsponjtot.
- ▶ **i** Ha a kiegészítő akkumulátor a felhajtható ülésfelület nélküli utasülés alatt található, akkor annak lekötése és kiszerezése céljából forduljon bizalommal bármelyik minősített szakműhelyhez.

Behúzatás vagy vontatás

Megengedett vontatási módszerek

A Mercedes-Benz azt ajánlja, hogy műszaki meghibásodás esetén vontatás helyett szállítsa el a gépkocsit.

! **MEGJEGYZÉS** A szakszerűtlen vontatás-kor fennáll a gépkocsi károsodásának a veszélye.

▶ Tartsa be a vontatással kapcsolatos megjegyzéseket és útmutatásokat.

! **MEGJEGYZÉS** A gépkocsi megtolásakor fennáll a károsodás veszélye

Ha egy elsőkerék-hajtású, automatikus sebességváltóval felszerelt gépkocsit kikapcsolt motor mellett túl sokáig és gyorsan tolnak vagy húznak, a gépkocsi károsodhat.

▶ A gépkocsit legfeljebb 15 m távolságra tolja, max. lépéss sebességgel.



i **Automatikus sebességváltóval felszerelt, hátsókerék-hajtású gépkocsik:** Üzemzavar esetén az automatikus sebességváltó **[P]** állásban blokkolódhat.

Ha az automatikus sebességváltó nem kapcsolható az **[N]** állásba, akkor a gépkocsit szállítani kell (→ oldal: 310). A gépkocsi szállításához egy emelőszerkezettel felszerelt vontatójármű szükséges.

i **Automatikus sebességváltóval felszerelt, elsőkerék-hajtású gépkocsik:** Üzemzavar esetén az automatikus sebességváltó **[P]** állásban blokkolódhat. A parkolózárat kézzel feloldhatja(→ oldal: 128).

Ha az automatikus sebességváltó nem kapcsolható az **[N]** állásba, akkor a gépkocsit szállítani kell (→ oldal: 310). A gépkocsi szállításához egy emelőszerkezettel felszerelt vontatójármű szükséges.

Megengedett vontatási módszerek

			
	Tengelyek megemlése nélkül	Megemelt első tengellyel	Megemelt hátsó tengellyel
Mechanikus sebességváltóval felszerelt gépkocsik	Igen, max. 100 km távolságra 50 km/h sebességgel	Igen, max. 100 km távolságra 50 km/h sebességgel	Igen, max. 50 km távolságra 50 km/h sebességgel
Automatikus sebességváltóval felszerelt, hátsókerék-hajtású gépkocsik	Igen, max. 50 km távolságra 50 km/h sebességgel	Igen, max. 50 km távolságra 50 km/h sebességgel	Igen, ha a kormánykerék egy kormányzárral középhelyzetben van rögzítve
Automatikus sebességváltóval felszerelt, elsőkerék-hajtású gépkocsik	Nem (kikapcsolt motor esetén) Igen (járó motor mellett), maximum 5 km 20 km/h-val	Igen	Nem (kikapcsolt motor esetén) Igen (járó motor mellett), maximum 5 km 20 km/h-val
Összkerék-hajtással felszerelt gépkocsik:	Igen, max. 50 km távolságra 50 km/h sebességgel	Nem	Nem

Vontatás megemelt tengellyel: A vontatást csak egy erre szakosodott cég végezheti.

Gépkocsi vontatása a tengelyek megemelése nélkül

- ▶ Vegye figyelembe a megengedett vontatási módszerekkel kapcsolatos megjegyzéseket (→ oldal: 307).
- ▶ Ügyeljen arra, hogy az akkumulátor legyen bekötve és feltöltve.

Ha az akkumulátor lemerült:

- A motor nem indítható be.
- Az elektromos rögzítőfék nem oldható ki és nem rögzíthető.
- **Automatikus sebességváltóval felszerelt gépkocsik:** Az automatikus sebességváltó nem kapcsolható az **[N]** vagy a **[P]** állásba.

! **MEGJEGYZÉS** A gépkocsi megtolásakor fennáll a károsodás veszélye

Ha egy elsőkerék-hajtású, automatikus sebességváltóval felszerelt gépkocsit kikapcsolt motor mellett túl sokáig és gyorsan tolnak vagy húznak, a gépkocsi károsodhat.

- ▶ A gépkocsit legfeljebb 15 m távolságra tolja, max. lépéss sebességgel.

! **MEGJEGYZÉS** A túlságosan gyors vagy túlságosan nagy távolságra történő vontatás esetén fennáll a károsodás veszélye

A túlságosan gyors vagy túlságosan nagy távolságra történő vontatás esetén károsodhat a hajtáslánc.

- ▶ Vontatáskor ne lépje túl az 50 km/óra sebességet.
- ▶ Ne vontassa a gépkocsit 50 km-nél nagyobb távolságra.

i **Automatikus sebességváltóval felszerelt, hátsókerék-hajtású gépkocsik:** Üzemzavar esetén az automatikus sebességváltó **[P]** állásban blokkolódhat.

Ha az automatikus sebességváltó nem kapcsolható az **[N]** állásba, akkor a gépkocsit szállítani kell (→ oldal: 310). A gépkocsi szállításhoz egy emelőszerkezettel felszerelt vontatójármű szükséges.

i **Automatikus sebességváltóval felszerelt, elsőkerék-hajtású gépkocsik:** Üzemzavar esetén az automatikus sebességváltó **[P]** állásban blokkolódhat. A parkolózárát kézzel feloldhatja (→ oldal: 128).

Ha az automatikus sebességváltó nem kapcsolható az **[N]** állásba, akkor a gépkocsit szállítani kell (→ oldal: 310). A gépkocsi szállításhoz egy emelőszerkezettel felszerelt vontatójármű szükséges.

! **FIGYELEM** Túlságosan nagy tömegű gépkocsi vontatásakor balesetveszély áll fenn

Ha a behúzatni vagy vontatni kívánt gépkocsi nehezebb, mint az Ön gépkocsijának megengedett össztömege, akkor a következő helyzetek adódhatnak:

- a vonószerem leszakad,
- a járműszerelvény kileng, vagy akár fel is borulhat.

- ▶ Egy másik gépkocsi behúzásakor vagy vontatásakor annak tömege nem haladhatja meg az Ön gépkocsijának megengedett össztömegét.

Ha egy gépkocsit vontatni kell vagy be kell húzatni, annak tömege nem haladhatja meg a vontató gépkocsira megengedett összes tömeg értékét.

- ▶ A gépkocsi megengedett össztömegére vonatkozó adatokat az adott gépkocsi-típustáblán találja.

▶ **Automatikus sebességváltóval felszerelt gépkocsik:** Ne nyissa ki a vezetőajtót vagy az utasajtót, ellenkező esetben az automatikus sebességváltó automatikusan a **[P]** állásba kapcsol.

- ▶ Szerelje fel a vonószeremet (→ oldal: 311).

- ▶ Rögzítse a vontatóeszközt.

! **MEGJEGYZÉS** A nem megfelelő rögzítés károsodást okoz.

- ▶ A vontatókötelet vagy a vontatórudat kizárólag a vonószeremekhez rögzítse.

i A vontatóeszközt a vonóhorgon is rögzítheti.

! **MEGJEGYZÉS** Károsodás- és balesetveszély a vontatókötéllel végzett vontatásakor

Ha vontatókötéllel végzett vontatáskor nem tartja be a biztonsági utasításokat és óvintézkedéseket, balesetveszély áll fenn.

Vontatókötéllel végzett vontatás során tartsa be a következő útmutatásokat:

- ▶ A vontatókötelet mindkét gépkocsin lehetőleg ugyanazon az oldalon rögzítse.
- ▶ Ügyeljen arra, hogy a vontatókötél hossza ne haladja meg a törvényben előírt értéket.
- ▶ Jelölje meg a vontatókötelet a közepén pl. 30 x 30 cm-es fehér kendővel. Így a közlekedés többi résztvevője felismeri a vontatási helyzetet.
- ▶ Menet közben figyeljen a vontató jármű féklámpáira. Mindíg olyan követési távolságot tartson, hogy a vontatókötél ne lógjon be.
- ▶ A vontatáshoz ne használjon acélkötelet vagy láncot. Ellenkező esetben károsodhat a gépkocsi.

- ▶ Kapcsolja ki az automatikus reteszelést (→ oldal: 46).
- ▶ Ne kapcsolja be a HOLD-funkciót.
- ▶ Kapcsolja ki az elvontatás elleni védelmet (→ oldal: 59).
- ▶ Kapcsolja ki az aktív fékasszisztent (→ oldal: 152).
- ▶ **Automatikus sebességváltóval felszerelt gépkocsik:** Kapcsolja az automatikus sebességváltót az **[N]** állásba.
- ▶ **Mechanikus sebességváltóval felszerelt gépkocsik:** Kapcsoljon üres fokozatba **[N]**.
- ▶ Oldja ki a rögzítőféket.
- ▶ **Mechanikus sebességváltóval felszerelt gépkocsik:** Kapcsolja be a gyújtást, ellenkező esetben reteszeli a kormányzár-reteszelés.

▲ FIGYELEM Vontatáskor a biztonságtechnikai vonatkozású funkciók korlátozása miatt balesetveszély áll fenn.

A biztonságtechnikai vonatkozású funkciók a következő helyzetekben csak korlátozottan vagy egyáltalán nem állnak rendelkezésre:

- a gyújtás ki van kapcsolva,
- a fékrendszer vagy a kormányzás szervórásegítése meghibásodott,
- az energiaellátásban vagy az elektromos hálózatban üzemzavar van.

Ha gépkocsiját ilyenkor vontatják, akkor előfordulhat, hogy jelentősen nagyobb erőt kell kifejtenie fékezéskor és kormányzáskor.

- ▶ Használjon vontatórudat.
- ▶ Vontatás előtt győződjön meg arról, hogy a kormány akadálytalanul mozog.

! **MEGJEGYZÉS** A túl nagy vonóerő esetén fennáll a károsodás veszélye.

Hirtelen elinduláskor a túl nagy vonóerő károsíthatja a gépkocsikat.

- ▶ Lassan, finoman induljon el.

Gépkocsi vontatása megemelt első vagy hátsó tengellyel

! **MEGJEGYZÉS** Károsodás bekapcsolt gyújtásnál

Ha a gépkocsi megemelt első vagy hátsó tengellyel történő vontatásakor bekapcsolva hagyja a gyújtást, az ESP® működésbe léphet, és károsíthatja a fékberendezést.

- ▶ A gyújtás legyen kikapcsolva.

! **MEGJEGYZÉS** Károsodás a kardántengelyek szakszerűtlen ki- és visszaszerelése miatt

Ha a kardántengelyek visszaszerelésekor nem új csavarokat használ, a kardántengelyek megsérülhetnek.

A kardántengelyek visszaszerelésekor mindig új csavarokat használjon.

A kardántengelyek ki- és beszerelését csak szakemberrel végeztesse.

- i** Az első tengely sérülése esetén a gépkocsi első tengelyét, a hátsó tengely sérülése esetén pedig a hátsó tengelyét emelje meg.
- i** **Automata sebességváltóval felszerelt, elsőkerék-hajtású gépkocsik:** Üzemzavar esetén az automata sebességváltó **[P]** állásban blokkolódhat.
Ha az automatikus sebességváltó nem kapcsolható az **[N]** állásba, akkor a gépkocsit szállítani kell (→ oldal: 310). A gépkocsi szállításához egy emelőszerkezettel felszerelt vontatójármű szükséges.
- i** **Automata sebességváltóval felszerelt, elsőkerék-hajtású gépkocsik:** Üzemzavar esetén az automata sebességváltó **[P]** állásban blokkolódhat. A parkolózárat kézzel feloldhatja (→ oldal: 128).

Ha az automatikus sebességváltó nem kapcsolható az **N** állásba, akkor a gépkocsit szállítani kell (→ oldal: 310). A gépkocsi szállításához egy emelőszerkezettel felszerelt vontatójármű szükséges.

- ▶ Vegye figyelembe a megengedett vontatási módszerekkel kapcsolatos megjegyzéseket (→ oldal: 307).
- ▶ A max. megengedett vontatási távolság túllépések a hajtott tengelyekhez kapcsolódó kardántengelyeket ki kell szerelni.
- ▶ **Automatikus sebességváltóval felszerelt gépkocsik:** Kapcsolja az automatikus sebességváltót az **N** állásba.
- ▶ **Mechanikus sebességváltóval felszerelt gépkocsik:** Kapcsoljon üres fokozatba **N**.
- ▶ Oldja ki a rögzítőféket.
- ▶ Kapcsolja ki a gyújtást.

Gépkocsi szállítójárművön való elhelyezése

- ▶ Vegye figyelembe a vontatással kapcsolatos megjegyzéseket (→ oldal: 309) (→ oldal: 308).
- ▶ A gépkocsinak a szállítójárműre való felhelyezéséhez rögzítse a vontatóeszközt a vonószemhez.
- ▶ **Automatikus sebességváltóval felszerelt gépkocsik:** Kapcsolja az automatikus sebességváltót az **N** állásba.
- ▶ **i Automatikus sebességváltóval felszerelt gépkocsik:** Az elektromos rendszer üzemzavarára esetén előfordulhat, hogy az automatikus sebességváltó a **P** állásban rögzül. Ha át kíván kapcsolni az **N** állásba, biztosítsa az elektromos hálózat feszültségellátását (→ oldal: 299).
- ▶ **Mechanikus sebességváltóval felszerelt gépkocsik:** Kapcsoljon az **N** üres fokozatba.
- ▶ Helyezze fel a gépkocsit a szállítójárműre.
- ▶ **Automatikus sebességváltóval felszerelt gépkocsik:** Kapcsolja az automatikus sebességváltót a **P** állásba.
- ▶ **Mechanikus sebességváltóval felszerelt gépkocsik:** Kapcsoljon az **1** vagy az **R** hátrameneti sebességfokozatba.
- ▶ Biztosítsa a gépkocsit a rögzítőfékkel elguruulás ellen.
- ▶ A gépkocsit csak a kerekeknél kötözze le.

Összkerékajátással felszerelt gépkocsik/ automatikus sebességváltóval felszerelt gépkocsik

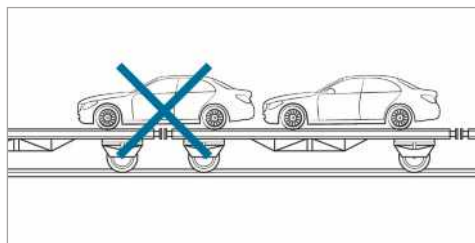

- ▶ Ügyeljen arra, hogy az első és a hátsó tengelynek ugyanazon a szállítójárművön kell lennie.

! **MEGJEGYZÉS** A nem megfelelő pozíció-nálás miatt károsodhat a hajtáslánc.

- ▶ A gépkocsit ne állítsa a szállítójármű csatlakoztatási pontja fölé.

! **MEGJEGYZÉS** Gépkocsi szállítójárműre való szakszerűtlen felhelyezéséből eredő károk

Ha felrakodás során az összkerékajátású gépkocsit a felépítmény hidraulikus emelőpadjának segítségével megdöntik, eltolják vagy mozgatják, a gépkocsi károsodhat.

- ▶ Az összkerékajátású gépkocsit a felrakodás során kizárólag saját meghajtásán keresztül mozgassa és állítsa megfelelő helyzetbe.
- ▶ Miután kihúzta a kulcsot vagy kinyitotta az ajtót, már ne mozgassa a gépkocsit és annak tartófelületét.

Vonószem tárolóhelye

A vonószem a lábtérben lévő szerszámoszládjában található (→ oldal: 313).

Vonószerem

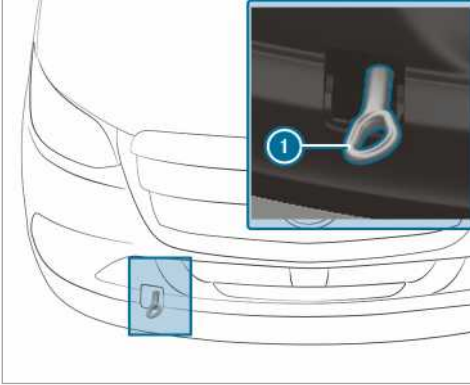

Elülső vonószerem fel- és leszerelése

- ▶ **Elülső vonószerem felszerelése:** Nyomja meg a burkolat felső részét, majd vegye ki a burkolatot.
- ▶ Csavarja be jobbra forgatva ütközésig a vonószermet ❶, és húzza meg.
- ▶ **Elülső vonószerem leszerelése:** Csavarja le balra a vonószermet ❶.
- ▶ Helyezze vissza a fülleivel felfelé a burkolatot, majd nyomja az alsó részét befelé, amíg nem reteszeliődik.

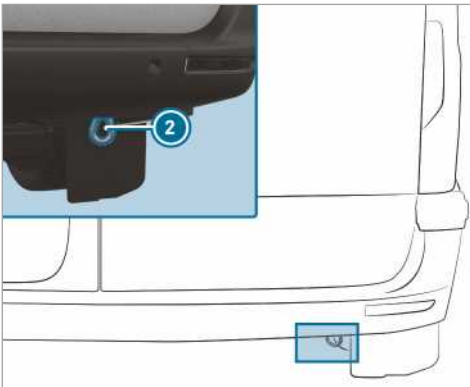

Vonószerem hátsó rész (személygépkocsiként forgalomba helyezett járművek)

- ❶ A vonószerem hátsó része ❷ fixen a járműre van csavarozva.

1 MEGJEGYZÉS A vonószerem nem megfelelő használata károsodást okoz.

Ha a gépkocsit a mentéskor a vonószerem segítségével próbálják kihúzni, a gépkocsi károsodhat.

- ▶ A vonószeremet csak a gépkocsi vontatására és behúztatására használja.

Gépkocsi behúztatása (motorvészindítás)

Automatikus sebességváltóval felszerelt gépkocsik

1 MEGJEGYZÉS A behúztatás következtében az automatikus sebességváltó károsodhat.

Az automatikus sebességváltóval felszerelt gépkocsik behúztatása esetén károsodhat az automatikus sebességváltó.

- ▶ Az automatikus sebességváltóval felszerelt gépkocsikat ne indítsa el behúztatással.

- ▶ Az automatikus sebességváltóval felszerelt gépkocsikat ne indítsa be behúztatással.

Mechanikus sebességváltóval felszerelt gépkocsik

- ▶ Vegye figyelembe a vontatással kapcsolatos megjegyzéseket (→ oldal: 307).
- ▶ A művelet előtt szükség esetén hagyja kihűlni a motort és a kipufogóberendezést.
- ▶ Kapcsolja be a gyújtást.
- ▶ Kapcsoljon a 2. vagy a 3. fokozatba.
- ▶ Oldja ki a rögzítőféket.
- ▶ Teljesen lenyomott tengelykapcsoló-pedál mellett húzassa be a gépkocsit.
- ▶ Lassan engedje fel a tengelykapcsoló-pedált.
- ▶ Amikor a motor beindul, azonnal kapcsoljon az üres fokozatba.
- ▶ A forgalmi viszonyoknak megfelelően álljon meg.
- ▶ Vegye le a vontatóeszközt.
- ▶ Szerelje le a vonószermet.
- ▶ Ellenőriztesse a gépkocsit minősített szakmúhelyben.

Elektromos biztosítékok

Elektromos biztosítékokkal kapcsolatos megjegyzések

▲ FIGYELEM A túlterhelt vezetékek miatt baleset- és sérülésveszély áll fenn

Ha egy meghibásodott biztosítékot módosít, áthidal vagy nagyobb amperszámú biztosítékra cserél, az elektromos vezetékek túlterhelődhetnek.

Ez akár tüzet is okozhat.

▶ A meghibásodott biztosítékokat mindig az előírt, megfelelő amperszámú új biztosítékokra cserélje.

! MEJEGYZÉS A nem megfelelő biztosíték károsodást okoz

A nem megfelelő biztosítékok miatt az elektromos részegységek és rendszerek károsodhatnak.

▶ Mindig csak a Mercedes-Benz által jóváhagyott, előírt értékű biztosítékokat használjon.

A gépkocsi elektromos biztosítékai a hibás áramkörök lekapcsolását szolgálják. Egy biztosíték kioldása esetén az utána kapcsolt részegységek és az azokhoz tartozó funkciók sem működnek.

A kiégett biztosítékokat azonos értékű biztosítékokra cserélje (ez a színjelölésről és az értékjelzésről ismerhető fel). A biztosítékkiosztási ábrát, valamint az elektromos biztosítékokkal és relékkel kapcsolatos további tudnivalókat a „Biztosítékkiosztás” című kiegészítő kezelési útmutatóban találja.

! MEJEGYZÉS A nedvesség károsodást vagy hibás működést okozhat

A nedvesség az elektromos berendezések hibás működését vagy károsodását okozhatja.

▶ Nyitott biztosítékdoboz esetén ügyeljen arra, hogy ne juthasson nedvesség a biztosítékdobozba.

▶ A biztosítékdoboz lecsukásakor ügyeljen arra, hogy a fedél tömítése megfelelően illeszkedjen a biztosítékdobozra.

Amennyiben az újonnan behelyezett biztosíték ismét kiég, a hiba okának megállapítása és megszüntetése érdekében forduljon minősített szakműhelyhez.

Biztosítékcseré előtt ellenőrizze a következőket:

- a gépkocsi biztosítva van elgurulás ellen,
- minden elektromos fogyasztó ki van kapcsolva,
- a gyújtás ki van kapcsolva.

Az elektromos biztosítékok különböző biztosítékdobozokban elosztva vannak beszerelve:

- az utasülés lábterében található biztosítékdobozban (→ oldal: 312),
- a vezetőülés ülészekrényében lévő biztosítékdobozban (→ oldal: 312).

Vezetőülés ülészekrényében lévő biztosítékdoboz kinyitása

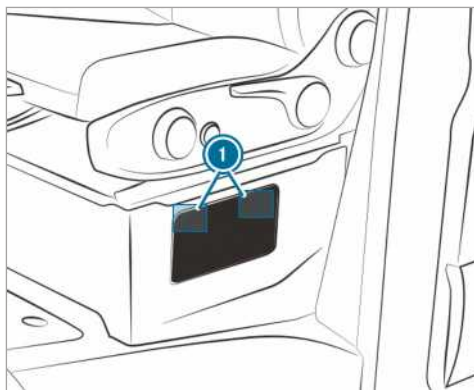

▶ **Kinyitás:** Nyomja le és pattintsa ki a burkolat zárait ①.

▶ Távolítsa el a burkolatot.

Utasülés lábterében található biztosítékdoboz kinyitása

▶ Reteszelve és vegye ki az utasülés lábterében található tárolórekesz burkolatát (→ oldal: 313).

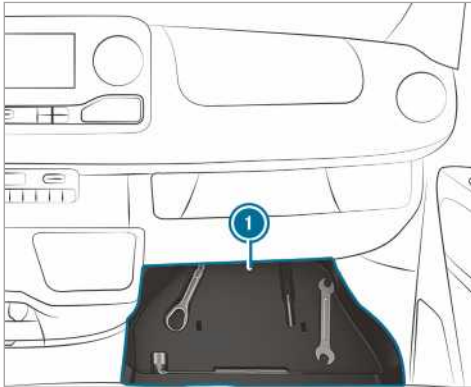

- ▶ A fedélzeti szerszám segítségével vegye ki a betétet ①.

Fedélzeti szerszám

Fedélzeti szerszámmal kapcsolatos információ

A fedélzeti szerszámkészlet az utasoldali lábtérben lévő tárolórekeszben található (→ oldal: 313).

A fedélzeti szerszámkészlet tartalma:

- egy vonószem,
- egy csavarhúzó torx, csillag- és lapos csavarhúzó betéttel.
- Ezenkívül a fedélzeti szerszámkészlet a következőket tartalmazhatja:
 - egy villáskulcs,
 - egy kerékkulcs.

Tárolórekesz burkolatának kireteszelése és kivétele

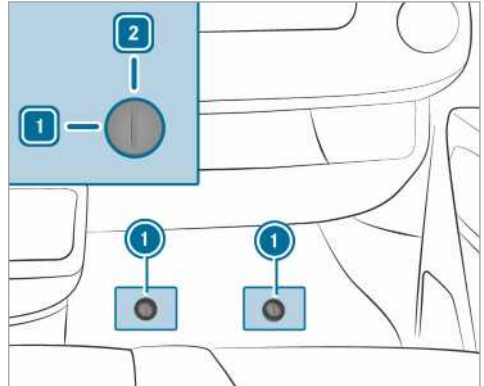

- ▶ Vegye ki a gumiszőnyeget az utasoldali lábtérből.
- ▶ **Kireteszelés:** Fordítsa balra a gyorszárat ① az 1 állásba.
- ▶ A burkolatot kissé emelje meg, majd húzza ki.

Burkolat visszahelyezése és reteszelése

- ▶ Tolja be, majd nyomja lefelé a burkolatot.
- ▶ Nyomja lefelé reteszelődésig a gyorszárat ①.
- ▶ **Reteszelés:** Fordítsa jobbra a gyorszárat ① a 2 állásba.

Fedélzeti szerszám kivétele

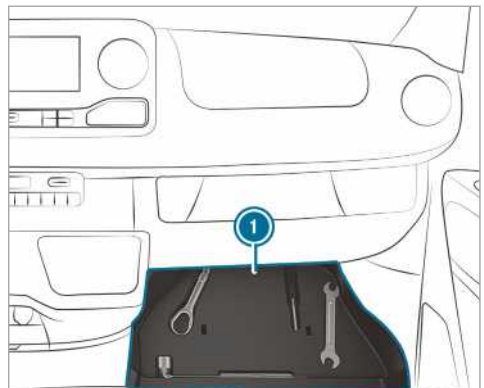

- ▶ Vegye ki a fedélzeti szerszámot a tárolórekeszből ①.

Hidraulikus autóemelő

Információ a hidraulikus autóemelővel kapcsolatban

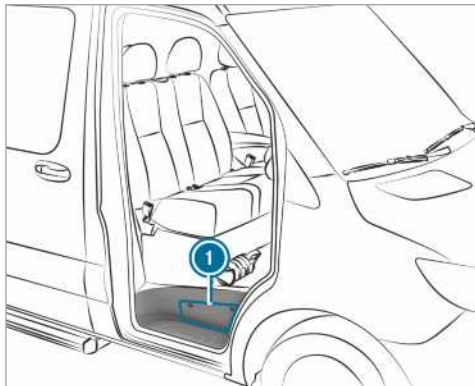

A hidraulikus autóemelő az utasajtó fellépője feletti oldalsó rekeszben ① található.

Az autóemelő tömege a kivettől függően max. 7,5 kg. Az autóemelő max. teherbírását az autóemelőn levő matricán találja. Működési zavar esetén forduljon bármelyik minősített szakműhelyhez.

Autóemelő karbantartása:

- Használat után minden mozgó alkatrészt tisztson meg és zsírozzon be.
- Az emelődugattyút félévente nyomja ki teljesen, majd engedje vissza.

Autóemelő és szivattyúkar kivétele

Feltételek

- Az utasajtó nyitva van.

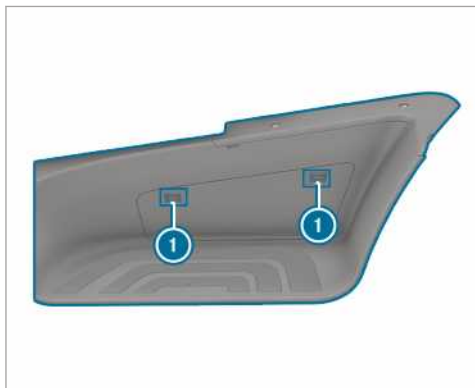

▶ **Kinyitás:** Nyomja le és pattintsa ki a burkolat zárait ①.

▶ Távolítsa el a burkolatot.

▶ Húzza ki teljesen a tartószerkezetet, és helyezze a fellépőre.



▶ Vegye ki az autóemelőt ② és a szivattyúkart.

▶ **Becsukás:** Nyomja be erősen a burkolatot úgy, hogy a zárok ① reteszelődjenek.

Zajkibocsátás vagy szokatlan menettulajdonságok

Menet közben figyeljen az esetleges vibrálásokra, zajokra és a szokatlan menettulajdonságokra, pl. az oldalra húzásra. Ezek a gumiabroncsok vagy a keréktárcsák esetleges sérülésére utalhatnak. Ha defektre gyanakszik, csökkentse a sebességet. A lehető leghamarabb álljon meg, és ellenőrizze, hogy nem sérültek-e meg a keréktárcsák és a gumiabroncsok. Rejtett abroncssérülések is okozhatnak ilyen szokatlan menettulajdonságokat. Amennyiben nem fedezhető fel sérülés, ellenőriztesse a keréktárcsákat és a gumiabroncsokat minősített szakműhelyben.

Keréktárcsák és gumiabroncsok rendszeres ellenőrzése

▲ FIGYELEM Sérült gumiabroncsok esetén balesetveszély áll fenn.

A megrongálódott gumiabroncsokban nyomásvesztés következhet be.

Emiatt elveszítheti uralmát a gépkocsi felett.

► Rendszeresen ellenőrizze a gumiabroncsok sérülésmentességét, és a megrongálódott gumiabroncsokat haladéktalanul cserélje ki.

▲ FIGYELEM Túl kicsi profilmélység esetén fennáll a vízenfutás veszélye

Túl kicsi profilmélységnél csökken a gumiabroncs tapadása. A gumiabroncsprofil ilyenkor nem tudja a vizet megfelelően elvezetni.

Ezáltal nedves úttesten megnő a vízenfutás (aquaplaning) veszélye, különösen akkor, ha változatlan sebességgel halad.

Túl magas vagy túl alacsony abroncsnyomás esetén a gumiabroncsok a futófelület különböző részein eltérő módon kophatnak.

► Az összes gumiabroncson rendszeresen ellenőrizze a profilmélységet és a futófelületek állapotát a gumiabroncs teljes szélességében.

Legkisebb mintázatmélység

- nyári gumiabroncsoknál: 3 mm,
- négyévszakos gumiabroncsoknál: 4 mm.

► A gumiabroncsokat biztonsági okokból még a törvényben előírt legkisebb min-

tázatmélység elérése előtt cseréltesse ki.

Rendszeresen, legkésőbb kéthetente, ill. minden terepen vagy rossz minőségű útszakaszokon megtett utazás után ellenőrizze a keréktárcsákon és a gumiabroncsokon az esetleges sérüléseket. A sérült keréktárcsák abroncsnyomás-vesztéséget okozhatnak.

Ügyeljen az olyan sérülésekre, mint pl.:

- vágások a gumiabroncson,
- szúrások a gumiabroncson,
- repedések a gumiabroncson,
- kitüremkedések a gumiabroncson,
- deformáció vagy erős korrózió a keréktárcsákon.

Az alábbi ellenőrzéseket rendszeresen, havonta legalább egyszer vagy a helyzetnek megfelelően, pl. hosszabb utazás vagy terepment előtt az összes keréken végezze el:

- abroncsnyomás ellenőrzése (→ oldal: 317),
- szelepszapok ellenőrzése,

A szelepeket a Mercedes-Benz által kifejezetten az Ön gépkocsijához jóváhagyott szelepszapokkal kell védeni a nedvességtől és a szennyeződéstől.

- a mintázatmélység és a gumiabroncs-futófelület állapotának szemrevételezéses ellenőrzése a gumiabroncs teljes szélességében.

A legkisebb mintázatmélység nyári gumiabroncsoknál 3 mm, téli gumiabroncsoknál pedig 4 mm.

Információ a nyári gumiabroncsokkal való közlekedéssel kapcsolatban

A nyári gumiabroncsok 10 °C hőmérséklet alatt jelentősen veszítenek rugalmasságukból, emiatt csökken a tapadás, és romlanak a fékezési tulajdonságok. Szereltesen a gépkocsijára négyévszakos gumiabroncsokat. A nyári gumiabroncsokon a nagyon alacsony hőmérsékleten történő üzemeltetés esetén repedések keletkezhetnek, ami a gumiabroncsok tartós károsodásához vezethet. Az ilyen jellegű károkról nem vállalunk felelősséget.

Nyári gumiabroncsok felszerelése esetén feltétlenül tartsa be a megengedett legnagyobb sebességet.

Miután felszerelte a nyári gumiabroncsokat:

- ellenőrizze az abroncsnyomást (→ oldal: 317),
- indítsa újra az abroncsnyomás-ellenőrzést (→ oldal: 330).

Tudnivalók a négyévszakos gumiabroncsokról

10 °C alatti hőmérséklet esetén használjon téli gumiabroncsokat vagy négyévszakos gumiabroncsokat. Mindkét típusú gumiabroncsot M+S jelöléssel látják el.

Téli útviszonyok között csak az M+S jelölés mellett  hópehely szimbólummal is ellátott téli gumiabroncsok garantálják a lehető legjobb tapadást.

A menetbiztonsági rendszerek (pl. az ABS és az ESP®) kizárólag ezekkel a gumiabroncsokkal tudnak télen is optimálisan működni. Ezeket a gumiabroncsokat kifejezetten hóban történő közlekedésre fejlesztették ki.

A biztonságos menettulajdonságok érdekében az összes keréktárcsára ugyanolyan gyártmányú és profilú négyévszakos gumiabroncsot szereljen.

Négyévszakos gumiabroncsok felszerelése esetén feltétlenül tartsa be a megengedett legnagyobb sebességet.

Ha olyan négyévszakos gumiabroncsokat szerel fel, amelyeknek megengedett legnagyobb sebessége kisebb a gépkocsi kiviteltől függő legnagyobb sebességénél, akkor a gépkocsivezető látóterében megfelelő figyelmeztető matricát kell elhelyeznie. Ezt beszerezheti bármelyik minősített szakműhelyben.

Állítható sebességkorlátozóval felszerelt gépkocsik: Ebben az esetben az állandó sebességkorlátozó segítségével korlátozza a kiviteltől függő legnagyobb sebességet a négyévszakos gumiabroncsok megengedett legnagyobb sebességére (→ oldal: 155).

Miután felszerelte a téli gumiabroncsokat:

- ellenőrizze az abroncsnyomást (→ oldal: 317),
- indítsa újra az abroncsnyomás-ellenőrzést (→ oldal: 330).

Hólánccokkal kapcsolatos megjegyzések

 **FIGYELEM** A hólánccok nem megfelelő felszerelése esetén balesetveszély áll fenn

Hátsókerék-hajtású gépkocsik: Az első kerekekre szerelt hólánc súrolhatja a karosszériát vagy a futómű alkatrészeit.

Ez a gépkocsi vagy a gumiabroncsok megrongálódásához vezethet.

- ▶ Soha ne szereljen hóláncot az első kerekekre.
- ▶ A hátsó kerekekre mindig párban szerelje fel a hóláncot.
- ▶ **Iker gumiabroncsokkal felszerelt gépkocsik:** A hólánccokat a külső kerekekre szerelje fel.

 **FIGYELEM** A hólánccok nem megfelelő felszerelése esetén balesetveszély áll fenn

Elsőkerék-hajtású gépkocsik: A hátsó kerekekre szerelt hólánc súrolhatja a karosszériát vagy a futómű alkatrészeit.

Ez a gépkocsi vagy a gumiabroncsok megrongálódásához vezethet.

- ▶ Soha ne szereljen hóláncot a hátsó kerekekre.
- ▶ Az első kerekekre mindig párban szerelje fel a hóláncot.

 **FIGYELEM** Nem megfelelő hóláncok használata esetén balesetveszély áll fenn

Összkerék-hajtással vagy elsőkerék-hajtással felszerelt és szimpla abroncsos gépkocsik esetén az első tengelynél nincs elegendő szabad hely a kereskedelmi forgalomban kapható hólánccok számára.

Ha kereskedelmi forgalomban kapható hólánccokat szerel fel, a hólánccok meglazulhatnak és károsíthatják a futómű részeit vagy a fékcsöveket.

- ▶ Összkerék-hajtással vagy elsőkerék-hajtással felszerelt és szimpla abroncsos gépkocsikra kizárólag a Mercedes-Benz által ezekhez a gumiabroncsokhoz jóváhagyott hólánccokat szereljen fel.

Biztonsági okokból csak olyan hólánccokat használhatunk, amelyeket a Mercedes-Benz ajánl.

használatra bevizsgált és jóváhagyott. A Mercedes-Benz által ajánlott hólánccokra vonatkozó további információ a keréktárcsák és abroncsok áttekintésében, a <https://www.mercedes-benz.de> weboldalon található.

! MEGJEGYZÉS A felszerelt hólánccok kárt tehetnek a díszláncokban

Ha a hólánccot acél keréktárcsájú kerekre szereli fel, kárt tehet a díszláncokban.

▶ A hólánccok felszerelése előtt vegye le a díszláncokat az acél keréktárcsájú kerekekről.

Hólánccok használata esetén vegye figyelembe a következő megjegyzéseket:

- A hólánccok csak bizonyos keréktárcsa-gumiabroncs kombinációkhoz engedélyezettek. Erre vonatkozó információért forduljon bármelyik minősített szakműhelyhez.
- Biztonsági okokból csak a Mercedes-Benz számára jóváhagyott vagy ugyanolyan minőségű hólánccokat használjon.
- A hólánccokat kb. 1 km távolság megtételét követően ismét meg kell feszíteni. Csak így biztosítható a hólánccok optimális illeszkedése és a velük szomszédos alkatrészekről való megfelelő távolsága.
- **Összkerékajátású gépkocsik:** Szereljen hólánccot az összes kerékre. Iker gumiabroncsokkal felszerelt gépkocsiknál a hólánccokat a külső kerekre szerelje fel. Tartsa be a gyártó szerelési utasítását.
- Csak összefüggő hótakaró esetén használjon hólánccot. Ha már nem havas úton közlekedik, a lehető leghamarabb vegye le a hólánccot.
- Helyi rendeletek korlátozhatják a hólánccok használatát. Ha hólánccot kíván felszerelni, előtte olvassa el és tartsa be a vonatkozó előírásokat.
- A hólánccal történő elindulás előtt kapcsolja be az összkerékajátást (→ oldal: 130).
- Felszerelt hólánccokkal a megengedett legnagyobb sebesség 50 km/h.
- **Parkolászasszisztenssel ellátott gépkocsik:** Ha hólánccot szerelt fel, ne használja a PARK-TRONIC parkolászasszisztenszt.

i A gépkocsi max. sebességét a télikerekes üzemmódhoz állandó jelleggel korlátozhatja (→ oldal: 155).

i Az elinduláshoz kikapcsolhatja az ESP®-t (→ oldal: 149). Így kipörgetheti a kerekeket, és nagyobb hajtóerőt érhet el.

Abronsnyomás

Abronsnyomással kapcsolatos megjegyzések

▲ FIGYELEM Túl alacsony vagy túl magas abroncsnyomás esetén balesetveszély áll fenn.

A túl alacsony vagy túl magas abroncsnyomás a következő veszélyekkel jár:

- kidurranhatnak a gumiabroncsok, különösen növekvő terhelésnél és sebességnél,
- túlzottan és/vagy egyenetlenül kophatnak a gumiabroncsok, ami jelentős mértékben ronthatja a tapadásukat,
- Számottevően romolhatnak a gépkocsi menettulajdonságai, valamint kormányozhatósága és fékezhetősége.

▶ Tartsa be az ajánlott abroncsnyomásokat, és ellenőrizze az összes gumiabroncs nyomását, beleértve a pótkereket is:

- legalább havonta,
- a terhelés változása esetén,
- hosszabb út megkezdése előtt,
- megváltozott használati körülmények, pl. terepmentet esetén.

▶ Ha szükséges, korrigálja az abroncsnyomást.

A túl alacsony vagy túl magas abroncsnyomás a következő hatásokkal jár:

- a gumiabroncsok élettartama csökken,
- elősegíti a gumiabroncsok károsodását,
- romlanak a menettulajdonságok és ezzel a menetbiztonság, pl. Aquaplaning miatt.

▲ FIGYELEM A gumiabroncsokban ismételt fellépő nyomásesés következtében balesetveszély áll fenn

Ha a gumiabroncs-levegőnyomás ismételtlen lecsökken, akkor lehetséges, hogy sérült a keréktárcsa, a szelep vagy a gumiabroncs.

Túl alacsony gumiabroncs-levegőnyomás esetén a gumiabroncs kidurranhat.

- ▶ Vizsgálja át a gumibroncsot, hogy nincs-e benne idegen tárgy.
- ▶ Ellenőrizze, hogy nincs-e a keréktárcsánál vagy a szelepnél tömítetlenség.
- ▶ Ha nem tudja elhárítani a meghibásodást, értesítsen egy minősített szakműhelyt.

A gépkocsira gyárilag felszerelt gumibroncsok ajánlott levegőnyomására vonatkozó adatok az ülésszekrényen lévő abroncsnyomás-táblázatban, illetve a vezetőoldali B-oszlopon találhatóak.

Az abroncsnyomás ellenőrzéséhez használjon megfelelő abroncsnyomás-ellenőrző eszközt. A gumibroncs külső megjelenéséből nem lehet az abroncsnyomásra következtetni.

Abroncsnyomás-ellenőrzéssel felszerelt gépkocsik: Az abroncsnyomást a fedélzeti számítógépen keresztül is ellenőrizheti.

Az abroncsnyomást csak hideg gumibroncsokon korrigálja. A gumibroncsok hidegek, ha

- a gépkocsi előzőleg legalább három óra hosszan parkolt olyan helyen, ahol a gumibroncsokat nem érte napsütés,
- a gépkocsi kevesebb, mint 1,6 km távolságot tett meg.

A gumibroncs hőmérsékletének 10 °C értékű emelkedése esetén az abroncsnyomás növekedése kb. 10 kPa (0,1 bar, 1,5 psi). Ezt vegye figyelembe, ha meleg gumibroncsokon kell ellenőriznie az abroncsnyomást.

Megjegyzések az utánfutó-vontató üzemmóddal kapcsolatban

A hátsó tengely gumibroncsaira kizárólag az abroncsnyomás-táblázatban található, teljes terheléshez ajánlott abroncsnyomás érvényes.

Első tengely abroncsnyomásai elsőkerék-hajtású gépkocsik esetén Max. elsőtengely-terhelés 1750 kg

Gumibroncs/keréktárcsa	Terhelési állapot	max. elsőtengely-terhelés 1750 kg
225/65R16C 112/110R	Teljesen rakott	360 kPa (3,6 bar, 52 psi)
225/65R16C 112/110R	Üres	330 kPa (3,3 bar, 48 psi)
225/75R16C 118/116R	Teljesen rakott	320 kPa (3,2 bar, 46 psi)
225/75R16C 118/116R	Üres	300 kPa (3,0 bar, 44 psi)
225/75R16C 121/120R	Teljesen rakott	320 kPa (3,2 bar, 46 psi)

Abroncsnyomás-táblázat

Az abroncsnyomás-táblázat az ülésszekrényen, illetve a vezetőoldali B-oszlopon található.

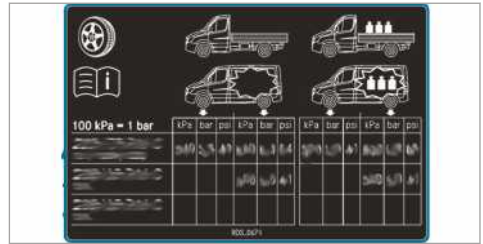

Az abroncsnyomás-táblázat tartalmazza a gépkocsira gyárilag felszerelt összes gumibroncsra vonatkozó ajánlott abroncsnyomást. Az ajánlott abroncsnyomások a hideg állapotban lévő gumibroncsokra és a gépkocsi különböző terhelési állapotaira vonatkoznak.

Ha a nyomásértékek előtt egy vagy több gumibroncsméret is szerepel, akkor az abroncsnyomás értéke kizárólag a megadott gumibroncsméret(ek)re vonatkozik.

Ha a megadott gumibroncsméretek  szimbólummal vannak kiegészítve, akkor az alább megadott abroncsnyomás-érték választható abroncsnyomást jelez.

Az „üres” és a „teljes terhelés” terhelési állapotokat a táblázatban eltérő tömegekkel jelölik.

Gumiabroncs/keréktárcsa	Terhelési állapot	max. elsőtengely-terhelés 1750 kg
225/75R16C 121/120R	Üres	300 kPa (3,0 bar, 44 psi)
235/60R17C 117/115R	Teljesen rakott	340 kPa (3,4 bar, 49 psi)
235/60R17C 117/115R	Üres	310 kPa (3,1 bar, 45 psi)

Max. elsőtengely-terhelés 1850 kg

Gumiabroncs/keréktárcsa	Terhelési állapot	max. elsőtengely-terhelés 1850 kg
225/65R16C 112/110R	Teljesen rakott	390 kPa (3,9 bar, 57 psi)
225/65R16C 112/110R	Üres	330 kPa (3,3 bar, 48 psi)
225/75R16C 118/116R	Teljesen rakott	350 kPa (3,5 bar, 51 psi)
225/75R16C 118/116R	Üres	300 kPa (3,0 bar, 44 psi)
225/75R16C 121/120R	Teljesen rakott	350 kPa (3,5 bar, 51 psi)
225/75R16C 121/120R	Üres	300 kPa (3,0 bar, 44 psi)
235/60R17C 117/115R	Teljesen rakott	360 kPa (3,6 bar, 52 psi)
235/60R17C 117/115R	Üres	310 kPa (3,1 bar, 45 psi)

Max. elsőtengely-terhelés 2000 kg

Gumiabroncs/keréktárcsa	Terhelési állapot	Max. elsőtengely-terhelés 2000 kg
225/65R16C 112/110R	Teljesen rakott	-
225/65R16C 112/110R	Üres	-
225/75R16C 118/116R	Teljesen rakott	380 kPa (3,8 bar, 55 psi)
225/75R16C 118/116R	Üres	300 kPa (3,0 bar, 44 psi)
225/75R16C 121/120R	Teljesen rakott	380 kPa (3,8 bar, 55 psi)
225/75R16C 121/120R	Üres	300 kPa (3,0 bar, 44 psi)
235/60R17C 117/115R	Teljesen rakott	400 kPa (4,0 bar, 58 psi)
235/60R17C 117/115R	Üres	310 kPa (3,1 bar, 45 psi)

Max. elsőtengely-terhelés 2100 kg

Gumiabroncs/keréktárcsa	Terhelési állapot	Max. elsőtengely-terhelés 2100 kg
225/65R16C 112/110R	Teljesen rakott	-
225/65R16C 112/110R	Üres	-
225/75R16C 118/116R	Teljesen rakott	410 kPa (4,1 bar, 60 psi)
225/75R16C 118/116R	Üres	300 kPa (3,0 bar, 44 psi)
225/75R16C 121/120R	Teljesen rakott	410 kPa (4,1 bar, 60 psi)
225/75R16C 121/120R	Üres	300 kPa (3,0 bar, 44 psi)
235/60R17C 117/115R	Teljesen rakott	420 kPa (4,2 bar, 61 psi)
235/60R17C 117/115R	Üres	310 kPa (3,1 bar, 45 psi)

Hátsó tengely abroncsnyomásai elsőkerék-hajtású gépkocsik esetén**Max. hátsótengely-terhelés 2100 kg**

Gumiabroncs/keréktárcsa	Terhelési állapot	max. hátsótengely-terhelés 2100 kg
225/65R16C 112/110R	Teljesen rakott	450 kPa (4,5 bar, 65 psi)
225/65R16C 112/110R	Üres	330 kPa (3,3 bar, 48 psi)
225/75R16C 118/116R	Teljesen rakott	410 kPa (4,1 bar, 60 psi)
225/75R16C 118/116R	Üres	300 kPa (3,0 bar, 44 psi)
225/75R16C 121/120R	Teljesen rakott	410 kPa (4,1 bar, 60 psi)
225/75R16C 121/120R	Üres	300 kPa (3,0 bar, 44 psi)
235/60R17C 117/115R	Teljesen rakott	420 kPa (4,2 bar, 61 psi)
235/60R17C 117/115R	Üres	310 kPa (3,1 bar, 45 psi)

Max. hátsótengely-terhelés 2430 kg

Gumiabroncs/keréktárcsa	Terhelési állapot	Max. hátsótengely-terhelés 2430 kg
225/65R16C 112/110R	Teljesen rakott	-
225/65R16C 112/110R	Üres	-
225/75R16C 118/116R	Teljesen rakott	490 kPa (4,9 bar, 71 psi)
225/75R16C 118/116R	Üres	300 kPa (3,0 bar, 44 psi)
225/75R16C 121/120R	Teljesen rakott	490 kPa (4,9 bar, 71 psi)
225/75R16C 121/120R	Üres	300 kPa (3,0 bar, 44 psi)

Gumiabroncs/keréktárcsa	Terhelési állapot	Max. hátsótengely-terhelés 2430 kg
235/60R17C 117/115R	Teljesen rakott	500 kPa (5,0 bar, 73 psi)
235/60R17C 117/115R	Üres	310 kPa (3,1 bar, 45 psi)

Első tengely abroncsnyomásai elsőkerék-hajtású lakóautók esetén
Lakóautó, max. elsőtengely-terhelés 1750 kg

Gumiabroncs/keréktárcsa	Terhelési állapot	max. elsőtengely-terhelés 1750 kg
225/75R16CP 118R	Teljesen rakott	320 kPa (3,2 bar, 46 psi)
235/60R17C 117/115R	Teljesen rakott	330 kPa (3,3 bar, 48 psi)

Lakóautó, max. elsőtengely-terhelés 1850 kg

Gumiabroncs/keréktárcsa	Terhelési állapot	max. elsőtengely-terhelés 1850 kg
225/75R16CP 118R	Teljesen rakott	350 kPa (3,5 bar, 51 psi)
235/60R17C 117/115R	Teljesen rakott	360 kPa (3,6 bar, 52 psi)

Lakóautó, max. elsőtengely-terhelés 2000 kg

Gumiabroncs/keréktárcsa	Terhelési állapot	Max. elsőtengely-terhelés 2000 kg
225/75R16CP 118R	Teljesen rakott	380 kPa (3,8 bar, 55 psi)
235/60R17C 117/115R	Teljesen rakott	400 kPa (4,0 bar, 58 psi)

Lakóautó, max. elsőtengely-terhelés 2100 kg

Gumiabroncs/keréktárcsa	Terhelési állapot	Max. elsőtengely-terhelés 2100 kg
225/75R16CP 118R	Teljesen rakott	410 kPa (4,1 bar, 60 psi)
235/60R17C 117/115R	Teljesen rakott	420 kPa (4,2 bar, 61 psi)

i Menetkész tömegre vonatkozó abroncsnyomások a lakóautók nagy menetkész tömege

miatt nincsenek meghatározva és nem megengedettek.

Hátsó tengely abroncsnyomásai elsőkerék-hajtású lakóautók esetén Lakóautó, max. hátsótengely-terhelés 2100 kg

Gumiabroncs/keréktárcsa	Terhelési állapot	Max. hátsótengely-terhelés 2430 kg
225/75R16CP 118R	Teljesen rakott	550 kPa (5,5 bar, 80 psi)
235/60R17C 117/115R	Teljesen rakott	530 kPa (5,3 bar, 78 psi)

Lakóautó, max. hátsótengely-terhelés 2430 kg

Gumiabroncs/keréktárcsa	Terhelési állapot	Max. hátsótengely-terhelés 2430 kg
225/75R16CP 118R	Teljesen rakott	550 kPa (5,5 bar, 80 psi)
235/60R17C 117/115R	Teljesen rakott	530 kPa (5,3 bar, 78 psi)

i Menetkész tömegre vonatkozó abroncsnyomások a lakóautók nagy menetkész tömege

miatt nincsenek meghatározva és nem megengedettek.

Első tengely abroncsnyomásai hátsókerék-hajtású és Single gumiabroncsokkal felszerelt gépkocsik esetén

Max. elsőtengely-terhelés 1650 kg

Gumiabroncs/keréktárcsa	Terhelési állapot	max. elsőtengely-terhelés 1650 kg
205/75R16C 110/108R	Teljesen rakott	360 kPa (3,6 bar, 52 psi)
205/75R16C 110/108R	Üres	330 kPa (3,3 bar, 48 psi)
225/75R16C 121/120R	Teljesen rakott	300 kPa (3,0 bar, 44 psi)
225/75R16C 121/120R	Üres	300 kPa (3,0 bar, 44 psi)
225/75R16C 118/116R	Teljesen rakott	300 kPa (3,0 bar, 44 psi)
225/75R16C 118/116R	Üres	300 kPa (3,0 bar, 44 psi)
235/65R16C 115/113R	Teljesen rakott	300 kPa (3,0 bar, 44 psi)
235/65R16C 115/113R	Üres	300 kPa (3,0 bar, 44 psi)
235/65R16C 121/119R	Teljesen rakott	300 kPa (3,0 bar, 44 psi)
235/65R16C 121/119R	Üres	300 kPa (3,0 bar, 44 psi)
235/65R16C 118/116R	Teljesen rakott	300 kPa (3,0 bar, 44 psi)
235/65R16C 118/116R	Üres	300 kPa (3,0 bar, 44 psi)
235/60R17C 117/115R	Teljesen rakott	320 kPa (3,2 bar, 46 psi)
235/60R17C 117/115R	Üres	310 kPa (3,1 bar, 45 psi)

Max. elsőtengely-terhelés 1860 kg

Gumiabroncs/keréktárcsa	Terhelési állapot	Max. elsőtengely-terhelés 1860 kg
205/75R16C 110/108R	Teljesen rakott	-
205/75R16C 110/108R	Üres	-
225/75R16C 121/120R	Teljesen rakott	350 kPa (3,5 bar, 51 psi)
225/75R16C 121/120R	Üres	300 kPa (3,0 bar, 44 psi)
225/75R16C 118/116R	Teljesen rakott	350 kPa (3,5 bar, 51 psi)
225/75R16C 118/116R	Üres	300 kPa (3,0 bar, 44 psi)
235/65R16C 115/113R	Teljesen rakott	350 kPa (3,5 bar, 51 psi)
235/65R16C 115/113R	Üres	300 kPa (3,0 bar, 44 psi)
235/65R16C 121/119R	Teljesen rakott	350 kPa (3,5 bar, 51 psi)
235/65R16C 121/119R	Üres	300 kPa (3,0 bar, 44 psi)
235/65R16C 118/116R	Teljesen rakott	350 kPa (3,5 bar, 51 psi)
235/65R16C 118/116R	Üres	300 kPa (3,0 bar, 44 psi)
235/60R17C 117/115R	Teljesen rakott	380 kPa (3,8 bar, 55 psi)
235/60R17C 117/115R	Üres	310 kPa (3,1 bar, 45 psi)

Max. elsőtengely-terhelés 2000 kg

Gumiabroncs/keréktárcsa	Terhelési állapot	Max. elsőtengely-terhelés 2000 kg
205/75R16C 110/108R	Teljesen rakott	-
205/75R16C 110/108R	Üres	-
225/75R16C 121/120R	Teljesen rakott	370 kPa (3,7 bar, 54 psi)
225/75R16C 121/120R	Üres	300 kPa (3,0 bar, 44 psi)
225/75R16C 118/116R	Teljesen rakott	370 kPa (3,7 bar, 54 psi)
225/75R16C 118/116R	Üres	300 kPa (3,0 bar, 44 psi)
235/65R16C 115/113R	Teljesen rakott	-
235/65R16C 115/113R	Üres	-
235/65R16C 121/119R	Teljesen rakott	380 kPa (3,8 bar, 55 psi)
235/65R16C 121/119R	Üres	300 kPa (3,0 bar, 44 psi)
235/65R16C 118/116R	Teljesen rakott	380 kPa (3,8 bar, 55 psi)
235/65R16C 118/116R	Üres	300 kPa (3,0 bar, 44 psi)

Gumiabroncs/keréktárcsa	Terhelési állapot	Max. elsőtengely-terhelés 2000 kg
235/60R17C 117/115R	Teljesen rakott	400 kPa (4,0 bar, 58 psi)
235/60R17C 117/115R	Üres	310 kPa (3,1 bar, 45 psi)

Hátsó tengely abroncsnyomásai hátsókerék-hajtású és Single gumiabroncsokkal felszerelt gépkocsik esetén

Max. hátsótengely-terhelés 1800 kg

Gumiabroncs/keréktárcsa	Terhelési állapot	Max. hátsótengely-terhelés 1800 kg
205/75R16C 110/108R	Teljesen rakott	400 kPa (4,0 bar, 58 psi)
205/75R16C 110/108R	Üres	330 kPa (3,3 bar, 48 psi)
225/75R16C 121/120R	Teljesen rakott	330 kPa (3,3 bar, 48 psi)
225/75R16C 121/120R	Üres	300 kPa (3,0 bar, 44 psi)
225/75R16C 118/116R	Teljesen rakott	330 kPa (3,3 bar, 48 psi)
225/75R16C 118/116R	Üres	300 kPa (3,0 bar, 44 psi)
235/65R16C 115/113R	Teljesen rakott	340 kPa (3,4 bar, 49 psi)
235/65R16C 115/113R	Üres	300 kPa (3,0 bar, 44 psi)
235/65R16C 121/119R	Teljesen rakott	340 kPa (3,4 bar, 49 psi)
235/65R16C 121/119R	Üres	300 kPa (3,0 bar, 44 psi)
235/65R16C 118/116R	Teljesen rakott	340 kPa (3,4 bar, 49 psi)
235/65R16C 118/116R	Üres	300 kPa (3,0 bar, 44 psi)
235/60R17C 117/115R	Teljesen rakott	350 kPa (3,5 bar, 51 psi)
235/60R17C 117/115R	Üres	310 kPa (3,1 bar, 45 psi)

Max. hátsótengely-terhelés 2000 kg

Gumiabroncs/keréktárcsa	Terhelési állapot	Max. hátsótengely-terhelés 2000 kg
205/75R16C 110/108R	Teljesen rakott	-
205/75R16C 110/108R	Üres	-
225/75R16C 121/120R	Teljesen rakott	380 kPa (3,8 bar, 55 psi)
225/75R16C 121/120R	Üres	300 kPa (3,0 bar, 44 psi)
225/75R16C 118/116R	Teljesen rakott	380 kPa (3,8 bar, 55 psi)
225/75R16C 118/116R	Üres	300 kPa (3,0 bar, 44 psi)

Gumibroncs/keréktárcsa	Terhelési állapot	Max. hátsótengely-terhelés 2000 kg
235/65R16C 115/113R	Teljesen rakott	380 kPa (3,8 bar, 55 psi)
235/65R16C 115/113R	Üres	300 kPa (3,0 bar, 44 psi)
235/65R16C 121/119R	Teljesen rakott	380 kPa (3,8 bar, 55 psi)
235/65R16C 121/119R	Üres	300 kPa (3,0 bar, 44 psi)
235/65R16C 118/116R	Teljesen rakott	380 kPa (3,8 bar, 55 psi)
235/65R16C 118/116R	Üres	300 kPa (3,0 bar, 44 psi)
235/60R17C 117/115R	Teljesen rakott	400 kPa (4,0 bar, 58 psi)
235/60R17C 117/115R	Üres	310 kPa (3,1 bar, 45 psi)

Max. hátsótengely-terhelés 2250 kg

Gumibroncs/keréktárcsa	Terhelési állapot	Max. hátsótengely-terhelés 2250 kg
205/75R16C 110/108R	Teljesen rakott	-
205/75R16C 110/108R	Üres	-
225/75R16C 121/120R	Teljesen rakott	430 kPa (4,3 bar, 62 psi)
225/75R16C 121/120R	Üres	300 kPa (3,0 bar, 44 psi)
225/75R16C 118/116R	Teljesen rakott	430 kPa (4,3 bar, 62 psi)
225/75R16C 118/116R	Üres	300 kPa (3,0 bar, 44 psi)
235/65R16C 115/113R	Teljesen rakott	450 kPa (4,5 bar, 65 psi)
235/65R16C 115/113R	Üres	300 kPa (3,0 bar, 44 psi)
235/65R16C 121/119R	Teljesen rakott	450 kPa (4,5 bar, 65 psi)
235/65R16C 121/119R	Üres	300 kPa (3,0 bar, 44 psi)
235/65R16C 118/116R	Teljesen rakott	450 kPa (4,5 bar, 65 psi)
235/65R16C 118/116R	Üres	300 kPa (3,0 bar, 44 psi)
235/60R17C 117/115R	Teljesen rakott	460 kPa (4,6 bar, 67 psi)
235/60R17C 117/115R	Üres	310 kPa (3,1 bar, 45 psi)

Max. hátsótengely-terhelés 2430 kg

Gumibroncs/keréktárcsa	Terhelési állapot	Max. hátsótengely-terhelés 2430 kg ¹⁾
205/75R16C 110/108R	Teljesen rakott	-
205/75R16C 110/108R	Üres	-

Gumibroncs/keréktárcsa	Terhelési állapot	Max. hátsótengely-terhelés 2430 kg ¹⁾
225/75R16C 121/120R	Teljesen rakott	490 kPa (4,9 bar, 71 psi)
225/75R16C 121/120R	Üres	300 kPa (3,0 bar, 44 psi)
225/75R16C 118/116R	Teljesen rakott	490 kPa (4,9 bar, 71 psi)
225/75R16C 118/116R	Üres	300 kPa (3,0 bar, 44 psi)
235/65R16C 115/113R	Teljesen rakott	-
235/65R16C 115/113R	Üres	-
235/65R16C 121/119R	Teljesen rakott	490 kPa (4,9 bar, 71 psi)
235/65R16C 121/119R	Üres	300 kPa (3,0 bar, 44 psi)
235/65R16C 118/116R	Teljesen rakott	490 kPa (4,9 bar, 71 psi)
235/65R16C 118/116R	Üres	300 kPa (3,0 bar, 44 psi)
235/60R17C 117/115R	Teljesen rakott	500 kPa (5,0 bar, 73 psi)
235/60R17C 117/115R	Üres	310 kPa (3,1 bar, 45 psi)

¹⁾ Kizárólag 3,2 tonnát meghaladó megengedett legnagyobb össztömegű gépkocsikra érvényes.

Előtengely abroncsnyomásai hátsókerék-hajtású és iker gumibroncsokkal felszerelt gépkocsik esetén

Max. elsőtengely-terhelés 1850 kg

Gumibroncs/keréktárcsa	Terhelési állapot	max. elsőtengely-terhelés 1850 kg
195/75R16C 107/105R	Teljesen rakott	440 kPa (4,4 bar, 64 psi)
195/75R16C 107/105R	Üres	400 kPa (4,0 bar, 58 psi)
205/75R16C 110/108R	Teljesen rakott	410 kPa (4,1 bar, 60 psi)
205/75R16C 110/108R	Üres	360 kPa (3,6 bar, 52 psi)
205/75R16C 113/111R	Teljesen rakott	-
205/75R16C 113/111R	Üres	-

Max. elsőtengely-terhelés 2000 kg

Gumibroncs/keréktárcsa	Terhelési állapot	Max. elsőtengely-terhelés 2000 kg
195/75R16C 107/105R	Teljesen rakott	-
195/75R16C 107/105R	Üres	-
205/75R16C 110/108R	Teljesen rakott	440 kPa (4,4 bar, 64 psi)

Gumiabroncs/keréktárcsa	Terhelési állapot	Max. elsőtengely-terhelés 2000 kg
205/75R16C 110/108R	Üres	360 kPa (3,6 bar, 52 psi)
205/75R16C 113/111R	Teljesen rakott	-
205/75R16C 113/111R	Üres	-

Max. elsőtengely-terhelés 2100 kg

Gumiabroncs/keréktárcsa	Terhelési állapot	Max. elsőtengely-terhelés 2100 kg
195/75R16C 107/105R	Teljesen rakott	-
195/75R16C 107/105R	Üres	-
205/75R16C 110/108R	Teljesen rakott	-
205/75R16C 110/108R	Üres	-
205/75R16C 113/111R	Teljesen rakott	480 kPa (4,8 bar, 70 psi)
205/75R16C 113/111R	Üres	380 kPa (3,8 bar, 55 psi)

Hátsó tengely abroncsnyomásai hátsókerék-hajtású és iker gumiabroncsokkal felszerelt gépkocsik esetén**Max. hátsótengely-terhelés legfeljebb 3200 kg**

Gumiabroncs/keréktárcsa	Terhelési állapot	Max. hátsótengely-terhelés legfeljebb 3200 kg
195/75R16C 107/105R	Teljesen rakott	410 kPa (4,1 bar, 60 psi)
195/75R16C 107/105R	Üres	350 kPa (3,5 bar, 51 psi)
205/75R16C 110/108R	Teljesen rakott	370 kPa (3,7 bar, 54 psi)
205/75R16C 110/108R	Üres	320 kPa (3,2 bar, 46 psi)
205/75R16C 113/111R	Teljesen rakott	-
205/75R16C 113/111R	Üres	-

Max. hátsótengely-terhelés 3500 kg

Gumiabroncs/keréktárcsa	Terhelési állapot	Max. hátsótengely-terhelés 3500 kg
195/75R16C 107/105R	Teljesen rakott	440 kPa (4,4 bar, 64 psi)
195/75R16C 107/105R	Üres	350 kPa (3,5 bar, 51 psi)
205/75R16C 110/108R	Teljesen rakott	410 kPa (4,1 bar, 60 psi)
205/75R16C 110/108R	Üres	320 kPa (3,2 bar, 46 psi)

Gumiabroncs/keréktárcsa	Terhelési állapot	Max. hátsótengely-terhelés 3500 kg
205/75R16C 113/111R	Teljesen rakott	-
205/75R16C 113/111R	Üres	-

Max. hátsótengely-terhelés 3600 kg

Gumiabroncs/keréktárcsa	Terhelési állapot	Max. hátsótengely-terhelés 3600 kg
195/75R16C 107/105R	Teljesen rakott	-
195/75R16C 107/105R	Üres	-
205/75R16C 110/108R	Teljesen rakott	-
205/75R16C 110/108R	Üres	-
205/75R16C 113/111R	Teljesen rakott	430 kPa (4,3 bar, 62 psi)
205/75R16C 113/111R	Üres	340 kPa (3,4 bar, 49 psi)

Első tengely abroncsnyomásai hátsókerék-hajtású és Super-Single gumiabroncsokkal felszerelt gépkocsik esetén**Max. elsőtengely-terhelés 1850 kg**

Gumiabroncs/keréktárcsa	Terhelési állapot	max. elsőtengely-terhelés 1850 kg
225/75R16C 121/120R	Teljesen rakott	340 kPa (3,4 bar, 49 psi)
225/75R16C 121/120R	Üres	300 kPa (3,0 bar, 44 psi)

Max. elsőtengely-terhelés 2000 kg

Gumiabroncs/keréktárcsa	Terhelési állapot	Max. elsőtengely-terhelés 2000 kg
225/75R16C 121/120R	Teljesen rakott	370 kPa (3,7 bar, 54 psi)
225/75R16C 121/120R	Üres	300 kPa (3,0 bar, 44 psi)

Hátsó tengely abroncsnyomásai hátsókerék-hajtású és Super-Single gumiabroncsokkal felszerelt gépkocsik esetén**Max. hátsótengely-terhelés legfeljebb 3200 kg**

Gumiabroncs/keréktárcsa	Terhelési állapot	Max. hátsótengely-terhelés legfeljebb 3200 kg
225/75R16C 121/120R	Teljesen rakott	690 kPa (6,9 bar, 100 psi)
225/75R16C 121/120R	Üres	-

Gumiabroncs/keréktárcsa	Terhelési állapot	Max. hátsótengely-terhelés legfeljebb 3200 kg
285/65R16C 131/129R	Teljesen rakott	460 kPa (4,6 bar, 67 psi)
285/65R16C 131/129R	Üres	400 kPa (4,0 bar, 58 psi)

Max. hátsótengely-terhelés 3500 kg

Gumiabroncs/keréktárcsa	Terhelési állapot	Max. hátsótengely-terhelés 3500 kg
225/75R16C 121/120R	Teljesen rakott	690 kPa (6,9 bar, 100 psi) ²⁾
225/75R16C 121/120R	Üres	-
285/65R16C 131/129R	Teljesen rakott	520 kPa (5,2 bar, 75 psi)
285/65R16C 131/129R	Üres	400 kPa (4,0 bar, 58 psi)

²⁾ Hátsó tengelyre szerelt pótkerékként történő rövid idejű használatkor, legfeljebb 100 km útszakaszz és legfeljebb 55 km/h sebesség esetén.

Feltétlenül vegye figyelembe az alábbi vonatkozó témaköröket is:

- Abroncsnyomással kapcsolatos megjegyzések (→ oldal: 317)

Abroncsnyomás-ellenőrzés

Abroncsnyomás-ellenőrzés működése Single gumiabroncsokkal felszerelt gépkocsik esetén

A rendszer abroncsnyomás-szenzor segítségével ellenőrzi a gépkocsira felszerelt gumiabroncsok abroncsnyomását és hőmérsékletét.

Az új abroncsnyomás-szenzorokat (pl. a téli kerekekben) a rendszer automatikusan betanítja az első út során.

Az abroncsnyomás és az abroncshőmérséklet megjelenik a multifunkciós kijelzőn (→ oldal: 180).

Jelentős nyomásvesztés esetén a rendszer figyelmeztet:

- kijelzőüzeneteken keresztül (→ oldal: 379)
- a kombinált műszeren megjelenő  figyelmeztető lámpa segítségével

A gépkocsivezető felelős azért, hogy az abroncsnyomást beállítsa az ajánlott és az üzemi körülményeknek megfelelő, hideg gumiabroncsokra megadott értékekre. Az abroncsnyomást hideg

gumiabroncsokon állítsa be egy abroncsnyomás-ellenőrző segítségével. Felhívjuk figyelmét, hogy az abroncsnyomás-ellenőrzést először „be kell tanítani” a pillanatnyi üzemi helyzetnek megfelelő abroncsnyomásra.

Az abroncsnyomás-ellenőrzés az abroncsnyomás megváltoztatását követően a legtöbb esetben automatikusan felismeri az új vonatkoztatási értékeket. A vonatkoztatási értékeket azonban kézzel is frissítheti az abroncsnyomás-ellenőrzés újraindításával (→ oldal: 330).

Rendszerkorlátok

Előfordulhat, hogy a rendszer korlátozottan vagy egyáltalán nem működik a következő helyzetekben:

- rosszul beállított abroncsnyomás,
- hirtelen nyomásvesztés, amelyet pl. a gumiabroncsba behatoló idegen tárgy okozhat,
- egy másik rádiójelforrás által okozott zavar.

Feltétlenül vegye figyelembe az alábbi vonatkozó témakört is:

- Abroncsnyomással kapcsolatos megjegyzések (→ oldal: 317)

Abroncsnyomás ellenőrzése abroncsnyomás-ellenőrzéssel

Feltételek

- A gyújtás be van kapcsolva.

Fedélzeti számítógép:

↳ [Karbantartás](#) ▶ [Gumiabroncsok](#)

Megjelenik a következő kijelzések egyike:

- az egyes kerekek pillanatnyi abroncsnyomása és gumiabroncs-hőmérséklete

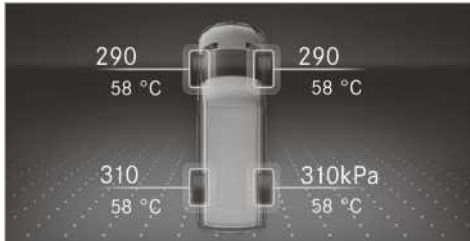

Műszerkijelző megjelenítése színes kijelzővel

- az egyes kerekek pillanatnyi abroncsnyomása

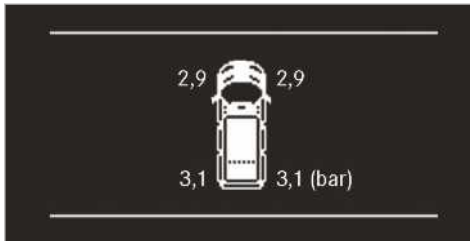

Műszerkijelző megjelenítése fekete-fehér kijelzővel

- [Az abroncsnyomás kijelzése néhány percnyi haladás után jelenik meg](#): A rendszer betáplálási folyamata még nem fejeződött be. Ezt követően a rendszer felügyeli az abroncsnyomásokat.

▶ Hasonlítsa össze az abroncsnyomást az aktuális üzemeltetési körülményekhez ajánlott abroncsnyomással. Ennek során tartsa be a gumiabroncsok hőmérsékletével kapcsolatos útmutatásokat (→ oldal: 317).

i A multifunkciós kijelzőn látható értékek eltérhetnek az abroncsnyomás-ellenőrző által mért értékektől, mivel azok tengerszintre vonatkoznak. Magasabban fekvő helyeken a légnyomás-ellenőrző magasabb abroncsnyomásértéket mutat, mint a fedélzeti számítógép. Ilyen esetben ne csökkentse az abroncsnyomást.

Feltétlenül vegye figyelembe az alábbi vonatkozó témakört is:

- [Abroncsnyomással kapcsolatos megjegyzések](#) (→ oldal: 317)

Abroncsnyomás-ellenőrzés újraindítása

Feltételek

- Mind a négy keréken megfelelően be van állítva a mindenkor üzemeltetési körülményekhez ajánlott abroncsnyomás (→ oldal: 317).

Az abroncsnyomás-ellenőrzést a következő helyzetekben indítsa újra:

- megváltozott az abroncsnyomás,
- új kerekeket vagy gumiabroncsokat szerelt fel, vagy felcserélte azokat.

Fedélzeti számítógép:

↳ [Karbantartás](#) ▶ [Gumiabroncsok](#)

▶ Végezzen egy törlő mozdulatot lefelé a kormánykerék bal oldalán levő Touch-Controlon. A multifunkciós kijelzőn megjelenik a következő üzenet: [Pillanatnyi nyomásérték átvétele új irányértékként](#)

▶ Az újraindítás elindításához nyomja meg a kormánykerék bal oldalán lévő Touch-Controlt.

A multifunkciós kijelzőn megjelenik a következő üzenet: **OK**.

A rendszer törli az aktuális figyelmeztető üzeneteket, és kialszik a sárga  figyelmeztető lámpa.

Néhány perc menetidő elteltével a rendszer ellenőrzi, hogy a pillanatnyi abroncsnyomásértékek a megadott tartományban vannak-e. Ezt követően az aktuális abroncsnyomásértékeket tekinti vonatkoztatási értéknek, és ezekhez képest felügyeli a gumiabroncsok nyomását.

Feltétlenül vegye figyelembe az alábbi vonatkozó témakört is:

- [Abroncsnyomással kapcsolatos megjegyzések](#) (→ oldal: 317)



Abronsnyomás-ellenőrzés rádiófrekvenciás engedélyezés

Rádió-távírányító engedélyezési számok

Ország	Rádió-távírányító engedélyezési szám
Argentína	 <p>CNE COMISIÓN NACIONAL DE COMUNICACIONES</p> <p>CNC ID: H-20027</p>
Ausztrália	
Brazília	 <p>MODELO: TSSRE4A ANATEL: 05181-17-06643</p> <p>Este equipamento opera em caráter secundário, isto é, não tem direito à proteção contra interferência prejudicial, mesmo de estações do mesmo tipo e não pode causar interferência a sistemas operando em caráter primário.</p>
Kanada	<p>IC: 4008C-TSSRE4A</p> <p>Operation is subject to the following two conditions:</p> <p>(1) this device may not cause harmful interference, and</p> <p>(2) this device must accept any interference received, including interference that may cause undesired operation.</p>

Ország	Rádió-távírányító engedélyezési szám
Európai Unió Izland Norvégia	 <p>A Huf Hülsbeck & Fürst GmbH & Co. KG ezennel kijelenti, hogy a TSSRE4A & TSSSG4G6 rádió adó-vevő berendezés megfelel a 2014/53/EU irányelv előírásainak.</p> <p>Az EU megfeleléségi nyilatkozat teljes szövege a következő internetes címen áll rendelkezésre: http://www.huf-group.com/eudoc</p> <p>Frekvenciasáv: 433,92 MHz Sugárzott max. adóteljesítmény: <10 mW</p> <p>Gyártó: Huf Electronics Bretten GmbH Gewerbestr. 40 75015 Bretten Germany</p>
Indonézia	<p>TSSRE4A & TSSSG4G6 52166/SDPPI/2017 3533</p>
Izrael	<p>A. The use of this product does not need a wireless operation license.</p> <p>B. The product does not include an RF disturbance protection, and should not disturb other licensed products.</p> <p>C. It is forbidden to replace the antenna or to make any change in this product.</p>

Ország	Rádió-távírányító engedélyezési szám
Jordánia	Kingdom of Jordan Type approval for Tyre Pressure Sensor and ECU Manufacturer: Huf Electronics Bretten GmbH Model: TSSRE4A Type Approval Number: TRC/LPD/2017/421 Model: TSSSG4G6 Type Approval Number: TRC/LPD/2017/422
Malajzia	 CIDF17000184 Model: TSSRE4A & TSSSG4G6 RAQP/57A/0817/S(17-2424)
Marokkó	AGREE PAR L'ANRT MAROC Modele: TSSRE4A Numero d'agrement: MR 14320 ANRT 2017 Date d'agrement: 07/07/2017 Modele: TSSSG4G6 Numero d'agrement: MR 14319 ANRT 2017 Date d'agrement: 07/07/2017
Mexikó	Model: TSSRE4A, IFETEL: RLVHUTS17-0806
Moldova	
Omán	OMAN - TRA R/4516/17 D100428
Fülöp-szigetek	 NTC Type Approved. No: ESD-1715393C

Ország	Rádió-távírányító engedélyezési szám
Oroszország	
Szingapúr	Complies with IDA Standards DA103787
Dél-Afrika	 TA-2017/1393 TA-2017/1391
Dél-Korea	 MSIP-CRM-HHF-TSSRE4A MSIP-CRM-HHF-TSSSG4G6 Applicant name: Huf Hülsbeck & Fürst GmbH & Co. KG Equipment name: Tire Pressure Monitoring System Manufacturing Year/Month: on the product Manufacturer: Huf Electronics Bretten GmbH Country of origin: Germany 해당 무선 설비 기기는 운용 중 전파혼신 가능성이 있으므로 인명안전과 관련된 서비스는 할 수 없음. (This device is not allowed to provide service related human body since it has possibility of frequency interference during on operation.)

Ország	Rádió-távirányító engedélyezési szám
Tajvan	 <p>CCAO17LP0380T4 CCAO17LP0390T7</p> <p>經型式認證合格之低功率射頻電機,非經許可,公司、商號或使用者均</p> <p>不得擅自變更頻率、加大功率或變更原設計之特性及功能。低功率射</p> <p>頻電機之使用不得影響飛航安全及干擾合法通信;經發現有干擾現象</p> <p>時,應立即停用,並改善至無干擾時方得繼續使用。前項合法通信,指依</p> <p>電信法規定作業之無線電通信。低功率射頻電機須忍受合法通信或工業、科學及醫療用電波輻射性電機設備之干擾。</p> <p>According to "Administrative Regulations on Low Power Radio Waves Radiated Devices".</p> <p>Without permission granted by the DGT, any company, enterprise, or user is not allowed to change frequency, enhance transmitting power or alter original characteristic as well as performance to a approved low power radio-frequency devices.</p> <p>The low power radio-frequency devices shall not influence aircraft security and interfere legal communications; If found, the user shall cease operating immediately until no interference is achieved.</p> <p>The said legal communications means radio communications is operated in compliance with the Telecommunications Act.</p> <p>The low power radio-frequency devices must be susceptible with the interference from legal com-</p>

Ország	Rádió-távirányító engedélyezési szám
	munications or ISM radio wave radiated devices.
Thaiföld	This telecommunication equipment conforms to NTC technical requirement.
Ukrajna	 <p>Model: TSSRE4A & TSSSG4G6 UA.TR.109.0109-17</p>
Egyesült Arab Emírségek	<p>Huf Electronics Bretten GmbH</p> <p>Model: TSSRE4A</p> <p>Model: TSSSG4G6</p> <p>TRA</p> <p>Registered No: ER57807 / 17</p> <p>Dealer No: DA36976 / 14</p> <p>TRA</p> <p>Registered No: ER57806 / 17</p> <p>Dealer No: DA36976 / 14</p>
USA	<p>FCC ID: YGOTTSSRE4A</p> <p>This device complies with Part 15 of the FCC Rules. Operation is subject to the following two conditions: (1) this device may not cause harmful interference, and (2) this device must accept any interference received, including interference that may cause undesired operation.</p> <p>WARNING: Any changes or modification not expressly approved by the party responsible for compliance could void the user's authority to operate this equipment.</p>

Kerékcseré

Gumiabroncsok kiválasztásával, felszerelésével és cseréjével kapcsolatos megjegyzések

A megengedett keréktárcsa-gumiabroncs kombinációkkal kapcsolatos információért forduljon bizalommal bármelyik minősített szakműhelyhez.

▲ FIGYELEM Nem megfelelő méretű keréktárcsák és gumiabroncsok használata esetén balesetveszély áll fenn

Nem megfelelő méretű keréktárcsák és gumiabroncsok felszereléskor megsérülhetnek a kerékfékek vagy a kerékfelfüggesztés alkatrészei.

▶ A keréktárcsákat és a gumiabroncsokat mindig olyan alkatrészekre cserélje, amelyek adatai megegyeznek az eredeti alkatrész adataival.

A keréktárcsák esetében a következőket vegye figyelembe:

- jelölés,
- típus,
- megengedett kerékterhelés,
- besajtolási mélység.

A gumiabroncsok esetében a következőket vegye figyelembe:

- jelölés,
- gyártó,
- típus,
- terhelhetőségi index,
- sebességindex.

▲ FIGYELEM A gumiabroncs-terhelhetőség vagy a megengedett sebességindex túllépése esetén balesetveszély áll fenn

Ha túllépi a gumiabroncs megadott terhelhetőségét vagy a megengedett sebességindexet, a gumiabroncsok megsérülhetnek, illetve kidurranhatnak.

▶ Csak a gépkocsitípushoz jóváhagyott típusú és méretű gumiabroncsokat használjon.

▶ Vegye figyelembe a gépkocsijához szükséges gumiabroncs-terhelhetőséget és a sebességindexet.

! MEGJEGYZÉS A nem jóváhagyott típusú és méretű gumiabroncsok használata károsítja a gépkocsit és a gumiabroncsokat

Biztonsági okokból csak azokat a gumiabroncsokat, keréktárcsákat és tartozékokat használja, amelyeket a Mercedes-Benz az Ön gépkocsijához kifejezetten jóváhagyott.

Ezeket a gumiabroncsokat speciálisan összehangolták az olyan szabályozórendszerekkel, mint az ABS vagy az ESP®.

Ellenkező esetben hátrányosan változhatnak bizonyos tulajdonságok, pl. a menettulajdonságok, a menetzaj és a fogyasztás. Ezenfelül az ajánlottól eltérő méretű gumiabroncsok terhelés alatt súrolhatják a karosszériát és a tengely alkatrészeit. Ez a gumiabroncs vagy a gépkocsi károsodásához vezethet.

▶ Kizárólag a Mercedes-Benz által ellenőrzött és ajánlott gumiabroncsokat, keréktárcsákat és tartozékokat használja.

! MEGJEGYZÉS Az újrafutóztott gumiabroncsok veszélyeztetik a menetbiztonságot

A Mercedes-Benz nem vizsgálja és nem ajánlja a járművein az újrafutóztott gumiabroncsok használatát, mivel az újrafutóztás során a korábbi hibákat nem mindig ismerik fel.

Ezért a menetbiztonság nem garantálható.

▶ Ne szereltesse fel olyan használt gumiabroncsot, amelynek korábbi használati körülményei ismeretlenek.

! MEGJEGYZÉS A szereléshez szükséges szerszámoktól megsérülhetnek az elektronikus alkatrészek

Abroncsnyomás-ellenőrzéssel ellátott gépkocsik: A kerékben elektronikus alkatrészek találhatóak. A szelep környékén nem szabad a szereléshez szükséges szerszámokat használni.

Ellenkező esetben megsérülhetnek az elektronikus alkatrészek.

▶ A gumiabroncsokat kizárólag minősített szakműhelyben cseréltesse ki.

Ha olyan tartozékokat használ, amelyeket a Mercedes-Benz nem hagyott jóvá az Ön gépkocsijához, vagy ha ezeket nem előírászerűen használja, az hátrányosan befolyásolhatja a menetbiztonságot.

Mielőtt jóvá nem hagyott tartozékot vásárolna és használna, tájékozódjon minősített szakműhelyben a következőkről:

- célszerűség,
- jogszabályi előírások,
- gyári ajánlások.

Gumiabroncsok kiválasztása, felszerelése és cseréje során vegye figyelembe a következőket:

- Az adott országban a gumiabroncsok engedélyezésére vonatkozó előírások, amelyek meghatározott abroncs típust írhatnak elő a gépkocsijához.

Ezenkívül bizonyos régiókban és felhasználói területeken meghatározott gumiabroncs típus használata lehet ajánlott.

- Csak azonos típusú, kivételül (nyári gumiabroncs, téli gumiabroncs, négyévszakos gumiabroncs) és gyártmányú gumiabroncsokat és keréktárcsákat használjon a gépkocsin.
- Tengelyenként kizárólag azonos méretű és profilú kerekeket szereljen fel (a bal és a jobb oldalon).

Ettől csak műszaki meghibásodás esetén, a szakműhelybe történő utazás alkalmával szabad eltérni.

- A kerekekre csak azokhoz való gumiabroncsokat szereljen fel.
- Ne végeztesen utólagos munkákat a fékberendezésen, a keréktárcsákon és gumiabroncsokon.

Távtartó lemezek és fékporvédő lemezek használata tilos, és az üzembehelyezési engedély érvénytelenné válását vonja maga után.

- **Abroncsnyomás-ellenőrzéssel ellátott gépkocsik:** Az összes felszerelt kerékben működő szenzoroknak kell lenniük az abroncsnyomás-ellenőrzéshez.

- 10 °C alatti hőmérséklet esetén használjon téli gumiabroncsokat vagy M+S jelölésű négyévszakos gumiabroncsokat az összes keréken.

Téli útviszonyok között a lehető legjobb tapadást az M+S jelölés mellett  hópehely szimbólummal is ellátott téli gumiabroncsok garantálják.

- Négyévszakos gumiabroncsok esetén csak azonos profilú gumiabroncsokat használjon.
- Tartsa be a négyévszakos gumiabroncsokra vonatkozó megengedett legnagyobb sebességet.

Ha ennek értéke alacsonyabb a gépkocsi végsebességénél, akkor a gépkocsivezető látóterében megfelelő figyelmeztető matricát kell elhelyezni.

- Új gumiabroncsokkal az első 100 km megtétele során mérsékelt sebességgel haladjon.

- Az elhasználódástól függetlenül legalább hatévente cserélje le a gumiabroncsokat.

Kerekekkel és gumiabroncsokkal kapcsolatos további információért forduljon bizalommal bármelyik minősített szakműhelyhez.

Feltétlenül vegye figyelembe az alábbi vonatkozó témaköröket is:

- Abroncsnyomással kapcsolatos megjegyzések (→ oldal: 317)
- Abroncsnyomás-táblázat
- Szükségpótkerékkel kapcsolatos megjegyzések (→ oldal: 343)

Kerekek felcserélésével kapcsolatos megjegyzések

▲ FIGYELEM Eltérő méretű keréktárcsák használata esetén balesetveszély áll fenn

Ha eltérő méretű keréktárcsák vagy gumiabroncsok esetén felcseréli az első és a hátsó kerekeket, az a menettulajdonságok számotvető romlásához vezethet.

Ezenkívül megrongálódhatnak a tárcsafékek vagy a kerékfelfüggesztés részegységei.

▶ Az első és a hátsó kerekeket kizárólag akkor cserélje fel, ha a keréktárcsák és a gumiabroncsok mérete megegyezik.

Ha eltérő méretű kerekek vagy gumiabroncsok esetén felcseréli az első és a hátsó kerekeket, akkor érvényét veszítheti az üzembehelyezési engedély.

Azonos kerékméretű gépkocsik esetén az elhasználódástól függően 5000 – 10000 kilométerenként cserélje fel a kerekeket. Ügyeljen a kerekek forgásirányának megtartására.

Tartsa be a kerékcserével kapcsolatos útmutatókat és biztonsági utasításokat.

Információ a gumiabroncsok forgásirányáról

A kötött forgásirányú gumiabroncsok további előnyökkel is szolgálnak, pl. Aquaplanning esetén. Ezeket az előnyöket csak akkor tudja kihasználni, ha a kerék az előírt forgásiránynak megfelelően forog.

Az oldalfalon található nyíl mutatja a gumiabroncs forgásirányát.

Pótkereket menetiránnyal ellentétesen is felszerelhet. Tartsa be a pótkerek használatára vonatkozó időtartambeli és sebességkorlátozást.

Kerekek tárolásával kapcsolatos megjegyzések

- A leszerelt kerekeket hűvös, száraz és lehetőleg sötét helyen tárolja.
- Óvja a gumiabroncsokat az olajtól, a zsírtól és a tüzelőanyagtól.

Kerékcseréhez szükséges szerszám áttekintése

A kerékcseréhez szükséges szerszám lehet pl.:

- autóemelő,
- kerékkulcs.

i Az autóemelő max. teherbírását az autóemelőn levő matricán találja. Az autóemelő nem igényel karbantartást. Működési zavar esetén forduljon bármelyik minősített szakműhelyhez.

Hátsókerek-hajtású gépkocsik

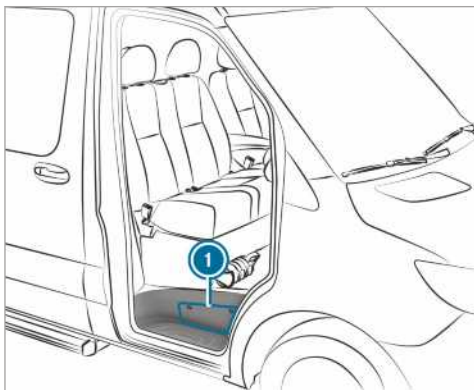

A kerékcseréhez szükséges szerszám az utasajtó fellépője feletti tárolórekeszben **1** és az utasoldali lábtérben lévő tárolórekeszben található.

Elsőkerek-hajtású gépkocsik

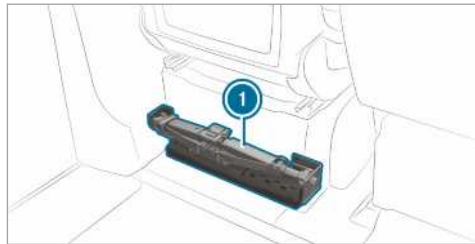

A kerékcseréhez szükséges szerszám **1** a vezetőülés mögött található.

Gépkocsi előkészítése a kerékcseréhez

Feltételek

- Rendelkezésre áll a kerékcseréhez szükséges szerszám.
- A gépkocsi nem emelkedőn vagy lejtőn áll.
- A gépkocsi szilárd, csúszásmentes és sík terepen áll.

- ▶ Rögzítse a gépkocsit a rögzítőfékkel.
- ▶ Állítsa egyenes helyzetbe az első kerekeket.

▶ **Mechanikus sebességváltóval felszerelt gépkocsik:** Kapcsoljon az egyes vagy az **R** hátrameneti sebességfokozatba.

▶ **Automatikus sebességváltóval felszerelt gépkocsik:** Kapcsolja a sebességváltót **P** állásba.

- ▶ Állítsa le a motort.
- ▶ Győződjön meg arról, hogy a motort nem lehet beindítani.
- ▶ Vegye ki a fedélzeti szerszámot az utasoldali lábtérben található helyéről (→ oldal: 313).

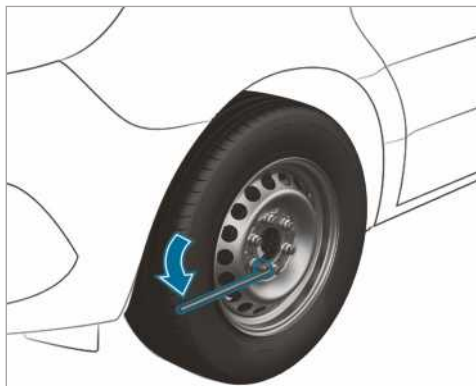

Hátsókerék-hajtású gépkocsik

- ▶ Vegye ki az autóemelőt és a kerékcserehez szükséges szerszámot a tárolórekeszből (→ oldal: 336).
- ▶ Szükség esetén vegye le a burkolatot.
- ▶ Kerékkulcs-hosszabbítóként szerelje össze az autóemelő háromrészes szivattyúkarjának közepes és legnagyobb átmérőjű rúdját.
- ▶ A kerékkulcs-hosszabbítót a közepes rúddal előre tolja rá ütközésig a kerékkulcsra.
- ▶ A kerékkulccsal lazítson kb. egy fordulatnyit a cserélendő kerék kerékcavarjain/kerékanyáin. Ne csavarja ki a kerékcavarokat/kerékanyákat.
- ▶ Emelje meg a gépkocsit (→ oldal: 337).

Elsőkerék-hajtású gépkocsik

- ▶ Vegye ki az autóemelőt és a kerékcserehez szükséges szerszámot a vezetőülés mögül (→ oldal: 336).
- ▶ Szükség esetén vegye le a burkolatot.
- ▶ A kerékkulccsal lazítson kb. egy fordulatnyit a cserélendő kerék kerékcavarjain/kerékanyáin. Ne csavarja ki a kerékcavarokat/kerékanyákat.
- ▶ Emelje meg a gépkocsit (→ oldal: 337).

Gépkocsi megemlése a kerékcsere során

▲ FIGYELEM Az autóemelő kifordulása miatt sérülésveszély áll fenn

Ha a légrugózással ellátott gépkocsit leállítja, a légrugózás akár egy órán keresztül is aktív maradhat abban az esetben is, ha a gyújtás ki

van kapcsolva. Ha ekkor az autóemelővel megemeli a gépkocsit, a légrugózás megpróbálja kiegyenlíteni a járműszintet.

Az autóemelő kifordulhat.

- ▶ A gépkocsi megemlése előtt nyomja meg a légrugózás távirányítóján lévő szerviz gombot. Ez megakadályozza a járműszint automatikus utánszabályozását, valamint a kézzel történő megemlést vagy lesúlylyesztést.

▲ FIGYELEM Az autóemelő helytelen elhelyezése esetén sérülésveszély áll fenn

Ha nem megfelelően helyezi az autóemelőt a jármű alátámasztási pontjai alá, az autóemelő kifordulhat a megemelt gépkocsi alól.

- ▶ Az autóemelőt kizárólag a gépkocsi megfelelő alátámasztási pontjai alatt helyezze el. Az autóemelő lábának függőlegesen kell állnia a gépkocsi alátámasztási pontja alatt.

▲ FIGYELEM A gépkocsi felborulása miatt sérülésveszély áll fenn

Emelkedőkön és lejtős útszakaszokon az autóemelő kifordulhat a megemelt gépkocsi alól.

- ▶ Soha ne cseréljen kereket emelkedőn vagy lejtőn.
- ▶ Értesítsen egy minősített szakműhelyt.

! MEGJEGYZÉS Az autóemelő károsíthatja a gépkocsit

Ha az autóemelőt nem az erre a célra szolgáló alátámasztási pontok alatt helyezi el, károsíthatja a gépkocsit.

- ▶ Az autóemelőt csak az erre a célra szolgáló alátámasztási pontok alatt helyezze el.

Feltételek

- A gépkocsiban nem tartózkodik senki.
- A gépkocsi elő van készítve a kerékcserehez (→ oldal: 336).

Az autóemelőt kizárólag az autóemelő felfekvés pontok alá szabad helyezni. Ellenkező esetben megrongálhatja a gépkocsit.

Fontos megjegyzések az autóemelő használatával kapcsolatban:

- A gépkocsi megemeléséhez csak a gépkocsi-jához megfelelő, a Mercedes-Benz által bevizsgált és jóváhagyott autóemelőt használjon. Az autóemelő szakszerűtlen használata esetén az autóemelő kifordulhat a megemelt gépkocsi alól.
- Az autóemelő csupán a gépkocsi rövid ideig tartó megemelésére használható, nem alkalmas a gépkocsi alatt végzendő karbantartási munkákhoz.
- Kerülje a kerékcserét emelkedőn és lejtős útszakaszon.
- Az autóemelőnek szilárd, sík talajon, csúszásmentesen kell állnia. Szükség esetén használjon nagy méretű, lapos, teherbíró és csúszásbiztos alátétet.
- Az autóemelő lábának az autóemelő felfekvési pontja alatt függőlegesen kell állnia.

Megemelt gépkocsi esetén betartandó viselkedési szabályok:

- Soha ne tartsa kezeit vagy lábait a gépkocsi alá.
- Soha ne feküdjön a gépkocsi alá.
- Ne indítsa be a motort, és ne oldja ki a rögzítőféket.
- Ne nyissa ki vagy csukja be az ajtókat.

Elsőkerék-hajtású gépkocsik

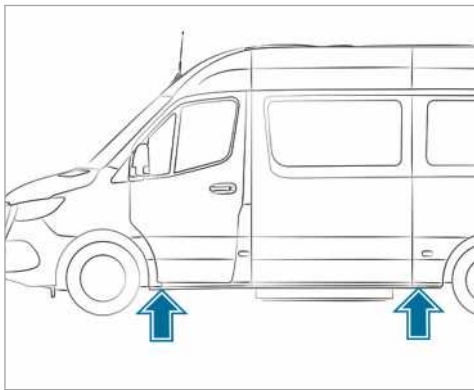

Autóemelő felfekvési pontok

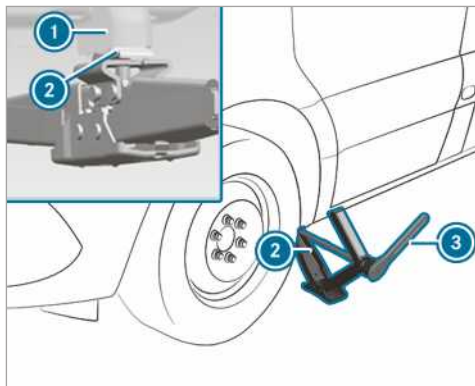

Autóemelő felfekvési pontja, első tengely

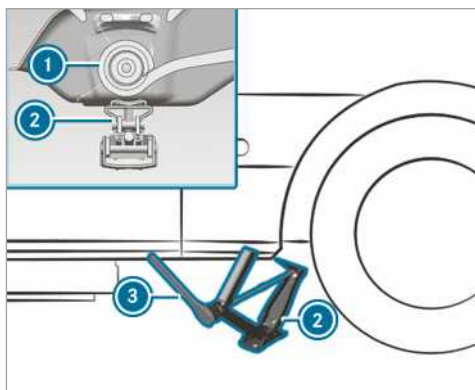

Autóemelő felfekvési pontja, hátsó tengely

- ▶ Szükség esetén fordítsa el az autóemelő fejét.
- ▶ Helyezze az autóemelőt (2) az autóemelő felfekvési pontja (1) alá.
- ▶ Addig forgassa a forgatókereket, amíg az autóemelő tányérja szorosan fel nem fekszik az autóemelő felfekvési pontra (1).
- ▶ **Első tengely:** Helyezze rá a kerékcseréhez szükséges szerszámkészletben található racsnis csillagkulcsot (3) az autóemelő hatszögletű tengelyére úgy, hogy látható legyen az „AUF” (Fel) felirat.
- ▶ **Hátsó tengely:** Helyezze rá a kerékcseréhez szükséges szerszámkészletben található hosszabbító rudat és a dugókulcsot az autóemelő hatszögletű tengelyére, majd helyezze rá a kerékcseréhez szükséges szerszámkészletben található racsnis csillagkulcsot (3) a

hosszabbító rúdra úgy, hogy látható legyen az „AUF” (Fel) felirat.

- ▶ Forgassa a racsnis csillagkulcsot ③ jobbra, amíg az autóemelő ② teljesen fel nem fekszik a felfekvési pontra ①, miközben az autóemelő alja a talajon nyugszik.
- ▶ Forgassa a racsnis csillagkulcsot ③ addig, amíg a gumiabroncs max. 3 cm távolságra fel-emelkedik a talajról.
- ▶ Lazítsa meg, és vegye le a kereket (→ oldal: 340).

Hátsókerék-hajtású gépkocsik

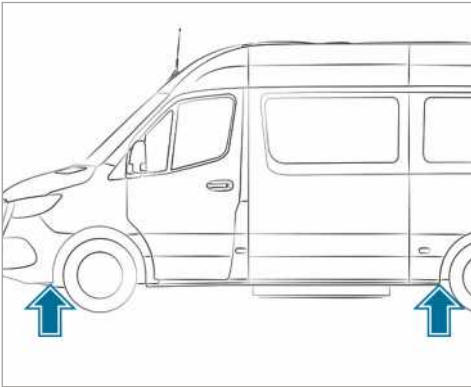

Autóemelő felfekvési pontok

Kerékkulcs-hosszabbítóként kizárólag az autóemelő szivattyúkarjának közepes és legnagyobb átmérőjű rúdját használja. A kerékkulcsra csak a közepes rudat helyezze rá, de azt mindig ütközésig. Ellenkező esetben a rudak meghajolhatnak, és annyira deformálódhatnak, hogy többé nem használhatók az autóemelő szivattyúkarjaként.

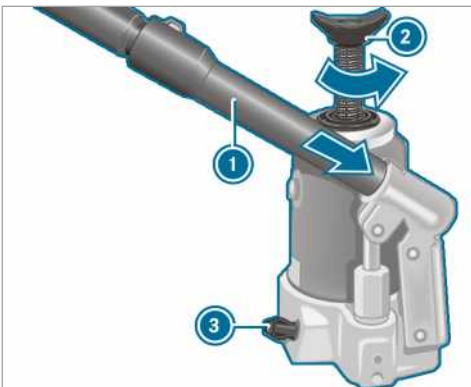

- ▶ **Hidraulikus autóemelő előkészítése:** Az autóemelőhöz való szivattyúkar ① harmadik rúdját helyezze a kerékkulcs-hosszabbítóba.
- ▶ Zárja el a leeresztőcsavart ③.
- ▶ Ehhez fordítsa a leeresztőcsavart ③ a szivattyúkaron ① lévő mélyedés segítségével jobbra, ütközésig.

ⓘ Ne fordítsa a leeresztőcsavart ③ egy-két fordulathoz tovább. Ellenkező esetben kifolyhat a hidraulikafolyadék.

- ▶ A szivattyúkart ① a legnagyobb rúddal előre helyezze az autóemelő befogadó nyílásába, majd jobbra forgatva biztosítsa azt.
- ▶ Helyezze az autóemelőt függőleges helyzetben a következőkben leírt autóemelő felfekvési pontok egyike alá.

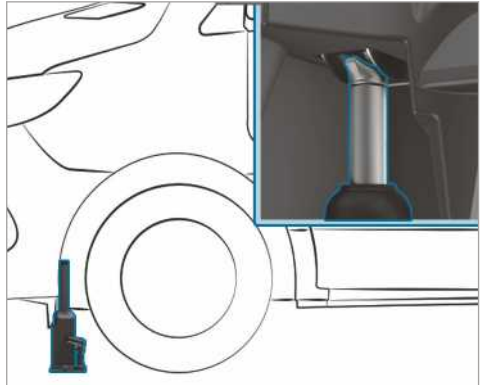

Autóemelő felfekvési pontja, első tengely

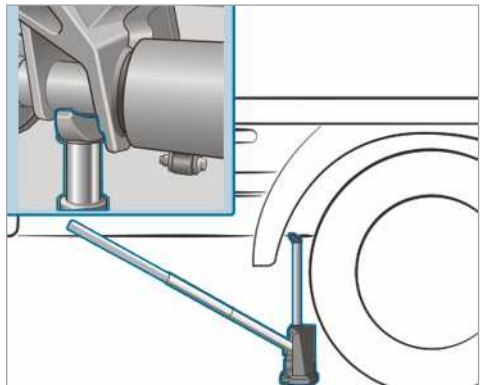

Autóemelő felfekvési pontja, hátsó tengely (példaként a platós gépkocsinál, 3,5 tonnásig)

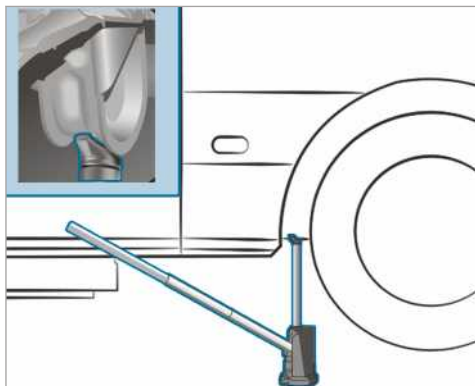

Autóemelő felfekvési pontja, hátsó tengely (példaként a zárt dobozos felépítményű és a kombi gépkocsiknál, 4,0 tonnái)

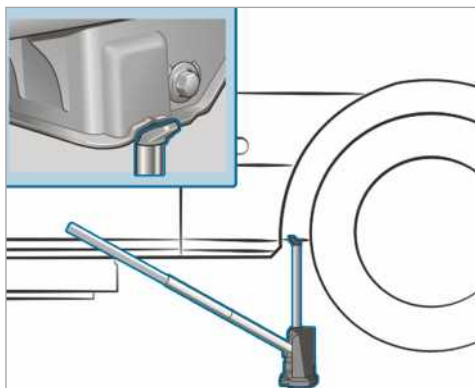

Autóemelő felfekvési pontja, hátsó tengely (5,0 tonnás gépkocsik)

- ▶ Helyezze az autóemelőt az első tengely elélt az autóemelő felfekvési pontja alá.
- ▶ **Összerékhajtású gépkocsik:** Forgassa az autóemelő orsóját ② ütközésig az óramutató járásával ellenkező irányba.
- ▶ Emelje meg a gépkocsit addig, amíg a gumibroncs max. 3 cm távolságra felemelkedik a talajról.
- ▶ Lazítsa meg, és vegye le a kereket (→ oldal: 340).

Kerék levétele

Feltételek

- A gépkocsi meg van emelve (→ oldal: 337).

Kerékcseré során kerüljön a féktárcsákat érő mindennemű erőhatást, mivel az hátrányosan befolyásolhatja a fékezési komfortot.

! **MEGJEGYZÉS** Szennyezett kerékcsavarak miatt megsérülhet a menet

▶ Ne tegye a kerékcsavarakat homokba vagy szennyezett helyre.

- ▶ Csavarja ki a kerékcsavarakat vagy a kerékanyákat a kerékanyakulccsal.
- ▶ Kerékanyákkal szerelt első kerekeknél vegye le a kerékanya-burkolatot.
- ▶ Vegye le a kereket.

Új kerék felszerelése

Feltételek

- A kerék le van véve (→ oldal: 340).

! **FIGYELEM** A kerék elszabadulása esetén balesetveszély áll fenn

Ha olaj vagy zsír kerül a kerékcsavarra, vagy ha megsérül a kerékcsavar vagy a kerékagy menete, az a kerékcsavarak meglazulásához vezethet.

Így menet közben elszabadulhat a kerék.

- ▶ Soha ne olajozza vagy zsírozza be a kerékcsavarakat.
- ▶ Ha valamelyik menet megrongálódik, azonnal értesítsen egy minősített szakműhelyt.
- ▶ Cseréltesse ki a megrongálódott kerékcsavarakat vagy a megrongálódott kerékagy-menetet.
- ▶ Ne haladjon tovább!

! **FIGYELEM** Sérülésveszély a kerékcsavarak és -anyák meghúzásakor

Ha a kerékcsavarakat vagy a kerékanyákat a megemelt gépkocsin húzza meg, akkor az autóemelő kifordulhat a gépkocsi alól.

- ▶ A kerékcsavarakat vagy a kerékanyákat csak a gépkocsi leengedése után húzza meg.

- ▶ Vegye figyelembe a gumibroncsok kiválasztásával kapcsolatos megjegyzéseket (→ oldal: 333).

- ▶ Biztonsági okokból csak a Mercedes-Benz számára, ill. az adott kerékhez jóváhagyott kerécsavarokat vagy kerékanyákat használjon.

Acél pótkerék felszerelése esetén feltétlenül az acél keréktárcsához való rövid kerécsavarokat használjon. Ha az acél pótkerék felszerelések más kerécsavarokat használ, akkor megrongálódhat a fékberendezés.

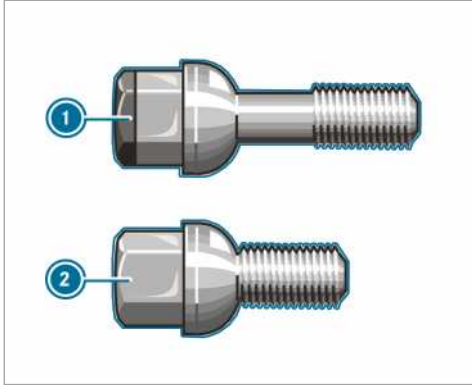

- ① Kerécsavar könnyűfém keréktárcsához
- ② Kerécsavar acél keréktárcsához

- ▶ Tisztítsa meg a kerék és a kerékagy felfekvő felületeit.
- ▶ **Super-Single gumiabroncsokkal felszerelt gépkocsik:** Először a keskenyebb pótkerék adapterét rögzítse a kerékagyra.
- ▶ Az újonnan felszerelendő kereket tolja fel a kerékagyra vagy a pótkerék adapterére, és nyomja rá.
- ▶ Az újonnan felszerelendő kereket tolja fel a kerékagyra, és nyomja rá.

Kerécsavarokkal központosított kerekek esetén:

- ▶ Könnyűfém keréktárcsákkal felszerelt gépkocsik: Használja a fedélzeti szerszámok közül az acél pótkerékhez való rövid kerécsavarokat.
- ▶ Csavarja be, és enyhén húzza meg a kerécsavarokat.

Kerékanyákkal szerelt kerekek esetén:

- ▶ Kerékanya-burkolattal felszerelt első kerekek: Tolja a kerékanya-burkolatot a kerécsavarokra.

- ▶ Három kerékanyát csavarjon fel a kerékanya-burkolat rögzítőtárcsáira.
- ▶ Forgassa el úgy a kereket, hogy a kerécsavarok az átmenő furatok közepénél legyenek.
- ▶ Csavarja be a többi kerékanyát.
- ▶ Enyhén húzza meg az összes kerékanyát.

Gépkocsi leengedése a kerékcseré után

▲ FIGYELEM Nem megfelelő meghúzási nyomaték esetén balesetveszély áll fenn

Ha nem az előírt meghúzási nyomatékkal húzza meg a kerécsavarokat vagy a kerékanyákat, akkor meglazulhatnak a kerekek.

- ▶ A kerékcserét követően haladéktalanul ellenőriztesse a meghúzási nyomatékok egy minősített szakműhelyben.

Feltételek

- Az új kerék fel van szerelve (→ oldal: 340).

Elsőkerék-hajtású gépkocsik

- ▶ **Első tengely:** Helyezze rá a kerékcseréhez szükséges szerszámkészletben található racsnis csillagkulcsot az autóemelő hatszögletű tengelyére úgy, hogy látható legyen az „AB” (Le) felirat.
- ▶ **Hátsó tengely:** Helyezze rá a kerékcseréhez szükséges szerszámkészletben található hosszabbító rudat az autóemelő hatszögletű tengelyére, majd helyezze rá a kerékcseréhez szükséges szerszámkészletben található racsnis csillagkulcsot a hosszabbító rúdra úgy, hogy látható legyen az „AB” (Le) felirat.
- ▶ **Gépkocsi leengedése:** Forgassa balra az autóemelő racsnis csillagkulcsát.

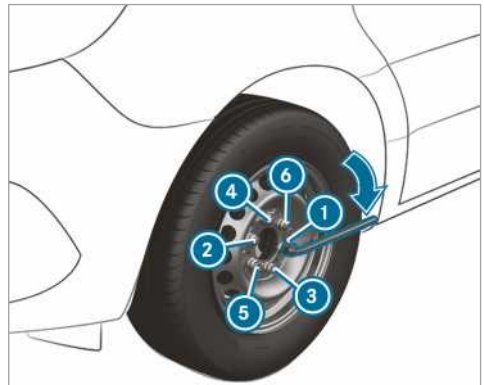

▶ Az ábrán látható sorrendben ①-től ⑥-ig húzza meg egyenletesen a kerécsavarokat vagy az anyákat.

Előírt meghúzási nyomaték:

- acél kerécsavarok: 240 Nm,
- kerékanyák: 180 Nm,
- könnyűfém kerécsavarok: 180 Nm.

▲ FIGYELEM Nem megfelelő meghúzási nyomaték esetén balesetveszély áll fenn

Ha nem az előírt meghúzási nyomatékkal húzza meg a kerécsavarokat vagy a kerékanyákat, akkor meglazulhatnak a kerekek.

▶ A kerékcsere után követően haladéktalanul ellenőriztesse a meghúzási nyomatékok egy minősített szakműhelyben.

Hátsókerék-hajtású gépkocsik

Kerékkulcs-hosszabbítóként kizárólag az autóemelő szivattyúkarjának közepes és legnagyobb átmérőjű rúdját használja. A kerékkulcsra csak a közepes rudat helyezze rá, de azt mindig ütközésig. Ellenkező esetben a rudak meghajolhatnak, és annyira deformálódhatnak, hogy többé nem használhatók az autóemelő szivattyúkarjaként.

Super-Single gumibroncsokkal felszerelt gépkocsik: A pótkerék hátsó tengelyre való felszerelése után tartsa be az 55 km/h legnagyobb sebességet, és ne tegyen meg 100 km-nél nagyobb távolságot. Ellenkező esetben az eltérő kerékfordulatszámok miatt károsíthatja a sebességváltót.

▶ Lassan lazítsa ki az autóemelő leeresztőcsavarját kb. egy fordulatnyit a szivattyúkar segítségével, majd óvatosan engedje le a gépkocsit.

▶ Tegye félre az autóemelőt.

▶ Húzza le a legkisebb átmérőjű rudat a szivattyúkarról.

A megrövidített szivattyúkar kerékkulcs-hosszabbítóként szolgál.

▶ A kerékkulcs-hosszabbítót a közepes rúddal előre tolja rá ütközésig a kerékkulcsra.

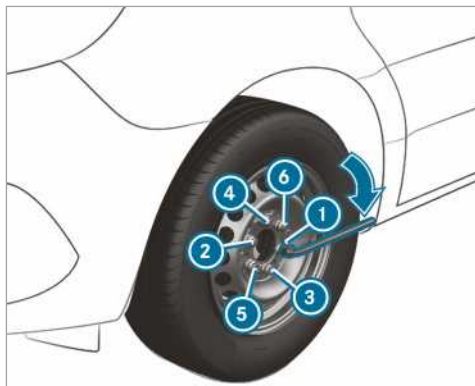

▶ Az ábrán látható sorrendben ①-től ⑥-ig húzza meg egyenletesen a kerécsavarokat vagy az anyákat.

Előírt meghúzási nyomaték:

- acél kerécsavarok: 240 Nm,
- kerékanyák: 180 Nm,
- könnyűfém kerécsavarok: 180 Nm.

▲ FIGYELEM Nem megfelelő meghúzási nyomaték esetén balesetveszély áll fenn

Ha nem az előírt meghúzási nyomatékkal húzza meg a kerécsavarokat vagy a kerékanyákat, akkor meglazulhatnak a kerekek.

▶ A kerékcsere után követően haladéktalanul ellenőriztesse a meghúzási nyomatékok egy minősített szakműhelyben.

▶ Nyomja be ismét a hidraulikus autóemelő dugattyúját, és húzza meg a leeresztőcsavart.

▶ **Összkerék-hajtású gépkocsik:** Fordítsa körbe jobbra az autóemelő orsóját ütközésig.

▶ **i** A kerécsavarokkal szerelt acél keréktárcsák esetén ekkor felszerelheti a kerékburkolatot. A felszerelés függ a kerékburkolat kivitelétől, ami lehet díztárcsa vagy kerékagyfedél.

▶ Kerék díztárcsával: Illessze a díztárcsán lévő, a kerékszelepnél kihagyott mélyedést pontosan a kerékszelep fölé.

▶ Mindkét kezét a díztárcsa szélén tartva nyomja fel azt a keréktárcsára, és pattintsa be. Ügyeljen arra, hogy a díztárcsa rögzítő bütykei belekapaszkodjanak az acél keréktárcsába.

▶ **Kerék kerékagyfedéllel:** Helyezze a kerékagyfedél rögzítőfüleit a kerécsavarok fölé.

- ▶ A kerékagyburkolat közepére mért egyetlen ütéssel pattintsa a helyére azt.
- ▶ Rögzítse a meghibásodott kereket a pótkerék-tartóban.
- ▶ **Super-Single gumiabroncsokkal felszerelt gépkocsik:** A meghibásodott hátsó kereket a rakfelületen szállítsa. A hátsó kerék túl nagy a pótkeréktartóhoz képest.
- ▶ Ellenőrizze, és szükség esetén korrigálja az újonnan felszerelt kerék abroncsnyomását.
- ▶ 50 km megtétele után húzza meg újból a kerékcsavarokat vagy a kerékanyákat az előírt meghúzási nyomatékkal.
- ▶ Ha új vagy újonnan fényezett keréktárcsájú kereket vagy pótkereket használ: A kerékcsavarokat vagy a kerékanyákat ezenfelül kb. 1000 km–5000 km megtétele után ismét húzassa meg.

i **Abroncsnyomás-ellenőrzéssel felszerelt gépkocsik:** Az összes felszerelt kerékben működő szenzornak kell lennie.

Feltétlenül vegye figyelembe az alábbi vonatkozó témakört is:

- Abroncsnyomással kapcsolatos megjegyzések (→ oldal: 317)

Pótkerék

Pótkerékre vonatkozó megjegyzések

▲ FIGYELEM Nem megfelelő keréktárcsa- és gumiabroncsméretetek esetén balesetveszély áll fenn

A pótkerék és a cserélendő kerék keréktárcsa- és abroncsmérete, valamint abroncsfűpusa eltérő lehet. A pótkerék felszerelése a menettulajdonságok számottevő romlásához vezethet.

A veszélyek elkerülése érdekében vegye figyelembe a következő pontokban leírtakat:

- ▶ Igazítsa a vezetési stílusát a körülményekhez, és óvatosan vezessen.
- ▶ Ne szereljen fel egyszerre több, a cserélendő keréktől eltérő pótkereket.
- ▶ Csak rövid ideig használjon a cserélendő keréktől eltérő pótkereket.
- ▶ Ne kapcsolja ki az ESP®-t.
- ▶ A legközelebbi minősített szakműhelyben cseréltesse ki az eltérő méretű pótkereket. Feltétlenül tartsa be a megfe-

lő keréktárcsa- és gumiabroncsméreteket, valamint az abroncsfűpust.

Eltérő méretű pótkerék használatakor ne lépje túl a 80 km/h max. sebességet.

▲ FIGYELEM Super-Single gumiabroncsok esetén sérült pótkerék használatakor balesetveszély áll fenn

Super-Single gumiabroncsokkal felszerelt gépkocsik

A pótkerék gumiabroncsa a hátsó tengelyre való felszerelését követően átlagon felüli terhelésnek van kitéve. Ha túllépi a legnagyobb sebességet vagy a maximális távolságot, illetve újra felszereli a pótkereket, annak gumiabroncsa megsérülhet. Előfordulhat, hogy a gumiabroncsok sérülései rejtettek és nem felismerhetők.

Egy megrongálódott gumiabroncs abroncsnyomás-vesztéséget okozhat. Ezáltal elveszítheti uralmát a gépkocsi felett.

- ▶ Csak akkor használja a pótkereket, ha az az aktuális gumiabronccsal még nem volt felszerelve a hátsó tengelyre.
- ▶ Ha a pótkerék fel volt szerelve a hátsó tengelyre, az ismételt kerékcsere után a megtett úttól függetlenül cseréltesse ki a pótkerék gumiabroncsát.
- ▶ Biztonsági okokból a gumiabronccserénél ügyeljen arra, hogy csak az adott gumiabroncsokhoz engedélyezett kerékszelepek legyenek beszerelve.

! **MEGJEGYZÉS** Sebességváltó károsodása

Super-Single gumiabroncsokkal felszerelt gépkocsik: Ha a pótkereket a hátsó tengelyre szereli fel, az eltérő kerékfordulatszámok miatt károsodhat a sebességváltó.

- ▶ A pótkerék hátsó tengelyre való felszerelése után tartsa be az 55 km/h legnagyobb sebességet, és ne tegyen meg 100 km-nél nagyobb távolságot.

i Super-Single gumiabroncsokkal felszerelt gépkocsik esetén a pótkerék kizárólag a első tengelyen használható korlátozás nélkül.

Rendszeresen ellenőrizze a pótkerék rögzítettségét, és az előírt abroncsnyomást.

Rendszeresen, ill. minden hosszabb út megkezdése előtt ellenőrizze a következőket:

- a pótkerék abroncsnyomását (szükség esetén korrigálja az abroncsnyomást),
- a pótkeréktartó rögzítését.

Az elhasználódástól függetlenül legalább hatévonta cserélje le a gumiabroncsokat. Ez érvényes a pótkerekre is.

- ⓘ Amennyiben pótkereket szerelt fel, ezen a keréken az abroncsnyomás-ellenőrzés nem működik. A pótkerék nincs felszerelve abroncsnyomás-ellenőrző szenzorral.

Pótkerék be-/kiszérése

Elsőkerék-hajtású gépkocsik: Pótkerék kiszérése

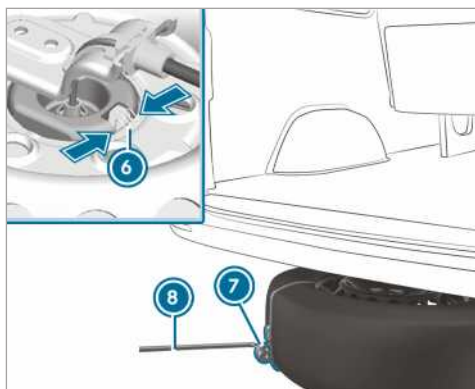
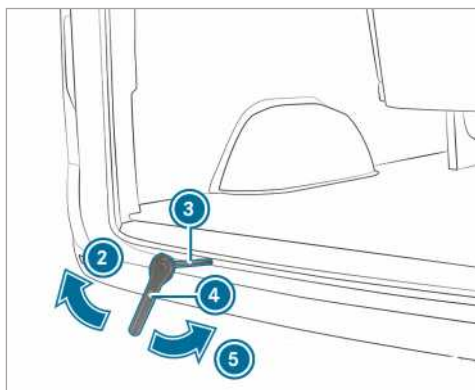
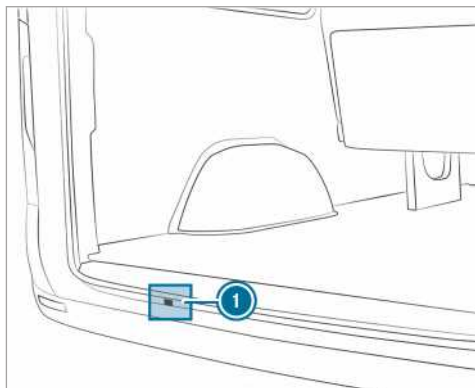

- ▶ Nyissa ki a hátsó ajtókat.

- ▶ Vegye ki a fedélzeti szerszámok közül a racsnis csillagkulcsot ④ és a pótkerék-kiemelő kiegészítő szerszámot ③.
- ▶ Vezesse be a kiegészítő szerszámot ③ a nyíláson ① át a csörlő vezetősínéig.
- ▶ Helyezze rá a racsnis csillagkulcsot ④ a pótkerék-kiemelő kiegészítő szerszámra ③ úgy, hogy látható legyen az „AB” (Le) felirat.
- ▶ Forgassa addig a ② nyíl irányába a racsnis csillagkulcsot ④, amíg ellenállást nem érzékel, vagy amíg a csörlő csúszo tengelykapcsolója meg nem csúszik.
- ▶ Akassza a kerékkulcsot ⑧ a kihúzást segítő pánton ⑦ lévő fülbe a pótkeréken, majd húzza ki a pótkereket a gépkocsi alól.
- ▶ Nyomja össze a kerékszorítón lévő rugót ⑥, majd oldja le a kerékszorítót a pótkerékről.
- ▶ Vegye le a kihúzást segítő pántot ⑦ a pótkerékről, és tárolja biztos helyen.

Ellenőrizze a pótkerék megfelelő rögzítettségét és helyzetét

- minden kerékcseré után,
- minden karbantartáskor,
- évente legalább egyszer.

Elsőkerék-hajtású gépkocsik: Pótkerék beszerelése

- ① Könnyűfém keréktárcsákat nem szabad a gépkocsi alatt szállítani. Ebben az esetben a könnyűfém keréktárcsát a raktérben szállítsa.
- ▶ Vegye ki a fedélzeti szerszámok közül a racsnis csillagkulcsot ④ és a pótkerék-kiemelő kiegészítő szerszámot ③.
- ▶ Vezesse be a kiegészítő szerszámot ③ a nyíláson ① át a csörlő vezetősínéig.
- ▶ Rögzítse a kihúzást segítő pántot ⑦ a kerékre.
- ▶ Fektesse a kereket a földre úgy, hogy a keréktárcsa középső kidomborodó része felfelé álljon.
- ▶ Állítsa a kereket olyan helyzetbe, hogy a kihúzást segítő pánton lévő fül ⑦ hátrafelé mutasson.
- ▶ A drótkötélre hajlított kerékszorítót vezesse be a keréktárcsába.
- ▶ Tolja be kissé a kereket a gépkocsi alá.
- ▶ Helyezze rá a racsnis csillagkulcsot ④ a pótkerék-kiemelő kiegészítő szerszámra ③ úgy, hogy látható legyen az „AUF” (Fel) felirat.

- ▶ Forgassa addig az ⑥ nyíl irányába a racsnis csillagkulcsot ④, amíg ellenállást nem érzékel, vagy amíg a csörlő csúszo tengelykapcsolója meg nem csúszik.
- ▶ Húzza ki a kerékkulcsot ④ és a pótkerék-kiemelő kiegészítő szerszámot ③ a csörlő nyílásából, és tegye el a fedélzeti szerszámok közé.
- ▶ Csukja be a hátsó ajtókat.

Hátsókerék-hajtású gépkocsik: Pótkerék kiserelése (zárt dobozos felépítményű gépkocsi / kombi)

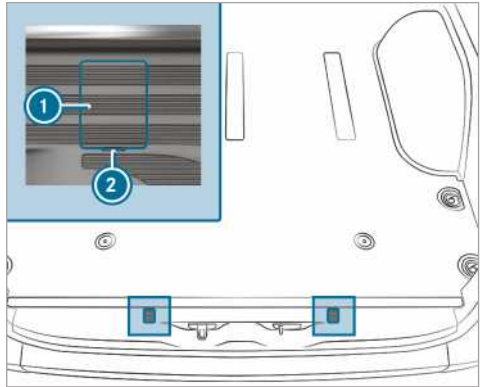

Biztosítóhorgok csavarjainak burkolatai (a zárt dobozos felépítményű gépkocsi példáján)

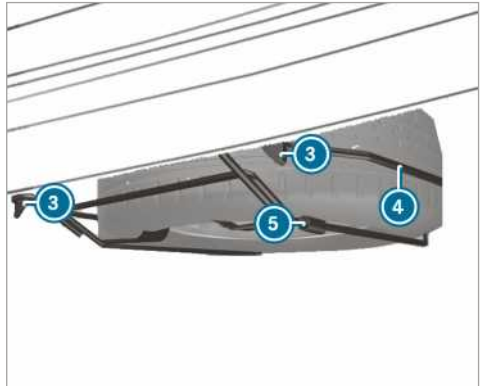

- ▶ Nyissa ki a hátsó ajtókat.
- ▶ Helyezzen egy csavarhúzóat a nyílásokba ②, és emelje le a burkolatokat ①.

- ▶ A fedélzeti szerszámok közül kivett kerék-kulccsal kb. 20 fordulattal megforgatja a balra az ekkor láthatóvá váló csavarokat.
- ▶ Kissé emelje meg a pótkeréktartót (4), és akassza ki a bal oldali biztosítóhorgot (3).
- ▶ Szerelje össze az autóemelő szivattyúkarját, és tolja a pótkeréktartó (4) jobb oldalán található hüvelybe (5).
- ▶ Emelje meg a pótkeréktartót (4) a szivattyúkarral, és akassza ki a jobb oldali biztosítóhorgot (3).
- ▶ Lassan engedje le a földre a pótkeréktartót (4).
- ▶ Kissé emelje meg a pótkeréktartót (4), és húzza ki a szivattyúkart a hüvelyből.
- ▶ A szivattyúkarral emelje a pótkereket a pótkeréktartó (4) hátsó vége fölé.
- ▶ Óvatosan vegye ki a pótkereket a pótkeréktartóból (4). A pótkerék nehéz. A pótkerék kihúzásakor a nagy tömeg miatt megváltozik a súlypont. A pótkerék lecsúszhat vagy lebillenhet.

Hátsókerék-hajtású gépkocsik: Pótkerék beszerelése (zárt dobozos felépítményű gépkocsi/kombi)

- ▶ Óvatosan helyezze a pótkereket a pótkeréktartóra (4). A pótkerék nehéz. A pótkerék pótkeréktartóra (4) helyezésekor a nagy tömeg miatt megváltozik a súlypont. A pótkerék lecsúszhat vagy lebillenhet.
- ▶ Tolja az autóemelő szivattyúkarját a pótkeréktartón (4) található hüvelybe (5).
- ▶ Emelje fel a pótkeréktartót (4) a szivattyúkarral, és akassza be a jobb oldali biztosítóhorgot (3).
- ▶ Kissé emelje meg a pótkeréktartót (4), és akassza be a bal oldali biztosítóhorgot (3).
- ▶ Húzza ki a szivattyúkart a hüvelyből (5).
- ▶ A kerék-kulccsal jobbra forgatva húzza meg a biztosítóhorgok (3) csavarjait.
- ▶ Tegye fel és reteszelve a burkolatokat (1).
- ▶ Csupkja be a hátsó ajtókat.

Hátsókerék-hajtású gépkocsik: Pótkerék kiszérése (süllyesztett alvással felszerelt gépkocsi)

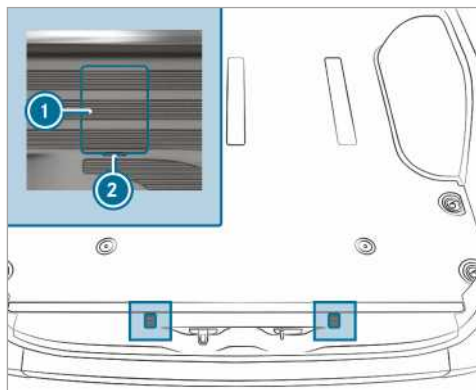

Biztosítóhorgok csavarjainak burkolatai (a zárt dobozos felépítményű gépkocsi példáján)

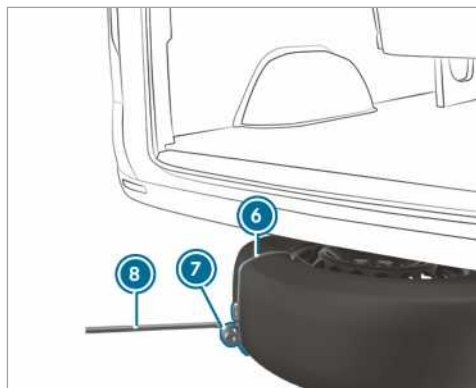
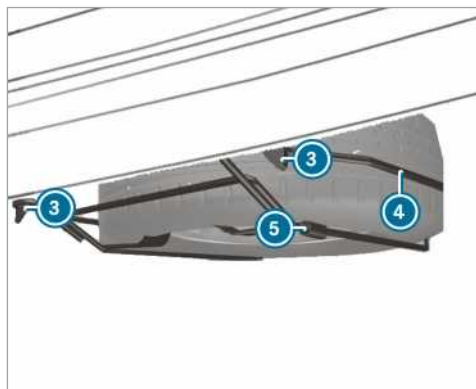

- ▶ Nyissa ki a hátsó ajtókat.
- ▶ Helyezzen egy csavarhúzóat a nyílásokba ②, és emelje le a burkolatokat ①.
- ▶ A fedélzeti szerszámok közül kivett kerékkulccsal kb. 20 fordulatnyit csavarja balra az ekkor láthatóvá váló csavarokat.
- ▶ Kissé emelje meg a pótkeréktartót ④, és akassza ki a bal oldali biztosítóhorgot ③.
- ▶ Szerelje össze az autóemelő szivattyúkarját, és tolja a pótkeréktartó ④ jobb oldalán található hüvelybe ⑤.
- ▶ Emelje meg a pótkeréktartót a szivattyúkarral, és akassza ki a jobb oldali biztosítóhorgot ③.
- ▶ A kihúzást segítő pánton ⑥ lévő fület ⑦ úgy állítsa be a pótkeréken, hogy később be tudja akasztani a kerékkulcsot ⑧.
- ▶ Készítse elő az autóemelőt.
- ▶ Helyezze az autóemelőt a megfelelő autóemelő felfekvési pont alá.
- ▶ A szivattyúkart addig mozgassa fel és le, amíg a gumiabroncs max. 3 cm-re fel nem emelkedik a talajról.
- ▶ Akassza a kerékkulcsot ⑧ a kihúzást segítő pánton ⑥ lévő fülbe ⑦ a pótkeréken.
- ▶ Óvatosan vegye ki a pótkereket a pótkeréktartóból ④. A pótkerék nehéz. A pótkerék kihúzásakor a nagy tömeg miatt megváltozik a súlypont. A pótkerék lecsúszhat vagy lebillenhet.
- ▶ Vegye le a kihúzást segítő pántot a pótkerékről, és tárolja biztos helyen. Ezután fel tudja szerelni a pótkereket a gépkocsijára.
- ▶ Engedje le a gépkocsit.

Hátsókerekek-hajtású gépkocsik: Pótkerék beszerelése (süllyesztett alvással felszerelt gépkocsi)

- ① Defekt esetén a sérült kereket csak a gépkocsi-belsőterében szállíthatja. Ép kereket csak nem rakott gépkocsi esetén lehet a pótkeréktartóba helyezni. A rakott gépkocsit először meg kell emelni.
- ▶ Óvatosan helyezze a pótkereket a pótkeréktartóra ④. A pótkerék nehéz. A pótkerék pótkeréktartóra ④ helyezésekor a nagy tömeg miatt megváltozik a súlypont. A pótkerék lecsúszhat vagy lebillenhet.
- ▶ Tolja az autóemelő szivattyúkarját a pótkeréktartón ④ található hüvelybe ⑤.

- ▶ Emelje fel a pótkeréktartót ④ a szivattyúkarral, és akassza be a jobb oldali biztosítóhorgot ③.
- ▶ Kissé emelje meg a pótkeréktartót ④, és akassza be a bal oldali biztosítóhorgot ③.
- ▶ Húzza ki a szivattyúkart a hüvelyből ⑤.
- ▶ A kerékkulccsal jobbra forgatva húzza meg a biztosítóhorgok ③ csavarjait.
- ▶ Tegye fel és reteszelve a burkolatokat ①.
- ▶ Csukja be a hátsó ajtókat.

A csomagteremben lévő pótkerék kiszérése

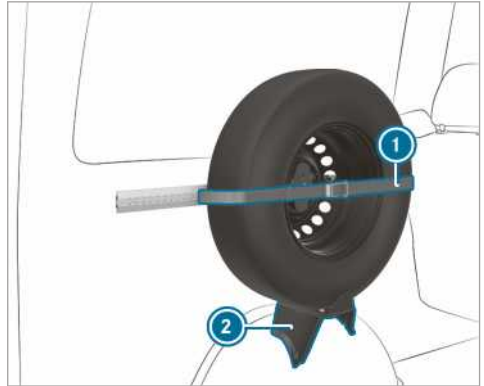

- ▶ Lazítsa meg a feszítőhevedert ①, ehhez nyissa ki a racsnit.
- ▶ Óvatosan vegye ki a pótkereket a tartóból ②.

A csomagteremben lévő pótkerék beszerelése

- ▶ Helyezze a pótkereket a tartóba ②, és nyomja a falhoz.
- ▶ A racsnival húzza meg a feszítőhevedert ①.

Hátsókerék-hajtású gépkocsik: Pótkerék kiszzerelése (alváz)

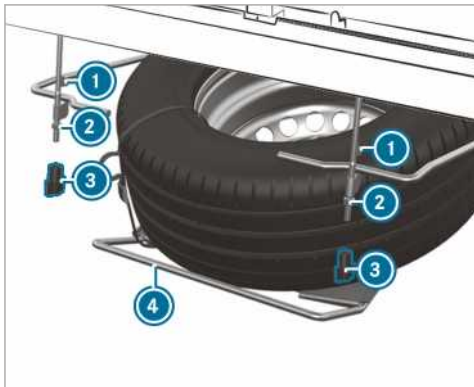

- ▶ Kézzel lazítsa meg és csavarja le a szárnyas anyákat ③.
- ▶ Az anyákat ② csavarja ki a menet végéig.
- ▶ Kissé emelje meg a pótkeréktartót ④, és akassza ki a bal oldali biztosítóhorgot ①.
- ▶ Szerelje össze az autóemelő szivattyúkarját, és tolja a pótkeréktartó ④ jobb oldalán található hüvelybe.
- ▶ Emelje meg a pótkeréktartót ④ a szivattyúkarral, és akassza ki a jobb oldali biztosítóhorgot ①.
- ▶ Lassan engedje le a földre a pótkeréktartót ④.
- ▶ Kissé emelje meg a pótkeréktartót ④, és húzza ki a szivattyúkart a hüvelyből.
- ▶ A szivattyúkarral emelje a pótkereket a pótkeréktartó hátsó vége fölé.
- ▶ Óvatosan vegye ki a pótkereket a pótkeréktartóból. A pótkerék nehéz. A pótkerék kihúzásakor a nagy tömeg miatt megváltozik a súlypont. A pótkerék lecsúszhat vagy lebillenhet.

Hátsókerék-hajtású gépkocsik: Pótkerék beszerelése (alváz)

- ▶ Óvatosan helyezze a pótkereket a pótkeréktartóra ④. A pótkerék nehéz. A pótkerék pótkeréktartóra helyezésekor a nagy tömeg miatt megváltozik a súlypont. A pótkerék lecsúszhat vagy lebillenhet.
- ▶ Tolja az autóemelő szivattyúkarját a pótkeréktartón ④ található hüvelybe.

- ▶ Emelje fel a pótkeréktartót ④ a szivattyúkarral, és akassza be a jobb oldali biztosítóhorgot ①.
- ▶ Kissé emelje meg a pótkeréktartót, és akassza be a bal oldali biztosítóhorgot ①.
- ▶ Húzza ki a szivattyúkart a hüvelyből.
- ▶ Húzza meg az anyákat ②.
- ▶ Helyezze fel és húzza meg a szárnyas anyákat ③.

Információ a műszaki adatokhoz

A műszaki adatokat az EU-irányelvek alapján határoztuk meg. A feltüntetett adatok csak a szérfelszereltségű gépkocsikra érvényesek. További információért forduljon bármelyik minősített szakműhelyhez.

Csak bizonyos országok esetén: A gépkocsira vonatkozó adatokat a COC-okmányokban (CERTIFICATE OF CONFORMITY – megfelelési nyilatkozat) találja. Ezeket a dokumentumokat a gépkocsi átvételekor kapja kézhez.

Fedélzeti elektronika

Motorelektronikába történő beavatkozásokkal kapcsolatos megjegyzések

! **MEGJEGYZÉS** Szakszerűtlen beavatkozások miatt fennáll a motorelektronika károsodásának veszélye

A motorelektronikába történő szakszerűtlen beavatkozások miatt a járműalkatrészek károsodhatnak, és érvényét veszítheti a gépkocsi üzembehelyezési engedélye.

▶ A motorelektronikát és a hozzá tartozó alkatrészeket érintő karbantartási munkákat mindig minősített szakszervizben végeztesse el.

Rádió adó-vevő készülékek

Rádió adó-vevő készülékek beszerelésével kapcsolatos megjegyzések

! **FIGYELEM** Balesetveszély áll fenn a rádió adó-vevő készülékeken nem előírászerűen elvégzett munkák miatt

Ha a rádió adó-vevő készülékeket manipuláltak vagy nem előírászerűen szerelték fel, akkor elektromágneses sugárzásuk zavarhatja a fedélzeti elektronikát.

Ezzel veszélyeztetheti a gépkocsi üzembiztonságát.

▶ Az elektromos és elektronikus készülékeken esedékes műveleteket mindig minősített szakműhelyben végeztesse el.

! **FIGYELEM** Balesetveszély áll fenn a rádió adó-vevő készülékek szakszerűtlen üzemeltetése miatt

Ha a gépkocsiban szakszerűtlenül üzemeltet rádió adó-vevő készüléket, annak elektromágneses sugárzása megzavarhatja a fedélzeti elektronikát, pl. ha

- a rádió adó-vevő készülék nincs külső antennára csatlakoztatva,
- a külső antenna rosszul van felszerelve, vagy nem visszaverődés-mentes.

Ezzel veszélyeztetheti a gépkocsi üzembiztonságát.

- ▶ A visszaverődés-mentes külső antennát minősített szakműhelyben szereltesse fel.
- ▶ A gépkocsiban történő üzemeltetés során mindig csatlakoztassa a rádió adó-vevő készülékeket a visszaverődés-mentes külső antennához.

! **MEGJEGYZÉS** A beszerelési és használati feltételek figyelmen kívül hagyása esetén az üzembehelyezési engedély érvényét veszíti.

Ha nem tartja be a rádió adó-vevő készülékek beszerelési és használati feltételeit, érvényét veszítheti az üzembehelyezési engedély.

- ▶ Csak a jóváhagyott frekvenciasávokat használja.
- ▶ Tartsa be a frekvenciasávokra max. megengedett kimeneti teljesítményt.
- ▶ Csak a jóváhagyott antennahelyzeteket használja.

A rádió adó-vevő készülékek utólagos beszereléséhez alkalmazza az ISO/TS 21609 (Közúti gépkocsikra vonatkozó EMC iránymutatás rádiófrekvenciát használó berendezések értékesítést követő beépítéséhez) műszaki irányelvet. Tartsa be a karosszéria alkatrészekre vonatkozó törvényi előírásokat.

Ha gépkocsija rádiós előkészítéssel van felszerelve, akkor az előkészítésben található tápcsatlakozókat, ill. antennacsatlakozókat kell használni. A beszerelésnél tartsa be a gyártó kiegészítő kezelési útmutatóit.

Információ a rádió adó-vevő készülékek adóteljesítményéről

A max. (PEAK, csúcs) adóteljesítmény az antenna talpánál nem lépheti túl a következő táblázatban szereplő értékeket:

Frekvenciasáv és max. adóteljesítmény

Frekvenciasáv	Maximális adóteljesítmény
Rövidhullám 3–54 MHz	100 W
4 –m-es sáv 74–88 MHz	30 W
2 –m-es sáv 144–174 MHz	50 W
zárt láncú rádiótelefon/Tetra, 380–460 MHz	10 W
70– cm-es sáv, 420–450 MHz	35 W
Mobiltelefonok (2G/3G/4G)	10 W

Korlátozás nélkül használhatók a gépkocsiban:

- max. 100 mW adóteljesítményű rádió adó-vevő készülékek,
- max. 2 W adóteljesítményű rádió adó-vevő készülékek a 380–410 MHz frekvenciasávban (zárt láncú rádiótelefon/Tetra),
- mobiltelefonok (2G/3G/4G).

A következő frekvenciasávok esetén a gépkocsi külső felületén korlátozás nélkül megválasztható az antenna felszerelési helye:

- zárt láncú rádiótelefon/Tetra,
- 70– cm-es sáv,
- 2G/3G/4G.

Gépkocsi-típus tábla, gépkocsi azonosító szám (FIN) és motorszám

Gépkocsi-típus tábla

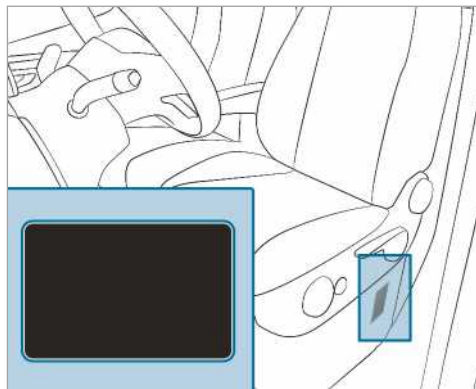

A gépkocsitípustól függően a gépkocsi-típus tábla a vezetőülés ülészekrényén vagy a B-oszlopon található.

- ⓘ Az adatok gépkocsi-specifikusak, és eltérhetnek az itt feltüntetettektől. Mindig vegye figyelembe a gépkocsi-típus tábla adatait.



Gépkocsi-típus tábla (példa - Öböl államok)

- 1 Gépkocsigyártó
- 2 FIN (gépkocsi azonosító szám)
- 3 Megengedett összes tömeg
- 4 Megengedett tengelyterhelés elől (kg)
- 5 Megengedett tengelyterhelés hátul (kg)
- 6 Motortípus
- 7 Gyártási dátum

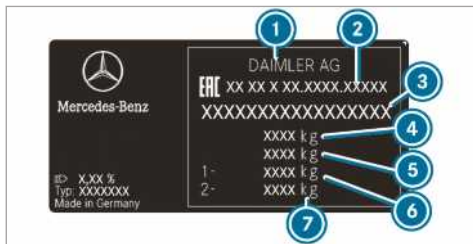

Gépkocsi-típus tábla (példa - Oroszország)

- ① Gépkocsigyártó
- ② Engedélyszám
- ③ FIN (gépkocsi azonosító szám)
- ④ Megengedett összes tömeg (kg)
- ⑤ A szerelvény megengedett összes tömege (kg) (csak egyes országok számára)
- ⑥ Megengedett tengelyterhelés elől (kg)
- ⑦ Megengedett tengelyterhelés hátul (kg)

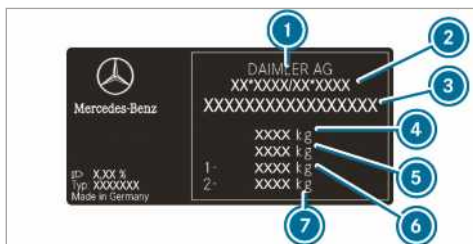

Gépkocsi-típus tábla (példa - minden más ország)

- ① Gépkocsigyártó
- ② EK-üzembelyezési engedély száma (csak meghatározott országok számára)
- ③ FIN (gépkocsi azonosító szám)
- ④ Megengedett összes tömeg (kg)
- ⑤ A szerelvény megengedett összes tömege (kg) (csak egyes országok számára)
- ⑥ Megengedett tengelyterhelés elől (kg)
- ⑦ Megengedett tengelyterhelés hátul (kg)

A gépkocsi-típus tábla továbbá a következő adatokat is tartalmazhatja:

- hasznos terhelés,
- üres tömeg,
- utasülőhelyek száma.

Bevésített gépkocsi azonosító szám a motorháztető alatt

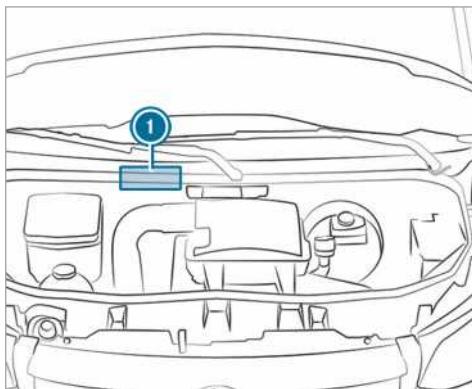

A bevésített gépkocsi azonosító szám ① a motorháztető alatt található.

Gépkocsi azonosító szám a szélvédő alatt

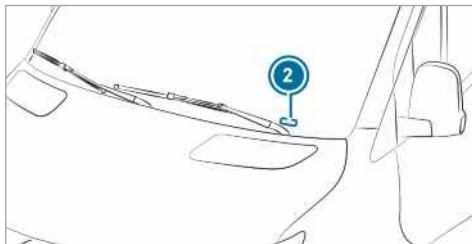

A gépkocsi azonosító szám mellett a szélvédő alsó részén is elhelyezésre került egy táblán ②.

A szélvédő alatt lévő gépkocsi azonosító szám csak bizonyos országokban áll rendelkezésre.

Motorszám

A motorszám a forgattyúházba van beütve. További információért forduljon bizalommal bármelyik minősített szakszervizhez.

Üzemanyagok és feltöltési mennyiségek

Üzemanyagokkal kapcsolatos megjegyzések

- ▲ FIGYELEM** Sérülésveszély áll fenn az egészségre ártalmas üzemanyagok miatt

Az üzemanyagok mérgező és egészségkárosító hatásúak lehetnek.

- ▶ Az üzemanyagok használata, tárolása és ártalmatlanítása során tartsa be az ere-

deti tárolóedényekre nyomtatott utasításokat.

- ▶ Az üzemanyagokat mindig a zárt eredeti edényben tárolja.
- ▶ Tartsa távol a gyermekeket az üzemanyagoktól.



KÖRNYEZETVÉDELMI MEGJEGYZÉS A nem környezetkímélő módon történő ártalmatlanítás környezetszennyezést okozhat

- ▶ Az üzemanyagokat környezetkímélő módon ártalmatlanítsa!

Üzemanyagok a következők:

- tüzelőanyagok,
- adalékok a kipufogógáz-utókezeléshez, pl. AdBlue[®],
- kenőanyagok,
- Hűtőfolyadék
- Fékfolyadék
- Ablakmosó folyadék
- a klimatizálási rendszer hűtőközege.

Csak a Mercedes-Benz által jóváhagyott termékeket használjon. A Mercedes-Benz garanciája, valamint a méltányossági alapon nyújtott szolgáltatása nem terjed ki a gépkocsin fellépő olyan károokra, amelyek a nem jóváhagyott termékek használata miatt keletkeztek.

A Mercedes-Benz által jóváhagyott üzemanyagokat a tartályokon található alábbi feliratokról ismerheti fel:

- MB-Freigabe (pl. MB-Freigabe 229.51),
- MB-Approval (pl. MB-Approval 229.51).

A jóváhagyott üzemanyagokkal kapcsolatban további információhoz juthat:

- a Mercedes-Benz üzemanyagokra vonatkozó előírásaiban a <http://bevo.mercedes-benz.com> oldalon (a specifikációs jelzés megadásával),
- bármelyik minősített szakszerviz.



FIGYELEM Tűz- és robbanásveszély a tüzelőanyag miatt

A tüzelőanyagok könnyen gyúlékonyak.

- ▶ Feltétlenül kerülje a tűz és nyílt láng használatát, a dohányzást és a szikraképződést.
- ▶ Tankolás előtt és közben kapcsolja ki a gyújtást, valamint az állóhelyzeti fűtést, amennyiben a gépkocsi fel van szerelve ilyennel.



FIGYELEM Tüzelőanyagok miatti sérülésveszély

A tüzelőanyagok mérgezőek és egészségkárosító hatásúak.

- ▶ Feltétlenül kerülje a tüzelőanyag bőrrel, szemmel vagy ruházattal történő érintkezését, vagy lenyelését.
- ▶ Ne lélegezze be a tüzelőanyagok gőzeit.
- ▶ Tartsa távol a tüzelőanyagtól a gyermekeket.
- ▶ A tankolás során tartsa zárva az ajtókat és ablakokat.

Amennyiben Ön vagy mások érintkezésbe kerültek a tüzelőanyaggal, tartsa be a következőket:

- ▶ A bőrre került tüzelőanyagot haladéktalanul öblítse le vízzel és szappannal.
- ▶ Ha a tüzelőanyag a szembe került, haladéktalanul öblítse ki a szemét alaposan tiszta vízzel. Haladéktalanul forduljon orvoshoz.
- ▶ Ha lenyelte a tüzelőanyagot, haladéktalanul forduljon orvoshoz. Ne hánytassa magát.
- ▶ Haladéktalanul cserélje le a tüzelőanyaggal szennyeződött ruházatot.

Tüzelőanyag

Tüzelőanyag-minőséggel kapcsolatos megjegyzések a dízelmotorral felszerelt gépkocsik esetén

Általános megjegyzések

Vegeye figyelembe az üzemanyagokkal kapcsolatos megjegyzéseket (→ oldal: 351).

▲ FIGYELEM A tüzelőanyag-keverék miatt tűzveszély áll fenn

Ha a dízel tüzelőanyagot benzinnel keveri, a tüzelőanyag-keverék lobbanási pontja alacsonyabb, mint a tiszta gázolajé.

Járó motornál a kipufogóberendezés alkatrészei észrevétlenül túlhevülhetnek.

- ▶ Dízelmotor esetében soha ne tankoljon benzint.
- ▶ Soha ne keverjen benzint a dízel tüzelőanyagba.

! MEGJEGYZÉS A nem megfelelő tüzelőanyag károsodást okoz

Már kis mennyiségű nem megfelelő tüzelőanyag is a tüzelőanyag-ellátó berendezés, a motor és a kipufogógáz-tisztító rendszer károsodásához vezethet.

- ▶ Csak az EN 590 európai szabványnak megfelelő vagy azzal egyenértékű kénmentes dízel tüzelőanyagot tankoljon. Kénmentes dízel tüzelőanyaggal nem rendelkező országokban csak 50 ppm-nél kisebb kéntartalmú dízel tüzelőanyagot tankoljon.

Semmiképpen ne tankolja az alábbiakat:

- benzin,
- hajódízel,
- fűtőolaj,
- tiszta biodízel vagy növényi olaj,
- petróleum vagy kerozin

Ha véletlenül nem megfelelő tüzelőanyagot tankolt:

- ▶ Ne kapcsolja be a gyújtást.
- ▶ Értesítsen egy minősített szakszervizt.

Az Ön gépkocsijára a következő tüzelőanyag-összeférhetőségi jelzés vonatkozik:



- 1 Dízel tüzelőanyaghoz max. 7 térf. % biodízel-lel (zsírsav-metilészter)

Az EN 16942 szabványnak megfelelően a tüzelőanyag-összeférhetőségi jelzést a következő helyeken találja:

- a gépkocsin, a tanksapkafedélen lévő tájékoztató táblán
- egész Európában a gépkocsijához való kútoszlopokon és töltőpisztolyokon

XTL-kompatibilis gépkocsik

Alternatívaként olyan paraffintartalmú dízel tüzelőanyagot is tankolhat (pl. HVO=hidrogénezett növényi olaj, GTL=Gas-To-Liquid), amely megfelel az EN 15940 európai szabványnak. A paraffintartalmú dízel tüzelőanyagok az XTL gyújtófogalommal kerülnek jelölésre.

Az EN 16942 európai szabvány szerint az XTL-kompatibilis járművekre a következő tüzelőanyag-összeférhetőségi jelzések vonatkoznak:



- 1 Dízel tüzelőanyag esetén max. 7 térf. % biodízel-lel (zsírsav-metilészter)



- ② Paraffintartalmú dízel tüzelőanyag esetén
- ① **Csak akkor tankoljon az EN 15940 szabvány szerinti paraffintartalmú dízel tüzelőanyagot, ha a megfelelő összeférhetőségi jelzés látható a tanksapkafedelén.**

Alacsony külső hőmérséklettel kapcsolatos megjegyzések

A téli szezon kezdetétől lehetőleg teljes mértékben téli dízel tüzelőanyaggal tankolja gépkocsiját.

A téli dízel tüzelőanyagra való átállás előtt a tüzelőanyag-tartály lehetőleg legyen üres. A téli dízel tüzelőanyaggal való első tankolás alkalmával tartsa alacsonyan, pl. tartalék szinten a tüzelőanyagszintet. A következő tankolás alkalmával a tüzelőanyag-tartály ismét normál módon feltölthető.

További információkat az alábbi helyeken kaphat a tüzelőanyaggal kapcsolatosan:

- tüzelőanyag-töltő állomások,
- bármelyik minősített szakszerviz.

Tüzelőanyag-tartály feltöltési mennyiség és -tartalék

A kivitelről függően a tüzelőanyag-tartály űrtartalma eltérő lehet.

Tüzelőanyag-tartály feltöltési mennyiség és -tartalék

Dízelmotor	Űrtartalom
OM651	kb. 50 l
OM651	kb. 65 l
OM651/OM642	kb. 71 l
OM651	kb. 92 l
OM651/OM642	kb. 93 l

Dízelmotor	Ebből tartalék
Kb. 50 l űrtartalmú modellek	kb. 12 l
Kb. 65 l űrtartalmú modellek	kb. 12 l
Kb. 71 l űrtartalmú modellek	kb. 12 l
Kb. 92 l űrtartalmú modellek	kb. 12 l
Kb. 93 l űrtartalmú modellek	kb. 12 l

AdBlue®

AdBlue®-val kapcsolatos megjegyzések

Tartsa be az üzemyanyagokkal kapcsolatos utasításokat (→ oldal: 351).

Az AdBlue® a dízelmotorok kipufogógáz-utókezeléséhez való, vízben oldódó folyadék.

- !** **MEGJEGYZÉS** Az AdBlue® adalékanyagai vagy az AdBlue® hígítása által keletkezett károsodás

Az AdBlue® kipufogógáz-utókezelést tönkretelhetik

- az AdBlue® adalékanyagai
- az AdBlue® hígítása

▶ Csak ISO 22241 szerinti AdBlue®-t használjon.

▶ Ne keverjen hozzá adalékanyagot.

▶ Ne hígítsa az AdBlue®-t.

- !** **MEGJEGYZÉS** Az AdBlue® szennyeződései által okozott sérülések és üzemzavarok

Az AdBlue® szennyeződései az alábbihoz vezetnek

- megnövekedett kibocsátási értékek
- Katalizátorsérülések
- Motorkárosodások
- Az AdBlue® kipufogógáz-utókezelés működési zavarai

▶ Kerülje az AdBlue® szennyeződéseit.

**KÖRNYEZETVÉDELMI MEGJEGYZÉS**

Fennáll az AdBlue® általi szennyezés lehetősége

Az AdBlue® maradványai bizonyos idő elteltével kikristályosodnak, és szennyezik az érintett felületeket.

- ▶ A feltöltéskor az AdBlue® adalékkal érintkező felületeket mossa le azonnal vízzel, vagy távolítsa el az AdBlue® adalékot egy nedves kendővel és hideg vízzel.

Ha az AdBlue® már kikristályosodott, szivacsos és hideg vízzel tisztítsa le.

Az AdBlue®-tartály kinyitásakor csekély mennyiségű ammóniagőz távozhat. Ne lélegezzen be a kiáramló ammóniagőzt. Az AdBlue®-tartályt mindig jól szellőző helyen töltsse fel.

AdBlue®-fogyasztás és feltöltési mennyiség**AdBlue®-fogyasztás**

Az AdBlue®-fogyasztás, a tüzelőanyag-fogyasztáshoz hasonlóan, nagyban függ a vezetési stílustól és az üzemeltetési körülményektől. Az AdBlue® fogyasztás általában az üzemanyag-fogyasztás 0 és 10 százaléka között van. A kombinált műszer utántöltési üzenetének kijelzése esetén szükség szerint töltsön utána AdBlue®-t az utasítás szerint. Erre a tervszerű karbantartások között is szükség lehet.

Európa kívüli utak előtt ellenőrizze az AdBlue® mennyiségét. Egy AdBlue®-feltöltést a tüzelőanyag-töltő állomások bármely AdBlue® töltőoszlopán vagy a kereskedelemben tárolóedényből is elvégezheti.

AdBlue® tartály úrtartalma

Gépkocsi	Úrtartalom
Minden modell	22 l

Kipufogógáz-utókezelés

A kipufogógáz-utókezelés szabályos funkciójának biztosítása érdekében, a gépkocsit AdBlue®-val üzemeltesse.

Ha a gépkocsit AdBlue® nélkül vagy a kibocsátást befolyásoló hibás működéssel üzemelteti, elveszíti a forgalombahelyezési engedélyt. Ennek jogi következménye, hogy gépkocsiját közúton nem üzemeltetheti.

A kibocsátási előírások betartása érdekében a motormenedzsment felügyeli a kipufogógáz-utókezelés komponenseit. Ha megkísérli gépkocsiját AdBlue® nélkül vagy hígított AdBlue®-val vagy más redukálószerrel üzemeltetni, ezt a motormenedzsment felismeri. Egyéb kibocsátást befolyásoló üzemzavarok, pl. az adagolás zavarai vagy érzékelőhiba felismerésre és jegyzőkönyvezésre kerül.

A motormenedzsment előzetes figyelmeztető üzenetek után meggátolja a további motorindításokat.

Ezért rendszeresen töltsse fel az AdBlue-tartályt a gépkocsi üzemeltetése során vagy legkésőbb a kombinált műszer első figyelmeztető üzenetének megjelenése után.

Motorolaj**Motorolajjal kapcsolatos megjegyzések**

Vegye figyelembe az üzemanyagokkal kapcsolatos megjegyzéseket (→ oldal: 351).



! **MEGJEGYZÉS** A nem megfelelő olajszűrő, nem megfelelő olaj vagy adalékok használata a motor károsodását okozhatja

- ▶ Ne használjon a kifejezetten az előírt karbantartási intervallumokhoz szükséges specifikációktól eltérő jellemzőjű motorolajat és olajszűrőt.
- ▶ Az előírtnál hosszabb csereintervallum érdekében ne változtassa meg se a motorolajat, se az olajszűrőt.
- ▶ Ne használjon adalékokat.
- ▶ A motorolajat az előírt időközönként cseréltesse ki.

A Mercedes-Benz azt javasolja, hogy az olajcserét minősített szakműhelyben végeztesse el.

A Mercedes-Benz motorokban csak a Mercedes-Benz által jóváhagyott motorolajokat szabad használni.

A motorolajjal és az olajszűrővel kapcsolatban további információhoz juthat:

- a Mercedes-Benz üzemanyagokra vonatkozó előírásaiban a <http://bevo.mercedes-benz.com> (a specifikációs jelzés alatt)
- bármelyik minősített szakműhelyben.

Motorolaj feltöltési mennyisége

a motorolaj-feltöltési mennyiségre

Motor	Motorolaj
OM642	kb. 12,5 l
OM651 (hátsókerék-hajtás)	kb. 11,5 l
OM651 (elsőkerék-hajtás)	kb. 8 l



- ① Hozzáférés az olajleeresztő csavarhoz (padlólemez-burkolattal felszerelt gépkocsik)

Fékfolyadékkal kapcsolatos megjegyzések

Vegye figyelembe az üzemanyagokkal kapcsolatos megjegyzéseket (→ oldal: 351).

▲ FIGYELEM Balesetveszély áll fenn a fékrendszerben keletkező gőzbuborékok miatt

A fékfolyadék folyamatosan nedvességet vesz fel a levegőből. Ezáltal csökken a fékfolyadék forráspontja. Ha túlságosan alacsony a forráspont, akkor a fékek nagyobb terhelése esetén gőzbuborékok képződhetnek a fékrendszerben.

Ez hátrányosan befolyásolja a fékhatást.

- ▶ A fékfolyadékot az előírt időközönként cseréltesse ki.

! MEGJEGYZÉS A fékfolyadék károsíthatja a fényezést, a műanyagból és gumiból készült alkatrészeket

Ha a fékfolyadék érintkezésbe kerül a fényezéssel, illetve a műanyagból vagy gumiból készült alkatrészekkel, fennáll a dologi károk veszélye.

- ▶ Ha a fékfolyadék érintkezésbe kerül a fényezéssel, illetve a műanyagból vagy gumiból készült alkatrészekkel, azokat azonnal öblítse le vízzel.

Vegye figyelembe a fényezés és a matt fényezés ápolásával kapcsolatos megjegyzéseket (→ oldal: 291).

Rendszeresen cseréltesse ki a fékfolyadékot minősített szakműhelyben.

Csak a Mercedes-Benz által jóváhagyott, MB-Freigabe vagy MB-Approval 331.0 szerinti fékfolyadékot használjon.

A fékfolyadékkal kapcsolatban további információhoz juthat:

- a Mercedes-Benz üzemanyagokra vonatkozó előírásaiban a <http://bevo.mercedes-benz.com> oldalon,
- bármelyik minősített szakműhelyben.

Hűtőfolyadék

Hűtőfolyadékkal kapcsolatos megjegyzések

Vegye figyelembe az üzemanyagokkal kapcsolatos megjegyzéseket (→ oldal: 351).

▲ FIGYELEM A fagyálló folyadék tűz- és sérülésveszélyes

Ha a fagyálló folyadék a motortér forró alkatrészeire kerül, meggyulladhat.

- ▶ Hagyja lehűlni a motort, mielőtt fagyálló folyadékot tölt be.
- ▶ Ügyeljen arra, hogy ne kerüljön fagyálló folyadék a betöltőnyílás mellé.
- ▶ Mielőtt beindítaná a gépkocsit, alaposan tisztítsa meg a fagyálló folyadékkal szennyezett alkatrészeket.

! **MEGJEGYZÉS** A nem megfelelő hűtőfolyadék károsodást okoz

- ▶ Mindig a kívánt fagy elleni védelemnek megfelelő, előre összekevert hűtőfolyadékot töltsön be.

A hűtőfolyadékkal kapcsolatosan a következő helyeken talál információt:

- a Mercedes-Benz üzemanyagokra vonatkozó előírásaiban 310.1
 - a <http://bevo.mercedes-benz.com> oldalon,
 - a Mercedes-Benz BeVo alkalmazásban,
- bármelyik minősített szakműhelyben.

! **MEGJEGYZÉS** Túlmelegedés magas külső hőmérséklet esetén

Nem megfelelő hűtőfolyadék használata esetén a motorhűtőrendszer magas külső hőmérséklet esetén nem védett a túlmelegedés és a korrózió ellen.

- ▶ Az utántöltéshez mindig a Mercedes-Benz által jóváhagyott hűtőfolyadékot használjon.
- ▶ Tartsa be a Mercedes-Benz üzemanyagokra vonatkozó 310.1 lapszámú előírásának megjegyzéseit.

! **MEGJEGYZÉS** Fényezés károsodása a hűtőfolyadék miatt

- ▶ Ne lötytyintsen hűtőfolyadékot a fényezett felületekre.

Rendszeresen cseréltesse ki a hűtőfolyadékot minősített szakszervizben.

A motorhűtőrendszerben a korrózióvédő/fagyálló folyadék aránya

- legalább 50 % (fagy elleni védelem legfeljebb kb. -37 °C)
- maximum 55 % (fagy elleni védelem legfeljebb -45 °C)

Ablakmosó folyadék

Ablakmosó folyadékkal kapcsolatos megjegyzések

Tartsa be az üzemanyagokkal kapcsolatos megjegyzéseket (→ oldal: 351).

! **FIGYELEM** Az ablakmosófolyadék-koncentrátum tűz- és sérülésveszélyes

Az ablakmosófolyadék-koncentrátum könnyen gyúlékony. Ha a motor vagy a kipufogórendszer forró részegységeire kerül, meggyulladhat.

- ▶ Ügyeljen arra, hogy az ablakmosófolyadék-koncentrátum ne kerüljön a betöltőnyílás mellé.

! **MEGJEGYZÉS** A nem megfelelő ablakmosó folyadék károsíthatja a külső világítást

A nem megfelelő ablakmosó folyadékok károsíthatják a külső világítás műanyag felületeit.

- ▶ Csak olyan ablakmosó folyadékot használjon, amely a műanyag felületekhez is megfelelő, pl. az MB SummerFit vagy MB WinterFit terméket.

! **MEGJEGYZÉS** A fecskendezőfúvókák eltömődhetnek az ablakmosó folyadékok összekeverése következtében

- ▶ Az MB SummerFit és az MB WinterFit termékeket ne keverje össze más ablakmosó folyadékokkal.

Ne használjon desztillált vagy ioncserélt vizet, mert az a feltöltésszint-szenzor hibás kapcsolásához vezethet.

Ablakmosó folyadékkal kapcsolatos információ

Ajánlott ablakmosó folyadék:

- fagypont felett: pl. MB SummerFit,
- fagypont alatt: pl. MB WinterFit.

Keverési arány

A helyes keverési arány a fagyálló adalék tartályán van feltüntetve.

A mosófolyadékhoz az év minden szakában keverjen ablakmosó folyadékot.

Hűtőközeg

Hűtőközeggel kapcsolatos megjegyzések

Vegye figyelembe az üzemanyagokkal kapcsolatos megjegyzéseket (→ oldal: 351).

- ① Gépkocsijának klímarendszere R-134a hűtőközeggel lehet feltöltve. Az R-134a hűtőközeg fluortartalmú üvegházhatású gázt tartalmaz.

Ha gépkocsija R-134a hűtőközzel van feltöltve, a következő megjegyzés érvényes:

MEJEGYZÉS A nem megfelelő hűtőközeg károsodást okoz

Nem megfelelő hűtőközeg használata esetén károsodhat a klímarendszer.

- ▶ Csak R-134a típusú hűtőközeget, vagy a Mercedes-Benz által jóváhagyott PAG-olajat használjon.
- ▶ A jóváhagyott PAG-olaj nem keverhető össze semmilyen olyan PAG-olajjal, amely nincs jóváhagyva az R-134a hűtőközzel való használathoz.

A szervizmunkákat, pl. a hűtőközeg feltöltését vagy az alkatrészek cseréjét csak minősített szakműhely munkatársai végezhetik el. Ennek során be kell tartani az ezzel kapcsolatos hatályos előírásokat, valamint a J639 SAE-szabványt.

A klímarendszeren esedékes összes munkát mindig minősített szakműhelyben végeztesse el.

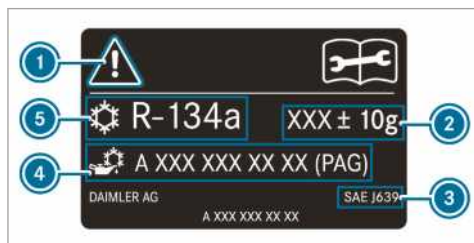

Hűtőközeg tájékoztató címkéje (példa)

- 1 Figyelmeztető szimbólumok
- 2 Hűtőközeg feltöltési mennyisége
- 3 Érvényes szabványok
- 4 Alkatrészszám – PAG-olaj
- 5 Hűtőközeg típusa

A figyelmeztető szimbólumok 1 a következőkre hívják fel a figyelmet:

- lehetséges veszélyek,
- szervizmunkák elvégzése minősített szakműhelyben.

Gépkocsiadatok

A gépkocsi méreteivel kapcsolatos információk

A következő szakaszban a gépkocsijára vonatkozó fontos műszaki adatokat találja. A további gépkocsi-specifikus és kivitelfüggő adatokat, pl. a gépkocsiméreteket és a tömegadatokat a gépkocsi dokumentációjában találja.

Az aktuális műszaki adatokat az interneten a <http://www.mercedes-benz.com> címen találja.

Vonóhorog

Vonóhoroggal kapcsolatos megjegyzések

FIGYELEM Balesetveszély vonóhorog nem engedélyezett felszerelése miatt

Ha vonóhorog utólagos felszerelése nem megengedett, Ön mégis vonóhorogot vagy további alkatrészeket szerel fel, akkor a hosszanti kerettartó meggyengülhet és eltörhet. Ebben az esetben a pótkocsi leválhat a gépkocsiról.

Balesetveszély áll fenn!

Csak akkor szereljen fel utólag vonóhorogot, ha ez megengedett.

Vegye figyelembe az utánfutó-vontató üzemmódra vonatkozó útmutatásokat (→ oldal: 173).

Vonóhorog utólagos felszerelése csak akkor megengedett, ha a vontatmánytömeget bejegyezték a gépjárműokmányokba.

A vonóhorogról további információk a minősített szakszervezetekben vagy a https://bb-portal.mercedes-benz.com/portal/kat_iv.html?&L internetcímen találhatóak.

Mercedes-Benz azt javasolja, hogy a vonóhorog utólagos felszerelését Mercedes-Benz szerződéses szerviz végeztesse el.

Csak olyan vonóhorogot használjon, amelyet a Mercedes-Benz kimondottan az Ön gépkocsijához próbált ki és hagyott jóvá.

A legnagyobb megengedett vontatmánytömeg fékezetlen vontatmány esetén 750 kg.

Vontatmánytömegek

Utánfutó-vontató üzemmódban az szgk. forgalmi engedéllyel rendelkező gépkocsik esetében a megengedett összes tömeg 100 kg értékkel nő. A megengedett maximális hátsótengely-terhelést be kell tartani. Ennek során a 92/21/EGK irányelvnek megfelelően a menetsebességet 100 km/h-ra vagy alacsonyabbra kell korlátozni.

A megengedett tömegek és terhelési értékek, amelyeket nem szabad túllépni, megtalálhatók

- a gépkocsi dokumentációjában és
- a vonóhorog, a vontatmány és a gépkocsi típustábláin.

Eltérő adatok esetén a legalacsonyabb érték érvényes.

Maximális függőleges támasztóterhelés

A függőleges támasztóterhelés max.

- 100 kg ha a vontatmánytömeg 2000 kg,
- 120 kg ha a vontatmánytömeg 2800 kg vagy 3000 kg,
- 140 kg ha a vontatmánytömeg 3500 kg.

Rögzítőpontok és tartórendszerek

Információ a rögzítőpontokról

! **MEGJEGYZÉS** A rögzítőpontok max. terheltségének túllépése esetén balesetveszély áll fenn

Ha a rakomány biztosításához különböző rögzítőpontokat kombinál, mindig a leggyengébb rögzítőpont max. terhelhetőségét kell figyelembe vennie.

A teljes fékezésnél pl. olyan erők hatnak, amelyek a rakomány súlyerejének többszörösét is elérhetik.

- ▶ Az erőfelvétel elosztása érdekében mindig több rögzítőpontot használjon. A rögzítőpontokat egyenletesen terhelje.

A rögzítőpontokkal és rögzítőszerkekkel kapcsolatos további információt a „Szállítás” című fejezetben találja (→ oldal: 276).

Rögzítőszerkek

Rögzítőszerkek max. húzóterhelése

Rögzítőszerkek	Megengedett névleges húzóerő
Kombi gépkocsi	350 daN
Zárt dobozos felépítményű gépkocsi	800 daN

Rögzítőszerkek	Megengedett névleges húzóerő
Plató 3,5 t megengedett össztömegig	400 daN
Plató 3,5 t megengedett össztömeg felett	800 daN

Rakományrögzítő sínek

A raktérbeli rögzítőpontok max. húzóterhelése

Rögzítőpont	Megengedett névleges húzóerő
Rakományrögzítő sín a raktérpadlón	500 daN
Alsó rakományrögzítő sín az oldalfalon	200 daN
Felső rakományrögzítő sín az oldalfalon	125 daN

A megadott értékek csak a raktérpadlón álló rakományra érvényesek, ha

- a rakomány a sínen lévő két rögzítőponton van rögzítve, és
- az ugyanazon a sínen lévő szomszédos rakományrögzítő ponttól mért távolság kb. 1 m.

Információ a tetőcsomagtartótól

! **FIGYELEM** Balesetveszély a max. tetőterhelés túllépése miatt

Ha rakományt helyez el a tetőn, valamint az összes kívül és belül található szerelvényen, a gépkocsisúlypont magasabbra kerül, a megszokott menettulajdonságok, a kormányozhatóság és fékezhetőség pedig megváltozik. A gépkocsi kanyarodáskor erősebben bedől, és a kormányozdulatokra nehezkesebben reagálhat.

Ha túllépi a megengedett max. tetőterhelést, az hátrányosan befolyásolhatja a gépkocsi menettulajdonságait, valamint kormányozhatóságát és fékezési tulajdonságait.

- ▶ Feltétlenül tartsa be a max. tetőterhelést, és igazítsa hozzá vezetési stílusát.

▲ FIGYELEM Nem egyenletes terhelés esetén balesetveszély áll fenn

Ha gépkocsija nem egyenletesen van megterhelve, számottevően romolhatnak a gépkocsi menettulajdonságai, valamint kormányozhatósága és fékezési tulajdonságai.

- ▶ Egyenletesen terhelje a gépkocsit.
- ▶ Rögzítse a rakományt elcsúszás ellen.

! MEGJEGYZÉS A megengedett max. tetőterhelés túllépése esetén balesetveszély áll fenn

Ha a tetőn elhelyezett csomagok és a tetőcsomagtartó együttes tömege meghaladja a megengedett max. tetőterhelést, balesetveszély áll fenn.

- ▶ Ügyeljen arra, hogy a tetőn elhelyezett csomagok és a tetőcsomagtartó együttes tömege nem haladhatja meg a megengedett max. tetőterhelést.
- ▶ A tetőcsomagtartó támasztólábait egyenletes távolságban kell elhelyezni.
- ▶ A Mercedes-Benz azt javasolja, hogy szereltesen stabilizátort a gépkocsi első tengelyére.

A biztonsági intézkedésekkel kapcsolatos további információt a „Szállítás” című fejezetben találja (→ oldal: 276).

Max. tetőterhelés/tetőcsomagtartó támasztóláb-párok

Gépkocsi	Max. tetőterhelés	Támasztóláb-párok minimális száma
Normál tető (plató nélkül)	300 kg	6
Normál tető (platóval)	50 kg	2
Magas tető (plató nélkül)	150 kg	3
Duplakabin	100 kg	2

Az adatok csak akkor érvényesek, ha a terhelés egyenletesen oszlik el a tető teljes felületén.

Rövidebb tetőcsomagtartó esetén arányosan csökkentse a rakományt. A legnagyobb terhelhe-

tőség tetőcsomagtartó támasztóláb-páronként 50 kg.

A rakodási előírásokat, valamint a teherelosztásra és a rakománybiztosításra vonatkozó további információt a „Szállítás” című fejezetben találja (→ oldal: 276).

Létratartókkal kapcsolatos információ

▲ FIGYELEM Baleset- és sérülésveszély a függőleges támasztóterhelés túllépése miatt

Ha túllépi a vonószerkezet megengedett függőleges támasztóterhelését a tartó használatakor, a tartórendszer leválhat a gépkocsiról, és veszélyeztetheti a közlekedés többi résztvevőjét.

- ▶ A tartó használatakor mindig tartsa be a megengedett függőleges támasztóterhelést.

Max. terhelés, létratartó

	Max. terhelés
Létratartó elől	200 kg
Létratartó hátul	100 kg

Az adatok csak akkor érvényesek, ha a terhelés egyenletesen oszlik el a létratartó teljes felületén.

A rakodási előírásokat, valamint a teherelosztásra és a rakomány rögzítésére vonatkozó további információt a „Szállítás” című fejezetben találja (→ oldal: 276).

Kijelzőüzenetek

Bevezetés



Kijelzőüzenetekkel kapcsolatos megjegyzések

A kijelzőüzenetek a multifunkciós kijelzőn jelennek meg.

Az ábrákkal illusztrált kijelzőüzenetek a kezelési útmutatóban egyszerűsített formában jelenhetnek meg, és eltérhetnek a multifunkciós kijelzőn megjelenő üzenetektől. A multifunkciós kijelző a kiemelt fontosságú kijelzőüzeneteket piros színnel jeleníti meg. Bizonyos kijelzőüzenetek esetén figyelmeztető hangjelzés is hallható.

Kövesse a kijelzőüzenetek utasításait, és tartsa be ennek a kezelési útmutatónak a kiegészítő megjegyzéseit is.

Bizonyos kijelzőüzeneteknél további szimbólumok jelennek meg:

-  további információ,
-  kijelzőüzenet elrejtése.

A bal oldali Touch-Control segítségével egy balra vagy jobbra irányuló törlő mozdulattal választhat a szimbólumok közül. Az  szimbólum megnyomása után további információk jelennek meg

a multifunkciós kijelzőn. A  megnyomása után a kijelzőről eltűnik a kijelzőüzenet.

Az alacsonyabb prioritású kijelzőüzeneteket a  gomb megnyomásával vagy a bal oldali Touch-Control segítségével elrejtheti. Ekkor a kijelzőüzeneteket a rendszer az üzenetmemóriában tárolja.

A lehető leggyorsabban hátrítassa el a kijelzőüzenet megjelenését kiváltó okot.

A magas prioritású kijelzőüzeneteket nem lehet elrejteni. A multifunkciós kijelzőn folyamatosan láthatók ezek a kijelzőüzenetek, amíg a kijelzőüzenet kiváltó ok meg nem szűnik.

Tárolt kijelzőüzenetek megnyitása

Fedélzeti számítógép:





 **Karbantartás**  **1 message**







Ha nincsenek kijelzőüzenetek, akkor a multifunkciós kijelzőn a **Nincsenek üzenetek** üzenet jelenik meg.



 A kijelzőüzenetek közötti lapozáshoz végezzen felfelé vagy lefelé törlő mozdulatokat a kormánykerék bal oldalán levő Touch-Controlon.



 **Kilépés az üzenetmemóriából:** Nyomja meg a  gombot.

Biztonsági rendszerek

Kijelző üzenetek	Lehetséges okok/következmények és  megoldások
 <p>Bal oldali függőnylégzsák Üzemzavar Keresen fel egy szervizt (példa)</p>	<p>* A megfelelő függőnylégzsák meghibásodott .</p> <div style="border: 1px solid gray; padding: 5px; margin: 5px 0;"> <p> FIGYELEM A függőnylégzsák működési zavarai esetén sérülés- vagy életveszély áll fenn.</p> <p>Ha a függőnylégzsák meghibásodott, akkor indokolatlanul aktiválódhat, vagy előfordulhat, hogy nagy járműlassalással járó baleset során nem lép működésbe.</p> <p> Haladéktalanul ellenőriztesse és javítsa meg a függőnylégzsákot egy minősített szakműhelyben.</p> </div> <p> Haladéktalanul keressen fel egy minősített szakműhelyt.</p>

Kijelző üzenetek	Lehetséges okok/következmények és ► megoldások
 <p>Bal oldalon elől Üzemzavar Keressen fel egy szervizt (példa)</p>	<p>* A megfelelő utasbiztonsági rendszer meghibásodott .</p> <div style="background-color: #f0f0f0; padding: 5px; border: 1px solid #ccc;"> <p>▲ FIGYELEM A visszatartórendszer működési zavarai esetén sérülés- vagy életveszély áll fenn.</p> <p>A visszatartórendszer meghibásodása esetén annak részegységei indokolatlanul aktiválódhatnak, vagy előfordulhat, hogy baleset során nem lépnek megfelelően működésbe. Ilyen részegység lehet pl. az övfeszítő vagy a légszák.</p> <p>► Haladéktalanul ellenőriztesse és javíttassa meg a visszatartórendszert egy minősített szakműhelyben.</p> </div> <p>Utasbiztonsági rendszer üzemzavarának felismerése</p> <ul style="list-style-type: none"> • Bekapcsolt gyújtás esetén nem világít az utasbiztonsági rendszer  figyelmeztető lámpája. • Menet közben folyamatosan világít vagy ismétlődően felvillan az utasbiztonsági rendszer  figyelmeztető lámpája. <p>► Haladéktalanul keressen fel egy minősített szakműhelyt.</p>
 <p>Utasbiztonsági rendszer Üzemzavar Keressen fel egy szervizt</p>	<p>* Az utasbiztonsági rendszer meghibásodott .</p> <div style="background-color: #f0f0f0; padding: 5px; border: 1px solid #ccc;"> <p>▲ FIGYELEM A visszatartórendszer működési zavarai esetén sérülés- vagy életveszély áll fenn.</p> <p>A visszatartórendszer meghibásodása esetén annak részegységei indokolatlanul aktiválódhatnak, vagy előfordulhat, hogy baleset során nem lépnek megfelelően működésbe. Ilyen részegység lehet pl. az övfeszítő vagy a légszák.</p> <p>► Haladéktalanul ellenőriztesse és javíttassa meg a visszatartórendszert egy minősített szakműhelyben.</p> </div> <p>Utasbiztonsági rendszer üzemzavarának felismerése</p> <ul style="list-style-type: none"> • Bekapcsolt gyújtás esetén nem világít az utasbiztonsági rendszer  figyelmeztető lámpája. • Menet közben folyamatosan világít vagy ismétlődően felvillan az utasbiztonsági rendszer  figyelmeztető lámpája. <p>► Haladéktalanul keressen fel egy minősített szakműhelyt.</p>

Kijelző üzenetek	Lehetséges okok/következmények és ► megoldások
 <p>A rögzítőfék nem működik</p>	<p>* A rendszer üzemzavara áll fenn, a rögzítőfék nem működik.</p> <div style="border: 1px solid gray; padding: 5px; margin-bottom: 10px;"> <p>▲ FIGYELEM Balesetveszély a fékrendszer üzemzavara miatt</p> <p>A fékrendszer meghibásodása hátrányosan befolyásolhatja a fékezési tulajdonságokat.</p> <ul style="list-style-type: none"> ▶ Óvatosan haladjon tovább. ▶ Haladéktalanul ellenőriztesse a fékberendezést minősített szakműhelyben. </div> <ul style="list-style-type: none"> ▶ A gépkocsit csak sík terepen állítsa le, és biztosítsa elgurulás ellen. ▶ Automatikus sebességváltóval felszerelt gépkocsi: Kapcsolja a sebességváltót a [P] állásba. ▶ Mechanikus sebességváltóval felszerelt gépkocsik: Kapcsoljon az 1. fokozatba. ▶ Haladéktalanul ellenőriztesse a fékberendezést minősített szakműhelyben.
 <p>A lejtő túl meredek, lásd a kezelési útmutatót</p>	<p>* Túl alacsony a hálózati feszültség, vagy a rendszer meghibásodott, így a tartóerő nem elég nagy a lejtőhöz.</p> <div style="border: 1px solid gray; padding: 5px; margin-bottom: 10px;"> <p>▲ FIGYELEM Balesetveszély az elektromos rögzítőfék nem megfelelő tartóereje miatt</p> <p>Ha az elektromos rögzítőfék meredek lejtőn nem biztosít elegendő tartóerőt, a gépkocsi elgurulhat.</p> <ul style="list-style-type: none"> ▶ A gépkocsit csak sík terepen állítsa le, és biztosítsa elgurulás ellen. ▶ Automatikus sebességváltóval felszerelt gépkocsi: Kapcsolja a sebességváltót [P] állásba. ▶ Mechanikus sebességváltóval felszerelt gépkocsik: Kapcsoljon az 1. fokozatba. </div> <p>Vegye figyelembe a gépkocsi leállítására vonatkozó megjegyzéseket (→ oldal: 142).</p>

Kijelző üzenetek	Lehetséges okok/következmények és ► megoldások
 <p>Rögzítőfék lásd a kezelési útmutatót</p>	<p>* Túl alacsony a hálózati feszültség, vagy a rendszer meghibásodott, így a záróerő nem elég nagy a lejtőhöz.</p> <div style="border: 1px solid gray; padding: 5px; margin-bottom: 10px;"> <p>▲ FIGYELEM Balesetveszély a fékrendszer üzemzavara miatt</p> <p>A fékrendszer meghibásodása hátrányosan befolyásolhatja a fékezési tulajdonságokat.</p> <ul style="list-style-type: none"> ► Óvatosan haladjon tovább. ► Haladéktalanul ellenőriztesse a fékberendezést minősített szakműhelyben. </div> <ul style="list-style-type: none"> ► A gépkocsit csak sík terepen állítsa le, és biztosítsa elgurulás ellen. ► Automatikus sebességváltóval felszerelt gépkocsi: Kapcsolja a sebességváltót a P állásba. ► Mechanikus sebességváltóval felszerelt gépkocsik: Kapcsoljon az 1. fokozatba. ► Haladéktalanul ellenőriztesse a fékberendezést minősített szakműhelyben.
<p>Ellenőrizze a fékbetéteket, lásd a kezelési útmutatót</p>	<p>* A fékbetétek a kopáshatáron vannak.</p> <div style="border: 1px solid gray; padding: 5px; margin-bottom: 10px;"> <p>▲ FIGYELEM Balesetveszély áll fenn a fékteljesítmény csökkenése miatt</p> <p>Ha a fékbetétek a kopáshatáron vannak, a fékteljesítmény lecsökkenhet.</p> <ul style="list-style-type: none"> ► Óvatosan haladjon tovább. ► Haladéktalanul ellenőriztesse a fékberendezést minősített szakműhelyben. </div> <ul style="list-style-type: none"> ► Keressen fel egy minősített szakműhelyt.
 <p>Ellenőrizze a fékfolyadék szintjét</p>	<p>* A fékfolyadéktartályban túl kevés fékfolyadék van.</p> <div style="border: 1px solid gray; padding: 5px; margin-bottom: 10px;"> <p>▲ FIGYELEM Balesetveszély áll fenn az alacsony fékfolyadékszint miatt</p> <p>Ha a fékfolyadékszint alacsony, a fékhatás korlátozott lehet, és ezáltal romolhatnak a gépkocsi fékezési tulajdonságai.</p> <ul style="list-style-type: none"> ► A forgalmi viszonyoknak megfelelően haladéktalanul álljon meg. Ne haladjon tovább! ► Értesítsen egy minősített szakműhelyt. ► Ne töltsön utána fékfolyadékot. </div> <ul style="list-style-type: none"> ► A forgalmi viszonyoknak megfelelően haladéktalanul álljon meg. Ne haladjon tovább! ► Értesítsen egy minősített szakműhelyt. ► Ne töltsön utána fékfolyadékot.



Kijelző üzenetek	Lehetséges okok/következmények és ► megoldások
A fék túlhevült Óvatosan haladjon tovább	<p>* Ha be van kapcsolva az összkerékhajtás, akkor a fékberendezés szélsőséges terepi használat esetén túlmelegedhet.</p> <p>► Adjon kevesebb gázt, vagy álljon meg és hagyja lehűlni a fékberendezést.</p>
Aktív fékasszisztens A működés korlátozott, lásd a kezelési útmutatót	<p>* Az aktív fékasszisztens meghibásodott.</p> <p>► Keressen fel egy minősített szakműhelyt.</p>
Az aktív fékasszisztens működése pillanatnyilag korlátozott, lásd a kezelési útmutatót	<p>* Az aktív fékasszisztens átmenetileg nem áll rendelkezésre. A környezeti feltételek a rendszer határértékei-n kívül esnek (→ oldal: 150).</p> <p>► Haladjon tovább. Ha a környezeti feltételek megfelelnek a rendszer határértékei-nek, a rendszer ismét rendelkezésre áll.</p> <p>► Ha a kijelzőüzenet nem tűnik el, a forgalmi viszonyoknak megfelelően álljon meg, és indítsa be újra a motort.</p>
A radáros érzékelő szennyezett, lásd a kezelési útmutatót	<p>* A radarszenzoregység meghibásodott. Lehetséges okok:</p> <ul style="list-style-type: none"> • a szenzorok szennyeződése, • erős csapadék, • hosszabb távolsági országúti közlekedés forgalom nélküli szakaszokon, pl. sivatagban. <p>Előfordulhat, hogy menetrendszerek és menetbiztonsági rendszerek hibásodtak meg, vagy átmenetileg nem állnak rendelkezésre.</p> <p>Ha az okok megszűnnek, a menetrendszerek és menetbiztonsági rendszerek ismét rendelkezésre állnak.</p> <p>Ha a kijelzőüzenet nem tűnik el:</p> <p>► A forgalmi viszonyoknak megfelelően álljon meg.</p> <p>► Tisztítsa meg az összes szenzort (→ oldal: 292).</p> <p>► Indítsa be újra a motort.</p>
SOS NOT READY	<p>* A Mercedes-Benz segélyhívó rendszer nem áll rendelkezésre. Ennek lehetséges okai:</p> <ul style="list-style-type: none"> • a gyújtás ki van kapcsolva, • a Mercedes-Benz segélyhívó rendszer meghibásodott. <p>► Kapcsolja be a gyújtást. Ha nem áll rendelkezésre a segélyhívás, akkor a kombinált műszer multifunkciós kijelzőjén megjelenik az erre vonatkozó üzenet.</p> <p>► Keressen fel egy minősített szakműhelyt.</p> <p>ⓘ A Mercedes-Benz segélyhívó rendszer regionális rendelkezésre állásáról további információt a következő oldalon talál: http://www.mercedes-benz.com/connect_ecall.</p>

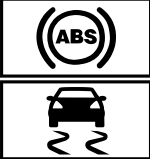

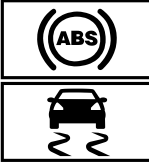

Kijelző üzenetek	Lehetséges okok/következmények és ► megoldások
<div data-bbox="118 164 269 240" data-label="Image"></div> <div data-bbox="118 248 269 325" data-label="Image"></div> <div data-bbox="118 333 269 410" data-label="Image"></div> <p data-bbox="109 416 301 464">nem működik, lásd a kezelési útmutatót</p>	<p data-bbox="387 161 799 185">* Az EBD, az ABS és az ESP® meghibásodott.</p> <p data-bbox="402 194 1006 242">Más menetrendszerek és menetbiztonsági rendszerek is meghibásodhattak.</p> <div data-bbox="407 264 1028 325" data-label="Text"> <p>▲ FIGYELEM Csúszásveszély az EBD, az ABS és az ESP® meghibásodása miatt</p> </div> <p data-bbox="418 338 1006 414">Az EBD, ABS és az ESP® üzemzavara esetén a kerekek fékezés közben blokkolhatnak, és az ESP® nem végez gépkocsi-stabilizálást.</p> <p data-bbox="418 426 1003 523">Ez nagyon hátrányosan befolyásolja a kormányozhatóságot és a fékezési tulajdonságokat. A fékút vészfékezéssel járó helyzetekben hosszabbá válhat. Ezenfelül további menetbiztonsági rendszerek is ki vannak kapcsolva.</p> <ul data-bbox="418 533 985 616" style="list-style-type: none"> ▶ Óvatosan haladjon tovább. ▶ Haladéktalanul ellenőriztesse a fékberendezést minősített szakműhelyben. <p data-bbox="402 639 680 665">► Óvatosan haladjon tovább.</p> <p data-bbox="402 675 950 700">► Haladéktalanul keressen fel egy minősített szakműhelyt.</p>
<div data-bbox="118 716 269 793" data-label="Image"></div> <p data-bbox="109 799 301 847">nem működik, lásd a kezelési útmutatót</p>	<p data-bbox="387 711 628 737">* Az ESP® meghibásodott.</p> <p data-bbox="402 746 1006 794">Más menetrendszerek és menetbiztonsági rendszerek is meghibásodhattak.</p> <p data-bbox="402 804 1020 852">A fékberendezés továbbra is normálisan működik. A fékút vészfékezéssel járó helyzetekben hosszabbá válhat.</p> <div data-bbox="407 874 1028 935" data-label="Text"> <p>▲ FIGYELEM Csúszásveszély az ESP® meghibásodása miatt</p> </div> <p data-bbox="418 920 1001 997">Az ESP® meghibásodása esetén az ESP® nem végez gépkocsi-stabilizálást. Ezenfelül további menetbiztonsági rendszerek is ki vannak kapcsolva.</p> <ul data-bbox="418 1007 925 1067" style="list-style-type: none"> ▶ Óvatosan haladjon tovább. ▶ Ellenőriztesse az ESP®-t minősített szakműhelyben. <p data-bbox="402 1091 680 1117">► Óvatosan haladjon tovább.</p> <p data-bbox="402 1126 950 1152">► Haladéktalanul keressen fel egy minősített szakműhelyt.</p>

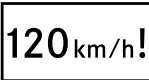

Kijelző üzenetek	Lehetséges okok/következmények és ► megoldások
 <p data-bbox="87 252 286 323">pill. nem áll rendelkezésre, lásd a kezelési útmutatót</p>	<p data-bbox="365 161 781 185">* Az ESP® átmenetileg nem áll rendelkezésre.</p> <p data-bbox="381 196 986 244">Más menetrendszerek és menetbiztonsági rendszerek is meghibásodhattak.</p> <div data-bbox="381 268 1005 467" style="border: 1px solid black; padding: 5px;"> <p data-bbox="404 272 969 296">▲ FIGYELEM Csúszásveszély az ESP® meghibásodása miatt</p> <p data-bbox="398 312 978 384">Az ESP® meghibásodása esetén az ESP® nem végez gépkocsi-stabilizálást. Ezenfelül további menetbiztonsági rendszerek is ki vannak kapcsolva.</p> <ul style="list-style-type: none"> <li data-bbox="398 395 676 419">▶ Óvatosan haladjon tovább. <li data-bbox="398 432 902 456">▶ Ellenőriztesse az ESP®-t minősített szakműhelyben. </div> <ul style="list-style-type: none"> <li data-bbox="381 483 981 531">▶ Egy megfelelő útszakaszon 30 km/h sebességnél gyorsabban haladva tegyen meg óvatosan néhány enyhe kanyart. <li data-bbox="381 544 1000 592">▶ Ha a kijelzőüzenet nem tűnik el, haladéktalanul keressen fel egy minősített szakműhelyt. Eközben óvatosan vezessen.
 <p data-bbox="87 775 286 847">pill. nem áll rendelkezésre, lásd a kezelési útmutatót</p>	<p data-bbox="365 603 878 627">* Az ABS és az ESP® átmenetileg nem áll rendelkezésre.</p> <p data-bbox="381 638 992 686">Előfordulhat, hogy átmenetileg más menetrendszerek és menetbiztonsági rendszerek sem állnak rendelkezésre.</p> <div data-bbox="381 710 1005 1045" style="border: 1px solid black; padding: 5px;"> <p data-bbox="404 715 966 770">▲ FIGYELEM ABS és az ESP® üzemzavara miatti csúszásveszély</p> <p data-bbox="398 786 972 834">Az ABS és az ESP® meghibásodása esetén a kerekek fékezés közben blokkolhatnak, és az ESP® nem stabilizálja a gépkocsit.</p> <p data-bbox="398 847 981 943">Ez nagyon hátrányosan befolyásolja a kormányozhatóságot és a fékezési tulajdonságokat. A fékút vészfékezéssel járó helyzetekben hosszabbá válhat. Ezenfelül további menetbiztonsági rendszerek is kikapcsolnak.</p> <ul style="list-style-type: none"> <li data-bbox="398 954 676 978">▶ Óvatosan haladjon tovább. <li data-bbox="398 991 944 1038">▶ Haladéktalanul ellenőriztesse az ABS és ESP® rendszert minősített szakműhelyben. </div> <ul style="list-style-type: none"> <li data-bbox="381 1066 981 1114">▶ Egy megfelelő útszakaszon 30 km/h sebességnél gyorsabban haladva tegyen meg óvatosan néhány enyhe kanyart. <li data-bbox="381 1126 1000 1174">▶ Ha a kijelzőüzenet nem tűnik el, haladéktalanul keressen fel egy minősített szakműhelyt. Eközben óvatosan vezessen.

Kijelző üzenetek	Lehetséges okok/következmények és ► megoldások
<div style="display: flex; flex-direction: column; align-items: center;">  <p data-bbox="112 335 300 379">nem működik, lásd a kezelési útmutatót</p> </div>	<p data-bbox="389 161 725 185">* Az ABS és az ESP® meghibásodott.</p> <p data-bbox="404 196 1005 240">Más menetrendszerek és menetbiztonsági rendszerek is meghibásodhattak.</p> <p data-bbox="404 252 1020 300">A fékberendezés továbbra is normálisan működik. A fékút vészfékezéssel járó helyzetekben hosszabbá válhat.</p> <div style="border: 1px solid gray; padding: 5px; margin: 10px 0;"> <p data-bbox="426 328 988 379">▲ FIGYELEM ABS és az ESP® üzemzavara miatti csúszásveszély</p> <p data-bbox="423 395 1003 555">Az ABS és az ESP® meghibásodása esetén a kerekek fékezés közben blokkolhatnak, és az ESP® nem stabilizálja a gépkocsit. Ez nagyon hátrányosan befolyásolja a kormányozhatóságot és a fékezési tulajdonságokat. A fékút vészfékezéssel járó helyzetekben hosszabbá válhat. Ezenfelül további menetbiztonsági rendszerek is kikapcsolnak.</p> <ul style="list-style-type: none"> <li data-bbox="423 566 698 590">▶ Óvatosan haladjon tovább. <li data-bbox="423 601 966 649">▶ Haladéktalanul ellenőriztesse az ABS és ESP® rendszert minősített szakműhelyben. </div> <ul style="list-style-type: none"> <li data-bbox="404 676 680 700">▶ Óvatosan haladjon tovább. <li data-bbox="404 711 949 735">▶ Haladéktalanul keressen fel egy minősített szakműhelyt.



Menetrendszerek

Kijelző üzenetek	Lehetséges okok/következmények és ► megoldások
<div style="display: flex; flex-direction: column; align-items: center;">  <p data-bbox="112 962 337 1010">Túllépte a max. sebességet</p> </div>	<p data-bbox="389 871 1016 895">* Túllépte a megengedett max. sebességet (csak bizonyos országok).</p> <ul style="list-style-type: none"> <li data-bbox="404 906 628 930">▶ Vezessen lassabban.
<p data-bbox="112 1026 337 1106">Sebességkorlátozás (Téli gumiabroncsok) XXX km/h</p>	<p data-bbox="389 1026 1020 1074">* Elérte a téli gumiabroncsokhoz tárolt max. sebességet. Ezt a sebességet nem lépheti túl.</p>
<div style="display: flex; flex-direction: column; align-items: center;">  <p data-bbox="112 1201 165 1225">km/h</p> </div>	<p data-bbox="389 1121 1003 1169">* Az állítható sebességkorlátozót nem lehet bekapcsolni, mivel nem teljesült a bekapcsolás összes feltétele.</p> <ul style="list-style-type: none"> <li data-bbox="404 1174 1003 1222">▶ Vegye figyelembe az állítható sebességkorlátozó bekapcsolási feltételeit (→ oldal: 154).
<p data-bbox="112 1249 337 1297">A sebességhatároló nem működik</p>	<p data-bbox="389 1249 826 1273">* Az állítható sebességkorlátozó meghibásodott.</p> <ul style="list-style-type: none"> <li data-bbox="404 1278 810 1302">▶ Keressen fel egy minősített szakműhelyt.
<p data-bbox="112 1313 292 1362">A sebességhatároló passzív</p>	<p data-bbox="389 1313 1016 1361">* Ha a gázpedált az ellenállási ponton túl nyomja (Kickdown), az állítható sebességkorlátozó passzív állapotba kapcsol (→ oldal: 154).</p>





Kijelző üzenetek	Lehetséges okok/következmények és ► megoldások
 <p>Limiter Setzgeschwindigkeiten überschritten (Állítható sebességkorlátozó beállított sebessége túllépve)</p>	<p>* Az állítható sebességkorlátozó használata mellett több mint 3 km/h értékkel túllépte a beállított sebességet.</p>
<p>A TEMPOMAT és a sebességhatároló nem működik</p>	<p>* A TEMPOMAT és az állítható sebességkorlátozó meghibásodott. ► Keressen fel egy minősített szakműhelyt.</p>
<p>TEMPOMAT nem működik</p>	<p>* A TEMPOMAT meghibásodott. ► Keressen fel egy minősített szakműhelyt.</p>
 <p>Kikapcsolva</p>	<p>* A TEMPOMAT kikapcsolt. Ha figyelmeztető hangjelzés is hallható, akkor a TEMPOMAT automatikusan kikapcsolt (→ oldal: 152).</p>
 <p>km/h</p>	<p>* A TEMPOMAT-ot nem lehet bekapcsolni, mivel nem teljesült a bekapcsolás összes feltétele. ► Vegye figyelembe a TEMPOMAT bekapcsolási feltételeit (→ oldal: 154).</p>
<p>Az aktív követésitávolságtartó asszisztens nem működik</p>	<p>* A DISTRONIC aktív követésitávolságtartó asszisztens meghibásodott. Más menetrendszerek és menetbiztonsági rendszerek is meghibásodhattak. ► Keressen fel egy minősített szakműhelyt.</p>
<p>A távolság-Pilot pill. nem áll rendelkezésre, lásd a kezelési útmutatót</p>	<p>* A DISTRONIC aktív követésitávolságtartó asszisztens átmenetileg nem áll rendelkezésre. A környezeti feltételek a rendszer határértékei kívül esnek (→ oldal: 155). ► Haladjon tovább. Ha a környezeti feltételek megfelelnek a rendszer határértékeinek, a rendszer ismét rendelkezésre áll.</p>
  <p>pill. nem áll rendelkezésre Kamera szennyezett</p>	<p>* A kamera látómezője csökkent. Lehetséges okok:</p> <ul style="list-style-type: none"> • a kamera látómezőjében szennyezett a szélvédő, • erős csapadék vagy köd. <p>Előfordulhat, hogy menetrendszerek és menetbiztonsági rendszerek hibásodtak meg, vagy átmenetileg nem állnak rendelkezésre. Ha az okok megszűnnek, a menetrendszerek és menetbiztonsági rendszerek ismét rendelkezésre állnak. Ha a kijelzőüzenet nem tűnik el:</p> <ul style="list-style-type: none"> ► A forgalmi viszonyoknak megfelelően álljon meg. ► Tisztítsa meg a szélvédőt. ► Szükség esetén keressen fel egy minősített szakműhelyt.



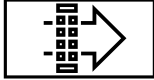

Kijelző üzenetek	Lehetséges okok/következmények és ► megoldások
 <p data-bbox="109 368 325 440">pill. nem áll rendelkezésre Radaros érzékelő szennyezett</p>	<p data-bbox="389 161 919 185">* A radarszenzoregység meghibásodott. Lehetséges okok:</p> <ul data-bbox="412 196 1020 309" style="list-style-type: none"> • a szenzorok szennyeződése, • erős csapadék, • hosszabb távolsági országúti közlekedés forgalom nélküli szakaszokon, pl. sivatagban. <p data-bbox="404 328 785 352">Ez a következő rendszerekre vonatkozhat:</p> <ul data-bbox="412 363 916 451" style="list-style-type: none"> • DISTRONIC aktív követésitávolság-tartó asszisztens , • holtterfigyelő asszisztens , • aktív fékasszisztens . <p data-bbox="404 470 1023 520">Előfordulhat, hogy menetrendszerek és menetbiztonsági rendszerek hibásodtak meg, vagy átmenetileg nem állnak rendelkezésre.</p> <p data-bbox="404 528 994 577">Ha az okok megszűnnek, a menetrendszerek és menetbiztonsági rendszerek ismét rendelkezésre állnak.</p> <p data-bbox="404 585 695 609">Ha a kijelzőüzenet nem tűnik el:</p> <ul data-bbox="404 620 956 743" style="list-style-type: none"> ► A forgalmi viszonyoknak megfelelően álljon meg. ► Tisztítsa meg az összes szenzort (→ oldal: 292). ► Indítsa be újra a motort. ► Szükség esetén keressen fel egy minősített szakműhelyt.
<p data-bbox="109 759 337 809">A távolság-Pilot újra rendelkezésre áll</p>	<p data-bbox="389 751 1020 801">* A DISTRONIC aktív követésitávolság-tartó asszisztens újra működőképes, és Ön bekapcsolhatja azt (→ oldal: 156).</p>
 <p data-bbox="109 911 221 935">Kikapcsolva</p>	<p data-bbox="389 818 990 868">* A HOLD-funkció ki van kapcsolva, mert a gépkocsi csúszik, vagy nem teljesült valamelyik bekapcsolási feltétel.</p> <ul data-bbox="404 879 1012 928" style="list-style-type: none"> ► A HOLD-funkciót később kapcsolja be ismét, vagy ellenőrizze a HOLD-funkció bekapcsolási feltételeit (→ oldal: 158).
<p data-bbox="109 954 337 1003">A táblafelismerő asszisztens nem működik</p>	<p data-bbox="389 946 810 970">* A táblafelismerő asszisztens meghibásodott.</p> <ul data-bbox="404 981 810 1005" style="list-style-type: none"> ► Keressen fel egy minősített szakműhelyt.
<p data-bbox="109 1021 333 1126">Táblafelismerő asszisztens A kamera látómező korlátozott, lásd a kezelési útmutatót</p>	<p data-bbox="389 1013 855 1037">* A kamera látómezője csökkent. Lehetséges okok:</p> <ul data-bbox="412 1048 882 1106" style="list-style-type: none"> • a kamera látómezőjében szennyezett a szélvédő, • erős csapadék vagy köd. <p data-bbox="404 1125 1023 1174">Előfordulhat, hogy menetrendszerek és menetbiztonsági rendszerek hibásodtak meg, vagy átmenetileg nem állnak rendelkezésre.</p> <p data-bbox="404 1182 994 1232">Ha az okok megszűnnek, a menetrendszerek és menetbiztonsági rendszerek ismét rendelkezésre állnak.</p> <p data-bbox="404 1240 695 1264">Ha a kijelzőüzenet nem tűnik el:</p> <ul data-bbox="404 1275 882 1329" style="list-style-type: none"> ► A forgalmi viszonyoknak megfelelően álljon meg. ► Tisztítsa meg a szélvédőt.
<p data-bbox="109 1345 337 1442">A táblafelismerő asszisztens pill. nem áll rendelkezésre, lásd a kezelési útmutatót</p>	<p data-bbox="389 1337 983 1386">* A táblafelismerő asszisztens átmenetileg nem áll rendelkezésre (→ oldal: 166).</p> <ul data-bbox="404 1398 986 1447" style="list-style-type: none"> ► Haladjon tovább. Ha az okok megszűnnek, a rendszer ismét rendelkezésre áll.
<p data-bbox="109 1465 340 1514">A holtterasszisztens nem működik</p>	<p data-bbox="389 1457 934 1481">* A holtterfigyelő asszisztens meghibásodott (→ oldal: 167).</p> <ul data-bbox="404 1492 810 1516" style="list-style-type: none"> ► Keressen fel egy minősített szakműhelyt.

Kijelző üzenetek	Lehetséges okok/következmények és ► megoldások
<p>Totwinkel-Assistent Anhänger nicht überwach</p>	<p>* Ha létrehozza az elektromos összeköttetést a gépkocsi és a vontatmány között, a holttérfelügyelő asszisztens továbbra is rendelkezésre áll, a vontatmány melletti területet azonban nem felügyeli. A holttérfelügyelő asszisztens működése ezáltal korlátozott lehet (→ oldal: 167).</p> <p>► Nyomja meg a bal oldali Touch-Controllt, és nyugtázza a kijelzőüzenetet.</p>
<p>A holttérrasszisztens pill. nem áll rendelkezésre, lásd a kezelési útmutatót</p>	<p>* A holttérfelügyelő asszisztens átmenetileg nem áll rendelkezésre (→ oldal: 167).</p> <p>A rendszer elérte a határértékeket (→ oldal: 167).</p> <p>► Haladjon tovább. Ha az okok megszűnnek, a rendszer ismét rendelkezésre áll.</p> <p>vagy</p> <p>► Ha a kijelzőüzenet nem tűnik el, a forgalmi viszonyoknak megfelelően álljon meg, és indítsa újra a motort.</p> <p>► Szükség esetén tisztítsa meg a hátsó lökhárítót. Az erősen szennyezett lökhárító zavarhatja a lökhárítóban lévő szenzorok működését.</p>
<p>Aktív sávtartó asszisztens A kamera látómező korlátozott, lásd a kezelési útmutatót</p>	<p>* A kamera látómezője csökkent (→ oldal: 170).</p> <p>Lehetséges okok:</p> <ul style="list-style-type: none"> • a kamera látómezőjében szennyezett a szélvédő, • erős csapadék vagy köd. <p>Előfordulhat, hogy menetrendszerek és menetbiztonsági rendszerek hibásodtak meg, vagy átmenetileg nem állnak rendelkezésre.</p> <p>Ha az okok megszűnnek, a menetrendszerek és menetbiztonsági rendszerek ismét rendelkezésre állnak.</p> <p>Ha a kijelzőüzenet nem tűnik el:</p> <p>► A forgalmi viszonyoknak megfelelően álljon meg.</p> <p>► Tisztítsa meg a szélvédőt.</p>
<p>Az aktív sávtartó asszisztens nem működik</p>	<p>* Az aktív sávtartó asszisztens meghibásodott (→ oldal: 170).</p> <p>► Keressen fel egy minősített szakműhelyt.</p>
<p>Az aktív sávtartó asszisztens pill. nem áll rendelkezésre, lásd a kezelési útmutatót</p>	<p>* Az aktív sávtartó asszisztens átmenetileg nem áll rendelkezésre (→ oldal: 170).</p> <p>A környezeti feltételek a rendszer határértékein kívül esnek (→ oldal: 170).</p> <p>► Haladjon tovább. Ha a környezeti feltételek megfelelnek a rendszer határértékeinek, a rendszer ismét rendelkezésre áll.</p> <p>Ha a kijelzőüzenet nem tűnik el:</p> <p>► A forgalmi viszonyoknak megfelelően álljon meg.</p> <p>► Tisztítsa meg a szélvédőt.</p>

Kijelző üzenetek	Lehetséges okok/következmények és ► megoldások
 <p>Éberségfigyelő rendszer nem működik</p>	<p>* Az ATTENTION ASSIST meghibásodott.</p> <p>► Keressen fel egy minősített szakműhelyt.</p>
 <p>Attention Assist: Pause!</p>	<p>* Az ATTENTION ASSIST a gépkocsivezető fáradtságát vagy fokozódó figyelmetlenségét állapította meg (→ oldal: 164).</p> <p>► Szükség esetén tartson szünetet.</p>

Motor

Kijelző üzenetek	Lehetséges okok/következmények és ► megoldások
	<p>* A ventilátormotor meghibásodott.</p> <p>► Haladjon tovább nagy motorterhelés nélkül a következő minősített szakműhelyig. Ügyeljen arra, hogy a hűtőfolyadék hőmérséklet-kijelzés 120°C alatt maradjon.</p>
 <p>Tüzelőanyag-tartalék</p>	<p>* A tüzelőanyag-mennyiség elérte a tartaléktartományt.</p> <p>► Tankoljon.</p>
 <p>Cserélje ki a levegőszűrőt</p>	<p>* Dízelmotoros gépkocsik: A motor levegőszűrője szennyezett, ki kell cserélni.</p> <p>► Keressen fel egy minősített szakműhelyt.</p>
 <p>Tisztítsa meg a tüzelőanyag-szűrőt</p>	<p>* A vízleválasztóban felgyülemlt vízmennyiség elérte a max. folyadékszintet.</p> <p>► Ürítse ki a vízleválasztót (→ oldal: 288).</p>
 <p>A motorolajszint mérése nem lehetséges</p>	<p>* Megszakadt az elektromos kapcsolat az olajszint-érzékelővel vagy az olajszint-érzékelő meghibásodott.</p> <p>A motorolajszint a min. értékre süllyedt.</p> <p>► Keressen fel egy minősített szakműhelyt.</p>

Kijelző üzenetek	Lehetséges okok/következmények és ► megoldások
 <p>Motorolaj-nyomás Álljon meg Állítsa le a motort</p>	<p>* Kijelzőüzenet csak bizonyos motorok esetén: A motorolaj nyomása túl alacsony.</p> <div data-bbox="385 236 1005 300" style="border: 1px solid black; padding: 5px;"> <p>! MEGJEGYZÉS Motorkárosodás léphet fel, ha túl alacsony motorolajnyomással közlekedik</p> </div> <div data-bbox="385 304 1005 368" style="border: 1px solid black; padding: 5px;"> <p>► Kerülje a túl alacsony motorolajnyomással való közlekedést.</p> </div> <p>► A forgalmi viszonyoknak megfelelően haladéktalanul álljon meg. Ne haladjon tovább!</p> <p>► Értesítsen egy minősített szakműhelyt.</p>
 <p>Tankoláskor töltsön utána 1 liter motorolajat</p>	<p>* Kijelzőüzenet csak bizonyos motorok esetén: A motorolajsztint a min. értékre süllyedt.</p> <div data-bbox="385 555 1005 619" style="border: 1px solid black; padding: 5px;"> <p>! MEGJEGYZÉS Motorkárosodás léphet fel, ha túl kevés motorolajjal közlekedik.</p> </div> <div data-bbox="385 624 1005 660" style="border: 1px solid black; padding: 5px;"> <p>► Ne tegyen meg hosszabb utat, ha túl kevés a motorolaj.</p> </div> <p>► A következő tankolásakor ellenőrizze a motorolajsztintet. Töltsön utána motorolajat (→ oldal: 285). Motorolajjal kapcsolatos megjegyzések: (→ oldal: 355).</p>
 <p>Csökkentse a motorolaj-sztintet</p>	<p>* Kijelzőüzenet csak bizonyos motorok esetén: A motorolajsztint túl magas.</p> <div data-bbox="385 863 1005 927" style="border: 1px solid black; padding: 5px;"> <p>! MEGJEGYZÉS Motorkárosodás túl sok motorolajjal való közlekedés esetén</p> </div> <div data-bbox="385 932 1005 968" style="border: 1px solid black; padding: 5px;"> <p>► Ne tegyen meg hosszabb utat, ha túl sok a motorolaj.</p> </div> <p>► Haladéktalanul keressen fel egy minősített szakműhelyt, és szívesen vegye le a felesleges motorolajat.</p>
 <p>Motorolajsztint Álljon meg Állítsa le a motort</p>	<p>* Kijelzőüzenet csak bizonyos motorok esetén: A motorolajsztint túl alacsony.</p> <div data-bbox="385 1121 1005 1185" style="border: 1px solid black; padding: 5px;"> <p>! MEGJEGYZÉS Motorkárosodás léphet fel, ha túl kevés motorolajjal közlekedik.</p> </div> <div data-bbox="385 1190 1005 1227" style="border: 1px solid black; padding: 5px;"> <p>► Ne tegyen meg hosszabb utat, ha túl kevés a motorolaj.</p> </div> <p>► A forgalmi viszonyoknak megfelelően haladéktalanul álljon meg. Ne haladjon tovább!</p> <p>► Állítsa le a motort.</p> <p>► Ellenőrizze a motorolajsztintet.</p> <p>Töltsön utána motorolajat (→ oldal: 285). Motorolajjal kapcsolatos megjegyzések: (→ oldal: 355).</p>

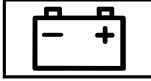
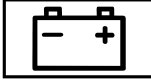
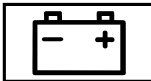
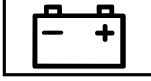
Kijelző üzenetek	Lehetséges okok/következmények és ► megoldások
 <p data-bbox="109 252 325 300">Tankolásakor ellenőrizze a motorolajszintet</p>	<p data-bbox="387 161 770 185">* A motorolajszint a min. értékre süllyedt.</p> <div data-bbox="407 201 1028 309" style="border: 1px solid black; padding: 5px;"> <p data-bbox="426 209 958 260">! MEGJEGYZÉS Motorkárosodás léphet fel, ha túl kevés motorolajjal közlekedik.</p> <p data-bbox="426 276 960 300">► Ne tegyen meg hosszabb utat, ha túl kevés a motorolaj.</p> </div> <p data-bbox="404 323 936 347">► A következő tankolásakor ellenőrizze a motorolajszintet.</p> <p data-bbox="404 363 781 387">Töltsön utána motorolajat (→ oldal: 285).</p> <p data-bbox="404 403 913 427">Motorolajjal kapcsolatos megjegyzések: (→ oldal: 355).</p>
 <p data-bbox="109 528 309 576">Álljon meg a járművel Járassa a motort</p>	<p data-bbox="387 435 829 459">* Az akkumulátor töltöttségi szintje túl alacsony.</p> <p data-bbox="404 467 1022 515">► A forgalmi viszonyoknak megfelelően haladéktalanul álljon meg. Ne haladjon tovább!</p> <p data-bbox="404 531 596 555">► Járassa a motort.</p> <p data-bbox="404 563 932 587">► Csak akkor induljon tovább, ha a kijelzőüzenet eltűnik.</p>
 <p data-bbox="109 687 328 735">Álljon meg, lásd a kezelési útmutatót</p>	<p data-bbox="387 595 921 619">* Az akkumulátor nem töltődik, és töltöttsége túl alacsony.</p> <div data-bbox="407 635 1028 743" style="border: 1px solid black; padding: 5px;"> <p data-bbox="426 643 988 667">! MEGJEGYZÉS A továbbhaladás motorkárosodást okozhat</p> <p data-bbox="426 683 641 707">► Ne haladjon tovább!</p> <p data-bbox="426 715 809 738">► Értesítsen egy minősített szakműhelyt.</p> </div> <p data-bbox="404 770 1022 818">► A forgalmi viszonyoknak megfelelően haladéktalanul álljon meg. Ne haladjon tovább!</p> <p data-bbox="404 826 608 850">► Állítsa le a motort.</p> <p data-bbox="404 858 792 882">► Értesítsen egy minősített szakműhelyt.</p>
 <p data-bbox="109 983 333 1031">Indítsa be a motort, lásd a kezelési útmutatót</p>	<p data-bbox="387 890 1000 914">* A motor le van állítva, és az akkumulátor töltöttsége túl alacsony.</p> <p data-bbox="404 922 944 946">► Kapcsolja ki a nem szükséges elektromos fogyasztókat.</p> <p data-bbox="404 954 1022 1034">► Járassa néhány percig a motort, vagy tegyen meg egy hosszabb távolságot. Az akkumulátor eközben töltődik.</p>
 <p data-bbox="109 1142 342 1158">lásd a kezelési útmutatót</p>	<p data-bbox="387 1050 675 1074">* Az akkumulátor nem töltődik.</p> <div data-bbox="407 1090 1028 1198" style="border: 1px solid black; padding: 5px;"> <p data-bbox="426 1098 988 1121">! MEGJEGYZÉS A továbbhaladás motorkárosodást okozhat</p> <p data-bbox="426 1137 641 1161">► Ne haladjon tovább!</p> <p data-bbox="426 1169 809 1193">► Értesítsen egy minősített szakműhelyt.</p> </div> <p data-bbox="404 1217 1022 1265">► A forgalmi viszonyoknak megfelelően haladéktalanul álljon meg, és állítsa le a motort.</p> <p data-bbox="404 1273 792 1297">► Értesítsen egy minősített szakműhelyt.</p>

Kijelző üzenetek



Hűtőfolyadék Álljon meg
Állítsa le a motort

Töltsön utána hűtőfolyadékot, lásd a kezelési útmutatót

Lehetséges okok/következmények és ► megoldások

* A hűtőfolyadék túl forró.

- A forgalmi viszonyoknak megfelelően haladéktalanul álljon meg, és állítsa le a motort.

▲ FIGYELEM Égésveszély áll fenn a motorháztető felnyitása-kor

Ha a motor túlforrósodott állapotában vagy a motortérben keletkezett tűz esetén felnyitja a motorháztetőt, érintkezésbe kerülhet a forró gázokkal vagy egyéb kiáramló üzemanyagokkal.

- A motorháztető felnyitása előtt hagyja lehűlni a túlhevült motort.
- A motortérben keletkezett tűz esetén hagyja lecsukva a motorháztetőt, és értesítse a tűzoltóságot.

▲ FIGYELEM Égésveszély áll fenn a forró hűtőfolyadék miatt

A motorhűtőrendszerben, különösen a motor meleg állapotában túlnyomás uralkodik. Ha kinyitja a zárófedelet, a kifröccsenő forró hűtőfolyadékkal leforrázhatja magát.

- Mielőtt kinyitná a zárófedelet, hagyja lehűlni a motort.
- A zárófedél kinyitásakor viseljen védőkesztyűt és védősze-müveget.
- A nyomás kiengedéséhez lassan nyissa ki a zárófedelet.

- Várjon, amíg a motor le nem hűl.
- Ellenőrizze, hogy nem tömődött-e el a motorhűtő levegőbevezetése.
- Haladjon tovább nagy motorterhelés nélkül a következő minősített szakműhelyig. Ügyeljen arra, hogy a hűtőfolyadék hőmérséklet-kijelzés 120 °C alatt maradjon.

* A hűtőfolyadékszint túl alacsony.

▲ FIGYELEM Égésveszély áll fenn a forró hűtőfolyadék miatt

A motorhűtőrendszerben, különösen a motor meleg állapotában túlnyomás uralkodik. Ha kinyitja a zárófedelet, a kifröccsenő forró hűtőfolyadékkal leforrázhatja magát.

- Mielőtt kinyitná a zárófedelet, hagyja lehűlni a motort.
- A zárófedél kinyitásakor viseljen védőkesztyűt és védősze-müveget.
- A nyomás kiengedéséhez lassan nyissa ki a zárófedelet.





! **MEGJEGYZÉS** Túl kevés hűtőfolyadék miatt fennáll a motor-károsodás veszélye.







- Ne tegyen meg hosszabb utat, ha túl kevés a hűtőfolyadék.

- Töltsön utána hűtőfolyadékot (→ oldal: 286).

Kijelző üzenetek	Lehetséges okok/következmények és ► megoldások
Regeneration nicht möglich Regenerálás nem lehetséges)	<p>* Nem teljesül a dízelrészecske-szűrő regenerálásának összes feltétele (→ oldal: 123).</p> <p>► A szokásos módon haladjon tovább, amíg teljesül a dízelrészecske-szűrő regenerálásának összes feltétele.</p> <p>A dízelrészecske-szűrő telítettségi állapota 50% felett van, és az üzenet továbbra is látható a kombinált műszeren.</p> <p>► Keressen fel egy minősített szakműhelyt.</p>







AdBlue® (személygépkocsiként forgalomba helyezett gépkocsik)

Kijelző üzenetek	Lehetséges okok/következmények és ► megoldások
 <p>Töltsön utána AdBlue-t, lásd a kezelési útmutatót</p>	<p>* Az AdBlue® készlet a tartalékjelzés alá süllyedt.</p> <p>► Haladéktalanul töltsön utána legalább 8 l AdBlue®-t (→ oldal: 138).</p>
 <p>Töltsön utána AdBlue-t Telj. csökk. XXX km után, lásd a kezelési útmutatót</p>	<p>* Ha alacsony az AdBlue® szintje, akkor a megjelenített hátralévő útszakasz megtételét követően a rendszer korlátozza a sebességet.</p> <p>► Haladéktalanul töltsön utána legalább 8 l AdBlue®-t (→ oldal: 138).</p>
 <p>Töltsön utána AdBlue-t Teljesít. csökk.: 20 km/h Motor nem ind. XXX km után</p>	<p>* Ha alacsony az AdBlue® szintje, akkor a rendszer max. 20 km/h értékre korlátozza a sebességet.</p> <p>A megjelenített hátralévő útszakasz megtétele után a motort nem lehet beindítani.</p> <p>► Haladéktalanul töltsön utána legalább 8 l AdBlue®-t (→ oldal: 138).</p>
 <p>Töltsön utána AdBlue-t XXX km után nem indítható</p>	<p>* Az AdBlue® készlet már csak a kijelzett útszakaszra elegendő.</p> <p>► Haladéktalanul töltsön utána legalább 8 l AdBlue®-t (→ oldal: 138).</p> <p>ⓘ Az üzenet kb. egy percnyi, 15 km/h sebességnél gyorsabban történő haladás után eltűnik.</p>
 <p>Töltsön utána AdBlue-t A jármű nem indítható</p>	<p>* Az AdBlue® készlet elfogyott. A motor a továbbiakban nem indítható be.</p> <p>► Haladéktalanul töltsön utána legalább 8 l AdBlue®-t (→ oldal: 138).</p> <p>► Kapcsolja be a gyújtást.</p> <p>Kb. egy perc elteltével újra be tudja indítani a motort.</p>



Kijelző üzenetek	Lehetséges okok/következmények és ► megoldások
 <p>Rendszer üzemzavara XXX km u. nem indítható</p>	<p>* Az AdBlue® rendszer meghibásodott. A megjelenített hátralévő útszakasz megtétele után a motort nem lehet beindítani.</p> <p>► Haladéktalanul keressen fel egy minősített szakműhelyt.</p>
 <p>AdBlue Rendszer üzemzavara, lásd a kezelési útmutatót</p>	<p>* Az AdBlue® rendszer meghibásodott.</p> <p>► Haladéktalanul keressen fel egy minősített szakműhelyt.</p>
 <p>Folyadékszint mérése nem lehetséges</p>	<p>* Az AdBlue® rendszer üzemzavara esetén a szervizmenüben nem jelenik meg a tartály töltöttségi szintje. Az AdBlue® rendszer üzemzavarát megfelelő figyelmeztető üzenetek jelzik.</p> <p>► Keressen fel egy minősített szakműhelyt.</p>
 <p>AdBlue rendszer üzemzavara Teljesít. csökk. XXX km után, lásd a kezelési útmutatót</p>	<p>* Az AdBlue® rendszer meghibásodott. Az üzemzavar miatt a megjelenített hátralévő útszakasz megtételét követően a rendszer korlátozza a sebességet.</p> <p>► Haladéktalanul keressen fel egy minősített szakműhelyt.</p>
 <p>AdBlue rendszer üzemzavara Teljesít. csökk.: 20 km/h Motor nem ind. XXX km után</p>	<p>* Az AdBlue® rendszer meghibásodott. Üzemzavar esetén a rendszer max. 20 km/h értékre korlátozza a sebességet. A megjelenített útszakasz megtétele után a motort nem lehet beindítani.</p> <p>► Haladéktalanul keressen fel egy minősített szakműhelyt.</p>
 <p>AdBlue rendszer üzemzavara A motor nem indítható be</p>	<p>* Az AdBlue® rendszer meghibásodott. A motor a továbbiakban nem indítható be.</p> <p>► Haladéktalanul értesítsen egy minősített szakműhelyt.</p>



AdBlue® (tehergépkocsiként forgalomba helyezett gépkocsik)

Kijelző üzenetek	Lehetséges okok/következmények és ► megoldások
 <p>Töltsön utána AdBlue-t, lásd a kezelési útmutatót</p>	<p>* Az AdBlue® készlet a tartalékjelzés alá süllyedt.</p> <p>► Haladéktalanul töltsön utána legalább 8 l AdBlue®-t (→ oldal: 138).</p>

Kijelző üzenetek	Lehetséges okok/következmények és ► megoldások
 <p>Töltsön utána AdBlue-t Csökkent teljesítmény</p>	<p>* Az AdBlue® készlet a tartalékjelzés alá süllyedt. A teljesítmény a motornyomaték 75 százalékára korlátozott.</p> <p>► Haladéktalanul töltsön utána legalább 8 l AdBlue®-t (→ oldal: 138).</p>
 <p>Töltsön utána AdBlue-t Motor újraindítása után Csökkent teljes.: 20 km/h</p>	<p>* Ha alacsony az AdBlue® szintje, akkor a rendszer a következő motorindításkor max. 20 km/h értékre korlátozza a sebességet.</p> <p>► Haladéktalanul töltsön utána legalább 8 l AdBlue®-t (→ oldal: 138).</p>
 <p>Töltsön utána AdBlue-t Csökkent teljesítmény: 20 km/h</p>	<p>* Ha az AdBlue® készlet elfogyott, a rendszer max. 20 km/h értékre korlátozza a sebességet.</p> <p>► Haladéktalanul töltsön utána legalább 8 l AdBlue®-t (→ oldal: 138).</p> <p>► Kapcsolja be a gyújtást.</p>
 <p>AdBlue Rendszer üzemi- zavara, lásd a kezelési útmutatót</p>	<p>* Az AdBlue® rendszer meghibásodott.</p> <p>► Haladéktalanul keressen fel egy minősített szakműhelyt.</p>
 <p>AdBlue rendszer üzemi- zavara Csökkent teljesí- tmény</p>	<p>* Az AdBlue® rendszer meghibásodott. A teljesítmény a motornyomaték 75%-ára korlátozott.</p> <p>► Haladéktalanul keressen fel egy minősített szakműhelyt.</p>
 <p>AdBlue rendszer üzemi- zavara Motor újraindítása után Csökkent teljes.: XXX km/h</p>	<p>* Az AdBlue® rendszer meghibásodott. Üzemzavar esetén a rendszer a következő motorindításkor max. 20 km/h értékre korlátozza a sebességet.</p> <p>► Haladéktalanul keressen fel egy minősített szakműhelyt.</p>
 <p>AdBlue rendszer üzemi- zavara Csökkent teljesí- tmény: 20 km/h</p>	<p>* Az AdBlue® rendszer meghibásodott. Üzemzavar esetén a rendszer max. 20 km/h értékre korlátozza a sebességet.</p> <p>► Haladéktalanul értesítsen egy minősített szakműhelyt.</p>



Gumiabroncsok



Kijelző üzenetek	Lehetséges okok/következmények és ► megoldások
<p>Az abroncsnyomás-ellenőrzés nem működik. Hiányoznak a kerékérzékelők.</p>	<p>* A felszerelt kerekeken nincs megfelelő abroncsnyomás-szenzor. Az abroncsnyomás-ellenőrzés ki van kapcsolva.</p> <p>► Szereljen fel megfelelő abroncsnyomás-szenzorokkal ellátott kerekeket.</p>
<p></p> <p>Hiányoznak a kerékérzékelők.</p>	<p>* Egy vagy több gumiabroncsnál hiányzik az abroncsnyomás-szenzor jele. Az érintett gumiabroncs nyomása nem jelenik meg.</p> <p>► Cseréltesse ki a hibás abroncsnyomás-szenzort minősített szakműhelyben.</p>
<p>Az abroncsnyomás-ellenőrzés pill. nem áll rendelkezésre.</p>	<p>* Erős rádiójelforrás zavarja a működést. Emiatt az abroncsnyomás-szenzorok jelei nem foghatók. Az abroncsnyomás-ellenőrzés átmenetileg nem áll rendelkezésre.</p> <p>► Haladjon tovább. Amint elhárult az ok, az abroncsnyomás-ellenőrzés automatikusan bekapcsol.</p>
<p></p> <p>Figyelem, defekt!</p>	<p>* Egy vagy több gumiabroncs levegőnyomása hirtelen lecsökkent. Megjelenik a kerék pozíciója.</p> <div style="border: 1px solid black; padding: 5px; margin: 10px 0;"> <p>▲ FIGYELEM Balesetveszély leengedett gumiabronccsal való haladás miatt</p> <p>A leengedett gumiabroncsok a következő veszélyeket rejtik:</p> <ul style="list-style-type: none"> • A gumiabroncsok túlzottan felhevülhetnek és kigyulladhatnak. • - Számottevően romolhatnak a gépkocsi menettulajdonságai, valamint kormányozhatósága és fékezhetősége. <p>Ön ekkor elveszítheti uralmát a gépkocsi felett.</p> <p>► Ne közlekedjen leeresztett gumiabronccsal.</p> <p>► Vegye figyelembe a defektre vonatkozó megjegyzéseket.</p> </div> <p>Defektre vonatkozó megjegyzések: (→ oldal: 297).</p> <p>► A forgalmi viszonyoknak megfelelően álljon meg a gépkocsival.</p> <p>► Ellenőrizze a gumiabroncsokat.</p>

Kijelző üzenetek	Lehetséges okok/következmények és ► megoldások
 <p data-bbox="109 252 333 300">Ellenőrizze a gumiabroncsokat</p>	<p data-bbox="387 161 981 209">* Egy vagy több gumiabroncs levegőnyomása erősen lecsökkent. Megjelenik a kerék pozíciója.</p> <div data-bbox="406 233 1028 616" style="border: 1px solid gray; padding: 5px;"> <p data-bbox="426 236 972 284">▲ FIGYELEM Balesetveszély túl kicsi gumiabroncsnyomás miatt</p> <p data-bbox="423 300 1011 323">A túl alacsony gumiabroncsnyomás a következő veszéllyel jár:</p> <ul data-bbox="428 331 1011 499" style="list-style-type: none"> • kidurranhatnak a gumiabroncsok, különösen növekvő terhelésnél és sebességnél, • túlzottan és/vagy egyenetlenül kophatnak a gumiabroncsok, ami jelentős mértékben ronthatja a tapadásukat, • - Számottevően romolhatnak a gépkocsi menettulajdonságai, valamint kormányozhatósága és fékezhetősége. <p data-bbox="423 515 848 539">Ön ekkor elveszítheti uralmát a gépkocsi felett.</p> <ul data-bbox="423 547 910 603" style="list-style-type: none"> ► Vegye figyelembe az ajánlott abroncsnyomásokat. ► Ha szükséges, igazítsa hozzá a gumiabroncsnyomást. </div> <ul data-bbox="406 632 1011 707" style="list-style-type: none"> ► A forgalmi viszonyoknak megfelelően álljon meg a gépkocsival. ► Ellenőrizze az abroncsnyomást (→ oldal: 317) és a gumiabroncsokat.
 <p data-bbox="109 818 344 866">Korrigálja az abroncsnyomást</p>	<p data-bbox="387 727 1003 775">* Legalább egy gumiabroncs abroncsnyomása túl alacsony, vagy az egyes kerekek abroncsnyomása túlzottan eltér egymástól.</p> <ul data-bbox="406 783 1028 887" style="list-style-type: none"> ► Ellenőrizze az abroncsnyomást, és szükség esetén pótolja a levegőt. ► Megfelelően beállított abroncsnyomás mellett indítsa újra az abroncsnyomás-ellenőrzést (→ oldal: 330).
<p data-bbox="109 911 322 959">Az abroncsnyomásellenőrzés nem működik</p>	<p data-bbox="387 908 824 932">* Az abroncsnyomás-ellenőrzés meghibásodott.</p> <ul data-bbox="406 940 813 963" style="list-style-type: none"> ► Keressen fel egy minősített szakműhelyt.



Kijelző üzenetek	Lehetséges okok/következmények és ► megoldások
<p>Abronsnyomás Ellenőrizze az abroncsokat</p>	<p>* Az abroncsnyomás-vesztésre figyelmeztető rendszer jelentős nyomásvesztéséget észlelt.</p> <div style="border: 1px solid gray; padding: 5px; margin: 5px 0;"> <p>▲ FIGYELEM Balesetveszély túl kicsi gumiabroncsnyomás miatt</p> <p>A túl alacsony gumiabroncsnyomás a következő veszélyekkel jár:</p> <ul style="list-style-type: none"> • kidurranhatnak a gumiabroncsok, különösen növekvő terhelésnél és sebességnél, • túlzottan és/vagy egyenetlenül kophatnak a gumiabroncsok, ami jelentős mértékben ronthatja a tapadásukat, • - Számottevően romolhatnak a gépkocsi menettulajdonságai, valamint kormányozhatósága és fékezhetősége. <p>Ön ekkor elveszítheti uralmát a gépkocsi felett.</p> <ul style="list-style-type: none"> ▶ Vegye figyelembe az ajánlott abroncsnyomásokat. ▶ Ha szükséges, igazítsa hozzá a gumiabroncsnyomást. </div> <ul style="list-style-type: none"> ▶ A forgalmi viszonyoknak megfelelően álljon meg a gépkocsival. ▶ Ellenőrizze az abroncsnyomást (→ oldal: 317) és a gumiabroncsokat. ▶ Megfelelően beállított abroncsnyomás mellett indítsa újra az abroncsnyomás-vesztésre figyelmeztető rendszert .



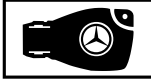

Kulcs



Kijelző üzenetek	Lehetséges okok/következmények és ► megoldások
 <p>Helyezze a kulcsot a megjelölt tárolóba, lásd a kezelési útmutatót</p>	<p>* A kulcsfelismerés meghibásodott.</p> <ul style="list-style-type: none"> ▶ Változtassa meg a kulcs helyzetét a gépkocsiban. ▶ Indítsa be a gépkocsit a tartóban levő kulccsal (→ oldal: 112).
 <p>A kulcs nem ismerhető fel (piros kijelzőüzenet)</p>	<p>* A rendszer nem ismeri fel a kulcsot, és adott esetben az nincs már a gépkocsiban.</p> <p>Ha a kulcs már nincs a gépkocsiban, és Ön ekkor leállítja a motort:</p> <ul style="list-style-type: none"> • A motor a továbbiakban nem indítható be. • A gépkocsit nem lehet központilag reteszelni. <p>▶ Győződjön meg arról, hogy a kulcs a gépkocsiban van.</p> <p>Ha a kulcsfelismerést erős rádiójelforrás zavarja:</p> <ul style="list-style-type: none"> ▶ A forgalmi viszonyoknak megfelelően haladéktalanul álljon meg. ▶ Helyezze a kulcsot a kulccsal történő indításhoz kialakított tartóba (→ oldal: 112).

Kijelző üzenetek	Lehetséges okok/következmények és ► megoldások
 <p>A kulcs nem ismerhető fel (fehér kijelzőüzenet)</p>	<ul style="list-style-type: none"> * A kulcsot pillanatnyilag nem ismeri fel a rendszer. <ul style="list-style-type: none"> ► Változtassa meg a kulcs helyzetét a gépkocsiban. ► Ha a kulcs továbbra sem ismerhető fel, indítsa be a motort a tartóban levő kulccsal (→ oldal: 112).
 <p>Cseréljen elemet a kulcsban</p>	<ul style="list-style-type: none"> * A kulcsban lévő elem lemerült. <ul style="list-style-type: none"> ► Cserélje ki az elemet (→ oldal: 43).
 <p>Cserélje ki a kulcsot</p>	<ul style="list-style-type: none"> * A kulcsot ki kell cserélni. <ul style="list-style-type: none"> ► Keressen fel egy minősített szakműhelyt.



Gépkocsi

Kijelző üzenetek	Lehetséges okok/következmények és ► megoldások
 <p>Töltsön utána mosó folyadékot</p>	<ul style="list-style-type: none"> * A mosófolyadék-tartályban a minimális alá csökkent a mosó folyadék szint. <ul style="list-style-type: none"> ► Töltsön be mosó folyadékot (→ oldal: 287).
	<ul style="list-style-type: none"> * Legalább egy ajtó nyitva van. <ul style="list-style-type: none"> ► Minden ajtót csukjon be.
	<ul style="list-style-type: none"> * A motorháztető fel van nyitva. <p>A forgalmi viszonyoknak megfelelően azonnal álljon meg a gépkocsival.</p> <div style="border: 1px solid gray; padding: 5px; margin: 5px 0;"> <p>▲ FIGYELEM Balesetveszély a menet közben kireteszelt motorháztető miatt</p> <p>A kireteszelt motorháztető menet közben felnyílhat, és akadályozhatja a kilátást.</p> <ul style="list-style-type: none"> ► Menet közben soha ne reteszelve a motorháztetőt. ► Minden elindulás előtt győződjön meg arról, hogy a motorháztető reteszelt állapotban van. </div> <ul style="list-style-type: none"> ► A forgalmi viszonyoknak megfelelően azonnal álljon meg a gépkocsival. ► Csukja le a motorháztetőt.

Kijelző üzenetek	Lehetséges okok/következmények és ► megoldások
 <p data-bbox="87 252 277 300">nem működik, lásd a kezelési útmutatót</p>	<p data-bbox="367 164 860 188">* Az állóhelyzeti fűtésnél átmeneti üzemzavar áll fenn.</p> <ul style="list-style-type: none"> <li data-bbox="384 196 1000 268">► Ha a gépkocsi vízszintesen áll, és a motor hideg: Többperces időközönként négyszer próbálja meg bekapcsolni az állóhelyzeti fűtést. <li data-bbox="384 276 1000 323">► Ha nem kapcsol be az állóhelyzeti fűtés: Keressen fel egy minősített szakműhelyt.
 <p data-bbox="87 427 311 451">nem működik Tankoljon</p>	<p data-bbox="367 339 972 387">* A tüzelőanyag-tartályban túl kevés a tüzelőanyag. Az állóhelyzeti fűtést nem lehet bekapcsolni.</p> <ul style="list-style-type: none"> <li data-bbox="384 395 652 419">► Tankolja meg a gépkocsit.
 <p data-bbox="87 555 311 627">nem működik Az akkumulátor feszültsége alacsony</p>	<p data-bbox="367 467 692 515">* A hálózati feszültség túl alacsony. Az állóhelyzeti fűtés kikapcsolt.</p> <ul style="list-style-type: none"> <li data-bbox="384 523 1005 579">► Tegyen meg egy hosszabb távolságot, amíg az akkumulátor megfelelően feltöltődik.
 <p data-bbox="87 730 311 778">Indítás előtt fordítsa el a kormánykereket</p>	<p data-bbox="367 643 994 691">* Mechanikus sebességváltóval felszerelt gépkocsik: Az elektromos kormányzár nem tudta kireteszteni a kormányt.</p> <ul style="list-style-type: none"> <li data-bbox="384 699 630 722">► Kapcsolja ki a gyújtást. <li data-bbox="384 730 1000 778">► A feszülés oldása érdekében kissé fordítsa el a kormánykereket jobbra és balra. <li data-bbox="384 786 675 810">► Kapcsolja be újra a gyújtást.
 <p data-bbox="87 914 283 994">Kormányzás üzemzavara, lásd a kezelési útmutatót</p>	<p data-bbox="367 826 1011 898">* Mechanikus sebességváltóval felszerelt gépkocsik: Az elektromos kormányzár meghibásodott. Az elektromos kormányzár blokkolhatja a kormányzást.</p> <div data-bbox="384 922 1005 1145" style="border: 1px solid black; padding: 5px;"> <p data-bbox="400 930 977 978">▲ FIGYELEM Balesetveszély a korlátozott kormányozhatóság miatt</p> <p data-bbox="400 994 960 1042">Ha a kormányzás nem működik rendeltetésszerűen, az veszélyezteteti a gépkocsi üzembiztonságát.</p> <ul style="list-style-type: none"> <li data-bbox="400 1050 966 1098">► A forgalmi viszonyoknak megfelelően haladéktalanul álljon meg. Ne haladjon tovább! <li data-bbox="400 1106 787 1129">► Értesítsen egy minősített szakműhelyt. </div> <ul style="list-style-type: none"> <li data-bbox="384 1161 1000 1209">► A forgalmi viszonyoknak megfelelően haladéktalanul álljon meg. Ne haladjon tovább! <li data-bbox="384 1217 770 1241">► Értesítsen egy minősített szakműhelyt.







Kijelző üzenetek	Lehetséges okok/következmények és ► megoldások
 <p>Kormányzás üzemzavara Fokozott erő kifejtés, lásd a kezelési útmutatót</p>	<p>* A kormányzás szervoréségítése meghibásodott.</p> <div style="border: 1px solid black; padding: 5px; margin: 5px 0;"> <p>▲ FIGYELEM Balesetveszély a megváltozott kormányzási tulajdonságok miatt</p> <p>Ha a kormányzás szervoréségítésének működése részben vagy teljesen kimarad, akkor nagyobb erőt kell kifejtenie kormányzás-kor.</p> <ul style="list-style-type: none"> ► Ha biztonságosan tud kormányozni, óvatosan haladjon tovább. ► Haladéktalanul keressen fel vagy értesítsen egy minősített szakműhelyt. </div> <ul style="list-style-type: none"> ► Ha biztonságosan tud kormányozni, óvatosan haladjon tovább. ► Haladéktalanul keressen fel vagy értesítsen egy minősített szakműhelyt.
 <p>Kormányzás üzemzavara Azonnal álljon meg, lásd a kezelési útmutatót</p>	<p>* A kormányzás meghibásodott. A kormányozhatóság jelentősen csökken.</p> <div style="border: 1px solid black; padding: 5px; margin: 5px 0;"> <p>▲ FIGYELEM Balesetveszély a korlátozott kormányozhatóság miatt</p> <p>Ha a kormányzás nem működik rendeltetésszerűen, az veszélyezteti a gépkocsi üzembiztonságát.</p> <ul style="list-style-type: none"> ► A forgalmi viszonyoknak megfelelően haladéktalanul álljon meg. Ne haladjon tovább! ► Értesítsen egy minősített szakműhelyt. </div> <ul style="list-style-type: none"> ► A forgalmi viszonyoknak megfelelően haladéktalanul álljon meg. Ne haladjon tovább! ► Értesítsen egy minősített szakműhelyt.
<p>Indításhoz: P vagy N menetfokozat</p>	<p>* A motort a D vagy az R sebességváltó állásban próbálta beindítani.</p> <ul style="list-style-type: none"> ► Kapcsolja a sebességváltót a P vagy az N állásba.
<p>Az R fokozatba kapcsoláshoz először nyomja le a fékpedált</p>	<p>* Megpróbált a D vagy az N állásból az R sebességváltó állásba kapcsolni.</p> <ul style="list-style-type: none"> ► Lépjen a fékpedálra. ► Kapcsolja a sebességváltót az R állásba.
<p>Klímaberendezés Üzemzavar, lásd a kezelési útmutatót</p>	<p>* A klímarendszer működése átmenetileg korlátozott. A levegő mennyiségét és elosztását a rendszer automatikusan szabályozza.</p> <ul style="list-style-type: none"> ► Ellenőriztesse a klímarendszert minősített szakműhelyben.
<p>Tartalék akkumulátor Üzemzavar</p>	<p>* A sebességváltó szükségakkumulátora nem töltődik.</p> <ul style="list-style-type: none"> ► Keressen fel egy minősített szakműhelyt. ► Amíg erre nincs módja, a motor leállítása előtt kapcsolja kézzel a sebességváltót a P állásba. ► A gépkocsi elhagyása előtt rögzítse a gépkocsit a rögzítőfékkel.

Kijelző üzenetek	Lehetséges okok/következmények és ► megoldások
A tolatás nem lehetséges: Keressen fel egy szervizt	<ul style="list-style-type: none"> * A sebességváltó meghibásodott. Nem tud a hátrameneti sebességfokozatba kapcsolni. ► Keressen fel egy minősített szakműhelyt.
Sebességváltó üzema- vara: Álljon meg	<ul style="list-style-type: none"> * A sebességváltó meghibásodott. A sebességváltó automatikusan az N állásba kapcsol. ► A forgalmi viszonyoknak megfelelően haladéktalanul álljon meg. ► Kapcsolja a sebességváltót a P állásba. ► Értesítsen egy minősített szakműhelyt.
 <p>A jármű üzemkész Kiszállítás előtt kapcsolja ki a gyújtást</p>	<ul style="list-style-type: none"> * Megpróbálta a gépkocsit menetkész állapotban elhagyni. ► Ha elhagyja a gépkocsit, kapcsolja ki a gyújtást, és vigye magával a kulcsot. ► Ha nem hagyja el a gépkocsit, kapcsolja ki az elektromos fogyasztókat, pl. az ülésfűtést. Ellenkező esetben a 12 V-os akkumulátor lemerülhet, és a gépkocsit csak külső akkumulátor segítségével (indítási segítség) tudja beindítani.
Sebességváltás nélkül keressen fel egy szervizt	<ul style="list-style-type: none"> * A sebességváltó meghibásodott. Nem lehet másik sebességváltó állásba kapcsolni. ► Ha a sebességváltó a D állásban van, a sebességváltó állás átkapcsolása nélkül keressen fel egy minősített szakműhelyt. ► Minden más sebességváltó állás esetén állítsa le a gépkocsit közlekedési szempontból biztonságos módon. ► Értesítsen egy minősített szakműhelyt.
A P állás csak a jármű álló helyzetében választható	<ul style="list-style-type: none"> * A sebességváltó csak a gépkocsi álló helyzetében kapcsolható a P állásba.
Állandó N állás aktiválva Elgurulásveszély	<ul style="list-style-type: none"> * A gépkocsi gurulása vagy haladása közben a sebességváltó az N állásba kapcsol. ► A megálláshoz lépjen a fékpedálra, és a gépkocsi álló helyzetében kapcsolja a sebességváltót a P állásba. ► A továbbhaladáshoz kapcsolja a sebességváltót a D vagy az R állásba.
Elgurulásveszély A vezetőajtó nyitva, és a sebességváltó nem a P állásban van	<ul style="list-style-type: none"> * A vezetőajtó nincs teljesen becsukva, és a sebességváltó az R, az N vagy a D állásban van. ► A gépkocsi leállításakor kapcsolja a sebességváltót a P állásba.
A P vagy N állásból másik fokozatba kapcsoláshoz nyomja le a fékpedált, és indítsa be a motort	<ul style="list-style-type: none"> * Elsőkerék-hajtású gépkocsik: Megpróbált a P vagy az N állásból másik sebességváltó állásba kapcsolni. ► Lépjen a fékpedálra. ► Indítsa be a motort.
A P állásból más fokozatba kapcsoláshoz nyomja le a fékpedált	<ul style="list-style-type: none"> * Megpróbált a P állásból másik sebességváltó állásba kapcsolni. ► Lépjen a fékpedálra.

Kijelző üzenetek	Lehetséges okok/következmények és ► megoldások
 <p>Fahrzeugortung ist aktiviert. Details siehe Handbuch oder zugehörige mobile App. (Gépkocsi helyének meghatározása aktiválva. A részleteket lásd a kézikönyvben vagy a megfelelő mobil alkalmazásban.)</p>	<p>* Gépkocsijához aktiválva vannak a Mercedes PRO szolgáltatások. Bizonyos körülmények között a gépkocsi helyének meghatározása a Mercedes PRO connect keretein belül lehetséges.</p> <ul style="list-style-type: none"> ► Az aktivált szolgáltatások állapotát a http://mercedes.pro weboldalon ellenőrizheti. ► A gépkocsi üzemmentartóját kérdezze meg a részletekről.
 <p>A fellépő nem nyílt ki, lásd a kezelési útmutatót vagy Trittstufe n. ausgefahren Störung (A fellépő nem nyílt ki. Üzemzavar áll fenn.)</p>	<p>* Az elektromos fellépő nem, vagy csak részben jött elő.</p> <ul style="list-style-type: none"> ► Ügyeljen arra, hogy elegendő szabad hely legyen az elektromos fellépő számára. ► Ismét nyissa ki vagy csukja be a tolóajtót. ► Ha az elektromos fellépő ismét nem jött elő teljesen, akkor tolja be kézzel a fellépőt (szükség kireteszelés) (→ oldal: 54). ► Kiszálláskor hívja fel az utasok figyelmét a fellépő hiányára.
 <p>A fellépő nem csukódott be, lásd a kezelési útmutatót oder Trittstufe n. eingefahren Störung (A fellépő nem húzódtott be. Üzemzavar áll fenn.)</p>	<p>* Az elektromos fellépő nem, vagy csak részben húzódtott be.</p> <ul style="list-style-type: none"> ► Ügyeljen arra, hogy elegendő szabad hely legyen az elektromos fellépő számára. ► Ismét nyissa ki vagy csukja be a tolóajtót. ► Ha az elektromos fellépő ismét nem húzódtott vissza teljesen, akkor tolja be kézzel a fellépőt (szükség kireteszelés) (→ oldal: 54).

Világítás

Kijelző üzenetek	Lehetséges okok/következmények és ► megoldások
<p>Adaptív távfényasszisztens A látómező korlátozott, lásd a kezelési útmutatót</p>	<p>* A kamera látómezője csökkent. Lehetséges okok:</p> <ul style="list-style-type: none"> • a kamera látómezőjében szennyezett a szélvédő, • erős csapadék vagy köd. <p>Előfordulhat, hogy menetrendszerek és menetbiztonsági rendszerek hibásodtak meg, vagy átmenetileg nem állnak rendelkezésre. Ha az okok megszűnnek, a menetrendszerek és menetbiztonsági rendszerek ismét rendelkezésre állnak.</p> <p>Ha a kijelzőüzenet nem tűnik el:</p> <ul style="list-style-type: none"> ► A forgalmi viszonyoknak megfelelően álljon meg. ► Tisztítsa meg a szélvédőt.

Kijelző üzenetek	Lehetséges okok/következmények és ► megoldások
Az adaptív távfény-asszisztens pill. nem áll rendelkezésre, lásd a kezelési útmutatót	<p>* Az adaptív távfény asszisztens átmenetileg nem áll rendelkezésre. A rendszer elérte a határértékeket .</p> <p>► Haladjon tovább. Ha az okok megszűnnek, a rendszer ismét rendelkezésre áll. Megjelenik a következő kijelzőüzenet: Az adaptív távfényasszisztens újra rendelkezésre áll.</p>
Az adaptív távfény-asszisztens nem működik	<p>* Az adaptív távfény asszisztens meghibásodott.</p> <p>► Keressen fel egy minősített szakműhelyt.</p>
 Kapcsolja be a menetfényt	<p>* Tompított fényszóró nélkül közlekedik.</p> <p>► Fordítsa a világításkapcsolót a  vagy az AUTO állásba.</p>
 Kapcsolja ki a világítást	<p>* Ön kiszáll a gépkocsiból, és a világítás még be van kapcsolva.</p> <p>► Fordítsa a világításkapcsolót az AUTO állásba.</p>
 A világítás AUTO funkciója nem működik	<p>* A fény szenzor meghibásodott.</p> <p>► Keressen fel egy minősített szakműhelyt.</p>
 Üzemzavar, lásd a kezelési útmutatót	<p>* A külső világítás meghibásodott.</p> <p>► Keressen fel egy minősített szakműhelyt. Vonóhoroggal felszerelt gépkocsik: Előfordulhat, hogy kiégett egy biztosíték.</p> <p>► A forgalmi viszonyoknak megfelelően álljon meg.</p> <p>► Ellenőrizze és adott esetben cserélje ki a biztosítékokat(→ oldal: 312).</p>
 Bal oldali tompított fényszóró (példa)	<p>* A megfelelő fényforrás hibás.</p> <p>► Keressen fel egy minősített szakműhelyt.</p> <p>vagy</p> <p>► Ellenőrizze, hogy ki szabad-e cserélnie a fényforrást.</p> <p>ⓘ LED-es fényforrások: A megfelelő világításhoz tartozó kijelzőüzenet csak akkor jelenik meg, ha annak összes világítódiodója meghibásodott.</p>

Figyelmeztető és ellenőrző lámpák

Figyelmeztető és ellenőrző lámpák áttekintése

A gyújtás bekapcsolásakor egyes rendszerek öntesztet hajtanak végre. Eközben egyes figyelmeztető és ellenőrző lámpák átmenetileg világítanak vagy villoghatnak. Ez a viselkedés teljesen

normális. Ezek a figyelmeztető és ellenőrző lámpák csak akkor jeleznek tényleges üzemzavart, ha a motorindítást követően vagy menet közben világítanak vagy villognak.

Figyelmeztető és ellenőrző lámpák:





Tompított fényszóró (→ oldal: 83)













Helyzetjelző világítás (→ oldal: 83)



	Távolsági fényszóró (→ oldal: 84)		Kormányrészegítés meghibásodott (→ oldal: 394)
	Irányjelző (→ oldal: 84)		Elektromos hiba (→ oldal: 395)
	Hátsó ködlámpa (→ oldal: 83)		Utاسبiztonsági rendszer (→ oldal: 388)
	Biztonsági öv nincs becsatolva (→ oldal: 393)		Motordiagnosztika (→ oldal: 395)
	Fékek (piros) (→ oldal: 388)		Tüzelőanyagtartály a tüzelőanyag-tartály-fedél helyzetének kijelzésével (→ oldal: 395)
	Fékek (sárga) (→ oldal: 388)		Hűtőfolyadék túl forró/hideg (→ oldal: 395)
	ABS meghibásodott (→ oldal: 388)		Követési távolságra figyelmeztetés (→ oldal: 393)
	Terepfokozat		Előízzítás
	ESP® (→ oldal: 388)		Abroncsnyomás-ellenőrzés
	ESP® OFF (→ oldal: 388)		
	Aktív fékasszisztens kikapcsolva (→ oldal: 150)		
	Elektromos rögzítőfék (→ oldal: 388) (→ oldal: 388)		

Biztonsági rendszerek

Figyelmeztető- és jelző-lámpa	Lehetséges okok/következmények és ► megoldások
 <p>Visszatartórendszer figyelmeztető lámpája</p>	<p>A visszatartórendszer piros figyelmeztető lámpája világít, miközben a motor jár.</p> <p>A visszatartórendszer meghibásodott.</p> <p>▲ FIGYELEM A visszatartórendszer működési zavarai esetén sérülés- vagy életveszély áll fenn.</p> <p>A visszatartórendszer meghibásodása esetén annak részegységei indokolatlanul aktiválódhatnak, vagy előfordulhat, hogy baleset során nem lépnek megfelelően működésbe. Ilyen részegység lehet pl. az övfeszítő vagy a légszák.</p> <p>► Haladéktalanul ellenőriztesse és javíttassa meg a visszatartórendszert egy minősített szakműhelyben.</p>
 <p>Elektromos rögzítőfék rögzített állapotának piros ellenőrző lámpája</p>  <p>Elektromos rögzítőfék meghibásodásának sárga ellenőrző lámpája</p>	<p>► Óvatosan haladjon tovább.</p> <p>► Vegye figyelembe a multifunkciós kijelző üzeneteit.</p> <p>► Haladéktalanul keressen fel egy minősített szakműhelyt.</p> <p>A rögzítőfék piros figyelmeztető lámpája világít, az elektromos rögzítőfék sárga ellenőrző lámpája pedig nem világít.</p> <p>A világító piros ellenőrző lámpa azt jelzi, hogy az elektromos rögzítőfék rögzítve van.</p> <p>A nem világító sárga ellenőrző lámpa azt jelzi, hogy nem áll fenn az elektromos rögzítőfék üzemzavara.</p> <p>► Rögzített rögzítőfékkel ne közlekedjen a gépkocsival.</p>

Figyelmeztető- és jelző-lámpa	Lehetséges okok/következmények és ► megoldások
 <p data-bbox="87 276 322 347">Elektromos rögzítőfék rögzített állapotának piros ellenőrző lámpája</p>  <p data-bbox="87 443 322 515">Elektromos rögzítőfék meghibásodásának sárga ellenőrző lámpája</p>	<p data-bbox="350 188 999 236">A rögzítőfék piros ellenőrző lámpája nem világít, és az elektromos rögzítőfék sárga ellenőrző lámpája világít.</p> <p data-bbox="350 244 999 292">A nem világító piros ellenőrző lámpa azt jelzi, hogy az elektromos rögzítőfék ki van oldva.</p> <p data-bbox="350 300 999 347">A világító sárga ellenőrző lámpa azt jelzi, hogy az elektromos rögzítőfék meghibásodott.</p> <ul style="list-style-type: none"> <li data-bbox="350 355 848 387">► Vegye figyelembe a multifunkciós kijelző üzeneteit. <li data-bbox="350 395 770 427">► Kapcsolja ki, majd kapcsolja be a gyújtást. <li data-bbox="350 435 960 483">► Ha a hibaüzenet továbbra is fennáll, keressen fel egy minősített szakműhelyt. <li data-bbox="350 491 983 531">► Leparkoláskor a gépkocsit csak sík terepen állítsa le, és biztosítsa elgurulás ellen (→ oldal: 144).
 <p data-bbox="87 635 322 707">Elektromos rögzítőfék rögzített állapotának piros ellenőrző lámpája</p>  <p data-bbox="87 802 322 874">Elektromos rögzítőfék meghibásodásának sárga ellenőrző lámpája</p>	<p data-bbox="350 547 999 595">A rögzítőfék piros ellenőrző lámpája világít, és az elektromos rögzítőfék sárga ellenőrző lámpája világít.</p> <p data-bbox="350 603 999 651">A világító piros ellenőrző lámpa azt jelzi, hogy az elektromos rögzítőfék rögzítve van.</p> <p data-bbox="350 659 999 707">A világító sárga ellenőrző lámpa azt jelzi, hogy az elektromos rögzítőfék meghibásodott.</p> <ul style="list-style-type: none"> <li data-bbox="350 715 770 746">► Kapcsolja ki, majd kapcsolja be a gyújtást. <li data-bbox="350 754 960 802">► Ha a hibaüzenet továbbra is fennáll, keressen fel egy minősített szakműhelyt. <li data-bbox="350 810 848 842">► Vegye figyelembe a multifunkciós kijelző üzeneteit. <li data-bbox="350 850 988 890">► Ha az elektromos rögzítőfék nem oldható ki, ne használja a gépkocsit.
 <p data-bbox="87 994 322 1066">Elektromos rögzítőfék rögzített állapotának piros ellenőrző lámpája</p>  <p data-bbox="87 1161 322 1233">Elektromos rögzítőfék meghibásodásának sárga ellenőrző lámpája</p>	<p data-bbox="350 906 999 954">A rögzítőfék piros ellenőrző lámpája villog, az elektromos rögzítőfék sárga ellenőrző lámpája pedig világít.</p> <p data-bbox="350 962 999 1010">A villogó piros ellenőrző lámpa azt jelzi, hogy az elektromos rögzítőfék működési állapota ismeretlen.</p> <p data-bbox="350 1018 999 1066">A világító sárga ellenőrző lámpa azt jelzi, hogy az elektromos rögzítőfék meghibásodott.</p> <ul style="list-style-type: none"> <li data-bbox="350 1074 770 1106">► Kapcsolja ki, majd kapcsolja be a gyújtást. <li data-bbox="350 1114 972 1161">► Lenyomott fékpedál mellett rögzítse, majd oldja ki az elektromos rögzítőféket a kapcsolóval. <li data-bbox="350 1169 983 1217">► Ha a hibaüzenet továbbra is fennáll, sík terepen állítsa le a gépkocsit, és biztosítsa elgurulás ellen (→ oldal: 144). <li data-bbox="350 1225 736 1257">► Értesítsen egy minősített szakműhelyt. <li data-bbox="350 1265 1005 1313">► Ha villog a piros ellenőrző lámpa, nem szabad használni a gépkocsit, mivel a fékberendezés túlhevülhet.
 <p data-bbox="87 1417 322 1481">Rögzítőfék rögzítettségét jelző piros ellenőrző lámpa</p>	<p data-bbox="350 1329 742 1361">A rögzítőfék piros ellenőrző lámpája világít.</p> <p data-bbox="350 1369 999 1417">A világító piros ellenőrző lámpa azt jelzi, hogy a rögzítőfék rögzítve van.</p> <ul style="list-style-type: none"> <li data-bbox="350 1425 983 1473">► Ne közlekedjen a gépkocsival, ha a rögzítőfék rögzített állapotban van.

Figyelmeztető- és jelző-lámpa	Lehetséges okok/következmények és ► megoldások
 <p>ESP® OFF (ESP kikapcsolva) figyelmeztető lámpa</p>	<p>Az ESP® OFF (ESP kikapcsolva) sárga figyelmeztető lámpa világít, miközben a motor jár.</p> <p>Az ESP® ki van kapcsolva.</p> <p>▲ FIGYELEM Megcsúszás veszélye kikapcsolt ESP® rendszerrel történő közlekedésnél</p> <p>Ha az ESP® ki van kapcsolva, az ESP® nem stabilizálja a gépkocsit. Ezenfelül további menetbiztonsági rendszerek is csak korlátozottan állnak rendelkezésre.</p> <ul style="list-style-type: none"> ► Óvatosan haladjon tovább. ► Az ESP® rendszert csak annyi időre kapcsolja ki, amennyire a helyzet ezt megköveteli. <p>Ha nem tudja bekapcsolni az ESP® rendszert, akkor az ESP® meghibásodott.</p> <ul style="list-style-type: none"> ► Haladéktalanul ellenőriztesse az ESP® rendszert minősített szakműhelyben. <p>► Vegye figyelembe az ESP® kikapcsolására vonatkozó megjegyzéseket (→ oldal: 149).</p>
 <p>ESP® figyelmeztető lámpája világít</p>	<p>Az ESP® sárga figyelmeztető lámpája világít, miközben a motor jár.</p> <p>Az ESP® meghibásodott.</p> <p>Más menetrendszerek és menetbiztonsági rendszerek is meghibásodhattak.</p> <p>▲ FIGYELEM Csúszásveszély az ESP® meghibásodása miatt</p> <p>Az ESP® meghibásodása esetén az ESP® nem végez gépkocsi-stabilizálást. Ezenfelül további menetbiztonsági rendszerek is ki vannak kapcsolva.</p> <ul style="list-style-type: none"> ► Óvatosan haladjon tovább. ► Ellenőriztesse az ESP®-t minősített szakműhelyben. <p>► Óvatosan haladjon tovább.</p> <p>► Vegye figyelembe a multifunkciós kijelző üzeneteit.</p> <p>► Keressen fel egy minősített szakműhelyt.</p>
 <p>ESP® figyelmeztető lámpája villog</p>	<p>Az ESP® sárga figyelmeztető lámpája menet közben villog.</p> <p>Az ESP® beavatkozik (→ oldal: 149).</p> <p>► Vezetési stílusát igazítsa az időjárás és útviszonyokhoz.</p>

Figyelmeztető- és jelző-lámpa	Lehetséges okok/következmények és ► megoldások
 <p>ABS figyelmeztető lámpa</p>	<p>Az ABS sárga figyelmeztető lámpája világít, miközben a motor jár. Az ABS meghibásodott. Kiegészítő figyelmeztető hangjelzés esetén az EBD meghibásodott. Más menetrendszerek és menetbiztonsági rendszerek is meghibásodhattak.</p> <p>▲ FIGYELEM Csúszásveszély az EBD vagy az ABS üzemzavara miatt</p> <p>Az EBD vagy az ABS üzemzavara esetén a kerekek fékezés közben blokkolhatnak. Ez nagyon hátrányosan befolyásolja a kormányozhatóságot és a fékezési tulajdonságokat. A fékút vészfékezéssel járó helyzetekben hosszabbá válhat. Ezenfelül további menetbiztonsági rendszerek is kikapcsolnak.</p> <ul style="list-style-type: none"> ► Óvatosan haladjon tovább. ► Haladéktalanul ellenőriztesse a fékberendezést minősített szakműhelyben. <ul style="list-style-type: none"> ► Óvatosan haladjon tovább. ► Vegye figyelembe a multifunkciós kijelző üzeneteit. ► Keressen fel egy minősített szakműhelyt.
 <p>Fékek figyelmeztető lámpája (sárga)</p>	<p>A fékek sárga figyelmeztető lámpája világít, miközben a motor jár.</p> <p>▲ FIGYELEM Balesetveszély a fékrendszer üzemzavara miatt</p> <p>A fékrendszer meghibásodása hátrányosan befolyásolhatja a fékezési tulajdonságokat.</p> <ul style="list-style-type: none"> ► Óvatosan haladjon tovább. ► Haladéktalanul ellenőriztesse a fékberendezést minősített szakműhelyben. <ul style="list-style-type: none"> ► Óvatosan, megfelelő sebességgel haladjon tovább, és tartson megfelelő követési távolságot az Ön előtt haladó járműtől. ► Ha a multifunkciós kijelzőn kijelzőüzenet jelenik meg, akkor vegye azt figyelembe. ► Keressen fel egy minősített szakműhelyt.

Figyelmeztető- és jelző-lámpa

Fékek figyelmeztető lámpája (piros)

Lehetséges okok/következmények és ► megoldások

A fékek piros figyelmeztető lámpája világít, miközben a motor jár.

Lehetséges okok:

- A fékerő-rásegítés üzemzavara áll fenn.
- Az EBD (elektronikus fékerőelosztás) meghibásodott.
- A fékfolyadéktartályban túl kevés fékfolyadék van.

▲ FIGYELEM Balesetveszély a fékerő-rásegítés üzemzavara miatt

Ha a fékerő-rásegítés meghibásodott, esetleg nagyobb erővel kell működtetni a fékpedált. A fékezési tulajdonságok korlátozottak lehetnek. A fékút vészfékezéssel járó helyzetekben hosszabbá válhat.

- ▶ A forgalmi viszonyoknak megfelelően haladéktalanul álljon meg. Ne haladjon tovább!
- ▶ Értesítsen egy minősített szakműhelyt.

▲ FIGYELEM Balesetveszély áll fenn a EBD (elektronikus fékerőelosztás) üzemzavara miatt

A EBD üzemzavara esetén a kerekek fékezés közben blokkolhatnak.

A fékezési tulajdonságok korlátozottak lehetnek.

A fékút vészhelyzetekben hosszabbá válhat.

- ▶ A forgalmi viszonyoknak megfelelően haladéktalanul álljon meg. Ne haladjon tovább!
- ▶ Értesítsen egy minősített szakműhelyt.

▲ FIGYELEM Balesetveszély áll fenn az alacsony fékfolyadékszint miatt



Ha a fékfolyadékszint alacsony, a fékhatás korlátozott lehet, és ezáltal romolhatnak a gépkocsi fékezési tulajdonságai.

- ▶ A forgalmi viszonyoknak megfelelően haladéktalanul álljon meg. Ne haladjon tovább!
- ▶ Értesítsen egy minősített szakműhelyt.
- ▶ Ne töltsön utána fékfolyadékot.

▶ A forgalmi viszonyoknak megfelelően haladéktalanul álljon meg. Ne haladjon tovább!

▶ Értesítsen egy minősített szakműhelyt.

Biztonsági öv

Figyelmeztető- és jelző-lámpa	Lehetséges okok/következmények és ► megoldások
 <p data-bbox="87 316 311 363">Biztonsági öv figyelmeztető lámpája villog</p>	<p data-bbox="350 228 986 276">A biztonsági öv piros figyelmeztető lámpája villog, és szakaszos figyelmeztető hangjelzés hallható.</p> <p data-bbox="350 284 986 331">A gépkocsivezető vagy az utas biztonsági öve menet közben (25 km/h sebesség felett) nincs becsatolva.</p> <ul style="list-style-type: none"> <li data-bbox="350 339 807 387">► Csatolják be a biztonsági öveket (→ oldal: 30). Az utasülésen tárgyak vannak. <li data-bbox="350 395 706 427">► Vegye el az utasülésről a tárgyakat.
 <p data-bbox="87 531 311 579">Biztonsági öv figyelmeztető lámpája világít</p>	<p data-bbox="350 443 986 491">A biztonsági öv piros figyelmeztető lámpája a motorindítás után világít. Egyidejűleg figyelmeztető hangjelzés szólalhat meg.</p> <p data-bbox="350 499 997 579">Álló gépkocsi esetén: A biztonsági öv figyelmeztető lámpája a gépkocsivezetőt és a mellette ülő utast arra figyelmezteti, hogy kössék be magukat.</p> <ul style="list-style-type: none"> <li data-bbox="350 587 807 619">► Csatolják be a biztonsági öveket (→ oldal: 30). <p data-bbox="350 627 997 675">Az utasülésen található tárgyak miatt előfordulhat, hogy a biztonsági öv figyelmeztető lámpája nem világít.</p>

Menetrendszerek

Figyelmeztető- és jelző-lámpa	Lehetséges okok/következmények és ► megoldások
 <p data-bbox="87 924 311 1003">Követésitávolság-felügyelet figyelmeztető lámpája</p>	<p data-bbox="350 836 997 884">A követési távolságra figyelmeztetés piros figyelmeztető lámpája menet közben világít.</p> <p data-bbox="350 892 997 940">Túl kicsi a követési távolság az Ön előtt haladó járműhöz képest az adott sebességnél.</p> <p data-bbox="350 948 997 995">Kiegészítő figyelmeztető hangjelzés esetén Ön túl gyorsan közeledik egy akadályhoz.</p> <ul style="list-style-type: none"> <li data-bbox="350 1003 706 1035">► Álljon készen az azonnali fékezésre. <li data-bbox="350 1043 650 1075">► Növelje a követési távolságot.

Gépkocsi

Figyelmeztető- és jelző-lámpa	Lehetséges okok/következmények és ► megoldások
 <p>Szervokormány figyelmeztető lámpája</p>	<p>A szervokormány piros figyelmeztető lámpája világít, miközben a motor jár.</p> <p>A kormány szervorásegítése vagy a kormányzás meghibásodott.</p> <p>▲ FIGYELEM Balesetveszély áll fenn a korlátozott kormányozhatóság miatt</p> <p>Ha a kormányzás nem működik rendeltetésszerűen, az veszélyezteti a gépkocsi üzembiztonságát.</p> <ul style="list-style-type: none">► Értseítsen egy minősített szakműhelyt. <p>► Vegye figyelembe a multifunkciós kijelző üzeneteit.</p>

Motor

Figyelmeztető- és jelző-lámpa



Hűtőfolyadék figyelmeztető lámpája

Lehetséges okok/következmények és ► megoldások

A hűtőfolyadék piros figyelmeztető lámpája világít, miközben a motor jár.

Lehetséges okok:

- a hőmérsékletszenzor meghibásodott,
- a hűtőfolyadékszint túl alacsony,
- akadályozott a levegő motorhűtőhöz történő beáramlása,
- a motorhűtő ventilátora meghibásodott.

Ha ezenfelül egy figyelmeztető hangjelzés is hallható, a hűtőfolyadék hőmérséklete meghaladta a 120 °C értéket.

▲ FIGYELEM Égésveszély áll fenn a motorháztető felnyitásakor

Ha a motor túlforrósodott állapotában vagy a motortérben keletkezett tűz esetén felnyitja a motorháztetőt, érintkezésbe kerülhet a forró gázokkal vagy egyéb kiáramló üzemanyagokkal.

- A motorháztető felnyitása előtt hagyja lehűlni a túlhevült motort.
- A motortérben keletkezett tűz esetén hagyja lecsukva a motorháztetőt, és értesítse a tűzoltóságot.

► A forgalmi viszonyoknak megfelelően haladéktalanul álljon meg, és állítsa le a motort. Ne haladjon tovább!

► Vegye figyelembe a multifunkciós kijelző üzeneteit.

Ha a hűtőfolyadékhőmérséklet-kijelzés a hőmérsékletskála alsó végénél áll:

► Értesítsen egy minősített szakműhelyt.

Egyéb esetben:

- Szálljon ki a gépkocsiból, és ne maradjon a közelében, amíg le nem hűl a motor.
- Ellenőrizze a hűtőfolyadékszintet (→ oldal: 286).
- Ellenőrizze, hogy nem tömődött-e el a motorhűtő levegőbevezetése.
- Haladjon tovább nagy motorterhelés nélkül a következő minősített szakműhelyig. Ügyeljen arra, hogy a hűtőfolyadékhőmérséklet-kijelzés 120 °C alatt maradjon.

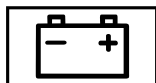

Elektromos hibát jelző figyelmeztető lámpa

Az elektromos hibát jelző piros figyelmeztető lámpa világít.

Az elektromos rendszer üzemzavara áll fenn.

► Vegye figyelembe a multifunkciós kijelző üzeneteit.

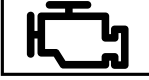
Figyelmeztető- és jelzőlámpa	Lehetséges okok/következmények és ► megoldások
 <p>Tüzelőanyag-tartalék figyelmeztető lámpája</p>	<p>A tüzelőanyag-tartalék sárga figyelmeztető lámpája világít, miközben a motor jár.</p> <p>A tüzelőanyag-mennyiség elérte a tartaléktartományt.</p> <p>► Tankoljon.</p>
 <p>Motordiagnosztika figyelmeztető lámpája</p>	<p>A motordiagnosztika sárga figyelmeztető lámpája világít, miközben a motor jár.</p> <p>A motor, a kipufogóberendezés vagy a tüzelőanyag-ellátó berendezés meghibásodott.</p> <p>A gépkocsi emiatt túllépheti a károsanyag-kibocsátási határértékeket, és a motor szükségüzemben járhat.</p> <p>► A gépkocsit a lehető leggyorsabban ellenőriztesse egy minősített szakműhelyben.</p>

Gumiabroncsok

Figyelmeztető- és jelzőlámpa	Lehetséges okok/következmények és ► megoldások
 <p>Gumiabroncsnyomás-ellenőrzés figyelmeztető lámpája villog</p>	<p>Az abroncsnyomás-ellenőrzés sárga figyelmeztető lámpája (nyomásvesztés/üzemzavar) kb. egy percig villog, majd folyamatosan világít.</p> <p>Az abroncsnyomás-ellenőrzés meghibásodott.</p> <div style="border: 1px solid black; padding: 5px; margin: 10px 0;"> <p>▲ FIGYELEM Balesetveszély a gumiabroncsnyomás-ellenőrzés üzemzavara miatt</p> <p>Ha az abroncsnyomás-ellenőrzés meghibásodott, egy vagy több gumiabroncsnál fennálló nyomásvesztés esetén nem képes rendeltetésszerűen figyelmeztetni.</p> <p>A túl kicsi gumiabroncs-levegőnyomás hátrányosan befolyásolhatja pl. a gépkocsi menettulajdonságait, valamint a kormányozhatóságát és a fékezési tulajdonságait. -</p> <p>► Ellenőriztesse a gumiabroncsnyomás-ellenőrzést egy minősített szakműhelyben.</p> </div> <p>► Keressen fel egy minősített szakműhelyt.</p>

**Figyelmeztető- és jelző-
lámpa**

Gumiabroncsnyomás-
ellenőrzés figyelmeztető
lámpája világít

Lehetséges okok/következmények és ► megoldások

Az abroncsnyomás-ellenőrzés sárga figyelmeztető lámpája (nyomás-vesztés/üzemzavar) világít.

Az abroncsnyomás-ellenőrzés legalább egy gumiabroncsban abroncsnyomás-vesztést érzékelt.

▲ FIGYELEM Balesetveszély túl kicsi gumiabroncsnyomás miatt

A túl alacsony gumiabroncsnyomás a következő veszélyekkel jár:

- kidurranhatnak a gumiabroncsok, különösen növekvő terhelésnél és sebességnél,
- túlzottan és/vagy egyenetlenül kophatnak a gumiabroncsok, ami jelentős mértékben ronthatja a tapadásukat,
- - Számottevően romolhatnak a gépkocsi menettulajdonságai, valamint kormányozhatósága és fékezhetősége.

Ön ekkor elveszítheti uralmát a gépkocsi felett.

► Vegye figyelembe az ajánlott abroncsnyomásokat.

► Ha szükséges, igazítsa hozzá a gumiabroncsnyomást.

► A forgalmi viszonyoknak megfelelően álljon meg a gépkocsival.

► Ellenőrizze az abroncsnyomást és a gumiabroncsokat.

1, 2, 3 ...

12 V-os csatlakozójzat

lásd Csatlakozójzat (12 V)

230 V-os csatlakozójzat

lásd Csatlakozójzat (230 V) (első középkonzol)

360°-os kamera

ápolás 292
 működés 162
 nézet kiválasztása 164

Á**Ágyéktámasz**

lásd Deréktámasz (4 irányban állítható)

Állatok

háziállatok a gépkocsiban 41

Állítható sebességkorlátozó

állandó beállítás 155
 bekapcsolás 154
 feltételek 154
 gombok 154
 kikapcsolás 154
 kiválasztás 154
 működés 153
 passzív 153
 rendszerkorlátok 153
 sebesség beállítása 154
 sebesség lehívása 154
 sebesség tárolása 154

Állóhelyzeti fűtés/szellőztetés

lásd Melegvízes kiegészítő fűtés

Ápolás

ablaktörlőlapátok 292
 biztonsági öv 293
 fényezés 291
 gépi mosó 290
 kerekek/keréktárcsák 292
 kézi mosás 290
 kijelző 293
 kipufogócsővégek 292
 külső világítás 292
 matt fényezés 291
 műanyag burkolatok 293
 nagynyomású mosó 290
 szélvédők 292
 szenzorok 292
 szőnyeg 293
 tetőkárpit 293

tolatókamera/360°-os kamera 292
 üléshez 293
 valódi fa/díszítőelemek 293
 vonószerkezet 292

Áramfelvétel

kulcs 43

Átalakítások

..... 20

A**A/C funkció be-/kikapcsolása** 101**Ablakemelő**

lásd Oldalablakok

Ablakmosó berendezés feltöltése 287**Ablakmosó folyadék**

információ 357

Ablakmosó folyadék (megjegyzések) .. 357**Ablakok**

lásd Oldalablakok

Ablakok (ápolás) 292**Ablaktörlők**

ablaktörlőlapátok cseréje 94
 ablaktörlőlapátok cseréje (WET WIPER rendszer) 95
 be-/kikapcsolás 94

Ablaktörlőlapátok

ápolás 292
 csere (szélvédő) 94
 csere (WET WIPER rendszer) 95

Abroncsnyomás

abroncsnyomás-ellenőrzés (működés) 329
 abroncsnyomás-ellenőrzés újraindítása 330
 abroncsnyomás-táblázat 318
 ellenőrzés (abroncsnyomás-ellenőrzés) 329
 megjegyzések 317

Abroncsnyomás-ellenőrzés

abroncsnyomás ellenőrzése 329
 gumiabroncs hőmérsékletének ellenőrzése 329
 működés 329
 műszaki adatok 331
 újraindítás 330

Abroncsnyomás-táblázat 318**ABS (blokkolásgátló rendszer)** 148

Adalékok	
AdBlue®	137, 354
motorolaj	355
Adalékok (AdBlue®)	
lásd AdBlue®	
Adalékok (motorolaj)	
lásd Adalékok	
Adaptív féklámpa	152
Adaptív sebességszabályozás	
lásd DISTRONIC aktív követésitá- volság-tartó asszisztens	
Adaptív távfény asszisztens	
be-/kikapcsolás	86
működés	85
Adatimport/-export	
importálás/exportálás	217
működés/megjegyzések	217
Adatrögzítés (gépkocsi)	25
AdBlue®	
adalékok	354
Adalékok	137
Feltöltési mennyiség	355
tisztaság	137, 354
utántöltés	138
Adó	
áthelyezés	273
beállítás	272
frekvencia közvetlen megadása	273
frekvencia rögzítése	273
keresés	273
tárolás	273
törlés	273
Adókövetés	
beállítás	273
Adólista	
megnyitás	273
Adótár	
szerkesztés	273
ADR (munkafordulatszám szabályo- zás)	
be-/kikapcsolás	172
beállítás	173
ADR (munkafordulatszám-szabályo- zás)	
működés	172
Ajánlott fokozatváltás	125
Ajtó	
kiegészítő ajtóbiztosítás	45
kireteszelés (szükségkulcs)	47
reteszelés (szükségkulcs)	47
Akkumulátor	
gépkocsi-akkumulátor töltése	299
indítási segítség (gépkocsi)	299
indítóakkumulátor	301
Indítóakkumulátor ki-/beszerelése ...	303
indítóakkumulátor lekötése	301
megjegyzések (gépkocsi)	297
motortérben lévő kiegészítő akku- mulátor lekötése	305
töltés	299
utasülés alatt lévő kiegészítő akku- mulátor lekötése	306
Akkumulátor főkapcsoló	
feszültségellátás be-/kikapcsolása	124
Aktív fékasszisztens	
beállítás	152
működés/megjegyzések	150
Aktív parkolásasszisztens	
manőverezés támogatása	164
Aktív sávtartó asszisztens	
működés	170
rendszerkorlátok	170
utánfutó-vontató üzemmód	170
Akusztikus zárásvisszajelzés	
be-/kikapcsolás	43
Alaphelyzetbe állítás (gyári beállítások)	
lásd Reset funkció (multimédia-rendszer)	
Alkoholfogyasztás és vezetés	113
Alternatív útvonal	
lásd Útvonal	
Alvászám	
kiolvasás	350
szélvédő	350
típusábla	350
ülés	350
Android Auto	
áttekintés	255
befejezés	256
hangzásbeállítások	256
megjegyzés	256

Biztosítékok

biztosítékdoz az utasülés lábte- rében	312
csere előtt	312
megjegyzések	312
vezetőülés ülészekrényében lévő biztosítékdoz	312

Blokkolásgátló rendszer

lásd ABS (blokkolásgátló rendszer)

BlueTec®

lásd AdBlue®

Bluetooth®

be-/kikapcsolás	215
információ	214
internetkapcsolat létrehozása	263

C**Car to X kommunikáció**

áttekintés	238
veszélyjelzések küldése	239
veszélyüzenetek kijelzése	239

Cél

közbenső célok szerkesztése	229
legutóbbi célok szerkesztése	235
tárolás (gépkocsi aktuális helyzete) ...	235

Célhoz vezetés

autópálya-információ	233
cél elérve	234
egy offroad célhoz	235
forgalmisáv-ajánlások	233
Közbenső cél elérve	234
megjegyzések	232
megszakítás	235
offroad	235
offroad helyzetből	235
vezetési manőver	232

Cél megadása

földrajzi koordináták beville	225
háromszavas cím megadása	225
kapcsolat kiválasztása	224
kiválasztás a térképen	225
kiválasztás globális kedvencek közül	226
közbenső cím megadása	229
külön cím kiválasztása	223

külön cím vagy cím beville	221
legutóbbi célok kiválasztása	223
megjegyzések	221

Címjegyzék

lásd Kapcsolatok

Csatlakozóaljzat (12 V)

első középkonzol	78
raktér	80
vezetőülés	79

Csatlakozóaljzat (230 V) (első középkonzol)

80

Csomag biztosítása 74, 275**Csomagok rögzítése** 74, 275**Csúszásgátló láncok**

lásd Hóláncok

D**Dátum**

dátum és idő automatikus beállítá- tása	214
--	-----

Dátumformátum beállítása 214**Defekt**

kerékcseré	336
megjegyzések	297

Deréktámasz (4 irányban állítható) 66**Diagnosztikai csatlakozó** 23**Digitális kezelési útmutató** 18**Digitális sebességmérő** 182**DIRECT SELECT választókar**

automatikus kapcsolás a parkolási állásba	127
hátrameneti sebességfokozatba kapcsolás	126
menethelyzetbe kapcsolás	127
működés	125
parkolási állásba kapcsolás	127
üres fokozatba kapcsolás	126

DISTRONIClásd DISTRONIC aktív követésitá-
volság-tartó asszisztens**DISTRONIC aktív követésitávolság-
tartó asszisztens**

bekapcsolás/aktiválás	156
feltételek	156

kikapcsolás/deaktiválás	156
kormánykerékgombok	156
működés	155
rendszerkorlátok	155
sebesség lehívása	156
sebesség növelése/csökkentése	156
sebesség tárolása	156

Díszítőelem (ápolás)	293
-----------------------------------	------------

Dízelrészecske-szűrő

automatikus regenerálás	122
megjegyzések	122
regenerálás elindítása	123
regenerálás megszakítása	123

Drive Away Assist	168
--------------------------------	------------

DSR (lejtmeneti sebességszabályzó rendszer)

be-/kikapcsolás	131
megjegyzések	130

Dupla utasülés	68
-----------------------------	-----------

É

Éberségfigyelő rendszer

lásd ATTENTION ASSIST

Érintőképernyő (multimédia-rendszer kijelzője)

kezelés	203
---------------	-----

Értesítések típusai	209
----------------------------------	------------

Értesítési központ

áttekintés	209
értesítések megnyitása	210
értesítések szerkesztése	210
értesítések típusai	209
globális keresés	210
globális keresés használata	211
műveletek kiválasztása értesítésekhez	210

Értesítési központ

lásd Értesítések típusai

E

EBD (elektronikus fékerelosztás)	150
---	------------

ECO kijelzés

alaphelyzetbe állítás	183
-----------------------------	-----

ECO-kijelző

működés	122
---------------	-----

ECO start-stop funkció

automatikus motorindítás	121
automatikus motorleállítás	121
ki-/bekapcsolás	122
működési mód	121

EDW (betöréscijelző és riasztóberendezés)

belsőtér-védelem be-/kikapcsolása	60
belsőtér-védelem működése	60
elvonatás elleni védelem be-/kikapcsolása	59
elvonatás elleni védelem működése ...	59
működés	58
riasztás befejezése	59

Elakadásjelző háromszög

felállítás	296
kivétel	296

Elektromágneses összeférhetőség (megfelelőségi nyilatkozat)

22

Elektromos becsukássegítés

megjegyzések	48
--------------------	----

Elektromos biztosítékok

lásd Biztosítékok

Elektromos fellépő

akadály	53
kinyílás/behúzás	53
kinyílás megakadályozása	53
működés	53
szükség kireteszelés	54

Elektromos rögzítőfék

automatikus kioldás	145
automatikus rögzítés	144
kézi rögzítés vagy kioldás	146
megjegyzések	144
vészfékezés végrehajtása	146

Elektromos toloajtó

beállítás	51
kézi kireteszelés	50
kinyitás/beccukás kulccsal	49
kinyitás az ajtófogantyúval	49
kinyitás gombbal	48
kulcs programozása	49
működés	48

Elektronika	349
--------------------------	------------

Elektronikus menetstabilizáló program

lásd ESP® (elektronikus menetstabilizáló program)	
Elem	
kulcs	43
távírányító (állóhelyzeti fűtés)	107
Elgurulás elleni biztosítás	
lásd HOLD-funkció	
Elindulási segítség	
lásd Hegymenet elindulás segéd	
Első ajtó	
kinyitás (belülről)	45
kireteszelés (belülről)	45
Első légszák (vezetőoldali, utasoldali) ...	31
Elsősegélynyújtó csomag	296
Első ülések	
8 irányú beállítási lehetőségek	64
beállítás (elektromos)	64
beállítás (mechanikus)	61, 63
elforgatás	67
memória funkció	64
üléskomfort csomaggal	63
üléskomfort csomag nélkül	61
Elvontatás elleni védelem	
be-/kikapcsolás	59
működés	59
ENR (elektronikus szintszabályozás)	
gépkocsi lesüllyesztése	133
gépkocsi megemelése	133
légrugó kézi felfújása	134
működés	132
problémák	135
ERA-GLONASS tesztüzemmódja	
indítás/leállítás	261
Eredeti alkatrészek	19
ESC (elektronikus menetstabilizáló program)	
lásd ESP® (elektronikus menetstabilizáló program)	
ESP®	
oldalszélesszisztens	149
vontatmánystabilizálás	150
ESP® (elektronikus menetstabilizáló program)	
be-/kikapcsolás	149
működés/megjegyzések	149

F**Fáradtság-felismerés**

lásd ATTENTION ASSIST

Fedélzeti diagnosztikai csatlakozó

lásd Diagnosztikai csatlakozó

Fedélzeti elektronika

megjegyzések	349
motorelektronika	349
rádió adó-vevő készülékek	349

Fedélzeti számítógép

állóhelyzeti fűtés/szellőztetés beállítása	107
asszisztensek grafikus kijelzése	
menü	182
kezelés	179
média menü	185
menük áttekintése	179
multifunkciós kijelző	180
navigáció menü	184
Rádió menü	184
szervizidőpont kijelzése	282
szerviz menü	181
telefon menü	185
utazás menü	182

Fedélzeti szerszám 310, 313**Fedélzeti szerszám kivétele** 313**Fejtámla**

mechanikus beállítás 72

Fék

ABS (blokkolásgátló rendszer)	148
adaptív féklámpa	152
aktív fékasszisztens	150
BAS (fékasszisztensrendszer)	148
bejáratással kapcsolatos tanácsok	113
EBD (elektronikus fékerőelosztás)	150
fékezés a rögzítőfékekkel	116
HOLD-funkció	158
korlátozott fékhatás (sóval leszórt útburkolat)	113
lejtős útszakasz	116
nagy és kis igénybevétel	116
nedves úttest	116
új/kicserélt fékbetétek/féktárcsák ...	113
új féktárcsák és fékbetétek	116
Vezetési tanácsok	113

Fékasszisztensrendszer

lásd BAS (fékasszisztensrendszer)

Fékerőelosztás

EBD (elektronikus fékerőelosztás) 150

Fékfolyadék

megjegyzések 356

Fékrásegítés

lásd BAS (fékasszisztensrendszer)

Felépítmények 20**Felépítményezési irányelvek** 20**Felhasználói profilok** 206**Fényezés (tisztítási útmutató)** 291**Fényezési kód** 350**Fényforrás**

tolatólámpa 92

Fényforrások cseréje

belsőtervilágítás-világítótest (hátul) 93

fényforrástípusok hátsó lámpa

(alváz) 92

halogén fényszórók fényforrástípusai .. 88

hátsó lámpa fényforrástípusai (zárt

dobozos felépítményű és kombi

kivitelű gépkocsik) 90

irányjelző (első) 89

irányjelző (hátul) (alváz) 92

irányjelző (hátul) (zárt dobozos fel-

építményű és kombi kivitelű gépkoc-

csik) 90

kiegészítő irányjelző (összkerékhaj-

tású gépkocsik) 90

megjegyzések 88

oldalsó körvonal-világítás 93

rendszámtábla-világítás 92

távolsági fényszóró 89

tolatólámpa (zárt dobozos felépít-

ményű és kombi kivitelű gépkocsik) 90

tompított fényszóró 89

Fényforrástípusok áttekintése

hátsó lámpa (alváz) 92

hátsó lámpa (zárt dobozos felépít-

ményű és kombi kivitelű gépkocsik) 90

Fénykürt 84**Fényszóró vetítési távolság beállítása** .. 84**Feszültségellátás**



akkumulátor főkapcsoló 124

bekapcsolás (start-stop nyomó-

gomb) 111

Figyelmetlenség-felismerés

lásd ATTENTION ASSIST

Figyelmeztető/ellenőrző lámpa 5**Figyelmeztető- és jelzőlámpa** ABS figyelmeztető lámpa 391 Biztonsági öv figyelmeztető

lámpája világít 393

 Biztonsági öv figyelmeztető

lámpája villog 393

 Elektromos hibát jelző figyel-

meztető lámpa 395

 Elektromos rögzítőfék meghi-

básodásának sárga ellenőrző

lámpája 388, 389

 Elektromos rögzítőfék rögzít-

ett állapotának piros ellenőrző

lámpája 388, 389

 ESP® figyelmeztető lámpája

világít 390

 ESP® figyelmeztető lámpája

villog 390

 ESP® OFF (ESP kikapcsolva)

figyelmeztető lámpa 390

 Fékek figyelmeztető lámpája

(piros) 392

 Fékek figyelmeztető lámpája

(sárga) 391

 Gumiabroncsnyomás-ellenőr-

zés figyelmeztető lámpája világít 397

 Gumiabroncsnyomás-ellenőr-

zés figyelmeztető lámpája villog 396

 Hűtőfolyadék figyelmeztető

lámpája 395

 Követésitávolság-figyelmezte-



tés figyelmeztető lámpája 393

 Motordiagnosztika figyelmez-

tető lámpája 396

 Rögzítőfék rögzítettségét

jelző piros ellenőrző lámpa 389

 Szervokormány figyelmeztető lámpája	394
 Tüzelőanyagtartalék figyelmeztető lámpája	396
 Visszatartórendszer figyelmeztető lámpája	388
Figyelmeztetőrendszer lásd EDW (betörésjelző és riasztóberendezés)	
Fogyasztás kijelzése megnyitás	220
Forgalmisáv-felismerés (automatikus) lásd Aktív sávtartó asszisztens	
Frekvenciák mobiltelefon	350
rádió adó-vevő készülék	350
Fűvókák lásd Szellőztetőfűvókák lásd Szellőztetőfűvókák beállítása (tető)	
Függönylégzsák	31
Függőleges támasztóterhelés (maximális)	359
Fűtőberendezés (kezelőegység)	98

G

Gázolaj alacsony külső hőmérsékletek	352
megjegyzések	352
Gépi mosó (ápolás)	290
Gépkocsi adatrögzítés	25
diagnosztikai csatlakozó	23
Feszültségellátás bekapcsolása (start-stop nyomógomb)	111
indítás (start-stop nyomógomb)	112
kiegészítő ajtóbiztosítás	45
kireteszelés (belülről)	46
kivétel	21
leállítás	146
leállítás (start-stop nyomógomb)	142
leengedés	341
megemelés	337
mentési információs kártya QR-kódja	25
minősített szakműhely	24
regisztrálás	24
rendeltetészerű használat	24

reteszelés (automatikus)	46
reteszelés (belülről)	46
szavatosság	24
szellőztetés (komfortnyitás)	57
szóbeli utasítások (LINGUATRONIC) ..	198
Gépkocsi adatainak tárolása elektromos vezérlőegységek	25
szolgáltató	26
Gépkocsiadatok gépkocsi hossza	358
gépkocsi magassága	358
gépkocsi szélessége	358
megjelenítés	220
tengelytáv	358
továbbítás az Android Auto™-ra	257
továbbítás az Apple CarPlay™-re	257
Gépkocsi azonosító szám lásd Alvászám	
Gépkocsi-karbantartás lásd ASSYST PLUS	
Gépkocsikulcs lásd Kulcs	
Gépkocsiméretek	358
Gépkocsi-típustábla alvászám	350
EK-üzembehelyezési engedély száma	350
fényezési kód	350
megengedett összes tömeg	350
megengedett tengelyterhelés	350
Gépkocsi-típustábla lásd Műszaki típusjelzés	
Globális keresés áttekintés	210
működés	211
Gombok kormánykerék	179
Gumiabroncs hőmérséklete abroncsnyomás-ellenőrzés (működés)	329
ellenőrzés (abroncsnyomás-ellenőrzés)	329
Gumiabroncsok abroncsnyomás (megjegyzések)	317
abroncsnyomás-ellenőrzés (működés)	329

abroncsnyomás ellenőrzése (abroncsnyomás-ellenőrzés)	329
abroncsnyomás-ellenőrzés újrain- dítása	330
abroncsnyomás-táblázat	318
csere	333, 336
defekt	297
ellenőrzés	315
felszerelés	340
felszereléssel kapcsolatos meg- jegyzések	333
forgásirány	335
gumiabroncs hőmérsékletének ellenőrzése (abroncsnyomás-ellen- őrzés)	329
hótláncok	316
kiválasztás	333
levétel	340
nyári gumiabroncsok	315
szokatlan menettulajdonságok	315
tárolás	336
zajkibocsátás	315
Gumiabroncsprofil	315
Gyermekek	
biztonságos utaztatásra vonatkozó megjegyzések	32
Gyermekülés	
ajánlások gyermekbiztonsági rend- szerekhez	39
gyermekek biztonságos utaztatá- sára vonatkozó megjegyzések	32
ISOFIX (felszerelés)	35
ISOFIX (megjegyzések)	34
menetiránynak háttal beszerelhető gyermekbiztonsági rendszer (meg- jegyzések)	37
övel becsatolt gyermekbiztonsági rendszerekhez alkalmas ülések	38
rögzítés (megjegyzések)	37
Top Tether	36
utasülés (megjegyzések)	36
utasülés (menetiránynak háttal/ menetirányban)	37
Gyermekzár (ajtók)	40
Gyorsítás	
lásd Kickdown használata	
Gyújtás bekapcsolása (start-stop nyomógomb)	111
H	
Hamutartó	
szélvédő mögötti tárolórekesz	78
Hangzás	
lásd Hangzásbeállítások	
Hangzásbeállítások	
automatikus hangerőbeállítás	274
balansz/első-hátsó balansz beállí- tása	274
hangzás menü megnyitása	274
magas, közepes és mély hangok beállítása	274
tudnivalók	274
Hátfalajtók	
kinyitás és becsukás (belülről)	52
kinyitás és becsukás (kívülről)	51
Hátameneti sebességfokozatba kapcsolás	126
Hátsóablak-fűtés be-/kikapcsolása	103
Hátsóablak-törlő	
be-/kikapcsolás	94
csere	96
Hátsó ködlámpa	84
Hátsó utastér fűtése	100
Hátsó üléspad	
lásd Ülések	
Háziállatok a gépkocsiban	41
Hegymenet elindulás segéd	158
Helyzetjelző világítás	83
Hibaüzenet	
lásd Kijelzőüzenet	
Híváslista	
áttekintés	252
hívásindítás	252, 253
javaslatok lehetőségeinek kiválasz- tása	252, 253
Hívások	
bejövő hívás beszélgetés közben	249
Beszélgetés befejezése	249
beszélgetés több résztvevővel	249
elutasítás	249
fogadás	249
funkciók aktiválása hívás közben	249
indítás	249

Hóláncok	316	engedély visszavonása (mobiltele-	
HOLD-funkció	158	fon)	263
Holtterfigyelő asszisztens		hozzáférési adatok beállítása	263
be-/kikapcsolás	168	információ	262
működés	167	kapcsolat állapota	264
Rear Cross Traffic Alert	169	kapcsolat állapotának kijelzése	264
rendszerkorlátok	167	kommunikációs modulon keresztül ...	262
Hotspot		korlátozások	262
beállítás (WLAN)	216	létrehozás	263
Hozzáférési adatok		létrehozás (Bluetooth®)	263
beállítás (Bluetooth®)	263	megszakítás inaktív kapcsolat ese-	
Hűtőfolyadék (motor)		tén	263
megjegyzések	356	mobiltelefon részletei	263
szint ellenőrzése	286		
Hűtőközeg (klímaberendezés)		Internetrádió	
megjegyzések	357	adólista megnyitása (legutóbb kivá-	
		lasztott kategória)	267
		állomás kiválasztása és csatlakozás ..	267
		állomás tárolása	267
		állomás törlése	267
		áttekintés	266
		bejelentkezés	267
		használati feltételek	267
		kijelentkezés	267
		lehetőségek beállítása	267
		megnyitás	266
		stream kiválasztása	267
		iPhone®	
		lásd Apple CarPlay™	
		Irányjelző	
		be-/kikapcsolás	84
		fényforrások cseréje (elöl)	89
		fényforrások cseréje (hátsó) (alváz)	92
		fényforrások cseréje (hátsó) (zárt	
		dobozos felépítményű és kombi	
		kivitelű gépkocsik)	90
		kiegészítő irányjelző (összkerékhaj-	
		tású gépkocsik)	90
		Irányjelző	
		lásd Irányjelző	
		Iránytű	243
		ISOFIX-gyermeküléserősítős	
		felszerelés	35
		megjegyzések	34
		Izzócsere	

I

Idő

idő-/dátumformátum beállítása	214
időzóna beállítása	214
kézi időbeállítás	214
pontos idő és dátum automatikus	
beállítása	214

Időjárásra vonatkozó információ 243**Indítás**

lásd Gépkocsi

Indításgátló 58**Indítási segítség**

lásd Külső indítási segítség csatlakozó

Indítókulcs

lásd Kulcs

Intelligens Világítási Rendszer

adaptív távfény asszisztens	85
bekanyarodássegítő világítás	85

Internet

előzmények törlése	265
könyvjelzők kezelése	265
könyvjelző törlése	265
webböngésző bezárása	266
webhely megnyitása	264

Internetkapcsolat

automatikus megszakítás	263
beállítás (WLAN)	262

lásd Fényforrások cseréje

J	
Járműszint	
lesüllyesztés	133
megemelés	133
Javítóműhely	
lásd Minősített szakműhely	
Jótállás	24

K	
Kamera	
lásd 360°-os kamera	
lásd Toatókamera	
Kapcsolás	
ajánlott fokozatváltás	125
Kapcsolási tartomány korlátozása	127
Kapcsolat	
kedvencek törlése	252
tárolás kedvencként	252
Kapcsolat állapota	
áttekintés	264
kijelzés	264
Kapcsolatok	
hívásindítás	251
importálás	251
importálás (áttekintés)	251
információ	250
javaslatok lehetőségeinek kiválasztása	251
lehetőségek	251
letöltés (mobiltelefonról)	250
megnyitás	250
névformátum	250
tárolás	251
törlés	251
Kapcsolóóra	
áttekintés	108
azonnali fűtés üzemmód be-/	
kikapcsolása	109
beállítás	108
bekapcsolás	108

hőmérséklet/működési időtartam	
beállítása	109
indulási idő beállítása	109

Karakterbevitel	
billentyűzet beállítása	213
médiakijelzőn keresztül	212
működés/megjegyzések	211

Karbantartás	
lásd ASSYST PLUS	











Kedvencek	
áthelyezés	209
átnevezés	209
áttekintés	208
hozzáadás	208
megnyitás	208
törlés	209

Kenőanyag-adalékok	
lásd Adalékok	

































Kerékcseré	
előkészítés	336
gépkocsi leengedése	341
gépkocsi megemlése	337
kerék levétele	340
új kerék felszerelése	340







Kerékcseréhez szükséges szerszám ...	336
---	-----

Kerek	
abroncsnyomás (megjegyzések)	317
abroncsnyomás-ellenőrzés (működés)	329
abroncsnyomás ellenőrzése (abroncsnyomás-ellenőrzés)	329
abroncsnyomás-ellenőrzés újraindítása	330
ápolás	292
cseré	333, 336
defekt	297
felcserélés	335
felszerelés	340
felszereléssel kapcsolatos megjegyzések	333
gumiabroncs hőmérsékletének ellenőrzése (abroncsnyomás-ellenőrzés)	329
hólánccok	316
kiválasztás	333
levétel	340
tárolás	336

Kerékék (hátsókerék-hajtás)	16		372
Kerékék használata	147	Abronsnyomás Ellenőrizze az		
Kerékfelcserélés	335	abroncsokat		381
Kerékkulcs	336	Adaptív távfényasszisztens A látó-		
Keréktárcsák		mező korlátozott, lásd a kezelési		
abroncsnyomás-táblázat	318	útmutatót		386
ellenőrzés	315		AdBlue Rendszer üzemza-	
szokatlan menettulajdonságok	315	vara, lásd a kezelési útmuta-		
zajkibocsátás	315	tót		377, 378
Keréktárcsák (ápolás)	292		AdBlue rendszer üzemza-	
Készenléti állapot		vara A motor nem indítható be		377
bekapcsolás/kikapcsolás	147		AdBlue rendszer üzemza-	
Kezdőoldal (médiakijelző)	202	vara Csökkent teljesítmény		378
Kezelési útmutató (digitális)	18		AdBlue rendszer üzemza-	
Kezelési útmutató (gépkocsi kivitele) ...	21	vara Csökkent teljesítmény: 20		
Kezelőegység az ajtón	14	km/h		378
Kezelőrendszer			AdBlue rendszer üzemzavara	
fedélzeti számítógép	179	Motor újraindítása után Csökkent		
Kézifék (elektromos)		teljes.: XXX km/h		378
lásd Elektromos rögzítőfék			AdBlue rendszer üzemzavara	
Kézifék (kézi)		Teljesít. csökk.: 20 km/h Motor		
lásd Kézi rögzítőfék		nem ind. XXX km után		377
Kézi mosás (ápolás)	290		AdBlue rendszer üzemzavara	
Kézi rögzítőfék		Teljesít. csökk. XXX km után, lásd		
le-/felhajtás	144	a kezelési útmutatót		377
rögzítés/kioldás	143	A fellépő nem nyílt ki, lásd a keze-		
vérszéfékezés végrehajtása	144	lési útmutatót vagy Trittstufe n.		
Kickdown használata	128	ausgefahren Störung (A fellépő		
Kiegészítő ajtóbiztosítás	45	nem nyílt ki. Üzemzavar áll fenn.)		386
Kiegészítő fűtés		A holttérasszisztens nem működik		370
kapcsolóóra áttekintése	108	A holttérasszisztens pill. nem áll		
Kiegészítő irányjelző (összkerékhaj-		rendelkezésre, lásd a kezelési		
tású gépkocsik)	90	útmutatót		371
Kijelző (ápolás)	293		A jármű üzemkész Kiszállás	
Kijelző (fedélzeti számítógép)	180	előtt kapcsolja ki a gyújtást		385
Kijelző (multimédia-rendszer)		Aktív fékasszisztens A működés		
beállítások	213	korlátozott, lásd a kezelési útmuta-		
kezdőoldal	202	tót		365
kezelés	203	Aktív sávtartó asszisztens A		
megjegyzések	201	kamera látómező korlátozott, lásd		
Kijelzőüzenet		a kezelési útmutatót		371
megjegyzések	361		A kulcs nem ismerhető fel	
megnyitás (fedélzeti számítógép)	361	(fehér kijelzőüzenet)		382
Kijelző üzenetek			A kulcs nem ismerhető fel	
		(piros kijelzőüzenet)		381
			A lejtő túl meredek, lásd a	
		kezelési útmutatót		363

Állandó N állás aktiválva Elgurulásveszély	385	Az aktív fékasszisztens működése pillanatnyilag korlátozott, lásd a kezelési útmutatót	365
 Álljon meg, lásd a kezelési útmutatót	374	Az aktív követésitávolságtartó asszisztens nem működik	369
 Álljon meg a járművel		Az aktív sávtartó asszisztens nem működik	371
Járássa a motort	374	Az aktív sávtartó asszisztens pill. nem áll rendelkezésre, lásd a kezelési útmutatót	371
 A motorolajszint mérése nem lehetséges	372	Az R fokozatba kapcsoláshoz először nyomja le a fékpedált	384
A P állásból más fokozatba kapcsoláshoz nyomja le a fékpedált	385	 Bal oldali függönylégzsák Üzemzavar Keressen fel egy szervizt (példa)	361
A P állás csak a jármű álló helyzetében választható	385	 Bal oldali tompított fény-szóró (példa)	387
A P vagy N állásból másik fokozatba kapcsoláshoz nyomja le a fékpedált, és indítsa be a motort	385	 Bal oldalon elől Üzemzavar Keressen fel egy szervizt (példa)	362
A radaros érzékelő szennyezett, lásd a kezelési útmutatót	365	 Cserélje ki a kulcsot	382
 A rögzítőfék nem működik	363	 Cserélje ki a levegőszűrőt	372
A sebességhatároló nem működik	368	 Cseréljen elemet a kulcsban	382
A sebességhatároló passzív	368	 Csökkentse a motorolajszintet	373
A táblafelismerő asszisztens nem működik	370	 Éberségfigyelő rendszer nem működik	372
A táblafelismerő asszisztens pill. nem áll rendelkezésre, lásd a kezelési útmutatót	370	Elgurulásveszély A vezetőajtó nyitva, és a sebességváltó nem a P állásban van	385
A távolság-Pilot pill. nem áll rendelkezésre, lásd a kezelési útmutatót	369	Ellenőrizze a fékbetéteket, lásd a kezelési útmutatót	364
A távolság-Pilot újra rendelkezésre áll	370	 Ellenőrizze a fékfolyadék szintjét	364
A TEMPOMAT és a sebességhatároló nem működik	369	 Ellenőrizze a gumibroncsokat	380
A tolatás nem lehetséges: Keressen fel egy szervizt	385	Fahrzeugortung ist aktiviert. Details siehe Handbuch oder zugehörige mobile App. (Gépkocsi helyének meghatározása aktíválva. A részleteket lásd a kézikönyvben vagy a megfelelő mobil alkalmazásban.)	386
 Attention Assist: Pause!	372	 Figyelem, defekt!	379
 A világítás AUTO funkciója nem működik	387	Folyadékszint mérése nem lehetséges	377
Az abroncsnyomásellenőrzés nem működik	380		
Az abroncsnyomás-ellenőrzés nem működik Hiányoznak a kerékkérékelők	379		
Az abroncsnyomás-ellenőrzés pill. nem áll rendelkezésre	379		
Az adaptív távfényasszisztens nem működik	387		
Az adaptív távfényasszisztens pill. nem áll rendelkezésre, lásd a kezelési útmutatót	387		

 Helyezze a kulcsot a megjelölt tárolóba, lásd a kezelési útmutatót 381	 pill. nem áll rendelkezésre, lásd a kezelési útmutatót 367
 Hiányoznak a kerékérzékelők ... 379	 pill. nem áll rendelkezésre, lásd a kezelési útmutatót 367
 Hűtőfolyadék Álljon meg Állítsa le a motort 375	pill. nem áll rendelkezésre Kamera szennyezett 369
 Indítás előtt fordítsa el a kormánykereket 383	pill. nem áll rendelkezésre Rada-ros érzékelő szennyezett 370
Indításhoz: P vagy N menetfokozat ... 384	 Rendszer üzemzavara XXX km u. nem indítható 377
 Indítsa be a motort, lásd a kezelési útmutatót 374	 Rögzítőfék lásd a kezelési útmutatót 364
 Kapcsolja be a menetfényt 387	Sebességkorlátozás (Téli gumiabroncsok) XXX km/h 368
 Kapcsolja ki a világtítást 387	Sebességváltás nélkül keressen fel egy szervizt 385
 Kikapcsolva 369	Sebességváltó üzemzavara: Álljon meg 385
HOLD Kikapcsolva 370	SOS NOT READY 365
Klímaberendezés Üzemzavar, lásd a kezelési útmutatót 384	Táblafelismerő asszisztens A kamera látómező korlátozott, lásd a kezelési útmutatót 370
 Kormányzás üzemzavara, lásd a kezelési útmutatót 383	 Tankoláskor ellenőrizze a motorolajszintet 374
 Kormányzás üzemzavara Azonnal álljon meg, lásd a kezelési útmutatót 384	 Tankoláskor töltsön utána 1 liter motorolajat 373
 Kormányzás üzemzavara Fokozott erőfelfejtés, lásd a kezelési útmutatót 384	Tartalék akkumulátor Üzemzavar 384
 Korrigálja az abroncsnyomást 380	TEMPOMAT nem működik 369
 lásd a kezelési útmutatót 374	 Tisztítsa meg a tüzelőanyag-szűrőt 372
 Motorolaj-nyomás Álljon meg Állítsa le a motort 373	Totwinkel-Assistent Anhänger nicht überwacht 371
 Motorolajszint Álljon meg Állítsa le a motort 373	 Töltsön utána AdBlue-t, lásd a kezelési útmutatót 376, 377
EBD nem működik, lásd a kezelési útmutatót 366	 Töltsön utána AdBlue-t A jármű nem indítható 376
 nem működik, lásd a kezelési útmutatót 366	 Töltsön utána AdBlue-t Csökkent teljesítmény 378
 nem működik, lásd a kezelési útmutatót 368	 Töltsön utána AdBlue-t Csökkent teljesítmény: 20 km/h 378
 nem működik, lásd a kezelési útmutatót 383	 Töltsön utána AdBlue-t Motor újraindítása után Csökkent teljes.: 20 km/h 378
 nem működik Az akkumulátor feszültsége alacsony 383	 Töltsön utána AdBlue-t Telj. csökk. XXX km után, lásd a kezelési útmutatót 376
 nem működik Tankoljon 383	

 Töltjön utána AdBlue-t Teljesít. csökk.: 20 km/h Motor nem ind. XXX km után	376	Szélvédőfűtés be- és kikapcsolása	103
 Töltjön utána AdBlue-t XXX km után nem indítható	376	THERMOTRONIC kezelőegysége	100
Töltjön utána hűtőfolyadékot, lásd a kezelési útmutatót	375	Kombinált kapcsoló	
 Töltjön utána mosófolyadékot	382	lásd Fénykürt	
 Túllépte a max. sebességet	368	lásd Irányjelző	
 Tüzelőanyag-tartalék	372	lásd Távolsági fényszóró	
 Utasbiztonsági rendszer		Komfortnyitás	57
Üzemzavar Keressen fel egy szervízt	362	Komfortnyitás/-zárás a belsőlevegő keringtetés gombjával	103
 Üzemzavar, lásd a kezelési útmutatót	387	Komfortzárás	57
Kilométer-számláló		Kormánykerék	
lásd Teljes megtett út kijelzése (Utazás menü)		beállítás	73
Kipufogócsővégek (ápolás)	292	gombok	179
Kiretesztelés beállítása	43	Környezetvédelem	
Klimatizálás		megjegyzések	19
A/C funkció be-/kikapcsolása	101	roncsautó-visszavétel	19
ablakok páramentesítése	102	Követésitávolság-szabályozó	
automatikus szabályozás	101	lásd DISTRONIC aktív követésitávolságtartó asszisztens	
automatikus szabályozás (hátsul)	101	Közbenső cél	
be-/kikapcsolás	100	megadás	229
belsőlevegő keringtetés üzemmód		pihenőhelyek automatikus keresésének indítása	230
be-/kikapcsolása	102	szerkesztés	229
első szellőztetőfűvókák	103	útvonal tervezése közbenső célokkal	229
gépkocsi szellőztetése (komfortnyitás)	57	üzemanyagtöltő állomás automatikus keresésének indítása	230
hátsóablak-fűtés be- és kikapcsolása	103	Közlekedési hírek bemondása	
hátsó utastér fűtésének beállítása	100	be-/kikapcsolás	273
hűtőközeg	357	Közlekedési információ	
kezelőegység TEMPMATIC	99	áttekintés	236
levegőelosztás állásai	102	kijelzés bekapcsolása	238
levegőelosztás beállítása	102	közlekedési események kijelzése	238
melegvizes kiegészítő fűtés	105	közlekedési térkép megjelenítése	237
összehangolási funkció be-/kikapcsolása (kezelőegység)	102	Valós idejű közlekedési információ	236
szellőztetőfűvókák a tetőben	104	Közlekedési rádióadás hangosítása	
szellőztetőfűvókák hátul	104	beállítás	273
		Közlekedési térkép	
		lásd Térkép	
		Kulcs	
		akusztikus zárásvisszajelzés	43
		áramfelvétel	43
		áttekintés	42
		elem	43
		funkciók	42

Mechanikus sebességváltó

hátrameneti sebességfokozatba	
kapcsolás	124
Váltókar kezelése	124

Média

médiaforrás kiválasztása	185
médialejátszás kezelése	185
menü (fedélzeti számítógép)	185

Médiakijelző

karakterbevitel	212
kezdőoldal	202
megjegyzések	201

Médiaüzemmód

Bluetooth®-audiokészülék csatlakoztatása	270
információ a médiakeresésről	271
kedvenc dal eltávolítása	270
kedvenc dal hozzáadása	270
kulcsszavas keresés használata	271
médiakeresés elindítása	271
médialejátszás indítása	270
médialejátszás vezérlése	270
média menü áttekintése	269
szerzői jogok és védjegyek	268
támogatott formátumok és adathordozók	267
USB-eszközök csatlakoztatása	269
zeneszám keresése hangulat szerint	272

Megengedett összes tömeg	350
---------------------------------------	------------

Megengedett tengelyterhelés	350
--	------------

Megengedett vontatási módszerek	307
--	------------

Megfelelőségi nyilatkozat

autóemelő	22
elektromágneses összeférhetőség	22
rádióhullámú átvitelt alkalmazó gépkocsi-részegységek	22

Megtalálási világitás

be-/kikapcsolás	86
-----------------------	----

Megtehető távolság kijelzése (Utazás menü)	182
---	------------

Mekka	243
--------------------	------------

Meleglevegős kiegészítő fűtés

azonnali fűtés üzemmód	109
hőmérséklet/működési időtartam beállítása	109
indulási idő beállítása	109
kapcsolóóra áttekintése	108
kapcsolóóra beállítása	108
kapcsolóóra bekapcsolása	108
problémák	109

Melegvizés kiegészítő fűtés

be-/kikapcsolás fedélzeti számítógép segítségével	107
be-/kikapcsolás gombbal	105
be-/kikapcsolás távirányítóval	106
kijelzőüzenetek (távirányító) működés	106
működés	105

Memóriefunkció (ülés)	66
------------------------------------	-----------

Menetbiztonsági rendszer

ABS (blokkolásgátló rendszer)	148
adaptív féklámpa	152
ASR (kipörgésgátló)	148
áttekintés	148
BAS (fékasszisztensrendszer)	148
EBD (elektronikus fékerőelosztás)	150
ESP® (elektronikus menetstabilizáló program) vontatmánystabilizálás	150
ESP® oldalszélesszisztens	149
felelősség	147
radarszenzorok	147

Menetbiztonsági rendszer

lásd Aktív fékasszisztens	
lásd ESP® (elektronikus menetstabilizáló program)	

Menetdinamika-szabályozás

lásd ESP® (elektronikus menetstabilizáló program)	
---	--

Menethelyzetbe kapcsolás (automatikus sebességváltó)	127
---	------------

Menet közbeni világitás

lásd Automatikus menet közbeni világitás	
--	--

Menetrendszer

lásd 360°-os kamera	
lásd Aktív sávtartó asszisztens	
lásd Állítható sebességkorlátozó	
lásd ATTENTION ASSIST	
lásd DISTRONIC aktív követésitávolságtartó asszisztens	

lásd HOLD-funkció	
lásd Holttérfigyelő asszisztens	
lásd PARKTRONIC parkolásasszisztens	
lásd Sávtartó asszisztens	
lásd Táblafelismerő asszisztens	
lásd TEMPOMAT	
lásd Tolatókamera	
Menettulajdonságok (szokatlan)	315
Mentési információs kártya	25
Menü (fedélzeti számítógép)	
asszisztensek grafikus kijelzése	182
áttekintés	179
média	185
navigáció	184
rádió	184
szerviz	181
telefon	185
utazás	182
Mercedes-Benz segélyhívó rendszer	
áttekintés	259
automatikus segélyhívás	260
ERA-GLONASS tesztüzem módjára	
nak indítása/leállítása	261
információ	259
kézi segélyhívás	260
öndiagnosztika (Oroszország)	261
továbbított adatok	261
Mercedes-Benz szerződéses szerviz	
lásd Minősített szakműhely	
Mercedes PRO	
információ	259
Mercedes PRO connect	
adatátvitel jóváhagyása	259
baleset-menedzsment	258
hívás kezdeményezése a tetőn lévő	
kezelőegységen keresztül	258
információ	257
szerviz-hívás a szerviz-hívás gomb-	
jával	258
szervizre vonatkozó üzenet	258
továbbított adatok	259
ügyfélszolgálat felhívása	257
Mértékegységek	
beállítás	217
Minősített szakműhely	24
Mobiltelefon	
adóteljesítmény (max.)	350
frekvenciák	350
internetkapcsolat engedélyének	
visszavonása	263
vezeték nélküli töltés	82
Mobiltelefon	
lásd Android Auto	
lásd Apple CarPlay™	
lásd Mobiltelefon	
lásd Telefon	
Mobiltelefon beszéd felismerése	
indítás	248
leállítás	248
Mosófolyadék	
lásd Ablakmosó folyadék (megjegyzések)	
Motor	
ECO start-stop funkció	121
indítás (start-stop nyomógomb)	112
Indítási segítség	299
leállítás (start-stop nyomógomb)	142
motorszám	350
Motoradatok	
megjelenítés	220
Motorelektronika (megjegyzések)	349
Motorháztető felnyitása/lecsukása	282
Motorolaj	
adalékok	355
feltöltési mennyiség	356
olajszint ellenőrzése fedélzeti szá-	
mítógéppel	284
utántöltés	285
Motorszám	350
Motorteljesítmény	
Módosítással kapcsolatos meg-	
jegyzések	24
Motorvészindítás	311
Multifunkciós kijelző (fedélzeti szá-	
mítógép)	180
Multifunkciós kormánykerék	
lásd Kormánykerék	
Multimédia-rendszer	
lásd MBUX multimédia-rendszer	
(áttekintés)	
Műanyag burkolatok (ápolás)	293
Műszaki adatok	
abroncsnyomás-ellenőrzés	331
gépkocsi-típustábla	350

információ	349
megjegyzések (vonóhorog)	358
Műszaki meghibásodás	
behúztatás	311
gépkocsi szállítása	310
kerékcseré	336
súgók áttekintése	16
vontatás	308
Műszaki meghibásodás	
lásd Defekt	
Műszaki típusjelzés	350
Műszerfal	
lásd Műszerfal (áttekintés)	
Műszerfal (áttekintés)	4
Műszerfal megvilágítása	
lásd Műszervilágítás	
Műszerkijelző	
áttekintés	178
Áttekintés	5
működés/megjegyzések	178
világítás beállítása	181
Műszerkijelző	
lásd Figyelmeztető/ellenőrző lámpa	
Műszervilágítás	181

N

Nagynyomású mosó (ápolás)	290
Napellenző kezelése	97
Napikilométer-számláló	
lásd Napi megtett útszakasz	
Napi megtett útszakasz	
alaphelyzetbe állítás	183
megjelenítés	182
Navigáció	
bekapcsolás	220
menü (fedélzeti számítógép)	184
menü megjelenítése/elrejtése	221
szóbeli utasítások (LINGUATRONIC) ..	190
térképadatok frissítése	242
Navigáció	
lásd Cél	
lásd Célhoz vezetés	
lásd Cél megadása	
lásd Közlekedési információ	
lásd Útvonal	

Navigációs javaslatok (fedélzeti számítógép)	184
---	-----

Navigációs közlemények

be-/kikapcsolás	234
be-/kikapcsolás telefonhívás esetén	234
hangerő beállítása	234
hang lehalkítása funkció be-/kikapcsolása	234
ismétlés	234

Near Field Communication (NFC)

általános információ	247
mobiltelefon csatlakoztatása a multimédia-rendszerhez	248
mobiltelefon használata	248
mobiltelefonok közötti váltás	248

NFC

 lásd Near Field Communication (NFC)

Nyári gumiabroncsok	315
----------------------------------	-----

Nyelv

beállítás	217
megjegyzések	217

Nyílt forráskódú szoftverek	26
--	----

O

Okostelefon

 lásd Android Auto
 lásd Apple CarPlay™
 lásd Telefon

Olaj

 lásd Motorolaj

Oldalablakok

beállítás	57
becsukás	56
becsukás (összes)	56
becsukás kulccsal	57
kinyitás	56
kinyitás (összes)	56
kinyitás kulccsal	57
komfortnyitás	57
komfortzárás	57
probléma	58

Oldallégzsák	31
---------------------------	----

Oldalsó körvonal-világítás (fényforrás cseréje)	93
--	----

Oldalszélasszisztens	
működés/megjegyzések	149

Ö

Összehangolási funkció be-/kikapcsolása (kezelőegység)	102
Összes tömeg	350
Összkerékajtás	
be-/kikapcsolás	130
bekapcsolás	129
LOW Range	130
megjegyzések	129
Öv	
lásd Biztonsági öv	
Övfeszítő	
aktiválás	28

P

Padlóburkolat	
ki-/beszerelés (indítóakkumulátor)	301
Palacktartó	77
Párbeszédvezérlésű rendszer	
lásd LINGUATRONIC	
Parkolás (szolgáltatás a navigációhoz)	
megjegyzések	244
parkolási lehetőség kiválasztása	244
parkolási lehetőség megjelenítése a térképen	244
Parkolási állás	
automatikus kapcsolás	127
kapcsolás	127
Parkolássegítő	
lásd PARKTRONIC parkolásasszisztens	
Parkolófék (elektromos)	
lásd Elektromos rögzítőfék	
Parkolófék (kézi)	
lásd Kézi rögzítőfék	
Parkolóvilágítás	83
Parkolózár	
mechanikus feloldás	128
PARKTRONIC parkolásasszisztens	
bekapcsolás	159
Drive Away Assist	168
figyelmeztető hangjelzések beállítása	159

kikapcsolás	159
működés	158
rendszerkorlátok	158

PIN-kódos védelem

be-/kikapcsolás	218
-----------------------	-----

Platófalak

fel-/leszerelés	55
hátsó oldal	54
kinyitás vagy becsukás	54
oldalfalak	55

POI kiválasztása

lásd Cél megadása

Pótkerék

be-/kiszereles	344
megjegyzések	343

Pótkocsi vontató üzemmód

megengedett tengelyterhelés	350
-----------------------------------	-----

Profilok

áttekintés	206
javaslatok (áttekintés)	207
javaslatok átnevezése	207
javaslatok konfigurálása	207
javaslatok megnyitása	207
javaslatok törlése	208
profil kiválasztása	206
profilok lehetőségeinek kiválasztása	206
profilok maximális száma	206
profilválasztás megjelenítése a gépkocsi beindításakor	206
új profil létrehozása	206

Profilok

lásd Felhasználói profilok

Q

Qibla	243
QR-kód (mentési információs kártya) ...	25

R

Radarszenzorok	147
Rádió	
adó áthelyezése	273
adó beállítása	272
adó keresése	273
adókövetés beállítása	273

adólista megnyitása	273
adó tárolása	273
adótár szerkesztése	273
adó törlése	273
áttekintés	272
bekapcsolás	272
frekvencia közvetlen megadása	273
frekvencia rögzítése	273
frekvenciasáv beállítása	272
információ megjelenítése	273
közlekedési hírek bemondásának be-/kikapcsolása	273
közlekedési rádióadás hangosításá- nak beállítása	273
menü (fedélzeti számítógép)	184
rádiószöveg be-/kikapcsolása	273
rádiószöveg megjelenítése	273
szóbeli utasítások (LINGUATRONIC) ..	193
Rádió adó-vevő készülékek	
adóteljesítmény (max.)	350
beszereléssel kapcsolatos meg- jegyzések	349
frekvenciák	350
Rádióhullámú átvitelt alkalmazó gépkocsi-részegységek (megfelelő- ségi nyilatkozat)	22
Rádiókapcsolat	
kulcs	42
Rádiótelefon	
lásd Mobiltelefon	
Rakodás a kerékszekrényekre	281
Rakodási előírások	74, 275
Rear Cross Traffic Alert	169
Redukálószer	
lásd AdBlue®	
Regenerálás	
indítás	123
megszakítás	123
Regisztrálás	
gépkocsi	24
Rendszám tábla-világítás (fényforrá- sok cseréje)	92
Rendszer	
idő-/dátumformátum beállítása	214

Rendszerbeállítások

dátum és idő automatikus beállítá- ása	214
időzóna beállítása	214
megjegyzések a nyelv kiválasztásá- val kapcsolatban	217
nyelv	217
PIN-kódos védelem be-/kikapcso- lása	218
Reset funkció (multimédia-rend- szer)	219
távolság mértékegységének beállítá- ása	217

Rendszerbeállítások

lásd Adatimport/-export	
lásd Bluetooth®	
lásd Szoftverfrissítés	
lásd WLAN	

Reset funkció (multimédia-rendszer) .. 219**Reteszelés/kireteszelés**

automatikus reteszelés be-/kikap- csolása	46
első ajtók kireteszelése és kinyi- tása belülről	45
kiegészítő ajtóbiztosítás	45

Riasztás befejezése (EDW) 59**Riasztóberendezés**

lásd EDW (betörésjelző és riasztó- berendezés)	
---	--

**Roncsautó-visszavétel (környezetvé-
delem)** 19**Rögzítőfék (elektromos)**

lásd Elektromos rögzítőfék	
----------------------------	--

Rögzítőpontok

információ	359
------------------	-----

Rövid szakaszos menet 115**Rövid üzenetek**

lásd Üzenetek	
---------------	--

S**Sávtartó asszisztens**

funkció	169
rendszerkorlátok	169
utánfutó-vontató üzemmód	169

Sávtartó asszisztens

lásd Aktív sávtartó asszisztens	
---------------------------------	--

lásd Sávtartó asszisztens	
Sebesség beállítása	
lásd TEMPOMAT	
Sebességkorlátozás	115
Sebesség korlátozása	
lásd Állítható sebességkorlátozó	
Sebességmérő (digitális)	182
Sebességváltó-áttétel	
lásd LOW Range be-/kikapcsolása	
Sebességváltófokozat-kijelzés	125
Segélyhívó rendszer	
lásd Mercedes-Benz segélyhívó rendszer	
SMS	
szóbeli utasítások (LINGUATRONIC) ..	197
SMS	
lásd Üzenetek	
Start-stop funkció	
lásd ECO start-stop funkció	
Start-stop nyomógomb	
feszültségellátás vagy gyújtás	
bekapcsolása	111
gépkocsi indítása	112
gépkocsi leállítása	142
Surround View	
lásd 360°-os kamera	
Szabad szoftverek	26
Szalműhely	24
Szállítás (gépkocsi műszaki meghibásodása)	310
Szállítás vasúton	116
Számítógép	
lásd Fedélzeti számítógép	
Szavatosság (gépkocsi)	24
Szellőztetőfűvókák	
beállítás (elől)	103
hátsó utastér	104
Szellőztetőfűvókák beállítása (tető)	104
Szélvédő	
ablaktörlőlapátok cseréje	94
ablaktörlőlapátok cseréje (WET WIPER rendszer)	95
Szélvédő	
lásd Szélvédő	
Szélvédő felett lévő zárható rekesz kinyitása/be csukása	75
Szélvédőfűtés be-/kikapcsolása	103
Szélvédők	
lásd Oldalablakok	
Szemüvegtároló rekesz	76
Szenzorok (ápolás)	292
Szerelvények	20
Szerszám	
lásd Fedélzeti szerszám	
lásd Fedélzeti szerszám kivétele	
lásd Tárolórekesz fedélzeti szerszám	
Szerviz	
lásd ASSYST PLUS	
Szerviz (fedélzeti számítógép)	181
Szervizintervallum-kijelző	
lásd ASSYST PLUS	
Szerződéses javítóműhely	
lásd Minősített szakműhely	
Szerződéses szerviz	
lásd Minősített szakműhely	
Szerzői jog	26
Szintszabályozás	
lásd ENR (elektronikus szintszabályozás)	
Szóbeli utasítások fajtái (LINGUATRONIC)	188
Szoftverfrissítés	
fontos rendszerfrissítések	219
információ	218
végrehajtás	218
Szőnyeg (ápolás)	293
Szükséghelyzet	
súgók áttekintése	16
Szükségkulcs	
ajtó kireteszelése	47
ajtó reteszelése	47
kivétel/behelyezés	43
T	
Táblafelismerő asszisztens	
beállítás	167
működés/megjegyzések	166
rendszerkorlátok	166
Tankolás	
AdBlue® utántöltése	138
gépkocsi tankolása	135
Tárolási lehetőségek	
lásd Tároló	

Tároló		mobiltelefon funkciójának módosí- tása	247
ajtó	75	mobiltelefon leválasztása	247
kartámasz	75	mobiltelefonok közötti váltás	247
kesztyűtartó	75	mobiltelefonok közötti váltás (Near Field Communication (NFC))	248
középkonzol	75	mobiltelefon párosítása (jelszó)	246
műszerfal	75	mobiltelefon párosítása (Secure Simple Pairing)	246
szemüvegtároló rekesz	76	Near Field Communication (NFC) használata	248
tárolódoboz	76	szóbeli utasítások (LINGUATRONIC) ..	192
Tárolódoboz	76	telefonálás	249
Tárolórekeszek		Telefon menü áttekintése	245
lásd Tároló		üzemmódok	245
Tárolórekesz fedélzeti szerszám	313	vétel és adás hangereje	248
Tartórendszerek (megjegyzések)	278	vezeték nélküli töltés (mobiltelefon)	82
Távírányító (állóhelyzeti fűtés)		Telefonálás	
beállítás	106	lásd Hívások	
elemcsere	107	Telefonkönyv	
kijelző kijelzései	106	lásd Kapcsolatok	
Távolsági fényszóró		Telefonszám tárcsázása (fedélzeti számítógép)	185
adaptív távfény asszisztens	85	Telefonüzemmódok fajtái	
be-/kikapcsolás	84	Bluetooth® telefonálás	245
fényforrások cseréje	89	business telefonrendszer	245
Távolság mértékegységének beállítá- tása	217	Téli gumibroncsok	
Távolságszabályozás		állandó sebességkorlátozás beállítá- tása	155
lásd DISTRONIC aktív követésítá- volság-tartó asszisztens		Téli gumibroncsokra vonatkozó sebességkorlátozás	
Telefon		beállítás	155
bejövő hívás beszélgetés közben	249	Téli üzemmód (hóláncc)	316
beszélgetés több résztvevővel	249	Teljes megtett út kijelzése (Utazás menü)	182
csengőhang hangereje	248	TEMPMATIC (kezelőegység)	99
funkciók aktiválása hívás közben	249	TEMPOMAT	
információ	246	bekapcsolás	154
kapcsolatok importálása	251	feltételek	154
kapcsolatok importálása (áttekin- tés)	251	gombok	154
kétfelvonós üzemmód (Funkció)	247	kikapcsolás	154
második mobiltelefon párosítása (Secure Simple Pairing)	246	kiválasztás	154
megjegyzések	245	működés	152
menü (fedélzeti számítógép)	185	rendszerkorlátok	152
Mobiltelefon beszédfelismerése	248	sebesség beállítása	154
mobiltelefon csatlakoztatása (Near Field Communication (NFC))	248		
mobiltelefon felcserélése (kétfel- vonós üzemmód)	247		

sebesség lehívása	154	Tolatókamera	
sebesség tárolása	154	ápolás	292
Tengelyterhelés	350	automatikus üzemmód be-/kikap-	
Térkép		csolása (360°-os kamera)	164
autópálya-információ be-/kikap-		működés	160
csolása	241	Tolatólámpa	
frissítés	242	fényforrások cseréje	92
időjárásra vonatkozó információ		fényforrások cseréje (zárt dobozos	
megjelenítése	243	felépítményű és kombi kivitelű gép-	
iránytű megjelenítése	243	kocsik)	90
következő keresztező közút kijel-		Tolójtó	
zése	241	ajtókeret B-oszlop (gomb)	48
közlekedési térkép megjelenítése	237	becsukás (belülről)	47
külön célok szimbólumainak kivá-		becsukás (kívülről)	47
lasztása	240	gyermekzár	40
lépték automatikus beállítása	243	kinyitás (belülről)	47
lépték beállítása	239	kinyitás (kívülről)	47
mozgatás	239	középkonzol (gomb)	48
műholdas térkép megjelenítése	243	Tompított fényzőró	
Qibla megjelenítése	243	be-/kikapcsolás	83
szöveges információ kiválasztása	241	beállítás külföldön (szimmetrikus)	83
térképadatok	242	fényforrások cseréje	89
térképtárolás kiválasztása	240	Top Tether	36
térkép verziójának megjelenítése	241	Touch-Control	
terület elkerülése	241	akusztikus kezelési visszajelzés	
terület elkerülése (áttekintés)	241	beállítása	203
terület módosítása	242	érzékenység beállítása	203
terület törlése	242	fedélzeti számítógép	179
Tetőcsomagtartó (belső)	279	kezelés	203
Tetőcsomagtartó (megjegyzések)	278	Továbbított gépkocs adatok	
Tetőkárpit (ápolás)	293	Android Auto	257
Tető-kezelőegység		Apple CarPlay™	257
áttekintés	10	Töltés	
Tetőn lévő kezelőegység		akkumulátor	299
belső világítás beállítása	86	mobiltelefon (vezeték nélküli)	81
THERMOTRONIC (kezelőegység)	100	TPEG	
Típustábla		közlekedési információ megjelení-	
gépkocsi	350	tésének bekapcsolása	237
hűtőközeg	357	Tükrök	
motor	350	lásd Külső visszapillantó tükrök	
Tisztítás		Tüzelőanyag	
lásd Ápolás		alacsony külső hőmérsékletek	352
		gázolaj	352
		minőség (gázolaj)	352

szűrő víztelenítése	288
tankolás	135
tüzelőanyag-mennyiség	354
tüzelőanyag-tartalék	354

Tüzelőanyag-fogyasztás (fedélzeti számítógép)	182
--	------------

Tüzelőanyag-mennyiség	
tartalék (tüzelőanyag)	354
tüzelőanyag	354

Tüzelőanyag-tartály feltöltési mennyisége	
AdBlue®	355

Tűzoltó készülék	296
-------------------------------	------------

Ú

Újrahasznosítás

lásd Roncsautó-visszavétel (környezetvédelem)

Útszámláló

lásd Napi megtett útszakasz

Útvonal

alternatív útvonal kiválasztása	230
célinformáció megjelenítése	228
ingázó útvonal bekapcsolása	230
javasolt kerülő útvonal átvétele	
rákérdezést követően	237
jelentések kiválasztása	228
lehetőségek kiválasztása	228
pihenőhelyek automatikus keresésének indítása	230
rögzített útvonal tárolása	231
tárolt útvonal indítása	231
tárolt útvonal megjelenítése a térképen	231
tárolt útvonal szerkesztése	231
tervezés	226, 229
tervezés közbenső célokkal	229
típus kiválasztása	227
útvonallista megjelenítése	229
útvonal rögzítése	231
üzemanyagtöltő állomás automatikus keresésének be-/kikapcsolása ...	230

U

USB-csatlakozóaljzat a hátsó utastérben	81
--	-----------

Utánfutó-vontató üzemmód

aktív sávtartó asszisztens	170
csatlakozóaljzat	176
függőleges támasztóterhelés (maximális)	359
megjegyzések	173
sávtartó asszisztens	169
utánfutó fel-/lekapcsolása	176
vonóhorog felszerelése	175
vonóhorog leszerelése	175
vontatmánytömegek	358

Utánvilágítási idő

belső	88
külső	86

Utastbiztonság

lásd Biztonsági öv
lásd Légzsák
lásd Utastbiztonsági rendszer

Utastbiztonsági rendszer

figyelmeztető lámpa	27
gyermekek, biztonságos utazta- tásra vonatkozó megjegyzések	32
korlátozott védelem	27
működés baleset esetén	28
működőképesség	27
önteszt	27
üzemzavar	27
védelem	27

Utastüléspad

tárolódoboz	76
-------------------	----

Utazás (fedélzeti számítógép)	182
--	------------

Utazási adatszámológó

alaphelyzetbe állítás	183
megjelenítés	182

Ü

Ügyfélszolgálat

lásd ASSYST PLUS

Ülések

4 irányban állítható gerinctámasz	66
8 irányú beállítási lehetőségek	64
beállítási lehetőségek	14
elforgatás (első ülés)	67

első (elektromos beállítás)	64	megfelelőségi nyilatkozat (rádióhul- lámú átvitelt alkalmazó gépkocsi- részegységek)	22
első (mechanikus beállítás, ülés- komfort csomaggal)	63	Motorteljesítmény módosítása	24
első (mechanikus beállítás, ülés- komfort csomag nélkül)	61	tudnivalók	21
első (mechanikus beállítás)	63	Üzemzavar	
fejtámla mechanikus beállítása	72	utasbiztonsági rendszer	27
hátsó üléspad be-/kiszerezése	69	Üzenet (multifunkciós kijelző)	
kartámaszok beállítása	68	lásd Kijelzőüzenet	
kartámaszok beállítása (hátsó ülés- pad)	71	Üzenetek	
lehajtható ülés fel-/lehajtása	68	áttekintés	253
memóriafunkció	64	feladó felhívása	254
memóriafunkció kezelése	66	felolvasás funkció	253
ülésfelület beállítása (dupla utasü- lés)	68	küldés	253
üléskomfort csomaggal	63	megírás	253
üléskomfort csomag nélkül	61	megjelenített SMS-ek beállítása	253
vezető megfelelő ülőhelyzete	61	megválaszolás	254
Ülések		olvasás	253
lásd Dupla utasülés		sablon használata	254
Ülésfűtés be-/kikapcsolása	72	szám/URL alkalmazása	254
Üléshuzat (ápolás)	293	szóbeli utasítások (LINGUATRONIC) ..	197
Üres fokozatba kapcsolás (automa- tikus sebességváltó)	126	továbbítás	254
Üzemanyagok		törlés	254
ablakmosó folyadék	357	Üzenetmemória	361
AdBlue®	137, 354	V	
fékfolyadék	356	Választófal-tolóajtó	
hűtőfolyadék (motor)	356	raktérből	53
hűtőközeg (klímaberendezés)	357	vezetőtérből	52
megjegyzések	351	Választókar	
motorolaj	355	lásd DIRECT SELECT választókar	
tüzelőanyag (gázolaj)	352	Valódi fa (ápolás)	293
Üzemanyagtöltő állomás keresése		Valós idejű közlekedési információ	
üzemanyagtöltő állomás automati- kus keresésének be-/kikapcsolása ...	230	előfizetési információ meghosszab- bítása	236
üzemanyagtöltő állomás automati- kus keresésének indítása	230	előfizetési információ megjeleni- tése	236
Üzembehelyezési engedély száma (EK)	350	Közlekedési események kijelzése	238
Üzembiztonság		közlekedési információ megjeleni- tésének bekapcsolása	238
megfelelőségi nyilatkozat (autóe- melő)	22	Közlekedési térkép megjelenítése	237
megfelelőségi nyilatkozat (elektro- mágneses összeférhetőség)	22	regisztrálás a Mercedes PRO por- tálon	237
		területi jelentések megjelenítése	237
		Váltókar	124

Vészfékezés

elektromos rögzítőfék	146
kézi rögzítőfék	144

Vészhelyzet

elakadásjelző háromszög felállítása ..	296
elakadásjelző háromszög kivétele	296
elsősegélynyújtó csomag	296
láthatósági mellény	296
tűzoltó készülék	296

Vészvillogó 85**Vezeték nélküli töltés**

mobiltelefon	82
működés/megjegyzések	81

Vezetési tanácsok

Alkoholfogyasztás és vezetés	113
általános vezetési tanácsok	113
aquaplaning	117
áthaladás közúti vízfolyáson	117
bejáratással kapcsolatos tanácsok	113
fékek	116
fék igénybevétele	116
hegyvidéki közlekedés	121
külföldi utazás (információ)	116
külföldi utazás (szimmetrikus tompított fényszóró)	83
lejtős útszakasz	116
nedves úttest	116
rögzítőfék	116
szállítás vasúton	116
új féktárcsák és fékbetétek	116
vezetés nedves útburkolat esetén	117
vezetés télen	118
Vezetés terepen	118

Vezetőülés

lásd Ülések

Világítás

adaptív távfény asszisztens	85
automatikus menet közbeni világítás ...	83
bekanyarodássegítő világítás	85
fényforrások cseréje	88
fénykürt	84
fényszóró vetítési távolság	84
hátsó ködlámpa	84
helyzetjelző világítás	83
irányjelző	84
kombinált kapcsoló	84
külföldi utazás	83
műszervilágítás beállítása	181
parkolóvilágítás	83

távolsági fényszóró	84
tompított fényszóró	83
vészvillogó	85
világítási rendszerekkel kapcsolatos felelősség	83
világításkapcsoló	83

Világítás

lásd Világítás

Világításkapcsoló (áttekintés) 83**Vízleeresztő szelep – levegőszívó****ház tisztítása** 288**Vonóhorog**

általános megjegyzések	358
felszerelés	175

Vonószem

fel-/leszerelés	311
tárolóhely	310

Vonószem (tárolóhely)

lásd Fedélzeti szerszám

Vonószerkezet

ápolás	292
csatlakozóaljzat	176
megjegyzések az utánfutó-vontató üzemmóddal kapcsolatban	173
vonóhorog felszerelése	175
vonóhorog leszerelése	175

Vontatás

megemelt első vagy hátsó tengely	309
---------------------------------------	-----

Vontatási módszerek 307**Vontatmánystabilizálás** 150**Vontatmánytömegek** 358**W****Webbongászó**

áttekintés	265
beállítások megnyitása	265
befejezés	266
bongászesi előzmények törlése	265
könyvjelzők kezelése	265
könyvjelzők törlése	265
lehetőségek megnyitása	265
webhely megnyitása	264

Webhely

megnyitás	264
-----------------	-----

WLAN

áttekintés	215
beállítás	215
hotspot beállítása	216
internetkapcsolat létrehozása	262

Impresszum

Internet

A Mercedes-Benz gépjárművekről és a Daimler AG-ról további információkat talál az alábbi internetcímen:

<http://www.mercedes-benz.com>

<http://www.daimler.com>

Szerkesztőség

Az ezzel a kezelési útmutatóval kapcsolatos kérdéseivel vagy javaslataival forduljon a műszaki szerkesztőséghez az alábbi címen:

Daimler AG, HPC: CAC, Customer Service,
70546 Stuttgart, Németország

©Daimler AG: A Daimler AG írásos engedélye nélkül jelen dokumentum utánnomása, fordítása, illetve sokszorosítása még kivonatos formában is tilos.

Gépkocsigyártó

Daimler AG

Mercedesstraße 137

70327 Stuttgart

Németország

KEZELÉSI ÚTMUTATÓK



Digitális a gépkocsiban

Ismerkedjen meg a kezelési útmutató tartalmával közvetlenül a gépkocsi multimédia-rendszerén keresztül („Gépkocsi” menüpont). Kezdje a gyors bevezetővel vagy mélyítse el ismereteit hasznos tanácsokkal.



Gépkocsidokumentáció-mappa a gépkocsiban

Itt nyomtatott formában megtalál minden információt a gépkocsijának kezelésével, a szervizszolgáltatásokkal és a garanciával kapcsolatban.



Digitális az interneten

A kezelési útmutató elérhető a Mercedes-Benz honlapon.



Digitális alkalmazásként

A „Mercedes-Benz Guides” alkalmazás ingyenesen áll rendelkezésre az ismert App Store áruházakban.



Apple® iOS



Android™



9075844602Z121