

Sprinter

Manual de utilizare

Mercedes-Benz



Simboluri

În acest manual de utilizare veți găsi următoarele simboluri:

 **PERICOL** Pericol prin nerespectarea avertismentelor.

Mesajele de avertizare vă atrag atenția asupra pericolelor care vă pot periclita sănătatea sau viața dumneavoastră, respectiv sănătatea sau viața celorlalte persoane.

► Respectați indicațiile de avertizare din acest manual

 **INDICAȚIE PENTRU MEDIU** Pagube ecologice prin nerespectarea instrucțiunilor privind mediul

Instrucțiunile privind mediul conțin informații despre modurile de procedură ecologice și eliminarea ecologică.

► Respectați instrucțiunile privind mediul.

 **INDICAȚIE** Pagube materiale, dacă nu respectați instrucțiunile de evitare a pagubelor materiale

Instrucțiunile de evitare a pagubelor materiale vă atrag atenția asupra riscurilor, ce pot duce la deteriorarea autovehiculului.

► Respectați instrucțiunile de evitare a pagubelor materiale.

 Indicații utile sau alte informații care ar putea fi de ajutor.

► Indicații de acțiune

(→ pagina) Informații suplimentare cu privire la o temă

Afișaj Afișaj pe displayul multifuncțional/ displayul multimedia



Bara de meniu superioară, care doriți să fie selectată în sistemul multimedia



Submeniurile respective, care trebuie selectate din sistemul multimedia

* Marchează o cauză

Bine ați venit în lumea Mercedes-Benz

Citiți cu atenție acest manual de utilizare și familiarizați-vă cu autovehiculul înainte de prima cursă. Respectați indicațiile și avertizările din acest manual de utilizare pentru siguranța dumneavoastră și pentru o durată de funcționare mai lungă a autovehiculului. Nerespectarea poate cauza defecțiuni la autovehicul, vătămări corporale și poate deteriora mediul înconjurător.

Echiparea sau denumirea produselor autovehiculului dumneavoastră poate diferi în funcție de:

- model
- comandă
- modelul de țară
- disponibilitate

Imaginile din acest manual de utilizare prezintă un autovehicul cu volan pe partea stângă. La autovehiculele cu volan pe partea dreaptă diferă în mod corespunzător dispunerea componentelor și elementelor de comandă ale autovehiculului.

Mercedes-Benz își adaptează în permanență autovehiculele la cel mai nou nivel al științei și tehnicii.

Astfel, Mercedes-Benz își rezervă dreptul de a face modificări la următoarele puncte:

- formă
- echipare
- tehnică

De aceea, în anumite cazuri, descrierea poate diferi ce autovehiculul dumneavoastră.

Sunt parte integrantă a autovehiculului:

- manualul de utilizare în format digital
- manualul de utilizare tipărit
- caietul de service
- ghidările suplimentare în funcție de echipare

Purtați întotdeauna aceste documente în autovehicul. La vânzarea autovehiculului, predați toate documentele noului proprietar.



Dintr-o privire	4	Protecție anti-furt	61
Cockpit	4		
Panou de control	6	Scaune și depozitare	64
Unitate de comandă a plafonului	11	Poziția corectă a scaunului șoferului	64
Unitate de comandă a ușii	15	Scaune	64
Caz de urgență și caz de defecțiune	17	Reglarea volanului	76
		Posibilități de depozitare	77
		Informații cu privire la suportul pentru sticlă	81
Manual de utilizare în format digital	19	Suport de pahare	81
Accesarea manualului de utilizare în format digital	19	Scrumieră și brichetă	81
		Prize	82
		Încărcarea fără cablu a telefonului mobil și conexiunea la antena exte- rioară	84
Indicații generale	20	Montare sau demontare covoraș	85
Protecția mediului	20		
Preluare autovehicul scos din uz	20	Lumină și vizibilitate	87
Piese de origine Mercedes-Benz	20	Iluminat exterior	87
Indicații cu privire la structuri detașabile, suprastructuri, structuri montate și modificări	21	Reglarea iluminatului habitacului	90
Instrucțiuni de utilizare	22	Înlocuirea sursei de lumină	93
Siguranță în funcționare	22	Ștergătoare	98
Declarații de conformitate	23	Oglinzi	101
Interfață pentru diagnoză	24	Utilizarea parasolarului	102
Indicații cu privire la modificarea pute- rii motorului	25		
Atelier de specialitate autorizat	25	Climatizare	103
Înregistrarea autovehiculului	25	Vedere ansamblu sisteme de climati- zare	103
Utilizarea conformă cu destinația a autovehiculului	25	Aționare sisteme de climatizare	105
Răspundere pentru defecte de material ...	26	Aționare duze de ventilație	108
Coduri QR pentru cartela de salvare	26	Încălzire suplimentară	109
Memorarea datelor	26	Operarea ventilației spațiului de încăl- care	115
Drept de autor	28		
		Conducerea și parcare	116
Siguranța pasagerilor	29	Deplasare	116
Sistem de siguranță pasivă	29	Comutator principal baterie	129
Centuri de siguranță	31	Cutie de viteze manuală	130
Airbaguri	33	Cutie de viteze automată	131
Copii în autovehicul	35	Tracțiune integrală	134
Indicații cu privire la animalele de com- panie în autovehicul	44	DSR (Downhill Speed Regulation)	136
		Sistem electronic de reglare nivel	137
Deschide și închide	45	Alimentarea	140
Cheie	45	Parcarea	148
Uși	47	Rulare și sistem de siguranță la rulare ...	153
Ușă culisantă	49	Regim de lucru	177
Ușă culisantă electrică	50	Regim cu remorcă	179
Uși hayon	54		
Perete despărțitor-ușă culisantă	55		
Treapta de acces electrică	56		
Obloane	57		
Geam lateral	58		

Display panou instrumente și calculator de bord 184

Privire de ansamblu asupra display-ului panoului de instrumente	184
Privire de ansamblu asupra tastelor de pe volan	185
Operare calculator de bord	185
Vedere de ansamblu cu afișajele de pe display-ul multifuncțional	186
Reglarea iluminării panoului de instrumente	187
Meniuri și submeniuri	187

LINGUATRONIC 193

Indicații cu privire la siguranța în exploatare	193
Operare	193
Utilizarea efectivă a LINGUATRONIC	195
Comenzi vocale relevante	195

Sistem multimedia MBUX 207

Prezentare și operare	207
Setări sistem	219
Informații despre autovehicul	225
Navigație	226
Telefon	249
Funcții online și de Internet	266
Suporturile media	272
Radio	276
Sunet	277

Transportarea 279

Indicație cu privire la directivele privind încărcarea	279
Distribuirea sarcinii	280
Asigurarea mărfii	280
Sisteme suport	282
Sistem de suport interior de plafon	283
Încărcare pasaj roată	285

Revizie și îngrijire 286

Afișarea intervalului de service ASSYST PLUS	286
Compartimentul motor	286
Curățarea și îngrijirea	294

Asistență în caz de pană 301

Caz de urgență	301
Pană de anvelopă	302
Baterie	302
Tractarea și remorcarea	311

Siguranțe electrice	316
Trusă de scule	317
Cric hidraulic	318

Roți și anvelope 320

Generarea de zgomote sau comportamentul neobișnuit la rulare	320
Verificarea periodică a roților și anvelopelor	320
Informații cu privire la deplasarea cu anvelope de vară	320
Informații privind anvelopele M+S	321
Indicații cu privire la lanțurile de zăpadă	321
Presiune anvelope	322
Înlocuire roți	338
Roată de rezervă	348

Date tehnice 354

Informații cu privire la datele tehnice	354
Sistem electronic autovehicul	354
Plăcuța de identificare a autovehiculului, seria de șasiu (VIN) și seria motorului	355
Fluide de lucru și capacități de umplere ..	356
Datele autovehiculului	363
Dispozitiv de remorcă	363
Puncte de fixare și sisteme de suport	364

Mesaje display și lămpi martor/de avertizare 366

Mesaje pe display	366
Lămpi de avertizare și indicatoare de control	392

Index 403

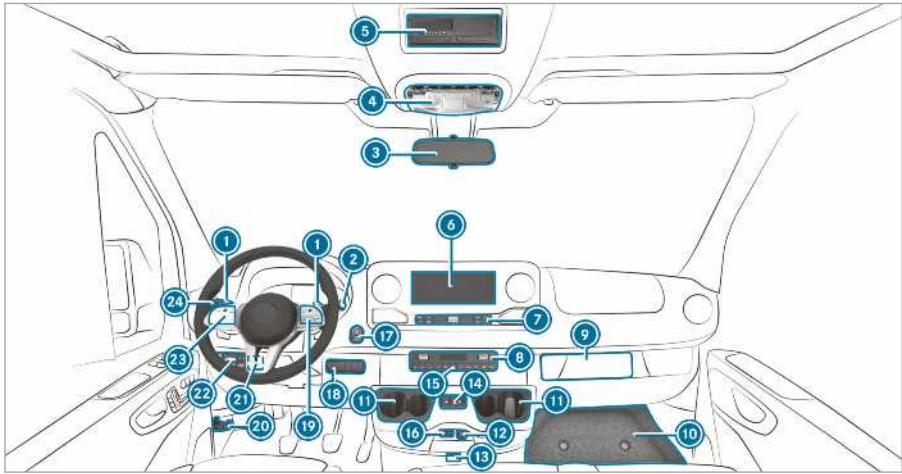

① Padele de cuplare la volan	→ 133	⑱ Câmp comutatoare din partea dreaptă	
② Manetă DIRECT SELECT	→ 131	Activare/dezactivare tracțiune integrală	→ 135
③ Oglindă interioară	→ 102	Activare/dezactivare LOW RANGE	→ 136
④ Unitate de comandă a plafonului	→ 90	Activare/dezactivare DSR	→ 136
⑤ Slotul DIN, deex. pentru înregistrarea unui Tahograf sau a temporizatorului pentru încălzirea staționară		Ridicare/coborâre nivel autovehicul	→ 138
⑥ Display-ul sistemului multimedia MBUX	→ 207	Activare/dezactivare priză de putere	→ 177
⑦ Elemente de comandă pentru sistemul multimedia MBUX	→ 210	Activare/dezactivare reglare turație de lucru (ADR)	→ 178
⑧ Sistem de climatizare	→ 103	Activare/dezactivare aerisire spațiu de încărcare	→ 115
⑨ Plasare tahograf		⑲ Taste la volan	→ 185
⑩ Capac compartiment de depozitare	→ 317	⑳ Deschidere capotă motor	→ 286
⑪ Suport de pahare	→ 81	㉑ Câmp de comutatoare din partea stângă	
⑫ Priză de 12 V	→ 82	Setare turație de lucru (ADR)	→ 179
⑬ Autovehicule cu KEYLESS START: slot cheie		㉒ Comutatorul de lumini	
⑭ deschidere și închidere ușă culisantă electrică	→ 51	Regulator distanță faruri	→ 88
⑮ Pornire sau oprire instalație de avertizare intermitentă	→ 89	㉓ Taste la volan	→ 185
⑯ Port USB	→ 78	㉔ Comutator combinat	
⑰ Tasta Start-Stop	→ 117	Semnalizare	→ 88
		Faza lungă	→ 88

Ștergătoare

→ 98

Ștergător lunetă

→ 99

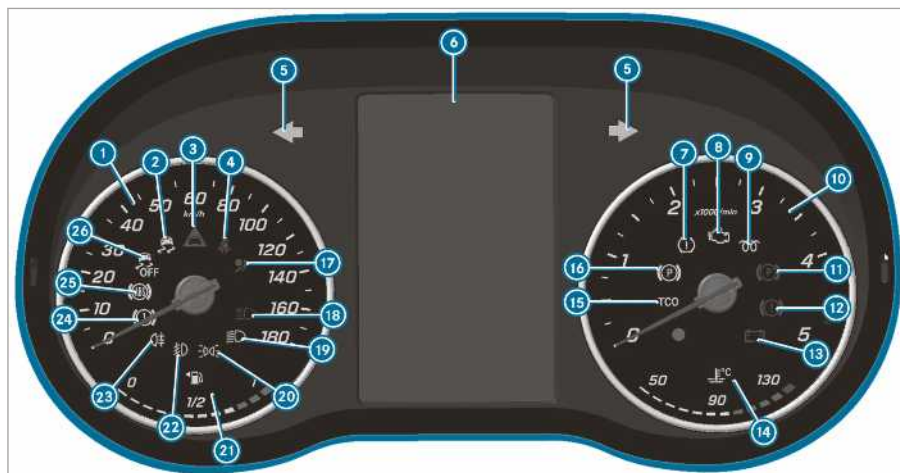

Display panou instrumente (display color)

①	Tahometru	→ 184
②	ESP®	→ 393
③	Avertizare distanță	→ 398
④	Centură de siguranță neocupată	→ 398
⑤	Lumină de semnalizare	→ 88
⑥	Display multifuncțional	→ 393
⑦	Indicator de avertizare pierdere presiune în anvelope	→ 393
⑧	Diagnoză motor	→ 400
⑨	Preîncălzire și defecțiune sistem de preîncălzire	→ 400
⑩	Tuometru	→ 184
⑪	Frână de parcare închisă (roșu)	→ 393, 393
⑫	Frâne (roșu)	→ 393
⑬	Eroare electrică	→ 400
⑭	Afișaj temperatură lichid de răcire și lichid de răcire prea fierbinte	→ 400

⑮ Tahograf (vezi manualul de utilizare separat)

⑮	Tahograf (vezi manualul de utilizare separat)	→ 393
⑯	Frână electrică de parcare (galben)	→ 393
⑰	Sistem de siguranță pasivă	→ 29
⑱	Fază lungă	→ 88
⑲	Fază scurtă	→ 87
⑳	Lumină de poziție	→ 87
㉑	Afișaj nivel de combustibil și rezervă de combustibil cu afișajul poziției capacului rezervorului	→ 400
㉒	Far de ceață	→ 88
㉓	Lumină de ceață spate	→ 88
㉔	Frâne (galben)	→ 393
㉕	ABS defect	→ 393
㉖	ESP® dezactivat	→ 393

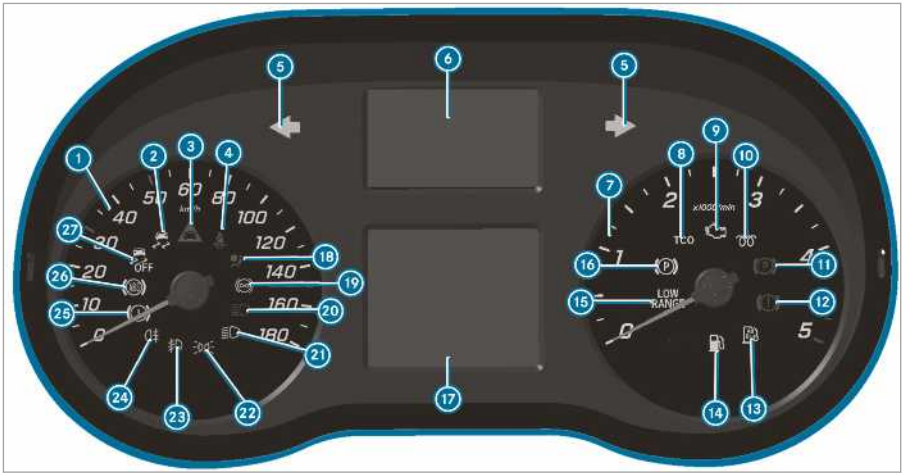







Display-ul pe panoul cu instrumente (display alb-negru) cu taste pe volan

①	Tahometru	→ 184
②	ESP®	→ 393
③	Avertizare distanță	→ 398
④	Centură de siguranță necuplată	→ 398
⑤	Lumină de semnalizare	→ 88
⑥	Afișaj lămpi de avertizare și lămpi marteor	
	Cel puțin o ușă nu este închisă complet	
	Pierdere presiune în anvelope	→ 393
	Direcție asistată afectată	→ 399
	Eroare electrică	→ 400
	Sistem de apel de urgență SOS (sistem de apel de urgență Mercedes-Benz)	
	Asistent activ la frânare oprit	
	ATTENTION ASSIST oprit	
	asistent pentru menținerea benzii de rulare inactiv	
	Asistență la fază lungă	→ 90

(alb) asistentul pentru menținerea benzii de rulare inactiv și pregătit pentru avertizare/ (roșu) asistentul pentru menținerea benzii de rulare avertizează

⑦	Turometru	
⑧	Tahograf (vezi manualul de utilizare separat)	
⑨	Diagnoză motor	→ 400
⑩	Preîncălzire și defecțiune sistem de preîncălzire	
⑪	Frână de parcare închisă (roșu)	→ 393, 393
⑫	Frâne (roșu)	→ 393
⑬	Rezervă AdBlue redusă	→ 143
⑭	Rezervă de carburant	→ 400
⑮	LOW RANGE activ	→ 136
⑯	Frână electrică de parcare (galben)	→ 393
⑰	Display multifuncțional	→ 393
⑱	Sistem de siguranță pasivă	→ 29
⑲	Retarder (vezi manual de utilizare separat)	
⑳	Fază lungă	→ 88
㉑	Faza scurtă	→ 87

22		Lumină de poziție	→	87	25		Frâne (galben)	→	393
23		Far de ceață	→	88	26		ABS defect	→	393
24		Lumină de ceață spate	→	88	27		ESP® dezactivat	→	393

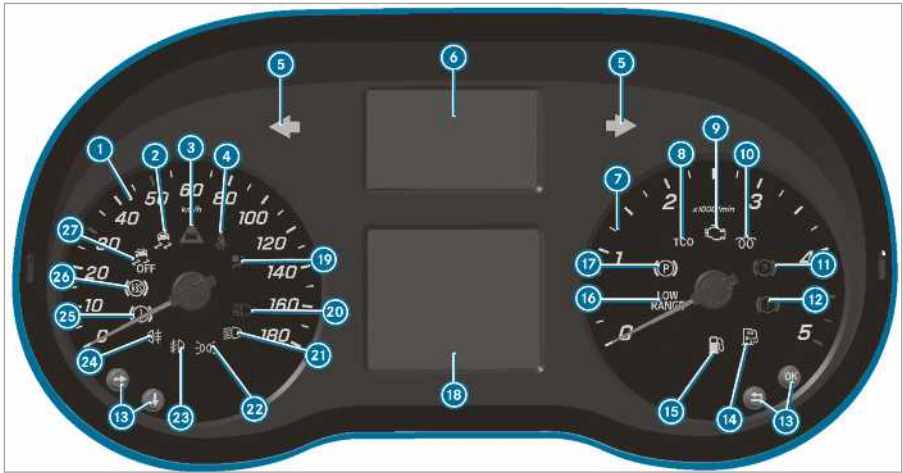









Display-ul pe panoul cu instrumente (display alb-negru) fără taste pe volan

1	Tahometru	→ 184
2	ESP®	→ 393
3	Avertizare distanță	→ 398
4	Centură de siguranță necuplată	→ 398
5	Lumină de semnalizare	→ 88
6	Afișaj lămpi de avertizare și lămpi marte	
	Cel puțin o ușă nu este închisă complet	
	Indicator de avertizare pierdere presiune în anvelope	→ 393
	Direcție asistată afectată	→ 399
	Eroare electrică	→ 400
	Sistem de apel de urgență SOS (sistem de apel de urgență Mercedes-Benz)	
	Asistent activ la frânare oprit	
	ATTENTION ASSIST oprit	
	Asistent pentru menținerea benzii de rulare inactiv	
	Asistență la fază lungă	→ 90

(alb) asistentul pentru menținerea benzii de rulare inactiv și pregătit pentru avertizare/ (roșu) asistentul pentru menținerea benzii de rulare avertizează







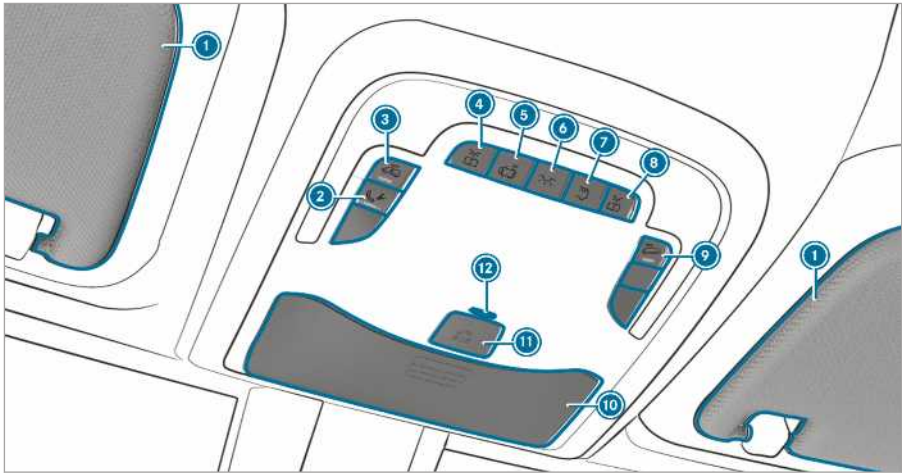

Retarder (vezi manualul de utilizare separat)

7	Tuometru	
8	Tahograf (vezi manualul de utilizare separat)	
9	Diagnostică motor	→ 400
10	Preîncălzire și defecțiune sistem de preîncălzire	
11	Frână de parcare închisă (roșu)	→ 393, 393
12	Frâne (roșu)	→ 393
13	Taste pentru comanda calculatorului de bord	→ 185
14	Rezervă AdBlue redusă	→ 143
15	Rezervă de carburant	→ 400
16	LOW RANGE activ	→ 136
17	Frână electrică de parcare (galben)	→ 393
18	Display multifuncțional	→ 393
19	Sistem de siguranță pasivă	→ 29

 20	Fază lungă	→	88	 24	Lumină de ceață spate	→	88
 21	Faza scurtă	→	87	 25	Frâne (galben)	→	393
 22	Lumină de poziție	→	87	 26	ABS defect	→	393
 23	Far de ceață	→	88	 27	ESP® dezactivat	→	393





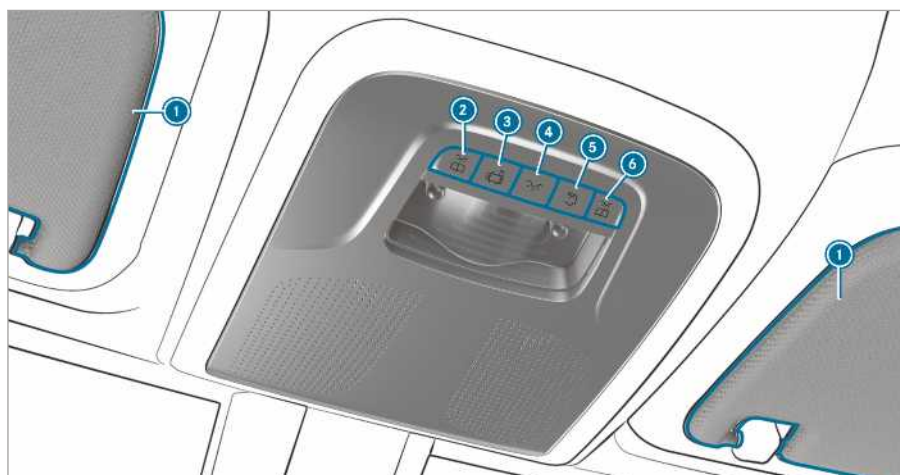

Varianta 1 a unității de comandă plafon

① Parasolare	→ 102	⑦  Aprindere/stingere iluminare habitacul spate	
② Tastă pentru apeluri în caz de defecțiune (Mercedes PRO connect)		⑧  Aprindere/stingere lampă de citit dreapta	
③  Activare/dezactivare protecție habitacul	→ 62	⑨  Activarea/dezactivarea protecției la tractare	→ 62
Aprindere sau stingere iluminat habitacul autobuz		⑩ Compartiment pentru ochelari	→ 79
④  Aprindere/stingere lampă de citit		⑪  Sistem apel de urgență SOS (Sistem apel de urgență Mercedes-Benz)	
⑤  Activare/dezactivare comandă automată lumină		⑫  Lampă martor EDW sau lampă martor LED baterie auxiliară sistem apel de urgență (numai pentru Rusia)	
⑥  Aprindere/stingere iluminare habitacul față			



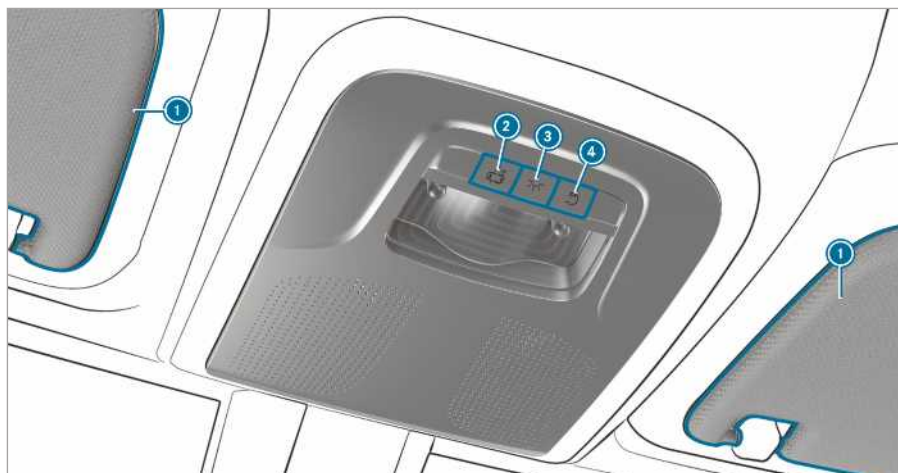

Varianta 2 a unității de comandă plafon

- | | | |
|----------------------------------------------------------------------------------------------------------------------------------|-------|----------------------------------------------------------------------------------------------------------------------------------|
| ① Parasolare | → 102 | ⑤  Aprindere/stingere iluminare habitacul spate |
| ②  Aprindere/stingere lampă de citit | | ⑥  Aprindere/stingere lampă de citit dreapta |
| ③  Activare/dezactivare comandă automată lumină | | |
| ④  Aprindere/stingere iluminare habitacul față | | |



Varianta 3 a unității de comandă plafon

- | | |
|-------------------------------------------------------------------------------------------------------------------------------------------------------------------|-------------------------------------------------------------------------------------------------------------------------------------------------------------------------------------------------------------------------------------------------------------------------------------|
| <p>① Parasolare → 102</p> <p>②  Activare/dezactivare comandă automată lumină</p> | <p>③  Aprindere/stingere iluminare habitacul față → 62</p> <p>④  Aprindere/stingere iluminare habitacul spate</p> |
|-------------------------------------------------------------------------------------------------------------------------------------------------------------------|-------------------------------------------------------------------------------------------------------------------------------------------------------------------------------------------------------------------------------------------------------------------------------------|

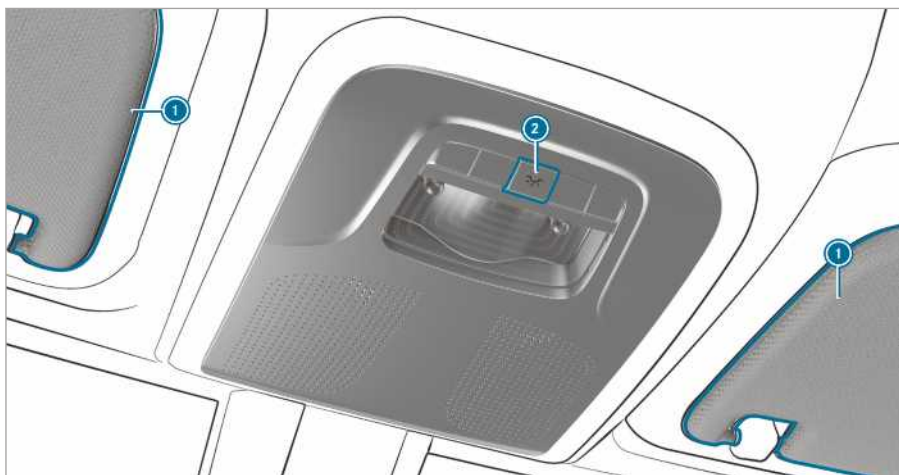

Varianta 4 a unității de comandă plafon

① Parasolare → 102

② Activarea sau dezactivarea iluminatului habitaculului

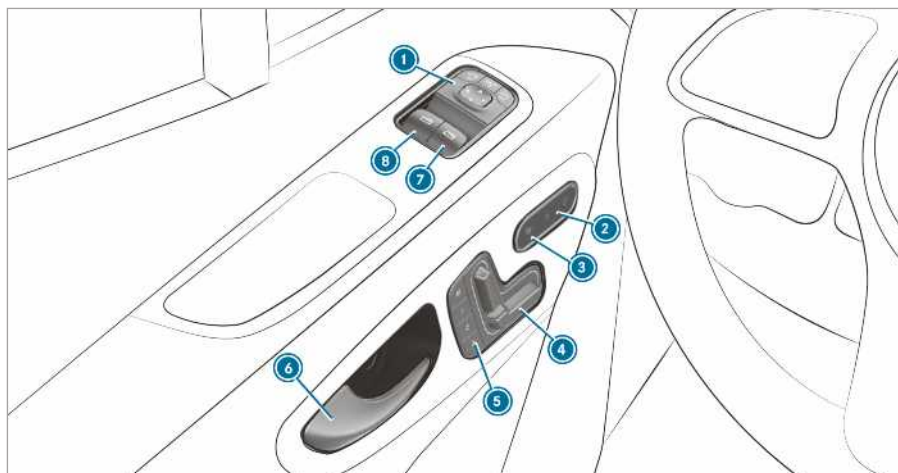

Unitatea de comandă a ușii la autovehicule cu scaune reglabile electric

1 Reglarea oglinzilor exterioare	→ 101	5 Utilizarea funcției Memory	→ 69
2 Activarea/dezactivarea închiderii centralizate	→ 49	6 Deschiderea ușii	→ 48
3 Activarea/dezactivarea încălzirii scaunelor	→ 76	7 Deschiderea și închiderea geamurilor laterale din dreapta	→ 58
4 Reglarea electrică a scaunelor din față	→ 67	8 Deschiderea și închiderea geamurilor laterale din stânga	→ 58

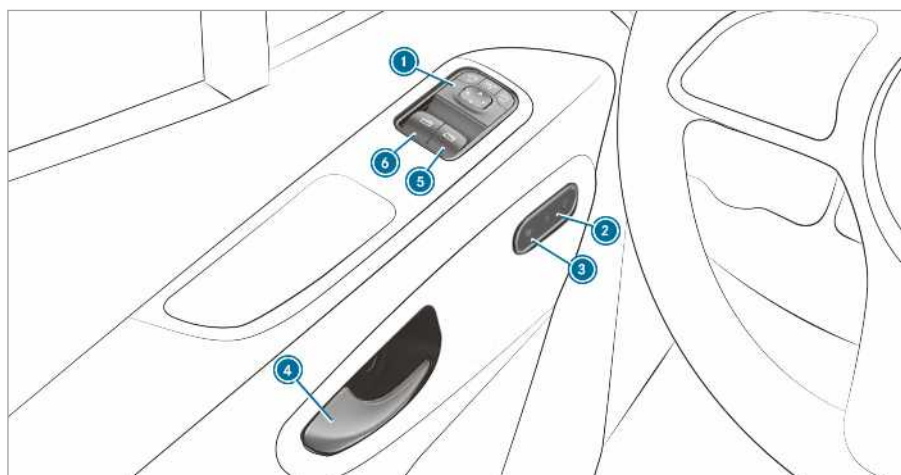

Unitatea de comandă a ușii la autovehicule fără scaune reglabile electric

➊ Reglarea oglinzilor exterioare	→ 101	➋ Deschiderea ușii	→ 48
➌ Activarea/dezactivarea închiderii centralizate	→ 49	➍ Deschiderea și închiderea geamurilor laterale din dreapta	→ 58
➎ Activarea/dezactivarea încălzirii scaunelor	→ 76	➏ Deschiderea și închiderea geamurilor laterale din stânga	→ 58

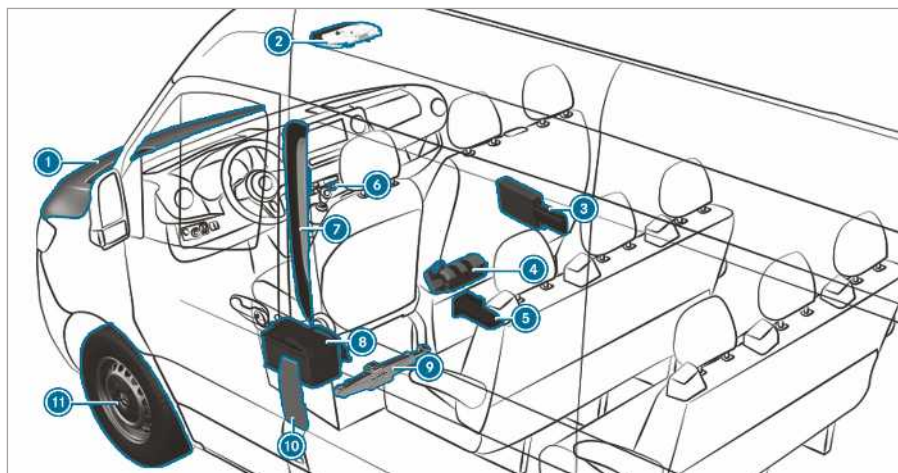

1	Verificarea și completarea cu fluide de lucru	→ 356	6	Instalație de avertizare intermitentă	→ 89
	Pornire asistată	→ 304	7	Coduri QR pentru stabilirea cartelei de intervenție	→ 26
2	Taste pentru sistemul de apel de urgență SOS și pentru apelul în caz de defecțiune	→ 265	8	Decuplarea bateriei de pornire	→ 306
3	Triunghi reflectorizant	→ 301	9	Autovehicule cu tracțiune pe față: circ mecanic și sculă pentru înlocuirea roții	→ 341
	Vestă reflectorizantă	→ 301	10	Clapeta rezervorului cu plăcuțe indicatoare pentru presiunea în anvelope, tipul de combustibil și coduri QR pentru determinarea cartelei de intervenție	→ 140
	Trusă de prim ajutor	→ 301	11	Pană pneu	→ 302
4	Extinctor	→ 301			
5	Autovehicule cu tracțiune pe spate: circ hidraulic și sculă pentru înlocuirea roții	→ 318			



12 Autovehicule cu tracțiune pe spate:
cală de roată

13 Roată de rezervă (exemplu)

→ 348

Accesarea manualului de utilizare în format digital

Sistem Multimedia:

↳ Inform autovehicul ↳ Manual de utilizare ↳ ⓘ



Manualul de utilizare în format digital prezintă funcționarea și utilizarea:

- autovehiculului
- sistemului Multimedia
- ▶ Selectați unul dintre următoarele puncte de meniu din manual de utilizare în format digital:
 - **Căutare:** aici puteți căuta cuvinte-cheie, pentru a găsi rapid răspunsuri la întrebări referitoare la utilizarea autovehiculului.
 - **Pornire rapidă:** aici găsiți primii pași pentru reglarea scaunului șoferului.
 - **Sfaturi:** aici găsiți informații care vă pregătesc pentru anumite situații cotidiene cu autovehiculul dumneavoastră.
 - **Semne de carte:** aici obțineți acces la semnele de carte memorate de dumneavoastră.
 - **Limbă:** aici puteți seta limba manualului de utilizare în format digital.

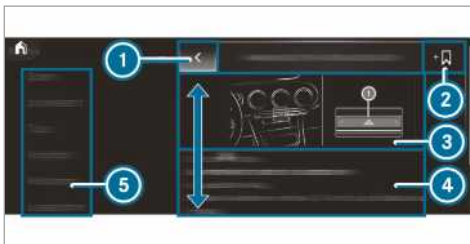

- ① Înapoi
- ② Adăugare semne de carte
- ③ Imagine

- ④ Cuprins
- ⑤ Meniu

Unele secțiuni ale manualului de utilizare în format digital, de ex. indicațiile de avertizare, pot fi extinse sau reduse.

Possibilități suplimentare de a accesa manualul de utilizare în format digital

Acces direct: dacă se apasă lung pe o intrare în bara de registre de la sistemul Multimedia, se deschide conținutul respectiv din manualul de utilizare în format digital:



LINGUATRONIC: accesare prin intermediul sistemului de comandă vocală

Manualul de utilizare în format digital este dezactivat în timpul cursei din motive de siguranță.

- ⓘ Găsiți instrucțiunile de utilizare și în aplicația Mercedes-Benz Guides sau în App Stores.

Protecția mediului

 **INDICAȚIE PENTRU MEDIU** Daune provocate mediului înconjurător din cauza condițiilor de funcționare și a modului personal de conducere

Emisiile de noxe ale autovehiculului dvs. depind în mod direct de modul în care funcționează autovehiculul.

Puteți contribui la protejarea mediului înconjurător, dacă veți conduce în mod ecologic. În acest sens respectați următoarele recomandări cu privire la modul de conducere și de funcționare al autovehiculului.

Condiții de funcționare:

- ▶ Respectați întotdeauna presiunea corectă în pneuri.
- ▶ Nu purtați bagaje care nu sunt necesare (de ex. un sistem de transport bagaje pe acoperișul autovehiculului, de care nu mai aveți nevoie).
- ▶ Respectați intervalele de service. Un autovehicul la care s-au făcut verificările periodice duce la protejarea mediului înconjurător.
- ▶ Solicitați întotdeauna efectuarea lucrărilor de service la un atelier de service de specialitate.

Modul personal de conducere:

- ▶ La pornirea motorului nu apăsați pedala de accelerație.
- ▶ Nu încălziți motorul în timpul staționării.
- ▶ Conduceți preventiv și păstrați distanța de siguranță.
- ▶ Evitați accelerarea și frânarea frecventă și bruscă.
- ▶ Schimbați viteza la timp $\frac{2}{3}$.
- ▶ Oprțiți motorul pe parcursul timpilor de așteptare condiționați de trafic, de ex., utilizați funcția Start-Stop ECO.
- ▶ Deplasați-vă în condiții de economisire a combustibilului.

Preluare autovehicul scos din uz

Numai pentru țările UE:

Mercedes-Benz preia autovehiculul dumneavoastră scos din uz pentru reciclarea conformă cu

protecția mediului, în conformitate cu directiva cu privire la autovehiculele scoase din uz a Uniunii Europene (UE).

Pentru preluarea autovehiculului dumneavoastră scos din uz vă stă la dispoziție o rețea de puncte de preluare și lucrări de demontare. În aceste unități puteți preda gratuit autovehiculul dumneavoastră. În acest fel realizați o contribuție importantă la încheierea circuitului de recirculare și la menajarea resurselor.

Informații suplimentare cu privire la reciclarea autovehiculului scos din uz și cu privire la condițiile de preluare obțineți de pe pagina de web națională Mercedes-Benz.

Piese de origine Mercedes-Benz

 **INDICAȚIE PENTRU MEDIU** Daune provocate mediului înconjurător din cauza neutilizării agregatelor înlocuibile reciclate

Daimler AG vă oferă agregate înlocuibile reciclate și piese de schimb de aceeași calitate ca și piesele noi. Pentru acestea aveți aceeași drepturi la garanție ca și la piesele noi.

- ▶ Utilizați agregate înlocuibile și piese de schimb reciclate ale Daimler AG.

 **INDICAȚIE** Afectarea capacității funcționale a sistemelor de siguranță pasivă, din cauza instalării accesoriilor, reparațiilor sau lucrărilor de sudură

În următoarele zone ale autovehiculului pot fi montate airbaguri, întinzătoare de centură, precum și calculatoare și senzori pentru sistemele de siguranță pasivă:

- Cadre ușii
- Cadru plafon
- Uși
- Stâlpi ușii
- Praguri ușii
- Scaune
- Cockpit
- Kombiinstrument
- Consola centrală

- ▶ În aceste zone nu instalați accesorii, cum ar fi, de ex., sisteme audio.

- ▶ Nu efectuați reparații sau lucrări de sudură.
- ▶ Efectuați montarea ulterioară a accesoriilor într-un atelier de specialitate, autorizat.

Dacă utilizați piese, anvelope și roți, precum și accesoriile relevante din punctul de vedere al siguranței, neomologate de Mercedes-Benz, poate fi periclitată siguranța în funcționare a autovehiculului. Este posibil să fie influențată funcționarea sistemelor relevante din punctul de vedere al siguranței, de ex., instalația de frânare. Utilizați exclusiv piese de origine Mercedes-Benz sau piese de aceeași calitate. Utilizați numai anvelope și roți, precum și accesoriile omologate pentru modelul dumneavoastră de autovehicul.

Mercedes-Benz verifică piesele de origine și piesele pentru modificări și accesoriile omologate pentru tipul dumneavoastră de autovehicul, cu privire la fiabilitate, siguranță și adecvare. În ciuda urmării permanente a pieței de profil, Mercedes-Benz nu poate evalua alte piese. Chiar și dacă în cazuri izolate există o certificare din partea unui centru de inspecție tehnică sau din partea unei autorități publice, Mercedes-Benz nu își asumă nicio răspundere pentru utilizarea în autovehiculele Mercedes-Benz.

Numai dacă îndeplinesc prevederile legale în vigoare, anumite piese se acceptă spre a fi montate sau utilizate pentru modificări. Toate piesele de origine Mercedes-Benz îndeplinesc premisa pentru omologare. Piesele neomologate pot duce la anularea omologării tipului de autovehicul.

În următoarele situații, este vorba despre un astfel de caz:

- se modifică tipul de autovehicul aprobat în omologarea de tip.
- se estimează o periclitare a participanților la trafic.
- se modifică comportamentul cu privire la gazele arse sau cu privire la zgomote.

La comandarea pieselor de origine Mercedes-Benz, specificați întotdeauna seria de șasiu (FIN) (→ Pagina 355).

Indicații cu privire la structuri detașabile, suprastructuri, structuri montate și modificări

Din motive de siguranță, fabricați și montați suprastructurile în conformitate cu normele pen-

tru structuri Mercedes-Benz valabile. Aceste norme pentru suprastructuri asigură faptul că seria de caroserie și suprastructura formează un ansamblu și că se obține cea mai bună siguranță posibilă la exploatare și la rulare.

În principiu, atât producătorul autovehiculului cât și producătorul suprastructurii, trebuie să asigure faptul ca produsele acestora să ajungă în trafic numai într-o stare sigură iar acestea să nu presupună un risc pentru persoane. În caz contrar, există riscul consecințelor civile, pedepse sau de drept public. La aceasta în principiu producătorul răspunde pentru produsul fabricat. Prin producătorul de structuri detașabile, suprastructuri, structuri montate și modificări, trebuie asigurată respectarea liniei directe 2001/95/EG cu privire la siguranța generală a produsului.

Din motive de siguranță, Mercedes-Benz vă recomandă:

- Nu efectuați alte modificări la autovehicul.
- În cazul unor abateri de la normele pentru suprastructuri omologate, obțineți acordul de la Mercedes-Benz.

Inspecțiile efectuate de către locurile publice de inspecție sau aprobările din partea autorităților nu exclud riscurile cu privire la siguranță.

Respectați informațiile cu privire la piesele de origine Mercedes-Benz (→ Pagina 20).

Linii directe cu privire la suprastructurile Mercedes-Benz le găsiți online pe https://bb-portal.mercedes-benz.com/portal/kat_iv.html?&L.

Acolo găsiți și informații cu privire la alocarea codului PIN și cu privire la înlocuirea siguranțelor.

i Informații suplimentare obțineți de la un atelier de service de specialitate autorizat.

▲ AVERTIZARE Pericol de accident- și de accidentare în cazul modificărilor neconforme aduse autovehiculului

Prin intermediul modificărilor aduse autovehiculului se poate afecta funcționarea sistemelor și componentelor.

Astfel, acestea nu mai funcționează în mod conform și/sau periclitează siguranța în exploatare a autovehiculului.

- ▶ Efectuați modificări asupra autovehiculului întotdeauna într-un atelier de specialitate autorizat.

Nici modificări aparent minore aduse autovehiculului, cum ar fi, deex., montarea unui capitonaj de radiator pe timp de iarnă, nu sunt permise. Nu acoperiți radiatorul motorului. Nu utilizați nici coverașe termice, huse de protecție împotriva insectelor sau alte obiecte similare.

În caz contrar se distorsionează rezultatele sistemului de diagnoză. În anumite țări înregistrarea datelor de diagnoză a motorului este prescrisă prin lege și trebuie să fie disponibilă și corectă în orice moment.

Dotarea din fabrică cu podea de spațiu de încărcare din lemn sau plastic este parte componentă a structurii autovehiculului. Dacă îndepărtați podeaua spațiului de încărcare, se poate deteriora caroseria. Atunci se afectează asigurarea mărfurilor și nu se mai asigură capacitatea de solicitare maximă a punctelor de fixare. Astfel, nu îndepărtați podeaua portbagajului.

Instrucțiuni de utilizare

Aceste instrucțiuni de utilizare descriu toate modelele, echipările de serie și echipările speciale ale autovehiculului dumneavoastră, care erau disponibile la momentul încheierii redactării acestor instrucțiuni de utilizare. Sunt posibile abateri specifice țării respective. Rețineți că este posibil ca autovehiculul dumneavoastră să nu fie echipat cu toate funcțiile descrise. Acest aspect se referă și la sistemele și funcțiile relevante din punctul de vedere al siguranței. Echiparea autovehiculului dumneavoastră poate diferi, astfel, în cazul unor descrieri și ilustrații.

În documentația originală de achiziționare a autovehiculului dumneavoastră sunt enunțate toate sistemele existente în autovehiculul dumneavoastră.

În cazul întrebărilor cu privire la echipare și funcționare, vă puteți adresa unui Centru de asistență service Mercedes-Benz.

Instrucțiunile de utilizare și Caietul de service sunt documente importante și ar trebui păstrate în autovehicul.

Siguranță în funcționare

⚠️ AVERTISMENT Pericol de accidente din cauza defecțiunilor în funcționare sau a căderii sistemului

Dacă nu efectuați lucrările de service/întreținere sau reparații necesare, se poate ajunge la defecțiuni de funcționare sau la căderi de sistem.

▶ Lăsați mereu un service autorizat să efectueze lucrările de service/întreținere sau reparații necesare.

⚠️ AVERTISMENT Pericol de accidentare și de-vătămare din cauza modificărilor neconforme efectuate la componente electronice

Din cauza modificărilor aduse componentelor electronice, la software-ul lor precum și la cabluri acestora, poate fi afectată funcționarea lor și/sau funcționarea altor componente. Mai ales pot fi afectate sisteme importante pentru securitate.

Astfel acestea nu mai pot funcționa conform și/sau pot pune în pericol siguranța autovehiculului.

▶ Prin urmare, nu efectuați niciodată modificări la cablaj, la componentele electronice sau la software-ul lor.

▶ Solicitați întotdeauna efectuarea lucrărilor la aparatele electrice și electronice la un atelier de service de specialitate.

Dacă efectuați modificări la electronica autovehiculului, se anulează omologarea autovehiculului.

⚠️ AVERTISMENT Pericol de incendiu din cauza materialelor ignifuge de la piesele fierbinți ale sistemului de evacuare a gazelor

Dacă materiale inflamabile, de ex. frunze uscate, iarbă sau crengi intră în contact cu componente fierbinți ale sistemului de evacuare gaze, aceste materiale se pot aprinde.

▶ În cazul deplasării pe căi care nu sunt bine fixate sau pe teren denivelat verificați mereu partea inferioară a autovehiculului.

▶ Îndepărtați mai ales plante sau alte materiale inflamabile.

- ▶ Consultați un atelier de specialitate autorizat imediat.

I INDICAȚIE Avarierea autovehiculului

În special în următoarele cazuri se poate deteriora autovehiculul:

- autovehiculul este poziționat de ex. pe o bordură înaltă sau pe drumuri neconsolidate.
- vehiculul se deplasează prea repede peste un obstacol, de ex., o bordură, un prag limitator de viteză sau o groapă din carosabil.
- un obiect greu lovește în partea inferioară a autovehiculului sau în elementele de suspensie.

Caroseria, partea inferioară, elementele de suspensie, anvelopele sau roțile pot fi avariate în astfel de situații astfel încât să nu fie vizibil. Componentele avariate astfel se pot defecta neașteptat sau nu mai prelua solicitările în cazul unui accident.

Dacă panoul de protecție de dedesubtul mașinii este deteriorat, se pot aduna materiale inflamabile acolo, cum ar fi de ex. frunze uscate, iarbă sau crengi, care să fie prinse între partea de dedesubtul mașinii și panoul de protecție. Dacă aceste materiale intră în contact cu piesele fierbinți ale instalației de gaze arse, se pot aprinde.

- ▶ Solicitați verificarea imediată și punerea în funcțiune la un atelier de service de specialitate autorizat.

sau

- ▶ Dacă siguranța este afectată opriți autovehiculul imediat, ținând cont de condițiile de trafic și apelați la un atelier de service de specialitate.

Declarații de conformitate

Compatibilitate electromagnetică

Compatibilitatea electromagnetică a componentelor autovehiculului s-a verificat și s-a documentat în respectiva formulare momentan valabilă, în conformitate cu reglementarea UN-R 10.

Componente ale autovehiculului cu funcționare pe bază de unde radio

Următoarele indicații sunt valabile pentru toate componentele autovehiculului cu funcționare pe bază de unde radio și pentru sistemele informaționale și aparatele de comunicație integrate în autovehicul:

Componentele cu funcționare pe bază de unde radio ale acestui autovehicul îndeplinesc cerințele de bază și celelalte reglementări relevante ale Directivei 2014/53/EU. Informații suplimentare obțineți de la un Centru de asistență service Mercedes-Benz.

Cric

Declarație de conformitate cric hidraulic

Copia și traducerea declarației de conformitate originale:

Declarația de conformitate CE 2006/42/CE

Noi, WEBER-HYDRAULIK GMBH, Heilbronner Str. 30, 74363 Güglingen, declarăm să produsul "Cric hidraulic pentru autovehicule Weber" cu tipurile:

A AD ADX AH AHX AL AT ATD ATDX ATG ATN ATGX ATPX ATQ AX

Solicitare: 2.000 până la 100.000 kg

Nr. serie: începând cu anul de construcție 01/2010

corespunde cerințelor unitare de bază privind siguranța și sănătatea din cadrul Directivei CE cu privire la mașini.

Această declarație de conformitate CE își pierde valabilitatea:

- în modificărilor și reparațiilor efectuate de persoane necalificate,
- dacă produsele nu au fost utilizate adecvat, conform prevederilor din manualul de instrucțiuni,
- dacă nu au fost efectuate verificările regulate.

Directive CE relevante: Directiva CE cu privire la mașini 2006/42/CE

Norme aplicabile: ISO 11530

Asigurarea calității: DIN EN ISO 9001:2000

Güglingen, 01.07.2013

Semnat de către

Director general, WEBER-HYDRAULIK GmbH

Împuternicit cu documentația tehnică, WEBER-HYDRAULIK GMBH

Heilbronner Straße 30, 74363 Güglingen

Declarație de conformitate cric mecanic

Copia și traducerea declarației de conformitate originale:

Declarație de conformitate CE

1.

Subsemnații, în calitate de reprezentanți

Producător:

BRANO a.s.

74741 Hradec nad Moravicí, Opavská 1000,

Republica Cehă

Nr. id.: 64-387-5933

CIF: CZ64-387-5933

declarăm pe propria răspundere, că produsul:

2. a)

Denumire:

Cric

Tip, număr:

A 910 580 00 00

Anul fabricației: 2017

Îndeplinește toate prevederile relevante

Directiva nr. 2006/42/CE

b)

Descrierea și scopul utilizării:

Cricul este destinat exclusiv ridicării mașinii indicate conform instrucțiunilor de utilizare lipite pe cric.

Documentația tehnică a produsului se află la uzina producătorului. Împuternicit cu întocmirea documentației tehnice: șef departament tehnic Brano a.s.

3.

Hradec nad Moravicí

Locul

4.

12.07.2017

Data

Semnat de către:

Director of Quality

Interfață pentru diagnoză

Interfața pentru diagnoză servește la conectarea dispozitivelor de diagnoză într-un atelier de specialitate, autorizat.

⚠️ AVERTISMENT Pericol de accident în urma racordării aparatelor la interfața pentru diagnoză

Dacă racordați aparate la interfața pentru diagnoză, funcțiile sistemelor vehiculului pot fi afectate.

Astfel, siguranța de funcționare a vehiculului poate fi afectată.

► Racordați doar acele aparate la interfața pentru diagnoză a vehiculului, care sunt aprobate de către Mercedes-Benz.

⚠️ AVERTISMENT Pericol de accident din cauza obiectelor din spațiul pedaliar al șoferului

Obiectele din spațiul pedaliar al șoferului pot limita sau bloca o călcare completă a pedalei.

Acest lucru periclitează siguranța funcționării și în trafic a autovehiculului.

► Depozitați în siguranță toate obiectele din autovehicul, pentru ca acestea să nu poată ajunge în spațiul pedaliar al șoferului.

► Montați întotdeauna covorașele fix și conform indicațiilor, pentru a asigura în permanentă suficient spațiu liber pentru pedale.

► Nu utilizați covorașe nefixate și nu așezați mai multe covorașe suprapuse.

❗ INDICAȚIE Descărcarea acumulatorului prin utilizarea aparatelor la interfața pentru diagnoză

În urma racordării de aparate la interfața pentru diagnoză, acumulatorul devine suprasolicitat.

► Verificați gradul de încărcare al acumulatorului.

► Încărcați acumulatorul în cazul în care nivelul de încărcare este scăzut, de exemplu prin parcurgerea unei porțiuni mai lungi.

Conectarea dispozitivelor la interfața pentru diagnoză poate duce la situația în care, deex., se resetează informațiile cu privire la supravegherea gazelor arse. Astfel există posibilitatea ca autovehiculul să nu îndeplinească cerințele la următoarea cercetare a gazelor arse în cadrul inspecției ITP.

Indicații cu privire la modificarea puterii motorului

Creșterile de putere pot:

- modifica valorile emisiilor
- duce la erori în funcționare
- duce la daune indirecte

Siguranța în funcționare a motorului nu este asigurată în orice situație.

Dacă doriți să creșteți puterea motorului autovehiculului:

- adaptați anvelopele, trenul de rulare, sistemul de frânare și sistemul de răcire a motorului la puterea crescută a motorului.
- omologați din nou autovehiculul.
- informați compania de asigurări cu privire la modificarea puterii .

În caz contrar, se anulează omologarea și protecția oferită de asigurare.

Dacă vindeți autovehiculul, informați cumpărătorul cu privire la puterea modificată a motorului autovehiculului. În caz contrar – în funcție de legiuitor – această situație este pasibilă de pedeapsă.

Atelier de specialitate autorizat

Un atelier de specialitate autorizat dispune de cunoștințele, sculele și calificările necesare pentru efectuarea conformă a lucrărilor necesare la autovehicul. Acest fapt este în special valabil pentru lucrările relevante din punctul de vedere al siguranței.

Efectuați următoarele lucrări la autovehicul întotdeauna într-un atelier de service de specialitate autorizat:

- lucrări relevante din punctul de vedere al siguranței
- lucrări de service și lucrări de întreținere
- lucrări de reparație
- modificări, precum și componente montate și transformări
- lucrări la componentele electronice

Mercedes-Benz vă recomandă un centru de asistență service Mercedes-Benz.

Înregistrarea autovehiculului

Se poate întâmpla ca Mercedes-Benz să instruiască centrele sale de asistență service să efectueze inspecții tehnice la anumite autovehicule. Prin intermediul inspecțiilor, se îmbunătățește calitatea sau siguranța autovehiculelor.

Numai dacă Mercedes-Benz dispune de datele dumneavoastră de înregistrare, Mercedes-Benz vă poate informa cu privire la verificările autovehiculului.

În următoarele cazuri, se poate întâmpla ca autovehiculul dumneavoastră să nu fie încă înregistrat pe numele dumneavoastră:

- dacă nu ați achiziționat autovehiculul de la un dealer de specialitate autorizat.
- dacă autovehiculul dumneavoastră nu a fost încă verificat la un centru de asistență service Mercedes-Benz.

Cel mai bine este înregistrați autovehiculul dumneavoastră la un centru de asistență service Mercedes-Benz.

Informați cât se poate de repede Mercedes-Benz cu privire la modificarea adresei dumneavoastră sau cu privire la modificarea proprietarului autovehiculului. Puteți face acest fapt, de ex., într-un centru de asistență service Mercedes-Benz.

Utilizarea conformă cu destinația a autovehiculului

Dacă îndepărtați etichete cu indicații de avertizare, dumneavoastră și alte persoane nu pot detecta pericolele. Lăsați în poziția lor etichetele cu indicații de avertizare.

Dacă utilizați autovehiculul, luați în considerare următoarele informații:

- Indicațiile de siguranță din aceste instrucțiuni
- Datele tehnice ale autovehiculului
- Regulile și -prescripțiile de trafic
- Legislația cu privire la autovehicule și normele de siguranță

Răspundere pentru defecte de material

I INDICAȚIE Deteriorări ale autovehiculului prin nerespectarea indicațiilor din manualul de utilizare

Prin nerespectarea indicațiilor din manualul de utilizare pot apărea deteriorări la autovehiculul dumneavoastră.

Astfel de defecțiuni nu sunt acoperite nici de garanția Mercedes-Benz pentru viciile ascunse ale noului autovehicul-, nici de garanția asigurată pentru autovehiculul folosit.

▶ Pentru utilizarea corespunzătoare, respectați manualul de utilizare din acest manual, cât și cele pentru prevenirea posibilelor defecțiuni.

Coduri QR pentru cartela de salvare

Etichetele cu codul QR-Code sunt lipite pe stâlpul B de pe partea șoferului și partea însoțitorului. În cazul unui accident, serviciile de intervenție pot determina rapid cu ajutorul codurilor QR cartela de salvare corespunzătoare pentru autovehiculul dumneavoastră. Cartela de salvare curentă conține în formă compactă cele mai importante informații cu privire la autovehiculul dumneavoastră, de ex., traseul cablurilor electrice.

Informații suplimentare obțineți de la <http://www.mercedes-benz.de/qr-code>.

Memorarea datelor

Calculatoare electronice

În autovehiculul dumneavoastră sunt montate calculatoare electronice. Unele dintre acestea sunt necesare pentru funcționarea sigură a autovehiculului dumneavoastră, altele vă asistă la deplasare (sisteme de asistență pentru șofer). În plus, autovehiculul dumneavoastră oferă funcții de confort și divertisment, care sunt posibile, de asemenea, prin intermediul calculatoarelor electronice.

Calculatoarele electronice conțin memorii de date, care pot memora temporar sau pe termen lung informații tehnice cu privire la starea autovehiculului, solicitarea componentelor, necesitate efectuării operațiunilor de întreținere, precum și evenimentele tehnice și erorile.

Aceste informații documentează, în general, starea unei componente, a unui modul, a unui sistem sau a mediului, cum ar fi, de exemplu:

- stările de funcționare ale componentelor de sistem (de ex., niveluri de umplere, starea bateriei, presiunea în anvelope)
- mesajele de stare ale autovehiculului sau ale componentelor sale individuale (de ex. turația/viteza roților, temporizarea mișcării, accelerarea transversală, afișarea centurilor cuplate)
- defecțiuni și defecte la componentele de sistem importante (de ex., lumini, frână)
- informații cu privire la evenimentele care afectează autovehiculul
- reacțiile sistemelor în situații speciale de deplasare (de ex., declanșarea unui airbag, intervenția sistemelor de reglare a stabilității)
- condiții ambientale (de ex., temperatură, senzor de ploaie)

Pe lângă punerea la dispoziție a funcției efective a calculatoarelor, aceste date servesc la detectarea și remedierea erorilor, precum și la optimizarea funcțiilor autovehiculului de producător. O mare parte acestor date are caracter temporar și se prelucrează numai în autovehicul în sine. Numai o parte redusă a datelor se memorează în memoriile de evenimente și de erori.

Dacă apeleți la prestațiile de service, datele tehnice se pot citi din autovehicul, de angajații rețelei de service (de ex. ateliere, producători) sau de terți (de ex. servicii de depanare). Prestațiile de service sunt, de ex., serviciile de reparație, procesele de întreținere, cazurile de garanție și măsurile de asigurare a calității. Citirea se realizează prin intermediul portului prevăzut prin lege, pentru interfața pentru diagnoză de la autovehicul. Respectivele centre ale rețelei de service sau terții preiau, prelucrează și utilizează aceste date. Acestea documentează stări tehnice ale autovehiculului, ajută la identificarea erorilor și la îmbunătățirea calității și, după caz, se transmit la producător. În plus, producătorul este supus răspunderii pentru produs. În acest context, producătorul are nevoie de datele tehnice din autovehicul.

În cadrul lucrărilor de reparații sau de service, memoriile de erori din autovehicul se pot reseta de unitatea de service.

În cadrul echipării selectate, puteți introduce dumneavoastră înșivă date în funcțiile Confort și Infotainment.

Dintre acestea fac parte, de ex.:

- datele multimedia, cum ar fi muzică, filme sau fotografii, în vederea redării într-un sistem Multimedia integrat
- datele din agenda de adrese, în vederea utilizării cu un dispozitiv hands-free integrat cu un sistem de navigație integrat
- destinații de navigație introduse
- date cu privire la apelarea la serviciile de internet

Aceste date se pot memora local în autovehicul sau se găsesc pe un aparat pe care l-ați conectat cu autovehiculul (de ex. smartphone, stick de memorie sau MP3 player). În cazul în care aceste date se memorează în autovehicul, acestea se pot șterge în orice moment. Transferul acestor date către terți se realizează exclusiv la dorința dumneavoastră, în special în cadrul utilizării serviciilor online, în conformitate cu setările selectate de dumneavoastră.

Puteți memora și modifica în orice moment în autovehicul setări confort/individualizări.

Dintre acestea, în funcție de respectiva echipare, fac parte, de ex:

- setări pentru pozițiile scaunelor și volanului
- setări pentru trenul de rulare și pentru climatizare
- individualizări, cum ar fi iluminarea interioară

Dacă autovehiculul dumneavoastră este echipat în mod corespunzător, puteți conecta la autovehicul un smartphone sau un alt terminal mobil.

Puteați realiza acest lucru prin intermediul elementelor de comandă integrate în autovehicul. În acest context, imaginea și sunetul smartphone-ului se pot reda prin intermediul sistemului Multimedia. În același timp, la smartphone-ul dumneavoastră se transmit anumite informații.

Dintre acestea fac parte – în funcție de respectivul tip de integrare, de ex:

- informații generale cu privire la autovehicul
- date de poziționare

Acest lucru permite utilizarea aplicațiilor selectate ale smartphone-ului, cum ar fi, de ex., navigația sau redarea de muzică. O altă interacțiune între smartphone și autovehicul, în special o intervenție activă asupra datelor autovehiculului, nu are loc. Tipul prelucrării ulterioare a datelor este determinat de furnizorul respectivei aplicații utilizate. Dacă și ce setări puteți efectua

în acest context depinde de respectiva aplicație și de sistemul de operare al smartphone-ului dumneavoastră.

Servicii online

Conexiune la rețeaua radio

În măsura în care autovehiculul dumneavoastră dispune de o conexiune la rețeaua radio, aceasta permite schimbul de date între autovehiculul dumneavoastră și alte sisteme. Conexiunea la rețeaua radio devine posibilă prin intermediul unei unități de emisie și recepție proprie autovehiculului sau prin intermediul terminalelor mobile puse la dispoziție de dumneavoastră (de ex., smartphone-uri). Prin intermediul acestei conexiuni la rețeaua radio, se pot utiliza funcții online. Din acestea fac parte serviciile online și aplicațiile pe care le pun la dispoziție producătorul sau alți furnizori.

Servicii ale producătorului

În cazul serviciilor online ale producătorului, acesta descrie în locul adecvat (de ex. în instrucțiunile de exploatare, pagina de internet a producătorului) respectivele funcții și informațiile aferente, cu privire la protecția legală a datelor. Pentru furnizarea de servicii online se pot utiliza date cu caracter personal. Schimbul de date se realizează prin intermediul unei conexiuni protejate, de ex. cu sistemele IT corespunzătoare ale producătorului. Colectarea, prelucrarea și utilizarea datelor cu caracter personal în alte scopuri, în afara punerii la dispoziție a serviciilor, se realizează exclusiv în baza unei aprobări legale sau în baza unui consimțământ.

În plus, puteți activa sau dezactiva serviciile și funcțiile (parțial supuse costurilor). În anumite cazuri, acest aspect este valabil pentru întreaga conexiune de date a autovehiculului. Fac excepție, în special, funcțiile și serviciile prevăzute prin lege.

Servicii ale terților

În măsura în care există posibilitatea de a utiliza servicii online ale altor furnizori, aceste servicii sunt supuse răspunderii, precum și condițiilor de protecție a datelor și de utilizare aferente respectivului furnizor. Producătorul nu are nicio influență asupra conținuturilor distribuite în acest context.

De aceea, informați-vă la respectivul furnizor de servicii cu privire la tipul, anvergura, scopul colectării și utilizării datelor cu caracter personal în cadrul serviciilor oferite de terți.

Drept de autor

Informații cu privire la licența Software-ului liber și Open Source utilizat în autovehiculul dumneavoastră, găsiți pe suportul de date din mapa cu actele autovehiculului iar cu actualizările pe Internet la:

<http://www.mercedes-benz.com/opensource>.

Sistem de siguranță pasivă

Potențialul de protecție al sistemului de siguranță pasivă

Sistemul de siguranță pasivă cuprinde următoarele componente:

- sistemul de centuri de siguranță
- airbaguri
- sistemul de siguranță pasivă pentru copii
- sisteme de fixare ale scaunului pentru copii.

Sistemul de siguranță pasivă poate reduce pericolul ca pasagerii să intre în contact cu obiecte din habitacul în cazul unui accident. În plus, sistemul de siguranță pasivă pentru copii poate reduce sarcina asupra pasagerilor autovehiculului în cazul unui accident.

Numai o centură de siguranță cuplată corect își poate atinge potențialul de protecție. În funcție de situația de accident detectată, întinzătorul centurii și/sau airbagurile completează centura de siguranță cuplată. Întinzătorul centurii și/sau airbagurile nu se declanșează la orice accident.

Autovehicule cu banchetă însoțitor: catarama centurii scaunului însoțitor este declanșată independent de faptul dacă limba închizătoare a centurii este fixată în închizătorul centurii.

Dacă autovehiculul nu are airbag pentru șofer, sistemul centurii de siguranță nu include întinzător de centură și limitator de forță pentru centura de siguranță.

Pentru ca sistemul de siguranță pasivă să își poată atinge potențialul de protecție, fiecare pasager al autovehiculului trebuie să țină cont de următoarele indicații:

- să cupleze corect centura de siguranță.
- să adopte o poziție apropiată de cea verticală, cu spatel sprijinit de spătarul scaunului.
- să șadă pe cât posibil astfel încât picioarele să se sprijine pe podea.
- să asigure persoanele sub o înălțime de 1,50 m întotdeauna într-un sistem de siguranță pasivă adecvat pentru autovehiculele Mercedes-Benz.

Totuși, niciun sistem disponibil în mod curent nu poate preveni în totalitate riscul de rănire și deces în oricare situație de accident. Centurile de siguranță și airbagurile în general nu vă protejează de obiectele, care pătrund în autovehicul. Nu poate fi exclus complet nici riscul unui accident cauzat de declanșarea airbagului.

Limitarea potențialului de protecție al sistemului de siguranță pasivă

⚠️ AVERTISMENT Pericol de accidentare sau de moarte cauzat de modificări asupra sistemului de retenție

Dacă sistemul de reținere este modificat, s-ar putea ca acesta să nu mai funcționeze corespunzător.

Apoi, sistemul de reținere nu mai poate proteja pasagerii autovehiculului în măsura pentru care el a fost conceput, existând posibilitatea ca el să nu se activeze la un accident, sau să se activeze neașteptat

- ▶ Este interzisă modificarea pieselor sistemului de retenție.
- ▶ Nu interveniți la cablaj, sau la componentele electronice și programele acestora.

Dacă autovehiculul trebuie adaptat la o persoană cu handicap, atunci vă rugăm să vă adresați unui atelier de service de specialitate autorizat.



Mercedes-Benz vă recomandă să utilizați sistemele de asistență la rulare aprobate de Mercedes-Benz pentru autovehiculul dumneavoastră.

Disponibilitatea de funcționare a sistemului de siguranță pasivă

Dacă este pus contactul se aprinde lampa de avertizare a sistemului de siguranță pasivă  pe durata auto-testării sistemului. Aceasta se stinge cel târziu câteva secunde după pornirea autovehiculului. Componentele sistemului de siguranță pasivă sunt funcționale în momentul acesta.

Funcționare defectuoasă a sistemului de siguranță pasivă

În următoarele cazuri, există o defecțiune a sistemului de siguranță pasivă:

- lampa de avertizare a sistemului de siguranță pasivă  nu se aprinde dacă aprinderea este cuplată.
- în timpul deplasării, se aprinde permanent sau repetitiv lampa de avertizare a sistemului de siguranță pasivă .

⚠️ AVERTISMENT Pericol de rănire- sau de moarte din cauza defecțiunilor de funcționare la sistemul de siguranță pasivă

Dacă sistemul de siguranță pasivă este defect, anumite componente ale sistemului pot fi activate neintenționat sau în cazul unui accident ele pot să nu se mai activeze, așa cum au fost prevăzute. Acest lucru se poate referi de ex. la întinzătorul centurii sau la airbag.

► Solicitați verificarea imediată și punerea în funcțiune a sistemului de siguranță pasivă la un atelier de service de specialitate autorizat.

Funcționarea sistemului de siguranță pasivă în caz de accident

Modul de funcționare a sistemului de siguranță pasivă este stabilit de gradul de severitate determinat al impactului și de tipul accidentului:

- impact frontal
- impact hayon
- impact lateral

Determinarea pragurilor de activare pentru componentele sistemului de siguranță pasivă se realizează prin evaluarea valorilor măsurate de senzorii din diferitele părți ale autovehiculului. Acest proces are un caracter anticipativ. Declanșarea componentelor sistemului de siguranță pasivă trebuie să aibă loc în timp util, la începutul impactului.

Factorii care pot fi văzuți sau măsurați abia după coliziune nu pot fi decisivi pentru declanșarea unui airbag. Aceștia nu pot furniza un indiciu al declanșării.

Autovehiculul poate fi deformat considerabil, fără să se declanșeze un airbag. Lucrurile stau astfel numai dacă au fost lovite piese relativ ușor deformabile, iar decelerarea autovehiculului nu a fost mare. Este, de asemenea, posibil ca airbagul să fie declanșat chiar dacă autovehiculul este doar puțin deformat. Dacă se lovesc, de ex., componente foarte rigide ale autovehiculului, cum ar fi lonjeroanele, atunci decelerarea autovehiculului poate fi suficient de mare.

Componentele sistemului de siguranță pasivă pot fi activate sau declanșate independent unele de altele:

Componente	Situație de declanșare detectată
Întinzătorul centurii	Impact frontal, impact hayon, impact lateral ¹⁾
Airbag șofer, airbag însoțitor	Impact frontal
Airbag lateral	Impact lateral
Windowbag	Impact lateral, impact frontal

¹⁾ Doar dacă autovehiculul este echipat cu airbag lateral sau windowbag.

⚠️ AVERTISMENT Pericol de arsură cauzat de componentele fierbinți ale airbag-ului

După declanșarea unui airbag, componentele acestuia sunt fierbinți.

- Nu atingeți componentele airbag-ului.
- Airbag-ul declanșat se înlocuiește de urgență într-un atelier de specialitate autorizat.

După un accident, Mercedes-Benz vă recomandă să solicitați tractarea autovehiculului la un atelier de service de specialitate autorizat. Aveți aceasta în vedere în special atunci când s-a declanșat un întinzător de centură sau un airbag.

Dacă se declanșează un întinzător de centură sau un airbag, veți auzi un zgomot puternic și este posibil să se degajeze o pulbere fină:

- zgomotul puternic nu afectează, de regulă, auzul .
- pulberea fină degajată nu este dăunătoare sănătății în general, dar, la persoanele cu astm sau cu afecțiuni ale sistemului respirator, poate cauza dificultăți în respirație.

Dacă nu este periculos, părăsiți de urgență autovehiculul sau deschideți geamul pentru a împiedica dificultățile în respirație.

Centuri de siguranță

Potențialul de protecție al centurii de siguranță

Așezați întotdeauna corect centura de siguranță înaintea demarării. Numai o centură de siguranță cuplată corect își poate atinge potențialul de protecție.

▲ AVERTISMENT Pericol de accidentare-sau de moarte cauzat punerea greșită a centurii de siguranță

Dacă centura de siguranță este așezată greșit, atunci nu poate proteja corespunzător.

Suplimentar, o centură de siguranță așezată greșit poate provoca accidentări de ex. în caz de accident, la manevre de frânare sau la schimbări bruște de direcție.

► Asigurați-vă întotdeauna de faptul că toți pasagerii din autovehicul sunt asigurați corect cu centurile de siguranță și că sunt așezați corect.

Respectați întotdeauna indicațiile cu privire la poziția corectă a scaunului șoferului și la reglarea scaunelor (→ Pagina 64).

Fiecare pasager al autovehiculului trebuie să respecte următoarele indicații pentru ca centura de siguranță cuplată corect să își poate atinge potențialul de protecție:

- centura de siguranță trebuie să fie așezată nerăsucită, întinsă și strâmt pe corp.
- centura de siguranță trebuie să fie amplasată peste mijlocul umărului și cât mai jos pe șold.
- partea centurii pentru umăr nu are voie să atingă gâtul și nu are voie să treacă sub braț sau pe la spate.
- evitați să purtați haine voluminoase, de ex. un palton.
- apăsați centura pentru bazin cât mai jos spre șold și întindeți-o cu partea pentru umăr. este interzisă amplasarea centurii pentru bazin peste burtă sau stomac.
- este interzisă așezarea centurii de siguranță peste obiecte ascuțite, cu vârf, tăioase sau fragile.
- Cuplați întotdeauna numai o persoană cu centura de siguranță. nu transportați niciodată un sugar sau un copil în poala unui pasager.
- niciodată să nu asigurați obiecte împreună cu o persoană. pentru asigurarea obiectelor,

bagajelor și mărții respectați întotdeauna indicațiile cu privire la încărcarea autovehiculului (→ Pagina 77).

Asigurați-vă că nu se află niciodată obiecte între o persoană și scaun, de ex. perne.

Dacă transportați un copil, respectați întotdeauna și instrucțiunile și indicațiile de siguranță cu privire la „Copii în autovehicul“ (→ Pagina 35).

Limitarea potențialului de protecție al centurii de siguranță

▲ AVERTISMENT Pericol de vătămare sau fatal prin poziția greșită a scaunului

Dacă spătarul nu se află într-o poziție aproape verticală, atunci centura de siguranță nu oferă protecția regulamentară de retenție.

În cazul acesta, la o manevră de frânare sau la un accident este posibil să alunecați sub centura de siguranță și să vă accidentați astfel de ex. la burtă sau la gât.

- Reglați corect scaunul înaintea demarării.
- Asigurați-vă întotdeauna de faptul că spătarul scaunului se află într-o poziție aproape verticală și că centura de la umăr este trecută peste mijlocul umărului.

▲ AVERTISMENT Pericol de accidentare-sau de moarte fără sisteme de retenție suplimentare pentru persoanele scunde

Persoanele sub 1,50 m nu își pot așeza corect centura de siguranță fără sisteme de retenție suplimentare adecvate.

Dacă centura de siguranță este așezată greșit, atunci nu poate proteja corespunzător. Suplimentar, o centură de siguranță așezată greșit poate provoca accidentări de ex. în caz de accident, la manevre de frânare sau la schimbări bruște de direcție.

- Persoanele cu înălțimea sub 1,50 m se asigură întotdeauna cu sisteme de retenție suplimentare adecvate.

⚠ AVERTISMENT Pericol de accidentare-sau de moarte cauzat de centuri de siguranță deteriorate sau modificate

Este posibil ca centurile de siguranță să nu protejeze în situațiile următoare:

- Dacă centurile de siguranță sunt deteriorate, modificate, foarte murdare, decolorate sau colorate
- Catarama este deteriorată sau foarte murdară
- Sunt realizate modificări la întinzătoarele centurii, retractoarele centurii sau la ancorajele centurii

Centurile de siguranță pot fi deteriorate în caz de accident, iar acest fapt să nu fie vizibil, de ex. prin cioburi de sticlă.

Centurile de siguranță modificate sau deteriorate se pot rupe sau cădea, de ex. în caz de accident.

Întinzătoarele centurii modificate se pot activa accidental sau să funcționeze necorespunzător.

- ▶ Se interzice modificarea centurilor de siguranță, a întinzătoarelor centurii, a retractorului și a ancorajelor centurii de siguranță.
- ▶ Asigurați-vă de faptul că centurile de siguranță nu sunt deteriorate, uzate și că sunt curate.
- ▶ După un accident, solicitați verificarea imediată a centurilor de siguranță la un atelier de service de specialitate autorizat.

Mercedes-Benz vă recomandă să utilizați centuri de siguranță aprobate de Mercedes-Benz pentru autovehiculul dumneavoastră.

⚠ AVERTISMENT Pericol de accidentare-sau de moarte cauzat de întinzătoarele centurii declanșate pirotehnice

Întinzătoarele centurii declanșate pirotehnice nu mai sunt funcționale și, de aceea, nu mai pot proteja corespunzător.

- ▶ Întinzătoarele centurii declanșate pirotehnice se înlocuiesc de urgență într-un atelier de specialitate autorizat.

Mercedes-Benz vă recomandă să solicitați după un accident tractarea autovehiculului la un atelier de service de specialitate autorizat.

! INDICAȚIE Deteriorare cauzată de prinderea centurii de siguranță

Dacă o centură de siguranță nefolosită nu este rulată complet, atunci este posibilă prinderea acesteia în ușă sau în mecanismul scaunului.

- ▶ Asigurați-vă întotdeauna de faptul că toate centurile de siguranță neutilizate sunt rulate complet.

Cuplarea și reglarea centurii de siguranță

Dacă centura de siguranță este trasă brusc, atunci se blochează retractorul centurii. Banda centurii nu poate fi scoasă mai mult.



- ▶ Limba închizătorii centurii ② se fixează întotdeauna în catarama centurii ① scaunului corespunzător.
- ▶ Împingeți ieșirea centurii ③ în poziția dorită acționând deblocarea acestuia.
- ▶ Eliberați dispozitivul de deblocare a ieșirii centurii ③ și asigurați-vă de faptul că ieșirea centurii se fixează.

Autovehicule cu scaun simplu pentru însoțitor:

! INDICAȚIE Declanșarea întinzătorului centurii dacă scaunul însoțitorului nu este ocupat

Dacă este fixată limba cataramii de siguranță în catarama scaunului însoțitorului neocupat, atunci, adițional față de alte sisteme, se poate declanșa întinzătorul centurii în cazul unui accident.

▶ Cuplați întotdeauna numai o persoană cu centura de siguranță.

Decuplarea centurii de siguranță

▶ Apăsăți tasta de eliberare de pe catarama centurii și aduceți înapoi centura de siguranță cu limba cataramii.

Funcționarea avertizării centurii pentru șofer și însoțitor

Lampa de avertizare pentru centura de siguranță  de pe display-ul panoului de instrumente vă atrage atenția asupra faptului că toți pasagerii autovehiculului trebuie să cupleze corect centura de siguranță.

Adițional, un sunet de avertizare poate fi auzit.

Când șoferul are centura cuplată, avertizarea centurii nu se mai aude. În funcție de echiparea autovehiculului, avertizarea centurii se oprește îndată ce șoferul și însoțitorul au centura cuplată.

Numai pentru anumite țări: indiferent de faptul că șoferul are deja centura cuplată, lampa de avertizare pentru centura de siguranță  se aprinde după cuplarea aprinderii timp de șase secunde. După pornirea motorului, lampa de avertizare se stinge îndată ce șoferul își cuplează centura.

Airbaguri

Privire de ansamblu asupra airbagurilor

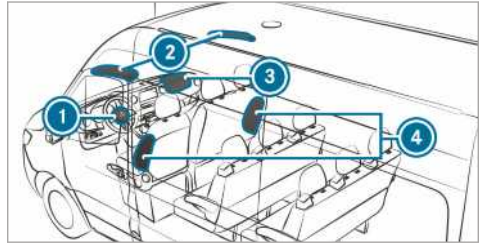

- ① Airbag șofer
- ② Windowbag
- ③ Airbag însoțitor
- ④ Sidebag

Locul de montare a airbagului poate fi identificat după marcajul AIRBAG.

Un airbag activat poate să crească potențialul de protecție pentru pasagerii respectivi.

Potențial de protecție posibil pentru fiecare airbag:

AIRBAG	Potențial de protecție posibil pentru ...
Airbag șofer, airbag însoțitor	Cap și cutie toracică
Windowbag	Cap
Sidebag	Cutie toracică și bazin

Potențialul de protecție al airbagului

În funcție de situația accidentului, un airbag poate să crească potențialul de protecție dacă centura de siguranță este cuplată corect.

▲ AVERTISMENT Pericol de accidentare-sau de moarte cauzat de poziția greșită a scaunului

Dacă deviați de la poziția corectă a scaunului, atunci airbag-ul nu poate proteja corespunzător și poate cauza accidentări suplimentare în urma declanșării.

Pentru evitarea pericolelor, asigurați-vă întotdeauna de faptul că toți pasagerii:

- sunt asigurați corect cu centura de siguranță, și femeile gravide.

- stau corect în scaun și mențin o distanță maximă față de airbag-uri.
 - respectă următoarele indicații.
- ▶ Asigurați-vă întotdeauna de faptul că nu există obiecte între airbag și pasagerii autovehiculului.

Fiecare pasager al autovehiculului trebuie să țină cont de următoarele indicații pentru a evita riscurile provocate de un airbag care se declanșează:

- reglați corect scaunele înainte pornirii în cursă, iar scaunul șoferului și al însoțitorului se aduc cât mai spre spate posibil.
- Respectați întotdeauna informațiile cu privire la poziția corectă a scaunului șoferului (→ Pagina 64).
- prindeți volanul numai de partea exterioară. astfel airbagul se poate deschide fără probleme.
 - sprijiniți-vă întotdeauna de spătar pe durata cursei. nu vă aplecați înainte sau nu vă rezemați de ușă sau geamul lateral. În caz contrar, vă aflați în zona de desfășurare a airbagului.
 - picioarele trebuie să fie întotdeauna pe podea. nu vă puneți picioarele, de ex., pe Cockpit. În caz contrar, picioarele se află în zona de desfășurare a airbagului.
 - dacă luați copii în autovehicul, atunci țineți cont de indicațiile suplimentare (→ Pagina 35).
 - depozitați și asigurați obiectele întotdeauna în mod corespunzător.

Obiectele din habitacul pot limita funcționarea corespunzătoare a unui airbag. Fiecare pasager trebuie să asigure mereu următoarele puncte:

- între pasagerii autovehiculului și un airbag nu există alte persoane, animale sau obiecte.
- nu așezați obiecte între scaun și ușă, precum nici între scaun și stâlpul ușii (stâlpul B).
- nu agățați obiecte, ca de ex. umerăse de haine, de mânere sau cârligele pentru haine.
- nu fixați accesorii, cum ar fi suporturile de doze de băuturi, în zona de desfășurare a unui airbag, de ex., pe ușă, geamul lateral sau capitonajul lateral.
- nu depozitați obiecte grele, tăioase sau casante în buzunarele hainelor. depozitați asemenea obiecte într-un loc corespunzător.

Limitarea potențialului de protecție a airbagului

▲ AVERTISMENT Pericol de accidentare cauzat de modificările asupra capacului airbag-ului

Dacă modificați un capac al airbag-ului sau dacă așezați obiecte, de ex. chiar și autocolante, atunci airbag-ul nu mai poate funcționa corespunzător.

▶ Este interzisă modificarea unui capac al airbag-ului și așezarea obiectelor pe acesta.

Locul de montare a airbagului se poate identifica după marcajul AIRBAG (→ Pagina 33).

▲ AVERTISMENT Pericol de accidentare sau de deces din cauza huselor neadecvate ale scaunelor

Husele inadecvate ale scaunelor pot îngreuna sau chiar împiedica declanșarea airbag-urilor integrate în scaune.

Astfel, airbag-urile nu mai pot oferi protecția prevăzută pentru pasagerii autovehiculului.

▶ Folosiți doar huse de scaune omologate de Mercedes-Benz pentru scaunele respective.

▲ AVERTISMENT Pericol de accidentare cauzat de perturbările în funcționare ale senzorilor din capitonajul ușii

În uși se află senzori pentru comanda airbag-urilor. Prin modificări sau lucrări executate necorespunzător la uși sau la capitonajele ușilor, cât și prin uși deteriorate poate fi afectată funcționarea senzorilor. Prin aceasta nu mai este posibilă funcționarea corespunzătoare a airbag-urilor.

Astfel, airbagurile nu mai pot oferi protecția prevăzută pentru pasagerii autovehiculului.

▶ Se interzice modificarea ușilor sau a componentelor acestora.

▶ Lucrările asupra ușilor sau a capitonajelor ușilor se realizează într-un atelier de specialitate autorizat.

⚠️ AVERTISMENT Pericol de accidentare cauzat de airbag-ul declanșat deja

Un airbag care a fost deja declanșat nu mai oferă efect de protecție și nu mai poate proteja corespunzător în caz de accident.

- ▶ Pentru înlocuirea unui airbag declanșat, autovehiculul se tractează la un atelier de specialitate autorizat.

Solicitați înlocuirea de urgență a airbagurilor declanșate.

Copii în autovehicul

Indicații cu privire la transportul în siguranță al copiilor

⚠️ AVERTISMENT Pericol de accident- și rănire în cazul copiilor nesupravegheați în autovehicul

Dacă lăsați copiii nesupravegheați în autovehicul, aceștia pot pune în mișcare autovehiculul, de ex. dacă:

- eliberează frâna de parcare.
- decuplează transmisia automată din poziția de parcare **P** sau cuplează transmisia manuală în poziția ralanti.
- pornesc motorul.

În plus, pot opera echipările autovehiculului și pot fi prinși.

- ▶ Nu lăsați niciodată copiii nesupravegheați în autovehicul.
- ▶ La părăsirea autovehiculului, luați întotdeauna cheia cu dumneavoastră și încuiați autovehiculul.

⚠️ AVERTIZARE Pericol de moarte din cauza căldurii excesive sau a efectelor frigului din autovehicul

Dacă persoanele – în special copiii – sunt expuse o perioadă mai lungă la căldură excesivă sau la frig, există pericol de rănire sau chiar de moarte!

- ▶ Nu lăsați niciodată persoane – în special copiii – fără supraveghere în autovehicul.
- ▶ Nu lăsați niciodată animalele nesupravegheate în autovehicul.

⚠️ AVERTISMENT Pericol de arsuri din cauza razelor directe ale soarelui asupra scaunului pentru copii

Dacă sistemul de siguranță pasivă pentru copii este expus razelor puternice și directe ale soarelui, anumite piese pot să se încălzească.

Copiii pot suferi arsuri provocate de aceste componente, provocate mai ales de piesele metalice ale sistemului de siguranță pasivă pentru copii.

- ▶ Fiți atenți ca sistemul de siguranță pasivă pentru copii să nu fie expus razelor directe ale soarelui.
- ▶ Puteți să îl protejați de ex. cu o pătură.
- ▶ Înainte să asigurați copilul în acest sistem, lăsați sistemul să se răcească, dacă a fost expus razelor directe ale soarelui.
- ▶ Nu lăsați niciodată copiii nesupravegheați în vehicul.

Pentru protecția mai bună a copiilor sub 12 ani sau o înălțime sub 1,50 m, Mercedes-Benz vă recomandă să țineți cont neapărat de următoarele indicații:

- Asigurați copiii numai într-un sistem de siguranță pasivă pentru copii compatibil cu autovehiculele Mercedes-Benz, recomandat și adecvat vârstei, greutateii și înălțimii. Respectați în mod obligatoriu domeniul de utilizare a sistemului de siguranță pasivă pentru copii.
- Montați sistemul de siguranță pasivă pentru copii pe cât posibil pe unul din scaunele din spate.
- Utilizați doar următoarele sisteme de fixare pentru sistemele de siguranță pasivă pentru copii:
 - sistemul de centuri de siguranță
 - etrierele de fixare ISOFIX
 - ancorările Top Tether
- Urmați indicațiile de montaj ale producătorului sistemelor de siguranță pasivă pentru copii.
- Respectați plăcuțele indicatoare care se află în habitacul autovehiculului și pe sistemul de siguranță pasivă pentru copii.

⚠️ AVERTISMENT Pericol de rănire sau de moarte din cauza montării greșite a sistemului de siguranță pasivă-pentru copii

Dacă sistemul de siguranță pasivă pentru copii a fost montat greșit pe scaunele aferente, nu va proteja în modul în care a fost conceput.

Copilul nu poate fi protejat, de ex., în cazul unui accident, unei manevre de frânare sau a unei schimbări bruște de direcție.

- ▶ Respectați indicațiile de montaj ale producătorului sistemului de retenție pentru copii, precum și domeniul de utilizare.
- ▶ Asigurați-vă că suprafața de sprijin a sistemului de siguranță pasivă pentru copii este mereu așezată în întregime pe suprafața scaunului.
- ▶ Nu așezați niciodată obiecte, de ex. perne, sub sau în spatele sistemului de siguranță pasivă pentru copii.
- ▶ Utilizați sistemele de siguranță pasivă pentru copii doar cu husa originală.
- ▶ Husele deteriorate se vor înlocui doar cu huse originale.

⚠️ AVERTISMENT Pericol de accidentare sau de moarte prin utilizarea sistemelor de siguranță pasivă pentru copii- neasigurate în autovehicul

Dacă sistemul de siguranță pasivă pentru copii a fost montat greșit sau nu a fost asigurat, se poate desface în cazul unui accident, unei manevre de frânare sau a unei schimbări bruște de direcție.

Sistemul de siguranță pasivă pentru copii poate să fie aruncat prin mașină și să lovească pasageri.

- ▶ Montați mereu corect și sisteme noi de siguranță pasivă pentru copii.
- ▶ Asigurați-vă că respectați indicațiile de montaj ale producătorului sistemului de siguranță pasivă pentru copii.

⚠️ AVERTISMENT Pericol de rănire sau de moarte din cauza utilizării unor sisteme de siguranță pasivă pentru copii deteriorate

Sistemele de siguranță pasivă pentru copii deteriorate sau stricate în urma unui accident sau a căror sisteme de fixare au fost deteriorate nu mai pot funcționa după cum au fost prevăzute.

Copilul nu poate fi protejat, de ex., în cazul unui accident, unei manevre de frânare sau a unei schimbări bruște de direcție.

- ▶ Înlocuiți imediat sistemele de siguranță pasivă pentru copii deteriorate sau stricate în urma unui accident.
- ▶ Solicitați imediat verificarea sistemului de siguranță pasivă pentru copii la un atelier de service de specialitate autorizat, înainte de a-l monta la loc.

- i** Pentru curățarea sistemelor de siguranță pasivă pentru copii recomandate de Mercedes-Benz, utilizați cel mai bine agenți de întreținere Mercedes-Benz. Informații suplimentare obțineți la un atelier de service de specialitate autorizat.

Respectați în mod obligatoriu următoarele indicații:

- Dacă montați un sistem de siguranță pasivă pentru copii pe scaunul însoțitorului, respectați în mod obligatoriu indicațiile de la „Sistem de siguranță pasivă pentru copii pe scaunul însoțitorului” (→ Pagina 39)
- Indicații cu privire la fixarea sistemelor de siguranță pasivă pentru copii(→ Pagina 40)
- Indicații cu privire la sistemele de siguranță pasivă pentru copii recomandate(→ Pagina 42)
- Indicațiile de siguranță cu privire la centura de siguranță (→ Pagina 31)
- Cu privire la utilizarea corectă a centurii de siguranță (→ Pagina 32)

Fixați sistemul de siguranță pasivă pentru copii cu ISOFIX pe scaunul din spate

Indicații privind sistemele de fixare ISOFIX ale scaunului pentru copii

⚠️ AVERTISMENT Pericol de accidentare-sau de moarte din cauza depășirii masei totale permise formată din copil împreună cu sistemul de siguranță pasivă pentru copii

Pentru sisteme de reținere ISOFIX pentru copil la care copilul este asigurat cu centura de siguranță integrată a sistemului de reținere copil, greutatea totală admisă a copilului și sistemului de reținere copil este de 33 kg.

Dacă copilul împreună cu sistemul de siguranță pasivă copii cântăresc mai mult de 33 kg, sistemul de reținere ISOFIX pentru copil cu centură de siguranță încorporată nu mai oferă protecție suficientă. Fixările pentru scaunul copil ISOFIX pot fi suprasolicitate iar copilul deex. în cazul unui accident nu poate fi reținut.

- ▶ Dacă copilul împreună cu sistemul de siguranță pasivă copii cântăresc mai mult de 33 kg, utilizați doar un sistem de reținere ISOFIX pentru copil, la care copilul este asigurat cu centura de siguranță a scaunului din autovehicul.
- ▶ Asigurați în mod suplimentar sistemul de siguranță pasivă pentru copii, cu centura Top Tether, în măsura în care aceasta există.

Respectați întotdeauna indicațiile cu privire la sistemul de siguranță pasivă pentru copii:

- din indicațiile de montaj și manualul de utilizare al producătorului sistemului de siguranță pasivă pentru copii utilizat
- de pe o etichetă de la sistemul de siguranță pasivă pentru copii, dacă există.

Verificați în mod regulat ca greutatea totală admisă a copilului și a sistemului de siguranță pasivă să fie încă respectată.

Respectați neapărat domeniul de utilizare și adecvarea scaunelor pentru fixarea unui sistem de siguranță pasivă pentru copii, precum și indicațiile de montaj și manualul de utilizare al producătorului sistemului de siguranță pasivă utilizat.

ISOFIX este un sistem de fixare normat pentru sisteme de siguranță pasivă speciale. Sistemele de siguranță pasivă ISOFIX pentru copii sunt omologate conform UN-R44.

Pe etrierile de fixare ISOFIX pot fi montate numai sisteme de siguranță pasivă pentru copii, care corespund normei UN-R44.



Simbol pentru fixarea unui sistem de siguranță pasivă ISOFIX pentru copii

Montare fixare scaun copil ISOFIX

⚠️ AVERTISMENT Pericol de accidentare-sau de moarte din cauza depășirii masei totale permise formată din copil împreună cu sistemul de siguranță pasivă pentru copii

Pentru sisteme de reținere ISOFIX pentru copil la care copilul este asigurat cu centura de siguranță integrată a sistemului de reținere copil, greutatea totală admisă a copilului și sistemului de reținere copil este de 33 kg.

Dacă copilul împreună cu sistemul de siguranță pasivă copii cântăresc mai mult de 33 kg, sistemul de reținere ISOFIX pentru copil cu centură de siguranță încorporată nu mai oferă protecție suficientă. Fixările pentru scaunul copil ISOFIX pot fi suprasolicitate iar copilul deex. în cazul unui accident nu poate fi reținut.

- ▶ Dacă copilul împreună cu sistemul de siguranță pasivă copii cântăresc mai mult de 33 kg, utilizați doar un sistem de reținere ISOFIX pentru copil, la care copilul este asigurat cu centura de siguranță a scaunului din autovehicul.

- ▶ Asigurați în mod suplimentar sistemul de siguranță pasivă pentru copii, cu centura Top Tether, în măsura în care aceasta există.

Respectați întotdeauna specificațiile cu privire la masa sistemului de siguranță pasivă pentru copii

- din instrucțiunile de montaj și de exploatare ale producătorului sistemului de siguranță pasivă pentru copii utilizat
- de pe eticheta de pe sistemul de siguranță pasivă pentru copii, în cazul în care există

Verificați periodic ca să se respecte masa totală permisă a copilului și a sistemului de siguranță pasivă pentru copii.

Respectați obligatoriu domeniul de utilizare și adecvarea scaunelor la fixarea unui sistem de siguranță pasivă pentru copii, precum și manualul de montare și de utilizare al producătorului sistemului de siguranță pasivă pentru copii utilizat.

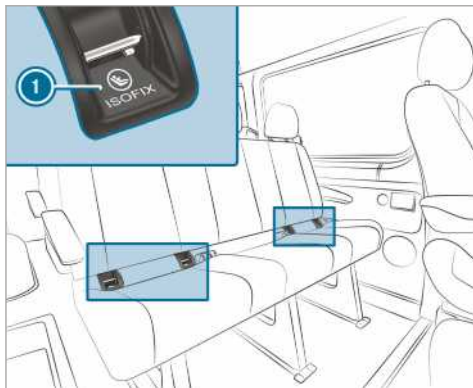

① Etriere de fixare ISOFIX

Înainte de fiecare deplasare, asigurați faptul că sistemul de siguranță pasivă pentru copii ISOFIX este blocat corect în ambele etriere de fixare din autovehicul.

- ❗ **INDICAȚIE** Deteriorarea centurii de siguranță de la scaunul din mijloc

Centura de siguranță de la scaunul din mijloc poate fi deteriorată la montarea sistemului de retenție pentru copii.

- ▶ Aveți grijă, ca centura de siguranță să nu se prindă înăuntru.

- ▶ Montați sistemul de siguranță pasivă pentru copii ISOFIX pe ambele etriere de fixare din autovehicul.

Fixare Top Tether

- ⚠ **AVERTISMENT** Pericol de accidentare din cauza fixării greșite a centurii Top Tether

Dacă fixați greșit centura Top Tether, deex. de o ureche de ancorare din spațiul de încărcare, sistemul de siguranță pasivă pentru copii este fixat incorect.

În cazul unui accident, aceasta nu poate proteja așa cum este prevăzut.

- ▶ Fixați câblul Top Tether exclusiv în ancorarea Top Tether prevăzută.

Riscul de accidentare se poate reduce cu ajutorul Top Tether. Centura Top Tether permite o legătură suplimentară între sistemele de siguranță pasivă pentru copii ISOFIX sau i-Size fixate și autovehicul.

Sistemul de siguranță pasivă pentru copii trebuie să fie echipat cu o centură Top Tether.

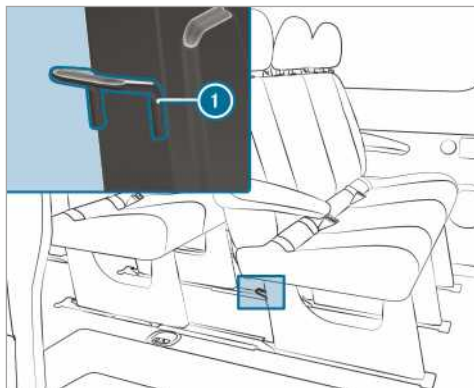

Ancorările Top Tether ① se găsesc pe fața posterioară a respectivei banchete spate, pe picioarele banchetei.

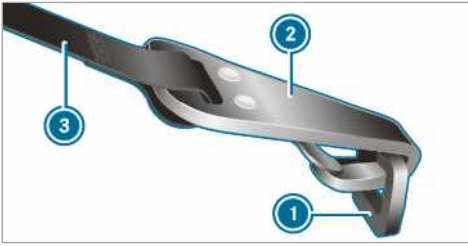

- ▶ Dacă este necesar, împingeți tetiera în sus (→ Pagina 75).
- ▶ Montați sistemul de siguranță pasivă ISOFIX pentru copiii cu Top Tether. Respectați indicațiile de montaj ale producătorului sistemului de siguranță pasivă pentru copii.
- ▶ Dirijați centura Top Tether ③ pe sub tetieră, printre cele două tije ale tetierei.
- ▶ Agățați cârligul Top Tether ② fără a-l roti în ancorarea Top Tether ①.
- ▶ Tensionați centura Top Tether ③. Respectați indicațiile de montaj ale producătorului sistemului de siguranță pasivă pentru copii.
- ▶ Dacă este necesar, împingeți tetiera în jos (→ Pagina 75). Aveți grijă ca să nu fie afectată desfășurarea centurii Top Tether ③.

Sisteme de siguranță pentru copii pe scaunul înșoțitorului

Indicații cu privire la sistemele de siguranță pasivă pentru copii montate pe scaunul înșoțitorului

Din statisticile cu privire la accidente reiese că copiii asigurați pe scaunele spate sunt mai în siguranță decât copiii asigurați pe scaunele față. De aceea, Mercedes-Benz vă recomandă insistent ca sistemul de siguranță pasivă pentru copii să se monteze de preferat pe un scaun spate.



Indicație de avertizare pe parasolarul înșoțitorului

Nu folosiți NICIODATĂ un dispozitiv de siguranță pasivă pentru copii orientat spre înapoi pe un scaun cu AIRBAG ACTIVAT. Pericol de MOARTE sau de RĂNIRE GRAVĂ a COPILULUI.

Respectați și indicațiile cu privire la transportul în siguranță al copiilor (→ Pagina 35).

Indicații pentru sistemele de siguranță pasivă pentru copii orientate spre înapoi



Eticheta autocolantă este vizibilă când ușa înșoțitorului este deschisă

Airbagul înșoțitorului nu poate fi dezactivat. Identificați acest lucru după o etichetă autocolantă specială de pe partea înșoțitorului, pe partea laterală pe Cockpit. Nu montați niciodată un sistem de siguranță pasivă pentru copii orientat spre înapoi pe scaunul înșoțitorului, ci întotdeauna pe un scaun din spate adecvat.

Indicații cu privire la sistemele de siguranță pasivă pentru copii orientate spre înainte pe scaunului înșoțitorului

În cazul utilizării unui sistem de siguranță pasivă pentru copii pe scaunul înșoțitorului, respectați neapărat următoarele puncte:

- aduceți scaunul înșoțitorului în poziția cea mai din spate. La scaunele cu reglaj pe înălțime a scaunului, suplimentar aduceți scaunul în poziția cea mai de sus.
- reglați spătarul scaunului într-o poziție aproape verticală
- retrageți complet adâncimea scaunului
- suprafața de așezare a sistemului de siguranță pasivă pentru copii trebuie să fie complet în contact cu suprafața scaunului înșoțitorului
- spătarul sistemului de siguranță pasivă pentru copii orientat spre înainte trebuie să fie cât mai mult posibil în contact cu spătarul scaunului înșoțitorului; sistemul de siguranță

pasivă pentru copii nu trebuie să se lovească de plafon sau să fie solicitat de tetieră

- dacă este cazul, înclinarea spătarului scaunului și reglarea tetierei trebuie ajustate corespunzător
- reglați înclinarea pernei scaunului în așa fel încât marginea frontală a pernei scaunului să fie în poziția superioară, iar marginea posterioară a pernei scaunului să fie în poziția inferioară
- asigurați întotdeauna traseul corect al segmentului de centură din dreptul umărului, de la ieșirea centurii de la autovehicul până la ghidajul de segment de centură din dreptul umărului al sistemului de siguranță pasivă pentru copii; segmentul de centură din dreptul umărului trebuie să fie orientat de la ieșirea centurii, în față și spre înainte
- dacă este necesar, reglați în mod corespunzător ieșirea centurii și scaunul însoțitorului
- nu așezați niciodată obiecte, de ex., perne, sub sau în spatele sistemului de siguranță pasivă pentru copii.

Respectați obligatoriu manualul de montare și de utilizare al producătorului sistemului de siguranță pasivă pentru copii utilizat, precum și indicațiile cu privire la fixarea sistemelor de siguranță pasivă pentru copii corespunzătoare (→ Pagina 40).

Adecvarea locurilor pe scaune pentru sisteme de siguranță pasivă pentru copii

Indicații cu privire la fixarea sistemelor de siguranță pasivă pentru copii

În autovehicul au voie să fie utilizate numai sistemele de siguranță pasivă pentru copii care respectă normele UNECE UN-R44.

Exemplu de etichetă de aprobare aplicată pe sistemele de siguranță pasivă pentru copii:



Etichetă pentru sistemele de siguranță pasivă pentru copii conform UN-R44

Sistemele de siguranță pasivă ISOFIX pentru copii din categoria „Universal” pot fi utilizate în conformitate cu următoarele tabele, pentru fixarea sistemelor de siguranță pasivă pentru copii pe scaunele marcate cu U, UF sau IUF.

Sistemele de siguranță pasivă pentru copii semi-universale sunt marcate pe eticheta de aprobare ca „semi-universal”. Dacă autovehiculul și locul de pe scaun sunt menționate în lista de tipuri de autovehicule a producătorului sistemului de siguranță pasivă pentru copii, atunci acestea pot fi utilizate.

Indicații cu privire la potrivirea locurilor pe scaune pentru fixarea sistemelor de retenție pentru copii fixate cu centura de siguranță

Respectați următoarele indicații:

- **La utilizarea unei scoici pentru bebeluși din grupa 0/0+ și a unui sistem de siguranță pasivă pentru copii orientat cu fața înspre înapoi, amplasat pe scaunele din spate:** reglați în așa fel scaunul șoferului și al însoțitorului, încât acesta să nu atingă sistemul de siguranță pasivă pentru copii.
- **Dacă utilizați un sistem de siguranță pasivă pentru copii orientat cu fața înspre înainte din grupa I:** spătarul sistemului de siguranță pasivă pentru copii trebuie să fie lipit pe cât posibil de spătarul scaunului din autovehicul.
- La anumite sisteme de siguranță pasivă pentru copii din grupele de greutate II sau III se poate întâmpla ca domeniul de utilizare să fie foarte limitat, de ex., printr-un posibil contact cu plafonul.

- Asigurați-vă că picioarele copilului nu ating scaunul din față. Dacă este necesar, trageți scaunul din față un pic înainte.
 - Sistemul de siguranță pasivă pentru copii nu trebuie să se lovească de plafon sau să fie solicitat de tetieră. Reglați tetierele în mod corespunzător.
 - Respectați indicațiile de montaj ale producătorului sistemelor de siguranță pasivă pentru copii.
- Legendă pentru tabel:
- X Nu este adecvat pentru copii din această grupă de greutate
- U Adecvat pentru sisteme de siguranță pasivă pentru copii din categoria „Universal”, în această grupă de greutate
- UF Adecvat pentru sisteme de siguranță pasivă pentru copii orientate cu fața înspre înainte, din categoria „Universal”, în această grupă de greutate.
- L Adecvat pentru sisteme de siguranță pasivă pentru copii semi-universale conform tabelului „Sisteme de siguranță pasivă pentru copii recomandate” sau dacă autovehiculul și scaunul sunt menționate în lista de tipuri de autovehicule a producătorului sistemului de siguranță pasivă pentru copii.

Scaunul însoțitorului

Grupa de greutate	Scaun însoțitor (cu airbag însoțitor) ¹	Scaun însoțitor (fără airbag însoțitor) ¹	Scaun simplu
Grupa 0: până la 10 kg	X	U	X
Grupa 0+: până la 13 kg	X	U	X
Grupa I: 9 kg până la 18 kg	UF	U	X
Grupa II: 15 kg până la 25 kg	UF	U	X
Grupa III: 22 kg până la 36 kg	UF	U	X

¹ Aduceți scaunul însoțitorului în poziția cea mai retrasă și cea mai înaltă.

Banchetă însoțitor

Grupa de greutate	Scaun exterior (cu airbag însoțitor)	Scaun exterior (fără airbag însoțitor)	Scaun din mijloc
Grupa 0: până la 10 kg	X	U	X
Grupa 0+: până la 13 kg	X	U	X
Grupa I: 9 kg până la 18 kg	UF	U	X
Grupa II: 15 kg până la 25 kg	UF	U	X
Grupa III: 22 kg până la 36 kg	UF	U	X

Banchetă spate

Grupa de greutate	Banchetă spate (cabină dublă)	Banchetă spate (standard/ confort)
Grupa 0: până la 10 kg	U	U
Grupa 0+: până la 13 kg	U	U
Grupa I: 9 kg până la 18 kg	U	U
Grupa II: 15 kg până la 25 kg	U	U
Grupa III: 22 kg până la 36 kg	U	U

Indicații cu privire la sistemele de siguranță pasivă pentru copii recomandate

Sistemele de siguranță pasivă pentru copii recomandate pentru fixarea cu centura de siguranță a scaunului autovehiculului

Grupe de greutate	Producător	Tip	Număr de omologare (E1 ...)	Număr de comandă (A 000 ...) cu cod culoare 9H95
Grupa 0: până la 10 kg până la aproximativ 6 luni	Britax Römer	BABY SAFE plus II	04 301 146	970 13 02
Grupa 0+: până la 13 kg până la aproximativ 15 luni	Britax Römer	BABY SAFE plus II	04 301 146	970 13 02
Grupa I: de la 9 până la 18 kg de la aproximativ 9 luni până la 4 ani	Britax Römer	DUO plus	04 301 133	970 17 02
Grupa II/III: de la 15 până la 36 kg de la aproximativ 4 ani până la 12 ani	Britax Römer	KIDFIX	04 301 198	970 20 02
	Britax Römer	KIDFIX XP	04 301 304	970 23 02

- i** Informații suplimentare cu privire la sistemul de siguranță pasivă pentru copii adecvat se pot obține în orice centru de asistență service Mercedes-Benz.

Blocarea/deblocarea siguranțelor pentru copii de la uși

⚠️ AVERTISMENT Pericol de accident- și rănire în cazul copiilor nesupravegheați în autovehicul

Dacă lăsați copiii nesupravegheați în autovehicul, aceștia pot pune în mișcare autovehiculul, de ex. dacă:

- eliberează frâna de parcare.
- decuplează transmisia automată din poziția de parcare **P** sau cuplează transmisia manuală în poziția ralanti.
- pornesc motorul.

În plus, pot opera echipările autovehiculului și pot fi prinși.

- ▶ Nu lăsați niciodată copiii nesupravegheați în autovehicul.
- ▶ La părăsirea autovehiculului, luați întotdeauna cheia cu dumneavoastră și încuiați autovehiculul.

⚠️ AVERTIZARE Pericol de moarte din cauza căldurii excesive sau a efectelor frigului din autovehicul

Dacă persoanele – în special copiii – sunt expuse o perioadă mai lungă la căldură excesivă sau la frig, există pericol de rănire sau chiar de moarte!

- ▶ Nu lăsați niciodată persoane – în special copiii – fără supraveghere în autovehicul.
- ▶ Nu lăsați niciodată animalele nesupravegheate în autovehicul.

⚠️ AVERTISMENT Pericol de accident- și rănire în cazul copiilor nesupravegheați în autovehicul

Dacă sunteți însoțit de copii, în timpul deplasării aceștia pot:

- deschide portierele, periclitând alte persoane sau participanți la trafic.
- coborî și fi prinși în trafic.
- Acționa diverse dotări ale autovehiculului și e ex. să fie prinși în ele.

- ▶ Dacă sunteți însoțit de copii, în timpul deplasării activați mereu siguranțele pentru copiii existente.
- ▶ Nu lăsați niciodată copiii nesupravegheați în autovehicul.
- ▶ La părăsirea autovehiculului, luați întotdeauna cheia cu dumneavoastră și încuiați autovehiculul.

La următoarele uși există siguranțe pentru copii:

- ușile culisante
- ușile spate ale cabinei duble

Siguranțele pentru copii de la uși asigură fiecare ușă în parte. Acestea nu mai pot fi deschise din interior (cu excepția ușii culisante electrice). Dacă autovehiculul este deblocat, ușa poate fi deschisă din exterior.

În cazul unei uși culisante electrice asigurate, sunt blocate doar elementele de comandă ale ușii culisante din spate. Ușa culisantă electrică poate fi deschisă oricând de la tasta din consola centrală (→ Pagina 51).

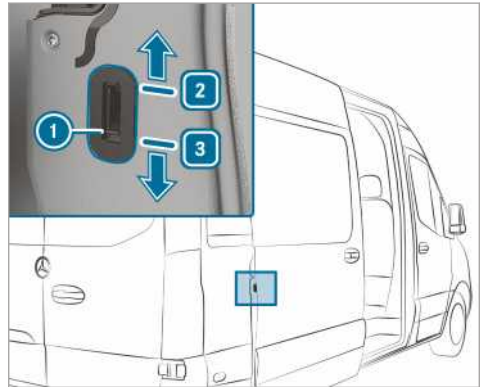

Exemplu de siguranță pentru copii la ușa culisantă

- ▶ Împingeți zăvorul siguranței pentru copii **1** în poziția **2** (blocare) sau **3** (deblocare).
- ▶ Apoi, verificați funcționalitatea fiecărei siguranțe pentru copii.

Indicații cu privire la animalele de companie în autovehicul

▲ AVERTISMENT Pericol de accident- și de accidentare în cazul animalelor de companie neasigurate sau nesupravegheate în autovehicul

Dacă lăsați animale nesupravegheate sau neasigurate în autovehicul, acestea pot, deex., să apese pe taste sau pe comutatoare.

Animalele pot astfel:

- activa dotări ale autovehiculului și, deex., se pot strivi.
- activa- sau dezactiva sisteme și pot astfel periclita alți participanți la trafic.

În plus, în caz de accident sau în caz de manevre bruște de rotire a volanului- sau de frânare, animalele neasigurate pot fi proiectate prin habitaclul autovehiculului și pot accidenta pasagerii.

- ▶ Nu lăsați niciodată animalele nesupravegheate în autovehicul.
- ▶ Asigurați întotdeauna în mod corespunzător animalele în autovehicul, deex., într-o casetă adecvată pentru transportul animalelor.

Cheie

Indicații privind conexiunile radio ale cheii

⚠ PERICOL Pericol de moarte pentru persoane cu dispozitive medicale din cauza radiațiilor electromagnetice la tasta Start-Stop

Persoanele cu dispozitive medicale, de ex. stimulator cardiac sau defibrilator:

Când utilizați tasta Start-Stop, se realizează o conexiune radio între cheie și autovehicul.

Radiația electromagnetică poate afecta funcționarea unui dispozitiv medical.

▶ Înaintea operării autovehiculului, informați-vă în mod obligatoriu la medicul dumneavoastră sau la producătorul dispozitivului medical despre eventualele efecte ale emisiilor sistemelor respective.

Zona de detectare a antenei pentru funcția KEYLESS-START

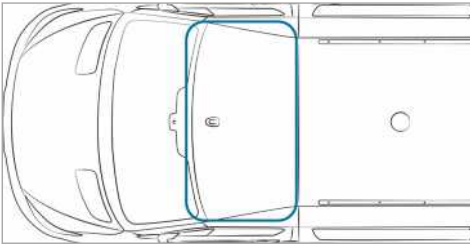

Privire de ansamblu asupra funcțiilor cheii

⚠ AVERTISMENT Pericol de accident- și rănire în cazul copiilor nesupravegheați în autovehicul

Dacă lăsați copiii nesupravegheați în autovehicul, aceștia pot

- deschide portierele, periclitând alte persoane sau participanți la trafic.
- coborî și fi prinși în trafic.
- Acționa diverse dotări ale autovehiculului și e ex. să fie prinși în ele.

În plus, copiii pot pune în mișcare autovehiculul, de ex. dacă:

- eliberează frâna de parcare.

- decuplează transmisia automată din poziția de parcare **P** sau cuplează transmisia manuală în poziția ralanti.

- pornesc motorul.

- ▶ La părăsirea autovehiculului, luați întotdeauna cheia cu dumneavoastră și încuiați autovehiculul.
- ▶ Nu lăsați niciodată copiii și animalele nesupravegheați în autovehicul.
- ▶ Păstrați cheia la loc inaccesibil pentru copii.

! **INDICAȚIE** Avarierea cheii din cauza câmpurilor magnetice

- ▶ Păstrați cheia la distanță de câmpurile magnetice puternice.

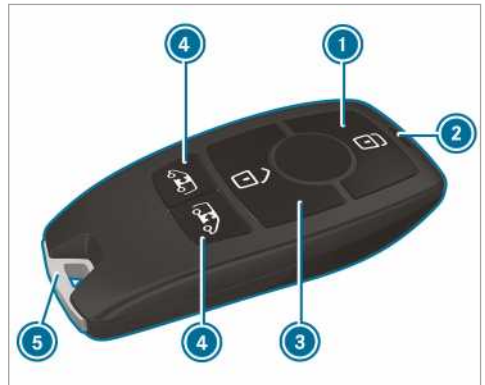

1. Blocare
2. Lampa martor a bateriei
3. Deblocare
4. Deblocarea spațiului de încărcare (uși culisante și hayon) / deblocarea și deschiderea / închiderea ușilor culisante electrice
5. Cheie de urgență

Cheia blochează și deblochează centralizat următoarele componente, cu setările din fabrică:



- ușa șoferului și a însoțitorului
- ușile culisante
- ușile hayonului

Dacă nu deschideți autovehiculul în cca 40 de secunde de la deblocare:

- autovehiculul se blochează din nou

- se reactivează protecția antifurt

Nu păstrați cheia împreună cu aparate electronice sau cu obiecte metalice. Acest lucru poate afecta funcționarea cheii.

- ❗ Dacă lampa martor a bateriei nu se aprinde la apăsarea tastei  sau , bateria este descărcată.

Înlocuiți bateria cheii (→ Pagina 46).

Activarea sau dezactivarea confirmării acustice a închiderii

Sistem Multimedia:



  **▶▶ Setări ▶▶ Vehicul**

- ▶ Activați sau dezactivați **Conf. acust. a închid.**

Modificarea setărilor de deblocare

Funcții posibile de deblocare a cheii:

- Deblocare centralizată
- Deblocarea ușii șoferului și însoțitorului (autodubă)
- Deblocarea ușii șoferului (autovehicul break, șasiu)

- ▶ **Comutare între setări:** apăsați cca șase secunde concomitent pe tastele  și , până când lampa martor a bateriei clipește de două ori.

La selectarea funcției de deblocare a ușii șoferului sau a însoțitorului:

- o a doua apăsare a tastei  deblochează autovehiculul centralizat.

Reducerea consumului de curent al cheii





Dacă nu utilizați autovehiculul sau o cheie mai mult timp, puteți dezactiva funcția de pornire KEYLESS-START a cheii.

- ▶ **Dezactivare:** apăsați scurt tasta  a cheii de două ori consecutiv. Lampa martor a bateriei cheii se aprinde de două ori scurt și o dată lung.
- ▶ **Activare:** apăsați orice tastă a cheii.

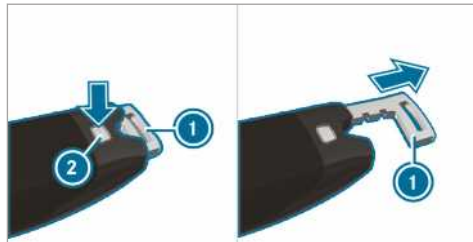
La pornirea autovehiculului cu cheia în compartimentul de depozitare din consola de cuplare, se activează automat funcțiile cheii.

Scoaterea/introducerea cheii de urgență



- ▶ **Scoatere:** apăsați butonul de deblocare . Cheia de urgență  este împinsă ușor în afară.
- ▶ Scoateți complet cheia de urgență .
- ▶ **Introducere:** apăsați butonul de deblocare .
- ▶ Introduceți complet cheia de urgență , până se fixează.

Înlocuirea bateriei cheii

- ⚠ **PERICOL** Afecțiuni grave de sănătate în urma înghițirii bateriilor

Bateriile conțin substanțe otrăvitoare și caustice. La înghițirea bateriilor se pot cauza afecțiuni grave de sănătate.

Există un risc de accident fatal!

- ▶ Păstrați bateriile la loc inaccesibil pentru copii.
- ▶ La înghițirea bateriilor, solicitați imediat asistență medicală.

- 🔥 **INDICAȚIE PENTRU MEDIU** Pagube ecologice din cauza eliminării necorespunzătoare a bateriilor



Bateriile conțin substanțe dăunătoare. Este interzisă prin lege eliminarea acestora împreună cu deșeurile menajere.



Eliminați bateriile în mod ecologic. Predați bateriile descărcate la un atelier de service de specialitate sau la un punct de colectare a bateriilor vechi.

Premise

- Aveți nevoie de o baterie tip celulă de tip CR 2032 de 3 V.

Mercedes-Benz vă recomandă să solicitați schimbarea bateriei la un atelier de service de specialitate autorizat.

▶ Scoateți cheia de urgență (→ Pagina 46).



Imagine exemplificatoare

- ▶ Apăsăți complet în jos tasta de deblocare (2) și împingeți capacul (1) în față.
- ▶ Extrageți compartimentul bateriei (3) și scoateți bateria descărcată.
- ▶ Introduceți noua baterie în compartimentul bateriei (3). Respectați marcajul polului plus din compartimentul bateriei și de pe baterie.
- ▶ Introduceți compartimentul bateriei (3).
- ▶ Reașezați capacul (1), astfel încât să se fixeze.
- ▶ Introduceți complet cheia de urgență, până se fixează (→ Pagina 46).

Probleme cu cheia

Problema	Posibile cauze/urmări și ▶ soluții
Nu mai puteți bloca sau debloca autovehiculul.	<p>Cauze posibile:</p> <ul style="list-style-type: none"> • Bateria cheii este slabă sau goală. • O sursă unde radio puternică interferează. • Cheia este defectă. <p>▶ Verificați bateria cu lampa martor a bateriei și înlocuiți-o, dacă este nevoie (→ Pagina 46).</p> <p>▶ Utilizați cheia de urgență pentru deblocare/blocare (→ Pagina 46).</p> <p>▶ Solicitați verificarea cheii la un atelier de service de specialitate.</p>
Ați pierdut o cheie.	<p>▶ Solicitați blocarea cheii la un atelier de service de specialitate.</p> <p>▶ Dacă este nevoie, solicitați înlocuirea sistemului mecanic de închidere.</p>

Uși**Indicații privind siguranța suplimentară a ușii**

Siguranța suplimentară a ușii este disponibilă numai la autovehiculele pentru Marea Britanie.

▲ AVERTISMENT Pericol de vătămare a persoanelor din autovehicul în cazul unei încuietori suplimentare a ușii activate

Dacă este activată încuietoria suplimentară a ușii ușile nu mai pot fi deschise dinăuntru.

Dacă există persoane în autovehicul acestea nu îl mai pot părăsi, de ex. în situații de risc.

- ▶ Nu lăsați niciodată persoane nesupravegheate în autovehicul, mai ales copii, oameni mai în vârstă, persoane vulnerabile.
- ▶ Nu activați încuietura suplimentară a ușii dacă în mașină se află persoane.

Siguranța suplimentară a ușii este activată automat:

- după blocarea cu cheia

Puteți dezactiva siguranța suplimentară a ușii prin dezactivarea protecției habitaclului (→ Pagina 62).

- ❗ La autovehiculele fără protecție a habitacului, siguranța suplimentară a ușii este nefuncțională.

Deblocarea și deschiderea ușii din interior

Numai pentru Regatul Unit: respectați indicațiile privind siguranța suplimentară a ușii (→ Pagina 47).

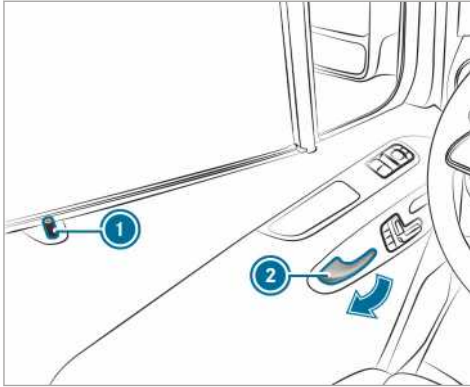

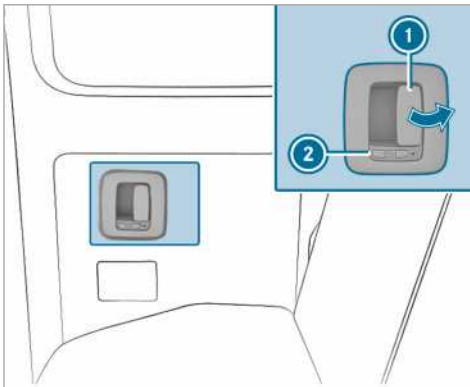

- **Deblocarea și deschiderea ușii din față:** trageți de mânerul ușii (2). La deblocarea ușii, se ridică știftul de siguranță (1).
► Deschideți ușa.



Simbolul  arată că ușa spate este deblocată.

- **Deblocarea și deschiderea ușii din spate:** trageți de maneta de deschidere (1) și deschideți ușa din spate. La deblocarea ușii, zăvorul se deplasează în față (2).

Apare simbolul .

- **Închidere:** trageți ușa din spate de mâner, până se închide.
► **Blocare:** împingeți zăvorul (2) în spate. Apare simbolul .

Închiderea centralizată din interior a ușii

⚠ **AVERTISMENT** Pericol de accident- și rănire în cazul copiilor nesupravegheați în autovehicul

Dacă lăsați copiii nesupravegheați în autovehicul, aceștia pot

- deschide portierele, periclitând alte persoane sau participanți la trafic.
- coborî și fi prinși în trafic.
- Acționa diverse dotări ale autovehiculului și e ex. să fie prinși în ele.

În plus, copiii pot pune în mișcare autovehiculul, de ex. dacă:

- eliberează frâna de parcare.
- decuplează transmisia automată din poziția de parcare [P] sau cuplează transmisia manuală în poziția ralanti.
- pornesc motorul.

- La părăsirea autovehiculului, luați întotdeauna cheia cu dumneavoastră și încuiați autovehiculul.
- Nu lăsați niciodată copiii și animalele nesupravegheați în autovehicul.
- Păstrați cheia la loc inaccesibil pentru copii.

⚠ **AVERTIZARE** Pericol de moarte din cauza căldurii excesive sau a efectelor frigului din autovehicul

Dacă persoanele – în special copiii – sunt expuse o perioadă mai lungă la căldură excesivă sau la frig, există pericol de rănire sau chiar de moarte!

- Nu lăsați niciodată persoane – în special copiii – fără supraveghere în autovehicul.
- Nu lăsați niciodată animalele nesupravegheate în autovehicul.

Blocarea și deblocarea manuală

Cu tastele pentru închiderea centralizată, puteți bloca și debloca centralizat din interior întregul autovehicul.

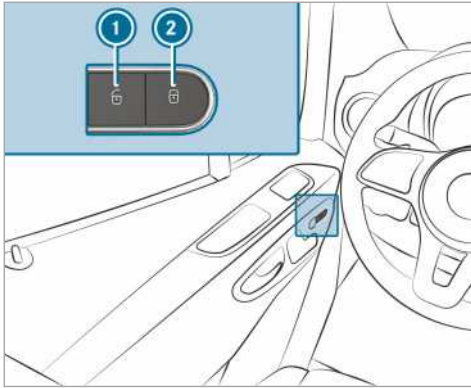

- ▶ **Blocarea/deblocarea întregului autovehicul:** cu ușile închise, apăsați tasta ① (deblocare) sau ② (blocare).

Activarea/dezactivarea blocării automate

Dacă aprinderea este cuplată și autovehiculul se deplasează cu o viteză mai mare de 15 km/h, autovehiculul se blochează automat.

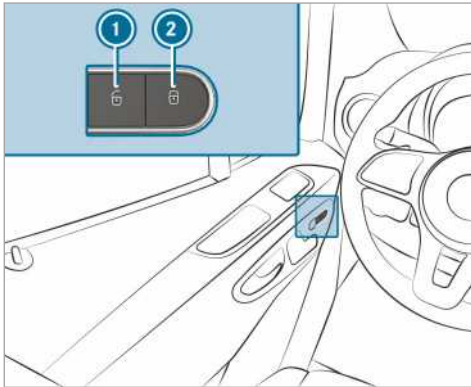

Există pericol de blocare în exterior dacă funcția este activată:

- la remorcarea sau împingerea autovehiculului
 - pe standul de probe cu role
- ▶ Când ușile sunt închise, cuplați alimentarea cu tensiune sau aprinderea.

- ▶ **Activare:** țineți apăsată aproximativ cinci secunde tasta ②.

Se emite un sunet de semnal.

- ▶ **Dezactivare:** țineți apăsată aproximativ cinci secunde ①.

Se emite un sunet de semnal.

Deblocarea/blocarea ușii șoferului cu cheia de urgență

- ① Dacă doriți să blocați autovehiculul complet cu cheia de urgență, apăsați mai întâi tasta pentru deblocarea din interior, când ușa șoferului este deschisă. Blocați apoi ușa șoferului cu cheia de urgență.

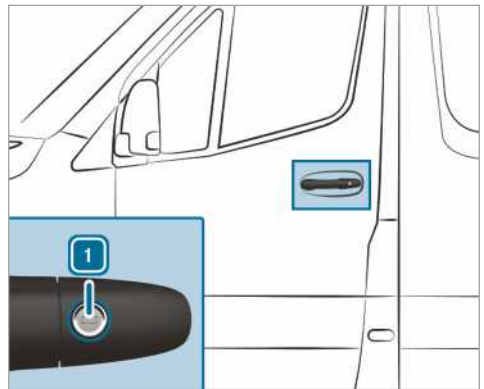

- ▶ **Deblocare:** rotiți cheia de urgență spre stânga în poziția ①.

- ▶ **Blocare:** rotiți cheia de urgență spre dreapta în poziția ①.

- ① **Autovehicule cu volan pe dreapta:** trebuie să rotiți cheia de urgență în direcția opusă respectivă.

Ușă culisantă

Deschiderea și închiderea din exterior a ușii culisante

- ▲ **AVERTIZARE** Pericol de prindere la ușa culisantă deschisă, neblocată

Dacă ușa culisantă deschisă nu este fixată, se poate mișca singură în pantă.

Astfel puteți fi prinși dumneavoastră sau alte persoane.

- ▶ Asigurați-vă în permanență, că ușa culisantă este blocată corect. În acest

scop, ușa culisantă poate fi deschisă până la opritor.

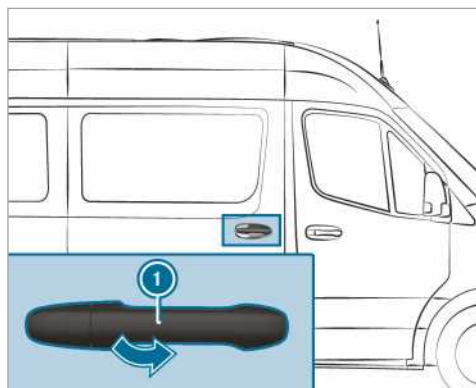

- ❗ Autovehiculul dumneavoastră poate fi echipat cu o ușă culisantă lungă cu fixare intermediară. Puteți fixa suplimentar ușa culisantă la deschidere și închidere aproximativ la mijlocul ușii. Astfel, la intrare sau ieșire nu mai trebuie să deschideți ușa până la opritor. Ușa culisantă nu este blocată la fixarea intermediară.

- ▶ **Deschidere:** trageți de mânerul ușii ①. Ușa culisantă se deschide.
- ▶ Împingeți înapoi ușa culisantă de mâner ①, până se fixează.
- ▶ Verificați blocarea ușii culisante.
- ▶ **Închidere:** trageți ușa culisantă de mânerul ușii ① și împingeți-o cu avânt înainte, până se închide.

Deschidere și închidere din interior a ușii culisante

- ⚠ **AVERTIZARE** Pericol de prindere de ușa culisantă deschisă, neblocată

Când deschideți ușa culisantă pot fi lovite persoane de ușa culisantă cu deschidere în spate.

- ▶ Deschideți ușa culisantă numai când situația din trafic vă permite.

Premise

- Siguranța pentru copii este dezactivată.

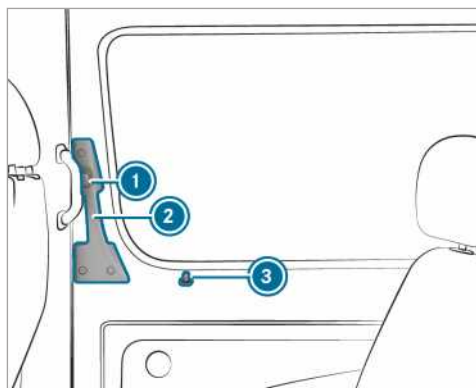

Dacă deschideți o ușă culisantă blocată, se ridică știftul de siguranță ③. Toate ușile sunt deblocate.

- ❗ Autovehiculul dumneavoastră poate fi echipat cu o ușă culisantă lungă cu oprire intermediară. Puteți opri suplimentar ușa culisantă la deschidere și închidere aproximativ la mijlocul ușii. Astfel, la intrare sau ieșire nu mai trebuie să deschideți ușa până la opritor. Ușa culisantă nu este blocată la oprirea intermediară.
- ▶ **Deschidere:** apăsați butonul ①.
 - ▶ Împingeți înapoi ușa culisantă de mâner ②, până la opritor.
 - ▶ Verificați blocarea ușii culisante. Ușa culisantă trebuie să fie fixată.
 - ▶ **Închidere:** apăsați butonul ①.
 - ▶ Împingeți înainte ușa culisantă de mâner ②, cu avânt, până se închide.

Indicație privind asistența electrică la închidere

Dacă autovehiculul dumneavoastră este echipat cu asistență electrică la închidere, aveți nevoie de o forță mai mică la închiderea ușii culisante.

Ușă culisantă electrică

Funcționarea ușii culisante electrice

Autovehiculul dumneavoastră poate fi echipat cu uși culisante electrice pe partea stângă și/sau dreaptă.

Utilizați ușa culisantă electrică cu:

- tastele ușii culisante de la consola centrală

- tasta ușii culisante de la pragul ușii (stâlpul B)
- mânerul (interior sau exterior)
- cheia

Dacă ușa culisantă electrică se blochează la deschidere, se deplasează cu câțiva centimetri în direcția opusă și se oprește.

Dacă ușa culisantă se blochează la închidere, se deschide din nou complet.

Dacă electromotorul ușii culisante amenință să se supraîncălzească, de ex. prin deschiderea și închiderea dese în timp scurt, ușa culisantă se deschide complet. Ușa culisantă este, astfel, blocată. După cca. 30 de secunde, ușa culisantă este din nou funcțională.

După apariția unei defecțiuni sau deconectarea bateriei, puteți elibera ușa culisantă cu deblocarea de la electromotor. Apoi, puteți deschide sau închide manual ușa culisantă (→ Pagina 52).

Deschiderea și închiderea ușii culisante electrice cu tasta

⚠ AVERTIZARE Pericol de prindere de ușa culisantă deschisă, neblocată

Când deschideți ușa culisantă pot fi lovite persoane de ușa culisantă cu deschidere în spate.

- ▶ Deschideți ușa culisantă numai când situația din trafic vă permite.

⚠ AVERTIZARE Pericol de rănire în ciuda detectării obstacolelor

Detectarea obstacolelor nu reacționează la obiecte moi, ușoare și subțiri, de ex. degete mici. Acestea sau alte părți ale corpului pot fi presate de ex. contra cadrului ușii. Detectarea obstacolelor nu poate preveni prinderea în aceste situații.

- ▶ La închiderea și deschiderea ușii culisante asigurați-vă că nu se află părți ale corpului în raza de acțiune a ușii culisante.
- ▶ Dacă cineva este prins, apăsați din nou tasta pentru a opri ușa culisantă.

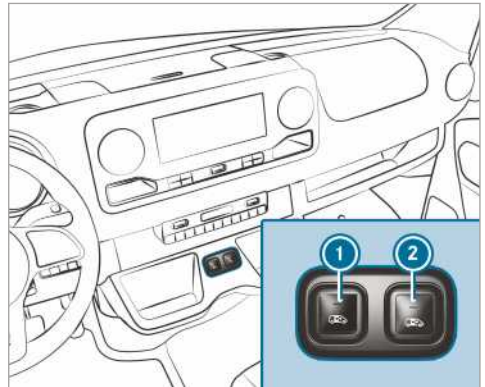

Tastele ușii culisante de la consola centrală

- ① Deschiderea și închiderea ușii culisante de pe partea stângă a autovehiculului
- ② Deschiderea și închiderea ușii culisante de pe partea dreaptă a autovehiculului



Tasta ușii culisante de la pragul ușii (stâlpul B)

La autovehiculele cu perete despărțitor, tasta ③ se află pe peretele despărțitor, lângă pragul ușii, la înălțimea mânerului interior.

Numai dacă este dezactivată siguranța pentru copii, puteți deschide ușa culisantă cu tasta ③.

- ▶ **Deschidere:** apăsați scurt tasta ①, ② sau tasta ③.

Ușa culisantă se deschide automat.

La deschiderea ușii cu tasta ① sau ② veți auzi și două sunete de semnal.

Lampa marotor din partea superioară a tastei ① sau ② clipește și tasta ③ se aprinde intermitent.

Dacă ușa culisantă este deschisă complet, se aprinde lampa marotor din partea superioară a tastei ① sau ②.

- ▶ **Închidere:** apăsați scurt tasta ①, ② sau tasta ③.

Ușa culisantă se închide automat.

La închiderea ușii cu tasta ① sau ② veți auzi și două sunete de semnal.

Lampa martor din partea superioară a tastei ① sau ② clipește și tasta ③ se aprinde intermitent.

Dacă ușa culisantă este complet închisă, indicatorul de control de deasupra tastei ① sau ② se stinge.

▶ **Încheiere cursă automată:** apăsați scurt tasta ① sau ②.

Ușa culisantă se oprește.

① Dacă opriți cursa automată la deschidere, ușa se închide la următoarea apăsare a tastei.

① În cazul unor condiții de funcționare nefavorabile, de ex. îngheț, jivraj sau murdărire puternică, puteți menține apăsată tasta respectivă. Ușa culisantă electrică este deplasată astfel cu o forță mai mare. Aveți grijă că, în acest caz, detectarea obstacolelor este setată la un nivel de sensibilitate mai redus. Pentru oprirea mișcării, eliberați tasta.

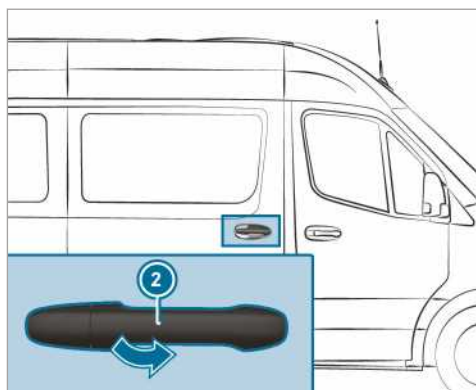
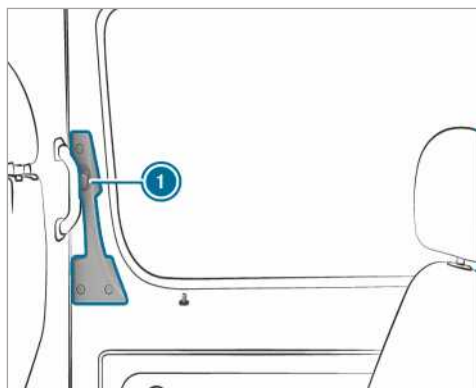

Deschiderea și închiderea ușii culisante electrice cu cheia

▶ **Deblocare:** apăsați scurt tasta sau de la cheia.

▶ **Deschidere:** apăsați mai mult de 0,5 secunde tasta sau de la cheia. Auziți două sunete de semnal și ușa culisantă de deschide automat.

▶ **Închidere:** apăsați mai mult de 0,5 secunde tasta sau de la cheia. Auziți două sunete de semnal și ușa culisantă de închide automat.

▶ **Întreprerere cursă automată:** apăsați scurt tasta sau de la cheia. Ușa culisantă se oprește.

① Dacă opriți cursa automată la deschidere, ușa se închide la următoarea apăsare a tastei.

▶ Apăsați butonul ① sau trageți mânerul ușii în exterior ②.
Ușa culisantă se deschide sau închide.

▶ Apăsați din nou butonul ① sau trageți mânerul ușii în exterior ②.
Ușa culisantă se oprește.

Deschiderea și închiderea ușii culisante electrice cu mânerul ușii

Premise:

- Siguranța pentru copii este dezactivată.

Deblocarea manuală a ușii culisante electrice

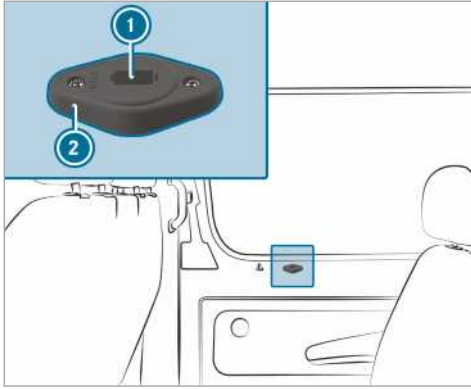

După apariția unei defecțiuni sau deconectarea bateriei, puteți deconecta ușa culisantă cu deblocarea ② de la electromotor. Apoi, puteți deschide/închide manual ușa culisantă.

- ▶ **Autovehicule cu capitonaj complet pentru ușa culisantă:** înlăturați capacul de pe elementul pentru deblocare ②. Operațiunea de service este accesibilă.
- ▶ **Deconectarea ușii culisante de la electromotor:** introduceți cheia în orificiul ① sistemului de deblocare ② în poziția „AUTO”.
- ▶ Rotiți cheia cu 180 ° în sensul acelor de ceasornic. Poziția „MAN” este setată.
- ▶ Deschideți sau închideți ușa culisantă folosind mânerul din exterior/interior.
- ▶ **Conectarea ușii culisante la electromotor:** introduceți cheia în orificiul ① sistemului de deblocare ② în poziția „MAN”.
- ▶ Rotiți cheia cu 180 ° în sens invers acelor de ceasornic. Poziția „AUTO” este setată.
- ▶ Reglare ușă culisantă(→ Pagina 53).

Dacă defecțiunea nu se remediază

- ▶ Apelați la un atelier de specialitate autorizat.

Reglarea ușii culisante electrice



Tastele ușii culisante de la consola centrală



Tasta ușii culisante de la pragul ușii (stâlpul B)

În urma unei disfuncționalități sau întreruperi de tensiune, trebuie să reglați din nou ușa culisantă.

- ▶ Dacă ușa culisantă este deschisă: apăsați tastele ① sau ② de pe consola centrală sau tasta ușii culisante ③ de la pragul ușii (stâlpul B) până ce ușa este închisă.

sau

- ▶ Închideți ușa culisantă cu mânerul acesteia (→ Pagina 52).
- ▶ În continuare, deschideți o dată complet ușa culisantă prin apăsarea tastelor ① sau ② de pe consola centrală, a tastei ușii culisante ③ de la pragul ușii (stâlpul B) sau cu mânerul ușii (→ Pagina 52). Ușa culisantă este în stare de funcționare.

Uși hayon

Deschiderea sau închiderea din exterior a ușilor hayonului

⚠ AVERTIZARE Pericol de accident- și rănire prin deschiderea ușii hayon în cazul situației nefavorabile a traficului

Dacă deschideți o ușă hayon, puteți:

- periclita alte persoane sau participanți la trafic.
- fi prins de trafic.

Acesta este cazul îndeosebi dacă deschideți ușa hayon mai mult de 90 °.

- ▶ Deschideți ușile hayon numai când situația din trafic vă permite.
- ▶ Asigurați-vă în permanență, că ușa hayon este blocată corect.

Deschiderea ușii hayonului dreapta

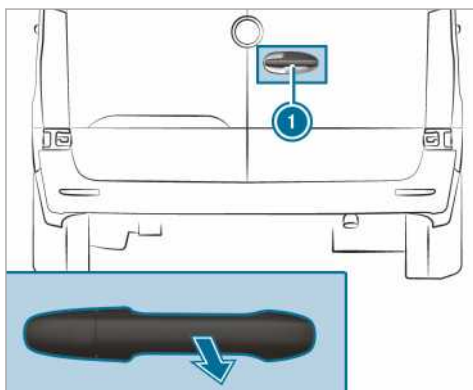

- ▶ Trageți mânerul ①.
- ▶ Basculați ușa hayonului în lateral până se fixează.

Deschiderea ușii hayonului stânga

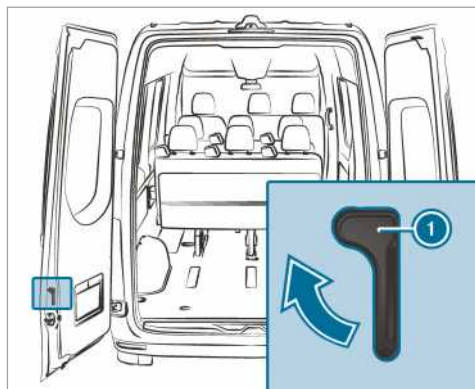

- ▶ Asigurați-vă că ușa hayonului dreapta este deschisă și blocată.
- ▶ Trageți mânerul de deblocare ① în direcția săgeții.
- ▶ Basculați ușa hayonului în lateral până se fixează.

Deschiderea ușilor hayonului până la opritor

- ▶ Deschideți ușa hayonului respectivă dincolo de primul punct de fixare (90°).
- ▶ Deschideți ușa hayonului până la opritor. Ușa hayonului este menținută în poziția finală.



Închiderea din exterior a ușilor hayonului

- ▶ Închideți din exterior ușa hayonului stânga, cu avânt.
- ▶ Închideți din exterior ușa hayonului dreapta, cu avânt.

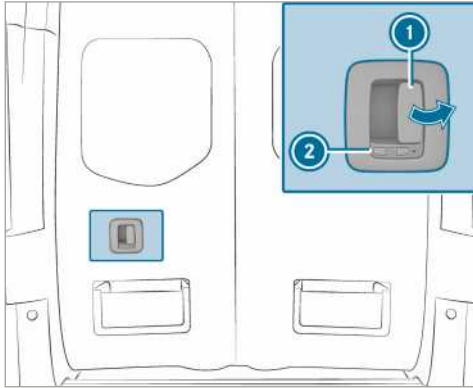
Deschiderea și închiderea din interior a ușilor hayon



Simbolul  arată că ușa hayon este deblocată.

- ▶ **Deblocare:** împingeți zăvorul (2) spre stânga. Apare simbolul .
- ▶ **Deschiderea ușii spate:** trageți de maneta de deschidere (1) și deschideți ușa hayon.
- ▶ Pivotați ușa hayon în lateral până se fixează.
- ▶ **Închiderea:** asigurați-vă, că ușa hayon spate este închisă.
- ▶ Trageți cu putere de mânerul ușii hayon, până se închide.
- ▶ **Blocarea:** împingeți zăvorul (2) spre dreapta. Apare simbolul .

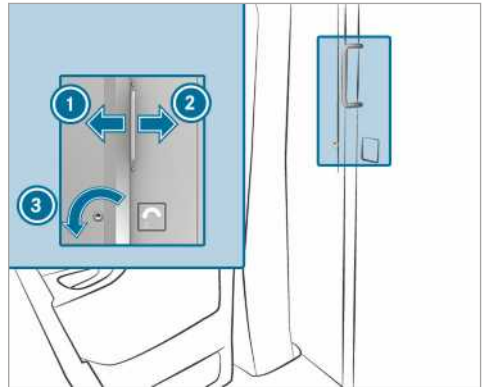

- ▶ **Deschidere:** rotiți înspre stânga cheia (3). Ușa culisantă este deblocată.
- ▶ Împingeți înspre dreapta, până la limită, ușa culisantă (2).
- ▶ **Închidere:** împingeți înspre stânga, până la blocare, ușa culisantă (1). Puteți înclua cu cheia ușa culisantă.

Deschiderea și închiderea dinspre spațiul de încărcare a ușii culisante din peretele despărțitor

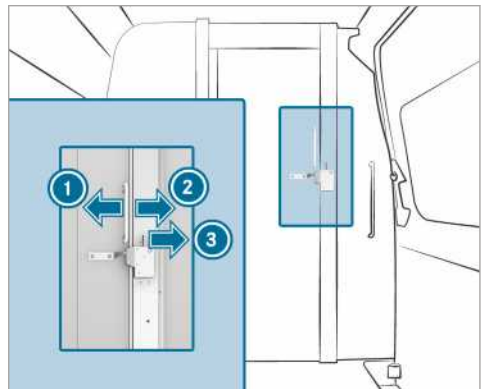

- ▶ **Deschidere:** apăsați înspre dreapta maneta (3). Ușa culisantă este deblocată.
- ▶ Împingeți înspre stânga, până la limită, ușa culisantă (1).
- ▶ **Închidere:** împingeți înspre dreapta, până la blocare, ușa culisantă (2).

Perete despărțitor-ușă culisantă

Deschiderea și închiderea dinspre cabina șoferului a ușii culisante din peretele despărțitor

⚠ AVERTIZARE Pericol de strivire din cauza ușii culisante din peretele despărțitor nefixate

Dacă ușa culisantă deschisă din peretele despărțitor nu este blocată, aceasta se poate mișca de la sine în timpul deplasării.

Astfel există pericolul de strivire pentru dumneavoastră sau pentru alte persoane.

- ▶ Înainte de fiecare deplasare, închideți și asigurați faptul că ușa culisantă din peretele despărțitor este blocată.

Treapta de acces electrică

Funcția treptei de acces electrice

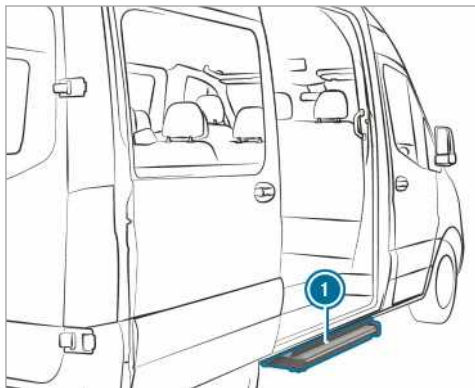

Ușa culisantă a autovehiculului dumneavoastră poate fi echipată cu o treaptă de acces electrică.

Treapta de acces electrică (1) se extinde automat la deschiderea ușii culisante iar la închidere se retrage. Treapta de acces electrică (1) este echipată pe partea din față cu o recunoaștere a obstacolelor. Dacă în timpul extinderii treapta de acces se lovește de un obstacol atunci aceasta se oprește. După ce ați înlăturat obstacolul trebuie să închideți prima dată ușa culisantă după care să o deschideți din nou pentru ca treapta de acces să se extindă.

Dacă treapta de acces încurcă la încărcare, o puteți bloca prin intermediul recunoașterii obstacolelor la deschiderea ușii culisante. Prin aceasta treapta de acces rămâne retrasă iar stivuitorul sau alt autovehicul pentru încărcare se poate apropia mai mult de spațiul de încărcare.

- ① Display-ul afișează mesajul **Treapta acces nu este extinsă vezi manualul de utilizare** sau **Treapta de acces nu este extinsă defecțiune**. Cu aprinderea decuplată se aude, la blocarea detectării obstacolelor un sunet de avertizare, care durează două minute. Cu aprinderea cuplată sunetul de avertizare se aude constant.

Autovehicule cu display panou instrumente

(Display color): Dacă display-ul afișează mesajul **Treapta acces nu este retrasă vezi manualul de utilizare** sau **Treapta acces nu este extinsă vezi manualul de utilizare** și se aude un sunet de avertizare, funcția treptei electrice de acces (1) este defectă (→ Pagina 392).

Autovehicule cu display panou instrumente

(Display alb-negru): Dacă display-ul afișează mesajul **Treapta acces nu este retrasă defecțiune** sau **Treapta acces nu este extinsă defecțiune** și se aude un sunet de avertizare, funcția treptei electrice de acces (1) este defectă (→ Pagina 392).

Dacă funcția treptei electrice de acces (1) este defectă atunci aceasta nu se poate extinde sau retrage complet sau doar parțial. După apariția unei defecțiuni trebuie să retrageți și să blocați manual treapta de acces (1) pentru a putea rula mai departe (→ Pagina 56). Atenționați pasagerii înainte să coboare asupra posibilului defect a treptei electrice de acces (1).

Deblocare de urgență a treptei electrice de acces (retragere manuală)

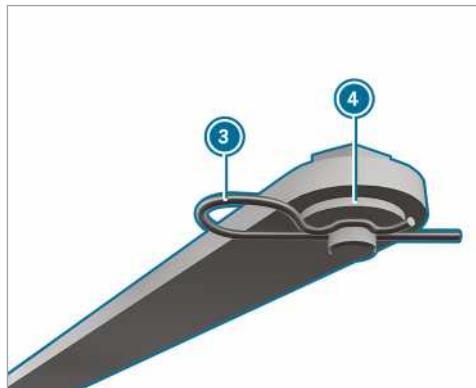
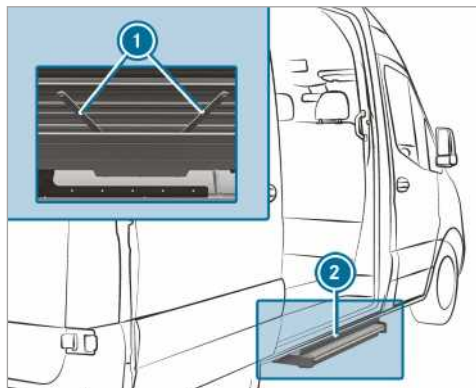

Dacă treapta electrică de acces nu se retrage automat atunci trebuie să o retrageți și să o blocați manual pentru continuarea rulajului.

- ▶ Trageți cuiul spintecat ③ de pe partea de jos a treptei de acces ② de ambele bare ① din fiecare bolt.
- ▶ Scoateți șaiba plată ④ și scoateți ambele bare.

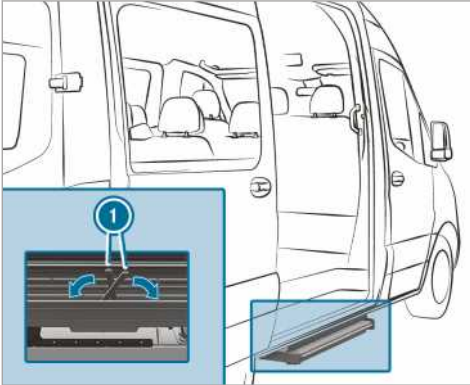

- ▶ Basculați barele ① în carcasa treptei de acces.
 - ▶ Împingeți treapta de acces în carcasă.
- ⓘ La prima asigurare a treptei de acces trebuie să străpungeți cu cuiul spintecat o folie.

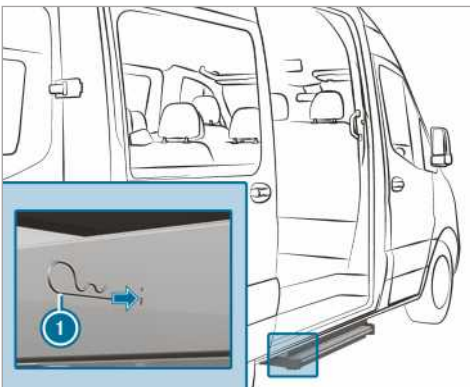

- ▶ Introduceți cuiul spintecat elastic în ambele părți ① prin alezajul carcasei treptei de acces până la oprire. Treapta de acces este asigurată în carcasă.

Obloane

Deschidere și închidere obloane

- ▲ **AVERTIZARE** Pericol de rănire la deschiderea unui oblon tensionat

La deschiderea închizătoarelor oblonului, acesta poate lovi în jos. Acest lucru este valabil îndeosebi dacă este solicitat de încărcătură, fiind astfel tensionat.

- ▶ Aveți grijă înainte de deschidere, să nu se afle persoane în raza de acțiune a oblonului.
- ▶ Deschideți închizătoarele oblonului întotdeauna din lateralul oblonului de deschis.
- ▶ Aveți deosebită atenție, dacă închizătoarele oblonului nu pot fi deschise cu efortul obișnuit.

- ▲ **AVERTIZARE** Pericol de accident în cazul iluminatului exterior acoperit de către oblon

Iluminatul exterior spate este acoperit când deschideți oblonul din spate.

Astfel, ceilalți participanți la trafic pot observa târziu autovehiculul ca obstacol.

- ▶ Asigurați partea din spate a autovehiculului conform prevederilor naționale, de ex. cu un triunghi reflectorizant.

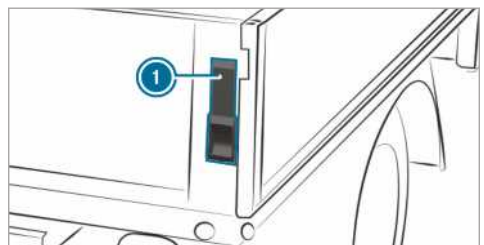

- ▶ **Deschidere:** Țineți oblonul.
- ▶ Pliati în sus, până la limită, maneta ①.
- ▶ Repetați procesul pe cealaltă parte a oblonului.
- ▶ Deschideți oblonul până în poziția de 90°.

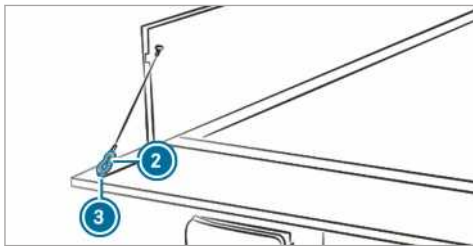

- ▶ Ridicați oblonul și desfaceți cârligele carabină ② ale cablurilor de susținere din verigă ③.
- ▶ Repetați procesul pe cealaltă parte a oblonului.
- ▶ Basculați cu atenție oblonul în jos.
- ▶ **Închidere:** Ridicați oblonul și prindeți cârligele carabină ② ale cablurilor de susținere în verigă ③.
- ▶ Ridicați și închideți oblonul.
- ▶ Pliati în jos, până la limită, maneta ①.
- ▶ Repetați procesul pe cealaltă parte a oblonului.

Montare și demontare obloane laterale

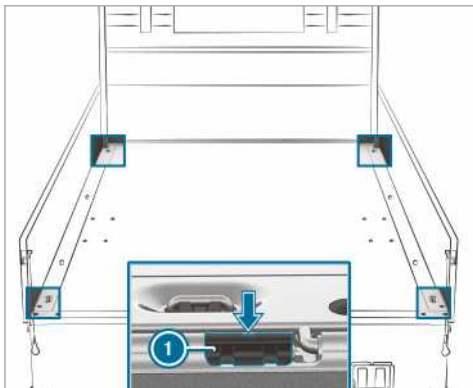

Efectuați aceste lucrări cu atenție și cu ajutorul unei alte persoane.

- ▶ **Demontare:** basculați oblonul din spate în jos.
- ▶ Basculați pereții laterali în jos.
- ▶ Ridicați clichetul de blocare ① de pe oblonul lateral din decupajul (Săgeată) ghidajului cu o șurubelniță din trusa de scule.
- ▶ Basculați oblonul aproximativ până la poziția de 80° în sus.

- ▶ Trageți oblonul din bolțurile balamalei în spate și scoateți-l.
- ▶ **Montare:** așezați oblonul cu atenție pe bolțurile balamalei în poziția de cca 80°, la aceasta clichetul de blocare ① trebuie să fie pe oblon.
- ▶ Împingeți oblonul în față.
- ▶ Introduceți clichetul de blocare ① și basculați oblonul în sus.

Geam lateral

Deschidere și închidere geam lateral

⚠ AVERTISMENT Pericol de strivire la deschiderea unui geam lateral

La deschiderea unui geam lateral, între geamurile laterale și cadrele geamurilor pot fi antrenate sau strivite părți ale corpului.

- ▶ La deschidere, asigurați-vă de faptul că nimeni nu atinge geamul lateral.
- ▶ Dacă cineva este prins, imediat eliberați tasta sau trageți de tastă (buton), pentru a închide geamul din nou.

⚠ AVERTISMENT Pericol de strivire la închiderea unui geam lateral

La închiderea unui geam lateral, se pot prinde părți ale corpului în zona de închidere.

- ▶ La închidere, asigurați-vă că nu se află părți ale corpului în zona de închidere.
- ▶ Dacă cineva este prins, imediat eliberați tasta sau apăsați tasta (butonul), pentru a deschide geamul din nou.

⚠ AVERTISMENT Pericol de strivire, dacă geamurile laterale sunt operate de către copii

În cazul în care copiii operează geamurile laterale, ei pot fi striviți, în special dacă sunt nesupravegheați.

- ▶ Activați siguranța pentru copii pentru fereastra laterală din spate.
- ▶ La părăsirea autovehiculului, luați întotdeauna cheia cu dumneavoastră și încuiați autovehiculul.
- ▶ Nu lăsați niciodată copiii nesupravegheați în autovehicul.

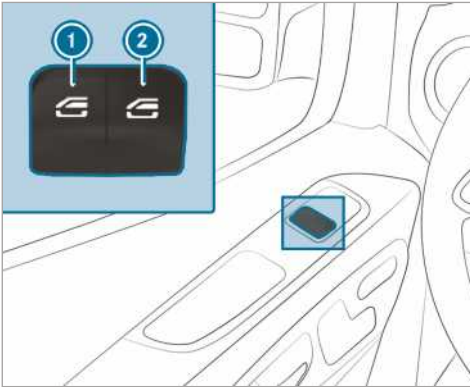

- ① Macara geam stânga
- ② Macara geam dreapta

- ▶ **Deschidere manuală:** apăsați și mențineți apăsată tasta ① sau ②.
- ▶ **Închidere manuală:** trageți și mențineți trasă tasta ① sau ②.

Geamurile ușilor față au suplimentar o funcționare automată.

- ▶ **Deschidere completă:** apăsați scurt tasta ① sau ② dincolo de punctul de presiune. Pornește funcționarea automată.
- ▶ **Închidere completă:** trageți scurt tasta ① sau ② dincolo de punctul de presiune. Pornește funcționarea automată.
- ▶ **Înterupere cursă automată:** apăsați sau trageți din nou scurt tasta ① sau ② de la cheie.
- ⓘ Dacă un obiect blochează un geam lateral în timpul procesului de închidere automată, geamul lateral se redeschide automat. Funcția automată de inversare este doar un mijloc auxiliar și nu vă înlocuiește atenția.
- ⓘ Dacă nu funcționează modul automat al geamului lateral, nu există nicio protecție la prindere.

Funcția automată de inversare a geamurilor laterale

Dacă un obiect blochează un geam lateral în timpul procesului de închidere, geamul lateral se redeschide automat. Funcția automată de inversare este doar un mijloc auxiliar și nu vă înlocuiește atenția.

- ▶ Asigurați-vă la închidere că nu se află părți ale corpului în zona de închidere.

⚠ AVERTISMENT Pericol de strivire în ciuda existenței protecției de retragere de la geamurile laterale

Funcția de retragere nu reacționează:

- la obiectele moi, ușoare și subțiri, de ex. degetele mici
- pe ultimii 4 mm ai cursei de închidere.
- în timpul ajustării.
- la închiderea manuală din nou a ferestrei laterale, imediat după retragerea automată.

Aceasta înseamnă că caracteristica de retragere nu poate preveni prinderea unei persoane în aceste situații.

- ▶ La închidere, asigurați-vă că nu se află părți ale corpului în zona de închidere.
- ▶ Dacă cineva este strivit, apăsați tasta  pentru a deschide din nou fereastra laterală.

Aerisirea autovehiculului înaintea pornirii în cursă (deschidere tip confort)

⚠ AVERTISMENT Pericol de strivire la deschiderea unei ferestre laterale

La deschiderea unei ferestre laterale, între geamurile laterale și cadrele geamurilor pot fi antrenate sau strivite părți ale corpului.

- ▶ La deschidere, asigurați-vă de faptul că nimeni nu atinge geamul lateral.
- ▶ Dacă cineva rămâne blocat, eliberați imediat tasta.

Puteți aerisi autovehiculul înainte de călătorie.

Pentru aceasta, se execută concomitent cu cheia următoarele funcții:

- deblocarea autovehiculului
- deschiderea geamurilor laterale

Puteți declanșa funcția „Deschidere tip confort” doar cu cheia. Cheia trebuie să se afle în apropierea ușii șoferului sau a însoțitorului.

- ▶ Țineți apăsată tasta  de pe cheie.

Se execută următoarele funcții:

- Autovehiculul se descuie.
- Geamurile laterale se deschid.

▶ **Întreruperea deschiderii tip confort:** eliberați tasta .

Închiderea geamurilor laterale din exterior (închidere tip confort)

⚠ AVERTISMENT Pericol de prindere înăuntru în cazul închiderii de confort

În cazul închiderii de confort anumite părți ale corpului pot fi captate în zona de închidere a geamului lateral.

- ▶ În timpul închiderii tip confort supravegheați întregul procedeu de închidere.
- ▶ La închidere, asigurați-vă că nu se află părți ale corpului în zona de închidere.

▶ Țineți apăsată tasta  de pe cheie.

Se execută următoarele funcții:

- Autovehiculul se încuie.
- Geamurile laterale se închid.

▶ **Întreruperea închiderii tip confort:** Eliberați tasta .

Reglarea geamurilor laterale

După o defecțiune sau o întrerupere a tensiunii trebuie să reglați din nou geamurile laterale.

▶ Cuplați aprinderea (→ Pagina 116).

▶ Trageți de ambele taste ale macaralei geamurilor și mențineți-le trase încă aproximativ 1 secundă după închiderea geamurilor laterale.

Probleme la geamurile laterale

Problema	Posibile cauze/urmări și ▶ soluții
Un geam lateral nu se poate închide și cauza nu vă este vizibilă.	<p>▶ Verificați dacă se află obiecte în ghidajul geamului.</p> <p>⚠ AVERTISMENT Pericol de prindere sau de moarte prin protecția de inversare neactivată</p> <p>La reînchiderea trapei unui geam lateral imediat după blocare sau reglare, geamul lateral se închide cu putere mai mare sau maximă. Funcția de retragere nu este activă în acest caz.</p> <p>Astfel se pot prinde părți ale corpului în zona de închidere.</p> <ul style="list-style-type: none"> ▶ Aveți grijă, să nu se afle nicio parte a corpului în raza de închidere. ▶ Pentru a opri procesul de închidere, eliberați tasta sau apăsați din nou tasta, pentru a redeschide geamul. <p>Dacă un geam lateral se blochează la închidere și se deschide din nou puțin:</p> <p>▶ Imediat după blocare trageți din nou de tasta respectivă până când se închide geamul și mai mențineți tasta trasă încă o secundă. Geamul lateral se închide cu forță mai mare.</p> <p>Dacă geamul lateral se blochează din nou și se deschide din nou puțin:</p> <p>▶ Repetați pasul anterior. Geamul lateral se închide fără funcția automată de inversare.</p>
Geamurile laterale nu se pot deschide sau închide cu deschiderea tip confort.	<p>Bateria cheii este slabă sau goală.</p> <p>▶ Verificați bateria cu lampa martor a bateriei și înlocuiți-o, dacă este nevoie (→ Pagina 46).</p>

Protecție anti-furt

Funcția imobilizatorului electric

Imobilizatorul previne posibilitatea de a porni autovehiculul fără cheia potrivită.

Blocarea pornirii de pe loc se activează la decuplarea contactului și se dezactivează la cuplarea contactului.

EDW (sistem de alarmă anti-efracție și anti-furt)

Funcționarea EDW (sistem de alarmă anti-efracție și anti-furt)

Când EDW este activat, în următoarele situații se declanșează o alarmă optică și acustică:

- Se deschide o ușă laterală.
- Se deschide ușa hayon.
- Se deschide capota motorului.
- Se declanșează protecția habitaculului (→ Pagina 62).
- Se declanșează protecția la tractare (→ Pagina 61).

EDW se activează automat după cca cinci secunde:

- după blocarea cu cheia

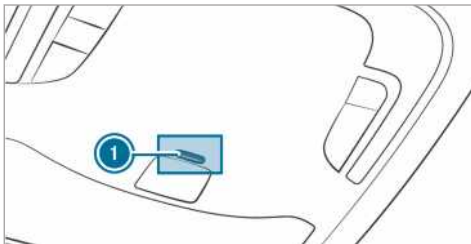

Când EDW este activat, clipește lampa maror ❶ din unitatea de comandă din plafon.

EDW este dezactivat automat:

- după deblocarea cu cheia
- după apăsarea butonului Start-Stop, cu cheia în autovehicul

Activarea și dezactivarea EDW (sistem de alarmă anti-efracție și anti-furt)

Când sistemul de avertizare este activat, se declanșează o alarmă optică și acustică prin

- deschiderea unei uși
- deschiderea capotei motorului

- ❶ Chiar dacă închideți imediat declanșatorul alarmei, de ex. o ușă deschisă, alarma nu se oprește.

Pornire

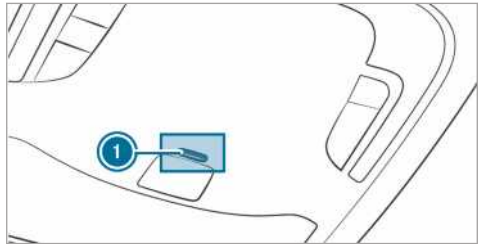

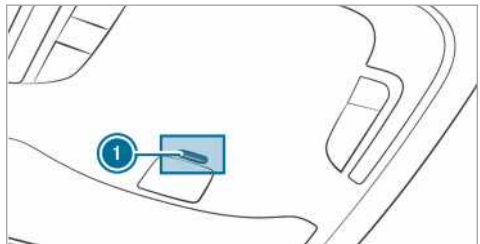

- ▶ Închideți toate ușile.
- ▶ Blocați autovehiculul cu cheia. Lampa maror ❶ din unitatea de comandă din plafon clipește.

Oprire



- ▶ Deblocați autovehiculul cu cheia. Indicatorul de control ❶ din unitatea de comandă din plafon se stinge.
- ❶ Dacă după deblocare nu deschideți nicio ușă timp de 40 de secunde, autovehiculul se blochează din nou automat.

Încheierea alarmei

- ▶ Apăsați tasta  sau  de pe cheia sau
- ▶ Apăsați butonul Start-Stop, cu cheia în interiorul autovehiculului. Alarma se oprește.

Funcționarea protecției la tractare

Funcționarea protecției la tractare

Când se modifică înclinarea autovehiculului, se declanșează o alarmă optică și acustică, atunci când protecția la tractare este activată. Acesta

poate fi cazul, dacă autovehiculul este ridicat de ex. de pe o parte.

Activarea sau dezactivarea protecției la tractare

Activare și dezactivare

- ▶ Blocați autovehiculul cu cheia. Protecția la tractare este activată automat după cca 40 de secunde.
- ▶ Deschideți autovehiculul cu cheia. Protecția la tractare este oprită.

Protecția la tractare este activată numai dacă următoarele componente sunt închise:

- ușa șoferului și a însoțitorului
- ușile laterale
- ușile hayonului

Dezactivare

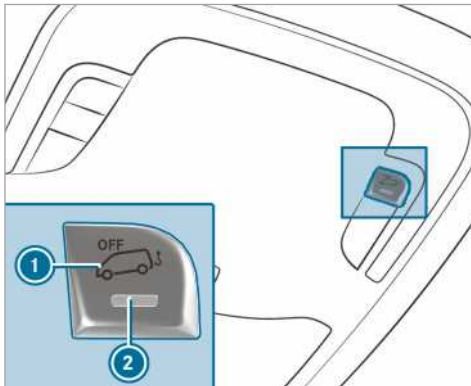

- ▶ Dezactivarea alimentării cu tensiune (→ Pagina 116).
- ▶ Apăsăți butonul ①. După eliberarea tastei se aprinde lampa marotor ② din tastă timp de cca cinci secunde.
- ▶ Blocați autovehiculul cu cheia. Protecția la tractare este dezactivată.

Protecția la tractare rămâne dezactivată până când blocați din nou autovehiculul.

Dezactivați protecția la tractare când blocați și

- încărcați și/sau transportați autovehiculul, de ex. pe un feribot sau pe un transportor de autovehicule
- așezați pe sol mobil, de ex. în garaje duble suspendate

Evitați astfel o alarmă eronată.

Protecție habitaclu

Funcție

Dacă la protecția habitaclului activată se detectează o mișcare în interiorul autovehiculului, acest lucru declanșează o alarmă optică și acustică. Acesta poate fi cazul, de ex. când cineva introduce mâna în interiorul autovehiculului.

Activarea sau dezactivarea protecției habitaclului

Pornire

- ▶ Închideți geamurile laterale.
- ▶ Asigurați-vă că nu sunt agățate obiecte, ca de ex. mascote sau umerase, de oglinda interioară sau de mânerul de prindere de pe plafon. Evitați astfel o alarmă eronată.
- ▶ Blocați autovehiculul cu cheia. Protecția habitaclului se activează după cca 30 de secunde.

Protecția habitaclului este activată numai dacă următoarele componente sunt închise:

- ușa șoferului și a însoțitorului
- ușile laterale
- ușile hayonului

Oprire

- ▶ Deblocați autovehiculul cu cheia. Protecția habitaclului se dezactivează automat.

Dezactivare

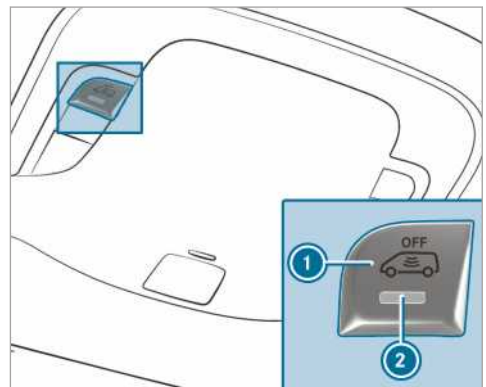

- ▶ Dezactivarea alimentării cu tensiune (→ Pagina 116).
- ▶ Apăsați butonul ① . După eliberarea tastei se aprinde lampa mar-tor ② din tastă timp de cca cinci secunde.
- ▶ Blocați autovehiculul cu cheia. Protecția habitaculului este dezactivată.

Protecția habitaculului rămâne dezactivată până când blocați din nou autovehiculul.

Dezactivați protecția habitaculului când blocați autovehiculul și

- rămân persoane sau animale în autovehicul
- geamurile laterale rămân deschise
- transportați de ex. pe un feribot sau un trans-portor de autovehicule

Evitați astfel o alarmă eronată.

Poziția corectă a scaunului șoferului

⚠ AVERTISMENT Pericol de accident din cauza setărilor autovehiculului în timpul condusului

Puteți pierde controlul asupra vehiculului în următoarele situații:

- Dacă în timpul condusului reglați scaunul șoferului, tetierele, volanul sau oglinzile.
- Dacă în timpul condusului vă cuplați centura.

▶ Înaintea pornirii motorului: reglați scaunul șoferului, tetiera, volanul sau oglinda și cuplați-vă centura.

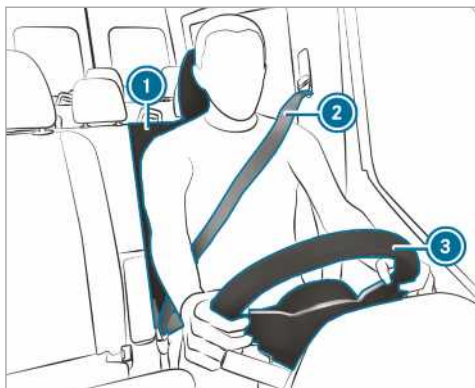

La reglarea volanului ③, centurii de siguranță ② și scaunului șoferului ①, respectați următoarele:

- Sunteți așezat cât se poate de departe față de airbagul șoferului.
- Adoptați o poziție verticală de așezare.
- Coapsele dumneavoastră se reazemă ușor pe perna scaunului.
- Picioarele dumneavoastră nu sunt întinse la maxim și puteți călca bine până la limită pedalele.
- Ceafa dumneavoastră se reazemă la înălțimea ochilor pe zona centrală a tetierei.
- Puteți ajunge la volan cu brațele ușor arcuite.
- Puteți mișca liber picioarele dumneavoastră.
- Puteți observa bine toate indicatoarele de pe display panoul de instrumente.
- Aveți o imagine de ansamblu bună asupra situației din trafic.

- Centura dumneavoastră de siguranță stă strâns pe corpul dumneavoastră și se desfășoară peste centrul umărului și în zona bazinului, peste zona inghinală.

Scaune

Reglarea mecanică a scaunelor față (fără pachet confort scaune)

⚠ AVERTISMENT Pericol de prindere a mâinilor, dacă reglarea scaunelor se face de către copii

În cazul în care copiii reglează scaunele, ei își pot prinde mâinile, în special dacă sunt nesupravegheați.

- ▶ La părăsirea autovehiculului, luați întotdeauna cheia cu dumneavoastră și încuiați autovehiculul.
- ▶ Nu lăsați niciodată copiii nesupravegheați în autovehicul.

⚠ AVERTISMENT Pericol de prindere a mâinilor la reglarea scaunelor

Dacă reglați un scaun, dumneavoastră puteți fi strivit, sau puteți strivi pasagerii, de exemplu de șinele de ghidare ale scaunului.

- ▶ Asigurați-vă că în momentul reglării unui scaun nu se află nicio parte a corpului în zona de acțiune a scaunului.

Respectați indicațiile cu privire la „Airbaguri“ și cu privire la „Copii în autovehicul“.

⚠ AVERTISMENT Pericol de accidentare din cauza scaunului de șofer neblocat

Dacă scaunul șoferului nu este blocat, în timpul mersului el se poate mișca în mod neașteptat.

Astfel, puteți pierde controlul asupra vehiculului.

- ▶ Înaintea pornirii autovehiculului, întotdeauna asigurați-vă că scaunul șoferului este blocat.

⚠️ AVERTISMENT Pericol de accident din cauza setărilor autovehiculului în timpul condusului

Puteți pierde controlul asupra vehiculului în următoarele situații:

- Dacă în timpul condusului reglați scaunul șoferului, tetierele, volanul sau oglinzile.
 - Dacă în timpul condusului vă cuplați centura.
- ▶ Înaintea pornirii motorului: reglați scaunul șoferului, tetiera, volanul sau oglinda și cuplați-vă centura.

⚠️ AVERTISMENT Pericol de strivire din cauza reglării necorespunzătoare a înălțimii scaunului

Dacă înălțimea scaunului este reglată necorespunzător, dumeaveoastră sau ceilalți pasageri pot fi striviți și astfel se pot răni.

Mai ales copiii pot acționa din neatenție butoanele pentru reglarea electrică a scaunelor și astfel pot fi striviți.

- ▶ Aveți grijă, ca la deplasarea scaunelor mâinile sau celelalte părți ale corpului să nu ajungă sub sistemul de pârghii.

⚠️ AVERTISMENT Pericol de accidentare, în cazul în care tetierele nu sunt montate, sau sunt reglate necorespunzător

Dacă tetierele nu sunt montate sau nu sunt reglate corect, atunci acestea nu pot proteja corespunzător

Există un pericol sporit de accidentare în zona capului -și a gâtului, de ex. în caz de accident sau manevră de frânare

- ▶ Întotdeauna deplasați-vă cu tetierele montate.
- ▶ Înainte de pornirea la drum, în cazul fiecărui pasager asigurați-vă că mijlocul tetierei sprijină ceafa la înălțimea ochilor.

Nu inversați tetierele scaunelor față cu cele ale scaunelor spate. În caz contrar nu puteți regla înălțimea și înclinația tetierelor în poziție corectă.

Cu ajutorul reglării pe direcție longitudinală a tetierei, reglați tetiera în așa fel, încât aceasta să fie cât se poate de aproape de ceafă.

⚠️ AVERTISMENT Pericol de vătămare sau fatal prin poziția greșită a scaunului

Dacă spătarul nu se află într-o poziție aproape verticală, atunci centura de siguranță nu oferă protecția regulamentară de retenție.

În cazul acesta, la o manevră de frânare sau la un accident este posibil să alunecați sub centura de siguranță și să vă accidentați astfel de ex. la burtă sau la gât.

- ▶ Reglați corect scaunul înaintea demarării.
- ▶ Asigurați-vă întotdeauna de faptul că spătarul scaunului se află într-o poziție aproape verticală și că centura de la umăr este trecută peste mijlocul umărului.

ℹ️ INDICAȚIE Scaunele se pot deteriora la reajustare

Scaunele se pot deteriora la reajustare, deoarece se pot lovi de obiecte.

- ▶ Asigurați-vă că la reglarea înspre înapoi a scaunelor, în spațiul pentru picioare, sub sau în spatele scaunelor nu există niciun obiect.

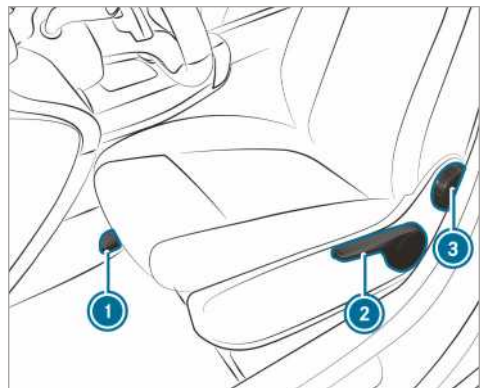

- ① Direcția longitudinală a scaunului
 ② Înălțime scaun
 ③ Înclinația spătarului scaunului

ℹ️ În funcție de configurația scaunului, se pot anula anumite posibilități de reglare .

- ▶ **Reglarea pe direcția longitudinală a scaunului:** ridicați maneta ① și împingeți scaunul în direcția dorită.

- ▶ Asigurați faptul că scaunul este blocat.
- ▶ **Reglarea înălțimii scaunului:** apăsați sau trageți de atâtea ori maneta ②, până când s-a atins înălțimea dorită a scaunului.
- ▶ **Reglarea înclinației spătarului scaunului:** rotiți înspre înainte sau înspre înapoi roata de reglare ③ până când s-a atins poziția dorită.

Reglarea mecanică a scaunelor față (cu pachet confort scaune)

⚠ AVERTISMENT Pericol de prindere a mâinilor, dacă reglarea scaunelor se face de către copii

În cazul în care copiii reglează scaunele, ei își pot prinde mâinile, în special dacă sunt nesupravegheați.

- ▶ La părăsirea autovehiculului, luați întotdeauna cheia cu dumneavoastră și încuiați autovehiculul.
- ▶ Nu lăsați niciodată copiii nesupravegheați în autovehicul.

⚠ AVERTISMENT Pericol de prindere a mâinilor la reglarea scaunelor

Dacă reglați un scaun, dumneavoastră puteți fi strivit, sau puteți strivi pasagerii, de exemplu de șinele de ghidare ale scaunului.

- ▶ Asigurați-vă că în momentul reglării unui scaun nu se află nicio parte a corpului în zona de acțiune a scaunului.

Respectați indicațiile cu privire la „Airbag-uri“ și cu privire la „Copii în autovehicul“.

⚠ AVERTISMENT Pericol de accidentare din cauza scaunului de șofer neblocat

Dacă scaunul șoferului nu este blocat, în timpul mersului el se poate mișca în mod neașteptat.

Astfel, puteți pierde controlul asupra vehiculului.

- ▶ Înaintea pornirii autovehiculului, întotdeauna asigurați-vă că scaunul șoferului este blocat.

⚠ AVERTISMENT Pericol de accident din cauza setărilor autovehiculului în timpul condusului

Puteți pierde controlul asupra vehiculului în următoarele situații:

- Dacă în timpul condusului reglați scaunul șoferului, tetierele, volanul sau oglinzile.
- Dacă în timpul condusului vă cuplați centura.

- ▶ Înaintea pornirii motorului: reglați scaunul șoferului, tetiera, volanul sau oglinda și cuplați-vă centura.

⚠ AVERTISMENT Pericol de strivire din cauza reglării necorespunzătoare a înălțimii scaunului

Dacă înălțimea scaunului este reglată necorespunzător, dumneavoastră sau ceilalți pasageri pot fi striviți și astfel se pot răni.

Mai ales copiii pot acționa din neatenție butoanele pentru reglarea electrică a scaunelor și astfel pot fi striviți.

- ▶ Aveți grijă, ca la deplasarea scaunelor mâinile sau celelalte părți ale corpului să nu ajungă sub sistemul de pârghii.

⚠ AVERTISMENT Pericol de accidentare, în cazul în care tetierele nu sunt montate, sau sunt reglate necorespunzător

Dacă tetierele nu sunt montate sau nu sunt reglate corect, atunci acestea nu pot proteja corespunzător

Există un pericol sporit de accidentare în zona capului -și a gâtului, de ex. în caz de accident sau manevră de frânare

- ▶ Întotdeauna deplasați-vă cu tetierele montate.
- ▶ Înainte de pornirea la drum, în cazul fiecărui pasager asigurați-vă că mijlocul tetierei sprijină ceafa la înălțimea ochilor.

Nu inversați tetierele scaunelor față cu cele ale scaunelor spate. În caz contrar nu puteți regla înălțimea și înclinația tetierelor în poziție corectă.

Cu ajutorul reglării pe direcție longitudinală a tetierei, reglați tetiera în așa fel, încât aceasta să fie cât se poate de aproape de ceafă.

⚠️ AVERTISMENT Pericol de vătămare sau fatal prin poziția greșită a scaunului

Dacă spătarul nu se află într-o poziție aproape verticală, atunci centura de siguranță nu oferă protecția regulamentară de retenție.

În cazul acesta, la o manevră de frânare sau la un accident este posibil să alunecați sub centura de siguranță și să vă accidentați astfel de ex. la burtă sau la gât.

- ▶ Reglați corect scaunul înaintea demarării.
- ▶ Asigurați-vă întotdeauna de faptul că spătarul scaunului se află într-o poziție aproape verticală și că centura de la umăr este trecută peste mijlocul umărului.

❗ INDICAȚIE Scaunele se pot deteriora la reajustare

Scaunele se pot deteriora la reajustare, deoarece se pot lovi de obiecte.

- ▶ Asigurați-vă că la reglarea înspre înapoi a scaunelor, în spațiul pentru picioare, sub sau în spatele scaunelor nu există niciun obiect.

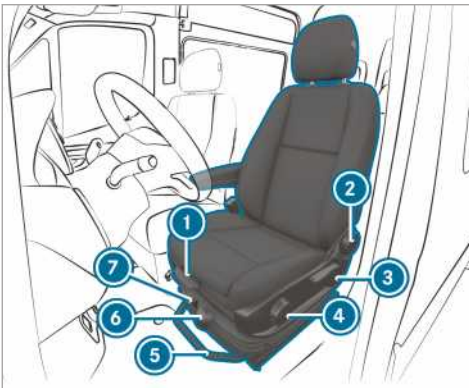

Imagine exemplificatoare a scaunului tip confort

- ① Adâncimea pernei scaunului
- ② Înclinația spătarului scaunului
- ③ Înălțimea scaunului
- ④ Înclinația pernei scaunului
- ⑤ Direcția longitudinală a scaunului
- ⑥ Amortizarea scaunului
- ⑦ Blocarea balansului

❗ În funcție de configurația scaunului, se pot anula anumite posibilități de reglare .

- ▶ **Reglarea adâncimii pernei scaunului:** ridicați maneta ① și împingeți înspre înainte sau înspre înapoi partea frontală a pernei scaunului.
- ▶ **Reglarea înclinației spătarului scaunului:** rotiți înspre înainte sau înspre înapoi roata de reglare ② până când s-a atins poziția dorită.
- ▶ **Reglarea înălțimii scaunului:** apăsați sau trageți maneta ③ până când s-a atins poziția dorită.
- ▶ **Reglarea înclinației pernei scaunului:** rotiți înspre înainte sau înspre înapoi roata de reglare ④ până când s-a atins poziția dorită.
- ▶ **Reglarea pe direcția longitudinală a scaunului:** ridicați maneta ⑤ și împingeți scaunul în direcția dorită.
- ▶ Asigurați-vă de faptul că scaunul este blocat.
- ▶ **Reglarea amortizării scaunului:** scoateți de sub sarcină scaunul.
- ▶ La roata de reglare ⑥, reglați greutatea corpului (40 kg până la 120 kg), pentru ca amortizarea arcului să funcționeze optim. Dacă reglați o greutate mai mare, amortizarea scaunului devine mai rigidă. Scaunul nu se balansează atunci la fel de mult. Dacă scaunul se balansează des și peste limită, puteți bloca scaunul în partea sa inferioară.
- ▶ **Înțepenirea blocării balansului :** rotiți în sus maneta ⑦ .
La următoarea balansare peste limită, scaunul se blochează.
- ▶ **Eliberarea blocării balansului:** rotiți înspre dreapta maneta ⑦ .
Scaunul se poate balansa.

Reglarea electrică a scaunului față

⚠️ AVERTISMENT Pericol de prindere a mâinilor, dacă reglarea scaunelor se face de către copii

În cazul în care copiii reglează scaunele, ei își pot prinde mâinile, în special dacă sunt nesupravegheați.

- ▶ La părăsirea autovehiculului, luați întotdeauna cheia cu dumneavoastră și încuiați autovehiculul.
- ▶ Nu lăsați niciodată copiii nesupravegheați în autovehicul.

Scaunele se pot regla cu aprinderea decuplată.

⚠️ AVERTISMENT Pericol de prindere a mâinilor la reglarea scaunelor

Dacă reglați un scaun, dumneavoastră puteți fi strivit, sau puteți strivi pasagerii, de exemplu de șinele de ghidare ale scaunului.

▶ Asigurați-vă că în momentul reglării unui scaun nu se află nicio parte a corpului în zona de acțiune a scaunului.

Respectați indicațiile cu privire la „Airbag-uri“ și cu privire la „Copii în autovehicul“.

⚠️ AVERTISMENT Pericol de accidentare din cauza scaunului de șofer neblocat

Dacă scaunul șoferului nu este blocat, în timpul mersului el se poate mișca în mod neașteptat.

Astfel, puteți pierde controlul asupra vehiculului.

▶ Înaintea pornirii autovehiculului, întotdeauna asigurați-vă că scaunul șoferului este blocat.

⚠️ AVERTISMENT Pericol de accident din cauza setărilor autovehiculului în timpul condusului

Puteți pierde controlul asupra vehiculului în următoarele situații:

- Dacă în timpul condusului reglați scaunul șoferului, tetierele, volanul sau oglinzile.
- Dacă în timpul condusului vă cuplați centura.

▶ Înaintea pornirii motorului: reglați scaunul șoferului, tetiera, volanul sau oglinda și cuplați-vă centura.

⚠️ AVERTISMENT Pericol de strivire din cauza reglării necorespunzătoare a înălțimii scaunului

Dacă înălțimea scaunului este reglată necorespunzător, dumneavoastră sau ceilalți pasageri pot fi striviți și astfel se pot răni.

Mai ales copiii pot acționa din neatenție butoanele pentru reglarea electrică a scaunelor și astfel pot fi striviți.

▶ Aveți grijă, ca la deplasarea scaunelor mâinile sau celelalte părți ale corpului să nu ajungă sub sistemul de pârghii.

⚠️ AVERTISMENT Pericol de accidentare, în cazul în care tetierele nu sunt montate, sau sunt reglate necorespunzător

Dacă tetierele nu sunt montate sau nu sunt reglate corect, atunci acestea nu pot proteja corespunzător

Există un pericol sporit de accidentare în zona capului –și a gâtului, de ex. în caz de accident sau manevră de frânare

- ▶ Întotdeauna deplasați-vă cu tetierele montate.
- ▶ Înainte de pornirea la drum, în cazul fiecărui pasager asigurați-vă că mijlocul tetierei sprijină ceafa la înălțimea ochilor.

Nu inversați tetierele scaunelor față cu cele ale scaunelor spate. În caz contrar, nu puteți regla înălțimea și înclinația tetierelor în poziție corectă.

Cu ajutorul reglării pe direcție longitudinală a tetierei, reglați tetiera în așa fel, încât aceasta să fie cât se poate de aproape de ceafă.

⚠️ AVERTISMENT Pericol de vătămare sau fatal prin poziția greșită a scaunului

Dacă spătarul nu se află într-o poziție aproape verticală, atunci centura de siguranță nu oferă protecția regulamentară de retenție.

În cazul acesta, la o manevră de frânare sau la un accident este posibil să alunecați sub centura de siguranță și să vă accidentați astfel de ex. la burtă sau la gât.

- ▶ Reglați corect scaunul înaintea demarării.
- ▶ Asigurați-vă întotdeauna de faptul că spătarul scaunului se află într-o poziție aproape verticală și că centura de la umăr este trecută peste mijlocul umărului.

! **INDICAȚIE** Scaunele se pot deteriora la reajustare

Scaunele se pot deteriora la reajustare, deoarece se pot lovi de obiecte.

▶ Asigurați-vă că la reglarea înapoi a scaunelor, în spațiul pentru picioare,

sub sau în spatele scaunelor nu există niciun obiect.

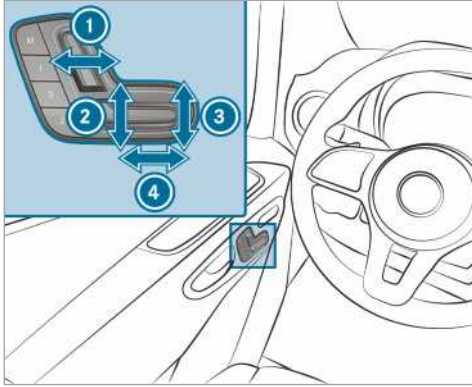

- ① Înclinația spătarului scaunului
 - ② Înălțimea scaunului
 - ③ Înclinația pernei scaunului
 - ④ Direcția longitudinală a scaunului
- ▶ Memorați reglajele, cu funcția Memory (→ Pagina 69).

Reglarea suportului lombar pe 4 căi

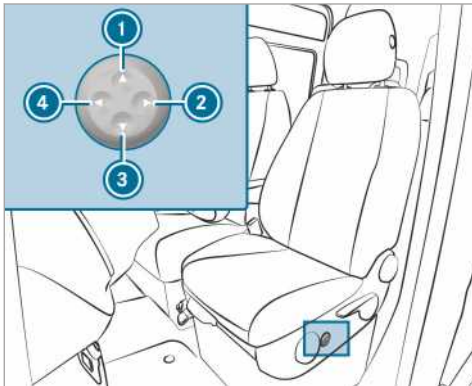

- ① Mai sus
- ② Mai slab
- ③ Mai jos
- ④ Mai puternic

- ▶ Cu tastele ① până la ④ adaptați individual curbura spătarului la coloana dumneavoastră vertebrală.

Utilizarea funcției Memory

⚠ AVERTISMENT Pericol de accident din cauza utilizării funcției Memory în timpul deplasării

Dacă în timpul deplasării utilizați funcția Memory pe partea șoferului, din cauza mișcărilor de reglare, puteți pierde controlul asupra autovehiculului.

- ▶ Utilizați funcția Memory pe partea șoferului, cu autovehiculul aflat în staționare.

⚠ AVERTIZARE Pericol de blocare la reglarea scaunului cu funcția Memory

Dacă scaunul este reglat de funcția Memory, dumneavoastră și alți pasageri ai autovehiculului – în special copiii – puteți fi blocați de scaun.

- ▶ În timpul reglării cu funcția Memory, asigurați-vă că nimeni nu are vreo parte a corpului în zona de mișcare a scaunului.
- ▶ Dacă cineva este prins, eliberați imediat tasta de poziție a funcției Memory. Procesul de reglare se va întrerupe.

⚠ AVERTISMENT Pericol de strivire la activarea funcției Memory de către copii

În cazul în care copiii activează funcția Memory, puteți fi strivit, în special în situațiile în care nu sunteți atent.

- ▶ Nu lăsați niciodată copiii nesupravegheați în autovehicul.
- ▶ La părăsirea autovehiculului, luați întotdeauna cheia cu dumneavoastră și încuiați autovehiculul.

Funcția Memory se poate opera cu aprinderea decuplată.

Salvarea reglajelor scaunului

Prin intermediul funcției Memory se pot memora și apela reglajele scaunului pentru trei persoane. Puteți regla scaunul și spătarul.

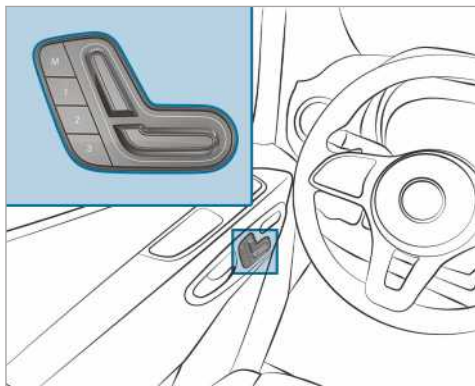

- ▶ Reglați scaunul în poziția dorită.
- ▶ Apăsați tasta Memory M, împreună cu una dintre tastele pentru pozițiile de memorare 1, 2 și 3.
Se emite un sunet de semnal. Reglajele sunt memorate.
- ▶ **Apelare:** apăsați și mențineți apăsată tasta pentru poziția de memorare 1, 2 sau 3, până când scaunul față ajunge în poziția memorată.

Rotirea scaunelor față

▲ AVERTIZARE Pericol de accidentare și de deces din cauza scaunului șoferului și însoțitorului neblocați

Dacă scaunul șoferului- și scaunul însoțitorului nu sunt blocate pe direcția de mers în timpul rulării, sistemele de siguranță pasivă nu pot proteja așa cum este prevăzut.

- ▶ Blocați pe direcția de mers scaunul șoferului- și scaunul însoțitorului, înainte de a porni motorul.



Puteți roti scaunul șoferului și scaunul însoțitorului, cu 50° și 180°. Scaunele se blochează pe direcția de mers și pe direcția opusă celei de mers, precum și la 50° față de coborâre.

- ▶ Asigurați faptul că frâna de parcare este trasă și că maneta de frânare este pliată în jos, până la limită (→ Pagina 148).
- ▶ Reglați volanul în așa fel, încât să existe suficient spațiu liber pentru rotirea și reglarea scaunului șoferului (→ Pagina 76).
- ▶ Înainte de rotire, împingeți înspre înainte scaunul însoțitorului (→ Pagina 64).
- ▶ **Rotirea scaunului:** apăsați maneta ① înspre centrul autovehiculului și rotiți puțin înspre interior scaunul.
Dispozitivul de antrenare este deblocat.
- ▶ Eliberați la loc maneta ①.
- ▶ Rotiți înspre exterior sau înspre interior, cu aproximativ 50° scaunul, în poziția dorită.

Plierea înapoi și înapoi a suprafeței de așezare a banchetei înșoțitorului



- ▶ **Plierea înapoi a suprafeței de așezare :** ridicați perna de așezare din ancorarea față ①.
 - ▶ Trageți puțin înapoi perna de așezare din ancorarea față ②.
 - ▶ Pliati în sus perna de așezare, de la muchia posterioară.
- ❗ Puteți depozita obiecte separate în compartimentul de sub bancheta înșoțitorului.
- ▶ **Plierea la loc a pernei de așezare:** pliați în jos perna de așezare, de la muchia posterioară.
 - ▶ Împingeți perna de așezare sub spătarul scaunului, în ancorarea spate ②.
 - ▶ Apăsăți în jos perna de așezare, până când se blochează în ancorarea față ①.

Reglarea cotierelor

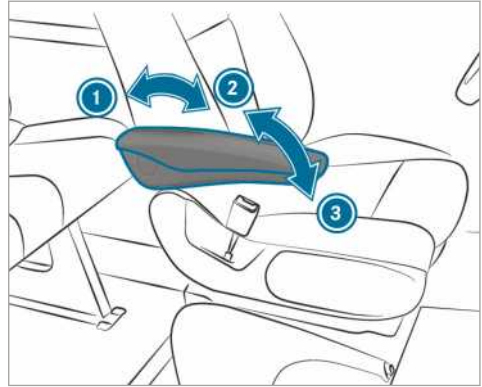

Imagine exemplificatoare

- ▶ **Reglarea înclinației cotierei:** basculați cotiera, cu mai mult de 45°, în sus ②. Cotiera este deblocată.
- ▶ Basculați înapoi cotiera ③, până la limită.
- ▶ Basculați în sus, ușor, cotiera, până în poziția dorită.
- ▶ **Bascularea în sus a cotierei:** dacă este necesar, basculați cotiera, cu mai mult de 90°, în sus ①.

Plierea în sus sau în jos a scaunului rabatabil

⚠ AVERTIZARE Pericol de accidentare la utilizarea scaunului rabatabil, din cauza cheii introduse

Dacă în încuietorea ușii culisante din peretele despărțitor este introdusă cheia, aceasta poate intra în contact cu persoana de pe scaunul rabatabil.

- ▶ Scoateți întotdeauna cheia din ușa culisantă din peretele despărțitor, înainte ca pe scaunul rabatabil să se așeze o persoană.

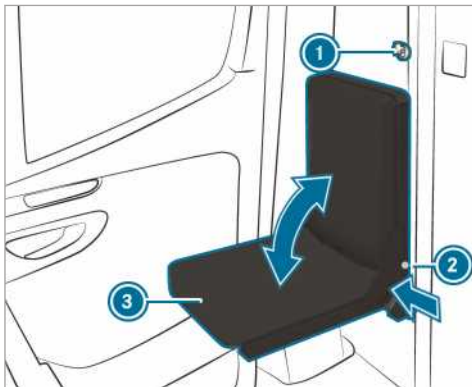

- ▶ Scoateți cheia din ① ușa culisantă din peretele despărțitor.
- ▶ Apăsați butonul de comandă al elementului de blocare ② și pliați în sus sau în jos perna scaunului ③.
- ▶ Eliberați butonul de comandă ② în respectiva poziție finală a pernei scaunului ③.
- ▶ Mișcați perna scaunului ③, până când este blocată. Butonul de comandă al elementului de blocare ② trebuie să fie în întregime în contact cu cadrul scaunului.

Montare/demontare banchetă spate

⚠ AVERTISMENT Pericol de vătămare prin montarea greșită a banchetei spate

Dacă nu montați banchetele din spate conform descrierii sau montați o banchetă spate neadekvată, centurile de siguranță nu pot proteja după cum este prevăzut.

- ▶ Montați bancheta spate după cum este descris și numai în direcția de mers.
- ▶ Montarea vis-a-vis a banchetei spate nu este permisă.
- ▶ Utilizați doar banchete spate omologate de către Mercedes-Benz pentru autovehiculele sale.

⚠ AVERTISMENT Pericol de vătămare când bancheta spate nu este blocată

Dacă blocarea picioarelor banchetei spate nu este fixată corect, atunci bancheta spate nu are o priză sigură și se poate răsturna în timpul rulajului.

- ▶ Asigurați-vă înainte de rulare, că bancheta spate este fixată. Urechile de control roșii nu au voie să fie vizibile pe mânerul de deblocare.
- ▶ Dacă urechile de control roșii sunt vizibile pe mânerul de deblocare, fixați din nou bancheta spate.

! **INDICAȚIE** Deteriorarea rolerelor banchetei spate prin utilizarea greșită

Rolele banchetei spate pot fi deteriorate dacă aceasta nu este utilizată corect sau este demontată greșit.

- ▶ Atâta timp cât bancheta spate se află în carcasele de fixare, nu o trageți în direcția ușilor hayon. Rulați bancheta spate numai lângă carcasele de fixare.
- ▶ Nu rulați și nu utilizați bancheta spate ca mijloc de transport când este demontată .



Indicație de avertizare pe bancheta spate cu ilustrarea banchetei scaun spate montată corect.

Poziție de montare banchetă spate triplă

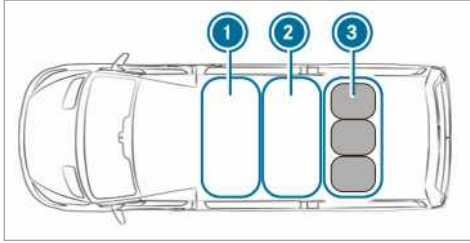

- ① Primul rând de scaune
- ② Al doilea rând de scaune
- ③ Al treilea rând de scaune cu banchetă spate triplă

▶ Montați bancheta spate triplă numai în al treilea rând de scaune ③ peste puntea spate.

Demontați bancheta spate

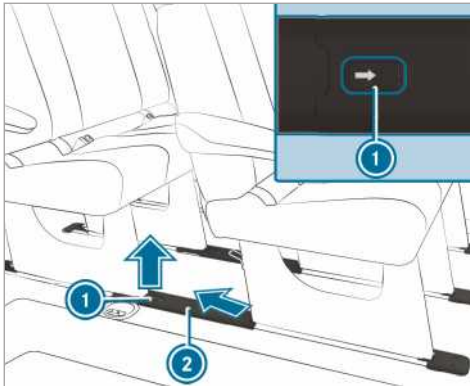

▶ **Înlățați capacele carcaselor de fixare:** împingeți clema de pe capac ① în direcția săgeții în jos și înlățați capacul prin partea de sus înclinată în spate ②.

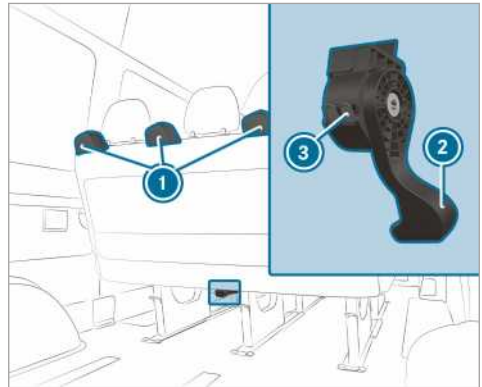

- ▶ Apăsăți manerul de deblocare ② al banchetei complet în jos și mențineți-l apăsat iar simultan rabatați și trageți bancheta de manerul de deblocare încet în spate.
- ▶ Eliberați manerul de deblocare. Încuietorii picioarelor din față ale banchetei sunt deblocate iar urechile roșii de control ③ de pe carcasa mânerului de deblocare ② sunt vizibile.
- ▶ Prindeți bancheta deblocată de mânerul de susținere ① și trageți-o puțin în spate.

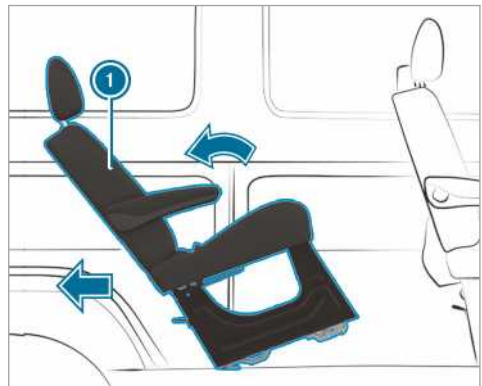

- ▶ Basculați bancheta în spate ① și scoateți-o din carcasele de fixare.
- ⓘ Dacă bancheta nu poate fi scoasă din carcasele de fixare, atunci este posibil ca bancheta să fie prinsă în ancorarea scaunului. Aceasta se poate întâmpla atunci când, bancheta este basculată prea mult în spate.

Dacă bancheta nu poate fi scoasă din carcasele de fixare:

- ▶ basculați bancheta în față fără a o fixa .
- ▶ Trageți bancheta din nou de mânerul de deblocare ② în spate.
- ▶ basculați bancheta ușor în spate și scoateți-o din carcasele de fixare.
- ▶ Pentru demontarea și depozitare așezați bancheta lângă carcasele de fixare și rulați-o în direcția ușii hayon.

sau

- ▶ Ridicați bancheta prin lateral pentru a o depozita.

ⓘ Dacă este necesar banchetele trebuie înlăturate prin față sau prin spate .

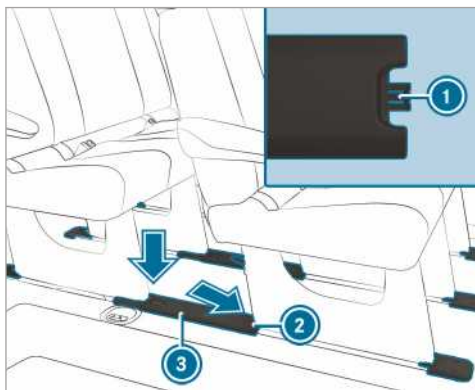

- ▶ **Aplicați capacele carcaselor de fixare:** țineți capacul în așa fel ③, încât ochiul de prindere ① să arate în direcția ancorării din spate a scaunului ② .
- ▶ Așezați capacul ③ înclinat în jos pe ancorarea din spate a scaunului ② și fixați-l pe carcase de fixare.

Montare banchetă spate

Blocarea în siguranță a banchetei spate este asigurată numai dacă mențineți în permanență ancorările scaunelor curate și libere de obiecte străine.

- ⓘ Respectați la autovehiculele cu omologare de autoturism numărul maxim de locuri.
- ▶ Înlăturați capacele carcaselor de fixare după cum este descris în "Demontarea banchetei spate".
- ▶ Poziționați bancheta pe cea mai din spate poziție de montare.
- ▶ Prindeți bancheta de mânerul de susținere și basculați-o în spate.

- ▶ Rulați banchet în față pe carcasele de fixare.
- ▶ Asigurați-vă că picioarele din spate ale banchetei sunt fixate.

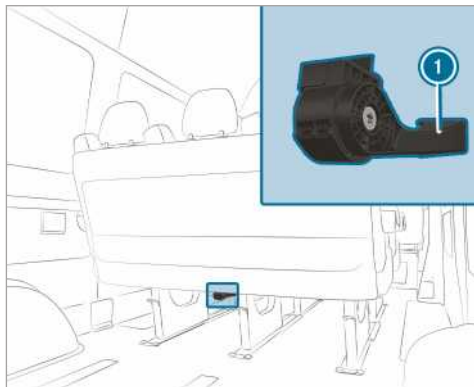

- ▶ Basculați bancheta cu puțin avânt în față până broaștele picioarelor din față ale banchetei se fixează cu zgomotul specific. Încuietorile picioarelor din față ale banchetei sunt deblocate iar urechile roșii de control de pe carcasa mânerului de deblocare ① nu mai sunt vizibile.

ⓘ Dacă urechile roșii de control de pe carcasa mânerului de deblocare sunt vizibile atunci bancheta nu este fixată corect.

Dacă bancheta nu este fixată corect:

- ▶ Deblocați din nou bancheta și basculați-o cu puțin avânt în față până ce broaștele picioarelor din față ale banchetei se fixează cu zgomotul specific.
- ▶ Aplicați capacele carcaselor de fixare după cum este descris în "Demontare banchetă spate".

Reglare spătare banchetă spate

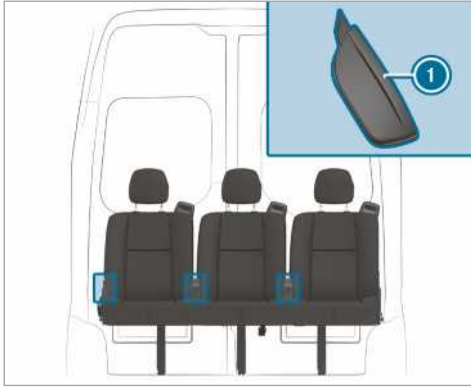

- ▶ Trageți și țineți mânerul de deblocare pentru spătare în sus ①.
- ▶ Aduceți spătarul scaunelor în poziția dorită.
- ▶ Eliberați mânerul de blocare pentru spătare ① și mișcați puțin spătarul. Spătarul se fixează.

Tetiere

Reglarea mecanică a tetierelor

⚠ AVERTISMENT Pericol de accident din cauza setărilor autovehiculului în timpul condusului

Puteți pierde controlul asupra vehiculului în următoarele situații:

- Dacă în timpul condusului reglați scaunul șoferului, tetierele, volanul sau oglinzile.
 - Dacă în timpul condusului vă cuplați centura.
- ▶ Înaintea pornirii motorului: reglați scaunul șoferului, tetiera, volanul sau oglinda și cuplați-vă centura.

⚠ AVERTISMENT Pericol de accidentare, în cazul în care tetierele nu sunt montate, sau sunt reglate necorespunzător

Dacă tetierele nu sunt montate sau nu sunt reglate corect, atunci acestea nu pot proteja corespunzător

Există un pericol sporit de accidentare în zona capului -și a gâtului, de ex. în caz de accident sau manevră de frânare

- ▶ Întotdeauna deplasați-vă cu tetierele montate.
- ▶ Înainte de pornirea la drum, în cazul fiecărui pasager asigurați-vă că mijlocul tetierei sprijină ceafa la înălțimea ochilor.

Nu inversați tetierele scaunelor față cu cele ale scaunelor spate. În caz contrar nu puteți regla înălțimea și înclinația tetierelor în poziție corectă. Cu ajutorul reglării pe direcție longitudinală a tetierei, reglați tetiera în așa fel, încât aceasta să fie cât se poate de aproape de ceafă.

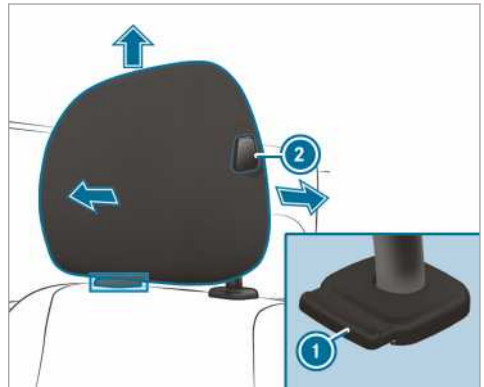

Tetieră (exemplu, tetieră confort pe scaunul șoferului)

- ▶ **Reglarea în poziție mai înaltă:** trageți în sus tetiera, în poziția dorită și asigurați-vă că tetiera s-a blocat. Folosiți tetiera doar în stare blocată.
- ▶ **Reglarea în poziție mai coborâtă:** apăsați butonul de deblocare ① și împingeți în jos tetiera, în poziția dorită și asigurați-vă că tetiera s-a blocat. Folosiți tetiera doar în stare blocată.
- ▶ **Reglarea în poziție mai avansată:** apăsați butonul de deblocare ② și trageți înspre înaintea tetiera, până când se blochează în poziția dorită.
- ▶ **Reglarea în poziție mai retrasă:** apăsați butonul de deblocare ② și împingeți înspre înapoi tetiera, până când se blochează în poziția dorită.

① În funcție de configurația tetierei, se pot anula anumite posibilități de reglare.

Activarea/dezactivarea încălzirii scaunelor

⚠️ AVERTISMENT Pericol de ardere, în cazul în care cuplați încălzirea scaunului în mod repetat

În cazul în care cuplați încălzirea scaunului în mod repetat, pernele scaunelor și spătarele scaunelor se supraîncălzesc.

În cazul în care perceperea temperaturii vă este afectată sau posibilitățile dumneavoastră de reacție la temperaturi ridicate sunt limitate, sănătatea dumneavoastră poate fi afectată și pot să apară răni ce par provocate de arsuri.

▶ Nu cuplați încălzirea scaunului în mod repetat.

! INDICAȚIE Deteriorarea scaunelor prin intermediul obiectelor sau a suporturilor în cazul încălzirii scaunelor activate

Când încălzirea scaunelor este activată, se poate acumula căldură din cauza obiectelor sau a suporturilor așezate pe scaune, de ex. perne pentru scaune sau scaune pentru copii. Din această cauză, suprafețele scaunelor pot fi deteriorate.

▶ Asigurați-vă că atunci când încălzirea scaunelor este activată nu se află obiecte sau suporturi pe scaune.

Premise

- Alimentarea cu tensiune este activată.

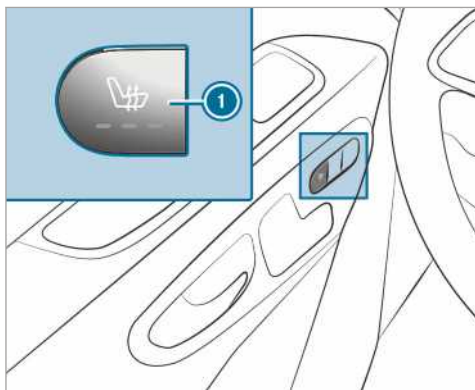

▶ **Activare:** apăsați tasta ①.
Lămpile control de pe tasta sunt aprinse.

▶ **Diminuarea treptei:** apăsați de atâtea ori tasta ①, până când s-a atins treapta de încălzire dorită.

În funcție de treapta de încălzire, sunt aprinse una până la trei lămpi maror.

▶ **Dezactivare:** apăsați de atâtea ori tasta ①, până când se sting toate lămpile maror.

① Încălzirea scaunelor se dezactivează automat din cele trei trepte de încălzire, după 8, 10 și 20 de minute, până la dezactivarea completă a încălzirii scaunelor.

Reglarea volanului

⚠️ AVERTISMENT Pericol de accident din cauza setărilor autovehiculului în timpul condusului

Puteți pierde controlul asupra vehiculului în următoarele situații:

- Dacă în timpul condusului reglați scaunul șoferului, tetierele, volanul sau oglinzile.
- Dacă în timpul condusului vă cuplați centura.

▶ Înaintea pornirii motorului: reglați scaunul șoferului, tetiera, volanul sau oglinda și cuplați-vă centura.

⚠️ AVERTISMENT Pericol de blocare pentru copii la reglarea volanului

Dacă copiii reglează volanul, se pot bloca.

- ▶ Nu lăsați niciodată copiii nesupravegheați în vehicul.
- ▶ La părăsirea vehiculului, luați întotdeauna cheia cu dumneavoastră și încuiați vehiculul.

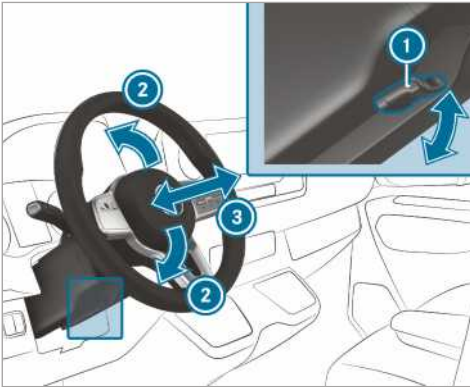

- ① Manetă
- ② Înălțime coloană direcție
- ③ Direcție longitudinală coloană direcție

- ▶ **Reglarea volanului:** basculați în jos, până la limită, maneta ①. Volanul este deblocat.
- ▶ Aduceți volanul în poziția dorită.
- ▶ Trageți în sus, până la limită, maneta ①. Volanul este blocat.

Posibilități de depozitare

Indicație cu privire la directivele privind încărcarea

⚠ **AVERTISMENT** Pericol de intoxicare cu gaze arse

Motoarele cu ardere internă emit gaze arse otrăvitoare, ca de ex. monoxid de carbon. Dacă ușa hayon este deschisă, cu motorul pornit, în special în timpul deplasării pot pătrunde în habitacul gaze arse.

- ▶ Întotdeauna opriți motorul înainte de deschiderea ușii hayon.
- ▶ Nu vă deplasați niciodată cu ușa hayon deschisă.

⚠ **AVERTIZARE** Pericol de rănire din cauza obiectelor neasigurate din autovehicul

Dacă există obiecte neasigurate sau insuficient asigurate, acestea pot aluneca, se pot răsturna sau pot fi proiectate în jur, lovind pasagerii din autovehicul.

Acest fapt este valabil și pentru:

- Bagaj sau marfa pentru încărcare
- Scaunele demontate, transportate în mod excepțional în autovehicul.

Există pericol de rănire, mai ales la manevrele de frânare sau la schimbări bruște de direcție!

- ▶ Depozitați întotdeauna obiectele așa încât să nu poată fi proiectate în jur.
- ▶ Înainte de cursă, asigurați obiectele, bagajul sau marfa pentru încărcare împotriva alunecării sau răsturnării.
- ▶ Dacă demontați un scaun, acesta trebuie păstrat de preferință în afara autovehiculului.

⚠ **AVERTISMENT** Pericol de rănire din cauza obiectelor depozitate necorespunzător

Dacă depozitați în mod incorect obiecte în habitacul vehiculului, acestea pot aluneca sau pot fi aruncate, lovind astfel pasagerii vehiculului. În plus, în cazul unui accident, suportul de pahar, suporturile deschise și suporturile pentru telefonul mobil nu pot reține în orice situație obiectele aflate în acestea.

Există pericol de rănire, în special la manevrele de frânare sau la schimbările bruște de direcție!

- ▶ Depozitați obiectele întotdeauna astfel, încât acestea să nu poată fi aruncate în situații ca aceasta sau similare.
- ▶ Asigurați-vă întotdeauna, că obiectele nu ies din suporturi, din plasele pentru bagaje sau din plasele pentru depozitarea bagajelor.
- ▶ Închideți compartimentele de depozitare cu închidere înainte de a porni la drum.
- ▶ Așezați și asigurați obiectele grele, tari, ascuțite, tăioase, fragile sau pe cele prea mari în spațiul de încărcare .

⚠ **AVERTIZARE** Pericol de arsuri din cauza conductelor finale de eșapament și a ornamentelor de evacuare

Conductele finale de eșapament și ornamentele de evacuare pot fi foarte fierbinți. La atin-

gerea acestor componente ale vehiculului, vă puteți arde.

- ▶ În zona conductelor finale de eșapament și a ornamentelor de evacuare, trebuie să fiți întotdeauna atenți și să îi supravegheați cu atenție pe copiii aflați în această zonă.
- ▶ Înainte de atingere, lăsați componentele autovehiculului să se răcească.

Dacă utilizați un suport de portbagaj, respectați sarcina maximă pe plafon și sarcina maximă portantă a suportului de portbagaj.

Informații cu privire la sarcina maximă pe plafon găsiți în capitolul „Date tehnice” și informații cu privire la suporturile de portbagaj găsiți în secțiunea „Sisteme de suporturi”.

Dacă transportați marfă pe acoperiș și aceasta iese în afară cu mai mult de 40 cm peste marginea acoperișului, sistemele de rulare cu cameră și funcțiile senzorilor oglinzilor interioare pot fi afectate. Luați măsuri ca marfa să nu iasă în afară mai mult de 40 cm.

Comportamentul la rulare al autovehiculului dumneavoastră depinde de distribuția sarcinii. La încărcare, respectați astfel următoarele indicații:

- nu depășiți cu sarcina utilă, inclusiv persoanele, greutatea totală admisă sau sarcinile permise pe punte ale autovehiculului.
- nu încărcați peste muchia superioară a spătarelor scaunelor
- dacă este posibil, transportați încărcătura întotdeauna în spațiul de încărcare.
- asigurați încărcătura de urechile de fixare și solicitați uniform urechile de fixare.
- utilizați urechi de fixare și materiale de fixare care sunt adecvate pentru greutatea și dimensiunile sarcinii.

Imagine de ansamblu a compartimentelor de depozitare față

Imagine de ansamblu a compartimentelor de depozitare față

Respectați indicațiile cu privire la încărcarea autovehiculului (→ Pagina 77).

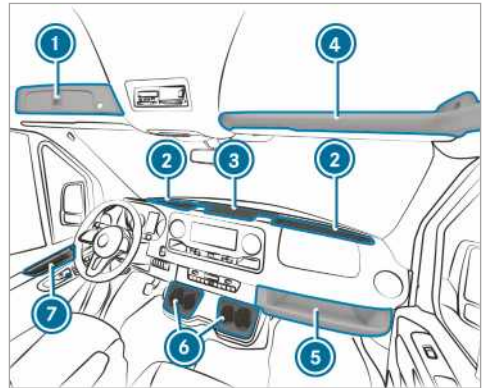

- ① Compartiment cu posibilitate de încuiere de deasupra parbrizului (→ Pagina 79)
- ② Compartiment de depozitare parbriz cu două suporturi pentru pahare/compartiment scrumieră
Compartiment cu capac, în funcție de configurație (→ Pagina 78)
- ③ Compartiment consola centrală, cu port USB, interfață de încărcare, interfață NFC și priză de 12 V
- ④ Compartiment de depozitare de deasupra parbrizului (încărcați cu maxim 2,5 kg)
- ⑤ Compartiment de depozitare partea înșoțitorului (încărcați cu maxim 5 kg)
- ⑥ Suport de pahare
- ⑦ Compartiment de depozitare în uși

Deschidere și închidere compartiment de depozitare consolă centrală/parbriz

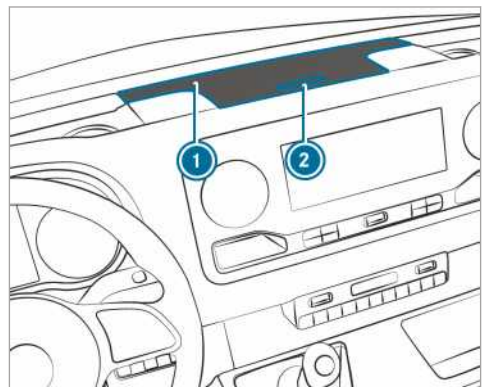

Capacul compartimentului de depozitare (exemplu consolă centrală)

▶ **Deschidere:** apăsați tasta ② a compartimentului de depozitare ①.
Capacul se rabatează în sus.

▶ **Închidere:** Rabatați în jos capacul.

ⓘ Compartimentele de depozitare ale parbrizului dispun de un capac în funcție de configurație.

Deschiderea și închiderea compartimentului cu posibilitate de încuiere de deasupra parbrizului

Puteți încuia și descuia cu cheia de urgență (→ Pagina 46) compartimentul de depozitare.

Deschidere

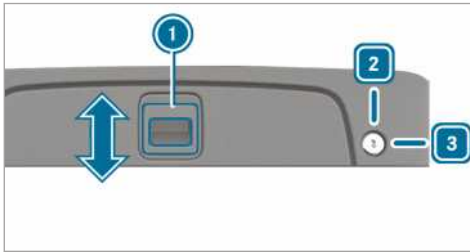

▶ **Descuier:** rotiți cheia de urgență spre dreapta în poziția ③.

▶ Împingeți în sus mânerul ①, în sensul săgeții.

▶ Rabatați în sus capacul.

Închidere

▶ Basculați în jos capacul și împingeți în jos mânerul ① în sensul săgeții.

▶ **Încuier:** rotiți cheia de urgență spre stânga în poziția ②.

Deschiderea compartimentului pentru ochelari



▶ Apăsați butonul ①.

Utilizare cutie de depozitare

▲ AVERTIZARE Pericol de vătămare prin depozitarea neadecvată a cutiei de depozitare sau când aceasta este deschisă

Dacă depozitați neadecvat cutia de depozitare în habitaclu, aceasta poate aluneca sau sări și astfel poate lovi ocupanții autovehiculului. În plus, în cazul unui accident cutiile de depozitare deschise nu pot reține în fiecare caz obiectele care se află înăuntru.

Există pericol de rănire, mai ales la manevre de frânare sau schimbări bruște de direcție!

- ▶ Fixați cutia de depozitare cu centura de siguranță.
- ▶ Închideți capacul cutiei de depozitare înaintea rulării.
- ▶ Depozitați și asigurați întotdeauna obiectele grele, tari, ascuțite, cu muchii ascuțite, fragile sau prea mari în spațiul de încărcare.

Fixarea cutiei de depozitare

Cutia de depozitare este depozitată sub bancheta însoșitorului.

utilizați cutia de depozitare numai pentru următoarele:

- pentru depunerea documentelor
- pentru depozitarea unui telefon mobil sau a unor piese mici
- drept bază pentru scriere

- ▶ Basculăți înspre înainte perna de așezare a banchetei înșoțitorului (→ Pagina 71).
- ▶ Scoateți cutia de depozitare din compartimentul pentru depozitare.
- ▶ Basculăți la loc perna de așezare a banchetei înșoțitorului (→ Pagina 71).

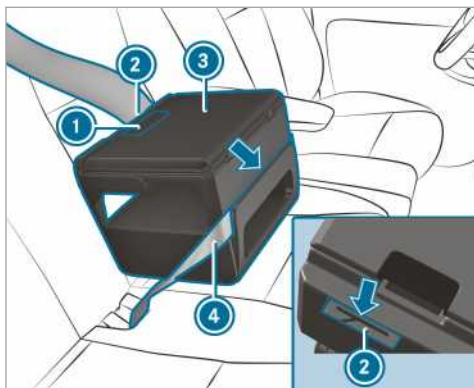

- ▶ Așezați pe scaun cutia de depozitare ③.
- ▶ Apăsăți ușor în jos, în perna de așezare și împingeți înspre înapoi, înspre spătar, cutia de depozitare ③.
- ▶ Asigurați faptul că nervura de ancorare de pe fața inferioară a cutiei de depozitare este fixată între perna de așezare și spătar.
- ▶ Introduceți centura de siguranță ④ prin fanta de pe partea din față a cutiei pentru depozitare ③.
- ▶ Introduceți, strângeți și fixați centura de siguranță ④ prin fanta ② de pe partea din spate a cutiei de depozitare.
- ▶ Verificați așezarea fermă a cutiei de depozitare.

Deschiderea și închiderea cutiei de depozitare

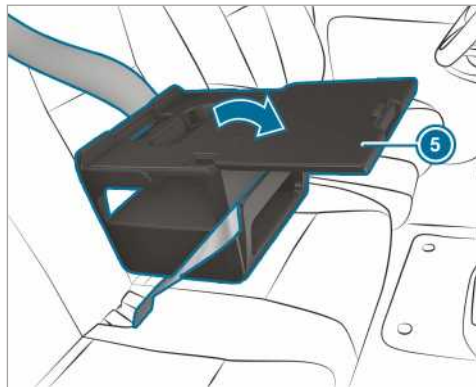

- ▶ **Deschidere:** trageți de mânerul ① și deschideți capacul ⑤, în sensul săgeții.
- ▶ Depozitați obiectele.
- ⓘ Informații cu privire la alte accesorii, cum ar fi, deex., suportul de tabletă, obțineți de la un Centru de asistență service Mercedes-Benz.
- ⓘ În timpul deplasării, capacul cutiei de depozitare se ține în poziție închisă.
- ▶ **Închidere:** basculăți la loc și închideți prin apăsare capacul ⑤, în așa fel încât să se blocheze mânerul ①.

Depozitarea cutiei de depozitare

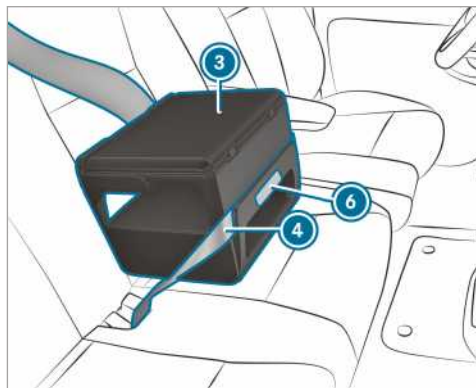

- ▶ Eliberați centura de siguranță ④.
- ▶ Țineți cutia de depozitare ③ în zona marcată ⑥ și trageți-o drept în față. Nervura de ancorare se desprinde din fanta dintre perna de așezare și spătar.

- ▶ Luați de pe scaun cutia de depozitare ③.
- ▶ Basculați înspre înainte perna de așezare a banchetei însoțitorului (→ Pagina 71).
- ▶ Puneți cutia de depozitare ③ în compartimentul pentru depozitare.
- ▶ Basculați la loc perna de așezare a banchetei însoțitorului (→ Pagina 71).

Informații cu privire la suportul pentru sticlă

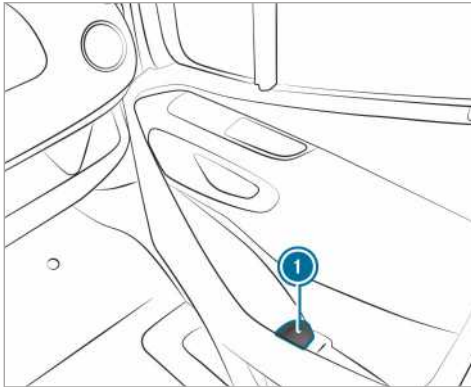

- ① Suport pentru sticlă în ușile față (exemplu, ușa însoțitorului)

Suport de pahare

Deschiderea suportului de pahar din spate

⚠ AVERTIZARE Pericol de accidentare la coborârea din autovehicul, din cauza suportului de pahare desfășurat

Dacă coborâți din autovehicul și dacă suportul de pahare din spate este desfășurat, vă puteți lovi de suportul de pahare.

- ▶ Înainte de coborârea din autovehicul, împingeți la loc suportul de pahare, sub bancheta spate.

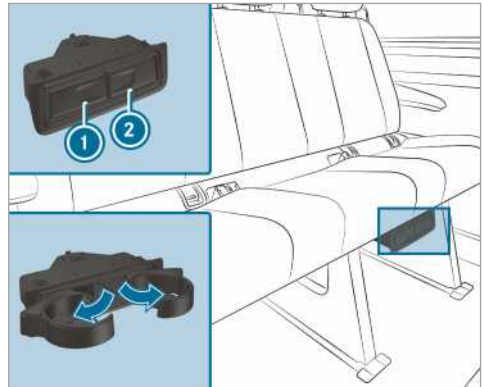

- ▶ **Deschidere:** apăsați pe suportul de pahar ① sau ②.
- ▶ Desfășurați prin basculare suportul de pahare.
- ▶ **Închidere:** împingeți la loc suportul de pahar ① sau ②, până când se blochează.

Scrumieră și brichetă

Utilizarea scrumierii

În timpul cursei

- ▶ În timpul cursei, depozitați scrumiera închisă într-un suport de pahare al compartimentelor de depozitare de la parbriz.
- ▶ Verificați dacă scrumiera stă fixă.
- ⓘ Nu depozitați scrumiera în suporturile de pahare din consola centrală. Acestea nu permit o fixare adecvată.

Deschidere

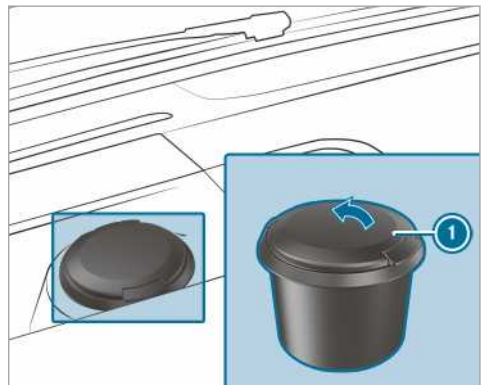

- ▶ Rabatați în sus capacul ①.

Utilizarea brichetei din consola centrală

⚠ AVERTISMENT Pericol de arsuri- și rănire din cauza brichetei fierbinți

Dacă atingeți elementul de încălzire fierbinte al brichetei sau fasungul fierbinte, vă puteți arde.

În plus, se pot aprinde materialele combustibile:

- dacă bricheta fierbinte cade pe jos.
- dacă de ex. copiii țin bricheta fierbinte pe obiecte.

▶ Prindeți întotdeauna bricheta de mâner.

▶ Asigurați-vă întotdeauna, că copiii nu au acces la brichetă.

▶ Nu lăsați niciodată copiii nesupravegheați în autovehicul.

Premise

- Contactul este cuplat.

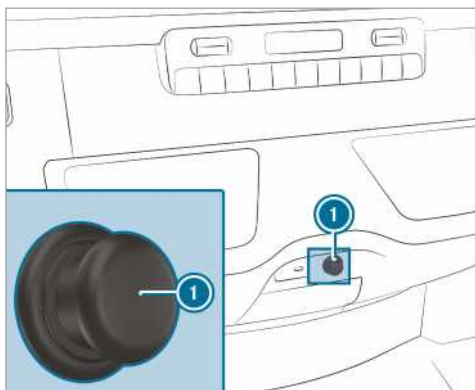

- ▶ Apăsați bricheta ①.
Când spirala este incandescentă, bricheta sare înapoi.

Prize

Utilizarea prizelor de 12 V din consola centrală

Premise

- Sunt conectate numai aparate de până la maximum 180 wați (15 A).

Priză de 12 V în compartimentul de depozitare

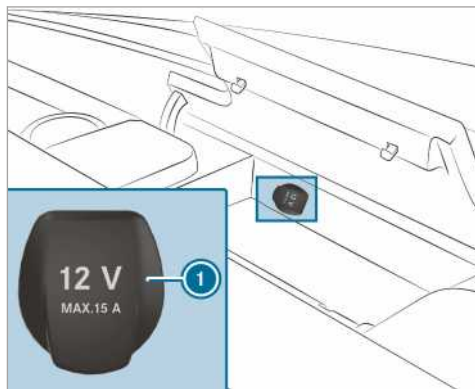

- ▶ Deschideți capacul compartimentului de depozitare din consola centrală (→ Pagina 78).
- ▶ Deschideți capacul ① prizei.
- ▶ Introduceți ștecărul dispozitivului.

Priză de 12 V în panoul inferior de comutare

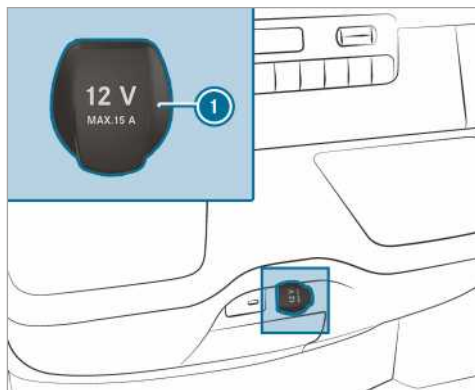

- ▶ Deschideți capacul ① prizei.
- ▶ Introduceți ștecărul dispozitivului.

Utilizarea prizei de 12 V pe scaunul șoferului

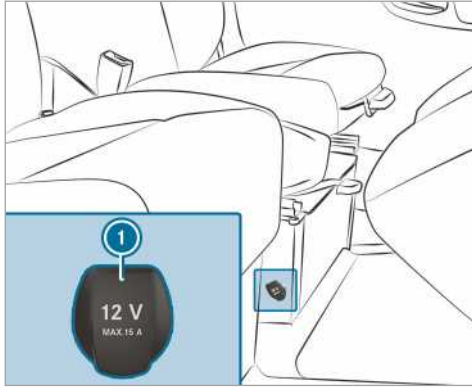

- ▶ Deschideți capacul ❶ prizei.
- ▶ Introduceți ștecărul dispozitivului.

Indicații privind priza de 230 V

! **INDICAȚIE** Avarierea bateriei suplimentare din cauza descărcării complete

Dacă la părăsirea autovehiculului rămâne conectat un aparat de prea mare putere sau starea de încărcare a bateriei suplimentare este redusă, poate fi avariată bateria suplimentară.

- ▶ Conectați doar aparate de până la maximum 150 W.
- ▶ Nu conectați aparate mai mult de patru ore.

Priza de 230 V asigură o putere ridicată prin cei 150 W, ceea ce permite o încărcare rapidă a telefoanelor mobile și conectarea aparatelor de încărcare a acumulatorilor pentru unelte.

Autovehiculele cu baterie suplimentară dispun de o funcție inerțială. Dacă părăsiți autovehiculul, mai puteți încărca aparate într-un interval de timp de patru ore.

Utilizarea prizelor de 230 V din consola centrală

! **PERICOL** Pericol de moarte în cazul unui cablu sau a unei prize deteriorate

Dacă este conectat un aparat adecvat, la priza de 230-V este înaltă tensiune. Dacă acel

cablu sau priza de 230-V este deteriorată, nu mai are înveliș sau este udă, vă supuneți riscului de electrocutare.

- ▶ Utilizați doar un cablu de conectare uscat și nedeteriorat.
- ▶ În cazul contactului oprit, asigurați-vă că priza de 230-V este uscată.
- ▶ O priză de 230-V fără înveliș sau deteriorată trebuie verificată imediat la un atelier de service de specialitate sau înlocuită.
- ▶ Nu inserați niciodată cablul într-o priză de 230-V fără înveliș sau deteriorată.

! **PERICOL** Pericol de moarte, dacă manipulați priza necorespunzător

Vă puteți electrocuta:

- dacă prindeți priza.
- dacă racordați aparate necorespunzătoare, sau dacă introduceți obiecte în priză.
- ▶ Racordați la priză doar aparate corespunzătoare.

Premise

- Sunt conectate numai aparate cu un ștecăr potrivit, care corespunde normelor specifice naționale.
- Sunt conectate numai dispozitive de până la maximum 150 wați.
- Nu se utilizează prize multiple.

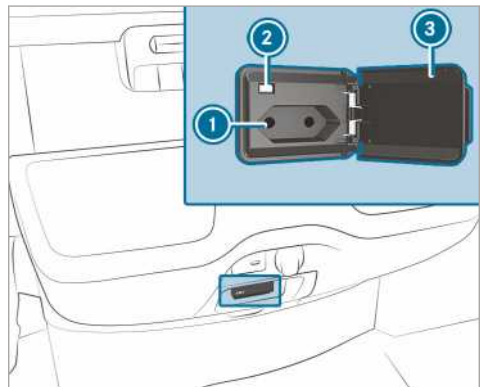

- ▶ Deschideți clapeta ❸.

- ▶ Introduceți ștecărul aparatului în priza de 230 V ①.
- ▶ Când tensiunea rețelei de bord este suficientă, se aprinde lampa martor ②.

Dacă nu utilizați priza de 230 V, țineți clapeta închisă.

Utilizarea prizelor din spațiul de încărcare

Premise

- Sunt conectate numai aparate de până la maximum 180 wați (15 A).

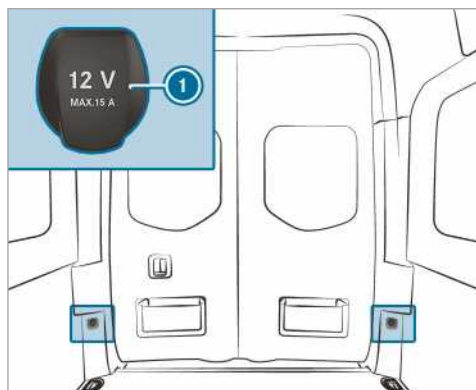

- ▶ Deschideți capacul ① prizei.
- ▶ Introduceți ștecărul dispozitivului.

Încărcarea telefonului mobil la priza USB din spate

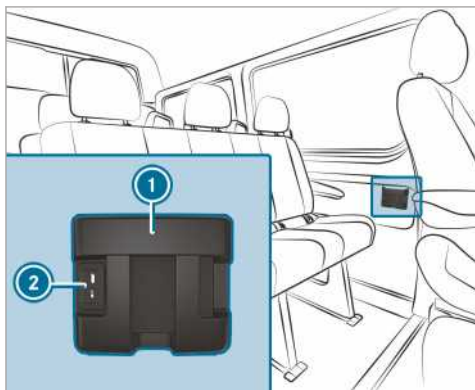

- ▶ Așezați telefonul mobil în compartimentul de depozitare ① și conectați pentru încărcare la priza USB ②.

Încărcarea fără cablu a telefonului mobil și conexiunea la antena exterioară

Indicații privind încărcarea fără cablu a telefonului mobil

⚠ AVERTISMENT Pericol de rănire din cauza obiectelor depozitate necorespunzător

Dacă depozitați în mod incorect obiecte în habitacul vehiculului, acestea pot aluneca sau pot fi aruncate, lovind astfel pasagerii vehiculului. În plus, în cazul unui accident, suportul de pahar, suporturile deschise și suporturile pentru telefonul mobil nu pot reține în orice situație obiectele aflate în acestea.

Există pericol de rănire, în special la manevrele de frânare sau la schimbările bruște direcție!

- ▶ Depozitați obiectele întotdeauna astfel, încât acestea să nu poată fi aruncate în situații ca aceasta sau similare.
- ▶ Asigurați-vă întotdeauna, că obiectele nu ies din suporturi, din plasele pentru bagaje sau din plasele pentru depozitarea bagajelor.
- ▶ Închideți compartimentele de depozitare cu închidere înainte de a porni la drum.
- ▶ Așezați și asigurați obiectele grele, tari, ascuțite, tăioase, fragile sau pe cele prea mari în spațiul de încărcare.

Respectați indicațiile cu privire la încărcarea auto-vehiculului.

⚠ AVERTISMENT Pericol de incendiu în urma depozitării obiectelor în compartimentul pentru telefonul mobil

Dacă așezați obiecte în compartimentul pentru telefonul mobil, acestea se pot încălzi sau chiar lua foc.

- ▶ Nu așezați obiecte suplimentare, în special din metal, în compartimentul pentru telefonul mobil.

! **INDICAȚIE** Avariarea obiectelor prin depozitarea lor în compartimentul pentru telefonul mobil

Dacă așezați obiecte în consola telefonului mobil, acestea se pot deteriora din cauza câmpurilor electromagnetice.

- ▶ Nu așezați în consola telefonului mobil carduri de credit, suporturi de memorie sau alte obiecte care reacționează sensibil la câmpurile electromagnetice.

! **INDICAȚIE** Deteriorări ale suportului pentru telefonul mobil din cauza lichidelor

Dacă ajung lichide în suportul pentru telefonul mobil, acesta poate fi deteriorat.

- ▶ Aveți grijă să nu ajungă lichide în suportul pentru telefonul mobil.

- Funcția de încărcare nu este disponibilă decât cu aprinderea conectată.
- Este posibil ca telefoanele mobile de dimensiuni mici să nu poată fi încărcate în orice loc al suportului telefonului mobil.
- Este posibil ca telefoanele mobile de dimensiuni mari care nu sunt așezate bine pe suportul pentru telefoane mobile să nu se încarce.
- Telefonul mobil se poate încălzi în timpul procedurii de încărcare. Acest lucru depinde de aplicațiile utilizate la momentul respectiv (Apps).
- Pentru o încărcare suficientă, husa de protecție trebuie scoasă de pe telefonul mobil. Excepție fac husele de protecție concepute pentru încărcarea fără cablu.
- Pentru încărcare trebuie utilizată, pe cât se poate, covorașul antiderapant.

Încărcarea fără cablu a telefonului mobil, în față

Premise

- Telefonul mobil trebuie să fie adecvat pentru încărcarea fără cablu. O listă a telefoanelor mobile compatibile găsiți la:
<http://www.mercedes-benz.com/connect>

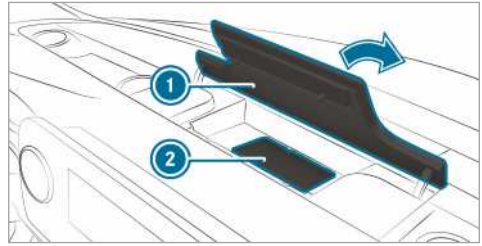

- ▶ Deschideți capacul compartimentului de depozitare ① aflat deasupra display-ului Media.
- ▶ Așezați telefonul mobil cât mai pe centrul covorașului antiderapant, pe suprafața marcată, cu display-ul în sus ②. Când se afișează simbolul de încărcare în sistemul Multimedia, telefonul mobil se încarcă. Erorile apărute la încărcare se afișează pe display-ul sistemului Multimedia.

- ⓘ Covorașul antiderapant poate fi scos pentru curățare, de ex. cu apă curată și caldută.

Montare sau demontare covoraș

! **AVERTISMENT** Pericol de accident din cauza obiectelor din spațiul pedaliier al șoferului

Obiectele din spațiul pedaliier al șoferului pot limita sau bloca o călcare completă a pedalei.

Acest lucru periclitează siguranța funcționării și în trafic a autovehiculului.

- ▶ Depozitați în siguranță toate obiectele din autovehicul, pentru ca acestea să nu poată ajunge în spațiul pedaliier al șoferului.
- ▶ Montați întotdeauna covorașele fix și conform indicațiilor, pentru a asigura în permanență suficient spațiu liber pentru pedale.
- ▶ Nu utilizați covorașe nefixate și nu așezați mai multe covorașe suprapuse.

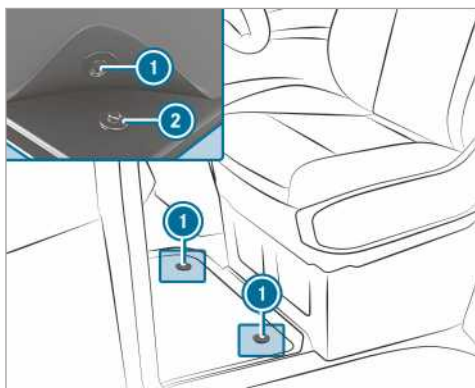

▶ **Montare:** apăsați capsele ① de pe dispozitivele de prindere ②.

▶ **Demontare:** trageți covorașul din suporturi ②.

Iluminat exterior

Modificarea iluminatului la călătoriile în străinătate

Autovehicule cu faruri cu halogen sau led statice: nu este necesară modificarea farurilor.

Cerințele legale sunt îndeplinite și în țările în care se conduce pe partea opusă a străzii.

Sisteme de iluminat și răspunderea dumneavoastră

Diferitele sisteme de iluminat ale autovehiculului sunt doar mijloace auxiliare. Răspunderea pentru iluminatul corect al autovehiculului conform condițiilor de iluminat și vizibilitate existente, prevederilor legale, precum și situației din trafic este a șoferului autovehiculului.

Comutatorul de lumini

Operarea comutatorului de lumini

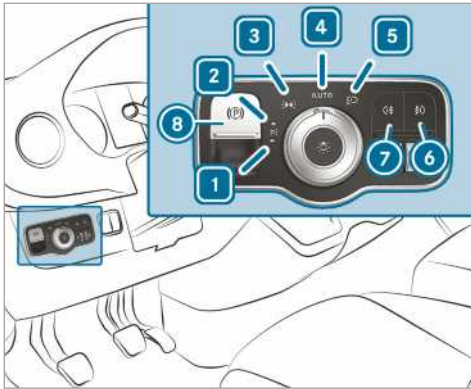

- ▶ 1 Lumină de parcare stânga
- ▶ 2 Lumină de parcare dreapta
- ▶ 3 Lumină de poziție, Iluminat număr de înmatriculare și panou de instrumente
- ▶ 4 **AUTO** Lumină de mers automată/lumină de rulare pe timp de zi (poziția preferată a comutatorului de lumini)
- ▶ 5 Fază scurtă/fază lungă
- ▶ 6 Activare sau dezactivare lumină de ceață
- ▶ 7 Activare sau dezactivare lumină de ceață spate
- ▶ 8 Frână electrică de parcare (→ Pagina 150)

▶ Dacă la părăsirea autovehiculului auziți un sunet de avertizare, este posibil ca lumina să fie activată.

▶ Dacă activați lumina de parcare, pe partea aleasă a autovehiculului este aprinsă o lumină de poziție redusă.
Lumina de semnalizare, faza lungă și claxonul optic se operează de la comutatorul combinat (→ Pagina 88).

! INDICAȚIE Descărcarea bateriei din cauza luminilor laterale de poziție pornite

Utilizarea luminii de poziție pe o durată de mai multe ore duce la descărcarea bateriei

▶ Dacă este posibil, activați lumina de parcare dreapta sau stânga .

În cazul descărcării puternice a bateriei, lumina de staționare sau de parcare este dezactivată automat în favoarea următoarei porniri a autovehiculului.

Lumină de mers automată

! AVERTISMENT Pericol de accidentare din cauza fazei scurte oprite în cazul unor obstrucționări ale vederii

Dacă întrerupătorul este comutat pe **AUTO**, faza scurtă nu pornește în mod automat în caz de ceață, zăpadă sau alte obstrucționări ale vederii cum ar fi spuma albă.

▶ În astfel de situații rotiți comutatorul de lumini în poziția .

Lumina de mers automată este doar un mijloc auxiliar. Răspunderea pentru iluminarea autovehiculului este a dumneavoastră.

Rotiți rapid comutatorul de lumini în cazul ceții, zăpezii sau ploii puternice de la **AUTO** la . În caz contrar, lumina de mers va fi întreruptă pentru scurt timp.

Activarea luminii de mers automate:

- Rotiți comutatorul de lumini în poziția **AUTO**. Activarea alimentării cu tensiune: lumina de poziție se activează sau dezactivează automat în funcție de luminozitatea mediului.

La funcționarea motorului este pornită lumina de rulare pe timp de zi. Lumina de poziție și faza scurtă se activează sau dezactivează suplimentar în funcție de luminozitatea mediului.

Dacă este activată faza scurtă, se aprinde lampa maror  din tabloul de bord.

Activare sau dezactivare lumină de ceață și lumină de ceață spate

Premise

- Comutatorul de lumini este în poziția  sau **AUTO**.
- Alimentarea cu tensiune sau motorul este activat.

▶ **Activarea sau dezactivarea luminii de ceață:** apăsați tasta .

▶ **Activarea sau dezactivarea luminii de ceață spate:** apăsați tasta .

Respectați reglementările naționale privind utilizarea lămpii de ceață spate.

Reglarea distanței farurilor

Premise

- motorul este în funcțiune.

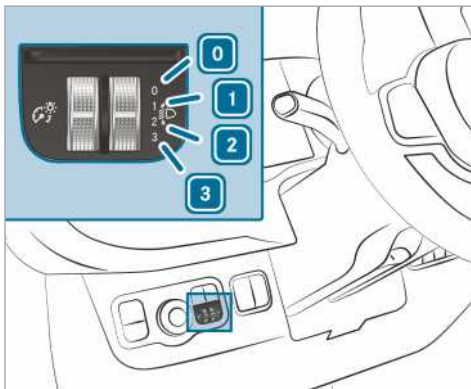

Cu regulatorul distanței farurilor adaptați conul de lumină al farurilor la condiția de încărcare a autovehiculului. Dacă scaunele sunt ocupate sau spațiul de încărcare este încărcat sau descărcat, se modifică conul de lumini. Astfel se pot îmbunătăți condițiile de vizibilitate și puteți orbi traficul de pe contrasens.

 La autovehiculele cu faruri cu LED-uri se reglează automat distanța farurilor.



 Scaunul șoferului și al înșoțitorului ocupate

 Scaunul șoferului, al înșoțitorului și scaunele din spate ocupate

-  Scaunul șoferului, al înșoțitorului și scaunele din spate ocupate, spațiul sau suprafața de încărcare încărcată
-  Scaunul șoferului și al înșoțitorului ocupate și utilizarea sarcinii pe puntea spate maxim admise





▶ Rotiți comutatorul distanței farurilor în poziția corespunzătoare.

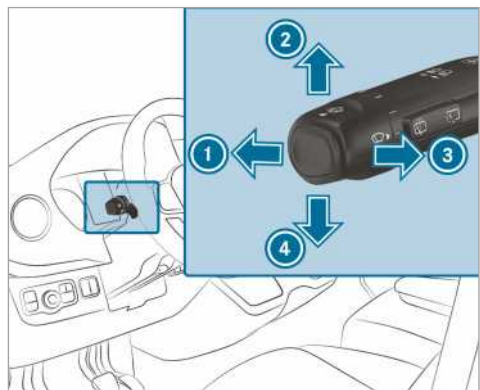

Iluminarea benzii de circulație trebuie să fie de 40 m până la 100 m iar faza scurtă să nu orbească traficul de pe contrasens.



▶ În cazul autovehiculului neîncărcat selectați poziția .

Operarea comutatorului combinat de lumină





-  Faza lungă
-  Lumină de semnalizare dreapta
-  Claxon optic
-  Lumină de semnalizare stânga

▶ **Semnalizare:** apăsați comutatorul combinat în direcția dorită  sau , până când se fixează. În cazul manevrelor de direcție mai mari comutatorul combinat revine automat.

▶ **Semnalizare scurtă:** atingeți scurt comutatorul combinat în direcția dorită  sau . Lampa de semnalizare intermitentă clipește de 3 ori.

▶ **Acționarea fazei lungi:** acționați faza scurtă (→ Pagina 87).

▶ Apăsați comutatorul combinat înainte . Lampa maror  din tabloul de bord se aprinde. Comutatorul combinat revine în poziția inițială.

❗ Faza lungă se cuplează în poziția **AUTO** numai dacă este întineric și motorul este pornit.

▶ **Dezactivarea fazei lungi: împingeți** comutatorul combinat în față ❶ sau trageți-l scurt în direcția săgeții ❷ (Claxonul optic dezactivează faza lungă).

Lampa marțor  din tabloul de bord se stinge. Comutatorul combinat revine în poziția inițială.

❗ Autovehiculele cu asistent pentru faza lungă: dacă asistentul pentru faza lungă este activ, reglează activarea și dezactivarea fazei lungi (→ Pagina 89).

▶ **Acționarea claxonului optic:** cuplați alimentarea cu curent sau contactul.

▶ Trageți scurt comutatorul combinat în direcția săgeții ❷.

Activarea sau dezactivarea instalației de avertizare intermitentă

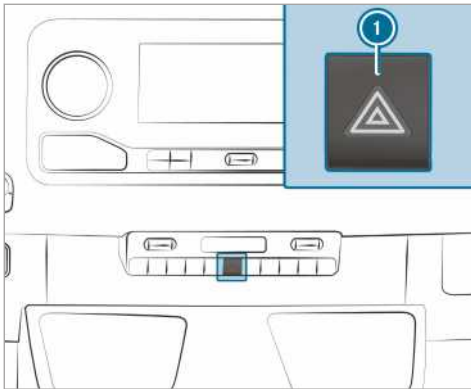

▶ **Activare și dezactivare:** apăsați tasta ❶.

Dacă semnalizați când instalația de avertizare intermitentă este activată, se aprind doar lămpile de semnalizare intermitentă de pe partea respectivă a autovehiculului.

Lumina intermitentă de avertizare se activează automat:

- la declanșarea unui airbag
- la frânarea puternică de la peste 70 km/h până la staționarea autovehiculului

Dacă s-a activat automat instalația de avertizare intermitentă, apăsați comutatorul instalației de avertizare intermitentă ❶ pentru a o dezactiva.

Lumina intermitentă de avertizare se oprește automat, dacă după o frânare totală, se atinge din nou o viteză de peste 70 km/h.

❗ Instalația de avertizare intermitentă funcționează și când contactul este decuplat.

Lumină suplimentară în viraje

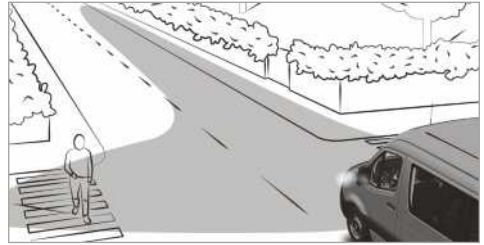

Lumina suplimentară în viraje îmbunătățește iluminarea carosabilului în direcția de virare în unghi larg, astfel încât se poate vedea mai bine, de ex. în curbe strânse.

Funcția este activă:

- la viteze sub 40 km/h și cu lumina de semnalizare pornită sau volanul virat
- la viteze între 40 km/h și 70 km/h și volanul virat

Lumina suplimentară în viraje mai poate lumina ulterior pentru scurt timp, însă se stinge automat după cel mult trei minute.

❗ La cuplarea treptei marșarier, iluminatul cuplează pe partea opusă.

Asistent pentru faza lungă

Funcția asistentului adaptiv pentru faza lungă

⚠ AVERTISMENT Pericol de accidente în ciuda Asistentului adaptiv pentru faza lungă

Asistența pentru fază lungă adaptivă Plus nu reacționează la următorii participanți la trafic:

- Participanți la trafic fără faruri, de ex: pietoni
- Participanți la trafic, care au lumini de intensitate redusă, de ex: bicicliști
- Participanți la trafic, ai căror lumini sunt acoperite, de ex. prin parapeteți metalici rutieri

În cazuri foarte rare asistentul adaptiv al luminii de întâlnire nu reacționează sau reacționează cu întârziere la alți participanți la trafic ce au lumini proprii.

Astfel luminile automate de întâlnire nu sunt dezactivate sau totuși sunt activate în aceste situații sau în situații asemănătoare.

▶ Observați cu atenție situația din trafic și opriți faza lungă mereu din timp.

Asistentul adaptiv pentru fază lungă comută în mod automat între:

- Faza scurtă
- Faza lungă

Sistemul detectează că autovehicule iluminate se deplasează din sens opus sau înainte.

La viteze peste 30 km/h:

- Dacă nu s-au detectat alți participanți la trafic, faza lungă se cuplează automat.

La viteze sub 25 km/h sau iluminat stradal suficient:

- Faza lungă se dezactivează automat.

Limite de sistem

Asistentul adaptiv pentru faza lungă nu poate lua în considerare condițiile străzii și intemperiiilor și nici situația în trafic.

Detectarea poate fi limitată:

- când există o vizibilitate scăzută, de ex. din cauza ceații, ploii abundente sau zăpezii
- din cauza senzorilor murdari sau acoperiți

Asistentul adaptiv pentru fază lungă este doar un mijloc auxiliar. Răspunderea pentru iluminarea corectă a autovehiculului conform condițiilor de lumină și vizibilitate, precum și a situației din trafic este a dumneavoastră.

Senzorul optic pentru sistem se află în spatele parbrizului, în zona unității de comandă a plafonului.

Activare/dezactivare Asistent de fază lungă

- ▶ **Activare:** rotiți comutatorul de lumini în poziția **AUTO**.
- ▶ Activarea fazei lungi de la comutatorul combinat.
Dacă în condiții de întuneric se activează automat faza lungă, se aprinde lampa maror  de pe display-ul multifuncțional.

- ▶ **Dezactivarea:** dezactivarea fazei lungi de la comutatorul combinat.

Setarea intervalului de iluminat ulterior la exterior

Premise

- Comutatorul de lumini este în poziția **AUTO**.

Sistem Multimedia:

 ▶▶ Setări ▶▶ Lumină ▶▶ Int. de ilum. ulter. ext

- ▶ Reglați un interval de iluminat ulterior.

La oprirea autovehiculului se activează pentru scurt timp lumina exterioră.

Activare/dezactivare iluminat mediu înconjurător

Sistem Multimedia:

 ▶▶ Setări ▶▶ Lumină ▶▶ Iluminat mediu înconj

- ▶ Activați sau dezactivați funcția.



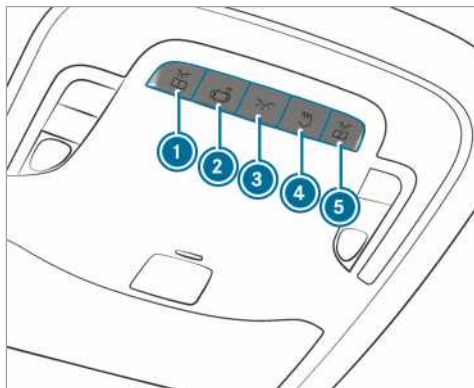

Iluminarea exterioră rămâne aprinsă timp de 40 de secunde de la deblocare. Dacă porniți autovehiculul se dezactivează iluminarea mediului înconjurător și se activează lumina automată de deplasare.

Reglarea iluminatului habitacului

Unitate frontală de comandă a plafonului





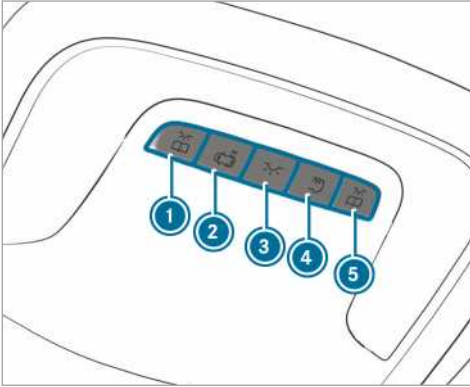

Varianta 1

- ▶ ①  Activarea sau dezactivarea lămpii de citit față stânga
- ▶ ②  Activarea și dezactivarea comenzii automate a iluminării interioare
- ▶ ③  Activarea sau dezactivarea iluminării habitaculului
- ▶ ④  Activarea sau dezactivarea iluminatului spate / compartimentului de încărcare
- ▶ ⑤  Activarea sau dezactivarea lămpii de citit față dreapta



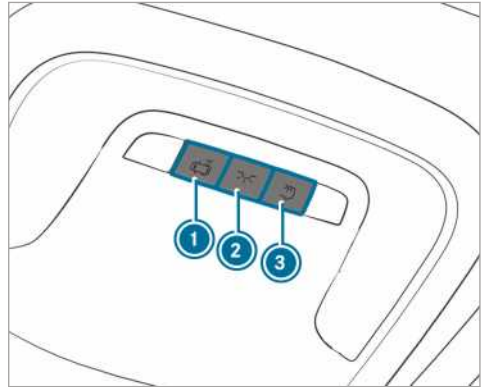

Varianta 2

- ▶ ①  Activarea sau dezactivarea lămpii de citit față stânga
- ▶ ②  Activarea și dezactivarea comenzii automate a iluminării interioare
- ▶ ③  Activarea sau dezactivarea iluminării habitaculului
- ▶ ④  Activarea sau dezactivarea iluminatului spate / compartimentului de încărcare
- ▶ ⑤  Activarea sau dezactivarea lămpii de citit față dreapta



Varianta 3

- ▶ ①  Activarea și dezactivarea comenzii automate a iluminării interioare
- ▶ ②  Activarea sau dezactivarea iluminării habitaculului
- ▶ ③  Activarea sau dezactivarea iluminatului spate / compartimentului de încărcare

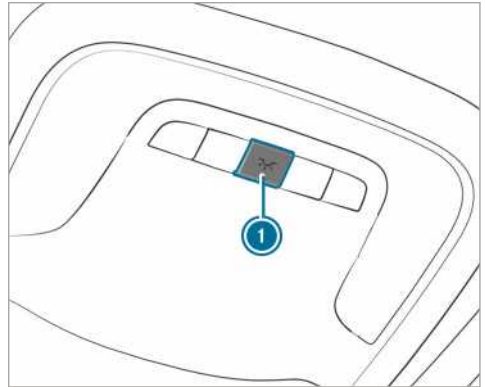

Varianta 4

- ▶ ①  Activarea sau dezactivarea iluminatului habitaculului

Iluminat habitacul spate

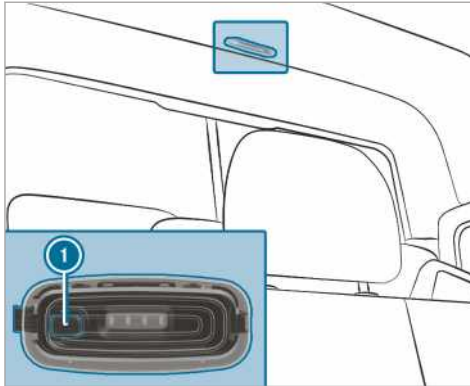

- ▶ ① Activarea sau dezactivarea iluminatului spate / compartimentului de încărcare

Senzor de mișcare

⚠ AVERTISMENT Pericol de vătămare prin raza laser a senzorului de mișcare

Senzorul de mișcare nu emite raze vizibile de la LED-uri (Diodă Light Emitting).

Aceste LED-uri sunt clasate ca lasere de clasa 1M și pot deteriora retina în următoarele situații:

- dacă priviți pentru o perioadă mai îndelungată către raza laser a senzorului de mișcare
- dacă priviți direct cu instrumente optice în raza laser a senzorului de mișcare, deex. cu ochelari sau lupă.

▶ Nu priviți niciodată direct în raza laser a senzorului de mișcare.

Senzorul de mișcare se află în spațiul de încărcare în spatele peretelui despărțitor în mijlocul plafonului.

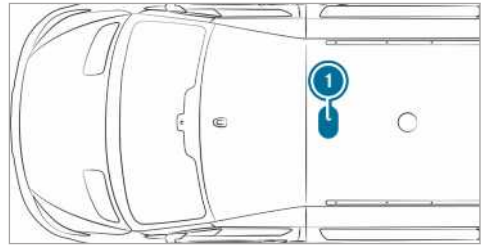

- ① Poziție senzor de mișcare

Dacă autovehiculul este echipat cu un senzor de mișcare, se activează adițional iluminarea compartimentului de încărcare prin senzorul de mișcare.

Dacă senzorul de mișcare identifică o mișcare în spațiul de încărcare, atunci când autovehiculul staționează, se aprinde iluminarea compartimentului de încărcare pentru aproximativ două minute.

Iluminarea compartimentului de încărcare poate fi pornită prin senzorul de mișcare dacă,

- autovehiculul staționează, frâna de parcare este trasă și nu călcați pe pedala de accelerație sau
- la autovehiculele cu o cutie de viteze automată maneta selectoare este în poziția **P** și nu călcați pe pedala de frână
- autovehiculul nu a fost închis din afară cu cheia.

Dacă timp de mai multe ore nu se identifică nicio modificare la autovehicul, de ex. deschiderea ușilor, senzorul de mișcare se dezactivează automat. Astfel se evită o descărcare nedorită a acumulatorului.

Activare/dezactivare interval de iluminat ulterior interior

Sistem Multimedia:

↳ ▶▶ Setări ▶▶ Lumină ▶▶ Int. de ilum. ulter inter

- ▶ Activați sau dezactivați intervalul de iluminat ulterior.

Înlocuirea sursei de lumină

Indicații privind schimbarea sursei de lumină

⚠️ AVERTISMENT Pericol de combustie în timpul schimbării lămpii cu incandescentă din cauza componentelor fierbinți

Lămpile cu incandescentă, lămpile și ștecherle pot să se încălzească foarte tare în timpul funcționării.

Dacă schimbați o lampă cu incandescentă, puteți să vă ardeți din cauza componentelor sale.

► Înainte de schimbarea lămpilor cu incandescente lăsați componentele să se răcească.

- Nu utilizați nicio sursă de lumină care a căzut pe jos sau al cărei balon de sticlă prezintă zgârieturi. În caz contrar se poate sparge sursa de lumină.
- Sursa de lumină se poate sparge dacă o atingeți când este fierbinte, dacă o lăsați să cadă sau dacă o lăsați zgâriați sau inscripționați.
- Petele pe balonul de sticlă reduc durata de viață a sursei de lumină. Nu prindeți balonul de sticlă cu mâinile goale. Dacă este necesar curățați balonul de sticlă cu alcool sau spirt când acesta este răcit și frecăți-l cu o lavetă fără scame.
- Protejați sursele de lumină de umiditate și nu le lăsați să intre în contact cu lichide.

Respectați întotdeauna poziția fixă a lămpilor cu incandescentă.

Observați dacă autovehiculul dumneavoastră este dotat cu lămpi cu led, după cum urmează: conul de lumină se deplasează de sus în jos și înapoi la pornirea motorului. Faza scurtă trebuie să fie activată în acest caz înaintea pornirii motorului.

Lămpile cu incandescentă și lămpile sunt o componentă esențială a siguranței autovehiculului. De aceea trebuie să aveți întotdeauna grijă ca acestea să fie funcționale în permanență. Solicitați verificarea regulată a reglării farurilor.

- Înainte de înlocuirii lămpilor, opriți instalația de iluminat a autovehiculului. Astfel preveniți un scurtcircuit.
- Utilizați lămpile cu incandescentă numai pentru lămpile închise, special construite.
- Utilizați numai lămpi de schimb de același tip și de tensiunea prevăzută.

Dacă nici noua sursă de lumină nu luminează, apelați la un atelier de service de specialitate.

Înlocuirea surselor de lumină din față (autovehicule cu faruri cu halogen)

Ansamblu de vedere tipuri de elemente luminoase din față

Puteți înlocui următoarele surse de lumină.

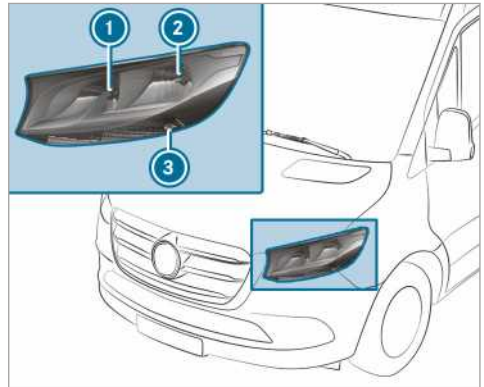

Faruri cu halogen

- ① Fază lungă/Lumină de rulare pe timp de zi: H15 55 W / 15 W
- ② Fază scurtă/Lumină de poziție: H7 55 W / W 5 W
- ③ Lumină de semnalizare: PY 21 W

Schimbare Faruri cu halogen

Premise

- **Fază scurtă:** sursă de lumină tip H7 55 W
- **Fază lungă/lumină de rulare pe timp de zi:** sursă de lumină tip H15 55 W / 15 W
- **Lumină de poziție:** sursă de lumină tip W 5 W
- **Lumină de semnalizare:** sursă de lumină tip PY 21 W



- ① Capac carcasă fază lungă/lumină de rulare pe timp de zi
- ② Capac carcasă fază scurtă/lumină de poziție
- ③ Fasung lumină de semnalizare

▶ Oprii instalația de iluminat.

▶ **Fază lungă/lumină de rulare pe timp de zi:** trageți capacul carcasei ① în spate.

▶ Rotiți înspre stânga și scoateți fasungul.

▶ Trageți sursa de lumină din fasung.

▶ Introduceți noul mijloc de iluminare în fasung, în așa fel, încât soclul becului să fie în contact cu toată baza fasungului.

▶ Introduceți fasungul și rotiți spre dreapta.

▶ Atașați capacul carcasei ①.

▶ **Fază scurtă/lumină de poziție:** trageți capacul carcasei ② în spate.

▶ Petru a scoate fasungul trageți-l în spate.

▶ Trageți sursa de lumină din fasung.

▶ Introduceți noul mijloc de iluminare în soclu, în așa fel, încât soclul becului să fie în contact cu toată baza fasungului.

▶ Introduceți fasungul în poziție dreaptă.

▶ Atașați capacul carcasei ②.

▶ **Lumină de semnalizare:** oprii instalația de iluminat.

▶ Rotiți fasungul ③ spre stânga și scoateți-l.

▶ Rotiți ușor sursa de lumină spre stânga și scoateți-o din fasung.

▶ Introduceți noua sursă de lumină în fasung și rotiți-o spre dreapta.

▶ Introduceți fasungul ③ și rotiți spre dreapta.

Lumina de semnalizare suplimentară

Cerințe

- **Lumina de semnalizare suplimentară (autovehicule cu tracțiune integrală):** sursă de lumină tip P 21 W

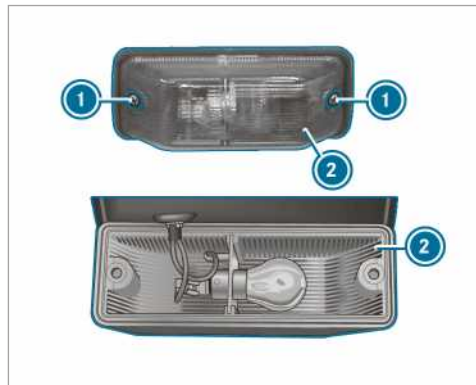

▶ Oprii instalația de iluminat.

▶ Desfaceți șuruburile ① și îndepărtați dispersorul ②.

▶ Rotiți ușor sursa de lumină spre stânga și scoateți-o din fasung.

▶ Introduceți noua sursă de lumină în fasung și rotiți-o spre dreapta.

▶ Așezați dispersorul ② și strângeți șuruburile ①.

Înlocuirea surselor de lumină din spate (Autodubă și Combi)

Prezentarea tipurilor de elemente luminoase spate (autodubă și combi)

Puteți înlocui următoarele surse de lumină.

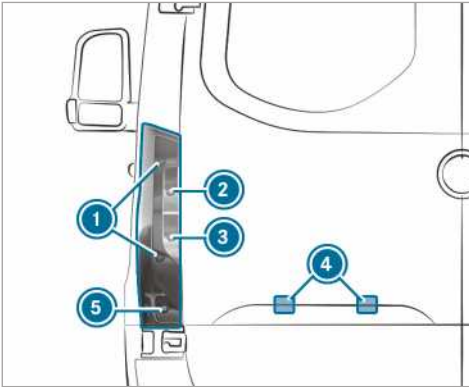

Autovehicule cu lumină spate standard

- ① Lumină de frânare/lumină spate/lumină de poziție: P 21 W
- ② Lumină de semnalizare: PY 21 W
- ③ Lumină de marșarier: P 21 W
- ④ Iluminare număr de înmatriculare: W 5 W
- ⑤ Lumină ceață spate: P 21 W

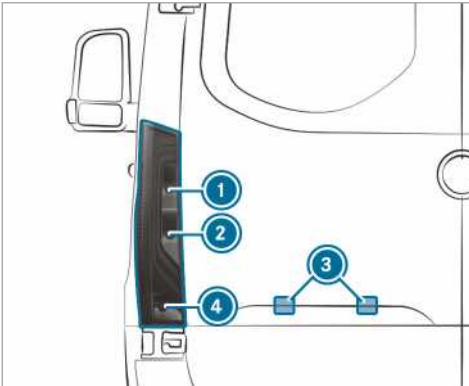

Autovehicule cu lampă spate compusă parțial din LED-uri

- ① Lumină de semnalizare: PY 21 W
- ② Lumină de marșarier: P 21 W
- ③ Iluminare număr de înmatriculare: W 5 W
- ④ Lumină ceață spate: P 21 W

Lampă spate (autodubă și combi)

Premise

- **Lumină de frânare/lumină spate/lumină de poziție:** sursă de lumină tip P 21 W
- **Lumină de semnalizare:** sursă de lumină tip PY 21 W

- **Lumină de ceață spate:** sursă de lumină tip P 21 W
- **Lumină marșarier:** sursă de lumină tip P 21 W

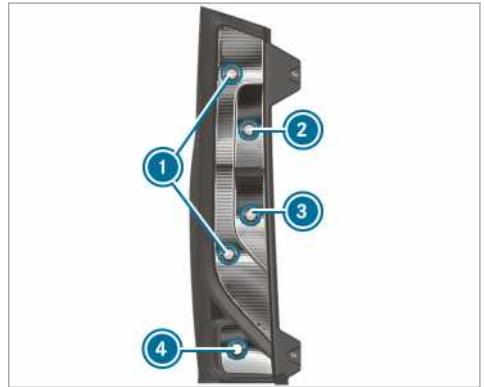

- ① Lumină de frânare/lumină spate/lumină de poziție
 - ② Lumină de semnalizare
 - ③ Lumină marșarier
 - ④ Lumină de ceață spate
- ▶ Oprii instalația de iluminat.
- ▶ Deschideți ușă hayonului.

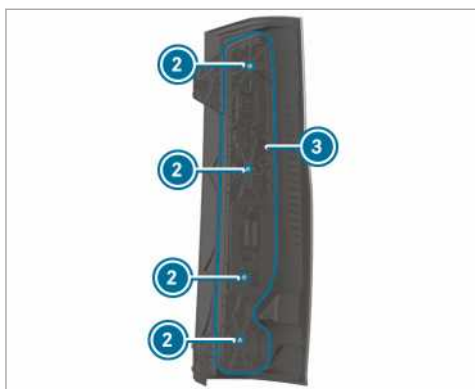
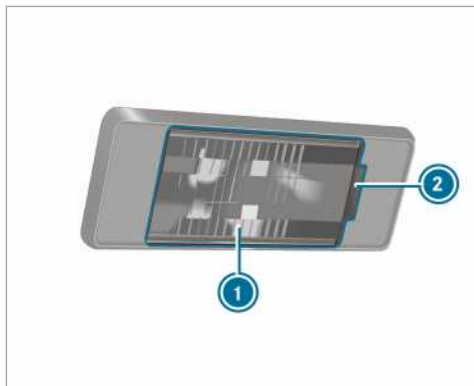
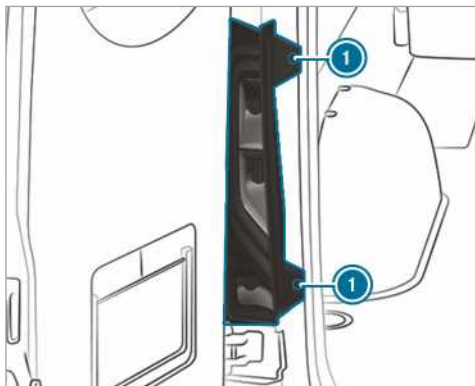

- ▶ **Demontare:** desfaceți șuruburile ① și scoateți lampa spate.
- ▶ Scoateți conectorul de la suportul lămpii ③.
- ▶ Desfaceți șuruburile ② și scoateți suportul lămpii ③ din lampa spate.
- ▶ Rotiți ușor sursa de lumină spre stânga și scoateți-o din fasung.
- ▶ Introduceți noua sursă de lumină în fasung și rotiți-o spre dreapta.
- ▶ **Montare:** așezați suportul lămpii ③ pe lampa spate și strângeți șuruburile ②.
- ▶ Apăsăți stecker-ul în suporturile lămpilor ③.
- ▶ Introduceți lampa spate și strângeți șuruburile ①.

Iluminare număr de înmatriculare

Premise

- **Iluminarea numărului de înmatriculare :** sursă de lumină tip W 5 W

- ▶ Oprți instalația de iluminat.
- ▶ Utilizați cu atenție la decupajul ② de ex. o șurubelniță și ridicați cu atenție dispersorul ①.
- ▶ Trageți sursa de lumină din fasung.
- ▶ Introduceți noua sursă de lumină în fasung.
- ▶ Așezați dispersorul și înclinați-l până când se fixează.

Înlocuirea surselor de lumină din spate (șasiu)

Prezentarea tipurilor de elemente luminoase spate (șasiu)

Puteți înlocui următoarele surse de lumină.

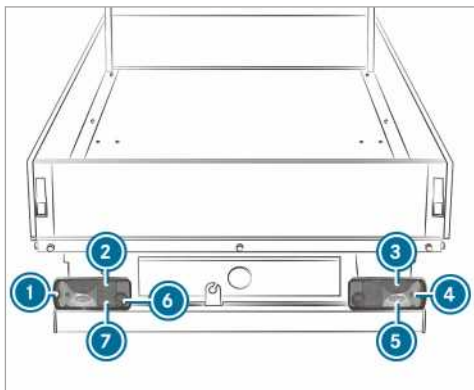

Autovehicule cu lumină spate standard

- ① Lampă de gabarit: R 5 W
- ② Lumină spate: R 5 W
- ③ Lumină de frână: P 21 W
- ④ Lumină de semnalizare: PY 21 W

- ⑤ Lumină de marșarier: P 21 W
- ⑥ Lumină de ceață spate (partea șoferului): P 21 W
- ⑦ Iluminare număr de înmatriculare: R 5 W

Lampă spate (șasiu)

Premise

- **Lampă de gabarit:** sursă de lumină tip R 5 W
- **Lumină de semnalizare:** sursă de lumină tip PY 21 W
- **Lumină de frână:** sursă de lumină tip P 21 W
- **Lumină spate:** sursă de lumină tip R 5 W
- **Lumină de ceață spate:** sursă de lumină tip P 21 W
- **Iluminare număr de înmatriculare:** sursă de lumină tip R 5 W
- **Lumină marșarier:** sursă de lumină tip P 21 W

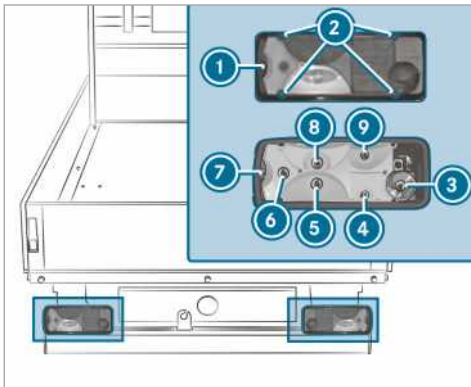

- ① Dispersor
- ② Șuruburi
- ③ Lampă de gabarit
- ④ Lumină de semnalizare
- ⑤ Lumină de frână
- ⑥ Lumină spate
- ⑦ Lumină de ceață spate
- ⑧ Iluminare număr de înmatriculare
- ⑨ Lumină marșarier

- ▶ Oprii instalația de iluminat.
- ▶ Desfaceți șuruburile ① și îndepărtați dispersorul ②.
- ▶ Scoateți steckerul de la suportul lămpii.

- ▶ Rotiți ușor sursa de lumină spre stânga și scoateți-o din fasung.
- ▶ Introduceți noua sursă de lumină în fasung și rotiți-o spre dreapta.
- ▶ Așezați dispersorul ② și strângeți șuruburile ①.

Înlocuirea surselor de lumină a lămpilor suplimentare

Lampă de marcaj lateral

Premise

- **Lampă de marcaj lateral:** sursă de lumină tip LED

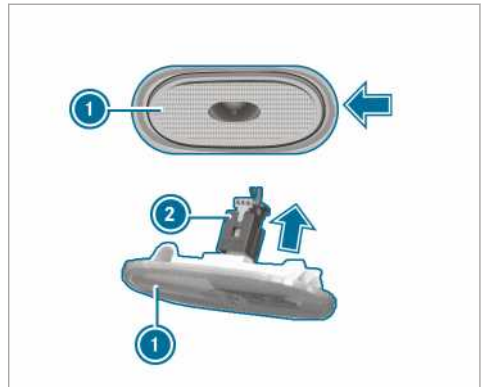

- ▶ Oprii instalația de iluminat.
- ▶ Utilizați lateral de ex. o șurubelniță și ridicați cu atenție lampa de marcaj lateral ① în direcția săgeții.
- ▶ Scoateți steckerul ② în direcția săgeții de pe lampa de marcaj lateral ①.
- ▶ Conectați noua lampă de marcaj lateral cu steckerul.
- ▶ Așezați și presați lampa de marcaj lateral în stânga.
Lampa de marcaj lateral se fixează cu un zgomot.

Înlocuirea surselor de lumină din habitacul

Lampă cu incandescență lampă habitacul spate

Premise

- ① Pentru a asigura funcționarea sistemului de control al lămpilor montat în serie, este permisă montarea doar a surselor de lumină de același tip și de aceeași putere precum cele din serie.

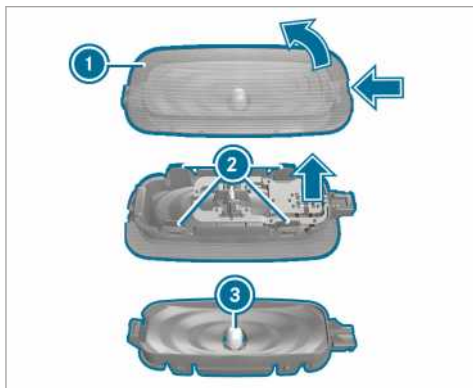

- ▶ Oprii iluminatul habitaculului.
- ▶ Presați arcul de fixare al dispensorului ① cu un obiect adecvat, de ex. o șurubelniță, și apoi scoateți dispensorul cu carcasa lămpii.
- ▶ **Scoateți dispensorul de pe carcasa lămpii:** Presați părțile dispensorului ② în interior.
- ▶ Scoateți sursa de lumină ③ din carcasa lămpii.
- ▶ Introduceți noua sursă de lumină.
- ▶ Introduceți și fixați dispensorul pe carcasa lămpii.
- ▶ Așezați și fixați dispensorul cu carcasa lămpii.

Ștergătoare

Activarea sau dezactivarea ștergătoarelor de parbriz

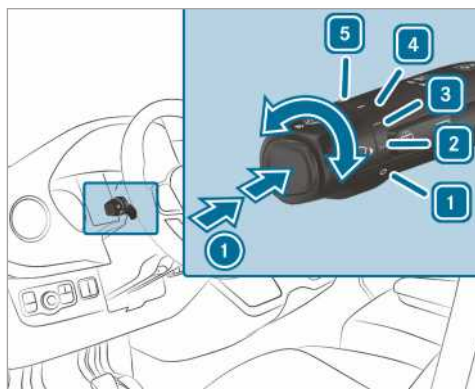

- ① Ștergere o dată/ștergere cu lichid de parbriz
 - ① Ștergătoare oprite
 - ② Ștergere intermitentă normală
Autovehicule cu senzor de ploaie: ștergere automată normală
 - ③ Ștergere intermitentă frecventă
Autovehicule cu senzor de ploaie: ștergere automată frecventă
 - ④ Ștergere continuă lentă
 - ⑤ Ștergere continuă rapidă
- ▶ Rotiți comutatorul combinat în poziția corespunzătoare ① - ⑤.
 - ▶ **Ștergere o dată/spălare:** pe comutatorul combinate, apăsați tasta, în sensul săgeții ①.
 - Ștergere o dată
 - Ștergere cu lichid de parbriz

Activarea sau dezactivarea ștergătorului de lunetă

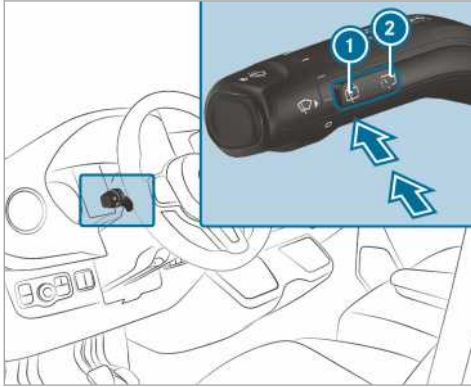

- ① Ștergere o dată/spălare
- ② Ștergere intermitentă

- ▶ **Ștergere o dată:** apăsați tasta ① până la punctul de presiune.
- ▶ **Ștergere cu lichid de spălare:** apăsați tasta ① peste punctul de presiune.
- ▶ **Activarea sau dezactivarea ștergerii intermitente:** apăsați tasta ②.
Cu ștergătorul de lunetă activat, pe displayul panoului de instrumente apare simbolul .

Înlocuirea lamelelor de ștergător de parbriz

⚠ AVERTISMENT Pericol de blocare la înlocuirea lamelelor ștergătorului când ștergătorul este pornit

Dacă se pun în mișcare ștergătoarele la schimbarea lamelelor acestora, vă puteți bloca mâna la brațul ștergătorului.

- ▶ Înaintea înlocuirii lamelelor ștergătorului, decuplați întotdeauna ștergătoarele și contactul.

⚠ AVERTISMENT Pericol de accidentare, dacă porniți ștergătoarele de parbriz atunci când capota motorului este deschisă

Dacă se pun în mișcare ștergătoarele atunci când capota motorului este deschisă, vă puteți bloca mâna la brațul ștergătorului

- ▶ Înaintea deschiderii capotei motorului, decuplați întotdeauna ștergătoarele și contactul.

- ① Dacă lamelele de ștergător sunt uzate, nu se mai șterg corect geamurile. Înlocuiți de două ori pe an lamelele de ștergător, de preferat primăvara și toamna.

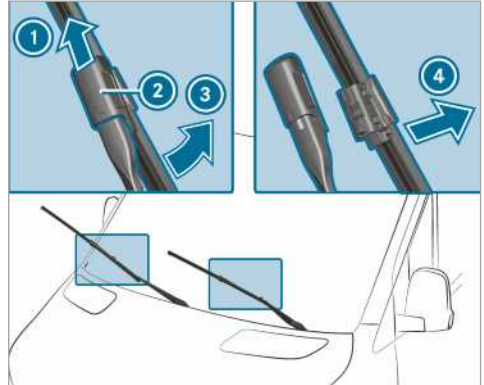

- ▶ Basculați de pe parbriz brațul de ștergător ③.
- ▶ Țineți brațul de ștergător ④ și rotiți până la limită lamela de ștergător de pe brațul de ștergător ⑤, în sensul săgeții.
- ▶ Glisați în sus glisorul ②, în sensul săgeții, până când se blochează.
- ▶ Basculați la loc lamela ștergătoare pe brațul de ștergător.
- ▶ Trageți lamela de ștergător de pe brațul de ștergător ①.
- ▶ Introduceți noua lamelă de ștergător ① în suportul de pe brațul de ștergător ③.

În acest context respectați lungimile diferite ale celor două lamele de ștergător:

- Partea șoferului: lamela de ștergător lungă
 - Partea însoțitorului: lamela de ștergător scurtă
- ▶ Glisați în jos glisorul ②, până când se blochează.
 - ▶ Basculați la loc pe parbriz brațul de ștergător ③.

Înlocuirea lamelelor de ștergător de parbriz (WET WIPER SYSTEM)

▲ AVERTISMENT Pericol de blocare la înlocuirea lamelelor ștergătorului când ștergătorul este pornit

Dacă se pun în mișcare ștergătoarele la schimbarea lamelelor acestora, vă puteți bloca mâna la brațul ștergătorului.

▶ Înaintea înlocuirii lamelelor ștergătorului, decuplați întotdeauna ștergătoarele și contactul.

▲ AVERTISMENT Pericol de accidentare, dacă porniți ștergătoarele de parbriz atunci când capota motorului este deschisă

Dacă se pun în mișcare ștergătoarele atunci când capota motorului este deschisă, vă puteți bloca mâna la brațul ștergătorului

▶ Înaintea deschiderii capotei motorului, decuplați întotdeauna ștergătoarele și contactul.

i Dacă lamelele de ștergător sunt uzate, nu se mai șterg corect geamurile. Înlocuiți de două ori pe an lamelele de ștergător, de preferat primăvara și toamna.

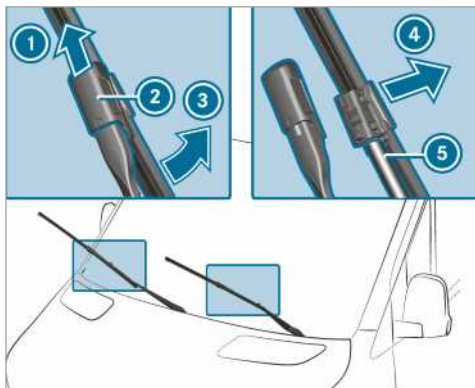

- ▶ Basculați de pe parbriz brațul de ștergător ③.
- ▶ Țineți brațul de ștergător ③ și rotiți până la limită lamela de ștergător de pe brațul de ștergător ③, în sensul săgeții.
- ▶ Glisați în sus glisorul ②, în sensul săgeții, până când se blochează.

- ▶ Trageți lamela de ștergător ① de pe brațul de ștergător, în sensul săgeții ④.
- ▶ Trageți cu atenție furtunul ⑤ de pe lamela de ștergător.
- ▶ Fixați furtunul ⑤ pe noua lamelă de ștergător.
- ▶ Introduceți noua lamelă de ștergător ① în suportul de pe brațul de ștergător ③.

În acest context respectați lungimile diferite ale celor două lamele de ștergător:

- Partea șoferului: lamela de ștergător lungă
- Partea însoțitorului: lamela de ștergător scurtă

- ▶ Glisați în jos glisorul ②, până când se blochează.
- ▶ Basculați la loc lamela ștergătoare pe brațul de ștergător.
- ▶ Basculați la loc pe parbriz brațul de ștergător ③.

Înlocuirea lamelei de ștergător de lunetă

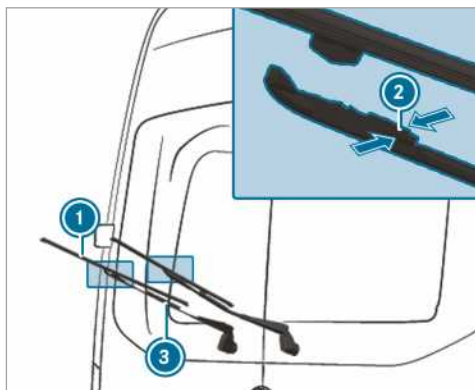

- ▶ Basculați de pe lunetă brațul de ștergător ③.
- ▶ Comprimați ambele cleme de fixare ② în sensul săgeții și rabatați lamela de ștergător de pe brațul de ștergător.
- ▶ Extrageți în sus lamela de ștergător ① din suportul de pe brațul de ștergător ③.
- ▶ Introduceți noua lamelă de ștergător ① în suportul de pe brațul de ștergător ③.
- ▶ Apăsăți noua lamelă ① de ștergător pe brațul de ștergător ③, până când se blochează clemele de fixare.

- ▶ Basculați la loc pe lunetă brațul de ștergător ③.

Oglinzi

Operarea oglinzilor exterioare

⚠ AVERTISMENT Pericol de accident din cauza setărilor autovehiculului în timpul condusului

Puteți pierde controlul asupra vehiculului în următoarele situații:

- Dacă în timpul condusului reglați scaunul șoferului, tetierele, volanul sau oglinzile.
- Dacă în timpul condusului vă cuplați centura.

▶ Înaintea pornirii motorului: reglați scaunul șoferului, tetiera, volanul sau oglinda și cuplați-vă centura.

⚠ AVERTISMENT Pericol de accidente la folosirea oglinzii exterioare în cazul în care distanța nu este bine apreciată

Oglinzile exterioare oferă imagine micșorată. Obiectele vizibile sunt mai aproape decât par. Astfel, puteți aprecia eronat distanța față de participanții la trafic aflați după dumneavoastră, de exemplu în cazul în care schimbați banda.

▶ Din acest motiv, prin intermediul unei priviri peste umăr, apreciați distanța efectivă față de alți participanți la trafic.

Reglarea manuală a oglinzilor exterioare

- ▶ Reglați manual oglinda exterioară, în poziția corectă.
- ▶ **Blocarea oglinzii exterioare deblocate:** apăsați manual oglinda exterioară, în poziția corectă.

Reglarea electrică a oglinzilor exterioare

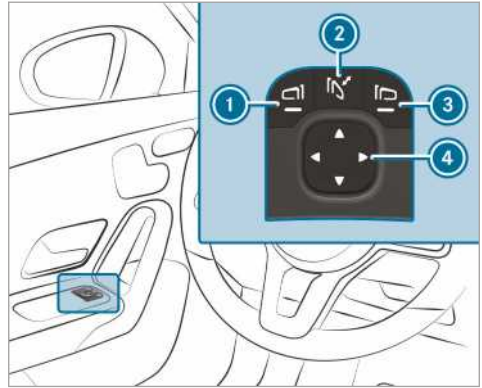

Imagine exemplificatoare

⚠ INDICAȚIE Deteriorarea oglinzii electrice exterioare

Dacă pliați și depliați manual oglinzile exterioare electrice, le puteți deteriora și nu se blochează corect.

Dacă în cazul unei spălări de autovehicul oglinzile exterioare la spălătorie nu sunt pliate, periile de spălare pot plia forțat și pot deteriora oglinzile exterioare.

- ▶ Pliati și depliați oglinzile exterioare doar în mod electric.
- ▶ În cazul unei spălări de autovehicul pliați oglinzile exterioare la spălătorie.

- ▶ Înainte de pornire, activați alimentarea cu curent sau puneți contactul.
- ▶ **Pliere sau depliere:** apăsați scurt tasta ②.
- ▶ **Reglare:** cu tasta ① sau ③, selectați oglinda exterioară care urmează a se regla.
- ▶ Cu tasta ④, reglați poziția geamului oglinzii.
- ▶ **Blocarea oglinzii exterioare deblocate:** mențineți apăsată tasta ②.
Răsună un clic urmat de o bubuitură. Oglinda exterioară se reglează în poziția corectă.

Încălzirea oglinzilor exterioare

- ▶ **Autovehicule fără încălzire a lunetei:** la temperaturi scăzute, încălzirea oglinzilor se activează automat după pornirea motorului.
- ▶ **Autovehicule cu încălzire a lunetei:** la temperaturi scăzute, încălzirea oglinzilor se activează automat după pornirea motorului. În

plus, încălzirea oglinzilor se poate activa împreună cu încălzirea lunetei, prin intermediul tastei pentru încălzirea lunetei.

Întunecare oglindă interioară

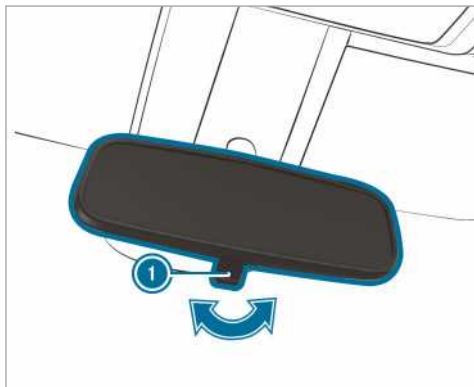

▶ **Întunecare oglindă interioară:** Rabatați maneta pentru fază scurtă ① în direcția săgeții.

Utilizarea parasolarului

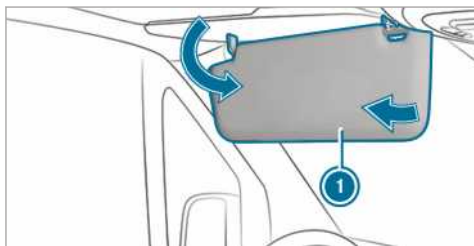

▶ **Orbire din față:** rabatați în jos parasolarul

①.





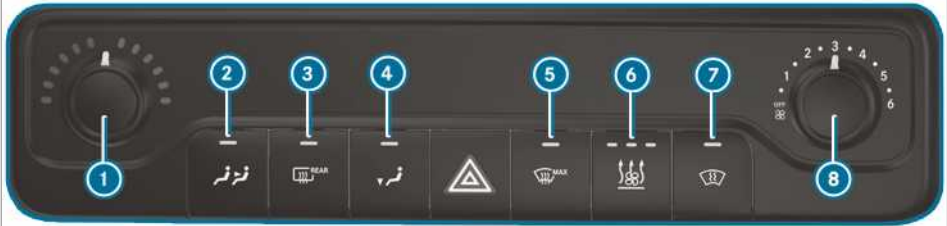

▶ **Orbire din lateral:** rotiți în lateral parasolarul

①.

Vedere ansamblu sisteme de climatizare

Instalația de încălzire



- ① Reglare temperatură
 - ②  Activarea sau dezactivarea încălzirii hayonului
 - ③  Activarea sau dezactivarea încălzirii lunetei (→ Pagina 108)
 - ④  Activarea sau dezactivarea distribuției aerului în spațiul pentru picioare
 - ⑤  Activarea sau dezactivarea degivrării parbrizului (→ Pagina 107)
 - ⑥ Autovehicule cu încălzire staționară sau încălzitor auxiliar:  activarea sau dezactivarea încălzirii staționare sau a încălzitorului auxiliar (→ Pagina 110)
 - ⑦  Autovehicule cu încălzire a parbrizului: activați sau dezactivați încălzirea parbrizului (→ Pagina 108)
 - ⑧ Reglarea cantității de aer
- ① Lămpile martor de pe taste semnaleză faptul că funcția respectivă este activată.

TEMPMATIC

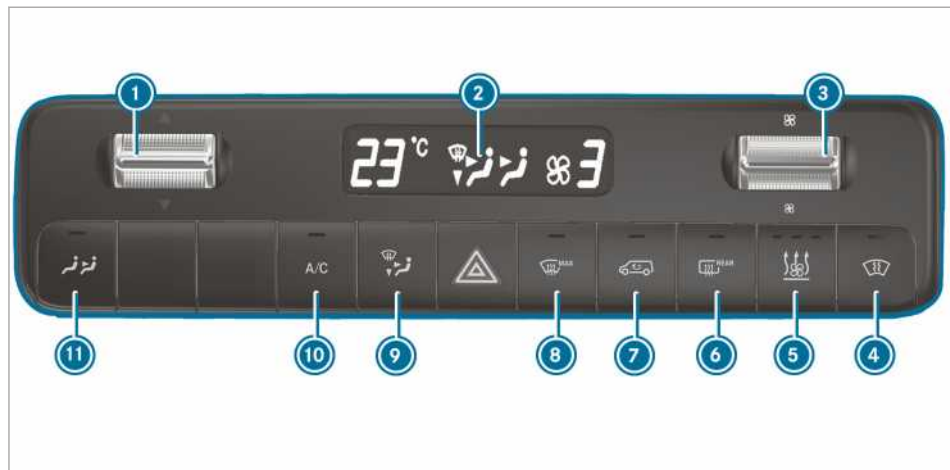

- ① ▼▲ Reglarea temperaturii
- ② Afișaj
- ③ ☼ Reglarea cantității de aer



Autovehicule cu încălzire a parbrizului: activați sau dezactivați încălzirea parbrizului (→ Pagina 108)

- ⑤ Autovehicule cu încălzire staționară sau încălzitor auxiliar: activarea sau dezactivarea încălzirii staționare sau a încălzitorului auxiliar (→ Pagina 110)

- ⑥ Autovehicule cu încălzire a lunetei: activați sau dezactivați încălzirea lunetei (→ Pagina 108)

- ⑦ Activarea sau dezactivarea modului de recirculare a aerului (→ Pagina 107)

- ⑧ Activarea și dezactivarea degivrării parbrizului (→ Pagina 107)

- ⑨ Reglare distribuție aer (→ Pagina 107)

- ⑩ Activarea sau dezactivarea funcției A/C (→ Pagina 106)



- ⑪ Autovehicule cu sistem de climatizare cu 2 zone: reglați climatizarea/



încălzirea spate (lampa mar-
tor clipește) (→ Pagina 105)

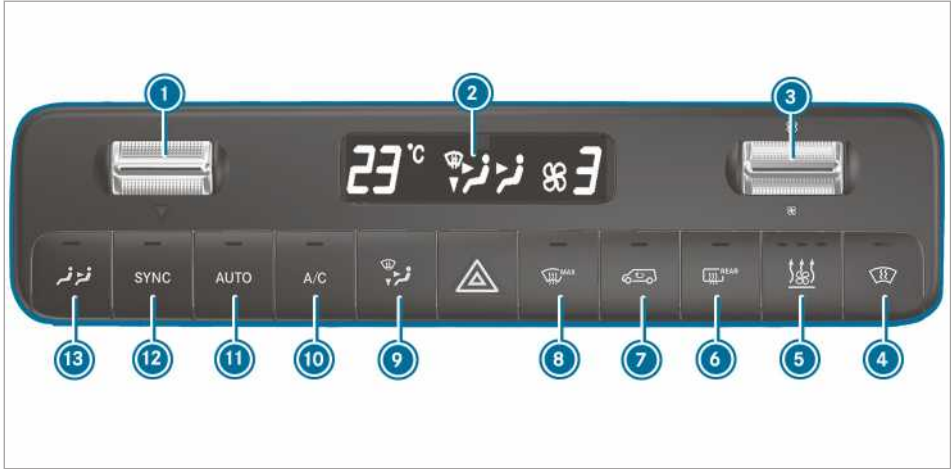



- i Lămpile mar-
tor de pe taste semnaleză fa-
ptul că funcția respectivă este activată.

THERMOTRONIC



- 1 ▼▲ Reglarea temperaturii
- 2 Afișaj
- 3  Reglarea cantității de aer
- 4  Autovehicule cu încălzire a parbrizului: activați sau dezactivați încălzirea parbrizului (→ Pagina 108)
- 5 Autovehicule cu încălzire staționară sau încălzitor auxiliar:  activarea sau

- dezactivarea încălzirii staționare sau a încălzitorului auxiliar (→ Pagina 110)
- 6 Autovehicule cu încălzire a lunetei:  activați sau dezactivați încălzirea lunetei (→ Pagina 108)
- 7  Activarea sau dezactivarea modului de recirculare a aerului (→ Pagina 107)
- 8  Activarea sau dezactivarea degivrării parbrizului (→ Pagina 107)

- 9  Reglare distribuție aer (→ Pagina 107)
- 10  Activarea sau dezactivarea funcției A/C (→ Pagina 106)
- 11  Reglarea automată a climatizării față (→ Pagina 106) spate (→ Pagina 106)
- 12  Pornirea sau oprirea sincronizării (→ Pagina 107)
- 13  Autovehicule cu sistem de climatizare cu 2 zone: reglați climatizarea/ încălzirea spate (lampa marotor clipește) (→ Pagina 105)

- i Lămpile marotor de pe taste semnaleză faptul că funcția respectivă este activată.

numai pentru scurt timp sistemul de climatizare.

- i Dacă instalația față este deja activată și instalația spate este dezactivată, aceasta se activează prin reglarea suflantei la o treaptă superioară în meniul spate. Dacă se activează instalația față, se activează automat și instalația spate.

Aționare sisteme de climatizare

Activarea/dezactivarea sistemului de climatizare

- ▶ **Activare:** în meniul față, reglați la treapta 1 sau la o treaptă superioară cantitatea de aer.
- ▶ **Dezactivare:** în meniul față, reglați la treapta 0 sau la OFF cantitatea de aer. Pe displayul sistemului de climatizare apare OFF.







- i Cu sistemul de climatizare dezactivat, geamurile se pot aburi mai repede. Dezactivați

Reglarea climatizării spate

Premise

- Sistemul de climatizare este activat (→ Pagina 105).



Activarea și reglarea temperaturii și cantității de aer TEMPATIC și THERMOTRONIC

- ▶ Apăsăți butonul  .
Lampa martor de pe tasta  și simbolul  de pe display-ul sistemului de climatizare clipească.
- Afișajul comută la temperatură și suflantă în meniul spate.
- ▶ Cu basculele   și , reglați în meniul spate temperatura și cantitatea de aer dorită.
- ⓘ În cazul unor diferențe mari între valorile prescrise ale temperaturii pentru instalația față și spate, aceste valori nu se pot regla cu precizie.
- ⓘ Dacă climatizarea spate este dezactivată, aceasta se activează automat prin apăsarea tastei **SYNC**.

În funcție de dotarea autovehiculului, climatizarea activează în funcție de necesitate instalația de climatizare a plafonului sau încălzirea spate corespunzătoare:

- **Autovehicule cu instalație de climatizare a plafonului:** în spate se poate doar răci.
- **Autovehicule cu încălzire spate:** în spate se poate doar încălzi.

Dezactivarea climatizării spate TEMPATIC și THERMOTRONIC

- ▶ Apăsăți butonul  .
- ▶ Dacă clipească lampa martor de pe tasta  și simbolul  de pe display-ul sistemului de climatizare, reglați la treapta 0 cantitatea de aer din meniul spate.
- ⓘ Lampă martor aprinsă: climatizarea spate este activată.
Lampă martor stinsă: climatizarea spate este dezactivată.
Lampa martor clipește: este activ modul de reglare a climatizării spate.

Activarea sau dezactivarea funcției A/C

Premise

- Sistemul de climatizare este activat.
(→ Pagina 105)

Funcția A/C climatizează și usucă aerul din habitacul autovehiculului.

- ▶ Apăsăți butonul  .

- ⓘ Dezactivați doar pentru scurt timp funcția A/C, deoarece în caz contrar geamurile se pot aburi mai repede.
- ⓘ În regim de răcire, pe la partea inferioară a autovehiculului se poate scurge condens. Acest fapt nu reprezintă indicația pentru un defect.

Reglarea automată a climatizării

Premise

- Sistemul de climatizare este activat.
(→ Pagina 105)

Activarea climatizării automate

În regim automat, se reglează și se mențin constante temperatura, cantitatea de aer și distribuția aerului.

- ▶ Apăsăți butonul **AUTO** .
Pe display se afișează temperatura. Indicația pentru cantitatea de aer și pentru distribuția aerului se stinge.
Dacă este activată climatizarea spate, se preia setarea pentru spate.

Dezactivarea climatizării automate

- ▶ Cu tasta basculantă  modificați setarea pentru cantitatea de aer și distribuția de aer (→ Pagina 107) .
Cealaltă setare rămâne după modificare neschimbată.

Reglarea automată a climatizării în spate

Premise

- Climatizarea spate este activată
(→ Pagina 105).

În regim automat, se reglează și se mențin constante temperatura, cantitatea de aer și distribuția aerului.





- ▶ Apăsăți butonul  .
- ▶ Apăsăți butonul **AUTO** .
- ⓘ Și dacă instalația față este în regim automat, instalația spate poate părăsi regimul automat, prin reglarea suflantei în meniul spate.
- ⓘ Dacă se răcește aerul și dacă se deschide ușa șoferului, ușa însoțitorului sau ușa culisantă, suflanta instalației de climatizare spate își reduce capacitatea după aproximativ 15 minute.

Dacă sunt închise la loc toate ușile, suflanta revine după aproximativ un minut la setarea anterioară.







Pozițiile distribuției aerului

Simbolurile de pe display indică prin care duze este ghidat aerul.

TEMPMATIC

-  Duze de degivrare și centrale
-  Toate duzele
-  Duze centrale
-  Duze centrale și din spațiul pentru picioare

THERMOTRONIC

-  Duze de degivrare
-  Duze de degivrare și centrale
-  Toate duzele
-  Duze de degivrare și din spațiul pentru picioare
-  Duze centrale
-  Duze centrale și din spațiul pentru picioare
-  Duze de ventilație din spațiul pentru picioare

Reglare distribuție aer

Premise

- Sistemul de climatizare este activat.
- ▶ Apăsați tasta  până ce pe display apare distribuția de aer a climatizării dorită.

Activarea și dezactivarea funcției de sincronizare

Premise

- Sistemul de climatizare este activat. (→ Pagina 105)



Cu funcția de sincronizare, se comandă central climatizarea. Setările pentru temperatura și cantitatea de aer ale zonei față se preiau automat pentru zona spate.

- ▶ Apăsați butonul **[SYNC]**.

- ⓘ Dacă climatizarea spate este dezactivată, aceasta se activează automat prin apăsarea tastei **[SYNC]**.

Îndepărtarea aburelii de pe geamuri

Geamuri aburite pe interior

- ▶ Apăsați tasta **[A/C]** și, la nevoie, reglați distribuția aerului cu tasta  pe parbriz .
- ▶ Dacă geamurile sunt aburite în continuare: apăsați tasta . Dacă este activă degivrarea parbrizului, nu se pot regla temperatura și cantitatea de aer. Autovehiculele cu TEMPMATIC sau THERMOTRONIC: Indicația de pe display este stinsă.

sau



Apăsați butonul .

Geamuri aburite pe exterior

- ▶ Porniți ștergătoarele (→ Pagina 98).

Activarea sau dezactivarea modului de recirculare a aerului

- ▶ Apăsați butonul . Se recirculă aerul din habitacul.

Modul de recirculare se dezactivează automat.

- ⓘ Cu modul de recirculare activat, geamurile se pot aburi mai repede. Dezactivați numai pentru scurt timp modul de recirculare.

Modul de recirculare se dezactivează automat în următoarele cazuri:

- la temperaturi exterioare ridicate
- în timpul deplasării prin tunel (numai la autovehiculele cu automatizare a climatizării THERMOTRONIC și navigație)
- la activarea ștergătorului (→ Pagina 98)

Într-un astfel de caz lampa marotor din tasta  nu este aprinsă. După maxim 30 de minute se amestecă din nou aer exterior.

Deschidere/închidere tip confort cu tasta de recirculare

- ▶ **Închidere confort:** mențineți apăsată tasta  până când geamurile laterale încep să se închidă automat. Poziția inițială a geamului lateral este memorată.

- ▶ **Deschidere confort:** mențineți apăsată tasta  până când geamurile laterale încep să se deschidă automat. Geamurile laterale se deschid automat până la poziția memorată anterior.

Activare și dezactivare încălzire parbriz

- ⓘ La temperaturi exterioare ridicate nu poate fi pornită încălzirea parbrizului.
- ▶ Apăsați tasta pentru încălzirea parbrizului. Dacă indicatorul de control luminează, încălzirea parbrizului este activată.
- ⓘ Încălzirea parbrizului se dezactivează automat după câteva minute.
- ⓘ Dacă tensiunea bateriei este prea scăzută, nu poate fi pornită încălzirea parbrizului. Dacă în timpul funcționării încălzirii parbrizului tensiunea bateriei scade prea tare, se dezactivează automat încălzirea parbrizului.

Activare și dezactivare încălzire lunetă

- ▶ Apăsați butonul  . Dacă indicatorul de control luminează, încălzirea lunetei este activată.

Acționare duze de ventilație

Reglarea duzelor de ventilație față

- ▲ **AVERTISMENT** Pericol de arsuri și îngheț din cauza distanței prea mici față de duzele de ventilare

Din duzele de ventilare poate ieși aer foarte fierbinte sau foarte rece.

Astfel, în imediata apropiere a duzelor de ventilare se pot cauza arsuri sau îngheț.

- ▶ Asigurați-vă întotdeauna, că toți pasagerii vehiculului păstrează o distanță suficientă față de duzele de ventilare.
- ▶ Dacă este necesar, direcționați jetul de aer într-o altă zonă a habitacului.

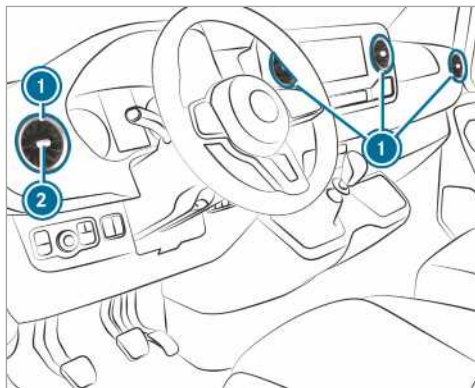

- ▶ **Deschidere sau închidere:** prindeți duza de ventilație ① central ② și rotiți înspre stânga sau înspre dreapta duza, până la limită.
- ▶ **Reglarea direcției fluxului de aer:** prindeți duza de ventilație ① central ② și rabatați în sus, în jos, înspre stânga sau înspre dreapta duza.

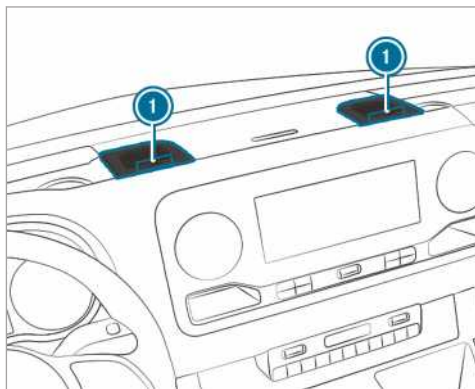

- ▶ **Deschidere sau închidere:** rotiți înspre stânga sau înspre dreapta, până la limită, roata de reglare ① de pe duzele de ventilație cu proiecție la distanță.
- ⓘ Din duzele de ventilație cu proiecție la distanță se degajă aer răcit. O încălzire nu este posibilă. Deschideți numai vara, în timpul regimului de răcire și mențineți închise iarna duzele de ventilație cu proiecție la distanță.

Reglarea duzelor de ventilație de la canalul de aer de pe plafon



La autovehicule cu instalație de climatizare în spate, duzele de ventilație reglabile sunt integrate în canalul de aer de pe plafon.

- ▶ **Reglarea cantității de aer:** deschideți sau închideți clapetele de aer din duzele de ventilație ① în funcție de necesitate.
- ▶ **Reglarea distribuției aerului:** rotiți duzele de ventilare ① în poziția dorită.

Duze de ventilație din spate

⚠ AVERTISMENT Pericol de arsuri- și îngheț din cauza distanței prea mici față de duzele de ventilare

Din duzele de ventilare poate ieși aer foarte fierbinte sau foarte rece.

Astfel, în imediata apropiere a duzelor de ventilare se pot cauza arsuri sau îngheț.

- ▶ Asigurați-vă întotdeauna, că toți pasagerii vehiculului păstrează o distanță suficientă față de duzele de ventilare.
- ▶ Dacă este necesar, direcționați jetul de aer într-o altă zonă a habitaculului.

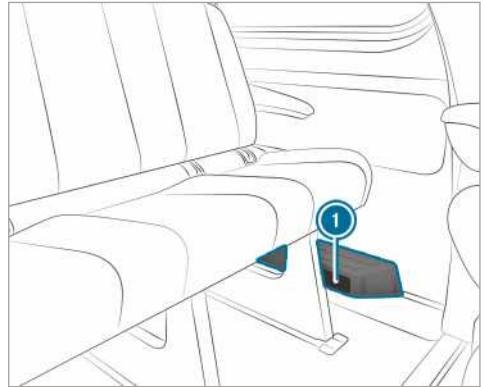

În funcție de dotarea autovehiculului în spațiul pentru picioare pe partea stângă se află un canal de aer sau un aparat de încălzire cu duze de aer adiționale ①. În acest spațiu nu se permite plasarea obiectelor. Pasagerii trebuie să mențină o distanță suficientă din cauza fluxului de aer cald și a aspirației de aer.

Încălzire suplimentară

Funcționarea încălzirii suplimentare

⚠ PERICOL Pericol de moarte din cauza emisiilor toxice de gaze

Dacă țeava de eșapament este blocată sau dacă nu este posibilă o ventilație suficientă, pot apărea emisii toxice de gaze, mai ales monoxid de carbon, care vor pătrunde în autovehicul. Acest lucru se aplică de ex. în spații închise sau dacă autovehiculul rămâne blocat în zăpadă.

- ▶ Opriiți încălzirea staționară în spații închise care nu sunt prevăzute cu instalație de aspirație, de ex. în garaj.
- ▶ Dacă este pornit motorul sau încălzirea staționară, evacuați zăpada de pe țeava de eșapament și din zona din jurul autovehiculului.
- ▶ Pentru a asigura o alimentare suficientă cu aer curat, deschideți un geam pe partea autovehiculului orientată în bătaia vântului.

⚠️ AVERTISMENT Pericol de incendiu din cauza pieselor fierbinți ale încălzirii staționare

Când încălzirea staționară a autovehiculului este pornită, anumite piese ale autovehiculului de ex. instalația de gaze arse a încălzirii staționare se pot încinge.

Materialele inflamabile, de ex. frunze uscate, iarbă sau crengi se pot aprinde dacă intră în contact cu

- piesele încinse ale instalație de gaze arse a încălzirii staționare
- gazele în sine

▶ În cazul încălzirii staționare pornite asigurați-vă că

- anumite componente fierbinți ale autovehiculului nu intră în contact cu materiale inflamabile.
- gazele arse de la conducta finală a echipamentului a încălzirii staționare care pot ieși nerestricționate.
- gazele evacuate nu intră în contact cu materialele inflamabile.

ⓘ INDICAȚIE Deteriorare a încălzirii suplimentare

Dacă nu se utilizează pe termen lung încălzirea suplimentară, aceasta se poate deteriora.

▶ Activați cel puțin o dată pe lună încălzirea suplimentară, timp de zece minute.

ⓘ INDICAȚIE Deteriorarea încălzirii suplimentare din cauza supraîncălzirii

Dacă fluxul de aer de încălzire este blocat, încălzirea suplimentară se poate bloca și se poate dezactiva.

▶ Nu blocați fluxul de aer de încălzire.

- ⓘ Autovehicule cu afișaj adaptat al rezervorului:** Când un consumator extern este conectat la conducta de încălzire suplimentară, acest lucru nu este luat în considerare la afișajul autonomiei reziduale a calculatorului de bord.
În acest caz, respectați afișajul rezervorului.
Afișajul rezervorului indică nivelul de umplere real.

La transportul bunurilor periculoase, respectați prescripțiile de siguranță relevante. Poziționați

întotdeauna obiectele la o distanță suficientă față de orificiul de evacuare al încălzirii suplimentare.

Încălzirea suplimentară funcționează independent față de motor și completează sistemul de climatizare din autovehicul. Încălzirea suplimentară încălzește la temperatura reglată aerul din habitacul.

Încălzire suplimentară cu apă caldă

Funcționarea încălzirii suplimentare cu apă caldă

Încălzire suplimentară cu apă caldă completează sistemul de climatizare a autovehiculului dumneavoastră și dispune de o funcție de încălzire suplimentară, de o funcție de încălzire staționară și de o funcție de ventilație staționară. În plus, încălzirea suplimentară încălzește lichidul de răcire a motorului, în așa fel încât se menajează motorul și se economisește combustibil în faza sa de încălzire. Încălzirea staționară încălzește la temperatura reglată aerul din habitacul. În acest context nu se raportează la căldura furnizată de motorul aflat în funcțiune. Încălzirea staționară funcționează direct cu combustibilul autovehiculului. Din acest motiv rezervorul de combustibil trebuie să fie umplut peste limita de rezervă, pentru ca încălzirea staționară să funcționeze. Încălzirea staționară își adaptează automat modul de funcționare la modificările de temperatură exterioară și de vreme. Astfel este posibil ca încălzirea staționară să comute din regimul de ventilație în regimul de încălzire sau din regimul de încălzire în regimul de ventilație. Dacă motorul funcționează, ventilația staționară nu este activă. Încălzirea staționară se dezactivează automat după maxim 50 de minute. Cu modul de funcționare "ventilație staționară" nu puteți răci aerul din habitacul autovehiculului sub temperatura exterioară. Funcția de încălzire suplimentară asistă încălzirea autovehiculului, cu motorul pornit și la temperaturi exterioare scăzute.



Funcționarea încălzirii suplimentare cu apă caldă solicită bateria autovehiculului. Din acest motiv, cel mai târziu după două procese de încălzire sau răcire, rulați cu autovehiculul pe o distanță mai lungă.

Activarea și dezactivarea prin intermediul tastei a încălzirii suplimentare cu apă caldă





Premise

- Rezervorul de combustibil este umplut peste nivelul de rezervă.

Activare/dezactivare încălzire suplimentară

- ▶ **Activare:** apăsați tasta .
- ▶ **Dezactivare:** apăsați tasta .

Activarea temperaturii prescrise



- ▶ Cuplați aprinderea.
 - ▶ **Activare:** apăsați tasta .
 - ▶ **Dezactivare:** apăsați tasta .
 - ▶ Reglați temperatura, prin intermediul tastei .
 - ▶ Apăsați butonul .
- Lampa martor roșie sau albastră de pe tasta  se aprinde sau se stinge.

Culori ale lămpii martor:

- **Albastru:** ventilația staționară este activată.
- **Roșu:** încălzirea staționară este activată.
- **Galben:** ora de plecare este preselectată.

Încălzirea sau ventilația staționară se dezactivează după maxim 50 de minute.

Activarea/dezactivarea regimului de încălzire suplimentară

- ▶ **Activare:** porniți motorul.
 - ▶ Apăsați butonul .
 - ▶ **Dezactivare:** apăsați tasta .
- Regimul de încălzire suplimentară se activează în funcție de necesar, la o temperatură exterioară sub 0 °C.

- ⓘ Regimul de încălzire suplimentară există numai pentru autovehiculele cu încălzire suplimentară cu apă caldă.

Reglarea prin intermediul telecomenzii a încălzirii suplimentare cu apă caldă

Premise











- Rezervorul de combustibil este umplut peste nivelul de rezervă.

Activarea imediată









- ▶ Mențineți apăsată tasta , până când pe display-ul telecomenzii apare mesajul **ON**.

Setarea orei de plecare

- ▶ Apăsați scurt butonul .
 - ▶ Apăsați de atâtea ori tasta  sau , până când pe display apare ora care urmează a se regla.
 - ▶ Apăsați simultan tastele  și .
- Simbolul  de pe display-ul telecomenzii clipește.
- ▶ Cu tastele  și , reglați ora de plecare dorită.
 - ▶ Apăsați simultan tastele  și .
- Noua oră de plecare este memorată.

Se pot memora până la trei ore de plecare diferite.

- ▶ **Activarea orei de plecare:** apăsați scurt tasta .
 - ▶ Cu tastele  și , selectați ora de plecare dorită.
 - ▶ Apăsați lung butonul .
- Pe display-ul telecomenzii apare simbolul , ora de plecare și, în funcție de ora de plecare selectată, litera **A**, **B** sau **C**.
- ▶ **Dezactivarea orei de plecare:** selectați ora de plecare dorită și apăsați prelung tasta .
- Pe display apare **OFF**.
- ▶ **Verificarea stării încălzirii staționare:** apăsați scurt tasta .

Dezactivarea imediată

▶ Apăsați lung butonul **OFF**.

Imagine de ansamblu a afișărilor pe display ale telecomenzii (încălzire/ventilație staționară)

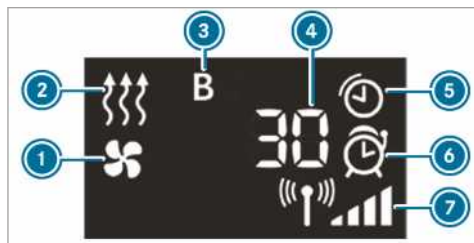

- ① Ventilație staționară activată
- ② Încălzire staționară activată
- ③ Oră de plecare selectată
- ④ Timp de funcționare rămas al încălzirii sau ventilației staționare (în minute)
- ⑤ Încălzire sau ventilație staționară activă
- ⑥ Oră de plecare activată
- ⑦ Intensitate de semnal

Alte posibilități de afișare:

- **Oră:** ora de plecare activată.
- **0 minute:** timpul de funcționare a motorului se prelungeste, deoarece la pornire motorul încă nu a atins temperatura de funcționare.
- **OFF:** încălzirea sau ventilația staționară este dezactivată.

Înlocuirea bateriei telecomenzii (încălzire staționară)

▲ PERICOL Afecțiuni grave de sănătate în urma înghițirii bateriilor

Bateriile conțin substanțe otrăvitoare și caustice. La înghițirea bateriilor se pot cauza afecțiuni grave de sănătate.

Există un risc de accident fatal!

- ▶ Păstrați bateriile la loc inaccesibil pentru copii.
- ▶ La înghițirea bateriilor, solicitați imediat asistență medicală.

INDICAȚIE PENTRU MEDIU Pagube ecologice la dispensarea necorespunzătoare a bateriilor



Bateriile conțin substanțe otrăvitoare și caustice.



Predați bateriile descărcate la un atelier de service de specialitate sau la un punct de preluare al bateriilor vechi.

Cerințe

- Există o baterie cu litiu, tip CR2450.

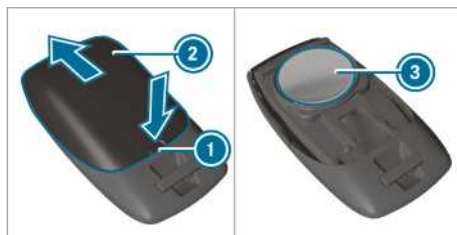

- ▶ Cu un obiect ascuțit, apăsați în degajarea ①.
- ▶ Împingeți înspre înapoi capacul bateriei ②, în sensul săgeții.
- ▶ Introduceți bateria nouă ③, cu inscripția orientată în sus.
- ▶ Împingeți pe telecomandă capacul bateriei ②, în sens opus sensului săgeții, până când se blochează capacul bateriei.

Reglarea încălzirii suplimentare cu apă caldă în calculatorul de bord

Premise

- Rezervorul de combustibil este umplut peste nivelul de rezervă.
- Aprinderea este cuplată.

Calculator de bord:

➡ Stiluri & afișaj ➡ Încălzire

Reglarea momentului de pornire

- ▶ Selectați **Stiluri & afișaj**.
- ▶ Setati ora de plecare dorită.

Activarea timpului de preselectie

- ▶ Selectați **Vorwahlzeit** .
- ▶ Bifa marchează funcția activată.
- ⓘ Activarea timpului de preselectie este valabilă numai până la următoarea pornire a motorului.

Selectarea timpului de preselectie

- ▶ Selectați **Vorwahlzeit** .
- ▶ Selectarea timpului de preselectie A, B sau C dorit

Probleme cu încălzirea suplimentară cu apă caldă

Problema	Posibile cauze/urmări și ▶ soluții
FAIL (🔊)	Transferul de semnal dintre emițător și autovehicul este perturbat. ▶ Modificați poziția față de autovehicul, după caz apropiați-vă de autovehicul.
FAIL	Bateria de pornire nu este încărcată suficient. ▶ Încărcați bateria de pornire. Rezervorul de combustibil nu este umplut până la limita de rezervă. ▶ Alimentați la următoarea stație de alimentare.
FAIL (🔧)	Încălzirea staționară este perturbată. ▶ Verificați încălzirea staționară, la un atelier de specialitate, autorizat.

Încălzire suplimentară cu aer cald

Prezentare releu contor

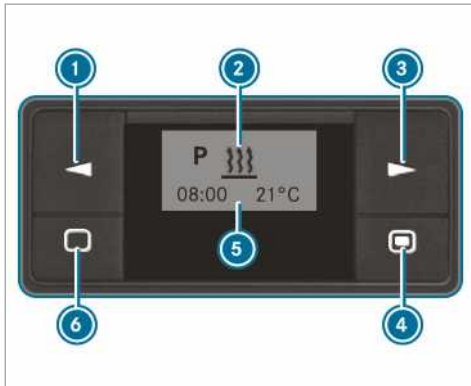

- 1 Selectare opțiune/ Modificare valori
- 2 Rând de meniu
- 3 Selectare opțiune
- 4 Apăsare scurtă: confirmare selecție sau setare/ apăsare lungă: activare/dezactivare regim de încălzire imediată
- 5 Rând de stare
- 6 Apăsare scurtă: activare releu contor/ întrerupere sau încheiere setări într-un meniu/ apăsare lungă: încheierea tuturor funcțiilor

Activare releu contor

- ▶ Apăsați butonul 6 .
- ⓘ Releul contor cuplează în stare de repaus după zece secunde. Display-ul se stinge.

Reglare releu contor

Reglare oră

În următoarele cazuri trebuie să reglați din nou ziua săptămânii, ora și valoarea standard a duratei de funcționare:

- la prima punere în funcțiune
 - după o întrerupere a tensiunii (de ex. când bateria a fost deconectată)
 - după o defecțiune a funcționării
- ▶ Apăsați tasta 1 sau 3 până când clipește (🔧) în rândul de meniu 2 .
 - ▶ Apăsați butonul 4 .
 - ▶ Apăsați tasta 1 sau 3 până când clipește (🕒).
 - ▶ Apăsați butonul 4 .
 - ▶ Cu tasta 1 sau 3 reglați orele.
 - ▶ Apăsați butonul 4 .
 - ▶ Cu tasta 1 sau 3 reglați minutele.
 - ▶ Apăsați butonul 4 .



Reglarea formatului orei

- ▶ Apăsați tasta ① sau ③ până când clipește  în rândul de meniu ②.
- ▶ Apăsați butonul ④.
- ▶ Apăsați tasta ① sau ③ până când clipește simbolul pentru formatul orei.
- ▶ Apăsați butonul ④.
- ▶ Cu tasta ① sau ③ selectați formatul dorit al orei.
- ▶ Apăsați butonul ④.

Reglarea zilei săptămânii

- ▶ Apăsați tasta ① sau ③ până când clipește  în rândul de meniu ②.
- ▶ Apăsați butonul ④.
- ▶ Apăsați tasta ① sau ③, până când simbolul pentru zilele săptămânii clipește.
- ▶ Apăsați butonul ④.
- ▶ Cu tasta ① sau ③ selectați ziua dorită a săptămânii.
- ▶ Apăsați butonul ④.

Activare și dezactivare regim de încălzire imediată

- ▶ **Activare:** apăsați tasta ④ până când clipește  din rândul de meniu ②.
Pe display apare scurt **On** și apoi durata de funcționare rămasă sau simbolul  pentru funcționarea de durată.
- ▶ **Dezactivare:** apăsați tasta ④ până când apare **Off** pe display.

Setarea orei de plecare

Cu releul contor, puteți seta trei ore de plecare. În urma unor perturbații ale bateriei sau dacă s-a deconectat bateria, trebuie să setați din nou orele de plecare.

Probleme cu încălzirea suplimentară cu aer cald

Problema	Posibile cauze/urmări și ▶ soluții
În câmpul de afișaj al releului contor apare mesajul ERROR .	A apărut o anomalie în funcționare. ▶ Verificați încălzirea staționară, la un atelier de specialitate, autorizat.
În câmpul de afișaj al releului contor apare mesajul INIT .	A fost întreruptă alimentarea cu tensiune. Toate setările memorate sunt șterse. Detectarea automată a hardware-ului tocmai este activă. ▶ Dacă s-a încheiat detectarea automată a hardware-ului, setați ziua din săptămână, ora și durata de funcționare (→ Pagina 113). ▶ Setați ora de plecare (→ Pagina 114).

- ▶ **Setarea orei de plecare:** apăsați tasta ① sau ③, până când **P** clipește în rândul de meniu ②.
- ▶ Apăsați butonul ④.
În nișa de program ⑤ sunt inserate numerele memoriilor de program. Bifa marchează memoria de program activată.
- ▶ Cu tasta ① sau ③, selectați memoria de program dorită.
- ▶ Apăsați butonul ④.
- ▶ **Activarea/dezactivarea memoriei de program:** cu tasta ① sau ③, selectați **On** sau **Off**.
- ▶ Apăsați tasta ④.
- ▶ **Prelucrarea memoriei de program:** cu tasta ① sau ③, selectați .
- ▶ Apăsați butonul ④.
- ▶ Setati ziua din săptămână și ora (→ Pagina 113).

Reglarea temperaturii și a duratei de funcționare

- ▶ Apăsați butonul ④.
- ▶ Cu tasta ① sau ③ reglați temperatura.
- ▶ Apăsați butonul ④.
- ▶ Cu tasta ① sau ③ reglați durata de funcționare sau selectați simbolul  pentru funcționarea de durată.
- ▶ Apăsați butonul ④.
- ▶ **i** Durata de funcționare de reglat este setarea standard pentru regimul de încălzire imediată. Puteți regla durata de funcționare între 10 și 120 de minute sau funcționare de durată.

Problema	Posibile cauze/urmări și ► soluții
Încălzirea staționară se dezactivează automat și/sau nu permite activarea sa.	<p>Protecția împotriva subtensiunii integrată în unitatea de comandă dezactivează încălzirea staționară, deoarece tensiunea rețelei de bord se situează sub 10 V.</p> <p>► Verificați alternatorul și bateria.</p> <p>Siguranța electrică este arsă.</p> <p>► Înlocuiți siguranța electrică, consultați ghidarea suplimentară „Configurație siguranțe“.</p> <p>► Verificați la un atelier de specialitate, autorizat, cauza pentru siguranța defectă.</p>
Încălzirea suplimentară cu aer cald este supraîncălzită.	<p>Canalele de aer sunt înfundate.</p> <p>► Aveți grijă ca fluxul de aer de încălzire să nu fie blocat.</p> <p>► Verificați încălzirea staționară, la un atelier de specialitate, autorizat.</p>

Operarea ventilației spațiului de încărcare

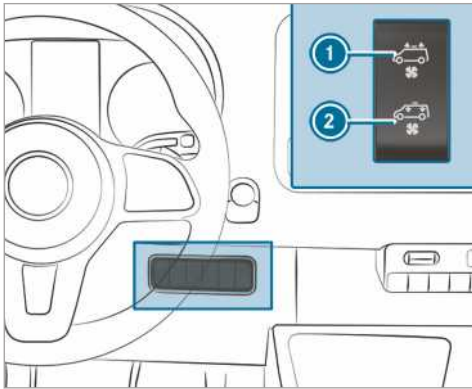

Dacă autovehiculul dumneavoastră este dotat cu un ventilator de plafon, puteți ventila și aerisi spațiul de încărcare.

- Cuplați aprinderea.
- **Activare și aerisire:** apăsați sus, pe comutatorul ①.
Ventilatorul elimină din spațiul de încărcare aerul consumat.
- **Activare și ventilare:** apăsați jos, pe comutatorul ②.
Ventilatorul introduce aer proaspăt în spațiul de încărcare.
- **Dezactivare:** aduceți comutatorul în poziție centrală.

Deplasare

Activarea alimentării cu tensiune sau cuplarea aprinderii cu butonul Start-Stop

- ⚠ AVERTISMENT** Pericol de accident- și rănire în cazul copiilor nesupravegheați în autovehicul

Dacă lăsați copiii nesupravegheați în autovehicul, aceștia pot

- deschide portierele, periclitând alte persoane sau participanți la trafic.
- coborî și fi prinși în trafic.
- Acționa diverse dotări ale autovehiculului și e ex. să fie prinși în ele.

În plus, copiii pot pune în mișcare autovehiculul, de ex. dacă:

- eliberează frâna de parcare.
- decuplează transmisia automată din poziția de parcare **P** sau cuplează transmisia manuală în poziția ralanti.
- pornesc motorul.

- ▶ La părăsirea autovehiculului, luați întotdeauna cheia cu dumneavoastră și încuiați autovehiculul.
- ▶ Nu lăsați niciodată copiii și animalele nesupravegheați în autovehicul.
- ▶ Păstrați cheia la loc inaccesibil pentru copii.

- ⚠ AVERTISMENT** Pericol de intoxicare cu gaze arse

Motoarele cu ardere internă emit gaze otrăvitoare, ca de ex. monoxid de carbon. Inhalarea acestor gaze evacuate poate duce la intoxicație.

- ▶ Nu lăsați motorul niciodată să meargă în spații închise fără ventilație suficientă.

- ⚠ AVERTISMENT** Pericol de incendiu din cauza materialelor inflamabile de la sistemul de evacuare a gazelor

Materialele inflamabile introduse de mediu sau de animale pot să se aprindă din cauza componentelor fierbinți ale motorului sau ale sistemului de evacuare gaze.

- ▶ De aceea verificați în mod regulat ca în compartimentul motor sau la sistemul

de evacuare gaze să nu se afle materiale străine.

Premise

- Activarea alimentării cu tensiune sau cuplarea aprinderii (→ Pagina 45) și bateria cheii nu este descărcată.

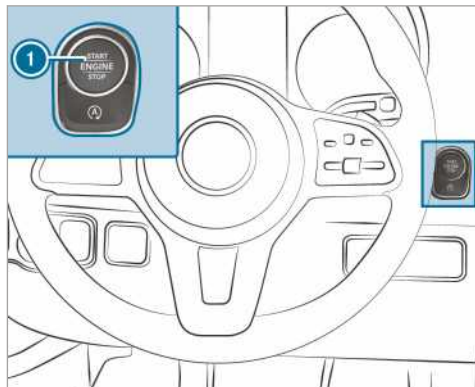

- ▶ **Activarea alimentării cu tensiune:** apăsați o dată tasta ①. Puteți, de ex., activa ștergătorul.

Dacă sunt îndeplinite următoarele condiții, se dezactivează la loc alimentarea cu tensiune:

- este deschisă ușa șoferului.
- apăsați de două ori pe tasta ①.

- ▶ **Cuplarea aprinderii:** apăsați de două ori tasta ①. Pe Kombiinstrument se aprind lămpile maror.

Dacă este îndeplinită una dintre următoarele condiții, se dezactivează la loc alimentarea cu tensiune:

- porniți autovehiculul în interval de 15 minute.
- apăsați o dată tasta ①.

Pornire

Pornirea autovehiculului cu butonul Start-Stop

⚠️ AVERTISMENT Pericol de accident- și rănire în cazul copiilor nesupravegheați în autovehicul

Dacă lăsați copiii nesupravegheați în autovehicul, aceștia pot

- deschide portierele, periclitând alte persoane sau participanți la trafic.
- coborî și fi prinși în trafic.
- Acționa diverse dotări ale autovehiculului și e. ex. să fie prinși în ele.

În plus, copiii pot pune în mișcare autovehiculul, de ex. dacă:

- eliberează frâna de parcare.
 - decuplează transmisia automată din poziția de parcare **P** sau cuplează transmisia manuală în poziția ralanti.
 - pornesc motorul.
- ▶ La părăsirea autovehiculului, luați întotdeauna cheia cu dumneavoastră și încuiați autovehiculul.
 - ▶ Nu lăsați niciodată copiii și animalele nesupravegheați în autovehicul.
 - ▶ Păstrați cheia la loc inaccesibil pentru copii.

Cerințe

- Cheia se găsește în zona de detectare a antenei (→ Pagina 45) și bateria cheii nu este descărcată.

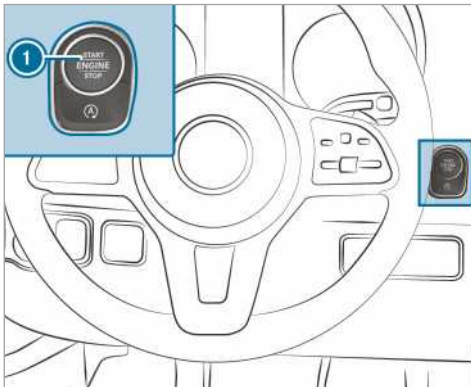

▶ **Autovehicule cu cutie de viteze manuală:** călcați până la limită pedala de ambreiaj.

▶ **Autovehicule cu cutie de viteze automată:** cuplați cutia de viteze în poziția **P** sau **N**.

▶ Călcați pe pedala de frână și apăsați o dată pe tasta **1**.

▶ Dacă autovehiculul nu pornește: dezactivați consumatorii nenecesari și apăsați o dată tasta **1**.

▶ Dacă nici acum autovehiculul nu pornește și dacă pe display multifuncțional apare mesajul **Puneți cheia în depunerea marcată vezi manualul de utilizare:** porniți autovehiculul în regim de avarie.

Pornirea autovehiculului în regim în avarie

⚠️ AVERTISMENT Pericol de accident- și rănire în cazul copiilor nesupravegheați în autovehicul

Dacă lăsați copiii nesupravegheați în autovehicul, aceștia pot

- deschide portierele, periclitând alte persoane sau participanți la trafic.
- coborî și fi prinși în trafic.
- Acționa diverse dotări ale autovehiculului și e. ex. să fie prinși în ele.

În plus, copiii pot pune în mișcare autovehiculul, de ex. dacă:

- eliberează frâna de parcare.
- decuplează transmisia automată din poziția de parcare **P** sau cuplează transmisia manuală în poziția ralanti.
- pornesc motorul.

▶ La părăsirea autovehiculului, luați întotdeauna cheia cu dumneavoastră și încuiați autovehiculul.

▶ Nu lăsați niciodată copiii și animalele nesupravegheați în autovehicul.

▶ Păstrați cheia la loc inaccesibil pentru copii.

Dacă autovehiculul încă nu pornește și pe display multifuncțional apare mesajul display **Puneți cheia în depunerea marcată vezi manualul de utilizare**, puteți porni autovehiculul în regim în avarie.

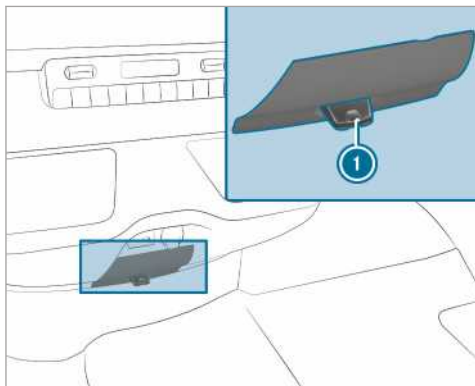

- ▶ Scoateți cheia de la brelocul de chei ❶.
- ▶ Introduceți cheia ❶ în slot. Autovehiculul va porni după scurt timp.
- ▶ Lăsați cheia introdusă pe durata întregii curse.
- ▶ Dacă scoateți cheia ❶ din slot, motorul funcționează în continuare.
- ▶ Solicitați verificarea cheii ❶ la un atelier de service de specialitate autorizat.

Dacă autovehiculul nu pornește:

- ▶ Lăsați cheia ❶ introdusă în slot.
- ▶ **Autovehicule cu cutie de viteze manuală:** călcați pedala de ambreiaj.
- ▶ **Autovehicule cu cutie de viteze automată:** călcați pe pedala de frână.
- ▶ Porniți autovehiculul cu butonul Start-Stop.
- ❶ Puteți porni alimentarea cu tensiune sau puteți cupla aprinderea cu butonul Start-Stop.

Indicații privind rodajul

Pe parcursul primilor/primelor 1500 km, menajați motorul:

- deplasați-vă cu viteză și turație variabilă.
- cuplați în treapta de viteză imediat superioară cel mai târziu atunci când acul turometrului $\frac{2}{3}$ a ajuns până la domeniul roșu.
- evitați solicitările ridicate, cum ar fi accelerația maximă.
- în vederea frânării, nu cuplați manual într-o treaptă inferioară.

- abia după 1.500 km, creșteți liniar turația și accelerați autovehiculul până la viteza maximă.
- **Autovehicule cu cutie de viteze automată:** nu călcați pedala de accelerație peste punctul de presiune (Kickdown).

Acest fapt este valabil și dacă s-au înlocuit motorul sau componente ale grupului motopropulsor.

Respectați în plus următoarele indicații privind rodajul:

- sistemul de senzori al sistemului de siguranță la rulare ESP[®] se ajustează automat pe parcursul unui anumite distanțe de rulare, după livrarea autovehiculului sau după reparație. Eficiența maximă a sistemului se atinge abia după încheierea procedurii de învățare.
- plăcuțele de frână, discurile de frână și anvelopele noi sau înlocuite dobândesc abia după câteva sute de kilometri efectul optim de frânare și de aderență. Compensați eficacitatea de frânare redusă prin aplicarea unei presiuni mai ridicate pe pedala de frână.

Indicații de deplasare

Indicații cu privire la deplasare

⚠ AVERTISMENT Pericol de accident din cauza obiectelor din spațiul pedaliar al șoferului

Obiectele din spațiul pedaliar al șoferului pot limita sau bloca o călcare completă a pedalei. Acest lucru periclitează siguranța funcționării și în trafic a autovehiculului.

- ▶ Depozitați în siguranță toate obiectele din autovehicul, pentru ca acestea să nu poată ajunge în spațiul pedaliar al șoferului.
- ▶ În cazul carpetelor pentru picioare și a covorașelor, asigurați o fixare sigură împotriva alunecării și spațiu liber suficient pentru pedală.
- ▶ Nu suprapuneți mai multe carpete pentru picioare sau covorașe.

⚠️ AVERTISMENT Pericol de accidentare din cauza încălțămintelor necorespunzătoare

Operarea pedalei poate fi afectată, dacă încălțămintele sunt necorespunzătoare, de exemplu...:

- Pantofi cu talpă supraînălțată
 - Pantofi cu tocuri înalte
 - Papuci
- ▶ În timpul conducerii întotdeauna purtați pantofi corespunzători, pentru a putea opera pedala în siguranță.

⚠️ AVERTIZARE Pericol de accident cu aprinderea decuplată, din cauza blocării volanului

Dacă decuplați aprinderea în timpul staționării autovehiculului, la autovehiculele cu cutie de viteze manuală se blochează volanul.

Nu mai puteți manevra volanul.

- ▶ Înainte de rularea autovehiculului, cuplați aprinderea, pentru a dezactiva blocarea volanului.

⚠️ AVERTISMENT Pericol de accidente, în cazul în care contactul este decuplat în timpul mersului

În cazul în care decuplați contactul în timpul deplasării, funcțiile relevante pentru siguranță pot fi limitate, sau pot să nu mai fie disponibile deloc. Acest lucru poate afecta, de exemplu, direcția servo și forța de frânare.

Aveți nevoie de o forță mai mare pentru direcție și frânare.

- ▶ Nu decuplați contactul în timpul mersului.

⚠️ AVERTISMENT Pericol de intoxicație cu gaze arse

Motoarele cu ardere internă emit gaze arse otrăvitoare, ca de ex. monoxid de carbon. Inhalarea acestor gaze evacuate poate duce la intoxicație.

- ▶ Nu lăsați motorul niciodată să meargă în spații închise fără ventilație suficientă.

⚠️ AVERTISMENT Pericol de centrifugare și de accidentare din cauza schimbării cuplării pe șosea cu polei

Dacă comutați înapoi pe o șosea cu polei, roțile motorii își pot pierde aderența, pentru a mări efectul de frânare al motorului.

- ▶ Nu comutați înapoi pe o șosea cu polei, pentru a mări efectul de frânare al motorului.

⚠️ PERICOL Pericol de moarte din cauza gazelor arse otrăvitoare

În cazul în care țeava de eșapament este obturată sau dacă nu există aerisire corespunzătoare, gazele arse otrăvitoare pot pătrunde în autovehicul, mai ales monoxidul de carbon. Acest lucru se poate întâmpla, de exemplu, dacă autovehiculul se blochează în zăpadă.

- ▶ Când motorul sau încălzirea staționară funcționează, curățați de zăpadă țeava de eșapament și zona autovehiculului.
- ▶ Pentru a asigura aer proaspăt suficient, deschideți un geam pe aceea parte a autovehiculului, pe care nu bate vântul.

⚠️ AVERTIZARE Pericol de accident din cauza instalației de frânare supraîncinse

Dacă în timpul deplasării vă odihniți piciorul pe pedala de frână, se poate încinge instalația de frânare.

Astfel se prelungeste calea de frânare și este chiar posibil să se defecteze instalația de frânare.

- ▶ Nu utilizați niciodată pedala de frână drept reazem pentru picior.
- ▶ În timpul cursei, nu călcați în același timp pe pedala de frână și pe pedala de accelerație.

În cazul unei pante lungi și abrupte, trebuie să cuplați din timp într-o treaptă de viteză inferioară. Respectați acest aspect în special în cazul autovehiculului încărcat. Utilizați astfel eficacitatea de frânare a motorului. Astfel, detensionați instalația de frânare și evitați supraîncălzirea și uzura rapidă a frânelor.

I INDICAȚIE Plăcuțele de frână se pot uza prin apăsarea constantă a pedalei de frână

- ▶ În timpul mersului nu apăsați continuu pedala de frână.
- ▶ Pentru a vă folosi de efectul de frânare al motorului, cuplați timpuriu într-o treaptă inferioară.

I INDICAȚIE Lanțul cinematic de antrenare și motorul se pot deteriora la pornire

- ▶ Nu lăsați motorul să se încălzească în timpul staționării. Demarați imediat.
- ▶ Evitați turațiile mari și accelerația maximă, până când motorul a atins temperatura sa de funcționare.
- ▶ Nu lăsați roțile să se supratureze.

I INDICAȚIE Catalizatorul se poate deteriora din cauza combustibilului ners

- Motorul nu funcționează lin și dă rateuri. Combustibilul ners poate ajunge în catalizator.
- ▶ Apăsați doar ușor pedala de accelerație.
 - ▶ Solicitați imediat remedierea problemei la un atelier de specialitate autorizat.

Cursă pe distanță scurtă

Dacă autovehiculul se deplasează cu preponderență pe distanțe scurte, în uleiul de motor se poate acumula combustibil și poate provoca avarierea motorului.

Autovehicule cu afișaj de defecțiune (la cursele pe distanță scurtă)

La activarea unuia dintre următoarele indicatoare, rulați cu o turație de cel puțin 2000 rot/min, până când se stinge lampa martor sau până când dispăre mesajul de pe display:

- Se aprinde lampa martor pentru filtrul de particule diesel, de pe display-ul panoului de instrumente.

Respectați indicațiile privind purjarea (→ Pagina 128).

- Pe display-ul multifuncțional apare mesajul [Filtru gaze arse rulați cu turație mare vezi manualul de utilizare](#)

În acest scop, la autovehiculele cu cutie de viteze automată, cuplați într-o treaptă inferioară de viteză (→ Pagina 133).

La autovehiculele cu Eco-Start-Stop, dezactivați această funcție.

Prin intermediul măririi dirijate a temperaturii, susțineți procesul de ardere a cenușii din filtrul de particule diesel.

Dacă lampa martor nu se stinge sau dacă mesajul de pe display nu dispăre după aproximativ 40 de minute, adresați-vă imediat unui atelier de servicii de specialitate, autorizat.

Autovehicule fără afișaj de defecțiune (la cursele pe distanță scurtă)

La deplasarea cu preponderență pe distanțe scurte, efectuați astfel la fiecare 500 km o deplasare de 20 de minute, pe autostradă sau la cursele interurbane. Astfel susțineți purjarea filtrului de particule diesel.

Limitarea de viteză

⚠ AVERTISMENT Pericol de accident din cauza depășirii capacității portante a pneului sau a indicelui de viteză permis

Depășirea capacității portante indicate a pneului sau a indicelui de viteză permis poate duce la deteriorări ale pneurilor și la explozierea pneurilor.

- ▶ Utilizați numai tipuri și dimensiuni de pneuri omologate pentru tipul autovehiculului.
- ▶ Respectați capacitatea portantă a pneurilor și indicele de viteză necesar pentru autovehiculul dumneavoastră.

În calitate de șofer, trebuie să vă informați cu privire la viteza maximă admisă rezultată din echiparea cu anvelope (anvelope și presiunea în anvelope). Respectați, în special, și dispozițiile legale locale privind anvelopele.

Puteți solicita limitarea permanentă a vitezei la autovehiculul dumneavoastră.

Mercedes-Benz recomandă programarea limitării de viteză la un atelier de servicii de specialitate autorizat.

La autovehiculele cu limitator, puteți limita temporar și/sau permanent viteza autovehiculului dumneavoastră de la calculatorul de bord (→ Pagina 159).

La procedeul de depășire, aveți grijă că motorul decelerează automat, dacă s-a atins limitarea de viteză programată.

La deplasarea în pantă, se poate depăși limitarea de viteză. După caz, frânați.

Mesajele de display vă atrag atenția cu privire la atingerea limitării de viteză.

Călătorii în străinătate

Service

Și în străinătate este disponibilă o rețea extinsă de service Mercedes-Benz. Rețineți faptul că este totuși posibil ca dispozitivele de service sau piesele de schimb să nu fie disponibile imediat. Obțineți datele cu privire la atelierele respective, de la un centru de asistență service Mercedes-Benz.

Combustibil

În unele țări sunt disponibili doar combustibili cu o cifră octanică redusă și cu un aport de sulf ridicat.

Mercedes-Benz recomandă montarea unui filtru de combustibil cu separator de apă pentru țările în care în motorină există un aport de apă ridicat.

Combustibilul neadecvat poate provoca avarii la motor. Informații privind combustibilul (→ Pagina 357).

Transportul pe cale ferată

În anumite țări, transportul cu trenul al autovehiculului dumneavoastră poate fi limitat din cauza înălțimilor diferite ale tunelurilor sau din cauza normelor diferite de încărcare, sau poate necesita măsuri speciale.

Informații în acest sens obțineți de la oricare centru de asistență service Mercedes-Benz.

Indicații cu privire la frâne

▲ AVERTISMENT Pericol de centrifugare -și de accidentare din cauza schimbării cuplării pe șosea cu polei

Dacă comutați înapoi pe o șosea cu polei, roțile motorii își pot pierde aderența, pentru a mări efectul de frânare al motorului.

- ▶ Nu comutați înapoi pe o șosea cu polei, pentru a mări efectul de frânare al motorului.

▲ AVERTISMENT Pericol de accidente, dacă instalația de frânare s-a supraîncălzit

Dacă în timpul deplasării lăsați piciorul pe pedala de frână, instalația de frânare se poate supraîncălzi.

Astfel, distanța de frânare crește și instalația de frânare se poate chiar defecta.

- ▶ Niciodată nu folosiți pedala de frână ca suport pentru picioare.
- ▶ Nu apăsați în timpul rulajului în aceleași timp pe pedala de frână și pe cea de accelerație.

Porțiuni de pantă

Pe pantele lungi și abrupte trebuie:

- în cazul unei cutii de viteze automate, să cuplați în timp util într-o treaptă de viteză inferioară din domeniile de cuplare **2** sau **1**, pentru ca motorul să funcționeze în domeniul de turație mediu până la cel superior (→ Pagina 133)
- în cazul unei cutii de viteze manuale, să cuplați în timp util într-o treaptă de viteză inferioară, pentru ca motorul să funcționeze în domeniul de turație mediu până la cel superior.

i Când sistemul TEMPOMAT sau când limitatorul este activat, trebuie să cuplați, de asemenea, în timp util în domeniul de cuplare.

Astfel, utilizați puterea de frânare a motorului și nu trebuie să frânați la fel de des pentru a păstra viteza. Prin aceasta, ușurați sarcina la care este supusă frâna de serviciu și preveniți supraîncălzirea și uzura prematură a frânelor.

Solicitare puternică și redusă

▲ AVERTISMENT Pericol de accidente, dacă instalația de frânare s-a supraîncălzit

Dacă în timpul deplasării lăsați piciorul pe pedala de frână, instalația de frânare se poate supraîncălzi.

Astfel, distanța de frânare crește și instalația de frânare se poate chiar defecta.

- ▶ Niciodată nu folosiți pedala de frână ca suport pentru picioare.

▶ Nu apăsați în timpul rulajului în aceeași timp pe pedala de frână și pe cea de accelerație.

Dacă ați solicitat puternic frânele, nu opriți imediat autovehiculul. Mai rulați puțin timp. Frânele se răcesc mai repede de la curentul din timpul deplasării.

Dacă solicitați doar moderat frâna, asigurați-vă ocazional de eficiența acesteia. În acest scop, frânați mai puternic dintr-o viteză mai mare luând în considerare situația din trafic. Frâna are astfel o mai bună aderență.

Carosabil umed

În cazul în care ați condus o perioadă mai lungă de timp pe ploaie abundentă fără să frânați, este posibil ca frânele să reacționeze cu întârziere când frânați pentru prima dată. Această întârziere poate apărea, de asemenea, după ce autovehiculul a fost spălat la o spălătorie auto sau după trecerea prin apă adâncă. În acest caz, trebuie să apăsați mai tare pe frână. Păstrați o distanță mai mare față de autovehiculul din față.

Frânați considerabil după conducerea pe carosabilul umed sau după spălarea autovehiculului, luând în considerare situația din trafic. Discurile de frână se încălzesc, se usucă mai repede și se protejează împotriva coroziunii.

Eficacitate de frânare limitată pe carosabil pe care s-a împrăștiat sare:

- din cauza unui strat de sare pe discurile de frână și pe plăcuțele de frână, se poate prelungi considerabil calea de frânare sau poate interveni o frânare unilaterală
- păstrați o distanță de siguranță deosebit de mare față de autovehiculul care se deplasează în față.

Îndepărtarea stratului de sare:

- frânați ocazional, respectând a situația din trafic
- la încheierea deplasării și înainte de repornirea de pe loc, călcați cu atenție pedala de frână.

Discuri și plăcuțe de frână noi

Plăcuțele de frână și discurile de frână noi sau schimbate au efect de frânare optim doar după câteva 100 km. Compensați eficacitatea de frânare redusă prin aplicarea unei presiuni mai ridicate pe pedala de frână. Din motive de siguranță, Mercedes-Benz vă recomandă să montați numai

discuri de frână și plăcuțe de frână aprobate de Mercedes-Benz.

Alte discuri de frână sau plăcuțe de frână pot influența siguranța autovehiculului dumneavoastră.

Înlocuiți întotdeauna discurile și plăcuțele de frână în pereche, pe punți. La înlocuirea discurilor de frână, utilizați întotdeauna plăcuțe de frână noi.

Frână de parcare

⚠ AVERTISMENT Pericol de derapare- și de accident din cauza frânării cu frâna de imobilizare

Dacă trebuie să frânați autovehiculul cu frâna de imobilizare, calea de frânare este cu mult mai lungă și roțile se pot bloca. Există pericolul crescut al derapării autovehiculului și al producerii de accidente.

- ▶ Frânați autovehiculul cu frâna de imobilizare numai când frâna de serviciu este defectă.
- ▶ În cursul acestei acțiuni nu acționați cu putere frâna de imobilizare.
- ▶ Dacă roțile se blochează, eliberați imediat frâna de imobilizare până când roțile se rotesc din nou.

În cazul în care conduceți pe străzi ude sau pe suprafețe necurățate, sarea de pe stradă și/sau murdăria poate pătrunde în frâna de parcare. Consecințele sunt coroziunea și reducerea forței de frânare.

Pentru a evita acest lucru, conduceți din când în când cu frâna de parcare ușor trasă. Conduceți pe o porțiune de aprox. 100 m cu o viteză maximă de 20 km/h.

Dacă frânați autovehiculul cu frâna de parcare, nu se aprind lămpile de frână.

Deplasarea în condiții de umiditate

Acvoplanare

⚠ AVERTIZARE Pericol de acvoplanare din cauza profilului redus al anvelopelor

În funcție de înălțimea apei pe carosabil, în ciuda adâncimii suficiente a profilului anvelopelor și a vitezei reduse, se poate produce acvoplanarea.

- ▶ Evitați șanțurile formate în carosabil și frânați atenție.

Din acest motiv, în cazul precipitațiilor puternice sau în condiții în care se poate produce acvaplarea, rulați după cum urmează:

- evitați deplasarea cu viteză.
- evitați șanțurile formate în carosabil.
- frânați cu atenție.

Trecerea prin apă pe șosele

Rețineți faptul că autovehiculele care se deplasează în față sau cele care vin din sens opus pot produce valuri. Astfel, se poate depăși înălțimea maximă permisă a apei. Respectați obligatoriu indicațiile. În caz contrar, puteți deteriora motorul, sistemul electric și cutia de viteze.

Dacă trebuie să treceți prin apa care s-a acumulat pe carosabil, rețineți următoarele:

- în cazul unei ape liniștite, nivelul apei poate să ajungă maximum până la marginea inferioară a barei de protecție.
- vă puteți deplasa maximum cu viteza de mers.

Pentru autovehiculele cu tracțiune integrală, țineți cont și de indicațiile privind trecerile prin apă în condiții off-road (→ Pagina 124).

Deplasarea pe timp de iarnă

- ▲ **AVERTISMENT** Pericol de centrifugare -și de accidentare din cauza schimbării cuplării pe șosea cu polei

Dacă comutați înapoi pe o șosea cu polei, roțile motorii își pot pierde aderența, pentru a mări efectul de frânare al motorului.

- ▶ Nu comutați înapoi pe o șosea cu polei, pentru a mări efectul de frânare al motorului.

- ▲ **PERICOL** Pericol de moarte din cauza gazelor arse otrăvitoare

În cazul în care țeava de eșapament este obturată sau dacă nu există aerisire corespunzătoare, gazele arse otrăvitoare pot pătrunde în autovehicul, mai ales monoxidul de carbon. Acest lucru se poate întâmpla, de exemplu, dacă autovehiculul se blochează în zăpadă.

- ▶ Când motorul sau încălzirea staționară funcționează, curățați de zăpadă țeava de eșapament și zona autovehiculului.
- ▶ Pentru a asigura aer proaspăt suficient, deschideți un geam pe aceea parte a autovehiculului, pe care nu bate vântul.

- ▲ **AVERTISMENT** Pericol de centrifugare -și de accidentare din cauza schimbării cuplării pe șosea cu polei

Dacă comutați înapoi pe o șosea cu polei, roțile motorii își pot pierde aderența, pentru a mări efectul de frânare al motorului.

- ▶ Nu comutați înapoi pe o șosea cu polei, pentru a mări efectul de frânare al motorului.

Autovehiculele cu cutie de viteze automată pot rula numai pentru scurt timp în poziție neutră **[N]**. Rularea prelungită a roților, de ex., la remorcare, duce la avariarea cutiei de viteze.

Dacă autovehiculul este în pericol să derapeze sau dacă la viteză redusă nu se poate opri:

- Cuplați cutia de viteze automată în poziție neutră **[N]**.
- Cuplați în ralanti sau decuplați cutia de viteze manuală.
- Încercați să țineți sub control autovehiculul, prin manevre de corectare a direcției.

În cazul unei suprafețe alunecoase, deplasați-vă cu atenție. Evitați accelerarea bruscă, manevrarea bruscă a volanului și frânarea bruscă.

La începerea iernii, pregătiți la timp pentru anotimpul rece autovehiculul dumneavoastră, la un atelier de specialitate, autorizat.

Respectați indicațiile din capitolul „Indicațiile cu privire la lanțurile de zăpadă“ (→ Pagina 321).

La deplasările în condiții de iarnă, verificați periodic autovehiculul și îndepărtați zăpada și gheața. În special în zona aspirației aerului, componentelor mobile, punților și pasajelor de roată, acumulări de zăpadă și gheață în stare înghețată pot

- împiedica aspirația aerului
- deteriora componentele autovehiculului
- genera erori de funcționare din cauza limitării libertății de mișcare prevăzute din construcție (deex., cursă de rotire a volanului posibil redusă)

În cazul deteriorărilor, anunțați un atelier de specialitate, autorizat.

Rularea în regim off-road

⚠️ AVERTIZARE Pericol de accident la nerespectarea liniei pantei pe laturi

Dacă abordați înclinat o latură sau dacă întoarceți pe o latură, autovehiculul poate aluneca lateral, se poate răsturna sau se poate rostogoli.

- ▶ Abordați întotdeauna pe linia de pantă o latură (în linie dreaptă în sus sau în jos) și nu întoarceți.

⚠️ AVERTIZARE Pericol de accidentare din cauza forțelor de accelerare în timpul deplasării off-road

Din cauza structurii neuniforme a solului la rularea în regim off-road, asupra corpului dumneavoastră intervin forțe de accelerare din toate direcțiile.

Deex., puteți fi aruncat din scaun.

- ▶ Și la rularea în regim off-road, puneți-vă întotdeauna centura de siguranță.

⚠️ AVERTIZARE Pericol de accidentare a mâinilor, la trecerea peste obstacole

Dacă rulați peste obstacole sau peste șanțuri, volanul poate avea recul și poate provoca accidentarea mâinilor.

- ▶ Țineți întotdeauna volanul strâns cu ambele mâini.
- ▶ La trecerea peste obstacole, luați în calcul forțe ridicate de manevrare a volanului, pe termen scurt.

⚠️ AVERTISMENT Pericol de incendiu din cauza materialelor ignifuge de la piesele fierbinți ale sistemului de evacuare a gazelor

Dacă materiale inflamabile, de ex. frunze uscate, iarbă sau crengi intră în contact cu componente fierbinți ale sistemului de evacuare gaze, aceste materiale se pot aprinde.

- ▶ În cazul deplasării pe căi care nu sunt bine fixate sau pe teren denivelat verificați mereu partea inferioară a autovehiculului.

- ▶ Îndepărtați mai ales plante sau alte materiale inflamabile.
- ▶ Consultați un atelier de specialitate autorizat imediat.

La rularea pe drumuri neconsolidate sau în regim off-road, verificați periodic partea inferioară a autovehiculului și roțile și anvelopele. Îndepărtați în special corpurile străine blocate, de ex. pietrele sau crengile.

Respectați următoarele instrucțiuni cu privire la astfel de corpuri străine:

- Pot deteriora trenul de rulare, rezervorul de combustibil sau instalația de frânare.
- pot provoca dezechilibre și implicit vibrații.
- se pot proiecta în exterior, pe durata continuării deplasării.

În cazul deteriorărilor, apălați la un atelier de service de specialitate autorizat.

În cazul înclinării puternice în timpul rulării în regim off-road, trebuie asigurată o înălțime de umplere suficientă în recipientul de AdBlue®. Asigurați, astfel, în timpul rulării în regim off-road un nivel minim de umplere de zece litri.

La rularea în regim off-road sau în regim de șantier, în instalația de frânare pot ajunge, de ex. nisip, noroi și apă, chiar amestecate cu ulei. Acest fapt poate duce la o eficacitate de frânare redusă sau chiar la defectarea totală a frânei, și din cauza uzurii ridicate. Caracteristicile de frânare se modifică, în funcție de materialul pătruns. După rularea în regim off-road, curățați frâna. Dacă ulterior constatați o eficacitate de frânare redusă sau zgomote de șlefuire, verificați imediat instalația de frânare, într-un atelier de service de specialitate autorizat. Adaptați stilul de conducere la caracteristicile de frânare modificate.

Rularea în regim off-road sau în regim de șantier crește posibilitatea de avarii la autovehicul, care implicit duc la defectarea agregatelor sau a sistemelor. Adaptați stilul de conducere la condițiile off-road. Rulați cu atenție. Remediați imediat avariile la autovehicul, într-un atelier de service de specialitate autorizat.

În timpul cursei pe un sector off-road impracticabil, nu cuplați în poziția neutră și nu scoateți din viteză. La tentativa de a frâna autovehiculul cu frâna de serviciu, ați putea pierde controlul. Dacă autovehiculul dumneavoastră nu poate trece peste un sector de rampă, rulați înapoi, în treapta de marșarier.

Dacă încărcăți autovehiculul dumneavoastră în vederea rulării în regim off-road sau în regim de șantier, păstrați cât se poate de coborât centrul de greutate al autovehiculului.

Listă de verificare înainte de rularea în regim off-road

- Verificați rezerva de combustibil și de AdBlue® (→ Pagina 184) și, dacă este necesar, completați (→ Pagina 140).
- **Motor:** verificați nivelul uleiului și, dacă este necesar, completați cu ulei (→ Pagina 289). Înainte de rularea în rampe sau pante extreme, completați cu ulei până la nivelul maxim.
- ⓘ În cazul unor rampe sau înclinări extreme, calculatorul de bord poate afișa simbolul. Dacă înainte de cursă ați completat nivelul uleiului din motor până la nivelul maxim, nu este periclitată siguranța în funcționare a motorului.
- **Trusa de scule:** verificați dacă funcționează cricul (→ Pagina 341).
- Asigurați-vă că în autovehicul există cheia pentru roți (→ Pagina 341), un suport din lemn pentru cric, un cablu de tractare robust, o cazma pliabilă și o cală de roată.
- **Anvelope și roți:** verificați adâncimile profilurilor anvelopelor (→ Pagina 320) și presiunea în anvelope (→ Pagina 334).

Reguli pentru rularea în regim off-road

Respectați întotdeauna garda la sol a autovehiculului și evitați obstacolele, cum ar fi, de ex. șinele de ghidare prea adânci.

Obstacolele pot produce deteriorări ale autovehiculului, de ex, la următoarele componente:

- la trenul de rulare
- la grupul motopropulsor
- la rezervoarele de combustibil și rezerve

Rulați astfel întotdeauna lent în regim off-road.

Dacă trebuie să treceți peste obstacole, solicitați să fiți îndrumat de însoțitor.

- ⓘ Mercedes-Benz vă recomandă să aveți în plus în autovehicul o lopată și un cablu de trac-tare, cu cheie de tachelaj.
- Asigurați-vă că bagajele și încărcătura sunt depozitate în siguranță și fixate (→ Pagina 77).

- Înainte de începerea rulării în regim off-road, opriți și cuplați într-o treaptă de viteză inferioară.
- **Autovehicule cu DSR:** la coborârea în pantă, activați DSR (→ Pagina 136).
- **Autovehicule cu tracțiune integrală:** activați tracțiunea integrală (→ Pagina 135) și, dacă este necesar, activați raportul de transmisie LOW RANGE (→ Pagina 136).
- Dacă respectivele condiții impun acest lucru, dezactivați pe termen scurt ASR în vederea demarării (→ Pagina 135).
- În regim off-road, rulați întotdeauna cu motorul pornit și cu o treaptă de viteză cuplată.
- Rulați lent și uniform. În multe cazuri, este necesară viteza de mers.
- Evitați patinarea roților de antrenare.
- Aveți întotdeauna grijă ca roțile să aibă contact cu solul.
- Rulați cu maximă atenție pe sectoare off-road necunoscute, pentru care nu există o imagine de ansamblu. Din motive de siguranță, coborâți din autovehicul și inspectați în prealabil sectorul de pasaj în pantă.
- Aveți grijă la obstacole, de ex. blocuri de piatră, găuri, bușteni și șine de ghidare.
- Evitați marginile în dreptul cărora se poate rupe solul.

Reguli pentru trecerea prin vaduri de apă în condiții off-road (autovehicule cu tracțiune integrală)

- Respectați indicațiile de siguranță și indicațiile generale pentru deplasarea off-road.
- Înainte de trecerea prin vaduri de apă, verificați adâncimea și caracteristicile apei respective. Adâncimea apei nu trebuie să depășească 60 cm.
- Sistemul de climatizare este dezactivat (→ Pagina 105).
- Încălzirea staționară este dezactivată (→ Pagina 110).
- Cuplați tracțiunea integrală (→ Pagina 135), iar la autovehiculele cu raport de transmisie cuplați LOW RANGE (→ Pagina 136).
- Limitați domeniul de cuplare la **1** sau **2**.
- Evitați turațiile de motor mari.
- Rulați lent și uniform cu viteza de mers maximă.

- Aveți grijă să nu se formeze un val în fața autovehiculului în timpul deplasării.
- După trecerea prin apă, acționați frâna până se usucă.

După traversarea unei ape mai adânci de 50 cm, verificați neapărat toate lichidele autovehiculului să nu prezinte semnele unei pătrunderi de apă.

Listă de verificare după rularea în regim off-road

Dacă după rularea în regim off-road constatați avarii la autovehicul, solicitați imediat verificarea autovehiculului într-un atelier de service de specialitate autorizat.

În regim off-road autovehiculul dumneavoastră este mai intens solicitat decât în regimul normal de rulare pe șosea. După rulare pe un sector off-road impracticabil, verificați autovehiculul.

Detecțați astfel la timp defecțiunile și reduceți riscul de accident, pentru dumneavoastră și pentru alți participanți la trafic. Curățați temeinic autovehiculul, înainte de rulare pe drumurile publice.

După rularea în regim off-road sau de șantier și înainte de rulare pe drumurile publice, respectați următoarele puncte:

- **Autovehicule cu DSR:** dezactivați DSR (→ Pagina 136).
- **Autovehicule cu tracțiune integrală:** dezactivați tracțiunea integrală (→ Pagina 135).
- Activați sistemul antiderapare ASR (→ Pagina 135).
- Curățați și verificați cu privire la deteriorări iluminatul exterior, în special farurile și lampa spate.
- Curățați numărul de înmatriculare față și spate.
- Curățați geamurile și oglinzile exterioare.
- Curățați treptele de acces, zonele de urcare și mânerurile de susținere. Astfel, creșteți siguranța la urcare.
- Curățați cu jet de apă roțile și anvelopele, pasajele de roată și podeaua caroseriei. Astfel, amplificați aderența la sol, în special pe carosabil umed.
- Verificați roțile și anvelopele și pasajele de roată cu privire la corpuri străine și îndepărtați corpurile străine. Corpurile străine blocaute pot deteriora roțile și anvelopele sau se pot proiecta în exterior pe durata continuării deplasării.

- Verificați dacă în podeaua caroseriei există crengi sau alte resturi de plante blocate și îndepărtați-le.
- Curățați discurile de frână, plăcuțele de frână și articulațiile punții, în special după rularea pe nisip, noroi, piatră spartă sau pietriș, în apă sau în cazul altor solicitări similare.
- Verificați cu privire la deteriorare întregul ansamblu al podelei, anvelopele, roțile, structura caroseriei, frâna, direcția, trenul de rulare și instalația de gaze arse.
- Verificați frâna de serviciu, cu privire la siguranța în funcționare, de ex., efectuați o probă de frânare.
- Dacă după rularea în regim off-road se constată vibrații puternice, verificați din nou roțile și grupul motopropulsor, cu privire la corpuri străine. Îndepărtați corpurile străine, deoarece acestea pot provoca dezechilibre și, astfel, vibrații. În cazul unor defecțiuni la roți și la grupul motopropulsor, luați legătura imediat cu un atelier de service de specialitate autorizat.

Rularea în zone muntoase

Autovehicule cu motor diesel: Siguranța în exploatarea a motorului diesel este asigurată până la o altitudine de 2500 m peste nivelul mării. Puteți trece pe termen scurt peste această altitudine, deex. pentru trecere prin trecători. Nu rulați pe termen lung la altitudini peste 2500 m. În caz contrar puteți deteriora motorul diesel.

Rețineți faptul că la rularea în zone muntoase, odată cu creșterea altitudinii scade puterea motorului și astfel și capacitatea de pornire în rampă. La rularea la o altitudine de peste 2500 m nu mai este disponibilă funcția Eco Start-Stop. Indicații referitoare la porțiunile în pantă se găsesc în Indicații referitoare la frânare(→ Pagina 121).



Funcția ECO Start-Stop

Modul de funcționare al funcției ECO Start-Stop

Dacă următoarele condiții sunt îndeplinite, motorul va fi oprit automat:

- **Autovehicule cu cutie de viteze manuală:** frânați autovehiculul, la o viteză mică cuplați la ralanti **[N]** și ulterior eliberați pedala de ambreiaj.
- **Autovehicule cu cutie de viteze automată:** opriți autovehiculul cu cutia de viteze în poziția **[D]** sau **[N]**.

- toate condițiile pentru oprirea automată a motorului au fost îndeplinite de către autovehicul.

Pe displayul multifuncțional apare în staționare simbolul . Dacă nu sunt îndeplinite toate condițiile de către autovehicul, pe displayul multifuncțional apare simbolul .

Motorul repornește automat în următoarele cazuri:

- **Autovehicule cu cutie de viteze manuală:** apăsați pedala de ambreiaj.
- **Autovehicule cu cutie de viteze manuală:** cuplați treapta de marșarier **R**.
- **Autovehicule cu cutie de viteze automată:** eliberați pedala de frână în poziția **D** a cutiei de viteze, cu funcția HOLD neactivată.
- **Autovehicule cu cutie de viteze automată:** părăsiți poziția cutiei de viteze **P**.
- **Autovehicule cu cutie de viteze automată:** cuplați poziția cutiei de viteze **D** sau **R**.
- Apăsați pedala de accelerație.
- Este necesară o pornire automată a motorului la autovehicul.

Dacă motorul a fost oprit prin intermediul funcției ECO Start-Stop și dumneavoastră părăsiți autovehiculul, se emite un sunet de avertizare. În plus, pe displayul multifuncțional apare mesajul display **Vehicul operațional Opritiți aprinderea înaintea ieșirii**. Dacă nu decuplați contactul, acesta va fi decuplat automat după câteva minute.

Activarea sau dezactivarea funcției ECO Start-Stop

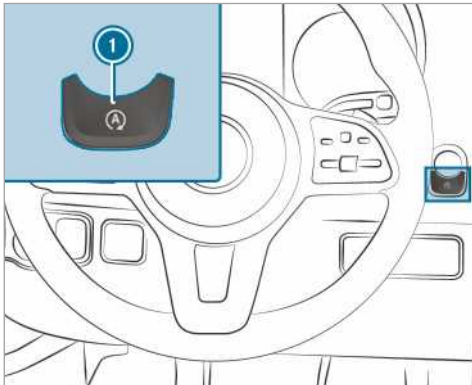

▶ Apăsați tasta **1**.

La activarea sau dezactivarea funcției ECO Start-Stop apare o indicație pe Kombiinstrument.

i În timp ce funcția ECO Start-Stop este dezactivată, pe Kombiinstrument apare permanent o indicație.

Funcția afișajului ECO

Afișajul ECO însumează comportamentul dumneavoastră la rulare de la începutul până la sfârșitul rulării și sprijină un stil de rulare optim pentru consum.

Puteți influența consumul:

- Conduceți preventiv.
- Țineți cont de recomandarea la cuplare.



Inscripția segmentului se aprinde deschis, marginea exterioară luminează, iar segmentul se umple la:

- **1** viteză constantă
- **2** decelerare lentă și rulare
- **3** accelerare moderată

Inscripția segmentului este gri, marginea exterioară este închisă, iar segmentul gol se aprinde la:

- **1** oscilații ale vitezei
- **2** frânare puternică
- **3** accelerație sportivă

Ați rulat pentru un consum optim:

- Cele trei segmente sunt umplute complet în același timp.
- Marginea celor trei segmente se aprinde.

În mijlocul afișajului **4** este afișată raza suplimentară de acțiune, pe care ați realizat-o prin stilul dumneavoastră de conducere, în comparație cu un șofer cu un stil de conducere sportiv.

Această rază de acțiune nu corespunde unei economii sigure a combustibilului.

Filtru de particule diesel

Indicații cu privire la purjare

⚠️ AVERTISMENT Pericol de intoxicare cu gaze arse

Motoarele cu ardere internă emit gaze arse otrăvitoare, ca de ex. monoxid de carbon. Inhalarea acestor gaze evacuate poate duce la intoxicație.

- ▶ Nu lăsați motorul niciodată să meargă în spații închise fără ventilație suficientă.

⚠️ AVERTISMENT Pericol de aprindere din cauza componentelor fierbinți de la instalația de evacuare a gazelor arse

Dacă materiale inflamabile precum frunze, iarbă sau crengi intră în contact cu componentele fierbinți ale instalației de evacuare a gazelor arse sau cu gazele arse, aceste materiale se pot aprinde.

- ▶ Parcați astfel autovehiculul, încât materialele inflamabile să nu poată intra în contact cu componentele fierbinți ale autovehiculului.
- ▶ Nu parcați pe iarbă uscată sau pe lanuri de porumb, de pe care recolta a fost strânsă.

Dacă autovehiculul se deplasează cu preponderență în regim de deplasare pe distanțe scurte sau dacă se utilizează în regim de staționare cu priza de putere, se pot produce defecțiuni la curățarea automată a filtrului de particule diesel. Filtrul de particule diesel se poate astfel supraîncălzi și poate provoca o pierdere de putere a motorului.

- ⓘ Dacă autovehiculul dumneavoastră dispune de un afișaj pentru încărcarea filtrului de particule sau de un afișaj de purjare, puteți accesa aceste afișaje prin intermediul display-ului multifuncțional. Dacă este necesar, prin intermediul afișajului de purjare puteți solicita purjarea filtrului de particule diesel. (→ Pagina 128)
- ⓘ Purjarea periodică a filtrului de particule diesel poate împiedica defecțiunile, diluarea uleiului de motor și pierderea de putere a motorului.

! INDICAȚIE Avarii din cauza gazelor arse fierbinți

În timpul purjării, din conducta finală de eșapament se degajă gaze arse foarte fierbinți.

- ▶ În timpul purjării, păstrați o distanță minimă, de 2 m față de alte obiecte, deex., față de alte autovehicule care sunt parcate.

Pornirea și întreruperea purjării

Premise

- Toate condițiile de sistem sunt îndeplinite.
- Gradul de încărcare a filtrului de particule diesel se situează peste 50 %.
- Autovehiculul rulează.
- ⓘ Dacă autovehiculul dumneavoastră dispune de un afișaj pentru încărcarea filtrului de particule sau de un afișaj de purjare, puteți accesa aceste afișaje prin intermediul display-ului multifuncțional. Dacă este necesar, prin intermediul afișajului de purjare puteți solicita purjarea filtrului de particule diesel. (→ Pagina 128)

Calculator de bord:

↪ Service ➤ Filtru de particule

! INDICAȚIE Avarii din cauza gazelor arse fierbinți

În timpul purjării, din conducta finală de eșapament se degajă gaze arse foarte fierbinți.

- ▶ În timpul purjării, păstrați o distanță minimă, de 2 m față de alte obiecte, deex., față de alte autovehicule care sunt parcate.

Dacă autovehiculul se utilizează în condiții normale de funcționare, nu este necesară o solicitare suplimentară de purjare.

▶ **Solicitarea purjării:** selectați **OK**.

Apare mesajul **Regenerare manuală solicitată**.

În funcție de regimul de rulare și de condițiile de mediu, poate dura până la 20 minute până când pornește purjarea.

Dacă pornește purjarea, apare mesajul **Purjare activă**. Purjarea durează aproximativ 15 minute.

- ▶ În timpul purjării, rulați pe cât posibil, cu o turație de cel puțin 2000 rot/min. Prin intermediul măririi dirijate a temperaturii, susțineți procesul de ardere a cenușii din filtrul de particule diesel.
 - ▶ **Întreruperea purjării:** opriți motorul. Se întrerupe purjarea. Dacă nu se încheie purjarea, puteți relua purjarea după pornirea motorului.
- În funcție de gradul de încărcare a filtrului de particule diesel, purjarea pornește automat la următorul regim de rulare.

Comutator principal baterie

Indicații privind comutatorul principal al bateriei

! INDICAȚIE Avariarea instalației electrice

Dacă trageți sau desprindeți întrerupătorul principal al bateriei, se poate cauza o avarie a instalației electrice.

- ▶ Asigurați-vă că aprinderea este deconectată și au trecut cel puțin 15 minute înainte să scoateți sau să decuplați întrerupătorul principal al bateriei. În caz contrar, pot fi avariate componentele instalației electrice.

Cu ajutorul comutatorului principal al bateriei veți putea deconecta de la curent toți consumatorii autovehiculului dumneavoastră. Preveniți astfel o descărcare necontrolată a bateriei prin consumul de curent de repaus.

Dacă autovehiculul dumneavoastră este echipat cu o baterie suplimentară în compartimentul motor sau în spațiul pentru picioarele însoțitorului, trebuie să decuplați ambele baterii. Doar astfel va fi deconectată de la curent instalația electrică.

- ① Decuplați de la curent autovehiculul dumneavoastră de la comutatorul principal al baterie doar dacă
 - autovehiculul stă oprit mai mult timp
 - este neapărat necesar

După pornirea alimentării cu tensiune, trebuie să reglați din nou geamurile laterale (→ Pagina 58) și ușa culisantă electrică (→ Pagina 53).

- ① O întrerupere a tensiunii de alimentare este înscrisă ca eveniment în memoria de erori a DTCO (tahograful digital). Respectați instrucțiunile de utilizare separate ale DTCO.

Activarea sau dezactivarea alimentării cu tensiune

Dezactivarea alimentării cu tensiune

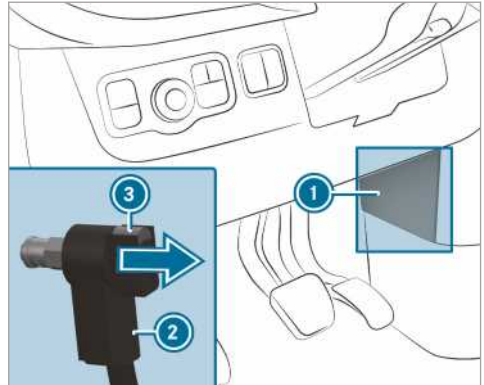

- ▶ Decuplați aprinderea și așteptați minimum 15 minute.
- ▶ Scoateți capacul ①.
- ▶ Apăsăți butonul ③ și mențineți-l apăsat.
- ▶ Scoateți ștecărul ② de la bolțul de masă.
- ▶ Împingeți ștecărul ② pe direcția săgeții, până când nu mai poate intra în contact cu bolțul de masă. Toți consumatorii bateriei de pornire sunt decuplați de la alimentarea cu tensiune.

Activarea alimentării cu tensiune

- ▶ Presăți ștecărul ② pe bolțul de masă până simțiți că se fixează și ștecărul ② este complet lipit de bolțul de masă. Toți consumatorii bateriei de pornire sunt conectați din nou la alimentarea cu tensiune.
- ▶ Fixați capacul ①.

Cutie de viteze manuală

Comanda manetei de cuplare

! **INDICAȚIE** Deteriorarea motorului și a cutiei de viteze prin cuplarea unei viteze prea inferioare.

▶ La schimbarea între vitezele **5** și **6** apăsați către dreapta maneta de cuplare.

▶ Nu cuplați într-o treaptă inferioară la o viteză mare.

! **INDICAȚIE** Deteriorarea motorului și a cutiei de viteze prin cuplarea treptei de marșarier **R** în timpul rulajului.

▶ Cuplați treapta de marșarier **R** doar atunci când vehiculul staționează.

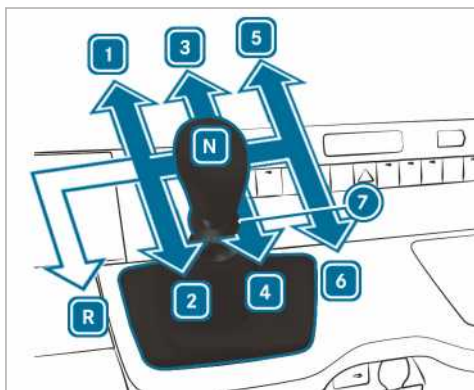

Autovehicule cu tracțiune pe spate

- R** Treaptă de marșarier
- 1** - **6** Trepte de mers înainte
- 7** Inel de tragere pentru treapta de marșarier
- N** Ralanti

▶ Apăsați pedala de ambreiaj și cuplați maneta de cuplare în poziția dorită.

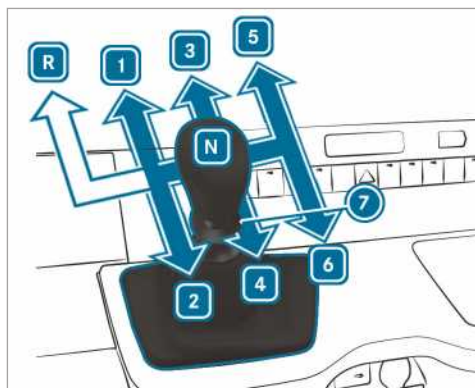

Autovehicule cu tracțiune pe față

- R** Treaptă de marșarier
- 1** - **6** Trepte de mers înainte
- 7** Inel de tragere pentru treapta de marșarier
- N** Ralanti

▶ Apăsați pedala de ambreiaj și cuplați maneta de cuplare în poziția dorită.

Recomandare de cuplare

Recomandarea de cuplare oferă indicii pentru un mod de conducere economic.

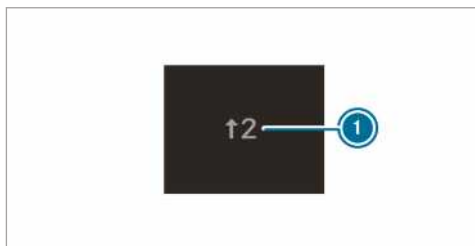

Imagine exemplificatoare

▶ Când pe display-ul multifuncțional apare recomandarea de cuplare **1**, cuplați în treapta de viteză recomandată .

i La autovehiculele cu funcția ECO Start-Stop se afișează suplimentar o recomandare de cuplare pentru cuplarea în ralanti **N**.

Cutie de viteze automată

Schimbător DIRECT SELECT

Funcționarea schimbătorului DIRECT SELECT

⚠ AVERTISMENT Pericol de accident- și de rănire în cazul copiilor nesupravegheați în autovehicul

Dacă lăsați copiii nesupravegheați în autovehicul, aceștia pot

- deschide ușile, periclitând alte persoane sau participanți la trafic.
- coborî și fi prinși în trafic.
- acționa diverse echipări ale autovehiculului și de ex. să fie prinși în ele.

În plus, copiii pot pune în mișcare autovehiculul, de ex. dacă:

- eliberează frâna de parcare.
- cuplați cutia de viteze automată pe poziția de parcare **P**.
- pornesc motorul.

- ▶ Nu lăsați niciodată copiii și animalele nesupravegheați în autovehicul.
- ▶ La părăsirea autovehiculului, luați întotdeauna cheia cu dumneavoastră și încuiați autovehiculul.
- ▶ Păstrați cheia într-un loc inaccesibil copiilor.

⚠ AVERTISMENT Pericol de accidente din cauza cuplării neconforme

Când turația motorului depășește turația de ralanti, iar apoi cuplați treapta de viteză **D** sau **R**, autovehiculul poate accelera brusc.

- ▶ La cuplarea treptei de viteză **D** sau **R** călcați întotdeauna pedala de frână și nu accelerați simultan.

Cu maneta schimbătorului DIRECT SELECT schimbați poziția cutiei de viteze. Poziția curentă a cutiei de viteze este afișată pe display-ul multifuncțional.

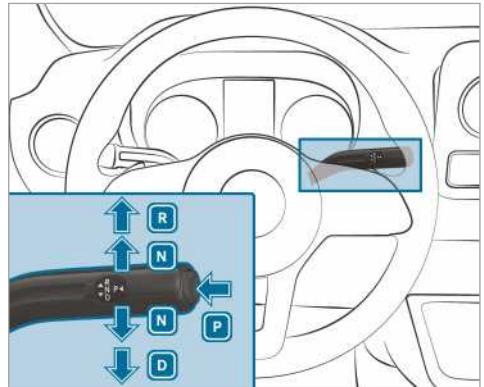

- P** Poziție de parcare
- R** Treaptă de marșarier
- N** Ralanti
- D** Poziție de mers

Cuplarea treptei de marșarier R

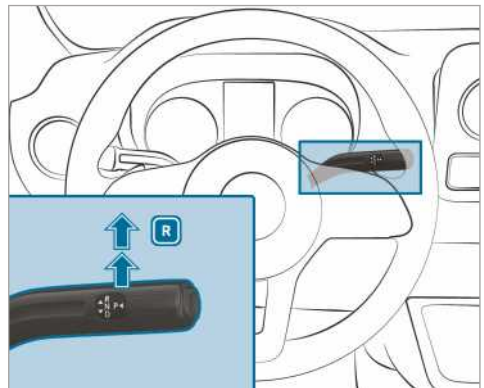

- ▶ Călcați pedala de frână și împingeți schimbătorul DIRECT SELECT în sus, dincolo de primul punct de rezistență. Display-ul multifuncțional indică afișajul poziției cutiei de viteze pe **R**.

Cuplarea poziției ralanti N

⚠ AVERTIZARE Pericol de accident și de rănire dacă este activată poziția neutră

Dacă opriți autovehiculul în poziția neutră **N** și frâna de parcare nu este acționată, autovehiculul poate porni de pe loc.

Există pericol de accident și de rănire!

- ▶ Înainte de a opri autovehiculul, acționați frâna de parcare.

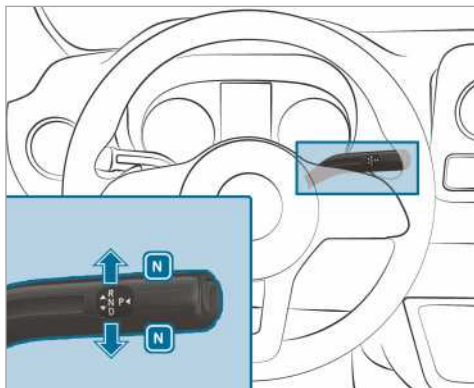

- ▶ Călcați pedala de frână și împingeți schimbătorul DIRECT SELECT în sus sau în jos, până la primul punct de rezistență. Display-ul multifuncțional indică afișajul poziției cutiei de viteze pe **N**.

Când eliberați apoi pedala de frână, puteți mișca liber autovehiculul, de ex. să îl împingeți sau să îl tractați.

Dacă cutia de viteze automată trebuie să rămână în poziția ralanti **N chiar dacă este decuplată aprinderea:**

- ▶ Porniți autovehiculul.
 - ▶ Călcați pedala de frână și cuplați în poziția ralanti **N**.
 - ▶ Eliberați pedala de frână.
 - ▶ Decuplați aprinderea.
- ⓘ Dacă ulterior părăsiți autovehiculul și lăsați cheia în autovehicul, cutia de viteze automată rămâne în continuare în poziția ralanti **N**.

Cuplarea poziției de parcare P

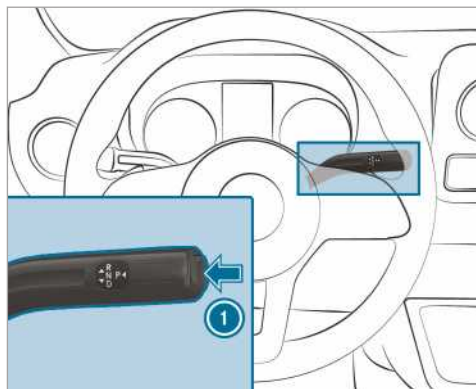

- ▶ Apăsați tasta **1**. Afișajul poziției cutiei de viteze indică pe display-ul multifuncțional **P**.

Dacă este îndeplinită una din următoarele condiții, este cuplată în mod automat poziția de parcare **P**:

- Opriți motorul în poziția **D** sau **R** a cutiei de viteze.
- Deschideți ușa șoferului când autovehiculul staționează sau când rulează cu o viteză foarte mică în poziția **D** sau **R** a cutiei de viteze.
- Deschideți catarama centurii cu vehiculul oprit sau la o viteză foarte redusă.
- Vă ridicați de pe scaun cu vehiculul oprit sau la o viteză foarte redusă.

Cuplarea poziției de mers D

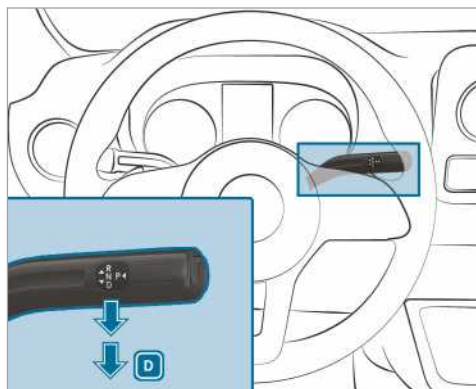

- ▶ Călcați pedala de frână și împingeți schimbătorul DIRECT SELECT în jos, dincolo de primul punct de rezistență. Afișajul poziției cutiei de viteze indică pe display-ul multifuncțional **D**.

Cutia de viteze automată comută în mod automat în vitezele din poziția cutiei de viteze **D**. Aceasta depinde de următorii factori:

- poziția pedalei de accelerație
- viteza de rulare

Limitarea domeniului de cuplare

Premise

- Poziția cutiei de viteze **D** este cuplată (→ Pagina 132).

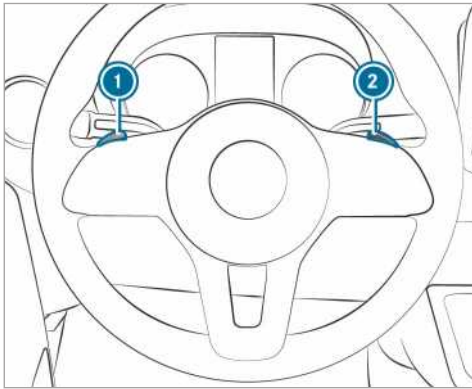

- ▶ **Limitarea domeniului de cuplare:** trageți scurt de padela de cuplare de pe volan **1**. În funcție de treapta curentă, cutia de viteze automată cuplează în treapta inferioară. Concomitent, se restricționează domeniul de cuplare.

Pe display-ul multifuncțional apare domeniul de cuplare setat. Cutia de viteze automată cuplează doar până la treapta respectivă.

- ▶ Țineți trasă padela de cuplare de pe volan **1**. Cutia de viteze automată cuplează în domeniul de cuplare, de la care autovehiculul poate fi accelerat sau încetinit în mod optim. În acest sens, cutia de viteze automată cuplează una sau mai multe trepte înapoi și limitează domeniul de cuplare.

Pe display-ul multifuncțional apare domeniul de cuplare setat. Cutia de viteze automată cuplează doar până la treapta respectivă.

- ▶ **1** Dacă la o viteză prea mare trageți de padela de cuplare de pe volan **1**, cutia de viteze automată nu cuplează într-o treaptă inferioară.

Când domeniul de cuplare este limitat și se atinge turația maximă a motorului din domeniul de cuplare limitat, cutia de viteze automată nu mai cuplează într-o treaptă superioară.

- ▶ **Extinderea domeniului de cuplare:** trageți scurt de padela de cuplare de pe volan **2**. În funcție de treapta curentă, cutia de viteze automată cuplează în treapta superioară. Totodată, se extinde astfel domeniul de cuplare.

Pe display-ul multifuncțional apare domeniul de cuplare setat. Cutia de viteze automată cuplează doar până la treapta respectivă.

- ▶ **Eliberarea domeniului de cuplare:** țineți trasă padela de cuplare de pe volan **2**. În funcție de treapta curentă, cutia de viteze automată cuplează într-una din treptele superioare. Totodată, este anulată limitarea domeniului de cuplare și pe display-ul multifuncțional apare poziția cutiei de viteze **D**.
- ▶ **Eliberarea domeniului de cuplare:** țineți trasă padela de cuplare de pe volan **2**.

sau

- ▶ Cuplați din nou poziția **D** a cutiei de viteze (→ Pagina 132). În funcție de treapta curentă, cutia de viteze automată cuplează într-una din treptele superioare. Totodată este anulată limitarea domeniului de cuplare și pe display-ul multifuncțional apare poziția cutiei de viteze **D**.

Domeniu de cuplare pentru situații de rulare

- 3** Utilizarea eficacității de frânare a motorului.
- 2** Utilizați eficacitatea de frânare a motorului în pantă și la depasarea prin trecători de munte abrupte, precum și în condiții de funcționare dificile.
- 1** Utilizați eficacitatea de frânare a motorului în pante extreme și la coborârea prin trecători de munte lungi.

Utilizare Kickdown

- ▶ **Accelerare maximă:** apăsați pedala de accelerație dincolo de punctul de presiune.
- ▶ Când ați ajuns la viteza dorită, accelerați mai puțin.

Anularea mecanică a blocării parcării (autovehicule cu tracțiune pe față)

- ❶ **Autovehicule cu cutie de viteze automată și tracțiune pe față:** în caz de defecțiune, cutia de viteze automată poate fi blocată în poziția **P**. În acest caz, puteți anula mecanic blocarea parcării, de ex. pentru tractarea autovehiculului (→ Pagina 311).
- ❶ Anularea mecanică a blocării parcării este posibilă doar pentru autovehicule cu cutie de viteze automată, cu tracțiune pe față.

Premise

- Aveți nevoie de scula de deblocare din trusa de scule (→ Pagina 317).

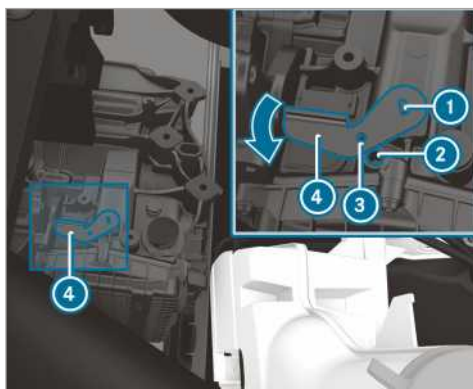

- ▶ Acționați frâna de parcare.
 - ▶ Deschideți capota motorului (→ Pagina 286).
 - ▶ Introduceți scula de deblocare ❹ la cutia de viteze ❶ și rotiți în direcția săgeții.
 - ▶ Introduceți o sculă adecvată, de ex. o șurubelniță, prin alezajul de la scula de deblocare ❸ și la cutia de viteze ❷.
- Scula de deblocare ❹ este asigurată în poziția respectivă. Blocarea parcării este anulată.
- Atât timp cât scula de deblocare ❹ este cuplată la cutia de viteze, nu se poate schimba poziția **P**.
- ▶ Respectați indicațiile cu privire la tractare (→ Pagina 311).
- ❶ La îndepărtarea sculei de deblocare ❹, cutia de viteze trece din nou automat în poziția **P**.

Tracțiune integrală

Indicații privind tracțiunea integrală

Tracțiunea integrală asigură tracțiunea permanentă a tuturor celor patru roți și îmbunătățește tracțiunea autovehiculului dumneavoastră alături de ESP®.

Reglarea tracțiunii integrale se face și de la instalația de frânare. Astfel, instalația de frânare se poate încinge în cazul utilizării în pante extreme. În acest caz, accelerați mai puțin sau opriți pentru a lăsa instalația de frânare să se răcească.

Dacă o roată de antrenare patinează din cauza aderenței prea scăzute a carosabilului:

- la pornire, utilizați asistența reglării tracțiunii integrate în ESP®. călcați pedala de accelerație cât este necesar.
- în timpul deplasării, luați încet piciorul de pe pedala de accelerație.

În cazul condițiilor rutiere de iarnă, utilizați anvelope de iarnă (anvelope M+S), eventual cu lanțuri de zăpadă (→ Pagina 321). Doar astfel obțineți eficiența maximă a tracțiunii integrale.

La cursa în pantă pe off-road, utilizați DSR (Down-hill Speed Regulation)(→ Pagina 136).

Tracțiunea integrală nu poate reduce pericolul de accident din cauza unui stil de conducere neadecvat sau neatent și nici nu poate anula legile fizice. Tracțiunea integrală nu poate lua în considerare condițiile de drum și meteorologice, și nici situația în trafic. Tracțiunea integrală este doar un mijloc auxiliar. Responsabilitatea pentru distanța de siguranță, viteza, frânarea la timp și respectarea benzii de circulație este a dumneavoastră.

! **INDICAȚIE** Pericol de defectare a grupului motopropulsor și a instalației de frânare

Dacă operați autovehicule cu tracțiune integrală pe un stand de probe cu 1 punte, puteți avaria grupul motopropulsor sau instalația de frânare.

- ▶ Efectuați un control al funcționării sau al puterii doar pe un stand de probe cu 2 punți.
- ▶ Înainte de a opera autovehiculul pe un stand de probe, informați-vă de la un atelier de service de specialitate.

! INDICAȚIE Pericol de defectare a cutiei de distribuție

Dacă tractați autovehiculul cu o punte ridicată, se poate defecta cutia de distribuție. Asemenea defecte nu sunt acoperite de garanția pentru vicii ascunse Mercedes-Benz.

- ▶ Nu tractați niciodată autovehiculul cu o punte ridicată.
- ▶ Tractați autovehiculul numai cu toate roțile pe sol sau complet ridicat.
- ▶ Respectați instrucțiunile pentru tractarea autovehiculului cu contact complet cu solul al tuturor roților.

Activarea tracțiunii integrale

Condiții de activare

Puteți activa sau dezactiva tracțiunea integrală numai în următoarele situații:

- dacă motorul funcționează
- dacă autovehiculul nu rulează cu o viteză mai mare de aproximativ 10 km/h
- dacă autovehiculul nu rulează în curbe





Dacă cu autovehiculul aflat în mișcare nu se poate activa tracțiunea integrală, parcurgeți următoarele puncte:

- ▶ **autovehicule cu cutie de viteze manuală:** apăsați pedala de ambreiaj.
- ▶ **autovehicule cu cutie de viteze automată:** aduceți pentru scurt timp maneta selectorului în poziția **N**.

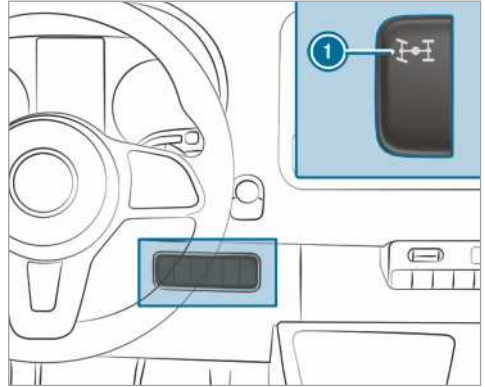
ⓘ Tracțiune integrală nu se poate activa cu autovehiculul aflat în staționare. Aduceți maneta selectorului din **N** pe **D** sau **R** și înapoi.

Activarea/dezactivarea tracțiunii integrale



- ▶ **Activare/dezactivare:** apăsați în partea superioară, pe comutatorul ❶. Pe displayul panoului de instrumente se aprind lămpile de avertizare  și . Pe durata procesului de cuplare, ESP® și ASR sunt dezactivate. După ce s-a efectuat procesul de cuplare, se sting lămpile de avertizare  și  de pe displayul panoului de instrumente și ESP® și ASR sunt din nou activate.

Dacă este activat raportul de transmisie LOW RANGE, nu puteți dezactiva tracțiunea integrală.

Raportul de transmisie LOW RANGE

Raportul de transmisie LOW RANGE vă asistă la rularea pe carosabil dificil. Dacă activați LOW RANGE, se adaptează manifestarea puterii motorului și comportamentul de cuplare al cutiei de viteze automate. Comparativ cu poziția pentru rularea pe șosea, raportul de transmisie al motorului către roți se reduce cu aproximativ 40 %. Cuplul de acționare este astfel în consecință mai mare.

Condiții de activare

Puteți activa sau dezactiva LOW RANGE numai în următoarele situații:

- motorul este în funcțiune
- autovehiculul este oprit.
- călcați pedala de frână.
- cutia de viteze manuală este în poziția de ralanti.
- maneta selector a cutiei de viteze automate este în poziția **P** sau **N**.

- este activată tracțiunea integrală.

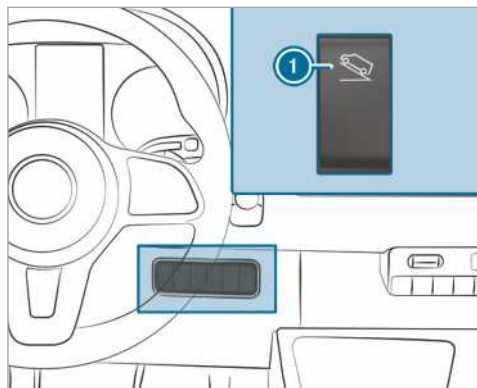

Activare/dezactivare LOW RANGE





① Activarea și dezactivarea LOW Range

▶ **Activare și dezactivare:** Apăsăți în sus comutatorul ①.

Lampa marmor  de pe display-ul panoului de instrumente clipește pe durata procesului de cuplare.

- Dacă are loc procesul de cuplare și dacă LOW RANGE este activat, este aprinsă lampa marmor .
- Dacă are loc procesul de cuplare și dacă LOW RANGE este dezactivat, se stinge lampa marmor .

Atât timp cât clipește lampa marmor , puteți întrerupe procesul de cuplare, prin apăsarea din nou pe tasta ①. Dacă nu s-a preluat procesul de cuplare, lampa de marmor  clipește scurt, de 3 ori. În această situație, una dintre condițiile de activare nu este îndeplinită.

DSR (Downhill Speed Regulation)

Indicații cu privire la DSR

DSR nu poate reduce pericolul de accident în cazul unui stil de conducere neadaptat sau neatent și nici nu poate anula limitele fizice. DSR nu poate lua în considerare condițiile de drum și condițiile meteo, și nici situația din trafic. DSR este doar un mijloc auxiliar. Răspunderea pentru distanța de siguranță, vitează și frânare la timp vă aparține.

DSR vă asistă în toate pozițiile cutiei de viteze, la coborâre în pantă, de ex. pe off-road sau pe

șantieri de construcții. Prin intermediul unor intervenții de frânare dirijate, DSR menține pentru dumneavoastră o viteză prestabilită pe sectorul de pantă. Menținerea vitezei depinde de starea căii de rulare și de pantă și astfel nu este asigurată în toate situațiile. Selectați o viteză setată adecvată condițiilor de mediu și, după caz, frânați în plus dumneavoastră înșivă.

Puteți seta o viteză între 4 km/h și 18 km/h, cu pedala de frână sau cu pedala de accelerație sau cu comutatoarele de pe volan.

- Dacă staționați sau dacă viteza de rulare este sub 4 km/h, se setează viteza de 4 km/h.
- Dacă pe teren accidentat rulați cu mai mult de 18 km/h, DSR trece în regim standby. DSR rămâne activat, însă nu frânează automat.
- Dacă coborâți o pantă cu mai puțin de 18 km/h, DSR reglează din nou viteza la valoarea presetată.
- Dacă rulați cu mai mult de 45 km/h, DSR se dezactivează automat.

Activarea și dezactivarea DSR

Activarea DSR

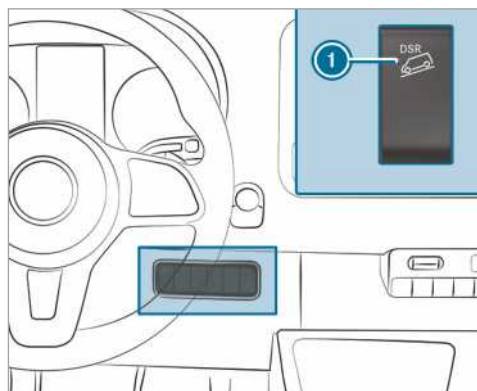

Puteți activa DSR în staționare sau în timpul deplasării.

- ▶ Frânați sau accelerați autovehiculul la viteza dorită, între 4 km/h și 18 km/h.
- ▶ Apăsăți în partea superioară, pe comutatorul ①.
- ▶ Eliberați pedala de frână sau de accelerație. Viteza curentă este memorată. În staționare, se memorează drept viteză 4 km/h. DSR menține pe sectorul de pantă viteza memorată și frânează automat.

Setarea vitezei

La demararea, accelerarea sau frânarea cu DSR activat, după eliberarea pedalei de accelerație sau de frână se memorează viteza curentă. Acest caz se aplică atât timp cât nu vă deplasați cu o viteză de peste 18 km/h.

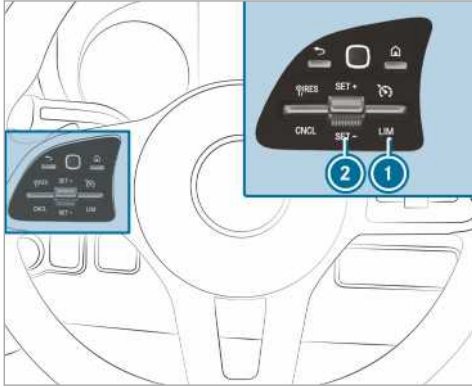

- ▶ Apăsați maneta ② în sus/în jos și țineți-o apăsată.
Viteza salvată este mărită sau micșorată în trepte de 1-km/h.

Dezactivarea DSR

- ▶ Apăsați în partea superioară, pe comutatorul ①.

sau

- ▶ Accelerați și rulați cu o viteză mai mare de 45 km/h.

În următoarele situații, DSR se dezactivează automat:

- rulați cu peste 45 km/hh.
- ESP® sau ABS sunt defecte.

Sistem electronic de reglare nivel

Funcționarea reglării electronice a nivelului

- ⚠ **AVERTISMENT** Pericol de blocare cauzat de coborârea vehiculului

La coborârea vehiculului pot fi strivite părți ale corpului persoanelor care se găsesc între caroserie și anvelope sau sub vehicul.

- ▶ Asigurați-vă că la coborârea vehiculului nu se află nimeni în imediata apropiere a ornamentelor pasajelor roților sau sub vehicul.

- ⚠ **AVERTISMENT** Pericol de accidentare din cauza răsturnării cricului

Dacă opriți un autovehicul cu suspensie pneumatică, suspensia poate să rămână activată până la o oră, chiar dacă a fost luat contactul. Dacă atunci ridicați autovehiculul cu cricul, suspensia pneumatică încearcă să egalizeze nivelul autovehiculului.

Se poate răsturna cricul.

- ▶ Înainte de ridicarea autovehiculului, apăsați pe tasta service de pe telecomanda suspensiei pneumatice. Acest fapt împiedică reglarea automată ulterioară a nivelului autovehiculului și ridicarea sau coborârea manuală.

- ⚠ **AVERTISMENT** Pericol de accidentare cauzat de cadrul coborât sau ridicat al șasiului

În cazul în care conduceți cu cadrul șasiului coborât sau ridicat, comportamentul de frână și caracteristicile de conducere pot fi afectate semnificativ. În plus, cu cadrul șasiului ridicat poate fi depășită înălțimea maximă autorizată.

- ▶ Reglați înălțimea vehiculului înaintea pornirii.

- ⚠ **AVERTISMENT** Pericol de accident la avaria REN

Dacă ENR este defect, nivelul vehiculului poate fi prea înalt, prea coborât sau asimetric.

Comportamentul în deplasare- și direcția autovehiculului pot fi modificate semnificativ.

- ▶ Conduceți cu atenție și adaptați stilul de conducere la comportamentul modificat la rulare.
- ▶ Opriți având în vedere situația de conducere.
- ▶ Anunțați un atelier de specialitate, autorizat.

- ⓘ **INDICAȚIE** Pericol de deteriorare al șasiului cauzat de nivelul redus al nivelului de autovehicul

Dacă ENR este defect sau reglează ulterior în timpul unei curse, nivelul vehiculului poate fi coborât.

- ▶ Acordați atenție la condițiile de drum și asigurați-vă că aveți o gardă la sol suficientă.
- ▶ Conduceți cu atenție.

Nivelul autovehiculului depinde de starea de încărcare și de distribuția sarcinii. La autovehiculele cu punte spate cu suspensie pneumatică, REN compensează automat nivelul punții spate. Autovehiculul rămâne astfel întotdeauna la nivelul de deplasare, indiferent de starea de încărcare. Dinamica de rulare se menține fără limitări. Diferența de nivel dintre ambele părți ale autovehiculului poate fi în acest context de până la 1 cm .

REN este independentă de motor și este funcțională numai cu aprinderea cuplată. Compresorul REN funcționează cu zgomot specific.

- ⓘ Atunci când compresorul funcționează permanent sau atunci când pornește de mai multe ori, în interval de un minut, înseamnă că REN este defectă.

În conformitate cu dotarea autovehiculului, REN se modifică fie în funcție de viteză, fie în funcție de poziția frânei de staționare, între regimul manual și regimul automat.

Atunci când REN se modifică în funcție de viteză, înseamnă că regimul manual este activat automat, în caz de staționare a autovehiculului. Puteți ridica sau coborî nivelul autovehiculului. Dacă ulterior vă deplasați cu o viteză mai mare de 10 km/h, se dezactivează automat regimul manual, iar regimul automat reglează nivelul autovehiculului.

Atunci când REN se modifică în funcție de poziția frânei de staționare, înseamnă că regimul manual este activat automat în caz activare a frânei de staționare. Atunci puteți ridica sau coborî nivelul autovehiculului, în vederea încărcării sau descărcării. Dacă eliberați frâna de staționare, se dezactivează automat regimul manual și automatizarea setează nivelul de deplasare.

Pentru lucrările la vehicul sau pentru schimbarea roții, puteți decupla REN (→ Pagina 138).

Se aude un semnal acustic dacă REN este afectat sau nivelul autovehiculului este prea ridicat sau coborât.

Comportamentul de conducere și direcție al vehiculului se modifică semnificativ. REN reglează nivelul vehiculului la nivel normal. Continuați cu grijă până la stingerea semnalului acustic. În acest moment vehiculul este la nivelul normal.

Regimul automat și REN se repornesc automat în funcție de opțiunea selectată pentru a restabili nivelul de deplasare:

- prin eliberarea frânei de parcare
- de la o viteză de 10 km/h

În cazul în care compresorul amenință să supraîncălzească REN , de ex. prin ridicarea sau coborârea repetată într-un interval scurt de timp, REN se decuplează (protecție la joc). Puteți ridica sau coborî din nou nivelul vehiculului după aproximativ un minut.

Ridicarea și coborârea nivelului vehiculului

Cu telecomanda

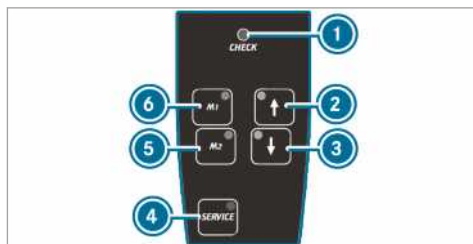

REN se verifică periodic, de la sine, la fiecare activare și în timpul funcționării. Lampa martor ① de pe telecomandă se aprinde pentru aproximativ o secundă, dacă activați aprinderea sau REN cu tasta ④.

La următorul comportament al lămpii martor, este prezentă o defecțiune: ①

- Lampa martor nu se aprinde când cuplați aprinderea sau REN.
sau
- Lampa martor nu se stinge la o secundă după.
sau
- Lampa martor se aprinde apoi din nou sau clipește.

Se emite suplimentar un sunet de avertizare de la telecomandă pentru circa 30 de secunde. Defecțiunea identificată poate fi afișată cu ajutorul lămpilor de control (semnalizarea codurilor de eroare).

▶ Oprii autovehiculul și lăsați aprinderea activată.

- ▶ **Ridicarea sau coborârea nivelului autovehiculului:** apăsați tasta ② sau ③ până când nivelul autovehiculului atinge înălțimea dorită. Se aprinde intermitent lampa maror de la tasta ② sau ③, până când se modifică nivelul autovehiculului. Atunci când s-a reglat nivelul autovehiculului, se aprinde lampa maror de la tasta ② sau ③.
- ▶ **Coborâre automată:** apăsați scurt butonul ③.
REN coboară automat autovehiculul până la cea mai joasă poziție.
Se aprinde intermitent lampa maror de la tasta ③ până când se modifică nivelul autovehiculului. Atunci când s-a reglat nivelul autovehiculului, se aprinde lampa maror de la tasta ③.
- ▶ Pentru întreruperea mișcării, apăsați scurt tasta ②.
- ▶ **Ridicarea sau coborârea la nivelul de rulare:** Apăsați scurt tasta ② sau ③.
REN ridică sau coboară automat autovehiculul la nivelul de rulare.
Se aprinde intermitent lampa maror de la tasta ② sau ③, până când se modifică nivelul autovehiculului. Atunci când s-a reglat nivelul autovehiculului, se aprinde lampa maror de la tasta ② sau ③.
- ▶ Pentru oprirea mișcării, apăsați scurt cealaltă tastă.
- ▶ **Memorarea nivelului reglat al autovehiculului:** reglați nivelul dorit al autovehiculului.
- ▶ Apăsați tasta ⑤ sau ⑥ până când se aude un sunet de semnal.
Nivelul reglat al autovehiculului este memorat pe tasta ⑤ sau ⑥ corespunzătoare.
- ▶ **Accesarea nivelului de autovehicul memorat:** apăsați scurt tasta ⑤ sau ⑥.
REN ridică sau coboară automat autovehiculul la nivelul memorat al acestuia.
Se aprinde intermitent lampa maror de la tasta ⑤ sau ⑥, până când se modifică nivelul autovehiculului. Atunci când s-a reglat nivelul autovehiculului, se aprinde lampa maror de la tasta ⑤ sau ⑥.
- ▶ Pentru oprirea mișcării, apăsați scurt tasta ② sau ③.
- ▶ **Activarea regimului automat:** conduceți mai rapid de 10 km/h sau eliberați frâna de parcare.
REN reglează automat nivelul vehiculului.

- ▶ Pentru oprirea mișcării, apăsați scurt tasta ② sau ③.

Activarea și dezactivarea funcției REN

- ▶ **Dezactivare REN:** apăsați tasta ④.
Se aprinde lampa maror de la tasta ④.
- ▶ **Repornirea REN:** apăsați din nou tasta ④.
Lampa maror de la tasta ④ se stinge.

Cu tasta de la panoul de comandă

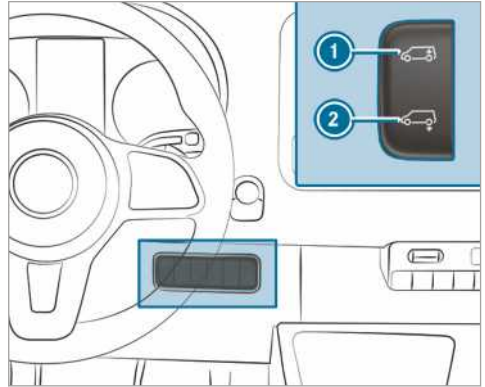

- ▶ Opriți autovehiculul și lăsați aprinderea conectată.
- ▶ **Coborâre automată:** apăsați secțiunea inferioară a comutatorului ②.
REN coboară automat autovehiculul.
- ▶ Pentru întreruperea mișcării, apăsați scurt comutatorul ①.
- ▶ **Ridicarea la nivelul de deplasare:** apăsați secțiunea superioară a comutatorului ①.
REN ridică automat vehiculul la nivelul de deplasare.
- ▶ Pentru întreruperea mișcării, apăsați scurt jos comutatorul ②.
- ▶ **Activarea regimului automat:** conduceți mai rapid de 10 km/h sau eliberați frâna de parcare.
REN reglează automat nivelul vehiculului.

Umpleți sistemul în caz de urgență

Numai pentru autovehicule cu supape pentru umflarea în regim de urgență REN. Dacă REN este defectă și autovehiculul stă oblic, puteți ridica sau coborî autovehiculul prin intermediul supapelor de urgență (supapele anvelopelor), cu o sursă externă de aer comprimat. Vă puteți deplasa astfel cu atenție, cu REN dezactivat, până la următo-

rul atelier de specialitate, și puteți solicita înlăturarea defecțiunii.

I **INDICAȚIE** Presiunea ridicată cauzează avarii!

Dacă presiunea din burdufurile elastice este prea mare, atunci este posibilă afectarea sistemului de conducte a aerului sau a burdufurilor elastice.

- ▶ Nu depășiți presiunea de regim maxim permisă de 600 kPa (6 bari, 87 psi).

- ▶ Acționați frâna de mână.
- ▶ **Autovehicule cu cutia de viteze automată:** cuplați cutia de viteze în poziția **P**.
- ▶ Dezactivați REN (→ Pagina 138).
- ▶ Oprii motorul și deschideți capota motorului (→ Pagina 286).

- ▶ Deșurubați capacul de supapă de pe supapa corespunzătoare.
- ▶ Conectați sursa externă de aer comprimat.
- ▶ Prin completarea sau golirea cu aer comprimat, ridicați sau coborâți nivelul autovehiculului, până când s-a atins nivelul de deplasare și autovehiculul se află într-o poziție orizontală. În acest context respectați presiune de regim maxim permisă, de 600 kPa (6 bari, 87 psi).
- ▶ Îndepărtați sursa externă de aer comprimat.
- ▶ Înșurubați la loc capacele de supapă pe supape.
- ▶ Închideți capota motorului (→ Pagina 286).
- ▶ Deplasați-vă cu atenție până la cel mai apropiat atelier de specialitate autorizat.

Probleme la reglarea electronică a nivelului

Problema	Posibile cauze/urmări și ► soluții
Nu puteți ridica sau coborî autovehiculul când este staționat.	<p>Compresorul este în pericol de supraîncălzire. După repetarea ridicării și coborârii vehiculului, protecția la joc dezactivează REN.</p> <ul style="list-style-type: none"> ▶ După circa minut încercați din nou să setați manual nivelul vehiculului. <p>REN este dezactivat din cauza subtensiunii. Eventual nu se încarcă acumulatorul.</p> <p>Pot fi afectate poziția în raport cu carosabilul și confortul în deplasare.</p> <ul style="list-style-type: none"> ▶ Porniți motorul. ▶ Apelați cât mai curând posibil la un atelier de specialitate autorizat.

Alimentarea

Alimentarea autovehiculului

A **AVERTISMENT** Pericol de arsuri- și explozii din cauza carburantului

Carburanții sunt ușor inflamabili.

- ▶ Evitați obligatoriu focul, lumina directă, fumatul și producerea de scântei.
- ▶ Înaintea și în timpul alimentării oprii motorul și, dacă este cazul, încălzirea staționară.

A **AVERTIZARE** Pericol de rănire din cauza combustibilului

Combustibilii sunt toxici și dăunători pentru sănătate.

- ▶ Evitați obligatoriu contactul combustibilului cu pielea, ochii sau îmbrăcămintea sau ingerarea acestuia.
- ▶ Nu inspirați vaporii de combustibil.
- ▶ Nu lăsați combustibilii la îndemâna copiilor.
- ▶ Țineți închise ușile și ferestrele în timpul procedurii de alimentare.

Dacă dumneavoastră sau alte persoane au intrat în contact cu combustibilul, respectați următoarele puncte:

- ▶ Spălați imediat combustibilul de pe piele cu apă și săpun.
- ▶ În cazul în care combustibilul a intrat în contact cu ochii, spălați-i imediat temeinic cu apă curată. Solicitați imediat asistență medicală.
- ▶ Dacă s-a ingerat combustibil, solicitați imediat asistență medicală. Nu provocați vărsături.
- ▶ Schimbați-vă imediat de hainele care au intrat în contact cu combustibilul.

⚠ AVERTISMENT Pericol de incendiu și explozie din cauza încărcării electrostatice

Încărcarea electrostatică poate duce la formarea de scântei și astfel aburii de combustibil se pot aprinde.

- ▶ Înainte de a deschide capacul de rezervor și de a prinde pistolul de alimentare, atingeți caroseria metalică a autovehiculului.
Astfel, o eventuală încărcare electrostatică este neutralizată.
- ▶ În timpul alimentării, nu vă urcați la loc în autovehicul.
În caz contrar, s-ar putea acumula din nou o sarcină electrostatică.

⚠ AVERTISMENT Pericol de incendiu din cauza amestecului de carburant

Autovehicule cu motor diesel:

Dacă amestecați carburant diesel cu benzină, punctul de aprindere al amestecului de carburant este mai scăzut decât la carburantul diesel pur.

Când motorul este pornit, componentele instalației de evacuare a gazelor arse se pot supraîncălzi neobservate.

- ▶ Nu alimentați niciodată cu benzină.
- ▶ Nu amestecați niciodată benzină în carburantul diesel.

! **INDICAȚIE** Nu alimentați cu benzină autovehiculele cu motor diesel.

Dacă din greșeală ați alimentat cu combustibilul greșit:

- nu puneți contactul. În caz contrar, carburantul poate să ajungă în instalația de carburant.

Chiar și cantitățile mici de combustibil greșit pot duce la defecțiuni la instalația de combustibil și motor. Costurile de reparații sunt foarte mari.

- ▶ Apelați la un atelier de service de specialitate autorizat.
- ▶ Efectuați golirea completă a rezervorului și a conductelor de combustibil

! **INDICAȚIE** Deteriorarea instalației de combustibil prin rezervor supraplin.

- ▶ Umpleți rezervorul numai până ce duza pompei se oprește.

! **INDICAȚIE** Combustibil care stropește la înlăturarea pistolului de alimentare.

- ▶ Umpleți rezervorul numai până ce duza pompei se oprește.

! **INDICAȚIE** Deteriorare din cauza combustibilului pe suprafețe vopsite

- ▶ Nu vărsați combustibil pe suprafețele vopsite.

! **INDICAȚIE CU PRIVIRE LA MEDIUL ÎNCONJURĂTOR** Afectarea mediului înconjurător din cauza manipulării neconforme a combustibilului

În cazul manipulării neconforme, combustibilii periclitează oamenii și mediul înconjurător.

- ▶ Nu lăsați combustibilii să ajungă în canalizare, în apele de suprafață, în apa freatică sau în sol.

Premise

- Autovehiculul este deblocat.
- Încălzirea suplimentară este dezactivată.
- Ușa față stânga este deschisă.

- ❶ În timpul alimentării, nu vă urcați la loc în autovehicul. Astfel, ați putea să vă încărcați la loc electrostatic.

Respectați indicațiile cu privire la fluidele de lucru (→ Pagina 356).

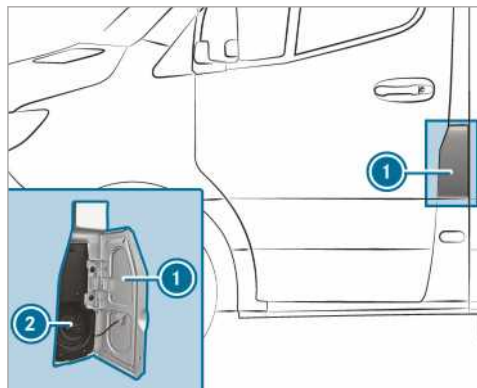

- ❶ Clapeta rezervorului
❷ Capacul rezervorului

- ▶ Deschideți clapeta rezervorului de combustibil ❶.
- ▶ Rotiți înspre stânga și scoateți capacul rezervorului de combustibil ❷.

- ▶ Închideți toate ușile autovehiculului, pentru ca în habitacul să nu pătrundă vapori de combustibil.
- ▶ Împingeți complet în locașul de alimentare, fixați ștuțul de umplere al pistolului de alimentare și alimentați.
- ▶ Umpleți rezervorul de combustibil până când se decuplează pistolul de alimentare.
- ▶ Așezați și rotiți înspre dreapta capacul rezervorului de combustibil ❷.
Un zgomot specific semnalează faptul că capacul rezervorului de combustibil este închis complet.
- ▶ Deschideți ușa față stânga.
- ▶ Închideți clapeta rezervorului de combustibil ❶.

- ❶ **Autovehicule cu motor diesel și cu blocarea alimentării greșite cu benzină:** locașul de alimentare este configurat pentru alimentarea la pompele de alimentare cu diesel.

- ❶ **Autovehicule cu motor diesel:** în cazul unui rezervor de combustibil golit complet, alimentați cu cel puțin 5 l de combustibil diesel.

Probleme cu combustibilul și cu rezervorul de combustibil

Problema	Posibile cauze/urmări și ▶ soluții
Autovehiculul pierde combustibil.	<p>Conducta de combustibil sau rezervorul de combustibil sunt defecte.</p> <ul style="list-style-type: none"> ▶ Trageți frâna de parcare. ▶ Oprți motorul. ▶ Scoateți cheia din contact. <p>Sau la autovehiculele cu KEYLESS-START:</p> <ul style="list-style-type: none"> ▶ Deschideți ușa șoferului. Sistemul electronic de bord este în poziția 0. Aceasta corespunde „cheii scoase”. ▶ Nu reporniți în niciun caz motorul! ▶ Anunțați un atelier de service de specialitate, autorizat.
Motorul nu pornește.	<p>La un autovehicul cu motor diesel, s-a golit complet rezervorul de combustibil.</p> <ul style="list-style-type: none"> ▶ Alimentați autovehiculul cu cel puțin 5 l de combustibil diesel. ▶ Cuplați aprinderea pentru aproximativ zece secunde. ▶ Porniți neîntrerupt motorul maxim zece secunde, până când funcționează uniform.

Problema	Posibile cauze/urmări și ► soluții
	<p>Dacă motorul nu pornește:</p> <ul style="list-style-type: none"> ► Cuplați din nou aprinderea, timp de aproximativ zece secunde. ► Porniți din nou neîntrerupt motorul maxim zece secunde, până când funcționează uniform. <p>Dacă după trei tentative motorul tot nu pornește:</p> <ul style="list-style-type: none"> ► Anunțați un atelier de service de specialitate, autorizat.

AdBlue®

Indicații cu privire la AdBlue®

! **INDICAȚIE** La deschiderea rezervorului de AdBlue®, se pot degaja cantități reduse de vapori de amoniac.

- Umpleți rezervorul de AdBlue® numai în spații bine ventilate.
- Evitați contactul AdBlue® cu pielea, ochii sau hainele dumneavoastră.
- Nu lăsați AdBlue® la îndemâna copiilor.

! **INDICAȚIE** Nu înghițiți AdBlue®.

Dacă s-a ingerat AdBlue®:

- clătiți bine gura cu apă.
- beți multă apă.
- solicitați imediat asistență medicală.

! **INDICAȚIE** Avariare din cauza aditivilor din AdBlue® sau prin diluarea AdBlue®

Tratarea ulterioară a gazelor arse cu AdBlue® poate fi compromisă din cauza

- aditivilor în AdBlue®
- diluării AdBlue®
- Utilizați doar AdBlue® conform ISO 22241.
- Nu amestecați cu aditivi.
- Nu diluați AdBlue®.

! **INDICAȚIE** Avariare și defecțiuni din cauza impurităților din AdBlue®

Impuritățile din AdBlue® conduc la

- valori ridicate ale emisiilor

- avarii la catalizator
- avarii la motor
- erori de funcționare la tratarea ulterioară a gazelor arse cu AdBlue®
- Evitați impuritățile în AdBlue®.

! **INDICAȚIE** Resturile de AdBlue® se cristalizează după un anumit timp. Îndepărtați resturile de AdBlue®.

- Curățați imediat cu apă suprafețele care la alimentare intră în contact cu AdBlue®.
- AdBlue® se poate îndepărta și cu o lavetă umedă și cu apă rece.
- Dacă AdBlue® este deja cristalizat, utilizați pentru curățare un burete și apă rece.

AdBlue® este o soluție lichidă de uree pentru tratarea ulterioară a gazelor arse de la motoarele diesel. Pentru funcționarea conformă a tratării ulterioare a gazelor arse, utilizați numai AdBlue®, în conformitate cu ISO 22241.

AdBlue® are următoarele proprietăți:

- netoxic
- incolor și inodor
- neinflamabil

Disponibilitate AdBlue®

- Puteți efectua umplerea cu AdBlue® într-un atelier de specialitate autorizat, deex. la un centru de asistență service Mercedes-Benz®, prin intermediul service-ului rapid.
- AdBlue® este disponibil la numeroase benzinării, la instalații cu pistol de alimentare AdBlue®.
- Alternativ, AdBlue® este disponibil în atelierile de specialitate, autorizate, deex. la un

centru de asistență service Mercedes-Benz, și în numeroase stații de alimentare, sub formă de canistră de completare cu AdBlue® sau recipient de completare cu AdBlue®.

- i** AdBlue® îngheață la o temperatură de aproximativ -11 °C. Autovehiculul este echipat din fabrică cu o instalație de preîncălzire AdBlue®. Astfel este asigurată și funcționarea pe timp de iarnă, la temperaturi sub -11 °C. Dacă completați cu AdBlue® la temperaturi sub -11 °C, nivelul de umplere cu AdBlue® nu se poate afișa corect pe Kombiinstrument. În cazul AdBlue® înghețat, rulați cel puțin 20 de minute și parcați ulterior autovehiculul pentru cel puțin 30 de secunde, pentru a se afișa corect nivelul de umplere. În condiții de iarnă extremă, durata de detectare a cantității de alimentare poate dura semnificativ mai mult. Parcați autovehiculul într-un garaj încălzit, pentru a reduce acest proces.
- i** În cazul bidoanelor de completare ulterioară, aveți grijă ca să existe o posibilitate de racordare fără picături la ștuțul de umplere al autovehiculului.

Completare cu AdBlue®

! **INDICAȚIE** Motorul se poate deteriora, dacă ajunge AdBlue® în combustibil

- ▶ Este interzisă alimentarea rezervorului de carburant cu AdBlue®.
- ▶ AdBlue® poate fi alimentat doar în rezervorul de AdBlue®.
- ▶ Evitați supraalimentarea rezervorului de AdBlue®.

! **INDICAȚIE** Habitaclul autovehiculului se poate murdări dacă există scurgeri de AdBlue®

- ▶ După alimentare, închideți bine racordul de alimentare cu AdBlue®.
- ▶ Evitați transportul în autovehicul pe o perioadă lungă a racordurilor de alimentare AdBlue®.

Premise

- Aprinderea este decuplată.

Autovehicule cu înmatriculare de autoturisme: următoarele mesaje apărute succesiv pe display-ul multifuncțional vă solicită să umpleți rezervorul de AdBlue®:

- **Completați cu AdBlue** *vezi manualul de utilizare*

Rezervorul de AdBlue® este golit până la limita de rezervă.

- **Completați cu AdBlue** *Putere redusă în XXX km*

Mai puteți parcurge cu autovehiculul doar segmentul afișat. Completați cât mai repede posibil cu AdBlue®.

- **Completați cu AdBlue** *Putere redusă: 20 km/h Fără pornire în XXX km*

Viteza vehiculului este limitată până la 20 km/h. Mai puteți parcurge cu autovehiculul doar segmentul afișat. După aceea, pornirea motorului nu mai este posibilă.

- **Completați cu AdBlue** *Pornire imposibilă*

Autovehiculul nu mai poate fi pornit.

Autovehicule cu înmatriculare de camioane: următoarele mesaje apărute succesiv pe display-ul multifuncțional vă solicită să umpleți rezervorul de AdBlue®:

- **Completați cu AdBlue** *vezi manualul de utilizare*

Rezervorul de AdBlue® este golit până la limita de rezervă.

- **Completați cu AdBlue** *Putere redusă*
- **Completați cu AdBlue** *După pornirea motorului put. este redusă: 20 km/h*

După pornirea motorului, autovehiculul mai poate fi deplasat doar cu 20 km/h.

- **Completați cu AdBlue** *Putere redusă: 20 km/h*

Autovehiculul mai poate fi deplasat doar cu 20 km/h.

Deschiderea capacului rezervorului AdBlue® în cazul capacului nebloabil

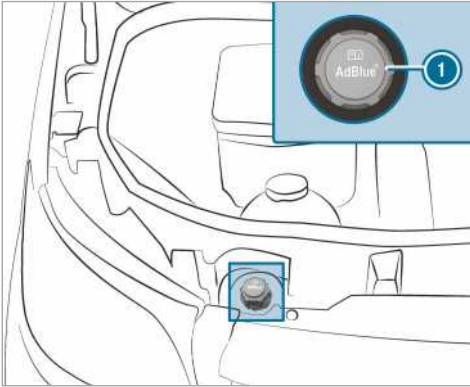

- ▶ Deschideți capota motorului.
- ▶ Rotiți capul rezervorului ① AdBlue® către stânga și scoateți-l.

Deschiderea capacului rezervorului AdBlue® în cazul capacului nebloabil

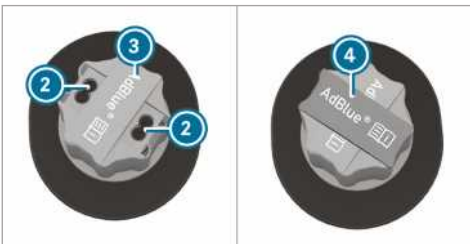
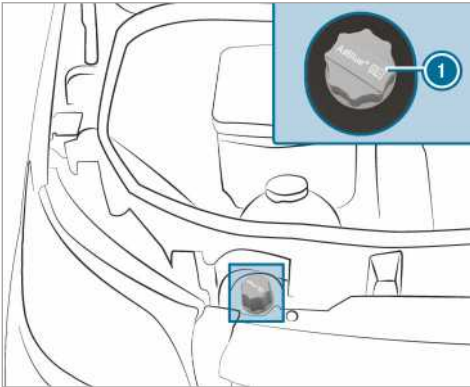

- ▶ Deschideți capota motorului.

- ▶ Scoateți scula pentru ④ deblocarea capacului de rezervor ① AdBlue® din trusa de scule.
- ▶ Trageți capul ③ de pe capul rezervorului ① AdBlue® în sus, rotiți-l la 90° și desfaceți-l.
- ▶ Introduceți scula ④ în alezajele ② capacului rezervorului AdBlue® .
- ▶ Rotiți capul rezervor ① AdBlue® către stânga și scoateți-l.

Pregătirea canistrei de alimentare AdBlue®

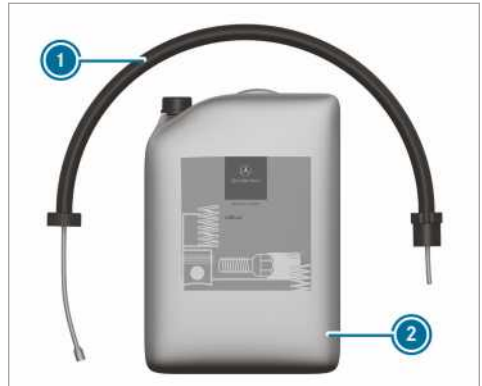

Varianta 1



Varianta 2

- ▶ Desfaceți închizătoarea canistrei de alimentare ② AdBlue®.
- ▶ Înșurubați bine furtunul ① la orificiul® canistrei de alimentare AdBlue® ②.

Completați cu AdBlue®

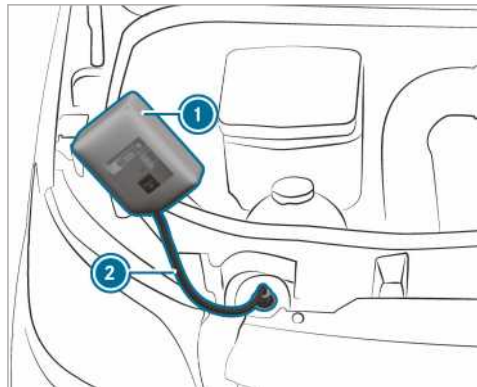

Varianta 1

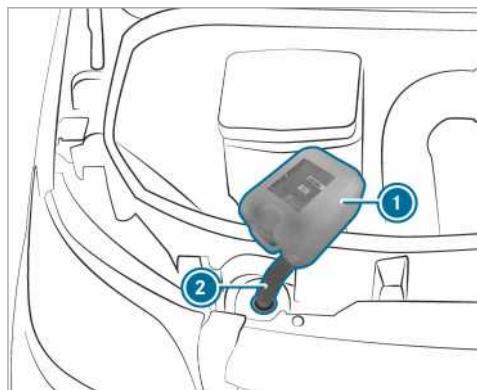

Varianta 2

- ▶ Înșurubați bine furtunul de unică folosință ② la ștuțul de umplere al autovehiculului.
 - ▶ Ridicați și răsturnați canistra de alimentare ① AdBlue®.
 - ▶ Când rezervorul AdBlue® este umplut complet, procesul de umplere se oprește.
 - ▶ Canistra de alimentare ② AdBlue® poate fi îndepărtată atunci când este aproape goală.
 - ▶ Deșurubați furtunul de unică folosință ② și canistra de alimentare ① AdBlue® în succesiune inversă, iar apoi închideți-le.
 - ▶ Conectați aprinderea pentru cel puțin 60 de secunde.
 - ▶ Porniți autovehiculul.
- ⓘ Evitați transportul permanent al canistrei de alimentare AdBlue® în autovehicul.

Recipient de completare AdBlue®

Strângeți manual recipientul de completare AdBlue®. În caz contrar, se poate deteriora.



Puteți procura recipientele de completare cu AdBlue® ① de la numeroase benzinării sau de la un Centru de asistență service Mercedes-Benz. Recipientele de completare fără capac filetat nu oferă protecție împotriva umplerii excesive. Există posibilitatea de scurgere a substanței AdBlue® din cauza umplerii excesive. Mercedes-Benz vă pune la dispoziție recipiente speciale de completare cu capac filetat. Acestea pot fi obținute de la oricare centru de asistență service Centru de asistență service Mercedes-Benz.

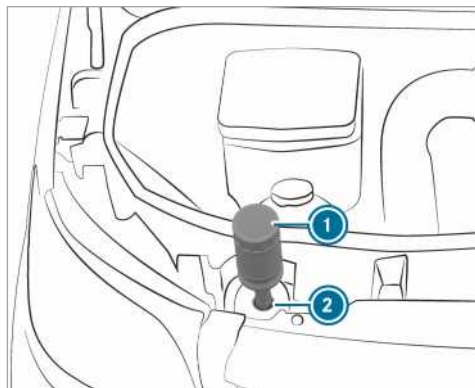

- ▶ Desfaceți capacul de acoperire al recipientului de completare ① cu AdBlue®.
- ▶ Așezați recipientul de completare ① cu AdBlue® la orificiul de umplere ②, după cum se vede în imagine, și înșurubați-l strâns cu mâna în sens orar.

- ▶ Presați recipientul de completare ① cu AdBlue® spre orificiul de umplere ②. Rezervorul de AdBlue® va fi umplut. Acest proces poate dura până la un minut.
- ⓘ Când recipientul de completare cu AdBlue® nu mai este apăsat în jos, procesul de umplere se oprește. Recipientul poate fi îndepărtat când este aproape gol.
- ▶ Eliberați recipientul de completare ① cu AdBlue®.
- ▶ Rotiți recipientul de completare ① cu AdBlue® în sens antiorar și îndepărtați-l.
- ▶ Înfilați la loc capacul de acoperire al recipientului de completare ① cu AdBlue®.

Procesul de alimentare cu pistolul de alimentare de la pompa de alimentare AdBlue®

- ▶ Introduceți pistolul de alimentare în ștuțul de umplere al autovehiculului și completați cu AdBlue®. Însă, nu umpleți în exces rezervorul de AdBlue®.
- ▶ Dacă la completare se oprește automat pistolul de alimentare, nu continuați procesul de alimentare. Rezervorul de AdBlue® este complet umplut.
- ⓘ Puteți utiliza și o pompă de alimentare AdBlue® pentru camioane.

Închiderea capacului rezervorului AdBlue® în cazul capacului nebloabil

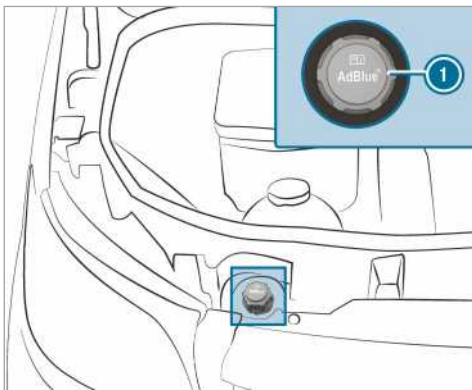

- ▶ După umplerea recipientului de AdBlue® așezați capacul rezervorului ① de AdBlue® pe ștuțul de umplere și rotiți spre dreapta.

- ▶ Rotiți capacul rezervorului de AdBlue®, până când inscripția acestuia este lizibilă și este poziționată orizontal. Numai în acest fel este închis corect ștuțul de umplere.
- ▶ Închideți capota motorului.

Închiderea capacului rezervorului AdBlue® în cazul capacului nebloabil

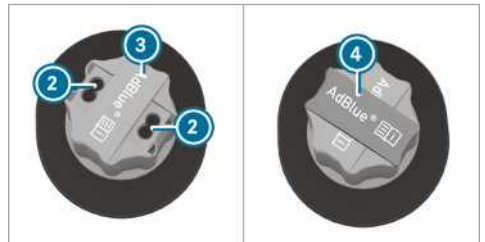
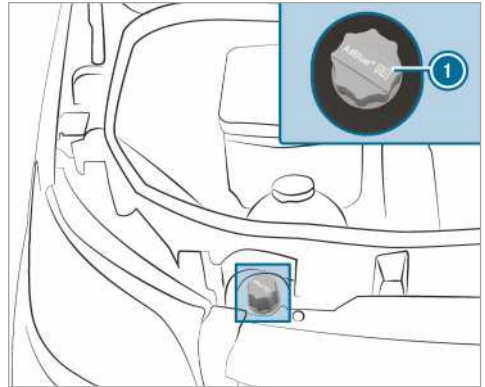

- ▶ După umplerea cu AdBlue® așezați capacul rezervorului ① de AdBlue® pe ștuțul de umplere și rotiți spre dreapta.
- ▶ Scoateți scula ④ de la capacul rezervorului ① AdBlue® și depozitați-o în trusa de scule.
- ▶ Trageți capacul ③ de la capacul rezervorului ① AdBlue® în sus, prin alezajele ② de la capacul rezervorului ① AdBlue® rotiți-l și desfaceți-l.
- ▶ Rotiți capacul rezervorului ① AdBlue®. Când capacul rezervorului AdBlue® se poate roti liber, recipientul de AdBlue® este închis.

Parcarea

Staționarea autovehiculului

- ⚠️ AVERTISMENT** Pericol de aprindere din cauza componentelor fierbinți de la instalația de evacuare a gazelor arse

Dacă materiale inflamabile precum frunze, iarbă sau crengi intră în contact cu componentele fierbinți ale instalației de evacuare a gazelor arse sau cu gazele arse, aceste materiale se pot aprinde.

- ▶ Parcați astfel autovehiculul, încât materialele inflamabile să nu poată intra în contact cu componentele fierbinți ale autovehiculului.
- ▶ Nu parcați pe iarbă uscată sau pe lanuri de porumb, de pe care recolta a fost strânsă.

- ⚠️ AVERTISMENT** Pericol de accident- și rănire în cazul copiilor nesupravegheați în autovehicul

Dacă lăsați copiii nesupravegheați în autovehicul, aceștia pot

- deschide portierele, periclitând alte persoane sau participanți la trafic.
- coborî și fi prinși în trafic.
- Acționa diverse dotări ale autovehiculului și e ex. să fie prinși în ele.

În plus, copiii pot pune în mișcare autovehiculul, de ex. dacă:

- eliberează frâna de parcare.
- decuplează transmisia automată din poziția de parcare **P** sau cuplează transmisia manuală în poziția ralanti.
- pornesc motorul.

- ▶ La părăsirea autovehiculului, luați întotdeauna cheia cu dumneavoastră și încuiați autovehiculul.
- ▶ Nu lăsați niciodată copiii și animalele nesupravegheați în autovehicul.
- ▶ Păstrați cheia la loc inaccesibil pentru copii.

- !** **INDICAȚIE** Deteriorarea autovehiculului sau a grupului motopropulsor din cauza rulării libere

- ▶ Staționați autovehiculul întotdeauna în conformitate cu prescripțiile legale, în condiții de siguranță în trafic.
- ▶ Asigurați întotdeauna corect împotriva rulării libere autovehiculul.

- ⚠️ AVERTIZARE** Pericol de accident și de rănire în cazul în care frâna de parcare nu este acționată

Dacă opriți autovehiculul cu poziția de parcare activată **P** și frâna de parcare nu este activată, vehiculul poate porni de pe loc.

Poziția de parcare activată **P** nu înlocuiește pe deplin frâna de parcare.

Există pericol de accident și de rănire!

- ▶ Asigurați autovehiculul împotriva pornirii de pe loc conform următoarelor indicații.

Respectați următoarele puncte pentru a fi sigur că autovehiculul este asigurat corect împotriva pornirii de pe loc.

- ▶ Acționați frâna de parcare.
 - ▶ **Autovehicule cu cutie de viteze manuală:** cuplați prima treaptă de viteză sau treapta de marșarier .
 - ▶ **Autovehicule cu cutie de viteze automată:** cuplați poziția **P** a cutiei de viteze.
 - ▶ **În rampe sau în pante:** rotiți roțile față pe direcția marginii bordurii.
 - ▶ **În rampe sau în pante:** asigurați puntea din spate cu o cală de roată sau un obiect neascuțit (→ Pagina 153).
- i** Dacă staționați autovehiculul, mai puteți acționa timp de cinci minute geamurile laterale.

Frână manuală de parcare

Acționarea sau eliberarea frânei de mână

- ⚠️ AVERTISMENT** Pericol de derapare- și de accident din cauza frânării cu frâna de imobilizare

Dacă trebuie să frânați autovehiculul cu frâna de imobilizare, calea de frânare este cu mult

mai lungă și roțile se pot bloca. Există pericolul crescut al derapării autovehiculului și al producerii de accidente.

- ▶ Frânați autovehiculul cu frâna de imobilizare numai când frâna de serviciu este defectă.
- ▶ În cursul acestei acțiuni nu acționați cu putere frâna de imobilizare.
- ▶ Dacă roțile se blochează, eliberați imediat frâna de imobilizare până când roțile se rotesc din nou.

⚠ AVERTISMENT Pericol de incendiu- și de accidente, dacă frâna de imobilizare nu este eliberată (slăbită)

Dacă în timpul deplasării frâna de imobilizare nu este slăbită, pot să apară următoarele situații:

- frâna de imobilizare se poate supraîncălzi și astfel poate provoca un incendiu.
 - frâna de imobilizare poate să-și piardă capacitatea de frânare.
- ▶ Înainte de pornire, slăbiți complet frâna de imobilizare.

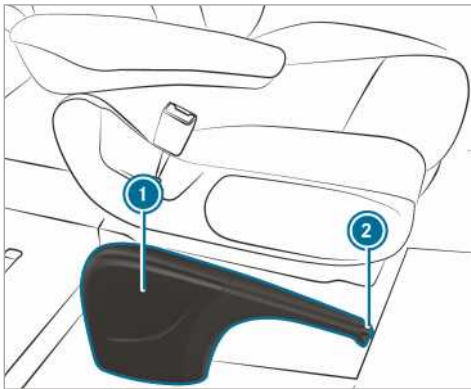

Dacă frânați autovehiculul cu frâna de parcare, nu se aprind lămpile de frână.

În principiu, acționarea frânei de parcare este permisă numai când autovehiculul staționează.

- ▶ **Acționarea frânei de parcare:** trageți maneta frânei de mână ① în sus, până la ultimul opritor posibil. Dacă motorul este pornit, se aprinde lampa de control  de pe display-ul panoului de

instrumente. Dacă autovehiculul se deplasează, se declanșează un sunet de avertizare.

- ① La autovehiculele cu manetă de frână de mână rabatabilă, puteți împinge ulterior maneta de frână de mână ① în jos, până la limită.
- ▶ **Eliberarea frânei de parcare:** la autovehiculele cu manetă de frână de mână rabatabilă, trageți mai întâi maneta de frână de mână ① în sus, până la limită.
- ▶ Trageți puțin maneta de frână de mână ① și apăsați butonul de eliberare ②.
- ▶ Duceți maneta de frână de mână ① în jos, până la limită. Lampa de control  de pe display-ul panoului de instrumente se stinge.

Coborâre sau ridicare manetă frână de mână (numai la autovehiculele cu mânerul frânei de mână rabatabil)

Premise

- Maneta pentru frâna de mână este trasă.
- ▶ **Coborârea manetei frânei de mână:** apăsați în jos maneta frânei de mână până la limită.
- ▶ **Ridicarea manetei frânei de mână:** trageți în sus maneta frânei de mână până la limită.

Efectuarea frânării de urgență

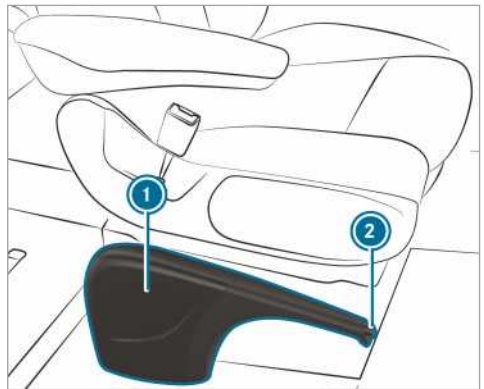

În situații excepționale, în cazul defectării frânei de serviciu, puteți executa o frânare de urgență cu ajutorul frânei de parcare.

- ▶ **Frânarea de urgență:** țineți apăsat butonul de eliberare ② și trageți cu atenție maneta de frânare ①.

Frână electrică de parcare

Indicații referitoare la frâna electrică de parcare

⚠ AVERTISMENT Pericol de accident- și rănire în cazul copiilor nesupravegheați în autovehicul

Dacă lăsați copiii nesupravegheați în autovehicul, aceștia pot pune în mișcare autovehiculul, de ex. dacă:

- eliberează frâna de parcare.
- decuplează transmisia automată din poziția de parcare **P** sau cuplează transmisia manuală în poziția ralanti.
- pornesc motorul.

În plus, pot opera echipările autovehiculului și pot fi prinși.

- ▶ Nu lăsați niciodată copiii nesupravegheați în autovehicul.
- ▶ La părăsirea autovehiculului, luați întotdeauna cheia cu dumneavoastră și încuiați autovehiculul.

Pentru derularea corectă funcțiilor automate, șoferul trebuie să aibă o poziție corectă în scaun (→ Pagina 64).

Funcționarea frânei electrice de parcare depinde de tensiunea rețelei de bord. Dacă tensiunea rețelei de bord este mică sau există o defecțiune de sistem, în anumite condiții, frâna electrică de parcare s-ar putea să nu se cupleze, iar în acest caz lampa de control **(P)** se aprinde.

În acest caz:

- opriți autovehiculul pe o suprafață plană și asigurați-l împotriva pornirii de pe loc.
- **autovehicule cu cutie de viteze automată:** cuplați cutia de viteze în poziția **P**.
- **autovehicule cu cutie de viteze manuală:** cuplați treapta 1.

i Frâna electrică de parcare este acționată efectiv doar dacă lampa de control roșie **(P)** luminează continuu.

În anumite condiții, o frână de parcare acționată nu poate fi eliberată dacă tensiunea rețelei de bord este mică sau dacă există o defecțiune de sistem. Apelați la un atelier de service de specialitate autorizat. Dacă motorul este oprit, frâna electrică de parcare execută la intervale regulate

un test de funcționare. La acest test, zgomotele apărute sunt normale.

Acționarea automată a frânei electrice de parcare

Autovehicule cu cutie de viteze automată:

Frâna electrică de parcare este acționată automat, în cazul în care cutia de viteze este în poziția **P** și

- motorul este oprit sau
- șoferul se ridică de pe scaunul șoferului sau
- catarama centurii se deschide

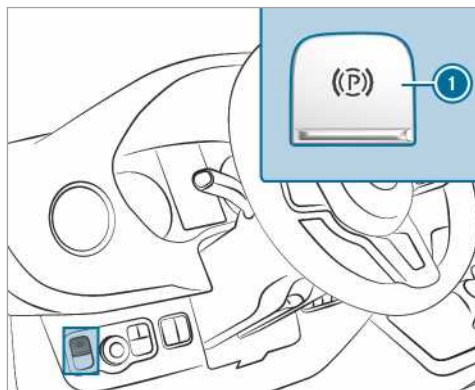

Pentru a împiedica acționarea automată a frânei electrice de parcare, trageți de comutator **1**.

Frâna electrică de parcare este acționată automat și dacă asistentul activ pentru păstrarea distanței între autovehicule DISTRONIC a oprit autovehiculul.

De asemenea, trebuie să fie îndeplinită una dintre următoarele condiții:

- motorul este oprit.
- șoferul nu stă pe scaunul șoferului.
- catarama centurii se deschide.
- există o eroare de sistem.
- alimentarea cu tensiune este insuficientă.
- autovehiculul staționează pentru o perioadă mai lungă de timp.

Lampa de control roșie **(P)** de pe display-ul panoului de instrumente se aprinde. Frâna electrică de parcare este acționată efectiv doar dacă lampa de control roșie **(P)** luminează continuu.

Dacă motorul este oprit de funcția ECO Start-Stop, frâna electrică de parcare nu este acționată automat.

Autovehicule cu cutie de viteze manuală:

Frâna electrică de parcare este acționată automat, când

- motorul este oprit
sau
- șoferul se ridică de pe scaunul șoferului
sau
- catarama centurii se deschide

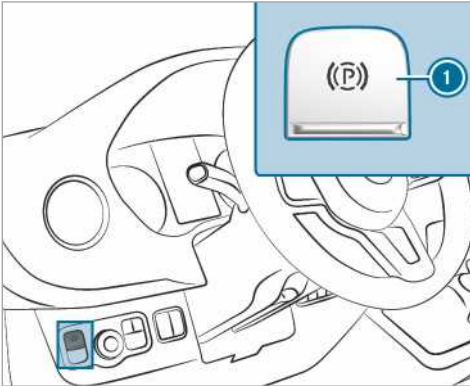

Pentru a împiedica acționarea automată a frânei electrice de parcare, trageți de comutator ①.

Dacă motorul este oprit de funcția ECO Start-Stop, frâna electrică de parcare nu este acționată automat.

Eliberarea automată a frânei electrice de parcare

Autovehicule cu cutie de viteze automată:

Frâna electrică de parcare a autovehiculului dumneavoastră este eliberată când toate condițiile următoare sunt îndeplinite:

- șoferul stă pe scaunul șoferului.
- șoferul are centura cuplată.
- motorul este în funcțiune.
- cutia de viteze se află în poziția **D** sau **R** și acționați pedala de accelerație.

sau

cuplați din poziția **P** a cutiei de viteze în poziția **D** sau **R**. În cazul pantelor mai abrupte, trebuie să acționați și pedala de accelerație.

- Când cutia de viteze se află în poziția **R**, ușile hayon trebuie să fie închise.

Autovehicule cu cutie de viteze manuală:

Frâna electrică de parcare a autovehiculului dumneavoastră este eliberată când toate condițiile următoare sunt îndeplinite:

- șoferul stă pe scaunul șoferului.
- șoferul are centura cuplată.
- motorul este în funcțiune.
- este cuplată o treaptă de viteză.
- eliberați pedala de ambreiaj și simultan acționați pedala de accelerație.
- dacă este cuplată treapta de marșarier, ușile pivotante ale hayonului trebuie să fie închise.

Acționarea sau eliberarea manuală a frânei electrice de imobilizare

▲ AVERTISMENT Pericol de accident- și rănire în cazul copiilor nesupravegheați în autovehicul

Dacă lăsați copiii nesupravegheați în autovehicul, aceștia pot pune în mișcare autovehiculul, de ex. dacă:

- eliberează frâna de parcare.
- decuplează transmisia automată din poziția de parcare **P** sau cuplează transmisia manuală în poziția ralanti.
- pornesc motorul.

În plus, pot opera echipările autovehiculului și pot fi prinși.

- ▶ Nu lăsați niciodată copiii nesupravegheați în autovehicul.
- ▶ La părăsirea autovehiculului, luați întotdeauna cheia cu dumneavoastră și încuiați autovehiculul.

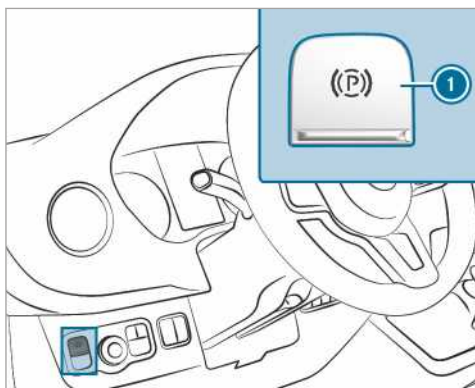

► **Acționare:** apăsați pe mânerul ①. Dacă frâna electrică de parcare este cuplată, lampa de control roșie [P] de pe display-ul panoului de instrumente se aprinde. Frâna de imobilizare electrică este cuplată efectiv doar dacă lampa de control roșie [P] luminează continuu.

Acționarea este posibilă și atunci când contactul este decuplat.

► **Eliberare:** trageți de comutator ①. Lampa de control roșie [P] de pe display-ul panoului de instrumente se stinge.

Puteți elibera frâna electrică de parcare abia după ce contactul este cuplat cu butonul Start-Stop.

Efectuarea frânării de urgență

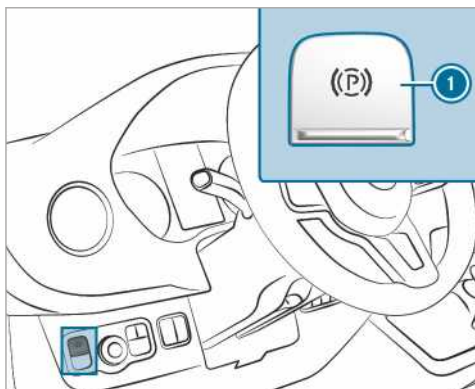

În caz de urgență, cu frâna electrică de parcare, puteți frâna autovehiculul dumneavoastră chiar și în timpul deplasării.

► În timpul deplasării, apăsați pe comutatorul ① frânei electrice de parcare. Autovehiculul dumneavoastră este frânat atât timp cât țineți apăsat comutatorul ① frânei electrice de parcare.

Autovehiculul dumneavoastră este frânat cu atât mai mult cu cât apăsați mai mult timp comutatorul ① frânei electrice de parcare.

În timpul frânării

- se declanșează un sunet de avertizare
- pe display apare mesajul „Eliberați frâna de staționare“
- lampa maror roșie [P] pâlpâie pe display-ul panoului de instrumente

Dacă ați frânat autovehiculul până la oprire, după oprire frâna electrică de parcare va fi acționată.

Parcarea autovehiculului

Parcarea autovehiculului mai mult de patru săptămâni

- **Posibilitatea 1:** conectați bateria la un dispozitiv de menținere a încărcării.
- **Posibilitatea 2:** deconectați bateria de pornire a autovehiculului.
- **Posibilitatea 3:** opriți alimentarea cu tensiune de la comutatorul principal al bateriei și deconectați bateria suplimentară a autovehiculului.
- **Posibilitatea 4:** întrerupeți alimentarea cu tensiune prin activarea stării de repaus (→ Pagina 152)

Fără măsuri de menținere a încărcării bateriei, este necesară verificarea stării de încărcare a bateriei la fiecare trei săptămâni.

► **Tensiune baterie sub 12,2 V:** încărcați bateria pentru a preveni avarierea ei în urma descărcării profunde.

① Informații suplimentare obțineți de la un atelier de service de specialitate autorizat.

Stare de repaus

Activarea/dezactivarea stării de repaus

Premise

- Motorul este oprit.

Calculator de bord:

↳ Setări ► Vehicul ► Ruhezustand (Stare de repaus)

► **Activare/dezactivare:** selectați **Da** sau **Nu**.

Folosire cală de roată

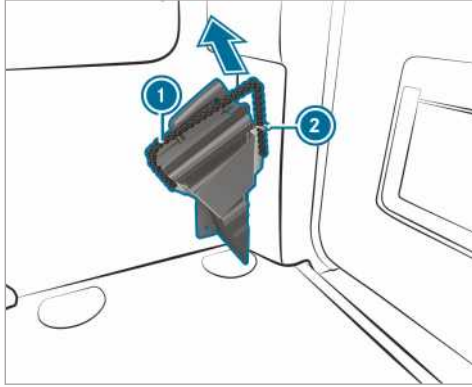

Folosiți cala de roată pentru asigurarea adițională a autovehiculului contra punerii sale în mișcare, de ex. la parcare și la înlocuirea roatei.

► **Scoateți cala de roată:** Trageți cablul de fixare ① puțin în jos iar scoateți-l din suport ②.

► Scoateți cala de roată.

ⓘ La depozitare cala de roată trebuie asigurată prin cablul de fixare ① de pe suport.

Rulare și sistem de siguranță la rulare

Sisteme de rulare și răspunderea dumneavoastră

Autovehiculul dumneavoastră dispune de sisteme de rulare, care vă asistă la rulare, parcare și manevrare. Sistemele de rulare sunt mijloace auxiliare și nu vă substituie răspunderea. Respectați întotdeauna evenimentele din trafic și interveniți de câte ori este necesar. Observați limitele privind utilizarea sigură.

Funcționarea senzorilor

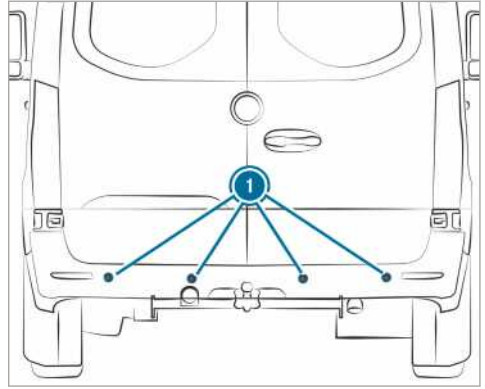

Unele sisteme de rulare și de siguranță la rulare supraveghează cu senzori ① proximitatea din față, din spatele sau de lângă autovehicul (în funcție de echiparea autovehiculului).

În funcție de echiparea autovehiculului, senzorii radar sunt integrați în spatele barelor de protecție și/sau în spatele grilajului radiatorului. Păstrați aceste componente fără murdărie, gheață sau zăpadă topită (→ Pagina 296). Nu este permisă obturarea senzorilor, de ex., din cauza suporturilor de bicicletă, a mărfii încărcate proeminente sau a autocolantelor. În urma unui impact și în urma avarierii, după caz, invizibile a barelor de protecție sau a capotonașului radiatorului, verificați funcționarea senzorilor radar la un atelier de specialitate, autorizat.

Funcționarea sistemelor de rulare și de siguranță la rulare

În această secțiune, găsiți informații cu privire la următoarele sisteme de rulare și de siguranță la rulare:

- ABS (**Ant**iblockiersystem - sistem antiblocare) (→ Pagina 154)
- ASR (**Anti-Schlupf-Regelung** - sistem antiderapare) (→ Pagina 154)
- BAS **B**rems-**A**ssistent-**S**ystem - sistem de asistență la frânare) (→ Pagina 154)
- ESP® (**E**lectronic **S**tability **P**rogram - program electronic de stabilitate) (→ Pagina 155)
- EBD (**E**lectronic **B**rakeforce **D**istribution - distribuția electronică a forței de frânare) (→ Pagina 156)

- Asistent activ la frânare(→ Pagina 156)
- Lumină adaptivă la frânare (→ Pagina 158)
- TEMPOMAT (→ Pagina 158) și limitator (→ Pagina 159)
- Asistent activ pentru păstrarea distanței între autovehiculele DISTRONIC(→ Pagina 161)
- Asistare la pornire în pantă
- Funcția HOLD(→ Pagina 164)
- Asistent la parcare PARKTRONIC (→ Pagina 164)
- Cameră video pentru marșarier(→ Pagina 165)
- Cameră video 360 grade(→ Pagina 168)
- ATTENTION ASSIST(→ Pagina 170)
- Asistent semne de circulație(→ Pagina 172)
- Asistent pentru unghi mort (→ Pagina 173)
- Asistent activ pentru menținerea benzii de rulare(→ Pagina 176)

Funcții ale ABS (sistem antiblocare)

Respectați indicațiile de siguranță cu privire la sistemele de siguranță la rulare.

ABS reglează presiunea de frânare în situații critice:

- la frânare se împiedică blocarea roților, de ex. la o frânare totală sau la o aderență insuficientă a anvelopelor.
- la frânare se asigură capacitatea de direcție a autovehiculului în cadrul posibilităților fizice.
- ABS funcționează începând cu o viteză de cca 5 km/h. Pe străzi cu polei, ABS intervine chiar dacă frânați ușor.

Limite de sistem

ABS poate fi afectat sau nefuncțional când există o perturbație și lampa de avertizare galbenă ABS  din display-ul panoului de instrumente luminează continuu după pornirea motorului.

Atunci când ABS intervine în timpul frânării, la pedala de frână se simte o pulsație. Pedala de frână care pulsează poate fi o indicație cu privire la condițiile de drum periculoase și poate aminti la un stil de rulare deosebit de atent.

Când intervine ABS: mențineți pedala de frână apăsată ferm, până când situația care a impus frânarea s-a încheiat.

Frânare totală: apăsați pedala de frână cu toată forța.

Funcția BAS (sistem asistență la frânare)

▲ AVERTISMENT Pericol de accident din cauza defectării BAS (sistem asistență la frânare)

Dacă este defect BAS, se poate prelungi calea de frânare în cazul situațiilor de frânare de urgență.

▶ În situații de frânare de urgență, călcați cu toată forța pe pedala de frână. Astfel, ABS împiedică blocarea roților.

BAS vă asistă într-o situație de frânare de urgență, cu o forță de frânare suplimentară.

Dacă se calcă rapid pe pedala de frână, se activează BAS:

- BAS crește automat presiunea de frânare a frânei.
- BAS poate scurta calea de frânare.
- ABS împiedică în acest context blocarea roților.

Dacă eliberați pedala de frână, frâna funcționează din nou, ca de obicei. Se dezactivează BAS.

Funcțiile ASR (sistem antiderapare)

În cazul unei demarări și accelerări neadaptate, sistemul antiderapare ASR nu poate reduce pericolul de accident și nici nu poate anula limitele fizice. ASR este doar un mijloc auxiliar. Adaptați întotdeauna stilul dumneavoastră de conducere la condițiile curente de carosabil și de vreme.

Dacă la autovehiculele cu tracțiune integrală activați sau dezactivați tracțiunea integrală, ASR se dezactivează pe durata procesului de cuplare.

Autovehicule fără butoane pe volan: dacă ASR este defect, se aprinde lampa maror  cu motorul pornit și este posibil ca puterea motorului să fie redusă (→ Pagina 25).

ASR îmbunătățește ulterior capacitatea de tracțiune, adică transmisia de putere între anvelope și carosabil, și astfel și stabilitatea la rulare a autovehiculului. Dacă roțile de antrenare patinează, ASR frânează separat roțile de antrenare și limitează cuplul motorului. Sistemul antiderapare vă asistă astfel în mod corespunzător, în special la demararea și la accelerarea pe carosabil umed sau alunecos.

Dacă nu există un carosabil suficient de aderent, nu puteți demara fără probleme chiar și cu ASR activ. În acest context au un rol decisiv și echipa-

rea cu anvelope și greutatea totală a autovehiculului, precum și gradul de înclinare al carosabilului.

Dacă intervine sistemul antiderapare, clipește lampa de avertizare  de pe display-ul panoului de instrumente.

Funcțiile ESP® (Program electronic de stabilitate)

▲ AVERTISMENT Pericol derapare din cauza unei defecțiuni la ESP®

Dacă ESP® este defect, atunci ESP® nu realizează stabilizarea autovehiculului. În plus, sunt dezactivate alte sisteme de siguranță la rulare.

- ▶ Continuați deplasarea cu atenție.
- ▶ Solicitați verificarea ESP® la un atelier de service de specialitate autorizat.

▲ AVERTISMENT Pericol de derapare cauzat de ESP® dezactivat

Dacă dezactivați ESP®, atunci ESP® nu realizează stabilizarea autovehiculului.

- ▶ Dezactivați ESP® numai dacă există situațiile descrise în cele ce urmează.

Nu operați autovehiculul pe un stand de probe cu role (de ex. pentru verificarea puterii). Dacă trebuie să operați autovehiculul pe un stand de probe cu role, informați-vă în prealabil la un atelier de service de specialitate.

Dacă la autovehiculele cu tracțiune integrală cuplați sau decuplați tracțiunea integrală, se dezactivează ESP® pe durata procesului de cuplare.

Dacă ESP® este defect sau dezactivat, se aprinde lampa de avertizare  când motorul este în funcțiune și puterea motorului poate fi redusă (→ Pagina 25).

- ① Utilizați doar roți cu dimensiuni recomandate ale anvelopelor. Doar astfel funcționează corespunzător ESP®.

Activare sau dezactivare ESP® (program electronic de stabilitate)

Sistem Multimedia:

  **Setări**  **Accesare rapidă**  **ESP**

- ① ESP® poate fi activat sau dezactivat numai printr-un acces rapid dacă este activată cel puțin încă o funcție în accesul rapid. Altfel, găsiți ESP® în meniul **Asistență**.

- ▶ Selectați **ESP**.

Apare o interogare.

- ▶ Selectați **Pornit** sau  **Oprit**.

Dacă lampa de avertizare ESP® OFF  luminează în mod continuu la Kombiinstrument, ESP® este dezactivat.

Respectați informațiile cu privire la lămpile de avertizare și mesajele display care pot fi afișate la Kombiinstrument.

Funcțiile ESP® asistent pentru vânt lateral

Dacă ESP® este dezactivat sau dacă este nefuncțional din cauza unei defecțiuni, asistentul pentru vânt lateral nu funcționează.

Asistentul pentru vânt lateral nu reacționează la

- zdruncinături puternice, de ex., din cauza prăgurilor de pe carosabil sau din cauza gropilor din carosabil.
- pierderea aderenței la sol, de ex., carosabil alunecos acoperit cu zăpadă sau gheață sau acvaplanare.
- manevre rapide și ample de direcționare, efectuate de șofer.

Imediat ce situația de rulare se normalizează, asistentul pentru vânt lateral este din nou funcțional.

Asistentul pentru vânt lateral sesizează rafalele puternice de vânt lateral, care pot perturba deplasarea în linie dreaptă a autovehiculului dumneavoastră. Asistentul pentru vânt lateral intervine în funcție de direcția și intensitatea vântului lateral.

O intervenție stabilizatoare a frânei vă asistă la menținerea autovehiculului pe banda de rulare.

În cazul unei intervenții evident perceptibile a asistentului pentru vânt lateral, pe Kombiinstrument apare o informație.

Asistentul pentru vânt lateral este activ începând cu o viteză a autovehiculului de 80 km/h, la deplasarea în linie dreaptă sau la deplasarea în curbe ușoare.

Funcția ESP® de stabilizare a remorcii

⚠️ AVERTISMENT Pericol de accident la șosele deteriorate- și la condiții meteo dificile

La șosele deteriorate- și în condiții meteo dificile, stabilizarea remorcii nu poate împiedica o clătinare a remorcii. Este posibilă răsturnarea remorcilor cu centru de greutate ridicat, înainte ca ESP® să recunoască acestea.

▶ Adaptați întotdeauna modul de conducere la condițiile actuale ale șoselei- și la condițiile meteo.

Stabilizarea remorcii ESP® intervine de timpuriu în situațiile critice și vă asistă astfel semnificativ la conducerea cu remorcă. Stabilizarea remorcii este o componentă a ESP®.

Dacă sistemul de senzori și de evaluare detectează mișcări oscilante ale remorcii, funcția ESP® de stabilizare a remorcii frânează mai întâi ținut roțile individuale ale autovehiculului. Astfel are efect contrar mișcărilor oscilante. Când se opresc mișcărilor oscilante, autovehiculul este frânat până la stabilizarea ansamblului și capacitatea acestuia este redusă, la nevoie.

Dacă autovehiculul dumneavoastră cu remorcă (ansamblu) are ruli, puteți stabili ansamblul doar prin frânare. Funcția ESP® de stabilizare a remorcii vă asistă în această situație la stabilizarea ansamblului.

Funcția ESP® de stabilizare a remorcii este activă la viteze de peste aproximativ 65 km/h.

Dacă ESP® este dezactivată din cauza unei defecțiuni, nu funcționează stabilizarea remorcii.

Funcția EBD (Electronic Brakeforce Distribution)

EBD are următoarele caracteristici:

- Supravegherea și reglarea presiunii de frânare la roțile spate
- Îmbunătățirea stabilității la rulare la frânare, în special în curbe

Funcționarea asistentului activ la frânare

Asistentul activ la frânare este alcătuit din:

- funcția de avertizare pentru distanță
- funcția independentă de frânare
- asistarea frânei în funcție de situație

Asistentul activ la frânare vă poate asista la minimizarea pericolului de coliziune cu autovehiculul care se deplasează în fața dumneavoastră sau cu pietoni ori poate reduce consecințele unui accident.

Dacă asistentul activ la frânare a sesizat un pericol de coliziune, sunteți avertizat optic și acustic.

Dacă nu reacționați la avertizarea optică sau acustică, în situațiile critice se poate produce o frânare independentă.

În cazul pietonilor care traversează și al bicicliștilor: în situațiile critice extreme, asistentul activ la frânare poate iniția direct o frânare independentă. În cazul acesta, avertizarea optică și acustică se emite simultan cu frânarea.

Dacă frânați dumneavoastră într-o situație critică sau dacă acționați frâna pe durata procesului de frânare independentă, atunci, în funcție de situație, are loc o asistare a frânării. Dacă este necesar, presiunea de frânare este mărită până la frânarea totală. Asistarea frânării în funcție de situație are loc numai la acționarea puternică a frânei, ținând în rest de lanțul de frânare independentă.

⚠️ AVERTIZARE Pericol de accident din cauza capacității limitate de recunoaștere a asistentului activ la frânare

Asistentul activ la frânare nu poate recunoaște clar întotdeauna obiecte și situații complexe din trafic.

În funcție de sistem, în situații de rulare complexe, pot apărea și intervenții fără justificare și lipsa intervenției asistentului la frânare. În aceste cazuri, precum și la defecțiuni ale asistentului activ la frânare, vă stă la dispoziție instalația de frânare cu asistare completă a forței de frânare și BAS.

▶ Urmăriți întotdeauna cu atenție situația din trafic și nu vă bazați exclusiv pe asistentul activ la frânare. Asistentul activ la frânare este doar un mijloc auxiliar. Șoferul autovehiculului răspunde pentru menținerea unei distanțe de siguranță suficiente, viteză și frânarea la timp.

- ▶ Fiți gata de frânare și, după caz, realizați manevre de evitare.

Respectați și limitele de sistem ale asistentului activ la frânare.

Funcțiile parțiale individuale sunt disponibile în următoarele domenii de viteze:

Funcție de avertizare pentru distanță

Funcția de avertizare pentru distanță vă avertizează începând cu o viteză

- de la aproximativ 30 km/h când pentru mai multe secunde distanța față de autovehiculul care se deplasează în față este prea mică pentru viteza rulată

Se aprinde lampa de avertizare pentru avertizarea pentru distanță  de la Kombiinstrument.

- de la aproximativ 7 km/h, dacă vă apropiați prea mult de un autovehicul sau de pietoni
Auziți un sunet de avertizare intermitent și se aprinde lampa de avertizare pentru avertizarea pentru distanță  de la Kombiinstrument.

Frânați imediat sau evitați obstacolul, în măsura în care aceste fapt este posibil fără pericol și dacă situația din trafic o permite.

Funcția de avertizare pentru distanță vă poate asista cu sunet de avertizare intermitent și cu lampă de avertizare în următoarele situații:

autovehicule care se deplasează în fața dumneavoastră	autovehicule care staționează	autovehicule care se deplasează pe direcție transversală	pietoni care traversează / bicicliști	pietoni care staționează
până la cca 250 km/h	până la cca 200 km/h	nicio reacție	până la cca 60 km/h	nicio reacție

Funcție de frânare independentă

Funcția de frânare independentă poate interveni începând cu o viteză a autovehiculului de aproximativ 7 km/h în următoarele situații:

autovehicule care se deplasează în fața dumneavoastră	autovehicule care staționează	autovehicule care se deplasează pe direcție transversală	pietoni care traversează / bicicliști	pietoni care staționează
până la cca 250 km/h	până la cca 200 km/h	nicio reacție	până la cca 60 km/h	nicio reacție

Asistarea frânării în funcție de situație

Asistarea frânării în funcție de situație poate interveni începând cu o viteză a autovehiculului de aproximativ 7 km/h în următoarele situații:

autovehicule care se deplasează în fața dumneavoastră	autovehicule care staționează	autovehicule care se deplasează pe direcție transversală	pietoni care traversează / bicicliști	pietoni care staționează
până la cca 250 km/h	până la cca 80 km/h	nicio reacție	până la cca 60 km/h	nicio reacție

Înteruperea intervenției de frânare a asistentului activ la frânare

Puteți întrerupe oricând intervenția de frânare a asistentului activ la frânare:

- prin acționarea completă a pedalei de accelerație sau Kickdown
- prin eliberarea pedalei de frână (numai în timpul unei asistări a procesului de frânare în funcție de situație)

Dacă una din următoarele cerințe este respectată, asistentul activ la frânare poate încheia intervenția de frânare:

- evitați un obstacol prin efectuarea unei manevre de virare.
- nu mai există pericol de coliziune.
- nu se mai detectează un obstacol în calea dumneavoastră de rulare.

Limite de sistem

Sistemul poate fi afectat sau poate fi nefuncțional în următoarele situații:

- în caz de zăpadă, ploaie, ceață sau efect de stropire puternică
- senzorii sunt murdari, aburiți, deteriorați sau mascați.
- senzorii sunt perturbați din cauza altor surse radar, de exemplu, în cazul radiațiilor radar puternice în parcare.
- s-a detectat și s-a afișat o pierdere de presiune în anvelope sau o anvelopă defectă.
- după cuplarea aprinderii, resp. după pornire, puterea completă a sistemului nu mai este disponibilă pentru câteva secunde.

În următoarele situații, sistemul nu mai reacționează corect:

- în situațiile complexe în trafic, obiectele nu mai pot fi clar detectate.
- pietonii sau autovehiculele se deplasează rapid în zona de detectare a senzorilor.
- pietonii sunt acoperiți de alte obiecte.
- în curbe cu raze înguste.

Setarea asistentului activ la frânare

Premise

- Aprinderea este cuplată.

Sistem Multimedia:

 **Setări** ► **Asistență** ► **Asist. act. la frânare**

Sunt disponibile următoarele setări:

- **devreme**
- **Mediu**
- **târziu**



 **Selecți o setare.**

La fiecare pornire a autovehiculului, se selectează automat setarea **Mediu**.

Dezactivarea asistentului activ la frânare

 Se recomandă lăsarea permanent pornită a asistentului activ la frânare.

 **Selecți Oprit**.
Se dezactivează funcția de avertizare pentru distanță și funcția de frânare independentă.

 Dacă asistentul activ la frânare cu funcție de asistență în intersecție este dezactivat, pe display-ul multifuncțional apare simbolul  în zona de stare.

Funcționarea luminii adaptive la frânare

Lumina adaptivă la frânare avertizează traficul din urmă într-o situație de frânare de urgență prin:

- lămpile de frână intermitente
- activarea instalației de avertizare intermitentă

Dacă autovehiculul frânează puternic de la o viteză de peste 50 km/h, lămpile de frână clipesc în succesiune rapidă. Astfel traficul din urmă este avertizat deosebit de vizibil.

Dacă la începutul frânării viteza este de peste 70 km/h, se activează instalația de semnalizare intermitentă, imediat ce autovehiculul s-a oprit. La reluarea deplasării, instalația de semnalizare intermitentă se dezactivează automat la aprox. 10 km/h. Puteți opri instalația de avertizare intermitentă și cu tasta pentru avertizarea intermitentă.

TEMPOMAT și limitator

Funcționarea TEMPOMAT

TEMPOMAT accelerează și frânează autovehiculul în mod automat, pentru a menține viteza salvată anterior.

Dacă dumneavoastră, de ex., accelerați pentru depășire, viteza salvată nu se șterge. Dacă după

procedeu de depășire luați piciorul de pe pedala de accelerație, TEMPOMAT reglează din nou viteza la valoarea salvată.

Utilizarea TEMPOMAT o puteți face cu butoanele corespunzătoare de pe volan. Puteți regla fiecare viteză începând de la 20 km/h.

TEMPOMAT nu poate minimaliza pericolul producerii accidentului în cazul în care modul de conducere nu este adaptat la condiții, nici nu poate anula limitele fizice. El nu poate lua în considerare condițiile străzii și cele de vreme, dar nici situația în trafic. TEMPOMAT este doar un mijloc auxiliar. Răspunderea pentru distanța de siguranță, viteză, frânarea la timp și respectarea benzii de rulare cade în sarcina dumneavoastră.

Valori ce apar pe afișajul multifuncțional

Pe afișajul multifuncțional apar starea TEMPOMAT și viteza salvată.



Afișajul panoului de instrumente (display color)

- ① Este selectat TEMPOMAT
- ② Viteză fixă în gri: viteza este salvată, TEMPOMAT este dezactivat
- ③ Viteză fixă în gri: viteza este salvată, TEMPOMAT este activat

Limite de sistem

Este posibil ca, la o rampă, TEMPOMAT să nu poată menține viteza. Dacă rampa scade, viteza se reglează din nou la valoarea salvată.

În cazul unei pante lungi și abrupte, trebuie să cuplați din timp într-o treaptă de viteză inferioară. Respectați acest aspect în special în cazul autovehiculului încărcat. Utilizați astfel eficacitatea de frânare a motorului. Astfel detensionați instalația de frânare și evitați încălzirea și uzura rapidă a frânelor.

Nu utilizați TEMPOMAT în următoarele situații:

- În situații din trafic, care necesită schimbarea frecventă a vitezei, de ex. în cazul traficului îngreunat, pe străzile șerpuite.

- În cazul străzilor netede sau alunecoase. Roțile de antrenare pot pierde aderența și autovehiculul poate să derapeze, în cazul accelerării.
- Aveți vizibilitate redusă.

Funcția limitatorului

Autovehicul cu o greutate totală admisă de până la 3,5 t: limitatorul limitează viteza autovehiculului. Pentru reglarea constantă la viteza salvată, limitatorul frânează independent.

Autovehicul cu o greutate totală admisă de peste 3,5 t: limitatorul limitează viteza autovehiculului.

Puteți limita viteza în următoarele moduri:

- variabilă: pentru limitări de viteză, de exemplu, în localități
- permanentă: pentru limitări de viteză pe durată lungă, de exemplu, la funcționare cu anvelope de iarnă

Operarea limitatorului cu valori variabile o puteți face cu butoanele corespunzătoare de pe volan. Puteți regla fiecare viteză începând de la 20 km/h. Dacă autovehiculul este pornit, puteți executa reglarea chiar și dacă autovehiculul staționează.

În cazul în care cu limitatorul activat pentru reglarea valorilor variabile depășiți viteza fixă cu peste 3 km/h, simbolul **LIM** de pe panoul de instrumente începe să pâlpâie. Apare mesajul **Viteză fixă la limitator este depășită**. Simbolul încetează să mai pâlpâie imediat ce viteza scade din nou sub viteza fixă.

Limitatorul nu poate minimaliza pericolul producerii accidentului în cazul în care stilul de conducere nu este adaptat la condiții, nici nu poate anula limitele fizice. El nu poate lua în considerare condițiile străzii și cele de vreme, dar nici situația din trafic. Limitatorul este doar un mijloc auxiliar. Răspunderea pentru distanța de siguranță, viteză, frânarea la timp și respectarea benzii de rulare cade în sarcina dumneavoastră.

Valori ce apar pe afișajul multifuncțional

Pe afișajul multifuncțional apar starea limitatorului și viteza salvată.

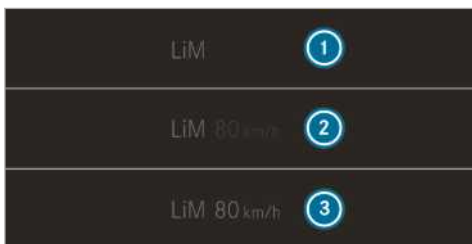

Afișajul panoului de instrumente (display color)

- ① Limitatorul este selectat
- ② Viteza fixă în gri: viteza este salvată, limitatorul este dezactivat
- ③ Viteza fixă în gri: viteza este salvată, limitatorul este activat

Kickdown

Dacă apăsați pedala de accelerație dincolo de punctul de presiune (Kick-down), limitatorul cu valori variabile este cuplat pe regim pasiv.

În cazul în care cu limitatorul variabil depășește viteza fixă cu mai mult de 3 km/h, simbolul de pe panoul de instrumente **LIM** pâlpâie. Apare mesajul **Viteza fixă de la limitator este depășită**.

După ce pedala de accelerație nu mai este apăsată dincolo de punctul kick-down, limitatorul cu valori variabile se activează din nou în următoarele situații:

- Viteza cu care vă deplasați scade sub viteza salvată.
- Se accesează viteza salvată.
- Salvați o viteză nouă.

Utilizarea TEMPOMAT sau a limitatorului cu valori variabile

⚠ AVERTISMENT Pericol de accidentare cauzat de viteza memorată

Dacă accesați viteza memorată, iar aceasta este mai mică față de viteza actuală, atunci autovehiculul frânează.

- ▶ Luați în considerare situația din trafic înaintea accesării vitezei memorate.

Premise

TEMPOMAT

- Este selectat TEMPOMAT.
- ESP® este cuplat, dar nu poate regla.
- Viteza de deplasare este de cel puțin 20 km/h.

Limitator cu valori variabile

- Autovehiculul este pornit.
- Este selectat limitatorul cu valori variabile.

Comutare între TEMPOMAT și limitator cu valori variabile

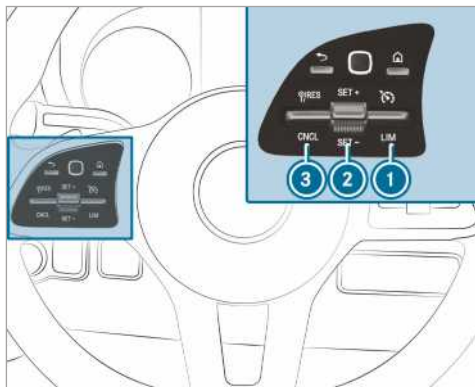

▶ **Selectare TEMPOMAT:** apăsați maneta ① în sus.

▶ **Selectare limitator cu valori variabile** apăsați maneta ② în jos.

① Autovehiculele cu asistent activ pentru păstrarea distanței între autovehiculele DISTRONIC: limitatorul cu valori variabile este selectat printr-un alt buton (→ Pagina 162).

Activarea TEMPOMAT sau a limitatorului cu valori variabile

▶ Apăsați maneta ② în sus (SET+) sau în jos (SET-).

▶ Luați piciorul de pe pedala de accelerație. Viteza actuală de deplasare este salvată și menținută de autovehicul (TEMPOMAT), sau este limitată (limitator cu valori variabile).

Mărirea/micșorarea vitezei

▶ Apăsați maneta ② în sus/în jos. Viteza salvată este mărită sau micșorată cu 1 km/h.

sau

▶ Apăsați maneta ② în sus/în jos și țineți-o apăsată. Viteza salvată este mărită sau micșorată în trepte de 1-km/h.

sau

▶ Apăsăți maneta ② dincolo de punctul de presiune.
Viteza salvată este mărită sau micșorată cu 10 km/h.

sau

▶ Apăsăți maneta ② dincolo de punctul de presiune și țineți-o apăsată.
Viteza salvată este mărită sau micșorată în trepte de 10-km/h.

sau

▶ Accelerați autovehiculul la viteza dorită.

▶ Apăsăți maneta ② în sus.

❗ **Autovehicule cu cutie de viteze manuală:**
La turație joasă a motorului, TEMPOMAT sau limitatorul decuplează. Dacă este cuplat ralantiul sau dacă pedala de ambreiaj este călcată mai mult de șase secunde, TEMPOMAT decuplează.

Salvarea vitezei detectate

Dacă TEMPOMAT/limitatorul cu valori variabile este activat și asistentul pentru semnele de circulație detectează un semn de circulație cu viteză maximă admisă, ce apare pe panoul de instrumente:

▶ Apăsăți maneta ③ în sus.
Viteza maximă admisă ce apare pe semnul de circulație este salvată și ea este menținută sau limitată în mod corespunzător de către autovehicul.

Dezactivarea TEMPOMAT sau a limitatorului cu valori variabile

▶ Apăsăți maneta ③ (CNCL) în jos.

Dacă TEMPOMAT sau limitatorul cu valori variabile este dezactivat,

- cu ajutorul manetei ② (SET+) sau (SET-) viteza de deplasare actuală este salvată și menținută de către autovehicul.
- cu ajutorul manetei ③ (RES) este accesată ultima viteză salvată, care este menținută de către autovehicul.

❗ Când frânați, decuplați ESP® sau când ESP® reglează, TEMPOMAT se dezactivează. Limitatorul cu valori variabile nu se dezactivează. Când opriți autovehiculul, viteza salvată ultima dată se șterge.

Limitator permanent

Dacă autovehiculul nu trebuie să depășească o anumită viteză pentru o durată lungă (de ex.,

când folosiți cauciucuri de iarnă), puteți seta acest parametru cu limitatorul permanent.

Pentru asta, la sistemul multimedia puteți limita viteza la o valoare între 120 km/h și 180 km/h (→ Pagina 161).

Cu puțin timp înainte de a atinge viteza setată, ea apare pe afișajul multifuncțional. După ce confirmați mesajul cu , până la oprirea autovehiculului nu se mai afișează nimic. Apare un afișaj nou doar după repornirea autovehiculului.

Chiar și la Kick-down limitatorul permanent nu se cuplează pe regim pasiv, astfel că viteza cu care vă deplasați rămâne sub viteza setată.

Setarea limitării de viteză la anvelopele de iarnă

Sistem Multimedia:

   **Setări**  **Fahrzeug** (Autovehicul)  **Lim. vit. anv de iarnă**

▶ Selectați o viteză sau dezactivați funcția.

Asistent activ pentru păstrarea distanței între autovehicule DISTRONIC

Funcția asistentului activ DISTRONIC pentru păstrarea distanței între autovehicule

La deplasare liberă, asistentul activ pentru păstrarea distanței între autovehicule DISTRONIC menține distanța reglată. Distanța setată față de autovehiculele detectate care circulă în față este menținută, în anumite cazuri până la oprire. Autovehiculul accelerează sau decelerează - în funcție de distanța față de autovehiculul din față și în funcție de viteza setată -. Viteza și distanța se setează și se memorează de la volan. Viteza poate fi setată între 20 km/h și 160 km/h sau între 20 km/h și viteza maximă a autovehiculului.

Alte caracteristici ale asistentului activ pentru păstrarea distanței între autovehicule DISTRONIC:

- în funcție de distanța preselectată, DISTRONIC reglează dinamic (distanță mică) sau prin economisire de combustibil (distanță mare).
- în funcție de greutatea detectată a autovehiculului, dinamica reglării DISTRONIC va fi redusă.
- dacă este activat indicatorul de direcție de mers la trecerea pe o bandă de depășire, va avea loc o accelerare rapidă până la viteza memorată.

Asistentul activ pentru păstrarea distanței între autovehicule DISTRONIC este doar un mijloc auxi-

liar. Șoferul răspunde pentru menținerea distanței de siguranță, viteză și frânarea la timp.

Limite de sistem

Funcționarea sistemului poate fi influențată, eventual acesta nu mai poate funcționa deloc, de ex. în următoarele situații:

- în caz de ninsoare, ploaie, ceață, efect de stropire, efect de orbire, radiație solară directă sau schimbarea semnificativă a intensității luminii
- în parcările acoperite, pe străzile abrupte sau în pante accentuate
- senzorii radar sunt murdari sau acoperiți.
- pe străzi netede sau alunecoase roțile de antrenare își pot pierde aderența în urma frânării sau a accelerării și astfel autovehiculul poate derapa.
- obiectele în staționare nu sunt identificate, dacă nu au fost detectate înainte ca fiind în mișcare.
- în curbe, sunt posibile pierderea și identificarea proastă a autovehiculelor-țintă. Ca urmare, reglarea nu se face spre un autovehicul-țintă și sunt posibile accelerări nedorite.

În aceste situații, nu folosiți asistentul activ pentru păstrarea distanței între autovehicule DISTRONIC.

⚠ AVERTISMENT Pericol de accident prin accelerarea sau frânarea neașteptată a asistentului activ cu sistem de păstrare a distanței între autovehicule DISTRONIC

Asistentul activ cu sistem de păstrare a distanței între autovehicule DISTRONIC poate, de ex., să accelereze sau să frâneze în următoarele cazuri:

- dacă procesul de pornire are loc cu asistentul activ cu sistem de păstrare a distanței între autovehicule DISTRONIC
- dacă se accesează viteza memorată și dacă aceasta este evident mai mare sau mai mică decât viteza de deplasare curentă
- dacă asistentul cu sistem de păstrare a distanței între autovehicule DISTRONIC nu sesizează un autovehicul care se deplasează în fața dumneavoastră sau nu mai reacționează la obiectele relevante.

- ▶ Fiți întotdeauna atent la situația din trafic și fiți pregătit de frânare.
- ▶ Luați în considerare situația din trafic înaintea accesării vitezei memorate.

⚠ AVERTISMENT Pericol de accident la o întârziere insuficientă a asistentului activ cu sistem de păstrare a distanței între autovehicule DISTRONIC

Asistentul activ cu sistem de păstrare a distanței între autovehicule DISTRONIC frânează autovehiculul dumneavoastră cu până la 50 % din frânarea maximă posibilă. Dacă este insuficientă această frânare, asistentul activ cu sistem de păstrare a distanței între autovehicule DISTRONIC vă avertizează optic și acustic.

- ▶ În aceste cazuri adaptați viteza și păstrați o distanță suficientă.
- ▶ Frânați și/sau evitați pe cont propriu.

⚠ AVERTIZARE Pericol de accident cauzat de recunoașterea limitată a asistentului activ cu sistem de păstrare a distanței între autovehicule DISTRONIC

Asistentul activ cu sistem de păstrare a distanței între autovehicule DISTRONIC nu reacționează sau reacționează limitat:

- la modul de conducere inversat sau schimbarea benzii de rulare
- la pietoni, animale, vehicule cu două roți sau autovehicule staționate, precum și obstacole neașteptate
- situații de trafic și de mediu
- la autovehiculele care vin din sens opus și la traficul transversal

Asistentul activ cu sistem de păstrare a distanței între autovehicule DISTRONIC nu poate avertiza sau nu poate interveni în aceste situații.

- ▶ Urmăriți întotdeauna cu atenție situația din trafic și reacționați în mod corespunzător.

Utilizarea asistentului activ pentru păstrarea distanței între autovehicule DISTRONIC

Premise

- Autovehiculul este pornit.
- Frâna de parcare este eliberată.

- ESP® este cuplat și nu reglează.
- Cutia de viteze este cuplată în poziția **D**.
- Ușa șoferului și a însoțitorului sunt închise.
- Sistemul de detectare a ocupării scaunului a identificat cuplarea centurii șoferului.
- Verificarea sistemului de senzori radar s-a încheiat cu succes.

Comutare între limitator și asistentul activ pentru păstrarea distanței între autovehicule DISTRONIC

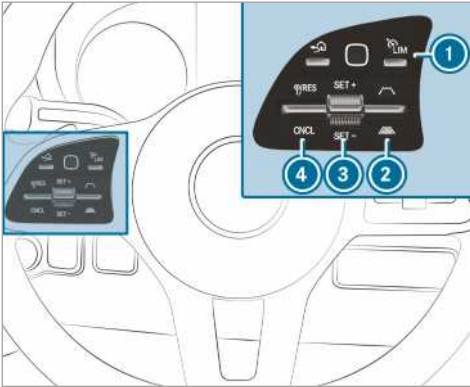

- ▶ Apăsați butonul ①.

Activarea asistentului activ pentru păstrarea distanței între autovehicule DISTRONIC sau a limitatorului variabil

- ▶ **Activare fără viteză memorată:** apăsați comutatorul ③ în sus (SET+) sau în jos (SET-).
Viteza actuală de deplasare este salvată și menținută de autovehicul (asistent activ pentru păstrarea distanței între autovehicule DISTRONIC) sau este limitată (limitator variabil).

sau

- ▶ **Activare cu viteză memorată:** apăsați comutatorul ④ în sus (RES).

- ① Prin apăsarea de două ori în sus a comutatorului ④, se activează asistentul activ pentru păstrarea distanței între autovehicule DISTRONIC sau limitatorul cu valori variabile, cu afișarea pe Kombiinstrument a limitării de viteză.

Preluarea limitării de viteză afișate pentru asistentul activ pentru păstrarea distanței între autovehicule DISTRONIC sau limitator

- ▶ Apăsați comutatorul ④ în sus (RES).
Limitarea de viteză afișată pe Kombiinstrument este preluată ca viteză salvată. Autovehiculul își adaptează viteza la viteza autovehiculului din față până la maximum viteza salvată.

Repornirea cu asistentul activ pentru păstrarea distanței între autovehicule DISTRONIC

- ▶ Luați piciorul de pe pedala de frână.
- ▶ Apăsați comutatorul ④ în sus (RES).
sau
- ▶ Apăsați scurt și hotărât pedala de accelerație. Funcțiile asistentului activ pentru păstrarea distanței între autovehicule DISTRONIC se vor derula în continuare.

Dezactivarea asistentului activ pentru păstrarea distanței între autovehicule DISTRONIC

- ▲ **AVERTISMENT** Pericol de accident din cauza asistentului activ de păstrare a distanței între autovehicule DISTRONIC activat la părăsirea scaunului șoferului

Dacă autovehiculul este frânat numai de asistentul activ cu sistem de păstrare a distanței între autovehicule DISTRONIC și dacă părăsiți scaunul șoferului, autovehiculul poate rula mai departe.

- ▶ Dezactivați întotdeauna asistentul activ cu sistem de păstrare a distanței între autovehicule DISTRONIC și asigurați autovehiculul contra rulării libere înaintea părăsirii scaunului șoferului.

- ▶ Apăsați comutatorul ④ în jos (CNCL).
- ▶ Călcați frâna.

Mărirea sau micșorarea vitezei

- ▶ Apăsați comutatorul ③ în sus (SET+) sau în jos (SET-).
Viteza memorată este mărită sau micșorată cu 1 km/h.

sau

- ▶ Apăsați comutatorul ③ în sus (SET+) sau în jos (SET-) și țineți-l apăsat.
Viteza salvată este mărită sau micșorată în trepte de 1-km/h.

sau

- ▶ Apăsați comutatorul ② dincolo de punctul de presiune.
Viteza memorată este mărită sau micșorată cu 10 km/h.

sau

- ▶ Apăsați comutatorul ③ dincolo de punctul de presiune și țineți-l apăsat.
Viteza memorată este mărită sau micșorată în trepte de 10-km/h.

Mărirea sau micșorarea distanței prescrise față de autovehiculul care se deplasează în față

- ▶ **Mărirea distanței prescrise:** apăsați comu-

tatorul ② în jos (.

- ▶ **Micșorarea distanței prescrise:** apăsați

comutatorul ② în sus (.

Informații suplimentare cu privire la asistarea la pornirea în pantă

Asistarea la pornirea în pantă menține pentru scurt timp autovehiculul în rampă la demarare, în următoarele condiții:

- Autovehiculele cu cutie de viteze manuală: este cuplată o viteză.
- Autovehiculele cu cutie de viteze automată: cutia de viteze este în poziția **D** sau **R**.
- Frâna de parcare este eliberată.

Aveți astfel suficient timp pentru a muta piciorul de pe pedala de frână pe pedala de accelerație, fără ca autovehiculul să ruleze imediat.

⚠ AVERTISMENT Pericol de accidentare – și de vătămare prin deplasarea neintenționată a autovehiculului

După scurt timp asistența de pornire în pantă nu mai oprește autovehiculul iar acesta poate să se deplaseze.

- ▶ De aceea apăsați de pe pedala de frână pe pedala de accelerație -. Nu încercați niciodată să părăsiți autovehiculul, în momentul în care este oprit cu ajutorul asistenței la pornirea în pantă.

Funcția HOLD

Funcția HOLD

Premise

- Sistemul de detectare a ocupării scaunului a detectat ocuparea scaunului de șofer.

Funcția HOLD ține autovehiculul fără a fi necesară călcarea frânei, de ex., la pornirea în rampă. Când accelerați pentru pornire se anulează efectul de frânare și de dezactivează funcția HOLD.

Limite de sistem

- Rampa nu are voie să depășească 30 %.

Asistent la parcare PARKTRONIC

Funcția sistemului la parcare PARKTRONIC

Asistentul la parcare PARKTRONIC este un sistem electronic de asistență la parcare, care funcționează pe bază de ultrasunete. Având șase senzori pe bara de protecție față și șase senzori pe bara de protecție spate, el supraveghează zona din jurul autovehiculului dumneavoastră. Asistentul la parcare PARKTRONIC vă indică prin mijloace optice și acustice distanța dintre autovehiculul dumneavoastră și un obstacol.

Asistentul la parcare PARKTRONIC este doar un mijloc auxiliar. El nu poate substitui atenția dumneavoastră față de mediu. Responsabilitatea pentru manevrarea în siguranță și pentru parcare cade întotdeauna în sarcina dumneavoastră. Convingeți-vă că la efectuarea manevrelor de parcare sau la parcare și la ieșirea din parcare, în zona de efectuare a manevrelor nu se găesc, printre altele, persoane, animale sau obiecte.

La setarea standard, de la o distanță de aprox. 0,4 m se declanșează un sunet intermitent. De la o distanță de aprox. 0,3 m se declanșează un sunet continuu. La sistemul multimedia puteți seta ca sunetele de avertizare să se declanșeze deja de la o distanță de aprox. 1 m (→ Pagina 165).

Afișajul asistentului la parcare PARKTRONIC la sistemul multimedia

Dacă afișajul asistentului la parcare PARKTRONIC nu este activat la sistemul multimedia, iar autovehiculul detectează un obstacol, la viteze de până la aprox. 10 km/h pe afișajul sistemului multimedia apare o fereastră pop-up a asistentului la parcare PARKTRONIC.

Limite de sistem

În anumite condiții, asistentul la parcare PARKTRONIC nu ia în considerare următoarele obstacole:

- obstacolele sub limita pragului de detectare, de ex. persoane, animale sau obiecte
- obstacolele dincolo de limita pragului de detectare, de ex. încărcătură proeminentă, proeminențe sau rampe de încărcare a autovehiculelor

Pe senzori să nu fie depusă murdărie, gheață sau lapoviță. În caz contrar, ele ar putea să funcționeze necorespunzător. Curățați senzorii cu regularitate, fără a-i zgăria sau a-i deteriora.

Autovehicule cu remorcă: dacă ați stabilit conexiunea electrică dintre autovehiculul dumneavoastră și remorcă, asistentul la parcare PARKTRONIC este dezactivat pentru zona din spate.

Activarea sau dezactivarea asistentului la parcare PARKTRONIC

! INDICAȚIE Pericol de accident din cauza obiectelor aflate în apropiere

Este posibil ca asistentul la parcare PARKTRONIC să nu recunoască anumite obiecte în zona apropiată.

- ▶ La parcare sau la manevrare aveți grijă în special la obiectele care se află sub sau peste senzorii de parcare, de ex., ghivece cu flori sau cârlige de tractare. În caz contrar pot fi avariate autovehiculul sau alte obiecte.

Sistem Multimedia:

➔  ➔ **Setări** ➔ **Accesare rapidă**

- ▶ Selectați **PARKTRONIC Pornit**. În funcție de starea anterioară, se activează sau se dezactivează funcția.

i La pornirea autovehiculului, asistentul la parcare PARKTRONIC este activat automat.

Reglarea sunetelor de avertizare ale asistentului la parcare PARKTRONIC

Sistem Multimedia:

➔ **Setări** ➔ **Asistență** ➔ **Cameră & Parcare** ➔ **Setare sunete avertiz.**

Reglarea volumului sunetelor de avertizare

- ▶ Selectați **Volumul sunete de avertizare**.
- ▶ Setati o valoare.

Reglarea tonalității sunetelor de avertizare

- ▶ Selectați **Înălțime sunete de avertizare**.
- ▶ Setati o valoare.

Stabilirea punctelor de intervenție a sunetelor de avertizare

Puteți stabili dacă sunetele de avertizare ale asistentului la parcare PARKTRONIC se activează deja la o distanță mai mare față de obstacol.

- ▶ Selectați **Avertizare din timp peste tot în jur**.
- ▶ Activați sau dezactivați funcția.

Activarea sau dezactivarea reducerii volumului redării audio

Puteți stabili dacă, în timpul unei avertizări acustice a asistentului la parcare PARKTRONIC, urmează să se reducă volumul unei surse media din sistemul Multimedia.

- ▶ Selectați **Red. vol. aud. în timpul sunetelor de avert.**
- ▶ Activați sau dezactivați funcția.

Cameră video pentru marșarier

Funcția camerei video pentru marșarier

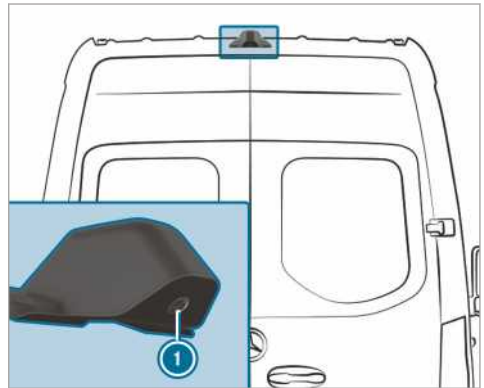

Dacă funcția este activată în sistemul Multimedia, la cuplarea treptei de marșarier, în sistemul Multimedia apare imaginea camerei video pentru marșarier **1**. Liniile de ghidare dinamice arată calea de rulare care rezultă din bracarea actuală a direcției. Astfel, la deplasarea în marșarier vă puteți orienta și puteți evita obstacolele.

Dacă următoarele condiții sunt îndeplinite, imaginea camerei video pentru marșarier **1** apare și pe sistemul Multimedia:

- aprinderea este cuplată.

- treapta de marșarier nu este cuplată.
- sunt deschise ușile batante din spate.

În acest mod, poate fi supravegheată zona din spate a autovehiculului.

Dacă ușile batante din spate sunt închise, imaginea camerei video pentru marșarier dispare după aprox. zece secunde.

Camera video pentru marșarier este doar un mijloc auxiliar. Nu poate înlocui atenția dumneavoastră cu privire la ce se află în jurul autovehiculului. Responsabilitatea pentru manevrarea în siguranță și pentru parcare vă revine întotdeauna dumneavoastră. Asigurați-vă de faptul că la efectuarea manevrelor sau la parcare, în zona de manevrare nu există, printre altele, persoane, animale sau obiecte.

Camera video pentru marșarier s-ar putea să afișeze distorsionat obstacolele în perspectivă sau s-ar putea să nu le afișeze deloc. Camera video pentru marșarier nu poate afișa toate obiectele care se află prea aproape sau sub bara de protecție spate. Nu avertizează cu privire la o coliziune, persoane sau obiecte.

Puteți selecta între următoarele moduri de vizualizare:

- vizualizare normală
- vizualizare cu unghi de vizualizare mare
- vizualizare cu remorcă

Zona din spatele autovehiculului va fi prezentată ca și văzută în oglinda interioară.

Limite de sistem

În următoarele situații, camera video pentru marșarier funcționează limitat sau nu funcționează deloc:

- plouă sau ninge puternic ori dacă este ceață.
- intensitatea luminii este slabă, de ex., pe timpul nopții.
- mediul ambiant este luminat cu lumină fluorescentă, caz în care pe display poate apărea o licărire.
- se produce o modificare rapidă a temperaturii, de ex., dacă iarna intrați de afară într-un garaj încălzit.
- temperatura mediului ambiant este foarte ridicată.
- lentila camerei este obturată, murdară sau aburită. Respectați indicațiile cu privire la

curățarea camerei video pentru marșarier (→ Pagina 296).

- Camera sau partea din spate a autovehiculului dumneavoastră este deteriorată. În acest caz, verificați poziția și reglarea camerei la un atelier de specialitate autorizat.

Din cauza structurilor detașabile montate suplimentar în partea din spate a autovehiculului (de ex., o platformă de încărcare), se pot limita domeniul de vizibilitate și alte funcții ale camerei video pentru marșarier.

i Contrastul display-ului poate fi influențat din cauza incidenței razelor solare sau din cauza altor surse de lumină. Procedați cu atenție deosebită într-un astfel de caz.

i În cazul unei limitări considerabile a gradului său de utilizare, de ex., din cauza erorilor de pixeli, reparați sau înlocuiți display-ul.

i Obiectele care nu sunt la nivelul solului apar mai îndepărtate decât sunt în realitate, de ex.,

- bara de protecție a unui autovehicul parcat în spate
- cârligul de tractare al unei remorci
- cuplajul sferic al unui dispozitiv de remorcă
- spatele unui autocamion
- un stâlp înclinat

Folosii liniile de ghidarea ale imaginii camerei doar pentru orientare. Nu vă apropiați de obiecte mai mult, decât până la linia de ghidare orizontală cea mai de jos. În caz contrar, autovehiculul și/sau obiectul se pot deteriora.

Autovehicule fără asistent la parcare PARK-TRONIC

În sistemul Multimedia, vă stau la dispoziție următoarele moduri de vizualizare a camerei:

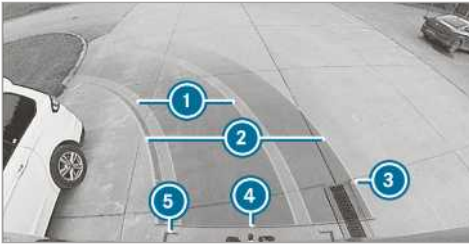

Vizualizare normală

- ① Banda de rulare galbenă a roților la unghiul actual de rotire a volanului (dinamică)
- ② Linie de ghidare galbenă, lățimea autovehiculului (suprafață parcursă) în funcție de unghiul actual de rotire a volanului (dinamică)
- ③ Marcaj la o distanță de aprox. 1,0 m (ușile batante din spate mai pot fi deschise complet.)
- ④ Linie de ghidare roșie la o distanță de aprox. 0,3 m față de zona din spate
- ⑤ Linii de ghidare roșii la o distanță de aprox. 0,2 m față de zona din spate, lățimea autovehiculului cu oglinzi exterioare



Vizualizare cu unghi de vizualizare mare

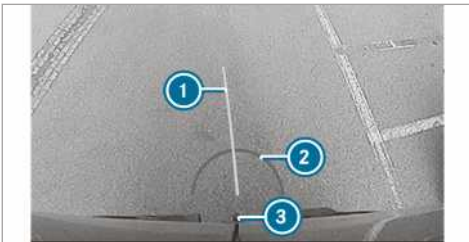

Vizualizare cu remorcă (dacă este montat un dispozitiv de remorcare)

- ① Linie de ghidare galbenă, mijloc de orientare

- ② Linie de ghidare roșie la o distanță de aprox. 0,3 m față de capul sferic al dispozitivului de remorcare
- ③ Capul sferic al dispozitivului de remorcare

Autovehicule cu asistent la parcare PARKTRONIC

În sistemul Multimedia, vă stau la dispoziție următoarele moduri de vizualizare a camerei:

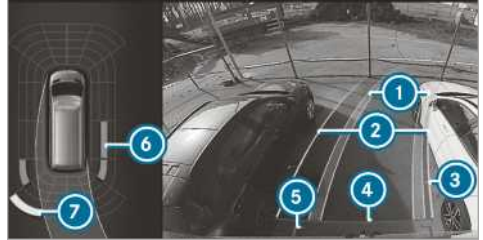

Vizualizare normală

- ① Banda de rulare galbenă a roților la unghiul actual de rotire a volanului (dinamică)
 - ② Linie de ghidare galbenă, lățimea autovehiculului (suprafață parcursă) în funcție de unghiul actual de rotire a volanului (dinamică)
 - ③ Marcaj la o distanță de aprox. 1,0 m (ușile batante din spate mai pot fi deschise complet.)
 - ④ Linie de ghidare roșie la o distanță de aprox. 0,3 m față de zona din spate
 - ⑤ Linii de ghidare roșii la o distanță de aprox. 0,2 m față de zona din spate, lățimea autovehiculului cu oglinzi exterioare
 - ⑥ Indicatorul de avertizare portocaliu al asistentului la parcare PARKTRONIC: obstacole la distanță medie (între aprox. 0,4 m și 0,6 m)
 - ⑦ Indicatorul de avertizare galben al asistentului la parcare PARKTRONIC: obstacole la distanță între aprox. 0,6 m și 1,0 m
- ⓘ Dacă distanța până la obstacol este mai mică decât aprox. 0,4 m, indicatorul de avertizare al asistentului la parcare PARKTRONIC devine roșu.
- ⓘ În cazul în care întregul sistem devine nefuncțional, segmentele interioare ale indicatorului de avertizare apar cu roșu.

Dacă sistemul din spate devine nefuncțional, reprezentarea segmentelor va fi după cum urmează:

- la deplasare în spate (marșarier) segmentele din spate apar cu roșu.

- la deplasare în față segmentele din spate nu se afișează.

Dacă asistentul la parcare PARKTRONIC este decuplat, indicatorul de avertizare nu se afișează.



Vizualizare cu unghi de vizualizare mare

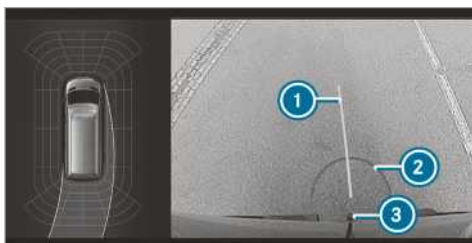

Vizualizarea cu remorcă (dacă este montat dispozitiv de remorcare)

- 1 Linie de ghidare galbenă, mijloc de orientare
- 2 Linie de ghidare roșie la o distanță de aprox. 0,3 m față de capul sferic al dispozitivului de remorcare
- 3 Capul sferic al dispozitivului de remorcare

Cameră video 360 grade

Funcționarea camerei video de 360 de grade

Camera video de 360 de grade este un sistem compus din patru camere video. Camerele video înregistrează zona din imediata apropiere a autovehiculului. Sistemul vă ajută, de exemplu, la parcare sau la ieșire în cazul în care zona nu poate fi văzută foarte bine.

Camera video de 360 de grade este doar un mijloc auxiliar. Nu poate înlocui atenția dumneavoastră cu privire la ce se află în jurul autovehiculului. Responsabilitatea pentru manevrarea în siguranță și pentru parcare vă revine dumneavoastră. Asigurați-vă de faptul că la efectuarea manevrelor sau la parcare, în zona de manevrare nu există, printre altele, persoane, animale sau obiecte.

Sistemul evaluează imaginile de la următoarele camere video:

- cameră video pentru marșarier
- cameră video față
- două camere laterale din oglinzile exterioare

Moduri de vizualizare a camerei video de 360 de grade

Puteți selecta între diferite moduri de vizualizare:

Top View



- 1 Banda de rulare galbenă a roților la unghiul actual de rotire a volanului (dinamică)
- 2 Linie de ghidare galbenă, lățimea autovehiculului (suprafață parcursă) în funcție de unghiul actual de rotire a volanului (dinamică)
- 3 Marcaj la o distanță de aprox. 1,0 m (ușile batante din spate mai pot fi deschise complet.)
- 4 Linie de ghidare roșie la o distanță de aprox. 0,3 m față de zona din spate
- 5 Linii de ghidare roșii la o distanță de aprox. 0,2 m față de zona din spate, lățimea autovehiculului cu oglinzi exterioare
- 6 Indicatorul de avertizare roșu al asistentului la parcare PARKTRONIC: obstacole la distanță de aprox. 0,4 m sau la distanță mai mică

Dacă asistentul la parcare PARKTRONIC funcționează și nu identifică niciun obiect, segmentele indicatorului de avertizare apar cu gri.

- i În cazul în care întregul sistem devine nefuncțional, segmentele indicatorului de avertizare apar cu roșu.

Dacă sistemul din spate devine nefuncțional, reprezentarea segmentelor va fi după cum urmează:

- la deplasare în spate (marșarier) segmentele din spate apar cu roșu.
- la deplasare în față segmentele din spate nu se afișează.

Dacă asistentul la parcare PARKTRONIC este decuplat, indicatorul de avertizare nu se afișează.

Linii de ghidare

- ① Linii de ghidare de pe afișajul sistemului Multimedia indică distanțele față de propriul autovehicul. Distanțele sunt valabile doar la înălțimea bandei de mers. În regim cu remorcă, liniile de ghidare sunt reprezentate la nivelul dispozitivului de remorcare.

Vizualizarea cu remorcă (dacă este montat dispozitiv de remorcare)

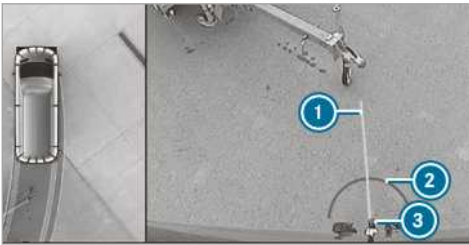

Vizualizarea cu remorcă (dacă este montat dispozitiv de remorcare)

- ① Linie de ghidare galbenă, mijloc de orientare
 ② Linie de ghidare roșie la o distanță de aprox. 0,3 m față de capul sferic al dispozitivului de remorcare
 ③ Capul sferic al dispozitivului de remorcare

Vizualizarea laterală a camerelor din oglinzi

În acest mod de vizualizare, pot fi văzute flancurile autovehiculului.

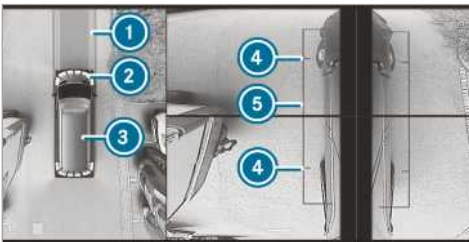

- ① Banda de rulare la unghiul actual de rotire a volanului
 ② Indicatorul de avertizare galben al asistentului la parcare PARKTRONIC: obstacole la distanță de aprox. 1,0 m sau la distanță mai mică
 ③ Propriul autovehicul văzut de sus

- ④ Marcarea punctelor de contact ale roții
 ⑤ Linie de ghidare a dimensiunilor de autovehicul cu oglinzile exterioare rabatate în exterior

Dacă distanța față de obstacol scade, culoarea indicatorului de avertizare se schimbă ②.

Defectarea sistemului

Dacă sistemul devine nefuncțional, pe sistemul multimedia apare următorul afișaj:



Limite de sistem

În următoarele situații, camera video de 360 de grade funcționează limitat sau nu funcționează deloc:

- ușile din față sunt deschise.
- oglinzile laterale sunt rabatate în interior.
- ploaie sau ninge puternic ori dacă este ceață.
- intensitatea luminii este slabă, de ex., pe timpul nopții.
- mediul ambiant este luminat, caz în care pe display poate apărea o licărire.
- se produce o modificare rapidă a temperaturii, de ex., dacă iarna intrați de afară într-un garaj încălzit.
- temperatura mediului ambiant este foarte ridicată.
- lentila camerei este obturată, murdară sau aburită.
- camerele sau componentele autovehiculului în care sunt montate camerele sunt deteriorate. În acest caz, la un atelier de specialitate autorizat solicitați verificarea camerelor, a pozițiilor acestora și a modului de setare a acestora.

În aceste situații, nu folosiți camera video de 360 de grade. În caz contrar, la parcare puteți răni alte persoane și puteți lovi cu autovehiculul alte obiecte.

La autovehiculele cu trenul de rulare reglabil pe înălțime și la autovehiculele foarte încărcate, la

modificarea înălțimii standard, din motive tehnice reprezentarea liniilor de ghidare și a imaginilor ar putea fi inexactă.

Din cauza structurilor detașabile montate suplimentar (de ex., o platformă de încărcare), se pot limita domeniul de vizibilitate și alte funcții ale sistemului de camere video.

i Din cauza incidenței bruște razelor solare sau din cauza altor surse de lumină, contrastul display-ului ar putea fi influențat, de exemplu când ieșiți dintr-un garaj. Procedați cu atenție deosebită într-un astfel de caz.

i În cazul unei limitări considerabile a gradului său de utilizare, de ex., din cauza erorilor de pixeli, reparați sau înlocuiți display-ul.

Dacă următoarele condiții sunt îndeplinite, imaginea camerei video de 360 de grade este afișată automat în sistemul Multimedia:

- aprinderea este cuplată.
- sunt deschise ușile batante din spate.

În acest mod, poate fi supravegheată zona din spate a autovehiculului.

Dacă ușile batante din spate sunt închise, imaginea camerei video pentru marșarier dispăre după aprox. zece secunde.

Respectați indicațiile cu privire la curățarea camerei video de 360 de grade (→ Pagina 296).

Selectarea vizualizării camerei video de 360 de grade

Premise

- În sistemul Multimedia este activată funcția **Cam. vid. pt. mar. aut** (→ Pagina 170).

▶ Cuplați treapta marșarier.

▶ În sistemul Multimedia selectați vizualizarea dorită.

Activarea/dezactivarea funcționării automate a camerei video pentru marșarier

Camera video pentru marșarier este doar un mijloc auxiliar. Nu poate înlocui atenția dumneavoastră cu privire la ce se află în jurul autovehiculului. Responsabilitatea pentru manevrarea în siguranță și pentru parcare vă revine întotdeauna dumneavoastră. Asigurați-vă de faptul că pe calea de rulare nu există, printre altele, persoane, animale sau obiecte. Țineți cont de ce se află în jur și fiți întotdeauna pregătit să frânați.

Sistem Multimedia:

→  ▶ **Setări** ▶ **Fahrzeug** (Autovehicul) ▶ **Cam vid. pt marșarier**

▶ Activarea sau dezactivarea **Cam. vid. pt. mar. aut**.

Activarea/dezactivarea asistenței la manevrare

Sistem Multimedia:

→  ▶ **Setări** ▶ **Asistență** ▶ **Camera & Parcare**

▶ Activarea sau dezactivarea **Asistență la manevrare**.

i Când este activată asistența la manevrare, sunt active următoarele funcții:

- Drive Away Assist (→ Pagina 174)
- Rear Cross Traffic Alert (→ Pagina 175)

ATTENTION ASSIST

Funcția ATTENTION ASSIST

ATTENTION ASSIST vă ajută pe parcursul călătoriilor lungi, monotone, cum ar fi cele de pe autostrăzi și drumuri principale. Atunci când ATTENTION ASSIST recunoaște semne de oboseală sau o neatenție sporită a șoferului, acesta propune o pauză.

ATTENTION ASSIST este doar un mijloc ajutător. Este posibil ca acesta să nu detecteze întotdeauna semnele de oboseală sau de scădere a concentrării decât în ultimul moment. Sistemul nu poate ține locul unui șofer bine odihnit și atent. La curse mai lungi faceți pauze regulate și la timp, în care vă puteți odihni corespunzător.

Puteți alege între două setări:

- **Standard:** sensibilitate normală a sistemului
- **Sensibil:** sensibilitate crescută a sistemului. Șoferul este avertizat mai devreme, iar nivelul de atenție detectat de către sistem (Attention Level) este adaptat corespunzător.

Dacă se detectează oboseală sau scăderea concentrării, în display-ul panoului de instrumente apare avertizarea: **Attention Assist: Pause!** Puteți confirma mesajul și puteți iniția o pauză la necesitate. Dacă nu faceți o pauză și ATTENTION ASSIST continuă să detecteze o scădere tot mai mare a concentrării șoferului, veți fi avertizat din nou cel mai devreme după 15 minute.

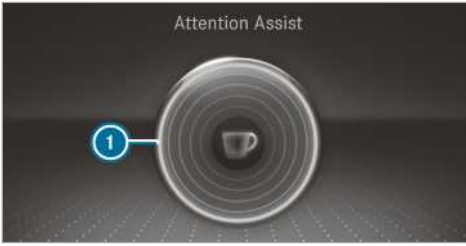

Afișajul pe display-ul panoului de instrumente (display color)

În meniul Asistență al calculatorului de bord puteți afișa informațiile următoare privind starea pentru ATTENTION ASSIST:

- Durata de rulare de la ultima pauză.
- Nivelul de atenție determinat de către ATTENTION ASSIST:
 - Cu cât este mai plin cercul, cu atât mai mare este nivelul de atenție determinat.
 - Odată cu reducerea atenției se golește cercul din mijlocul afișajului, din exterior spre interior.

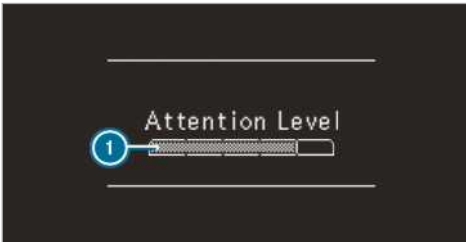

Afișajul display-ului pe panoul cu instrumente (display alb-negru)

În meniul Asistență al calculatorului de bord puteți afișa informațiile următoare privind starea pentru ATTENTION ASSIST:

- Durata de rulare de la ultima pauză.
- Nivelul de atenție determinat de către ATTENTION ASSIST:
 - Cu cât este mai plină bara, cu atât mai mare este nivelul de atenție determinat.
 - Bara se golește odată cu reducerea nivelului de atenție.

Dacă ATTENTION ASSIST nu poate calcula nivelul de atenție și nu poate fi emisă o avertizare, apare mesajul [Attention Level](#).

Dacă display-ul pe panoul cu instrumente afișează o avertizare, în sistemul multimedia se recomandă căutarea unui loc de odihnă. Puteți selecta un loc de odihnă și puteți începe navigația în acea direcție. Această funcție poate fi activată și dezactivată în sistemul Multimedia.

Când ATTENTION ASSIST este dezactivat, în timp ce motorul este pornit, va apărea simbolul  pe afișajul grafic de asistență de pe display-ul panoului de instrumente. La repornirea motorului, ATTENTION ASSIST este pornit automat. Ultima sensibilitate selectată rămâne memorată.

Limite de sistem

ATTENTION ASSIST este activ în intervalul de viteză cuprins între 60 km/h și 200 km/h.

Funcționalitatea ATTENTION ASSIST este limitată în următoarele situații, iar avertizările ar putea fi întârziate sau s-ar putea să nu fie emise deloc:

- la o durată de deplasare mai mică de aprox. 30 minute
- dacă starea drumului este precară (suprafața este neuniformă, gropi)
- dacă bate un vânt puternic din lateral
- la un stil de conducere sportiv (viteze mari în viraje sau cu rate ridicate de accelerare)
- dacă ora a fost setată incorect
- în situații de conducere active, la schimbarea frecvență a benzii de rulare și a vitezei

În următoarele situații se șterge valoarea de evaluare a oboselei și a atenției ATTENTION ASSIST și se repornește la o cursă ulterioară:

- Opriți motorul.
- Scoateți centura de siguranță și deschideți ușa șoferului (de ex. schimbarea șoferului sau pauză).

Setarea ATTENTION ASSIST

Sistem Multimedia:

   [Setări](#)  [Asistență](#)  [Attention Assist](#)

Posibilități de setare

 Selectați [Standard](#), [Sensibil](#) sau [Oprit](#).

Propunerea unui loc de popas

 Selectați [Prop. loc de odihnă](#).

 Activați sau dezactivați funcția.

Dacă ATTENTION ASSIST detectează oboseală sau neatenția crescândă, se propune locul de popas aflat în apropiere.

- ▶ **Selecționați locul de popas propus.**
Sunteți îndrumat înspre locul de popas selectat.

Asistent semne de circulație

Funcționarea asistentului pentru semnele de circulație



Asistentul pentru semnele de circulație înregistrează semnele de circulație, cu ajutorul unei camere video multifuncționale ①. Acesta vă asistă prin afișarea la Kombiinstrument a restricțiilor de viteză și a interdicțiilor de depășire.

Deoarece asistentul pentru semnele de circulație accesează și datele memorate în sistemul de navigație, afișarea se poate actualiza și fără semn de circulație sesizat:

- Dacă se modifică și șoseaua, de ex., în cazul unei urcări sau coborâri de pe autostradă.
- Dacă se depășește o limită de localitate care este memorată în harta digitală.

Dacă sistemul sesizează faptul că intrați pe un sector de drum pe sensul opus față de direcția de mers prescrisă, se emite o avertizare.

Semnele de circulație cu restricție suplimentară prin intermediul unui semn suplimentar (de ex., în caz de umiditate) sunt de asemenea sesizate de către camera video.

Avertizare la depășirea vitezei maxime admise

Sistemul vă poate avertiza referitor la faptul că depășiți neintenționat viteza maximă admisă. Pentru aceasta, în sistemul multimedia puteți seta valoarea cu care poate fi depășită viteza maximă admisă, până când se emite o avertizare. În felul acesta, puteți seta dacă avertizarea se va realiza numai optic sau, suplimentar, și acustic.

Afișaj pe display-ul panoului cu instrumente

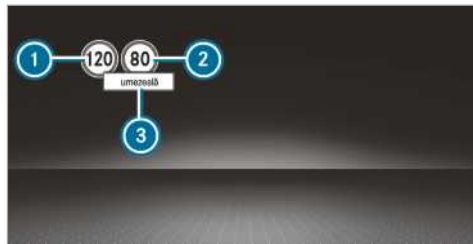

Display panou instrumente (display color)

- ① Viteză permisă
 - ② Viteză permisă în caz de restricționare
 - ③ Semn suplimentar cu restricționare
- ⓘ Este afișat numai unul dintre semnele de circulație ① sau ② pe displayul panoului de instrumente, la nevoie cu semn suplimentar ③. Dacă se detectează simultan două semne de circulație valide, pe display-ul panoului de instrumente apare semnul plus lângă semnul de circulație, ca indicație că în sistemul de navigație sunt afișate ambele semne de circulație.

Deoarece asistentul pentru semnele de circulație accesează și datele memorate în sistemul de navigație, afișarea se poate actualiza și fără semn de circulație sesizat:

- Dacă se modifică și șoseaua, de ex., în cazul unei urcări sau coborâri de pe autostradă
- Dacă se depășește o limită de localitate care este memorată în harta digitală

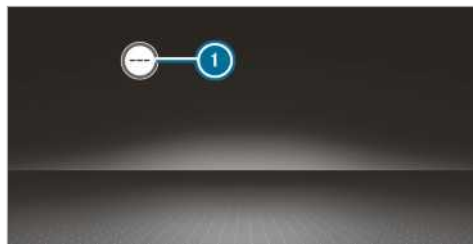

Asistentul pentru semnele de circulație nu este disponibil în toate țările. Dacă nu este disponibil, apare afișajul ① pe tahometru.

Limite de sistem

Sistemul poate fi afectat sau nefuncțional în următoarele situații:

- în cazul unei vizibilități reduse, de ex. în cazul iluminării insuficiente a căii de rulare, în condiții de alternanță puternică zonelor aflate în umbră sau în lumină, în caz de ploaie, ninsoare, ceață sau stropire puternică
- în cazul orbirii, de ex. din cauza traficului din sens opus, incidenței directe a razelor solare sau reflexiilor
- în cazul murdăririi parbrizului în zona camerei video multifuncționale sau în cazul în care camera video este aburită, deteriorată sau mascată
- dacă semnele de circulație pot fi sesizate cu dificultate, de ex., din cauza murdăririi, mascării, zăpezii sau iluminării insuficiente
- dacă informațiile de pe harta stradală digitală a sistemului de navigație sunt eronate sau depășite
- în cazul semnelor cu mai multe semnificații, de ex. în cazul semnelor de circulație în șantier sau pe benzile de rulare învecinate

Reglarea asistentului pentru semnele de circulație

Sistem Multimedia:

  **Setări**  **Asistență**  **Asist. sem. circulație**

Afișarea semnelor de circulație detectate pe display-ul Media

- ▶ Selectați **Afișaj display central**.
- ▶ Activați sau dezactivați funcția.

Reglarea tipului de avertizare

- ▶ Selectați **Optic & Acoustic**, **Optic** sau **Niciuna**.

Reglarea pragului de avertizare

Această valoare stabilește începând de la ce depășire a vitezei are loc avertizarea.

- ▶ Selectați **Prag de avertizare**.
- ▶ Setați o viteză.

Asistent unghi mort

Funcția asistentului pentru unghi mort cu avertizare la coborâre

Asistentul pentru unghi mort monitorizează cu doi senzori radar laterali, orientați spre înapoi

zona aflată imediat lângă și în spatele autovehiculului dumneavoastră. .

AVERTIZARE Pericol de accident în ciuda asistentului pentru unghi mort

Asistentul pentru unghi mort nu reacționează nici la obiecte care staționează, nici la autovehicule care se apropie cu o diferență mare de viteză și care vă depășesc.

Astfel, asistentul pentru unghi mort nu vă poate avertiza în aceste situații.

- ▶ Observați întotdeauna atent situația din trafic și păstrați o distanță laterală de siguranță suficientă.

Asistentul pentru unghi mort este doar un mijloc auxiliar. Este posibil ca acesta să nu poată detecta toate autovehiculele și să nu poată înlocui atenția dumneavoastră. Păstrați întotdeauna o distanță laterală suficientă față de ceilalți participanți la trafic și față de obstacole.

Dacă, de la o viteză de cca 12 km/h, este detectat un autovehicul care trece imediat prin zona de monitorizare de lângă autovehiculul dumneavoastră, lampa de avertizare de la oglinda exterioară se aprinde în roșu.

- ⓘ Dacă este cuplată remorca, poate fi obstrucționată raza de acțiune a senzorului radar, determinând astfel o monitorizare limitată. Observați întotdeauna atent situația din trafic și păstrați o distanță laterală de siguranță suficientă.

Dacă există un autovehicul cu o distanță de siguranță redusă în partea laterală, în zona monitorizată, iar dumneavoastră activați indicatorul direcției de mers în sensul corespunzător, auziți un sunet de avertizare. Lampa de avertizare roșie din oglinda exterioară se aprinde intermitent. Dacă indicatorul direcției de mers rămâne activat, toate autovehiculele suplimentare identificate vor fi indicate prin aprinderea intermitentă a lămpii de avertizare roșii.

Dacă depășiți rapid un autovehicul, nu are loc avertizarea.

Avertizarea la coborâre

Avertizarea la coborâre este o funcție suplimentară a asistentului pentru unghi mort și avertizează ocupanții autovehiculului la părăsirea autovehiculului, cu privire la obiecte în mișcare care se apropie.

⚠ AVERTIZARE Pericol de accident chiar dacă este activată avertizarea la coborâre

Avertizarea la coborâre nu reacționează la obiecte statice și nici la autovehicule care se apropie cu o diferență mare de viteză.

Din acest motiv, avertizarea la coborâre nu poate avertiza în astfel de situații.

▶ La deschiderea ușilor, observați întotdeauna cu atenție situația din trafic și asigurați-vă că aveți un spațiu liber suficient.

ⓘ Avertizarea la coborâre nu se realizează pentru ușile culisante și pentru ușile hayon.

Privire de ansamblu

Când autovehiculul staționează, se detectează un obiect în zona de monitorizare din spate.	Afișaje în oglinda exterioară
Când autovehiculul staționează, se deschide o ușă pe partea respectivă a autovehiculului. În zona de monitorizare se detectează un obiect cu distanță de siguranță redusă.	Avertizare optică și acustică

ⓘ Această funcție suplimentară este disponibilă numai când asistentul pentru unghi mort este activat și până la maximum trei minute de la decuplarea aprinderii. Finalul disponibilității avertizării la coborâre este indicat printr-o secvență de semnalizare în oglinda exterioară.

Avertizarea la coborâre este doar un mijloc auxiliar și nu poate înlocui atenția ocupanților autovehiculului. Responsabilitatea la deschiderea ușilor și la părăsirea autovehiculului este întotdeauna a ocupanților autovehiculului.

Limite de sistem

Asistentul pentru unghi mort și avertizarea la coborâre pot fi limitate în următoarele situații:

- din cauza senzorilor murdari sau acoperiți
- din cauza vizibilității reduse, de ex., din cauza ceții, a ploii abundente, a zăpezii sau a efectului puternic de stropire

- în cazul autovehiculelor înguste în zona monitorizată, de ex. biciclete

ⓘ Obiectele staționate sau care se deplasează lent nu sunt afișate.

Se pot produce avertizări nejustificate în dreptul parapetelor de ghidare sau a altor limitări constructive. În cazul unei curse îndelungate lângă autovehicule cu lungimea mare, de ex. camioane, poate avea loc o întrerupere a avertizării.

Dacă este cuplată treapta de marșarier, asistentul pentru unghi mort nu este funcțional.

Avertizarea la coborâre poate fi limitată în următoarele situații:

- la dezactivarea senzorilor autovehiculelor învecinate, în locurile de parcare înguste
- la apropierea persoanelor

Activarea sau dezactivarea asistentului pentru unghi mort

Sistem Multimedia:

➔  ➔ **Setări** ➔ **Asistență**

▶ Activați sau dezactivați **Asist. unghi mort**.

Funcția sistemului Drive Away Assist

ⓘ Sistemul Drive Away Assist este disponibil doar la autovehiculele cu cutie de viteze automată.

Sistemul Drive Away Assist poate reduce gravitatea unei coliziuni la demarare. Dacă în direcția de mers este identificat un obstacol, viteza autovehiculului este limitată pentru o perioadă scurtă la aprox. 2 km/h. Dacă este detectată o situație critică, la sistemul multimedia, pe imaginea făcută cu camera, apare un simbol.

⚠ AVERTISMENT Pericol de accident în cazul capacității limitate de sesizare a Drive Away Assist

Drive Away Assist nu poate sesiza întotdeauna cu precizie obiecte și situații din trafic.

În astfel de cazuri, Drive Away Assist

- poate avertiza și poate limita nemotivat viteza autovehiculului.
- poate omite avertizarea și limitarea vitezei autovehiculului.

- ▶ Urmăriți întotdeauna cu atenție situația din trafic și nu vă bazați exclusiv pe Drive Away Assist.
- ▶ Fiți pregătit pentru frânare iar dacă este necesar evitați pe cât vă permite situația din trafic și pe cât aceasta este posibilă fără riscuri.

Sistemul Drive Away Assist este doar un mijloc auxiliar. El nu poate substitui atenția dumneavoastră față de mediu. Responsabilitatea pentru manevrarea în siguranță și pentru parcare cade întotdeauna în sarcina dumneavoastră. Asigurați-vă de faptul că pe calea de rulare nu există, printre altele, persoane, animale sau obiecte.

În următoarele situații, de exemplu, poate să ia naștere un pericol de coliziune:

- A fost apăsată pedala de accelerație în locul pedalei de frână.
- A fost cuplată o treaptă de viteză necorespunzătoare.

Funcția Drive Away Assist este activă în următoarele condiții:

- Asistentul la parcare PARKTRONIC este cuplat (pornit).
- La fiecare schimbare a treptei de viteză pe **R** sau **D** dacă autovehiculul este oprit.
- Obstacolul detectat este la o distanță mai mică de aprox. 1,0 m.
- Funcția asistenței la manevrare este activată la sistemul multimedia.

Limite de sistem

La urcările în rampă și la curse cu remorcă (sistemul) Drive Away Assist nu este disponibil.

Funcția Rear Cross Traffic Alert (sistem de avertizare trafic spate pentru deplasarea în marșarier)

Pentru sistem se utilizează senzori radar în bara de protecție. Se monitorizează întotdeauna zona de lângă autovehicul. Are loc o informare dacă senzorii radar sunt acoperiți de autovehicule sau alte obiecte.

- ① Citiți și indicațiile privind asistentul pentru unghi mort (→ Pagina 173).

Autovehicule cu asistent pentru unghi mort:

La ieșirea din parcare în marșarier puteți fi avertizat privind traficul transversal. Dacă se detectează un autovehicul, lampa de avertizare din

oglindea exterioară a părții corespunzătoare se aprinde roșu. Dacă se detectează o situație critică, se emite suplimentar un sunet de avertizare.

Autovehicule cu asistent pentru unghi mort și asistent la parcare PARKTRONIC:

La ieșirea din parcare în marșarier puteți fi avertizat privind traficul transversal. Dacă se detectează o situație critică apare un simbol de avertizare pe imaginea camerei din sistemul multimedia. Dacă nu are loc nicio reacție a șoferului după avertizare, atunci autovehiculul poate fi frânat automat. În acest caz se emite un sunet de avertizare.

Funcția Rear Cross Traffic Alert (sistem de avertizare trafic spate pentru deplasarea în marșarier) este activă în următoarele condiții:

- Asistentul pentru unghi mort este activ.
- Este cuplată treapta de mers înapoi sau autovehiculul merge înapoi cu viteză redusă.
- Funcția asistenței la manevrare este activată la sistemul multimedia.

La deplasările cu remorcă nu este disponibilă funcția Rear Cross Traffic Alert (sistem de avertizare trafic spate).

Asistentul pentru menținerea benzii de rulare și asistentul activ pentru menținerea benzii de rulare

Funcțiile asistentului pentru menținerea benzii de rulare

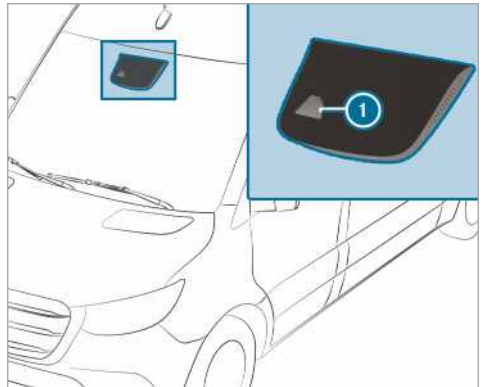

Asistentul pentru menținerea benzii de rulare supraveghează cu o cameră video multifuncțională zona din fața autovehiculului dumneavoastră ①. Vă protejează împotriva părăsirii neintenționate a benzii dumneavoastră de rulare. În acest context, puteți fi avertizat prin interme-

diul unei reacții perceptibile a volanului și prin aprinderea intermitentă simbolului de stare de pe display-ul panoului de instrumente.

Avertizarea are loc dacă următoarele cerințe sunt îndeplinite simultan:

- asistentul pentru menținerea benzii de rulare detectează marcajele de delimitare a benzilor de rulare.
- o roată din față trece peste marcajele de delimitare a benzii de rulare.

Puteți activa sau dezactiva avertizarea emisă de asistentul pentru menținerea benzii de rulare.

Asistentul pentru menținerea benzii de rulare nu poate reduce pericolul de accident în cazul unui stil de conducere neadaptat și nici nu poate anula limitele fizice. Nu poate lua în considerare condițiile de carosabil și de vreme, și nici situația din trafic. Asistentul pentru menținerea benzii de rulare este doar un mijloc auxiliar și nu servește la menținerea autovehiculului pe banda de rulare fără intervenția șoferului. Răspunderea pentru distanța de siguranță, viteză, frânarea la timp și respectarea benzii de rulare vă revine dumneavoastră.

Limite de sistem

Sistemul poate fi afectat sau nefuncțional în următoarele situații:

- vizibilitatea este slabă, de ex., în cazul iluminării insuficiente a carosabilului, în cazul trecerii bruște de la lumină la umbră, în cazul ploii, ninsorii, ceții sau al efectului de stropire de la autovehiculul din față.
- orbire din cauza traficului din sens opus, din cauza incidenței directe a razelor solare sau din cauza reflexiilor.
- parbrizul este murdar în zona camerei video multifuncționale sau camera video este aburită, deteriorată sau acoperită.
- pentru o bandă de rulare, nu există marcaje deloc sau există mai multe marcaje neclare de delimitare a benzii de rulare, de ex., în zona șantierelor.
- marcajele de delimitare a benzii de rulare sunt uzate, închise la culoare sau acoperite.
- distanța față de autovehiculul din față este prea redusă și, astfel, nu se pot detecta marcajele de delimitare a benzii de rulare.
- marcajele de delimitare a benzii de rulare se modifică rapid, de ex., benzile de rulare se ramifică, se intersectează sau se unesc.

- carosabilul este foarte îngust și prezintă multe curbe.

Funcțiile asistentului activ pentru menținerea benzii de rulare

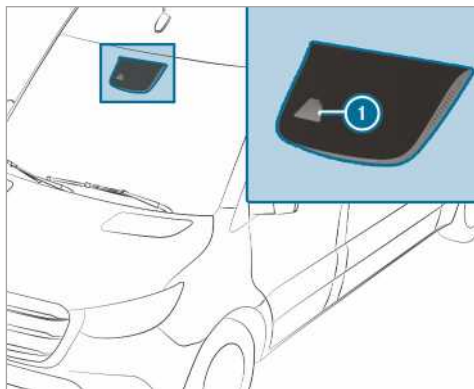

Asistentul activ pentru menținerea benzii de rulare supraveghează cu o cameră video multifuncțională zona din fața autovehiculului dumneavoastră ①. Vă protejează împotriva părăsirii neintenționate a benzii dumneavoastră de rulare. În acest context, puteți fi avertizat prin intermediul unei reacții perceptibile a volanului și prin aprinderea intermitentă a simbolului de stare de pe display-ul panoului de instrumente. În plus, prin intermediul unei intervenții a frânei pentru corectare a benzii de rulare, puteți fi dirijat la loc pe banda dumneavoastră de rulare. Pe display-ul panoului de instrumente apare un mesaj corespunzător.

Avertizarea are loc, dacă următoarele cerințe sunt îndeplinite simultan:

- sistemul de rulare detectează marcajele de delimitare a benzilor de rulare.
- o roată din față trece peste marcajele de delimitare a benzii de rulare.

O intervenție a frânei pentru corectarea benzii de rulare are loc dacă următoarele cerințe sunt îndeplinite simultan:

- asistentul activ pentru menținerea benzii de rulare detectează pe ambele părți ale autovehiculului marcajele de delimitare a benzii de rulare.
- o roată față trece peste un marcaj continuu de delimitare a benzii de rulare.

Pe display-ul panoului de instrumente apare un mesaj corespunzător.

Intervenția frânei este disponibilă în domeniul de viteză între aproximativ 60 km/h și aproximativ 160 km/h.

Puteți dezactiva fie avertizarea asistentului activ pentru menținerea benzii de rulare, fie întregul sistem.

Asistentul activ pentru menținerea benzii de rulare nu poate reduce pericolul de accident în cazul unui stil de conducere neadaptat și nici nu poate anula limitele fizice. Nu poate lua în considerare condițiile de carosabil și de vreme, și nici situația din trafic. Sistemul de rulare este un mijloc auxiliar, în cazul părăsirii neintenționate a benzii de rulare sau al depășirii benzii de rulare, și nu este un sistem pentru menținerea automată a benzii de rulare. Răspunderea pentru distanța de siguranță, viteză, frânarea la timp și respectarea benzii de rulare vă revine dumneavoastră.



Imagine exemplificativă

Dacă are loc o intervenție a frânei pentru corectarea benzii de rulare din partea asistentului activ pentru menținerea benzii de rulare, pe display-ul multifuncțional apare afișajul .

Limite de sistem

În următoarele situații, nu are loc nicio intervenție a frânei pentru corectare a benzii de rulare din partea asistentului activ pentru menținerea benzii de rulare:

- manevrați activ volanul, frânați sau accelerați
- activați indicatorul de direcție de mers.
- intervine un sistem de siguranță la rulare, de ex., ESP® sau asistentul activ la frânare.
- rulați în regim sportiv, cu viteză ridicată în curbe sau cu accelerare puternică.
- ESP® este dezactivat
- rulați cu remorcă și conexiunea electrică cu remorca este realizată corect.
- s-a detectat și s-a afișat o pierdere de presiune în anvelope sau o anvelopă defectă.

Sistemul poate fi afectat sau nefuncțional în următoarele situații:

- vizibilitatea este slabă, de ex., în cazul iluminării insuficiente a carosabilului, în cazul trecerii bruște de la lumină la umbră, în cazul ploii, ninsorii, ceații sau al efectului de stropire de la autovehiculul din față.
- orbire din cauza traficului din sens opus, din cauza incidenței directe a razelor solare sau din cauza reflexiilor.
- parbrizul este murdar în zona camerei video multifuncționale sau camera video este aburită, deteriorată sau acoperită.
- pentru o bandă de rulare, nu există marcaje deloc sau există mai multe marcaje neclare de delimitare a benzii de rulare, de ex., în zona șantierelor.
- marcajele de delimitare a benzii de rulare sunt uzate, închise la culoare sau acoperite.
- distanța față de autovehiculul din față este prea redusă și, astfel, nu se pot detecta marcajele de delimitare a benzii de rulare.
- marcajele de delimitare a benzii de rulare se modifică rapid, de ex., benzile de rulare se ramifică, se intersectează sau se unesc.
- carosabilul este foarte îngust și prezintă multe curbe.

Activarea/dezactivarea asistentului sau asistentului activ pentru menținerea benzii de rulare

Sistem Multimedia:

  [Setări](#)  [Asistență](#)

 [Selectați Asist. menț. pe bandă sau As act pt men bandă Pornit .](#)

Activați sau dezactivați avertizarea

 [Selectați Asist. menț. pe bandă sau As act pt men bandă Pornit .](#)

 [Selectați Avertizare .](#)

Regim de lucru

Activare/dezactivare priză de putere

Respectați următoarele instrucțiuni:

- În cazul solicitării puternice a prizei de putere, de ex., din cauza unei sarcini mari transferate la temperaturi exterioare ridicate, temperatura uleiului din cutia de viteze poate crește nepermis de mult. În aceste condiții, utilizați priza de putere la intervale regulate, timp de

aproximativ cinci până la zece minute, în sarcină parțială.

- activați prizei de putere numai cu autovehiculul aflat în staționare și cu cutia de viteze în poziția de ralanti sau în poziția neutră.
- Aveți grijă ca în timpul funcționării turația motorului să nu fie mai mare de 2500 rot/min.
- La autovehiculele cu blocare a cuplării, cu prizei de putere activată, cutia de viteze manuală este blocată.
- La autovehiculele fără blocare a cuplării, după activarea prizei de putere, puteți cupla treapta 1 sau treapta a 2-a și puteți rula. Cu prizei de putere activată, nu modificați treapta de viteză în timpul rulării. În funcție de viteză dorită, rulați astfel în treapta 1 sau în treapta a 2-a.
- Înainte de utilizarea prizei de putere în combinație cu structura, respectați indicațiile din instrucțiunile de utilizare ale producătorului.

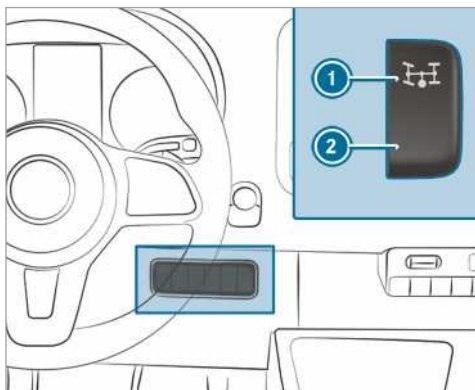

- ▶ **Activare:** opriți autovehiculul și comutați cutia de viteze în poziție de ralanti.
- ▶ Călcați pedala de ambreiaj.
- ▶ Așteptați aproximativ cinci secunde și apoi, cu motorul pornit, apăsați în partea superioară, pe comutatorul ①.
- ▶ Luați piciorul de pe pedala de ambreiaj. La autovehiculele cu reglare automată a turației de lucru (DAR), turația motorului crește automat la o turație presetată sau la o turație pe care o puteți seta dumneavoastră, respectiv turația constantă a motorului. Pe display-ul multifuncțional apare mesajul **Reglare turație de lucru activă** Priză de putere activă.

- ▶ **Dezactivare:** opriți autovehiculul și comutați cutia de viteze în poziție de ralanti.
- ▶ Călcați pedala de ambreiaj.
- ▶ Așteptați aproximativ cinci secunde și apoi, cu motorul pornit, apăsați în partea inferioară, pe comutatorul ②.
- ▶ Luați piciorul de pe pedala de ambreiaj.

ADR (reglarea turației de lucru)

Funcția ADR (reglarea turației de lucru)

După activare, ADR crește automat turația motorului la o turație presetată sau la o turație setată de dumneavoastră.

- ① După pornirea la rece, turația la ralanti a motorului crește automat. Dacă turația de lucru presetată este mai redusă decât turația la ralanti crescută, turația de lucru se atinge abia după faza de încălzire. Puteți activa ADR numai cu autovehiculul aflat în staționare și cu frâna de parcare trasă.

La autovehiculele cu cutie de viteze automată, maneta selectorului trebuie să fie în poziția **P**.

Activarea/dezactivarea ADR

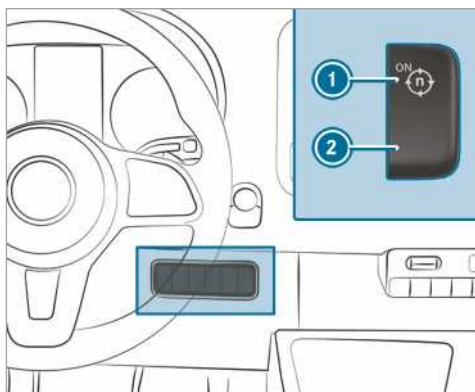

- ▶ **Activare:** cu motorul pornit, apăsați în partea de sus a comutatorului ①. Pe display-ul multifuncțional apare mesajul **Reglare turație de lucru activă**.
- ▶ **Dezactivare:** cu motorul pornit, apăsați în partea de jos a comutatorului ②.

ADR se dezactivează automat în următoarele situații:

- eliberați frâna de parcare.

- călcați pedala de frână.
- se deplasează autovehiculul.
- calculatorul identifică o defecțiune.

Reglarea ADR

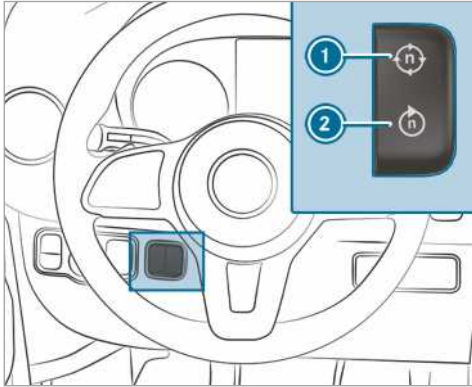

- ▶ Activați priza de putere (→ Pagina 177) sau ADR.
- ▶ **Amplificare:** apăsați în partea superioară, pe comutatorul ①.
- ▶ **Reducere:** apăsați în partea inferioară, pe comutatorul ②.

Regim cu remorcă

Indicații cu privire la regimul cu remorcă

- ▲ **AVERTIZARE** Pericol de accident- și accidentare în urma depășirii sarcinii pe bara de tracțiune

Dacă depășiți sarcina pe bara de tracțiune admisă, sistemul suport se poate desprinde de la autovehicul și periclită pe ceilalți participanți la trafic.

- ▶ Respectați întotdeauna sarcina pe bara de tracțiune admisă la utilizarea suportului.

- ▲ **AVERTISMENT** Dacă viteza este mare, autovehiculul și remorca se balansează

Dacă autovehiculul și remorca se balansează, puteți pierde controlul asupra lor.

Autovehiculul și remorca chiar se pot răsturna.

- ▶ Niciodată nu încercați să stabiliți autovehiculul și remorca prin mărirea vitezei.
- ▶ Micșorați viteza, dar nu atunci când schimbați direcția.
- ▶ Frânați în caz de urgență.

- ▲ **AVERTISMENT** Pericol de accidente, dacă instalația de frânare s-a supraîncălzit

Dacă în timpul deplasării lăsați piciorul pe pedala de frână, instalația de frânare se poate supraîncălzi.

Astfel, distanța de frânare crește și instalația de frânare se poate chiar defecta.

- ▶ Niciodată nu folosiți pedala de frână ca suport pentru picioare.
- ▶ Nu apăsați în timpul rulajului în aceleași timp pe pedala de frână și pe cea de accelerație.

În cazul cuplajului de remorcă detașabil respectați neapărat instrucțiunile din manualul de utilizare al cuplajului de remorcă.

Depozitați remorca pe locuri cât mai drepte și asigurați-o împotriva plecării de pe loc (→ Pagina 148). Atașați și decuplați remorca cu mare grijă.

La deplasarea în spate a autovehiculului tractant aveți grijă să nu fie nimeni între autovehicul și remorcă.

Dacă nu atașați remorca corect la autovehiculul tractant, remorca se poate rupe. Remorca pregătită de mers trebuie să stea drept în spatele autovehiculului tractant.

Respectați următoarele instrucțiuni referitoare la sarcina pe bara de tracțiune:

- Dacă este posibil, folosiți sarcina maximă pe bara de tracțiune.
- Nu depășiți sarcina maximă pe bara de tracțiune și încercați să atingeți această valoare.

Nu depășiți următoarele valori:

- sarcina remorcată frânată sau nefrânată admisă
Sarcina de remorcă maximă admisă pentru remorca fără frână este de 750 kg.
- sarcina admisă pe puntea spate a autovehiculului tractant

- greutatea totală admisă a autovehiculului tractant
- greutatea totală admisă a remorcii
- greutatea totală remorcată admisă
- viteza maximă admisă a remorcii

Valorile de referință admise ce nu trebuie depășite le găsiți:

- în documentația autovehiculului dumneavoastră
- pe plăcuța cu datele dispozitivului de remorcă
- pe plăcuța cu datele remorcii
- pe plăcuța cu datele autovehiculului

Dacă datele diferă, este valabilă cea mai mică valoare.

Înainte de pornire, verificați următoarele:

- La puntea spate a autovehiculului tractant presiunea anvelopelor este corespunzătoare pentru valoarea maximă a încărcăturii.
- Farurile sunt reglate corespunzător.

Autovehiculul cu remorcă se comportă în mod diferit de autovehiculul fără remorcă.

capacitatea autovehiculului și a remorcii

- de a accelera
- și de a urca panta este redusă substanțial
- calea de frânare este mai lungă
- reacționează mai tare la rafalele de vânt venite din lateral
- necesită manevre de direcție mai fine
- raza de întoarcere este mai mare

Astfel, comportamentul la rulare se poate înrăutăți.

Dacă vă deplasați cu remorca atașată, întotdeauna adaptați viteza la condiția actuală a străzilor și a vremii. Rulați cu atenție. Păstrați o distanță de siguranță suficientă.

Respectați viteza maximă de 80 km/h sau 100 km/h chiar și în țările în care vitezele admise sunt mai mari în cazul autovehiculelor cu remorcă.

În toate țările respectați viteza maximă prescrisă de lege pentru autovehiculele cu remorcă. Înainte de pornire, în documentația remorcii verificați viteza maximă admisă pentru remorca dumneavoastră.

Dispozitivul de remorcă este una din cele mai importante componente de autovehicul în ceea ce privește siguranța traficului. Respectați instrucțiunile din manualul producătorului cu referire la folosire, îngrijire și întreținere.

Autovehicule cu cuplaj de remorcă detașabil: minimalizați pericolul deteriorării cuplajului sferic. Dacă nu folosiți cuplajul sferic, scoateți-l din suportul de cuplaj sferic.

- ⓘ Atenție, în regim cu remorcă funcția PARK-TRONIC este limitată sau nu există deloc.
- ⓘ Înălțimea capului sferic se modifică odată cu încărcarea autovehiculului. În acest caz, folosiți o remorcă cu bară de tracțiune cu înălțime reglabilă.

Indicații de deplasare

Viteza maximă admisă în cazul autovehiculelor cu remorcă depinde de tipul remorcii. Înainte de pornire, în documentația remorcii verificați viteza maximă admisă pentru remorca dumneavoastră.

Autovehiculul cu remorcă se comportă în mod diferit de autovehiculul fără remorcă și consumă mai mult combustibil. În cazul în care urcați o pantă lungă și abruptă, cuplați din timp pe treptele **3, 2** sau **1**.

- ⓘ Acest lucru este valabil și dacă TEMPOMAT sau limitatorul este pornit.

În acest mod vă puteți folosi de efectul de frânare al motorului, astfel că veți putea menține viteza fără a frâna atât de des. Astfel detensionați instalația de frânare și evitați încălzirea și uzura rapidă a frânelor. Dacă totuși trebuie să mai frânați, nu apăsați lung pedala de frână, ci frânați în intervale.

Sfaturi pentru deplasare

Dacă remorca oscilează, atenție la următoarele aspecte:

- în niciun caz nu accelerați.
- nu executați manevre de direcție contra inerției.
- frânați în caz de urgență.
- ⓘ Puteți minimaliza pericolul de oscilare și de balansare a remorcii prin echipare ulterioară cu stabilizatoare sau cu programe de stabilizare a remorcii. Informații suplimentare obțineți la furnizorul dumneavoastră autorizat Sprinter.
- Mențineți o distanță de siguranță mai mare decât în cazul autovehiculelor fără remorcă.

- Evitați frânarea bruscă. Mai întâi frânați ușor după posibilități, pentru ca remorca să-și poată adapta viteza. Apoi măriți constant forța de frânare.
- Capacitățile de pornire în pantă se referă la înălțimea de la nivelul mării. Rețineți faptul că la rularea în zone muntoase, odată cu creșterea altitudinii scade puterea motorului și astfel și capacitatea de pornire în rampă.

Montare cuplaj sferic

⚠ AVERTISMENT Pericol de accidentare- și de rănire în cazul în care cuplajul sferic nu este montat și asigurat corespunzător

În cazul în care cuplajul sferic nu este blocat, el poate slăbi în timpul deplasării și astfel poate periclită siguranța celorlalți participanți la trafic.

- ▶ Blocați cuplajul sferic așa cum am specificat și după montare verificați siguranța acestuia.

⚠ AVERTISMENT Pericol de accidentare, în cazul în care cuplajul sferic nu este blocat

În cazul în care cuplajul sferic nu este blocat, remorca se poate desprinde.

- ▶ Întotdeauna blocați cuplajul sferic așa cum am specificat și după montare verificați siguranța acestuia.

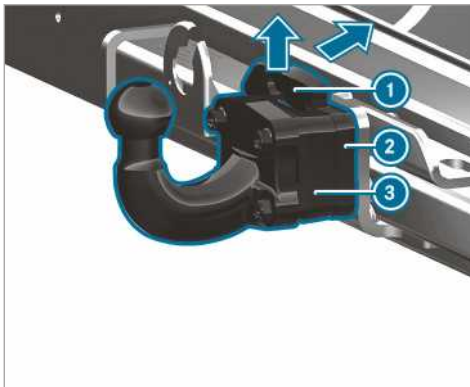

- ▶ Asigurați autovehiculul cu frâna electrică de parcare împotriva plecării de pe loc.

- ▶ Trageți arcul de siguranță ① al cuplajului sferic ③ în direcția săgeții în sus, apăsați-l în spate și țineți-l apăsat.

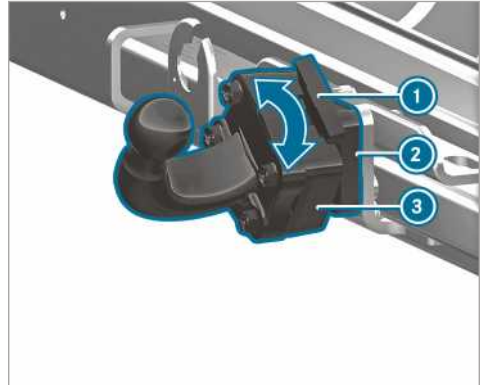

- ▶ Așezați cuplajul sferic pe ④ suportul cuplajului sferic ② și rotiți-l în direcția săgeții, până când cuplajul sferic ③ ajunge în poziție verticală cu vârful în sus.

- ▶ Agățați din nou arcul de siguranță ①.

- ⓘ În cazul în care cuplajul sferic este murdar, curățați-l înainte de montare.

Demontare cuplaj sferic

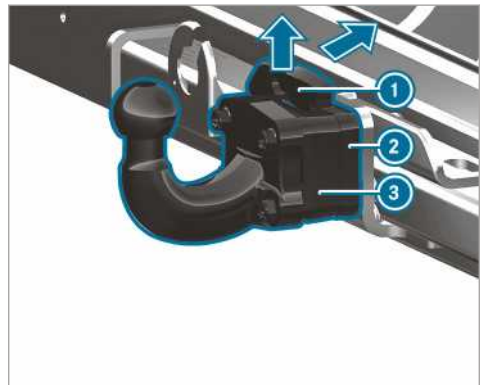

- ▶ Asigurați autovehiculul cu frâna electrică de parcare împotriva plecării de pe loc.

- ▶ Trageți arcul de siguranță ① în direcția săgeții în sus și apăsați-l în spate.

- ▶ Țineți cuplajul sferic ③.

- ▶ Rotiți cuplajul sferic ③ în direcția săgeții și scoateți-l de pe suport ②.

- ▶ Dacă cuplajul sferic este murdărit, curățați-l.
- ▶ Depozitați și asigurați cuplajul sferic corespunzător.

Atașarea/decuplarea remorcii

Premise

- Cuplajul sferic trebuie să fie blocat în poziția sigură.

Remorcile cu conector cu 7 pini pot fi conectate la autovehicul prin următoarele adaptoare:

- Conector adaptor
- Cablu adaptor

Atașarea remorcii

I INDICAȚIE Avarierea bateriei din cauza descărcării complete

Este posibilă avarierea bateriei prin încărcarea bateriei remorcii prin alimentarea cu tensiune a remorcii.

- ▶ Nu folosiți tensiunea de alimentare pentru încărcarea bateriei remorcii.

- ▶ **Autovehicule cu cutie de viteze automată:** fixați maneta de selectare viteze în poziția **P**.

- ▶ Trageți frâna de imobilizare a autovehiculului.
- ▶ Închideți toate ușile.
- ▶ Scoateți capacul capului sferic și păstrați-l bine (→ Pagina 77).

i Înălțimea capului sferic se modifică odată cu încărcarea autovehiculului. În acest caz, folosiți o remorcă cu bară de tracțiune cu înălțime reglabilă.

- ▶ Agățați cablul remorcii în urechea de la cuplajul sferic.
- ▶ Îndepărtați elementele de asigurare a remorcii împotriva deplasării de pe loc, de exemplu penele de blocare.
- ▶ Slăbiți frâna de imobilizare a remorcii.
- ▶ Poziționați drept remorca în spatele autovehiculului și apoi cuplați-o.



- ▶ Deschideți capacul prizei.
- ▶ Băgați conectorul în priză cu ciocul **1** în canelură **3**.
- ▶ Rotiți cuplajul-baionetă **2** către dreapta, până la opritor.
- ▶ Lăsați capacul să se blocheze.
- ▶ Cu colierul pentru cabluri fixați cablul la remorcă (doar dacă există cablu adaptor).
- ▶ Asigurați mișcarea liberă a cablului mai ales la deplasarea în curbe.
- ▶ Apăsăți întrerupătorul combinat în sus/jos și verificați dacă semnalizatorul corespunzător pâlpâie la remorcă.

Chiar dacă remorca este conectată corespunzător, în următoarele cazuri pe afișajul multifuncțional apare un mesaj:

- La instalarea de iluminare a remorcii sunt montate LED-uri.
 - Nu a fost atinsă intensitatea minimă a curentului (50 mA) de la instalația de iluminare a remorcii.
- i** La sistemul de alimentare continuă cu curent puteți conecta accesoriile de până la maxim 240 W.

Decuplarea remorcii

A AVERTISMENT Pericol de strivire- și de prindere a mâinilor la decuplare

Dacă decuplați o remorcă cu frână de reacție aflată sub tensiune, vă puteți prinde mâna între autovehicul și bara de tracțiune.

- ▶ Nu decuplați remorcile aflate sub tensiune.

Decuplați remorca cu frâna prin reacțiune netensionată, deoarece în urma detensionării frânei autovehiculul se poate deteriora.

- ▶ **Autovehicule cu cutie de viteze automată:**
fixați maneta de selectare viteze în poziția **P** .
- ▶ Trageți frâna de imobilizare a autovehiculului.
- ▶ Închideți toate ușile.
- ▶ Trageți frâna de imobilizare a remorcii.
- ▶ De asemenea, cu o pană sau un mijloc asemănător asigurați remorca împotriva deplasării de pe loc.
- ▶ Decuplați racordul electric dintre autovehicul și remorcă.
- ▶ Decuplați remorca.

Privire de ansamblu asupra display-ului panoului de instrumente

⚠ AVERTISMENT Pericol de accident la oprirea display-ului pentru instrumente

La oprirea display-ului pentru instrumente sau în cazul unei defecțiuni, nu veți putea recunoaște limitările funcționării sistemelor relevante pentru siguranță.

Siguranța funcționării autovehiculului dumneavoastră poate fi afectată.

- ▶ Continuați deplasarea cu atenție.
- ▶ Solicitați verificarea imediată a autovehiculului la un atelier de service de specialitate autorizat.

Dacă siguranța în funcționarea autovehiculului dumneavoastră este afectată, opriți imediat autovehiculul fără a pune în pericol traficul. Apelați la un atelier de service de specialitate autorizat.

Display panou de instrumente

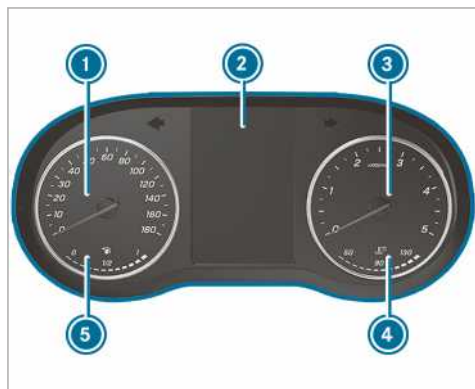

Panou de instrumente cu display color (exemplu)

- ① Tahometru
- ② Display multifuncțional
- ③ Tuometru
- ④ Afișajul temperaturii lichidului de răcire
- ⑤ Afișajul nivelului de combustibil și al poziției capacului rezervorului

Afișajul temperaturii lichidului de răcire ④ poate să crească până la 120 °C în regimul normal de rulare.

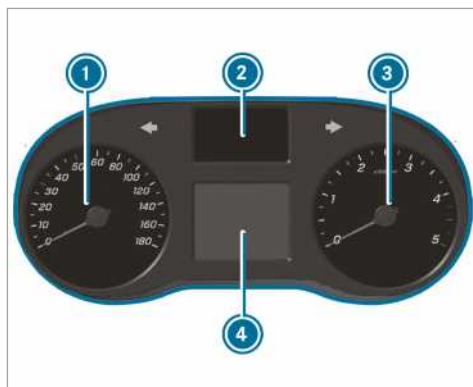

Display-ul alb-negru pe panoul de instrumente (exemplu)

- ① Tahometru
- ② Afișajul lămpilor martor
- ③ Tuometru
- ④ Display multifuncțional

! INDICAȚIE Avarii la motor din cauza turației prea mari

Dacă conduceți în intervalul de supraturare, avariați motorul.

- ▶ Nu conduceți în intervalul de supraturare.

La atingerea marcajului roșu în tahometru ③ (domeniu de supraturare) se întrerupe alimentarea cu combustibil pentru protecția motorului.

⚠ AVERTISMENT Risc de arsuri la deschiderea capotei motor

Dacă în cazul unui motor supraîncălzit sau al unui incendiu în compartimentul motorului deschideți capota, puteți intra în contact cu gazele fierbinți sau cu alte fluide de lucru evacuate.

- ▶ Lăsați motorul supraîncălzit să se răcorească înainte să deschideți capota motor.
- ▶ În cazul unui incendiu în compartimentul motorului, lăsați capota închisă și anunțați pompierii.

Privire de ansamblu asupra tastelor de pe volan

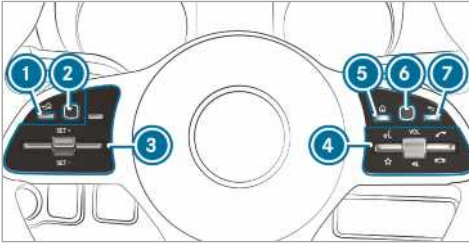

- ① Tasta Înapoi de pe partea stângă (Calculator de bord)
- ② Touch-Control stânga (Calculator de bord)
- ③ Grup de taste pentru TEMPOMAT sau asistentul activ pentru păstrarea distanței între autovehicule DISTRONIC
- ④ Grup de taste:
 - Operare vocală
 - Afișare favorite (Sistem multimedia)
VOL: Creșterea/reducerea volumului sonor sau dezactivarea sunetului cu regulatorul rotativ
 - Efectuare/preluare apel
 - Respingere/încheiere apel
- ⑤ Tastă meniu principal (Sistem multimedia)
- ⑥ Touch-Control dreapta (Sistem multimedia)
- ⑦ Tasta Înapoi de pe partea dreaptă (Sistem multimedia)

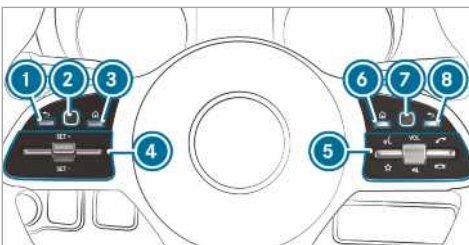

- ① Tasta Înapoi de pe partea stângă (Calculator de bord)
- ② Touch-Control stânga (Calculator de bord)
- ③ Tastă meniu principal (Calculator de bord)
- ④ Grup de taste pentru TEMPOMAT sau asistentul activ pentru păstrarea distanței între autovehicule DISTRONIC
- ⑤ Grup de taste:
 - Operare vocală

Afișare favorite (Sistem multimedia)
VOL: Creșterea/reducerea volumului sonor sau dezactivarea sunetului cu regulatorul rotativ

Efectuare/preluare apel

Respingere/încheiere apel

⑥ Tastă meniu principal (Sistem multimedia)

⑦ Touch-Control dreapta (Sistem multimedia)

⑧ Tasta Înapoi de pe partea dreaptă (Sistem multimedia)

Operare calculator de bord

⚠ AVERTISMENT Pericol de distragere a atenției de către sistemele informatice și aparatele de comunicație

Dacă în timpul rulajului operați sistemele de informare și de comunicare integrate în autovehicul, puteți fi distras de la evenimentele din trafic. În plus, puteți pierde controlul asupra autovehiculului.

- ▶ Operați aceste dispozitive numai dacă situația din trafic permite acest lucru.
- ▶ Dacă nu se poate asigura acest lucru, opriți ținând seama de condițiile din trafic și efectuați introducerile cu autovehiculul staționat.

La folosirea calculatorului de bord respectați prevederile legale din țara în care vă aflați.

Operare calculator de bord (Autovehicule cu taste pe volan)

① Afișajele calculatorului de bord apar pe display-ul multifuncțional (→ Pagina 186).

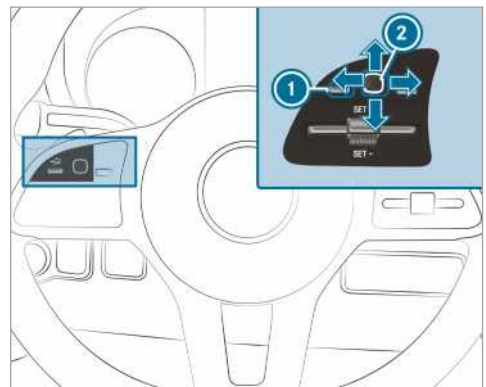

Calculatorul de bord este comandat prin intermediul Touch-Control-ului, partea stângă ② și cu tasta Înapoi, partea stângă ①.

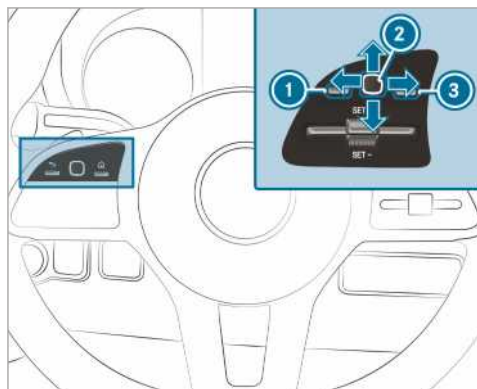

Calculatorul de bord este comandat prin :

- tasta înapoi din partea stângă ①
- Touch-Control din partea stângă ②
- tasta meniul principal din partea stângă ③.

Dacă funcția este activată, la operarea calculatorului de bord există diferite sunete de semnal ca răspuns la operare, deex.

- la finalul unei liste
- derularea unei liste

Următoarele meniuri sunt disponibile:

- Service
- Asistență
- Croazieră
- Navigație
- Radio
- Media
- Telefon
- Setări

▶ **Accesare meniu principal:** apăsați de mai multe ori tasta Înapoi stânga ① sau apăsați-o o dată și mențineți-o apăsată.

① **Autovehicule fără asistent cu sistem de păstrare a distanței între autovehicule DISTRONIC:** cu tasta  puteți accesa bara de meniu a calculatorului de bord.

▶ **Răsfoire în lista de meniuri:** efectuați un gest de ștergere spre stânga sau dreapta pe Touch-Control, partea stângă ②.

▶ **Accesarea unui meniu sau confirmarea unei selecții:** apăsați Touch-Control din partea stângă ②.

▶ **Răsfoirea prin afișajele sau listele din meniul:** efectuați un gest de ștergere în sus sau în jos pe Touch-Control, partea stângă ②.

▶ **Accesarea unui submeniu sau confirmarea unei selecții:** apăsați Touch-Control din partea stângă ②.

▶ **Ieșire dintr-un submeniu:** apăsați tasta Înapoi din partea stângă ①.

Când vă aflați într-un submeniu și apăsați lung tasta Înapoi, partea stângă ① apare meniul principal.

Vedere de ansamblu cu afișajele de pe display-ul multifuncțional

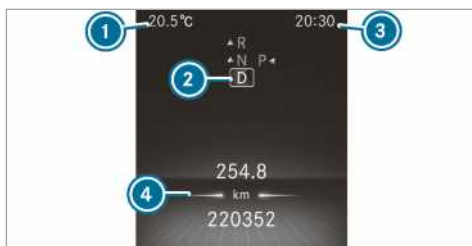

Display color pe panoul cu instrumente



















- ① Temperatura exterioară
- ② Poziție cutie de viteze
- ③ Ora
- ④ Câmp de afișaj



Display alb-negru pe panoul cu instrumente

- ① Temperatura exterioară
- ② Câmp de afișaj
- ③ Ora
- ④ Poziție cutie de viteze

Alte afișaje pe display-ul multifuncțional:

-  Recomandare de cuplare
-  Asistent la parcare PARKTRONIC dezactivat
-  TEMPOMAT(→ Pagina 158)
-  Asistent activ pentru păstrarea distanței între autovehicule DISTRONIC(→ Pagina 161)
-  Limitator(→ Pagina 159)
-  DSR (→ Pagina 136)
-  Funcția ECO Start-Stop (→ Pagina 126)
-  Funcția HOLD(→ Pagina 164)
-  Asistent adaptiv pentru faza lungă (→ Pagina 89)
-  Viteza maximă admisă a fost depășită (numai pentru anumite țări)
-  ATTENTION ASSIST oprit
-  o ușă nu este închisă complet
-  Ștergătorul de lunetă pornit (→ Pagina 99)
-  LOW RANGE activ (→ Pagina 135)
-  Retarder (vezi manualul de utilizare separat)
- SOS NOT READY** Sistem de apel de urgență inactiv
-  Asistent activ pentru menținerea benzii de rulare oprit (→ Pagina 176)
-  Asistent activ la frânare oprit(→ Pagina 156)
-  Asistent pentru unghi mort oprit (→ Pagina 173)

Autovehicule cu asistent pentru semne de circulație: Indicații și semne de circulație detectate (→ Pagina 172).

Reglarea iluminării panoului de instrumente

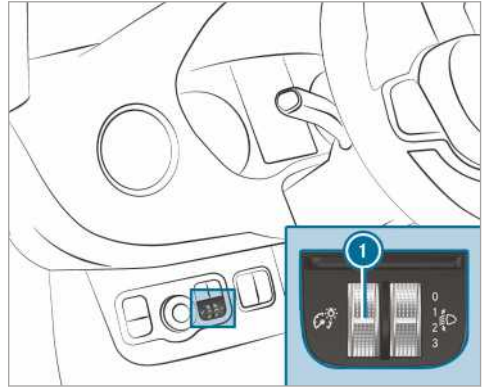

- ▶ Rotiți în sus sau în jos **1** regulatorul de luminozitate. Se reglează iluminarea display-ului instrumentelor și elementelor de operare din habitacul.
- i** La autovehicule fără regulator al luminozității **1**, iluminatul panoului de instrumente poate fi reglat în calculatorul de bord (→ Pagina 191).

Meniuri și submeniuri

Accesarea funcțiilor din meniul Service

Calculator de bord:

↳ Service

▶ Selectare și confirmare funcție dorită.

Funcții în meniul Service:

- **Mesaje:** memorie de mesaje(→ Pagina 366)
- **AdBlue:** Adblue® rază de acțiune
- **Anvelope:**
 - Repornire sistem de avertizare privind pierderea presiunii din anvelope
 - Verificarea presiunii în anvelope cu controlul presiunii în anvelope (→ Pagina 334)
 - Repornirea sistemului de control al presiunii din anvelope (→ Pagina 335)
- **ASSYST PLUS:** accesare termen de service(→ Pagina 286)
- **Nivel ulei de motor:** măsurare nivel ulei motor
- **Filtru de particule:** pornire regenerare(→ Pagina 128)
- **Consum pe termen scurt**

Accesarea graficii de asistență

Calculator de bord:

↳ Asistență

În meniul Grafic de asistență sunt disponibile următoarele afișaje:

- Graficul de asistență
- Attention Level (→ Pagina 170)

▶ Comutați între afișaje și confirmați afișajul selectat.

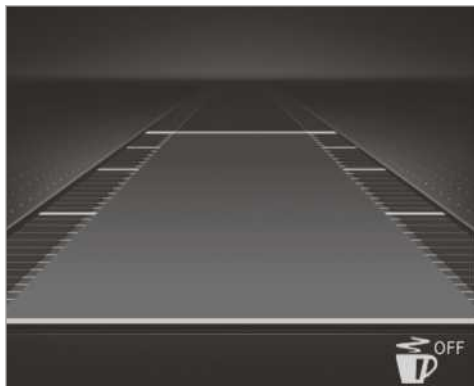

Afișare pe display-ul panoului de instrumente cu display color

Afișaje de stare în graficul de asistență:

- : ATTENTION ASSIST oprit
- Marcaje de delimitare a benzii de circulație deschise: asistent pentru menținerea benzii de rulare activat
- Marcaje verzi de delimitare a benzii de circulație: asistent pentru menținerea benzii de rulare activat
- Afișajele asistentului activ pentru păstrarea distanței între autovehiculele DISTRONIC (→ Pagina 161)



Afișare pe display-ul panoului de instrumente cu display alb-negru

Afișaje de stare în graficul de asistență:

- Marcaje punctate de delimitare a benzii de circulație: asistent pentru menținerea benzii de rulare dezactivat
- Marcajul benzii de rulare continuu și subțire: asistent pentru menținerea benzii de rulare activat, nu este pregătit pentru avertizare
- Marcajul benzii de rulare continuu și gros: asistent pentru menținerea benzii de rulare pregătit pentru avertizare

Accesarea afișajelor în meniul Călătorie

Calculator de bord:

↳ Călătorie

▶ Selectați afișajul.

În meniul **Călătorie** sunt disponibile următoarele afișaje:

- Afișaj standard
- Autonomia și consumul curent de combustibil
La anumite variante de motorizare se afișează în plus un afișaj cu privire la recuperare. Dacă în rezervor se mai află doar puțin combustibil, se afișează în locul autonomiei aproximative un autovehicul care se alimentează .
- Afișaj ECO (→ Pagina 127)
- Calculator date de parcurs:
 - După pornire
 - După resetare
- Tahometru digital



Afișajul pe display-ul panoului de instrumente cu display color

Afișaj standard (exemplu)

- ① Distanța parcursă zilnic
- ② Parcurs total

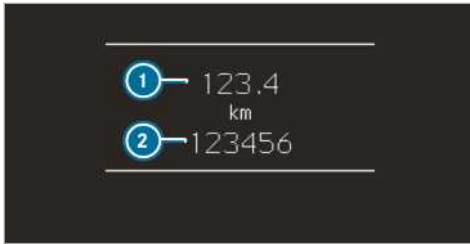

Afișajul display-ului pe panoul cu instrumente cu display alb-negru

Afișaj standard (exemplu)

- ① Distanța parcursă zilnic
- ② Parcurs total

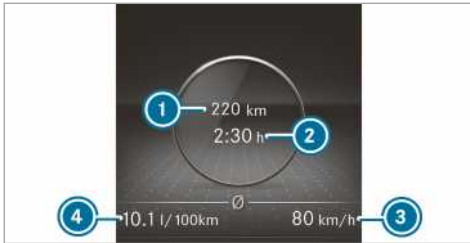

Afișajul pe display-ul panoului de instrumente cu display color

Calculator date de parcurs (exemplu)

- ① distanță parcursă înapoi (de la Start/Reset)
- ② timp de rulare (de la Start/Reset)
- ③ Viteza medie (de la Start/Reset)
- ④ Consumul mediu de carburant (de la Start/Reset)



Afișajul display-ului pe panoul cu instrumente cu display alb-negru

Calculator date de parcurs (exemplu)

- ① distanță parcursă înapoi (de la Start/Reset)
- ② timp de rulare (de la Start/Reset)
- ③ Viteza medie (de la Start/Reset)
- ④ Consumul mediu de carburant (de la Start/Reset)

Resetarea valorilor din meniul Călătorie al calculatorului de bord

Calculator de bord:

→ Călătorie

- ⓘ Poate să difere modul de scriere a meniului principal afișat. De aceea trebuie să observați vederea de ansamblu asupra meniului pentru display-ul panoului de instrumente (→ Pagina 185).

Puteți reseta valorile următoarelor funcții:

- Distanță parcursă zilnic:
 - Resetați distanța parcursă zilnic?
- Calculator date de parcurs:
 - După pornire
 - După resetare
- Afișaj ECO

▶ Selectați funcția care trebuie resetată și confirmați selecția.

▶ Confirmați interogarea **Resetați valorile?** cu **Da**.

Accesarea indicațiilor de navigație de pe calculatorul de bord

Calculator de bord:

↳ Navigație



Nu este anunțată nicio manevră de rulare (exemplu)

- ① Distanța până la următoarea destinație
- ② Timp de sosire estimat
- ③ Distanța până la următoarea manevră de rulare
- ④ Strada pe care se circulă actual



Manevră de rulare anunțată (exemplu)

- ① Strada în care duce manevra de rulare
- ① Țintă schimbare de direcție
- ② Distanța până la manevra de rulare
- ③ Simbol manevră de rulare
- ④ Bandă de rulare recomandată și bandă de rulare, care se adaugă în cadrul manevrei de rulare (alb)
- ⑤ Bandă de rulare posibilă
- ⑥ Bandă de rulare nerecomandată (gri închis)

Alte posibilități de afișare în meniul **Navigație**:

- **Fahrtrichtung**: se afișează direcția de rulare și strada pe care rulați momentan.
- **Neue Route...** sau **Route wird berechnet...**: Se calculează un traseu nou.
- **Straße nicht erfasst**: drumul nu este cunoscut, de ex., în cazul drumurilor noi.

- **Keine Route**: Nu se poate calcula traseul pentru destinația selectată.
- **Keine Karte**: Harta pentru poziția actuală nu este disponibilă.
- **Zielgebiet erreicht**: Ați ajuns în zona de destinație.
- **☒**: Ați ajuns la destinație sau la destinația intermediară.

- ▶ Părăsiți meniul sau selectați și confirmați o destinație.
Ghidarea spre destinație începe dacă se introduce și se confirmă o destinație.
- ▶ Dacă înainte a fost activă o ghidare spre destinație, apare o fereastră de interogare pentru oprirea ghidării spre destinație.
- ▶ Confirmați interogarea.
Pornește ghidarea spre destinație.

Selectare post de radio

Calculator de bord:

↳ Croazieră



- ① Domeniu de frecvență
- ② Stație (post radio)
- ③ Numele titlului
- ④ Numele interpretului

Următoarele afișaje sunt disponibile:

- Domeniu de frecvență
- Listă stații de emisie
- ▶ Selectarea domeniului de frecvență a postului radio sau selectarea unui post de radio din lista de posturi.
- ▶ Confirmarea selectării.

Dacă selectați un post din memoria de posturi, lângă numele postului apare poziția de memorare. Dacă selectați un post memorat în domeniul de frecvență, lângă numele postului apare o stea.

Operarea redării media cu calculatorul de bord

Calculator de bord:

→ Medii



- ① Sursă media
- ② Titlu actual și număr titlu
- ③ Numele interpretului
- ④ Numele albumului

Afișaje în meniul **Medii**:

- listă de selectare a surselor media
- redare actuală
- ▶ Selectare și confirmare sursă media.
- ▶ Selectare și confirmare redare dorită.
- ⓘ Astfel selectați canalul la sursa media TV.

Selectarea numărului de telefon cu calculatorul de bord

Premise

- Telefonul mobil este conectat cu sistemul multimedia.

Calculator de bord:

→ Telefon

⚠ AVERTISMENT Pericol de distragere a atenției de către sistemele informatice și aparatele de comunicație

Dacă în timpul rulajului operați sistemele de informare și de comunicare integrate în autovehicul, puteți fi distras de la evenimentele din trafic. În plus, puteți pierde controlul asupra autovehiculului.

- ▶ Operați aceste dispozitive numai dacă situația din trafic permite acest lucru.
- ▶ Dacă nu se poate asigura acest lucru, opriți ținând seama de condițiile din tra-

fic și efectuați introducerile cu autovehiculul staționat.

Respectați la convorbirile telefonice prevederile legale din țara în care vă aflați.

- Ultimele apeluri
- Carte de telefon
- Starea apelului

Autovehicule cu sistem multimedia MBUX: în meniul **Telefon** se afișează cele mai recente conexiuni telefonice (apeluri formate, preluate și pierdute).



- ▶ Selectați și confirmați un număr de telefon.
 - Dacă este memorat numai un număr de telefon pentru intrare:** Se selectează numărul de telefon.
 - ▶ **Dacă sunt memorate mai multe numere de telefon pentru intrare:** selectați și confirmați numărul de telefon. Se formează numărul de telefon.



În locul numerelor de telefon selectate pot să apară următoarele afișaje:

- **Așteptați...:** Aplicația tocmai pornește. Dacă nu se realizează o conexiune Bluetooth® la telefonul mobil, în sistemul multimedia apare meniul pentru autorizarea și conectarea telefonului mobil (→ Pagina 251).
- **Se actualizează datele:** Se actualizează lista de apeluri.
- **Se importă contactele:** Contactele sunt importante de pe telefonul mobil sau de pe un mediu de stocare.

Preluarea/respingerea unui apel

Când sunteți apelat, display-ul afișează un mesaj **Eingehender Anruf**.

- ▶ Cu  preluați apelul sau cu  respingeți apelul.

Puteți prelua sau respinge apelul și cu ajutorul tastelor  sau  de pe volan.

Accesare setări

Calculator de bord:

→ Setări

În meniul Setări pot fi setate următoarele intrări:

- **Lumină**
 - **Iluminare instrumente** . Reglarea iluminării panoului de instrumente

- Vehicul
 - [Regensensor](#) (Senzor de ploaie) activare și dezactivare
- Încălzire setare
- [Anzeige und Bedienung](#)
 - Activare și dezactivare [Anzeige AdBlue Level](#) permanent

- ▶ Selectați o intrare și confirmați selecția.
- ▶ Realizați modificările corespunzător.

Indicații cu privire la siguranța în exploatare

- ⚠️ AVERTISMENT** Pericol de distragere a atenției de către sistemele informatice și aparatele de comunicație

Dacă în timpul rulajului operați sistemele de informare și de comunicare integrate în autovehicul, puteți fi distras de la evenimentele din trafic. În plus, puteți pierde controlul asupra autovehiculului.

- ▶ Operați aceste dispozitive numai dacă situația din trafic permite acest lucru.
- ▶ Dacă nu se poate asigura acest lucru, opriți ținând seama de condițiile din trafic și efectuați introducerile cu autovehiculul staționat.

- ⚠️ AVERTISMENT** Pericol de abatere de la traiectorie din cauza operării aparatelor mobile de comunicație în timpul deplasării

Dacă operați aparate mobile de comunicație în timpul deplasării, puteți să fiți sunteți distras de la situația din trafic. În plus, puteți pierde controlul asupra autovehiculului.

- ▶ Operați aceste aparate numai cu autovehiculul aflat în staționare.

Pentru propria dumneavoastră siguranță, la operarea aparatelor mobile de comunicație și în special la operarea sistemului dumneavoastră de comandă vocală, respectați obligatoriu următoarele puncte:

- Respectați reglementările legale ale țării în care tocmai vă aflați.
- Operați în timpul rulării aparatele mobile de comunicație și sistemul dumneavoastră de comandă vocală, numai dacă situația din trafic permite acest fapt. În caz contrar, puteți fi distras de la situația din trafic și puteți provoca un accident și vă puteți răni și puteți răni alte persoane.
- Dacă folosiți sistemul de comandă vocală într-o situație de urgență, vocea dvs. se poate modifica și astfel convorbirea dvs. telefonică, deex. un apel de urgență, poate întârzia.
- Înainte de plecarea la drum, familiarizați-vă cu funcțiile sistemului de comandă vocală.

Operare

Imagine de ansamblu a operării pe volanul multifuncțional

LINGUATRONIC este în stare de disponibilitate de funcționare la aproximativ o jumătate de minut de la cuplarea aprinderii.

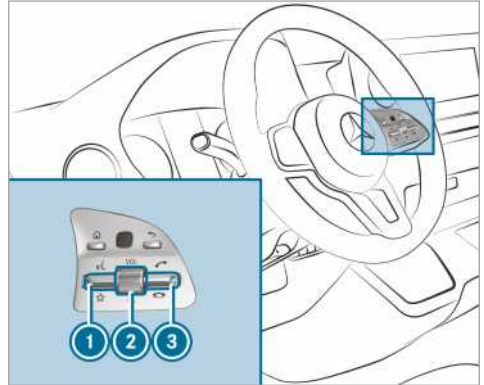

- ① Apăsarea în sus a basculei: pornirea dialogului vocal
- ② Apăsarea regulatorului rotativ: activarea/dezactivarea sunetului (încheierea dialogului vocal)
Rotirea în sus/în jos a regulatorului rotativ : amplificarea/reducerea volumului sonor
- ③ Apăsarea în sus a basculei: refuzarea/încheierea apelului (încheierea dialogului vocal)

Efectuarea unui dialog cu LINGUATRONIC

Pentru dialogul cu LINGUATRONIC se pot utiliza poziții întregi din limbajul uzual, sub formă de comenzi vocale, cum ar fi, deex., „Please show me the list of the last calls“ sau „How hot is it outside?“. Nu este nici necesară comutarea mai întâi în aplicația corespunzătoare, cum ar fi "Phone" sau "Vehicle functions".

- ▶ **Activarea sau continuarea dialogului prin cuvântul-cheie:** „Hi Mercedes“, pentru a activa LINGUATRONIC. Activarea vocală trebuie să fie conectată în sistemul Multimedia. Pentru aceasta, nu este necesară apăsarea în sus a manetei de la volanul multifuncțional. Activarea vocală poate fi combinată direct cu o comandă vocală, deex. „Hi Mercedes, how fast can i drive here?“.

sau

- ▶ Apăsăți în sus bascula  de pe volanul multifuncțional.
O comandă vocală se poate rosti după un sunet de semnal.
- ▶ **Corectare introducere:** roștiți comanda vocală „Correct“ (Corectare).
- ▶ **Selectarea introducerii din lista de selectare:** roștiți numărul rândului sau conținutul.
- ▶ **Răsfoirea în lista de selectare:** roștiți comenzile vocale „Next page“ (Următoarea pagină) sau „Previous page“ (Pagina anterioară).
- ▶ **Înteruperea dialogului:** roștiți comanda vocală „Pause“ (Pauză).
Dialogul poate fi continuat cu comanda vocală "Hi Mercedes" sau prin apăsarea în sus a manetei  de la volanul multifuncțional.
- ▶ **Salt la dialogul anterior:** roștiți comanda vocală „Back“ (Înapoi).
- ▶ **Revenire la nivelul superior de dialog:** roștiți comanda vocală „Home“ (Acasă).
- ▶ **Înteruperea dialogului:** roștiți comanda vocală „Close“ (Închidere) sau apăsați tasta  sau  de pe volanul multifuncțional.
- ▶ **Intervenția în timpul redării vocale:** rostirea deja în mijlocul unui dialog vocal, în timp ce sistemul răspunde încă.
Redările vocale sunt scurtate și destinația este atinsă mai rapid.
În acest scop trebuie să fie setată opțiunea corespunzătoare din setarea sistemului Multimedia.

Funcții operabile

În funcție de dotare, cu sistemul de comandă vocală LINGUATRONIC puteți opera următoarele funcții:

- Telefon
- SMS
- Navigație
- Agenda de adrese
- Radio
- Suporturile media
- Funcțiile autovehiculului

Imagine de ansamblu a tipurilor de comenzi vocale

Se deosebesc următoarele comenzi vocale:

- **Comenzile vocale globale** se pot rosti în orice moment și indiferent de aplicația curentă, deex., comenzile vocale "Navigate to" (Navighează către), "Select" (Selectează) sau "Text message to" (SMS către).
- **Comenzile vocale specifice aplicației** sunt disponibile numai pentru aplicația activă.

Pe lângă aplicația activă de pe display, se afișează exemplificator pe un teleprompter comenzi vocale globale și respectivele comenzi vocale specifice aplicației. Listele pot fi derulate sau comandate vocal.

Funcțiile de introducere a cifrelor

- Cifrele permise sunt zero până la nouă.
- Numerele de telefon se pot introduce sub forma unor cifre separate.

Indicații cu privire la limba setată

Puteți modifica limba LINGUATRONIC prin intermediul setării limbii de sistem. Dacă LINGUATRONIC nu suportă limba setată, se selectează limba engleză.



LINGUATRONIC vă pune la dispoziție următoarele limbi:

- Germană
- Engleză
- Franceză
- Italiană
- Olandeză
- Poloneză
- Portugheză
- Rusă
- Suedeză
- Spaniolă
- Cehă
- Turcă

Utilizarea efectivă a LINGUATRONIC

Funcții auxiliare

Obțineți informații și asistență pentru:

- **Operare optimă:** roștiți comanda vocală „Voice control tutorial“ (Inițiere operare vocală) sau prin intermediul apelării manualului de utilizare în format digital, cu, deex., „Show me the user manual for LINGUATRONIC“ (Arată-mi manualul de utilizare pentru LINGUATRONIC). În cazul opririi autovehiculului vă stă la dispoziție întregul manual de operare digital.
- **Aplicație curentă:** apăsați în sus butonul  de pe volanul multifuncțional și roștiți comanda vocală „Help“ (Ajutor). Primiți propunerile și informațiile pentru operarea LINGUATRONIC pentru aplicația curentă.
- **Desfășurarea ulterioară a dialogului:** în timpul unui dialog vocal, roștiți comanda vocală „Help“ (Ajutor). Pentru fiecare pas al dialogului primiți informații adaptate.
- **Funcție specifică:** Apelarea comenzii vocale pentru funcția dorită, deex. cu „Hi Mercedes, I need help with my radio“ sau după apăsarea în sus a manetei  de la volanul multifuncțional deex. comanda vocală „Help for Phone“ (Ajutor pentru telefon).

Indicații cu privire la îmbunătățirea calității limbii

LINGUATRONIC nu vă înțelege:

- Activați serviciile online. Se îmbunătățește recunoașterea.
- Operați LINGUATRONIC numai de pe scaunul șoferului.
- Rostiți comenzile vocale cursiv și clar, însă fără a exagera.
- La introducerea comenzilor vocale, evitați zgomotele perturbatoare puternice, deex., din cauza discuțiilor din spate.
- La memorare, roștiți comenzile vocale de fiecare dată cu accent uniform.
- **Pentru înregistrările în telefon sau în agenda de adrese:**

- Generați în agenda de adrese din sistem/ telefonul mobil numai înregistrări care au sens, deex., numele și prenumele în câmpul corect.
- Nu utilizați abrevieri, spații libere inutile și caractere speciale.
- **La numele posturilor radio:** Rostiți comanda vocală „Read out channel list“ (Citire cu voce tare listă posturi) și roștiți astfel numele postului dorit, așa cum îl citește redarea vocală.

Informații cu privire la serviciile online

Serviciile online permit o recunoaștere mai bună și prin intermediul informațiilor externe pun la dispoziție rezultate mai bune și suplimentare, de ex., cu privire la vreme sau știri. Astfel vă recomandăm activarea serviciilor online.

În acest context aveți nevoie de un cont de utilizator pe portalul Mercedes PRO. Dacă nu aveți încă un cont de utilizator, trebuie să îl generați.

Pentru mai multe informații în acest sens adresați-vă unui centru de asistență service Mercedes-Benz sau vizitați portalul Mercedes PRO: <http://www.mercedes.pro>.

Comenzi vocale relevante

Indicații cu privire la comenzile vocale

Pe lângă comenzile vocale exacte (consultați coloana „Comandă vocală“ din următoarele tabele) pentru apelarea unei anumite funcții, LINGUATRONIC vă înțelege în majoritatea cazurilor și dacă utilizați limbajul uzual. În acest context, în coloana „Exemple de limbaj uzual“ sunt listate câteva exemple. Pentru anumite limbi aceste exemple sunt însă disponibile numai într-un volum limitat.

Imagine de ansamblu a comenzilor vocale de comutare

Comenzile vocale de comutare se pot utiliza pentru deschiderea anumitor aplicații.

Comenzi vocale de comutare

Comandă vocală	Exemple de limbaj uzual	Funcționare
Switch to navigation (Schimbă pe navigație)	I would like to go to navigation (Deschide funcția de navigație)	Schimbă pe navigație
Switch to address book (Schimbă pe agenda de adrese)	I would like to switch to the address book (Accesează cartea de telefoane)	Comutare pe agenda de adrese
Switch to telephone (Comută pe telefon)	I would like to switch to the phone (Afișează-mi telefonul)	Schimbă pe telefon
itch to messages (Comută pe mesaje)	Can you switch to messages please? (Apelează servicii mesaje)	Comutare pe aplicații pentru mesaje
Switch to radio (Schimbă pe radio)	I would like to switch to the radio (Comută pe radio)	Schimbă pe radio
Switch to media (Comută pe media)	I would like to switch to the media application (Sari la aplicația media)	Schimbă la medii
Switch to comfort (Schimbă la confort)	I would like to go to the comfort application (Accesează meniul confort)	Schimbă pe setările confort.
Switch to vehicle info (Schimbă pe informații autovehicul)	I would like to go to the vehicle application (Afișează-mi datele autovehiculului)	Schimbă pe informații autovehicul
Switch to settings (Schimbă pe setări)	I would like to go to the settings menu (Deschide meniul de setări)	Schimbați către meniul cu posibilitățile de setare

Imagine de ansamblu a comenzilor vocale de navigație

Cu comenzile vocale pentru navigație puteți introduce adrese obișnuite și puteți efectua direct setări de navigație importante. Următoarea listare

oferă numai o mică selecție a posibilelor comenzi vocale pentru navigație. Primiți alte propuneri, dacă roștiți „Help for navigation“ (Ajutor pentru navigație).

Comenzi vocale de navigație

Comandă vocală	Exemple de limbaj uzual	Funcționare
Navigate to <address> (Navighează la <Adresă>)	Navigate to address "100 King Street, Leeds" (Du-mă la Stuttgart pe Cannstatter Straße 10)	Pornirea directă a unei navigații către o adresă din agenda de adrese
Navigate to <name> (Navighează către <contact>)	Drive/bring me to the private address of John Smith (Du-mă la adresa privată a lui X)	Introducerea destinației pentru un contact din agenda de adrese
Home (Înspre adresa de destinație)	Home/To my own address (Acasă/La propria adresă)	Pornirea navigației înspre adresa de destinație
Work (Muncă)	To my office/business/my job (Către biroul/magazinul meu/locul meu de muncă)	Pornirea navigației înspre locul de muncă
Navigate to <POI> (Navighează către <POI>)	Navigate me to McDonald's (Condu-mă la destinația specială Heidelberg Schloss)	Pornirea directă a unei navigații către o destinație specială
Enter POI (Introducere destinație specială)	Bring me to a POI (Du-mă la o destinație specială)	Introducerea destinației pentru o destinație specială, de ex., Brandenburger Tor.
I would like to navigate to <POI> (Navighează înspre destinația specială online <POI>)	Find/search in the Internet/web for a <POI> (Găsește/caută pe internet/web un <POI>)	Declanșarea căutării destinațiilor speciale exclusiv pe internet
Enter address in <country> (Introdu adresa în <Țară>)	I would like to enter a new address in "France" (Condu-mă la o adresă din Franța)	Introducerea destinației într-o țară dorită
Enter country (Introducere țară)	Enter a new country (Introducere țară nouă destinație)	Introducere țară/localitate/zonă localitate/intersecție/număr casă/cod poștal
Enter city (Introducere oraș)	I would like to enter a specific address (Doresc să introduc o anumită localitate)	
Search for district (Introducere cartier)	I would like to look for a district (Doresc să caut un cartier)	

Comandă vocală	Exemple de limbaj uzual	Funcționare
Navigate to an intersection (Introducere intersecție)	Drive me to a crossing (Condu-mă către o nouă intersecție)	
Enter the house number (Introducere număr casă)	Enter the number. (introdu numărul)	
Enter postcode (Introducere cod poștal)	Start route guidance to a new postcode (Pornire ghidare spre destinație la un nou cod poștal)	
Last destinations (Ulmilele destinații)	Show the previous destinations (Afișare ulmlele destinații)	Selectarea destinației din listă ulmlelor destinații
Show alternative routes (Afișare rute alternative)	Search for alternative routes (Caută rute alternative)	Comutarea dirijării înspre destinație pe o altă rută
Start route guidance (Pornire dirijare înspre destinație)	I would like to start route guidance/Navigate there (Pornire dirijare înspre destinație/pornire încolo de aici)	Pornirea dirijării înspre destinație după introducerea unei destinații valabile
Cancel route guidance (Înterupere dirijare înspre destinație)	Can you quit route guidance? (Doresc să opresc dirijarea înspre destinație)	Revocare ghidare spre destinație
Driving recommendations on (Indicații rulare pornite)	Switch on driving recommendations (Activarea recomandărilor de deplasare)	Activarea/dezactivarea redării vocale a dirijării înspre destinație
Driving recommendations off (Indicații rulare oprite)	Mute the driving instructions (Comută pe mut indicațiile de deplasare)	
Display the traffic map (Afișarea hărții traficului)	Switch to the map with the traffic disruptions (Comută pe harta cu perturbările din trafic)	Activare/dezactivare hartă trafic
Hide traffic map (Ascundere hartă trafic)	Switch off the traffic jam messages (Deconectează mesajele privind ambuteiajele)	

Comandă vocală	Exemple de limbaj uzual	Funcționare
POI symbols on (Afișare simboluri destinații speciale)	Show the symbols on the map (Afișează simbolurile pe hartă)	Activarea/dezactivarea afișării simbolurilor destinațiilor speciale pe hartă
Hide POI icons (Ascundere simboluri destinații speciale)	Delete the map symbols (Șterge simbolurile hărții)	

Imagine de ansamblu a comenzilor pentru telefon

Cu comenzile vocale pentru telefon puteți efectua apeluri telefonice sau puteți parcurge agenda de

adrese. Următoarea listare oferă numai o mică selecție a posibilelor comenzi vocale pentru telefon. Obțineți alte sugestii, dacă spuneți „Help for Phone„ (Ajutor pentru telefon).

Comenzi vocale pentru telefon

Comandă vocală	Exemple de limbaj uzual	Funcționare
Call <telephone number> (Apelează <Număr de telefon>)	I would like you to dial <telephone number> (Selectează <Număr de telefon>)	Acționează direct apelul telefonic prin introducerea numărului de telefon
Call <contact> (Apelează <Contact>)	Call Jane Smith on her mobile (Telefonează cu Erika X pe mobil)	Apelare telefonică directă prin introducerea unui nume din agenda de adrese
Latest calls (Apeluri pierdute)	Show me the list of missed calls (Afișează-mi lista apelurilor pierdute)	Este afișată lista apelurilor pierdute
Call name (Apelare <nume>)	Dial a name (Selectează un nume)	Acționați apelul telefonic. Sunt disponibile toate numele din agenda de adrese.
Search for contact (Caută contact)	Find a specific name in the phone book (Caută un anumit nume în cartea de telefoane)	Caută un contact. Sunt disponibile toate numele din agenda de adrese.
Previous calls (Ultimele apeluri)	Show the latest call list (Afișează ultima listă de apeluri)	Afișarea tuturor apelurilor telefonice formate, primite și pierdute
Latest calls (Apeluri pierdute)	Show me the list of missed calls (Afișează-mi lista apelurilor pierdute)	Este afișată lista apelurilor pierdute
Incoming calls (Apeluri intrate)	Show me the calls received (Afișează apelurile preluate)	Este afișată lista apelurilor intrate/date

Comandă vocală	Exemple de limbaj uzual	Funcționare
Outgoing calls (Apeluri date)	Show me the list of outgoing calls (Afișează-mi lista apelurilor date)	
Redial (Repetare formare număr)	Redial/Call last phone number (Formare/apelare ultimul număr)	Formarea ultimului număr apelat
Change phone (Schimbare telefoane)	Could you please switch to the second phone? (Schimbare pe celălalt telefon)	Schimbarea telefonului principal
Call MB emergency (Apelează centrala de urgență Mercedes-Benz)	Could you call the mercedes benz emergency centre? (Apelează centrala de accidente Mercedes-Benz)	Este declanșat un apel de urgență
Call Mercedes PRO (Apelează Mercedes PRO)	Call Mercedes-Benz breakdown assistance (Selectează serviciul pentru pană al Mercedes-Benz)	Este apelat Mercedes PRO

Imagine de ansamblu a comenzilor vocale pentru radio

Comenzile vocale pentru radio se pot utiliza și atunci când aplicația radio funcționează în fundal și în primplan este vizibilă o altă aplicație. Urmă-

toarea listare oferă numai o mică selecție a posibilelor comenzi vocale pentru radio. Primiți alte propuneri, dacă roștiți „Help for radio“ (Ajutor pentru radio) .

Comenzi vocale pentru radio

Comandă vocală	Exemple de limbaj uzual	Funcționare
Station <station name> (Post <nume post>)	Schimbă pe post radio/canal SWR1 (Comută pe postul/canalul SWR1)	Selectarea postului de radio rostit
Radio station <station name> (Post radio <nume post>)	Switch to the Deutschlandfunk Kultur radio station (Comută pe postul Deutschlandfunk Kultur)	Selectarea postului de radio rostit

Comandă vocală	Exemple de limbaj uzual	Funcționare
Frequency <frequency> (Frecvență <frecvență>)	Switch to the radio station/frequency "eighty seven point five megahertz". (Treci pe postul / frecvența radio "optzecișisapte virgulă cinci megaherți")	Introducere frecvență, deex., pentru domeniul FM
Next station (Postul următor)	Search next station/ search stations (Caută următorul post/ căutare posturi)	Comutare pe următorul post care se poate recepționa
Next radio station (Următorul post radio)	Select the next radio station (Selectează următorul program radio)	Este accesat următorul post de radio dintr-o listă
Previous station (Post anterior)	Switch to the last station/the previous station (Comută pe ultimul post/pe programul anterior)	Comutare pe postul anterior
Save station (Salvare post)	Save station name (Memorare nume post)	Memorarea postului curent în lista de favorite
Save station name (Salvează numele postului)	Save radio station name (Salvează numele postului de radio)	Salvarea unui nume de post al unui post de radio
Show station list (Afișare listă posturi)	Show me the list of stations (Afișează listă posturi)	Afișarea listei cu toate posturile care se pot recepționa
Read out channel list (Citește lista de canale)	Read out channel list/ programme list (Citește lista de canale/ programe)	Ascultarea tuturor posturilor care se pot recepționa
Read out radio station list (Citire cu voce tare listă posturi radio)	Read out radio programme list (Ascultare listă programe radio)	Citirea cu voce tare a posturilor disponibile ale aplicației radio selectate în prezent
Traffic information on (Anunțuri din trafic activate)	Switch on traffic announcements (Activare anunțuri serviciu informații din trafic)	Activarea/dezactivarea anunțului din serviciu informații din trafic
Traffic information off (Anunțuri din trafic dezactivate)	Mute traffic information (Trecere în surdina serviciu informații din trafic)	

Comandă vocală	Exemple de limbaj uzual	Funcționare
Switch on radio information (Radio Informa-tion activat)	Switch on additional station information (Activează informații suplimentare pentru posturi)	Activarea/dezactivarea informațiilor cu privire la postul curent
Switch off radio information (Radio Informa-tion dezactivat)	Switch off additional radio programme information (Dezactivare informații suplimentare pentru programul radio)	
Tag this song (Mar-chează cu tag această melodie)	Save the current music information (Memorează informațiile muzicale curente)	Salvarea unei zile cu informații privind titlul actual din radio

Imagine de ansamblu a comenzilor vocale pentru playerul media

Comenzile vocale pentru playerul media se pot utiliza și atunci când playerul media funcționează în fundal și în primplan este vizibilă o altă

aplicație. Următoarea listare oferă numai o mică selecție a posibilelor comenzi vocale pentru playerul media. Obțineți alte sugestii, dacă roștiți „Help for Media„ (Ajutor pentru suportul media) sau „Help for player„ (Ajutor pentru player).

Comenzi vocale pentru playerul media

Comandă vocală	Exemple de limbaj uzual	Funcționare
Play titles/albums/ artists/composers/ genres/playlists> (Redare <titluri/ albume/interpreți/ compozitori/ gen muzical/liste redare>)	Play „Hey Jude“ (Redă „Hey Jude“)	La căutare se acceptă numele tuturor titlurilor, albumelor, interpreților, compozitorilor, genurilor muzicale sau listelor de redare. În cazul unui rezultat de căutare evident, se redă imediat titlul găsit .
Play track <track> (Redare titlu <Titlul>)	Play song "So What"(Redă melodia „So What“)	Sunt redate numele tuturor titlurilor, albumelor, interpreților, compozitorilor, genurilor muzicale sau listelor de redare.
Play album <Album> (Redare album <Album>)	Play album „Kind of Blue“ (Redă din albu-mul muzical „Kind of Blue“)	
Play artist <artist> (Redare interpret <Interpret>)	I want to listen to the artist „Radio-head“ (Ascultare ceva de la formația „Radio-head“)	

Comandă vocală	Exemple de limbaj uzual	Funcționare
Play composer <composer> (Redare compozitor <Compozitor>)	I'd like to hear the composer „Franz Schubert“ (Redă ceva de la compozitorul „Franz Schubert“)	
Play music genre <music genre> (Redă genul muzical <Gen muzical>)	Play something from the music genre "Bebob" (Ascultare ceva din stilul muzical „Bebob“)	
Play playlist <playlist> (Start listă redare <Listă redare>)	Play me the playlist "Kraftwerk" (Ascultare listă redare „Kraftwerk“)	
Search for track <Track> (Căutare titlu <Titlu>)	Search for the track „Madam George“ (Căutare melodie „Madam George“)	La căutare se acceptă numele tuturor titlurilor, albumelor, interpreților, compozitorilor, genurilor muzicale sau listelor de redare. Apare o listă de selectare, din care puteți selecta muzica dorită. Dacă doriți să redați toate titlurile dintr-o listă de selectare, roștiți „Redare toate titlurile“.
Search for album <album> (Căutare album <album>)	Search for the album "Astral Weeks" (Găsește albumul muzical „Astral Weeks“)	
Search for artist <artist> (Căutare interpret <interpret>)	Display artist „Joni Mitchell“ (Afișează interpreta „Joni Mitchell“)	
Search composer <composer> (Căutare compozitor <compozitor>)	Find me composer "Vivienne Olive" (Caută compozitoarea „Vivienne Olive“)	
Search for music genre <music genre> (Căutare gen muzical <gen muzical>)	Search for music genre „Classical“ (Caută genul muzical „Clasic“)	
Search for playlist <playlist> (Căutare listă redare <listă redare>)	Search for playlist "Elektronic Music" (Afișează playlist-ul „Muzică electronică“)	
Next track (Titlu următor)	Start the next song/ video clip/film (Start următorul cântec/ videoclip/film)	Redarea titlului următor din lista de redare curentă

Comandă vocală	Exemple de limbaj uzual	Funcționare
Previous track (Titlu anterior)	Play previous track / piece / video once again (Redă încă o dată cântecul / fragmentul muzical / clipul anterior)	Redarea titlului anterior din lista de redare curentă
Repeat this track (Repetă acest titlu)	Play back playlist (Redă din nou această piesă muzicală)	Titlul actual este redat de la început
Play similar music (Redă muzică similară)	Play similar tracks (Redă melodii similare)	Sunt redate titluri muzicale asemănătoare
Play random music (Redă muzică aleatorie)	Play a random piece (Redă un titlu oarecare)	Sunt redate titluri muzicale aleatorii
Random playback on (Redare aleatorie activată)	Activate the random mode (Activează modul aleatoriu)	Activarea modului de redare aleatorie
Random playback off (Redare aleatorie dezactivată)	Turn off shuffle mode (Dezactivează modul shuffle)	Dezactivarea modului de redare aleatorie
Show current playlist (Afișare listă redare curentă)	Go to the current playlist / track list (Accesează lista de redare / lista de titluri actuală)	Se afișează lista de redare curentă
What am I listening to? (Ce ascult acum?)	What music genre is currently playing? (Ce fel de muzică se redă acum?)	Se citesc cu voce tare informațiile cu privire la titlul care se redă la momentul respectiv

Imagine de ansamblu a comenzilor vocale pentru mesaje

Cu comenzile vocale pentru mesaje se pot genera, preluca și asculta mesaje și e-mailuri.

Următoarea listare oferă numai o mică selecție a posibilelor comenzi vocale pentru mesaje. Primiți alte propuneri, dacă roștiți „Help for messaging” (Ajutor pentru mesaje).

Comenzi vocale pentru mesaje

Comandă vocală	Exemple de limbaj uzual	Funcționare
Text message to <name> (SMS către <Nume>)	Dictate a new text message to my brother Ben (Dictează noul mesaj de tip text către fratele meu, Ben)	Generare mesaj SMS. Sunt disponibile toate numele din agenda de adrese.
Text message to <Name><Text> (SMS către <Nume><Text>)	Write a new message to Ms. Anne Harvey, business: "When is the next meeting?" (Formularea unui mesaj de serviciu nou către doamna Annette Vogel: „When is the next meeting scheduled?“	Scrive un nou mesaj SMS pentru persoana apelată. Conținutul textului poate fi spus imediat când operarea vocală online este conectată.
Forward text message (Redirijare SMS)	Forward the text message (Redirecționare mesaj)	Redirecționare mesaj selectat sau deschis. .
Read out new text messages (Redare vocală SMS nou)	Read loud all the new text messages (Ascultare toate mesajele text noi)	Citire cu voce tare SMS nou.
Read out loud the last text message from <name> (Redare vocală ultimul SMS de la <Nume>)	Read out last text message from "John, private" (Ascultare privată ultimul mesaj de la Barbara Braun)	Este citit cu voce tare ultimul SMS al persoanei apelate.
Reply (Răspuns)	Send a message/e-mail/text message to the sender (Trimite un mesaj/e-mail/SMS către expeditor)	Răspundere la un mesaj.
Reply in <language> (Răspunde în <limba>)	Reply to this message/text message in French (Răspunde pe franceză la acest mesaj/e-mail/SMS)	Se răspunde într-o altă limbă la mesajul tocmai citit cu voce tare.

Imagine de ansamblu a comenzilor vocale pentru autovehicul

Cu comenzile vocale pentru autovehicul puteți apela direct meniurile respective pentru setările autovehiculului. Următoarea listare oferă numai o

mică selecție a posibilelor comenzi vocale pentru autovehicul. Obțineți alte sugestii, dacă roștiți „Help for vehicle settings“ (Ajutor pentru setări autovehicul) sau „Help for vehicle functions“ (Ajutor pentru funcții autovehicul).

Comenzi vocale pentru autovehicul

Comandă vocală	Exemple de limbaj uzual	Funcționare
Current speed limit (Limită curentă viteză)	Tell me the maximum permitted speed (Pronunță viteza maximă admisă)	Apelare restricției curente de viteză
Outside temperature (Temperatura exterioară)	How hot/cold is it outside? (Cât de cald/frig este afară?)	Apelarea temperaturii exterioare
Average consumption (Consum mediu)	What is the current average petrol/ diesel consumption? (Care este consumul curent de benzină/motorină?)	Apelarea consumului mediu
Vehicle data (Date autovehicul)	Open the vehicle data (Apelează datele autovehiculului)	Apelarea datelor autovehiculului
Engine data (Date motor)	Show me the engine data (Afișează datele motorului)	Apelarea date motor
Next service (Următorul termen de service)	When is the next service appointment? (Când este următorul termen de service?)	Apelarea următorului termen de service
Range (Raza de acțiune)	Tell me the current range (Indică autonomia curentă)	Apelare datelor cu privire la raza de acțiune
Consumption (Consum)	Open the consumption menu (Deschide meniul Consum)	Apelarea setărilor de consum
Display and styles menu (Afișaje și stiluri de meniu)	Go to the display and styles settings (Mergi la afișare și setări Stile)	Afișarea setărilor display-ului
Assistance menu (Meniu asistență)	Show me the driver's assistance settings (Afișează setările pentru scaunul șoferului)	Afișarea setărilor de asistență
Light menu (Meniu lumini)	Switch to the light settings (Comută pe setările pentru lumină)	Afișarea reglajelor pentru lumini

Prezentare și operare

Prezentarea sistemului multimedia

⚠️ AVERTISMENT Pericol de distragere a atenției de către sistemele informatice și aparatele de comunicație

Dacă în timpul rulajului operați sistemele de informare și de comunicare integrate în autovehicul, puteți fi distrați de la evenimentele din trafic. În plus, puteți pierde controlul asupra autovehiculului.

- ▶ Operați aceste dispozitive numai dacă situația din trafic permite acest lucru.
- ▶ Dacă nu se poate asigura acest lucru, opriți ținând seama de condițiile din trafic și efectuați introducerile cu autovehiculul staționat.

La folosirea sistemului multimedia respectați reglementările legale ale țării în care vă aflați în momentul folosirii sistemului.

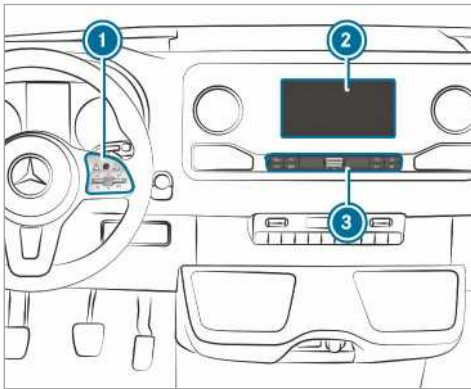

- ① Touch-Control
- ② Displayul sistemului multimedia cu funcție Touch
Deschiderea și închiderea compartimentului de depozitare din consola centrală deasupra displayului (→ Pagina 79)
- ③ Bară de operare, accesarea aplicațiilor

În compartimentul de depozitare din consola centrală se găsesc următoarele porturi și interfețe:

- Două porturi USB sau un port USB
Portul USB având simbolul permite conectarea telefonului mobil cu sistemul multimedia printr-un cablu corespunzător. Astfel,

funcțiile telefonului mobil pot fi folosite prin Apple CarPlay™ sau Android Auto.

- Compartiment cu interfață de încărcare și interfață NFC (dacă există)

Puteți opera sistemul multimedia cu următoarele elemente de comandă centrale:

- Touch-Control ①
Operarea se face prin cursor.
- Afișajul sistemului multimedia ②
- Butoanele de la bara de operare ③

Vă stau la dispoziție numeroase aplicații. Ele pot fi accesate prin Homescreen sau prin butoanele de pe bara de operare ③.

Favoritele dumneavoastră pot fi accesate sau adăugate ușor prin maneta de la volan. Accesul rapid la Homescreen și la aplicații servește la selectarea rapidă a funcțiilor.

Dacă folosiți funcția de asistență a sistemului multimedia, în timpul folosirii vi se vor sugera cele mai probabile destinații de navigație, stații radio și contacte. Configurarea sugestiilor are loc în profilul dumneavoastră. Profilul dumneavoastră conține diverse setări ale autovehiculului și ale sistemului multimedia.

Centrul de notificare colectează notificările intrate, de exemplu, prin printr-o funcție de actualizare software. În funcție de tip, o notificare sugerează diferite acțiuni.

Cu ajutorul funcției de căutare globală, cu care este echipat autovehiculul, puteți căuta multe categorii la bord sau online. Ambele funcții le puteți accesa de la Homescreen.

Protecția anti-furt

Acest aparat este echipat cu măsuri tehnice împotriva furtului. Informații suplimentare privind protecția antifurt obțineți la un atelier de service de specialitate autorizat.

Indicații privind afișajul (display-ul) sistemului multimedia

Respectați indicațiile privind îngrijirea interiorului (→ Pagina 298).

Oprirea automată în funcție de temperatură: dacă temperatura este prea mare, atunci se reduce automat luminozitatea. Apoi, display-ul sistemului multimedia se poate dezactiva complet temporar.

- ❶ Dacă purtați ochelari de soare polarizați, atunci citirea display-ului poate fi îngreunată sau limitată.

Prezentare Homescreen

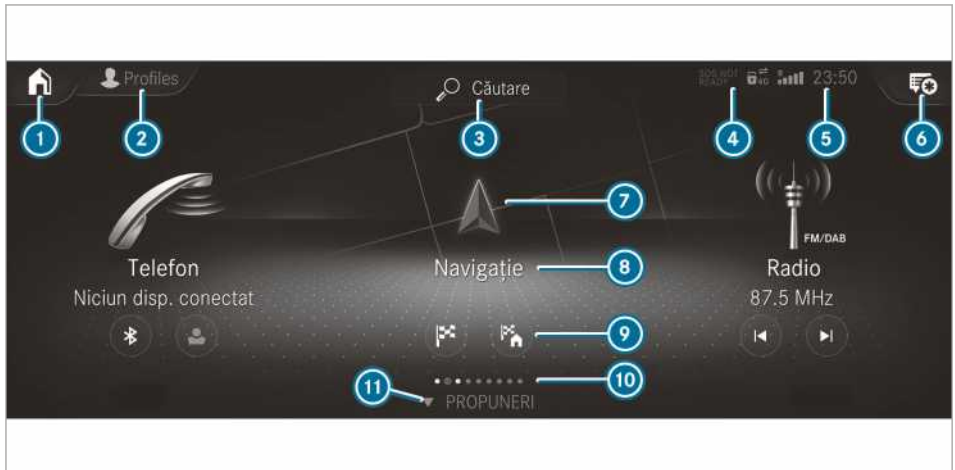

- ❶ În Homescreen: afișarea primelor trei aplicații
În alte afișaje: accesarea Homescreen
- ❷ Accesare profiluri
- ❸ Accesare „Căutare globală”
- ❹ Afișare doar dacă sistemul Mercedes-Benz pentru aplicații de urgență nu este disponibil
- ❺ De exemplu, afișare indicator de rețea, putere semnal rețea celulară, oră
- ❻ Accesarea centrului de notificare
Steaua indică o notificare nouă.
- ❼ Accesarea aplicației prin simbol
- ❽ Numele aplicației, mai jos selecția momentană sau informațiile actuale
- ❾ Acces rapid
- ❿ Numărul aplicațiilor și zona de afișare selectată momentan
- ⓫ Accesarea **VORSCHLÄGE (SUGESTII)** și **FAVORITE**

Touch-Control

Operare Touch-Control (sistem multimedia)

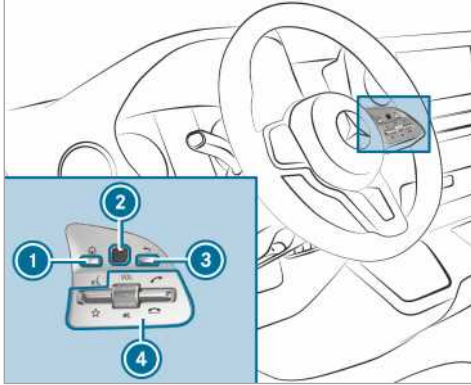

- ➊ Buton Accesare Homescreen
- ➋ Touch-Control
- ➌ Buton „Înapoi”
Înapoi la ultimul afișaj
- ➍ Grup de operare sistem multimedia:
Apăsăți maneta în jos: afișare favoriți
Rotiți regulatorul rotativ: setare volum
Apăsăți pe regulatorul rotativ: oprire sunet
Apăsăți maneta în sus: efectuarea sau preluarea unui apel
Apăsăți maneta în jos: respingerea sau încheierea unui apel

▶ **Accesare Homescreen:** apăsați butonul ➊ .
sau

- ▶ Țineți apăsat butonul ➋ pentru mai mult timp.
- ▶ **Deschidere meniu sau listă:** apăsați Touch-Control ➋ .
- ▶ **Închidere meniu sau listă:** apăsați butonul ➌ .
- ▶ **Selectare punct de meniu:** glisați pe Touch-Control ➋ în sus, în jos, la stânga sau la dreapta.
- ▶ Apăsăți pe Touch-Control ➋ .
- ▶ **Deplasarea hărții digitale:** glisați în toate direcțiile.

Reglarea sensibilității pentru Touch-Control

Sistem Multimedia:

➔ ➔ Setări ➔ Sistem ➔ Elemente com. ➔ Sensibilitate Touch-Control

▶ Selectați **Rapid**, **Mediu** sau **Încet** .

Activarea/dezactivarea feedback-ului acustic pentru Touch-Control

Sistem Multimedia:

➔ ➔ Setări ➔ Sistem ➔ Elemente com.

Funcția este suportată, dacă este selectată de pe o listă.

- ▶ Selectați **Feedback acustic de operare** .
- ▶ Setăți **Normal**, **Tare** sau **Oprit** .
Dacă funcția este activată, în momentul derulării într-o listă veți auzi un sunet. Dacă ați ajuns la începutul sau sfârșitul listei, veți auzi un alt sunet.

Operarea ecranului tactil (Touchscreen)

Atingeți

- ▶ **Selectați punctul (elementul) de meniu sau înregistrarea:** Atingeți un simbol sau o înregistrare.
- ▶ **Mărirea scării hărții:** cu un deget atingeți repede de două ori una după alta.
- ▶ **Micșorarea scării hărții:** atingeți cu două degete.
- ▶ **Introducerea caracterelor prin tastatură:** atingeți o tastă.

Glisare cu un deget

- ▶ **Navigare în meniuri:** glisați în sus, în jos, spre stânga sau dreapta.
- ▶ **Deplasarea hărții digitale:** glisați în toate direcțiile.
- ▶ **Introducerea caracterelor prin scriere cu degetul:** scrieți caracterul cu degetul pe Touchscreen.

Glisare cu două degete

- ▶ **Mărirea sau micșorarea scării hărții:** depărtați sau apropiați două degete.
- ▶ **Mărirea sau micșorarea unei porțiuni de pagină web:** depărtați sau apropiați două degete.
- ▶ **Rotirea hărții:** rotiți două degete către stânga sau dreapta.

Atingeți, țineți degetul pe ea și trageți

- ▶ **Mutarea hărții:** atingeți ecranul tactil (Touchscreen) și mișcați degetul în direcția dorită.
- ▶ **Reglarea volumului pe o scară:** atingeți ecranul tactil și mișcați degetul către stânga sau dreapta.

Atingeți și țineți degetul pe ea

- ▶ **Salvarea destinației pe hartă:** atingeți ecranul tactil și țineți degetul pe ea până când apare un mesaj.
- ▶ **Accesarea în aplicații a unui meniu global:** atingeți ecranul tactil și țineți degetul pe ea până ce apare meniul **OPȚIUNI**.

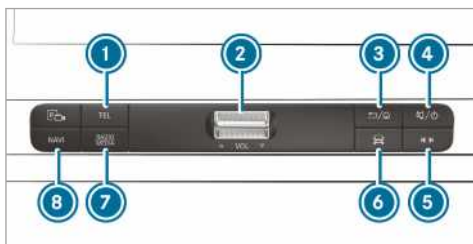
Aplicații**Accesarea aplicațiilor****Prin butoanele de la bara de operare**

- ① Buton **TEL**
Accesarea telefonului
- ② Manetă volum sonor
Setarea volumului (→ Pagina 211)
- ③ Buton **↩** / **🏠**
Apăsare scurtă: înapoi la ultimul afișaj
Apăsare lungă: accesare Homescreen
- ④ Buton **🔊** / **🔌**
Apăsăți scurt: opriți sunetul
Apăsare lungă: oprirea/pornirea sistemului multimedia
- ⑤ Tastă pentru accesare rapidă media
Accesarea meniului de comandă pentru ultima sursă media activă
- ⑥ Buton autovehicul
Setarea funcțiilor autovehiculului
- ⑦ Buton **RADIO** **MEDIA**
Prin apăsarea repetată accesați sursa audio dorită

- ⑧ Buton **NAVI**
Accesarea navigației

▶ Accesare rapidă a postului și a titlului de melodie: Apăsăți butonul ⑤.

Apare meniul de comandă pentru ultima sursă audio activă.

- ▶ Glisați spre stânga sau dreapta.
Radio: se reglează postul anterior sau cel care urmează.

Sursa media: se selectează titlul muzical anterior sau cel care urmează.

- ▶ **Ascunderea meniului de comandă:** apăsați butonul ⑤.

Prin Homescreen

Dacă porniți autovehiculul, în display-ul sistemului Multimedia este afișat Homescreen.

- ▶ Selectați aplicația prin glisarea degetelor și atingere.

sau

- ▶ **Într-o afișare oarecare:** Apăsăți tasta **🏠** de la Touch-Control.

sau

- ▶ atingeți simbolul **🏠** de pe afișajul sistemului multimedia.

Apar aplicațiile.

- ▶ Selectați aplicația prin glisarea degetelor și atingere.

Modificarea dispunerii aplicațiilor în Homescreen

- ▶ Accesați Homescreen.
- ▶ Atingeți o aplicație pe Touchscreen și mențineți-o apăsată până la apariția simbolurilor.
- ▶ Atingeți **◀** sau **▶** și deplasați aplicația în meniu.
- ▶ Atingeți **🔍**.

Pornirea/oprirea sunetului

De la volanul multifuncțional

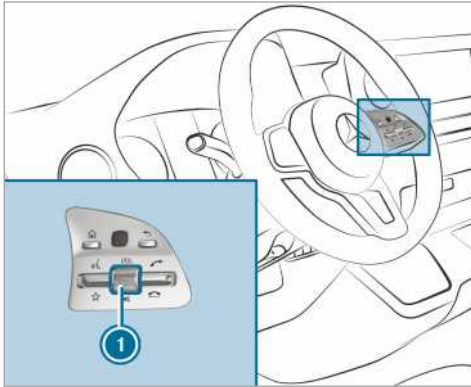

- ▶ **Setare mod silențios:** apăsați pe regulatorul volumului sonor ①.
În rândul de stare al afișajului sistemului multimedia apare simbolul .
- Informațiile din trafic și mesajele de navigație pot fi auzite și când sunetul este setat în modul silențios.
- ▶ **Pornire:** rotiți regulatorul volumului sonor ① sau schimbați sursa media.

La sistemul multimedia



- ▶ **Oprire:** apăsați scurt butonul ①.
În rândul de stare al displayului sistemului multimedia apare simbolul .
- Informațiile din trafic și mesajele de navigație pot fi auzite și când sunetul este oprit.
- ▶ **Pornire:** schimbați sursa media sau apăsați scurt butonul ①.

Setarea volumului

De la volanul multifuncțional

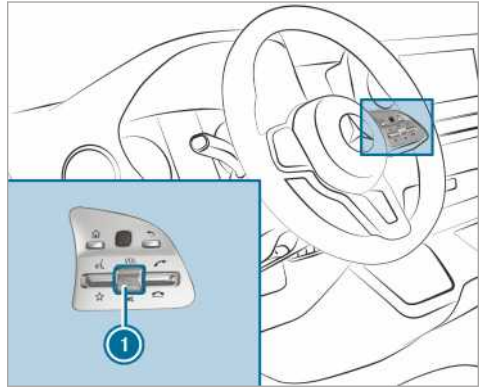

- ▶ Rotiți regulatorul volumului sonor ①.
Se reglează volumul sonor al actualei surse radio sau media. Volumele sonore ale altor surse de sunet pot fi reglate separat.

Adaptați volumele sonore în următoarele situații:

- în timpul unui mesaj de trafic
- în timpul unui mesaj de navigație
Volumul sonor al sursei media actuale se modifică în funcție de volumul sonor al mesajului de navigație.
- în timpul unei convorbiri telefonice

La sistemul multimedia

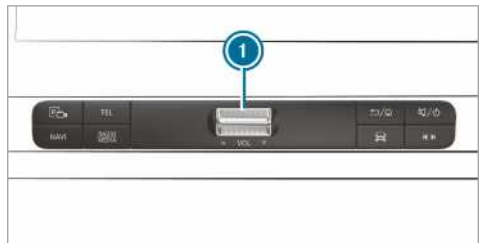

- ▶ **Creșterea/scăderea treptată a volumului sonor:** apăsați maneta scurt ① în sus sau în jos.
- ▶ **Creșterea/scăderea continuă a volumului sonor:** apăsați maneta ① în sus sau în jos, până când s-a reglat volumul sonor dorit.

Profiluri

Prezentare profiluri

Prin sistemul multimedia puteți crea pentru autovehicul până la șapte profiluri.

Profilurile salvează setările personale ale autovehiculului dumneavoastră, cât și setările sistemului multimedia.

Dacă autovehiculul este folosit de mai mulți șoferi, înainte de pornire șoferul poate selecta profilul său, fără a modifica setările celorlalți șoferi.

Puteți selecta profilul:

- La intrarea în autovehicul (→ Pagina 212)
- în Homescreen (→ Pagina 208)

Setările de profil sunt activate imediat după selectarea unui profil.

Conținutul profilului



De exemplu, în profilul dumneavoastră puteți salva următoarele setări:

- Radio (inclusiv lista stațiilor)
- ultimele destinații
- Favoriți și sugestii

Crearea unui nou profil

Sistem Multimedia:

  Profiluri

- ▶ Selectați  **Creați profil**.
- ▶ Selectați o figură grafică.
- ▶ Introduceți numele și confirmați cu  .
- ▶ Selectați **Următorul**  .
- ▶ **Selectați baza profilului:** selectați setările cu care doriți să începeți crearea noului dumneavoastră profil, **Setări actuale ale sistemului** sau **Setările din fabrică**
- ▶ Selectați **Memorați** .
- ▶ **Acceptați sau respingeți înregistrarea datelor:** când apare notificarea conform căreia autovehiculul dorește să vă ofere sugestii bazate pe destinațiile de navigație căutate de dumneavoastră, numere formate și melodii îndrăgite, selectați **Preluăți** sau **Respingeți**.
- ▶ **Preluăți** Permite înregistrarea de date și funcția „Sugestii”.
- ▶ **Respingeți** Respinge înregistrarea de date.

Selectarea opțiunilor de profil

Sistem Multimedia:



  Profiluri

- ▶ Pentru un profil selectați  .
- ▶ **Editare profil:** selectați **Editați profil** .
- ▶ Selectați o figură grafică.
- ▶ Eventual, schimbați numele.
- ▶ Selectați **Memorați** .
- ▶ **Configurare sugestii:** selectați **Setări și sugestii** (→ Pagina 213).
- ▶ **Resetare favoriți:** selectați **Resetați favoritele** .
- ▶ Selectați **Da** .
- ▶ **Resetare profil:** selectați **Resetați profilul** .
- ▶ Selectați **Da** .
- ▶ **Ștergere profil:** selectați **Ștergeți profilul** .
- ▶ Selectați **Da** .
- ▶  Profilul de vizitator nu poate fi șters.

Selectare profil

Sistem multimedia:

  Profiluri

- ▶ Selectați un profil.
- ▶ Confirmați notificarea cu  .
Profilul este încărcat și activat.
- ▶  Alternativ, profilul poate fi selectat deja la intrare în autovehicul (→ Pagina 212).

Afișarea la urcare a opțiunii de selectare profil

Premise

- Este creat cel puțin un profil.

Sistem Multimedia:

  Profiluri

- ▶ Selectați **Setări generale** .
- ▶ Activați **Afișare selectare profil la urcare** .
Când autovehiculul este pornit, afișajul sistemului multimedia afișează profilul activ.

Sugestii

Prezentare sugestii

Autovehiculul poate învăța obiceiurile de utilizare ale șoferului. Pe baza funcțiilor folosite până acum, prin **PROPUNERI** sunt sugerate cele mai pertinente destinații de navigație, titluri de melodie, posturi de radio sau contacte.

Sugestiile sunt afișate când sunt îndeplinite următoarele condiții:

- a fost creat un profil (→ Pagina 212) în profil **Oaspete** nu există sugestii.
- Este selectat un profil.
- Ați acceptat înregistrarea datelor.
- La începutul folosirii sistemul multimedia trebuie să analizeze obiceiurile utilizatorului. Dacă există suficiente date, sugestiile sunt disponibile.

În cazul în care condițiile amintite nu sunt îndeplinite, în meniul **PROPUNERI** apare o prezentare preliminară cu descrierea funcției.

Puteți configura funcția de înregistrare a datelor, (→ Pagina 213) sau puteți șterge sugestiile înregistrate (→ Pagina 213).

Accesare sugestii

Premise

- Este creat și selectat un profil (→ Pagina 212).
Profilul **Oaspete** a fost selectat după cumpărarea autovehiculului.

- ▶ Atingeți  de pe afișajul sistemului multimedia. Apare Homescreen.
- ▶ Glisați în sus, până apare meniul **PROPUNERI**.
- ▶ Selectați o destinație de navigație, un titlu de melodie, un post radio sau un contact. Dacă deja este activă o funcție de ghidare spre destinație, poate fi pornită o nouă ghidare spre destinație, sau poate fi setată o destinație intermediară pentru traseul existent.

Configurare sugestii

Sistem Multimedia:

  **Profiluri**

- ▶ Pentru un profil selectați .
- ▶ Selectați **Setări și sugestii**.
- ▶ **Activarea/dezactivarea afișării sugestiilor: activați sau dezactivați** **Permiteți sugestii pentru destinații**, **Permiteți sugestiile muzică** și **Permiteți sugestiile contacte**.
- ▶ Dacă o opțiune este activată, se afișează sugestiile pentru destinații de navigație, titluri de melodie, posturi radio sau contacte.

Dacă opțiunea este dezactivată, atunci nu se afișează sugestiile.

▶ Dezactivarea funcției de învățare pentru o zi: activați **Dezact învățare 24h**.

Pentru profilul activ timp de 24 de ore nu se vor programa acțiuni noi și nu se vor înregistra date. Sugestiile vor fi afișate în continuare. Timpul rămas va fi afișat lângă **Dezact învățare 24h**.

Înainte trecerii timpului o să apară o notificare, conform căreia sistemul multimedia va activa în scurt timp funcția de învățare.

Exemplu: dacă opțiunea este activată și a fost calculat un traseu pentru o destinație nouă, această destinație nu va fi luată în considerare pentru funcția de învățare.

▶ **Resetarea istoricului de propuneri: selectați** **Resetare istoric sugestii**.

 Acest proces nu poate fi anulat după executarea sa.

▶ Selectați **Da**.

Redenumirea sugestiilor

Puteți redenumi doar destinații de navigație.

- ▶ Atingeți simbolul  de pe displayul sistemului Multimedia.
- ▶ Se afișează homescreen-ul.
- ▶ Ștergeți în sus, până când se afișează meniul **PROPUNERI**.
- ▶ Marcați și mențineți apăsată o destinație de navigație, până când apare meniul **OPȚIUNI**.
- ▶ Selectați **Redenumiți**.
- ▶ Introduceți numele.
- ▶ **Confirmarea introducerii:** selectați **Da**.

Ștergere sugestie

- ▶ Atingeți  de pe afișajul sistemului multimedia.
- ▶ Apare Homescreen.
- ▶ Glisați în sus, până apare meniul **PROPUNERI**.
- ▶ Marcați o sugestie și țineți-o apăsată, până când apare meniul **OPȚIUNI**.
- ▶ Selectați **Ștergeți**.

Ștergerea sugestiilor în aplicații

Puteți șterge sugestiile în ultimele destinații, în lista posturilor de radio și la contacte.

- ▶ Pentru o sugestie selectați .
- ▶ Selectați **Nu mai sugera**.

- ▶ **Ștergerea sugestiei din lista actuală: selectați NU ACUM .**
După un timp, sugestia o să apară din nou în listă.
- ▶ **Ștergerea definitivă a sugestiei: selectați NICIODATĂ .**
- ▶ Selectați **Da .**
Sugestia nu o să mai apară în viitor. Toate sugestiile sunt resetate.
- ▶ **Revocarea funcției: selectați ÎNTRE-RUPEȚI .**

Favoriți

Privire de ansamblu asupra favoriților

Favoriții oferă un acces rapid la aplicațiile utilizate frecvent. În total pot fi create 20 de favoriți.

Puteți selecta favoriții din categorii, sau puteți adăuga un favorit direct dintr-o aplicație.

Accesarea favoriților

În afișajul sistemului multimedia



- ▶ Atingeți  .
Apare Homescreen.
- ▶ Glisați în sus, până apare **FAVORITE** .

La volan

- ▶ Apăsăți în jos maneta  de la volan.

Adăugarea favoritelor

Selectarea favoritelor din categorii

- ▶ Atingeți  de pe afișajul sistemului multimedia.
Apare Homescreen.
- ▶ Glisați în sus, până apare **FAVORITE** .
- ▶ Selectați  **Creare favorite noi** .
Se afișează categoriile.
- ▶ Selectați categoria.
Se afișează favoritele.
- ▶ Selectați un favorit.
Favoritul este așezat pe cea mai apropiată poziție liberă.
- ▶ **La favorite sunt ocupate toate pozițiile:**
confirmați mesajul afișat cu **OK**.
O listă prezintă toate favoritele.
- ▶ Selectați un favorit care trebuie suprascris.

Adăugarea favoritelor dintr-o aplicație

Exemple pentru adăugarea dintr-o aplicație sunt:

- Salvarea unui contact.

- Salvarea unui post radio.
- Adăugarea unei surse media.
- Salvarea unei destinații de navigație.

▶ **Memorare contact din favoritele globale:**

selectați un contact (→ Pagina 255).
Se afișează detaliile.

- ▶ Țineți apăsat un număr de telefon, până când apare meniul **OPȚIUNI** .

- ▶ Selectați **Memorare ca favorit**.
Contactul este adăugat ca favorit.

- ▶ **Salvarea posturilor radio ca favorite globale:** setați un post radio (→ Pagina 276).

- ▶ Țineți apăsat postul radio, până când apare meniul **OPȚIUNI**.

- ▶ Selectați **Memorare ca favorit**.
Postul radio este adăugat ca favorit.

Redenumirea favoriților

- ▶ Atingeți  de pe afișajul sistemului multimedia.

Apare Homescreen.

- ▶ Glisați în sus, până apare **FAVORITE** .

- ▶ Țineți apăsat un favorit, până când apare meniul **OPȚIUNI** .

- ▶ Selectați **Redenumiți** .

- ▶ Introduceți numele.

- ▶ Selectați **OK** .

Mutarea favoritelor

Mutarea favoritelor în meniul Favorite

- ▶ Atingeți  de pe afișajul sistemului multimedia.

Apare Homescreen.

- ▶ Glisați în sus, până apare **FAVORITE** .

- ▶ Țineți apăsat un favorit, până când apare meniul **OPȚIUNI**.

- ▶ Selectați **Mutați**.

- ▶ Mutați favoritul în poziția nouă.

- ▶ Atingeți  .



Mutarea meniului „Favoriți” în serviciul „Personalizare”

- ▶ Atingeți  de pe afișajul sistemului multimedia.

Apare Homescreen.

- ▶ Glisați în sus, până apare **Determinare ordine nouă** .

- ▶ Selectați **Determinare ordine nouă**.

- ▶ Mutați **Favorite** în noua poziție.
- ▶ Atingeți  .
- ▶ **Închiderea meniului: selectați** **închideți** .

Ștergerea favoriților

- ▶ Atingeți  de pe afișajul sistemului multimedia.
- Apare Homescreen.
- ▶ Glisați în sus, până apare **FAVORITE** .
- ▶ Țineți apăsat un favorit, până când apare meniul **OPȚIUNI**.
- ▶ Selectați **Ștergeți** .
- ▶ Selectați **Da**.

Centru de notificare

Prezentarea centrului de notificare

În centrul de notificare sunt adunate următoarele mesaje:

- Mesaje generate de autovehicul sau de sistemul multimedia.
- Mesaje care intră în urma folosirii aplicațiilor și serviciilor.

Vă stau la dispoziție aceste tipuri de notificări:

- Destinații și trasee navigabile
- mesaje (SMS)
- Informații de sistem, de ex. dacă există o actualizare software
- Alte notificări, de ex. de la alte servicii online la care vă puteți înregistra

Centrul de notificare  îl găsiți în Homescreen, în meniuri și în harta de navigație sus în dreapta (→ Pagina 208).





O stea aflată în simbol vă informează despre notificări noi.

La apariția lor, adesea notificările se inserează pentru scurt timp. Asta are loc în aproape fiecare aplicație pe care o folosiți momentan. Dacă nu întreprindeți nicio acțiune, ele vor fi salvate în centrul de notificare în vederea accesării lor ulterioare.

Notificările sunt sortate cronologic. Notificările cele mai noi stau în partea de sus.



O notificare prezintă următoarele informații:

- Un simbol sau o imagine  pentru aplicație
- Un titlu  care conține, de ex. un nume, un număr de telefon sau o destinație de navigație
- Serviciul oferit și alte informații 
- O marcă de timp 
- Dacă există mai multe acțiuni ce pot fi executate, un simbol  pentru deschiderea sau închiderea notificării.

În funcție de tipul notificării, sunt disponibile până la patru acțiuni diferite .

Exemple de acțiuni:

- citire cu voce tare
- apelare
- răspuns
- accesarea paginii web
- navigare

Unele notificări precum o destinație de navigație sunt păstrate pentru mai mult timp. Din acest motiv, dumneavoastră nu trebuie să executați acțiunile disponibile imediat după intrarea notificării. Puteți porni o funcție de ghidare spre destinație chiar și mai târziu.

 În centrul de notificare puteți începe o căutare globală (→ Pagina 216).

Accesare notificări

Sistem multimedia:



Deschiderea centrului de notificare

▶ **Pe afișajul sistemului multimedia:** atingeți simbolul  pentru centrul de notificare.

sau

▶ **Pe Touch-Control:** marcați prin glisare simbolul  pentru centrul de notificare.

▶ Apăsați pe elementul de comandă.

Selectarea mesajului

- ▶ Glisați în sus sau în jos.
- ▶ Atingeți sau apăsați elementul de comandă.

Selectarea acțiunilor pentru o notificare



Aveți la dispoziție următoarele posibilități:

- puteți selecta acțiunea pentru o aplicație imediat după intrarea și afișarea notificării
- selectați acțiunea mai târziu, prin accesarea sa din centrul de notificare.

- ▶ **O acțiune disponibilă:** selectați acțiunea.
- ▶ **Mai multe acțiuni disponibile:** dacă notificarea nu este deschisă, selectați simbolul .
- ▶ Selectați acțiunea.
Notificarea este disponibilă în continuare.

Editarea notificărilor

Sistem Multimedia:

- ▶  Accesați centrul de notificare (→ Pagina 215).
- ▶ **Faceți setările: selectați**  .
- ▶ **i** Dacă nu s-a făcut nicio setare, apare un mesaj.
- ▶ Activați sau dezactivați setarea.
- ▶ **Ștergere:** selectați coșul de gunoi.
- ▶ Selectați **Ștergeți** sau **Ștergere toate** .
Ștergeți șterge o singură notificare.
Ștergere toate șterge toate notificările apărute în momentul de față.
- ▶ Cu **Finalizat** ieșiți din modul de ștergere.

„Căutare globală”

Prezentarea căutării globale

Puteți folosi căutarea globală în Homescreen și în notificări.

Căutarea globală furnizează rezultate de căutare prin următoarele categorii și subcategoriile acestora:

- Navigație
- Suporturile media
- telefon, medii sociale
- interfața de utilizator și manualul de utilizare în format digital
- Internet

Cu ajutorul ei puteți căuta în sistemul de navigație, de exemplu, orașe, străzi și obiective turistice.

- ▶ **i** Puteți să căutați și adrese din trei cuvinte (→ Pagina 230).

În timpul introducerii datelor, sub câmpul de căutare apar cele mai pertinente sugestii. Dacă introduceți un „S”, pot să apară, de exemplu, „Stuttgart”, „Steak” și „Sandra”. Dacă selectați „Stuttgart”, pot să apară sugestiile „Starbucks”, „Steak” sau „Stație de metrou”.

Rezultatele căutării din listă sunt sortate după categorii. Pe lângă categorie stă numărul rezultatelor găsite. Din fiecare categorie vi se afișează cel mai bun rezultat. Veți găsi alte rezultate dacă selectați o altă categorie.



După ce confirmați datele introduse cu **OK**, toate categoriile și numărul rezultatelor o să apară într-o vedere de ansamblu. După selectarea unei categorii, puteți selecta rezultatele căutării în cadrul acelei categorii. Dacă selectați un rezultat al căutării, se va deschide imaginea detaliată. În imaginea detaliată puteți selecta dacă și ce acțiune doriți să executați cu rezultatul căutării. Puteți, de exemplu, să porniți o funcție de ghidare spre destinație, sau să sunați o persoană. Acțiunile sunt denumite corespunzător.

Puteți executa căutarea prin următoarele metode de introducere:

- Introducerea caracterelor prin tastatura de pe ecran
- Introducerea caracterelor cu recunoașterea scrisului de mână
- Funcția de dictare

Folosirea căutării globale

Sistem multimedia:

- ▶   **Căutare.**
- ▶ sau
- ▶ Accesați notificările (→ Pagina 215).
- ▶ Selectați **Căutare** .
- ▶ **i** De asemenea, pentru căutare puteți folosi funcția de dictare .
- ▶ Scrieți datele căutate în câmpul de căutare. Folosiți funcția de introducere a caracterelor. În timpul introducerii datelor, sub câmpul de căutare apar trei dintre cele mai pertinente sugestii.

În lista din dreapta, pentru fiecare categorie apar 2 rezultate de Top.

- ▶ **Acceptarea sugestiei:** selectați sugestia. Vi se propun trei dintre cele mai plauzibile sugestii.
- ▶ Continuați căutarea sau acceptați o propunere.
- ▶ **Acceptarea sugestiei din Top 2:** selectați rezultatul căutării. Pornește o acțiune sau apare o listă.
- ▶ Din listă selectați un rezultat al căutării sau o acțiune.
- ▶ **Afișarea tuturor categoriilor:** selectați **OK**.
- ▶ **Afișarea rezultatelor de căutare pentru o categorie:** selectați o categorie.
- ▶ **Afișarea detaliilor:** selectați un rezultat al căutării.
- ▶ **Pornire acțiune:** selectați o acțiune. După selectarea unei opțiuni, poate fi redatun titlu de melodie sau poate fi calculat traseul către o destinație.

Introducerea caracterelor

Folosirea introducerii caracterelor

⚠ AVERTISMENT Pericol de distragere a atenției de către sistemele informatice și aparatele de comunicație

Dacă în timpul rulajului operați sistemele de informare și de comunicare integrate în autovehicul, puteți fi distras de la evenimentele din trafic. În plus, puteți pierde controlul asupra autovehiculului.

- ▶ Operați aceste dispozitive numai dacă situația din trafic permite acest lucru.
- ▶ Dacă nu se poate asigura acest lucru, opriți ținând seama de condițiile din trafic și efectuați introducerile cu autovehiculul staționat.

La folosirea sistemului multimedia respectați reglementările legale ale țării în care vă aflați în momentul folosirii sistemului.

Puteți face introducerea caracterelor prin aceste elemente de comandă:

- Touch-Control
- Touchscreen (afișajul sistemului multimedia)

La Touch-Control introducerea caracterelor se face prin cursor.

Introducerea caracterelor poate fi începută la un element de comandă și poate fi continuată la un alt element de comandă.

- ▶ Dacă apare tastatura, caracterele pot fi introduse la elementul de comandă prin glisare și apăsare sau prin atingere (Touchscreen).

sau

- ▶ Scrieți caracterele pe Touchscreen.

Exemplele pentru introducerea caracterelor sunt:

- redenumirea unui favorit.
- introducerea unei adrese-țintă în sistemul de navigație.
- introducerea unei adrese web.

Introducerea caracterelor pe Touchscreen

Premise

- Pentru unele funcții este necesară conexiunea online.

Prin tastatură



- | | | |
|--------------------------------------------------------------------------------------------------------------------------------------------------------------------------------------------------------------------------------------------------------------------------------------------|---------------------------------------------------------------------------------------------------------------------------------------------------------------------------------------------------------------------------------------------------------------------------------|----------------------------------------------------------------------------------------------------------------------------------------------------------------------------|
| <p>① Rând de introducere</p> <p>② Afișarea propunerii pe durata introducerii</p> <p>③ Șterge caracterele introduse</p> <p>④ Ștergere
Prin apăsare sau atingere se șterge ultimul caracter introdus
Prin atingere pentru o perioadă mai lungă sunt șterse caracterele introduse</p> | <p>⑤ Preluarea caracterelor introduse</p> <p>⑥ Comutare pe introducere caractere cu scris de mână</p> <p>⑦ Introducere spații</p> <p>⑧ Schimbarea limbii de tastatură</p> <p>⑨ Comutare pe caractere speciale</p> <p>⑩ Comutare pe cifre și caractere speciale suplimentare</p> | <p>ABC Comutare pe litere (nivelul 2)</p> <p>⑪ Prin apăsare sau atingere comutați între majuscule sau minuscule
Prin apăsare lungă comutați definitiv pe majuscule</p> |
|--------------------------------------------------------------------------------------------------------------------------------------------------------------------------------------------------------------------------------------------------------------------------------------------|---------------------------------------------------------------------------------------------------------------------------------------------------------------------------------------------------------------------------------------------------------------------------------|----------------------------------------------------------------------------------------------------------------------------------------------------------------------------|

Dacă este disponibil, un simbol de microfon permite comutarea spre introducerea de mesaje vocale.

- ▶ Accesarea câmpului de editare caractere, de exemplu denumirea unui favorit (→ Pagina 214). Apare tastatura.
- ▶ Atingeți o tastă de caracter. Caracterul este introdus în rândul de introducere ①. Sugestiile sunt afișate în ②.
- ▶ **Selecția sugestiei:** selectați una dintre sugestii.

▶ Dacă sunt disponibile, afișați sugestii suplimentare cu sau .

▶ Continuați introducerea caracterelor.

▶ **Introducerea caracterelor alternative:** apăsați lung pe un caracter.

▶ Selectați caracterul.

▶ **Pentru terminarea introducerii caracterelor:** apăsați tasta .



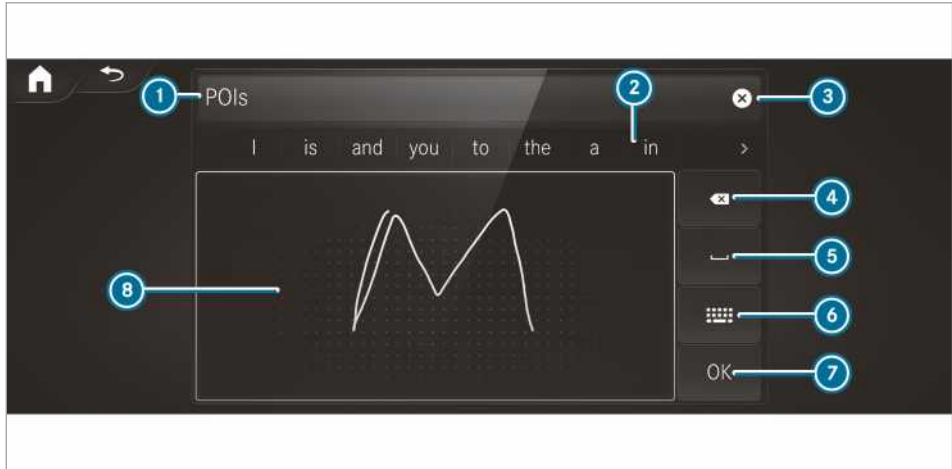

① Funcțiile de editare disponibile depind de sarcina de editare, de limba de scriere setată și de nivelul caracterelor.

Prin funcția de introducere a caracterelor cu scris de mână



- | | | |
|------------------------------------------------|------------------------------------------------------------------------------------------------------------------------------------------------------------|---------------------------------------------------|
| ① Rând de introducere | ④ Ștergere
Prin apăsare sau atingere se șterge ultimul caracter introdus
Prin atingere pentru o perioadă mai lungă sunt șterse caracterele introduse | ⑤ Introducere spații |
| ② Afișarea propunerilor pe durata introducerii | | ⑥ Pentru introducerea comutați pe tastatură |
| ③ Șterge caracterele introduse | | ⑦ Preluarea caracterelor introduse |
| ④ Comutare pe introducere de mesaje vocale | | ⑧ Scrierea caracterelor pe suprafața de caractere |

Dacă este disponibil, un simbol de microfon permite comutarea spre introducerea de mesaje vocale.

- ▶ Accesarea câmpului de editare caractere, de exemplu denumirea unui favorit (→ Pagina 214).
- ▶ Dacă se afișează tastatura, selectați .
- ▶ Scrieți caracterul cu un deget pe Touchscreen.
Caracterul este introdus în rândul de introducere ①. Sugestiile sunt afișate în ②.
- ▶ **Selectarea sugestiei:** selectați una dintre sugestii.
- ▶ Dacă sunt disponibile, afișați sugestii suplimentare cu  sau .
- ▶ Continuați introducerea caracterelor. Caracterele pot fi scrise unul lângă celălalt sau unul peste celălalt.
- ▶ **Pentru terminarea introducerii caracterelor:** apăsați tasta .

Setarea tastaturii pentru introducerea caracterelor

Sistem Multimedia:

 [Setări](#) >> [Sistem](#) >> [Elemente com.](#) >> [Tastaturi și scris de mână](#)

- ▶ Confirmați [Selectare tastaturi](#) .
Selectați din listă limba tastaturii.

Setări sistem

Afișaj

Configurarea setărilor de display

Sistem Multimedia:

  >> [Setări](#) >> [Sistem](#) >> [Stiluri și afișaje](#)

Stiluri

- ▶ Selectați [Clasic](#), [Sportiv](#) sau [Progresiv](#).

Luminozitatea afișajului

- ▶ Selectați [Luminozitate display](#) .
- ▶ Selectați valoarea de luminozitate.

Activare/dezactivare afișaj

- ▶ **Oprit:** selectați [Display oprit](#).
- ▶ **Activat:** apăsați o tastă, deex., .

Design afișaj

- ▶ Selectați [Design de zi/noapte](#).
- ▶ Selectați [Automat](#), [Design de zi](#) sau [Design de noapte](#).

Ora și data

Setarea automată a orei și a datei

Sistem Multimedia:

→ ▶▶ Sistem ▶▶ Oră și dată

- ▶ [Ajustare manuală a orei manuală](#) .
 - Ora și data sunt setate automat în funcție de fusul orar selectat și opțiunea orei de vară.
- ⓘ Ora exactă este necesară pentru următoarele funcții:
 - Ghidare spre destinație cu ghidare în trafic în funcție de timp
 - Calcularea orei probabile de sosire

Setare fus orar

Premise

- **Setări manuale ale fusului orar:** Funcția [Fus orar automat](#) este deconectată.

Sistem Multimedia:

→ ▶▶ Setări ▶▶ Sistem ▶▶ Oră și dată

Setarea manuală a fusului orar

- ▶ Selectați [Fus orar:](#).

Este afișată lista țărilor.

- ⓘ Dacă într-o țară există mai multe fusuri orare, ele se afișează după selectarea țării.
- ▶ Selectați o țară și, dacă e cazul, un fus orar. Fusul orar setat se afișează după [Fus orar:](#).

Setarea automată a fusului orar

- ▶ Activați [Fus orar automat](#).

Setare format oră și dată

Sistem Multimedia:

→ ▶▶ Setări ▶▶ Sistem ▶▶ Oră și dată ▶▶ [Setați formatul](#)

- ▶ Setarea formatului de dată și timp •.

Setarea manuală a orei și a datei

Premise

- Funcția [Ajustare manuală a orei](#) este activată.
- **Pentru setarea manuală a datei:** Nu este montat niciun GPS în autovehicul.

Sistem Multimedia:

→ ▶▶ Setări ▶▶ Sistem ▶▶ Oră și dată

Setarea orei

- ▶ Selectați [Reglare oră](#).
- ▶ Setati o oră.
- ⓘ La autovehiculele cu GPS timpul este setat automat prin fusul orar selectat.

Setarea datei

- ▶ Selectați [Setare dată](#).
- ▶ Setati o dată.
- ⓘ La autovehiculele cu GPS, chiar dacă funcția de setare manuală a orei este activată, data nu poate fi setată. Data va fi setată automat după fusul orar selectat.

Bluetooth®

Informații cu privire la Bluetooth®

Bluetooth® este o tehnologie pentru transmiterea fără fir a datelor pe distanțe scurte de până la aprox. 10 m. Prin Bluetooth® puteți, de exemplu, să vă conectați telefonul mobil cu sistemul multimedia și să folosiți următoarele funcții:

- Dispozitiv hands free cu acces la următoarele opțiuni:
 - liste de apeluri (→ Pagina 257)
- conexiune internet
- muzică prin Bluetooth® Ascultare materiale audio
- transmiterea cărților de vizită (vCards) în autovehicul

Bluetooth® este o marcă înregistrată a Bluetooth Special Interest Group (SIG) Inc.

- ⓘ Conexiunea la internet prin Bluetooth® nu este disponibilă în toate țările.

Activare/dezactivare Bluetooth®

Sistem Multimedia:

→ ▶▶ Sistem ▶▶ Wi-Fi & Bluetooth

- ▶ Activați sau dezactivați funcția Bluetooth®.

Wi-Fi

Privire de ansamblu asupra conexiunii Wi-Fi

Puteți folosi Wi-Fi pentru realizarea unei conexiuni cu o rețea Wi-Fi și pentru accesarea Internetului sau a altor dispozitive conectate la rețea.

Aveți la dispoziție următoarele posibilități de conectare:

- conexiune Wi-Fi
Conexiunea Wi-Fi se realizează la un dispozitiv cu capacitate Wi-Fi, de ex., telefonul mobil sau o tabletă PC a clientului.
- Sistemul multimedia ca Hotspot Wi-Fi.
Astfel, poate fi conectat, de exemplu, un Tablet-PC sau un Notebook.

Pentru realizarea conexiunii puteți folosi aceste metode:

- PIN WPS
Conexiunea la o rețea Wi-Fi asigurată se realizează printr-un PIN.
- WPS PBC
Conexiunea la o rețea Wi-Fi asigurată se face prin apăsarea butonului (Pushbutton).
- Cheie de securitate
Conexiunea la o rețea Wi-Fi asigurată se realizează printr-o cheie de securitate.

Setare Wi-Fi

Premise

- Dispozitivul care urmează să fie conectat suportă unul din cele trei tipuri de conexiune.

Sistem Multimedia:

 **▶▶ Setări ▶▶ System (Sistem) ▶▶ Wi-Fi & Bluetooth**

Activare/dezactivare Wi-Fi

- ▶ Activați sau dezactivați **Wi-Fi**.
Dacă **Wi-Fi** este dezactivat, atunci este întreruptă comunicația prin Wi-Fi cu toate dispozitivele. Nu se poate realiza o conexiune la modulul de comunicație. Nu stau la dispoziție unele funcții, precum ghidarea dinamică spre destinație cu Live Traffic Information.

Conectarea sistemului multimedia la un dispozitiv prin intermediul Wi-Fi

Această funcție este disponibilă dacă nu există modul de comunicație.

Tipul conexiunii realizate trebuie selectat la sistemul multimedia și la dispozitivul care urmează să fie conectat.

- ❗ Procesul de conectare poate diferi în funcție de dispozitiv. Respectați instrucțiunile care se afișează pe display (afișaj). Alte informații (vezi manualul de utilizare al producătorului).

- ▶ Selectați **Setări pentru Internet**.
- ▶ Selectați **Conectare prin Wi-Fi**.
- ▶ Selectați **Adăugare hotspot**.

Conectare prin intermediul cheii de securitate

- ▶ Selectați opțiunile  rețelei Wi-Fi dorite.
- ▶ Selectați **Conectare prin intermediul cheii de securitate**.
- ▶ Afișați cheia de securitate la dispozitivul care urmează să fie conectat (consultați manualul de utilizare al producătorului).
- ▶ Introduceți această cheie de securitate la sistemul multimedia.
- ▶ Confirmați datele introduse cu **OK**.

- ❗ Toate dispozitivele suportă tipul de conexiune prin intermediul cheii de securitate.

Conectare prin PIN WPS

- ▶ selectați opțiunile  rețelei Wi-Fi dorite.
- ▶ selectați **Conectare prin introd. codului PIN WPS**.
Sistemul multimedia generează un PIN din opt cifre.
- ▶ Introduceți acest cod PIN în dispozitivul care urmează să fie conectat.
- ▶ Confirmați introducerea.

Conectare prin intermediul apăsării tastei

- ▶ Selectați opțiunile  rețelei Wi-Fi dorite.
- ▶ Selectați **Conectare prin WPS PBC**.
- ▶ La dispozitivul care urmează să fie conectat, selectați „Conectare prin intermediul WPS PBC” în opțiuni (vezi manualul de utilizare al producătorului).
- ▶ Apăsați tasta WPS la dispozitivul care urmează să fie conectat.
- ▶ Selectați **Continuare** în sistemul multimedia.

Activarea conexiunii automate

- ▶ Selectați **Conectare prin Wi-Fi**.
- ▶ Selectați opțiunile  rețelei Wi-Fi dorite.
- ▶ Activați **Conexiune permanentă la Internet**.

Conectarea la rețeaua Wi-Fi (WLAN) deja cunoscută

- ▶ Selectați **Conectare prin Wi-Fi** .
- ▶ Selectați o rețea Wi-Fi.
- ▶ Conexiunea este realizată din nou.

Configurarea hotspot-ului Wi-Fi

Sistem Multimedia:

 ▶▶ **Setări** ▶▶ **System** (Sistem) ▶▶ **Wi-Fi & Bluetooth**

Configurarea sistemului multimedia ca Hotspot Wi-Fi

Tipul conexiunii realizate depinde de dispozitivul ce urmează să fie conectat. Funcția trebuie să fie suportată de sistemul multimedia și de dispozitivul ce urmează să fie conectat. Tipul conexiunii realizate trebuie selectat la sistemul multimedia și la dispozitivul care urmează să fie conectat.

- ▶ Selectați **Hotspot autovehicul** .
- ▶ Selectați **Conectare dispozitiv cu hotspot autovehicul**.

Conectare prin generarea codului PIN WPS

- ▶ Selectați **Conectare prin generarea codului PIN WPS** .
- ▶ Introduceți și confirmați pe dispozitivul care urmează să fie conectat codul PIN care se afișează pe afișajul sistemului multimedia.

Conectare prin introducerea codului PIN WPS

- ▶ Selectați **Conectare prin introd. codului PIN WPS** .
- ▶ Introduceți codul PIN afișat pe display-ul dispozitivului extern în sistemul multimedia.

Conectare prin intermediul apăsării tastei

- ▶ Selectați **Conectare prin WPS PBC** .
- ▶ Apăsați butonul de pe dispozitivul care urmează să fie conectat (vezi manualul de utilizare al producătorului).
- ▶ Selectați **Continuare** .

Conectare prin intermediul cheii de securitate

- ▶ Selectați **Conectare dispozitiv cu hotspot autovehicul** . Este afișată o cheie de securitate.
- ▶ Selectați autovehiculul pentru dispozitivul care urmează să fie conectat. El o să apară afișat cu numele de rețea **DIRECT-MB Hotspot 12345** .

- ▶ Introduceți cheia de securitate afișată pe display-ul sistemului multimedia pe dispozitivul care urmează să fie conectat.
- ▶ Confirmați introducerea.

Conectare prin NFC

- ▶ Selectați **Conectare prin NFC** .
- ▶ Activați NFC pe dispozitivul mobil (consultați manualul de utilizare al producătorului).
- ▶ Aduceți aparatul mobil în zona NFC a autovehiculului (→ Pagina 252).
- ▶ Selectați **Finalizat** . Dispozitivul mobil este conectat acum prin NFC cu hotspot-ul sistemului multimedia.

Generarea unei noi chei de securitate:

- ▶ Selectați **Hotspot autovehicul** .
- ▶ Selectați **Generare cheie de securitate**. În viitor, conexiunea se va realiza cu noua cheie de securitate generată.
- ▶ **Memorarea cheii de securitate: selectați Salvați** . Dacă se memorează o nouă cheie de securitate, atunci se elimină toate conexiunile Wi-Fi existente. În cazul în care conexiunile Wi-Fi sunt realizate din nou, trebuie introdusă noua cheie de securitate.

Limba de sistem

Indicații cu privire la limba de sistem

Cu această funcție stabiliți limba pentru afișajele de meniu și mesajele de navigație. Prin selectarea limbii este influențată posibilitatea introducerii caracterelor. Pentru mesajele de navigație nu sunt suportate toate limbile. Dacă o limbă nu este suportată, veți auzi mesajele în limba engleză.

Setarea limbii de sistem

Sistem Multimedia:

 ▶▶ **Setări** ▶▶ **Sistem** ▶▶ **Limbă**

- ▶ Setați limba.
- ▶  Dacă folosiți material de hartă în limba arabă, puteți face ca pe harta de navigație informațiile text să apară chiar și cu caractere arabe. Pentru asta, selectați limba العربية din lista de limbi. Anunțurile de navigație se realizează atunci de asemenea în limba arabă.

Setarea unității pentru distanță

Sistem Multimedia:

 **» Sistem » Unități de măsură.**

- ▶ **Selecționați** **mi** sau **km**.
- ▶ Pentru un afișaj pe display-ul multifuncțional al panoului de instrumente activați **Tahometru suplimentar**.

Importare și exportare date

Funcția de importare/exportare date

Sunt posibile următoarele funcții:

- datele de pe un sistem sau un autovehicul pot fi transmise pe un alt sistem sau autovehicul.
- puteți crea o copie de siguranță a datelor dumneavoastră personale și apoi le puteți rula din nou.
- puteți proteja datele dumneavoastră personale împotriva exportării nedorite cu un cod PIN.

i **Atenție**, sistemul de fișiere NTFS nu este suportat. Vă recomandăm sistemul de fișiere FAT32.

Importarea/exportarea datelor

! **INDICAȚIE** Pierderea datelor din cauza îndepărtării timpurii

▶ La exportarea de date nu îndepărtați suportul de date.

Mercedes-Benz nu răspunde pentru eventualele pierderi de date.

Premise

- autovehiculul este oprit.
- Aprinderea este cuplată.
- Este conectat un dispozitiv USB.

Sistem Multimedia:

 **» Sistem » Backup sistem**

- ▶ **Selecționați** **Importați datele** sau **Exportați datele**.

Importare

- ▶ **Selecționați** un suport de date. Apare o interogare, dacă doriți într-adevăr să suprascrieți datele actuale. Dacă datele provin de la un alt autovehicul, asta se va detecta la citire.

Când datele sunt importate, sistemul multimedia pornește din nou.

i Setările actuale pentru autovehicul se pot modifica după importare.

Exportare

Dacă protecția cu cod PIN este activată, se va solicita codul PIN.

- ▶ Introduceți codul PIN format din patru cifre.
- ▶ **Selecționați** un suport de date. Datele sunt exportate. Exportarea datelor poate dura câteva minute.
- i** După exportarea cu succes, pe mediul de stocare apare un folder numit „MyMercedes-Backup” unde sunt salvate datele exportate.

Activarea/dezactivarea protecției cu cod PIN

Sistem Multimedia:

 **» Setări » Sistem » Protecție PIN**

Stabilire PIN

- ▶ **Selecționați** **Stabilire PIN**.
- ▶ Introduceți un cod PIN format din patru cifre.
- ▶ Introduceți din nou codul PIN format din patru cifre. Dacă ambele coduri PIN corespund, protecția cu PIN este activă.

Schimbarea codului PIN

- ▶ **Selecționați** **Modificarea setărilor**.
- ▶ Introduceți codul PIN actual.
- ▶ **Selecționați** **Modificare PIN**.
- ▶ **Stabiliți** un nou cod PIN.

Activarea protecției cu PIN pentru exportarea datelor

- ▶ **Selecționați** **Modificarea setărilor**. Confirmați cu codul PIN.
- ▶ **Selecționați** **Protejarea exportului de date**. Activați sau dezactivați funcția.

Deblocarea codului PIN

- ▶ Căutați un centru de asistență service Mercedes-Benz pentru a reseta protecția PIN.

Actualizare software

Informații cu privire la actualizarea software

O actualizare software constă din trei pași:

- Descărcarea sau copierea datelor necesare pentru instalare
- Instalarea actualizării
- Activarea actualizării după repornirea sistemului

Dacă este disponibilă o actualizare, sistemul Multimedia afișează o indicație corespunzătoare.

În funcție de sursă, puteți efectua diferite actualizări:

Actualizare software

Sursa actualizării	Tip actualizare
Internet	Hărți navigație, actualizări de sistem, manual de utilizare digital
Suport media extern de memorare, deex., stick de memorie	Hărți navigație

Mulțumită actualizării software, autovehiculul dumneavoastră este mereu la nivelul tehnologic curent.

Pentru a îmbunătăți în permanență serviciile noastre, în viitor beneficiați de actualizări pentru sistemul dumneavoastră Multimedia, pentru serviciile Mercedes PRO și pentru modulul de comunicație al autovehiculului dumneavoastră. Acestea vi se pun comod la dispoziție, prin intermediul conexiunii de telefonie mobilă a autovehiculului dumneavoastră și în multe cazuri se efectuează automat. Prin intermediul portalului Mercedes PRO puteți urmări în orice moment starea actualizărilor dumneavoastră și vă puteți informa cu privire la actualizările posibile.

Avantajele dumneavoastră în privire succintă:

- Recepționarea comodă a actualizărilor software prin intermediul rețelei de telefonie mobilă
- Asigură calitatea și disponibilitate pe termen lung a serviciilor Mercedes PRO connect
- Aduce la cea mai recentă versiune sistemul dumneavoastră Multimedia și modulul dumneavoastră de comunicație

Informații suplimentare cu privire la actualizarea software, la <http://www.mercedes.pro>

Efectuarea actualizării software-ului

Premise

- **Pentru actualizări online:** Este prezentă o conexiune la internet(→ Pagina 266).
- **Pentru actualizarea online automată:** Autovehiculul dvs. dispune de un modul de comunicare montat fix.

Sistem Multimedia:

↳ Setări ► Sistem ► Actualizare soft

Pornire

- ▶ Activați [Actualizare automată online](#). Actualizările se descarcă și se instalează automat.
Este afișată starea de progres a actualizării.

Manual

- ▶ Deconectați [Actualizare automată online](#).
- ▶ Selectați o actualizare de pe listă și porniți actualizarea.

Activarea funcției de actualizare software

- ▶ Porniți din nou sistemul.
Modificările în urma actualizării software devin active.

Actualizări importante de sistem

Pentru siguranța datelor sistemului multimedia pot fi necesare actualizări importante ale sistemului. Vă rugăm să le instalați, pentru că altfel nu mai poate fi garantată siguranța sistemului dumneavoastră multimedia.

- ⓘ Dacă este activată actualizarea automată a software-ului, actualizările sistemului vor fi descărcate automat (→ Pagina 224).

Imediat ce actualizarea este disponibilă pentru descărcare, apare un mesaj corespunzător pe afișajul sistemului multimedia.

Aveți următoarele posibilități de alegere:

- **Descărcare**
Actualizarea este descărcată în fundal.
- **Detalii**
Sunt afișate informațiile pentru actualizarea de sistem în curs.
- **Mai târziu**
Actualizarea poate fi descărcată manual mai târziu (→ Pagina 224).

Actualizările profunde ale sistemului

Actualizările profunde ale sistemului afectează setările de autovehicul sau setările de sistem,

astfel că actualizarea poate fi făcută doar dacă mașina staționează și aprinderea este decuplată.

Când descărcarea unei actualizări a sistemului este încheiată și actualizarea este pregătită pentru a fi instalată, veți fi informat cu privire la acest lucru, de ex. după ce puneți și decuplați contactul.

i Înainte de a porni instalarea, opriți cu autovehiculul într-un loc potrivit, pentru ca traficul să nu prezinte un pericol.

Premise pentru instalare:

- Aprinderea este decuplată.
- Indicațiile și avertizările sunt citite și acceptate.
- Frâna de parcare este acționată.

Actualizarea este instalată când toate condițiile sunt îndeplinite. În timpul instalării actualizării sistemul multimedia nu poate fi folosit, iar funcțiile autovehiculului sunt restricționate.

Dacă în timpul instalării apar erori, se va încerca automat restabilirea versiunii precedente. Dacă nu este posibilă restabilirea versiunii precedente, apare un simbol pe afișajul sistemului multimedia. Vă rugăm să căutați un atelier de service de specialitate pentru a rezolva problema.

Funcția Reset (resetare)

Sistem Multimedia:

 **» Setări » Sistem » Resetare**

Resetare prin sistemul multimedia

Datele personale sunt șterse, de exemplu:

- memoria posturilor
- telefoanele conectate
- profilele individuale de utilizator

i La resetare, profilul „Oaspete” este resetat la valorile setate din fabrică.

▶ Selectați **Da**.

Dacă este activă protecția cu cod PIN, apare o întrebare, dacă la resetarea la setările din fabrică urmează a se reseta de asemenea și protecția cu cod PIN.

▶ Selectați **Da**

▶ Introduceți codul PIN actual.
Codul PIN este resetat.

sau:

▶ Selectați **Nu**.

Codul PIN actual rămâne neschimbat după resetare.

i Dacă ați uitat codul dumneavoastră PIN, la un centru de asistență service Mercedes-Benz puteți solicita dezactivarea protecției cu cod PIN.

Apare o întrebare nouă, dacă într-adevăr se dorește resetarea.

▶ Selectați **Da**.

Sistemul multimedia este resetat la starea originală în momentul livrării.

Resetare prin apăsarea tastei

▶ Apăsați simultan tastele **TEL** și **** până la repornirea sistemului multimedia (minim 15 secunde).

Se repornește sistemul multimedia. În acest proces nu se șterg date.

Informații despre autovehicul

Afișarea datelor autovehiculului

Sistem Multimedia:

 **» Inform autovehicul**

▶ Selectați **Vehicul**.

Se afișează datele autovehiculului.

Afișarea datelor motorului

Sistem Multimedia:

 **» Inform autovehicul**

▶ Selectați **Motor**.

Se afișează datele motorului.

i Valorile pentru puterea motorului și cuplul motorului pot diferi de valorile nominale.

Mărimile ce pot influența aceste valori sunt, de exemplu:

- turația motorului
- înălțimea de la nivelul mării
- calitatea combustibilului
- temperatura exterioră.

Accesarea afișajului de consum

Sistem Multimedia:

 **» Inform autovehicul**

▶ Selectați **Consum**.

Va fi indicat un afișaj cu valorile actuale și medii de consum.

Navigatione

Pornirea navigației

Sistem Multimedia:



 ▶▶ Navigation (Selectați Navigație)

Hartă digitală cu meniu (exemplu)

- 1 Introducere destinație specială, adresă sau adresă din trei cuvinte și alte posibilități de introducere a destinației
- 2 Întreruperea ghidării spre destinație (dacă ghidarea spre destinație este activă)
- 3 Repetarea mesajului de navigație și activarea/dezactivarea mesajelor de navigație
- 4 Accesarea meniului „Trasee”
 - Traseu
 - Selectarea Trasee alternative
- Afișarea vederii de ansamblu a traseelor
- Afișarea listei traseelor
- Selectarea Opțiuni de evitare
- Efectuarea setărilor pentru traseu
- Trafic
 - Afișarea informațiilor de trafic
 - Afișarea mesajelor zonale
 - Anunțarea evenimentelor din trafic
 - Info Live Traffic Abonnement
- Poziție
 - Memorarea poziției
 - Accesare busolă
 - Accesare Qibla (disponibil în anumite țări)
- 5 Accesarea meniului „Setări”
 - Activarea/dezactivarea sau folosirea opțiunilor:
 - Afișarea informațiilor de trafic
 - Afișarea posibilităților de parcare
 - Afișare informații autostradă
 - Prin Suplimentar apelați opțiunile referitoare la rută, hartă și trafic.

▶ Alternativ: apăsați tasta **NAVI**.
Apare harta. Este afișată poziția curentă a autovehiculului. Apare meniul.

▶ **Activare:** Atingeți afișajul sistemului multimedia.
sau

▶ Apăsați pe Touch-Control.
▶ **Dezactivare:** meniul dispare automat.

Afișarea/ascunderea meniului Navigație



 ▶▶ Navigation (Selectați Navigație)

Dacă funcția de ghidare spre destinație nu este activă, apare harta și meniul.

Dacă funcția de ghidare spre destinație este activă, harta pe ecranul complet și meniul apar inactive.

Introducerea destinației

Indicații privind introducerea destinației

⚠️ AVERTISMENT Pericol de abatere de la traiectorie din cauza operării aparatelor integrate de comunicație în timpul deplasării

Dacă în timpul deplasării operați în autovehicul aparate mobile de comunicație, puteți fi distrați de la situația din trafic. În plus, puteți pierde controlul asupra vehiculului.

- ▶ Operați aceste dispozitive numai dacă situația din trafic permite acest lucru.
- ▶ Dacă nu se poate asigura acest lucru, opriți ținând seama de condițiile din trafic și efectuați introducerile cu autovehiculul staționat.

La folosirea sistemului multimedia respectați reglementările legale ale țării în care vă aflați în momentul folosirii sistemului.

Introducerea destinației speciale sau a adresei

⚠️ AVERTISMENT Pericol de distragere a atenției de către sistemele informatice și aparatele de comunicație

Dacă în timpul rulajului operați sistemele de informare și de comunicare integrate în auto-

vehicul, puteți fi distrați de la evenimentele din trafic. În plus, puteți pierde controlul asupra autovehiculului.

- ▶ Operați aceste dispozitive numai dacă situația din trafic permite acest lucru.
- ▶ Dacă nu se poate asigura acest lucru, opriți ținând seama de condițiile din trafic și efectuați introducerile cu autovehiculul staționat.

La folosirea sistemului multimedia respectați reglementările legale ale țării în care vă aflați în momentul folosirii sistemului.

Premise

- Pentru căutarea online: Mercedes PRO conect este disponibil.
- Aveți un cont de utilizator pe portalul Mercedes PRO.
- Serviciul este disponibil.
- Serviciul a fost activat la un centru de asistență service Mercedes-Benz .

Informații suplimentare găsiți pe: <http://www.mercedes.pro>

Sistem Multimedia:

↳   Navigation (Selectați Navigație)  Încotro?

Varianta 1: căutarea onboard (la bord)



Funcția de introducere a destinației folosește pentru căutarea onboard baza de date salvată în sistemul multimedia.

Este setată țara în care se află autovehiculul .

▶ Introduceți destinația specială sau adresa prin tastatură (în figură), sau prin funcția de recunoaștere a scrisului manual ⑥ la ② . Introducerea poate avea loc în orice ordine.

În timpul introducerii destinației, sistemul multimedia oferă sugestii sub ② . Selectarea destinației se face în listă ③ sau cu .

Puteți introduce, de exemplu, următoarele date:

- orașul, strada, numărul
- strada, orașul
- codul poștal
- numele destinației speciale
- categoria de destinații speciale, de ex. [Tankstelle](#) (Stație alimentare)
- Oraș, nume destinație specială
- Număr de telefon, dacă este disponibil pentru destinația specială
- Nume contact

Exemple pentru introducerea rapidă a adreselor:

- În cazul în care căutați, de ex., după Königsstraße în Stuttgart, puteți introduce STUT și KÖN .
- În cazul în care căutați, de ex., o destinație specială în Marea Britanie, puteți introduce THE SHARD .

Dacă doriți să testați ambele exemple, mai trebuie eventual să modificați țara.

▶ De asemenea, puteți folosi funcția de introducerea de mesaje vocale ⑧ .

▶ **Comutare pe recunoașterea scrisului de mână: selectați ⑥ .**

▶ Scrieți caracterele pe touchscreen. Caracterele pot fi scrise unul lângă celălalt sau unul peste celălalt .

▶ **Înapoi la introducere prin tastatură: selectați .**

▶ **Ștergerea datelor introduse: selectați ④ .** Caracterele sunt șterse una câte una.

sau

▶ Dacă au fost introduse caractere în ② , selectați de lângă rândul de introducere.

Datele introduse sunt șterse complet.

▶ **Comutarea la majuscule sau minuscule: selectați ① .**

▶ **Comutarea la cifre, caractere speciale și simboluri: selectați ⑩ .**

▶ Cu #+= comutați pe alte caractere speciale.

▶ **Introducerea spațiilor: selectați ⑦ .**

▶ **Setarea limbii de scriere: selectați ⑨ .**

▶ Selectați limba de scriere.

① Această funcție este utilă în acele țări unde sunt suportate mai multe tipuri de caractere. Un exemplu este Rusia, unde există caractere chirilice și latine.

▶ **Modificarea țării: Selectați codul țării ① .**

▶ Introduceți codul țării, de exemplu, F pentru Franța. Lista este filtrată.

▶ Selectați țara din listă ③ . Poate fi introdusă destinația.

▶ **Preluarea destinației: Selectați din listă destinația ③ .**

▶ Dacă destinația este ambiguă, selectați destinația din listă. Este afișată adresa destinației. Traseul poate fi calculat.

Varianta 2: căutarea online

Căutarea online nu este disponibilă în toate țările.

Funcția de introducere a destinației folosește serviciile de hartă online. Dacă la căutarea onboard nu s-au găsit destinații corespunzătoare, sau în cazul în care schimbați țara este disponibilă căutarea online.

Ca destinație puteți introduce o adresă, o destinație specială sau o adresă din trei cuvinte.

▶ Selectați codul țării ① .

▶ Din lista țărilor selectați furnizorul serviciului online.

sau

▶ În cazul în care la căutarea onboard nu au fost găsite rezultate, selectați [Căutare online](#) .

▶ Introduceți destinația în coloana de introducere. Ordinea este la alegere, de exemplu, stradă și oraș. Folosiți funcția prezentată pentru căutarea onboard. Vor fi afișate rezultatele căutării.

▶ Selectați destinația din listă. Este afișată prezentarea detaliată a traseului.



Selectarea ultimelor destinații

Premise

- Ultimele destinații sunt salvate.

- **Pentru sugestii de destinații:** Ați creat un profil (→ Pagina 212).
- Opțiunea **Permiteți sugestii pentru destinații** este activată (→ Pagina 213).
- Sistemul multimedia deja are stocate suficiente date, pentru a afișa sugestiile de destinații.

Sistem Multimedia:

→  ► **Navigation** (Selectați Navigație) ►  **Încotro?** ► **Ultimele destinații**

Pot fi selectate următoarele destinații:

- ultimele destinații și trasee
- Sugestii de destinații
- destinații și trasee salvate (→ Pagina 236)

► Selectați destinația sau traseul. Este afișată adresa destinației. Traseul poate fi calculat.



ⓘ Dacă salvați ca favorit ultima destinație sau o sugestie de destinație (→ Pagina 240), le puteți selecta din „Favoriți” (→ Pagina 231).

Selectarea destinației speciale

Premise

- **Pentru utilizarea destinațiilor speciale personale:** Este conectat un dispozitiv cu USB la sistemul multimedia.
- Pe dispozitivul cu USB sunt salvate destinațiile speciale personale în format de date GPS Exchange Format (.gpx), în folderul „PersonalPDI”.

Sistem Multimedia:

→  ► **Navigation** (Selectați Navigație) ►  **Încotro?** ► **Destinații speciale**

Căutare prin categorii (fără ghidare spre destinație)

► Selectați categoria.

sau

- Selectați **TOATE CATEGORIILE** .
- Selectați categoria și subcategoria (dacă există).

► În timpul căutării în câmpul de căutare filtrați în funcție de categorii sau în cadrul rezultatelor de căutare.

Căutarea are loc în zona poziției actuale a autovehiculului. Rezultatele căutării sunt sortate în funcție de distanța care crește.

Destinațiile speciale indică următoarele informații:

- direcție în linie dreaptă către destinația specială (săgeata)
- denumirea destinației speciale
- distanța în linie dreaptă până la destinația specială

► Selectați o destinație specială cu **OK** , sau selectați-o din listă. Este afișată adresa destinației. Traseul poate fi calculat.

Căutare prin categorii (ghidarea spre destinație este activă)

► Selectați categoria.

sau

- Selectați **TOATE CATEGORIILE** .
- Selectați categoria și subcategoria (dacă există).
- În timpul căutării în câmpul de căutare filtrați în funcție de categorii sau în cadrul rezultatelor de căutare.
- Selectați una din pozițiile de căutare **În împrejurime**, **În preajma destinației** sau **Pe traseu** .
- Dacă există destinații intermediare și s-a selectat **În preajma destinației** , selectați destinația specială din vederea de ansamblu a traseelor.
- Selectați o destinație specială cu **OK** , sau selectați-o din listă. Este afișată adresa destinației. Traseul poate fi calculat.

Căutarea destinațiilor speciale personale

► Selectați **Destinații speciale personale**.

► Selectați o categorie.



► Dacă este activă ghidarea spre o destinație, selectați una din pozițiile de căutare **În împrejurime**, **În preajma destinației** sau **Pe traseu** .

► Selectați o destinație specială personală. Este afișată adresa destinației. Traseul poate fi calculat.

sau





- ▶ Introduceți în câmpul de căutare o solicitare de căutare și filtrați lista.
- ▶ Selectați o destinație specială personală.

Ediția categoriei de destinații speciale personale

- ▶ Selectați din listă o categorie de destinație specială personală  .
Se deschide un meniu.
- ▶ **Selectați „Modificare nume”:** [Modificarea numelui](#).
- ▶ Introduceți numele.
- ▶ Selectați  .
- ▶ **Selectați „Modificare simbol”:** [Modificare pictogramă](#).
- ▶ Selectați un simbol.
- ▶ **Ștergerea categoriei de destinație specială personală:** selectați [Ștergere](#) .
- ▶ Selectați [Da](#) .

Configurarea categoriilor pentru accesare rapidă

Puteți configura până la cinci categorii pentru accesare rapidă.

- ▶ Selectați [TOATE CATEGORIILE](#) .
- ▶ Selectați categoria și subcategoria (dacă există).
- ▶ Selectați  sau  .
 adaugă categoria.
 șterge categoria.
- ▶ Dacă deja există cinci categorii, selectați categoriile care trebuie să fie primele.

Selectați contactul pentru introducerea destinației

Premise

- Este conectat un telefon mobil la sistemul multimedia (→ Pagina 251).



Sistem Multimedia:

 [Navigation](#) (Selectați Navigație) [»](#)  [Încotro?](#) [»](#) [Contacte](#)

Prin lista de contacte

- ▶ Selectați un contact.
Se afișează datele de contact.
- ▶ Selectați adresa.



Prin câmpul de introducere a căutării

- ▶ Introduceți în câmpul de căutare, de exemplu, numele sau numărul de telefon.
- ▶ Selectați  .
- ▶ selectați contactul.
- ▶ Selectați adresa.
Este afișată adresa destinației. Traseul poate fi calculat.
- ▶  Ghidarea către adresa contactului este posibilă în următoarele cazuri:
 - Adresa contactului este completă.
 - Datele de contact corespund cu datele cartografice.

Introducerea coordonatelor geografice

Sistem Multimedia:

 [Navigation](#) (Selectați Navigație) [»](#)  [Încotro?](#) [»](#) [Geocoordinate](#)

- ▶ Selectați [Latitudine](#) sau [Longitudine](#) .
- ▶ Selectați coordonatele geografice ca latitudine și longitudine în grade, minute și secunde. Pentru asta, glisați în sus sau în jos. Harta prezintă poziția.
- ▶ Confirmați datele introduse cu  .
- ▶ **Stabilirea destinației:** selectați săgeata sau săgeata cu  .

Introducerea adresei din trei cuvinte

Sistem Multimedia:

 [Navigation](#) (Selectați Navigație) [»](#)  [Încotro?](#)

- ▶ Introduceți adresa destinației din trei cuvinte. Despărțiți fiecare cuvânt printr-un punct. Vor fi afișate rezultatele căutării.
- ▶ Selectați destinația din listă.
Este afișată adresa destinației. Traseul poate fi calculat.
- ▶  Adrese din trei cuvinte de what3words sunt un sistem de adresare alternativ la referințierea geografică multilingvă a locațiilor globale cu o rezoluție de trei metri. Prin această rasterizare se acoperă și localități pe suprafața pământului, care nu dețin adresa de clădire deex. stradă sau număr stradă.
Poarta Brandenburg de la Berlin are deex. următoarea adresă din trei cuvinte dependente de limbă:
 - Germană: **tapfer.gebäude.verliehen**
 - Engleză: **that.lands.winning**

Adresele din trei cuvinte sunt clare, ușor de memorat și suficiente celor mai multe aplicări zilnice.

Aici puteți să configura convertirea bidi-recțională a adreselor din trei cuvinte puteți:

- pe site-ul <http://what3words.com>
- în aplicațiile what3words

Selectare pe hartă

Sistem Multimedia:

→  ► **Navigation** (Selectați Navigație)

- ▶ Deplasați harta (→ Pagina 244).
- ▶ Dacă destinația este marcată de crucea reticulară, apăsați lung pe elementul de comandă.
Dacă în apropierea crucii reticulare există o destinație, se afișează adresa destinației.
Dacă în apropierea crucii reticulare există mai multe destinații, se afișează o listă cu străzi și destinații speciale disponibile.
- ▶ Selectați destinația din listă.
Este afișată adresa destinației. Traseul poate fi calculat.

Afișarea destinațiilor speciale în regiunea hărții

Dacă în apropierea crucii reticulare se află mai multe destinații, funcția este disponibilă.

- ▶ Selectați .
- ▶ Selectați **Destin. special. și împrejurimi**.
Apare harta.
- ▶ Glisați pe elementul de comandă spre stânga sau dreapta.
Se marchează pe hartă destinația specială următoare sau anterioară. Apare numele sau adresa.
- ▶ Selectați simbolul destinației speciale.
- ▶ **Alternativ, filtrați datele afișate după categoria destinațiilor speciale:** Derulați pe elementul de comandă.
- ▶ Selectați categoria destinațiilor speciale.

 **Definit de utilizator** permite selectarea simbolurilor pentru destinațiile speciale personale (→ Pagina 245).

Selectarea din favoriți

Premise

- Destinațiile sunt salvate ca favoriți.
Salvați ultima destinație sau ultima sugestie ca favorit (→ Pagina 240).

Sistem Multimedia:

→  ► **Navigation** (Selectați

Navigație) ►  **Încotro?** ► **Aus Favoriten** (Din „Favoriți”)

- ▶ Selectați un favorit.
Este afișată adresa destinației. Traseul poate fi calculat.

Traseu



Calcularea traseului

Premise

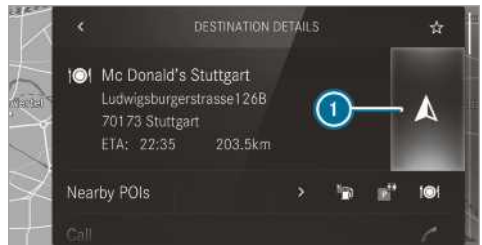

- Destinația este introdusă.
- Este afișată adresa destinației.

Ghidarea spre destinație nu este activă



- ▶ Selectați  .
Se calculează traseul până la destinație.
Harta prezintă traseul. Apoi, pornește ghidarea spre destinație.
-  Dacă nu executați această etapă de proces pe durata deplasării, sistemul multimedia calculează automat traseul după aproximativ 15 secunde.

Ghidarea spre destinație este activă

- ▶ Selectați  . Săgeata arată o  .
Apare o întrebare.
- ▶ Selectați **Set ca destin intermediară** sau **Por ghid nouă către destin** .
Por ghid nouă către destin: adresa destinației selectate este setată ca destinație nouă. Se șterg destinațiile și destinațiile intermediare anterioare. Pornește ghidarea spre destinație către noua destinație.
Set ca destin intermediară: adresa destinației selectate este setată ca următoarea destinație intermediară. Ghidarea spre destinație începe.
Dacă deja există patru destinații intermediare, sistemul multimedia vă întreabă dacă des-

ținația intermediară 4 trebuie ștearsă. Confirmați interogarea cu **Da**.

Căutarea de destinații speciale în apropiere

i Simbolurile pentru destinațiile speciale de lângă **Dest. speciale în preajmă** indică primele trei categorii pentru accesare rapidă. Aceste categorii le puteți configura (→ Pagina 229).

▶ Selectați simbol de destinație specială. Vor fi afișate rezultatele căutării.

▶ Selectați o destinație specială. Este afișată adresa destinației. Traseul poate fi calculat.

sau

▶ Selectați **Dest. speciale în preajmă** .

▶ Căutare prin categorii, introducerea unei solicitări de căutare sau căutarea destinațiilor speciale personale (→ Pagina 229).

▶ Selectați o destinație specială. Este afișată adresa destinației. Traseul poate fi calculat.

Alte funcții de meniu

▶ **Salvarea destinației: selectați:**  .

▶ Selectați o opțiune. Aceste opțiuni vă stau la dispoziție:

- **Memor. la „Ultimele destinații“**
- **Memorare ca favorit**
- **Memorați ca adresă „Acasă“**
- **Memorare ca „Serviciu“**

Când ambele adrese sunt salvate și traseul de navetă este activat, sistemul multimedia pornește ghidarea spre destinație fără anunțuri de navigație.

▶ **Apelarea destinației:** dacă este disponibil un număr de telefon, selectați **Apelați** .

▶ **Partajarea destinației prin NFC sau cod QR:** selectați **Distribuiți prin NFC sau cod QR**.

▶ Țineți zona NFC a telefonului mobil (consultați manualul de utilizare al producătorului) aproape de covorașul aderent pentru bord sau așezați telefonul mobil pe acesta (→ Pagina 252).

sau

▶ Țineți telefonul mobil aproape de sistemul multimedia și scanați codul QR.

▶ **Accesarea adresei web:** Dacă este disponibilă o adresă web, selectați **www** .





▶ **Afișarea pe hartă:** selectați **Afișaj pe hartă** .

Selectarea tipului de traseu

Premise

- **Pentru utilizarea unui traseu de navetă:** ați creat un profil (→ Pagina 212).
- Opțiunea **Permiteți sugestii pentru destinații** este activată (→ Pagina 213).
- Opțiunea **Activarea traseului de navetiști** este activată (→ Pagina 235).
- Sistemul multimedia are stocate suficiente date, pentru a afișa sugestiile de destinații.
- Pentru aceste sugestii de destinații au fost programate trasee.

Sistem Multimedia:

 **Navigation** (Selectați Navigație)  **Pictogramă traseu**  **Traseu**  **Setări traseu**

▶ Selectați tipul de traseu.

Dacă nu există niciun traseu, se va calcula următorul traseu cu noul tip de traseu.

Dacă există deja un traseu, traseul se va calcula cu noul tip de traseu.

Sunt disponibile următoarele tipuri de rută:

- **Traseu rapid**
Se calculează traseul cu timpul de deplasare mai scurt.
- **Traseu scurt**
Se calculează traseul cu distanța de parcurs mai scurtă.
- **Traseu Eco**
Se calculează un traseu economic. Timpul de deplasare poate fi un pic mai lung decât la traseul rapid.
- **REMORCĂ**
Opțiunea poate fi utilizată dacă o remorcă este cuplată la autovehicul.
În sistemul multimedia apare o interogare. Confirmați interogarea.
Traseul este optimizat pentru remorcă.

Pentru tipurile de traseu menționate poate fi activat sau dezactivat traseul dinamic:

- **Automat**
Traseul se calculează cu tipul de traseu setat la momentul respectiv.

Se ia în considerare anunțurile de trafic de la Live Traffic Information sau FM RDS-TMC (→ Pagina 241).

Live Traffic Information și FM RDS-TMC nu sunt disponibile în toate țările.

• **După întrebare**

Dacă pe baza anunțurilor de trafic se determină un traseu cu un timp de deplasare mai redus, apare o întrebare. Puteți utiliza în continuare traseul curent sau puteți prelua traseul dinamic (→ Pagina 242).

• **Oprit**

Pentru traseu nu sunt luate în considerare anunțurile de trafic.

Se pot activa sau dezactiva următoarele setări de traseu:

• **Propunerea unui traseu alternativ**

Dacă opțiunea este activată (→ Pagina 235), pentru fiecare traseu se calculează trasee alternative.

• **Activarea traseului de navetiști**



Dacă opțiunea este activată (→ Pagina 235), navigația pornește automat pentru rutele programate (învățate) funcția de ghidare spre destinație fără redare vocală.

Accesarea alternativă a tipurilor de trasee

▶ Selectați  ▶ **Navigation** (Selectați Navigație) ▶  ▶ **Suplimentar** ▶ **Setări traseu**.

Selectarea opțiunilor traseului

Sistem Multimedia:

 ▶ **Navigation** (Selectați Navigație) ▶  ▶ **Pictogramă traseu** ▶ **Traseu** ▶ **Opțiuni de evitare**

Evitarea zonei

▶ Selectați (→ Pagina 246) **Evitare regiuni**.

Evitarea autostrăzilor, feriboturilor, tunelurilor, trenurilor pentru autovehicule, drumurilor neconsolidate

▶ Activați opțiunea de evitare.

Folosire drumuri cu peiaj

▶ Selectați **Utilizare drumuri cu taxă**.

▶ Activați sau dezactivați opțiunile **Plată în numerar sau cu cardul** și **Facturare electronică**.

Traseul ia în considerație șoselele pentru care trebuie achitată o taxă (taxă de stradă), în funcție de modul de plată.

Opțiunile traseului nu sunt disponibile în toate țările.

Nu întotdeauna pot fi luate în considerație opțiunile de traseu selectate. Astfel, o rută poate conține de ex. o cursă cu feribotul, chiar dacă opțiunea de evitare **Feriboturi** este activată. Apoi apare un mesaj și veți auzi un anunț.

Folosire drumuri cu viniată

▶ Selectați **Utilizarea drumurilor cu viniată**.

▶ Activați **Toate**.

sau

▶ Activați țările care trebuie considerate.

Traseul ia în considerație drumurile din țările selectate, pentru care există obligativitatea de taxare pentru un anumit interval de timp (obligativitate de plată a vinietei). O viniată permite folosirea pentru o perioadă determinată a unei rețele de drumuri.

Accesarea alternativă a opțiunilor de traseu

▶ Selectați  ▶ **Navigation** (Selectați Navigație) ▶  ▶ **Suplimentar** ▶ **Opțiuni de evitare**.

Selectarea mesajelor

Premise

- Pentru o **indicație acustică la apropierea de o destinație specială personală**: Dispozitivul USB conține destinații speciale personale.
- Dispozitivul USB este conectat cu sistemul multimedia.
- Categoria, de care aparține destinația specială personală, este conectată.

Sistem Multimedia:

 ▶ **Navigation** (Selectați Navigație) ▶  ▶ **Suplimentar** ▶ **Mesaje**

▶ Selectarea unei opțiuni sau activarea sau dezactivarea unui mesaj.

Aveți la dispoziție opțiunile următoare:

- Opțiunea **Recomandare de rutare**

Sistemul Multimedia emite vocal recomandări de șofat în timpul ghidării spre destinație.

- Opțiunea **Cu nume strădă**
Sistemul multimedia spune numele străzilor pe care se face următoarea manevră de conducere.
Funcția nu este disponibilă în toate țările și în toate limbile.
- Opțiunea **Oprit**
- **Anunțarea avertizărilor din trafic**
Funcția nu este disponibilă în toate țările.

Indicație acustică la apropierea de o destinație specială personală

- ▶ Selectați **Destinații speciale personale**.
- ▶ Activarea unei categorii.
La apropierea de o destinație specială personală a acestei categorii este emisă o indicație acustică.

Afișarea pentru traseu a informațiilor cu privire la destinație

Premise

- Este introdusă o destinație.

Sistem Multimedia:

  **▶▶ Navigation** (Selectați Navigație) **▶▶ Pictogramă traseu** **▶▶ Traseu**



- ▶ Selectați **Itinerar traseu**.
Dacă funcția de ghidare spre destinație este activă, se vor afișa destinația și destinațiile intermediare, dacă nu s-a trecut deja de ele.
Traseul poate conține până la patru destinații intermediare.
- ▶ Selectați o destinație sau o destinație intermediară.

Sunt afișate următoarele informații:

- Distanța de parcurs rămasă
- Ora de sosire
- Timp de călătorie rămas
- Nume, adresa destinației
- Numărul de telefon (dacă este disponibil)
- Adresa web (dacă este disponibilă)

Planificarea traseului

Sistem Multimedia:

  **▶▶ Navigation** (Selectați Navigație) **▶▶ Pictogramă traseu** **▶▶ Itinerar traseu**

- ▶ Selectați **Setare destinație intermediară**.



- ▶ Introduceți destinația intermediară, de exemplu ca destinație specială sau adresă (→ Pagina 227).
- ▶ Selectați destinația intermediară.
După selectare unei destinații speciale, apare din nou vederea de ansamblu a traseelor.
- ▶ Calculați traseul cu destinații intermediare (→ Pagina 234).
- ▶  Dacă deja există patru destinații intermediare, ștergeți o destinație intermediară (→ Pagina 234).







Editarea traseului cu destinații intermediare

Premise

- Este introdusă o destinație.
- Pentru funcția „Mutare” este disponibilă cel puțin o destinație intermediară suplimentară.

Sistem Multimedia:

  **▶▶ Navigation** (Selectați Navigație) **▶▶ Pictogramă traseu** **▶▶ Traseu** **▶▶ Itinerar traseu**



- ▶ **Modificarea ordinii destinațiilor:** Pentru o destinație selectați .
Se deschide un meniu.
- ▶ Selectați **Mutare**.
 este marcat.
- ▶ Mutați destinația intermediară sau destinația cu  sau cu  în poziția dorită.
- ▶ Atingeți .
- ▶ **Ștergerea destinației:** Pentru o destinație intermediară sau o destinație selectați .
- ▶ Selectați **Ștergeți**.
Destinația este ștersă.

Calcularea traseului cu destinații intermediare

Premise

- Destinația și cel puțin o destinație intermediară sunt introduse.

Sistem Multimedia:



  **▶▶ Navigation** (Selectați Navigație) **▶▶ Pictogramă traseu** **▶▶ Traseu** **▶▶ Itinerar traseu**

- ▶ Selectați **Pornirea ghidării spre destinație**.
sau
- ▶ Dacă traseul a fost editat, selectați **La navigație**.

- ▶ Confirmați interogarea cu **Da**. Traseul se calculează. Ghidarea spre destinație începe.

Afișarea listei traseelor

Sistem Multimedia:

  ▶ **Navigation** (Selecți Navigație) ▶ **Pictogramă traseu** ▶ **Traseu**

- ▶ **Selecți Listă cu trasee**. Lista arată porțiunile de traseu. Poziția curentă a autovehiculului este marcată pe hartă. Poziția curentă a autovehiculului este reprezentată cu următoarele informații:
 - Este afișat simbolul pentru poziția curentă a autovehiculului.
 - Este afișat numele străzii pe care tocmai circulați.
 - Este afișat numărul străzii pe care tocmai circulați.

Lista traseelor este actualizată în timpul mersului.

- ▶ **Afișarea porțiunilor de traseu:** Glisați în sus sau în jos pe elementul de comandă. Porțiunea de traseu este reprezentată pe hartă.

Selectarea traseului alternativ

Sistem multimedia:

  ▶ **Navigation** (Selecți Navigație) ▶ **Pictogramă traseu**

- ▶ **Selecți Traseu alternativ**. Traseele sunt prezentate în funcție de setările pentru trasee. Traseele sunt numerotate.
- ▶ **Selecți traseul alternativ.**

Activarea rutei de navetist

Premise

- Opțiunea **Permiteți sugestii pentru destinații** este activată (→ Pagina 213).
- Sistemul multimedia are stocate suficiente date, pentru a afișa sugestiile de destinații.
- Pentru aceste sugestii de destinații au fost programate trasee.

Sistem Multimedia:

  ▶ **Navigation** (Selecți Navigație) ▶ **Pictogramă traseu** ▶ **Traseu** ▶ **Setări traseu**

- ▶ Activați **Activarea traseului de navetiști**. Sistemul de navigație detectează automat dacă autovehiculul se află pe un traseu de navetă. Aceasta pornește de la sine dirijarea înspre destinație, fără redări vocale. În cazul traseului zilnic de navetă, se semnalează evenimentele din trafic de pe distanța respectivă și la deplasarea fără sistemul activat pentru dirijare spre destinație.

Activarea/dezactivarea funcției de căutare automată a benzinărilor

Sistem Multimedia:

  ▶ **Setări** ▶ **Fahrzeug** (Autovehicul)

- ▶ Activați sau dezactivați **Căutare benzinărie**. Dacă s-a atins rezerva de combustibil și opțiunea este activată, apare o interogare cu privire la inițierea căutării benzinărilor.

Pornirea căutării automate a benzinărilor

Premise

- Căutarea automată a benzinărilor este activată (→ Pagina 235).

Situație de rulare

Nivelul de combustibil din rezervor ajunge la rezerva de combustibil.

Este afișat mesajul **Rezervă de combustibil Doriți să începeți căutarea după benzinării?**

- ▶ **Selecți Da**. Căutarea automată a benzinărilor începe. Benzinăriile disponibile se afișează de-a lungul traseului sau în apropierea poziției actuale a autovehiculului.
- ▶ **Selecți o benzinărie**. Se afișează adresa benzinăriei.
- ▶ **Calculați traseul** (→ Pagina 231). Benzinăria este setată ca destinație sau ca cea mai apropiată destinație intermediară.
- ▶ **Dacă deja există patru destinații intermediare:** **Selecți Da** la interogare. Benzinăria este înregistrată în vederea de ansamblu a traseelor. Se șterge destinația intermediară 4. Ghidarea spre destinație începe.

Pornirea căutării automate a locului de odihnă

Premise

- **ATTENTION ASSIST** și funcția **Prop. loc de odihnă** sunt activate (→ Pagina 171).
- Popasurile se găsesc de-a lungul porțiunii de traseu aflată în față.

Situație de rulare

Este afișat mesajul **Propunerea unui popas. Doriți să căutați un popas?**.





- ▶ Selectați **Da** .
Pornește căutarea popasurilor. Popasurile disponibile se afișează de-a lungul traseului și în apropierea poziției actuale a autovehiculului.
- ▶ Selectați locurile de odihnă (popasurile). Este afișată adresa locurilor de odihnă.
- ▶ Calculați traseul (→ Pagina 231). Popasul este setat ca destinație sau ca cea mai apropiată destinație intermediară.
- ▶ **Dacă deja există patru destinații intermediare:** Selectați **Da** la interogare. Popasul este înregistrat în vederea de ansamblu a traseelor. Se șterge destinația intermediară 4. Ghidarea spre destinație începe.



Afișarea traseului salvat pe hartă

Cerințe

- Este conectat un dispozitiv USB cu trasee salvate la sistemul multimedia.
- Traseul este salvat în format de date GPS Exchange Format (.gpx), în folderul „Trasee“.

Sistem multimedia:

  **Navigation** (Selectați Navigație)  **Încotro?**  **Trasee memorate**





- ▶ Selectați un traseu cu  sau  .
- ▶ Selectați **Afișaj pe hartă** .
- ▶ Deplasați harta (→ Pagina 244).

Pornirea traseului salvat

Cerințe

- Este conectat un dispozitiv USB cu trasee salvate la sistemul multimedia.
- Traseul este salvat în format de date GPS Exchange Format (.gpx), în folderul „Trasee“.

Sistem multimedia:

  **Navigation** (Selectați Navigație)  **Încotro?**  **Trasee memorate**





- ▶ Selectați un traseu.
- ▶ Selectați **Pornire ghid. spre dest. de la încep. tras. sau Pornire ghidare spre dest. de la poz. act. .**
Ghidarea spre destinație începe.
- ▶ În meniul, traseul poate fi salvat cu  (→ Pagina 231).

Înregistrarea traseului

Cerințe

- Este conectat un dispozitiv cu USB cu sistemul multimedia.

Sistem multimedia:

  **Navigation** (Selectați Navigație)  **Încotro?**  **Trasee memorate**





- ▶ **Pornirea înregistrării: selectați **Porniți înregistrarea unui nou traseu** .**
Este afișat un simbol de înregistrare roșu. Traseul este salvat pe dispozitivul USB.
- ▶ **Oprirea înregistrării: selectați **Încheiere înregistrare** .**

Salvarea traseului înregistrat

Cerințe

- Este conectat un dispozitiv cu USB cu sistemul multimedia.

Sistem multimedia:

  **Navigation** (Selectați Navigație)  **Încotro?**  **Trasee memorate**

- ▶ Selectați un traseu.
- ▶ Selectați  .
- ▶ Selectați **Memorare la „Ultimele destinații”**.
Traseul este salvat în memoria „Ultimele destinații” și de acolo poate fi accesat pentru ghidarea spre destinație.

Editarea traseului salvat

Cerințe

- Este conectat un dispozitiv USB cu trasee salvate la sistemul multimedia (→ Pagina 273).

Sistem multimedia:

Navigation (Selecți

Navigation) » Încotro? » Trasee memo-
rate

- ▶ Selectați un traseu cu ▾ .
- ▶ **Introducerea numelui: selectați Modifica-
rea numelui.**
- ▶ Introduceți numele.
- ▶ Selectați OK .

sau

- ▶ Dacă numele a fost modificat, apăsați tasta
- ▶ Selectați Da .
- ▶ **Ștergerea rutei: selectați Ștergere .**
- ▶ Selectați Da .

Ghidare spre destinație

Indicații privind ghidarea spre destinație

⚠ AVERTISMENT Pericol de abatere de la
trajectorie din cauza operării aparatelor
integrate de comunicație în timpul depla-
sării

Dacă în timpul deplasării operați în autovehi-
cul aparate mobile de comunicație, puteți fi
distras de la situația din trafic. În plus, puteți
pierde controlul asupra vehiculului.

- ▶ Operați aceste dispozitive numai dacă
situația din trafic permite acest lucru.
- ▶ Dacă nu se poate asigura acest lucru,
opriți ținând seama de condițiile din traf-
ic și efectuați introducerile cu autovehi-
culul staționat.

La folosirea sistemului multimedia respectați
reglementările legale ale țării în care vă aflați în
momentul folosirii sistemului.
După calcularea traseului începe ghidarea spre
destinație.

Regulile de circulație predomină întotdeauna în
fața indicațiilor de deplasare ale sistemului multi-
media.

Indicațiile de deplasare sunt:

- Anunțuri de navigație
- Afișaje de ghidare spre destinație
- Recomandări pentru banda de rulare

Dacă nu urmați indicațiile de deplasare sau
părăsiți ruta calculată, atunci este calculată auto-
mat o nouă rută.

Indicațiile de deplasare pot diferi de situația
actuală din trafic:

- Traseul a fost modificat.
- Sensul unei străzi cu sens unic a fost inver-
sat.

Din acest motiv, în timpul deplasării respectați
regulile de circulație valabile.

În următoarele situații traseul poate diferi de tra-
seul ideal:

- Sunt executate lucrări pe străzi
- Datele de pe harta digitală sunt incomplete

Privire de ansamblu asupra manevrelor de conducere

Manevrele de conducere sunt reprezentate în
următoarele afișaje:

- Reprezentare detaliată a intersecției
Afișajul apare la deplasarea în intersecției.
- Imagine 3D

Afișajul apare la deplasarea pe străzi amena-
jate fără intersecție, de exemplu la ieșirile de
pe autostradă și la intersecții de autostrăzi cu
trei brațe.



Imagine 3D a manevrei de conducere ce va trebui
executată (exemplu)

- ① Manevrelor de conducere
- ② Punct de manevră, deasupra distanța
momentană până la punctul de manevră
- ③ Poziția curentă a autovehiculului

Manevrele de conducere se compun din trei faze:

- faza pregătitoare

Dacă există suficient timp între manevrele de
conducere, sistemul multimedia vă pregătește
pentru manevra de conducere imediat urmă-

toare. Se emite un mesaj de navigație, de exemplu, „În curând viraj la dreapta”.

Harta apare pe întregul ecran.

În rândul de stare se afișează următoarele: informație privind direcția sau numele străzii pe care trebuie să viraj și distanța până la punctul de manevră.

- faza de anunțare

Sistemul multimedia semnalează manevra de conducere imediat următoare, de ex cu mesajul „În 100 m viraj la dreapta”.

Afișajul este împărțit în două. În jumătatea stângă vedeți harta, în dreapta apare o reprezentare detaliată a intersecției sau o imagine 3D a manevrei de conducere imediat următoare.

- faza de efectuare a manevrei

Sistemul multimedia semnalează manevra de conducere imediat următoare, de ex. cu mesajul „Viraj acum la dreapta”.

Afișajul este împărțit în două.

Manevra de conducere are loc când distanța până la punctul de manevră ② apare ca 0 m , iar simbolul poziției actuale a autovehiculului a ajuns în ③ punctul de manevră ②.

Dacă manevra de conducere este finalizată, harta este afișată pe întregul ecran.

- ① Manevra de conducere se afișează și pe displayul panoului de instrumente.

Privire de ansamblu asupra recomandărilor pentru banda de rulare

Afișajul apare la deplasare pe străzi cu mai multe benzi.

Dacă harta digitală conține date corespunzătoare, atunci sistemul multimedia poate afișa recomandări pentru banda de rulare.



- ① Bandă de rulare nerecomandată (săgeată gri)
- ② Bandă de rulare posibilă (săgeată albă)
- ③ Bandă de rulare recomandată (săgeată albă pe fundal albastru)

Explicarea benzilor de rulare afișate

- Bandă nerecomandată ①

Pe această bandă de rulare nu este posibilă următoarea manevră de conducere fără schimbarea benzii de rulare.

- Bandă de rulare posibilă ②

Pe această bandă de rulare este posibilă numai realizarea următoarei manevre de conducere.

- Bandă de rulare recomandată ③

Pe această bandă de rulare este posibilă numai realizarea următoarelor două manevre de conducere.

Pe parcursul manevrei de conducere se pot adăuga benzi noi de rulare.

- ① Recomandările cu privire la banda de rulare pot fi afișate și pe display-ul panoului de instrumente.
- ① Live Traffic Information nu este disponibil în toate țările.

Utilizarea informațiilor pentru autostradă

Premisă

- Opțiunea **Informații despre autostradă** este activată (→ Pagina 246).



În timpul deplasării pe autostradă, sunt afișate porțiunile de autostradă aflate în față ① și amenajările de service disponibile ②. Ele pot fi, de exemplu, locurile de parcare, popasurile sau ieșirile de pe autostradă.

▶ **Deschiderea afișajului: selectați** . Înregistrările sunt sortate în funcție de distanța care crește de la poziția curentă a auto-vehiculului.

▶ Selectați o înregistrare.

▶ Selectați din listă o amenajare de service. Se afișează detaliile. Harta indică poziția și timpul de mers până acolo.

În prezentarea detaliată pot fi folosite, de exemplu, următoarele funcții:

- Căutarea unei destinații speciale în apropiere.
- Salvarea destinației.
- Apelarea destinației.

▶ Calculați traseul (→ Pagina 231).

Destinație atinsă

Când s-a ajuns la destinație, vedeți stegulețul destinației . Ghidarea spre destinație s-a încheiat.

Când s-a ajuns la destinație, vedeți stegulețul destinației intermediare cu numărul acesteia . Ghidarea spre destinație continuă apoi.

Activarea/dezactivarea mesajelor de navigație

▶ **Dezactivare:** În timpul unui mesaj de navigație rotiți regulatorul volumului sonor de la volan, sau apăsați butonul / de la sistemul multimedia (→ Pagina 211). Apare mesajul **Recomandările vocale de rulare sunt dezactivate.** .

sau

▶ Afișați meniul „Navigație” (→ Pagina 226).

▶ Selectați .

Simbolul comută la .

▶ **Activare: selectați** .

Mesajul de navigație actual este reluat.

Simbolul comută la .

① Aceste funcții le puteți adăuga și accesa în „Favoriți”, în cadrul categoriei „Navigație”.

Activarea/dezactivarea mesajelor de navigație în cazul apelurilor telefonice

▶ Apăsați butonul de la volan.

sau

▶ Apăsați lung butonul / de la sistemul multimedia.

sau

▶ Atingeți de pe afișajul sistemului multimedia.

▶ Selectați **Setări** .

▶ Selectați **Sistem**.

▶ Selectați **Audio**.

▶ Selectați **Anunțuri de nav. și ale sist. radio din trafic**.

▶ Activați sau dezactivați **Recomandări de rulare în timpul conv. tel.** .

Setarea volumului sonor al mesajelor de navigație

Sistem Multimedia:

▶ **Setări** ▶ **Sistem** ▶ **Audio** ▶ **Anunțuri de nav. și ale sist. radio din trafic**

▶ Selectați **Volum recomandări de rulare** .

▶ Reglați volumul sonor.

Ghidarea spre destinație este activă

▶ În timpul unui mesaj de navigație rotiți regulatorul volumului sonor de la volan.

sau

▶ Apăsați în sus sau în jos maneta de volum sonor de la sistemul multimedia.

Activarea/dezactivarea reducerii volumului sonor în timpul mesajului de navigație

▶ Apăsați butonul de la volan.

sau

▶ Apăsați lung butonul / de la sistemul multimedia.

sau

▶ Atingeți de pe afișajul sistemului multimedia.

▶ Selectați **Setări** .

▶ Selectați **Sistem**.

▶ Selectați **Audio**.

▶ Activați sau dezactivați **Atenuare Audio**.



Repetarea mesajelor de navigație

Cerințe

- Există un traseu.
- Ghidarea spre destinație este activă.

Sistem multimedia:

 **Navigation** (Selectați Navigație)

 Selectați .

 Selectați .

Mesajul de navigație actual este repetat.



 Aceste funcții le puteți adăuga și accesa în „Favoriți”, în cadrul categoriei „Navigație”.

Revocare ghidare spre destinație

Premise

- Există un traseu.
- Ghidarea spre destinație este activă.

 Afișează meniul „Navigație”.

 Selectați simbolul  din meniul navigație (→ Pagina 226).

Ghidarea spre destinație către o destinație offroad

O destinație offroad se găsește pe harta digitală. Harta nu conține niciun drum care duce până la destinație.

Prin introduce destinații offroad în hartă sau prin coordonatele geografice. Ghidarea spre destinație se realizează cât de mult posibil cu mesajele de navigație și cu anunșurile de ghidare spre destinație, care sunt cunoscute sistemului multimedia.

Chiar înaintea atingerii ultimei poziții cunoscute pe hartă veți auzi un anunț, de ex., „Vă rugăm să urmați săgeata de direcție”. Afișajul prezintă o săgeată direcțională și distanța liniară către destinație.

Vedere de ansamblu asupra ghidării spre o poziție offroad către destinație

La o poziție offroad poziția actuală a autovehiculului se află în harta digitală, dar în afara străzilor existente.

Aceste afișaje apar la începutul ghidării spre destinație:

- Apare un mesaj conform căruia strada nu este înregistrată.
- O săgeată de direcție indică direcția spre destinație în linie dreaptă

Dacă autovehiculul rulează din nou pe o șosea cunoscută de sistemul multimedia, atunci ghidarea spre destinație se realizează în mod normal.

Vedere de ansamblu offroad în timpul ghidării spre destinație

De exemplu, ca urmare a măsurilor de reconstruire a străzilor, rețeaua actuală de străzi poate diferi de datele de pe harta digitală. În astfel de cazuri, sistemul multimedia poate considera prioritară poziția actuală a autovehiculului în fața hărții digitale. Autovehiculul este offroad.

Dacă autovehiculul este unul de offroad, apar următoarele afișări:

- Apare un mesaj conform căruia strada nu este înregistrată.
- O săgeată de direcție indică direcția spre destinație în linie dreaptă

Dacă autovehiculul rulează din nou pe o șosea cunoscută de sistemul multimedia, atunci ghidarea spre destinație se realizează în mod normal.

Destinație

Salvarea poziției actuale a autovehiculului

Sistem Multimedia:

  **Navigation** (Selectați Navigație)  **Pictogramă traseu**  **Poziție**

 Selectați **Memorarea poziției**.





Poziția actuală a autovehiculului este salvată în memoria pentru ultimele destinații.

Editarea ultimelor destinații

Premise



- Pentru prelucrarea propunerilor de destinații: opțiunea **Permiteți sugestii pentru destinații** este activată (→ Pagina 213).
- Sistemul multimedia are stocate suficiente date, pentru a afișa sugestiile de destinații.

Sistem Multimedia:

  **Navigation** (Selectați Navigație)  **Încotro?**  **Ultimele destinații**

Pot fi editate următoarele destinații:

- Ultimele destinații
- Sugestiile de destinații



 **Să nu se mai afișeze sugestia pentru destinație** Pentru o sugestie de destinație selectați .

 Selectați **Nu mai sugera**.

Salvarea ultimei destinații ca favorit

- ❗ După salvare, puteți accesa destinația prin „Favoriți” (→ Pagina 214).
- ▶ Pentru o destinație selectați  .
- ▶ Selectați **Memorare ca favorit** .
- ▶ **Memorare ca favorit:** selectați **Memorare ca favorit**.
- ▶ **Salvare ca adresă de acasă:** selectați **Memorați ca adresă „Acasă”** .
- ▶ **Salvare ca adresă de firmă:** selectați **Memorare ca „Serviciu”** .

Ștergerea ultimei destinații

- ▶ **Ștergerea destinației:** Pentru o ultimă destinație selectați  .
- ▶ Selectați **Ștergere** .
- ▶ Selectați **Da** .
- ▶ **Ștergerea tuturor destinațiilor:** selectați  .
- ▶ Selectați **Ștergere toate** .
- ▶ Selectați **Da** .

Ghidarea spre destinație cu anunțuri actuale din trafic

Privire de ansamblu asupra informațiilor de trafic

- ❗ Serviciile nu sunt disponibile în toate țările. Anunțurile de trafic sunt recepționate cu următoarele servicii:
 - Informație Live Traffic Information
 - FM RDS-TMC
 - Nu este posibilă folosirea simultană a ambelor servicii.
 - Live Traffic Information sau FM RDS-TMC sunt afișate printr-un simbol.
 - ❗ Mesajele de pericol sunt recepționate prin serviciul Car-to-X.
 - ❗ Sunt posibile abateri între anunțurile de trafic recepționate și situația reală din trafic.
- Informații utile cu privire la Live Traffic Information
- Anunțurile curente de trafic se recepționează prin intermediul unei conexiuni la Internet (pentru anumite țări).
 - Situația din trafic se actualizează la intervale de timp scurte, periodice.

- În țările selectate, serviciul de abonare este gratuit timp de trei ani de la data fabricației. Informațiile privind abonamentul afișează starea (→ Pagina 241).

Se transmit regulat poziții ale autovehiculului către Daimler AG. Datele sunt anonimizate imediat de Daimler AG și sunt transmise mai departe ofertantului de date din trafic. Cu ajutorul acestor date se transmit anunțuri de trafic către autovehicul, care sunt relevante pentru poziția autovehiculului. Autovehiculul este simultan un senzor pentru fluxul de trafic și ajută la ameliorarea calității anunțurilor de trafic.

Dacă nu doriți să trimiteți datele despre poziția autovehiculului, solicitați dezactivarea serviciului la un centru de asistență service Mercedes-Benz .

Informații utile cu privire la FM RDS-TMC

- Un post de radio FM RDS-TMC transmite pe lângă programul radio și anunțuri de trafic.
- FM RDS-TMC nu este disponibil în toate țările.

Afișarea informațiilor privind abonamentul

Premise

- Autovehiculul este echipat cu Live Traffic Information.

Sistem Multimedia:

→  ▶ **Navigation** (Selectați Navigație) ▶ **Pictogramă traseu** ▶ **Trafic**

▶ **Afișare manuală:** selectați **Informații despre abonamentul Live Traffic**.

În funcție de stare apare unul din mesajele următoare:

- Se afișează logo-ul furnizorului de date de trafic. Abonamentul este valabil.
- Se afișează logo-ul furnizorului de date de trafic. Abonamentul a expirat.

Termenul de expirare a abonamentului este afișată automat:

- Cu o lună înainte de data expirării
- Cu o săptămână înainte de data expirării
- În data expirării

❗ Dacă a expirat abonamentul, atunci FM RDS-TMC este disponibil în țările selectate. Abonamentul poate fi prelungit (→ Pagina 242).

Prelungire abonament

Premise

- Autovehiculul este echipat cu Live Traffic Information.
 - Dispuneți de un cont de utilizator pe pagina web Mercedes PRO.
- ▶ Accesați pagina web Mercedes PRO.
 - ▶ Accesați contul de utilizator Mercedes PRO.
 - ▶ Prin intermediul autovehiculului asociat, comutați pe Online Store al Mercedes PRO connect.
 - ▶ Selectați serviciul Live Traffic Information.
 - ▶ Selectați durata de prelungire.
 - ▶ Așezați produsul în coșul de produse.
 - ▶ Confirmați reglementările de utilizare generale și speciale.
- Live Traffic Information este activat în continuare pentru intervalul de prelungire selectat. Data prelungirii coincide cu începerea intervalului de funcționare.

Înregistrare Live Traffic Information

Premise

- Autovehiculul este echipat cu Live Traffic Information.
- Dispuneți de un cont de utilizator pe pagina web Mercedes PRO.

Serviciul Live Traffic Information trebuie să fie înregistrat. Astfel este asigurată perioada de valabilitate complet gratuită timp de trei ani.

- ▶ Creați un cont de utilizator Mercedes PRO pe: <http://www.mercedes.pro>. Pentru acesta este necesară o adresă de E-mail valabilă.
- ▶ Înregistrați autovehiculul cu numărul său de identificare a autovehiculului (FIN).
- ▶ **Înregistrarea se efectuează la un centru de asistență service Mercedes-Benz:** efectuați asocierea la un centru de asistență service Mercedes-Benz.

Afișarea informațiilor de trafic

Premise

- Afișajul este **Trafic** activat (→ Pagina 243).
- Sunt activate următoarele afișaje de trafic (→ Pagina 243):

Evenimente din trafic

Freier Verkehrsfluss (Fluiditate bună a traficului)

Întârziere

Sistem Multimedia:



▶ **Selectați Navigație** (Selectați Navigație) .

Harta prezintă următoarele informații:

- evenimente de trafic, de ex.:
 - șantiere
 - șosele închise
 - mesaje de avertizare

Dacă funcția de ghidare spre destinație este activă, simbolurile pentru evenimentele de trafic sunt reprezentate colorat pe traseu. Cele de lângă traseu apar cu gri.

- Simboluri pentru mesaje de avertizare:

- simbol

- indicații de siguranță în trafic, de ex. la apropierea de un capăt de ambuteiaj

Dacă autovehiculul se apropie pe traseu de o regiune periculoasă, se afișează pe hartă un mesaj de avertizare. De asemenea, un mesaj de avertizare poate fi comunicat cu voce tare.

- Informații privind fluența traficului:
 - zonă de ambuteiaj (linie roșie)
 - trafic îngreunat (linie portocalie)
 - trafic intens (linie galbenă)
 - trafic liber (linie verde)
- Afișarea întârzierilor de trafic pe traseu, care au o durată de cel puțin un minut

Preluarea recomandării de ocolire după întoarcere

Premise

- **După întrebare** este activat (→ Pagina 232).
- Ghidarea spre destinație este activă.
- Pentru traseul actual există anunțuri de trafic.

Dacă este calculat un traseu cu un timp de deplasare mai scurt, se vor afișa traseul actual și traseul nou.

Într-o altă aplicație apare o notificare. Confirmați notificarea.

▶ **Preluarea noului traseu: selectați **Acceptare recomandare de ocolire** .**

▶ **Păstrarea traseului actual: selectați **Păstrare traseu actual** .**

Afișarea mesajelor zonale

Sistem Multimedia:

→  ►► **Navigation** (Selecțiați Navigație) ►► **Pictogramă traseu** ►► **Trafic**

- Selecțiați **Mesaje despre zonă**. Sunt afișate mesaje zonale, precum ceața sau ploile puternice.
- Selecțiați un mesaj zonal. Se afișează detaliile.

Activarea afișajului pentru informațiile de trafic

Sistem Multimedia:

→  ►► **Navigation** (Selecțiați Navigație) ►► 

- Activați **Trafic**.

Evenimente de trafic, trafic liber și întâzieri în trafic

- Selecțiați **Suplimentar**.
- În rubrica **TRAFIC** activați înregistrările **Evenimente din trafic**, **Freier Verkehrsfluss** (Fluiditate bună a traficului) și **Întârziere**. Când au fost recepționate informații de trafic, sunt afișate evenimentele de trafic precum construcțiile, drumurile închise, mesajele zonale (de exemplu, ceață) și mesajele de avertizare.

Se afișează întârzierea în trafic pentru traseul curent. Este luată în considerare o întârziere de trafic de cel puțin un minut.

Afișarea evenimentelor de trafic

Premise

- Afișajul este **Evenimente din trafic** activat (→ Pagina 243).



Sistem Multimedia:

→  ►► **Navigation** (Selecțiați Navigație) ►► **Pictogramă traseu** ►► **Trafic**

- Selecțiați **Anunțuri din trafic 3**. Lista este sortată pe baza distanței și indică evenimentele de trafic recepționate.
- Mai întâi sunt indicate evenimentele de trafic de pe traseu.
- Un eveniment de trafic prezintă următoarele informații:
 - numărul sau numele străzii
 - simbolul evenimentului de trafic
 - cauza

- distanța de la poziția curentă a autovehiculului
- Selecțiați un eveniment de trafic. Apar informații detaliate, de exemplu, cele legate de porțiunea de traseu.

Afișarea evenimentelor de trafic în regiunea hărții

- Selecțiați pe hartă un simbol de eveniment de trafic. Se afișează detaliile cu privire la evenimentul de trafic.
- Selecțiați .
- Selecțiați **Evenimente în preajmă**. Harta prezintă simbolurile pentru evenimentele de trafic din zonă.
- Informațiile cu privire la evenimentele de trafic se afișează în rândul de stare:
 - simbolul evenimentului de trafic
 - cauza evenimentului de trafic, de ex. construcții
 - mesaj de avertizare (pe fundal roșu)
- **Selecțiați simbolul evenimentului de trafic:**  sau selecțiați .
- **Selecțiați zona de hartă:** Atingeți afișajul sistemului multimedia.

sau

- Apăsați pe Touch-Control.
- Deplasați harta.
- **Înapoi la harta de navigație:** atingeți .

sau

- Apăsați tasta  de pe Touch-Control.

Car-to-X-Communication

Prezentarea Car-to-X-Communication

Cerințe:

- Autovehiculul este echipat cu un sistem Multimedia cu navigație și un modul de comunicație cu cartelă SIM integrată și activată.
- Aveți un cont pe pagina de servicii Mercedes PRO.
- Serviciul Car-to-X-Communication este activat.

- ⓘ Car-to-X-Communication este disponibil în țările selectate.

Modulul de comunicație stabilește conexiunea de internet imediat după cuplarea aprinderii. Dacă există mesaje de pericol, ele vor fi transmise la

scurt timp după cuplarea aprinderii. Transmiterea lor are loc în funcție de calitatea conexiunii mobile și ea poate dura de la sub o secundă până la aprox. un minut.

- Pericolele sunt detectate automat de autovehicul, sau ele pot fi semnalizate de către șofer. Apoi, mesajele de pericol sunt transmise către acele autovehicule echipate cu sistem Car-to-X-Communication, care se află în zonă.
- Sunt recepționate informații actuale în legătură cu zonele de pericol din apropierea poziției actuale a autovehiculului.
Astfel, dumneavoastră puteți adapta modul de conducere la condițiile de trafic.

Folosirea Car-to-X-Communication necesită transmiterea regulată a datelor autovehiculului către Daimler AG. Datele sunt pseudonimizate imediat de către Daimler AG. După un anumit timp (câteva săptămâni), datele autovehiculului sunt șterse, astfel că ele nu sunt salvate pentru o perioadă lungă.

- ⓘ Datele care servesc identificării sunt substituite prin pseudonime. Astfel, se interzice accesul terților neautorizați la datele dumneavoastră.

Afișarea mesajelor de pericol

Sistem Multimedia:



- ▶ Selectați **Navigation** (Selectați Navigație) . Dacă există mesaje de pericol, ele apar pe hartă.

Apar pe hartă următoarele mesaje de pericol:

- Autovehicule rămase pe loc (defecțiuni)
- accidente
- Pericole din cauza vremii
- Pericol general
- Semnalizatoare de avertizare, dacă sunt pornite
- Șantier mobile (temporare)

Afișarea lor nu este disponibilă în toate țările și regiunile.

Momentan, afișarea lor este disponibilă în Republica Federală Germania, în landul Hessen.

- ⓘ În momentul apropierii de o zonă de pericol, semnalizarea vocală „Eveniment rutier mai în față“ are loc de la o viteză de cel puțin 60 km/h.

În cazul pericolelor cauzate de vreme nu are loc semnalizare vocală.

Transmiterea mesajelor de pericol

Mesajele de pericol în legătură cu pericolele detectate automat sunt transmise de către autovehicul.

▶ Transmiterea mesajelor de pericol proprii:

▶ **Navigation** (Selectați Navigație)

▶ selectați **icoana Rută** ▶ **Trafic**.

▶ Selectați **Raportați un eveniment din trafic** . Apare o întrebare.

▶ Selectați **Da** .

Apare mesajul **Vă mulțumim pentru asistența dumneavoastră pentru prevenirea accidentelor!** .

Hartă și busolă

Setarea scării hărții

Sistem multimedia:

▶▶ **Navigation** (Selectați Navigație)

Mărire

▶ Dacă este afișată harta, cu un deget atingeți scurt de două ori afișajul sistemului multimedia.

sau

▶ Depărtați două degete pe afișajul sistemului multimedia.

Micșorare

▶ Cu două degete atingeți scurt afișajul sistemului multimedia.

sau

▶ Apropiati două degete pe afișajul sistemului multimedia.

- ⓘ Puteți seta dumneavoastră unitatea de măsură pentru scara hărții (→ Pagina 223).

Mutarea hărții

Sistem Multimedia:

▶▶ **Navigation** (Selectați Navigație)



- ▶ Când harta este afișată, pe afișajul sistemului multimedia mișcați degetul într-o direcție dorită.
Harta se mișcă sub cursor  în direcția opusă.

După ce harta a fost deplasată, în rândul de stare apar, de exemplu, următoarele informații:

- Este afișată distanța de la poziția curentă a autovehiculului .
- Se afișează informații privind poziția actuală a hărții, de exemplu numele străzilor.

Puteți folosi următoarele funcții:

- Selectați o destinație din listă (→ Pagina 231).
- Selectați o destinație specială (→ Pagina 229).
- Afișarea evenimentelor de trafic pe hartă (→ Pagina 243).

Funcția nu este disponibilă în toate țările.

- ▶ **Resetați harta pe poziția actuală a autovehiculului:** Faceți clic pe simbolul .

Rotirea hărții

- ▶ Pe afișajul sistemului multimedia rotiți două degete către stânga sau dreapta.

Selectarea orientării hărții

Sistem Multimedia:

 ▶▶ **Navigation** (Selectați Navigație) ▶▶  ▶▶ **Suplimentar**

- ▶ Glisați în sus, până apare **ORIENTAREA HĂRȚII**.

- ▶ Selectați orientarea hărții.

Punctul ● indică setarea curentă.

- **Orientare spre nord 2D:** harta este reprezentată în vizualizare 2D și este orientată spre nord.
- **Direcție de mers 2D:** harta este reprezentată în vizualizare 2D și este orientată spre direcția de mers.
- **3D:** harta este reprezentată în vizualizare 3D și este orientată spre direcția de mers.

Alternativ, prin accesare rapidă

- ▶ Atingeți pe hartă în mod repetat simbolul busolei,  sau apăsați-l. Vizualizarea se schimbă în ordinea de la **3D**, **Direcție de mers 2D** la **Orientare spre nord 2D**.

- ▶ Dacă harta este mutată, puteți comuta între **3D** și **Orientare spre nord 2D**.

Selectarea simbolurilor de destinații speciale pentru afișarea hărții

Sistem Multimedia:

 ▶▶ **Navigation** (Selectați Navigație) ▶▶  ▶▶ **Suplimentar**



Destinațiile speciale sunt, de exemplu, benzinăriile și hotelurile. Ele pot fi afișate pe hartă sub formă de simboluri. Nu toate destinațiile speciale sunt disponibile oriunde.

Destinațiile speciale personale sunt destinațiile pe care le-ați salvat, de exemplu, pe un dispozitiv cu USB.

- ▶  Afișările pe hartă ale simbolurilor destinațiilor speciale le puteți activa sau dezactiva ca favoriți.

- ▶ Activați **Simboluri pentru destinații speciale**.



Configurarea afișajului hărții

- ▶ Selectați  **Simboluri pentru destinații speciale**.
- ▶ Activarea sau dezactivarea categoriilor pentru accesare rapidă.
- ▶ Selectați **Toate categoriile** .
- ▶ Activați sau dezactivați **Afișare toate**.

sau

- ▶ Selectați categoriile și subcategoriile (dacă există) .
- ▶ Activați sau dezactivați categoriile și subcategoriile (dacă există).
Sunt afișate simbolurile de destinații speciale din categoria selectată.

Configurarea destinațiilor speciale personale

- ▶ Selectați **Destinații speciale personale** .
- ▶ Activați sau dezactivați categoriile.
În cazul în care categoria este activată și autovehiculul se apropie de o destinație specială personală din această categorie, poate fi emisă o atenționare optică și acustică.
- ▶ **Atenționare la apropiere:** selectați o categorie sau o destinație specială personală . Se deschide un meniu.
- ▶ Activați sau dezactivați **Optic** și **Acustic**.

Resetarea destinațiilor speciale personale

- ▶ Selectați .
- ▶ Selectați **Resetați**.
Setările sunt resetate la setări standard.

Selectarea informațiilor text

Sistem Multimedia:

  **Navigation** (Selectați Navigație)  **Suplimentar**

- ▶ Derulați în sus, până apare **INFORMAȚII TEXT**.
 - ▶ Selectați **Strada actuală**, **Coordonate geografice** sau **Niciuna**.
Strada actuală pe marginea de jos a afișajului indică strada pe care circulați momentan.
Dacă se decalează harta, sub cursor apare numele străzii, numele destinației speciale sau numele regiunii.
Coordonate geografice prezintă următoarele informații:
 - Latitudinea și longitudinea în grade
 - Înălțimea
Înălțimea poate diferi de înălțimea reală.
 - Numărul sateliților recepționați
Dacă harta este mutată, această informație nu apare.
- Niciuna** stinge afișajul.

Activare/dezactivare informații pentru autostradă

Sistem multimedia:

  **Navigation** (Selectați Navigație) 

- ▶ Activați sau dezactivați **Informații despre autostradă**.
Dacă opțiunea este activată, în timpul deplasării pe autostradă apar informații suplimentare privind amenajările ce urmează pe autostradă. Ele pot fi, de exemplu, locurile de parcare, popasurile sau ieșirile de pe autostradă.

Afișarea intersecției următoare

Premise

- Ghidarea spre destinație nu este activă.

Sistem Multimedia:

  **Navigation** (Selectați Navigație)  **Suplimentar**

- ▶ Glisați în sus, până apare **INFORMAȚII TEXT**.
- ▶ Activați **Următoarea stradă transversală**.
Dacă funcția este activată și deplasarea are loc fără ghidare spre destinație, pe marginea de sus a afișajului este afișat numele următoarei străzi care intersectează.

Afișarea versiunii hărții

Sistem Multimedia:

  **Navigation** (Selectați Navigație)  **Suplimentar**

- ▶ Glisați în sus și selectați **Versiunea hărții**.
- ▶ Informațiile cu privire la versiunile noi ale hărții digitale pot fi obținute de la un centru de asistență service Mercedes-Benz.





Evitarea zonei

Puteți evita o zonă pe o rută, prin care nu doriți să treceți.

La traseu sunt luate în considerare autostrăzile și drumurile expres care trec printr-o regiune de evitat.

Evitarea unei regiuni noi





Sistem Multimedia:

  **Navigation** (Selectați Navigație)  **Pictogramă traseu**  **Opțiuni de evitare**  **Evitare regiuni**

- ▶ Selectați **Evitare regiune nouă**.
- ▶ **Varianta 1: selectați Pe hartă**.
- ▶ Deplasați harta (→ Pagina 244).
- ▶ **Varianta 2: selectați Prin inserarea adresei**.
- ▶ Introduceți adresa (→ Pagina 227).
- ▶ Selectați destinația din listă sau preluați cu **OK**.
Apare harta.
- ▶ **Afișarea regiunii:** Atingeți sau apăsați elementul de comandă.
Apare un dreptunghi roșu. El marchează regiunea ce trebuie evitată.
- ▶ **Modificarea scării hărții:** Apropiati sau depărtați două degete pe afișajul sistemului multimedia.
Scara hărții se mărește sau se micșorează.
- ▶ **Setarea regiunii:** Apăsați pe elementul de comandă central.
Introduceți regiunea în listă.

Modificare zonă

Sistem Multimedia:

  **Navigation** (Selectați Navigație)  **Pictogramă traseu**  **Opțiuni de evitare**  **Evitare regiuni**

- ▶ Selectați o regiune din listă.
- ▶ Selectați **Editare**.

Mutarea regiunii pe hartă

- ▶ Pe elementul de comandă central glisați într-o direcție aleatorie.

Modificarea mărimii regiunii

- ▶ Apăsați pe elementul de comandă central.
- ▶ Glisați în sus sau în jos pe elementul de comandă central.
- ▶ Apăsați pe elementul de comandă central.

Pentru traseu se ia în considerare zona

- ▶ Selectați o regiune din listă.
- ▶ Activați **Evitare regiune** . Când ghidarea spre destinație este activă, se calculează un traseu nou.



Dacă încă nu există traseu, setarea va fi luată în considerare pentru următoarea ghidare spre destinație.

În aceste cazuri, traseul poate conține o zonă de evitat:

- Destinația se află într-o zonă de evitat.
- Nu există o rută alternativă rezonabilă.

Ștergerea regiunii sau a tuturor regiunilor

Sistem Multimedia:

  ▶▶ **Navigation** (Selectați Navigație) ▶▶ **Pictogramă traseu** ▶▶ **Opțiuni de evitare** ▶▶ **Evitare regiuni**

Ștergerea regiunii

- ▶ Selectați o regiune din listă.
- ▶ Selectați **Ștergere** .
- ▶ Confirmați interogarea cu **Da**.

Ștergerea tuturor regiunilor

- ▶ Selectați  .
- ▶ Selectați **Ștergere toate**.
- ▶ Confirmați interogarea cu **Da**.

Executarea actualizării datelor cartografice

Solicitați actualizarea la centrul de asistență service Mercedes-Benz

Datele hărții digitale se învechesc la fel ca cele ale hărților obișnuite ale străzilor. Funcția de ghidare optimă spre destinație oferită de sistemul de navigație o puteți asigura doar cu datele actualizate ale hărții. Informațiile cu privire la versiunile noi ale hărții digitale pot fi obținute de la un centru de asistență service Mercedes-Benz .

Acolo puteți solicita actualizarea hărții digitale.

Actualizarea online a hărții

Cu ajutorul serviciului de actualizare online a hărții, care este oferit de către Mercedes PRO connect, datele hărții sunt actualizate.

Serviciul de actualizare online a hărții nu este disponibil în toate țările.

Folosiți următoarele posibilități de actualizare:

- Pentru o regiune (actualizare automată a hărții)

Pentru actualizarea automată a hărții setarea sistemului **Actualizare automată online** trebuie să fie activată (→ Pagina 224).

- Pentru mai multe regiuni sau toate regiunile (actualizare manuală a hărții)

Datele cartografice se descarcă mai întâi pe un suport media de memorare și ulterior se actualizează în sistemul multimedia.

Informații suplimentare privind actualizarea online a hărții: <http://www.mercedes.pro>.

Prezentare date cartografice

Autovehiculul dumneavoastră este livrat din fabrică cu date cartografice. În funcție de țară, datele cartografice sau sunt înregistrate pentru regiunea dumneavoastră, sau sunt livrate pe mediu de stocare.

Dacă datele cartografice au fost înregistrate deja într-un autovehicul și ele trebuie înregistrate din nou, nu trebuie să introduceți codul de activare.

Pentru datele cartografice, pe care le-ați obținut în calitate de suport de date, trebuie să introduceți codul de activare anexat.

-  Dacă memorizați datele cartografice de date cu serviciul Actualizare online a hărților pe un suport, nu este nevoie de introducerea datelor. Codul de activare la descărcare se depozitează pe suportul de date.

La introducerea codului de activare acordați atenție următoarelor:



- codul de activare este utilizabil pentru un autovehicul .
- codul de activare nu este transferabil .
- codul de activare are șase cifre.

În cazul următoarelor probleme apelați la un centru de asistență service Mercedes-Benz :

- sistemul multimedia nu acceptă codul de activare .
- ați pierdut codul de activare.

Afișarea busolei

Sistem multimedia:

  **Navigation** (Selectați Navigație) **Pictogramă traseu** **Poziție**



▶ Selectați **Busolă** .

Busola indică următoarele informații:

- direcția actuală de mers cu unghiul direcției (format de 360°) și punctul cardinal
- coordonatele longitudinii și latitudinii în grade, minute și secunde
- înălțime (valoare rotunjită).
- Numărul sateliților GPS recepționați.

Afișare Qibla

Sistem Multimedia:

  **Navigation** (Selectați Navigație) **Pictogramă traseu** **Poziție**

Funcția nu este disponibilă în toate țările.

▶ Selectați **Qibla** .

Săgeata de pe busolă indică direcția spre Mecca raportată la direcția actuală de mers a autovehiculului.

Se afișează numărul sateliților recepționați.

Setarea automată a scării hărții

Sistem Multimedia:

  **Navigation** (Selectați Navigație)  **Suplimentar**

Scara hărții este reglată automat în funcție de viteza de deplasare și clasa străzilor.

▶ Activați **Zoom automat** .

- ⓘ Scara hărții setată automat poate fi modificată manual. După câteva secunde, aceasta se va seta din nou în mod automat.

Afișarea hărții prin satelit

Sistem Multimedia:

  **Navigation** (Selectați Navigație)  **Suplimentar**

▶ Activați sau dezactivați **Hartă prin satelit** . Dacă opțiunea este activată, atunci se afișează harta din satelit la scări cuprinse între 2 km .

Dacă opțiunea este dezactivată, atunci se afișează harta din satelit la scări cuprinse între 2 km până la 20 km .

Hărțile prin satelit nu sunt disponibile în toate țările la aceste scări ale hărții.

Afișarea informațiilor cu privire la vreme și alte conținuturi ale hărții

Premise

- Aveți un cont de utilizator pe Mercedes PRO connect.
- Serviciul este disponibil.
- Serviciul a fost activat.

Informații suplimentare găsiți pe: <http://www.mercedes.pro>

Sistem Multimedia:

  **Navigation** (Selectați Navigație)  **Suplimentar**

▶ Selectați **Date cartografice online** .

Se afișează serviciile disponibile. Serviciile sunt oferite de Mercedes PRO connect.

▶ Activarea unui serviciu, de exemplu, **Vreme** . Pe harta de navigație sunt afișate informațiile actuale legate de vreme, de exemplu, temperatura sau norii. Informațiile oferite de serviciu nu sunt afișate la toate scările hărții (ele pot fi, de exemplu, simbolurile legate de vreme).

Alte informații privind serviciile disponibile și afișarea informațiilor la diferite scări ale hărții: <http://www.mercedes.pro>

Serviciile nu sunt disponibile în toate țările.

Serviciul Parcare

Indicații pentru parcare de service

- ⚠ **AVERTISMENT** Pericol de accident și de accidentare la nerespectarea înălțimii maxime de acces

Dacă înălțimea autovehiculului depășește înălțimea maximă a parcarilor supraetajate sau a garajelor subterane, se pot deteriora plafonul autovehiculului și alte componente ale autovehiculului.

Există pericol de accidentare a pasagerilor.

- ▶ Înainte de intrarea într-o parcare acoperită sau un garaj subteran, verificați înălțimea de acces permisă semnalizată la fața locului.
- ▶ Dacă înălțimea autovehiculului depășește înălțimea maximă de acces permisă, inclusiv suprastructurile existente, nu intrați în parcare acoperită sau garajul subteran.

Selectați posibilitatea de parcare

Premise

- Serviciul de navigare este disponibil, înregistrat și activat în portalul Mercedes PRO.
La volumul serviciilor de navigare aparține și serviciul Parcare.
- **Parcare** este activat (→ Pagina 249).

Sistem Multimedia:

  **Navigation**

- ▶ Apăsați **P** pe hartă.
- ▶ Selectați o posibilitate de parcare.
Sunt afișate următoarele informații (dacă sunt disponibile):
 - Adresa de destinație, distanța de la poziția actuală a autovehiculului și ora sosirii
 - Informații privind garajul supraterran/locul de parcare
deex. orele de funcționare, taxe de parcare, starea de ocupare actuală, durata maximă de parcare, **înălțime maximă de intrare**
Înălțimea maximă de intrare afișată de serviciul Parcare nu înlocuiește observarea condițiilor efective.
- Posibilități de plată disponibile (Mercedes pay, monede, bancnote, hartă)
- Detalii privind tarifele de parcare
- Numărul locurilor libere de parcare
- Tipul de plată (deex. la automat)

Servicii telefonice

- Servicii/facilități ale posibilității de parcare
- Număr de telefon

▶ Calculați traseul (→ Pagina 231).

Pot fi selectate suplimentar următoarele funcții (dacă sunt disponibile):

- Căutați destinațiile speciale din vecinătate.
- Salvarea destinației.
- Apelarea destinației.
- Comunicarea destinației prin NFC sau codul QR.
- Apelarea adresei web.
- Afișarea destinației pe hartă.

Afișați pe hartă posibilitățile de parcare

Premise

- Serviciul de navigare este disponibil, înregistrat și activat în portalul Mercedes PRO.
La volumul serviciilor de navigare aparține și serviciul Parcare.

Sistem Multimedia:

  **Navigation** 

- ▶ Activați **Parcare** .
Sunt afișate posibilitățile de parcare din vecinătatea poziției actuale a autovehiculului.

Telefon

Prezentarea meniului de telefon

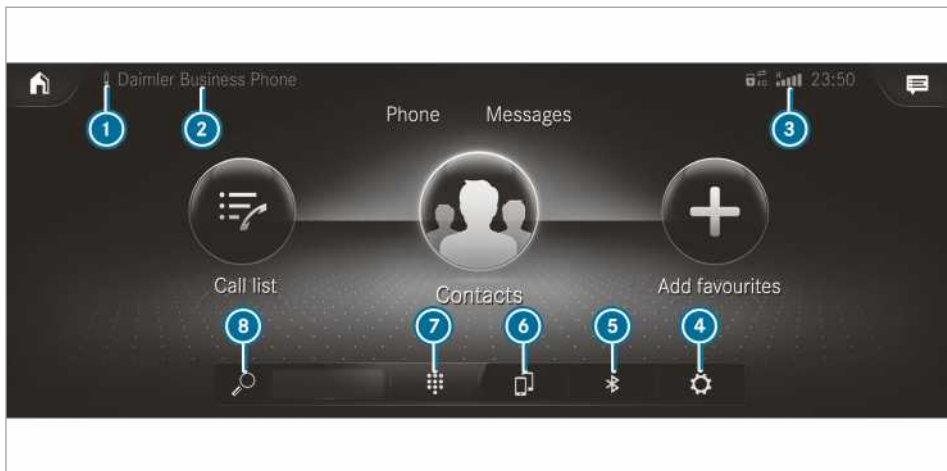

- ① Starea bateriei de la telefonul mobil conectat
- ② Bluetooth® Numele telefonului mobil conectat momentan/telefonului mobil din prim plan (regim cu două telefoane)
- ③ Puterea rețelei celulare
- ④ Opțiuni
- ⑤ Manager aparat
- ⑥ Schimbarea telefonului mobil (regim cu două telefoane)
- ⑦ Tastatură numerică
- ⑧ Căutare contacte

Prezentare profile Bluetooth®

Profilul Bluetooth® al telefonului mobil	Funcționare
PBAP (Phone Book Access Profile)	Contactele vor fi afișate automat pe sistemul Multimedia
MAP (Message Access Profile)	Funcțiile mesaje sunt utilizabile

Prezentarea tipurilor de regim de funcționare telefon

Sunt disponibile următoarele tipuri de regim de funcționare telefon:

- un telefon mobil este conectat prin Bluetooth® cu sistemul Multimedia (→ Pagina 251).
- două telefoane mobile sunt conectate prin Bluetooth® cu sistemul Multimedia (regim cu două telefoane).
 - Cu telefonul mobil din prim plan puteți folosi toate funcțiile sistemului Multimedia.

- Cu telefonul mobil din fundal puteți recepționa apeluri intrate și puteți primi mesaje.
Puteți schimba în orice moment telefonul mobil din prim plan și cel din fundal (→ Pagina 251).

- ① Funcția Bluetooth®-Audio poate fi folosită cu oricare telefon mobil (→ Pagina 274).

Indicații privind serviciile telefonice

⚠ AVERTISMENT Pericol de abatere de la traiectorie din cauza operării aparatelor integrate de comunicație în timpul deplasării

Dacă în timpul deplasării operați în autovehicul aparate mobile de comunicație, puteți fi distrați de la situația din trafic. În plus, puteți pierde controlul asupra vehiculului.

- ▶ Operați aceste dispozitive numai dacă situația din trafic permite acest lucru.
- ▶ Dacă nu se poate asigura acest lucru, opriți ținând seama de condițiile din trafic și efectuați introducerile cu autovehiculul staționat.

⚠️ AVERTISMENT Pericol de abatere de la traiectorie din cauza operării aparatelor mobile de comunicație în timpul deplasării

Dacă operați aparate mobile de comunicație în timpul deplasării, puteți să fiți sunteți distras de la situația din trafic. În plus, puteți pierde controlul asupra autovehiculului.

▶ Operați aceste aparate numai cu autovehiculul aflat în staționare.

La folosirea în autovehicul a dispozitivelor pentru comunicație mobilă respectați reglementările legale ale țării în care vă aflați în momentul folosirii dispozitivului.

Informații suplimentare găsiți la un centru de asistență service Mercedes-Benz sau la: <http://www.mercedes-benz.com/connect>

Informații privind serviciile telefonice

În următoarele situații, legătura telefonică poate fi întreruptă în timpul deplasării cu autovehiculul:

- într-o regiune unde rețeaua nu este suficient acoperită.
- comutați de la o stație de emisie/recepție la o stație unde nu este liber niciun canal de voce.
- cartela SIM folosită nu este compatibilă cu rețeaua disponibilă.
- La un telefon mobil cu dual SIM, și a doua cartelă SIM se conectează simultan la rețea.

Sistemul Multimedia sprijină dialogurile în HD Voice® pentru o mai bună calitate a vocii. Pentru acestea, telefoanele mobile și furnizorii de telefonie mobilă trebuie să sprijine în HD Voice® partenerul de dialog.

Calitatea vocii poate suferi în funcție de calitatea conexiunii.

Conectarea telefonului mobil

Premise

- Bluetooth® este pornit la telefonul mobil (vezi manualul de utilizare al producătorului).
- Bluetooth® este pornit la sistemul Multimedia (→ Pagina 220).

Sistem Multimedia:

▶  ▶ Telefon ▶ 

Selectați funcția „Căutare telefon mobil”

▶ **Conectați dispozitiv nou** .

Conectarea telefonului mobil (autorizare prin Secure Simple Pairing)

- ▶ Selectați un telefon mobil.
- ▶ Pe afișajul sistemului multimedia și pe cel al telefonului mobil apare un cod.
- ▶ **Codurile se potrivesc:** confirmați codul de la telefonul mobil.
- ⓘ În cazul telefoanelor mai vechi, la telefonul mobil și la sistemul Multimedia introduceți pentru autorizare un cod de cifre de la 1 la 16 cifre.
- ⓘ La sistemul Multimedia pot fi autorizate până la 15 telefoane mobile. Telefoanele mobile autorizate sunt reconectate automat.
- ⓘ Telefonul mobil conectat poate fi utilizat ca aparat audio Bluetooth® (→ Pagina 274).

Conectarea celui de-al doilea telefon mobil (regim cu două telefoane)

Premise

- Deja este conectat prin Bluetooth cel puțin® un telefon mobil la sistemul Multimedia.

Sistem Multimedia:

▶  ▶ Telefon ▶ 

- ▶ Selectați **Conectați dispozitiv nou** .
- ▶ Selectați telefonul mobil.
- ▶ Selectați **Cu <Mobile phone>** .
Telefonul mobil selectat este conectat cu sistemul Multimedia.

Funcțiile telefonului mobil în regim cu două telefoane

Prezentarea funcțiilor

Funcțiile telefonului mobil din prim plan	Funcțiile telefonului mobil din fundal
Paletă completă de funcții	Apeluri intrate și mesaje

Schimbarea telefonului mobil (regim cu două telefoane)

Sistem Multimedia:

▶  ▶ Telefon

▶  .

În următoarele submeniuri puteți schimba tot așa și cele două telefoane mobile conectate:

- Contacte
- Lista apelurilor
- Mesaje

După înlocuirea telefonului mobil în unul din submeniuri, telefonul mobil din prim plan este înlocuit de telefonul din fundal.

Modificarea funcției unui telefon mobil

Sistem Multimedia:



Activarea funcției

- ▶ În rândul de meniu al unui telefon mobil selectați un simbol gri.
Funcția respectivă este activată.

Dezactivarea funcției

- ▶ **O funcție este activă:** În rândul de meniu al unui telefon mobil selectați simbolul colorat. Telefonul mobil este deconectat de la sistemul Multimedia.
- ▶ **Sunt active mai multe funcții:** În rândul de meniu al unui telefon mobil selectați un simbol colorat.
Funcția respectivă este dezactivată.

Înlocuiți telefoanele mobile

Sistem Multimedia:



- ▶ **Niciun telefon mobil autorizat prezent:**
Selectați [Conectați dispozitiv nou](#).
- ▶ Selectați un telefon mobil.
- ▶ **Telefon mobil autorizat nou:** Confirmați codul de cifre de la telefonul mobil.

Utilizarea în regim de funcționare cu un singur telefon

- ▶ Selectați [Numai Device_name](#) .
Un telefon mobil autorizat nou este conectat în regimul de funcționare cu un singur telefon.
Dacă telefonul mobil a fost deja autorizat și conectat în regimul de funcționare cu un singur telefon, atunci acesta este conectat din nou în regimul de funcționare cu un singur telefon.
Dacă un telefon mobil a fost deja autorizat și a fost conectat cu un alt telefon mobil în regim de funcționare cu două telefoane, atunci pe viitor este conectat în regim de funcționare cu un singur telefon.

Utilizarea în regim de funcționare cu două telefoane

- ▶ Selectați [Cu <Mobile phone>](#) .
Un telefon mobil autorizat nou este conectat în regim de funcționare cu două telefoane cu telefonul mobil selectat.
Dacă telefonul mobil a fost deja autorizat și a fost conectat în regim de funcționare cu un telefon, atunci pe viitor este conectat în regim de funcționare cu două telefoane cu telefonul mobil selectat.
Dacă telefonul mobil a fost conectat înaintea cu un alt telefon mobil, atunci această conexiune este anulată.

Decuplarea (revocarea autorizării) telefonului mobil

Sistem Multimedia:



- ▶ În rândul de meniu de pe telefonul mobil selectați [...](#) .
- ▶ **Deconectare:** selectați [Deconectare](#) .
Dacă este cazul, telefonul mobil se va conecta automat la următoarea pornire a autovehiculului.
- ▶ **Revocarea autorizării:** selectați [Anularea autorizării](#).

Informații privind Near Field Communication (NFC)

Cu funcția NFC puteți transmite fără contact date la distanțe scurte, sau puteți (re)conecta un telefon mobil cu sistemul Multimedia.

Următoarele funcții sunt disponibile fără autorizarea unui telefon mobil:

- Transmiterea unui URL sau a unui contact spre vizualizare către sistemul Multimedia (vezi manualul de utilizare al producătorului)
- Setarea datelor de acces WLAN ale autovehiculului prin funcția „Setări de sistem” (→ Pagina 222).

Informații suplimentare găsiți la: <http://www.mercedes-benz.com/connect>

Folosirea telefonului mobil prin Near Field Communication (NFC)

Premise

- Funcția NFC este pornită la telefonul mobil (vezi manualul de utilizare al producătorului).

- Ecranul telefonului mobil este pornit și deblocat (vezi manualul de utilizare al producătorului).

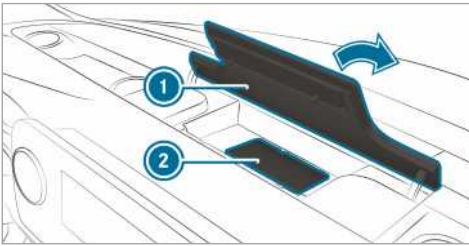

- ▶ Deschideți capacul compartimentului de depozitare ① aflat deasupra displayului sistemului multimedia.
- ▶ **Conectarea telefonului mobil:** țineți zona NFC a telefonului mobil (vezi manualul de utilizare al producătorului) apropiată de covorașul antiderapant ② sau așezați telefonul mobil pe acesta.
- ▶ Pentru conectarea telefonului mobil, urmați indicațiile suplimentare ce apar pe displayul sistemului Multimedia. Conectați telefonul mobil în regim de funcționare cu un telefon (→ Pagina 251). Conectați telefonul mobil în regim de funcționare cu două telefoane (→ Pagina 251).
- ▶ **Înlocuirea telefonului mobil:** țineți zona NFC a telefonului mobil (vezi manualul de utilizare al producătorului) apropiată de covorașul antiderapant sau așezați telefonul mobil pe acesta.
- ▶ Pentru înlocuirea telefonului mobil în regim de funcționare cu un telefon sau două telefoane, urmați indicațiile suplimentare ce apar pe displayul sistemului Multimedia (→ Pagina 251).
- ▶ Dacă este nevoie, confirmați mesajele ce apar pe telefonul dumneavoastră (vezi manualul de utilizare al producătorului).

Informații suplimentare găsiți la: <http://www.mercedes-benz.com/connect>

Setarea volumului la recepționare și trimitere mesaje

Premise

- Un telefon mobil este conectat (→ Pagina 251).

Sistem Multimedia:

→ [Home] ▶ Telefon ▶ [Settings] ▶ Telefon

Această funcție permite o calitate optimă a vocii.

- ▶ Selectați **Volum recepție și Volum transmisie**.
- ▶ Reglați volumul sonor.

Mai multe despre volumul recomandat pentru recepționarea și trimiterea mesajelor: <http://www.mercedes-benz.com/connect>

Setarea sunetului de apel

Sistem Multimedia:

→ [Home] ▶ Telefon ▶ [Settings]

- ▶ Selectați **Tonuri de apel**.
- ▶ Selectarea sunetului de apel.

ⓘ Dacă telefonul mobil suportă transmiterea sunetului de apel, veți auzi sunetul de apel al telefonului în loc de cel al autovehiculului.

Activarea/dezactivarea la telefonul mobil a funcției de recunoaștere a vocii

Premise

- Telefonul mobil este conectat cu sistemul Multimedia (→ Pagina 251).

Activarea la telefonul mobil a funcției de recunoaștere a vocii

- ▶ La volanul multifuncțional apăsați timp de o secundă butonul [Voice]. Puteți folosi funcția de recunoaștere a vocii oferită de telefonul mobil.

Dezactivarea la telefonul mobil a funcției de recunoaștere a vocii

- ▶ La volanul multifuncțional apăsați butonul [Call] sau [Phone].
- ⓘ Dacă un telefon mobil este conectat prin Smartphone Integration, funcția de recunoaștere voce este activată sau dezactivată la acest telefon mobil.

Apeluri

Telefonare

Sistem Multimedia:

→ [Home] ▶ Telefon

Efectuarea apelului prin introducerea numerelor

- ▶ Selectați [Keypad].
- ▶ introduceți un număr.

▶ Selectați  .
are loc efectuarea apelului.

recepționarea apelului

▶ Selectați  **Acceptați** .

respingerea apelului

▶ Selectați  **Respingeți** .

Terminarea convorbirii

▶ Selectați  .

Activarea funcțiilor în timpul apelului

În timpul unui apel, stau la dispoziție următoarele funcții:

 **Încheiere apel**

 **Microfon oprit**

 **Tast. numeric** (a se activa pentru transmiterea de tonuri DTMF)

 **Adăugare apel**

 **Transfer pe telefon** (convorbirea trece din modul hands free în modul telefon)

▶ Selectați o funcție.

Menținere apel activ

▶ Apăsați pe contact sau pe apel.
Apelul este menținut în așteptare.

i Apelul în așteptare poate fi încheiat în orice moment sau poate fi reactivat prin apăsarea din nou.

Convorbire cu mai mulți participanți

Premise

- Există o convorbire activă (→ Pagina 253).
- A fost inițiată o altă convorbire.

Comutarea între cele două convorbiri

▶ selectați contactul.
Convorbirea selectată este activă. Cealaltă convorbire este în așteptare.

Activarea convorbirii în așteptare

▶ Selectați contactul convorbirii în așteptare.

Organizarea de teleconferințe

▶ Selectați  **Inițiere conferință** .
Noul participant la convorbire este adăugat la teleconferință.

Terminarea convorbirii active

▶ Selectați  **Încheiere apel**.

i La unele telefoane mobile, convorbirea în așteptare este activată imediat după terminarea convorbirii active.

recepționarea/respingerea apelului tocmai intrat

Premise

- Există o convorbire activă (→ Pagina 253).

Dacă în timpul unei convorbiri intră un apel, se afișează un mesaj.

În funcție de telefon și de operatorul de rețea, veți auzi un sunet de intrare a apelului.

De asemenea, în regimul cu două telefoane veți auzi un sunet de semnalizare, dacă apelul intră pe celălalt telefon (încă nu este activ).

▶ Selectați  **Acceptați** .
Apelul intrat este activ.

Dacă la sistemul multimedia este conectat doar un telefon mobil, convorbirea anterioară este menținută.

Dacă în regimul cu două telefoane în timpul unei convorbiri acceptați un apel pe celălalt telefon, convorbirea în curs este întreruptă.

▶ Selectați  **Respingeți**.

i Funcția și comportamentul dispozitivului depind de furnizorul serviciilor de telefonie mobilă și de telefonul mobil (vezi manualul de utilizare al producătorului).

Contacte

Informații privind meniul de contacte

Meniul de contacte conține toate contactele din sursele de date precum, de exemplu, telefonul mobil sau cardul de memorie.

În funcție de sursa de date, aveți următorul număr de contacte salvate:

- contacte salvate permanent: 3000 de înregistrări
- contacte încărcate de pe telefonul mobil: 5000 de înregistrări/telefon

Din meniul de contacte puteți face următoarele comenzi:

- Telefonare, de exemplu apelarea unui contact (→ Pagina 256)
- Navigare (→ Pagina 230)
- scriere mesaje (→ Pagina 258)
- alte opțiuni (→ Pagina 256)

Contactele din telefonul mobil sunt afișate automat, dacă un telefon mobil este conectat cu sistemul multimedia (→ Pagina 251) și funcția de accesare automată (→ Pagina 255) este activată.

Sistemul multimedia poate afișa sugestii atât pe baza contactelor folosite des, cât și pe baza apelurilor primite sau efectuate (→ Pagina 213). Ele apar în partea de sus a listei de contacte.

Descărcarea contactelor din telefonul mobil

Sistem Multimedia:



▶ Selectați **Setări ale dispozitivului**.

Pornire

▶ Activați **Sincronizarea automată a contactelor**



Manual

▶ **Sincronizarea automată a contactelor**



▶ Selectați **Sincronizare contacte**.

Accesarea contactului

Sistem Multimedia:



Pentru căutarea contactelor aveți mai multe posibilități la dispoziție:

- Căutare după inițiale
- Căutare după nume
- Căutare după numărul de telefon

▶ Scrieți caracterele în câmpul de căutare.

▶ Selectați contactul.

Se afișează detaliile contactului.

Un contact poate conține următoarele detalii:

- Numere de telefon
Numerele de telefon pot fi salvate ca favorite globale (→ Pagina 214).
- Adrese după coordonate GPS
- Coordonate geografice
- Adresă internet
- Adrese de e-mail
- Relație (dacă este setată)
- Informații cu privire la serviciile de mesagerie

Modificarea formatului de nume al contactului

Sistem Multimedia:



▶ Selectați **Allgemein** (General).

▶ Selectați **Format nume**.

Aveți la dispoziție opțiunile următoare:

- Nume, prenume
- Nume prenume
- Nume prenume

▶ Selectați o opțiune.

Prezentarea funcției de importare a contactelor

Contacte din diferite surse

Sursă	Premise
Dispozitiv cu USB	Aparatul cu USB este conectat la portul USB.
Conexiune prin Bluetooth®	Dacă este suportată funcția de trimitere de vCards prin Bluetooth®, atunci prin telefon mobil sau prin Netbook puteți primi, de exemplu, vCards. Bluetooth® este activat la sistemul Multimedia și la aparatul în cauză (vezi manualul de utilizare al produsului).

Importarea contactelor în meniul de contacte

Sistem Multimedia:



  **Telefon**  **Importare contacte**

▶ Selectați o opțiune.

Salvarea contactului din telefonul mobil

Sistem Multimedia:

  **Telefon** 

▶ În rândul contactului din telefonul mobil () selectați  .

▶ Selectați  .

▶ Selectați **MEMORARE ÎN AUTOVEHICUL** .

▶ Selectați **Da** .

Contactul salvat în sistemul Multimedia este

marcat cu simbolul  .

apelare contact

Sistem Multimedia:

  **Telefon** 

▶ selectați  **Căutare contact**.

▶ scrieți caracterele în câmpul de căutare.

▶ selectați contactul.

▶ selectați numărul de telefon.
se stabilește conexiunea.

Selectarea altor opțiuni din meniul de contacte

Sistem Multimedia:

  **Telefon** 

▶ În rândul contactului selectați  .

▶ Selectați  .

În funcție de datele memorate sunt disponibile spre selectare următoarele opțiuni:

- **Adăugare înregistrare vocală/Ștergere înregistrare vocală**
- **Stabilire legătură/Înlăturare legătură**
- **Expdiere tonuri DTMF** (la un număr cu tonuri DTMF)

Funcția este disponibilă la un apel activ.

▶ Selectați o opțiune.

Selectarea opțiunilor pentru sugestii din meniul de contacte

Premise

- A fost creat un profil (→ Pagina 212).

- Funcția de setare **Permiteți sugestii contacte** este activată (→ Pagina 213).

Sistem Multimedia:

  **Telefon**

▶ Selectați  **Listă de apeluri** .

▶ În rândul unui contact sugerat selectați



Pot fi selectate următoarele opțiuni:

- **Memorare ca favorit**
Sugestiile sunt salvate ca favoriți și ele apar pe ecranul de pornire (Homescreen).
- **Nu mai sugera**

▶ Selectați o opțiune.

Ștergerea contactelor

Premise

- Contactele sunt salvate în autovehicul.
- Pentru ștergerea unui contact, acesta a fost importat manual în autovehicul.

Sistem Multimedia:

  **Telefon**

Ștergerea tuturor contactelor

▶ Selectați  .

▶ Selectați **Allgemein** (General).

▶ Selectați **Ștergere contacte**.

▶ Selectați o opțiune.

Ștergerea unui contact

▶ Selectați  .

▶ În rândul contactului selectați  .

▶ Selectați  .

▶ Selectați **Ștergere contact**.

▶ Selectați **Da**.

Salvarea contactului ca favorit

Sistem Multimedia:

  **Telefon**  **Adăugare favorite**

▶ Selectați un contact.

▶ În rândul contactului selectați  .

▶ selectați numărul de telefon.

Contactul este înregistrat ca favorit în prezentarea meniului telefonului.



Ștergerea favoritelor în privirea de ansamblu a meniului telefonului

Sistem Multimedia:



- ▶ Selectarea unui favorit în privirea de ansamblu a meniului telefonului (→ Pagina 256).
- ▶ Apăsați pe favorit pentru mai mult timp.
- ▶ Selectați **Ștergeți**.
- ▶ Selectați **Da**.

Ștergerea tuturor favoritelor

- ▶ Atingeți  de pe afișajul sistemului multimedia.
- ▶ Selectați **Telefon**.
- ▶ Selectați .
- ▶ Selectați telefonul conectat.
- ▶ Selectați **Ștergeți toate favoritele**.
- ▶ Selectați **OK**.

Lista apelurilor

Prezentarea listei de apeluri

În funcție dacă telefonul dumneavoastră mobil suportă sau nu profilul Bluetooth® PBAP, asta poate afecta reprezentarea și funcțiile listei de apeluri.

Dacă profilul Bluetooth® PBAP este suportat, acest aspect are următoarele efecte:

- Lista de apeluri de pe telefonul mobil este afișat pe sistemul Multimedia.
- În anumite cazuri, la conectarea telefonului mobil confirmați și conexiunea pentru profilul Bluetooth® PBAP.

Dacă profilul Bluetooth® PBAP nu este suportat, acest aspect are următoarele efecte:

- Sistemul Multimedia generează independent o listă de apeluri, imediat ce s-au efectuat apeluri din autovehicul.
- Lista de apeluri nu este sincronizată cu lista de apeluri din telefonul mobil.

Sistemul Multimedia poate afișa sugestii atât pe baza contactelor folosite des, cât și pe baza apelurilor primite sau efectuate. (→ Pagina 213). Ele apar în partea de sus a listei de apeluri.

Efectuarea apelului din lista de apeluri

Sistem Multimedia:





- ▶ Selectați  **Listă de apeluri**.
- ▶ Selectați o înregistrare. are loc efectuarea apelului.

Accesarea altor opțiuni din lista de apeluri

Sistem Multimedia:



- ▶ Selectați  **Listă de apeluri**.
- ▶ La contactele deja memorate: Selectați  într-o coloană a unei înregistrări. Sunt afișate opțiunile.
- ▶ La contactele nememorate: Selectați .

Selectarea opțiunilor pentru sugestii din lista de apeluri

Premise

- A fost creat un profil. (→ Pagina 212)
- Funcția de setare **Permiteți sugestii contacte** este activată (→ Pagina 213).

Sistem Multimedia:



- ▶ Selectați  **Listă de apeluri**.
- ▶ În rândul unei înregistrări sugerate selectați



Pot fi selectate următoarele opțiuni:

- **Memorare ca favorit**
- **Nu mai sugera**

- ▶ Selectați o opțiune.

Ștergerea listei de apeluri

Sistem Multimedia:



- ▶ Selectați telefonul mobil conectat.
- ▶ Selectați **Ștergere listă de apeluri**.
- ▶ Selectați **Da**.

- ▶  Această funcție nu este disponibilă dacă telefonul dumneavoastră mobil nu suportă profilul PBAP Bluetooth®.

SMS

Prezentarea funcțiilor de mesaje

În meniul „Mesaje” puteți primi și trimite mesaje SMS.

Dacă telefonul mobil conectat suportă profilul Bluetooth® MAP, pot fi utilizate funcțiile de mesaje de la sistemul multimedia.

Informații suplimentare privind setările și funcțiile suportate de telefoanele mobile cu Bluetooth® obțineți de la un centru de asistență service Mercedes-Benz sau la <http://www.mercedes-benz.com/connect>

Unele telefoane mobile necesită setări suplimentare după conectarea cu sistemul multimedia (vezi instrucțiunile de utilizare ale producătorului).

Setarea mesajelor afișate

Sistem Multimedia:

 **Telefon** **Mesaje**

▶ selectați .

Pot fi selectate următoarele opțiuni:

- **Toate mesajele**
- **Mesaje noi și necitite**
- **Mesaje în timpul cursei**
- **Oprit** (funcția de mesagerie nu mai este disponibilă.)

▶ Selectați o setare.

Citirea mesajului

Sistem Multimedia:

 **Telefon** **Mesaje**

▶ Selectați un contact.

O să apară istoricul mesajelor cu acest contact.

Citare

▶ Selectați un mesaj.

Folosirea funcției de citire cu glas tare

▶ Selectați un mesaj.

▶ .

▶ Selectați .
Mesajul este citit cu glas tare.

Dictarea și trimiterea mesajului

Premise

- Există conexiune la internet.

Sistem Multimedia:

 **Telefon** **Mesaje**

▶ 

▶ Selectați mesaj nou.

Adăugare destinatar

▶ Selectați .

▶ Selectați un contact.

Dictare text

▶ 

▶ Selectați .
▶ Pornește funcția de dictare.

▶ Dictați mesajul.

▶ După procesarea mesajului vocal, el se va afișa ca text.

Trimitere mesaj

▶ Selectați **EXPEDIAȚI**.

▶  Dacă autovehiculul este oprit, puteți folosi tastatura pentru scrierea mesajului. Pentru folosirea tastaturii nu este necesară conexiunea la internet.

Răspuns la mesaj din istoricul mesajelor

Sistem Multimedia:

 **Telefon** **Mesaje**

▶ Selectați un istoric de mesaje cu un contact.

▶ Dictați textul și trimiteți mesajul
(→ Pagina 258).

Folosire șablon

Sistem Multimedia:

 **Telefon** **Mesaje**

Folosirea șablonului ca mesaj nou

▶ 

▶ În meniul selectați  pentru un mesaj nou.

▶ Adăugați un destinatar.

▶ Selectați un șablon.

Folosirea șablonului ca răspuns la mesaj

▶ Selectați un istoric de mesaje cu un contact.

▶ 

▶ Selectați .

▶ Selectați un șablon.

Redirecționarea mesajului

Sistem Multimedia:

🏠 ➤ Telefon ➤ Mesaje

- ▶ Selectați un contact.
- ▶ Selectați un mesaj.
- ▶ Selectați  .
- ▶ Selectați **Redirecționați**.

Apelați expeditorul unui mesaj

Sistem Multimedia:

🏠 ➤ Telefon ➤ Mesaje

- ▶ Selectați un contact.
- ▶ Selectați  .
- ▶ Selectați **Apelați**.

Folosirea unui număr de telefon sau al unui URL dintr-un mesaj SMS

Premise

- Pentru accesarea unui URL, aveți nevoie de o conexiune la internet.

Sistem Multimedia:

🏠 ➤ Telefon ➤ Mesaje

- ▶ Selectați un istoric de mesaje cu un contact.
- ▶ Selectați un mesaj.
- ▶ Selectați un număr de telefon sau un URL din mesaj.
La selectarea unui URL se deschide browser-ul web.
La selectarea unui număr de telefon aveți la dispoziție următoarele opțiuni:
 - **Apelați**
 - **Neue SMS schreiben** (Scrierea unui SMS nou)
- ▶ Selectați o opțiune.

Ștergere mesaj

Sistem Multimedia:

🏠 ➤ Telefon ➤ Mesaje

- ▶ Selectați un contact.
- ▶ Selectați un mesaj.
- ▶ Selectați  .
- ▶ **Ștergere mesaj: selectați Ștergeți** .

Apple CarPlay™

prezentare Apple CarPlay™

⚠️ AVERTISMENT Pericol de distragere a atenției de către sistemele informatice și aparatele de comunicație

Dacă în timpul rulașului operați sistemele de informare și de comunicare integrate în autovehicul, puteți fi distrați de la evenimentele din trafic. În plus, puteți pierde controlul asupra autovehiculului.

- ▶ Operați aceste dispozitive numai dacă situația din trafic permite acest lucru.
- ▶ Dacă nu se poate asigura acest lucru, opriți ținând seama de condițiile din trafic și efectuați introducerile cu autovehiculul staționat.

La folosirea sistemului multimedia respectați reglementările legale ale țării în care vă aflați în momentul folosirii sistemului.

Cu Apple CarPlay™ puteți folosi funcțiile iPhone® prin sistemul multimedia. Operarea are loc prin ecranul tactil (Touchscreen), Touch-Control sau comanda vocală Siri®. Comanda vocală o puteți activa prin apăsarea îndelungată a butonului  de la volanul multifuncțional.

La folosirea Apple CarPlay™ prin funcția de comandă vocală, sistemul multimedia poate fi deservit în continuare prin LINGUATRONIC (→ Pagina 193) .

La sistemul multimedia poate fi conectat întotdeauna doar un telefon mobil prin Apple CarPlay™.

Chiar și în regim cu două telefoane, la folosirea Apple CarPlay™ la sistemul multimedia poate fi conectat prin Bluetooth® doar un singur telefon suplimentar.

Disponibilitatea Apple CarPlay™ poate diferi în funcție de țară.

Pentru aplicații și serviciile/conținuturile legate de aceste aplicații răspunde furnizorul în cauză.

Informații cu privire la Apple CarPlay™

În timpul folosirii Apple CarPlay™ pentru telefonul iPhone utilizat® nu este la dispoziție sursa media iPod® .

Poate fi activă întotdeauna doar o singură ghidare spre destinație. Când pe telefonul mobil este pornită o ghidare pe traseu, iar pe sistemul multime-

dia este activă o ghidare pe traseu, aceasta se oprește.

Conectarea iPhone® prin Apple™ CarPlay

Premise

- Este folosită versiunea actuală a sistemului de operare de la aparatul dumneavoastră (vezi manualul de utilizare al producătorului).
- Gama completă de funcții de la Apple CarPlay™ este asigurată doar dacă există conexiune la internet.
- iPhone® este conectat printr-un cablu corespunzător prin interfața USB  la sistemul Multimedia (→ Pagina 273)

Sistem Multimedia:

  **Mercedes PRO &**

Apps **Smartphone** **Apple CarPlay** **Porniți Apple CarPlay**



Acceptarea/refuzarea reglementărilor privind protecția datelor

Apare un mesaj cu reglementările privind protecția datelor.

 **Selectați *Acceptați & începeți*** .

 Dacă Apple CarPlay™ este activă, conexiunea poate fi **Pornire automată** cuplată sau decuplată.

Ieșirea din Apple™ CarPlay

 Apăsați butonul  .

 Dacă Apple CarPlay™ înaintea ultimei deconectări nu a apărut în prim plan, la următoarea conexiune aplicația o să pornească în fundal. Puteți accesa Apple CarPlay™ prin meniul principal.

Accesarea setărilor de sunet de la Apple CarPlay™

Sistem Multimedia:

  **Mercedes PRO &**

Apps **Smartphone** **Apple CarPlay** 

 **Selectați setările de sunet.**

Oprirea Apple™ CarPlay

 Întrerupeți conexiunea dintre telefonul mobil și sistemul multimedia, care este asigurată prin cablul de conexiune. Mercedes-Benz vă recomandă să întrerupeți conexiunea prin cablu doar dacă autovehiculul staționează.

Android Auto

Prezentarea Android Auto

 **AVERTISMENT** Pericol de distragere a atenției de către sistemele informatice și aparatele de comunicație

Dacă în timpul rulajului operați sistemele de informare și de comunicare integrate în autovehicul, puteți fi distras de la evenimentele din trafic. În plus, puteți pierde controlul asupra autovehiculului.

- ▶ Operați aceste dispozitive numai dacă situația din trafic permite acest lucru.
- ▶ Dacă nu se poate asigura acest lucru, opriți ținând seama de condițiile din trafic și efectuați introducerile cu autovehiculul staționat.

La folosirea sistemului multimedia respectați reglementările legale ale țării în care vă aflați în momentul folosirii sistemului.

Cu Android Auto puteți folosi funcțiile telefonului mobil cu sistem de operare Android prin sistemul Multimedia. Operarea are loc prin ecranul tactil (Touchscreen) sau prin comandă vocală. Puteți activa comanda vocală prin apăsarea îndelungată a butonului  de la volanul multifuncțional.

La sistemul Multimedia poate fi conectat întotdeauna doar un telefon mobil prin Android Auto.

Acest lucru este valabil și pentru regimul cu două telefoane.

Disponibilitatea Android Auto și a aplicațiilor Android Auto poate diferi în funcție de țară.

Pentru aplicații și serviciile/conținuturile legate de aceste aplicații răspunde furnizorul în cauză.

Informații cu privire la Android Auto

În timpul folosirii Android Auto anumite funcții ale sistemului multimedia - de exemplu, sursele media Bluetooth® Audio - nu sunt disponibile.

Poate fi activă întotdeauna doar o singură ghidare spre destinație. Când pe telefonul mobil este pornită o ghidare pe traseu, iar pe sistemul multimedia este activă o ghidare pe traseu, aceasta se oprește.

Conectarea telefonului mobil prin Android Auto

Premise

- Din motive de siguranță, prima activare a Android Auto la sistemul multimedia trebuie

să se facă atunci când autovehiculul staționează.

- Telefonul mobil suportă Android Auto începând de la versiunea Android 5.0.
- Pe telefonul mobil este instalată aplicația Android Auto.
- Pentru folosirea funcțiilor de telefon, telefonul mobil este conectat prin Bluetooth® la sistemul multimedia (→ Pagina 251).

Dacă până în momentul de față nu s-a făcut conexiunea, la folosirea telefonului mobil se realizează conexiunea cu Android Auto.

- Telefonul mobil este conectat printr-un cablu corespunzător prin interfața USB  de la sistemul multimedia (→ Pagina 273).
- Gama completă de funcții de la Android Auto este asigurată doar dacă există conexiune la internet.

Sistem Multimedia:

  **Smartphone**  **Mercedes PRO & Apps**  **Android Auto**  **Porniți Android Auto**



Acceptarea/refuzarea reglementărilor privind protecția datelor

Apare un mesaj cu reglementările privind protecția datelor.

 **Selecți [Acceptați & începeți](#).**

-  Când conexiunea Android Auto este activă, **Pornire automată** poate fi cuplată sau decuplată.

Îșșirea din Android Auto

 Apăsați tasta .

-  Dacă înaintea ultimei deconectări Android Auto nu a apărut în prim plan, la următoarea conexiune aplicația o să pornească în fundal. Puteți accesa Android Auto prin meniul principal.

Accesarea setărilor de sunet ale Android Auto

Sistem Multimedia:

  **Mercedes PRO & Apps**  **Smartphone**  **Android Auto**  **Setări**

 **Selecți setările de sunet.**

Îșșirea din Android Auto

-  Întrerupeți conexiunea dintre telefonul mobil și sistemul multimedia, care este asigurată prin cablul de conexiune.
Mercedes-Benz vă recomandă să întrerupeți conexiunea prin cablu doar dacă autovehiculul staționează.

Datele de autovehicul transmise la folosirea Android Auto și Apple CarPlay™

Prezentarea datelor de autovehicul transmise

La folosirea Android Auto sau Apple CarPlay™ anumite date ale autovehiculului vor fi transmise către telefonul mobil. Acest lucru vă permite să folosiți optim serviciile selectate ale telefonului mobil. Nu se va asigura accesul activ la datele autovehiculului.

Vor fi transmise următoarele informații de sistem:

- Versiunea software a sistemului Multimedia
- Codul ID al sistemului (anonimizat)

Transmiterea acestor date servește la optimizarea comunicației dintre autovehicul și telefonul mobil.

Pentru asta, cât și pentru alocarea mai multor autovehicule pe telefonul mobil, pe telefonul mobil va fi generat un sistem de identificare aleatorie a autovehiculelor.

Acest sistem nu are nicio legătură cu numărul de identificare al autovehiculului (FIN) și va fi șters în momentul resetării sistemului Multimedia (→ Pagina 225).

Vor fi transmise următoarele date despre starea autovehiculului:

- treapta cuplată la cutia de viteze
- Diferența dintre parcare, staționare, rulare și deplasare
- Regimul de zi/noapte al instrumentului combinat

Transmiterea acestor date servește la adaptarea reprezentării conținuturilor la situația de deplasare.

Vor fi transmise următoarele date de poziție:

- Coordonate
- Viteză
- Direcție după busolă
- Direcție de accelerare

Aceste date vor fi transmise în scopul îmbunătățirii acestora doar dacă sistemul de navigație

este activat (de exemplu, pentru asigurarea continuității într-un tunel).

Mercedes PRO connect

Informații privind Mercedes PRO connect

Mercedes PRO connect vă oferă, printre altele, următoarele servicii:

- Gestionare accidente & defecțiuni (buton service resp. detectare automată accidente sau defecțiuni)

Prin butonul de apelare Service din unitatea de comandă a acoperișului puteți efectua un apel către serviciul clienți Mercedes-Benz (→ Pagina 262).

De asemenea, la sistemul Multimedia puteți selecta și un element de meniu (→ Pagina 262).

- Solicitare termene sau funcții asemănătoare (buton de apelare Service)
- Apeluri de urgență Mercedes-Benz

Prin butonul SOS (buton SOS) din unitatea de comandă a acoperișului puteți efectua un apel către centrala Mercedes-Benz pentru apeluri de urgență (→ Pagina 262).

Pentru folosirea serviciilor, 24 de ore din 24 vă stau la dispoziție serviciul Mercedes PRO pentru gestionare accidente & defecțiuni, cât și centrala Mercedes-Benz pentru apeluri de urgență.

Atenție, Mercedes PRO connect este un serviciu oferit de Mercedes-Benz. În situații de urgență apăsați mai întâi numerele naționale cunoscute pentru apeluri de urgență. În situații de urgență puteți folosi și sistemul Mercedes-Benz pentru apeluri de urgență (→ Pagina 264).

Apelarea serviciului clienți Mercedes-Benz prin sistemul Multimedia

Condițiile pentru folosirea în autovehicul a serviciilor de la Mercedes PRO connect

- Aveți acces la o rețea GSM.
- În regiunea respectivă rețeaua GSM a partenerului contractant este acoperită.
- Pentru transmiterea automată a datelor de autovehicul, aprinderea trebuie să fie cuplată.

Sistem Multimedia:



▶ Apelați Mercedes PRO connect .

Cu acordul dumneavoastră sistemul Multimedia transmite datele de autovehicul necesare.

Transmiterea datelor apare pe afișajul sistemului Multimedia. Apoi, puteți selecta un serviciu și veți fi pus în legătură cu un partener de contact de la serviciul clienți Mercedes-Benz.

Efectuarea de apeluri prin unitatea de comandă a acoperișului

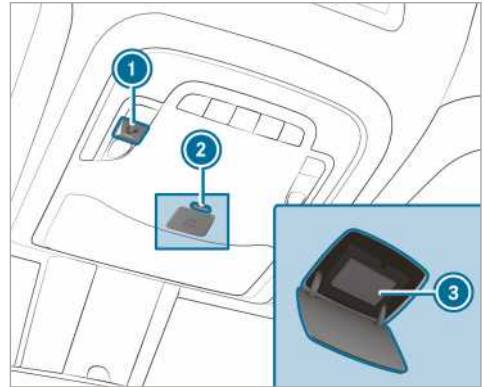

- 1 Buton apelare Service
- 2 Buton de deblocare a capacului de la buton SOS (butonul SOS)
- 3 Buton SOS (buton SOS)

▶ **Efectuarea apelului pentru Service:** Apăsați butonul 1 .

▶ **Efectuarea apelului de urgență:** Pentru deschiderea capacului de la buton, SOS 2 apăsați scurt butonul de deblocare.

▶ Apăsați butonul SOS 3 timp de cel puțin o secundă.

Chiar dacă este activ un apel pentru Service, apelul de urgență poate fi inițiat. Acesta are prioritate față de toate celelalte apeluri active.

Informații privind efectuarea apelului pentru Service prin unitatea de comandă a acoperișului

Prin unitatea de comandă a acoperișului sau sistemul Multimedia a fost efectuat un apel prin butonul de Apelare Service către serviciul clienți Mercedes-Benz.

În caz de defecțiune veți beneficia de suport:

- Un tehnician calificat de la Mercedes-Benz va efectua reparațiile la fața locului și/sau autovehiculul va fi tractat la cel mai apropiat centru service Mercedes-Benz.

Aceste servicii pot genera costuri.

Printre altele, veți mai primi informații cu privire la următoarele subiecte:

- Activarea Mercedes PRO connect
- Deservirea autovehiculului
- Cel mai apropiat centru service Mercedes-Benz
- Alte produse și servicii de la Mercedes-Benz

În timpul legăturii cu serviciul clienți Mercedes-Benz vor fi transmise date (→ Pagina 263).

Informații privind serviciul Mercedes PRO connect pentru gestionare accidente

Serviciul Mercedes PRO connect pentru gestionare accidente întregeste sistemul Mercedes-Benz pentru apeluri de urgență (→ Pagina 264).

După un accident, a fost efectuat un apel de urgență către centrala Mercedes-Benz pentru apeluri de urgență:

- Se va realiza legătura vocală cu o persoană de contact de la centrala Mercedes-Benz pentru apeluri de urgență.
- La nevoie, partenerul de contact de la centrala Mercedes-Benz pentru apeluri de urgență redirecționează apelul către serviciul Mercedes PRO connect pentru gestionare accidente.
- La nevoie, autovehiculul este remorcat la un centru service Mercedes-Benz.

Dacă autovehiculul detectează un accident ușor, pe sistemul Multimedia apare un mesaj.

Mesajul a fost confirmat la sistemul Multimedia:

- Se va realiza legătura vocală cu o persoană de contact de la serviciul Mercedes PRO connect pentru gestionare accidente.
- La nevoie, autovehiculul este remorcat la un centru service Mercedes-Benz.

Prin Mercedes PRO connect conveniți asupra termenului pentru finalizarea lucrărilor service

Dacă ați activat serviciul pentru întreținere, datele de autovehicul relevante vor fi transmise automat către serviciul clienți Mercedes-Benz. Astfel, veți beneficia de recomandări individuale privind întreținerea autovehiculului dumneavoastră.

Indiferent dacă ați optat sau nu pentru serviciul pentru întreținere, după o anumită perioadă de timp sistemul Multimedia vă va aminti că a sosit

momentul pentru executarea lucrărilor service. O să apară o solicitare dacă doriți să conveniți asupra unui termen.

▶ **Conveniți asupra termenului pentru service: selectați *Apelare*.**

După acordul dumneavoastră datele autovehiculului vor fi transmise, iar un angajat de la serviciul clienți Mercedes-Benz va consemna dorința dumneavoastră privind termenul. Informațiile vor fi redirecționate către atelierul service solicitat de către dumneavoastră.

Acesta vă va contacta în 24 de ore.

i Dacă după apariția mesajului de întreținere selectați *Mai târziu*, mesajul dispare și apare din nou după o anumită perioadă de timp.

Acordul pentru transmiterea datelor la folosirea Mercedes PRO connect

Cerințe

- Există un apel Service în curs efectuat prin sistemul Multimedia sau unitatea de comandă a acoperișului (→ Pagina 262).

Dacă la Mercedes PRO nu sunt activate serviciile pentru gestionare accidente & defecțiuni, apare mesajul *Doriți să transmiteți datele autovehiculului și poziția acestuia la centrul de clienți Mercedes-Benz pentru o procesare mai bună a cererii dumneavoastră?*.

▶ Selectați *Da*.

Datele de identificare relevante sunt transmise automat.

Mai multe informații privind Mercedes PRO:
<http://www.mercedes.pro>

Date transmise în timpul apelului pentru Service

În anumite țări este necesară confirmarea transmiterii datelor.

Dacă prin Mercedes PRO connect efectuați un apel pentru Service, se vor transmite diferite date.

În funcție de serviciul activat, la efectuarea apelului se vor transmite următoarele date:

- Numărul de identificare al autovehiculului
- Motivul efectuării apelului
- Limba setată pentru sistemul Multimedia
- Confirmarea solicitării pentru protecția datelor
- Poziția momentană a autovehiculului

- Codul service și de uzină
- Date selectate privind starea autovehiculului

Se vor transmite următoarele date, dacă nu a fost activat niciun serviciu, iar solicitarea pentru protecția datelor a fost confirmată:

- Numărul de identificare al autovehiculului
- Motivul efectuării apelului
- Limba setată pentru sistemul Multimedia
- Confirmarea solicitării pentru protecția datelor

Se vor transmite următoarele date, dacă solicitarea pentru protecția datelor a fost refuzată:

- Motivul efectuării apelului
- Refuzarea solicitării pentru protecția datelor

Mercedes PRO

Informații privind Mercedes PRO

Dacă v-ați înregistrat cu un nume de utilizator în portalul Mercedes PRO, aveți la dispoziție servicii și oferte de la Mercedes-Benz Vans.

Ele nu sunt disponibile în toate țările.

Pentru mai multe informații în legătură cu aceste servicii, vă rugăm să contactați un centru de asistență Mercedes-Benz sau vizitați portalul Mercedes PRO: <http://www.mercedes-pro>

Apeluri de urgență Mercedes-Benz

Informații privind sistemul Mercedes-Benz pentru apeluri de urgență

Sistemul Mercedes-Benz pentru apeluri de urgență funcționează doar în zonele unde rețeaua de telefonie mobilă a partenerilor contractanți este acoperită. Dacă rețeaua de telefonie mobilă a partenerilor contractanți nu este acoperită într-o măsură suficientă, apelul de urgență poate să nu fie recepționat.

Pentru efectuarea automată a unui apel de urgență, aprinderea trebuie să fie cuplată.

- ① Sistemul pentru apeluri de urgență Mercedes-Benz este activat din fabrică. Utilizarea pentru apeluri de urgență Mercedes-Benz este gratis.

Prezentarea sistemului Mercedes-Benz pentru apeluri de urgență

Sistemul Mercedes-Benz pentru apeluri de urgență, poate scurta substanțial perioada de timp scursă între momentul producerii accidentu-

lui și momentul sosirii forțelor de salvare la locul accidentului. El mai ajută la determinarea locului în care s-a produs accidentul, în cazul în care locul poate fi depistat mai greu.

Apelul de urgență poate fi declanșat (→ Pagina 264) automat.

Aveți posibilitatea de a declanșa manual apelul de urgență (→ Pagina 265). Efectuați un apel de urgență doar pentru salvarea dumneavoastră sau a celorlalți. Nu efectuați un apel de urgență doar dacă aveți pană sau pentru situații asemănătoare.

Text afișat pe afișajul sistemului Multimedia:

SOS NOT READY: aprinderea nu este cuplată, sau există un deranjament la sistemul pentru apeluri de urgență.

Imediat ce apelul de urgență devine din nou disponibil, mesajul se stinge.

În timpul unui apel de urgență activ, pe afișaj apare .

Despre disponibilitatea regională a sistemului Mercedes-Benz pentru apeluri de urgență vă puteți informa la: http://www.mercedes-benz.com/connect_ecall

- ① Dacă apelul de urgență nu este disponibil, apare pe afișajul multifuncțional al panoului de instrumente apare un mesaj corespunzător.

Efectuarea automată a unui apel de urgență

Premise

- Aprinderea este cuplată.
- Bateria de pornire este încărcată suficient.

Sistemul pentru apeluri de urgență Mercedes-Benz efectuează automat un apel de urgență în următoarele cazuri:

- după activarea sistemelor de siguranță pasivă precum airbag-ul sau închizătorul centurii în urma unui accident
- după oprirea de urgență efectuată automat prin intermediul asistentului activ la oprire în caz de urgență

A fost efectuat apelul de urgență:

- Se va realiza legătura vocală cu centrala Mercedes-Benz pentru apeluri de urgență.
- La centrala Mercedes-Benz pentru apeluri de urgență va fi transmis un mesaj cu datele accidentului.

Centrala Mercedes-Benz pentru apeluri de urgență poate transmite datele către o cen-

trală publică pentru apeluri de urgență, în funcție de poziția autovehiculului.

- În anumite condiții, prin canalul de voce se vor transmite date suplimentare către centrala Mercedes-Benz pentru apeluri de urgență.

Astfel, în timpul cel mai scurt la un centru service Mercedes-Benz se vor lua măsuri pentru salvare sau pentru tractare.

Tasta SOS din unitatea de comandă plafon clipește până ce apelul de urgență este încheiat.

Dumneavoastră nu puteți întrerupe imediat un apel de urgență automat.

Dacă sistemul Mercedes-Benz pentru apeluri de urgență nu poate stabili legătura cu centrala Mercedes-Benz pentru apeluri de urgență, apelul va fi redirecționat automat către o centrală publică pentru apeluri de urgență.

Dacă nu poate fi stabilită legătura cu centrala publică pentru apeluri de urgență, pe afișaj apare mesajul corespunzător.

▶ Pe telefonul mobil formați numărul **112** pentru apeluri de urgență.

Dacă a fost inițiat un apel de urgență:

- Dacă situația traficului o permite, rămâneți în autovehicul până când se stabilește legătura vocală cu operatorul centralei pentru apeluri de urgență.
- Pe baza datelor privind accidentul, operatorul se va decide dacă la locul accidentului este necesară prezența forțelor de salvare și/sau a poliției.
- Dacă nu răspunde niciun pasager, imediat va fi trimisă o echipă de salvare la autovehicul.

Efectuarea manuală a unui apel de urgență

▶ **Prin intermediul tastei SOS din unitatea de comandă plafon:** Apăsati tasta SOS pentru cel puțin o secundă.

▶ **Prin comanda vocală:** utilizați comenzile vocale ale sistemului LINGUATRONIC (→ Pagina 199).

A fost efectuat apelul de urgență:

- Se va realiza legătura vocală cu centrala Mercedes-Benz pentru apeluri de urgență.
- Dacă situația traficului o permite, rămâneți în autovehicul până când se stabilește legătura vocală cu operatorul centralei pentru apeluri de urgență.

- Pe baza datelor privind accidentul, operatorul se va decide dacă la locul accidentului este necesară prezența forțelor de salvare și/sau a poliției.

- La centrala Mercedes-Benz pentru apeluri de urgență va fi transmis un mesaj cu datele accidentului.

Centrala Mercedes-Benz pentru apeluri de urgență poate transmite datele către o centrală publică pentru apeluri de urgență, în funcție de poziția autovehiculului.

- În anumite condiții, prin canalul de voce se vor transmite date suplimentare către centrala Mercedes-Benz pentru apeluri de urgență.

Astfel, în timpul cel mai scurt la un centru service Mercedes-Benz se vor lua măsuri pentru salvare sau pentru tractare.

Dacă sistemul Mercedes-Benz pentru apeluri de urgență nu poate stabili legătura cu centrala Mercedes-Benz pentru apeluri de urgență, apelul va fi redirecționat automat către o centrală publică pentru apeluri de urgență.

Dacă nu poate fi stabilită legătura cu centrala publică pentru apeluri de urgență, pe afișajul sistemului Multimedia apare mesajul corespunzător.

▶ Pe telefonul mobil formați numărul **112** pentru apeluri de urgență.

Încheierea apelului efectuat involuntar Mercedes-Benz

▶ Selectați  la volanul multifuncțional.

Date transmise la sistemul Mercedes-Benz pentru apeluri de urgență

La un apel de urgență automat sau manual, cât și la efectuarea apelului de urgență prin **112**, datele sunt transmise către centrala Mercedes-Benz pentru apeluri de urgență, respectiv către centrala publică pentru apeluri de urgență.

Sunt transmise următoarele date:

- Datele de poziție GPS ale autovehiculului
- Datele de poziție GPS ale rutei de mers (cu o precizie de sub 100 m înaintea locului unde s-a produs accidentul)
- Direcția de deplasare
- Seria de șasiu
- Tipul de propulsie al autovehiculului
- Numărul estimat al persoanelor din autovehicul

- Dacă există sau nu Mercedes PRO connect
- Dacă apelul de urgență s-a făcut manual sau automat
- Momentul accidentului
- Setarea limbii la sistemul Multimedia

Pentru investigarea accidentului, timp de o oră după inițierea apelului de urgență se pot lua următoarele măsuri:

- Poate fi accesată poziția actuală a autovehiculului.
 - Poate fi stabilită legătura vocală cu pasagerii.
- ⓘ Pentru Rusia: timp de două ore după inițierea apelului de urgență, s-ar putea ca diferite funcții precum recepționarea informațiilor de trafic să nu poată fi folosite.

Funcția autodiagnozei la sistemul pentru apeluri de urgență (Rusia)

Autovehiculul dumneavoastră verifică de fiecare dată funcționarea sistemului pentru apeluri de urgență, atunci când are loc cuplarea aprinderii. Dacă sistemul nu este funcțional, pe panoul de instrumente apare un mesaj, iar pe afișajul sistemului Multimedia apare cu roșu **SOS NOT READY**, care vă informează despre acest lucru.

Asigurați-vă că după cuplarea aprinderii, într-un interval de trei până la zece secunde mesajul roșu **SOS NOT READY** din partea superioară dreaptă a afișajului sistemului Multimedia se stinge. Asta înseamnă că sistemul pentru apeluri de urgență a trecut cu succes testul de autodiagnoză. Eventual, porniți afișajul sistemului Multimedia, dacă mai înainte acesta a fost oprit.

Pornirea/oprirea regimului de testare ERA-GLONASS (Rusia)

Premise

- Bateria de pornire este încărcată suficient.
- Aprinderea este cuplată.
- Autovehiculul stă de cel puțin un minut.

▶ **Pornirea regimului de testare:** apăsați tasta

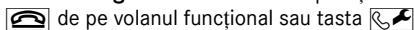

de pe volanul funcțional sau tasta de pe unitatea de comandă a acoperișului timp de cel puțin cinci secunde.

Regimul de testare pornește și apoi se oprește automat după ce testul de limbă a fost executat.

▶ **Oprirea manuală a regimului de testare:**

luați contactul sau apăsați tasta de pe

unitatea de comandă a acoperișului timp de cel puțin cinci secunde.

Regimul de testare se oprește.

Funcții online și de Internet

Conexiune internet

Informații privind conexiunea la internet

⚠ AVERTISMENT Pericol de distragere a atenției de către sistemele informatice și aparatele de comunicație

Dacă în timpul rulajului operați sistemele de informare și de comunicare integrate în autovehicul, puteți fi distrați de la evenimentele din trafic. În plus, puteți pierde controlul asupra autovehiculului.

- ▶ Operați aceste dispozitive numai dacă situația din trafic permite acest lucru.
- ▶ Dacă nu se poate asigura acest lucru, opriți ținând seama de condițiile din trafic și efectuați introducerile cu autovehiculul staționat.

La folosirea sistemului multimedia respectați reglementările legale ale țării în care vă aflați în momentul folosirii sistemului.

⚠ AVERTISMENT Pericol de abatere de la traiectorie din cauza operării aparatelor mobile de comunicație în timpul deplasării

Dacă operați aparate mobile de comunicație în timpul deplasării, puteți să fiți sunteți distrați de la situația din trafic. În plus, puteți pierde controlul asupra autovehiculului.

- ▶ Operați aceste aparate numai cu autovehiculul aflat în staționare.

La folosirea în autovehicul a dispozitivelor pentru comunicație mobilă respectați reglementările legale ale țării în care vă aflați în momentul folosirii dispozitivului.

Pentru folosirea aplicațiilor Mercedes-Benz, cât și pentru accesarea internetului, Mercedes PRO connect trebuie să fie activată și în stare de funcționare. De asemenea, Mercedes PRO connect trebuie să fie activată pentru accesul la internet.

În funcție de echiparea autovehiculului, aveți următoarele posibilități pentru realizarea conexiunii la internet:

- **Autovehicule cu modul de comunicație:** folosirea internetului, inclusiv servicii Mercedes PRO connect și Roaming de date (→ Pagina 267).
- **Autovehicule fără modul de comunicație:**
 - prin Bluetooth® cu telefon mobil ce permite traficul de date (→ Pagina 267)
 - prin WLAN cu telefon mobil ce permite traficul de date (→ Pagina 267)

În timpul mersului funcțiile de internet pot fi folosite doar limitat.

Funcția modului de comunicație

La autovehiculele cu modul de comunicație integrat conexiunea la internet se realizează printr-o cartelă SIM.

Dacă s-a atins limita traficului de date, serviciile Mercedes PRO connect ar putea fi disponibile doar într-o măsură limitată. Volumul de date trebuie achiziționat contra cost prin intermediul Mercedes PRO connect. Informați-vă la un centru de asistență service Mercedes-Benz, dacă în țara dvs. este posibilă achiziționarea volumelor de date.

Setarea conexiunii la internet prin wi-fi

Premise

- Funcția wi-fi de la sistemul multimedia este activată (→ Pagina 221).
- Funcția wi-fi de la aparatul extern este activată (vezi instrucțiunile de utilizare ale producătorului).
- Este activată redarea internet prin wi-fi (vezi instrucțiunile de utilizare ale producătorului).

Conexiunea de internet prin wi-fi este defectă sau nefuncțională:

- Telefonul mobil este oprit.
- La telefonul mobil este dezactivat serviciul de date mobile.
- Funcția wi-fi de la sistemul multimedia este dezactivată.
- Funcția wi-fi de la aparatul extern este dezactivată.
- Redarea internet prin wi-fi de la aparatul extern este dezactivată.

Sistem Multimedia:

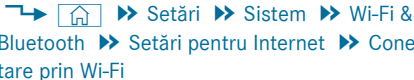
 **Setări** ▶ **Sistem** ▶ **Wi-Fi & Bluetooth** ▶ **Setări pentru Internet** ▶ **Conectare prin Wi-Fi**

▶ **Selectați rețeaua.**

▶ **Înregistrați-vă la rețeaua wi-fi (→ Pagina 221).**

Realizarea conexiunii la internet prin Bluetooth®

Premise

- Telefonul mobil suportă profilul Bluetooth® PAN (**P**ersonal **A**rea **N**etwork)
- Telefonul mobil este conectat prin Bluetooth® cu sistemul Multimedia (→ Pagina 251).

Conexiunea de internet prin Bluetooth® este afectată sau nu funcționează:

- Telefonul mobil este oprit.
- Telefonul mobil este conectat ca telefon mobil suplimentar.
- Acoperirea rețelei de telefonie mobilă este insuficientă.
- La telefonul mobil este dezactivat serviciul de date mobile.
- Funcția Bluetooth® la sistemul Multimedia este oprită, dar telefonul mobil trebuie conectat prin Bluetooth®.
- La telefonul mobil este oprită funcția Bluetooth®, dar telefonul mobil trebuie conectat prin Bluetooth®.
- Rețeaua de telefonie mobilă sau telefonul nu permit folosirea simultană a unei conexiuni telefonice și a unei conexiuni la internet.
- La telefonul mobil nu este permis accesul la internet prin Bluetooth®.

Dacă un telefon mobil este conectat pentru prima dată prin Bluetooth® la sistemul Multimedia, un asistent vă ghidează pentru realizarea conexiunii la internet.

De asemenea, puteți stabili manual conexiunea la internet.

Informații suplimentare găsiți la: <http://www.mercedes-benz.com/connect> sau la un centru de asistență Mercedes-Benz.

Sistem Multimedia:

→ [Home] >> Setări >> Sistem >> Wi-Fi & Bluetooth >> Setări pentru Internet >> Conectare prin Bluetooth

- ▶ Selectați telefonul mobil.
A fost stabilită conexiunea la internet.

Stabilirea conexiunii automate la internet

Sistem Multimedia:

→ [Home] >> Setări >> Wi-Fi & Bluetooth >> Setări pentru Internet

- ▶ Marcați telefonul mobil.
- ▶ Selectați [>] .
- ▶ Conexiune permanentă la Internet



Revocarea accesului la internet a unui telefon mobil

Sistem Multimedia:

→ [Home] >> Setări >> Sistem >> Wi-Fi & Bluetooth >> Setări pentru Internet

- ▶ În rândul de meniu de pe telefonul mobil selectați [>] .
- ▶ Selectați Ștergerea configurării .
- ▶ Selectați Da .

Afișarea detaliilor telefonului mobil

Sistem Multimedia:

→ [Home] >> Setări >> Sistem >> Wi-Fi & Bluetooth >> Setări pentru Internet

- ▶ În rândul de meniu de pe telefonul mobil selectați [>] .
- ▶ Selectați Detalii .

Realizarea conexiunii la internet

Sistem Multimedia:

→ [Home] >> Mercedes PRO & Apps

- ▶ de exemplu . Selectați [Globe Icon] Browser .

- ① De regulă, sistemul Multimedia realizează automat conexiunea la internet. Dacă sistemul Multimedia nu este conectat la internet, conexiunea la internet se stabilește la folosirea unei aplicații internet.

Setarea deconectării automate de la internet

Sistem Multimedia:

→ [Home] >> Setări >> Sistem >> Wi-Fi & Bluetooth >> Setări pentru Internet

- ▶ În rândul de meniu de pe telefonul mobil selectați [>] .
- ▶ Selectați Deconectare în caz de inactivitate .

Stau la dispoziție următoarele opțiuni

- 5 minute
 - 10 minute
 - 20 de minute
 - Nelimitat
- ▶ Selectați o opțiune.

Starea conexiunii

Prezentarea stării de conexiune



- ① Afișarea conexiunii existente și a puterii câmpului de recepție al modului de comunicație sau al aparatului cu Bluetooth® conectat

Afișarea stării de conexiune

Sistem Multimedia:

→ [Home] >> Setări >> Sistem >> Wi-Fi & Bluetooth

- ▶ Selectați Stare Internet.
- ① La o conexiune prin Wi-Fi sau un aparat Bluetooth® se afișează volumul de date aproximativ transmis. Valorile exacte le puteți solicita furnizorului dumneavoastră de telefonie mobilă.

Browser web

accesarea paginii web

⚠️ AVERTISMENT Pericol de distragere a atenției de către sistemele informatice și aparatele de comunicație

Dacă în timpul rulajului operați sistemele de informare și de comunicare integrate în auto-vehicul, puteți fi distras de la evenimentele din trafic. În plus, puteți pierde controlul asupra autovehiculului.

- ▶ Operați aceste dispozitive numai dacă situația din trafic permite acest lucru.
- ▶ Dacă nu se poate asigura acest lucru, opriți ținând seama de condițiile din trafic și efectuați introducerile cu autovehiculul staționat.

La folosirea sistemului multimedia respectați reglementările legale ale țării în care vă aflați în momentul folosirii sistemului.

Sistem Multimedia:

➔ ➔ MERCEDES PRO & APPS ➔ Browser

Accesarea unei noi pagini web

- ▶ Selectați **URL** .
- ▶ introducerea unei adrese web.
- ▶ Selectați **ok** .
- ⓘ Funcția nu este disponibilă în toate țările.
- ⓘ În timpul mersului nu se pot afișa pagini web.

Accesarea paginii web din istoric

- ▶ Accesarea paginii anterioare sau a paginii următoare din istoric: ◀ sau selectați ▶ .

Prezentare browser web

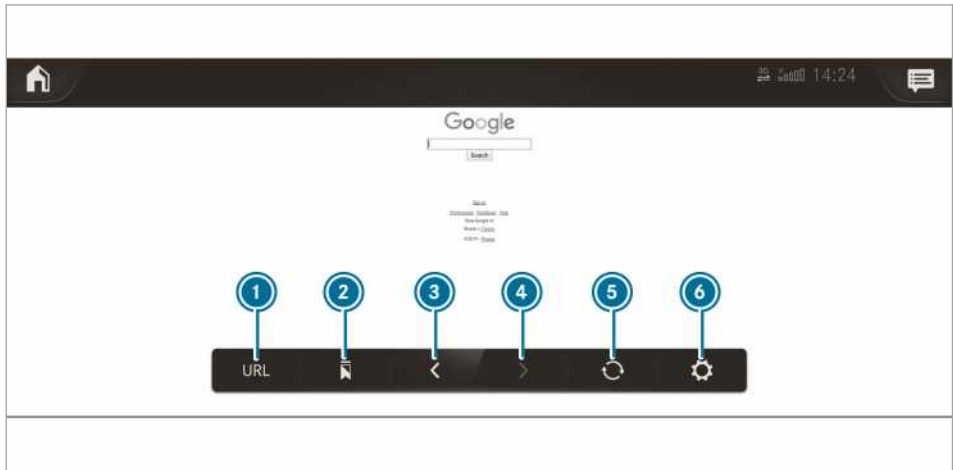

- | | | |
|-----------------|-------------------------|------------------------|
| ① Adresă URL | ③ Înapoi pe pagina web | ⑤ Actualizare/revocare |
| ② Semn de carte | ④ Înainte pe pagina web | ⑥ Opțiuni |

Accesarea opțiunilor pentru browser-ul web

Sistem Multimedia:

➔ ➔ MERCEDES PRO & APPS ➔ Browser ➔ Setări

Stau la dispoziție următoarele funcții:

- Semn de carte
- Opțiuni cu setări:
 - Setări Browser
 - Ștergere date Browser

- ▶ Selectați o opțiune.
- ▶ Faceți setările.

Accesarea setărilor pentru browser-ul web

Sistem Multimedia:

➔ ➔ MERCEDES PRO & APPS ➔ Browser ➔ Setări

Stau la dispoziție următoarele funcții:

- Blocare Pop-up-uri

- [Activare Javascript](#)
 - [Permitere Cookie-uri](#)
- ▶ Activarea sau dezactivarea unei funcții .

Ștergerea istoricului de folosire internet

Sistem Multimedia:

↳ ▶ [MERCEDES PRO & APPS](#) ▶ Browser ▶ ▶ [Ștergere date Browser](#)

Pot fi selectate următoarele opțiuni:

- [Toate](#)
- [Cache](#)
- [Cookies](#)
- [URL-uri introduse](#)

- ▶ Selectați o opțiune.
- ▶ Selectați [Da](#) .

Administrare semn de carte

Sistem Multimedia:

↳ ▶ [MERCEDES PRO & APPS](#) ▶ Browser

▶ Selectați .

Selectare semn de carte

▶ Selectați o înregistrare.

Creare semn de carte

- ▶ Selectați [Adăugați pagina actuală la semn de carte](#) .
- ▶ Introduceți un nume.
- ▶ Selectați [Bestätigen](#) (Confirmare) .

Selectați funcția „Procesare semn de carte”

- ▶ aflată după un semn de carte.
- ▶ Selectați [Editare](#) .

- ▶ Introduceți un nume.
- ▶ Selectați [Bestätigen](#) (Confirmare) .

Ștergerea unui semn de carte

- ▶ aflată după un semn de carte.
- ▶ Selectați [Ștergere](#) .
- ▶ Selectați [Da](#) .

Închidere browser web

Sistem Multimedia:

↳ ▶ [MERCEDES PRO & APPS](#) ▶ Browser

▶ Selectați .

Internetradio

Accesare radio prin Internet

Premise

- ① Funcția radio prin Internet este disponibilă doar în anumite țări.
 - Serviciul este disponibil.
 - Există trafic de date.
- Volumul de date trebuie achiziționat contra cost, în funcție de țară.
- Există o conexiune de internet rapidă pentru transmisia fără probleme.
- Serviciul poate diferi în funcție de țară.
- Pentru mai multe informații, vă rugăm să contactați un centru de asistență Mercedes-Benz.

Sistem Multimedia:

↳ ▶ [Radio](#)

- ▶ Selectați [TuneIn Radio](#) .
- Apare meniul radio prin Internet. Veți auzi stația setată ultima dată.
- ① Calitatea conexiunii depinde de recepția radio la nivel local.

Prezentare radio prin Internet



- | | | |
|--------------------------------------------------------|------------------|--------------------------------|
| ① Informații suplimentare la stația actuală | ④ Opțiuni | ⑧ Căutare |
| ② Afișarea poate necesita un cont privat de utilizator | ⑤ Favoriți | ⑨ Categorie selectată |
| ③ Rată de transfer date | ⑥ Pornire/oprire | ⑩ Furnizor radio prin Internet |
| | ⑦ Navigare | |

Selectarea stațiilor radio prin internet și conectarea la ele

Sistem Multimedia:

→ ▶▶ Radio ▶▶ Tuneln Radio

- ▶ Selectați .
- ▶ Selectați o categorie.
- ▶ Selectați o stație.
Conexiunea se realizează automat.

sau

- ▶ Selectați câmpul de căutare.
- ▶ Introduceți un nume de stație în câmpul de editare.
- ① La folosirea radioului prin Internet se pot transmite volume mari de date.

Salvarea/ștergerea stației radio prin Internet ca favorit

Sistem Multimedia:

→ ▶▶ Radio ▶▶ Tuneln Radio

- ▶ Selectați o stație.
- ▶ Selectați .
Apare lista favoriților cu toate stațiile salvate.
- ▶ Selectați „Adăugare la favoriți” .

sau

- ▶ Creați un cont la furnizorul online (Tuneln Radio) și apoi înregistrați-vă la stația Multimedia.
- Favoriții dumneavoastră sunt redați pe sistemul Multimedia.

Ștergerea favoriților

- ▶ Selectați o stație.
- ▶ Selectați .
- ▶ Selectați „Ștergere favoriți” .

Setarea opțiunilor pentru radio prin Internet

Sistem Multimedia:

→ ▶▶ Radio ▶▶ Tuneln

Radio ▶▶

Pot fi selectate următoarele opțiuni:

- **Selectare Stream:** selectare calitate streaming.
- **Înregistrare în contul Tuneln:** înregistrare în contul dumneavoastră Tuneln.
- **Ieșire din cont:** ieșire din contul dumneavoastră de utilizator Tuneln.
- ▶ Selectați o opțiune.

Accesarea listei cu stațiile din categoria selectată ultima dată

Sistem Multimedia:

➔  ➔ Radio ➔ TuneIn Radio

- ▶ Apăsați pe coperta stației de emisie actuale. În funcție de modul cum a fost selectată stația de emisie, se afișează o listă a stațiilor.

Suporturile media

Informații despre funcționarea media

Informații privind formatele și suporturile de date acceptate

▲ AVERTISMENT Pericolul de distragere a atenției în timpul manevrării suporturilor de date

Dacă manevrați suporturi de date în timpul condusului, atenția dvs. este distrasă de la trafic. În plus, puteți pierde controlul asupra autovehiculului.

- ▶ Manevrați suporturile de date doar când autovehiculul se află în staționare.

Sistemul multimedia suportă următoarele formate și suporturi de date:

Sisteme de fișiere admise	FAT32, exFat, NTFS
Suporturi de date admise	Dispozitive cu USB, iPod®/ iPhone®, dispozitive MTP, dispozitive audio cu Bluetooth®
Formate suportate	Audio: MP3, WMA, AAC, WAV, FLAC, ALAC

- Până la 50000 de fișiere suportate sunt administrate de sistemul multimedia.
 - Sunt suportate medii de stocare date până la 2 TB (rată de transfer 32-biți)
- i** Respectați următoarele instrucțiuni:
- Din cauza multitudinii de dispozitive USB disponibile pe piață, nu poate fi garantată redarea conținuturilor de pe toate dispozitivele cu USB.
 - Playerele MP3 trebuie să fie compatibile cu protocolul transferului de media (MTP).

Informații privind dreptul de autor și mărcile

Fișierele audio pe care le creați sau reproduceți chiar dumneavoastră pentru redare fac de regulă obiectul protecției prin copyright. În multe țări, fără acordul prealabil al deținătorilor de drepturi de autor este interzisă copierea chiar și în scopuri private a conținuturilor. Informați-vă despre reglementările privind drepturile de autor și respectați aceste reglementări.



Este produs sub licența Dolby Laboratories. Dolby, Dolby Audio și simbolul D dublu sunt mărci comerciale ale Dolby Laboratories.



Gracenote, MusicID, Playlist Plus, logo-ul Gracenote și inscripția „Powered by Gracenote” sunt mărci înregistrate sau mărci ale Gracenote, Inc. în SUA și/sau alte țări.



For DTS patents, see <http://patents.dts.com>.
Manufactured under license from DTS Licensing Limited. DTS, the Symbol, & DTS and the Symbol

together are registered trademarks, and DTS TruVolume is a trademark of DTS, Inc.® DTS, Inc. All Rights Reserved.

Prezentarea meniului medii

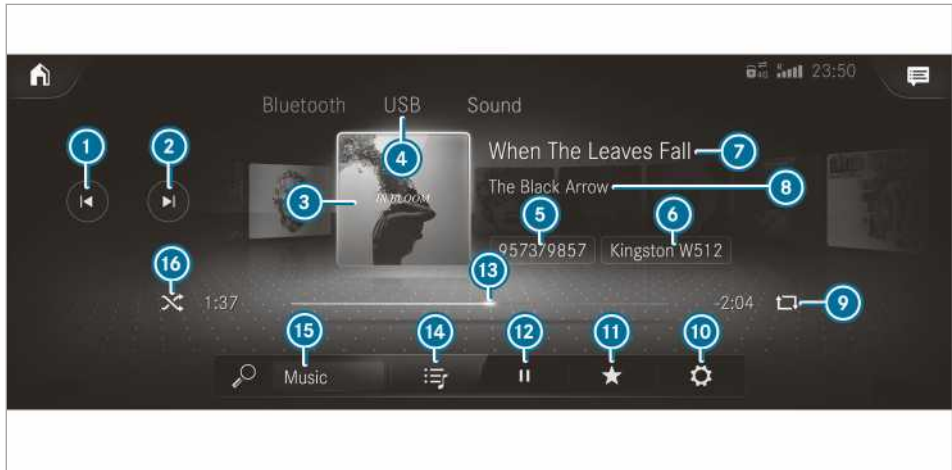

- | | | |
|----------------------------------------------|-------------------------------------------|--------------------|
| ① Titlul anterior sau derulare rapidă înapoi | ⑥ Suport de date activ | ⑫ Comandă redare |
| ② Titlul următor sau derulare rapidă înainte | ⑦ Nume titlu | ⑬ Bară timp |
| ③ Copertă album | ⑧ Interpret | ⑭ Categori |
| ④ Sursă media activă | ⑨ Repetare | ⑮ Căutare muzică |
| ⑤ Titlu actual/titlu în lista de redare | ⑩ Setări (numai pentru funcționare video) | ⑯ Redare aleatorie |
| | ⑪ Alte opțiuni | |

Conectarea suportului de date cu sistemului multimedia

Conectarea dispozitivelor USB

! INDICAȚIE Daune la temperaturi ridicate

Temperaturile ridicate pot deteriora dispozitivele USB.

- ▶ După utilizare extrageți dispozitivul USB și îndepărtați-l din autovehiculul.

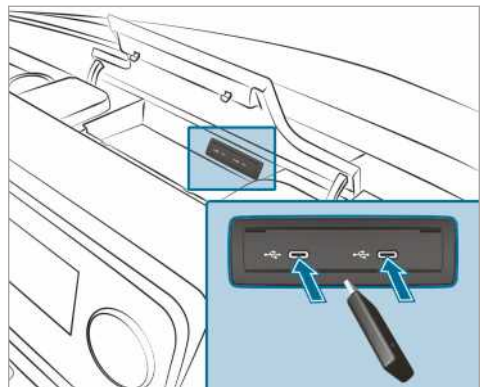

Unitatea de conexiune Multimedia se află în compartimentul de depozitare al consolei centrale și dispune de două conexiuni USB de tip C.

- ▶ Aparatul cu USB este conectat la portul USB.

- i** Fiți atent la conectarea mai multor dispozitive Apple® în același timp, la ordinea în care conectați dispozitivele. Sistemul Multimedia se conectează numai cu dispozitivul care a fost conectat prima oară. Dispozitivele suplimentare Apple® conectate concomitent sunt alimentate numai cu curent electric.

Căutarea și autorizarea aparatului Bluetooth® audio

Premise

- Bluetooth® este activat la sistemul multimedia și la dispozitivul audio.
- Aparatul Audio sprijină profilele audio Bluetooth® A2DP și AVRCP.
- Dispozitivul audio este „vizibil” pentru alte dispozitive.

Sistem Multimedia:



Autorizarea noului aparat audio Bluetooth®

- ▶ **Selecționați Conectați aparat nou** . Dispozitivele audio găsite se afișează în lista de dispozitive.
- ▶ **Selecționați un dispozitiv audio**. Autorizarea pornește. Pe afișajul sistemului multimedia și pe cel al telefonului mobil apare un cod.
- ▶ În cazul în care codurile sunt identice, confirmați pe dispozitivul audio.
- ▶ **Selecționați Numai ca dispozitiv audio Bluetooth** . Dispozitivul audio cu Bluetooth® este conectat la sistemul multimedia.

Conectarea aparatului audio Bluetooth® deja autorizat

- ▶ **Selecționați de pe listă un dispozitiv audio cu Bluetooth®** . Se realizează conexiunea.

Start redare media

Este conectat un suport de date cu sistemul multimedia.

Sistem Multimedia:



- ▶ **Selecționați USB sau Bluetooth** ca sursă media.

Comanda redării media

Sistem Multimedia:



- ▶ **Întreruperea temporară a redării: selecționați** .

- ▶ **Continuarea redării: selecționați** ▶.

- ▶ **Repetarea titlului: selecționați** .

Pentru repetare există următoarele setări:

- **Selecționați o dată:** Lista de redare activă este repetată.
- **Selecționați de două ori:** Titlul actual este repetat.
- **Selecționați de trei ori:** Repetarea este dezactivată.

- ▶ **Redarea titlurilor în ordine aleatorie:**



- ▶ **Derulare rapidă a titlurilor înainte sau înapoi:** pe bara de timp atingeți în locul dorit.

- ▶ **Selectarea următorului titlu: selecționați** ▶ | .

- ▶ **Selectarea titlului anterior: selecționați** ▶ | .

- ▶ **Trecerea rapidă prin titluri: țineți apăsat** | ◀ sau ▶ | .

- ▶ **Afișarea listei actuale de titluri:** selecționați imaginea de titlu afișată.

Setarea altor opțiuni pentru redarea conținuturilor media

Sistem Multimedia:



Accesarea altor opțiuni

- ▶ **Selecționați** . Se afișează și celelalte opțiuni.

Aveți la dispoziție opțiunile următoare:

- **Mix surpriză**
Se va crea o listă de redare cu titluri selectate aleatoriu.
- **Adăugare la melodiile prefer.**
Titlul actual este adăugat la melodiile preferate.
- **Îndepărtare de la melod. pref**
Titlul actual este șters din melodiile preferate.

- ▶ Selectați o opțiune.

Căutare media

Informații privind căutarea în categorii

Sub  My Music pot fi căutate toate fișierele media disponibile. Există diverse categorii ce pot fi selectate. Categoriile afișate depind de dispozitivul conectat și de formatul de fișier.

Categoriile disponibile la aparatele audio Bluetooth®:

- **Listă actuală de titluri**
Apar folderele și categoriile dispozitivului conectat.

Categoriile disponibile la fișiere audio:

- **Listă actuală de titluri**
- **Liste de redare**
- **Director**
- **Albume**
- **Interpreți**
- **Titlu**
- **Melodii preferate**
- **Redate frecvent**
- **Adăugate recent**
- **Dispoziție** (→ Pagina 275).
- **Genuri muzicale**
- **An**
- **Compozitori**
- **Selectare după copertă**
- **Podcast-uri** (dispozitive Apple®)
- **Cărți audio** (dispozitive Apple®)

Categoriile disponibile la fișiere video:

- **Director**
- **Videoclipuri**

- ⓘ Categoriile sunt disponibile imediat ce s-a citit și s-a analizat complet conținutul media.

Pornirea căutării în categorii

Sistem Multimedia:

 ▶ Media ▶ My Music

- ▶ Selectați o categorie.
Fișierele sunt afișate în funcție de categoriile selectate, de exemplu, la categoria respectivă **Albume** sunt afișate toate albumele.

Sortarea rezultatelor afișate și redarea tuturor mediilor găsite

- ▶ Selectați  .
- ▶ **Redarea tuturor rezultatelor găsite pentru categorie: selectați Redarea tuturor** .
Dacă, de exemplu, categoria „Albume” este activă, sunt redade toate albumele interpretului găsit.
- ▶ **Sortarea alfabetică a rezultatelor: selectați Sortare de la A la Z** .
- ▶ **Sortarea alfabetică în ordine inversă a rezultatelor: selectați Sortare de la Z la A** .
- ⓘ Opțiunile disponibile depind de categoria selectată și de dispozitivul conectat.

Căutare după cuvinte-cheie

Sistem multimedia:

 ▶ Media ▶ My Music

La categoriile de la  My Music puteți căuta conținuturi cu introducerea liberă a cuvintelor-cheie.

- ▶ Selectați o categorie.
- ▶ Selectați **Căutare** .
Apare o tastatură pentru introducerea caracterelor.
- ▶ Introduceți noțiunea căutată.
- ⓘ Căutarea începe cu primul caracter introdus. Cu cât introduceți mai multe caractere, cu atât rezultatele căutării se restrâng.
- ▶ Selectați înregistrarea dorită din lista de rezultate.
Dacă rezultatul selectat este un album, o melodie sau o listă de redare, începe redarea. Dacă rezultatul selectat este o categorie nouă, atunci aceasta se deschide în câmpul de căutare.

Căutare titlu după emoticon

Sistem Multimedia:

 ▶ Media ▶ My Music

Prin My Music puteți căuta titluri de melodie care se potrivesc la un emoticon.

- ▶ Selectați **Dispoziție** .
Apare un raster cu următoarele emoticoane:
 - **Pozitiv**
 - **Linștit**
 - **Sumbru**

- **Energetic**

- ▶ Trageți regulatorul în poziția dorită. Titlurile sunt căutate în funcție de emoticonul specificat.

Radio

Pornire radio

Sistem Multimedia:



- ▶ Sau: apăsați butonul **RADIO**. Apare afișajul radioului. Veți auzi ultima stație de emisie setată în banda de frecvență setată ultima oară.

Prezentare radio



- | | | |
|-----------------------------------------|-------------------------------|--------------------------|
| ① Bandă de frecvență activă | ④ Opțiuni | ⑦ Listă stații de emisie |
| ② Numele postului sau frecvența setată | ⑤ Ecran complet/DAB Slideshow | ⑧ Câmp de căutare |
| ③ Interpret, titlu, album și text radio | ⑥ Funcție silențiozitate | |

Setarea benzii de frecvență

Sistem Multimedia:



- ▶ Selectați o bandă de frecvență.

Setare post radio

Sistem Multimedia:



- ▶ Glisați pe elementul de comandă spre stânga sau dreapta.

Accesarea listei stațiilor de emisie radio

Sistem Multimedia:





- ▶ Selectați . Apare lista cu stațiile de emisie
- ▶ Selectați o stație de emisie.

Căutarea stației de emisie prin numele stației sau direct prin introducerea directă a frecvenței

Sistem Multimedia:

  Radio

- ▶ Selectați  .
- ▶ Selectați  .
- ▶ Introduceți un nume de stație de emisie sau o frecvență.
- ▶ Selectați o stație de emisie.

Memorarea unui post de radio

Sistem Multimedia:

  Radio

- ▶ Selectați un post de radio.

Există spațiu liber în memoria pentru posturi (stații)

- ▶ Selectați  .

sau

- ▶ Apăsați lung postul de radio.

Înlocuiți datele introduse în memoria pentru stații

- ▶ Apăsați lung pe un element salvat în memoria pentru stații.
- ▶ Selectați **Da** .

Editarea memoriei posturilor

Sistem Multimedia:

  Radio

Mutarea postului:

- ▶ Apăsați lung pe o stație de emisie salvată.
- ▶ Selectați **Mutați**.
- ▶ Mutați stația de emisie în noul loc.

Ștergerea postului (stației):

- ▶ Apăsați lung pe o stație de emisie.
- ▶ Selectați **Ștergeți** .

Înlocuirea postului:

- ▶ Apăsați lung pe o stație de emisie.
- ▶ selectați **Înlocuiți postul radio**.

Activarea/dezactivarea funcției de reglare a frecvenței

Sistem Multimedia:

  Radio

- ▶ Selectați **Frecvență fixă** pentru activare sau dezactivare.
Dacă este activată funcția, se păstrează frecvența setată chiar și în condiții de recepție slabă.

Pornirea/oprirea anunțurilor de trafic

Sistem Multimedia:

  Radio 

- ▶ Activați sau dezactivați **Anunțurile sistemului radio din trafic** .

Setarea amplificării anunțului de trafic

Sistem Multimedia:

  Radio   Sunet

- ▶ Selectați **Reglări suplimentare de sunet** .
- ▶ Selectați **Anunțuri de nav. și ale sist. radio din trafic**.
- ▶ Selectați **CREȘTERE VOLUM SONOR SISTEM RADIO TRAFIC**.
- ▶ Setați o valoare.
- ▶ Preluarea valorii: selectați  .

Afișare text radio

Sistem Multimedia:

  Radio  

- ▶ Activați sau dezactivați **Afișare informații text radio** .

Sunet

Setări de sunet

Informații privind sistemul audio

Sistemul de sunet este disponibil pentru toate funcțiile de radio și media. Deex., pentru egalizator, setările au efect asupra redării tuturor surselor media.

- accesarea meniului de sunet

Sistem Multimedia:

  **» Media » Sunet**

Stau la dispoziție următoarele funcții:

- [Egalizator](#)
- [Balans și fader](#)
- [Adaptare automată volum](#)

 Selectați un meniu de sunet.

Reglarea sunetelor înalte, medii și a basilor

Sistem Multimedia:

  **» Media » Sunet**

 Setări **ÎNALTE, ÎNTRE** sau **BAȘI** .

Activarea/dezactivarea funcției de adaptare a volumului sonor

Sistem Multimedia:

  **» Media » Sunet »  » A**
daptare automată volum

Funcția de adaptare automată a volumului sonor compensează diferențele de volum în momentul comutării pe o altă sursă audio.

 Activați sau dezactivați [Adaptare automată volum](#) .

Reglarea balansului/volumului de sunet

Disponibilitatea acestei funcții depinde de echiparea autovehiculului.

Sistem Multimedia:

  **» Media » Sunet**

 Reglați balansul și volumul de sunet.

Indicație cu privire la directivele privind încărcarea

▲ AVERTISMENT Pericol de intoxicare cu gaze arse

Motoarele cu ardere internă emit gaze arse otrăvitoare, ca de ex. monoxid de carbon. Dacă ușa hayon este deschisă, cu motorul pornit, în special în timpul deplasării pot pătrunde în habitacul gaze arse.

- ▶ Întotdeauna opriți motorul înainte de deschiderea ușii hayon.
- ▶ Nu vă deplasați niciodată cu ușa hayon deschisă.

▲ AVERTIZARE Pericol de rănire din cauza obiectelor neasigurate din autovehicul

Dacă există obiecte neasigurate sau insuficient asigurate, acestea pot aluneca, se pot răsturna sau pot fi proiectate în jur, lovind pasagerii din autovehicul.

Acest fapt este valabil și pentru:

- Bagaj sau marfa pentru încărcare
- Scaunele demontate, transportate în mod excepțional în autovehicul.

Există pericol de rănire, mai ales la manevrele de frânare sau la schimbări bruște de direcție!

- ▶ Depozitați întotdeauna obiectele așa încât să nu poată fi proiectate în jur.
- ▶ Înainte de cursă, asigurați obiectele, bagajul sau marfa pentru încărcare împotriva alunecării sau răsturnării.
- ▶ Dacă demontați un scaun, acesta trebuie păstrat de preferință în afara autovehiculului.

▲ AVERTISMENT Pericol de rănire din cauza obiectelor depozitate necorespunzător

Dacă depozitați în mod incorect obiecte în habitacul vehiculului, acestea pot aluneca sau pot fi aruncate, lovind astfel pasagerii vehiculului. În plus, în cazul unui accident, suportul de pahar, suporturile deschise și suporturile pentru telefonul mobil nu pot reține în orice situație obiectele aflate în acestea.

Există pericol de rănire, în special la manevrele de frânare sau la schimbările bruște de direcție!

- ▶ Depozitați obiectele întotdeauna astfel, încât acestea să nu poată fi aruncate în situații ca aceasta sau similare.
- ▶ Asigurați-vă întotdeauna, că obiectele nu ies din suporturi, din plasele pentru bagaje sau din plasele pentru depozitarea bagajelor.
- ▶ Închideți compartimentele de depozitare cu închidere înainte de a porni la drum.
- ▶ Așezați și asigurați obiectele grele, tari, ascuțite, tăioase, fragile sau pe cele prea mari în spațiul de încărcare.

▲ AVERTIZARE Pericol de arsuri din cauza conductelor finale de eșapament și a ornamentelor de evacuare

Conductele finale de eșapament și ornamentele de evacuare pot fi foarte fierbinți. La atingerea acestor componente ale vehiculului, vă puteți arde.

- ▶ În zona conductelor finale de eșapament și a ornamentelor de evacuare, trebuie să fiți întotdeauna atenți și să fiți supravegheați cu atenție pe copii aflați în această zonă.
- ▶ Înainte de atingere, lăsați componentele autovehiculului să se răcească.

Dacă utilizați un suport de portbagaj, respectați sarcina maximă pe plafon și sarcina maximă portantă a suportului de portbagaj.

Informații cu privire la sarcina maximă pe plafon găsiți în capitolul „Date tehnice” și informații cu privire la suporturile de portbagaj găsiți în secțiunea „Sisteme de suporturi”.

Dacă transportați marfă pe acoperiș și aceasta iese în afară cu mai mult de 40 cm peste marginea acoperișului, sistemele de rulare cu cameră și funcțiile senzorilor oglinzilor interioare pot fi afectate. Luați măsuri ca marfa să nu iasă în afară mai mult de 40 cm.

Comportamentul la rulare al autovehiculului dumneavoastră depinde de distribuția sarcinii. La încărcare, respectați astfel următoarele indicații:

- nu depășiți cu sarcina utilă, inclusiv persoanele, greutatea totală admisă sau sarcinile permise pe punte ale autovehiculului.

- nu încărcăți peste muchia superioară a spătarelor scaunelor
- dacă este posibil, transportați încărcătura întotdeauna în spațiul de încărcare.
- asigurați încărcătura de urechile de fixare și solicitați uniform urechile de fixare.
- utilizați urechi de fixare și materiale de fixare care sunt adecvate pentru greutatea și dimensiunile sarcinii.
- transportați masa în spatele scaunelor care nu sunt ocupate
- dacă bancheta din spate nu este ocupată, introduceți centurile de siguranță încrucișat în catarama centurii de siguranță opuse.

Distribuirea sarcinii

I INDICAȚIE Pericol de deteriorare al panoului de pardoseală

Prea multe puncte de sarcină pe panoul de pardoseală sau pe spațiul de încărcare dus la înrăutățirea proprietăților de rulare și pot deteriora panoul de pardoseală.

▶ **Autovehicule cu tracțiune spate:** distribuți încărcătura în mod egal. Țineți cont de faptul ca centrul total de greutate a încărcăturii să fie cât mai jos, central și între punți, mai aproape de puntea spate.

▶ **Autovehicule cu tracțiune față:** distribuți încărcătura în mod egal. Țineți cont de faptul ca centrul total de greutate a încărcăturii să fie cât mai jos, central și între punți, mai aproape de puntea față.

Prea multe puncte de sarcină pe panoul de pardoseală sau pe spațiul de încărcare dus la înrăutățirea proprietăților de rulare și pot deteriora panoul de pardoseală.

La autodube și autovehicule break:

- transportați încărcătura întotdeauna în spațiul de încărcare
- plasați întotdeauna încărcătura sprijinită de spătarele banchetei din spate
- plasați obiectele mari și grele cât mai în față posibil, în direcția de mers, sprijinite de bancheta din spate depozitați încărcătura la nivel cu bancheta din spate
- asigurați întotdeauna încărcătura suplimentar cu ajutorul accesoriilor corespunzătoare de asigurare a sarcinii și al echipamentului de ancorare
- nu încărcăți peste muchia superioară a spătarelor scaunelor

Asigurarea mărfii

Indicații privind asigurarea mărfii

▲ AVERTISMENT Pericol de accident- și rănire în cazul utilizării greșite a centurilor de fixare

Dacă montați greșit centura de fixare la asigurarea mărfii, pot apărea următoarele în cazul schimbărilor bruște de direcție, manevrelor de frânare sau al unui accident:

- la depășirea încărcării admise se poate smulge urechea de fixare sau rupe centura de fixare.
- marfa încărcată nu poate fi reținută.

Astfel marfa încărcată poate aluneca, se poate răsturna sau poate fi proiectată în habitacul, lovind pasagerii.

- ▶ Tensionați întotdeauna corect centurile de fixare între urechile de fixare des-crise.
- ▶ Utilizați întotdeauna centuri de fixare speciale pentru încărcările respective.

- i** Respectați indicațiile privind solicitarea maximă a punctelor de fixare individuale. Când combinați diferite puncte de fixare pentru asigurarea mărfii, trebuie să luați întotdeauna în considerare solicitarea maximă a celui mai slab punct de fixare. La o frânare totală, de ex., apar forțe care pot atinge multiplul forței greutatei mărfii încărcate. Pentru a distribui preluarea forțelor, utilizați întotdeauna mai multe puncte de fixare. Solicitați punctele sau urechile de fixare în mod egal.

Respectați întotdeauna instrucțiunile de deservire sau indicațiile producătorului la manipularea centurii de fixare.

Informații privind solicitarea maximă a punctelor de fixare (→ Pagina 364)

Ca șofer sunteți în principiu responsabil ca

- marfa pentru încărcare să fie asigurată contra alunecării, răsturnării, rulării sau căderii.

Luați în considerare atât situațiile obișnuite din trafic, cât și manevrele de evitare sau frânările totale și tronsoanele de drum rău.

- asigurarea mărfii să corespundă normelor în vigoare și regulilor tehnice privind asigurarea mărfii.

Dacă nu este cazul, acest lucru poate fi pedepsit în funcție de legislație și de urmările acestui fapt. De aceea respectați legile naționale respective.

Verificați asigurarea mărfii înaintea fiecărei curse și, la intervale regulate, în timpul unei curse lungi. Corectați o asigurare a mărfii greșită sau insuficientă. Informații privind asigurarea corectă a mărfii găsiți deex. la producătorii mijloacelor auxiliare de transport sau ai elementelor de prindere pentru asigurarea mărfii.

- Completați spațiile intermediare dintre marfă și pereții spațiului de încărcare și pasajele roților. Utilizați în acest sens mijloace auxiliare de transport cu formă stabilă, ca deex. pene, lemne de fixare sau perne de depozitare.
- Asigurați marfa de încărcare din toate direcțiile contra răsturnării și căderii. Utilizați punctele sau urechile de fixare și barele de sarcină din spațiul sau de pe suprafața de încărcare.

Utilizai doar mijloace de fixare verificate conform normelor în vigoare (de ex. DIN EN), cum ar fi bariere, bare de blocare sau plase și centuri de fixare. Utilizați întotdeauna, pe cât posibil, punctele de fixare cele mai apropiate de marfa încărcată și captonați multile ascuțite.

Utilizați cu precădere urechile de fixare pentru asigurare, îndeosebi la marfa grea.

- ① Mijloacele de fixare verificate conform normelor în vigoare (de ex. DIN EN) sunt disponibile la orice unitate specializată sau la un atelier de service de specialitate.

Privire de ansamblu asupra punctelor de fixare

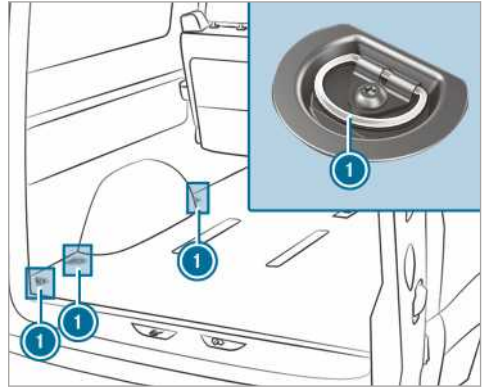

Puncte de fixare (exemplu autovehicul break)

- ① Urechile de fixare

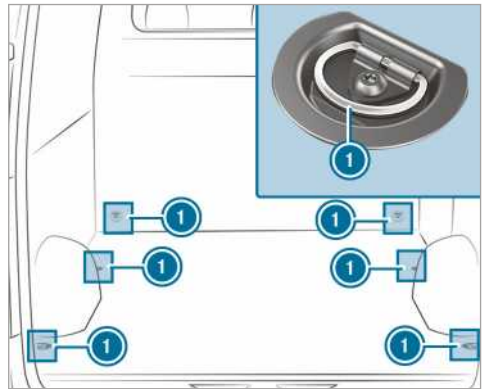

Puncte de fixare (exemplu autodubă fără bare de sarcină)

- ① Urechile de fixare

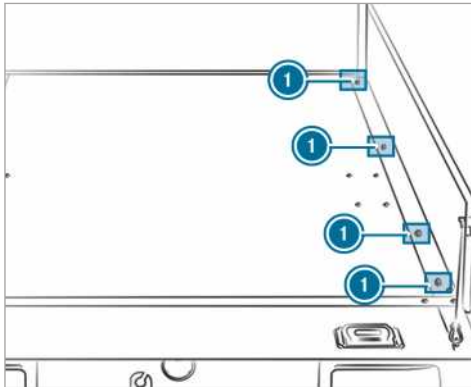

Puncte de fixare (exemplu autovehicul plat-formă)

1 Urechi de fixare

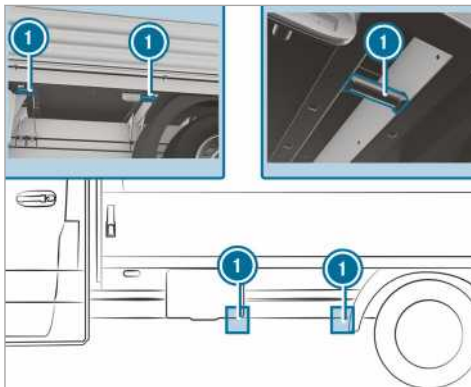

Puncte de fixare (exemplu autovehicul plat-formă)

1 Urechi de fixare

Dacă ați demontat obloanele platformei, puteți utiliza și punctele de fixare din stânga și dreapta jos a traversei.

Marfa încărcată nefixată, îndeosebi de pe suprafața de încărcare a unei platforme, poate fi asigurată cu o plasă de fixare verificată sau cu o prelată.

Fixați întotdeauna plasa de fixare sau prelată de toate punctele de fixare disponibile. Aveți grijă ca cârligele de fixare să fie asigurate contra deschiderii neintenționate.

Dacă autovehiculul dumneavoastră dispune de bare de sarcină pe podea, puteți poziționa barierele imediat înaintea și după marfa încărcată.

Barierele preiau direct posibilele forțe de deplasare.

Asigurarea mărfii încărcate pe podeaua spațiului de încărcare prin fixarea în podea se recomandă doar la marfa ușoară. Așezați materiale antialunecare (covoraș antiderapant) pentru susținerea asigurării sub marfa încărcată.

Montare și demontare urechi de fixare

▶ **Montare:** împingeți urechea de fixare în bara de sarcină printr-un decupaj aflat cât mai aproape de marfa încărcată, până când se fixează încuietoarea în decupaj.

ⓘ Dacă trageți în sus încuietoarea din decupaj, se poate deplasa urechea de fixare în bara de sarcină. Aveți grijă, ca încuietoarea să fie fixată întotdeauna într-un decupaj.

▶ Verificați așezarea corectă a urechii de fixare.

▶ **Demontare:** ridicați încuietoarea și scoateți urechea de fixare din bara de sarcină printr-un decupaj în direcția încuietoarei.

Sisteme suport

Suportul de plafon

▲ **AVERTISMENT** Pericol de accidentare la depășirea sarcinii maxime pe plafon

Dacă încărcați plafonul și toate atașamentele din exterior și din interior, se ridică centrul de greutate al autovehiculului și se modifică comportamentul la rulare obișnuit precum și sistemul de direcție și comportamentul la frânare. La virare autovehiculul se înclină mai mult și poate reacționa greoi la bracarea direcției.

Dacă depășiți sarcina maximă pe plafon, comportamentul la rulare, cât și sistemul de direcție- și comportamentul la frânare pot fi afectate negativ într-o mare măsură.

▶ Respectați neapărat sarcina maximă pe plafon și adaptați stilul de rulare.

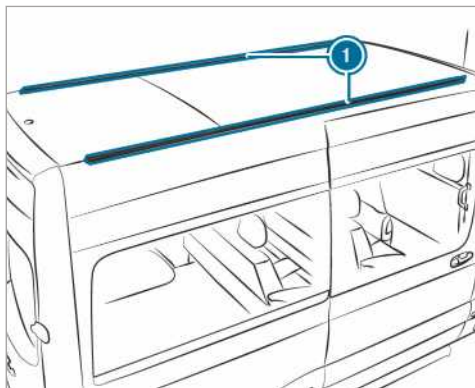

① Șine de fixare

Informații privind sarcina maximă pe plafon găsiți în capitolul „Date tehnice“ (→ Pagina 364).

Respectați următoarele puncte cu privire la montarea suportului portbagaj:

- înșurubați șuruburile suportului de acoperiș în elementele filetate prevăzute, cu un cuplu de 8 Nm – 10 Nm
- șuruburile înfiletate nu ating șinele
- țineți cont de faptul ca elementele filetate să nu se afle în zona căpăcelelor din material plastic
- elementele filetate trebuie să aibă secțiunea transversală corespunzătoare
- șinele de fixare trebuie să fie curate în zona din interior
- strângeți șuruburile încă o dată uniform după aproximativ 500 km.

Mercedes-Benz vă recomandă să folosiți doar suporturi de acoperiș verificate și aprobate pentru Mercedes-Benz. Ele vă ajută să evitați deteriorarea autovehiculului.

Dacă doriți să montați șinele de fixare ulterior, atunci solicitați montarea lor într-un atelier de service specializat. În caz contrar, puteți deteriora autovehiculul.

Dacă autovehiculul dumneavoastră este echipat cu șine de fixare pe acoperiș, puteți monta suportul de acoperiș pe acoperiș. Pentru asta există elemente de fixare speciale (blocuri glisante), ca accesorii.

Aceste elemente de fixare se găsesc la toate Centru de asistență service Mercedes-Benz.

Support conductor

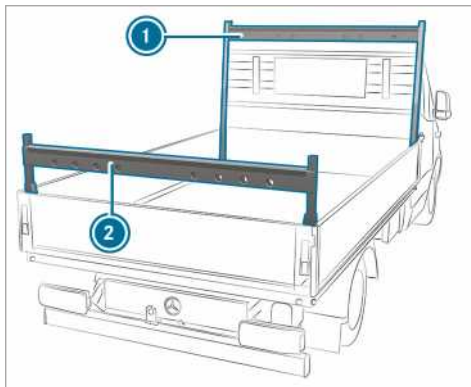

Support conductor la autovehicul cu suprafață de încărcare (exemplu)

- ① Support conductor față
- ② Support conductor spate

Respectați instrucțiunile de siguranță importante din capitolul „Indicații pentru încărcare“ (→ Pagina 77).

Informații privind sarcina maximă pe suportul conductor găsiți în capitolul „Date tehnice“ (→ Pagina 365).

Sistem de suport interior de plafon

- 1 INDICAȚIE** Pericol de deteriorare a benzilor de centură și a elementelor de culisare

Sarcinile punctuale prea mari la benzile de centură și la elementele de culisare pot conduce la ruperea benzilor de centură sau a elementelor de culisare din șina-suport.

- ▶ Distribuți uniform încărcarea. Asigurați-vă că centrul total de greutate al încărcăturii să fie întotdeauna cât mai jos, central și între punți, mai aproape de puntea spate.

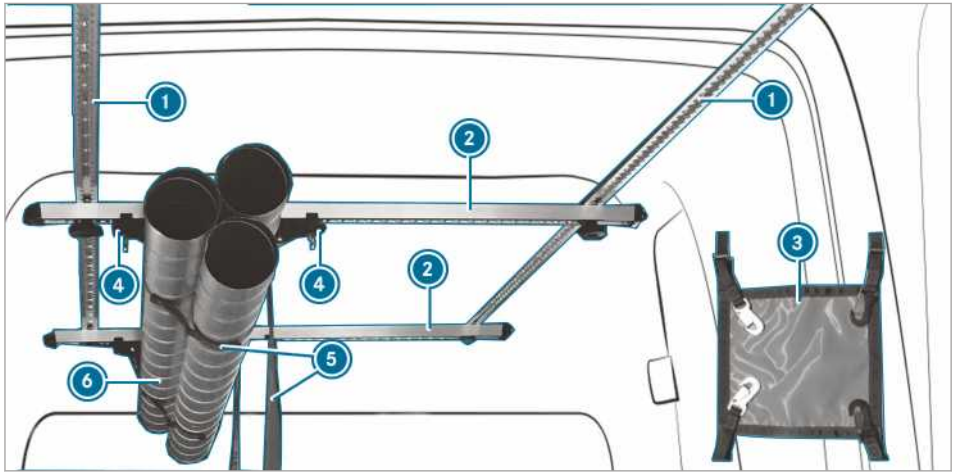

Puteți asigura marfa pentru încărcare sistemul de suport interior de plafon. El este adecvat și pentru asigurarea mărfii lungi.

❶ Sistemul de suport interior de plafon poate fi încărcat cu max. 50 kg.

Sistemul de suport interior de plafon este format din următoarele componente:

- șine de plafon ❶, fixate pe plafonul autovehiculului.
- șine-suport ❷, fixate în șuruburi pe șinele de plafon și care pot fi deplasate.
- O șină-suport ❷ este echipată cu o pereche de elemente culisante ❹. Perechea de elemente culisante ❹ cu o bandă de centură suspendată ❺ poate fi deplasată. Marfa pentru încărcare ❻ este așezată și fixată pentru depozitarea sub banda de centură ❹.
- Marfa pentru încărcare poate fi asigurată suplimentar cu elemente de ancorare pentru capete ❸.

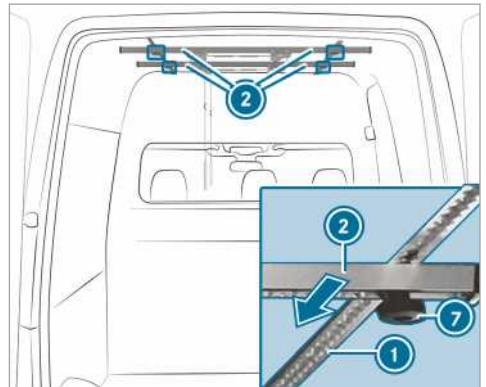

- ▶ **Deplasarea șinelor-suport:** deșurubați piulițele cu mâner stea ❷ în sens contrar acelor de ceasornic, până ce se slăbesc ușor.
- ▶ Deplasați șina-suport ❶ în poziția dorită de-a lungul șinei de plafon ❸.
- ▶ Înșurubați piulițele cu mâner stea ❷ în sensul acelor de ceasornic.
- ▶ Verificați dacă șina-suport este bine fixată.

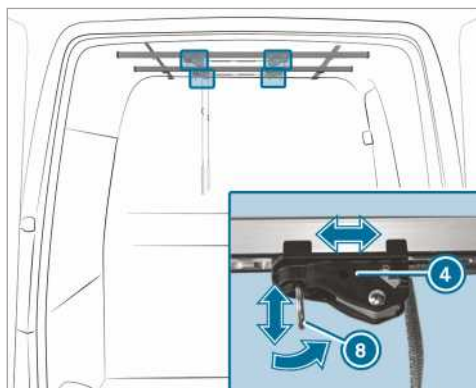

- ▶ **Deplasarea elementelor de culisare:** trageți în jos carabina (2) de la elementul de culisare (1) și în același timp trageți elementul de culisare (1) în poziția dorită.
- ▶ Eliberați carabina în poziția dorită. Elementul de culisare se fixează automat.

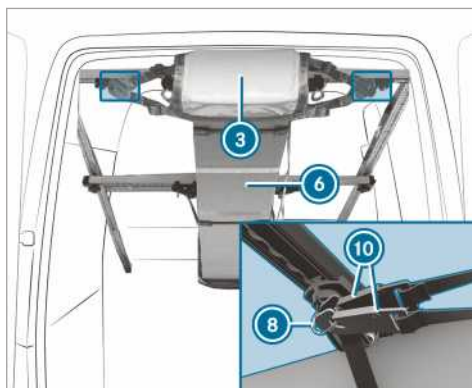

- ▶ **Fixați elementele de ancorare pentru capete:** Fixați elementele de ancorare (1) la ambele capete ale mării pentru încărcare (2) și agățați câte două cârlige ale elementelor de ancorare pentru capete (1) de carabină (3).

Încărcare pasaj roată

Respectați instrucțiunile de siguranță importante din capitolul „Indicații pentru încărcare“ (→ Pagina 77).

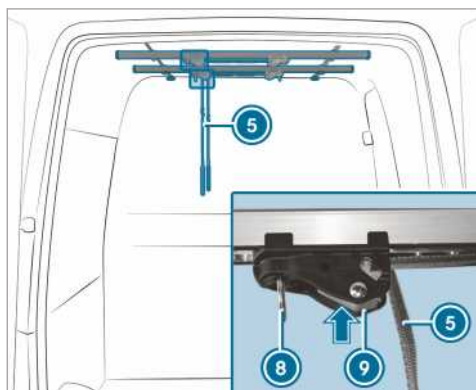

- ▶ **Ajustarea benzii centurii:** apăsați închizătoarea de la elementul de culisare (2) și țineți-o apăsată.
- ▶ Trageți sau eliberați banda centurii (1).
- ▶ Eliberați închizătoarea de la elementul de culisare (2).
- ▶ **Asigurarea încărcării:** așezați marfa pentru încărcare în benzile centurilor de la șinele suport.
- ▶ Strângeți banda centurii (1).
- ▶ Verificați dacă marfa pentru încărcare este bine fixată.

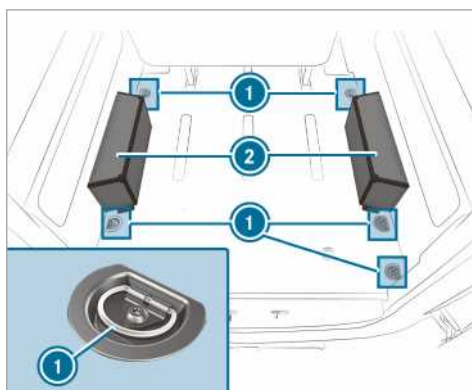

- ▶ Plasați obiectele pe pasajul roții (2) și fixați-le prin intermediul urechilor de fixare (1) (→ Pagina 281).
- ⓘ Pasajul roții poate fi încărcat cu 150 kg.

Afișarea intervalului de service ASSYST PLUS

Funcționarea indicatorului intervalului de service ASSYST PLUS

Indicatorul intervalului de service ASSYST PLUS vă informează pe panoul instrumentelor cu privire la intervalul de timp sau cu privire la numărul de kilometri rămași până la următorul termen de service.

Cu tasta Revenire stânga de pe volan puteți ascunde mesajul de service.

Informațiile privind întreținerea autovehiculului dumneavoastră vă sunt oferite într-un atelier de service de specialitate calificat, deex. un Centru de asistență service Mercedes-Benz.

Afișare termen de service

Calculator de bord:

↩ Service ➤➤ ASSYST PLUS

Se afișează următorul termen de service.

▶ **leșire din afișaj:** apăsați tasta Înapoi de pe volan.

Respectați obligatoriu și următoarea temă implicată:

- Operare calculator de bord (→ Pagina 185).

Efectuarea periodică a lucrărilor de service

! **INDICAȚIE** Uzură timpurie din cauza nerespectării termenului de service

Lucrările de service neefectuate la timp sau incomplete pot duce la uzură ridicată și la avarii la autovehicul.

- ▶ Respectați întotdeauna intervalele de service prescrise.
- ▶ Efectuați lucrările de service prescrise la un atelier de specialitate, autorizat.

Măsurile speciale de întreținere

Intervalul de service prescris este stabilit pentru funcționarea normală a autovehiculului. În cazul unor condiții de funcționare dificile sau al solicitării crescute, lucrările de service trebuie efectuate mai des decât este indicat, de exemplu:

- în cazul curselor urbane, cu opriri intermedii dese.
- în cazul utilizării în special pe trasee scurte.

- în cazul utilizării frecvente pe trasee montane sau pe drumuri în stare necorespunzătoare.
- în cazul funcționării frecvente și de lungă durată în ralanti.
- în cazul unor cantități mari de praf depus și/sau utilizarea frecventă a modului de recirculare a aerului.

În acest condiții sau în condiții similare, solicitați mai des de ex. filtrul habitacului, filtrul de aer al motorului, uleiul de motor și filtrul de ulei. În cazul unei solicitări crescute, anvelopele trebuie verificate mai des. Informații suplimentare obțineți de la un atelier de service de specialitate autorizat.

Interval de staționare cu bateria deconectată

Indicatorul intervalului de service ASSYST PLUS calculează termenul de service numai cu bateria conectată.

▶ Înainte de deconectarea bateriei, afișați și notați termenul de service de pe panoul de instrumente (→ Pagina 286).

Compartimentul motor

Deschidere și închidere capotă motor

! **AVERTISMENT** Pericol de accident din cauza capotei motorului deblocate în timpul deplasării

O capotă a motorului deblocată se poate deschide în timpul deplasării și vă poate bloca vederea.

- ▶ Nu deblocați niciodată capota motorului în timpul deplasării.
- ▶ Asigurați-vă înaintea fiecărei curse, că este blocată capota motorului.

! **AVERTISMENT** Risc de arsuri la deschiderea capotei motor

Dacă în cazul unui motor supraîncălzit sau al unui incendiu în compartimentul motorului deschideți capota, puteți intra în contact cu gazele fierbinți sau cu alte fluide de lucru evacuate.

- ▶ Lăsați motorul supraîncălzit să se răcoarească înainte să deschideți capota motor.

- ▶ În cazul unui incendiu în compartimentul motorului, lăsați capota închisă și anunțați pompierii.

▲ AVERTISMENT Pericol de accidentare din cauza componentelor mobile

Anumite componente din compartimentul motorului pot să funcționeze chiar după ce contactul a fost decuplat, de exemplu, ventilatorul radiatorului.

Înainte de a interveni în compartimentul motorului, aveți grijă la următoarele:

- ▶ decuplați contactul.
- ▶ niciodată nu interveniți în zona de acțiune a componentelor mobile, de exemplu, în zona de acțiune a ventilatorului.
- ▶ scoateți bijuteriile și ceasul.
- ▶ țineți departe obiectele de vestimentație și părul de componentele mobile.

▲ AVERTISMENT Pericol de rănire din cauza componentelor aflate sub tensiune

Sistemul de aprindere și sistemul de injectare a carburantului funcționează la tensiune înaltă. Dacă atingeți componentele aflate sub tensiune, vă puteți electrocuta.

- ▶ Niciodată nu atingeți componentele sistemului de aprindere sau ale sistemului de injectare a carburantului, dacă contactul este cuplat.

Componentele conducătoare de tensiune ale sistemului de injectie a carburantului sunt, de ex, injectoarele.

Componentele conducătoare de tensiune ale sistemului de aprindere sunt de ex. următoarele componente:

- bobina de inducție
- stecker bujie cu incandescență
- priză de verificare

▲ AVERTISMENT Pericol de arsuri din cauza componentelor fierbinți din compartimentul motorului

Anumite componente din compartimentul motor pot fi foarte fierbinți, de ex., motorul, radiatorul și componentele instalației de evacuare a gazelor arse.

- ▶ Lăsați motorul să se răcească și atingeți numai componentele descrise în cele ce urmează.

Dacă trebuie să executați lucrări în compartimentul motorului, atingeți numai următoarele componente:

- capotă motor
- capac de închidere orificiu de umplere ulei de motor
- capac de închidere rezervor lichid de parbriz
- capac de închidere vas de expansiune lichid de răcire

▲ AVERTISMENT Pericol de accidentare, dacă porniți ștergătoarele de parbriz atunci când capota motorului este deschisă

Dacă se pun în mișcare ștergătoarele atunci când capota motorului este deschisă, vă puteți bloca mâna la brațul ștergătorului

- ▶ Înaintea deschiderii capotei motorului, decuplați întotdeauna ștergătoarele și contactul.

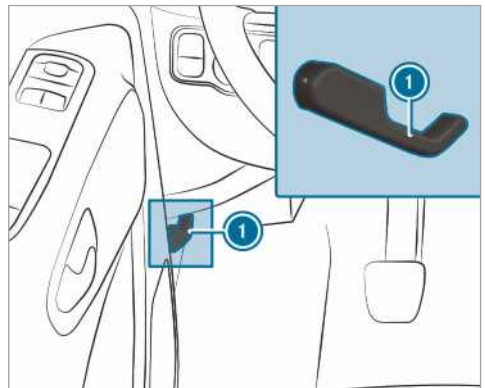

- ▶ Parcați autovehiculul în condiții de siguranță pentru ceilalți participanți din trafic și pe cât posibil în poziție orizontală.
- ▶ Opriți motorul.
- ▶ Asigurați autovehiculul contra punerii sale în mișcare.

⚠️ AVERTISMENT Pericol de accidentare la deschiderea capotei motorului

La deschidere capota motorului poate să cadă brusc în poziția finală.

Pentru persoanele aflate în zona de pivotare a capotei motorului există pericol de accidente!

- ▶ Înaintea eliberării capotei motorului asigurați-vă că reazemul stă fixat în suport.
- ▶ Deschideți capota motorului doar dacă nu se află nicio persoană în zona de pivotare.

- ▶ **Deschidere:** pentru deblocarea capotei motorului, trageți de manetă ①.
- ▶ Introduceți mâna în deschidere, apăsați maneta siguranței capotei motorului în sus și ridicați capota motorului.
- ▶ Deschideți și țineți capota motorului.

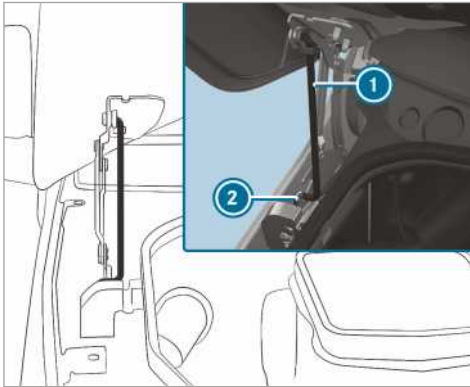

- ▶ Trageți și ghidați în sus reazemul ① din suportul de pe capota motorului.
- ▶ Ghidați reazemul pe partea de jos în suport ②.

⚠️ AVERTISMENT Pericol de incendiu din cauza materialelor ignifuge în compartimentul motor sau la instalația de gaze arse

Lavetele uitate în compartimentul motor sau alte materiale ignifuge se pot aprinde de la componentele încinse ale motorului sau a instalației de gaze arse.

- ▶ Asigurați-vă ca după efectuarea lucrărilor de revizie să nu se afle materiale

străine ignifuge în compartimentul motor sau la instalația de gaze arse.

⚠️ AVERTISMENT Pericol de accidentare- și de rănire la deschiderea și închiderea capotei motorului

La deschidere și la închidere, capota motorului poate să cadă brusc.

Pericol de rănire pentru persoanele aflate în zona de acțiune a capotei motorului!

- ▶ Deschideți și închideți capota motorului doar dacă nu se află nimeni în zona de acțiune.

! INDICAȚIE Deteriorarea capotei motor

Dacă capota motor este închisă prin apăsare cu mâna, aceasta poate fi deteriorată.

- ▶ Pentru închidere lăsați capota motor să cadă de la înălțimea specificată.

- ▶ **Închidere:** ridicați puțin capota motorului.
- ▶ Ghidați reazemul ① către suportul de la capota motorului și fixați-o printr-o apăsare ușoară.
- ▶ Coborâți capota motor și lăsați-o să cadă de la o înălțime de aproximativ 15 cm.
- ▶ În cazul în care capota motorului mai poate fi ridicată puțin, deschideți din nou capota motorului și lăsați-o să cadă de o înălțime de aproximativ 20 cm până ce aceasta se fixează corect.

Ulei de motor

Verificarea nivelului uleiului de motor cu calculatorul de bord

Determinarea nivelului uleiului de motor se realizează în regim de rulare. În funcție de profilul de rulare, afișarea nivelului uleiului este posibilă abia după un timp de rulare de 30 de minute și cu aprinderea cuplată.

Măsurarea corectă a nivelului uleiului nu este posibilă în următoarele cazuri:

- La măsurare, autovehiculul nu se află în poziție orizontală.
- S-a deschis anterior capota motorului.

Atunci trebuie pornit din nou motorul și trebuie din nou determinat nivelului uleiului în regim de rulare.

Calculator de bord:

↳ Service ▶ Nivel ulei de motor

Pe display multifuncțional apare unul dintre următoarele mesaje:

- ▶ **Nivel ulei motor Se efect. măsurarea:** nu este încă posibilă măsurarea nivelului uleiului. Repetați solicitarea după maxim 30 de minute de rulare.
- ▶ **Nivel ulei de motor în regulă** și bara pentru afișarea nivelului uleiului de pe display multifuncțional este verde și se situează între „min” și „max”: nivelul uleiului este în ordine.
- ▶ **Nivel ulei de motor Conduceți până când motorul este cald:** aduceți motorul la temperatura de funcționare.
- ▶ **Nivel ulei de motor Pentru măsurare parcați vehiculul orizontal:** opriți autovehiculul pe o suprafață orizontală.
- ▶ **Motorölstand 1,0 l nachfüllen** și bara pentru afișarea nivelului uleiului de pe display multifuncțional este portocalie și se situează sub „min”: completați cu 1 l de ulei de motor.
- ▶ **Reduceți nivelul uleiului de motor** și bara pentru afișarea nivelului uleiului de pe display multifuncțional este portocalie și se situează peste „max”: scurgeți uleiul de motor în exces. Apelați la un atelier de specialitate, autorizat.
- ▶ **Pentru nivelul uleiului de motor cuplați contactul:** cuplați aprinderea, pentru a verifica nivelul uleiului.
- ▶ **Nivel ulei de motor Sistem nefuncțional:** senzorul este defect sau neconectat. Apelați la un atelier de specialitate, autorizat.
- ▶ **Nivel ulei de motor momentan indisponibil:** închideți capota motorului.
- ▶ **i** Autovehicule cu indicator de nivel al uleiului la rece: după un interval mai lung de staționare a autovehiculului, pe display multifuncțional se afișează automat nivelul uleiului. Dacă nu este posibilă măsurarea nivelului uleiului de motor, apare un mesaj corespunzător.

Completarea cu ulei de motor

⚠ AVERTISMENT Pericol de arsuri din cauza componentelor fierbinți din compartimentul motorului

Anumite componente din compartimentul motor pot fi foarte fierbinți, de ex., motorul, radiatorul și componentele instalației de evacuare a gazelor arse.

- ▶ Lăsați motorul să se răcească și atingeți numai componentele descrise în cele ce urmează.

Dacă trebuie să executați lucrări în compartimentul motorului, atingeți numai următoarele componente:

- capotă motor
- capac de închidere orificiu de umplere ulei de motor
- capac de închidere rezervor lichid de parbriz
- capac de închidere vas de expansiune lichid de răcire

⚠ AVERTISMENT Pericol de arsuri și rănire din cauza uleiului de motor

Dacă uleiul de motor ajunge pe componentele fierbinți din compartimentul motorului, se poate aprinde.

- ▶ Asigurați-vă, că nu ajunge ulei de motor lângă orificiul de umplere.
- ▶ Înaintea pornirii autovehiculului, lăsați ca motorul să se răcească și curățați bine componentele murdărite cu ulei de motor.

i INDICAȚIE Avarii la motor din cauza filtrului de ulei necorespunzător, a uleiului sau a aditivilor necorespunzători

- ▶ Nu utilizați ulei de motor și filtru de ulei cu alte specificații decât cele necesare pentru intervalele de service stabilite.

Mercedes-Benz recomandă utilizarea de piese de schimb și de service originale sau verificate.

- ▶ Nu modificați uleiul de motor sau filtrul de ulei pentru a obține intervale de schimb mai mari decât cele stabilite.
- ▶ Nu utilizați aditivi.

- ▶ Respectați indicațiile afișajului intervalelor de service referitoare la schimbul uleiului.

! INDICAȚIE Defecțiuni în urma uleiului de motor alimentat în exces

Dacă alimentați ulei de motor în exces, motorul și catalizatorul se pot deteriora.

- ▶ Solicitați unui atelier de service de specialitate autorizat să îndepărteze surplusul de ulei de motor.

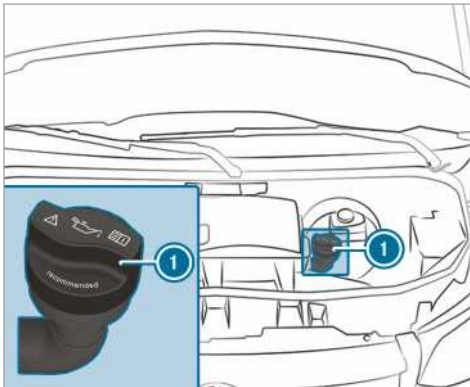

OM651

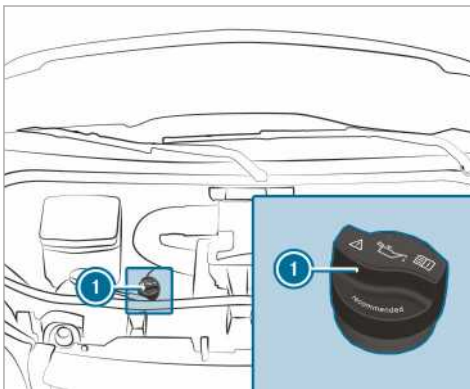

OM642

- ▶ Rotiți înspre stânga și scoateți capacul de închidere ①.
- ▶ Completați cu ulei de motor.
- ▶ Așezați și rotiți înspre dreapta capacul de închidere ①, până când se blochează.

- ▶ Verificați din nou nivelul uleiului.

Verificarea nivelului lichidului de răcire

! AVERTISMENT Pericol de arsuri din cauza componentelor fierbinți din compartimentul motorului

Anumite componente din compartimentul motor pot fi foarte fierbinți, de ex., motorul, radiatorul și componentele instalației de evacuare a gazelor arse.

- ▶ Lăsați motorul să se răcească și atingeți numai componentele descrise în cele ce urmează.

Dacă trebuie să executați lucrări în compartimentul motorului, atingeți numai următoarele componente:

- capotă motor
- capac de închidere orificiu de umplere ulei de motor
- capac de închidere rezervor lichid de parbriz
- capac de închidere vas de expansiune lichid de răcire

! AVERTISMENT Risc de arsuri la deschiderea capotei motor

Dacă în cazul unui motor supraîncălzit sau al unui incendiu în compartimentul motorului deschideți capota, puteți intra în contact cu gazele fierbinți sau cu alte fluide de lucru evacuate.

- ▶ Lăsați motorul supraîncălzit să se răcoarească înainte să deschideți capota motor.
- ▶ În cazul unui incendiu în compartimentul motorului, lăsați capota închisă și anunțați pompierii.

! AVERTIZARE Pericol de opărire din cauza lichidului de răcire fierbinte

Sistemul de răcire al motorului este presurizat, mai ales la motorul fierbinte. Când deschideți capacul, puteți să vă opăriți din cauza lichidului de răcire care țâșnește.

- ▶ Înaintea deschiderii capacului de închidere, lăsați motorul să se răcească.
- ▶ La deschidere, purtați mănuși și ochelari de protecție.

- ▶ Pentru a elibera presiunea, deschideți încet capacul de închidere.

! INDICAȚIE Deteriorarea vopselei din cauza lichidului de răcire

Dacă pe suprafețele vopsite ajunge lichid de răcire, se poate distruge vopseaua.

- ▶ Umpleți cu atenție cu lichid de răcire.
- ▶ Îndepărtați lichidul de răcire vărsat.

Verificarea nivelului lichidului de răcire

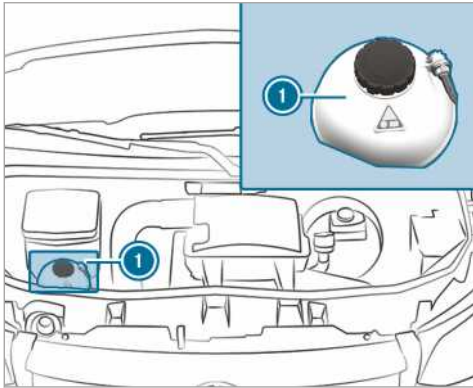

Vas de expansiune pentru lichidul de răcire (exemplu)

- ▶ Parcați autovehiculul pe o suprafață plană.
- ▶ Deschideți capota motorului (→ Pagina 286).
- ▶ Rotiți lent, o jumătate de rotație spre stânga capacul de închidere a vasului de expansiune pentru lichidul de răcire ① și evacuați supra presiunea.
- ▶ Rotiți în continuare și scoateți capacul de închidere a vasului de expansiune pentru lichidul de răcire ①.
- ▶ Verificați nivelul lichidului de răcire. Dacă lichidul de răcire este până la marcajul MAX de pe vasul de expansiune pentru lichidul de răcire, există suficient lichid de răcire.

Completarea cu lichid de răcire

- ▶ Umpleți cu lichid de răcire până la marcajul MAX de pe vasul de expansiune pentru lichidul de răcire.

Pentru a evita avariile în sistemul de răcire a motorului, utilizați numai lichid de răcire omologat de Mercedes-Benz.

- ▶ Așezați și strângeți prin rotire înspre dreapta capacul de închidere a vasului de expansiune pentru lichidul de răcire ①.
 - ▶ Porniți motorul.
 - ▶ După aproximativ cinci minute opriți la loc și lăsați să se răcească motorul.
 - ▶ Verificați din nou nivelul lichidului de răcire și, dacă este necesar, completați cu lichid de răcire.
- ① Informații suplimentare cu privire la lichidul de răcire (→ Pagina 361)

Umplere instalație de spălat geamul

! AVERTISMENT Pericol de arsuri din cauza componentelor fierbinți din compartimentul motorului

Anumite componente din compartimentul motor pot fi foarte fierbinți, de ex., motorul, radiatorul și componentele instalației de evacuare a gazelor arse.

- ▶ Lăsați motorul să se răcească și atingeți numai componentele descrise în cele ce urmează.

Dacă trebuie să executați lucrări în compartimentul motorului, atingeți numai următoarele componente:

- capotă motor
- capac de închidere orificiu de umplere ulei de motor
- capac de închidere rezervor lichid de parbriz
- capac de închidere vas de expansiune lichid de răcire.

! AVERTISMENT Risc de arsuri la deschiderea capotei motor

Dacă în cazul unui motor supraîncălzit sau al unui incendiu în compartimentul motorului deschideți capota, puteți intra în contact cu gazele fierbinți sau cu alte fluide de lucru evacuate.

- ▶ Lăsați motorul supraîncălzit să se răcoarească înainte să deschideți capota motor.
- ▶ În cazul unui incendiu în compartimentul motorului, lăsați capota închisă și anunțați pompierii.

⚠ AVERTISMENT Pericol de arsuri- și rănire din cauza detergentului concentrat de spălare a parbrizului

Detergentul concentrat de spălare a parbrizului este ușor inflamabil. Dacă ajunge pe componentele fierbinți ale motorului sau ale instalației de gaze arse, se poate aprinde.

- ▶ Asigurați-vă, că nu ajunge detergent concentrat de spălare a parbrizului lângă orificiul de umplere.

Completare cu lichid de parbriz

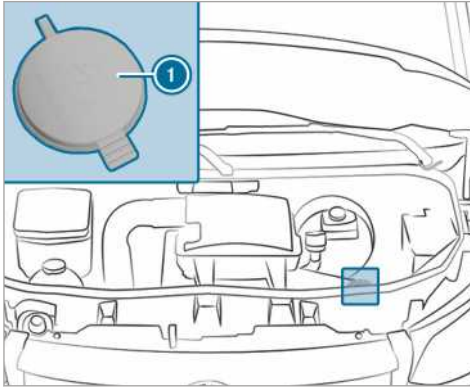

Rezervor lichid de parbriz (Exemplu)

- ▶ Amestecați lichidul de parbriz în proporția corectă de amestec într-un recipient.
- ▶ Parcați autovehiculul pe o suprafață plană și asigurați-l contra punerii sale în mișcare (→ Pagina 148).
- ▶ Deschideți capota motorului (→ Pagina 286).
- ▶ Trageți în sus de buclă capacul de închidere ① al rezervorului lichidului de parbriz.
- ▶ Completați cu lichidul de parbriz amestecat.
- ▶ Apăsăți capacul de închidere ① pe orificiul de umplere până se fixează.
- ▶ Închideți capota motorului (→ Pagina 286).
- Informații suplimentare cu privire la lichidul de spălare parbriz (→ Pagina 362)

Curățarea ventilului de scurgere a apei de la cutia de admisie a aerului

⚠ AVERTISMENT Pericol de accidentare din cauza componentelor mobile

Anumite componente din compartimentul motorului pot să funcționeze chiar după ce contactul a fost decuplat, de exemplu, ventilatorul radiatorului.

Înainte de a interveni în compartimentul motorului, aveți grijă la următoarele:

- ▶ decuplați contactul.
- ▶ niciodată nu interveniți în zona de acțiune a componentelor mobile, de exemplu, în zona de acțiune a ventilatorului.
- ▶ scoateți bijuteriile și ceasul.
- ▶ țineți departe obiectele de vestimentație și părul de componentele mobile.

⚠ AVERTISMENT Pericol de arsuri din cauza componentelor fierbinți din compartimentul motorului

Anumite componente din compartimentul motor pot fi foarte fierbinți, de ex., motorul, radiatorul și componentele instalației de evacuare a gazelor arse.

- ▶ Lăsați motorul să se răcească și atingeți numai componentele descrise în cele ce urmează.

Dacă trebuie să executați lucrări în compartimentul motorului, atingeți numai următoarele componente:

- capotă motor
- capac de închidere orificiu de umplere ulei de motor
- capac de închidere rezervor lichid de parbriz
- capac de închidere vas de expansiune lichid de răcire

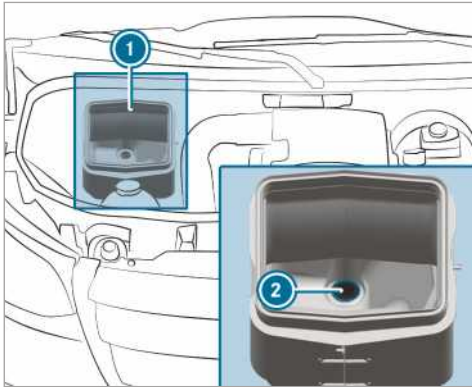

- ▶ Deschideți capota motorului (→ Pagina 286).
- ▶ Îndepărtați murdăria din ventilul de scurgere a apei (2) de la cutia de admisie a aerului (1).

Drenarea apei din filtrul de combustibil

⚠ AVERTISMENT Pericol de incendiu- și de explozie din cauza combustibilului

Combustibilii sunt foarte inflamabili.

- ▶ Neapărat evitați focul, flăcările deschise, fumatul și producerea de scântei.
- ▶ Înainte de alimentarea motorului, neapărat decuplați încălzirea suplimentară, dacă aceasta există.

⚠ AVERTIZARE Pericol de incendiu și de explozie din cauza combustibilului

Combustibilii sunt foarte inflamabili. La contactul cu componente fierbinți, există pericol de incendiu și de explozie.

- ▶ Lăsați să se răcească motorul și instalația de gaze arse.

! INDICAȚIE Deteriorarea motorului în urma drenării întârziate a filtrului de combustibil

Autovehicul cu motor diesel: Drenarea întârziată a filtrului de combustibil poate cauza avarii la motor.

Dacă lampa martor  se aprinde, drenați imediat filtrul de combustibil..

🌿 INDICAȚIE CU PRIVIRE LA MEDIUL ÎNCONJURĂTOR Poluarea mediului în urma eliminării neecologice

- ▶ Eliminați ecologic amestecul de apă-combustibil.

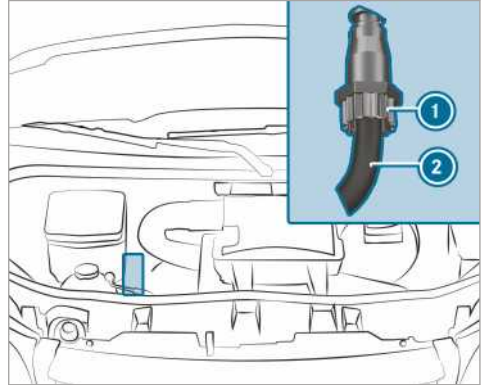

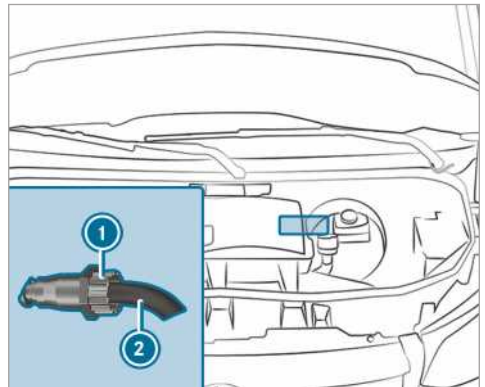

OM642

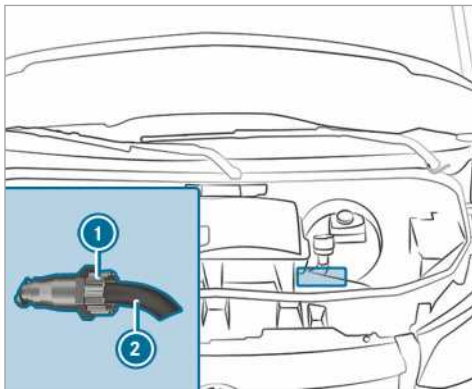

OM651 Tracțiune pe față



OM651 Tracțiune pe spate

- ▶ Oprii autovehiculul în condiții de siguranță pentru ceilalți participanți din trafic și asigurați-l împotriva plecării de pe loc.
- ▶ Decuplați încălzirea suplimentară (→ Pagina 110).
- ▶ Oprii motorul.
- ▶ Deschideți capota motorului (→ Pagina 286).
- ▶ Așezați sub furtunul de evacuare ② un vas de colectare corespunzător.
- ▶ Cuplați aprinderea.
- ▶ Slăbiți șurubul de golire ① până când iese amestec apă-combustibil din furtunul de evacuare ②.
- ▶ Înșurubați șurubul de golire ①, imediat ce în vasul de colectare s-a acumulat o cantitate de aprox. 0,2 l de amestec de apă-combustibil. După 30 de secunde pompa electrică de combustibil oprește automat evacuarea amestecului de apă-combustibil.
- ▶ După drenare, decuplați aprinderea.
- ▶ Eliminați ecologic amestecul de apă-combustibil colectat, de ex., într-un atelier de service de specialitate autorizat.
- ▶ Verificați ca șurubul de golire ① să fie strâns. Dacă motorul funcționează și șurubul de golire ① este slăbit, pierdeți combustibil prin furtunul de evacuare ②.
- ▶ Închideți capota motorului (→ Pagina 286).
- ▶  **După drenare, lampa martor nu se stinge:** drenați din nou filtrul de combustibil.
- ▶  **Lampa martor nu se stinge nici după cea de-a doua drenare:** apelați la un atelier de service de specialitate autorizat.

Mercedes-Benz vă recomandă să solicitați drenarea filtrului de combustibil la un atelier de service de specialitate autorizat.

Curățarea și Îngrijirea

Indicații privind spălarea autovehiculului la instalația de spălat

⚠ AVERTISMENT Pericol de accident din cauza efectului de frânare redus după spălarea autovehiculului

După o spălare a autovehiculului frânele au o eficacitate de frânare redusă.

- ▶ După spălarea autovehiculului frânați cu atenție, luând în considerare condițiile din trafic, până când se restabilește eficacitatea de frânare completă.

Aveți grijă ca instalația de spălat să fie adecvată pentru dimensiunea autovehiculului.

Înainte a unei spălări a autovehiculului la instalația de spălat pliați oglinzile exterioare și demontați antena suplimentară, dacă este cazul. În caz contrar pot fi avariate oglinzile exterioare, antena sau autovehiculul.

La părăsirea instalației de spălat aveți grijă să fie depliate complet oglinzile exterioare și antena suplimentară să fie montată corect.

Pentru a preveni defecțiunile la autovehicul, respectați următoarele înainte a utilizării unei instalații de spălat:

- geamurile laterale și geamul culisant sunt complet închise.
- suflanta ventilației și încălzirii este oprită.
- comutatorul ștergătorului este în poziția 0.

În cazul murdăririi puternice, curățați autovehiculul înainte de a intra în instalația de spălare.

- ⓘ Dacă după spălarea mașinii îndepărtați ceara de pe parbriz și lamelele ștergătoarelor, preveniți formarea de striații și reduceți zgomotele ștergătoarelor.

Indicații privind utilizarea unui aparat de curățat cu înaltă presiune

⚠️ AVERTISMENT Pericol de accident la utilizarea curățitoarelor de înaltă presiune cu duze cu jet circular

Jetul de apă al unei duze cu jet circular (freză pentru noroi) poate cauza avarii invizibile din exterior la pneuri sau componentele trenului de rulare.

Componentele avariate în acest fel se pot defecta în mod neașteptat.

- ▶ Nu utilizați curățitoare de înaltă presiune cu duze cu jet circular la curățarea autovehiculului.
- ▶ Solicitați înlocuirea imediată a pneurilor sau componentelor trenului de rulare afectate.

Nu utilizați în niciun caz un aparat de curățat cu înaltă presiune în habitacul. Cantitatea de apă produsă cu presiune de un aparat de curățat cu înaltă presiune și vaporii rezultați prin pulverizare pot avaria semnificativ autovehiculul.

Pentru a preveni defecțiunile la autovehicul, respectați următoarele înaintea utilizării unui aparat de curățat cu înaltă presiune :

- mențineți o distanță minimă față de autovehicul de 30 cm în cazul duzelor cu jet plat de 25° și al frezelor de murdărie sau 70 cm în cazul duzelor cu jet circular și respectați instrucțiunile producătorului aparatului.
- Nu îndreptați duza aparatului de curățat cu înaltă presiune direct asupra pieselor sensibile, precum anvelope, rosturi, componente electrice, baterii, surse de lumină și orificii de ventilație.

- În cazul unei camere video pentru marșarier, respectați o distanță minimă de 50 cm.

Spălarea manuală a autovehiculului

Respectați normele legale, de ex., în anumite țări spălarea manuală este permisă numai în locurile special amenajate.

- ▶ Utilizați un agent de curățare blând, de ex., șampon auto.
- ▶ Spălați autovehiculul cu apă caldută și cu un burete auto moale. Nu expuneți autovehiculul razelor directe ale soarelui în acest timp.
- ▶ Stropiți cu atenție autovehiculul cu apă și uscați-l cu o lavetă din piele. Aveți grijă să nu orientați jetul de apă direct asupra grilajului de admisie a aerului. Sufianta nu trebuie să funcționeze.
- ▶ Nu lăsați agentul de curățare să se usuce pe vopsea.

La începutul iernii, îndepărtați cu atenție și cât de repede posibil depunerile de sare pentru deszăpezire.

Indicații cu privire la îngrijirea vopselei și a vopselei mate

⚠️ INDICAȚIE Deteriorarea stratului de vopsea și coroziune din cauza întreținerii insuficiente

Dacă murdăria și excrementele de păsări sau alte reziduuri nu sunt îndepărtate bine imediat, stratul de vopsea se poate deteriora și ulterior poate apărea coroziunea.

- ▶ În caz de murdărire, curățați imediat foarte bine vopseaua și vopseaua mată.

Respectați indicațiile următoare:

	Indicații privind curățarea și întreținerea	Evitarea deteriorării stratului de vopsea
Vopsea	<ul style="list-style-type: none"> • Resturi de insecte: umeziți cu un agent de îndepărtare a insectelor și ulterior îndepărtați prin spălare. • Excremente de păsări: umeziți cu apă și ulterior îndepărtați prin spălare. • Lichid de răcire, rășini de copaci, uleiuri, combustibili și grăsimi: îndepărtați prin frecare ușoară, cu o lavetă îmbibată în benzină de curățare sau benzină de brichetă. • Lichid de frână: spălați cu apă. • Stropire cu gudron: utilizați un agent de îndepărtare a gudronului. • Ceară: utilizați un agent de îndepărtare a siliconului. 	<ul style="list-style-type: none"> • Nu aplicați autocolante, folii sau obiecte similare. • Înlăturați cât se poate de repede murdăria.
Vopsea mată	<ul style="list-style-type: none"> • Utilizați doar agenți de întreținere omologați de Mercedes-Benz. 	<ul style="list-style-type: none"> • Nu lustruiți autovehiculul și roțile din aliaj ușor. • În instalațiile de spălare, nu utilizați programe de spălare cu o tratare finală cu ceară fierbinte. • Nu utilizați agenți de curățare a vopselei, produse de șlefuire/lustruire, agenți de conservare a luciului, de ex., ceară. • Efectuați reparații la stratul de vopsea numai într-un atelier de service de specialitate autorizat.

Indicații cu privire la întreținerea componentelor autovehiculului

⚠ AVERTISMENT Pericol de strivire la curățarea parbrizului față, dacă ștergătorul este pornit

Dacă la curățarea parbrizului față se pun în mișcare ștergătoarele sau lamele ștergătoarelor, vă puteți prinde mâna.

▶ Înainte de curățarea parbrizului sau a lamelor ștergătoarelor, dezactivați întotdeauna ștergătoarele de parbriz și luați contactul.

⚠ AVERTIZARE Pericol de arsuri din cauza conductelor finale de eșapament și a ornamentelor de evacuare

Conductele finale de eșapament și ornamentele de evacuare pot fi foarte fierbinți. La atingerea acestor componente ale vehiculului, vă puteți arde.

▶ În zona conductelor finale de eșapament și a ornamentelor de evacuare, trebuie să fiți întotdeauna atent și să îi supravegheați cu atenție pe copiii aflați în această zonă.

▶ Înainte de atingere, lăsați componentele autovehiculului să se răcească.

Respectați indicațiile următoare:

	Indicații privind curățarea și întreținerea	Prevenirea defecțiunilor la autovehicul
Roți/jante	Utilizați apă și un agent de curățare a jantelor fără acid.	<ul style="list-style-type: none"> Nu utilizați agenți de curățare a jantelor cu acid pentru îndepărtarea prafului de frâne. În caz contrar, pot fi avariate șuruburile roților și componentele frânei. Pentru prevenirea formării coroziunii la discurile și plăcuțele de frână, conduceți câteva minute după curățare și doar apoi parcați autovehiculul. Discurile și plăcuțele de frână se încălzesc și se usucă.
Geamuri	Curățați geamurile din interior și exterior cu o lavetă umedă și un agent de curățare recomandat de Mercedes-Benz.	Pentru curățarea părților interioare nu utilizați lavete uscate, substanțe abrazive sau agenți de curățare cu solvenți.
Lamelele ștergătoarelor	Curățați cu o lavetă umedă lamelele ștergătoarelor ridicate.	Nu curățați prea des lamelele ștergătoarelor.
Iluminat exterior	Curățați geamurile cu un burete umezit și agent de curățare neutru, de ex. șampon auto.	Utilizați doar agenți de curățare sau lavete adecvate pentru geamurile din material plastic.
Senzori	Curățați senzorii din bara de protecție față și spate și din capitonajul radiatorului cu o lavetă moale și șampon auto.	La utilizarea unui aparat de curățat cu înaltă presiune, respectați o distanță minimă de 30 cm.
Camera video pentru marșarier și camera video de 360 de grade	Curățați lentila camerei video cu o lavetă moale și apă curată.	Nu utilizați un aparat de curățat cu înaltă presiune.
Dispozitiv de remorcă	<ul style="list-style-type: none"> Îndepărtați depunerile de rugină de pe capul sferic, de ex. cu o perie de sârmă. Îndepărtați murdăria cu o lavetă care nu lasă scame. După curățare, ungeți sau gresați ușor capul sferic. Respectați indicațiile de întreținere din instrucțiunile de utilizare ale producătorului dispozitivului de remorcă. 	Nu curățați cuplajul sferic cu un aparat de curățat cu înaltă presiune sau cu diluant.

	Indicații privind curățarea și întreținerea	Prevenirea defecțiunilor la autovehicul
Ușă culisantă	<ul style="list-style-type: none"> • Îndepărtați corpurile străine din zona plăcilor de contact și a vârfulor tijelor de contact ale ușii culisante. • Curățați plăcile de contact și vârfulurile tijelor de contact cu agent de curățare neutru și o lavetă moale. 	Nu ungeți sau gresați plăcile de contact și vârfulurile tijelor de contact.
Trepte de acces	<ul style="list-style-type: none"> • Curățați treptele de acces electrice și carcasa acestora cu un aparat de curățat cu înaltă presiune. • După curățare, pulverizați ghidajele laterale cu spray cu silicon. • Curățați treptele de acces din bara de protecție cu un aparat de curățat cu înaltă presiune. 	Nu utilizați vaselină sau ulei ca agent de lubrifiere.
Obloanele din aluminiu	<ul style="list-style-type: none"> • Periați obloanele din aluminiu cu apă și un agent de curățare neutru sau cu conținut ușor alcalin. 	Nu utilizați solvenți pentru curățarea obloanelor.

Indicații cu privire la întreținerea interiorului

▲ AVERTISMENT Pericol de rănire în urma slăbirii componentelor din material plastic, dacă folosiți substanțe de curățat ce conțin solvenți

Dacă folosiți substanțe de îngrijit și curățat- ce conțin solvenți, suprafețele din Cockpit pot deveni poroase.

Apoi, când airbag-urile se declanșează, componente din plastic se pot desprinde.

▶ Pentru curățarea cockpit-ului nu folosiți substanțe de îngrijit și de curățat- ce conțin solvenți.

▲ AVERTISMENT Pericol de rănire- sau de moarte în urma înălțării centurilor de siguranță

Centurile de siguranță se pot slăbi foarte mult, dacă sunt înălțate sau vopsite.

Astfel, centurile de siguranță se pot rupe sau se pot deteriora.

▶ Niciodată nu înălțați și nu vopsiți centurile de siguranță.

Respectați indicațiile următoare:

	Indicații privind curățarea și întreținerea	Prevenirea defecțiunilor la autovehicul
Centuri de siguranță	Curățați cu apă caldă și soluție de săpun.	<ul style="list-style-type: none"> • Nu utilizați agenți de curățare chimici. • Nu uscați centura de siguranță prin încălzire la peste 80 °C sau în razele directe ale soarelui.
Display	Curățați suprafața cu atenție cu o lavetă cu microfibre și agent de întreținere pentru display-uri TFT/LCD.	<ul style="list-style-type: none"> • Închideți display-ul și lăsați-l să se răcească • Nu utilizați alți agenți.

	Indicații privind curățarea și întreținerea	Prevenirea defecțiunilor la autovehicul
Capitonaj din material plastic	<ul style="list-style-type: none"> • Curățați cu o lavetă cu microfibre umedă. • În cazul murdăririi puternice: utilizați un agent de întreținere recomandat de Mercedes-Benz. 	<ul style="list-style-type: none"> • Nu aplicați autocolante, folii sau obiecte similare. • Evitați contactul cu produse cosmetice, repelente pentru insecte și creme de protecție solară.
Lemn autentic/elemente decorative	<ul style="list-style-type: none"> • Curățați cu o lavetă cu microfibre. • Lac de pian negru: curățați cu o lavetă umedă și soluție de săpun. • În cazul murdăririi puternice: utilizați un agent de întreținere recomandat de Mercedes-Benz. 	Nu utilizați agenți de curățare cu solvenți, substanțe de lustruit sau ceruri.
Capitonajul plafonului	Curățați cu o perie moale sau cu șampon uscat.	
Husele scaunelor din material textil	<p>Aspirați impuritățile, ca de ex. firmiturile sau praful, și apoi curățați întreaga husă de scaun cu o lavetă din microfibre umedă și o soluție de săpun cu concentrație 1%. Nu efectuați curățări punctuale.</p> <p>Utilizați un agent de curățare și de întreținere recomandat de Mercedes-Benz.</p>	Nu utilizați agenți de curățare și întreținere cu conținut de ulei.
Husele scaunelor din piele sintetică	<p>Aspirați impuritățile, ca de ex. firmiturile sau praful, și apoi curățați întreaga husă de scaun cu o lavetă de bumbac umedă și o soluție de săpun cu concentrație 1%. Nu efectuați curățări punctuale.</p> <p>Utilizați un agent de curățare și de întreținere recomandat de Mercedes-Benz.</p>	Nu utilizați o lavetă cu microfibre. Nu utilizați agenți de curățare și întreținere cu conținut de ulei.
Husele scaunelor din piele naturală	<p>Aspirați impuritățile, ca de ex. firmiturile sau praful, și apoi curățați periodic întreaga husă cu o lavetă din bumbac umedă.</p> <p>În cazul murdăririi puternice: utilizați un agent de întreținere ulterioară a pielii, recomandat de Mercedes-Benz.</p>	Nu utilizați o lavetă cu microfibre. Nu utilizați agenți de curățare și întreținere cu conținut de ulei.
Volanul și maneta schimbătorului sau selectorului	Curățați cu o lavetă umedă.	
Pedale și covorașe	Curățați cu o lavetă umedă.	Nu utilizați agenți de curățare și întreținere.

	Indicații privind curățarea și întreținerea	Prevenirea defecțiunilor la autovehicul
Habitaclul	Curățați cu o lavetă umedă.	<ul style="list-style-type: none">• Nu utilizați un aparat de curățat cu înaltă presiune.• După curățare, lăsați habitaclul să se usuce complet.• Nu lăsați să pătrundă lichide în spații sau cavități.
Perdele	Curățați doar chimic perdelele.	Nu spălați perdelele.

Caz de urgență

Scoaterea vestei reflectorizante

Vesta reflectorizantă se află în compartimentul de depozitare din ușa șoferului.

▶ Scoateți vesta reflectorizantă din compartimentul de depozitare.

❗ În compartimentele de depozitare de la ușile din spate și de la ușa însoțitorului pot fi, de asemenea, depozitate veste.

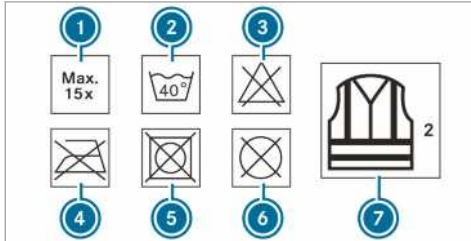

- ❶ Număr maxim de spălări
- ❷ Temperatură maximă de spălare
- ❸ Nu folosiți înălbitor
- ❹ Nu călcați
- ❺ Nu utilizați un uscător de rufe
- ❻ Nu curățați chimic
- ❼ Această vestă corespunde clasei a 2-a

Cerințele stabilite în normele juridice sunt îndeplinite numai atunci când vesta reflectorizantă are mărimea corectă și este complet închisă.

Înlocuirea vestei reflectorizante:

- la deteriorări sau murdărie imposibil de îndepărtat de pe benzile reflectorizante
- la depășirea numărului maxim de spălări
- la reducerea proprietăților fluorescente

Triunghi reflectorizant

Scoaterea triunghiului reflectorizant

Triunghiul reflectorizant se află în compartimentul de depozitare al ușii însoțitorului.

▶ Scoaterea triunghiului reflectorizant din compartimentul de depozitare.

Instalare triunghi reflectorizant

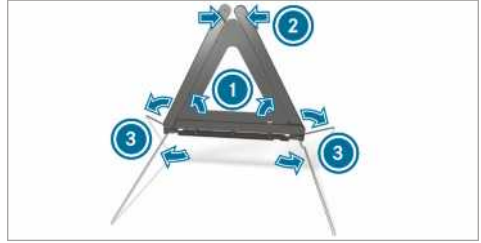

- ▶ Trageți reflectoarele laterale ❶ în sus până se ajunge la forma triunghiului și conectați-le prin butonul de presiune din partea de sus ❷.
- ▶ Rabatați picioarele de sprijin ❸ din lateral în jos.

Trusă de prim ajutor

Trusa de prim ajutor se află în compartimentul de depozitare din ușa însoțitorului.

▶ Scoateți trusa de prim ajutor din compartimentul de depozitare.

Scoaterea și depozitarea extingtorului

⚠ AVERTIZARE Pericol de accident din cauza extingtorului nefixat corect în spațiul pedalier al șoferului

Un extingtor în spațiul pedalier al șoferului poate limita sau bloca cursa completă a pedalei.

Acest lucru periclitează siguranța funcționării și siguranța în trafic a autovehiculului.

În plus, extingtorul din spațiul pedalier al șoferului poate fi proiectat necontrolat și poate accidenta șoferul sau alți ocupanți ai autovehiculului

În timpul cursei, plasați întotdeauna extingtorul în suport și fixați-l corespunzător.

Nu scoateți stingătorul în timpul cursei.

Scoatere

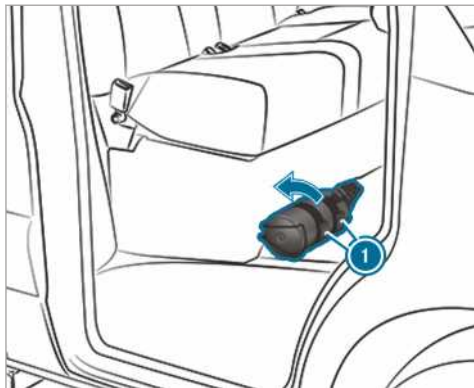

- ▶ Trageți în sus eclisele de la suportul extingtorului ❶.
- ▶ Scoateți extingtorul.

Depozitare

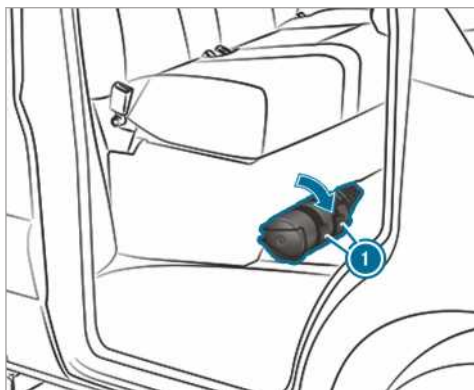

- ▶ Depozitați extingtorul.
 - ▶ Apăsați în jos eclisele de la suportul extingtorului ❶.
- ❶ În cazul unui autovehicul cu volan pe dreapta, extingtorul se găsește la scaunul însoțitorului, în direcția de mers, pe stânga.

Pană de anvelopă

Indicații în cazul unei pene de pneu

- ⚠ **AVERTIZARE** Pericol de accidentare din cauza unor anvelope fără presiune

O anvelopă fără presiune afectează puternic caracteristicile de conducere, precum direcția- și comportamentul la frânare al autovehiculului.

- ▶ Nu conduceți cu o anvelopă depresurizată.
- ▶ Înlocuiți anvelopa depresurizată cu roata de rezervă sau înștiințați un atelier de service de specialitate autorizat.

În funcție de echiparea autovehiculului, aveți următoarele posibilități în cazul unei pene de pneu:

- **Autovehicule cu Mercedes PRO connect:** în caz de pană puteți iniția un apel în caz de defecțiune prin intermediul tastei de apel de service din unitatea de comandă plafon (→ Pagina 262).
- **Toate autovehiculele:** înlocuiți roata (→ Pagina 341).

Baterie

Indicații cu privire la bateria de 12-V-

- ⚠ **AVERTISMENT** Pericol de accident din cauza lucrărilor necorespunzătoare la baterie

Lucrările necorespunzătoare la baterie pot duce de ex. la un scurtcircuit. Astfel se pot cauza limitări ale funcționării sistemelor relevante pentru siguranță, de ex. la instalația de iluminat, ABS (sistem anti-blocare) sau ESP® (program electronic de stabilitate). Siguranța funcționării autovehiculului dumneavoastră poate fi limitată.

Puteți pierde controlul asupra autovehiculului în următoarele situații:

- La frânare
 - În cazul manevrelor de direcție bruște și/sau a vitezei neadaptate
- ▶ În cazul unui scurtcircuit sau altor evenimente asemănătoare, adresați-vă ime-

diat unui atelier de service de specialitate.

- ▶ Nu continuați deplasarea.
- ▶ Solicitați întotdeauna efectuarea lucrărilor la baterie la un atelier de service de specialitate.

- Informații suplimentare cu privire la ABS (→ Pagina 154)
- Informații suplimentare cu privire la ESP® (→ Pagina 155)

Mercedes-Benz vă recomandă să solicitați înlocuirea bateriei de 12-V- la un atelier de service de specialitate autorizat, de ex. la un centru de asistență service Mercedes-Benz.

Dacă doriți să înlocuiți dumneavoastră bateria, respectați următoarele indicații:

- înlocuiți întotdeauna o baterie defectă cu una care îndeplinește cerințele specifice ale autovehiculului.
- preluați piesele demontabile, ca de ex. furtunul de aerisire, colțarul sau capacul polilor de la bateria de înlocuit.
- aveți grijă ca furtunul de aerisire să fie conectat întotdeauna la orificiul inițial de pe partea bateriei.
montați capacele existente sau livrate.
În caz contrar, pot ieși gaze sau acidul bateriei.
- aveți grijă ca piesele demontabile să fie conectate din nou la fel.

Din motive de siguranță, Mercedes-Benz vă recomandă să utilizați doar baterii care au fost testate și omologate de Mercedes-Benz special pentru autovehiculul dumneavoastră. Aceste baterii oferă o protecție sporită la scurgere, pentru ca pasagerii să nu sufere iritații în cazul avarierii bateriei într-un accident.

⚠ AVERTISMENT Pericol de explozie din cauza încărcării electrostatice

Încărcarea electrostatică poate duce la formarea de scântei și astfel aprinde amestecul gazos ușor explozibil al unei baterii.

- ▶ Pentru a descărca o încărcare electrostatică existentă, atingeți caroseria metalică înaintea atingerii bateriei.

Amestecul gazos ușor explozibil se formează la încărcarea bateriei, precum și la pornirea asistată.

⚠ AVERTISMENT Pericol de arsuri chimice din cauza acidului din baterie

Acidul bateriei este iritant.

- ▶ Evitați contactul cu pielea, ochii sau hainele.
- ▶ Nu vă aplecați deasupra bateriei.
- ▶ Nu inspirați gazele bateriei.
- ▶ Nu lăsați copii în preajma bateriei.
- ▶ Spălați imediat temeinic acidul bateriei cu multă apă curată și solicitați neîntârziat asistență medicală.

🔥 INDICAȚIE PENTRU MEDIU Pagube ecologice din cauza eliminării necorespunzătoare a bateriilor



Bateriile conțin substanțe dăunătoare. Este interzisă prin lege eliminarea acestora împreună cu deșeurile menajere.



Eliminați bateriile în mod ecologic. Predați bateriile descărcate la un atelier de service de specialitate sau la un punct de colectare a bateriilor vechi.

Dacă trebuie conectată bateria de 12-V-, contactați un atelier de service de specialitate autorizat.

La manevrarea bateriilor, respectați indicațiile de siguranță și măsurile de protecție.



Pericol de explozie



Focul, flacăra deschisă și fumatul sunt interzise la manevrarea bateriei. Evitați formarea de scântei.



Electrolitul sau acidul bateriei este iritant. Evitați contactul cu pielea, ochii sau îmbrăcămintea. Purtați îmbrăcăminte de protecție adecvată, îndeosebi mănuși, șorț și protecție pentru

față. Spălați imediat stropii de electro-lit sau acid cu apă curată. La nevoie, adresați-vă medicului.



Purtați ochelari de protecție.



Nu permiteți accesul copiilor.



Respectați aceste instrucțiuni de utilizare.

Dacă nu mai utilizați autovehiculul o perioadă îndelungată sau conduceți regulat pe distanțe scurte:

- conectați bateria la un redresor recomandat de Mercedes-Benz.
- pentru deconectarea bateriei, adresați-vă unui atelier de service de specialitate autorizat.

Pornirea asistată și încărcarea bateriei de 12-V-

- ▶ Pentru încărcarea bateriei și pornirea asistată, utilizați întotdeauna punctul terminal pentru pornire asistată din compartimentul motorului.

! **INDICAȚIE** Avarierea bateriei din cauza supratensiunii

La încărcarea cu redresoare fără tensiune de încărcare limitată, se poate avaria bateria sau sistemul electronic al vehiculului.

- ▶ Utilizați numai redresoare cu o tensiune de încărcare maximă de 14,8 V.

! **AVERTISMENT** Pericol de explozie din cauza hidrogenului gazos aprins

O baterie produce hidrogen gazos în timpul procesului de încărcare. În cazul în care cauzați un scurtcircuit sau se formează scântei, se poate aprinde hidrogenul gazos.

- ▶ Aveți grijă, ca polul plus al unei baterii conectate, să nu intre în contact cu componentele autovehiculului.

- ▶ Nu așezați niciodată obiecte metalice sau unelte pe baterie.
- ▶ La prinderea- și desprinderea în/din cleme a bateriei, respectați în mod obligatoriu ordinea descrisă a bornelor autovehiculului.
- ▶ La pornirea asistată aveți întotdeauna grijă, să conectați numai bornele bateriei cu polaritate identică.
- ▶ La pornirea asistată respectați în mod obligatoriu ordinea descrisă pentru prinderea- și desprinderea în/din cleme a bateriei.
- ▶ Nu prindeți- sau desprindeți clemele bateriei cu motorul pornit.

! **AVERTISMENT** Pericol de explozie la procesul de încărcare și la pornirea asistată

La procesul de încărcare și la pornirea asistată se poate elimina un amestec gazos exploziv al bateriei.

- ▶ Evitați în mod obligatoriu focul, lumina deschisă, formarea de scântei și fumul.
- ▶ La procesul de încărcare și la pornirea asistată asigurați o ventilație suficientă.
- ▶ Nu vă aplecați deasupra unei baterii.

! **AVERTISMENT** Pericol de explozie în cazul bateriei înghețate

O baterie descărcată poate îngheța încă de la temperaturi apropiate de punctul de îngheț.

Dacă oferiți asistență la pornire sau încărcați bateria în acest caz, se pot elimina gaze ale bateriei.

- ▶ Lăsați întotdeauna o baterie înghețată să se dezghețe înaintea încărcării sau pornirii asistate.

Dacă la temperaturi mai mici sau egale cu punctul de îngheț, lămpile de avertizare/martor de la display-ul panoului de instrumente nu se aprind, este cel mai probabil ca bateria să fie înghețată.

În acest caz, respectați următoarele puncte:

- nu activați pornirea asistată și nu încărcați bateria.
- durata de viață a unei baterii dezghețate poate să fie redusă drastic.

- comportamentul la pornire se poate înrăutăți, în special la temperaturi joase.
- se recomandă verificarea unei baterii dezghețate la un atelier de service de specialitate autorizat.

! **INDICAȚIE** Avariere în urma multor sau lungilor tentative de pornire

În urma multor sau lungilor tentative de pornire se poate avaria catalizatorul din cauza carburantului ners.

- ▶ Evitați tentativele de pornire multe și lungi.

Respectați următoarele puncte la pornirea asistată și încărcarea bateriei:

- utilizați doar cabluri pentru pornirea asistată/încărcare nedeteriorate, cu o secțiune transversală suficientă și cu cleme de baterie izolate.
- părțile neizolate ale clemelor de baterie nu vor intra în contact cu alte piese metalice în timp ce cablurile pentru pornirea asistată/alimentare sunt conectate la baterie/punctul terminal pentru pornire asistată.
- cablurile pentru pornirea asistată/alimentare nu vor intra în contact cu piese care se pot mișca pe motor atunci când acesta este pornit
- asigurați-vă întotdeauna că nici dumneavoastră și nici bateria nu v-ați încărcat electrostatic.
- evitați obligatoriu focul și flacăra deschisă.
- nu vă aplecați deasupra unei baterii.
- **La încărcare:** utilizați numai redresoare verificate și omologate de Mercedes-Benz și citiți instrucțiunile de utilizare a redresorului, înainte de a încărca bateria.

La pornirea asistată, respectați suplimentar următoarele puncte:

- pornirea asistată poate fi efectuată numai cu ajutorul unor baterii cu o tensiune nominală de 12 V—.
- autovehiculele nu trebuie să se atingă.

▶ **Autovehicul cu comutator principal al bateriei:** verificați dacă este pornit comutatorul principal al bateriei (→ Pagina 129).

▶ Asigurați autovehiculul acționând frâna de parcare.

▶ **Autovehicule cu cutie de viteze automată:** cuplați cutia de viteze în poziția **P**.

▶ **Autovehicule cu cutie de viteze manuală:** cuplați treapta de ralanti.

▶ Decuplați aprinderea și toți consumatorii electrici.

▶ Deschideți capota motorului (→ Pagina 286).

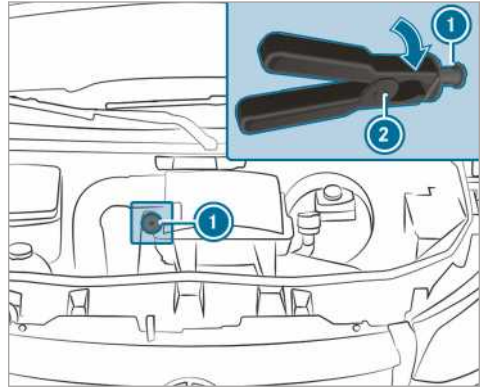

Punct terminal pentru pornire asistată (exemplu)

i **Autovehicule cu volan pe dreapta:** punctele terminale pentru pornirea asistată pot fi pe partea opusă.

▶ Scoateți capacul contactului plus al bateriei externe.

▶ Conectați clema polului plus a cablului de pornire asistată/încărcare mai întâi la contactul plus al bateriei externe.

▶ Cu clema polului plus **2** a cablului pentru pornire asistată, împingeți spre dreapta capacul roșu de la punctul terminal pentru pornire asistată **1**, printr-o rotație.

▶ Conectați clema polului plus la contactul plus al punctului terminal pentru pornire asistată **1**.

▶ **La pornirea asistată:** lăsați motorul autovehiculului care oferă asistență să funcționeze la turația de ralanti.

▶ Conectați polul minus al bateriei externe și punctul de masă al autovehiculului propriu cu cablul pentru pornirea asistată/încărcare. Începeți cu bateria externă.

▶ **La pornirea asistată:** porniți motorul autovehiculului propriu.

▶ **La încărcare:** porniți procedura de încărcare.

▶ **La pornirea asistată:** lăsați motoarele să funcționeze câteva minute.

▶ **La pornirea asistată:** înainte de deconectării cablului pentru pornirea asistată, activați un consumator electric al autovehiculului propriu, de ex. încălzirea lunetei sau iluminatul.

Dacă procedura de pornire asistată/încărcare este încheiată:

▶ Desprindeți cablul de pornire asistată/încărcare mai întâi de la punctul de masă și polul minus al bateriei externe, apoi de la contactul plus al punctului terminal pentru pornire asistată ① și polul plus al bateriei externe. Începeți de fiecare dată de la contactele autovehiculului propriu.

La deconectarea clemei polului plus ② de la punctul terminal pentru pornire asistată ①, capacul roșu revine în poziția sa inițială.

Informații suplimentare obțineți de la un atelier de service de specialitate autorizat.

Demontarea și montarea panoului de pardoseală (autovehicule cu tracțiune pe spate)

▲ AVERTISMENT Pericol de accident din cauza obiectelor din spațiul pedaliar al șoferului

Obiectele din spațiul pedaliar al șoferului pot limita sau bloca o călcare completă a pedalei. Acest lucru periclitează siguranța funcționării și în trafic a autovehiculului.

- ▶ Depozitați în siguranță toate obiectele din autovehicul, pentru ca acestea să nu poată ajunge în spațiul pedaliar al șoferului.
- ▶ În cazul carpetelor pentru picioare și a covorașelor, asigurați o fixare sigură împotriva alunecării și spațiu liber suficient pentru pedală.
- ▶ Nu suprapuneți mai multe carpete pentru picioare sau covorașe.

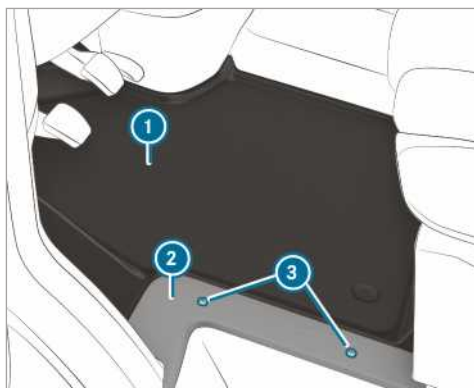

- ▶ Oprii toți consumatorii electrici.
- ▶ **Demontare:** desfaceți șuruburile ③ și îndepărtați diafragma ②.
- ▶ Scoateți panoul de pardoseală ①.
- ▶ **Montare:** așezați panoul de pardoseală ① și poziționați-l la caseta de sub scaunul șoferului și la intrare.
- ▶ Așezați masca ② și strângeți din nou șuruburile ③.

Decuplarea bateriei de pornire

! **INDICAȚIE** Avarierea agregatelor electrice

Dacă deconectați bateria de pornire înainte de a opri motorul și de a scoate cheia din contact, pot fi avariate agregatele electrice.

- ▶ Oprii motorul și scoateți cheia din contact. Desprindeți apoi clemele bateriei de pornire. Aveți grijă, să deconectați întotdeauna mai întâi bateria de pornire din cutia bateriei din spațiul pentru picioare. În caz contrar pot fi avariate agregatele electrice, ca de ex. alternatorul.

! **INDICAȚIE** Avarierea sistemului electronic al autovehiculului

Dacă nu deconectați bateria de pornire conform descrierii următoare, poate fi avariata sistemul electronic al autovehiculului.

- ▶ Deconectați întotdeauna bateria de pornire în ordinea descrisă și în niciun caz nu inversați clemele bateriei! În caz con-

trar poate fi avariat sistemul electronic al autovehiculului.

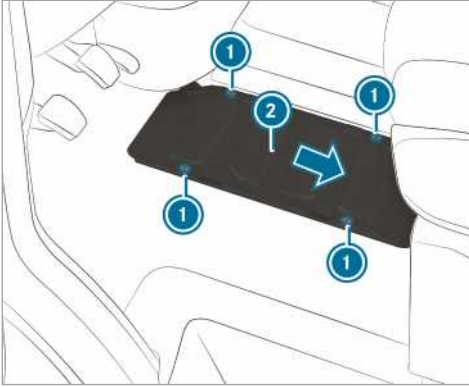

Autovehicule cu tracțiune pe spate

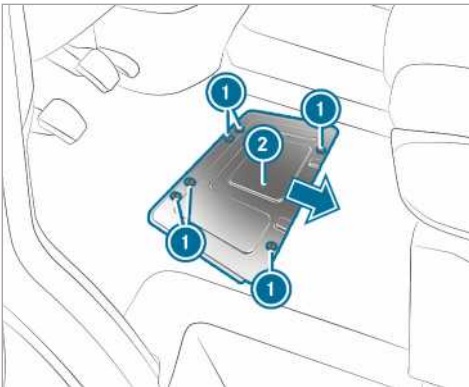

Autovehicule cu tracțiune pe față

Dacă intervalul de staționare sau parcare prevăzută depășește trei săptămâni, decuplați bateria. Astfel, preveniți o descărcare a bateriei de consumatori de curent în repaus.

- ▶ **Autovehicule cu comutator principal al bateriei:** opriți comutatorul principal al bateriei .
- ▶ **Autovehicule fără comutator principal al bateriei:** opriți toți consumatorii electricei.
- ▶ Opriți motorul și dezactivați alimentarea cu tensiune.
- ▶ Demontați panoul de podea(→ Pagina 306).

- ▶ Desfaceți șuruburile ① și împingeți capacul bateriei ② în direcția săgeții. Șuruburile trebuie să se afle peste decupajele mai mari.
- ▶ Scoateți în sus capacul bateriei ②.

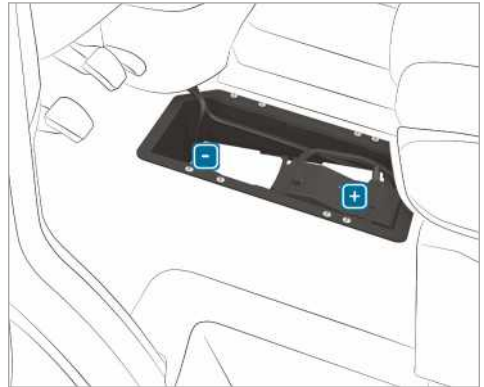

- ▶ Desprindeți mai întâi clema minus a bateriei și scoateți-o, astfel încât clema să nu mai atingă polul.
- ▶ Îndepărtați capacul clemei plus.
- ▶ Desprindeți clema plus și basculați-o lateral în sus cu caseta de siguranțe preliminară.

Demontarea sau montarea bateriei de pornire

Autovehicule cu tracțiune pe spate: demontarea bateriei de pornire



- ▶ Decuplați bateria de pornire (→ Pagina 306).
- ▶ Scoateți furtunul de aerisire ① cu colțarul de conectare de pe prinderea capacului de evacuare a gazelor.

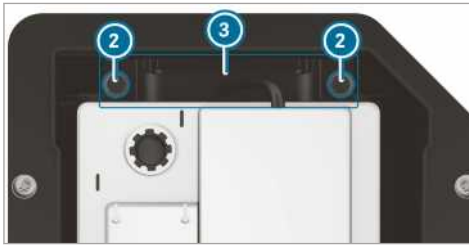

- ▶ Scoateți în sus șuruburile ② suportului ③.
- ▶ Împingeți din punctele de ancorare bateria de pornire în direcția de mers.
- ▶ Rabatați în sus clemele bateriei de pornire și scoateți-o din cutia bateriei.

Autovehicule cu tracțiune pe spate: montarea bateriei de pornire

- ▶ La conectarea bateriei de pornire, respectați măsurile de siguranță și indicațiile de protecție (→ Pagina 304)

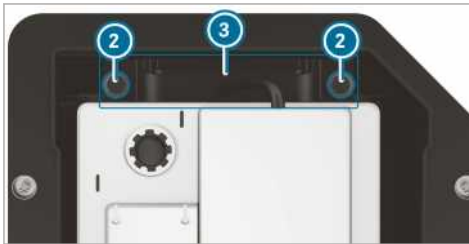

- ▶ Introduceți bateria de pornire în carcasa bateriei.
- ▶ Rabatați în jos clemele bateriei de pornire.
- ▶ Împingeți din punctele de ancorare bateria de pornire contra direcției de mers.
- ▶ Introduceți suportul ③.
- ▶ Strângeți șuruburile ② suportului ③, cu care bateria de pornire este asigurată împotriva alunecării.



- ▶ Așezați furtunul de aerisire ① cu colțarul de conectare pe prinderea capacului de evacuare a gazelor.
- ▶ Conectați bateria de pornire (→ Pagina 306).

Mercedes-Benz vă recomandă să solicitați înlocuirea bateriei de pornire la un atelier de service de specialitate, de ex. la un centru de asistență service Mercedes-Benz.

Dacă doriți să înlocuiți dumneavoastră bateria de pornire, respectați următoarele indicații:

- înlocuiți întotdeauna o baterie de pornire defectă cu una care îndeplinește cerințele specifice ale autovehiculului.
- preluați piesele demontabile, ca de ex. furtunul de aerisire, colțarul sau capacul polilor de la bateria de pornire de înlocuit.
- aveți grijă ca furtunul de aerisire să fie conectat întotdeauna la orificiul inițial de pe partea bateriei.
montați capacele existente sau livrate.
În caz contrar pot ieși gaze sau acidul bateriei.
- aveți grijă ca piesele demontabile să fie conectate din nou la fel.

Autovehicule cu tracțiune pe față: demontarea bateriei de pornire

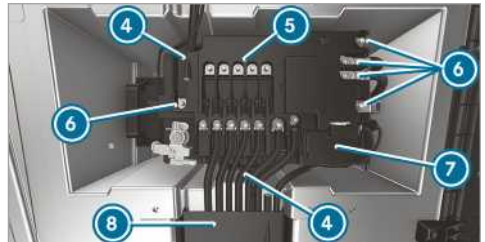

- ▶ Decuplați bateria de pornire (→ Pagina 306).
- ▶ Deschideți clapeta canalului de cabluri ⑧.
- ▶ Deschideți capacul polului plus ⑦.



- ▶ Desfaceți piulița ⑨ și polul plus ⑩.
- ▶ Deșurubați piulițele ⑥ cablurilor, scoateți cablurile și puneți-le deoparte.
- ▶ Îndepărtați unul de altul știfturile de blocare ④ de la caseta de siguranțe preliminară.
- ▶ Ridicați caseta de siguranțe preliminară din baterie și împingeți-o spre față dreapta.
- ▶ Rabatați caseta de siguranțe preliminară spre spate sus.



- ▶ Scoateți furtunul de aerisire ① cu colțarul de conectare de pe racordul capacului de evacuare a gazelor.

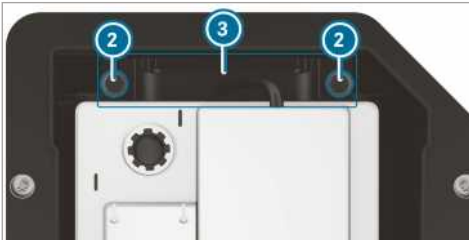

- ▶ Desfaceți șuruburile ② suportului ③ și scoateți suportul trăgându-l în sus.
- ▶ Împingeți din punctele de ancorare bateria de pornire transversal față de direcția de mers.
- ▶ Rabatați în sus clemele bateriei de pornire și scoateți bateria de pornire din cutia bateriei.

Autovehicule cu tracțiune pe față: montarea bateriei de pornire

- ▶ La conectarea bateriei de pornire, respectați măsurile de siguranță și indicațiile de protecție (→ Pagina 304)
 - ▶ Introduceți bateria de pornire în carcasa bateriei.
- ⓘ Asigurați-vă că nu există cabluri blocate.
- ▶ Rabatați în jos clemele bateriei de pornire.

- ▶ Împingeți bateria de pornire în punctele de ancorare transversal față de direcția de mers.

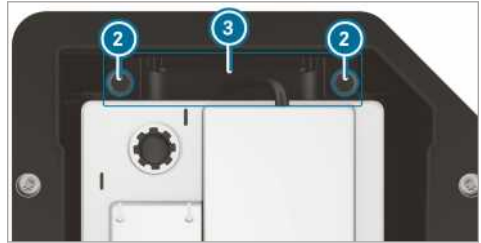

- ▶ Introduceți suportul ③.
- ▶ Strângeți șuruburile ② suportului ③, cu care bateria de pornire este asigurată împotriva alunecării.



- ▶ Așezați furtunul de aerisire ① cu colțarul de conectare pe prinderea capacului de evacuare a gazelor.
- ▶ Așezați caseta de siguranțe preliminară pe baterie.

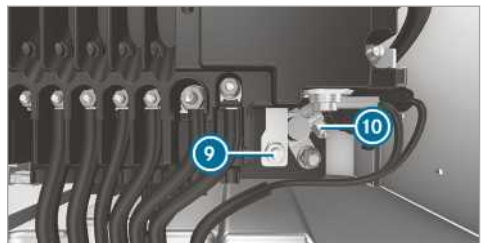
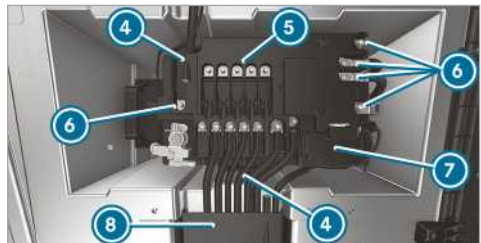

- ▶ Conectați polul plus (+) și închideți capacul (7).
- ▶ Puneți cablurile pe bolțul de prindere.
- ▶ Strângeți piulițele (6) pentru cabluri cu cuplul de strângere indicat pe caseta de siguranță preliminară (5).

Mercedes-Benz vă recomandă să solicitați înlocuirea bateriei de pornire la un atelier de service de specialitate, de ex. la un centru de asistență service Mercedes-Benz.

Dacă doriți să înlocuiți dumneavoastră bateria de pornire, respectați următoarele indicații:

- Înlocuiți întotdeauna o baterie de pornire defectă cu una care îndeplinește cerințele specifice ale autovehiculului.
- preluați piesele demontabile, ca de ex. furtunul de aerisire, colțarul sau capacul polilor de la bateria de pornire de înlocuit.
montați capacele existente sau livrate.
În caz contrar, pot ieși gaze sau acidul bateriei.
- aveți grijă ca furtunul de aerisire să fie conectat întotdeauna la orificiul inițial de pe partea bateriei.

Deconectarea bateriei suplimentare din compartimentul motor

! INDICAȚIE Avariarea agregatelor electrice

Dacă deconectați bateria de pornire înainte de a opri motorul și de a scoate cheia din contact, pot fi avariate agregatele electrice.

- ▶ Opriți motorul și scoateți cheia din contact. Desprindeți apoi clemele bateriei de pornire. Aveți grijă, să deconectați întotdeauna mai întâi bateria de pornire din cutia bateriei din spațiul pentru picioare. În caz contrar pot fi avariate agregatele electrice, ca de ex. alternatorul.

! INDICAȚIE Avariarea sistemului electronic al autovehiculului

Dacă nu deconectați bateria suplimentară conform descrierii următoare, poate fi avariata sistemul electronic al autovehiculului.

- ▶ Deconectați întotdeauna bateria suplimentară în ordinea descrisă și în niciun caz nu inversați clemele bateriei! În caz contrar, poate fi avariata sistemul electronic al autovehiculului.

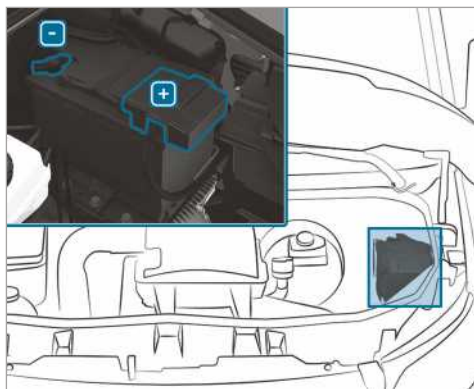

- ▶ La deconectarea bateriei suplimentare, respectați măsurile de siguranță și indicațiile de protecție (→ Pagina 304).
- ▶ Opriți toți consumatorii electrici.
- ▶ Opriți motorul și dezactivați alimentarea cu tensiune.
- ▶ Deschideți capota motorului (→ Pagina 286).
- ▶ Desprindeți mai întâi cleva minus a bateriei suplimentare și scoateți-o astfel încât cleva să nu mai atingă polul.
- ▶ Îndepărtați capacul clevii plus.
- ▶ Desprindeți și scoateți cleva plus.

Decuplarea bateriei suplimentare de sub banca însoțitorului

! INDICAȚIE Avariarea agregatelor electrice

Dacă deconectați bateria de pornire înainte de a opri motorul și de a scoate cheia din contact, pot fi avariate agregatele electrice.

- ▶ Opriți motorul și scoateți cheia din contact. Desprindeți apoi clemele bateriei de pornire. Aveți grijă, să deconectați întotdeauna mai întâi bateria de pornire din cutia bateriei din spațiul pentru picioare. În caz contrar pot fi avariate agregatele electrice, ca de ex. alternatorul.

! **INDICAȚIE** Avarierea sistemului electronic al autovehiculului

Dacă nu deconectați bateria suplimentară conform descrierii următoare, poate fi avariat sistemul electronic al autovehiculului.

- ▶ Deconectați întotdeauna bateria suplimentară în ordinea descrisă și în niciun caz nu inversați clemele bateriei! În caz contrar, poate fi avariat sistemul electronic al autovehiculului.

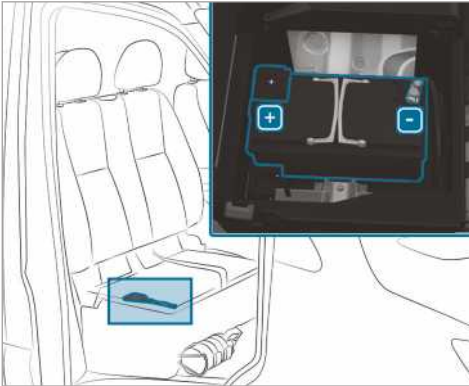

- ▶ La deconectarea bateriei suplimentare, respectați măsurile de siguranță și indicațiile de protecție (→ Pagina 304).
 - ▶ Opriiți toți consumatorii electricei.
 - ▶ Opriiți motorul și dezactivați alimentarea cu tensiune.
 - ▶ Ridicați suprafața banchetei înșoșitorului (→ Pagina 71).
 - ▶ Desprindeți mai întâi clema minus a bateriei suplimentare și scoateți-o astfel încât clema să nu mai atingă polul.
 - ▶ Îndepărtați capacul clemei plus.
 - ▶ Desprindeți și scoateți clema plus.
- i** Dacă bateria suplimentară se află sub scaunul înșoșitorului fără o suprafață rabatabilă, pentru decuplarea și demontarea bateriei

suplimentare luați legătura cu un atelier de service de specialitate autorizat.

Tractarea și remorcarea

Metode de tractare admise

În caz de defecțiune, Mercedes-Benz vă recomandă să transportați autovehiculul, în loc să îl tractați.

! **INDICAȚIE** Avarierea autovehiculului în urma tractării necorespunzătoare

- ▶ Respectați indicațiile și instrucțiunile privind tractarea.

! **INDICAȚIE** Avarii în urma împingerii autovehiculului

Dacă un autovehicul cu tracțiune pe față și cutie de viteze automată este împins sau tractat prea departe și prea repede cu motorul oprit, poate fi avariat.

- ▶ Nu împingeți autovehiculul mai mult de 15 m, cel mult la viteza de mers.



i **Autovehicule cu cutie de viteze automată și tracțiune pe spate:** în caz de defecțiune, cutia de viteze automată poate fi blocată în poziția **P**.

Dacă cutia de viteze automată nu se poate cupla pe poziția **N** atunci transportați autovehiculul (→ Pagina 314). Pentru transportarea autovehiculului, aveți nevoie de un autovehicul de tractare cu dispozitiv de ridicat.

i **Autovehicule cu cutie de viteze automată și tracțiune pe față:** în caz de defecțiune, cutia de viteze automată poate fi blocată în poziția **P**. Puteți anula manual blocarea parcării (→ Pagina 134).

Dacă cutia de viteze automată nu se poate cupla pe poziția **N** atunci transportați autovehiculul (→ Pagina 314). Pentru transportarea autovehiculului, aveți nevoie de un autovehicul de tractare cu dispozitiv de ridicat.

Metode de tractare admise

	 Ambele punți pe sol	 Punte față ridicată	 Punte spate ridicată
Autovehicule cu cutie de viteze manuală	Da, maximum 100 km cu 50 km/h	Da, maximum 100 km cu 50 km/h	Da, maximum 50 km cu 50 km/h
Autovehicule cu cutie de viteze automată și tracțiune pe spate	Da, maximum 50 km cu 50 km/h	Da, maximum 50 km cu 50 km/h	Da, când volanul este fixat în poziție centrală cu un dispozitiv de blocare a volanului.
Autovehicule cu cutie de viteze automată și tracțiune pe față	Nu (cu motorul oprit) Da (cu motorul în funcțiune), maxim 5 km cu 20 km/h	Da	Nu (cu motorul oprit) Da (cu motorul în funcțiune), maxim 5 km cu 20 km/h
Autovehicule cu tracțiune integrală	Da, maximum 50 km cu 50 km/h	Nu	Nu

Tractare cu puntea ridicată: tractarea trebuie efectuată de o firmă de tractări.

Tractarea autovehiculului cu ambele punți la sol

- ▶ Respectați indicațiile cu privire la metodele de tractare admise (→ Pagina 311).
- ▶ Asigurați-vă că bateria este prinsă cu cleme și încărcată.

Când bateria este descărcată:

- motorul nu poate fi pornit
- frâna electrică de parcare nu poate fi acționată sau eliberată
- **Autovehicule cu cutie de viteze automată:** cutia de viteze automată nu poate fi cuplată în poziția **[N]** sau **[P]**.

! INDICAȚIE Avarii în urma împingerii autovehiculului

Dacă un autovehicul cu tracțiune pe față și cutie de viteze automată este împins sau tractat prea departe și prea repede cu motorul oprit, poate fi avariat.

- ▶ Nu împingeți autovehiculul mai mult de 15 m, cel mult la viteza de mers.

! INDICAȚIE Avariere din cauza tractării prea rapide sau prea îndelungate

În urma tractării prea rapide sau prea îndelungate pot apărea avarii la grupul motopropulsor.

- ▶ Nu depășiți viteza de tractare de 50 km/h.
- ▶ Nu depășiți distanța de tractare de 50 km.

i Autovehicule cu cutie de viteze automată și tracțiune pe spate: în caz de defecțiune, cutia de viteze automată poate fi blocată în poziția **[P]**.

Dacă cutia de viteze automată nu se poate cupla pe poziția **[N]** atunci transportați autovehiculul (→ Pagina 314). Pentru transportarea autovehiculului aveți nevoie de un autovehicul de tractare cu dispozitiv de ridicat.

i Autovehicule cu cutie de viteze automată și tracțiune pe față: în caz de defecțiune, cutia de viteze automată poate fi blocată în poziția **[P]**. Puteți anula mecanic blocarea parcării (→ Pagina 134).

Dacă cutia de viteze automată nu se poate cupla pe poziția **[N]** atunci transportați autovehiculul (→ Pagina 314). Pentru transportarea autovehiculului aveți nevoie de un autovehicul de tractare cu dispozitiv de ridicat.

⚠️ AVERTISMENT Pericol de accident la tractarea unui autovehicul cu greutate prea mare

Dacă autovehiculul de remorcat- sau tractat este mai greu decât masa totală admisă a autovehiculului dumneavoastră, pot apărea următoarele situații:

- Inelul de remorcare se rupe.
- Ansamblul se balansează sau poate chiar răsturna.
- ▶ Dacă se remorchează- sau tractează un alt autovehicul, greutatea acestuia nu poate depăși masa totală admisă a autovehiculului propriu.

Dacă este necesară remorcarea sau tractarea unui autovehicul, greutatea acestuia nu poate depăși greutatea totală admisă a autovehiculului tractor.

- ▶ Informații cu privire la greutățile totale admise ale autovehiculului respectiv găsiți pe plăcuța de identificare a autovehiculului .
- ▶ **Autovehicule cu cutie de viteze automată:** nu deschideți ușa șoferului sau a însoțitorului, deoarece în caz contrar cutia de viteze automată comută automat în poziția **[P]**.
- ▶ Montați inelul de remorcare (→ Pagina 315).
- ▶ Fixați dispozitivul de tractare.

! **INDICAȚIE** Avariere din cauza fixării necorespunzătoare

- ▶ Fixați cablul de tractare sau bara de tractare numai de inelele de remorcare.

i Puteți fixa dispozitivul de tractare și pe dispozitivul de remorcare.

! **INDICAȚIE** Pericol de avarie și de accident la tractarea cu un cablu de tractare

Dacă nu respectați măsurile de siguranță și protecție la tractarea cu un cablu de tractare, există pericol de accident.

La tractarea cu un cablu de tractare respectați următoarele puncte:

- ▶ Fixați cablul de tractare la ambele autovehicule pe cât posibil pe aceeași parte.
- ▶ Luați în considerare, cablul de tractare să nu depășească lungimea legală admisă.

- ▶ Marcați centrul cablului de tractare, de ex. cu o cârpă albă (30 x 30 cm). Astfel ceilalți participanți la trafic vor observa situația de tractare.

- ▶ În timpul deplasării observați lămpile de frână ale autovehiculului tractant. Mențineți distanța întotdeauna, astfel încât cablul de tractare să nu atârne.
- ▶ Nu utilizați cabluri din oțel sau lanțuri pentru tractare. În caz contrar, puteți deteriora autovehiculul.

- ▶ Dezactivați încuierea automată (→ Pagina 49).

- ▶ Nu activați funcția HOLD.

- ▶ Dezactivați protecția la tractare (→ Pagina 62).

- ▶ Dezactivați asistentul activ la frânare (→ Pagina 158).

- ▶ **Autovehicule cu cutie de viteze automată:** cuplați cutia de viteze automată pe poziția **[N]**.

- ▶ **Autovehicule cu cutie de viteze manuală:** cuplați treapta de ralanti **[N]**.

- ▶ Eliberați frâna electrică de parcare.

- ▶ **Autovehicule cu cutie de viteze manuală:** cuplați aprinderea, în caz contrar dispozitivul de blocare a volanului se poate bloca.

⚠️ AVERTISMENT Pericol de accident din cauza funcțiilor relevante pentru siguranță limitate în cazul tractării

Funcțiile relevante pentru siguranță sunt limitate sau indisponibile în următoarele situații:

- Contactul este decuplat.
- Instalația de frânare sau servo-direcția este defectă.
- Alimentarea cu energie sau rețeaua de bord este defectă.

Dacă autovehiculul este tractat în acest caz, poate fi necesară semnificativ mai multă forță pentru direcționare și frânare.

- ▶ Utilizați o bară de tractare.
- ▶ Înainte de tractare asigurați-vă, că direcția este funcțională.

! **INDICAȚIE** Avariere din cauza forțelor de tracțiune prea mari

Pornirea bruscă poate avaria autovehiculele din cauza forțelor de tracțiune prea mari.

▶ Porniți încet și fără a brusca.

Tractarea autovehiculului cu puntea față sau spate ridicată

! **INDICAȚIE** Deteriorare atunci când contactul este pus

Dacă la tractarea autovehiculului cu puntea față sau spate ridicată lăsați contactul cuplat, la acționarea ESP® se pot deteriora plăcuțele de frână.

▶ Contactul trebuie să fie luat.

! **INDICAȚIE** Deteriorare prin demontarea sau montarea neadecvată a arborelui cardanic

Dacă la montarea arborelui cardanic nu utilizați șuruburi noi, atunci acesta poate fi deteriorat.

Utilizați la montarea arborelui cardanic întotdeauna șuruburi noi.

Dispuneți efectuarea demontării și montării arborilor cardanici numai de către personalul de specialitate calificat.

i Ridicați vehiculul de puntea din față în cazul unei avarii la puntea din față și de puntea din spate în cazul unei avarii la puntea din spate.

i **Autovehicule cu cutie de viteze automată și tracțiune pe spate:** în caz de defecțiune, cutia de viteze automată poate fi blocată în poziția **P**. Dacă cutia de viteze automată nu se poate cupla pe poziția **N** atunci transportați autovehiculul (→ Pagina 314). Pentru transportarea autovehiculului, aveți nevoie de un autovehicul de tractare cu dispozitiv de ridicat.

i **Autovehicule cu cutie de viteze automată și tracțiune pe față:** în caz de defecțiune, cutia de viteze automată poate fi blocată în poziția **P**. Puteți anula mecanic blocarea parcării (→ Pagina 134). Dacă cutia de viteze automată nu se poate cupla pe poziția **N** atunci transportați autovehiculul (→ Pagina 314). Pentru transporta-

rea autovehiculului, aveți nevoie de un autovehicul de tractare cu dispozitiv de ridicat.

▶ Respectați indicațiile cu privire la metodele de tractare admise (→ Pagina 311).

▶ La o depășire a segmentului de tractare maxim admis, arborele cardanic trebuie demontat de pe puntea motoare.

▶ **Autovehicule cu cutie de viteze automată:** cuplați cutia de viteze automată pe poziția **N**.

▶ **Autovehicule cu cutie de viteze manuală:** cuplați treapta de ralanti **N**.

▶ Eliberați frâna electrică de parcare.

▶ Decuplați aprinderea.

Încărcarea autovehiculului pentru transport

▶ Respectați indicațiile cu privire la tractare (→ Pagina 314) (→ Pagina 312).

▶ Pentru încărcarea autovehiculului, fixați dispozitivul de tractare în inelul de remorcare.

▶ **Autovehicule cu cutie de viteze automată:** cuplați cutia de viteze automată în poziția **N**.

i **Autovehicule cu cutie de viteze automată:** în cazul defecțiunilor la sistemul electric, cutia de viteze automată se poate bloca în poziția **P**. Pentru cuplarea în **N**, alimentați rețeaua de bord cu tensiune (→ Pagina 304).

▶ **Autovehicule cu cutie de viteze manuală:** cuplați treapta ralanti **N**.

▶ Încărcați autovehiculul.

▶ **Autovehicule cu cutie de viteze automată:** cuplați cutia de viteze automată în poziția **P**.

▶ **Autovehicule cu cutie de viteze manuală:** cuplați prima treaptă de viteză **1** sau treapta de marșarier **R**.

▶ Asigurați autovehiculul cu frâna electrică de parcare împotriva pornirii de pe loc.

▶ Fixați autovehiculul doar de roți.

Autovehicule cu tracțiune integrală/Autovehicule cu cutie de viteze automată

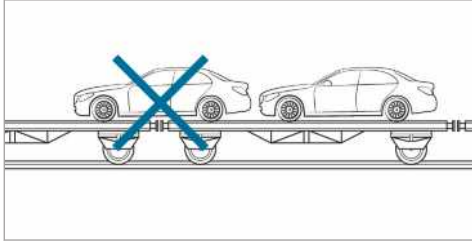

- ▶ Aveți grijă ca puntea față și spate să se oprească pe același autovehicul de transport.

! **INDICAȚIE** Defecțiuni la grupul motopropulsor din cauza poziționării greșite

- ▶ Nu poziționați autovehiculul peste punctul de îmbinare al vehiculului de transport.

! **INDICAȚIE** Defecțiuni la autovehicul în urma încărcării necorespunzătoare

Dacă un autovehicul de tracțiune integrală este înclinat, împins sau deplasat la încărcare cu platforma hidraulică a suprastructurii, poate fi avariata.

- ▶ Deplasați și poziționați autovehiculul cu tracțiune integrală la încărcare exclusiv cu propria tracțiune.
- ▶ Când cheia este scoasă sau ușa este deschisă, nu mai deplasați autovehiculul și suprafața lui de suport.

Loc de depozitare a inelului de remorcare

Inelul de remorcare se află în trusa de scule în spațiul pentru picioare al înșoțitorului (→ Pagina 317).

Inel de remorcare

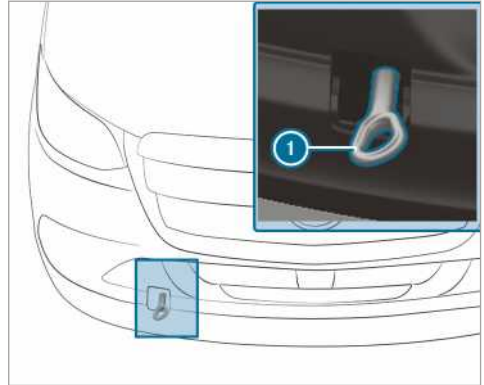

Montare și demontare inel de remorcare în față

- ▶ **Montare inel de remorcare în față:** apăsați sus pe capac și scoateți-l.
- ▶ Înșurubați inelul de remorcare ① către dreapta până la opritor și strângeți-l.
- ▶ **Demontare inel de remorcare față:** deșurubați inelul de remorcare ① către stânga.
- ▶ Așezați capacul cu proeminențele în sus și apăsați-l până se fixează.

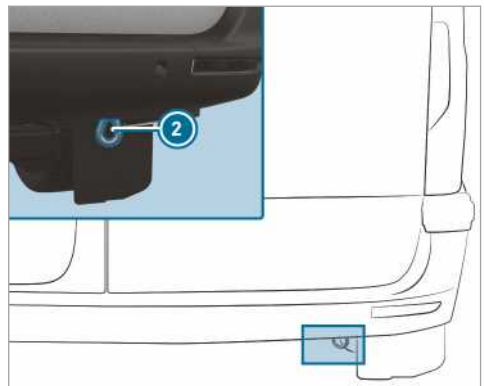

Inel de remorcare hayon (autovehicule cu înmatriculare ca autoturism)

- ① Inelul de remorcare de la hayon ② este înșurubat ferm la autovehicul.

! **INDICAȚIE** Avariere din cauza utilizării necorespunzătoare a inelului de remorcare

La recuperarea autovehiculului prin tractare cu ajutorul inelului de remorcare, se pot cauza avarii la autovehicul.

▶ Utilizați inelul de remorcare numai pentru remorcarea sau tractarea autovehiculului.

Tractarea autovehiculului (pornirea motorului în regim în avarie)

Autovehicule cu cutie de viteze automată

! **INDICAȚIE** Avarierea transmisiei automate prin remorcare

Prin remorcarea autovehiculelor cu transmisie automată se poate avaria transmisia automată.

▶ Nu porniți autovehiculele cu transmisie automată prin remorcare.

▶ Nu porniți autovehiculele cu cutie automată de viteze prin remorcare.

Autovehicule cu cutie de viteze manuală

- ▶ Respectați indicațiile cu privire la tractare (→ Pagina 311).
- ▶ Dacă este necesar, lăsați să se răcească motorul și instalația de gaze arse.
- ▶ Cuplați aprinderea.
- ▶ Cuplați a doua sau a treia treaptă de viteză.
- ▶ Eliberați frâna electrică de parcare.
- ▶ Când pedala de ambreiaj este complet călcată, remorcați autovehiculul.
- ▶ Eliberați încet pedala de ambreiaj.
- ▶ Când pornește motorul, cuplați imediat treapta ralanti .
- ▶ Opritiți, fiind atent la condițiile de drum și de trafic.
- ▶ Îndepărtați dispozitivul de remorcare.
- ▶ Demontați inelul de remorcare.
- ▶ Solicitați verificarea autovehiculului la un atelier de service de specialitate autorizat.

Siguranțe electrice

Indicații privind siguranțele electrice

! **AVERTISMENT** Pericol de accidentare- și de rănire, în cazul în care conductele sunt suprasolicitate

În cazul în care manipulați o siguranță defectă, șuntați sau montați o siguranță cu un amperaj mai mare, conductele electrice pot fi suprasolicitate.

Astfel, se poate produce un incendiu.

▶ Întotdeauna înlocuiți siguranțele defecte cu siguranțe recomandate, care au amperaj corespunzător.

! **INDICAȚIE** Avariere din cauza siguranțelor necorespunzătoare

Dacă folosiți siguranțe necorespunzătoare, componentele sau sistemele electrice se pot deteriora.

▶ Întotdeauna folosiți siguranțe aprobate de către Mercedes-Benz, care au amperajul recomandat.

Siguranțele electrice ale autovehiculului dumneavoastră servesc la decuplarea circuitelor electrice defecte. O siguranță declanșată are ca efect anulara componentelor următoare și a funcțiilor acestora.

Siguranțele arse trebuie înlocuite cu siguranțe echivalente, recunoscute după culoare și valoarea siguranței. Schema de configurare a siguranțelor și alte indicații privind siguranțele electrice și relele sunt disponibile în ghidarea suplimentară „Configurație siguranțe“.

! **INDICAȚIE** Deteriorare sau căderea funcțiilor din cauza umezelii

Umezeala poate provoca căderea funcțiilor sau deteriorarea instalației electrice.

▶ Dacă deschideți cutia de siguranțe, aveți grijă ca umezeala să nu pătrundă în cutia de siguranțe.

▶ La închiderea cutiei de siguranțe, aveți grijă ca garnitura de etanșare a capacului cutiei de siguranțe să se așeze bine pe cutia de siguranțe.

Dacă o siguranță nou montată se arde din nou, solicitați unui atelier de service de specialitate autorizat constatarea și remedierea cauzei.

Asigurați-vă de următoarele înaintea înlocuirii siguranței:

- autovehiculul este asigurat împotriva pornirii de pe loc.
- sunt opriți toți consumatorii electrici.
- aprinderea este decuplată.

Siguranțele electrice sunt dispuse în diverse cutii de siguranțe:

- Cutia de siguranțe în spațiul pentru picioare al însoțitorului (→ Pagina 317)
- Cutia de siguranțe din cutia scaunului șoferului (→ Pagina 317)

Deschiderea cutiei de siguranțe din cutia scaunului șoferului

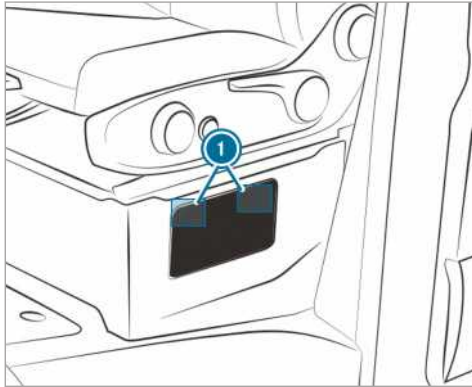

- ▶ **Deschidere:** apăsați în jos închizătoarele ① de la capac și defaceți-le din cleme.
- ▶ Îndepărtați capacul.

Deschiderea cutiei de siguranțe din spațiul pentru picioare al însoțitorului

- ▶ Deblocați și îndepărtați capacul compartimentului de depozitare din spațiul pentru picioare al însoțitorului (→ Pagina 317).

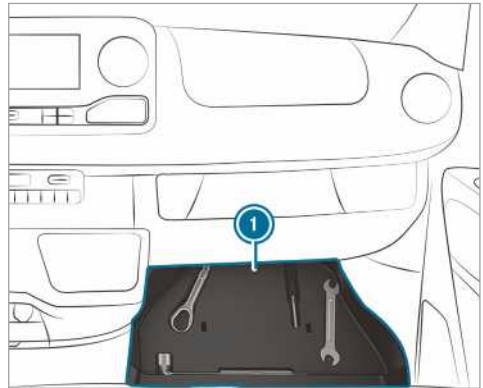

- ▶ Scoateți inserția ① cu trusa de scule.

Trusă de scule

Informații cu privire la trusa de scule

Trusa de scule se găsește în compartimentul de depozitare din spațiul pentru picioare (→ Pagina 317) de pe partea însoțitorului.

Trusa de scule conține:

- un inel de remorcare
- o șurubelniță cu cap detașabil torx, în cruce și drept
- Suplimentar, trusa de scule poate conține de ex. următoarele:
 - o cheie fixă
 - o cheie pentru roată

Deblocarea și îndepărtarea capacului compartimentului de depozitare

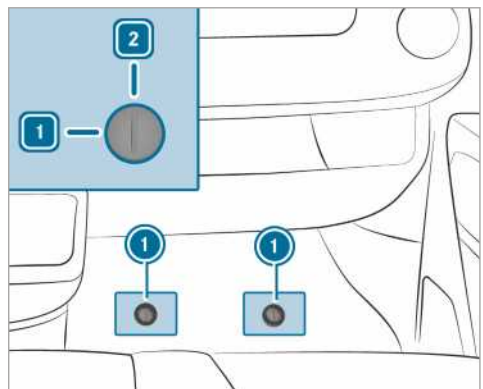

- ▶ Scoateți covorașul din cauciuc din spațiul pentru picioare al însoțitorului.
- ▶ **Deblocare:** rotiți cupla rapidă ❶ spre stânga în poziția ❶.
- ▶ Ridicați puțin și scoateți capacul.

Așezarea și blocarea capacului

- ▶ Introduceți și apăsați în jos capacul.
- ▶ Apăsați în jos cupla rapidă ❶, până la fixare.
- ▶ **Blocare:** rotiți cupla rapidă ❶ spre dreapta în poziția ❷.

Scoaterea trusei de scule

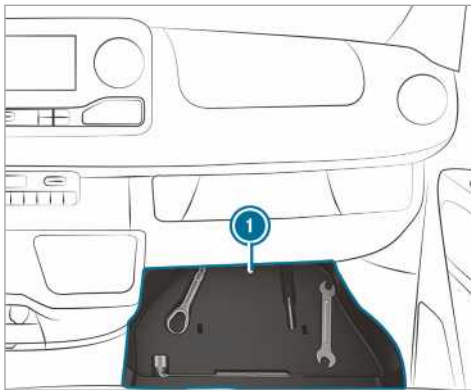

- ▶ Scoateți trusa de scule din compartimentul de depozitare ❶.

Cric hidraulic

Informații referitoare la cricul hidraulic

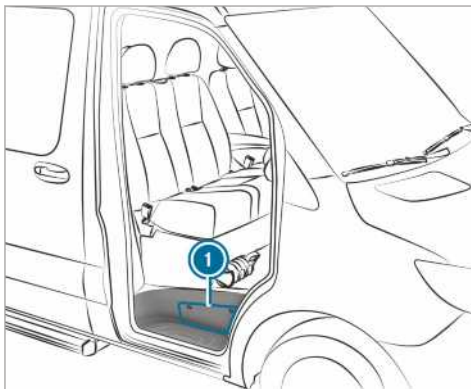

cricul hidraulic se află într-un compartiment lateral ❶ deasupra treptei de acces a ușii însoțitorului.

Cricul are, în funcție de dotare, o greutate de maxim 7,5 kg. Sarcina portantă maximă a cricului se găsește pe eticheta adezivă de pe cric.

Adresați-vă unui atelier de specialitate calificat în cazul unei disfuncționalități.

Întreținerea unui cric:

- După utilizare, curățați și gresați din nou toate piesele mobile.
- Extindeți și retrageți pistonul de cursă la fiecare șase luni.

Scoaterea cricului și a tijei manetei pompei

Premise

- Ușa însoțitorului este deschisă.

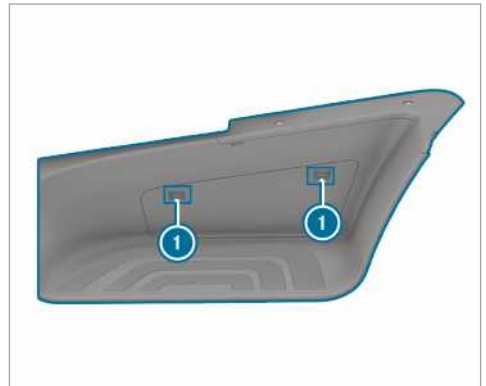

- ▶ **Deschidere:** apăsați în jos închizătoarele ❶ de la capac și desfaceți-le din cleme.
- ▶ Îndepărtați capacul.
- ▶ Scoateți dispozitivul de fixare complet în afară și așezați-l pe treapta de acces.



- ▶ Scoateți cricul ② și tija manetei pompei.
- ▶ **Închidere:** așezați capacul și apăsați ferm, astfel încât închizătoarele ① să se fixeze în poziție.

Generarea de zgomote sau comportamentul neobișnuit la rulare

În timpul deplasării, urmăriți vibrațiile, zgomotele și comportamentul neobișnuit la rulare, deex., tragerea într-o parte. Acest fapt poate indica avarii la roți sau anvelope. În cazul unei suspiciuni cu privire la un defect la anvelope, reduceți viteza. Opriți cât se poate de repede și verificați roțile și anvelopele, cu privire la deteriorări. Avariile ascunse ale anvelopelor pot de asemenea să fie cauza pentru acest comportament neobișnuit la rulare. Dacă nu se detectează avarii, verificați roțile și anvelopele la un atelier de specialitate, autorizat.

Verificarea periodică a roților și anvelopelor

A AVERTISMENT Pericol de accident din cauza penurilor deteriorate

Pneurile deteriorate pot cauza pierderea presiunii în pneuri.

Astfel puteți pierde controlul asupra autovehiculului.

- ▶ Verificați periodic pneurile, cu privire la deteriorări, și înlocuiți imediat pneurile deteriorate.

A AVERTISMENT Pericol de acvaplanare din cauza profilului prea scund al pneului

În cazul unui profil prea scund al pneului se reduce aderența pneului. Profilul pneului nu mai poate degaja apa.

Astfel crește pericolul de acvaplanare, în cazul unui carosabil umed, în special în condiții de neadaptare a vitezei.

În cazul unei presiuni prea ridicate sau prea reduse în pneuri, acestea se pot uza diferit, în zone diferite ale suprafeței de rulare.

- ▶ Verificați periodic adâncimea profilului și starea suprafeței de rulare, pe întreaga lățime a tuturor pneurilor.

Adâncime minimă a profilului, la

- Pneuri de vară: 3 mm
- Pneuri M+S: 4 mm

- ▶ Din motive de siguranță, înlocuiți pneurile înainte de atingerea adâncimii minime a profilului prescrise prin lege.

Verificați periodic roțile și anvelopele, cu privire la deteriorări, cel puțin la fiecare două săptămâni, precum și după cursa în regim off-road sau pe drumuri accidentate. Roțile deteriorate pot duce la pierderea presiunii în anvelope.

Urmăriți avarieri cum ar fi:

- tăieturi pe anvelope
- înțepături pe anvelope
- fisuri pe anvelope
- umflături pe anvelope
- îndoire sau coroziune puternică la roți

Efectuați periodic, la toate roțile, următoarele verificări, cel puțin o dată pe lună sau dacă este necesar, de ex., înainte de o cursă mai lungă sau înainte de deplasarea în regim off-road:

- Verificarea presiunii în anvelope (→ Pagina 322)
- Verificarea capacelor ventilelor
Ventilele trebuie să fie protejate împotriva umidității și murdăriei, cu capacele de ventil omologate special de Mercedes-Benz pentru autovehiculul dumneavoastră.
- Controlul vizual al adâncimii profilului și a suprafeței de rulare a anvelopei, pe întreaga lățime

Adâncimea minimă a profilului este de 3 mm la anvelopele de vară și de 4 mm la anvelopele de iarnă.

Informații cu privire la deplasarea cu anvelope de vară

Anvelopele de vară variază la temperaturi sub 10 °C din punct de vedere al elasticității și astfel și în ceea ce privește aderența și capacitatea de frânare. Echipați vehiculul dumneavoastră cu pneuri M+S. La pneurile de vară pot apărea fisuri în urma folosirii la temperaturi foarte reduse, având permanent pneurile. Nu ne asumăm răspunderea pentru astfel de defecțiuni.

Respectați întotdeauna viteza maximă admisă specificată pentru anvelopele de vară pe care le-ați montat.

După montarea pneurilor de vară:

- Verificarea presiunii din anvelope (→ Pagina 322)
- Repornirea sistemului de control al presiunii din anvelope (→ Pagina 335)

Informații privind anvelopele M+S

Utilizați la temperaturi sub 10 °C pneuri de iarnă sau anvelope all season - ambele fiind marcate cu M+S.

În condiții rutiere de iarnă, doar anvelopele de iarnă cu simbolul suplimentar al fulgului de zăpadă  lângă marcajul M+S- asigură cea mai bună aderență posibilă.

Doar cu aceste anvelope pot funcționa optim sistemele de siguranță la rulare, ca de ex. ABS și ESP®, și pe timp de iarnă. Aceste anvelope s-au elaborat special pentru rularea pe zăpadă.

Pentru un comportament sigur în trafic, utilizați la toate roțile anvelope M+S cu aceeași marcă și suprafață de rulare.

Respectați întotdeauna viteza maximă admisă specificată dacă sunt montate anvelope M+S.

Dacă montați anvelope M+S cu o viteză maximă admisă mai mică decât viteza maximă condiționată de modelul constructiv, fixați un semn de avertizare corespunzător în câmpul vizual al șoferului. Puteți realiza acest lucru la un atelier de service de specialitate autorizat.

Autovehiculele cu limitator: într-un astfel de caz, limitați și viteza maximă condiționată de modelul constructiv cu ajutorul limitatorului permanent, la viteza maximă permisă a anvelopelor M+S(→ Pagina 161).

După montarea anvelopelor de iarnă:

- verificați presiunea în anvelope(→ Pagina 322)
- reporniți sistemul de control al presiunii în anvelope(→ Pagina 335)

Indicații cu privire la lanțurile de zăpadă

⚠️ AVERTISMENT Pericol de accident cauzat de montarea greșită a lanțurilor de zăpadă

Vehicule cu tracțiune pe spate: Dacă montați lanțurile de zăpadă pe roțile față, este posibil ca lanțurile să se frece de caroserie sau de componentele trenului de rulare.

În felul acesta se pot produce daune la autovehicul sau la anvelope.

- ▶ Este interzisă montarea lanțurilor de zăpadă pe roțile față.
- ▶ Lanțurile de zăpadă se montează întotdeauna în pereche pe roțile spate.

▶ **Vehicule cu pneuri duble:** montați lanțurile de zăpadă la roțile exterioare.

⚠️ AVERTISMENT Pericol de accident cauzat de montarea greșită a lanțurilor de zăpadă

Vehicule cu tracțiune pe față: Dacă montați lanțurile de zăpadă pe roțile spate, este posibil ca lanțurile să se frece de caroserie sau de componentele trenului de rulare.

În felul acesta se pot produce daune la autovehicul sau la anvelope.

- ▶ Este interzisă montarea lanțurilor de zăpadă pe roțile spate.
- ▶ Lanțurile de zăpadă se montează întotdeauna în pereche pe roțile față.

⚠️ AVERTISMENT Pericol de accidentare cauzat de lanțurile de zăpadă neadecvate

Autovehiculele cu tracțiune integrală sau cu tracțiune față și pneuri simple nu au spațiu liber suficient pe puntea față pentru lanțurile de zăpadă din comerț.

Dacă montați lanțuri de zăpadă din comerț este posibilă desfacerea acestora și avarierea componentelor trenului de rulare sau a furtunurilor de frână.

- ▶ La autovehiculele cu tracțiune integrală sau cu tracțiune față și pneuri simple montați numai lanțuri de zăpadă aprobate de către Mercedes-Benz pentru aceste anvelope.

Mercedes-Benz vă recomandă, din motive de siguranță, să folosiți doar lanțuri de zăpadă testate și omologate. Informații suplimentare privind lanțurile de zăpadă recomandate de Mercedes-Benz găsiți în vederea de ansamblu asupra roților și pneurilor, la adresa <https://www.mercedes-benz.de>.

❗ INDICAȚIE Deteriorarea ornamentelor roților din cauza lanțurilor de zăpadă montate

Dacă montați lanțuri de zăpadă pe roți de oțel, puteți deteriora ornamentele roților.

- ▶ Înainte de montarea lanțurilor de zăpadă, scoateți ornamentele de pe roțile de oțel.

Respectați următoarele indicații pentru utilizarea lanțurilor de zăpadă:

- Lanțurile de zăpadă sunt permise doar pentru anumite combinații roată-anvelopă. Informații puteți obține de la un atelier de specialitate autorizat.
 - Din motive de siguranță, utilizați doar lanțuri de zăpadă autorizate de către Mercedes-Benz sau lanțuri de zăpadă cu același standard de calitate.
 - Lanțurile de zăpadă trebuie întinse din nou după aproximativ 1 km. Numai în felul acesta este posibilă o așezare optimă a lanțurilor de zăpadă și spațiul liber la componentele învecinate.
 - **Vehicule cu tracțiune integrală:** montați lanțurile de zăpadă pe toate roțile. La vehiculele cu pneuri duble, montați lanțurile de zăpadă la roțile exterioare. Respectați indicațiile de montaj ale producătorului.
 - Utilizați lanțurile de zăpadă doar pe un strat de zăpadă compact. Dacă nu vă mai deplasați pe un drum acoperit cu zăpadă, demontați cât mai curând lanțurile de zăpadă.
 - Dispozițiile locale pot limita utilizarea lanțurilor de zăpadă. Dacă doriți să montați lanțuri de zăpadă, respectați normele corespunzătoare.
 - Înaintea pornirii cu lanțuri de zăpadă, activați tracțiunea integrală (→ Pagina 135).
 - Viteza maximă admisă cu lanțuri de zăpadă montate este de 50 km/h.
 - **Autovehicule cu asistent la parcare:** nu folosiți asistentul la parcare PARKTRONIC dacă sunt montate lanțurile de zăpadă.
- i** Puteți limita permanent viteza maximă a autovehiculului pentru funcționarea cu anvelope de iarnă (→ Pagina 161).
- i** Pentru plecarea de pe loc puteți dezactiva ESP® (→ Pagina 155). Astfel, roțile se pot învârti pe loc și genera o putere de propulsie ridicată.

Presiune anvelope

Indicații cu privire la presiunea din anvelope

▲ AVERTISMENT Pericol de accident din cauza presiunii prea scăzute sau prea ridicate în pneuri

Pneurile cu o presiune prea scăzută sau prea ridicată ascund următoarele pericole:

- Pneurile pot exploda, în special odată cu creșterea încărcării sau cu creșterea vitezei.
- Pneurile se pot uza în exces și/sau neuniform, ceea ce poate afecta puternic aderența pneurilor.
- Caracteristicile de deplasare, precum și comportamentul la manevrarea volanului și comportamentul la frânare pot fi puternic afectate.

► Respectați presiunile în pneuri recomandate și verificați presiunea în toate pneurile, inclusiv roata de rezervă:

- cel puțin o dată pe lună
- odată cu modificarea încărcării
- înainte de deplasări pe distanțe lungi
- în condiții de exploatare modificate, deex., deplasarea pe teren accidentat

► Dacă este necesar, adaptați presiunea în pneuri.

Presiunea în anvelope prea scăzută sau prea ridicată are următoarele efecte:

- durata de viață a anvelopelor este redusă
- sunt favorizate defecțiunile anvelopei
- Comportamentul la rulare și cu acesta și siguranța la rulare sunt afectate, de ex. prin acvaplanare.

▲ AVERTISMENT Pericol de accident din cauza scăderii repetate a presiunii în pneuri

Dacă presiunea în pneuri scade în mod repetat, roata, ventilul sau pneul pot fi deteriorate.

O presiune prea scăzută în pneuri poate duce la explozia pneului.

► Verificați pneurile cu privire la corpuri străine.

- ▶ Verificați dacă roata sau ventilul sunt neetanșe.
- ▶ Dacă nu poate fi observată deteriorarea, apălați la un atelier de specialitate, autorizat.

Specificații privind presiunea din anvelope recomandată pentru anvelopele montate pe autovehiculul dumneavoastră din fabricație, găsiți pe tabelul cu presiuni în anvelope de pe cutia scaunului, respectiv de pe stâlpul B-, de pe partea șoferului.

Pentru controlul presiunii anvelopelor utilizați un manometru pentru anvelope. Aspectul exterior al anvelopei nu permite o concluzie asupra presiunii anvelopei.

Autovehicule cu control presiune anvelope:

puteți verifica presiunea din anvelope și prin intermediul calculatorului de bord.

Corecții presiunea din anvelope doar când acestea sunt reci. Cerințe pentru anvelope reci:

- Autovehiculul a fost parcat pentru cel puțin 3 ore fără a radia soarele pe anvelope
- Autovehiculul a rulat mai puțin de 1,6 km.

O încălzire a temperaturii din anvelope cu 10 °C mărește presiunea acestora cu aproximativ 10 kPa (0,1 bari, 1,5 psi). Țineți cont de aceasta, când trebuie să verificați presiunea anvelopelor calde.

Indicații cu privire la regimul cu remorcă

Pentru anvelopele de pe puntea spate este valabilă exclusiv presiunea din anvelope recomandată pe tabelul cu presiuni în anvelope pentru încărcarea completă.

Presiunile în anvelope pe puntea față pentru autovehiculele cu tracțiune pe față Sarcină max. pe puntea față 1750 kg

Anvelopă/roată-disc	Condiție de încărcare	Sarcina max. pe puntea față 1750 kg
225/65R16C 112/110R	Încărcat complet	360 kPa (3,6 bar, 52 psi)
225/65R16C 112/110R	Gol	330 kPa (3,3 bar, 48 psi)
225/75R16C 118/116R	Încărcat complet	320 kPa (3,2 bar, 46 psi)
225/75R16C 118/116R	Gol	300 kPa (3,0 bar, 44 psi)
225/75R16C 121/120R	Încărcat complet	320 kPa (3,2 bar, 46 psi)
225/75R16C 121/120R	Gol	300 kPa (3,0 bar, 44 psi)

Tabel cu presiuni în anvelope

Tabelul cu presiuni în anvelope poate fi găsit pe cutia scaunului, respectiv pe stâlpul B- de pe partea șoferului.

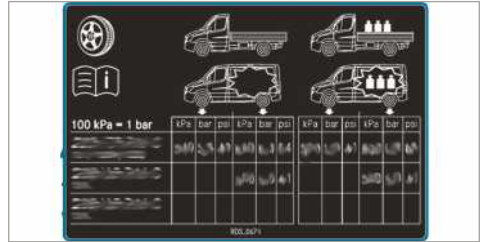

Tabelul cu presiuni în anvelope prezintă presiunea în anvelope recomandată pentru anvelopele montate din fabrică pentru acest autovehicul. Presiunile recomandate în anvelope sunt valabile pentru anvelope în stare rece, la diferite condiții de încărcare a autovehiculului.

Dacă în fața valorilor de presiune în anvelope sunt specificate una sau mai multe dimensiuni de anvelope, atunci valoarea de presiune în anvelope care urmează este valabilă numai pentru aceste dimensiuni de anvelope.

Dacă dimensiunile de anvelope specificate în fața valorilor sunt completate cu simbolul , valoarea de presiune în anvelope care urmează indică presiuni alternative în anvelope.

Stările de încărcare „gol” sau „încărcat complet” sunt specificate în tabel prin intermediul unui număr diferit de greutate.

Anvelopă/roată-disc	Condiție de încărcare	Sarcina max. pe puntea față 1750 kg
235/60R17C 117/115R	Încărcat complet	340 kPa (3,4 bar, 49 psi)
235/60R17C 117/115R	Gol	310 kPa (3,1 bar, 45 psi)

Sarcină max. pe puntea față 1850 kg

Anvelopă/roată-disc	Condiție de încărcare	Sarcina max. pe puntea față 1850 kg
225/65R16C 112/110R	Încărcat complet	390 kPa (3,9 bar, 57 psi)
225/65R16C 112/110R	Gol	330 kPa (3,3 bar, 48 psi)
225/75R16C 118/116R	Încărcat complet	350 kPa (3,5 bar, 51 psi)
225/75R16C 118/116R	Gol	300 kPa (3,0 bar, 44 psi)
225/75R16C 121/120R	Încărcat complet	350 kPa (3,5 bar, 51 psi)
225/75R16C 121/120R	Gol	300 kPa (3,0 bar, 44 psi)
235/60R17C 117/115R	Încărcat complet	360 kPa (3,6 bar, 52 psi)
235/60R17C 117/115R	Gol	310 kPa (3,1 bar, 45 psi)

Sarcină max. pe puntea față 2000 kg

Anvelopă/roată-disc	Condiție de încărcare	Sarcina max. pe puntea față 2000 kg
225/65R16C 112/110R	Încărcat complet	-
225/65R16C 112/110R	Gol	-
225/75R16C 118/116R	Încărcat complet	380 kPa (3,8 bar, 55 psi)
225/75R16C 118/116R	Gol	300 kPa (3,0 bar, 44 psi)
225/75R16C 121/120R	Încărcat complet	380 kPa (3,8 bar, 55 psi)
225/75R16C 121/120R	Gol	300 kPa (3,0 bar, 44 psi)
235/60R17C 117/115R	Încărcat complet	400 kPa (4,0 bar, 58 psi)
235/60R17C 117/115R	Gol	310 kPa (3,1 bar, 45 psi)

Sarcină max. pe puntea față 2100 kg

Anvelopă/roată-disc	Condiție de încărcare	Sarcina max. pe puntea față 2100 kg
225/65R16C 112/110R	Încărcat complet	-
225/65R16C 112/110R	Gol	-

Anvelopă/roată-disc	Condiție de încărcare	Sarcina max. pe puntea față 2100 kg
225/75R16C 118/116R	Încărcat complet	410 kPa (4,1 bar, 60 psi)
225/75R16C 118/116R	Gol	300 kPa (3,0 bar, 44 psi)
225/75R16C 121/120R	Încărcat complet	410 kPa (4,1 bar, 60 psi)
225/75R16C 121/120R	Gol	300 kPa (3,0 bar, 44 psi)
235/60R17C 117/115R	Încărcat complet	420 kPa (4,2 bar, 61 psi)
235/60R17C 117/115R	Gol	310 kPa (3,1 bar, 45 psi)

Presiunea în anvelope pe puntea spate pentru autovehiculele cu tracțiune pe față
Sarcină max. pe puntea spate 2100 kg

Anvelopă/roată-disc	Condiție de încărcare	Sarcină max. pe puntea spate 2100 kg
225/65R16C 112/110R	Încărcat complet	450 kPa (4,5 bar, 65 psi)
225/65R16C 112/110R	Gol	330 kPa (3,3 bar, 48 psi)
225/75R16C 118/116R	Încărcat complet	410 kPa (4,1 bar, 60 psi)
225/75R16C 118/116R	Gol	300 kPa (3,0 bar, 44 psi)
225/75R16C 121/120R	Încărcat complet	410 kPa (4,1 bar, 60 psi)
225/75R16C 121/120R	Gol	300 kPa (3,0 bar, 44 psi)
235/60R17C 117/115R	Încărcat complet	420 kPa (4,2 bar, 61 psi)
235/60R17C 117/115R	Gol	310 kPa (3,1 bar, 45 psi)

Sarcină max. pe puntea spate 2430 kg

Anvelopă/roată-disc	Condiție de încărcare	Sarcină max. pe puntea spate 2430 kg
225/65R16C 112/110R	Încărcat complet	-
225/65R16C 112/110R	Gol	-
225/75R16C 118/116R	Încărcat complet	490 kPa (4,9 bar, 71 psi)
225/75R16C 118/116R	Gol	300 kPa (3,0 bar, 44 psi)
225/75R16C 121/120R	Încărcat complet	490 kPa (4,9 bar, 71 psi)
225/75R16C 121/120R	Gol	300 kPa (3,0 bar, 44 psi)
235/60R17C 117/115R	Încărcat complet	500 kPa (5,0 bar, 73 psi)
235/60R17C 117/115R	Gol	310 kPa (3,1 bar, 45 psi)

Presiunile în anvelope pe puntea față pentru autocaravane cu tracțiune pe față
Autocaravană, sarcină max. pe puntea față 1750 kg

Anvelopă/roată-disc	Condiție de încărcare	Sarcina max. pe puntea față 1750 kg
225/75R16CP 118R	Încărcat complet	320 kPa (3,2 bar, 46 psi)
235/60R17C 117/115R	Încărcat complet	330 kPa (3,3 bar, 48 psi)

Autocaravană, sarcină max. puntea față 1850 kg

Anvelopă/roată-disc	Condiție de încărcare	Sarcina max. pe puntea față 1850 kg
225/75R16CP 118R	Încărcat complet	350 kPa (3,5 bar, 51 psi)
235/60R17C 117/115R	Încărcat complet	360 kPa (3,6 bar, 52 psi)

Autocaravană, sarcină max. puntea față 2000 kg

Anvelopă/roată-disc	Condiție de încărcare	Sarcina max. pe puntea față 2000 kg
225/75R16CP 118R	Încărcat complet	380 kPa (3,8 bar, 55 psi)
235/60R17C 117/115R	Încărcat complet	400 kPa (4,0 bar, 58 psi)

Autocaravană, sarcină max. puntea față 2100 kg

Anvelopă/roată-disc	Condiție de încărcare	Sarcina max. pe puntea față 2100 kg
225/75R16CP 118R	Încărcat complet	410 kPa (4,1 bar, 60 psi)
235/60R17C 117/115R	Încărcat complet	420 kPa (4,2 bar, 61 psi)

i Din cauza greutateii proprii a autocaravanelor, nu sunt indicate și nu sunt permise presiuni ale anvelopelor fără încărcătură.

Presiunile în anvelope pe puntea spate pentru autocaravane cu tracțiune pe față
Autocaravană, sarcină max. pe puntea spate 2100 kg

Anvelopă/roată-disc	Condiție de încărcare	Sarcină max. pe puntea spate 2430 kg
225/75R16CP 118R	Încărcat complet	550 kPa (5,5 bar, 80 psi)
235/60R17C 117/115R	Încărcat complet	530 kPa (5,3 bar, 78 psi)

Autocaravană, sarcină max. pe puntea spate 2430 kg

Anvelopă/roată-disc	Condiție de încărcare	Sarcină max. pe puntea spate 2430 kg
225/75R16CP 118R	Încărcat complet	550 kPa (5,5 bar, 80 psi)
235/60R17C 117/115R	Încărcat complet	530 kPa (5,3 bar, 78 psi)

- i** Din cauza greutatei proprii a autocaravanelor, nu sunt indicate și nu sunt permise presiuni ale anvelopelor fără încărcătură.

Presiunile anvelopelor pe puntea față la autovehiculele cu tracțiune pe spate și anvelope Single Sarcină max. pe puntea față 1650 kg

Anvelopă/roată-disc	Condiție de încărcare	Sarcina max. pe puntea față 1650 kg
205/75R16C 110/108R	Încărcat complet	360 kPa (3,6 bar, 52 psi)
205/75R16C 110/108R	Gol	330 kPa (3,3 bar, 48 psi)
225/75R16C 121/120R	Încărcat complet	300 kPa (3,0 bar, 44 psi)
225/75R16C 121/120R	Gol	300 kPa (3,0 bar, 44 psi)
225/75R16C 118/116R	Încărcat complet	300 kPa (3,0 bar, 44 psi)
225/75R16C 118/116R	Gol	300 kPa (3,0 bar, 44 psi)
235/65R16C 115/113R	Încărcat complet	300 kPa (3,0 bar, 44 psi)
235/65R16C 115/113R	Gol	300 kPa (3,0 bar, 44 psi)
235/65R16C 121/119R	Încărcat complet	300 kPa (3,0 bar, 44 psi)
235/65R16C 121/119R	Gol	300 kPa (3,0 bar, 44 psi)
235/65R16C 118/116R	Încărcat complet	300 kPa (3,0 bar, 44 psi)
235/65R16C 118/116R	Gol	300 kPa (3,0 bar, 44 psi)
235/60R17C 117/115R	Încărcat complet	320 kPa (3,2 bar, 46 psi)
235/60R17C 117/115R	Gol	310 kPa (3,1 bar, 45 psi)

Sarcină max. pe puntea față 1860 kg

Anvelopă/roată-disc	Condiție de încărcare	Sarcina max. pe puntea față 1860 kg
205/75R16C 110/108R	Încărcat complet	-
205/75R16C 110/108R	Gol	-
225/75R16C 121/120R	Încărcat complet	350 kPa (3,5 bar, 51 psi)
225/75R16C 121/120R	Gol	300 kPa (3,0 bar, 44 psi)

Anvelopă/roată-disc	Condiție de încărcare	Sarcina max. pe puntea față 1860 kg
225/75R16C 118/116R	Încărcat complet	350 kPa (3,5 bar, 51 psi)
225/75R16C 118/116R	Gol	300 kPa (3,0 bar, 44 psi)
235/65R16C 115/113R	Încărcat complet	350 kPa (3,5 bar, 51 psi)
235/65R16C 115/113R	Gol	300 kPa (3,0 bar, 44 psi)
235/65R16C 121/119R	Încărcat complet	350 kPa (3,5 bar, 51 psi)
235/65R16C 121/119R	Gol	300 kPa (3,0 bar, 44 psi)
235/65R16C 118/116R	Încărcat complet	350 kPa (3,5 bar, 51 psi)
235/65R16C 118/116R	Gol	300 kPa (3,0 bar, 44 psi)
235/60R17C 117/115R	Încărcat complet	380 kPa (3,8 bar, 55 psi)
235/60R17C 117/115R	Gol	310 kPa (3,1 bar, 45 psi)

Sarcină max. pe puntea față 2000 kg

Anvelopă/roată-disc	Condiție de încărcare	Sarcina max. pe puntea față 2000 kg
205/75R16C 110/108R	Încărcat complet	-
205/75R16C 110/108R	Gol	-
225/75R16C 121/120R	Încărcat complet	370 kPa (3,7 bar, 54 psi)
225/75R16C 121/120R	Gol	300 kPa (3,0 bar, 44 psi)
225/75R16C 118/116R	Încărcat complet	370 kPa (3,7 bar, 54 psi)
225/75R16C 118/116R	Gol	300 kPa (3,0 bar, 44 psi)
235/65R16C 115/113R	Încărcat complet	-
235/65R16C 115/113R	Gol	-
235/65R16C 121/119R	Încărcat complet	380 kPa (3,8 bar, 55 psi)
235/65R16C 121/119R	Gol	300 kPa (3,0 bar, 44 psi)
235/65R16C 118/116R	Încărcat complet	380 kPa (3,8 bar, 55 psi)
235/65R16C 118/116R	Gol	300 kPa (3,0 bar, 44 psi)
235/60R17C 117/115R	Încărcat complet	400 kPa (4,0 bar, 58 psi)
235/60R17C 117/115R	Gol	310 kPa (3,1 bar, 45 psi)

Presiunile anvelopelor pe puntea spate la autovehiculele cu tracțiune pe spate și anvelope Single**Sarcină max. pe puntea spate 1800 kg**

Anvelopă/roată-disc	Condiție de încărcare	Sarcină max. pe puntea spate 1800 kg
205/75R16C 110/108R	Încărcat complet	400 kPa (4,0 bar, 58 psi)
205/75R16C 110/108R	Gol	330 kPa (3,3 bar, 48 psi)
225/75R16C 121/120R	Încărcat complet	330 kPa (3,3 bar, 48 psi)
225/75R16C 121/120R	Gol	300 kPa (3,0 bar, 44 psi)
225/75R16C 118/116R	Încărcat complet	330 kPa (3,3 bar, 48 psi)
225/75R16C 118/116R	Gol	300 kPa (3,0 bar, 44 psi)
235/65R16C 115/113R	Încărcat complet	340 kPa (3,4 bar, 49 psi)
235/65R16C 115/113R	Gol	300 kPa (3,0 bar, 44 psi)
235/65R16C 121/119R	Încărcat complet	340 kPa (3,4 bar, 49 psi)
235/65R16C 121/119R	Gol	300 kPa (3,0 bar, 44 psi)
235/65R16C 118/116R	Încărcat complet	340 kPa (3,4 bar, 49 psi)
235/65R16C 118/116R	Gol	300 kPa (3,0 bar, 44 psi)
235/60R17C 117/115R	Încărcat complet	350 kPa (3,5 bar, 51 psi)
235/60R17C 117/115R	Gol	310 kPa (3,1 bar, 45 psi)

Sarcină max. pe puntea spate 2000 kg

Anvelopă/roată-disc	Condiție de încărcare	Sarcină max. pe puntea spate 2000 kg
205/75R16C 110/108R	Încărcat complet	-
205/75R16C 110/108R	Gol	-
225/75R16C 121/120R	Încărcat complet	380 kPa (3,8 bar, 55 psi)
225/75R16C 121/120R	Gol	300 kPa (3,0 bar, 44 psi)
225/75R16C 118/116R	Încărcat complet	380 kPa (3,8 bar, 55 psi)
225/75R16C 118/116R	Gol	300 kPa (3,0 bar, 44 psi)
235/65R16C 115/113R	Încărcat complet	380 kPa (3,8 bar, 55 psi)
235/65R16C 115/113R	Gol	300 kPa (3,0 bar, 44 psi)
235/65R16C 121/119R	Încărcat complet	380 kPa (3,8 bar, 55 psi)
235/65R16C 121/119R	Gol	300 kPa (3,0 bar, 44 psi)
235/65R16C 118/116R	Încărcat complet	380 kPa (3,8 bar, 55 psi)

Anvelopă/roată-disc	Condiție de încărcare	Sarcină max. pe puntea spate 2000 kg
235/65R16C 118/116R	Gol	300 kPa (3,0 bar, 44 psi)
235/60R17C 117/115R	Încărcat complet	400 kPa (4,0 bar, 58 psi)
235/60R17C 117/115R	Gol	310 kPa (3,1 bar, 45 psi)

Sarcină max. pe puntea spate 2250 kg

Anvelopă/roată-disc	Condiție de încărcare	Sarcină max. pe puntea spate 2250 kg
205/75R16C 110/108R	Încărcat complet	-
205/75R16C 110/108R	Gol	-
225/75R16C 121/120R	Încărcat complet	430 kPa (4,3 bar, 62 psi)
225/75R16C 121/120R	Gol	300 kPa (3,0 bar, 44 psi)
225/75R16C 118/116R	Încărcat complet	430 kPa (4,3 bar, 62 psi)
225/75R16C 118/116R	Gol	300 kPa (3,0 bar, 44 psi)
235/65R16C 115/113R	Încărcat complet	450 kPa (4,5 bar, 65 psi)
235/65R16C 115/113R	Gol	300 kPa (3,0 bar, 44 psi)
235/65R16C 121/119R	Încărcat complet	450 kPa (4,5 bar, 65 psi)
235/65R16C 121/119R	Gol	300 kPa (3,0 bar, 44 psi)
235/65R16C 118/116R	Încărcat complet	450 kPa (4,5 bar, 65 psi)
235/65R16C 118/116R	Gol	300 kPa (3,0 bar, 44 psi)
235/60R17C 117/115R	Încărcat complet	460 kPa (4,6 bar, 67 psi)
235/60R17C 117/115R	Gol	310 kPa (3,1 bar, 45 psi)

Sarcină max. pe punte spate 2430 kg

Anvelopă/roată-disc	Condiție de încărcare	Sarcină max. pe puntea spate 2430 kg ¹⁾
205/75R16C 110/108R	Încărcat complet	-
205/75R16C 110/108R	Gol	-
225/75R16C 121/120R	Încărcat complet	490 kPa (4,9 bar, 71 psi)
225/75R16C 121/120R	Gol	300 kPa (3,0 bar, 44 psi)
225/75R16C 118/116R	Încărcat complet	490 kPa (4,9 bar, 71 psi)
225/75R16C 118/116R	Gol	300 kPa (3,0 bar, 44 psi)
235/65R16C 115/113R	Încărcat complet	-

Anvelopă/roată-disc	Condiție de încărcare	Sarcină max. pe puntea spate 2430 kg ¹⁾
235/65R16C 115/113R	Gol	-
235/65R16C 121/119R	Încărcat complet	490 kPa (4,9 bar, 71 psi)
235/65R16C 121/119R	Gol	300 kPa (3,0 bar, 44 psi)
235/65R16C 118/116R	Încărcat complet	490 kPa (4,9 bar, 71 psi)
235/65R16C 118/116R	Gol	300 kPa (3,0 bar, 44 psi)
235/60R17C 117/115R	Încărcat complet	500 kPa (5,0 bar, 73 psi)
235/60R17C 117/115R	Gol	310 kPa (3,1 bar, 45 psi)

¹⁾ Valabil doar pentru autovehiculele cu o greutate totală admisă de peste 3,2 t.

**Presiunile anvelopelor pe puntea față la autovehiculele cu tracțiune pe spate și anvelope duble
Sarcină max. pe puntea față 1850 kg**

Anvelopă/roată-disc	Condiție de încărcare	Sarcina max. pe puntea față 1850 kg
195/75R16C 107/105R	Încărcat complet	440 kPa (4,4 bar, 64 psi)
195/75R16C 107/105R	Gol	400 kPa (4,0 bar, 58 psi)
205/75R16C 110/108R	Încărcat complet	410 kPa (4,1 bar, 60 psi)
205/75R16C 110/108R	Gol	360 kPa (3,6 bar, 52 psi)
205/75R16C 113/111R	Încărcat complet	-
205/75R16C 113/111R	Gol	-

Sarcină max. pe puntea față 2000 kg

Anvelopă/roată-disc	Condiție de încărcare	Sarcina max. pe puntea față 2000 kg
195/75R16C 107/105R	Încărcat complet	-
195/75R16C 107/105R	Gol	-
205/75R16C 110/108R	Încărcat complet	440 kPa (4,4 bar, 64 psi)
205/75R16C 110/108R	Gol	360 kPa (3,6 bar, 52 psi)
205/75R16C 113/111R	Încărcat complet	-
205/75R16C 113/111R	Gol	-

Sarcină max. pe puntea față 2100 kg

Anvelopă/roată-disc	Condiție de încărcare	Sarcina max. pe puntea față 2100 kg
195/75R16C 107/105R	Încărcat complet	-
195/75R16C 107/105R	Gol	-
205/75R16C 110/108R	Încărcat complet	-
205/75R16C 110/108R	Gol	-
205/75R16C 113/111R	Încărcat complet	480 kPa (4,8 bar, 70 psi)
205/75R16C 113/111R	Gol	380 kPa (3,8 bar, 55 psi)

Presiunile anvelopelor pe puntea spate la autovehiculele cu tracțiune pe spate și anvelope duble**Sarcină max. pe puntea spate până la 3200 kg**

Anvelopă/roată-disc	Condiție de încărcare	Sarcină max. pe puntea spate până la 3200 kg
195/75R16C 107/105R	Încărcat complet	410 kPa (4,1 bar, 60 psi)
195/75R16C 107/105R	Gol	350 kPa (3,5 bar, 51 psi)
205/75R16C 110/108R	Încărcat complet	370 kPa (3,7 bar, 54 psi)
205/75R16C 110/108R	Gol	320 kPa (3,2 bar, 46 psi)
205/75R16C 113/111R	Încărcat complet	-
205/75R16C 113/111R	Gol	-

Sarcină max. pe puntea spate 3500 kg

Anvelopă/roată-disc	Condiție de încărcare	Sarcină max. pe puntea spate 3500 kg
195/75R16C 107/105R	Încărcat complet	440 kPa (4,4 bar, 64 psi)
195/75R16C 107/105R	Gol	350 kPa (3,5 bar, 51 psi)
205/75R16C 110/108R	Încărcat complet	410 kPa (4,1 bar, 60 psi)
205/75R16C 110/108R	Gol	320 kPa (3,2 bar, 46 psi)
205/75R16C 113/111R	Încărcat complet	-
205/75R16C 113/111R	Gol	-

Sarcină max. pe puntea spate 3600 kg

Anvelopă/roată-disc	Condiție de încărcare	Sarcină max. pe puntea spate 3600 kg
195/75R16C 107/105R	Încărcat complet	-
195/75R16C 107/105R	Gol	-
205/75R16C 110/108R	Încărcat complet	-
205/75R16C 110/108R	Gol	-
205/75R16C 113/111R	Încărcat complet	430 kPa (4,3 bar, 62 psi)
205/75R16C 113/111R	Gol	340 kPa (3,4 bar, 49 psi)

Presiunile anvelopelor pe puntea față la autovehiculele cu tracțiune pe spate și anvelope Super-Single**Sarcină max. pe puntea față 1850 kg**

Anvelopă/roată-disc	Condiție de încărcare	Sarcina max. pe puntea față 1850 kg
225/75R16C 121/120R	Încărcat complet	340 kPa (3,4 bar, 49 psi)
225/75R16C 121/120R	Gol	300 kPa (3,0 bar, 44 psi)

Sarcină max. pe puntea față 2000 kg

Anvelopă/roată-disc	Condiție de încărcare	Sarcina max. pe puntea față 2000 kg
225/75R16C 121/120R	Încărcat complet	370 kPa (3,7 bar, 54 psi)
225/75R16C 121/120R	Gol	300 kPa (3,0 bar, 44 psi)

Presiunile anvelopelor pe puntea spate la autovehiculele cu tracțiune pe spate și anvelope Super-Single**Sarcină max. pe puntea spate până la 3200 kg**

Anvelopă/roată-disc	Condiție de încărcare	Sarcină max. pe puntea spate până la 3200 kg
225/75R16C 121/120R	Încărcat complet	690 kPa (6,9 bar, 100 psi)
225/75R16C 121/120R	Gol	-
285/65R16C 131/129R	Încărcat complet	460 kPa (4,6 bar, 67 psi)
285/65R16C 131/129R	Gol	400 kPa (4,0 bar, 58 psi)

Sarcină max. pe puntea spate 3500 kg

Anvelopă/roată-disc	Condiție de încărcare	Sarcină max. pe puntea spate 3500 kg
225/75R16C 121/120R	Încărcat complet	690 kPa (6,9 bar, 100 psi) ²⁾
225/75R16C 121/120R	Gol	-
285/65R16C 131/129R	Încărcat complet	520 kPa (5,2 bar, 75 psi)
285/65R16C 131/129R	Gol	400 kPa (4,0 bar, 58 psi)

²⁾ Valabil doar pentru utilizarea pentru scurt timp ca roată de rezervă la puntea spate, pentru o distanță parcursă de maximum 100 km și o viteză maximă de 55 km/h.

Respectați obligatoriu și următoarele teme suplimentare:

- Indicații cu privire la presiunea în anvelope (→ Pagina 322)

Sistem de control al presiunii în anvelope

Funcționarea controlului presiunii din anvelope, la anvelopele Single

Sistemul verifică presiunea anvelopelor cu ajutorul senzorului de presiune din anvelope și temperatura anvelopelor montate pe autovehicul.

Senzorii noi de presiune din anvelope, de ex. cauciucuri de iarnă, sunt calibrați automat în timpul primei deplasări de după montarea lor.

Presiunea și temperatura anvelopelor sunt afișate pe display-ul multifuncțional (→ Pagina 186).

În cazul pierderii evidente de presiune din anvelope, are loc o avertizare:

- prin intermediul mesajelor display (→ Pagina 384)
- prin intermediul lămpilor de avertizare  de la Kombiinstrument

Șoferul răspunde pentru reglarea presiunii cu anvelopele reci la valorile recomandate pentru situațiile de funcționare. Reglați presiunea din anvelope cu un manometru de verificare a presiunii din anvelope atunci când anvelopele sunt reci. Nu uitați că sistemul de control al presiunii din anvelope trebuie să învețe mai întâi presiunea corectă din anvelope pentru situația curentă de funcționare.

În majoritatea cazurilor, controlul presiunii din anvelope actualizează automat valorile de referință, după ce ați modificat presiunea din anve-

lope. Puteți însă actualiza și manual valorile de referință prin repornirea controlului presiunii din anvelope (→ Pagina 335).

Limite de sistem

Sistemul poate fi afectat sau nefuncțional în următoarele situații:

- în cazul presiunii în anvelope reglate incorect
- în cazul pierderii bruște a presiunii în anvelope, care se declanșează, de ex., din cauza pătrunderii de corpuri străine
- în cazul perturbației din cauza unei alte surse de unde radio

Respectați obligatoriu și următoarea temă implicată:

- Indicații cu privire la presiunea în anvelope (→ Pagina 322)

Verificarea presiunii în anvelope cu controlul presiunii în anvelope

Premise

- Aprinderea este cuplată.

Calculator de bord:

 Service  Anvelope

Apare unul dintre următoarele afișaje:

- presiune curentă în anvelopă și temperatura fiecărei roți

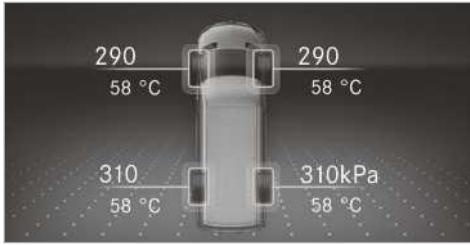

Afișare pe display-ul panoului de instrumente cu display color

- presiune curentă în anvelopa fiecărei roți

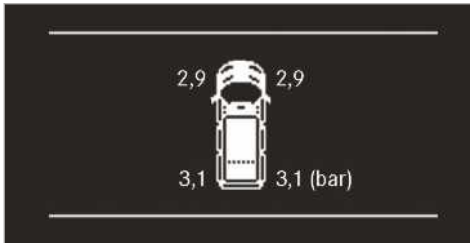

Afișare pe display-ul panoului de instrumente cu display alb-negru

- **Afișajul presiunii în anvelope apare după câteva minute de rulare:** procedeul de învățare a sistemului nu este încă încheiat. Presiunile în anvelope se supraveghează deja din acel moment.

▶ Comparați presiunea în anvelope cu presiunea în anvelope pentru starea de funcționare curentă. În acest context, respectați indicațiile cu privire la temperatura în anvelope (→ Pagina 322).

- ⓘ Valorile afișate pe display-ul multifuncțional pot diferi față de cele ale manometrului de verificare a presiunii în anvelope, deoarece acestea se referă la nivelul mării. Și în locații aflate la altitudine manometrele indică o presiune mai mare în anvelope, în raport cu calculatorul de bord. Nu reduceți presiunea în anvelope în acest caz.

Respectați obligatoriu și următoarea temă implicită:

- Indicații cu privire la presiunea în anvelope (→ Pagina 322)

Repornirea sistemului de control al presiunii din anvelope

Premise

- Presiunea recomandată din anvelope este reglată corect la toate cele patru roți pentru respectiva stare de funcționare (→ Pagina 322).

Reporniți sistemul de control al presiunii din anvelope în situațiile următoare:

- presiunea din anvelope a fost modificată.
- roțile sau anvelopele au fost schimbate sau montate nou.

Calculator de bord:

↳ Service ▶ Anvelope

▶ Faceți un gest de glisare cu degetul în jos pe Touch-Control, pe partea stângă a volanului. Pe display-ul multifuncțional apare mesajul **Preluai valorile actuale ca noi valori orientative**.

▶ Apăsăți pe Touch-Control, pe partea stângă a volanului, pentru a iniția repornirea. Pe display-ul multifuncțional apare mesajul **OK**.

Se șterg mesajele de avertizare actuale, iar lampa de avertizare galbenă  se stinge.

După ce ați condus timp de câteva minute, sistemul verifică dacă presiunile curente din anvelope se încadrează în intervalul specificat. Presiunile actuale din anvelope sunt apoi acceptate ca noi valori de referință și sunt monitorizate.

Respectați obligatoriu și următoarea temă implicită:

- Indicații cu privire la presiunea în anvelope (→ Pagina 322)



Autorizarea radio a sistemului de control a presiunii din anvelope

Coduri de autorizare radio

Țara	Coduri de autorizare radio
Argentina	 CNC ID: H-20027
Australia	
Brazilia	 MODELO: TSSRE4A ANATEL: 05181-17-06643 Este equipamento opera em caráter secundário, isto é, não tem direito à proteção contra interferência prejudicial, mesmo de estações do mesmo tipo e não pode causar interferência a sistemas operando em caráter primário.
Canada	IC: 4008C-TSSRE4A Operation is subject to the following two conditions: (1) this device may not cause harmful interference, and (2) this device must accept any interference received, including interference that may cause undesired operation.

Țara	Coduri de autorizare radio
Uniunea Europeană Islanda Norvegia	 Huf Hülsbeck & Fürst GmbH & Co. KG declară prin prezenta că tipul instalației de comunicare radio TSSRE4A & TSSSG4G6 corespunde Directivei 2014/53/UE. Textul complet al declarației de conformitate UE este disponibil la următoarea adresă de Internet: http://www.huf-group.com/eudoc Banda de frecvență: 433,92 MHz Puterea de emisie maximă radiată: <10 mW Producător: Huf Electronics Bretten GmbH Gewerbestr. 40 75015 Bretten Germany
Indonezia	TSSRE4A & TSSSG4G6 52166/SDPPI/2017 3533
Israel	A. The use of this product does not need a wireless operation license. B. The product does not include an RF disturbance protection, and should not disturb other licensed products. C. It is forbidden to replace the antenna or to make any change in this product.

Țara	Coduri de autorizare radio
Iordania	Kingdom of Jordan Type approval for Tyre Pressure Sensor and ECU Manufacturer: Huf Electronics Bretten GmbH Model: TSSRE4A Type Approval Number: TRC/LPD/2017/421 Model: TSSSG4G6 Type Approval Number: TRC/LPD/2017/422
Malaezia	 CIDF17000184 Model: TSSRE4A & TSSSG4G6 RAQP/57A/0817/S(17-2424)
Maroc	AGREE PAR L'ANRT MAROC Modele: TSSRE4A Numero d'agrement: MR 14320 ANRT 2017 Date d'agrement: 07/07/2017 Modele: TSSSG4G6 Numero d'agrement: MR 14319 ANRT 2017 Date d'agrement: 07/07/2017
Mexic	Model: TSSRE4A, IFETEL: RLVHUTS17-0806
Moldova	
Oman	OMAN - TRA R/4516/17 D100428
Filipine	 NTC Type Approved. No: ESD-1715393C

Țara	Coduri de autorizare radio
Rusia	
Singapore	Complies with IDA Standards DA103787
Africa de Sud	 TA-2017/1393 TA-2017/1391
Coreea de Sud	 MSIP-CRM-HHF-TSSRE4A MSIP-CRM-HHF-TSSSG4G6 Applicant name: Huf Hülsbeck & Fürst GmbH & Co. KG Equipment name: Tire Pressure Monitoring System Manufacturing Year/Month: on the product Manufacturer: Huf Electronics Bretten GmbH Country of origin: Germany 해당 무선 설비 기기는 운용 중 전파혼신 가능성이 있으므로 인명안전과 관련된 서비스는 할 수 없음. (This device is not allowed to provide service related human body since it has possibility of frequency interference during on operation.)

Țara	Coduri de autorizare radio
Taiwan	 <p>CCAO17LP0380T4 CCAO17LP0390T7</p> <p>經型式認證合格之低功率射頻電機,非經許可,公司、商號或使用者均不得擅自變更頻率、加大功率或變更原設計之特性及功能。低功率射頻電機之使用不得影響飛航安全及干擾合法通信;經發現有干擾現象時,應立即停用,並改善至無干擾時方得繼續使用。前項合法通信,指依電信法規定作業之無線電通信。低功率射頻電機須忍受合法通信或工業、科學及醫療用電波輻射性電機設備之干擾。</p> <p>According to “Administrative Regulations on Low Power Radio Waves Radiated Devices”.</p> <p>Without permission granted by the DGT, any company, enterprise, or user is not allowed to change frequency, enhance transmitting power or alter original characteristic as well as performance to a approved low power radio-frequency devices.</p> <p>The low power radio-frequency devices shall not influence aircraft security and interfere legal communications; If found, the user shall cease operating immediately until no interference is achieved.</p> <p>The said legal communications means radio communications is operated in compliance with the Telecommunications Act.</p> <p>The low power radio-frequency devices must be susceptible with the interference from legal com-</p>

Țara	Coduri de autorizare radio
	munications or ISM radio wave radiated devices.
Tailanda	This telecommunication equipment conforms to NTC technical requirement.
Ucraina	 <p>Model: TSSRE4A & TSSSG4G6 UA.TR.109.0109-17</p>
Emiratele Arabe Unite	<p>Huf Electronics Bretten GmbH</p> <p>Model: TSSRE4A</p> <p>Model: TSSSG4G6</p> <p>TRA</p> <p>Registered No: ER57807/17</p> <p>Dealer No: DA36976/14</p> <p>TRA</p> <p>Registered No: ER57806/17</p> <p>Dealer No: DA36976/14</p>
SUA	<p>FCC ID: YGOTSSRE4A</p> <p>This device complies with Part 15 of the FCC Rules. Operation is subject to the following two conditions: (1) this device may not cause harmful interference, and (2) this device must accept any interference received, including interference that may cause undesired operation.</p> <p>WARNING: Any changes or modification not expressly approved by the party responsible for compliance could void the user's authority to operate this equipment.</p>

Înlocuire roți

Indicații cu privire la selectarea, montarea și înlocuirea anvelopelor

Informații cu privire la combinațiile de roți și anvelope admise puteți solicita la un atelier de service autorizat Mercedes-Benz.

⚠️ AVERTISMENT Pericol de accidentare cauzat de dimensiunile greșite ale roților și anvelopelor

Dacă montați roți și pneuri de dimensiuni greșite, se pot deteriora frânele roților sau componentele suspensiei roților.

▶ Înlocuiți întotdeauna roțile și pneurile cu altele, având specificațiile piesei originale.

În cazul roților acordați atenție următoarelor:

- Denumire
- Tip
- Sarcina admisă pe roată
- Adâncime jantă

În cazul anvelopelor acordați atenție următoarelor:

- Denumire
- Producător
- Tip
- Index de capacitate portantă
- Indice viteză

⚠️ AVERTISMENT Pericol de accident din cauza depășirii capacității portante a pneului sau a indicelui de viteză permis

Depășirea capacității portante indicate a pneului sau a indicelui de viteză permis poate duce la deteriorări ale pneurilor și la exploziunea pneurilor.

- ▶ Utilizați numai tipuri și-dimensiuni de pneuri omologate pentru tipul autovehiculului.
- ▶ Respectați capacitatea portantă a pneurilor și indicele de viteză necesar pentru autovehiculul dumneavoastră.

⚠️ INDICAȚIE Tipurile și mărimile neautorizate de anvelope cauzează defecțiuni la autovehicul și la anvelope

Din motive de siguranță, utilizați numai anvelope, pneuri și accesorii testate și aprobate de Mercedes-Benz special pentru autovehiculul dumneavoastră.

Aceste anvelope sunt adaptate în mod special la sistemele de reglare cum ar fi de ex. ABS sau ESP®.

Altfel anumite proprietăți ca de ex. comportamentul la rulare, zgomotul la rulare, consumul etc. se pot schimba negativ. În plus, alte dimensiuni ale anvelopelor, pot duce la frecarea acestora de caroserie sau alte piese de pe punte când vehiculul este încărcat. Urmarea poate fi deteriorarea anvelopei sau a vehiculului.

▶ Utilizați doar roți, anvelope sau accesorii verificate și recomandate de Mercedes-Benz.

⚠️ INDICAȚIE Periclitare a siguranței în deplasare din cauza pneurilor reșapate

Pneurile reșapate nu sunt verificate și nu sunt recomandate de către Mercedes-Benz, deoarece în cazul reșapării nu mai pot fi sesizate întotdeauna deteriorările preliminare.

Astfel nu mai poate fi asigurată siguranța în deplasare.

▶ Nu utilizați pneuri utilizate, a căror utilizare până la momentul respectiv este necunoscută.

⚠️ INDICAȚIE Pericol de deteriorare a componentelor electronice prin utilizarea dispozitivelor de montare

Autovehicule cu verificarea presiunii în pneuri: În roată există componente electronice. În zona ventilului nu pot fi aplicate scule de montare.

În caz contrar se pot deteriora componentele electronice.

▶ Efectuați înlocuirea anvelopelor doar într-un atelier de specialitate autorizat.

Accesoriiile care nu sunt omologate de Mercedes-Benz pentru vehiculul dumneavoastră sau care nu se utilizează corespunzător pot afecta siguranța de rulare.

Informați-vă înaintea achiziționării și utilizării accesoriiilor neomologate la un atelier de servicii de specialitate cu privire la:

- utilitate
- reglementările legale
- recomandările din fabrică

La selectarea, montarea și înlocuirea anvelopelor, respectați următoarele:

- prescripțiile de omologare specifice țării respective pentru anvelope care stabilesc un anumit tip de anvelope pentru autovehiculul dumneavoastră

În plus, pentru anumite regiuni și zone de utilizare este posibil să se recomande utilizarea unui anumit tip de anvelope.

- Utilizați numai anvelope și roți de același tip constructiv, de aceeași configurație (anvelope de vară, anvelope de iarnă, anvelope all-season) și de la același producător.

- Montați pe o punte numai roți de aceeași mărime și cu aceeași variantă de profil (stânga și dreapta).

Numai în cazul unei pene se poate face abstracție de la acest caz la rularea până la atelierul de service de specialitate.

- Montați pe roți numai anvelope care se potrivesc.
- Nu efectuați lucrări ulterioare la instalația de frânare, roți și anvelope.

Utilizarea șaibelor de distanțare și a discurilor de protecție împotriva prafului de frână nu este permisă și duce la anularea omologării.

- **Autovehicule cu controlul presiunii în anvelope:** toate roțile montate trebuie să fie dotate cu senzori funcționali pentru controlul presiunii în anvelope.
- La temperaturi sub 10 °C, utilizați pe toate roțile anvelope de iarnă sau anvelope all-season, cu marcajul M+S.

În condiții de iarnă, anvelopele de iarnă cu simbolul suplimentar al fulgului de zăpadă , pe lângă marcajul M+S, oferă cea mai bună aderență.

- În cazul anvelopelor M+S-, utilizați numai anvelope cu același profil.
- Respectați viteza maximă admisă a anvelopelor M+S- montate.
Dacă aceasta este mai mică decât cea a autovehiculului, în câmpul vizual al șoferului trebuie făcută referire la acest fapt.
- Rodați anvelopele noi pe parcursul primilor 100 km cu viteză moderată.
- Înlocuiți anvelopele cel târziu după șase ani, indiferent de uzura lor.

Pentru informații suplimentare cu privire la roți și anvelope, adresați-vă unui atelier de service de specialitate autorizat.

Respectați obligatoriu și următoarele teme suplimentare:

- Indicații cu privire la presiunea în anvelope (→ Pagina 322)
- Tabel cu presiuni în anvelope
- Indicații cu privire la roata de avarie (→ Pagina 348)

Indicații cu privire la schimbare roților

AVERTISMENT Pericol de accident din cauza dimensiunilor diferite ale roților

Dacă în cazul dimensiunilor diferite ale roților sau ale pneurilor, permutați roțile față- cu roțile spate, pot fi afectate puternic caracteristicile de deplasare.

În plus pot fi deteriorate garniturile de frână sau componentele suspensiei.

- ▶ Permutați roțile față- cu roțile spate numai dacă roțile și pneurile dispun de dimensiuni identice.

Dacă în cazul dimensiunilor diferite ale roților sau anvelopelor schimbați roțile din față cu cele din spate, puteți pierde permisiunea de operare.

La autovehiculele cu roți de aceeași mărime, permutați roțile, în funcție de gradul de uzură, la fiecare 5000 până la 10000 km. Mențineți direcția de fugă a roților.

La aceasta țineți cont de instrucțiuni și de indicațiile de siguranță privind schimbarea roților.

Informații privind direcția de rulare a anvelopelor

Pneurile cu sens de rotație prescris oferă avantaje suplimentare, de ex. la acvaplanare. Puteți beneficia de aceste avantaje numai dacă se respectă direcția de rulare corectă.

O săgeată de pe flancul pneului indică sensul de rotație corect.

O roată de rezervă poate fi montată și contra sensului de rotație. Respectați utilizarea limitată temporală precum și limita de viteză indicate pe roata de rezervă.

Indicații cu privire la depozitarea roților

- Depozitați roțile demontate într-un loc răcoros, uscat și, pe cât posibil, întunecos.
- Protejați anvelopele împotriva uleiului, vaselinei și combustibilului.

Privire de ansamblu sculă pentru înlocuirea roții

O sculă necesară pentru înlocuirea roții poate fi deex.:

- Cric
- Cheie de roată

- i** Sarcina portantă maximă a cricului se găsește pe eticheta adezivă de pe cric. Cricul nu necesită revizie. Adresați-vă unui atelier de specialitate calificat în cazul unei disfuncționalități.

Autovehicule cu tracțiune spate

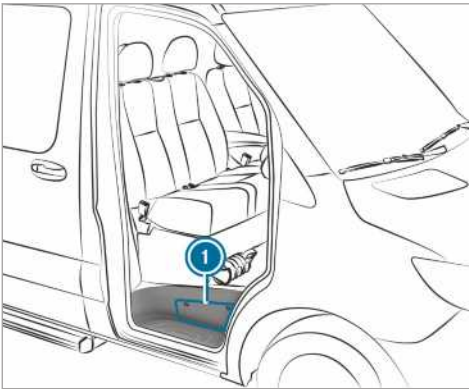

Scula pentru înlocuirea roții se află în compartimentul de depozitare **1** deasupra treptei de acces de la ușa înșoțitorului și în compartimentul de depozitare de pe partea înșoțitorului în spațiul pentru picioare.

Autovehicule cu tracțiune față

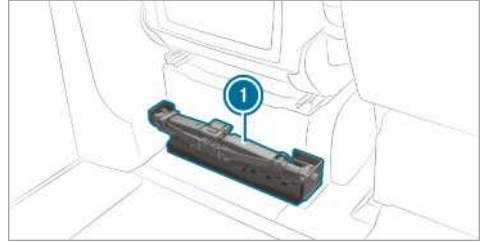

Scula pentru înlocuirea roții **1** se află în spatele scaunului șoferului.

Pregătirea autovehiculului pentru înlocuirea roții

Premise

- Este disponibilă scula necesară pentru înlocuirea roții.
- Autovehiculul nu se află în rampă sau pantă.
- Autovehiculul staționează pe suprafață solidă, nealunecoasă și plană.

▶ Trageți frâna de parcare.

▶ Aduceți roțile din față în poziție drept-înainte.

▶ **Autovehicule cu cutie de viteze manuală:** cuplați prima treaptă sau treapta marșarier **R**.

▶ **Autovehicule cu cutie de viteze automată:** cuplați cutia de viteze în poziția **P**.

▶ Opriți motorul.

▶ Asigurați-vă că motorul nu poate fi pornit.

▶ Scoateți trusa de scule din spațiul pentru picioare de pe partea înșoțitorului (→ Pagina 317).

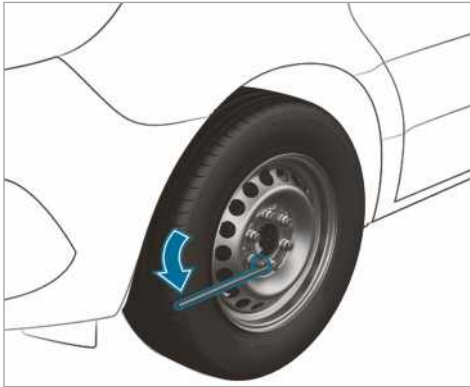

Autovehicule cu tracțiune pe spate

- ▶ Scoateți cricul și scula pentru înlocuirea roții din compartimentul de depozitare (→ Pagina 341).
- ▶ Dacă este necesar, scoateți capacul roții.
- ▶ Din maneta pompei din trei bucăți a cricului, asamblați tija mijlocie și tija cu diametrul cel mai mare pentru a forma prelungirea cheii de roată.
- ▶ Împingeți înainte prelungirea cheii de roată cu tija mijlocie pe cheia de roată, până la limită.
- ▶ Desfaceți cu aproximativ o rotație șuruburile/ piulițele roții de înlocuit cu ajutorul cheii de roată. Nu deșurubați complet șuruburile/ piulițele roții.
- ▶ Ridicați autovehiculul (→ Pagina 342).

Autovehicule cu tracțiune pe față

- ▶ Scoateți cricul și scula pentru înlocuirea roții din spatele scaunului șoferului (→ Pagina 341).
- ▶ Dacă este necesar, scoateți capacul roții.
- ▶ Desfaceți cu aproximativ o rotație șuruburile/ piulițele roții de înlocuit cu ajutorul cheii de roată. Nu deșurubați complet șuruburile/ piulițele roții.
- ▶ Ridicați autovehiculul (→ Pagina 342).

Ridicarea autovehiculului la înlocuirea roții

⚠ AVERTISMENT Pericol de accidentare din cauza răsturnării cricului

Dacă opriți un autovehicul cu suspensie pneumatică, suspensia poate să rămână activată

până la o oră, chiar dacă a fost luat contactul. Dacă atunci ridicați autovehiculul cu cricul, suspensia pneumatică încearcă să egalizeze nivelul autovehiculului.

Se poate răsturna cricul.

- ▶ Înainte de ridicarea autovehiculului, apăsați pe tasta service de pe telecomanda suspensiei pneumatice. Acest fapt împiedică reglarea automată ulterioară a nivelului autovehiculului și ridicarea sau coborârea manuală.

⚠ AVERTISMENT Pericol de accidentare din cauza poziționării incorecte a cricului

Dacă nu poziționați corect cricul în punctul de fixare de pe autovehicul, cricul se poate răsturna, cu autovehiculul suspendat.

- ▶ Aplicați cricul exclusiv în punctul de fixare corespunzător de pe autovehicul. Piciorul cricului trebuie să fie în poziție verticală sub punctul de fixare a cricului.

⚠ AVERTIZARE Pericol de accidentare din cauza răsturnării autovehiculului

În rampe și în pante, cricul se poate răsturna, cu autovehiculul ridicat.

- ▶ Nu înlocuiți niciodată roțile în rampe sau în pante.
- ▶ Anunțați un atelier de specialitate, autorizat.

ⓘ INDICAȚIE Deteriorări ale autovehiculului din cauza cricului

Dacă nu poziționați cricul în punctele de fixare a cricului prevăzute în acest context pe autovehicul, puteți deteriora autovehiculul dumneavoastră.

- ▶ Poziționați cricul numai în punctele de fixare a cricului prevăzute în acest context.

Premise

- Nu sunt persoane în autovehicul.
- Autovehiculul este pregătit pentru înlocuirea roții (→ Pagina 341).

Fixați cricul numai în punctele de susținere a cricului. În caz contrar, puteți deteriora autovehiculul.

Indicații importante pentru utilizarea cricului:

- utilizați pentru ridicarea autovehiculului numai cricul specific autovehiculului, verificat și omologat de Mercedes-Benz. În cazul utilizării neconforme a cricului, acesta se poate răsturna, cu autovehiculul ridicat.
- cricul este adecvat numai pentru ridicarea pe termen scurt a autovehiculului și nu pentru efectuarea lucrărilor de întreținere.
- evitați înlocuirea roților în rampe și în pante.
- suprafața pe care stă cricul trebuie să fie plană, solidă și aderentă. Dacă este necesar, utilizați o bază de dimensiune mare, netedă, rezistentă și aderentă.
- piciorul cricului trebuie să fie în poziție verticală, sub punctul de susținere a cricului.

Reguli de comportament cu cricul ridicat:

- nu țineți niciodată mâinile și picioarele sub autovehicul.
- nu vă întindeți niciodată sub autovehicul.
- nu porniți motorul și nu eliberați frâna de parcare.
- nu deschideți sau nu închideți nicio ușă.

Autovehicule cu tracțiune pe față

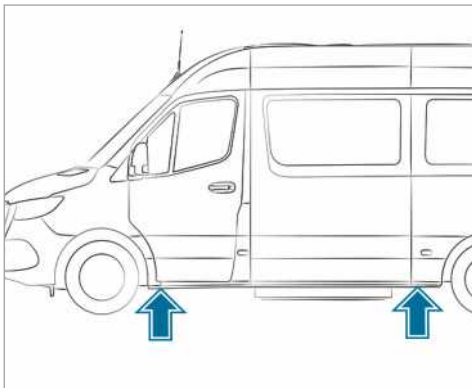

Puncte de susținere a cricului

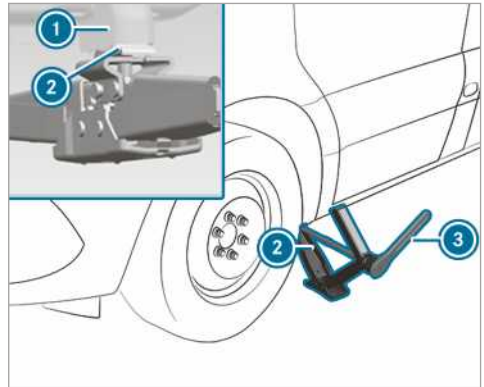

Punct de susținere a cricului, puntea față

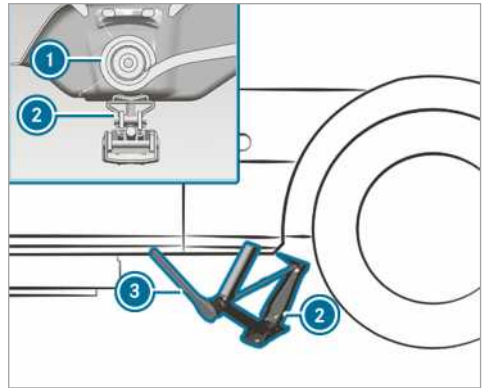

Punct de susținere a cricului, puntea spate

- ▶ Dacă este necesar, rotiți capul suport al cricului.
- ▶ Așezați cricul ② în punctul de susținere a cricului ①.
- ▶ Rotiți roata de reglare până când talerul cricului este în contact ferm cu punctul de susținere a cricului ①.
- ▶ **Puntea față:** introduceți cheia inelară cu clichet ③ din scula pentru înlocuirea roții pe hexagonul cricului astfel încât să fie vizibilă inscripția „AUF” (SUS).
- ▶ **Puntea spate:** introduceți tija prelungitoare și cheia tubulară de la scula pentru înlocuirea roții pe hexagonul cricului și introduceți cheia inelară cu mecanism cu clichet ③ de la scula pentru înlocuirea roții pe tija prelungitoare astfel încât să fie vizibilă inscripția „AUF” (SUS).

- ▶ Rotiți înspre dreapta cheia inelară cu clichet ③, până când cricul ② este complet în contact cu punctul de susținere a cricului ① și baza cricului atinge uniform solul.
- ▶ Rotiți cheia inelară cu clichet ③ până când anvelopa este ridicată cu maxim 3 cm de pe sol.
- ▶ Desfaceți și scoateți roata (→ Pagina 345).

Autovehicule cu tracțiune pe spate

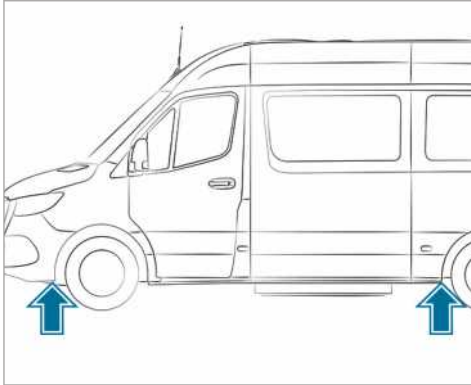

Puncte de susținere a cercului

Utilizați drept prelungitor pentru cheia de roți numai tija centrală și tija cu diametrul mai mare a pârgiei de pompare pentru cric. Introduceți în cheia de roți numai tija centrală, întotdeauna până la limită. În caz contrar, tijele se pot îndoi și se pot deforma în așa fel încât acestea nu se mai pot utiliza drept pârghie de pompare pentru cric.

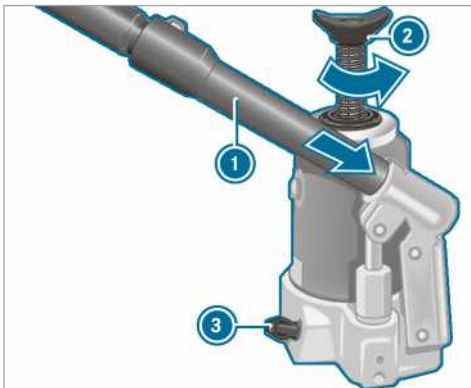

- ▶ **Pregătirea cricului hidraulic:** introduceți în prelungitorul cheii pentru roți a treia tijă a pârgiei de pompare ① pentru cric.
- ▶ Închideți șurubul de golire ③.
- ▶ În acest scop, cu ștanțarea de pe pârghia de pompare ① rotiți înspre dreapta, până la limită șurubul de golire ③.

ⓘ Nu rotiți mai mult de una până la două rotații șurubul de golire ③. În caz contrar, se poate scurge ulei hidraulic.

- ▶ Introduceți pârghia de pompare ①, cu tija mai mare în față, în suportul cricului și asigurați prin rotire spre dreapta.
- ▶ Așezați în poziție verticală cricul, sub punctele de susținere a cercului, descrise în cele ce urmează.

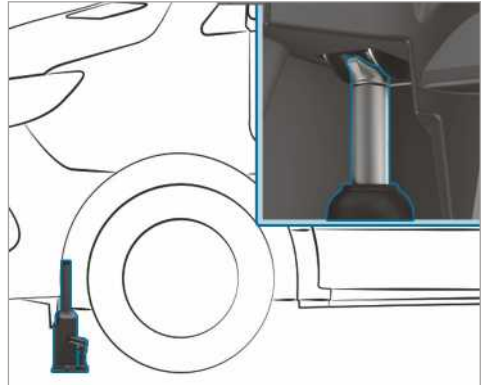

Punct de susținere a cricului, puntea față

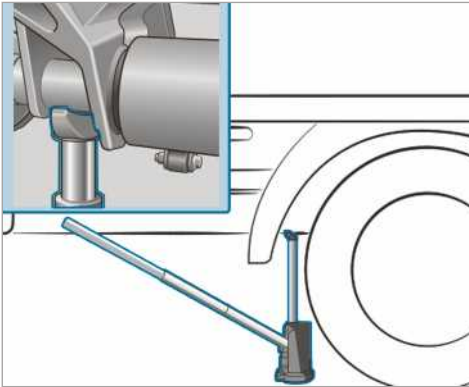

Punct de susținere a cricului, puntea spate (exemplu, autovehicul cu platformă, până la 3,5 t)

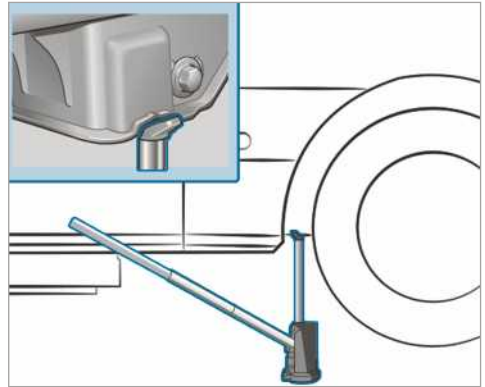

Punct de susținere a cricului, puntea spate (autovehicule de 5,0 t)

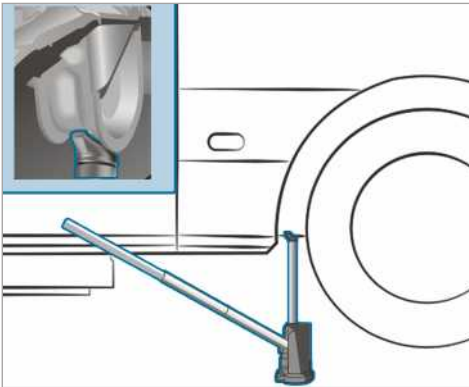

Punct de susținere a cricului, puntea spate (exemplu, autodubă sau autovehicule break, până la 4,0 t)

- ▶ Poziționați cricul în fața punții față, sub punctul de susținere a cricului.
- ▶ **Autovehicule cu tracțiune integrală:** deșurubați până la limită tija cricului ②, în sens antiorar.
- ▶ Ridicați autovehiculul, până când anvelopa este ridicată cu maxim 3 cm de pe sol.
- ▶ Desfaceți și scoateți roata (→ Pagina 345).

Demontarea roții

Premise

- Autovehiculul este ridicat (→ Pagina 342).
La înlocuirea roții, evitați orice intervenție de forță asupra discurilor de frână, deoarece aceasta poate duce la modificarea confortului la frânare.

1 **INDICAȚIE** Deteriorare a filetului din cauza șuruburilor de roată murdare

▶ Nu așezați șuruburile de roată în nisip sau în murdărie.

- ▶ Deșurubați șuruburile sau piulițele roților cu cheia de piulițe de roată.
- ▶ La roțile din față îndepărtați și capacul piulițelor împreună cu piulițele de roată.
- ▶ Scoateți roata.

Montarea unei roți noi

Premise

- Roata este scoasă (→ Pagina 345).

⚠️ AVERTISMENT Pericol de accident din cauza pierderii unei roți

Din cauza șuruburilor de roată lubrificate sau gresate, precum și din cauza șuruburilor de roată- deteriorate, se pot desprinde șuruburile de roată.

Astfel puteți pierde o roată în timpul deplasării.

- ▶ Nu lubrifiați sau nu gresați niciodată șuruburile de roată.
- ▶ În caz de filete deteriorate, apelați imediat un atelier de specialitate, autorizat.
- ▶ Înlocuiți șuruburile de roată deteriorate sau filetul de butuc de roată deteriorat.
- ▶ Nu continuați deplasarea.

⚠️ AVERTISMENT Pericol de vătămare la strângerea șuruburilor și a -piulițelor

Dacă strângeți șuruburile de roată sau piulițele de roată, cu autovehiculul suspendat, se poate răsturna cricul.

- ▶ Strângeți șuruburile de roată sau piulițele de roată numai cu autovehiculul coborât.

- ▶ Respectați indicațiile cu privire la selectarea anvelopelor (→ Pagina 338).
- ▶ Din motive de siguranță, utilizați numai șuruburile de roată sau piulițe de roată omologate pentru Mercedes-Benz și pentru roata respectivă.

Dacă montați roata de rezervă din oțel, utilizați obligatoriu șuruburile de roată scurte pentru o roată de oțel. Dacă folosiți alte șuruburi la montarea roții de rezervă de oțel se poate avaria instalația de frână.

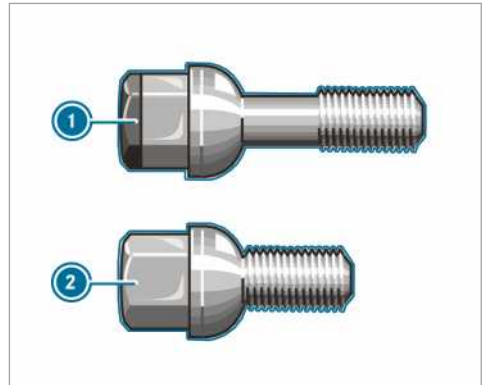

- ① Șurub de roată pentru roată din aliaj ușor
- ② Șurub de roată pentru roată din oțel

- ▶ Curățați suprafețele de susținere ale roții și butucului de roată.
- ▶ **Vehicule cu echipare cu pneuri Super Single:** fixați mai întâi adaptorul pentru roata de rezervă mai îngustă pe butucul roții.
- ▶ Împingeți noua roată de montare pe butucul de roată sau adaptorul pentru roata de rezervă și apăsați.
- ▶ Împingeți noua roată de montare pe butucul de roată și apăsați.

Roți cu centrare prin șuruburile de roată:

- ▶ Vehicule cu roți din aliaj ușor: folosiți șuruburile scurte de roată corespunzătoare roții de rezervă din oțel din trusa de scule.
- ▶ Înșurubați șuruburile de roată și strângeți-le ușor.

Pentru roți cu piulițe de roată:

- ▶ Roți din față cu capace de piulițe: împingeți capacele de piulițe pe șuruburile de roată.
- ▶ Înfiletați trei piulițe de roată pe discurile de fixare ale capacului piuliței de roată.
- ▶ Învârtiți roata astfel încât șuruburile de roată să fie în mijlocul găurilor.
- ▶ Strângeți restul șuruburilor de roată.
- ▶ Strângeți ușor toate piulițele de roată.

Coborârea autovehiculului după înlocuirea roții

⚠️ AVERTISMENT Pericol de accident din cauza momentului de strângere greșit

Dacă nu strângeți șuruburile de roată sau piulițele de roată cu momentul de strângere prescris, se pot desprinde roțile.

- ▶ După înlocuirea unei roți, verificați imediat momentul de strângere la un atelier de specialitate, autorizat.

Premise

- Noua roată este montată (→ Pagina 345).

Autovehicule cu tracțiune pe față

- ▶ **Puntea față:** introduceți cheia inelară cu clichet din scula pentru înlocuirea roții pe hexagonul cricului astfel încât să fie vizibilă inscripția „AB” (JOS).
- ▶ **Puntea spate:** introduceți tija prelungitoare din scula pentru înlocuirea roții pe hexagonul cricului și introduceți cheia inelară cu clichet din scula pentru înlocuirea roții pe tija prelungitoare astfel încât să fie vizibilă inscripția „AB” (JOS).
- ▶ **Coborâre autovehicul:** roțiți spre stânga cheia inelară cu clichet a cricului.

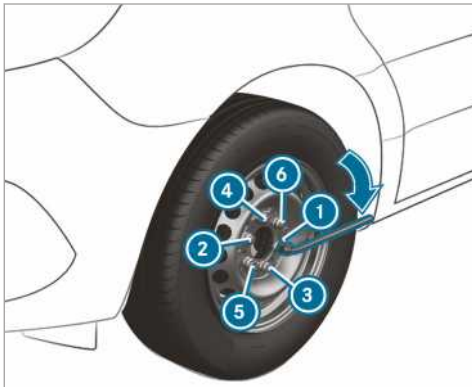

- ▶ Strângeți uniform șuruburile roții sau piulițele în ordinea indicată ① până la ⑥ în cruce.

Cuplu de strângere prescris:

- șuruburi roată oțel: 240 Nm
- piulițe de roată 180 Nm
- șuruburi roată aliaj ușor: 180 Nm

⚠️ AVERTISMENT Pericol de accident din cauza momentului de strângere greșit

Dacă nu strângeți șuruburile de roată sau piulițele de roată cu momentul de strângere prescris, se pot desprinde roțile.

- ▶ După înlocuirea unei roți, verificați imediat momentul de strângere la un atelier de specialitate, autorizat.

Autovehicule cu tracțiune pe spate

Utilizați drept prelungitor pentru cheia de roți numai tija centrală și tija cu diametrul mai mare a pârgheii de pompare pentru cric. Introduceți în cheia de roți numai tija centrală, întotdeauna până la limită. În caz contrar, tije se pot îndoi și se pot deforma în așa fel încât acestea nu se mai pot utiliza drept pârghe de pompare pentru cric.

Autovehicule cu echipare cu anvelope Super-Single: dacă montați roata de rezervă la puntea spate, respectați viteza maximă de 55 km/h și distanța maximă de 100 km. În caz contrar, puteți deteriora cutia de viteze din cauza turațiilor diferite ale roților.

- ▶ Desfaceți încet, cu aproximativ o rotație, șurubul de golire a cricului cu maneta pompei și coborâți lent autovehiculul.
- ▶ Așezați cricul deoparte.
- ▶ Scoateți tija cu cel mai mic diametru de pe maneta pompei. Maneta scurtată a pompei servește ca prelungire a cheii de roată.
- ▶ Împingeți înainte prelungirea cheii de roată cu tija mijlocie pe cheia de roată, până la limită.

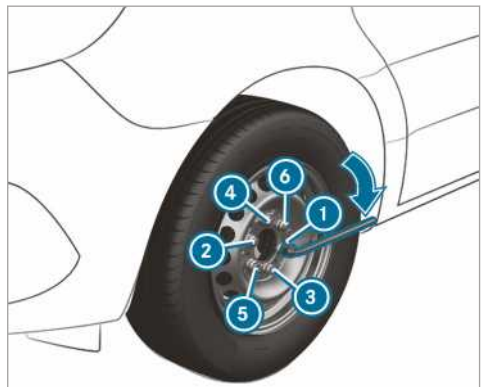

- ▶ Strângeți uniform șuruburile roții sau piulițele în ordinea indicată ① până la ⑥ în cruce.

Cuplu de strângere prescris:

- șuruburi roată oțel: 240 Nm
- piulițe de roată 180 Nm
- șuruburi roată aliaj ușor: 180 Nm

⚠ AVERTISMENT Pericol de accident din cauza momentului de strângere greșit

Dacă nu strângeți șuruburile de roată sau piulițele de roată cu momentul de strângere prescris, se pot desprinde roțile.

- ▶ După înlocuirea unei roți, verificați imediat momentul de strângere la un atelier de specialitate, autorizat.

- ▶ Presați din nou în interior pistonul cricului hidraulic și strângeți șurubul de golire.
- ▶ **Autovehicule cu tracțiune integrală:** roțiți înapoi spre dreapta, tija cricului, până la limită.
- ① La roțile din oțel cu șuruburi de roți puteți monta acum capacul roții. Montarea depinde de execuția capacului roții de capac ornamental sau de acoperire a centrului roții.
- ▶ Roată cu capac ornamental: poziționați capacul ornamental al roții cu decupajul pentru supapa anvelopei peste supapa anvelopei.
- ▶ Apăsăți și fixați cu ambele mâini capacul ornamental al roții pe circumferința jantei. Aveți grijă să între camele de prindere ale capacului ornamental al roții în roata din oțel.
- ▶ **Roată cu capac al centrului roții:** poziționați vârful clemelor capacului centrului roții peste șuruburile de roată.
- ▶ Fixați capacul centrului roții printr-o lovitură pe centrul capacului.
- ▶ Fixați roata defectă în suportul roții de rezervă.
- ▶ **Autovehicule cu echipare cu anvelope Super-Single:** transportați o roată spate defectă pe suprafața de încărcare. Roata din spate este prea mare pentru suportul roții de rezervă
- ▶ Verificați presiunea din anvelopă a roții nou montate și reglați-o dacă este necesar.
- ▶ Strângeți șuruburile sau piulițele roților după 50 km cu cuplul de strângere prescris.

- ▶ Dacă utilizați o roată sau o roată de rezervă cu o roată-disc nouă sau vopsită: solicitați strângerea suplimentară a șuruburilor sau a piulițelor roților după aproximativ 1000 km până la 5000 km.

- ① **Autovehicule cu controlul presiunii în anvelope:** toate roțile montate trebuie să fie echipate cu senzori funcționali.

Respectați obligatoriu și următoarea temă implicată:

- Indicații privind presiunea din anvelope (→ Pagina 322)

Roată de rezervă

Indicații cu privire la roata de rezervă

- ⚠ **AVERTISMENT** Pericol de accident cauzat de dimensiunile greșite ale roții și ale anvelopelor

Dimensiunile roții- și pneului precum și tipul pneului roții de rezervă pot diferi de roata de schimbat. La montarea roții de rezervă se pot influența puternic caracteristicile de rulare.

Pentru a evita riscurile, respectați următoarele puncte:

- ▶ Adaptați stilul de conducere și conduceți prudent.
- ▶ Nu montați niciodată mai mult de o roată de rezervă, care să fie diferită de roata schimbată.
- ▶ Utilizați doar pentru scurt timp roata de rezervă, care să fie diferită de roata schimbată.
- ▶ Nu dezactivați ESP®.
- ▶ Înlocuiți roata de rezervă de dimensiune diferită la cel mai apropiat atelier de specialitate autorizat. Respectați în mod obligatoriu dimensiunile corecte ale roții- și anvelopei, precum și tipul pneului.

La utilizarea unei roți de rezervă de dimensiune diferită nu aveți voie să depășiți viteza maximă de 80 km/h.

- ⚠ **AVERTISMENT** Pericol de accidentare cauzat de roata de rezervă deteriorată la anvelopele Super-Single

Autovehicule cu anvelope Super-Single

Anvelopa roții de rezervă este suprasolicitată după montarea acesteia pe puntea spate. Dacă depășiți viteza maximă, distanța maximă parcursă sau dacă montați roata de rezervă în mod repetat, atunci este posibilă deteriorarea anvelopei acesteia. Deteriorările anvelopei pot să fie ascunse și să nu poată fi observate. O anvelopă deteriorată poate cauza pierderea presiunii din anvelopă. Astfel puteți pierde controlul asupra vehiculului.

- ▶ Folosiți roata de rezervă numai dacă încă nu a fost montată pe puntea spate cu anvelopa actuală.
- ▶ Dacă roata de rezervă a fost montată pe puntea spate, atunci indiferent de distanța parcursă, se înlocuiește anvelopa roții de rezervă după schimbarea roții.
- ▶ Din motive de siguranță, la schimbarea anvelopei se asigură faptul că se utilizează numai tipul de supapă de anvelopă aprobat pentru anvelopă.

! INDICAȚIE Avariarea cutiei de viteze

Autovehicule cu anvelope Super-Single:

Dacă montați roata de rezervă pe puntea spate, atunci cutia de viteze poate fi afectată de turațiile diferite ale roților.

- ▶ Dacă se montează roata de rezervă pe puntea spate, respectați viteza maximă de 55 km/h și distanța de rulare maximă de 100 km.

- i** Utilizarea roții de rezervă numai pe puntea față a unui autovehicul cu anvelope Super-Single este posibilă fără limitări.

Verificați regulat așezarea fixă a roții de rezervă și presiunea prestabilită a anvelopei.

La intervale regulate și înaintea unei deplasări mai lungi, verificați următoarele:

- presiunea anvelopei roții de rezervă (eventual ajustați presiunea anvelopei)
- fixarea suportului roții de rezervă

Înlocuiți anvelopele după cel mult șase ani, indiferent de gradul de uzură. Această indicație este valabilă și pentru roata de rezervă.

- i** Dacă ați montat o roată de rezervă, controlul presiunii în pneuri nu funcționează pentru această roată. Roata de rezervă nu este dotată cu un senzor de monitorizare a presiunii în pneuri.

Montare/demontare roată de rezervă

Autovehicule cu tracțiune pe față: demontarea roții de rezervă

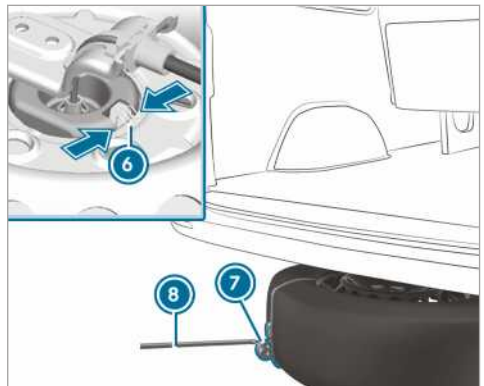
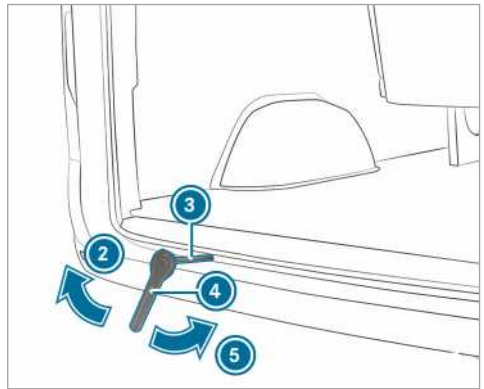
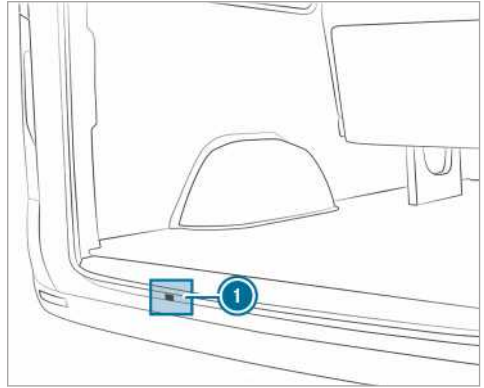

- ▶ Deschideți ușile hayonului.

- ▶ Luați cheia inelară cu clichet ④ și scula suplimentară ③ pentru liftul de ridicare a roții de rezervă din trusa de scule.
- ▶ Inserați scula suplimentară ③ prin orificiu ① până în ghidajul cricului.
- ▶ Introduceți cheia inelară cu clichet ④ astfel pe scula suplimentară ③ pentru liftul de ridicare a roții de rezervă, încât să fie vizibilă inscripția „AB“.
- ▶ Învârtiți cheia inelară cu clichet ④ în direcția săgeții ② până când se opune rezistență sau după ce cuplajul cu alunecare al cricului s-a strâns până la refuz.
- ▶ Fixați cheia pentru roată ⑧ în bucla mecanismului ajutător de extragere ⑦ de la roata de rezervă și trageți în afară roata de rezervă de sub autovehicul.
- ▶ Apăsăți împreună arcurile ⑥ de la echipamentul de ridicare a roții și desfaceți echipamentul de ridicare a roții de la roata de rezervă.
- ▶ Îndepărtați mecanismul ajutător de extragere ⑦ a roții de rezervă și depozitați într-un loc sigur.

Verificați fixarea fermă și poziția roții de rezervă:

- după fiecare înlocuire a roții
- la fiecare interval de revizie
- cel puțin o dată pe an

Autovehicule cu tracțiune pe față: demontarea roții de rezervă

- ① Roțile din aliaj ușor nu pot fi transportate sub autovehicul. În acest caz, transportați roata din aliaj ușor în spațiul de încărcare.
- ▶ Luați cheia inelară cu clichet ④ și scula suplimentară ③ pentru cricul roții de rezervă din trusa de scule.
- ▶ Inserați scula suplimentară ③ prin orificiu ① până în ghidajul cricului.
- ▶ Fixați mecanismul ajutător de extragere ⑦ la roată.
- ▶ Așezați roata cu cheia pentru jante cu fața în sus, pe sol.
- ▶ Orientați roata, astfel încât bucla mecanismului ajutător de extragere ⑦ să indice spre spate.
- ▶ Ghidați echipamentul de ridicare a roții înclinat pe cablul din sârmă în cheia pentru jante.

- ▶ Împingeți roata puțin dedesubtul autovehiculului.
- ▶ Introduceți cheia inelară cu clichet ④ astfel pe scula suplimentară ③ pentru liftul de ridicare a roții de rezervă, încât să fie vizibilă inscripția „AUF“.
- ▶ Învârtiți cheia inelară cu clichet ④ în direcția săgeții ⑤ până când se opune rezistență sau după ce cuplajul cu alunecare al cricului s-a strâns până la refuz.
- ▶ Scoateți cheia pentru roată ④ și scula suplimentară ③ pentru liftul de ridicare a roții de rezervă din orificiul pentru cric și depozitați în trusa de scule.
- ▶ Închideți ușile hayonului.

Autovehicule cu tracțiune spate: demontarea roții de rezervă (autodubă/Combi)

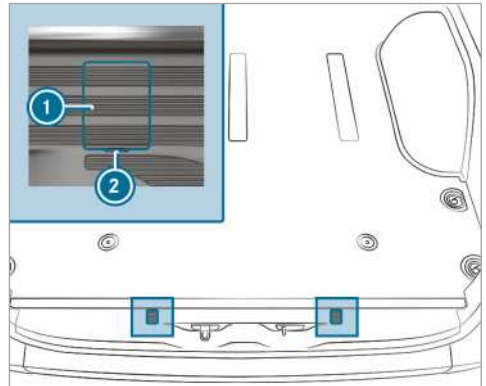

capacele șuruburilor pentru cârligul de siguranță (exemplu autodubă)

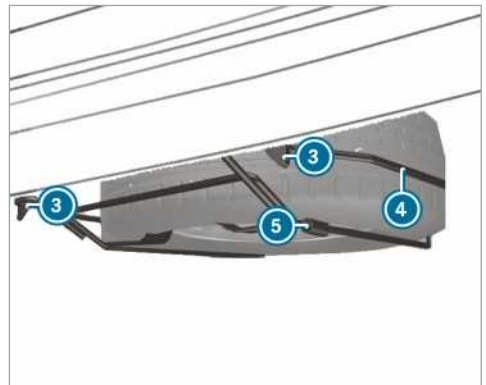

- ▶ Deschideți ușile hayonului.
- ▶ Așezați o șurubelniță la nivelul decupajelor ② și ridicați capacele ①.
- ▶ Cu ajutorul cheii pentru roată din trusa de scule, răsuciți acum șuruburile vizibile aproximativ 20 de rotații spre stânga.
- ▶ Ridicați puțin suportul vertical al roții de rezervă ④ și desprindeți cârligul de siguranță din stânga ③.
- ▶ Asamblați maneta de pompare pentru cric și împingeți în manșonul ⑤ de pe partea dreaptă a suportului vertical al roții de rezervă ④.
- ▶ Ridicați puțin suportul vertical al roții de rezervă ④ și desprindeți cârligul de siguranță din dreapta ③.
- ▶ Coborâți încet suportul vertical al roții de rezervă ④ pe sol.
- ▶ Ridicați puțin suportul vertical al roții de rezervă ④ și scoateți maneta de pompare afară din manșon.
- ▶ Cu ajutorul manetei de pompare, ridicați roata de rezervă peste capătul din spate al suportului vertical al roții de rezervă ④.
- ▶ Scoateți roata de rezervă cu atenție din suportul vertical al roții de rezervă ④. Roata de rezervă este grea. Dacă scoateți roata de rezervă, centrul de greutate se modifică din cauza greutății mari. Roata de rezervă poate aluneca în jos sau se poate răsturna.

Autovehicule cu tracțiune spate: demontarea roții de rezervă (autodubă/Combi)

- ▶ Așezați roata de rezervă cu atenție pe suportul vertical al roții de rezervă ④. Roata de rezervă este grea. Dacă așezați roata de rezervă pe suportul vertical al roții de rezervă ④, centrul de greutate se modifică din cauza greutății mari. Roata de rezervă poate aluneca în jos sau se poate răsturna.
- ▶ Împingeți maneta de pompare pentru cric în manșonul ⑤ de la suportul vertical al roții de rezervă ④.
- ▶ Ridicați puțin suportul vertical al roții de rezervă ④ cu ajutorul manetei de pompare și desprindeți cârligul de siguranță din dreapta ③.
- ▶ Ridicați puțin suportul vertical al roții de rezervă ④ și desprindeți cârligul de siguranță din stânga ③.
- ▶ Scoateți maneta de pompare din manșon ⑤.

- ▶ Cu ajutorul cheii inelare, strângeți șuruburile pentru cârligul de siguranță ③ spre dreapta, până la capăt.
- ▶ Așezați capacele ① și fixați-le.
- ▶ Închideți ușile hayonului.

Autovehicule cu tracțiune spate: demontarea roții de rezervă (autovehicul cu șasiu coborât)

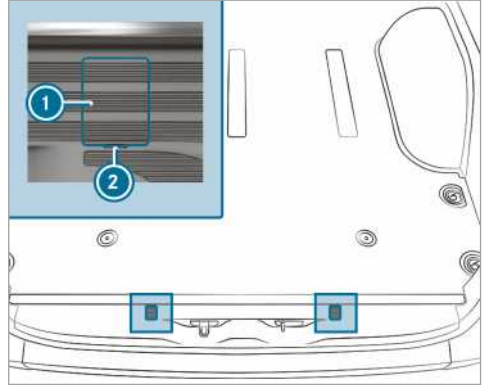

Capacele șuruburilor pentru cârligul de siguranță (exemplu autodubă)

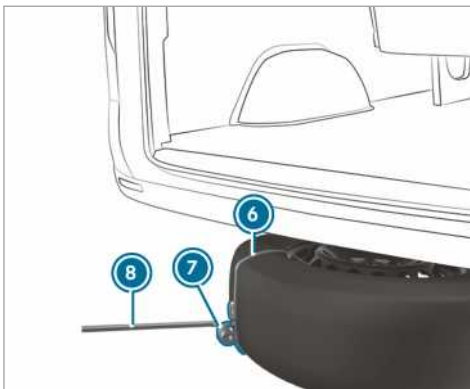
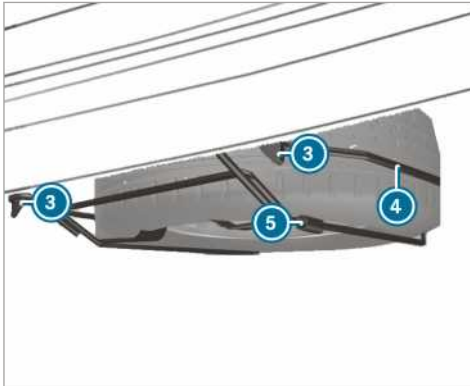

- ▶ Deschiderea ușilor hayonului
- ▶ Așezați o șurubelniță la nivelul decupajelor (2) și ridicați capacele (1).
- ▶ Cu ajutorul cheii pentru roată din trusa de scule, răsuciți acum șuruburile vizibile aproximativ 20 de rotații spre stânga.
- ▶ Ridicați puțin suportul vertical al roții de rezervă (4) și desprindeți cârligul de siguranță din stânga (3).
- ▶ Asamblați maneta de pompare pentru cric și împingeți în manșonul (5) de pe partea dreaptă al suportului vertical al roții de rezervă (4).
- ▶ Ridicați puțin suportul vertical al roții de rezervă cu ajutorul manetei de pompare și desprindeți cârligul de siguranță din dreapta (3).
- ▶ Poziționați bucla (7) la mecanismul ajutător de extragere (6) la roata de rezervă, astfel încât să puteți prinde ulterior cheia pentru roată (8).

- ▶ Pregătiți cricul.
- ▶ Poziționați cricul sub punctul de susținere corespunzător al cricului
- ▶ Mișcați maneta de pompare în sus și în jos până când anvelopa se află la maxim 3 cm față de sol.
- ▶ Prindeți cheia pentru roată (8) în bucla (7) mecanismului ajutător de extragere (6) la roata de rezervă.
- ▶ Scoateți roata de rezervă cu atenție din suportul vertical al roții de rezervă (4). Roata de rezervă este grea. Dacă scoateți roata de rezervă, centrul de greutate se modifică din cauza greutății mari. Roata de rezervă poate aluneca în jos sau se poate răsturna.
- ▶ Îndepărtați mecanismul ajutător de extragere a roții de rezervă și depozitați într-un loc sigur. Puteți monta acum roata de rezervă la autovehiculul dumneavoastră.
- ▶ Coborâți autovehiculul.

Autovehicule cu tracțiune spate: demontarea roții de rezervă (autovehicul cu șasiu coborât)

- ▶ **i** În caz de pană, aveți voie să depozitați o roată defectă doar în habitaclu. O roată intactă poate fi depozitată în suportul vertical al roții de rezervă numai dacă autovehiculul este în stare neîncărcată. Un autovehicul încărcat trebuie ridicat în prealabil.
- ▶ Așezați roata de rezervă cu atenție pe suportul vertical al roții de rezervă (4). Roata de rezervă este grea. Dacă așezați roata de rezervă pe suportul vertical al roții de rezervă (4), centrul de greutate se modifică din cauza greutății mari. Roata de rezervă poate aluneca în jos sau se poate răsturna.
- ▶ Împingeți maneta de pompare pentru cric în manșonul (5) de la suportul vertical al roții de rezervă (4).
- ▶ Ridicați puțin suportul vertical al roții de rezervă (4) cu ajutorul manetei de pompare și desprindeți cârligul de siguranță din dreapta (3).
- ▶ Ridicați puțin suportul vertical al roții de rezervă (4) și desprindeți cârligul de siguranță din stânga (3).
- ▶ Scoateți maneta de pompare din manșon (5).
- ▶ Cu ajutorul cheii inelare, strângeți șuruburile pentru cârligul de siguranță (3) spre dreapta, până la capăt.
- ▶ Așezați capacele (1) și fixați-le.

- ▶ Închideți ușile hayonului.

Demontarea roții de rezervă în spațiul de încărcare

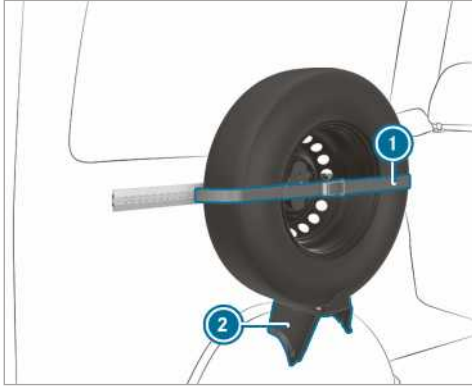

- ▶ Desfaceți chinga de ancorare (1), pentru aceasta deschideți clichetul.
- ▶ Scoateți roata de rezervă cu atenție din suportul vertical al roții de rezervă (2).

Montarea roții de rezervă în spațiul de încărcare

- ▶ Așezați roata de rezervă în suport (2) și apăsați de perete.
- ▶ Strângeți chinga de ancorare (1) cu clichetul.

Autovehicule cu tracțiune spate: demontarea roții de rezervă (șasiu)

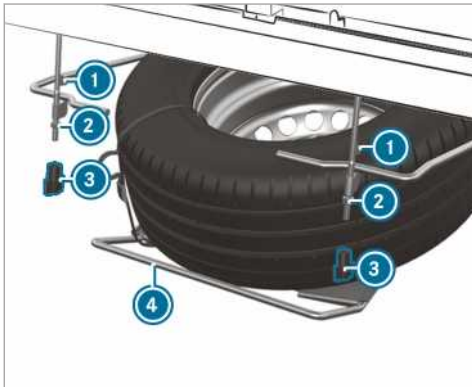

- ▶ Desfaceți piulițele fluture (3) manual și desurubați-le.
- ▶ Desfaceți piulițele (2) până la capătul filetului.

- ▶ Ridicați puțin suportul vertical al roții de rezervă (4) și desprindeți cârligul de siguranță din stânga (1).
- ▶ Asamblați maneta de pompare pentru cric și împingeți în manșonul de pe partea dreaptă a suportului vertical al roții de rezervă (4).
- ▶ Ridicați puțin suportul vertical al roții de rezervă (4) cu ajutorul manetei de pompare și desprindeți cârligul de siguranță din dreapta (1).
- ▶ Coborâți încet suportul vertical al roții de rezervă (4) pe sol.
- ▶ Ridicați puțin suportul vertical al roții de rezervă (4) și scoateți maneta de pompare afară din manșon.
- ▶ Cu ajutorul manetei de pompare, ridicați roata de rezervă peste capătul din spate al suportului vertical al roții de rezervă.
- ▶ Scoateți roata de rezervă cu atenție din suportul vertical al roții de rezervă. Roata de rezervă este grea. Dacă scoateți roata de rezervă, centrul de greutate se modifică din cauza greutateii mari. Roata de rezervă poate aluneca în jos sau se poate răsturna.

Autovehicule cu tracțiune spate: montarea roții de rezervă (șasiu)

- ▶ Așezați roata de rezervă cu atenție pe suportul vertical al roții de rezervă (4). Roata de rezervă este grea. Dacă așezați roata de rezervă pe suportul vertical al roții de rezervă, centrul de greutate se modifică din cauza greutateii mari. Roata de rezervă poate aluneca în jos sau se poate răsturna.
- ▶ Împingeți maneta de pompare pentru cric în manșonul de la suportul vertical al roții de rezervă (4).
- ▶ Ridicați puțin suportul vertical al roții de rezervă (4) cu ajutorul manetei de pompare și desprindeți cârligul de siguranță din dreapta (1).
- ▶ Ridicați puțin suportul vertical al roții de rezervă și desprindeți cârligul de siguranță din stânga (1).
- ▶ Scoateți maneta de pompare din manșon.
- ▶ Înșurubați piulițele (2).
- ▶ Așezați piulițele fluture (3) și înșurubați-le până la capăt.

Informații cu privire la datele tehnice

Datele tehnice au fost determinate în conformitate cu directivele UE. Datele menționate sunt valabile numai pentru autovehiculele cu echipare standard. Informații suplimentare obțineți de la un atelier de servicii de specialitate autorizat.

Nu numai pentru anumite țări: găsiți datele specifice autovehiculului în documentația COC (CERTIFICATE OF CONFORMITY). Această documentație este primită odată cu livrarea autovehiculului.

Sistem electronic autovehicul

Indicații cu privire la intervenții asupra sistemului electronic al motorului

! **INDICAȚIE** Avarierea sistemului electronic al motorului prin intervenții necorespunzătoare

Prin intervențiile necorespunzătoare la sistemul electronic al motorului pot fi avariate componentele autovehiculului și poate fi anulată permisiunea de operare a autovehiculului.

▶ Solicitați repararea sistemului electronic al motorului și a pieselor corespunzătoare doar la un atelier de servicii de specialitate.

Aparate de radioemisie-recepție

Indicații cu privire la montarea aparatelor de emisie-recepție

! **AVERTISMENT** Pericol de accidentare din cauza lucrărilor neconforme la aparatele radio de emisie-recepție

Dacă aparatele radio de emisie-recepție se manipulează greșit sau se dotează ulterior în mod neconform, radiația lor electromagnetică poate perturba sistemul electronic al autovehiculului.

Astfel puteți periclita siguranța funcționării autovehiculului.

▶ Solicitați întotdeauna efectuarea lucrărilor la aparatele electrice și electronice la un atelier de servicii de specialitate.

! **AVERTISMENT** Pericol de accident din cauza exploatarei neconforme a aparatelor radio de emisie-recepție

Dacă exploatați neconform în autovehicul aparate radio de emisie-recepție, radiația lor electromagnetică poate perturba sistemul electronic al autovehiculului, deex., dacă

- aparatul radio de emisie-recepție nu este conectat la o antenă exterioară
- antena exterioară este montată greșit sau nu are reflexie redusă.

Astfel puteți periclita siguranța funcționării autovehiculului.

- ▶ Solicitați verificarea antenei exterioare cu reflexie redusă la un atelier de specialitate autorizat.
- ▶ Conectați întotdeauna aparatele radio de emisie-recepție, în cazul exploatarei în autovehicul, la antena exterioară cu protecție la reflexie.

! **INDICAȚIE** Anularea omologării în urma nerespectării indicațiilor de instalare și utilizare

Dacă nu se respectă premisele de instalare și utilizare pentru aparatele radio de emisie-recepție, este posibilă anularea autorizației de funcționare.

- ▶ Utilizați numai benzi de frecvență omologate.
- ▶ Respectați ieșirile maxime admise de la aceste benzi de frecvență.
- ▶ Utilizați numai poziții omologate ale antenei.

Pentru montarea ulterioară a aparatelor radio de emisie-recepție, aplicați Directiva tehnică ISO/TS 21609 (Road Vehicles - EMC guidelines for installation of aftermarket radio frequency transmitting equipment). Respectați cerințele legale pentru componentele montate.

Dacă autovehiculul dumneavoastră dispune de suporturi pentru echipament tip stație radio, utilizați alimentarea electrică sau conexiunile de antenă destinate utilizării cu cablajul de bază. La montaj, respectați indicațiile suplimentare ale producătorului.

Informații privind puterea de emisie a aparatelor de emisie-recepție

Puterile maxime de emisie (PEAK) de la baza antenei nu pot depăși valorile din următorul tabel:

Banda de frecvență și puterea maximă de emisie

Bandă de frecvență	Putere maximă de emisie
Unde scurte 3 - 54 MHz	100 W
Bandă de 4-m- 74 - 88 MHz	30 W
Bandă de 2-m- 144 - 174 MHz	50 W
Sistem radio cu resurse partajate/ Tetra 380 - 460 MHz	10 W
Bandă de 70-cm- 420 - 450 MHz	35 W
Comunicații mobile (2G/3G/4G)	10 W

Pot fi utilizate în autovehicul fără restricții:

- aparate radio de emisie-recepție cu o putere maximă de emisie de până la 100 mW
- aparate radio de emisie-recepție cu frecvențe de transmisie în banda de frecvențe de 380 - 410 MHz și o putere maximă de transmisie de până la 2 W (sistem radio cu resurse partajate/Tetra)
- telefoane mobile (2G/3G/4G)

Nu există restricții la poziționarea antenei pe partea exterioară a vehiculului pentru următoarele benzi de frecvențe:

- sistem radio cu resurse partajate/Tetra
- bandă de 70-cm-
- 2G/3G/4G

Plăcuța de identificare a autovehiculului, seria de șasiu (VIN) și seria motorului

Plăcuța de identificare a autovehiculului

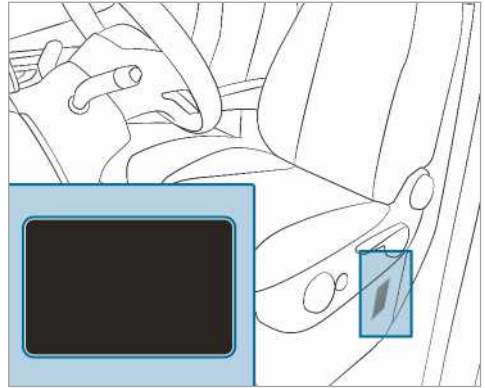

În funcție de modelul autovehiculului, plăcuța de identificare a autovehiculului se află pe cutia scaunului șoferului sau la stâlpul B.

- ☺ Datele sunt specifice autovehiculului și pot diferi față de datele ilustrate. Respectați întotdeauna specificațiile de pe plăcuța de identificare a autovehiculului dumneavoastră.



Plăcuță de identificare a autovehiculului (exemplu - state din Golf)

- 1 Producătorul autovehiculului
- 2 VIN (seria de șasiu)
- 3 Greutate totală admisă
- 4 Sarcina admisă pe puntea față (kg)
- 5 Sarcina admisă pe puntea spate (kg)
- 6 Modelul motorului
- 7 Data fabricației

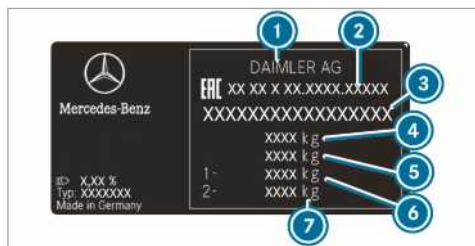

Plăcuță de identificare a autovehiculului
(exemplu - Rusia)

- ① Producătorul autovehiculului
- ② Număr autorizației
- ③ VIN (seria de șasiu)
- ④ Greutate totală admisă (kg)
- ⑤ Greutate totală admisă a ansamblului (kg)
(doar pentru anumite țări)
- ⑥ Sarcina admisă pe puntea față (kg)
- ⑦ Sarcina admisă pe puntea spate (kg)

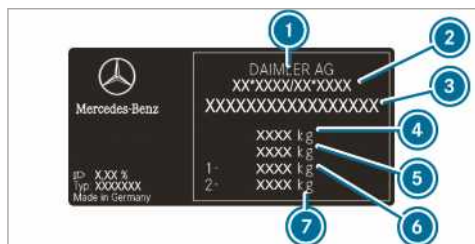

Plăcuță de identificare a autovehiculului
(exemplu - toate celelalte țări)

- ① Producătorul autovehiculului
- ② Serie de omologare CE (doar pentru anumite țări)
- ③ VIN (seria de șasiu)
- ④ Greutate totală admisă (kg)
- ⑤ Greutate totală admisă a ansamblului (kg)
(doar pentru anumite țări)
- ⑥ Sarcina admisă pe puntea față (kg)
- ⑦ Sarcina admisă pe puntea spate (kg)

Plăcuța de identificare a autovehiculului poate
conține în plus următoarele specificații:

- sarcina utilă
- greutatea proprie
- numărul de locuri pe scaune pentru însoțitori

VIN ștanțat sub capota motorului

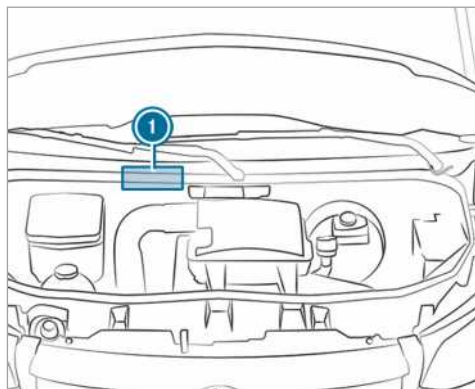

Numărul VIN ștanțat ① se găsește sub capota
motorului.

VIN sub parbriz



Numărul VIN este aplicat și ca plăcuță în partea
inferioară a parbrizului ②.

Numărul VIN sub parbriz este disponibil numai
pentru anumite țări.

Serie motor

Seria motorului este ștanțată pe carterul motoru-
lui. Informații suplimentare obțineți în orice atelier
de service de specialitate autorizat.

Fluide de lucru și capacități de umplere

Indicații cu privire la fluidele de lucru

⚠ AVERTISMENT Pericol de rănire cu flui-
dele de lucru dăunătoare sănătății

Fluidele de lucru pot fi otrăvitoare și dăună-
toare sănătății.

- ▶ La utilizarea, depozitarea și dispensarea
lichidelor de lucru, respectați inscripțiile
de pe recipientele originale respective.

- ▶ Păstrați fluidele de lucru întotdeauna în recipientele originale închise.
- ▶ Nu lăsați niciodată fluidele de lucru la îndemâna copiilor.

 **INDICAȚIE PENTRU MEDIU** Poluarea mediului înconjurător prin dispensarea neecologică

- ▶ Dispensați ecologic fluidele de lucru.

Fluide de lucru sunt:

- combustibilii
- aditivii pentru tratarea ulterioară a gazelor arse, de ex., AdBlue®
- lubrifiantii
- lichidul de răcire
- lichidul de frână
- lichidul de spălare a parbrizului
- agentul refrigerent al sistemului de climatizare

Utilizați numai produse omologate de Mercedes-Benz. Avariile care apar la autovehicul din cauza produselor neomologate, nu sunt acoperite de garanția și de culața Mercedes-Benz.

Recunoașteți fluidele de lucru omologate de Mercedes-Benz pe baza următoarei inscripții de pe recipiente

- MB-Freigabe (de ex. MB-Freigabe 229.51)
- MB-Approval (de ex. MB-Approval 229.51)

Informații suplimentare cu privire la fluidele de lucru omologate:

- în specificațiile privind fluidele de lucru Mercedes-Benz, la <http://bevo.mercedes-benz.com> (cu indicarea denumirii specificației)
- într-un atelier de service de specialitate autorizat

 **AVERTISMENT** Pericol de arsuri- și explozii din cauza carburantului

Carburanții sunt ușor inflamabili.

- ▶ Evitați obligatoriu focul, lumina directă, fumatul și producerea de scântei.
- ▶ Înaintea și în timpul alimentării opriți motorul și, dacă este cazul, încălzirea staționară.

 **AVERTIZARE** Pericol de rănire din cauza combustibilului

Combustibilii sunt toxici și dăunători pentru sănătate.

- ▶ Evitați obligatoriu contactul combustibilului cu pielea, ochii sau îmbrăcămintea sau ingerarea acestuia.
- ▶ Nu inspirați vaporii de combustibil.
- ▶ Nu lăsați combustibilii la îndemâna copiilor.
- ▶ Țineți închise ușile și ferestrele în timpul procedurii de alimentare.

Dacă dumneavoastră sau alte persoane au intrat în contact cu combustibilul, respectați următoarele puncte:

- ▶ Spălați imediat combustibilul de pe piele cu apă și săpun.
- ▶ În cazul în care combustibilul a intrat în contact cu ochii, spălați-i imediat temeinic cu apă curată. Solicitați imediat asistență medicală.
- ▶ Dacă s-a ingerat combustibil, solicitați imediat asistență medicală. Nu provocați vărsături.
- ▶ Schimbați-vă imediat de hainele care au intrat în contact cu combustibilul.

Combustibil

Indicații privind calitatea combustibilului la autovehiculele cu motor diesel

Indicații generale

Respectați indicațiile cu privire la fluidele de lucru (→ Pagina 356).

 **AVERTIZARE** Pericol de incendiu din cauza amestecului de combustibil

Dacă amestecați combustibilul diesel cu benzină, punctul de aprindere a amestecului de combustibil este mai scăzut decât la combustibilul diesel pur.

Când motorul este pornit, componentele instalației de evacuare a gazelor arse se pot supraîncălzi fără ca dumneavoastră să observați.

- ▶ Nu alimentați niciodată motoarele diesel cu benzină.

- ▶ Nu amestecați niciodată benzină în combustibilul diesel.

I INDICAȚIE Defecțiuni din cauza combustibilului greșit

Chiar și cantități mici de combustibil greșit pot cauza defecțiuni la instalația de combustibil, motor și sistemul de purificare a gazelor arse.

- ▶ Alimentați doar cu combustibil diesel fără sulf, care să corespundă normei europene EN 590 sau echivalent. În țări unde nu există combustibil diesel fără sulf, alimentați doar cu combustibil diesel cu conținut redus de sulf, sub 50 ppm.

Nu alimentați:

- benzină
- Marine-Diesel
- ulei de încălzire
- Bio-Diesel pur sau ulei vegetal
- kerosen sau petrol lampant

Dacă ați alimentat din greșeală cu un combustibil necorespunzător:

- ▶ nu cuplați aprinderea.
- ▶ apelați la un atelier de service specialitate autorizat.

Pentru autovehiculul dumneavoastră, este valabil următorul semn de compatibilitate pentru combustibil:



- ① Pentru combustibil diesel cu o proporție de maximum 7 % vol. Bio-Diesel (ester metilic de acizi grași)

În conformitate cu norma europeană EN 16942, semnul de compatibilitate pentru combustibil se află în următoarele locuri:

- la autovehicul, pe plăcuța indicatoare de la clapeta rezervorului
- în toată Europa, la pompele de carburant sau pistoalele de alimentare adecvate pentru autovehiculul dumneavoastră

Autovehicule compatibile XTL

Opțional, puteți alimenta cu combustibil diesel parafinic (de ex. HVO=ulei vegetal hidrogenat, GTL=Gas-To-Liquid), care îndeplinește norma europeană EN 15940. Combustibilii diesel parafinici sunt marcați cu denumirea generică XTL.

Conform normei europene EN 16942, pentru autovehiculul compatibil XTL sunt valabile următoarele marcaje de compatibilitate pentru combustibil:



- ① Pentru combustibil diesel cu o proporție de maximum 7 % vol. Bio-Diesel (ester metilic de acizi grași)



- ② Pentru combustibil diesel parafinic
- ① **Alimentați cu combustibili diesel parafinici în conformitate cu EN 15940, doar dacă la clapeta rezervorului există semnul de compatibilitate respectiv.**

Indicații privind temperaturile exterioare prea scăzute

Alimentați autovehiculul la începutul iernii, pe cât posibil complet cu combustibil diesel de iarnă.

Înainte de trecerea la combustibil diesel de iarnă, rezervorul de combustibil trebuie să fie cât mai gol. La prima alimentare cu combustibil diesel de iarnă, mențineți nivelul de combustibil cât se poate de redus, de ex. rezervă. La următoarea alimentare, rezervorul de combustibil poate fi umplut din nou normal.

Informații suplimentare referitoare la combustibil vă sunt puse la dispoziție:

- la benzinărie
- într-un atelier de service de specialitate autorizat

Conținut rezervor și rezervă de combustibil

În funcție de echipare, conținutul total al rezervorului de combustibil poate varia.

Conținut rezervor și rezervă de combustibil

Motor diesel	Conținut total
OM651	aproximativ 50 l
OM651	aproximativ 65 l
OM651/OM642	aproximativ 71 l
OM651	aproximativ 92 l
OM651/OM642	aproximativ 93 l
Motor diesel	din care rezervă
Modele cu conținut total de aproximativ 50 l	aproximativ 12 l
Modele cu conținut total de aproximativ 65 l	aproximativ 12 l
Modele cu conținut total de aproximativ 71 l	aproximativ 12 l
Modele cu conținut total de aproximativ 92 l	aproximativ 12 l
Modele cu conținut total de aproximativ 93 l	aproximativ 12 l

AdBlue®

Indicații cu privire la AdBlue®

Respectați indicațiile cu privire la fluidele de lucru (→ Pagina 356).

AdBlue® este un lichid solubil în apă pentru tratarea ulterioară a gazelor arse de la motoarele diesel.

! INDICAȚIE Avariere din cauza aditivilor din AdBlue® sau prin diluarea AdBlue®

Tratarea ulterioară a gazelor arse cu AdBlue® poate fi compromisă din cauza

- aditivilor în AdBlue®
- diluării AdBlue®

- ▶ Utilizați doar AdBlue® conform ISO 22241.
- ▶ Nu amestecați cu aditivi.
- ▶ Nu diluați AdBlue®.

! INDICAȚIE Avariere și defecțiuni din cauza impurităților din AdBlue®

Impuritățile din AdBlue® conduc la

- valori ridicate ale emisiilor
- avarii la catalizator
- avarii la motor
- erori de funcționare la tratarea ulterioară a gazelor arse cu AdBlue®

- ▶ Evitați impuritățile în AdBlue®.

! INDICAȚIE PENTRU MEDIU Murdărirea cu AdBlue®

Reziduurile de AdBlue® se cristalizează după un timp și murdăresc suprafețele respective.

- ▶ Clătiți imediat cu apă suprafețele care au intrat în contact cu AdBlue® în timpul alimentării sau îndepărtați reziduurile de AdBlue® cu o lavetă umedă și apă rece.

Dacă AdBlue® este deja cristalizat, utilizați pentru curățare un burete și apă rece.

Dacă se deschide rezervorul de AdBlue®, se pot degaja în cantități reduse vapori de amoniac. Nu inspirați vaporii de amoniac care se degajă. Umpleți rezervorul de AdBlue® numai în zone bine ventilate.

Consum și cantitate de umplere AdBlue®

Consum AdBlue®

La fel ca și consumul de combustibil, consumul de AdBlue® depinde foarte mult de stilul de con-

ducere și de condițiile de utilizare. Consumul de AdBlue® se situează, de regulă, într-un interval între 0 și 10 la sută din consumul de combustibil. AdBlue® trebuie completat, la nevoie, la afișarea mesajului de completare de la Kombiinstrument, în conformitate cu instrucțiunile. Acest lucru poate fi necesar și între reviziile planificate.

Înainte a curselor în afara Europei, verificați nivelul de umplere cu AdBlue®. Umplerea cu AdBlue® se poate realiza la toate pompele de alimentare cu AdBlue® de la benzinării și în recipiente disponibile în comerț.

Conținut total rezervor AdBlue®

Autovehicul	Conținut total
Toate modelele	22 l

Tratarea ulterioară gazelor arse

Pentru funcționarea corectă a sistemului de tratare ulterioară a gazelor arse, utilizați autovehiculul cu AdBlue®.

În cazul utilizării autovehiculului fără AdBlue® sau cu disfuncționalități în ceea ce privește emisiile, autorizatia de circulație își pierde valabilitatea. Consecința juridică este faptul că autovehiculul nu mai poate fi condus pe drumurile publice.

Pentru respectarea prevederilor privind emisiile, managementul motorului monitorizează componentele pentru tratarea ulterioară a gazelor arse. În cazul în care încercați să folosiți autovehiculul fără AdBlue®, cu AdBlue® diluat sau cu un alt instrument de reducere, managementul motorului recunoaște acest lucru. Și alte avarii privind emisiile, ca de. ex. avarii ale dozării sau erori la senzori, sunt recunoscute și înregistrate.

Managementul motorului împiedică repornirea motorului după mesajele de avertizare anterioare.

De aceea, umpleți periodic recipientul de AdBlue în timpul regimului de funcționare a autovehiculului sau cel târziu după transmiterea primului mesaj de avertizare la Kombiinstrument.

Ulei de motor

Indicații privind uleiul de motor

Respectați indicațiile cu privire la fluidele de lucru (→ Pagina 356).



! **INDICAȚIE** Avarii la motor din cauza filtrului de ulei greșit, uleiului greșit sau a aditivilor greșiți

- ▶ Nu utilizați ulei de motor sau alt filtru de ulei cu alte specificații decât cele prevăzute pentru intervalele de service impuse.
- ▶ Nu schimbați uleiul de motor sau filtrul de ulei, pentru a obține intervale de schimb mai lungi decât cele impuse.
- ▶ Nu utilizați aditivi.
- ▶ Schimbați uleiul de motor la intervalul prevăzut.

Mercedes-Benz vă recomandă să solicitați schimbul de ulei la un atelier de service de specialitate autorizat.

În motoarele Mercedes-Benz se vor utiliza doar uleiuri de motor omologate.

Informații suplimentare cu privire la uleiul de motor și filtrul de ulei:

- în specificațiile Mercedes-Benz referitoare la fluidele de lucru, la adresa <http://bevo.mercedes-benz.com> (cu indicarea denumirii specificației)
- într-un atelier de service de specialitate autorizat

Cantitate de umplere cu ulei de motor

Cantități de umplere cu ulei de motor

Motor	Ulei de motor
OM642	aproximativ 12,5 l
OM651 (tracțiune spate)	aproximativ 11,5 l
OM651 (tracțiune pe față)	aproximativ 8 l

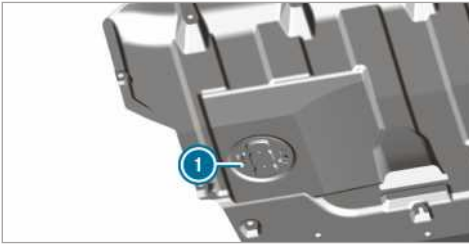

- ① Acces la bușonul de scurgere a uleiului (autovehicule cu capitonaj al podelei)

Indicații privind lichidul de frână

Respectați indicațiile cu privire la fluidele de lucru (→ Pagina 356).

⚠ AVERTISMENT Pericol de accident din cauza bulelor de aburi din instalația de frânare

Lichidul de frână preia permanent umiditate din atmosferă. Astfel scade punctul de fierbere al lichidului de frână. Dacă punctul de fierbere este prea scăzut, se pot forma bule de aburi în instalația de frânare, la solicitarea ridicată a frânelor.

Astfel este afectată eficacitatea de frânare.

- ▶ Solicitate schimbarea lichidului de frână la intervalul prevăzut.

ℹ INDICAȚIE Lacul, materialul plastic sau cauciucul poate fi deteriorat de lichidul de frână

Dacă lichidul de frână intră în contact cu lacul, materialul plastic sau cauciucul, există pericolul producerii de pagube materiale.

- ▶ În cazul în care lacul, materialul plastic sau cauciucul intră în contact cu lichidul de frână, imediat spălați suprafața afectată cu apă.

Respectați instrucțiunile privind îngrijirea lacului și a lacului mat (→ Pagina 295).

Solicitați cu regularitatea înlocuirea lichidului de frână la un atelier de service specializat.

Folosiți doar lichid de frână aprobat de către Mercedes-Benz, conform MB-Freigabe sau MB-Approval 331.0.

Informații suplimentare privind lichidul de frână:

- la prescripțiile Mercedes-Benz privind fluidele de lucru pe pagina <http://bevo.mercedes-benz.com>
- într-un atelier de service specializat

Lichid de răcire

Indicații privind lichidul de răcire

Respectați indicațiile cu privire la fluidele de lucru (→ Pagina 356).

⚠ AVERTISMENT Pericol de arsuri- și rănire din cauza antigelului

Dacă antigelul ajunge pe componentele fierbinți din compartimentul motorului, se poate aprinde.

- ▶ Lăsați motorul să se răcească înaintea introducerii antigelului.
- ▶ Asigurați-vă că nu se scurge antigel pe lângă orificiul de umplere.
- ▶ Înainte de pornirea autovehiculului, curățați temeinic componentele murdărite cu antigel.

ℹ INDICAȚIE Avariere din cauza lichidului de răcire necorespunzător

- ▶ Introduceți numai lichid de răcire preamestecat cu protecția la îngheț dorită.

Informații privind lichidul de răcire puteți obține din următoarele locuri:

- în specificația Mercedes-Benz privind fluidele de lucru 310.1
 - la adresa <http://bevo.mercedes-benz.com>
 - în aplicația Mercedes-Benz BeVo
- la un atelier de service de specialitate autorizat

ℹ INDICAȚIE Supraîncălzirea la temperaturi exterioare ridicate

Dacă se utilizează un lichid de răcire necorespunzător, sistemul de răcire al motorului nu este suficient protejat la supraîncălzire și coroziune în cazul temperaturilor exterioare ridicate.

- ▶ Utilizați mereu un lichid de răcire aprobat de Mercedes-Benz.

▶ Țineți cont de indicațiile din instrucțiunile Mercedes-Benz cu privire la fluidele de lucru 310.1.

! **INDICAȚIE** Deteriorarea vopselei din cauza lichidului de răcire

▶ Nu răsturnați lichid de răcire pe suprafețele vopsite.

Solicitați regulat înlocuirea lichidului de răcire la un atelier de service de specialitate autorizat.

Proporția de agent anticoroziv/antigel în sistemul de răcire a motorului

- minimum 50 % (protecție la îngheț până la cca -37 °C)
- maximum 55 % (protecție la îngheț până la -45 °C)

Lichid de spălare a parbrizului

Indicații privind lichidul de spălare a parbrizului

Respectați indicațiile cu privire la fluidele de lucru (→ Pagina 356).

! **AVERTISMENT** Pericol de arsuri- și rănire din cauza detergentului concentrat de spălare a parbrizului

Detergentul concentrat de spălare a parbrizului este ușor inflamabil. Dacă ajunge pe componentele fierbinți ale motorului sau ale instalației de gaze arse, se poate aprinde.

▶ Asigurați-vă, că nu ajunge detergent concentrat de spălare a parbrizului lângă orificiul de umplere.

! **INDICAȚIE** Avarieri la iluminatul exterior din cauza lichidului necorespunzător de spălare a parbrizului

Lichidul necorespunzător de spălare a parbrizului poate avaria suprafața din plastic a iluminatului exterior.

▶ Utilizați doar lichide de spălare a parbrizului care sunt potrivite și pentru suprafețele de plastic deex. MB SummerFit sau MB WinterFit.

! **INDICAȚIE** Duzele de pulverizare astupate de amestecul de lichide de spălare a parbrizului

▶ Nu amestecați MB SummerFit și MB WinterFit cu alte lichide de spălare a parbrizului.

Nu utilizați apă distilată sau deionizată, în caz contrar senzorul nivelului de umplere poate declanșa eronat.

Informații despre lichidul de spălare a parbrizului

Lichid de spălare a parbrizului recomandat:

- Peste punctul de îngheț: de ex. MB SummerFit
- Sub punctul de îngheț: de ex. MB WinterFit

Proporție de amestec

Găsiți proporția corectă de amestec în informațiile de pe vasul de antigel.

Amestecați apa cu lichid de spălare a parbrizului pe durata întregului an.

Agent refrigerent

Indicații privind agentul refrigerent

Respectați indicațiile cu privire la fluidele de lucru (→ Pagina 356).

i Sistemul de climatizare al autovehiculului dumneavoastră poate fi umplut cu agentul refrigerent R-134a. Agentul refrigerent R-134a conține gaze de seră fluorurate.

Dacă autovehiculul dumneavoastră este umplut cu agentul refrigerent R-134a, este valabilă următoarea indicație:

! **INDICAȚIE** Avariere din cauza agentului refrigerent greșit

La utilizarea unui agent refrigerent greșit poate fi avariat sistemul de climatizare.

- ▶ Utilizați doar agentul refrigerent R-134a sau uleiul PAG omologat de Mercedes-Benz.
- ▶ Uleiul PAG omologat nu se va amesteca cu alt ulei PAG, neomologat pentru agentul refrigerent R-134a.

Lucrările de service, ca de ex.. umplerea cu agent refrigerent sau înlocuirea componentelor, se vor efectua doar de către un atelier de service de specialitate. Trebuie respectate în acest sens

toate normele în vigoare, precum norma SAE J639.

Efectuați întotdeauna toate lucrările la sistemul de climatizare la un atelier de service de specialitate:

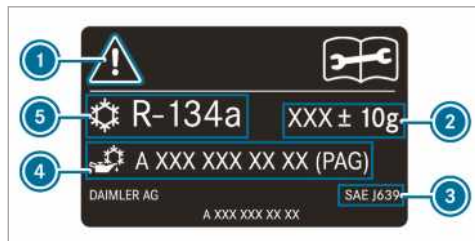

Plăcuță indicatoare agent refrigerent (exemplu)

- ① Simboluri de avertizare
- ② Cantitatea de umplere pentru agentul refrigerent
- ③ norma în vigoare
- ④ Cod piesă ulei PAG
- ⑤ Tip agent refrigerent

Simbolurile de avertizare ① indică:

- posibile pericole
- efectuarea de lucrări de service la un atelier de service de specialitate

Datele autovehiculului

Informații despre dimensiunile autovehiculului

În următoarea secțiune, găsiți date tehnice importante ale autovehiculului. Alte date specifice ale autovehiculului și date tehnice în funcție de echipare, ca de ex. dimensiunile și greutatea autovehiculului, pot fi găsite în actele autovehiculului.

Date tehnice actuale găsiți și pe internet, la <http://www.mercedes-benz.com>.

Dispozitiv de remorcă

Indicații privind dispozitivul de remorcă

⚠ AVERTIZARE Pericol de accident din cauza montării nepermise a unui dispozitiv de remorcă.

Dacă nu este permisă montarea ulterioară a unui dispozitiv de remorcă și montați un dispozitiv de remorcă sau alte componente,

lonjeronul șasiului se slăbește și se poate rupe. În acest caz, remorca se poate desprinde de la autovehicul.

Există pericol de accident!

Montați ulterior un dispozitiv de remorcă doar dacă acest lucru este permis.

Respectați indicațiile cu privire la regimul cu remorcă (→ Pagina 179).

Doar dacă sarcina remorcii este indicată în documentația vehiculului este permisă montarea ulterioară a unui dispozitiv de remorcă.

Mai multe informații despre dispozitivul de remorcă puteți afla în atelierelor de service de specialitate sau de pe internet la https://bb-portal.mercedes-benz.com/portal/kat_iv.html?&L.

Mercedes-Benz vă recomandă să efectuați montarea ulterioară a unui dispozitiv de remorcă la un Centru de asistență service Mercedes-Benz.

Utilizați doar dispozitive de remorcă verificate și omologate de Mercedes-Benz special pentru autovehiculul dumneavoastră.

Sarcina de remorcă maximă admisă pentru remorca fără frână este de 750 kg.

Sarcini la remorcă

În regim cu remorcă, la autovehicule cu înmatriculare de autoturism, greutatea totală admisă crește cu 100 kg. Sarcina maximă admisă pe puntea spate trebuie respectată. Pentru aceasta, în conformitate cu Directiva 92/21/CEE, viteza de mers trebuie limitată la 100 km/h sau mai puțin.

Găsiți valorile greutateților și ale sarcinilor admise, care nu se pot depăși, și

- în documentația autovehiculului și
- pe plăcuțele de identificare ale dispozitivului de remorcă, remorcii și autovehiculului

Dacă specificațiile diferă, este valabilă valoarea cea mai scăzută.

Sarcină maximă pe bară de tracțiune

Sarcina pe bara de tracțiune este de maximum

- 100 kg la o sarcină a remorcii de 2000 kg
- 120 kg la o sarcină a remorcii de 2800 kg sau 3000 kg
- 140 kg la o sarcină a remorcii de 3500 kg

Puncte de fixare și sisteme de suport

Informații privind punctele de fixare

! **INDICAȚIE** Pericol de accident la depășirea solicitării maxime a punctelor de fixare

Când combinați diferite puncte de fixare pentru asigurarea mării, trebuie să luați întotdeauna în considerare solicitarea maximă a celui mai slab punct de fixare.

La o frânare totală, de ex., apar forțe care pot atinge multiplul forței greutateii mării încărcate.

▶ Pentru a distribui preluarea forțelor, utilizați întotdeauna mai multe puncte de fixare. Solicitați uniform punctele de fixare.

Informații suplimentare privind punctele și urechile de fixare găsiți în capitolul "Transportarea" (→ Pagina 280).

Urechi de fixare

Solicitarea max. la tracțiune a urechilor de fixare

Urechi de fixare	Forța nominală de tracțiune admisă
Autovehicul break	350 daN
Autodubă	800 daN
Platformă cu greutate totală admisă de până la 3,5 t	400 daN
Platformă cu greutate totală admisă de peste 3,5,t	800 daN

Bare de sarcină

Solicitarea max. la tracțiune a punctelor de fixare din spațiul de încărcare

Punct de fixare	Forța nominală de tracțiune admisă
Bară de sarcină în podeaua spațiului de încărcare	500 daN
Bara de sarcină inferioară la peretele lateral	200 daN
Bara de sarcină superioară la peretele lateral	125 daN

Valorile indicate sunt valabile doar pentru sarcinile aflate pe podeaua spațiului de încărcare, dacă

- sarcina de pe două puncte de fixare ale barei este asigurată și
- distanța până la următoarea siguranță a sarcinii de la aceeași șină este de cca 1 m.

Informații cu privire la suportul pentru port-bagaj

! **AVERTISMENT** Pericol de accidentare la depășirea sarcinii maxime pe plafon

Dacă încărcați plafonul și toate atașamentele din exterior și din interior, se ridică centrul de greutate al autovehiculului și se modifică comportamentul la rulare obișnuit precum și sistemul de direcție și comportamentul la frânare. La virare autovehiculul se înclină mai mult și poate reacționa greoi la bracarea direcției.

Dacă depășiți sarcina maximă pe plafon, comportamentul la rulare, cât și sistemul de direcție- și comportamentul la frânare pot fi afectate negativ într-o mare măsură.

▶ Respectați neapărat sarcina maximă pe plafon și adaptați stilul de rulare.

! **AVERTISMENT** Pericol de accidentare în urma încărcării neuniforme

Dacă încărcați autovehiculul neuniform, atât comportamentul la rulare, cât și sistemul de

direcție- și comportamentul la frânare pot fi afectate negativ într-o mare măsură

- ▶ Încărcați autovehiculul uniform.
- ▶ Asigurați încărcătura împotriva alunecării.

! **INDICAȚIE** Pericol de accidentare în cazul depășirii sarcinii maxime admise pe acoperiș

În cazul în care greutatea pachetului de pe acoperiș, inclusiv cel al suportului de acoperiș depășesc sarcina maximă admisă pe acoperiș, există pericol de accidentare.

- ▶ Aveți grijă ca greutatea pachetului de pe acoperiș împreună cu cel al suportului de acoperiș să nu depășească sarcina maximă admisă pe acoperiș.
- ▶ Picioarele de sprijin ale suportului de acoperiș trebuie să fie poziționate la o distanță uniformă.
- ▶ Mercedes-Benz vă recomandă montarea unui stabilizator la puntea față a autovehiculului.

Informații suplimentare privind măsurile de siguranță găsiți în capitolul „Transportare“ (→ Pagina 280).

Sarcina maximă pe plafon/suport portbagaj-perechi-picioare de sprijin

Autovehicule cu	Sarcina maximă pe acoperiș	Numărul minim de perechi de picioare de sprijin
Acoperiș normal (fără suprafață de încărcare)	300 kg	6
Acoperiș normal (cu suprafață de încărcare)	50 kg	2
Acoperiș înalt (fără suprafață de încărcare)	150 kg	3
Cabină dublă	100 kg	2

Informațiile sunt valabile la distribuirea uniformă a sarcinii pe întreaga suprafață a acoperișului.

În cazul suporturilor de acoperiș mai scurte micșorați procentual valorile de încărcare. Încărcarea maximă a fiecărei perechi de picioare de sprijin pentru suportul portbagaj este de 50 kg.

Directive și informații suplimentare privind distribuirea sarcinii și asigurarea încărcăturii se găsesc în capitolul "Transportarea" (→ Pagina 280).

Informații privind suporturile de conductori

! **AVERTIZARE** Pericol de accident- și accidentare în urma depășirii sarcinii pe bara de tracțiune

Dacă depășiți sarcina pe bara de tracțiune admisă, sistemul suport se poate desprinde de la autovehicul și periclită pe ceilalți participanți la trafic.

- ▶ Respectați întotdeauna sarcina pe bara de tracțiune admisă la utilizarea suportului.

Sarcină maximă suport conductor

Sarcină maximă	
Suport conductor față	200 kg
Suport conductor spate	100 kg

Informațiile sunt valabile la distribuirea unitară a sarcinii pe întreaga suprafață a suportului conductor.

Directivă privind încărcarea și informații suplimentare privind distribuirea sarcinii și asigurarea mărfii se găsesc în capitolul "Transportare" (→ Pagina 280).

Mesaje pe display

Introducere



Indicații cu privire la mesajele display

Mesajele sunt afișate pe display-ul multifuncțional.

Mesajele de display cu reprezentare grafică pot fi reprezentate simplificat în manualul de utilizare și pot diferi față de reprezentarea de pe display-ul multifuncțional. Display-ul multifuncțional prezintă mesajele display cu prioritate ridicată în culoare roșie. În cazul anumitor mesaje display se emite în plus un semnal de avertizare.

Aționați în conformitate cu mesajele display și respectați indicațiile suplimentare din acest manual de utilizare.

La unele mesaje de display se afișează simboluri suplimentare:

-  Informații suplimentare
-  Ascundere mesaje de pe display

Cu Touch-Control din stânga puteți selecta între simboluri prin gesturi de ștergere spre stânga sau spre dreapta. Prin apăsarea pe  vi se afișează informații suplimentare pe display-ul

multifuncțional. Prin apăsarea pe  se stinge mesajul de pe ecran.

Puteți ascunde mesajele de display cu prioritate scăzută, prin apăsarea tastei  sau cu Touch-Control din stânga. Astfel, mesajele de display se transferă în memoria de mesaje.

Remediați cât mai repede cauza unui mesaj display.

Nu puteți ascunde mesajele display cu prioritate ridicată. Display-ul multifuncțional afișează pe termen lung aceste mesaje display, până când se înlătură cauza pentru mesajul display.

Accesarea mesajelor display memorate

Calculator de bord:

 Service  1 message (1 mesaj)







Dacă nu există niciun mesaj display, pe display-ul multifuncțional apare **Nu există mesaje**.



▶ Răsfoiți prin gesturi de ștergere în sus sau în jos pe Touch-Control, în partea stângă a volanului, prin răsfoirea prin mesajele de pe display.



▶ **Părăsirea memoriei de mesaje:** apăsați tasta .

Sisteme de siguranță



Afișări pe display	Posibile cauze/urmări și ► soluții
 <p>Windowbag stânga Defecțiune Adresați-vă unui atelier (Exemplu)</p>	<p>* Airbag-ul pentru geam respectiv este defect .</p> <div style="border: 1px solid black; padding: 5px; margin: 10px 0;"> <p>▲ AVERTISMENT Pericol de rănire- sau de moarte din cauza defecțiunilor de funcționare la Windowbag</p> <p>Dacă Windowbag este defect, acesta poate fi activat fără intenție sau în cazul unui accident cu decelerare ridicată, acesta poate să nu se declanșeze.</p> <p>▶ Solicitați verificarea imediată și punerea în funcțiune a windowbag-ului la un atelier de service de specialitate autorizat.</p> </div> <p>▶ Adresați-vă imediat unui atelier de specialitate autorizat.</p>



Afișări pe display	Posibile cauze/urmări și ► soluții
 <p data-bbox="87 252 294 323">față stânga Defecțiune Adresați-vă unui atelier (Exemplu)</p>	<p data-bbox="365 161 832 181">* Sistemul de siguranță pasivă aferent este defect .</p> <div data-bbox="384 204 1005 491" style="border: 1px solid gray; padding: 5px;"> <p data-bbox="404 209 981 260">▲ AVERTISMENT Pericol de rănire- sau de moarte din cauza defecțiunilor de funcționare la sistemul de siguranță pasivă</p> <p data-bbox="398 272 990 399">Dacă sistemul de siguranță pasivă este defect, anumite componente ale sistemului pot fi activate neintenționat sau în cazul unui accident ele pot să nu se mai activeze, așa cum au fost prevăzute. Acest lucru se poate referi de ex. la întinzătorul centurii sau la airbag.</p> <p data-bbox="398 408 969 480">► Solicitați verificarea imediată și punerea în funcțiune a sistemului de siguranță pasivă la un atelier de service de specialitate autorizat.</p> </div> <p data-bbox="381 509 844 531">Identificarea unei defecțiuni la sistemul de reținere</p> <ul data-bbox="389 544 1005 651" style="list-style-type: none"> <li data-bbox="389 544 1005 592">• Lampa de avertizare  a sistemului de siguranță pasivă nu se aprinde dacă contactul este cuplat. <li data-bbox="389 603 1005 651">• În timpul deplasării se aprinde permanent sau repetitiv lampa de avertizare  a sistemului de siguranță pasivă. <p data-bbox="381 668 930 691">► Adresați-vă imediat unui atelier de specialitate autorizat.</p>
 <p data-bbox="87 798 300 869">Sistem de siguranță pasivă Defecțiune Adresați-vă unui atelier</p>	<p data-bbox="365 707 762 727">* Sistemul de siguranță pasivă este defect .</p> <div data-bbox="384 750 1005 1037" style="border: 1px solid gray; padding: 5px;"> <p data-bbox="404 754 981 805">▲ AVERTISMENT Pericol de rănire- sau de moarte din cauza defecțiunilor de funcționare la sistemul de siguranță pasivă</p> <p data-bbox="398 818 990 944">Dacă sistemul de siguranță pasivă este defect, anumite componente ale sistemului pot fi activate neintenționat sau în cazul unui accident ele pot să nu se mai activeze, așa cum au fost prevăzute. Acest lucru se poate referi de ex. la întinzătorul centurii sau la airbag.</p> <p data-bbox="398 954 969 1026">► Solicitați verificarea imediată și punerea în funcțiune a sistemului de siguranță pasivă la un atelier de service de specialitate autorizat.</p> </div> <p data-bbox="381 1054 844 1077">Identificarea unei defecțiuni la sistemul de reținere</p> <ul data-bbox="389 1090 1005 1197" style="list-style-type: none"> <li data-bbox="389 1090 1005 1137">• Lampa de avertizare  a sistemului de reținere nu se aprinde dacă este cuplat contactul. <li data-bbox="389 1147 1005 1197">• În timpul deplasării se aprinde permanent sau repetitiv lampa de avertizare  a sistemului de reținere. <p data-bbox="381 1214 930 1236">► Adresați-vă imediat unui atelier de specialitate autorizat.</p>

Afișări pe display	Posibile cauze/urmări și ► soluții
 <p data-bbox="112 252 269 300">Frână de parcare nefuncțională</p>	<p data-bbox="389 161 1012 185">* Există o defecțiune în sistem, iar frâna de parcare nu funcționează.</p> <div data-bbox="407 201 1028 424" style="border: 1px solid gray; padding: 5px;"> <p data-bbox="426 209 1001 260">▲ AVERTISMENT Pericol de accident în cazul unei defecțiuni la sistemul de frâne</p> <p data-bbox="423 272 992 323">Dacă sistemul de frâne este defect, poate fi afectat comportamentul la frânare.</p> <ul style="list-style-type: none"> <li data-bbox="423 331 759 355">► Continuați deplasarea cu atenție. <li data-bbox="423 363 983 414">► Solicitați verificarea imediată a instalației de frânare la un atelier de service de specialitate autorizat. </div> <ul style="list-style-type: none"> <li data-bbox="407 440 1031 491">► Opriți autovehiculul numai pe o suprafață plană și asigurați-l contra punerii în mișcare. <li data-bbox="407 499 986 550">► Autovehicul cu cutie de viteze automată: cuplați cutia de viteze în poziția P. <li data-bbox="407 558 967 609">► Autovehicule cu cutie de viteze manuală: cuplați prima treaptă de viteză. <li data-bbox="407 617 1005 668">► Dispuneți verificarea de urgență a instalației de frânare într-un atelier de service de specialitate autorizat.
 <p data-bbox="112 774 328 821">Pantă prea abruptă vezi manualul de utilizare</p>	<p data-bbox="389 679 1023 754">* Tensiunea rețelei de bord este redusă sau există o defecțiune în sistem, este posibil ca puterea de închidere să nu fie suficientă pentru pante.</p> <div data-bbox="407 770 1028 1074" style="border: 1px solid gray; padding: 5px;"> <p data-bbox="426 778 995 829">▲ AVERTISMENT Pericol de accident când puterea de închidere a frânei electrice de parcare nu este suficientă</p> <p data-bbox="423 842 975 917">Dacă frâna electrică de parcare nu dispune de o putere suficientă de închidere într-o pantă abruptă, autovehiculul poate pleca de pe loc.</p> <ul style="list-style-type: none"> <li data-bbox="423 925 997 976">► Opriți autovehiculul numai pe o suprafață plană și asigurați-l contra punerii în mișcare. <li data-bbox="423 984 972 1035">► Autovehicul cu cutie de viteze automată: cuplați cutia de viteze în poziția P. <li data-bbox="423 1043 990 1067">► Autovehicule cu cutie de viteze manuală: cuplați treapta 1. </div> <p data-bbox="407 1093 921 1144">Respectați indicațiile cu privire la parcare autovehiculului (→ Pagina 148).</p>

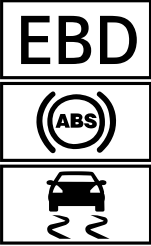
Afișări pe display	Posibile cauze/urmări și ► soluții
 <p data-bbox="87 252 286 300">Frână de parcare vezi manualul de utilizare</p>	<p data-bbox="365 161 997 233">* Tensiunea rețelei de bord este redusă sau există o defecțiune în sistem, este posibil ca puterea de închidere să nu fie suficientă pentru pante.</p> <div data-bbox="385 252 1005 316" style="background-color: #f0f0f0; padding: 5px;"> <p data-bbox="404 260 978 308">▲ AVERTISMENT Pericol de accident în cazul unei defecțiuni la sistemul de frâne</p> </div> <div data-bbox="385 320 1005 475" style="background-color: #f0f0f0; padding: 5px;"> <p data-bbox="400 328 967 368">Dacă sistemul de frâne este defect, poate fi afectat comportamentul la frânare.</p> <ul data-bbox="400 384 958 464" style="list-style-type: none"> <li data-bbox="400 384 734 408">▶ Continuați deplasarea cu atenție. <li data-bbox="400 416 958 464">▶ Solicitați verificarea imediată a instalației de frânare la un atelier de service de specialitate autorizat. </div> <ul data-bbox="385 491 1005 715" style="list-style-type: none"> <li data-bbox="385 491 1005 539">▶ Oprii autovehiculul numai pe o suprafață plană și asigurați-l contra punerii în mișcare. <li data-bbox="385 547 1005 603">▶ Autovehicul cu cutie de viteze automată: cuplați cutia de viteze în poziția P. <li data-bbox="385 611 1005 659">▶ Autovehicule cu cutie de viteze manuală: cuplați prima treaptă de viteză. <li data-bbox="385 667 1005 715">▶ Dispuneți verificarea de urgență a instalației de frânare într-un atelier de service de specialitate autorizat.
<p data-bbox="87 735 295 807">Verificare plăcuțe de frână vezi manualul de utilizare</p>	<p data-bbox="365 727 759 751">* Plăcuțele de frână sunt la limita de uzură.</p> <div data-bbox="385 770 1005 834" style="background-color: #f0f0f0; padding: 5px;"> <p data-bbox="404 778 978 826">▲ AVERTISMENT Pericol de accident prin puterea de frânare afectată</p> </div> <div data-bbox="385 839 1005 994" style="background-color: #f0f0f0; padding: 5px;"> <p data-bbox="400 847 967 887">Dacă plăcuțele de frână sunt la limita uzurii, puterea de frânare poate fi afectată.</p> <ul data-bbox="400 903 958 983" style="list-style-type: none"> <li data-bbox="400 903 734 927">▶ Continuați deplasarea cu atenție. <li data-bbox="400 935 958 983">▶ Solicitați verificarea imediată a instalației de frânare la un atelier de service de specialitate autorizat. </div> <ul data-bbox="385 1010 826 1034" style="list-style-type: none"> <li data-bbox="385 1010 826 1034">▶ Apelați la un atelier de specialitate, autorizat.
 <p data-bbox="87 1137 306 1185">Verificați nivelul lichidului de frână</p>	<p data-bbox="365 1042 964 1066">* În rezervorul de lichid de frână se află prea puțin lichid de frână.</p> <div data-bbox="385 1085 1005 1149" style="background-color: #f0f0f0; padding: 5px;"> <p data-bbox="404 1093 978 1141">▲ AVERTISMENT Pericol de accident în cazul nivelului redus al lichidului de frână</p> </div> <div data-bbox="385 1153 1005 1345" style="background-color: #f0f0f0; padding: 5px;"> <p data-bbox="400 1161 967 1201">Dacă nivelul lichidului de frână este prea redus, pot fi afectate eficacitatea de frânare și astfel și comportamentul de frânare.</p> <ul data-bbox="400 1217 941 1329" style="list-style-type: none"> <li data-bbox="400 1217 941 1265">▶ Oprii autovehiculul imediat, ținând cont de condițiile de trafic. Nu continuați deplasarea! <li data-bbox="400 1273 852 1297">▶ Apelați la un atelier de service de specialitate. <li data-bbox="400 1305 729 1329">▶ Nu completați cu lichid de frână. </div> <ul data-bbox="385 1361 1005 1473" style="list-style-type: none"> <li data-bbox="385 1361 1005 1409">▶ Oprii autovehiculul imediat, ținând cont de condițiile de trafic. Nu continuați deplasarea! <li data-bbox="385 1417 818 1441">▶ Anunțați un atelier de specialitate, autorizat. <li data-bbox="385 1449 714 1473">▶ Nu completați cu lichid de frână.



Afișări pe display	Posibile cauze/urmări și ► soluții
Frână supraîncălzită Conduceți în continuare cu atenție	<p>* Dacă este cuplată tracțiunea integrală, instalația de frânare se poate supraîncălzi la deplasarea pe un teren extrem de accidentat.</p> <p>► Accelerați mai puțin sau opriți și permiteți răcirea instalației de frânare.</p>
Asistent activ la frânare Perimetrul funcției momentan limitat vezi manualul de utilizare	<p>* Asistentul activ la frânare este defect.</p> <p>► Apelați la un atelier de specialitate, autorizat.</p>
Asistent activ la frânare Perimetrul funcției momentan limitat vezi manualul de utilizare	<p>* Asistentul activ la frânare este temporar indisponibil. Condițiile ambientale sunt în afara limitelor de sistem (→ Pagina 156).</p> <p>► Continuați să conduceți. În cazul în care condițiile ambientale corespund limitelor sistemului, acesta din urmă este din nou disponibil.</p> <p>► Dacă nu dispăre mesajul de pe display, opriți fiind atent la condițiile de drum și de trafic și reporniți motorul.</p>
Sistem senzori radar murdărit vezi manualul de utilizare	<p>* Sistemul de senzori radar este defect. Cauze posibile:</p> <ul style="list-style-type: none"> • Senzori murdari • Precipitații abundente • călătorii interurbane lungi fără trafic, de ex. în deșert <p>Sistemele de deplasare sau de securitate pot să fie afectate sau temporar nedisponibile.</p> <p>În cazul în care cauzele nu mai sunt prezente, sistemele de rulare și sistemele de siguranță la rulare sunt din nou disponibile.</p> <p>Dacă mesajul de pe display nu dispăre:</p> <p>► Opriți fiind atent la condițiile de drum și de trafic.</p> <p>► Curățați toți senzorii (→ Pagina 296).</p> <p>► Reporniți motorul.</p>
SOS NOT READY	<p>* Sistemul pentru apeluri de urgență Mercedes-Benz nu este disponibil.</p> <p>Posibile cauze pentru aceasta sunt:</p> <ul style="list-style-type: none"> • contactul este luat • sistemul pentru apeluri de urgență Mercedes-Benz este defect. <p>► Cuplați aprinderea. Dacă apelul de urgență nu este disponibil, apare pe afișajul multifuncțional al panoului de instrumente apare un mesaj corespunzător.</p> <p>► Apelați la un atelier de specialitate autorizat.</p> <p>ⓘ Despre disponibilitatea regională a sistemului Mercedes-Benz pentru apeluri de urgență vă puteți informa la: http://www.mercedes-benz.com/connect_ecall</p>

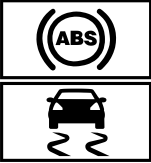

Afișări pe display	Posibile cauze/urmări și ► soluții
 <p data-bbox="87 419 316 467">nefuncțional vezi manualul de utilizare</p>	<p data-bbox="367 164 669 188">* EBD, ABS și ESP® sunt defecte.</p> <p data-bbox="384 196 955 220">Și alte sisteme de rulare și de siguranță la rulare pot fi defecte.</p> <div data-bbox="384 244 1005 308" style="background-color: #f0f0f0; padding: 5px;"> <p data-bbox="406 252 977 300">▲ AVERTISMENT Pericol derapare în cazul unei defecțiuni la EBD, ABS și ESP®</p> </div> <p data-bbox="400 316 972 363">Dacă EBD, ABS și ESP® sunt defecte, roțile se pot bloca la frânare și ESP® nu efectuează stabilizarea autovehiculului.</p> <p data-bbox="400 371 977 475">Astfel sunt afectate puternic manevrabilitatea și comportamentul la frânare. Distanța de frânare într-o situație de frânare de urgență poate crește. În plus, sunt dezactivate alte sisteme de siguranță la rulare.</p> <ul data-bbox="400 483 960 571" style="list-style-type: none"> ▶ Continuați deplasarea cu atenție. ▶ Solicitați verificarea imediată a instalației de frânare la un atelier de service de specialitate autorizat. <p data-bbox="384 595 720 619">► Continuați deplasarea cu atenție.</p> <p data-bbox="384 627 932 651">► Adresați-vă imediat unui atelier de specialitate autorizat.</p>
 <p data-bbox="87 754 316 802">nefuncțional vezi manualul de utilizare</p>	<p data-bbox="367 667 546 691">* ESP® este defect.</p> <p data-bbox="384 699 955 722">Și alte sisteme de rulare și de siguranță la rulare pot fi defecte.</p> <p data-bbox="384 730 1005 778">Sistemul de frânare continuă să funcționeze normal. Distanța de frânare într-o situație de frânare de urgență poate crește.</p> <div data-bbox="384 802 1005 866" style="background-color: #f0f0f0; padding: 5px;"> <p data-bbox="406 810 994 858">▲ AVERTISMENT Pericol derapare din cauza unei defecțiuni la ESP®</p> </div> <p data-bbox="400 874 966 946">Dacă ESP® este defect, atunci ESP® nu realizează stabilizarea autovehiculului. În plus, sunt dezactivate alte sisteme de siguranță la rulare.</p> <ul data-bbox="400 962 955 1042" style="list-style-type: none"> ▶ Continuați deplasarea cu atenție. ▶ Solicitați verificarea ESP® la un atelier de service de specialitate autorizat. <p data-bbox="384 1074 720 1098">► Continuați deplasarea cu atenție.</p> <p data-bbox="384 1106 932 1129">► Adresați-vă imediat unui atelier de specialitate autorizat.</p>

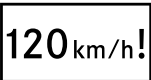

Afișări pe display	Posibile cauze/urmări și ► soluții
 <p data-bbox="112 252 342 300">momentan indisponibil vezi manualul de utilizare</p>	<p data-bbox="389 162 703 188">* ESP® este temporar indisponibil.</p> <p data-bbox="404 194 977 220">Și alte sisteme de rulare și de siguranță la rulare pot fi defecte.</p> <div data-bbox="404 242 1028 491" style="border: 1px solid gray; padding: 5px;"> <p data-bbox="426 245 1016 296">▲ AVERTISMENT Pericol derapare din cauza unei defecțiuni la ESP®</p> <p data-bbox="423 312 988 389">Dacă ESP® este defect, atunci ESP® nu realizează stabilizarea autovehiculului. În plus, sunt dezactivate alte sisteme de siguranță la rulare.</p> <ul data-bbox="423 399 977 481" style="list-style-type: none"> ► Continuați deplasarea cu atenție. ► Solicitați verificarea ESP® la un atelier de service de specialitate autorizat. </div> <ul data-bbox="404 507 1028 641" style="list-style-type: none"> ► Conduceți cu atenție o distanță potrivită, cu mișcări ușoare ale direcției la o viteză de peste 30 km/h. ► Dacă mesajul display este în continuare afișat, vizitați de urgență un atelier de service de specialitate autorizat. Conduceți cu atenție.
  <p data-bbox="112 833 342 880">momentan indisponibil vezi manualul de utilizare</p>	<p data-bbox="389 657 779 683">* ABS și ESP® sunt temporar indisponibile.</p> <p data-bbox="404 689 1005 737">Și alte sisteme de deplasare sau de securitate în timpul deplasării pot să nu fie disponibile temporar.</p> <div data-bbox="404 759 1028 1098" style="border: 1px solid gray; padding: 5px;"> <p data-bbox="426 762 1000 813">▲ AVERTISMENT Pericol derapare în cazul unei defecțiuni la ABS și ESP®</p> <p data-bbox="423 829 1000 880">Dacă ABS și ESP® sunt defecte, roțile se pot bloca la frânare și ESP® nu efectuează stabilizarea autovehiculului.</p> <p data-bbox="423 896 1000 992">Astfel sunt afectate puternic manevrabilitatea și comportamentul la frânare. Distanța de frânare într-o situație de frânare de urgență poate crește. În plus, sunt dezactivate alte sisteme de siguranță la rulare.</p> <ul data-bbox="423 1002 972 1085" style="list-style-type: none"> ► Continuați deplasarea cu atenție. ► Solicitați verificarea imediată a ABS și ESP® la un atelier de service de specialitate autorizat. </div> <ul data-bbox="404 1114 1028 1248" style="list-style-type: none"> ► Conduceți cu atenție o distanță potrivită, cu mișcări ușoare ale direcției la o viteză de peste 30 km/h. ► Dacă mesajul display este în continuare afișat, vizitați de urgență un atelier de service de specialitate autorizat. Conduceți cu atenție.

Afișări pe display	Posibile cauze/urmări și ► soluții
 <p data-bbox="87 336 316 379">nefuncțional vezi manualul de utilizare</p>	<p data-bbox="365 164 619 185">* ABS și ESP® sunt defecte.</p> <p data-bbox="381 196 955 217">Și alte sisteme de rulare și de siguranță la rulare pot fi defecte.</p> <p data-bbox="381 228 1005 276">Sistemul de frânare continuă să funcționeze normal. Distanța de frânare într-o situație de frânare de urgență poate crește.</p> <div data-bbox="381 300 1005 635" style="border: 1px solid gray; padding: 5px;"> <p data-bbox="404 308 977 355">▲ AVERTISMENT Pericol derapare în cazul unei defecțiuni la ABS și ESP®</p> <p data-bbox="398 371 977 419">Dacă ABS și ESP® sunt defecte, roțile se pot bloca la frânare și ESP® nu efectuează stabilizarea autovehiculului.</p> <p data-bbox="398 435 977 531">Astfel sunt afectate puternic manevrabilitatea și comportamentul la frânare. Distanța de frânare într-o situație de frânare de urgență poate crește. În plus, sunt dezactivate alte sisteme de siguranță la rulare.</p> <ul style="list-style-type: none"> <li data-bbox="398 547 736 568">▶ Continuați deplasarea cu atenție. <li data-bbox="398 579 949 627">▶ Solicitați verificarea imediată a ABS și ESP® la un atelier de service de specialitate autorizat. </div> <ul style="list-style-type: none"> <li data-bbox="381 659 717 679">▶ Continuați deplasarea cu atenție. <li data-bbox="381 691 930 711">▶ Adresați-vă imediat unui atelier de specialitate autorizat.



Sisteme de rulare

Afișări pe display	Posibile cauze/urmări și ► soluții
 <p data-bbox="87 935 305 959">Viteza maximă depășită</p>	<p data-bbox="365 847 947 868">* Ați depășit viteza maximă admisă (numai pentru anumite țări).</p> <ul style="list-style-type: none"> <li data-bbox="381 879 589 900">▶ Circulați mai încet.
<p data-bbox="87 975 316 1023">Limită de viteză (anvelope de iarnă) XXX km/h</p>	<p data-bbox="365 975 969 1023">* Ați atins viteza maximă memorată pentru anvelopele de iarnă. O depășire a acestei viteze nu este posibilă.</p>
 <p data-bbox="87 1126 143 1150">km/h</p>	<p data-bbox="365 1046 969 1094">* Limitatorul nu poate fi pornit, deoarece nu sunt îndeplinite toate condițiile pentru pornire.</p> <ul style="list-style-type: none"> <li data-bbox="381 1102 981 1123">▶ Respectați condițiile de pornire a limitatorului (→ Pagina 160).
<p data-bbox="87 1174 288 1198">Limitator nefuncțional</p>	<p data-bbox="365 1174 594 1195">* Limitatorul este defect.</p> <ul style="list-style-type: none"> <li data-bbox="381 1203 824 1224">▶ Apelați la un atelier de specialitate, autorizat.
<p data-bbox="87 1238 225 1262">Limitator pasiv</p>	<p data-bbox="365 1238 981 1286">* Dacă apăsați pedala de accelerație dincolo de centrul de presiune (Kickdown), limitatorul pasiv va fi pornit (→ Pagina 160).</p>
 <p data-bbox="87 1390 294 1437">Limitator viteză presetată depășită</p>	<p data-bbox="365 1302 969 1350">* Cu limitatorul variabil ați depășit viteza presetată cu mai mult de 3 km/h.</p>
<p data-bbox="87 1453 311 1501">Controlul croazierei și limitatorul nefuncțional</p>	<p data-bbox="365 1453 751 1474">* TEMPOMAT-ul și limitatorul sunt afectați.</p> <ul style="list-style-type: none"> <li data-bbox="381 1482 824 1503">▶ Apelați la un atelier de specialitate, autorizat.





Afișări pe display	Posibile cauze/urmări și ► soluții
<p>TEMPOMAT nefuncțional</p>	<p>* TEMPOMAT este defect.</p> <p>► Apelați la un atelier de specialitate, autorizat.</p>
 <p>Oprit</p>	<p>* TEMPOMAT-ul a fost deconectat.</p> <p>În cazul în care se aude adițional un sunet de avertizare, TEMPOMAT s-a oprit în mod automat (→ Pagina 158).</p>
 <p>km/h</p>	<p>* TEMPOMAT nu poate fi pornit, deoarece nu au fost îndeplinite toate condițiile pentru pornire.</p> <p>► Respectați condiția de activare a funcției tempomat(→ Pagina 160).</p>
<p>Asistent activ pentru păstrarea distanței între vehicule nefuncțional</p>	<p>* Asistentul activ pentru păstrarea distanței între autovehiculele DISTRONIC este afectat.</p> <p>Și alte sisteme de rulare și de siguranță la rulare pot fi defecte.</p> <p>► Apelați la un atelier de specialitate, autorizat.</p>
<p>Asistent cu sist. de păstrare a distanței între autovehicule DISTRONIC moment. indis. vezi manualul de utilizare</p>	<p>* Asistentul activ pentru păstrarea distanței între autovehiculele DISTRONIC este temporar indisponibil.</p> <p>Condițiile ambientale sunt în afara limitelor de sistem (→ Pagina 161).</p> <p>► Continuați să conduceți. În cazul în care condițiile ambientale corespund limitelor sistemului, acesta din urmă este din nou disponibil.</p>
 <p>momentan indisponibil Cameră video murdară</p>	<p>* Vizibilitatea camerei este redusă. Cauze posibile:</p> <ul style="list-style-type: none"> • Murdărie pe parbriz în câmpul de vizibilitate al camerei • Precipitație sau ceață puternică <p>Sistemele de rulare sau de siguranță la rulare pot să fie afectate sau temporar nedisponibile.</p> <p>În cazul în care cauzele nu mai sunt prezente, sistemele de rulare și sistemele de siguranță la rulare sunt din nou disponibile.</p> <p>Dacă mesajul de pe display nu dispare:</p> <p>► Opriți ținând cont de condițiile de drum și de trafic.</p> <p>► Curățați parbrizul.</p> <p>► Dacă este cazul, apelați la un atelier de specialitate autorizat.</p>





Afișări pe display	Posibile cauze/urmări și ► soluții
 <p>momentan indisponibil Sistem senzori radar murdar</p>	<p>* Sistemul de senzori radar este defect. Cauze posibile:</p> <ul style="list-style-type: none"> • senzori murdari • precipitații abundente • călătorii interurbane lungi fără trafic, de ex. în deșert <p>Următoarele sisteme pot fi afectate:</p> <ul style="list-style-type: none"> • Asistent activ pentru păstrarea distanței între autovehiculele DISTRONIC • Asistent pentru unghi mort • Asistent activ la frânare <p>Sistemele de rulare sau de siguranță la rulare pot să fie afectate sau temporar nedisponibile.</p> <p>În cazul în care cauzele nu mai sunt prezente, sistemele de rulare și sistemele de siguranță la rulare sunt din nou disponibile.</p> <p>Dacă mesajul de pe display nu dispăre:</p> <ul style="list-style-type: none"> ► Opriți ținând cont de condițiile de drum și de trafic. ► Curățați toți senzorii (→ Pagina 296). ► Reporniți motorul. ► Dacă este cazul, apelați la un atelier de specialitate autorizat.
<p>Asistent cu sist. de păstrare a distanței între autovehicule DISTRONIC din nou disponibil</p>	<p>* Asistentul activ pentru păstrarea distanței între autovehicule DISTRONIC este din nou funcțional și poate fi activat (→ Pagina 162).</p>
 <p>Oprit</p>	<p>* Funcția HOLD este dezactivată deoarece autovehiculul alunecă sau nu este îndeplinită o condiție de pornire.</p> <ul style="list-style-type: none"> ► Funcția HOLD se reactivează mai târziu sau verificați condițiile de pornire ale funcției HOLD (→ Pagina 164).
<p>Asistent semne de circulație nefuncțional</p>	<p>* Asistentul pentru semnele de circulație este defect.</p> <ul style="list-style-type: none"> ► Apelați la un atelier de specialitate, autorizat.
<p>Asistent semne trafic Câmp vizual al camerei redus vezi manualul de utilizare</p>	<p>* Vizibilitatea camerei este redusă. Cauze posibile:</p> <ul style="list-style-type: none"> • Murdărie pe parbriz în câmpul de vizibilitate al camerei • Precipitație sau ceață puternică <p>Sistemele de deplasare sau de securitate pot să fie afectate sau temporar nedisponibile.</p> <p>În cazul în care cauzele nu mai sunt prezente, sistemele de rulare și sistemele de siguranță la rulare sunt din nou disponibile.</p> <p>Dacă mesajul de pe display nu dispăre:</p> <ul style="list-style-type: none"> ► Opriți fiind atent la condițiile de drum și de trafic. ► Curățați parbrizul.
<p>Asistent semne trafic momentan indisponibil vezi manualul de utilizare</p>	<p>* Asistentul pentru semne de trafic este temporar nedisponibil (→ Pagina 172).</p> <ul style="list-style-type: none"> ► Continuați să conduceți. Dacă nu mai există cauzele respective, sistemul este din nou disponibil.



Afișări pe display	Posibile cauze/urmări și ► soluții
Asistent unghi mort nefuncțional	<p>* Asistentul pentru unghi mort este defect (→ Pagina 173).</p> <p>► Apelați la un atelier de specialitate autorizat.</p>
Totwinkel-Assistent Anhänger nicht überwacht	<p>* Dacă creați conexiunea electrică către remorcă, asistentul pentru unghi mort rămâne disponibil, zona de lângă remorcă rămâne totuși supravegheată. Prin aceasta, funcția asistentului pentru unghiul mort poate fi limitată (→ Pagina 173).</p> <p>► Apăsăți pe Touch-Control stânga și confirmați mesajul de pe display.</p>
Asistent unghi mort momentan indisponibil vezi manualul de utilizare	<p>* Asistentul pentru unghiul mort este temporar nedisponibil (→ Pagina 173).</p> <p>Sunt atinse limitele sistemului(→ Pagina 173).</p> <p>► Continuați să conduceți. În cazul în care cauzele nu mai sunt prezente, sistemul este din nou disponibil.</p> <p>sau</p> <p>► Dacă nu dispăre mesajul de pe display, opriți ținând cont de condițiile de drum și de trafic și reporniți motorul.</p> <p>► La nevoie curățați bara de protecție spate. Dacă bara de protecție spate este foarte murdară, atunci este posibil să fie afectați senzorii din bara de protecție.</p>
Sistem activ de asistentă pentru menținerea direcției Câmp vizual al camerei redus vezi manualul de utilizare	<p>* Vizibilitatea camerei este redusă (→ Pagina 176).</p> <p>Cauze posibile:</p> <ul style="list-style-type: none"> • Murdărie pe parbriz în câmpul de vizibilitate al camerei • Precipitație sau ceață puternică <p>Sistemele de rulare sau de siguranță la rulare pot să fie afectate sau temporar nedisponibile.</p> <p>În cazul în care cauzele nu mai sunt prezente, sistemele de rulare și sistemele de siguranță la rulare sunt din nou disponibile.</p> <p>Dacă mesajul de pe display nu dispăre:</p> <p>► Opriți ținând cont de condițiile de drum și de trafic.</p> <p>► Curățați parbrizul.</p>
Sistem activ de asistentă pentru menținerea benzii de rulare nefuncțional	<p>* Asistentul activ pentru menținerea benzii de rulare este defect (→ Pagina 176).</p> <p>► Apelați la un atelier de specialitate autorizat.</p>



Afișări pe display	Posibile cauze/urmări și ► soluții
<p>Sistem activ de asistență pentru menținerea benzii de rulare momentan indisponibil vezi manualul de utilizare</p>	<p>* Asistentul activ pentru menținerea benzii de rulare este temporar indisponibil (→ Pagina 176).</p> <p>Condițiile ambientale sunt în afara limitelor de sistem (→ Pagina 176).</p> <p>► Continuați să conduceți. În cazul în care condițiile ambientale corespund limitelor sistemului, acesta din urmă este din nou disponibil.</p> <p>Dacă mesajul de pe display nu dispăre:</p> <p>► Opriți ținând cont de condițiile de drum și de trafic. ► Curățați parbrizul.</p>
 <p>ATTENTION ASSIST nefuncțional</p>	<p>* ATTENTION ASSIST este afectat.</p> <p>► Apelați la un atelier de specialitate, autorizat.</p>
 <p>Attention Assist: Pausă!</p>	<p>* ATTENTION ASSIST a detectat oboseală sau lipsă de concentrare la șofer (→ Pagina 170).</p> <p>► La nevoie faceți o pauză.</p>

Motor

Afișări pe display	Posibile cauze/urmări și ► soluții
	<p>* Motorul ventilatorului este defect.</p> <p>► Fără o solicitare puternică a motorului conduceți mai departe până la atelierul de service autorizat cel mai apropiat. Asigurați-vă de faptul că indicatorul temperaturii lichidului de răcire rămâne sub 120 °C.</p>
 <p>Rezervă rezervor</p>	<p>* Combustibilul a ajuns la rezervă.</p> <p>► Alimentați.</p>
 <p>Înlocuiți filtrul de aer</p>	<p>* Autovehicule cu motor Diesel: filtrul de aer al motorului este murdar și trebuie înlocuit.</p> <p>► Apelați la un atelier de specialitate, autorizat.</p>
 <p>Curățați filtrul de combustibil</p>	<p>* Apa care s-a colectat în separatorul de apă a atins nivelul maxim.</p> <p>► Golire separator de apă (→ Pagina 293).</p>

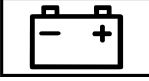
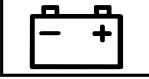

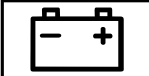
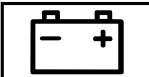
Afișări pe display	Posibile cauze/urmări și ► soluții
 <p data-bbox="109 252 344 320">Nicio măsurare a nivelului uleiului de motor posibilă</p>	<p data-bbox="387 161 997 209">* Este întreruptă conexiunea electrică la senzorul pentru nivelul de ulei sau acesta din urmă este defect.</p> <p data-bbox="404 220 860 240">Nivelul uleiului de motor a scăzut la nivelul minim.</p> <p data-bbox="404 252 848 272">► Apelați la un atelier de specialitate, autorizat.</p>
 <p data-bbox="109 432 322 475">Presiune ulei de motor Oprii Oprii motorul</p>	<p data-bbox="387 336 826 392">* Mesaj de display numai la anumite motorizări: Presiunea uleiului de motor este prea scăzută.</p> <div data-bbox="404 411 1028 544" style="border: 1px solid black; padding: 5px;"> <p data-bbox="426 419 1011 467">! INDICAȚIE Avarii la motor din cauza conducerii cu presiune a uleiului de motor prea scăzută</p> <p data-bbox="426 483 960 531">► Evitați cursele cu presiune a uleiului de motor prea scăzută.</p> </div> <p data-bbox="404 560 1005 608">► Oprii autovehiculul imediat, ținând cont de condițiile de trafic. Nu continuați deplasarea!</p> <p data-bbox="404 619 916 639">► Apelați la un atelier de service specialitate autorizat.</p>
 <p data-bbox="109 751 339 815">La alimentare completați cu 1 litru de ulei de motor</p>	<p data-bbox="387 655 860 711">* Mesaj de display numai la anumite motorizări: Nivelul uleiului de motor a scăzut la nivelul minim.</p> <div data-bbox="404 730 1028 834" style="border: 1px solid black; padding: 5px;"> <p data-bbox="426 738 969 786">! INDICAȚIE Avarii la motor din cauza conducerii cu prea puțin ulei de motor</p> <p data-bbox="426 802 891 823">► Evitați cursele lungi cu prea puțin ulei de motor.</p> </div> <p data-bbox="404 850 1000 898">► Verificați nivelul uleiului de motor la următoarea oprire pentru alimentare.</p> <p data-bbox="404 919 813 940">Completați cu ulei de motor (→ Pagina 289).</p> <p data-bbox="404 951 882 971">Indicații cu privire la uleiul de motor (→ Pagina 360).</p>
 <p data-bbox="109 1078 328 1150">Nivel ulei motor Reduceți nivelul uleiului de motor</p>	<p data-bbox="387 983 826 1038">* Mesaj de display numai la anumite motorizări: Nivelul uleiului de motor este prea ridicat.</p> <div data-bbox="404 1058 1028 1169" style="border: 1px solid black; padding: 5px;"> <p data-bbox="426 1066 969 1114">! INDICAȚIE Avarii la motor din cauza conducerii cu prea mult ulei de motor</p> <p data-bbox="426 1129 885 1150">► Evitați cursele lungi cu prea mult ulei de motor.</p> </div> <p data-bbox="404 1185 1011 1233">► Adresați-vă imediat unui atelier de specialitate autorizat și solicitați scurgerea uleiului.</p>









Afișări pe display	Posibile cauze/urmări și ► soluții
 <p data-bbox="90 252 288 300">Nivel ulei motor Opriți Opriți motorul</p>	<p data-bbox="365 164 801 212">* Mesaj de display numai la anumite motorizări: Nivelul uleiului de motor este prea scăzut.</p> <div data-bbox="384 236 1005 343" style="border: 1px solid black; padding: 5px;"> <p data-bbox="403 244 947 292">! INDICAȚIE Avarii la motor din cauza conducerii cu prea puțin ulei de motor</p> <p data-bbox="403 308 869 331">► Evitați cursele lungi cu prea puțin ulei de motor.</p> </div> <ul data-bbox="384 355 983 475" style="list-style-type: none"> ► Opriți autovehiculul imediat, ținând cont de condițiile de trafic. Nu continuați deplasarea! ► Opriți motorul. ► Verificați nivelul uleiului de motor. <p data-bbox="384 491 790 515">Completați cu ulei de motor (→ Pagina 289).</p> <p data-bbox="384 523 863 547">Indicații cu privire la uleiul de motor (→ Pagina 360).</p>
 <p data-bbox="90 651 309 699">La alimentare verificați nivelul uleiului de motor</p>	<p data-bbox="365 563 835 587">* Nivelul uleiului de motor a scăzut la nivelul minim.</p> <div data-bbox="384 603 1005 710" style="border: 1px solid black; padding: 5px;"> <p data-bbox="403 611 947 659">! INDICAȚIE Avarii la motor din cauza conducerii cu prea puțin ulei de motor</p> <p data-bbox="403 675 869 699">► Evitați cursele lungi cu prea puțin ulei de motor.</p> </div> <ul data-bbox="384 722 983 770" style="list-style-type: none"> ► Verificați nivelul uleiului de motor la următoarea oprire pentru alimentare. <p data-bbox="384 786 790 810">Completați cu ulei de motor (→ Pagina 289).</p> <p data-bbox="384 818 863 842">Indicații cu privire la uleiul de motor (→ Pagina 360).</p>
 <p data-bbox="90 954 266 1026">Opriți autovehiculul Lăsați motorul să funcționeze</p>	<p data-bbox="365 866 852 890">* Acumulatorul are o stare de încărcare prea scăzută.</p> <ul data-bbox="384 898 983 1010" style="list-style-type: none"> ► Opriți autovehiculul imediat, ținând cont de condițiile de trafic. Nu continuați deplasarea! ► Lăsați motorul pornit. ► Continuați deplasarea abia după ce mesajul display dispăre.
 <p data-bbox="90 1129 297 1177">Opriți vezi manualul de utilizare</p>	<p data-bbox="365 1042 1003 1090">* Bateria nu mai este încărcată, iar nivelul de încărcare a bateriei este prea scăzut.</p> <div data-bbox="384 1106 1005 1241" style="border: 1px solid black; padding: 5px;"> <p data-bbox="403 1114 930 1161">! INDICAȚIE Posibile avarii la motor în cazul continuării deplasării</p> <p data-bbox="403 1177 669 1201">► Nu continuați deplasarea!</p> <p data-bbox="403 1209 852 1233">► Apelați la un atelier de service de specialitate.</p> </div> <ul data-bbox="384 1265 983 1377" style="list-style-type: none"> ► Opriți autovehiculul imediat, ținând cont de condițiile de trafic. Nu continuați deplasarea! ► Opriți motorul. ► Anunțați un atelier de specialitate, autorizat.

Afișări pe display	Posibile cauze/urmări și ► soluții
 <p>Porniți motorul vezi manualul de utilizare</p>	<p>* Motorul este oprit, iar nivelul de încărcare a bateriei este prea scăzut.</p> <ul style="list-style-type: none"> ► Dezactivați consumatorii electrice nenesecari. ► Lăsați motorul pornit timp de câteva minute sau conduceți pe o distanță mai mare. Acumulatorul se încarcă.
 <p>v. instrucțiuni utilizare</p>	<p>* Acumulatorul nu mai este încărcat.</p> <div style="border: 1px solid black; padding: 5px; margin-bottom: 10px;"> <p>! INDICAȚIE Posibile avarii la motor în cazul continuării deplasării</p> <ul style="list-style-type: none"> ► Nu continuați deplasarea! ► Apelați la un atelier de service de specialitate. </div> <ul style="list-style-type: none"> ► Opriti autovehiculul imediat, ținând cont de condițiile de trafic, și opriti motorul. ► Anunțați un atelier de specialitate, autorizat.
 <p>Lichid de răcire Opriti Opriti motorul</p>	<p>* Lichidul de răcire este prea fierbinte.</p> <ul style="list-style-type: none"> ► Opriti autovehiculul imediat, ținând cont de condițiile de trafic, și opriti motorul. <div style="border: 1px solid black; padding: 5px; margin-bottom: 10px;"> <p>! AVERTISMENT Risc de arsuri la deschiderea capotei motor</p> <p>Dacă în cazul unui motor supraîncălzit sau al unui incendiu în compartimentul motorului deschideți capota, puteți intra în contact cu gazele fierbinți sau cu alte fluide de lucru evacuate.</p> <ul style="list-style-type: none"> ► Lăsați motorul supraîncălzit să se răcorească înainte să deschideți capota motor. ► În cazul unui incendiu în compartimentul motorului, lăsați capota închisă și anunțați pompierii. </div> <div style="border: 1px solid black; padding: 5px; margin-bottom: 10px;"> <p>! AVERTIZARE Pericol de opărire din cauza lichidului de răcire fierbinte</p> <p>Sistemul de răcire al motorului este presurizat, mai ales la motorul fierbinte. Când deschideți capacul, puteți să vă opăriți din cauza lichidului de răcire care țâșnește.</p> <ul style="list-style-type: none"> ► Înaintea deschiderii capacului de închidere, lăsați motorul să se răcească. ► La deschidere, purtați mănuși și ochelari de protecție. ► Pentru a elibera presiunea, deschideți încet capacul de închidere. </div> <ul style="list-style-type: none"> ► Așteptați ca motorul să se răcească. ► Asigurați-vă că alimentarea cu aer la radiator nu este obstrucționată. ► Fără o solicitare puternică a motorului conduceți mai departe până la atelierul de service autorizat cel mai apropiat. Asigurați-vă de faptul că indicatorul temperaturii lichidului de răcire rămâne sub 120 °C.

Afișări pe display	Posibile cauze/urmări și ► soluții
<p>Completați cu lichid de răcire vezi manualul de utilizare</p>	<p>* Nivelul lichidului de răcire este prea scăzut.</p> <div style="border: 1px solid black; padding: 5px; margin: 5px 0;"> <p>▲ AVERTIZARE Pericol de opărire din cauza lichidului de răcire fierbinte</p> <p>Sistemul de răcire al motorului este presurizat, mai ales la motorul fierbinte. Când deschideți capacul, puteți să vă opăriți din cauza lichidului de răcire care țâșnește.</p> <ul style="list-style-type: none"> ▶ Înaintea deschiderii capacului de închidere, lăsați motorul să se răcească. ▶ La deschidere, purtați mănuși și ochelari de protecție. ▶ Pentru a elibera presiunea, deschideți încet capacul de închidere. </div> <div style="border: 1px solid black; padding: 5px; margin: 5px 0;"> <p>! INDICAȚIE Avarii la motor din cauza lichidului de răcire prea puțin</p> <ul style="list-style-type: none"> ▶ Evitați cursele lungi cu prea puțin lichid de răcire. </div> <p>► Completați cu lichid de răcire (→ Pagina 290).</p>
<p>Regenerare imposibilă</p>	<p>* Nu sunt îndeplinite toate condițiile pentru regenerarea filtrului de particule diesel (→ Pagina 128).</p> <p>► Continuați deplasarea până sunt îndeplinite toate condițiile pentru regenerarea filtrului de particule diesel.</p> <p>Starea de încărcare a filtrului de particule diesel este de peste 50% iar mesajul apare în continuare în panoul de instrumente.</p> <p>► Adresați-vă unui atelier de service de specialitate autorizat.</p>







AdBlue® (Autovehicule cu omologare de autoturism)



Afișări pe display	Posibile cauze/urmări și ► soluții
<div style="border: 1px solid black; padding: 5px; text-align: center;">  </div> <p>Completați cu AdBlue vezi manualul de utilizare</p>	<p>* Rezerva de AdBlue® a scăzut sub marcajul de rezervă.</p> <p>► Completați de urgență cu cel puțin 8 l AdBlue® (→ Pagina 144).</p>
<div style="border: 1px solid black; padding: 5px; text-align: center;">  </div> <p>Completați cu AdBlue Putere redusă în XXX km vezi manualul de utilizare</p>	<p>* Rezerva de AdBlue® scăzută cauzează o limitare a vitezei după distanța de parcurs afișată.</p> <p>► Completați de urgență cu cel puțin 8 l AdBlue® (→ Pagina 144).</p>

Afișări pe display	Posibile cauze/urmări și ► soluții
 <p>Completați cu AdBlue Putere redusă: 20 km/h Fără pornire în XXX km</p>	<p>* Rezerva de AdBlue® scăzută cauzează o limitare a vitezei de maxim 20 km/h. Nu mai este posibilă pornirea motorului peste distanța de parcurs afișată.</p> <p>► Completați de urgență cu cel puțin 8 l AdBlue® (→ Pagina 144).</p>
 <p>Completați cu AdBlue Fără pornire în XXX km</p>	<p>* Nivelul de AdBlue® vă va ajunge doar pe distanța indicată.</p> <p>► Completați de urgență cu cel puțin 8 l AdBlue® (→ Pagina 144).</p> <p>ⓘ Mesajul dispăre după o cursă de aproximativ un minut cu o viteză de peste 15 km/h.</p>
 <p>Completați cu AdBlue Pornire imposibilă</p>	<p>* Rezerva de AdBlue® este epuizată. Nu mai puteți porni motorul.</p> <p>► Completați de urgență cu cel puțin 8 l AdBlue® (→ Pagina 144).</p> <p>► Cuplați aprinderea. Puteți reporni motorul după aproximativ un minut.</p>
 <p>Defecțiune sistem Pornire impos. în XXX km</p>	<p>* Sistemul AdBlue® este defect. Nu mai este posibilă pornirea motorului peste distanța de parcurs afișată.</p> <p>► Apelați imediat la un atelier de service de specialitate autorizat.</p>
 <p>Defecțiune sistem AdBlue vezi manualul de utilizare</p>	<p>* Sistemul AdBlue® este defect.</p> <p>► Adresați-vă imediat unui atelier de specialitate autorizat.</p>
 <p>Măsurarea nivelului de umplere imposibilă</p>	<p>* În cazul unei erori a sistemului AdBlue® nu se afișează niciun nivel de umplere a rezervorului în meniul de service. Indicația privind o eroare a sistemului AdBlue® se realizează prin mesaje de avertizare corespunzătoare .</p> <p>► Apelați la un atelier de specialitate, autorizat.</p>
 <p>Defecțiune sistem AdBlue Putere redusă în XXX km vezi manualul de utilizare</p>	<p>* Sistemul AdBlue® este defect. Defecțiunea sistemului duce la o limitare a vitezei după traseul afișat rămas.</p> <p>► Apelați imediat la un atelier de service de specialitate autorizat.</p>
 <p>Defecțiune sistem AdBlue Putere redusă: 20 km/h Fără pornire în XXX km</p>	<p>* Sistemul AdBlue® este defect. Defecțiunea sistemului cauzează o limitare a vitezei de maxim 20 km/h. Nu mai este posibilă pornirea motorului peste distanța afișată.</p> <p>► Apelați imediat la un atelier de service de specialitate autorizat.</p>



Afișări pe display	Posibile cauze/urmări și ► soluții
 <p>Defecțiune sistem AdBlue Pornire imposibilă</p>	<p>* Sistemul AdBlue® este defect. Nu mai puteți porni motorul.</p> <p>► Consultați un atelier de service de specialitate autorizat imediat.</p>



AdBlue® (Autovehicule cu omologare de camion)

Afișări pe display	Posibile cauze/urmări și ► soluții
 <p>Completați cu AdBlue vezi manualul de utilizare</p>	<p>* Rezerva de AdBlue® a scăzut sub marcajul de rezervă.</p> <p>► Completați de urgență cu cel puțin 8 l AdBlue® (→ Pagina 144).</p>
 <p>Completați cu AdBlue Putere redusă</p>	<p>* Rezerva de AdBlue® a scăzut sub marcajul de rezervă. Puterea este limitată la 75% din cuplul motorului.</p> <p>► Completați de urgență cu cel puțin 8 l AdBlue® (→ Pagina 144).</p>
 <p>Completați cu AdBlue După pornirea motorului put. este redusă: 20 km/h</p>	<p>* La următoarea pornire a motorului rezerva de AdBlue® scăzută cauzează o limitare a vitezei de maxim 20 km/h.</p> <p>► Completați de urgență cu cel puțin 8 l AdBlue® (→ Pagina 144).</p>
 <p>Completați cu AdBlue Putere redusă: 20 km/h</p>	<p>* Rezerva AdBlue® consumată cauzează o limitare a vitezei de maxim 20 km/h.</p> <p>► Completați de urgență cu cel puțin 8 l AdBlue® (→ Pagina 144).</p> <p>► Cuplați aprinderea.</p>
 <p>Defecțiune sistem AdBlue vezi manualul de utilizare</p>	<p>* Sistemul AdBlue® este defect.</p> <p>► Adresați-vă imediat unui atelier de specialitate autorizat.</p>
 <p>Completați cu AdBlue Putere redusă</p>	<p>* Sistemul AdBlue® este defect. Puterea este limitată la 75 % din cuplul motorului.</p> <p>► Apelați imediat la un atelier de service de specialitate autorizat.</p>

Afișări pe display	Posibile cauze/urmări și ► soluții
 <p>Completați cu AdBlue După pornirea motorului put. este redusă: XXXkm/h</p>	<p>* Sistemul AdBlue® este defect. La următoarea pornire a motorului defecțiunea sistemului cauzează a limitare a vitezei de maximum 20 km/h.</p> <p>► Apelați imediat la un atelier de service de specialitate autorizat.</p>
 <p>Completați cu AdBlue Putere redusă: 20 km/h</p>	<p>* Sistemul AdBlue® este defect. Defecțiunea sistemului cauzează o limitare a vitezei de maxim 20 km/h.</p> <p>► Consultați un atelier de service de specialitate autorizat imediat.</p>



Anvelope



Afișări pe display	Posibile cauze/urmări și ► soluții
<p>Control presiune în anvelope nefuncțional Lipsește senzorii de roată</p>	<p>* Roțile montate nu au senzori corespunzători de presiune în anvelope. Controlul presiunii din anvelope este oprit.</p> <p>► Montați roți cu senzori de presiune în anvelope adecvate.</p>
 <p>Lipsește senzorii de roată</p>	<p>* La una sau la mai multe anvelope lipsește semnalul senzorului de presiune în anvelope. Presiunea anvelopei afectate nu este prezentată.</p> <p>► Solicitați înlocuirea senzorului de presiune în anvelope defect la un atelier de specialitate autorizat.</p>
<p>Control pres. anvelope momentan indisponibil</p>	<p>* O sursă unde radio puternică interferează. Astfel nu se recepționează semnale de la senzorii de presiune din anvelope. Controlul presiunii în anvelope nu este disponibil provizoriu.</p> <p>► Continuați să conduceți. Imediat ce se remediază cauza, controlul presiunii din anvelope pornește automat.</p>
 <p>Atenție defecțiune anvelopă</p>	<p>* Presiunea uneia sau a mai multor anvelope scade brusc. Este afișată poziția roții.</p> <div style="border: 1px solid black; padding: 5px; margin: 5px 0;"> <p>▲ AVERTISMENT Pericol de accident la conducerea cu pneuri depresurizate</p> <p>Pneurile depresurizate ascund următoarele pericole:</p> <ul style="list-style-type: none"> • Pneurile se pot supraîncinge și pot cauza un incendiu. • Caracteristicile de conducere, precum și comportamentul de direcție- și frânare, ar putea fi considerabil afectate. <p>În acest caz, puteți pierde controlul asupra vehiculului.</p> <ul style="list-style-type: none"> ► Nu conduceți cu un pneu depresurizat. ► Respectați indicațiile privind pana de pneu. </div> <p>Indicații în cazul unei pene de cauciuc (→ Pagina 302).</p> <p>► Opriți autovehiculul, cu luarea în considerare a situație din trafic.</p> <p>► Verificați pneurile.</p>

Afișări pe display	Posibile cauze/urmări și ► soluții
 <p data-bbox="87 248 300 296">Verificați presiunea din anvelope</p>	<p data-bbox="365 161 960 209">* Presiunea uneia sau a mai multor anvelope a scăzut brusc. Este afișată poziția roții.</p> <div data-bbox="385 228 1005 639" style="border: 1px solid gray; padding: 5px;"> <p data-bbox="405 236 960 284">▲ AVERTISMENT Pericol de accident din cauza presiunii în pneuri prea scăzute</p> <p data-bbox="400 300 983 347">Dacă presiunea în pneuri este prea mică, există următoarele riscuri:</p> <ul data-bbox="407 360 990 523" style="list-style-type: none"> • Pneurile se pot sparge, în special la încărcare și viteză crescute. • Pneurile se pot uza excesiv și/sau inegal, ceea ce poate afecta aderența pneurilor. • Caracteristicile de conducere, precum și comportamentul de direcție- și frânare, ar putea fi considerabil afectate. <p data-bbox="400 539 896 563">În acest caz, puteți pierde controlul asupra vehiculului.</p> <ul data-bbox="400 576 844 632" style="list-style-type: none"> ► Respectați presiunile în pneuri recomandate. ► Dacă este nevoie, adaptați presiunea în pneuri. </div> <p data-bbox="383 659 1005 715"> ► Opriți autovehiculul, cu luarea în considerare a situație din trafic. ► Verificați presiunea în anvelope (→ Pagina 322) și anvelopele. </p>
 <p data-bbox="87 815 300 863">Corectați presiunea din anvelope</p>	<p data-bbox="365 727 997 799">* Presiunea din anvelope este prea scăzută în cel puțin una dintre anvelope sau diferența de presiune în anvelope dintre roți este prea mare.</p> <p data-bbox="383 812 997 919"> ► Verificați presiunea din anvelope și completați cu aer, dacă este cazul. ► Reîncepeți verificarea presiunii din anvelope când presiunea din anvelope este reglată corect (→ Pagina 335). </p>
<p data-bbox="87 938 300 986">Control pres. anvelope nefuncțional</p>	<p data-bbox="365 930 785 954">* Controlul presiunii din anvelope este defect.</p> <p data-bbox="383 962 826 986">► Apelați la un atelier de specialitate, autorizat.</p>



Afișări pe display	Posibile cauze/urmări și ► soluții
<p>Presiune anvelope Verificați anvelopele</p>	<p>* Sistemul de avertisment privind pierderea presiunii din anvelope a detectat o pierdere semnificativă de presiune.</p> <div style="border: 1px solid black; padding: 5px; margin: 10px 0;"> <p>▲ AVERTISMENT Pericol de accident din cauza presiunii în pneuri prea scăzute</p> <p>Dacă presiunea în pneuri este prea mică, există următoarele riscuri:</p> <ul style="list-style-type: none"> • Pneurile se pot sparge, în special la încărcare și viteză crescute. • Pneurile se pot uza excesiv și/sau inegal, ceea ce poate afecta aderența pneurilor. • Caracteristicile de conducere, precum și comportamentul de direcție- și frânare, ar putea fi considerabil afectate. <p>În acest caz, puteți pierde controlul asupra vehiculului.</p> <ul style="list-style-type: none"> ► Respectați presiunile în pneuri recomandate. ► Dacă este nevoie, adaptați presiunea în pneuri. </div> <ul style="list-style-type: none"> ► Opriti autovehiculul, cu luarea în considerare a situație din trafic. ► Verificați presiunea în anvelope (→ Pagina 322) și anvelopele. ► Reporniți sistemul de avertizare privind pierderea presiunii din anvelope când presiunea din anvelope este reglată corect .





Cheie

Afișări pe display	Posibile cauze/urmări și ► soluții
 <p>Puneți cheia în depunerea marcată vezi manualul de utilizare</p>	<p>* Identificarea cheii este afectată.</p> <ul style="list-style-type: none"> ► Modificați poziția cheii în autovehicul. ► Porniți autovehiculul cu cheia în suport (→ Pagina 117).
 <p>Cheie nerecunoscută (mesaj roșu pe display)</p>	<p>* Cheia nu este detectată și probabil că nu se mai află în autovehicul. Cheia nu se mai află în autovehicul, iar dumneavoastră opriți motorul:</p> <ul style="list-style-type: none"> • Nu mai puteți porni motorul. • Nu mai puteți încuia centralizat autovehiculul. ► Asigurați-vă de faptul că cheia se află în autovehicul. <p>Dacă este afectată identificarea cheii din cauza unei surse radio puternice:</p> <ul style="list-style-type: none"> ► Opriti autovehiculul imediat, ținând cont de condițiile de trafic. ► Așezați cheia în suportul pentru pornire (→ Pagina 117).

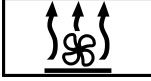

Afișări pe display	Posibile cauze/urmări și ► soluții
 <p>Cheie nerecunoscută (mesaj alb pe display)</p>	<p>* Cheia nu poate fi recunoscută momentan.</p> <ul style="list-style-type: none"> ► Modificați poziția cheii în autovehicul. ► Dacă cheia nu este identificată în continuare, porniți motorul cu cheia în suport (→ Pagina 117).
 <p>Înlocuiți bateria cheii</p>	<p>* Bateria cheii este descărcată.</p> <ul style="list-style-type: none"> ► Înlocuiți bateria (→ Pagina 46).
 <p>Înlocuiți cheia</p>	<p>* Cheia trebuie înlocuită.</p> <ul style="list-style-type: none"> ► Apelați la un atelier de specialitate, autorizat.



Autovehicul

Afișări pe display	Posibile cauze/urmări și ► soluții
 <p>Completați cu lichid de parbriz</p>	<p>* Nivelul lichidului de spălat în rezervorul de lichid de spălat a scăzut sub nivelul minim.</p> <ul style="list-style-type: none"> ► Completați cu lichid de spălare (→ Pagina 291).
	<p>* Este deschisă cel puțin o ușă.</p> <ul style="list-style-type: none"> ► Închideți toate ușile.
	<p>* Capota motorului este deschisă.</p> <p>Opriți autovehiculul imediat, ținând cont de condițiile de trafic.</p> <div style="border: 1px solid black; padding: 5px; margin: 5px 0;"> <p>⚠ AVERTISMENT Pericol de accident din cauza capotei motorului deblocate în timpul deplasării</p> <p>O capotă a motorului deblocată se poate deschide în timpul deplasării și vă poate bloca vederea.</p> <ul style="list-style-type: none"> ► Nu deblocați niciodată capota motorului în timpul deplasării. ► Asigurați-vă înaintea fiecărei curse, că este blocată capota motorului. </div> <ul style="list-style-type: none"> ► Opriți autovehiculul imediat, ținând cont de condițiile de trafic. ► Închideți capota motorului.
 <p>nefuncțional vezi manualul de utilizare</p>	<p>* Încălzirea staționară este perturbată temporară.</p> <ul style="list-style-type: none"> ► Cu autovehiculul în poziție orizontală și cu motorul răcit: la interval de mai multe minute, încercați de patru ori să activați încălzirea în staționare. ► Dacă nu pornește încălzirea în staționare: mergeți la un atelier de specialitate calificat.



Afișări pe display	Posibile cauze/urmări și ► soluții
 <p>nefuncțional Alimentați cu combustibil</p>	<p>* În rezervor este prea puțin combustibil. Încălzirea în staționare nu poate fi pornită.</p> <p>► Alimentați autovehiculul.</p>
 <p>nefuncțional Baterie descărcată</p>	<p>* Tensiunea rețelei de bord este prea scăzută. Încălzirea staționară s-a oprit.</p> <p>► Parcurgeți o distanță mai mare până la încărcarea suficientă a bateriei.</p>
 <p>Înainte de pornirea roțiți volanul</p>	<p>* Autovehicule cu cutie de viteze manuală: Mecanismul electric de blocare a direcției nu a putut debloca direcția.</p> <p>► Decuplați aprinderea.</p> <p>► Pentru a debloca direcția, mișcați ușor volanul spre stânga și dreapta.</p> <p>► Cuplați din nou contactul.</p>
 <p>Defecțiune direcție vezi manualul de utilizare</p>	<p>* Autovehicule cu cutie de viteze manuală: blocarea electrică a direcției este perturbată. Direcția poate fi blocată prin intermediul blocării electrice a direcției.</p> <div style="background-color: #f0f0f0; padding: 5px; margin-bottom: 10px;"> <p>▲ AVERTISMENT Pericol de accident în cazul comportamentului de conducere limitat</p> </div> <p>Dacă direcția nu mai funcționează corespunzător, este afectată siguranța la funcționare a autovehiculului.</p> <p>► Opriți vehiculul imediat, ținând cont de condițiile de trafic. Nu continuați deplasarea!</p> <p>► Apelați la un atelier de service de specialitate.</p> <p>► Opriți autovehiculul imediat, ținând cont de condițiile de trafic. Nu continuați deplasarea!</p> <p>► Anunțați un atelier de specialitate, autorizat.</p>
 <p>Defecțiune direcție Consum de energie crescut vezi manualul de utilizare</p>	<p>* Asistența servo pentru direcție este afectată.</p> <div style="background-color: #f0f0f0; padding: 5px; margin-bottom: 10px;"> <p>▲ AVERTISMENT Pericol de accident din cauza comportamentului de conducere modificat</p> </div> <p>Dacă servodirecția mecanismului de conducere se defectează parțial sau complet, aveți nevoie de mai multă forță la manevrare.</p> <p>► Dacă este posibilă manevrarea în siguranță, conduceți în continuare cu atenție.</p> <p>► Apelați sau anunțați imediat un atelier de service de specialitate autorizat.</p> <p>► Continuați cu atenție dacă este posibilă conducerea în siguranță cu direcția.</p> <p>► Apelați imediat la un atelier de service de specialitate autorizat sau contactați neapărat unul.</p>





Afișări pe display	Posibile cauze/urmări și ► soluții
 <p>Defecțiune direcție Oprii imediat vezi manualul de utilizare</p>	<p>* Direcția este defectă. Capacitatea de manevrare este puternic afectată.</p> <div style="border: 1px solid black; padding: 5px; margin: 5px 0;"> <p>▲ AVERTISMENT Pericol de accident în cazul comportamentului de conducere limitat</p> <p>Dacă direcția nu mai funcționează corespunzător, este afectată siguranța la funcționare a autovehiculului.</p> <ul style="list-style-type: none"> ▶ Oprii vehiculul imediat, ținând cont de condițiile de trafic. Nu continuați deplasarea! ▶ Apelați la un atelier de service de specialitate. </div> <ul style="list-style-type: none"> ▶ Oprii autovehiculul imediat, ținând cont de condițiile de trafic. Nu continuați deplasarea! ▶ Anunțați un atelier de specialitate, autorizat.
<p>Pentru pornire: treapta P sau N</p>	<p>* Ați încercat să porniți motorul în poziția cutiei de viteze [D] sau [R].</p> <ul style="list-style-type: none"> ▶ Cuplați cutia de viteze în poziția [P] sau [N].
<p>Pentru cuplarea treptei de rulare R, acționați întâi frâna</p>	<p>* Ați încercat să cuplați din poziția [D] sau [N] în poziția transmisiei [R].</p> <ul style="list-style-type: none"> ▶ Apăsăți pedala de frână. ▶ Cuplați cutia de viteze în poziția [R].
<p>Instalație de climatizare Defecțiune vezi manualul de utilizare</p>	<p>* Sistemul de climatizare este temporar limitat din punct de vedere funcțional. Cantitatea de aer și alimentarea cu aer proaspăt se reglează automat.</p> <ul style="list-style-type: none"> ▶ Verificați sistemul de climatizare, la un atelier de specialitate, autorizat.
<p>Acumulator auxiliar Defecțiune</p>	<p>* Acumulatorul de urgență pentru cutia de viteze nu se mai încarcă.</p> <ul style="list-style-type: none"> ▶ Apelați la un atelier de specialitate, autorizat. ▶ Până atunci, cuplați întotdeauna manual cutia de viteze în poziția [P] înainte de oprirea motorului. ▶ Înainte de a părăsi vehiculul, acționați frâna de parcare.
<p>Rulaj în marșarier imposibil: Mergeți la un atelier</p>	<p>* Cutia de viteze este avariata. Treapta de mers înapoi nu mai poate fi cuplată.</p> <ul style="list-style-type: none"> ▶ Apelați la un atelier de specialitate, autorizat.
<p>Defecțiune cutie de viteze: Oprii</p>	<p>* Cutia de viteze este avariata. Cutia de viteze cuplează automat în poziția [N].</p> <ul style="list-style-type: none"> ▶ Oprii autovehiculul imediat, ținând cont de condițiile de trafic. ▶ Cuplați cutia de viteze în poziția [P]. ▶ Anunțați un atelier de specialitate, autorizat.

Afișări pe display	Posibile cauze/urmări și ► soluții
 <p>Vehicul operațional Opriți aprinderea înainte ieșirii</p>	<p>* Sunteți pe cale de a părăsi autovehiculul în stare de disponibilitate de deplasare.</p> <ul style="list-style-type: none"> ► Dacă părăsiți autovehiculul, scoateți contactul și luați cheia cu dumneavoastră. ► Dacă nu părăsiți autovehiculul opriți consumatorii electrici, de ex. încălzirea scaunului. În caz contrar se poate descărca bateria de 12-Volți-iar autovehiculul poate fi pornit numai cu ajutorul unui acumulator străin (pornire asistată).
<p>Mergeți la un atelier fără a schimba treapta de viteză</p>	<p>* Cutia de viteze este avariata. Poziția cutiei de viteze nu mai poate fi cuplată.</p> <ul style="list-style-type: none"> ► Dacă cutia de viteze se află în poziția D, fără o schimbare a treptei de viteze, vizitați un atelier de specialitate calificat. ► La restul pozițiilor de viteze opriți autovehiculul, ținând cont de condițiile de drum și de trafic. ► Anunțați un atelier de specialitate, autorizat.
<p>Selectați treapta de rulare P numai la staționarea vehiculului</p>	<p>* Cutia de viteze poate fi reglată în poziția P numai când autovehiculul staționează.</p>
<p>N permanent activat Pericol de plecare de pe loc</p>	<p>* Pe durata deplasării necontrolate sau a conducerii autovehiculului s-a cuplat cutia de viteze în poziția N.</p> <ul style="list-style-type: none"> ► Pentru oprire apăsați pedala de frână și, după staționarea autovehiculului, cuplați cutia de viteze în poziția P. ► Pentru a continua deplasarea cuplați cutia de viteze în poziția D sau R.
<p>Pericol de plecare de pe loc Ușa șoferului deschisă iar cutia de viteze nu este pe poziția P</p>	<p>* Ușa șoferului nu este închisă complet și cutia de viteze este în poziția R, N sau D.</p> <ul style="list-style-type: none"> ► La oprirea autovehiculului, cuplați cutia de viteze în poziția P.
<p>Pentru părăsirea treptei P sau N acționați frâna și porniți motorul</p>	<p>* Autovehicule cu tracțiune pe față: ați încercat să cuplați cutia de viteze din poziția P sau N în altă treaptă de viteză.</p> <ul style="list-style-type: none"> ► Apăsați pedala de frână. ► Porniți motorul.
<p>Pentru părăsirea treptei de rulare P acționați frâna</p>	<p>* Ați încercat să cuplați cutia de viteze din poziția P în altă treaptă de viteză.</p> <ul style="list-style-type: none"> ► Apăsați pedala de frână.
 <p>Localizarea autovehiculului este activată. Pentru detalii consultați manualul de utilizare sau aplicația mobilă aferentă.</p>	<p>* Autovehiculul dispune de servicii active de la Mercedes PRO. În următoarele situații este posibilă o localizare a autovehiculului în cadrul Mercedes PRO connect.</p> <ul style="list-style-type: none"> ► Verificați starea serviciilor activate pe http://mercedes.pro. ► Cereți detaliile de la proprietarul autovehiculului.

Afișări pe display	Posibile cauze/urmări și ► soluții
 <p>Treapta acces nu este extinsă vezi manualul de utilizare sau treapta de acces nu este extinsă defectiune</p>	<p>* Treapta electrică de acces nu este extinsă deloc sau doar parțial.</p> <ul style="list-style-type: none"> ► Țineți cont să fie destul spațiu liber pentru treapta de acces electrică. ► Deschideți sau închideți din nou ușa culisantă. ► Dacă în continuare treapta electrică nu se extinde complet, împingeți manual treapta (Descuiere de urgență) (→ Pagina 56). ► Anunțați-vă pasagerii înainte de a coborî din autovehicul că lipsește treapta.
 <p>Treapta acces nu este retrasă vezi manualul de utilizare sau treapta de acces nu este retrasă defectiune</p>	<p>* Treapta electrică de acces nu este retrasă deloc sau doar parțial.</p> <ul style="list-style-type: none"> ► Țineți cont să fie destul spațiu liber pentru treapta de acces electrică. ► Deschideți sau închideți din nou ușa culisantă. ► Dacă în continuare treapta electrică nu se retrage complet, împingeți manual treapta (Descuiere de urgență) (→ Pagina 56).

Lumină

Afișări pe display	Posibile cauze/urmări și ► soluții
<p>Asistent adaptiv pentru fază lungă Vedere cameră redusă v. manualul de utilizare</p>	<p>* Vizibilitatea camerei este redusă. Cauze posibile:</p> <ul style="list-style-type: none"> • Murdărie pe parbriz în câmpul de vizibilitate al camerei • Precipitație sau ceață puternică <p>Sistemele de deplasare sau de securitate pot să fie afectate sau temporar nedisponibile.</p> <p>În cazul în care cauzele nu mai sunt prezente, sistemele de rulare și sistemele de siguranță la rulare sunt din nou disponibile.</p> <p>Dacă mesajul de pe display nu dispăre:</p> <ul style="list-style-type: none"> ► Opriți fiind atent la condițiile de drum și de trafic. ► Curățați parbrizul.
<p>Asistent adaptiv pentru fază lungă momentan indisponibil vezi manualul de utilizare</p>	<p>* Asistentul adaptiv pentru faza lungă este temporar indisponibil. Sunt atinse limitele sistemului.</p> <ul style="list-style-type: none"> ► Continuați să conduceți. Dacă nu mai există cauzele respective, sistemul este din nou disponibil. Apare mesajul pe display Asistentul adaptiv fază lungă disponibil din nou.
<p>Asistent adaptiv pentru fază lungă nefuncțional</p>	<p>* Asistentul adaptiv pentru fază lungă este defect.</p> <ul style="list-style-type: none"> ► Apelați la un atelier de specialitate, autorizat.
 <p>Activați lumina de rulare</p>	<p>* Rulați fără faza scurtă.</p> <ul style="list-style-type: none"> ► Rotiți comutatorul de lumini în poziția  sau AUTO.







Afișări pe display	Posibile cauze/urmări și soluții
 Opriți luminile	* Părășiți autovehiculul și lumina este încă aprinsă. ▶ Rotiți comutatorul de lumină în poziția AUTO .
 Funcționarea automată a luminilor nefuncțională	* Senzorul de lumină este defect. ▶ Apelați la un atelier de specialitate, autorizat.
 Defecțiune vezi manualul de utilizare	* Iluminatul exterior este defect. ▶ Apelați la un atelier de specialitate, autorizat. Autovehicule cu dispozitiv de remorcă: este posibil să se fi ars o siguranță. ▶ Opriți fiind atent la condițiile de drum și de trafic. ▶ Verificați siguranțele și înlocuiți-le, dacă este cazul(→ Pagina 316).
 Fază scurtă stânga (Exemplu)	* Sursa de lumină corespunzătoare este defectă. ▶ Apelați la un atelier de specialitate, autorizat. sau ▶ Verificați dacă aveți permisiunea de a înlocui sursa de lumină. ⓘ Surse de lumină LED: Numai dacă toate diodele luminoase sunt defecte apare mesajul Display pentru lumina respectivă.

Lămpi de avertizare și indicatoare de control

Privire de ansamblu lămpi de avertizare și lămpi maror

La cuplarea contactului anumite sisteme efectuează un auto-test. Astfel, unele lămpi de avertizare și lămpi maror se pot aprinde sau pot semnaliza temporar. Acest comportament nu este critic. Doar dacă aceste lămpi de avertizare și lămpile maror se aprind sau semnalizează la pornirea motorului sau în timpul cursei, indică o defecțiune.

Lămpi de avertizare și lămpi maror:

-  Fază scurtă (→ Pagina 87)
-  Lumină de poziție (→ Pagina 87)
-  Fază lungă (→ Pagina 88)
-  Lumină de semnalizare (→ Pagina 88)
-  Lumină de ceață spate (→ Pagina 87)
-  Centură de siguranță necuplată (→ Pagina 398)
-  Frâne (roșu) (→ Pagina 393)



Frâne (galben) (→ Pagina 393)



ABS defect (→ Pagina 393)



Treatpă de viteză off-road



ESP® (→ Pagina 393)



ESP® OFF(→ Pagina 393)



Asistent activ la frânare oprit(→ Pagina 156)



Frână electrică de parcare (→ Pagina 393) (→ Pagina 393)



Direcție asistată afectată(→ Pagina 399)



Eroare electrică(→ Pagina 400)



Sistem de siguranță pasivă(→ Pagina 393)



Diagnoză motor (→ Pagina 400)



Rezerva de combustibil cu afișajul poziției capacului rezervorului(→ Pagina 400)



Lichid de răcire prea fierbinte/rece (→ Pagina 400)



Avertizare distanță (→ Pagina 398)











Controlul presiunii în anvelope







Preîncălzire

Sisteme de siguranță

Lampa de avertizare/ indicatoare	Posibile cauze/urmări și ► soluții
 <p>Lampă de avertizare a sistemului de reținere</p>	<p>Lampa de avertizare roșie pentru sistemul de reținere este aprinsă cât timp motorul este în funcțiune. Sistemul de siguranță pasivă este defect.</p> <p>▲ AVERTISMENT Pericol de rănire- sau de moarte din cauza defecțiunilor de funcționare la sistemul de siguranță pasivă</p> <p>Dacă sistemul de siguranță pasivă este defect, anumite componente ale sistemului pot fi activate neintenționat sau în cazul unui accident ele pot să nu se mai activeze, așa cum au fost prevăzute. Acest lucru se poate referi de ex. la întinzătorul centurii sau la airbag.</p> <p>► Solicitați verificarea imediată și punerea în funcțiune a sistemului de siguranță pasivă la un atelier de service de specialitate autorizat.</p> <ul style="list-style-type: none"> ► Continuați deplasarea cu atenție. ► Acordați atenție mesajelor din display-ul multifuncțional. ► Adresați-vă imediat unui atelier de specialitate autorizat.
 <p>Lampă roșie control frână electrică parcare trasă</p>  <p>Indicatorul de control galben pentru frâna electrică de parcare este defect</p>	<p>Lampa martor roșie a frânei de parcare luminează și lampa martor galbenă a frânei electrice de parcare este stinsă. Lampa martor roșie aprinsă indică faptul că frâna electrică de parcare este acționată. Lampa martor galbenă stinsă indică faptul că în frâna electrică de parcare nu există defecțiune.</p> <ul style="list-style-type: none"> ► Nu rulați cu autovehiculul cu frâna de parcare acționată.
 <p>Lampă roșie control frână electrică parcare trasă</p>  <p>Indicatorul de control galben pentru frâna electrică de parcare este defect</p>	<p>Lampa martor roșie a frânei de parcare este stinsă și lampa martor galbenă a frânei electrice de parcare luminează. Lampa martor roșie stinsă indică faptul că frâna electrică de parcare este eliberată. Lampa martor galbenă aprinsă indică faptul că frâna electrică de parcare este defectă.</p> <ul style="list-style-type: none"> ► Acordați atenție mesajelor din display-ul multifuncțional. ► Luați și puneți contactul. ► Dacă mesajul de eroare persistă, adresați-vă unui atelier de service de specialitate. ► Parcați autovehiculul pe loc drept și asigurați-l împotriva plecării de pe loc(→ Pagina 150).

Lampa de avertizare/ indicator	Posibile cauze/urmări și ► soluții
 <p>Lampă roșie control frână electrică parcare trasă</p>	<p>Lampa maror roșie a frânei de parcare și lampa maror galbenă a frânei electrice de parcare luminează.</p> <p>Lampa maror roșie aprinsă indică faptul că frâna electrică de parcare este acționată.</p> <p>Lampa maror galbenă aprinsă indică faptul că, frâna electrică de parcare este defectă.</p> <ul style="list-style-type: none"> ► Luați și puneți contactul. ► Dacă mesajul de eroare persistă, adresați-vă unui atelier de service de specialitate. ► Acordați atenție mesajelor din display-ul multifuncțional. ► Nu conduceți autovehiculul dacă frâna electrică de parcare nu se poate elibera.
 <p>Lampă roșie control frână electrică parcare trasă</p>  <p>Indicatorul de control galben pentru frâna electrică de parcare este defect</p>	<p>Lampa maror roșie a frânei de parcare clipește și lampa maror galbenă a frânei electrice de parcare luminează.</p> <p>Lampa maror roșie care clipește, indică faptul că starea de acționare a frânei electrice de parcare este necunoscută.</p> <p>Lampa maror galbenă aprinsă indică faptul că, frâna electrică de parcare este defectă.</p> <ul style="list-style-type: none"> ► Luați și puneți contactul. ► Închideți și deschideți frâna electrică de parcare prin intermediul comutatorului când pedala de accelerație este apăsată. ► Dacă mesajul de eroare persistă parcați autovehiculul pe loc drept și asigurați-l împotriva plecării de pe loc (→ Pagina 150). ► apelați la un atelier de service specialitate autorizat. ► Autovehiculul nu are voie să fie condus când lampa maror roșie clipește pentru că este posibilă o supraîncălzire a instalației de frânare.
 <p>Lampa maror roșie a frânei de parcare stinsă</p>	<p>Lampa maror roșie a frânei de parcare este aprinsă.</p> <p>Lampa maror roșie aprinsă indică faptul că frâna de parcare este acționată.</p> <ul style="list-style-type: none"> ► Nu rulați cu autovehiculul cu frâna de parcare acționată.

Lampa de avertizare/ indicator	Posibile cauze/urmări și ► soluții
 <p>Indicatorul de avertizare ESP® OFF</p>	<p>Lampa galbenă de avertizare ESP® OFF este aprinsă în timp ce motorul este pornit. ESP® este dezactivat.</p> <p>▲ AVERTISMENT Pericol derapare la conducerea cu ESP® dezactivat</p> <p>Dacă ESP® este dezactivat, atunci ESP® nu realizează stabilizarea autovehiculului. În plus, celelalte sisteme de siguranță la rulare sunt disponibile doar limitat.</p> <ul style="list-style-type: none"> ► Continuați deplasarea cu atenție. ► Dezactivați funcția ESP® numai atâta timp, cât situația o cere. <p>Dacă ESP® nu poate fi activat, ESP® este defect.</p> <ul style="list-style-type: none"> ► Solicitați verificarea imediată a ESP® la un atelier de service de specialitate autorizat. <p>► Respectați indicațiile privind oprirea ESP® (→ Pagina 155).</p>
 <p>Lampa de avertizare ESP® este aprinsă</p>	<p>Lampa galbenă de avertizare ESP® este aprinsă în timp ce motorul este pornit. ESP® este defect. Și alte sisteme de rulare și de siguranță la rulare pot fi defecte.</p> <p>▲ AVERTISMENT Pericol derapare din cauza unei defecțiuni la ESP®</p> <p>Dacă ESP® este defect, atunci ESP® nu realizează stabilizarea autovehiculului. În plus, sunt dezactivate alte sisteme de siguranță la rulare.</p> <ul style="list-style-type: none"> ► Continuați deplasarea cu atenție. ► Solicitați verificarea ESP® la un atelier de service de specialitate autorizat. <p>► Continuați deplasarea cu atenție.</p> <p>► Acordați atenție mesajelor din display-ul multifuncțional.</p> <p>► Apelați la un atelier de specialitate, autorizat.</p>
 <p>Lampa de avertizare ESP® clipește</p>	<p>Indicatorul galben de avertizare ESP® se aprinde intermitent în timpul mersului. ESP® intervine (→ Pagina 155).</p> <p>► Adaptați-vă stilul de conducere în funcție de condițiile de drum și meteo.</p>

Lampa de avertizare/ indicator	Posibile cauze/urmări și ► soluții
 <p data-bbox="112 276 333 323">Indicatorul de avertizare ABS</p>	<p data-bbox="370 183 1009 231">Lampa de avertizare galbenă pentru ABS este aprins cât timp motorul este în funcțiune.</p> <p data-bbox="370 240 524 264">ABS este defect.</p> <p data-bbox="370 274 972 298">EBD este defect dacă se aude un sunet de avertizare suplimentar.</p> <p data-bbox="370 308 944 331">Și alte sisteme de rulare și de siguranță la rulare pot fi defecte.</p> <div data-bbox="370 352 1031 411" style="background-color: #f0f0f0; padding: 5px;"> <p data-bbox="381 360 1009 408">▲ AVERTISMENT Pericol derapare în cazul unei defecțiuni la EBD sau ABS</p> </div> <p data-bbox="387 421 1009 552">Dacă EBD sau ABS este defect, se pot bloca roțile la frânare. Astfel sunt afectate puternic manevrabilitatea și comportamentul la frânare. Distanța de frânare într-o situație de frânare de urgență poate crește. În plus, sunt dezactivate alte sisteme de siguranță la rulare.</p> <ul data-bbox="387 563 992 647" style="list-style-type: none"> ▶ Continuați deplasarea cu atenție. ▶ Solicitați verificarea imediată a instalației de frânare la un atelier de service de specialitate autorizat. <ul data-bbox="370 671 919 762" style="list-style-type: none"> ► Continuați deplasarea cu atenție. ► Acordați atenție mesajelor din display-ul multifuncțional. ► Apelați la un atelier de specialitate, autorizat.
 <p data-bbox="112 866 322 914">Lampă avertizare frâne (galbenă)</p>	<p data-bbox="370 774 1031 821">Lampa galbenă de avertizare pentru frâne este aprinsă, în timp ce motorul este pornit.</p> <div data-bbox="370 842 1031 901" style="background-color: #f0f0f0; padding: 5px;"> <p data-bbox="381 850 992 898">▲ AVERTISMENT Pericol de accident în cazul unei defecțiuni la sistemul de frâne</p> </div> <p data-bbox="387 914 997 962">Dacă sistemul de frâne este defect, poate fi afectat comportamentul la frânare.</p> <ul data-bbox="387 973 992 1058" style="list-style-type: none"> ▶ Continuați deplasarea cu atenție. ▶ Solicitați verificarea imediată a instalației de frânare la un atelier de service de specialitate autorizat. <ul data-bbox="370 1082 1020 1195" style="list-style-type: none"> ► Continuați deplasarea cu atenție, cu viteză potrivită și distanță suficientă față de autovehiculul din față. ► Țineți cont de mesajul indicat de afișajul multifuncțional. ► Apelați la un atelier de specialitate, autorizat.

**Lampa de avertizare/
indicatoare**

Lampă avertizare frâne
(roșie)

Posibile cauze/urmări și ► soluții

Lampa galbenă de avertizare pentru frâne este aprinsă, în timp ce motorul este pornit.

Cauze posibile:

- Amplificarea forței de frânare este defectă.
- EBD (Electronic Brakeforce Distribution) este defect.
- În rezervorul de lichid de frână se află prea puțin lichid de frână.

▲ AVERTISMENT Pericol de accident în cazul defecțiunii amplificării forței de frânare

Dacă este defectă amplificarea forței de frânare, poate fi necesară mai multă forță asupra pedalei de frână pentru procesul de frânare. Comportamentul la frânare poate fi afectat. Distanța de frânare într-o situație de frânare de urgență poate crește.

- Oprii vehiculul imediat, ținând cont de condițiile de trafic. Nu continuați deplasarea!
- Apelați la un atelier de service de specialitate.

▲ AVERTISMENT Pericol de accidentare la defecțiunea EBD (Distribuție electrică a forței de frânare)

Dacă EBD este perturbat, roțile se pot bloca în momentul frânării. Comportamentul de frânare poate fi afectat. Călea de frânare se poate prelungi în situații de urgență.

- Oprii autovehiculul imediat, ținând cont de condițiile de trafic. Nu continuați deplasarea!
- Anunțați un atelier de specialitate, autorizat.



▲ AVERTISMENT Pericol de accident în cazul nivelului redus al lichidului de frână

Dacă nivelul lichidului de frână este prea redus, pot fi afectate eficacitatea de frânare și astfel și comportamentul de frânare.

- Oprii autovehiculul imediat, ținând cont de condițiile de trafic. Nu continuați deplasarea!
- Apelați la un atelier de service de specialitate.
- Nu completați cu lichid de frână.

- Oprii autovehiculul imediat, ținând cont de condițiile de trafic. Nu continuați deplasarea!
- Anunțați un atelier de specialitate, autorizat.

Centură de siguranță

Lampa de avertizare/ indicator	Posibile cauze/urmări și ► soluții
 <p>Lampa de avertizare a centurii de siguranță clipește</p>	<p>Indicatorul de avertizare roșu pentru centura de siguranță clipește și se aude un sunet de avertizare intermitent.</p> <p>Șoferul sau însoțitorul nu au centurile puse în timpul rulajului (Viteză de peste 25 km/h).</p> <ul style="list-style-type: none"> ► Cuplați centura de siguranță (→ Pagina 32). Sunt obiecte pe scaunul însoțitorului. ► Îndepărtați obiectele de pe scaunul însoțitorului.
 <p>lampa de avertizare a centurii de siguranță este aprinsă</p>	<p>Lampa de avertizare roșie privind centura de siguranță se aprinde după pornirea motorului.</p> <p>Adițional, un sunet de avertizare poate fi auzit.</p> <p>Când autovehiculul este staționat: lampa de avertizare pentru centura de siguranță îi amintește șoferului și însoțitorilor, să își cupleze centurile.</p> <ul style="list-style-type: none"> ► Cuplați centura de siguranță (→ Pagina 32). <p>Obiectele aflate pe scaunul însoțitorului pot cauza faptul că nu se stinge indicatorul de avertizare al centurii de siguranță.</p>

Sisteme de rulare



Lampa de avertizare/ indicator	Posibile cauze/urmări și ► soluții
 <p>Lampa de avertizare pentru distanță</p>	<p>Lampa de avertizare roșie pentru avertizarea de distanță este aprinsă în timpul rulării.</p> <p>Distanța față de autovehiculul care rulează în față este prea redusă pentru viteza selectată.</p> <p>Un semnal de avertizare suplimentar indică faptul că vă apropiați cu viteză prea mare de un autovehicul din față.</p> <ul style="list-style-type: none"> ► Fiți imediat pregătit de frânare. ► Creșteți distanța.

Autovehicul

Lampa de avertizare/ indicatoare	Posibile cauze/urmări și ► soluții
 <p data-bbox="87 316 294 363">Indicator de avertizare pentru servodirecție</p>	<p data-bbox="350 228 999 276">Lampa de avertizare roșie pentru direcția asistată este aprinsă cât timp motorul este în funcțiune.</p> <p data-bbox="350 284 820 308">Asistența Servo a direcției sau direcție este defectă.</p> <div data-bbox="350 323 999 387" style="background-color: #f0f0f0; padding: 5px;"> <p data-bbox="361 331 987 387">▲ AVERTISMENT Pericol de accident în cazul comportamentului de conducere limitat</p> </div> <p data-bbox="367 395 993 443">Dacă direcția nu mai funcționează corespunzător, este afectată siguranța la funcționare a autovehiculului.</p> <ul style="list-style-type: none"> <li data-bbox="367 451 804 475">▶ Anunțați un atelier de specialitate, autorizat. <p data-bbox="350 499 898 523">▶ Acordați atenție mesajelor din display-ul multifuncțional.</p>

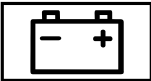
Motor



Lampa de avertizare/ indicatoare	Posibile cauze/urmări și ► soluții
 <p>Indicator de avertizare privind lichidul de răcire</p>	<p>Lampa de avertizare roșie pentru lichidul de răcire este aprinsă cât timp motorul este în funcțiune.</p> <p>Cauze posibile:</p> <ul style="list-style-type: none"> • Senzor de temperatură defect • Nivel prea scăzut al lichidului de răcire • Este afectată admisia aerului la radiator • Este defect ventilatorul radiatorului <p>Dacă se aude suplimentar un sunet de avertizare, atunci lichidul de răcire a depășit o temperatură de 120 °C.</p> <div style="border: 1px solid black; padding: 5px; margin: 10px 0;"> <p>▲ AVERTISMENT Risc de arsuri la deschiderea capotei motor</p> <p>Dacă în cazul unui motor supraîncălzit sau al unui incendiu în compartimentul motorului deschideți capota, puteți intra în contact cu gazele fierbinți sau cu alte fluide de lucru evacuate.</p> <ul style="list-style-type: none"> ► Lăsați motorul supraîncălzit să se răcorească înainte să deschideți capota motor. ► În cazul unui incendiu în compartimentul motorului, lăsați capota închisă și anunțați pompierii. </div> <ul style="list-style-type: none"> ► Opriți autovehiculul imediat, ținând cont de condițiile de trafic, și opriți motorul. Nu continuați deplasarea! ► Acordați atenție mesajelor din display-ul multifuncțional. <p>Dacă indicatorul temperaturii lichidului de răcire se află pe capătul inferior al scalei de temperatură:</p> <ul style="list-style-type: none"> ► Anunțați un atelier de specialitate, autorizat. <p>În caz contrar:</p> <ul style="list-style-type: none"> ► Părăsiți autovehiculul și nu rămâneți în apropierea autovehiculului, până când motorul nu s-a răcit. ► Verificați nivelul lichidului de răcire (→ Pagina 290). ► Asigurați-vă că alimentarea cu aer la radiator nu este obstrucționată. ► Fără o solicitare puternică a motorului conduceți mai departe până la atelierul de service autorizat cel mai apropiat. Asigurați-vă de faptul că indicatorul temperaturii lichidului de răcire rămâne sub 120 °C.
 <p>Lampă avertizare defect electric</p>	<p>Lampa de avertizare roșie pentru eroare electrică este aprinsă. Există o defecțiune la instalația electrică.</p> <ul style="list-style-type: none"> ► Acordați atenție mesajelor din display-ul multifuncțional.



Lampa de avertizare/ indicatoare	Posibile cauze/urmări și ► soluții
 <p data-bbox="87 274 315 322">Indicatorul de avertizare galben</p>	<p data-bbox="347 181 1009 236">Lampa de avertizare galbenă pentru rezerva de combustibil este aprinsă cât timp motorul este în funcțiune.</p> <p data-bbox="347 242 647 264">Combustibilul a ajuns la rezervă.</p> <p data-bbox="347 271 483 300">► Alimentați.</p>
 <p data-bbox="87 430 315 501">Indicator de avertizare pentru diagnoza motorului</p>	<p data-bbox="347 338 1009 392">Lampa de avertizare galbenă pentru diagnoza motorului este aprinsă cât timp motorul este în funcțiune.</p> <p data-bbox="347 399 1009 453">Nu există nicio avarie la motor, la instalația de gaze arse sau la instalația de combustibil.</p> <p data-bbox="347 459 1009 513">Valorile limită ale emisiilor pot fi depășite, iar motorul funcționează în regim în avarie.</p> <p data-bbox="347 520 1009 558">► Solicitați verificarea imediată a autovehiculului într-un atelier de service de specialitate autorizat.</p>

Anvelope







Lampa de avertizare/ indicatoare	Posibile cauze/urmări și ► soluții
 <p data-bbox="87 807 315 877">Lampa de avertizare pentru controlul presiunii din anvelope luminează</p>	<p data-bbox="347 715 1009 791">Lampa de avertizare galbenă pentru sistemul de control al presiunii în anvelope clipește aproximativ un minut și apoi rămâne aprinsă permanent.</p> <p data-bbox="347 798 752 826">Controlul presiunii din anvelope este defect.</p> <div data-bbox="347 842 1009 1117" style="border: 1px solid gray; padding: 5px;"> <p data-bbox="358 849 997 903">▲ AVERTISMENT Pericol de accident în cazul defecțiunii controlului presiunii pneurilor</p> <p data-bbox="358 909 997 992">Dacă este defect controlul presiunii pneurilor, acesta nu vă poate avertiza în mod corespunzător în cazul pierderii presiunii la unul sau mai multe pneuri.</p> <p data-bbox="358 999 997 1053">Pneurile cu presiune prea mică pot afecta de ex. comportamentul la conducere, precum și comportamentul de direcție- și frânare.</p> <p data-bbox="358 1059 997 1114">► Solicitați verificarea controlului presiunii pneurilor la un atelier de specialitate autorizat.</p> </div> <p data-bbox="347 1123 797 1152">► Apelați la un atelier de specialitate, autorizat.</p>

Lampa de avertizare/ indicatoare	Posibile cauze/urmări și ► soluții
 <p>Lampa de avertizare pentru controlul presiunii din anvelope luminează</p>	<p>Lampa de avertizare galbenă este aprinsă (Pierdere de presiune/defecțiune).</p> <p>Controlul presiunii din anvelope a identificat o scădere de presiune la minim o anvelopă.</p> <div style="background-color: #e0e0e0; padding: 5px; margin: 10px 0;"> <p>▲ AVERTISMENT Pericol de accident din cauza presiunii în pneuri prea scăzute</p> </div> <p>Dacă presiunea în pneuri este prea mică, există următoarele riscuri:</p> <ul style="list-style-type: none"> • Pneurile se pot sparge, în special la încărcare și viteză crescute. • Pneurile se pot uza excesiv și/sau inegal, ceea ce poate afecta aderența pneurilor. • Caracteristicile de conducere, precum și comportamentul de direcție- și frânare, ar putea fi considerabil afectate. <p>În acest caz, puteți pierde controlul asupra vehiculului.</p> <ul style="list-style-type: none"> ► Respectați presiunile în pneuri recomandate. ► Dacă este nevoie, adaptați presiunea în pneuri. <ul style="list-style-type: none"> ► Opriți autovehiculul, cu luarea în considerare a situație din trafic. ► Verificați presiunea în anvelope și anvelopele.

A	
ABS (sistem antiblocare)	154
Accelerare vezi Utilizarea kickdown-ului	
Accesarea listei stațiilor de emisie	276
Activare / dezactivare încălzire lunetă	108
Activare / dezactivare încălzire parbriz	108
Activare/dezactivare funcție A/C	106
Activare/dezactivare mod de recirculare aer	107
Activarea/dezactivarea funcției de sincronizare a climatizării (unitatea de comandă)	107
Activarea/dezactivarea încălzirii scaunelor	76
Activarea/dezactivarea LOW Range ...	136
Actualizarea software-ului	223
actualizări importante ale sistemului	224
Informații	223
realizare	224
Acvoplanare	122
AdBlue®	143, 359
Aditivi	143, 359
Cantitate de umplere	359
completare	144
Grad de puritate	143, 359
Aditivi	360
AdBlue®	143, 359
Ulei de motor	360
Aditivi (AdBlue®) vezi AdBlue®	
Aditivi (ulei de motor) vezi Aditivi	
Aditivi de lubrifiere vezi Aditivi	
ADR (reglarea turației de lucru) activare/dezactivare	178
Funcție	178
setare	179
Afișaj ECO Funcționare	127
resetare	189
Afișaj media Homescreen	208
Indicații	207
Afișaj poziție cutie de viteze	131
Afișajul consumului accesare	225
Afișarea autonomiei (meniul Călătorie)	188
Afișarea distanței parcurse în total (meniul Călătorie)	188
Afișări pe display 	377
	374
 Activați lumina de rulare	391
Acumulator auxiliar Defecțiune	389
Asistent activ la frânare Perimetrul funcției momentan limitat vezi manualul de utilizare	370
Asistent activ pentru păstrarea distanței între vehicule nefuncțional	374
Asistent adaptiv pentru fază lungă momentan indisponibil vezi manualul de utilizare	391
Asistent adaptiv pentru fază lungă nefuncțional	391
Asistent adaptiv pentru fază lungă Vedere cameră redusă v. manualul de utilizare	391
Asistent cu sist. de păstrare a distanței între autovehicule DISTRONIC din nou disponibil	375
Asistent cu sist. de păstrare a distanței între autovehicule DISTRONIC moment. indisponibil vezi manualul de utilizare	374
Asistent semne de circulație nefuncțional	375
Asistent semne trafic Câmp vizual al camerei redus vezi manualul de utilizare	375
Asistent semne trafic momentan indisponibil vezi manualul de utilizare	375
Asistent unghi mort momentan indisponibil vezi manualul de utilizare	376

- Asistent unghi mort nefuncțional 376
-  Atenție defecțiune anvelopă 384
-  ATTENTION ASSIST nefuncțional 377
-  Attention Assist: Pause! 377
-  Cheie nerecunoscută (mesaj alb pe display) 387
-  Cheie nerecunoscută (mesaj roșu pe display) 386
-  Completați cu AdBlue După pornirea motorului put. este redusă: 20 km/h 383
-  Completați cu AdBlue După pornirea motorului put. este redusă: XXXkm/h 384
-  Completați cu AdBlue Fără pornire în XXX km 382
-  Completați cu AdBlue Pornire imposibilă 382
-  Completați cu AdBlue Putere redusă în XXX km vezi manualul de utilizare 381
-  Completați cu AdBlue Putere redusă: 20 km/h Fără pornire în XXX km 382
-  Completați cu AdBlue Putere redusă: 20 km/h 384
-  Completați cu AdBlue Putere redusă: 20 km/h 383
-  Completați cu AdBlue Putere redusă 383
-  Completați cu AdBlue Putere redusă 383
-  Completați cu AdBlue vezi manualul de utilizare 381, 383
-  Completați cu lichid de parbriz 387
- Completați cu lichid de răcire vezi manualul de utilizare 381
- Control pres. anvelope momentan indisponibil 384
- Control pres. anvelope nefuncțional 385
- Control presiune în anvelope nefuncțional Lipsesc senzorii de roată 384
- Controlul croazierei și limitatorul nefuncționale 373
-  Corecțiți presiunea din anvelope 385
-  Curățați filtrul de combustibil ... 377
- Defecțiune cutie de viteze: Opriți 389
-  Defecțiune direcție Consum de energie crescut vezi manualul de utilizare 388
-  Defecțiune direcție Opriți imediat vezi manualul de utilizare 389
-  Defecțiune direcție vezi manualul de utilizare 388
-  Defecțiune sistem AdBlue Pornire imposibilă 383
-  Defecțiune sistem AdBlue Putere redusă în XXX km vezi manualul de utilizare 382
-  Defecțiune sistem AdBlue Putere redusă: 20 km/h Fără pornire în XXX km 382
-  Defecțiune sistem AdBlue vezi manualul de utilizare 382, 383
-  Defecțiune sistem Pornire impos. în XXX km 382
-  Defecțiune vezi manualul de utilizare 392
- LIM** 373
-  față stânga Defecțiune Adresați-vă unui atelier (Exemplu) 367
-  Fază scurtă stânga (Exemplu) .. 392
-  Frână de parcare nefuncțională 368
-  Frână de parcare vezi manualul de utilizare 369
-  Funcționarea automată a luminilor nefuncțională 392
- Instalație de climatizare Defecțiune vezi manualul de utilizare 389
-  Înaintea pornirii roțiți volanul .. 388

 Înlocuiți bateria cheii	387	 nefuncțional vezi manualul	
 Înlocuiți cheia	387	de utilizare	371
 Înlocuiți filtrul de aer	377	 Nicio măsurare a nivelului	
 La alimentare completați cu 1		uleiului de motor posibilă	378
litru de ulei de motor	378	 Nivel ulei motor Opriți Opriți	
 La alimentare verificați nive-		motorul	379
lul uleiului de motor	379	 Nivel ulei motor Reduceți	
 Lichid de răcire Opriți Opriți		nivelul uleiului de motor	378
motorul	380	 Oprit	374
Limitator nefuncțional	373	 Oprit	375
Limitator pasiv	373	 Opriți autovehiculul Lăsați	
Limită de viteză (anvelope de		motorul să funcționeze	379
iană) XXX km/h	373	 Opriți luminile	392
 Lipsesc senzorii de roată	384	 Opriți vezi manualul de utili-	
Localizarea autovehiculului este		zare	379
activată. Pentru detalii consultați		 Pantă prea abruptă vezi	
manualul de utilizare sau aplicația		manualul de utilizare	368
mobilă aferentă.	390	Pentru cuplarea treptei de rulare R,	
Măsurarea nivelului de umplere		acționați întâi frâna	389
imposibilă	382	Pentru părăsirea treptei de rulare P	
Mergeți la un atelier fără a schimba		acționați frâna	390
treapta de viteză	390	Pentru părăsirea treptei P sau N	
momentan indisponibil Cameră		acționați frâna și porniți motorul	390
video murdară	374	Pentru pornire: treapta P sau N	389
momentan indisponibil Sistem sen-		Pericol de plecare de pe loc Ușa	
zori radar murdar	375	șoferului deschisă iar cutia de	
 momentan indisponibil vezi		viteze nu este pe poziția P	390
manualul de utilizare	372	 Porniți motorul vezi manualul	
 momentan indisponibil vezi		de utilizare	380
manualul de utilizare	372	Presiune anvelope Verificați anve-	
N permanent activat Pericol de		lopele	386
plecare de pe loc	390	 Presiune ulei de motor Opriți	
 nefuncțional Alimentați cu		Opriți motorul	378
combustibil	388	 Puneți cheia în depunerea	
 nefuncțional Baterie descăr-		marcată vezi manualul de utilizare ...	386
cată	388	 Rezervă rezervor	377
 nefuncțional vezi manualul		Rulaj în marșarier imposibil:	
de utilizare	373	Mergeți la un atelier	389
 nefuncțional vezi manualul de		Selectați treapta de rulare P numai	
utilizare	387	la staționarea vehiculului	390
 nefuncțional vezi manualul de		Sistem activ de asistență pentru	
utilizare	371	menținerea benzii de rulare	

- momentan indisponibil vezi manualul de utilizare 377
- Sistem activ de asistență pentru menținerea benzii de rulare nefuncțional 376
- Sistem activ de asistență pentru menținerea direcției Câmp vizual al camerei redus vezi manualul de utilizare 376
-  Sistem de siguranță pasivă
- Defecțiune Adresați-vă unui atelier ... 367
- Sistem senzori radar murdărit vezi manualul de utilizare 370
- SOS NOT READY 370
- TEMPOMAT nefuncțional 374
- Totwinkel-Assistent Anhänger nicht überwacht 376
- Treapta acces nu este extinsă vezi manualul de utilizare sau treapta de acces nu este extinsă defecțiune 391
-  v. instrucțiuni utilizare 380
-  Vehicul operațional Opreți aprinderea înaintea ieșirii 390
- Verificare plăcuțe de frână vezi manualul de utilizare 369
-  Verificați nivelul lichidului de frână 369
-  Verificați presiunea din anvelope 385
-  Viteza maximă depășită 373
-  Windowbag stânga
- Defecțiune Adresați-vă unui atelier (Exemplu) 366
- Agendă de adrese**
vezi Contacte
- Agendă telefonică**
vezi Contacte
- Agent reducător**
vezi AdBlue®
- Agent refrigerent (instalația de climatizare)**
Indicații 362
- Airbag** 33
- Activare 30
- Airbag frontal (șofer, însoțitor) 33
- Locuri de montare 33
- Potențial de protecție 33
- Potențial de protecție limitat 34
- Privire de ansamblu 33
- Sidebag 33
- Windowbag 33
- Airbag frontal (șofer, însoțitor)** 33
- Alimentare cu tensiune**
Comutator principal baterie 129
- Alimentarea**
Alimentarea autovehiculului 140
- Completați cu AdBlue® 144
- Alimentarea cu tensiune**
activeare (buton Start-Stopp) 116
- Ancorarea sarcinilor** 77, 279
- Android Auto** 260
- CarPlay 261
- Conectarea telefonului mobil 260
- Date ale autovehiculului transferate 261
- Indicație 260
- Privire de ansamblu 260
- Setări de sunet 261
- Animale**
Prezența animalelor de companie în autovehicul 44
- Anvelope**
Anvelope de vară 320
- Comportament neobișnuit la rulare 320
- Control al presiunii în anvelope (funcționare) 334
- demontare 345
- depozitare 341
- Direcția de rulare 340
- Generare de zgomote 320
- Indicații cu privire la montaj 338
- înlocuire 341
- Înlocuire 338
- Lațuri de zăpadă 321
- montare 345
- Pană 302
- Presiune anvelope (indicații) 322
- Repornirea sistemului de control al presiunii din anvelope 335
- Selectare 338
- Tabel cu presiuni în anvelope 323
- verificare 320

Verificarea presiunii în anvelope (control presiune în anvelope)	334	Taste pe volan	162
Verificarea temperaturii în anvelope (control presiune în anvelope) ..	334	Asistent adaptiv pentru faza lungă	
Anvelope de iarnă		activare/dezactivare	90
setare limitare de viteză permanentă	161	Funcție	89
Anvelope de vară	320	Asistent de menținere a benzii de rulare	
Aparate de emisie-recepție		Limite de sistem	175
Frecvențe	355	Asistent la parcare PARKTRONIC	164
Indicații cu privire la montare	354	Drive Away Assist	174
Putere de emisie (maximă)	355	Funcție	164
Apeluri	253	Limite de sistem	164
Acceptare	253	Asistent pentru atenție	
Activarea funcțiilor în timpul apelului	254	vezi ATTENTION ASSIST	
apel recepționat în timpul unei convorbiri	254	Asistent pentru menținerea benzii de rulare	175
Convorbire cu mai mulți interlocutori	254	Funcționare	175
efectuare	253	Regim cu remorcă	175
Refuzare	253	Asistent pentru menținerea benzii de rulare	
Terminarea convorbirii	253	vezi Asistent activ pentru menținerea benzii de rulare	
Apple CarPlay™	259	vezi Asistent pentru menținerea benzii de rulare	
CarPlay	260	Asistent pentru semne de circulație	
Conectarea iPhone®	260	Setare	173
Date ale autovehiculului transferate	261	Asistent pentru unghi mort	173
Indicații	259	Funcție	173
Privire de ansamblu	259	Limite de sistem	173
Setări de sunet	260	Rear Cross Traffic Alert (sistem de avertizare trafic spate pentru depășirea în marșarier)	175
Asigurarea bagajelor	77, 279	Asistent pentru unghiul mort	
Asistent activ la frânare	156	activare/dezactivare	174
Funcție/indicații	156	Asistent pentru vânt lateral	
Asistent activ la parcare		Funcție/indicații	155
Asistență la manevrare	170	Asistent semne de circulație	172
Asistent activ pentru menținerea benzii de rulare	176	Funcție/indicații	172
Funcționare	176	Limite de sistem	172
Limite de sistem	176	Asistentul activ la frânare	
Regim cu remorcă	176	setare	158
Asistent activ pentru păstrarea distanței între autovehicule		Asistentul la parcare PARKTRONIC	
DISTRONIC	161	activare	165
Accesarea vitezei	162	dezactivare	165
Creșterea/reducerea vitezei	162	Setarea sunetelor de avertizare	165
Funcție	161	Asistența electrică la închidere	
Limite de sistem	161	Indicații	50
Memorarea vitezei	162	Asistența la parcare	
oprire/dezactivare	162	vezi Asistent la parcare PARKTRONIC	
pornire/activare	162	Asistența la pornire	
Premise	162	vezi Asistență la pornirea în rampă	

Asistență la pornirea în rampă	164	BAS (sistem asistență la frânare)	154
ASR (reglare anti-alunecare)	154	Baterie	
ASSYST PLUS	286	Baterie de pornire	306
Afișare termen de service	286	Cheie	46
Funcție/indicații	286	Deconectarea bateriei suplimentare din compartimentul motor	310
Interval de staționare cu bateria deconectată	286	Decuplarea bateriei de pornire	306
Lucrări de service periodice	286	Decuplarea bateriei suplimentare de sub scaunul însoțitorului	310
Măsuri speciale de întreținere	286	Demontarea/montarea bateriei de pornire	307
Atelier		Indicații (autovehicul)	302
vezi Atelier de specialitate autorizat		Încărcare	304
Atelier contractual		Încărcarea bateriei autovehiculului ...	304
vezi Atelier de specialitate autorizat		Pornire asistată (autovehicul)	304
Atelier de specialitate	25	Telecomandă (încălzire staționară)	112
Atelier de specialitate autorizat	25	Blocare parcare	
ATTENTION ASSIST	170, 171	anulare mecanică	134
Funcție	170	Blocare/deblocare	
Limite de sistem	170	Conectarea/deconectarea blocării automate	49
setare	171	Deblocarea și deschiderea ușilor față din interior	48
Autovehicul	117	Siguranța suplimentară a ușii	47
Activarea alimentării cu tensiune (buton Start-Stop)	116	BlueTEC	
Aerisire (deschidere tip confort)	59	vezi AdBlue®	
Atelier de specialitate autorizat	25	Bluetooth®	220
blocare (automată)	49	activare/dezactivare	220
blocare (din interior)	48	Informații	220
coborâre	347	Setarea unei conexiuni la Internet	267
Cod QR cartelă salvare	26	Browser web	
Comenzi vocale (LINGUATRONIC)	205	Accesarea opțiunilor	269
deblocare (din interior)	48	Accesarea setărilor	269
Echipare	22	Accesarea unei pagini web	269
Interfață pentru diagnoză	24	Administare semn de carte	270
Înregistrare	25	CarPlay	270
Înregistrarea datelor	26	Privire de ansamblu	269
parcare	152	Ștergere semn de carte	270
pornire (buton Start-Stop)	117	Ștergerea istoricului de folosire internet	270
Răspundere pentru defecte de material	26	Busolă	248
ridicare	342	Buton Start-Stop	
Siguranța suplimentară a ușii	47	Pornirea autovehiculului	117
staționare (buton Start-Stop)	148	Butonul Start-Stop	
utilizare conform cu destinația	25	Activarea alimentării cu tensiune sau cuplarea aprinderii	116
Avertizare centură		Staționarea autovehiculului	148
vezi Centură de siguranță			
B			
Banchetă dublă însoțitor	71	C	
Banchetă însoțitor	71	Cală de roată (tracțiune pe spate)	17
Cutie de depozitare	79		
Banchetă spate			
vezi Scaune			

Calculator date de parcurs	
afișare	188
resetare	189
Calculator de bord	185
Afișare termen de service	286
Display multifuncțional	186
Meniu media	191
Meniu radio	190
Meniul Călătorie	188
Meniul Grafic de asistență	188
Meniul Navigație	190
Meniul Service	187
Meniul Telefon	191
operare	185
Privire de ansamblu meniuri	185
Reglarea încălzirii/ventilației staționare	112
Camera video	
vezi Cameră video pentru marșarier	
Camera video pentru marșarier	
activare/dezactivare regim auto- mat (camera de 360)	170
Cameră	
vezi Cameră video 360 grade	
Cameră video 360 grade	168
- funcție	168
Selectarea vizualizării	170
Cameră video de 360 de grade	
Întreținere	296
Cameră video pentru marșarier	165
Funcție	165
Întreținere	296
Capacitate rezervor	
Combustibil	359
Rezervă (combustibil)	359
Capitonaj din material plastic (întreținere)	298
Capitonajul plafonului (întreținere)	298
Car-to-X-Communication	
Afișarea mesajelor de pericol	244
Prezentare	243
Transmiterea mesajelor de pericol ...	244
Cartelă de salvare	26
Caz de urgență	
Extinctor	301
Instalare triunghi reflectorizant	301
Scoaterea triunghiului reflectori- zant	301
Trusă de prim ajutor	301
Vedere de ansamblu asupra ajutoa- relor	17
Vestă reflectorizantă	301
Călătorie (calculator de bord)	188
Călătorie în străinătate	
Faza scurtă simetrică	87
Indicații	121
Căutare globală	
Funcție	216
Vedere de ansamblu	216
Căutarea benzinarilor	
activarea/dezactivarea căutării automate a benzinarilor	235
începerea căutării automate a ben- zinărilor	235
Centru de asistență service	
vezi Atelier de specialitate autorizat	
Centru de asistență service Merce- des-Benz	
vezi Atelier de specialitate autorizat	
Centru de notificare	
Accesare notificări	215
Căutare globală	216
Editarea notificărilor	216
Folosirea căutării globale	216
Selectarea acțiunilor pentru notifi- cări	216
Centru de notificări	
Prezentare	215
Tipuri de notificări	215
Centru de notificări	
vezi Tipuri de notificări	
Centură	
vezi Centură de siguranță	
Centură de siguranță	31, 33
cuplare	32
decuplare	33
Întreținere	298
Lampă de avertizare	33
Potențial de protecție	31
Potențial de protecție limitat	31
Reglarea înălțimii	32
Cheia autovehiculului	
vezi Cheie	
Cheia mașinii	
vezi Cheie	
Cheie	45
Baterie	46
Cheie de urgență	46
Conexiune radio	45
confirmare acustică a închiderii	46
Consum de curent	46
Fixarea legăturii de chei	46

Funcții	45	temperaturi exterioare scăzute	357
Prezentare	45	Compartiment	78
Problemă	47	Compartiment pentru ochelari	79
Setare de deblocare	46	Compartiment torpedou	78
Cheie de contact		Consola centrală	78
vezi Cheie		Cotieră	78
Cheie de roată	341	Cutie de depozitare	79
Cheie de urgență		Ușă	78
Blocare ușă	49	Compartiment de depozitare	
Deblocare ușă	49	Cockpit	78
scoatere/introducere	46	Compartiment depozitare trusă de	
Claxon optic	88	scule	317
Climatizare		Compartiment pentru ochelari	79
Activare și dezactivare încălzire		Compartimente de depozitare	
lunetă	108	vezi Compartiment	
Activare și dezactivare încălzire		Compatibilitate electromagnetică	
parbriz	108	(declarație de conformitate)	23
activare/dezactivare	105	Componente ale autovehiculului cu	
Activare/dezactivare funcție A/C	106	funcționare pe bază de unde radio	
Activare/dezactivare mod de recir-		(declarație de conformitate)	23
cularare aer	107	Comportament la rulare	
Activarea/dezactivarea funcției de		(neobișnuit)	320
sincronizare a climatizării (unitatea		Computer	
de comandă)	107	vezi Calculator de bord	
Aerisirea autovehiculului (deschi-		Comutator combinat	
dere tip confort)	59	vezi Claxon optic	
Agent refrigerent	362	vezi Faza lungă	
Duze de ventilație din spate	109	vezi Lumină de semnalizare	
Duze de ventilație față	108	Comutator de lumini (prezentare)	87
Duze de ventilație în plafon	109	Comutator principal baterie	
Încălzire suplimentară cu apă caldă		Activarea/dezactivarea alimentării	
.....	110	cu tensiune	129
Îndepărtarea aburii de pe gea-		Conducerea autovehiculului și con-	
muri	107	sumul de alcool	118
Pozițiile distribuției aerului	107	Conexiune internet	
reglare automată	106	deconectare automată	268
reglare automată (spate)	106	Deconectare după inactivitate	268
Reglare distribuție aer	107	Conexiune la Internet	
Reglarea încălzirii spate	105	Afișarea stării de conexiune	268
Unitate de comandă TEMPATIC	104	Anulare autorizație (Telefon mobil) ...	268
Unitate de comandă THERMOTRO-		configurare (Bluetooth®)	267
NIC	105	configurare (Wi-Fi)	267
Cockpit (Vedere de ansamblu)	4	Detaliile telefonului mobil	268
Cod de vopsea	355	Informații	266
Cod QR (cartelă salvare)	26	Limitări ale funcționării	266
Combustibil		prin modulul de comunicație	267
alimentare	140	realizare	268
Calitate (motorină)	357	Setare date de acces	267
Capacitate rezervor	359	Starea conexiunii	268
Drenarea apei din filtru	293	Conexiune pornire asistată	304
Motorină	357		
Rezervă combustibil	359		

Conexiune radio	
Cheie	45
Confirmare acustică la înmuiere	
activare/dezactivare	46
Consum de curent	
Cheie	46
Consumarea alcoolului și conducerea autovehiculului	118
Consumul de carburant (calculator de bord)	188
Contact	
salvare ca favorit	256
Ștergerea favoriților	257
Contacte	254
- salvare	256
accesare	255
descărcare (de pe telefonul mobil) ...	255
Efectuarea apelului	256
Format nume	255
importare	256
Importare (Privire de ansamblu)	255
Informații	254
Opțiuni	256
Selectarea opțiunilor pentru sugestii	256
ștergere	256
Contor de parcurs zilnic	
vezi Distanța parcursă zilnic	
Contor lungime	
vezi Distanța parcursă zilnic	
Contorul de kilometri parcurși	
vezi Afișarea distanței parcurse în total (meniul Călătorie)	
Controlul presiunii în anvelope	
Verificarea presiunii în anvelope	334
Verificarea temperaturii anvelopelor	334
Conținut rezervor	
AdBlue®	359
Copii	
Indicații cu privire la transport	35
Covoraș	85
Covorașe (întreținere)	298
Cric	341
Declarație de conformitate	23
hidraulic	318
Loc de depozitare cric hidraulic	318
scoaterea cricului hidraulic din compartimentul de depozitare	318
Cuplaj sferic	
demontați	181
Cuplare	
Recomandare de cuplare	130
Cuplarea aprinderii (butonul Start-Stop)	116
Cuplarea poziției de mers (cutie de viteze automată)	132
Cuplarea poziției ralanti (cutie de viteze automată)	131
Cuplarea treptei de marșarier	131
Curățare	
vezi Întreținere	
Curățarea ventilului de scurgere a apei al cutiei de admisie a aerului	292
Curățitor de înaltă presiune (îngrijire)	295
Cursă pe distanță scurtă	120
Cutie de depozitare	79
Cutie de viteze automată	
Afișaj poziție cutie de viteze	131
Cuplarea poziția de parcare	132
Cuplarea poziției de mers	132
Cuplarea poziției ralanti	131
Cuplarea treptei de marșarier	131
Kickdown	133
Limitarea domeniului de cuplare	133
Poziție cutie de viteze	131
Schimbător DIRECT SELECT	131
Cutie de viteze manuală	
Comanda manetei de cuplare	130
Cuplarea treptei de marșarier	130
D	
Data	
Setarea automată a datei și orei	220
Date ale autovehiculului transferate	
Android Auto	261
Apple CarPlay™	261
Date de acces	
setare (Bluetooth®)	267
Date motor	
afișare	225
Date tehnice	
Indicații (dispozitiv de remorcare)	363
Informații	354
Plăcuța de identificare a autovehiculului	355



















- Sistem de control al presiunii în anvelope 336
- Datele autovehiculului**
- afișare 225
- Ampatamentul 363
- Înălțimea autovehiculului 363
- Lățimea autovehiculului 363
- Lungimea autovehiculului 363
- Transfer către Android Auto™ 261
- Transfer către Apple CarPlay™ 261
- Declarație de conformitate**
- Compatibilitate electromagnetică 23
- Componente ale autovehiculului cu funcționare pe bază de unde radio 23
- Cric 23
- Defecțiuni**
- Înlocuire roți 341
- Remorcare 316
- Sistem de siguranță pasivă 29
- Tractare 312
- Transportarea autovehiculului 314
- Vedere de ansamblu asupra ajutoarelor 17
- Defecțiuni**
- vezi Pană
- Demarare**
- vezi Autovehicul
- Deschidere/închidere capotă motor** 286
- Deschidere/închidere tip confort cu tasta de recirculare** 107
- Deschiderea tip confort** 59
- Deschiderea/închiderea compartimentului cu posibilitate de încuiere de deasupra parbrizului** 79
- Destinație** 240
- Editarea destinațiilor intermediare ... 234
- editarea ultimelor destinații 240
- memorare (poziția actuală a autovehiculului) 240
- Destinație intermediară**
- editare 234
- Calcularea traseului cu destinații intermediare 234
- introducere 234
- începerea căutării automate a benzinarilor 235
- pornirea căutării automate a locului de odihnă 236
- Detectare bandă de rulare (automat)**
- vezi Asistent activ pentru menținerea benzii de rulare
- Detectare neatenție**
- vezi ATTENTION ASSIST
- Detectarea oboselii**
- vezi ATTENTION ASSIST
- Dimensiunile autovehiculului** 363
- Directive privind încărcarea** 77, 279
- Display (calculator de bord)** 186
- Display (întreținere)** 298
- Display (sistem multimedia)**
- Homescreen 208
- Indicații 207
- operare 209
- Setări 219
- Display media**
- Introducere caractere 217
- Display multifuncțional (calculator de bord)** 186
- Display panou de instrumente**
- Funcție/indicații 184
- Privire de ansamblu 184
- Display panou instrumente**
- Privire de ansamblu 6
- Reglarea iluminării 187
- Display panou instrumente**
- vezi Lampă de avertizare/lampă marotor
- Dispozitiv de remorcare**
- Demontare cuplaj sferic 181
- Indicații generale 363
- Indicații privind regimul cu remorcă 179
- Întreținere 296
- Montare cuplaj sferic 181
- Priză 182
- Distanță parcursă zilnic** 188
- afișare 188
- resetare 189
- Distribuție forță frânare**
- EBD (Electronic Brakeforce Distribution) 156
- DISTRONIC**
- vezi Asistent activ pentru păstrarea distanței între autovehicule DISTRONIC
- Drept de autor** 28
- Drive Away Assist** 174

DSR (Downhill Speed Regulation)	
activare/dezactivare	136
Indicații	136
Duze	
vezi Duze de ventilare	
vezi Reglarea duzelor de ventilație (plafon)	
Duze de aer	
vezi Duze de ventilare	
vezi Reglarea duzelor de ventilație (plafon)	
Duze de ventilare	108
Partea din spate	109
reglare (față)	108
E	
EBD (Electronic Brakeforce Distribution)	156
Editarea	
mesajelor	258
EDW (sistem de alarmă anti-efracție și anti-furt)	61
Activare/dezactivare protecție habitacul	62
la tractare	62
Funcția protecție la tractare	61
Funcția protecției habitaculului	62
Funcție	61
Încheierea alarmei	61
Electronic Stability Control	
vezi ESP® (Program electronic de stabilitate)	
Element decorativ (întreținere)	298
ESP®	
Asistent pentru vânt lateral	155
Stabilizarea remorcii	156
ESP® (Program electronic de stabilitate)	155
activare/dezactivare	155
Funcție/indicații	155
Extinctor	301
Extragerea trusei de scule	318
F	
Favoriți	
- accesare	214
adăugare	214
mutare	214
redenumire	214
ștergere	215
Vedere de ansamblu	214
Faza lungă	88
activare/dezactivare	88
Înlocuirea sursei de lumină	93
Faza scurtă	
activare/dezactivare	87
Înlocuirea sursei de lumină	93
Setarea pentru străinătate (simetrică)	87
Fază lungă	
Asistent adaptiv pentru faza lungă	89
Filtru de particule diesel	
Indicații	128
Înteruperea purjării	128
Pornirea purjării	128
purjare automată	128
FIN	355
citire	355
Parbriz	355
Plăcuță de identificare	355
Scaun	355
Fluide de lucru	
AdBlue®	143, 359
Agent refrigerent (instalația de climatizare)	362
Combustibil (diesel)	357
Indicații	356
Lichid de frână	361
Lichid de spălare a parbrizului	362
Lichid răcire (motor)	361
Ulei de motor	360
Folosirea calei de roată	153
Frâna	
Indicații cu privire la rodaj	118
Plăcuțe de frână/discuri de frână noi/înlocuite	118
Frânare de urgență	
Frână de parcare manuală	149
Frână electrică de parcare	152
Frână	
ABS (sistem antiblocare)	154
Asistent activ la frânare	156
BAS (sistem asistent la frânare)	154
Carosabil umed	121
Discuri și plăcuțe de frână noi	121
EBD (Electronic Brakeforce Distribution)	156
Eficacitate de frânare limitată (carosabil pe care s-a împrăștiat sare)	118
Frânare cu frâna de parcare	121
Funcția HOLD	164
Indicații de rulare	118

Lumină adaptivă la frână	158	deschidere (toate)	58
Porțiuni de pantă	121	Deschidere cu cheia	59
Solicitare puternică și redusă	121	Deschiderea tip confort	59
Frână de mână (electrică)		închidere	58
vezi Frână electrică de parcare		închidere (toate)	58
Frână de mână (manuală)		Închidere cu cheia	60
vezi Frână manuală de parcare		Închiderea tip confort	60
Frână de parcare (electrică)		Problemă	60
vezi Frână electrică de parcare		reglare	60
Frână de staționare (electrică)		Geamuri (întreținere)	296
vezi Frână electrică de parcare		Ghidare spre destinație	237
Frână de staționare (manuală)		către o destinație offroad	240
vezi Frână manuală de parcare		de pe o poziție offroad	240
Frână electrică de parcare	150	Destinația intermediară este	
Aționare automată	150	atinsă	239
Aționarea sau eliberarea manuală ..	151	Destinație atinsă	239
Efectuarea frânării de urgență	152	Indicații	237
Eliberare automată	151	întrerupere	240
Indicații	150	Manevrele de conducere	237
Frână manuală de parcare	148	offroad	240
Aționare/eliberare	148	Ghidare spre destinație	
coborâre/ridicare	149	Informații pentru autostradă	238
Efectuarea frânării de urgență	149	Recomandări cu privire la banda	
Frecvențe		de rulare	238
Aparat de emisie-recepție	355	Grafic de asistență (calculator de	
Telefon mobil	355	bord)	188
Funcția ECO Start-Stop	126, 127		
activare/dezactivare	127	H	
Mod de funcționare	126	Hartă	242, 244
Oprirea automată a motorului	126	Activare/dezactivare informații	
Pornirea automată a motorului	126	pentru autostradă	246
Funcția HOLD	164	Actualizare	247
Funcția Memory (scaun)	69	Afișare Qibla	248
Funcția Reset (sistemul		Afișarea busolei	248
multimedia)	225	Afișarea hărții de trafic	242
Funcția Start-Stop		Afișarea hărții prin satelit	248
vezi Funcția ECO Start-Stop		Afișarea informațiilor de vreme	248
Funcționare pe timp de iarnă		afișarea intersecției următoare	246
(lanțuri de zăpadă)	321	Afișarea versiunii hărții	246
		Date cartografice	247
		Evitarea zonei	246
		Evitarea zonei (prezentare)	246
		Modificare zonă	246
		mutare	244
		Selectarea informațiilor text	246
		Selectarea orientării hărții	245
		Selectarea simbolurilor des-	
		ținațiilor speciale	245
		Setarea automată a scării hărții	248
		Setarea scării	244
		Ștergerea regiunii	247
G		Hartă de trafic	
Garanție	26	vezi Hartă	
Geam			
deschidere (toate)	58		
închidere (toate)	58		
Geam			
vezi Geam lateral			
Geam lateral	58		
deschidere	58		

Homescreen (afișaj media)	208	Transportul pe cale ferată	121
Hotspot		Trecerea prin de apă pe șosele	122
configurare (Wi-Fi)	222	Indicații de navigație (calculator de bord)	190
Husa scaunului (întreținere)	298	Indicații de rulare	
I		Consumarea alcoolului și conduce- rea autovehiculului	118
Iluminarea habitacului		Indicații generale de rulare	118
Interval de iluminat ulterior	92	Rularea în regim off-road	124
Iluminarea instrumentelor		Urcări în rampă	126
vezi Iluminarea panoului de instrumente		Inel de remorcare	
Iluminarea numărului de înmatriculare (Schimbare sursă de lumină)	96	Loc de păstrare	315
Iluminarea panoului de instrumente ..	187	Montare /demontare	315
Iluminat		Inel de remorcare (Loc de păstrare)	
vezi Lumină		vezi Trusă de scule	
Iluminat de localizare		Informație Live Traffic Information	
pornire/oprire	90	înregistrare pe Mercedes PRO	242
Iluminat exterior		Informații de trafic	241
Întreținere	296	Activarea afișajului	243
Iluminat exterior		Afișarea evenimentelor din trafic	243
vezi Lumină		Afișarea hărții de trafic	242
Iluminat habitacul		Live Traffic Information	241
Partea din spate	92	Privire de ansamblu	241
setare	90	Informații de vreme	248
Spațiu de încărcare	92	Instalația de încălzire (unitate de comandă)	103
Imobilizator electric	61	Instalație de avertizare intermitentă	89
Importare/exportare de date	223	Instalație de spălat (îngrijire)	294
Funcționare/Indicații	223	Instrucțiuni de utilizare (dotare autovehicul)	22
importare/exportare	223	Instrumente de reducere	
Indicator direcție de mers		vezi AdBlue®	
vezi Lumină de semnalizare		Intelligent Light System	
Indicatorului intervalului de service		Asistent adaptiv pentru faza lungă	89
vezi ASSYST PLUS		Lumină suplimentară în viraje	89
Indicații cu privire la rodaj	118	Interfață pentru diagnoză	24
Indicații cu privire la rulare		Interfață pentru diagnoză on-board	
Carosabil umed	121	vezi Interfață pentru diagnoză	
Discuri și plăcuțe de frână noi	121	Internet	
Frână de parcare	121	Accesarea unei pagini web	269
Frâne	121	Administrare semn de carte	270
Porțiune de pantă	121	Închidere browser web	270
Solicitarea frânei	121	Ștergere semn de carte	270
Solicitarea frânei	121	Ștergerea istoricului	270
Indicații de deplasare		Internetradio	
Acvoplanare	122	Accesarea listei stațiilor (categoria selectată ultima dată)	272
Călătoria în străinătate (faza scurtă simetrică)	87	Interval de iluminat ulterior	
Călătoria în străinătate (informații) ...	121	în interior	92
Deplasarea în condiții de umiditate ..	122		
Deplasarea pe timp de iarnă	123		
Indicații cu privire la rodaj	118		

la exterior	90	Telefon mobil (fără cablu)	84
Introducere caractere		Încărcare fără cablu	
prin intermediul displayului media	217	Funcție/îndicații	84
Introducerea caracterelor		Telefon mobil	85
Funcționare/Îndicații	217	Încărcare pasaj roată	285
Setarea tastaturii	219	Încheierea alarmei (EDW)	61
Introducerea destinației	227, 229	Închiderea tip confort	60
cu selectare din favoriți globali	231	Îngrijire	
Îndicații	227	Curățitor de înaltă presiune	295
Introducerea adresei din trei		Instalație de spălat	294
cuvinte	230	Spălare manuală	295
Introducerea coordonatelor geo-		Vopsea	295
grafice	230	Vopsea mată	295
Introducerea destinației interme-		Înlocuire roți	
diare	234	Coborârea autovehiculului	347
Introducerea destinației speciale		Demontarea roții	345
sau a adresei	227	montarea unei roți noi	345
Selectare pe hartă	231	pregătire	341
Selectarea destinației speciale	229	Ridicarea autovehiculului	342
Selectarea ultimelor destinații	228	Înlocuire lămpii	
Selectarea unui contact	230	vezi Înlocuirea sursei de lumină	
iPhone®		Înlocuirea lămpii cu incandescență	
vezi Apple CarPlay™		vezi Înlocuirea sursei de lumină	
Î		Înlocuirea roții	340
Încălzire spate	105	Înlocuirea sursei de lumină	93
Încălzire suplimentară		Faza lungă	93
Releu contor Prezentare	113	Faza scurtă	93
Încălzire suplimentară cu aer cald		Iluminare număr de înmatriculare	96
Activare releu contor	113	Îndicații	93
Probleme	114	Lampă de marcaj lateral	97
Regim de încălzire imediată	114	Lampă habitaclu (spate)	98
Reglare releu contor	113	Lumina de semnalizare suplemen-	
Reglarea temperaturii/duratei de		tară (autovehicule cu tracțiune	
funcționare	114	integrală)	94
Releu contor Prezentare	113	Lumină de semnalizare (spate)	
Setarea orei de plecare	114	(autodubă și combi)	95
Încălzire suplimentară cu apă caldă ...	110	Lumină marșarier (autodubă și	
activare/dezactivare cu tasta	110	combi)	95
activare/dezactivare cu teleco-		Lumină semnalizare (față)	93
manda	111	Lumină semnalizare (spate) (șasiu)	97
Afișări pe display (telecomandă)	112	Tip de element luminos lampă	
Funcționare	110	spate (autodubă și combi)	94
pornire/oprire cu calculatorul de		Tip de element luminos lampă	
bord	112	spate (șasiu)	96
Încălzire/ventilație staționară		Tipuri de elemente luminoase	
Afișări pe display (telecomandă)	112	Faruri cu halogen	93
setare (calculator de bord)	112	Înregistrare	
setare (telecomandă)	111	Autovehicul	25
vezi Încălzire suplimentară cu apă caldă		Înregistrarea datelor (autovehicul)	26
Încărcare		Întinzătorul centurii	
Baterie	304	Activare	30

Întreținere	298	 Lampa de avertizare ESP® cli-	
Camera video pentru marșarier /		pește	395
camera video de 360 de grade	296	 Lampa de avertizare ESP®	
Capitonaj din material plastic	298	este aprinsă	395
Capitonajul plafonului	298	 Lampa de avertizare pentru	
Centură de siguranță	298	controlul presiunii din anvelope	
Covorașe	298	luminează	401, 402
Dispozitiv de remorcare	296	 Lampa de avertizare pentru	
Husa scaunului	298	distanță	398
Iluminat exterior	296	 Lampa martor roșie a frânei	
Întreținere	298	de parcare stinsă	394
Lamele de ștergător	296	 Lampă avertizare defect elec-	
Lemn autentic/elemente decora-		tric	400
tive	298	 Lampă avertizare frâne (gal-	
Roți/jante	296	benă)	396
Senzori	296	 Lampă avertizare frâne	
Sticlă	296	(roșie)	397
Țevi de eșapament	296	 Lampă de avertizare a siste-	
Întunecare oglindă interioară	102	mului de reținere	393
J			
Jante (întreținere)	296	 Lampă roșie control frână	
L			
Lamele de ștergător		electrică parcare trasă	393, 394
înlocuire (WET WIPER SYSTEM)	100	Lampă de avertizare/lampă martor	6
Întreținere	296	Lampă de marcaj lateral (înlocuirea	
schimbare (parbriz)	99	sursei de lumină)	97
Lampa de avertizare/indicatoare		Lampă habitaclu (spate) (înlocuirea	
 Indicator de avertizare pentru		sursei de lumină)	98
diagnoza motorului	401	Lanțuri antiderapante	
 Indicator de avertizare pentru		vezi Lanțuri de zăpadă	
servodirecție	399	Lanțuri de zăpadă	321
 Indicator de avertizare privind		Lemn autentic (întreținere)	298
lichidul de răcire	400	Lichid de frână	
 Indicatorul de avertizare ABS ...	396	Indicații	361
 Indicatorul de avertizare		Lichid de spălare	
ESP® OFF	395	vezi Lichid de spălare a parbrizului	
 Indicatorul de avertizare gal-		(indicații)	
ben	401	Lichid de spălare a parbrizului	
 Indicatorul de control galben		Informații	362
pentru frâna electrică de parcare		Lichid de spălare a parbrizului	
este defect	393, 394	(indicații)	362
 Lampa de avertizare a centu-		Lichid răcire (motor)	
rii de siguranță clipește	398	Indicații	361
 lampa de avertizare a centurii		Verificarea nivelului	290
de siguranță este aprinsă	398	Limba	
		Indicații	222
		setare	222

Limitare de viteză anvelope de iarnă	
setare	161
Limitarea de viteză	120
Limitarea domeniului de cuplare	133
Limitarea vitezei	
vezi Limitator	
Limitator	159
Accesarea vitezei	160
Funcție	159
Limite de sistem	159
Memorarea vitezei	160
oprire	160
pasiv	159
pornire	160
Premise	160
reglare permanentă	161
selectare	160
Setarea vitezei	160
Taste	160
LINGUATRONIC	193
Comanda vocală online	195
Comandă vocală pentru telefon	199
Comenzi vocale globale	194
Comenzi vocale pentru autovehicul	205
Comenzi vocale pentru comutare	195
Comenzi vocale pentru mesaje	204
Comenzi vocale pentru navigație	196
Comenzi vocale pentru SMS	204
Comenzi vocale player media	202
Comenzi vocale radio	200
Comenzi vocale specifice aplicației ..	194
funcții operabile	194
Indicații cu privire la comenzile	
vocale	195
Introducerea cifrelor	194
Îmbunătățirea calității limbii	195
mijloace de asistență acustică	195
Purtarea dialogului	193
Setarea limbii	194
Siguranța în timpul funcționării	193
Tipuri de comenzi vocale	194
Volan multifuncțional (operare)	193
Lista apelurilor	
Efectuarea apelului	257
Privire de ansamblu	257
Selectarea opțiunilor pentru suges-	
tii	257
Live Traffic Information	
Activarea afișajului pentru	
informațiile de trafic	243
Afișarea evenimentelor din trafic	243
Afișarea hărții de trafic	242
Afișarea informațiilor cu privire la	
abonament	241
Afișarea mesajelor zonale	243
Prelungirea serviciului de infor-	
mare privind abonamentul	242
Lumina de semnalizare suplimentară (autovehicule cu tracțiune integrală)	94
Lumină	87
Asistent adaptiv pentru faza lungă	89
Călătorie în străinătate	87
Claxon optic	88
Comutator combinat	88
Comutatorul de lumini	87
Distanță faruri	88
Faza lungă	88
Faza scurtă	87
Înlocuirea sursei de lumină	93
Lumină de ceață spate	88
Lumină de mers automată	87
Lumină de parcare	87
Lumină de poziție	87
Lumină de semnalizare	88
Lumină intermitentă de avertizare	89
Lumină suplimentară în viraje	89
Răspunderea pentru sistemele de	
iluminat	87
Reglarea iluminării panoului de	
instrumente	187
Lumină adaptivă la frânare	158
Lumină de ceață spate	88
Lumină de mers	
vezi Lumină de mers automată	
Lumină de mers automată	87
Lumină de parcare	87
Lumină de poziție	87
Lumină de semnalizare	88
activare/dezactivare	88
Lumina de semnalizare suplimentară (autovehicule cu tracțiune	
integrală)	94
Schimbare sursă de lumină (față)	93
Schimbare sursă de lumină (spate)	
(autodubă și combi)	95
Schimbarea sursei de lumină	
(spate) (șasiu)	97
Lumină marșarier	
Înlocuirea sursei de lumină	97
Schimbare sursă de lumină (spate)	
(autodubă și combi)	95
Lumină suplimentară în viraje	89

M	
Macara geam	
vezi Geam lateral	
Manetă de cuplare	130
Manetă selector	
vezi Schimbător DIRECT SELECT	
Manual de utilizare (în format digital) ..	19
Manualul de utilizare în format digital	19
Masă totală	355
Masă totală admisă	355
Mărirea volumului sistemului radio trafic	
setare	277
Mekka	248
Memorarea datelor autovehiculului	
calculatoare electronice	26
Furnizor de servicii	27
Memoria posturilor de radio	
- editare	277
Memorie de mesaje	366
Meniu (calculator de bord)	
Călătorie	188
Graficul de asistență	188
Navigație	190
Privire de ansamblu	185
Radio	190
Service	187
Suporturile media	191
Telefon	191
Mercedes PRO	
Informații	264
Mercedes PRO connect	
Acordul pentru transmiterea datelor	263
Apel pentru Service prin butonul de apelare Service	262
Apelarea serviciului clienți	262
date transmise	263
Efectuarea apelului prin unitatea de comandă a acoperișului	262
Gestionare accidente	263
Informații	262
Mesaj Service	263
Mesaj (display multifuncțional)	
vezi Mesaj de display	
Mesaj de display	366
accesare (computer de bord)	366
Indicații	366
Mesaj de eroare	
vezi Mesaj de display	
Mesaj din trafic	
activare/dezactivare	277
Mesaje	258
- răspuns	258
Apelarea expeditorului	259
citire	258
Comenzi vocale (LINGUATRONIC)	204
Configurarea SMS-urilor afișate	258
Folosire număr/URL	259
Folosire șablon	258
Funcție de citire	258
Prezentare	258
redirecționare	259
ștergere	259
Mesaje de navigație	
activare/dezactivare	239
activare/dezactivare în cazul apelurilor telefonice	239
Activarea/dezactivarea reducerii volumului sonor	239
Reglarea volumului sonor	239
repetare	239
Mesaje scurte	
vezi Mesaje	
Metode de tractare	311
Metode de tractare admise	311
Model constructiv	355
Modificări	21
Modul de testare ERA-GLONASS	
pornire/oprire	266
Motor	
Funcția ECO Start-Stop	126
pornire (buton Start-Stop)	117
Pornire asistată	304
Serie motor	355
staționare (buton Start-Stop)	148
Motorină	
Indicații	357
temperaturi exterioare scăzute	357
N	
Navigație	
- pornire	226
Actualizarea datelor cartografice	247
Afișarea/ascunderea meniului	226
Comenzi vocale (LINGUATRONIC)	196
Meniu (calculator de bord)	190
Navigație	
vezi Destinație	

vezi Ghidare spre destinație	
vezi Informații de trafic	
vezi Introducerea destinației	
vezi Traseu	
Near Field Communication (NFC)	252
Conectarea telefonului mobil la sis-	
temul multimedia	252
informații generale	252
Schimbarea telefonului mobil	252
Utilizarea telefonului mobil	252
NFC	
vezi Near Field Communication (NFC)	
Nivelul vehiculului	
coborâre	138
ridicare	138
Norme pentru suprastructuri	21
Numărul de identificare al autovehi-	
culului	
vezi FIN	
O	
Obloane	
deschidere sau închidere	57
Montare /demontare	58
Partea din spate	57
Pereți laterali	58
Oglinzi	
Reglare oglindă interioară	102
Oglinzi	
vezi Oglinzi exterioare	
Oglinzi exterioare	101
pliere/depliere	101
Posibilități de reglare	15
reglare	101
Open Source Software	28
Operarea parasolarului	102
Oprirea automată a motorului	
(Funcția ECO Start-Stop)	126
P	
Pană	302
Indicații	302
Înlocuire roți	341
Panou de pardoseală	
demontare/montare (baterie de	
pornire)	306
Parbriz	99
Înlocuirea lamelelor de ștergător	99
Înlocuirea lamelelor ștergătorului	
(WET WIPER SYSTEM)	100
Parbriz	
vezi Parbriz	
Parcare	152
Parcare (serviciu pentru navigație)	
Afișarea pe hartă a facilității de	
parcare	249
Indicații	248
Selectarea facilității de parcare	249
Perete despărțitor-ușă culisantă	
dinspre cabina șoferului	55
dinspre spațiul de încărcare	55
Piese de origine	20
Plăcuța de identificare a autovehi-	
culului	
Cod de vopsea	355
FIN	355
masă totală admisă	355
sarcină pe punte admisă	355
Serie de omologare de tip CE	355
Plăcuța de identificare a autovehi-	
culului	
vezi Model constructiv	
Plăcuță de identificare	
Agent refrigerent	362
Autovehicul	355
Motor	355
Pornire	
radio	276
Pornire asistată	
vezi Conexiune pornire asistată	
Pornirea automată a motorului	
(Funcția ECO Start-Stop)	126
Pornirea motorului în regim de ava-	
rie	316
Posibilități de depozitare	
vezi Compartiment	
Poziție de parcare	
cuplare	132
cuplare automată	132
Preluare autovehicul scos din uz	
(protecția mediului înconjurător)	20
Presiune anvelope	
Control al presiunii în anvelope	
(funcționare)	334
Indicații	322
Repornirea sistemului de control al	
presiunii din anvelope	335
Tabel cu presiuni în anvelope	323
verificare (control presiune în	
anvelope)	334

Prezentarea tipurilor de surse de lumină	
Lampă spate (autodubă și combi)	94
Lampă spate (șasiu)	96
Prezența animalelor de companie în autovehicul	44
Priza USB din spate	84
Priză (12 V)	82, 83
Consolă centrală în față	82
Scaunul șoferului	83
Spațiu de încărcare	84
Priză (230-V) (consola centrală față)	83
Priză de 12 V	
vezi Priză (12 V)	
Priză de 230 V	
vezi Priză (230-V) (consola centrală față)	
Profil anvelopă	320
Profiluri	
Accesare sugestii	213
Afișarea la pornire a opțiunii de selectare profil	212
Configurare sugestii	213
Crearea unui nou profil	212
Numărul maxim de profiluri	212
Redenumirea sugestiilor	213
Selectare profil	212
Selectarea opțiunilor de profil	212
Sugestii (prezentare)	212
Ștergere sugestii	213
Vedere de ansamblu	212
Profiluri	
vezi Profiluri de utilizator	
Profiluri de utilizator	212
Program electronic de stabilitate	
vezi ESP® (Program electronic de stabilitate)	
Protecția anti-furt	
Imobilizator electric	61
Protecția mediului	
Indicații	20
Protecția mediului înconjurător	
Preluare autovehicul scos din uz	20
Protecție anti-furt	
Siguranța suplimentară a ușii	47
Protecție anti-furt	
vezi EDW (sistem de alarmă anti-efracție și anti-furt)	
Protecție cu cod PIN	
activare/dezactivare	223
Protecție habitacul	
activare/dezactivare	62
Funcție	62
Protecție la tractare	
activare/dezactivare	62
Funcție	61
Puncte de fixare	
Informații	364
Purjare	
întrerupere	128
pornire	128
Putere motor	
Indicație referitoare la modificări	25
Q	
Qibla	248
R	
Radio	
Accesarea listei stațiilor de emisie	276
Activare/dezactivare știri din trafic ..	277
Activarea/dezactivarea textului radio	277
Afișarea informațiilor	277
Afișarea textului radio	277
Căutare post	277
Comenzi vocale (LINGUATRONIC)	200
Fixarea frecvenței	277
Introducere directă frecvență	277
Meniu (Calculator de bord)	190
Mutarea postului	277
Privire de ansamblu	276
Procesare post de radio	277
Salvare stație de emisie	277
Setarea benzii de frecvență	276
Setarea măririi volumului sistemului radio trafic	277
Setarea stației de emisie	276
Setarea urmării posturilor	277
Ștergerea postului	277
Radio prin Internet	
accesare	270
Condiții de utilizare	271
delogare	271
logare	271
Privire de ansamblu	271
Salvare stație	271
Selectare Stream	271
Selectarea stației și conectarea la ea	271
Setare opțiuni	271
Ștergere stație	271

Radiotelefon	
vezi Telefon mobil	
Raport de transmisie	
vezi Activarea/dezactivarea LOW Range	
Răspundere pentru defecte de material (autovehicul)	26
Rear Cross Traffic Alert (sistem de avertizare trafic spate pentru deplasarea în marșarier)	175
Recomandare de cuplare	130
Recunoaștere vocală telefon mobil	
oprire	253
pornire	253
Recycling	
vezi Preluare autovehicul scos din uz (protecția mediului înconjurător)	
Regim cu remorcă	
Asistent activ pentru menținerea benzii de rulare	176
Asistent pentru menținerea benzii de rulare	175
Atașarea/decuplarea remorcii	182
Demontare cuplaj sferic	181
Indicații	179
Montare cuplaj sferic	181
Priză	182
Sarcina pe bara de tracțiune (maximă)	363
sarcină pe punte admisă	355
Sarcini la remorcă	363
Regim surse media	
Adăugare melodie preferată	274
Bluetooth® conectare aparat audio ..	274
Căutare după cuvinte-cheie	275
Căutare titlu melodie după emoti-con	275
Comanda redării media	274
Conectarea dispozitivelor USB	273
Dreptul de autor și mărcile	272
Formate și suporturi de date acceptate	272
Informații privind căutarea media	275
Pornirea căutării de medii	275
Prezentarea meniului medii	273
Start redare media	274
Ștergere melodie preferată	274
Reglare adaptivă a vitezei	
vezi Asistent activ pentru păstrarea distanței între autovehicule DISTRONIC	
Reglare automată a distanței	
vezi Asistent activ pentru păstrarea distanței între autovehicule DISTRONIC	
Reglarea dinamică de deplasare	
vezi ESP® (Program electronic de stabilitate)	
Reglarea distanței	
vezi Asistent activ pentru păstrarea distanței între autovehicule DISTRONIC	
Reglarea distanței farurilor	88
Reglarea duzelor de ventilație (plafon)	109
Reglarea nivelului	
vezi REN (reglarea electronică a nivelului)	
Reglarea vitezei	
vezi TEMPOMAT	
Releu contor	
- cuplare	113
Activare/dezactivare regim de încălzire imediată	114
Reglarea temperaturii/duratei de funcționare	114
setare	113
Setarea orei de plecare	114
Vedere de ansamblu	113
Remorcare	316
puntea față sau spate ridicată	314
REN (reglarea electronică a nivelului)	137
Coborâre autovehicul	138
Funcționare	137
Probleme	140
Ridicarea autovehiculului	138
Umflarea manuală a pernei de aer ...	139
Resetare (setare din fabrică)	
vezi Funcția Reset (sistemul multimedia)	
Revizie	
vezi ASSYST PLUS	
Revizie autovehicul	
vezi ASSYST PLUS	
Roată de rezervă	
Indicații	348
montare/demontare	349
Roți	
Comportament neobișnuit la rulare	320
Control al presiunii în anvelope (funcționare)	334
demontare	345
depozitare	341
Generare de zgomote	320
Indicații cu privire la montaj	338
înlocuire	341
Înlocuire	338

Întreținere	296	față (reglare mecanică)	66
Lanțuri de zăpadă	321	fără pachet confort scaune	64
montare	345	Funcția Memory	67
Pană	302	Montare/demontare banchetă	
Presiune anvelope (indicații)	322	spate	72
Repornirea sistemului de control al		Operarea funcției Memory	69
presiunii din anvelope	335	Plierea în sus / în jos a scaunului	
schimbare	340	rabatabil	71
Selectare	338	Posibilități de reglare	15
Tabel cu presiuni în anvelope	323	Posibilități de reglare pe 8 căi	67
verificare	320	poziția corectă a scaunului șoferului ...	64
Verificarea presiunii în anvelope		Reglare cotiere (Banchetă spate)	75
(control presiune în anvelope)	334	Reglarea cotierelor	71
Verificarea temperaturii în anve-		Reglarea mecanică a tetierelor	75
lope (control presiune în anvelope) ..	334	Reglarea suprafeței de așezare	
Route (rută)		(banchetă dublă însoțitor)	71
Activarea rutei de navetist	235	rotire (scaun față)	70
		Suport lombar pe 4 căi	69
S			
Sarcina pe bara de tracțiune		Scaune	
(maximă)	363	vezi Banchetă dublă însoțitor	
Sarcină pe punte	355	Scaune față	
Sarcină pe punte admisă	355	cu pachet confort scaune	66
Sarcini la remorcă	363	fără pachet confort scaune	64
Scaun pentru copil		Funcția Memory	67
(Instrucțiuni) ISOFIX	37	Posibilități de reglare pe 8 căi	67
Fixare (indicații)	40	reglare (electrică)	67
Indicații cu privire la transportul în		reglare (mecanică)	64, 66
siguranță al copiilor	35	rotire	70
ISOFIX (Montare)	37	Schimbător DIRECT SELECT	131
Locuri adecvate pentru sisteme de		Cuplarea automată a poziției de	
siguranță pasivă pentru copii		parcare	132
dotate cu centuri de siguranță	40	Cuplarea poziția de parcare	132
Recomandări cu privire la siste-		Cuplarea poziției de mers	132
mele de siguranță pasivă pentru		Cuplarea poziției ralanti	131
copii	42	Cuplarea treptei de marșarier	131
Scaun însoțitor (indicații)	39	Funcționare	131
Scaunul însoțitorului (orientat cu		Scrumieră	
fața spre înainte/înapoi)	39	în compartimentul de depozitare	
sistem de siguranță pasivă pentru		de la parbriz	81
copii orientat cu fața înspre înapoi		Sculă	
(indicații)	39	vezi Compartiment depozitare	
Top Tether	38	trusă de scule	
Scaun șofer		vezi Extragerea trusei de scule	
vezi Scaune		vezi Trusă de scule	
Scaune	64, 72	Sculă pentru înlocuirea roții	341
cu pachet confort scaune	66	Selectarea numărului de telefon	
față (reglare electrică)	67	(calculator de bord)	191
față (reglare mecanică, cu pachet		Selectarea unui PDI	
confort scaune)	66	vezi Introducerea destinației	
față (reglare mecanică, fără pachet		Senzori (întreținere)	296
confort scaune)	64	Senzori radar	153
		Serie de omologare de tip (CE)	355

Serie motor	355		
Service			
vezi ASSYST PLUS			
Service (calculator de bord)	187		
Serviciu clienți			
vezi ASSYST PLUS			
Servofrână			
vezi BAS (sistem asistență la frânare)			
Setare de deblocare	46		
Setare format dată	220		
Setarea scării			
vezi Hartă			
Setarea unității pentru distanță	223		
Setări de sistem			
Activarea/dezactivarea protecției cu cod PIN	223		
Funcția Reset (sistemul multime- dia)	225		
Indicații privind alegerea limbii	222		
Limba	222		
Setare fus orar	220		
Setarea automată a datei și orei	220		
Setarea unității pentru distanță	223		
Setări de sistem			
vezi Actualizarea software-ului			
vezi Bluetooth®			
vezi Importare/exportare de date			
vezi Wi-Fi			
Setări de sunet	277		
Accesarea meniului de sunet	278		
adaptare automată a volumului sonor	278		
Informații	277		
Reglarea balansului/faderului	278		
Reglarea sunetelor înalte, medii și a basilor	278		
Sidebag	33		
Siguranța pasagerilor			
Prezența animalelor de companie în autovehicul	44		
Siguranța pasagerilor			
vezi Airbag			
vezi Centură de siguranță			
vezi Sistem de siguranță pasivă			
Siguranță suplimentară a ușii	47		
Siguranță împotriva rulării de pe loc			
vezi Funcția HOLD			
Siguranță în exploatare			
Declarație de conformitate (com- patibilitate electromagnetică	23		
			Declarație de conformitate (com- ponente ale autovehiculului cu funcționare pe bază de unde radio)
			23
			Declarație de conformitate (cric)
			23
			Informații
			22
Siguranță în funcționare			
Modificări ale puterii motorului	25		
Siguranță pentru copii (uși)	43		
Siguranțe	316, 317		
Cutia de siguranțe din cutia scau- nului șoferului	317		
Cutia de siguranțe din spațiul pen- tru picioare al însoțitorului	317		
Indicații	316		
înaintea înlocuirii	316		
Siguranțe electrice			
vezi Siguranțe			
Simboluri destinații speciale			
definite de utilizator	245		
Sistem			
Setare format oră/dată	220		
Sistem antiblocare			
vezi ABS (sistem antiblocare)			
Sistem asistență la frânare			
vezi BAS (sistem asistență la frânare)			
Sistem de alarmă			
vezi EDW (sistem de alarmă anti- efracție și anti-furt)			
Sistem de alarmă anti-efracție și anti-furt			
vezi EDW (sistem de alarmă anti- efracție și anti-furt)			
Sistem de avertizare			
vezi EDW (sistem de alarmă anti- efracție și anti-furt)			
Sistem de comandă vocală			
vezi LINGUATRONIC			
Sistem de control al presiunii în anvelope			
Date tehnice	336		
Funcție	334		
reporarea	335		
Sistem de dialog vocal			
vezi LINGUATRONIC			
Sistem de operare			
Calculator de bord	185		
Sistem de rulare			
vezi Asistent activ pentru menține- rea benzii de rulare			

- vezi Asistent activ pentru păstrarea
distanței între autovehicule DISTRONIC
vezi Asistent la parcare PARKTRONIC
vezi Asistent pentru menținerea
benzii de rulare
vezi Asistent pentru unghi mort
vezi Asistent semne de circulație
vezi ATTENTION ASSIST
vezi Cameră video 360 grade
vezi Cameră video pentru marșarier
vezi Funcția HOLD
vezi Limitator
vezi TEMPOMAT
- Sistem de siguranță la rulare**
- ABS (sistem antiblocare) 154
ASR (reglare anti-alunecare) 154
BAS (sistem asistență la frânare) 154
EBD (Electronic Brakeforce Distribution) 156
ESP® (Program electronic de stabilitate) stabilizarea remorcii 156
ESP® Asistent pentru vânt lateral 155
Lumină adaptivă la frânare 158
Răspunderea 153
Senzori radar 153
Vedere de ansamblu 153
- Sistem de siguranță la rulare**
vezi Asistent activ la frânare
vezi ESP® (Program electronic de stabilitate)
- Sistem de siguranță pasivă** 29
Auto-test 29
Copii, indicații cu privire la transportul în siguranță 35
Defecțiune 29
Disponibilitatea de funcționare 29
Funcționarea în caz de accident 30
Lampă de avertizare 29
Potențial de protecție 29
Potențial de protecție limitat 29
- Sistem de suport interior de plafon** ... 283
- Sistem electronic** 354
- Sistem electronic autovehicul**
- Aparate de radioemisie-recepție 354
Indicații 354
Sistem electronic motor 354
- Sistem electronic motor (indicații)** 354
- Sistem multimedia**
- Configurarea setărilor de display 219
Funcții principale 210
Pornirea/oprirea tonului 211
Reglarea volumului sonor 211
- revenire la setările fabricantului 225
- Sistem multimedia**
vezi Sistem multimedia MBUX (prezentare)
- Sistem multimedia MBUX (prezentare)** 207
- Sistem pentru apeluri de urgență**
vezi Sistemul de apel de urgență Mercedes-Benz
- Sisteme de susținere (indicații)** 282
- Sistemul de apel de urgență Mercedes-Benz**
- Auto-diagnoză (Rusia) 266
- Sistemul de apel de urgență Mercedes-Benz** 264
apel de urgență automat 264
apel de urgență manual 265
Date transmise 265
Informații 264
Pornirea/oprirea modului de testare ERA GLONASS 266
Privire de ansamblu 264
- Sistemul de fixare a scaunelor pentru copii ISOFIX**
- Indicații 37
montare 37
- Site web**
accesare 269
- Smartphone**
vezi Android Auto
vezi Apple CarPlay™
vezi Telefon
- SMS**
Comenzi vocale (LINGUATRONIC) 204
- SMS**
vezi Mesaje
- Software liber** 28
- Spălare manuală (îngrijire)** 295
- Spălătorie auto**
vezi Întreținere
- Stabilizarea remorcii** 156
- Stare de repaus**
activare/dezactivare 152
- Starea conexiunii**
- afișare 268
Privire de ansamblu 268
- Stație (post radio)**
- căutare 277
- salvare 277
Fixarea frecvenței 277

Introducere directă frecvență	277	Taste	
mutare	277	Volan	185
Setare	276	Telecomandă (încălzire staționară)	
ștergere	277	Înlocuirea bateriei	112
Sticlă		Telecomandă (încălzire/-ventilație staționară)	
vezi Geam lateral		Afișări pe display	112
Structuri detașabile	21	Telecomandă (încălzire/ventilație staționară)	
Structuri montate	21	setare	111
Sunset		Telefon	191, 250
vezi Setări de sunet		Activarea funcțiilor în timpul apelu-	
Support conductor		lui	254
Autovehicul cu suprafață de încăr-		apel recepționat în timpul unei	
care	283	convorbiri	254
Date tehnice	365	Comenzi vocale (LINGUATRONIC)	199
Sarcină maximă	365	Conectarea celui de-al doilea tele-	
Vedere de ansamblu	283	fon mobil (Secure Simple Pairing)	251
Support de plafon (interior)	283	Conectarea telefonului mobil (cod	
Support lombar		de autentificare)	251
vezi Support lombar (4 căi)		Conectarea telefonului mobil (Near	
Support lombar (4 căi)	69	Field Communication (NFC))	252
Support pentru sticlă	81	Conectarea telefonului mobil	
Supportul de acoperiș (indicații)	282	(Secure Simple Pairing)	251
Supporturile media		Convorbirea cu mai mulți interlocu-	
Meniu (Calculator de bord)	191	tori	254
Operarea redare media	191	Deconectarea telefonului mobil	252
Selectare sursă media	191	Importarea contactelor	256
Suprastructuri	21	Importarea contactelor (Privire de	
Sursă de lumină		ansamblu)	255
Lumină marșarier	97	Indicații	250
		Informații	251
		Încărcare fără cablu (telefon mobil)	85
		Înlocuirea telefonului mobil (Near	
		Field Communication (NFC))	252
		Meniu (calculator de bord)	191
		Modificarea funcției unui telefon	
		mobil	252
		Prezentarea meniului de telefon	250
		Recunoaștere vocală telefon mobil ...	253
		Regim cu două telefoane (funcție)	251
		Schimbarea telefonului mobil	252
		Schimbarea telefonului mobil	
		(regim cu două telefoane)	251
		telefonare	253
		Tipuri de operare	250
		Utilizarea Near Field Communica-	
		tion (NFC)	252
		Volumul de recepție și de emisie	253
		Volumul sunetului de apel	253
		Telefon mobil	355
		Anularea permisiunii de acces la	
		Internet	268

S

Ștergătoare

activare/dezactivare	98
Înlocuirea lamelelor de ștergător	99
Înlocuirea lamelelor ștergătorului	
(WET WIPER SYSTEM)	100

Ștergător lunetă

activare/dezactivare	99
înlocuire	100

T

Tabel cu presiuni în anvelope

..... 323

Tablou de bord

vezi Cockpit (Vedere de ansamblu)

Tahometru (digital)

..... 188

Tahometru digital

..... 188

Tasta de recirculare

Deschidere/închidere tip confort 107

Frecvențe	355	Touchscreen (afișajul sistemului multimedia)	
Încărcare fără cablu	85	operare	209
Putere de emisie (maximă)	355	TPEG	
Telefon mobil		Activarea afișajului pentru informațiile de trafic	243
vezi Android Auto		Tractare	312
vezi Apple CarPlay™		Tracțiune integrală	
vezi Telefon		activare	135
vezi Telefon mobil		activare/dezactivare	135
Temperatura anvelopelor		Indicații	134
Control al presiunii în anvelope (funcționare)	334	LOW Range	136
Temperatură anvelope		Transportare (pană autovehicul)	314
verificare (control presiune în anvelope)	334	Transportul pe cale ferată	121
TEMPMATIC (unitate de comandă)	104	Traseu	231, 235
TEMPOMAT	158	- calculare	231
Accesarea vitezei	160	activarea/dezactivarea căutării automate a benzinărilor	235
Funcție	158	Afișarea informațiilor cu privire la destinație	234
Limite de sistem	158	Afișarea listei cu trasee	235
Memorarea vitezei	160	Afișarea traseului salvat pe hartă	236
oprire	160	calcularea cu destinații intermediare	234
pornire	160	Editarea traseului salvat	236
Premise	160	Înregistrarea traseului	236
selectare	160	planificați	234
Setarea vitezei	160	pornirea căutării automate a locului de odihnă	236
Taste	160	Pornirea traseului salvat	236
Tempomat de reglare a distanței		Preluarea recomandării de ocolire după interogare	242
vezi Asistent activ pentru păstrarea distanței între autovehiculele DISTRONIC		Salvarea traseului înregistrat	236
Tetieră		Selectarea mesajelor	233
reglare mecanică	75	Selectarea opțiunilor	233
THERMOTRONIC (unitate de comandă)	105	Selectarea tipului	232
Timp		Selectarea traseului alternativ	235
Setare format oră/dată	220	Traseu alternativ	
Setare fus orar	220	vezi Traseu	
setare manuală a orei	220	Treapta de acces electrică	
Setarea automată a orei și a datei	220	deblocare de urgență	56
Tipuri de comenzi vocale (LINGUATRONIC)	194	Evitați extinderea	56
Tipuri de notificări	215	Funcție	56
Tipuri de operare ale telefonului		Obstacol	56
Telefonie Bluetooth®	250	retragere/extindere	56
Telefonie Business	250	Trimiterea	
Top Tether	38	mesajelor	258
Touch-Control		Triunghi reflectorizant	
- reglarea feedback-ului acustic	209	instalare	301
Calculator de bord	185	scoatere	301
operare	209	Trusă de prim ajutor	301
Reglarea sensibilității	209		

- Trusă de scule** 315, 317
- T**
- Țevi de eșapament (întreținere)** 296
- U**
- Ulei**
vezi Ulei de motor
- Ulei de motor** 289
Aditivi 360
Cantitate de umplere 360
completare 289
Verificarea nivelului uleiului cu calculatorul de bord 288
- Ultimele destinații**
selectare 228
- Umflarea manuală a pernei de aer (REN)** 139
- Umplere instalație de spălat geamul** 291
- Unitate de comandă a acoperișului**
Vedere de ansamblu 11
- Unitate de comandă a plafonului**
Reglarea iluminatului habitaculului 90
- Unitate de comandă ușă** 15
- Unități de măsură**
Setare 223
- Urmărirea posturilor**
Setare 277
- Ușă**
blocare (cheie de urgență) 49
deblocare (cheie de urgență) 49
Siguranța suplimentară a ușii 47
- Ușă culisantă**
Consolă centrală (tastă) 51
deschidere (din exterior) 49
deschidere (din interior) 50
închidere (din exterior) 49
închidere (din interior) 50
Pragul ușii stâlp B (tastă) 51
Siguranță pentru copii 43
- Ușă culisantă electrică**
ajustați 53
deblocare manuală 53
deschidere cu mânerul ușii 52
deschidere cu tasta 51
deschidere/închidere cu cheia 52
Funcție 50
Programarea cheii 52
- Ușă față**
deblocare (din interior) 48
deschidere (din interior) 48
- Uși hayon**
deschidere și închidere (din exterior) 54
deschidere și închidere (din interior) .. 55
- Utilizarea kickdown-ului** 133
- Utilizarea telefonului**
vezi Apeluri
- V**
- Vestă reflectorizantă** 301
- Viteză maximă**
vezi Limitator
- Vizualizare surround**
vezi Cameră video 360 grade
- Volan** 185
reglare 76
Taste 185
- Volan multifuncțional**
Privire de ansamblu taste 185
- Volan multifuncțional**
vezi Volan
- Vopsea (indicații de curățare)** 295
- Vopsea mată (indicații de curățare)** ... 295
- W**
- Wi-Fi** 221
Configurarea hotspot-ului 222
Privire de ansamblu 221
Setarea unei conexiuni la Internet 267
- Windowbag** 33
- WLAN**
reglare 221

Impressum

Internet

Informații suplimentare privind autovehiculele Mercedes-Benz și Daimler AG obțineți pe internet, la adresa:

<http://www.mercedes-benz.com>

<http://www.daimler.com>

Redacția

Pentru întrebări sau sugestii cu privire la acest manual de utilizare, puteți contacta redacția tehnică la următoarea adresă:

Daimler AG, HPC: CAC, Customer Service, 70546 Stuttgart, Germania

©Daimler AG: copierea, traducerea, multiplicarea, chiar și în extras, sunt interzise fără acordul scris din partea Daimler AG.

Producătorul autovehiculului

Daimler AG

Mercedesstraße 137

70327 Stuttgart

Germania

MANUALUL DUMNEAVOASTRĂ DE UTILIZARE



În format digital în autovehicul

Explorați conținuturile manualului de utilizare direct din sistemul Multimedia al autovehiculului dumneavoastră (punctul de meniu „Autovehicul”). Începeți cu ghidul rapid sau aprofundați-vă cunoștințele cu ajutorul recomandărilor utile.



Mapa pentru actele autovehiculului din mașină

Aici găsiți toate informațiile despre utilizarea, lucrările de service și garanția autovehiculului dumneavoastră în format tipărit.



Digital pe internet

Aveți acces la manualul de utilizare pe Mercedes-Benz Homepage.



Digital ca aplicație

Aplicația Mercedes-Benz Guide este disponibilă gratuit în magazinele de aplicații uzuale.



Apple® iOS



Android™



9075844602Z129