

# Sprinter

Руководство по эксплуатации

Mercedes-Benz



## Символы

В данном руководстве по эксплуатации Вы найдете следующие символы:

 **ОПАСНО** Опасность несоблюдения предупредительных указаний

Предупредительные указания информируют об опасностях, угрожающих Вашей жизни и здоровью, а также жизни и здоровью других людей.

► Соблюдайте предупредительные указания в настоящем руководстве.

 **Указание по охране окружающей среды** Ущерб окружающей среде из-за несоблюдения указаний по охране окружающей среды

Указания по охране окружающей среды содержат информацию о действиях и утилизации с учетом охраны окружающей среды.

► Соблюдайте указания по охране окружающей среды.

 **УКАЗАНИЕ** Материальный ущерб из-за несоблюдения указаний о возможном материальном ущербе

Указания о возможном материальном ущербе информируют о рисках, которые могут привести к повреждению автомобиля.

► Соблюдайте указания о возможном материальном ущербе.

 Полезные указания и прочая информация, которая может быть полезной.

► Операционная инструкция

(→ страница) Прочая информация по теме

**Сообщение** Сообщение на мультимедийном дисплее / дисплее мультимедийной системы

 Главный уровень меню, который должен быть выбран в мультимедийной системе

 Соответствующие подменю, которые должны быть выбраны в мультимедийной системе

\* Обозначает причину

## Добро пожаловать в мир Mercedes-Benz

Внимательно прочитайте данное руководство по эксплуатации и перед первой поездкой ознакомьтесь с Вашим автомобилем. Для Вашей личной безопасности и для увеличения срока эксплуатации автомобиля следуйте инструкциям и предупреждениям данного руководства по эксплуатации. Их несоблюдение может привести к повреждениям автомобиля, а также к причинению телесного вреда пассажирам и к нанесению ущерба окружающей среде.

Комплектация или товарное наименование Вашего автомобиля может различаться в зависимости от:

- модели,
- заказа,
- экспортного исполнения,
- готовности к использованию.

На иллюстрациях в данном руководстве по эксплуатации показан автомобиль с левым расположением руля. Для автомобилей с правым расположением руля расположение деталей автомобиля и элементов управления соответственно отличается.

Mercedes-Benz постоянно приводит свои автомобили в соответствие с новейшим состоянием науки и техники.

Ввиду этого Mercedes-Benz оставляет за собой право на изменения по следующим пунктам:

- форма,
- оснащение,
- оборудование.

Поэтому в отдельных случаях описание может отличаться от Вашего автомобиля.

Составными частями автомобиля являются:

- электронное руководство по эксплуатации,
- печатное руководство по эксплуатации,
- сервисная книжка,
- руководства по эксплуатации дополнительного оборудования в зависимости от комплектации.

Постоянно возите эти документы с собой в автомобиле. Передайте все документы при продаже автомобиля новому владельцу.



<b>Общий обзор</b> .....	<b>4</b>	Сиденья .....	60
Передняя панель .....	4	Установка рулевого колеса .....	72
Комбинация приборов .....	5	Возможности для хранения .....	72
Потолочная блок-панель управления .....	10	Информация о держателе для бутылок .....	76
Панель управления на двери .....	14	Подстаканник .....	76
Аварийная ситуация и неисправность .....	16	Пепельница и прикуриватель .....	76
		Розетки .....	77
		Беспроводная зарядка мобильного теле- фона и соединение с наружной антенной .....	79
<b>Электронное руководство по эксплуатации</b> .....	<b>18</b>	Снятие или установка напольного коврика .....	80
Вызов электронного руководства по эксплуатации .....	18		
		<b>Свет и видимость</b> .....	<b>81</b>
<b>Общие указания</b> .....	<b>19</b>	Наружное освещение .....	81
Охрана окружающей среды .....	19	Установка освещения салона .....	84
Возврат старых автомобилей .....	19	Замена источника света .....	86
Оригинальные детали Mercedes-Benz .....	19	Стеклоочиститель .....	92
Указания по навесному, надстраивае- мому, встраиваемому оборудованию и деталям переоборудования .....	20	Зеркала заднего вида .....	94
Руководство по эксплуатации .....	21	Управление солнцезащитными козырьками .....	95
Эксплуатационная надежность .....	21		
Декларации о соответствии стандартам .....	22	<b>Отопление, вентиляция и кондиционирование</b> .....	<b>96</b>
Диагностический интерфейс .....	23	Обзор системы отопления, вентиляции и кондиционирования .....	96
Указание по изменениям мощности двигателя .....	23	Обслуживание системы отопления, венти- ляции и кондиционирования .....	98
Специализированная мастерская с квали- фицированным персоналом .....	23	Обслуживание форсунок системы вентиляции .....	101
Регистрация автомобиля .....	24	Дополнительный отопитель .....	102
Целевое использование автомобиля .....	24	Управление вентиляцией грузового отделения .....	108
Ответственность за дефекты .....	24		
QR-код карточки для спасательных служб .....	24	<b>Движение и паркование</b> .....	<b>109</b>
Сохранение данных в памяти .....	24	Движение .....	109
Авторское право .....	26	Главный выключатель аккумуляторной батареи .....	120
		Механическая коробка передач .....	121
<b>Безопасность водителя и пассажиров</b> .....	<b>27</b>	Автоматическая коробка передач .....	122
Система удержания пассажиров .....	27	Полный привод .....	125
Ремни безопасности .....	28	DSR (Контроль скорости при спуске) .....	127
Подушки безопасности .....	31	Электронная система регулирования дорожного просвета .....	128
Дети в автомобиле .....	32	Заправка топливом .....	131
Указания касательно домашних животных в автомобиле .....	40	Паркование .....	138
		Системы помощи водителю и системы обеспечения безопасности движения .....	144
<b>Открытие и закрытие</b> .....	<b>41</b>	Эксплуатация с подключенным отбором мощности .....	167
Ключ .....	41	Движение с прицепом .....	169
Двери .....	43		
Сдвижная дверь .....	45	<b>Приборный дисплей и бортовой компьютер</b> .....	<b>173</b>
Сдвижная дверь с электроприводом .....	46	Обзор дисплея приборов .....	173
Двери багажного отделения .....	50	Расположение кнопок на рулевом колесе .....	174
Перегородка — сдвижная дверь .....	51	Управление бортовым компьютером .....	174
Ступенька с электроприводом .....	52	Обзор индикаций мультифункционального дисплея .....	175
Борта платформы .....	53	Регулировка подсветки приборов .....	176
Боковое стекло .....	54		
Защита от кражи .....	57		
		<b>Сиденья и укладка</b> .....	<b>60</b>
<b>Сиденья и укладка</b> .....	<b>60</b>	Правильное положение сиденья водителя .....	60
Правильное положение сиденья водителя .....	60		

Меню и подменю .....	176	Давление воздуха в шинах .....	298
		Замена колёс .....	313
		Запасное колесо .....	323
<b>ЛИНГВАТРОНИК .....</b>	<b>182</b>	<b>Технические характеристики .....</b>	<b>329</b>
Указания по безопасной эксплуатации .....	182	Информация о технических характеристиках .....	329
Управление .....	182	Электронное оборудование автомобиля .....	329
Эффективное использование системы		Заводская табличка автомобиля, идентификационный номер автомобиля (VIN) и номер двигателя .....	330
ЛИНГВАТРОНИК .....	183	Эксплуатационные материалы и заправочные объёмы .....	331
Основные голосовые команды .....	184	Параметры автомобиля .....	337
		Тягово-сцепное устройство .....	338
		Места крепления и системы крепления багажа .....	338
<b>Мультимедийная система MBUX .....</b>	<b>192</b>	<b>Сообщения на дисплее и предупредительные/ сигнальные/контрольные лампы: .....</b>	<b>341</b>
Обзор и управление .....	192	Сообщения на дисплее .....	341
Системные настройки .....	203	Предупредительные и контрольные лампы ....	366
Информация об автомобиле .....	208		
Навигация .....	209	<b>Предметный указатель .....</b>	<b>376</b>
Телефон .....	230		
Функции работы в режиме онлайн и Интернета .....	245		
Средства коммуникации .....	251		
Радио .....	254		
Звук .....	256		
<b>Транспортировка .....</b>	<b>257</b>		
Указания по директивам о нагрузках .....	257		
Распределение нагрузки .....	258		
Крепление груза .....	258		
Системы крепления .....	260		
Багажная система с внутренней стороны крыши .....	261		
Размещение груза на кожухе колесной арки .....	263		
<b>Техническое обслуживание и уход .....</b>	<b>264</b>		
Индикация межсервисного интервала			
ASSYST PLUS .....	264		
Моторный отсек .....	264		
Очистка и уход .....	271		
<b>Помощь при неисправности .....</b>	<b>278</b>		
Аварийная ситуация .....	278		
Повреждение шины .....	279		
Аккумуляторная батарея .....	279		
Пуск двигателя буксировкой или буксировка автомобиля .....	288		
Электрические предохранители .....	293		
Комплект бортового инструмента .....	294		
Гидравлический домкрат .....	295		
<b>Колёса и шины .....</b>	<b>296</b>		
Возникновение постороннего шума или ненормальные ходовые качества .....	296		
Регулярная проверка колёс и шин .....	296		
Информация о движении с шинами с летним рисунком протектора .....	296		
Информация для шин M+S .....	296		
Указания по пользованию цепями противоскольжения .....	297		

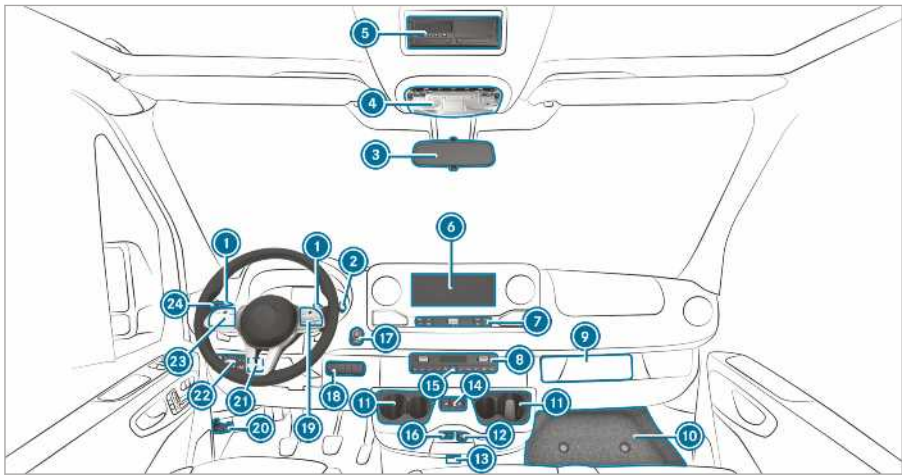

① Подрулевые селекторы АКП	→ 124	Включение/выключение режима LOW RANGE	→ 127
② Рычаг DIRECT SELECT	→ 122	Включение/выключение системы Downhill Speed Regulation (регуляции скорости на крутых уклонах)	→ 128
③ Внутрисалонное зеркало заднего вида	→ 95	Подъем/опускание уровня кузова автомобиля	→ 129
④ Потолочная блок-панель управления	→ 84	Включение/выключение механизма отбора мощности	→ 167
⑤ Стандартизованная по DIN ниша, например, для крепления тахографа или таймера автономного отопителя		Включение/выключение регулировки рабочей частоты вращения (ADR)	→ 168
⑥ Дисплей мультимедийной системы MBUX	→ 192	Включение/выключение вентиляции грузового отделения	→ 108
⑦ Элементы управления мультимедийной системы MBUX	→ 194	①⑨ Кнопки рулевого колеса	→ 174
⑧ Система кондиционирования воздуха	→ 96	②⑩ Открывание капота	→ 264
⑨ Расположение тахографа		②⑪ Левая панель переключателей	
⑩ Крышка вещевого отсека	→ 294	Установка рабочей частоты вращения (ADR)	→ 169
⑪ Подстаканник	→ 76	②⑫ Переключатель света	
⑫ Розетка на 12 В	→ 77	Корректор фар	→ 82
⑬ Автомобили с функцией KEYLESS-START: гнездо для ключа		②⑬ Кнопки рулевого колеса	→ 174
⑭ открывание и закрывание сдвижной двери с электроприводом	→ 47	②⑭ Комбинированный переключатель	
⑮ включение и выключение аварийной световой сигнализации	→ 83	Мигание	→ 82
⑯ USB-разъем	→ 73	дальним светом фар	→ 82
⑰ Кнопка пуска / остановки двигателя	→ 109	Стеклоочиститель	→ 92
⑱ Правая панель переключателей		Стеклоочиститель заднего стекла	→ 92
Включение/выключение полного привода	→ 126		

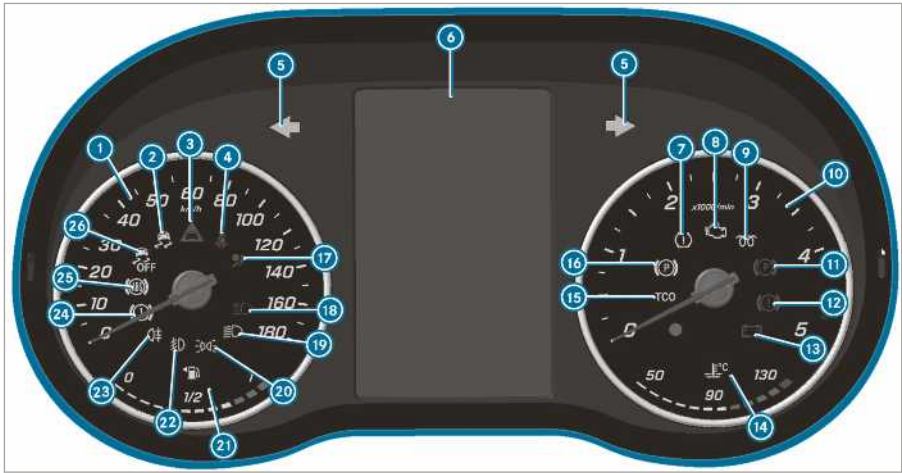





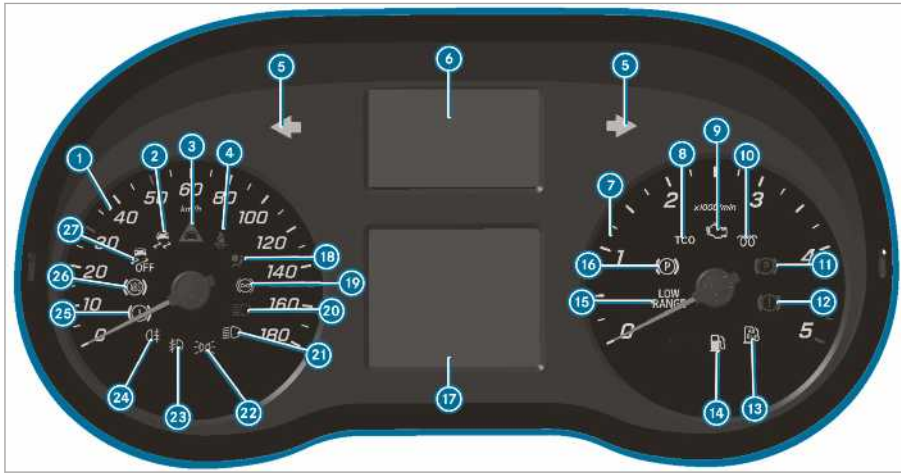







## Дисплей приборов (цветной дисплей)

1	Спидометр	→	173
2	Электронная система стабилизации движения ESP®	→	367
3	Предупреждение об опасной дистанции	→	372
4	Ремень безопасности не пристегнут	→	372
5	Мигающий свет	→	82
6	Мультифункциональный дисплей	→	367
7	Сигнальная лампа, предупреждающая о падении давления в шинах	→	367
8	Диагностика двигателя	→	373
9	Предпусковой подогрев и нарушение системы предпускового подогрева	→	367, 367
10	Тахометр	→	173
11	Стояночный тормоз включен (красная лампа)	→	367, 367
12	Тормозная система (красная лампа)	→	367
13	Сбой в системе электрооборудования	→	373
14	Индикация температуры охлаждающей жидкости и охлаждающая жидкость слишком горячая	→	373
15	Тахограф (см. отдельную инструкцию по эксплуатации)		
16	Электрический стояночный тормоз (желтый)	→	367
17	Система удержания пассажиров	→	27
18	Дальний свет фар	→	82
19	Ближний свет фар	→	81
20	Габаритный свет	→	81
21	Индикация уровня топлива и резервного запаса топлива с индикацией положения крышки заправочного люка	→	373
22	Противотуманный свет	→	82
23	Задний противотуманный свет	→	82
24	Тормозная система (желтая лампа)	→	367
25	Антиблокировочная система неисправна	→	367
26	Электронная система стабилизации движения ESP® выключена	→	367



Дисплей приборов (черно-белый дисплей) с кнопками рулевого колеса

- ① Спидометр → 173
- ②  Электронная система стабилизации движения ESP® → 367
- ③  Предупреждение об опасной дистанции → 372
- ④  Ремень безопасности не пристегнут → 372
- ⑤  Мигающий свет → 82
- ⑥ Индикация предупредительных/контрольных ламп
  -  Как минимум, одна дверь закрыта не полностью
  -  Падение давления воздуха в шине → 367
  -  Усилитель рулевого управления неисправен → 372
  -  Ошибка в системе электрооборудования → 373
  -  система экстренного вызова SOS (Система экстренного вызова Mercedes-Benz)
  -  Активная система экстренного торможения отключена
  -  Система ATTENTION ASSIST выключена
  -  Система удержания полосы движения неактивна

-  Система управления дальним светом → 84
-  (белая лампа) система удержания полосы движения активна и готова к функционированию /  (красная лампа) система удержания полосы движения предупреждает
- ⑦ Тахометр
- ⑧ Тахограф (см. отдельную инструкцию по эксплуатации)
- ⑨  Диагностика двигателя → 373
- ⑩  Предпусковой подогрев и нарушение системы предпускового подогрева
- ⑪  Стояночный тормоз включен (красная лампа) → 367, 367
- ⑫  Тормозная система (красная лампа) → 367
- ⑬  Запас AdBlue незначительный → 134
- ⑭  Резервный запас топлива → 373
- ⑮  Предупреждение о низком уровне запаса хода LOW RANGE активно → 127
- ⑯  Электрический стояночный тормоз (желтый) → 367
- ⑰ Мультифункциональный дисплей → 367
- ⑱  Система удержания пассажиров → 27
- ⑲  Ретардер (см. отдельную инструкцию по эксплуатации)



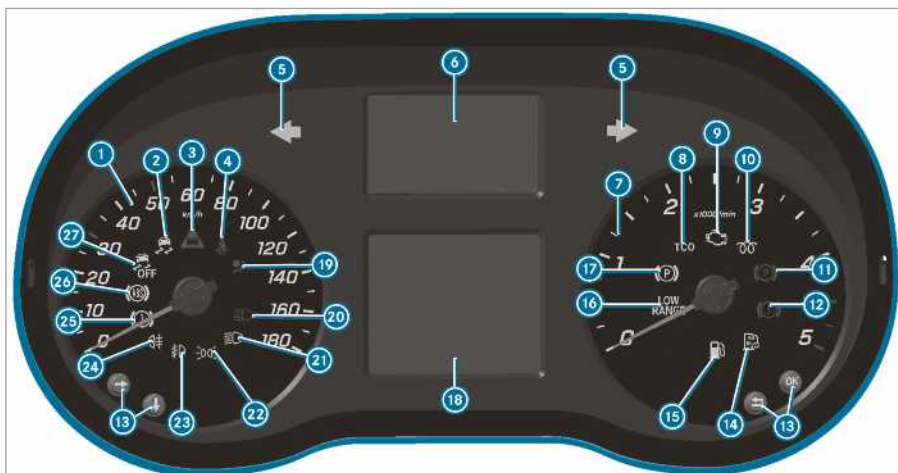

20		Дальний свет фар	→	82	25		Тормозная система (желтая лампа)	→	367
21		ближним и	→	81	26		Антиблокировочная система неисправна	→	367
22		Габаритный свет	→	81	27		Электронная система стабилизации движения ESP® выключена	→	367
23		Противотуманный свет	→	82					
24		Задний противотуманный свет	→	82					



Дисплей приборов (черно-белый дисплей) без кнопок рулевого колеса







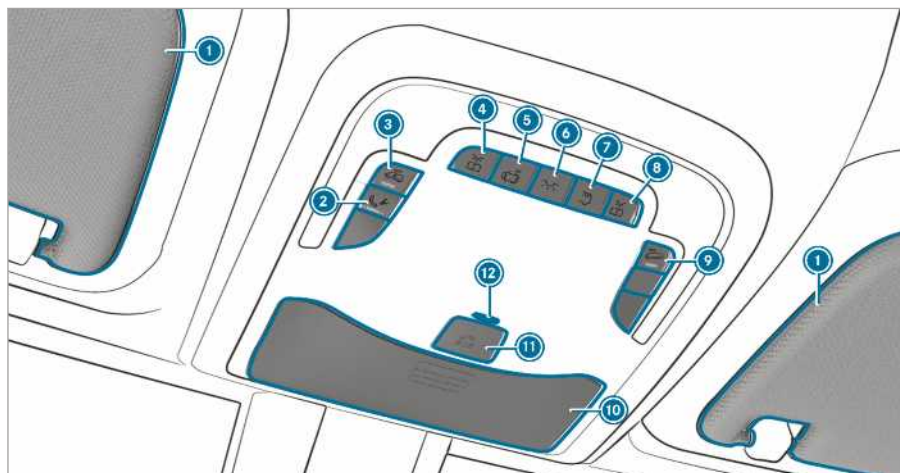

- ① Спидометр → 173
- ② Электронная система стабилизации движения ESP® → 367
- ③ Предупреждение об опасной дистанции → 372
- ④ Ремень безопасности не пристегнут → 372
- ⑤ Мигающий сигнал → 82
- ⑥ Индикация предупредительных/контрольных ламп
  - Как минимум, одна дверь закрыта не полностью
  - Сигнальная лампа, предупреждающая о падении давления в шинах → 367
  - Усилитель рулевого управления поврежден → 372
  - Ошибка в системе электрооборудования → 373
  - SOS система аварийного вызова (Система аварийного вызова Mercedes-Benz)
  - Активная система экстренного торможения отключена
  - Система ATTENTION ASSIST выключена
  - Система удержания полосы движения неактивна

- Система управления дальним светом → 84
- (белая лампа) система удержания полосы движения активна и готова к функционированию / (красная лампа) система удержания полосы движения предупреждает
- Ретардер (см. отдельную инструкцию по эксплуатации)
- ⑦ Тахометр
- ⑧ Тахограф (см. отдельную инструкцию по эксплуатации)
- ⑨ Диагностика двигателя → 373
- ⑩ Предпусковой подогрев и нарушение системы предпускового подогрева
- ⑪ Стояночный тормоз включен (красная лампа) → 367, 367
- ⑫ Тормозная система (красная лампа) → 367
- ⑬ Кнопки для управления бортовым компьютером → 174
- ⑭ Запас AdBlue незначительный → 134
- ⑮ Резервный запас топлива → 373
- ⑯ Предупреждение о низком уровне запаса хода LOW RANGE активно → 127
- ⑰ Электрический стояночный тормоз (желтый) → 367

18		Мультифункциональный дисплей	→	367
19		Система удержания пассажиров	→	27
20		Дальний свет фар	→	82
21		Ближний свет фар	→	81
22		Габаритный свет	→	81
23		Противотуманный свет	→	82
24		Задний противотуманный свет	→	82
25		Тормозная система (желтая лампа)	→	367
26		Антиблокировочная система неисправна	→	367
27		Электронная система стабилизации движения ESP® выключена	→	367





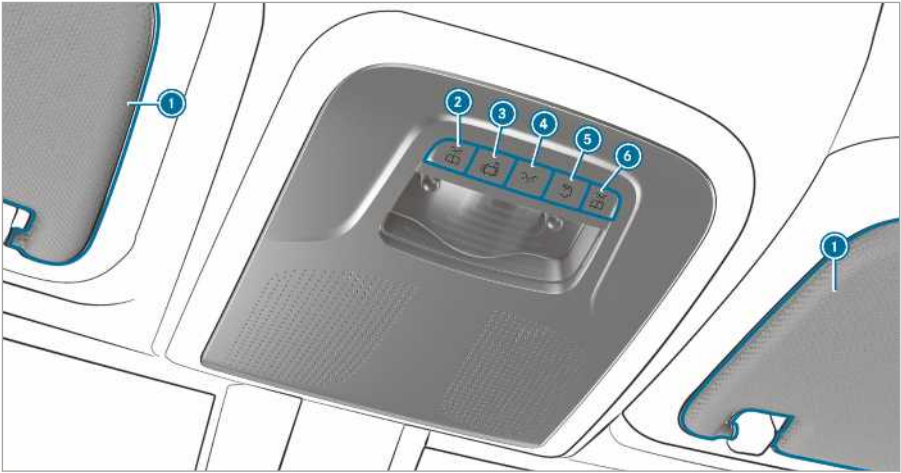

Первый вариант потолочной блок-панели управления

- |  |   |
|--|---|
| <p>1 Солнцезащитные козырьки → 95</p> <p>2 Кнопка для вызова при аварии (Mercedes PRO connect)</p> <p>3  Включение / выключение системы охраны салона → 58<br/>или включение / выключение магистрального внутреннего освещения</p> <p>4  Свет левого фонаря для чтения, включение / выключение</p> <p>5  Автоматическая регулировка света, включение / выключение</p> <p>6  Освещение передней части салона, включение / выключение</p> <p>7  Освещение задней части салона, включение / выключение</p> | <p>8  Свет правого фонаря для чтения, включение / выключение</p> <p>9  Защита от буксировки, включение / выключение → 58</p> <p>10 Отделение для очков → 74</p> <p>11  Система экстренного вызова СОС (система экстренного вызова Mercedes-Benz)</p> <p>12 Контрольная лампа противоголоной сигнализации или светодиодная контрольная лампа вспомогательной АКБ системы экстренного вызова (только для России)</p> |
|--|---|



### Второй вариант потолочной блок-панели управления

- |   |  |
|---|--|
| <p>① Солнцезащитные козырьки → 95</p> <p>②  Свет левого фонаря для чтения, включение / выключение</p> <p>③  Автоматическая регулировка света, включение / выключение</p> <p>④  Освещение передней части салона, включение / выключение</p> | <p>⑤  Освещение задней части салона, включение / выключение</p> <p>⑥  Свет правого фонаря для чтения, включение / выключение</p> |
|---|--|

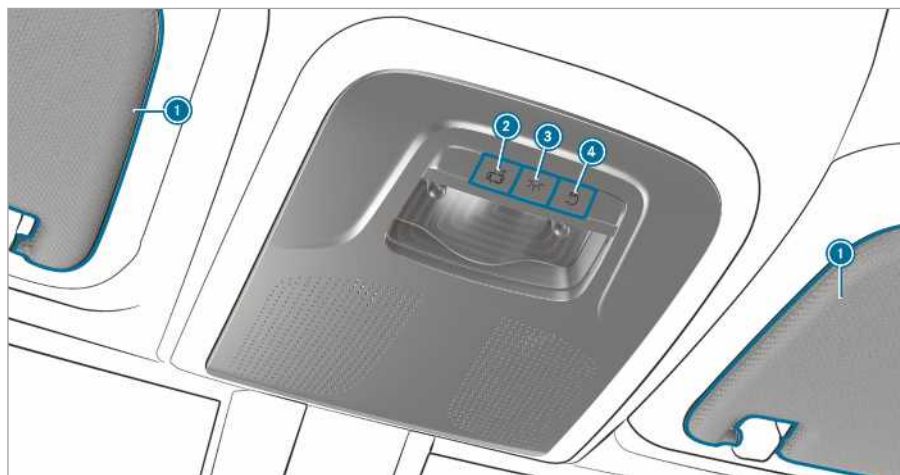

Третий вариант потолочной блок-панели управления

① Солнцезащитные козырьки → 95

②  Автоматическая регулировка света, включение / выключение

③  Освещение передней части салона, включение / выключение → 58

④  Освещение задней части салона, включение / выключение

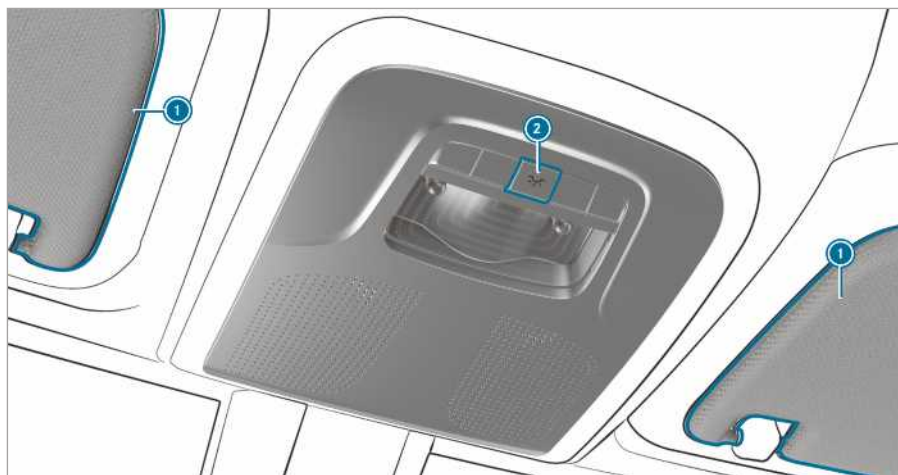

Четвертый вариант потолочной блок-панели управления

① Солнцезащитные козырьки → 95

② Включение или выключение освещения салона

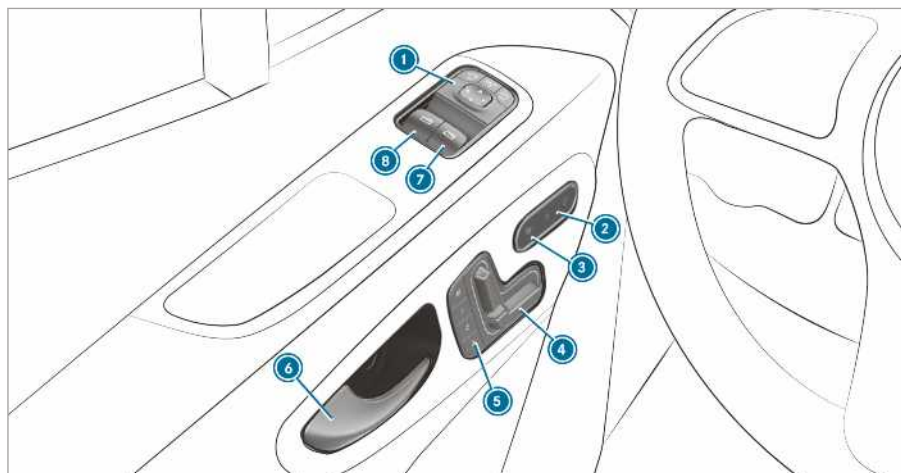

Панель управления на двери в автомобилях с электрорегулируемыми сиденьями

① Установка положения наружных зеркал заднего вида	→ 94	⑤ Управление функцией памяти	→ 65
② Включение / выключение системы центральной блокировки замков	→ 45	⑥ Открывание двери	→ 44
③ Включение / выключение подогрева сидений	→ 71	⑦ Открывание и закрывание правого бокового стекла	→ 54
④ Установка положения передних сидений с помощью электропривода	→ 63	⑧ Открывание и закрывание левого бокового стекла	→ 54



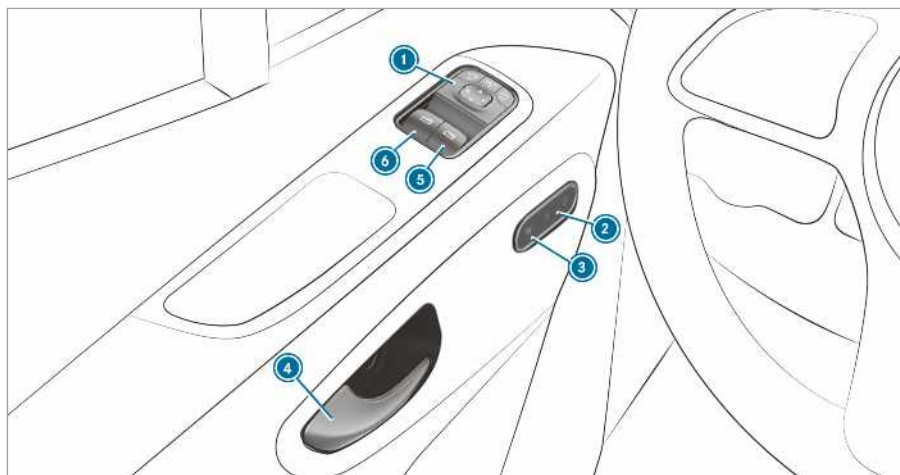

Панель управления на двери в автомобилях без электрорегулируемых сидений

1	Установка положения наружных зеркал заднего вида	→	94	4	Открытие двери	→	44
2	Включение / выключение системы центральной блокировки замков	→	45	5	Открытие и закрытие правого бокового стекла	→	54
3	Включение / выключение подогрева сидений	→	71	6	Открытие и закрытие левого бокового стекла	→	54

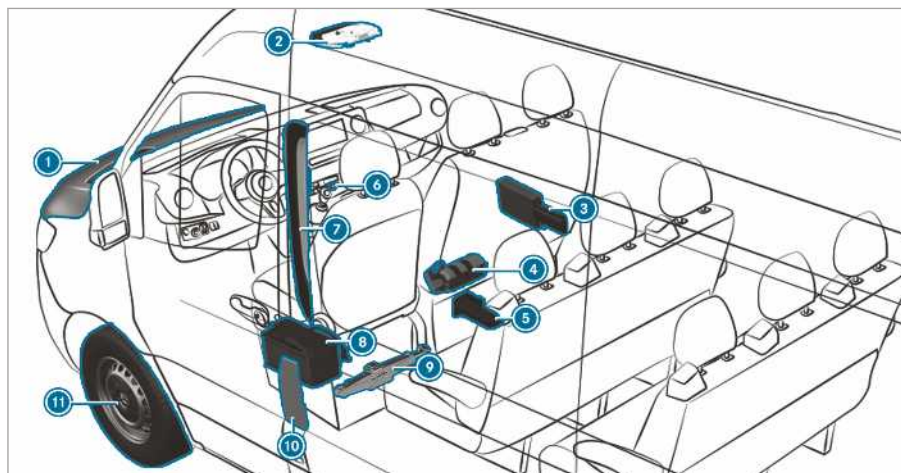

① Проверка уровня и доливка эксплуатационных материалов	→ 331	⑦ QR-коды для определения карты экстренной помощи	→ 24
Облегчение пуска двигателя	→ 281	⑧ Отсоединение стартерной аккумуляторной батареи	→ 283
② Кнопки вызова экстренной помощи SOS и вызова аварийной службы	→ 244	⑨ Автомобили с передним приводом: механический автомобильный домкрат и комплект инструмента для замены колес	→ 315
③ Знак аварийной остановки	→ 278	⑩ Откидная крышка заправочного люка с табличками с информацией о давлении воздуха в шинах, сорте топлива и QR-кодами для определения карты экстренной помощи	→ 131
Светоотражающий жилет	→ 278	⑪ Повреждение шины	→ 279
Аптечка	→ 278		
④ Огнетушитель	→ 278		
⑤ Автомобили с приводом на задние колёса: гидравлический автомобильный домкрат и комплект инструмента для замены колес	→ 295		
⑥ Система аварийной световой сигнализации	→ 83		



12 Автомобили с приводом на задние колёса: противооткатный упор

13 Запасное колесо (пример)

→ 323

## Вызов электронного руководства по эксплуатации

Мультимедийная система:

→ Информац. по а/м → "Руководство по эксплуат." → ⓘ



В электронном руководстве по эксплуатации приведено описание принципа работы и управления:

- автомобиля,
- мультимедийной системы.

▶ Выберите один из следующих пунктов меню электронного руководства по эксплуатации:

- **Поиск:** здесь Вы можете выполнять поиск по ключевым словам, чтобы быстро получить ответы на вопросы по управлению автомобилем.
- **Быстрый старт:** здесь Вы познакомитесь с первыми действиями по обустройству Вашего водительского места.
- **Полезные советы:** здесь Вы получите информацию, которая подготовит Вас к определенным повседневным ситуациям, которые могут возникнуть с Вашим автомобилем.
- **Закладки:** здесь Вы имеете доступ к Вашим сохраненным закладкам.
- **Язык:** здесь Вы можете выбрать язык электронного руководства по эксплуатации.

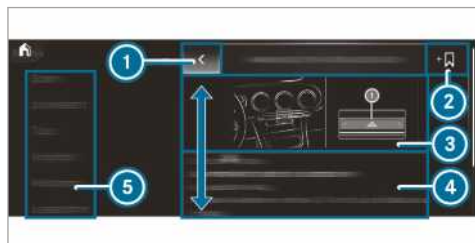

- 1 Назад
- 2 Добавить закладку
- 3 Изображение
- 4 Область содержимого
- 5 Меню

Некоторые разделы электронного руководства по эксплуатации, например, "Предостережения", можно развернуть и свернуть.

## Дополнительные возможности вызова электронного руководства по эксплуатации

**Прямой доступ:** долгим нажатием на элемент оглавления мультимедийной системы откройте соответствующее содержание электронного руководства по эксплуатации:



**LINGUATRONIC:** вызов при помощи системы голосового управления

Из соображений безопасности во время движения электронное руководство по эксплуатации деактивируется.

- ⓘ Вы также найдете руководство по эксплуатации в приложении Mercedes-Benz Guides, которое доступно в основных магазинах электронных приложений.

## Охрана окружающей среды



**Указание по охране окружающей среды** Ущерб окружающей среде, обусловленный условиями эксплуатации и индивидуальным стилем вождения

Объем выброса Вашим автомобилем вредных веществ напрямую зависит от эксплуатации автомобиля.

Вы можете уменьшить ущерб экологии, эксплуатируя Ваш автомобиль в соответствии с бережным отношением к окружающей среде. Для этого соблюдайте следующие рекомендации по условиям эксплуатации и индивидуальному стилю вождения.

### Условия эксплуатации:

- ▶ Следите за правильным давлением воздуха в шинах.
- ▶ Не возите с собой ненужные предметы (например, не используемый верхний багажник).
- ▶ Соблюдайте периодичность проведения техобслуживания.  
Регулярно проходящий техобслуживание автомобиль наносит меньший вред окружающей среде.
- ▶ Всегда поручайте проведение сервисных работ специализированной мастерской с квалифицированным персоналом.

### Индивидуальный стиль вождения:

- ▶ Не нажимайте на педаль акселератора при запуске двигателя.
- ▶ Не прогревайте двигатель во время стоянки автомобиля.
- ▶ Двигайтесь с осмотрительностью и соблюдайте безопасную дистанцию.
- ▶ Избегайте частых и интенсивных разгонов и торможений.
- ▶ Своевременно переключайте передачи и двигайтесь на одной передаче лишь до  $\frac{2}{3}$ .
- ▶ Выключайте двигатель во время вынужденных остановок, например, используйте функцию "ECO Start-Stop".
- ▶ Выбирайте режим движения, при котором уменьшается расход топлива.

## Возврат старых автомобилей

### Только для стран-членов ЕС:

"Мерседес-Бенц" примет Ваш старый автомобиль с целью экологически безопасной утилизации в соответствии с требованиями Директивы Европейского Союза (ЕС) по утилизации старых автомобилей.

Для возврата старого автомобиля к Вашим услугам сеть пунктов приема и предприятий по демонтажу. В можете бесплатно сдать свой автомобиль в эти предприятия. Тем самым Вы вносите ценный вклад в завершение замкнутого цикла вторичного использования отходов и бережное отношение к природным ресурсам.

Дополнительную информацию по вторичной переработке старых автомобилей, утилизации и условиях возврата Вы можете получить на домашней странице Mercedes-Benz своей страны.

## Оригинальные детали Mercedes-Benz



**Указание по охране окружающей среды** Причинение вреда окружающей среде вследствие неиспользования рециклированных обменных агрегатов

Компания "Даймлер АГ" предлагает рециклированные обменные агрегаты и детали такого же качества, как новые. При этом для них действительна та же гарантия, вытекающая из ответственности за дефекты, как и для новых деталей.

- ▶ Используйте рециклированные обменные агрегаты и детали компании "Даймлер АГ".



**ПРИМЕЧАНИЕ** Отрицательное влияние на функциональность систем удержания пассажиров вследствие установки комплектующих, ремонта или сварных работ

Подушки безопасности, аварийные натяжители ремней безопасности, а также устройства управления и датчики для систем удержания пассажиров могут быть установлены в следующих зонах автомобиля:

- Рама двери
- Рама крыши
- Двери
- Стойки крепления двери
- Швеллер дверного проема
- Сиденья
- Передняя панель
- Комбинация приборов
- Центральная консоль

- ▶ В этих областях не устанавливать никаких элементов оснащения, таких как аудиосистемы.
- ▶ Не производить ремонта или сварочных работ.
- ▶ Дополнительную установку элементов оснащения производить в специализированной мастерской.

Если Вы используете не утвержденные Mercedes-Benz детали, шины и колеса и важные для безопасности комплектующие, эксплуатационная безопасность автомобиля оказывается под угрозой. Функциональность важных для безопасности систем, таких как тормозная система, может пострадать. Используйте исключительно оригинальные части Mercedes-Benz или детали такого же качества. Используйте только утвержденные для Вашего типа транспортного средства колеса и комплектующие.

Mercedes-Benz проверяет оригинальные части и утвержденные для Вашего типа транспортного средства элементы для переоборудования и оснащения с точки зрения надежности, безопасности и пригодности. Другие детали Mercedes-Benz не может оценивать, несмотря на наблюдение за текущей рыночной ситуацией. Даже если в отдельных случаях имеется документ, подтверждающий приемку деталей испытательной лабораторией или административное разрешение, Mercedes-Benz не берет на себя ответственности за их использование в автомобилях Mercedes-Benz.

Определенные детали допускаются к монтажу и реконструкции, только если они соответствуют предписаниям закона. Все оригинальные детали Mercedes-Benz выполняют требования для допуска к эксплуатации. Применение деталей без допуска может привести к утрате действия разрешения на эксплуатацию.

Это может происходить в следующих случаях:

- Тип транспортного средства, для которого получено разрешение на эксплуатацию, изменился.
- Возможна опасность для участников дорожного движения.
- Ухудшаются показатели ОГ или звуковой эмиссии.

При заказе оригинальных деталей Mercedes-Benz всегда указывайте идентификационный номер автомобиля (VIN) (→ стр. 330).

#### Указания по навесному, надстраиваемому, встраиваемому оборудованию и деталям переоборудования

Из соображений безопасности изготовление и монтаж кузовов должен проводиться согласно действующим Директивам Mercedes-Benz. При соблюдении данных Директив по изготовлению и монтажу кузовов гарантируется конструктивное единство ходовой части и кузова и обеспечивается максимально возможная эксплуатационная надежность и безопасность движения.

В общем как изготовитель автомобиля, так и изготовитель кузовов должны обеспечить, чтобы произведенная ими продукция попадала в использование в безопасном состоянии и чтобы она не представляла опасности для людей. В противном случае это будет иметь последствия гражданского, уголовного или пуб-

личного характера. При этом каждый изготовитель несет ответственность исключительно за произведенный им продукт. Изготовитель навесного и встраиваемого оборудования, деталей для переоборудования должен обеспечить соблюдение директивы 2001/95/EG об общей безопасности продукции.

Из соображений безопасности Mercedes-Benz рекомендует Вам:

- не вносить какие-либо другие изменения в конструкцию автомобиля;
- в случае отклонений от утвержденных Директив по изготовлению и монтажу кузовов получить согласие от Mercedes-Benz;

Приемочное испытание официальной станцией технического контроля или наличие разрешений от государственных органов не исключают рисков для безопасности.

Учитывайте информацию об оригинальных деталях Mercedes-Benz (→ стр. 19).

Директивы Mercedes-Benz по изготовлению и монтажу кузовов можно найти в Интернете на веб-сайте [https://bb-portal.mercedes-benz.com/portal/kat\\_iv.html?&L](https://bb-portal.mercedes-benz.com/portal/kat_iv.html?&L).

Там Вы также найдете информацию по расположению контактных выводов и замене предохранителей.

- Остальную информацию Вы получите в специализированной мастерской с квалифицированным персоналом.

**⚠ ОСТОРОЖНО** Опасность несчастного случая и травмирования при ненадлежащем переоборудовании или внесении изменений в конструкцию автомобиля

Переоборудование или изменение конструкции автомобиля может привести к нарушению работоспособности систем и компонентов.

Вследствие этого они больше не смогут функционировать надлежащим образом, что поставит под угрозу эксплуатационную надежность автомобиля.

▶ Переоборудование и внесение изменений в конструкцию автомобиля должно всегда производиться в специализированной мастерской с квалифицированным персоналом.

В конструкцию автомобиля запрещается вносить даже кажущиеся незначительными изменения, например устанавливать облицовку радиатора в зимний период. Не накрывайте радиатор двигателя. Не используйте никакие термоматы, противомоскитные чехлы и т. п.

В противном случае будут искажены показания системы диагностики. Законодательство некоторых стран предписывает вести запись данных диагностики двигателя; данные должны быть в любой момент доступны и корректны.

Установленный на заводе пол грузового отделения из дерева или пластика является неотъемлемой составной частью структуры автомобиля. Демонтаж пола грузового отделения может привести к повреждению кузова. При этом нарушается крепление груза, поскольку больше не гарантируется максимальная предельно допустимая нагрузка на места крепления. Поэтому не демонтируйте пол грузового отделения.

### Руководство по эксплуатации

Данная инструкция по эксплуатации описывает варианты оснащения всех моделей, серий и специальное оснащение Вашего автомобиля, которые были доступны на момент завершения редакции этой инструкции по эксплуатации. Возможны отклонения в зависимости от страны. Учтите, что Ваш автомобиль может быть оснащен не всеми описанными функциями. Это касается также систем и функций, связанных с безопасностью. Поэтому оснащение Вашего автомобиля может отклоняться от некоторых описаний и иллюстраций.

В оригинальных документах на покупку автомобиля перечислены все имеющиеся в Вашем автомобиле системы.

При возникновении вопросов по оснащению и обслуживанию Вы можете обратиться на Авторизованная СТОА Mercedes-Benz.

Инструкция по эксплуатации и сервисная книжка - важные документы, они должны храниться в автомобиле.

### Эксплуатационная надежность

**⚠ ОСТОРОЖНО** Опасность аварии из-за нарушения работы или полного отказа системы

Если Вы не проводите предписанные сервисные работы / работы по ТО или необходимый ремонт, возможны нарушения работы или полный отказ систем автомобиля.

► Всегда поручайте выполнение предписанных сервисных работ / работ по ТО, а также необходимых ремонтных работ специализированной мастерской с квалифицированным персоналом.

**⚠ ОСТОРОЖНО** Опасность аварии- и травмирования из-за неквалифицированного вмешательства в работу электронных компонентов

Из-за внесения изменений в электронные элементы, их программное обеспечение и проводку, их функционирование и / или функционирование подключенных к ним компонентов может быть нарушено. В особенности может быть нарушена работа систем, важных для обеспечения безопасности.

Из-за этого они могут перестать работать надлежащим образом и представлять угрозу для безопасности эксплуатации автомобиля.

- Не допускайте вмешательства в электропроводку и в электронные компоненты или их программное обеспечение.
- Работы с электрооборудованием и электронными устройствами всегда должны проводиться в специализированной мастерской с квалифицированным персоналом.

При внесении изменений в электронное оборудование автомобиля разрешение на эксплуатацию утрачивает свою силу.

**⚠ ОСТОРОЖНО** Опасность пожара вследствие касания горючих материалов сильно нагретых деталей системы выпуска ОГ

Если горючие материалы – например, листва, трава или ветки – касаются сильно нагретых деталей системы выпуска ОГ, возможно воспламенение этих материалов.

- При движении по дорогам без твердого покрытия или по бездорожью регулярно проверяйте днище автомобиля.
- Удаляйте зажатые остатки растений или другие горючие материалы.
- При наличии повреждений немедленно обратитесь в специализированную мастерскую с квалифицированным персоналом.

### 1 УКАЗАНИЕ Повреждение автомобиля

Повреждение автомобиля возможно, в частности, в следующих случаях:

- Автомобиль застрял, например, на высоком бордюрном камне или на дороге без твердого покрытия.
- Автомобиль на слишком высокой скорости переезжает препятствие, например, бордюрный камень, «лежачего полицейского» или выбоину.
- Удар тяжелого предмета о днище автомобиля или детали ходовой части.

В таких и подобных случаях возможны – в том числе незаметные – повреждения кузова, днища, деталей ходовой части, колес или шин. Поврежденные компоненты могут выйти из строя или перестать надлежащим образом воспринимать нагрузку при аварии.

Если повреждена обшивка днища, между днищем и обшивкой днища возможно скопление горючих материалов, например: листвы, травы или веток. При соприкосновении этих материалов с горячими деталями системы выпуска ОГ возможно их воспламенение.

▶ Немедленно произведите проверку и ремонт автомобиля в специализированной мастерской с квалифицированным персоналом.

или

▶ При угрозе безопасности эксплуатации автомобиля незамедлительно остановитесь в соответствии с правилами дорожного движения и обратитесь в специализированную мастерскую с квалифицированным персоналом.

## Декларации о соответствии стандартам

### Электромагнитная совместимость

Электромагнитная совместимость конструктивных элементов автомобиля проверена и подтверждена в соответствии с директивой UN-R 10 в действующей редакции.

### Конструкционные элементы системы радиосвязи автомобиля

Следующее указание относится ко всем конструктивным элементам системы радиосвязи автомобиля, встроенным в автомобиль информационным системам и коммуникационным устройствам:

Конструктивные элементы системы радиосвязи настоящего автомобиля согласованы с основными требованиями и прочими соответствующими положениями Директивы ЕС 2014/53/EU. Дополнительную информацию Вы можете получить в Авторизованная СТОА Mercedes-Benz.

### Автомобильный домкрат

#### Декларация соответствия нормам ЕС гидравлического автомобильного домкрата

Экземпляр и перевод оригинальной декларации соответствия нормам ЕС:

Декларация соответствия нормам ЕС 2006/42/ЕС

Мы, компания WEBER-HYDRAULIK GMBH, расположенная по адресу Heilbronner Str. 30, 74363 Güglingen, Германия, настоящим заявляем, что изделие "Гидравлический подставной автомобильный домкрат Weber":

A AD ADX AH ANX AL AT ATD ATDX ATG ATN ATGX ATPX ATQ AX

Нагрузка: от 2000 до 100000 кг

Серийный номер: начиная с года постройки 01/2010 соответствует применимым основополагающим нормам техники безопасности и защиты здоровья директивы ЕС по машинному оборудованию, машинам и механизмам.

Настоящая декларация о соответствии нормам ЕС утрачивает свое действие:

- при внесении изменений или ремонте силами неспециалистов;
- при использовании изделий не в соответствии с приведенными в руководстве по эксплуатации вариантами применения;
- при невыполнении обязательных регулярных проверок.

Применимые директивы ЕС: директива ЕС по машинному оборудованию, машинам и механизмам 2006/42/ЕС

Применимые стандарты: ISO 11530

Контроль качества: DIN EN ISO 9001:2000

Гюглинген, Германия, 01.07.2013 г.

Подпись

Исполнительный директор, WEBER-HYDRAULIK GmbH  
Уполномоченный по технической документации,  
WEBER-HYDRAULIK GMBH

Heilbronner Straße 30, 74363 Güglingen, Германия

#### Декларация соответствия нормам ЕС механических автомобильных домкратов

Экземпляр и перевод оригинальной декларации соответствия нормам ЕС:

#### Декларация соответствия нормам ЕС

1.

Подписавшиеся в качестве представителей

Производитель:

BRANO a.s.

74741 Hradec nad Moravicí, Opavská 1000,

Чешская Республика

Идентификационный номер: 64-387-5933

Идентификационный номер плательщика НДС:

CZ64-387-5933

под нашу исключительную ответственность заявляет, что изделие:

2. a)

Наименование:

автомобильный домкрат

Тип, номер:

A 910 580 00 00

Год производства: 2017

Соответствует всем применимым положениям

Директивы № 2006/42/ЕС

b)

Описание и цель применения:

автомобильный домкрат предназначен исключительно для подъема указанного автомобиля в соответствии с инструкцией по применению, нанесенной на наклейку на домкрате.



Техническая документация по изделию имеется на заводе-производителе. Уполномоченный по составлению технической документации: руководитель технического отдела Brano a.s.

3.

Hradec nad Moravicí

Место

4.

12.07.2017

Дата

Подпись:

Директор по качеству

### Диагностический интерфейс

Диагностический интерфейс предназначен для подключения диагностических приборов в специализированной мастерской.

**⚠ ОСТОРОЖНО** Опасность аварии вследствие подключения приборов к разъему диагностирования

Если Вы подключаете какие-либо приборы к разъему диагностирования автомобиля, то могут возникнуть ограничения функций систем автомобиля.

Вследствие этого возможно отрицательное влияние на эксплуатационную надежность автомобиля.

▶ Подключайте к разъему диагностирования автомобиля только приборы, допущенные Mercedes-Benz для Вашего автомобиля.

**⚠ ОСТОРОЖНО** Опасность аварии из-за предметов в пространстве для ног водителя

Предметы в пространстве для ног водителя могут ограничивать ход педалей и блокировать нажатую педаль.

Это угрожает эксплуатационной безопасности автомобиля и безопасности движения.

▶ Все предметы в автомобиле должны быть размещены надежно, чтобы они не смогли попасть в пространство для ног водителя.

▶ Коврики должны быть всегда жестко зафиксированы согласно предписаниям, чтобы всегда обеспечивалось достаточное свободное пространство для хода педалей.

▶ Не используйте незакрепленные коврики и не кладите несколько ковриков друг на друга.

**⚠ УКАЗАНИЕ** Разрядка аккумуляторной батареи вследствие подключения приборов к разъему диагностирования

Использование приборов на разъеме диагностирования представляет оказывает нагрузку на аккумуляторную батарею.

▶ Проверьте уровень зарядки аккумуляторной батареи.

▶ При низком уровне зарядки производите зарядку аккумуляторной батареи, например, длительной поездкой на автомобиле.

Подключение приборов к диагностическому комплексу может привести к тому, что, напр., информация контроля за токсичностью ОГ будет сброшена. Поэтому существует возможность, что автомобиль не будет соответствовать требованиям очередного контроля токсичности ОГ во время основного технического осмотра.

### Указание по изменениям мощности двигателя

Увеличение мощности может повлечь за собой:

- изменение объема выбросов;
- неполадки в работе;
- косвенные повреждения.

Эксплуатационная надежность двигателя не обеспечивается в полной мере.

В случае увеличения мощности двигателя необходимо:

- Адаптировать шины, ходовую часть, тормозную систему и систему охлаждения под повышенную мощность двигателя;
- Провести повторную сертификацию автомобиля;
- Уведомить об изменении мощности страховое учреждение.

В противном случае перестает действовать разрешение на право эксплуатации автомобиля и страховая защита.

При продаже автомобиля проинформируйте покупателя об измененной мощности двигателя. В некоторых странах невыполнение данного требования карается законом.

### Специализированная мастерская с квалифицированным персоналом

Специализированная мастерская с квалифицированным персоналом обладает необходимыми специальными знаниями, инструментом и квалификацией выполнения надлежащим образом необходимых работ на автомобиле. Особенно это важно при проведении работ на узлах, влияющих на безопасность.

Всегда обращайтесь в специализированную мастерскую с квалифицированным персоналом для выполнения следующих работ:

- Работы на узлах, влияющих на безопасность
- Работы по сервисному- техническому обслуживанию
- Работы по ремонту
- Изменения, а также установка- и переоборудование
- Работы на электронных узлах

"Мерседес-Бенц" рекомендует Вам авторизованную СТОА "Мерседес-Бенц".

### Регистрация автомобиля

Может случиться, что "Мерседес-Бенц" поручит своим авторизованным СТОА проводить технический осмотр определенных автомобилей. В ходе технического осмотра улучшается качество и безопасность автомобилей.

Только если у "Мерседес-Бенц" будут Ваши регистрационные данные, "Мерседес-Бенц" сможет проинформировать Вас о проверках на автомобиле.

В следующих случаях может быть так, что Ваш автомобиль еще не зарегистрирован на Вас:

- Если Вы приобрели автомобиль не у авторизованного дилера.
- Если Ваш автомобиль еще не прошел испытания у авторизованной СТОА "Мерседес-Бенц".

Лучше всего зарегистрируйте свой автомобиль на одной из авторизованных СТОА "Мерседес-Бенц".

Как можно скорее уведомьте "Мерседес-Бенц" об изменении Вашего адреса или смене владельца автомобиля. Вы можете сделать это, например, на одной из авторизованных СТОА "Мерседес-Бенц".

### Целевое использование автомобиля

Если Вы удалите наклейку с предупреждающими знаками, Вы или другие лица не смогут определить опасности. Оставьте наклейку с предупреждающими знаками на месте.

Когда Вы пользуетесь автомобилем, учитывайте следующую информацию:

- Указания по технике безопасности в данной инструкции
- Технические характеристики автомобиля
- Правила дорожного -движения
- Законы, регулирующие использование автотранспорта и стандарты безопасности

### Ответственность за дефекты

**I** **УКАЗАНИЕ** Повреждения автомобиля в результате нарушений указаний в настоящем "Руководстве по эксплуатации"

В результате нарушений указаний в настоящем "Руководстве по эксплуатации" Ваш автомобиль может быть поврежден.

Такие повреждения не подпадают под действие ответственности за дефекты Mercedes-Benz и гарантии на новые или бывшие в употреблении автомобили.

► Соблюдайте указания в настоящем "Руководстве по эксплуатации", касающиеся надлежащей эксплуатации автомобиля, а также возможных опасностей повреждения автомобиля.

### QR-код карточки для спасательных служб

Наклейки с кодом QR расположены на средней стойке кузова со стороны водителя и переднего пассажира. В случае аварии служба спасения может с помощью кода QR быстро определить нужную карточку Вашего автомобиля для спасательных служб. Актуальная карточка для спасательных служб содержит в компактной форме самую важную информацию о Вашем автомобиле, например, схему расположения электропроводки.

Дальнейшую информацию Вы получите по ссылке <http://www.mercedes-benz.de/qr-code>.

### Сохранение данных в памяти

#### Электронные приборы управления

В Вашем автомобиле установлены электронные приборы управления. Часть из них необходима для надежного функционирования автомобиля, другие помогают при управлении автомобилем (вспомогательные системы). Помимо этого, Ваш автомобиль предлагает функции обеспечения комфорта и развлечения, которые также поддерживаются с помощью электронных приборов управления.

Электронные приборы управления имеют память, которая может временно или длительное время хранить техническую информацию о состоянии автомобиля, нагрузке на узлы, потребности в ТО, а также данные технических событий и неисправностей.

Эта информация документирует в целом состояние узла, модуля, системы или окружения, например:

- Эксплуатационный режим компонентов системы (напр.уровень заполнения, заряд аккумулятора, давление в шинах)
- Сообщения о статусе автомобиля или его компонентов (напр.,частота вращения колеса/скорость,

замедление движения, поперечное ускорение, индикация пристегнутых ремней)

- Неисправности и дефекты важных компонентов системы (напр., свет, тормоза)
- Информация о событиях, приносящих вред автомобилю
- Реакции систем в особых дорожных ситуациях (напр., срабатывание подушки безопасности, включение систем регулирования устойчивости движения)
- Состояние окружающей среды (напр., температура, датчик дождя)

Наряду с выполнением непосредственных функций приборов управления, эти данные служат для обнаружения и устранения неисправностей, а также для оптимизации функций автомобиля производителем. Большая часть этих данных носит преходящий характер и обрабатывается только в самом автомобиле. Лишь незначительная часть этих данных фиксируется в памяти событий или неисправностей.

Когда Вы обращаетесь в сервисную службу, технические данные автомобиля могут быть считаны из памяти автомобиля сотрудниками сервисной сети (например, мастерских или производителя) или третьими лицами (например, службами оказания помощи при поломках). Сервисные услуги – это, в частности, услуги ремонта, технического обслуживания, гарантийные случаи и меры по обеспечению качества. Считывание информации осуществляется через законодательно установленное подключение для диагностического интерфейса автомобиля. Соответствующие подразделения сервисной сети или третьи лица извлекают, обрабатывают и используют эти данные. Данные документируют техническое состояние автомобиля, помогают при обнаружении неисправностей и при улучшении качества, в некоторых случаях они могут передаваться производителю. Помимо этого, изготовитель несет ответственность за продукцию. Поэтому ему нужны технические данные из автомобилей.

Память неисправностей в автомобиля может быть стерта в рамках ремонтных или сервисных работ сотрудниками сервисного предприятия..

В рамках выбранной комплектации Вы можете сами внести данные в функции обеспечения комфорта и в информационно-развлекательную программу автомобиля.

Сюда входит, в частности,:

- Мультимедийный контент, такой как музыка, фильмы или фотографии для воспроизведения с помощью интегрированной мультимедийной системы.
- Данные адресной книги в совокупности с интегрированной системой громкой связи или с интегрированной навигационной системой
- Заданные цели навигации
- Данные об использовании услуг интернета

Эти данные хранятся локально в автомобиле или записаны в память устройства, которое Вы связали с автомобилем (например, смартфона, USB-накопителя или MP3-плеера). Если эти данные записаны в памяти автомобиля, они могут быть удалены Вами в любое время. Передача этих данных третьим лицам осуществляется исключительно по Вашему желанию, в частности, в рамках использования онлайн-услуг в соответствии с выбранными Вами настройками.

Вы можете в любое время сохранить или изменить настройки комфорта/персонализации автомобиля.

Сюда относятся, в зависимости от комплектации, например,:

- Настройки положения сидений и руля
- настройки ходовой части и системы кондиционирования
- Персонализация, например, освещение салона

Если Ваш автомобиль нужным образом оснащен, Вы можете связать с автомобилем Ваш смартфон или другое конечное мобильное устройство. Вы сможете управлять им через интегрированные в автомобиль элементы управления. При этом изображение и звук смартфона могут передаваться с помощью мультимедийной системы. Одновременно на Ваш смартфон передается определенная информация.

Сюда относятся, в зависимости от того или иного вида интеграции, например:

- Общая информация об автомобиле
- Параметры расположения

Это позволит использовать выбранные приложения смартфона, например, навигацию или воспроизведение музыки. Другого взаимодействия между смартфоном и автомобилем, в частности, активного доступа к данным автомобиля не происходит. Вид дальнейшей обработки данных определяет разработчик используемого приложения. Можете ли Вы производить настройки и какие именно, зависит от конкретного приложения и операционной системы Вашего смартфона.

## **Онлайн-службы**

### **Связь с беспроводной сетью**

Если Ваш автомобиль имеет подключение к беспроводной сети, существует возможность обмена данными между автомобилем и другими системами. Беспроводная связь осуществляется с помощью премоного и передающего устройства автомобиля или с помощью Ваших мобильных устройств (напр., смартфона). С помощью беспроводной связи Вы можете пользоваться онлайн-функциями. Сюда относятся онлайн-услуги и приложения, которые предоставляются производителем или другими поставщиками услуг.

**Услуги, предлагаемые производителем**

Что касается онлайн-услуг производителя, то последний описывает соответствующие функции в определенном месте (например, в руководстве по эксплуатации, на веб-сайте производителя) и приводит правовую информацию о защите данных. Для оказания онлайн-услуг могут быть использованы персональные данные. Обмен данными осуществляется в таких случаях через защищенное соединение, например, с использованием предусмотренных для этого IT-систем производителя. Сбор, обработка и использование персональных данных, выходящие за рамки предоставления услуг, осуществляются в предусмотренных законом случаях или при согласии владельца данных.

Как правило, Вы можете активировать или деактивировать услуги и функции (отчасти платные). В некоторых случаях это относится и к информационной системе автомобиля в целом. Исключением являются некоторые функции и услуги, предусмотренные законодательством.

**Услуги третьих лиц**

Если существует возможность использовать онлайн-услуги других провайдеров, то ответственность за эти услуги, а также защиту данных и условия пользования несет соответствующий провайдер. Производитель не влияет никаким образом на содержание передаваемой информации.

Поэтому получите информацию у соответствующего провайдера о виде, объеме, цели сбора и применения персональных данных в рамках оказания этих услуг третьими лицами.

**Авторское право**

Информацию о лицензиях на используемое в Вашем автомобиле свободное ПО и ПО с открытым исходным кодом Вы найдете на носителе данных в Вашей папке с автомобильной документацией, обновление доступно в Интернет по адресу:

<http://www.mercedes-benz.com/opensource>.

## Система удержания пассажиров

### Потенциал защиты системы удержания пассажиров

В систему удержания пассажиров входят следующие компоненты:

- Система ремней безопасности
- Подушки безопасности
- Система удержания детей
- Крепления для детских кресел

Система удержания пассажиров при аварии может снизить риск удара сидящих в автомобиле об элементы салона автомобиля. Кроме того, система удержания пассажиров может в случае аварии снизить нагрузку на сидящих в автомобиле людей.

Только правильно пристегнутый ремень безопасности может реализовать свой потенциал защиты. В зависимости от распознанной аварийной ситуации натяжители ремней безопасности и / или подушки безопасности дополняют правильно пристегнутый ремень безопасности. Натяжители ремней безопасности и / или подушки безопасности срабатывают не при каждой аварии.

Автомобили с двухместным сиденьем переднего пассажира: натяжитель ремня безопасности сиденья переднего пассажира срабатывает независимо от того, зафиксирован ли язычок замка ремня безопасности в замке ремня безопасности.

Если автомобиль не оснащен подушкой безопасности водителя, то система ремней безопасности не имеет натяжителя ремня безопасности и не имеет ограничителя натяжения ремня безопасности.

Для реализации потенциала защиты системы удержания пассажиров каждый сидящий в автомобиле человек должен соблюдать следующие указания:

- Правильно пристегнуть ремень безопасности.
- Принять по возможности вертикальное положение и опираться спиной на спинку сиденья.
- По возможности сидеть так, чтобы ноги стояли на полу.
- Особ ростом ниже 1,50 м всегда размещать в пригодной для автомобилей Mercedes-Benz дополнительной системе удержания пассажиров.

Однако ни одна из предлагаемых в данный момент систем не способна полностью исключить травмы и смертельный исход во всех аварийных ситуациях. Ремень безопасности и подушка безопасности, как правило, не в состоянии предотвратить в особенности травмирование предметами, проникающими в автомобиль извне. Риск травмирования срабатывающей подушкой безопасности также не может быть полностью исключен.

### Ограничение потенциала защиты системы удержания пассажиров

**▲ ОСТОРОЖНО** Опасность травмирования и опасность для жизни вследствие внесения изменений в систему удержания пассажиров

Внесение изменений в систему удержания пассажиров ведет к тому, что система больше не может функционировать надлежащим образом.

В этом случае система удержания пассажиров больше не может защитить водителя и пассажиров надлежащим образом и, например, может не сработать при аварии или сработать неожиданно.

- ▶ Никогда не вносите изменения в компоненты системы удержания пассажиров.
- ▶ Не допускайте вмешательства в электропроводку и в электронные компоненты или их программное обеспечение.

При необходимости адаптации автомобиля к потребностям человека с ограниченными физическими возможностями обратитесь в специализированную мастерскую с квалифицированным персоналом.



Mercedes-Benz рекомендует пользоваться вспомогательными системами вождения, допущенными Mercedes-Benz для Вашего автомобиля.

### Эксплуатационная готовность системы удержания пассажиров

При включенном зажигании во время самодиагностирования системы горит предупредительная сигнальная лампа системы удержания пассажиров . Она выключается через несколько секунд после пуска двигателя автомобиля. После этого компоненты системы удержания пассажиров готовы к эксплуатации.

### Нарушение функционирования системы удержания пассажиров

В следующих случаях имеет место неисправность системы удержания пассажиров:

- При включенном зажигании предупредительная сигнальная лампа системы удержания пассажиров  не загорается.
- Во время движения предупредительная сигнальная лампа системы удержания пассажиров  постоянно горит или многократно загорается.

**▲ ОСТОРОЖНО** Опасность травмирования и опасность для жизни из-за нарушения работы системы удержания пассажиров

Если система удержания пассажиров неисправна, существует опасность самопроизвольного срабатывания или отказа компонентов системы удержания пассажиров.

жания пассажиров при аварии. Это может, например, касаться натяжителей ремней безопасности или подушек безопасности.

- ▶ Немедленно произведите проверку и ремонт системы удержания пассажиров в специализированной мастерской с квалифицированным персоналом.

### Функционирование системы удержания пассажиров при аварии

Степень срабатывания системы удержания пассажиров определяется рассчитанной силой удара при столкновении и намечающимся родом аварии:

- Фронтальное столкновение
- Наезд сзади
- Боковой удар

Определение порогов активирования для элементов системы удержания пассажиров производится путем оценки показаний датчиков, снятых в различных частях автомобиля. Этот процесс носит превентивный характер. Срабатывание элементов системы удержания пассажиров должно происходить одновременно, в начале столкновения.

Факторы, выявляющиеся или поддающиеся измерению только после столкновения, не могут повлиять на срабатывание подушек безопасности. Они также не являются причиной для их срабатывания.

Подушка безопасности может не сработать, даже если автомобиль значительно деформирован. Это происходит, если удар приходится на относительно легко деформируемые элементы автомобиля без сильного замедления автомобиля. И наоборот, подушка безопасности может сработать, хотя автомобиль имеет лишь незначительные деформации. Если удар приходится на очень жесткие элементы конструкции автомобиля, например лонжерон, замедление автомобиля может быть достаточно сильным.

### Элементы системы удержания пассажиров могут активироваться или сработать независимо друг от друга:

Элементы	Распознанная ситуация срабатывания
Натяжители ремней безопасности	Фронтальное столкновение, наезд сзади, боковой удар <sup>1)</sup>
Подушка безопасности водителя, подушка безопасности переднего пассажира	Фронтальное столкновение

Элементы	Распознанная ситуация срабатывания
Боковая подушка безопасности	Боковой удар
Оконная подушка безопасности	Боковой удар, фронтальное столкновение

<sup>1)</sup> только если автомобиль оснащен боковой подушкой безопасности или оконной подушкой безопасности.

### **▲ ОСТОРОЖНО** Опасность ожога горячими элементами подушки безопасности

Элементы подушки безопасности нагреваются при срабатывании подушки безопасности.

- ▶ Не прикасайтесь к элементам подушки безопасности.
- ▶ Немедленно произведите замену сработавшей подушки безопасности в специализированной мастерской с квалифицированным персоналом.

После аварии "Мерседес-Бенц" рекомендует произвести буксировку автомобиля в специализированную мастерскую с квалифицированным персоналом. Учитывайте это особенно в случаях срабатывания натяжителя ремня безопасности или подушки безопасности.

Срабатывание натяжителей ремней безопасности или подушек безопасности сопровождается громким хлопком с возможным выделением порошковой пыли:

- Хлопок, как правило, не оказывает отрицательного воздействия на слух.
- Выходящая пыль, как правило, не вредна для здоровья, однако у лиц, страдающих астмой или нарушениями дыхания, она может вызвать кратковременные затруднения дыхания.

Если это не опасно, то для предотвращения нарушений дыхания немедленно покиньте автомобиль или откройте окно.

### Ремни безопасности

#### Потенциал защиты ремня безопасности

Перед троганием с места всегда надлежащим образом пристегивайтесь ремнем безопасности. Только правильно пристегнутый ремень безопасности может реализовать свой потенциал защиты.

### **▲ ОСТОРОЖНО** Опасность травмирования или опасности для жизни при неправильно пристегнутом ремне безопасности

Неправильно пристегнутый ремень безопасности не может обеспечить предусмотренную защиту.

Кроме того, неправильно пристегнутый ремень безопасности может привести к травмам, например, в случае аварии, при торможении или внезапном изменении направления движения.

▶ Всегда следите за тем, чтобы все пассажиры были правильно пристегнуты ремнем безопасности и сидели надлежащим образом.

Всегда учитывайте указания по правильному положению сиденья водителя и по установке сидений (→ стр. 60).

Для реализации потенциала защиты системы удержания пассажиров каждый сидящий в автомобиле человек должен соблюдать следующие указания:

- Ремень безопасности должен прилегать к корпусу плотно и без перекручивания.
- Ремень безопасности должен проходить посередине плеча как можно низко по изгибу бедра.
- Плечевая часть ремня безопасности не должна касаться шеи и не должна быть пропущена под рукой или за спиной.
- Избегайте толстой одежды, например зимнего пальто.
- Прижмите поясную часть ремня вниз в изгиб бедра и натяните его за плечевую часть ремня. Поясная часть ремня безопасности ни в коем случае не должна проходить по животу или по нижней части живота.
- Ни в коем случае не проводите ремень безопасности по острым, шероховатым или бьющимся предметам.
- Одним ремнем безопасности всегда должен быть пристегнут только один человек. Ни в коем случае не перевозите младенцев или детей на коленях пассажиров.
- Ни в коем случае не пристегивайте одним ремнем пассажира и какие-либо предметы. Для надежного размещения различных предметов, багажа или груза всегда учитывайте указания по загрузке автомобиля (→ стр. 72).

Убедитесь также в том, что никакие предметы, например подушки, не находятся между человеком и сиденьем.

При перевозке ребенка в автомобиле обязательно соблюдайте инструкции и указания по технике безопасности в разделе "Дети в автомобиле" (→ стр. 32).

## Ограничение потенциала защиты ремня безопасности

**▲ ОСТОРОЖНО** Опасность травмирования или опасность для жизни из-за неправильного положения сиденья

Если спинка сиденья не приведена в почти вертикальное положение, то ремень безопасности не обеспечивает предусмотренную защиту.

В этом случае при резком торможении или при аварии Вы можете проскользнуть под ремнем безопасности и при этом получить травмы, например, нижней части живота или шеи.

- ▶ Перед троганием с места правильно установите положение сиденья.
- ▶ Всегда следите за тем, чтобы спинка сиденья стояла в почти вертикальном положении и плечевая часть ленты ремня проходила посередине плеча.

**▲ ОСТОРОЖНО** Опасность травмирования или опасность для жизни людей небольшого роста без дополнительных систем удержания пассажиров

Люди ростом ниже 1,50 м не в состоянии правильно пристегнуть ремень безопасности без подходящих дополнительных систем удержания пассажиров.

Неправильно пристегнутый ремень безопасности не может обеспечить предусмотренную защиту. Кроме того, неправильно пристегнутый ремень безопасности может привести к травмам, например, в случае аварии, при торможении или внезапном изменении направления движения.

- ▶ Для безопасного размещения людей ростом 1,50 м всегда используйте подходящие дополнительные системы удержания пассажиров.

**▲ ОСТОРОЖНО** Опасность травмирования или опасность для жизни вследствие повреждения или изменения ремней безопасности-

Ремни безопасности не могут обеспечить надлежащую защиту в следующих ситуациях:

- если ремни безопасности были повреждены, изменены, сильно загрязнены, отбелены или окрашены,
- если замок ремня безопасности поврежден или сильно загрязнен,
- если были внесены изменения в конструкцию натяжителей ремней безопасности, элементов жесткого крепления ремней безопасности или втягивающих механизмов ремней безопасности.

При аварии ремни безопасности могут получить также и скрытые повреждения, например, осколками стекла.

Измененные или поврежденные ремни безопасности могут порваться или выйти из строя, например, при аварии.

Измененные натяжители ремней безопасности могут непроизвольно сработать или не выполнить предусмотренную функцию.

- ▶ Ни в коем случае не вносите изменения в ремни безопасности, натяжители ремней безопасности, элементы жесткого крепления ремней безопасности и втягивающий механизм ремня безопасности.
- ▶ Убедитесь в том, что ремни безопасности являются неповрежденными, неизношенными и чистыми.
- ▶ После аварии немедленно обратитесь в специализированную мастерскую с квалифицированным персоналом для проверки ремней безопасности.

Mercedes-Benz рекомендует пользоваться ремнями безопасности, допущенными Mercedes-Benz для Вашего автомобиля.

**⚠ ОСТОРОЖНО** Опасность травмирования или опасность для жизни вследствие пиротехнического срабатывания натяжителей ремней безопасности

Пиротехнически сработавшие натяжители ремней безопасности больше не работоспособны и поэтому они не могут обеспечить предусмотренную защиту.

- ▶ Немедленно замените пиротехнически сработавшие натяжители ремней безопасности в специализированной мастерской с квалифицированным персоналом.

После аварии Mercedes-Benz рекомендует буксировку автомобиля в специализированную мастерскую с квалифицированным персоналом.

**! УКАЗАНИЕ** Повреждение ремня безопасности вследствие защемления

Если неиспользуемый ремень безопасности смотан неполностью, то он может быть защемлен дверью или механизмом сиденья.

- ▶ Всегда следите за тем, чтобы неиспользуемый ремень безопасности был полностью смотан.

### Пристегивание и установка положения ремня безопасности

Если Вы быстро или рывками вытягиваете ремень безопасности, то втягивающий механизм ремня безо-

пасности блокируется. Ремень безопасности не вытягивается дальше.



- ▶ Всегда фиксируйте язычок замка ② ремня безопасности в относящемся к сиденью замке ремня безопасности ①.
- ▶ Нажав на фиксатор на выходе ремня, передвиньте выход ремня безопасности ③ в требуемое положение.
- ▶ Отпустите фиксатор и убедитесь, что выход ремня безопасности ③ зафиксировался.

### Автомобили с одноместным сиденьем переднего пассажира:

**! УКАЗАНИЕ** Срабатывание натяжителя ремня безопасности при незанятом сиденье переднего пассажира

Если язычок замка ремня безопасности зафиксирован в замке ремня безопасности незанятого сиденья переднего пассажира, то в случае аварии дополнительно к другим системам может сработать натяжитель ремня безопасности.

- ▶ Одним ремнем безопасности всегда должен быть пристегнут только один человек.

### Отстегивание ремня безопасности

- ▶ Нажмите на кнопку разблокировки в замке ремня безопасности и отведите ремень назад вместе с язычком замка ремня.

### Функционирование сигнализатора ремня безопасности водителя и переднего пассажира

Предупредительная сигнальная лампа ремней безопасности  на приборном дисплее обращает Ваше внимание на то, что все сидящие в автомобиле должны надлежащим образом пристегнуться ремнем безопасности.



Дополнительно включается предупредительный звуковой сигнал.

Если водитель пристегнулся ремнем безопасности, то сигнализатор ремня безопасности выключается. В зависимости от комплектации автомобиля сигнализатор ремня безопасности выключается, как только водитель и передний пассажир пристегнутся ремнем безопасности.

Только для определенных стран: независимо от того, пристегнут ли уже водитель ремнем безопасности, предупредительная сигнальная лампа ремня безопасности [A] после каждого включения зажигания загорается на шесть секунд. После пуска двигателя она выключается, как только водитель пристегнется ремнем безопасности.

## Подушки безопасности

### Обзор подушек безопасности

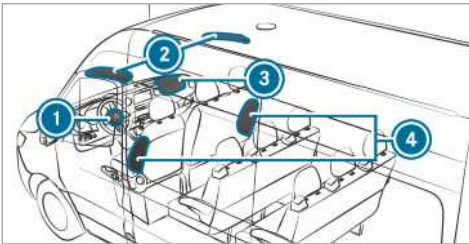

- ① Подушка безопасности водителя
- ② Оконная подушка безопасности
- ③ Подушка безопасности переднего пассажира
- ④ Боковая подушка безопасности

Место установки подушки безопасности Вы узнаете по обозначению AIRBAG.

При активировании подушка безопасности может повысить потенциал защиты соответствующего сидящего в автомобиле человека.

### Возможный потенциал защиты соответствующей подушки безопасности:

ПОДУШКА БЕЗОПАСНОСТИ	Возможный потенциал защиты для ...
Подушка безопасности водителя, подушка безопасности переднего пассажира	головой и грудной клетки,
Оконная подушка безопасности	головой,
Боковая подушка безопасности	грудной клетки и таза.

## Потенциал защиты подушек безопасности

В зависимости от аварийной ситуации подушка безопасности в дополнение к правильно пристегнутому ремню безопасности может повысить потенциал защиты.

**▲ ОСТОРОЖНО** Опасность травмирования или опасность для жизни вследствие неправильного положения для сидения-

При несоблюдении правильного положения для сидения подушка безопасности не может обеспечить предусмотренную защит и даже может нанести дополнительные травмы при срабатывании.

Во избежание риска всегда следите за тем, чтобы все сидящие в автомобиле люди:

- были правильно пристегнуты ремнями безопасности, в том числе беременные женщины,
- сидели надлежащим образом и соблюдали максимальную дистанцию до подушек безопасности,
- учитывали следующие указания.

▶ Всегда следите за тем, чтобы между подушкой безопасности и пассажиром не находилось никаких предметов.

Каждый находящийся в автомобиле человек должен соблюдать следующие указания, чтобы не подвергать себя риску, возникающему вследствие срабатывания подушки безопасности:

- правильно установите сиденья перед троганием с места, отодвинув сиденья водителя и переднего пассажира по возможности в крайнее заднее положение.
- При этом всегда учитывайте информацию о правильном положении сиденья водителя (→ стр. 60).
- Держите рулевое колесо только снаружи за обод рулевого колеса. Только так обеспечивается беспрепятственное раскрытие подушки безопасности.
- Во время движения всегда прислоняйтесь спиной к спинке сиденья. Не нагибайтесь вперед и не прислоняйтесь к двери или боковому стеклу. В противном случае Вы окажетесь в области раскрытия подушки безопасности.
- Ноги всегда должны стоять на полу. Не кладите ноги, например, на переднюю панель. В противном случае Ваши ноги окажутся в области раскрытия подушки безопасности.
- При перевозке детей в автомобиле учитывайте дополнительные указания (→ стр. 32).
- Всегда надлежащим образом размещайте и закрепляйте предметы.

Предметы в автомобиле могут ограничить предусмотренное функционирование подушки безопасности. Каждый находящийся в автомобиле человек всегда должен соблюдать следующие указания:

- Между сидящими в автомобиле и подушкой безопасности не должны находиться другие люди, животные или предметы.
- Не кладите никаких предметов между сиденьем и дверью или стойкой двери (стойкой В).
- Не вешайте никаких твердых предметов, например вешалок, на ручки для держания или крючки для одежды.
- Не крепите никаких комплектующих деталей в зоне раскрывания подушки безопасности, например на дверях, боковых стеклах или боковой обшивке.
- Не держите в карманах одежды тяжелых, острых или бьющихся предметов. Храните подобные предметы в подходящем месте.

### Ограничение потенциала защиты подушек безопасности

**▲ ОСТОРОЖНО** Опасность травмирования вследствие изменения крышек подушек безопасности

При изменении крышки подушки безопасности или размещении на ней предметов, например также при наклеивании наклеек, подушка безопасности больше не может функционировать надлежащим образом.

- ▶ Ни в коем случае не изменяйте крышку подушки безопасности и не размещайте на ней предметов.

Вы распознаете место установки подушки безопасности по обозначению AIRBAG (→ стр. 31).

**▲ ОСТОРОЖНО** Опасность травмирования или опасность для жизни вследствие использования неподходящих чехлов для сидений

Неподходящие чехлы для сидений могут задерживать или предотвратить срабатывание интегрированных в сиденья подушек безопасности.

В таком случае подушки безопасности больше не могут обеспечить предусмотренную защиту сидящих в автомобиле.

- ▶ Используйте только чехлы сидений, допущенные Mercedes-Benz для соответствующего сиденья.

**▲ ОСТОРОЖНО** Опасность травмирования вследствие нарушения работы датчиков в обшивке двери

В дверях расположены датчики для управления подушками безопасности. Изменения или некалифицированное проведение работ на дверях или обшивках дверей, а также повреждение дверей могут отрицательно повлиять на работоспособность датчиков. В результате этого защитная функция подушек безопасности больше не обеспечена.

В таком случае подушки безопасности больше не могут обеспечить предусмотренную защиту сидящих в автомобиле.

- ▶ Ни в коем случае не изменяйте двери или их отдельные части.
- ▶ Поручайте проведение работ на дверях или обшивках дверей специализированной мастерской с квалифицированным персоналом.

**▲ ОСТОРОЖНО** Опасность травмирования вследствие сработавшей подушки безопасности

Сработавшая подушка безопасности больше не выполняет защитную функцию и в случае аварии не может обеспечить предусмотренную защиту.

- ▶ Для замены сработавшей подушки безопасности произведите буксировку автомобиля в специализированную мастерскую с квалифицированным персоналом.

Немедленно производите замену сработавших подушек безопасности.

### Дети в автомобиле

#### Указания по безопасной перевозке детей

**▲ ОСТОРОЖНО** Опасность аварии- и травмирования при оставлении детей в автомобиле без присмотра

Если Вы оставляете детей в автомобиле без присмотра, то они могут привести автомобиль в движение, например, следующим образом:

- отпуская стояночный тормоз,
- выводом автоматической коробки передач из парковочного положения **P** или переключением механической коробки передач в положение холостого хода,
- пуском двигателя.

Кроме того, они могут задействовать различные элементы комплектации автомобиля и могут быть защемлены.

- ▶ Никогда не оставляйте детей в автомобиле без присмотра.
- ▶ При выходе из автомобиля всегда берите с собой ключ и производите блокировку автомобиля.

**▲ ОСТОРОЖНО** Опасность для жизни вследствие воздействия жары или холода в автомобиле

Если люди – особенно дети – в течение длительного времени подвергаются воздействию жары или холода, существует опасность травмирования или даже опасность для жизни!

- ▶ Никогда не оставляйте людей – особенно детей – в автомобиле без присмотра.
- ▶ Никогда не оставляйте животных в автомобиле без присмотра.

**▲ ОСТОРОЖНО** Опасность ожога вследствие прямого воздействия солнечного излучения на детское сиденье

Если система удержания детей подвергается прямому воздействию солнечного излучения, то ее элементы могут сильно нагреться.

Дети могут получить ожоги, прикоснувшись к этим элементам, в особенности к металлическим элементам системы удержания детей.

- ▶ Всегда следите за тем, чтобы система удержания детей не подвергалась прямому воздействию солнечного излучения.
- ▶ Накрывайте его, например, одеялом.
- ▶ Если система удержания детей подвергалась прямому воздействию солнечного излучения, то дайте ей остыть, прежде чем размещать в ней ребенка.
- ▶ Никогда не оставляйте детей в автомобиле без присмотра.

Mercedes-Benz рекомендует обязательно соблюдать следующие указания для улучшения защиты детей младше 12 лет или ростом ниже 1,50 м:

- Размещайте детей только в пригодной для автомобилей Mercedes-Benz, рекомендованной и соответствующей их возрасту, весу и росту системе удержания детей. При этом обязательно соблюдайте правильное место установки системы удержания детей.
- По возможности устанавливайте систему удержания детей на заднем сиденье.
- Для крепления систем удержания детей используйте только следующие системы крепления:
  - Система ремней безопасности
  - Крепежные скобы ISOFIX
  - Дополнительные крепления Top Tether

- Соблюдайте указания по монтажу в руководствах изготовителей систем удержания детей.
- Соблюдайте указания на наклейках-предостережениях в салоне автомобиля и на системе удержания детей.

**▲ ОСТОРОЖНО** Опасность травмирования или опасность для жизни вследствие неправильного монтажа системы удержания детей

При неправильном монтаже системы удержания детей на подходящем для этого сиденье система не сможет обеспечить предусмотренную защиту.

В таком случае удержание ребенка при аварии, резком торможении или внезапном изменении направления не обеспечено.

- ▶ Обязательно соблюдайте указания в руководстве по монтажу изготовителя системы удержания детей, а также место установки системы.
- ▶ Всегда следите за тем, чтобы вся опорная поверхность системы удержания детей прилежала к поверхности сиденья.
- ▶ Ни в коем случае не кладите никаких предметов, например подушек, под или за систему удержания детей.
- ▶ Используйте системы удержания детей только с предусмотренным для них фирменным чехлом.
- ▶ Заменяйте поврежденные чехлы только фирменными чехлами.

**▲ ОСТОРОЖНО** Опасность травмирования или опасность для жизни вследствие использования незакрепленных систем удержания детей в автомобиле

Если система удержания детей неправильно смонтирована или не зафиксирована, то при аварии, торможении или резком изменении направления движения она может отсоединиться.

Система удержания детей может неконтролируемо переместиться в кабине и задеть сидящих в автомобиле.

- ▶ Всегда надлежащим образом монтируйте системы удержания детей, даже если Вы не используете их.
- ▶ Обязательно соблюдайте указания в руководстве по монтажу производителя системы удержания детей.

**▲ ОСТОРОЖНО** Опасность травмирования или опасность для жизни вследствие использования поврежденных систем удержания детей

Системы удержания детей, поврежденные или подвергшиеся сильным нагрузкам при аварии,

уже не могут обеспечить предусмотренную защиту.

В таком случае удержание ребенка при аварии, резком торможении или внезапном изменении направления не обеспечено.

- ▶ Немедленно заменяйте системы удержания детей, поврежденные или подвергавшиеся сильным нагрузкам при аварии.
- ▶ Немедленно поручите проверку креплений системы удержания детей специализированной мастерской с квалифицированным персоналом, прежде чем снова монтировать систему удержания детей.

- ❗ Для очистки рекомендованных Mercedes-Benz систем удержания детей используйте фирменные средства для ухода за автомобилем Mercedes-Benz. Дальнейшую информацию Вы получите в специализированной мастерской с квалифицированным персоналом.

Также обязательно учитывайте следующие указания:

- При монтаже системы удержания детей на сиденье переднего пассажира – указания, касающиеся систем удержания детей на сиденье переднего пассажира (→ стр. 36).
- Указания по креплению подходящих систем удержания детей (→ стр. 37)
- Указания, касающиеся рекомендованных систем удержания детей (→ стр. 39)
- Указания по технике безопасности при обращении с ремнем безопасности (→ стр. 28)
- Указания по надлежащему использованию ремня безопасности (→ стр. 30)

### **Закрепите систему удержания детей креплением ISOFIX на заднем сиденье**

#### **Указания к системе крепления детского сиденья ISOFIX**

- ▲ ОСТОРОЖНО** Возможно возникновение опасности травмирования или угрозы для жизни за счет превышения максимальной допустимой полной массы ребенка и системы удержания детей

Для систем удержания детей с креплениями ISOFIX, в которых ребенок фиксируется встроенным ремнем безопасности системы удержания детей, допустимая полная масса ребенка и системы удержания детей составляет 33 кг.

Если вес ребенка вместе с системой удержания детей превышает 33 кг, то система удержания детей с креплениями ISOFIX со встроенным ремнем безопасности больше не обеспечивает достаточную защиту детей. Крепления для детских сидений ISOFIX могут оказаться перегруженными

и не смогут удержать ребенка, например, при аварии.

- ▶ Если вес ребенка вместе с системой удержания детей превышает 33 кг, то используйте только систему удержания детей с креплениями ISOFIX, в которой ребенок фиксируется ремнем безопасности сиденья автомобиля.
- ▶ Дополнительно зафиксируйте систему удержания детей ремнем Top Tether, если таковой имеется.

Всегда обращайте внимание на данные массы системы удержания детей:

- в руководстве изготовителя по монтажу и эксплуатации используемой системы удержания детей
- на табличке системы удержания детей, если имеется

Регулярно проверяйте, не превышает ли общая масса ребенка и системы удержания детей указанное максимально допустимое значение.

Обязательно обращайте внимание на место установки системы удержания детей и на пригодность сидений для крепления системы удержания детей, а также действуйте в соответствии с руководством изготовителя по монтажу и эксплуатации используемой системы удержания детей.

ISOFIX – это стандартизованная система крепления для специальных систем удержания детей. Системы крепления детских сидений ISOFIX допущены в соответствии с регламентом UN-R44.

Крепежными скобами ISOFIX разрешается крепить только системы удержания детей, соответствующие регламенту UN-R44.



Символ для крепления системы удержания детей ISOFIX

## Монтаж креплений детских кресел ISOFIX

**⚠ ОСТОРОЖНО** Возможно возникновение опасности травмирования или угрозы для жизни за счет превышения максимальной допустимой полной массы ребенка и системы удержания детей

Для систем удержания детей с креплениями ISOFIX, в которых ребенок фиксируется встроенным ремнем безопасности системы удержания детей, допустимая полная масса ребенка и системы удержания детей составляет 33 кг.

Если вес ребенка вместе с системой удержания детей превышает 33 кг, то система удержания детей с креплениями ISOFIX со встроенным ремнем безопасности больше не обеспечивает достаточную защиту детей. Крепления для детских сидений ISOFIX могут оказаться перегруженными и не смогут удержать ребенка, например, при аварии.

- ▶ Если вес ребенка вместе с системой удержания детей превышает 33 кг, то используйте только систему удержания детей с креплениями ISOFIX, в которой ребенок фиксируется ремнем безопасности сиденья автомобиля.
- ▶ Дополнительно зафиксируйте систему удержания детей ремнем Top Tether, если таковой имеется.

Всегда учитывайте сведения о массе системы удержания детей:

- в руководстве по монтажу и эксплуатации производителя используемой системы удержания детей
- при наличии на этикетке на системе удержания детей

Постоянно следите, чтобы допустимая полная масса ребенка вместе с системой удержания детей не превышала максимально допустимое значение.

Обязательно изучите область применения и соответствие штатных сидений для крепления систем для удержания детей, а также руководство по установке и эксплуатации используемых систем для удержания детей.

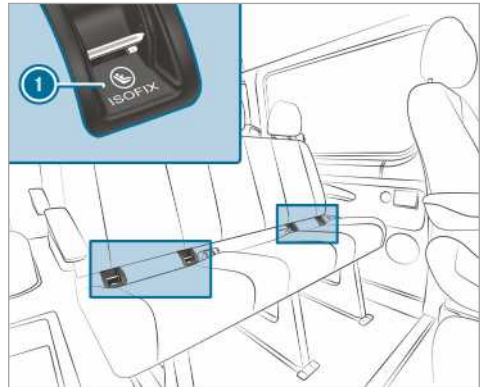

### 1 Крепежная скоба ISOFIX

Перед поездкой убедитесь в том, что система крепления детского кресла ISOFIX правильно закреплена в обеих крепежных скобах, имеющихся в автомобиле.

### ⚠ УКАЗАНИЕ Повреждение ремня безопасности центрального сиденья

Возможно повреждение ремня безопасности центрального сиденья при монтаже системы удержания детей.

- ▶ Убедитесь, что ремень безопасности не защемлен.

- ▶ Установите систему удержания детей с креплениями ISOFIX, используя обе штатные крепежные скобы.

## Фиксация якорного ремня Top Tether

### ⚠ ОСТОРОЖНО Опасность травмирования из-за неправильного крепления ремня Top Tether

Если ремень Top Tether будет закреплен ненадлежащим образом, например, за петлю в багажном отделении, система удержания детей будет зафиксирована неправильно.

Поэтому в случае аварии не будут обеспечиваться предусмотренные защитные свойства.

- ▶ Цепляйте крюк ремня Top Tether только к специально предусмотренному креплению Top Tether.

Якорный ремень Top Tether снижает опасность получения травм. Ремень Top Tether обеспечивает дополнительное соединение между системой удержания детей, зафиксированной креплениями ISOFIX, и автомобилем.

Система удержания детей должна быть оснащена ремнем Top Tether.

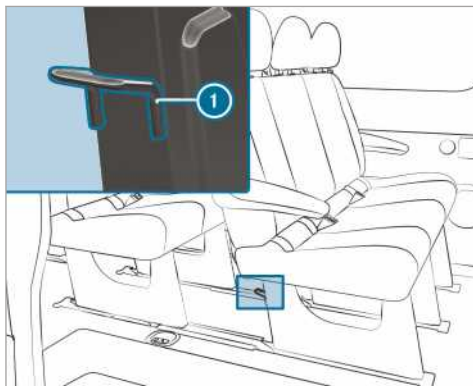

Крепления Top Tether ① расположены с задней стороны подушки соответствующего многоместного заднего сиденья рядом с опорами сиденья.

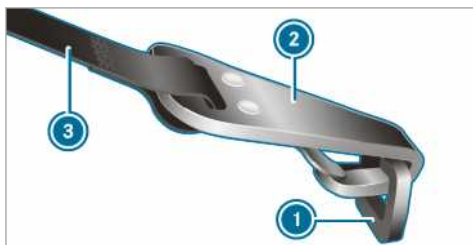

- ▶ При необходимости поднимите подголовник вверх (→ стр. 70).
- ▶ Установите систему удержания детей стандарта ISOFIX с якорным ремнем Top Tether. При этом соблюдайте указания по монтажу в руководстве изготовителя системы удержания детей.
- ▶ Протяните ремень Top Tether ③ под подголовником между обеими стойками подголовника.
- ▶ Закрепите крючок Top Tether ремня Top Tether ②, не переворачивая, в дополнительном креплении Top Tether ①.
- ▶ Натяните ремень Top Tether ③. При этом соблюдайте указания по монтажу в руководстве изготовителя системы удержания детей.
- ▶ При необходимости опустите подголовник вниз (→ стр. 70). Следите за беспрепятственным прохождением ремня Top Tether ③.

### Системы удержания детей на сиденье переднего пассажира

#### Указания, касающиеся систем удержания детей на сиденье переднего пассажира

Согласно статистике аварий размещенные на задних сиденьях дети защищены лучше, чем в случае размещения на передних сиденьях. Поэтому

"Мерседес-Бенц" настоятельно Вам рекомендует монтировать систему удержания детей преимущественно на заднем сиденье.

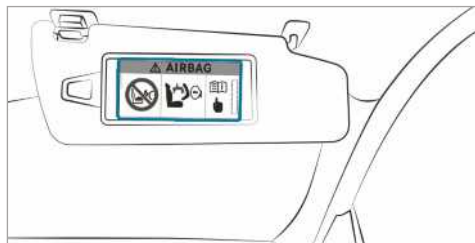

Предостережение на солнцезащитном козырьке на стороне переднего пассажира

НИ В КОЕМ СЛУЧАЕ не используйте обращенное назад устройство удержания детей на сиденье с АКТИВИРОВАННОЙ ФРОНТАЛЬНОЙ ПОДУШКОЙ БЕЗОПАСНОСТИ. Это может привести к ГИБЕЛИ РЕБЕНКА или НАНЕСЕНИЮ ЕМУ СЕРЬЕЗНЫХ ТЕЛЕСНЫХ ПОВРЕЖДЕНИЙ.

Также обязательно следуйте указаниям по безопасной перевозке детей (→ стр. 32).

#### Указания для обращенных назад систем удержания детей



Наклейку видно при открытой двери переднего пассажира

Подушка безопасности переднего пассажира не может быть выключена. Об этом информирует специальная наклейка со стороны переднего пассажира сбоку на передней панели. Никогда не монтируйте обращенную назад систему удержания детей на сиденье переднего пассажира, всегда монтируйте обращенную назад систему удержания детей на подходящем заднем сиденье.

#### Указания для обращенных вперед систем удержания детей на сиденье переднего пассажира

При использовании систем удержания детей на сиденье переднего пассажира обязательно учитывайте следующие пункты:

- Установите сиденье переднего пассажира в крайнее заднее положение. У сидений с регулировкой

положения по высоте дополнительно переместите сиденье в крайнее верхнее положение.

- Переместите спинку сиденья в почти вертикальное положение.
- Подушка сиденья должна быть полностью опущена вниз до максимальной глубины.
- Опорная поверхность системы удержания детей должна полностью прилегать к подушке сиденья переднего пассажира.
- Спинка обращенной вперед системы удержания детей должна как можно более плотно прилегать к спинке сиденья переднего пассажира. Система удержания детей не должна касаться крыши или упираться в подголовник.
- В случае необходимости соответствующим образом адаптируйте наклон спинки сиденья и положение подголовника.
- Наклон подушки сиденья отрегулируйте таким образом, чтобы передний край подушки находился в крайнем верхнем положении, а задний край подушки находился в крайнем нижнем положении.
- Всегда следите за надлежащим прохождением плечевой части ленты ремня от выхода ремня безопасности на автомобиле к направляющей плечевой части ремня системы удержания детей. Плечевая часть ленты ремня должна проходить от выхода ремня безопасности вперед и вниз.
- При необходимости соответствующим образом отрегулируйте выход ремня безопасности и сиденье переднего пассажира.
- Ни в коем случае не кладите никаких предметов, например, подушек, под или за систему удержания детей.

Обязательно изучите руководство изготовителя по монтажу и эксплуатации используемой системы удержания детей и указания по креплению подходящих систем удержания детей (→ стр. 37).

### Пригодность сидений для систем удержания детей

#### Указания по креплению подходящих систем удержания детей

В автомобиле разрешается использование только систем удержания детей, допущенных к эксплуатации в соответствии со стандартом UNECE UN-R44 ЕЭК ООН.

Пример наклейки допуска на системах удержания детей:

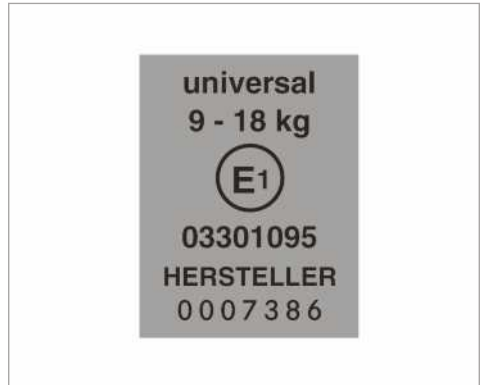

Наклейка допуска для систем удержания детей согласно стандарту UN-R44

Системы удержания детей ISOFIX следующей категории "Universal" в соответствии с таблицами пригодности сидений для крепления систем удержания детей могут использоваться на сиденьях с обозначениями U, UF, или IUF.

Полууниверсальные системы удержания детей имеют на наклейке допуска надпись "semi-universal". Такие системы можно использовать только в том случае, если автомобиль и сиденье указаны в списке типов автомобилей изготовителя системы удержания детей.

#### Указания по пригодности сидений для крепления систем удержания детей ремнями безопасности

Соблюдайте следующие указания:

- **При использовании чашеобразной люльки групп 0/0+ и обращенной назад системы удержания детей на заднем сиденье:** установите положение сиденья водителя и переднего пассажира таким образом, чтобы сиденье не касалось системы удержания детей.
- **При использовании направленной вперед системы удержания детей категории I:** спинка системы удержания детей должна как можно более плотно прилегать к спинке сиденья автомобиля.
- При использовании определенных систем удержания детей весовой группы II или III возможны ограничения максимальной высоты, например вследствие возможного контакта с потолком.
- Убедитесь, что ноги ребенка не касаются переднего сиденья. При необходимости передвиньте переднее сиденье немного вперед.
- Система удержания детей не должна касаться крыши или упираться в подголовник. Установите подголовники соответствующим образом.
- Соблюдайте указания по монтажу в руководствах изготовителей систем удержания детей.

Список использованных в таблице сокращений:

X Непригодно для детей этой весовой группы.

U Пригодно для систем удержания детей категории "Universal" в этой весовой группе

UF Пригодно для обращенных вперед системы удержания детей категории "Universal" в этой весовой группе

O Пригодно для полууниверсальных систем удержания детей согласно таблице в разделе "Рекомендованные системы удержания детей" или если автомобиль и сиденье указаны в списке типов автомобилей изготовителя системы удержания детей.

#### Сиденье переднего пассажира

Весовая группа	Сиденье переднего пассажира (с подушкой безопасности переднего пассажира) <sup>1</sup>	Сиденье переднего пассажира (без подушки безопасности переднего пассажира) <sup>1</sup>	Одноместное сиденье
Группа 0: до 10 кг	X	U	X
Группа 0+: до 13 кг	X	U	X
Группа I: от 9 кг до 18 кг	UF	U	X
Группа II: от 15 кг до 25 кг	UF	U	X
Группа III: от 22 кг до 36 кг	UF	U	X

<sup>1</sup> Переместите сиденье переднего пассажира в крайнее заднее, крайнее верхнее положение.

#### Двухместное сиденье переднего пассажира

Весовая группа	Внешнее сиденье (с подушкой безопасности переднего пассажира)	Внешнее сиденье (без подушки безопасности переднего пассажира)	Центральное сиденье
Группа 0: до 10 кг	X	U	X
Группа 0+: до 13 кг	X	U	X
Группа I: от 9 кг до 18 кг	UF	U	X
Группа II: от 15 кг до 25 кг	UF	U	X
Группа III: от 22 кг до 36 кг	UF	U	X

#### Многоместное заднее сиденье

Весовая группа	Многоместное заднее сиденье (двойная кабина)	Многоместное заднее сиденье (стандартное/комфортное)
Группа 0: до 10 кг	U	U
Группа 0+: до 13 кг	U	U
Группа I: от 9 кг до 18 кг	U	U



Весовая группа	Многоместное заднее сиденье (двойная кабина)	Многоместное заднее сиденье (стандартное/комфортное)
Группа II: от 15 кг до 25 кг	U	U
Группа III: от 22 кг до 36 кг	U	U

### Указания, касающиеся рекомендованных систем удержания детей

Рекомендуемые системы удержания детей, крепление которых осуществляется при помощи ремня безопасности сиденья автомобиля

Весовые группы	Изготовитель	Тип	Номер разрешения (E1 ...)	Номер для заказа (A 000 ...) с кодом цвета 9H95
<b>Группа 0:</b> до 10 кг примерно до 6 месяцев	Britax Römer	BABY SAFE plus II	04 301 146	970 13 02
<b>Группа 0+:</b> до 13 кг примерно до 15 месяцев	Britax Römer	BABY SAFE plus II	04 301 146	970 13 02
<b>Группа I:</b> от 9 до 18 кг примерно от 9 месяцев до 4 лет	Britax Römer	DUO plus	04 301 133	970 17 02
<b>Группа II / III:</b> от 15 до 36 кг примерно от 4 до 12 лет	Britax Römer	KIDFIX	04 301 198	970 20 02
	Britax Römer	KIDFIX XP	04 301 304	970 23 02

**i** Дальнейшую информацию о выборе правильной системы удержания детей Вы получите в авторизованной СТОА Mercedes-Benz .

### Активирование / деактивирование системы защитной блокировки дверей от детей

**▲ ОСТОРОЖНО** Опасность аварии- и травмирования при оставлении детей в автомобиле без присмотра

Если Вы оставляете детей в автомобиле без присмотра, то они могут привести автомобиль в движение, например, следующим образом:

- отпуская стояночный тормоз,
- выводом автоматической коробки передач из парковочного положения **P** или переключением механической коробки передач в положение холостого хода,
- пуском двигателя.

Кроме того, они могут задействовать различные элементы комплектации автомобиля и могут быть защемлены.

- ▶ Никогда не оставляйте детей в автомобиле без присмотра.
- ▶ При выходе из автомобиля всегда берите с собой ключ и производите блокировку автомобиля.

**▲ ОСТОРОЖНО** Опасность для жизни вследствие воздействия жары или холода в автомобиле

Если люди – особенно дети – в течение длительного времени подвергаются воздействию жары или холода, существует опасность травмирования или даже опасность для жизни!

- ▶ Никогда не оставляйте людей – особенно детей – в автомобиле без присмотра.
- ▶ Никогда не оставляйте животных в автомобиле без присмотра.

**⚠ ОСТОРОЖНО** Опасность аварии и травмирования при оставлении детей в автомобиле без присмотра

Если в автомобиле находятся дети, то они могут:

- открыть двери и тем самым создать опасную ситуацию для других людей или участников дорожного движения,
- выйти из автомобиля и попасть в поток транспорта,
- задействовать элементы комплектации автомобиля и, например, быть защемлены.

▶ Если в автомобиле находятся дети, то всегда активируйте имеющиеся в автомобиле устройства обеспечения пассивной безопасности детей.

▶ Никогда не оставляйте детей в автомобиле без присмотра.

▶ При выходе из автомобиля всегда берите с собой ключ и производите блокировку автомобиля.

В следующих дверях имеется система защитной блокировки от детей:

- сдвижные двери
- задние двери двойной кабины

Система защитной блокировки от детей в дверях активируется в каждой двери по отдельности. Дверь больше невозможно открыть изнутри (исключением является сдвижная дверь с электроприводом). Если автомобиль разблокирован, то дверь можно открыть снаружи.

При активированной системе защитной блокировки от детей в сдвижной двери с электроприводом заблокированными являются только органы управления сдвижной двери в задней части салона. Сдвижную дверь с электроприводом можно открыть в любой момент времени нажатием на кнопку на центральной консоли (→ стр. 47).

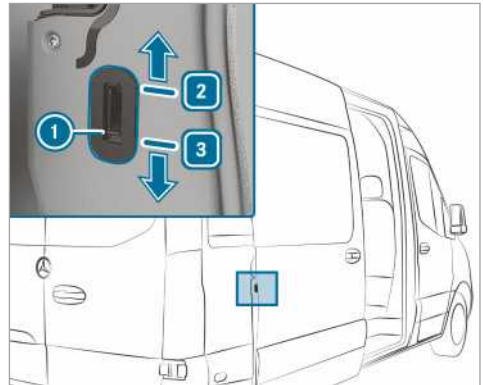

Пример системы защитной блокировки от детей в сдвижной двери

▶ Сдвиньте стопор ① системы защитной блокировки от детей в положение ② (активирована) или ③ (деактивирована).

▶ Затем соответственно проверьте работоспособность системы защитной блокировки от детей.

#### Указания касательно домашних животных в автомобиле

**⚠ ОСТОРОЖНО** Опасность аварии- и травмирования при незакрепленных животных или при оставлении животных в автомобиле без присмотра

Если Вы оставляете животных в автомобиле без присмотра или незакрепленными, то они могут, например, нажимать на кнопки или переключатели.

Вследствие этого животные могут:

- задействовать элементы комплектации автомобиля и, например, быть защемлены.
- включать- или выключать системы и тем самым создавать опасную ситуацию для других участников дорожного движения.

Кроме этого, незакрепленные животные при аварии или внезапных маневрах, выполняемых рулевым управлением или тормозной системой, могут быть резко отброшены и при этом повредить водителя и пассажиров.

▶ Никогда не оставляйте животных в автомобиле без присмотра.

▶ Во время движения всегда надлежащим образом закрепляйте животных, например, в подходящей сумке для перевозки.

**Ключ****Указания для радиосвязи ключа**

**⚠ ОПАСНО** Опасность для жизни людей с имплантированными медицинскими приборами вследствие электромагнитного излучения при пользовании кнопкой пуска / выключения двигателя Start/Stop

Люди с имплантированными медицинскими приборами, например кардиостимулятором или дефибриллятором:

При пользовании кнопкой пуска / выключения двигателя Start/Stop между ключом и автомобилем устанавливается радиосвязь.

Электромагнитное излучение может отрицательно повлиять на работоспособность медицинского прибора.

- ▶ Перед началом эксплуатации автомобиля обязательно обратитесь к Вашему врачу или к изготовителю медицинского прибора за информацией о возможных последствиях излучения соответствующих систем.

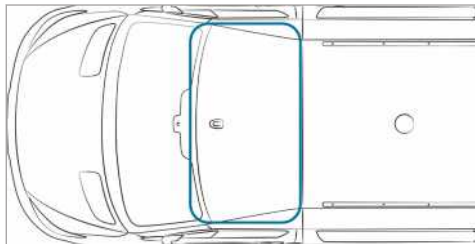
**Зона охвата антенны функции пуска двигателя KEYLESS-START****Обзор функций ключа**

**⚠ ОСТОРОЖНО** Опасность аварии и травмирования при оставлении детей в автомобиле без присмотра

Если Вы оставляете детей в автомобиле без присмотра, то они могут:

- открыть двери и тем самым создать опасную ситуацию для других людей или участников дорожного движения,
- выйти из автомобиля и попасть в поток транспорта,
- задействовать элементы комплектации автомобиля и, например, быть защемлены.

Кроме того дети могут привести автомобиль в движение, например, следующим образом:

- отпуская стояночный тормоз,
- выводом автоматической коробки передач из парковочного положения **P** или переключением механической коробки передач в положение холостого хода,
- пуском двигателя.

▶ При выходе из автомобиля всегда берите с собой ключ и производите блокировку автомобиля.

▶ Никогда не оставляйте детей и животных в автомобиле без присмотра.

▶ Храните ключ в недоступном для детей месте.

**!** **УКАЗАНИЕ** Повреждение ключа магнитным полем

▶ Держите ключ вдали от магнитных полей.

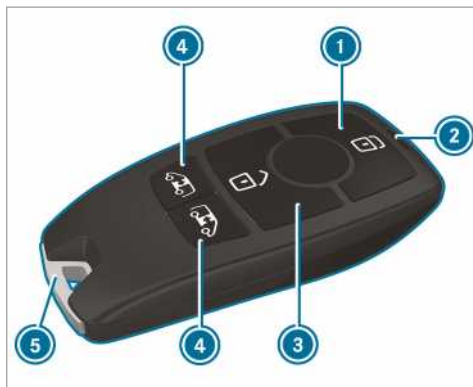

- 1 Блокирование
- 2 Контрольная лампа элементов питания
- 3 Разблокирование
- 4 Разблокировка багажного отделения (сдвижные двери и двери багажного отделения) / Разблокировка и открытие/закрытие сдвижных дверей с электроприводом
- 5 Аварийный ключ

Ключ при заводской установке центрально блокирует и разблокирует следующие компоненты:



- дверь водителя и дверь переднего пассажира
- сдвижные двери
- двери багажного отделения

Если Вы не открываете автомобиль в течение приблизительно 40 секунд после разблокировки:

- автомобиль снова блокируется

- защита от кражи снова активируется

Не храните ключ с электронными приборами или металлическими предметами. В противном случае может нарушиться функционирование ключа.

- ❗ Если при нажатии на кнопку  или  контрольная лампа элемента питания не загорается, то элемент питания разряжен.

Замените элемент питания ключа (→ стр. 42).

### Акустическое подтверждение блокировки, включение или выключение

Мультимедийная система:



  **Установки** **Автомобиль**

- ▶ Включение или выключение  
Акус. подтв. блок. зам . .

### Изменение установок разблокировки

Возможные функции разблокировки ключа:

- центральная разблокировка
- разблокировка двери водителя и двери переднего пассажира (фургон)
- разблокировка двери водителя (микроавтобус, шасси)

- ▶ **Переход с одной установки на другую:** одновременно нажмите на кнопки  и  и держите их нажатыми примерно шесть секунд, пока контрольная лампа элементов питания не мигнет два раза.

При выбранной функции разблокировки двери водителя или двери водителя и двери переднего пассажира:

- При втором нажатии на кнопку  происходит центральная разблокировка автомобиля.

### Уменьшение энергопотребления ключа





Если Вы долгое время не пользуетесь автомобилем или ключом, то Вы можете деактивировать функцию пуска двигателя KEYLESS-START в ключе.

- ▶ **Деактивирование:** два раза коротко последовательно нажмите кнопку  ключа. Контрольная лампа элемента питания ключа загорается два раза коротко и один раз продолжительно.
- ▶ **Активирование:** нажмите на любую кнопку ключа.

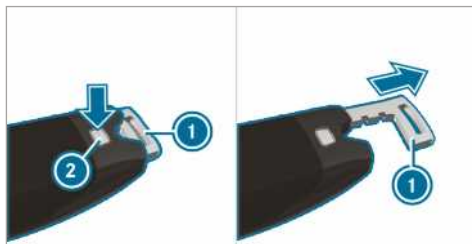
При пуске двигателя с помощью ключа в отделении в коммутационной консоли функции ключа автоматически активируются.

### Извлечь / вставить аварийный ключ



- ▶ **Извлечь:** нажмите на кнопку разблокировки . Аварийный ключ  немного выдвигается.
- ▶ Полностью извлеките аварийный ключ .
- ▶ **Вставить:** нажмите на кнопку разблокировки .
- ▶ Полностью вставьте аварийный ключ  до фиксации.

### Замена элемента питания ключа

**⚠ ОПАСНО** Сильный ущерб здоровью вследствие проглатывания элементов питания

Элементы питания содержат ядовитые и едкие вещества. При проглатывании элементов питания возможно нанесение сильного ущерба здоровью.

Существует опасность для жизни!

- ▶ Храните элементы питания в недоступном для детей месте.
- ▶ При проглатывании элементов питания немедленно обратитесь к врачу.

**🔥 УКАЗАНИЕ ПО ОХРАНЕ ОКРУЖАЮЩЕЙ СРЕДЫ** Нанесение ущерба окружающей среде вследствие некачественной утилизации аккумуляторных батарей



Аккумуляторные батареи содержат вредные вещества. Их удаление вместе с бытовым мусором запрещено законом.



Производите утилизацию аккумуляторных батарей в соответствии с требованиями по охране окружающей среды. Сдавайте разряженные аккумуляторные батареи в специализированные мастерские с квалифицированным персоналом или в пункт приема отработавших аккумуляторных батарей.

**Условия**

- Вам требуется миниатюрный круглый элемент питания на 3В типа CR 2032.

Mercedes-Benz рекомендует Вам для замены элемента питания обратиться в специализированную мастерскую с квалифицированным персоналом.

▶ Извлеките аварийный ключ (→ стр. 42).



Пример

- ▶ Клавишу разблокировки (2) полностью вдавите вниз и сдвиньте вперед крышку (1).
- ▶ Вытащите отсек элемента питания (3) и извлеките разряженный элемент питания.
- ▶ Вставьте новый элемент питания в отсек элемента питания (3). При этом обратите внимание на обозначение положительной полярности в отсеке элемента питания и на элементе питания.
- ▶ Вставьте отсек элемента питания (3).
- ▶ Обратно установите крышку (1) таким образом, чтобы она зафиксировалась.
- ▶ Полностью вставьте аварийный ключ (→ стр. 42) до фиксации.

**Проблемы с ключом**

Проблема	Возможные причины/следствия и ▶ предложения по решению
Блокировка или разблокировка автомобиля больше невозможна.	<p>Возможные причины:</p> <ul style="list-style-type: none"> <li>• Элемент питания ключа почти или полностью разрядился.</li> <li>• Сильный источник радиоволн создает помехи.</li> <li>• Ключ неисправен.</li> </ul> <p>▶ С помощью контрольной лампы элемента питания проверьте элемент питания и при необходимости замените (→ стр. 42).</p> <p>▶ Используйте аварийный ключ для разблокировки и блокировки автомобиля (→ стр. 42).</p> <p>▶ Проверьте ключ в специализированной мастерской с квалифицированным персоналом.</p>
Вы потеряли ключ.	<p>▶ Обратитесь в специализированную мастерскую с квалифицированным персоналом для блокировки ключа.</p> <p>▶ При необходимости поручите заменить механическую систему замков.</p>

**Двери****Указания, касающиеся дополнительной блокировки дверей**

Дополнительная блокировка дверей доступна только в автомобилях для Соединенного Королевства.

**▲ ОСТОРОЖНО** Опасность травмирования находящихся в автомобиле людей при активированной дополнительной блокировке дверей

Если устройство дополнительной блокировки дверей активировано, то двери больше не могут быть открыты изнутри.

Если в таком случае в автомобиле находятся люди, то они не смогут выйти из автомобиля, например, в опасных ситуациях.

- ▶ Ни в коем случае не оставляйте людей, в особенности детей, пожилых или нуждающихся в помощи людей, в автомобиле без присмотра.
- ▶ Если в автомобиле находятся люди, не активируйте дополнительную блокировку дверей.

Дополнительная блокировка дверей активируется автоматически:

- после блокировки с помощью ключа

Деактивирование дополнительной блокировки дверей возможно путем деактивирования устройства защиты салона (→ стр. 58).

- ❶ В автомобилях без устройства защиты салона дополнительная блокировка дверей не работает.

### Разблокировка и открытие двери изнутри

**Только для Соединенного Королевства:** учитывайте указание, касающееся дополнительной блокировки дверей (→ стр. 43).

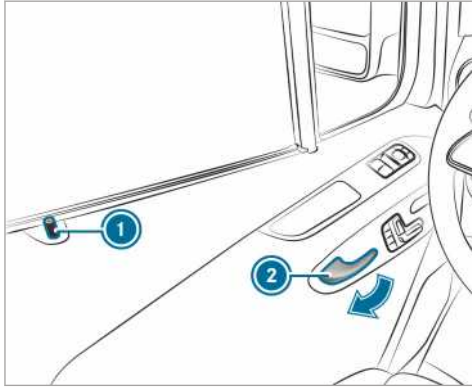

#### ▶ Разблокировка и открытие передней двери:

потяните за ручку двери ❷. При разблокировке двери блокирующая кнопка ❶ поднимается.

▶ Откройте дверь.

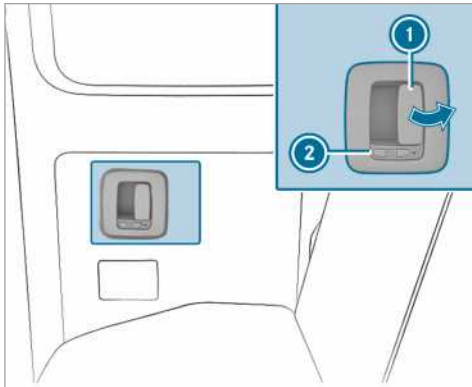

Символ  показывает, что задняя дверь разблокирована.

▶ **Разблокировка и открытие задней двери:** потяните за рычаг разблокировки ❶ и откройте заднюю дверь. При разблокировке двери фиксатор ❷ смещается вперед.

Появился символ .

▶ **Закрытие:** потяните за ручку задней двери.

▶ **Блокировка:** фиксатор ❷ переместите назад. Появился символ .

### Центральная блокировка двери изнутри

**⚠ ОСТОРОЖНО** Опасность аварии и травмирования при оставлении детей в автомобиле без присмотра

Если Вы оставляете детей в автомобиле без присмотра, то они могут:

- открыть двери и тем самым создать опасную ситуацию для других людей или участников дорожного движения,
- выйти из автомобиля и попасть в поток транспорта,
- задействовать элементы комплектации автомобиля и, например, быть защемлены.

Кроме того дети могут привести автомобиль в движение, например, следующим образом:

- отпуская стояночный тормоз,
- выводом автоматической коробки передач из парковочного положения [P] или переключением механической коробки передач в положение холостого хода,
- пуском двигателя.

▶ При выходе из автомобиля всегда берите с собой ключ и производите блокировку автомобиля.

▶ Никогда не оставляйте детей и животных в автомобиле без присмотра.

▶ Храните ключ в недоступном для детей месте.

**⚠ ОСТОРОЖНО** Опасность для жизни вследствие воздействия жары или холода в автомобиле

Если люди – особенно дети – в течение длительного времени подвергаются воздействию жары или холода, существует опасность травмирования или даже опасность для жизни!

▶ Никогда не оставляйте людей – особенно детей – в автомобиле без присмотра.

▶ Никогда не оставляйте животных в автомобиле без присмотра.

### Ручная блокировка и разблокировка

С помощью кнопок системы центральной блокировки замков Вы можете изнутри центрально заблокировать и разблокировать весь автомобиль.

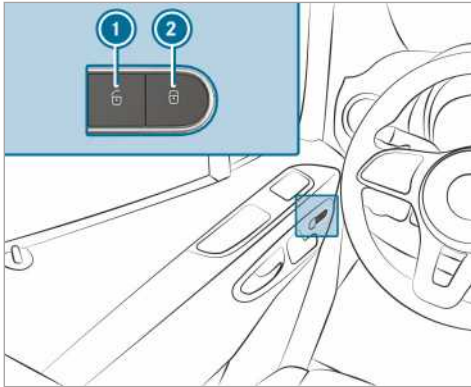

- ▶ **Блокировка / разблокировка автомобиля в целом:** при закрытых дверях нажмите на кнопку ① (разблокировать) или ② (заблокировать).

#### Автоматическая блокировка: включение / выключение

Если зажигание включено и автомобиль движется со скоростью выше 15 км/ч, то автомобиль блокируется автоматически.

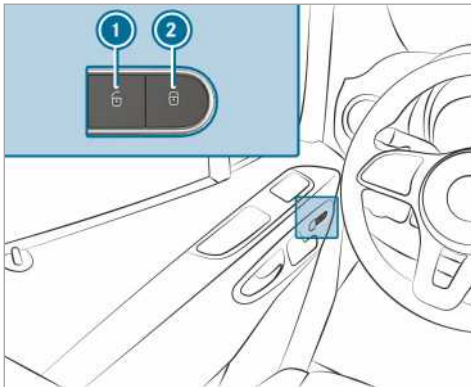

Опасность остаться без ключа перед закрытым автомобилем при включенной функции существует:

- при буксировке для пуска двигателя / толкании автомобиля
- на роликовом испытательном стенде

▶ Включение электропитания или зажигания при закрытых дверях.

▶ **Выключение:** удерживайте нажатой кнопку ② приблизительно 5 секунд. Раздается звуковой сигнал.

- ▶ **Выключение:** удерживайте нажатой кнопку ① приблизительно 5 секунд. Раздается звуковой сигнал.

#### Разблокировка / блокировка двери водителя с помощью аварийного ключа

- ① Если Вы хотите полностью заблокировать автомобиль с помощью аварийного ключа, то сначала при открытой двери водителя нажмите на кнопку для блокировки изнутри. Затем заблокируйте дверь водителя с помощью аварийного ключа.

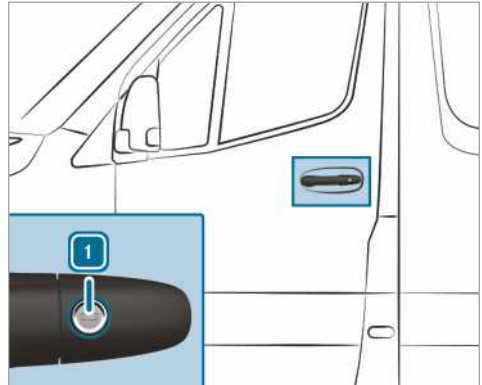

- ▶ **Разблокировка:** поверните аварийный ключ влево в положение ①.
- ▶ **Блокировка:** поверните аварийный ключ вправо в положение ①.

- ① **Автомобили с правосторонним рулевым управлением:** Вы должны повернуть аварийный ключ соответственно в противоположное направление.

#### Сдвижная дверь

##### Открытие и закрытие сдвижной двери снаружи

- ▲ **ОСТОРОЖНО** Опасность защемления незаосторожной открытой сдвижной дверью

Если открытая сдвижная дверь не застопорена, то она может самопроизвольно перемещаться по инерции.

По этой причине для Вас и для других людей существует опасность защемления.

- ▶ Всегда следите за тем, чтобы открытая сдвижная дверь была застопорена. Для этого откройте сдвижную дверь до упора.

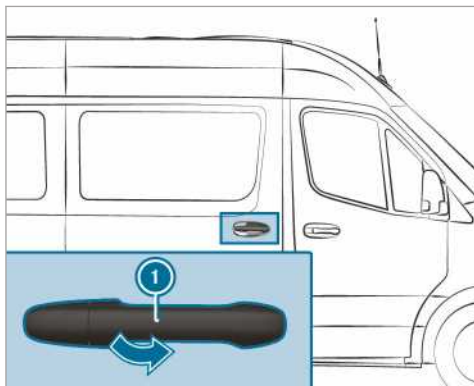

❗ Ваш автомобиль может быть оснащен длинной сдвижной дверью с промежуточным фиксирующим устройством. При открывании и закрывании Вы можете дополнительно зафиксировать сдвижную дверь приблизительно посередине двери. Благодаря этому Вам не требуется при посадке и высадке всегда открывать дверь до конечного упора. В промежуточном фиксирующем устройстве сдвижная дверь не застопорена.

- ▶ **Открывание:** потяните ручку двери ①. Сдвижная дверь открывается.
- ▶ Передвиньте сдвижную дверь за ручку ① назад настолько, чтобы она застопорилась.
- ▶ Контролируйте фиксирующее устройство сдвижной двери.
- ▶ **Закрывание:** передвиньте сдвижную дверь за ручку ① с силой вперед настолько, чтобы она застопорилась.

### Открывание и закрытие сдвижной двери изнутри

**⚠ ОСТОРОЖНО** Опасность защемления незастопоренной открытой сдвижной дверью

Если Вы открываете сдвижную дверь, то при перемещении назад она может ударить находящихся рядом с ней людей.

- ▶ Открывайте сдвижную дверь только в том случае, если это позволяет дорожная ситуация.

#### Условия

- Устройство обеспечения пассивной безопасности детей деактивировано.

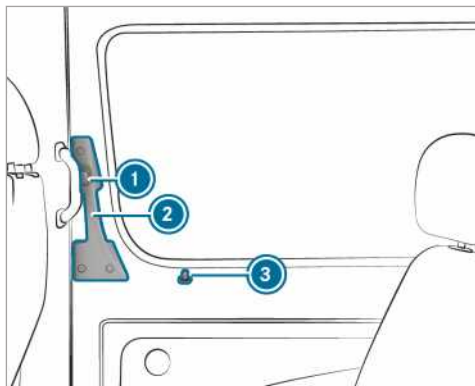

Если Вы открываете заблокированную сдвижную дверь, то блокирующая кнопка ② выдвигается. Все двери разблокированы.

❗ Ваш автомобиль может быть оснащен длинной сдвижной дверью с промежуточным фиксирующим устройством. При открывании и закрывании Вы можете дополнительно зафиксировать сдвижную дверь приблизительно посередине двери. Благодаря этому Вам не требуется при посадке и высадке всегда открывать дверь до конечного упора. В промежуточном фиксирующем устройстве сдвижная дверь не застопорена.

- ▶ **Открывание:** нажмите на кнопку ①.
- ▶ Передвиньте сдвижную дверь за ручку двери ② до упора назад.
- ▶ Контролируйте фиксирующее устройство сдвижной двери. Сдвижная дверь должна быть застопорена.
- ▶ **Закрывание:** нажмите на кнопку ①.
- ▶ Передвиньте сдвижную дверь за ручку двери ② с силой вперед до закрытия.

### Указание для электрического доводчика дверей

Если Ваш автомобиль оснащен электрическим доводчиком дверей, то для закрытия сдвижной двери требуется меньшее физическое усилие.

#### Сдвижная дверь с электроприводом

#### Функционирование сдвижной двери с электроприводом

Ваш автомобиль может быть оснащен сдвижными дверями с электроприводом на левой и/или правой стороне.

Вы управляете сдвижной дверью с электроприводом с помощью:

- кнопку сдвижной двери на центральной консоли



- кнопки сдвижной двери на проеме двери (стойка В)
- ручки двери (внутри или снаружи)
- ключа

Если сдвижная дверь с электроприводом при открывании блокируется, то она смещается обратно на несколько сантиметров и останавливается.

Если сдвижная дверь блокируется при закрывании, то она снова полностью открывается.

Если возникла опасность перегрева электродвигателя сдвижной двери, например, по причине очень частого открывания и закрывания в течение короткого промежутка времени, то сдвижная дверь полностью открывается. Затем сдвижная дверь блокируется. Приблизительно через 30 секунд сдвижная дверь снова находится в состоянии функциональной готовности.

После возникновения неисправности или отсоединения аккумуляторной батареи Вы с помощью разблокировки сможете отсоединить сдвижную дверь от электродвигателя. Затем Вы сможете вручную открывать или закрывать сдвижную дверь (→ стр. 48).

### Открытие и закрывание сдвижной двери с электроприводом с помощью кнопки

**⚠ ОСТОРОЖНО** Опасность защемления незаперенной открытой сдвижной дверью

Если Вы открываете сдвижную дверь, то при перемещении назад она может ударить находящихся рядом с ней людей.

► Открывайте сдвижную дверь только в том случае, если это позволяет дорожная ситуация.

**⚠ ОСТОРОЖНО** Опасность травмирования несмотря на функцию распознавания препятствия

Функция распознавания препятствия не реагирует на мягкие, легкие и тонкие объекты, например, на маленькие пальцы. Эти или другие части тела могут, например, оказаться прижатыми к проему двери. Функция распознавания препятствия не сможет предотвратить защемление в подобных ситуациях.

► При закрывании и при открывании сдвижной двери с электроприводом всегда следите за тем, чтобы никакие части тела не находились в зоне движения сдвижной двери

► Если кто-то оказался защемлен, то повторно нажмите на кнопку, чтобы остановить сдвижную дверь.

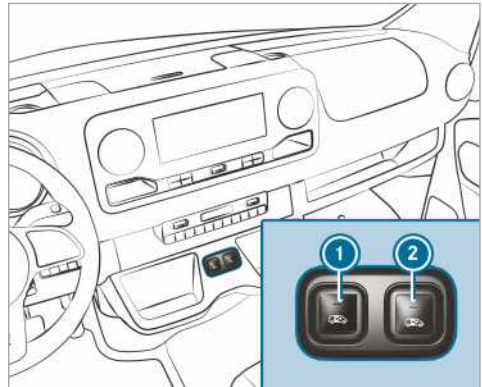

Кнопки сдвижной двери на центральной консоли

- 1 Открывание и закрывание сдвижной двери с левой стороны автомобиля
- 2 Открывание и закрывание сдвижной двери с правой стороны автомобиля



Кнопка сдвижной двери на проеме двери (стойка В)

В автомобилях с перегородкой кнопка 3 расположена на перегородке рядом с проемом двери на высоте внутренней ручки.

Только если устройство обеспечения пассивной безопасности детей деактивировано, Вы можете открыть сдвижные двери с помощью кнопки 3.

► **Открывание:** коротко нажмите на кнопку 1, 2 или на кнопку 3.

Сдвижная дверь открывается автоматически.

При открывании двери с помощью кнопки 1 или 2 дополнительно включаются два звуковых сигнала.

Мигает контрольная лампа сверху в кнопке 1 или 2 и мигает кнопка 3.

Если сдвижная дверь открыта полностью, то горит контрольная лампа сверху в кнопке 1 или 2.

► **Закрывание:** коротко нажмите на кнопку 1, 2 или на кнопку 3.

Сдвижная дверь закрывается автоматически.

При закрытии двери с помощью кнопки ① или ② дополнительно включаются два звуковых сигнала.

Мигает контрольная лампа сверху в кнопке ① или ② и мигает кнопка ③.

Если сдвижная дверь полностью закрыта, то гаснет контрольная лампа сверху в кнопке ① или ②.

▶ **Выключение автоматического режима:**

коротко нажмите на кнопку ① или ②.



Сдвижная дверь останавливается.

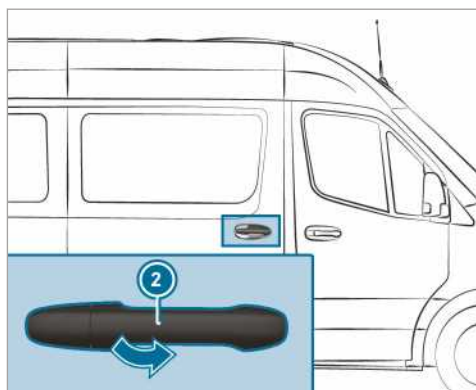
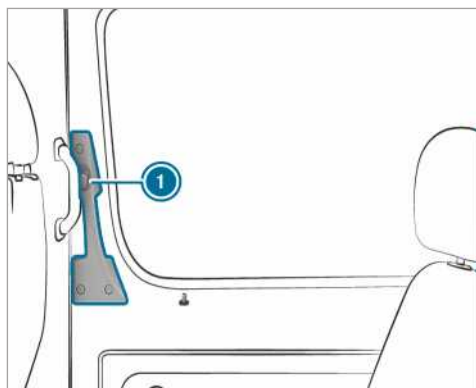

① Если Вы выключаете автоматический режим при открывании, то дверь закрывается при повторном нажатии на кнопку.



① При неблагоприятных условиях эксплуатации, например, мороз, обледенение или сильное загрязнение Вы можете соответствующую кнопку удерживать нажатой. В этом случае сдвижная дверь с электроприводом будет перемещаться с повышенным усилием. Обратите внимание на то, что в этом случае функция распознавания препятствия становится менее чувствительной. Для остановки двери отпустите кнопку.





**Открытие и закрытие сдвижной двери с электроприводом с помощью ключа**

▶ **Разблокировка:** коротко нажмите на кнопку  или  на ключе.

▶ **Открытие:** более 0,5 секунды нажимайте на кнопку  или  на ключе. Включаются два звуковых сигнала и сдвижная дверь автоматически открывается.

▶ **Закрытие:** более 0,5 секунды нажимайте на кнопку  или  на ключе. Включаются два звуковых сигнала и сдвижная дверь автоматически закрывается.

▶ **Остановка автоматического режима:** коротко нажмите на кнопку  или  на ключе. Сдвижная дверь останавливается.

① Если Вы выключаете автоматический режим при открывании, то дверь закрывается при повторном нажатии на кнопку.

▶ Нажмите на кнопку ① или потяните за ручку двери ② снаружи. Сдвижная дверь открывается или закрывается.

▶ Повторно нажмите на кнопку ① или потяните за ручку двери ② снаружи. Сдвижная дверь останавливается.

**Открытие и закрытие сдвижной двери с электроприводом с помощью дверной ручки**

**Предпосылки:**

- Устройство обеспечения пассивной безопасности детей деактивировано.

## Разблокировка сдвижной двери с электроприводом вручную

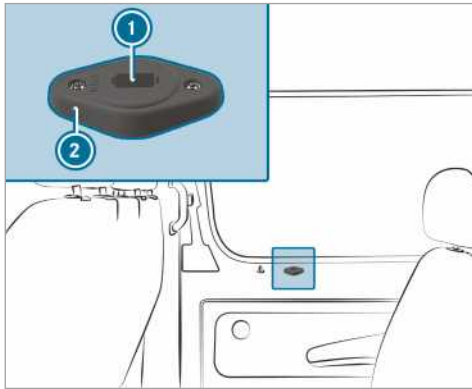

После возникновения неисправности или отсоединения аккумуляторной батареи Вы с помощью разблокировки сможете отсоединить сдвижную дверь от электродвигателя (2). Затем Вы сможете вручную открывать или закрывать сдвижную дверь.

- ▶ **Автомобили со сплошной облицовкой сдвижной двери:** снимите кожу с механизма разблокировки (2). Сервисная ручка доступна.
- ▶ **Отсоединение сдвижной двери от электродвигателя:** вставьте ключ в отверстие (1) механизма разблокировки (2) в положении „AUTO“.
- ▶ Поверните ключ на 180° по часовой стрелке. Установлено положение „MAN“.
- ▶ Откройте или закройте сдвижную дверь ручкой снаружи /внутри.
- ▶ **Подсоединение сдвижной двери к электродвигателю:** вставьте ключ в отверстие (1) механизма разблокировки (2) в положении „MAN“.
- ▶ Поверните ключ на 180° против часовой стрелки. Установлено положение „AUTO“.
- ▶ Выполните юстирование сдвижной двери (→ стр. 49).

### Если неисправность не устраняется:

- ▶ Обратитесь в специализированную мастерскую с квалифицированным персоналом.

## Юстирование сдвижной двери с электроприводом

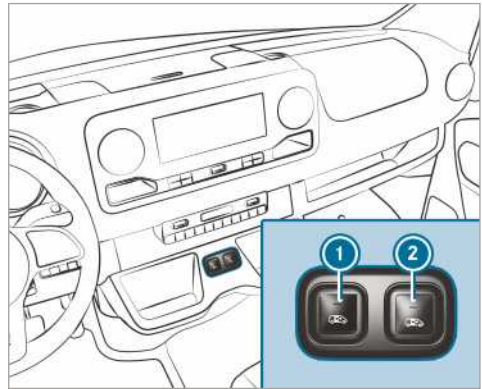

Кнопки сдвижной двери на центральной консоли



Кнопка сдвижной двери на проеме двери (стойка B)

После неисправности или прерывания подачи напряжения Вам необходимо заново юстировать сдвижную дверь.

- ▶ Если сдвижная дверь открыта: нажимайте на кнопки (1) или (2) на центральной консоли или на кнопку сдвижной двери (3) на проеме двери (стойка B) до тех пор, пока дверь не закроется.

или

- ▶ закройте сдвижную дверь ручкой (→ стр. 48).
- ▶ Затем один раз полностью откройте сдвижную дверь коротким нажатием на кнопки (1) или (2) на центральной консоли, на кнопку сдвижной двери (3) на проеме двери (стойка B) или с помощью ручки двери (→ стр. 48). Сдвижная дверь находится в состоянии функциональной готовности.

**Двери багажного отделения****Открывание и закрывание сдвижной двери багажного отделения**

**▲ ОСТОРОЖНО** Опасность аварии- и травмирования при открывании двери багажного отделения при неблагоприятной дорожной ситуации

Если Вы открываете дверь багажного отделения:

- может возникнуть опасная ситуация для других людей или участников дорожного движения,
- Вы можете столкнуться с проезжающим автомобилем.

Такая опасность возникает особенно в том случае, если Вы открываете дверь багажного отделения более чем на 90 °.

- ▶ Открывайте двери багажного отделения только в том случае, если это позволяет дорожная ситуация.
- ▶ Всегда следите за тем, чтобы дверь багажного отделения была правильно зафиксирована.

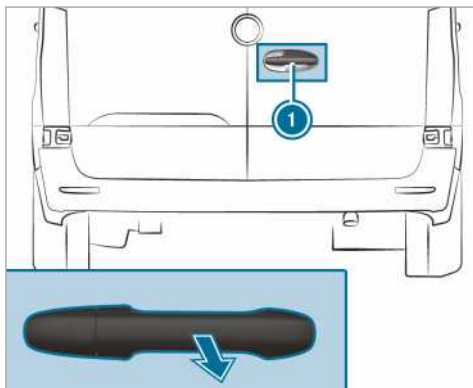
**Открывание правой двери багажного отделения**

- ▶ Потяните за ручку ①.
- ▶ Дверь багажного отделения поверните в бок настолько, чтобы она застопорилась.

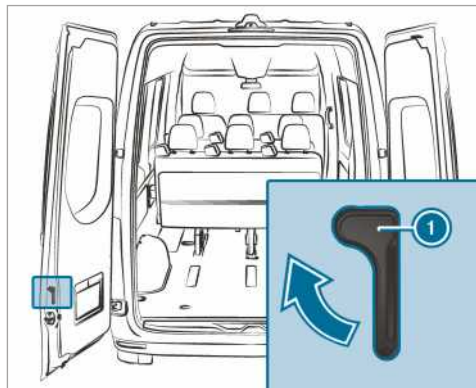
**Открывание левой двери багажного отделения**

- ▶ Убедитесь в том, что правая дверь багажного отделения открыта и застопорена.
- ▶ Потяните за ручку разблокировки ① в направлении стрелки.
- ▶ Дверь багажного отделения поверните в бок настолько, чтобы она застопорилась.

**Откройте двери багажного отделения до конечного упора**

- ▶ Откройте соответствующую дверь багажного отделения с преодолением первой точки фиксации (90°).
- ▶ Откройте дверь багажного отделения до конечного упора. Дверь багажного отделения удерживается в конечном положении.

**Закрывание дверей багажного отделения снаружи**

- ▶ Закройте левую дверь багажного отделения снаружи резким движением.
- ▶ Закройте правую дверь багажного отделения снаружи резким движением.

## Открытие и закрытие дверей багажного отделения изнутри

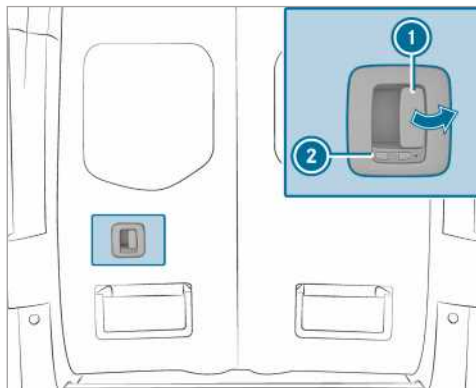

Символ  показывает, что дверь багажного отделения разблокирована.

- ▶ **Разблокировка:** фиксатор ② переместите влево. Появился символ .
- ▶ **Открытие:** потяните за рычаг разблокировки ① и откройте дверь багажного отделения.
- ▶ Дверь багажного отделения поверните в бок настолько, чтобы она застопорилась.
- ▶ **Закрытие:** убедитесь в том, что левая дверь багажного отделения закрыта.
- ▶ Захлопните правую дверь багажного отделения, с силой потянув за ручку двери.
- ▶ **Блокировка:** фиксатор ② переместите вправо. Появился символ .

### Перегорodka — сдвижная дверь

#### Открытие и закрытие сдвижной двери перегородки из кабины

**▲ ОСТОРОЖНО** Опасность защемления незафиксированной сдвижной дверью перегородки

Если открытая сдвижная дверь перегородки не зафиксирована, она может начать самопроизвольно двигаться во время поездки.

Это может привести к защемлению частей тела у Вас или других пассажиров.

- ▶ Перед каждой поездкой необходимо закрыть сдвижную дверь перегородки и убедиться, что она зафиксирована.

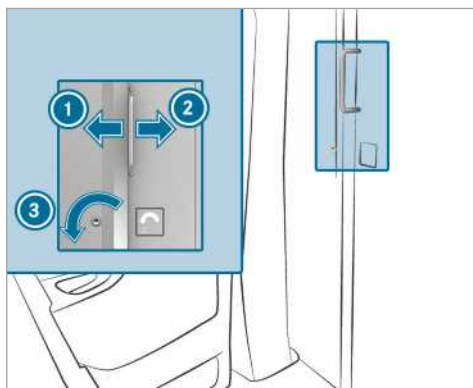

- ▶ **Открытие:** Поверните ключ влево ③. Сдвижная дверь разблокирована.
- ▶ Сдвиньте сдвижную дверь до упора вправо ②.
- ▶ **Закрытие:** Сдвиньте сдвижную дверь до фиксации влево ①. Вы можете запереть сдвижную дверь на ключ.

#### Открытие и закрытие сдвижной двери перегородки из грузового отделения

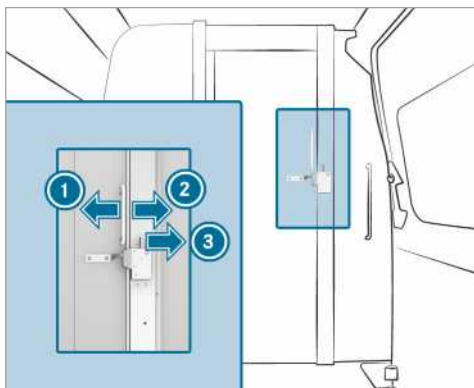

- ▶ **Открытие:** нажмите рычаг вправо ③. Сдвижная дверь разблокирована.
- ▶ Сдвиньте сдвижную дверь до упора влево ①.
- ▶ **Закрытие:** сдвиньте сдвижную дверь до фиксации вправо ②.

### Ступенька с электроприводом

#### Функционирование ступеньки с электроприводом

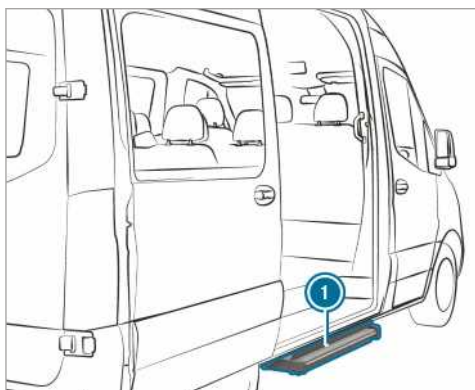

Сдвижная дверь Вашего автомобиля может быть оборудована ступенькой с электроприводом.

Ступенька с электроприводом ❶ автоматически выпускается при открытии сдвижной двери и убирается после ее закрытия. Ступенька с электроприводом ❶ с передней стороны оборудована системой распознавания препятствий. Если ступенька во время выпуска наталкивается на препятствие, она останавливается. Если Вы устранили препятствие, Вы должны сначала закрыть сдвижную дверь и открыть ее заново, чтобы ступенька была выпущена полностью.

Если ступенька с электроприводом препятствует загрузке автомобиля, Вы можете заблокировать ступеньку при помощи системы распознавания препятствий при открытии сдвижной двери. За счет этого ступенька с электроприводом остается убранной, и вилочный погрузчик либо иная подъемная машина может подъехать ближе к грузовому отделению.

❶ Если дисплей показывает сообщение **Подножка не выдвинута** См. "Руководство" или **Подножка не выдвинута, неисправность**.

При выключенном зажигании при блокировке системы распознавания препятствий раздается предупредительный звуковой сигнал, который длится две минуты.

При включенном зажигании раздается длительный предупредительный звуковой сигнал.

#### Автомобили с дисплеем приборов (цветной дисплей):

Если дисплей показывает сообщение **Подножка не задвинута** См. "Руководство" или **Подножка не выдвинута** См. "Руководство" и раздается предупредительный звуковой сигнал, то работоспособность подножки с электроприводом ❶ нарушена (→ стр. 366).

**Автомобили с дисплеем приборов (черно-белый дисплей):** Если дисплей показывает сообщение **Подножка не задвинута, неисправность** или **Под-**

**ножка не выдвинута, неисправность** и раздается предупредительный звуковой сигнал, то работоспособность подножки с электроприводом ❶ нарушена (→ стр. 366).

Если функционированию ступеньки с электроприводом ❶ воспрепятствовали, ступенька может выпускаться и убираться лишь частично. После возникновения помехи для продолжения поездки ступенька с электроприводом ❶ должна быть Вами вручную убрана и заблокирована (→ стр. 52). Перед выходом из автомобиля обратите внимание пассажиров на возможное отсутствие ступеньки с электрическим приводом ❶ .

#### Экстренная разблокировка подножки с электроприводом (ручная задвижка)

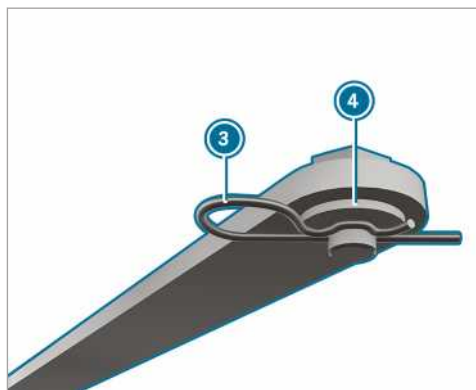
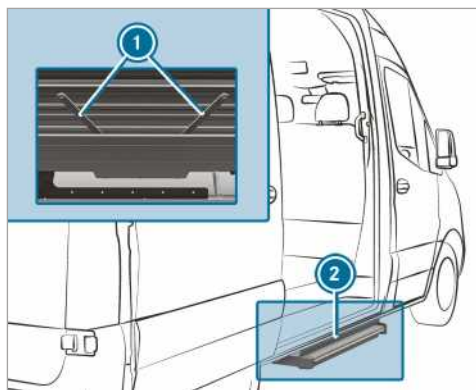

Если ступенька с электроприводом не убирается автоматически, для продолжения поездки Вы должны вручную задвинуть ступеньку и заблокировать ее.

▶ На нижней стороне ступеньки ❷ на обоих тягах ❶ выньте пружинные штифты ❸ из соответствующих шпилек.

- ▶ Удалите подкладочные шайбы ④ и снимите с петель обе тяги.

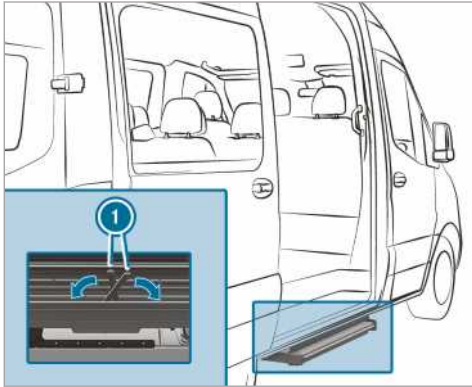

- ▶ Вставьте тяги ① в корпус ступеньки.
  - ▶ Вложите ступеньку в ее корпус.
- ① При первом креплении ступеньки Вам нужно прорвать упаковочную пленку пружинными шплинтами.

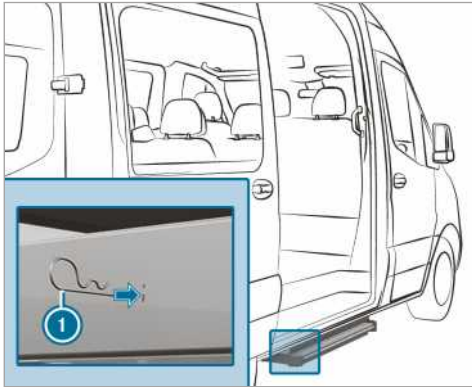

- ▶ С обеих сторон вставьте в ступеньку пружинные шплинты ① в отверстия корпуса до упора. Ступенька зафиксирована в своем корпусе.

## Борта платформы

### Открытие и закрытие бортов платформы

- ⚠ **ОСТОРОЖНО** Опасность травмирования при открывании борта, находящегося под нагрузкой

При открывании запоров борт платформы может резко ударить вниз. Это особенно касается слу-

чаев, когда на него давит груз, вследствие чего борт находится под нагрузкой.

- ▶ Перед открыванием убедитесь, что в зоне открывания борта платформы нет людей.
- ▶ При открывании запоров борта платформы всегда находите сбоку от открываемого борта.
- ▶ Будьте особенно осторожны, если для открывания запоров борта платформы требуется большее чем обычно усилие.

- ⚠ **ОСТОРОЖНО** Опасность несчастного случая при перекрывании бортом наружного освещения

Открытый задний борт перекрывает задние фонари наружного освещения.

Вследствие этого остальные участники дорожного движения могут слишком поздно заметить препятствие в виде автомобиля.

- ▶ Чтобы обезопасить автомобиль сзади, примите меры предосторожности в соответствии с национальными предписаниями, например, выставьте знак аварийной остановки.

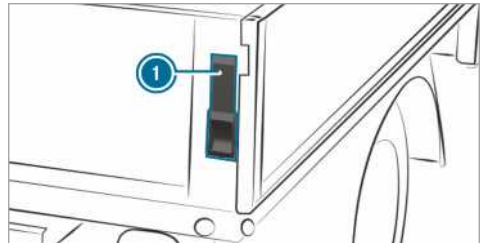

- ▶ **Открытие:** Крепко придерживайте борт платформы.
- ▶ Откиньте рычаг ① до упора вверх.
- ▶ Повторите этот процесс с другой стороны борта платформы.
- ▶ Откиньте борт платформы до положения 90°.

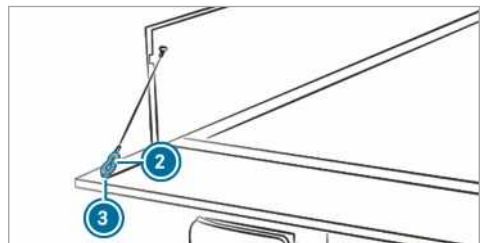

- ▶ Приподнимите борт платформы и отцепите карабин ② удерживающего троса от проушины ③.

- ▶ Повторите этот процесс с другой стороны борта платформы.
- ▶ Осторожно откиньте борт платформы вниз.
- ▶ **Закрывание:** приподнимите борт платформы и зацепите карабин ② удерживающего троса за проушину ③.
- ▶ Поднимите и прижмите борт платформы.
- ▶ Откиньте рычаг ① до упора вниз.
- ▶ Повторите этот процесс с другой стороны борта платформы.

### Установка и снятие боковых бортов платформы

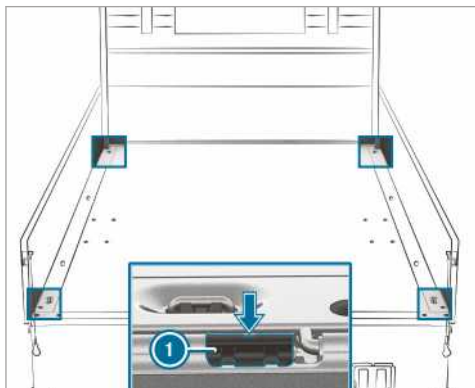

Проводите эти работы осторожно и с помощью второго лица.

- ▶ **Снятие:** откиньте вниз задний борт платформы.
- ▶ Откиньте вниз боковой борт платформы.
- ▶ Подденьте и извлеките собачку ① бокового борта платформы за выемку (стрелка) из ее направляющей с помощью отвертки из комплекта бортового инструмента.
- ▶ Откиньте борт платформы вверх до положения приблизительно 80°.
- ▶ Потяните борт платформы с шарнирных болтов назад и снимите его.
- ▶ **Установка:** осторожно установите борт платформы на шарнирные болты в положение приблизительно 80°, при этом собачка ① должна лежать на борту платформы.
- ▶ Сдвиньте борт платформы вперед.
- ▶ Вставьте собачку ① и откиньте борт платформы вверх.

### Боковое стекло

#### Открывание и закрывание боковых стекол

- ▲ **ОСТОРОЖНО** Опасность защемления при открывании бокового стекла

При открывании бокового стекла части тела могут быть втянуты или защемлены между боковым стеклом и рамой стекла.

- ▶ При открывании следите за тем, чтобы никто не прикасался к боковому стеклу.
- ▶ Если кто-то зажат, немедленно отпустите кнопку и потяните кнопку, чтобы снова закрыть стекло.

- ▲ **ОСТОРОЖНО** Опасность защемления при закрывании бокового стекла

При открывании бокового стекла части тела могут быть зажатые в зоне закрывания стекла.

- ▶ При закрывании следите за тем, чтобы части тела не находились в зоне закрывания.
- ▶ Если кто-то зажат, немедленно отпустите кнопку и нажмите на кнопку, чтобы снова открыть стекло.

- ▲ **ОСТОРОЖНО** Опасность защемления при использовании боковыми стеклами детьми

При управлении боковыми стеклами дети могут быть зажатые, в особенности если они оставлены без присмотра.

- ▶ Активируйте устройство обеспечения безопасности детей для боковых стекол в задней части автомобиля.
- ▶ При выходе из автомобиля всегда берите с собой ключ и производите блокировку автомобиля.
- ▶ Никогда не оставляйте детей в автомобиле без присмотра.



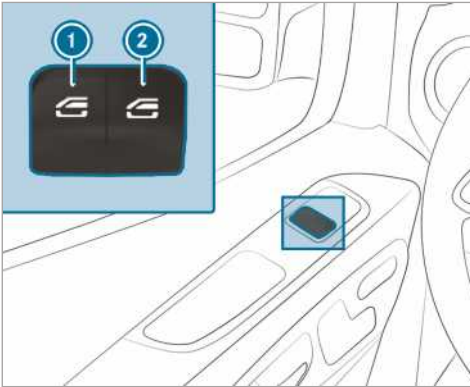

- ① Стеклоподъемник левый
- ② Стеклоподъемник правый

- ▶ **Открытие вручную:** нажмите кнопку ① или ② и удерживайте в нажатом состоянии.
- ▶ **Закрытие вручную:** потяните кнопку ① или ② и удерживайте в вытянутом состоянии.

Окна передних дверей дополнительно оснащены функцией автоматического открывания и закрывания.

- ▶ **Полное открывание:** нажмите и отпустите кнопку ① или ② за пределами точки давления. Произойдет запуск функции автоматического открывания и закрывания.
- ▶ **Полное закрывание:** потяните и отпустите кнопку ① или ② за пределами точки давления. Произойдет запуск функции автоматического открывания и закрывания.
- ▶ **Прерывание функции автоматического открывания и закрывания:** повторно нажмите (или потяните) и отпустите кнопку ① или ②.

- ⓘ Если какой-либо предмет препятствует автоматическому закрыванию бокового стекла, боковое стекло снова автоматически откроется. Автоматическая функция реверса является лишь вспомогательным средством, поэтому Вам все же необходимо проявлять внимательность.
- ⓘ Если функция автоматического открывания и закрывания бокового стекла не работает, то и нет защиты от защемления.

#### Автоматическая функция реверса боковых стекол

Если какой-либо предмет препятствует автоматическому закрыванию бокового стекла, боковое стекло снова автоматически откроется. Автоматическая функция реверса является лишь вспомогательным средством, поэтому Вам все же необходимо проявлять внимательность.

- ▶ Во время закрывания следите, чтобы руки или иные части тела не попали в зону закрывания.

**▲ ОСТОРОЖНО** Опасность защемления боковым стеклом, несмотря на функцию реверса

Функция реверса не срабатывает:

- при контакте с мягкими, легкими и узкими объектами, например мизинцем руки.
- в пределах последних 4 мм закрывания.
- во время калибровки,
- при повторном ручном закрывании бокового стекла непосредственно после автоматического реверса.

Вследствие этого функция реверса не сможет предотвратить защемление в подобных ситуациях.

- ▶ При закрывании следите за тем, чтобы части тела не находились в зоне закрывания.
- ▶ Если кто-то оказался защемлен, нажмите на кнопку , чтобы снова открыть боковое стекло.

#### Проветривание автомобиля перед началом движения (функция комфортного открывания)

**▲ ОСТОРОЖНО** Опасность защемления при открывании бокового стекла

При открывании бокового стекла части тела могут быть втянуты или защемлены между боковым стеклом и рамой стекла.

- ▶ При открывании следите за тем, чтобы никто не прикасался к боковому стеклу.
- ▶ Если кто-то оказался защемлен, немедленно отпустите кнопку.

Вы можете проветрить автомобиль перед поездкой.

Для этого с помощью ключа одновременно выполняются следующие функции:

- разблокировка автомобиля
- открывание боковых стекол

Функцию „комфортное открывание“ Вы можете запустить только с помощью ключа. Ключ должен находиться вблизи двери водителя или двери переднего пассажира.

- ▶ Нажмите и удерживайте нажатой кнопку  на ключе.

Выполняются следующие функции:

- автомобиль разблокируется
- боковые стекла открываются

- ▶ **Прерывание функции комфортного открывания:** отпустите кнопку .

### Закрывание боковых стекол снаружи (функция комфортного закрывания)

**▲ ОСТОРОЖНО** Опасность защемления при невнимательном пользовании функцией комфортного закрывания

При комфортабельном закрывании возможно защемление частей тела в зоне закрывания боковых стекол.

- ▶ При комфортабельном закрывании контролируйте весь процесс закрывания.
- ▶ При закрывании следите за тем, чтобы части тела не находились в зоне закрывания.

▶ Нажмите и удерживайте нажатой кнопку  на ключе.

Выполняются следующие функции:

- автомобиль блокируется

- боковые стекла закрываются
- ▶ **Прерывание функции комфортного закрывания:** отпустите кнопку .

### Регулировка бокового стекла

В случае эксплуатационной неисправности или перебоев в подаче питания требуется повторная регулировка боковых стекол.

- ▶ Включите зажигание (→ стр. 109).
- ▶ Потяните обе кнопки стеклоподъемников и удерживайте их в вытянутом положении примерно в течение 1 секунды после закрывания боковых стекол.

### Проблемы с боковыми стеклами

Проблема	Возможные причины/следствия и ▶ предложения по решению
Боковое стекло не закрывается, и причина Вам неизвестна.	<p>▶ Проверьте, нет ли посторонних предметов в направляющей стекла.</p> <p><b>▲ ОСТОРОЖНО</b> Опасность защемления и опасность для жизни при не активированной функции реверса</p> <p>При повторном закрывании бокового стекла непосредственно после блокировки или регулировки боковое стекло закрывается с повышенным или максимальным усилием. Функция реверса при этом не работает.</p> <p>При этом возможно защемление частей тела в зоне закрывания.</p> <ul style="list-style-type: none"> <li>▶ Следите за тем, чтобы в зоне закрывания не было частей тела.</li> <li>▶ Чтобы остановить процесс закрывания, отпустите кнопку или повторно нажмите на кнопку для открывания бокового стекла.</li> </ul> <p>Если во время закрывания боковое стекло блокируется и снова немного открывается:</p> <ul style="list-style-type: none"> <li>▶ Сразу после блокировки повторно потяните соответствующую кнопку и удерживайте ее, пока не закроется боковое стекло, и еще одну секунду удерживайте кнопку в вытянутом положении. Для закрывания бокового стекла требуется увеличенное закрывающее усилие.</li> </ul> <p>Если боковое стекло повторно блокируется и снова немного открывается:</p> <ul style="list-style-type: none"> <li>▶ Повторите предыдущий шаг. Боковое стекло закрывается без автоматической функции реверса.</li> </ul>
Боковое стекло не открывается и не закрывается с помощью функции комфортного открывания.	<p>Элемент питания ключа почти или полностью разрядился.</p> <ul style="list-style-type: none"> <li>▶ По контрольной лампе элемента питания проверьте элемент питания и при необходимости замените (→ стр. 42).</li> </ul>

**Защита от кражи****Функция иммобилайзера**

Иммобилайзер предотвращает возможность запуска двигателя Вашего автомобиля без подходящего ключа.

Иммобилайзер автоматически включается при выключении зажигания и выключается при включении зажигания.

**Система EDW (противоугонная сигнализационная система)****Принцип действия системы EDW (противоугонная сигнализационная система)**

При включенной системе EDW в следующих ситуациях срабатывает световая и звуковая тревожные сигнализации:

- Боковая дверь открывается.
- Дверь багажного отделения открывается.
- Капот открывается.
- Устройство защиты салона срабатывает (→ стр. 58).
- Устройство защиты от буксировки срабатывает (→ стр. 57).

Система EDW включается автоматически приблизительно через 5 секунд:

- после блокировки с помощью ключа

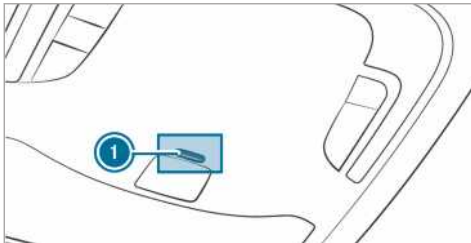

При включенной системе EDW мигает контрольная лампа ① в панели управления под крышкой.

Противоугонная сигнализационная система автоматически выключается:

- после разблокировки с помощью ключа
- после нажатия на кнопку пуска / выключения двигателя Start/Stop с ключом в автомобиле

**Система EDW (противоугонная сигнализационная система), включение и выключение**

При включенной сигнализационной системе световая и звуковая тревожные сигнализации срабатывают в следующих случаях:

- Открывание двери
- Открывание капота

- ① Даже если Вы немедленно устраните причину срабатывания тревожной сигнализации, например, сразу же закроете открытую дверь, тревожная сигнализация не выключится.

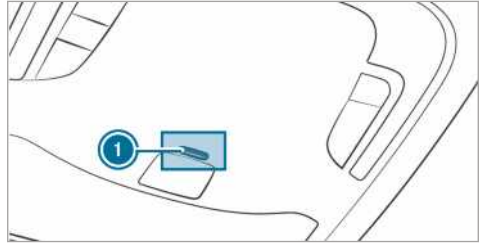

**Включить**

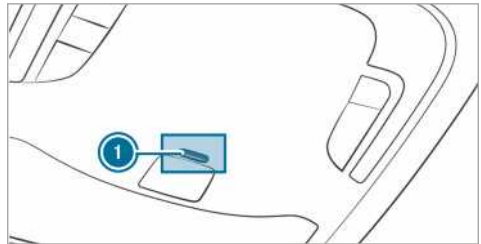
- ▶ Закройте все двери.
- ▶ Произведите блокировку автомобиля при помощи ключа. Контрольная лампа ① в панели управления под крышкой мигает.

**Выключить**

- ▶ Произведите разблокировку автомобиля при помощи ключа. Контрольная лампа ① в панели управления под крышкой выключается.
- ① Если Вы в течение 40 секунд после разблокировки не открываете дверь, то автомобиль снова блокируется автоматически.

**Выключение тревожной сигнализации**

- ▶ Нажмите на кнопку  или  на ключе.

или

- ▶ Нажмите на кнопку пуска / выключения двигателя Start/Stop, с помощью ключа внутри автомобиля. Тревожная сигнализация выключается.

**Принцип действия устройства защиты от буксировки****Принцип действия устройства защиты от буксировки**

Если наклон автомобиля изменяется, то при включенном устройстве защиты от буксировки срабатывает

световая и звуковая тревожные сигнализации. Это может иметь место, например, при одностороннем подъеме автомобиля.

### Устройство защиты от буксировки, включение или выключение

#### Включение и выключение

- ▶ Произведите блокировку автомобиля при помощи ключа.  
Устройство защиты от буксировки автоматически активируется приблизительно через 40 секунд.
- ▶ Откройте автомобиль при помощи ключа.  
Устройство защиты от буксировки выключено.

Устройство защиты от буксировки активируется только в том случае, если закрыты следующие элементы:

- дверь водителя и дверь переднего пассажира
- боковые двери
- двери багажного отделения

#### Деактивирование

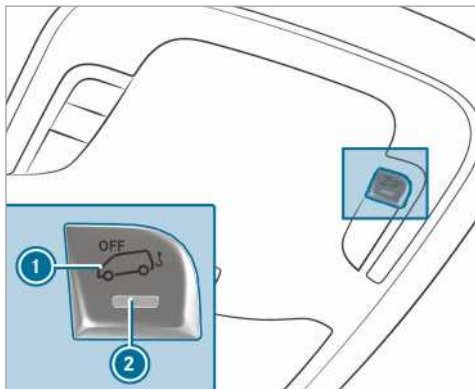

- ▶ Выключите электропитание (→ стр. 109).
- ▶ Нажать кнопку ①.  
После отпускания кнопки контрольная лампа ② на кнопке загорается примерно на 5 секунд.
- ▶ Произведите блокировку автомобиля при помощи ключа.  
Устройство защиты от буксировки деактивировано.

Устройство защиты от буксировки остается деактивированным до тех пор, пока Вы снова не заблокируете Ваш автомобиль.

Деактивируйте устройство защиты от буксировки, если Вы производите блокировку Вашего автомобиля и

- выполняете его погрузку и/или транспортировку, например, на пароме или на автомобильном поезде

- припарковываете его на подвижной площадке, например, в двухэтажных гаражах

Благодаря этому Вы предотвращаете ложное срабатывание сигнализационной системы.

### Устройство защиты салона

#### Принцип действия

Если при включенном устройстве защиты салона распознается движение в салоне автомобиля, то включаются световая и звуковая тревожные сигнализации. Срабатывание может произойти, например, если кто-либо протягивает руку в салон автомобиля.

### Устройство защиты салона, включение или выключение

#### Включить

- ▶ Закройте боковые стекла.
- ▶ Убедитесь в том, что никакие предметы, например, талисманы или вешалки, не висят на внутреннем зеркале заднего вида или на ручках на потолке салона. Благодаря этому Вы предотвращаете ложное срабатывание сигнализационной системы.
- ▶ Произведите блокировку автомобиля при помощи ключа.  
Устройство защиты салона включается примерно через 30 секунд.

Устройство защиты салона активируется только в том случае, если закрыты следующие элементы:

- дверь водителя и дверь переднего пассажира
- боковые двери
- двери багажного отделения

#### Выключить

- ▶ Произведите разблокировку автомобиля при помощи ключа.  
Устройство защиты салона автоматически выключается.

## Деактивирование

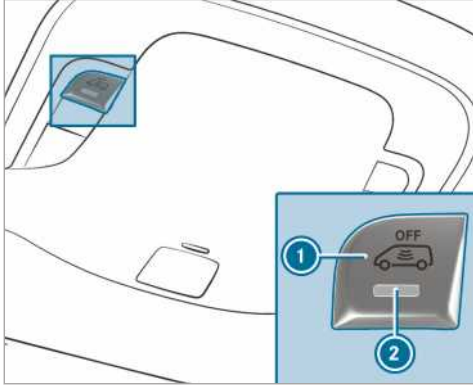

- ▶ Выключите электропитание (→ стр. 109).
- ▶ Нажать кнопку ①.  
После отпускания кнопки контрольная лампа ② на кнопке загорается примерно на 5 секунд.
- ▶ Произведите блокировку автомобиля при помощи ключа.  
Устройство защиты салона деактивировано.

Устройство защиты салона остается деактивированным до тех пор, пока Вы снова не заблокируете Ваш автомобиль.

Деактивируйте устройство защиты салона, если Вы производите блокировку Вашего автомобиля и

- в салоне остаются люди или животные
- боковые стекла остаются открытыми
- выполняете его транспортировку, например, на пароме или на автомобилевозе

Благодаря этому Вы предотвращаете ложное срабатывание сигнализационной системы.

### Правильное положение сиденья водителя

**▲ ОСТОРОЖНО** Опасность аварии вследствие осуществления установок автомобиля во время движения

В следующих ситуациях Вы можете потерять контроль над автомобилем:

- При установке положения сиденья водителя, подголовника, рулевого колеса или зеркал во время движения.
- При пристегивании ремня безопасности во время движения.

▶ Перед пуском двигателя: установите положение сиденья водителя, подголовника, рулевого колеса или зеркал и пристегните ремень безопасности.

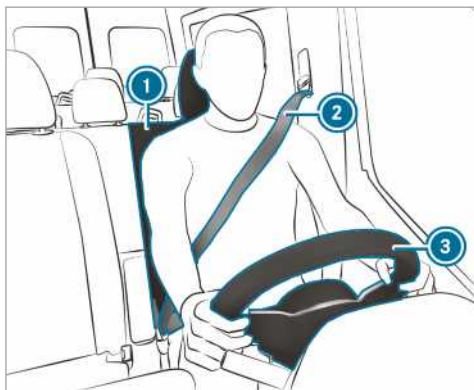

При установке положения рулевого колеса ③, ремня безопасности ② и сиденья водителя ① обращайте особое внимание на следующие моменты:

- Вы сидите как можно дальше от подушки безопасности водителя.
- Ваше тело в выпрямленном положении.
- Верхняя часть ваших бедер слегка опирается на подушку сиденья.
- Ваши ноги вытянуты не полностью, Вы можете хорошо выжимать педали.
- Ваш затылок на уровне глаз опирается на среднюю зону подголовника.
- Вы можете достать до рулевого колеса слегка согнутыми руками.
- Вы можете свободно двигать ногами.
- Вам хорошо видно все индикаторы на дисплее приборов.
- Вы имеете хороший обзор, чтобы следить за дорожной ситуацией.

- Ваш ремень безопасности плотно прилегает к телу, проходя через середину плеча, а в области таза на уровне паховой области.

### Сиденья

#### Механическая установка положения передних сидений (без комфорт-пакета для сидений)

**▲ ОСТОРОЖНО** Опасность защемления при установке сидений детьми

При установке сидений дети могут быть защемлены, в особенности если они оставлены без присмотра.

- ▶ При выходе из автомобиля всегда берите с собой ключ и производите блокировку автомобиля.
- ▶ Никогда не оставляйте детей в автомобиле без присмотра.

**▲ ОСТОРОЖНО** Опасность защемления при установке сидений

Если Вы устанавливаете сиденье, Вы можете защемить себя или других находящихся в автомобиле людей, например в области направляющей сиденья.

- ▶ Проследите, чтобы при установке сиденья ничьи части тела не находились в зоне движения сиденья.

Учитывайте указания по технике безопасности в разделах "Подушки безопасности" и "Дети в автомобиле".

**▲ ОСТОРОЖНО** Опасность аварии из-за незафиксированного сиденья водителя

Если сиденье водителя не зафиксировано, оно может неожиданно сместиться во время движения.

Вследствие этого Вы можете потерять контроль над автомобилем.

- ▶ Перед пуском двигателя автомобиля всегда убеждайтесь в том, что сиденье водителя зафиксировано.

**▲ ОСТОРОЖНО** Опасность аварии вследствие осуществления установок автомобиля во время движения

В следующих ситуациях Вы можете потерять контроль над автомобилем:

- При установке положения сиденья водителя, подголовника, рулевого колеса или зеркал во время движения.

- При пристегивании ремня безопасности во время движения.
- ▶ Перед пуском двигателя: установите положение сиденья водителя, подголовника, рулевого колеса или зеркал и пристегните ремень безопасности.

**⚠ ОСТОРОЖНО** Опасность защемления при неосторожной установке высоты сиденья

При неосторожной установке высоты сиденья Вы можете защемить себя или других находящихся в автомобиле людей и при этом получить / причинить травму.

Особенно дети могут случайно нажать на кнопки электрической установки сидений, что может вызвать защемление.

- ▶ Следите за тем, чтобы под рычажный механизм системы установки сиденья при движении сиденья не попадали руки или другие части тела.

**⚠ ОСТОРОЖНО** Опасность травмирования из-за не установленных или неправильно установленных подголовников

Если подголовники не смонтированы или установлены в неправильное положение, то они не могут обеспечить предусмотренную защиту.

Существует повышенная опасность травмирования головы- и затылка, например в случае аварии или при торможении!

- ▶ Осуществляйте движение на автомобиле только с установленными подголовниками.
- ▶ Перед началом движения убедитесь в том, что положение подголовников для всех сидящих в автомобиле людей установлено таким образом, чтобы голова опиралась затылком на среднюю часть подголовника на уровне глаз.

Не путайте при монтаже подголовники передних и задних сидений. Иначе правильная установка высоты и наклона подголовников невозможна.

С помощью продольной регулировки установите подголовник так, чтобы он находился как можно ближе к затылку.

**⚠ ОСТОРОЖНО** Опасность травмирования или опасность для жизни из-за неправильного положения сиденья

Если спинка сиденья не приведена в почти вертикальное положение, то ремень безопасности не обеспечивает предусмотренную защиту.

В этом случае при резком торможении или при аварии Вы можете проскользнуть под ремнем

безопасности и при этом получить травмы, например, нижней части живота или шеи.

- ▶ Перед троганием с места правильно устанавливайте положение сиденья.
- ▶ Всегда следите за тем, чтобы спинка сиденья стояла в почти вертикальном положении и плечевая часть ленты ремня проходила посередине плеча.

**⚠ УКАЗАНИЕ** Повреждение сидений при их установке в исходное положение

При перемещении сидений в исходное положение Вы можете повредить их о находящиеся в автомобиле предметы.

- ▶ Убедитесь, что при перемещении сидений в исходное положение в пространстве для ног, под сиденьями и за ними нет никаких предметов.

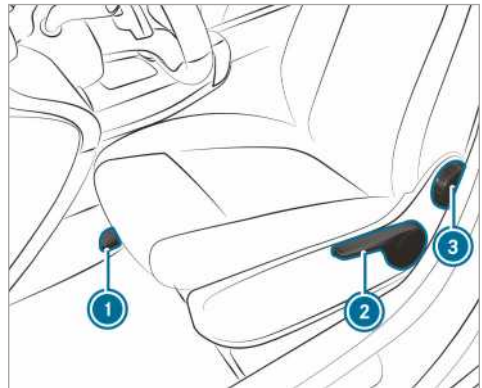

- ① Продольное направление регулировки сиденья
- ② Высота подушки сиденья
- ③ Наклон спинки сиденья

ⓘ В зависимости от исполнения сиденья отдельные возможности установки могут отсутствовать.

▶ **Установка продольного положения сиденья:** приподнимите рычаг ① и передвиньте сиденье в требуемое положение.

▶ Убедитесь, что сиденье зафиксировалось.

▶ **Установка высоты подушки сиденья:** нажимайте **вверх и вниз** рычаг ②, пока не будет достигнута необходимая высота подушки сиденья.

▶ **Установка наклона спинки сиденья:** вращайте маховичок ③ вперед и назад, пока не будет достигнуто нужное положение.

## Механическая установка положения передних сидений (с комфорт-пакетом для сидений)

### **▲ ОСТОРОЖНО** Опасность защемления при установке сидений детьми

При установке сидений дети могут быть защемлены, в особенности если они оставлены без присмотра.

- ▶ При выходе из автомобиля всегда берите с собой ключ и производите блокировку автомобиля.
- ▶ Никогда не оставляйте детей в автомобиле без присмотра.

### **▲ ОСТОРОЖНО** Опасность защемления при установке сидений

Если Вы устанавливаете сиденье, Вы можете защемить себя или других находящихся в автомобиле людей, например в области направляющей сиденья.

- ▶ Проследите, чтобы при установке сиденья ничьи части тела не находились в зоне движения сиденья.

Учитывайте указания по технике безопасности в разделах "Подушки безопасности" и "Дети в автомобиле".

### **▲ ОСТОРОЖНО** Опасность аварии из-за незафиксированного сиденья водителя

Если сиденье водителя не зафиксировано, оно может неожиданно сместиться во время движения.

Вследствие этого Вы можете потерять контроль над автомобилем.

- ▶ Перед пуском двигателя автомобиля всегда убедайтесь в том, что сиденье водителя зафиксировано.

### **▲ ОСТОРОЖНО** Опасность аварии вследствие осуществления установок автомобиля во время движения

В следующих ситуациях Вы можете потерять контроль над автомобилем:

- При установке положения сиденья водителя, подголовника, рулевого колеса или зеркал во время движения.
- При пристегивании ремня безопасности во время движения.
- ▶ Перед пуском двигателя: установите положение сиденья водителя, подголовника, рулевого колеса или зеркал и пристегните ремень безопасности.

### **▲ ОСТОРОЖНО** Опасность защемления при неосторожной установке высоты сиденья

При неосторожной установке высоты сиденья Вы можете защемить себя или других находящихся в автомобиле людей и при этом получить / причинить травму.

Особенно дети могут случайно нажать на кнопки электрической установки сидений, что может вызвать защемление.

- ▶ Следите за тем, чтобы под рычажный механизм системы установки сиденья при движении сиденья не попадали руки или другие части тела.

### **▲ ОСТОРОЖНО** Опасность травмирования из-за не установленных или неправильно установленных подголовников

Если подголовники не смонтированы или установлены в неправильное положение, то они не могут обеспечить предусмотренную защиту.

Существует повышенная опасность травмирования головы- и затылка, например в случае аварии или при торможении!

- ▶ Осуществляйте движение на автомобиле только с установленными подголовниками.
- ▶ Перед началом движения убедитесь в том, что положение подголовников для всех сидящих в автомобиле людей установлено таким образом, чтобы голова опиралась затылком на среднюю часть подголовника на уровне глаз.

Не путайте при монтаже подголовники передних и задних сидений. Иначе правильная установка высоты и наклона подголовников невозможна.

С помощью продольной регулировки установите подголовник так, чтобы он находился как можно ближе к затылку.

### **▲ ОСТОРОЖНО** Опасность травмирования или опасность для жизни из-за неправильного положения сиденья

Если спинка сиденья не приведена в почти вертикальное положение, то ремень безопасности не обеспечивает предусмотренную защиту.

В этом случае при резком торможении или при аварии Вы можете проскользнуть под ремнем безопасности и при этом получить травмы, например, нижней части живота или шеи.

- ▶ Перед троганием с места правильно устанавливайте положение сиденья.
- ▶ Всегда следите за тем, чтобы спинка сиденья стояла в почти вертикальном положении и плечевая часть ленты ремня проходила посередине плеча.



**1 УКАЗАНИЕ** Повреждение сидений при их установке в исходное положение

При перемещении сидений в исходное положение Вы можете повредить их или находящиеся в автомобиле предметы.

- ▶ Убедитесь, что при перемещении сидений в исходное положение в пространстве для ног, под сиденьями и за ними нет никаких предметов.

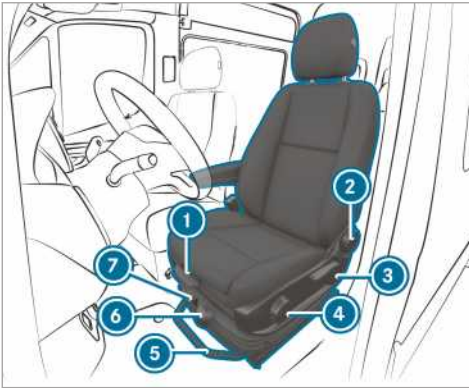

Пример комфортного сиденья

- ① Длина подушки сиденья
- ② Наклон спинки сиденья
- ③ Высота подушки сиденья
- ④ Наклон подушки сиденья
- ⑤ Продольное направление регулировки сиденья
- ⑥ Подвеска сиденья
- ⑦ Блокировка раскачивания

- ⓘ В зависимости от исполнения сиденья отдельные возможности установки могут отсутствовать.

▶ **Установка глубины подушки сиденья:** приподнимите рычаг ① и сдвиньте переднюю часть подушки сиденья вперед или назад.

▶ **Установка наклона спинки сиденья:** вращайте маховичок ② вперед и назад, пока не будет достигнуто нужное положение.

▶ **Установка угла наклона подушки сиденья:** поднимайте рычаг ③ или нажимайте на него до тех пор, пока не будет достигнута необходимая высота подушки сиденья.

▶ **Установка наклона подушки сиденья:** вращайте маховичок ④ вперед и назад, пока не будет достигнуто нужное положение.

▶ **Установка продольного положения сиденья:** приподнимите рычаг ⑤ и передвиньте сиденье в требуемое положение.

▶ Убедитесь, что сиденье зафиксировалось.

▶ **Установка подвески сиденья:** Разгрузите сиденье.

▶ С помощью маховичка ⑥ установите значение массы тела (от 40 кг до 120 кг) для оптимального функционирования подвески сиденья. При установке более высокого значения массы подвеска сиденья будет более жесткой. В этом случае сиденье не будет раскачиваться так сильно. При частом и сильном раскачивании сиденья Вы можете заблокировать его в нижней зоне.

▶ **Включение блокировки раскачивания:** поверните рычаг ⑦ вверх.

Когда сиденье качнется в следующий раз, оно зафиксировано.

▶ **Выключение блокировки раскачивания:** поверните рычаг ⑦ вправо.

Сиденье может раскачиваться.

### Установка переднего сиденья с помощью электропривода

**▲ ОСТОРОЖНО** Опасность защемления при установке сидений детьми

При установке сидений дети могут быть защемлены, в особенности если они оставлены без присмотра.

- ▶ При выходе из автомобиля всегда берите с собой ключ и производите блокировку автомобиля.
- ▶ Никогда не оставляйте детей в автомобиле без присмотра.

Положение сидений можно устанавливать при выключенном зажигании.

**▲ ОСТОРОЖНО** Опасность защемления при установке сидений

Если Вы устанавливаете сиденье, Вы можете защемить себя или других находящихся в автомобиле людей, например в области направляющей сиденья.

- ▶ Проследите, чтобы при установке сиденья ничьи части тела не находились в зоне движения сиденья.

Учитывайте указания по технике безопасности в разделах "Подушки безопасности" и "Дети в автомобиле".

**▲ ОСТОРОЖНО** Опасность аварии из-за незафиксированного сиденья водителя

Если сиденье водителя не зафиксировано, оно может неожиданно сместиться во время движения.

Вследствие этого Вы можете потерять контроль над автомобилем.

- ▶ Перед пуском двигателя автомобиля всегда убеждайтесь в том, что сиденье водителя зафиксировано.

**▲ ОСТОРОЖНО** Опасность аварии вследствие осуществления установок автомобиля во время движения

В следующих ситуациях Вы можете потерять контроль над автомобилем:

- При установке положения сиденья водителя, подголовника, рулевого колеса или зеркал во время движения.
- При пристегивании ремня безопасности во время движения.
- ▶ Перед пуском двигателя: установите положение сиденья водителя, подголовника, рулевого колеса или зеркал и пристегните ремень безопасности.

**▲ ОСТОРОЖНО** Опасность защемления при неосторожной установке высоты сиденья

При неосторожной установке высоты сиденья Вы можете защемить себя или других находящихся в автомобиле людей и при этом получить / причинить травму.

Особенно дети могут случайно нажать на кнопки электрической установки сидений, что может вызвать защемление.

- ▶ Следите за тем, чтобы под рычажный механизм системы установки сиденья при движении сиденья не попадали руки или другие части тела.

**▲ ОСТОРОЖНО** Опасность травмирования из-за не установленных или неправильно установленных подголовников

Если подголовники не смонтированы или установлены в неправильное положение, то они не могут обеспечить предусмотренную защиту.

Существует повышенная опасность травмирования головы и затылка, например в случае аварии или при торможении!

- ▶ Осуществляйте движение на автомобиле только с установленными подголовниками.
- ▶ Перед началом движения убедитесь в том, что положение подголовников для всех сидящих в автомобиле людей установлено таким образом, чтобы голова опиралась затылком на среднюю часть подголовника на уровне глаз.

Не путайте при монтаже подголовника передних и задних сидений. Иначе правильная установка высоты и наклона подголовников невозможна.

С помощью продольной регулировки установите подголовник так, чтобы он находился как можно ближе к затылку.

**▲ ОСТОРОЖНО** Опасность травмирования или опасность для жизни из-за неправильного положения сиденья

Если спинка сиденья не приведена в почти вертикальное положение, то ремень безопасности не обеспечивает предусмотренную защиту.

В этом случае при резком торможении или при аварии Вы можете проскользнуть под ремнем безопасности и при этом получить травмы, например, нижней части живота или шеи.

- ▶ Перед троганием с места правильно устанавливайте положение сиденья.
- ▶ Всегда следите за тем, чтобы спинка сиденья стояла в почти вертикальном положении и плечевая часть ленты ремня проходила посередине плеча.

**1 УКАЗАНИЕ** Повреждение сидений при их установке в исходное положение

При перемещении сидений в исходное положение Вы можете повредить их о находящиеся в автомобиле предметы.

- ▶ Убедитесь, что при перемещении сидений в исходное положение в пространстве для ног, под сиденьями и за ними нет никаких предметов.

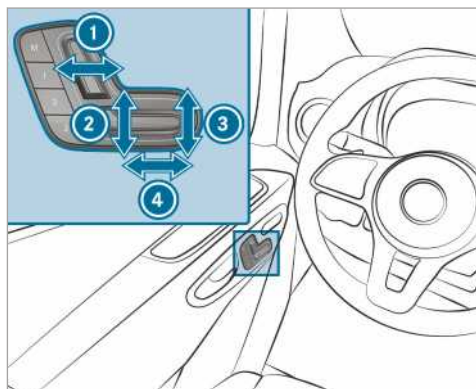

- 1 Наклон спинки сиденья
- 2 Высота подушки сиденья
- 3 Наклон подушки сиденья
- 4 Продольное направление регулировки сиденья

- ▶ Сохранение установок с помощью функции памяти (→ стр. 65).

## Установка 4-ступенчатого поясничного подпора

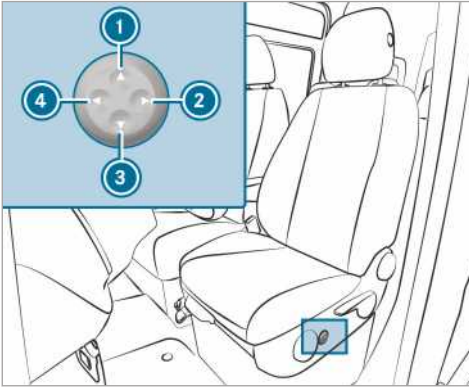

- ① Выше
- ② Слабее
- ③ Ниже
- ④ Сильнее

▶ С помощью кнопок ① – ④ адаптируйте выпуклость спинки сиденья к Вашей фигуре.

## Управление функцией памяти

**▲ ОСТОРОЖНО** Опасность аварии вследствие использования функции памяти во время движения

Если во время движения Вы используете функцию памяти на стороне водителя, то в процессе выполнения установок Вы можете потерять контроль над автомобилем.

▶ Пользуйтесь функцией памяти на стороне водителя на стоящем автомобиле.

**▲ ОСТОРОЖНО** Опасность защемления при установке положения сиденья функцией памяти

При установке положения сиденья функцией памяти может произойти защемление водителя или пассажиров, – особенно детей –.

- ▶ Во время установки положения функцией памяти следите за тем, чтобы в зоне движения сиденья никого не было.
- ▶ Если кто-то оказался защемлен, немедленно отпустите позиционную кнопку функции памяти. Процесс регулировки положения останавливается.

**▲ ОСТОРОЖНО** Опасность защемления при активировании функции памяти детьми

При активировании функции памяти дети могут быть защемлены, в особенности если они оставлены без присмотра.

- ▶ Никогда не оставляйте детей в автомобиле без присмотра.
- ▶ При выходе из автомобиля всегда берите с собой ключ и производите блокировку автомобиля.

Функцией памяти можно пользоваться при выключенном зажигании.

## Сохранение установок сидений в памяти

При помощи функции памяти можно ввести в память и вызвать из памяти до трех различных установок, например для трех различных лиц. Вы можете регулировать положение сиденья и спинки.

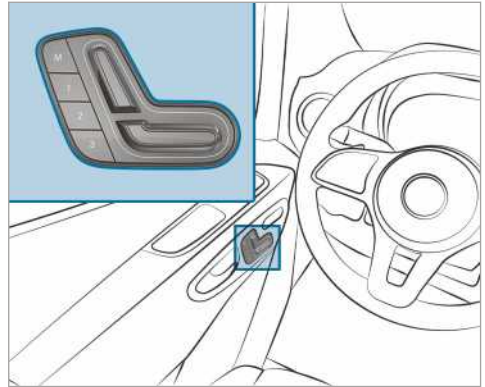

- ▶ Установите сиденье в необходимое положение.
- ▶ Нажмите на кнопку памяти М вместе с одной из кнопок ячейки памяти 1, 2 или 3. Раздается звуковой сигнал. Установки введены в память.
- ▶ **Вызов из памяти:** нажмите на кнопку ячейки памяти 1, 2 или 3 и удерживайте нажатой до тех пор, пока переднее сиденье не переместится в сохраненное положение.

## Поворачивание передних сидений

**▲ ОСТОРОЖНО** Опасность травмирования и угроза для жизни из-за незафиксированных сидений водителя и переднего пассажира

Если сиденье водителя- и переднего пассажира во время поездки не зафиксированы в повернутом по направлению движения положении, системы удержания пассажиров не могут защищать предусмотренным образом.

- ▶ Прежде чем запустить двигатель, зафиксируйте сиденье водителя- и переднего пассажира в повернутом в направлении движения положении.



Вы можете повернуть сиденье водителя и переднего пассажира на 50° и 180°. Сиденья фиксируются в положении по направлению движения и наоборот, а также под углом 50° для высадки пассажиров.

- ▶ Убедитесь, что стояночный тормоз задействован и рычаг тормоза откинут до упора вниз (→ стр. 139).
- ▶ Установите рулевое колесо таким образом, чтобы было достаточно пространства для поворачивания и установки положения сиденья водителя (→ стр. 72).
- ▶ Сиденье переднего пассажира перед поворачиванием сдвиньте вперед (→ стр. 60).
- ▶ **Поворачивание сиденья:** Нажмите рычаг ① в сторону середины автомобиля и слегка поверните сиденье вовнутрь. Поворотное устройство разблокировано.
- ▶ Отпустите рычаг ①.
- ▶ Поверните сиденье примерно на 50° наружу или внутрь в нужное положение.

### Откидывание назад и вперед подушки двухместного сиденья переднего пассажира



- ▶ **Откидывание подушки сиденья вперед:** Приподнимите подушку сиденья из переднего крепления ①.
- ▶ Немного вытащите подушку сиденья из заднего крепления ②.
- ▶ Откиньте подушку сиденья вверх за заднюю кромку.
- ① Вы можете разместить отдельные предметы в отсеке под двухместным сиденьем переднего пассажира.
- ▶ **Откидывание подушки сиденья назад:** Откиньте подушку сиденья за заднюю кромку вниз.
- ▶ Вставьте подушку сиденья под спинку сиденья в заднее крепление ②.
- ▶ Нажмите переднюю часть подушки сиденья вниз до фиксации в переднем креплении ①.

## Установка положения подлокотников

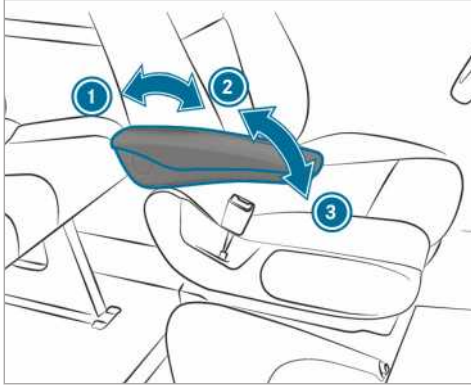

Пример

- ▶ **Установка наклона подлокотника:** Поднимите подлокотник под углом более чем 45° вверх ②. Подлокотник разблокирован.
- ▶ Опустите подлокотник до упора вперед ③.
- ▶ Медленно поднимите подлокотник вверх в нужное положение.
- ▶ **Откидывание подлокотника вверх:** При необходимости поднимите подлокотник под углом более 90° вверх ①.

## Раскладывание и складывание откидного сиденья

**▲ ОСТОРОЖНО** Опасность травмирования вставленным ключом при использовании откидного сиденья

Если ключ вставлен в замок сдвижной двери перегородки, он может травмировать находящегося на откидном сиденье.

- ▶ Всегда вынимать ключ сдвижной двери перегородки перед размещением пассажира на откидном сиденье.

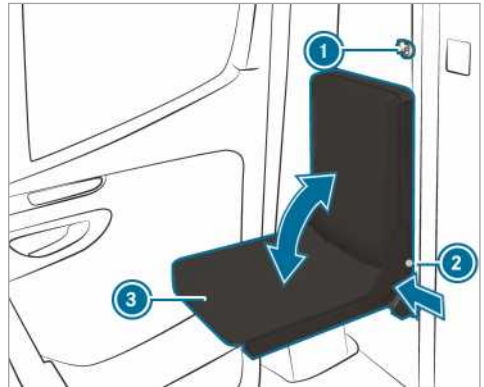

- ▶ Вытащите ключ ① сдвижной двери перегородки.
- ▶ Нажмите кнопку фиксатора ② и переместите подушку сиденья ③ в нижнее или верхнее положение.
- ▶ Отпустите кнопку фиксатора ② при достижении подушкой сиденья ③ необходимого положения.
- ▶ Подвигайте подушку сиденья ③, чтобы она зафиксировалась. Кнопка фиксатора ② должна находиться в одной плоскости с поверхностью сиденья.

## Монтаж / демонтаж многоместного заднего сиденья

**▲ ОСТОРОЖНО** Опасность травмирования ввиду неправильного монтажа многоместного заднего сиденья

Если Вы монтируете многоместное заднее сиденье не так, как описано, или монтируете не соответствующее многоместное заднее сиденье, ремни безопасности не смогут оказать предусмотренную защиту.

- ▶ Установите многоместное заднее сиденье, как описано и только по направлению движения.
- ▶ Установка многоместного заднего сиденья в противоположном направлении недопустима.
- ▶ Монтируйте только те многоместные задние сиденья, которые Mercedes-Benz разрешил использовать в Вашем автомобиле.

**▲ ОСТОРОЖНО** Опасность травмирования при незакрепленном многоместном заднем сиденье

Если фиксаторы многоместного заднего сиденья замкнуты ненадлежащим образом, многоместное

заднее сиденье не имеет стабильной опоры и может опрокинуться во время поездки.

- ▶ Перед началом поездки убедитесь, что многоместное заднее сиденье зафиксировано. Красные контрольные язычки на ручке разблокировки не должны быть видны.
- ▶ Если красные контрольные язычки на ручке разблокировки видны, закрепите многоместное заднее сиденье заново.

**!** **УКАЗАНИЕ** Повреждение роликов многоместного заднего сиденья за счет неправильного использования

Ролики многоместного заднего сиденья могут быть повреждены, если многоместное заднее сиденье используется не по назначению или неправильно демонтируется.

- ▶ Пока многоместное заднее сиденье находится в крепежных чашках, его нельзя тянуть в сторону дверей багажного отделения. Многоместное заднее сиденье разрешается катать на роликах только рядом с крепежными чашками.
- ▶ Запрещается катать на роликах многоместное заднее сиденье в демонтированном состоянии или использовать его в качестве средства транспортировки.



Предупреждение на многоместном заднем сиденье с показом правильно смонтированного многоместного заднего сиденья.

### Монтажное положение трехместного заднего сиденья

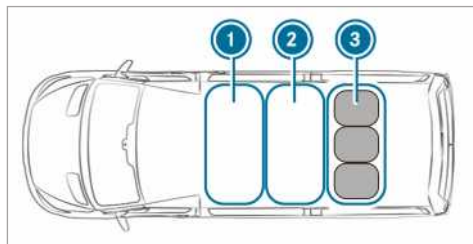

- ① Первый ряд сидений
- ② Второй ряд сидений
- ③ Третий ряд сидений с трехместным задним сиденьем

- ▶ Устанавливайте трехместное заднее сиденье только в третьем ряду сидений ③ над задним мостом.

### Демонтаж многоместного заднего сиденья

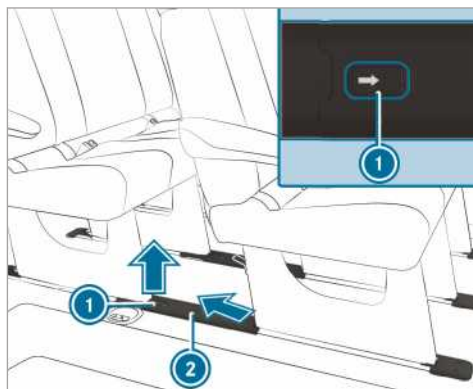

- ▶ **Снятие крышек крепежных чашек:** сдвиньте защелку ① по стрелке и снимите крышку ② под наклоном назад и вверх.

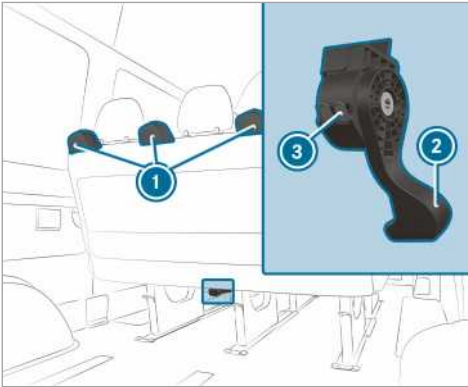

- ▶ Нажмите на ручку разблокировки ② многоместного сиденья до конца вниз, удерживайте и одновременно с этим слегка отклоните многоместное сиденье назад.
- ▶ Отпустите ручку разблокировки. Замки ножек многоместного сиденья разблокированы и красные контрольные язычки ③ на корпусе ручки разблокировки ② видны.
- ▶ Возьмите разблокированное многоместное сиденье за поручни ① и слегка потяните вниз.

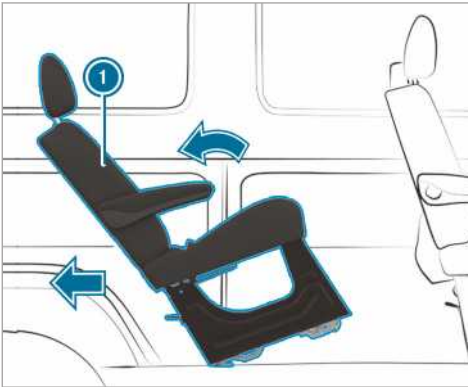

- ▶ Отклоните многоместное сиденье ① назад и выньте из крепежных чашек.
- ⓘ Если многоместное сиденье не вынимается из крепежных чашек, значит, многоместное сиденье где-то жестко заклинило. Это может произойти, если многоместное сиденье слишком далеко откинута назад.

Если многоместное сиденье не вынимается из крепежных чашек:

- ▶ отклоните многоместное сиденье вперед, не застопоривая его.

- ▶ Снова потяните многоместное сиденье за ручку разблокировки ② назад.
- ▶ Слегка отклоните многоместное сиденье назад и выньте из крепежных чашек.
- ▶ Для демонтажа и установки поставьте многоместное сиденье рядом с крепежными чашками и откатите его в направлении задней двери.

или

- ▶ Для установки выньте многоместное сиденье в сторону.
- ⓘ При необходимости нужно подвинуть многоместные сиденья вперед или назад.

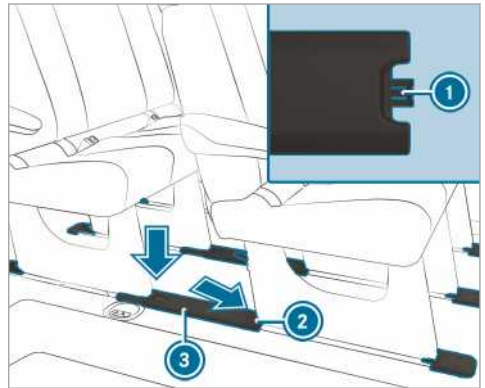

- ▶ **Надевание крышек крепежных чашек:** держите крышку ③ таким образом, чтобы стопорный выступ ① показывал в направлении заднего жесткого крепления сиденья ②.
- ▶ Вставьте крышку ③ под углом вниз на жесткое крепление заднего сиденья ② и защелкните на крепежных чашках.

#### Установка многоместного заднего сиденья

Надежная фиксация многоместного заднего сиденья возможно только, если Вы постоянно содержите в чистоте и вдали от посторонних предметов жесткие крепления сиденья.

- ⓘ Для автомобилей с допуском использования в качестве легковых обратите внимание на максимально допустимое число посадочных мест.
- ▶ Снимите крышки крепежных чашек, как описано в разделе "Демонтаж многоместного заднего сиденья".
- ▶ Разместите многоместное сиденье за монтажным месторасположением.
- ▶ Возьмите многоместное сиденье за поручни и отклоните назад.
- ▶ Перекатите многоместное сиденье на крепежных чашках вперед.
- ▶ Убедитесь, что задние ножки многоместного сиденья зафиксированы.

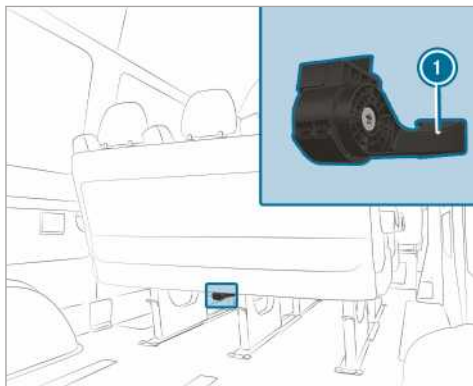

▶ Отклоните многоместное сиденье с некоторой раскачкой вперед, пока не будет слышно, что замки передних ножек многоместного сиденья защелкнулись.

Замки передних ножек многоместного сиденья разблокированы и красные контрольные язычки на корпусе ручки разблокировки ① больше не видны.

① Если красные контрольные язычки на корпусе ручки разблокировки видны, многоместное сиденье зафиксировано неправильно.

Если многоместное сиденье закреплено ненадлежащим образом:

▶ Разблокируйте многоместное сиденье и отклоните с некоторой раскачкой вперед, пока не будет слышно, что замки передних ножек многоместного сиденья защелкнулись.

▶ Наденьте крышки крепежных чашек, как описано в разделе "Демонтаж многоместного заднего сиденья".

### Установка спинки многоместного заднего сиденья

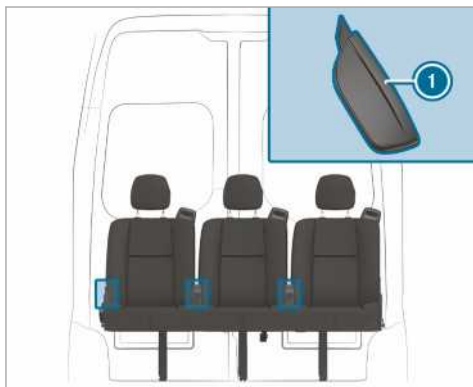

- ▶ Переведите в верхнее положение ручку разблокировки спинки сиденья ① и удерживайте ее.
- ▶ Установите спинку сиденья в нужное положение.
- ▶ Отпустите ручку разблокировки спинки сиденья ① и слегка подвигайте подлокотник. Спинка сиденья зафиксорируется.

### Подголовники

#### Механическая установка положения подголовников

**▲ ОСТОРОЖНО** Опасность аварии вследствие осуществления установок автомобиля во время движения

В следующих ситуациях Вы можете потерять контроль над автомобилем:

- При установке положения сиденья водителя, подголовника, рулевого колеса или зеркал во время движения.
- При пристегивании ремня безопасности во время движения.

▶ Перед пуском двигателя: установите положение сиденья водителя, подголовника, рулевого колеса или зеркал и пристегните ремень безопасности.

**▲ ОСТОРОЖНО** Опасность травмирования из-за не установленных или неправильно установленных подголовников

Если подголовники не смонтированы или установлены в неправильное положение, то они не могут обеспечить предусмотренную защиту.

Существует повышенная опасность травмирования головы- и затылка, например в случае аварии или при торможении!

- ▶ Осуществляйте движение на автомобиле только с установленными подголовниками.
- ▶ Перед началом движения убедитесь в том, что положение подголовников для всех сидящих в автомобиле людей установлено таким образом, чтобы голова опиралась затылком на среднюю часть подголовника на уровне глаз.

Не путайте при монтаже подголовники передних и задних сидений. Иначе правильная установка высоты и наклона подголовников невозможна.

С помощью продольной регулировки установите подголовник так, чтобы он находился как можно ближе к затылку.



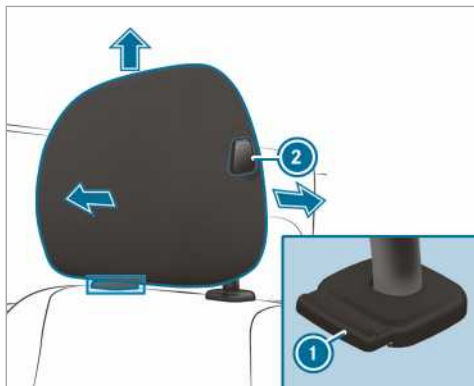

Подголовник (пример: комфортный подголовник сиденья водителя)

- ▶ **Установка выше:** потяните подголовник вверх в нужное положение и убедитесь, что подголовник зафиксирован. Используйте подголовник только в зафиксированном состоянии.
- ▶ **Установка ниже:** нажмите на кнопку разблокировки ① и опустите подголовник в нужное положение и убедитесь, что подголовник зафиксирован. Используйте подголовник только в зафиксированном состоянии.
- ▶ **Установка вперед:** Нажмите на кнопку разблокировки ② и потяните подголовник вперед до фиксации в нужном положении.
- ▶ **Установка назад:** Нажмите на кнопку разблокировки ② и потяните подголовник назад в нужное положение.

① В зависимости от исполнения подголовника отдельные возможности установки могут отсутствовать.

#### Включение / выключение подогрева сидений

**⚠ ОСТОРОЖНО** Опасность ожога из-за повторного включения системы обогрева сидений

Если Вы повторно включаете систему обогрева сидений, подушка сиденья и обивка спинок сиденья могут очень сильно нагреться.

При ограниченной чувствительности к температуре или ограниченной возможности реагирования на повышенную температуру это может нанести вред здоровью или даже вызвать аналогичные ожогам травмы.

- ▶ Не включайте повторно систему обогрева сидений.

**⚠ УКАЗАНИЕ** Повреждение сидений предметами или подкладками при включенной системе обогрева сидений

При включенной системе обогрева сидений из-за расположенных на сиденьях предметах или из-за документов, например, на подушке сиденья или на детских сиденьях, могут образовываться застой тепла. В результате этого может повредиться поверхность сидений.

- ▶ Убедитесь в том, что при включенной системе обогрева сидений на сиденьях не находятся предметы или документы.

#### Условия

- Напряжение питания включено.

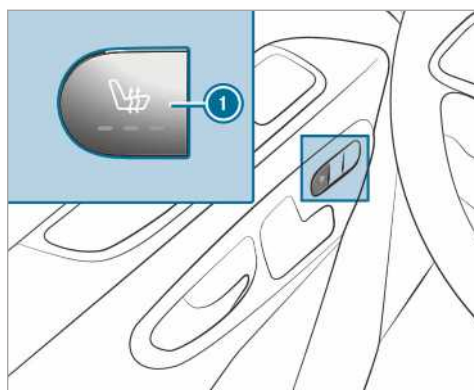

- ▶ **Включение:** нажмите клавишу ①. Горят все контрольные лампы на клавише.
- ▶ **Уменьшение уровня:** Нажимайте клавишу ① столько раз, пока не будет достигнут нужный уровень обогрева. В зависимости от уровня обогрева горят от одной до трех контрольных ламп.
- ▶ **Выключение:** нажимайте клавишу ① столько раз, пока все контрольные лампы не погаснут.

① Обогрев сидений с третьего уровня обогрева автоматически переключается на более низкий уровень через определенный промежуток времени: 8, 10 и 20 минут, вплоть до отключения подогрева сидений.

## Установка рулевого колеса

- ▲ ОСТОРОЖНО** Опасность аварии вследствие осуществления установок автомобиля во время движения

В следующих ситуациях Вы можете потерять контроль над автомобилем:

- При установке положения сиденья водителя, подголовника, рулевого колеса или зеркал во время движения.
  - При пристегивании ремня безопасности во время движения.
- ▶ Перед пуском двигателя: установите положение сиденья водителя, подголовника, рулевого колеса или зеркал и пристегните ремень безопасности.

- ▲ ОСТОРОЖНО** Опасность защемления детей при установке положения рулевого колеса

При установке положения рулевого колеса дети могут быть защемлены.

- ▶ Никогда не оставляйте детей в автомобиле без присмотра.
- ▶ При выходе из автомобиля всегда берите с собой ключ и производите блокировку автомобиля.

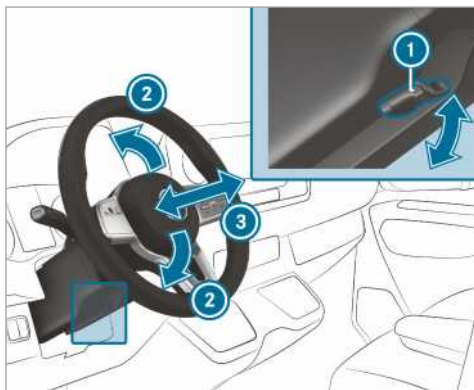

- ① Рычаг
- ② Высота рулевой колонки
- ③ Продольное направление рулевой колонки

▶ **Установка рулевого колеса:** переместите рычаг ① до упора вниз.  
Рулевое колесо разблокировано.

▶ Переместите рулевое колесо в необходимое положение.

▶ Потяните за рычаг ① до упора вверх.  
Рулевое колесо заблокировано.

## Возможности для хранения

### Указания по директивам о нагрузках

- ▲ ОСТОРОЖНО** Опасность отравления отработавшими газами

Двигатели внутреннего сгорания производят выброс токсичных отработавших газов, например моноокись углерода. Если дверь багажного отделения открыта при работающем двигателе, особенно во время движения, отработавшие газы могут попасть в салон автомобиля.

- ▶ Всегда выключайте двигатель перед открытием двери багажного отделения.
- ▶ Никогда не производите движение с открытой дверью багажного отделения.

- ▲ ОСТОРОЖНО** Опасность травмирования незафиксированными предметами в автомобиле

Если предметы не зафиксированы или недостаточно зафиксированы, то они могут соскользнуть, перевернуться или болтаться из стороны в сторону и, как следствие, задеть находящихся в автомобиле людей.

Это распространяется также на:

- Багаж или груз
- снятые сиденья, которые в виде исключения перевозятся в автомобиле.

Есть опасность травмирования, в особенности при маневрах с торможением или резкой сменой направления!

- ▶ Укладывать предметы таким образом, чтобы они не могли перемещаться из стороны в сторону.
- ▶ Закрепляйте перед поездкой предметы, багаж или груз от соскальзывания или опрокидывания.
- ▶ Если одно из сидений снято, то его предпочтительнее хранить вне автомобиля.

- ▲ ОСТОРОЖНО** Опасность получения травмы из-за неправильного размещения предметов

При неправильном размещении предметов в салоне автомобиля существует опасность их смещения или падения, при этом они могут задеть сидящих в автомобиле. Кроме того, держатели для напитков, открытые вещевые отсеки и держатели для мобильных телефонов в случае аварии не всегда способны удержать находящиеся в них предметы.

Существует опасность травмирования, в особенности при торможении или внезапном изменении направления движения!

- ▶ Всегда размещайте предметы так, чтобы они не могли упасть в таких или подобных ситуациях.
- ▶ Всегда следите за тем, чтобы предметы не выступали из вещевых отсеков или багажных сеток.
- ▶ Закрывайте запираемые вещевые отсеки перед началом движения.
- ▶ Всегда размещайте и закрепляйте тяжелые, твердые, острые предметы, предметы с острыми краями, а также бьющиеся или слишком большие предметы в багажнике.

**⚠ ОСТОРОЖНО** Опасность ожога от выпускных труб глушителя и насадок выпускных труб

Выпускные трубы глушителя и насадки выпускных труб могут быть очень горячими. При прикосновении к этим деталям автомобиля можно получить ожог.

- ▶ Находясь в области труб глушителя и насадок выпускных труб постоянно будьте особо осторожны, в особенности внимательно следите за детьми, находящимися в этой области.
- ▶ Прежде чем коснуться этих деталей, дайте им остыть.

Если Вы используете верхний багажник, учитывайте значения максимальной нагрузки на крышу и максимальной несущей способности верхнего багажника.

Информацию о максимальной нагрузке на крышу можно найти в главе «Технические характеристики», а информацию о верхних багажниках – в разделе «Системы крепления багажа».

Если Вы перевозите груз на крыше и он более чем на 40 см выступает за край крыши, функционирование систем помощи водителю, использующих в своей работе камеры, и датчиков внутрисалонного зеркала заднего вида может быть ограничено. Поэтому следите за тем, чтобы груз не выступал более чем на 40 см.

Ходовые характеристики Вашего автомобиля зависят от распределения груза. Поэтому при размещении груза в/на автомобиле соблюдайте следующие указания:

- Полная нагрузка, включая пассажиров, не должна превышать допустимого общего веса или допустимой осевой нагрузки автомобиля.
- Высота груза не должна превышать верхней кромки спинок сидений.
- Если возможно, перевозите груз всегда в грузовом отделении.
- Крепление груза должно осуществляться с помощью крепежных проушин при равномерном распределении нагрузки.

- Используйте крепежные проушины и крепежные материалы, соответствующие массе и габаритам груза.

### Обзор передних вещевых отсеков

#### Обзор передних вещевых отсеков

Учитывайте указания по загрузке автомобиля (→ стр. 72).

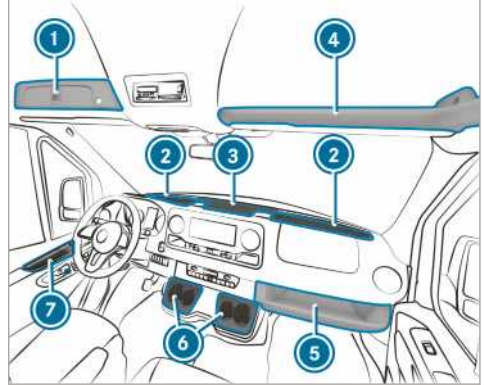

- ① Вещевое отделение с замком над лобовым стеклом (→ стр. 74)
- ② Вещевое отделение у лобового стекла с двумя подстаканниками / полка для пепельницы  
Вещевое отделение в зависимости от исполнения с крышкой (→ стр. 74)
- ③ Вещевое отделение в центральной консоли с USB-разъемом, интерфейсом для зарядки, NFC-интерфейсом и розеткой 12 В
- ④ Вещевое отделение над лобовым стеклом (с максимальной загрузкой 2,5 кг)
- ⑤ Вещевое отделение со стороны переднего пассажира (с максимальной загрузкой 5 кг)
- ⑥ Подстаканник
- ⑦ Вещевые отделения в дверях

### Открытие и закрытие вещевого отделения центральной консоли / лобового стекла

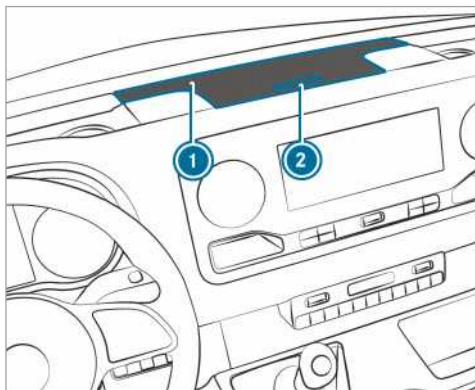

Крышка вещевого отделения (пример: центральной консоли)

▶ **Открытие:** нажмите на кнопку ② вещевого отделения ①. Крышка откинется вверх.

▶ **Закрывание:** опустите крышку вниз.

① Вещевые отделения у лобового стекла в зависимости от исполнения оборудованы крышками.

### Открытие или закрытие вещевого отделения с замком над лобовым стеклом

Вы можете запереть или отпереть вещевое отделение с помощью аварийного ключа (→ стр. 42).

#### Открытие

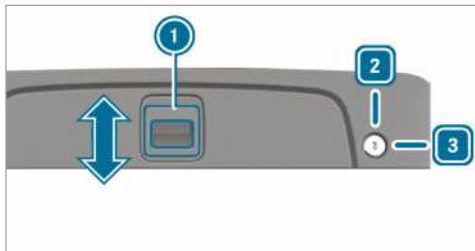

▶ **Разблокировка:** поверните аварийный ключ вправо в положение ③.

▶ Сдвиньте ручку ① вверх в направлении стрелки.

▶ Откиньте крышку вверх.

#### Закрывание

▶ Опустите крышку вниз и сдвиньте ручку ① вниз в направлении стрелки.

▶ **Разблокировка:** поверните аварийный ключ влево в положение ②.

### Открытие отделения для очков

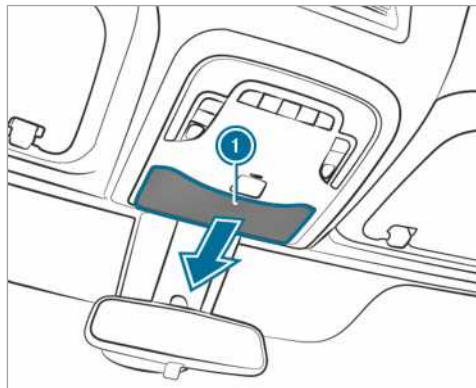

▶ Нажмите кнопку ①.

### Использование ящика для хранения вещей

**▲ ОСТОРОЖНО** Риск получения травмы из-за неправильно размещенного или открытого ящика для хранения вещей

Если Вы неправильно разместите ящик для хранения вещей в салоне автомобиля, он может сдвинуться или опрокинуться, задев при этом находящихся в автомобиле людей. К тому же, при аварии открытые вещевые отделения не во всех случаях смогут сдержать находящиеся в них предметы.

Есть опасность травмирования, в особенности при маневрах с торможением или резкой сменой направления!

- ▶ Зафиксируйте ящик для хранения вещей ремнем безопасности.
- ▶ Перед началом поездки закройте крышку ящика для хранения вещей.
- ▶ Тяжелые, твердые, колющие, режущие, хрупкие или слишком большие предметы постоянно размещайте и надежно закрепляйте в грузовом отделении.

### Крепление ящика для хранения вещей

Ящик для хранения вещей расположен под двухместным сиденьем переднего пассажира.

Используйте ящик для хранения вещей в следующих целях:

- чтобы хранить документы
  - чтобы хранить мобильный телефон или мелкие предметы
  - в качестве подложки при письме
- ▶ Откиньте подушку двухместного сиденья переднего пассажира вперед (→ стр. 66).

- ▶ Выньте ящик для хранения вещей из вещевого отсека.
- ▶ Откиньте подушку двухместного сиденья переднего пассажира назад (→ стр. 66).

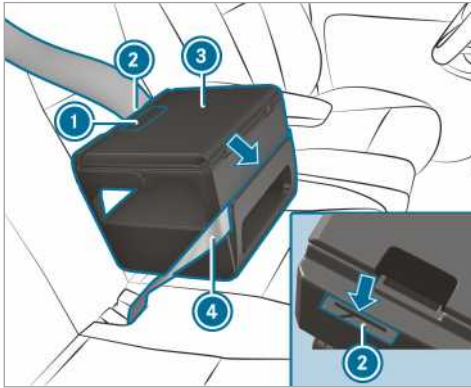

- ▶ Поставьте ящик для хранения вещей ③ на сиденье.
- ▶ Слегка вдавите ящик для хранения вещей ③ вниз в подушку сиденья и сдвиньте назад к спинке.
- ▶ Обеспечьте, чтобы ребро крепления с нижней стороны ящика для хранения вещей было зажато между подушкой сиденья и спинкой.
- ▶ Проденьте ремень безопасности ④ через паз на передней стороне ящика для хранения вещей ③.
- ▶ Проденьте ремень безопасности ④ через паз ② на задней стороне ящика для хранения вещей, затяните и пристегните ремень.
- ▶ Проверьте прочность посадки ящика для хранения вещей.

#### Открывание и закрывание ящика для хранения вещей

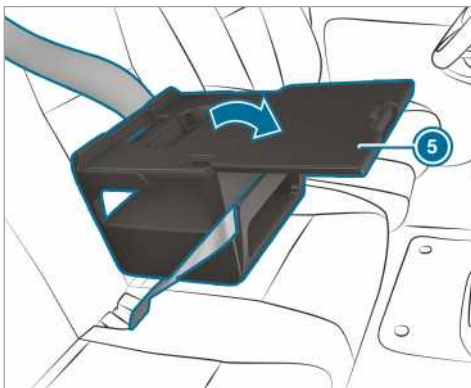

- ▶ **Открывание:** потяните за ручку ① и откройте крышку ⑤ в направлении стрелки.
- ▶ Поместите в него предметы.

- ① Информацию о дополнительных принадлежностях, например, о держателе для планшета, можно получить на Авторизованная СТОА Mercedes-Benz.
- ① Во время поездки крышку ящика для хранения вещей нужно держать закрытой.
- ▶ **Закрывание:** откиньте крышку ⑤ на место и прижмите, чтобы ручка ① зафиксировалась.

#### Укладывание ящика для хранения вещей

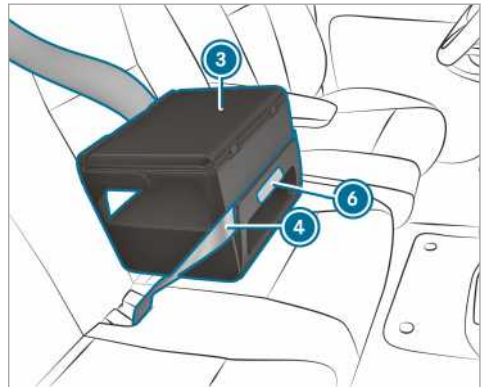

- ▶ Ослабьте ремень безопасности ④.
- ▶ Удерживая ящик для хранения вещей ③ в отмеченном месте ④, потяните его прямо вперед. Крепежное ребро выйдет из зазора между подушкой сиденья и спинкой.
- ▶ Снимите ящик для хранения вещей ③ с сиденья.
- ▶ Откиньте подушку двухместного сиденья переднего пассажира вперед (→ стр. 66).
- ▶ Поставьте ящик для хранения вещей ③ в вещевой отсек.
- ▶ Откиньте подушку двухместного сиденья переднего пассажира назад (→ стр. 66).

### Информация о держателе для бутылок



- ① Держатели для бутылок в передних дверях (пример: дверь переднего пассажира)

### Подстаканник

#### Открытие подстаканника в задней части салона

**⚠ ОСТОРОЖНО** Опасность травмирования при высадке из-за выступающего подстаканника

Если подстаканник в задней части салона открыт, Вы можете натолкнуться на него при высадке.

- ▶ Перед высадкой задвиньте подстаканник под многоместное заднее сиденье.

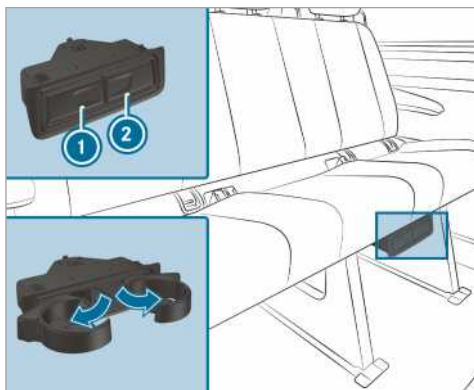

- ▶ **Открытие:** Нажмите на подстаканник ① или ②.

- ▶ Раскройте подстаканник.

- ▶ **Закрывание:** Вдвиньте подстаканник ① или ② на место, чтобы он зафиксировался.

### Пепельница и прикуриватель

#### Использование пепельницы

##### Во время поездки

- ▶ Во время поездки уберите закрытую пепельницу в один из подстаканников вещевых отделений у лобового стекла.
- ▶ Проверьте пепельницу на прочность крепления.
- ① Не убирайте пепельницу в подстаканники центральной консоли. Они не обеспечивают прочность крепления.

##### Открывание

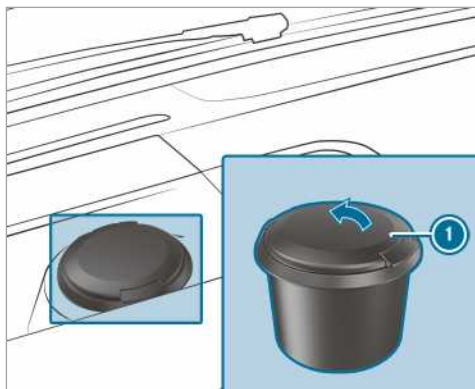

- ▶ Поднимите крышку ① вверх.

#### Пользование прикуривателем в центральной консоли

**⚠ ОСТОРОЖНО** Опасность пожара - и травмирования вследствие горячего прикуривателя

При прикосновении к горячему нагревательному элементу прикуривателя или к горячему патрону Вы можете обжечься.

Кроме того, возможно возгорание воспламеняющихся материалов:

- при падении горячего прикуривателя,
- Если, например, дети прижимают горячий прикуриватель к предметам.

- ▶ Всегда держите прикуриватель за ручку.

- ▶ Всегда следите за тем, чтобы дети не имели доступа к прикуривателю.

- ▶ Никогда не оставляйте детей в автомобиле без присмотра.

##### Условия

- Зажигание включено.

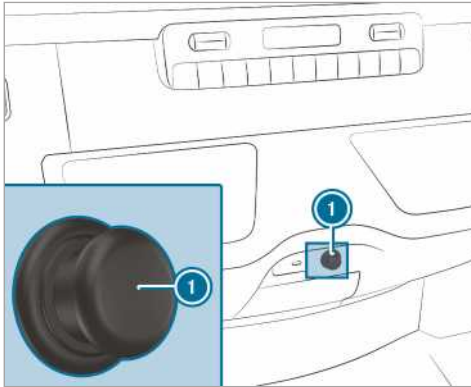

- ▶ Нажмите на прикуриватель ①.  
Если спираль накалилась, прикуриватель выдвигается.

### Розетки

#### Использование розеток на 12 В в центральной консоли

##### Условия

- Подключены только приборы мощностью максимум до 180 Вт (15 А).

#### Розетка на 12 В в вещевом отделении

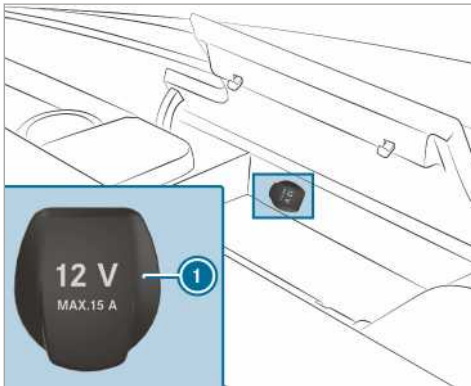

- ▶ Откройте крышку вещевого отделения центральной консоли (→ стр. 74).
- ▶ Откиньте крышку ① розетки.
- ▶ Вставьте штекер прибора.

#### Розетка на 12 В в нижней блок-панели управления

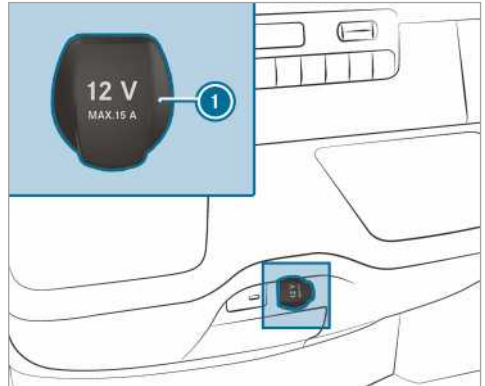

- ▶ Откиньте крышку ① розетки.
- ▶ Вставьте штекер прибора.

#### Использование розетки на 12 В в сиденье водителя

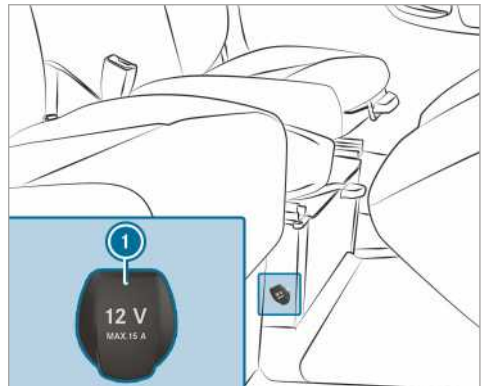

- ▶ Откиньте крышку ① розетки.
- ▶ Вставьте штекер прибора.

#### Указания по гнездам электропитания на 230 В

- ⚠ **УКАЗАНИЕ** Повреждение дополнительной аккумуляторной батареи по причине полной разрядки

Если при покидании автомобиля подключается прибор со слишком высокой мощностью или если уровень заряда дополнительной аккумуляторной батареи является низким, то дополнитель-

ная аккумуляторная батарея может получить повреждение.

- ▶ Подключайте только приборы с максимальной мощностью не более 150 Вт.
- ▶ Оставляйте приборы подключенными не более чем на четыре часа.

Гнездо электропитания на 230 В предоставляет в распоряжение потребителей высокую мощность в 150 Вт, что позволяет быстро зарядить мобильные телефоны и подключить зарядные устройства аккумуляторов для электроинструментов.

Автомобили с дополнительной аккумуляторной батареей имеют функцию автономной работы. Если Вы покидаете автомобиль, то Вы можете заряжать приборы в течение четырех часов.

### Пользование гнездом электропитания на 230 В в центральной консоли

**▲ ОПАСНО** Опасность для жизни при поврежденном соединительном кабеле или поврежденной розетке

Если подключен подходящий прибор, то к розетке на 230 В подается высокое напряжение. Если соединительный кабель или розетка на 230 В выдернут(-а) из обшивки, поврежден(-а) или намочен(-а), Вы можете получить удар электрическим током.

- ▶ Используйте только сухой и неповрежденный соединительный кабель.
- ▶ При выключенном зажигании убедитесь в том, что розетка на 230 В сухая.
- ▶ Немедленно обратитесь в специализированную мастерскую с квалифицированным персоналом для проверки или замены выдернутой из обшивки или поврежденной розетки на 230 В.
- ▶ Ни в коем случае не вставляйте соединительный кабель в выдернутую из обшивки или поврежденную розетку на 230 В.

**▲ ОПАСНО** Опасность для жизни вследствие некачественного обращения с розеткой

Вы можете получить удар электрическим током:

- при попадании конечностей в розетку,
  - при вставлении в розетку неподходящих приборов или посторонних предметов.
- ▶ Подключайте к розетке только подходящие приборы.

### Условия

- Приборы подключены только подходящим штекером, который соответствует действующим стандартам страны эксплуатации.
- Подключены только приборы мощностью максимум до 150 Вт.
- Многоконтактные розетки не используются.

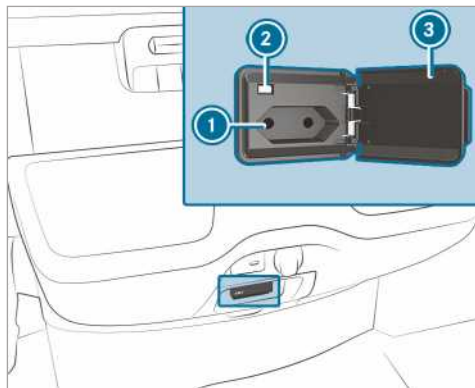

- ▶ Откройте крышку ③.
- ▶ Вставьте штекер прибора в гнездо электропитания на 230 В ①. При достаточном напряжении бортовой сети горит контрольная лампа ②.

Если Вы не пользуетесь гнездом электропитания на 230 В, то оставляйте крышку закрытой.

### Использование розеток в грузовом отделении

#### Условия

- Подключены только приборы мощностью максимум до 180 Вт (15 А).

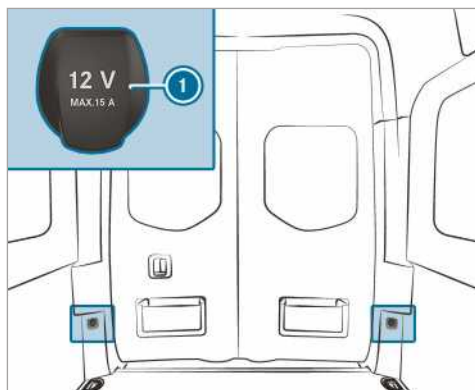

- ▶ Откройте крышку ① розетки.



- ▶ Вставьте штекер прибора.

### Зарядка мобильного телефона через USB-гнездо в задней части салона

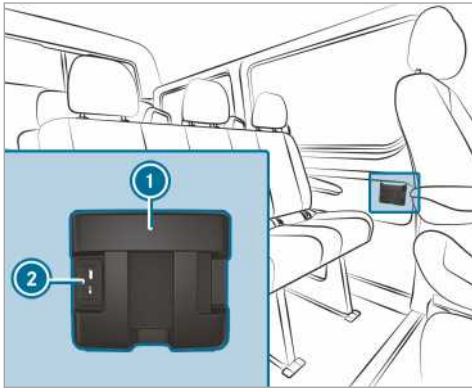

- ▶ Поместите мобильный телефон в вещевое отделение ① и подключите для зарядки к USB-гнезду ②.

### Беспроводная зарядка мобильного телефона и соединение с наружной антенной

#### Указания, касающиеся беспроводной зарядки мобильного телефона

- ▲ ОСТОРОЖНО** Опасность получения травмы из-за неправильного размещения предметов

При неправильном размещении предметов в салоне автомобиля существует опасность их смещения или падения, при этом они могут задеть сидящих в автомобиле. Кроме того, держатели для напитков, открытые вещевые отсеки и держатели для мобильных телефонов в случае аварии не всегда способны удержать находящиеся в них предметы.

Существует опасность травмирования, в особенности при торможении или внезапном изменении направления движения!

- ▶ Всегда размещайте предметы так, чтобы они не могли упасть в таких или подобных ситуациях.
- ▶ Всегда следите за тем, чтобы предметы не выступали из вещевых отсеков или багажных сеток.
- ▶ Закрывайте запираемые вещевые отсеки перед началом движения.
- ▶ Всегда размещайте и закрепляйте тяжелые, твердые, острые предметы, предметы с

острыми краями, а также бьющиеся или слишком большие предметы в багажнике.

Учитывайте указания по загрузке автомобиля.

- ▲ ОСТОРОЖНО** Опасность пожара вследствие размещения предметов в отсеке для мобильного телефона

При размещении предметов в отсеке для мобильного телефона предметы могут сильно нагреться вплоть до возгорания.

- ▶ Не кладите других предметов, в особенности предметов из металла, в отсек для мобильного телефона.

- ! УКАЗАНИЕ** Повреждение предметов вследствие размещения их в отсеке для мобильного телефона

При размещении предметов в отсеке для мобильного телефона предметы могут быть повреждены вследствие воздействия электромагнитных полей.

- ▶ Не кладите кредитных карт, носителей информации и прочих предметов, чувствительных к электромагнитным полям, в отсек для мобильного телефона.

- ! УКАЗАНИЕ** Повреждение жидкостями отсека для мобильного телефона

Пропадание жидкостей в отсек для мобильного телефона может привести к повреждению отсека для мобильного телефона.

- ▶ Следите за тем, чтобы никакие жидкости не попадали в отсек для мобильного телефона.

- Функция зарядки доступна только при включенном зажигании.
- Небольшие мобильные телефоны при определенных обстоятельствах могут заряжаться не на каждом месте отделения для мобильного телефона.
- Большие мобильные телефоны, которые не находятся в отделении для мобильного телефона, при определенных обстоятельствах могут не заряжаться.
- Мобильный телефон может нагреваться в процессе зарядки. Это зависит от работающих в данный момент приложений.
- Для повышения эффективности зарядки снимите защитный чехол с мобильного телефона. За исключением защитных чехлов, которые предназначены для беспроводной зарядки.
- При зарядке по возможности используйте подкладку.

## Беспроводная зарядка мобильного телефона в передней части салона

### Условия

- Мобильный телефон должен быть пригоден для беспроводной зарядки. Перечень совместимых мобильных телефонов Вы найдете в Интернете: <http://www.mercedes-benz.com/connect>

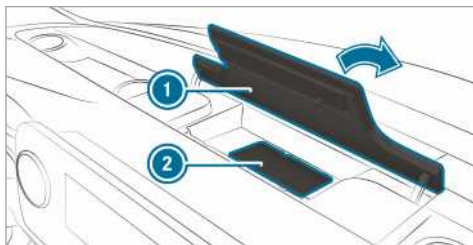

▶ Откройте крышку вещевого отсека ① над мультимедийным дисплеем.

▶ По возможности положите мобильный телефон по центру подкладки на обозначенную поверхность ② дисплеем вверх.

Если в мультимедийной системе индицируется символ зарядки, то мобильный телефон заряжается.

Помехи при зарядке индицируются на дисплее мультимедийной системы.

ⓘ Подкладку можно вынимать для мойки, например, чистой теплой водой.

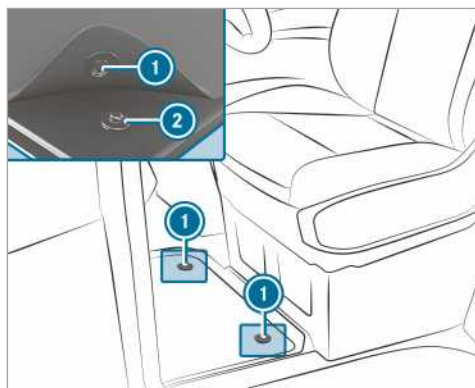

▶ **Установка:** насадить нажимные кнопки ① на держатели ②.

▶ **Снятие:** стянуть напольный коврик с держателей ②.

## Снятие или установка напольного коврика

**▲ ОСТОРОЖНО** Опасность аварии из-за предметов в пространстве для ног водителя

Предметы в пространстве для ног водителя могут ограничивать ход педалей и блокировать нажатую педаль.

Это угрожает эксплуатационной безопасности-автомобиля и безопасности движения.

- ▶ Все предметы в автомобиле должны быть размещены надежно, чтобы они не смогли попасть в пространство для ног водителя.
- ▶ Коврики должны быть всегда жестко зафиксированы согласно предписаниям, чтобы всегда обеспечивалось достаточное свободное пространство для хода педалей.
- ▶ Не используйте незакрепленные коврики и не кладите несколько ковриков друг на друга.

## Наружное освещение

### Изменение установки системы освещения при поездках за границу

**Автомобили с галогенными или статическими светодиодными фарами:** изменение установки фар не требуется. Требования законодательства выполняются также в странах с порядком движения по стороне дороги, отличной от стороны движения в стране допуска автомобиля к эксплуатации.

### Системы освещения и ответственность водителя

Различные системы освещения автомобиля являются лишь вспомогательными средствами. Ответственность за соответствие освещения автомобиля актуальным световым условиям и условиям видимости, действующим законодательным положениям и дорожной ситуации несет водитель автомобиля.

### Переключатель света

#### Использование переключателя света

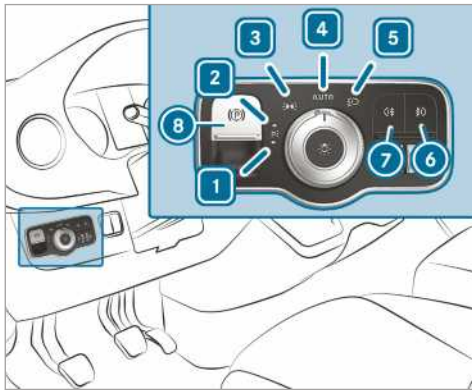

- ▶ 1 Стояночный свет слева
- ▶ 2 Стояночный свет справа
- ▶ 3 Габаритный свет, подсветка номерного знака и приборов
- ▶ 4 Автоматическое включение наружного освещения/дневных ходовых огней (предпочтительное положение переключателя света)
- ▶ 5 Ближний свет фар/дальний свет фар
- ▶ 6 Включение или выключение противотуманного света
- ▶ 7 Включение или выключение заднего противотуманного света
- ▶ 8 Электрический стояночный тормоз  
(→ стр. 141)

❗ Если в тот момент, когда Вы выходите из автомобиля, раздаётся предупредительный звуковой сигнал, возможно, не выключен свет.

❗ При включении стояночного света на выбранной стороне автомобиля включается ослабленный габаритный свет.

Для управления мигающим светом, дальним светом фар и предупредительным световым сигналом используется комбинированный переключатель (→ стр. 82).

**❗ УКАЗАНИЕ** Разряд аккумуляторной батареи вследствие эксплуатации стояночного света

Эксплуатация стояночного света в течение нескольких часов оказывает нагрузку на аккумуляторную батарею.

▶ По возможности включайте правый или левый парковочный свет.

При значительной разрядке аккумуляторной батареи габаритный или стояночный свет автоматически выключаются для последующего запуска автомобиля.

#### Автоматическое включение наружного освещения

**⚠ ОСТОРОЖНО** Опасность аварии вследствие выключенного ближнего света при ограничении видимости

Если переключатель света находится в положении , то ближний свет не включается автоматически при тумане, снегопаде и прочих ограничениях видимости, например при образовании брызг воды.

▶ В таких ситуациях поверните переключатель света в положение .

Автоматическое включение наружного освещения является только вспомогательным средством. Ответственность за освещение автомобиля лежит на Вас. Быстро переведите переключатель света при тумане, снегопаде или пыли из положения в положение . В противном случае наружное освещение для движения временно прервется.

Автоматическое включение наружного освещения:

- Установите переключатель света в положение . Включите электропитание: габаритный свет автоматически включится или выключится в зависимости от освещенности.

При работающем двигателе дневные ходовые огни включены. Габаритный и ближний свет дополнительно включаются или выключаются в зависимости от окружающей освещенности.

При включении ближнего света загорится контрольная лампа на комбинации приборов.

### Включение или выключение противотуманного света и заднего противотуманного света

#### Условия

- Переключатель света находится в положении или **Auto**.
- Включено электропитание или двигатель.

▶ **Включение или выключение противотуманного света:** нажмите кнопку **7**.

▶ **Включение или выключение противотуманного света:** нажмите кнопку **6**.

Соблюдайте национальные правила использования задних противотуманных фонарей.

#### Регулирование дальности освещения

#### Условия

- Двигатель работает.

С помощью корректора фар настройте световой пучок фар в соответствии со степенью загрузки автомобиля. Если сиденья заняты или грузовое отделение загружается или разгружается, изменяется световой пучок. Вследствие этого могут ухудшиться условия обзора и Вы можете ослепить водителей встречного транспорта.

**i** В автомобилях со светодиодными фарами дальность освещения настраивается автоматически.

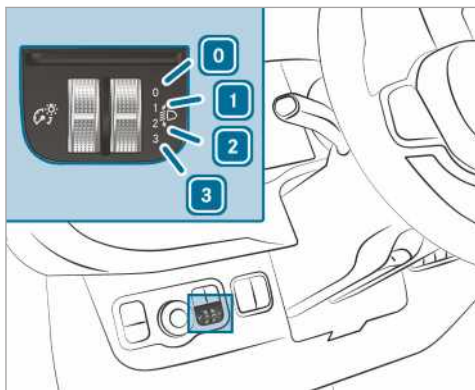

- 0** Заняты водительское сиденье и сиденье переднего пассажира
- 1** Заняты водительское сиденье, сиденье переднего пассажира и задние сиденья
- 2** Заняты водительское сиденье, сиденье переднего пассажира и задние сиденья, загружены грузовое отделение или грузовая площадка
- 3** Заняты водительское сиденье и сиденье переднего пассажира, и используется максимально допустимая осевая нагрузка заднего моста

▶ Поверните корректор фар в соответствующее положение.  
Дальность освещения дорожного полотна должна составлять от 40 м до 100 м, а ближний свет не должен ослеплять водителей встречного транспорта.

▶ При незагруженном автомобиле выберите положение **0**.

#### Управление комбинированным переключателем

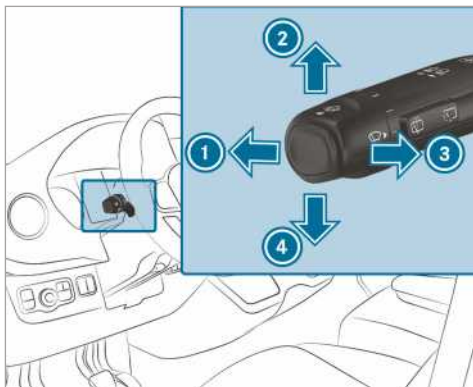

- 1** дальним светом фар
- 2** Проблесковые огни справа
- 3** Предупредительный световой сигнал
- 4** Проблесковые огни слева

▶ **Мигание:** нажмите на комбинированный выключатель в заданном направлении **2** или **4** до фиксации. При большом угле поворота руля комбинированный переключатель автоматически возвращается в исходное положение.

▶ **Кратковременное мигание:** кратковременно прикоснитесь к комбинированному переключателю в заданном направлении **2** или **4**. Соответствующий фонарь указателя поворота мигнет 3 раза.

▶ **Включение дальнего света фар:** включение ближнего света фар (→ стр. 81).

▶ Нажмите на комбинированный переключатель в направлении вперед **1**.  
Загорится контрольная лампа на комбинации приборов. Комбинированный переключатель возвращается в исходное положение.

**i** Дальний свет включается в положении **Auto** только в темноте и при включенном двигателе.

▶ **Выключение дальнего света фар:** нажмите на комбинированный переключатель в направлении вперед **1** или кратковременно отведите комбинированный переключатель в направлении по

стрелке  (Предупредительный световой сигнал выключает дальний свет фар).

Выключается контрольная лампа  на комбинации приборов. Комбинированный переключатель возвращается в исходное положение.

-  Автомобили с помощником переключения дальнего света: при активации помощника переключения дальнего света он регулирует включение и выключение дальнего света фар (→ стр. 83).

▶ **Включение предупредительного светового сигнала:** включите электропитание или зажигание.

▶ Кратковременно отведите комбинированный переключатель в направлении по стрелке .

### Включение или выключение системы аварийной световой сигнализации

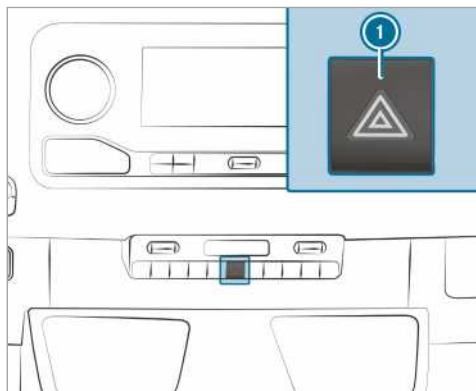

▶ **Включение и выключение:** нажмите кнопку .

Если мигает система аварийной световой сигнализации, фонари указателей поворота горят только с соответствующей стороны автомобиля.

Аварийная световая сигнализация включается автоматически:

- при срабатывании подушки безопасности
- при сильном торможении на скорости более 70 км/ч до полной остановки автомобиля

Если система аварийной световой сигнализации включилась автоматически, для ее выключения нажмите на переключатель системы аварийной световой сигнализации .

Аварийная световая сигнализация выключается автоматически, когда автомобиль после торможения до полной остановки снова набирает скорость более 70 км/ч.

-  Система аварийной световой сигнализации работает также и при выключенном зажигании.

### Освещение выполняемого поворота



Освещение выполняемого поворота улучшает освещение трассы в направлении поворота под широким углом, так что, например, узкие изгибы дороги лучше просматриваются.

Функция активна:

- при скоростях до 40 км/ч и включенном мигающем свете или повернутом рулевом колесе
- при скоростях от 40 км/ч до 70 км/ч и повернутом рулевом колесе

Освещение выполняемого поворота может работать еще короткое время, однако не позднее чем через три минуты автоматически выключается.

-  При включении передачи заднего хода освещение меняется на противоположную сторону.

### Система адаптации фар дальнего света

**Функционирование системы адаптивного управления дальним светом**

 **ОСТОРОЖНО** Опасность аварии несмотря на наличие системы адаптации фар дальнего света

Система адаптации фар дальнего света не реагирует на следующих участников дорожного движения:

- участники дорожного движения, не имеющие освещения, например пешеходы,
- участники дорожного движения, имеющие слабое освещение, например велосипедисты,
- участники дорожного движения, освещение которых закрыто, например, разделительным барьером дороги.

В крайне редких случаях система адаптации фар дальнего света никак не реагирует на других участников дорожного движения, имеющих собственное освещение, или реагирует несвоевременно.

Вследствие этого в таких или аналогичных ситуациях не производится деактивирование автоматического дальнего света, или, несмотря на это, производится его активирование.

▶ Всегда внимательно следите за дорожной ситуацией и своевременно выключайте дальний свет.

Система адаптивного управления дальним светом автоматически переключается между:

- Ближний свет
- дальним светом фар

Система распознает, что освещенные автомобили едут навстречу или идут на обгон.

При скоростях выше 30 км/ч:

- Если не распознаны другие участники движения, автоматически включается дальний свет фар.

При скоростях до 25 км/ч, или при достаточном освещении дороги:

- Дальний свет автоматически выключается.

### Системный предел

Система адаптивного управления дальним светом не может учитывать дорожные и погодные условия, как и обстановку на дороге.

Распознавание может быть ограничено:

- при плохой видимости, к примеру, при тумане, сильном дожде или снегопаде
- при загрязненных или закрытых чем-либо датчиках

Система адаптивного управления дальним светом является лишь вспомогательным средством. Ответственность за надлежащее освещение автомобиля в соответствии с господствующими условиями освещенности и видимости, а также с обстановкой на дороге, лежит на Вас.

Оптический датчик системы находится за лобовым стеклом в области потолочной блок-панели управления.

### Включение или выключение системы управления дальним светом фар

▶ **Включение:** Поверните переключатель в положение **AUTO**.

▶ Включите дальний свет комбинированным переключателем.

Когда дальний свет фар автоматически включается в темноте, загорается контрольная лампа **[D]** на multifункциональном дисплее.

▶ **Выключение:** Выключите дальний свет комбинированным переключателем.

### Установите время задержки выключения наружного освещения

#### Условия

- Переключатель света стоит в положении **AUTO**.

Мультимедийная система:

→ [Home] ▶ Установки ▶ Свет ▶ Замед. выкл. внеш. осв.

▶ Установка времени задержки выключения освещения.

При остановке автомобиля наружное освещение активируется на установленный промежуток времени.

### Включение / выключение подсветки пространства вокруг автомобиля

Мультимедийная система:

→ [Home] ▶ Установки ▶ Свет ▶ Освещение окружен.

▶ Включите или выключите функцию.

Наружное освещение включается приблизительно на 40 секунд после разблокировки. Когда Вы заводите автомобиль, подсветка пространства вокруг автомобиля деактивируется и активируется автоматическое включение наружного освещения.

### Установка освещения салона

#### Передняя потолочная блок-панель управления

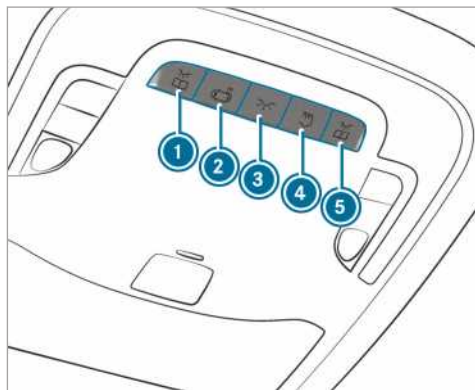

#### Вариант 1

- ▶ ① [Icon] Включение или выключение левой передней лампы для чтения
- ▶ ② [Icon] Включение и выключение автоматического управления освещением салона
- ▶ ③ [Icon] Включение или выключение освещения передней части салона
- ▶ ④ [Icon] Включение или выключение освещения задней части салона и грузового отделения
- ▶ ⑤ [Icon] Включение или выключение правой передней лампы для чтения

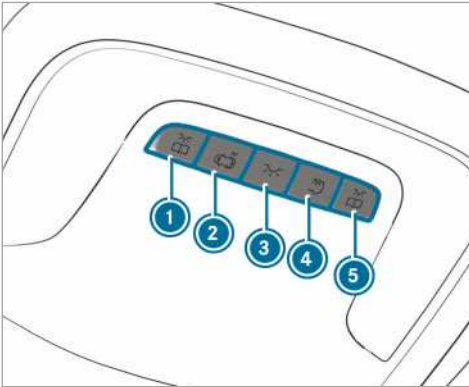

Вариант 2

- ▶ ① Включение или выключение левой передней лампы для чтения
- ▶ ② Включение и выключение автоматического управления освещением салона
- ▶ ③ Включение или выключение освещения передней части салона
- ▶ ④ Включение или выключение освещения задней части салона и грузового отделения
- ▶ ⑤ Включение или выключение правой передней лампы для чтения

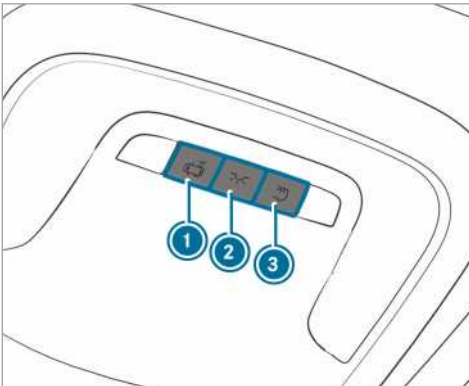

Вариант 3

- ▶ ① Включение и выключение автоматического управления освещением салона
- ▶ ② Включение или выключение освещения передней части салона
- ▶ ③ Включение или выключение освещения задней части салона и грузового отделения

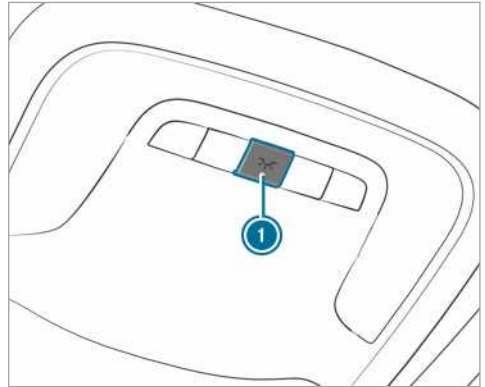

Вариант 4

- ▶ ① Включение или выключение освещения салона

#### Освещение задней части салона

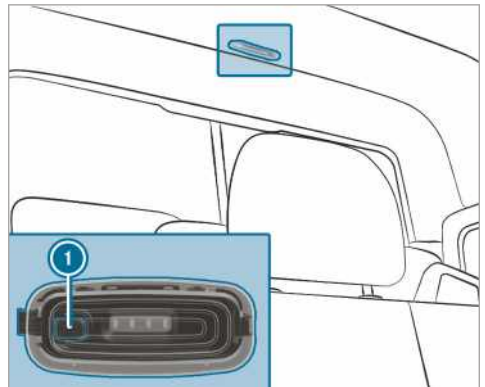

- ▶ ① Включение или выключение освещения задней части салона / грузового отделения

#### Датчик движения

- ▶ **▲ ОСТОРОЖНО** Опасность травмирования за счет лазерного излучения датчика движения

Датчик движения посылает невидимое излучение светодиодов.

Эти светодиоды классифицируются как лазеры класса 1М и могут нанести вред сетчатке глаза в следующих ситуациях:

- если Вы длительное время смотрите прямо на неотфильтрованный лазерный свет датчика движения,
- если Вы смотрите прямо на неотфильтрованный лазерный свет датчика движения через оптические приборы, например, через очки или линзу.

▶ Никогда не смотрите прямо на датчик движения.

Датчик движения находится в грузовом отделении за перегородкой в середине крыши.

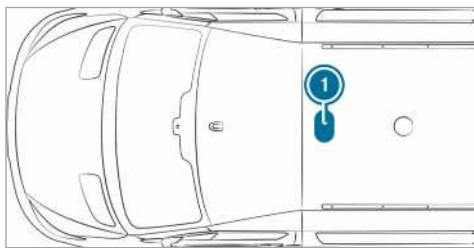

#### ① Положение датчика движения

Если автомобиль оборудован датчиком движения, освещение грузового отделения включается посредством датчика движения.

Если датчик движения распознает движение в грузовом отделении стоящего автомобиля, освещение грузового отделения включается приблизительно на две минуты.

Освещение грузового отделения может включаться посредством датчика движения, если

- автомобиль стоит, стояночный тормоз включен и Вы не нажимаете на педаль тормоза, или
- в автомобилях с автоматической коробкой передач рычаг селектора АКП находится в положении **P** и Вы не нажимаете на педаль тормоза,
- автомобиль не заперт снаружи на ключ

Если через несколько часов не распознаны изменения в автомобиле, например открытие двери, датчик движения автоматически выключается. За счет этого предотвращается разрядка аккумуляторной батареи.

## Включение / выключение времени задержки выключения освещения

Мультимедийная система:

→ [Home] → Уста-  
новки → Свет → Замед. выкл. внут. осв.

▶ Включение или выключение времени задержки выключения освещения.

## Замена источника света

### Указания по замене источников света

**⚠ ОСТОРОЖНО** Опасность ожога горячими элементами при замене ламп накаливания

Во время эксплуатации лампы накаливания, лампы и штекеры могут сильно нагреться.

При замене лампы накаливания Вы можете обжечься при контакте с этими элементами.

▶ Перед заменой ламп накаливания дайте элементам фары остыть.

- Не используйте упавшие источники света или такие источники света, на стеклянных колбах которых обнаружены царапины. В этом случае источник света может лопнуть.
  - Источник света может лопнуть, если его коснуться, когда он находится в горячем состоянии, если его уронить, или если нанести на него царапины или зазубрины.
  - Пятна на стеклянной колбе сокращают срок службы источника света. Не касайтесь стеклянной колбы голыми руками. При необходимости почистите стеклянную колбу в холодном состоянии спиртом и протрите безворсовой тканью.
  - Предохраняйте источники света от влаги и не допускайте их контакта с жидкостью.
- Всегда следите за прочностью крепления ламп накаливания.

Если Ваш автомобиль оснащен светодиодными лампами, Вы поймете это следующим образом: при запуске двигателя световой пучок перемещается сверху вниз и обратно. При этом ближний свет фар перед запуском двигателя должен быть включен.

Лампы накаливания и элементы освещения являются существенной составной частью системы безопасности автомобиля. Поэтому следите за тем, чтобы они всегда функционировали. Регулярно проводите проверку регулировки фар.

- Перед заменой ламп выключите систему освещения автомобиля. Таким образом Вы избежите возникновения короткого замыкания.
- Используйте лампы накаливания только в закрытых, сконструированных для них элементах освещения.



- Используйте сменные лампы только того же типа и заданного напряжения.

Если и новый источник света не горит, обратитесь в специализированную мастерскую с квалифицированным персоналом.

### Замена передних источников света (для автомобилей с галогенными фарами)

#### Обзор типов передних источников света

Вы можете заменять следующие источники света.

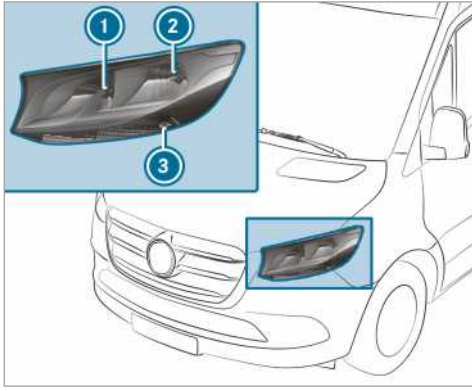

Галогенные фары

- ① Дальний свет фар / дневные ходовые огни: H15 55 Вт/15 Вт
- ② Ближний свет фар / стояночный огонь: H7 55 Вт/W 5 Вт
- ③ Проблесковые огни: PY 21 Вт

#### Замена галогенной фары

##### Условия

- **Ближний свет фар:** источник света, тип H7 55 Вт
- **Дальний свет фар / дневные ходовые огни:** источник света, тип H15 55 Вт/15 Вт
- **Стояночный огонь:** источник света, тип W 5 Вт
- **Проблесковые огни:** источник света: тип PY 21 Вт

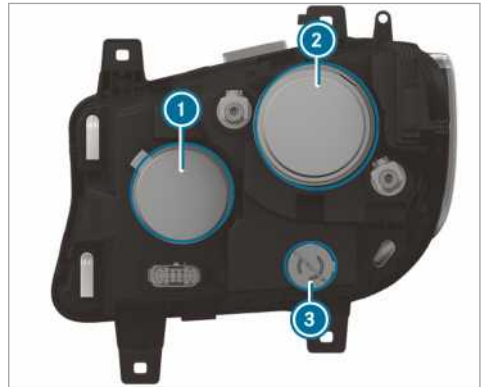

- ① Крышка корпуса фар дальнего света / дневных ходовых огней
- ② Крышка корпуса фар ближнего света / стояночных огней
- ③ Патрон лампы проблескового сигнала

▶ Замена системы освещения.

▶ **Фары дальнего света / дневных ходовых огней:** отведите крышку корпуса ① назад.

▶ Поверните патрон влево и извлеките его.

▶ Выньте источник света из патрона.

▶ Вставьте в патрон новый источник света, так чтобы цоколь лампы полностью прилегал к основанию патрона.

▶ Вставьте патрон и поверните его вправо.

▶ Поставьте крышку корпуса ① на место.

▶ **Фары ближнего света / стояночных огней:** отведите крышку корпуса ② назад.

▶ Извлеките патрон в направлении назад.

▶ Выньте источник света из патрона.

▶ Вставьте в патрон новый источник света, так чтобы цоколь лампы полностью прилегал к основанию патрона.

▶ Ровно вставьте патрон.

▶ Поставьте крышку корпуса ② на место.

▶ **Проблесковые огни:** выключите систему освещения.

▶ Поверните патрон ③ влево и извлеките его.

▶ С легким нажимом поверните источник света влево и выньте из патрона.

▶ Вставьте новый источник света в патрон и поверните вправо.

▶ Вставьте патрон ③ и поверните его вправо.

## Дополнительный мигающий свет

### Условия

- **Дополнительный мигающий свет (автомобили с полным приводом):** Источник света: тип P 21 Вт

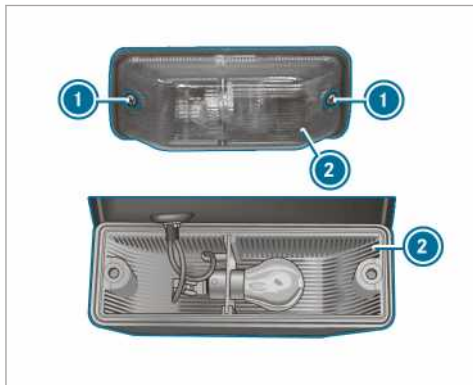

- ▶ Замена системы освещения.
- ▶ Ослабьте винты ① и снимите рассеиватель ②.
- ▶ С легким нажимом поверните источник света влево и выньте из патрона.
- ▶ Вставьте новый источник света в патрон и поверните вправо.
- ▶ Установите на место рассеиватель ② и заверните винты ①.

### Замена задних источников света (для фургонов и микроавтобусов)

#### Обзор типов источников света заднего габаритного фонаря (в фургонах и микроавтобусах)

Вы можете заменять следующие источники света.

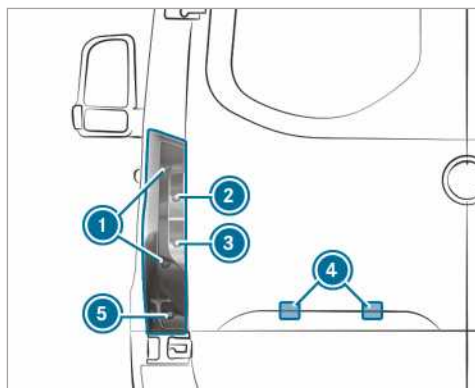

Автомобили со стандартными задними габаритными фонарями

- ① Сигнал торможения / задний габаритный свет / стояночные огни: P 21 Вт
- ② Проблесковые огни: PY 21 Вт
- ③ Световой сигнал заднего хода: P 21 Вт
- ④ Подсветка номерного знака: W 5 Вт
- ⑤ Задний противотуманный свет: P 21 Вт

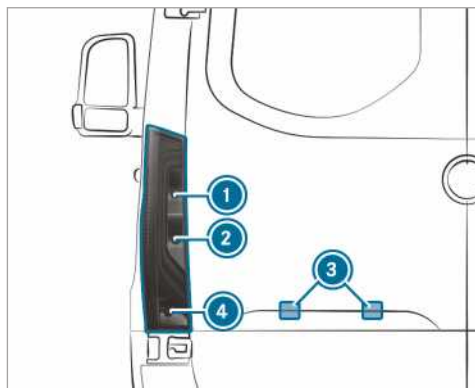

Автомобили с частично светодиодными задними габаритными фонарями

- ① Проблесковые огни: PY 21 Вт
- ② Световой сигнал заднего хода: P 21 Вт
- ③ Подсветка номерного знака: W 5 Вт
- ④ Задний противотуманный свет: P 21 Вт

#### Задний габаритный фонарь (в фургонах и микроавтобусах)

### Условия

- **Сигнал торможения / задний габаритный свет / стояночные огни:** источник света, тип P 21 Вт

- **Проблесковые огни:** источник света: тип PY 21 Вт
- **Задний противотуманный свет:** источник света: тип P 21 Вт
- **Световой сигнал заднего хода:** источник света: тип P 21 Вт

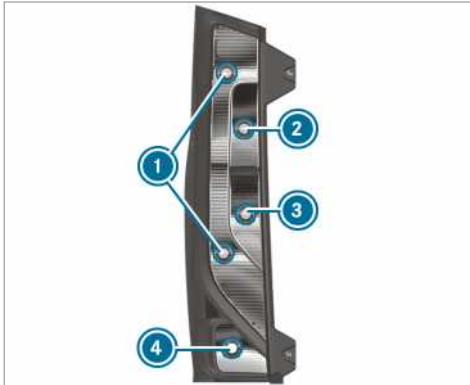

- ① Сигнал торможения / задний габаритный свет / стояночные огни
- ② Проблесковые огни
- ③ Световой сигнал заднего хода
- ④ Задний противотуманный свет

- ▶ Замена системы освещения.
- ▶ Откройте дверь багажного отделения.

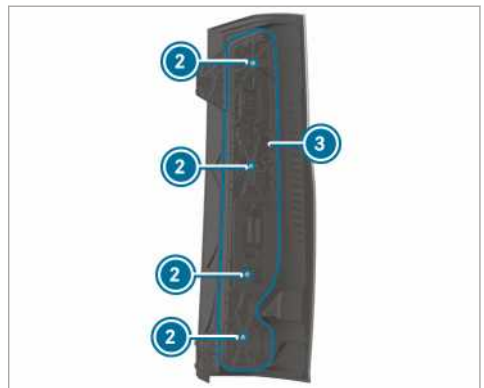
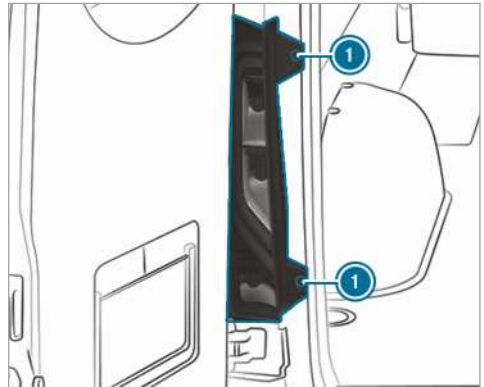

- ▶ **Извлечение:** ослабьте болты ① и выньте задний габаритный фонарь.
- ▶ Отсоедините штекер от ламподдержателя ③.
- ▶ Ослабьте болты ② и выньте ламподдержатель ③ из заднего габаритного фонаря.
- ▶ С легким нажимом поверните источник света влево и выньте из патрона.
- ▶ Вставьте новый источник света в патрон и поверните вправо.
- ▶ **Установка:** вставьте ламподдержатель ③ в задний габаритный фонарь и заверните болты ②.
- ▶ Воткните штекер в ламподдержатель ③.
- ▶ Вставьте задний габаритный фонарь на место и затяните болты ①.

#### Подсветка номерного знака

##### Условия

- **Подсветка номерного знака:** источник света, тип W 5 Вт

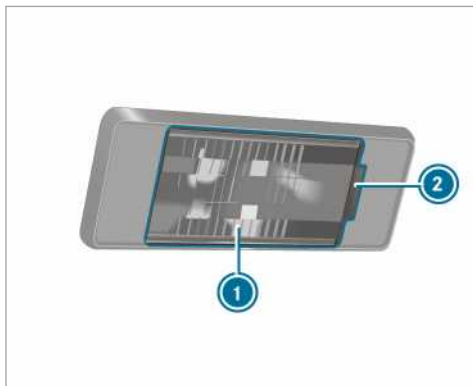

Замена системы освещения.

1 Вставьте в паз 2, например, отвертку и осторожно отсоедините рассеиватель.

Выньте источник света из патрона.

Вставьте в патрон новый источник света.

Установите рассеиватель и закрепите таким образом, чтобы он полностью зафиксировался.

### Замена задних источников света (шасси)

#### Обзор типов источников света заднего габаритного фонаря (шасси)

Вы можете заменять следующие источники света.

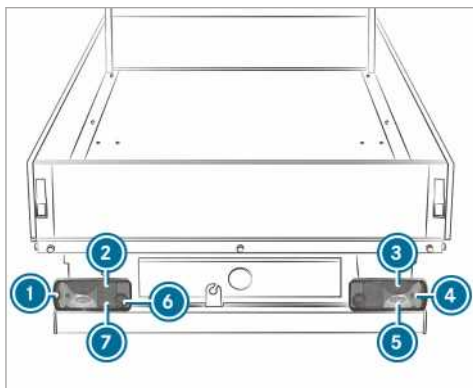

Автомобили со стандартными задними габаритными фонарями

- 1 Контурный фонарь: R 5 Вт
- 2 Задний габаритный свет: R 5 Вт
- 3 Сигнал торможения: P 21 Вт
- 4 Проблесковые огни: PY 21 Вт
- 5 Световой сигнал заднего хода: P 21 Вт

6 Задний противотуманный свет (со стороны водителя): P 21 Вт

7 Подсветка номерного знака: R 5 Вт

#### Задний габаритный фонарь (шасси)

##### Условия

- **Контурный фонарь:** Источник света: тип R 5 Вт
- **Проблесковые огни:** источник света: тип PY 21 Вт
- **Сигнал торможения:** Источник света: тип P 21 Вт
- **Задний габаритный свет:** Источник света: тип R 5 Вт
- **Задний противотуманный свет:** источник света: тип P 21 Вт
- **Подсветка номерного знака:** Источник света: тип R 5 Вт
- **Световой сигнал заднего хода:** источник света: тип P 21 Вт

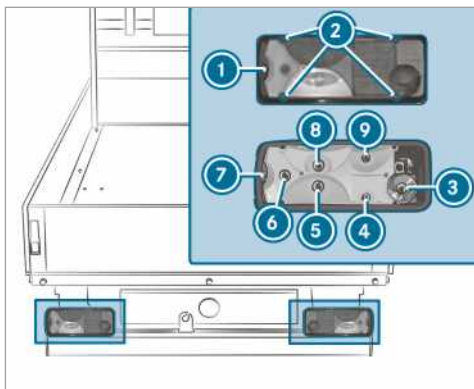

- 1 Рассеиватель
- 2 Болты
- 3 Контурный фонарь
- 4 Проблесковые огни
- 5 Фонарь стоп-сигнала
- 6 Задний габаритный свет
- 7 Задний противотуманный свет
- 8 Подсветка номерного знака
- 9 Световой сигнал заднего хода

Замена системы освещения.

Ослабьте болты 1 снимите рассеиватель 2.

Отсоедините штекер от ламподержателя.

С легким нажимом поверните источник света влево и выньте из патрона.

Вставьте новый источник света в патрон и поверните вправо.

- ▶ Поставьте на место рассеиватель ② и заверните болты ①.

### Замена источников света в дополнительных светильниках

#### Боковой габаритный фонарь

##### Условия

- **Боковой габаритный фонарь:** тип источника света — светодиодный

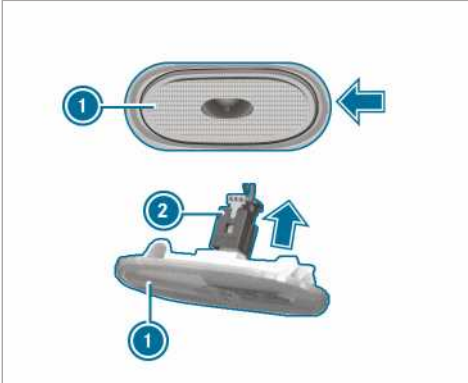

- ▶ Замена системы освещения.
- ▶ Вставьте сбоку, например, отвертку и осторожно отсоедините боковой габаритный фонарь ① по стрелке.
- ▶ Отсоедините штекер ② по стрелке от бокового габаритного фонаря ①.
- ▶ Соедините новый боковой габаритный фонарь со штекером.
- ▶ Вставьте боковой габаритный фонарь слева и нажмите на него. Боковой габаритный фонарь слышимо защелкнется.

### Замена источников света в плафонах освещения салона

#### Лампа накаливания плафона освещения в задней части салона

##### Условия

- ① Для обеспечения функции штатного контроля за выходом ламп из строя должны использоваться только источники света того же типа и той же мощности, что и использованные при штатном монтаже.

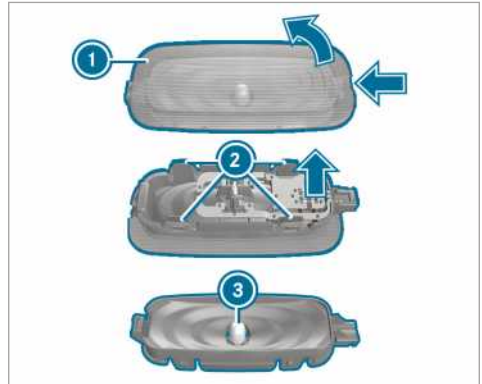

- ▶ Выключение освещения салона.
- ▶ Нажмите на стопорную пружину рассеивателя ① подходящим предметом, например отверткой, затем отсоедините рассеиватель вместе с корпусом элемента освещения.
- ▶ **Отсоединение рассеивателя от корпуса элемента освещения:** нажмите на шипы рассеивателя ② внутрь.
- ▶ Выньте источник света ③ из корпуса элемента освещения.
- ▶ Вставьте новый источник света.
- ▶ Поместите рассеиватель на корпус элемента освещения и закрепите.
- ▶ Вставьте рассеиватель с корпусом элемента освещения на место и закрепите.

## Стеклоочиститель

### Включение или выключение стеклоочистителей лобового стекла

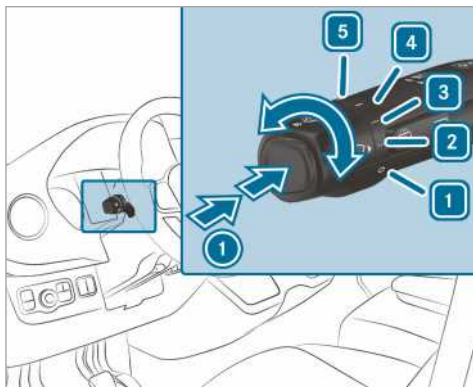

① Однократное движение стеклоочистителей/очистка с подачей жидкости стеклоомывателя

1 Стеклоочистители выключены

2 Прерывистый режим работы стеклоочистителей нормальный

Автомобили с датчиком дождя: автоматический режим работы стеклоочистителей нормальный

3 Прерывистый режим работы стеклоочистителей частый

Автомобили с датчиком дождя: автоматический режим работы стеклоочистителей частый

4 Медленный непрерывный режим работы стеклоочистителей

5 Ускоренный непрерывный режим работы стеклоочистителей

▶ Поверните комбинированный переключатель в соответствующее положение 1 - 5.

▶ **Однократное движение стеклоочистителей/очистка с подачей жидкости стеклоомывателя:** На комбинированном переключателе нажмите кнопку в направлении стрелки ①.

- Однократное движение стеклоочистителей
- Очистка с подачей жидкости стеклоомывателя

### Включение и выключение стеклоочистителя заднего стекла

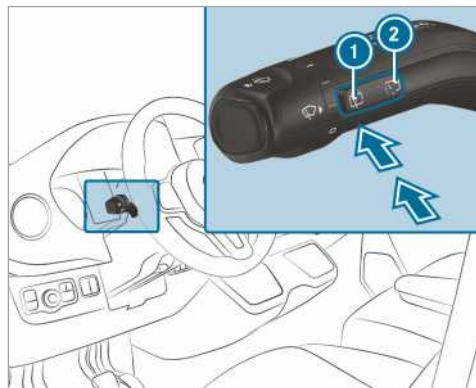

① Однократное движение стеклоочистителя/очистка с подачей жидкости стеклоомывателя

② Прерывистый режим работы стеклоочистителя

▶ **Однократное срабатывание стеклоочистителя:** Нажмите клавишу ① до точки контакта.

▶ **Очистка с подачей жидкости стеклоомывателя:** Нажмите клавишу ① за точку контакта.

▶ **Прерывистый режим работы стеклоочистителя:** Нажмите клавишу ②.

При включенном стеклоочистителе заднего стекла на дисплее приборов появляется символ .

### Замена щеток стеклоочистителей лобового стекла

**▲ ОСТОРОЖНО** Опасность защемления при замене щеток стеклоочистителя и включенном стеклоочистителе

Если стеклоочистители при замене щеток стеклоочистителей придут в движение, то это может привести к защемлению поводком стеклоочистителя.

▶ Перед заменой щеток стеклоочистителей всегда выключайте стеклоочистители и зажигание.

**▲ ОСТОРОЖНО** Опасность травмирования из-за работы стеклоочистителя при открытом капоте

Если стеклоочистители при открытом капоте придут в движение, то это может привести к защемлению рычажным механизмом стеклоочистителя.

- ▶ Перед тем как открыть капот, всегда выключайте стеклоочистители и зажигание.

**i** В случае износа щеток стеклоочистителей стекла не очищаются надлежащим образом. Заменяйте щетки стеклоочистителей дважды в год, лучше всего весной и осенью.

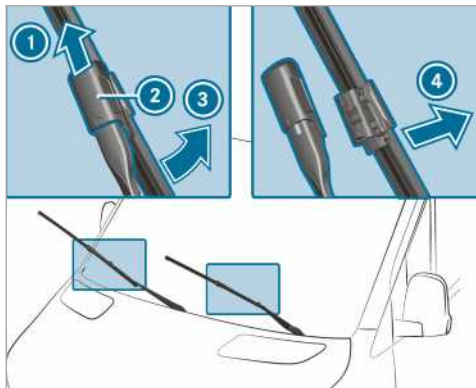

- ▶ Отведите поводок стеклоочистителя **3** от лобового стекла.
- ▶ Одной рукой удерживайте поводок стеклоочистителя **3**, а другой рукой отверните щетку стеклоочистителя до упора в направлении стрелки от поводка **3**.
- ▶ Сдвиньте ползунок **2** в направлении стрелки вверх, чтобы он зафиксировался со щелчком.
- ▶ Вставьте щетку стеклоочистителя в поводок.
- ▶ Отсоедините щетку от поводка стеклоочистителя **1**.
- ▶ Вставьте новую щетку стеклоочистителя **1** в держатель на поводке стеклоочистителя **3**.

При этом учитывайте разную длину обеих щеток стеклоочистителей:

- Сторона водителя: длинная щетка стеклоочистителя
  - Сторона переднего пассажира: короткая щетка стеклоочистителя
- ▶ Сдвиньте ползунок **2** вниз, чтобы он зафиксировался со щелчком.
  - ▶ Опустите поводок стеклоочистителя **3** на лобовое стекло.

## Замена щеток стеклоочистителей лобового стекла (СИСТЕМА WET WIPER)

**▲ ОСТОРОЖНО** Опасность защемления при замене щеток стеклоочистителя и включенном стеклоочистителе

Если стеклоочистители при замене щеток стеклоочистителей придут в движение, то это может привести к защемлению поводком стеклоочистителя.

- ▶ Перед заменой щеток стеклоочистителей всегда выключайте стеклоочистители и зажигание.

**▲ ОСТОРОЖНО** Опасность травмирования из-за работы стеклоочистителя при открытом капоте

Если стеклоочистители при открытом капоте придут в движение, то это может привести к защемлению рычажным механизмом стеклоочистителя.

- ▶ Перед тем как открыть капот, всегда выключайте стеклоочистители и зажигание.

**i** В случае износа щеток стеклоочистителей стекла не очищаются надлежащим образом. Заменяйте щетки стеклоочистителей дважды в год, лучше всего весной и осенью.

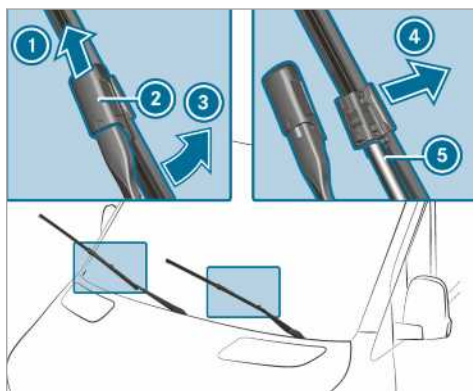

- ▶ Отведите поводок стеклоочистителя **3** от лобового стекла.
- ▶ Одной рукой удерживайте поводок стеклоочистителя **3**, а другой рукой отверните щетку стеклоочистителя до упора в направлении стрелки от поводка **3**.
- ▶ Сдвиньте ползунок **2** в направлении стрелки вверх, чтобы он зафиксировался со щелчком.
- ▶ Отсоедините щетку **1** от поводка стеклоочистителя в направлении стрелки **4**.

- ▶ Осторожно отсоедините шланг ⑤ от щетки стеклоочистителя.
- ▶ Закрепите шланг ⑤ на новой щетке стеклоочистителя.
- ▶ Вставьте новую щетку стеклоочистителя ① в держатель на поводке стеклоочистителя ③.

При этом учитывайте разную длину обеих щеток стеклоочистителей:

- Сторона водителя: длинная щетка стеклоочистителя
  - Сторона переднего пассажира: короткая щетка стеклоочистителя
- ▶ Сдвиньте ползунок ② вниз, чтобы он зафиксировался со щелчком.
  - ▶ Вставьте щетку стеклоочистителя в поводок.
  - ▶ Опустите поводок стеклоочистителя ③ на лобовое стекло.

### Замена щеток стеклоочистителя заднего стекла

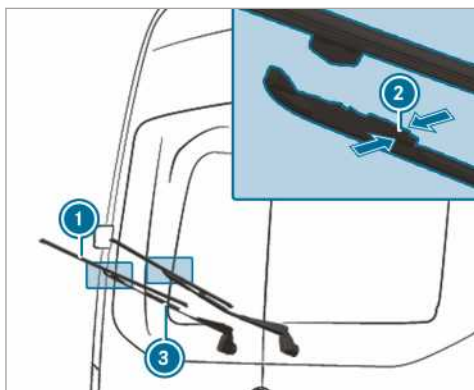

- ▶ Отведите поводок стеклоочистителя ③ от заднего стекла.
- ▶ Сожмите два крепежных зажима ② в направлении стрелки и отклоните щетку стеклоочистителя от поводка.
- ▶ Выньте щетку стеклоочистителя ① вверх из держателя на поводке стеклоочистителя ③.
- ▶ Вставьте новую щетку стеклоочистителя ① в держатель на поводке стеклоочистителя ③.
- ▶ Вдавите новую щетку стеклоочистителя ① в поводок ③, так чтобы защелкнулись крепежные зажимы.
- ▶ Опустите поводок стеклоочистителя ③ обратно на заднее стекло.

### Зеркала заднего вида

#### Управление наружными зеркалами заднего вида

**⚠ ОСТОРОЖНО** Опасность аварии вследствие осуществления установок автомобиля во время движения

В следующих ситуациях Вы можете потерять контроль над автомобилем:

- При установке положения сиденья водителя, подголовника, рулевого колеса или зеркал во время движения.
  - При пристегивании ремня безопасности во время движения.
- ▶ Перед пуском двигателя: установите положение сиденья водителя, подголовника, рулевого колеса или зеркал и пристегните ремень безопасности.

**⚠ ОСТОРОЖНО** Опасность аварии при использовании наружного зеркала заднего вида из-за неправильной оценки дистанции

Наружные зеркала заднего вида уменьшают изображение. Видимые объекты находятся ближе, чем кажется в зеркале.

Из-за этого Вы можете неправильно оценить дистанцию до движущихся за Вами участников дорожного движения, например при смене полосы движения.

- ▶ Поэтому всегда оборачивайтесь и проверяйте фактическую дистанцию до движущихся за Вами участников дорожного движения.

#### Установка положения наружных зеркал заднего вида вручную

- ▶ Установите ручную наружные зеркала заднего вида в нужное положение.
- ▶ **Фиксация наружного зеркала заднего вида, выведенного из положения фиксации:** Ручную поверните наружное зеркало заднего вида в правильное положение.



### Установка положения наружных зеркал заднего вида с помощью электропривода

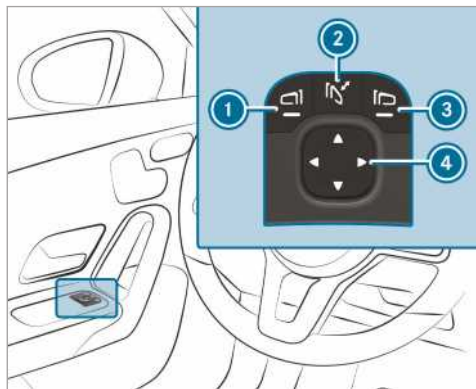

Пример

**!** **УКАЗАНИЕ** Повреждение наружных зеркал заднего вида с электроприводом

При складывании и раскладывании наружных зеркал заднего вида вручную Вы можете повредить зеркала, вследствие чего они не будут правильно фиксироваться.

Если наружные зеркала заднего вида не были сложены при мойке автомобиля в моечной установке, щетки моечной установки могут с силой сложить их, что приведет к повреждениям.

- ▶ Складывайте и раскладывайте наружные зеркала заднего вида только с помощью электропривода.
- ▶ Складывайте наружные зеркала заднего вида перед мойкой автомобиля в моечной установке.

- ▶ Перед поездкой включите электропитание или зажигание.
- ▶ **Складывание и раскладывание:** кратковременно нажмите кнопку ②.
- ▶ **Установка положения:** С помощью клавиш ① или ③ выберите подлежащее регулировке наружное зеркало заднего вида.
- ▶ С помощью кнопки ④ установите положение зеркального элемента.
- ▶ **Фиксация наружного зеркала заднего вида, выведенного из положения фиксации:** Удерживайте нажатой клавишу ②. Раздастся щелчок, а за ним звук удара. Наружное зеркало заднего вида установится в правильное положение.

### Обогрев наружных зеркал заднего вида

- ▶ **Автомобили без обогрева заднего стекла:** При низких температурах обогрев зеркал автоматически включается при пуске двигателя.
- ▶ **Автомобили с обогревом заднего стекла:** При низких температурах обогрев зеркал автоматически включается при пуске двигателя. Кроме того, обогрев зеркал можно включить вместе с обогревом заднего стекла с помощью клавиши обогрева заднего стекла.

### Затемнение внутрисалонного зеркала заднего вида

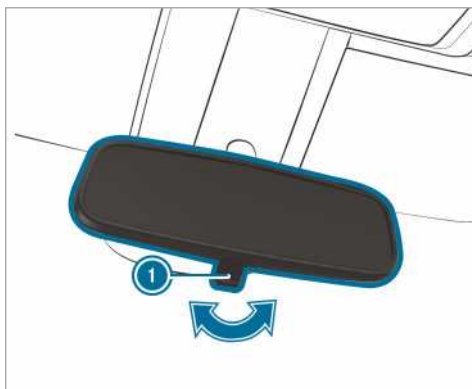

- ▶ **Затемнение внутрисалонного зеркала заднего вида:** Откиньте переключатель затемнения зеркала ① в направлении стрелки.

### Управление солнцезащитными козырьками

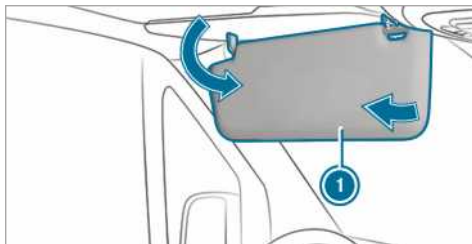





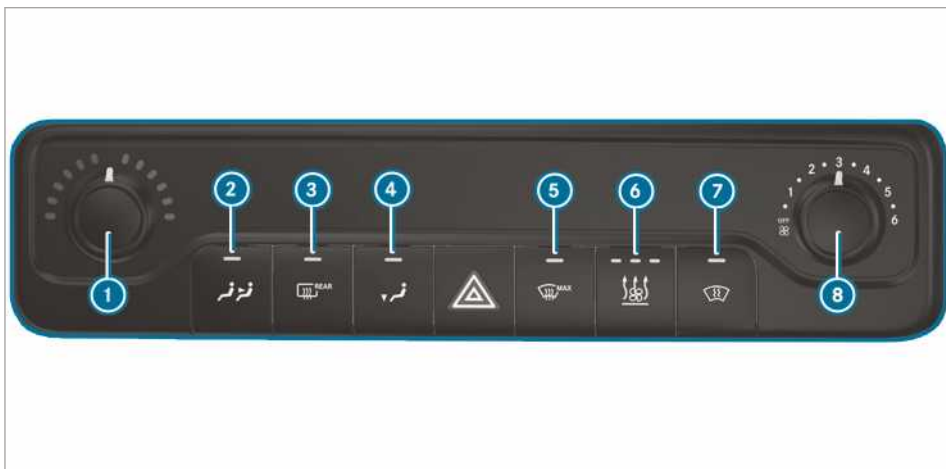

- ▶ **Ослепление спереди:** опустить солнцезащитный козырек вниз ①.
- ▶ **Ослепление сбоку:** откинуть солнцезащитный козырек ① в сторону.

## Обзор системы отопления, вентиляции и кондиционирования

## Система отопления



- ① Установка температуры
- ②  Включение или выключение обогрева задней части салона
- ③  Включение или выключение обогрева заднего стекла (→ стр. 101)
- ④  Включение или выключение распределения воздуха в пространстве для ног
- ⑤  Включение или выключение оттаивания лобового стекла (→ стр. 100)
- ⑥ Автомобили с автономным отопителем или дополнительным подогревателем:  включение или выключение автономного отопителя или дополнительного подогревателя (→ стр. 103)
- ⑦  Автомобили с обогревом лобового стекла: включение или выключение обогрева лобового стекла (→ стр. 101)
- ⑧ Регулировка объема воздуха
- ① Контрольные лампы в клавишах указывают на то, что соответствующая функция активирована.

TEMPMATIC



- ① Регулирование температуры
  - ② Дисплей
  - ③ Регулирование объема воздуха
  - ④ 

Автомобили с обогревом ветрового стекла:  
Включение или выключение обогрева ветрового стекла (→ стр. 101)
  - ⑤ Автомобили с автономным отопителем или дополнительным подогревателем: включение или выключение автономного отопителя или дополнительного подогревателя (→ стр. 103)
  - ⑥ Автомобили с обогревом заднего стекла: включение или выключение обогрева заднего стекла (→ стр. 101) (контрольная лампа мигает) (→ стр. 98)
  - ⑦ Включение или выключение режима рециркуляции воздуха (→ стр. 100)
  - ⑧ Включение или выключение оттаивания ветрового стекла (→ стр. 100)
  - ⑨ Установка распределения воздуха (→ стр. 100)
  - ⑩ Включение или выключение кондиционера (→ стр. 99)
  - ⑪ Автомобили с системой кондиционирования воздуха для 2 климатических зон: установка кондиционирования воздуха в задней части салона
- ① Контрольные лампы в клавишах указывают на то, что соответствующая функция активирована.

## THERMOTRONIC

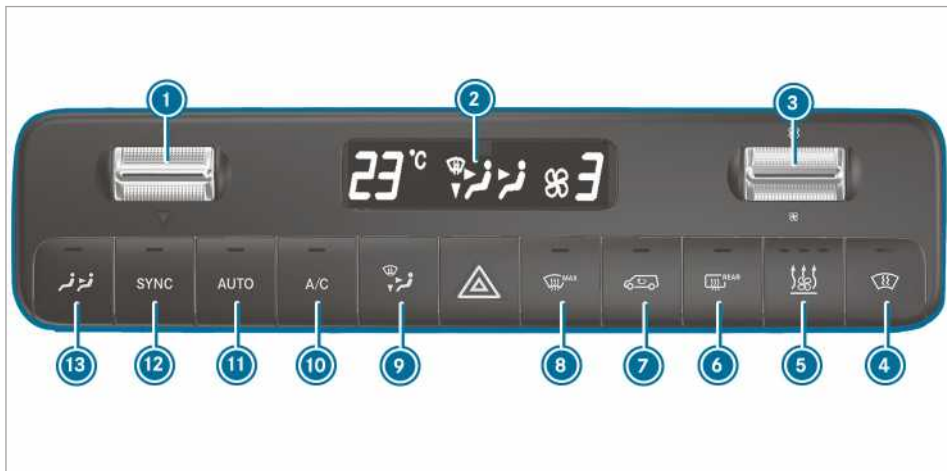

- 1 Регулирование температуры
- 2 Дисплей
- 3 Регулирование объема воздуха
- 4 Автомобили с обогревом ветрового стекла: Включение или выключение обогрева ветрового стекла (→ стр. 101)
- 5 Автомобили с автономным отопителем или дополнительным подогревателем: включение или выключение автономного отопителя или дополнительного подогревателя (→ стр. 103)
- 6 Автомобили с обогревом заднего стекла: включение или выключение обогрева заднего стекла (→ стр. 101)
- 7 Включение или выключение режима рециркуляции воздуха (→ стр. 100)
- 8 Включение или выключение оттаивания ветрового стекла (→ стр. 100)
- 9 Установка распределения воздуха (→ стр. 100)
- 10 Включение или выключение кондиционера (→ стр. 99)
- 11 Автоматическая регулировка отопления, вентиляции и кондиционирования передней (→ стр. 99) и задней части салона (→ стр. 99)
- 12 Включение или выключение синхронизации (→ стр. 100)
- 13 Автомобили с системой кондиционирования воздуха для 2 климатических зон: установка кондиционирования воздуха в задней части салона (контрольная лампа мигает) (→ стр. 98)

Контрольные лампы в клавишах указывают на то, что соответствующая функция активирована.

Если передний кондиционер включен, а задний кондиционер выключен, он включается посредством увеличения скорости вентилятора системы кондиционирования в меню задней части. При включении переднего кондиционера задний кондиционер включается автоматически.

### Обслуживание системы отопления, вентиляции и кондиционирования

#### Включение/выключение системы кондиционирования воздуха

▶ **Включение:** установите подачу воздуха в меню передней части на ступень 1 или выше.

▶ **Выключение:** установите подачу воздуха в меню передней части на ступень 0 или OFF. На дисплее системы кондиционирования воздуха появляется индикация OFF.







При выключенной системе кондиционирования воздуха стекла могут запотевать быстрее. Выключайте систему климатизирования воздуха лишь кратковременно.

#### Установка отопления, вентиляции и кондиционирования в задней части

##### Условия

- Система кондиционирования включена (→ стр. 98).



## Включение и установка температуры и объема воздуха TEMP/MATIC и THERMOTRONIC

- ▶ Нажмите кнопку . Контрольная лампа в клавише  и символ на дисплее  системы климатизирования воздуха мигают. Индикация переходит на температуру и скорость вентилятора в меню задней части.
- ▶ С помощью качельных клавиш  и  установите нужную температуру и объем воздуха в меню задней части.
- ⓘ При большой разнице между заданными значениями температуры для переднего и заднего кондиционера эти значения могут устанавливаться неточно.
- ⓘ Если кондиционирование задней части выключено, оно автоматически включается при нажатии клавиши .

В зависимости от комплектации автомобиля система отопления, вентиляции и кондиционирования по мере необходимости включает соответствующий кондиционер на крыше или отопление задней части:

- **Автомобили с кондиционером на крыше:** в задней части салона может осуществляться только охлаждение.
- **Автомобили с отоплением задней части.**

## Выключение системы кондиционирования задней части TEMP/MATIC и THERMOTRONIC

- ▶ Нажмите кнопку .
- ▶ Если контрольная лампа в клавише  и символ  на дисплее системы климатизирования воздуха мигают, установите объем воздуха в меню задней части на ступень 0.
- ⓘ Контрольная лампа горит: система кондиционирования задней части включена. Контрольная лампа не горит: система кондиционирования задней части выключена. Контрольная лампа мигает: активен режим установки системы кондиционирования задней части.

## Включение или выключение кондиционера

### Условия

- Система кондиционирования включена. (→ стр. 98)

Функция А/С производит кондиционирование и осушение воздуха в салоне автомобиля.

- ▶ Нажмите клавишу .
- ⓘ Выключайте функцию А/С лишь в непродолжительное время, так как в противном случае возможно ускоренное запотевание стекол.
- ⓘ При включенном режиме охлаждения под днищем автомобиля может скапливаться конденсат. Это не является признаком неисправности.

## Автоматическая регулировка отопления, вентиляции и кондиционирования

### Условия

- Система кондиционирования включена. (→ стр. 98)

### Включение автоматического режима отопления, вентиляции и кондиционирования

В автоматическом режиме температура, объем воздуха и распределение воздуха регулируются и поддерживаются постоянными.

- ▶ Нажмите клавишу . Температура отображается на дисплее. Индикация объема воздуха и распределения воздуха выключается. При включенной задней системе кондиционирования настройка принимается для задней части.

### Выключение автоматического режима отопления, вентиляции и кондиционирования



- ▶ С помощью качельной клавиши  измените установку объема и распределение воздуха (→ стр. 100). При изменении первой вторая настройка остается без изменений.

## Автоматическая регулировка отопления, вентиляции и кондиционирования задней части

### Условия

- Система кондиционирования задней части включена (→ стр. 98).





В автоматическом режиме температура, объем воздуха и распределение воздуха регулируются и поддерживаются постоянными.

- ▶ Нажмите кнопку .
- ▶ Нажмите клавишу .
- ⓘ Даже когда передний кондиционер работает в автоматическом режиме, задний кондиционер можно вывести из автоматического режима, изменив регулировку вентилятора системы кондиционирования.
- ⓘ Если воздух охлаждается и открываются дверь водителя, переднего пассажира или сдвигаемая дверь, вентилятор кондиционера задней части примерно через 15 минут замедляется. Когда все двери снова закрыты, вентилятор системы кондиционирования примерно через одну минуту снова переключается в предыдущий режим.







## Положения системы распределения воздуха

Символы на дисплее показывают, через какие дефлекторы направляется воздух.

**TEMPMATIC**

-  Дефлекторы обдува стекла и центральные дефлекторы
-  Все дефлекторы
-  Центральные дефлекторы
-  Центральные дефлекторы и вентиляционные дефлекторы в пространстве для ног

**THERMOTRONIC**

-  Дефлекторы обдува стекла
-  Дефлекторы обдува стекла и центральные дефлекторы
-  Все дефлекторы
-  Дефлекторы обдува стекла и вентиляционные дефлекторы в пространстве для ног
-  Центральные дефлекторы
-  Центральные дефлекторы и вентиляционные дефлекторы в пространстве для ног
-  Вентиляционные дефлекторы в пространстве для ног

**Установка распределения воздуха****Условия**

- Система кондиционирования включена.

▶ Нажимайте на кнопку  до тех пор, пока на дисплее кондиционера не появится желаемое распределение воздуха.

**Включение или выключение функции синхронизации****Условия**

- Система кондиционирования включена. (→ стр. 98)

При помощи функции синхронизации осуществляется централизованное управление системой кондиционирования воздуха. Установки температуры и объема воздуха передней зоны автоматически передаются в заднюю зону.

▶ Нажмите клавишу .

ⓘ Если кондиционирование задней части выключено, оно автоматически включается при нажатии клавиши .

**Устранение запотевания стекол****Стекла, запотевшие с внутренней стороны**

▶ Нажмите кнопку  и при необходимости с помощью кнопки  установите режим распределения воздуха  на лобовое стекло.

▶ Если запотевание стекол не устранено: нажмите кнопку .

При включенном оттаивании лобового стекла температура и объем воздуха не устанавливаются.

Автомобили, оснащенные системой TEMPMATIC или THERMOTRONIC: индикатор на дисплее выключен.

или



▶ Нажмите кнопку

**Стекла, запотевшие с наружной стороны**

▶ Включите стеклоочиститель (→ стр. 92).

**Включение или выключение режима рециркуляции воздуха**

▶ Нажмите кнопку .

Воздух в салоне рециркулирует.

Режим рециркуляции воздуха выключается автоматически.

ⓘ При включенном режиме режим рециркуляции воздуха стекла могут запотевать быстрее. Включайте режим рециркуляции воздуха лишь временно.

Режим рециркуляции воздуха автоматически включается в следующих случаях:

- При высокой температуре наружного воздуха
- Во время проезда тоннеля (только автомобили с климатической установкой THERMOTRONIC и навигационной системой)
- При включении стеклоочистителя (→ стр. 92)

В этих случаях контрольная лампа в клавише  не горит. Максимум через 30 минут автоматически начнется подмешивание наружного воздуха.

**Функция комфортного открывания/закрывания с помощью кнопки режима рециркуляции воздуха**

▶ **Функция комфортного закрывания:** нажмите и удерживайте кнопку  до тех пор, пока боковые стекла не начнут автоматически закрываться. Начальное положение боковых стекол сохранено в памяти.

▶ **Функция комфортного открывания:** нажмите и удерживайте кнопку  до тех пор, пока боковые стекла не начнут автоматически открываться. Боковые стекла открываются автоматически до ранее сохраненного в памяти положения.

### Включение и выключение обогрева лобового стекла

- ❗ При высокой температуре наружного воздуха обогрев лобового стекла не включается.
- ▶ Нажмите кнопку обогрева лобового стекла. Если загорелась контрольная лампа, значит, обогрев лобового стекла включен.
- ❗ Обогрев лобового стекла выключится автоматически через несколько минут.
- ❗ Если напряжение АКБ слишком низкое, обогрев лобового стекла не может быть включен. Если во время работы обогрева лобового стекла напряжение АКБ становится слишком низким, происходит автоматическое выключение обогрева лобового стекла.

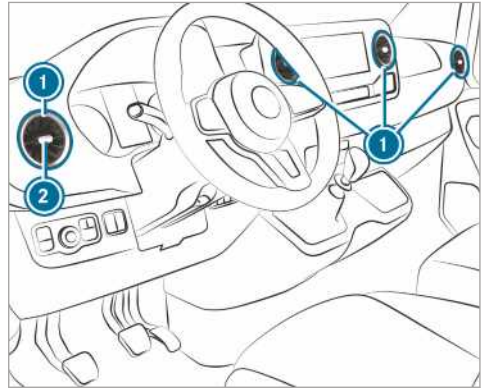

### Включение и выключение обогрева заднего стекла

- ▶ Нажмите кнопку . Если загорелась контрольная лампа, значит, обогрев заднего стекла включен.

### Обслуживание форсунок системы вентиляции

#### Установка передних вентиляционных дефлекторов

- ⚠ **ОСТОРОЖНО** Опасность ожога- и обморожения при слишком малом расстоянии до вентиляционных дефлекторов

Из вентиляционных дефлекторов может выходить очень горячий или очень холодный воздух.

Из-за этого в непосредственной близости от вентиляционных дефлекторов возможны ожоги и обморожения.

- ▶ Следите за тем, чтобы все сидящие в автомобиле люди находились на достаточном расстоянии от вентиляционных дефлекторов.
- ▶ При необходимости переключите поток воздуха в другие зоны салона автомобиля.

- ▶ **Открытие или закрытие:** Возьмите вентиляционный дефлектор ① посередине ② и поверните его до упора вправо или влево.
- ▶ **Установка направления потока воздуха:** Возьмите вентиляционный дефлектор ① посередине ② и поверните его вверх, вниз, влево или вправо.

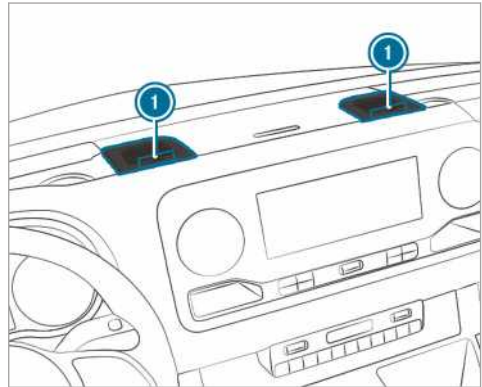

- ▶ **Открытие или закрытие:** поверните регулятор ① на дальнобойных дефлекторах до упора вправо или влево.

- ❗ Из дальнобойных дефлекторов вытекает охлажденный воздух. Нагрев не возможен. Открывайте дальнобойные дефлекторы в летнее время в режиме охлаждения и держите их закрытыми зимой.

## Регулировка вентиляционных дефлекторов в воздушном канале крыши



В автомобилях с кондиционером в задней части салона регулируемые вентиляционные дефлекторы встроены в воздушный канал крыши.

- ▶ **Регулировка объема воздуха:** по потребности открыть или закрыть воздушные заслонки в вентиляционных дефлекторах ❶.
- ▶ **Регулировка распределения воздуха:** поверните вентиляционные дефлекторы ❶ в нужное положение.

## Вентиляционные дефлекторы в задней части салона

**⚠ ОСТОРОЖНО** Опасность ожога- и обморожения при слишком малом расстоянии до вентиляционных дефлекторов

Из вентиляционных дефлекторов может выходить очень горячий или очень холодный воздух.

Из-за этого в непосредственной близости от вентиляционных дефлекторов возможны ожоги и обморожения.

- ▶ Следите за тем, чтобы все сидящие в автомобиле люди находились на достаточном расстоянии от вентиляционных дефлекторов.
- ▶ При необходимости переключите поток воздуха в другие зоны салона автомобиля.

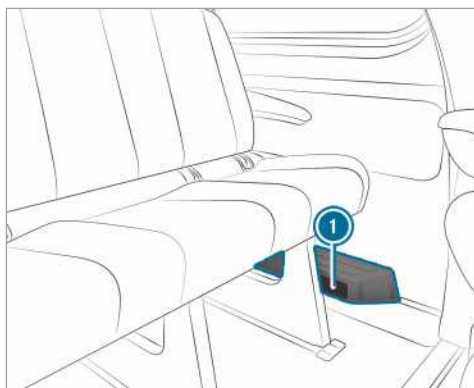

В зависимости от комплектации автомобиля в заднем левом пространстве для ног находится воздушный канал или нагревательное устройство с дополнительными воздушными дефлекторами ❶. Там не допускается размещение никаких предметов. Пассажирам следует соблюдать достаточное расстояние в связи с потоком теплого воздуха и забором воздуха.

## Дополнительный отопитель

### Принцип действия дополнительного отопителя

**⚠ ОПАСНО** Опасность для жизни из-за ядовитых отработавших газов

Если выпускная труба заблокирована или достаточная вентиляция невозможна, ядовитые отработавшие газы, особенно окись углерода, могут проникнуть в автомобиль. Такое случается, например, в закрытых помещениях или если автомобиль застрял в снегу.

- ▶ Выключайте систему отопления независимого действия в закрытых помещениях, не оборудованных вытяжной системой, например, в гараже.
- ▶ Если двигатель или система отопления независимого действия работают, освободите от снега выпускную трубу и пространство вокруг автомобиля.
- ▶ Для обеспечения достаточной подачи свежего воздуха откройте окно с подветренной стороны автомобиля.

**⚠ ОСТОРОЖНО** Опасность пожара из-за сильно нагретых деталей системы отопления независимого действия

При включенном автономном отопителе детали автомобиля, например, система выпуска ОГ автономного отопителя, могут очень сильно нагреваться.



Горючие материалы – например, листва, трава или ветки – могут воспламениться, при контакте с:

- горячими деталями системы выпуска ОГ системы отопления независимого действия,
- самими отработавшими газами.

► При включенной системе отопления независимого действия убедитесь, что:

- нагретые детали автомобиля не контактируют с горючими материалами.
- отработавшие газы могут беспрепятственно выходить из выпускной трубы системы отопления независимого действия.
- отработавшие газы не контактируют с горючими материалами.

#### **1** ПРИМЕЧАНИЕ Повреждение дополнительного отопителя

Если дополнительный отопитель не используется длительное время, он может выйти из строя.

► Включайте дополнительный отопитель как минимум один раз в месяц на десять минут.

#### **1** ПРИМЕЧАНИЕ Повреждение дополнительного отопителя вследствие перегрева

В случае блокирования потока горячего воздуха, дополнительный отопитель может перегреться и отключиться.

► Не допускайте блокирования потока горячего воздуха.

**i** **Автомобили с адаптированным индикатором уровня топлива в баке:** Если посредством трубопровода дополнительного отопителя подключен какой-то потребитель с внешним управлением, это не учитывается в индикации остатка пробега на бортовом компьютере. В этом случае следите за указателем уровня топлива в баке. Индикатор уровня топлива в баке показывает действительный объем заполнения бака.

При перевозке опасных грузов соблюдайте соответствующие предписания по технике безопасности. Всегда размещайте предметы на достаточном расстоянии от воздуховыпускного отверстия дополнительного отопителя.

Дополнительный отопитель работает независимо от двигателя и дополняет штатную систему кондиционирования автомобиля. Дополнительный отопитель нагревает воздух в салоне до установленной температуры.

## Дополнительный жидкостный отопитель

### Принцип действия дополнительного жидкостного отопителя

Дополнительный жидкостный отопитель служит дополнением к системе кондиционирования воздуха в автомобиле, они оснащены функциями дополнительного отопления, автономного отопления и автономной вентиляции. Дополнительный отопитель дополнительно нагревает охлаждающую жидкость двигателя, что оказывает шадящее влияние на двигатель и способствует экономии топлива в фазе прогрева. Автономный отопитель нагревает воздух в салоне автомобиля до установленной температуры. При этом он не подвержен влиянию тепла, выделяемого работающим двигателем. Автономный отопитель работает непосредственно на топливе автомобиля. Поэтому для работы автономного отопителя топливный бак должен быть заполнен выше уровня минимального резерва. Автономный отопитель автоматически адаптирует режим работы под изменения температуры наружного воздуха и погодные условия. Поэтому может случиться, что автономный отопитель переключается из режима вентиляции в режим отопления или из режима отопления в режим вентиляции. При работающем двигателе автономная вентиляция не активна. Автономный отопитель автоматически отключается максимум через 50 минут. В режиме «Автономная вентиляция» невозможно охладить воздух в салоне ниже температуры наружного воздуха. Функция дополнительного обогрева в режиме движения помогает обогревать автомобиль при работающем двигателе и низких температурах наружного воздуха.

Эксплуатация дополнительного жидкостного отопителя нагружает аккумуляторную батарею. Поэтому самое большее после двух раз использования обогревателя или вентиляции автомобиля нужно проехать более длинную дистанцию.

### Включение дополнительного жидкостного отопителя с помощью клавиши

#### Условия

- Топливный бак заполнен выше резервного уровня.

### Включение / выключение дополнительного отопителя

► **Включение:** нажмите клавишу .

► **Выключение:** Нажмите клавишу .

### Включение заданной температуры

► Включите зажигание.

► **Включение:** Нажмите клавишу .

► **Выключение:** Нажмите клавишу .

► Установите температуру с помощью клавиши .

► Нажмите кнопку .

В клавише  загорается или гаснет красная или синяя контрольная лампа.

Цвета контрольной лампы:

- **Синий:** автономная вентиляция включена.
- **Красный:** автономный отопитель включен.
- **Желтый:** время отправления предварительно выбрано.

Автономный отопитель или автономная вентиляция выключается максимум через 50 минут.

#### Включение / выключение режима дополнительного отопления

▶ **Включение:** Запустите двигатель.

▶ Нажмите кнопку

▶ **Выключение:** Нажмите клавишу

Режим дополнительного отопления подключается по мере необходимости при температуре наружного воздуха ниже 0 °С.

- ① Режим дополнительного отопления имеется только в автомобилях с дополнительным жидкостным отопителем.

#### Регулировка дополнительного жидкостного отопителя с помощью дистанционного управления

##### Условия

- Топливный бак заполнен выше резервного уровня.

##### Немедленное включение



▶ Нажимайте кнопку **ON**, пока на дисплее устройства дистанционного управления не появится сообщение **ON (вкл.)**.

##### Установка времени отправления

▶ Кратковременно нажмите кнопку **ON**.

▶ Нажимайте кнопку или столько раз, пока на дисплее не появится подлежащее изменению время.

▶ Нажмите одновременно кнопки **ON** и **OFF**. Мигает символ на дисплее устройства дистанционного управления.

▶ Установите при помощи клавиш и требуемое время отправления.

▶ Нажмите одновременно кнопки **ON** и **OFF**. Новое время отправления сохранено в памяти.

Можно сохранить в памяти до трех значений времени отправления.

▶ **Установка времени отправления:** кратковременно нажмите кнопку **ON**.

▶ Выберите при помощи кнопок и требуемое время отправления.

▶ Нажмите и удерживайте кнопку **ON**. На дисплее появляется символ , время отправления и, в зависимости от выбранного времени отправления, буква **A**, **B** или **C**.

▶ **Деактивирование времени отправления:** выберите требуемое время отправления и продолжительно нажмите кнопку **OFF**. На дисплее появляется индикация **OFF (выкл.)**.

▶ **Проверка статуса активированного автономного отопителя:** кратковременно нажмите кнопку **ON**.

##### Немедленное выключение

▶ Нажмите и удерживайте кнопку **OFF**.

#### Обзор индикации на дисплее устройства дистанционного управления (автономный отопитель / автономная вентиляция)

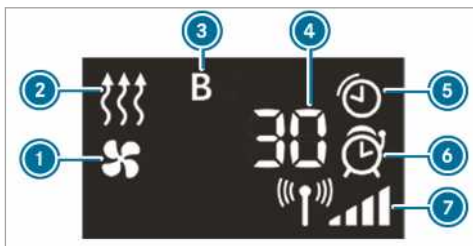

- ① Автономная вентиляция включена
- ② Автономный отопитель включен
- ③ Выбранное время отправления
- ④ Оставшееся время работы автономного отопителя или автономной вентиляции (в минутах)
- ⑤ Автономный отопитель или автономная вентиляция активированы
- ⑥ Время отправления активировано
- ⑦ Уровень сигнала

Дополнительные возможности индикации:

- **Время:** Активированное время отправления.

- **0 минут:** Время работы автономного отопителя продлевается, так как двигатель при пуске еще не достиг рабочей температуры.
- **ВЫКЛ.:** Автономный отопитель или автономная вентиляция выключены.

**Замена элемента питания устройства дистанционного управления (автономный отопитель)**

**⚠ ОПАСНО** Сильный ущерб здоровью вследствие проглатывания элементов питания

Элементы питания содержат ядовитые и едкие вещества. При проглатывании элементов питания возможно нанесение сильного ущерба здоровью.

Существует опасность для жизни!

- ▶ Храните элементы питания в недоступном для детей месте.
- ▶ При проглатывании элементов питания немедленно обратитесь к врачу.

**🔥 Указание по охране окружающей среды** Причинение вреда окружающей среде вследствие некачественной утилизации элементов питания



Элементы питания содержат ядовитые и едкие вещества.



Сдавайте разряженные элементы питания в специализированную мастерскую или в пункт приема обработавших элементов питания.

**Условия**

- В наличии имеется литиевый элемент питания типа CR2450.

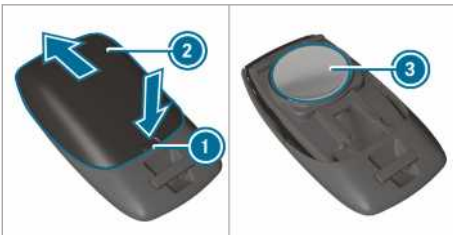

- ▶ Надавите в выемку ① острым предметом.
- ▶ Сдвиньте крышку отсека для элемента питания ② назад в направлении стрелки.
- ▶ Вставьте новый элемент питания ③ надписью вверх.
- ▶ Установите на устройство дистанционного управления крышку отсека элемента питания ② и сдвиньте крышку в противоположном стрелке направлении до фиксации.

**Регулировка дополнительного жидкостного отопителя с помощью бортового компьютера**

**Условия**

- Топливный бак заполнен выше резервного уровня.
- Зажигание включено.

Бортовой компьютер:

➔ [Дизайн и изоб.](#) ➔ [Отопление](#)

**Установка времени включения**

- ▶ Выберите [Дизайн и изоб.](#)
- ▶ Установка нужного времени отправления.

**Активация предустановочного времени**

- ▶ Выберите [Vorwahlzeit](#).  
Галочка обозначает включенную функцию.
- ⓘ Активация предустановочного времени действительна только до следующего пуска двигателя.

**Выбор предустановочного времени**

- ▶ Выберите [Vorwahlzeit](#).
- ▶ Выберите нужное предустановочное время: А, В или С

**Проблемы с дополнительным жидкостным отопителем**

Проблема	Возможные причины/следствия и ➔ предложения по решению
FAIL (🔊)	Нарушена передача сигнала между передатчиком и автомобилем.

Проблема	Возможные причины/следствия и ► предложения по решению
	► Измените положение относительно автомобиля, при необходимости подойдите ближе к автомобилю.
FAIL	Стартерная аккумуляторная батарея автомобиля недостаточно заряжена. ► Зарядите стартерную аккумуляторную батарею.
	Топливный бак не заполнен до уровня минимального резерва. ► Заправьте автомобиль топливом на ближайшей АЗС.
FAIL 	Автономный отопитель неисправен. ► Проверьте автономный отопитель в специализированной мастерской с квалифицированным персоналом.

## Дополнительный воздушный отопитель

### Обзор таймера

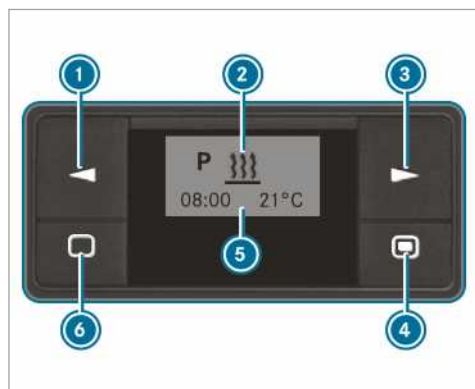

- 1 Выбор опции / изменение значения
- 2 Строка меню
- 3 Выбор опции
- 4 Кратковременное нажатие: подтверждение выбора или настройки / продолжительное нажатие: включение / выключение режима немедленного обогрева
- 5 Индикаторная строка
- 6 Кратковременное нажатие: включение таймера / прерывание или завершение выполнения настроек в меню / продолжительное нажатие: завершение выполнения всех функций



### Включение таймера

- Нажмите кнопку 6.
- 1 Через десять секунд таймер переключится в состояние покоя. Дисплей погаснет.

### Настройка таймера

#### Установка времени

В следующих случаях Вам следует заново установить день недели, время и стандартное значение продолжительности работы:

- при первом пуске в эксплуатацию
  - после прерывания электроснабжения (например, если перед этим был отсоединен аккумулятор)
  - после неисправности в работе
- Нажимайте кнопку 1 или 3 до тех пор, пока не начнет мигать  в строке меню 2.
  - Нажмите кнопку 4.
  - Нажимайте кнопку 1 или 3 до тех пор, пока не начнет мигать .
  - Нажмите кнопку 4.
  - С помощью кнопки 1 или 3 установите часы.
  - Нажмите кнопку 4.
  - С помощью кнопки 1 или 3 установите минуты.
  - Нажмите кнопку 4.

#### Установка формата времени

- Нажимайте кнопку 1 или 3 до тех пор, пока не начнет мигать  в строке меню 2.
- Нажмите кнопку 4.
- Нажимайте кнопку 1 или 3 до тех пор, пока не начнет мигать символ формата времени.
- Нажмите кнопку 4.
- С помощью кнопки 1 или 3 выберите нужный формат времени.
- Нажмите кнопку 4.

#### Установка дня недели

- Нажимайте кнопку 1 или 3 до тех пор, пока не начнет мигать  в строке меню 2.
- Нажмите кнопку 4.

- ▶ Нажимайте кнопку ① или ③ до тех пор, пока не начнет мигать символ дня недели.
- ▶ Нажмите кнопку ④.
- ▶ С помощью клавиши ① или ③ выберите нужный день недели.
- ▶ Нажмите кнопку ④.

**Включение и выключение режима немедленного обогрева**

- ▶ **Включение:** нажимайте кнопку ④ до тех пор, пока не начнет мигать [ ] в строке меню ②. На дисплее на короткое время появится **Вкл.**, затем оставшееся время работы или символ [∞] продолжительного режима работы.
- ▶ **Выключение:** нажимайте кнопку ④ до тех пор, пока на дисплее не появится **Выкл.**

**Установка времени отправления**

С помощью таймера вы можете установить три значения времени отправления. После сбоя в работе или если отключалась аккумуляторная батарея необходимо установить время отправления заново.

- ▶ **Установка времени отправления:** Нажмите клавишу ① или ③, пока [P] не начнет мигать в строке меню ②.
- ▶ Нажмите кнопку ④. В столбце программ ⑤ отображаются номер ячейки программной памяти. Галочкой отмечена активированная ячейка программной памяти.
- ▶ С помощью клавиши ① или ③ выберите нужную ячейку программной памяти.

- ▶ Нажмите кнопку ④.
- ▶ **Активирование/деактивирование ячейки программной памяти:** с помощью клавиши ① или ③ выберите **On** или **Off**.
- ▶ Нажмите кнопку ④.
- ▶ **Редактирование ячейки программной памяти:** с помощью клавиши ① или ③ выберите [✎].
- ▶ Нажмите кнопку ④.
- ▶ Установите день недели и время (→ стр. 106).

**Настройка температуры и продолжительности работы**

- ▶ Нажмите кнопку ④.
- ▶ С помощью кнопки ① или ③ установите температуру.
- ▶ Нажмите кнопку ④.
- ▶ С помощью кнопки ① или ③ установите продолжительность работы или выберите символ [∞] продолжительной работы.
- ▶ Нажмите кнопку ④.
- ▶ **i** Устанавливаемая продолжительность работы является стандартной настройкой режима немедленного обогрева. Вы можете установить продолжительность работы в диапазоне от 10 до 120 минут или продолжительный режим работы.

**Проблемы с дополнительным воздушным отопителем**

Проблема	Возможные причины/следствия и ▶ предложения по решению
В поле индикации таймера появляется сообщение <b>ERROR</b> .	<p>Произошел сбой в работе.</p> <ul style="list-style-type: none"> <li>▶ Проверьте автономный отопитель в специализированной мастерской с квалифицированным персоналом.</li> </ul>
В поле индикации таймера появляется сообщение <b>INIT</b> .	<p>Произошел сбой электропитания. Все сохраненные установки удалены. В данный момент активно автоматическое распознавание аппаратного обеспечения.</p> <ul style="list-style-type: none"> <li>▶ После завершения процесса автоматического распознавания аппаратного обеспечения установите день недели, время и продолжительность работы (→ стр. 106).</li> <li>▶ Установите время отправления (→ стр. 107).</li> </ul>
Автономный отопитель выключается автоматически и/или его не удастся включить.	<p>Встроенная в блок управления защита от пониженного напряжения отключает автономный отопитель, так как напряжение бортовой сети меньше 10 В.</p> <ul style="list-style-type: none"> <li>▶ Проверьте генератор и аккумуляторную батарею.</li> </ul> <p>Перегорел электрический предохранитель.</p> <ul style="list-style-type: none"> <li>▶ Замените электрический предохранитель, см. руководство по эксплуатации дополнительного оборудования («Назначение предохранителей»).</li> </ul>

Проблема	Возможные причины/следствия и ► предложения по решению
	<ul style="list-style-type: none"> <li>► Обратитесь в специализированную мастерскую с квалифицированным персоналом для выявления причины неисправности предохранителя.</li> </ul>
Дополнительный воздушный отопитель перегрелся.	<p data-bbox="365 217 617 240">Засорены воздушные каналы.</p> <ul style="list-style-type: none"> <li>► Следите, чтобы поток горячего воздуха не был заблокирован.</li> <li>► Проверьте автономный отопитель в специализированной мастерской с квалифицированным персоналом.</li> </ul>

### Управление вентиляцией грузового отделения

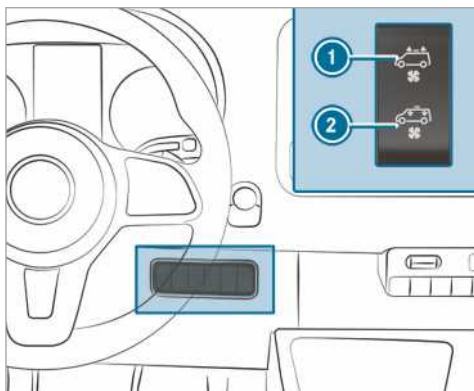

Если Ваш автомобиль оснащен вентилятором на крыше, можно обеспечить приточно-вытяжную вентиляцию грузового отделения.

- Включите зажигание.
- **Включение и вытяжка:** Нажмите на верхнюю часть выключателя ①. Вентилятор на крыше будет вытягивать отработанный воздух из грузового отделения.
- **Включение и приток:** Нажмите на нижнюю часть выключателя ②. Вентилятор на крыше будет обеспечивать приток свежего воздуха в грузовое отделение.
- **Выключение:** Переведите выключатель в среднее положение.

## Движение

### С помощью кнопки пуска/остановки двигателя включите электропитание или зажигание

**⚠ ОСТОРОЖНО** Опасность аварии и травмирования при оставлении детей в автомобиле без присмотра

Если Вы оставляете детей в автомобиле без присмотра, то они могут:

- открыть двери и тем самым создать опасную ситуацию для других людей или участников дорожного движения,
- выйти из автомобиля и попасть в поток транспорта,
- задействовать элементы комплектации автомобиля и, например, быть защемлены.

Кроме того дети могут привести автомобиль в движение, например, следующим образом:

- отпуская стояночный тормоз,
- выводом автоматической коробки передач из парковочного положения **P** или переключением механической коробки передач в положение холостого хода,
- пуском двигателя.

- ▶ При выходе из автомобиля всегда берите с собой ключ и производите блокировку автомобиля.
- ▶ Никогда не оставляйте детей и животных в автомобиле без присмотра.
- ▶ Храните ключ в недоступном для детей месте.

**⚠ ОСТОРОЖНО** Опасность отравления отработавшими газами

Двигатели внутреннего сгорания производят выброс токсичных отработавших газов, например монооксида углерода. Вдыхание отработавших газов вызывает отравление.

- ▶ Никогда не оставляйте двигатель работать в закрытых помещениях без достаточной вентиляции.

**⚠ ОСТОРОЖНО** Опасность пожара вследствие нахождения горючих материалов вблизи системы выпуска ОГ

Горючие материалы, проникшие в автомобиль вследствие воздействия окружающей среды или занесенные животными могут загореться при соприкосновении с элементами двигателя или с системой выпуска ОГ.

- ▶ Поэтому регулярно контролируйте моторный отсек или систему выпуска ОГ на отсутствие чужеродных горючих материалов.

### Условия

- Ключ находится в зоне охвата антенны (→ стр. 41), и батарея ключа не разряжена.

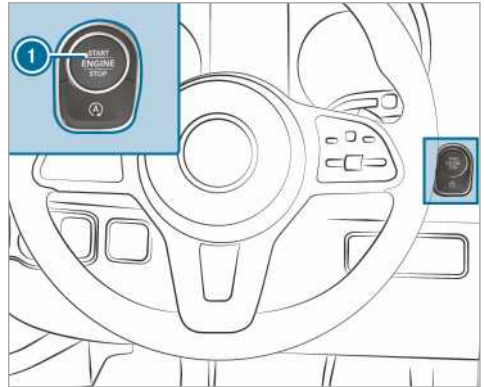

- ▶ **Включите электропитание:** один раз нажмите кнопку ①. Например, Вы можете включить стеклоочистители.

Если выполнены следующие условия, электропитание снова выключится:

- Дверь водителя открыта.
- Дважды нажмите кнопку ①.

- ▶ **Включите зажигание:** дважды нажмите кнопку ①. На комбинации приборов появятся контрольные лампы.

Если выполнено одно из следующих условий, зажигание снова выключится:

- Не запускайте автомобиль в течение 15 минут.
- Один раз нажмите кнопку ①.

### Пуск

#### Запустите автомобиль при помощи кнопки пуска/остановки двигателя

**⚠ ОСТОРОЖНО** Опасность аварии и травмирования при оставлении детей в автомобиле без присмотра

Если Вы оставляете детей в автомобиле без присмотра, то они могут:

- открыть двери и тем самым создать опасную ситуацию для других людей или участников дорожного движения,
- выйти из автомобиля и попасть в поток транспорта,
- задействовать элементы комплектации автомобиля и, например, быть защемлены.

Кроме того дети могут привести автомобиль в движение, например, следующим образом:

- отпуская стояночный тормоз,
- выводом автоматической коробки передач из парковочного положения **P** или переключением механической коробки передач в положение холостого хода,
- пуском двигателя.

- ▶ При выходе из автомобиля всегда берите с собой ключ и производите блокировку автомобиля.
- ▶ Никогда не оставляйте детей и животных в автомобиле без присмотра.
- ▶ Храните ключ в недоступном для детей месте.

#### Условия

- Ключ находится в зоне охвата антенны (→ стр. 41), и батарея ключа не разряжена.

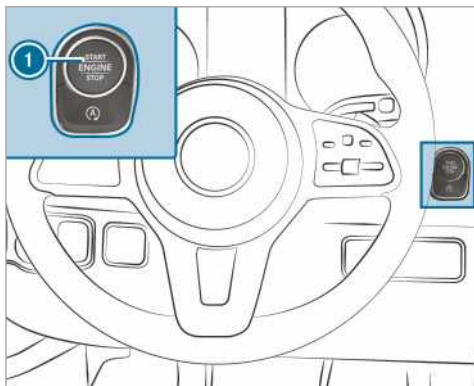

▶ **Автомобили с механической коробкой передач:** нажмите педаль сцепления.

▶ **Автомобили с автоматической коробкой передач:** установите рычаг переключения в нейтральное положение **P** или **N**.

▶ Нажмите педаль тормоза и один раз нажмите кнопку ①.

▶ Если автомобиль не запускается: отключите ненужные источники потребления электроэнергии и один раз нажмите кнопку ①.

▶ Если автомобиль по-прежнему не запускается, а на мультимедийном дисплее появилось сообщение **Положите ключ в специально выделенный отсек** См. "Руководство": запустите автомобиль в аварийном режиме эксплуатации.

#### Запуск автомобиля в аварийном режиме эксплуатации

**⚠ ОСТОРОЖНО** Опасность аварии и травмирования при оставлении детей в автомобиле без присмотра

Если Вы оставляете детей в автомобиле без присмотра, то они могут:

- открыть двери и тем самым создать опасную ситуацию для других людей или участников дорожного движения,
- выйти из автомобиля и попасть в поток транспорта,
- задействовать элементы комплектации автомобиля и, например, быть защемлены.

Кроме того дети могут привести автомобиль в движение, например, следующим образом:

- отпуская стояночный тормоз,
- выводом автоматической коробки передач из парковочного положения **P** или переключением механической коробки передач в положение холостого хода,
- пуском двигателя.

- ▶ При выходе из автомобиля всегда берите с собой ключ и производите блокировку автомобиля.
- ▶ Никогда не оставляйте детей и животных в автомобиле без присмотра.
- ▶ Храните ключ в недоступном для детей месте.

Если автомобиль не запускается и на мультимедийном дисплее появляется сообщение **Положите ключ в специально выделенный отсек** См. "Руководство", Вы можете запустить автомобиль в аварийном режиме эксплуатации.

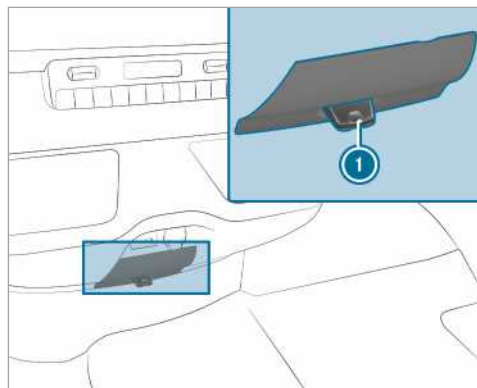

- ▶ Выньте ключ ① из связки ключей.



- ▶ Вставьте ключ ① в гнездо. Автомобиль запустится через краткий промежуток времени.
- ▶ Оставляйте ключ во вставленном состоянии в течение всей поездки.
- ▶ Если Вы вынете ключ ① из гнезда, двигатель продолжит работать далее.
- ▶ Проверьте ключ ① в специализированной мастерской с квалифицированным персоналом.

**Если автомобиль не запускается:**

- ▶ оставьте ключ ① вставленным в гнездо.
- ▶ **Автомобили с механической коробкой передач:** нажмите на педаль сцепления.
- ▶ **Автомобили с автоматической коробкой передач:** нажмите на педаль тормоза.
- ▶ Запустите автомобиль при помощи кнопки пуска/остановки двигателя.
- ① Вы также можете включить электропитание или зажигание при помощи кнопки пуска/остановки двигателя.

**Указания по обкатке**

Эксплуатируйте двигатель в щадящем режиме в течение первых 1500 км пробега:

- Двигайтесь с переменной скоростью и частотой вращения.
- Переключайтесь на следующую более высокую передачу не позднее того, как стрелка тахометра  $\frac{2}{3}$  войдет в красную зону.
- Не давайте двигателю высоких нагрузок, избегайте полного открытия дроссельной заслонки.
- Не переключайтесь вручную на более низкую передачу для торможения.
- Только после 1500 км пробега Вы можете постепенно увеличивать частоту вращения и разгоняться до максимальной скорости.
- **Автомобили с автоматической коробкой передач:** Не нажимайте педаль газа за точку сопротивления («кик-даун»).

Эти рекомендации необходимо также соблюдать в случае замены двигателя или частей силового агрегата.

Дополнительно выполняйте следующие указания по обкатке:

- Датчики системы обеспечения безопасности движения ESP® самостоятельно настраиваются на некотором участке пути после поставки автомобиля или ремонта. Полная эффективность систем достигается только после завершения этого процесса самообучения датчиков.
- У новых или замененных тормозных колодок, тормозных дисков и шин оптимальные свойства торможения и сцепления с дорогой достигаются

лишь после пробега в несколько сотен километров. Для компенсации недостаточной эффективности торможения сильнее нажимайте на педаль тормоза.

**Указания по эксплуатации**

**Указания по эксплуатации**

**▲ ОСТОРОЖНО** Опасность аварии из-за предметов в пространстве для ног водителя

Предметы в пространстве для ног водителя могут ограничивать ход педалей и блокировать нажатую педаль.

Это угрожает эксплуатационной безопасности автомобиля и безопасности движения.

- ▶ Все предметы в автомобиле должны быть размещены надежно, чтобы они не смогли попасть в пространство для ног водителя.
- ▶ Напольные коврики должны быть закреплены для предотвращения их скольжения и не должны мешать ходу педалей.
- ▶ Не укладывайте несколько напольных ковриков друг на друга.

**▲ ОСТОРОЖНО** Опасность аварии из-за неподходящей обуви

Неподходящая обувь может отрицательно повлиять на пользование педалями, например:

- обувь на платформе,
- обувь на высоком каблуке,
- шлепанцы.

▶ Для управления автомобилем всегда используйте подходящую обувь, чтобы безопасно пользоваться педалями.

**▲ ОСТОРОЖНО!** Опасность аварии при выключенном зажигании вследствие блокировки рулевого колеса

Если Вы выключаете зажигание при остановленном автомобиле у автомобилей с механической коробкой передач срабатывает блокировка рулевого колеса.

Управление автомобилем больше невозможно.

▶ Перед началом движения автомобиля следует включить зажигание для деактивации блокировки рулевого колеса.

**▲ ОСТОРОЖНО** Опасность аварии при движении с выключенным зажиганием

Если Вы выключаете зажигание во время движения, это ограничивает важные для обеспечения безопасности функции автомобиля или делает их

недоступными. Это может, например, повлиять на работу усилителя рулевого управления и усилителя тормозного привода.

В этом случае для поворота рулевого колеса и нажатия на педаль тормоза Вам потребуется значительно большее усилие.

- ▶ Не выключайте зажигание во время движения.

### **▲ ОСТОРОЖНО** Опасность отравления отработавшими газами

Двигатели внутреннего сгорания производят выброс токсичных отработавших газов, например монооксида углерода. Вдыхание отработавших газов вызывает отравление.

- ▶ Никогда не оставляйте двигатель работать в закрытых помещениях без достаточной вентиляции.

### **▲ ОСТОРОЖНО** Опасность заноса и аварии вследствие переключения на более низкую передачу на скользком дорожном полотне

Если на скользком дорожном полотне Вы производите переключение на более низкую передачу с целью повышения тормозящего действия двигателя, то ведущие колеса могут потерять сцепление с дорогой.

- ▶ На скользком дорожном полотне не производите переключение на более низкую передачу с целью повышения тормозящего действия двигателя.

### **▲ ОПАСНО** Опасность для жизни из-за ядовитых отработавших газов

Если выпускная труба заблокирована или достаточная вентиляция невозможна, ядовитые отработавшие газы, особенно окись углерода, могут проникнуть в автомобиль. Такое случается, например, если автомобиль застрял в снегу.

- ▶ Если двигатель или система отопления независимого действия работают, освободите от снега выпускную трубу и пространство вокруг автомобиля.
- ▶ Для обеспечения достаточной подачи свежего воздуха откройте окно с подветренной стороны автомобиля.

### **▲ ОСТОРОЖНО** Опасность аварии вследствие перегрева тормозной системы

Если во время движения Ваша нога остается на педали тормоза, тормозная система может перегреться.

Из-за этого увеличивается тормозной путь и тормозная система даже может выйти из строя.

- ▶ Никогда не используйте педаль тормоза в качестве упора для ног.
- ▶ Не надавливайте во время поездки одновременно на педаль тормоза и педаль газа.

При длинном и крутом уклоне следует заранее переключать коробку передач на более низкую передачу. Особенно важно соблюдать это требование при нагруженном автомобиле. Таким образом используется тормозное действие двигателя. Посредством этого Вы снижаете нагрузку на тормозную систему и предотвращаете перегрев и повышенный износ тормозов.

### **!** УКАЗАНИЕ Износ тормозных колодок из-за длительного нажатия на педаль тормоза

- ▶ Во время движения не нажимайте длительно на педаль тормоза.
- ▶ Чтобы использовать торможение двигателем, раньше переключайтесь на более низкую передачу.

### **!** УКАЗАНИЕ Повреждение трансмиссии и двигателя при трогании с места

- ▶ Не прогревайте двигатель во время стоянки автомобиля. Начинайте движение сразу.
- ▶ Избегайте высокой частоты вращения и полного нажатия на педаль акселератора, пока двигатель не достиг рабочей температуры.
- ▶ Не допускайте пробуксовки колес.

### **!** УКАЗАНИЕ Повреждение каталитического нейтрализатора из-за несгоревшего топлива

Двигатель работает неровно и с перебоями в зажигании.

Несгоревшее топливо может попасть в каталитический нейтрализатор.

- ▶ Нажимайте педаль акселератора лишь слегка.
- ▶ Срочно обратитесь в специализированную мастерскую с квалифицированным персоналом с целью устранения причины.

### **Поездка на короткое расстояние**

Если автомобиль эксплуатируется, главным образом, для поездок на короткие расстояния, топливо может скапливаться в моторном масле и вызывать неисправности двигателя.

### **Автомобили с индикацией неисправности (при поездке на короткие расстояния)**

При появлении одной из следующих индикаций при первой возможности двигайтесь с частотой вращения не ниже 2000 об/мин, чтобы контрольная лампа погасла или исчезло сообщение на дисплее

- Контрольная лампа сажевого фильтра загорается на дисплее приборов.  
Соблюдайте указания по регенерации сажевого фильтра (→ стр. 119).
- На мультифункциональном дисплее появляется сообщение **Сажевый фильтр Увеличьте частоту вращения См. "Руководство"**

Для этого у автомобилей с автоматической коробкой передач переключитесь на более низкую передачу (→ стр. 124).

У автомобилей с функцией Eco-Start-Stop отключите эту функцию.

Благодаря достигнутому повышению температуры Вы содействуете процессу самоочистки сажевого фильтра.

Если контрольная лампа не гаснет или сообщение на дисплее не исчезает через ок. 40 , незамедлительно обратитесь в авторизованную станцию технического обслуживания.

#### **Автомобили без индикации неисправности (при поездке на короткие расстояния)**

При эксплуатации автомобиля преимущественно для поездок на короткие расстояния каждые 500 км осуществляйте 20-минутную поездку по шоссе или по загородной трассе. Таким образом Вы содействуете процессу самоочистки сажевого фильтра.

#### **Ограничение скорости**

**▲ ОСТОРОЖНО** Опасность аварии вследствие превышения несущей способности шины или допустимого индекса скорости

Превышение указанной несущей способности шины или допустимого индекса скорости может привести к повреждениям шин и лопанию шин.

- ▶ Используйте только допущенные для данного типа автомобиля типы и размеры шин.
- ▶ Учитывайте необходимые для Вашего автомобиля несущую способность шин и индекс скорости.

Как водитель Вы должны знать, с какой максимальной скоростью разрешается двигаться с установленными на автомобиль шинами (и давлением в них). Особенно учитывайте положения законодательства данной страны касательно шин.

Вы можете установить постоянное ограничение скорости Вашего автомобиля.

Mercedes-Benz рекомендует обращаться для программирования ограничения скорости в специализированную мастерскую с квалифицированным персоналом.

На автомобилях с ограничителем скорости Вы можете установить временное и/или постоянное ограничение скорости Вашего автомобиля через бортовой компьютер (→ стр. 150).

При обгоне помните, что цикловая подача топлива в двигатель будет автоматически снижаться при достижении запрограммированной максимальной скорости.

При движении под уклон ограничение скорости может превышать. При необходимости выполняйте торможение.

При достижении установленной максимальной скорости на дисплее появляется соответствующее сообщение.

#### **Поездки за границу**

##### **Сервисное обслуживание**

Даже за границей имеется разветвленная сеть станций сервисного обслуживания Mercedes-Benz. Учтите, что несмотря на это сервисные учреждения или запасные части, возможно, не будут доступны немедленно. Перечень соответствующих мастерских Вы можете получить в авторизованной СТОА «Mercedes-Benz».

##### **Топливо**

В некоторых странах в продаже имеется только топливо с низким октановым числом или повышенным содержанием серы.

Для стран с повышенным содержанием воды в дизельном топливе «Mercedes-Benz» рекомендует установить топливный фильтр с влагоотделителем.

Использование неподходящего топлива может привести к повреждениям двигателя. Информация о топливе (→ стр. 332).

##### **Перевозка по железной дороге**

В некоторых странах перевозка Вашего автомобиля по железной дороге может быть ограничена или потребовать принятия дополнительных мер из-за разной высоты тоннелей и норм погрузки.

Информацию по данному вопросу Вы можете получить в любом пункте ТО "Mercedes-Benz".

#### **Указания по торможению**

**▲ ОСТОРОЖНО** Опасность заноса и аварии вследствие переключения на более низкую передачу на скользком дорожном полотне

Если на скользком дорожном полотне Вы производите переключение на более низкую передачу с целью повышения тормозящего действия двигателя, то ведущие колеса могут потерять сцепление с дорогой.

- ▶ На скользком дорожном полотне не производите переключение на более низкую передачу с целью повышения тормозящего действия двигателя.

**▲ ОСТОРОЖНО** Опасность авария из-за перегрева тормозных механизмов

Если во время движения Вы кладете ногу для отдыха на педаль тормоза, возможен перегрев тормозных механизмов.

Из-за этого увеличивается тормозной путь и даже возможен выход из строя тормозной системы.

- ▶ Никогда не используйте педаль тормоза в качестве опоры для ног.
- ▶ Во время движения не нажимайте одновременно на педаль тормоза и педаль акселератора.

### Движение на спуске

При движении на длинном и крутом спуске Вам необходимо:

- в автомобиле с автоматической коробкой передач заблаговременно выполнить переключение на пониженные диапазоны переключения **2** или **1**, чтобы частота вращения двигателя находилась в пределах от диапазона средних значений до диапазона высоких значений (→ стр. 124)
- в автомобиле с механической коробкой передач заблаговременно выполнить переключение на пониженную передачу, чтобы частота вращения двигателя находилась в пределах от диапазона средних значений до диапазона высоких значений

- i** При включенной системе "ТЕМПОМАТ" или при включенном ограничителе скорости Вам также необходимо заблаговременно изменить диапазон переключения передач.

Таким образом Вы применяете торможение двигателем для поддержания скорости и реже нажимаете на педаль тормоза. Благодаря этому Вы разгружаете рабочую тормозную систему и предотвращаете перегрев и слишком быстрый износ тормозных дисков и тормозных колодок.

### Высокая и низкая нагрузка

**▲ ОСТОРОЖНО** Опасность авария из-за перегрева тормозных механизмов

Если во время движения Вы кладете ногу для отдыха на педаль тормоза, возможен перегрев тормозных механизмов.

Из-за этого увеличивается тормозной путь и даже возможен выход из строя тормозной системы.

- ▶ Никогда не используйте педаль тормоза в качестве опоры для ног.
- ▶ Во время движения не нажимайте одновременно на педаль тормоза и педаль акселератора.

Если Вы подвергли тормозные механизмы высокой нагрузке, то сразу не останавливайте автомобиль.

Продолжайте движение в течение некоторого времени. Тормозные механизмы будут быстрее охлаждаться встречным потоком воздуха.

Если Вы подвергаете тормоза только небольшой нагрузке, то время от времени проверяйте их эффективность. Для этого сильнее затормозите при движении на высокой скорости с учетом дорожной ситуации. Эффективность торможения за счет этого улучшается.

### Мокрое дорожное полотно

Если поездка длительное время сопровождается сильным дождем и за время этой поездки Вы не совершали торможений, то при первом торможении срабатывание тормозной системы может происходить с задержкой. Также и после мойки автомобиля или после проезда по глубокой луже срабатывание тормозной системы может происходить с задержкой. В этом случае Вам необходимо сильнее нажимать на педаль тормоза. Сохраняйте увеличенную дистанцию до движущегося впереди автомобиля.

После поездки по мокрому дорожному полотну и после мойки автомобиля совершайте более резкое торможение с учетом дорожной ситуации. Благодаря этому тормозные диски нагреваются, быстрее становятся сухими и предотвращается их коррозия.

Ограниченная эффективность торможения на дорогах, посыпанных солью:

- Слой соли на тормозных дисках и тормозных колодках может привести к значительному удлинению тормозного пути или торможению только с одной стороны.
- Увеличьте безопасную дистанцию до идущего впереди транспорта.

Удаление слоя соли:

- Время от времени совершайте торможение с учетом дорожной ситуации.
- По окончании и в начале поездки осторожно нажимайте педаль тормоза.

### Новые тормозные диски и тормозные колодки

У новых тормозных дисков и тормозных колодок оптимальные свойства торможения достигаются лишь после пробега в несколько сотен километров. Для компенсации недостаточной эффективности торможения сильнее нажимайте на педаль тормоза. Компания "Мерседес-Бенц" из соображений безопасности рекомендует Вам поручать устанавливать только допущенные "Мерседес-Бенц" тормозные диски и тормозные колодки.

Другие тормозные диски или тормозные колодки могут отрицательно повлиять на безопасность Вашего автомобиля.

Заменяйте тормозные диски и тормозные колодки всегда одновременно на колесах одного моста. При замене тормозных дисков всегда устанавливайте новые тормозные колодки.

**стояночный тормоз**

**▲ ОСТОРОЖНО** Опасность возникновения заноса- и опасность возникновения аварии по причине торможения с помощью стояночного тормоза

Если Вы вынуждены затормозить автомобиль с помощью стояночного тормоза, то тормозной путь значительно увеличивается и колёса могут заблокироваться. Существует повышенная опасность заноса и аварии.

- ▶ Затормаживайте автомобиль с помощью стояночного тормоза только при выходе из строя рабочей тормозной системы.
- ▶ При этом не слишком приводите в действие стояночный тормоз.
- ▶ Если колёса заблокируются, то немедленно отпустите стояночный тормоз настолько, чтобы колёса снова стали вращаться.

При движении по мокрой или грязной дороге дорожная соль и/или грязь могут попасть в стояночный тормоз. В результате образуется коррозия и уменьшается тормозная сила.

Чтобы это предотвратить, время от времени необходимо проехать на автомобиле с немного затянутым стояночным тормозом. Для этого двигайтесь приблизительно 100 м с максимальной скоростью 20 км/ч.

Если Вы затормаживаете автомобиль с помощью стояночного тормоза, то фонари стоп-сигнала не загораются.

**Эксплуатация на мокрой дороге****Аквапланирование**

**▲ ОСТОРОЖНО** Опасность аквапланирования из-за слишком низкого профиля шин

В зависимости от уровня воды на дороге, несмотря на достаточную высоту рисунка протектора шин и низкую скорость движения может возникнуть эффект аквапланирования.

- ▶ Избегайте движения по накатанным колеям и будьте осторожны при торможении.

Поэтому при сильных осадках или в условиях, при которых возможно аквапланирование, придерживайтесь при движении следующих указаний:

- Снизьте скорость.
- Избегайте движения по накатанным колеям.
- Будьте осторожны при торможении.

**Преодоление водных препятствий**

Помните, что движущийся впереди Вас или встречный транспорт создает волны. В результате этого может оказаться, что уровень воды будет выше максимально допустимого. Обязательно соблюдайте данные указания. В противном случае существует опасность повре-

ждения двигателя, электрооборудования и коробки передач.

При необходимости преодолеть образовавшееся на дороге водное препятствие следуйте приведенным ниже указаниям:

- При отсутствии волн уровень воды не должен быть выше нижней кромки переднего бампера.
- Скорость движения не должна превышать скорость пешехода.

Для автомобилей с полным приводом следуйте также указаниям по переезду по воде по бездорожью (→ стр. 116).

**Эксплуатация в зимний период**

**▲ ОСТОРОЖНО** Опасность заноса и аварии вследствие переключения на более низкую передачу на скользком дорожном полотне

Если на скользком дорожном полотне Вы производите переключение на более низкую передачу с целью повышения тормозящего действия двигателя, то ведущие колеса могут потерять сцепление с дорогой.

- ▶ На скользком дорожном полотне не производите переключение на более низкую передачу с целью повышения тормозящего действия двигателя.

**▲ ОПАСНО** Опасность для жизни из-за ядовитых отработавших газов

Если выпускная труба заблокирована или недостаточная вентиляция невозможна, ядовитые отработавшие газы, особенно окись углерода, могут проникнуть в автомобиль. Такое случается, например, если автомобиль застрял в снегу.

- ▶ Если двигатель или система отопления независимого действия работают, освободите от снега выпускную трубу и пространство вокруг автомобиля.
- ▶ Для обеспечения достаточной подачи свежего воздуха откройте окно с подветренной стороны автомобиля.

**▲ ОСТОРОЖНО** Опасность заноса и аварии вследствие переключения на более низкую передачу на скользком дорожном полотне

Если на скользком дорожном полотне Вы производите переключение на более низкую передачу с целью повышения тормозящего действия двигателя, то ведущие колеса могут потерять сцепление с дорогой.

- ▶ На скользком дорожном полотне не производите переключение на более низкую передачу с целью повышения тормозящего действия двигателя.

Допускается лишь кратковременное перекачивание автомобилей с автоматической коробкой передач в нейтральное положение [N]. Более длительное качение колес, например при буксировке, может привести к повреждению коробки передач.

В случае угрозы заноса или невозможности остановиться при движении с низкой скоростью:

- Перевести автоматическую коробку передач в нейтральное положение [N].
- Перевести механическую коробку передач в режим холостого хода или выжать сцепление.
- Попытаться контролировать автомобиль путем подруливания.

Соблюдайте особую осторожность во время движения при гололеде. Избегайте резкого ускорения, торможения и вращения рулевого колеса.

Своевременно обращайтесь в авторизованную станцию технического обслуживания для подготовки автомобиля к эксплуатации в зимний период.

Следуйте указаниям в разделе «Указания по цепям противоскольжения» (→ стр. 297).

При эксплуатации в зимних условиях регулярно проверяйте автомобиль и очищайте его от снега и льда. Скопления снега и льда, в особенности, в замороженном виде в зоне забора воздуха, подвижных частей, осей и колесных ниш могут

- затруднять забор воздуха
- повреждать детали автомобиля
- вызывать функциональные сбои вследствие ограничения конструктивно предусмотренной подвижности (напр., возможное уменьшение диапазона поворота рулевого колеса)

В случае повреждений обратитесь в авторизованную станцию технического обслуживания.

### Движение по бездорожью

#### **▲ ОСТОРОЖНО** Опасность аварии при выходе за линии падения на склонах

Если Вы движетесь поперек склона или разворачиваетесь на склоне, автомобиль может опрокинуться набок, перевернуться или пойти кувырком.

- ▶ Следует всегда держаться по линии падения при движении по склону (прямо по прямой линии или назад) и не выполнять разворот.

#### **▲ ОСТОРОЖНО** Опасность получения травмы вследствие сил ускорения при движении по бездорожью

Из-за неравномерного состояния поверхности при движении по бездорожью на Ваше тело из разных направлений действуют силы ускорения. Они могут, напр., выбросить Вас из сиденья.

- ▶ При движении по бездорожью всегда пристегивайтесь ремнями безопасности.

#### **▲ ОСТОРОЖНО** Опасность получения травм рук при переезде через препятствия

При переезде через препятствия или колею на грунтовой дороге от колес автомобилей рулевое колесо может резко повернуться в другую сторону и причинить травмы рукам.

- ▶ Следует всегда держать рулевое колесо плотным хватом.
- ▶ При переезде через препятствия учитывать возможность кратковременное увеличение усилий на рулевом колесе.

#### **▲ ОСТОРОЖНО** Опасность пожара вследствие касания горючих материалов сильно нагретых деталей системы выпуска ОГ

Если горючие материалы – например, листва, трава или ветки – касаются сильно нагретых деталей системы выпуска ОГ, возможно воспламенение этих материалов.

- ▶ При движении по дорогам без твердого покрытия или по бездорожью регулярно проверяйте днище автомобиля.
- ▶ Удаляйте зажатые остатки растений или другие горючие материалы.
- ▶ При наличии повреждений немедленно обратитесь в специализированную мастерскую с квалифицированным персоналом.

При движении на грунтовых дорогах или по бездорожью регулярно проверяйте днище автомобиля, ходовую часть, колеса и шины. Обязательно удалите налипшие посторонние предметы, напр., камни и ветки деревьев.

Соблюдайте указания в связи с такими посторонними включениями:

- Они могут повредить ходовую часть, топливный бак или тормозную систему.
- Они могут вызывать дисбаланс и, как следствие, вибрации.
- Они могут отлетать в стороны при дальнейшем движении.

В случае повреждений обратитесь в авторизованную станцию технического обслуживания.

При сильном уклоне во время движения по бездорожью должен быть обеспечен достаточный уровень заполнения в баке для AdBlue®. Для этого перед началом поездки обеспечьте минимальный уровень заполнения в десять литров.

При движении по бездорожью и строительным площадкам песок, грязь и вода, смешанные с маслом, могут попадать в тормозную систему. Это может

вести к снижению эффективности торможения или к полному выходу тормозов из строя, а также к повышенному износу. Тормозные качества зависят от проникающего материала. После поездок по бездорожью следует чистить тормоза. При обнаружении снижения эффективности торможения или скрежета в тормозной системе незамедлительно обратитесь в авторизованную станцию технического обслуживания для проверки тормозной системы. Адаптируйте Вашу манеру езды под изменившиеся тормозные качества.

Движение по бездорожью и строительным площадкам увеличивает возможность повреждений автомобиля, способных в дальнейшем приводить к выходу из строя агрегатов или систем. Адаптируйте Вашу манеру езды к условиям бездорожья. Двигайтесь внимательно. В случае неисправностей незамедлительно обращайтесь в авторизованную станцию технического обслуживания для их устранения.

При движении по бездорожью не переключайте коробку передач в нейтральное положение и не выключайте сцепление. При попытке выполнить торможение с помощью рабочей тормозной системой Вы можете потерять контроль над автомобилем. Если Ваш автомобиль не может справиться с подъемом, выполните движение назад на передаче заднего хода.

При движении по бездорожью или строительной площадке с нагруженным автомобилем центр тяжести автомобиля должен быть как можно ниже.

#### Перечень контрольных вопросов перед поездкой по бездорожью

- Проверка запаса топлива и AdBlue®, (→ стр. 173) дозаправка в случае необходимости (→ стр. 131).
- **Двигатель:** Проверка уровня масла, дозаправка в случае необходимости (→ стр. 267). При преодолении экстремальных подъемов и уклонов уровень масла должен быть на максимальной отметке.
- ⓘ На экстремальных подъемах или уклонах бортовой компьютер может отобразить этот символ. Если перед началом поездки Вы обеспечили уровень масла в электродвигателе на максимальной отметке, то опасность в работе двигателя отсутствует.
- **Комплект бортового инструмента:** Функциональная проверка автомобильного домкрата (→ стр. 315).
- Убедитесь, что в автомобиле имеются ключ для крепления колес (→ стр. 315), деревянная подкладка для домкрата, прочный буксировочный трос, складная лопата и противооткатный упор.
- **Шины и колеса:** Контроль остаточной глубины рисунка протектора (→ стр. 296) и давление воздуха в шинах (→ стр. 310).

#### Правила движения по бездорожью

Всегда следите за дорожным просветом автомобиля и избегайте препятствия, как, напр., слишком глубокие колеи от автомобильных колес.

Препятствия могут повредить, напр., следующие части автомобиля:

- ходовая часть
- трансмиссия
- топливный бак и запасные баки

Поэтому по бездорожью следует всегда двигаться медленно. При необходимости преодоления препятствий воспользуйтесь помощью переднего пассажира.

- ⓘ «Мерседес-Бенц» рекомендует Вам дополнительно брать с собой в автомобиль лопату и тягловый канат с грузовой петлей.
- Убедитесь в надежном размещении и креплении багажа и грузов (→ стр. 72).
- Перед началом движения по бездорожью остановитесь и переключите коробку передач на более низкую передачу.
- **Автомобили с системой DSR:** При движении под уклон включайте систему DSR (→ стр. 128).
- **Полноприводные автомобили:** Подключение полного привода (→ стр. 126) и включение передаточного отношения коробки передач LOW RANGE в случае необходимости (→ стр. 127).
- Кратковременное включение антипробуксовочной системы в начале движения, если этого требует грунт (→ стр. 126).
- По бездорожью всегда следует двигаться с работающим двигателем и включенной передачей.
- Двигаться следует медленно и равномерно. Во многих случаях требуется движение со скоростью пешехода.
- Следует избегать проворачивания ведущих колес.
- Необходимо следить за тем, чтобы колеса всегда соприкасались с грунтом.
- Движение по неизвестному бездорожью с плохим обзором должно быть крайне осторожным. В целях безопасности предварительно следует выйти из автомобиля и осмотреть участок бездорожья.
- Необходимо следить за препятствиями, напр., обломки скальных пород, проломы, пни и колеи от автомобильных колес.
- Избегать выступающих краев, способных повредить днище автомобиля.

#### Правила переезда по воде по бездорожью (полноприводные автомобили)

- Соблюдайте указания по мерам безопасности и общие указания при движении по бездорожью.
- Перед переездом по воде проверить глубину и характеристики водоема. Максимальная разрешенная глубина водоема для переезда составляет 60 см.
- Система кондиционирования выключена (→ стр. 98).

- Автономный отопитель выключен (→ стр. 103).
- Подключить полный привод (→ стр. 126) и на соответствующих автомобилях передаточное отношение коробки передач LOW RANGE (→ стр. 127).
- Диапазон переключения передач ограничить **1** и **2** передачами.
- Избегать высокой частоты вращения коленчатого вала двигателя.
- Двигаться следует медленно и равномерно с максимальной скоростью движения пешехода.
- Следить, чтобы во время движения не образовывалась носовая волна.
- После проезда по воде просушить тормоза торможением.

После проезда водоема глубиной более 50 см, проверить все автомобильные жидкости на предмет проникновения в них воды.

#### Перечень контрольных вопросов после поездки по бездорожью

В случае обнаружения неисправностей на автомобиле после поездки по бездорожью незамедлительно обратитесь в авторизованную станцию технического обслуживания.

На бездорожье Ваш автомобиль испытывает более высокие нагрузки по сравнению с нормальным движением на дорогах. После поездки по бездорожью проверяйте Ваш автомобиль. Вы сможете своевременно обнаружить повреждения и снизить опасность аварии для Вас и других участников дорожного движения. Перед выездом на дороги общего пользования тщательно помойте Ваш автомобиль.

Следите за следующими пунктами после поездки по бездорожью или строительной площадке и перед выездом на дороги общего пользования:

- **Автомобили с системой DSR:** отключение системы DSR (→ стр. 128).
- **Полноприводные автомобили:** Отключение полного привода (→ стр. 126).
- Включение антипробуксовочной системы (→ стр. 126).
- Почистите и проверьте на повреждение элементы наружного освещения, в особенности фары и задний габаритный фонарь.
- Чистка передних и задних номерных знаков.
- Чистка стекол, окон и наружных зеркал заднего вида.
- Чистка ступенек, порогов и поручней. Таким образом повышается безопасность посадки и высадки.
- Чистка водяной струей колес и шин, модульных брызговики и днища. Таким образом увеличивается сцепление с грунтом, особенно, на мокром дорожно полотне.

- Проверка колес, шин и модульных брызговики на предмет налипших посторонних предметов и их удаление. Налипшие посторонние предметы могут повреждать колеса и шины, либо отлетать в стороны при дальнейшем движении.
- Проверка днища на предмет застрявших веток и других частей растений и их удаление.
- Чистка тормозных дисков, тормозных накладок и шарниров после поездок по песку, грязи, щебню, гравлию, воде и аналогичным источникам загрязнения.
- Проверка на предмет повреждений всего несущего днища кузова, шин, колес, кузова, тормозов, рулевого управления. ходовой части и системы выпусков ОГ.
- Функциональный контроль рабочей тормозной системы, напр., проведение испытания торможением.
- В случае обнаружения сильных вибраций после поездки по бездорожью необходимо снова проверить колеса и трансмиссию на предмет посторонних предметов. Удалить посторонние предметы, поскольку они могут вызывать неуравновешенность и, тем самым, вибрации. При повреждениях колес и трансмиссии незамедлительно обратиться в специализированную мастерскую с квалифицированным персоналом.

#### Эксплуатация в гористой местности

Автомобили с дизельным двигателем: Безопасность работы дизельного двигателя гарантируется на уровне 2500 м над уровнем моря. Этот уровень может кратковременно превышать, напр., для переездов. Не следует долговременно двигаться на уровне выше 2500 м. В противном случае дизельный двигатель может быть поврежден.

При движении в гористой местности следует учитывать, что мощность двигателя и, тем самым, способность трогания с места на подъеме снижается. При движении на уровне выше 2500 м над уровнем моря функция ECO-старт больше не доступна. Указания по торможению на склонах Вы найдете по адресу Указания по торможению (→ стр. 113).



#### Функция ECO Start-Stop

##### Принцип работы функции ECO Start-Stop

Двигатель автоматически глушится при выполнении следующих условий:

- **Автомобили с механической коробкой передач:** Вы останавливаете автомобиль, при низкой скорости движения выключаете передачу **[N]**, а затем отпускаете педаль сцепления.
- **Автомобили с автоматической коробкой передач:** вы останавливаете автомобиль, переводя АКП в положение **[D]** или **[N]**.
- Все условия для автоматического пуска двигателя, связанные с автомобилем, выполнены.



В состоянии покоя на многофункциональном дисплее появляется символ . Если выполнены не все условия, связанные с автомобилем, то на многофункциональном дисплее появляется символ .

Двигатель автоматически запускается в следующих случаях:

- **Автомобили с механической коробкой передач:** Вы нажимаете на педаль сцепления.
- **Автомобили с механической коробкой передач:** Вы включаете передачу заднего хода .
- **Автомобили с автоматической коробкой передач:** в положении рычага АКП  Вы отпускаете педаль тормоза при неактивной функции HOLD.
- **Автомобили с автоматической коробкой передач:** Вы переключаете АКП из положения .
- **Автомобили с автоматической коробкой передач:** Вы включаете положение АКП  или .
- Вы нажимаете на педаль акселератора.
- Необходим автоматический запуск двигателя со стороны автомобиля.

Если двигатель заглушен при помощи функции ECO Start-Stop, а Вы покидаете автомобиль, раздастся предупредительный звуковой сигнал. Дополнительное на многофункциональном дисплее отобразится сообщение **А/м готов к эксплуат. Перед выходом из а/м выключите зажигание.** Если Вы не выключите зажигание, оно автоматически выключится через одну минуту.

**Включение или выключение функции ECO Start-Stop**

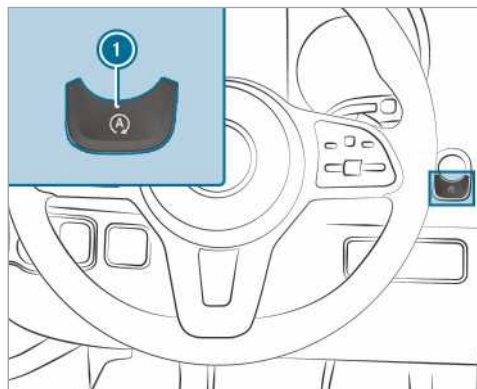

- ▶ Нажать кнопку .
- ▶ При выключении или включении функции ECO Start-Stop в комбинации приборов появляется индикатор.

 Если функция ECO Start-Stop выключена, индикатор в комбинации приборов горит постоянно.

**Индикация ECO: функционирование**



Индикация ECO суммирует информацию о Вашем стиле вождения от старта до конца поездки и поддерживает оптимальный по расходу топлива стиль вождения.

Вы можете влиять на расход топлива:

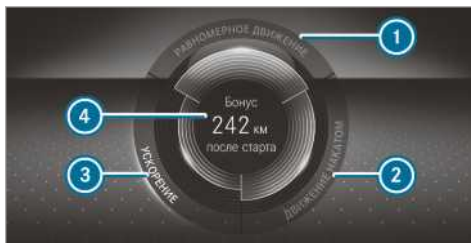

- Принцип предусмотрительного вождения.
- Учет рекомендаций по выбору передачи.



Надпись сегмента ярко светится, окантовка сегмента светится, и сегмент наполняется при:

-  равномерной скорости
-  плавном замедлении и движении накатом
-  умеренном ускорении

Надпись сегмента серая, окантовка сегмента темная, сегмент становится пустым при:

-  перепадах скорости
-  резком торможении
-  спортивном ускорении

Вы ехали с оптимальным расходом топлива:

- Все три сегмента одновременно наполнились.
- Окантовка всех трех сегментов светится.

В центральной части индикации  отображается дополнительный запас хода, который Вы получили благодаря своему стилю вождения по сравнению с водителем, который применяет спортивную манеру вождения. Этот запас хода не соответствует никакому фиксированному значению расхода топлива.

**Сажевый фильтр**

**Указания по регенерации сажевого фильтра**

 **ОСТОРОЖНО** Опасность отравления отработавшими газами

Двигатели внутреннего сгорания производят выброс токсичных отработавших газов, например монооксида углерода. Вдыхание отработавших газов вызывает отравление.

▶ Никогда не оставляйте двигатель работать в закрытых помещениях без достаточной вентиляции.

**⚠ ОСТОРОЖНО** Опасность пожара при нагретых деталях системы выпуска ОГ

Если горючие материалы – например, листва, трава или ветки – соприкасаются с сильно нагретыми деталями системы выпуска ОГ или с потоком ОГ, то возможно воспламенение этих материалов.

- ▶ При постановке автомобиля на стоянку следите за тем, чтобы никакие горючие материалы не прикасались к сильно нагретым деталям автомобиля.
- ▶ Не паркуйте автомобиль на сухих лугах или скошенных полях.

Если автомобиль преимущественно движется в режиме движения на коротких участках или на стоянках используется механизм отбора мощности, это может привести к сбоям при автоматической очистке сажевого фильтра. За счет этого сажевый фильтр может быть перегружен и послужить причиной потери мощности двигателя.

- ① Если Ваш автомобиль оснащен индикацией загрузки сажевого фильтра или индикацией регенерации, Вы можете сделать, чтобы эта индикация выводилась на мультимедийный дисплей. По потребности Вы можете затребовать регенерацию сажевого фильтра посредством индикации регенерации. (→ стр. 120)
- ① Регулярная регенерация сажевого фильтра может предотвратить повреждения, разжижение моторного масла и потерю мощности двигателя.

**! УКАЗАНИЕ** Повреждения от горячих отработавших газов

В процессе регенерации из выпускной трубы глушителя выходят очень горячие отработавшие газы.

- ▶ В процессе регенерации придерживайтесь минимальной дистанции 2 м по отношению к другим объектам, например паркующимся автомобилям.

**Запуск и прерывание регенерации сажевого фильтра**

**Условия**

- Все системные требования выполнены.
- Степень загрузки сажевого фильтра составляет более 50 %.
- Автомобиль движется.
- ① Если Ваш автомобиль оснащен индикацией загрузки сажевого фильтра или индикацией реге-

нерации, Вы можете сделать, чтобы эта индикация выводилась на мультимедийный дисплей. По потребности Вы можете затребовать регенерацию сажевого фильтра посредством индикации регенерации. (→ стр. 120)

Бортовой компьютер:

→ ТО → Сажевый фильтр

**! УКАЗАНИЕ** Повреждения от горячих отработавших газов

В процессе регенерации из выпускной трубы глушителя выходят очень горячие отработавшие газы.

- ▶ В процессе регенерации придерживайтесь минимальной дистанции 2 м по отношению к другим объектам, например паркующимся автомобилям.

Если автомобиль используется в нормальных условиях эксплуатации, дополнительное затребование запуска регенерации сажевого фильтра не требуется.

- ▶ **Затребование регенерации: выберите ОК.** Появляется сообщение **Затребована регенерация вручную.**

В зависимости от эксплуатации автомобиля и от окружающих условий проходит до 20 минут, пока начнется регенерация.

Когда регенерация началась, появляется сообщение **Регенерация активирована.** Регенерация сажевого фильма длится ок. 15 минут.

- ▶ В процессе регенерации двигайтесь с числом оборотов как минимум 2000 об./мин. Благодаря достигнутому повышению температуры Вы содействуете процессу самоочистения сажевого фильтра.

- ▶ **Прерывание регенерации сажевого фильтра:** остановите двигатель. Регенерация сажевого фильтра прервана. Если регенерация сажевого фильтра не завершена, Вы можете повторно запустить регенерацию посредством запуска двигателя.

В зависимости от степени загрузки сажевого фильтра, при следующем приведении автомобиля в движение регенерация запускается автоматически.

**Главный выключатель аккумуляторной батареи**

**Указания для главного выключателя аккумуляторной батареи**

**! УКАЗАНИЕ** Повреждение электрооборудования

Если Вы извлекаете главный выключатель аккумуляторной батареи или отсоединяете его контакты,

то электрооборудование может получить повреждения.

- Убедитесь в том, что зажигание выключено и после этого прошло минимум 15 минут, прежде чем главный выключатель аккумуляторной батареи будет извлечен или будут отсоединены его контакты. В противном случае компоненты электрооборудования могут получить повреждения.

С помощью главного выключателя аккумуляторной батареи Вы можете обесточить все потребители электроэнергии Вашего автомобиля. Благодаря этому Вы предотвращаете неконтролируемый разряд аккумуляторных батарей из-за потребления тока покоя электропотребителями.

Если Ваш автомобиль оснащен дополнительной аккумуляторной батареей в моторном отсеке или под сиденьем переднего пассажира, то Вам необходимо отключать обе аккумуляторные батареи. Только в этом случае электрооборудование будет обесточенным.

**i** Производите обесточивание автомобиля с помощью главного выключателя аккумуляторной батареи только в том случае, если:

- автомобиль находится на стоянке продолжительное время
- это обязательно необходимо

После включения электропитания Вам необходимо заново выполнить юстирование боковых стекол (→ стр. 54) и сдвижной двери с электроприводом (→ стр. 49).

**i** Прерывание подачи электропитания вносится цифровым тахографом (DTCO) в память неисправностей в качестве события. Примите во внимание отдельное руководство по эксплуатации цифрового тахографа (DTCO).

## Включение или выключение электропитания

### Выключение электропитания

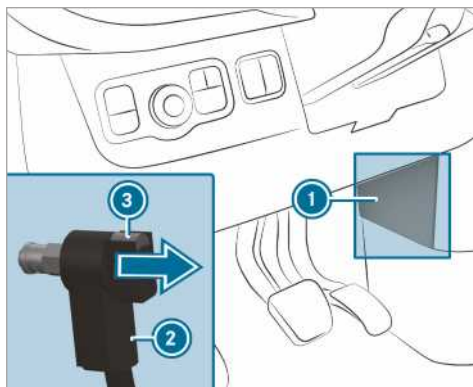

- Выключите зажигание и подождите минимум 15 минут.
- Снимите крышку **1**.
- Нажмите кнопку **3** и удерживайте нажатой.
- Отсоедините штекер **2** от штифта соединения с массой.
- Сместите штекер **2** в направлении стрелки настолько, чтобы исключить возможность соприкосновения со штифтом соединения с массой. Все потребители электроэнергии стартерной аккумуляторной батареи отключены от электропитания.

### Включение электропитания

- Насадите штекер **2** на штифт соединения с массой настолько, чтобы штекер **2** характерно ощущалось фиксировался и полностью прилегал к штифту соединения с массой. Все потребители электроэнергии стартерной аккумуляторной батареи снова подключены к электропитанию.
- Закрепите крышку **1**.

## Механическая коробка передач

### Использование рычага переключения передач

**1** **УКАЗАНИЕ** Повреждение двигателя и коробки передач вследствие переключения на слишком низкую передачу

- При переключении между передачами **5** и **6** нажимайте рычаг переключения передач вправо.
- При высокой скорости движения не переключайте на более низкую передачу.

**!** **УКАЗАНИЕ** Повреждение коробки передач вследствие переключения на передачу заднего хода **[R]** во время движения

▶ Включайте передачу заднего хода **[R]** только на стоящем автомобиле.

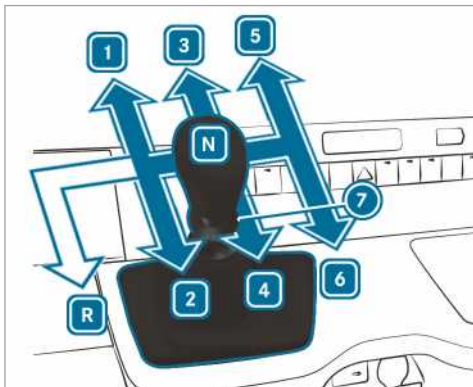

Автомобили с приводом на задние колеса

- [R]** Передача заднего хода
- [1] - [6]** Передачи переднего хода
- [7]** Сцепное кольцо, передача заднего хода
- [N]** Холостой ход

▶ Нажмите на педаль сцепления и установите рычаг переключения передач в нужное положение.

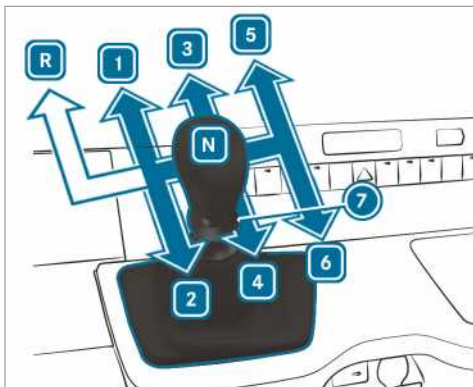

Автомобили с приводом на передние колеса

- [R]** Передача заднего хода
- [1] - [6]** Передачи переднего хода
- [7]** Сцепное кольцо, передача заднего хода
- [N]** Холостой ход

▶ Нажмите на педаль сцепления и установите рычаг переключения передач в нужное положение.

## Рекомендация по выбору передачи

Функция рекомендаций по выбору передачи даст указания по обеспечению энергосберегающей манеры вождения.

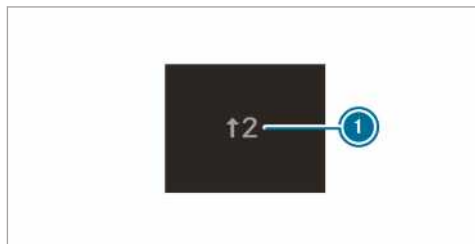

Пример

- ▶ Когда на мультифункциональном дисплее появится рекомендация по выбору передачи **1**, переключить на рекомендуемую передачу.
- i** На автомобилях с функцией ECO Start-Stop дополнительно отображается рекомендация по переключению в режим холостого хода **[N]**.

## Автоматическая коробка передач

### Селектор АКП DIRECT SELECT

#### Работа селектора АКП DIRECT SELECT

**!** **ОСТОРОЖНО** Опасность аварии- и травмирования при оставлении детей в автомобиле без присмотра

Если Вы оставляете детей в автомобиле без присмотра, то они могут:

- открыть двери и тем самым создать опасную ситуацию для других людей или участников дорожного движения,
- выйти из автомобиля и попасть в поток транспорта,
- задействовать элементы комплектации автомобиля и, например, быть защемлены.

Дополнительно дети могут привести автомобиль в движение, например, следующим образом:

- отпуская стояночный тормоз,
- выводом автоматической коробки передач из парковочного положения **[P]**,
- пуском двигателя.

▶ Никогда не оставляйте детей и животных в автомобиле без присмотра.

▶ При выходе из автомобиля всегда берите с собой ключ и запирайте автомобиль.

▶ Храните ключ в недоступном для детей месте.

**▲ ОСТОРОЖНО** Опасность аварии вследствие некалифицированного переключения передач

Если частота вращения двигателя превышает частоту вращения холостого хода и Вы включаете положение коробки передач [D] или [R], то возможно резкое ускорение автомобиля.

▶ При включении положения коробки передач [D] или [R] всегда сильно нажимайте на педаль тормоза и при этом не нажимайте на педаль акселератора.

Измените положение АКП с помощью селектора DIRECT SELECT. Текущее положение селектора АКП отображается на многофункциональном дисплее.

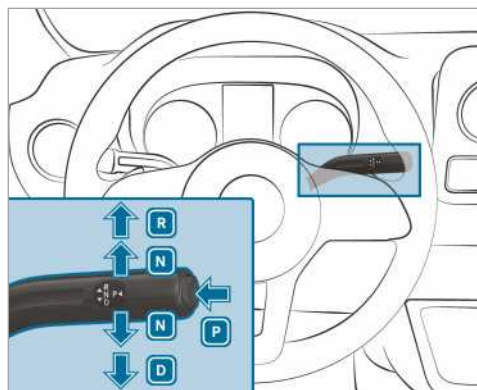

- [P] Парковочное положение
- [R] Передача заднего хода
- [N] Холостой ход
- [D] Положение для движения

**Включение передачи заднего хода R**

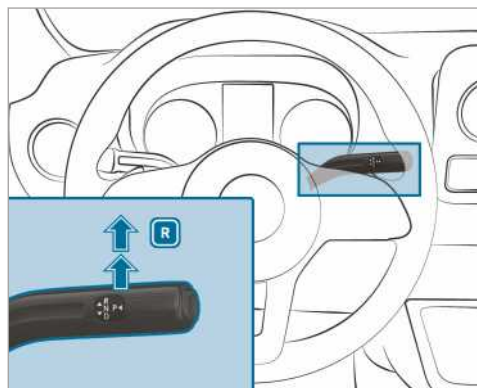

▶ Нажмите педаль тормоза и переведите селектор DIRECT SELECT в сторону и вверх, преодолев первое сопротивление коробки. На многофункциональном дисплее отобразится текущее положение АКП [R].

**Включение холостого хода N**

**▲ ОСТОРОЖНО** Опасность несчастного случая и травмирования при включенном нейтральном положении коробки передач

Если Вы останавливаете автомобиль со включенным нейтральным положением коробки передач [N] и стояночный тормоз не задействован, автомобиль может откатиться.

Существует опасность несчастного случая и травмирования !

▶ Перед тем как оставить автомобиль стоящим, задействуйте стояночный тормоз.

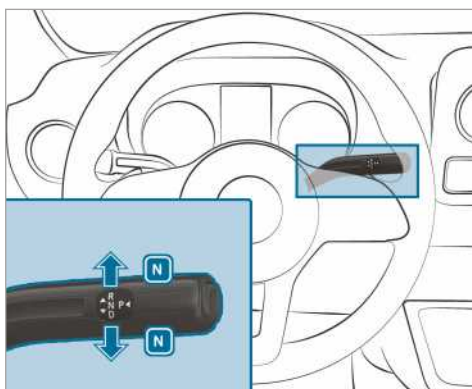

▶ Нажмите педаль тормоза и переведите селектор DIRECT SELECT вверх или вниз до первого сопротивления коробки. На многофункциональном дисплее отобразится текущее положение АКП [N].

Отпустив педаль тормоза, вы можете передвигать автомобиль, напр., чтобы откатить его или отбуксировать.

**Если необходимо оставить автомобиль с АКП в нейтральном положении [N] при выключенном зажигании:**

- ▶ Заведите автомобиль.
- ▶ Нажмите педаль тормоза и включите положение холостого хода [N].
- ▶ Отпустите педаль тормоза.
- ▶ Выключите зажигание.

**i** Если вы покинете автомобиль, оставив ключ в замке зажигания, АКП останется в положении холостого хода [N].

### Включение парковочного положения Р

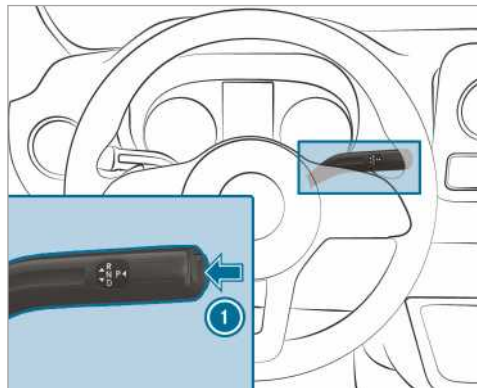

- ▶ Нажать кнопку ❶.  
На многофункциональном дисплее отобразится текущее положение АКП **P**.

Если выполнено одно из следующих условий, парковочное положение **P** включится автоматически:

- При выключении двигателя АКП находится в положении **D** или **R**.
- Открыта дверь водителя в остановленном или движущемся на небольшой скорости автомобиле, когда АКП находится в положении **D** или **R**.
- Разомкнут замок ремня безопасности в остановленном или движущемся на небольшой скорости автомобиле.
- Вы покинули сиденье в остановленном или движущемся на небольшой скорости автомобиле.

### Включение положения для движения D

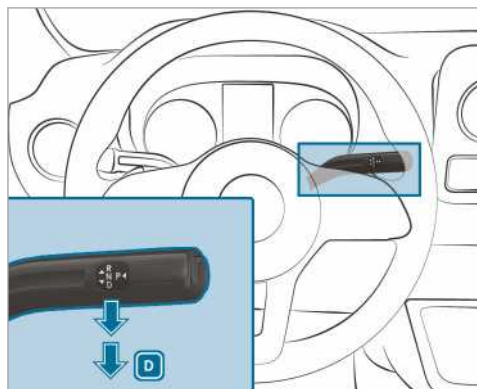

- ▶ Нажмите педаль тормоза и переведите селектор DIRECT SELECT в сторону и вниз, преодолев перво сопротивление коробки.  
На многофункциональном дисплее отобразится текущее положение АКП **D**.

Автоматическая коробка переключения передач автоматически переключает передачи **D** во время движения. Это зависит от следующих факторов:

- положение педали газа
- скорость движения

### Ограничение диапазона переключения

#### Условия

- На АКП включено положение **D** (→ стр. 124).

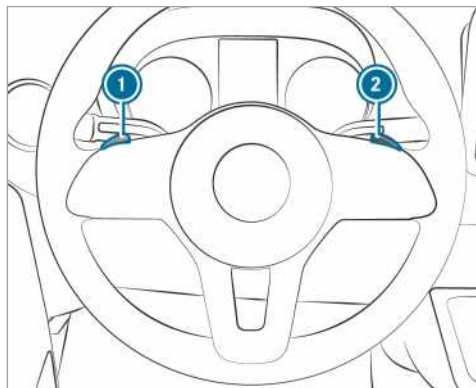

- ▶ **Ограничение диапазона переключения:** Кратковременно потяните ручку переключения на рулевом колесе ❶.

В зависимости от текущей передачи на АКП будет включена более низкая передача. Одновременно будет ограничен диапазон переключения.

На многофункциональном дисплее отобразится установленный диапазон переключения передач. На АКП будет выполняться переключение только до текущей передачи.

- ▶ Потяните ручку управления на рулевом колесе ❶ и удерживайте ее в этом положении. АКП переключится на диапазон переключения передач, в котором автомобиль может более эффективно ускоряться и замедляться. При этом АКП понижает положение на одну или несколько передач и ограничивает диапазон переключения.

На многофункциональном дисплее отобразится установленный диапазон переключения передач. На АКП будет выполняться переключение только до текущей передачи.

- ❶ Если вы потянете ручку управления на рулевом колесе ❶ при достижении слишком высокой скорости, АКП не переключится на более низкую передачу.

Если диапазон переключения ограничен и достигнуто максимальное число оборотов двигателя в ограниченном диапазоне переключения, АКП не переключается на повышенный диапазон передач.

▶ **Расширение диапазона переключения:** Кратковременно потяните ручку управления на рулевом колесе ②.

В зависимости от текущей передачи на АКП будет включена более высокая передача. При этом диапазон переключения будет расширен.

На многофункциональном дисплее отобразится установленный диапазон переключения передач. На АКП будет выполняться переключение только до текущей передачи.

▶ **Отключение управления диапазоном переключения:** Потяните ручку управления на рулевом колесе ② и удерживайте ее в этом положении.

В зависимости от текущей передачи на АКП будет включена одна из более высоких передач. При этом будет отключено ограничение переключения, и на многофункциональном дисплее отобразится текущее положение АКП [D].

▶ **Отключение управления диапазоном переключения:** Потяните ручку управления на рулевом колесе ② и удерживайте ее в этом положении.

или

▶ Снова установите положение АКП [D] (→ стр. 124).

В зависимости от текущей передачи на АКП будет включена одна из более высоких передач. При этом будет отключено ограничение переключения, и на многофункциональном дисплее отобразится текущее положение АКП [D].

Диапазон переключения Дорожные ситуации

- ③ Используйте тормозное действие двигателя.
- ② Используйте тормозное действие двигателя при движении по склонам и на крутых спусках, в горах, а также в затрудненных условиях эксплуатации.
- ① Используйте тормозное действие двигателя при движении по крутым склонам и длительным горным спускам.

### Использование кикдауна

- ▶ **Максимальный разгон:** выжмите педаль газа до упора.
- ▶ При достижении желаемой скорости немного сбросьте газ.

### Механическое снятие парковочной блокировки (автомобили с передним приводом)

① **Автомобили с автоматической коробкой передач и приводом на передние колеса:** при неисправности автоматическая коробка передач может быть заблокирована в положении [P]. В этом случае Вы можете механически снять пар-

ковочную блокировку, например, для буксировки автомобиля (→ стр. 288).

① Механическое снятие парковочной блокировки возможно только для автомобилей с автоматической коробкой передач с передним приводом.

Условия

- Вам потребуется инструмент для разблокировки из комплекта бортового инструмента (→ стр. 294).

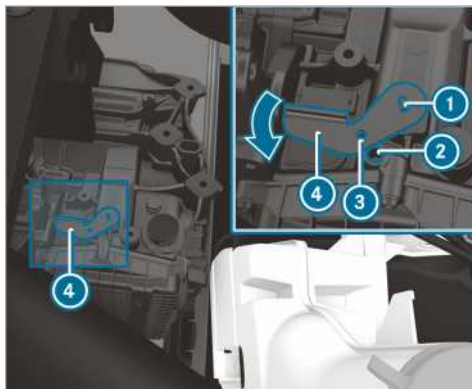

- ▶ Приведите в действие стояночный тормоз.
- ▶ Откройте капот (→ стр. 264).
- ▶ Вставьте инструмент для разблокировки ④ в коробку передач ① и поверните по направлению стрелки.
- ▶ Вставьте подходящий инструмент, например, отвертку, через отверстие в инструменте для разблокировки ③ в коробку передач ②. Инструмент для разблокировки ④ фиксируется в этом положении. Парковочная блокировка снята.
- ▶ Пока инструмент для разблокировки ④ воткнут в коробку передач, нельзя включить положение [P].
- ▶ Следуйте указаниям по буксировке (→ стр. 288).
- ① Когда инструмент для разблокировки вынимается ④, коробка передач автоматически переключается в положение [P].

### Полный привод

#### Указания по полному приводу

Полный привод обеспечивает постоянный привод на все четыре колеса и в сочетании с системой ESP® повышает тяговое усилие автомобиля на дороге.

Управление тяговым усилием в автомобиле с полным приводом также осуществляется с помощью тормозной системы. Таким образом, в экстремальных дорожных условиях тормозная система может перегреваться. В этом случае рекомендуется сбросить газ

или остановить автомобиль, чтобы позволить тормозной системе остыть.

Если приводное колесо проворачивается из-за недостаточного сцепления с дорогой:

- При трогании с места используйте встроенную в систему ESP® вспомогательную функцию управления тягой. Нажмите на педаль газа с необходимым усилием.
- Во время движения медленно снимайте ногу с педали газа.

При движении по заснеженной дороге используйте зимние шины (шины M+S), при необходимости наденьте цепи противоскольжения (→ стр. 297). Только при соблюдении этих условий можно добиться максимальной эффективности полного привода.

При движении на спуске по бездорожью используйте функцию DSR (Downhill Speed Regulation, контроль скорости при спуске) (→ стр. 127).

Полный привод не может уменьшить опасность возникновения аварии при не соответствующем ситуации или невнимательном вождении, а также не отменяет законов физики. Полный привод не может учитывать дорожные и погодные условия, а также дорожную ситуацию. Полный привод является только вспомогательным средством. Ответственность за сохранение безопасной дистанции, соблюдение скорости, своевременное торможение и удержание полосы движения лежит на Вас.

**!** **УКАЗАНИЕ** Опасность повреждения трансмиссии и тормозной системы

При эксплуатации автомобиля с полным приводом на 1-осевом испытательном стенде возможно повреждение трансмиссии или тормозной системы.

- ▶ Проверку функций или мощности автомобиля следует выполнять на 2-осевом испытательном стенде.
- ▶ Перед началом эксплуатации автомобиля на испытательном стенде узнайте, где находится специализированная ремонтная мастерская.

**!** **УКАЗАНИЕ** Опасность повреждения раздаточной коробки

При буксировке автомобиля с поднятой осью возможно повреждение раздаточной коробки. Повреждения такого рода не подпадают под ответственность Mercedes-Benz за недостатки, обнаруженные в изделии.

- ▶ Никогда не буксируйте автомобиль с поднятой осью.
- ▶ Буксировка автомобиля допускается, только когда все четыре колеса стоят на земле или подняты.

▶ При буксировке автомобиля с касанием всех колес земли следуйте соответствующим указаниям.

## Подключение полного привода

### Условия включения

Вы сможете включить/выключить полный привод только в следующих случаях:

- когда работает двигатель
- когда автомобиль движется со скоростью не более прим. 10 км/ч
- когда автомобиль не проходит поворот

Если полный привод не включается при движении автомобиля, необходимо выполнить следующие действия:

▶ **Автомобили с механической коробкой передач:** нажмите на педаль сцепления.



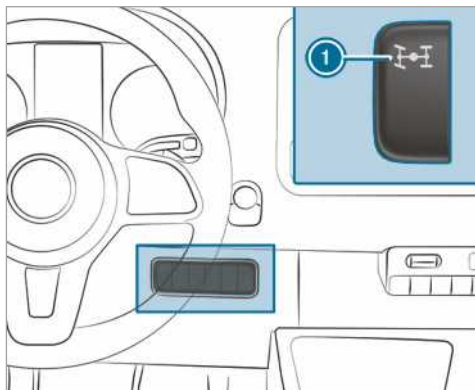

▶ **Автомобили с автоматической коробкой передач:** кратковременно установите рычаг селектора АКП в положение **N**.

ⓘ Полный привод не включается на неподвижном автомобиле. Переведите рычаг селектора АКП из положения **N** в **D** или **R** и обратно.

## Включение/выключение полного привода



▶ **Включение/выключение:** нажмите на верхнюю часть выключателя ①.

На дисплей приборов загорятся сигнальные лампы  и . Системы ESP® и ASR на время процесса переключения отключаются. Когда процесс переключения будет завершен, сигнальные лампы  и  на дисплее приборов выключатся и системы ESP® и ASR снова включатся.



При включении диапазона LOW RANGE передаточного отношения коробки передач Вы не сможете выключить полный привод.

### Диапазон LOW RANGE передаточного отношения коробки передач

Диапазон LOW RANGE передаточного отношения коробки передач оказывает помощь при езде по труднопроходимому грунту. При включении режима LOW RANGE соответствующим образом изменяются передача мощности от двигателя и характеристики процесса переключения автоматической коробки передач. По сравнению с режимом для езды по дорогам передаточное отношение от двигателя на колеса снижается прим. на 40 %. Вследствие этого приводной момент соответственно выше.

#### Условия включения

Вы сможете включить или выключить режим LOW RANGE только в следующих случаях:

- Двигатель работает.
- Автомобиль стоит.
- Вы нажимаете на педаль тормоза.
- На механической коробке передач включена нейтральная передача.
- Рычаг селектора АКП находится в положении **P** или **N**.
- Подключен полный привод.

### Включение/выключение режима LOW RANGE

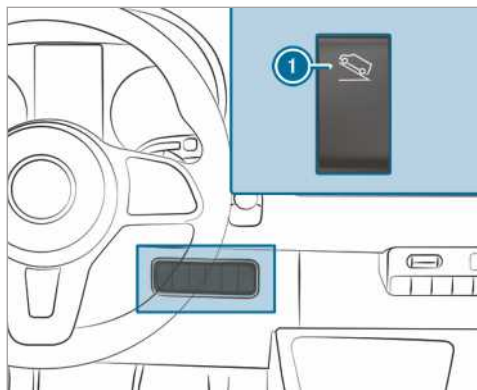

1 Включение и выключение режима LOW RANGE

▶ **Включение и выключение:** нажмите верхнюю часть переключателя 1.

Контрольная лампа **LOW RANGE** на дисплее приборов будет мигать во время процесса переключения.

- Когда осуществляется процесс переключения и режим LOW RANGE включен, загорается контрольная лампа **LOW RANGE**.

- Когда осуществляется процесс переключения и режим LOW RANGE выключен, контрольная лампа **LOW RANGE** гаснет.

До тех пор, пока контрольная лампа **LOW RANGE** мигает, Вы можете прервать процесс переключения, повторно нажав кнопку 1. Если запрос на выполнение процесса переключения не был принят, контрольная лампа **LOW RANGE** кратковременно мигнет 3 раза. Это означает, что одно из условий переключения не выполнено.

### DSR (Контроль скорости при спуске)

#### Указания по системе DSR

Система DSR не может уменьшить опасность возникновения аварии при не соответствующем ситуации или невнимательном вождении, а также не отменяет законов физики. Система DSR не может учитывать дорожные и погодные условия, а также дорожную ситуацию. Система DSR является только вспомогательным средством. Ответственность за сохранение безопасной дистанции, соблюдение скорости и своевременное торможение лежит на Вас.

Система DSR оказывает Вам поддержку при всех положениях АКП при движении на спуске, например, по бездорожью или на участках проведения ремонтных работ. За счет целенаправленного использования тормозной системы система DSR поддерживает заданную скорость при движении на участках с уклоном. Поддержание заданной скорости зависит от качества полотна дороги и степени уклона, в связи с чем эта функция действует не во всех ситуациях. Выберите заданный скоростной режим в соответствии с окружающей обстановкой и при необходимости самостоятельно осуществляйте дополнительное торможение.

Вы можете установить скоростной режим в диапазоне от 4 км/ч до 18 км/ч с помощью педали тормоза и педали газа или двухпозиционного выключателя на рулевом колесе.

- Если Вы стоите на месте или текущая скорость меньше 4 км/ч, то будет установлена скорость 4 км/ч.
- Если Вы едете по бездорожью со скоростью более 18 км/ч, то система DSR перейдет в режим ожидания. Система DSR останется включенной, но не будет производить автоматического торможения.
- Если Вы едете по участку с уклоном со скоростью менее 18 км/ч, то система DSR снова будет поддерживать предварительно установленную скорость.
- Если Вы едете со скоростью более 45 км/ч, то система DSR автоматически отключится.

## Включение и выключение системы DSR

### Включение системы DSR

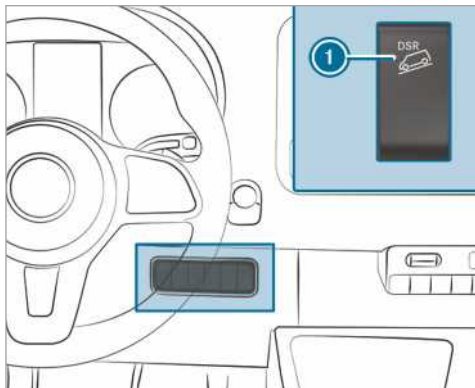

Вы можете включить систему DSR как в неподвижном состоянии, так и во время движения.

- ▶ Затормозите или разгоните автомобиль до нужной скорости в диапазоне от 4 км/ч до 18 км/ч.
- ▶ Нажмите на верхнюю часть выключателя ❶.
- ▶ Отпустите педаль тормоза или педаль газа. Текущая скорость будет сохранена в памяти. В неподвижном состоянии в память записывается скорость 4 км/ч. При движении по дороге с уклоном система DSR поддерживает сохраненную в памяти скорость и автоматически производит торможение.

### Установка скорости

При трогании с места, ускорении или торможении с включенной системой DSR после отпущания педали газа или тормоза в память записывается текущая скорость. Это продолжается до тех пор, пока Вы двигаетесь со скоростью не более 18 км/ч.

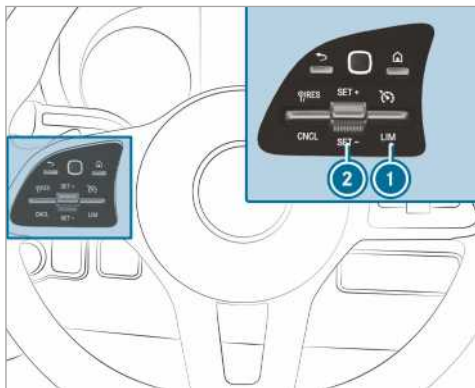

- ▶ Переведите двухпозиционный выключатель ❷ в верхнее/нижнее положение и удерживайте его. Сохраненная в памяти скорость будет увеличиваться или уменьшаться с шагом в 1 км/ч.

### Выключение системы DSR

- ▶ Нажмите на верхнюю часть выключателя ❶, или
- ▶ Произведите ускорение или двигайтесь со скоростью более 45 км/ч.

В следующих случаях происходит автоматическое отключение системы DSR:

- При движении со скоростью более 45 км/ч.
- При неисправности системы ESP® или ABS.

## Электронная система регулирования дорожного просвета

### Функционирование электронной системы регулирования уровня кузова автомобиля

- ⚠ **ОСТОРОЖНО** Опасность защемления вследствие опускающегося автомобиля

При опускании автомобиля могут быть защемлены части тела людей, находящихся между кузовом и шинами или под автомобилем.

- ▶ Убедитесь, что при опускании автомобиля в непосредственной близости от колесных арок и под автомобилем никого нет.

- ⚠ **ОСТОРОЖНО** Опасность травмирования из-за опрокидывания автомобильного домкрата

Если Вы припарковываете оснащенный пневматической подвеской автомобиль, то пневматическая подвеска в течение часа может оставаться активированной, даже если выключено зажигание. Если затем Вы поднимаете автомобиль с помощью домкрата, то пневматическая подвеска будет выравнивать уровень кузова автомобиля.

При этом домкрат может опрокинуться.

- ▶ Перед подниманием автомобиля нажмите кнопку "Service" на дистанционном управлении пневмобаллона. Это предотвратит автоматическое изменение уровня кузова и ручное поднимание или опускание.

- ⚠ **ОСТОРОЖНО** Опасность аварии по причине опущенной или поднятой рамы шасси

Если Вы двигаетесь с опущенной или поднятой рамой шасси, то могут значительно ухудшиться тормозные свойства и ходовые характеристики автомобиля. К тому же при поднятой раме шасси Вы можете превысить допустимую высоту автомобиля.

- ▶ Перед троганием с места установите уровень кузова для движения.

**⚠ ОСТОРОЖНО** Опасность аварии при неисправности системы ENR

Если система ENR неисправна, то уровень кузова может быть слишком высоким, слишком низким или асимметричным.

Ходовые характеристики и управляемость автомобиля могут значительно измениться.

- ▶ Двигайтесь осторожно и подстраивайте стиль вождения под измененные ходовые характеристики автомобиля.
- ▶ Остановите автомобиль, учитывая дорожную ситуацию.
- ▶ Обратиться в авторизованную станцию технического обслуживания.

**❗ УКАЗАНИЕ** Опасность повреждения шасси по причине опущенного уровня кузова

Если система ENR неисправна или во время движения изменяет уровень кузова, то кузов может опуститься.

- ▶ Обращайте внимание на состояние дорожного покрытия и на достаточный дорожный просвет.
- ▶ Двигайтесь осторожно.

Уровень кузова автомобиля зависит от степени загрузки и от распределения нагрузки. Система ENR в автомобилях с пневматической подвеской заднего моста автоматически выравнивает уровень кузова на заднем мосту. Благодаря этому независимо от степени загрузки кузов всегда остается на уровне для движения. Динамика движения сохраняется без ограничений. При этом разность по высоте между обеими сторонами автомобиля может достигать до 1 см.

Система ENR не зависит от двигателя и находится в состоянии эксплуатационной готовности при включенном зажигании. Компрессор системы ENR работает с характерным шумом.

- ❗ Если компрессор работает постоянно или включается несколько раз в течение одной минуты, то система ENR неисправна.

В соответствии с комплектацией автомобиля система ENR переключается между ручным и автоматическим режимом в зависимости от скорости или в зависимости от положения стояночного тормоза.

Если система ENR переключается в зависимости от скорости, то автоматически активируется ручной режим при неподвижном автомобиле. Затем Вы можете поднять или опустить уровень кузова. Если после этого Вы едете со скоростью 10 км/ч, то ручной режим автоматически деактивируется, а автоматический режим устанавливает уровень кузова для движения.

Если система ENR переключается в зависимости от положения стояночного тормоза, то при приведении в действие стояночного тормоза автоматически активируется ручной режим. Затем Вы можете поднять или опустить уровень кузова для загрузки и разгрузки. Если Вы отпускаете стояночный тормоз, то ручной режим автоматически деактивируется, а автоматический режим устанавливает уровень кузова для движения.

Для выполнения работ в автомобиле или для замены колеса Вы можете выключить систему ENR (→ стр. 129).

Если система ENR неисправна или уровень кузова слишком высокий или слишком низкий, то включается звуковой сигнал.

В этом случае ходовые характеристики и управляемость автомобиля значительно изменились. Система ENR пытается как можно быстрее переместить кузов на нормальный уровень. Осторожно продолжайте движение до тех пор, пока не выключится звуковой сигнал. Только после этого кузов находится на нормальном уровне.

Автоматический режим и система ENR снова автоматически включаются в зависимости от выбранной опции, чтобы переместить кузов обратно на уровень для движения:

- при отпускании стояночного тормоза
- начиная со скорости 10 км/ч

Если существует опасность перегрева компрессора системы ENR, например, по причине быстрого повторного поднимания или опускания кузова, то система ENR выключается (защита от многократных включений). Затем Вы снова сможете поднять или опустить кузов приблизительно через одну минуту.

**Поднимание и опускание уровня кузова автомобиля**

**С помощью пульта дистанционного управления**

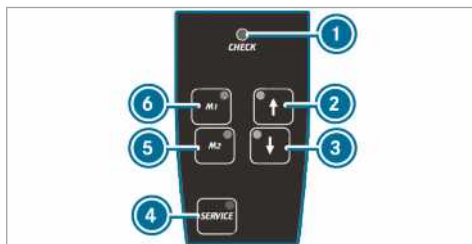

Система ENR регулярно выполняет самодиагностику при включении и во время работы. Контрольная лампа ❶ на пульте дистанционного управления включается приблизительно на одну секунду, если Вы включаете зажигание или систему ENR с помощью кнопки ❷.

Имеется неисправность при следующем срабатывании контрольной лампы: ①

- контрольная лампа не загорается, если Вы включаете зажигание или систему ENR.  
или
- контрольная лампа не гаснет через одну секунду после этого.  
или
- контрольная лампа после этого снова загорается или мигает.

Дополнительно пульт дистанционного управления приблизительно на 30 секунд включает предупредительный звуковой сигнал. Распознанная неисправность может индицироваться с помощью контрольных ламп (сигнализирование кодов неисправностей).

▶ Остановите автомобиль и оставьте включенным зажигание.

▶ **Поднимание или опускание уровня кузова:** кнопку ② или ③ нажимайте до тех пор, пока уровень кузова не переместится на необходимую высоту.

Контрольная лампа в кнопке ② или ③ мигает до тех пор, пока изменяется уровень кузова. Когда уровень кузова установлен, контрольная лампа горит в кнопке ② или ③.

▶ **Автоматическое опускание:** коротко нажмите на кнопку ③.

Система ENR автоматически опускает уровень кузова крайнего нижнего положения.

Контрольная лампа в кнопке ③ мигает до тех пор, пока изменяется уровень кузова. Когда уровень кузова установлен, контрольная лампа горит в кнопке ③.

▶ Чтобы остановить перемещение, коротко нажмите на кнопку ②.

▶ **Поднятие или опускание уровня кузова:**

коротко нажмите на кнопку ② или ③. Система ENR автоматически поднимает или опускает кузов до уровня для движения.

Контрольная лампа в кнопке ② или ③ мигает до тех пор, пока изменяется уровень кузова. Когда уровень кузова установлен, контрольная лампа горит в кнопке ② или ③.

▶ Чтобы остановить перемещение, коротко нажмите на соответственно другую кнопку.

▶ **Сохранение в памяти установленного уровня кузова:** установите необходимый уровень кузова.

▶ Нажимайте на кнопку ⑤ или ⑥ до тех пор, пока не включится звуковой сигнал. Установленный уровень кузова сохранен в памяти на соответствующей кнопке ⑤ или ⑥.

▶ **Вызов сохраненного в памяти уровня кузова:** коротко нажмите на кнопку ⑤ или ⑥. Система ENR автоматически поднимает или опускает кузов до сохраненного в памяти уровня.

Контрольная лампа в кнопке ⑤ или ⑥ мигает до тех пор, пока изменяется уровень кузова. Когда уровень кузова установлен, контрольная лампа горит в кнопке ⑤ или ⑥.

▶ Чтобы остановить перемещение, коротко нажмите на кнопку ② или ③.

▶ **Включение автоматического режима:** при скорости выше 10 км/ч или при отпуске стояночного тормоза.

Система ENR регулирует уровень кузова автоматически.

▶ Чтобы остановить перемещение, коротко нажмите на кнопку ② или ③.

### Выключение и включение системы ENR

▶ **Выключение системы ENR:** нажмите на кнопку ④.

Контрольная лампа горит в кнопке ④.

▶ **Повторное включение системы ENR:** снова нажмите на кнопку ④.

Контрольная лампа гаснет в кнопке ④.

### С помощью кнопки на панели управления

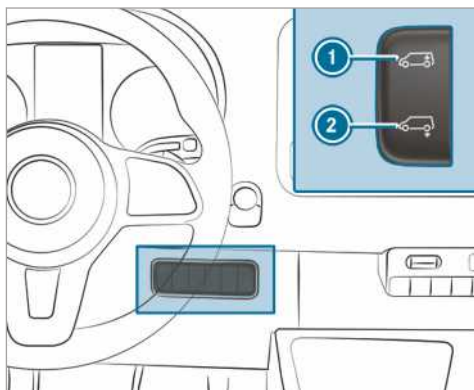

▶ Остановите автомобиль и оставьте включенным зажигание.

▶ **Автоматическое опускание:** коротко нажмите на нижнюю часть выключателя ②.

Система ENR автоматически опускает кузов.

▶ Чтобы остановить перемещение, коротко нажмите на верхнюю часть выключателя ①.

▶ **Поднимание до уровня для движения:** коротко нажмите на верхнюю часть выключателя ①. Система ENR автоматически поднимает кузов до уровня для движения.

▶ Чтобы остановить перемещение, коротко нажмите на нижнюю часть выключателя ②.

- ▶ **Включение автоматического режима:** при скорости выше 10 км/ч или при отпуске стояночного тормоза. Система ENR регулирует уровень кузова автоматически.

### Заполнение системы в аварийном режиме

Только для автомобилей с клапанами для аварийного заполнения системы ENR. Если система ENR неисправна и кузов находится в наклонном положении, то Вы можете поднять или опустить кузов через аварийные клапаны (вентили шины) с помощью внешнего источника сжатого воздуха. Затем Вы сможете с выключенной системой ENR осторожно продолжить движение в ближайшую квалифицированную мастерскую, чтобы поручить устранить неисправность.

**!** **УКАЗАНИЕ** Повреждение по причине слишком высокого давления!

Если давление в пневмобаллонах слишком высокое, то система воздухопроводов или пневмобаллоны могут получить повреждения.

- ▶ Не допускайте превышения максимально допустимого рабочего давления в 600 кПа (6 бар, 87 psi).

- ▶ Приведите в действие стояночный тормоз.
- ▶ **Автомобили с автоматической коробкой передач:** переключите коробку передач в положение **P**.
- ▶ Выключите систему ENR (→ стр. 129).
- ▶ Выключите двигатель и откройте капот (→ стр. 264).
- ▶ Откройте колпачок соответствующего клапана.
- ▶ Подключите внешний источник сжатого воздуха.
- ▶ С помощью закачивания или выпуска сжатого воздуха поднимайте или опускайте кузов до тех пор, пока не будет достигнут уровень кузова для движения и автомобиль не займет горизонтальное положение. При этом следите за тем, чтобы не было превышено максимально допустимое рабочее давление в 600 кПа (6 бар, 87 psi).
- ▶ Отключите внешний источник сжатого воздуха.
- ▶ Закрутите колпачки на клапанах.
- ▶ Закройте капот (→ стр. 264).
- ▶ Осторожно двигайтесь к ближайшей квалифицированной мастерской.

### Проблемы с электронной системой регулирования уровня кузова автомобиля

Проблема	Возможные причины/следствия и ▶ предложения по решению
Вы не можете поднять или опустить уровень кузова на неподвижном автомобиле.	<p>Существует опасность перегрева компрессора. После повторного поднятия и опускания уровня кузова защита от многократных включений деактивирует систему ENR.</p> <ul style="list-style-type: none"> <li>▶ Приблизительно через одну минуту повторно попробуйте вручную изменить уровень кузова.</li> </ul> <p>Система ENR отключена по причине пониженного напряжения. Возможно аккумуляторная батарея не заряжается. Устойчивость при движении и комфортабельность движения могут ухудшиться.</p> <ul style="list-style-type: none"> <li>▶ Запустите двигатель.</li> <li>▶ Как можно скорее обратитесь в специализированную мастерскую с квалифицированным персоналом.</li> </ul>

### Заправка топливом

#### Заправка автомобиля

**!** **ОСТОРОЖНО** Опасность пожара- и взрыва топлива

Топливо легко воспламеняется.

- ▶ Не допускайте воздействия огня и прямого света, курения и образования искр.
- ▶ Перед заправкой и во время заправки выключите двигатель и систему отопления независимого действия (если имеется).

**!** **ОСТОРОЖНО** Опасность травмирования топливом

Топливо токсично и вредно для здоровья.

- ▶ Не допускайте попадания топлива на кожу, в глаза или на одежду, а также его проглатывания.
- ▶ Не вдыхайте топливные пары.
- ▶ Не допускайте детей к топливу.
- ▶ В процессе заправки двери и окна должны быть закрыты.

Если Вы или другие люди имели контакт с топливом, соблюдайте следующие пункты:

- ▶ Немедленно тщательно смойте топливо с кожи водой и мылом.
- ▶ Если топливо попало в глаза, незамедлительно промойте глаза большим количеством чистой воды. Срочно обратитесь за медицинской помощью.
- ▶ При проглатывании топлива незамедлительно обратитесь за медицинской помощью. Не вызывайте рвоту.
- ▶ Немедленно смените загрязненную топливом одежду.

### **⚠ ОСТОРОЖНО** Опасность пожара- и взрыва из-за электростатического разряда

Электростатический разряд может привести к образованию искр и воспламенению паров топлива.

- ▶ Прежде чем открыть крышку люка топливного бака или взяться за пистолет раздаточной колонки, коснитесь металлического кузова автомобиля.
- ▶ Так можно снять возможный электростатический разряд.
- ▶ Во время заправки топливом не садитесь в автомобиль.  
Вы можете снова получить электростатический заряд.

### **⚠ ОСТОРОЖНО** Опасность пожара вследствие смешивания разных видов топлива

Автомобили с дизельным двигателем:

При смешивании дизельного топлива с бензином точка воспламенения смеси топлива ниже точки воспламенения чистого дизельного топлива.

При работающем двигателе конструкционные элементы системы выпуска ОГ могут незаметно перегреться.

- ▶ Ни в коем случае не заправляйте Ваш автомобиль бензином.
- ▶ Ни в коем случае не примешивайте бензин к дизельному топливу.

### **! УКАЗАНИЕ** Не заправляйте бензином автомобили с дизельным двигателем.

Если Вы ошибочно произвели заправку неправильным топливом:

- Не включайте зажигание. В противном случае топливо может попасть в систему питания.  
Даже небольшое количество неправильного топлива может привести к повреждению

системы питания и двигателя. Расходы на ремонт очень высоки.

- ▶ Свяжитесь со специализированной мастерской с квалифицированным персоналом.
- ▶ Обратитесь в специализированную мастерскую с квалифицированным персоналом для полного опорожнения топливного бака и топливопроводов

### **! УКАЗАНИЕ** Повреждение системы питания из-за переполненного топливного бака.

- ▶ Заполняйте топливный бак только до отключения пистолета топливораздаточной колонки.

### **! УКАЗАНИЕ** Выбрызгивающее топливо при внимании пистолета раздаточной колонки.

- ▶ Заполняйте топливный бак только до отключения пистолета топливораздаточной колонки.

### **! УКАЗАНИЕ** Повреждение топливом лакокрасочных поверхностей

- ▶ Избегайте попадания топлива на лакокрасочные покрытия.

### **🔥 УКАЗАНИЕ ПО ЗАЩИТЕ ОКРУЖАЮЩЕЙ СРЕДЫ** Вред для окружающей среды вследствие ненадлежащего обращения с топливом

При ненадлежащем обращении топливо является источником опасности для человека и окружающей среды.

- ▶ Не следует допускать попадания топлива в канализацию, поверхностные воды, грунтовые воды или в почву.

### **Условия**

- Замки автомобиля разблокированы.
- Дополнительный отопитель отключен.
- Передняя дверь слева открыта.
- ① Во время заправки автомобиля не садитесь в него. Вы можете снова получить электростатический заряд.

Соблюдайте указания по эксплуатационным материалам (→ стр. 331).

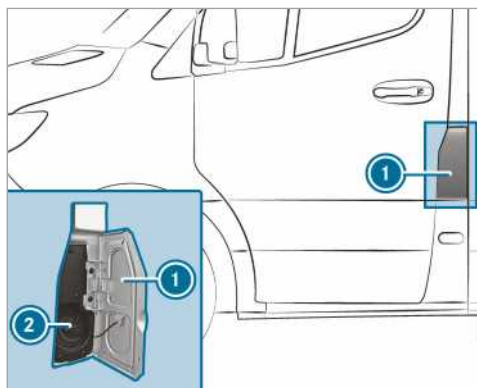

① Откидная крышка заправочного люка

② Крышка горловины топливного бака

- ▶ Откройте откидную крышку заправочного люка ①.
- ▶ Поверните влево и снимите крышку горловины топливного бака ②.

- ▶ Закройте все двери автомобиля, чтобы пары топлива не могли попасть в салон.
- ▶ Полностью вставьте наливной патрубок заправочного пистолета в горловину топливного бака, зафиксируйте его и произведите заправку.
- ▶ Заправляйте топливный бак до тех пор, пока заправочный пистолет не отключится.
- ▶ Установите и поверните вправо крышку горловины топливного бака ②. Щелчок указывает на то, что крышка горловины топливного бака полностью закрыта.
- ▶ Откройте переднюю дверь слева.
- ▶ Закройте откидную крышку заправочного люка ①.

ⓘ **Автомобили с дизельным двигателем и устройством блокировки от заправки неверным видом топлива (бензином):** Заливная горловина топливного бака рассчитана на заправку на топливораздаточной колонке для дизельного топлива.

ⓘ **Автомобили с дизельным двигателем:** Если топливный бак стал совершенно пустым, залейте в него как минимум 5 л дизельного топлива.

### Проблемы с топливом и топливным баком

Проблема	Возможные причины/следствия и ▶ предложения по решению
Автомобиль теряет топливо.	<p>Топливопровод или топливный бак повреждены.</p> <ul style="list-style-type: none"> <li>▶ Установка стояночного тормоза.</li> <li>▶ Выключите двигатель.</li> <li>▶ Извлечение ключа из замка зажигания.</li> </ul> <p>Или у автомобилей с бесключевым запуском:</p> <ul style="list-style-type: none"> <li>▶ Открытие двери со стороны водителя. Бортовая электроника в положении [0]. Это соответствует положению «извлеченного ключа».</li> <li>▶ Ни в коем случае не запускать двигатель снова!</li> <li>▶ Обратитесь в авторизованную станцию технического обслуживания.</li> </ul>
Двигатель не заводится.	<p>Топливный бак был полностью опустошен у автомобиля с дизельным двигателем.</p> <ul style="list-style-type: none"> <li>▶ Заполнить автомобиль дизельным топливом, как минимум, 5 л.</li> <li>▶ Включить зажигание на ок. 10 секунд.</li> <li>▶ Запустить двигатель в бесперебойном режиме на, максимум, 10 секунд, пока он не заработает нормально.</li> </ul> <p>Если двигатель не заводится:</p> <ul style="list-style-type: none"> <li>▶ Снова включить зажигание на ок. 10 секунд.</li> <li>▶ Снова запустить двигатель в бесперебойном режиме на, максимум, 10 секунд, пока он не заработает нормально.</li> </ul> <p>Если двигатель, несмотря на попытки, не запускается:</p> <ul style="list-style-type: none"> <li>▶ Обратитесь в авторизованную станцию технического обслуживания.</li> </ul>

## AdBlue®

## Указания о AdBlue®

**!** **УКАЗАНИЕ** При открывании бака восстановителя AdBlue® возможен выход незначительного количества аммиачных паров.

- ▶ Производите заправку бака восстановителя AdBlue® только в хорошо вентилируемых помещениях.
- ▶ Не допускайте попадания восстановителя AdBlue® на кожу, в глаза или на одежду.
- ▶ Не допускайте детей к восстановителю AdBlue®.

**!** **УКАЗАНИЕ** Не допускайте проглатывания AdBlue®.

Если Вы проглотили AdBlue®:

- ▶ Немедленно тщательно прополощите рот.
- ▶ Выпейте большое количество воды.
- ▶ Срочно обратитесь за медицинской помощью.

**!** **УКАЗАНИЕ** Повреждение из-за добавления присадок в AdBlue® или разбавления AdBlue®

Система нейтрализации ОГ AdBlue® может быть разрушена из-за

- добавления присадок в AdBlue®
- разбавления AdBlue®
- ▶ Использовать только AdBlue® в соответствии с ISO 22241.
- ▶ Не добавлять никаких присадок.
- ▶ Не разбавлять AdBlue®.

**!** **УКАЗАНИЕ** Возникновение повреждений и неисправностей из-за загрязнения AdBlue®

Загрязнения в AdBlue® приводят к

- повышенному значению токсичности ОГ
- повреждениям катализатора
- повреждениям двигателя
- Нарушениям работы системы нейтрализации ОГ AdBlue®
- ▶ Не допускать загрязнения AdBlue®.

**!** **УКАЗАНИЕ** Остатки AdBlue® через некоторое время кристаллизуются. AdBlue® Удаление остатков.

- ▶ Поверхности, контактирующие при заправке с AdBlue®, следует незамедлительно промыть водой.
- ▶ AdBlue® может быть также удалена влажным полотенцем и холодной водой.
- ▶ Если AdBlue® уже кристаллизовалась, для очистки следует использовать губку и холодную воду.

Восстановитель AdBlue® представляет собой жидкий раствор мочевины для нейтрализации ОГ дизельных двигателей. Для надлежащей нейтрализации ОГ следует использовать только восстановитель AdBlue® согласно ISO 22241.

Восстановитель AdBlue® обладает следующими свойствами:

- нетоксичный
- не имеет цвета и запаха
- негорючий

Доступность восстановителя AdBlue®

- Автомобиль можно заправить восстановителем AdBlue® в специализированной мастерской с квалифицированным персоналом, например, на авторизованной СТОА «Мерседес-Бенц» в рамках быстрого сервисного обслуживания.
- Восстановитель AdBlue® продается на многих заправочных станциях через раздаточную колонку для AdBlue®.
- Альтернативно восстановитель AdBlue® можно приобрести в специализированных мастерских с квалифицированным персоналом, напр., на авторизованной СТОА «Мерседес-Бенц» и на многочисленных автозаправочных станциях в заправочных канистрах AdBlue® или в заправочных флаконах AdBlue®.



- ❗ Восстановитель AdBlue® замерзает при температуре ок. -11 °С. Автомобиль имеет заводское оснащение подогревателем восстановителя AdBlue®. Таким образом, эксплуатация в зимнее время также гарантируется при температурах ниже -11 °С. Если Вы доливаете восстановитель AdBlue® при температуре ниже -11 °С, уровень заполнения AdBlue® на комбинации приборов может отображаться некорректно. При замершем восстановителе AdBlue® выполните поездку на протяжении не менее 20 минут и припаркуйте автомобиль как минимум на 30 секунд, чтобы уровень заполнения отобразился правильно. В экстремальных зимних условиях при определенных обстоятельствах на распознавание объема, который необходимо долить, может потребоваться значительно больше времени. Для сокращения этого процесса поставьте автомобиль в теплый гараж.

- ❗ При заполнении следите, чтобы заправочные емкости плотно прилегли к заправочному патрубку автомобиля без стекающих капель.

### Долив AdBlue®

**❗ УКАЗАНИЕ** Повреждение двигателя из-за попадания восстановителя AdBlue® в топливо

- ▶ Восстановитель AdBlue® запрещается заливать в топливный бак.
- ▶ Заливайте восстановитель AdBlue® только в бак для восстановителя AdBlue®.
- ▶ Избегайте переполнения бака для восстановителя AdBlue®.

**❗ УКАЗАНИЕ** Загрязнение салона автомобиля из-за вытекающего восстановителя AdBlue®

- ▶ Тщательно закрывайте заправочную канистру восстановителя AdBlue® после доливки.
- ▶ Избегайте длительной транспортировки заправочных канистр восстановителя AdBlue® в автомобиле.

### Условия

- Зажигание выключено.

Автомобили с допуском в качестве легковых: следующие последовательные сообщения на мультимедийном дисплее предлагают Вам долить AdBlue® в бак:

- [AdBlue nachfüllen s. Betriebsanleitung](#)  
Объем AdBlue® в баке израсходован до уровня резерва.
- [AdBlue nachfüllen Leistung vermindert in XXX км](#)

Вы можете проехать на автомобиле только указанную часть пути. Как можно скорее долейте AdBlue®.

- [Долейте AdBlue Ограничен.мощн.: 20 км/ч Пуск невозм.через XXX км](#)  
Скорость автомобиля ограничена до 20 км/ч. Вы можете проехать на автомобиле только указанную часть пути. После этого запуск двигателя невозможен.
- [AdBlue nachfüllen Kein Start möglich](#)  
Автомобиль больше не заведется.

Автомобилей с допуском в качестве грузовых: следующие последовательные сообщения на мультимедийном дисплее предлагают Вам долить AdBlue® в бак:

- [AdBlue nachfüllen s. Betriebsanleitung](#)  
Объем AdBlue® в баке израсходован до уровня резерва.
- [AdBlue nachfüllen Leistung vermindert](#)
- [Долейте AdBlue После перезапуска двигат. ограничен.мощн. 20 км/ч](#)

После нового запуска двигателя автомобиль может двигаться только со скоростью 20 км/ч.

- [Долейте AdBlue Ограничение мощности 20 км/ч](#)  
Автомобиль может двигаться только со скоростью 20 км/ч.

**Откройте крышку бака AdBlue®, если крышка бака не имеет блокировочного устройства**

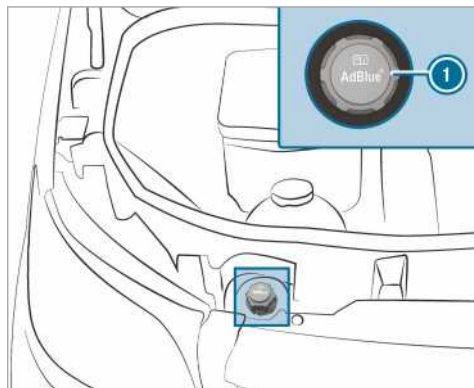

- ▶ Откройте капот.
- ▶ Поверните крышку бака **1** AdBlue® влево и снимите ее.

Откройте крышку горловины бака AdBlue®, если крышка бака имеет блокировочное устройство

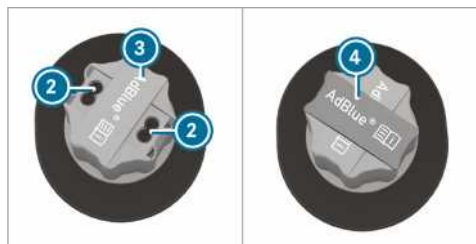
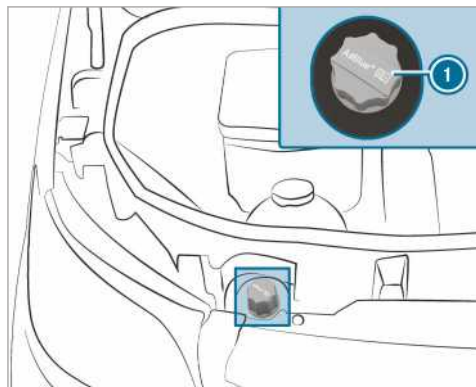

- ▶ Откройте капот.
- ▶ Из комплекта бортового инструмента возьмите инструмент 4 для разблокировки крышки горловины бака AdBlue® 1.
- ▶ Потяните вверх накладку 3 на крышке горловины бака AdBlue® 1, поверните на 90° и отпустите.
- ▶ Вставьте инструмент 4 в отверстия 2 крышки горловины бака AdBlue® 1.
- ▶ Поверните крышку горловины бака AdBlue® 1 влево и снимите ее.

Подготовьте заправочную канистру AdBlue®



Вариант 1



Вариант 2

- ▶ Отвинтите крышку заправочной канистры AdBlue® 2.
- ▶ С усилием руки наворачивайте однопроходной шланг 1 на горловину заправочной канистры AdBlue® 2.

## Долив AdBlue®

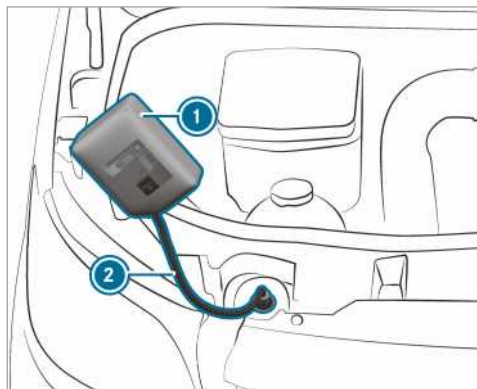

Вариант 1

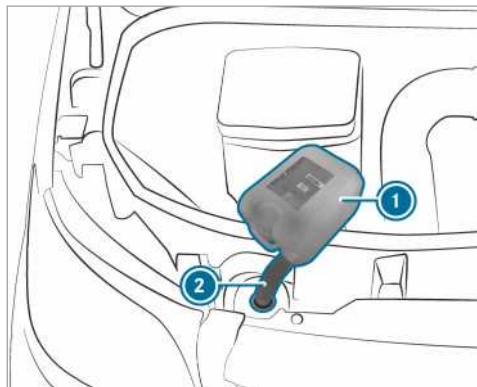

Вариант 2

- ▶ С усилием руки наведите однопроходной шланг (2) на наливной патрубок автомобиля.
  - ▶ Поднимите заправочную канистру AdBlue® (1) и наклоните ее. Когда бак AdBlue® полностью заправлен, процесс заправки прекращается.
  - ▶ Заправочную канистру AdBlue® (2) можно снять, даже если она не полностью опорожнена.
  - ▶ Отверните однопроходной шланг (2) и закройте заправочную канистру AdBlue® (1) в обратном порядке.
  - ▶ Включите зажигание как минимум на 60 секунд.
  - ▶ Заведите автомобиль.
- (i) Избегайте длительной транспортировки заправочных канистр AdBlue® в автомобиле.

## Специальная емкость для доливки AdBlue®

Специальная емкость для доливки AdBlue® должна быть завинчена только с усилием руки. Иначе она может быть повреждена.



Вы можете получить специальные емкости для доливки AdBlue® (1) на многих заправочных станциях или на Авторизованная СТОА Mercedes-Benz. Емкости для доливки без винтового затвора не дают защиты от переполнения. Существует возможность вытекания AdBlue® вследствие переполнения. Mercedes-Benz предлагает Вам специальные емкости для доливки с винтовым затвором. Вы можете получить их на любой Авторизованная СТОА Mercedes-Benz.

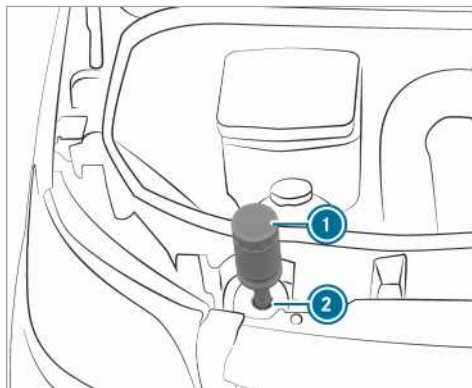

- ▶ Отвинтите защитный колпачок со специальной емкости для доливки AdBlue® (1).
- ▶ Насадите специальную емкость для доливки AdBlue® (1), как показано на изображении, на заливную горловину (2) и наведите на нее по часовой стрелке с усилием руки.

- ▶ Нажмите на специальную емкость для доливки AdBlue® ① в направлении заливной горловины ②.

Бак AdBlue® заполняется. Это может продолжаться до одной минуты.

- ① Если на специальную емкость для доливки AdBlue® больше не надавливать сверху вниз, процесс заправки прекратится. Емкость для доливки можно снять, даже если она не полностью опорожнена.

- ▶ Отпустите емкость для доливки AdBlue® ①.
- ▶ Вращать емкость для доливки AdBlue® ① против часовой стрелки и снимите ее.
- ▶ Снова навинтите защитный колпачок на емкость AdBlue® ①.

### Процесс заправки с помощью заправочного пистолета раздаточной колонки AdBlue®

- ▶ Вставьте заправочный пистолет в заправочный патрубок автомобиля и долейте AdBlue®. При этом не переполняйте бак AdBlue®.
- ▶ Если при заправке заправочный пистолет автоматически отключится, не продолжайте процесс заправки.

Бак AdBlue® полностью заполнен.

- ① Вы также можете использовать заправочную колонку AdBlue® для грузовых автомобилей.

### Закройте крышку горловины бака AdBlue®, если она не имеет блокировочного устройства

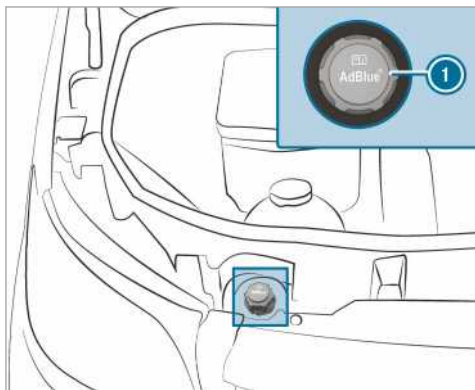

- ▶ После наполнения бака AdBlue® наденьте крышку горловины бака AdBlue® ① на наливной парубок и накрепко завинтите вправо.
- ▶ Завинчивайте крышку горловины бака AdBlue® до тех пор, пока не станет видна надпись, расположенная горизонтально. Только в этом положении наливной патрубок закрыт надлежащим образом.

- ▶ Закройте капот.

### Закройте крышку горловины бака AdBlue®, если она имеет блокировочное устройство

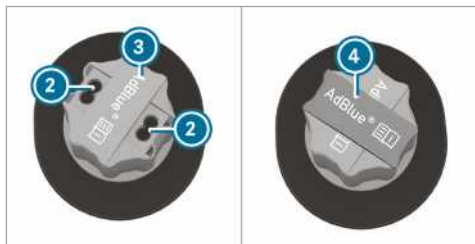
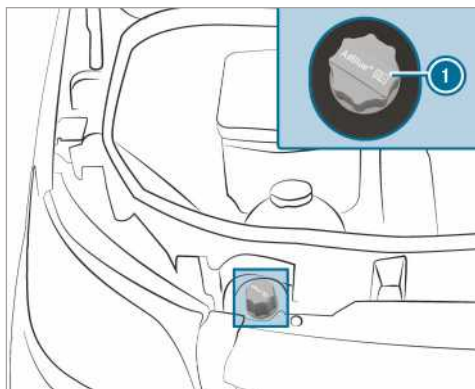

- ▶ После наполнения бака AdBlue® наденьте крышку горловины бака AdBlue® ① на наливной парубок и накрепко завинтите вправо.
- ▶ Извлеките инструмент ④ из крышки горловины бака AdBlue® ① и положите к остальным бортовым инструментам.
- ▶ Потяните вверх накладку ③ на крышке горловины бака AdBlue® ①, поверните ее на отверстия ② крышки горловины бака AdBlue® ① и отпустите.
- ▶ Поверните крышку бака AdBlue® ①. Если крышка горловины бака AdBlue® ① будет проворачиваться, значит, бак AdBlue® закрыт.

## Паркование

### Остановка автомобиля

- ▲ **ОСТОРОЖНО** Опасность пожара при нагретых деталях системы выпуска ОГ

Если горючие материалы – например, листва, трава или ветки – соприкасаются с сильно нагретыми деталями системы выпуска ОГ или с пото-

ком ОГ, то возможно воспламенение этих материалов.

- ▶ При постановке автомобиля на стоянку следите за тем, чтобы никакие горючие материалы не прикасались к сильно нагретым деталям автомобиля.
- ▶ Не паркуйте автомобиль на сухих лугах или скошенных полях.

**▲ ОСТОРОЖНО** Опасность аварии и травмирования при оставлении детей в автомобиле без присмотра

Если Вы оставляете детей в автомобиле без присмотра, то они могут:

- открыть двери и тем самым создать опасную ситуацию для других людей или участников дорожного движения,
- выйти из автомобиля и попасть в поток транспорта,
- задействовать элементы комплектации автомобиля и, например, быть защемлены.

Кроме того дети могут привести автомобиль в движение, например, следующим образом:

- отпуская стояночный тормоз,
- выводом автоматической коробки передач из парковочного положения **P** или переключением механической коробки передач в положение холостого хода,
- пуском двигателя.

- ▶ При выходе из автомобиля всегда берите с собой ключ и производите блокировку автомобиля.
- ▶ Никогда не оставляйте детей и животных в автомобиле без присмотра.
- ▶ Храните ключ в недоступном для детей месте.

**!** **УКАЗАНИЕ** Повреждение автомобиля или трансмиссии за счет отката автомобиля

- ▶ Всегда останавливайте автомобиль без-опасно для движения в соответствии с требованиями закона.
- ▶ Всегда надлежащим образом обезопасьте свой автомобиль от отката.

**▲ ОСТОРОЖНО** Опасность несчастного случая и травмирования при незадействованном электрическом стояночном тормозе

Если Вы останавливаете автомобиль со включенным парковочным положением коробки передач **P** и стояночный тормоз не задействован, автомобиль может откатиться.

Включенное парковочное положение коробки передач **P** не представляет собой полноценную замену электрическому стояночному тормозу.

Существует опасность несчастного случая и травмирования!

- ▶ Обезопасьте автомобиль от откатывания, как описано далее.

Обратите внимание на следующие моменты, чтобы убедиться, что автомобиль надлежащим образом защищен от непреднамеренного откатывания.

- ▶ Закрепите стояночный тормоз.
- ▶ **Автомобили с механической коробкой передач:** включите 1-ю передачу или передачу заднего хода.
- ▶ **Автомобили с автоматической коробкой передач:** установите положение АКП **P**.
- ▶ **На подъемах и спусках:** поворачивайте передние колеса в направлении бордюра.
- ▶ **На подъемах и спусках:** обезопасьте задний мост с помощью противооткатного упора или некоего предмета, не имеющего острых краев(→ стр. 143).

**i** Если Вы остановили автомобиль, Вы еще пять минут можете управлять боковыми стеклами.

### Ручной стояночный тормоз

#### Приведение в действие или отпускание рычага стояночного тормоза

**▲ ОСТОРОЖНО** Опасность возникновения заноса- и опасность возникновения аварии по причине торможения с помощью стояночного тормоза

Если Вы вынуждены затормозить автомобиль с помощью стояночного тормоза, то тормозной путь значительно увеличивается и колеса могут заблокироваться. Существует повышенная опасность заноса и аварии.

- ▶ Затормаживайте автомобиль с помощью стояночного тормоза только при выходе из строя рабочей тормозной системы.
- ▶ При этом не слишком сильно приводите в действие стояночный тормоз.
- ▶ Если колеса заблокируются, то немедленно отпустите стояночный тормоз настолько, чтобы колеса снова стали вращаться.

**⚠ ОСТОРОЖНО** Опасность возгорания- и аварии при не отпущенном стояночном тормозе

Если во время движения Вы отпустили не полностью стояночный тормоз, то могут возникнуть следующие ситуации:

- Стояночный тормоз может перегреться и в результате этого может возникнуть пожар.
- Стояночный тормоз может утратить свою функцию удержания автомобиля.

► Перед началом движения полностью отпущайте стояночный тормоз.

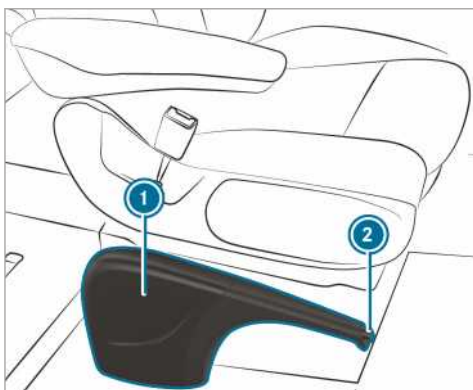

Если Вы затормаживаете автомобиль с помощью стояночного тормоза, то фонари стоп-сигнала не загораются.

В принципиальном порядке разрешается приводить в действие стояночный тормоз только при неподвижном автомобиле.

► **Приведение в действие стояночного тормоза:** переместите вверх рычаг тормозного механизма ① до последнего доступного положения фиксации.

Если двигатель работает, то загорается контрольная лампа  на приборном дисплее. Если автомобиль начинает движение, то включается предупредительный звуковой сигнал.

① В автомобилях с перемещаемым вниз рычагом стояночного тормоза Вы можете затем вдавить до упора вниз рычаг стояночного тормоза ①.

► **Отпускание стояночного тормоза:** в автомобилях с перемещаемым вниз рычагом стояночного тормоза сначала потяните рычаг стояночного тормоза ① до упора вверх.

► Немного потяните рычаг стояночного тормоза ① и нажмите на кнопку отпускания ②.

► Рычаг стояночного тормоза ① переместите вниз до упора. Контрольная лампа  на приборном дисплее выключается.

**Перемещение вверх/вниз рычага стояночного тормоза (только у автомобилей с перемещаемым вниз рычагом стояночного тормоза)**

**Условия**

- Рычаг ручного тормоза затянут.

► **Перемещение вниз рычага ручного тормоза:** рычаг ручного тормоза до упора вдавите вниз.

► **Перемещение вверх рычага ручного тормоза:** потяните за рычаг ручного тормоза до упора вверх.

**Выполнение экстренного торможения**

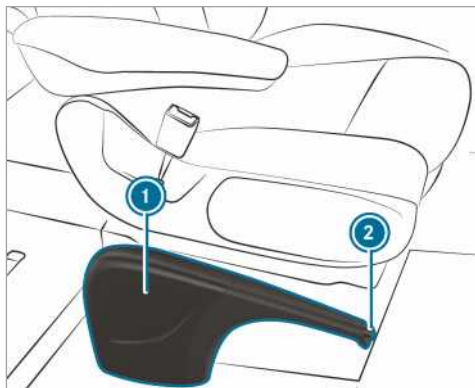

В исключительных случаях при выходе из строя рабочей тормозной системы Вы можете выполнять экстренное торможение с помощью стояночного тормоза.

► **Экстренное торможение:** удерживайте нажатой кнопку отпускания ② и осторожно тяните на себя рычаг тормозного механизма ①.

**Электрический стояночный тормоз**

**Указания по электрическому стояночному тормозу**

**⚠ ОСТОРОЖНО** Опасность аварии- и травмирования при оставлении детей в автомобиле без присмотра

Если Вы оставляете детей в автомобиле без присмотра, то они могут привести автомобиль в движение, например, следующим образом:

- отпуская стояночный тормоз,

- выводом автоматической коробки передач из парковочного положения **P** или переключением механической коробки передач в положение холостого хода,
- пуском двигателя.

Кроме того, они могут задействовать различные элементы комплектации автомобиля и могут быть защищены.

- ▶ Никогда не оставляйте детей в автомобиле без присмотра.
- ▶ При выходе из автомобиля всегда берите с собой ключ и производите блокировку автомобиля.

Для безупречной работы автоматических функций посадки водителя должна быть правильной. (→ стр. 60).

Работоспособность электрического стояночного тормоза зависит от напряжения бортовой сети. При низком напряжении бортовой сети или неисправности в системе приведение в действие электрического стояночного тормоза в некоторых случаях невозможно и загорается желтая контрольная лампа **(P)**.

В этом случае:

- поставьте автомобиль на ровную поверхность и предохраните его от откатывания.
- **Автомобили с автоматической коробкой передач:** переключите коробку передач в положение **P**.
- **Автомобили с механической коробкой передач:** включить 1 передачу.

**(i)** Только если красная контрольная лампа **(P)** горит постоянно, то и электрический стояночный тормоз действительно приведен в действие.

В некоторых случаях приведенный в действие стояночный тормоз при низком напряжении бортовой сети или неисправности в системе не поддается отпущению. Обратитесь в авторизованную станцию технического обслуживания. При выключенном двигателе электрический стояночный тормоз регулярно производит контроль работоспособности. Возникающие при этом шумы являются нормальным явлением.

#### **Автоматическое задействование электрического стояночного тормоза**

##### **Автомобили с автоматической коробкой передач:**

электрический стояночный тормоз задействуется автоматически, если коробка передач находится в положении **P** и

- двигатель выключен  
или
- водитель покидает сиденье водителя  
или
- открывается замок ремня безопасности

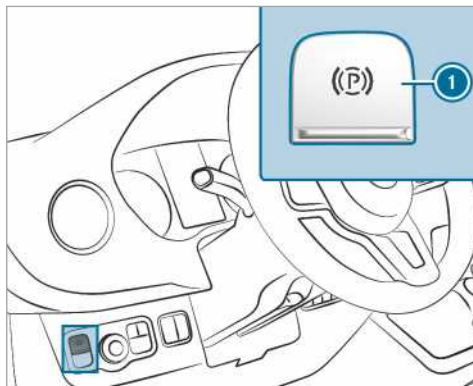

Чтобы избежать автоматического приведения в действие электрического стояночного тормоза, потяните за выключатель **(1)**.

Автоматическое задействование электрического стояночного тормоза также производится, если активный ассистент поддержания дистанции DISTRONIC затормозил автомобиль до полной остановки.

Дополнительно должно быть выполнено как минимум одно из следующих условий:

- двигатель выключен.
- водитель не сидит на сиденье водителя.
- открывается замок ремня безопасности
- возникает неисправность в системе.
- напряжение питания упало ниже нормы.
- автомобиль стоит длительное время.

Красная контрольная лампа **(P)** на приборном дисплее включается. Только если красная контрольная лампа **(P)** горит постоянно, то и электрический стояночный тормоз действительно приведен в действие.

Автоматическое задействование электрического стояночного тормоза не производится, если двигатель выключается функцией пуска / выключения двигателя ECO.

##### **Автомобили с механической коробкой передач:**

Электрический стояночный тормоз задействуется автоматически, если

- двигатель выключен  
или
- водитель покидает сиденье водителя  
или
- открывается замок ремня безопасности

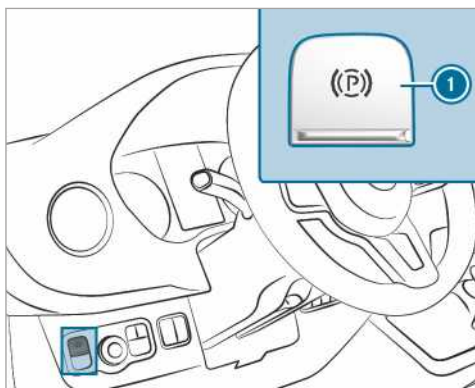

Чтобы избежать автоматического приведения в действие электрического стояночного тормоза, потяните за выключатель ①.

Автоматическое задействие электрического стояночного тормоза не производится, если двигатель выключается функцией пуска / выключения двигателя ECO.

#### Автоматическое отпусkanie электрического стояночного тормоза

##### Автомобили с автоматической коробкой передач:

Если все следующие условия выполнены, то электрический стояночный тормоз Вашего автомобиля отпускается:

- Водитель сидит на сиденье водителя.
- Водитель пристегнут.
- Двигатель работает.
- Коробка передач находится в положении **D** или **R** и Вы нажимаете на педаль акселератора.

или

Вы переключаете коробку передач из положения **P** в положение **D** или **R**. При увеличенных подъемах Вам необходимо дополнительно нажимать на педаль акселератора.

- Если коробка передач находится в положении **R**, то поворотные двери багажного отделения должны быть закрыты.

##### Автомобили с механической коробкой передач:

Если все следующие условия выполнены, то электрический стояночный тормоз Вашего автомобиля отпускается:

- Водитель сидит на сиденье водителя.
- Водитель пристегнут.
- Двигатель работает.
- Передача включена.
- Вы отпускаете педаль сцепления и одновременно нажимаете на педаль акселератора.

- Если включена передача заднего хода, то поворотные двери багажного отделения должны быть закрыты.

#### Ручное приведение в действие или отпусkanie электрического стояночного тормоза

**▲ ОСТОРОЖНО** Опасность аварии- и травмирования при оставлении детей в автомобиле без присмотра

Если Вы оставляете детей в автомобиле без присмотра, то они могут привести автомобиль в движение, например, следующим образом:

- отпусанием стояночного тормоза,
- выводом автоматической коробки передач из парковочного положения **P** или переключением механической коробки передач в положение холостого хода,
- пуском двигателя.

Кроме того, они могут задействовать различные элементы комплектации автомобиля и могут быть защемлены.

- ▶ Никогда не оставляйте детей в автомобиле без присмотра.
- ▶ При выходе из автомобиля всегда берите с собой ключ и производите блокировку автомобиля.

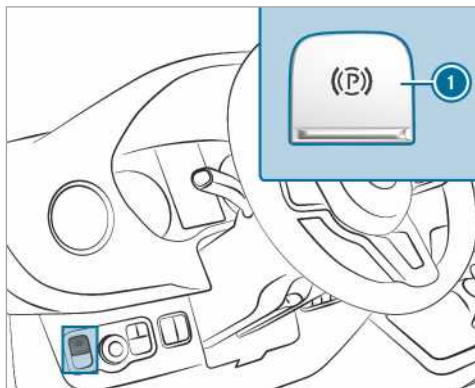

▶ **Приведение в действие:** нажмите на выключатель ①.

Если электрический стояночный тормоз приведен в действие, то загорается красная контрольная лампа **(P)** на приборном дисплее. Только если красная контрольная лампа **(P)** горит постоянно, то и электрический стояночный тормоз действительно приведен в действие.

Приведение в действие возможно также при выключенном зажигании.



▶ **Отпускание:** потяните за выключатель ❶. Красная контрольная лампа (P) на приборном дисплее выключается.

Вы можете отпустить электрический стояночный тормоз только в том случае, если зажигание включено с помощью кнопки Start-Stopp пуска / выключения двигателя.

### Выполнение экстренного торможения

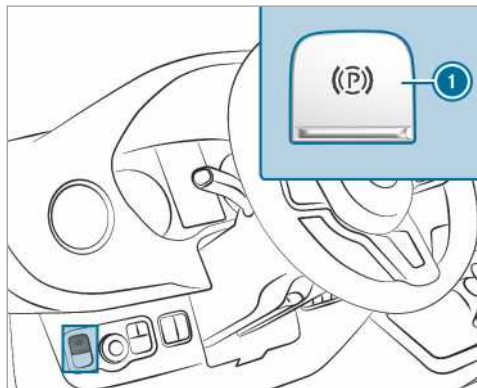

В экстренном случае движущийся автомобиль можно затормозить и электрическим стояночным тормозом.

▶ Во время движения нажмите на выключатель ❶ электрического стояночного тормоза. Торможение автомобиля производится до тех пор, пока Вы держите нажатым выключатель ❶ электрического стояночного тормоза.

Чем дольше Вы держите выключатель ❶ электрического стояночного тормоза нажатым, тем сильнее торможение.

Во время торможения:

- раздается предупредительный звуковой сигнал
- на дисплее появляется сообщение: "Снимите а/м со стояночного тормоза"
- мигает красная контрольная лампа (P) на приборном дисплее

Если торможение произведено до полной остановки автомобиля, то затем приводится в действие электрический стояночный тормоз.

### Временное прекращение эксплуатации автомобиля

**Прекращение эксплуатации автомобиля дольше, чем на четыре недели**

▶ **Вариант 1:** подключите аккумуляторные батареи к подзаряжающему устройству.

▶ **Вариант 2:** Отключите клеммы стартерной аккумуляторной батареи автомобиля.

▶ **Вариант 3:** Отключите электропитание при помощи главного выключателя АКБ и отключите клеммы дополнительной АКБ автомобиля.

▶ **Вариант 4:** Отключите электропитание путем режима энергосбережения (→ стр. 143) Без принятия мер по поддержанию заряда аккумуляторной батареи уровень заряда аккумуляторной батареи необходимо проверять каждые три недели.

▶ **Напряжение АКБ меньше 12,2 В:** Зарядите аккумуляторную батарею во избежание повреждения вследствие глубокого разряда.

❶ Остальную информацию Вы получите в специализированной мастерской с квалифицированным персоналом.

### Режим энергосбережения

**Активирование или деактивирование режима энергосбережения**

**Условия**

- Двигатель выключен.

Бортовой компьютер:

→ Установки → Авто-  
мобиль → Ruhezustand

▶ **Активация/деактивация:** Выберите **Да** или **Нет**.

### Используйте противооткатный упор

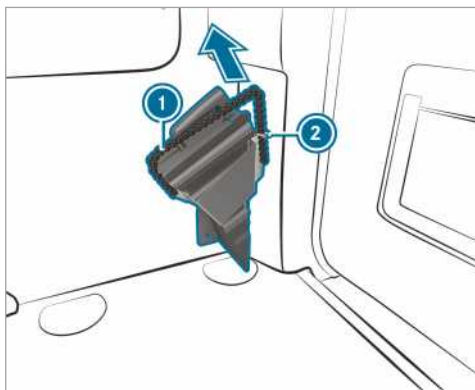

Используйте противооткатный упор для дополнительной фиксации автомобиля во избежание откатывания, например, при парковке или замене колеса.

▶ **Внимание противооткатного упора:** Потяните стопорный трос ❶ немного вниз и затем извлеките его из держателя ❷.

▶ Извлеките противооткатный упор.

❶ При размещении следите за тем, чтобы противооткатный упор был зафиксирован стопорным тросом ❶ в держателе.

## Системы помощи водителю и системы обеспечения безопасности движения

### Системы помощи водителю и Ваша ответственность

Ваш автомобиль оснащен системами помощи водителю, которые помогают во время движения, парковки и выполнения маневров. Системы помощи водителю являются вспомогательными средствами и не освобождают Вас от Вашей ответственности. Постоянно следите за дорожной ситуацией и при необходимости реагируйте и принимайте меры для предотвращения аварийных ситуаций. Принимайте во внимание пределы эффективного срабатывания.

### Функция датчиков

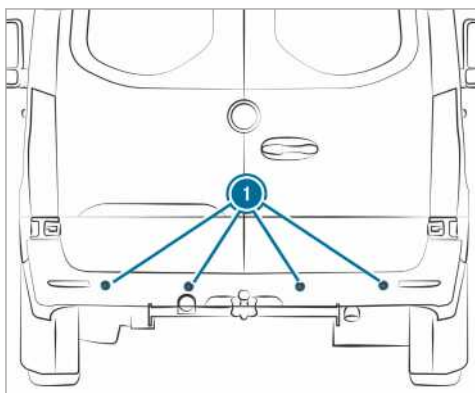

Некоторые системы помощи водителю и системы обеспечения безопасности движения контролируют с помощью датчиков ❶ пространство перед автомобилем, позади автомобиля и рядом с автомобилем (в зависимости от комплектации автомобиля).

В зависимости от комплектации автомобиля радарные датчики расположены за бамперами и/или за решеткой радиатора. Следите за тем, чтобы эти части автомобиля были свободны от грязи, льда или снега (→ стр. 273). Не допускайте того, чтобы датчики были закрыты, например, кронштейном для велосипедов, выступающим грузом или наклейками. После столкновения и обусловленных им повреждений бампера или облицовки радиатора, в некоторых случаях не видимых извне, поручите проверку функционирования радарных датчиков специализированной мастерской с квалифицированным персоналом.

## Функционирование систем помощи водителю и систем обеспечения безопасности движения

В данной главе Вы найдете информацию о следующих системах управления автомобилем и системах обеспечения безопасности движения:

- Система ABS (антиблокировочная система) (→ стр. 144)
- Система ASR (противобуксовочная система) (→ стр. 145)
- Система BAS (система экстренного торможения) (→ стр. 145)
- Система ESP® (электронная система стабилизации движения) (→ стр. 145)
- Система EBD (электронная система распределения тормозных сил) (→ стр. 147)
- Активная система экстренного торможения (→ стр. 147)
- Адаптивный сигнал торможения (→ стр. 149)
- Система TEMPOMAT (→ стр. 149) и ограничитель скорости (→ стр. 150)
- Активный ассистент поддержания дистанции DISTRONIC (→ стр. 152)
- Система облегчения трогания с места на подъеме
- Функция HOLD (→ стр. 155)
- Система облегчения парковки PARKTRONIC (→ стр. 155)
- Видеокамера заднего хода (→ стр. 156)
- Камера 360° (→ стр. 158)
- Система ATTENTION ASSIST (→ стр. 161)
- Система распознавания дорожных знаков (→ стр. 162)
- Система контроля мертвых зон (→ стр. 163)
- Активная система удержания полосы движения (→ стр. 166)

### Функции системы ABS (антиблокировочная система)

Соблюдайте важные указания по технике безопасности для систем обеспечения безопасности движения.

Система ABS регулирует давление в тормозной системе в критических ситуациях:

- При торможении, например, при торможении до полной остановки или при недостаточном сцеплении шин с дорожным полотном предотвращается блокирование колес.
- При торможении обеспечивается управляемость автомобиля в рамках физических возможностей.
- Система ABS функционирует начиная со скорости движения около 5 км/ч. На скользкой дороге система ABS производит регулировку уже тогда,

когда Вы лишь слегка нажимаете на педаль тормоза.

### Системный предел

Система ABS может функционировать только ограниченно или не функционировать вообще, если имеется неисправность и после пуска двигателя постоянно горит желтая сигнальная лампа ABS  на приборном дисплее.

При срабатывании системы ABS ощущается пульсирование педали тормоза. Пульсирование педали тормоза может быть указанием на наличие опасных дорожных условий и напоминанием о необходимости придерживаться особенно внимательного стиля вождения.

**При срабатывании системы ABS:** продолжайте сильно нажимать на педаль тормоза, пока существует необходимость торможения.

**Полное торможение:** с полной силой нажмите на педаль тормоза.

### Функция системы BAS (система экстренного торможения)

**▲ ОСТОРОЖНО** Опасность аварии вследствие неисправности системы BAS (системы экстренного торможения)

Неисправность системы BAS может привести к удлинению тормозного пути в ситуациях, требующих экстренного торможения.

▶ В ситуациях, требующих экстренного торможения, с полной силой нажмите на педаль тормоза. При этом система ABS предотвращает блокировку колес.

Система BAS помогает Вам при экстренном торможении с помощью дополнительного тормозного усилия.

Если Вы быстро нажимаете на педаль тормоза, то система BAS активируется:

- Система BAS автоматически повышает давление в тормозной системе.
- Система BAS может сократить тормозной путь.
- При этом система ABS предотвращает блокировку колёс.

Если Вы отпускаете педаль тормоза, то тормозная система снова функционирует стандартным образом. Система BAS деактивируется.

### Функции системы ASR (противобуксовочная система)

Система ASR не способна снизить опасность аварии при несоответствующем трогании с места и ускорении и не может отменить действие законов физики. Система ASR является только вспомогательным сред-

ством. Всегда согласовывайте Ваш стиль вождения с актуальными дорожными и погодными условиями.

Если в автомобиле с полным приводом Вы включаете или выключаете полный привод, то на время процесса переключения система ASR отключается.

В автомобилях без кнопок на рулевом колесе: если система ASR неисправна, то при работающем двигателе горит контрольная лампа , а мощность двигателя может быть снижена (→ стр. 23).

Система ASR постоянно улучшает тяговое усилие, то есть сцепление шин с дорогой, и таким образом, также улучшает курсовую устойчивость автомобиля. Если ведущие колёса пробуксовывают, то система ASR затормаживает отдельные ведущие колёса и ограничивает крутящий момент двигателя. Благодаря этому система ASR существенно помогает Вам при трогании с места и при ускорении особенно на мокром или скользком дорожном полотне.

Даже при отсутствии обеспечивающего передачу тягового усилия грунтового покрытия Вы можете с помощью системы ASR без проблем тронуться с места. При этом решающую роль также играют шины, полная масса автомобиля, а также крутизна подъема.

При срабатывании системы ASR мигает предупредительная сигнальная лампа  на приборном дисплее.

### Функции системы ESP® (электронная система стабилизации движения)

**▲ ОСТОРОЖНО** Опасность заноса из-за неисправности системы ESP®

Если система ESP® неисправна, система ESP® не обеспечивает стабилизацию курсовой устойчивости автомобиля. Кроме того, отключены другие системы обеспечения безопасности движения.

- ▶ Осторожно продолжайте движение.
- ▶ Проведите проверку системы ESP® в специализированной мастерской с квалифицированным персоналом.

**▲ ОСТОРОЖНО** Опасность заноса вследствие выключенной системы ESP®

Если Вы выключаете систему ESP®, то система ESP® не обеспечивает стабилизацию курсовой устойчивости автомобиля.

- ▶ Выключайте систему ESP® только при наличии описанных ниже ситуаций.

Не эксплуатируйте автомобиль на роликовом стенде (например, для проверки мощности). Если Вам приходится эксплуатировать автомобиль на роликовом стенде, предварительно обратитесь за информацией в специализированную мастерскую с квалифицированным персоналом.

Если Вы включаете или выключаете полный привод на автомобиле с полным приводом, система ESP® отключается на время процесса переключения.

Если система ESP® неисправна или отключена, при работающем двигателе горит сигнальная лампа , а мощность двигателя может быть снижена (→ стр. 23).

- ① Используйте только колеса с рекомендованными размерами шин. Только в этом случае система ESP® функционирует надлежащим образом.

### Система ESP® (электронная система стабилизации движения), включение или выключение

Мультимедийная система:

 →  → Установки → Быстрый доступ → ESP

- ① Систему ESP® можно включить и выключить через быстрый доступ только в том случае, если минимум еще одна функция доступна через быстрый доступ. В остальных случаях Вы найдете систему ESP® в меню **Вспомогательные сист. .**

▶ Выберите **ESP**.

Появляется запрос.

▶ Выберите **Включено** или  **Выключено** .

Если предупредительная сигнальная лампа ESP® OFF  постоянно горит на комбинации приборов, то система ESP® выключена.

Учитывайте информацию о предупредительных сигнальных лампах и сообщениях на дисплее, которая может быть индцирована на комбинации приборов:

### Функции системы противодействия боковому ветру ESP®

Если система ESP® выключена или отключилась из-за неисправности, то функция противодействия боковому ветру не работает.

Система противодействия боковому ветру не срабатывает:

- при сильной тряске, например, из-за неровностей или выбоин на дороге.
- при потере сцепления с дорожным полотном, например, при движении по снегу и льду или при аквапланировании.
- если водитель быстро и на большой угол поворачивает рулевое колесо.

Как только дорожная ситуация нормализуется, то система противодействия боковому ветру снова готов к работе.

Система противодействия боковому ветру распознает сильные порывы бокового ветра, которые могут создавать помехи при прямолинейном движении Вашего автомобиля. В зависимости от направления и силы

воздействующего на Ваш автомобиль бокового ветра срабатывает система противодействия боковому ветру.

Стабилизирующее тормозное воздействие помогает Вам удержать автомобиль на полосе движения.

При достаточном осущитом срабатывании системы противодействия боковому ветру на комбинации приборов появляется соответствующая информация.

Система противодействия боковому ветру действует при движении по прямой или на незначительных поворотах при скорости от 80 км/ч.

### Функция системы стабилизации при движении с прицепом системы ESP®

**▲ ОСТОРОЖНО** Опасность аварии при плохих дорожных и погодных условиях.

При плохих дорожных и погодных условиях электронная система стабилизации прицепа не может предотвратить влияние прицепного состава. Прицепы с высоким центром тяжести могут опрокинуться, прежде чем это будет распознано системой ESP®.

▶ Всегда согласуйте Ваш стиль вождения с дорожной обстановкой и погодными условиями.

Функция стабилизации при движении с прицепом системы ESP® заблаговременно противодействует возникновению критических дорожных ситуаций, значительно помогая Вам при движении с прицепом. Функция стабилизации при движении с прицепом является составной частью системы ESP®.

Если датчики и анализирующие логические устройства распознают маятниковые движения прицепа, функция стабилизации при движении с прицепом системы ESP® сначала производит направленное торможение отдельных колес автомобиля. Таким образом она противодействует маятниковым движениям прицепа. Если маятниковые движения прекращаются, производится торможение автомобиля до стабилизации автопоезда и при необходимости ограничивается мощность двигателя.

Если Ваш автомобиль с прицепом (автопоезд) начало бросать, Вы можете стабилизировать прицеп только торможением. Функция стабилизации при движении с прицепом системы ESP® помогает Вам в этой ситуации стабилизировать автопоезд.

Функция стабилизации при движении с прицепом системы ESP® активируется на скорости от 65 км/ч.

Если система ESP® отключена из-за неисправности, функция стабилизации при движении с прицепом не работает.

## Функция системы EBD (электронная система распределения тормозных сил)

Система EBD выполняет следующие функции:

- контроль и регулирование тормозного давления задних колес
- повышение курсовой устойчивости при торможении, в особенности при движении в поворотах

## Функция активной системы экстренного торможения

Активная система экстренного торможения включает в себя:

- функцию предупреждения о небезопасной дистанции,
- функцию автономного торможения,
- функцию адаптивного повышения давления в тормозной системе.

Активная система экстренного торможения может Вам помочь, свести к минимуму опасность столкновения с автомобилями и пешеходами или снизить тяжесть последствий таких столкновений.

Если активная система экстренного торможения распознала опасность столкновения, об этом Вам сообщает визуальное и звуковое предупреждение.

Если Вы не реагируете на визуальное и звуковое предупреждение, в критических ситуациях может быть запущено автономное торможение.

При поперечно движущихся пешеходах / велосипедистах: в особых ситуациях активная система экстренного торможения может сразу производить автономное торможение. Визуальное и звуковое предупреждение в этом случае активируется одновременно с торможением.

Если в критической ситуации Вы производите торможение самостоятельно или нажимаете на педаль тормоза во время автономного торможения, система производит адаптивное повышение давления в тормозной системе. Если необходимо, давление в тормозной системе повышается до значения, необходимого для полной остановки. Адаптивное повышение давления в тормозной системе производится только при сильном нажатии на педаль тормоза, в остальных случаях оно имеет место только при автономном торможении.

**▲ ОСТОРОЖНО** Опасность ДТП при ограниченной дистанции распознавания активной системы экстренного торможения.

Активная система экстренного торможения не всегда способна однозначно распознать объекты и сложные дорожные ситуации.

В сложных дорожных ситуациях в силу особенностей системы возможно необоснованное срабатывание или несрабатывание системы экстренного торможения. В данных случаях, а также в случае сбоев в работе активной системы экстренного торможения, функции тормозной системы включая усилитель тормозного привода и систему BAS доступны в полном объеме.

- ▶ Всегда внимательно следите за дорожной ситуацией и не полагайтесь исключительно на активную систему экстренного торможения. Активная система экстренного торможения является лишь вспомогательным средством. Ответственность за безопасную дистанцию, скорость движения и своевременное торможение несет водитель автомобиля.
- ▶ Готовность совершить торможение и при необходимости объезд препятствия.

Обратите внимание на системный предел активной системы экстренного торможения.

## Отдельные подфункции доступны в следующих диапазонах скорости движения:

### Функция предупреждения о небезопасной дистанции

Функция предупреждения о небезопасной дистанции срабатывает начиная со скорости движения

- около 30 км/ч, если в течение нескольких секунд дистанция до движущегося впереди автомобиля слишком мала для текущей скорости движения. Загорается сигнальная лампа предупреждения об опасной дистанции в комбинации приборов
- около 7 км/ч, если Ваш автомобиль критично сближается с другим автомобилем или пешеходом

Вы слышите прерывистый предупредительный звуковой сигнал и загорается сигнальная лампа предупреждения об опасной дистанции в комбинации приборов

Незамедлительно произведите торможение или уклонитесь от препятствия, если это можно сделать безопасно и дорожная ситуация это позволяет.

**Функция предупреждения о небезопасной дистанции в следующих ситуациях может помочь Вам пре-  
ривистым звуковым сигналом и сигнальной лампой:**

движущиеся впе- реди автомобили	стоящие автомо- били	поперечно движу- щиеся автомо- били	поперечно движу- щиеся пеше- ходы / велосипе- дисты	стоящие пеше- ходы
примерно до 250 км/ч	примерно до 200 км/ч	отсутствие реакции	примерно до 60 км/ч	отсутствие реакции

#### **Функция автономного торможения**

**Функция автономного торможения может срабатывать начиная со скорости движения около 7 км/ч в  
следующих ситуациях:**

движущиеся впе- реди автомобили	стоящие автомо- били	поперечно движу- щиеся автомо- били	поперечно движу- щиеся пеше- ходы / велосипе- дисты	стоящие пеше- ходы
примерно до 250 км/ч	примерно до 200 км/ч	отсутствие реакции	примерно до 60 км/ч	отсутствие реакции

#### **Адаптивное повышение давления в тормозной системе**

**Функция адаптивного повышения давления в тормозной системе может срабатывать начиная со скоро-  
сти движения около 7 км/ч в следующих ситуациях:**

движущиеся впе- реди автомобили	стоящие автомо- били	поперечно движу- щиеся автомо- били	поперечно движу- щиеся пеше- ходы / велосипе- дисты	стоящие пеше- ходы
примерно до 250 км/ч	примерно до 80 км/ч	отсутствие реакции	примерно до 60 км/ч	отсутствие реакции

#### **Отмена задействования тормозной системы активной системой экстренного торможения**

Задействование тормозной системы активной систе-  
мой экстренного торможения Вы можете в любой  
момент завершить:

- нажатием педали газа до упора с преодолением точки включения режима "кикдаун"
- отпустив педаль тормоза (только во время адап-  
тивного повышения давления в тормозной  
системе)

Если выполнено одно из следующих условий, актив-  
ная система экстренного торможения может прекра-  
тить задействование тормозной системы:

- Вы объезжаете препятствие, поворачивая рулевое колесо.
- Угроза столкновения миновала.
- На Вашем пути больше не распознается препят-  
ствие.

#### **Системный предел**

В следующих ситуациях система может функциониро-  
вать только ограниченно или не функционировать  
вообще:

- при снегопаде, дожде, тумане, образовании силь-  
ных брызг воды.
- если радарные датчики загрязнены, запотели,  
повреждены или закрыты.
- если функционирование радарных датчиков нару-  
шено по причине наличия других источников  
радарных сигналов, например, при сильном отра-  
жении волн радарных датчиков в многоярусных  
паркингах.
- если было распознано и индицировано падение  
давления воздуха в шине или повреждение шины.
- если после включения зажигания или после тро-  
гания с места в течение нескольких секунд еще  
не доступна полная производительность системы.

При определенных обстоятельствах система реагирует не корректно в следующих ситуациях:

- в сложных дорожных ситуациях объекты не всегда могут быть распознаны однозначно.
- пешеходы или автомобили движутся быстро в зоне действия датчиков.
- пешеходы закрыты другими объектами.
- при движении в крутых поворотах.

### Активная система экстренного торможения, установка

#### Условия

- Зажигание включено.

Мультимедийная система:

 Установки >> Вспомогательные сист. >> Акт. сист. торможения

В Вашем распоряжении имеются следующие установки:

- Раньше
- Средне
- Позже

▶ Выбрать настройку.



При каждом пуске двигателя автоматически выбирается установка **Средне**.

### Активная система экстренного торможения, выключение

 Рекомендуется всегда оставлять включенной активную систему экстренного торможения.

▶ Выберите **Выкл.**

Функция сигнализации сближения до минимальной допустимой дистанции и функция автономного торможения выключаются.

 При выключенной активной системе экстренного торможения на мультифункциональном дисплее в поле индикации состояния появляется символ .

### Функция адаптивного стоп-сигнала

Функция адаптивного стоп-сигнала предупреждает водителей движущегося следом транспорта в случае экстренного торможения:

- миганием фонарей стоп-сигнала
- включением аварийной световой сигнализации

Если производится интенсивное торможение автомобиля, движущегося со скоростью более 50 км/ч, фонари стоп-сигнала начинают быстро мигать. Это делает автомобиль особенно заметным, предупреждая водителей движущегося следом транспорта.

Если скорость движения автомобиля к началу торможения составляет более 70 км/ч, включается аварийная световая сигнализация, как только автомобиль остановился. При последующем возобновлении движения аварийная световая сигнализация автоматически выключается при скорости движения около 10 км/ч. Вы можете также выключить аварийную световую сигнализацию кнопкой включения аварийной световой сигнализации.

### Система TEMPOMAT и ограничитель скорости

#### Принцип действия системы TEMPOMAT

Система TEMPOMAT ускоряет и затормаживает автомобиль автоматически для поддержания ранее введенной в память скорости.

Если Вы произведете ускорение автомобиля, например для обгона, то введенная в память скорость не сбрасывается. Если после обгона Вы снимаете ногу с педали газа, то система TEMPOMAT снова устанавливает введенную в память скорость.

Управление системой TEMPOMAT осуществляется при помощи соответствующих кнопок на рулевом колесе. Вы можете установить любую скорость выше 20 км/ч.



Система TEMPOMAT не может снизить опасность аварии при несоответствующем ситуации стиле вождения и предотвратить действие законов физики. Она не может учитывать дорожные и погодные условия, а также дорожную ситуацию. Система TEMPOMAT является лишь вспомогательным средством. Ответственность за соблюдение безопасной дистанции до движущегося впереди автомобиля, за соблюдение скорости движения, за своевременное торможение и за соблюдение полосы движения несете Вы лично.

#### Индикация на мультифункциональном дисплее

На мультифункциональном дисплее индицируется состояние системы TEMPOMAT и сохраненная скорость.



Индикация на приборном дисплее (цветной дисплей)

-  Система TEMPOMAT выбрана.
-  Значение заданной скорости серое: скорость сохранена в памяти, система TEMPOMAT деактивирована
-  Значение заданной скорости зелёное: скорость сохранена в памяти, система TEMPOMAT активирована

### Системный предел

При движении на подъеме система TEMPOMAT не всегда сможет поддерживать скорость. При уменьшении угла подъема система TEMPOMAT снова поддерживает введенную в память скорость.

При длинном и крутом уклоне следует заранее переключать коробку передач на более низкую передачу. Особенно важно соблюдать это требование при нагруженном автомобиле. Таким образом используется тормозное действие двигателя. Посредством этого Вы снижаете нагрузку на тормозную систему и предотвращаете перегрев и повышенный износ тормозов.

В следующих ситуациях не пользуйтесь системой TEMPOMAT:

- в дорожных ситуациях, при которых требуется частое изменение скорости, например при движении в плотном потоке, на извилистых дорогах,
- на скользких дорогах, Ведущие колеса при ускорении могут потерять сцепление с дорогой, что грозит заносом автомобиля.
- при плохой видимости.

### Функционирование ограничителя скорости

#### Автомобиль с полной нормативной массой до 3,5 т:

ограничитель скорости ограничивает скорость движения автомобиля. Чтобы быстро снизить скорость до введенного в память значения, ограничитель скорости самостоятельно выполняет торможение.

#### Автомобиль с полной нормативной массой выше 3,5 т:

ограничитель скорости ограничивает скорость движения автомобиля.

Вы можете ограничить скорость движения следующим образом:

- перемененно: для ограничений скорости, например в населенных пунктах,
- постоянно: для длительных ограничений скорости, например при эксплуатации автомобиля с зимними шинами.

Управление переменным ограничителем скорости осуществляется при помощи соответствующих кнопок на рулевом колесе. Вы можете установить любую скорость выше 20 км/ч. После пуска двигателя автомобиля Вы можете производить установку также и на стоящем автомобиле.

Если Вы с переменным ограничителем скорости превысите значение заданной скорости более чем на 3 км/ч, то начинает мигать символ **LIM** на приборном дисплее. Появляется сообщение: **ограничитель скорости, значение заданной скорости превышено**. Мигание прекращается, как только фактическая скорость становится ниже значения заданной скорости.

Ограничитель скорости не может снизить опасность аварии при несоответствующем ситуации стиле вождения и предотвратить действие законов физики. Она не может учитывать дорожные и погодные усло-

вия, а также дорожную ситуацию. Ограничитель скорости является лишь вспомогательным средством. Ответственность за соблюдение безопасной дистанции до движущегося впереди автомобиля, за соблюдение скорости движения, за своевременное торможение и за соблюдение полосы движения несете Вы лично.

### Индикация на мультифункциональном дисплее

На мультифункциональном дисплее индицируется состояние ограничителя скорости и сохраненная скорость.



Индикация на приборном дисплее (цветной дисплей)

- 1 Ограничитель скорости выбран.
- 2 Значение заданной скорости серое: скорость сохранена в памяти, ограничитель скорости деактивирован
- 3 Значение заданной скорости зелёное: скорость сохранена в памяти, ограничитель скорости активирован

### Кикдаун

При нажатии на педаль акселератора с преодолением точки сопротивления (режим движения "кик-даун") переменный ограничитель скорости переключается в пассивный режим.

Если Вы с переменным ограничителем скорости превысите значение заданной скорости более чем на 3 км/ч, то начинает мигать символ **LIM** на приборном дисплее. Появляется сообщение: **ограничитель скорости, значение заданной скорости превышено**.

По окончании режима движения "кик-даун" переменный ограничитель скорости снова активируется в следующих ситуациях:

- Поддерживаемая в данный момент скорость движения падает ниже введенной в память скорости.
- Производится вызов введенной в память скорости.
- Вы вводите в память новую скорость.



## Управление системой TEMPOMAT или переменным ограничителем скорости

**⚠ ОСТОРОЖНО** Опасность аварии вследствие вызова сохраненной скорости

Если Вы вызываете введенную в память скорость и если она ниже поддерживаемой в данный момент скорости, то автомобиль производит торможение.

► Учитывайте дорожную ситуацию перед вызовом введенной в память скорости.

### Условия

Система TEMPOMAT

- Выбрана система TEMPOMAT.
- Система ESP® включена, но не должна в данный момент производить регулирование.
- Фактическая скорость движения составляет как минимум 20 км/ч.

Переменный ограничитель скорости

- Двигатель автомобиля запущен.
- Переменный ограничитель скорости выбран.

### Переключение между системой TEMPOMAT и переменным ограничителем скорости.

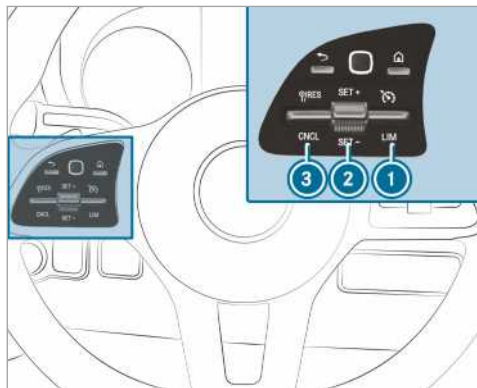

► **Выбор системы круиз-контроля TEMPOMAT:** переведите двухпозиционный выключатель ❶ в верхнее положение.

► **Выбор переменного ограничителя скорости:** нажмите клавишный переключатель ❶ вниз.

❶ Автомобили с активным ассистентом поддержания дистанции DISTRONIC: переменный ограничитель скорости выбирается при помощи другой кнопки (→ стр. 153).

## Активирование системы TEMPOMAT или переменного ограничителя скорости

► Нажмите клавишный переключатель ❷ вверх (SET+) или вниз (SET-).

► Уберите ногу с педали газа. Фактическая скорость движения сохраняется и поддерживается автомобилем (система TEMPOMAT) или ограничивается (переменный ограничитель скорости).

### Повышение / понижение скорости

► Нажмите клавишный переключатель ❷ вверх / вниз. Сохраненная в памяти скорость будет увеличиваться или уменьшаться на 1 км/ч.

или

► Переведите двухпозиционный выключатель ❷ в верхнее/нижнее положение и удерживайте его. Сохраненная в памяти скорость будет увеличиваться или уменьшаться с шагом в 1 км/ч.

или

► Нажмите клавишный переключатель ❷ с преодолением точки сопротивления. Сохраненная в памяти скорость будет увеличиваться или уменьшаться на 10 км/ч.

или

► Нажмите клавишный переключатель ❷ с преодолением точки сопротивления и удерживайте. Сохраненная в памяти скорость будет увеличиваться или уменьшаться с шагом в 10 км/ч.

или

► Произведите ускорение автомобиля до требуемой скорости.

► Нажмите клавишный переключатель ❷ вверх.

❶ **Автомобили с механической коробкой передач:** при очень низкой частоте вращения двигателя система TEMPOMAT или ограничитель скорости выключается. При включенной нейтральной передаче или нажатой более шести секунд педали сцепления система TEMPOMAT отключается.

### Переятие распознанной скорости



Если система распознавания дорожных знаков при активированной системе TEMPOMAT/переменном ограничителе скорости распознает дорожный знак с максимально допустимой скоростью и индицирует его на приборный дисплей:

► Нажмите клавишный переключатель ❸ вверх. Максимальная скорость, допускаемая дорожным знаком, сохраняется и поддерживается автомобилем или соответственно ограничивается.

### Деактивирование системы TEMPOMAT или переменного ограничителя скорости

► Нажмите клавишный переключатель ❸ (CNCL) вниз.

Если система TEMPOMAT или переменный ограничитель скорости деактивирован /-а,

- с помощью клавишного переключателя  (SET+) или (SET-) фактическая скорость движения сохраняется в памяти и поддерживается автомобилем.
- с помощью клавишного переключателя  (RES) последняя сохраненная скорость вызывается из памяти и поддерживается автомобилем.

-  При торможении, выключении системы ESP® или срабатывании системы ESP® система TEMPOMAT деактивируется. Переменный ограничитель скорости не деактивируется.  
При выключении двигателя автомобиля последняя сохраненная скорость сбрасывается.

### Постоянный ограничитель скорости

Если автомобиль постоянно должен не превышать определенную скорость движения (например, для эксплуатации автомобиля с шинами с зимним рисунком протектора), то Вы можете установить предельную скорость при помощи постоянного ограничителя скорости.



В мультимедийной системе Вы можете также ограничить скорость движения до значения от 120 км/ч до 180 км/ч (→ стр. 152).

Незадолго до достижения установленной скорости скорость индицируется на мультифункциональном дисплее. Если Вы подтверждаете это сообщение нажатием на , то до выключения двигателя больше не производится никакой индикации. Повторно скорость индицируется только после повторного запуска двигателя.

Даже в режиме движения "кик-даун" постоянный ограничитель скорости не переключается в пассивный режим, и поддерживаемая в данный момент скорость движения остается ниже установленной предельной скорости.

### Установка ограничения скорости при движении на зимних шинах

Мультимедийная система:

  **»»» Установки**  **Fahrzeug** (автомобиль) **»»» Огран. скор. (зимн. ш.)**

 Выберите скорость или отключите функцию.

### Активный ассистент поддержания дистанции DISTRONIC

#### Функционирование активного ассистента поддержания дистанции DISTRONIC

При свободном пути движения активный ассистент поддержания дистанции DISTRONIC поддерживает установленную скорость движения. При распознанных движущихся впереди автомобилях поддерживается установленное расстояние до движущегося впереди автомобиля, при необходимости до полной остановки. Автомобиль – в зависимости от расстояния до движущегося впереди автомобиля и от установлен-

ной скорости – ускоряется или замедляется. Значение скорости и дистанции задается и вводится в память на рулевом колесе. Значение скорости может устанавливаться в диапазоне от 20 км/ч до 160 км/ч или от 20 км/ч до максимальной скорости автомобиля.

Дальнейшие свойства активного ассистента поддержания дистанции DISTRONIC:

- В зависимости от предварительно выбранной дистанции система DISTRONIC выполняет регулирование в динамичном режиме (небольшая дистанция) или в экономичном режиме (большая дистанция).
- В зависимости от распознанной массы автомобиля уменьшается динамика регулирования системы DISTRONIC.
- Если включается указатель поворота для переключения на полосу для обгона, то происходит резкое ускорение до введенной в память скорости.

Активный ассистент поддержания дистанции DISTRONIC является лишь вспомогательным средством. Ответственность за безопасную дистанцию, скорость движения и своевременное торможение несет водитель.

#### Системный предел

Например, в следующих ситуациях система может функционировать только ограниченно или не функционировать вообще:

- при снегопаде, дожде, тумане, образовании сильных брызг воды, ослеплении, прямом воздействии солнечных лучей или сильно меняющихся световых условиях,
- в многоярусных паркингах или на дорогах с крутым уклоном или подъемом,
- если радарные датчики загрязнены или закрыты,
- вследствие торможения или ускорения на скользкой дороге ведущие колеса могут потерять сцепление с дорогой – угроза заноса автомобиля,
- неподвижные объекты не распознаются, если они ранее не были распознаны как движущиеся,
- при движении в поворотах может произойти потеря и плохое повторное распознавание движущихся впереди "автомобилей-препятствий". в результате этого система не будет реагировать на "автомобиль-препятствие" и может произойти непреднамеренное ускорение.

В этих ситуациях не пользуйтесь активным ассистентом поддержания дистанции DISTRONIC.

**▲ ОСТОРОЖНО** Опасность аварии вследствие ускорения автомобиля или торможения автомобиля активным ассистентом поддержания дистанции DISTRONIC

Активный ассистент поддержания дистанции DISTRONIC может произвести ускорение или торможение, например, в следующих случаях:

- Если процесс трогания с места производится активным ассистентом поддержания дистанции DISTRONIC.
- Если Вы вызываете из памяти сохраненную скорость и она является значительно выше или ниже актуальной скорости движения.
- Если активный ассистент поддержания дистанции DISTRONIC больше не распознает движущийся впереди автомобиль или реагирует на объекты, не имеющие значения.

- ▶ Всегда внимательно следите за дорожной ситуацией и будьте готовы к торможению.
- ▶ Учитывайте дорожную ситуацию перед вызовом сохраненной скорости.

**▲ ОСТОРОЖНО** Опасность аварии при недостаточном замедлении автомобиля активным ассистентом поддержания дистанции DISTRONIC.

Активный ассистент поддержания дистанции DISTRONIC затормаживает Ваш автомобиль с приложением до 50 % максимально возможного замедления. Если этого замедления недостаточно, то активный ассистент поддержания дистанции DISTRONIC предупреждает Вас об этом при помощи световой и звуковой сигнализации.

- ▶ В таких случаях адаптируйте скорость и поддерживайте достаточную дистанцию.
- ▶ При необходимости самостоятельно тормозите и / или объезжайте препятствие.

**▲ ОСТОРОЖНО** Опасность аварии вследствие ограниченного распознавания активным ассистентом поддержания дистанции DISTRONIC

Активный ассистент поддержания дистанции DISTRONIC не реагирует или реагирует лишь ограниченно:

- при движении со смещением или перестроении,
- на пешеходов, животных, двухколёсные транспортные средства или стоящие автомобили, а также неожиданные препятствия,
- на дорожные ситуации и ситуации вокруг автомобиля,
- на автомобили, движущиеся во встречном или поперечном направлениях.

В таких ситуациях активный автопилот поддержания дистанции DISTRONIC не может выдать предупреждение или сработать для поддержки водителя.

- ▶ Всегда внимательно следите за дорожной ситуацией и реагируйте соответствующим образом.

### Управление активным ассистентом поддержания дистанции DISTRONIC

#### Условия

- Двигатель автомобиля запущен.
- Стояночный тормоз отпущен.
- Система ESP® включена и не производит регулирование.
- Коробка передач находится в положении **D**.
- Дверь водителя и дверь переднего пассажира закрыты.
- Система распознавания занятости сиденья водителя распознала пристегнутого водителя.
- Проверка радарных датчиков успешно завершена.

### Переключение между ограничителем скорости и активным ассистентом поддержания дистанции DISTRONIC

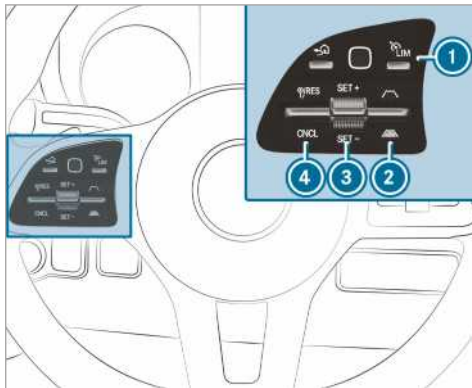

- ▶ Нажмите кнопку ①.

### Активирование активного ассистента поддержания дистанции DISTRONIC или переменного ограничителя скорости

- ▶ **Активирование без сохраненной в памяти скорости:** нажмите клавишный переключатель ③ вверх (SET+) или вниз (SET-). Фактическая скорость движения сохраняется и поддерживается автомобилем (активный ассистент поддержания дистанции DISTRONIC) или ограничивается (переменный ограничитель скорости).

или

- ▶ **Активирование с сохраненной в памяти скоростью:** нажмите клавишный переключатель ④ вверх (RES).

① Двухкратным нажатием клавишного переключателя ④ вверх активный ассистент поддержания дистанции DISTRONIC или переменный ограничитель скорости активируется с индицируемым на комбинации приборов ограничением скорости.

#### Перенятие индицируемого ограничения скорости при активном ассистенте поддержания дистанции DISTRONIC или ограничителе скорости

- ▶ Нажмите клавишный переключатель ④ вверх (RES). Индицируемое на комбинации приборов ограничение скорости перенимается в качестве введенной в память скорости движения. Автомобиль адаптирует свою скорость к скорости движущегося впереди автомобиля, при этом не превышая введенной в память скорости.

#### Повторное трогание с места с активным ассистентом поддержания дистанции DISTRONIC

- ▶ Снимите ногу с педали тормоза.
- ▶ Нажмите клавишный переключатель ④ вверх (RES).

или

- ▶ Коротко и ощутимо нажмите на педаль газа. Функции активного ассистента поддержания дистанции DISTRONIC выполняются далее.

#### Деактивирование активного ассистента поддержания дистанции DISTRONIC

**⚠ ОСТОРОЖНО** Опасность аварии при покидании сиденья водителя вследствие включенного активного ассистента поддержания дистанции DISTRONIC

Если торможение автомобиля осуществляется только активным ассистентом поддержания дистанции DISTRONIC и Вы покидаете сиденье водителя, то может произойти откатывание автомобиля.

- ▶ Всегда выключайте активный ассистент поддержания дистанции DISTRONIC и предохраняйте автомобиль от откатывания, прежде чем покинуть сиденье водителя.

- ▶ Нажмите клавишный переключатель ④ вниз (CNCL).
- ▶ Нажмите на педаль тормоза.

#### Повышение или понижение скорости

- ▶ Нажмите клавишный переключатель ③ вверх (SET+) или вниз (SET-). Сохраненная в памяти скорость будет увеличиваться или уменьшаться на 1 км/ч.

или

- ▶ Нажмите клавишный переключатель ③ вверх (SET+) / вниз (SET-) и удерживайте. Сохраненная в памяти скорость будет увеличиваться или уменьшаться с шагом в 1 км/ч.

или

- ▶ Нажмите клавишный переключатель ③ с преодолением точки сопротивления. Сохраненная в памяти скорость будет увеличиваться или уменьшаться на 10 км/ч.

или

- ▶ Нажмите клавишный переключатель ③ с преодолением точки сопротивления и удерживайте. Сохраненная в памяти скорость будет увеличиваться или уменьшаться с шагом в 10 км/ч.

#### Уменьшение или увеличение установленной дистанции до движущегося впереди автомобиля

- ▶ **увеличение установленной дистанции:** нажмите клавишный переключатель ② вниз



- ▶ **уменьшение установленной дистанции:** нажмите клавишный переключатель ② вверх



#### Информация по противооткатной системе

Противооткатная система непродолжительное время удерживает автомобиль при начале движения на подъеме в следующих условиях:

- Автомобили с механической коробкой передач: включена передача.
- Автомобили с автоматической коробкой передач: коробка передач в положении **[D]** или **[R]**.
- Стояночный тормоз отпущен.

За счет этого у Вас есть время переставить ногу с педали тормоза на педаль газа без угрозы откатывания автомобиля.

**⚠ ОСТОРОЖНО** Опасность аварии и травмирования вследствие откатывания автомобиля

Спустя короткое время система облегчения трогания с места на подъеме больше не удерживает автомобиль, автомобиль может откатиться.

- ▶ Поэтому быстро переставляйте ногу с педали тормоза на педаль акселератора. Ни в коем случае не пытайтесь выйти из автомобиля, удерживаемого при помощи системы облегчения трогания с места на подъеме.

## Функция HOLD

### Функция HOLD

#### Условия

- Система распознавания занятости сиденья водителя распознала пристегнутого водителя.

Функция HOLD удерживает автомобиль, освобождая водителя от необходимости нажимать на педаль тормоза, например при начале движения на подъеме. Если Вы при начале движения нажимаете на педаль газа, торможение отменяется и функция HOLD отключается.

#### Системный предел

- Подъем не должен превышать 30 %.

## Система облегчения паркования PARKTRONIC

### Функционирование системы облегчения паркования PARKTRONIC

Система облегчения паркования "ПАРКТРОНИК" является электронной системой облегчения паркования с ультразвуковыми датчиками. С помощью шести датчиков в переднем бампере и шести в заднем бампере она контролирует пространство вокруг Вашего автомобиля. При помощи световой и звуковой сигнализации система облегчения паркования "ПАРКТРОНИК" информирует Вас о расстоянии между Вашим автомобилем и препятствием.

Система облегчения паркования "ПАРКТРОНИК" является лишь вспомогательным средством. Он не освобождает водителя от обязанности внимательно следить за окружением автомобиля. Ответственность за безопасное маневрирование, паркование и выезд с места парковки в любом случае несете Вы лично. Убедитесь в том, что при маневрировании, парковании и выезде с места парковки в зоне маневрирования, кроме всего прочего, не находятся люди, животные или предметы.

В стандартной установке начиная с расстояния примерно 0,4 м до препятствия включается прерывистый звуковой сигнал. Начиная с расстояния примерно 0,3 м включается непрерывный звуковой сигнал. В мультимедийной системе Вы можете изменить установку так, чтобы предупредительные звуковые сигналы включались и при большем расстоянии примерно 1 м (→ стр. 155).

### Индикация системы облегчения паркования PARKTRONIC в мультимедийной системе

Если индикация системы облегчения паркования PARKTRONIC в мультимедийной системе не активна, а на пути следования автомобиля распознано препятствие, то при скорости приблизительно до 10 км/ч появляется всплывающее окно системы облегчения паркования PARKTRONIC в мультимедийной системе.

### Системный предел

Рулевой ассистент PARKTRONIC в некоторых случаях не учитывает следующие препятствия:

- препятствия, находящиеся ниже зоны действия датчиков, например, людей, животных или предметы,
- препятствия, находящиеся выше зоны действия датчиков, например, выступающий груз, свесы или погрузочные платформы грузовиков.

Датчики должны быть свободными от грязи, льда или налипшего мокрого снега. В противном случае их функционирование нарушается. Регулярно очищайте датчики, стараясь не поцарапать и не повредить их.

**Автомобили с тягово-сцепным устройством:** после установления электрического соединения между Вашим автомобилем и прицепом система облегчения паркования "ПАРКТРОНИК" для задней зоны деактивируется.

### Выключение или включение системы облегчения паркования "ПАРКТРОНИК"

**!** **УКАЗАНИЕ** Опасность аварии вследствие нахождения объектов в ближней зоне

Рулевой ассистент PARKTRONIC может не распознать определенные объекты в ближней зоне.

▶ При парковании или маневрировании обращайте особое внимание на объекты, находящиеся ниже или выше датчиков, например цветочные горшки или дышла прицепов. В противном случае автомобиль или другие объекты могут быть повреждены.

Мультимедийная система:

→  ▶▶ **Установки** ▶▶ **Быстрый доступ**

▶ Выберите **PARKTRONIC** **включен** .  
Функция включается или выключается в зависимости от предыдущего состояния.

ⓘ При пуске двигателя автомобиля система облегчения паркования "ПАРКТРОНИК" включается автоматически.

### Установка предупредительных звуковых сигналов системы облегчения паркования "ПАРКТРОНИК"

Мультимедийная система:

→ **Установки** ▶▶ **Вспомогательные сист.** ▶▶ **Камера и парк. ассис.** ▶▶ **Устан. предупр. упр. сигн.**

### Установка громкости предупредительных звуковых сигналов

▶ Выберите **Громкость предупред. сигн.** .  
▶ Задать значение.

### Установка высоты тона предупредительных звуковых сигналов

- ▶ Выберите **Высота тона предупред. сиг.**  
Задать значение.

### Определение момента задействования включения звуковых сигналов

Вы можете установить, должны ли предупредительные звуковые сигналы системы облегчения паркования "ПАРКТРОНИК" звучать уже при относительно большом расстоянии от препятствия.

- ▶ Выберите **Раннее предупреждение полностью**.
- ▶ Включить или выключить функцию.

### Включение или выключение функции понижения громкости аудиосистемы

Вы можете установить, должна ли громкость носителя информации в мультимедийной системе понижаться во время звукового предупреждения системы облегчения паркования "ПАРКТРОНИК".

- ▶ Выберите **Приглуш. гром. аудиопр. при предупр. сиг.**
- ▶ Включить или выключить функцию.

## Видеокамера заднего хода

### Функционирование видеокамеры заднего хода

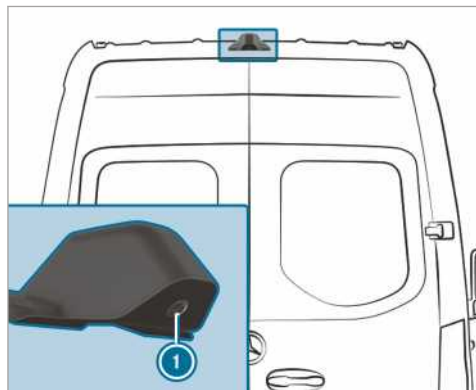

Если функция активирована в мультимедийной системе, то при включении передачи заднего хода в мультимедийной системе индицируется изображение видеокамеры заднего хода ①. Динамические вспомогательные линии показывают путь следования, определяемый актуальным поворотом рулевого колеса. Так Вы можете ориентироваться при движении задним и объезжать препятствия при движении задним ходом.

Если выполнены следующие условия, то изображение видеокамеры заднего хода ① индицируется также в мультимедийной системе:

- Зажигание включено.

- Передача заднего хода не включена.
- Открываются поворотные двери багажного отделения.

Благодаря этому имеется возможность контролировать пространство позади автомобиля.

Если поворотные двери багажного отделения закрыты, то изображение видеокамеры заднего хода выключается приблизительно через 10 секунд.

Камера заднего вида – лишь вспомогательное средство. Она не освобождает водителя от обязанности внимательно следить за окружением автомобиля. Ответственность за безопасное маневрирование и паркование всегда возлагается на водителя. Убедитесь в том, что при маневрировании и парковании в зоне маневрирования, помимо прочего, не находятся люди, животные или предметы.

Видеокамера заднего хода может отображать препятствия искаженно, неправильно или не отображать их вообще. Видеокамера не в состоянии отобразить все объекты, находящиеся в непосредственной близости от заднего бампера или под ним. Она не предупреждает Вас о столкновении, о людях или о предметах.

На выбор предлагаются следующие виды изображения:

- Стандартное изображение
- Широкоугольное изображение
- Вид изображения с прицепом

Зона позади автомобиля изображается зеркально, как во внутреннем зеркале заднего вида.

### Системный предел

В следующих ситуациях, помимо прочего, видеокамера заднего хода не функционирует или функционирует лишь ограниченно:

- Сильный дождь, снегопад или туман.
- Плохие внешние световые условия, например, ночью.
- Окружающее пространство освещается флуоресцирующим светом, на дисплее может возникать мерцание.
- Быстро изменяется температура, например, если зимой с улицы заехать в обогреваемый гараж.
- Температура окружающей среды очень высокая.
- Линза видеокамеры загорожена, покрыта грязью или запотела. Обратите внимание на указания по очистке камеры заднего вида (→ стр. 273).
- Камера заднего вида или задняя сторона Вашего автомобиля повреждена. В этом случае поручите проверить камеру заднего вида, ее положение и настройку в специализированной мастерской с квалифицированным персоналом.

Из-за дополнительного навесного оборудования сзади (например, грузоподъемный борт) могут быть

ограничены область обзора и другие функции видеокамеры заднего хода.

- ❶ На контрастность дисплея может повлиять падающий на него солнечный свет или свет из других источников. В этом случае будьте особенно внимательны.
- ❷ При значительном ухудшении качества изображения дисплея, например, из-за возникновения испорченных пикселей, отдайте его в ремонт или замените.
- ❸ Предметы, которые находятся не на уровне земли, отображаются более удаленными, чем в действительности, например:
  - бампер позади припаркованного автомобиля,
  - дышло прицепа,
  - шаровая головка тягово-сцепного устройства,
  - задняя часть грузового автомобиля,
  - столб, стоящий наклонно.

Используйте вспомогательные линии на изображении видеокамеры заднего хода только для ориентирования. Не приближайтесь к предметам ближе, чем до крайней нижней горизонтальной вспомогательной линии. В противном случае Вы можете повредить Ваш автомобиль и/или расположенный близко предмет.

#### Автомобили без системы облегчения парковки PARKTRONIC

В мультимедийной системе имеются следующие виды изображения видеокамеры заднего хода:

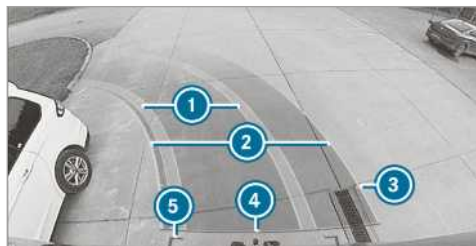

Стандартное изображение

- ❶ Желтая полоса движения шин автомобиля при повороте рулевого колеса в данный момент (динамическая)
- ❷ Желтая вспомогательная линия, ширина автомобиля (пересеченная площадь) в зависимости от актуального поворота рулевого колеса (динамическая)
- ❸ Маркировка на расстоянии примерно 1,0 м (поворотные двери багажного отделения могут открываться еще полностью)

- ❹ Красная вспомогательная линия на расстоянии примерно 0,3 м от задней части автомобиля
- ❺ Красные вспомогательные линии на расстоянии примерно 0,2 м от задней части автомобиля, ширина автомобиля с зеркалами заднего вида



Широкоугольное изображение

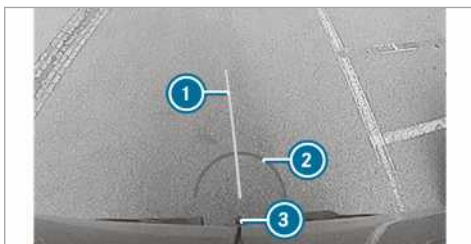

Вид изображения с прицепом (если автомобиль оснащен тягово-сцепным устройством)

- ❶ Желтая вспомогательная линия, расчетная линия
- ❷ Красная вспомогательная линия на расстоянии примерно 0,3 м от сцепного шара тягово-сцепного устройства
- ❸ Сцепной шар тягово-сцепного устройства

#### Автомобили с системой облегчения парковки PARKTRONIC

В мультимедийной системе имеются следующие виды изображения видеокамеры заднего хода:

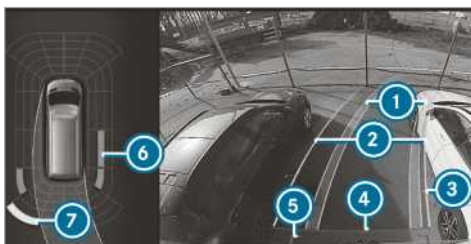

Стандартное изображение

- ❶ Желтая полоса движения шин автомобиля при повороте рулевого колеса в данный момент (динамическая)

- ② Желтая вспомогательная линия, ширина автомобиля (пересеченная площадь) в зависимости от актуального поворота рулевого колеса (динамическая)
  - ③ Маркировка на расстоянии примерно 1,0 м (поворотные двери багажного отделения могут открываться еще полностью)
  - ④ Красная вспомогательная линия на расстоянии примерно 0,3 м от задней части автомобиля
  - ⑤ Красные вспомогательные линии на расстоянии примерно 0,2 м от задней части автомобиля, ширина автомобиля с зеркалами заднего вида
  - ⑥ Оранжевая предупредительная индикация системы облегчения паркования PARKTRONIC: препятствия на среднем расстоянии (примерно от 0,4 м до 0,6 м)
  - ⑦ Желтая предупредительная индикация системы облегчения паркования "ПАРКТРОНИК": препятствия на расстоянии примерно от 0,6 м до 1,0 м
- ① Если расстояние до препятствия составляет менее чем примерно 0,4 м, то предупредительная индикация системы облегчения паркования PARKTRONIC горит красным цветом.
- ① Если вся система вышла из строя, то внутренние сегменты предупредительной индикации отображаются красным цветом.

Если система сзади вышла из строя, то индикация сегментов изменяется следующим образом:

- при движении задним ходом задние сегменты изображаются красным цветом,
- при движении вперед задние сегменты выключаются.

Если система облегчения паркования PARKTRONIC выключена, то предупредительная индикация выключается.



Широкоугольное изображение

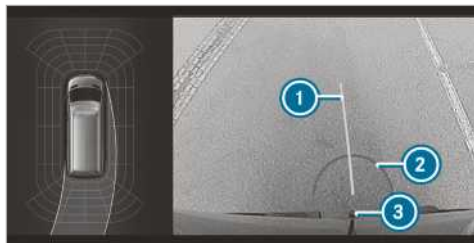

Вид изображения с прицепом (если автомобиль оснащен тягово-сцепным устройством)

- ① Желтая вспомогательная линия, расчетная линия
- ② Красная вспомогательная линия на расстоянии примерно 0,3 м от сцепного шара тягово-сцепного устройства
- ③ Сцепной шар тягово-сцепного устройства

### Камера 360°

#### Функционирование камеры 360°

Видеокамера с обзором в 360° – это система, состоящая из четырех видеокамер. Видеокамеры регистрируют ближайшее окружение автомобиля. Система оказывает Вам поддержку, например, при парковании или на плохо просматриваемых выездах.

Видеокамера с обзором в 360° является лишь вспомогательным средством. Она не освобождает водителя от обязанности внимательно следить за окружением автомобиля. Ответственность за безопасное маневрирование и паркование всегда возлагается на водителя. Убедитесь в том, что при маневрировании и парковании в зоне маневрирования, помимо прочего, не находятся люди, животные или предметы.

Система анализирует изображения, поступающие от следующих видеокамер:

- Видеокамера заднего хода
- Передняя видеокамера
- Две боковых видеокамеры в наружных зеркалах заднего вида

#### Виды изображения видеокамеры с обзором в 360°

На выбор предлагаются различные виды изображения:



### Top View (вид сверху)



- ① Желтая полоса движения шин автомобиля при повороте рулевого колеса в данный момент (динамическая)
- ② Желтая вспомогательная линия, ширина автомобиля (пересеченная площадь) в зависимости от актуального поворота рулевого колеса (динамическая)
- ③ Маркировка на расстоянии примерно 1,0 м (поворотные двери багажного отделения могут открываться еще полностью)
- ④ Красная вспомогательная линия на расстоянии примерно 0,3 м от задней части автомобиля
- ⑤ Красные вспомогательные линии на расстоянии примерно 0,2 м от задней части автомобиля, ширина автомобиля с зеркалами заднего вида
- ⑥ Красная предупредительная индикация системы облегчения парковки PARKTRONIC: препятствия на расстоянии примерно 0,4 м или менее

Если система облегчения парковки "ПАРКТРОНИК" находится в состоянии функциональной готовности и не распознает никаких объектов, то сегменты предупредительной индикации отображаются в сером цвете.

- ① Если вся система вышла из строя, то сегменты предупредительной индикации отображаются красным цветом.

Если система сзади вышла из строя, то индикация сегментов изменяется следующим образом:

- при движении задним ходом задние сегменты изображаются красным цветом,
- при движении вперед задние сегменты выключаются.

Если система облегчения парковки PARKTRONIC выключена, то предупредительная индикация выключается.

### Вспомогательные линии

- ① Вспомогательные линии на дисплее мультимедийной системы отображают расстояния до Вашего автомобиля. Расстояния действительны только на уровне дорожного полотна. Вспомогательные линии в режиме движения с прицепом отображаются на высоте тягово-сцепного устройства.

### Вид изображения с прицепом (если автомобиль оснащен тягово-сцепным устройством)



Вид изображения с прицепом (если автомобиль оснащен тягово-сцепным устройством)

- ① Желтая вспомогательная линия, расчетная линия
- ② Красная вспомогательная линия на расстоянии примерно 0,3 м от сцепного шара тягово-сцепного устройства
- ③ Сцепной шар тягово-сцепного устройства

### Боковое изображение видеокamer в наружных зеркалах заднего вида

Данное изображение показывает боковины автомобиля.

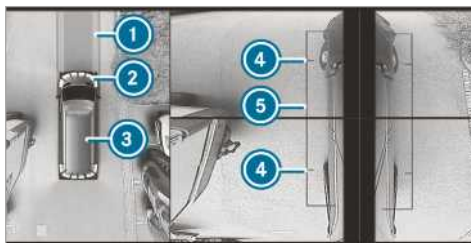

- ① Полоса движения при фактическом повороте рулевого колеса
- ② Жёлтая предупредительная индикация системы облегчения парковки PARKTRONIC: препятствия на расстоянии примерно 1,0 м или менее
- ③ Ваш автомобиль, вид сверху
- ④ Маркировка мест соприкосновения колес с грунтом
- ⑤ Вспомогательная линия с открытыми наружными зеркалами заднего вида

Если расстояние до препятствия уменьшается, то изменяется цвет предупредительной индикации ②.

### Выход системы из строя

При отсутствии эксплуатационной готовности на мультимедийной системе появляется следующий символ:



### Системный предел

В следующих ситуациях, помимо прочего, видеокamera с обзором в 360° функционирует лишь ограниченно или не функционирует вообще:

- Передние двери открыты.
- Боковые наружные зеркала заднего вида поворачиваются вовнутрь.
- Сильный дождь, снегопад или туман.
- Плохие внешние световые условия, например, ночью.
- Окружающее пространство освещается флуоресцирующим светом, на дисплее может возникать мерцание.
- Быстро изменяется температура, например, если зимой с улицы заехать в обогреваемый гараж.
- Температура окружающей среды очень высокая.
- Линза видеокamеры загорожена, покрыта грязью или запотела.
- Видеокamеры или элементы автомобиля, в которых установлены видеокamеры, повреждены. В этом случае обратитесь для проверки положения и установки видеокamеры в специализированную мастерскую с квалифицированным персоналом.

В таких ситуациях не пользуйтесь видеокamerой с обзором в 360°. В противном случае при парковании при определенных обстоятельствах Вы можете травмировать окружающих или столкнуться с предметами.

В автомобилях с регулируемой по высоте ходовой частью или в сильно загруженных автомобилях при выходе за пределы стандартной высоты по техническим причинам возможны неточности в расположении вспомогательных линий и в индикации рассчитанных видов изображения.

Из-за дополнительного навесного оборудования (например, грузоподъемный борт) могут быть ограничены область обзора и другие функции системы видеокamer.

- ⓘ Контрастность дисплея может ухудшиться по причине внезапно падающих солнечных лучей или лучей от других источников света, например, если Вы выезжаете из гаража. В этом случае будьте особенно внимательны.
- ⓘ При значительном ухудшении качества изображения дисплея, например, из-за возникновения

испорченных пикселей, отдайте его в ремонт или замените.

Если выполнены следующие условия, то изображение видеокamеры с обзором в 360° автоматически индицируется в мультимедийной системе:

- Зажигание включено.
- Открываются поворотные двери багажного отделения.

Благодаря этому имеется возможность контролировать пространство позади автомобиля.

Если поворотные двери багажного отделения закрыты, то изображение видеокamеры заднего хода выключается приблизительно через 10 секунд.

Учитывайте указания по очистке видеокamеры с обзором в 360° (→ стр. 273).

### Выберите изображение камеры 360°

#### Условия

- В мультимедийной системе активирована функция [Автом. при зад. перед.](#) (→ стр. 160).

- ▶ Включите передачу заднего хода.
- ▶ Выберите в мультимедийной системе необходимое изображение.

### Включение / выключение автоматического режима камеры заднего вида

Камера заднего вида – лишь вспомогательное средство. Она не освобождает водителя от обязанности внимательно следить за окружением автомобиля. Ответственность за безопасное маневрирование, паркование и выезд с места парковки в любом случае несете Вы лично. Следите за тем, чтобы в зоне движения автомобиля, помимо прочего, не находились люди, животные или предметы. Следите за окружением автомобиля и всегда будьте готовы к торможению.

Мультимедийная система:

→ ▶ [Установки](#) ▶ [Fahrzeug](#) (автомобиль) ▶ [Видеокам. задн. хода](#)

▶ [Автом. при зад. перед.](#), включение или выключение.

### Поддержка при маневрировании: включение / выключение

Мультимедийная система:

→ ▶ [Установки](#) ▶ [Вспомогательные сист.](#) ▶ [Камера и парк. ассис.](#)

▶ [Поддерж. при маневр.](#), включение или выключение.

- ⓘ Если поддержка при маневрировании включена, то активны следующие функции:
  - Функция Drive Away Assist (→ стр. 164)
  - Система Rear Cross Traffic Alert (→ стр. 165)

## Система ATTENTION ASSIST

### Функция системы ATTENTION ASSIST

Система ATTENTION ASSIST помогает Вам во время долгих монотонных поездок, например, на автомагистралях и дорогах дальнего сообщения. Если система ATTENTION ASSIST обнаруживает признаки усталости или усиливающейся невнимательности водителя, то он предлагает остановиться для отдыха.

Система ATTENTION ASSIST является лишь вспомогательным средством. Она не всегда может своевременно распознать усталость или усиливающуюся невнимательность. Система не может выступать в качестве отдохнувшего и внимательного водителя. Во время длительных поездок своевременно и регулярно совершайте остановки, во время которых Вы сможете хорошо отдохнуть.

Вы можете выбрать одну из двух установок:

- **стандартная:** нормальная чувствительность системы
- **чувствительная:** повышенная чувствительность системы. Система раньше предупреждает водителя, а измеренный системой уровень внимания (Attention Level) соответственно адаптируется.

Если система обнаруживает признаки усталости или усиливающейся невнимательности, то на приборном дисплее появляется предупреждение: **Attention Assist: Pause!**. Вы можете квитировать сообщение и при необходимости остановиться для отдыха. Если Вы пренебрегаете предупреждением сделать перерыв, а система ATTENTION ASSIST продолжает отмечать возрастающее снижение внимательности, то повторное предостережение производится не раньше чем через 15 минут.

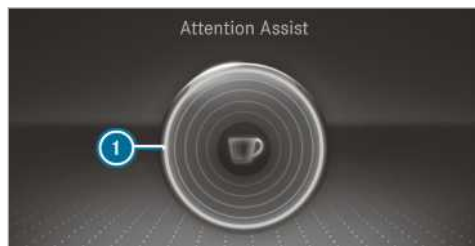

Индикация на приборном дисплее (цветной дисплей)

В меню "Вспомогательные системы" бортового компьютера можно вызвать индикацию следующей информации о состоянии системы ATTENTION ASSIST:

- Продолжительность поездки начиная с последней паузы
- Измеренный системой ATTENTION ASSIST уровень внимания:
  - Чем больше заполнен круг, тем выше измеренный уровень внимания.

- При ухудшении внимания круг постепенно становится пустым по центру индикации снаружи во внутрь.

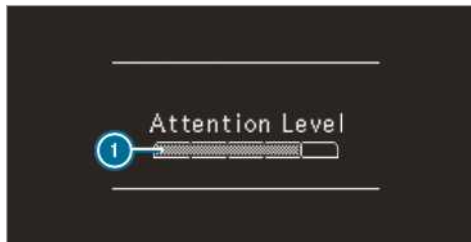

Индикация на приборном дисплее (черно-белый дисплей)

В меню "Вспомогательные системы" бортового компьютера можно вызвать индикацию следующей информации о состоянии системы ATTENTION ASSIST:

- Продолжительность поездки начиная с последней паузы
- Измеренный системой ATTENTION ASSIST уровень внимания:
  - Чем больше заполнен многоступенчатый индикатор, тем выше измеренный уровень внимания.
  - При ухудшении внимания многоступенчатый индикатор постепенно становится пустым.

Если система ATTENTION ASSIST не может рассчитать уровень внимания и выдать предупреждение, то появляется сообщение: **Уровень внимания.**

Если на дисплее приборов индицируется предупреждение, то в мультимедийной системе предлагается поиск автостоянки для отдыха. Вы можете выбрать автостоянку с заправочной станцией и включить навигацию к ней. Данную функцию Вы можете активировать или деактивировать в мультимедийной системе.

При выключенной системе ATTENTION ASSIST графика сближения на дисплее приборов при работающем двигателе индицирует символ . При перезапуске двигателя система ATTENTION ASSIST автоматически включается. Последний выбранный уровень чувствительности сохраняется.

### Системный предел

Система ATTENTION ASSIST активируется в диапазоне скоростей от 60 км/ч до 200 км/ч.

В следующих ситуациях функционирование системы ATTENTION ASSIST ограничено, а предостережение производится с запозданием или вообще не производится:

- если поездка продолжается приблизительно менее 30 минут,
- при плохом состоянии дороги (большие неровности на дороге, выбоины),
- при сильном боковом ветре,

- при спортивном стиле вождения (высокая скорость на поворотах или резкое ускорение),
- если показание часов задано неверно,
- в активных дорожных ситуациях, при частых переключениях и смене скорости движения.

В следующих ситуациях оценка усталости и внимательности водителя системой ATTENTION ASSIST сбрасывается и запускается заново при продолжении поездки:

- Вы выключаете двигатель.
- Вы отстегиваете ремень безопасности и открываете дверь водителя (например, при смене водителя или перерыве).

### Установка системы ATTENTION ASSIST

Мультимедийная система:

→  **Установки** → **Вспомогательные сист.** → **Attention Assist**

### Возможности установки

- ▶ Выберите **Стандартный режим**, **Чувствительн. режим** или **Выкл.**

### Предложение площадки для отдыха

- ▶ Выберите **Предл. площ. для отд.**
- ▶ Включить или выключить функцию. Если система ATTENTION ASSIST распознает усталость или растущую невнимательность водителя, то система предлагает находящуюся поблизости площадку для отдыха.
- ▶ Выберите предложенную площадку для отдыха. Навигационная система направляет Вас к выбранной площадке для отдыха.

## Система распознавания дорожных знаков

### Функционирование системы распознавания дорожных знаков

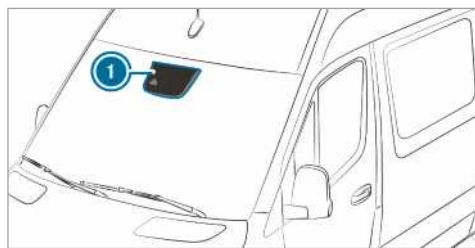

Система распознавания дорожных знаков регистрирует дорожные знаки при помощи мультифункциональной камеры . Она поддерживает водителя путем индикации распознанных ограничений скорости и запретов обгона на комбинации приборов.

Поскольку система распознавания дорожных знаков использует также и сохраненные в навигационной системе данные, актуализация индикации возможна и без распознанного дорожного знака:

- если изменяется вид дороги, например, въезд на автостраду или съезд с автострады,
- если Вы выезжаете за пределы населенного пункта, сохраненные в цифровой карте.

Если система распознает, что Вы выезжаете на участок дороги против предписанного направления движения, то срабатывает предупреждение.

Видеокамера также распознает дорожные знаки ограниченного действия, обозначенные дополнительным знаком (например, "на мокрой дороге").





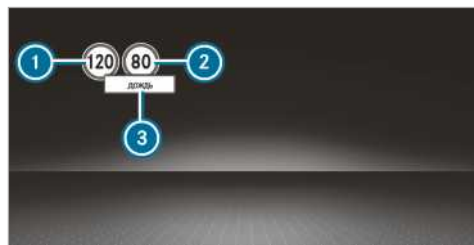

### Предостережение при превышении максимально допустимой скорости

Система может предостеречь Вас, если Вы непреднамеренно превышаете максимально допустимую скорость. Для этого Вы можете установить в мультимедийной системе, насколько должна быть превышена максимально допустимая скорость, прежде чем производится предостережение. Вы можете установить, должно ли предостережение производиться только в виде оптической сигнализации или дополнительно также в виде звуковой сигнализации.

### Индикация на дисплее приборов



Дисплей приборов (цветной дисплей)

-  Допустимая скорость движения
  -  Допустимая скорость движения при ограничении
  -  Дополнительный знак, ограничивающий действие дорожного знака
-  Всегда индицируется только один из дорожных знаков  или  на приборном дисплее, при необходимости с дополнительным знаком . Если одновременно распознаны два действующих дорожных знака, то на приборном дисплее появляется знак "плюс" рядом с дорожным знаком в качестве указания, что в навигационной системе индицируются оба дорожных знака.

Поскольку система распознавания дорожных знаков использует также и сохраненные в навигационной системе данные, актуализация индикации возможна и без распознанного дорожного знака:

- если изменяется вид дороги (например, въезд на автостраду или съезд с автострады),
- если Вы выезжаете за пределы населенного пункта, сохраненные в цифровой карте.

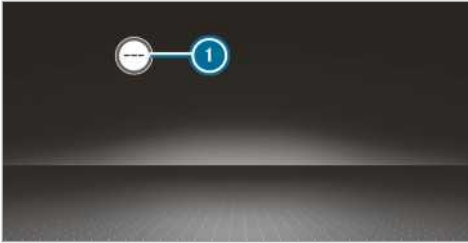

Система распознавания дорожных знаков предлагается только в вариантах исполнения автомобиля для определенных стран. В случае ее недоступности на спидометре появляется индикация ①.

### Системный предел

В следующих ситуациях система может функционировать только ограниченно или не функционировать вообще:

- при плохой видимости, например, при недостаточном освещении дороги, при резко меняющихся теневых условиях, при дожде, снегопаде, тумане или при образовании сильных брызг воды,
- при ослеплении, например, фарами встречных автомобилей, прямом воздействии солнечных лучей или отражении,
- при загрязнении ветрового стекла в зоне расположения мультифункциональной видеокамеры или при запотевании, повреждении или накрывании видеокамеры,
- при плохо распознаваемых дорожных знаках, например, вследствие загрязнения, загромождения, снега или недостаточной освещенности,
- при неправильной или неактуальной информации на цифровой карте дорог навигационной системы,
- при многозначных дорожных знаках, например при дорожных знаках в зоне строительных работ или на соседних полосах движения.

### Установка системы распознавания дорожных знаков

Мультимедийная система:

→ → [Home] → Установки → Вспомогательные сист. → Сис. распоз. дор. знак.

### Отображение распознанных дорожных знаков в мультимедийном дисплее

- ▶ Выберите **Индик. на центр. дисп. .**
- ▶ Включить или выключить функцию.

### Установка вида предупреждения

- ▶ Выбрать **Визуально и акустич. , Визуально или Без предупреждений.**

### Установка предупредительного порога

Данное значение определяет, начиная с какого превышения скорости выдается предупредительное сообщение.

- ▶ Выберите **Порог предупрежден. .**
- ▶ Установите скорость.

### Система контроля "слепых" зон

#### Работа системы контроля мертвых зон с функцией предупреждения при высадке

Система контроля мертвых зон с помощью двух направленных назад и в сторону радарных датчиков контролирует пространство непосредственно сбоку сзади от автомобиля.

**▲ ОСТОРОЖНО** Опасность аварии, несмотря на систему контроля мертвых зон

Система контроля мертвых зон не реагирует ни на неподвижные объекты, ни на автомобили, приближающиеся и обгоняющие Вас с большой разницей в скорости.

Поэтому в таких ситуациях система контроля мертвых зон может не предупредить Вас об опасности.

- ▶ Всегда внимательно следите за дорожной ситуацией и поддерживайте достаточный безопасный боковой интервал.

Система контроля мертвых зон является лишь вспомогательным средством. Она может не распознать автомобиль и не заменит Ваше внимание. Всегда соблюдайте достаточный боковой интервал до других участников движения и препятствий.

Если начиная со скорости движения около 12 км/ч системой распознается автомобиль, который движется непосредственно в контролируемой зоне рядом с Вашим автомобилем, то сигнальная лампа в наружном зеркале заднего вида загорается красным светом.

- ⓘ Присоединенный прицеп может перекрыть зону охвата радарного датчика, из-за чего возможен лишь ограниченный контроль. Всегда внимательно следите за дорожной ситуацией и поддерживайте достаточный безопасный боковой интервал.

Если на небезопасной дистанции сбоку от Вашего автомобиля в контролируемой зоне находится другой автомобиль, и Вы включаете указатель поворота в его направлении, раздается предупредительный звуковой сигнал. Красная сигнальная лампа в наружном зеркале заднего вида мигает. Если указатель поворота остается включенным, о наличии остальных расположенных автомобилей сигнализирует лишь мигание красной сигнальной лампы.

Если Вы быстро обгоняете автомобиль, предупреждение не срабатывает.

### Предупреждение при высадке

Предупреждение при высадке является дополнительной функцией системы контроля мертвых зон и предупреждает находящихся в салоне людей при высадке из автомобиля о приближающихся автомобилях.

#### **▲ ОСТОРОЖНО** Опасность аварии несмотря на предупреждение при высадке

Функция предупреждения при высадке не реагирует ни на неподвижные объекты, ни на автомобили, приближающиеся с большой разницей в скорости.

Поэтому в таких ситуациях функция предупреждения при высадке может не предупредить Вас об опасности.

▶ При открывании дверей всегда внимательно следите за дорожной ситуацией и также следите за тем, чтобы было обеспечено достаточно свободного пространства.

- ⓘ Функция предупреждения при высадке не рассчитана на сдвижные двери и двери в задней стенке кузова.

### Обзор

При неподвижном автомобиле распознается объект в задней контролируемой зоне.	Индикация в наружном зеркале заднего вида
При неподвижном автомобиле открывается дверь с соответствующей стороны автомобиля. В контролируемой зоне распознается объект на небезопасной дистанции.	Визуальное и звуковое предупреждение

- ⓘ Эта дополнительная функция доступна только при включенной системе контроля мертвых зон и

в течение максимум трех минут после выключения зажигания. Завершение активности предупреждения при высадке отображается миганием сигнальной лампы в наружном зеркале.

Функция предупреждения при высадке является лишь вспомогательным средством и не может заменить внимание находящихся в автомобиле людей. Ответственность за открытие дверей и высадку из автомобиля всегда несут находящиеся в нем люди.

### Системный предел

Система контроля мертвых зон и функция предупреждения при высадке могут работать с ограничениями в следующих ситуациях:

- при загрязненных или закрытых чем-либо датчиках
- при плохой видимости, например, из-за тумана, сильного дождя, снега или водяных брызг
- при нахождении в контролируемой зоне узких транспортных средств, например велосипедов

- ⓘ Индикация не срабатывает при неподвижных или медленно движущихся объектах.

Около отбойников или подобных дорожных ограждениях возможно необоснованное срабатывание предупреждения. При длительном движении рядом с автомобилями большой длины, например, грузовыми автомобилями, возможно прерывание предупреждения.

При включенной передаче заднего хода система контроля мертвых зон не готова к работе.

Функция предупреждения при высадке может работать с ограничениями в следующих ситуациях:

- при перекрытии датчиков соседними автомобилями на тесных парковочных местах
- при приближающихся пешеходах

### Включение или выключение системы контроля мертвых зон

Мультимедийная система:

➔  ➔ **Установки** ➔ **Вспомогательные сист.**

▶ Включение или выключение **Сигнал перестроения**.

### Функционирование системы Drive Away Assist

- ⓘ Система Drive Away Assist доступна только в автомобилях с автоматической коробкой передач.

Функция Drive Away Assist может уменьшить степень тяжести столкновения при трогании с места. Если распознается препятствие в направлении движения, то скорость автомобиля на короткое время ограничивается примерно до 2 км/ч. При распознавании критической ситуации на дисплее мультимедийной системы появляется символ.

**⚠ ОСТОРОЖНО** Опасность аварии при ограниченной возможности распознавания функции Drive Away Assist

Функция Drive Away Assist не всегда однозначно распознает объекты и дорожные ситуации.

В таких случаях функция Drive Away Assist может:

- необоснованно предупредить водителя и ограничить скорость автомобиля,
  - не предупредить водителя или не ограничить скорость автомобиля.
- ▶ Всегда внимательно следите за дорожной ситуацией и не полагайтесь исключительно на функцию Drive Away Assist.
- ▶ Будьте готовы к торможению и, при необходимости, старайтесь объехать препятствие, если это допускает дорожная ситуация и если объезд можно сделать безопасно.

Система Drive Away Assist является лишь вспомогательным средством. Он не освобождает водителя от обязанности внимательно следить за окружением автомобиля. Ответственность за безопасное маневрирование, паркование и выезд с места парковки в любом случае несет Вы лично. Следите за тем, чтобы в зоне движения автомобиля, помимо прочего, не находились люди, животные или предметы.

В следующих ситуациях может, например, возникнуть опасность столкновения:

- Вы перепутали педаль акселератора и тормоза.
- Включение неправильной передачи.

Функция Drive Away Assist активируется при следующих предпосылках:

- Система облегчения паркования "ПАРКТРОНИК" включена.
- При каждом переключении передачи в положение **R** или **D** на стоящем автомобиле.
- Распознанное препятствие находится на расстоянии менее примерно 1,0 м.
- Функция поддержки при маневрировании активирована в мультимедийной системе.

**Системный предел**

На подъемах и при движении с прицепом функция Drive Away Assist недоступна.

**Функционирование системы Rear Cross Traffic Alert**

Система использует радарные датчики в бампере. При этом всегда производится контроль за ближней зоной вокруг автомобиля. Если радарные датчики закрыты транспортными средствами или прочими объектами, то распознавание не производится.

① Прочтите также указания, касающиеся сигнализации перестроения (→ стр. 163).

**Автомобили с сигнализацией перестроения:** при выезде с места парковки задним ходом дополнительно может быть выдано предупреждение о транспорте, пересекающем путь следования в поперечном направлении. Если распознается автомобиль, то включается красная предупредительная сигнальная лампа в наружном зеркале заднего вида на соответствующей стороне. При распознавании критической ситуации дополнительно включается предупредительный звуковой сигнал.

**Автомобили с сигнализацией перестроения и системой облегчения паркования PARKTRONIC:** при выезде с места парковки задним ходом может быть выдано предупреждение о транспорте, пересекающем путь следования в поперечном направлении. При распознавании критической ситуации на дисплее мультимедийной системы появляется предупредительный символ. Если водитель не реагирует на такое предупреждение, то может быть произведено автоматическое торможение автомобиля. В этом случае включается предупредительный звуковой сигнал.

Функция Rear Cross Traffic Alert активирована при выполнении следующих предпосылок:

- Сигнализация перестроения включена.
- Включена передача заднего хода или автомобиль движется задним ходом со скоростью пешехода.
- Функция поддержки при маневрировании активирована в мультимедийной системе.

При движении с прицепом функция Rear Cross Traffic Alert недоступна.

**Система удержания полосы движения и активная система удержания полосы движения**

**Функции системы удержания полосы движения**

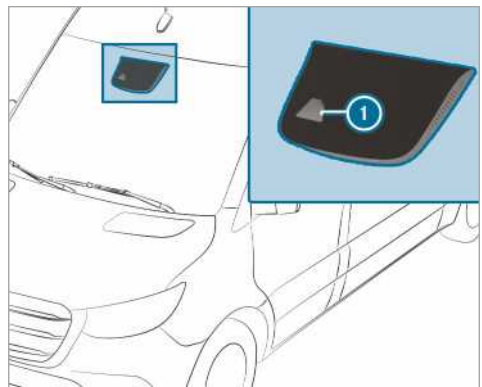

Система удержания полосы движения контролирует зону перед Вашим автомобилем при помощи мультимедийной видеокамеры ①. Она должна защитить Вас от непреднамеренного съезда с Вашей полосы движения. Для этого система может предупредить

дить Вас вибрацией рулевого колеса и миганием символа состояния на приборном дисплее.

Предупреждение срабатывает, если одновременно выполнены следующие условия:

- Система удержания полосы движения распознает ограничительные линии разметки дорожного полотна.
- Переднее колесо наезжает на ограничительные линии разметки дорожного полотна.

Вы можете включать и выключать предостережение системы удержания полосы движения.

Система удержания полосы движения не способна снизить опасность аварии при несоответствующем стиле вождения и не может отменить действие законов физики. Система не может учитывать дорожные и погодные условия, а также дорожную ситуацию.

Система удержания полосы движения является лишь вспомогательным средством и не предназначена для удержания автомобиля на полосе движения без участия водителя. Ответственность за соблюдение безопасной дистанции до движущегося впереди автомобиля, за соблюдение скорости движения, за своевременное торможение и за соблюдение полосы движения несете Вы лично.

### Системный предел

В следующих ситуациях система может функционировать только ограниченно или не функционировать вообще:

- при плохой видимости, например, при недостаточном высвечивании дороги, при резкой смене света и тени, во время снегопада и дождя, в тумане или при образовании сильных брызг воды,
- при ослеплении, например, фарами встречных автомобилей, прямым воздействием солнечного излучения или отражениями,
- при загрязнении/закрывании ветрового стекла в зоне установки multifunctionальной видеокамеры или при запотевании, повреждении или накрывании видеокамеры,
- при отсутствии ограничительных линий разметки дорожного полотна или наличии нескольких неоднозначных ограничительных линий для одной полосы движения, например в зоне проведения строительных работ,
- если ограничительные линии полосы движения стертые, потемнели или покрыты,
- при слишком маленьком расстоянии до движущегося впереди автомобиля и, в результате этого, нераспознавании ограничительных линий разметки дорожного полотна,
- при быстром изменении ограничительных линий разметки дорожного полотна, например при разделении, пересечении или соединении полос движения,
- на узких и извилистых дорогах.

### Функции активной системы удержания полосы движения

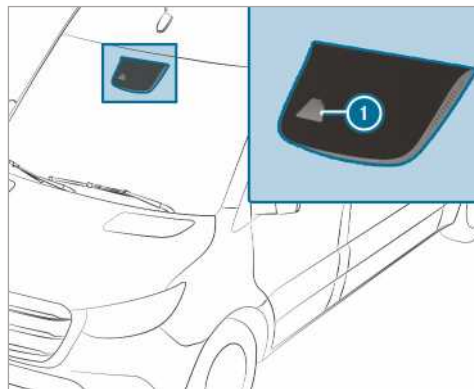

Активная система удержания полосы движения контролирует зону перед Вашим автомобилем при помощи multifunctionальной видеокамеры ①. Она должна защитить Вас от непреднамеренного съезда с Вашей полосы движения. Для этого система может предупредить Вас вибрацией рулевого колеса и миганием символа состояния на приборном дисплее. Дополнительно тормозное действие, корректирующее курс движения автомобиля, может вернуть Ваш автомобиль на Вашу полосу движения. На приборном дисплее появляется соответствующее сообщение.

Предупреждение срабатывает, если одновременно выполнены следующие условия:

- Система помощи водителю распознает ограничительные линии разметки дорожного полотна.
- Переднее колесо наезжает на ограничительные линии разметки дорожного полотна.

Корректирующее курс движения автомобиля тормозное действие срабатывает, если выполнены следующие условия:

- Активная система удержания полосы движения распознает ограничительные линии разметки дорожного полотна с обеих сторон автомобиля.
- Одно переднее колесо наезжает на сплошную ограничительную линию разметки дорожного полотна.

На приборном дисплее появляется соответствующее сообщение.

Торможение производится в диапазоне скоростей примерно от 60 км/ч до примерно 160 км/ч.

Вы можете выключить функцию предупреждения активной системы удержания полосы движения или полностью выключить систему.

Активная система удержания полосы движения не способна ни снизить опасность аварии при ненадлежащем стиле вождения, ни отменить действие зако-



нов физики. Система не может учитывать дорожные и погодные условия, а также дорожную ситуацию. Система помощи водителю является вспомогательным средством при непреднамеренном покидании полосы движения или при непреднамеренном переключении на другую полосу движения и не является системой для автоматического удержания автомобиля на полосе движения. Ответственность за соблюдение безопасной дистанции до движущегося впереди автомобиля, за соблюдение скорости движения, за своевременное торможение и за соблюдение полосы движения несете Вы лично.



Пример

Если активной системой удержания полосы движения производится корректирующее курс движения автомобиля тормозное действие, то на мультимедийном дисплее появляется индикация ❶.

### Системный предел

В следующих ситуациях тормозное действие, корректирующее курс движения автомобиля, активной системой удержания полосы движения не производится:

- если производится осязаемое поворачивание рулевого колеса, сильное торможение или нажатие на педаль газа,
- Вы включаете указатель поворота,
- срабатывает одна из систем обеспечения безопасности движения, например, система ESP® или активная система экстренного торможения,
- если Вы управляете автомобилем в спортивном стиле вождения с прохождением поворотов на высоких скоростях или резким ускорением,
- система ESP® отключена,
- автомобиль движется с прицепом и электрическое соединение между автомобилем и прицепом выполнено правильно,
- если было распознано и индцировано падение давления воздуха в шине или повреждение шины.

В следующих ситуациях система может функционировать только ограниченно или не функционировать вообще:

- при плохой видимости, например, при недостаточном высвечивании дороги, при резкой смене

света и тени, во время снегопада и дождя, в тумане или при образовании сильных брызг воды,

- при ослеплении, например, фарами встречных автомобилей, прямым воздействием солнечного излучения или отражениями,
- при загрязнении/закрывании ветрового стекла в зоне установки мультимедийной видекамеры или при запотевании, повреждении или накрывании видекамеры,
- при отсутствии ограничительных линий разметки дорожного полотна или наличии нескольких неоднозначных ограничительных линий для одной полосы движения, например в зоне проведения строительных работ,
- если ограничительные линии полосы движения стерты, потемнели или покрыты,
- при слишком маленьком расстоянии до движущегося впереди автомобиля и, в результате этого, нераспознавании ограничительных линий разметки дорожного полотна,
- при быстром изменении ограничительных линий разметки дорожного полотна, например при разделении, пересечении или соединении полос движения,
- на узких и извилистых дорогах.

### Включение или выключение активной системы удержания полосы движения

Мультимедийная система:

🏠 ➤ **Установки** ➤ **Вспомогательные сист.**

▶ Выберите **Сист. удерж. пол. движ.** или **Акт. система удерж. полосы движен. вкл. .**

### Включение или выключение предупреждения.

▶ Выберите **Сист. удерж. пол. движ.** или **Акт. система удерж. полосы движен. вкл. .**

▶ Выберите **Предупреждение.**

### Эксплуатация с подключаемым отбором мощности

#### Включение/выключение механизма отбора мощности

Обратите внимание на следующие указания:

- При большой нагрузке на механизм отбора мощности, например из-за большой приемочной нагрузки при высокой температуре наружного воздуха, температура масла в коробке передач может возрастать до недопустимых значений. Используйте механизм отбора мощности периодически прим. по 5–10 минут с частичной нагрузкой.
- Включайте механизм отбора мощности только на неподвижном автомобиле и с коробкой передач в

положении холостого хода или в нейтральном положении.

- Следите за тем, чтобы частота вращения коленчатого вала двигателя во время эксплуатации не превышала 2500 об/мин.
- На автомобилях с блокировкой переключения передач механическая коробка передач при включенном механизме отбора мощности заблокирована.
- На автомобилях без блокировки переключения передач после включения механизма отбора мощности Вы можете включить 1-ю или 2-ю передачу и поехать. Не переключайте передачи во время движения при включенном механизме отбора мощности. Ввиду этого двигайтесь в зависимости от выбранной скорости на 1-й или 2-й передаче.
- Перед использованием вспомогательного привода в комбинации с элементами кузова следуйте указаниям в "Руководстве по эксплуатации" от производителя.

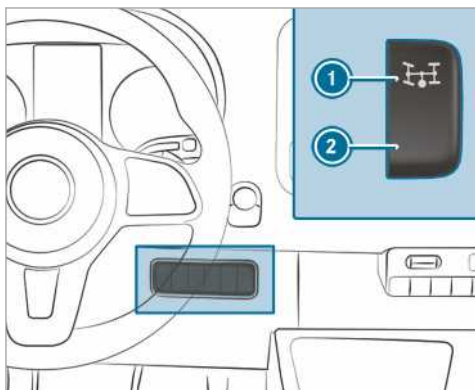

- ▶ **Включение:** остановите автомобиль и переключите коробку передач в положение холостого хода.
- ▶ Нажмите педаль сцепления.
- ▶ Подождите около 5 сек и затем при работающем двигателе нажмите на верхнюю часть выключателя ❶.
- ▶ Уберите ногу с педали сцепления. На автомобилях с системой автоматической регулировки числа оборотов (ADR) частота вращения коленчатого вала двигателя автоматически увеличивается до предварительно установленной или заданной Вами частоты вращения – постоянной частоты вращения коленчатого вала двигателя. На multifunctionальном дисплее отобразится сообщение **Активировано регулирование рабочей частоты вращения** и **Активирован механизм отбора мощности**.

- ▶ **Выключение:** остановите автомобиль и переключите коробку передач в положение холостого хода.
- ▶ Нажмите педаль сцепления.
- ▶ Подождите около 5 сек и затем при работающем двигателе нажмите на нижнюю часть выключателя ❷.
- ▶ Уберите ногу с педали сцепления.

## ADR (Регулирование рабочей частоты вращения)

### Принцип действия ADR (регулирование рабочей частоты вращения)

После включения функции ADR частота вращения коленчатого вала двигателя автоматически увеличивается до предварительно заданного или устанавливаемого Вами значения.

- ❶ При холодном пуске частота вращения холостого хода двигателя автоматически увеличивается. Если увеличенная частота вращения холостого хода превышает предварительно заданную рабочую частоту вращения, то эта рабочая частота вращения достигается только по окончании фазы прогрева. Функцию ADR можно включить только на неподвижном автомобиле с задействованным стояночным тормозом. На автомобилях с автоматической коробкой передач рычаг селектора АКП должен находиться в положении **P**.

### Включение/отключение ADR

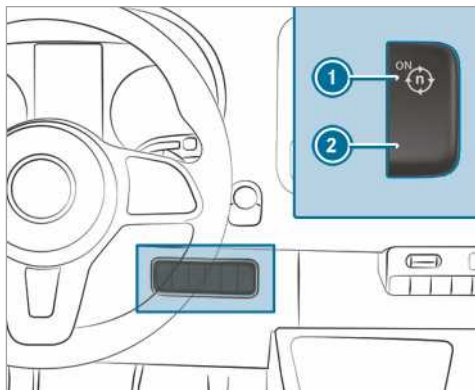

- ▶ **Включение:** при работающем двигателе нажмите верхнюю часть переключателя ❶. На multifunctionальном дисплее отображается сообщение: **Активировано регулирование рабочей частоты вращения**.
- ▶ **Выключение:** при работающем двигателе нажмите нижнюю часть переключателя ❷.

ADR автоматически отключается в следующих случаях:

- Вы отпустили стояночный тормоз.
- Вы нажимаете на педаль тормоза.
- Автомобиль движется.
- Блок управления обнаружил повреждение.

### Настройка системы ADR

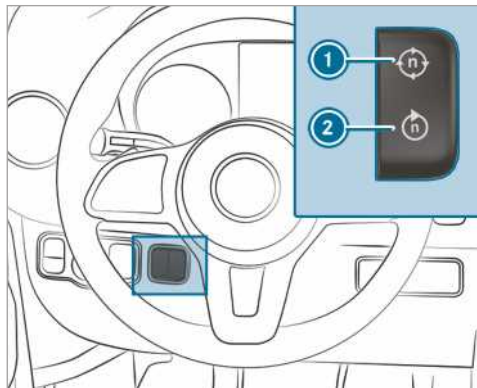

- ▶ Включите механизм отбора мощности (→ стр. 167) или систему ADR.
- ▶ **Увеличение:** нажмите на верхнюю часть выключателя ①.
- ▶ **Уменьшение:** нажмите на нижнюю часть выключателя ②.

### Движение с прицепом

#### Указания по движению с прицепом

**▲ ОСТОРОЖНО** Опасность несчастного случая- и травмирования при превышении опорной нагрузки

При превышении допустимой опорной нагрузки при использовании держателя система для перевозки может отделиться от автомобиля и стать угрозой для других участников дорожного движения.

- ▶ Всегда соблюдайте допустимую опорную нагрузку при использовании кронштейна.

**▲ ОСТОРОЖНО** Влияние автомобиля с прицепом из-за большой скорости

Если автомобиль с прицепом виляют, то Вы можете потерять над ними контроль.

Даже может произойти опрокидывание автомобиля с прицепом.

- ▶ Ни в коем случае не пытайтесь выпрямить автомобиль с прицепом за счет увеличения скорости.
- ▶ Снизьте скорость и не вращайте рулевое колесо в сторону, противоположную заносу.
- ▶ В случае необходимости произведите торможение.

**▲ ОСТОРОЖНО** Опасность авария из-за перегрева тормозных механизмов

Если во время движения Вы кладете ногу для отдыха на педаль тормоза, возможен перегрев тормозных механизмов.

Из-за этого увеличивается тормозной путь и даже возможен выход из строя тормозной системы.

- ▶ Никогда не используйте педаль тормоза в качестве опоры для ног.
- ▶ Во время движения не нажимайте одновременно на педаль тормоза и педаль акселератора.

Обязательно изучите руководство по эксплуатации от изготовителя съемного тягово-сцепного устройства.

Устанавливайте автомобиль с прицепом на максимально ровной поверхности и фиксируйте его во избежание откатывания (→ стр. 138). Подсоединяйте и отсоединяйте прицеп, соблюдая осторожность.

Следите, чтобы при движении тягача задним ходом между автомобилем и прицепом никого не находилось.

При неправильном подсоединении прицепа к тягачу может произойти отрыв прицепа. Подсоединенный и готовый к движению прицеп должен стоять горизонтально позади тягача.

Соблюдайте следующие указания по опорной нагрузке:

- По возможности максимально используйте опорную нагрузку.
- Не превышайте и не уменьшайте допустимую опорную нагрузку.

Следующие значения не должны превышать:

- допустимая масса буксируемого груза с тормозной системой или без нее

Максимально допустимая масса буксируемого груза для прицепов без тормозной системы составляет 750 кг.

- максимальная осевая нагрузка заднего моста тягача
- допустимая общая масса тягача
- допустимая общая масса прицепа
- допустимая общая масса автомобиля с прицепом
- максимально допустимая скорость прицепа

Важные допустимые значения, которые не должны превышать, можно найти в следующих местах:

- в документации на Ваш автомобиль
- на шильдике фаркопа
- на шильдике прицепа
- на заводской табличке автомобиля

Если значения различаются, то действительным является наименьшее из них.

Перед отправлением в путь удостоверьтесь в следующем:

- На заднем мосту тягача давление воздуха в шинах должно быть установлено под максимальную загрузку.
- Фары правильно отрегулированы.

С прицепом Ваш автомобиль ведет себя по-другому, нежели без него.

Автомобиль с прицепом

- тяжелее
- имеет ограниченную восприимчивость к ускорению и предельную крутизну преодолеваемого подъёма
- имеет более длинный тормозной путь
- реагирует сильнее на порывистый ветер
- требует плавного вращения рулевого колеса
- имеет больший радиус разворота

Вследствие этого могут ухудшиться ходовые характеристики автомобиля.

Во время движения с прицепом всегда выбирайте скорость в зависимости от текущих дорожных и погодных условий. Двигайтесь внимательно. Придерживайтесь безопасной дистанции.

Придерживайтесь максимальной скорости 80 км/ч/100 км/ч даже в тех странах, в которых разрешена более высокая скорость при движении с прицепом.

Придерживайтесь максимальной скорости при движении с прицепом, установленной законом соответствующей страны. Перед поездкой найдите в документации на прицеп максимальную допустимую скорость для Вашего прицепа.

Фаркоп относится к особо важным узлам автомобиля с точки зрения безопасности дорожного движения. Соблюдайте указания по обращению, уходу и техническому обслуживанию, указанные в руководстве по эксплуатации от изготовителя.

**Автомобили со съёмными фаркопами:** уменьшите вероятность возникновения повреждения ножки сцепного шара. Если вы не используете ножку сцепного шара, то извлеките ее из крепления.

**i** Обратите внимание на то, что в режиме эксплуатации с прицепом система PARKTRONIC функционирует ограниченно или совсем недоступна.

**i** Высота шаровой головки изменяется в зависимости от загрузки автомобиля. В данном случае используйте прицеп с регулируемым по высоте дышлом.

### Указания по эксплуатации

Максимально допустимая скорость для автомобиля с прицепом зависит от типа прицепа. Перед поездкой найдите в документации на прицеп максимальную допустимую скорость для Вашего прицепа.

С прицепом Ваш автомобиль ведет себя по-другому, нежели без него и имеет больший расход топлива.

При длинном и крутом уклоне следует заранее выбрать диапазон переключения передач **3, 2** или **1**.

**i** При включенной системе круиз-контроля Tempomat или при включенном ограничителе скорости.

Таким образом Вы применяете торможение двигателем для поддержания скорости и реже нажимаете на педаль тормоза. Посредством этого Вы снижаете нагрузку на тормозную систему и предотвращаете перегрев и повышенный износ тормозов. Если требуется дополнительное торможение, то нажимайте на педаль тормоза не длительно, а с короткими интервалами.

### Рекомендации по движению с прицепом

При раскачивании прицепа соблюдайте следующее:

- Ни в коем случае не давите на газ.
- Не вращайте рулевое колесо в сторону, противоположную заносу.
- В случае необходимости произведите торможение.
- Вы можете снизить вероятность раскачивания и виляния прицепа за счет дополнительной установки стабилизаторов или систем стабилизации прицепа. Подробную информацию вы можете получить у Вашего авторизованного дилера Sprinter.
- Придерживайтесь большей дистанции, чем при движении без прицепа.
- Избегайте резкого торможения. По возможности начинайте торможение плавно, чтобы прицеп сблизился с автомобилем. А затем быстро увеличьте тормозное усилие.
- Способность трогания с места на подъеме зависит от высоты над уровнем моря. При движении в гористой местности следует учитывать, что мощность двигателя и, тем самым, способность трогания с места на подъеме снижается.

### Установка ножки сцепного шара

**⚠ ОСТОРОЖНО** Опасность несчастного случая- и травмирования при неправильной установке и фиксации ножки сцепного шара

Если ножка сцепного шара не зафиксировалась, то она может отсоединиться во время движения и создать угрозу для других участников дорожного движения.

▶ Зафиксируйте ножку сцепного шара в соответствии с описанием и обеспечьте надежную установку ножки сцепного шара.

**⚠ ОСТОРОЖНО** Опасность аварии вследствие не зафиксированной ножки сцепного шара

Если ножка сцепного шара не зафиксировалась, то прицеп может отсоединиться.

▶ Всегда фиксируйте ножку сцепного шара в соответствии с описанием и обеспечивайте надежную установку ножки сцепного шара.

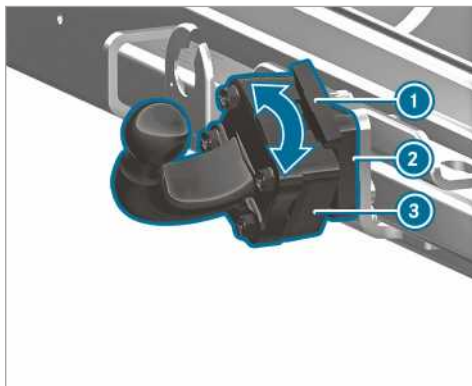

- ▶ Установите ножку сцепного шара ③ на крепление ножки сцепного шара ② и поверните по направлению стрелки, пока ножка сцепного шара ③ не будет указывать вертикально вверх.
- ▶ Снова установить предохранительную пружину ①.
- ⓘ Если ножка сцепного шара загрязнена, почистите ее перед установкой.

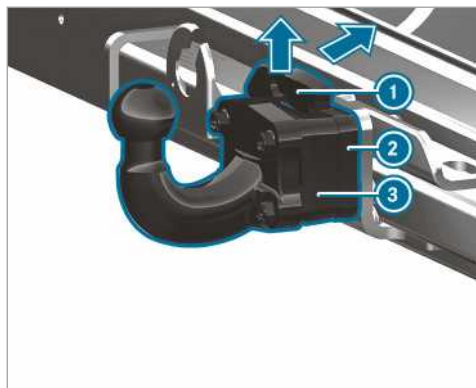

- ▶ Зафиксируйте автомобиль при помощи стояночного тормоза во избежание отката.
- ▶ Потяните предохранительную пружину ① ножки сцепного шара ③ по стрелке вверх, надавите назад и удерживайте ее нажатой.

### Демонтаж ножки сцепного шара

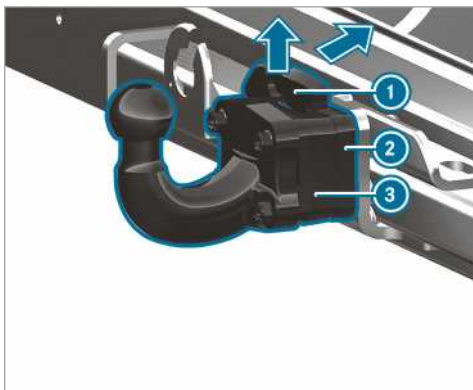

- ▶ Зафиксируйте автомобиль при помощи стояночного тормоза во избежание отката.
- ▶ Потяните предохранительную пружину ① по стрелке вверх и надавите назад.
- ▶ Закрепите ножку сцепного шара ③.
- ▶ Поверните ножку сцепного шара ③ по стрелке и снимите ее с крепления ножки сцепного шара ②.
- ▶ Если ножка сцепного шара загрязнена, почистите ее.
- ▶ Уложите и закрепите ножку сцепного шара надлежащим образом.

## Подсоединение / отсоединение прицепа

### Условия

- Ножка сцепного шара должна находиться в надежно зафиксированном положении.

Прицепы с 7-контактным штекером могут быть подключены к автомобилям при помощи следующих адаптеров:

- Переходной штекер
- Адаптерный кабель

### Подсоединение прицепа

**!** **УКАЗАНИЕ** Повреждение аккумуляторной батареи по причине полной разрядки

При зарядке аккумуляторной батареи прицепа через электропитание прицепа аккумуляторная батарея может получить повреждения.

- ▶ Не используйте напряжение питания для зарядки аккумуляторной батареи прицепа.

- ▶ **Автомобили с автоматической коробкой передач:** установите рычаг селектора АКП в положение **[P]**.
- ▶ Потяните рычаг стояночного тормоза автомобиля. Закройте все двери.
- ▶ Снимите защитный колпачок сцепного шара и надежно закрепите его (→ стр. 72).
- i** Высота шаровой головки изменяется в зависимости от загруженности автомобиля. В данном случае используйте прицеп с регулируемым по высоте дышлом.
- ▶ Заведите страховочный трос прицепа в проушину ножки сцепного шара.
- ▶ Уберите противооткатную защиту прицепа, например, противооткатные упоры.
- ▶ Отпустите стояночный тормоз прицепа.
- ▶ Поставьте прицеп в горизонтальное положение позади автомобиля и подсоедините его.



- ▶ Откройте крышку розетки.
- ▶ Вставьте штекер в розетку выступом **1** в паз **3**.
- ▶ Поверните байонетный разъем **2** вправо до упора.

- ▶ Зафиксируйте крышку.
- ▶ Закрепите кабель кабельными стяжками на прицепе (только для адаптерного кабеля).
- ▶ Убедитесь в отсутствии затруднений хода кабеля при совершении поворотов.
- ▶ Нажмите на комбинированный переключатель вверх / вниз и проверьте, чтобы мигал соответствующий указатель поворота прицепа.

Даже при корректном подключении прицепа на мультифункциональном дисплее в следующих случаях может появиться сообщение:

- В системе освещения прицепа установлены светодиодные элементы.
- Был превышен минимальный ток (50 мА) освещения прицепа.
- i** Вы можете подключить вспомогательное оборудование к системе электроснабжения длительных нагрузок макс. до 240 Вт.

### Отсоединение прицепа

**!** **ОСТОРОЖНО** Опасность защемления- при отсоединении прицепа

Если Вы отсоединяете прицеп с инерционной тормозной системой, которая находится в состоянии наката, Вы можете защемить руку между автомобилем и дышлом.

- ▶ Не отсоединяйте прицеп с находящейся в состоянии наката инерционной тормозной системой.

Не отсоединяйте прицеп с инерционной тормозной системой в накатном состоянии, иначе при ходе отдачи рессоры инерционной тормозной системы Ваш автомобиль может быть поврежден.

- ▶ **Автомобили с автоматической коробкой передач:** установите рычаг селектора АКП в положение **[P]**.
- ▶ Потяните рычаг стояночного тормоза автомобиля.
- ▶ Закройте все двери.
- ▶ Потяните рычаг стояночного тормоза прицепа.
- ▶ Дополнительно зафиксируйте прицеп противооткатным упором или подобным приспособлением от откатывания.
- ▶ Разъедините электрическое соединение между автомобилем и прицепом.
- ▶ Отсоедините прицеп.

## Обзор дисплея приборов

**⚠ ОСТОРОЖНО** Опасность аварии при выходе из строя приборного дисплея

Если приборный дисплей вышел из строя или имеется неисправность, Вы не сможете узнать о функциональных ограничениях важных для обеспечения безопасности систем.

Эксплуатационная безопасность Вашего автомобиля может быть ограничена.

- ▶ Осторожно продолжайте движение.
- ▶ Для проверки автомобиля немедленно обратитесь в специализированную мастерскую с квалифицированным персоналом.

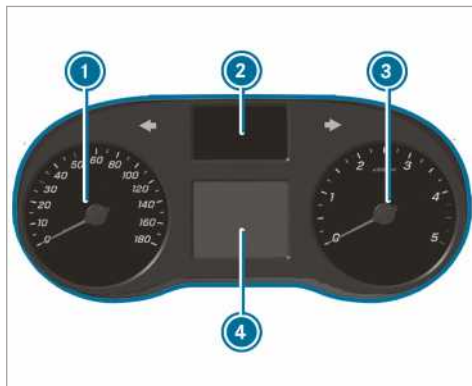

Дисплей приборов черно-белый (пример)

- ① Спидометр
- ② Индикация контрольных ламп
- ③ Тахометр
- ④ Мультифункциональный дисплей

Если эксплуатационная безопасность Вашего автомобиля ограничена, немедленно остановите автомобиль с соблюдением ПДД. Обратитесь в авторизованную мастерскую с квалифицированным персоналом.

## Дисплей приборов

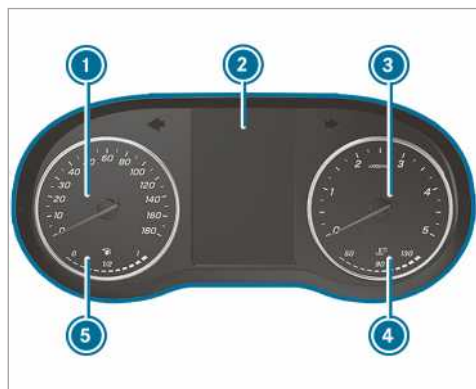

Дисплей приборов цветной (пример)

- ① Спидометр
- ② Мультифункциональный дисплей
- ③ Тахометр
- ④ Индикация температуры охлаждающей жидкости
- ⑤ Уровень топлива в баке и индикация положения крышки заправочного люка

Температура охлаждающей жидкости ④ может повышаться в нормальном режиме до 120 °C .

**⚠ УКАЗАНИЕ** Повреждение двигателя из-за превышенной частоты вращения двигателя

При движении в диапазоне превышенной частоты вращения двигателя неизбежно повреждение двигателя.

- ▶ Не допускайте движения в диапазоне превышенной частоты вращения двигателя.

При достижении красной отметки тахометра ③ (превышение скорости вращения) подача топлива в двигатель прерывается для его защиты.

**⚠ ОСТОРОЖНО** Опасность ожога при открывании капота

Если Вы открываете капот при перегреве двигателя или при пожаре в моторном отсеке, Вы можете подвергнуться воздействию горячих газов или вытекающих эксплуатационных материалов.

- ▶ Перед открытием капота дождись остывания перегретого двигателя.
- ▶ При пожаре в моторном отсеке не открывайте капот и уведомите пожарную охрану.

### Расположение кнопок на рулевом колесе

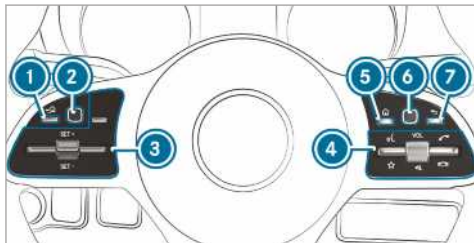

- 1 Кнопка возврата левая (бортовой компьютер)
- 2 Сенсорное управление слева (бортовой компьютер)
- 3 Группа кнопок для системы ТЕМПОМАТ или для активного ассистента поддержания дистанции DISTRONIC
- 4 Группа кнопок:
  - Голосовое управление
  - Отображение избранного (мультимедийная система)
 VOL: Повышение / понижение громкости или выключение звука при помощи поворотного регулятора
  - Совершение / прием телефонного вызова
  - Отклонение телефонного вызова / окончание телефонного соединения
- 5 Кнопка главного меню (мультимедийная система)
- 6 Сенсорное управление справа (мультимедийная система)
- 7 Кнопка возврата справа (мультимедийная система)

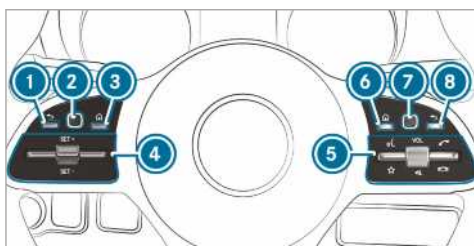

- 1 Кнопка возврата левая (бортовой компьютер)
- 2 Сенсорное управление слева (бортовой компьютер)
- 3 Кнопка главного меню (бортовой компьютер)
- 4 Группа кнопок для системы ТЕМПОМАТ или для активного ассистента поддержания дистанции DISTRONIC
- 5 Группа кнопок:

- Голосовое управление
  - Отображение избранного (мультимедийная система)
- VOL: Повышение / понижение громкости или выключение звука при помощи поворотного регулятора
- Совершение / прием телефонного вызова
  - Отклонение телефонного вызова / окончание телефонного соединения
- 6 Кнопка главного меню (мультимедийная система)
  - 7 Сенсорное управление справа (мультимедийная система)
  - 8 Кнопка возврата справа (мультимедийная система)

### Управление бортовым компьютером

**⚠ ОСТОРОЖНО** Опасность потери контроля за дорожной ситуацией из-за информационных систем и устройств связи

Пользование интегрированными в автомобиль информационными системами и устройствами связи во время движения может отвлекать Вас от дорожной ситуации. Кроме того Вы можете потерять контроль над автомобилем.

- ▶ Пользуйтесь этими устройствами только в том случае, если это допускается дорожной ситуацией.
- ▶ Если это невозможно, остановитесь в соответствии с правилами дорожного движения и произведите ввод данных во время стоянки автомобиля.

При управлении бортовым компьютером следуйте положениям закона той страны, в которой Вы находитесь в данный момент.

### Управление бортовым компьютером (автомобили с кнопками на рулевом колесе)

- i Показания бортового компьютера появляются на мультифункциональном дисплее (→ стр. 175).



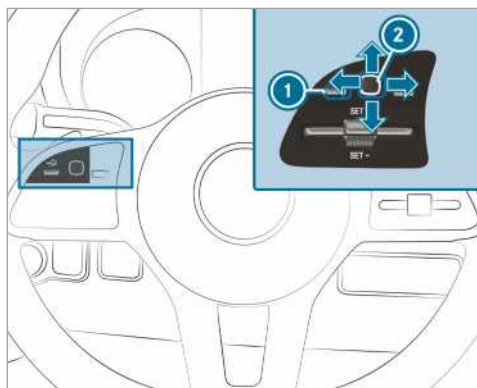

Управление бортовым компьютером осуществляется посредством сенсорной панели управления слева ② и кнопки «Назад» слева ①.

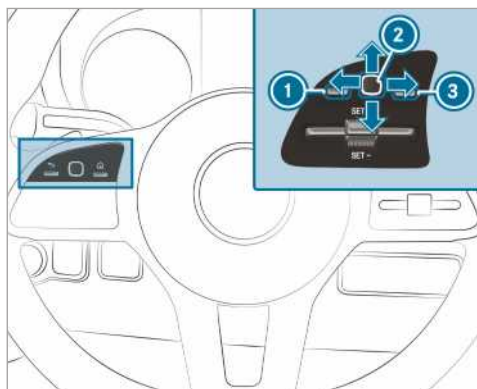

Управление бортовым компьютером осуществляется посредством:

- кнопки «Назад» слева ①
- сенсорной панели управления слева ②
- кнопки перехода в главное меню слева ③

Если данная функция включена, то при управлении бортовым компьютером выдаются сигналы оповещения обратной связи, например,

- достижении окончания списка,
- прокрутке списка.

В распоряжении имеются следующие меню:

- ТО
- Вспомог. сист.
- Пут. статистика
- Навигация
- Радио

- Медийн. источ.
- Телефон
- Установки

▶ **Вызов главного меню:** многократно нажмите кнопку «Назад» слева ① или один раз нажмите и удерживайте.

① **Автомобили без активного ассистента поддержания дистанции DISTRONIC:** Вы можете вызвать главное меню бортового компьютера с помощью кнопки [🏠].

▶ **Выбор разделов в списке меню:** совершите скользящее движение пальцем в левую или в правую сторону по панели сенсорного управления слева ②.

▶ **Вызов меню или подтверждение выбора:** нажмите на панель сенсорного управления слева ②.

▶ **Выбор разделов или списков меню:** совершите скользящее движение пальцем в верхнюю или в нижнюю сторону по панели сенсорного управления слева ②.

▶ **Вызов подменю или подтверждение выбора:** нажмите на панель сенсорного управления слева ②.

▶ **Выход из подменю:** нажмите кнопку «Назад» слева ①.

Если Вы находитесь в подменю и долго нажимаете кнопку «Назад» слева ①, появится главное меню.

### Обзор индикаций multifunctional дисплея

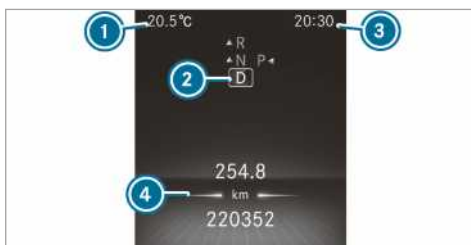

Цветной приборный дисплей

- ① Температура окружающего воздуха
- ② Положение АКП
- ③ Время суток
- ④ Поле индикации



Черно-белый приборный дисплей

- ① Температура окружающего воздуха
- ② Поле индикации
- ③ Время суток
- ④ Положение АКП

Прочая индикация на мультимедийном дисплее:

- ↑ Рекомендация по выбору передачи
- Система помощи при парковке PARKTRONIC отключена
- Система круиз-контроля TEMPOMAT (→ стр. 149)
- Активный ассистент поддержания дистанции DISTRONIC (→ стр. 152)
- Ограничитель скорости (→ стр. 150) DSR (→ стр. 127)
- 
- ECO функция старт/стоп (→ стр. 118)
- Функция HOLD (→ стр. 155)
- Система адаптивного управления дальним светом (→ стр. 83)
- Максимальная допустимая скорость превышена (только для отдельных стран)
- Система ATTENTION ASSIST выключена
- одна из дверей закрыта не полностью
- Очиститель заднего стекла включен (→ стр. 92)
- Предупреждение о низком уровне запаса хода LOW RANGE активно (→ стр. 127)
- Ретардер (см. отдельную инструкцию по эксплуатации)
- Система аварийного вызова неактивна
- Активная система удержания полосы движения выключена (→ стр. 166)
- Активная система экстренного торможения отключена (→ стр. 147)



Система контроля «слепых» зон выключена (→ стр. 163)

**Автомобили с системой распознавания дорожных знаков:** Распознанные указатели и дорожные знаки (→ стр. 162).

## Регулировка подсветки приборов

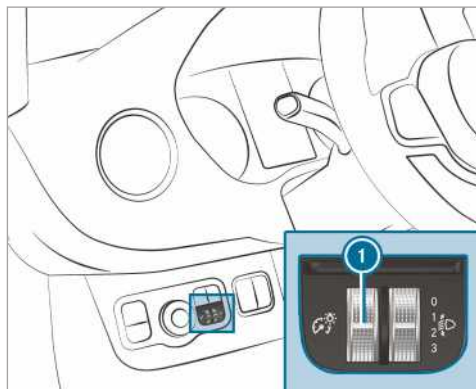

- ▶ Вращайте регулятор яркости подсветки приборов ① вверх или вниз. Производится регулировка подсветка дисплея приборов и в элементах управления в салоне.

① У автомобилей без регулятора яркости подсветки ① подсветка приборов может быть отрегулирована в бортовом компьютере (→ стр. 180).

## Меню и подменю

### Вызов функций в меню «Сервисное обслуживание»

Бортовой компьютер:



- ▶ Выбор и подтверждение желаемой функции.

Функции в меню TO:

- **Сообщения:** память сообщений (→ стр. 341)
- **AdBlue:** запас Adblue®
- **Шины:**
  - Перезапуск предупреждения о падении давления в шинах
  - Проверка давления в шинах с помощью системы контроля давления в шинах (→ стр. 310)
  - Перезапуск системы контроля давления в шинах (→ стр. 311)
- **ASSYST PLUS:** вызов срока проведения ТО (→ стр. 264)

- **Уровень моторного масла:** измерение уровня моторного масла
- **Сажевый фильтр:** запуск регенерации сажевого фильтра (→ стр. 119)
- **Долговременный расход**

### Открыть вспомогательные графические изображения

Бортовой компьютер:

→ **Вспом. сист.**

В меню вспомогательных графических изображений доступны следующие виды индикации:

- Вспомогательные графические изображения
- Уровень внимания (→ стр. 161)

▶ Переход с одной индикации на другую и подтверждение выбранной индикации.

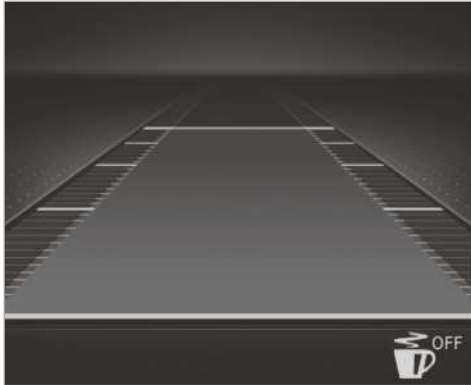

Индикация приборного дисплея цветная

Индикация состояния во вспомогательных графических изображениях:

- : Система ATTENTION ASSIST выключена
- Маркировка полос движения светлая: активная система удержания полосы движения включена
- Маркировка полос движения зеленая: активная система удержания полосы движения активна
- Индикация активной системы контроля дистанции DISTRONIC (→ стр. 152)



Индикация приборного дисплея черно-белая

Индикация состояния во вспомогательных графических изображениях:

- Маркировка полос движения отображается пунктиром: активная система удержания полосы движения выключена
- Маркировка полос движения отображается сплошной тонкой линией: активная система удержания полосы движения включена, но не готова к функционированию
- Маркировка полос движения отображается сплошной толстой линией: активная система удержания полосы движения готова к функционированию

### Открыть индикацию в меню поездок

Бортовой компьютер:

→ **Путевая стат.**

▶ Выбрать индикацию.

В меню доступны следующие разделы **Путевая стат.**:

- Стандартная индикация
- Запас хода и актуальный расход топлива

В определенных вариантах моторизации дополнительно выводится индикация рекуперации. Когда в баке остается мало топлива, вместо запаса хода выводится изображение управляющегося автомобиля.

- Индикация ECO (→ стр. 119)
- Маршрутный компьютер:
  - **После старта**
  - **После сброса**
- Цифровой спидометр



Индикация приборного дисплея цветная  
Стандартная индикация (пример)

- ① Суточный пробег
- ② Общий пробег



Индикация приборного дисплея черно-белая  
Стандартная индикация (пример)

- ① Суточный пробег
- ② Общий пробег



Индикация приборного дисплея цветная  
Маршрутный компьютер (пример)

- ① пройденный путь (от начала движения / от перезапуска)
- ② Время в пути (от начала движения / от перезапуска)
- ③ Средняя скорость (от начала движения / от перезапуска)
- ④ Средний расход топлива (от начала движения / от перезапуска)

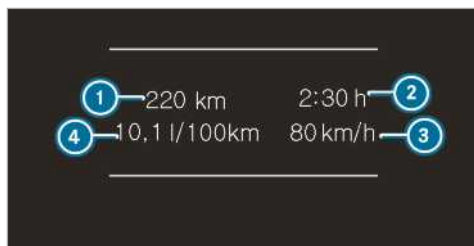

Индикация приборного дисплея черно-белая  
Маршрутный компьютер (пример)

- ① пройденный путь (от начала движения / от перезапуска)
- ② Время в пути (от начала движения / от перезапуска)
- ③ Средняя скорость (от начала движения / от перезапуска)
- ④ Средний расход топлива (от начала движения / от перезапуска)

### Сбросить значения в меню поездок бортового компьютера

Бортовой компьютер:

➔ Путевая стат.

- ① Способ оформления отображаемого главного меню может отличаться. Поэтому обращайтесь внимание на обзор меню и приборный дисплей (→ стр. 174).

Вы можете сбросить значения следующих функций:

- Суточный пробег:
  - Сбросить суточный пробег?
- Маршрутный компьютер:
  - После старта
  - После сброса
- Индикация ECO

▶ Выберите функцию, которую нужно обнулить, и подтвердите выбор.

▶ Подтверждение запроса Сбросить значения? ответом Да.

## Открыть указания по навигации в бортовом компьютере

Бортовой компьютер:

→ Навигация



Маневр не заявлен (пример)

- ① Расстояние до ближайшей цели
- ② Расчетное время прибытия
- ③ Расстояние до ближайшего маневра
- ④ Актуальная дорога/улица



Маневр заявлен (пример)

- ① Дорога/улица, на которую приведет заявленный маневр
- ① Направление выполнения маневра
- ② Расстояние до маневра
- ③ Символ маневра
- ④ Рекомендуемая полоса движения и полоса движения, добавляемая для выполнения маневра (белая)
- ⑤ Возможная полоса движения
- ⑥ Нерекомендуемая полоса движения (темно-серая)

Возможна другая индикация в меню **Навигация**:

- **Fahrtrichtung**: отображается направление движения и улица, по которой на данный момент происходит движение.
- **Новый маршрут... или Идет прокладка маршрута...**: Рассчитывается новый маршрут.
- **Straße nicht erfasst**: Дорога неизвестна, например, когда построена новая дорога.
- **Нет маршрута**: Маршрут к выбранной цели не может быть рассчитан.

- **Вне карты**: Карта актуального местоположения автомобиля недоступна.
- **Вы в районе цели**: Вы достигли области цели.
- **☒**: Вы достигли цели или промежуточной цели.

- ▶ Выйти из меню или выбрать и подтвердить цель. Если цель выбрана и подтверждена, стартует навигация к цели.
- ▶ Если до этого была активна навигация к цели, появляется вопрос, следует ли завершить актуальную навигацию.
- ▶ Подтвердите запрос. Начинается навигация к цели.

## Выбор радиостанции

Бортовой компьютер:

→ Пут. статистика



- ① Частотный диапазон
- ② Передающая радиостанция
- ③ Название композиции
- ④ Имя исполнителя

В распоряжении имеется следующая информация:

- Частотный диапазон
  - Список радиостанций
- ▶ Выбор частотного диапазона или радиостанции из списка радиостанций.
  - ▶ Подтверждение выбора.

Если Вы выберете радиостанцию из списка радиостанций в памяти, рядом с названием радиостанции появится указание на ячейку памяти. Если Вы выберете сохраненную радиостанцию в частотном диапазоне, рядом с названием радиостанции появится звездочка.

## Управление воспроизведением с носителя данных с помощью бортового компьютера

Бортовой компьютер:

➔ Носители



- 1 Источник данных
- 2 Воспроизводимая композиция и ее номер
- 3 Имя исполнителя
- 4 Название альбома

Информация меню **Носители**:

- Список выбора источника данных
- Воспроизведение в данный момент

▶ Выбор и подтверждение источника данных.

▶ Выбор и подтверждение воспроизведения желаемой композиции.

ⓘ При источнике данных «ТВ» Вы таким же образом выбираете телеканал.

## Выбрать телефонный номер с помощью бортового компьютера

**Условия**

- Мобильный телефон привязан к мультимедийной системе.

Бортовой компьютер:

➔ Телефон

**⚠ ОСТОРОЖНО** Опасность потери контроля за дорожной ситуацией из-за информационных систем и устройств связи

Пользование интегрированными в автомобиль информационными системами и устройствами связи во время движения может отвлекать Вас от дорожной ситуации. Кроме того Вы можете потерять контроль над автомобилем.

▶ Пользуйтесь этими устройствами только в том случае, если это допускается дорожной ситуацией.

▶ Если это невозможно, остановитесь в соответствии с правилами дорожного движения и произведите ввод данных во время стоянки автомобиля.

Соблюдайте положения законодательства страны, в которой Вы находитесь в данный момент.

- Последние вызовы
- Телефонная книга
- Статус вызова

**Автомобили с мультимедийной системой MBUX:** В меню **Телефон** отображаются последние телефонные контакты (набранные, принятые и пропущенные вызовы).

▶ Выбрать телефонный номер и подтвердить.

**Если в записи сохранен только один телефонный номер:** Набирается телефонный номер.

▶ **Если в записи сохранено несколько телефонных номеров:** выбрать и подтвердить телефонный номер.  
Выбирается телефонный номер.

Вместо выбранных телефонных номеров могут отображаться следующие данные:

- **Bitte warten...**: Приложение как раз запускается. Если соединение Bluetooth® с мобильным телефоном не устанавливается, в мультимедийной системе появляется меню для авторизации и подключения мобильного телефона (→ стр. 231).
- **Данные актуализируются:** Список вызовов актуализируется.
- **Идет импорт контактных данных:** Контакты импортируются с мобильного телефона или с накопителя.

## Принять/отклонить вызов

Когда Вам звонят, на дисплее появляется сообщение **Входящий вызов**.

▶ принять вызов или отклонить вызов.

Вы можете принять или отклонить вызов также с помощью кнопок или на рулевом колесе.

## Открыть настройки

Бортовой компьютер:

➔ Установки

В меню настроек можно настроить следующие записи:

- **Свет**
  - **Подсветка приборов** Регулировка подсветки приборов
- **Автомобиль**
  - Включение и выключение **Regensensor**
- Установка **Отопление**
- **Anzeige und Bedienung**
  - Включение и выключение постоянной **Anzeige AdBlue Level**

▶ Выбрать запись и подтвердить.

- ▶ Произвести соответствующие изменения.

### Указания по безопасной эксплуатации

- ▲ ОСТОРОЖНО** Опасность потери контроля за дорожной ситуацией из-за информационных систем и устройств связи

Пользование интегрированными в автомобиль информационными системами и устройствами связи во время движения может отвлекать Вас от дорожной ситуации. Кроме того Вы можете потерять контроль над автомобилем.

- ▶ Пользуйтесь этими устройствами только в том случае, если это допускается дорожной ситуацией.
- ▶ Если это невозможно, остановитесь в соответствии с правилами дорожного движения и произведите ввод данных во время стоянки автомобиля.

- ▲ ОСТОРОЖНО** Опасность потери контроля над дорожной ситуацией из-за пользования мобильными устройствами связи во время движения

Управление мобильными устройствами связи во время движения может отвлекать Вас от дорожной ситуации. Кроме того Вы можете потерять контроль над автомобилем.

- ▶ Пользуйтесь данными устройствами только при неподвижном автомобиле.

При пользовании устройствами мобильной связи, особенно системой голосового управления, обязательно соблюдайте следующие правила техники безопасности:

- Соблюдайте законодательные положения страны, в которой Вы находитесь в данный момент.
- Во время поездки пользуйтесь устройствами мобильной связи и системой голосового управления только тогда, когда это позволяет дорожная ситуация. В противном случае, Вы будете отвлекаться от ситуации на дороге, что может привести к аварии, в которой пострадаете Вы и другие участники движения.
- Если вы используете систему голосового управления в чрезвычайной ситуации, то Ваш голос может измениться и тем самым приостановить Ваш телефонный разговор, например, во время экстренного вызова.
- Перед началом движения ознакомьтесь с функциями системы голосового управления.

### Управление

#### Обзор органов управления на мультифункциональном рулевом колесе

Система ЛИНГВАТРОНИК готова к работе примерно через 30 секунд после включения зажигания.

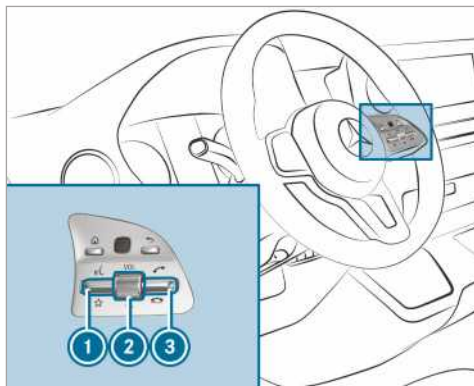

- ① Нажатие качающегося переключателя вверх: Начать голосовой диалог
- ② Нажатие регулировочного колесика: Включение/выключение звука (завершение голосового диалога)  
Вращение регулировочного колесика вверх/вниз: Увеличение/уменьшение громкости
- ③ Нажатие качающегося переключателя вниз: Отклонение/завершение вызова (завершение голосового диалога)

#### Вести диалог с системой ЛИНГВАТРОНИК

В диалоге с системой ЛИНГВАТРОНИК Вы можете в качестве голосовых команд использовать целые предложения, например: «Покажи мне список последних вызовов» или «Сколько градусов снаружи?». Также обязательно сначала переключаться на соответствующее приложение, например, на «Телефон» или «Функцию автомобиля».

- ▶ **Активировать диалог по ключевому слову или продолжить:** сказать «Привет Мерседес», чтобы активировать ЛИНГВАТРОНИК. Должна быть включена голосовая активация в мультимедийной системе. Для этого не требуется перевести в верхнее положение двухпозиционный выключатель на мультифункциональном рулевом колесе.

Голосовую активацию также можно комбинировать с голосовой командой, например, «Привет, Мерседес, как быстро я могу здесь ехать?»

или

- ▶ Нажмите качающийся переключатель на мультифункциональном рулевом колесе вверх. После звукового сигнала можно произнести голосовую команду.
- ▶ **Корректировка ввода:** Произнести голосовую команду «Корректировку».
- ▶ **Выбор записи в списке выбора:** Произнесите номер строки или содержимое.



- ▶ **Прокрутите список выбора:** Произнести голосовые команды „следующая страница” или „предыдущая страница..”
- ▶ **Прервать диалог:** Произнести голосовую команду „Пауза. .”  
Диалог можно продолжить с помощью голосовой команды "Привет, Мерседес" или с помощью переключения в верхнее положение двухпозиционного выключателя  на мультифункциональном рулевом колесе.
- ▶ **Перейти к предыдущему диалогу:** Произнести голосовую команду „Назад..”
- ▶ **Вернуться в верхнюю часть диалога:** Произнести голосовую команду „Домой..”
- ▶ **Завершить диалог:** Произнести голосовую команду „Заккрыть. или нажать на кнопку  или  на мультифункциональном рулевом колесе.
- ▶ **Произносить во время речевого вывода:** Говорить уже посреди речевого диалога, в то время как система еще отвечает.  
Время речевого вывода сокращается, и цель достигается быстрее.  
  
Для этого должна быть включена соответствующая опция в системных настройках. включена в мультимедийной системе.

## Управляемые функции

В зависимости от комплектации автомобиля с помощью системы голосового управления ЛИНГВАТРОНИК Вы можете управлять следующими функциями:

- Телефон
- SMS
- Навигация
- Адресная книга
- Радио
- Данные носителя
- Функции автомобиля

## Обзор типов голосовых команд

Различаются следующие типы голосовых команд:

- **Общие голосовые команды** можно произносить в любое время и вне зависимости от открытого в настоящий момент приложения, например, голосовые команды «Покажи дорогу к», «Набери» или „SMS для..”
- **Команды для конкретных приложений:** доступны только для открытого приложения.

Рядом с открытым приложением на дисплее в области подсказок в качестве примера отображаются общие команды и соответствующие команды для конкрет-

ного приложения. Списки можно прокручивать, а также управлять ими с помощью голосовых команд.

## Функции ввода цифр

- Допустимо использовать цифры от нуля до девяти.
- Телефонные номера можно вводить в виде отдельных цифр.

## Указания по установленному языку

Язык системы ЛИНГВАТРОНИК изменяется путем изменения установки языка системы. Если язык системы не поддерживается системой ЛИНГВАТРОНИК, выбирается английский язык.

Система ЛИНГВАТРОНИК доступна на следующих языках:

- Немецкий
- Английский
- Французский
- Итальянский
- Голландский
- Польский
- Португальский
- Русский
- Шведский
- Испанский
- Чешский
- Турецкий

## Эффективное использование системы ЛИНГВАТРОНИК

### Функции справки

Вы получаете информацию и справку по следующими темам:

- **Оптимальное управление:** Произнести голосовую команду „Введение в голосовое управление. или открыть электронное руководство по эксплуатации, например, „Открой мне руководство по эксплуатации ЛИНГВАТРОНИК..” При остановке автомобиля Вам доступно электронное руководство по эксплуатации в полном объеме.
- **Текущее приложение:** Переведите в верхнее положение двухпозиционный выключатель  на мультифункциональном рулевом колесе и произнесите голосовую команду „Помощь..” Вы получите предложения и информацию о том, как управлять системой ЛИНГВАТРОНИК для текущего приложения.
- **Продолжение диалога:** Произнесите голосовую команду „Помощь..” во время голосового диалога.

На каждый диалог Вы получите соответствующую информацию.

- **Определенная функция:** Произнесите голосовую команду для желаемой функции, например, „Привет, Мерседес, мне нужна помощь по теме радио“ или переведите в верхнее положение двухпозиционный выключатель  на мультифункциональном рулевом колесе и произнесите, например, голосовую команду „Помощь с телефоном...“

### Указания по улучшению качества голосовых команд

#### Система ЛИНГВАТРОНИК не распознает Вашу речь:

- Активируйте онлайн-службы. Распознавание улучшится.
- Управляйте системой ЛИНГВАТРОНИК только с водительского сиденья.
- Произносите голосовые команды слитно и отчетливо, но не переусердствуйте при этом.
- При отдаче голосовых команд не должно быть посторонних громких звуков, например, из-за разговоров на заднем сиденье.
- При записи голосовых команд сохраняйте соответствующее ударение.
- **Для записей в телефонной или адресной книге:**
  - Создавайте только имеющие смысл записи в адресной книге системы / мобильного телефона, например имя и фамилия в правильном поле.
  - Не используйте сокращения, ненужные пробы и специальные символы.
- **Для названий радиостанций:** Произнесите голосовую команду „Прочитать вслух список

радиостанций. , затем произнесите нужное имя радиостанции в том виде, в каком Вам выдаёт система.

### Информация об онлайн-службах

Онлайн-службы позволяют улучшить распознавание и за счет дополнительной информации дают лучшие и более полные результаты, например, для погоды или сообщений. Поэтому мы рекомендуем активировать онлайн-службы.

Для этого у Вас должна быть учетная запись пользователя на портале Mercedes PRO. Если у Вас еще нет учетной записи, необходимо создать ее.

Для получения более полной информации обратитесь на авторизованную СТО «Мерседес-Бенц» или зайдите на портал Mercedes PRO: <http://www.mercedes.pro>.

### Основные голосовые команды

#### Указания по голосовым командам

Наряду с точными голосовыми командами (см. столбец «Голосовая команда») для активации определенной функции, система ЛИНГВАТРОНИК в большинстве случаев поймет Вас, если Вы произнесете голосовую команду своими словами на разговорном языке. Для этого в столбце «Примеры разговорного языка» приведены некоторые примеры. Для некоторых языков эти примеры имеются лишь в ограниченном объеме.

### Обзор голосовых команд для переключения

Голосовые команды для переключения используются для открытия определенных приложений.

#### Голосовые команды для переключения

Голосовая команда	Примеры из разговорного языка	Действие
Переключи на навигацию	Открой мне функцию навигации	Переключиться на навигацию
Переключи на адресную книгу	Открой телефонную книгу	Переключение на телефонную книгу
Переключи на телефон	Покажи мне телефон	Переключить на телефон
Переключи на сообщения	Вызови службы сообщений	Переключение на приложения для сообщений
Переключи на радио	Включи радио	Переключи на радио
Переключи на мультимедиа	Перейди к медиа-приложениям	Переключить на мультимедиа

Голосовая команда	Примеры из разговорного языка	Действие
Переключи на комфорт	Включи меню комфорта	Переключить на настройки комфорта.
Переключи на информацию об автомобиле	Покажи мне данные автомобиля	Переключить на информацию об автомобиле
Переключи на настройки	Открой меню настроек	Переключить на меню с настройками

### Обзор голосовых команд навигационной системы

С помощью голосовых команд навигационной системы Вы можете вводить специальные цели или обычные адреса, а также непосредственно выполнять важные настройки навигационной системы. В следую-

щем списке приведена лишь небольшая часть возможных голосовых команд навигационной системы. Вы получите дополнительные подсказки, если произнесете голосовую команду „Справка по навигации..”

### Голосовые команды навигационной системы

Голосовая команда	Примеры из разговорного языка	Действие
Покажи дорогу к <Адрес>	Отвезите меня в Штутгарт на Каннштаттер Штрассе 10	Начать навигацию непосредственно по адресу из адресной книги
Покажи дорогу к <контакт>	Отвези меня по адресу контакта Макс Мустерманн	Ввод цели для контакта из адресной книги
На домашний адрес	Домой/По моему адресу	Начало навигации на домашний адрес
Работа	В мой офис/на мое предприятие/на мою работу	Запуск навигации к месту работы
Покажи дорогу к <POI>	Покажи дорогу к специальной цели Гейдельбергский замок	Начать навигацию непосредственно к специальной цели
Ввод специальной цели	Покажи дорогу к специальной цели	Ввод цели для специальной цели, например: «Специальная цель Бранденбургские ворота».
Покажи дорогу до онлайн специальной цели <POI>	Найди/ищи в Интернете/сети <POI>	Запуск поиска специальной цели исключительно в Интернете
Ввести адрес в <страна>	Отвези меня по адресу во Франции	Ввод цели в желаемой стране
Ввод страны	Ввести новую страну назначения	Ввод страны / населенного пункта / части населенного пункта / улицы / перекрестка / номера дома / почтового индекса
Ввод города	Я хочу ввести конкретное местоположение	
Ввод части города	Искать часть города	

Голосовая команда	Примеры из разговорного языка	Действие
Вести перекресток	Отвези меня к новому перекрёстку	
Ввести номер дома	вести номер	
Ввод почтового индекса	Начать ведение по маршруту к новому почтовому индексу	
Последние цели	Показать предыдущие цели	Выбор цели из списка последних введенных целей
Показать альтернативные маршруты	Ищи альтернативные маршруты	Переключение на ведение к цели по другому маршруту
Начать ведение к цели	Начать ведение к цели / Ехать сюда	Включение ведения к цели после ввода действительной цели
Прекратить ведение к цели	Я хочу прекратить ведение к цели	Прекращение ведения к цели
Подсказки включены	Включить рекомендации по вождению	Включение/выключение голосового вывода ведения к цели
Подсказки выключены	Переключи рекомендации по вождению на беззвучный режим	
Показ дорожной карты	Переключи на карту с проблемами на дороге	Включение и выключение карты дорог
Скрыть карту дорог	Выключить сообщения о пробках	
Отображать значки специальных целей	Показать значки на карте	Включение и выключение отображения значков специальных целей на карте
Скрыть значки специальных целей	Удали значки на карте	

### Обзор голосовых команд для телефона

Вы можете совершать звонки или выполнять поиск в адресной книге с помощью голосовых команд для телефона. В следующем списке приведена лишь

небольшая часть возможных голосовых команд для телефона. Вы получите дополнительные подсказки, если произнесете голосовую команду „Помощь с телефоном..“

### Голосовые команды для телефона

Голосовая команда	Примеры из разговорного языка	Действие
Позвони <номер телефона>	Набери <номер телефона>	Сделать телефонный вызов через ввода номера
Позвони <Контакт>	Сделай телефонный вызов Эрике Мустерманн	Сделать телефонный вызов через ввод имени из адресной книги
Пропущенные вызовы	Покажи мне список пропущенных вызовов	Показывается список пропущенных вызовов

Голосовая команда	Примеры из разговорного языка	Действие
Позвонить Имя	Позвони Имя	Совершение телефонного вызова. Доступны все имена из адресной книги.
Ищи контакт	Найди конкретное имя в телефонной книге	Ищет контакт. Доступны все имена из адресной книги.
Последние вызовы	Показать последний список вызовов	Отображение всех исходящих, входящих и пропущенных телефонных вызовов
Пропущенные вызовы	Покажи мне список пропущенных вызовов	Показывается список пропущенных вызовов
Входящие вызовы	Покажи принятые вызовы	Показывается список входящих/исходящих вызовов
Исходящие Вызовы	Покажи мне список исходящих вызовов	
Повторный набор	Набрать/вызвать последний номер	Набор последнего набранного телефонного номера
Поменять телефоны	Переключить на другой телефон	Смена телефона с основными функциями
Позвонить в центр экстренной помощи Mercedes-Benz	Позвони в аварийный центр Mercedes-Benz	Идёт экстренный вызов
Позвонить в Mercedes PRO	Набери аварийно-ремонтную службу Mercedes-Benz	Идёт вызова в Mercedes PRO

### Обзор голосовых команд для радиоприемника

Голосовые команды для радиоприемника можно использовать, даже если приложение радиоприемника работает в фоновом режиме, а активным является другое приложение. В следующем списке приве-

дена лишь небольшая часть возможных голосовых команд для радиоприемника. Вы получите дополнительные подсказки, если произнесете голосовую команду „Помощь с радио..“.

### Голосовые команды для радиоприемника

Голосовая команда	Примеры из разговорного языка	Действие
Радиостанция <название радиостанции>	Переключи на радиостанцию/канал SWR1	Выбор радиостанции
Радиостанция<Название радиостанции>	Переключи на радиостанцию Deutschlandfunk Kultur	Выбор радиостанции
Частота <частота>	Настройся на радиостанцию/частоту "восемьдесят семь и пять Мегагерц".	Ввод радиочастоты, например, для диапазона УКВ

Голосовая команда	Примеры из разговорного языка	Действие
Следующая радиостанция	Найди следующую радиостанцию / поиск радиостанции	Переключение на следующую доступную радиостанцию
Следующая радиостанция	Выбери следующую программу радиопередач	Открывается следующая в списке радиостанция
Предыдущая радиостанция	Переключи на последнюю радиостанцию/на предыдущую программу радиопередач	Переключение на предыдущую радиостанцию
Сохранить радиостанцию	Сохранить название радиостанции	Сохранение работающей в данный момент радиостанции в списке избранного
Сохранить радиостанцию	Сохранить название радиостанции	Сохранение названия станции как радиостанция
Показать список радиостанций	Покажи список радиостанций	Отображение списка всех доступных радиостанций
Прочитать вслух список радиостанций	Прочитай мне список радиостанций/программ радиопередач	Прослушивание названий всех доступных радиостанций
Прочитать список радиостанций	Слушать список программ радиопередач	Прочитать список доступных станций выбранного радиоприложения
Включить радиопередачу дорожной информации	Включить дорожную информацию	Включить/выключить сообщения дорожной радиослужбы
Выключить радиопередачу дорожной информации	Отключить передачу дорожной информации	
Включить информацию по радиостанции	Включи дополнительную информацию о радиостанции	Включить/отключить информацию о работающей в данный момент радиостанции
Выключить информацию по радиостанции	Выключить дополнительную информацию о радиопередаче	
Поставь тег на песню	Сохрани информацию о проигрываемой в данный момент музыке	Сохранение тега с информацией о текущем названии радио

### Обзор голосовых команд для медиаплеера

Голосовые команды для медиаплеера можно использовать, даже если медиаплеер работает в фоновом режиме, а активным является другое приложение. В следующем списке приведена лишь небольшая часть

возможных голосовых команд для медиаплеера. Вы получите дополнительные подсказки, если произнесете голосовую команду „Помощь с мультимедиа.. или „Помощь с медиаплеером..

## Голосовые команды для медиаплеера

Голосовая команда	Примеры из разговорного языка	Действие	
Проиграть <композиции/альбомы/исполнители/композиторы/жанры/списки воспроизведения>	Проиграй „Hey Jude..	Поиск выполняется по названиям и именам всех доступных композиций, альбомов, исполнителей, композиторов, жанров или списков воспроизведения. При обнаружении однозначного совпадения найденная композиция сразу начинает воспроизводиться.	
Проиграть композицию<композиция>	Проиграй песню „So What..	Система проигрывает файлы по названиями всех доступных композиций, исполнителей, композиторов, жанов или списков воспроизведения.	
Проиграть альбом <альбом>	Проиграть музыкальный альбом „Kind of Blue..		
Проиграть исполнителя <исполнитель>	Прослушать что-нибудь от группы „Radiohead..		
Проиграть композитора <композитор>	Проиграй что-нибудь от композитора „Franz Schubert..		
Проиграть жанр <жанр>	Проиграть что-нибудь из музыкального стиля „Bebop..		
Поиграть список воспроизведения <список воспроизведения>	Прослушать плейлист „Kraftwerk..	Поиск выполняется по названиям и именам всех доступных композиций, альбомов, исполнителей, композиторов, жанров или списков воспроизведения. Появляется список выбора, из которого Вы можете выбрать нужную музыку. Если Вы хотите воспроизвести все композиции из списка выбора, произнесите „воспроизвести все композиции“.	
Искать композицию <композиция>	Искать песню „Madam George..		
Искать альбом <альбом>	Найди музыкальный альбом „Astral Weeks..		
Найти исполнителя <исполнитель>	Покажи мне певицу „Joni Mitchell..		
Найти композитора <композитор>	Найди мне композитора „Vivienne Olive..		
Найти жанр <жанр>	Искать жанр „классика..		
Найти список воспроизведения <список воспроизведения>	Покажи мне плейлист „электронная музыка..		
Следующая композиция	Включи следующую песню/следующий видеоклип/следующий фильм		Воспроизведение следующей композиции активного списка воспроизведения
Предыдущая композиция	Снова проиграй предыдущую песню/предыдущее музыкальное произведение/предыдущий клип		Воспроизведение предыдущей композиции активного списка воспроизведения

Голосовая команда	Примеры из разговорного языка	Действие
Повторить эту песню	Снова проиграть это музыкальное произведение	Текущая песня проигрывается с самого начала
Проиграй похожую музыку	Проиграй аналогичные песни	Проигрываются аналогичные музыкальные композиции
Воспроизведи случайную музыку	Проиграть чью-нибудь композицию	Проигрываются случайные музыкальные композиции
Включить воспроизведение в случайном порядке	Активирую режим случайного воспроизведения	Включение воспроизведения в случайном порядке
Выключить воспроизведение в случайном порядке	Отключи режим случайного воспроизведения	Выключение воспроизведения в случайном порядке
Показать текущий список воспроизведения	Перейди к текущему плейлисту/списку композиций	Отображается текущий список воспроизведения
Что я сейчас слушаю?	Какая песня играет сейчас?	Озвучивается информация о проигрываемой в данный момент композиции

### Обзор голосовых команд для сообщений

С помощью голосовых команд для сообщений можно создавать, редактировать и прослушивать SMS-сообщения и электронные письма. В следующем списке

приведена лишь небольшая часть возможных голосовых команд для сообщений. Вы получите дополнительные подсказки, если произнесете голосовую команду „Помощь с сообщениями. .

### Голосовые команды для сообщений

Голосовая команда	Примеры из разговорного языка	Действие
SMS для <имя>	Продиктуй новое текстовое сообщение моему брату Бену	Создание SMS-сообщения. Доступны все имена из адресной книги.
SMS для <имя><текст>	Написать новое сообщение для госпожи Аннетты Фогель: „Когда состоится следующее заседание?..	Написать SMS для открытого контакта. Текстовое содержимое может быть произнесено сразу же после активации онлайн-голосового управления.
Переслать SMS	Переслать сообщение	Пересылка выбранного или открытого SMS-сообщения.
Прочитать вслух новое SMS-сообщение	Прослушать все текстовые сообщения	Прочитать вслух новое SMS-сообщение .
Прочитать вслух последнее SMS-сообщение от <Имя>	Прослушать последнее SMS-сообщение от Барбары Браун	Прочитывается вслух последнее SMS-сообщение открытого контакта.



Голосовая команда	Примеры из разговорного языка	Действие
Ответить	Отправь сообщение/E-Mail/SMS отправителю	Ответ на сообщение.
Ответить на<язык>	Ответь на это сообщение/SMS на французском языке	На только что прочитанное сообщение дается ответ на другом языке.

### Обзор голосовых команд меню автомобиля

С помощью команд меню автомобиля можно напрямую открывать соответствующие меню установок автомобиля. В следующем списке приведена лишь небольшая часть возможных голосовых команд меню

автомобиля. Вы получите дополнительные подсказки, если произнесете голосовую команду „Помощь с настройками автомобиля.“ или „Помощь с функциями автомобиля..“

### Голосовые команды меню автомобиля

Голосовая команда	Примеры из разговорного языка	Действие
Текущее ограничение скорости	Скажи, какова максимально допустимая скорость	Вызов текущего ограничения скорости
Температура наружного воздуха	Сколько градусов снаружи?	Вызов температуры наружного воздуха
Средний расход	Какой текущий расход бензина / дизельного топлива?	Вызов среднего расхода
Данные автомобиля	Открой данные автомобиля	Вызов данных автомобиля
Данные двигателя	Покажи данные двигателя	Вызов данных двигателя
Срок проведения следующего ТО	Когда следующий визит в сервис?	Вызов срока проведения следующего ТО
Запас хода	Покажи мне запас хода	Вызов данных о запасе хода
Расход	Меню расхода топлива	Вызов установок расхода
Отображение и стили меню	Перейди к отображению и стилям меню	Отображение установок дисплея
Вспомогательное меню	Покажи мне настройки помощника по вождению	Отображение установок вспомогательной системы
Меню освещения	Переключи на установку освещения	Отображение установок освещения

## Обзор и управление

### Обзор мультимедийной системы

**⚠ ОСТОРОЖНО** Опасность потери контроля за дорожной ситуацией из-за информационных систем и устройств связи

Пользование интегрированными в автомобиль информационными системами и устройствами связи во время движения может отвлекать Вас от дорожной ситуации. Кроме того Вы можете потерять контроль над автомобилем.

- ▶ Пользуйтесь этими устройствами только в том случае, если это допускается дорожной ситуацией.
- ▶ Если это невозможно, остановитесь в соответствии с правилами дорожного движения и произведите ввод данных во время стоянки автомобиля.

При использовании мультимедийной системы соблюдайте положения законодательства страны, в которой Вы находитесь.

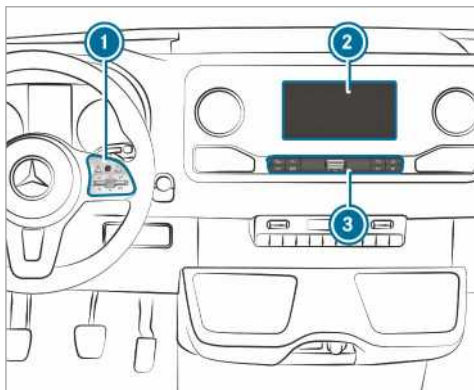

- ① Сенсорное управление
- ② Дисплей мультимедийной системы с сенсорным управлением  
Открытие и закрытие вещевого отделения центральной консоли над дисплеем (→ стр. 74)
- ③ Панель управления, открытие приложений

В вещевом отделении центральной консоли находятся следующие разъемы и интерфейсы:

- Два разъема USB или один разъем USB  
Разъем USB с символом  позволяет соединить мобильный телефон с мультимедийной системой с помощью соответствующего кабеля. Таким образом Вы можете пользоваться функ-

циями мобильного телефона через системы Apple CarPlay™ или Android Auto.

- Полочка с интерфейсом для зарядки и NFC-интерфейсом (при наличии)

Вы можете управлять мультимедийной системой с помощью следующих центральных элементов управления:

- Сенсорное управление ①  
Управление осуществляется с помощью курсора.
- Дисплей мультимедийной системы ②
- Кнопки панели управления ③

В Вашем распоряжении находятся многочисленные приложения. Вы можете их открыть через рабочий стол или с помощью кнопок панели управления ④.

Ваше избранное Вы можете удобно открывать и добавлять с помощью двухпозиционного выключателя на рулевом колесе . Быстрый доступ через рабочий стол и приложения позволяет осуществлять быстрый выбор функций.

Если Вы используете способность мультимедийной системы к обучению, Вам будут предлагаться во время ее эксплуатации наиболее вероятные цели для навигации, радиостанции и контакты. Конфигурирование предложений осуществляется в рамках Вашего профиля. Ваш профиль Вы составляете из разных настроек автомобиля и мультимедийной системы.

Центр сообщений собирает входящие сообщения, например о доступном обновлении программного обеспечения. Сообщение предлагает, в зависимости от его типа, совершить разные действия.

С помощью глобального поиска в автомобиле Вы можете искать многие категории автономно и онлайн в Интернете. Обе функции Вы открываете через рабочий стол.

#### Защита от кражи

Этот прибор снабжен техническими возможностями для защиты от кражи. Более подробную информацию о защите от кражи Вы получите на квалифицированной СТОА.

#### Указания к дисплею мультимедийной системы

Выполнять указания по уходу за интерьером (→ стр. 275).

**Автоматическое отключение при достижении порога температуры:** Если температура слишком высокая, сначала автоматически уменьшается яркость. Затем дисплей мультимедийной системы может на время полностью отключиться.

- ⓘ Если Вы носите поляризованные солнцезащитные очки, читаемость дисплея мультимедийной системы может быть затруднена или ограничена.

## Обзор рабочего стола

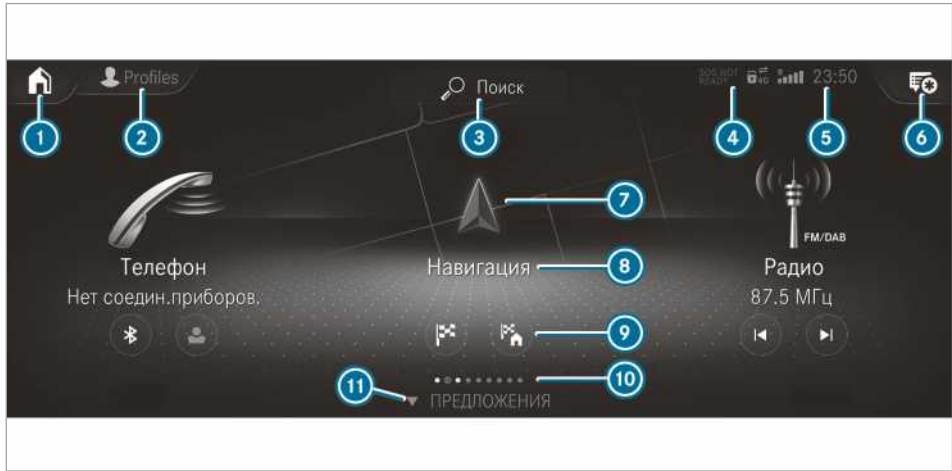

- 1** На рабочем столе: показать первые три приложения  
В других индикация: открыть рабочий стол
- 2** Открыть профили
- 3** Открыть глобальный поиск
- 4** Индикация в том случае, когда система экстренного вызова Mercedes-Benz недоступна
- 5** Индикация, например, индикация включения питания, силы поля сети сотовой связи, времени
- 6** Открыть центр сообщений  
Звездочка показывает новые сообщения.
- 7** Открыть приложение через символ
- 8** Название приложения, под ним моментальный выбор или актуальная информация
- 9** Быстрый доступ
- 10** Количество приложений и выбранный диапазон индикации
- 11** Вызов **VORSCHLÄGE** (ПРЕДЛОЖЕНИЯ) и **ИЗБРАННОЕ**

## Сенсорное управление

## Использование сенсорного управления (мультимедийная система)

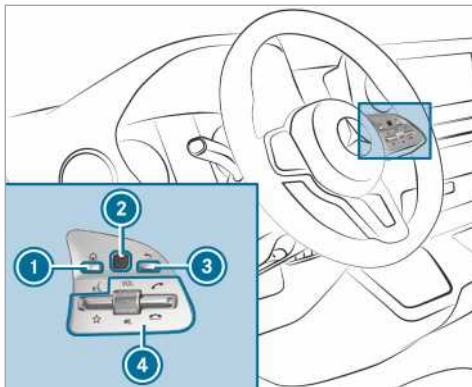

- 1** Кнопка Открыть рабочий стол
- 2** Сенсорное управление
- 3** Кнопка возврата

- Назад к последнему экрану
- 4** Устройство управления мультимедийной системой  
Переведите в нижнее положение двухпозиционный выключатель : показать избранное  
Вращение поворотного регулятора: настройка громкости звука  
Нажатие на поворотный регулятор: выключение звука  
Переведите в верхнее положение двухпозиционный выключатель : принять звонок или позвонить  
Переведите в нижнее положение двухпозиционный выключатель : отклонить звонок или завершить
- ▶ **Открыть рабочий стол:** нажмите кнопку **1**.  
или
- ▶ Удерживать нажатие кнопки **3** длительное время.
- ▶ **Открытие меню или списка:** нажмите на поле сенсорного управления **2**.
- ▶ **Закрытие меню или списка:** нажмите кнопку **3**.

- ▶ **Выбор пункта меню:** на поле сенсорного управления **2** совершите скользящие движения вверх, вниз, налево или направо.
- ▶ Нажатие поле сенсорного управления **2**.
- ▶ **Перемещение цифровой карты:** скользящее движение в нужном направлении.

### Настройка чувствительности для сенсорного управления

Мультимедийная система:

→ → Уста-  
новки → Система → Элем. управ-  
влен. → Чувствительн. Touch-Control

- ▶ Выберите **Быстро**, **Средний** или **Медленно**.

### Включение / выключение акустической обратной связи при сенсорном управлении

Мультимедийная система:

→ → Уста-  
новки → Система → Элем. управлен.

Функция поддерживается при выборе из списка.

- ▶ Выберите **Акуст. подтверждение дейст. .**
- ▶ Настройте **Нормально**, **Громко** или **Выкл. .**  
Если функция включена, Вы слышите при прокрутке списка слабый щелкающий звук. Когда Вы достигаете начала или конца списка, слышится другой звук.

## Управление сенсорным экраном

### Касание/набор текста

- ▶ **Выбор пункта меню или записи:** коснитесь символа или записи.
- ▶ **Увеличение масштаба карт:** два раза без паузы быстро коснитесь пальцем.
- ▶ **Уменьшение масштаба карт:** коснитесь двумя пальцами.
- ▶ **Ввод знаков через клавиатуру:** коснитесь клавиши.

### Скользкие движения одним пальцем

- ▶ **Перемещение в меню:** скользящее движение вверх, вниз, налево или направо.
- ▶ **Перемещение цифровой карты:** скользящее движение в нужном направлении.
- ▶ **Рукописный ввод знаков:** напишите пальцем знак на сенсорном экране.

### Скользкие движения двумя пальцами

- ▶ **Увеличение или уменьшение масштаба карт:** раздвиньте или сведите вместе два пальца.
- ▶ **Увеличение или уменьшение окна веб-страницы:** раздвиньте или сведите вместе два пальца.

- ▶ **Поворот карты:** поверните два пальца налево или направо.

### Коснитесь, удерживайте и тяните

- ▶ **Сдвиг карты:** коснитесь сенсорного экрана и переместите палец в любом направлении.
- ▶ **Настройка громкости по шкале:** коснитесь сенсорного экрана и переместите палец налево или направо.

### Коснитесь и удерживайте

- ▶ **Сохранение цели на карте:** коснитесь сенсорного экрана и удерживайте, пока не появится сообщение.
- ▶ **Вызов главного меню в приложениях:** коснитесь сенсорного экрана и удерживайте, пока не появится меню **ОПЦИИ**.

## Приложения

### Открытие приложений

#### С помощью кнопок панели управления

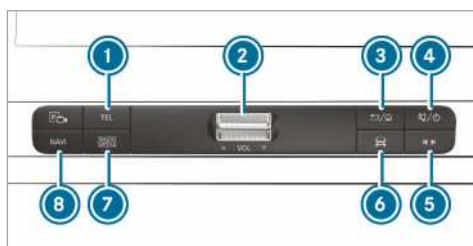

- 1 Кнопка **TEL**  
Открыть телефон
- 2 Двухпозиционный регулятор громкости  
Настроить громкость (→ стр. 195)
- 3 Кнопка **← / ↗**  
Краткое нажатие: назад к последнему экрану  
Длительное нажатие: открыть рабочий стол
- 4 Кнопка **↶ / ⏻**  
Краткое нажатие: выключение звука  
Продолжительное нажатие: включение/выключение мультимедийной системы
- 5 Клавиша быстрого доступа к данным  
Открыть меню управления последним источником медиа
- 6 Кнопка «автомобиль»  
Настройка функций автомобиля
- 7 Кнопка **RADIO / MEDIA**  
С помощью многократного нажатия откройте желаемый источник медиа
- 8 Кнопка **NAVI**  
Открыть навигацию

- ▶ **Быстрый доступ к радиостанции и музыкальной композиции:** нажмите на кнопку ⑤. Появится меню управления последнего активного источника аудио.
- ▶ Скользящее движение налево или направо. Радио: будет настроена предыдущая или следующая радиостанция. Источник медиа: будет выбрано предыдущее или следующее музыкальное произведение.
- ▶ **Скрыть меню управления:** нажмите кнопку ⑤.

### Рабочий стол

Когда Вы запускаете двигатель, на дисплее мультимедийной системы отображается рабочий стол.



- ▶ Выбор приложения скользящим движением и касанием.
- или

- ▶ **На любом отображаемом экране:** нажмите на кнопку  на поле сенсорного управления.

или

- ▶ Нажмите значок  на дисплее мультимедийной системы. Отобразятся приложения.
- ▶ Выбор приложения скользящим движением и касанием.

### Изменение расположения приложений на рабочем столе

- ▶ Вызов рабочего стола.
- ▶ Коснитесь приложения на сенсорном экране и удерживайте, пока не появятся символы.
- ▶ Нажмите на  или  и переместите приложение в меню.
- ▶ Коснитесь .

### Включить/выключить звук

#### На мультифункциональном рулевом колесе

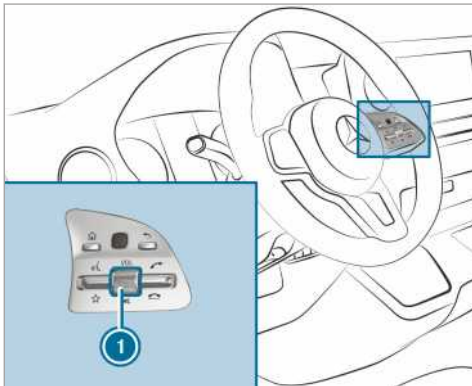

- ▶ **Выключить звук:** нажать на регулятор громкости ①. В строке статуса на дисплее мультимедийной системы появится символ . Сообщения о ситуации на дорогах и сообщения навигационной системы слышны и при отключенном звуке.
- ▶ **Включение:** вращать регулятор громкости или ① изменить источник медиа.

#### В мультимедийной системе



- ▶ **Выключение:** кратко нажать на кнопку ①. В строке статуса на дисплее мультимедийной системы появится символ . Сообщения о ситуации на дорогах и сообщения навигационной системы слышны и при отключенном звуке.
- ▶ **Включение:** изменить источник медиа или кратко нажать на кнопку ①.

### Настроить громкость

#### На мультифункциональном рулевом колесе

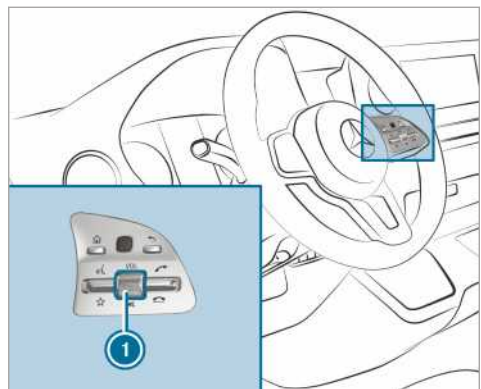

- ▶ Вращать регулятор громкости ①. Настраивается громкость актуального источника — радиоприемника или внешнего носителя. Громкость других источников звука настраивается отдельно.

Отрегулируйте громкость в следующих случаях:

- во время сообщения о дорожной ситуации
- во время сообщения навигационной системы  
Громкость актуального медиа источника изменяется в зависимости от громкости сообщения навигационной системы.
- во время телефонного разговора

## В мультимедийной системе

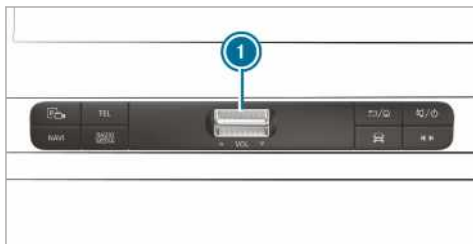

- ▶ **Поэтапное повышение / снижение:** краткоременно нажмите на верхнюю или нижнюю часть двухпозиционного переключателя ①.
- ▶ **Повышение / снижение громкости в непрерывном режиме:** нажимайте на верхнюю или нижнюю часть двухпозиционного переключателя ① до тех пор, пока не будет установлена нужная громкость.

## Профили

### Обзор профилей

Через мультимедийную систему Вы можете создать в автомобиле до семи профилей.

Профили сохраняют Ваши персональные настройки автомобиля и настройки мультимедийной системы.

Если автомобиль используется несколькими водителями, водитель может перед поездкой выбрать свой профиль, не меняя настроек других водителей.

Вы можете выбрать профиль:

- при входе (→ стр. 197)
- на рабочем столе (→ стр. 193)

Настройки профиля активируются сразу после выбора профиля.

### Содержимое профиля

В Вашем профиле могут быть сохранены, например, следующие настройки:

- Радио (включая список радиостанций)
- последние цели
- Избранное и предложения

## Создание нового профиля

Мультимедийная система:

- ▶ Профили
- ▶ Выберите Создать профиль.
- ▶ Выбрать графическую фигуру.
- ▶ Ввести имя и подтвердить .
- ▶ Выберите Далее .
- ▶ **Выбрать основу для профиля:** выберите, какие настройки Вы внесете в Ваш новый профиль, [Актуальные установки системы](#) или [Заводские установки](#)
- ▶ Выберите Сохранить.
- ▶ **Запись данных принять или отклонить:** когда появляется примечание о том, что автомобиль будет предлагать персонализированные предложения на основании посещенных Вами целей навигации, набранных номерах и музыкальных предпочтений, выбрать [Принять](#) или [Отклонить](#). [Принять](#) делает возможной запись данных и позволяет использовать функцию предложений.
- ▶ [Отклонить](#) отклоняет запись данных.

## Выбор опции для профилей

Мультимедийная система:

- ▶ Профили
- ▶ Для профиля выбрать .
- ▶ **Редактировать профиль:** выбрать [Обработать профиль](#).
- ▶ Выбрать графическую фигуру.
- ▶ При необходимости изменить имя.
- ▶ Выберите Сохранить.
- ▶ **Конфигурировать предложения:** [Установки предложений](#) выбрать (→ стр. 197).
- ▶ **Сбросить избранное:** выбрать [Сбросить избранное до заводских установок](#).
- ▶ Выберите Да.
- ▶ **Сбросить профиль:** выбрать [Сбросить профиль до заводских установок](#).
- ▶ Выберите Да.
- ▶ **Удалить профиль:** выбрать [Удалить профиль](#).
- ▶ Выберите Да.
- ▶ Гостевой профиль не может быть удален.

## Выбор профиля

Мультимедийная система:

- ▶ Профили
- ▶ Выбрать профиль.
- ▶ Сообщение подтвердить .
- ▶ Профиль загружается и активируется.
- ▶ Альтернативно профиль может быть выбран уже при входе в систему (→ стр. 197).

## Показывать выбор профилей при входе

### Условия

- Создан, по меньшей мере, один профиль.

Мультимедийная система:

→  →  Профили

- Выберите **Общие установки**.
- Включить **Показать переч. профилей при посадке**.  
Когда автомобиль заводится, дисплей мультимедийной системы показывает активный профиль.

## Предложения

### Обзор предложений

Автомобиль может изучить пользовательские привычки водителя. На основании использованных ранее функций под **ПРЕДЛОЖЕНИЯ** предлагаются вероятные цели навигации, музыкальные треки, радиостанции или контакты.

Предложения отображаются, когда выполнены следующие условия:

- Профиль создан (→ стр. 196).  
В профиле **Гость** предложения недоступны.
- Профиль выбран.
- Вы подтвердили запись данных.
- В начале использования мультимедийная система должна проанализировать поведение пользователя. Когда данных достаточно, доступны предложения.

Если названные условия не выполнены, в меню **ПРЕДЛОЖЕНИЯ** появляется предварительный просмотр с описанием функции.

Вы можете конфигурировать запись данных (→ стр. 197) или удалить записанные предложения (→ стр. 197).

### Открыть предложения

#### Условия

- Профиль создан и выбран (→ стр. 196).  
Профиль **Профиль гостя** выбран после покупки автомобиля.
- Нажмите символ  на дисплее мультимедийной системы.  
Отобразится рабочий стол.
- Выполнять скользящее движение вверх, пока не появится меню **ПРЕДЛОЖЕНИЯ**.
- Выбрать цель навигации, музыкальный трек, радиостанцию или контакт.  
Если навигация к цели уже активна, может быть задана новая навигация к цели или может быть задана промежуточная цель на существующем маршруте.

## Конфигурировать предложения

Мультимедийная система:

→  →  Профили

- Для профиля выбрать .
- Выберите **Установки предложений**.
- Включить/выключить индикацию предложений:** **Учить данные поездок**, **Допустить музыкальные предложения** и **Допустить предложения контактов** включить или выключить.  
Когда включена опция, отображаются предложения целей навигации, музыкальных композиций, радиостанций или контактов.  
Когда опция выключена, предложения не индицируются.
- Функцию обучения выключить на один день:** **Деактив. обучен .24 ч** включить.  
В активном профиле в течение 24 часов не будут тренироваться никакие новые действия и не будут записываться данные. Предложения будут индицироваться и теперь. Оставшееся время будет показано рядом с **Деактив. обучен .24 ч**.  
Перед истечением этого периода времени на экране появится сообщение о том, что скоро мультимедийная система продолжит обучение.  
Пример: если опция включена, и был рассчитан маршрут до новой цели, функцией обучения эта цель не будет учтена.
- Сбросить историю предложений:** **выбрать Сброс истории предложений**.

 Этот процесс необратим.

- Выберите **Да**.

### Переименование подсказок

Вы можете переименовывать только навигационные цели.

- Нажмите значок  на дисплее мультимедийной системы.  
Откроется домашний экран.
- Проведите вверх, пока не появится меню **ПРЕДЛОЖЕНИЯ**.
- Выделите навигационную цель удерживайте нажатой, пока не появится меню **ОПЦИИ**.
- Выберите **Переименовать**.
- Введите имя.
- Подтверждение ввода: выберите Да**.

### Удаление предложений

- Коснуться  на дисплее мультимедийной системы.  
Откроется домашний экран.
- Выполнять скользящее движение наверх до тех пор, пока не появится меню **ПРЕДЛОЖЕНИЯ**.
- Выделите подсказку и держите нажатой так долго, пока не появится меню **ОПЦИИ**.
- Выберите **Удалить**.

### Удалить предложения в приложениях

Вы можете удалить предложения в последних целях, в списке радиостанций и в контактах.

- ▶ Выберите предложение .
- ▶ Выберите **Больше не предлагать** .
- ▶ **Удалить предложение из актуального списка: выбрать Не сейчас.**  
Позднее предложение снова будет отображено в списке.
- ▶ **Удалить предложение навсегда: выбрать Никогда.**
- ▶ Выберите **Да**.
- ▶ Предложение больше не будет отображаться. Сбросить все предложения.
- ▶ **Прервать функцию: выбрать Отмена.**

## Избранное

### Обзор избранного

Избранное позволяет получить быстрый доступ к часто применяемым приложениям. В «Избранное» может быть помещено всего 20 элементов.

Вы можете выбрать избранное из категорий или добавить элемент избранного прямо из приложения.

### Открыть «Избранное»

#### На дисплее мультимедийной системы



- ▶ Коснитесь  .  
Откроется домашний экран.
- ▶ Выполняйте скользящее движение вверх до тех пор, пока не появится индикация **ИЗБРАННОЕ**.

#### На рулевом колесе

- ▶ Перевести в нижнее положение двухпозиционный выключатель  на рулевом колесе.

### Добавление в избранное

#### Выбор избранного из категорий

- ▶ Нажмите символ  на дисплее мультимедийной системы.  
Откроется домашний экран.
- ▶ Проведите пальцем вверх, пока не появится **ИЗБРАННОЕ**.
- ▶ Выберите  **Создать избранное**.  
На дисплее появятся категории.
- ▶ Выберите категорию.  
Отображается избранное.
- ▶ Выберите избранный пункт.  
Избранный пункт будет записан в следующую свободную позицию.
- ▶ **Все позиции избранного заняты:** подтвердите появившееся сообщение нажатием на **OK**.  
В списке будет отображено все избранное.
- ▶ Выберите пункт избранного, который требуется переписать.

### Добавление в избранное из приложения

Примеры добавления из приложения:



- Сохранение контакта.
  - Сохранение радиостанции.
  - Добавление источника мультимедиа.
  - Сохранение навигационной цели.
- ▶ **Сохранение контакта в общем избранном:**  
выберите контакт (→ стр. 235).  
Отображаются детальная информация.
  - ▶ Продолжайте удерживать номер телефона нажатым до тех пор, пока не появится меню **ОПЦИИ**.  
Выберите **Сохранить как избранное**.  
Контакт будет добавлен в избранное.
  - ▶ **Сохранение радиостанции в общем избранном:** настройте радиостанцию (→ стр. 255).
  - ▶ Удерживайте радиостанцию нажатой, пока не появится меню **ОПЦИИ**.
  - ▶ Выберите **Сохранить как избранное**.  
Радиостанция будет добавлена в избранное.

### Переименовать избранное

- ▶ Коснитесь  на дисплее мультимедийной системы.  
Откроется домашний экран.
- ▶ Выполняйте скользящее движение вверх до тех пор, пока не появится индикация **ИЗБРАННОЕ**.
- ▶ Продолжайте нажимать на избранное до тех пор, пока не появится меню **ОПЦИИ**.
- ▶ Выберите **Переименовать**.
- ▶ Введите имя.
- ▶ Выберите **OK**.

### Перемещение избранного

#### Перемещение избранного в меню ИЗБРАННОЕ

- ▶ Нажмите символ  на дисплее мультимедийной системы.  
Откроется домашний экран.
- ▶ Проведите пальцем вверх, пока не появится **ИЗБРАННОЕ**.
- ▶ Продолжайте нажимать на избранное до тех пор, пока не появится меню **ОПЦИИ**.
- ▶ Выберите **Передвинуть**.
- ▶ Перемещение избранного в новое положение.
- ▶ Нажмите символ .

#### Перемещение меню избранного в рамках персонализации

- ▶ Нажмите символ  на дисплее мультимедийной системы.  
Откроется домашний экран.
- ▶ Проведите пальцем вверх, пока не появится **Установить нов. последоват** .



- ▶ Выберите **Установить нов. последоват.**
- ▶ Передвиньте **Избранное** на новую позицию.
- ▶ Нажмите символ .
- ▶ **Закрытие меню: выберите Закреть.**

#### Удалить избранное

- ▶ Коснувшись  на дисплее мультимедийной системы. Откроется домашний экран.
- ▶ Выполняйте скользящее движение наверх до тех пор, пока не появится индикация **ИЗБРАННОЕ**.
- ▶ Продолжайте нажимать на избранное до тех пор, пока не появится меню **ОПЦИИ**.
- ▶ Выберите **Удалить**.
- ▶ Выберите **Да**.

### Центр сообщений

#### Обзор центра уведомлений

В центре уведомлений собраны следующие сообщения:

- Сообщения, генерируемые автомобилем или мультимедийной системой.
- Сообщения, поступающие вследствие использования служб и сервисов.

Доступные типы уведомлений:

- Цели и маршруты, для которых возможна навигация
- Сообщения (SMS)
- Системная информация, например, о наличии доступных обновлений
- Прочие уведомления, например, от других онлайн-сервисов с возможностью бронирования

Центр уведомлений  расположен на домашнем экране в меню и навигационных картах вверху справа (→ стр. 193).





Звездочка в символе информирует о наличии новых уведомлений.

Большинство уведомлений при поступлении временно выводятся на дисплей. Это происходит почти в каждом приложении, которое Вы используете в данный момент. Если Вы не предпринимаете никаких действий, уведомления помещаются в центр уведомлений для просмотра позже.

Уведомления отсортированы в хронологическом порядке. Самые последние уведомления расположены на самом верху.



В уведомлении отображается следующая информация:

- Пиктограмма или изображение  приложения
- Заголовок , например, содержащий имя, номер телефона или навигационную цель
- Служба-отправитель и дополнительная информация 
- Время 
- При наличии нескольких доступных действий значок  для разворачивания и сворачивания уведомления.

В зависимости от типа уведомления может быть доступно до четырех различных действий .

Примеры действий:

- Прослушать
- Позвонить
- Ответить
- Открыть веб-сайт
- Навигация

Некоторые уведомления, например навигационная цель, хранятся дольше. Поэтому Вам не нужно предпринимать доступные действия сразу после получения уведомления. Ведение к цели Вы можете запустить позже.

 В центре уведомлений Вы можете запустить глобальный поиск (→ стр. 200).

#### Открыть сообщения

Мультимедийная система:



#### Открыть центр сообщений

▶ **На дисплее мультимедийной системы:** коснуться символа  центра сообщений.

или

▶ **На панели сенсорного управления:** отметить символ  центра сообщений, выполнив скользящее движение.

▶ Нажать на элемент управления.

#### Выбрать сообщение

- ▶ Скользящее движение вверх или вниз.
- ▶ Коснуться или нажать на элемент управления.

## Выбрать действия для нового сообщения

Доступны следующие возможности:

- Выбрать действие в приложении сразу после поступления и индикации сообщения.
- Выбрать действие позднее после обращения к центру сообщений.

▶ **Действие доступно:** выбрать действие.

▶ **Доступно несколько действий:** если сообщение закрыто, выбрать символ .

▶ Выбрать действие.

Сообщение остается доступным.

## Обработка сообщений

Мультимедийная система:



▶ Обратиться к центру сообщений (→ стр. 199).

▶ **Выполнить настройки:** выбрать .

ⓘ Если настройки не могут быть выполнены, появляется сообщение.

▶ Включить/выключить настройку.

▶ **Удалить:** выбрать корзину.

▶ Выбрать **Удалить** или **Удалить все**.  
**Удалить** удаляет отдельное сообщение.

**Удалить все** удаляет все отображенные в данный момент сообщения.

▶ Через **Выполн.** выйти из режима удаления.

## Глобальный поиск

### Обзор глобального поиска

Вы можете использовать глобальный поиск на рабочем столе и в сообщениях.

Глобальный поиск дает результаты при использовании следующих категорий и их подкатегорий:

- Навигация
- Данные носителя
- Телефон, социальные медиа
- Интерфейс пользователя и цифровая инструкция
- Интернет

Вы можете искать таким образом, например, города, улицы и достопримечательности внутри навигационной системы.

ⓘ Вы также можете осуществлять поиск по адресам из трех слов (→ стр. 213).

В процессе ввода под поисковой строкой отображаются наиболее вероятные предложения. Когда Вы вводите S, появляются, например, слова Stuttgart, Steak и Sandra. Если Вы выбираете Stuttgart (Штутгарт), Вы получаете, например, такие предложения: Starbucks, Steak и Stadtbahn.

Результаты поиска в списке отображаются с разделением на категории. Рядом с категорией указано коли-

чество результатов. В каждой категории Вам будут показаны лучшие результаты. Остальные результаты Вы можете выбрать в соответствующей категории.

Если Вы подтвердите ввод с помощью **OK**, все категории и количество результатов будут представлены в виде обзора. После выбора категории Вы можете выбрать результаты поиска внутри категории. Когда Вы выбираете результат поиска, открывается его детальное представление. В детальном представлении Вы можете выбрать, будете ли Вы совершать какое-либо действие с результатом поиска и какое. Вы можете, например, запустить навигацию к цели или позвонить кому-то. Действия имеют соответствующие названия.

Вы можете выполнить поиск, используя следующие методы ввода:

- Ввод символов на экранной клавиатуре
- Ввод символов с использованием функции распознавания рукописного текста
- Функция диктовки

## Использовать глобальный поиск

Мультимедийная система:



▶ Выберите  **Поиск**.

или

▶ Обратиться к сообщениям (→ стр. 199).

▶ Выберите **Искать**.

ⓘ Альтернативно Вы можете использовать для поиска функцию диктовки .

▶ Ввести поисковый запрос в поисковое поле. Использовать ввод символов .

В процессе ввода под поисковой строкой отображаются наиболее вероятные предложения.

В списке справа отображаются 2 главных результата поиска на категорию.

▶ **Принять предложение:** выбрать предложение. Делаются три наиболее вероятных предложения.

▶ Продолжить поиск или принять предложение.

▶ **Принять 2 главных результата поиска:** выбрать результат поиска.

Совершается действие или отображается список.

▶ Выбрать в списке результат поиска или действие.

▶ **Показать все категории:** выбрать **OK**.

▶ **Показать результаты поиска для категории:** выбрать категорию.

▶ **Показать детали:** выбрать результат поиска.

▶ **Выполнить действие:** выбрать действие.

После выбора действия воспроизводится, например, музыкальный трек или рассчитывается маршрут до цели.

## Ввод символов

### Использовать ввод символов

**⚠ ОСТОРОЖНО** Опасность потери контроля за дорожной ситуацией из-за информационных систем и устройств связи

Пользование интегрированными в автомобиль информационными системами и устройствами связи во время движения может отвлекать Вас от дорожной ситуации. Кроме того Вы можете потерять контроль над автомобилем.

- ▶ Пользуйтесь этими устройствами только в том случае, если это допускается дорожной ситуацией.
- ▶ Если это невозможно, остановитесь в соответствии с правилами дорожного движения и произведите ввод данных во время стоянки автомобиля.

При использовании мультимедийной системы соблюдайте положения законодательства страны, в которой Вы находитесь.

Ввод символов Вы можете использовать для следующих элементов управления:

- Сенсорное управление

- Сенсорный экран (дисплей мультимедийной системы)

При сенсорном управлении ввод символов осуществляется с помощью курсора.

Ввод символов может быть начат на одном элементе управления и продолжен на другом.

- ▶ Когда отображается клавиатура, знаки на элементе управления вводятся путем скользящего движения и нажатия или путем касания (сенсорный экран).

или

- ▶ Писать символы на сенсорном экране.

Примеры ввода символов:

- Переименовать избранное.
- Ввести адрес цели в системе навигации.
- Ввести адрес в Интернете.

### Ввод символов с сенсорного экрана

#### Условия

- Для некоторых функций требуется установленное онлайн-подключение.

#### С клавиатуры



- 1 Строка ввода
- 2 Указание предложенных подсказок в процессе ввода
- 3 Удаление введенной последовательности символов
- 4 Удаление  
Нажатие или набор стирает последний введенный символ

- 5 Подтверждение ввода
  - 6 Переключение на рукописный ввод
  - 7 Ввод пробела
- При нажатии и удержании удаляется введенная последовательность символов

- 8 Переключение раскладки клавиатуры
- 9 Переключение на служебные символы
- 10 Переключение на цифры и прочие служебные символы  
Переключение на ввод букв алфавита (уровень 2)

- 1 Нажатие или набор переключает буквы с прописных на строчные

При длительном нажатии постоянно включается ввод прописных букв

При наличии, символ микрофона обеспечивает переключение на голосовой ввод.

- ▶ Вызов функции ввода символов, например, для переименования избранного (→ стр. 198). Отображается клавиатура.
- ▶ Нажмите на клавишу с символом. Символ появится в строке ввода 1. Предложенные подсказки показываются в 2.
- ▶ **Выбор предложенной подсказки:** Выберите одну из предложенных подсказок.
- ▶ При наличии, прочие предложенные подсказки показаны с помощью [◀] или [▶].

- ▶ Продолжайте вводить символы.
- ▶ **Ввод альтернативных символов:** Нажмите и удерживайте символ нажатым.
- ▶ Выберите символ.
- ▶ **Завершение ввода символов:** Нажмите клавишу [↵].

- 1 Доступные функции редактирования зависят от задачи редактирования, установленной раскладки клавиатуры и уровня символов.

### Рукописный ввод

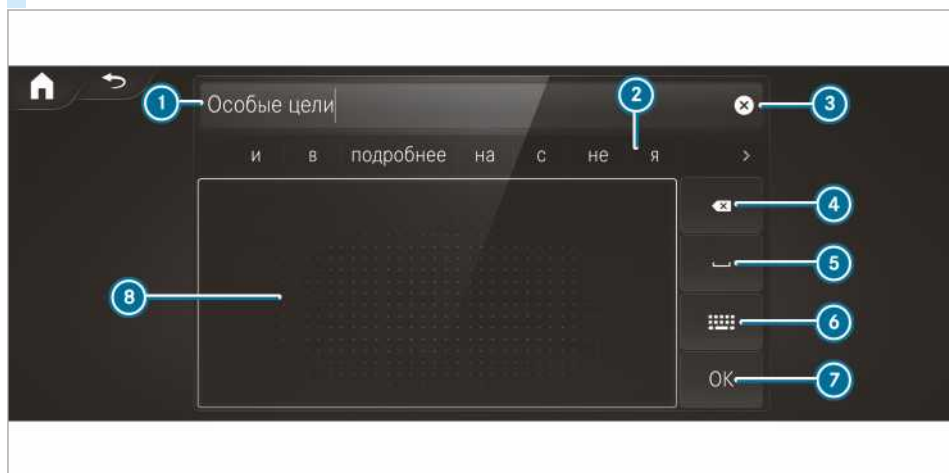

- 1 Строка ввода
- 2 Указание предложенных подсказок в процессе ввода
- 3 Удаление введенной последовательности символов
- 4 Переключение на голосовой ввод
- 4 Удалить
- 4 Нажатие или набор стирает последний введенный символ
- 4 При нажатии и удержании удаляется введенная последовательность символов
- 5 Вставка пробела
- 6 Переключение на ввод с клавиатуры
- 7 Подтверждение ввода
- 8 Написание символов в поле записи

При наличии, символ микрофона обеспечивает переключение на голосовой ввод.

- ▶ Вызов функции ввода символов, например, для переименования избранного (→ стр. 198).
- ▶ Когда откроется клавиатура, выберите [🗨️].
- ▶ Напишите символ пальцем на сенсорной панели. Символ появится в строке ввода 1. Предложенные подсказки показаны в 2.
- ▶ **Выбор предложенной подсказки:** Выберите одну из предложенных подсказок.

- ▶ При наличии, прочие предложенные подсказки показаны с помощью [◀] или [▶].
- ▶ Продолжайте вводить символы. Символы можно писать в строчку или в столбик.
- ▶ **Завершение ввода символов:** Нажмите клавишу [↵].

**Настроить клавиатуру для ввода символов**

Мультимедийная система:

→ Установки » Система » Элем. управлен. » Клавиатура и рукописный ввод

- ▶ Подтвердить **Выбрать клавиатуру**.  
Выбрать в списке язык клавиатуры.

**Системные настройки****Дисплей****Конфигурация настроек дисплея**

Мультимедийная система:

→ [Иконка] » Установки » Система » Дизайн и изображения.

**Стиль**

- ▶ Выберите **Классический**, **Спортивный** или **Прогрессивный**.

**Яркость дисплея**

- ▶ Выберите **Яркость дисплея**.
- ▶ Выбрать яркость.

**Включить/выключить дисплей**

- ▶ **Выключить: выбрать Дисплей выкл.**
- ▶ **Включить:** нажать кнопку, например [TEL].

**Дизайн дисплея**

- ▶ Выберите **Днев. /ночной дизайн**.
- ▶ Выберите **Автоматический** выбор, **Дневной дизайн** или **Ночной дизайн**.

**Время и дата****Автоматическая настройка даты и времени**

Мультимедийная система:

→ [Иконка] » Система » Время и дата

- ▶ **Установка времени вручную** выключить . Дата и время настраиваются автоматически в зависимости от выбранного часового пояса и опции перехода на летнее время.
- ① Правильное время суток необходимо для следующих функций:
  - Навигация к цели с учетом организации дорожного движения, связанной с временем
  - Расчет предполагаемого времени прибытия

**Настроить часовой пояс****Условия**

- Для ручной настройки часового пояса: функция **Автоматический часовой пояс** отключена.

Мультимедийная система:

→ [Иконка] » Установки » Система » Время и дата

**Настроить часовой пояс вручную**

- ▶ Выберите **Часовой пояс**:

Отображается список стран.

- ① Если в стране существует несколько часовых поясов, они индицируются после выбора страны.
- ▶ Выбрать страну и, при необходимости, часовой пояс.  
Установленный часовой пояс индицируется за **Часовой пояс**:

**Настройка часового пояса автоматически**

- ▶ Включите **Автоматический часовой пояс**.

**Настройка формата времени и даты**

Мультимедийная система:

→ [Иконка] » Установки » Система » Время и дата » Установить формат

- ▶ Настройка формата времени и даты •.

**Настройка времени и даты вручную****Условия**

- Функция **Установка времени вручную** включена.
- **Для настройки даты вручную:** в автомобиле не установлен GPS.

Мультимедийная система:

→ [Иконка] » Установки » Система » Время и дата

**Настройка времени**

- ▶ Выберите **Установка времени**.
- ▶ Установите время.
- ① В автомобилях с GPS время устанавливается автоматически в соответствии с выбранным часовым поясом.

**Настройка даты**

- ▶ Выберите **Установка даты**.
- ▶ Настройте дату.
- ① В автомобилях с GPS дата не может быть настроена вручную даже при активной настройке времени. Дата устанавливается автоматически в соответствии с выбранным часовым поясом.

**Bluetooth®****Информация о Bluetooth®**

Bluetooth® — это технология беспроводной передачи данных на короткое расстояние до 10 м. Через

Bluetooth® Вы можете, например, связать Ваш мобильный телефон с мультимедийной системой и использовать следующие функции:

- Система громкой связи с доступом к следующим опциям:
  - Списки вызовов (→ стр. 237)
- Интернет-соединение
- Музыка через Bluetooth® Слушать аудио
- Перенести в автомобиль визитные карточки (vCards)

Bluetooth® — это зарегистрированная торговая марка фирмы Bluetooth Special Interest Group (SIG) Inc.

 Интернет-соединение через Bluetooth® доступно не во всех странах.

### Включение / выключение Bluetooth®

Мультимедийная система:

 Система >> Wi-Fi & Bluetooth

 Включение или выключение Bluetooth®.

## WLAN

### Обзор беспроводного подключения к локальной сети (WLAN)

Вы можете использовать WLAN для подключения к сети WLAN и доступа в Интернет или к другим сетевым устройствам.

Доступны следующие варианты подключения:

- Подключение WLAN
 

Подключение WLAN осуществляется к WLAN-совместимому устройству, например, личному мобильному телефону клиента или планшетному ПК.
- Мультимедийная система в качестве точки доступа беспроводной локальной сети
 

К ней можно, например, подключить планшетный компьютер или ноутбук.

Для установки соединения Вы можете использовать эти методы:

- WPS PIN
 

Подключение к защищенной сети WLAN осуществляется после ввода пин-кода.
- WPS PBC
 

Подключение к защищенной сети WLAN осуществляется по нажатию клавиши (клавиша плюс).
- Ключ безопасности
 

Подключение к защищенной сети WLAN осуществляется с помощью ключа безопасности.

## Настройка WLAN

### Условия

- Подключаемое устройство поддерживает один из трех описанных типов соединения.

Мультимедийная система:

 Установки >> System

(Система) >> Wi-Fi & Bluetooth

### Включение/выключение WLAN

- ▶ Включите или выключите **Wi-Fi**.
 

При выключенной функции **Wi-Fi** связь по WLAN со всеми устройствами прервана. Невозможно установить также соединение с коммуникационным модулем. Некоторые функции, например динамическое ведение к цели со службой Live Traffic Information, в этом случае недоступны.

### Соединение мультимедийной системы через WLAN с новым устройством

Эта функция доступна, если не установлен коммуникационный модуль.

Тип подключения необходимо выбрать на мультимедийной системе и на устройстве, с которым необходимо установить соединение.

-  Процесс подключения может различаться в зависимости от устройства. Следуйте инструкциям, отображающимся на дисплее. Дополнительная информация (см. Руководство по эксплуатации изготовителя).

- ▶ Выберите **Установки Интернета**.
- ▶ Выберите **Соединить через Wi-Fi**.
- ▶ Выберите **Добавить точку доступа**.

### Подключите с помощью ключа безопасности

- ▶ Выберите опции  нужной сети WLAN.
- ▶ Выберите **Соединить через защитный код**.
- ▶ Отобразите ключ безопасности на подключаемом устройстве (см. Руководство по эксплуатации изготовителя).
- ▶ Введите этот ключ безопасности на мультимедийной системе.
- ▶ Нажмите  для подтверждения ввода.

-  Тип подключения с ключом безопасности поддерживают все устройства.

### Подключить через WPS-PIN

- ▶ Выберите опции  нужной сети WLAN.
- ▶ Выберите **Соединить через ввод WPS PIN**.
 

Мультимедийная система сгенерирует восьмизначный PIN-код.
- ▶ Введите этот PIN-код на подключаемом устройстве.
- ▶ Подтвердите ввод.

**Подключить нажатием кнопки**

- ▶ Выберите опции  нужной сети WLAN.
- ▶ Выберите **Соединить через WPS PBC**.
- ▶ На подключаемом устройстве выберите в опциях «Соединить через WPS-PBC» (см. Руководство по эксплуатации изготовителя).
- ▶ Нажмите кнопку WPS на подключаемом устройстве.
- ▶ Вбери́те на мультимедийной системе **Далее**.

**Активация автоматического подключения**





- ▶ Выберите **Соединить через Wi-Fi**.
- ▶ Выберите опции  нужной сети WLAN.
- ▶ Включите **Постоянная связь с Интернетом**.

**Подключение к знакомой сети WLAN**

- ▶ Выберите **Соединить через Wi-Fi**.
- ▶ Выберите сеть WLAN.
- ▶ FiСоединение будет создано заново.

**Создание точки доступа к WLAN**

Мультимедийная система:

  **Установки**  **System**  
(Система)  **Wi-Fi & Bluetooth**

**Конфигурировать мультимедийную систему как точку доступа к WLAN**

Вид соединения зависит подключаемого устройства. Функция должна поддерживаться мультимедийной системой и подключаемым устройством. Тип подключения необходимо выбрать на мультимедийной системе и на устройстве, с которым необходимо установить соединение.

- ▶ Выберите **Точка доступа в автомобиле**.
- ▶ Выберите **Соединить прибор с точкой доступа в а/м**.

**Подключить через создание WPS PIN**

- ▶ Выберите **Соединить через генерирование WPS PIN**.
- ▶ Код PIN, который индицируется на дисплее мультимедийной системы, ввести в подключаемое устройство и подтвердить.

**Подключение через ввод WPS PIN**

- ▶ Выберите **Соединить через ввод WPS PIN**.
- ▶ Введите в мультимедийную систему PIN, который индицируется на дисплее внешнего устройства.

**Подключите нажатием кнопки**

- ▶ Выберите **Соединить через WPS PBC**.
- ▶ Нажмите кнопку на присоединяемом устройстве (см. инструкцию по эксплуатации от производителя).
- ▶ Выберите **Далее**.

**Подключите при помощи ключа безопасности**

- ▶ Выберите **Соединить прибор с точкой доступа в а/м**.  
Индицируется ключ безопасности.
- ▶ Выберите автомобиль в присоединяемом устройстве. Он индицируется под сетевым именем **DIRECT-MB Hotspot 12345**.
- ▶ В присоединяемом устройстве введите ключ безопасности, который индицируется на дисплее мультимедийной системы.
- ▶ Подтвердите ввод.

**Подключение через NFC**

- ▶ Выберите **Соединить через NFC**.
- ▶ Активировать NFC на мобильном устройстве (см. инструкцию по эксплуатации от производителя).
- ▶ Поместите мобильное устройство в область действия NFC автомобиля (→ стр. 233).
- ▶ Выберите **Выполнено**.  
Теперь мобильное устройство связано через NFC с точкой доступа мультимедийной системы.

**Создать новый ключ безопасности:**

- ▶ Выберите **Точка доступа в автомобиле**.
- ▶ Выберите **Генерировать защитный код**.  
Подключением в будущем будет осуществляться с помощью вновь созданного ключа безопасности.
- ▶ **Сохранить ключ безопасности: выбрать Сохранить**.  
Когда сохраняется новый ключ безопасности, все уже существующие соединения по сети WLAN прерываются. Для восстановления соединений по WLAN нужно ввести новый ключ безопасности.

**Язык системы****Указания по языку системы**

С помощью этой функции Вы устанавливаете язык меню и сообщений системы навигации. Выбор языка оказывает влияние на возможность ввода символов. Система навигационных сообщений поддерживает не все языки. Если язык не поддерживается, Вы слышите сообщение навигационной системы на английском языке.

**Настройка языка системы**

Мультимедийная система:

  **Установки**  **Система**  **Язык**

- ▶ Настройка языка.

- ▶  Если Вы используете арабский картографический материал, Вы можете настроить отображение тестовой информации на навигационной карте на арабском языке. Для этого выберите язык **العربية** из списка языков. Тогда голосовые навигационные сообщения будут также на арабском языке.

## Настроить единицу измерения дистанции

Мультимедийная система:

→  **Система** **»** **Единицы измер.**

- ▶ Выбрать **км** или **мили**.
- ▶ Для индикации на мультифункциональном дисплее дисплея приборов включить **Дополнительный спидометр**.

## Импорт данных и экспорт данных

### Функция импорта/экспорта данных

Возможны следующие функции:

- Перенести данные с одной системы или автомобиля на другую систему или автомобиль.
  - Создать резервную копию Ваших персональных данных и повторно развернуть ее.
  - Ваши персональные данные защитить PIN-защитой от нежелательного экспорта.
- i** Пожалуйста учтите, что файловая система NTFS не поддерживается. Рекомендуется файловая система FAT32.

### Импортировать/экспортировать данные

**!** **УКАЗАНИЕ** Потеря данных в результате преждевременного удаления

▶ Не удаляйте носитель данных при экспорте данных.

За возможную потерю данных "Мерседес-Бенц" ответственность не несет.

### Условия

- Автомобиль стоит.
- Зажигание включено.
- Подключено USB устройство.

Мультимедийная система:

→  **Система** **»** **Резервир. сист.**

- ▶ Выбрать **Импортировать данные** или **Экспортировать данные**.

### Импортировать

- ▶ Выбрать носитель информации. Появится запрос, действительно ли Вы хотите произвести запись с утратой прежних данных. Если данные с другого автомобиля, при записи это будет обнаружено.
  - ▶ После завершения импорта мультимедийная система будет перезапущена.
- i** Актуальные настройки автомобиля могут измениться после импорта данных.

### Экспорт

Если подключена PIN-защита, будет запрошен PIN.

- ▶ Ввести четырехзначный PIN.
- ▶ Выбрать носитель информации. Данные экспортируются. Экспорт может занять несколько минут.

**i** После успешного экспорта на носителе данных создается папка MyMercedesBackup, в которой сохранены экспортированные данные.

## Включение / выключение защиты PIN-кода

Мультимедийная система:

→  **Установки** **»** **Система** **»** **PIN-защита**

### Задайте PIN

- ▶ Выберите **Установить PIN-код**.
- ▶ Введите четырехзначный PIN.
- ▶ Повторно введите четырехзначный PIN. Если оба PIN-кода совпадают, защита PIN-кода активна.

### Изменить PIN

- ▶ Выберите **Изменить установки**.
- ▶ Введите актуальный PIN.
- ▶ Выберите **Изменить PIN-код**.
- ▶ Задайте новый PIN.

### Активируйте защиту PIN-кода для экспорта данных

- ▶ Выберите **Изменить установки**. Подтвердите с помощью PIN-кода.
- ▶ Выберите **Защита экспорта данных**. Включение или выключение функции.

### Разблокирование PIN-кода

- ▶ Обратитесь в сервисный центр Mercedes-Benz и попросите отменить PIN-защиту.

## Обновление программного обеспечения

### Информация об обновлении программного обеспечения

Три этапа обновления программного обеспечения:

- Скачивание или копирование необходимых для установки данных
- Установка обновления
- Перезагрузка системы для активации обновления

Если доступно обновление, на мультимедийной системе отображается соответствующее указание.

В зависимости от источника Вы можете проводить различные обновления:



## Обновление программного обеспечения

Источник обновления	Тип обновления
Интернет	Навигационные карты, системные обновления, электронное «Руководство по эксплуатации»
Внешний носитель, например USB-накопитель	Навигационные карты

Благодаря обновлению программного обеспечения Ваш автомобиль будет всегда соответствовать текущему уровню техники.

Для постоянного улучшения качества наших служб Вы будете получать обновления для мультимедийной системы, сервисов Mercedes PRO connect и коммуникационного модуля Вашего автомобиля. Обновления будут предоставляться очень удобным способом по сети мобильной связи, к которой подключен Ваш автомобиль, и в большинстве случаев выполняться автоматически. Через портал Mercedes PRO Вы всегда можете отслеживать статус Ваших обновлений и получать информацию о возможных нововведениях.

Обзор преимуществ:

- Обновления программного обеспечения удобно загружаются по мобильной сети
- Качество и доступность служб Mercedes PRO connect обеспечивается в долгосрочной перспективе
- Ваша мультимедийная система и коммуникационный модуль обновляются до последней версии

Более подробная информация об обновлении программного обеспечения по ссылке: <http://www.mercedes.pro>

## Провести обновление программного обеспечения

### Условия

- **Для онлайн-обновлений:** Имеется интернет-соединение (→ стр. 245).
- **Для автоматического онлайн-обновления:** В Ваш автомобиль встроены модуль связи.

Мультимедийная система:

➔ [Установки](#) ➔ [Система](#) ➔ [Актуализация](#)

### ПО

#### Автоматически

- ▶ **Автоматическая онлайн-актуализация.** Включить. Обновления скачиваются и устанавливаются автоматически.

Индیکیруется статус обновления.

#### Вручную

- ▶ **Автоматическая онлайн-актуализация.** выключить.
- ▶ Для начала обновления выберите версию в списке.

#### Активировать функцию обновления программного обеспечения

- ▶ Перезапустить систему. Изменения, содержащиеся в обновлении программного обеспечения, активируются.

#### Важные обновления системы

Для безопасности данных Вашей мультимедийной системы могут потребоваться важные обновления системы. Просьба устанавливать их, потому что в противном случае безопасность Вашей мультимедийной системы не может быть гарантирована.

- ⓘ Когда активно автоматическое обновление программного обеспечения, обновления системы будут загружаться автоматически (→ стр. 207).

Как только обновление становится доступным для скачивания, на дисплее мультимедийной системы появляется соответствующее сообщение.

У Вас есть возможность выбора:

- **Скачать**  
Обновление скачивается в фоновом режиме.
- **Подробнее**  
Индیکیруется информация о предстоящем обновлении системы.
- **Позже**  
Обновление можно загрузить в ручном режиме позднее (→ стр. 207).

#### Кардинальные обновления системы

Кардинальные обновления системы касаются настроек автомобиля и системы и поэтому должны выполняться только в стоящем автомобиле с выключенным зажиганием.

Когда загрузка кардинального обновления системы завершена и обновление готово к установке, Вы будете проинформированы об этом, например, после того, как Вы включите и снова выключите зажигание.

- ⓘ Припаркуйте автомобиль в безопасном месте, прежде чем начать установку.

Условия для установки:

- Зажигание выключено.
- Вы прочли и подтвердили указания и предупреждения.
- Стояночный тормоз задействован.

Когда все условия выполнены, устанавливается обновление. Во время установки обновления мультимедийной системой нельзя пользоваться, а функции автомобиля ограничены.

Если во время установки обновления возникнут ошибки, будет автоматически предпринята попытка восстановить предыдущую версию. Если восстановление предыдущей версии невозможно, на дисплее мультимедийной системы появится соответствующий символ. Обратитесь, пожалуйста, в специализированную мастерскую для устранения проблемы.

## Функция перезапуска (сброс)

Мультимедийная система:

▶ Установки ▶ Система ▶ Сброс

### Сброс при помощи мультимедийной системы

Персональные данные удаляются, например:

- Хранилище радиостанций
  - Связанные мобильные телефоны
  - Индивидуальные пользовательские профили
- i** Гостевой профиль при сбросе возвращается к заводским настройкам.

▶ Выберите **Да**.

Когда активна PIN-защита, появляется вопрос, должен ли PIN также быть сброшен при возврате к заводским настройкам.

▶ Выберите **Да**

▶ Ввести актуальный PIN.  
PIN сбрасывается.

или:

▶ Выберите **Нет**.

Актуальный PIN сохраняется после возврата к заводским настройкам.

**i** Если Вы забыли Ваш PIN, Вы можете обратиться в сервисный центр Mercedes-Benz с просьбой о его деактивации.

Вновь появится вопрос, действительно ли он должен быть сброшен.

▶ Выберите **Да**.

Мультимедийная система вернется в то состояние, в котором она была при поставке.

### Сброс посредством нажатия кнопки

▶ Одновременно нажмите на кнопки и так долго, пока мультимедийная система не запустится повторно (минимум 15 секунд). Мультимедийная система перезапускается. Во время этого процесса никакие данные не стираются.

## Информация об автомобиле

### Показать данные автомобиля

Мультимедийная система:

▶ Информаци. по а/м

▶ Выберите **Автомобиль**.  
Отобразятся данные автомобиля.

### Показать данные двигателя

Мультимедийная система:

▶ Информаци. по а/м

▶ Выберите **Двигатель**.  
Отобразятся данные двигателя.

**i** Значения мощности двигателя и крутящего момента двигателя могут отличаться от номинальных.

Факторами влияния могут быть, например:

- Частота вращения двигателя
- Высота над уровнем моря
- Качество топлива
- Температура окружающего воздуха

### Запрос показаний расхода топлива

Мультимедийная система:

▶ Информаци. по а/м

▶ Выберите **Расход**.  
На дисплее отобразятся текущие и средние значения расхода топлива.

## Навигация

## Включение навигации

Мультимедийная система:

Navigation (Навигация)



Цифровая карта и меню (пример)

- ❶ Ввод специальной цели, адреса или адреса из трёх слов и другие возможные варианты ввода цели.
- ❷ Прервать навигацию к выбранной цели (если эта функция активна)
- ❸ Повторить сообщение системы навигации и включить / выключить сообщения системы навигации
- ❹ Вызвать стандартное меню **Маршрут**
  - Выбор альтернативных маршрутов
  - Показ обзора маршрутов
- Показ списка маршрутов
- Выбор опции отклонения от объекта
- Применить настройки маршрута
- Traffic**
  - Показ сообщений о дорожной ситуации
  - Показ сообщений об экологической ситуации
  - Сообщение о ДТП
  - Информация по абонементу Live Traffic
- Местонахождение**
  - Запомнить позицию
- Вызвать компас
- Вызвать карту в формате Qibla (имеется в наличии в избранных странах)
- ❺ Вызвать настройки меню
  - Включить / выключить или использовать опции:
    - Показ информации о дорожной ситуации
    - Показ возможностей для парковки
    - Показ информации об автомагистрали
    - **Расширенные** Вызов режимов "Маршрут", "Карта" и "Движение".

▶ Альтернатива: нажать кнопку **NAVI**.  
Появляется карта. На ней указано актуальное положение автомобиля. Отображается меню.

▶ Нажмите поле сенсорного управления.  
▶ **Скрыть:** меню скрывается автоматически.

## Показать/скрыть навигацию

Navigation (Навигация)

Если навигация к намеченной цели неактивна, отображается карта и меню.

Если навигация к намеченной цели активна, появляется полноэкранное изображение карты и меню скрывается.

▶ **Показать:** коснитесь дисплея мультимедийной системы.

или

## Ввод цели

## Указания по вводу цели

**⚠ ОСТОРОЖНО** Опасность потери контроля над дорожной ситуацией из-за пользования интегрированными в автомобиль устройствами связи во время движения

Управление интегрированными в автомобиль коммуникационными приборами во время движения может отвлекать Вас от дорожной ситуации. Кроме того Вы можете потерять контроль над автомобилем.

- ▶ Пользуйтесь этими устройствами только в том случае, если это допускается дорожной ситуацией.
- ▶ Если это невозможно, остановитесь в соответствии с правилами дорожного движения и произведите ввод данных во время стоянки автомобиля.

При использовании мультимедийной системы соблюдайте положения законодательства страны, в которой Вы находитесь.

### Ввод специальной цели или адреса

**▲ ОСТОРОЖНО** Опасность потери контроля за дорожной ситуацией из-за информационных систем и устройств связи

Пользование интегрированными в автомобиль информационными системами и устройствами связи во время движения может отвлекать Вас от дорожной ситуации. Кроме того Вы можете потерять контроль над автомобилем.

- ▶ Пользуйтесь этими устройствами только в том случае, если это допускается дорожной ситуацией.

- ▶ Если это невозможно, остановитесь в соответствии с правилами дорожного движения и произведите ввод данных во время стоянки автомобиля.

При использовании мультимедийной системы соблюдайте положения законодательства страны, в которой Вы находитесь.

### Условия

- Для поиска в режиме онлайн: имеется в наличии система Mercedes PRO connect.
- У Вас имеется пользовательский счет на портале Mercedes PRO.
- Услуга доступна.
- Служба активирована на авторизованной СТОА Mercedes-Benz.

Более подробная информация по ссылке: <http://www.mercedes.pro>

Мультимедийная система:

→ Navigation (Навигация) → Куда?

### Вариант 1: Автономный поиск



При вводе цели используется автономный поиск по базе данных, сохраненной в памяти мультимедийной системы.

Страна, в которой находится автомобиль, установлена **1**.

- ▶ Введите специальную цель или адрес с клавиатуры (см. рис.) или с помощью рукописного ввода **6** в **2**. Ввод может производиться в любой последовательности. Во время задания цели мультимедийной системой предлагаются подсказки под **2**. Выбор цели

выполняется или в списке **3**, или с помощью [OK].

Например, Вы можете ввести следующие данные:

- Город, улица, номер дома
- Улица, город
- Почтовый индекс
- Название специальной цели
- Категория особых целей, например, Tankstelle (заправочная станция)

- Город, название специальной цели
- Номер телефона, если доступен для специальной цели
- Контактные данные

Примеры быстрого ввода адреса:

- Например, если Вы ищете, например, улицу Königstraße в Штутгарте, Вы можете ввести STUT и KÖN.
- Если Вы ищете, например, специальную цель в Великобритании, Вы можете ввести THE SHARD.

Если Вы хотите попробовать оба примера, будет необходимо изменить страну.

▶ В качестве альтернативы можно использовать голосовой ввод .



▶ **Переключение на рукописный ввод: Выберите .**

▶ Напишите символ на сенсорном экране. Символы можно писать в строчку или в столбик.

▶ **Возврат к вводу с клавиатуры: Выберите .**

▶ **Удаление введенного: Выберите .**  
Символы удаляются по одному.

или

▶ Если символы вводились в , нажмите  рядом со строкой ввода. Введенная последовательность символов будет удалена полностью.

▶ **Переключение на строчные или прописные буквы: нажмите .**

▶ **Переключение на цифры, служебные и прочие символы: выберите .**

▶ С помощью  переключитесь на ввод остальных специальных символов.

▶ **Вставка пробела: нажмите .**

▶ **Переключение раскладки клавиатуры: нажмите .**

▶ Выбор раскладки клавиатуры.

 Данная функция актуальна для стран, в которых используется несколько раскладок клавиатуры. Например, в России, где используется кириллица и латиница.

▶ **Изменение страны: Выберите код страны .**

▶ Введите код страны, например, F для Франции. Список отфильтруется.

▶ Выберите страну в списке .

Можно ввести цель.

▶ **Подтвердить цель: Выберите цель в списке .**

▶ Если цель неоднозначная, выберите цель в списке.  
Отображается адрес цели. Может быть рассчитан маршрут.

## Вариант 2: Онлайн-поиск

Онлайн-поиск доступен не во всех странах.

Для ввода цели используются картографические онлайн-сервисы. Если автономный поиск не дает подходящих результатов или когда Вы меняете страну, доступен онлайн-поиск.

В качестве цели Вы можете ввести адрес, специальную цель или адрес из трёх слов.

▶ Выберите код страны .

▶ Выберите провайдера онлайн-службы в списке стран.

или

▶ Если автономный поиск не дает результатов, выберите **Поиск в Интернете**.

▶ Ввести цель в строку ввода. При этом последовательность может быть любой, например: улица и город. Используйте функции, описанные для автономного поиска.  
Отображаются результаты поиска.

▶ Выбрать в списке цель.  
Отображается подробный вид маршрута.

## Выбор последних целей

### Условия

- Последние цели сохранены в памяти.
- **Вывод подсказок для целей:** Вы создали профиль (→ стр. 196).
- Опция **Учить данные поездок** включена (→ стр. 197).
- В мультимедийной системе уже накоплено достаточно данных, чтобы отображать подсказки для целей.

Мультимедийная система:

→   **Navigation** (Навигация) →  **Куда?** → **Последние цели**

Можно выбрать следующие цели:

- Последние цели и маршруты
  - Подсказки для целей
  - Сохраненные в памяти цели и маршруты (→ стр. 218)
- ▶ Выберите цель или маршрут.  
Отображается адрес цели. Может быть рассчитан маршрут.
-  Если Вы сохранили последнюю цель или подсказку цели в "Избранном" (→ стр. 222), Вы можете выбрать ее из "Избранного" (→ стр. 213).

## Выбрать специальную цель

### Условия

- **Для пользования личными специальными целями:** подключите USB-устройство к мультимедийной системе.

- На USB-устройстве сохраняются индивидуальные объекты интереса в формате GPS Exchange Format (.gpx) в папке «Индивидуальные объекты интереса» (PersonalPOI).

Мультимедийная система:

  **Navigation** (Навигация)  **Куда?**  **Особые цели**

### Искать по категориям (навигация к объекту интереса)

- ▶ Выберите категорию.

или

- ▶ Выберите **ВСЕ КАТЕГОРИИ**.
- ▶ Выберите категорию и подкатеорию (если доступна).
- ▶ Во время поиска в поле поиска по категориям или внутри результатов поиска использовать фильтр. Поиск осуществляется в окрестностях актуального положения автомобиля. Результаты поиска отсортированы по мере удаления. Объекты интереса определяются по следующей информации:
  - Направление по прямой линии к специальной цели (стрелка)
  - Название специальной цели
  - Расстояние по прямой до специальной цели
- ▶ Выберите специальную цель в  или из списка. Отображается адрес цели. Может быть рассчитан маршрут.

### Поиск по категориям (навигация к объекту интереса активна)

- ▶ Выберите категорию.

или

- ▶ Выберите **ВСЕ КАТЕГОРИИ**.
- ▶ Выберите категорию и подкатеорию (если доступна).
- ▶ Во время поиска в поле поиска по категориям или внутри результатов поиска использовать фильтр.
- ▶ Выберите одну из позиций поиска **В окружении**, **В районе цели** или **Вдоль маршрута**.
- ▶ Если есть промежуточные цели и выбрано **В районе цели**, выберите специальную цель в обзоре маршрута.
- ▶ Выберите специальную цель в  или из списка. Отображается адрес цели. Может быть рассчитан маршрут.

### Поиск индивидуальных объектов интереса

- ▶ Выберите **Личные особые цели**.
- ▶ Выберите категорию.

- ▶ Если активна навигация к цели, выбрать позицию для поиска **В окружении**, **В районе цели** или **Вдоль маршрута**.
- ▶ Выберите индивидуальную специальную цель. Отображается адрес цели. Может быть рассчитан маршрут.

или

- ▶ Ввести запрос в поле поиска и фильтровать список.
- ▶ Выберите индивидуальную специальную цель.

### Редактировать индивидуальную категорию объектов интереса

- ▶ Выберите в списке индивидуальную категорию объектов интереса . Открывается меню.
- ▶ Выберите **Изменить название: Изменить имя**.
- ▶ Введите имя.
- ▶ Выберите .
- ▶ Выберите **Изменить символ: Изменить пиктограмму**.
- ▶ Выберите символ.
- ▶ **Удалить индивидуальную категорию объектов интереса: выбрать Удалить**.
- ▶ Выберите **Да**.

### Конфигурировать категории для быстрого доступа

Для быстрого доступа Вы можете конфигурировать до пяти категорий.

- ▶ Выберите **ВСЕ КАТЕГОРИИ**.
- ▶ Выберите категорию и подкатеорию (если доступна).
- ▶ Выберите  или .
- ▶  добавляет категорию.
- ▶  удаляет категорию.
- ▶ Если уже выбрано пять категорий, выбрать из них ту категорию, которая должна быть заменена.

### Выбор контакта для ввода цели

#### Условия

- Мобильный телефон связан с мультимедийной системой (→ стр. 231).

Мультимедийная система:

  **Navigation** (Навигация)  **Куда?**  **Контактные данные**

### О списке контактов

- ▶ Выберите контакт. Отобразятся контактные данные.
- ▶ Выберите адрес.

## О вводе запроса

- ▶ В поле поиска ввести, например, название или телефонный номер.
- ▶ Выберите **OK**.
- ▶ Выбрать контакт.
- ▶ Выбрать адрес.  
Отображается адрес цели. Может быть рассчитан маршрут.
- ⓘ Навигация к адресу контакта надежна в следующих случаях:
  - Адрес контакта указан полностью.
  - Данные контакта соответствуют данным цифровой карты.

## Ввести геокоординаты

Мультимедийная система:

→ ▶▶ **Navigation** (Навигация) → **Куда?** ▶▶ **Географ. координаты**

- ▶ Выбрать **Широта** или **Долгота**.
- ▶ Выбрать геокоординаты как широта и долгота в градусах, минутах и секундах. Для этого произвести скользящее движение вверх или вниз. На карте показана позиция.
- ▶ Подтвердить ввод **OK**.
- ▶ **Поставить цель:** выбрать стрелку или стрелку с **+**.

## Ввод адреса из трех слов

Мультимедийная система:

→ ▶▶ **Navigation** (Навигация) → **Куда?**

- ▶ Введите адрес цели комбинацией из трех слов. Поставьте точку между каждой парой слов. Отображаются результаты поиска.
- ▶ Выбрать в списке цель.  
Отображается адрес цели. Может быть рассчитан маршрут.
- ⓘ Адреса из трех слов от what3words являются альтернативной адресной системой для многоязычной привязки мирового картографического материала к системе координат с разрешением до трех метров. Эта координатная сетка покрывает даже такие места на земной поверхности, которые не имеют адресов, например, названия улицы или номера дома.

Бранденбургские ворота в Берлине, например, имеют следующий зависящий от языка адрес из трех слов:

- На немецком языке: **tapfer.gebäude.verliehen**
- На английском языке: **that.lands.winning**

Адреса из трех слов однозначны, легко запоминаются и достаточны для большинства повседневных упоминающихся объектов.

Вы можете произвести двустороннюю конвертацию адресов из трех слов здесь:

- на веб-сайте <http://what3words.com>
- в приложениях what3words

## Выбор на карте

Мультимедийная система:

→ ▶▶ **Navigation** (Навигация)

- ▶ Подвинуть карту (→ стр. 226).
- ▶ Когда перекрестие отмечает цель, продолжительно нажать на элемент управления. Если цель расположена точно в районе перекрестия, отобразится адрес.  
Если в районе перекрестия расположено несколько целей, в списке будут показаны доступные улицы и объекты интереса.
- ▶ Выбор цели в списке.  
Отображается адрес цели. Может быть рассчитан маршрут.

## Показывать на карте в окрестностях объекты интереса

Если в окрестностях перекрестия находится несколько целей, функция доступна.

- ▶ Выберите **...**.
- ▶ Выберите **Особые цели в окружении**.  
Появляется карта.
- ▶ Скользящее движение на элементе управления налево или направо.  
На карте отмечается предыдущий или следующую специальную цель. Отображается название или адрес.
- ▶ Выбрать символ специальной цели.
- ▶ **Альтернативно фильтровать индикацию по категориям специальной цели:** прокрутка элемента управления.
- ▶ Выбрать категорию объекта интереса.
- ⓘ **По выбору пользователя** позволяет выбрать индивидуальные символы для объектов интереса (→ стр. 226).

## Выбрать из избранного

### Условия

- Цели сохранены как избранное.  
Сохранение последней цели или подсказки цели в "Избранном" (→ стр. 222).

Мультимедийная система:

→ ▶▶ **Navigation** (Навигация) → **Куда?** ▶▶ **Aus Favoriten** (Из избранного)

- ▶ Выберите избранный пункт.  
Отображается адрес цели. Может быть рассчитан маршрут.

## Маршрут

### Расчет маршрута

#### Условия

- Цель введена.
- Отображается адрес цели.

#### Навигация к цели неактивна

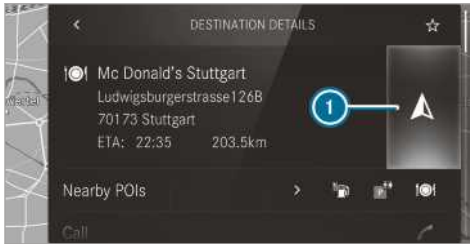

- ▶ Выберите **1**.  
Маршрут до цели рассчитывается. На карте отображается маршрут. После этого запускается навигация к цели.

**i** Если Вы во время поездки не предпринимаете этого действия, мультимедийная система автоматически рассчитывает маршрут приблизительно через 15 секунд.

#### Навигация к цели активна

- ▶ Выберите **1**. Стрелка указывает на **+**. Выводится вопрос.
- ▶ Выберите **Опред. как промеж. цель** или **Начать нов. веден. к цели**.  
**Начать нов. веден. к цели**: выбранный адрес цели устанавливается как новая цель. Прежние цели и промежуточные цели удаляются. Запускается навигация к новой цели.  
**Опред. как промеж. цель**: выбранный адрес цели устанавливается как следующая промежуточная цель. Запускается навигация к цели.

Если уже имеется четыре промежуточных цели, мультимедийная система спрашивает, должна ли быть удалена промежуточная цель 4. Подтверждение запроса **Да**.

#### Искать в ближайшем окружении объекты интереса

- i** Символы объектов интереса справа рядом с **Особые цели в окружен.** показывают первые три категории для быстрого доступа. Вы можете конфигурировать эти категории (→ стр. 211).
- ▶ Выбор символа для объекта интереса. Отображаются результаты поиска.
- ▶ Выбрать специальную цель. Отображается адрес цели. Может быть рассчитан маршрут.

или

- ▶ Выберите **Особые цели в окружен.** **[>]**.
- ▶ Искать через категории, ввести поисковый запрос или искать индивидуальные объекты интереса (→ стр. 211).
- ▶ Выбрать специальную цель. Отображается адрес цели. Может быть рассчитан маршрут.

#### Другие функции меню

- ▶ **Сохранить цель: выбрать** **[☆]**.
- ▶ Выбрать опцию.  
Предлагаются следующие опции:
  - Сохранить в "Последних целях"
  - Сохранить как избранное
  - Сохранить как "Мой дом"
  - Сохранить как "Рабочий адрес"
 Когда оба адреса сохранены и активирован «маятниковый» маршрут, мультимедийная система запускает навигацию к цели без сообщений навигационной системы.
- ▶ **По прибытии в место назначения позвонить:** если номер телефона доступен, выбрать **Позвонить**.
- ▶ **Поделиться целью через NFC или QR-код: выбрать Поделиться через NFC или QR-код.**
- ▶ Область NFC мобильного телефона (см. инструкцию по эксплуатации) приложить к контактному коврику или положить туда сам телефон (→ стр. 233).

или

- ▶ Приложить мобильный телефон к мультимедийной системе и сканировать QR-код.
- ▶ **Открыть веб-адрес:** если доступен веб-адрес, выбрать **www**.
- ▶ **Отобразить на карте: выбрать** **Индикация на карте**.



#### Выбор типа маршрута

#### Условия

- **Для пользования пригородным маршрутом:** Вы создали профиль (→ стр. 196).
- Опция **Учить данные поездок** включена (→ стр. 197).
- Опция **Активировать "маятниковый" маршрут** включена (→ стр. 217).
- В мультимедийной системе накоплено достаточно данных, чтобы отображать подсказки для целей.
- Для формирования предложений маршруты изучаются.



Мультимедийная система:

  **Navigation** (Навигация) **Пиктограмма маршрут** **Маршрут** **Установки маршрута**

- Выберите тип маршрута. Если маршрут отсутствует: следующий маршрут рассчитывается с новым типом маршрута. Если уже имеется маршрут: маршрут рассчитывается с новым типом маршрута.

Доступны следующие типы маршрута:

- Быстрый маршрут**  
Рассчитывается маршрут с малым временем.
- Короткий маршрут**  
Рассчитывается маршрут с коротким расстоянием.
- Экономичный маршрут**  
Рассчитывается экономичный маршрут. Время движения может быть несколько больше, чем при быстром маршруте.
- ПРИЦЕП**  
Если прицеп присоединен к автомобилю, то данной опцией можно воспользоваться. В мультимедийной системе выводится запрос подтверждения. Подтвердите запрос. Маршрут оптимизируется для режима эксплуатации с прицепом.

Для указанных типов маршрута может быть подключена или отключена функция динамического маршрута:

- Автоматически**  
Маршрут рассчитывается с текущим установленным типом маршрута. Учитываются сообщения о дорожной ситуации от служб Live Traffic Information или FM RDS-TMC (→ стр. 222). Службы Live Traffic Information и FM RDS-TMC доступны не во всех странах.
- По запросу**  
Если на основании сообщений о дорожной ситуации обнаруживается более короткий маршрут, выводится запрос подтверждения. Вы можете продолжить использование текущего маршрута или подтвердить динамический маршрут (→ стр. 224).
- Вкл.**  
Сообщения о дорожной ситуации для маршрута не учитываются.

Можно подключить или отключить следующие дополнительные установки маршрута:

- Предложить альтернативный маршрут**  
Если опция включена (→ стр. 217), для каждого маршрута предлагается альтернативный маршрут.

- Активировать "мятниковый" маршрут**

Если опция включена (→ стр. 217), для изученных маршрутов навигационная система автоматически запускает ведение по маршруту без голосовых подсказок.

#### Альтернативный вызов типов маршрута

- Выберите  **Navigation** (Навигация)  **Расширенные** **Установки маршрута**.

#### Выбор опций маршрутов

Мультимедийная система:

  **Navigation** (Навигация) **Пиктограмма "Маршрут"** **Маршрут** **Избегать: опции**

#### Области, которых следует избегать

- Избегать районы** выберите (→ стр. 227).

#### Избегайте автомагистралей, паромов, туннелей, автопоездов, грунтовых дорог

- Включите опцию избегания.

#### Использовать платные дороги

- Выберите **Использовать платные дороги**.
- Опции **Оплата наличными или карточкой** и **Электронный платеж** включить или выключить. Маршрут учитывает дороги, за пользование которыми должен уплачиваться дорожный сбор одним из выбранных способов.

Опции маршрутов доступны не во всех странах.

Выбранные опции маршрутов не всегда могут учитываться. Например, маршрут может включать паромную переправу, хотя включена опция избегания **Паромы**. Тогда появляется сообщение и Вы слышите предупреждение.

#### Использование платных дорог

- Выберите **Использовать дороги с виньетн. режимом**.
- Включите **Все**.

или

- Включить все страны, которые должны быть учтены. Маршрут учитывает дороги в выбранных странах, пользование которыми предусматривает уплату дорожного сбора за определенный период времени. Этикетка дорожного сбора позволяет пользоваться в определенный период времени дорожной сетью.

#### Альтернативный вызов опций маршрутов





- Выберите  **Navigation** (Навигация)  **Расширенные** **Избегать: опции**.

## Выбор сообщений

### Условия

- Для **звучковой индикации при приближении к личной особой цели**: USB-устройство содержит личные особые цели.
- USB-устройство подключено к мультимедийной системе.
- Категория, к которой относится личная особая цель, включена.

Мультимедийная система:

  **Navigation** (Навигация)  **Расширенные**  **Сообщения**

- ▶ Выберите опцию или включить или отключить сообщения.

Предлагаются следующие опции:

- Опция **Навигационное указание**  
Мультимедийная система во время движения к цели даёт голосовые рекомендации по вождению.
- Опция **C названиями улиц**  
Мультимедийная система объявляет названия улиц, на которые Вы попадете после выполнения следующего маневра.  
Функция доступна не во всех странах и не на всех языках.
- Опция **Выкл.**
- **Объявление предупрежд. о дор. ситуации**  
Функция доступна не во всех странах.

### Звучковая индикация при приближении к личной особой цели

- ▶ Выберите **Личные особые цели**.
- ▶ Включите категорию.  
При приближении к личной особой цели данной категории срабатывает звучковая индикация.

### Информация о цели на маршруте

#### Условия

- Цель введена.

Мультимедийная система:





  **Navigation** (Навигация)  **Пиктограмма "Маршрут"**  **Маршрут**

- ▶ Выберите **Обзор маршрута**.  
Если навигация к цели активна, индицируются цель и промежуточные цели, если они введены и еще не оставлены позади.  
Маршрут может включать до четырех промежуточных целей.
- ▶ Выбор цели или промежуточной цели.  
Отображается следующая информация:
  - Оставшийся участок пути

- Время прибытия
- Оставшееся время в пути
- Название, адрес цели
- Номер телефона (если доступен)
- Веб-адрес (если доступен)

### Планирование маршрута

Мультимедийная система:

  **Navigation** (Навигация)  **Пиктограмма маршрут**  **Обзор маршрута**

- ▶ Выберите **Определить промежуточ. цель**.
- ▶ Ввести промежуточную цель, например специальную цель или адрес (→ стр. 210).
- ▶ Выберите промежуточную цель.  
После выбора промежуточной цели вновь будет отображен обзор маршрутов.
- ▶ Рассчитать маршрут с промежуточными целями (→ стр. 216).

- ▶ Если уже есть четыре промежуточные цели, одну из них нужно удалить (→ стр. 216).







### Редактировать маршрут с промежуточными целями

#### Условия

- Цель введена.
- Для функции «Переместить» есть, по меньшей мере, одна дополнительная промежуточная цель.

Мультимедийная система:

  **Navigation** (Навигация)  **Пиктограмма маршрут**  **Маршрут**  **Обзор маршрута**



- ▶ **Изменение последовательности целей**: для цели выбрать . Открывается меню.
- ▶ Выберите **Передвинуть**.  отмечено.
- ▶ Передвинуть промежуточную цель или цель с  или  в нужную позицию.
- ▶ Коснуться .
- ▶ **Удалить цель**: для промежуточной цели или конечной цели выбрать .
- ▶ Выберите **Удалить**.  
Цель удалена.

### Рассчитать маршрут с промежуточными целями

#### Условия

- Введена цель с одной, как минимум, промежуточной целью.

Мультимедийная система:

  **»» Navigation** (Навигация) **»» Пиктограмма "Маршрут"** **»» Маршрут** **»» Обзор маршрута**

- ▶ Выберите **Начать ведение к цели**. или
- ▶ Когда маршрут загружен, выберите **К навигации**.
- ▶ Подтверждение запора **Да**.  
Маршрут рассчитывается. Запускается навигация к цели.

### Показать список маршрутов

Мультимедийная система:

  **»» Navigation** (Навигация) **»» Пиктограмма "Маршрут"** **»» Маршрут**

- ▶ Выберите **Перечень маршрутов**.  
Список отображает отрезки маршрутов. Актуальная позиция автомобиля отмечается на карте.

На ней указано актуальное положение автомобиля со следующей информацией:

- Индицируется символ для актуального положения автомобиля.
- Индицируется название улицы, по которой в настоящее время движется автомобиль.
- Индицируется название улицы, по которой в настоящее время движется автомобиль.

Список маршрутов актуализируется во время движения.

- ▶ **Отобразить отрезки маршрутов:** скользящие движения вверх или вниз по элементу управления.  
Отрезок маршрута отображается на карте.

### Выбор альтернативного маршрута

Мультимедийная система:

  **»» Navigation** (Навигация) **»» Иконка маршрута**

- ▶ Выберите **Альтернативный маршрут**.  
Маршруты отображаются в соответствии с настройкой в настройках маршрутов.  
Маршруты пронумерованы.
- ▶ Выбор альтернативного маршрута.

### Активация «маятникового» маршрута

#### Условия

- Опция **Учить данные поездок** включена (→ стр. 197).
- В мультимедийной системе накоплено достаточно данных, чтобы отображать подсказки для целей.
- Для формирования предложений маршруты изучаются.

Мультимедийная система:

  **»» Navigation** (Навигация) **»» Пиктограмма маршрут** **»» Маршрут** **»» Установки маршрута**

- ▶ Включить **Активировать "маятниковый" маршрут**.  
Навигация автоматически определяет, что автомобиль находится на «маятниковом» маршруте. Она автоматически подключает маршруты без текстового сопровождения.  
Для ежедневного «маяникового» маршрута выводятся сообщения о дорожной ситуации на отрезке пути и при поездках без активной навигации к цели поездки.

### Автоматический поиск АЗС включить/выключить

Мультимедийная система:

  **»» Установки** **»» Fahrzeug** (автомобиль)

- ▶ **Поиск АЗС на карте**, включение или выключение.  
Когда остается только резервный запас топлива, если опция включена, появляется запрос о начале поиска АЗС.

### Начать автоматический поиск АЗС

#### Условия

- Автоматический поиск АЗС включен (→ стр. 217).

### Дорожная ситуация

Уровень топлива в баке достигает уровня резервного запаса.

Отображение сообщения **Резерв топлива. Начать поиск АЗС?**.

- ▶ Выберите **Да**.  
Начинается автоматический поиск АЗС. Отображаются доступные АЗС вдоль маршрута или в окрестностях местоположения автомобиля.
- ▶ Выбрать АЗС.  
Отображается адрес АЗС.
- ▶ Рассчитать маршрут (→ стр. 214).  
АЗС указывается в качестве цели или ближайшей промежуточной цели.
- ▶ **Если уже установлены четыре промежуточные цели:** по запросу выбрать **Да**.  
АЗС вносится в обзор маршрутов. Промежуточная цель 4 удаляется. Запускается навигация к цели.

### Запуск автоматического поиска мест отдыха

#### Условия

- Включены ATTENTION ASSIST и функция **Предл. площ. для отд.** (→ стр. 162).
- Места отдыха находятся вдоль отрезка маршрута.

### Дорожная ситуация

Отображается сообщение **Предложить площадку для отдыха**. Начать поиск площадок для отдыха?

- ▶ Выберите **Да**.  
Запуск поиска мест отдыха. Отображаются доступные места отдыха вдоль маршрута или в ближайшем окружении автомобиля.
- ▶ Выберите место отдыха.  
Отображается адрес места отдыха.
- ▶ Рассчитать маршрут (→ стр. 214).  
Место отдыха указывается в качестве цели или ближайшей промежуточной цели.
- ▶ **Если уже установлены четыре промежуточные цели:** по запросу выбрать **Да**.  
Место отдыха вносится в обзор маршрутов. Промежуточная цель 4 удаляется. Запускается навигация к цели.



### Индикация сохраненного маршрута на карте

#### Условия

- USB-устройство с сохраненными маршрутами связано с мультимедийной системой.
- Маршрут сохранен в формате GPS Exchange Format (.gpx) в папке «Маршруты».

Мультимедийная система:

  **Navigation** (Навигация)  **Куда?**  **Сохраненные маршруты**.

- ▶ Выбрать маршрут с  или .
- ▶ Выберите **Индикация на карте**.
- ▶ Подвинуть карту (→ стр. 226).



### Запуск сохраненного маршрута

#### Условия

- USB-устройство с сохраненными маршрутами связано с мультимедийной системой.
- Маршрут сохранен в формате GPS Exchange Format (.gpx) в папке «Маршруты».

Мультимедийная система:

  **Navigation** (Навигация)  **Куда?**  **Сохраненные маршруты**.

- ▶ Выбрать маршрут.
- ▶ Выбрать **Начать ведение к цели с начала маршрута** или **Начать веден. к цели с актуал. местонах.**  
Навигация к цели начинается.
- ▶  В меню маршрут может быть сохранен с  (→ стр. 214).

### Запись маршрута

#### Условия

- USB-устройство связано с мультимедийной системой.

Мультимедийная система:

  **Navigation** (Навигация)  **Куда?**  **Сохраненные маршруты**.

- ▶ **Начать запись: выбрать** **Начать запись нового маршрута**.  
Отображается красный символ записи.  
Маршрут сохраняется на USB-устройстве.
- ▶ **Остановить запись: выбрать** **Закончить запись**.

### Сохранение записанного маршрута

#### Условия

- USB-устройство связано с мультимедийной системой.

Мультимедийная система:

  **Navigation** (Навигация)  **Куда?**  **Сохраненные маршруты**.

- ▶ Выбрать маршрут.
- ▶ Выберите .
- ▶ Выберите **Сохранить в "Последних целях"**.  
Маршрут сохраняется в хранилище «Последние цели» и может быть вызван оттуда для навигации к цели.

### Редактирование сохраненных маршрутов

#### Условия

- USB-устройство с сохраненными маршрутами связано с мультимедийной системой (→ стр. 252).

Мультимедийная система:

  **Navigation** (Навигация)  **Куда?**  **Сохраненные маршруты**.

- ▶ Выбрать маршрут .
- ▶ Выбрать **Ввести название: Изменить имя**.
- ▶ Ввести название.
- ▶ Выберите **OK**.

или

- ▶ Если название изменено, нажмите на кнопку .
- ▶ Выберите **Да**.
- ▶ Выбрать **удалить маршрут: Удалить**.
- ▶ Выберите **Да**.

## Навигация к цели

### Указания по навигации к цели

**⚠ ОСТОРОЖНО** Опасность потери контроля над дорожной ситуацией из-за пользования интегрированными в автомобиль устройствами связи во время движения

Управление интегрированными в автомобиль коммуникационными приборами во время движения может отвлекать Вас от дорожной ситуации. Кроме того Вы можете потерять контроль над автомобилем.

- ▶ Пользуйтесь этими устройствами только в том случае, если это допускается дорожной ситуацией.
- ▶ Если это невозможно, остановитесь в соответствии с правилами дорожного движения и произведите ввод данных во время стоянки автомобиля.

При использовании мультимедийной системы соблюдайте положения законодательства страны, в которой Вы находитесь.

После завершения расчета маршрута начинается навигация к цели.

Правила дорожного движения всегда имеют приоритет перед рекомендациями по вождению в мультимедийной системе.

Рекомендации по вождению:

- Сообщения навигационной системы
- Навигационные сообщения
- Рекомендации по полосе движения

Если Вы не следуете рекомендациям мультимедийной системы или покидаете рассчитанный маршрут, система автоматически начинает рассчитывать новый маршрут.

Рекомендации по вождению могут отличаться от реальной дорожной ситуации:

- Изменилась разбивка на участки.
- Направление движения на дороге с односторонним движением изменилось на противоположное.

Поэтому обращайте внимание во время движения на регулирование дорожного движения.

Маршрут может отклоняться от идеального маршрута в следующих случаях:

- Дорожные работы
- Неполные данные цифровых карт

### Обзор маневров движения

Маневры движения отображаются в следующих ситуациях:

- Детальное отображение перекрестка

Индикация появляется при выезде на перекрестки.

- 3-D-изображение

Индикация появляется при движении по дорогам без перекрестков, например на выезде с автомагистрали и на автомобильных развязках.



3-D-изображение предстоящего маневра (пример)

- ① Маневр
- ② Точка выполнения маневра и расстояние до этой точки в данный момент
- ③ Актуальное расположение автомобиля

Манёвр при движении включает в себя три фазы:

- Подготовительная фаза

Если между отдельными маневрами достаточно времени, мультимедийная система подготовит Вас к предстоящему маневру. Звучит голосовое указание навигационной системы, например: «Теперь повернуть направо».

Появляется полноэкранное изображение карты.

В строке статуса появляются сообщения: информация о направлении или название улицы, на которую нужно повернуть, и расстояние до точки выполнения маневра.

- Фаза объявления

Мультимедийная система объявляет о предстоящем в скором времени маневре, например, сообщает: «Через 100 м повернуть направо».

Индикация поделена на две части. Слева находится карта, справа появляется детальное отображение перекрестка или 3-D-изображение предстоящего маневра.

- Фаза маневра

Мультимедийная система объявляет о непосредственно предстоящем маневре, например, сообщает: «Теперь повернуть направо».

Индикация поделена на две части.

Маневр выполняется, когда расстояние до точки выполнения маневра индицируется ② как 0 м и символ актуальной позиции автомобиля ③ достигает точки выполнения маневра ②.

Когда маневр завершен, появляется полноэкранное изображение карты.

- ① Маневры отображаются на дисплее приборов.

## Обзор рекомендаций по полосе движения

Индикация производится на многополосных дорогах.

Если в цифровой карте содержатся соответствующие данные, мультимедийная система может отображать рекомендации по полосе движения.



- ① Нерекомендуемая полоса движения (серая стрелка)
- ② Возможная полоса движения (белая стрелка)
- ③ Рекомендуемая полоса (белая стрелка на синем фоне)

Пояснение к отображаемым полосам движения

- Нерекомендуемая полоса движения ①  
Двигаясь по этой полосе, выполнение ближайшего маневра невозможно без смены полосы движения.
- Возможная полоса движения ②  
Двигаясь по этой полосе, возможно выполнение только ближайшего маневра.
- Рекомендуемая полоса движения ③  
Двигаясь по этой полосе, возможно выполнение ближайшего и следующего за ближайшим маневра.

В ходе выполнения маневра могут добавиться новые полосы движения.

- ① Рекомендации о полосе движения могут отображаться также на дисплее приборов.
- ① Служба Live Traffic Information доступна не во всех странах.

## Использование информации о дорожной ситуации на автомагистрали

### Условие

- Опция **Информация по автострате** включена (→ стр. 227).



Во время движения по автомагистрали отображаются ближайшие отрезки автомагистрали ① и доступные сервисные точки ②. Это могут быть, например, автостоянки, места отдыха или места выезда с автомагистрали.

### ▶ Открыть индикацию: выбрать

Записи сортируются по мере удаления от текущего положения автомобиля.

### ▶ Выбрать запись.

▶ Выбрать из списка сервисный центр. Отображаются детальная информация. На карте показано расположение и время в пути до цели.

При отображении детальной информации могут, в частности, использоваться следующие функции:

- Искать в ближайшем окружении специальную цель.
- Сохранить цель.
- Позвонить по достижении цели.

### ▶ Рассчитать маршрут (→ стр. 214).

## Цель движения достигнута

Когда цель достигнута, Вы видите флажок . Навигация к цели завершена.

Когда достигнута промежуточная цель, Вы видите флажок промежуточной цели с номером промежуточной цели . После этого навигация к цели продолжается.

## Включить/выключить голосовые указания навигационной системы

▶ **Выключить:** во время голосового сообщения навигационной системы нажать на регулятор громкости на рулевом колесе или кнопку / мультимедийной системы (→ стр. 195).

Сообщение **Голосовые навигационные указания выключены** . появляется.

или

▶ Показать меню «Навигация» (→ стр. 209).

▶ Выберите .

Символ изменится на .

▶ **Включить:** выбрать.

Передается актуальное голосовое указание навигационной системы .





Символ изменится на .

-  Эту функцию Вы можете добавить а избранное в категории навигация и вызывать ее.



### Включать/выключать голосовые указания навигационной системы во время телефонного разговора

 Нажать кнопку  на рулевом колесе.

или

 /  Кнопку  /  на мультимедийной системе нажимать продолжительно.

или

 Коснуться  на дисплее мультимедийной системы.

 Выберите **Установки**.

 Выберите **Система**.

 Выберите **Аудио**.



 Выберите **Оповещения навиг. сист. и служ. дор. инф.**

 Включить или выключить **Навиг. указания во время телеф. разгов.**

### Настройка громкости сообщений навигационной системы

Мультимедийная система:

   **Уста-**

**новки**  **Система**  **Аудио**  **Оповещения навиг. сист. и служ. дор. инф.**

 Выберите **Громкость навигац. указаний**.

 Настроить громкость звука.

### Навигация к цели активна

 Во время голосового сообщения навигационной системы вращать регулятор громкости на рулевом колесе.





или

 Двухпозиционный переключатель громкости мультимедийной системы нажимать вверх или вниз.



### Снижение уровня громкости аудиоустройств во время трансляции голосовых указаний навигационной системы включить/выключить

 Нажать кнопку  на рулевом колесе.

или

 /  Кнопку  /  на мультимедийной системе нажимать продолжительно.

или

 Коснуться  на дисплее мультимедийной системы.

 Выберите **Установки**.

 Выберите **Система**.

 Выберите **Аудио**.

 Включить или выключить **Приглушение громкости аудиоприбора**.



### Повторить голосовое указание навигационной системы



#### Условия

- Задан маршрут.
- Навигация к цели активна.

Мультимедийная система:

 **Navigation** (Навигация)

 Выберите .

 Выберите .

Актуальное голосовое указание навигационной системы повторяется.

-  Эту функцию Вы можете добавить а избранное в категории навигация и вызывать ее.

### Прекращение ведения к цели

#### Условия

- Задан маршрут.
- Навигация к цели активна.

 Показать меню «Навигация».

 Выбрать значок  в меню Навигация (→ стр. 209).

### Обзор: Навигация к цели, находящейся в окружении бездорожья

Цель в условиях бездорожья находится в пределах цифровой карты. На карте нет дороги, ведущей к цели.

Вы можете задать цели на карте или при помощи геокоординат. Навигация к цели будет осуществляться так долго, как это будет возможно, с помощью голосовых указаний системы навигации и навигационных сообщений на дорогах, известных мультимедийной системе.

Перед достижением последней известной позиции на карте Вы услышите голосовое сообщение, например: «Следуйте в направлении, указанном стрелкой». На отображенной карте Вы увидите стрелку направления и расстояние до цели по прямой.

### Обзор ведения к цели из положения вне дороги до цели

При положении вне дороги актуальная позиция автомобиля находится на цифровой карте в стороне от доступных дорог.

В начале навигации к цели появляются следующие сообщения:

- Сообщение о том, что дорога не обнаружена.
- Стрелка направления, которая показывает направление к цели по прямой

Когда автомобиль снова движется по дороге, известной мультимедийной системе, навигация к цели осуществляется обычным образом.

**Обзор бездорожья во время ведения к цели**

Действительное расположение дорог может отличаться от данных цифровых карт, например, вследствие проведения дорожных работ. В таких случаях мультимедийная система временно не может определить актуальную позицию автомобиля на цифровой карте. Автомобиль находится вне дороги.

Если автомобиль едет по бездорожью, появляются следующие индикации:

- Сообщение о том, что дорога не обнаружена.
- Стрелка направления, которая показывает направление к цели по прямой

Когда автомобиль снова движется по дороге, известной мультимедийной системе, навигация к цели осуществляется обычным образом.

**Цель****Сохранить актуальное местоположение автомобиля**

Мультимедийная система:

  **Navigation** (Навигация) **Пиктограмма маршрута** **Местонахождение**

- ▶ Выберите **Сохранить местонахождение**.  
Актуальное местоположение автомобиля сохранено в хранилище последних целей.

**Обработка последних целей****Условия**

- Для обработки предложенных целей: включена опция **Учить данные поездок** (→ стр. 197).
- В мультимедийной системе накоплено достаточно данных, чтобы отображать подсказки для целей.

Мультимедийная система:

  **Navigation** (Навигация) **Куда?** **Последние цели**

Могут быть обработаны следующие цели:



- Последние цели
- Подсказки для целей

**▶ Не показывать больше предложенную цель**

Для предложения цели выбрать .

**▶ Выберите Больше не предлагать..****Последнюю цель сохранить в избранном**

- ① После сохранения в избранном Вы можете вызвать эту цель (→ стр. 198).

**▶ Для цели выбрать .****▶ Выберите Сохранить как избранное.****▶ Сохранить как избранное: выбрать Сохранить как избранное.****▶ Сохранить домашний адрес: выбрать Сохранить как "Мой дом".****▶ Сохранить адрес фирмы: выбрать Сохран. как "Рабочий адрес".****Удалить последнюю цель****▶ Удалить цель:** для последней цели выбрать .**▶ Выберите Удалить.****▶ Выберите Да.****▶ Удалить все цели: выбрать .****▶ Выберите Удалить все.****▶ Выберите Да.****Навигация к цели с актуальными сообщениями о дорожной ситуации****Обзор информации о дорожном движении**

- ① Сервисы доступны не во всех странах.

Сообщения о дорожной ситуации принимаются следующими службами:

- Функцию Live Traffic Information (информация о дорожном движении в режиме онлайн)
- FM RDS-TMC  
Одновременное пользование двумя сервисами невозможно.  
Live Traffic Information или FM RDS-TMC отображаются в виде символа.

- ① Предупреждения об опасностях принимаются сервисом Car-to-X.

- ① Возможно расхождение между принятыми сообщениями о дорожной ситуации и действительной ситуацией на дороге.

Что нужно знать о сервисе Live Traffic Information

- Актуальные сообщения о дорожной ситуации поступают через интернет-соединение (для некоторых стран).
- Дорожная ситуация актуализируется с короткими равномерными интервалами.
- Сервис по абонементу в некоторых странах бесплатен в течение трех лет после его установки.  
Информация по абонементу показывает статус (→ стр. 223).

Информация о местонахождении автомобиля регулярно передается в Daimler AG. Данные немедленно анонимизируются Daimler AG и передаются оператору данных о дорожном движении. с помощью этих данных в автомобиль передаются сообщения о дорожной ситуации, релевантные с точки зрения текущей позиции автомобиля. Автомобиль является одновременно сенсором для потока движения транспорта и помогает улучшить качество сообщений о дорожной ситуации.

Если Вы не хотите передавать данные о местоположении автомобиля, деактивируйте сервис в сервисном центре Mercedes-Benz.



Что нужно знать о сервисе FM RDS-TMC

- Радиостанция FM RDS-TMC передает наряду с программой радиопередач сообщения о дорожной ситуации.
- FM RDS-TMC доступна не во всех странах.

### Индикация информации по абонементу

#### Условия

- Автомобиль оснащен функцией Live Traffic Information (информация о дорожном движении в режиме онлайн).

Мультимедийная система:

  **Navigation** (Навигация)  **Иконка маршрута**  **Traffic**

▶ **Индикация в ручном режиме: выбрать Информ. об абонементе для Live Traffic.**

В зависимости от статуса появится одно из следующих сообщений:

- Отображается логотип оператора данных о дорожной ситуации. Абонемент действителен.
- Отображается логотип оператора данных о дорожной ситуации. Срок действия абонемента истек.

Конец срока действия абонемента отображается автоматически:

- За месяц до истечения срока действия
- За неделю до истечения срока действия
- В день истечения срока действия

❗ Если срок действия абонемента истек, в отдельных странах доступно FM RDS-TMC. Абонемент может быть продлен (→ стр. 223).

### Продление абонемента

#### Условия

- Автомобиль оснащен функцией Live Traffic Information (информация о дорожном движении в режиме онлайн).
- У Вас есть учетная запись пользователя на сайте Mercedes PRO.

- ▶ Откройте сайт Mercedes PRO.
- ▶ Откройте учетную запись на сайте Mercedes PRO.
- ▶ С привязанного к сайту автомобиля переключитесь на интернет-магазин Mercedes PRO connect.
- ▶ Выберите услугу Live Traffic Information (дорожное движение в режиме онлайн).
- ▶ Выберите период продления.
- ▶ Положите товар в корзину.
- ▶ Подтвердите общие и особые указания по использованию товара.
- ▶ Функция Live Traffic Information (дорожное движение в режиме онлайн) активирована на выбран-

ный период продления услуги. Дата продления является датой начала срока действия услуги.

### Регистрация функции Live Traffic Information (информация о дорожном движении в режиме онлайн)

#### Условия

- Автомобиль оснащен функцией Live Traffic Information (информация о дорожном движении в режиме онлайн).
- У Вас есть учетная запись пользователя на сайте Mercedes PRO.

Услуга Live Traffic Information (информация о дорожном движении в режиме онлайн) должна быть зарегистрирована. Это позволит пользоваться данной услугой в течение всего срока действия, составляющего три года.

▶ Создание учетной записи на сайте Mercedes PRO по адресу: <http://www.mercedes.pro>. Для этого потребуется действующий адрес электронной почты.

▶ Ввод данных автомобиля с помощью его идентификационного номера (FIN).

▶ **Регистрация в авторизованной СТО Mercedes-Benz:** предоставьте проведение данной операции сотрудникам авторизованной СТО Mercedes-Benz.

### Индикация информации о дорожном движении

#### Условия

- Индикация **Дорожная ситуация** включена (→ стр. 224).
- Включена следующая индикация информации о дорожном движении (→ стр. 224):

**Дорожные события**

**Freier Verkehrsfluss** (Свободный транспортный поток)

**Задержка**

Мультимедийная система:

▶ Выберите **Navigation** (Навигация).

Карта показывает следующую информацию о дорожном движении:

- Транспортные события и ситуации, например:
  - Строительные объекты
  - Перекрытие движения по дороге
  - Предупредительные сообщения

Символы транспортных событий и ситуаций при активной навигации к цели отображаются на маршруте в цвете. В стороне от маршрута они серого цвета.

- Символы предупредительных сообщений:

- Символ 
- Рекомендации по безопасности дорожного движения, например, при приближении к затору
 

Когда автомобиль приближается к опасному месту на маршруте, на карте отображается предупредительное сообщение. Дополнительно может быть дано голосовое предупреждение об опасности.
- Информация о транспортном потоке:
  - Участок затора (красная линия)
  - Замедленное движение (оранжевая линия)
  - Плотное движение (желтая линия)
  - Свободное движение (зеленая линия)
- Индикация замедления движения на маршруте продолжительностью от одной минуты

### Принятие рекомендации по объезду после запроса

#### Условия

- По запросу включено (→ стр. 214).
- Навигация к цели активна.
- Для актуального маршрута имеются сообщения о дорожной ситуации.



Когда рассчитывается новый маршрут с меньшим временем в пути, индицируются и актуальный, и новый маршруты.

- ① В другом приложении на экран выводится сообщение. Подтвердить это сообщение.

- ▶ **Принять новый маршрут: выбрать** **Принять рекомендуемый объезд.**
- ▶ **Сохранить актуальный маршрут: выбрать** **Продолжать движение по актуальн. маршруту.**

### Индикация местных сообщений

Мультимедийная система:

  ▶ **Navigation** (Навигация) ▶ **Иконка маршрута** ▶ **Traffic**

- ▶ Выберите **Сообщения по районам**. Индицируются местные сообщения, например, о тумане или сильном дожде.
- ▶ Выбрать местное сообщение. Отображаются детальная информация.

### Включить индикацию информации о дорожном движении

Мультимедийная система:

  ▶ **Navigation** (Навигация) ▶ 

- ▶ Включите **Дорожная ситуация**.

### Включить информацию о транспортных событиях и ситуациях, свободном движении и замедленном дорожном движении

- ▶ **Расширенные** Выберите.

- ▶ В рубрике **ДОРОЖНАЯ СИТУАЦИЯ** включить записи **Дорожные события**, **Freier Verkehrsfluss** (Свободный транспортный поток) и **Задержка**.

После принятия информации о дорожной ситуации индицируются дорожные события и ситуации, такие как строительные объекты, перекрытие дорожного движения, местные сообщения (например, о тумане) и предупреждения.

Задержка дорожного движения индицируется для актуального маршрута. Учитывается задержка дорожного движения от одной минуты.

### Индикация дорожных событий и ситуаций

#### Условия

- Индикация **Дорожные события** включена (→ стр. 224).

Мультимедийная система:

  ▶ **Navigation** (Навигация) ▶ **Иконка маршрута** ▶ **Traffic**

- ▶ Выберите **Сообщения о дорожной ситуации 3**. Список ориентирован на расстояние и показывает принятые дорожные события.

В первую очередь индицируются дорожные события на маршруте.

В связи с дорожным событием показана следующая информация:

- Номер и название дороги
- Символ дорожного события
- Причина
- Расстояние от актуального положения автомобиля

- ▶ Выбрать дорожное событие. Индицируется детальная информация, например, для отрезка маршрута.

### Индикация на карте дорожных событий в окрестностях



- ▶ Выбрать на карте символ дорожного события. Отображаются детальная информация о дорожном событии.

- ▶ Выберите **...**.

- ▶ Выберите **Дорож. события в окружении**. Карта показывает символы дорожных событий в окрестностях.

Информация о дорожном событии индицируется в строке статуса:

- Символ дорожного события
- Причина дорожного события, например, дорожные работы
- Предупреждающее сообщение (на красном фоне)

- ▶ **Выбрать символ дорожного события:**  или .

- ▶ **Выбрать фрагмент карты:** коснуться дисплея мультимедийной системы.

или

- ▶ Нажать поле сенсорного управления.
- ▶ Подвинуть карту.
- ▶ **Обратно к навигационной карте:** коснуться .

или

- ▶ Нажать кнопку  на поле сенсорного управления.

## Коммуникация Car-to-X

### Обзор коммуникации между автомобилем и X

Предпосылки:

- Автомобиль оснащен мультимедийной системой с навигацией и коммуникационным модулем с активированной интегрированной SIM-картой.
- У Вас пользовательский счет в Mercedes PRO.
- Служба коммуникации Car-to-X активирована.

- ⓘ Car-to-X коммуникация доступна в отдельных странах.

Коммуникационный модуль автоматически устанавливает интернет-соединение при включении зажигания. Если существуют сообщения об опасностях, они будут Вам вскоре направлены. Доставка зависит от качества мобильной связи и составляет от одной секунды до одной минуты.

- Опасности автоматически распознаются автомобилем и или могут быть сообщены водителем. Сообщения о них будут отправлены автомобилям по связи Car-to-X в ближайшем окружении.
- Прием актуальной информации об опасных местах недалеко от актуального положение автомобиля.

Таким образом Вы можете своевременно адаптировать режим движения к дорожной обстановке.

Использование коммуникации Car-to-X требует регулярной отправки данных автомобиля в Daimler AG. Данные сразу же псевдонимизируются Daimler AG. Данные автомобиля удаляются через определенное время (несколько недель) и не хранятся длительное время.

- ⓘ Данные, которые служат идентификации, при псевдонимизации заменяются. Таким образом их идентичность защищается от несанкционированного доступа третьих лиц.

### Показывать сообщения об опасностях

Мультимедийная система:



- ▶ Выберите **Navigation** (Навигация). Если доступны сообщения об опасностях, они отображаются на карте.

На карте отображаются следующие сообщения об опасностях:

- Стоящие автомобили (поломки)
- Аварии
- Опасные погодные условия
- Общая опасность
- Включенный аварийный сигнал
- Строительные работы

Индикация доступна не во всех странах и регионах.

В Федеративной Республике Германия в настоящее время индикация доступна в земле Гессен.

- ⓘ Голосовое сообщение "Впереди дорожное происшествие" производится при скорости от 60 км/ч при приближении к месту опасности. При опасных погодных условиях голосовое сообщение не производится.

### Отправление сообщений об опасности

Автомобиль отправляет автоматически обнаруженные сообщения об опасности.

- ▶ **Самостоятельная отправка сообщений об опасности:**  ▶ **Navigation** (Навигация) ▶ **выберите иконку маршрута** ▶ **Traffic**.

- ▶ Выберите **Сообщить дорожное событие**. Выводится вопрос.

- ▶ **Да** выбрать. Сообщение **Спасибо за Вашу поддержку при предотвращении аварийной ситуации!** появляется.

## Карта и компас

### Настройка масштаба карт

Мультимедийная система:



#### Увеличение

- ▶ Когда индицируется карта, два раза подряд коснитесь пальцем дисплея мультимедийной системы.

или

- ▶ На дисплее мультимедийной системы разведите два пальца в стороны.

#### Уменьшение

- ▶ Коснуться дисплея мультимедийной системы двумя пальцами.

или

- ▶ На дисплее мультимедийной системы сведите вместе два пальца.

- ⓘ Единицу измерения для масштаба карты Вы можете установить (→ стр. 206).

**Подвинуть карту**

Мультимедийная система:



 ►► Navigation (Навигация)

► Когда отображается карта, нужно двигать пальцем по дисплею мультимедийной системы в любом направлении.

Карта перемещается под перекрестком ❶ в заданном направлении.

Когда карта перемещается, в статусной строке появляется, например, следующая информация:

- Индицируется расстояние от текущей позиции автомобиля ❷.
- Индицируется информация о текущей позиции карты, например, название улицы.

Вы можете пользоваться следующими функциями:

- Выбрать на карте цель (→ стр. 213).
- Выбрать специальную цель (→ стр. 211).
- отображать на карте дорожные события (→ стр. 224).

Функция доступна не во всех странах.

► **Сбросить карту на текущее местоположение автомобиля:** Нажать ❸ на значок.

**повернуть карту**

► На дисплее мультимедийной системы повернуть два пальца налево или направо.

**Выбрать ориентацию карты**

Мультимедийная система:



 ►► Navigation (Навигация) ►►
 
 ►► Расширенные

► Выполнять скользящее движение вверх до тех пор, пока не появится индикация **ОРИЕНТАЦИЯ КАРТЫ**.

► Выбрать ориентацию карты.

Пункт • показывает актуальную настройку.

- **Северная ориентация 2D:** карта в 2D ориентирована на север.
- **Ориентация по направлению движения 2D:** карта в 2D ориентирована по направлению движения.

- **3D:** карта в 3D ориентирована по направлению движения.

**Альтернативно через быстрый доступ**

► На карте несколько раз коснуться символа компаса  или нажать.

Изображение последовательно изменяется **3D**, **Ориентация по направлению движения 2D** на **Северная ориентация 2D**.

Когда карта сдвигается, можно выполнять переход между **3D** и **Северная ориентация 2D**.

**Выбрать специальные символы для индикации карты**

Мультимедийная система:



 ►► Navigation (Навигация) ►►
 
 ►► Расширенные

Специальные цели — это, например, АЗС и гостиницы. Они могут индицироваться в виде символов на карте. Не все специальные цели доступны везде.

Индивидуальные специальные цели, которые, например, сохранены на устройстве USB.

❶ Индикацию на карте символов особых целей Вы можете включить в "Избранное" или исключить оттуда.

► Включить **Символы особых целей**.

**Конфигурировать отображение карты**

► **Символы особых целей** выберите .

► Включить или выключить категории для быстрого доступа.

► **Все категории** выберите .

► Включить или выключить **Показать все**.

или

► Выбрать категории и подкатегории (если доступны) .

► Включить или выключить категории и подкатегории (если доступны).

Индицируются специальные цели избранных категорий.

**Конфигурировать индивидуальные специальные цели**

► Выберите **Личные особые цели** .

► Включить или выключить категории.

Если категория включена и автомобиль приближается к индивидуальной специальной цели этой категории, может быть дано оптическое или акустическое указание.

► **Указание при приближении:** выбрать категорию или индивидуальную специальную цель . Открывается меню.

► Включить или выключить **Визуально** и **Акустически**.

**Отменить индивидуальные специальные цели**

- ▶ Выберите .
- ▶ Выберите **Сброс**.  
Настройки отменяются, возврат к стандартным настройкам.

**Выбор текстовой информации**

Мультимедийная система:

 ▶▶ **Navigation** (Навигация) ▶▶  ▶▶ **Расширенные**

- ▶ Прокручивать вверх до тех пор, пока не появится индикация **ТЕКСТОВАЯ ИНФОРМАЦИЯ**.
- ▶ Выбрать **Актуальная улица/дорога, Географические координаты** или **Без данных**.  
**Актуальная улица/дорога** индицирует на нижнем краю дисплея улицу/дорогу, по которой осуществляется движение.

Когда карта передвигается, под перекрестием появляется название улицы/дороги, название специальной цели или название области.

**Географические координаты** показывает следующую информацию:

- Широту и долготу
- Альтитуду  
Альтитуда может отличаться от действительной высоты над уровнем моря.
- Количество спутников, с которых принята информация  
Когда карта сдвигается, эта информация не отображается.

**Без данных** отключает индикацию.

**Включить/выключить информацию для водителей на автомагистрали**

Мультимедийная система:

 ▶▶ **Navigation** (Навигация) ▶▶ 

- ▶ Включить или выключить **Информация по автомагистраде**.  
Если опция включена, во время движения по автомагистрали появляется дополнительная информация об объектах, находящихся впереди. Это могут быть, например, автостоянки, места отдыха или места выезда с автомагистрали.

**Индикация ближайшей пересекающей дороги****Условия**

- Навигация к цели неактивна.

Мультимедийная система:

 ▶▶ **Navigation** (Навигация) ▶▶  ▶▶ **Расширенные**

- ▶ Выполнять скольльзящее движение **наверх** до тех пор, пока не появится индикация **ТЕКСТОВАЯ ИНФОРМАЦИЯ**.

- ▶ Включить **Следующая пересекающая улица/дорога**.  
Если функция включена и движение осуществляется без навигации к цели, то по верхнему краю дисплея будет показано название ближайшей пересекающей дороги.

**Показать версию карты**

Мультимедийная система:

 ▶▶ **Navigation** (Навигация) ▶▶  ▶▶ **Расширенные**

- ▶ Выполнить скольльзящее движение вверх и выбрать **Версия карты**.
- ① Информацию о новых версиях цифровой карты Вы получите в сервисном центре Mercedes-Benz.

**Избегание определенных областей**

Вы можете на Вашем маршруте избежать областей, по которым Вы не хотите ехать.

В маршруте учитываются автомагистрали или скоростные дороги с многополосным движением, проходящие по избегаемой области.

**Избегать новой области**

Мультимедийная система:

 ▶▶ **Navigation** (Навигация) ▶▶ **Пиктограмма маршрут** ▶▶ **Избегать: опции** ▶▶ **Избегать районы**

- ▶ Выберите **Избегать новой местности**.
- ▶ **Вариант 1: выбрать По карте**.
- ▶ Подвинуть карту (→ стр. 226).
- ▶ **Вариант 2: выбрать Через ввод адреса**.
- ▶ Ввести адрес (→ стр. 210).
- ▶ Выбрать цель в списке или внести с помощью .  
Появляется карта.
- ▶ **Отобразить область:** коснуться или нажать на элемент управления.  
Появится красный прямоугольник. Он отмечает область, которой следует избегать.
- ▶ **Изменение масштаба карты:** на дисплее мультимедийной системы развести или свести вместе два пальца.  
Масштаб карты увеличится или уменьшится.
- ▶ **Установить область:** нажать на центральный элемент управления.  
Область внесена в список.

**Изменить область**

Мультимедийная система:

 ▶▶ **Navigation** (Навигация) ▶▶ **Пиктограмма маршрут** ▶▶ **Избегать: опции** ▶▶ **Избегать районы**

- ▶ Выбрать район в списке.
- ▶ Выберите **Обработать**.

### Подвинуть область на карте

- ▶ На центральном элементе управления выполнить скользящее движение в любом направлении.

### Изменить размер области



- ▶ Нажать на центральный элемент управления.
- ▶ Скользящие движения вверх или вниз по центральному элементу управления.
- ▶ Нажать на центральный элемент управления.

### Учитывать область при расчете маршрута

- ▶ Выбрать район в списке.
- ▶ Включить **Избегать район**. Если активна навигация к цели, рассчитывается новый маршрут. Если маршрута еще нет, настройка будет учитываться для следующей навигации к цели. В этих случаях маршрут может включать избегаемую область:
  - Цель расположена в избегаемой области.
  - Рациональной альтернативы нет.

### Удалить область или все области

Мультимедийная система:

  **Navigation** (Навигация) **▶ Пиктограмма маршрут** **▶ Избегать: опции** **▶ Избегать районы**

#### Удалить область

- ▶ Выбрать район в списке.
- ▶ Выберите **Удалить**.
- ▶ Запрос подтвердить **Да**.

#### Удалить все области

- ▶ Выберите .
- ▶ Выберите **Удалить все**.
- ▶ Запрос подтвердить **Да**.

### Провести актуализацию данных карты

#### Актуализация должна проводиться в сервисном центре Mercedes-Benz

Данные цифровой карты устаревают так же, как традиционные карты автомобильных дорог. Оптимальная навигация к цели возможна только с актуальными данными карты. Информацию о новых версиях цифровой карты Вы получите в сервисном центре Mercedes-Benz.

Вы можете там заказать актуализацию цифровой карты.

#### Обновление карты онлайн

Карты можно актуализировать с помощью службы обновления данных карты онлайн на Mercedes PRO connect.

Услуга доступна не во всех странах.

Использовать следующие возможности актуализации:

- для одного региона (автоматическое обновление карты)

Для автоматического обновления карт должна быть включена системная настройка **Автоматическая онлайнная актуализация**. (→ стр. 207).

- для нескольких или всех регионов (обновление в ручном режиме)

Данные карт сначала скачиваются на внешний носитель, а затем используются для актуализации карты в мультимедийной системе.

Остальную информацию по обновлению карт в режиме онлайн Вы найдете по ссылке: <http://www.mercedes.pro>.

### Обзор картографических данных

Ваш автомобиль поставляется с завода уже с загруженными данными карты. В зависимости от страны данные карты для Вашего региона либо уже закачаны в систему, либо находятся на прилагаемом носителе информации.

Если данные карты уже установлены в автомобиле и требуется их переустановка, Вам не нужно вводить код активации.

Для картографических данных, которые Вы приобрели на носителе данных, Вы должны ввести прилагаемый код активации.



Если Вы сохранили на носителе картографические данные вместе с услугой обновления карт в режиме онлайн, ввод кода не требуется. При загрузке код активации сохраняется на носителе данных.

При вводе кода активации учтите следующее:

- Код активации может использоваться только для одного автомобиля.
- Код активации не передается.
- Код активации шестизначный.

При следующих проблемах обратитесь в авторизованную СТОА Mercedes-Benz:

- Мультимедийная система не принимает кода активации.
- Вы потеряли код активации.

### Показать компас

Мультимедийная система:

  **Navigation** (Навигация) **▶ Иконка маршрута** **▶ Местонахождение**

- ▶ Выберите **Компас**.

Индикация компаса показывает следующую информацию:

- Актуальное направление движения с углом направления (формат 360°) и стороной света
- Координаты долготы и широты в градусах, минутах и секундах

- Альтитуда (округленно)
- Количество спутников GPS

### Показывать Киблу

Мультимедийная система:

  **»» Navigation** (Навигация) **»» Пиктограмма маршрут** **»» Местонахождение**

Функция доступна не во всех странах.

#### ▶ Кибла Выберите.

Стрелка компаса показывает направление на Мекку относительно актуального направления движения.

Индикация количества спутников, с которых принята информация .

### Автоматическая настройка масштаба карт

Мультимедийная система:

  **»» Navigation** (Навигация) **»» Расширенные**

Масштаб карт автоматически настраивается в зависимости от скорости движения и класса дороги.

#### ▶ Включить **Автоматическое увеличение**.

- ① Автоматически настроенный масштаб карт может быть изменен вручную. Через несколько секунд автоматическая настройка вернется.

### Показать спутниковую карту

Мультимедийная система:

  **»» Navigation** (Навигация) **»» Расширенные**

- ▶ Включить или выключить **Спутниковая карта**. Если опция включена, спутниковые карты отображаются в масштабе от 2 км.

Если опция выключена, спутниковые карты в масштабе от 2 км до 20 км не отображаются.

Спутниковые карты в этих масштабах доступны не во всех странах.

### Индикация информации о погоде и другой информации карты

#### Условия

- У Вас есть учетная запись пользователя на портале Mercedes PRO connect.
- Услуга доступна.
- Служба была активирована.

Более подробная информация по ссылке: <http://www.mercedes.pro>

Мультимедийная система:

  **»» Navigation** (Навигация) **»» Расширенные**

- ▶ Выберите **Данные онлайн-карт**. Индицируются доступные сервисы. Сервисы предоставляются Mercedes PRO connect.

- ▶ Включить сервис, например **Погода**.

На навигационной карте индицируется актуальная информация о погоде, например температура или облачность. Информация сервисов, например символы погоды, индицируется не во всех масштабах карт.

Дальнейшая информация о доступных сервисах и об индикации информации при разных масштабах карт: <http://www.mercedes.pro>

Сервисы доступны не во всех странах.

## Служба парковки

### Рекомендации для службы "Парковка"

**▲ ОСТОРОЖНО** Риск аварии или получения травмы при несоблюдении максимальной высоты въезда

Если высота автомобиля превышает максимально допустимую высоту въезда на многоэтажной парковке или в подземном гараже, то могут быть повреждены крыша или другие части автомобиля.

Люди, сидящие в салоне автомобиля, подвергаются риску получения травмы.

- ▶ Перед вьездом на многоэтажную парковку или в подземный гараж обратите внимание на табличку с указанием допустимой высоты въезда.

- ▶ Если высота автомобиля превышает максимально допустимую высоту въезда, включая имеющиеся дополнительные конструкции, не заезжайте на многоэтажную парковку или в подземный гараж.

### Выбор возможной парковки

#### Условия

- Навигационная служба доступна на портале Mercedes PRO, там же ее можно подключить и активировать.
- Условия использования навигационных услуг включают службу парковки.
- **Парковка** включено (→ стр. 230).

Мультимедийная система:

  **»» Navigation** (Навигационная система)

- ▶ Нажмите на **P** карте.

- ▶ Выбор возможной парковки.

Отображается следующая информация (если доступно):

- Адрес цели, расстояние от текущего местоположения автомобиля и времени прибытия
- Информация о гараже/автостоянке например, часы работы, плата за парковку, текущее загруженность, максимальная про-

должительность парковки, **максимальная высота въезда**

Показанная службой парковки максимальная высота въезда должна сопровождаться Вашими личными наблюдениями в момент въезда.

- Доступные способы оплаты (Mercedes pay, монеты, банкноты, банковская карта)
- Описание парковочных тарифов
- Количество свободных парковочных мест
- Способ оплаты (например, в автомате)
- Услуги / удобства парковки
- Номер телефона

▶ Рассчитать маршрут (→ стр. 214).

Дополнительно могут быть выбраны следующие функции (если доступно):

- Поиск специальных целей, находящихся поблизости.
- Сохранить цель.
- Позвонить по достижении цели.

## Телефония

- Поделиться целью через NFC или QR-Code.
- Вызов веб-адреса.
- Показать цель на карте.

### Показать места для возможной парковки

#### Условия

- Навигационная служба доступна на портале Mercedes PRO, там же ее можно подключить и активировать.

Условия использования навигационных услуг включают службу парковки.

Мультимедийная система:

▶   ▶ **Navigation** (Навигационная система) ▶ 

▶ **Парковка** Включите.

Места для возможной парковки отображаются в окрестностях текущего местоположения автомобиля.

## Телефон

### Обзор меню телефона



① Заряд аккумулятора привязанного мобильного телефона

② Имя Bluetooth®-устройства привязанного в данный момент мобильного телефона / мобильного телефона

с основными функциями (режим двух телефонов)

③ Уровень сигнала мобильной сети

④ Опции

⑤ Диспетчер устройств

⑥ Смена мобильного телефона (режим двух телефонов)

⑦ Цифровая клавиатура

⑧ Поиск контакта



## Обзор профилей Bluetooth®

Профиль Bluetooth® мобильного телефона	Действие
PBAP (Phone Book Access P профили)	Контакты автоматически отображаются в мультимедийной системе
MAP (Message Access P профили)	Можно пользоваться функцией сообщений

## Обзор режимов эксплуатации телефонов

В Вашем распоряжении следующие режимы работы телефона:

- Мобильный телефон связан через Bluetooth® с мультимедийной системой (→ стр. 231).
- Два мобильных телефона связаны через Bluetooth® с мультимедийной системой (режим подключения двух телефонов).
  - В основном режиме мобильного телефона Вы можете использовать все функции мультимедийной системы.
  - В фоновом режиме работы мобильного телефона Вы можете принимать звонки и сообщения.

Вы можете в любой момент изменить режимы работы телефона - основной и фоновый (→ стр. 232).

 Независимо от этого функция Bluetooth®-аудио может использоваться с любым мобильным телефоном (→ стр. 253).

## Примечания к телефонии

**⚠ ОСТОРОЖНО** Опасность потери контроля над дорожной ситуацией из-за пользования интегрированными в автомобиль устройствами связи во время движения

Управление интегрированными в автомобиль коммуникационными приборами во время движения может отвлекать Вас от дорожной ситуации. Кроме того Вы можете потерять контроль над автомобилем.

- ▶ Пользуйтесь этими устройствами только в том случае, если это допускается дорожной ситуацией.
- ▶ Если это невозможно, остановитесь в соответствии с правилами дорожного движения и произведите ввод данных во время стоянки автомобиля.

**⚠ ОСТОРОЖНО** Опасность потери контроля над дорожной ситуацией из-за пользования мобильными устройствами связи во время движения

Управление мобильными устройствами связи во время движения может отвлекать Вас от дорожной ситуации. Кроме того Вы можете потерять контроль над автомобилем.

- ▶ Пользуйтесь данными устройствами только при неподвижном автомобиле.

При эксплуатации мобильных средств связи в автомобиле соблюдайте положения законодательства страны, в которой Вы находитесь в настоящее время. Дальнейшую информацию Вы получите в сервисном центре Mercedes-Benz или по ссылке: <http://www.mercedes-benz.com/connect>

## Информация о телефонии

Во время поездки разговоры могут прерываться в следующих случаях:

- В регионе отсутствует достаточное покрытие сети.
- Вы переходите с одной передающей/принимающей станции на другую, а в ней нет свободного канала.
- Вы используете SIM-карту, которая несовместима с доступной сетью.
- Мобильный телефон с двумя картами зарегистрирован в сети также и со второй SIM-картой.

Для наилучшего качества разговора мультимедийная система поддерживает функцию HD Voice®. Для этого мобильные телефоны и провайдер мобильной связи участников разговора должны поддерживать функцию HD Voice®.

В зависимости от качества связи качество передачи речи может меняться.

## Подключить мобильный телефон

### Условия

- Bluetooth® в мобильном телефоне включен (см. инструкцию по эксплуатации от изготовителя).
- Bluetooth® в мультимедийной системе включен (→ стр. 204).

Мультимедийная система:



### Поиск мобильного телефона

- ▶ **Соединить с нов. приб.** выбрать.

### Подключить мобильный телефон (авторизация с помощью Secure Simple Pairing)

- ▶ Выбрать мобильный телефон.
- ▶ В мультимедийной системе и на телефоне индицируется код.

▶ **Коды соответствуют:** Подтвердить код на мобильном телефоне.

- ① Введите в более старых моделях телефонов для авторизации цифровой код из 1-16-цифр в телефоне и в мультимедийной системе.
- ① В мультимедийной системе может быть авторизовано до 15 мобильных телефонов. Авторизованные мобильные телефоны автоматически соединяются снова.
- ① Подключенный мобильный телефон также может использоваться в качестве аудиоустройства Bluetooth® (→ стр. 253).

### Подключить второй мобильный телефон (режим подключения двух телефонов)

#### Условия

- С мультимедийной системой связан через Bluetooth® по меньшей мере один мобильный телефон.

Мультимедийная система:

→  ▶▶ Телефон ▶▶ ⌘

- ▶ Соединить с нов.приб. выбрать.
- ▶ Выбрать мобильный телефон.
- ▶ С <Mobile phone> выбрать.  
Выбранный мобильный телефон связывается с мультимедийной системой.

### Функции мобильных телефонов в режиме подключения двух телефонов

#### Обзор функций

Основные функции мобильного телефона	Фоновые функции мобильного телефона
Полный объем функций	Входящие звонки и сообщения

### Смена мобильного телефона (режим двух телефонов)

Мультимедийная система:

→  ▶▶ Телефон

▶  .  
Выберите

Вы также можете менять два привязанных мобильных телефонах в следующих подменю:

- Контакты
- Список звонков
- Сообщения

После смены мобильных телефонов в одном из подменю мобильный телефон с основными функциями и мобильный телефон с ограниченными функциями меняются местами.

### Изменить функцию мобильного телефона

Мультимедийная система:

→  ▶▶ Телефон ▶▶ ⌘

#### Активировать функцию

- ▶ В строке мобильного телефона выбрать серый символ.  
Соответствующая функция будет активирована.

#### Деактивировать функцию

- ▶ **Функция активна:** выберите в строке мобильного телефона цветной символ.  
Мобильный телефон отделяется от мультимедийной системы.
- ▶ **Активны несколько функций:** выберите в строке мобильного телефона цветной символ.  
Соответствующая функция деактивируется.

### Замена мобильных телефонов

Мультимедийная система:

→  ▶▶ Телефон ▶▶ ⌘

- ▶ **Нет авторизованных мобильных телефонов:**  
Соединить с нов.приб. выбрать.
- ▶ Выбрать мобильный телефон.
- ▶ **Только что авторизованный мобильный телефон:** подтвердить код авторизации в мобильном телефоне.

### Использование в режиме работы одного телефона

- ▶ Выберите **Только Device\_name**.  
Только что авторизованный телефон подключается к режиму работы одного телефона.  
Если мобильный телефон уже был авторизован и подключен к режиму работы одного телефона, он снова подключается к режиму работы одного телефона.  
Если мобильный телефон уже был авторизован и подключен к режиму работы двух телефонов с другим телефоном, он будет подключён к режиму работы одного телефона.

### Использование в режиме двух телефонов

- ▶ Выберите **С <Mobile phone>**.  
Только что авторизованный телефон подключается к выбранному мобильному телефону в режиме работы двух телефонов.  
Если мобильный телефон уже был авторизован и подключен к режиму работы одного телефона, он будет подключён к выбранному мобильному телефону в режиме работы двух телефонов.  
Если мобильный телефон ранее был подключен к другому мобильному телефону, то соединение будет разорвано.

**Мобильный телефон отключить/деактивировать**

Мультимедийная система:



- ▶ В строке мобильного телефона выбрать **☰**.

▶ **Отключить:** **Разъединить** выбрать. Мобильный телефон при следующем старте автоматически подключается снова.

▶ **Деавторизация:** **Отмена авторизации** выбрать.

**Информация о связи малого радиуса действия (NFC)**

С помощью NFC Вы можете бесконтактно обмениваться данными на коротком расстоянии или связывать мобильный телефон с мультимедийной системой.

Следующие функции доступны без авторизации мобильного телефона:

- Передача URL или контакта для просмотра на мультимедийной системе (см. инструкцию по эксплуатации от изготовителя)
- Создание данных доступа автомобиля к WLAN через настройки системы (→ стр. 205).

Дальнейшую информацию Вы найдете по ссылке: <http://www.mercedes-benz.com/connect>

**Использование мобильного телефона через систему коммуникации ближнего поля (NFC)****Условия**

- Функция NFC в мобильном телефоне включена (см. инструкцию по эксплуатации изготовителя).
- Дисплей мобильного телефона включен и разблокирован (см. инструкцию по эксплуатации изготовителя).

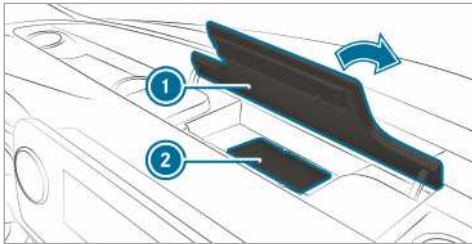

▶ Откройте крышку вещевого отсека ① над дисплеем мультимедийной системы.

▶ **Привязка мобильного телефона:** Поднесите область NFC-антенны мобильного телефона (см. инструкцию по эксплуатации изготовителя) к противоскользящему коврику ② или положите мобильный телефон на него.

▶ Следуйте дальнейшим указаниям на дисплее мультимедийной системы по привязке мобильного телефона. Привяжите мобильный телефон в режиме одного телефона (→ стр. 231). Привяжите

мобильный телефон в режиме двух телефонов (→ стр. 232).

▶ **Замена мобильного телефона:** Поднесите область NFC-антенны мобильного телефона (см. инструкцию по эксплуатации изготовителя) к противоскользящему коврику или положите мобильный телефон на него.

▶ Следуйте дальнейшим указаниям на дисплее мультимедийной системы по замене мобильного телефона в режиме одного телефона или двух телефонов (→ стр. 232).

▶ При необходимости подтвердите указания на Вашем мобильном телефоне (см. инструкцию по эксплуатации изготовителя).

Более подробная информация по ссылке: <http://www.mercedes-benz.com/connect>

**Настроить громкость принимаемых и передаваемых сигналов****Условия**

- Мобильный телефон подключен (→ стр. 231).

Мультимедийная система:



Эта функция делает возможной оптимальное качество разговоров.

▶ **Громкость приема и Громкость передачи** выбрать.

▶ Настроить громкость звука.

Больше о рекомендуемой громкости передаваемых и принимаемых сигналов: <http://www.mercedes-benz.com/connect>

**Настройка звонка**

Мультимедийная система:



▶ Выберите **Звонковые мелодии**.

▶ Настроить звонок.

ⓘ Если мобильный телефон поддерживает перенос звонка, Вы услышите звонок мобильного телефона вместо звонка через устройства автомобиля.



**Распознавание речи с помощью мобильного телефона включить/отключить****Условия**

- Мобильный телефон в основном режиме связывается с мультимедийной системой (→ стр. 231).

**Распознавание речи с помощью мобильного телефона включить**

▶ Нажать и удерживать более секунды кнопку multifunctional рулевого колеса. Вы можете использовать функцию распознавания речи мобильного телефона.

## Распознавание речи с помощью мобильного телефона отключить

- ▶ Нажать кнопку многофункционального рулевого колеса  или .
- ⓘ Если мобильный телефон подключен через функцию Smartphone Integration, то распознавание речи этого телефона включается или выключается.



## Вызовы

### Разговаривать по телефону

Мультимедийная система:



### Позвонить, введя номер телефона

- ▶  выбрать.
- ▶ Ввести номер.
- ▶  выбрать.  
Вызов абонента.

### Принять звонок

- ▶  **Принять** выбрать.

### Отклонить звонок





- ▶  **Отклонить** выбрать.

### Завершение разговора

- ▶  выбрать.

### Активировать функции во время звонка

Во время разговора в Вашем распоряжении находятся следующие функции:

- ▶  **Закончить вызов**
- ▶  **Микрофон выключен**
- ▶  **Цифровой блок** (Вызвать на экран цифровой блок для тонального набора )
- ▶  **Добавление тел. вызова**
- ▶  **Переключен на телефон** (Разговор будет переведен из режима громкой связи на телефон)
- ▶ Выбрать функцию.

## Удерживать активный вызов

- ▶ Коснуться контакта или вызова.  
Вызов удерживается
- ⓘ Удержанный вызов можно в любое время завершить или повторно активировать повторным нажатием.

## Вести разговор по нескольким телефонам

### Условия

- Создан активный разговор (→ стр. 234).
- Создан еще один разговор.

### Переключаться между разговорами

- ▶ Выбрать контакт.  
Выбранный разговор активен. Другой разговор в режиме удержания.

### Активировать разговора на удержании

- ▶ Выбрать контакт удерживаемого разговора

### Вести разговор в режиме конференции

- ▶  **Включить конференц.**  
В конференцию включается новый участник разговора.

### Завершить активный разговор

- ▶  **Закончить вызов** выбрать.

- ⓘ В некоторых мобильных телефонах удерживаемый разговор активируется сразу после завершения активного разговора.

## Принять / отклонить входящий телефонный вызов во время активного телефонного соединения

### Условия

- Создан активный разговор (→ стр. 234).

Если во время разговора поступает входящий вызов, появляется ссылка.

В зависимости от модели мобильного телефона и оператора сети Вы услышите звуковой сигнал входящего звонка в режиме ожидания.

В режиме работы с двумя подключенными телефонами Вы услышите также обычный сигнал вызова со второго (еще не активного) мобильного телефона.

- ▶  Выберите **Принять**.  
Входящий вызов активен.  
Если с мультимедийной системой соединен только один мобильный телефон, предыдущий звонок переводится в режим удержания.  
Если в режиме работы с двумя телефонами во время разговора Вы примете звонок с другого

мобильного телефона, существующий вызов завершится.



Выберите **Отклонить**.

- i** Функция и Ваши действия зависят от оператора мобильной сети и телефона (см. инструкцию по эксплуатации от производителя).

## Контакты

### Информация о меню контактов

Меню контактов включает все контакты из имеющихся источников данных, таких как мобильный телефон и карта памяти.

В зависимости от носителя Вы можете сохранить следующее количество контактов:

- Контакты, сохраненные на длительное время: 3000 записей
- Контакты, загруженные с мобильного телефона: 5000 записей на мобильный телефон

Из меню контактов Вы можете выполнить следующие операции:

- Звонить по телефону, например, контакту (→ стр. 236)
- Навигация (→ стр. 212)
- Создание сообщений (→ стр. 238)
- Прочие опции (→ стр. 236)

Контакты мобильного телефона отображаются автоматически, когда мобильный телефон подключается к мультимедийной системе (→ стр. 231) и включена функция автоматических вызовов (→ стр. 235).

Мультимедийная система может индентифицировать предложения, сформированные на основании часто используемых контактов и входящих и исходящих вызовов (→ стр. 197). Они отображаются вверху, над списком контактов.

### Скачать контакты мобильного телефона

Мультимедийная система:



- Выберите **Установки прибора**.

### Автоматически

- ▶ Автомат. синхронизация контакт. данных включить



чить

### Вручную

- ▶ Автомат. синхронизация контакт. дан-



ных выключить

- ▶ Выберите **Синхронизация контактных данных**.

### Вызвать контакт

Мультимедийная система:



При поиске контактов в Вашем распоряжении находятся следующие возможности:

- Поиск по инициалам
- Поиск по именам
- Поиск по номеру телефона

- ▶ Ввести знаки в поле поиска.

- ▶ Выбрать контакт.

- ▶ Будут показаны детали контакта.

Контакт может содержать следующие детали:

- Номер телефона  
Телефонные номера могут быть сохранены как общее избранное (→ стр. 198).
- Адреса навигации
- Координаты
- Адрес в интернете
- Адреса электронной почты
- Связь (если установлена)
- Информация об услугах мессенджера

### Изменение формата имени в списке контактов

Мультимедийная система:



- ▶ **Allgemein** (Выбор общих файлов).

- ▶ Выберите **Формат имени**.



Предлагаются следующие опции:

- **Фамилия, имя**
- **Фамилия имя**
- **Имя фамилия**

- ▶ Выбрать опцию.

## Обзор импорта контактов

### Контакты из разных источников

Источник	Условия
 USB-устройство	USB-устройство подключено к разъему USB.
 Bluetooth® Соединение	Если отправка в формате vCard через Bluetooth® поддерживается, тексты vCard могут быть приняты на мобильный телефон или нетбук.  Bluetooth® активирован в мультимедийной системе и в соответствующем устройстве (см. инструкцию по эксплуатации изготовителя).

### Контакты импортировать в меню контактов

Мультимедийная система:

контактных данных

▶ Выбрать опцию.

### Сохранить контакт из мобильного телефона

Мультимедийная система:

▶ В строке контакта мобильного телефона )

 выбрать.

▶  выбрать.

▶ Выберите **Сохранить в системе а/м.**

▶ **Да** выбрать.

Сохраненный в мультимедийной системе контакт



отмечается символом

### Позвонить абоненту из списка контактов

Мультимедийная система:

▶ Выберите  **Искать контактные данные.**

▶ Ввести знаки в поле поиска.

▶ Выбрать контакт.

▶ Выбрать телефонный номер.

Устанавливается соединение.

### Выбрать другие опции в меню контактов

Мультимедийная система:

▶ В строке контакта выбрать .

▶ Выберите .

В зависимости от сохраненных данных доступны следующие опции:

- **Добавить голосовую запись/Удалить голосовую запись**
- **Определить отношения/Удалить отношения**
- **Передать сигналы DTMF** (для номера со звуковым сигналом DTMF)  
Функция доступна при активном вызове.

▶ Выбрать опцию.

### В меню контактов выбрать опции предложений

#### Условия

- Профиль создан (→ стр. 196).
- Настройка **Допустить предложение контактов** включена (→ стр. 197).

Мультимедийная система:

▶  **Перечень звонков** выбрать.

▶ В строке предложенного контакта выбрать



На выбор предлагаются следующие опции:

- **Сохранить как избранное**  
Предложения сохраняются в общем избранном и отображаются на рабочем столе.
- **Больше не предлагать.**

▶ Выбрать опцию.

### Удалить контакты

#### Условия

- Контакты сохранены в автомобиле.
- Для удаления отдельного контакта он импортируется в ручном режиме в автомобиль.

Мультимедийная система:

### Удалить все контакты

▶ Выберите .

▶ Выберите **Allgemein** (Выбор общих файлов).

▶ Выберите **Удаление контактных данных.**

▶ Выбрать опцию.

### Удалить контакт

▶ Выберите .

▶ В строке контакта выбрать .

▶ Выберите .

- ▶ Выберите **Удалить контакт**.
- ▶ Выберите **Да**.

### Сохранить контакт как избранное

Мультимедийная система:

 ▶▶ Телефон ▶▶  Добавить в избранн.

- ▶ Выберите контакт.
- ▶ В строке контакта выберите .
- ▶ Выберите телефонный номер. Контакт сохраняется в избранном в обзоре меню телефона.



### Удалить избранное из обзора меню телефона

Мультимедийная система:



- ▶ Выбрать избранное в обзоре меню телефона (→ стр. 237).
- ▶ Нажать и удерживать избранное.
- ▶ Выберите **Удалить**.
- ▶ Выберите **Да**.

### Удалить все избранное

- ▶ Нажмите символ  на дисплее мультимедийной системы.
- ▶ Выберите **Телефон**.
- ▶ Выберите .
- ▶ Выбор подсоединенного мобильного телефона.
- ▶ Выберите **Удалить все избранное**.
- ▶ Выберите **OK**.

## Список звонков

### Обзор списка вызовов

В зависимости от того, поддерживает ли Ваш мобильный телефон Bluetooth® Profil PBAP или нет, отображение списка вызовов и его функции могут быть разными.

Если Bluetooth® Profil PBAP поддерживается, наблюдается следующее:

- Списки вызовов мобильного телефона отображаются в мультимедийной системе.
- В некоторых случаях при подключении мобильного телефона требуется подтвердить подключение Bluetooth® Profil PBAP.

Если Bluetooth® Profil PBAP не поддерживается, наблюдается следующее:

- Мультимедийная система сама создает список вызовов, которые производились в автомобиле.
- Список вызовов не синхронен со списками вызовов в мобильном телефоне.

Мультимедийная система может индентифицировать предложения, сформированные на основании часто используемых контактов и входящих и исходящих вызовов. (→ стр. 197). Они индентифицируются вверху над списком вызовов.

### Сделать звонок на основании списка вызовов

Мультимедийная система:



 ▶▶ Телефон

- ▶  **Перечень звонков** выбрать.
- ▶ Выбрать запись. Вызов абонента.

### Вызвать дополнительные опции списка вызовов

Мультимедийная система:

 ▶▶ Телефон

- ▶  **Перечень звонков** выбрать.
- ▶ Для уже сохраненных контактов: выберите в строке записи  . Отображаются опции.
- ▶ Для несохраненных контактов: выберите .

### Выбрать опции предложений в списке вызовов

#### Условия

- Профиль создан. (→ стр. 196)
- Настройка **Допустить предложение контактов** включена (→ стр. 197).

Мультимедийная система:

 ▶▶ Телефон

- ▶  **Перечень звонков** выбрать.
- ▶ В строке предложенной записи  выбрать.
- На выбор предлагаются следующие опции:
  - **Сохранить как избранное**
  - **Больше не предлагать**.
- ▶ Выбрать опцию.

### Удалить список звонков

Мультимедийная система:

 ▶▶ Телефон ▶▶ 

- ▶ Выбор подсоединенного мобильного телефона.
- ▶ Выберите **Удалить перечень звонков**.
- ▶ **Да** выбрать.
- ⓘ Данная функция доступна только, Ваш мобильный телефон не поддерживает PBAP-профиль Bluetooth®.

## SMS

**Обзор функций приема-передачи сообщений**

В меню сообщений Вы можете принимать и отправлять SMS.

Если подключенный мобильный телефон поддерживает профиль Bluetooth® MAP, то функциями сообщений можно пользоваться через мультимедийную систему.

Более подробную информацию об установках и поддерживаемых функциях Bluetooth®-совместимых мобильных телефонов Вы получите на авторизованной СТОА Mercedes-Benz: <http://www.mercedes-benz.com/connect>

Для некоторых телефонов требуются дополнительные настройки после подключения к мультимедийной системе (см. руководство по эксплуатации производителя).

**Настройка отображаемых сообщений**

Мультимедийная система:

  **Телефон**  **Сообщения**

▶ Выберите .

На выбор предлагаются следующие опции:

- [Все сообщения](#)
- [Новые и непрочитанные сообщения](#)
- [Сообщения во время движения](#)
- [Выкл.](#) (Функция поддержки сообщений больше не доступна.)

▶ Выбрать настройку.

**Прочсть сообщение**

Мультимедийная система:

  **Телефон**  **Сообщения**

▶ Выбрать контакт.

Отображается история обмена сообщениями с этим контактом.

**Чтение**

▶ Выбрать сообщение.

**Использовать функцию чтения вслух**

▶ Выбрать сообщение.



выбрать.

Сообщение читается вслух.

**Продиктовать новое сообщение и отправить****Условия**

- Интернет-соединение установлено.

Мультимедийная система:

  **Телефон**  **Сообщения**



выбрать новое сообщение.

**Добавить получателя**

▶  выбрать.

▶ Выбрать контакт.

**Продиктовать текст**

выбрать.

▶ Стартовать функцию диктовки.

▶ Записать сообщение.

После обработки голосового сообщения оно отображается в виде текста.

**Отправка сообщения**

▶ Выберите [Отправить](#).

 При остановке автомобиля Вы можете использовать клавиатуру, чтобы написать сообщение. Для использования клавиатуры интернет-соединение не требуется.

**Ответить на сообщение из истории сообщений**

Мультимедийная система:

  **Телефон**  **Сообщения**

▶ Выбрать сообщения с одним контактом.

▶ Диктовать текст и отправить сообщение (→ стр. 238).

**Использовать образец**

Мультимедийная система:

  **Телефон**  **Сообщения**

**Использовать образец как новое сообщение**

▶ В меню выбрать для нового сообщения .

▶ Добавить получателя.

▶ Выбрать образец.

**Ответить на сообщение с помощью образца**

▶ Выбрать сообщения с одним контактом.



Выберите

▶ Выбрать образец.

**Переслать сообщение**

Мультимедийная система:

  **Телефон**  **Сообщения**

▶ Выбрать контакт.

▶ Выбрать сообщение.

▶ Выберите .

▶ Выберите [Переслать](#).



**Позвонить отправителю сообщения**

Мультимедийная система:

- ▶ Выбрать контакт.
- ▶ Выберите.
- ▶ Выберите **Позвонить**.

**Использовать телефонный номер или URL из SMS****Условия**

- Для обращения к адресу URL требуется интернет-соединение.

Мультимедийная система:

- ▶ Выбрать сообщения с одним контактом.
- ▶ Выбрать сообщение.
- ▶ Выбрать в сообщении телефонный номер или URL.  
При выборе URL откроется веб-браузер.
- ▶ При выборе телефонного номера доступны следующие опции:
  - **Позвонить**
  - **Написать новое SMS**
- ▶ Выбрать опцию.

**Удалить сообщение**

Мультимедийная система:

- ▶ Выбрать контакт.
- ▶ Выбрать сообщение.
- ▶ Выберите .
- ▶ **Удалить сообщение: выбрать Удалить.**

**Система CarPlay от Apple™****Обзор Apple CarPlay™**

**⚠ ОСТОРОЖНО** Опасность потери контроля за дорожной ситуацией из-за информационных систем и устройств связи

Пользование интегрированными в автомобиль информационными системами и устройствами связи во время движения может отвлекать Вас от дорожной ситуации. Кроме того Вы можете потерять контроль над автомобилем.

- ▶ Пользуйтесь этими устройствами только в том случае, если это допускается дорожной ситуацией.
- ▶ Если это невозможно, остановитесь в соответствии с правилами дорожного движения и произведите ввод данных во время стоянки автомобиля.

При использовании мультимедийной системы соблюдайте положения законодательства страны, в которой Вы находитесь.

С помощью системы Apple CarPlay™ функции iPhone® могут использоваться в мультимедийной системе. Управление осуществляется через сенсорный экран, сенсорную панель, сенсорное управление или голосовое управление Siri®. Активируйте голосовое управление продолжительным нажатием на кнопку на мультифункциональном рулевом колесе.

При использовании Apple CarPlay™ с голосовым управлением мультимедийная система может и дальше обслуживаться в помощью (→ стр. 182).

Через систему Apple CarPlay с мультимедийной системой может связываться только один мобильный телефон™.

И в режиме подключения двух телефонов при использовании Apple CarPlay™ с мультимедийной системой может быть связан через Bluetooth® только еще один мобильный телефон.

Доступность Apple CarPlay™ может варьировать в зависимости от страны.

Ответственность за приложение и связанные с ним службы и контент несет соответствующий провайдер.

**Информация по Apple CarPlay™**

Во время использования системы Apple CarPlay™ для применяемого iPhone® недоступен источник медиа iPod®.

Активна всегда только одна навигация по маршруту. Когда запускается навигация по маршруту на мобильном телефоне, а на мультимедийной системе в это время уже активна навигация по маршруту, последняя завершается.

**Подключить iPhone® через Apple CarPlay™****Условия**

- Используется актуальная версия ОС Вашего устройства (см. инструкцию по эксплуатации от производителя).
- Полная функциональность системы Apple CarPlay™ возможна только при наличии соединения с Интернетом.
- iPhone® подсоединен соответствующим кабелем к USB-разъему мультимедийной системы (→ стр. 252)

Мультимедийная система:

Mercedes PRO и приложен. ▶ Интеграция ▶ Apple CarPlay ▶ Запустить Apple CarPlay

**Принять/отклонить положения о защите информации**

Отображается сообщение с положениями о защите информации.

- ▶ Выберите **Принять и начать**.

- ⓘ При активной системе Apple CarPlay™ соединение может быть **Автоматический пуск** установлено или разорвано.

### Выход из Apple CarPlay™

- ▶ Нажмите кнопку .

- ⓘ Если Apple CarPlay™ перед последним отключением было показано не в полноэкранном режиме, при следующем включении приложение запуснется в фоновом режиме. Вы можете вызвать Apple CarPlay™ через главное меню.

### Вызвать настройки звука для Apple CarPlay™

Мультимедийная система:

  ▶ Mercedes PRO и приложения. ▶ Интеграция ▶ Apple CarPlay ▶ 

- ▶ Выбор настроек звучания.

### Завершить Apple CarPlay™

- ▶ Отсоединить кабель между мобильным телефоном и мультимедийной системой. Mercedes-Benz рекомендует отключать кабель соединения только при стоящем автомобиле.

## Android Auto

### Обзор системы Android Auto

- ⚠ ОСТОРОЖНО** Опасность потери контроля за дорожной ситуацией из-за информационных систем и устройств связи

Пользование интегрированными в автомобиль информационными системами и устройствами связи во время движения может отвлекать Вас от дорожной ситуации. Кроме того Вы можете потерять контроль над автомобилем.

- ▶ Пользуйтесь этими устройствами только в том случае, если это допускается дорожной ситуацией.
- ▶ Если это невозможно, остановитесь в соответствии с правилами дорожного движения и произведите ввод данных во время стоянки автомобиля.

При использовании мультимедийной системы соблюдайте положения законодательства страны, в которой Вы находитесь.

С помощью системы Android Auto функции мобильного телефона с ОС Android могут быть использованы через мультимедийную систему. Управление осуществляется через сенсорный экран или голосовое управление. Голосовое управление Вы можете активировать длительным нажатием кнопки  на мультифункциональном рулевом колесе.

Через Android Auto к мультимедийной системе всегда может быть привязан только один мобильный телефон.

Это действительно и для режима двух телефонов.

Система Android Auto и приложение Android Auto доступны в зависимости от страны.

Ответственность за приложение и связанные с ним службы и контент несет соответствующий провайдер.

### Информация по Android Auto

Во время использования Android Auto недоступны некоторые функции мультимедийной системы, например источник медиа Bluetooth® Audio.

Активна всегда только одна навигация по маршруту. Когда запускается навигация по маршруту на мобильном телефоне, а на мультимедийной системе в это время уже активна навигация по маршруту, последняя завершается.

### Подключение телефона через Android Auto

#### Условия

- Первая активация Android Auto в мультимедийной системе из соображений безопасности должна быть произведена в стоящем автомобиле.
  - Мобильный телефон поддерживает систему Android Auto, начиная с версии Android 5.0.
  - В мобильном телефоне установлено приложение Android Auto.
  - Для использования функций телефона мобильный телефон связан через Bluetooth® с мультимедийной системой (→ стр. 231).
- Если прежде связь отсутствовала, то при использовании мобильного телефона с системой Android Auto связь установится.
- Мобильный телефон подключается с помощью соответствующего кабеля с разъемом USB  к мультимедийной системе (→ стр. 252).
  - Полная функциональность системы Android Auto возможна только при наличии соединения с Интернетом.

Мультимедийная система:

  ▶ Интеграция ▶ Mercedes PRO и приложения. ▶ Android Auto ▶ Запустить Android Auto

### Принять / отклонить положения о защите информации

Отображается сообщение с положениями о защите информации.

- ▶ Выберите **Принять и начать**.

- ⓘ При активной системе Android Auto соединение может быть **Автоматический пуск** установлено или разорвано.

### Выход из Android Auto

- ▶ Нажмите  кнопку.

- ❗ Если Android Auto перед последним отключением было показано не в полноэкранном режиме, при следующем включении приложение запускается в фоновом режиме. Вы можете вызвать Android Auto через главное меню.

### Вызвать настройки звука Android Auto

Мультимедийная система:

 Mercedes PRO и приложение.  Интеграция  Android Auto 

- ▶ Выбор настроек звучания.

### Завершить работу Android Auto

- ▶ Отсоединить кабель между мобильным телефоном и мультимедийной системой. Mercedes-Benz рекомендует отключать кабель соединения только при стоящем автомобиле.

### Перенесенные данные автомобиля при использовании Android Auto и Apple CarPlay™

#### Обзор переданных данных автомобиля

При использовании систем Android Auto или Apple CarPlay™ на мобильный телефон передаются определенные данные автомобиля. Это обеспечивает оптимальное использование выбранных служб в мобильном телефоне. Активный доступ к данным автомобиля не осуществляется.

Передается следующая системная информация:

- Состояние программного обеспечения мультимедийной системы
- ID системы (анонимный)

Передача этих данных служит для оптимизации коммуникации между автомобилем и мобильным телефоном.

Для этого и для привязки к телефону нескольких автомобилей генерируется код автомобиля на основе случайных цифр.

Этот код никак не связан с идентификационным номером автомобиля (VIN) и при перезагрузке мультимедийной системы удаляется (→ стр. 208).

Передаются следующие данные о состоянии автомобиля:

- установленное положение АКП
- Различение между парковкой, остановкой, движением накатом и управляемой ездой
- Дневной и ночной режим комбинации приборов

Передача этих данных позволяет привязать отображение контентов к дорожной ситуации.

Передаются следующие данные о местонахождении автомобиля:

- Координаты
- Скорость
- Направление движения по компасу

- Направление действия ускорения

Эти данные передаются только при активной системе навигации для ее улучшения (например, при сопровождении через тоннель).

### Mercedes PRO connect

#### Информация о Mercedes PRO connect

Mercedes PRO connect предлагает, в частности, следующие услуги:

- Управление авариями и поломками (кнопка сервисного вызова или автоматическое обнаружение аварии или поломки)

С помощью кнопки для вызова сервисной службы в потолочной панели управления Вы можете позвонить в центр обслуживания клиентов Mercedes-Benz (→ стр. 242).

Вы можете выбрать для этого также строчку в меню мультимедийной системы (→ стр. 241).

- Запрос по поводу срока проведения сервисного обслуживания или подобное (кнопка вызова сервисной службы)
- Система аварийного вызова Mercedes-Benz  
С помощью кнопки  (кнопка SOS) в потолочной панели управления позвонить в аварийный центр Mercedes-Benz (→ стр. 242).

Для пользования услугами в Вашем распоряжении находятся система управления авариями и поломками Mercedes PRO connect и аварийный центр Mercedes-Benz в любое время дня и ночи.

Обратите внимание на то, что Mercedes PRO connect является службой Mercedes-Benz. В случае аварии обязательно обращайтесь сначала по известному Вам национальному номеру аварийной службы. В случае необходимости Вы можете использовать и систему аварийного вызова Mercedes-Benz (→ стр. 243).

#### Позвонить в центр обслуживания клиентов Mercedes-Benz через мультимедийную систему

#### Условия использования услуг Mercedes PRO connect в автомобиле

- Доступ к сети GSM.
- В соответствующем регионе существует сетевое покрытие GSM контрагента.
- Для автоматической передачи данных автомобиля должно быть включено зажигание.

Мультимедийная система:

 Телефон 



- ▶ Позвонить в Mercedes PRO connect. С Вашего согласия мультимедийная система передаст требуемые данные автомобиля.

Передача данных отображается на дисплее мультимедийной системы. После этого Вы можете

выбрать службу и будете соединены со специалистом центра работы с клиентами Mercedes-Benz.

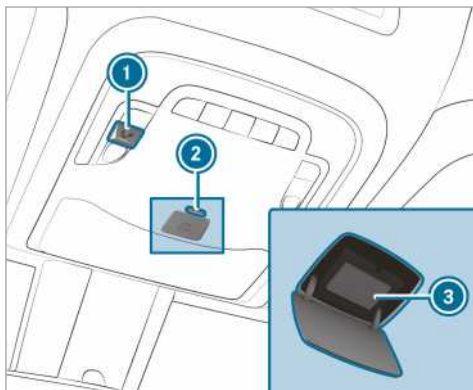
### Совершать звонки с помощью потолочной панели управления



- 1 Кнопка вызова сервисной службы
- 2 Снятие блокировки крышки для кнопки  (кнопка SOS)
- 3 Кнопка  (Кнопка SOS)

► **Вызов сервисной службы:** Нажать на кнопку 1.

► **Аварийный вызов:** Снятие блокировки крышки для кнопки  2 нажмите кратко, чтобы открыть.

► На кнопку  3 нажимать не менее секунды.

Когда активен сервисный вызов, может быть, тем не менее, осуществлен аварийный вызов. Он обладает приоритетом по отношению ко всем остальным активным звонкам.

### Информация о звонке в сервисную службу с помощью потолочного блока управления

Вызов с помощью кнопки вызова сервисной службы Mercedes-Benz произведен через потолочную панель управления.

В случае поломки Вы получите поддержку:

- Квалифицированный техник Mercedes-Benz произведет ремонт на месте поломки и/или автомобиль будет отбуксирован в ближайшую сервисную мастерскую Mercedes-Benz.

Пользование этими услугами может привести к расходам.

Вы получите, в частности, информацию по следующим темам:

- Активация Mercedes PRO connect
- Управление автомобилем
- Ближайшая авторизованная СТОА Mercedes-Benz

- дальнейшие продукты и услуги Mercedes-Benz

Во время соединения с сервисным центром Mercedes-Benz передаются данные (→ стр. 243).

### Информация об управлении авариями Mercedes PRO connect

Управление авариями Mercedes PRO connect дополняет систему аварийного вызова Mercedes-Benz (→ стр. 243).

После аварии в аварийном центре сработал аварийный вызов:

- Устанавливается голосовая связь со специалистом аварийного центра Mercedes-Benz.
- В случае необходимости специалист аварийного центра Mercedes-Benz переведет звонок в службу управления авариями Mercedes PRO connect.
- Если требуется, автомобиль будет отбуксирован на СТОА Mercedes-Benz.

Если автомобиль устанавливает небольшую аварию, в мультимедийной системе появляется сообщение.

Сообщение подтверждается мультимедийной системой:

- Создается канал голосовой связи со специалистом службы управления авариями Mercedes PRO connect.
- Если требуется, автомобиль будет отбуксирован на СТОА Mercedes-Benz.

### Согласовать срок проведения сервисного обслуживания через Mercedes PRO connect

Если вы активировали службу "Менеджмент сервисного обслуживания", релевантные данные автомобиля будут автоматически передаваться в центр обслуживания клиентов Mercedes-Benz. Благодаря этому Вы получите индивидуальные рекомендации по сервисному обслуживанию Вашего автомобиля.

Независимо от того, пользуетесь ли Вы "Менеджмент сервисного обслуживания", мультимедийная система предупредит Вас через некоторое время о необходимости сервисного обслуживания. Вы увидите вопрос, не хотите ли Вы назначить срок для сервисного обслуживания.

► **Согласовать срок сервисного обслуживания:**

**Позвонить** выбрать.

Данные Вашего автомобиля будут переданы с Вашего согласия, и сотрудник центра обслуживания клиентов Mercedes-Benz зарегистрирует Ваше пожелание относительно срока сервисного обслуживания. Информация будет передана в выбранную Вами СТОА.

С Вами свяжутся в течение 24 часов.

- 1 Если после появления сообщения о необходимости технического обслуживания Вы выберете **Позже**, сообщение исчезнет, но через определенное время оно появится снова.

## Согласие на передачу данных в Mercedes PRO connect

### Условия

- Создан активный вызов сервисной службы (→ стр. 242).

Когда службы управления авариями и поломками в Mercedes PRO не активированы, появляется сообщение **Вы хотите в целях лучшей обработки Вашего запроса передать данные по автомобилю и его местонахождению в Центр обслуживания клиентов "Мерседес-Бенц"?**.

- ▶ Да выбрать. Релевантные идентификационные данные передаются автоматически.

Дальнейшая информация о Mercedes PRO: <http://www.mercedes.pro>

## Данные, передаваемые во время вызова сервисной службы

В некоторых странах требуется подтвердить передачу данных.

Если Вы выполняете вызов сервисной службы через Mercedes PRO connect, передаются разнообразные данные.

В зависимости от активной службы во время звонка передаются следующие данные:

- Идентификационный номер автомобиля
- Причина вызова
- Язык, выбранный для мультимедийной системы
- Подтверждение запроса по защите данных
- Положение автомобиля в данный момент
- Код сервисной службы и мастерской
- Выборочные данные о состоянии автомобиля

Следующие данные передаются, когда ни одна служба не активирована и получен утвердительный ответ на запрос относительно защиты данных:

- Идентификационный номер автомобиля
- Причина вызова
- Язык, выбранный для мультимедийной системы
- Подтверждение запроса по защите данных

Если запрос согласия с правилами защиты данных отклонен, передаются следующие данные:

- Причина вызова
- Отклонение запроса о защите данных

## Mercedes PRO

### Информация о Mercedes PRO

Если у Вас есть учетная запись пользователя на портале Mercedes PRO, в Вашем распоряжении нахо-

дятся разные услуги и предложения Mercedes-Benz Vans.

Доступность зависит от страны.

Для получения большей информации обратитесь в сервисную службу Mercedes-Benz или зайдите на портал Mercedes PRO: <http://www.mercedes.pro>

## Система аварийного вызова Mercedes-Benz

### Информация о системе аварийного вызова Mercedes-Benz

Система аварийного вызова Mercedes-Benz функционирует в зоне покрытия сети, которой пользуются контрагенты. Недостаточное сетевое покрытие может привести к тому, что аварийное сообщение не может быть послано.

Для автоматического аварийного вызова требуется, чтобы было включено зажигание.

- ⓘ Система экстренного вызова Mercedes-Benz активирована с завода. Использование системы экстренного вызова Mercedes-Benz является бесплатным.

### Обзор системы аварийного вызова Mercedes-Benz

Система экстренного вызова Mercedes-Benz может помочь значительно сократить время между моментом аварии и прибытием спасателей к месту аварии. Она помогает определить место нахождения автомобиля в условиях плохой видимости на месте аварии.

Аварийный вызов может(→ стр. 243) сработать автоматически.

У вас также есть возможность осуществления экстренного вызова вручную (→ стр. 244). Отправляйте аварийный вызов только для спасения себя или других. Не отправляйте аварийный вызов в случае поломки или подобного происшествия.

### Индикация на дисплее мультимедийной системы:

**SOS NOT READY:** Зажигание не включено или имеется другая неисправность системы аварийного вызова.

Когда аварийный вызов становится доступным, индикация гаснет.

Во время активной системы аварийного вызова на дисплее появляется .

О региональной доступности системы экстренного вызова Mercedes-Benz Вы можете узнать по ссылке: [http://www.mercedes-benz.com/connect\\_ecall](http://www.mercedes-benz.com/connect_ecall)

- ⓘ Когда экстренный вызов недоступен, на мультимедийном дисплее комбинации приборов появляется соответствующее сообщение.

### Автоматический аварийный вызов

#### Условия

- Зажигание включено.
- Стартерный аккумулятор заряжен в достаточной степени.

Система экстренного вызова Mercedes-Benz автоматически совершает экстренный вызов в следующих случаях:

- после аварии была активирована система удержания пассажиров, подушки безопасности или система натяжения ремней
- после автоматической экстренной остановки, инициированной активной системой помощи при экстренной остановке

Сработала система аварийного вызова:

- Устанавливается голосовая связь с аварийным центром Mercedes-Benz .
- Сообщение с описанием аварии передается в аварийный центр Mercedes-Benz .

Аварийный центр Mercedes-Benz может передать данные с учетом местоположения автомобиля в одну из официальных аварийных служб.

- В некоторых случаях в аварийный центр Mercedes-Benz передаются дополнительные сведения по каналу голосовой связи.

Меры по спасению, эвакуации или буксировке в сервисный пункт Mercedes-Benz могут быть организованы, таким образом, в кратчайший срок.

Клавиша SOS на потолочной блок-панели управления мигает постоянно, пока не будет завершен экстренный вызов.

Вы не можете сразу остановить подачу автоматического аварийного вызова.

Если система экстренного вызова Mercedes-Benz не может отправить экстренный вызов в аварийный центр Mercedes-Benz, это сообщение автоматически перенаправляется в официальную аварийную службу.

Если связь с официальной аварийной службой не может быть установлена, на дисплее мультимедийной системы появляется соответствующее сообщение.

- ▶ Отправить аварийный вызов на номер **112** по мобильному телефону.

Когда сработает система аварийного вызова:

- Если дорожная ситуация позволяет, оставайтесь в автомобиле до установления голосовой связи с оператором аварийного центра.
- На основании регистрации аварии оператор принимает решение, требуется ли направление спасателей и/или полиции на место аварии.
- Если никто из находящихся в автомобиле людей не отвечает, к автомобилю немедленно направляется автомобиль для спасательных работ.

### Создание аварийного вызова вручную

- ▶ **Клавиша SOS на потолочной панели управления:** Нажмите и удерживайте клавишу SOS не менее одной секунды.

- ▶ **Голосовое управление:** Используйте голосовые команды системы LINGUATRONIC (→ стр. 186).

Сработала система аварийного вызова:

- Устанавливается голосовая связь с аварийным центром Mercedes-Benz .
- Если дорожная ситуация позволяет, оставайтесь в автомобиле до установления голосовой связи с оператором аварийного центра.
- На основании регистрации аварии оператор принимает решение, требуется ли направление спасателей и/или полиции на место аварии.
- Сообщение с описанием аварии передается в аварийный центр Mercedes-Benz .  
Аварийный центр Mercedes-Benz может передать данные с учетом местоположения автомобиля в одну из официальных аварийных служб.
- В некоторых случаях в аварийный центр Mercedes-Benz передаются дополнительные сведения по каналу голосовой связи.  
Меры по спасению, эвакуации или буксировке в сервисный пункт Mercedes-Benz могут быть организованы, таким образом, в кратчайший срок.

Если система экстренного вызова Mercedes-Benz не может отправить экстренный вызов в аварийный центр Mercedes-Benz, этот вызов автоматически перенаправляется в официальную аварийную службу.

Если связь с официальной аварийной службой не может быть установлена, на дисплее мультимедийной системы появляется соответствующее сообщение.

- ▶ Отправить аварийный вызов на номер **112** по мобильному телефону.

### Завершить ошибочно запущенный экстренный вызов Mercedes-Benz

- ▶  Выбрать на мультифункциональном рулевом колесе.

### Данные, переданные системе аварийного вызова Mercedes-Benz

При автоматическом или ручном аварийном вызове, а также при аварийном вызове на номер **112** данные передаются в аварийный центр Mercedes-Benz или в официальную аварийную службу.

Передаются следующие данные:

- GPS-данные о местонахождении автомобиля
- GPS-данные маршрута движения (несколько 100 м до аварии)
- Направление движения
- Идентификационный номер автомобиля
- Вил привода автомобиля
- примерное количество людей в автомобиле
- Mercedes PRO connect - имеется или нет
- аварийный вызов ручной или автоматический
- Время аварии
- Языковая настройка мультимедийной системы

Для выяснения обстоятельств аварии в течение часа с момента подачи аварийного вызова могут быть приняты следующие действия:

- Может быть запрошено актуальное местонахождение автомобиля.
- Может быть создан канал голосовой связи с пассажирами автомобиля.

**(i)** Для России: в течение двух часов после аварийного вызова различные функции не могут быть использованы, например, получение информации о дорожной обстановке.

### Функция самодиагностики системы экстренного вызова (Россия)



Ваш автомобиль проверяет работоспособность системы аварийного вызова всякий раз, когда включается зажигание. При отказе системы Вы будете проинформированы с помощью текстового сообщения на комбинации приборов и сообщения красного цвета **SOS NOT READY** на дисплее мультимедийной системы.

Пожалуйста, убедитесь, что в течение трех-десяти секунд после включения зажигания выключен красный индикатор **SOS NOT READY** в правом верхнем углу дисплея мультимедийной системы. Это значит, что система аварийного вызова успешно выдержала диагностику. При необходимости включите дисплей мультимедийной системы, если он был до этого выключен.

### Запустить/остановить в тестовом режиме ERA-GLONASS (Россия)

#### Условия

- Стартерный аккумулятор заряжен в достаточной степени.
- Зажигание включено.
- Автомобиль стоит не менее минуты.

**▶ Запуск тестового режима:** нажмите на кнопку  на мультифункциональном рулевом колесе или на кнопку  на потолочной блок панели управление минимум на пять секунд. Тестовый режим запускается и завершается автоматически после прохождения языковых тестов.

**▶ Остановка тестового режима вручную:** выключите зажигание или нажмите на кнопку  на потолочной блок панели управление минимум на пять секунд. Тестовый режим останавливается.

## Функции работы в режиме онлайн и Интернета

### Интернет-соединение

#### Информация об интернет-соединении

**▲ ОСТОРОЖНО** Опасность потери контроля за дорожной ситуацией из-за информационных систем и устройств связи

Пользование интегрированными в автомобиль информационными системами и устройствами связи во время движения может отвлекать Вас от дорожной ситуации. Кроме того Вы можете потерять контроль над автомобилем.

- ▶ Пользуйтесь этими устройствами только в том случае, если это допускается дорожной ситуацией.
- ▶ Если это невозможно, остановитесь в соответствии с правилами дорожного движения и произведите ввод данных во время стоянки автомобиля.

При использовании мультимедийной системы соблюдайте положения законодательства страны, в которой Вы находитесь.

**▲ ОСТОРОЖНО** Опасность потери контроля над дорожной ситуацией из-за пользования мобильными устройствами связи во время движения

Управление мобильными устройствами связи во время движения может отвлекать Вас от дорожной ситуации. Кроме того Вы можете потерять контроль над автомобилем.

- ▶ Пользуйтесь данными устройствами только при неподвижном автомобиле.

При эксплуатации мобильных средств связи в автомобиле соблюдайте положения законодательства страны, в которой Вы находитесь в настоящее время. Для использования приложений Mercedes-Benz и доступ к интернету, Mercedes PRO connect должен быть активирован и готов к эксплуатации. Далее, Mercedes PRO connect должен быть активирован для доступа к интернету.

В зависимости от комплектации автомобиля Вы имеете следующие возможности для создания интернет-соединения:

- **Автомобили с коммуникационным модулем:** пользование интернетом, включая услуги Mercedes PRO connect и передачу данных (→ стр. 246).
- **Автомобили без коммуникационного модуля:**
  - через Bluetooth® с мобильного телефона, позволяющего вводить данные (→ стр. 246)
  - через WLAN с мобильного телефона, позволяющего вводить данные (→ стр. 246)

Во время движения функции интернета доступны ограниченно.

### Функция модуля связи

В автомобилях со стационарно установленным коммуникационным модулем интернет-соединение предоставляется через встроенную SIM-карту.

Когда достигается граница объема данных, услуги Mercedes PRO connect предоставляются в ограниченном размере. Объем данных должен быть приобретен через Mercedes PRO connect. Узнайте в Сервисном центре Mercedes-Benz, можно ли в Вашей стране покупать объем данных.

### Установка Интернет-соединения через WLAN

#### Условия

- Функция WLAN в мультимедийной системе активирована (→ стр. 204).
- Функция WLAN на внешнем устройстве активирована (см. руководство по эксплуатации производителя).
- Доступ в интернет по WLAN активирован (см. руководство по эксплуатации производителя).

Интернет-соединение через WLAN ограничено или отсутствует:

- мобильный телефон выключен;
- на мобильном телефоне деактивировано использование мобильных данных;
- функция WLAN в мультимедийной системе отключена;
- функция WLAN на внешнем устройстве отключена;
- на внешнем устройстве деактивирован доступ в Интернет через WLAN.

Мультимедийная система:

→  **Установки** **Система** **Wi-Fi & Bluetooth** **Установки Интернета** **Соединить через Wi-Fi**

▶ Выберите сеть.

▶ Зарегистрируйтесь в сети WLAN (→ стр. 204).

### Создать интернет-соединение через Bluetooth®

#### Условия

- Мобильный телефон поддерживает Bluetooth® Профиль PAN (Personal Area Network)
- Мобильный телефон связан через Bluetooth® с мультимедийной системой (→ стр. 231).

Интернет-соединение через Bluetooth® с помехами или не функционирует:

- мобильный телефон выключен;
- Мобильный телефон подключен как дополнительный.

- Отсутствует достаточное покрытие сети мобильной связи.
- на мобильном телефоне деактивировано использование мобильных данных;
- Функция Bluetooth® мультимедийной системы выключена, а мобильный телефон должен подключаться через Bluetooth®.
- В мобильном телефоне выключена функция Bluetooth®, а мобильный телефон должен подключаться через Bluetooth®.
- Сеть мобильной связи или мобильный телефон не позволяют одновременное использование телефона и интернет-соединения.
- На мобильном телефоне не подтвержден доступ к интернету через Bluetooth®.

Когда мобильный телефон впервые подключался через Bluetooth® к мультимедийной системе, программа-ассистент сопровождает Вас при создании интернет-соединения.

В качестве альтернативы Вы можете создать интернет-соединение вручную.

Дальнейшая информация находится по ссылке <http://www.mercedes-benz.com/connect> или может быть получена в сервисной службе Mercedes-Benz.

Мультимедийная система:

→  **Установки** **Система** **Wi-Fi & Bluetooth** **Установки Интернета** **Соединить через BT**

▶ Выберите мобильный телефон.  
Интернет-соединение установлено.

### Автоматическое создание интернет-соединения

Мультимедийная система:

→  **Установки** **Wi-Fi & Bluetooth** **Установки Интернета**

▶ Отметить мобильный телефон.

▶  выбрать.

▶ **Постоянная связь с Интернетом** включить



### Отмена доступа мобильного телефона к интернету

Мультимедийная система:

→  **Установки** **Система** **Wi-Fi & Bluetooth** **Установки Интернета**

▶ В строке мобильного телефона  выбрать.

▶ **Удалить конфигурацию** выбрать.

▶ **Да** выбрать.



## Показать подробную информацию о мобильном телефоне

Мультимедийная система:

→ [Дом] ► Установки ► Система ► Wi-Fi & Bluetooth ► Установки Интернета

- ▶ В строке мобильного телефона [ ] выбрать.
- ▶ Выберите **Подробнее**.

## Установка интернет-соединения

Мультимедийная система:

→ [Дом] ► Mercedes PRO и приложен.

- ▶ Например, Выбрать [ ] **Браузер**.
- ① Мультимедийная система устанавливает интернет-соединение, как правило, автоматически. Если мультимедийная система не имеет интернет-соединения, оно устанавливается при запуске любого интернет-приложения.

## Настройка автоматического отключения интернет-соединения

Мультимедийная система:

→ [Дом] ► Установки ► Система ► Wi-Fi & Bluetooth ► Установки Интернета

- ▶ В строке мобильного телефона [ ] выбрать.
- ▶ **Разъединение при неактивности** выбрать.

На выбор предлагаются следующие опции

- 5 минут
- 10 минут
- 20 минут
- Неограниченно
- ▶ Выбрать опцию.

## Статус соединения

### Обзор статусов соединения



- ① Индикация существующего соединения и напряженности поля принимаемых сигналов коммуникационного модуля или подключенного через Bluetooth® устройства

### Индикация состояния соединения

Мультимедийная система:

→ [Дом] ► Установки ► Система ► Wi-Fi & Bluetooth

- ▶ Выберите **Статус связи с Интернетом**.
- ① При подключении по WLAN или через Bluetooth®-устройство отображается приблизительный объем переданных данных. Точный объем Вы можете запросить у Вашего оператора мобильной связи.

## Веб-браузер

### Открыть веб-сайт

**▲ ОСТОРОЖНО** Опасность потери контроля за дорожной ситуацией из-за информационных систем и устройств связи

Пользование интегрированными в автомобиль информационными системами и устройствами связи во время движения может отвлекать Вас от дорожной ситуации. Кроме того Вы можете потерять контроль над автомобилем.

- ▶ Пользуйтесь этими устройствами только в том случае, если это допускается дорожной ситуацией.
- ▶ Если это невозможно, остановитесь в соответствии с правилами дорожного движения и произведите ввод данных во время стоянки автомобиля.

При использовании мультимедийной системы соблюдайте положения законодательства страны, в которой Вы находитесь.

Мультимедийная система:

🏠 ➤ MERCEDES PRO И ПРИЛОЖЕНИЯ ➤ 🌐 Браузер

#### Открыть новый веб-сайт

- ▶ Выберите **URL**.
- ▶ Ввести адрес в Интернете.
- ▶ Выберите **OK**.
- ⓘ Функция зависит от страны.
- ⓘ Во время движения веб-сайты не могут индексироваться.

#### Зайти на веб-сайт из журнала

- ▶ Зайти на предыдущую или последующую страницу: ◀ или ▶ выбрать.

### Обзор веб-браузера

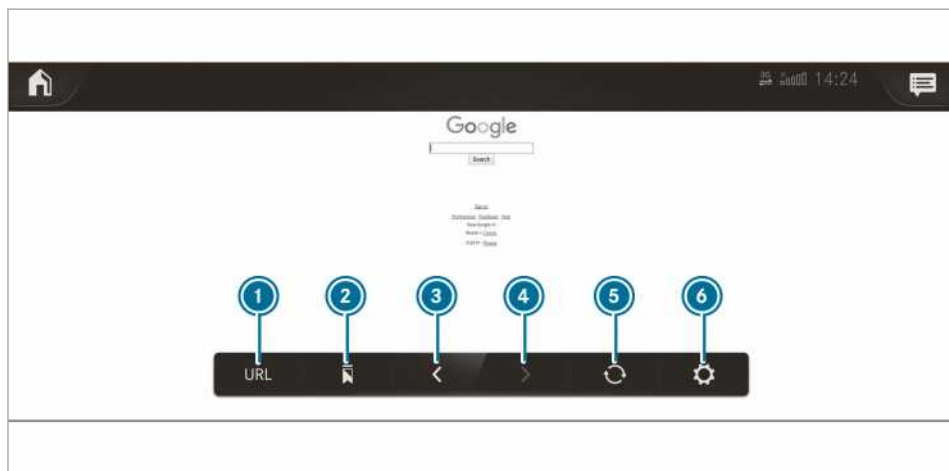

- |            |                       |                        |
|------------|-----------------------|------------------------|
| ① Ввод URL | ③ Предыдущий веб-сайт | ⑤ Обновить/перезавести |
| ② Закладка | ④ Следующий веб-сайт  | ⑥ Опции                |

#### Открыть опции браузера

Мультимедийная система:

🏠 ➤ MERCEDES PRO И ПРИЛОЖЕНИЯ ➤ 🌐 Браузер ➤ ⚙️

На выбор предлагаются следующие опции:

- **Избранное**
- **Опции с настройками:**
  - Установки браузера
  - Удалить данные браузера

- ▶ Выбрать опцию.
- ▶ Произвести настройки.

#### Открыть настройки браузера

Мультимедийная система:

🏠 ➤ MERCEDES PRO И ПРИЛОЖЕНИЯ ➤ 🌐 Браузер ➤ ⚙️ ➤ Установки браузера

На выбор предлагаются следующие опции:

- **Блокировать всплывающ. окна**
- **Активировать Javascript**
- **Разрешить cookie-файлы**
- ▶ Функцию активировать или  отключить .

## Удалить журнал браузера

Мультимедийная система:

→  ► MERCEDES PRO И ПРИЛОЖЕНИЯ ►  Браузер ►  ► Удалить данные браузера

На выбор предлагаются следующие опции:

- Все
- Кэш
- Cookie-файлы
- Введенные URL

- ▶ Выбрать опцию.
- ▶ Да выбрать.

## Управление закладками

Мультимедийная система:

→  ► MERCEDES PRO И ПРИЛОЖЕНИЯ ►  Браузер

▶  выбрать.

## Выбрать закладки

- ▶ Выбрать запись.

## Создать закладку

- ▶ Выберите **Добавить актуальный сайт в избранное**.
- ▶ Ввести имя.
- ▶ Выберите **Bestätigen** (Подтвердить).

## Редактировать закладки

▶  выбрать после закладки.

- ▶ **Обработать** выбрать.
- ▶ Ввести имя.
- ▶ Выберите **Bestätigen** (Подтвердить).

## Удалить закладку

▶  выбрать после закладки.

- ▶ Удалить выбрать.
- ▶ Да выбрать.

## Закреть браузер

Мультимедийная система:

→  ► MERCEDES PRO И ПРИЛОЖЕНИЯ ►  Браузер

- ▶ Выберите .

## Интернет-радио

### Открыть интернет-радио

#### Условия

- ① Функция интернет-радио доступна только в определенных странах.
  - Услуга доступна.
  - Объем данных имеется.
- В зависимости от страны он должен быть приобретен.
- Скоростное интернет-соединение для надежной передачи существует.
- Услуги предоставляются в зависимости от страны.
- Для получения дальнейшей информации обратитесь в сервисный центр Mercedes-Benz.

Мультимедийная система:

→  ► Радио

- ▶ **TuneIn радио** выбрать.
- Появится меню интернет-радио. Вы услышите последнюю настроенную станцию.
- ① Качество соединения зависит от качества приема местной мобильной связи.

## Обзор интернет-радио



- |   |  |   |                          |    |                          |
|---|--|---|--------------------------|----|--------------------------|
| 1 | Дополнительная информация об актуальной радиостанции                 | 3 | Скорость передачи данных | 7  | Просмотр                 |
| 2 | Индикация, если существует связь с личным пользовательским аккаунтом | 4 | Опции                    | 8  | Поиск                    |
|   |  | 5 | Избранное                | 9  | Выбранная категория      |
|   |  | 6 | Старт/стоп               | 10 | Провайдер интернет-радио |

### Выбрать радиостанцию в интернет-радио и установить соединение

Мультимедийная система:

→ → → Радио → TuneIn радио

- ▶ выбрать.
- ▶ Выбрать категорию.
- ▶ Выбрать станцию.  
Соединение будет создано автоматически.

или

- ▶ Выбрать поле поиска.
- ▶ Ввести название радиостанции.
- ▶ При использовании интернет-радио могут передаваться большие объемы данных.

### Интернет-радиостанцию сохранить в избранном/удалить

Мультимедийная система:

→ → → Радио → TuneIn радио

- ▶ Выбрать станцию.
- ▶ выбрать.  
Появится список избранного со всеми сохраненными радиостанциями.
- ▶ **Добавить в избранное** выбрать.

или

- ▶ Создать аккаунт у онлайн-провайдера (TuneIn радио) и зарегистрировать его в мультимедийной системе.  
Ваше избранное будет воспроизводиться через мультимедийную систему.

### Удалить избранное

- ▶ Выбрать станцию.
- ▶ выбрать.
- ▶ **Удалить избранное** выбрать.

### Настроить опции интернет-радио

Мультимедийная система:

→ → → Радио → TuneIn радио →

На выбор предлагаются следующие опции:

- **Выбрать прямую трансляцию:** Выбор качества прямой трансляции.
- **TuneIn зарегистрировать аккаунт:** регистрация Вашего пользовательского аккаунта в TuneIn.
- **Выйти из аккаунта:** Выход из пользовательского аккаунта TuneIn.
- ▶ Выбрать опцию.

## Открыть список радиостанций последней выбранной категории

Мультимедийная система:

→ 🏠 ➤ Радио ➤ TuneIn радио

- ▶ Нажать на обложку актуальной радиостанции. В зависимости от того, как была выбрана радиостанция, отображается список радиостанций.

### Средства коммуникации

#### Информация о режиме воспроизведения с внешних носителей

#### Информация о поддерживаемых форматах и носителях

**⚠ ОСТОРОЖНО** Опасность потери контроля над дорожной ситуацией из-за пользования носителями данных

Если Вы пользуетесь носителями данных во время движения, Вы можете отвлечься от управления автомобилем. Кроме того Вы можете потерять контроль над автомобилем.

- ▶ Пользуйтесь носителями данных только при неподвижном автомобиле.

#### Мультимедийная система поддерживает следующие форматы и носители данных:

Допустимые файловые системы	FAT32, exFat, NTFS
Допустимые носители данных	Устройства с USB, iPod®/ iPhone®, устройства MTP, Bluetooth® аудиоустройства
Поддерживаемые форматы	<b>Аудио:</b> MP3, WMA, AAC, WAV, FLAC, ALAC

- Всего мультимедийной системой могут использоваться до 50 000 поддерживаемых файлов.
  - Поддерживается объем данных на носителях до 2 ТБ (для 32-битной ОС)
- ⓘ Обратите внимание на следующие указания:
- Вследствие разнообразия доступных на рынке устройств с USB воспроизведение с устройств USB не всегда гарантировано.
  - MP3-плееры должны поддерживать протокол передачи медиа (MTP).

#### Информация о защите авторских прав и торговых марках

Аудиофайлы, которые Вы сами создаете для воспроизведения или можете воспроизводить, подлежат защите авторского права. Во многих странах без предварительного согласия правообладателя запре-

щено изготовление копий, даже для частного использования. Найдите информацию о действующих в том или ином случае положениях авторского права и соблюдайте их требования.



Изготовлено по лицензии Dolby Laboratories. Dolby, Dolby Audio и символ с двойным D — это торговые марки Dolby Laboratories.



Gracenote, MusicID, Playlist Plus, логотип Gracenote и надпись Powered by Gracenote являются зарегистрированными торговыми марками фирмы Gracenote, Inc. в США и/или в других странах.



For DTS patents, see <http://patents.dts.com>. Manufactured under license from DTS Licensing Limited. DTS, the Symbol, & DTS and the Symbol together are registered trademarks, and DTS TruVolume is a trademark of DTS, Inc. © DTS, Inc. All Rights Reserved.

## Обзор меню мультимедиа



- |   |  |    |                                    |    |                                     |
|---|--|----|------------------------------------|----|-------------------------------------|
| 1 | Предыдущая композиция или ускоренная перемотка назад     | 6  | Активный носитель данных           | 13 | Шкала времени                       |
| 2 | Следующая композиция или ускоренная перемотка вперед     | 7  | Название композиции                | 14 | Категории                           |
| 3 | Обложка альбома  | 8  | Исполнитель                        | 15 | Поиск музыки                        |
| 4 | Активный источник мультимедиа                            | 9  | Повторное воспроизведение          | 16 | Воспроизведение в случайном порядке |
| 5 | Текущая композиция / композиция в списке воспроизведения | 10 | Установки (только для видеорежима) |    |                                     |
|   |  | 11 | Прочие опции                       |    |                                     |
|   |  | 12 | Управление воспроизведением        |    |                                     |

## Подключение носителя данных к мультимедийной системе

## Подключение устройств через USB

- 1** **УКАЗАНИЕ** Повреждения при высоких температурах

Воздействие высоких температур может повредить USB-устройства.

После использования USB-устройства выньте его и заберите с собой из автомобиля.

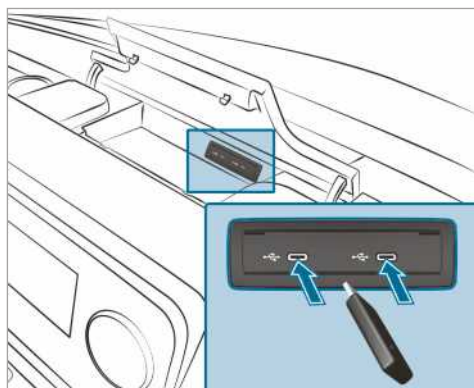

Модуль подключения мультимедийных устройств находится в вещевом отсеке центральной консоли и имеет два USB-разъема типа C.

- ▶ Подключить устройство к USB-разъему.

-  При одновременном подключении нескольких устройств Apple® обратите внимание на то, в каком порядке Вы подключаете эти устройства. Мультимедийная система устанавливает соединение только с заранее подключенным устройством. Другие одновременно подключенные устройства Apple® работают только через источник электропитания.

## Поиск и авторизация аудиоустройства Bluetooth®

### Условия

- В мультимедийной системе и в аудиоустройстве включена функция Bluetooth®.
- Аудиоустройство поддерживает аудиопрофили Bluetooth® A2DP и AVRCP.
- На аудиоустройстве включена «видимость» для других устройств.

Мультимедийная система:

  **Медийные источники** 

### Авторизация нового аудиоустройства Bluetooth®

- ▶ Выберите **Соединить с новым прибором**. Обнаруженные устройства отображаются в списке устройств.
- ▶ Выберите аудиоустройство. Начнется авторизация. На мультимедийной системе и на телефоне отображается код.
- ▶ Если коды совпадают, подтвердите на аудиоустройстве.
- ▶ Выберите **Только как аудиоприбор Bluetooth**. Аудиоустройство Bluetooth® соединится с мультимедийной системой.

### Подключение уже авторизованного устройства Bluetooth®

- ▶ Выберите из списка аудиоустройство Bluetooth®. Соединение будет установлено.

## Начать воспроизведение с носителя данных

Носитель данных связан с мультимедийной системой.

Мультимедийная система:

  **Медийные источники**

- ▶ Выбрать **USB** или **Bluetooth** в качестве источника медийных данных.

## Управление воспроизведением с носителя

Мультимедийная система:

  **Медийные источники**

- ▶ **Пауза воспроизведения:**  выбрать.
- ▶ **Выбор продолжения воспроизведения:** ▶.



### Выбор повтора воспроизведения:

Для повтора существуют следующие настройки:

- **Выбрать один раз:** активный плейлист воспроизводится повторно.
- **Выбрать два раза:** актуальный трек повторяется.
- **Выбрать три раза:** повторение деактивируется.



### Выбрать трек в случайном порядке:

**Для перемотки вперед или назад:** коснитесь нужного фрагмента на линейке времени.

▶ **Выберите следующий трек:** ▶ |.

▶ **Выберите предыдущий трек:** | ◀.

▶ **Быстрая прокрутка произведения:** **держите нажатой** | ◀ или ▶ |.

▶ **Показать текущий плейлист:** выберите отображенное название композиции.

## Настройка других опций воспроизведения с носителя

Мультимедийная система:

  **Медийные источники**

### Открыть прочие опции

- ▶ Выберите . Отображаются прочие опции.

Предлагаются следующие опции:

- **Произвольная комбинация**  
Создается список воспроизведения из случайно выбранных произведений.
- **Добавить к любимым произ.**  
Актуальный трек добавляется к любимым произведениям.
- **Удалить из любимых произ.**  
Актуальный трек удаляется из любимых произведений.
- ▶ Выбор опции.

## Медиа-поиск

### Информация о поиске в категориях



В разделе **My Music** можно выполнять поиск по всем имеющимся файлам мультимедиа. Для этого на выбор имеются различные категории. Отображаемые категории зависят от подключенного устройства и формата данных.

Доступные категории при использовании аудиоустройств Bluetooth®:

- ▶ **Актуал .переч .композиц .**  
Отображаются папки и категории подключенного устройства.

Доступные категории при воспроизведении аудио-офайлов:

- ▶ **Актуал .переч .композиц .**
- ▶ **Списки воспроизведен .**
- ▶ **Папка**
- ▶ **Альбомы**
- ▶ **Исполнители**
- ▶ **Названия**
- ▶ **Любимые произведения**
- ▶ **Часто проигрываемое**
- ▶ **Последнее добавленное**
- ▶ **Настроение** (→ стр. 254).
- ▶ **Музыкальные жанры**
- ▶ **Год**
- ▶ **Авторы музыки**
- ▶ **Выбор по обложке**
- ▶ **Подкасты** (устройства Apple®)
- ▶ **Аудиокниги** (устройства Apple®)

Доступные категории при воспроизведении видео-файлов:

- ▶ **Папка**
- ▶ **Видеофильмы**

❗ Категории доступны после того, как будут считаны и проанализированы все имеющиеся файлы мультимедиа.

### Начать поиск в категориях

Мультимедийная система:

→  ▶ **Медийные источники** ▶ **Моя музыка**

- ▶ Выберите категорию. Медиа-файлы отображаются в соответствии с выбранной категорией, например, в категории **Альбомы** показаны все альбомы.

### Сортировка отображаемых результатов или воспроизведение всех найденных медиа-файлов

- ▶ Выберите .
- ▶ Выберите **воспроизведение всех найденных соответствий в категории: Играть все.** Если, например, активна категория альбомы, то будут воспроизводиться все найденные альбомы нужного исполнителя.
- ▶ Выбор **сортировки результатов по алфавиту: Сортировка от А до Я.**

- ▶ Выбор **сортировки результатов в обратном алфавитном порядке: Сортировка от Я до А.**

❗ Доступные опции зависят от выбранной категории и подключенного устройства.

### Использовать поиск по ключевому слову

Мультимедийная система:

→  ▶ **Медийные источники** ▶ **Моя музыка**



В категориях в «Моя музыка» можно искать по ключевому слову со свободным вводом текста.

- ▶ Выберите категорию.
- ▶ Выберите **Поиск.** Появится клавиатура для ввода знаков.
- ▶ Ввести нужное понятие.
- ❗ Поиск начинается с первым введенным знаком. Чем больше знаков Вы введете, тем конкретнее становятся результаты поиска.
- ▶ Выберите нужную запись из списка телефонов. Если выбранное совпадение — это альбом, песня или список воспроизведения, то начинается воспроизведение. Если выбранное совпадение — новая категория, тогда она открывается в поиске.

### Искать композицию по настроению

Мультимедийная система:

→  ▶ **Медийные источники** ▶ **Моя музыка**

В поиске в «Моя музыка» композиции можно искать по настроению.

- ▶ Выберите **Настроение.** Воспроизводится таблица со следующими настроениями:
  - **Положительное**
  - **Спокойное**
  - **Мрачное**
  - **Энергичное**
- ▶ Переведите регулятор в желаемую позицию. Поиск композиций осуществляется в соответствии с указанным настроением.

## Радио

### Включение радио

Мультимедийная система:

→  ▶ **Радио**

- ▶ Альтернатива: нажать кнопку . Появится индикация радио. Вы услышите последний настроенный канал в последнем настроенном диапазоне частот.



## Обзор радио



- |   |                                    |                       |
|---|------------------------------------|-----------------------|
| ① Активный диапазон частот                      | ④ Опции                            | ⑦ Список радиостанций |
| ② Название радиостанции или настроенная частота | ⑤ Полное изображение/DAB слайд-шоу | ⑧ Строка поиска       |
| ③ Исполнитель, трек, альбом и радиотекст        | ⑥ Функция без звука                |                       |

### Настроить диапазон частот

Мультимедийная система:



- ▶ Выбрать диапазон частот.

### Настройка радиостанции

Мультимедийная система:



- ▶ Скользящее движение налево или направо на элементе управления.

### Вызвать список радиостанций

Мультимедийная система:





- ▶ Выберите . Появится список радиостанций
- ▶ Выбрать радиостанцию.

### Поиск радиостанции по названию или путем ввода частоты

Мультимедийная система:



- ▶ Выберите .
- ▶  выбрать.
- ▶ Ввести название радиостанции или частоту.
- ▶ Выбрать радиостанцию.

### Сохранить радиостанцию

Мультимедийная система:



- ▶ Выбрать радиостанцию.

### Есть свободное место в памяти радиостанций

- ▶  выбрать.
- или
- ▶ Нажмите и удерживайте на радиостанции.

### Заменить запись в памяти радиостанций

- ▶ Продолжительно нажимать на запись в памяти радиостанций.
- ▶ Выберите **Да**.

## Обработка памяти радиостанций

Мультимедийная система:



### Переместить радиостанцию:

- ▶ Нажимать продолжительно на сохраненную радиостанцию.
- ▶ Выберите **Передвинуть**.
- ▶ Передвинуть радиостанцию в новое место.

### Удалить радиостанцию:

- ▶ Нажимать продолжительно на радиостанцию.
- ▶ **Удалить** Выберите.

### Заменить радиостанцию:

- ▶ Нажимать продолжительно на радиостанцию.
- ▶ Выберите **Заменить** актуал. радиоканал.

## Включить/выключить функцию фиксирования частоты

Мультимедийная система:



- ▶ **Фиксирование частоты** выбрать для включения/выключения.  
Когда функция включена, настроенная частота будет сохраняться даже при плохом приеме.

## Включить/выключить сообщения дорожной радиослужбы

Мультимедийная система:



- ▶ Включить или выключить **Оповещения службы дорожной информ.**

## Настроить повышение громкости сообщений дорожной радиослужбы

Мультимедийная система:



- ▶ Выберите **Дальнейшие установки звучания**.
- ▶ Выберите **Оповещения навиг. сист. и служ. дор. инф.**
- ▶ Выберите **ПОВЫШЕНИЕ ГРОМКОСТИ СЛУЖБЫ ДОР. ИНФОРМ.**
- ▶ Задать значение.
- ▶ Запомнить значение: выбрать

## Отображать радиотекст

Мультимедийная система:



- ▶ Включить или выключить **Показать сообщения радиотекста**.

## Звук

### Настройки звуковых сигналов

#### Информация об акустической системе

Звуковая система доступна для всех функций в режиме радиоприемника и мультимедиа. Настройки, например, для эквалайзера, влияют на воспроизведение всех источников мультимедиа.

#### Открыть меню звуковых сигналов

Мультимедийная система:



На выбор предлагаются следующие опции:

- **Эквалайзер**
- **Баланс и Фейдер**
- **Автомат. регулир. громкости**

- ▶ Выбрать меню звуковых сигналов.

#### Настроить высокие, средние частоты и басы

Мультимедийная система:

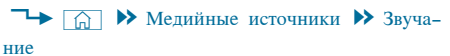

- ▶ Настроить **ВЫСОКИЕ, СРЕДНИЕ** или **НИЗКИЕ**.

#### Включить/выключить настройку громкости

Мультимедийная система:

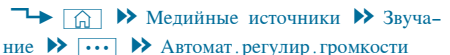

Автоматическая настройка громкости устраняет разницу в громкости при переходе от одного источника звука к другому.

- ▶ Включить или выключить **Автомат. регулир. громкости**.

#### Настройка баланса левых и правых/передних и задних динамиков

Доступность этой функции зависит от комплектации автомобиля.

Мультимедийная система:

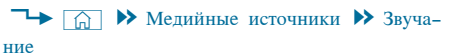

- ▶ Настройка баланса левых и правых/передних и задних динамиков.

## Указания по директивам о нагрузках

**▲ ОСТОРОЖНО** Опасность отравления отработавшими газами

Двигатели внутреннего сгорания производят выброс токсичных отработавших газов, например монооксида углерода. Если дверь багажного отделения открыта при работающем двигателе, особенно во время движения, отработавшие газы могут попасть в салон автомобиля.

- ▶ Всегда выключайте двигатель перед открытием двери багажного отделения.
- ▶ Никогда не производите движение с открытой дверью багажного отделения.

**▲ ОСТОРОЖНО** Опасность травмирования незафиксированными предметами в автомобиле

Если предметы не зафиксированы или недостаточно зафиксированы, то они могут соскользнуть, перевернуться или болтаться из стороны в сторону и, как следствие, задеть находящихся в автомобиле людей.

Это распространяется также на:

- Багаж или груз
- снятые сиденья, которые в виде исключения перевозятся в автомобиле.

Есть опасность травмирования, в особенности при маневрах с торможением или резкой сменой направления!

- ▶ Укладывать предметы таким образом, чтобы они не могли перемещаться из стороны в сторону.
- ▶ Закрепляйте перед поездкой предметы, багаж или груз от соскальзывания или опрокидывания.
- ▶ Если одно из сидений снято, то его предпочтительнее хранить вне автомобиля.

**▲ ОСТОРОЖНО** Опасность получения травмы из-за неправильного размещения предметов

При неправильном размещении предметов в салоне автомобиля существует опасность их смещения или падения, при этом они могут задеть сидящих в автомобиле. Кроме того, держатели для напитков, открытые вещевые отсеки и держатели для мобильных телефонов в случае аварии не всегда способны удержать находящиеся в них предметы.

Существует опасность травмирования, в особенности при торможении или внезапном изменении направления движения!

▶ Всегда размещайте предметы так, чтобы они не могли упасть в таких или подобных ситуациях.

▶ Всегда следите за тем, чтобы предметы не выступали из вещевых отсеков или багажных сеток.

▶ Закрывайте запираемые вещевые отсеки перед началом движения.

▶ Всегда размещайте и закрепляйте тяжелые, твердые, острые предметы, предметы с острыми краями, а также бьющиеся или слишком большие предметы в багажнике.

**▲ ОСТОРОЖНО** Опасность ожога от выпускных труб глушителя и насадок выпускных труб

Выпускные трубы глушителя и насадки выпускных труб могут быть очень горячими. При прикосновении к этим деталям автомобиля можно получить ожог.

▶ Находясь в области труб глушителя и насадок выпускных труб постоянно будьте особо осторожны, в особенности внимательно следите за детьми, находящимися в этой области.

▶ Прежде чем коснуться этих деталей, дайте им остыть.

Если Вы используете верхний багажник, учитывайте значения максимальной нагрузки на крышу и максимальной несущей способности верхнего багажника.

Информацию о максимальной нагрузке на крышу можно найти в главе «Технические характеристики», а информацию о верхних багажниках – в разделе «Системы крепления багажа».

Если Вы перевозите груз на крыше и он более чем на 40 см выступает за край крыши, функционирование систем помощи водителю, использующих в своей работе камеры, и датчиков внутрисалонного зеркала заднего вида может быть ограничено. Поэтому следите за тем, чтобы груз не выступал более чем на 40 см.

Ходовые характеристики Вашего автомобиля зависят от распределения груза. Поэтому при размещении груза в/на автомобиле соблюдайте следующие указания:

- Полная нагрузка, включая пассажиров, не должна превышать допустимого общего веса или допустимой осевой нагрузки автомобиля.
- Высота груза не должна превышать верхней кромки спинки сидений.
- Если возможно, перевозите груз всегда в грузовом отделении.
- Крепление груза должно осуществляться с помощью крепежных проушин при равномерном распределении нагрузки.

- Используйте крепежные проушины и крепежные материалы, соответствующие массе и габаритам груза.

### Распределение нагрузки

**!** **УКАЗАНИЕ** Опасность повреждения напольного покрытия

Слишком большие точечные нагрузки на пол багажника или грузового отделения приводят к ухудшению ходовых свойств и могут повредить напольное покрытие.

- ▶ **Автомобили с приводом на задние колеса:** распределяйте груз равномерно. При этом следите, чтобы общий центр тяжести груза всегда находился максимально низко, по центру и между мостами ближе к заднему мосту.
- ▶ **Автомобили с передним приводом:** распределяйте груз равномерно. При этом следите, чтобы общий центр тяжести груза всегда находился максимально низко, по центру и между мостами ближе к переднему мосту.

Слишком большие точечные нагрузки на пол багажника или грузового отделения приводят к ухудшению ходовых свойств и могут повредить напольное покрытие.

Для фургонов и микроавтобусов:

- Всегда транспортируйте груз в грузовом отделении.
- Всегда располагайте груз вплотную к спинке заднего многоместного сиденья.
- Задвигайте самый большой и тяжелый груз насколько возможно вперед по направлению движения вплотную к заднему многоместному сиденью. От заднего многоместного сиденья размещайте грузы вплотную один к другому.
- Всегда дополнительно крепите груз соответствующими вспомогательными транспортировочными и крепежными устройствами.
- Высота груза не должна превышать верхнего края спинок сидений.
- Перевозите груз за сиденьями, которые не заняты пассажирами.
- Если заднее многоместное сиденье не занято, закрепите ремни безопасности крест-накрест, вставив их соответственно в противоположные замки.

### Крепление груза

#### Указания по креплению груза

**!** **ОСТОРОЖНО** Опасность аварии- и травмирования при ненадлежащем применении стяжных ремней

Если при креплении груза Вы неправильно разместите стяжной ремень, при резкой смене направления движения, торможении или аварии может произойти следующее:

- Вследствие превышения допустимой нагрузки могут быть вырваны крепежные проушины или порваться стяжной ремень.
- Груз больше не будет удерживаться.

Вследствие этого груз может соскользнуть, перевернуться или переместиться из стороны в сторону и задеть при этом находящихся в автомобиле людей.

- ▶ Всегда натягивайте стяжной ремень надлежащим образом только между описанными крепежными проушинами.
- ▶ Всегда используйте стяжные ремни, рассчитанные на заданные нагрузки.

- ① Учитывайте данные о предельно допустимой нагрузке отдельных мест крепления. Если для крепления груза Вы комбинируете различные места крепления, всегда ориентируйтесь на предельно допустимую нагрузку самого слабого места крепления. Например, при торможении до полной остановки действуют силы, которые могут во много раз превосходить вес груза. Для распределения воспринимаемого усилия всегда используйте несколько мест крепления. Распределяйте нагрузку равномерно между местами крепления или крепежными проушинами.

При использовании стяжного ремня всегда руководствуйтесь инструкцией по эксплуатации или указаниями изготовителя стяжного ремня.

Информация о предельно допустимой нагрузке мест крепления (→ стр. 338)

Вы как водитель обязаны:

- Обеспечить надежное крепление груза против соскальзывания, опрокидывания, качения или падения.
- Учитывайте как обычные дорожные ситуации, так и возможные маневры для объезда препятствия, торможение до полной остановки и плохие участки дороги.
- Обеспечить крепления Вашего груза, соответствующее действующим требованиям и правилам техники крепления груза.

В противном случае в зависимости от норм законодательства и вытекающих последствий Вы

можете понести наказание. Поэтому соблюдайте законодательство соответствующих стран.

Проверяйте крепление груза перед каждой поездкой и регулярно, через определенные отрезки пути, во время длительной поездки. Принимайте меры по исправлению при неправильном или недостаточном креплении груза. Информацию о правильном креплении груза Вы можете получить, например, у изготовителей вспомогательных средств для перевозок или средств для крепления грузов.

- Обеспечить заполнение зазоров между грузом и стенами грузового отделения и колесными арками средствами, обеспечивающими неподвижность груза внутри грузового отделения. Для этого используйте недеформируемые вспомогательные средства для перевозок, например: клинья, упорные бруски или прокладки.
- Обеспечение неподвижности и устойчивости груза во всех направлениях.

Используйте места крепления или крепежные проушины и рейки в грузовом отделении или на грузовой платформе.

Используйте только крепежные средства, например распорные балки, распорные штанги или крепежные сетки и стяжные ремни, соответствующие действующим стандартам (например DIN EN). Всегда используйте по возможности ближайšie к грузу места крепления для фиксации и защищайте прокладками острые кромки.

Для крепления в особенности тяжелого груза используйте, в первую очередь, крепежные проушины.

- ① Крепежные средства, соответствующие действующим стандартам (например, DIN EN), Вы можете приобрести в любой специализированной торговой точке или в специализированной мастерской с квалифицированным персоналом.

## Обзор мест крепления

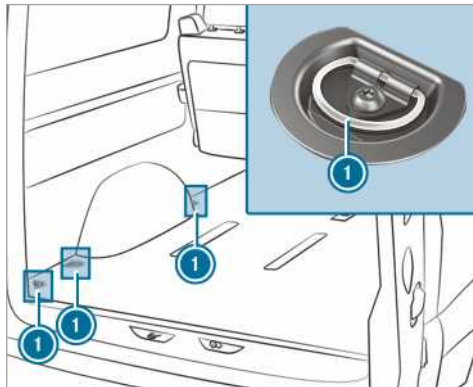

Места крепления (пример: микроавтобус)

- ① Крепежные проушины

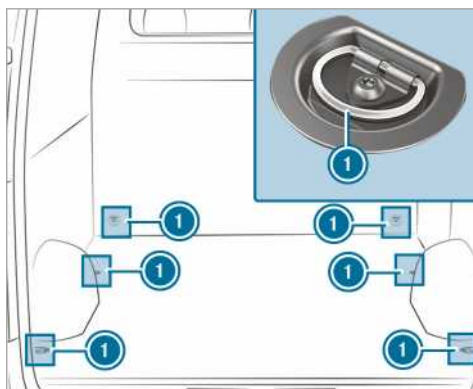

Места крепления (пример: фургон без реек для крепления груза)

- ① Крепежные проушины

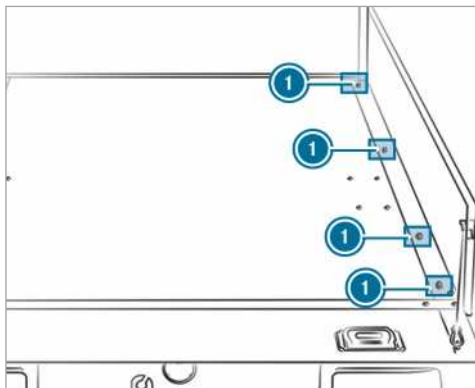

Места крепления (пример: бортовой автомобиль)

① Крепежные проушины

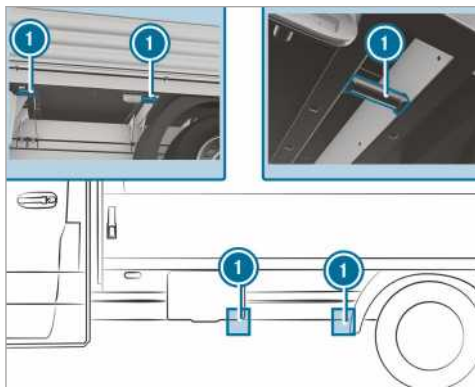

Места крепления (пример: бортовой автомобиль)

① Крепежные проушины

При снятых бортах бортовой платформы Вы можете также использовать места крепления слева и справа на поперечине.

Для крепления бестарного груза, главным образом на грузовой площадке бортовой платформы, Вы можете использовать проверенную крепежную сетку или тент.

Крепежную сетку или тент всегда крепите всеми имеющимися местами крепления. При этом следите, чтобы крепежные крюки были зафиксированы от самопроизвольного открытия.

Если Ваш автомобиль оборудован рейками для крепления груза в полу, Вы можете разместить распорные балки непосредственно впереди и позади груза. Распорные балки принимают на себя усилия при возможном сдвиге.

Крепление груза к полу грузового отделения методом "снизу" рекомендуется только для легких грузов. Под-

ложите под груз препятствующие скольжению коврики (противоскользящий коврик) для более надежного крепления.

### Монтаж и демонтаж крепежных проушин

► **Монтаж:** Вставьте крепежную проушину через расположенную как можно ближе к грузу выемку в рейку для крепления груза, так чтобы стопор зафиксировался в выемке.

ⓘ Если потянуть стопор вверх из выемки, крепежную проушину можно передвигать в рейке для крепления груза. Следите, чтобы стопор всегда фиксировался в выемке.

► Проверьте прочность посадки крепежной проушины.

► **Демонтаж:** Потяните стопор вверх и вытащите крепежную проушину в направлении стопора через выемку из рейки для крепления груза.

### Системы крепления

#### Верхний багажник

⚠ **ОСТОРОЖНО** Опасность возникновения аварии при превышении максимальной нагрузки на крышу

Если Вы располагаете груз на крыше или на всех находящихся снаружи и внутри надстройках, повышается центр тяжести автомобиля и изменяются привычные ходовые качества автомобиля, а также его управляемость и тормозные характеристики. Автомобиль сильнее наклоняется на поворотах и может медлительнее реагировать на повороты рулевого колеса.

Если Вы превышаете максимальную нагрузку на крышу, сильно ухудшаются ходовые качества автомобиля, а также его управляемость и тормозные характеристики.

► Обязательно придерживайтесь максимальной нагрузки на крышу и соотносите с ней стиль вождения.

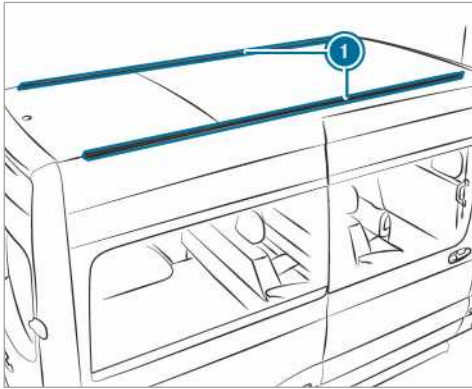

### 1 Крепежные рейки

Информацию о максимальной нагрузке на крышу Вы найдете в разделе „Технические характеристики“ (→ стр. 339).

Обратите внимание на следующие моменты при монтаже верхних багажников:

- Закрутите болты верхнего багажника в штатные пазовые сухари с моментом затяжки 8 Нм – 10 Нм.
- Болты в затянутом состоянии не должны касаться направляющих.
- Следите за тем, чтобы пазовые сухари не располагались в области пластиковых колпачков.
- Пазовые сухари должны иметь правильное сечение .
- Во внутренней части крепежных реек не должно быть загрязнений
- Равномерно затяните болты еще раз после приблизительно 500 км.

Компания «Мерседес-Бенц» рекомендует Вам использовать только проверенные и допущенные для «Мерседес-Бенц» верхние багажники. Они помогут предотвратить повреждения автомобиля.

Если вы желаете установить крепежные рейки позднее, то производите установку в специализированной мастерской с квалифицированным персоналом. В противном случае Вы можете повредить автомобиль.

Если Ваш автомобиль оснащен крепежными рейками на крыше, то Вы можете установить верхний багажник на крышу. Для этого существуют специальные крепежные элементы (сухари) в виде дополнительных комплекующих.

Данные крепежные элементы можно приобрести в любой из авторизованных Авторизованная СТОА Mercedes-Benz.

### Кронштейн для лестницы

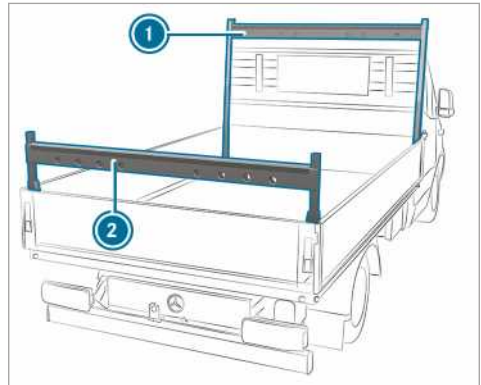

Кронштейн для лестницы на бортовом автомобиле (пример)

- 1 Кронштейн для лестницы передний
- 2 Кронштейн для лестницы задний

Учитывайте указания по технике безопасности в разделе „Указания по загрузке“ (→ стр. 72).

Информацию по максимальной нагрузке на кронштейн для лестницы Вы найдете в разделе „Технические характеристики“ (→ стр. 340).

### Багажная система с внутренней стороны крыши

- !** **УКАЗАНИЕ** Опасность повреждения ленты ремня безопасности и ползунков

Слишком большие точечные нагрузки на ленту ремня безопасности и ползунки могут привести к тому, что ленты ремня безопасности оборвутся, или ползунки выломаются из направляющих багажника.

- ▶ Распределяйте груз равномерно. При этом следите за тем, чтобы общий центр тяжести груза всегда находился по возможности посередине и между мостами ближе к заднему мосту.

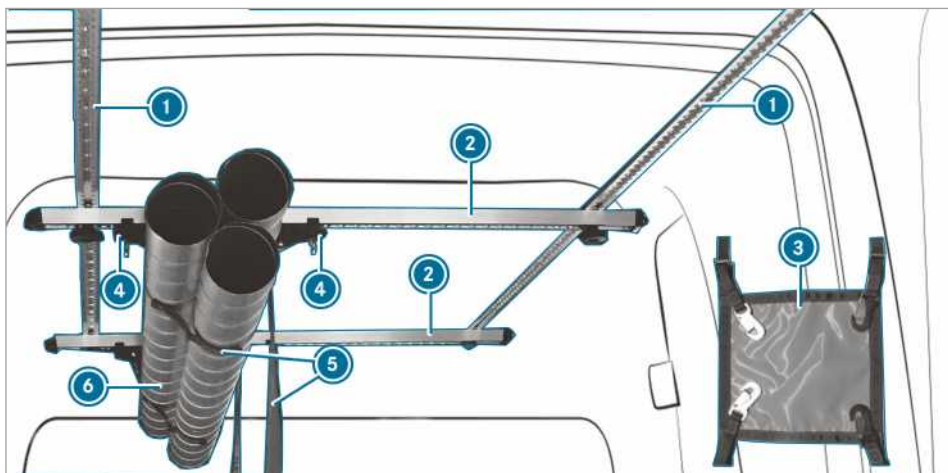

Вы можете хранить груз в багажной системе с внутренней стороны крыши. Она также предназначена для хранения груза.

ⓘ Нагрузка на багажную систему с внутренней стороны крыши не должна превышать 50 кг.

Багажная система с внутренней стороны крыши состоит из следующих компонентов:

- Потолочные направляющие ①, которые крепятся к крыше автомобиля.
- Направляющие багажника ②, которые привинчены к потолочным направляющим и могут быть передвинуты.
- Направляющая багажника ② оснащена парой ползунков ④. Пару ползунков ④ с вставленной в них лентой ремня безопасности ⑤ можно перемещать. При размещении в багажнике груз ⑥ вкладывается в ленту ремня безопасности ④ и фиксируется.
- Груз можно дополнительно зафиксировать с помощью крепежной «сбруи» ③.

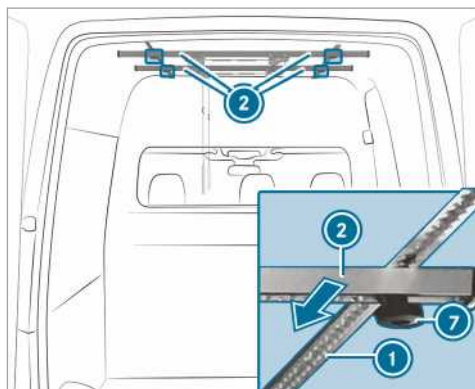

- ▶ **Перемещение направляющих багажника:** поворачивайте грибовидные гайки ② против часовой стрелки, пока они не будут несколько ослаблены.
- ▶ Сдвиньте направляющую багажника ① вдоль потолочной шины ② в нужное положение.
- ▶ Заверните грибовидные гайки ②, вращая их по часовой стрелке.
- ▶ Проверьте направляющие багажника на прочность фиксации.



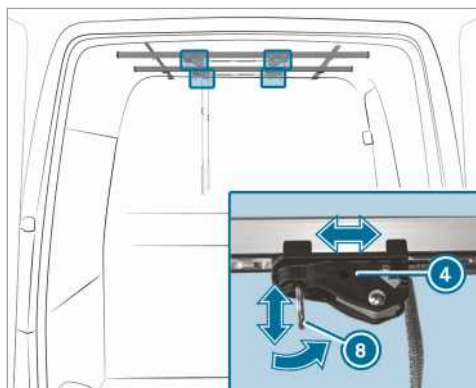

- ▶ **Перемещение ползунков:** потяните карабин ② ползунка ① вниз и одновременно передвиньте ползунки ① в нужное положение.
- ▶ В нужном положении отпустите карабин. Ползунки самостоятельно зафиксируются.



- ▶ **Фиксация крепежной «сбруи»:** натяните крепежную «сбрую» ① по обоим концам груза ② и соответственно зафиксируйте два крюка «сбруи» ① в карабине ③.



- ▶ **Регулировка ленты ремня безопасности:** нажмите фиксатор на ползунке ② и удерживайте нажатым.
- ▶ Натяните или ослабьте ленту ремня безопасности ①.
- ▶ Отпустите фиксатор на ползунке ②.
- ▶ **Защита груза:** вложите груз в ленты ремней безопасности на направляющих багажника.
- ▶ Затяните ленту ремня безопасности ①.
- ▶ Проверьте груз на прочность фиксации.

#### Размещение груза на кожухе колесной арки

Учитывайте указания по технике безопасности в разделе „Указания по загрузке“ (→ стр. 72).

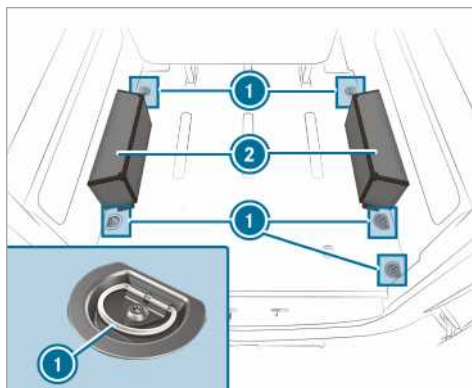

- ▶ Разместите предметы на кожухе колесной арки ② и зафиксируйте их, используя для этого крепежные проушины ① (→ стр. 259).
- ① На кожухе колесной арки можно размещать груз массой 150 кг.

## Индикация межсервисного интервала ASSYST PLUS

### Индикация межсервисного интервала ASSYST PLUS: функционирование

Индикация межсервисного интервала ASSYST PLUS информирует Вас на дисплее приборов об оставшемся времени или расстоянии до ближайшего ТО.

Нажав клавишу «назад» слева на рулевом колесе, Вы можете скрыть сообщение сервисной службы.

Информацию по сервисным работам на Вашем автомобиле Вы можете в любое время получить в специализированных мастерских, например одной из Авторизованная СТОА Mercedes-Benz.

### Индикация срока проведения ТО

Бортовой компьютер:



Отображается следующий срок проведения ТО.

**Скрыть индикацию:** нажать клавишу «назад» слева на рулевом колесе.

Обязательно также изучите другую главу, связанную с данной темой:

- Управление бортовым компьютером (→ стр. 174).

### Регулярно проводите сервисные работы

**УКАЗАНИЕ** Преждевременный износ в результате несоблюдения срока проведения ТО

Несвоевременно или неполностью проведенные работы по ТО могут привести к повышенному износу и повреждению автомобиля.

- ▶ Всегда соблюдайте предписанную периодичность ТО.
- ▶ Поручайте проведение предписанных работ по ТО специализированной мастерской с квалифицированным персоналом.

### Общие сервисные работы

Предписанный межсервисный интервал рассчитан на нормальную эксплуатацию автомобиля. При тяжелых условиях эксплуатации или повышенных требованиях к автомобилю сервисные работы должны проводиться чаще плановых, например:

- при регулярных поездках по городу с частыми остановками в пути,
- при эксплуатации преимущественно на коротких дистанциях,
- при частой эксплуатации в горах или на плохих дорогах,

- при частой, длительной эксплуатации в режиме холостого хода,
- при высокой запыленности и/или частом включении режима рециркуляции воздуха.

При этих или подобных условиях эксплуатации чаще меняйте, например, салонный фильтр, воздушный фильтр двигателя, моторное масло и масляный фильтр. При повышенных требованиях нужно чаще проверять шины. Остальную информацию Вы получите в специализированной мастерской с квалифицированным персоналом.

### Время простоя с отсоединенными клеммами аккумуляторной батареи

**Индикация межсервисного интервала ASSYST PLUS производит расчет срока проведения ТО только при подключенных клеммах аккумуляторной батареи.**

- ▶ Перед отсоединением клемм аккумуляторной батареи считайте срок проведения ТО на дисплее приборов и запишите его (→ стр. 264).

## Моторный отсек

### Открытие и закрытие капота

**ОСТОРОЖНО** Опасность аварии при разблокировке капота во время движения

Разблокированный капот может открыться во время движения и закрыть Вам обзор дороги.

- ▶ Во время движения ни в коем случае не производите разблокировку капота.
- ▶ Перед каждой поездкой убедитесь в том, что капот заблокирован.

**ОСТОРОЖНО** Опасность ожога при открывании капота

Если Вы открываете капот при перегреве двигателя или при пожаре в моторном отсеке, Вы можете подвергнуться воздействию горячих газов или вытекающих эксплуатационных материалов.

- ▶ Перед открытием капота дождись остывания перегретого двигателя.
- ▶ При пожаре в моторном отсеке не открывайте капот и уведомите пожарную охрану.

**ОСТОРОЖНО** Опасность травмирования движущимися деталями

Определенные компоненты в моторном отсеке могут продолжать работать даже при выключенном зажигании или внезапно снова включаться, например, вентилятор радиатора.

Прежде чем производить действия в моторном отсеке, обратите внимание на следующие указания:

- ▶ Выключите зажигание.
- ▶ Никогда не держите руки в опасной зоне движения подвижных деталей, например, в зоне вращения вентилятора.
- ▶ Снимите украшения и часы.
- ▶ Не допускайте касания подвижных деталей элементами одежды и волосами.

**▲ ОСТОРОЖНО** Опасность травмирования при касании токопроводящих деталей

Система зажигания и система впрыска топлива работают под высоким напряжением. При касании токопроводящих деталей Вы можете получить удар электрическим током.

- ▶ Никогда не касайтесь деталей системы зажигания или системы впрыска топлива при включенном зажигании.

К токопроводящим компонентам системы впрыска топлива относятся, например, инжекторы.

К токопроводящим компонентам системы зажигания относятся, например, следующие компоненты:

- Катушки зажигания
- Наконечники свеч зажигания
- Тестовое гнездо

**▲ ОСТОРОЖНО** Опасность ожога о горячие детали в моторном отсеке

Отдельные детали в моторном отсеке могут быть очень горячими, например двигатель, радиатор и детали выпускной системы.

- ▶ Дайте двигателю остыть и касайтесь только описанных далее деталей

При необходимости проведения работ в моторном отсеке прикасаться можно только к следующим компонентам:

- Капот
- Запорная крышка заливной горловины моторного масла
- Запорная крышка бачка стеклоомывателя
- Запорная крышка расширительного бачка системы охлаждения

**▲ ОСТОРОЖНО** Опасность травмирования из-за работы стеклоочистителя при открытом капоте

Если стеклоочистители при открытом капоте придут в движение, то это может привести к защемлению рычажным механизмом стеклоочистителя.

- ▶ Перед тем как открыть капот, всегда выключайте стеклоочистители и зажигание.

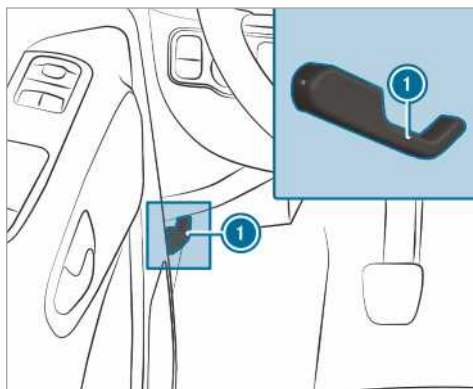

- ▶ Установите автомобиль в безопасном месте и на максимально ровной поверхности.
- ▶ Выключите двигатель.
- ▶ Зафиксируйте автомобиль во избежание откатывания.

**▲ ОСТОРОЖНО** Опасность травмирования при открывании капота

При открывании крышка капота может упасть назад в конечное положение.

Для лиц, находящихся в зоне открывания капота существует опасность травмирования!

- ▶ Прежде чем отпустить крышку капота, убедитесь, что стойка закреплена в держателе.
- ▶ Открывайте крышку капота только тогда, когда в зоне открывания капота отсутствуют люди.

- ▶ **Открытие:** Для разблокировки капота потяните за ручку ①.
- ▶ Просуньте руку в образовавшуюся щель, поднимите ручку фиксатора капота вверх.
- ▶ Откройте капот и придержите его.

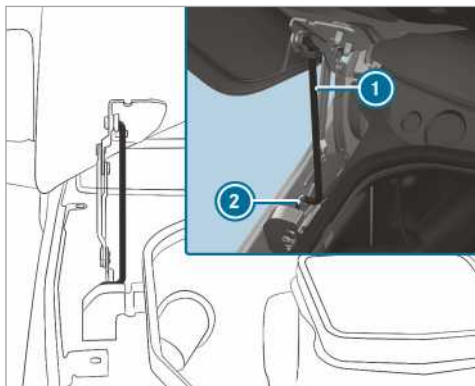

- ▶ Выньте стойку ① из держателя на капоте и опустите ее вниз.
- ▶ Опустите стойку вниз, зафиксировав в держателе ②.

**▲ ОСТОРОЖНО** Опасность пожара из-за наличия воспламеняющихся материалов в моторном отсеке или системе выпуска ОГ

Оставленные в моторном отсеке тряпки или иные воспламеняющиеся материалы могут загореться в результате воздействия горячих деталей двигателя или системы выпуска ОГ.

- ▶ По окончании ремонтных работ убедитесь в отсутствии посторонних воспламеняющихся материалов в моторном отсеке и системе выпуска ОГ.

**▲ ОСТОРОЖНО** Опасность аварии- и травмирования при открывании и закрывании капота

При открывании и закрывании капота он может резко упасть в конечное положение.

Опасность травмирования людей, находящихся в зоне движения капота!

- ▶ Открывайте и закрывайте капот только в том случае, если в зоне его движения не находятся люди.

**! УКАЗАНИЕ** Повреждение капота

Сильное надавливание на капот руками во время закрывания может привести к его повреждению.

- ▶ Опустите крышку капота до указанной высоты, после этого она захлопнется автоматически.

- ▶ **Закрывание:** Слегка приподнимите капот.

- ▶ Установите стойку ① в держатель на капоте и слегка надавите на нее, чтобы она со щелчком зафиксировалась.
- ▶ Опустите капот, достигнув высоты примерно 15 см, он автоматически захлопнется.
- ▶ Если капот еще слегка приподнимается, нужно снова открыть его и на высоте примерно 20 см отпустить, чтобы он захлопнулся и надлежащим образом зафиксировался.

## Моторное масло

### Проверка уровня моторного масла с помощью бортового компьютера

Измерение уровня моторного масла проходит в режиме движения. В зависимости от профиля езды отображение уровня масла возможно только после движения автомобиля в течение максимум 30 минут и при включенном зажигании.

Правильное измерение уровня масла невозможно в следующих случаях:

- При измерении автомобиль стоит неровно.
- До этого открывался капот.

Тогда двигатель необходимо снова запустить, и уровень моторного масла будет повторно определен в режиме движения.

Бортовой компьютер:

➡ ТО ➡ Уровень моторного масла:

### На мультифункциональном дисплее появится одно из следующих сообщений:

- ▶ **Уровень мотор.масла Идет замер:** Измерение уровня масла все еще не возможно. Повторите запрос максимум через 30 минут движения.
- ▶ **Уровень моторного масла в норме** и индикатор показания уровня масла на мультифункциональном дисплее окрашен в зеленый цвет и расположен между отметками "мин." и "макс.": уровень масла в норме.
- ▶ **Для замера уровня моторного масла прогрейте двигатель во время движения:** Прогрейте двигатель до рабочей температуры.
- ▶ **Уровень моторного масла При замере соблюдать горизонтальное положение автомобиля:** Установите автомобиль на ровную поверхность.
- ▶ **Motorölstand 1.0 l nachfüllen** и индикатор показания уровня масла на мультифункциональном дисплее окрашен в оранжевый цвет и расположен ниже отметки "мин.": 1 л Долейте моторного масла.
- ▶ **Снизить уровень моторного масла** и индикатор показания уровня масла на мультифункциональном дисплее окрашен в оранжевый цвет и расположен выше отметки "макс.": слейте излишки моторного масла. Обратитесь в специализирован-

ную мастерскую с квалифицированным персоналом.

- ▶ Для указания уровня моторного масла включите зажигание: включите зажигание, чтобы проверить уровень моторного масла.
- ▶ Уровень моторного масла Система не действует: датчик неисправен или не установлен. Обратитесь в специализированную мастерскую с квалифицированным персоналом.
- ▶ Уровень моторного масла Система временно не действует: закройте капот.

**i** Автомобили с показанием уровня масла в холодном состоянии: после длительного простоя автомобиля уровень масла автоматически отображается на мультифункциональном дисплее. Если измерение уровня моторного масла невозможно, появится соответствующее сообщение.

### Доливка моторного масла

**⚠ ОСТОРОЖНО** Опасность ожога о горячие детали в моторном отсеке

Отдельные детали в моторном отсеке могут быть очень горячими, например двигатель, радиатор и детали выпускной системы.

- ▶ Дайте двигателю остыть и касайтесь только описанных далее деталей

При необходимости проведения работ в моторном отсеке прикасаться можно только к следующим компонентам:

- Капот
- Запорная крышка заливной горловины моторного масла
- Запорная крышка бачка стеклоомывателя
- Запорная крышка расширительного бачка системы охлаждения

**⚠ ОСТОРОЖНО** Опасность пожара и опасность травмирования моторным маслом

При попадании моторного масла на горячие конструкционные элементы в моторном отсеке моторное масло может воспламениться.

- ▶ Следите за тем, чтобы моторное масло не проливалось мимо наливной горловины.
- ▶ Перед пуском двигателя дайте ему остыть и тщательно очистите конструкционные элементы, загрязненные моторным маслом.

**! УКАЗАНИЕ** Повреждение двигателя ввиду ненадлежащего масляного фильтра, ненадлежащего масла или присадок

- ▶ Не используйте моторное масло и масляные фильтры иной спецификации, отличной

от требующейся для предписанных межсервисных интервалов.

Mercedes-Benz рекомендует использовать оригинальные или проверенные запасные части и детали для техобслуживания.

- ▶ Не используйте другое моторное масло и масляные фильтры для достижения дольших интервалов замены масла, чем предписанные.
- ▶ Не используйте присадки.
- ▶ Следуйте указаниям индикации межсервисных интервалов замены масла.

**! УКАЗАНИЕ** Повреждения в результате доливки излишнего количества моторного масла

В случае доливки излишнего количества моторного масла возможно повреждение двигателя или катализатора.

- ▶ Поручите удаление лишнего моторного масла специализированной мастерской с квалифицированным персоналом.

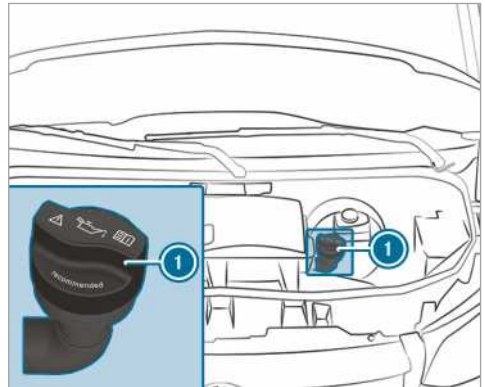

OM651

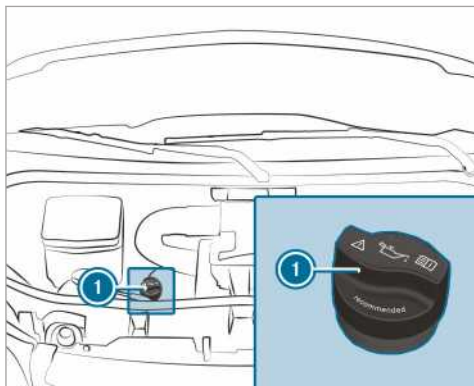

OM642

- ▶ Поверните запорную крышку ❶ влево и снимите ее.
- ▶ Долейте моторное масло.
- ▶ Поставьте запорную крышку ❶ на место и поверните вправо до фиксации.
- ▶ Повторно проверьте уровень масла .

### Проверка уровня охлаждающей жидкости

**⚠ ОСТОРОЖНО** Опасность ожога о горячие детали в моторном отсеке

Отдельные детали в моторном отсеке могут быть очень горячими, например двигатель, радиатор и детали выпускной системы.

- ▶ Дайте двигателю остыть и касайтесь только описанных далее деталей

При необходимости проведения работ в моторном отсеке прикасаться можно только к следующим компонентам:

- Капот
- Запорная крышка заливной горловины моторного масла
- Запорная крышка бачка стеклоомывателя
- Запорная крышка расширительного бачка системы охлаждения

**⚠ ОСТОРОЖНО** Опасность ожога при открывании капота

Если Вы открываете капот при перегреве двигателя или при пожаре в моторном отсеке, Вы можете подвергнуться воздействию горячих газов или вытекающих эксплуатационных материалов.

- ▶ Перед открытием капота дождись остывания перегретого двигателя.

- ▶ При пожаре в моторном отсеке не открывайте капот и уведомите пожарную охрану.

**⚠ ОСТОРОЖНО** Опасность обваривания горячей охлаждающей жидкостью

Система охлаждения двигателя находится под давлением, особенно при нагретом двигателе. При открывании запорная крышка Вы можете обжечься выплескивающейся горячей охлаждающей жидкостью.

- ▶ Перед открыванием запорной крышки дайте двигателю остыть.
- ▶ При открывании на Вас должны быть надеты защитные перчатки и защитные очки.
- ▶ Для сброса давления отвинчивайте запорную крышку медленно.

**ⓘ УКАЗАНИЕ** Повреждение лакокрасочного покрытия в результате воздействия охлаждающей жидкости

Если охлаждающая жидкость попадет на окрашенную поверхность, лакокрасочное покрытие может быть повреждено.

- ▶ Осторожно долейте охлаждающей жидкости.
- ▶ Удалите пролившуюся охлаждающую жидкостью.

### Проверка уровня охлаждающей жидкости

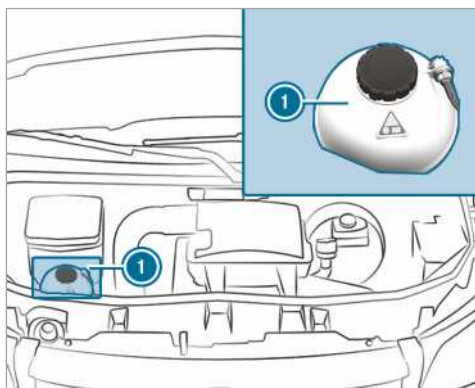

Расширительный бачок системы охлаждения (пример)

- ▶ Установите автомобиль на ровную поверхность.
- ▶ Откройте капот (→ стр. 264).
- ▶ Медленно поверните запорную крышку расширительного бачка системы охлаждения ❶ на пол оборота влево и сбросьте избыточное давление.

- ▶ Повернув далее, снимите запорную крышку расширительного бачка системы охлаждения ①.
- ▶ Проверьте уровень охлаждающей жидкости. Если уровень охлаждающей жидкости находится на отметке "МАКС." расширительного бачка системы охлаждения, значит, имеется достаточное количество охлаждающей жидкости.

#### Доливка охлаждающей жидкости

- ▶ Долейте охлаждающей жидкости до отметки "МАКС." расширительного бачка системы охлаждения.

Чтобы предотвратить повреждение системы охлаждения двигателя, используйте только охлаждающие жидкости, одобренные Mercedes-Benz.

- ▶ Установите запорную крышку расширительного бачка системы охлаждения ① и зафиксируйте ее вращением вправо.
- ▶ Запустите двигатель.
- ▶ Приблизительно через пять минут снова выключите двигатель и дайте ему остыть.
- ▶ Снова проверьте уровень охлаждающей жидкости и при необходимости долейте охлаждающей жидкости.

① Дополнительная информация об охлаждающей жидкости (→ стр. 336)

#### Залить стеклоомыватель

**▲ ОСТОРОЖНО** Опасность ожога о горячие детали в моторном отсеке

Отдельные детали в моторном отсеке могут быть очень горячими, например двигатель, радиатор и детали выпускной системы.

- ▶ Дайте двигателю остыть и касайтесь только описанных далее деталей

При необходимости проведения работ в моторном отсеке прикасаться можно только к следующим компонентам:

- Капот
- Запорная крышка заливной горловины моторного масла
- Запорная крышка бачка стеклоомывателя
- Запорная крышка расширительного бачка системы охлаждения

**▲ ОСТОРОЖНО** Опасность ожога при открывании капота

Если Вы открываете капот при перегреве двигателя или при пожаре в моторном отсеке, Вы можете подвергнуться воздействию горячих газов или вытекающих эксплуатационных материалов.

- ▶ Перед открытием капота дождитесь остывания перегретого двигателя.
- ▶ При пожаре в моторном отсеке не открывайте капот и уведомите пожарную охрану.

**▲ ОСТОРОЖНО** Опасность пожара- и травмирования из-за концентрата стеклоомывающего средства

Концентрат стеклоомывающего средства легко воспламеняется. При попадании на горячие детали двигателя или выпускной системы он может воспламениться.

- ▶ Убедитесь, что концентрат стеклоомывающего средства не проливается мимо заливной горловины.

#### Долить омывающую жидкость

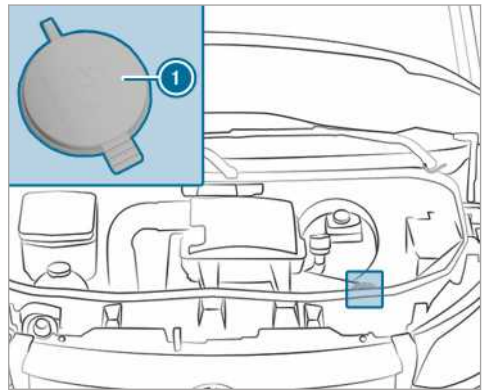

Бачок стеклоомывателя (пример)

- ▶ Предварительно перемешайте омывающую жидкость в правильном соотношении компонентов в отдельной емкости.
- ▶ Остановите автомобиль на ровной поверхности и защитите от откатывания (→ стр. 138).
- ▶ Откройте капот (→ стр. 264).
- ▶ За язычок потяните вверх запорную крышку ① бачка стеклоомывателя.
- ▶ Долейте предварительно перемешанную омывающую жидкость.
- ▶ Нажмите на заливную горловину запорной крышки ① до слышимого щелчка.
- ▶ Закройте капот (→ стр. 264).
- Дальнейшая информация о стеклоомывающей жидкости (→ стр. 336)

## Чистка водоспускного клапана воздухозаборного короба

**⚠ ОСТОРОЖНО** Опасность травмирования движущимися деталями

Определенные компоненты в моторном отсеке могут продолжать работать даже при выключенном зажигании или внезапно снова включаться, например, вентилятор радиатора.

Прежде чем производить действия в моторном отсеке, обратите внимание на следующие указания:

- ▶ Выключите зажигание.
- ▶ Никогда не держите руки в опасной зоне движения подвижных деталей, например, в зоне вращения вентилятора.
- ▶ Снимите украшения и часы.
- ▶ Не допускайте касания подвижных деталей элементами одежды и волосами.

**⚠ ОСТОРОЖНО** Опасность ожога о горячие детали в моторном отсеке

Отдельные детали в моторном отсеке могут быть очень горячими, например двигатель, радиатор и детали выпускной системы.

- ▶ Дайте двигателю остыть и касайтесь только описанных далее деталей

При необходимости проведения работ в моторном отсеке прикасаться можно только к следующим компонентам:

- Капот
- Запорная крышка заливной горловины моторного масла
- Запорная крышка бачка стеклоомывателя
- Запорная крышка расширительного бачка системы охлаждения

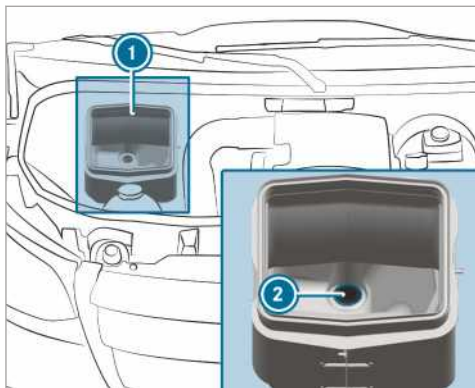

▶ Откройте капот (→ стр. 264).

▶ Удалите загрязнения из водоспускного клапана воздухозаборного короба ②.

## Удаление воды из топливного фильтра

**⚠ ОСТОРОЖНО** Вероятность возникновения возгорания- и взрыва, вызванные топливом

Топливо легко воспламеняется.

- ▶ Категорически избегать пламени, открытого огня, курения и искр.
- ▶ Перед заправкой выключить двигатель и, при наличии, дополнительный отопитель.

**⚠ ОСТОРОЖНО** Вероятность возникновения возгорания и взрыва, вызванные топливом

Топливо легко воспламеняется. Ввиду контакта с горячими компонентами существует вероятность возникновения возгорания и взрыва.

- ▶ Охладите двигатель и систему выпуска ОГ.

**! УКАЗАНИЕ** Повреждение двигателя при несвоевременном удалении воды из топливного фильтра

**Автомобиль с дизельным двигателем:** Несвоевременное удаление воды из топливного фильтра может привести к повреждению двигателя.

При загорании контрольной лампы  необходимо незамедлительно удалить воду из топливного фильтра.

**🔥 УКАЗАНИЕ ПО ЗАЩИТЕ ОКРУЖАЮЩЕЙ СРЕДЫ** Загрязнение окружающей среды вследствие утилизации не в соответствии с требованиями охраны окружающей среды

- ▶ Утилизируйте водно-топливную эмульсию в соответствии с требованиями охраны окружающей среды.



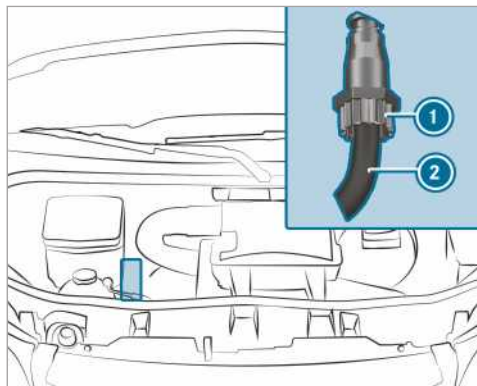

OM642

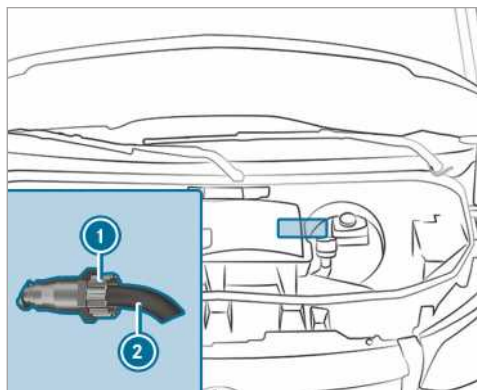

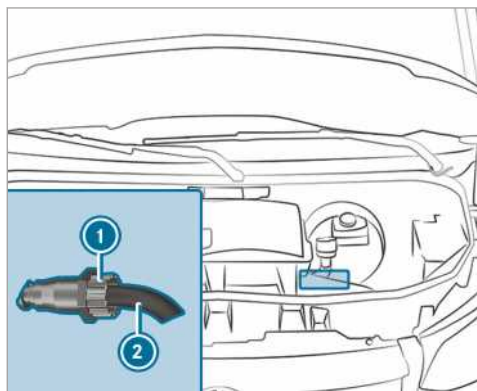

OM651 автомобили с передним приводом



OM651 автомобили с задним приводом

- ▶ Поставьте автомобиль на стоянку, соблюдая безопасность дорожного движения, и зафиксируйте его во избежание отката.
- ▶ Выключите дополнительный отопитель (→ стр. 103).
- ▶ Выключите двигатель.
- ▶ Откройте капот (→ стр. 264).
- ▶ Поставьте подходящую емкость для сбора под сливной шланг ②.
- ▶ Включите зажигание.
- ▶ Незамедлительно открутите резьбовую пробку сливного отверстия ① настолько, чтобы водно-топливная эмульсия вытекала из сливного шланга ②.
- ▶ Закрутите резьбовую пробку сливного отверстия ① после того, как будет собрано прим. 0,2 л водно-топливной эмульсии. Через 30 с электрический топливный насос автоматически прекращает слив водно-топливной эмульсии.
- ▶ После удаления воды выключить зажигание.
- ▶ Утилизируйте собранную водно-топливную эмульсию в соответствии с требованиями охраны окружающей среды, например, в специализированной мастерской с квалифицированным персоналом,.
- ▶ Проверьте, чтобы резьбовая пробка сливного отверстия ① была закручена. Если при работающем двигателе откручена резьбовая пробка сливного отверстия ①, Вы будете терять топливо через сливной шланг ②.
- ▶ Закройте капот (→ стр. 264).

 **Контрольная лампа не гаснет после удаления воды:** Повторите процесс удаления воды из топливного фильтра.

 **Контрольная лампа не гаснет после повторного удаления воды:** Обратитесь в специализированную мастерскую с квалифицированным персоналом.

«Мерседес-Бенц» рекомендует Вам производить удаление воды из топливного фильтра в специализированной мастерской с квалифицированным персоналом.

#### Очистка и уход

#### Указания по мойке автомобиля в автоматической моющей станции

 **ОСТОРОЖНО** Опасность аварии вследствие пониженной эффективности торможения после мойки автомобиля

После мойки автомобиля тормоза Вашего автомобиля имеют пониженную эффективность торможения.

После мойки автомобиля осторожно затормозите автомобиль с учетом дорожной ситуации до восстановления полной эффективности торможения.

Проследите, чтобы автоматическая моющая станция соответствовала размерам автомобиля.

Перед мойкой автомобиля в автоматической моющей станции сложите наружные зеркала и при необходимости демонтируйте дополнительную антенну. Иначе наружным зеркалам, антенне или автомобилю могут быть нанесены повреждения.

При покидании автоматической моющей станции проследите за тем, чтобы наружные зеркала снова были полностью разложены и при необходимости снова смонтирована дополнительная антенна.

Во избежание повреждений Вашего автомобиля перед использованием автоматической моющей станции обратите внимание на следующие моменты:

- Боковые стекла и сдвижное стекло полностью закрыты.
- Вентилятор системы кондиционирования и отопления выключен.
- Переключатель стеклоочистителя находится в положении **0**.

При сильном загрязнении почистите автомобиль перед въездом в автоматическую моющую станцию.

**i** После автомойки при удалении мастики с лобового стекла и резиновых элементов щеток стеклоочистителей Вы избежите образования разводов и уменьшите шумовые помехи стеклоочистителей.

### Указания по использованию водоструйного моющего аппарата высокого давления

**▲ ОСТОРОЖНО** Опасность аварии при использовании водоструйных моющих аппаратов высокого давления с круглоструйными соплами

Струя воды, выходящая из круглоструйного сопла (грязевой фрезой), может привести к невидимым снаружи повреждениям шин или конструктивных элементов ходовой части.

Поврежденные таким образом элементы могут неожиданно выйти из строя.

- ▶ Для очистки автомобиля не пользуйтесь водоструйным моющим аппаратом высокого давления с круглоструйными соплами.
- ▶ Немедленно замените поврежденные шины или конструктивные элементы ходовой части.

Ни в коем случае не используйте водоструйные моющие аппараты высокого давления в салоне автомо-

биля. Поскольку объем воды, произведенный под давлением водоструйного моющего аппарата высокого давления, и связанный с ним туман, возникающий при разбрызгивании жидкости, могут нанести автомобилю основательные повреждения.

Во избежание повреждений Вашего автомобиля перед использованием водоструйного моющего аппарата высокого давления обратите внимание на следующие моменты:

- Придерживайтесь минимальной дистанции до автомобиля 30 см для 25°-плоскоструйных сопел и грязевых фрез или 70 см для круглоструйных сопел и учитывайте данные руководства по эксплуатации от изготовителя аппарата.
- Не направляйте сопло водоструйного моющего аппарата высокого давления непосредственно на чувствительные детали автомобиля, как шины, люки, электрические компоненты, батареи, источники света и вентиляционные отверстия.
- Для камеры заднего вида придерживайтесь минимальной дистанции 50 см.

### Мойка автомобиля вручную

Следуйте положениям закона, например, во многих странах мойка вручную разрешена только в специально отведенных для мойки местах.

- ▶ Используйте щадящее моющее средство, например, автошампунь.
- ▶ Промойте автомобиль умеренно-теплой водой и мягкой автомобильной губкой. При этом не подвергайте автомобиль воздействию прямых солнечных лучей.
- ▶ Аккуратно помойте автомобиль водой и протрите насухо замшевой салфеткой. Следите за тем, чтобы струя воды не была прямо направлена на воздухозаборную решетку. При этом не оставляйте работающим вентилятор системы кондиционирования.
- ▶ Не оставляйте высыхать чистящие средства на лакокрасочном покрытии.

С наступлением зимы тщательно и насколько можно быстро удаляйте с автомобиля все отложения соли для посыпки улиц.

### Указания по уходу за лакокрасочным и матовым лакокрасочным покрытием

**!** **УКАЗАНИЕ** Повреждение лакокрасочного покрытия и коррозия из-за недостаточного ухода

Если загрязнения от птичьего помета или иного органического свойства основательно и своевременно не удалить, это может привести к повреждению лакокрасочного покрытия и последующей коррозии.

- ▶ Устраняйте загрязнения лакового и матового лакового покрытия основательно и по возможности сразу.

### Учитывайте следующие указания:

Указания по чистке и уходу		Предотвращение повреждений лакокрасочного покрытия
<b>Лакокрасочное покрытие</b>	<ul style="list-style-type: none"> <li>• Следы от насекомых: смочите средством для удаления следов от насекомых и затем смойте.</li> <li>• Птичий помет: смочите водой и затем смойте.</li> <li>• Охлаждающая жидкость, древесные смолы, масла, топливо и густые смазочные материалы: удалите посредством легкой протирки салфеткой, пропитанной лигроином для химической чистки или бензином для зажигалок.</li> <li>• Тормозная жидкость: смойте водой.</li> <li>• Брызги гудрона: используйте средство для удаления гудрона.</li> <li>• Воск: используйте средство для удаления силикона.</li> </ul>	<ul style="list-style-type: none"> <li>• Не прикрепляйте наклейки, пленки и тому подобное.</li> <li>• Устраняйте загрязнения по возможности сразу.</li> </ul>
<b>Матовое лакокрасочное покрытие</b>	<ul style="list-style-type: none"> <li>• Применяйте только разрешенные Mercedes-Benz средства по уходу.</li> </ul>	<ul style="list-style-type: none"> <li>• Запрещается полировать автомобиль и легкосплавные колесные диски.</li> <li>• В автоматических моющих станциях запрещается использовать моющие режимы с последующей обработкой горячим воском.</li> <li>• Запрещается использовать средства для очистки лака, абразивные/полировальные материалы, средства по сохранению блеска, например воск.</li> <li>• Осуществляйте проведение работ по восстановлению лакокрасочного покрытия только в специализированной мастерской с квалифицированным персоналом.</li> </ul>

### Указания по уходу за деталями автомобиля

**▲ ОСТОРОЖНО** Опасность защемления при очистке ветрового стекла и включенном стеклоочистителе

Если стеклоочистители при очистке ветрового стекла или щеток стеклоочистителей придут в движение, то это может привести к защемлению частей тела.

- ▶ Перед очисткой ветрового стекла или щеток стеклоочистителей всегда выключайте стеклоочистители и зажигание.

**▲ ОСТОРОЖНО** Опасность ожога от выпускных труб глушителя и насадок выпускных труб

Выпускные трубы глушителя и насадки выпускных труб могут быть очень горячими. При прикосновении к этим деталям автомобиля можно получить ожог.

- ▶ Находясь в области труб глушителя и насадок выпускных труб постоянно будьте особо осторожны, в особенности внимательно следите за детьми, находящимися в этой области.

▶ Прежде чем коснуться этих деталей, дайте им остыть.

**Учитывайте следующие указания:**

	Указания по чистке и уходу	Предотвращение повреждений автомобиля
<b>Колеса/ колесные диски</b>	Используйте воду и не содержащее кислоты средство для чистки колесных дисков.	<ul style="list-style-type: none"> <li>• Для удаления пыли, возникающей в процессе торможения, не используйте кислотосодержащие средства для чистки колесных дисков. Иначе можно повредить колесные болты и детали тормозной системы.</li> <li>• Для предотвращения образования коррозии на тормозных дисках и тормозных накладках проедьте после мойки несколько минут и только после этого остановите автомобиль. Тормозные диски и тормозные накладки нагреваются и высыхают.</li> </ul>
<b>Стекла</b>	Почистите стекла изнутри и снаружи влажной салфеткой и рекомендованным Mercedes-Benz чистящим средством.	Для чистки с внутренней стороны не используйте сухие салфетки, абразивные материалы или содержащие растворитель чистящие средства.
<b>Щетки стеклоочистителей</b>	Поднятые щетки стеклоочистителя почистите влажной салфеткой.	Не чистите щетки стеклоочистителя слишком часто.
<b>Наружное освещение</b>	Очистите стекла мокрой губкой и щадящим чистящим средством, например, автошампунем.	Используйте исключительно чистящие средства и салфетки, предназначенные для полимерных стекол.
<b>Датчики</b>	Мягкой салфеткой и автошампунем почистите датчики в переднем и заднем бамперах и в облицовке радиатора.	При использовании водоструйного моющего аппарата высокого давления придерживайтесь минимальной дистанции 30 см.
<b>Видеокамера заднего вида и камера 360°</b>	Почистите объектив камеры мягкой салфеткой и чистой водой.	Не используйте водоструйные моющие аппараты высокого давления.
<b>Фаркоп</b>	<ul style="list-style-type: none"> <li>• Удалите налет ржавчины с сцепного шара, например, металлической щеткой.</li> <li>• Удалите грязь безворсовой салфеткой.</li> <li>• После чистки слегка смажьте сцепной шар жидкой или густой смазкой.</li> <li>• Следуйте указаниям по уходу в руководстве по эксплуатации от производителя фаркопа.</li> </ul>	Не чистите ножку сцепного шара с помощью водоструйных моющих аппаратов высокого давления или растворителей.

	Указания по чистке и уходу	Предотвращение повреждений автомобиля
<b>Сдвижная дверь</b>	<ul style="list-style-type: none"> <li>Удалите инородные тела в районе контактных пластин и концов контактных штифтов сдвижной двери.</li> <li>Почистите контактные пластины и концы контактных штифтов щадящим чистящим средством и мягкой салфеткой.</li> </ul>	Не наносите на контактные пластины и концы контактных штифтов жидкую или густую смазку.
<b>Ступеньки</b>	<ul style="list-style-type: none"> <li>Почистите ступеньки с электроприводом и их корпуса с помощью водоструйного моющего аппарата высокого давления.</li> <li>После чистки нанесите на боковые направляющие аэрозольную силиконовую смазку.</li> <li>Почистите ступеньки в бампере с помощью водоструйного моющего аппарата высокого давления.</li> </ul>	Не используйте густую или жидкую смазку в качестве лубриканта.
<b>Алюминиевые борта</b>	<ul style="list-style-type: none"> <li>Алюминиевые борта почистите щеткой с водой или слабощелочным моющим средством.</li> </ul>	Для чистки бортов не используйте абразивных материалов.

### Указания по уходу за интерьером

**▲ ОСТОРОЖНО** Опасность травмирования вследствие отсоединения пластмассовых деталей после использования содержащего растворители чистящего средства

Вследствие использования содержащих растворители средств для ухода и чистящих средств поверхности на рабочем месте водителя могут стать пористыми.

Если после этого срабатывают подушки безопасности, то возможно отсоединение пластмассовых деталей.

► Для очистки панели приборов не используйте средств для ухода и чистящих средств, содержащих растворители.

**▲ ОСТОРОЖНО** Опасность травмирования или опасность для жизни вследствие отбеливания ремней безопасности

Отбеливание или перекрашивание ремней безопасности может очень отрицательно сказаться на прочности ремней.

Вследствие этого ремни безопасности могут, например, порваться при аварии или выйти из строя.

► Ни в коем случае не отбеливайте и не окрашивайте ремни безопасности.

## Учитывайте следующие указания:

	Указания по чистке и уходу	Предотвращение повреждений автомобиля
<b>Ремень безопасности</b>	Почистите, используя теплую воду и мыльный раствор.	<ul style="list-style-type: none"> <li>• Не используйте химических моющих средств.</li> <li>• При сушке ремня безопасности не допускайте его нагрева свыше 80 °С, а также воздействия на него прямых солнечных лучей.</li> </ul>
<b>Дисплей</b>	Осторожно очистите поверхность салфеткой из микрофибры, используя средство для ухода за тонкопленочными (TFT) и ЖК-дисплеями.	<ul style="list-style-type: none"> <li>• Отключите дисплей и дайте ему остыть.</li> <li>• Не используйте никаких других средств.</li> </ul>
<b>Пластмассовая обшивка</b>	<ul style="list-style-type: none"> <li>• Для очистки используйте салфетку из микрофибры.</li> <li>• При сильном загрязнении используйте средство по уходу, рекомендованное «Мерседес-Бенц».</li> </ul>	<ul style="list-style-type: none"> <li>• Не прикрепляйте наклейки, пленки и тому подобное.</li> <li>• Не допускайте контакта с косметикой, средствами по защите от насекомых и солнцезащитными средствами.</li> </ul>
<b>Декоративные элементы из натурального дерева</b>	<ul style="list-style-type: none"> <li>• Для очистки используйте салфетку из микрофибры.</li> <li>• Отделка под рояльный лак черного цвета: для очистки используйте влажную салфетку и мыльный раствор.</li> <li>• При сильном загрязнении используйте средство по уходу, рекомендованное «Мерседес-Бенц».</li> </ul>	Не используйте моющие средства, полироли и воски, содержащие растворители.
<b>Облицовка потолка</b>	Почистите щеткой или сухим шампунем.	
<b>Обивка сидений из ткани</b>	С помощью пылесоса уберите загрязнения, например крошки или пыль, затем с помощью влажной салфетки из микрофибры и 1%-ного мыльного раствора почистите всю обивку сиденья. Не производите пунктуальную очистку.  Используйте моющие средства и средства по уходу, рекомендованные «Мерседес-Бенц».	Не используйте моющие средства и средства по уходу, содержащие масло.
<b>Обивка сиденья из искусственной кожи</b>	С помощью пылесоса уберите загрязнения, например крошки или пыль, затем с помощью влажной салфетки из микрофибры и 1%-ного мыльного раствора почистите всю обивку сиденья. Не производите пунктуальную очистку.  Используйте моющие средства и средства по уходу, рекомендованные «Мерседес-Бенц».	Не используйте салфетку из микрофибры.  Не используйте моющие средства и средства по уходу, содержащие масло.

Указания по чистке и уходу		Предотвращение повреждений автомобиля
<b>Обивка сидений из натуральной кожи</b>	<p>С помощью пылесоса уберите загрязнения, например крошки или пыль, затем регулярно производите очистку обивки сидений с помощью влажной хлопчатобумажной салфетки.</p> <p>При сильном загрязнении для дополнительной очистки используйте средство по уходу за кожей, рекомендованное «Мерседес-Бенц».</p>	<p>Не используйте салфетку из микроволокна.</p> <p>Не используйте моющие средства и средства по уходу, содержащие масло.</p>
<b>Рулевое колесо и рычаг переключения передач или рычаг селектора АКП</b>	Для очистки используйте влажную салфетку.	
<b>Педали и коврики для ног</b>	Для очистки используйте влажную салфетку.	Не используйте моющие средства и средства по уходу.
<b>Салон</b>	Для очистки используйте влажную салфетку.	<ul style="list-style-type: none"> <li>• Не используйте водоструйные моющие аппараты высокого давления.</li> <li>• После очистки дайте салону полностью высохнуть.</li> <li>• Не допускайте попадания жидкостей в щели и полости.</li> </ul>
<b>Шторки</b>	Для очистки шторок используйте только химические средства.	Шторки нельзя стирать.

## Аварийная ситуация

### Вынимание светоотражающего жилета

Светоотражающий жилет находится в вещевом отделении в двери водителя.

▶ Выньте светоотражающий жилет из вещевого отделения.

ⓘ В вещевых отделениях задних дверей и двери переднего пассажира также могут размещаться светоотражающие жилеты.

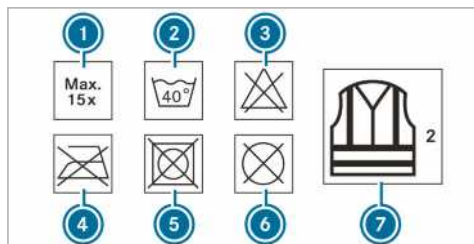

- ① Максимально допустимое число стирок
- ② Максимально допустимая температура стирки
- ③ Не отбеливать
- ④ Не гладить
- ⑤ Не сушить в установке для сушки белья
- ⑥ Не подвергать химической чистке
- ⑦ Жилет соответствует классу 2

Установленные законодательством требования выполняются только в том случае, если светоотражающий жилет подобран по размеру и полностью застегнут.

Замените светоотражающий жилет:

- при повреждении или неподдающемся удалению загрязнении светоотражающих полос,
- при превышении максимально допустимого числа стирок
- при снижении флюоресцентных свойств

### Знак аварийной остановки

#### Вынимание знака аварийной остановки

Знак аварийной остановки находится в вещевом отделении в двери переднего пассажира.

▶ Выньте знак аварийной остановки из вещевого отделения.

#### Установка знака аварийной остановки

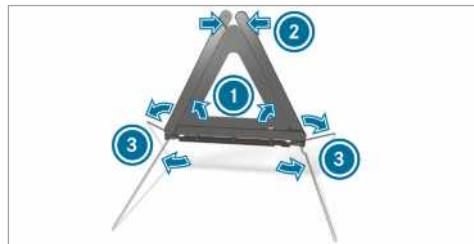

- ▶ Подняв вверх, соедините боковые отражатели ① в треугольник и скрепите верхней кнопкой ②.
- ▶ Откиньте вниз ножки ③ по бокам.

#### Аптечка

Аптечка находится в вещевом отделении в двери переднего пассажира.

▶ Выньте аптечку из вещевого отделения.

#### Извлечение и размещение огнетушителя

**▲ ОСТОРОЖНО** Опасность аварии вследствие ненадлежащего крепления огнетушителя в пространстве для ног водителя

Огнетушитель в пространстве для ног водителя может ограничивать ход педалей или блокировать нажатую педаль.

Это угрожает эксплуатационной безопасности-автомобиля и безопасности движения.

Кроме того, огнетушитель, перекатываясь в пространстве для ног водителя, может травмировать водителя или других пассажиров.

Во время движения огнетушитель должен быть надлежащим образом размещен и закреплен в держателе.

Во время движения не вынимайте огнетушитель из держателя.



## Извлечение

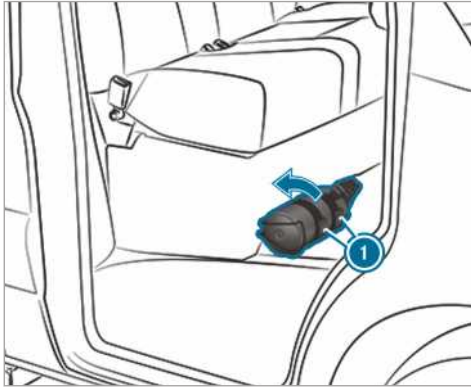

- ▶ Потяните вверх язычки на держателе огнетушителя ❶.
- ▶ Извлечение огнетушителя.

## Размещение

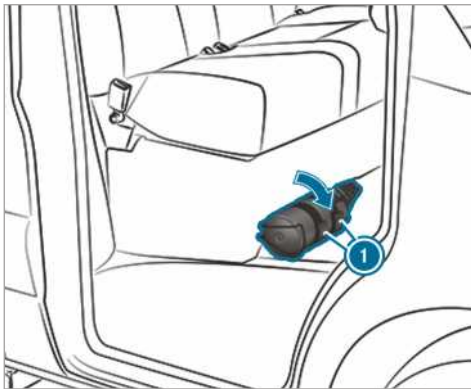

- ▶ Размещение огнетушителя.
  - ▶ Потяните вниз язычки на держателе огнетушителя ❶.
- ❶ В автомобиле с правым расположением рулевого управления огнетушитель находится рядом с сиденьем переднего пассажира слева по направлению движения.

## Повреждение шины

## Указания по действиям при проколе шины

**⚠ ОСТОРОЖНО** Опасность аварии из-за спущенной шины

При спущенной шине сильно ухудшаются динамические качества, а также поворачиваемость и тормозные характеристики автомобиля.

- ▶ Никогда не ездите со спущенной шиной.
- ▶ Замените колесо со спущенной шиной на запасное колесо или обратитесь в специализированную мастерскую с квалифицированным персоналом.

В зависимости от комплектации автомобиля при повреждении шины у Вас есть следующие возможности:

- **Автомобили с Mercedes PRO connect:** в случае поломки Вы можете вызвать аварийную службу при помощи кнопки вызова сервисной службы в потолочной блок-панели управления (→ стр. 242).
- **Все автомобили:** Замените колесо (→ стр. 316).

## Аккумуляторная батарея

## Указания для аккумуляторной батареи на 12-В-

**⚠ ОСТОРОЖНО** Опасность аварии вследствие неквалифицированного выполнения работ на аккумуляторной батарее

Неквалифицированное выполнение работ на аккумуляторной батарее может привести, например, к короткому замыканию. Вследствие этого могут возникнуть функциональные ограничения систем обеспечения безопасности, например системы освещения, системы ABS (антиблокировочной системы) или системы ESP® (электронной системы стабилизации движения). Эксплуатационная безопасность Вашего автомобиля может быть ограничена.

В следующих ситуациях Вы можете потерять контроль над автомобилем:

- При торможении
  - При резких движениях рулевого колеса и / или несогласованной скорости движения
- ▶ При коротком замыкании или подобных происшествиях немедленно свяжитесь со специализированной мастерской с квалифицированным персоналом.
  - ▶ Продолжать движение нельзя.
  - ▶ Всегда проводите работы на аккумуляторной батарее в специализированной мастерской с квалифицированным персоналом.

- Дальнейшая информация для ABS (→ стр. 144)
- Дальнейшая информация для ESP® (→ стр. 145)

"Мерседес-Бенц" рекомендует Вам поручить замену аккумуляторной батареи на 12-В- в специализированной мастерской с квалифицированным персоналом, например в пункте ТО "Мерседес-Бенц".

Если Вы желаете самостоятельно заменить аккумуляторную батарею, то выполняйте следующие указания:

- Неисправную аккумуляторную батарею замените всегда на ту аккумуляторную батарею, которая соответствует специальным требованиям автомобиля.
- Наружные детали как, например, шланг для удаления воздуха, коленчатую трубку или крышку полюсных выводов возьмите со старой аккумуляторной батареи.
- Следите за тем, чтобы шланг для удаления воздуха всегда был подсоединен к изначальному отверстию со стороны аккумуляторной батареи. Установите имеющиеся или прилагающиеся пробки-заглушки.  
В противном случае газы или электролит могут выступать из аккумуляторной батареи.
- Следите за тем, чтобы наружные детали были обратно аналогично подсоединены.

Из соображений безопасности "Мерседес-Бенц" рекомендует использовать только аккумуляторные батареи, проверенные и допущенные "Мерседес-Бенц" для Вашего автомобиля. Эти аккумуляторные батареи обеспечивают повышенную защиту от вытекания электролита с целью предотвращения ожогов пассажиров при повреждении батареи в случае аварии.

**⚠ ОСТОРОЖНО** Опасность взрыва вследствие электростатического заряда

Электростатический заряд может привести к искрообразованию и к возгоранию взрывоопасной газовой смеси в аккумуляторной батарее.

- ▶ Для удаления электростатического заряда перед прикосновением к аккумуляторной батарее прикоснитесь к металлическому кузову автомобиля.

При зарядке аккумуляторной батареи, а также при пуске двигателя с помощью вспомогательной аккумуляторной батареи образуется взрывоопасная газовая смесь.

**⚠ ОСТОРОЖНО** Опасность химического ожога электролитом аккумуляторной батареи

Электролит – едкая жидкость.

- ▶ Не допускайте попадания электролита на кожу, в глаза или на одежду.

- ▶ Не наклоняйтесь над аккумуляторной батареей.
- ▶ Не вдыхайте газы, выходящие из аккумуляторной батареи.
- ▶ Не подпускайте детей к аккумуляторной батарее.
- ▶ Немедленно тщательно смойте электролит большим количеством холодной воды и незамедлительно обратитесь к врачу.

**🔥 УКАЗАНИЕ ПО ОХРАНЕ ОКРУЖАЮЩЕЙ СРЕДЫ** Нанесение ущерба окружающей среде вследствие некачественной утилизации аккумуляторных батарей



Аккумуляторные батареи содержат вредные вещества. Их удаление вместе с бытовым мусором запрещено законом.



▶ Производите утилизацию аккумуляторных батарей в соответствии с требованиями по охране окружающей среды. Сдавайте разряженные аккумуляторные батареи в специализированные мастерские с квалифицированным персоналом или в пункт приема отработавших аккумуляторных батарей.

Если необходимо подсоединить аккумуляторную батарею на 12-В-, то обратитесь в специализированную мастерскую с квалифицированным персоналом.

При обращении с аккумуляторными батареями соблюдайте правила техники безопасности и примите защитные меры.



Опасность взрыва



Пользование открытым огнем и курение при обращении с аккумуляторной батареей запрещаются. Избегайте искрообразования.



Электролит – едкая жидкость. Не допускайте попадания электролита на кожу, в глаза или одежду. Надевайте подходящую защитную одежду, в особенности перчатки, фартук и защитную маску. Немедленно смойте брызги электролита чистой водой. При необходимости обратитесь к врачу.



Надевайте защитные очки.



Не подпускайте близко детей.



Соблюдайте указания в настоящем "Руководстве по эксплуатации".

Если Вы в течение длительного времени не пользуетесь автомобилем или регулярно совершаете поездки на короткие расстояния:

- Подключите аккумуляторную батарею к рекомендованному "Мерседес-Бенц" зарядному устройству.
- Для отсоединения аккумуляторной батареи обратитесь в специализированную мастерскую с квалифицированным персоналом.

### Пуск двигателя с помощью вспомогательной аккумуляторной батареи и зарядка аккумуляторной батареи на 12-V-

- ▶ Для зарядки аккумуляторной батареи и для пуска двигателя от вспомогательной аккумуляторной батареи всегда используйте контактный вывод в моторном отсеке для подключения вспомогательной аккумуляторной батареи другого автомобиля.

**!** **УКАЗАНИЕ** Повреждение аккумуляторной батареи вследствие перенапряжения

При зарядке при помощи зарядных устройств без ограничения зарядного напряжения аккумуляторная батарея или электронное оборудование автомобиля могут быть повреждены.

- ▶ Используйте только зарядные устройства с максимальным зарядным напряжением 14,8 В.

**!** **ОСТОРОЖНО** Опасность взрыва вследствие возгорания водородного газа

В процессе зарядки аккумуляторная батарея вырабатывает водородный газ. При возникновении короткого замыкания или искрообразования водородный газ может воспламениться.

- ▶ Следите за тем, чтобы плюсовая клемма подсоединенной аккумуляторной батареи не соприкасалась с элементами автомобиля.

- ▶ Никогда не кладите металлические предметы или инструменты на аккумуляторную батарею.

- ▶ При присоединении и отсоединении аккумуляторной батареи обязательно соблюдайте описанную последовательность клемм аккумуляторной батареи.

- ▶ При пуске двигателя с помощью вспомогательной аккумуляторной батареи всегда следите за тем, чтобы Вы соединяли только полюсные выводы аккумуляторной батареи с идентичной полярностью.

- ▶ При пуске двигателя с помощью вспомогательной аккумуляторной батареи обязательно соблюдайте описанную последовательность присоединения и отсоединения пусковых кабелей.

- ▶ При работающем двигателе не производите подсоединения или отсоединения клемм аккумуляторной батареи.

**!** **ОСТОРОЖНО** Опасность взрыва в процессе зарядки и при пуске двигателя с помощью вспомогательной аккумуляторной батареи

В процессе зарядки и при пуске двигателя с помощью вспомогательной аккумуляторной батареи возможно выделение взрывоопасной газовой смеси.

- ▶ Не допускайте образования огня, открытого света, и искрообразования, не курите.

- ▶ В процессе зарядки и при пуске двигателя с помощью вспомогательной аккумуляторной батареи должна быть обеспечена достаточная вентиляция.

- ▶ Не наклоняйтесь над аккумуляторной батареей.

**!** **ОСТОРОЖНО** Опасность взрыва при замерзшей аккумуляторной батарее

Разряженная аккумуляторная батарея может замерзнуть уже при температуре около точки замерзания.

При пуске двигателя с помощью вспомогательной аккумуляторной батареи или зарядке аккумуляторной батареи может выделяться газ.

- ▶ Перед зарядкой или пуском двигателя с помощью вспомогательной аккумуляторной батареи дайте замерзшей аккумуляторной батарее оттаять.

Если при температуре около или ниже точки замерзания контрольные / предупредительные сигнальные лампы на дисплее комбинации приборов не загораются, то с очень высокой вероятностью разряженная аккумуляторная батарея замерзла.

В этом случае обратите внимание на следующие моменты:

- Не производите запуск двигателя от внешнего источника питания и не заряжайте аккумуляторную батарею.
- Срок службы оттаившей аккумуляторной батареи может резко сократиться.
- Параметры процесса пуска могут ухудшиться, в особенности при низкой температуре.
- Рекомендуется произвести проверку оттаившей аккумуляторной батареи в специализированной мастерской с квалифицированным персоналом.

**И** **УКАЗАНИЕ** Повреждение вследствие нескольких или продолжительных попыток пуска

Вследствие нескольких или продолжительных попыток пуска катализатор может быть поврежден несгоревшим топливом.

▶ Избегайте нескольких или продолжительных попыток пуска .

При пуске двигателя с помощью вспомогательной аккумуляторной батареи и при зарядке аккумуляторной батареи выполняйте следующие указания:

- Используйте только неповрежденные пусковые / зарядные кабели с достаточным поперечным сечением и изолированными полюсными клеммами.
- Ни в коем случае не допускайте соприкосновения неизолированных частей полюсных клемм с другими металлическими деталями, в то время как пусковые / зарядные кабели подсоединены к аккумуляторной батарее/к контактному выводу для пуска двигателя от вспомогательной батареи.
- Пусковые / зарядные кабели ни в коем случае не должны соприкасаться с деталями, которые могут прийти в движение при работающем двигателе.
- Не допускайте возникновения электростатического заряда Вашего тела и аккумуляторной батареи.
- Ни в коем случае не допускайте образования огня и открытого света.
- Не наклоняйтесь над аккумуляторной батареей.
- **При зарядке:** используйте только проверенные и допущенные со стороны Mercedes-Benz зарядные устройства и прочтите руководство по эксплуатации зарядного устройства, прежде чем приступать к зарядке аккумуляторной батареи.

При пуске двигателя с помощью вспомогательной аккумуляторной батареи дополнительно выполняйте следующие указания:

- Производите пуск двигателя только от вспомогательных аккумуляторных батарей с номинальным напряжением 12-В.

- Автомобили ни в коем случае не должны соприкасаться.

▶ **Автомобили с главным выключателем аккумуляторной батареи:** проверьте, включен ли главный выключатель аккумуляторной батареи (→ стр. 120).

▶ Предохраните автомобиль от откатывания стояночным тормозом.

▶ **Автомобили с автоматической коробкой передач:** переключите коробку передач в положение **P**.

▶ **Автомобили с механической коробкой передач:** включите холостой ход.

▶ Выключите зажигание и все потребители электроэнергии.

▶ Откройте капот (→ стр. 264).

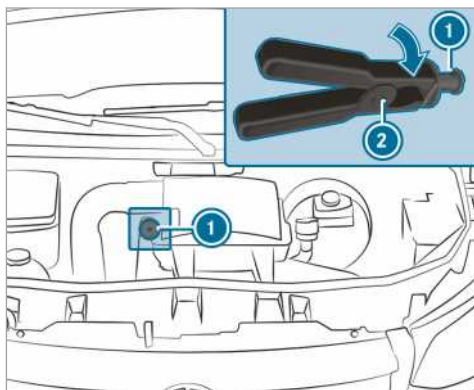

Контактный вывод для пуска двигателя от вспомогательной батареи (пример)

**И** **Автомобили с правосторонним рулевым управлением:** контактные выводы для пуска двигателя от вспомогательной батареи могут располагаться с противоположной стороны.

▶ Снимите крышку с плюсового контакта аккумуляторной батареи другого автомобиля.

▶ Плюсовую клемму пускового / зарядного кабеля сначала подсоедините к плюсовому контактному выводу аккумуляторной батареи другого автомобиля.

▶ С помощью плюсовой клеммы ② пускового / зарядного кабеля, повернув вправо, сместите назад красный защитный колпачок на контактном выводе для пуска двигателя от вспомогательной батареи ①.

▶ Подсоедините плюсовую клемму к плюсовому контакту контактного вывода для пуска двигателя от вспомогательной батареи ①.

▶ **При пуске двигателя с помощью вспомогательной аккумуляторной батареи:** двигатель

вспомогательного автомобиля оставьте работать на частоте вращения холостого хода.

- ▶ Соедините отрицательный полюсный вывод аккумуляторной батареи другого автомобиля с точкой "массы" Вашего автомобиля при помощи пускового / зарядного кабеля. При этом начинайте с аккумуляторной батареи другого автомобиля.

- ▶ **При пуске двигателя с помощью вспомогательной аккумуляторной батареи:** запустите двигатель собственного автомобиля.

- ▶ **При зарядке:** включите процесс зарядки.

- ▶ **При пуске двигателя с помощью вспомогательной аккумуляторной батареи:** оставьте двигатели работать на несколько минут.

- ▶ **При пуске двигателя с помощью вспомогательной аккумуляторной батареи:** перед отсоединением пусковых кабелей включите потребитель электроэнергии собственного автомобиля, например, обогрев заднего стекла или освещение.

Если пуск двигателя с помощью вспомогательной аккумуляторной батареи / процесс зарядки завершен:

- ▶ Пусковые / зарядные кабели сначала отсоедините от точки "массы" и от отрицательного полюсного вывода аккумуляторной батареи другого автомобиля, а затем от плюсового контакта контактного вывода для пуска двигателя от вспомогательной аккумуляторной батареи ① и от плюсового полюсного вывода вспомогательной аккумуляторной батареи. При этом начинайте соответственно с контактов Вашего автомобиля. При отсоединении плюсовой клеммы ② от контактного вывода для пуска двигателя от вспомогательной батареи ① красный защитный колпачок перескакивает обратно в свое исходное положение.

Остальную информацию Вы получите в специализированной мастерской с квалифицированным персоналом.

### Демонтаж / монтаж напольного покрытия (автомобиля с задним приводом)

**▲ ОСТОРОЖНО** Опасность аварии из-за предметов в пространстве для ног водителя

Предметы в пространстве для ног водителя могут ограничивать ход педалей и блокировать нажатую педаль.

Это угрожает эксплуатационной безопасности автомобиля и безопасности движения.

- ▶ Все предметы в автомобиле должны быть размещены надежно, чтобы они не смогли попасть в пространство для ног водителя.

- ▶ Напольные коврики должны быть закреплены для предотвращения их скольжения и не должны мешать ходу педалей.
- ▶ Не укладывайте несколько напольных ковриков друг на друга.

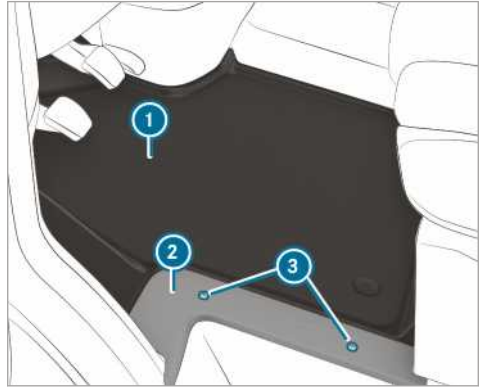

- ▶ Выключите все потребители электроэнергии.
- ▶ **Демонтаж:** выкрутите болты ③ и снимите облицовку ②.
- ▶ Уберите напольное покрытие ①.
- ▶ **Монтаж:** положите напольное покрытие ① и подгоните по месту под каркас сиденья водителя и под проем двери.
- ▶ Положите облицовку ② и закрутите болты ③.

### Отсоединение стартерной аккумуляторной батареи

**1 УКАЗАНИЕ** Повреждение электрических агрегатов

Если Вы отсоедините клеммы стартерной аккумуляторной батареи прежде, чем выключите двигатель и извлечете ключ из замка зажигания, то электрические агрегаты могут получить повреждения.

- ▶ Выключите двигатель и вытащите ключ из замка зажигания. Затем открутите клеммы стартерной аккумуляторной батареи. Обратите внимание на то, что всегда сначала следует отсоединять клеммы стартерной аккумуляторной батареи в коробе в левом пространстве для ног. В противном случае могут быть повреждены электрические агрегаты, например, генератор.

**!** **УКАЗАНИЕ** Повреждение электронного оборудования автомобиля

Если Вы будете отсоединять клеммы стартерной аккумуляторной батареи не так как это описано ниже, то электронное оборудование автомобиля может получить повреждения.

▶ Всегда отсоединяйте клеммы стартерной аккумуляторной батареи в описанной ниже последовательности и ни в коем случае не перепутайте клеммы аккумуляторной батареи! В противном случае Вы можете повредить электронные системы автомобиля.

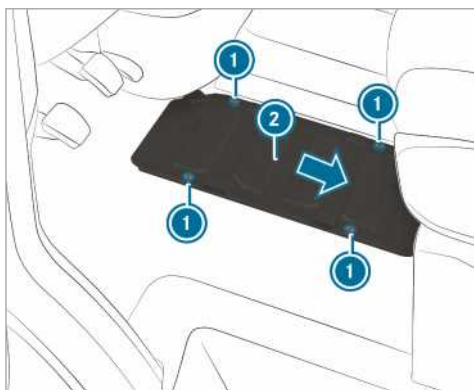

Автомобили с приводом на задние колеса

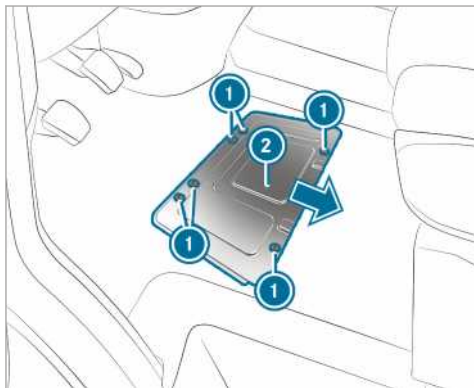

Автомобили с приводом на передние колеса

Если предполагаемое время простоя или предполагаемое прекращение эксплуатации автомобиля составляет больше трех недель, то отсоедините клеммы аккумуляторных батарей. Благодаря этому Вы предотвращаете разряд аккумуляторных батарей из-за потребления тока покоя электропотребителями.

▶ **Автомобили с главным выключателем аккумуляторной батареи:** выключите главный выключатель аккумуляторной батареи .

▶ **Автомобили без главного выключателя аккумуляторной батареи:** выключите все потребители электроэнергии.

▶ Выключите двигатель и выключите электропитание.

▶ Уберите напольное покрытие (→ стр. 283).

▶ Ослабьте болты ① и сместите крышку аккумуляторной батареи ② в направлении стрелки. Болты должны выступать над увеличенными пазами.

▶ Уберите крышку аккумуляторной батареи ② в направлении вверх.

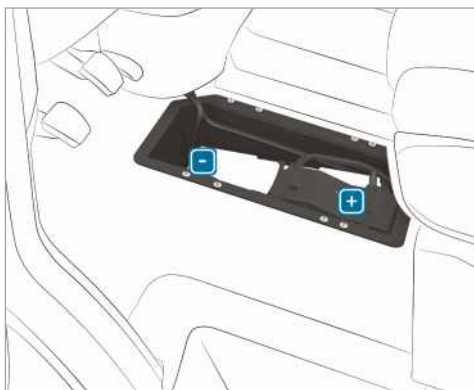

▶ Сначала открутите минусовую клемму аккумуляторной батареи и снимите ее таким образом, чтобы клемма больше не касалась полюсного вывода аккумуляторной батареи.

▶ Снимите крышку плюсовой клеммы.

▶ Открутите плюсовую клемму и с блоком силовых предохранителей сбюку откиньте вверх.

### Демонтаж или монтаж стартерной аккумуляторной батареи

#### Автомобили с задним приводом: демонтаж стартерной аккумуляторной батареи



- ▶ Отсоедините стартерную аккумуляторную батарею (→ стр. 283).
- ▶ Снимите шланг для удаления воздуха ① с соединительным уголком с патрубком крышки вентиляционного отверстия.

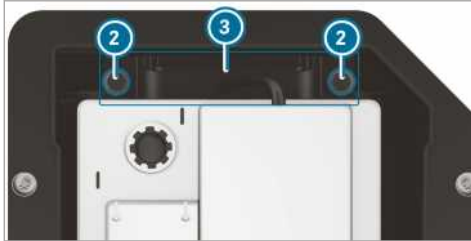

- ▶ Болты ② кронштейна ③ вытащите вверх.
- ▶ Выдвиньте стартерную аккумуляторную батарею по направлению движения из ее фиксатора.
- ▶ Откиньте вверх скобы стартерной аккумуляторной батареи и вытащите стартерную аккумуляторную батарею из её корпуса.

#### Автомобили с задним приводом: монтаж стартерной аккумуляторной батареи

- ▶ При подсоединении стартерной аккумуляторной батареи соблюдайте меры предосторожности и следуйте указаниям по защите (→ стр. 281)

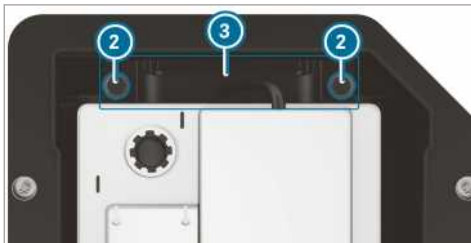

- ▶ Установите стартерную аккумуляторную батарею в её корпус.
- ▶ Откиньте вниз скобы стартерной аккумуляторной батареи.
- ▶ Задвиньте стартерную аккумуляторную батарею против направления движения обратно в её фиксатор.
- ▶ Установите кронштейн ③.
- ▶ Закрутите болты ② кронштейна ③, предохраняющего стартерную аккумуляторную батарею от смещения.



- ▶ Подсоедините шланг для удаления воздуха ① с соединительным уголком к патрубку крышки вентиляционного отверстия.
- ▶ Подсоедините стартерную аккумуляторную батарею (→ стр. 283).

"Мерседес-Бенц" рекомендует Вам поручить замену стартерной аккумуляторной батареи в специализированной мастерской с квалифицированным персоналом, например, в пункте ТО "Мерседес-Бенц".

Если Вы желаете самостоятельно заменить стартерную аккумуляторную батарею, то выполняйте следующие указания:

- Неисправную стартерную аккумуляторную батарею заменяйте всегда на ту стартерную аккумуляторную батарею, которая соответствует специальным требованиям автомобиля.
- Наружные детали как, например, шланг для удаления воздуха, коленчатую трубку или крышку полюсных выводов возьмите со старой стартерной аккумуляторной батареи.
- Следите за тем, чтобы шланг для удаления воздуха всегда был подсоединен к изначальному отверстию со стороны аккумуляторной батареи. Установите имеющиеся или прилагающиеся пробки-заглушки.

В противном случае газы или электролит могут выступать из аккумуляторной батареи.

- Следите за тем, чтобы наружные детали были обратно аналогично подсоединены.

#### Автомобили с передним приводом: демонтаж стартерной аккумуляторной батареи

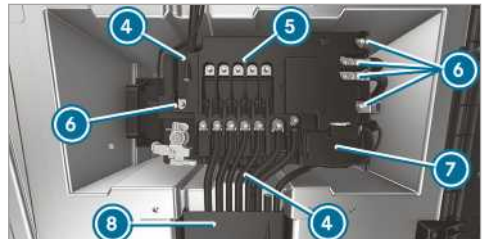

- ▶ Отсоедините стартерную аккумуляторную батарею (→ стр. 283).

- ▶ Откройте крышку кабельного канала ⑧.
- ▶ Откройте крышку плюсового полюсного вывода аккумуляторной батареи ⑦.

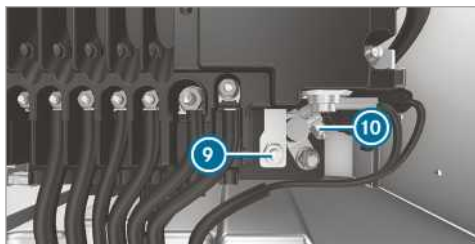

- ▶ Открутите гайку ⑨ и отсоедините плюсовой полюсный вывод ⑩.
- ▶ Выкрутите гайки ⑥ проводов, снимите провода и отложите в сторону.
- ▶ Раздвиньте стопорные фиксаторы ④ на блоке силовых предохранителей.
- ▶ Снимите блок силовых предохранителей с аккумуляторной батареи и сместите вперед вправо.
- ▶ Блок силовых предохранителей откиньте вверх назад.



- ▶ Снимите шланг для удаления воздуха ① с соединительным уголком с патрубком крышки вентиляционного отверстия.

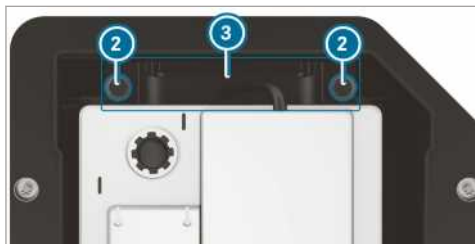

- ▶ Выкрутите болты ② кронштейна ③ и вытащите кронштейн вверх.
- ▶ Выдвиньте стартерную аккумуляторную батарею из ее фиксатора перпендикулярно направлению движения.

- ▶ Откиньте вверх скобы стартерной аккумуляторной батареи и вытащите стартерную аккумуляторную батарею из её короба.

#### Автомобили с передним приводом: монтаж стартерной аккумуляторной батареи

- ▶ При подсоединении стартерной аккумуляторной батареи соблюдайте меры предосторожности и следуйте указаниям по защите (→ стр. 281)
- ▶ Установите стартерную аккумуляторную батарею в её короб.
- ① Следите за тем, чтобы ни один провод не был защемлен.
- ▶ Откиньте вниз скобы стартерной аккумуляторной батареи.
- ▶ Задвиньте стартерную аккумуляторную батарею перпендикулярно направлению движения обратно в её фиксатор.

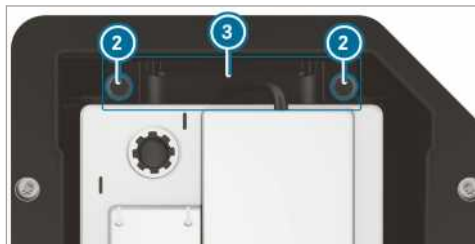

- ▶ Установите кронштейн ③.
- ▶ Закрутите болты ② кронштейна ③, предохраняющего стартерную аккумуляторную батарею от смещения.



- ▶ Подсоедините шланг для удаления воздуха ① с соединительным уголком к патрубку крышки вентиляционного отверстия.
- ▶ Блок силовых предохранителей поместите на аккумуляторную батарею.



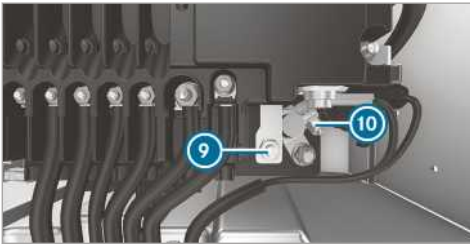
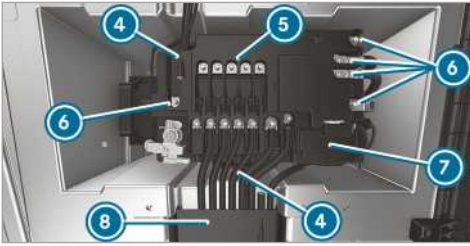

- ▶ Подсоедините плюсовую клемму к плюсовому полюсному выводу 10 и закройте крышку 7.
- ▶ Поместите провода на установочный палец.
- ▶ Гайки 6 для проводов затяните указанным на блоке силовых предохранителей моментом затяжки 5.

"Мерседес-Бенц" рекомендует Вам поручить замену стартерной аккумуляторной батареи в специализированной мастерской с квалифицированным персоналом, например, в пункте ТО "Мерседес-Бенц".

Если Вы желаете самостоятельно заменить стартерную аккумуляторную батарею, то выполняйте следующие указания:

- Неисправную стартерную аккумуляторную батарею заменяйте всегда на ту стартерную аккумуляторную батарею, которая соответствует специальным требованиям автомобиля.
- Наружные детали как, например, шланг для удаления воздуха, коленчатую трубку или крышку полюсных выводов возьмите со старой стартерной аккумуляторной батареи.
- Следите за тем, чтобы шланг для удаления воздуха всегда был подсоединен к изначальному отверстию со стороны аккумуляторной батареи. Установите имеющиеся или прилагающиеся пробки-заглушки.

В противном случае газы или электролит могут выступать из аккумуляторной батареи.

- Следите за тем, чтобы наружные детали были обратно аналогично подсоединены.

## Отсоединение дополнительной аккумуляторной батареи в моторном отсеке

### 1 УКАЗАНИЕ Повреждение электрических агрегатов

Если Вы отсоедините клеммы стартерной аккумуляторной батареи прежде, чем выключите двигатель и извлечете ключ из замка зажигания, то электрические агрегаты могут получить повреждения.

- ▶ Выключите двигатель и вытащите ключ из замка зажигания. Затем открутите клеммы стартерной аккумуляторной батареи. Обратите внимание на то, что всегда сначала следует отсоединять клеммы стартерной аккумуляторной батареи в коробе в левом пространстве для ног. В противном случае могут быть повреждены электрические агрегаты, например, генератор.

### 1 УКАЗАНИЕ Повреждение электронного оборудования автомобиля

Если Вы будете отсоединять клеммы дополнительной аккумуляторной батареи не так как это описано ниже, то электронное оборудование автомобиля может получить повреждения.

- ▶ Всегда отсоединяйте клеммы дополнительной аккумуляторной батареи в описанной ниже последовательности и ни в коем случае не перепутайте клеммы аккумуляторной батареи! В противном случае Вы можете повредить электронные системы автомобиля.

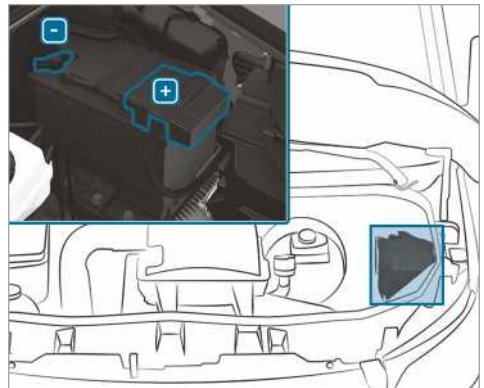

- ▶ При отсоединении дополнительной аккумуляторной батареи соблюдайте меры предосторожности и следуйте указаниям по защите (→ стр. 281).
- ▶ Выключите все потребители электроэнергии.
- ▶ Выключите двигатель и выключите электропитание.

- ▶ Откройте капот (→ стр. 264).
- ▶ Сначала открутите минусовую клемму дополнительной аккумуляторной батареи и снимите ее таким образом, чтобы клемма больше не касалась полюсного вывода аккумуляторной батареи.
- ▶ Снимите крышку плюсовой клеммы.
- ▶ Открутите и уберите плюсовую клемму.

### Отсоединение дополнительной аккумуляторной батареи под сиденьем переднего пассажира

**!** **УКАЗАНИЕ** Повреждение электрических агрегатов

Если Вы отсоедините клеммы стартерной аккумуляторной батареи прежде, чем выключите двигатель и извлечете ключ из замка зажигания, то электрические агрегаты могут получить повреждения.

- ▶ Выключите двигатель и вытащите ключ из замка зажигания. Затем открутите клеммы стартерной аккумуляторной батареи. Обратите внимание на то, что всегда сначала следует отсоединять клеммы стартерной аккумуляторной батареи в коробе в левом пространстве для ног. В противном случае могут быть повреждены электрические агрегаты, например, генератор.

**!** **УКАЗАНИЕ** Повреждение электронного оборудования автомобиля

Если Вы будете отсоединять клеммы дополнительной аккумуляторной батареи не так как это описано ниже, то электронное оборудование автомобиля может получить повреждения.

- ▶ Всегда отсоединяйте клеммы дополнительной аккумуляторной батареи в описанной ниже последовательности и ни в коем случае не перепутайте клеммы аккумуляторной батареи! В противном случае Вы можете повредить электронные системы автомобиля.

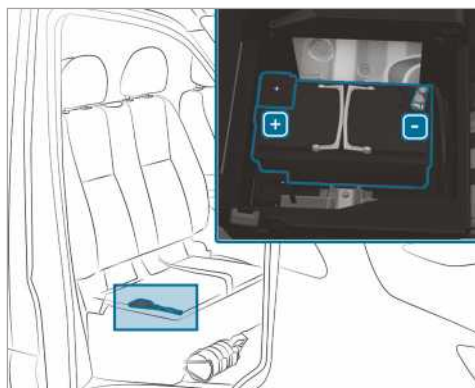

- ▶ При отсоединении дополнительной аккумуляторной батареи соблюдайте меры предосторожности и следуйте указаниям по защите (→ стр. 281).
- ▶ Выключите все потребители электроэнергии.
- ▶ Выключите двигатель и выключите электропитание.
- ▶ Откиньте подушку сиденья переднего пассажира вверх (→ стр. 66).
- ▶ Сначала открутите минусовую клемму дополнительной аккумуляторной батареи и снимите ее таким образом, чтобы клемма больше не касалась полюсного вывода аккумуляторной батареи.
- ▶ Снимите крышку плюсовой клеммы.
- ▶ Открутите и уберите плюсовую клемму.

**i** Если дополнительная аккумуляторная батарея находится под сиденьем переднего пассажира, не оборудованном откидной подушкой сиденья, то для отсоединения и демонтажа дополнительной аккумуляторной батареи обратитесь в специализированную мастерскую с квалифицированным персоналом.

### Пуск двигателя буксировкой или буксировка автомобиля

#### Допустимые методы буксировки

"Мерседес-Бенц" рекомендует в случае поломки транспортировать автомобиль на эвакуаторе, а не буксировать.

**!** **УКАЗАНИЕ** Повреждения автомобиля из-за ненадлежащей буксировки

- ▶ Соблюдайте указания и инструкции по буксировке.

**!** **УКАЗАНИЕ** Повреждения вследствие толкания автомобиля

Если автомобиль с приводом на передние колеса и автоматической коробкой передач с выключенным двигателем слишком далеко и быстро толкать или тянуть, он может быть поврежден.

▶ Перемещайте автомобиль толканием не дальше, чем на 15 м, со скоростью, не превышающую скорость пешехода.

**i** **Автомобили с автоматической коробкой передач и приводом на задние колеса:** при неисправности автоматическая коробка передач может быть заблокирована в положении **P**.

Если не удастся перевести АКП в положение **N**, автомобиль нужно транспортировать с помощью эвакуатора (→ стр. 291). Для транспортировки автомобиля требуется эвакуатор с подъемником.

**i** **Автомобили с автоматической коробкой передач и приводом на передние колеса:** при неисправности автоматическая коробка передач может быть заблокирована в положении **P**. Вы можете вручную снять парковочную блокировку (→ стр. 125).

Если не удастся перевести АКП в положение **N**, автомобиль нужно транспортировать с помощью эвакуатора (→ стр. 291). Для транспортировки автомобиля требуется эвакуатор с подъемником.

**Допустимые методы буксировки**

	 <b>без поднятия осей</b>	 <b>с приподнятой передней осью</b>	 <b>с приподнятой задней осью</b>
Автомобили с механической коробкой передач	Да, максимум на 100 км со скоростью 50 км/ч	Да, максимум на 100 км со скоростью 50 км/ч	Да, максимум на 50 км со скоростью 50 км/ч
Автомобили с автоматической коробкой передач и приводом на задние колеса	Да, максимум на 50 км со скоростью 50 км/ч	Да, максимум на 50 км со скоростью 50 км/ч	Да, если рулевое колесо зафиксировано в центральном положении устройством блокировки рулевого колеса
Автомобили с автоматической коробкой передач и приводом на передние колеса	Нет (с выключенным двигателем) Да (с включенным двигателем), максимум 5 км со скоростью 20 км/ч	Да	Нет (с выключенным двигателем) Да (с включенным двигателем), максимум 5 км со скоростью 20 км/ч
Автомобили с полным приводом	Да, максимум на 50 км со скоростью 50 км/ч	Нет	Нет

**Буксировка с погрузкой одного моста:** буксировка должна производиться специализированной службой эвакуации.

**Буксировка автомобиля без поднятия осей**

- ▶ Учитывайте указания по допустимым методам буксировки (→ стр. 288).
- ▶ Убедитесь, что аккумуляторная батарея подсоединена и заряжена.

Если аккумуляторная батарея разряжена:

- Пуск двигателя невозможен.
- Задействование или отпускание электрического стояночного тормоза невозможно.

- **Автомобили с автоматической коробкой передач:** Автоматическую коробку передач нельзя переключить в положение **N** или **P**.

**!** **УКАЗАНИЕ** Повреждения вследствие толкания автомобиля

Если автомобиль с приводом на передние колеса и автоматической коробкой передач с выключенным двигателем слишком далеко и быстро толкать или тянуть, он может быть поврежден.

▶ Перемещайте автомобиль толканием не дальше, чем на 15 м, со скоростью, не превышающую скорость пешехода.

**!** **УКАЗАНИЕ** Повреждение из-за буксировки со слишком высокой скоростью или на слишком большое расстояние

Буксировка со слишком высокой скоростью или на слишком большое расстояние может привести к повреждению трансмиссии.

- ▶ Не превышайте скорость буксировки 50 км/ч.
- ▶ Не превышайте расстояние буксировки в 50 км.

**i** **Автомобили с автоматической коробкой передач и приводом на задние колеса:** при неисправности автоматическая коробка передач может быть заблокирована в положении **[P]**. Если не удастся перевести АКП в положение **[N]**, автомобиль нужно транспортировать с помощью эвакуатора (→ стр. 291). Для транспортировки автомобиля требуется эвакуатор с подъемником.

**i** **Автомобили с автоматической коробкой передач и приводом на передние колеса:** при неисправности автоматическая коробка передач может быть заблокирована в положении **[P]**. Вы можете механически снять парковочную блокировку (→ стр. 125). Если не удастся перевести АКП в положение **[N]**, автомобиль нужно транспортировать с помощью эвакуатора (→ стр. 291). Для транспортировки автомобиля требуется эвакуатор с подъемником.

**!** **ОСТОРОЖНО** Опасность аварии при буксировке автомобиля со слишком большой массой

Если буксируемый автомобиль или автомобиль, двигатель которого запускается буксировкой, имеет полную нормативную массу выше, чем у Вашего автомобиля, возможны следующие ситуации:

- отрыв буксирной проушины,
  - виляние или даже опрокидывание легкового автопоезда.
- ▶ При буксировке- автомобиля или пуске его двигателя буксировкой масса буксируемого автомобиля не должна превышать полную нормативную массу Вашего автомобиля.

При необходимости буксировки автомобиля или пуска его двигателя буксировкой масса буксируемого автомобиля не должна превышать допустимую полную массу автомобиля, производящего буксировку.

▶ Данные о допустимой полной массе соответствующего автомобиля указаны на заводской табличке автомобиля .

▶ **Автомобили с автоматической коробкой передач:** Не открывайте дверь водителя или

переднего пассажира, в противном случае автоматическая коробка передач автоматически переключится в положение **[P]**.

- ▶ Установите буксирную проушину (→ стр. 292).
- ▶ Закрепите устройство для буксировки.

**!** **УКАЗАНИЕ** Повреждение из-за неправильного крепления

- ▶ Крепите буксирный трос или буксирную штангу только к буксирным проушинам.

**i** Вы можете также закрепить устройство для буксировки на тягово-сцепном устройстве.

**!** **УКАЗАНИЕ** Опасность повреждения и аварии при буксировке с использованием буксировочного троса

Если не будут приняты меры безопасности и защиты при буксировке автомобиля с использованием буксировочного троса, существует опасность аварии.

При буксировке с использованием буксировочного троса соблюдайте следующие правила техники безопасности:

- ▶ Закрепляйте буксировочный трос на обоих автомобилях по возможности с одной и той же стороны.
- ▶ Убедитесь, что буксировочный трос имеет длину, не превышающую законодательно предписанного значения.
- ▶ Сделайте буксировочный трос более заметным, например, разместив посередине белое полотенце (30 x 30 см). Благодаря этому остальные участники движения будут видеть, что осуществляется буксировка.
- ▶ Во время движения следите за стоп-сигналами автомобиля, осуществляющего буксировку. Постоянно поддерживайте такую дистанцию, чтобы трос не повисал.
- ▶ Не используйте для буксировки стальные тросы или цепи. В противном случае Вы можете повредить автомобиль.

- ▶ Отключите автоматическую блокировку (→ стр. 45).
- ▶ Не активируйте функцию HOLD.
- ▶ Выключите защиту от буксировки (→ стр. 58).
- ▶ Выключите активную систему экстренного торможения (→ стр. 149).
- ▶ **Автомобили с автоматической коробкой передач:** переведите АКП в положение **[N]**.
- ▶ **Автомобили с механической коробкой передач:** включите холостой ход **[N]**.
- ▶ Отпустите стояночный тормоз.

**Автомобили с ручной коробкой передач:**

Включите зажигание, в противном случае может сработать блокировка рулевого вала.

**⚠ ОСТОРОЖНО** Опасность аварии за счет ограничения важных для обеспечения безопасности функций автомобиля при буксировке

Важные для безопасности функции ограничены или более не доступны в следующих ситуациях:

- Зажигание выключено.
- Тормозная система или рулевое управление с гидроусилителем неисправны.
- Система электропитания или бортовая сеть неисправны.

В этом случае при буксировке автомобиля для поворота рулевого колеса и торможения может потребоваться значительно большее усилие.

- ▶ Используйте буксирную штангу.
- ▶ Перед буксировкой убедитесь, что рулевое управление имеет свободный ход.

**ⓘ** **УКАЗАНИЕ** Повреждение за счет слишком высоких тяговых усилий

Трогание с места рывками из-за слишком высоких тяговых усилий может повредить автомобилю.

- ▶ Трогайтесь с места медленно и без рывков.

### Буксировка автомобиля с поднятым передним или задним мостом

**ⓘ** **УКАЗАНИЕ** Повреждение при включенном зажигании

Если при буксировке автомобиля с поднятым передним или задним мостом Вы оставите зажигание включенным, вмешательство системы электронного контроля устойчивости® может повредить тормозную систему.

- ▶ Зажигание должно быть выключенным.

**ⓘ** **УКАЗАНИЕ** Повреждение при ненадлежащем демонтаже или монтаже карданных валов

Если при монтаже карданных валов Вы не используете новые болты, карданные валы могут быть повреждены.

При монтаже карданных валов всегда используйте новые болты.

Поручайте демонтаж и монтаж карданных валов только квалифицированному персоналу.

- ⓘ При повреждении переднего моста поднимите автомобиль со стороны переднего моста, а при

повреждении заднего моста - со стороны заднего моста.

- ⓘ **Автомобили с автоматической коробкой передач и приводом на задние колеса:** при неисправности автоматическая коробка передач может быть заблокирована в положении **[P]**. Если не удастся перевести АКП в положение **[N]**, автомобиль нужно транспортировать с помощью эвакуатора (→ стр. 291). Для транспортировки автомобиля требуется эвакуатор с подъемником.

- ⓘ **Автомобили с автоматической коробкой передач и приводом на передние колеса:** при неисправности автоматическая коробка передач может быть заблокирована в положении **[P]**. Вы можете механически снять парковочную блокировку (→ стр. 125). Если не удастся перевести АКП в положение **[N]**, автомобиль нужно транспортировать с помощью эвакуатора (→ стр. 291). Для транспортировки автомобиля требуется эвакуатор с подъемником.

- ▶ Учитывайте указания по допустимым методам буксировки (→ стр. 288).

- ▶ Если путь буксировки превышает максимально допустимое расстояние, карданные валы к ведущим мостам должны быть демонтированы.

- ▶ **Автомобили с автоматической коробкой передач:** переведите АКП в положение **[N]**.

- ▶ **Автомобили с механической коробкой передач:** включите холостой ход **[N]**.

- ▶ Отпустите стояночный тормоз.

- ▶ Выключите зажигание.

### Погрузка автомобиля для перевозки

- ▶ Соблюдайте указания по буксировке (→ стр. 291) (→ стр. 289).

- ▶ Для погрузки автомобиля прикрепите приспособление для буксировки к буксирной проушине.

- ▶ **Автомобили с автоматической коробкой передач:** переключите автоматическую коробку передач в положение **[N]**.

- ⓘ **Автомобили с автоматической коробкой передач:** При неисправностях электрооборудования автоматическая коробка передач может быть заблокирована в положении **[P]**. Для переключения в положение **[N]** обеспечьте подачу электропитания в бортовую сеть (→ стр. 281).

- ▶ **Автомобили с механической коробкой передач:** включите нейтральное положение **[N]**.

- ▶ Погрузите автомобиль.

- ▶ **Автомобили с автоматической коробкой передач:** переключите автоматическую коробку передач в положение **[P]**.

▶ **Автомобили с механической коробкой передач:** включите 1-ю передачу **1** или передачу заднего хода **R**.

▶ Для защиты от откатывания затяните стояночный тормоз.

▶ Закрепите автомобиль крепежными ремнями только за колеса.

**Автомобили с полным приводом / автомобили с автоматической коробкой передач**

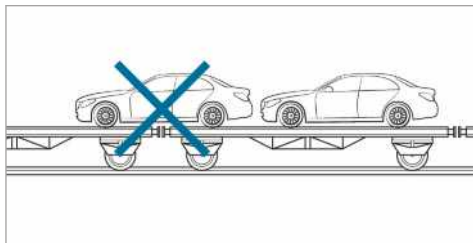

▶ Следите, чтобы передняя и задняя оси стояли на одной и той же платформе эвакуатора.

**!** **УКАЗАНИЕ** Повреждение трансмиссии за счет неправильного расположения

▶ Запрещается располагать автомобиль над соединительным звеном эвакуатора.

**!** **УКАЗАНИЕ** Повреждения автомобиля вследствие ненадлежащей погрузки

Если автомобиль с полным приводом при погрузке посредством гидравлического подъемника с платформой на кузове, наклоняется, толкается или двигается, он может быть поврежден.

▶ При погрузке автомобиля с полным приводом для его перемещения и позиционирования необходимо использовать его собственный привод.

▶ При вытаскиваемом ключе или при открытой двери автомобиль и площадку под ним больше двигать нельзя.

### Место хранения буксирной проушины

Буксирная проушина находится в комплекте бортового инструмента в пространстве для ног переднего пассажира (→ стр. 294).

### Буксирная проушина

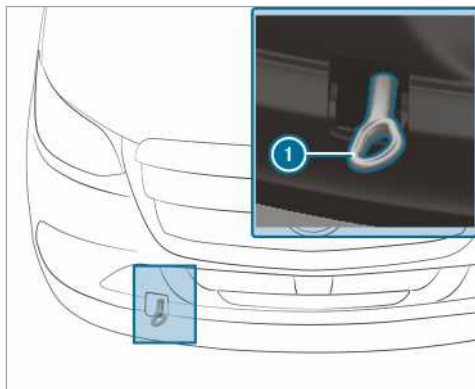

Монтаж или демонтаж буксирной проушины в лобовой части

▶ **Монтаж буксирной проушины в лобовой части:** нажмите на крышку вверх и снимите ее.

▶ Винтите буксирную проушину **1** вправо до упора и затяните.

▶ **Демонтаж буксирной проушины в лобовой части:** вывинтите буксирную проушину **1** влево.

▶ Вставьте крышку язычком вверх и вдавите вниз, пока крышка не защелкнется.

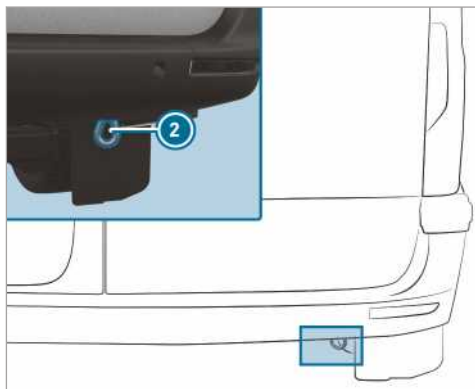

Буксирная проушина в задней части (автомобили с допуском в качестве легковых)

**i** Буксирная проушина в задней части **2** жестко привинчена к автомобилю.

**!** **УКАЗАНИЕ** Повреждение из-за неправильного использования буксирной проушины

При подъеме автомобиля путем вытаскивания за буксирную проушину возможны повреждения автомобиля.

- ▶ Используйте буксирную проушину только для буксировки автомобиля или пуска двигателя буксировкой.

## Буксировка автомобиля для пуска двигателя (аварийный пуск двигателя)

### Автомобили с автоматической коробкой передач

- !** **УКАЗАНИЕ** Повреждение автоматической коробки передач из-за буксировки для пуска двигателя

Буксировка для пуска двигателя автомобилей с автоматической коробкой передач может привести к повреждению автоматической коробки передач.

- ▶ Не производите пуск двигателя буксировкой для автомобилей с автоматической коробкой передач.

- ▶ Не производите пуск двигателя буксировкой для автомобилей с автоматической коробкой передач.

### Автомобили с механической коробкой передач

- ▶ Соблюдайте указания по буксировке (→ стр. 288).
- ▶ При необходимости дайте остыть двигателю и системе выпуска ОГ.
- ▶ Включите зажигание.
- ▶ Включите 2-ю или 3-ю передачу.
- ▶ Отпустите стояночный тормоз.
- ▶ Полностью выжмите педаль сцепления и буксируйте автомобиль для запуска двигателя.
- ▶ Медленно отпускайте педаль сцепления.
- ▶ Когда двигатель запустится, сразу переключите коробку передач на холостой ход.
- ▶ Остановитесь с соблюдением ПДД.
- ▶ Снимите устройство для буксировки.
- ▶ Демонтируйте буксирную проушину.
- ▶ Проверьте автомобиль в специализированной мастерской с квалифицированным персоналом.

## Электрические предохранители

### Указания по электрическим предохранителям

- !** **ОСТОРОЖНО** Опасность аварии и травмирования вследствие перегрузки электрических проводов

При манипулировании неисправным предохранителем, его шунтировании перемычкой или замене предохранителем с большей силой тока возможна перегрузка электрических проводов.

В результате этого возможно возникновение пожара.

- ▶ Всегда заменяйте неисправные предохранители специфицированными новыми предохранителями с надлежащей силой тока.

- !** **УКАЗАНИЕ** Повреждение вследствие использования неправильных предохранителей

При вставлении неправильных предохранителей возможно повреждение электрических элементов или систем.

- ▶ Используйте только предохранители, допущенные "Мерседес-Бенц" и рассчитанные на предусмотренную для соответствующих систем силу тока.

Электрические предохранители Вашего автомобиля предназначены для отключения неисправных электрических цепей. Срабатывание предохранителя влечет за собой отказ последующих конструктивных элементов, а также связанных с этим функций.

Взамен перегоревших предохранителей устанавливайте равноценные предохранители, которые распознаются по цвету и обозначению номинальной силы тока, на которую рассчитан предохранитель. Схему расположения предохранителей и другие указания по электрическим предохранителям и реле Вы найдете в дополнительном руководстве по эксплуатации „Схема расположения предохранителей“.

- !** **УКАЗАНИЕ** Повреждения или нарушения работы вследствие проникновения влаги

При проникновении влаги возможны нарушения работы или повреждения электрооборудования.

- ▶ При открытом блоке предохранителей следите за тем, чтобы в блок не могла проникнуть влага.
- ▶ При закрывании блока предохранителей убедитесь в том, что резиновое уплотнение крышки надлежащим образом прилегает к блоку предохранителей.

При повторном перегорании нового предохранителя для выяснения и устранения причины обратитесь в специализированную мастерскую с квалифицированным персоналом.

Перед заменой предохранителей обеспечьте следующее:

- Автомобиль предохранен от откатывания.
- все потребители электроэнергии выключены,
- Зажигание выключено.

Электрические предохранители находятся в разных блоках предохранителей:

- блок предохранителей в пространстве для ног переднего пассажира (→ стр. 294)

- блок предохранителей в каркасе сиденья водителя (→ стр. 294)

### Откройте блок предохранителей в каркасе сиденья водителя

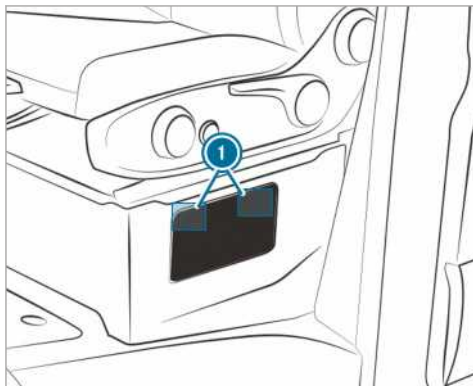

- ▶ **Открытие:** нажмите на запоры ① на крышке и зафиксируйте.
- ▶ Снимите крышку.

### Откройте блок предохранителей в пространстве для ног переднего пассажира

- ▶ Разблокируйте и снимите крышку вещевого отсека в пространстве для ног переднего пассажира (→ стр. 294).

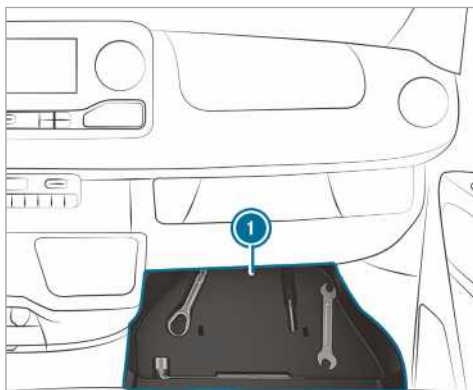

- ▶ Вытащите лоток ① с комплектом бортового инструмента.

## Комплект бортового инструмента

### Информация о комплекте бортового инструмента

Комплект бортового инструмента находится в вещевом отсеке со стороны переднего пассажира в пространстве для ног (→ стр. 294).

В комплект бортового инструмента входит:

- буксирная проушина
- отвертка и насадки с шлицевым, крестообразным и звездообразным (Torx) жалом
- Дополнительно в комплект бортового инструмента могут входить, например, следующие инструменты:
  - рожковый гаечный ключ
  - ключ для крепления колес

### Разблокировка и снятие крышки вещевого отсека

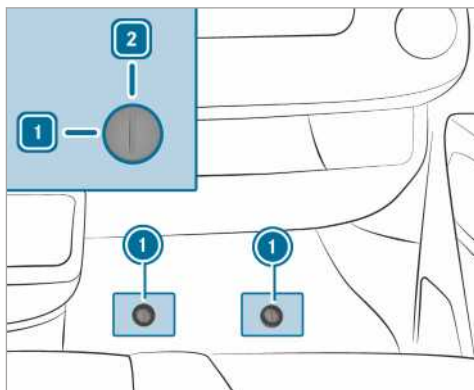

- ▶ Выньте резиновый коврик из пространства для ног переднего пассажира.
- ▶ **Разблокировка:** Поверните быстроразъёмное соединение ① влево в положение ①.
- ▶ Подденьте и выньте крышку.

### Установка и блокировка крышки

- ▶ Вставьте крышку и надавите вниз.
- ▶ Нажмите быстроразъёмное соединение ① до фиксации вниз.
- ▶ **Блокировка:** Поверните быстроразъёмное соединение ① вправо в положение ②.



### Вынимание комплекта бортового инструмента

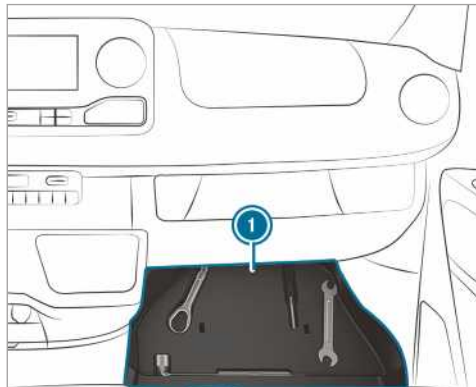

- ▶ Выньте комплект бортового инструмента из вещевого отсека ①.

### Гидравлический домкрат

#### Информация для гидравлического домкрата

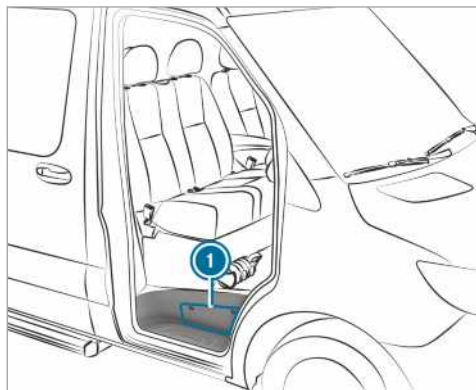

Гидравлический домкрат расположен в боковом отделении ① над подножкой двери переднего пассажира.

Масса автомобильного домкрата в зависимости от комплектации максимально составляет 7,5 кг. Максимальную грузоподъемность автомобильного домкрата Вы найдете на табличке-наклейке на домкрате. В случае нарушения его работы обращайтесь в специализированную мастерскую с квалифицированным персоналом.

Операции по техобслуживанию автомобильного домкрата:

- После пользования домкратом все подвижные детали необходимо очистить и смазать.
- Каждые шесть месяцев необходимо полностью выдвигать и задвигать поршни.

### Вынимание автомобильного домкрата и насосного рычага

#### Условия

- Дверь переднего пассажира открыта.

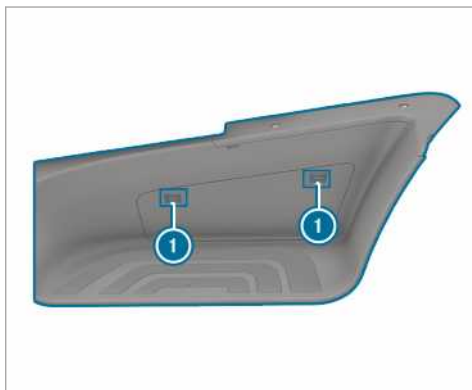

- ▶ **Открытие:** нажмите на запоры ① на крышке и расфиксируйте.
- ▶ Снимите крышку.
- ▶ Полностью вытащите крепежное устройство и положите на подножку.



- ▶ Вытащите автомобильный домкрат ② и насосный рычаг.
- ▶ **Закрывание:** прижмите крышку настолько, чтобы зафиксировались запоры ①.

### Возникновение постороннего шума или ненормальные ходовые качества

Во время движения обращайте внимание на вибрации, посторонний шум и ненормальные ходовые качества, например, если автомобиль уходит в сторону при прямолинейном движении. Это может указывать на повреждение колес или шин. Если у Вас возникло подозрение на повреждение шины, то необходимо снизить скорость. Остановитесь как можно скорее и проверьте колёса и шины на отсутствие повреждений. Скрытое повреждение шин также может являться причиной для таких ненормальных ходовых качеств. Если Вы не обнаружили повреждений, то поручите проверить колёса и шины в специализированной мастерской с квалифицированным персоналом.

### Регулярная проверка колёс и шин

**▲ ОСТОРОЖНО** Опасность аварии вследствие повреждения шин

Повреждение шин может привести к падению давления воздуха в шинах.

Вследствие этого Вы можете потерять контроль над автомобилем.

▶ Регулярно проверяйте шины на отсутствие повреждений, немедленно замените поврежденные шины.

**▲ ОСТОРОЖНО** Опасность аквапланирования из-за недостаточной высоты рисунка протектора шин

При недостаточной высоте рисунка протектора шин сцепление шин с дорогой ухудшается. Протектор не в состоянии отводить воду из-под шин.

Вследствие этого при мокрой дороге повышается опасность аквапланирования, в особенности при неподходящей скорости движения.

При завышенном или заниженном давлении воздуха в шинах степень износа отдельных шин в различных местах беговой дорожки протектора может варьироваться.

▶ Регулярно проверяйте высоту рисунка протектора и состояние беговой дорожки протектора по всей ширине на всех шинах.

Минимальная высота рисунка протектора для:

- летних шин: 3 мм
- шин M+S: 4 мм

▶ Из соображений безопасности производите замену шин до достижения предписанной законодательством минимальной высоты рисунка протектора.

Регулярно проверяйте колёса и шины на отсутствие повреждений, как минимум каждые две недели, а

также после поездки в условиях бездорожья или по плохим участкам дорог. Поврежденные колёса могут привести к падению давления воздуха в шинах.

Обращайте внимание на такие повреждения как:

- надрезы на шине
- следы от проколов на шине
- трещины на шине
- выпучины на шине
- искривление или сильная коррозия на колёсах

Следующую проверку выполняйте регулярно на всех колёсах, как минимум один раз в месяц или по обстоятельствам, например, перед длительной поездкой или перед поездкой по бездорожью:

- проверка давление воздуха в шинах (→ стр. 298)
- проверка колпачков вентиляей

Вентили должны быть защищены от влаги и грязи разрешенными компанией "Мерседес-Бенц" специально для Вашего автомобиля колпачками.

- Визуальная проверка высоты профиля протектора и беговой дорожки протектора по всей ширине  
Минимальная высота профиля протектора для летних шин составляет 3 мм, а для зимних шин 4 мм.

### Информация о движении с шинами с летним рисунком протектора

У шин с летним рисунком протектора при температуре ниже 10 °C значительно ухудшается упругость и, таким образом, значительно снижается коэффициент сцепления шин с дорогой и значительно ухудшаются тормозные свойства. Переоборудуйте Ваш автомобиль на шины M+S. Вследствие эксплуатации шин с летним рисунком протектора при очень низкой температуре могут возникнуть трещины и в результате шины получат необратимое повреждение. Мы не несём ответственности за такой тип повреждений.

При эксплуатации автомобиля на шинах с летним рисунком протектора обязательно обращайтесь внимание на максимально допустимую скорость.

Если Вы установили на автомобиль шины с летним рисунком протектора:

- Проверьте давление в шинах (→ стр. 298)
- Перезапуск системы контроля давления в шинах (→ стр. 311)

### Информация для шин M+S

При температуре ниже 10 °C используйте зимние или всесезонные шины - оба данных типа шин имеют обозначение M+S.

При движении автомобиля в зимних дорожных условиях оптимальное сцепление с дорогой обеспечивают только зимние шины, дополнительно обозначенные

символом снежинки  рядом с обозначением M+S.

Только с данными шинами системы обеспечения безопасности движения, как например, ABS и ESP®, могут также и зимой оптимально функционировать. Данные шины были разработаны специально для движения по снегу.

Для безопасного вождения установите на всех колёсах шины M+S одинаковой модели с одинаковым рисунком протектора.

При эксплуатации автомобиля на шинах M+S обязательно обращайтесь внимание на максимально допустимую скорость.

Если Вы устанавливаете на автомобиль шины M+S, максимально допустимая скорость которых ниже конструктивной максимальной скорости автомобиля, то Вам следует поместить в поле зрения водителя соответствующую указательную табличку. Данную указательную табличку Вы получите в специализированной мастерской с квалифицированным персоналом.

Автомобили с ограничителем скорости: в этом случае дополнительно ограничьте конструктивную максимальную скорость автомобиля с помощью постоянного ограничителя скорости до максимальной разрешенной скорости шин M+S (→ стр. 152)

Если Вы установили на автомобиль шины с зимним рисунком протектора:

- Повторно проверьте давление воздуха в шинах (→ стр. 298)
- Повторно включите систему контроля давления воздуха в шинах (→ стр. 311)

### Указания по пользованию цепями противоскольжения

**▲ ОСТОРОЖНО** Опасность аварии вследствие неправильного монтажа цепей противоскольжения

**Автомобили с задним приводом:** если Вы монтируете цепи противоскольжения на передние колёса, то цепи противоскольжения могут тереться о кузов или за элементы конструкции ходовой части.

Вследствие этого автомобиль или шины могут быть повреждены.

- ▶ Никогда не монтируйте цепи противоскольжения на передние колёса.
- ▶ Цепи противоскольжения всегда попарно монтируйте на задние колёса.
- ▶ **Автомобили со сдвоенными шинами:** монтируйте цепи противоскольжения на наружные колёса.

**▲ ОСТОРОЖНО** Опасность аварии вследствие неправильного монтажа цепей противоскольжения

**Автомобили с передним приводом:** если Вы монтируете цепи противоскольжения на задние колёса, то цепи противоскольжения могут тереться о кузов или за элементы конструкции ходовой части.

Вследствие этого автомобиль или шины могут быть повреждены.

- ▶ Никогда не монтируйте цепи противоскольжения на задние колёса.
- ▶ Цепи противоскольжения всегда попарно монтируйте на передние колёса.

**▲ ОСТОРОЖНО** Опасность аварии из-за неподходящих цепей противоскольжения

Автомобили с полным приводом или передним приводом и одинарными шинами не имеют достаточно свободного пространства на переднем мосту для стандартных цепей противоскольжения.

Если Вы монтируете стандартные цепи противоскольжения, то цепи противоскольжения могут отсоединиться и повредить элементы конструкции ходовой части или тормозные шланги.

- ▶ В автомобилях с полным приводом или передним приводом и одинарными шинами монтируйте только такие цепи противоскольжения, которые допущены "Мерседес-Бенц" для данных шин.

"Мерседес-Бенц" рекомендует Вам из соображений безопасности пользоваться только проверенными и допущенными для использования цепями противоскольжения. Дополнительную информацию о рекомендованных "Мерседес-Бенц" цепях противоскольжения Вы найдете в обзоре колес и шин по адресу <https://www.mercedes-benz.de>.

**!** **УКАЗАНИЕ** Повреждение колпаков колес в результате монтажа цепей противоскольжения

Если на стальные колесные диски монтируются цепи противоскольжения, то они могут повредить колпаки колес.

- ▶ Перед монтажом цепей противоскольжения снимите колпаки колес со стальных колесных дисков.

При использовании цепей противоскольжения соблюдайте следующие указания:

- Цепи противоскольжения допущены только для определенных комбинаций колес и шин. Информацию об этом Вы получите в специализированной мастерской с квалифицированным персоналом.

- Из соображений безопасности пользуйтесь исключительно допущенными для автомобилей Mercedes-Benz цепями противоскольжения или цепями противоскольжения аналогичного качества.
  - Цепи противоскольжения необходимо повторно подтянуть приблизительно через 1 км пройденного пути. Только таким образом возможно обеспечить оптимальную посадку цепей противоскольжения и свободный доступ к расположенным рядом конструктивным узлам.
  - **Автомобили с полным приводом:** монтируйте цепи противоскольжения на все колёса. У автомобилей со сдвоенными шинами монтируйте цепи противоскольжения на наружные колёса. Соблюдайте руководство по монтажу от производителя.
  - Используйте цепи противоскольжения только на сплошном снежном покрове. Если Вы больше не едете по покрытой снегом дороге, то как можно быстрее демонтируйте цепи противоскольжения.
  - Местные предписания могут ограничивать пользование цепями противоскольжения. Примите во внимание соответствующие предписания, прежде чем монтировать цепи противоскольжения.
  - Перед троганием с места с цепями противоскольжения включите полный привод (→ стр. 126).
  - Максимально допустимая скорость движения со смонтированными цепями противоскольжения составляет 50 км/ч.
  - **Автомобили с системой облегчения парковки:** при движении со смонтированными цепями противоскольжения не пользуйтесь системой облегчения парковки "ПАРКТРОНИК".
- ⓘ Для эксплуатации автомобиля с зимними шинами Вы можете установить постоянное ограничение максимальной скорости автомобиля (→ стр. 152).
- ⓘ Для трогания с места Вы можете выключить электронную систему стабилизации движения (ESP)<sup>®</sup> (→ стр. 146). Благодаря этому колёса могут про буксовать и увеличивать тяговое усилие.
- Возможен чрезмерный и / или неравномерный износ шин, что отрицательно влияет на сцепление шин с дорогой.
  - Ходовые качества, а также управляемость и эффективность торможения автомобиля могут значительно ухудшиться.
- ▶ Соблюдайте рекомендованные значения давления воздуха в шинах и проверяйте давление воздуха во всех шинах, включая шину запасного колеса:
- как минимум ежемесячно,
  - при изменении загрузки автомобиля,
  - перед каждой длительной поездкой,
  - при изменении условий эксплуатации, например при движении по бездорожью
- ▶ При необходимости откорректируйте давление воздуха в шинах.

Заниженное или завышенное давление воздуха в шинах имеет следующие последствия:

- Срок службы шин сокращается.
- Вероятность повреждения шин повышается.
- Оказывается отрицательное влияние на ходовые качества и тем самым на безопасность движения (например, вследствие аквапланирования).

#### **▲ ОСТОРОЖНО** Опасность аварии при многократном падении давления в шине

Если давление воздуха в шине многократно падает, то колесо, вентиль или шины могут быть повреждены.

Заниженное давление воздуха в шинах может привести к лопанию шины.

- ▶ Проверьте шины на наличие чужеродных тел.
- ▶ Проверьте колесо или вентиль на наличие негерметичностей.
- ▶ Если устранить дефект невозможно, то свяжитесь со специализированной мастерской с квалифицированным персоналом.

## Давление воздуха в шинах

### Указания по давлению воздуха в шинах

**▲ ОСТОРОЖНО** Опасность аварии вследствие заниженного или завышенного давления воздуха в шинах

Шины с заниженным или завышенным давлением воздуха обуславливают следующие опасности:

- Шины могут лопнуть, в особенности при увеличении загрузки автомобиля и скорости движения.

Данные о рекомендованном давлении воздуха в шинах, установленных на Вашем автомобиле в заводской комплектации, Вы найдете в таблице давления воздуха в шинах на каркасе сиденья или на стойке В-со стороны водителя .

Для проверки давления воздуха в шинах пользуйтесь подходящим шинным манометром. Внешний вид шины не позволяет сделать заключение относительно давления воздуха в шинах.

**Автомобили с системой контроля давления воздуха в шинах:** Вы можете проверять давление воздуха в шинах также через бортовой компьютер.

Производите корректировку давления воздуха только при холодных шинах. Шины являются холодными при следующих условиях:

- автомобиль минимум три часа находится на парковке без воздействия на шины прямых солнечных лучей,
- автомобиль проехал менее 1,6 км.

Увеличение температуры шины на 10 °С повышает давление воздуха в шине приблизительно на 10 кПа (0,1 бар, 1,5 psi). Учитывайте это, если Вам необходимо проверить давление воздуха в тёплых шинах.

#### Указания по движению с прицепом

Для шин заднего моста действительно только рекомендуемое для полной загрузки значение давления воздуха, указанное в таблице давления воздуха в шинах.

В таблице давления воздуха в шинах указаны рекомендованные значения давления воздуха для шин, установленных на Вашем автомобиле в заводской комплектации. Рекомендованные значения давления воздуха действительны для шин в холодном состоянии и различных степенях загрузки.

Если перед значениями давления указано одно или несколько размеров шин, то последующие значения давления действительны только для этих размеров шин.

Если размеры шин перед значениями дополняются символом , то следующие за ними значения давления воздуха в шинах обозначают альтернативные значения давления воздуха в шинах.

Для состояний "Пустой" или "Полная загрузка" в таблице приводится различное количество значений массы.

#### Таблица давления воздуха в шинах

Таблица давления воздуха в шинах расположена на каркасе сиденья или на стойке В- на стороне водителя.

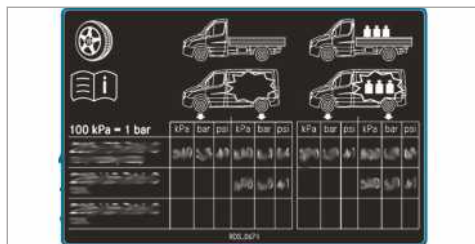

#### Давление воздуха в шинах переднего моста у автомобилей с передним приводом Макс. нагрузка на передний мост 1750 кг

Шина/колесный диск	Степень загрузки	макс. нагрузка на передний мост 1750 кг
225/65R16C 112/110R	Полная загрузка	360 кПа (3,6 бар, 52 psi)
225/65R16C 112/110R	Незагруженный	330 кПа (3,3 бар, 48 psi)
225/75R16C 118/116R	Полная загрузка	320 кПа (3,2 бар, 46 psi)
225/75R16C 118/116R	Незагруженный	300 кПа (3,0 бар, 44 psi)
225/75R16C 121/120R	Полная загрузка	320 кПа (3,2 бар, 46 psi)
225/75R16C 121/120R	Незагруженный	300 кПа (3,0 бар, 44 psi)
235/60R17C 117/115R	Полная загрузка	340 кПа (3,4 бар, 49 psi)
235/60R17C 117/115R	Незагруженный	310 кПа (3,1 бар, 45 psi)

**Макс. нагрузка на передний мост 1850 кг**

Шина/колесный диск	Степень загрузки	макс. нагрузка на передний мост 1850 кг
225/65R16C 112/110R	Полная загрузка	390 кПа (3,9 бар, 57 psi)
225/65R16C 112/110R	Незагруженный	330 кПа (3,3 бар, 48 psi)
225/75R16C 118/116R	Полная загрузка	350 кПа (3,5 бар, 51 psi)
225/75R16C 118/116R	Незагруженный	300 кПа (3,0 бар, 44 psi)
225/75R16C 121/120R	Полная загрузка	350 кПа (3,5 бар, 51 psi)
225/75R16C 121/120R	Незагруженный	300 кПа (3,0 бар, 44 psi)
235/60R17C 117/115R	Полная загрузка	360 кПа (3,6 бар, 52 psi)
235/60R17C 117/115R	Незагруженный	310 кПа (3,1 бар, 45 psi)

**Макс. нагрузка на передний мост 2000 кг)**

Шина/колесный диск	Степень загрузки	макс. нагрузка на передний мост 2000 кг
225/65R16C 112/110R	Полная загрузка	-
225/65R16C 112/110R	Незагруженный	-
225/75R16C 118/116R	Полная загрузка	380 кПа (3,8 бар, 55 psi)
225/75R16C 118/116R	Незагруженный	300 кПа (3,0 бар, 44 psi)
225/75R16C 121/120R	Полная загрузка	380 кПа (3,8 бар, 55 psi)
225/75R16C 121/120R	Незагруженный	300 кПа (3,0 бар, 44 psi)
235/60R17C 117/115R	Полная загрузка	400 кПа (4,0 бар, 58 psi)
235/60R17C 117/115R	Незагруженный	310 кПа (3,1 бар, 45 psi)

**Макс. нагрузка на передний мост 2100 кг**

Шина/колесный диск	Степень загрузки	макс. нагрузка на передний мост 2100 кг
225/65R16C 112/110R	Полная загрузка	-
225/65R16C 112/110R	Незагруженный	-
225/75R16C 118/116R	Полная загрузка	410 кПа (4,1 бар, 60 psi)
225/75R16C 118/116R	Незагруженный	300 кПа (3,0 бар, 44 psi)
225/75R16C 121/120R	Полная загрузка	410 кПа (4,1 бар, 60 psi)
225/75R16C 121/120R	Незагруженный	300 кПа (3,0 бар, 44 psi)

Шина/колесный диск	Степень загрузки	макс. нагрузка на передний мост 2100 кг
235/60R17C 117/115R	Полная загрузка	420 кПа (4,2 бар, 61 psi)
235/60R17C 117/115R	Незагруженный	310 кПа (3,1 бар, 45 psi)

**Давление воздуха в шинах заднего моста у автомобилей с передним приводом****Макс. нагрузка на задний мост 2100 кг**

Шина/колесный диск	Степень загрузки	макс. нагрузка на задний мост 2100 кг
225/65R16C 112/110R	Полная загрузка	450 кПа (4,5 бар, 65 psi)
225/65R16C 112/110R	Незагруженный	330 кПа (3,3 бар, 48 psi)
225/75R16C 118/116R	Полная загрузка	410 кПа (4,1 бар, 60 psi)
225/75R16C 118/116R	Незагруженный	300 кПа (3,0 бар, 44 psi)
225/75R16C 121/120R	Полная загрузка	410 кПа (4,1 бар, 60 psi)
225/75R16C 121/120R	Незагруженный	300 кПа (3,0 бар, 44 psi)
235/60R17C 117/115R	Полная загрузка	420 кПа (4,2 бар, 61 psi)
235/60R17C 117/115R	Незагруженный	310 кПа (3,1 бар, 45 psi)

**Макс. нагрузка на задний мост 2430 кг**

Шина/колесный диск	Степень загрузки	макс. нагрузка на задний мост 2430 кг
225/65R16C 112/110R	Полная загрузка	-
225/65R16C 112/110R	Незагруженный	-
225/75R16C 118/116R	Полная загрузка	490 кПа (4,9 бар, 71 psi)
225/75R16C 118/116R	Незагруженный	300 кПа (3,0 бар, 44 psi)
225/75R16C 121/120R	Полная загрузка	490 кПа (4,9 бар, 71 psi)
225/75R16C 121/120R	Незагруженный	300 кПа (3,0 бар, 44 psi)
235/60R17C 117/115R	Полная загрузка	500 кПа (5,0 бар, 73 psi)
235/60R17C 117/115R	Незагруженный	310 кПа (3,1 бар, 45 psi)

**Давление воздуха в шинах переднего моста у кемперов с передним приводом****Кемпер, макс. нагрузка на передний мост 1750 кг**

Шина/колесный диск	Степень загрузки	макс. нагрузка на передний мост 1750 кг
225/75R16CP 118R	Полная загрузка	320 кПа (3,2 бар, 46 psi)
235/60R17C 117/115R	Полная загрузка	330 кПа (3,3 бар, 48 psi)

**Кемпер, макс. нагрузка на передний мост 1850 кг**

Шина/колесный диск	Степень загрузки	макс. нагрузка на передний мост 1850 кг
225/75R16CP 118R	Полная загрузка	350 кПа (3,5 бар, 51 psi)
235/60R17C 117/115R	Полная загрузка	360 кПа (3,6 бар, 52 psi)

**Кемпер, макс. нагрузка на передний мост 2000 кг**

Шина/колесный диск	Степень загрузки	макс. нагрузка на передний мост 2000 кг
225/75R16CP 118R	Полная загрузка	380 кПа (3,8 бар, 55 psi)
235/60R17C 117/115R	Полная загрузка	400 кПа (4,0 бар, 58 psi)

**Кемпер, макс. нагрузка на передний мост 2100 кг**

Шина/колесный диск	Степень загрузки	макс. нагрузка на передний мост 2100 кг
225/75R16CP 118R	Полная загрузка	410 кПа (4,1 бар, 60 psi)
235/60R17C 117/115R	Полная загрузка	420 кПа (4,2 бар, 61 psi)

**i** Значения давления воздуха в шинах для незагруженного состояния по причине высокой массы

снаряженного кемпера не предусматриваются и не разрешены.

**Давление воздуха в шинах заднего моста у кемперов с передним приводом****Кемпер, макс. нагрузка на задний мост 2100 кг**

Шина/колесный диск	Степень загрузки	макс. нагрузка на задний мост 2430 кг
225/75R16CP 118R	Полная загрузка	550 кПа (5,5 бар, 80 psi)
235/60R17C 117/115R	Полная загрузка	530 кПа (5,3 бар, 78 psi)



**Кемпер, макс. нагрузка на задний мост 2430 кг**

Шина/колесный диск	Степень загрузки	макс. нагрузка на задний мост 2430 кг
225/75R16CP 118R	Полная загрузка	550 кПа (5,5 бар, 80 psi)
235/60R17C 117/115R	Полная загрузка	530 кПа (5,3 бар, 78 psi)

- i** Значения давления воздуха в шинах для незагруженного состояния по причине высокой массы снаряженного кемпера не предусматриваются и не разрешены.

**Давление воздуха в шинах переднего моста у автомобилей с задним приводом и одинарными широкими шинами****Макс. нагрузка на передний мост 1650 кг**

Шина/колесный диск	Степень загрузки	макс. нагрузка на передний мост 1650 кг
205/75R16C 110/108R	Полная загрузка	360 кПа (3,6 бар, 52 psi)
205/75R16C 110/108R	Незагруженный	330 кПа (3,3 бар, 48 psi)
225/75R16C 121/120R	Полная загрузка	300 кПа (3,0 бар, 44 psi)
225/75R16C 121/120R	Незагруженный	300 кПа (3,0 бар, 44 psi)
225/75R16C 118/116R	Полная загрузка	300 кПа (3,0 бар, 44 psi)
225/75R16C 118/116R	Незагруженный	300 кПа (3,0 бар, 44 psi)
235/65R16C 115/113R	Полная загрузка	300 кПа (3,0 бар, 44 psi)
235/65R16C 115/113R	Незагруженный	300 кПа (3,0 бар, 44 psi)
235/65R16C 121/119R	Полная загрузка	300 кПа (3,0 бар, 44 psi)
235/65R16C 121/119R	Незагруженный	300 кПа (3,0 бар, 44 psi)
235/65R16C 118/116R	Полная загрузка	300 кПа (3,0 бар, 44 psi)
235/65R16C 118/116R	Незагруженный	300 кПа (3,0 бар, 44 psi)
235/60R17C 117/115R	Полная загрузка	320 кПа (3,2 бар, 46 psi)
235/60R17C 117/115R	Незагруженный	310 кПа (3,1 бар, 45 psi)

**Макс. нагрузка на передний мост 1860 кг**

Шина/колесный диск	Степень загрузки	макс. нагрузка на передний мост 1860 кг
205/75R16C 110/108R	Полная загрузка	-
205/75R16C 110/108R	Незагруженный	-
225/75R16C 121/120R	Полная загрузка	350 кПа (3,5 бар, 51 psi)
225/75R16C 121/120R	Незагруженный	300 кПа (3,0 бар, 44 psi)
225/75R16C 118/116R	Полная загрузка	350 кПа (3,5 бар, 51 psi)

Шина/колесный диск	Степень загрузки	макс. нагрузка на передний мост 1860 кг
225/75R16C 118/116R	Незагруженный	300 кПа (3,0 бар, 44 psi)
235/65R16C 115/113R	Полная загрузка	350 кПа (3,5 бар, 51 psi)
235/65R16C 115/113R	Незагруженный	300 кПа (3,0 бар, 44 psi)
235/65R16C 121/119R	Полная загрузка	350 кПа (3,5 бар, 51 psi)
235/65R16C 121/119R	Незагруженный	300 кПа (3,0 бар, 44 psi)
235/65R16C 118/116R	Полная загрузка	350 кПа (3,5 бар, 51 psi)
235/65R16C 118/116R	Незагруженный	300 кПа (3,0 бар, 44 psi)
235/60R17C 117/115R	Полная загрузка	380 кПа (3,8 бар, 55 psi)
235/60R17C 117/115R	Незагруженный	310 кПа (3,1 бар, 45 psi)

**Макс. нагрузка на передний мост 2000 кг**

Шина/колесный диск	Степень загрузки	макс. нагрузка на передний мост 2000 кг
205/75R16C 110/108R	Полная загрузка	-
205/75R16C 110/108R	Незагруженный	-
225/75R16C 121/120R	Полная загрузка	370 кПа (3,7 бар, 54 psi)
225/75R16C 121/120R	Незагруженный	300 кПа (3,0 бар, 44 psi)
225/75R16C 118/116R	Полная загрузка	370 кПа (3,7 бар, 54 psi)
225/75R16C 118/116R	Незагруженный	300 кПа (3,0 бар, 44 psi)
235/65R16C 115/113R	Полная загрузка	-
235/65R16C 115/113R	Незагруженный	-
235/65R16C 121/119R	Полная загрузка	380 кПа (3,8 бар, 55 psi)
235/65R16C 121/119R	Незагруженный	300 кПа (3,0 бар, 44 psi)
235/65R16C 118/116R	Полная загрузка	380 кПа (3,8 бар, 55 psi)
235/65R16C 118/116R	Незагруженный	300 кПа (3,0 бар, 44 psi)
235/60R17C 117/115R	Полная загрузка	400 кПа (4,0 бар, 58 psi)
235/60R17C 117/115R	Незагруженный	310 кПа (3,1 бар, 45 psi)

**Давление воздуха в шинах заднего моста у автомобилей с задним приводом и одинарными широкими шинами****Макс. нагрузка на задний мост 1800 кг**

Шина/колесный диск	Степень загрузки	макс. нагрузка на задний мост 1800 кг
205/75R16C 110/108R	Полная загрузка	400 кПа (4,0 бар, 58 psi)
205/75R16C 110/108R	Незагруженный	330 кПа (3,3 бар, 48 psi)
225/75R16C 121/120R	Полная загрузка	330 кПа (3,3 бар, 48 psi)
225/75R16C 121/120R	Незагруженный	300 кПа (3,0 бар, 44 psi)
225/75R16C 118/116R	Полная загрузка	330 кПа (3,3 бар, 48 psi)
225/75R16C 118/116R	Незагруженный	300 кПа (3,0 бар, 44 psi)
235/65R16C 115/113R	Полная загрузка	340 кПа (3,4 бар, 49 psi)
235/65R16C 115/113R	Незагруженный	300 кПа (3,0 бар, 44 psi)
235/65R16C 121/119R	Полная загрузка	340 кПа (3,4 бар, 49 psi)
235/65R16C 121/119R	Незагруженный	300 кПа (3,0 бар, 44 psi)
235/65R16C 118/116R	Полная загрузка	340 кПа (3,4 бар, 49 psi)
235/65R16C 118/116R	Незагруженный	300 кПа (3,0 бар, 44 psi)
235/60R17C 117/115R	Полная загрузка	350 кПа (3,5 бар, 51 psi)
235/60R17C 117/115R	Незагруженный	310 кПа (3,1 бар, 45 psi)

**Макс. нагрузка на задний мост 2000 кг**

Шина/колесный диск	Степень загрузки	макс. нагрузка на задний мост 2000 кг
205/75R16C 110/108R	Полная загрузка	-
205/75R16C 110/108R	Незагруженный	-
225/75R16C 121/120R	Полная загрузка	380 кПа (3,8 бар, 55 psi)
225/75R16C 121/120R	Незагруженный	300 кПа (3,0 бар, 44 psi)
225/75R16C 118/116R	Полная загрузка	380 кПа (3,8 бар, 55 psi)
225/75R16C 118/116R	Незагруженный	300 кПа (3,0 бар, 44 psi)
235/65R16C 115/113R	Полная загрузка	380 кПа (3,8 бар, 55 psi)
235/65R16C 115/113R	Незагруженный	300 кПа (3,0 бар, 44 psi)
235/65R16C 121/119R	Полная загрузка	380 кПа (3,8 бар, 55 psi)
235/65R16C 121/119R	Незагруженный	300 кПа (3,0 бар, 44 psi)
235/65R16C 118/116R	Полная загрузка	380 кПа (3,8 бар, 55 psi)
235/65R16C 118/116R	Незагруженный	300 кПа (3,0 бар, 44 psi)

Шина/колесный диск	Степень загрузки	макс. нагрузка на задний мост 2000 кг
235/60R17C 117/115R	Полная загрузка	400 кПа (4,0 бар, 58 psi)
235/60R17C 117/115R	Незагруженный	310 кПа (3,1 бар, 45 psi)

**Макс. нагрузка на задний мост 2250 кг**

Шина/колесный диск	Степень загрузки	макс. нагрузка на задний мост 2250 кг
205/75R16C 110/108R	Полная загрузка	-
205/75R16C 110/108R	Незагруженный	-
225/75R16C 121/120R	Полная загрузка	430 кПа (4,3 бар, 62 psi)
225/75R16C 121/120R	Незагруженный	300 кПа (3,0 бар, 44 psi)
225/75R16C 118/116R	Полная загрузка	430 кПа (4,3 бар, 62 psi)
225/75R16C 118/116R	Незагруженный	300 кПа (3,0 бар, 44 psi)
235/65R16C 115/113R	Полная загрузка	450 кПа (4,5 бар, 65 psi)
235/65R16C 115/113R	Незагруженный	300 кПа (3,0 бар, 44 psi)
235/65R16C 121/119R	Полная загрузка	450 кПа (4,5 бар, 65 psi)
235/65R16C 121/119R	Незагруженный	300 кПа (3,0 бар, 44 psi)
235/65R16C 118/116R	Полная загрузка	450 кПа (4,5 бар, 65 psi)
235/65R16C 118/116R	Незагруженный	300 кПа (3,0 бар, 44 psi)
235/60R17C 117/115R	Полная загрузка	460 кПа (4,6 бар, 67 psi)
235/60R17C 117/115R	Незагруженный	310 кПа (3,1 бар, 45 psi)

**Макс. нагрузка на задний мост 2430 кг**

Шина/колесный диск	Степень загрузки	макс. нагрузка на задний мост 2430 кг <sup>1)</sup>
205/75R16C 110/108R	Полная загрузка	-
205/75R16C 110/108R	Незагруженный	-
225/75R16C 121/120R	Полная загрузка	490 кПа (4,9 бар, 71 psi)
225/75R16C 121/120R	Незагруженный	300 кПа (3,0 бар, 44 psi)
225/75R16C 118/116R	Полная загрузка	490 кПа (4,9 бар, 71 psi)
225/75R16C 118/116R	Незагруженный	300 кПа (3,0 бар, 44 psi)
235/65R16C 115/113R	Полная загрузка	-
235/65R16C 115/113R	Незагруженный	-
235/65R16C 121/119R	Полная загрузка	490 кПа (4,9 бар, 71 psi)
235/65R16C 121/119R	Незагруженный	300 кПа (3,0 бар, 44 psi)

Шина/колесный диск	Степень загрузки	макс. нагрузка на задний мост 2430 кг <sup>1)</sup>
235/65R16C 118/116R	Полная загрузка	490 кПа (4,9 бар, 71 psi)
235/65R16C 118/116R	Незагруженный	300 кПа (3,0 бар, 44 psi)
235/60R17C 117/115R	Полная загрузка	500 кПа (5,0 бар, 73 psi)
235/60R17C 117/115R	Незагруженный	310 кПа (3,1 бар, 45 psi)

<sup>1)</sup> Действительно только для автомобилей с полной нормативной массой выше 3,2 т.

**Давление воздуха в шинах переднего моста у автомобилей с задним приводом и сдвоенными шинами**  
**Макс. нагрузка на передний мост 1850 кг**

Шина/колесный диск	Степень загрузки	макс. нагрузка на передний мост 1850 кг
195/75R16C 107/105R	Полная загрузка	440 кПа (4,4 бар, 64 psi)
195/75R16C 107/105R	Незагруженный	400 кПа (4,0 бар, 58 psi)
205/75R16C 110/108R	Полная загрузка	410 кПа (4,1 бар, 60 psi)
205/75R16C 110/108R	Незагруженный	360 кПа (3,6 бар, 52 psi)
205/75R16C 113/111R	Полная загрузка	-
205/75R16C 113/111R	Незагруженный	-

**Макс. нагрузка на передний мост 2000 кг**

Шина/колесный диск	Степень загрузки	макс. нагрузка на передний мост 2000 кг
195/75R16C 107/105R	Полная загрузка	-
195/75R16C 107/105R	Незагруженный	-
205/75R16C 110/108R	Полная загрузка	440 кПа (4,4 бар, 64 psi)
205/75R16C 110/108R	Незагруженный	360 кПа (3,6 бар, 52 psi)
205/75R16C 113/111R	Полная загрузка	-
205/75R16C 113/111R	Незагруженный	-

**Макс. нагрузка на передний мост 2100 кг**

Шина/колесный диск	Степень загрузки	макс. нагрузка на передний мост 2100 кг
195/75R16C 107/105R	Полная загрузка	-
195/75R16C 107/105R	Незагруженный	-
205/75R16C 110/108R	Полная загрузка	-

Шина/колесный диск	Степень загрузки	макс. нагрузка на передний мост 2100 кг
205/75R16C 110/108R	Незагруженный	-
205/75R16C 113/111R	Полная загрузка	480 кПа (4,8 бар, 70 psi)
205/75R16C 113/111R	Незагруженный	380 кПа (3,8 бар, 55 psi)

**Давление воздуха в шинах заднего моста у автомобилей с задним приводом и сдвоенными шинами**  
**Макс. нагрузка на задний мост до 3200 кг**

Шина/колесный диск	Степень загрузки	макс. нагрузка на задний мост до 3200 кг
195/75R16C 107/105R	Полная загрузка	410 кПа (4,1 бар, 60 psi)
195/75R16C 107/105R	Незагруженный	350 кПа (3,5 бар, 51 psi)
205/75R16C 110/108R	Полная загрузка	370 кПа (3,7 бар, 54 psi)
205/75R16C 110/108R	Незагруженный	320 кПа (3,2 бар, 46 psi)
205/75R16C 113/111R	Полная загрузка	-
205/75R16C 113/111R	Незагруженный	-

**Макс. нагрузка на задний мост 3500 кг**

Шина/колесный диск	Степень загрузки	макс. нагрузка на задний мост 3500 кг
195/75R16C 107/105R	Полная загрузка	440 кПа (4,4 бар, 64 psi)
195/75R16C 107/105R	Незагруженный	350 кПа (3,5 бар, 51 psi)
205/75R16C 110/108R	Полная загрузка	410 кПа (4,1 бар, 60 psi)
205/75R16C 110/108R	Незагруженный	320 кПа (3,2 бар, 46 psi)
205/75R16C 113/111R	Полная загрузка	-
205/75R16C 113/111R	Незагруженный	-

**Макс. нагрузка на задний мост 3600 кг**

Шина/колесный диск	Степень загрузки	макс. нагрузка на задний мост 3600 кг
195/75R16C 107/105R	Полная загрузка	-
195/75R16C 107/105R	Незагруженный	-
205/75R16C 110/108R	Полная загрузка	-
205/75R16C 110/108R	Незагруженный	-
205/75R16C 113/111R	Полная загрузка	430 кПа (4,3 бар, 62 psi)
205/75R16C 113/111R	Незагруженный	340 кПа (3,4 бар, 49 psi)

**Давление воздуха в шинах переднего моста у автомобилей с задним приводом и одинарными сверхширокими шинами**

**Макс. нагрузка на передний мост 1850 кг**

Шина/колесный диск	Степень загрузки	макс. нагрузка на передний мост 1850 кг
225/75R16C 121/120R	Полная загрузка	340 кПа (3,4 бар, 49 psi)
225/75R16C 121/120R	Незагруженный	300 кПа (3,0 бар, 44 psi)

**Макс. нагрузка на передний мост 2000 кг**

Шина/колесный диск	Степень загрузки	макс. нагрузка на передний мост 2000 кг
225/75R16C 121/120R	Полная загрузка	370 кПа (3,7 бар, 54 psi)
225/75R16C 121/120R	Незагруженный	300 кПа (3,0 бар, 44 psi)

**Давление воздуха в шинах заднего моста у автомобилей с задним приводом и одинарными сверхширокими шинами**

**Макс. нагрузка на задний мост до 3200 кг**

Шина/колесный диск	Степень загрузки	макс. нагрузка на задний мост до 3200 кг
225/75R16C 121/120R	Полная загрузка	690 кПа (6,9 бар, 100 psi)
225/75R16C 121/120R	Незагруженный	-
285/65R16C 131/129R	Полная загрузка	460 кПа (4,6 бар, 67 psi)
285/65R16C 131/129R	Незагруженный	400 кПа (4,0 бар, 58 psi)

**Макс. нагрузка на задний мост 3500 кг**

Шина/колесный диск	Степень загрузки	макс. нагрузка на задний мост 3500 кг
225/75R16C 121/120R	Полная загрузка	690 кПа (6,9 бар, 100 psi) <sup>2)</sup>
225/75R16C 121/120R	Незагруженный	-
285/65R16C 131/129R	Полная загрузка	520 кПа (5,2 бар, 75 psi)
285/65R16C 131/129R	Незагруженный	400 кПа (4,0 бар, 58 psi)

<sup>2)</sup> Действительно для кратковременного использования в качестве запасного колеса на заднем мосту для расстояния максимум 100 км и максимальной скорости 55 км/ч.

Также обязательно учитывайте следующие главы, связанные с данной темой:

- Указания по давлению воздуха в шинах (→ стр. 298)

## Система контроля давления в шинах

### Функция системы контроля давления в шинах при одинарных шинах

Система с помощью датчиков давления воздуха в шинах контролирует для установленных на автомобиль колес давление воздуха в шинах и температуру шин.

Новые датчики давления воздуха в шинах, например на колесах с зимними шинами, автоматически инициализируются при первой поездке.

Давление и температура воздуха в шинах и температура шин отображаются на мультифункциональном дисплее (→ стр. 175).

При значительной потере давления в шинах производится предупреждение:

- с помощью сообщений на дисплее (→ стр. 358)
- с помощью сигнальной лампы  в комбинации приборов

Водитель отвечает за установку рекомендованного, подходящего для условий эксплуатации давления воздуха в холодных шинах. Отрегулируйте давление воздуха в холодных шинах с помощью манометра. Обратите внимание, что система контроля давления в шинах для текущих условий эксплуатации сначала должна инициализировать правильное давление воздуха в шинах.

В большинстве случаев системы контроля давления в шинах обновляет опорные значения автоматически, после того как Вы изменили давление в шинах. Вы можете также обновить опорные значения вручную путем перезапуска системы контроля давления в шинах (→ стр. 311).

### Системный предел

В следующих ситуациях система может функционировать только ограниченно или не функционировать вообще:

- при неправильно установленном давлении воздуха в шинах
- при внезапной потере давления, вызванной, например, попаданием в шину инородного тела
- при помехах от другого источника радиоволн

Обязательно также изучите другую главу, связанную с данной темой:

- Указания по давлению воздуха в шинах (→ стр. 298)

### Проверка давления воздуха в шинах при помощи системы контроля давления воздуха в шинах

#### Условия

- Зажигание включено.

Бортовой компьютер:

 **ТО**  **Шины**

Появляется одна из следующих индикаций:

- фактическое давление воздуха в шинах и температура шин отдельных колес

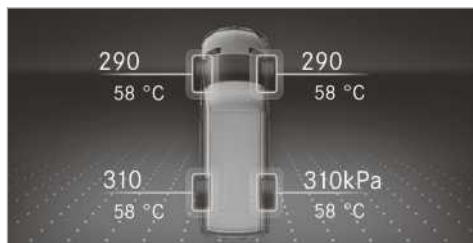

Индикация приборного дисплея цветная

- Актуальные значения давления воздуха для каждой шины

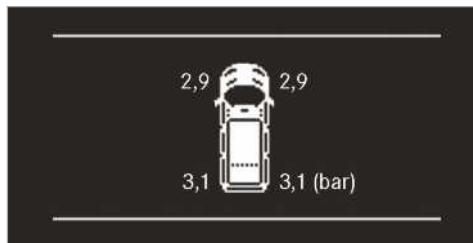

Индикация приборного дисплея черно-белая

- **Давление воздуха в шинах индицируется через несколько минут движения:** процесс программирования системы еще не завершен. Значения давления воздуха в шинах в это время уже контролируются.

▶ Сравните давление воздуха в шинах с рекомендованным давлением воздуха в шинах для актуального эксплуатационного состояния. При этом соблюдайте указания по температуре шин (→ стр. 298).

ⓘ Значения, отображаемые на мультифункциональном дисплее, могут отличаться от значений шинного манометра, так как они зависят от высоты над уровнем моря. В местах, расположенных высоко над уровнем моря, манометры показывают более высокое давление воздуха в шинах по сравнению со значениями в бортовом компьютере. В таком случае не снижайте давление воздуха в шинах.

Обязательно также изучите другую главу, связанную с данной темой:

- Указания по давлению воздуха в шинах (→ стр. 298)



## Перезапуск системы контроля давления в шинах

### Условия

- Рекомендованное давление воздуха в шинах всех четырех колес для текущих условий эксплуатации установлено правильно (→ стр. 298).

Перезапустите систему контроля давления в шинах в следующих ситуациях:

- Давление воздуха в шинах было изменено.
- Колеса или шины были поменаны местами или только что установлены.

Бортовой компьютер:

→ ТО → Шины

▶ Выполните скользящее движение пальцем вниз по левой сенсорной кнопке на рулевом колесе. На мультимедийном дисплее отображается сообщение: **Принять актуальные значения как новые нормативы?**

▶ Нажмите на левую сенсорную кнопку на рулевом колесе, чтобы начать перезапуск. На мультимедийном дисплее отображается сообщение: **OK**.

Текущие предупредительные сообщения удаляются и желтая сигнальная лампа  гаснет.



Через несколько минут движения система проверит, находятся ли значения давления воздуха в шинах в рамках заданного диапазона. После этого текущие значения воздуха в шинах принимаются и контролируются в качестве новых опорных значений.



Обязательно также изучите другую главу, связанную с данной темой:

- Указания по давлению воздуха в шинах (→ стр. 298)





## Разрешенные радиочастоты системы контроля давления в шинах



### Номера допуска радиоканалов

Страна	Номер допуска радиоканала
Аргентина	 CNC ID: H-20027
Австралия	

Страна	Номер допуска радиоканала
Бразилия	 MODELO: TSSRE4A ANATEL: 05 181-17-06643 Este equipamento opera em caráter secundário, isto é, não tem direito à proteção contra interferência prejudicial, mesmo de estações do mesmo tipo e não pode causar interferência a sistemas operando em caráter primário.
Канада	IC: 4008C-TSSRE4A Operation is subject to the following two conditions: (1) this device may not cause harmful interference, and (2) this device must accept any interference received, including interference that may cause undesired operation.
Европейский Союз Исландия Норвегия	 Настоящим компания Huf Hülsbeck & Fürst GmbH & Co. KG заявляет, что модель радиооборудования TSSRE4A и TSSSG4G6 соответствует директиве 2014/53/ЕС. Полный текст сертификата соответствия ЕС доступен на следующей Интернет-странице: <a href="http://www.huf-group.com/eudoc">http://www.huf-group.com/eudoc</a> Диапазон частот: 433,92 МГц Максимальная мощность передатчика: <10 мВт Производитель: Huf Electronics Bretten GmbH Gewerbestr. 40 75015 Bretten Germany
Индонезия	TSSRE4A & TSSSG4G6 52166/SDPPI/2017 3533

Страна	Номер допуска радиоканала
Израиль	<p>A. The use of this product does not need a wireless operation license.</p> <p>B. The product does not include an RF disturbance protection, and should not disturb other licensed products.</p> <p>C. It is forbidden to replace the antenna or to make any change in this product.</p>
Иордания	<p>Kingdom of Jordan Type approval for Tyre Pressure Sensor and ECU            Manufacturer: Huf Electronics Bretten GmbH            Model: TSSRE4A            Type Approval Number: TRC/LPD/2017/421            Model: TSSSG4G6            Type Approval Number: TRC/LPD/2017/422</p>
Малайзия	 <p>CIDF17000184            Model: TSSRE4A &amp; TSSSG4G6            RAQP/57A/0817/S(17-2424)</p>
Марокко	<p>AGREE PAR L'ANRT MAROC            Modele: TSSRE4A            Numero d'agrement: MR 14320 ANRT 2017            Date d'agrement: 07/07/2017            Modele: TSSSG4G6            Numero d'agrement: MR 14319 ANRT 2017            Date d'agrement: 07/07/2017</p>
Мексика	<p>Model: TSSRE4A, IFETEL:            RL VHUTS17-0806</p>
Молдавия	
Оман	<p>OMAN - TRA            R/4516/17            D100428</p>

Страна	Номер допуска радиоканала
Филиппины	 <p>NTC            Type Approved.            No: ESD-1715393C</p>
Россия	
Сингапур	<p>Complies with IDA Standards            DA103787</p>
Южная Африка	 <p>TA-2017/1393            TA-2017/1391</p>
Южная Корея	 <p>MSIP-CRM-HHF-TSSRE4A            MSIP-CRM-HHF-TSSSG4G6            Applicant name: Huf Hülsbeck &amp; Fürst GmbH &amp; Co. KG            Equipment name: Tire Pressure Monitoring System            Manufacturing Year/Month: on the product            Manufacturer: Huf Electronics Bretten GmbH            Country of origin: Germany            해당 무선 설비 기기는 운용 중 전파 혼신 가능성이 있으므로 인명안전과 관련된 서비스는 할 수 없음.            (This device is not allowed to provide service related human body since it has possibility of frequency interference during on operation.)</p>

Страна	Номер допуска радиоканала
Тайвань	 <p>CCAO17LP0380T4 CCAO17LP0390T7</p> <p>經型式認證合格之低功率射頻電機, 非經許可, 公司、商號或使用者均不得擅自變更頻率、加大功率或變更原設計之特性及功能。低功率射頻電機之使用不得影響飛航安全及干擾合法通信; 經發現有干擾現象時, 應立即停用, 並改善至無干擾時方得繼續使用。前項合法通信, 指依電信法規定作業之無線電通信。低功率射頻電機須忍受合法通信或工業、科學及醫療用電波輻射性電機設備之干擾。</p> <p>According to “Administrative Regulations on Low Power Radio Waves Radiated Devices”.</p> <p>Without permission granted by the DGT, any company, enterprise, or user is not allowed to change frequency, enhance transmitting power or alter original characteristic as well as performance to a approved low power radio-frequency devices.</p> <p>The low power radio-frequency devices shall not influence aircraft security and interfere legal communications; If found, the user shall cease operating immediately until no interference is achieved.</p> <p>The said legal communications means radio communications is operated in compliance with the Telecommunications Act.</p> <p>The low power radio-frequency devices must be susceptible with the interference from legal communications or ISM radio wave radiated devices.</p>
Таиланд	This telecommunication equipment conforms to NTC technical requirement.
Украина	 <p>Model: TSSRE4A &amp; TSSSG4G6 UA.TR.109.0109-17</p>

Страна	Номер допуска радиоканала
Объединенные Арабские Эмираты	<p>Huf Electronics Bretten GmbH Model: TSSRE4A Model: TSSSG4G6 TRA Registered No: ER57807/17 Dealer No: DA36976/14 TRA Registered No: ER57806/17 Dealer No: DA36976/14</p>
США	<p>FCC ID: YGOTSSRE4A</p> <p>This device complies with Part 15 of the FCC Rules. Operation is subject to the following two conditions: (1) this device may not cause harmful interference, and (2) this device must accept any interference received, including interference that may cause undesired operation.</p> <p>WARNING: Any changes or modification not expressly approved by the party responsible for compliance could void the user's authority to operate this equipment.</p>

### Замена колёс

#### Указания по выбору, монтажу и замене шин

Информацию о допустимых комбинациях колес и шин Вы можете запросить в специализированной мастерской с квалифицированным персоналом.

**⚠ ОСТОРОЖНО** Опасность аварии по причине неправильных размеров колес и шин

Если Вы монтируете колёса и шины с неправильными размерами, то колёсные тормозные механизмы или элементы подвески колёс могут получить повреждения.

▶ Всегда производите замену колес и шин колесами и шинами, отвечающими спецификациям фирменной детали.

При этом в отношении колёс учитывайте следующее:

- обозначение
- тип
- допустимая нагрузка на колесо
- Глубина запрессовки

При этом в отношении шин учитывайте следующее:

- обозначение
- изготовитель
- тип
- индекс допустимой нагрузки на шину
- индекс скорости

**⚠ ОСТОРОЖНО** Опасность аварии вследствие превышения несущей способности шины или допустимого индекса скорости

Превышение указанной несущей способности шины или допустимого индекса скорости может привести к повреждениям шин и лопанию шин.

- ▶ Используйте только допущенные для данного типа автомобиля типы и размеры шин.
- ▶ Учитывайте необходимые для Вашего автомобиля несущую способность шин и индекс скорости.

**ⓘ УКАЗАНИЕ** Повреждения автомобиля и шин вследствие использования не допущенных типов и размеров шин

Из соображений безопасности используйте только те шины, колёса и комплектующие детали, которые допущены "Мерседес-Бенц" специально для Вашего автомобиля.

Данные шины специально адаптированы под системы регулирования как, например, ABS или ESP®.

В противном случае могут ухудшиться определенные параметры автомобиля, как, например, ходовые характеристики, создаваемый при движении шум, расход топлива и т.д. Дополнительно шины других размеров под нагрузкой могут задевать за кузов, за элементы конструкции ходовой части и за элементы конструкции подвески. В результате шина или автомобиль могут получить повреждение.

- ▶ Используйте только проверенные и рекомендованные "Мерседес-Бенц" шины, колеса или комплектующие детали.

**ⓘ УКАЗАНИЕ** Возникновение угрозы для безопасности движения вследствие использования восстановленных шин

Восстановленные шины не проверяются и не рекомендуются "Мерседес-Бенц", так как начальные повреждения не всегда распознаются при восстановлении шин.

Поэтому безопасность движения не может быть обеспечена.

- ▶ Не пользуйтесь бывшими в употреблении шинами, история предыдущего использования которых неизвестна.

**ⓘ УКАЗАНИЕ** Повреждение электронных компонентов из-за использования монтажных инструментов

**Автомобили с системой контроля давления воздуха в шинах:** в колесе установлены электронные элементы. В зоне вентиля запрещается пользоваться монтажными инструментами.

В противном случае электронные элементы могут получить повреждения.

- ▶ Поручайте замену шин только в специализированной мастерской с квалифицированным персоналом.

Комплектующие детали, которые не допущены "Мерседес-Бенц" для Вашего автомобиля или неквалифицированно используются, могут отрицательно повлиять на безопасность движения.

Обратитесь перед покупкой или использованием недопущенных автомобильных принадлежностей в специализированную мастерскую с квалифицированным персоналом для получения информации о:

- целесообразности
- законодательных нормах,
- рекомендациях завода-изготовителя.

При выборе, монтаже и замене шин обратите внимание на следующее:

- Специфические для данной страны предписания по допуску шин к эксплуатации, предписывающие для Вашего автомобиля определенный тип шин.

Кроме того, для определенных регионов и областей эксплуатации может быть рекомендовано использование шин определенного типа.

- Используйте только шины и колеса одного типа и одного исполнения (летние шины, зимние шины, всесезонные шины) и одной и той же модели.
- Монтируйте на один и тот же мост только колёса одинакового размера и одинакового типа рисунка протектора (слева и справа).

Исключение допускается только в случае неисправности для поездки в специализированную мастерскую с квалифицированным персоналом.

- Монтируйте на колесные диски только шины, соответствующие их размерам.
- Не вносите никаких изменений в тормозную систему, колеса и шины.

Использование компенсационных шайб и пылезащитных шайб не допускается, оно приводит к аннулированию разрешения на эксплуатацию.

- **Автомобили с системой контроля давления воздуха в шинах:** все смонтированные колёса

должны быть оснащены функционирующими датчиками системы контроля давления воздуха в шинах.

- При температуре ниже 10 °С используйте зимние или всесезонные шины с обозначением M+S на всех колёсах.

При движении автомобиля в зимних дорожных условиях оптимальное сцепление с дорогой обеспечивают зимние шины, дополнительно обозначенные символом снежинки  рядом с обозначением M+S.

- При эксплуатации шин с обозначением M+S используйте только шины с одинаковым рисунком протектора.
- Соблюдайте максимально допустимую скорость движения для установленных на автомобиле шин M+S.

Если она ниже максимально допустимой скорости автомобиля, то в поле зрения водителя должна быть установлена соответствующая указательная табличка.

- При пробеге первых 100 км производите обкатку новых шин с умеренной скоростью.
- Вне зависимости от степени износа производите замену шин не реже чем каждые шесть лет.

Для получения дальнейшей информации о колесах и шинах обратитесь в специализированную мастерскую с квалифицированным персоналом.

Также обязательно учитывайте следующие главы, связанные с данной темой:

- Указания по давлению воздуха в шинах (→ стр. 298)
- Таблица давления воздуха в шинах
- Указания для аварийного запасного колеса (→ стр. 323)

## Указания по перестановке колес

**▲ ОСТОРОЖНО** Опасность аварии вследствие установки на автомобиле колес разных размеров

Если на автомобиле установлены колеса или шины разных размеров и производится перестановка передних и задних колес местами, то возможно сильное отрицательное воздействие на ходовые качества автомобиля.

Кроме того, возможны повреждения дисковых тормозных механизмов или конструктивных элементов подвески колес.

- Производите перестановку передних и задних колес местами исключительно в том случае, если колеса и шины имеют идентичные габаритные размеры.

Если на автомобиле установлены колеса или шины разных размеров и производится перестановка передних и задних колес местами, то разрешение на эксплуатацию теряет силу.

На автомобилях с одинаковым размером колёс в зависимости от степени износа шин производите перестановку колес местами 5000 – 10000 км. Следите за сохранением направления вращения колёс.

При этом учитывайте предупреждения и указания по технике безопасности, касающиеся темы "Замена колеса".

## Информация о направлении вращения шин

Шины с предписанным направлением вращения имеют дополнительные преимущества, например, при аквапланировании. Этими преимуществами Вы можете пользоваться только в том случае, если сохраняете направление вращения колёс.

Стрелка на боковине шины обозначает направление вращения шины.

Запасное колесо можно монтировать также против направления вращения колес. Учитывайте ограниченное по времени использование, а также ограничение скорости, которое указано на запасном колесе.

## Указания по хранению колёс

- Демонтированные колёса храните в прохладном, сухом помещении и по возможности в темноте.
- Предотвращайте попадание масла, консистентной смазки и топлива на шины.

## Обзор комплекта инструмента для замены колес

В необходимом комплекте инструмента для замены колес могут быть, например:

- автомобильный домкрат,
- ключ для крепления колес.

**i** Максимальную грузоподъемность автомобильного домкрата Вы найдете на табличке-наклейке на домкрате.

Автомобильный домкрат не требует технического обслуживания. В случае нарушения его работы обращайтесь в специализированную мастерскую с квалифицированным персоналом.

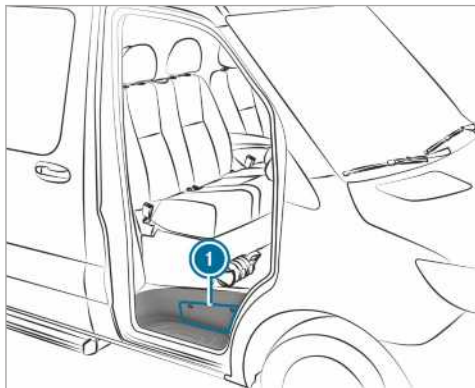
**Автомобили с приводом на задние колеса**

Комплект инструмента для замены колес находится в вещевом отсеке ❶ над ступенькой в двери переднего пассажира и в вещевом отсеке в пространстве для ног на стороне переднего пассажира.

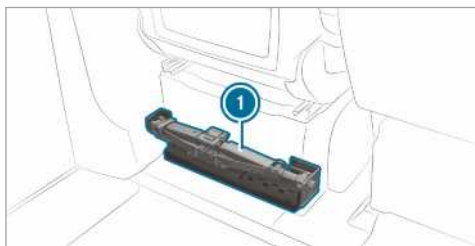
**Автомобили с приводом на передние колеса**

Комплект инструмента для замены колес ❶ находится за водителем сиденьем.

**Подготовка автомобиля к замене колеса****Условия**

- Имеется в наличии необходимый комплект инструмента для замены колёс.
  - Автомобиль не находится на подъеме или уклоне.
  - Автомобиль стоит на твердом, нескользком и ровном покрытии.
- ▶ Закрепите стояночный тормоз.
  - ▶ Установите передние колеса в положение движения по прямой.
  - ▶ **Автомобили с механической коробкой передач:** включите первую передачу или передачу заднего хода **R**.
  - ▶ **Автомобили с автоматической коробкой передач:** переключите коробку передач в положение **P**.

- ▶ Выключите двигатель.
- ▶ Убедитесь в том, что пуск двигателя невозможен.
- ▶ Выньте комплект бортового инструмента из пространства для ног на стороне переднего пассажира (→ стр. 294).

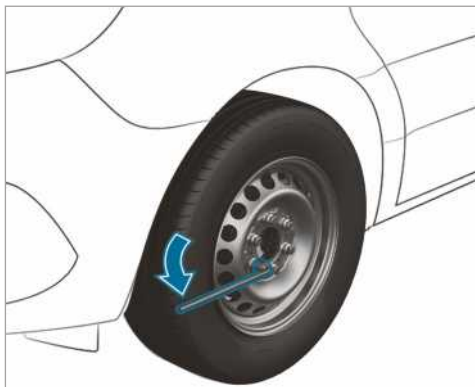
**Автомобили с приводом на задние колеса**

- ▶ Выньте автомобильный домкрат и комплект инструмента для замены колёс из вещевого отсека (→ стр. 315).
- ▶ При необходимости снимите с колеса колпак.
- ▶ Из состоящего из трёх частей насосного рычага автомобильного домкрата возьмите среднюю штангу и штангу с наибольшим диаметром и соберите из них удлинитель для ключа крепления колёс.
- ▶ Удлинитель для ключа крепления колёс средней штангой вперед вставьте до упора на ключ для крепления колёс.
- ▶ С помощью ключа для крепления колёс примерно на один оборот ослабьте болты/гайки крепления подлежащего замене колеса. Не откручивайте болты/гайки крепления колёс.
- ▶ Поднимите автомобиль (→ стр. 317).

**Автомобили с приводом на передние колеса**

- ▶ Выньте автомобильный домкрат и комплект инструмента для замены колёс за сиденьем водителя (→ стр. 315).
- ▶ При необходимости снимите с колеса колпак.
- ▶ С помощью ключа для крепления колёс примерно на один оборот ослабьте болты/гайки крепления подлежащего замене колеса. Не откручивайте болты/гайки крепления колёс.
- ▶ Поднимите автомобиль (→ стр. 317).

## Подъем автомобиля при замене колеса

**⚠ ОСТОРОЖНО** Опасность травмирования из-за опрокидывания автомобильного домкрата

Если Вы припарковываете оснащенный пневматической подвеской автомобиль, то пневматическая подвеска в течение часа может оставаться активированной, даже если выключено зажигание. Если затем Вы поднимаете автомобиль с помощью домкрата, то пневматическая подвеска будет выравнивать уровень кузова автомобиля.

При этом домкрат может опрокинуться.

- ▶ Перед подниманием автомобиля нажмите кнопку "Service" на дистанционном управлении пневмобаллона. Это предотвратит автоматическое изменение уровня кузова и ручное поднятие или опускание.

**⚠ ОСТОРОЖНО** Опасность травмирования вследствие неправильной установки автомобильного домкрата

В случае неправильной установки автомобильного домкрата на соответствующую приемную точку на автомобиле возможно опрокидывание автомобильного домкрата при поднятом автомобиле.

- ▶ Устанавливайте автомобильный домкрат исключительно в соответствующей приемной точке на автомобиле. Опора автомобильного домкрата должна находиться вертикально под приемной точкой на автомобиле.

**⚠ ОСТОРОЖНО** Опасность травмирования из-за опрокидывания автомобиля

На подъемах и спусках автомобильный домкрат может опрокинуться при поднятом автомобиле.

- ▶ Никогда не меняйте колёса на подъемах и спусках.
- ▶ Свяжитесь со специализированной мастерской с квалифицированным персоналом.

**! УКАЗАНИЕ** Повреждения автомобиля вследствие использования автомобильного домкрата

Если Вы не устанавливаете автомобильный домкрат в предусмотренных для этого приемных точках для автомобильного домкрата, то Вы можете повредить Ваш автомобиль.

- ▶ Устанавливайте автомобильный домкрат только в предусмотренных для этого приемных точках для автомобильного домкрата.

### Условия

- Никто не находится в автомобиле.
- Автомобиль подготовлен к замене колеса (→ стр. 316).

Устанавливайте автомобильный домкрат только в приемных точках. В противном случае Вы можете повредить автомобиль.

Важные указания по пользованию автомобильным домкратом:

- Для подъема автомобиля используйте только проверенный и допущенный Mercedes-Benz для Вашего автомобиля автомобильный домкрат. При неправильном применении автомобильный домкрат может опрокинуться при поднятом автомобиле.
- Автомобильный домкрат предназначен только для кратковременного подъема автомобиля, однако он не предусмотрен для проведения работ по техобслуживанию под автомобилем.
- Избегайте замены колес на подъемах и спусках.
- Опорная площадка для установки автомобильного домкрата должна быть ровной, твердой и нескользкой. На рыхлом грунте обязательно используйте большую по размеру, плоскую, прочную и нескользкую подкладку.
- Опора автомобильного домкрата должна располагаться вертикально под приемной точкой автомобильного домкрата.

Правила поведения при поднятом автомобиле:

- Ни в коем случае не держите ноги и руки под автомобилем.
- Никогда не ложитесь под автомобиль.
- Не заводите двигатель и не отпускайте стояночный тормоз.
- Не открывайте и не закрывайте двери.

### Автомобили с приводом на передние колеса

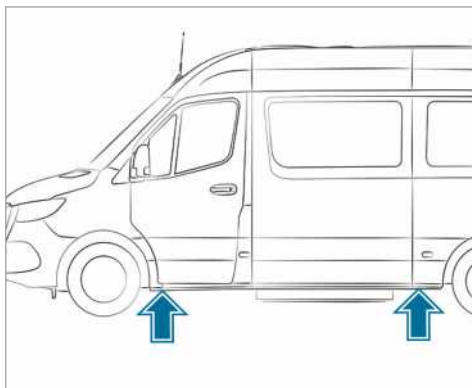

Приемные точки для автомобильного домкрата

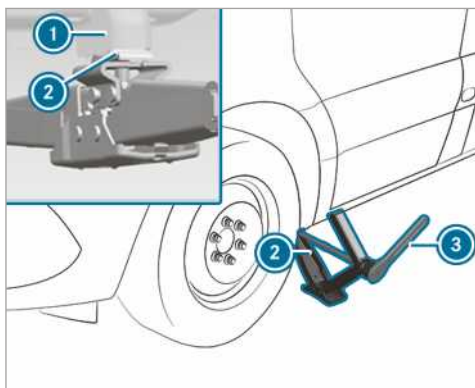

Приемная точка для автомобильного домкрата, передний мост

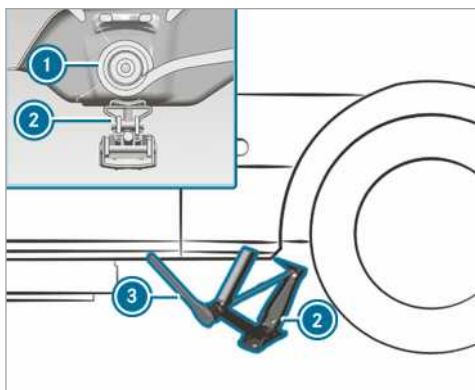

Приемная точка для автомобильного домкрата, задний мост

- ▶ При необходимости поверните приемную головку автомобильного домкрата.
- ▶ Установите автомобильный домкрат ② под приемную точку ①.
- ▶ Вращайте маховичок настолько, чтобы тарелка автомобильного домкрата прочно прилегалась к приемной точке ①.
- ▶ **Передний мост:** накидной гаечный ключ-трещотку ③ из комплекта инструмента для замены колес насадите на шестигранник автомобильного домкрата таким образом, чтобы была видна надпись "AUF".
- ▶ **Задний мост:** удлинительную штангу и торцевой ключ из комплекта инструмента для замены колес насадите на шестигранник автомобильного домкрата, а гаечный ключ-трещотку ③ из комплекта инструмента для замены колес насадите

на удлинительную штангу таким образом, чтобы была видна надпись "AUF".

- ▶ Вращайте накидной гаечный ключ-трещотку ③ вправо до тех пор, пока автомобильный домкрат ② до конца не войдет в приемную точку ①, а опорная площадка автомобильного домкрата не будет равномерно соприкасаться с грунтом.
- ▶ Вращайте накидной гаечный ключ-трещотку ③ до отрыва шины от грунта максимально на 3 см.
- ▶ Отсоедините и снимите колесо (→ стр. 320).

#### Автомобили с приводом на задние колеса

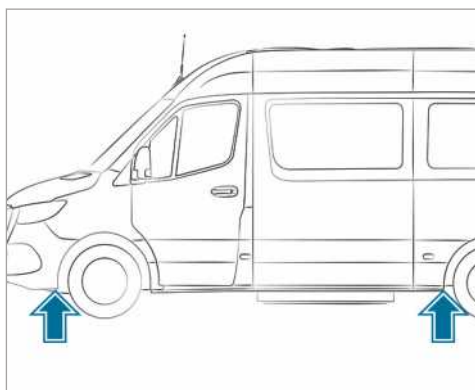

Приемные точки для автомобильного домкрата

В качестве удлинителя для ключа крепления колес используйте только среднюю штангу и штангу с наибольшим диаметром для насосного рычага автомобильного домкрата. Вставляйте в ключ крепления колес только среднюю штангу и всегда вставляйте ее до упора. В противном случае штанги могут погнуться и деформироваться таким образом, что Вы больше не сможете ими пользоваться для насосного рычага автомобильного домкрата.

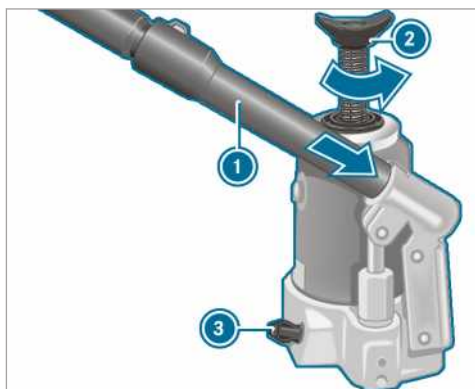



- ▶ **Подготовка гидравлического домкрата:**  
вставьте третью штангу насосного рычага ❶ автомобильного домкрата в удлинитель ключа крепления колес.
- ▶ Закройте спускную пробку ❷.
- ▶ Для этого с помощью засечки на насосном рычаге ❶ поверните спускную пробку ❸ вправо до упора.
- ❗ Отворачивайте спускную пробку ❸ не более чем на один - два оборота. В противном случае может вытекать гидравлическая жидкость.
- ▶ Вставьте насосный рычаг ❶ самой большой штангой вперед в приемное отверстие автомобильного домкрата и зафиксируйте, повернув вправо.
- ▶ Поставьте автомобильный домкрат вертикально под описанные ниже приемные точки.

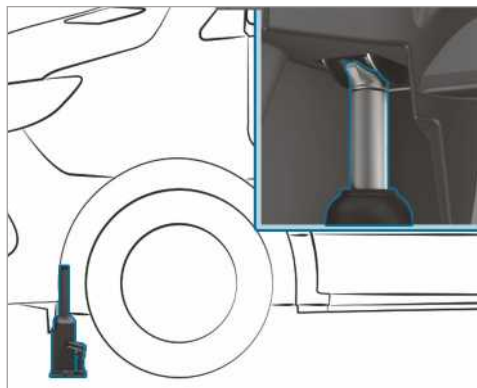

Приемная точка для автомобильного домкрата, передний мост

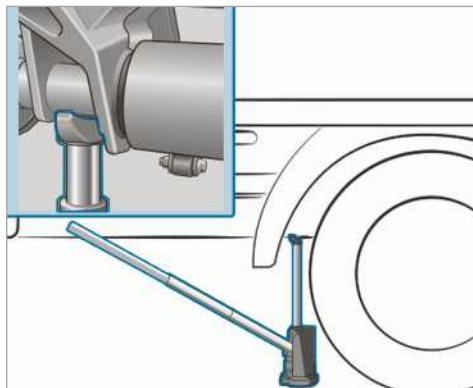

Приемная точка для автомобильного домкрата, задний мост (пример: грузовой а/м с бортовой платформой до 3,5 т)

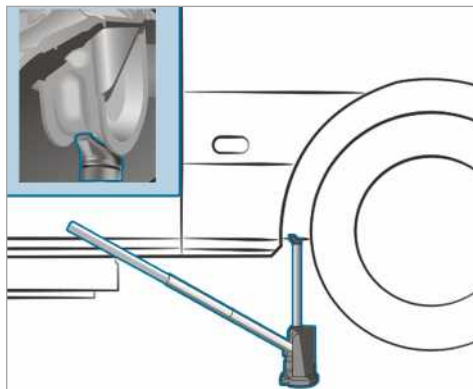

Приемная точка для автомобильного домкрата, задний мост (пример: фургон и микроавтобус до 4,0 т)

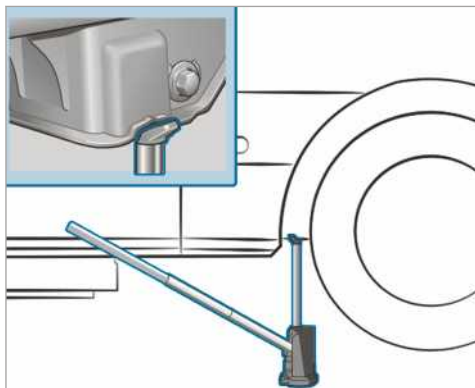

Приемная точка для автомобильного домкрата, задний мост (автомобили 5,0 т)

- ▶ Поставьте автомобильный домкрат перед передним мостом под приемную точку.
- ▶ **Автомобили с полным приводом:** выкрутите шпindel автомобильного домкрата ② против часовой стрелки до упора.
- ▶ Произведите подъем автомобиля до отрыва шины от грунта максимально на 3 см.
- ▶ Отсоедините и снимите колесо (→ стр. 320).

### Демонтаж колеса

#### Условия

- Автомобиль приподнят (→ стр. 317).  
При замене колеса избегайте любого воздействия силы на тормозные диски, так как это может привести к понижению комфортабельности при торможении.

**!** **УКАЗАНИЕ** Повреждение резьбы вследствие загрязнения болтов крепления колес

- ▶ Не кладите болты крепления колес в песок или грязь.

- ▶ Болты крепления колёс или гайки крепления колёс открутите ключом для гаек / болтов крепления колёс.
- ▶ У передних колёс с гайками крепления колёс снимите крышку гаек крепления колёс.
- ▶ Снимите колесо.

### Монтаж нового колеса

#### Условия

- Колесо демонтировано (→ стр. 320).

**!** **ОСТОРОЖНО** Опасность аварии вследствие отсоединения колеса

Вследствие смазанных маслом или консистентной смазкой болтов крепления колес, а также повреждения резьбы болтов крепления колес или ступиц колес болты крепления колес могут отсоединиться.

Вследствие этого колесо может отсоединиться во время движения.

- ▶ Ни в коем случае не смазывайте болты крепления колес маслом или консистентной смазкой.
- ▶ При поврежденной резьбе немедленно свяжитесь со специализированной мастерской с квалифицированным персоналом.
- ▶ Произведите замену поврежденных болтов крепления колес или поврежденной резьбы ступицы колеса.
- ▶ Продолжать движение нельзя.

**!** **ОСТОРОЖНО** Опасность травмирования при завинчивании болтов и гаек

Если Вы завинчиваете болты или гайки крепления колес при поднятом автомобиле, то автомобильный домкрат может опрокинуться.

- ▶ Завинчивайте болты или гайки крепления колес только при опущенном автомобиле.

- ▶ Учитывайте указания по выбору шин (→ стр. 313).
- ▶ Из соображений безопасности пользуйтесь исключительно болтами крепления колес или гайками крепления колес, допущенными "Мерседес-Бенц" специально для колес Вашего автомобиля.

Если Вы монтируете запасное колесо со стальным диском, то обязательно пользуйтесь короткими болтами крепления для стального диска. Если Вы при монтаже запасного колеса со стальным диском используете другие болты крепления колес, то это может привести к повреждению тормозной системы.

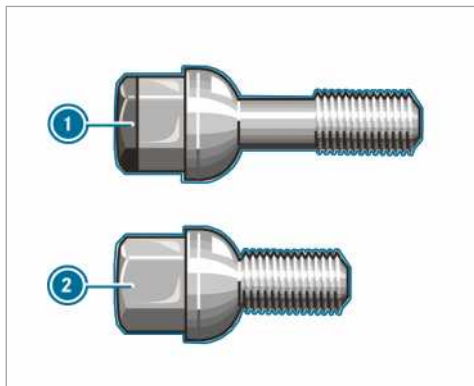

① Болт крепления для легкосплавного колесного диска

② Болт крепления для стального колесного диска

▶ Очистите поверхности прилегания колеса и ступицы.

▶ **Автомобили с одинарными сверхширокими шинами:** сначала на ступице закрепите адаптер для более узкого запасного колеса.

▶ Насадите новое колесо на ступицу колеса или на адаптер для запасного колеса и прижмите.

▶ Насадите новое колесо на ступицу колеса и прижмите.

#### Для колес с центрированием через болты крепления колес:

▶ Автомобили с колёсами с легкосплавными колёсными дисками: возьмите из комплекта бортового инструмента предназначенные для запасного колеса со стальным диском короткие болты крепления.

▶ Винтите болты крепления колес и слегка затяните их.

#### Для колес с гайками крепления колес:

▶ Передние колёса с крышкой гаек крепления колёс: поместите крышку гаек крепления колёс на болты крепления колёс.

▶ Вкрутите три гайки крепления колес через фиксирующие шайбы крышки гаек крепления колёс.

▶ Поверните колесо таким образом, чтобы болты крепления колес располагались по центру в сквозных отверстиях.

▶ Вкрутите остальные гайки крепления колёс.

▶ Все гайки крепления колёс слегка затяните.

### Опускание автомобиля после замены колеса

**▲ ОСТОРОЖНО** Опасность вследствие неправильного момента затяжки

Если Вы затягиваете болты крепления колес или гайки крепления колес не с предписанным моментом затяжки, то колеса могут отсоединиться.

▶ После замены колеса немедленно обратитесь в специализированную мастерскую с квалифицированным персоналом для проверки момента затяжки.

#### Условия

- Новое колесо смонтировано (→ стр. 320).

#### Автомобили с приводом на передние колеса

▶ **Передний мост:** накидной гаечный ключ-трещотку из комплекта инструмента для замены колес насадите на шестигранник автомобильного домкрата таким образом, чтобы была видна надпись "AB".

▶ **Задний мост:** удлинительную штангу из комплекта инструмента для замены колес насадите на шестигранник автомобильного домкрата, а гаечный ключ-трещотку из комплекта инструмента для замены колес насадите на удлинительную штангу таким образом, чтобы была видна надпись "AB".

▶ **Опускание автомобиля:** вращайте кольцевой гаечный ключ автомобильного домкрата влево.

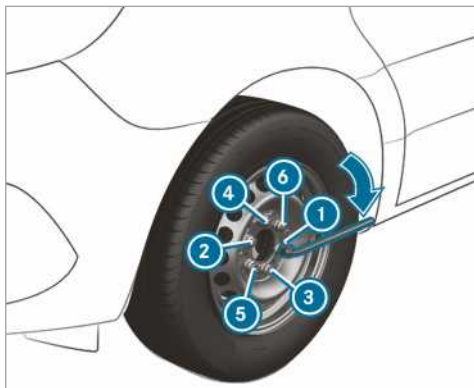

▶ Равномерно затяните болты крепления колёс или гайки крепления колёс в указанной последовательности ① – ⑥.

Предписанный момент затяжки:

- Стальные болты крепления колёс: 240 Нм
- Гайки крепления колёс: 180 Нм
- Легкосплавные болты крепления колёс: 180 Нм

**⚠ ОСТОРОЖНО** Опасность вследствие неправильного момента затяжки

Если Вы затягиваете болты крепления колес или гайки крепления колес не с предписанным моментом затяжки, то колеса могут отсоединиться.

▶ После замены колеса немедленно обратитесь в специализированную мастерскую с квалифицированным персоналом для проверки момента затяжки.

**Автомобили с приводом на задние колеса**

В качестве удлинителя для ключа крепления колес используйте только среднюю штангу и штангу с наибольшим диаметром для насосного рычага автомобильного домкрата. Вставляйте в ключ крепления колес только среднюю штангу и всегда вставляйте ее до упора. В противном случае штанги могут погнуться и деформироваться таким образом, что Вы больше не сможете ими пользоваться для насосного рычага автомобильного домкрата.

Автомобили с одинарными сверхширокими шинами: если Вы устанавливаете запасное колесо на задний мост, то не превышайте максимально допустимую скорость 55 км/ч и максимально допустимое расстояние 100 км. В противном случае по причине различных частот вращения колес коробка передач может получить повреждения.

- ▶ С помощью насосного рычага достаточно медленно откройте спускную пробку автомобильного домкрата приблизительно на один оборот и осторожно опустите автомобиль.
- ▶ Отложите в сторону автомобильный домкрат.
- ▶ Отсоедините штангу с наименьшим диаметром от насосного рычага.
- ▶ Укороченный насосный рычаг служит в качестве удлинителя для ключа крепления колёс.
- ▶ Удлинитель для ключа крепления колёс средней штангой вперед вставьте до упора на ключ для крепления колёс.

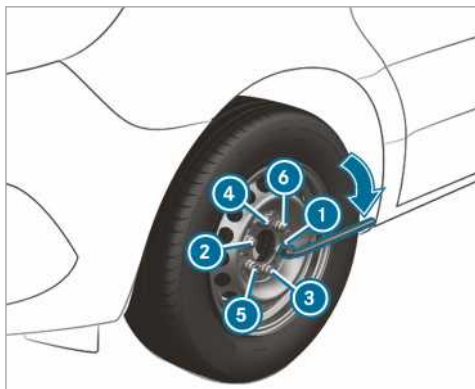

- ▶ Равномерно затяните болты крепления колёс или гайки крепления колёс в указанной последовательности ① – ⑥.

Предписанный момент затяжки:

- Стальные болты крепления колёс: 240 Нм
- Гайки крепления колёс: 180 Нм
- Легкосплавные болты крепления колёс: 180 Нм

**⚠ ОСТОРОЖНО** Опасность вследствие неправильного момента затяжки

Если Вы затягиваете болты крепления колес или гайки крепления колес не с предписанным моментом затяжки, то колеса могут отсоединиться.

▶ После замены колеса немедленно обратитесь в специализированную мастерскую с квалифицированным персоналом для проверки момента затяжки.

- ▶ Вдавите обратно поршень гидравлического домкрата и закрутите спускную пробку.
- ▶ **Автомобили с полным приводом:** шпindel автомобильного домкрата поверните вправо до упора в исходное положение.
- ① Теперь Вы можете установить колесный колпак на стальной колесный диск с болтами крепления колёс. Монтаж зависит от исполнения колесного колпака - в виде полноразмерного колпака или колпака на ступицу.
- ▶ Колесо с полноразмерным колпаком: поместите полноразмерный колпак таким образом, чтобы вентиль шины вошел через паз колпака для вентилля шины.
- ▶ Полноразмерный колпак вдавите обеими руками по внешней окружности в колесный диск и зафиксируйте. Следите за тем, чтобы удерживающие выступы полноразмерного колпака закрепились в стальном колесном диске.
- ▶ **Колесо с колпаком на ступицу:** зажимные выступы колпака на ступицу расположите над болтами крепления колес.
- ▶ Ударив по центру колпака на ступицу, закрепите его на колесном диске.
- ▶ Повреждённое колесо закрепите в кронштейне запасного колеса.
- ▶ **Автомобили с одинарными сверхширокими шинами:** повреждённое заднее колесо транспортируйте на погрузочной площадке. Заднее колесо имеет слишком большой размер для кронштейна запасного колеса.
- ▶ Проверьте давление воздуха в шине нового установленного колеса и при необходимости откорректируйте.

- ▶ Через 50 км дополнительно подтяните болты крепления колёс или гайки крепления колёс предписанным моментом затяжки.
- ▶ Если Вы используете колесо или запасное колесо с новым или заново покрашенным колёсным диском: поручите дополнительно подтянуть болты крепления колёс или гайки крепления колёс после того, как будет пройдено расстояние приблизительно от 1000 км до 5000 км.

**И Автомобили с системой контроля давления воздуха в шинах:** все смонтированные колёса должны быть оснащены функционирующими датчиками.

Обязательно также изучите другую главу, связанную с данной темой:

- Указания по давлению воздуха в шинах (→ стр. 298)

## Запасное колесо

### Указания для запасного колеса

**⚠ ОСТОРОЖНО** Опасность аварии по причине неправильных размеров колёс и шин

Тип шины, размер шины и размер запасного колеса могут отличаться от соответствующих параметров подлежащего замене колеса. Если Вы монтируете запасное колесо, то ходовые характеристики автомобиля могут значительно ухудшиться.

Во избежание рисков обратите внимание на следующие указания:

- ▶ Подстраивайте стиль вождения под измененные ходовые характеристики автомобиля и двигайтесь осторожно.
- ▶ Ни в коем случае не монтируйте больше одного запасного колеса, которое отличается от подлежащего замене колеса.
- ▶ Только кратковременно пользуйтесь запасным колесом, которое отличается от подлежащего замене колеса.
- ▶ Не выключайте систему ESP®.
- ▶ Замените отличающееся по размеру запасное колесо в ближайшей специализированной мастерской с квалифицированным персоналом. Обязательно соблюдайте правильные габариты колес и шин, а также тип шин.

При использовании отличающегося по размеру запасного колеса запрещается превышать максимальную скорость 80 км/ч.

**⚠ ОСТОРОЖНО** Опасность аварии по причине поврежденного запасного колеса на автомобиле с одинарными сверхширокими шинами

### Автомобили с одинарными сверхширокими шинами

Шина запасного колеса после его монтажа на задний мост подвергается нагрузке выше среднего значения. Если Вы превысите максимально разрешенную скорость или максимально допустимое расстояние или повторно установите запасное колесо, то его шина может получить повреждения. Повреждения шин могут быть скрытыми и не явными.

Повреждение шины может стать причиной падения давления воздуха в шине. Вследствие этого Вы можете потерять контроль над автомобилем.

- ▶ Используйте запасное колесо только в том случае, если оно еще не устанавливалось на задний мост с этими шинами.
- ▶ Если запасное колесо на задний мост устанавливалось, то, независимо от пройденного расстояния, поручите заменить шину запасного колеса после повторной замены колес.
- ▶ Из соображений безопасности при замене шины проследите за тем, чтобы был установлен только допущенный для данной шины тип вентиля шины.

**И УКАЗАНИЕ** Повреждение коробки передач

**Автомобили с одинарными сверхширокими шинами:** если Вы устанавливаете запасное колесо на задний мост, то по причине различных частот вращения колес коробка передач может получить повреждение.

- ▶ Если Вы устанавливаете запасное колесо на задний мост, то не превышайте максимально допустимую скорость 55 км/ч и максимально допустимое расстояние 100 км.

**И** Использование запасного колеса исключительно на переднем мосту автомобиля с одинарными сверхширокими шинами возможно без ограничений.

Регулярно проверяйте прочность посадки запасного колеса и предписанное давление воздуха в шине запасного колеса.

Проверяйте регулярно и соответственно перед началом длительной поездки:

- давление воздуха в шине запасного колеса и при необходимости откорректируйте его
- крепление кронштейна запасного колеса

Производите замену шин независимо от степени износа не реже чем раз в шесть лет. Это действительно также и для запасного колеса.

- ❗ Если Вы установили запасное колесо, то система контроля давления воздуха в шинах для этого колеса не работает. Запасное колесо не оснащено датчиком системы контроля давления воздуха в шинах.

### Запасное колесо, монтаж / демонтаж

#### Автомобили с передним приводом: демонтаж запасного колеса

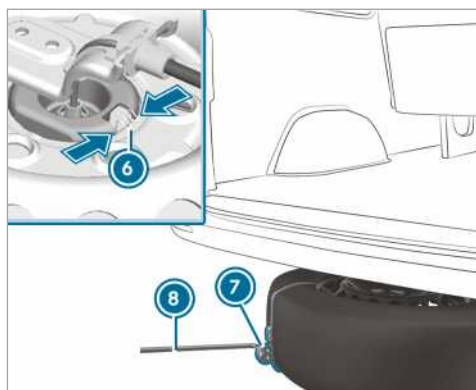
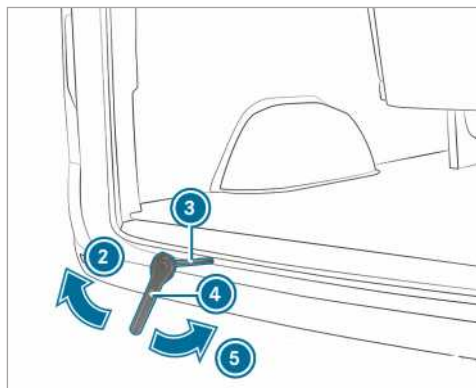
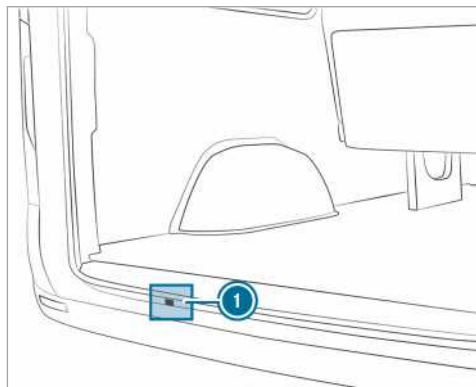

- ▶ Откройте двери багажного отделения.
- ▶ Возьмите из комплекта бортового инструмента накидной гаечный ключ-трещотку ④ и дополни-

тельный инструмент **3** для подъемника запасного колеса.

- ▶ Вставьте дополнительный инструмент **3** через отверстие **1** до упора в направляющую лебедки.
- ▶ Накладной гаечный ключ-трещотку **4** поместите на дополнительный инструмент **3** для подъемника запасного колеса таким образом, чтобы стала видна надпись „AB“.
- ▶ Накладной гаечный ключ-трещотку **4** вращайте в направлении стрелки **2** до тех пор, чтобы стало заметно ощутимым сопротивление или чтобы после этого перекрутилась предохранительная муфта лебедки.
- ▶ Ключ для крепления колес **8** зацепите за петлю приспособления для вытаскивания **7** на запасном колесе и вытащите запасное колесо из под автомобиля.
- ▶ Сожмите пружину **6** на стопоре колеса и отсоедините стопор от запасного колеса.
- ▶ Снимите приспособление для вытаскивания **7** запасного колеса и надежно закрепите в соответствующей нише.

Проконтролируйте плотную надежную посадку и положение запасного колеса:

- после каждой замены колеса
- при каждом периодическом техобслуживании
- минимум один раз в год

#### Автомобили с передним приводом: монтаж запасного колеса

- ⓘ Легкосплавные колесные диски не могут перевозиться под автомобилем. В этом случае перевозите легкосплавный колесный диск в багажном отделении.
- ▶ Возьмите из комплекта бортового инструмента накладной гаечный ключ-трещотку **4** и дополнительный инструмент **3** для подъемника запасного колеса.
- ▶ Вставьте дополнительный инструмент **3** через отверстие **1** до упора в направляющую лебедки.
- ▶ Приспособление для вытаскивания **7** закрепите на колесе.
- ▶ Положите колесо на пол так, чтобы колесный диск был направлен вверх.
- ▶ Расположите колесо таким образом, чтобы петля приспособления для вытаскивания **7** показывала назад.
- ▶ Вставьте стопор колеса под углом на проволочном тросе в колесный диск.
- ▶ Колесо немного задвиньте под автомобиль.
- ▶ Накладной гаечный ключ-трещотку **4** поместите на дополнительный инструмент **3** для подъемника запасного колеса таким образом, чтобы стала видна надпись „AUF“.

- ▶ Накладной гаечный ключ-трещотку **4** вращайте в направлении стрелки **5** до тех пор, чтобы стало заметно ощутимым сопротивление или чтобы после этого перекрутилась предохранительная муфта лебедки.
- ▶ Ключ для крепления колес **4** и дополнительный инструмент **3** для подъемника запасного колеса вытащите из отверстия для лебедки и уберите в комплект бортового инструмента.
- ▶ Закройте двери багажного отделения.

#### Автомобиль с задним приводом: демонтаж запасного колеса (фургон/универсал)

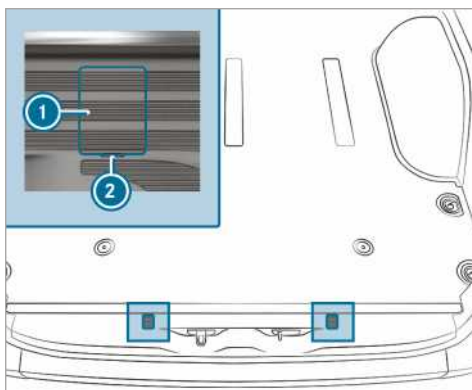

Накладки болтов предохранительного крючка (на примере фургона)

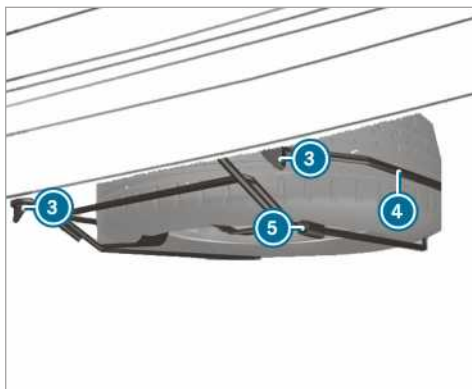

- ▶ Откройте двери багажного отделения.
- ▶ Вставьте отвертку в пазы **2** и подцепите накладки **1**.
- ▶ С помощью ключа для крепления колес из комплекта бортового инструмента поверните болты, к которым теперь имеется доступ, влево приблизительно на 20 оборотов.

- ▶ Немного приподнимите кронштейн запасного колеса ④ и отсоедините левый предохранительный крючок ③.
- ▶ Соберите насосный рычаг автомобильного домкрата и вставьте во втулку ⑤ с правой стороны кронштейна запасного колеса ④.
- ▶ Приподнимите кронштейн запасного колеса ④ с помощью насосного рычага и отсоедините правый предохранительный крючок ③.
- ▶ Кронштейн запасного колеса ④ медленно опустите на пол.
- ▶ Немного приподнимите кронштейн запасного колеса ④ и вытащите насосный рычаг из втулки
- ▶ С помощью насосного рычага перетащите запасное колесо через задний край кронштейна запасного колеса ④.
- ▶ Осторожно вытащите запасное колесо из кронштейна запасного колеса ④. Запасное колесо тяжелое. Если Вы вытаскиваете запасное колесо, то из-за большой массы изменяется центр тяжести. Запасное колесо может резко скользнуть вниз или опрокинуться.

#### Автомобиль с задним приводом: монтаж запасного колеса (фургон/универсал)

- ▶ Осторожно поместите запасное колесо на кронштейн запасного колеса ④. Запасное колесо тяжелое. Если Вы помещаете запасное колесо на кронштейн запасного колеса ④, то из-за большой массы изменяется центр тяжести. Запасное колесо может резко скользнуть вниз или опрокинуться.
- ▶ Насосный рычаг автомобильного домкрата вставьте во втулку ⑤ на кронштейне запасного колеса ④.
- ▶ С помощью насосного рычага поднимите кронштейн запасного колеса ④ и закрепите правый предохранительный крючок ③.
- ▶ Немного приподнимите кронштейн запасного колеса ④ и закрепите левый предохранительный крючок ③.
- ▶ Выньте насосный рычаг из втулки ⑤.
- ▶ Закрутите болты предохранительных крючков вправо ключом для крепления колес ③.
- ▶ Установите обратно и зафиксируйте накладки болтов ①.
- ▶ Закройте двери багажного отделения.

#### Автомобиль с задним приводом: демонтаж запасного колеса (автомобиль с опущенным шасси)

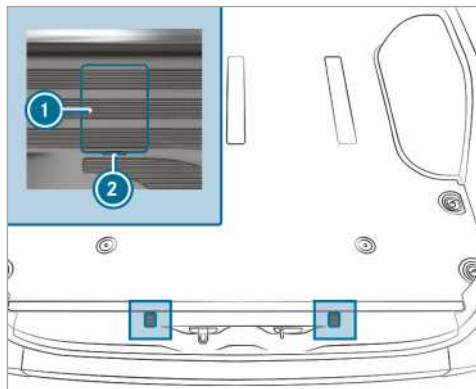

Накладки болтов предохранительного крючка (на примере фургона)

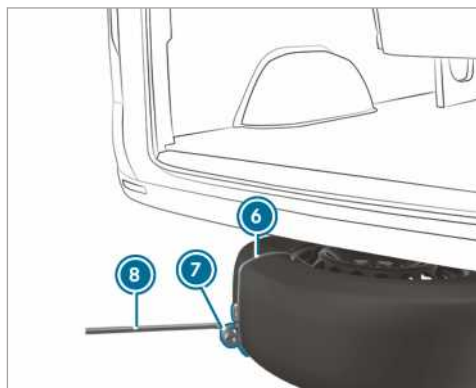
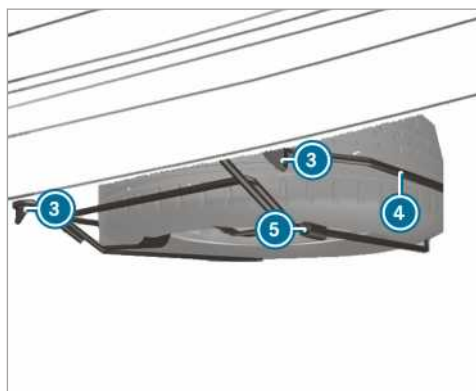

- ▶ Откройте двери багажного отделения.



- ▶ Вставьте отвертку в пазы ② и подцепите накладку ①.
- ▶ С помощью ключа для крепления колес из комплекта бортового инструмента поверните болты, к которым теперь имеется доступ, влево приблизительно на 20 оборотов.
- ▶ Немного приподнимите кронштейн запасного колеса ④ и отсоедините левый предохранительный крючок ③.
- ▶ Соберите насосный рычаг автомобильного домкрата и вставьте во втулку ⑤ с правой стороны кронштейна запасного колеса ④.
- ▶ Приподнимите кронштейн запасного колеса с помощью насосного рычага и отсоедините правый предохранительный крючок ③.
- ▶ Петлю ⑦ приспособления для вытаскивания ④ расположите на запасном колесе таким образом, чтобы позднее Вы смогли закрепить ключ для крепления колес ⑧.
- ▶ Подготовьте автомобильный домкрат.
- ▶ Расположите автомобильный домкрат под соответствующей опорной точкой для подъема домкратом
- ▶ Перемещайте насосный рычаг вверх и вниз до отрыва шины от грунта максимально на 3 см.
- ▶ Зацепите ключ для крепления колес ⑧ за петлю ⑦ приспособления для вытаскивания ④ на запасном колесе.
- ▶ Осторожно вытащите запасное колесо из кронштейна запасного колеса ④. Запасное колесо тяжелое. Если Вы вытаскиваете запасное колесо, то из-за большой массы изменяется центр тяжести. Запасное колесо может резко скользнуть вниз или опрокинуться.
- ▶ Снимите приспособление для вытаскивания запасного колеса и надежно закрепите в соответствующей нише. Теперь Вы можете монтировать запасное колесо на Вашем автомобиле.
- ▶ Опустите автомобиль.

#### Автомобиль с задним приводом: монтаж запасного колеса (автомобиль с опущенным шасси)

- ① В случае прокола шины поврежденное колесо разрешается транспортировать только в салоне автомобиля. Исправное колесо разрешается разместить в кронштейне запасного колеса только при незагруженном автомобиле. Загруженный автомобиль необходимо предварительно поднять.
- ▶ Осторожно поместите запасное колесо на кронштейн запасного колеса ④. Запасное колесо тяжелое. Если Вы помещаете запасное колесо на кронштейн запасного колеса ④, то из-за большой массы изменяется центр тяжести. Запасное колесо может резко скользнуть вниз или опрокинуться.

- ▶ Насосный рычаг автомобильного домкрата вставьте во втулку ⑤ на кронштейне запасного колеса ④.
- ▶ С помощью насосного рычага поднимите кронштейн запасного колеса ④ и закрепите правый предохранительный крючок ③.
- ▶ Немного приподнимите кронштейн запасного колеса ④ и закрепите левый предохранительный крючок ③.
- ▶ Выньте насосный рычаг из втулки ⑤.
- ▶ Закрутите болты предохранительных крючков вправо ключом для крепления колес ③.
- ▶ Установите обратно и зафиксируйте накладку болтов ①.
- ▶ Закройте двери багажного отделения.

#### Демонтаж запасного колеса в багажном отделении

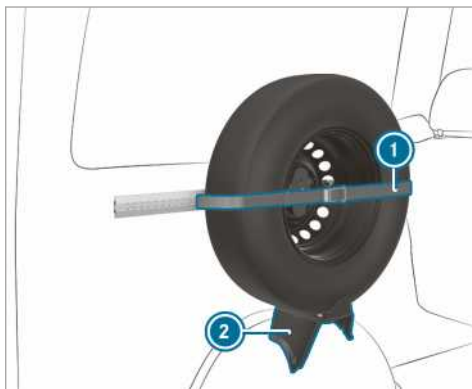

- ▶ Отсоедините стяжной ремень ①, для этого откройте решетку.
- ▶ Осторожно вытащите запасное колесо из кронштейна ②.

#### Монтаж запасного колеса в багажном отделении

- ▶ Поместите запасное колесо в кронштейн ② и прижмите к стене.
- ▶ Затяните стяжной ремень ① с помощью решетки.

### Автомобиль с задним приводом: демонтаж запасного колеса (шасси)

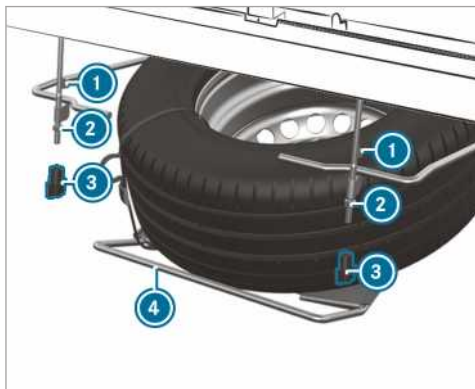

- ▶ Ручкой ослабьте барашковые гайки ③ и открутите.
- ▶ Открутите гайки ② до конца резьбы.
- ▶ Немного приподнимите кронштейн запасного колеса ④ и отсоедините левый предохранительный крючок ①.
- ▶ Соберите насосный рычаг автомобильного домкрата и вставьте во втулку с правой стороны кронштейна запасного колеса ④.
- ▶ Приподнимите кронштейн запасного колеса ④ с помощью насосного рычага и отсоедините правый предохранительный крючок ①.
- ▶ Кронштейн запасного колеса ④ медленно опустите на пол.
- ▶ Немного приподнимите кронштейн запасного колеса ④ и вытащите насосный рычаг из втулки.
- ▶ С помощью насосного рычага перетащите запасное колесо через задний край кронштейна запасного колеса.
- ▶ Осторожно вытащите запасное колесо из кронштейна запасного колеса. Запасное колесо тяжелое. Если Вы вытаскиваете запасное колесо, то из-за большой массы изменяется центр тяжести. Запасное колесо может резко скользнуть вниз или опрокинуться.

### Автомобиль с задним приводом: монтаж запасного колеса (шасси)

- ▶ Осторожно поместите запасное колесо на кронштейн запасного колеса ④. Запасное колесо тяжелое. Если Вы помещаете запасное колесо на кронштейн запасного колеса, то из-за большой массы изменяется центр тяжести. Запасное колесо может резко скользнуть вниз или опрокинуться.

- ▶ Насосный рычаг автомобильного домкрата вставьте во втулку на кронштейне запасного колеса ④.
- ▶ С помощью насосного рычага поднимите кронштейн запасного колеса ④ и закрепите правый предохранительный крючок ①.
- ▶ Немного приподнимите кронштейн запасного колеса и закрепите левый предохранительный крючок ①.
- ▶ Выньте насосный рычаг из втулки.
- ▶ Закрутите гайки ②.
- ▶ Установите барашковые гайки ③ и прикрутите.

**Информация о технических характеристиках**

Технические характеристики приведены в соответствии с Директивами ЕС. Названные характеристики действительны только для автомобилей с серийным оснащением. Остальную информацию Вы получите в специализированной мастерской с квалифицированным персоналом.

**Только для определенных стран:** Специальные характеристики автомобиля Вы найдете в документах (СЕРТИФИКАТЫ СООТВЕТСТВИЯ). Эти документы Вы получите при поставке автомобиля.

**Электронное оборудование автомобиля****Указание по проведению работ на электронном оборудовании двигателя**

**!** **УКАЗАНИЕ** Повреждение электронного оборудования двигателя вследствие ненадлежащего вмешательства

Вследствие ненадлежащего вмешательства в электронное оборудование двигателя могут быть повреждены компоненты автомобиля, что приведет к утрате допуска автомобиля к эксплуатации.

► Техническое обслуживание электронного оборудования двигателя и относящихся к нему компонентов должно проводиться в специализированной мастерской с квалифицированным персоналом.

**Радиостанции****Указания по установке радиостанций**

**!** **ОСТОРОЖНО** Опасность аварии при некавалифицированной работе с радиостанциями

При неправильном выполнении работ с радиостанциями или некавалифицированным дооборудовании ими электромагнитное излучение может создать помехи для работы электронного оборудования автомобиля.

Это может представлять угрозу для безопасности эксплуатации автомобиля.

► Работы с электрооборудованием и электронными устройствами всегда должны проводиться в специализированной мастерской с квалифицированным персоналом.

**!** **ОСТОРОЖНО** Опасность аварии при некавалифицированной эксплуатации радиостанций

Из-за некавалифицированной эксплуатации радиостанций в автомобиле их электромагнитное излучение может создать помехи для работы элек-

тронного оборудования автомобиля, например, если

- радиостанция не подключена к наружной антенне
- наружная антенна установлена неправильно или не экранирована.

Вследствие этого эксплуатационная надежность автомобиля может находиться под угрозой.

- Для установки экранированной наружной антенны в автомобиль обратитесь в специализированную мастерскую с квалифицированным персоналом.
- При эксплуатации в автомобиле всегда подключайте радиостанцию к экранированной наружной антенне.

**!** **УКАЗАНИЕ** Отмена разрешения на эксплуатацию при несоблюдении предписаний по установке и использованию

Несоблюдение условий установки и использования радиостанций может привести к отмене разрешения на эксплуатацию.

- Используйте только разрешенные диапазоны частот.
- Соблюдайте максимально допустимую выходную мощность в этих частотных диапазонах.
- Используйте только разрешенные места расположения антенн.

При установке радиостанции как дополнительного оборудования руководствуйтесь Техническим Стандартом ISO/TS 21609 (Road Vehicles - EMC guidelines for installation of aftermarket radio frequency transmitting equipment / Транспорт дорожный. Руководящие указания по электромагнитной совместимости к установке после продажи радиопередающей аппаратуры). Соблюдайте положения законодательства для навесного оборудования.

Если Ваш автомобиль оснащен арматурой для установки радиостанции, используйте предусмотренные в данной арматуре разъемы для подключения электропитания и антенны. При монтаже учитывайте инструкции изготовителя по монтажу дополнительного оборудования.

**Информация о мощности передатчиков радиостанций**

Максимальные значения мощности передатчика (PEAK) на входе антенны не должны превышать приведенные в следующей таблице значения:

### Диапазон частот и максимальная мощность передатчика

Диапазон частот	Максимальная мощность передатчика
Короткие волны 3–54 МГц	100 Вт
4–м–диапазон 74–88 МГц	30 Вт
2–м–диапазон 144–174 МГц	50 Вт
Транкинговая радиосвязь/Tetra 380–460 МГц	10 Вт
70–см–диапазон 420–450 МГц	35 Вт
Мобильная связь (2G/3G/4G)	10 Вт

Без ограничений в автомобиле могут использоваться:

- Радиостанции с максимальной мощностью передатчика до 100 мВт
- Радиостанции с рабочей частотой передатчика в диапазоне частот 380–410 МГц и максимальной мощностью передатчика до 2 Вт (транкинговая радиосвязь / Tetra)
- Мобильные телефоны (2G / 3G / 4G)

Для следующих диапазонов частот нет ограничений по размещению антенны снаружи автомобиля:

- Транкинговая радиосвязь/Tetra
- 70–см–диапазон
- 2G/3G/4G

### Заводская табличка автомобиля, идентификационный номер автомобиля (VIN) и номер двигателя

#### Заводская табличка автомобиля

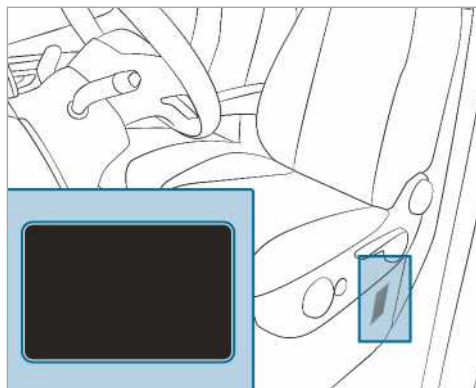

В зависимости от типа автомобиля заводская табличка автомобиля находится в основании каркаса водительского сиденья или на средней стойке кузова.

- ⓘ Данные специфичны для каждого автомобиля и могут отличаться от представленных данных. Всегда обращайтесь внимание на данные заводской таблички Вашего автомобиля.



Заводская табличка автомобиля (пример - в странах Персидского залива)

- 1 Автопроизводитель
- 2 VIN (идентификационный номер автомобиля)
- 3 Допустимая общая масса
- 4 Допустимая нагрузка на переднюю ось (кг)
- 5 Допустимая нагрузка на заднюю ось (кг)
- 6 Тип двигателя
- 7 Дата изготовления

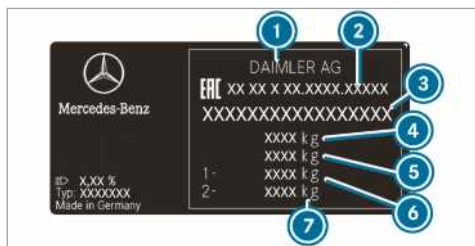

Заводская табличка автомобиля (пример - в России)

- ① Автопроизводитель
- ② Номер разрешения
- ③ VIN (идентификационный номер автомобиля)
- ④ Допустимая общая масса (кг)
- ⑤ Допустимая общая масса с прицепом (кг) (только для определенных стран)
- ⑥ Допустимая нагрузка на переднюю ось (кг)
- ⑦ Допустимая нагрузка на заднюю ось (кг)

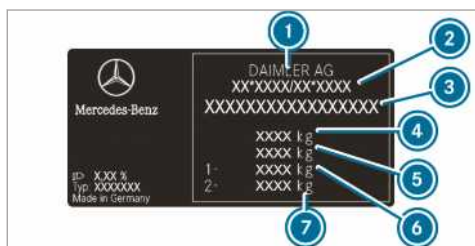

Заводская табличка автомобиля (пример - во всех прочих странах)

- ① Автопроизводитель
- ② Номер разрешения на эксплуатацию в ЕС (только для определенных стран)
- ③ VIN (идентификационный номер автомобиля)
- ④ Допустимая общая масса (кг)
- ⑤ Допустимая общая масса с прицепом (кг) (только для определенных стран)
- ⑥ Допустимая нагрузка на переднюю ось (кг)
- ⑦ Допустимая нагрузка на заднюю ось (кг)

Заводская табличка автомобиля может дополнительно содержать следующие данные:

- полезная нагрузка,
- собственная масса,
- Число пассажирских мест

## Тисненый номер VIN под крышкой капота

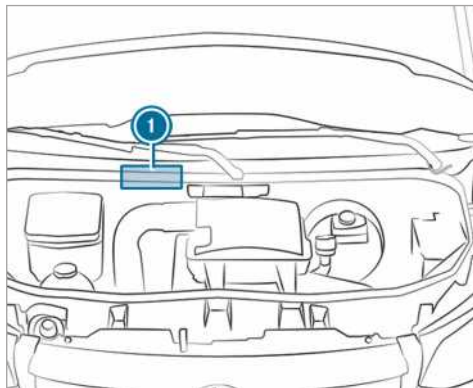

Тисненый номер VIN ① находится под крышкой капота.

## Идентификационный номер автомобиля под лобовым стеклом

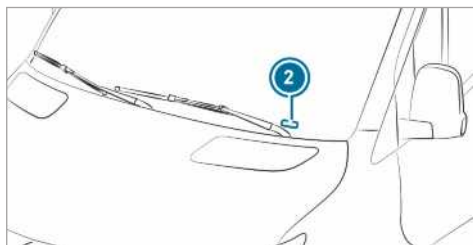

В дополнение номер VIN нанесен на табличку под нижней частью лобового стекла ②.

Идентификационный номер автомобиля под лобовым стеклом доступен только в определенных странах.

## Номер двигателя

Номер двигателя выбит на блоке цилиндров. Дополнительную информацию Вы получите на квалифицированной СТОА.

## Эксплуатационные материалы и заправочные объемы

### Указания по эксплуатационным материалам

**▲ ОСТОРОЖНО** Опасность травмирования вредными для здоровья эксплуатационными материалами

Эксплуатационные материалы могут быть ядовитыми и вредными для здоровья.

▶ При использовании, хранении и утилизации эксплуатационных материалов необходимо

учитывать информацию на оригинальных емкостях.

- ▶ Эксплуатационные материалы должны храниться в закрытых оригинальных емкостях.
- ▶ Не допускайте детей до эксплуатационных материалов.



**УКАЗАНИЕ ПО ОХРАНЕ ОКРУЖАЮЩЕЙ СРЕДЫ** Загрязнение окружающей среды при утилизации, не соответствующей требованиям охраны окружающей среды

- ▶ Производите утилизацию эксплуатационных материалов в соответствии с требованиями по охране окружающей среды.

Эксплуатационными материалами являются:

- топливо,
- присадки для нейтрализации ОГ, например, реагент AdBlue,<sup>®</sup>
- смазочные материалы,
- охлаждающая жидкость,
- тормозная жидкость,
- стеклоомывающая жидкость,
- хладагенты системы кондиционирования.

Используйте только одобренные Mercedes-Benz товары. Ущерб, нанесенный автомобилю ввиду использования неодобренных товаров, не покрывается за счет страховки и льготного пост-гарантийного обслуживания Mercedes-Benz.

Вы опознаете одобренные Mercedes-Benz эксплуатационные материалы по следующей надписи на упаковках

- MB-Freigabe (например, MB-Freigabe 229.51)
- MB-Approval (например, MB-Approval 229.51)

Дальнейшая информация по одобренным эксплуатационным материалам:

- в инструкциях Mercedes-Benz по эксплуатационным материалам на сайте <http://bevo.mercedes-benz.com> (в разделе технических данных и спецификаций),
- в специализированной мастерской с квалифицированным персоналом



**ОСТОРОЖНО** Опасность пожара- и взрыва топлива

Топливо легко воспламеняется.

- ▶ Не допускайте воздействия огня и прямого света, курения и образования искр.
- ▶ Перед заправкой и во время заправки выключите двигатель и систему отопления независимого действия (если имеется).



**ОСТОРОЖНО** Опасность травмирования топливом

Топливо токсично и вредно для здоровья.

- ▶ Не допускайте попадания топлива на кожу, в глаза или на одежду, а также его проглатывания.
- ▶ Не вдыхайте топливные пары.
- ▶ Не допускайте детей к топливу.
- ▶ В процессе заправки двери и окна должны быть закрыты.

Если Вы или другие люди имели контакт с топливом, соблюдайте следующие пункты:

- ▶ Немедленно тщательно смойте топливо с кожи водой и мылом.
- ▶ Если топливо попало в глаза, незамедлительно промойте глаза большим количеством чистой воды. Срочно обратитесь за медицинской помощью.
- ▶ При проглатывании топлива незамедлительно обратитесь за медицинской помощью. Не вызывайте рвоту.
- ▶ Немедленно смените загрязненную топливом одежду.

## Топливо

### Указания по качеству топлива для автомобилей с дизельным двигателем

#### Общие указания

Соблюдайте указания по эксплуатационным материалам (→ стр. 331).



**ОСТОРОЖНО** Опасность пожара вследствие смешивания разных видов топлива

При смешивании дизельного топлива с бензином точка воспламенения смеси топлива ниже точки воспламенения чистого дизельного топлива.

При работающем двигателе конструкционные элементы системы выпуска ОГ могут незаметно перегреться.

- ▶ Ни в коем случае не заправляйте Ваш автомобиль с дизельным двигателем бензином.
- ▶ Ни в коем случае не примешивайте бензин к дизельному топливу.



**УКАЗАНИЕ** Повреждение в результате использования ненадлежащего топлива

Уже небольшое количество ненадлежащего топлива может привести к повреждению топливной системы, двигателя и системы нейтрализации ОГ.

- ▶ Заправляйте автомобиль только дизельным топливом без содержания серы, удовлетворяющим требованиям европейского стандарта EN 590, или равноценным топливом. В странах, в которых не применяется дизельное топливо без содержания серы, заправляйтесь дизельным топливом с низким содержанием серы – менее 50 мг/кг.

Ни в коем случае не заправляйтесь:

- бензином
- дизельным топливом для судовых двигателей
- соляровым маслом
- чистым биодизельным топливом и растительным маслом
- петролеумом или керосином

Если Вы случайно заправились ненадлежащим топливом:

- ▶ Не включайте зажигание.
- ▶ Обратитесь в специализированную мастерскую с квалифицированным персоналом.

Для Вашего автомобиля действителен следующий код совместимости топлива:



- ① Для дизельного топлива с макс. 7 об. % Биодизельное топливо (метилэфир жирной кислоты)

В соответствии с европейским стандартом EN 16942 код совместимости топлива можно найти в следующих местах:

- в указательной табличке на откидной крышке заправочного люка автомобиля
- на подходящих для Вашего автомобиля топливо-задаточных колонках и заправочных пистолетах по всей Европе

#### **Автомобили, работающие на топливе, изготовленном по технологии XTL**

В качестве альтернативы Вы можете заправиться парафиновым дизельным топливом (например, HVO=гидрированное растительное масло, GTL=синтетическое жидкое топливо), отвечающим требованиям европейского стандарта EN 15940. Виды парафинового дизельного топлива обозначаются общим термином XTL.

В соответствии с европейским стандартом EN 16942 в отношении Вашего автомобиля, работающего на топливе, изготовленном по технологии XTL, действителен следующий код совместимости топлива:



- ① Для дизельного топлива с макс. 7 об. % Биодизельное топливо (метилэфир жирной кислоты)



- ② Парафиновое дизельное топливо

- ① **Заправляйтесь парафиновым дизельным топливом, отвечающим стандарту EN 15940, только в том случае, если на внутренней стороне откидной крышки заправочного люка Вашего автомобиля имеется соответствующий код совместимости топлива.**

#### **Информация о низкой температуре окружающего воздуха**

Перед началом зимнего сезона по возможности максимально полно заправьте свой автомобиль зимним дизельным топливом.

Перед переходом на зимнее дизельное топливо топливный бак должен быть по возможности пуст. При первой заправке автомобиля зимним дизельным топливом запас топлива должен быть низким, например лишь его резервное количество. При следующей заправке топливный бак снова заполняется как обычно.

Дополнительную информацию о топливе можно получить:

- на автозаправочной станции
- в специализированной мастерской с квалифицированным персоналом

#### **Емкость бака и запас бака**

В зависимости от комплектации общая емкость топливного бака может варьироваться.

**Емкость бака и запас бака**

Дизельный двигатель	Общая емкость
OM651	приблизительно 50 л
OM651	приблизительно 65 л
OM651/OM642	приблизительно 71 л
OM651	приблизительно 92 л
OM651/OM642	приблизительно 93 л
Дизельный двигатель	из них запас
Модели с общей емкостью приблизительно 50 л	приблизительно 12 л
Модели с общей емкостью приблизительно 65 л	приблизительно 12 л
Модели с общей емкостью приблизительно 71 л	приблизительно 12 л
Модели с общей емкостью приблизительно 92 л	приблизительно 12 л
Модели с общей емкостью приблизительно 93 л	приблизительно 12 л

**AdBlue®****Указания о AdBlue®**

Соблюдайте указания по эксплуатационным материалам (→ стр. 331).

AdBlue® является водорастворимой жидкостью для нейтрализации ОГ дизельных двигателей.

**!** **УКАЗАНИЕ** Повреждение из-за добавления присадок в AdBlue® или разбавления AdBlue®

Система нейтрализации ОГ AdBlue® может быть разрушена из-за

- добавления присадок в AdBlue®
  - разбавления AdBlue®
- ▶ Использовать только AdBlue® в соответствии с ISO 22241.
- ▶ Не добавлять никаких присадок.
- ▶ Не разбавлять AdBlue®.

**!** **УКАЗАНИЕ** Возникновение повреждений и неисправностей из-за загрязнения AdBlue®

Загрязнения в AdBlue® приводят к

- повышенному значению токсичности ОГ
- повреждениям катализатора
- повреждениям двигателя
- Нарушениям работы системы нейтрализации ОГ AdBlue®

▶ Не допускать загрязнения AdBlue®.

**!** **УКАЗАНИЕ ПО ОХРАНЕ ОКРУЖАЮЩЕЙ СРЕДЫ** Загрязнения восстановителем AdBlue®

Остатки восстановителя AdBlue® через некоторое время кристаллизуются и загрязняют соответствующие поверхности.

▶ Немедленно промойте поверхности, на которые во время заправки попал восстановитель AdBlue®, водой или удалите восстановитель AdBlue® влажной тряпкой и холодной водой.

Если восстановитель AdBlue® уже кристаллизовался, то для очистки используйте губку и холодную воду.

Если резервуар с AdBlue® открыт, в небольших объемах могут улетучиваться аммиачные пары. Не вдыхайте улетучивающиеся аммиачные пары. Наполняйте резервуар для AdBlue® только в хорошо проветриваемых зонах.

**AdBlue®, расход и заправочный объем****Расход AdBlue®**

Расход AdBlue®, как и расход топлива, сильно зависит от стиля вождения и условий эксплуатации. Расход AdBlue® составляет, как правило, от 0 до 10 процентов от расхода топлива. В случае необходимости согласно индикации о необходимости доливки на комбинации приборов долейте AdBlue® в соответствии с руководством по эксплуатации. Это может потребоваться также в промежутках между плановыми техническими обслуживаниями.

Перед поездками за пределы Европы проверьте уровень наполнения AdBlue®. Вы можете долить AdBlue® также на раздаточных колонках AdBlue® на заправочных станциях или посредством имеющегося в продаже реагента в потребительской таре.

**Общая емкость резервуара AdBlue®**

Автомобиль	Общая емкость
Все модели	22 л



**Нейтрализация ОГ**

Для обеспечения надлежащей нейтрализации ОГ эксплуатируйте автомобиль с использованием AdBlue®.

Если Вы эксплуатируете автомобиль без использования AdBlue® или с нарушением функции нейтрализации выбросов ОГ, допуск автомобиля к эксплуатации теряет силу. Правовым последствием является запрет на эксплуатацию автомобиля на дорогах общего пользования.

Чтобы придерживаться предписаний касательно выбросов ОГ, управление двигателем контролирует компоненты нейтрализации ОГ. Если Вы пытаетесь эксплуатировать автомобиль без AdBlue®, с разбавленным AdBlue® или иным нейтрализатором, управление двигателем распознает это. Также распознаются и протоколируются прочие нарушения, связанные с выбросами ОГ, как например, нарушения дозировки или повреждения датчиков.

Тогда после предварительных предупредительных сообщений управление двигателем предотвращает последующий пуск двигателя.

Поэтому регулярно заправляйте бак AdBlue в течение эксплуатации автомобиля или самое позднее по получению предупредительного сообщения на комбинации приборов.

**Моторное масло****Указания по моторному маслу**

Соблюдайте указания по эксплуатационным материалам (→ стр. 331).



**!** **УКАЗАНИЕ** Повреждения двигателя вследствие использования неправильного масляного фильтра, неправильного масла или присадок

- ▶ Используйте только масло и масляный фильтр со спецификациями, необходимыми именно для предписанных интервалов ТО, а не с какими-либо другими спецификациями.
- ▶ Не вносите изменений в моторное масло или масляный фильтр с целью достижения более длительных интервалов замены, чем предписанных.

- ▶ Не используйте присадок.
- ▶ Производите замену моторного масла в предусмотренный срок.

Mercedes-Benz рекомендует Вам производить замену масла в специализированной мастерской с квалифицированным персоналом.

В двигателях Mercedes-Benz разрешено использовать только допущенные Mercedes-Benz моторные масла.

Дальнейшая информация о моторном масле и масляных фильтрах:

- в инструкциях Mercedes-Benz по эксплуатационным материалам на сайте <http://bevo.mercedes-benz.com> (в разделе технических данных и спецификаций)
- в специализированной мастерской с квалифицированным персоналом

**Заправочный объем моторного масла****заправочные объемы моторного масла.**

Двигатель	Моторное масло
OM642	около 12,5 л
OM651 (для автомобилей с приводом на задние колеса)	около 11,5 л
OM651 (для автомобилей с приводом на передние колеса)	около 8 л

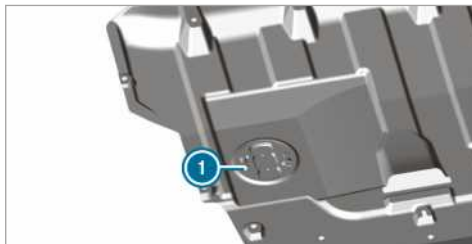

- 1** Доступ к пробке для спуска масла (в автомобилях с обшивкой днища)

**Указания для тормозной жидкости**

Соблюдайте указания по эксплуатационным материалам (→ стр. 331).

- ▲ ОСТОРОЖНО** Опасность аварии вследствие образования пузырей газа в тормозной системе

Тормозная жидкость постоянно впитывает влагу из окружающего воздуха. Вследствие этого точка кипения тормозной жидкости понижается. Если

точка кипения занижена, то при высоких нагрузках на тормоза в тормозной системе могут образоваться пузыри пара.

Это отрицательно влияет на эффективность торможения.

▶ Производите замену тормозной жидкости в предусмотренный срок.

**!** **УКАЗАНИЕ** Повреждение лакокрасочного покрытия, пластика или резины тормозной жидкостью

При попадании тормозной жидкости на лакокрасочное покрытие, пластик или резину существует опасность материального ущерба.

▶ При попадании тормозной жидкости на лакокрасочное покрытие, пластик или резину немедленно промойте их водой.

Следуйте указаниям по уходу за глянцевым и матовым лакокрасочным покрытием (→ стр. 272).

Регулярную производите замену тормозной жидкости в специализированной мастерской с квалифицированным персоналом.

Используйте только допущенную "Мерседес-Бенц" тормозную жидкость согласно MB-Freigabe или MB-Approval 331.0.

Дальнейшая информация о тормозной жидкости:

- в "Предписаниях "Мерседес-Бенц" по эксплуатационным материалам" в Интернете: <http://bevo.mercedes-benz.com>
- в специализированной мастерской с квалифицированным персоналом

### Охлаждающая жидкость

#### Указания по охлаждающей жидкости

Соблюдайте указания по эксплуатационным материалам (→ стр. 331).

**!** **ОСТОРОЖНО** Опасность пожара - и травмирования вследствие неправильного обращения с антифризом

При попадании антифриза на горячие конструкционные элементы в моторном отсеке антифриз может загореться.

- ▶ Перед доливкой антифриза дайте двигателю остыть.
- ▶ Следите за тем, чтобы антифриз не проливался мимо горловины.
- ▶ Перед пуском двигателя тщательно очистите конструкционные элементы, загрязненные антифризом.

**!** **УКАЗАНИЕ** Повреждение вследствие использования неправильной охлаждающей жидкости

▶ Используйте только предварительно смешанную охлаждающую жидкость с требуемым уровнем защиты от замерзания.

Информацию об охлаждающей жидкости Вы найдете в следующих местах:

- в предписании «Мерседес-Бенц» по эксплуатационным материалам 310.1
  - на сайте <http://bevo.mercedes-benz.com>
  - в приложении Mercedes-Benz BeVo
- в специализированной мастерской с квалифицированным персоналом

**!** **УКАЗАНИЕ** Перегрев при высокой температуре наружного воздуха

При использовании неподходящей охлаждающей жидкости система охлаждения двигателя при высокой температуре наружного воздуха недостаточно защищена от перегрева и коррозии.

- ▶ Всегда используйте охлаждающую жидкость, допущенную со стороны "Мерседес-Бенц".
- ▶ Соблюдайте указания в "Предписаниях "Мерседес-Бенц" по эксплуатационным материалам" 310.1.

**!** **УКАЗАНИЕ** Повреждение лакокрасочного покрытия в результате воздействия охлаждающей жидкости

▶ Не проливайте охлаждающую жидкость на окрашенные поверхности.

Регулярно обновляйте охлаждающую жидкость в специализированной мастерской с квалифицированным персоналом.

Доля агрессивных веществ/антифриза в системе охлаждения двигателя

- минимум 50 % (защита от замерзания приблизительно до -37 °C)
- максимум 55 % (защита от замерзания до -45 °C)

### Стеклоомывающая жидкость

#### Указания по стеклоомывающей жидкости

Соблюдайте указания по эксплуатационным материалам (→ стр. 331).

**⚠ ОСТОРОЖНО** Опасность пожара- и травмирования из-за концентрата стекломоеющего средства

Концентрат стекломоеющего средства легко воспламеняется. При попадании на горячие детали двигателя или выпускной системы он может воспламениться.

- ▶ Убедитесь, что концентрат стекломоеющего средства не проливается мимо наливной горловины.

**ⓘ УКАЗАНИЕ** Повреждение наружного освещения из-за использования неподходящего стекломоеющего средства

Неподходящее стекломоеющее средство может повредить пластиковую поверхность элементов наружного освещения.

- ▶ Используйте только подходящее для пластиковых поверхностей стекломоеющее средство, например MB SummerFit или MB WinterFit.

**ⓘ УКАЗАНИЕ** Засорение форсунок омывателя из-за смешивания стекломоеющих средств

- ▶ Не смешивайте стекломоеющие средства MB SummerFit и MB WinterFit с другими стекломоеющими средствами.

Запрещается использовать дистиллированную или деионизированную воду во избежание неправильной работы датчика уровня.

### Информация о стекломывающей жидкости

Рекомендуемая стекломывающая жидкость:

- Выше точки замерзания: например, MB SummerFit
- Ниже точки замерзания: например, MB WinterFit

### Соотношение компонентов смеси

Информация о правильном соотношении компонентов смеси указана на емкости с антифризом.

В течение всего года смешивайте омывающую жидкость со стекломывающей жидкостью.

### Хладагент

#### Указания по хладагенту

Соблюдайте указания по эксплуатационным материалам (→ стр. 331).

- ⓘ Система кондиционирования Вашего автомобиля может быть заправлена хладагентом R-134a. Хладагент R-134a содержит фторированный парниковый газ.

Если автомобиль заправлен хладагентом R-134a, то действует следующее указание:

**ⓘ УКАЗАНИЕ** Повреждение в результате использования ненадлежащего хладагента

При использовании ненадлежащего хладагента возможно повреждение системы кондиционирования.

- ▶ Используйте только хладагент R-134a или разрешенное «Мерседес-Бенц» масло PAG.
- ▶ Нельзя смешивать разрешенное масло PAG ни с каким другим маслом PAG, на которое нет разрешения на использование с хладагентом R-134a.

Сервисные работы, например заправку хладагентом или замену деталей, разрешается производить только специалистам специализированной мастерской с квалифицированным персоналом. При этом должны соблюдаться все действующие правила, а также стандарт SAE J639.

Работы с системой кондиционирования должны всегда производиться в специализированной мастерской с квалифицированным персоналом.

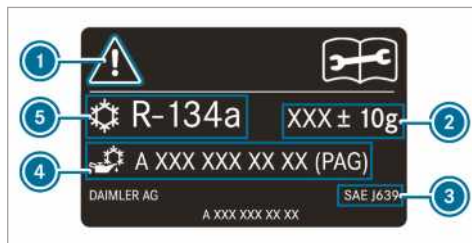

Табличка с указанием относительно хладагента (пример)

- ① Предупреждающие символы
- ② Объем заправки хладагента
- ③ Действующие нормы
- ④ Номер детали: масло PAG
- ⑤ Тип хладагента

Предупреждающие символы ① указывают на:

- возможные опасности
- проведение сервисных работ в специализированной мастерской с квалифицированным персоналом

### Параметры автомобиля

#### Информация по размерам автомобиля

В следующем разделе приведены важные технические характеристики автомобиля. Остальные относящиеся к конкретному автомобилю и зависящие от комплектации технические характеристики, такие, как, например, габаритные размеры автомобиля, сведения о массе автомобиля, Вы найдете в документации к Вашему автомобилю.

Также актуальные технические характеристики Вы можете найти в Интернете по адресу <http://www.mercedes-benz.com>.

### Тягово-сцепное устройство

#### Указания по фаркопу

**⚠ ОСТОРОЖНО** Опасность аварии вследствие недопустимого монтажа фаркопа

Если последующий монтаж фаркопа недопустим, а Вы монтируете фаркоп или иные компоненты, это вредит лонжерону рамы и может сломать его. В этом случае прицеп может отсоединиться от автомобиля.

Имеет место опасность аварии!

Последующий монтаж фаркопа возможен, только если это допускается.

Соблюдайте указания по режиму эксплуатации с прицепом (→ стр. 169).

Только после внесения значения массы буксируемого груза в документы на автомобиль впоследствии можно будет установить фаркоп.

Дальнейшую информацию о фаркопе можно получить в специализированной мастерской с квалифицированным персоналом или в Интернете на веб-сайте [https://bb-portal.mercedes-benz.com/portal/kat\\_iv.html?&L](https://bb-portal.mercedes-benz.com/portal/kat_iv.html?&L).

Mercedes-Benz рекомендует для последующей установки фаркопа обращаться на Авторизованная СТОА Mercedes-Benz.

Используйте только фаркопы, проверенные и одобренные Mercedes-Benz для использования на Вашем автомобиле.

Максимально допустимая масса буксируемого груза для прицепов без тормозной системы составляет 750 кг.

#### Масса буксируемого груза

Режим эксплуатации с прицепом для автомобилей с допуском в качестве легковых повышает допустимую общую массу на 100 кг. Должна быть выдержана максимально допустимая осевая нагрузка заднего моста. При этом в соответствии с Директивой 92/21/EWG скорость движения должна быть ограничена величиной 100 км/ч или быть ниже ее.

Значения допустимой массы и нагрузок, которые не должны превышать, Вы также найдете

- в документации на Ваш автомобиль и
- на заводских табличках фаркопа, прицепа и автомобиля

Если значения отличаются, то действует самое низкое значение.

#### Максимальная опорная нагрузка

Опорная нагрузка составляет максимально

- 100 кг при массе буксируемого груза 2000 кг
- 120 кг при массе буксируемого груза 2800 кг или 3000 кг
- 140 кг при массе буксируемого груза 3500 кг

#### Места крепления и системы крепления багажа

##### Информация о местах крепления

**!** **УКАЗАНИЕ** Опасность несчастного случая при превышении предельно допустимой нагрузки мест крепления

Если для крепления груза Вы комбинируете различные места крепления, всегда ориентируйтесь на предельно допустимую нагрузку самого слабого места крепления.

Например, при торможении до полной остановки действуют силы, которые могут во много раз превосходить вес груза.

▶ Для распределения воспринимаемого усилия всегда используйте несколько мест крепления. Распределяйте нагрузку равномерно между местами крепления.

Дополнительную информацию о местах крепления и крепежных проушинах Вы найдете в разделе «Перевозка» (→ стр. 258).

#### Крепежные проушины

##### Предельно допустимое растягивающее усилие крепежных проушин

Крепежные проушины	Допустимая номинальная сила натяжения
Микроавтобус	350 даН
Фургон	800 даН
Бортовая платформа с допустимой полной массой до 3,5 т	400 даН
Бортовая платформа допустимой полной массой свыше 3,5 т	800 даН

**Рейки для крепления груза****Предельно допустимое растягивающее усилие мест крепления в грузовом отделении**

Место крепления	Допустимая номинальная сила натяжения
Рейка для крепления груза в полу грузового отделения	500 даН
нижняя рейка для крепления груза на боковине кузова	200 даН
верхняя рейка для крепления груза на боковине кузова	125 даН

Указанные значения относятся только к стоящим на полу грузового отделения грузам, если

- груз закреплен к двум местам крепления рейки и
- расстояние до следующего крепления на той же рейке составляет примерно 1 м.

**Информация о верхних багажниках**

**▲ ОСТОРОЖНО** Опасность возникновения аварии при превышении максимальной нагрузки на крышу

Если Вы располагаете груз на крыше или на всех находящихся снаружи и внутри надстройках, повышается центр тяжести автомобиля и изменяются привычные ходовые качества автомобиля, а также его управляемость и тормозные характеристики. Автомобиль сильнее наклоняется на поворотах и может медлительнее реагировать на поворота рулевого колеса.

Если Вы превышаете максимальную нагрузку на крышу, сильно ухудшаются ходовые качества автомобиля, а также его управляемость и тормозные характеристики.

- ▶ Обязательно придерживайтесь максимальной нагрузки на крышу и соотносите с ней стиль вождения.

**▲ ОСТОРОЖНО** Опасность аварии вследствие неравномерной загрузки багажа

При неравномерной загрузке автомобиля могут ухудшаться ходовые качества автомобиля, а также его управляемость и тормозные характеристики

- ▶ Загружайте автомобиль равномерно.
- ▶ Зафиксируйте груз от сползания.

**! УКАЗАНИЕ** Опасность аварии при превышении максимально допустимой нагрузки на крышу

Если вес багажа на крыше, включая вес верхнего багажника, превышает максимально допустимую нагрузку на крышу, то имеется опасность возникновения аварии.

- ▶ Обратите внимание на то, чтобы вес багажа на крыше и верхнего багажника не превышали максимально допустимую нагрузку на крышу.
- ▶ Опоры верхнего багажника должны располагаться на равном расстоянии.
- ▶ "Мерседес-Бенц" рекомендует Вам установку на передний мост автомобиля стабилизатора.

Более подробную информацию о защитных мерах Вы найдете в разделе "Транспортировка" (→ стр. 258).

**Макс. нагрузка на крышу / пары опор верхнего багажника**

Автомобили с	Максимальная нагрузка на крышу	Минимальное количество пар опор
стандартной крышей (без бортовой платформы)	300 кг	6
стандартной крышей (с бортовой платформой)	50 кг	2
высокой крышей (без бортовой платформы)	150 кг	3
двойной кабиной	100 кг	2

Данные действительны при равномерном распределении нагрузки по всей площади крыши.

Уменьшайте загрузку при более коротком верхнем багажнике в процентном соотношении. Предельная нагрузка на пару опор составляет 50 кг.

Директиву по загрузке автомобиля и дополнительную информацию по распределению нагрузки и креплению груза Вы найдете в разделе "Транспортировка" (→ стр. 258).

### Информация о кронштейнах для лестниц

**▲ ОСТОРОЖНО** Опасность несчастного случая- и травмирования при превышении опорной нагрузки

При превышении допустимой опорной нагрузки при использовании держателя система для перевозки может отделиться от автомобиля и стать угрозой для других участников дорожного движения.

▶ Всегда соблюдайте допустимую опорную нагрузку при использовании кронштейна.

#### Максимальная нагрузка на кронштейн для лестницы

	Максимальная нагрузка
Кронштейн для лестницы передний	200 кг
Кронштейн для лестницы задний	100 кг

Данные действительны при равномерном распределении нагрузки по всей площади кронштейна для лестницы.

Правила загрузки и дополнительную информацию по распределению нагрузки и креплению груза можно найти в разделе «Транспортировка» (→ стр. 258).

## Сообщения на дисплее

### Введение



#### Информация о сообщениях на дисплее

Сообщения выводятся на мультимедийный дисплей.

Графические сообщения дисплея могут приводиться в инструкции по эксплуатации в упрощенном виде и отличаться от изображений на мультимедийном дисплее. Мультимедийный дисплей отображает сообщения с высоким приоритетом красным цветом. Отдельные сообщения на дисплее сопровождаются дополнительным звуковым сигналом.

Действуйте в соответствии с сообщениями на дисплее и учитывайте дополнительно указания данной инструкции по эксплуатации.

Для некоторых сообщений на дисплее дополнительно отображаются символы:

-  дальнейшая информация
-  скрыть сообщение на дисплее

Через панель сенсорного управления слева Вы можете выбирать символы скользящим движением налево или направо. Нажмите на  отобразится дополнительная информация на мультимедийном дис-

плее. Нажмите на  сообщение на дисплее будет скрыто.

Сообщения на дисплее с низким приоритетом Вы можете скрыть, нажав на кнопку , или с помощью панели сенсорного управления слева. При этом сообщения на дисплее будут помещены в память сообщений.

Устраните причину появления сообщения на дисплее как можно быстрее.

Сообщения на дисплее с высоким приоритетом Вы скрыть не можете. Мультимедийный дисплей показывает эти сообщения постоянно, пока не устранена причина сообщения.



#### Открыть сохраненные сообщения на дисплее

Бортовой компьютер:





 **ТО**  **1** сообщение







Когда сообщения отсутствуют, на мультимедийном дисплее появляется текст **Сообщений нет**.

 Просмотреть сообщения на дисплее с помощью скользящего движения вверх или вниз на поле сенсорного управления слева на рулевом колесе.

 **Выйти из памяти сообщений:** Нажмите кнопку .



## Системы безопасности

Сообщения на дисплее	Возможные причины/следствия и  предложения по решению
 <p><b>Окон. подушка безоп. слева Неисправность Обратитесь в СТО!</b> (пример)</p>	<p>* Соответствующая оконная подушка безопасности неисправна .</p> <div style="border: 1px solid gray; padding: 5px; margin: 5px 0;"> <p><b>▲ ОСТОРОЖНО</b> Опасность травмирования- и опасность для жизни из-за нарушения работы оконной подушки безопасности</p> <p>Если оконная подушка безопасности неисправна, существует опасность ее непроизвольного срабатывания или отказа при аварии со значительным замедлением автомобиля.</p> <p> Немедленно произведите проверку и ремонт оконной подушки безопасности в специализированной мастерской с квалифицированным персоналом.</p> </div> <p> Немедленно обратитесь в авторизованную СТО.</p>



Сообщения на дисплее	Возможные причины/следствия и ► предложения по решению
 <p data-bbox="109 247 340 316">впереди слева Неисправность Обратитесь в СТО! (пример)</p>	<p data-bbox="387 156 930 177">* Соответствующая система удержания пассажиров неисправна.</p> <div data-bbox="404 197 1028 459" style="border: 1px solid gray; padding: 5px;"> <p data-bbox="423 204 1005 248"><b>▲ ОСТОРОЖНО</b> Опасность травмирования- и опасность для жизни из-за нарушения работы системы удержания пассажиров</p> <p data-bbox="423 263 986 373">Если система удержания пассажиров неисправна, существует опасность самопроизвольного срабатывания или отказа компонентов системы удержания пассажиров при аварии. Это может, например, касаться натяжителей ремней безопасности или подушек безопасности.</p> <p data-bbox="423 384 983 448">► Немедленно произведите проверку и ремонт системы удержания пассажиров в специализированной мастерской с квалифицированным персоналом.</p> </div> <p data-bbox="404 477 1009 497">Определение характера неисправности системы удержания пассажиров</p> <ul data-bbox="409 509 1009 628" style="list-style-type: none"> <li>• При включенном зажигании предупредительная сигнальная лампа  системы удержания пассажиров не загорается.</li> <li>• Во время движения предупредительная сигнальная лампа  системы удержания пассажиров светится постоянно или периодически загорается.</li> </ul> <p data-bbox="404 644 837 665">► Немедленно обратитесь в авторизованную СТО.</p>
 <p data-bbox="109 769 325 833">Неисправность системы удержания пассажиров Обратитесь в СТО!</p>	<p data-bbox="387 678 781 699">* Система удержания пассажиров неисправна .</p> <div data-bbox="404 719 1028 981" style="border: 1px solid gray; padding: 5px;"> <p data-bbox="423 726 1005 770"><b>▲ ОСТОРОЖНО</b> Опасность травмирования- и опасность для жизни из-за нарушения работы системы удержания пассажиров</p> <p data-bbox="423 785 986 895">Если система удержания пассажиров неисправна, существует опасность самопроизвольного срабатывания или отказа компонентов системы удержания пассажиров при аварии. Это может, например, касаться натяжителей ремней безопасности или подушек безопасности.</p> <p data-bbox="423 906 983 970">► Немедленно произведите проверку и ремонт системы удержания пассажиров в специализированной мастерской с квалифицированным персоналом.</p> </div> <p data-bbox="404 999 1009 1019">Определение характера неисправности системы удержания пассажиров</p> <ul data-bbox="409 1031 1009 1150" style="list-style-type: none"> <li>• При включенном зажигании предупредительная сигнальная лампа  системы удержания пассажиров не загорается.</li> <li>• Во время движения предупредительная сигнальная лампа  системы удержания пассажиров светится постоянно или периодически загорается.</li> </ul> <p data-bbox="404 1166 837 1187">► Немедленно обратитесь в авторизованную СТО.</p>



Сообщения на дисплее	Возможные причины/следствия и ► предложения по решению
<div data-bbox="98 161 247 240" data-label="Image"> </div> <p data-bbox="87 248 297 292">Стояночный тормоз не действует</p>	<p data-bbox="365 161 889 180">* Система неисправна, стояночный тормоз не функционирует.</p> <div data-bbox="381 201 1003 422" data-label="Complex-Block"> <p data-bbox="400 204 975 248"><b>▲ ОСТОРОЖНО</b> Опасность аварии при неисправности тормозной системы</p> <p data-bbox="400 264 969 309">При неисправности тормозной системы эффективность торможения может быть снижена.</p> <ul data-bbox="400 320 958 411" style="list-style-type: none"> <li>► Продолжайте движение с осторожностью.</li> <li>► Незамедлительно поручите проверку тормозной системы специализированной мастерской с квалифицированным персоналом.</li> </ul> </div> <ul data-bbox="381 440 1001 646" style="list-style-type: none"> <li>► Остановите автомобиль на ровной поверхности и предохраните от откатывания.</li> <li>► <b>Автомобиль с автоматической коробкой передач:</b> установите рычаг переключения передач в положение <b>P</b>.</li> <li>► <b>Автомобили с механической коробкой передач:</b> включить 1 передачу.</li> <li>► Как можно скорее проверьте тормозную систему в специализированной мастерской с квалифицированным персоналом.</li> </ul>
<div data-bbox="98 662 247 742" data-label="Image"> </div> <p data-bbox="87 750 303 793">Слишком крутой уклон См. "Руководство"</p>	<p data-bbox="365 662 1005 722">* Низкое напряжение в бортовой сети, или в системе имеется повреждение, возможно, имеет место недостаточное усилие замыкания тормоза на склоне.</p> <div data-bbox="381 743 1003 1045" data-label="Complex-Block"> <p data-bbox="400 746 994 791"><b>▲ ОСТОРОЖНО</b> Опасность ДТП ввиду недостаточного усилия замыкания электрического стояночного тормоза</p> <p data-bbox="400 807 992 874">Если электрический стояночный тормоз на крутом склоне не обладает достаточным усилием замыкания, может произойти откатывание автомобиля.</p> <ul data-bbox="400 885 964 1034" style="list-style-type: none"> <li>► Остановите автомобиль на ровной поверхности и предохраните от откатывания.</li> <li>► Автомобиль с автоматической коробкой передач: переключите селектор АКП в положение <b>P</b>.</li> <li>► Автомобиль с механической коробкой передач: включите 1-ю передачу.</li> </ul> </div> <p data-bbox="381 1061 967 1080">Следуйте указаниям по остановке двигателя автомобиля (→ стр. 138).</p>

Сообщения на дисплее	Возможные причины/следствия и ► предложения по решению
<div data-bbox="118 161 269 240" style="text-align: center;">  </div> <p data-bbox="109 247 288 292">Стояночный тормоз См. "Руководство"</p>	<p data-bbox="387 156 1028 220">* Низкое напряжение в бортовой сети, или в системе имеется повреждение, возможно, имеет место недостаточное усилие замыкания тормоза на склоне.</p> <div data-bbox="404 240 1028 300" style="border: 1px solid gray; padding: 5px;"> <p data-bbox="423 247 997 292">▲ <b>ОСТОРОЖНО</b> Опасность аварии при неисправности тормозной системы</p> </div> <p data-bbox="418 308 992 352">При неисправности тормозной системы эффективность торможения может быть снижена.</p> <ul style="list-style-type: none"> <li data-bbox="418 360 801 383">► Продолжайте движение с осторожностью.</li> <li data-bbox="418 391 978 454">► Незамедлительно поручите проверку тормозной системы специализированной мастерской с квалифицированным персоналом.</li> </ul> <ul style="list-style-type: none"> <li data-bbox="404 483 992 528">► Остановите автомобиль на ровной поверхности и предохраните от откатывания.</li> <li data-bbox="404 536 983 580">► <b>Автомобиль с автоматической коробкой передач:</b> установите рычаг переключения передач в положение <b>P</b>.</li> <li data-bbox="404 588 1020 633">► <b>Автомобили с механической коробкой передач:</b> включить 1 передачу.</li> <li data-bbox="404 641 1020 686">► Как можно скорее проверьте тормозную систему в специализированной мастерской с квалифицированным персоналом.</li> </ul>
<p data-bbox="109 708 328 772">Проверить тормозные накладки См. "Руководство"</p>	<p data-bbox="387 700 796 722">* Накладки тормозных колодок на грани износа.</p> <div data-bbox="404 743 1028 802" style="border: 1px solid gray; padding: 5px;"> <p data-bbox="423 750 1014 794">▲ <b>ОСТОРОЖНО</b> Опасность аварии вследствие снижения тормозной мощности</p> </div> <p data-bbox="418 807 972 852">Если тормозные накладки достигнут предела износа, может произойти снижение тормозной мощности.</p> <ul style="list-style-type: none"> <li data-bbox="418 860 751 882">► Осторожно продолжайте движение.</li> <li data-bbox="418 890 978 954">► Незамедлительно поручите проверку тормозной системы специализированной мастерской с квалифицированным персоналом.</li> </ul> <ul style="list-style-type: none"> <li data-bbox="404 983 1028 1027">► Обратитесь в специализированную мастерскую с квалифицированным персоналом.</li> </ul>
<div data-bbox="118 1043 269 1123" style="text-align: center;">  </div> <p data-bbox="109 1129 325 1174">Проверьте уровень тормозной жидкости</p>	<p data-bbox="387 1035 972 1058">* В бачке с тормозной жидкостью слишком мало тормозной жидкости.</p> <div data-bbox="404 1078 1028 1137" style="border: 1px solid gray; padding: 5px;"> <p data-bbox="423 1085 997 1129">▲ <b>ОСТОРОЖНО</b> Опасность аварии при низком уровне тормозной жидкости</p> </div> <p data-bbox="418 1144 992 1189">При слишком низком уровне тормозной жидкости возможно снижение эффективности торможения и тормозных качеств автомобиля.</p> <ul style="list-style-type: none"> <li data-bbox="418 1197 978 1244">► Немедленно остановите автомобиль с учетом дорожной ситуации. Продолжать движение нельзя!</li> <li data-bbox="418 1252 990 1297">► Обратитесь в специализированную мастерскую с квалифицированным персоналом.</li> <li data-bbox="418 1305 748 1327">► Не доливайте тормозную жидкость.</li> </ul> <ul style="list-style-type: none"> <li data-bbox="404 1351 1020 1396">► Немедленно остановите автомобиль с учетом дорожной ситуации. Не продолжайте движение!</li> <li data-bbox="404 1404 1005 1426">► Обратитесь в авторизованную станцию технического обслуживания.</li> <li data-bbox="404 1434 732 1457">► Не доливайте тормозную жидкость.</li> </ul>

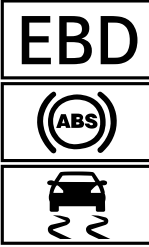

Сообщения на дисплее	Возможные причины/следствия и ► предложения по решению
<p>Перегрев тормозов! Двигайтесь осторожно!</p>	<p>* Когда включен полный привод, в условиях экстремальной эксплуатации по бездорожью может перегреться тормозная система.</p> <p>► Уменьшите давление на педаль газа или остановитесь и дайте тормозной системе остыть.</p>
<p>Активн. система торможения Функционирование ограничено См. "Руководство"</p>	<p>* Активная система экстренного торможения неисправна.</p> <p>► Обратитесь в специализированную мастерскую с квалифицированным персоналом.</p>
<p>Активн. система торможения Функционирование временно ограничено См. "Руководство"</p>	<p>* Активная система экстренного торможения временно недоступна. Параметры окружающей среды находятся за системным пределом (→ стр. 147).</p> <p>► Продолжайте движение. Когда параметры окружающей среды будут соответствовать системным пределам, система снова станет доступной.</p> <p>► Если сообщение на дисплее не исчезает, нужно остановиться с соблюдением правил движения и заново запустить двигатель.</p>
<p>Радарные датчики загрязнены См. "Руководство"</p>	<p>* Радарные датчики неисправны. Возможные причины:</p> <ul style="list-style-type: none"> <li>• Загрязнение датчиков</li> <li>• Сильные осадки</li> <li>• Длительное движение по загородной трассе без постоянного дорожного движения, например в пустыне</li> </ul> <p>Системы помощи водителю и обеспечения безопасности движения могут быть неисправны или временно недоступны.</p> <p>Если причины устранены, системы помощи водителю и обеспечения безопасности движения снова доступны.</p> <p>Когда сообщение на дисплее не отключается:</p> <p>► Остановитесь с соблюдением ПДД.</p> <p>► Очистите все датчики (→ стр. 273).</p> <p>► Снова запустите двигатель.</p>
<p>SOS NOT READY</p>	<p>* Система экстренного вызова Mercedes-Benz недоступна.</p> <p>Возможные причины:</p> <ul style="list-style-type: none"> <li>• Зажигание выключено.</li> <li>• Система экстренного вызова Mercedes-Benz неисправна.</li> </ul> <p>► Включите зажигание. Когда экстренный вызов недоступен, на мультифункциональном дисплее комбинации приборов появляется соответствующее сообщение.</p> <p>► Обратитесь в специализированную мастерскую с квалифицированным персоналом.</p> <p>ⓘ О региональной доступности системы экстренного вызова Mercedes-Benz Вы можете узнать по ссылке: <a href="http://www.mercedes-benz.com/connect_ecall">http://www.mercedes-benz.com/connect_ecall</a></p>

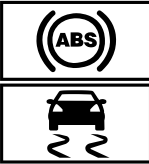

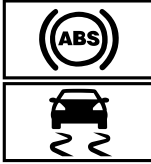

Сообщения на дисплее	Возможные причины/следствия и ► предложения по решению
 <p data-bbox="109 416 333 456">не действует См. "Руководство"</p>	<p data-bbox="387 161 1014 233">* Системы EBD, ABS и ESP® неисправны. Могут быть неисправны и другие системы помощи водителю и обеспечения безопасности движения.</p> <div data-bbox="404 252 1028 312" style="background-color: #f0f0f0; padding: 5px;"> <p data-bbox="421 260 1011 304">▲ <b>ОСТОРОЖНО</b> Опасность заноса при неисправности систем EBD, ABS и ESP®</p> </div> <p data-bbox="421 323 1003 387">Если системы EBD, ABS и ESP® неисправны, возможна блокировка колес при торможении, а система ESP® не будет обеспечивать стабилизацию курсовой устойчивости автомобиля.</p> <p data-bbox="421 403 992 491">При этом значительно ухудшаются управляемость и эффективность торможения. Это может привести к удлинению тормозного пути в ситуациях, требующих экстренного торможения. Кроме того, отключены другие системы обеспечения безопасности движения.</p> <ul data-bbox="421 499 981 595" style="list-style-type: none"> <li>► Осторожно продолжайте движение.</li> <li>► Незамедлительно поручите проверку тормозной системы специализированной мастерской с квалифицированным персоналом.</li> </ul> <ul data-bbox="404 624 841 671" style="list-style-type: none"> <li>► Продолжайте движение осторожно.</li> <li>► Немедленно обратитесь в авторизованную СТО.</li> </ul>
 <p data-bbox="109 778 333 818">не действует См. "Руководство"</p>	<p data-bbox="387 691 1014 762">* Электронная система стабилизации движения ESP® не действует. Могут быть неисправны и другие системы помощи водителю и обеспечения безопасности движения.</p> <p data-bbox="398 770 1025 818">Тормозная система продолжает работу в стандартном режиме. Тормозной путь может удлиниться в ситуации аварийного торможения.</p> <div data-bbox="404 834 1028 895" style="background-color: #f0f0f0; padding: 5px;"> <p data-bbox="421 842 992 887">▲ <b>ОСТОРОЖНО</b> Опасность заноса из-за неисправности системы ESP®</p> </div> <p data-bbox="421 906 1014 970">Если система ESP® неисправна, система ESP® не обеспечивает стабилизацию курсовой устойчивости автомобиля. Кроме того, отключены другие системы обеспечения безопасности движения.</p> <ul data-bbox="421 978 947 1058" style="list-style-type: none"> <li>► Осторожно продолжайте движение.</li> <li>► Проведите проверку системы ESP® в специализированной мастерской с квалифицированным персоналом.</li> </ul> <ul data-bbox="404 1086 841 1134" style="list-style-type: none"> <li>► Продолжайте движение осторожно.</li> <li>► Немедленно обратитесь в авторизованную СТО.</li> </ul>

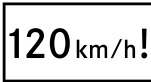

Сообщения на дисплее	Возможные причины/следствия и ► предложения по решению
 <p data-bbox="87 248 288 292">временно нет доступа См. "Руководство"</p>	<p data-bbox="361 161 1005 233">* Электронная система стабилизации движения ESP® временно недоступна. Могут быть неисправны и другие системы помощи водителю и обеспечения безопасности движения.</p> <div data-bbox="384 252 1005 483" style="border: 1px solid gray; padding: 5px;"> <p data-bbox="400 260 972 308"><b>▲ ОСТОРОЖНО</b> Опасность заноса из-за неисправности системы ESP®</p> <p data-bbox="400 323 988 387">Если система ESP® неисправна, система ESP® не обеспечивает стабилизацию курсовой устойчивости автомобиля. Кроме того, отключены другие системы обеспечения безопасности движения.</p> <ul data-bbox="400 400 921 475" style="list-style-type: none"> <li>▶ Осторожно продолжайте движение.</li> <li>▶ Проведите проверку системы ESP® в специализированной мастерской с квалифицированным персоналом.</li> </ul> </div> <ul data-bbox="384 499 1005 619" style="list-style-type: none"> <li>▶ На подходящем участке пути осторожно проедьте змейкой со скоростью выше 30 км/ч.</li> <li>▶ Если сообщение на дисплее не исчезнет, как можно скорее обратитесь в специализированную мастерскую с квалифицированным персоналом. Продолжайте движение осторожно.</li> </ul>
 <p data-bbox="87 807 288 850">временно нет доступа См. "Руководство"</p>	<p data-bbox="361 635 1005 730">* Антиблокировочная система ABS и электронная система стабилизации движения ESP® временно недоступны. И другие системы помощи водителю и обеспечения безопасности движения могут быть временно недоступны.</p> <div data-bbox="384 750 1005 1106" style="border: 1px solid gray; padding: 5px;"> <p data-bbox="400 758 983 805"><b>▲ ОСТОРОЖНО</b> Опасность заноса при неисправности систем ABS и ESP®</p> <p data-bbox="400 821 966 885">Если системы ABS и ESP® неисправны, возможна блокировка колес при торможении, а система ESP® не будет обеспечивать стабилизацию курсовой устойчивости автомобиля.</p> <p data-bbox="400 901 966 981">При этом значительно ухудшаются управляемость и эффективность торможения. Это может привести к удлинению тормозного пути в ситуациях, требующих экстренного торможения. Кроме того, отключены другие системы обеспечения безопасности движения.</p> <ul data-bbox="400 997 955 1093" style="list-style-type: none"> <li>▶ Осторожно продолжайте движение.</li> <li>▶ Незамедлительно поручите проверку систем ABS и ESP® специализированной мастерской с квалифицированным персоналом.</li> </ul> </div> <ul data-bbox="384 1125 1005 1232" style="list-style-type: none"> <li>▶ На подходящем участке пути осторожно проедьте змейкой со скоростью выше 30 км/ч.</li> <li>▶ Если сообщение на дисплее не исчезнет, как можно скорее обратитесь в специализированную мастерскую с квалифицированным персоналом. Продолжайте движение осторожно.</li> </ul>

Сообщения на дисплее	Возможные причины/следствия и ► предложения по решению
 <p>не действует См. "Руководство"</p>	<p>* Системы ABS и ESP® неисправны. Могут быть неисправны и другие системы помощи водителю и обеспечения безопасности движения. Тормозная система продолжает работу в стандартном режиме. Тормозной путь может удлиниться в ситуации аварийного торможения.</p> <div style="border: 1px solid gray; padding: 5px; margin: 10px 0;"> <p><b>▲ ОСТОРОЖНО</b> Опасность заноса при неисправности систем ABS и ESP®</p> <p>Если системы ABS и ESP® неисправны, возможна блокировка колес при торможении, а система ESP® не будет обеспечивать стабилизацию курсовой устойчивости автомобиля.</p> <p>При этом значительно ухудшаются управляемость и эффективность торможения. Это может привести к удлинению тормозного пути в ситуациях, требующих экстренного торможения. Кроме того, отключены другие системы обеспечения безопасности движения.</p> <ul style="list-style-type: none"> <li>► Осторожно продолжайте движение.</li> <li>► Незамедлительно поручите проверку систем ABS и ESP® специализированной мастерской с квалифицированным персоналом.</li> </ul> </div> <ul style="list-style-type: none"> <li>► Продолжайте движение осторожно.</li> <li>► Немедленно обратитесь в авторизованную СТО.</li> </ul>

### Системы помощи водителю

Сообщения на дисплее	Возможные причины/следствия и ► предложения по решению
 <p>Превышена максимально допустимая скорость</p>	<p>* Вы превысили максимально допустимую скорость (только определенные страны).</p> <ul style="list-style-type: none"> <li>► Едьте медленнее.</li> </ul>
<p>Ограничение скорости (зимние шины) XXX km/h</p>	<p>* Вы достигли максимального сохраненного значения скорости для зимних шин. Превышение этой скорости невозможно.</p>
 <p>km/h</p>	<p>* Не удается включить ограничитель скорости, потому что выполнены не все условия для включения.</p> <ul style="list-style-type: none"> <li>► Соблюдайте условия включения ограничителя скорости (→ стр. 151).</li> </ul>
<p>Ограничитель скорости не действует</p>	<p>* Ограничитель скорости неисправен.</p> <ul style="list-style-type: none"> <li>► Обратитесь в специализированную мастерскую с квалифицированным персоналом.</li> </ul>
<p>Ограничитель скорости в пассивном режиме</p>	<p>* Если Вы выжимаете педаль газа за точку сопротивления (кик-даун), ограничитель скорости переходит в пассивный режим (→ стр. 151).</p>
 <p>Превышено установленное значение ограничителя скорости</p>	<p>* Вы превысили установленное значение изменяемого ограничения скорости больше чем на 3 км/ч.</p>

Сообщения на дисплее	Возможные причины/следствия и ► предложения по решению
ТЕМПОМАТ и ограничитель скорости не действуют	* ТЕМПОМАТ и ограничитель скорости неисправны. ► Обратитесь в специализированную мастерскую с квалифицированным персоналом.
ТЕМПОМАТ не действует	* ТЕМПОМАТ неисправен. ► Обратитесь в специализированную мастерскую с квалифицированным персоналом.
 Выкл.	* Система ТЕМПОМАТ (круиз-контроль) выключена. Если дополнительно раздается предупредительный сигнал, система ТЕМПОМАТ отключилась автоматически (→ стр. 149).
 km/h	* Не удастся включить ТЕМПОМАТ, потому что выполнены не все условия для включения. ► Соблюдайте условия включения системы круиз-контроля (→ стр. 151).
Активный ассистент поддержания дистанции не действует	* Активный ассистент поддержания дистанции DISTRONIC неисправен. Могут быть неисправны и другие системы помощи водителю и обеспечения безопасности движения. ► Обратитесь в специализированную мастерскую с квалифицированным персоналом.
Автопилот поддержания дистанции DISTRONIC временно недоступен См. "Руководство"	* Активный ассистент поддержания дистанции DISTRONIC временно недоступен. Параметры окружающей среды находятся за системным пределом (→ стр. 152). ► Продолжайте движение. Когда параметры окружающей среды будут соответствовать системным пределам, система снова станет доступной.
  В настоящее время нет доступа Видеокамера загрязнена	* Обзор камеры уменьшен. Возможные причины: <ul style="list-style-type: none"> <li>• Загрязнение лобового стекла в поле зрения камеры</li> <li>• Сильные осадки или туман</li> </ul> Системы помощи водителю и обеспечения безопасности движения могут быть неисправны или временно недоступны. Если причины устранены, системы помощи водителю и обеспечения безопасности движения снова доступны. Когда сообщение на дисплее не отключается: <ul style="list-style-type: none"> <li>► Остановитесь с соблюдением ПДД.</li> <li>► Очистите лобовое стекло.</li> <li>► Незамедлительно обратитесь в специализированную мастерскую с квалифицированным персоналом.</li> </ul>







Сообщения на дисплее	Возможные причины/следствия и ► предложения по решению
 <p><b>OFF</b></p>  <p>В настоящ. время нет доступа Радарные датчики загрязнены</p>	<p>* Радарные датчики неисправны. Возможные причины:</p> <ul style="list-style-type: none"> <li>• Загрязнение датчиков</li> <li>• Сильные осадки</li> <li>• Длительное движение по загородной трассе без постоянного дорожного движения, например в пустыне</li> </ul> <p>Могут быть затронуты следующие системы:</p> <ul style="list-style-type: none"> <li>• Активный ассистент поддержания дистанции DISTRONIC</li> <li>• Система контроля мертвых зон</li> <li>• Активная система экстренного торможения</li> </ul> <p>Системы помощи водителю и обеспечения безопасности движения могут быть неисправны или временно недоступны.</p> <p>Если причины устранены, системы помощи водителю и обеспечения безопасности движения снова доступны.</p> <p>Когда сообщение на дисплее не отключается:</p> <ul style="list-style-type: none"> <li>► Остановитесь с соблюдением ПДД.</li> <li>► Очистите все датчики (→ стр. 273).</li> <li>► Снова запустите двигатель.</li> <li>► Незамедлительно обратитесь в специализированную мастерскую с квалифицированным персоналом.</li> </ul>
<p>Автопилот поддержания дистанции DISTRONIC снова доступен</p>	<p>* Активный ассистент поддержания дистанции DISTRONIC снова функционирует и может быть включен (→ стр. 153).</p>
 <p>Выкл.</p>	<p>* Функция HOLD выключена, потому что автомобиль буксует или не выполнено одно из условий включения.</p> <ul style="list-style-type: none"> <li>► Позднее снова включите функцию HOLD или проверьте выполнение условий включения функции HOLD (→ стр. 155).</li> </ul>
<p>Система распознавания дорожных знаков не действует</p>	<p>* Система распознавания дорожных знаков неисправна.</p> <ul style="list-style-type: none"> <li>► Обратитесь в специализированную мастерскую с квалифицированным персоналом.</li> </ul>
<p>Система распознавания дорожных знаков Вид камеры ограничен См. "Руководство"</p>	<p>* Обзор камеры уменьшен. Возможные причины:</p> <ul style="list-style-type: none"> <li>• Загрязнение лобового стекла в поле зрения камеры</li> <li>• Сильные осадки или туман</li> </ul> <p>Системы помощи водителю и обеспечения безопасности движения могут быть неисправны или временно недоступны.</p> <p>Если причины устранены, системы помощи водителю и обеспечения безопасности движения снова доступны.</p> <p>Когда сообщение на дисплее не отключается:</p> <ul style="list-style-type: none"> <li>► Остановитесь с соблюдением ПДД.</li> <li>► Очистите лобовое стекло.</li> </ul>
<p>Система распознавания дорожных знаков временно недоступна См. "Руководство"</p>	<p>* Система распознавания дорожных знаков временно недоступна (→ стр. 162).</p> <ul style="list-style-type: none"> <li>► Продолжайте движение. Когда причины устранены, система снова доступна.</li> </ul>
<p>Сигнализация перестроения не действует</p>	<p>* Система контроля «слепых» зон неисправна (→ стр. 163).</p> <ul style="list-style-type: none"> <li>► Обратитесь в специализированную мастерскую с квалифицированным персоналом.</li> </ul>





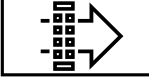

Сообщения на дисплее	Возможные причины/следствия и ► предложения по решению
Totwinkel-Assistent Anhänger nicht überwacht	<p>* Когда Вы устанавливаете электрическое соединение с прицепом, система контроля «слепых» зон остается доступна, хотя наблюдение за областью возле прицепа не осуществляется. В связи с этим функционал системы контроля «слепых» зон может быть ограничен (→ стр. 163).</p> <p>► Нажмите на панель сенсорного управления слева и подтвердите сообщение на дисплее.</p>
Сигнализация перестроения временно недоступна См. "Руководство"	<p>* Система контроля «слепых» зон временно недоступна (→ стр. 163). Достигнуты системные пределы (→ стр. 163).</p> <p>► Продолжайте движение. Когда причины устранены, система снова доступна.</p> <p>или</p> <p>► Если сообщение на дисплее не исчезает, нужно остановиться с соблюдением правил движения и заново запустить двигатель.</p> <p>► При необходимости очистите задний бампер. Когда задний бампер сильно загрязнен, датчики на заднем бампере могут быть неисправными.</p>
Активная система удержания полосы движения Вид камеры ограничен См. "Руководство"	<p>* Обзор камеры уменьшен (→ стр. 166).</p> <p>Возможные причины:</p> <ul style="list-style-type: none"> <li>• Загрязнение лобового стекла в поле зрения камеры</li> <li>• Сильные осадки или туман</li> </ul> <p>Системы помощи водителю и обеспечения безопасности движения могут быть неисправны или временно недоступны.</p> <p>Если причины устранены, системы помощи водителю и обеспечения безопасности движения снова доступны.</p> <p>Когда сообщение на дисплее не отключается:</p> <p>► Остановитесь с соблюдением ПДД.</p> <p>► Очистите лобовое стекло.</p>
Активная система удержания полосы движения не действует	<p>* Активная система удержания полосы движения повреждена (→ стр. 166).</p> <p>► Обратитесь в специализированную мастерскую с квалифицированным персоналом.</p>
Активная система удержания полосы движения временно недоступна См. "Руководство"	<p>* Активная система удержания полосы движения временно недоступна (→ стр. 166).</p> <p>Параметры окружающей среды находятся за системным пределом (→ стр. 166).</p> <p>► Продолжайте движение. Когда параметры окружающей среды будут соответствовать системным пределам, система снова станет доступной.</p> <p>Когда сообщение на дисплее не отключается:</p> <p>► Остановитесь с соблюдением ПДД.</p> <p>► Очистите лобовое стекло.</p>
 <p>Attention Assist не действует</p>	<p>* ATTENTION ASSIST поврежден.</p> <p>► Обратитесь в специализированную мастерскую с квалифицированным персоналом.</p>

Сообщения на дисплее	Возможные причины/следствия и ► предложения по решению
 <p>Attention Assist: Pause!</p>	<p>* ATTENTION ASSIST обнаружил усталость или возрастающую невнимательность водителя (→ стр. 161).</p> <p>► При необходимости прервите движение.</p>

**Двигатель**

Сообщения на дисплее	Возможные причины/следствия и ► предложения по решению
	<p>* Электродвигатель вентилятора неисправен.</p> <p>► Без большой нагрузки на двигатель продолжайте движение до ближайшей авторизованной СТО. При этом следите за тем, чтобы температура охлаждающей жидкости не превышала 120 °С.</p>
 <p>Резерв топлива</p>	<p>* Запас топлива достиг уровня резерва.</p> <p>► Заправьте автомобиль.</p>
 <p>Замените воздушный фильтр</p>	<p>* <b>Автомобили с дизельным двигателем:</b> воздушный фильтр двигателя загрязнен и должен быть заменен.</p> <p>► Обратитесь в специализированную мастерскую с квалифицированным персоналом.</p>
 <p>Прочистить топливный фильтр</p>	<p>* Количество воды во влагоотделителе достигло максимального уровня.</p> <p>► Удаление воды из влагоотделителя (→ стр. 270).</p>
 <p>Замер уровня моторного масла невозможен</p>	<p>* Нарушена электрическая связь с датчиком уровня масла или неисправен датчик.</p> <p>Уровень масла снизился до критического минимума.</p> <p>► Обратитесь в специализированную мастерскую с квалифицированным персоналом.</p>
 <p>Давление мотор. масла Остановить а/м Выключить двигатель</p>	<p>* Сообщение на дисплее только в определенных вариантах моторизации: Давление моторного масла слишком низкое.</p> <div style="border: 1px solid black; padding: 5px; margin: 5px 0;"> <p><b>!</b> <b>УКАЗАНИЕ</b> Повреждение двигателя из-за движения со слишком низким давлением масла в двигателе</p> </div> <p>► Избегайте передвижения при слишком низком давлении моторного масла.</p> <p>► Немедленно остановите автомобиль с учетом дорожной ситуации. Не продолжайте движение!</p> <p>► Обратитесь в авторизованную мастерскую с квалифицированным персоналом.</p>



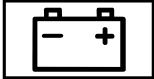
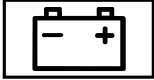
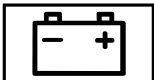
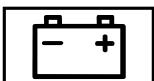



Сообщения на дисплее	Возможные причины/следствия и ► предложения по решению
 <p>При заправке на АЗС долить 1 л моторного масла</p>	<p>* Сообщение на дисплее только в определенных вариантах моторизации: Уровень масла снизился до критического минимума.</p> <div data-bbox="381 225 1005 284" style="border: 1px solid gray; padding: 5px;"> <p><b>!</b> <b>УКАЗАНИЕ</b> Повреждение двигателя из-за движения со слишком низким уровнем масла в двигателе</p> </div> <div data-bbox="381 288 1005 347" style="border: 1px solid gray; padding: 5px;"> <p>► Избегайте длительных поездок со слишком низким уровнем масла в двигателе.</p> </div> <p>► Проверьте уровень масла во время ближайшей остановки для заправки.</p> <p>Долейте масло (→ стр. 267). Указания по моторному маслу (→ стр. 335).</p>
 <p>Снизить уровень моторного масла</p>	<p>* Сообщение на дисплее только в определенных вариантах моторизации: Уровень масла слишком высокий.</p> <div data-bbox="381 560 1005 619" style="border: 1px solid gray; padding: 5px;"> <p><b>!</b> <b>УКАЗАНИЕ</b> Повреждение двигателя из-за движения со слишком высоким уровнем масла в двигателе</p> </div> <div data-bbox="381 624 1005 683" style="border: 1px solid gray; padding: 5px;"> <p>► Избегайте длительных поездок со слишком высоким уровнем моторного масла.</p> </div> <p>► Немедленно обратитесь в авторизованную СТО чтобы откачать лишнее масло.</p>
 <p>Уровень моторного масла СТОП! Выключите двигатель!</p>	<p>* Сообщение на дисплее только в определенных вариантах моторизации: Уровень масла слишком низкий.</p> <div data-bbox="381 823 1005 882" style="border: 1px solid gray; padding: 5px;"> <p><b>!</b> <b>УКАЗАНИЕ</b> Повреждение двигателя из-за движения со слишком низким уровнем масла в двигателе</p> </div> <div data-bbox="381 887 1005 946" style="border: 1px solid gray; padding: 5px;"> <p>► Избегайте длительных поездок со слишком низким уровнем масла в двигателе.</p> </div> <p>► Немедленно остановите автомобиль с учетом дорожной ситуации. Не продолжайте движение!</p> <p>► Выключение двигателя.</p> <p>► Проверьте уровень масла.</p> <p>Долейте масло (→ стр. 267). Указания по моторному маслу (→ стр. 335).</p>
 <p>При заправке на АЗС проверьте уровень моторного масла</p>	<p>* Уровень масла снизился до критического минимума.</p> <div data-bbox="381 1182 1005 1241" style="border: 1px solid gray; padding: 5px;"> <p><b>!</b> <b>УКАЗАНИЕ</b> Повреждение двигателя из-за движения со слишком низким уровнем масла в двигателе</p> </div> <div data-bbox="381 1246 1005 1305" style="border: 1px solid gray; padding: 5px;"> <p>► Избегайте длительных поездок со слишком низким уровнем масла в двигателе.</p> </div> <p>► Проверьте уровень масла во время ближайшей остановки для заправки.</p> <p>Долейте масло (→ стр. 267). Указания по моторному маслу (→ стр. 335).</p>

Сообщения на дисплее	Возможные причины/следствия и ► предложения по решению
 <p>Остановите а/м Оставьте двигатель включенным</p>	<p>* Уровень заряда батареи слишком низкий.</p> <ul style="list-style-type: none"> <li>► Немедленно остановите автомобиль с учетом дорожной ситуации. Не продолжайте движение!</li> <li>► Оставьте мотор включенным.</li> <li>► Возобновите движение только после отключения сообщения на дисплее.</li> </ul>
 <p>СТОП! См. "Руководство"</p>	<p>* Батарея больше не заряжается, и уровень заряда очень низкий.</p> <div style="border: 1px solid black; padding: 5px; margin-bottom: 10px;"> <p><b>!</b> <b>УКАЗАНИЕ</b> При продолжении движения возможно повреждение двигателя</p> <ul style="list-style-type: none"> <li>► Продолжать движение нельзя!</li> <li>► Свяжитесь со специализированной мастерской с квалифицированным персоналом.</li> </ul> </div> <ul style="list-style-type: none"> <li>► Немедленно остановите автомобиль с учетом дорожной ситуации. Не продолжайте движение!</li> <li>► Выключение двигателя.</li> <li>► Обратитесь в авторизованную станцию технического обслуживания.</li> </ul>
 <p>Включите двигатель См. "Руководство"</p>	<p>* Двигатель выключен, и уровень заряда батареи слишком низкий.</p> <ul style="list-style-type: none"> <li>► Выключите ненужные потребители электроэнергии.</li> <li>► Оставьте двигатель работать на холостых оборотах или проедьте на большое расстояние. Батарея заряжается.</li> </ul>
 <p>См. "Руководство"</p>	<p>* Батарея больше не заряжается.</p> <div style="border: 1px solid black; padding: 5px; margin-bottom: 10px;"> <p><b>!</b> <b>УКАЗАНИЕ</b> При продолжении движения возможно повреждение двигателя</p> <ul style="list-style-type: none"> <li>► Продолжать движение нельзя!</li> <li>► Свяжитесь со специализированной мастерской с квалифицированным персоналом.</li> </ul> </div> <ul style="list-style-type: none"> <li>► Немедленно остановитесь с соблюдением ПДД и выключите двигатель.</li> <li>► Обратитесь в авторизованную станцию технического обслуживания.</li> </ul>

Сообщения на дисплее	Возможные причины/следствия и ► предложения по решению
<div data-bbox="98 161 247 240" data-label="Image"> </div> <p data-bbox="87 248 314 312">Охлаждающая жидкость <b>СТОП!</b> Выключите двигатель!</p>	<p data-bbox="365 161 736 177">* Охлаждающая жидкость слишком горячая.</p> <ul style="list-style-type: none"> <li data-bbox="381 185 977 233">► Немедленно остановитесь с соблюдением ПДД и выключите двигатель.</li> </ul> <div data-bbox="381 256 1005 483" style="border: 1px solid gray; padding: 5px;"> <p data-bbox="400 264 904 288"><b>▲ ОСТОРОЖНО</b> Опасность ожога при открывании капота</p> <p data-bbox="400 301 981 368">Если Вы открываете капот при перегреве двигателя или при пожаре в моторном отсеке, Вы можете подвергнуться воздействию горячих газов или вытекающих эксплуатационных материалов.</p> <ul style="list-style-type: none"> <li data-bbox="400 376 969 424">► Перед открытием капота дождись остывания перегретого двигателя.</li> <li data-bbox="400 432 945 472">► При пожаре в моторном отсеке не открывайте капот и уведо- мите пожарную охрану.</li> </ul> </div> <div data-bbox="381 504 1005 778" style="border: 1px solid gray; padding: 5px;"> <p data-bbox="400 512 956 552"><b>▲ ОСТОРОЖНО</b> Опасность обваривания горячей охлаждающей жидкостью</p> <p data-bbox="400 568 969 655">Система охлаждения двигателя находится под давлением, особенно при нагретом двигателе. При открывании запорная крышка Вы можете обжечься выплескиваемой горячей охлаждающей жидкостью.</p> <ul style="list-style-type: none"> <li data-bbox="400 663 960 687">► Перед открыванием запорной крышки дайте двигателю остыть.</li> <li data-bbox="400 695 972 735">► При открывании на Вас должны быть надеты защитные перчатки и защитные очки.</li> <li data-bbox="400 743 972 767">► Для сброса давления отвинчивайте запорную крышку медленно.</li> </ul> </div> <ul style="list-style-type: none"> <li data-bbox="381 799 717 823">► Подождите, пока двигатель остынет.</li> <li data-bbox="381 831 969 855">► Обеспечьте беспрепятственное поступление воздуха к радиатору.</li> <li data-bbox="381 863 1005 927">► Без большой нагрузки на двигатель продолжайте движение до ближай- шей авторизованной СТО. При этом следите за тем, чтобы температура охлаждающей жидкости не превышала 120 °С.</li> </ul>
<p data-bbox="87 943 309 1007">Долейте охлаждающую жидкость См. "Руковод- ство"</p>	<p data-bbox="365 935 804 951">* Уровень охлаждающей жидкости слишком низкий.</p> <div data-bbox="381 975 1005 1249" style="border: 1px solid gray; padding: 5px;"> <p data-bbox="400 983 956 1023"><b>▲ ОСТОРОЖНО</b> Опасность обваривания горячей охлаждающей жидкостью</p> <p data-bbox="400 1038 969 1126">Система охлаждения двигателя находится под давлением, особенно при нагретом двигателе. При открывании запорная крышка Вы можете обжечься выплескиваемой горячей охлаждающей жидкостью.</p> <ul style="list-style-type: none"> <li data-bbox="400 1134 960 1158">► Перед открыванием запорной крышки дайте двигателю остыть.</li> <li data-bbox="400 1166 972 1206">► При открывании на Вас должны быть надеты защитные перчатки и защитные очки.</li> <li data-bbox="400 1214 972 1238">► Для сброса давления отвинчивайте запорную крышку медленно.</li> </ul> </div> <div data-bbox="381 1270 1005 1393" style="border: 1px solid gray; padding: 5px;"> <p data-bbox="400 1278 992 1318"><b>! УКАЗАНИЕ</b> Повреждение двигателя из-за недостаточного объема охлаждающей жидкости</p> <ul style="list-style-type: none"> <li data-bbox="400 1342 969 1382">► Избегайте длительных поездок с недостаточным объемом охла- ждающей жидкости.</li> </ul> </div> <ul style="list-style-type: none"> <li data-bbox="381 1406 804 1430">► Долейте охлаждающую жидкость (→ стр. 268).</li> </ul>



Сообщения на дисплее	Возможные причины/следствия и ► предложения по решению
<p>Регенерация сажевого фильтра не возможна</p>	<p>* Выполнены не все условия регенерации сажевого фильтра (→ стр. 120).</p> <p>► Продолжайте движение в стандартном режиме до тех пор, пока не будут выполнены все условия регенерации дизельного сажевого фильтра.</p> <p>Степень загрузки сажевого фильтра составляет более 50% и сообщение продолжает отображаться в комбинации приборов.</p> <p>► Обратитесь в специализированную мастерскую.</p>

### AdBlue® (автомобили с допуском в качестве легковых)

Сообщения на дисплее	Возможные причины/следствия и ► предложения по решению
 <p>AdBlue nachfüllen s. Betriebsanleitung</p>	<p>* Запас AdBlue® опустился ниже отметки резерва.</p> <p>► Немедленно добавьте не менее 8 л AdBlue® (→ стр. 135).</p>
 <p>Долейте AdBlue Огранич. мощн. через XXX км См. "Руководство"</p>	<p>* Низкий запас AdBlue® приводит к ограничению скорости после указанного оставшегося участка пути.</p> <p>► Немедленно добавьте не менее 8 л AdBlue® (→ стр. 135).</p>
 <p>Долейте AdBlue Ограничен. мощн.: 20 км/ч Пуск невозм. через XXX км</p>	<p>* Низкий запас AdBlue® приводит к ограничению максимальной скорости до 20 км/ч.</p> <p>После указанного остатка пути пуск мотора больше не возможен.</p> <p>► Немедленно добавьте не менее 8 л AdBlue® (→ стр. 135).</p>
 <p>AdBlue nachfüllen Kein Start in XXX км</p>	<p>* Запаса AdBlue® хватит только на указанный участок пути.</p> <p>► Немедленно добавьте не менее 8 л AdBlue® (→ стр. 135).</p> <p>ⓘ Сообщение выводится приблизительно через минуту езды со скоростью выше 15 км/ч.</p>
 <p>AdBlue nachfüllen Kein Start möglich</p>	<p>* Запас AdBlue® истрачен. Пуск двигателя невозможен.</p> <p>► Немедленно добавьте не менее 8 л AdBlue® (→ стр. 135).</p> <p>► Включите зажигание.</p> <p>Вы можете запустить двигатель приблизительно через минуту.</p>
 <p>Неисправность системы Пуск невозм. чер. XXXкм</p>	<p>* Система AdBlue® неисправна. После указанного остатка пути пуск мотора больше не возможен.</p> <p>► Незамедленно обратитесь в специализированную мастерскую с квалифицированным персоналом.</p>

Сообщения на дисплее	Возможные причины/следствия и ► предложения по решению
 <p>Неисправность системы AdBlue См. "Руководство"</p>	<p>* Система AdBlue® неисправна.</p> <p>► Немедленно обратитесь в авторизованную СТО.</p>
 <p>Keine Messung des Füllstandes möglich</p>	<p>* В случае нарушения в системе AdBlue® в меню техобслуживания уровень топлива в баке не отображается. Указание на неисправность в системе AdBlue® осуществляется с помощью соответствующих предупреждающих сообщений.</p> <p>► Обратитесь в специализированную мастерскую с квалифицированным персоналом.</p>
 <p>Неисправность сист. AdBlue Огранич. мощн. через XXX км См. "Руководство"</p>	<p>* Система AdBlue® неисправна. Неисправность в системе приводит к ограничению скорости после указанного оставшегося участка пути.</p> <p>► Незамедлительно обратитесь в специализированную мастерскую с квалифицированным персоналом.</p>
 <p>Неисправность сист. AdBlue Ограничен. мощн.: 20 км/ч Пуск невозм. через XXX км</p>	<p>* Система AdBlue® неисправна. Неисправность в системе приводит к ограничению максимальной скорости до 20 км/ч. После указанного пути пуск мотора больше не возможен.</p> <p>► Незамедлительно обратитесь в специализированную мастерскую с квалифицированным персоналом.</p>
 <p>Неисправность системы AdBlue Пуск невозможен</p>	<p>* Система AdBlue® неисправна. Пуск двигателя невозможен.</p> <p>► Немедленно обратитесь в авторизованную СТО.</p>

### AdBlue® (автомобили с допуском в качестве грузовых)



Сообщения на дисплее	Возможные причины/следствия и ► предложения по решению
 <p>AdBlue nachfüllen s. Betriebsanleitung</p>	<p>* Запас AdBlue® опустился ниже отметки резерва.</p> <p>► Немедленно добавьте не менее 8 л AdBlue® (→ стр. 135).</p>
 <p>Долейте AdBlue Ограничение мощности</p>	<p>* Запас AdBlue® опустился ниже отметки резерва. Мощность ограничена 75 процентами крутящего момента двигателя.</p> <p>► Немедленно добавьте не менее 8 л AdBlue® (→ стр. 135).</p>

Сообщения на дисплее	Возможные причины/следствия и ► предложения по решению
 <p>Долейте AdBlue После перезапуска двигат. ограничен. мощн. 20 км/ч</p>	<p>* Низкий запас AdBlue® приводит при следующем запуске двигателя к ограничению максимальной скорости до 20 км/ч.</p> <p>► Немедленно добавьте не менее 8 л AdBlue® (→ стр. 135).</p>
 <p>AdBlue nachfüllen Leistung vermindert: 20 км/ч</p>	<p>* Израсходованный запас AdBlue® приводит к ограничению максимальной скорости до 20 км/ч.</p> <p>► Немедленно добавьте не менее 8 л AdBlue® (→ стр. 135).</p> <p>► Включите зажигание.</p>
 <p>Неисправность системы AdBlue См. "Руководство"</p>	<p>* Система AdBlue® неисправна.</p> <p>► Немедленно обратитесь в авторизованную СТО.</p>
 <p>Неисправность системы AdBlue Ограничение мощности</p>	<p>* Система AdBlue® неисправна. Мощность ограничена 75 % крутящего момента двигателя.</p> <p>► Незамедлительно обратитесь в специализированную мастерскую с квалифицированным персоналом.</p>
 <p>Неисправность сист. AdBlue После перезапуска двигат. ограничен. мощн. XXX км/ч</p>	<p>* Система AdBlue® неисправна. Неисправность в системе приводит при следующем запуске двигателя к ограничению максимальной скорости до 20 км/ч.</p> <p>► Незамедлительно обратитесь в специализированную мастерскую с квалифицированным персоналом.</p>
 <p>Неисправность сист. AdBlue Ограничение мощности 20 км/ч</p>	<p>* Система AdBlue® неисправна. Неисправность в системе приводит к ограничению максимальной скорости до 20 км/ч.</p> <p>► Немедленно обратитесь в авторизованную СТО.</p>

## Шины

Сообщения на дисплее	Возможные причины/следствия и ► предложения по решению
<p>Система контроля давления воздуха в шинах не действ. Отсутствуют колесные датчики</p>	<p>* Установленные колеса не оснащены соответствующими датчиками давления воздуха в шинах. Система контроля давления в шинах выключена.</p> <p>► Установить колеса с соответствующими датчиками давления воздуха в шинах.</p>



Сообщения на дисплее	Возможные причины/следствия и ► предложения по решению
 <p>Колесные датчики отсутствуют</p>	<p>* Отсутствует сигнал давления в шинах от одного или нескольких колес. Для соответствующей шины не отображается значение давления.</p> <p>► Заменить неисправный датчик давления в специализированной мастерской.</p>
<p>Система контроля давления воздуха в шинах временно недоступна</p>	<p>* Сильный источник радиоволн создает помехи. В связи с этим отсутствует прием сигналов от датчиков давления воздуха в шинах. Система контроля давления в шинах временно недоступна.</p> <p>► Продолжайте движение. После устранения причины система контроля давления в шинах автоматически включится.</p>
 <p>Внимание! Дефект шины</p>	<p>* В одной или в нескольких шинах давление внезапно снижается. Отображается положение колеса.</p> <div style="border: 1px solid gray; padding: 5px; margin: 10px 0;"> <p><b>▲ ОСТОРОЖНО</b> Опасность аварии при движении со спущенными шинами</p> <p>Движение со спущенными шинами сопряжено со следующими опасностями:</p> <ul style="list-style-type: none"> <li>• Шины могут чрезмерно нагреться и вызвать пожар.</li> <li>• Ходовые качества, а также управляемость- и эффективность торможения автомобиля могут значительно ухудшиться.</li> </ul> <p>В этом случае Вы можете потерять контроль над автомобилем.</p> <p>► Не допускайте движения со спущенными шинами.</p> <p>► Соблюдайте указания по действиям при проколе шины.</p> </div> <p>Указания при повреждении шины (→ стр. 279).</p> <p>► Остановите автомобиль с соблюдением ПДД.</p> <p>► Проверьте шины.</p>
 <p>Проверьте шины!</p>	<p>* В одной или в нескольких шинах давление внезапно упало. Отображается положение колеса.</p> <div style="border: 1px solid gray; padding: 5px; margin: 10px 0;"> <p><b>▲ ОСТОРОЖНО</b> Опасность аварии из-за слишком низкого давления воздуха в шинах</p> <p>Шины со слишком низким давлением воздуха сопряжены со следующими опасностями:</p> <ul style="list-style-type: none"> <li>• Шины могут лопнуть, в особенности при увеличении загрузки автомобиля и скорости движения.</li> <li>• Возможен чрезмерный и / или неравномерный износ шин, что отрицательно влияет на сцепление шин с дорогой.</li> <li>• Ходовые качества, а также управляемость- и эффективность торможения автомобиля могут значительно ухудшиться.</li> </ul> <p>В этом случае Вы можете потерять контроль над автомобилем.</p> <p>► Соблюдайте рекомендованные значения давления воздуха в шинах.</p> <p>► При необходимости откорректируйте давление воздуха в шинах.</p> </div> <p>► Остановите автомобиль с соблюдением ПДД.</p> <p>► Проверьте давление в шинах (→ стр. 298) и состояние шин.</p>



Сообщения на дисплее	Возможные причины/следствия и ► предложения по решению
 <p>Отрегулируйте давление воздуха в шинах</p>	<p>* По меньшей мере в одной шине давление слишком низкое, или давление в разных шинах сильно отличается друг от друга.</p> <ul style="list-style-type: none"> <li>► Проверьте давление в шинах и при необходимости подкачайте шины.</li> <li>► При правильно установленном давлении в шинах заново запустите систему контроля давления (→ стр. 311).</li> </ul>
<p>Система контроля давления воздуха в шинах не действует</p>	<p>* Система контроля давления в шинах неисправна.</p> <ul style="list-style-type: none"> <li>► Обратитесь в специализированную мастерскую с квалифицированным персоналом.</li> </ul>
<p>Давление воздуха в шинах Проверьте шины!</p>	<p>* Система предупреждения о падении давления в шинах распознала сильное падение давления.</p> <div style="border: 1px solid black; padding: 5px; margin: 5px 0;"> <p><b>▲ ОСТОРОЖНО</b> Опасность аварии из-за слишком низкого давления воздуха в шинах</p> <p>Шины со слишком низким давлением воздуха сопряжены со следующими опасностями:</p> <ul style="list-style-type: none"> <li>• Шины могут лопнуть, в особенности при увеличении загрузки автомобиля и скорости движения.</li> <li>• Возможен чрезмерный и / или неравномерный износ шин, что отрицательно влияет на сцепление шин с дорогой.</li> <li>• Ходовые качества, а также управляемость- и эффективность торможения автомобиля могут значительно ухудшиться.</li> </ul> <p>В этом случае Вы можете потерять контроль над автомобилем.</p> <ul style="list-style-type: none"> <li>► Соблюдайте рекомендованные значения давления воздуха в шинах.</li> <li>► При необходимости откорректируйте давление воздуха в шинах.</li> </ul> </div> <ul style="list-style-type: none"> <li>► Остановите автомобиль с соблюдением ПДД.</li> <li>► Проверьте давление в шинах (→ стр. 298) и состояние шин.</li> <li>► При правильно настроенном давлении в шинах перезапустите систему предупреждения о падении давления в шинах .</li> </ul>

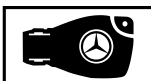



## Ключ



Сообщения на дисплее	Возможные причины/следствия и ► предложения по решению
 <p>Положите ключ в специально выделенный отсек См. "Руководство"</p>	<p>* Система распознавания ключа неисправна.</p> <ul style="list-style-type: none"> <li>► Измените положение ключа в автомобиле.</li> <li>► Заведите автомобиль с ключом в специальном отсеке (→ стр. 110).</li> </ul>

Сообщения на дисплее	Возможные причины/следствия и ► предложения по решению
 <p>Ключ не распознан (сообщение красного цвета на дисплее)</p>	<p>* Ключ не распознается, возможно, его уже нет в автомобиле. Ключа нет в автомобиле, а Вы глушите двигатель:</p> <ul style="list-style-type: none"> <li>• Пуск двигателя невозможен.</li> <li>• Невозможно закрыть автомобиль на центральный замок.</li> </ul> <p>► Удостоверьтесь в том, что ключ находится в автомобиле.</p> <p>Если система распознавания ключа неисправна в связи с сильным источником радиосигнала:</p> <ul style="list-style-type: none"> <li>► Немедленно остановите автомобиль с учетом дорожной ситуации.</li> <li>► Положите ключ в специально выделенный отсек для запуска двигателя ключом (→ стр. 110).</li> </ul>
 <p>Ключ не распознан (на дисплее сообщение белого цвета)</p>	<p>* Ключ в данный момент не распознается.</p> <ul style="list-style-type: none"> <li>► Измените положение ключа в автомобиле.</li> <li>► Если ключ и теперь не распознается, запустите двигатель ключом в специальном отсеке (→ стр. 110).</li> </ul>
 <p>Замените элементы питания ключа</p>	<p>* Элемент питания ключа разрядился.</p> <ul style="list-style-type: none"> <li>► Заменить элемент питания (→ стр. 42).</li> </ul>
 <p>Замените ключ</p>	<p>* Ключ должен быть заменен.</p> <ul style="list-style-type: none"> <li>► Обратитесь в специализированную мастерскую с квалифицированным персоналом.</li> </ul>



## Автомобиль

Сообщения на дисплее	Возможные причины/следствия и ► предложения по решению
 <p>Долейте жидкость стеклоомывателя</p>	<p>* Уровень омывающей жидкости в бачке стеклоомывателя опустился ниже минимального значения.</p> <ul style="list-style-type: none"> <li>► Долейте омывающую жидкость (→ стр. 269).</li> </ul>
	<p>* По меньшей мере одна дверь открыта.</p> <ul style="list-style-type: none"> <li>► Закройте все двери.</li> </ul>

Сообщения на дисплее	Возможные причины/следствия и ► предложения по решению
	<p>* Капот открыт. Немедленно остановить автомобиль с соблюдением ПДД.</p> <div style="border: 1px solid gray; padding: 5px; margin: 10px 0;"> <p><b>▲ ОСТОРОЖНО</b> Опасность аварии при разблокировке капота во время движения</p> <p>Разблокированный капот может открыться во время движения и закрыть Вам обзор дороги.</p> <ul style="list-style-type: none"> <li>► Во время движения ни в коем случае не производите разблокировку капота.</li> <li>► Перед каждой поездкой убедитесь в том, что капот заблокирован.</li> </ul> </div> <ul style="list-style-type: none"> <li>► Немедленно остановить автомобиль с соблюдением ПДД.</li> <li>► Закройте капот.</li> </ul>
 <p>не действует См. "Руководство"</p>	<p>* Автономное отопление временно неисправно.</p> <ul style="list-style-type: none"> <li>► В горизонтально стоящем автомобиле с остывшим двигателем: попытайтесь четырежды, с паузами в несколько минут, включить автономное отопление.</li> <li>► Если автономное отопление не включается: обратитесь в авторизованную СТО.</li> </ul>
 <p>не действует Заправьте топливо</p>	<p>* В топливном баке слишком мало топлива. Автономное отопление не включается.</p> <ul style="list-style-type: none"> <li>► Заправьте автомобиль.</li> </ul>
 <p>не действует Слабое напряжение АКБ</p>	<p>* Напряжение бортовой цепи слишком низкое. Автономное отопление отключилось.</p> <ul style="list-style-type: none"> <li>► Проедьте длительное расстояние, чтобы батарея достаточно зарядилась.</li> </ul>
 <p>Перед пуском поверните руль</p>	<p>* <b>Автомобили с механической коробкой передач:</b> Система электрической блокировки рулевого колеса не может снять блокировку рулевого управления.</p> <ul style="list-style-type: none"> <li>► Выключите зажигание.</li> <li>► Чтобы снять блокировку, поверните руль немного налево, затем направо.</li> <li>► Снова включите зажигание.</li> </ul>

Сообщения на дисплее	Возможные причины/следствия и ► предложения по решению
 <p>Рулевое управление неисправно См. "Руководство"</p>	<p>* <b>Автомобили с механической коробкой передач:</b> неисправность электрической блокировки рулевого управления. Рулевое управление может быть заблокировано только при помощи электрической блокировки рулевого управления.</p> <p><b>▲ ОСТОРОЖНО</b> Опасность аварии при ограниченной управляемости</p> <p>Если рулевое управление перестает работать надлежащим образом, безопасность эксплуатации автомобиля под угрозой.</p> <ul style="list-style-type: none"> <li>► Немедленно остановите автомобиль с учетом дорожной ситуации. Продолжать движение нельзя!</li> <li>► Свяжитесь со специализированной мастерской с квалифицированным персоналом.</li> </ul> <p>► Немедленно остановите автомобиль с учетом дорожной ситуации. Не продолжайте движение!</p> <p>► Обратитесь в авторизованную станцию технического обслуживания.</p>
 <p>Рул. управление неисправно Повышенная затрата усилий См. "Руководство"</p>	<p>* Сервопривод рулевого управления неисправен.</p> <p><b>▲ ОСТОРОЖНО</b> Опасность аварии из-за изменения управляемости автомобиля</p> <p>Если гидроусилитель рулевого управления частично или полностью неисправен, Вам необходимо будет прилагать большее усилие для поворота рулевого колеса.</p> <ul style="list-style-type: none"> <li>► Если безопасное управление автомобилем возможно, продолжайте движение с осторожностью.</li> <li>► Незамедлительно обратитесь в специализированную мастерскую с квалифицированным персоналом.</li> </ul> <p>► Если надежное рулевое управление возможно, осторожно продолжайте движение.</p> <p>► Немедленно обратитесь в авторизованную СТО.</p>
 <p>Рул. управление неисправно Немедленно остановитесь! См. "Руководство"</p>	<p>* Рулевое управление неисправно. Управляемость сильно ограничена.</p> <p><b>▲ ОСТОРОЖНО</b> Опасность аварии при ограниченной управляемости</p> <p>Если рулевое управление перестает работать надлежащим образом, безопасность эксплуатации автомобиля под угрозой.</p> <ul style="list-style-type: none"> <li>► Немедленно остановите автомобиль с учетом дорожной ситуации. Продолжать движение нельзя!</li> <li>► Свяжитесь со специализированной мастерской с квалифицированным персоналом.</li> </ul> <p>► Немедленно остановите автомобиль с учетом дорожной ситуации. Не продолжайте движение!</p> <p>► Обратитесь в авторизованную станцию технического обслуживания.</p>
<p>Для пуска включите передачу Р или N</p>	<p>* Вы попытались запустить двигатель при положении редуктора <b>[D]</b> или <b>[R]</b>.</p> <p>► Переключите редуктор в положение <b>[P]</b> или <b>[N]</b>.</p>
<p>Для переключения в положение R сначала нажмите на педаль тормоза</p>	<p>* Вы попытались переместить селектор коробки передач из положения <b>[D]</b> или <b>[N]</b> в положение <b>[R]</b>.</p> <p>► Нажмите на педаль тормоза.</p> <p>► Переключите редуктор в положение <b>[R]</b>.</p>

Сообщения на дисплее	Возможные причины/следствия и ► предложения по решению
Кондиционер Неисправность См. "Руководство"	<p>* Система кондиционирования воздуха временно ограниченно работоспособна. Объем воздуха и подача свежего воздуха регулируются автоматически.</p> <p>► Для проверки системы кондиционирования обратитесь в специализированную мастерскую.</p>
Вспомогательная АКБ Неисправность	<p>* Батарея аварийного питания для редуктора больше не заряжается.</p> <p>► Обратитесь в специализированную мастерскую с квалифицированным персоналом.</p> <p>► До устранения неисправности перед остановкой двигателя вручную переведите редуктор в положение <b>[P]</b>.</p> <p>► Перед тем, как выйти из автомобиля, включите стояночный тормоз.</p>
Движение задним ходом невозможно Обратитесь в СТО!	<p>* Редуктор неисправен. Задняя передача больше не может быть включена.</p> <p>► Обратитесь в специализированную мастерскую с квалифицированным персоналом.</p>
Коробка передач Неисправность СТОП!	<p>* Редуктор неисправен. Редуктор автоматически переключается в положение <b>[N]</b>.</p> <p>► Немедленно остановите автомобиль с учетом дорожной ситуации.</p> <p>► Переключите редуктор в положение <b>[P]</b>.</p> <p>► Обратитесь в авторизованную станцию технического обслуживания.</p>
 А/м готов к эксплуат. Перед выходом из а/м выключите зажигание	<p>* Вы хотите оставить автомобиль в состоянии готовности к движению.</p> <p>► Когда Вы выходите из автомобиля, выключите зажигание и возьмите с собой ключи.</p> <p>► Если Вы не покидаете автомобиль, выключите потребители электроэнергии, например подогрев сидений. Иначе 12-вольтовая-аккумуляторная батарея разрядится, и автомобиль сможет быть запущен только от внешней батареи (пуск с помощью вспомогательной аккумуляторной батареи).</p>
Не переключая передачи, обратитесь в СТО!	<p>* Редуктор неисправен. Положение АКП больше не может быть изменено.</p> <p>► Если редуктор находится в положении <b>[D]</b>, не изменяя положения редуктора обратитесь в авторизованную СТО.</p> <p>► При всех других положениях редуктора безопасно припаркуйте автомобиль.</p> <p>► Обратитесь в авторизованную станцию технического обслуживания.</p>
Передача P только при остановленном автомобиле	<p>* Редуктор может быть приведен в положение <b>[P]</b> только при стоящем автомобиле.</p>
Активирована постоянная передача N Опасность откатывания автомобиля	<p>* В то время как автомобиль катился или двигался со включенным двигателем, редуктор был переключен в положение <b>[N]</b>.</p> <p>► Для остановки нажать на педаль тормоза и после остановки автомобиля переключить редуктор в положение <b>[P]</b>.</p> <p>► Для продолжения движения переключить редуктор в положение <b>[D]</b> или <b>[R]</b>.</p>
Опасность откатывания а/м Открыта дверь водителя, АКП не в положении P	<p>* Дверь водителя закрыта не полностью, а редуктор находится в положении <b>[R]</b>, <b>[N]</b> или <b>[D]</b>.</p> <p>► При остановке автомобиля переведите редуктор в положение <b>[P]</b>.</p>

Сообщения на дисплее	Возможные причины/следствия и ► предложения по решению
<p>Для снятия с передачи Р или N нажмите на педаль тормоза и включите двигатель</p>	<p>* <b>Автомобили с передним приводом:</b> вы попытались переместить селектор коробки передач из положения <b>P</b> или <b>N</b> в другое положение.</p> <ul style="list-style-type: none"> <li>► Нажмите на педаль тормоза.</li> <li>► Запустите двигатель.</li> </ul>
<p>Для снятия с передачи Р нажмите на педаль тормоза</p>	<p>* Вы попробовали перевести редуктор из положения <b>P</b> в другое положение.</p> <ul style="list-style-type: none"> <li>► Нажмите на педаль тормоза.</li> </ul>
 <p>Активировано определение местонахождения автомобиля. Подробную информацию смотрите в руководстве или соответствующем мобильном приложении.</p>	<p>* Автомобиль располагает активированными услугами от Mercedes PRO. При определенных обстоятельствах возможно определение местоположения автомобиля в рамках Mercedes PRO connect.</p> <ul style="list-style-type: none"> <li>► Проверьте статус активированных услуг на Интернет-портале <a href="http://mercedes.pro">http://mercedes.pro</a>.</li> <li>► Узнайте подробности у владельца автомобиля.</li> </ul>
 <p>Подножка не выдвинута См. "Руководство" или Ступенька не выезжает, повреждение</p>	<p>* Электрическая ступенька не выезжает или выезжает не полностью.</p> <ul style="list-style-type: none"> <li>► Следите за достаточностью свободного пространства для электрической ступеньки.</li> <li>► Повторно откройте или закройте сдвижную дверь.</li> <li>► Если электрическая ступенька повторно выезжает не полностью, задвиньте ступеньку вручную (аварийная разблокировка) (→ стр. 52).</li> <li>► Перед выходом из автомобиля обратите внимание пассажиров на отсутствие ступеньки.</li> </ul>
 <p>Подножка не задвинута См. "Руководство" или Ступенька не выезжает, повреждение</p>	<p>* Электрическая ступенька не выезжает или выезжает не полностью.</p> <ul style="list-style-type: none"> <li>► Следите за достаточностью свободного пространства для электрической ступеньки.</li> <li>► Повторно откройте или закройте сдвижную дверь.</li> <li>► Если электрическая ступенька повторно выезжает не полностью, задвиньте ступеньку вручную (аварийная разблокировка) (→ стр. 52).</li> </ul>

**Свет**

Сообщения на дисплее	Возможные причины/следствия и ► предложения по решению
<p>Система адаптации фар дальнего света Вид камеры ограничен См. "Руководство"</p>	<p>* Обзор камеры уменьшен. Возможные причины:</p> <ul style="list-style-type: none"> <li>• Загрязнение лобового стекла в поле зрения камеры</li> <li>• Сильные осадки или туман</li> </ul> <p>Системы помощи водителю и обеспечения безопасности движения могут быть неисправны или временно недоступны.</p> <p>Если причины устранены, системы помощи водителю и обеспечения безопасности движения снова доступны.</p> <p>Когда сообщение на дисплее не отключается:</p> <ul style="list-style-type: none"> <li>► Остановитесь с соблюдением ПДД.</li> <li>► Очистите лобовое стекло.</li> </ul>

Сообщения на дисплее	Возможные причины/следствия и ► предложения по решению
<p>Сист. адапт. фар дал. света времен. недоступна См. "Руководство"</p>	<p>* Система адаптивного управления дальним светом временно недоступна. Достигнуты системные пределы .</p> <p>► Продолжайте движение. Когда причины устранены, система снова доступна. На дисплее появляется сообщение Система адаптации фар дал. света снова доступна.</p>
<p>Система адаптации фар дальнего света не действует</p>	<p>* Система адаптивного управления дальним светом неисправна.</p> <p>► Обратитесь в специализированную мастерскую с квалифицированным персоналом.</p>
 <p>Включите наружное освещение</p>	<p>* Вы движетесь с выключенными фарами ближнего света.</p> <p>► Поверните переключатель в положение  или <b>AUTO</b>.</p>
 <p>Выключите свет!</p>	<p>* Вы выходите из автомобиля, а свет еще включен.</p> <p>► Установите переключатель света в положение <b>AUTO</b>.</p>
 <p>Функция автоматического включения фар не действует</p>	<p>* Датчик света неисправен.</p> <p>► Обратитесь в специализированную мастерскую с квалифицированным персоналом.</p>
 <p>Неисправность См. "Руководство"</p>	<p>* Наружное освещение неисправно.</p> <p>► Обратитесь в специализированную мастерскую с квалифицированным персоналом. Автомобили с фаркопом: мог перегореть предохранитель.</p> <p>► Остановитесь с соблюдением ПДД.</p> <p>► Проверьте предохранитель и при необходимости замените(→ стр. 293).</p>
 <p>Ближний свет слева (пример)</p>	<p>* Соответствующий источник света неисправен.</p> <p>► Обратитесь в специализированную мастерскую с квалифицированным персоналом.</p> <p>или</p> <p>► Проверьте, можно ли заменить источник света.</p> <p>ⓘ Светодиодные источники света: только когда неисправны все светодиоды, на дисплее появляется сообщение о соответствующем светильнике.</p>





## Предупредительные и контрольные лампы

### Обзор предупредительных и контрольных ламп

При включении зажигания некоторые системы проводят самотестирование. Некоторые предупредительные и контрольные лампы могут при этом временно засветиться или начать мигать. Это не критично. И только если эти лампы светятся или мигают после

пуска двигателя или во время движения, они сигнализируют о неисправности.



### Предупредительные и контрольные лампы:







-  Ближний свет фар (→ стр. 81)
-  Габаритный свет(→ стр. 81)
-  Дальний свет фар(→ стр. 82)
-  Мигающий свет(→ стр. 82)







	Задний противотуманный свет(→ стр. 81)		Усилитель рулевого управления неисправен (→ стр. 372)
	Ремень безопасности не пристегнут (→ стр. 372)		Ошибка в системе электрооборудования(→ стр. 373)
	Тормоза (красный) (→ стр. 367)		Система удержания пассажиров (→ стр. 367)
	Тормоза (желтый) (→ стр. 367)		Диагностика двигателя (→ стр. 373)
	Антиблокировочная система повреждена (→ стр. 367)		Резервный запас топлива с индикацией положения крышки бака (→ стр. 373)
	Передача для езды по бездорожью		Охлаждающая жидкость слишком горячая/холодная (→ стр. 373)
	Электронная система стабилизации движения ESP® (→ стр. 367)		Предупреждение об опасной дистанции (→ стр. 372)
	Электронная система стабилизации движения ESP® OFF (→ стр. 367)		Предпусковой прогрев
	Активная система экстренного торможения отключена (→ стр. 147)		Контроль давления в шинах
	Электрический стояночный тормоз (→ стр. 367) (→ стр. 367)		

### Системы безопасности

Предупредительная сигнальная и контрольная лампа	Возможные причины/следствия и ► предложения по решению
 <p>Предупредительная сигнальная лампа системы удержания пассажиров</p>	<p>Предупредительная красная сигнальная лампа системы удержания пассажиров светится при заведенном двигателе.</p> <p>Система удержания пассажиров неисправна.</p> <p><b>▲ ОСТОРОЖНО</b> Опасность травмирования- и опасность для жизни из-за нарушения работы системы удержания пассажиров</p> <p>Если система удержания пассажиров неисправна, существует опасность самопроизвольного срабатывания или отказа компонентов системы удержания пассажиров при аварии. Это может, например, касаться натяжителей ремней безопасности или подушек безопасности.</p> <p>► Немедленно произведите проверку и ремонт системы удержания пассажиров в специализированной мастерской с квалифицированным персоналом.</p> <p>► Продолжайте движение осторожно.</p> <p>► Принимайте во внимание сообщения на мультифункциональном дисплее.</p> <p>► Немедленно обратитесь в авторизованную СТО.</p>
 <p>Красная контрольная лампа замыкания электрического стояночного тормоза</p>  <p>Желтая контрольная лампа неисправности электрического стояночного тормоза</p>	<p>Светится красная контрольная лампа стояночного тормоза, а желтая контрольная лампа электрического стояночного тормоза выключена.</p> <p>Светящаяся красная контрольная лампа показывает, что электрический стояночный тормоз замкнут.</p> <p>Несветящаяся желтая контрольная лампа показывает, что электрический стояночный тормоз не поврежден.</p> <p>► Не ездите на автомобиле с замкнутым электрическим стояночным тормозом.</p>

Предупредительная сигнальная и контрольная лампа	Возможные причины/следствия и ► предложения по решению
 <p>Красная контрольная лампа замыкания электрического стояночного тормоза</p>  <p>Желтая контрольная лампа неисправности электрического стояночного тормоза</p>	<p>Красная контрольная лампа электрического стояночного тормоза выключена, и желтая контрольная лампа электрического стояночного тормоза светится.</p> <p>Несветящаяся красная контрольная лампа показывает, что электрический стояночный тормоз отпущен.</p> <p>Светящаяся желтая контрольная лампа показывает, что электрический стояночный тормоз поврежден.</p> <ul style="list-style-type: none"> <li>► Принимайте во внимание сообщения на мультимедийном дисплее.</li> <li>► Выключите и включите зажигание.</li> <li>► Если сообщение о неисправности остается, обратитесь в специализированную мастерскую с квалифицированным персоналом.</li> <li>► При парковке остановите автомобиль на ровной поверхности и обезопасьте от откатывания (→ стр. 141).</li> </ul>
 <p>Красная контрольная лампа замыкания электрического стояночного тормоза</p>  <p>Желтая контрольная лампа неисправности электрического стояночного тормоза</p>	<p>Светится красная контрольная лампа стояночного тормоза, и желтая контрольная лампа электрического стояночного тормоза светится.</p> <p>Светящаяся красная контрольная лампа показывает, что электрический стояночный тормоз замкнут.</p> <p>Светящаяся желтая контрольная лампа показывает, что электрический стояночный тормоз поврежден.</p> <ul style="list-style-type: none"> <li>► Выключите и включите зажигание.</li> <li>► Если сообщение о неисправности остается, обратитесь в специализированную мастерскую с квалифицированным персоналом.</li> <li>► Принимайте во внимание сообщения на мультимедийном дисплее.</li> <li>► Если нельзя отпустить электрический стояночный тормоз, вождение автомобиля запрещено.</li> </ul>
 <p>Красная контрольная лампа замыкания электрического стояночного тормоза</p>  <p>Желтая контрольная лампа неисправности электрического стояночного тормоза</p>	<p>Красная контрольная лампа электрического стояночного тормоза мигает, и желтая контрольная лампа электрического стояночного тормоза светится.</p> <p>Мигающая красная контрольная лампа показывает, что статус задействования электрического стояночного тормоза неизвестен.</p> <p>Светящаяся желтая контрольная лампа показывает, что электрический стояночный тормоз поврежден.</p> <ul style="list-style-type: none"> <li>► Выключите и включите зажигание.</li> <li>► С помощью переключателя замкните и откройте электрический стояночный тормоз при нажатой педали тормоза.</li> <li>► Если сообщение о неисправности остается, остановите автомобиль на ровной поверхности и обезопасьте от откатывания (→ стр. 141).</li> <li>► Обратитесь в специализированную мастерскую с квалифицированным персоналом.</li> <li>► Запрещается водить автомобиль с мигающей красной контрольной лампой, поскольку возможен перегрев тормозной системы.</li> </ul>
 <p>Красная контрольная лампа - электрический стояночный тормоз замкнут</p>	<p>Красная контрольная лампа электрического стояночного тормоза светится.</p> <p>Светящаяся красная контрольная лампа показывает, что электрический стояночный тормоз зафиксирован.</p> <ul style="list-style-type: none"> <li>► Запрещается ездить на автомобиле с зафиксированным электрическим стояночным тормозом.</li> </ul>

Предупредительная сигнальная и контрольная лампа	Возможные причины/следствия и ► предложения по решению
 <p>Предупредительная сигнальная лампа ESP® OFF</p>	<p>Горит желтая сигнальная лампа ESP® ВКЛ. при работающем двигателе. Система стабилизации движения ESP® выключена.</p> <p><b>▲ ОСТОРОЖНО</b> Опасность заноса при движении с отключенной системой ESP®</p> <p>Если система ESP® отключена, система ESP® не обеспечивает стабилизацию курсовой устойчивости автомобиля. Кроме того, другие системы обеспечения безопасности движения могут быть доступны лишь в ограниченном объеме.</p> <ul style="list-style-type: none"> <li>► Осторожно продолжайте движение.</li> <li>► Отключайте систему ESP® лишь тогда, когда этого требует ситуация.</li> </ul> <p>Если система ESP® не включается, то система ESP® неисправна.</p> <ul style="list-style-type: none"> <li>► Незамедлительно поручите проверку системы ESP® специализированной мастерской с квалифицированным персоналом.</li> </ul> <p>► Учитывать указания по выключению электронной системы стабилизации движения ESP® (→ стр. 145).</p>
 <p>Предупредительная сигнальная лампа ESP® горит</p>	<p>Горит желтая сигнальная лампа ESP® при работающем двигателе. Электронная система стабилизации движения ESP® не действует. Могут быть неисправны и другие системы помощи водителю и обеспечения безопасности движения.</p> <p><b>▲ ОСТОРОЖНО</b> Опасность заноса из-за неисправности системы ESP®</p> <p>Если система ESP® неисправна, система ESP® не обеспечивает стабилизацию курсовой устойчивости автомобиля. Кроме того, отключены другие системы обеспечения безопасности движения.</p> <ul style="list-style-type: none"> <li>► Осторожно продолжайте движение.</li> <li>► Проведите проверку системы ESP® в специализированной мастерской с квалифицированным персоналом.</li> </ul> <ul style="list-style-type: none"> <li>► Продолжайте движение осторожно.</li> <li>► Принимайте во внимание сообщения на мультифункциональном дисплее.</li> <li>► Обратитесь в специализированную мастерскую с квалифицированным персоналом.</li> </ul>
 <p>Предупредительная сигнальная лампа ESP® мигает</p>	<p>Желтая предупредительная лампа ESP® мигает во время движения. Электронная система стабилизации движения ESP® начинает оказывать воздействие (→ стр. 145).</p> <ul style="list-style-type: none"> <li>► Адаптировать стиль вождения к погодным и дорожным условиям.</li> </ul>

Предупредительная сигнальная и контрольная лампа	Возможные причины/следствия и ► предложения по решению
 <p>Предупредительная сигнальная лампа системы ABS</p>	<p>Горит желтая сигнальная лампа ABS при работающем двигателе. Антиблокировочная система ABS неисправна.</p> <p>Если дополнительно раздается предупредительный звуковой сигнал, EBD (электронная система распределения тормозных сил неисправна.</p> <p>Могут быть неисправны и другие системы помощи водителю и обеспечения безопасности движения.</p> <p><b>▲ ОСТОРОЖНО</b> Опасность заноса при неисправности системы EBD или системы ABS</p> <p>Если система EBD или система ABS неисправны, возможна блокировка колес при торможении</p> <p>При этом значительно ухудшаются управляемость и эффективность торможения. Это может привести к удлинению тормозного пути в ситуациях, требующих экстренного торможения. Кроме того, отключены другие системы обеспечения безопасности движения.</p> <ul style="list-style-type: none"> <li>► Осторожно продолжайте движение.</li> <li>► Незамедлительно поручите проверку тормозной системы специализированной мастерской с квалифицированным персоналом.</li> </ul> <ul style="list-style-type: none"> <li>► Продолжайте движение осторожно.</li> <li>► Принимайте во внимание сообщения на мультифункциональном дисплее.</li> <li>► Обратитесь в специализированную мастерскую с квалифицированным персоналом.</li> </ul>
 <p>Предупредительная сигнальная лампа тормозной системы (желтая)</p>	<p>Горит желтая сигнальная лампа тормозной системы при работающем двигателе.</p> <p><b>▲ ОСТОРОЖНО</b> Опасность аварии при неисправности тормозной системы</p> <p>При неисправности тормозной системы эффективность торможения может быть снижена.</p> <ul style="list-style-type: none"> <li>► Продолжайте движение с осторожностью.</li> <li>► Незамедлительно поручите проверку тормозной системы специализированной мастерской с квалифицированным персоналом.</li> </ul> <ul style="list-style-type: none"> <li>► Осторожно продолжайте движение на соответствующей скорости, соблюдая достаточную дистанцию до идущего впереди автомобиля.</li> <li>► Если на мультифункциональном дисплее появится сообщение, принять его во внимание.</li> <li>► Обратитесь в специализированную мастерскую с квалифицированным персоналом.</li> </ul>

**Предупредительная сигнальная и контрольная лампа**



Предупредительная сигнальная лампа тормозной системы (красная)

**Возможные причины/следствия и ► предложения по решению**

Горит красная сигнальная лампа тормозной системы при работающем двигателе.

Возможные причины:

- Усилитель тормозного привода неисправен.
- Система EBD (электронная система распределения тормозных сил) повреждена.
- В баке с тормозной жидкостью слишком мало тормозной жидкости.

**▲ ОСТОРОЖНО** Опасность аварии при неисправности усилителя тормозного привода

Если усилитель тормозного привода неисправен, то для торможения может потребоваться повышенное усилие на педаль тормоза. Эффективность торможения может быть ограничена. Это может привести к удлинению тормозного пути в ситуациях, требующих экстренного торможения.

- Немедленно остановите автомобиль с учетом дорожной ситуации. Продолжать движение нельзя!
- Свяжитесь со специализированной мастерской с квалифицированным персоналом.

**▲ ОСТОРОЖНО** Опасность аварии при повреждении системы EBD (электронной системы распределения тормозных сил)

При неисправности EBD колеса могут быть заблокированы при торможении.

Тормозные характеристики могут быть нарушены.

Тормозной путь может удлиниться в аварийной ситуации.

- Немедленно остановите автомобиль с учетом дорожной ситуации. Не продолжайте движение!
- Обратитесь в авторизованную станцию технического обслуживания.

**▲ ОСТОРОЖНО** Опасность аварии при низком уровне тормозной жидкости

При слишком низком уровне тормозной жидкости возможно снижение эффективности торможения и тормозных качеств автомобиля.

- Немедленно остановите автомобиль с учетом дорожной ситуации. Продолжать движение нельзя!
- Обратитесь в специализированную мастерскую с квалифицированным персоналом.
- Не доливайте тормозную жидкость.

► Немедленно остановите автомобиль с учетом дорожной ситуации. Не продолжайте движение!

► Обратитесь в авторизованную станцию технического обслуживания.

## Ремень безопасности

Предупредительная сигнальная и контрольная лампа	Возможные причины/следствия и ► предложения по решению
 <p>Предупредительная сигнальная лампа ремня безопасности мигает</p>	<p>Красная предупредительная лампа ремня безопасности мигает, и звучит прерывистый предупредительный сигнал.</p> <p>Водитель или передний пассажир во время движения (скорость более 25 км/ч) не пристегнуты ремнями безопасности.</p> <ul style="list-style-type: none"> <li>► Пристегнитесь (→ стр. 30).</li> <li>На сиденье переднего пассажира лежат предметы.</li> <li>► Уберите предметы с сиденья переднего пассажира.</li> </ul>
 <p>Предупредительная сигнальная лампа ремня безопасности горит</p>	<p>После запуска двигателя загорается сигнальная лампа ремня безопасности. Дополнительно включается предупредительный звуковой сигнал.</p> <p>На неподвижном автомобиле: сигнальная лампа ремня безопасности напоминает водителю и переднему пассажиру о необходимости пристегнуться ремнями безопасности.</p> <ul style="list-style-type: none"> <li>► Пристегнитесь (→ стр. 30).</li> </ul> <p>Наличие предметов на сиденье переднего пассажира может привести к тому, что предупредительная лампа ремня безопасности не гаснет.</p>



## Системы помощи водителю

Предупредительная сигнальная и контрольная лампа	Возможные причины/следствия и ► предложения по решению
 <p>Предупредительная сигнальная лампа сигнализации сближения до минимальной допустимой дистанции</p>	<p>Красная сигнальная лампа предупреждения об опасной дистанции загорается во время движения.</p> <p>Дистанция до впереди идущего автомобиля слишком мала для выбранной скорости.</p> <p>При дополнительном звуковом сигнале Вы приближаетесь к препятствию на слишком большой скорости.</p> <ul style="list-style-type: none"> <li>► Приготовьтесь немедленно начать торможение.</li> <li>► Увеличьте дистанцию.</li> </ul>

## Автомобиль

Предупредительная сигнальная и контрольная лампа	Возможные причины/следствия и ► предложения по решению
 <p>Предупредительная сигнальная лампа усилителя рулевого управления</p>	<p>Красная сигнальная лампа усилителя рулевого управления горит во время работы двигателя.</p> <p>Неисправность сервопривода рулевого управления или самого рулевого управления.</p> <div style="border: 1px solid gray; padding: 5px; margin: 5px 0;"> <p><b>▲ ОСТОРОЖНО</b> Опасность возникновения аварии при ограниченной управляемости</p> <p>Если рулевое управление больше не работает надлежащим образом, то имеется угроза безопасности движения на автомобиле.</p> <ul style="list-style-type: none"> <li>► Обратитесь в авторизованную станцию технического обслуживания.</li> </ul> </div> <ul style="list-style-type: none"> <li>► Принимайте во внимание сообщения на мультимедийном дисплее.</li> </ul>

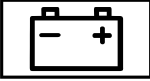
**Двигатель**

<b>Предупредительная сигнальная и контрольная лампа</b>	<b>Возможные причины/следствия и ► предложения по решению</b>
 <p>Предупредительная сигнальная лампа охлаждающей жидкости</p>	<p>Красная сигнальная лампа охлаждающей жидкости горит во время работы двигателя.</p> <p>Возможные причины:</p> <ul style="list-style-type: none"> <li>• Датчик температуры неисправен</li> <li>• Уровень охлаждающей жидкости слишком низкий</li> <li>• Доступ воздуха к радиатору затруднен</li> <li>• Вентилятор радиатора неисправен</li> </ul> <p>Если дополнительно раздается предупредительный звуковой сигнал, температура превысила 120 °С.</p> <div style="border: 1px solid gray; padding: 5px; margin: 10px 0;"> <p><b>▲ ОСТОРОЖНО</b> Опасность ожога при открывании капота</p> <p>Если Вы открываете капот при перегреве двигателя или при пожаре в моторном отсеке, Вы можете подвергнуться воздействию горячих газов или вытекающих эксплуатационных материалов.</p> <ul style="list-style-type: none"> <li>► Перед открытием капота дождись остывания перегретого двигателя.</li> <li>► При пожаре в моторном отсеке не открывайте капот и уведомите пожарную охрану.</li> </ul> </div> <p>► Немедленно остановитесь с соблюдением ПДД и выключите двигатель. Не продолжайте движение!</p> <p>► Принимайте во внимание сообщения на мультифункциональном дисплее.</p> <p>Если индикация температуры охлаждающей жидкости находится в нижнем конце шкалы температур:</p> <p>► Обратитесь в авторизованную станцию технического обслуживания.</p> <p>Кроме этого:</p> <ul style="list-style-type: none"> <li>► Выйдите из автомобиля и не приближайтесь к нему до тех пор, пока двигатель не остынет.</li> <li>► Проверьте уровень охлаждающей жидкости (→ стр. 268).</li> <li>► Обеспечьте беспрепятственное поступление воздуха к радиатору.</li> <li>► Без большой нагрузки на двигатель продолжайте движение до ближайшей авторизованной СТО. При этом следите за тем, чтобы температура охлаждающей жидкости не превышала 120 °С.</li> </ul>
 <p>Предупредительная сигнальная лампа электрической неисправности</p>	<p>Горит красная сигнальная лампа, предупреждающая о неисправности электрооборудования.</p> <p>Имеется повреждение в электрических системах.</p> <p>► Принимайте во внимание сообщения на мультифункциональном дисплее.</p>
 <p>Предупредительная сигнальная лампа минимального резерва топлива</p>	<p>Горит желтая сигнальная лампа резерва топлива при работающем двигателе. Запас топлива достиг уровня резерва.</p> <p>► Заправьте автомобиль.</p>

Предупредительная сигнальная и контрольная лампа	Возможные причины/следствия и ► предложения по решению
 <p>Предупредительная сигнальная лампа бортового диагностирования двигателя</p>	<p>Горит желтая сигнальная лампа диагностики двигателя при работающем двигателе.</p> <p>Неисправность двигателя, системы выпуска ОГ или топливной системы.</p> <p>Из-за этого могут быть превышены предельные значения токсичности ОГ, и двигатель может работать в аварийном режиме.</p> <p>► Как можно раньше проверьте автомобиль в специализированной мастерской с квалифицированным персоналом.</p>

## Шины

Предупредительная сигнальная и контрольная лампа	Возможные причины/следствия и ► предложения по решению
 <p>Предупредительная сигнальная лампа системы контроля давления воздуха в шинах мигает</p>	<p>Желтая предупреждающая лампа контроля давления в шинах (потеря давления / неисправность) мигает приблизительно в течение минуты и затем светится постоянно.</p> <p>Система контроля давления в шинах неисправна.</p> <div style="background-color: #f0f0f0; padding: 5px; margin: 5px 0;"> <p><b>▲ ОСТОРОЖНО</b> Опасность аварии при неисправности системы контроля давления воздуха в шинах</p> </div> <p>Если система контроля давления воздуха в шинах неисправна, она не может надлежащим образом предупредить о падении давления воздуха в одной или нескольких шинах.</p> <p>При слишком низком давлении воздуха в шинах шины могут, например, ограничить ходовые качества, а также управляемость - и эффективность торможения.</p> <p>► Проверьте систему контроля давления воздуха в шинах в специализированной мастерской с квалифицированным персоналом.</p> <p>► Обратитесь в специализированную мастерскую с квалифицированным персоналом.</p>



**Предупредительная сигнальная и контрольная лампа**

Предупредительная сигнальная лампа системы контроля давления воздуха в шинах горит

**Возможные причины/следствия и ► предложения по решению**

Горит желтая сигнальная лампа контроля давления в шинах (потеря давления / неисправность).

Система контроля давления в шинах установила падение давления, по меньшей мере, в одной шине.

**▲ ОСТОРОЖНО** Опасность аварии из-за слишком низкого давления воздуха в шинах

Шины со слишком низким давлением воздуха сопряжены со следующими опасностями:

- Шины могут лопнуть, в особенности при увеличении загрузки автомобиля и скорости движения.
- Возможен чрезмерный и / или неравномерный износ шин, что отрицательно влияет на сцепление шин с дорогой.
- Ходовые качества, а также управляемость- и эффективность торможения автомобиля могут значительно ухудшиться.

В этом случае Вы можете потерять контроль над автомобилем.

► Соблюдайте рекомендованные значения давления воздуха в шинах.

► При необходимости откорректируйте давление воздуха в шинах.

► Остановите автомобиль с соблюдением ПДД.

► Проверьте давление в шинах и состояние шин.

<b>A</b>	
<b>AdBlue®</b> .....	134, 334
долив .....	135
Объем заправки .....	334
Присадка .....	134, 334
Чистота .....	134, 334

<b>ADR (регулирование рабочей частоты вращения)</b>	
включение/выключение .....	168
настройка .....	169
Принцип действия .....	168

<b>Android Auto</b>	
Примечание .....	240

<b>ASR (антипробуксовочная система)</b> .....	145
---	-----

<b>ASSYST PLUS</b> .....	264
Время простоя с отсоединенными клеммами аккумуляторной батареи .....	264
Индикация срока проведения ТО .....	264
особые сервисные работы .....	264
Регулярные сервисные работы .....	264
Функция/указания .....	264

<b>B</b>	
<b>BlueTEC</b>	
см. AdBlue®	
<b>Bluetooth®</b> .....	204
включение / выключение .....	204
Информация .....	203
Настройка соединения с Интернетом .....	246

<b>D</b>	
<b>DSR (контроль скорости при спуске)</b>	
включение/выключение .....	128
Указания .....	127

<b>E</b>	
<b>ESC (Electronic Stability Control)</b>	
см. Система ESP® (электронная система стабилизации движения)	
<b>ESP®</b>	
Стабилизация при движении с прице- пом .....	146

<b>I</b>	
<b>Intelligent Light System</b>	
Освещение выполняемого поворота .....	83
Система адаптивного управления дальним светом .....	83
<b>iPhone®</b>	
см. Система Apple CarPlay™	

<b>L</b>	
<b>Live Traffic Information</b>	
Включение отображения информации о дорожном движении .....	224
Индикация дорожных событий .....	224
Индикация информации об абоне- менте .....	223
Отображение дорожной карты .....	223
Отображение региональных сообще- ний .....	224
Продлить получение информации по абонменту .....	223

<b>M</b>	
<b>Mercedes PRO</b>	
Информация .....	243
<b>Mercedes PRO connect</b>	
Выполнить звонок с помощью пото- лочной панели управления .....	242
Звонок в сервисную службу с помощью кнопки вызова сервисной службы .....	242
Информация .....	241
переданные данные .....	243
Позвонить в центр обслуживания кли- ентов .....	241
Согласие на передачу данных .....	243
Сообщение сервисной службы .....	242
Управление авариями .....	242

<b>Q</b>	
<b>QR-код (для спасательной карточки)</b> .....	24

<b>S</b>	
<b>SMS</b>	
см. Сообщения	

<b>T</b>	
<b>TEMPOMAT</b> .....	
ввести в память скорость движения .....	149
включить .....	151
выбрать .....	151
вызвать скорость движения из памяти ...	151
выключить .....	151
Действие .....	149
Кнопки .....	151
Системный предел .....	149
Условия .....	151
установить скорость .....	151

<b>THERMOTRONIC (панель управления)</b> .....	98
<b>Touch-Control</b>	
Управление .....	193

<b>U</b>	
<b>USB-гнездо в задней части салона</b> .....	79

<b>W</b>		
<b>WLAN</b>		
Установка положения .....	204	
<b>A</b>		
<b>Аварийная ситуация</b>		
Аптечка .....	278	
Вынимание знака аварийной остановки .....	278	
Обзор элементов помощи при аварии .....	16	
Огнетушитель .....	278	
Светоотражающий жилет .....	278	
Установка знака аварийной остановки .....	278	
<b>Аварийный ключ</b>		
Блокировка двери .....	45	
извлечь / вставить .....	42	
Разблокировка двери .....	45	
<b>Аварийный пуск двигателя</b> .....		293
<b>Автоматическая коробка передач</b>		
Включение парковочного положения .....	124	
Включение передачи заднего хода .....	123	
Включение положения для движения .....	124	
Включение холостого хода .....	123	
Индикация положений АКП .....	122	
Кикдаун .....	125	
Ограничение диапазона переключения .....	124	
Положения АКП .....	122	
Селектор АКП DIRECT SELECT .....	122	
<b>Автоматическая моющая станция (уход)</b> .....		271
<b>Автоматический пуск двигателя (функция ECO Start-Stop)</b> .....		118
<b>Автоматическое включение наружного освещения</b> .....		81
<b>Автоматическое дистанционное регулирование</b>		
см. Активный ассистент поддержания дистанции DISTRONIC		
<b>Автомобиль</b>		
QR-код для спасательной карточки .....	24	
блокировка (автоматическая) .....	45	
Блокировка (изнутри) .....	44	
Включение электропитания (кнопка пуска / остановки двигателя) .....	109	
Голосовые команды (система ЛИНГВАТРОНИК) .....	191	
Диагностический интерфейс .....	23	
Дополнительная блокировка дверей .....	43	
Оснащение .....	21	
остановка (кнопка пуска / остановки двигателя) .....	138	
Ответственность за дефекты .....	24	
Подъем .....	317	
Проветривание (функция комфортного открывания) .....	55	
Разблокировка (изнутри) .....	44	
Регистрация .....	24	
Сбор и регистрация данных .....	24	
Специализированная мастерская с квалифицированным персоналом .....	23	
целевое использование .....	24	
<b>Автомобильный домкрат</b> .....		315
Вынимание гидравлического домкрата из отсека .....	295	
Гидравлический .....	295	
Декларация соответствия нормам ЕС .....	22	
Место хранения гидравлического домкрата .....	295	
<b>Автомобильный ключ</b>		
см. Ключ		
<b>Автономный отопитель / автономная вентиляция</b>		
Индикация на дисплее (устройство дистанционного управления) .....	104	
Регулировка (бортовой компьютер) .....	105	
Установка (с помощью дистанционного управления) .....	104	
<b>Автономный отопитель / автономная вентиляция</b>		
см. Дополнительный жидкостный отопитель		
<b>Авторизованная СТОА</b>		
см. Специализированная мастерская с квалифицированным персоналом		
<b>Авторизованная СТОА "Мерседес-Бенц"</b>		
см. Специализированная мастерская с квалифицированным персоналом		
<b>Авторское право</b> .....		26
<b>Адаптивная функция регулирования скорости</b>		
см. Активный ассистент поддержания дистанции DISTRONIC		
<b>Адаптивный стоп-сигнал</b> .....		149
<b>Адресная книга</b>		
см. Контактные данные		
<b>Аквапланирование</b> .....		115
<b>Аккумуляторная батарея</b>		
Демонтаж / монтаж стартерной аккумуляторной батареи .....	284	
Дистанционное управление (автономный отопитель) .....	105	
Зарядка .....	281	
Зарядка аккумуляторной батареи автомобиля .....	281	
Ключ .....	42	
Отсоединение дополнительной аккумуляторной батареи в моторном отсеке .....	287	
Отсоединение дополнительной аккумуляторной батареи под сиденьем переднего пассажира .....	288	

Отсоединение стартерной аккумуляторной батареи .....	283	<b>Ближний свет</b>	
Пуск двигателя с помощью вспомогательной аккумуляторной батареи (автомобиль) .....	281	включение/выключение .....	81
Стартерная аккумуляторная батарея .....	283	Замена источника света .....	87
Указания (автомобиль) .....	279	Установка для движения за границей (симметричная) .....	81
<b>Активная система помощи при парковке</b>		<b>Блокировка / разблокировка</b>	
Поддержка при маневрировании .....	160	Автоматическая блокировка: включение / выключение .....	45
<b>Активная система удержания полосы движения</b> .....	166	Дополнительная блокировка дверей .....	43
Движение с прицепом .....	166	Разблокировка и открывание передних дверей изнутри .....	44
Действие .....	166	<b>Боковая подушка безопасности</b> .....	31
Системный предел .....	166	<b>Боковое стекло</b> .....	54
<b>Активная система экстренного торможения</b> .....	147	закрывание .....	54
настройка .....	149	закрывание с помощью ключа .....	56
Функция/указания .....	147	закрывать (все) .....	54
<b>Активный ассистент поддержания дистанции DISTRONIC</b> .....	152	открывание .....	54
Ввод скорости движения в память .....	153	открывание с помощью ключа .....	55
Включение / активирование .....	153	открыть (все) .....	54
Вызов скорости движения из памяти .....	153	Проблема .....	56
Выключение / деактивирование .....	153	Регулировка .....	56
Действие .....	152	Функция комфортного закрывания .....	56
Кнопки на рулевом колесе .....	153	Функция комфортного открывания .....	55
Повышение / понижение скорости .....	153	<b>Боковой габаритный фонарь (замена источника света)</b> .....	91
Системный предел .....	152	<b>Борта платформы</b>	
Условия .....	153	Боковые борта .....	54
<b>Акустическое подтверждение блокировки</b>		Задняя сторона .....	53
включение / выключение .....	42	открывание или закрывание .....	53
<b>Альтернативный маршрут</b>		установка/снятие .....	54
см. Маршрут		<b>Бортовой диагностический интерфейс</b>	
<b>Антиблокировочная система</b>		см. Диагностический интерфейс	
см. Система ABS (антиблокировочная система)		<b>Бортовой компьютер</b> .....	174
<b>Аптечка</b> .....	278	Индикация срока проведения ТО .....	264
		Меню «Данные носителя» .....	180
		Меню вспомогательных графических изображений .....	177
		Меню навигации .....	179
		Меню поездок .....	177
		Меню радиоприемника .....	179
		Меню сервисного обслуживания .....	176
		Меню Телефон .....	180
		Мультифункциональный дисплей .....	175
		Обзор меню .....	174
		Регулировка автономного отопителя/вентилятора .....	105
		Управление .....	174
<b>Б</b>		<b>Браузер</b>	
<b>Багажная система на внутренней стороне крыши</b> .....	261	Вызов веб-сайта .....	247
<b>Безопасность водителя и пассажиров</b>		Вызов опций .....	248
Домашние животные в автомобиле .....	40	Вызов установок .....	248
<b>Безопасность водителя и пассажиров</b>		Закрывание .....	249
см. Подушка безопасности		Обзор .....	248
см. Ремень безопасности		<b>Буксирная проушина</b>	
см. Система удержания пассажиров		Место хранения .....	292
<b>Беспроводная зарядка</b>		монтаж/демонтаж .....	292
Мобильный телефон .....	80	<b>Буксирная проушина (место хранения)</b>	
Функция/указания .....	79	см. Комплект бортового инструмента	
<b>Беспроводная локальная сеть (WLAN)</b> .....	204		
Настройка соединения с Интернетом .....	246		
Настройка точки доступа .....	205		
Обзор .....	204		

<b>Буксировка</b> поднятый передний или задний мост .....	291	<b>Вещевой отсек для комплекта бортового инструмента</b> .....	294
<b>Буксировка автомобиля</b> .....	289	<b>Вещевые отсеки</b> см. Вещевой отсек	
<b>Буксировка для пуска двигателя</b> .....	293	<b>Видеокамера</b> см. Видеокамера заднего хода см. Камера 360°	
<b>В</b>			
<b>Ввод символов</b> на мультимедийном дисплее .....	201	<b>Видеокамера заднего хода</b> .....	156
Настройка клавиатуры .....	203	Действие .....	156
Функция / указания .....	201	Уход .....	273
<b>Ввод цели</b> .....	210, 211	<b>Виды голосовых команд (система ЛИНГВАТРОНИК)</b> .....	183
Ввод адреса из трех слов .....	213	<b>Виды режимов телефона</b> бизнес-телефон .....	231
Ввод географических координат .....	213	Пользование телефоном® через Bluetooth .....	231
Ввод особой цели или адреса .....	210	<b>Включение / выключение подогрева сидений</b> .....	71
Ввод промежуточной цели .....	216	<b>Включение зажигания (кнопка пуска/остановки двигателя)</b> .....	109
Выбор контакта .....	212	<b>Включение и выключение обогрева заднего стекла</b> .....	101
Выбор на карте .....	213	<b>Включение и выключение обогрева лобового стекла</b> .....	101
Выбор особой цели .....	211	<b>Включение или выключение функции синхронизации (панель управления)</b> .....	100
Выбор последних целей .....	211	<b>Включение передачи заднего хода</b> .....	123
Выбрать из глобального избранного .....	213	<b>Включение положения для движения (автоматическая коробка переключения передач)</b> .....	124
Указания .....	209	<b>Включение холостого хода (автоматическая коробка переключения передач)</b> .....	123
<b>Веб-браузер</b> Удаление закладок .....	249	<b>Включение/выключение режима LOW RANGE</b> .....	127
Удалить журнал браузера .....	249	<b>Включение/выключение режима рециркуляции воздуха</b> .....	100
Управление закладками .....	249	<b>Включение/выключение функции кондиционирования воздуха</b> .....	99
<b>Веб-сайт</b> Открытие .....	247	<b>Водоструйный моющий аппарат высокого давления (уход)</b> .....	272
<b>Ведение к цели</b> .....	219	<b>Вожделение и питье</b> .....	111
Вне дороги .....	222	<b>Возврат старых автомобилей (охрана окружающей среды)</b> .....	19
Достижение цели .....	220	<b>Возможности для хранения</b> см. Вещевой отсек	
Из положения «Вне дороги» .....	221	<b>Восстановитель</b> см. AdBlue®	
Информация об автострате .....	220	<b>Временное прекращение эксплуатации</b> .....	143
Маневр .....	219	<b>Время</b> Автоматическая установка времени и даты .....	203
Прерывание .....	221		
Промежуточная цель достигнута .....	220		
Рекомендации по полосе движения .....	220		
Указания .....	219		
<b>Вентиляционные дефлекторы</b> .....	101		
Задняя часть салона .....	102		
Регулировка (спереди) .....	101		
<b>Вентиляционные дефлекторы</b> см. Вентиляционные дефлекторы см. Регулировка вентиляционных дефлекторов крыши)			
<b>Верхний багажник (внутри)</b> .....	261		
<b>Верхний багажник (указания)</b> .....	260		
<b>Ветровое стекло</b> см. Лобовое стекло			
<b>Вещевой отсек</b> .....	73		
Дверь .....	73		
Отделение для очков .....	74		
Передняя панель .....	74		
Перчаточный ящик .....	73		
Подлокотник .....	73		
Центральная консоль .....	73		
Ящик для хранения вещей .....	74		

Ручная установка времени .....	203
Установка формата времени / даты .....	203
Установка часового пояса .....	203

**Время задержки выключения освещения**

Внутреннее освещение .....	86
Наружное освещение .....	84

**Вспомогательное торможение**

см. Система BAS (система экстренного торможения)	
--	--

**Вспомогательные графические изображения (бортовой компьютер) .....**

177

**Встраиваемое оборудование .....**

20

**Выбор особой цели (POI)**

см. Ввод цели

**Выбрать телефонный номер (бортовой компьютер) .....**

180

**Вывод для пуска двигателя от внешнего источника питания .....**

281

**Выключение тревожной сигнализации (система EDW) .....**

57

**Выпускные трубы глушителя (уход) .....**

273

**Г****Габаритные размеры автомобиля .....**

337

**Габаритный свет .....**

81

**Гарантийная мастерская**

см. Специализированная мастерская с квалифицированным персоналом

**Гарантия .....**

24

**Главный выключатель аккумуляторной батареи**

Включение / выключение электропитания .....	121
---	-----

**Глобальный поиск**

Обзор .....	200
Принцип действия .....	200

**Гнездо электропитания (230 В) (центральная консоль спереди) .....**

78

**Гнездо электропитания на 230 В**

см. Гнездо электропитания (230 В) (центральная консоль спереди)

**Голосовые навигационные сообщения**

Включение / выключение .....	220
Включение / выключение понижения громкости аудиосистемы .....	221
Включение / выключение при телефонном разговоре .....	220
Повтор .....	221
Установка громкости .....	221

**Д****Давление воздуха в шинах**

Перезапуск системы контроля давления в шинах .....	311
Проверка (система контроля давления воздуха в шинах) .....	310
Система контроля давления в шинах (функция) .....	310
Таблица давления воздуха в шинах .....	299
Указания .....	298

**Дальний свет фар**

Система адаптивного управления дальним светом .....	83
---	----

**Дальним светом фар .....**

включение / выключение .....	82
Замена источника света .....	87

**Данные автомобиля**

Передача данных на Android Auto™ .....	241
Передача данных на Apple CarPlay™ .....	241
показать .....	208

**Данные двигателя**

показать .....	208
----------------	-----

**Данные доступа**

установка (Bluetooth®) .....	246
------------------------------	-----

**Данные носителя**

Выбор источника данных .....	180
Меню (бортовой компьютер) .....	180
Управление воспроизведением с носителя данных .....	180

**Дата**

Автоматическая установка времени и даты .....	203
---	-----

**Датчики (уход) .....**

273

**Двери багажного отделения**

открывание и закрывание (изнутри) .....	51
открывание и закрывание (снаружи) .....	50

**Дверь**

Блокировка (аварийный ключ) .....	45
Дополнительная блокировка дверей .....	43
Разблокировка (аварийный ключ) .....	45

**Двигатель**

Облегчение пуска двигателя .....	281
остановка (кнопка пуска / остановки двигателя) .....	138
Функция ECO Start-Stop .....	118

**Движение с прицепом**

Активная система удержания полосы движения .....	166
Демонтаж ножки сцепного шара .....	171
Допустимая осевая нагрузка .....	330
Масса буксируемого груза .....	338
Опорная нагрузка (максимальная) .....	338
Подсоединение / отсоединение прицепа .....	172
Розетка .....	172
Система удержания полосы движения .....	165
Указания .....	169

Установка ножки сцепного шара .....	171	Регулировка подсветки .....	176
<b>Двухместное сиденье переднего пассажира</b> .....	66	Функция / указания .....	173
Ящик для хранения вещей .....	74	<b>Дисплей приборов</b>	
<b>Декларация соответствия нормам ЕС</b>		см. Сигнальная / контрольная лампа	
Автомобильный домкрат .....	22	<b>Дистанционное управление (автономный отопитель / автономная вентиляция)</b>	
Конструкционные элементы системы радиосвязи автомобиля .....	22	Индикация на дисплее .....	104
Электромагнитная совместимость .....	22	установка .....	104
<b>Декоративный элемент (уход)</b> .....	275	<b>Дистанционное управление (автономный отопитель)</b>	
<b>Держатель для бутылок</b> .....	76	Замена элемента питания .....	105
<b>Детали переоборудования</b> .....	20	<b>Домашние животные в автомобиле</b> .....	40
<b>Дети</b>		<b>Дополнительная блокировка дверей</b> .....	43
Указания по безопасной перевозке .....	32	<b>Дополнительный воздушный отопитель</b>	
<b>Детское кресло</b>		Включение таймера .....	106
Сиденье переднего пассажира (указания) .....	36	Настройка таймера .....	106
Крепление (указания) .....	37	Обзор таймера .....	106
Обращенная назад система удержания детей (указания) .....	36	Проблемы .....	107
Пригодность сидений для крепления систем удержания детей ремнями безопасности .....	37	Режим немедленного обогрева .....	107
Рекомендации для систем удержания детей .....	39	Установка времени отправления .....	107
Сиденье переднего пассажира (система удержания детей, обращенная вперед / назад) .....	36	Установка температуры / продолжительность работы .....	107
Указания по безопасной перевозке детей .....	32	<b>Дополнительный жидкостный отопитель</b> .....	103
Якорный ремень Top Tether .....	35	включение / выключение с помощью клавиши .....	103
<b>Детское сиденье</b>		Включение / выключение с устройства дистанционного управления .....	104
ISOFIX (монтаж) .....	35	Включить/выключить с помощью бортового компьютера .....	105
ISOFIX (указания) .....	34	Действие .....	103
<b>Дефлекторы</b>		Индикация на дисплее (устройство дистанционного управления) .....	104
см. Вентиляционные дефлекторы		<b>Дополнительный мигающий свет (автомобили с полным приводом)</b> .....	88
см. Регулировка вентиляционных дефлекторов крыши)		<b>Дополнительный отопитель</b>	
<b>Диагностический интерфейс</b> .....	23	Обзор таймера .....	106
<b>Дизельное топливо</b>		<b>Допустимая общая масса</b> .....	330
Низкая температура окружающего воздуха .....	332	<b>Допустимая осевая нагрузка</b> .....	330
Указания .....	332	<b>Допустимые методы буксировки</b> .....	288
<b>Директивы о нагрузках</b> .....	72, 257	<b>Дорожная информация</b> .....	222
<b>Директивы по изготовлению и монтажу кузовов</b> .....	20	Live Traffic Information .....	223
<b>Дисплей (бортовой компьютер)</b> .....	175	Включение отображения .....	224
<b>Дисплей (мультимедийная система)</b>		Индикация дорожных событий .....	224
Рабочий стол .....	193	Обзор .....	222
Указания .....	192	Отображение дорожной карты .....	223
Управление .....	194	<b>Дорожная карта</b>	
Установки .....	203	см. Карта	
<b>Дисплей (уход)</b> .....	275	<b>Е</b>	
<b>Дисплей приборов</b>		<b>Единицы измерения</b>	
Обзор .....	5, 173	настройка .....	206

<b>Емкость бака</b>	
AdBlue® .....	334
Запас (топливо) .....	333
Топливо .....	333
<b>Ж</b>	
<b>Животные</b>	
Домашние животные в автомобиле .....	40
<b>З</b>	
<b>Заводская табличка</b>	
Запуск .....	330
<b>Заводская табличка автомобиля</b>	
допустимая общая масса .....	330
допустимая осевая нагрузка .....	330
Идентификационный номер авто- мобиля .....	330
Код лакокрасочного покрытия .....	330
Номер разрешения на эксплуатацию в ЕС .....	330
<b>Заводская табличка автомобиля</b>	
см. Модель	
<b>Задний противотуманный свет</b> .....	82
<b>Залить стеклоомыватель</b> .....	269
<b>Замена источника света</b> .....	86
Ближний свет .....	87
Боковой габаритный фонарь .....	91
дальним светом фар .....	87
Дополнительный мигающий свет (автомобили с полным приводом) .....	88
Мигающий свет (сзади) (шасси) .....	90
Плафон освещения салона (в задней части) .....	91
Подсветка номерного знака .....	89
Проблесковые огни (впереди) .....	87
Проблесковые огни (сзади) (в фурго- нах и микроавтобусах) .....	88
Световой сигнал заднего хода (в фур- гонах и микроавтобусах) .....	88
Типы источников света галогенных фар ...	87
Типы источников света заднего габаритного фонаря (в фургонах и микро- автобусах) .....	88
Типы источников света заднего габаритного фонаря (шасси) .....	90
Указания .....	86
<b>Замена колёс</b>	
Демонтаж колеса .....	320
Монтаж нового колеса .....	320
Опускание автомобиля .....	321
Подготовка .....	316
Подъем автомобиля .....	317
<b>Запасное колесо</b>	
монтаж / демонтаж .....	324
Указания .....	323
<b>Заполнение пневмобаллона вручную (система ENR)</b> .....	131
<b>Заправка</b>	
Долив AdBlue® .....	135
<b>Заправка топливом</b>	
Заправка автомобиля .....	131
<b>Запуск</b> .....	109
автомобиля (кнопка пуска/остановки двигателя) .....	109
временное прекращение эксплуата- ции .....	143
двигателя (кнопка пуска/остановки двигателя) .....	109
Номер двигателя .....	330
Опускание .....	321
<b>Запуск</b>	
см. Запуск	
<b>Зарядка</b>	
Аккумуляторная батарея .....	281
Мобильный телефон (беспроводная) .....	79
<b>Затемнение внутрисалонного зеркала заднего вида</b> .....	95
<b>Защита PIN-кодом</b>	
включение / выключение .....	206
<b>Защита от кражи</b>	
Дополнительная блокировка дверей .....	43
Иммобилайзер .....	57
<b>Защита от кражи</b>	
см. Система EDW (противоугонная сигнализационная система)	
<b>Звучание</b>	
см. Установки звучания	
<b>Зеркала заднего вида</b>	
Установка внутрисалонного зеркала заднего вида .....	95
<b>Зеркала заднего вида</b>	
см. Наружные зеркала заднего вида	
<b>Зимние шины</b>	
Установка постоянного ограничения скорости .....	152
<b>Электрический доводчик дверей</b>	
Указания .....	46
<b>Знак аварийной остановки</b>	
Вынимание .....	278
Установка .....	278
<b>И</b>	
<b>Идентификационный номер автомо- биля</b> .....	330
Заводская табличка .....	330
Лобовое стекло .....	330
Сиденье .....	330
считать .....	330
<b>Идентификационный номер автомо- биля</b>	
см. Идентификационный номер автомобиля	



<b>Избранное</b>		
добавить .....	198	
Обзор .....	198	
открыть .....	198	
переименовать .....	198	
переместить .....	198	
удалить .....	199	
<b>Извлечение комплекта бортового инструмента</b> .....	295	
<b>Имобилайзер</b> .....	57	
<b>Импорт/экспорт данных</b> .....	206	
Импорт/экспорт .....	206	
Функция / указания .....	206	
<b>Индикация ECO</b>		
Действие .....	119	
сбросить .....	178	
<b>Индикация межсервисного интервала</b> см. ASSYST PLUS		
<b>Индикация положений АКП</b> .....	122	
<b>Инструкция по эксплуатации (оснащение автомобиля)</b> .....	21	
<b>Инструмент</b>		
см. Вещевой отсек для комплекта бортового инструмента		
см. Извлечение комплекта бортового инструмента		
см. Комплект бортового инструмента		
<b>Интернет</b>		
Вызов веб-сайта .....	247	
Закрывание браузера .....	249	
Удаление закладок .....	249	
Удалить журнал .....	249	
Управление закладками .....	249	
<b>Интернет-радио</b>		
Выбор и подключение радиостанции .....	250	
Выбор потока .....	250	
Выход .....	250	
Обзор .....	250	
Открытие .....	249	
Открыть список радиостанций (последняя выбранная категория) .....	251	
Регистрация .....	250	
Сохранение станции .....	250	
Удаление станции .....	250	
Условия пользования .....	250	
Установка опций .....	250	
<b>Интернет-соединение</b>		
автоматическое отключение .....	247	
Индикация состояния соединения .....	247	
Информация .....	245	
настроить (Bluetooth®) .....	246	
настройка (беспроводная локальная сеть WLAN) .....	246	
Ограничения .....	245	
Отмена доступа (мобильный телефон) .....	246	
Подробная информация о мобильном телефоне .....	247	
Состояние соединения .....	247	
Установка .....	247	
Установка данных доступа .....	246	
Через коммуникационный модуль .....	246	
<b>Интернет-соединения</b>		
отключение при отсутствии активности .....	247	
<b>Информация о погоде</b> .....	229	
<b>Использование кикдауна</b> .....	125	
<b>Используйте противооткатный упор</b> .....	143	
<b>Источник света</b>		
Световой сигнал заднего хода .....	90	
<b>К</b>		
<b>Камера 360°</b> .....	158	
Выбор вида изображения .....	160	
Действие .....	158	
Уход .....	273	
<b>Камера заднего вида</b>		
Включение / выключение автоматического режима (видеокамера с обзором в 360°) .....	160	
<b>Канал</b>		
настройка .....	255	
Непосредственный ввод частоты .....	255	
перемещение .....	256	
Поиск .....	255	
Сохранение .....	255	
удаление .....	256	
Фиксирование частоты .....	256	
<b>Карта</b> .....	223, 225	
Автоматическая настройка масштаба карт .....	229	
Актуализация .....	228	
Включить/выключить информацию для водителей на автомагистрали .....	227	
Выбор текстовой информации .....	227	
Выбрать ориентацию карты .....	226	
Выбрать символы специальной цели .....	226	
Данные карт .....	228	
Избегать областей (обзор) .....	227	
Избегать области .....	227	
Изменить область .....	227	
Индикация ближайшей пересекающей дороги .....	227	
Индикация информации о погоде .....	229	
Настроить масштаб .....	225	
Отображение дорожной карты .....	223	
переместить .....	226	
Показать версию карты .....	227	
Показать компас .....	228	
Показать спутниковую карту .....	229	
Показывать Киблу .....	229	
Удалить область .....	228	
<b>Кибла</b> .....	229	
<b>Ключ</b> .....	41	
Аварийный ключ .....	42	
Аккумуляторная батарея .....	42	



















Акустическое подтверждение блокировки .....	42	см. Проблесковые огни	
Крепление связки ключей .....	42	<b>Коммуникация Car-to-X</b>	
Обзор .....	41	Отправление сообщений об опасности .....	225
Проблема .....	43	Показывать сообщения об опасностях ..	225
Радиосвязь .....	41	<b>Компас</b> .....	228
Установка разблокировки .....	42	<b>Комплект бортового инструмента</b> ....	292, 294
Функции .....	41	<b>Комплект инструмента для замены колес</b> .....	315
Энергопотребление .....	42	<b>Компьютер</b>	
<b>Ключ для крепления колес</b> .....	315	см. Бортовой компьютер	
<b>Ключ зажигания</b>		<b>Конструкционные элементы системы радиосвязи автомобиля (Декларация соответствия нормам ЕС)</b> .....	22
см. Ключ		<b>Контакт</b>	
<b>Ключ от автомобиля</b>		Удалить избранное .....	237
см. Ключ		<b>Контактная информация</b>	
<b>Кнопка пуска / остановки двигателя</b>		Сохранение в качестве избранного .....	237
Включение электропитания или зажигания .....	109	<b>Контактные данные</b>	
Остановка автомобиля .....	138	загрузить (с мобильного телефона) .....	235
<b>Кнопка пуска/остановки двигателя</b>		импорт (обзор) .....	236
Запуск автомобиля .....	109	Импорт цели .....	236
<b>Кнопка режима рециркуляции воздуха</b>		Информация .....	235
Функция комфортного открывания/закрывания .....	100	Опции .....	236
<b>Кнопки</b>		Открытие .....	235
Рулевое колесо .....	174	Совершение телефонного вызова .....	236
<b>Ковер (уход)</b> .....	275	Сохранение .....	236
<b>Код лакокрасочного покрытия</b> .....	330	Удаление .....	236
<b>Колеса</b>		Формат названия .....	235
Перезапуск системы контроля давления в шинах .....	311	<b>Контакты</b>	
Система контроля давления в шинах (функция) .....	310	Выбрать опции предложений .....	236
<b>Колёса</b>		<b>Краткие сообщения</b>	
Возникновение постороннего шума .....	296	см. Сообщения	
Выбор .....	313	<b>Краткие сообщения SMS</b>	
Давление воздуха в шинах (указания) ....	298	Голосовые команды (система LINGUATRONIC) .....	190
Замена .....	313, 316	<b>Крепление багажа</b> .....	72, 257
Монтаж .....	320	<b>Крепление грузов</b> .....	72, 257
ненормальные ходовые качества .....	296	<b>Кронштейн для лестницы</b>	
Перестановка местами .....	315	Бортовой автомобиль .....	261
Повреждение шины .....	279	Максимальная нагрузка .....	340
проверка .....	296	Обзор .....	261
Проверка давления воздуха в шинах (система контроля давления воздуха в шинах) .....	310	Технические характеристики .....	340
Проверка температуры шин (система контроля давления воздуха в шинах) ....	310	<b>Л</b>	
Снятие .....	320	<b>Лакокрасочное покрытие (указания по очистке)</b> .....	272
Таблица давления воздуха в шинах .....	299	<b>Летние шины</b> .....	296
Указания по монтажу .....	313	<b>ЛИНГВАТРОНИК</b>	
Уход .....	273	Указания по голосовым командам .....	184
хранение .....	315	<b>Лобовое стекло</b> .....	92
Цепи противоскольжения .....	297	Замена щеток стеклоочистителей .....	92
<b>Колесные диски (уход)</b> .....	273		
<b>Комбинированный переключатель</b>			
см. Дальним светом фар			
см. Предупредительный световой сигнал			

Замена щеток стеклоочистителей лобового стекла (СИСТЕМА WET WIPER) .....	93
<b>М</b>	
<b>Максимальная скорость</b> см. Ограничитель скорости	
<b>Маршрут</b> .....	214, 217
Активация "маятникового" маршрута .....	217
Включение/выключение автоматического поиска автозаправочных станций .....	217
Выбор альтернативного маршрута .....	217
Выбор опций .....	215
Выбор сообщений .....	216
Выбор типа .....	214
Запись маршрута .....	218
Запуск автоматического поиска гостиниц .....	217
Запустить сохраненный маршрут .....	218
Индикация информации о цели .....	216
Индикация перечня маршрута .....	217
Индикация сохраненного маршрута на карте .....	218
планирование .....	216
Расчет .....	214
Расчет с промежуточными целями .....	216
Редактирование сохраненных маршрутов .....	218
Сохранение записанного маршрута .....	218
Сохранение рекомендации объезда после запроса .....	224
<b>Маршрутный компьютер</b> показать .....	177
сбросить .....	178
<b>Масло</b> см. Моторное масло	
<b>Масса буксируемого груза</b> .....	338
<b>Мастерская</b> см. Специализированная мастерская с квалифицированным персоналом	
<b>Матовое лакокрасочное покрытие (указания по чистке)</b> .....	272
<b>Мекка</b> .....	229
<b>Меню (бортовой компьютер)</b> Вспомогательные графические изображения .....	177
Данные носителя .....	180
Навигация .....	179
Обзор .....	174
Поездка .....	177
Радио .....	179
Сервисное обслуживание .....	176
Телефон .....	180
<b>Места крепления</b> Информация .....	338
<b>Методы буксировки</b> .....	288
<b>Механическая коробка передач</b> Включение передачи заднего хода .....	121
Использование рычага переключения передач .....	121
<b>Мигающий свет</b> Дополнительный мигающий свет (автомобили с полным приводом) .....	88
<b>Многоместное заднее сиденье</b> см. Сиденья	
<b>Мобильный телефон</b> .....	329
Беспроводная зарядка .....	80
Мощность передатчика (максимальная) .....	329
Отмена доступа к Интернету .....	246
Частоты .....	329
<b>Мобильный телефон</b> см. Мобильный телефон см. Система Android Auto см. Система Apple CarPlay™ см. Телефон	
<b>Модель</b> .....	330
<b>Мойка автомобиля</b> см. Уход	
<b>Мойка вручную (уход)</b> .....	272
<b>Моторное масло</b> .....	267
Долівка .....	267
Заправочный объем .....	335
Присадка .....	335
Проверка уровня масла с помощью бортового компьютера .....	266
<b>Мощность двигателя</b> Указание при изменениях .....	23
<b>Мультимедийная система</b> Включение/выключение звука .....	195
Конфигурирование установок дисплея .....	203
Основные функции .....	194
Сброс до заводской установки .....	208
Установка громкости .....	195
<b>Мультимедийная система</b> см. Мультимедийная система MBUX (обзор)	
<b>Мультимедийная система MBUX (обзор)</b> .....	192
<b>Мультимедийный дисплей</b> Ввод символов .....	201
Рабочий стол .....	193
Указания .....	192
<b>Мультимедийный режим</b> Авторское право и товарные знаки .....	251
Включение поиска носителей информации .....	254
Добавление любимой композиции .....	253
Запуск воспроизведения с носителя данных .....	253
Информация о поиске носителей данных .....	253

Использование поиска по ключевым словам .....	254	Установка положения .....	94
Обзор меню "Носители информации" ....	252	<b>Настроить масштаб</b>	
Поддерживаемые форматы и носители данных .....	251	см. Карта	
Подключение аудиоустройства с Bluetooth® .....	253	<b>Натуральное дерево (уход)</b> .....	275
Подключение приборов USB .....	252	<b>Натяжители ремней безопасности</b>	
Поиск музыкального произведения по настроению .....	254	Активирование .....	28
Удаление любимой композиции .....	253	<b>Неисправность</b>	
Управление воспроизведением информации с носителей .....	253	Буксировка автомобиля .....	289
<b>Мультифункциональное рулевое колесо</b>		Буксировка для пуска двигателя .....	293
Расположение кнопок .....	174	Замена колёс .....	316
<b>Мультифункциональное рулевое колесо</b>		Обзор элементов помощи при аварии .....	16
см. Рулевое колесо		Перевозка автомобиля .....	291
<b>Мультифункциональный дисплей (бортовой компьютер)</b> .....	175	Система удержания пассажиров .....	27
<b>Н</b>			
<b>Навесное оборудование</b> .....	20	<b>Неисправность</b>	
<b>Навигационная система</b>		см. Повреждение шины	
Включение .....	209	<b>Ножка сцепного шара</b>	
Включение / выключение меню	209	Монтаж .....	171
Голосовые команды (система LINGUATRONIC) .....	185	<b>Номер двигателя</b> .....	330
<b>Навигационная система</b>		<b>Номер разрешения на эксплуатацию (ЕС)</b> .....	330
см. Ввод цели		<b>О</b>	
см. Ведение к цели		<b>Обзор коммуникации Car-to-X</b>	
см. Дорожная информация		Обзор .....	225
см. Маршрут		<b>Обзор типов источников света</b>	
см. Цель		Задний габаритный фонарь (в фургонах и микроавтобусах) .....	88
<b>Навигация</b>		Задний габаритный фонарь (шасси) .....	90
Актуализация данных карты .....	228	<b>Обивка сиденья (уход)</b> .....	275
Меню (бортовой компьютер) .....	179	<b>Облегчение пуска двигателя</b>	
<b>Навигация к цели</b>		см. Вывод для пуска двигателя от внешнего источника питания	
к цели, находящейся в окружении бездорожья .....	221	<b>Облицовка потолка (уход)</b> .....	275
<b>Надстраиваемое оборудование</b> .....	20	<b>Обновление программного обеспечения</b>	
<b>Напольное покрытие</b>		важные системные обновления .....	206
Демонтаж / монтаж (стартерная аккумуляторная батарея) .....	283	Выполнение .....	207
<b>Напольный коврик</b> .....	80	Информация .....	206
<b>Наружное освещение</b>		<b>Обогрев задней части салона</b> .....	98
Уход .....	273	<b>Общая масса</b> .....	330
<b>Наружное освещение</b>		<b>Объемное изображение</b>	
см. Свет		см. Камера 360°	
<b>Наружное освещение для движения</b>		<b>Огнетушитель</b> .....	278
см. Автоматическое включение наружного освещения		<b>Ограничение диапазона переключения</b> .....	124
<b>Наружные зеркала заднего вида</b> .....	94	<b>Ограничение скорости</b> .....	113
Возможности установки .....	14	<b>Ограничение скорости</b>	
складывание и раскладывание .....	94	см. Ограничитель скорости	
		<b>Ограничение скорости для шин с зимним рисунком протектора</b>	
		настройка .....	152
		<b>Ограничитель скорости</b> .....	150
		ввести в память скорость движения .....	151



<b>Переданные данные об автомобиле</b>	
Система Android Auto .....	241
Система Apple CarPlay™ .....	241
<b>Передаточное отношение коробки передач</b>	
см. Включение/выключение режима LOW RANGE	
<b>Передние сиденья</b>	
8-позиционная возможность установки ...	63
без комфорт-пакета для сидений .....	60
поворачивание .....	65
с комфорт-пакетом для сидений .....	62
установка (механическая) .....	60, 62
установка (электрическая) .....	63
Функция памяти .....	63
<b>Передняя дверь</b>	
Открытие (изнутри) .....	44
Разблокировка (изнутри) .....	44
<b>Передняя панель (общий вид) .....</b>	<b>4</b>
<b>Передняя подушка безопасности (водитель, передний пассажир) .....</b>	<b>31</b>
<b>Переключатель света (обзор) .....</b>	<b>81</b>
<b>Переключение</b>	
Рекомендация по выбору передачи .....	122
<b>Перестановка колес .....</b>	<b>315</b>
<b>Перечень вызовов</b>	
Выбор опций для предложений .....	237
Обзор .....	237
Совершение телефонного вызова .....	237
<b>Питье при вождении .....</b>	<b>111</b>
<b>Пластмассовая обшивка (уход) .....</b>	<b>275</b>
<b>Плафон освещения салона (в задней части) (замена источников света) .....</b>	<b>91</b>
<b>Повреждение шины .....</b>	<b>279</b>
Замена колёс .....	316
Указания .....	279
<b>Повторное использование отходов</b>	
см. Возврат старых автомобилей (охрана окружающей среды)	
<b>Повышение громкости службы дорожной информации</b>	
Установка .....	256
<b>Подголовник</b>	
Механическая установка .....	70
<b>Подсветка номерного знака (замена источника света) .....</b>	<b>89</b>
<b>Подсветка приборов .....</b>	<b>176</b>
<b>Подсветка приборов</b>	
см. Подсветка приборов	
<b>Подушка безопасности .....</b>	<b>31</b>
Активирование .....	28
Боковая подушка безопасности .....	31
Места установки .....	31
Обзор .....	31
Оконная подушка безопасности .....	31
Передняя подушка безопасности (водитель, передний пассажир) .....	31
Потенциал защиты .....	31
Потенциал защиты ограничен .....	32
<b>Поездка (бортовой компьютер) .....</b>	<b>177</b>
<b>Поездка за границу</b>	
Симметричный ближний свет .....	81
Указания .....	113
<b>Поездка на короткое расстояние .....</b>	<b>112</b>
<b>Поиск автозаправочной станции</b>	
Включение/выключение автоматического поиска автозаправочных станций .....	217
Запустите автоматический поиск автозаправочных станций. ....	217
<b>Показания расхода топлива</b>	
запросить .....	208
<b>Показать весь путь (Меню поездок) .....</b>	<b>177</b>
<b>Показать запас хода (Меню поездок) .....</b>	<b>177</b>
<b>Полный привод</b>	
LOW Range .....	127
включение/выключение .....	126
подключение .....	126
Указания .....	125
<b>Пользование телефоном</b>	
см. Телефонные вызовы	
<b>Пользовательские профили .....</b>	<b>196</b>
<b>Последние цели</b>	
Выбор .....	211
<b>Потолочная панель управления</b>	
Обзор .....	10
Установка освещения салона .....	84
<b>Поясничная опора</b>	
см. Поясничный подпор (4-ступенчатый)	
<b>Поясничный подпор (4-ступенчатый) .....</b>	<b>65</b>
<b>Предотвращение откатывания</b>	
см. Функция HOLD	
<b>Предохранители .....</b>	<b>293, 294</b>
Блок предохранителей в каркасе сиденья водителя .....	294
Блок предохранителей в пространстве для ног переднего пассажира .....	294
перед заменой .....	293
Указания .....	293
<b>Предупредительная сигнальная и контрольная лампа</b>	
Ⓜ Желтая контрольная лампа неисправности электрического стояночного тормоза .....	367, 368
Ⓜ Красная контрольная лампа - электрический стояночный тормоз замкнут .....	368

 Красная контрольная лампа замыкания электрического стоячного тормоза ..... 367, 368	
 Предупредительная сигнальная лампа ESP® OFF ..... 369	
 Предупредительная сигнальная лампа ESP® горит ..... 369	
 Предупредительная сигнальная лампа ESP® мигает ..... 369	
 Предупредительная сигнальная лампа бортового диагностирования двигателя ..... 374	
 Предупредительная сигнальная лампа минимального резерва топлива ... 373	
 Предупредительная сигнальная лампа охлаждающей жидкости ..... 373	
 Предупредительная сигнальная лампа ремня безопасности горит ..... 372	
 Предупредительная сигнальная лампа ремня безопасности мигает ..... 372	
 Предупредительная сигнальная лампа сигнализации сближения до минимальной допустимой дистанции ..... 372	
 Предупредительная сигнальная лампа системы ABS ..... 370	
 Предупредительная сигнальная лампа системы контроля давления воздуха в шинах горит ..... 375	
 Предупредительная сигнальная лампа системы контроля давления воздуха в шинах мигает ..... 374	
 Предупредительная сигнальная лампа системы удержания пассажиров ..... 367	
 Предупредительная сигнальная лампа тормозной системы (желтая) ..... 370	
 Предупредительная сигнальная лампа тормозной системы (красная) ..... 371	
 Предупредительная сигнальная лампа усилителя рулевого управления .. 372	
 Предупредительная сигнальная лампа электрической неисправности .... 373	
<b>Предупредительный световой сигнал</b> ..... 82	
<b>Приборная панель</b> см. Передняя панель (общий вид)	
<b>Присадка</b> ..... 335	
AdBlue® ..... 134, 334	
Моторное масло ..... 335	
<b>Присадки (AdBlue®)</b> см. AdBlue®	
<b>Присадки (моторное масло)</b> см. Присадка	
<b>Присадки к смазочным материалам</b> см. Присадка	
<b>Проблесковые огни</b> ..... 82	
включение / выключение ..... 82	
Замена источника света (впереди) ..... 87	
Замена источника света (сзади) (шасси) ..... 90	
Замена источников света (сзади) (в фургонах и микроавтобусах) ..... 88	
<b>Программное обеспечение с открытым исходным кодом</b> ..... 26	
<b>Промежуточная цель</b>	
Ввод ..... 216	
Запуск автоматического поиска гостиниц ..... 217	
Запустите автоматический поиск автозаправочных станций. .... 217	
Изменение ..... 216	
Расчет маршрута с промежуточными целями ..... 216	
<b>Противооткатная система</b> ..... 154	
<b>Противооткатный упор (привод на задние колёса)</b> ..... 16	
<b>Противоугонная сигнализационная система</b> см. Система EDW (противоугонная сигнализационная система)	
<b>Профили</b>	
Выбрать опции для профилей ..... 196	
Выбрать профиль ..... 196	
Конфигурировать предложения ..... 197	
Максимальное число профилей ..... 196	
Обзор ..... 196	
Открыть предложения ..... 197	
Переименовать предложения ..... 197	
Показывать выбор профилей при входе ..... 197	
Предложения (Обзор) ..... 197	
Создание нового профиля ..... 196	
Удалить предложения ..... 197	
<b>Профили</b> см. Пользовательские профили	
<b>Профиль протектора шин</b> ..... 296	
<b>Р</b>	
<b>Рабочий стол (Мультимедийный дисплей)</b> ..... 193	
<b>Радарные датчики</b> ..... 144	
<b>Радио</b>	
включить ..... 254	
Вызвать список радиостанций ..... 255	
Меню (бортовой компьютер) ..... 179	









<b>Радиоприемник</b>			
Включение / выключение радиотекста .....	256		
Включение / выключение сообщения службы дорожной информации .....	256		
Голосовые команды (система ЛИНГ-ВАТРОНИК) .....	187		
Индикация информации .....	256		
Индикация радиотекста .....	256		
Непосредственный ввод частоты .....	255		
Обзор .....	255		
Обработка памяти каналов .....	256		
Перемещение радиостанции .....	256		
Поиск канала .....	255		
Сохранение канала .....	255		
Удаление канала .....	256		
Установка канала .....	255		
Установка отслеживания радиостанций .....	256		
Установка повышения громкости службы дорожной информации .....	256		
Установка полосы частот .....	255		
Фиксирование частоты .....	256		
<b>Радиосвязь</b>			
Ключ .....	41		
<b>Радиостанции</b>			
Мощность передатчика (максимальная) .....	329		
Указания по установке .....	329		
Частоты .....	329		
<b>Радиотелефон</b>			
см. Мобильный телефон			
<b>Разгон</b>			
см. Использование кикдауна			
<b>Размещение груза на кожухе колесной арки</b> .....	263		
<b>Распознавание голоса мобильным телефоном</b>			
измерение времени секундомером .....	233		
Пуск .....	233		
<b>Распознавание невнимательности</b>			
см. Система ATTENTION ASSIST			
<b>Распознавание полосы движения (автоматическое)</b>			
см. Активная система удержания полосы движения			
<b>Распознавание усталости</b>			
см. Система ATTENTION ASSIST			
<b>Распределение тормозных сил</b>			
Система EBD (электронная система распределения тормозных сил) .....	147		
<b>Расход топлива (бортовой компьютер)</b> ....	177		
<b>Регенерация</b>			
Запуск .....	120		
прервать .....	120		
<b>Регистрация</b>			
Автомобиль .....	24		
<b>Регулирование дальности освещения</b> .....	82		
<b>Регулирование динамики движения</b>			
см. Система ESP® (электронная система стабилизации движения)			
<b>Регулирование дистанции</b>			
см. Активный ассистент поддержания дистанции DISTRONIC			
<b>Регулирование уровня кузова автомобиля</b>			
см. Система ENR (электронная система регулирования уровня кузова автомобиля)			
<b>Регулировка вентиляционных deflect-торов крыши)</b> .....	102		
<b>Режим энергосбережения</b>			
Активирование / деактивирование .....	143		
<b>Рекомендация по выбору передачи</b> .....	122		
<b>Ремень</b>			
см. Ремень безопасности			
<b>Ремень безопасности</b> .....	28, 30		
Отстегивание .....	30		
Потенциал защиты .....	28		
Потенциал защиты ограничен .....	29		
Предупредительная сигнальная лампа .....	30		
Пристегивание .....	30		
Установка высоты .....	30		
Уход .....	275		
<b>Розетка (12 В)</b> .....	77		
Грузовое отделение .....	78		
Сиденье водителя .....	77		
Центральная консоль спереди .....	77		
<b>Розетка на 12 В</b>			
см. Розетка (12 В)			
<b>Руководство по эксплуатации (электронное)</b> .....	18		
<b>Рулевое колесо</b> .....	174		
Кнопки .....	174		
установка .....	72		
<b>Рулевой ассистент PARKTRONIC</b>			
Включение .....	155		
Выключение .....	155		
Установка предупредительных звуковых сигналов .....	155		
<b>Ручной стояночный тормоз</b> .....	139		
Выполнение экстренного торможения ...	140		
перемещение вверх/вниз .....	140		
приведение в действие/отпускание .....	139		
<b>Рычаг переключения передач</b> .....	121		
<b>С</b>			
<b>Сажевый фильтр</b>			
автоматическая регенерация .....	119		
Запуск регенерации .....	120		
Прерывание регенерации .....	120		
Указания .....	119		





































<b>Сбор и регистрация данных (автомобиль)</b> .....	24	<b>Селектор АКП DIRECT SELECT</b> .....	122
<b>Сброс (заводские установки)</b>		Автоматическое включение парковочного положения .....	124
см. Функция сброса (мультимедийная система)		Включение парковочного положения .....	124
<b>Свет</b> .....	81	Включение передачи заднего хода .....	123
Аварийная световая сигнализация .....	83	Включение положения для движения .....	124
Автоматическое включение наружного освещения .....	81	Включение холостого хода .....	123
Ближний свет .....	81	Действие .....	122
Габаритный свет .....	81	<b>Сенсорное управление</b>	
дальним светом фар .....	82	Бортовой компьютер .....	174
Дальность освещения .....	82	Настройка акустической обратной связи .....	194
Задний противотуманный свет .....	82	Настройка чувствительности .....	194
Замена источника света .....	86	<b>Сенсорный экран (дисплей мультимедийной системы)</b>	
Комбинированный переключатель .....	82	Управление .....	194
Освещение выполняемого поворота .....	83	<b>Сервисное обслуживание</b>	
Ответственность в связи с системами освещения .....	81	см. ASSYST PLUS	
Переключатель света .....	81	<b>Сервисное обслуживание (бортовой компьютер)</b> .....	176
Поездка за границу .....	81	<b>Сигнализатор ремня безопасности</b>	
Предупредительный световой сигнал .....	82	см. Ремень безопасности	
Проблесковые огни .....	82	<b>Сигнализационная система</b>	
Регулировка подсветки приборов .....	176	см. Система EDW (противоугонная сигнализационная система)	
Система адаптивного управления дальним светом .....	83	<b>Сигнальная / контрольная лампа</b> .....	5
Стояночный свет .....	81	<b>Сиденье водителя</b>	
<b>Световой сигнал заднего хода</b>		см. Сиденья	
Замена источника света .....	90	<b>Сиденья</b> .....	60, 67
Замена источников света (в фургонах и микроавтобусах) .....	88	4-ступенчатый поясничный подпор .....	65
<b>Светоотражающий жилет</b> .....	278	8-позиционная возможность установки ...	63
<b>Свободное программное обеспечение</b> .....	26	без комфорт-пакета для сидений .....	60
<b>Сдвижная дверь</b>		Возможности установки .....	14
Закрывание (изнутри) .....	46	Механическая установка положения подголовников .....	70
Закрывание (снаружи) .....	45	Монтаж / демонтаж многоместного заднего сиденья .....	67
Открывание (изнутри) .....	46	передние (механическая установка, без комфорт-пакета для сидений) .....	60
Открывание (снаружи) .....	45	передние (механическая установка, с комфорт-пакетом для сидений) .....	62
Проем двери у стойки В (кнопка) .....	47	передние (механическая установка) .....	62
Система защитной блокировки от детей .....	39	передние (электрическая установка) .....	63
центральная консоль (кнопка) .....	47	поворачивание (переднее сиденье) .....	65
<b>Сдвижная дверь перегородки</b>		правильное положение сиденья водителя .....	60
из грузового отделения .....	51	Раскладывание и складывание откидного сиденья .....	67
из кабины .....	51	с комфорт-пакетом для сидений .....	62
<b>Сдвижная дверь с электроприводом</b>		Управление функцией памяти .....	65
открывание / закрывание с помощью ключа .....	48	Установка поверхности подушки сиденья (двухместное сиденье переднего пассажира) .....	66
открывание с помощью дверной ручки .....	48	Установка положения подлокотников .....	67
открывание с помощью кнопки .....	47	Установка положения подлокотников (многоместное заднее сиденье) .....	70
Принцип действия .....	46	Функция памяти .....	63
Программирование ключа .....	48		
Ручная разблокировка .....	49		
Юстирование .....	49		
<b>Селектор</b>			
см. Селектор АКП DIRECT SELECT			

<b>Сиденья</b>	
см. Двухместное сиденье переднего пассажира	
<b>Символы специальных целей</b>	
пользовательские .....	226
<b>Система</b>	
Установка формата времени / даты .....	203
<b>Система "ДИСТРОНИК"</b>	
см. Активный ассистент поддержания дистанции DISTRONIC	
<b>Система "ЛИНГВАТРОНИК"</b>	
Ведение диалога .....	182
Звуковые подсказки .....	183
Установка языка .....	183
<b>Система ABS (антиблокировочная система)</b> .....	144
<b>Система Android Auto</b> .....	240
Закрывание .....	241
Обзор .....	240
переданные данные об автомобиле .....	241
Подсоединение мобильного телефона ...	240
Установки звучания .....	241
<b>Система Apple CarPlay™</b> .....	239
Закрывание .....	240
Обзор .....	239
переданные данные об автомобиле .....	241
Подключение iPhone® .....	239
Указания .....	239
Установки звучания .....	240
<b>Система ATTENTION ASSIST</b> .....	161, 162
Действие .....	161
Системный предел .....	161
Установка .....	162
<b>Система BAS (система экстренного торможения)</b> .....	145
<b>Система EBD (электронная система распределения тормозных сил)</b> .....	147
<b>Система EDW (противоугонная сигнализационная система)</b> .....	57
Выключение тревожной сигнализации .....	57
Принцип действия .....	57
Устройство защиты от буксировки, включение / выключение .....	58
Устройство защиты от буксировки, принцип действия .....	57
Устройство защиты салона, включение / выключение .....	58
Функция защиты салона .....	58
<b>Система ENR (электронная система регулирования уровня кузова автомобиля)</b> .....	128
Действие .....	128
Заполнение пневмобаллона вручную .....	131
Опускание автомобиля .....	129
Подъем автомобиля .....	129
Проблемы .....	131
<b>Система ESP®</b>	
Система противодействия боковому ветру .....	146
<b>Система ESP® (электронная система стабилизации движения)</b> .....	145
Включение / выключение .....	146
Функция / указания .....	145
<b>Система LINGUATRONIC</b>	
Ввод цифр .....	183
Голосовая команда для телефона .....	186
Голосовые команды для SMS .....	190
Голосовые команды для сообщений .....	190
Голосовые команды мультимедийного проигрывателя .....	188
Голосовые команды навигационной системы .....	185
Управляемые функции .....	183
Эксплуатационная надежность .....	182
<b>Система Rear Cross Traffic Alert</b> .....	165
<b>Система TPEG</b>	
Включение отображения информации о дорожном движении .....	224
<b>Система аварийной световой сигнализации</b> .....	83
<b>Система адаптивного управления дальним светом</b>	
включение/выключение .....	84
Принцип действия .....	83
<b>Система вызова помощи «Мерседес-Бенц»</b> .....	243
Автоматический вызов экстренной помощи .....	243
Информация .....	243
Обзор .....	243
Переданные данные .....	244
ручной вызов экстренной помощи .....	244
Самодиагностика (Россия) .....	245
Тестовый режим ERA-GLONASS включить / выключить .....	245
<b>Система вызова экстренной помощи</b>	
см. Система вызова помощи «Мерседес-Бенц»	
<b>Система голосового диалога</b>	
см. Система ЛИНГВАТРОНИК	
<b>Система голосового управления</b>	
см. Система ЛИНГВАТРОНИК	
<b>Система защитной блокировки от детей (двери)</b> .....	39
<b>Система коммуникации ближнего поля – Near Field Communication (NFC)</b> ....	233
Использование мобильного телефона ...	233
Подключение мобильного телефона к мультимедийной системе .....	233
Смена мобильного телефона .....	233
<b>Система коммуникации ближнего поля – Near Field Communication (NFC)</b>	
общая информация .....	233

<b>Система коммуникации ближнего поля NFC</b>		<b>Система обеспечения безопасности движения</b>	
см. Система коммуникации ближнего поля – Near Field Communication (NFC)		см. Активная система экстренного торможения	
<b>Система кондиционирования воздуха</b>		см. Система ESP® (электронная система стабилизации движения)	
Включение / выключение .....	98	<b>Система облегчения начала движения</b>	
<b>Система контроля "слепых" зон</b>		см. Противооткатная система	
Включение / выключение .....	164	<b>Система облегчения парковки</b>	
<b>Система контроля бодрствования водителя</b>		<b>PARKTRONIC</b> .....	155
см. Система ATTENTION ASSIST		Действие .....	155
<b>Система контроля давления в шинах</b>		Системный предел .....	155
перезапуск .....	311	Функция Drive Away Assist .....	164
Технические характеристики .....	311	<b>Система отопления (панель управления)</b> .....	96
Функция .....	310	<b>Система помощи водителю</b>	
<b>Система контроля давления воздуха в шинах</b>		см. TEMPOMAT	
Контроль давления воздуха в шинах .....	310	см. Активная система удержания полосы движения	
Проверка температуры шин .....	310	см. Активный ассистент поддержания дистанции DISTRONIC	
<b>Система контроля мертвых зон</b> .....	163	см. Видеокамера заднего хода	
Действие .....	163	см. Камера 360°	
Система Rear Cross Traffic Alert .....	165	см. Ограничитель скорости	
Системный предел .....	163	см. Система ATTENTION ASSIST	
<b>Система крепления детского сиденья ISOFIX</b>		см. Система контроля мертвых зон	
Монтаж .....	35	см. Система облегчения парковки PARKTRONIC	
Указания .....	34	см. Система распознавания дорожных знаков	
<b>Система ЛИНГВАТРОНИК</b> .....	182	см. Система удержания полосы движения	
Виды голосовых команд .....	183	см. Функция HOLD	
Голосовое управление онлайн .....	184	<b>Система противодействия боковому ветру</b>	
Голосовые команды для конкретного приложения .....	183	Функция/указания .....	146
Голосовые команды меню автомобиля .....	191	<b>Система распознавания дорожных знаков</b> .....	162
Голосовые команды радиоприемника ...	187	настройка .....	163
Голосовые программы переключения ...	184	Системный предел .....	162
Мультифункциональное рулевое колесо (пользование) .....	182	Функция/указания .....	162
общие голосовые команды .....	183	<b>Система регулирования дистанции до движущегося впереди автомобиля</b>	
Улучшение качества голосового ввода ...	184	см. Активный ассистент поддержания дистанции DISTRONIC	
<b>Система обеспечения безопасности движения</b>		<b>Система сигнализации</b>	
ASR (антипробуксовочная система) .....	145	см. Система EDW (противоугонная сигнализационная система)	
Адаптивный стоп-сигнал .....	149	<b>Система удержания пассажиров</b> .....	27
Обзор .....	144	Дети, указания по безопасной перевозке .....	32
Ответственность .....	144	Неисправность .....	27
Радарные датчики .....	144	Потенциал защиты .....	27
Система ABS (антиблокировочная система) .....	144	Потенциал защиты ограничен .....	27
Система BAS (система экстренного торможения) .....	145	Предупредительная сигнальная лампа .....	27
Система EBD (электронная система распределения тормозных сил) .....	147	Самодиагностирование .....	27
Функция противодействия боковому ветру системы ESP® .....	146	Функционирование при аварии .....	28
Функция стабилизации при движении с прицепом системы ESP® (электронная система стабилизации движения) ...	146	Эксплуатационная готовность .....	27
		<b>Система удержания полосы движения</b> ....	165
		Движение с прицепом .....	165

Действие .....	165		
Системный предел .....	165		
<b>Система удержания полосы движения</b>			
см. Активная система удержания			
полосы движения			
см. Система удержания полосы движения			
<b>Система управления</b>			
Бортовой компьютер .....	174		
<b>Система экстренного торможения</b>			
см. Система BAS (система экстрен-			
ного торможения)			
<b>Системы крепления багажа (указания) ...</b>	260		
<b>Смартфон</b>			
см. Система Android Auto			
см. Система Apple CarPlay™			
см. Телефон			
<b>Смена лампы</b>			
см. Замена источника света			
<b>Смена лампы накаливания</b>			
см. Замена источника света			
<b>Сообщение (мультифункциональный дисплей)</b>			
см. Сообщение на дисплее			
<b>Сообщение на дисплее</b> .....	341		
Информация .....	341		
открыть (бортовой компьютер) .....	341		
<b>Сообщение о неисправности</b>			
см. Сообщение на дисплее			
<b>Сообщение службы дорожной информации</b>			
включение / выключение .....	256		
<b>Сообщения</b> .....	238		
Голосовые команды (система			
LINGUATRONIC) .....	190		
Использовать номер/URL .....	239		
Использовать образец .....	238		
Обзор .....	238		
Ответить .....	238		
отправить .....	238		
переслать .....	238		
Просмотр .....	238		
составить .....	238		
удалить .....	239		
Установка индцированных кратких			
сообщений SMS .....	238		
Установление телефонного соедине-			
ния с отправителем .....	239		
Функция голосового вывода сообще-			
ний .....	238		
<b>Сообщения на дисплее</b>			
 .....	352	AdBlue nachfüllen Kein Start	
 .....	349	möglich	356
 AdBlue nachfüllen Leistung		vermindert: 20 км/ч .....	358
 AdBlue nachfüllen s.		Betriebsanleitung .....	356, 357
 Attention Assist не действует		.....	351
 Attention Assist: Pause!		.....	352
 LIM .....		.....	348
Keine Messung des Füllstandes		möglich .....	357
möglich .....		SOS NOT READY .....	345
SOS NOT READY .....		TEMPOMAT и ограничитель скорости	
TEMPOMAT и ограничитель скорости		не действуют .....	349
не действуют .....		TEMPOMAT не действует .....	349
TEMPOMAT не действует .....		Totwinkel-Assistent Anhänger nicht	
Totwinkel-Assistent Anhänger nicht		überwacht .....	351
überwacht .....		 А/м готов к эксплуат. Перед	
 А/м готов к эксплуат. Перед		выходом из а/м выключите зажига-	
выходом из а/м выключите зажига-		ние .....	364
ние .....		Автопилот поддержания дистанции	
Автопилот поддержания дистанции		DISTRONIC временно недоступен	
DISTRONIC временно недоступен		См."Руководство" .....	349
См."Руководство" .....		Автопилот поддержания дистанции	
Автопилот поддержания дистанции		DISTRONIC снова доступен .....	350
DISTRONIC снова доступен .....		Активирована постоянная передача N	
Активирована постоянная передача N		Опасность откатывания автомобиля .....	364
Опасность откатывания автомобиля .....		Активировано определение местона-	
Активировано определение местона-		хождения автомобиля. Подробную	
хождения автомобиля. Подробную		информацию смотрите в руководстве	
информацию смотрите в руководстве		или соответствующем мобильном	
или соответствующем мобильном		приложении. ....	365
приложении. ....		Активн.система торможения Функ-	
Активн.система торможения Функ-		ционирование временно ограничено	
ционирование временно ограничено		См."Руководство" .....	345
См."Руководство" .....		Активн.система торможения Функ-	
Активн.система торможения Функ-		ционирование ограничено См."Руко-	
ционирование ограничено См."Руко-		водство" .....	345
водство" .....		Активная система удержания полосы	
Активная система удержания полосы		движения Вид камеры ограничен	
движения Вид камеры ограничен		См."Руководство" .....	351
См."Руководство" .....		Активная система удержания полосы	
Активная система удержания полосы		движения временно недоступна	
движения временно недоступна		См."Руководство" .....	351
См."Руководство" .....		Активная система удержания полосы	
Активная система удержания полосы		движения не действует .....	351
движения не действует .....			
XXX км .....	356		

Активный ассистент поддержания дистанции не действует .....	349	 Долейте жидкость стеклоомывателя .....	361
 Ближний свет слева (пример) .....	366	Долейте охлаждающую жидкость См."Руководство" .....	355
В настоящ.время нет доступа Радарные датчики загрязнены .....	350	 Замените воздушный фильтр .....	352
В настоящее время нет доступа Видеокамера загрязнена .....	349	 Замените ключ .....	361
 Включите двигатель См."Руководство" .....	354	 Замените элементы питания ключа .....	361
 Включите наружное освещение ....	366	 Замер уровня моторного масла невозможен .....	352
 Внимание! Дефект шины .....	359	 Ключ не распознан (на дисплее сообщение белого цвета) .....	361
 впереди слева Неисправность Обратитесь в СТО! (пример) .....	342	 Ключ не распознан (сообщение красного цвета на дисплее) .....	361
 временно нет доступа См."Руководство" .....	347	 Колесные датчики отсутствуют .....	359
 временно нет доступа См."Руководство" .....	347	Кондиционер Неисправность См."Руководство" .....	364
Вспомогательная АКБ Неисправность ....	364	Коробка передач Неисправность СТОП! .....	364
 Выкл. ....	349	 не действует Заправьте топливо ....	362
<b>HOLD</b> Выкл. ....	350	 не действует Слабое напряжение АКБ .....	362
 Выключите свет! .....	366	 не действует См."Руководство" ....	348
Давление воздуха в шинах Проверьте шины! .....	360	 не действует См."Руководство" .....	362
 Давление мотор.масла Остановить а/м Выключить двигатель .....	352	 не действует См."Руководство" .....	346
Движение задним ходом невозможно Обратитесь в СТО! .....	364	<b>EBD</b> не действует См."Руководство" .....	346
Для переключения в положение R сначала нажмите на педаль тормоза .....	363	Не переключая передачи, обратитесь в СТО! .....	364
Для пуска включите передачу P или N ...	363	 Неисправность сист.AdBlue Огранич.мощн.через XXX км См."Руководство" .....	357
Для снятия с передачи P или N нажмите на педаль тормоза и включите двигатель .....	365	 Неисправность сист.AdBlue Ограничен.мощн.: 20 км/ч Пуск невозм.через XXX км .....	357
Для снятия с передачи P нажмите на педаль тормоза .....	365	 Неисправность сист.AdBlue Ограничение мощности 20 км/ч .....	358
 Долейте AdBlue Огранич.мощн.через XXX км См."Руководство" .....	356	 Неисправность сист.AdBlue После перезапуска двигат. ограничен.мощн. XXX км/ч .....	358
 Долейте AdBlue Ограничен.мощн.: 20 км/ч Пуск невозм.через XXX км .....	356	 Неисправность системы AdBlue Ограничение мощности .....	358
 Долейте AdBlue Ограничение мощности .....	357	 Неисправность системы AdBlue Пуск невозможен .....	357
 Долейте AdBlue После перезапуска двигат. ограничен.мощн. 20 км/ч .....	358	 Неисправность системы AdBlue См."Руководство" .....	357, 358
		 Неисправность системы Пуск невозм.чер. XXXкм .....	356

 Неисправность системы удержания пассажиров Обратитесь в СТО! .....	342	 Рул.управление неисправно Повышенная затрата усилий	
 Неисправность См."Руководство" ..	366	См."Руководство" .....	363
Ограничение скорости (зимние шины) XXX km/h .....	348	 Рулевое управление неисправно	
Ограничитель скорости в пассивном режиме .....	348	См."Руководство" .....	363
Ограничитель скорости не действует .....	348	Сигнализация перестроения временно недоступна См."Руководство" .....	351
 Окон.подушка безоп.слева Неисправность Обратитесь в СТО! (пример) .....	341	Сигнализация перестроения не действует .....	350
Опасность откатывания а/м Открыта дверь водителя, АКП не в положении Р .....	364	Сист.адапт. фар дал.света временно.недоступна См."Руководство" .....	366
 Остановите а/м Оставьте двигатель включенным .....	354	Система адаптации фар дальнего света Вид камеры ограничен	
 Отрегулируйте давление воздуха в шинах .....	360	См."Руководство" .....	365
 Охлаждающая жидкость СТОП! Выключите двигатель! .....	355	Система адаптации фар дальнего света не действует .....	366
 Перед пуском поверните руль .....	362	Система контроля давления воздуха в шинах временно недоступна .....	359
Передача Р только при остановленном автомобиле .....	364	Система контроля давления воздуха в шинах не действ. Отсутствуют колесные датчики .....	358
Подножка не выдвинута См."Руководство" или Ступенька не выезжает, повреждение .....	365	Система контроля давления воздуха в шинах не действует .....	360
 Положите ключ в специально выделенный отсек См."Руководство" .....	360	Система распознавания дорожных знаков Вид камеры ограничен	
 Превышена максимально допустимая скорость .....	348	См."Руководство" .....	350
 При заправке на АЗС долить 1 л моторного масла .....	353	Система распознавания дорожных знаков временно недоступна	
 При заправке на АЗС проверьте уровень моторного масла .....	353	См."Руководство" .....	350
Проверить тормозные накладки См."Руководство" .....	344	Система распознавания дорожных знаков не действует .....	350
 Проверьте уровень тормозной жидкости .....	344	 Слишком крутой уклон	
 Проверьте шины! .....	359	См."Руководство" .....	343
 Прочистить топливный фильтр .....	352	 См."Руководство" .....	354
Радарные датчики загрязнены См."Руководство" .....	345	 Снизить уровень моторного масла .....	353
 Резерв топлива .....	352	 СТОП! См."Руководство" .....	354
 Рул.управление неисправно Немедленно остановитесь! См."Руководство" .....	363	 Стояночный тормоз не действует ...	343
		 Стояночный тормоз См."Руководство" .....	344
		 Уровень моторного масла СТОП! Выключите двигатель! .....	353
		 Функция автоматического включения фар не действует .....	366
		<b>Состояние соединения</b>	
		Индикация .....	247
		Обзор .....	247
		<b>Спасательная карточка</b> .....	24

<b>Специализированная мастерская</b> .....	23	установка .....	106
<b>Специализированная мастерская с квалифицированным персоналом</b> .....	23	Установка времени отправления .....	107
<b>Спидометр (цифровой)</b> .....	177	Установка температуры/продолжительности работы .....	107
<b>Список радиостанций</b>		<b>Телефон</b> .....	180, 230
вызвать .....	255	Активация функций во время телефонного соединения .....	234
<b>Стабилизация при движении с прицепом</b> .....	146	Беспроводная зарядка (мобильный телефон) .....	80
<b>Стекла</b>		Входящий телефонный вызов во время телефонного соединения .....	234
см. Боковое стекло		Голосовые команды (система LINGUATRONIC) .....	186
<b>Стекла (уход)</b> .....	273	Громкость звонка .....	233
<b>Стеклоомывающая жидкость</b>		Громкость приема и передачи .....	233
Информация .....	337	Изменить функцию мобильного телефона .....	232
<b>Стеклоомывающая жидкость (указания)</b> .....	336	Импорт записей контактных данных .....	236
<b>Стеклоочиститель</b>		Импорт записей контактных данных (обзор) .....	236
включение/выключение .....	92	Информация .....	231
Замена щеток стеклоочистителей .....	92	Меню (бортовой компьютер) .....	180
Замена щеток стеклоочистителей лобового стекла (СИСТЕМА WET WIPER) .....	93	Мобильный телефон заменить .....	232
<b>Стеклоочиститель заднего стекла</b>		Обзор меню телефона .....	230
включение/выключение .....	92	Отключение мобильного телефона .....	233
замена .....	94	Подключение мобильного телефона (Secure Simple Pairing) .....	231
<b>Стеклоподъемник</b>		Подключение мобильного телефона (код доступа) .....	231
см. Боковое стекло		Подключение мобильного телефона (система NFC) .....	233
<b>Стояночный свет</b> .....	81	подключить второй мобильный телефон (Secure Simple Pairing) .....	232
<b>Стояночный тормоз (ручной)</b>		Пользование телефоном .....	234
см. Ручной стояночный тормоз		Применять систему коммуникации ближнего поля – Near Field Communication (NFC) .....	233
<b>Стояночный тормоз (электрический)</b>		Распознавание голоса мобильным телефоном .....	233
см. Электрический стояночный тормоз		режиме работы с двумя телефонами (функция) .....	232
<b>Ступенька с электроприводом</b>		Режимы работы .....	231
Препятствие .....	52	Смена мобильного телефона (система NFC) .....	233
Препятствия при выпуске .....	52	Сменить мобильный телефон (режим подключения двух телефонов) .....	232
Принцип действия .....	52	Телефонное соединение с несколькими абонентами .....	234
Убирание и выпуск ступеньки .....	52	Указания .....	231
Экстренная разблокировка .....	52	<b>Телефонная книга</b>	
<b>Суточный пробег</b> .....	177	см. Контактные данные	
показать .....	177	<b>Телефонные вызовы</b> .....	234
сбросить .....	178	Активация функцияций во время телефонного соединения .....	234
<b>Счетчик пробега</b>		Входящий телефонный вызов во время телефонного соединения .....	234
см. Показать весь путь (Меню поездок)		Окончание телефонного соединения .....	234
<b>Счетчик расстояния</b>		Отклонение вызова .....	234
см. Суточный пробег		Прием вызовов .....	234
<b>Счетчик суточного пробега</b>		Совершение вызова .....	234
см. Суточный пробег			
<b>Т</b>			
<b>Таблица давления воздуха в шинах</b> .....	299		
<b>Таймер</b>			
Включение/выключение режима немедленного обогрева .....	107		
включить .....	106		
Обзор .....	106		

Телефонное соединение с несколькими абонентами .....	234	<b>Точка доступа</b>	
<b>Температура шин</b>		настройка (беспроводная локальная сеть WLAN) .....	205
Проверка (система контроля давления воздуха в шинах) .....	310	<b>Тягово-сцепное устройство</b>	
Система контроля давления в шинах (функция) .....	310	Демонтаж ножки сцепного шара .....	171
<b>Тестовый режим ERA-GLONASS</b>		Розетка .....	172
включить/выключить .....	245	Указания по режиму эксплуатации с прицепом .....	169
<b>Технические характеристики</b>		Установочная ножка сцепного шара .....	171
Заводская табличка автомобиля .....	330	Уход .....	273
Информация .....	329		
Система контроля давления в шинах .....	311	<b>У</b>	
Указания (фаркоп) .....	338	<b>Указания по навигации (бортовой компьютер)</b> .....	179
<b>Техническое обслуживание</b>		<b>Указания по обкатке</b> .....	111
см. ASSYST PLUS		<b>Указания по эксплуатации</b>	
<b>Техническое обслуживание автомобиля</b>		Аквалангирование .....	115
см. ASSYST PLUS		Движение по бездорожью .....	116
<b>Типы сообщений</b> .....	199	Движение под уклон .....	118
<b>Топливо</b>		мокрое дорожное полотно .....	113
Дизельное топливо .....	332	Нагрузка на тормозную систему .....	113
Емкость бака .....	333	новые тормозные диски и тормозные колодки .....	113
Запас бака .....	333	общие указания по эксплуатации .....	111
Заправка топливом .....	131	Перевозка по железной дороге .....	113
Качество (дизельное топливо) .....	332	Питье при вождении .....	111
Низкая температура окружающего воздуха .....	332	Поездка за границу (симметричный ближний свет) .....	81
Удаление воды из фильтра .....	270	Поездки за границу (информация) .....	113
<b>Тормоз</b>		Преодоление водных препятствий на дорогах .....	115
Адаптивный стоп-сигнал .....	149	Спуск .....	113
Активная система экстренного торможения .....	147	стояночный тормоз .....	113
высокая и низкая нагрузка .....	113	Тормоза .....	113
мокрое дорожное полотно .....	113	Указания по обкатке .....	111
новые/замененные тормозные колодки/тормозные диски .....	111	Эксплуатация в зимний период .....	115
ограниченная эффективность торможения (посыпанные солью дороги) .....	111	Эксплуатация на мокрой дороге .....	115
Система ABS (антиблокировочная система) .....	144	<b>Указатель поворота</b>	
Система BAS (система экстренного торможения) .....	145	см. Проблесковые огни	
Система EBD (электронная система распределения тормозных сил) .....	147	<b>Управление солнцезащитным козырьком</b> .....	95
Спуск .....	113	<b>Уровень кузова автомобиля</b>	
Торможение при помощи стояночного тормоза .....	113	Опускание .....	129
Указания по обкатке .....	111	Подъем .....	129
Указания по эксплуатации .....	111	<b>Установка единицы измерения дистанции</b> .....	206
Функция HOLD .....	155	<b>Установка разблокировки</b> .....	42
<b>Тормозная жидкость</b>		<b>Установка скорости</b>	
Указания .....	335	см. TEMPOMAT	
<b>Тормозная система</b>		<b>Установка формата даты</b> .....	203
новые тормозные диски и тормозные колодки .....	113	<b>Установки звучания</b> .....	256
		Автоматическое регулирование громкости .....	256
		Вызов меню звучания .....	256
		Информация .....	256
		Установка баланса / фейдера .....	256





Радиостанция .....	329	Топливо (дизельное топливо) .....	332
<b>Чистка</b>		Тормозная жидкость .....	335
см. Уход		Указания .....	331
<b>Чистка водоспускного клапана воздухозаборного короба .....</b>	<b>270</b>	Хладагент (кондиционер) .....	337
<b>Ш</b>			
<b>Шильдик</b>		<b>Эксплуатация в зимний период (цепи противоскольжения) .....</b>	<b>297</b>
Хладагент .....	337	<b>Экстренное торможение</b>	
<b>Шины</b>		ручной стояночный тормоз .....	140
Возникновение постороннего шума .....	296	электрический стояночный тормоз .....	143
Выбор .....	313	<b>Электрические предохранители</b>	
Давление воздуха в шинах (указания) ....	298	см. Предохранители	
Замена .....	313, 316	<b>Электрический стояночный тормоз .....</b>	<b>141</b>
Летние шины .....	296	Автоматическое задействование .....	141
Монтаж .....	320	автоматическое отпускание .....	142
Направление вращения колес .....	315	Выполнение экстренного торможения ...	143
ненормальные ходовые качества .....	296	ручное приведение в действие или	
Перезапуск системы контроля давления в шинах .....	311	отпускание .....	142
Повреждение шины .....	279	Указания .....	140
проверка .....	296	<b>Электромагнитная совместимость (Декларация соответствия нормам ЕС) .....</b>	<b>22</b>
Проверка давления воздуха в шинах (система контроля давления воздуха в шинах) .....	310	<b>Электронная система стабилизации движения</b>	
Проверка температуры шин (система контроля давления воздуха в шинах) ....	310	см. Система ESP® (электронная система стабилизации движения)	
Система контроля давления в шинах (функция) .....	310	<b>Электронное оборудование .....</b>	<b>329</b>
Снятие .....	320	<b>Электронное оборудование автомобиля</b>	
Таблица давления воздуха в шинах .....	299	Радиостанции .....	329
Указания по монтажу .....	313	Указания .....	329
хранение .....	315	Электронное оборудование автомобиля .....	329
Цепи противоскольжения .....	297	<b>Электронное оборудование двигателя (указания) .....</b>	<b>329</b>
<b>Щ</b>			
<b>Щетки стеклоочистителей</b>		<b>Электронное руководство по эксплуатации .....</b>	<b>18</b>
Замена (СИСТЕМА WET WIPER) .....	93	<b>Электропитание</b>	
<b>Щетки стеклоочистителей, замена (лобовое стекло) .....</b>	<b>92</b>	Главный выключатель аккумуляторной батареи .....	121
Уход .....	273	<b>Электропитание,</b>	
<b>Э</b>			
<b>Эксплуатационная надежность</b>		включение (кнопка пуска / остановки двигателя) .....	109
Декларация соответствия нормам ЕС (автомобильный домкрат) .....	22	<b>Энергопотребление</b>	
Декларация соответствия нормам ЕС (конструкционные элементы системы радиосвязи автомобиля) .....	22	Ключ .....	42
Декларация соответствия нормам ЕС (электромагнитная совместимость) .....	22	<b>Я</b>	
Изменение мощности двигателя .....	23	<b>Язык</b>	
Информация .....	21	Указания .....	205
<b>Эксплуатационные материалы</b>		Установка .....	205
AdBlue® .....	134, 334	<b>Якорный ремень Top Tether .....</b>	<b>35</b>
Моторное масло .....	335	<b>Ящик для хранения вещей .....</b>	<b>74</b>
Охлаждающая жидкость (двигатель) .....	336		
Стеклоомывающая жидкость .....	336, 337		

## Контакты

### Интернет

Дальнейшую информацию об автомобилях Mercedes-Benz и о компании Daimler AG Вы найдете в Интернете по адресу:

<http://www.mercedes-benz.com>

<http://www.daimler.com>

### Редакция

При вопросах и предложениях по данному руководству по эксплуатации обратитесь в техническую редакцию по следующему адресу:

Daimler AG, HPC: CAC, Customer Service, 70546 Stuttgart, Германия

©Daimler AG: перепечатка, перевод и тиражирование, в том числе фрагментарное, не разрешены без письменного согласия Daimler AG.

### Автопроизводитель

Daimler AG

Mercedesstraße 137

70327 Stuttgart

Deutschland (Германия)



**В цифровом формате в автомобиле**

Ознакомьтесь с содержанием руководства по эксплуатации непосредственно в мультимедийной системе Вашего автомобиля (пункт меню «Автомобиль»). Начните с быстрого пуска или углубите свои знания при помощи полезных рекомендаций.



**Папка с автомобильной документацией а автомобиле**

Здесь Вы в печатной форме найдете информацию об обслуживании, сервисных услугах и гарантии на Ваш автомобиль.



**В цифровом формате в сети Интернет**

Вы найдете руководство по эксплуатации на Вашей домашней странице Mercedes-Benz.



**В цифровом формате в качестве электронного приложения**

Электронное приложение Mercedes-Benz Guides доступно бесплатно в любом известном Вам магазине приложений App-Store.



Apple® iOS



Android™



9075844602Z122