



# Sprinter

Käyttöohjekirja

Mercedes-Benz



## Varoitus etumatkustajan turvatyyny



**▲ VAROITUS** Loukkaantumis- tai hengen-  
vaara etumatkustajan ilmatyynyn ollessa  
aktivoituna

Etumatkustajan ilmatyynyn ollessa aktivoi-  
tuna ilmatyyny voi osua onnettomuudessa  
etumatkustajan istuimella olevaan lapseen.

Taaksepäin suunnattua lasten turvalaitetta tai  
-istuinta ei saa KOSKAAN käyttää istuimella,  
jonka edessä on AKTIVOITU TURVATYyny -  
LAPSELLE voi aiheutua VAKAVAN VAMMAN  
tai KUOLEMAN VAARA.

Noudata luvussa Lapset autossa annettuja  
ohjeita.

## Tervetuloa Mercedes-Benz maailmaan

Lue tämä käyttöohjekirja huolellisesti ja tutustu autoon ennen ensimmäistä ajokertaa. Noudata oman turvallisuutesi vuoksi ja auton pitkän käyttöiän saavuttamiseksi tämän käyttöohjekirjan ohjeita ja varoitushuomautuksia. Ohjeiden ja huomautusten huomiotta jättäminen voi johtaa auton vaurioitumiseen sekä henkilö- ja ympäristövahinkoihin.

Auton varusteet ja tuotekuvaus voivat poiketa toisistaan seuraavista tekijöistä riippuen:

- malli
- tilaus
- maaversio
- saatavuus

Tämän käyttöohjekirjan kuvissa näkyy vasemmalta ohjattava auto. Oikealta ohjattavien auton osien ja käyttöelementtien sijainti eroaa vastaavasti kuvastusta.

Mercedes-Benz kehittää autojaan jatkuvasti eteenpäin.

Mercedes-Benz pidättää tästä syystä itselleen oikeuden muutoksiin seuraavien osalta:

- muoto
- varusteet
- tekniikka

Tämän vuoksi kuvaus voi yksittäisissä tapauksissa poiketa autostasi.

Autoon kuuluu:

- digitaalinen käyttöohjekirja
- painettu käyttöohjekirja
- huoltovihko
- auton varustuksesta riippuvat lisäkäyttöohjeet

Säilytä näitä asiapapereita aina autossa. Luovuta asiapaperit uudelle omistajalle, jos myyt auton.



<b>Symbolit</b> .....	<b>4</b>	Sivuikkunat .....	58
<b>Yhdellä silmäyksellä</b> .....	<b>6</b>	Varkaussuojaus .....	61
Cockpit .....	6	<b>Istuimet ja varastointi</b> .....	<b>64</b>
Mittaristo .....	8	Kuljettajan oikea istuinasento .....	64
Kattokäyttöyksikkö .....	13	Istuimet .....	64
Oven käyttöyksikkö .....	17	Ohjauspyörän säätäminen .....	76
Hätätilanne tai vikatapaus .....	19	Varastointimahdollisuudet .....	76
<b>Digitaalinen käyttöohjekirja</b> .....	<b>21</b>	Pulloteline .....	80
Digitaalisen käyttöohjekirjan hakemi- nen näyttöön .....	21	Mukinpidike .....	80
<b>Yleisiä ohjeita</b> .....	<b>22</b>	Tuhkakuppi ja savukkeensytytin .....	80
Ympäristönsuojelu .....	22	Pistorasiat .....	81
Käytetyn auton palautus .....	22	Matkapuhelimen langaton lataaminen ja yhdistäminen ulkoiseen antenniin .....	83
Aidot Mercedes-Benz-osat .....	22	Jalkatilan maton asennus tai irrotus .....	84
Ohje lisä-, täydennys-, jälki- ja vaihto- asennuksia varten .....	23	<b>Valo ja näkyvyys</b> .....	<b>85</b>
Käyttöohjekirja .....	24	Ulkovalaistus .....	85
Käyttöturvallisuus .....	24	Sisävalaistuksen säätäminen .....	89
Vaatimustenmukaisuusvakuutus .....	25	Lampun vaihtaminen .....	90
Diagnoosipistoke .....	27	Laskinpyyhkimet .....	95
Huomautus koskien moottorin tehon muuttamista .....	27	Peili .....	98
Ammattitaitoinen erikoiskorjaamo .....	27	Häikäisysojien käyttäminen .....	99
Auton rekisteröinti .....	28	<b>Ilmastointi</b> .....	<b>100</b>
Auton tarkoituksenmukainen käyttö .....	28	Yleiskatsaus ilmastointijärjestelmistä .....	100
Tietoa REACH-asetuksesta .....	28	Ilmastointijärjestelmien käyttäminen .....	102
Virhevastuu .....	28	Tuuletussuuttimien käyttäminen .....	105
QR-koodi pelastuskorttia varten .....	28	Lisälämmitys .....	106
Tietojen tallennus .....	28	Tavaratilan tuuletuksen käyttö .....	112
Tekijänoikeus .....	30	<b>Ajaminen ja pysäköiminen</b> .....	<b>113</b>
<b>Matkustajien turvallisuus</b> .....	<b>31</b>	Ajaminen .....	113
Turvavarusteet .....	31	Akkupääkatkaisin .....	125
Turvavyöt .....	32	Käsivaihteisto .....	126
Turvatyynyt .....	35	Automaattivaihteisto .....	127
Lapset autossa .....	36	Jokapyöräveto .....	130
Ohjeita koskien lemmikkieläimiä autossa .....	44	DSR (Downhill Speed Regulation) .....	133
<b>Avaaminen ja sulkeminen</b> .....	<b>45</b>	Sähkötoiminen tasonsäätö .....	134
Avain .....	45	Tankaaminen .....	138
Ovet .....	47	Pysäköiminen .....	145
Liukuovi .....	50	Ajo- ja ajoturvallisuusjärjestelmät .....	151
Sähkötoiminen liukuovi .....	51	Työskentelytoiminto .....	174
Peräovet .....	54	Perävaunun käyttö .....	176
Väliseinän työntöovi .....	55	<b>Mittariston näyttö ja ajotietokone</b> .....	<b>180</b>
Sähköinen astinlauta .....	56	Yleiskatsaus mittariston näytöstä .....	180
Autonlavan laidat .....	57	Yleiskatsaus ohjauspyörän näppäimistä ...	181
		Ajotietokoneen käyttäminen .....	181
		Monitoiminäytön näyttöjen yleiskat- saus .....	182

Mittaristovalaustuksen asetus .....	183
Valikot ja alavalikot .....	183

<b>Linguatronic</b> .....	<b>188</b>
Käyttöturvallisuutta koskevia ohjeita .....	188
Käyttö .....	188
Linguatronicin tehokas käyttö .....	190
Tärkeät puhekäskyt .....	191

<b>Mercedes Pro</b> .....	<b>202</b>
Tietoa Mercedes Prosta .....	202
Tietoa Mercedes Pro connectista .....	202
Mercedes-Benz -asiakaspalvelukeskukseen soittaminen multimediajärjestelmän avulla .....	202
Puhelujen soittaminen kattokäyttöyksikön avulla .....	202
Tietoa vikatilannepuhelun soittamisesta kattokäyttöyksikön avulla .....	203
Tietoa Mercedes Pro connectin onnettomuuksien hallinnasta .....	203
Tiedonsiirron hyväksyminen Mercedes Pro connectin yhteydessä .....	203
Vikatilannepuhelun aikana välitetyt tiedot .....	203

<b>MBUX-multimediajärjestelmä</b> .....	<b>204</b>
Yleiskatsaus ja käyttö .....	204
Järjestelmäasetukset .....	216
Autotiedot .....	222
Navigointi .....	223
Puhelin .....	248
Online- ja Internet-toiminnot .....	259
Mediat .....	265
Radio .....	270
Sound .....	271

<b>Kuljettaminen</b> .....	<b>273</b>
Kuormausohjeisiin liittyviä tietoja .....	273
Kuorman jakautuminen .....	274
Kuorman kiinnitys .....	274
Kannatinjärjestelmät .....	276
Sisäkattotelinejärjestelmän käyttäminen .....	277
Pyöräkotelon kuormaaminen .....	280

<b>Huolto ja hoito</b> .....	<b>281</b>
Huoltovälinäyttö Assyst Plus .....	281
Moottoritila .....	281
Puhdistaminen ja hoito .....	288

<b>Apu teknisen vikatilanteen sat-tuessa</b> .....	<b>295</b>
Hätätapaus .....	295
Mercedes-BenzHätäpuhelujärjestelmä ....	296
Rengasrikko .....	298
Akku .....	298
Hinaaminen ja käynnistäminen hinamalla .....	307
Sulakkeet .....	311
Auton työkalut .....	312
Hydraulinen nosturi .....	313

<b>Vanteet ja renkaat</b> .....	<b>315</b>
Melun muodostumiseen ja epätavalliseen ajokäyttäytymiseen liittyviä ohjeita .....	315
Renkaiden ja pyörien säännölliseen tarkastukseen liittyviä ohjeita .....	315
Kesärenkailla ajamiseen liittyviä tietoja ...	315
M+S-renkaiisiin liittyviä tietoja .....	315
Lumiketjuihin liittyviä ohjeita .....	316
Rengaspaine .....	317
Pyöränvaihto .....	335
Varapyörä .....	345

<b>Tekniset tiedot</b> .....	<b>350</b>
Teknisiin tietoihin liittyviä ohjeita .....	350
Auton elektroniikka .....	350
Auton tyyppikilpi, auton valmistenumero (VIN) ja moottorinumero .....	351
Käyttöaineet ja täyttömäärät .....	352
Autotiedot .....	360
Perävaunun vetolaite .....	360
Kiinnityspisteet ja taakkatelinejärjestelmät .....	360

<b>Näytön ilmoitukset ja varoitus-/merkkivalot</b> .....	<b>363</b>
Näyttöviestit .....	363
Varoitus- ja merkkivalot .....	385

<b>Aakkosellinen hakemisto</b> .....	<b>394</b>
--------------------------------------	------------

Tässä käyttöohjekirjassa esiintyvät seuraavat symbolit:

 **VAARA** Turvallisuusohjeiden huomioimatta jättämisestä aiheutuva vaara

Varoitushuomautukset kiinnittävät huomion vaaroihin, jotka voivat vaarantaa terveytesi tai henkesi tai muiden ihmisten terveyden ja hengen.

► Noudata varoitushuomautuksia.

 **YMPÄRISTÖÄ KOSKEVA HUOMAUTUS** Ympäristöön liittyvien huomautusten huomioimatta jättämisestä aiheutuvat ympäristövahingot

Ympäristöön liittyvät huomautukset sisältävät tietoja ympäristön huomioivista toimintavoista tai ympäristön huomioivasta hävittämisestä.

► Huomioi ympäristöön liittyvät huomautukset.

 **HUOMAUTUS** Mahdollisiin auton vaurioihin liittyvien huomautusten huomioimatta jättämisestä aiheutuvat esinevauriot

Mahdollisiin auton vaurioihin liittyvät huomautukset kiinnittävät huomion riskeihin, jotka voivat johtaa auton vaurioitumiseen.

► Huomioi mahdollisiin auton vaurioihin liittyvät huomautukset.

 Hyödyllisiä huomautuksia tai lisätietoja, joista voi olla apua.

► Toimintaohje

( → sivu) Lisätietoja tietyistä aiheista

**Näyttö** Multimedianaäytön/medianäytön näyttö

 Ylin valikkotaso, joka on valittava multimediajärjestelmästä

 Vastaavat alavalikot, jotka on valittava multimediajärjestelmästä

\* Merkitsee syytä



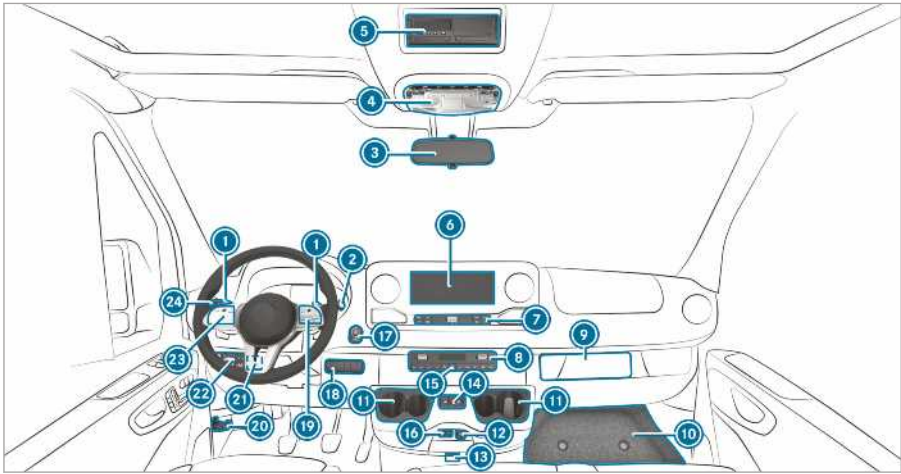

① Ohjauspyörän vaihdevivut	→	129	Jokapyörävedon kytkeminen päälle/pois päältä	→	131
② DIRECT SELECT -vipu	→	127	Low Rangen kytkeminen päälle/pois päältä	→	132
③ Sisätaustapeili	→	99	DSR:n kytkeminen päälle/pois päältä	→	133
④ Kattokäyttöyksikkö	→	89	Korin korkeustason nostaminen/laskeminen	→	136
⑤ DIN-laiteasennuskehys, esim. ajopiirturin tai lisälämmityksen ajastinkellon kiinnityskohtaan			Ulosoton kytkeminen päälle/pois	→	174
⑥ MBUX-multimediajärjestelmän näyttö	→	204	Ulosottokierrosluvun säätön kytkeminen päälle/pois päältä	→	175
⑦ MBUX-multimediajärjestelmän käyttöelementit	→	207	Tavaratilan ilmastoinnin kytkeminen päälle/pois päältä	→	112
⑧ Ilmastointijärjestelmä	→	100	Hälytysvalomajakana kytkeminen päälle / pois päältä	→	88
⑨ Ajopiirturin asentaminen			①9 Ohjauspyörän näppäin	→	181
⑩ Säilytyslokero suojus	→	313	②0 Konepellin avaaminen	→	281
⑪ Mukiteline	→	80	②1 Vasen katkaisinryhmä		
⑫ 12 V pistoke	→	81	Ulosottokierrosluvun säätö	→	175
⑬ Autot, joissa on KEYLESS START: avaimen pistokepaikka	→	114	②2 Valokatkaisin		
⑭ Sähkötoimisen liukuoven avaaminen ja sulkeminen	→	51	Ajovalojen korkeussäätö	→	86
⑮ Varoitusvilkun kytkeminen päälle ja pois päältä	→	87	②3 Ohjauspyörän näppäin	→	181
⑯ USB-liitäntä	→	77	②4 Yhdistelmäkatkaisin		
⑰ Start-stop-näppäin	→	113	Vilkku	→	86
⑱ Oikea katkaisinryhmä			Kaukovalo	→	86



Lasinpyyhin

→

95

Takalasinpyyhin

→

96

---

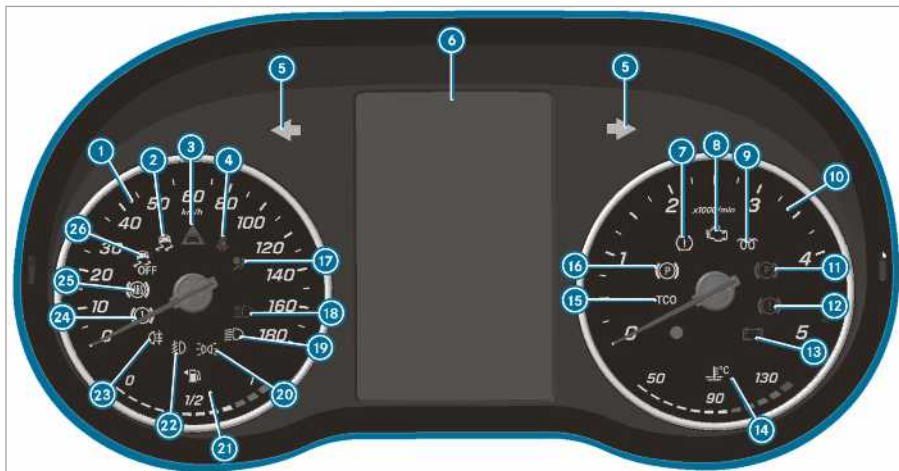

## Mittariston näyttö (värinäyttö)

1	Kierroslukumittari	→	180
2	ESP®	→	386
3	Etäisyysvaroitin	→	390
4	Turvavyötä ei kiinnitetty	→	390
5	Vilkkuvalo	→	86
6	Monitoiminäyttö	→	386
7	Renkaan painehäviön varoitusvalo	→	386
8	Moottoridiagnoosi	→	391
9	Hehkutus ja hehkutusjärjestelmän häiriö	→	386
10	Kierroslukumittari	→	180
11	Seisontajarru lukittu (punainen)	→	386
12	Jarrut (punainen)	→	386
13	Sähkövika	→	391
14	Jäähdytysnesteen lämpötilan näyttö ja [ ] Jäähdytysnesteen liian kuumaa	→	391
15	Ajopiirturi (katso erillinen käyttöohje)	→	386
16	Sähkötoiminen seisontajarru (keltainen)	→	386
17	Turvavarusteet	→	31
18	Kaukovalo	→	86
19	Lähivalo	→	85
20	Seisontavalo	→	85
21	Polttonesteen määrän näyttö ja Polttonesteen varamäärä säiliön kannen asennon näytöllä	→	391
22	Sumuvalo	→	85
23	Takasumuvalo	→	85
24	Jarrut (keltainen)	→	386
25	ABS:ssä häiriö	→	386
26	ESP® kytketty pois päältä	→	386

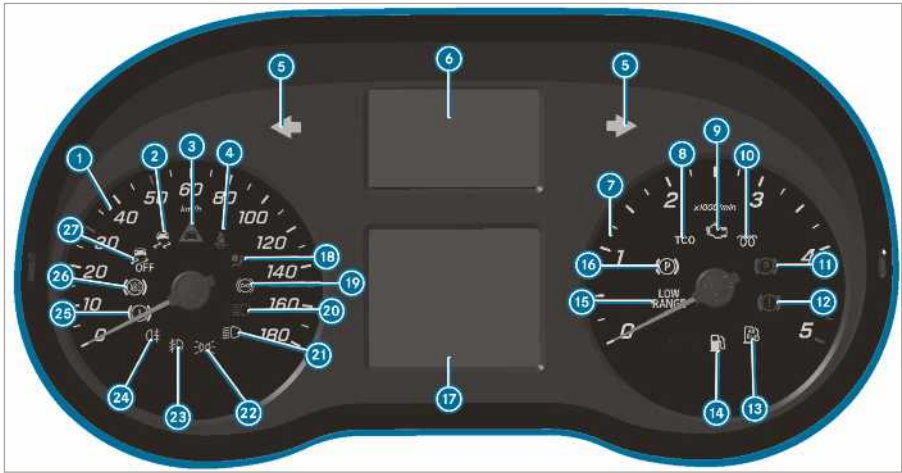





Mittariston näyttö (mustavalkoinen näyttö) ohjauspyörän näppäimillä

1	Kierroslukumittari	→	180
2	ESP®	→	386
3	Etäisyysvaroitus	→	390
4	Turvavyötä ei kiinnitetty	→	390
5	Viilkuvvalo	→	86
6	Varoitus- ja merkkivalojen näyttö		
	Vähintään yhtä ovea ei ole suljettu kokonaan		
	Renkaan painehäviö	→	386
	Ohjauksessa häiriö	→	391
	Sähkövika	→	391
	SOS-hätäpuhelinjärjestelmä (Mercedes-Benz-hätäpuhelinjärjestelmä)		
	Aktiivinen jarrutusavustin kytketty pois päältä		
	Attention assist kytketty pois päältä		
	Kaista-avustin ei aktiivinen		
	Kaukovaloavustin	→	88

(valkoinen) Kaista-avustin aktiivinen ja valmis varoittamaan / (punainen) Kaista-avustin varoittaa





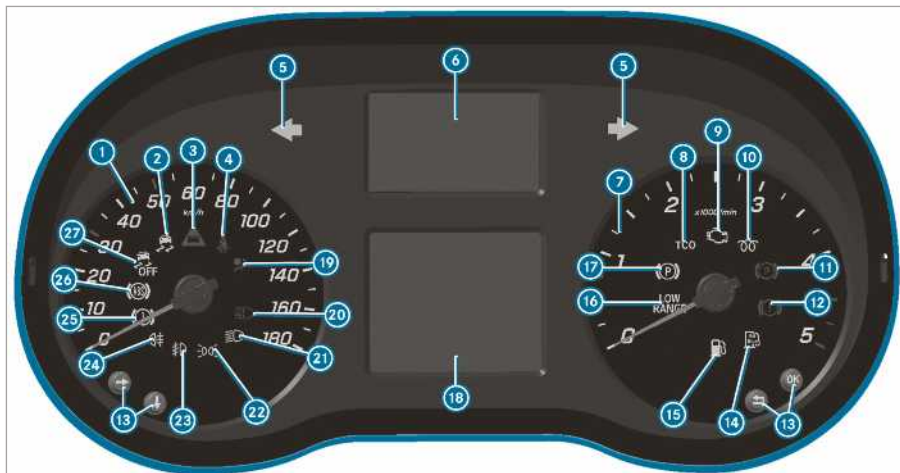



7	Kierroslukumittari		
8	Ajopiirturi (katso erillinen käyttöohje)		
9	Moottoridiagnoosi	→	391
10	Hehkutus ja hehkutusjärjestelmän häiriö		
11	Seisontajarru lukittu (punainen)	→	386
12	Jarrut (punainen)	→	386
13	AdBlue-määrä alhainen	→	140
14	Polttoainesäiliö	→	391
15	Low Range aktiivinen	→	132
16	Sähkötoiminen seisontajarru (keltainen)	→	386
17	Monitoiminäyttö	→	386
18	Turvavarusteet	→	31
19	Hidastin (katso erillinen käyttöohjekirja)		
20	Kaukovalo	→	86
21	Lähivalo	→	85
22	Seisontavalo	→	85

23		Sumuvalo	→	85	25		Jarrut (keltainen)	→	386
					26		ABS:ssä häiriö	→	386
24		Takasumuvalo	→	85	27		ESP® kytketty pois päältä	→	386



Mittariston näyttö (mustavalkoinen näyttö) ilman ohjauspyörän näppäimiä







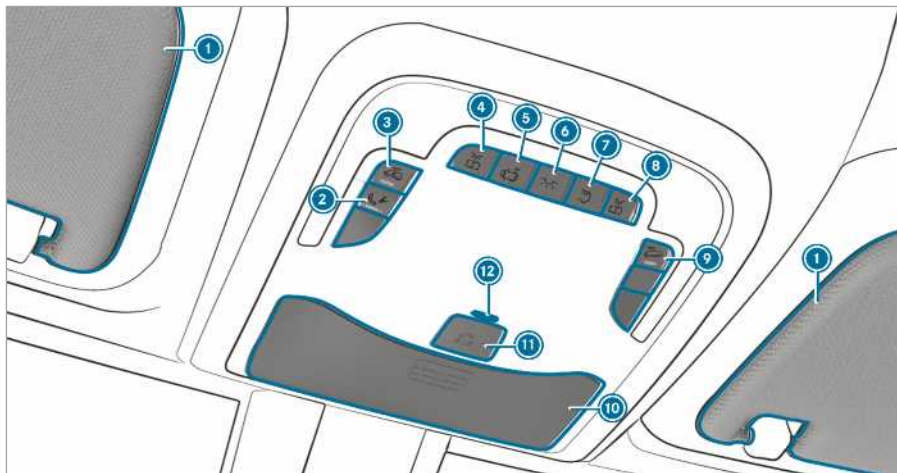

1	Kierroslukimittari	→	180	Kaukovaloavustin	→	88
2	ESP®	→	386	(valkoinen) Kaista-avustin aktiivinen ja valmis varoittamaan /  (punainen) Kaista-avustin varoittaa		
3	Etäisyysvaroitin	→	390	Hidastin (katso erillinen käyttöohjekirja)		
4	Turvavyötä ei kiinnitetty	→	390	7	Kierroslukimittari	
5	Viilkuvvalo	→	86	8	Ajopiirturi (katso erillinen käyttöohje)	
6	Varoitus- ja merkkivalojen näyttö			9	Moottoridiagnosi	→ 391
	Vähintään yhtä ovea ei ole suljettu kokonaan			10	Hehkutus ja hehkutusjärjestelmän häiriö	
	Renkaan painehäviön varoitusvalo	→	386	11	Seisontajarru lukittu (punainen)	→ 386
	Ohjaustuessa häiriö	→	391	12	Jarrut (punainen)	→ 386
	Sähkövika	→	391	13	Ajotietokoneen käyttönäppäimet	→ 181
	SOS-hätäpuhelukäyttöjärjestelmä (Mercedes-Benz-hätäpuhelukäyttöjärjestelmä)			14	AdBlue-määrä alhainen	→ 140
	Aktiivinen jarrutusavustin kytketty pois päältä			15	Polttoainesäiliö	→ 391
	Attention assist kytketty pois päältä			16	Low Range aktiivinen	→ 132
	Kaista-avustin ei aktiivinen			17	Sähkötoiminen seisontajarru (keltainen)	→ 386
				18	Monitoiminäyttö	→ 386
				19	Turvavarusteet	→ 31

20		Kaukovalo	→	86	24		Takasumuvalo	→	85
21		Lähivalo	→	85	25		Jarrut (keltainen)	→	386
22		Seisontavalo	→	85	26		ABS:ssä häiriö	→	386
23		Sumuvalo	→	85	27		ESP® kytketty pois päältä	→	386

---



## Kattokäyttöyksikön versio 1

- |   |   |    |   |
|---|---|----|---|
| ① Häikäisuoja   | → | 99 | ⑦  Hintere Takasisävalojen kytkeminen päälle/pois päältä           |
| ② Vikatilannepuhelun näppäin (Mercedes PRO connect)   |   |    | ⑧  Oikean lukuvalon kytkeminen päälle/pois päältä                  |
| ③  Sisätilavalvonnan kytkeminen päälle/pois päältä           | → | 62 | ⑨  Poishinaussuojan kytkeminen päälle/pois päältä                  |
| Väylä-sisävalon kytkeminen päälle/pois päältä   |   |    | ⑩ Silmälasilokero   |
| ④  Vasemman lukuvalon kytkeminen päälle/pois päältä          |   |    | ⑪  SOS-hätäpuhelujärjestelmä (Mercedes-Benz-hätäpuhelujärjestelmä) |
| ⑤  Valojen automaattiohjauksen kytkeminen päälle/pois päältä |   |    | ⑫ Varashälytínjärjestelmän merkivalo tai varmistusakun LED-merkivalo (vain Venäjä)  |
| ⑥  Etusisävalojen kytkeminen päälle / pois päältä          |   |    |   |

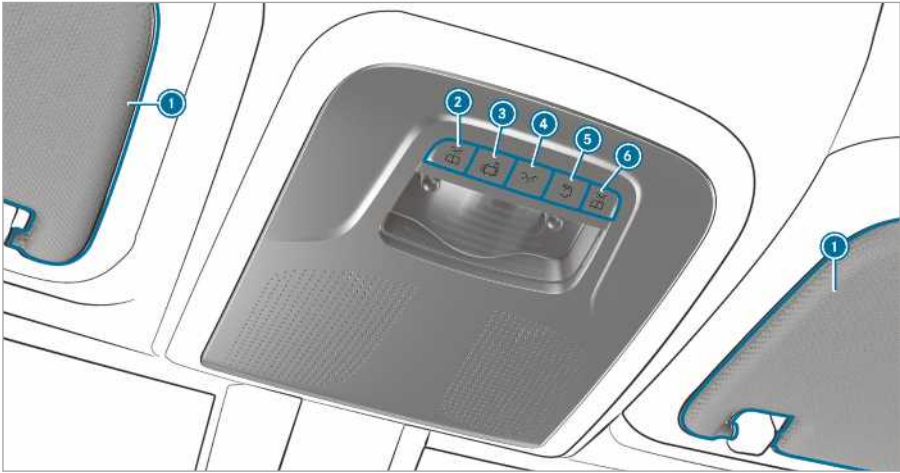



Kattokäyttöyksikön versio 2

① Häikäisysuojat





99

④  Etusisävalojen kytkeminen päälle / pois päältä

②  Vasemman lukuvalon kytkeminen päälle/pois päältä

⑤  Hintere Takasisävalojen kytkeminen päälle/pois päältä

③  Valojen automaattijauksen kytkeminen päälle/pois päältä

⑥  Oikean lukuvalon kytkeminen päälle/pois päältä



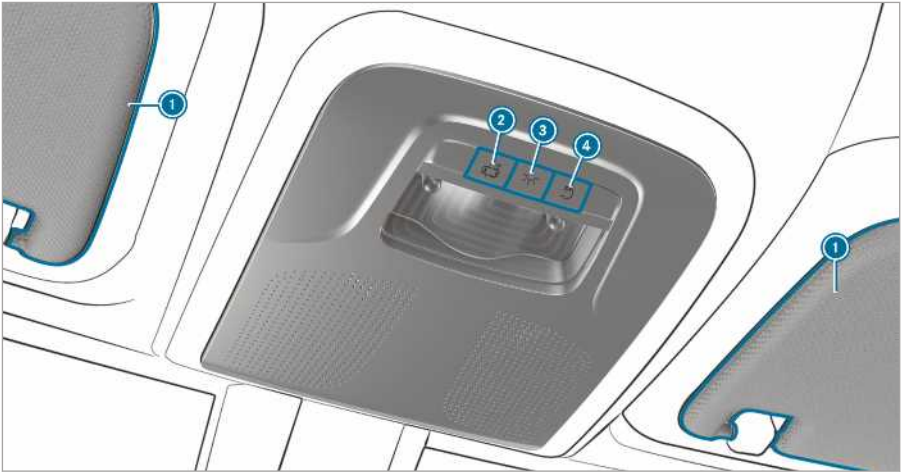

## Kattokäyttöyksikön versio 3

① Häikäisysuojat →

②  Valojen automaattiohjauksen kytkeminen päälle / pois päältä

→ 99

③  Etusisävalojen kytkeminen päälle / pois päältä →

62

④  Takasisävalojen kytkeminen päälle / pois päältä

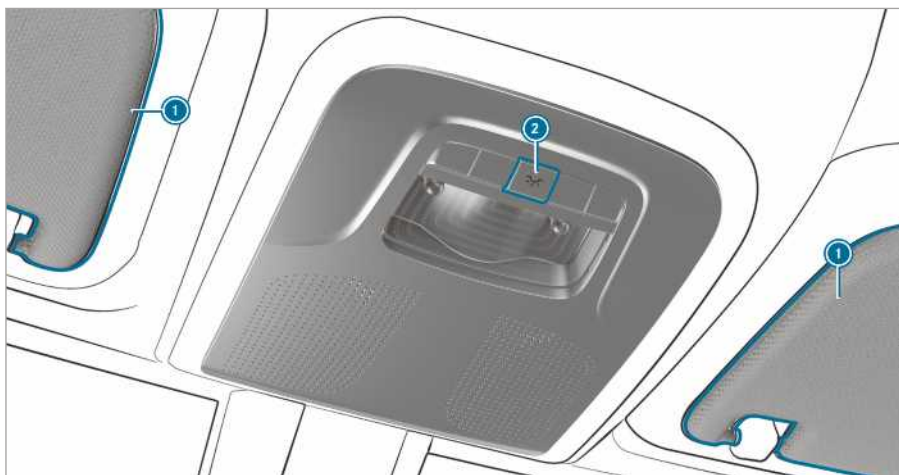

Kattokäyttöyksikön versio 4

① Häikäisuoja → 99

② Sisävalojen kytkeminen päälle/  
pois päältä

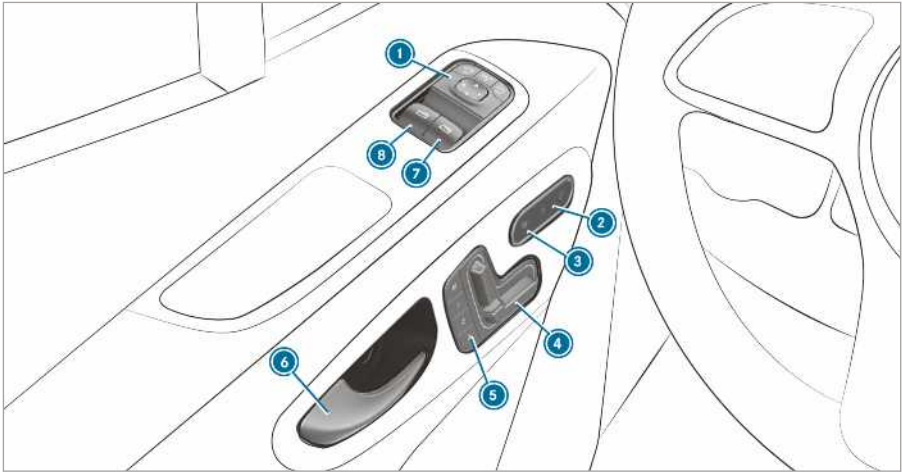

Oven käyttöyksikkö autoissa, joissa on sähkötoimisesti säädettävät istuimet

1	Ulkopeilin säätäminen	→	98	5	Muistitoiminnon käyttö	→	69
2	Keskuslukituksen kytkeminen päälle / pois päältä	→	49	6	Oven avaaminen	→	48
3	Istuinlämmityksen kytkeminen päälle / pois päältä	→	75	7	Oikeanpuoleisen sivulasin avaaminen/sulkeminen	→	58
4	Etuistuinten säätäminen sähkö- toimisesti	→	67	8	Vasemmanpuoleisen sivulasin avaaminen/sulkeminen	→	58

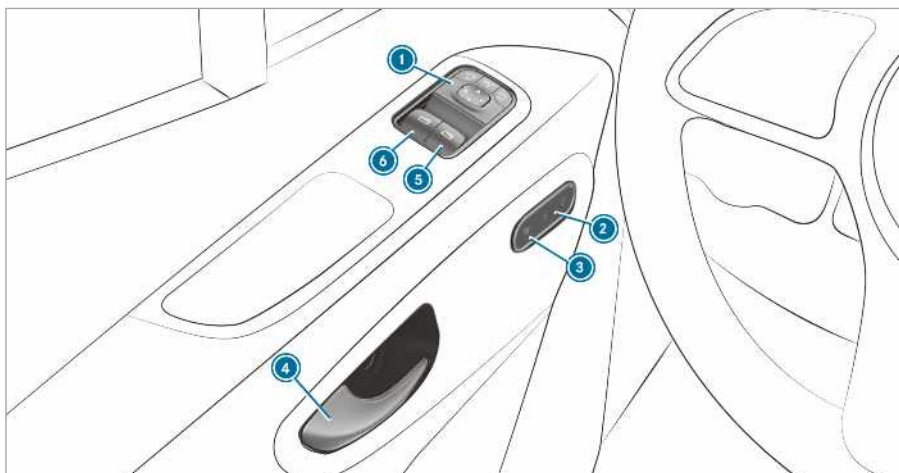

Oven käyttöyksikkö, jossa ei ole sähkötoimisesti säädettäviä istuimia

① Ulkopeilin säätäminen	→	98	④ Oven avaaminen	→	48
② Keskuslukituksen kytkeminen päälle / pois päältä	→	49	⑤ Oikeanpuoleisen sivulasin avaaminen/sulkeminen	→	58
③ Istuinlämmityksen kytkeminen päälle / pois päältä	→	75	⑥ Vasemmanpuoleisen sivulasin avaaminen/sulkeminen	→	58

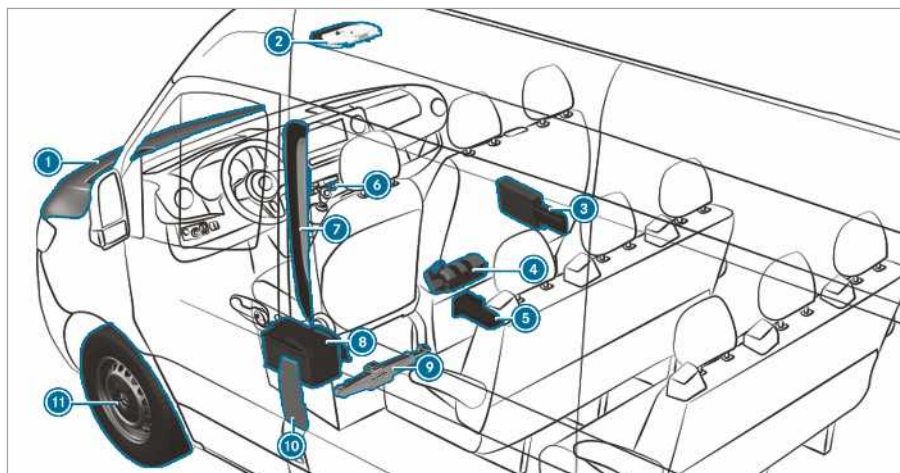

① Käyttöaineiden tarkastaminen ja lisääminen	→	352	⑥ Varoitusvilkkulaite	→	87
Käynnistysapu	→	300	⑦ QR-koodit pelastuskorttia varten	→	28
② SOS-hätäpuhelujärjestelmän ja vikatilannepuhelun näppäimet	→	297	⑧ Käynnistysakun irrottaminen	→	302
③ Varoituskolmio	→	295	⑨ Autot, joissa on etuveto: mekaaninen nosturi ja pyöränvaihtotyökalu	→	338
Turvaliivi	→	295	⑩ Tankin luukku, jossa on ohjekilvet rengaspainetta, polttonestelaatua ja pelastuskorttia varten olevia QR-koodeja varten	→	138
Ensiapulaukku	→	295	⑪ Rengasrikko	→	298
④ Palonsammutin	→	295			
⑤ Autot, joissa on takaveto: hydraulinen nosturi ja pyöränvaihtotyökalu	→	313			

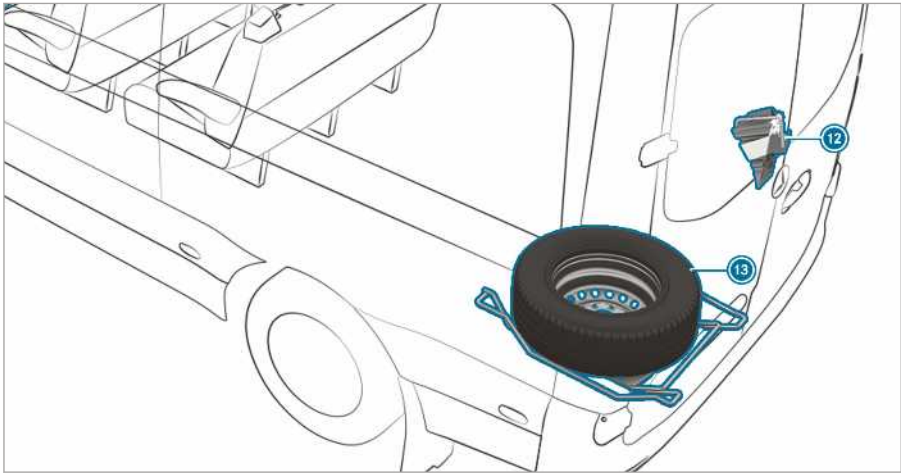

12 Autot, joissa on takaveto: pyöräkiila

13 Varapyörä (esimerkki)



345

## Digitaalisen käyttöohjekirjan hakeminen näyttöön

Multimediajärjestelmä:

➔ Tiedot ➔ Käyttöohjekirja ➔ ⓘ



Digitaalisessa käyttöohjekirjassa kuvataan seuraavien järjestelmien toiminto ja käyttö:

- auto
- multimediajärjestelmä
- ▶ Valitse digitaalisesta käyttöohjekirjasta jokin seuraavista valikkokohdista:
  - **Haku:** hakeminen hakusanan avulla etsittäessä nopeasti vastauksia auton käyttöä koskeviin kysymyksiin.
  - **Pika-aloitus:** täältä voi lukea ensimmäiset vaiheet kuljettajan istuimen säätämiseksi.
  - **Vinkkejä:** täältä saa tiettyihin arkipäivän tilanteisiin liittyviä tietoja.
  - **Kirjanmerkit:** pääsy tallennettuihin omiin kirjanmerkkeihin.
  - **Kieli:** digitaalisen käyttöohjekirjan kielen valitseminen.

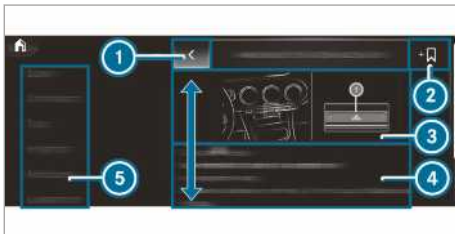

- 1 Paluu
- 2 Kirjanmerkin lisääminen
- 3 Kuva
- 4 Sisältöalue
- 5 Valikko

Digitaalisen käyttöohjekirjan tietyt kappaleet, esim. Varoitukset, voi hakea näkyviin ja poistaa näkyvistä.

## Lisää vaihtoehtoja digitaalisen käyttöohjekirjan hakemiseksi näyttöön

**Suorakäyttö:** avaa vastaava sisältö digitaalisesta käyttöohjekirjasta painamalla pitkään jotakin kohtaa multimediajärjestelmän sisällyspalkissa.



## Linguatronic: hakeminen näyttöön puheohjausjärjestelmän avulla

Turvallisuussyistä digitaalinen käyttöohjekirja ei ole käytettävissä ajon aikana.

- ⓘ Käyttöohjekirjaa voi käyttää myös App Storesta saatavan Mercedes-Benz Guide -sovelluksen avulla.

## Ympäristönsuojelu



### YMPÄRISTÖÄ KOSKEVA HUOMAUTUS

Käyttöolosuhteista ja omasta ajotavasta aiheutuvat ympäristövahingot

Auton haitta-ainepäästöt ovat suorassa yhteydessä auton käyttöön.

Voit osallistua ympäristönsuojeluun käyttämällä autoa ympäristöä säästävällä tavalla. Noudata seuraavia käyttöolosuhteisiin ja omaan ajotapaan liittyviä suosituksia.

#### Käyttöolosuhteet:

- ▶ Noudata oikeaa rengaspainetta.
- ▶ Älä kuljeta mukana tarpeetonta kuormaa (esim. taakkatelinettä, joka ei ole enää käytössä).
- ▶ Noudata huoltovälejä. Säännöllisesti huollettu auto säästää ympäristöä.
- ▶ Teetä huoltotyöt aina ammattitaitoisessa erikoiskorjaamossa.

#### Oma ajotapa:

- ▶ Älä paina kaasua käynnistämisen yhteydessä.
- ▶ Älä anna moottorin käydä lämpimäksi auton seisossa paikallaan.
- ▶ Aja ennakoiden ja pidä riittävä etäisyys.
- ▶ Vältä usein tapahtuvaa ja voimakasta kiihdyttämistä ja jarruttamista.
- ▶ Vaihda vaihdetta hyvissä ajoin ja käytä vain 2/3 vaihteen huippunopeudesta.
- ▶ Sammuta moottori, kun auto seisoo pidempään liikenteessä, esim. käytä ECO-start-stop-toimintoa.
- ▶ Aja polttonestettä säästäen. Tarkkaile ECO-näyttöä ajaaksesi alhaisella kulutuksella.

## Käytetyn auton palautus

### Vain EU-maat:

Mercedes-Benz ottaa käytetyn auton takaisin ympäristöstävällistä kierrätystä varten Euroopan unionin (EU) käytettyjen autojen romutusta koskevan direktiivin mukaisesti.

Käytetyn auton palautusta varten käytettävissäsi on keräyspisteiden ja purkaamojen verkosto. Nämä yritykset ottavat käytetyn auton vastaan

maksutta. Luovuttamalla auton ympäristöstävälliseen romutukseen olet mukana kierrätysketjussa ja autat säästämään luonnonvaroja.

Lisätietoja käytettyjen autojen kierrättämisestä, hyödyntämisestä sekä takaisinoton edellytyksistä löytyy kunkin maan Mercedes-Benz-kotisivuilta.

## Aidot Mercedes-Benz-osat



### YMPÄRISTÖÄ KOSKEVA HUOMAUTUS

Kierrättämättömien vaihtolaitteiden käyttämisestä aiheutuvat ympäristövahingot

Daimler AG tarjoaa kierrätettyjä vaihtolaitteita ja -osia, joiden laatu vastaa uusia osia. Virhevastuu on voimassa samoin kuin uusissa osissa.

- ▶ Käytä Daimler AG:n kierrätettyjä vaihtolaitteita ja -osia.



**HUOMAUTUS** Lisävarusteosien asentamisesta, korjauksista tai hitsaustöistä aiheutuva turvavarusteiden toiminnan heikentyminen

Seuraavilla auton alueilla voi olla turvatyynyjä, turvavyön kiristimiä sekä turvavarusteiden ohjainlaitteita ja tunnistimia:

- Oven kehykset
- Katon kehys
- Ovet
- Ovipilarit
- Ovikynnykset
- Istuimet
- Cockpit
- Mittaristo
- Keskikonsoli

- ▶ Älä asenna tarvikeosia, kuten audiojärjestelmiä, näille alueille.
- ▶ Älä tee mitään korjaus- tai hitsaustöitä.
- ▶ Anna tarvikeosien jälkiasennus ammattitaitoisen erikoiskorjaamon suorittavaksi.

Jos autossa käytetään varaosia, renkaita, pyöriä tai turvallisuuden kannalta oleellisia tarvikevarusteita, joita Mercedes-Benz ei ole hyväksynyt, auton käyttöturvallisuus voi vaarantua. Turvallisuuden kannalta oleellisten järjestelmien, esim.



jarrujärjestelmän, toiminta voi häiriintyä. Käytä ainoastaan aitoja Mercedes-Benz-osaia tai samanlaatuista varaosia. Käytä vain tässä autotyypissä käytettäväksi hyväksytyjä renkaita ja vanteita sekä tarvikkeita.

Mercedes-Benz tarkastaa aitojen osien ja kuhunkin autotyyppiin hyväksytyjen muutos- ja tarvikkeiden luotettavuuden, turvallisuuden ja sopivuuden. Mercedes-Benz ei voi arvioida muita osia jatkuvasta markkinoiden seuraamisesta huolimatta. Vaikka jokin osa olisikin yksittäistapauksessa teknisen tarkastuspisteen tarkastama tai sillä olisi viranomaisten hyväksyntä, Mercedes-Benz ei ole vastuussa tällaisten osien käytöstä Mercedes-Benz-autoissa.

Tiettyjä osia on sallittua asentaa tai vaihtaa vain, jos ne vastaavat voimassa olevaa lainsäädäntöä. Kaikki aidot Mercedes-Benz-osat täyttävät katsastusedellytykset. Hyväksymättömien osien käyttö voi johtaa auton tyyppihyväksynnän raukeamiseen.

Tämä tapahtuu seuraavissa tilanteissa:

- Tyyppihyväksyntätodistuksessa hyväksytty autotyyppi muuttuu.
- On odotettavissa, että tielläliikkujien turvallisuus saattaa vaarantua.
- Pakokaasupäästöt lisääntyvät tai melutaso kasvaa.

Aitoja Mercedes-Benz-osaia tilattaessa on aina ilmoitettava auton valmistenumero (VIN) (→ sivu 351).

### Ohje lisä-, täydennys-, jälki- ja vaihtoasennuksiin varten

Turvallisuussyistä teetä täydennysasennusten valmistus- ja kokoonpanotyöt voimassa olevien Mercedes-Benz -täydennysasennusmääräysten mukaisesti. Nämä täydennysasennusmääräykset varmistavat, että alusta ja kori muodostavat yhden yksikön ja saavutetaan korkein mahdollinen käyttö- ja ajoturvallisuus.

Sekä auton valmistajien että päällysrakenteen valmistajien on ehdottomasti varmistettava, että heidän valmistamiensa tuotteita käytetään liikenteessä vain niiden ollessa turvallisissa tilassa, ja että ne eivät muodosta henkilöihin kohdistuvaa vaaraa. Muussa tapauksessa on olemassa siviili-, rikos- ja julkisoikeudellisten seuraamusten vaara. Tällöin jokainen valmistaja on ehdottomasti vastuussa valmistamastaan tuotteesta. Lisä-, täydennys-, jälki- ja vaihtoasennusten valmistajan on

noudatettava yleistä tuoteturvallisuutta koskevaa direktiiviä 2001/95/EY.

Mercedes-Benz suosittelee turvallisuussyistä seuraavaa:

- Älä tee muita muutoksia ajoneuvoon.
- Jos annetuista täydennysasennusmääräyksistä poiketaan, pyydä siihen Mercedes-Benzin lupa.

Julkisen tarkastuspaikan tai viranomaisen toimenpiteet eivät sulje pois turvallisuusriskiä.

Huomaa Mercedes-Benz alkuperäisiä osia koskevat ohjeet (→ sivu 22).

Mercedes-Benz-täydennysasennusmääräykset ovat internetissä osoitteessa [https://bb-portal.mercedes-benz.com/portal/kat\\_iv.html?&L](https://bb-portal.mercedes-benz.com/portal/kat_iv.html?&L). Ota huomioon, että Mercedes-Benz päällirakenteen valmistajien portaaliin vaaditaan erilliset käyttöoikeudet.

Siellä on tiedot PIN-järjestelyjä ja sulakkeiden vaihtoa varten.

 Lisätietoja saa ammattitaitoisesta erikoiskorjaamosta.

 **VAROITUS** Tapaturman- ja loukkaantumisen vaara ajoneuvon epäasianmukaisissa vaihtoasennuksissa ja muutoksissa

Kun ajoneuvoon tehdään vaihtoasennuksia tai muutoksia, järjestelmien tai komponenttien toiminta saattaa heikentyä.

Sen vuoksi ne eivät enää toimi asianmukaisesti ja/tai ajoneuvon käyttöturvallisuus voi vaarantua.

▶ Anna ajoneuvon vaihtoasennukset ja muutokset aina valtuutetun ammattiliikkeen suorittavaksi.

Myöskään näkyvät pienet muutokset, kuten esim. jäähdyttimen vaipan lisäasennus talvikäytössä, eivät ole sallittuja. Älä peitä moottorin jäähdyntintä. Älä myöskään käytä lämpömattoja, hyönteissuojapeitteitä tai vastaavia varusteita.

Muuten diagnoosijärjestelmien arvot vääristyvät. Joissakin maissa moottorin diagnoositiedot kerätään talteen ja määritellään lakimääräisesti ja niiden on oltava aina esitettävissä ja oikein.

Puusta tai muovista tehdyt tavaratilan lattian varusteet kuuluvat kiinteänä osana ajoneuvon rakenteeseen. Jos annat poistaa tavaratilan lattian, kori voi vahingoittua. Tällöin kuorman varmistus heikkenee eikä kiinnityspisteiden maksimaalinen kuormitettavuus ole enää taattu. Sen

vuoksi älä anna kenenkään poistaa tavaratilan lattiaa.

### Väliseinään liittyvät huomautukset

Hyötyajoneuvoiksi (N1, N2) rekisteröidyt autot eivät täytä ilman väliseinää standardia ISO 27956, joka kuvaa pakettiautoihin asianmukaisista kuorman kiinnitystä varten vaadittavia laitteita. Kun autoa käytetään tavaroiden toimitukseen, väliseinän jälkiasennusta suositellaan ehdottomasti, sillä asianmukaisen kuorman kiinnityksen toteuttaminen on vaikeaa autoissa, joissa ei ole väliseinää.

### Käyttöohjekirja

Tässä käyttöohjekirjassa on kuvattu auton kaikki mallit sekä vakio- ja lisävarusteet, jotka olivat saatavilla käyttöohjekirjan tietojen päivityshetkellä. Maakohtaiset poikkeamat ovat mahdollisia. Ota huomioon, että autossa ei välttämättä ole kaikkia kuvattuja toimintoja. Tämä koskee myös turvallisuuden kannalta oleellisia järjestelmiä ja toimintoja. Tästä syystä auton varustus voi poiketa joistakin kuvauksista ja kuvista.

Auton alkuperäisessä kauppasopimuksessa on lueteltu kaikki autossa olevat järjestelmät.

Jos sinulla on kysyttävää varusteista ja niiden käytöstä, ota yhteyttä Mercedes-Benz-huoltopisteeseen.

Käyttöohjekirja ja huoltovihko ovat tärkeitä asiakirjoja, ja niitä tulisi säilyttää autossa.

### Päällirakenteen valmistajien varustamiin autoihin liittyvä huomautus

Noudata ehdottomasti päällirakenteen valmistajan käyttöohjekirjaa. Muutoin et mahdollisesti tunnista vaaroja.

### Käyttöturvallisuus

**VAROITUS** Toimintahäiriöistä tai järjestelmän toimimattomuudesta aiheutuva onnettomuusvaara

Jos ohjeenmukaisten huoltotöiden ja vaadittavien korjausten teettämisestä ei huolehdita, seurauksena voi olla toimintahäiriöitä tai järjestelmät voivat lakata toimimasta.

- Teetä ohjeenmukaiset huoltotyöt sekä vaadittavat korjaukset aina ammattitaitoisessa erikoiskorjaamossa.

**VAROITUS** Sähköisten rakenneosien epäasianmukaisista muutoksista aiheutuva onnettomuus- ja loukkaantumisvaara

Sähköisten rakenneosien, niiden ohjelmistojen sekä johdotusten muutokset voivat johtaa niiden toiminnan ja/tai muiden verkotettujen rakenneosien toiminnan rajoittumiseen. Tämä voi vaikuttaa etenkin turvallisuuden kannalta oleellisiin järjestelmiin.

Sen vuoksi ne eivät enää toimi asianmukaisesti ja/tai ajoneuvon käyttöturvallisuus voi vaarantua.

- Älä suorita muutoksia johdotuksiin äläkä sähköisiin rakenneosiin tai niiden ohjelmistoihin.
- Suorituta sähkö- ja elektroniikkalaitteiden parissa tehtävät työt aina ammattitaitoisessa erikoiskorjaamossa.

Jos auton elektroniikkaan tehdään muutoksia, tyyppihyväksyntä raukeaa.

Noudata kohdassa ”Tekniset tiedot” olevaa osaa ”Auton elektroniikka”.

**VAROITUS** Palavien materiaalien osumisesta pakokaasulaitteiston kuumiin osiin aiheutuva tulipalovaara

Jos palavia materiaaleja, esim. lehtiä, ruohoa tai oksia, on kosketuksissa pakokaasulaitteiston kuumien osien kanssa, nämä materiaalit voivat syttyä palamaan.

- Tarkasta auton alusta säännöllisesti, jos ajat päällystämättömillä teillä tai maastossa.
- Poista etenkin kiinni jääneet kasvinosat tai muut palavat materiaalit.
- Vaurioiden ilmetessä ota välittömästi yhteyttä ammattitaitoiseen erikoiskorjaamoon.

### HUOMAUTUS

Auton vaurioituminen erityisesti seuraavissa tapauksissa:

- Auto juuttuu kiinni esim. korkealle jalkakäytävän reunalle tai päällystämättömälle tielle.
- Autolla ajetaan liian lujaa esteen, esim. reunakivetyksen, hidastetöyssyn tai teräväreunaisen kuopan, yli.

- Raskas esine osuu auton pohjaan tai alustan osiin.

Auton koriin, auton pohjaan, alustan osiin, vanteisiin ja renkaisiin voi näissä tai vastavissa tilanteissa tulla vaurioita, jotka eivät näy. Tällä tavoin vaurioituneet osat voivat yllättäen lakata toimimasta tai ne eivät enää kestä onnettomuuden aiheuttamaa kuormitusta tarkoituksenmukaisella tavalla.

Jos alustan verhous on vaurioitunut, auton pohjan ja alustan verhouksen väliin voi kerääntyä tulenarkoja materiaaleja, kuten lehtiä, ruohoa tai oksia. Jos nämä materiaalit osuvat pakokaasulaitteiston kuumiin osiin, ne voivat syttyä.

► Tarkastuta ja korjauta auto välittömästi ammattitaitoisessa erikoiskorjaamossa. tai

► Jos havaitset ajoa jatkettaessa, että ajoturvallisuus on heikentynyt, pysähdy välittömästi muuta liikennettä vaarantamatta ja ota yhteyttä ammattitaitoiseen erikoiskorjaamoon.

## Vaativuuden mukaisuusvakuutus

### Sähkömagneettinen häiriökestävyys

Auton komponenttien sähkömagneettinen häiriökestävyys on testattu ja todistettu asetuksen UN-R 10 voimassa olevan version mukaisesti.

### Radiopohjaiset ajoneuvokomponentit

Seuraava ohje koskee ajoneuvon kaikkia radiopohjaisia komponentteja ja ajoneuvon integroituja informaatiojärjestelmiä:

Tämän ajoneuvon radiopohjaiset komponentit ovat direktiivin 2014/53/EU perustavien vaati-

musten ja muiden asiaankuuluvien määräysten mukaiset. Lisätietoja saat Mercedes-Benz-huoltopiste.

Tämän jälkeen löydät radiokomponenttien valmistajien osoitteet, joita ei voida näyttää laitteessa näiden tietojen koosta tai ominaisuuksista johdettuna.

#### Jatkuvan rengaspainevalvonnan tunnistimet

Huf Hülsbeck & Fürst GmbH & Co. KG, Steeger Straße 17, 42551 Velbert, Germany

#### Radiokäyttöinen etälukituslaitte

Marquardt GmbH, Schloßstraße 16, 78604 Rietheim, Germany

Huf Hülsbeck & Fürst GmbH & Co. KG, Steeger Straße 17, 42551 Velbert, Germany

#### Antennimoduulit

Hirschmann Car Communication GmbH, Stuttgarter Straße 45-51, 72654 Neckartenzlingen, Germany

#### Tutkatunnistimet

Robert Bosch GmbH, Daimlerstraße 6, 71229 Leonberg, Germany

#### Mobiili kommunikointi ja telematiikka

Yanfeng Visteon Automotive Trim Systems Co., Ltd., 1001 Qinzhou Rd(N), 200233 Shanghai, China

Harman Becker Automotive Systems GmbH, Postfach 2260, 76303 Karlsbad, Germany

#### Lämmitystehostuksen kaukokäyttö

Digades GmbH, Äußere Weberstraße 20, 02763 Zittau, Germany

#### Autossa olevien radiosovellusten tyyppi

Mobiiliin kommunikointiin käytettävien tyyppisten taajuuksien lisäksi Mercedes-Benzin autoissa käytetään seuraavia radiosovelluksia.

**Autossa olevien radiosovellusten tyyppi**

Taajuusalue	Teknologia	Lähetysteho / magneettikentän voimakkuus
433 MHz (433,05 – 434,79 MHz)	Radiokäyttöinen etälukituslaite, jatkuva rengaspainevalvonta, antennimoduulit, lämmitystehostuksen kaukokäyttö	≤ 10 mW e.r.p.
2,4 GHz ISM-taajuusalue (2400 – 2483,5 MHz)	Bluetooth®, R-LAN,	≤ 100 mW e.i.r.p.
76 – 77 GHz	76 GHz tutka	≤ 55 dBm peak e.i.r.p.

**Nosturi****Hydraulisen nosturin vaatimustenmukaisuusvakuutus**

Alkuperäisen vaatimustenmukaisuusvakuutuksen kopio ja käännös:

EY-vaatimustenmukaisuusvakuutus 2006/42/EY  
Me, WEBER-HYDRAULIK GMBH, Heilbronner Str. 30, 74363 Güglingen, vakuutamme, että tuote "Weberin hydraulinen nosturi" tyyppiä:

A AD AX AH AX AL AT ATD ATDX ATG ATN  
ATGX ATPX ATQ AX

Kantokyky: 2 000 – 100 000 kg

Sarjanumero: alkaen rakennusvuodesta 01/2010 vastaa EY-konedirektiivissä määritettyjä yleisiä työturvallisuus- ja työterveysvaatimuksia.

Tämä EY-vaatimustenmukaisuusvakuutus mitätöidään, jos:

- muutos- ja korjaustyöt suorittaa muu kuin ammattitaitoinen henkilö
- tuotetta käytetään muulla kuin käyttöohjeessa kuvatulla tarkoituksenmukaisella tavalla
- tarkastuksia ei suoriteta säännöllisesti.

Sovellettava direktiivi: EY-konedirektiivi 2006/42/EY

Sovellettava standardi: ISO 11530

Laadunvarmistus: DIN EN ISO 9001:2000

Güglingen, 1.7.2013

Allekirjoittaja

Toimitusjohtaja, WEBER-HYDRAULIK GmbH

Valtuutettu, tekniset asiakirjat, WEBER-HYDRAULIK GMBH

Heilbronner Straße 30, 74363 Güglingen

**Mekaanisen nosturin vaatimustenmukaisuusvakuutus**

Alkuperäisen vaatimustenmukaisuusvakuutuksen kopio ja käännös:

**EY-vaatimustenmukaisuusvakuutus**

1.

Allekirjoittaja, edustaja

Valmistaja:

BRANO a.s.

74741 Hradec nad Moravicí, Opavská 1000,

Tšekin tasavalta

Tunnustenro.: 64-387-5933

ALV-tunnustenro: CZ64-387-5933

vakuuttaa yksinomaisen vastuunsa mukaisesti, että tuote:

2. a)

Nimi:

Nosturi

Tyyppi, numero:

A 910 580 00 00

Valmistusvuosi: 2017

täyttää kaikki kyseiset vaatimukset

Direktiivi 2006/42/EY

b)

Kuvaus ja käyttötarkoitus:

Nosturi on tarkoitettu ainoastaan määritetyn auton nostamiseen nosturiin kiinnitetyn käyttöohjeen mukaisesti.

Tuotteen tekniset asiakirjat on valmistajalla. Valtuutettu teknisten asiakirjojen laatimiseen: Teknisen osaston johtaja Brano a.s.

3.

Hradec nad Moravicí

Paikka

4.

12.7.2017

Päiväys

Allekirjoittaja:

Laatupäällikkö

### Diagnosipistoke

Diagnosipistoke on tarkoitettu diagnosilaitteiden liittämiseen ammattitaitoisessa erikoiskorjaamossa.

**VAROITUS** Laitteiden liittämisestä diagnosipistokkeeseen aiheutuva onnettomuusvaara

Jos auton diagnosipistokkeeseen liitetään laitteita, auton järjestelmien toiminta voi heikentyä.

Tämän seurauksena auton käyttöturvallisuus voi heikentyä.

► Liitä auton diagnosipistokkeeseen vain laitteita, jotka Mercedes-Benz on hyväksynyt käytettäväksi kyseisessä autossa.

**VAROITUS** Kuljettajan jalkatilassa olevista esineistä aiheutuva onnettomuusvaara

Kuljettajan jalkatilassa olevat esineet voivat rajoittaa polkimen liikematkaa tai estää pohjaan asti painetun polkimen liikkumisen.

Tämä vaarantaa auton käyttö- ja liikenneturvallisuuden.

- Varmista kaikkien autossa säilytettävien tavaroiden pysyminen paikallaan, jotta ne eivät voi joutua kuljettajan jalkatilaan.
- Asenna jalkatilan matot aina kiinni ja ohjeiden mukaisesti, jotta polkimille on aina varmasti riittävästi vapaata tilaa.
- Älä käytä irtoneaisia jalkatilan mattoja, äläkä aseta useampia jalkatilan mattoja päällekkäin.

**HUOMAUTUS** Diagnosipistokkeeseen liitettyjen laitteiden käytöstä aiheutuva akun purkautuminen

Laitteiden käyttö diagnosipistokkeen avulla kuormittaa auton akku.

- Tarkista akun varaustila.
- Jos varaustila on alhainen, lataa akku esim. ajamalla pidempi ajomatka.

Laitteiden liittäminen diagnosipistokkeeseen voi johtaa esim. pakokaasunvalvontajärjestelmätietojen nollautumiseen. Tästä syystä auto ei välttämättä täytä seuraavassa katsastuksessa tehtävän pakokaasutarkastuksen vaatimuksia.

### Huomautus koskien moottorin tehon muuttamista

Tehojen nostamisella voi olla seuraavia vaikutuksia:

- Päästöarvot voivat muuttua.
- Toimintahäiriöitä voi ilmetä.
- Voi tulla seurausvaurioita.

Moottorin käyttöturvallisuus ei ole taattu kaikissa tilanteissa.

Jos auton moottorin tehoa kasvatetaan:

- auton renkaat, alusta, jarrujärjestelmä ja moottorin jäähdytysjärjestelmä on sovittettava suurempaan moottorin tehoon
- auto on sertifioitava uudelleen
- tehon muuttumisesta on ilmoitettava vakuutusyhtiöön

Muutoin tyyppihyväksyntä ja vakuutusurva raukeavat.

Jos myyt auton, ilmoita ostajalle auton muutetusta moottorin tehosta. Tietojen salaaminen voi olla rangaistava teko.

### Ammattitaitoinen erikoiskorjaamo

Ammattitaitoisella erikoiskorjaamolla on tarvittavat tiedot, työkalut ja pätevyys vaadittavien autolle tehtävien töiden asianmukaiseksi suorittamiseksi. Tämä koskee etenkin turvallisuuden kannalta oleellisia töitä.

Teetä seuraavat autolle tehtävät työt aina ammattitaitoisessa erikoiskorjaamossa:

- turvallisuuden kannalta tärkeät työt
- huoltotyöt
- korjaus- ja kunnostustyöt
- muutokset sekä asennus- ja muutostyöt
- elektroniisiin rakenneosiin tehtävät työt

Mercedes-Benz suosittelee Mercedes-Benz-huoltopistettä.

### Auton rekisteröinti

Mercedes-Benz voi tarvittaessa ohjeistaa huoltopisteensä tekemään tiettyihin autoihin teknisiä tarkastuksia. Tarkastusten tavoitteena on parantaa jo käytössä olevien autojen laatua tai turvallisuutta.

Mercedes-Benz voi informoida sinua autoon tehtävistä tarkastuksista vain, jos auton tiedot on rekisteröity Mercedes-Benzin asiakastietoihin.

Seuraavissa tapauksissa on mahdollista, että autoa ei ole vielä rekisteröity asiakasrekisteriin:

- autoa ei ole hankittu valtuutetulta jälleenmyyjältä
- autoa ei ole vielä koskaan tarkastettu Mercedes-Benz-huoltopisteessä.

Rekisteröi auto asiakasrekisteriimme Mercedes-Benz-huoltopisteessä.

Ilmoita Mercedes-Benzille viipymättä, jos osoiteesi muuttuu tai myyt auton. Voit tehdä sen esim. Mercedes-Benz-huoltopisteessä.

### Auton tarkoituksenmukainen käyttö

Jos poistat jonkin varoitustarran, sinä tai muut henkilöt eivät välttämättä tunnista vaaroja. Anna varoitustarrojen olla paikoillaan.

Autoa käytettäessä on otettava erityisesti huomioon seuraavat tiedot:

- tämän käyttöohjeen turvallisuusohjeet
- auton tekniset tiedot
- liikennesäännöt ja -määräykset
- ajoneuvolait ja turvallisuusstandardit

### Tietoa REACH-asetuksesta

#### Vain EU- ja EFTA-maat:

REACH-asetus (EY) nro 1907/2006, artikla 33) asettaa tiedotusvelvollisuuden erityistä huolta aiheuttavista aineista (SVHC).

Daimler AG toimii parhaan tiedon mukaan välttääkseen SVHC-aineiden käyttöä ja mahdollistaakseen asiakkaalle näiden aineiden turvallisen käytön. Toimitustietojen ja Daimler AG:n sisäisten tuotetietojen perusteella SVHC-aineet, joita on yli

0,1 painoprosenttia tämän auton yksittäisissä valmisteissa, ovat tunnettuja.

Lisätietoa saa seuraavista osoitteista:

- <http://www.daimler.com/reach>
- <http://www.daimler.com/reach/en>

### Virhevastuu

**!** **HUOMAUTUS** Käyttöohjekirjan ohjeiden vastaisesta toiminnasta aiheutuvat auton vauriot

Tämän käyttöohjekirjan ohjeiden vastainen toiminta voi vaurioittaa autoa.

Sellaiset vauriot eivät kuulu virhevastuun eivätkä uuden auton tai käytetyn auton takuun piiriin.

► Noudata tässä käyttöohjekirjassa annettuja ohjeita, jotka koskevat auton ohjeenmukaista käyttöä sekä mahdollisia auton vaurioita.

### QR-koodi pelastuskorttia varten

QR-kooditarrat on kiinnitetty B-pilariin kuljettajan ja apukuljettajan puolelle. Onnettomuustilanteessa pelastusvoimat saavat QR-koodien avulla auton pelastuskortin nopeasti käyttöönsä. Ajan tasalla oleva pelastuskortti sisältää kompaktissa muodossa auton tärkeimmät tiedot, kuten johtojen sijainnit.

Lisätietoa saa osoitteesta <http://www.mercedes-benz.de/qr-code>.

### Tietojen tallennus

#### Sähköiset ohjainlaitteet

Autoon on asennettu sähköisiä ohjainlaitteita. Jotkut niistä ovat tarpeellisia auton turvallisen toiminnan takaamiseksi, toiset tukevat ajon aikana (ajoavustinjärjestelmät). Lisäksi autossa on sähköisten ohjainlaitteiden toimintaan pohjautuvia mukavuus- ja viihdetoimintoja.

Sähköiset ohjainlaitteet sisältävät tietomuisteja, jotka voivat tallentaa teknisiä tietoja liittyen auton tilaan, rakenneosien kuormitukseen, huoltotarpeisiin sekä teknisiin tapahtumiin ja vikoihin joko tilapäisesti tai pysyvästi.

Nämä tiedot dokumentoivat yleensä jonkin rakenneosan, moduulin, järjestelmän tai ympäristön tilan, esimerkiksi:

- järjestelmäkomponenttien käyttötilat (esim. täyttömäärät, akun tila, rengaspaine)
- auton tai sen yksittäiskomponenttien tilaviesitit (esim. pyörien kierros määrä / nopeus, liikkeen hidastuminen, poikittaiskiintyvyyden, kiinnitettyjen turvavöiden näyttö)
- tärkeiden järjestelmäkomponenttien häiriöt ja viat (esim. valot, jarrut)
- autoa vaurioitaviin tapahtumiin liittyvää tietoa
- järjestelmien reaktiot erityisissä ajotilanteissa (esim. turvatyynyn laukeaminen, ajovakauden hallintajärjestelmien toiminta)
- ympäristön tila (esim. lämpötila, sadetunnistin)

Varsinaisen ohjainlaitetoiminnon tuottamisen lisäksi valmistaja voi näiden tietojen avulla tunnistaa ja poistaa virheitä sekä optimoida auton toimintoja. Valtaosa tiedoista on hetkellisiä ja niitä käsitellään vain itse autossa. Vain hyvin pieni osa tiedoista tallennetaan tapahtuma- tai vikamuistiin.

Jos otat huoltopalvelut käyttöön, huoltoverkoston työntekijät (esim. korjaamot, valmistaja) tai kolmannet osapuolet (esim. vikatilannepalvelut) voivat lukea tekniset tiedot autosta. Huoltopalveluita ovat esim. korjauspalvelut, huolto prosessit, takuutapaukset ja laadunvarmistustoimenpiteet. Lukeminen tapahtuu auton lakisääteisen diagnosipistokkeen liitännän kautta. Kyseiset huoltoverkoston toimipisteet tai kolmannet osapuolet keräävät, käsittelevät ja käyttävät näitä tietoja. Niissä dokumentoidaan auton tekniset tilat, ne auttavat vianetsinnässä ja laadun parantamisessa, ja ne voidaan tarvittaessa välittää valmistajalle. Valmistajalle kuuluu myös tuotevastuu. Tätä varten valmistaja tarvitsee autoista peräisin olevia teknisiä tietoja.

Huoltoliike voi nollata auton vikamuistit korjaus- tai huoltotöiden yhteydessä.

Valitun varustuksen mukaisesti tietoja voi tuoda itse auton mukavuus- ja tietoviihdetoimintoihin.

Niihin kuuluvat esim.:

- multimediatiedot, kuten musiikki, elokuvat tai valokuvat, jotka voidaan toistaa integroidussa multimedijärjestelmässä

- osoitekirjatiedot, joita voidaan käyttää integroidun handsfree-varustuksen tai navigointijärjestelmän yhteydessä
- syötetyt navigointikohteet
- tiedot Internet-palveluiden käytöstä

Nämä tiedot voidaan tallentaa paikallisesti autoon, tai ne ovat laitteella, jonka olet yhdistänyt autoon (esim. älypuhelin, USB-tikku tai MP3-soitin). Mikäli tiedot tallennetaan autoon, ne voi poistaa milloin tahansa. Nämä tiedot välitetään kolmansille osapuolille vain niin halutessasi, erityisesti online-palveluita käytettäessä valitsemiesi asetusten mukaisesti.

Autoon voi tallentaa mukavuusasetuksia / mukautettuja asetuksia, ja niitä voi muuttaa milloin tahansa.

Niihin kuuluvat kyseessä olevasta varustuksesta riippuen esim.:

- istuimen ja ohjauspyörän asennon asetukset
- alustan ja ilmastoinnin asetukset
- mukautetut asetukset kuten sisätilan valaistus

Mikäli autossa on vastaavat varusteet, autoon voi yhdistää älypuhelimien tai muun kannettavan päätelaitteen. Laitetta voi tällöin käyttää autoon integroiduilla käyttöelementeillä. Näin älypuhelimien kuva ja ääni voidaan toistaa multimedijärjestelmän avulla. Samalla älypuheliimeen siirtyä tiettyjä tietoja.

Niihin kuuluvat – senhetkisestä integraatiotavasta riippuen – esim.:

- yleiset autotiedot
- sijaintitiedot

Tämä mahdollistaa valittujen älypuhelinsovellusten käytön, kuten esim. navigoinnin tai musiikkitoiston. Älypuhelimien ja auton välillä ei tapahdu muuta vuorovaikutusta, varsinkaan aktiivista pääsyä autotietoihin. Käytettävän sovelluksen käyttäjä määrittää tietojen myöhemmän käyttötavan. Voiko asetuksia määrittää tai mitä asetuksia voi määrittää, riippuu käytettävästä sovelluksesta ja älypuhelimien käyttöjärjestelmästä.

## Online-palvelut

### Radioverkkoysteys

Mikäli autossa on radioverkkoysteys, se mahdollistaa tietojen vaihdon auton ja muiden järjestelmien välillä. Radioverkkoysteys on mahdollinen auton sisäisen lähetys- ja vastaanotinyksikön tai

autoon tuotujen kannettavien päätelaitteiden (esim. älypuhelimet) avulla. Näiden radioverkko-yhteyksien avulla voi käyttää online-toimintoja. Niihin kuuluvat valmistajan tai muiden tarjoajien tarjoamat online-palvelut ja sovellukset.

### **Valmistajan palvelut**

Valmistajan online-palveluiden yhteydessä valmistaja kuvailee soveltuvaan kohdassa (esim. käyttöohjekirjassa, valmistajan verkkosivustolla) kyseiset toiminnot ja jakaa niihin kuuluvat tietosuojaoikeudelliset tiedot. Online-palveluiden tuottamiseksi voidaan käyttää henkilökohtaisia tietoja. Tietojenvaihto tapahtuu tällöin suojatun yhteyden avulla, esim. valmistajan tätä tarkoitusta varten olevan IT-järjestelmän avulla. Henkilökohtaisten tietojen kerääminen, käsittely ja käyttö, joka ulottuu pidemmälle kuin palvelujen tuottamiseen, tapahtuu ainoastaan lainmukaisen luvan tai suostumuksen perusteella.

Yleensä palvelut ja toiminnot (joista osa on maksullisia) voi aktivoida tai deaktivoida. Joissakin tapauksissa tämä koskee myös auton koko tietoliikenneyhteyttä. Poikkeuksen muodostavat erityisesti lain vaatimat toiminnot ja palvelut.

### **Kolmannen osapuolen palvelut**

Mikäli muiden tarjoajien online-palveluiden käyttäminen on mahdollista, kyseinen tarjoaja on vastuussa näistä palveluista ja niiden tietosuoja- ja käyttöehdoista. Valmistaja ei voi vaikuttaa niissä vaihdettuihin sisältöihin.

Ota siksi selvää kolmannen osapuolen palveluiden keräämien henkilökohtaisten tietojen tyypistä, laajuudesta, keräämistarkoituksesta ja käytöstä kyseiseltä palveluntarjoajalta.

### **Tekijänoikeus**

Lisätietoa autossa käytettyjen vapaan ja avoimen lähdekoodin ohjelmistojen lisensseistä saa käyttöohjekirjakansiossa olevalta tallennusvälineeltä ja päivitettyjä tietoja Internetistä sivustolta:

<http://www.mercedes-benz.com/opensource>.



## Turvavarusteet

### Turvavarusteiden tarjoama suoja

Turvavarusteilla tarkoitetaan seuraavia osia:

- Turvavyöjärjestelmä
- Turvatyyny
- Lastenistuin
- Lastenistuinkiinnitykset

Turvavarusteet voivat auttaa estämään autossa matkustavia henkilöitä osumasta auton sisätilan osiin onnettomuustilanteissa. Turvavarusteet voivat myös vähentää matkustajiin kohdistuvaa kuormitusta onnettomuustilanteissa.

Vain oikein kiinnitetty turvavyö voi suojata tarkoituksenmukaisella tavalla. Turvavyön kiristimet ja/tai turvatyyny täydentävät oikein kiinnitettyä turvavyötä tunnistetusta onnettomuustilanteesta riippuen. Turvavyön kiristimet ja/tai turvatyyny eivät laukea kaikissa onnettomuuksissa.

Autot, joissa on apukuljettajan istuin: Apukuljettajan istuimen turvavyön kiristin laukeaa siitä riippumatta, onko turvavyön lukkokieltä lukittu turvavyöluokkoon.

Jos kuljettajan istuimella ei ole kuljettajan turvatyynyä, turvajärjestelmässä ei ole turvavyön kiristintä eikä turvavyövoiman rajoitinta.

Jotta turvavarusteet voivat suojata tarkoituksenmukaisella tavalla, jokaisen matkustajan on noudatettava seuraavia ohjeita:

- Kiinnitä turvavyö oikein.
- Istu mahdollisimman suorassa istuma-asennossa selkä istuimen selkänjojaa vasten.
- Istu jalat lattiaa vasten, jos mahdollista.
- Henkilön, joka on alle 1,50 m pitkä, tulee olla lisäksi kiinnitettynä Mercedes-Benz-autoihin sopivalla lisäturvavarusteella.

Mikään tänä päivänä saatavista järjestelmistä ei voi kokonaan estää vammoja ja kuolemantapauksia kaikissa onnettomuuksissa. Turvavyö ja turvatyyny eivät yleensä suojaa autoon ulkopuolelta työntyviltä esineiltä. Myös launneesta turvatyynystä aiheutuvien vammojen vaaraa ei voida sulkea kokonaan pois.

### Turvavarusteiden suoja potentiaalisen rajoittaminen

**VAROITUS** Turvavarusteisiin tehdyistä muutoksista aiheutuva loukkaantumis- tai hengenvaara

Turvavarusteisiin tehtävät muutokset voivat estää järjestelmää toimimasta tarkoituksenmukaisesti.

Turvavarusteet eivät voi suojata auton matkustajia tarkoituksenmukaisella tavalla, ja ne voivat esim. onnettomuudessa lakata toimimasta tai aktivoitua odottamatta

- ▶ Älä koskaan tee muutoksia turvavarusteiden osiin.
- ▶ Älä tee muutoksia johdotukseen tai elektroniin rakenneosiin tai niiden ohjelmistoihin.

Jos auto on sovitettava henkilölle, jolla on fyysinen vamma, ota yhteyttä ammattitaitoiseen erikoiskorjaamoon.



Mercedes-Benz suosittelee käyttämään ajoapuvälineitä, jotka Mercedes-Benz on hyväksynyt käytettäväksi autossasi.

### Turvavarusteiden toimintavalmius

Turvavarusteiden varoitusvalo  palaa itse-diagnoosin aikana sytytysvirran ollessa kytkettynä päälle. Se sammuu viimeistään muutaman sekunnin kuluttua auton käynnistämisen jälkeen. Turvavarusteiden komponentit ovat silloin valmiudessa.

### Häiriö turvavarusteiden toiminnassa

Seuraavissa tapauksissa turvavarusteiden toiminnassa on häiriö:

- Turvavarusteiden varoitusvalo  ei syty sytytysvirran ollessa kytkettynä päälle.
- Turvavarusteiden varoitusvalo  palaa jatkuvasti tai syttyy toistuvasti ajon aikana.

**VAROITUS** Turvavarusteiden toimintahäiriöistä aiheutuva loukkaantumisvaara

Jos turvavarusteissa on häiriö, turvajärjestelmän komponentit voivat aktivoitua tahattomasti tai ne eivät välttämättä suojaa onnettomuudessa tarkoituksenmukaisella tavalla. Tämä voi koskea esim. turvavyön kiristintä tai turvatyynyä.

Tarkastuta ja korjauta turvavarusteet välittömästi ammattitaitoisessa erikoiskorjaamossa.

### Turvavarusteiden toiminta onnettomuudessa

Turvavarusteiden toimintatapa määräytyy törmäyksen voimakkuuden ja onnettomuuden tyyppin perusteella:

- Nokkatörmäys
- Perätörmäys
- Sivutörmäys

Turvavarusteiden osien aktivointikynnysten määrittäminen tapahtuu arvioimalla auton eri puolilla mitattuja tunnistinarvoja. Tämä tapahtumaketju on luonteeltaan ennakoiva. Turvavarusteiden komponenttien laukeamisen on tapahduttava oikea-aikaisesti törmäyksen alussa.

Tekijät, jotka ovat nähtävissä ja mitattavissa vasta törmäyksen jälkeen, eivät voi vaikuttaa turvavyönn laukeamiseen. Ne eivät myöskään ole osoitus laukeamisesta.

Auto voi muuttaa muotoaan merkittävästi ilman, että turvavyönn laukeaa. Näin on esimerkiksi silloin, jos törmäys kohdistuu vain auton suhteellisen helposti muotoaan muuttaviin osiin ja auton hidastuvuus ei ole suurta. Toisaalta turvavyönn voi lauetta, vaikka auto muuttaisi muotoaan vain vähän. Jos törmäys kohdistuu esim. auton erittäin jäykkiin osiin, kuten pitkätsipalkkiin, auton hidastuvuus voi olla tarpeeksi suuri.

**Turvavarusteiden osat voivat aktivoitua tai lauetta toisistaan riippumatta:**

Osat	Tunnistettu laukeamistilanne
Turvavyönn kiristimet	Nokkatörmäys, perätörmäys, sivutörmäys <sup>1)</sup>
Kuljettajan turvavyönn, etumatkustajan turvavyönn	Nokkatörmäys
Sivuturvavyönn	Sivutörmäys
Ikkunaturvavyönn	Sivutörmäys, nokkatörmäys

<sup>1)</sup> Vain, jos autossa on sivuturvavyönn tai ikkunaturvavyönn.

**VAROITUS** Turvavyönn kuumista osista aiheutuva palovammavaara

Turvavyönn osat ovat kuumia turvavyönn laukeamisen jälkeen.

- ▶ Älä koske turvavyönn osiin.
- ▶ Vaihdata lauennut turvavyönn välittömästi ammattitaitoisessa erikoiskorjaamossa.

Mercedes-Benz suosittelee hinauttamaan auton onnettomuuden jälkeen ammattitaitoisen erikoiskorjaamoon. Näin tulee toimia etenkin, jos turvavyönn kiristin tai turvavyönn on lauennut.

Turvavyönn kiristimen tai turvavyönn lauetessa kuuluu pamaus ja ilmaan voi purkautua jauhepölyä.

- Pamaus ei yleensä heikennä kuuloa.
- Purkautuva jauhepöly ei ole yleensä terveydelle haitallista, mutta se voi aiheuttaa lyhytaikaisia hengitysvaikeuksia astmaatikkoille tai hengitysvaikeuksista kärsiville.

Jotta välttyisit hengitysvaikeuksilta, poistu autosta välittömästi tai avaa ikkuna, jos se on turvallista.

### Turvavyöt

#### Turvavyönn suoja potentiaali

Kiinnitä turvavyö aina oikein ennen liikkeellelähtöä. Vain oikein kiinnitetty turvavyö voi suojata tarkoituksenmukaisella tavalla.

**VAROITUS** Loukkaantumis- tai hengenvaara turvavyönn ollessa kiinnitetty väärin

Jos turvavyönn on kiinnitetty väärin, se ei suojaa tarkoituksenmukaisella tavalla.

Väärin kiinnitetty turvavyönn voi myös aiheuttaa vammoja esim. onnettomuudessa, jarrutettaessa tai muutettaessa äkillisesti suuntaa.

- ▶ Varmista aina, että kaikki autossa matkustavat ovat kiinnittäneet turvavyönsä oikein ja istuvat oikein.

Noudata aina kuljettajan istuimen oikeaa sijaintia ja istuimen säätämistä koskevia ohjeita (→ sivu 64).

Jotta oikein kiinnitetty turvavyö voi suojata tarkoituksenmukaisella tavalla, jokaisen matkustajan on noudatettava seuraavia ohjeita:

- Turvavyön tulee olla suorana, kireällä ja napakasti kehoa vasten.
- Turvavyön tulee kulkea hartian keskikohdan yli ja mahdollisimman matalalta lantioluiden päältä.
- Hartiavyönsosan ei tulisi koskettaa kaulaa, eikä se saa kulkea käsivarren alta tai selän takaa.
- Vältä autossa istuessa paksuja vaatteita, esim. talvitakkia.
- Paina lantiovyö tarvittaessa mahdollisimman alas lantioluiden päälle ja kiristä sitä hartia-  
vyönsalla. Lantiovyö ei saa koskaan kulkea vatsan tai alavatsan yli.

Tämä on varmistettava myös raskaana olevien naisten kohdalla.

- Älä koskaan ohjaa turvavyötä terävien, hankaavien tai särkyvien esineiden yli.
- Kiinnitä yhdellä turvavyöllä aina vain yksi henkilö. Älä koskaan kuljeta vauvaa tai lasta matkustajan sylissä.
- Älä koskaan kiinnitä esineitä samalla turvavyöllä henkilön kanssa. Noudata esineiden, matkatavaroiden ja kuormatavaran kiinnittämisessä aina auton kuormaamista koskevia ohjeita (→ sivu 76).

Varmista myös, ettei henkilön ja istuimen välissä ole koskaan mitään esineitä, esim. tyyyny.

Jos autossa matkustaa lapsi, noudata ehdottomasti kohdassa Lapset autossa annettuja ohjeita ja turvallisuusohjeita (→ sivu 36).

### Turvavyön suojapotentiaalin rajoittaminen

**VAROITUS** Väärästä istuimen asennosta aiheutuva loukkaantumis- tai hengenvaara

Jos selkänoja ei ole lähes pystysuorassa asennossa, turvavyö ei suojaa tarkoituksenmukaisesti.

Tällöin voit jarrutettaessa tai onnettomuudessa luistaa turvavyön alta ja saada vammoja esim. alavatsan tai kaulan alueelle.

- ▶ Säädä istuin oikein ennen liikkeellelähtöä.

- ▶ Varmista aina, että selkänoja on lähes pystysuorassa asennossa ja hartia-  
vyönsosa kulkee hartian keskikohdan yli.

**VAROITUS** Loukkaantumis- tai hengenvaara, jos pienikokoiset henkilöt eivät käytä lisäturvavarusteita

Alle 1,50 m:n pituiset henkilöt eivät voi kiinnittää turvavyötään oikein ilman asianmukaisia lisäturvavarusteita.

Jos turvavyö on kiinnitetty väärin, se ei suojaa tarkoituksenmukaisella tavalla. Väärin kiinnitetty turvavyö voi myös aiheuttaa vammoja esim. onnettomuudessa, jarrutettaessa tai muutettaessa äkillisesti suuntaa.

- ▶ Kiinnitä alle 1,50 m:n pituiset henkilöt aina asianmukaisilla lisäturvavarusteilla.

**VAROITUS** Vaurioituneista tai muokatuista turvavyöistä aiheutuva loukkaantumis- tai hengenvaara

Turvavyöt eivät voi suojata etenkin seuraavissa tilanteissa:

- Turvavyöt ovat vaurioituneet, niitä on muokattu, ne ovat erittäin liikkeeseen tai ne on valkaistu tai värjätty.
- Turvavyölukko on vaurioitunut tai erittäin likainen.
- Turvavyön kiristimiin, turvavyön kiinnityksiin tai turvavyön rullalaitteisiin on tehty muutoksia.

Turvavyöt voivat vaurioitua onnettomuudessa myös ilman, että vauriot näkyvät, esim. lasinsirpaleista.

Muokatut tai vaurioituneet turvavyöt voivat revetä tai lakata toimimasta, esim. onnettomuudessa.

Muokatut turvavyön kiristimet voivat aktivoitua tahattomasti, tai ne eivät välttämättä toimi tarkoituksenmukaisella tavalla.

- ▶ Älä koskaan tee muutoksia turvavöihin, turvavyön kiristimiin, turvavyön kiinnityksiin tai turvavyön rullalaitteisiin.
- ▶ Varmista, että turvavyöissä ei ole vaurioita, ne eivät ole kuluneet loppuun ja että ne ovat puhtaat.
- ▶ Tarkastuta turvavyöt onnettomuuden jälkeen välittömästi ammattitaitoisessa erikoiskorjaamossa.

Mercedes-Benz suosittelee käyttämään turvavöitä, jotka Mercedes-Benz on hyväksynyt kyseiselle autolle.

**VAROITUS** Pyroteknisesti lauenneista turvavyön kiristimistä aiheutuva loukkaantumis- tai hengenvaara

Pyroteknisesti launneet turvavyön kiristimet eivät ole enää toimintakuntoisia, eivätkä ne siksi suojaa enää tarkoituksenmukaisella tavalla.

► Vaihdata pyroteknisesti launneet turvavyön kiristimet välittömästi uusiin ammattitaitoisessa erikoiskorjaamossa.

Mercedes-Benz suosittelee hinauttamaan auton onnettomuuden jälkeen ammattitaitoiseen erikoiskorjaamoon.

**HUOMAUTUS** Puristuksiin jääneestä turvavyöstä aiheutuva vaurio

Jos kiinnittämätön turvavyö ei ole rullautunut kokonaan rullalaitteen sisään, se voi jäädä oven tai istuimekanismin väliin.

► Varmista aina, että kiinnittämätön turvavyö rullautuu kokonaan rullalaitteen sisään.

### Turvavyön kiinnittäminen ja säätäminen

Jos turvavyötä vedetään nopeasti tai nykien, turvavyön rullalaite jumittuu. Tällöin turvavyön vyöosa ei saa vedettyä enempiä esiin.

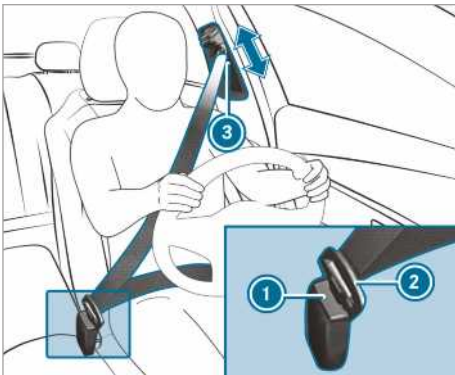

► Lukitse turvavyön lukkieli **2** aina kyseisen istuimen turvavyölukkoon **1**.

- Työnnä turvavyön yläkiinnityspiste **3** haluttuun asentoon painamalla turvavyön yläkiinnityspisteen vapautusta.
- Vapauta turvavyön yläkiinnityspisteen vapautus ja varmista, että turvavyön yläkiinnityspiste **3** lukittuu.

### Autot, joissa on erillinen etumatkustajan istuin:

**HUOMAUTUS** Turvavyön kiristimen lau-  
keaminen, kun etumatkustajan istuimella  
ei istuta

Jos etumatkustajan istuimen turvavyön lukkieli on lukittuna turvavyölukkoon, vaikka istuimella ei istuta, turvavyön kiristin voi laueta onnettomuudessa muiden järjestelmien lisäksi.

► Kiinnitä yhdellä turvavyöllä aina vain yksi henkilö.

### Turvavyön avaaminen

- Paina turvavyölukossa olevaa vapautuspäintä ja anna turvavyön ja turvavyön lukkielien kelautua takaisin.

### Kuljettajan ja etumatkustajan turvavyövaroituksen toiminta

Turvavöiden varoitusvalo  mittariston näytössä muistuttaa, että kaikkien matkustajien on kiinnitettävä turvavyönsä oikein.

Lisäksi voi kuulua varoitusääni.

Kun kuljettaja on kiinnittänyt turvavyönsä, turvavyövaroitussammutin sammuu. Auton varusteista riippuen turvavyövaroitussammutin sammuu, kun kuljettaja ja etumatkustaja ovat kiinnittäneet turvavyönsä.

Vain tietyt maat: Riippumatta siitä, ovatko kuljettaja jo kiinnittänyt turvavyönsä, turvavöiden varoitusvalo  palaa kuuden sekunnin ajan sytytysvirran päälle kytkemisen jälkeen. Se sammuu moottorin käynnistämisen jälkeen, kun kuljettaja on kiinnittänyt turvavyönsä.

## Turvatyyny

### Yleiskatsaus turvatyynyistä

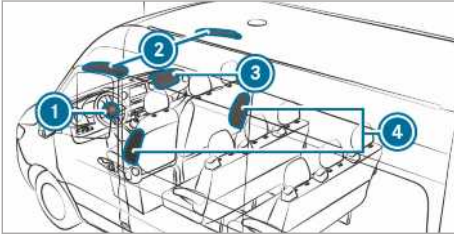

- ① Kuljettajan turvatyyny
- ② Ikkunaturvatyyny
- ③ Etumatkustajan turvatyyny
- ④ Sivuturvatyyny

Turvatyynyn sijainnin tunnistaa merkinnästä AIR-BAG.

Turvatyyny voi aktivoituessaan parantaa kyseisen matkustajan suojaa.

#### Kunkin turvatyynyn mahdollisesti antama suoja:

Turvatyyny	Mahdollinen suoja seuraaville kehonosille ...
Kuljettajan turvatyyny, etumatkustajan turvatyyny	Pää ja rintakehä
Ikkunaturvatyyny	Pää
Sivuturvatyyny	Rintakehä ja lantio

### Turvatyynyjen suoja

Turvatyyny voi onnettomuustilanteesta riippuen parantaa matkustajien suojaa täydentäen oikein kiinnitettyä turvavyötä.

**VAROITUS** Väärästä istuimen asennosta aiheutuva loukkaantumis- tai hengenvaara

Jos istuimen asento on väärä, turvatyyny ei voi suojata tarkoituksenmukaisella tavalla ja se voi lauetessaan aiheuttaa jopa muita vammoja.

Vaaratilanteiden välttämiseksi jokaisen autossa matkustavan henkilön tulee aina varmistaa seuraavat seikat:

- Kiinnitä turvavyö oikein. Etenkään raskaana olevan naisen lantiovyö ei saa missään tapauksessa kulkea vatsan tai alavatsan yli.
  - Istu oikeassa istuma-asennossa mahdollisimman kaukana turvatyynyistä.
  - Noudata seuraavia ohjeita.
- Varmista aina, ettei turvatyynyn ja matkustajan välissä ole mitään esineitä.

Jotta laukeavan turvatyynyn aiheuttamia vaaroja voidaan välttää, jokaisen autossa matkustavan henkilön on noudatettava etenkin seuraavia ohjeita:

- Säädä istuimet oikein ennen liikkeellelähtöä. Siirrä kuljettajan ja etumatkustajan istuin mahdollisimman taakse.
- Huomioi aina kuljettajan oikeaa istuimen asentoa koskevat tiedot (→ sivu 64).
- Pidä ohjauspyörästä aina kiinni vain ulkokehältä. Siten turvatyyny pääsee laukeamaan esteettä.
- Nojaa ajon aikana aina selkänojaan. Älä kallistu eteenpäin äläkä nojaa oveen tai sivulasiin. Muutoin olet turvatyynyn laukeamisalueella.
- Jalkojen tulee olla aina lattiaa vasten. Älä aseta jalkoja esim. cockpitiin päälle. Muutoin jalkasi ovat turvatyynyn laukeamisalueella.
- Jos autossa matkustaa lapsia, noudata lisäohjeita (→ sivu 36).
- Sijoita ja kiinnitä esineet aina asianmukaisesti.

Auton sisätilassa olevat esineet voivat rajoittaa turvatyynyn tarkoituksenmukaista toimintaa. Jokaisen autossa matkustavan henkilön tulee aina varmistaa etenkin seuraavat seikat:

- Matkustajien ja turvatyynyn välissä ei ole ihmisiä, eläimiä eikä esineitä.
- Istuimen ja oven sekä ovipilarin (B-pilari) välissä ei ole esineitä.
- Tartuntakahvoihin tai vaatekoukkuihin ei ole ripustettu kovia esineitä, esim. vaateripustimia.
- Turvatyynyn laukeamisalueelle, esim. cockpitiin, oveen, sivulasiin tai sivuverhoukseen, ei

ole kiinnitetty lisävarusteosia, kuten navigointilaitteita, matkapuhelimia tai juomatelineitä.

Myöskään liitännäjohtoja, kiinnityspantoja tai kiinnityshihnoja ei saa olla kiinnitettynä turvatyynyn laukeamisalueelle tai kulkea sen läpi. Noudata aina tarvikevalmistajan toimittamaa käyttöohjetta, erityisesti ohjeita, jotka koskevat asennuspaikkaa.

- Vaatteiden taskuissa ei ole painavia, teräväreunaisia tai särkyviä esineitä. Sijoita tällaiset esineet tarkoitukseen soveltuvaan paikkaan.

### Turvatyynyn suojan rajoittuminen

- VAROITUS** Turvatyynyn verhouksleevyyn tehdyistä muutoksista aiheutuva loukkaantumisvaara

Jos turvatyynyn verhouksleevyyn tehdään muutoksia tai siihen kiinnitetään jotakin, esim. tarroja, turvatyyny ei voi enää toimia tarkoituksenmukaisesti.

- ▶ Älä koskaan tee muutoksia turvatyynyn verhouksleevyyn äläkä kiinnitä siihen mitään.

Turvatyynyn sijainnin tunnistaa merkinnästä AIR-BAG (→ sivu 35).

- VAROITUS** Sopimattomista istuinverhouksista aiheutuva loukkaantumis- tai hengenvaara

Sopimattomat istuinverhoukset voivat haitata istuimiin integroitujen turvatyynyjen laukeamista tai estää niiden laukeamisen kokonaan.

Turvatyyny ei suojaa tällöin enää autossa matkustavia tarkoituksenmukaisella tavalla.

- ▶ Käytä ainoastaan istuinverhouksia, jotka Mercedes-Benz on hyväksynyt käytettäväksi kyseisessä istuimessa.

- VAROITUS** Oviverhouksen tunnistinten toimintahäiriöistä aiheutuva loukkaantumisvaara

Ovissa on tunnistimet turvatyynyjen ohjaamista varten. Oviin tai oviverhouksiin tehdyt muutokset tai epäasianmukaisesti tehdyt työt sekä vaurioituneet ovet voivat heikentää tunnistinten toimintaa. Tällöin turvatyyny ei välttämättä toimi tarkoituksenmukaisesti.

Turvatyyny ei suojaa tällöin autossa matkustavia tarkoituksenmukaisella tavalla.

- ▶ Älä koskaan tee muutoksia oviin tai ovien osiin.
- ▶ Jätä oviin tai oviverhouksiin tehtävät työt ammattitaitoisen erikoiskorjaamon suoritettavaksi.

- VAROITUS** Lauenneesta turvatyynystä aiheutuva loukkaantumisvaara

Lauenneella turvatyynyllä ei ole enää suojavaikutusta, eikä se suojaa onnettomuudessa enää tarkoituksenmukaisella tavalla.

- ▶ Hinauta auto ammattitaitoisen erikoiskorjaamoon launneen turvatyynyn vaihtamiseksi uuteen.

Vaihdata lauennut turvatyyny välittömästi uuteen.

### Lapset autossa

#### Lasten turvalliseen kuljettamiseen liittyviä ohjeita

- VAROITUS** Onnettomuus- ja loukkaantumisvaara lasten ollessa autossa yksin

Jos lapset jäävät yksin autoon, he voivat etenkin

- avata ovet ja siten vaarantaa muiden henkilöiden tai tielläliikkujien turvallisuuden.
- nousta autosta ja joutua liikenteen sekaan.
- käyttää auton varusteita ja esim. jäädä puristuksiin.

Lisäksi lapset voivat saada auton liikkeelle esim.

- vapauttamalla seisontajarrun.
- muuttamalla vaihteiston asentoa.
- käynnistämällä auton.

- ▶ Älä koskaan jätä lapsia yksin autoon.

- ▶ Kun poistut autosta, ota aina avain mukaasi ja lukitse auto.

- ▶ Säilytä avain lasten ulottumattomissa.

- VAROITUS** Kuumuudesta tai kylmyydestä autossa aiheutuva hengenvaara

Jos henkilöt – erityisesti lapset – ovat pidempään altistuneina kuumuudelle tai kylmyydelle, se voi aiheuttaa vammoja tai jopa hengenvaaran!

- ▶ Älä jätä henkilöitä – varsinkaan lapsia – yksin autoon.
- ▶ Älä koskaan jätä eläimiä valvomatta autoon.

**▲ VAROITUS** Lastenistuimeen kohdistuvasta suorasta auringonpaisteesta aiheutuva palovammavaara

Jos lastenistuin on suorassa auringonpaisteessa, sen osat voivat kuumentua voimakkaasti.

Lapset voivat saada palovammoja näistä osista, etenkin kuumista lastenistuimen metalliosista.

- ▶ Varmista aina, että lastenistuin ei ole suorassa auringonpaisteessa.
- ▶ Suojaa se esim. peitolla.
- ▶ Jos lastenistuin on ollut suorassa auringonpaisteessa, anna lastenistuimen jäähtyä, ennen kuin kiinnität lapsen siihen.
- ▶ Älä koskaan jätä lapsia yksin autoon.

Mercedes-Benz suosittelee noudattamaan ehdottomasti seuraavia ohjeita, jotta alle 12-vuotiaat tai alle 1,50 m pitkät lapset on suojattu paremmin:

- Kiinnitä lapset vain Mercedes-Benz-autoihin sopiviin, suositeltuihin ja lapsen iän, painon ja koon mukaisiin lastenistuihin. Noudata tällöin ehdottomasti lastenistuimen luokitusta.
- Asenna lastenistuin takaistuimelle, jos se on mahdollista.
- Käytä vain seuraavia lastenistuinten kiinnitysjärjestelmiä:
  - turvavyöjärjestelmä
  - Isofix-kiinnityskaari
  - Top Tether -kiinnikkeet
- Noudata lastenistuimen valmistajan toimittamia asennusohjeita.
- Huomioi auton sisätilassa ja lastenistuimessa olevat varoitushuomautukset.

**▲ VAROITUS** Lastenistuimen vääränlaisesta asennuksesta aiheutuva loukkaantumis- tai hengenvaara

Jos lastenistuin asennetaan väärin sille soveltuvalle istuinpaikalle, se ei voi suojata tarkoituksenmukaisella tavalla.

Istuin ei tällöin pysty pitämään lasta paikallaan onnettomuudessa, jarrutustilanteessa tai äkillisessä suunnanmuutoksessa.

- ▶ Noudata ehdottomasti lastenistuimen valmistajan toimittamaa asennusohjetta ja lastenistuimen luokitusta.
- ▶ Varmista aina, että koko lastenistuimen pohjapinta on istuimen istuinosaa vasten.
- ▶ Älä koskaan laita mitään lastenistuimen alle tai taakse, esim. tyynyjä.
- ▶ Käytä lastenistuihin vain niille tarkoitettujen aitojen päällisten kanssa.
- ▶ Vaihda vaurioituneet päälliset vain aitoihin päällisiin.

**▲ VAROITUS** Autoon kiinnittämättömästä lastenistuimesta aiheutuva loukkaantumis- ja hengenvaara

Jos lastenistuin on asennettu väärin tai sitä ei ole kiinnitetty, se voi irrota onnettomuudessa, jarrutettaessa tai vaihdettaessa äkillisesti suuntaa.

Lastenistuin voi sinkoutua ympäriinsä ja osua matkustajiin.

- ▶ Asenna aina myös lastenistuihin, joita ei käytetä, oikein.
- ▶ Noudata ehdottomasti lastenistuimen valmistajan toimittamaa asennusohjetta.

**▲ VAROITUS** Vaurioituneen lastenistuimen käyttämisestä aiheutuva loukkaantumis- tai hengenvaara

Vaurioituneet tai onnettomuudessa kuluneet lastenistuihin tai niiden kiinnitysjärjestelmät eivät voi enää suojata tarkoituksenmukaisella tavalla.

Istuin ei tällöin pysty pitämään lasta paikallaan onnettomuudessa, jarrutustilanteessa tai äkillisessä suunnanmuutoksessa.

- ▶ Vaihda vaurioituneet tai onnettomuudessa kuluneet lastenistuihin välittömästi uusiin.
- ▶ Tarkastuta lastenistuinten kiinnitysjärjestelmät välittömästi ammattitaitoisessa erikoiskorjaamossa, ennen kuin niihin asennetaan jälleen lastenistuin.

- i** Käytä Mercedes-Benzin suosittelemien lastenistuinten puhdistamiseen mieluiten Mercedes-Benzin puhdistusainetta. Lisäetuja saa ammattitaitoisesta erikoiskorjaimosta.

Noudata ehdottomasti myös seuraavia ohjeita:

- Asennettaessa lastenistuin etumatkustajan istuimelle, etumatkustajan istuimelle asennettuja lastenistuinta koskevat ohjeet (→ sivu 40)
- Sopivien lastenistuinten kiinnittämiseen liittyviä ohjeita (→ sivu 40)
- Suositeltuja lastenistuinta koskevat ohjeet (→ sivu 42)
- Turvavöihin liittyvät turvallisuushuomautukset (→ sivu 32)
- Turvavyön oikeaa käyttöä koskevat ohjeet (→ sivu 34)

### Lastenistuimen kiinnittäminen takaistuimelle Isofix-lastenistuinkiinnityksellä

#### Isofix-lastenistuinkiinnityksiin liittyviä ohjeita

**VAROITUS** Lapsen ja lastenistuimen sallitun kokonaispainon ylittymisestä aiheutuva loukkaantumis- tai hengenvaara

Isofix-lastenistuinten, joihin lapsi kiinnitetään lastenistuimeen integroidulla turvavyöllä, lapsen ja lastenistuimen sallittu kokonaispaino on 33 kg.

Jos lapsi ja lastenistuin painavat yhteensä yli 33 kg, Isofix-lastenistuin, jossa on integroitu turvavyö, ei tarjoa enää riittävää suojaa. Isofix-lastenistuinkiinnitykset voivat ylikuormittaa, jolloin lasta ei voida pitää paikallaan esim. onnettomuudessa.

- ▶ Jos lapsi ja lasten turvavarusteet painavat yhteensä yli 33 kg, käytä ainoastaan Isofix-lastenistuinta, johon lapsi kiinnitetään auton istuimen turvavyöllä.
- ▶ Kiinnitä lastenistuimet lisäksi Top Tether -vyöllä, mikäli sellainen on käytettävissä.

Noudata aina lasten turvavarusteiden massaa koskevia tietoja:

- käytettävien lasten turvavarusteiden valmistajan asennus- ja käyttöohjekirjassa
- lasten turvavarusteissa olevassa tarrassa, jos on

Tarkasta säännöllisesti, että lapsen ja lasten turvavarusteiden sallittua kokonaismassaa noudatetaan edelleen.

Noudata ehdottomasti istuinten käyttöalueeseen ja lasten turvavarusteiden kiinnitykseen soveltuvuuteen liittyviä ohjeita sekä käytettävien lasten turvavarusteiden valmistajan asennus- ja käyttöohjekirjaa.

ISOFIX on normitettu kiinnitysjärjestelmä erityisille lastenistuimille. Isofix-lastenistuimet on hyväksytty normin UN-R44 mukaisesti.

Isofix-kiinnityskaariin saa kiinnittää vain normin UN-R44 mukaisia lasten turvavarusteita.



Isofix-lastenistuimen kiinnittämisen symboli

#### Isofix-lastenistuinkiinnitysten asentaminen

**VAROITUS** Lapsen ja lastenistuimen sallitun kokonaispainon ylittymisestä aiheutuva loukkaantumis- tai hengenvaara

Isofix-lastenistuinten, joihin lapsi kiinnitetään lastenistuimeen integroidulla turvavyöllä, lapsen ja lastenistuimen sallittu kokonaispaino on 33 kg.

Jos lapsi ja lastenistuin painavat yhteensä yli 33 kg, Isofix-lastenistuin, jossa on integroitu turvavyö, ei tarjoa enää riittävää suojaa. Isofix-lastenistuinkiinnitykset voivat ylikuormittaa, jolloin lasta ei voida pitää paikallaan esim. onnettomuudessa.

- ▶ Jos lapsi ja lasten turvavarusteet painavat yhteensä yli 33 kg, käytä ainoastaan Isofix-lastenistuinta, johon lapsi kiinnitetään auton istuimen turvavyöllä.
- ▶ Kiinnitä lastenistuimet lisäksi Top Tether -vyöllä, mikäli sellainen on käytettävissä.



Noudata aina lasten turvavarusteiden massaa koskevia tietoja:

- käytettävien lasten turvavarusteiden valmistajan asennus- ja käyttöohjekirjassa
- lasten turvavarusteissa olevassa tarrassa, jos on

Tarkasta säännöllisesti, että lapsen ja lasten turvavarusteiden sallittua kokonaismassaa noudatetaan edelleen.

Noudata ehdottomasti istuinten käyttöalueeseen ja lasten turvavarusteiden kiinnitykseen soveltuvuuteen liittyviä ohjeita sekä käytettävien lasten turvavarusteiden valmistajan asennus- ja käyttöohjekirjaa.

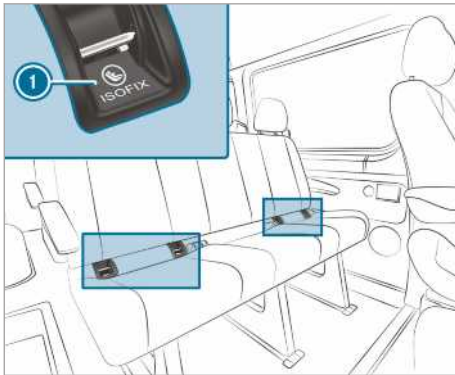

#### 1 Isofix-kiinnityskaari

Varmista ehdottomasti ennen jokaista ajomatkaa, että lasten Isofix-turvavarusteet ovat lukittuneet oikein paikoilleen kumpaankin auton puoleiseen kiinnityskaareen.

**! HUOMAUTUS** Keski-istuimen turvavyön vaurioituminen lasten turvavarusteen asennuksesta johtuen

► Varmista, ettei turvavyö jää puristuksiin.

► Asenna lasten Isofix-turvavarusteet kumpaankin auton puoleiseen kiinnityskaareen.

### Top Tetherin kiinnittäminen

**! VAROITUS** Väärin kiinnitetty Top Tether -vyöt aiheuttavat loukkaantumisvaaran

Jos Top Tether -vyö kiinnitetään virheellisesti esim. tavaratilassa olevaan silmukaan, turvaistuinta ei ole kiinnitetty oikein.

Tällöin turvaistuin ei suojaa onnettomuudessa siten kuin on tarkoitettu.

► Kiinnitä Top Tether -koukku sitä varten tarkoitettuun Top Tether -kiinnikkeeseen.

Loukkaantumisvaaraa voidaan alentaa Top Tetherin avulla. Top Tether -vyö mahdollistaa ISOFIXillä kiinnitetyn lastenistuimen ja auton välisen lisäliittännän.

Lastenistuimen on oltava varustettu Top Tether -vyöllä.

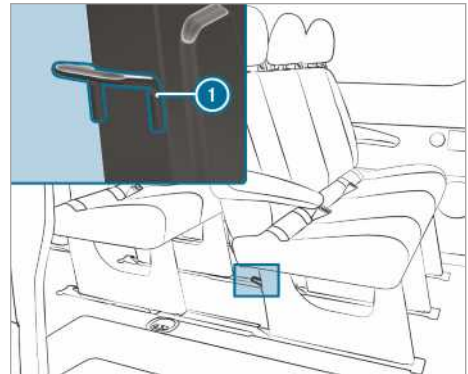

Top Tether -kiinnitykset 1 ovat kulloisenkin takaistuimenkin takapuolella istuimen jalkojen kohdalla.

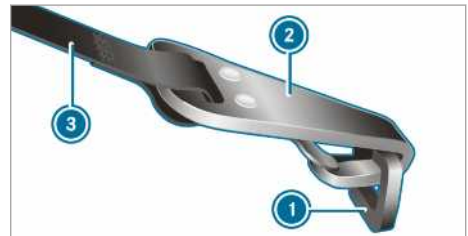

► Työnnä tarvittaessa päntuki ylös (→ sivu 74).

► Asenna ISOFIX-lastenistuin Top Tetherillä. Noudata tällöin lastenistuimen valmistajan asennusohjetta.

► Vie Top Tether -vyö 3 päntuen alta kummankin päntuen tangon väliin.

► Kiinnitä Top Tether -koukku 2 sitä kiertämättä Top Tether -kiinnikkeeseen 1.

► Kiinnitä Top Tether -vyö 3. Noudata tällöin lastenistuimen valmistajan asennusohjetta.

► Työnnä tarvittaessa pääntuki alas (→ sivu 74). Varmista tällöin, että Top Tether -vyön  liikkuminen ei esty.

### Lastenistuiimet etumatkustajan istuimella

#### Etumatkustajan istuimelle asennettuihin lastenistuiimiin liittyviä ohjeita

Onnettomuustilastot osoittavat, että takaistuille kiinnitetyt lapset ovat paremmassa turvassa kuin etuistuimille kiinnitetyt lapset. Siksi Mercedes-Benz suosittlee ehdottomasti, että lastenistuin kiinnitetään ensisijaisesti takaistuimelle.



Varoitus huomautus etumatkustajan häikäisy-suojassa

Taaksepäin suunnattua lastenistuinta ei saa KOSKAAN käyttää istuimella, jonka edessä on AKTIVOITU TURVATYYNY – LAPSELLE voi aiheutua VAKAVAN VAMMAN tai KUOLEMAN VAARA.

Noudata ehdottomasti lasten turvalliseen kuljettamiseen liittyviä ohjeita (→ sivu 36).

#### Selkä menosuuntaan -lastenistuiimiin liittyviä ohjeita



Tarra näkyy etumatkustajan oven ollessa auki

Etumatkustajan turvatyyntyä ei voi kytkeä pois päältä. Sen tunnistaa etumatkustajan puolella kojelaudan sivussa olevasta tarrasta. Älä koskaan asenna selkä menosuuntaan -lastenistuinta etumatkustajan istuimelle, vaan aina sopivalle takais- tuimelle.

#### Kasvat menosuuntaan -lastenistuiimiin etumatkustajan istuimella liittyviä ohjeita

Jos lastenistuinta käytetään etumatkustajan istuimella, noudata ehdottomasti seuraavia ohjeita:

- Säädä etumatkustajan istuin taaimmaiseen asentoon. Jos istuimessa on istuimen korkeussäätö, säädä istuin lisäksi ylimpään asentoon.
- Aseta selkänöja lähes pystysuoraan asentoon.
- Istuinosan pituus on säädettävä pienimmälle mahdolliselle säädölle.
- Lastenistuimen pohjan on oltava kokonaan etumatkustajan istuimen istuinosaa vasten.
- Kasvat menosuuntaan -lastenistuimen selkänöjan on oltava mahdollisimman tasaisesti etumatkustajan istuimen selkänöjaa vasten. Lastenistuin ei saa koskettaa kattoa, eikä pääntuki saa kuormittaa lastenistuinta.
- Sovita tarvittaessa selkänöjan kaltevuutta ja pääntukien asetusta asianmukaisesti.
- Säädä istuinosan kaltevuus siten, että istuinosan etureuna on ylimmässä ja istuinosan takareuna alimmassa asennossa.
- Varmista aina, että turvavyön hartia-työ kulkee oikein auton turvavyön yläkiinnityspisteestä lastenistuimessa olevaan hartia-työn ohjaimen. Hartia-työn tulee kulkea eteen- ja alas- päin turvavyön yläkiinnityspisteestä.
- Tarvittaessa säädä turvavyön yläkiinnityspistettä ja etumatkustajan istuinta vastaavasti.
- Älä koskaan aseta mitään, esim. tyynyjä, lastenistuimen alle tai taakse.

Noudata ehdottomasti lastenistuimen valmistajan toimittamaa asennus- ja käyttöohjetta ja sopivien lastenistuinten kiinnittämiseen liittyviä ohjeita (→ sivu 40).

### Istuinpaikan sopivuus lastenistuimelle

#### Sopivien lastenistuinten kiinnittämiseen liittyviä ohjeita

Autossa saa käyttää vain UNECE-normin UN-R44 mukaisia lastenistuinta.

Esimerkki lastenistuinten hyväksyntämerkeistä:

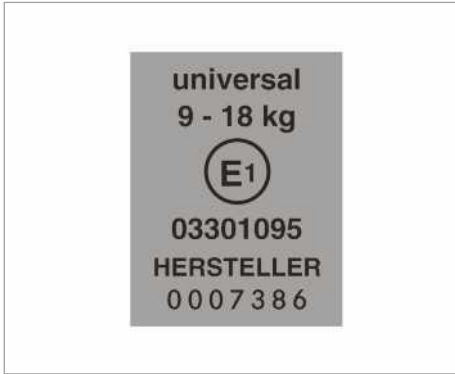

UN-R44 -normin mukaisten lastenistuinten merkki

Seuraavan universal-luokan Isofix-lastenistuinia voi käyttää U-, UF- tai IUF-merkinnällä merkityillä istuinpaikoilla taulukoiden, joissa on ilmoitettu lastenistuinten kiinnittämiseen soveltuvat istuinpaikat, mukaisesti.

Semi-universal-luokan lastenistuinissa on hyväksyntämerkki ja sana semi-universal. Niitä saa käyttää vain, jos auto ja istuinpaikka on mainittu lastenistuimen valmistajan laatimassa autotyyp-  
pien luettelossa.

### Istuinpaikan soveltuvuutta lastenistuimen kiinnittämiseen koskevia ohjeita

Noudata seuraavia ohjeita:

- Käytettäessä ryhmän 0/0+ turvakaukaloa tai selkä menosuuntaan -lastenistuinta

**tuinta takaistuimella:** Säädä kuljettajan ja etumatkustajan istuimet siten, että ne eivät osu lastenistuimeen.

- Käytettäessä ryhmän I kasvat menosuuntaan -lastenistuinta: Lastenistuimen selkänojan on oltava mahdollisimman suurelta pinta-alalta auton istuimen selkänojaa vasten.
- Tiettyjä painoluokan II ja III lastenistuinia ei saa välttämättä säätää suurimpaan kokoon, sillä muutoin istuin voi esim. osua kattoon.
- Varmista, että lapsen jalat eivät kosketa etuistuinta. Siirrä etuistuinta tarvittaessa hieman eteenpäin.
- Lastenistuin ei saa koskettaa kattoa, eikä pääntuki saa kuormittaa lastenistuinta. Säädä pääntuet sen mukaisesti.
- Noudata lastenistuimen valmistajan toimittamia asennusohjeita.

Taulukon selitykset:

- X Ei sovellu tämän painoryhmän lapsille.
- U Soveltuu tämän painoryhmän universal-luokan lastenistuinille.
- UF Soveltuu tämän painoryhmän universal-luokan kasvat menosuuntaan -lastenistuinille.
- L Soveltuu taulukon Suositellut lastenistuinmukaisille semi-universal-luokan lastenistuinille, tai jos auto ja istuinpaikka on mainittu lastenistuimen valmistajan laatimassa autotyyp-  
pien luettelossa.

### Etumatkustajan istuin

Painoryhmä	Etumatkustajan istuin (jossa etumatkustajan turvatyyny) <sup>1</sup>	Etumatkustajan istuin (ilman etumatkustajan turvatyyny) <sup>1</sup>	Erillisistuin
Ryhmä 0: enintään 10 kg	X	U	X
Ryhmä 0+: enintään 13 kg	X	U	X
Ryhmä I: 9–18 kg	UF	U	X
Ryhmä II: 15–25 kg	UF	U	X
Ryhmä III: 22–36 kg	UF	U	X

<sup>1</sup> Säädä etumatkustajan istuin takimmaiseen, ylimpään asentoon.

## Apukuljettajan istuin

Painoryhmä	Ulomainen istuin (jossa etumatkusta- jan turvatyyny)	Ulomainen istuin (ilman etumatkusta- jan turvatyynyä)	Keskimmäinen istuin
<b>Ryhmä 0:</b> enintään 10 kg	X	U	X
<b>Ryhmä 0+:</b> enintään 13 kg	X	U	X
<b>Ryhmä I:</b> 9–18 kg	UF	U	X
<b>Ryhmä II:</b> 15–25 kg	UF	U	X
<b>Ryhmä III:</b> 22–36 kg	UF	U	X

## Takaistuinpenkki

Painoryhmä	Takaistuinpenkki (miehis- töohjaamo)	Takaistuinpenkki (vakio/ mukavuus)
<b>Ryhmä 0:</b> enintään 10 kg	U	U
<b>Ryhmä 0+:</b> enintään 13 kg	U	U
<b>Ryhmä I:</b> 9–18 kg	U	U
<b>Ryhmä II:</b> 15–25 kg	U	U
<b>Ryhmä III:</b> 22–36 kg	U	U

## Suositeltuja lastenistuintimia koskevia ohjeita

## Suositellut lastenistuintimet, jotka kiinnitetään auton istuinpaikan turvavyöllä

Painoryhmät	Valmistaja	Tyyppi	Hyväksyntä- numero (E1 ...)	Tilausnu- mero (A 000 ...) ja värikoodi 9H95
<b>Ryhmä 0:</b> enintään 10 kg noin 6 kk:n ikään saakka	Britax Römer	Baby Safe plus II	04 301 146	970 13 02
<b>Ryhmä 0+:</b> enintään 13 kg noin 15 kk:n ikään saakka	Britax Römer	Baby Safe plus II	04 301 146	970 13 02
<b>Ryhmä I:</b> 9–18 kg noin 9 kk – 4 vuotta	Britax Römer	Duo Plus	04 301 133	970 17 02

Painoryhmät	Valmistaja	Tyyppi	Hyväksyntänumero (E1 ...)	Tilausnumero (A 000 ...) ja värikoodi 9H95
Ryhmä II/III: 15–36 kg noin 4–12 vuotta	Britax Römer	KIDFIX	04 301 198	970 20 02
	Britax Römer	KIDFIX XP	04 301 304	970 23 02

- ① Lisätietoa sopivista lastenistuimista saa Mercedes-Benz-huoltopisteestä.

### Ovien lapsilukon lukitseminen/avaaminen

#### **VAROITUS** Onnettomuus- ja loukkaantumisvaara lasten ollessa autossa yksin

Jos lapset jäävät yksin autoon, he voivat etenkin

- avata ovet ja siten vaarantaa muiden henkilöiden tai tielläliikkujien turvallisuuden.
- nousta autosta ja joutua liikenteen sekaan.
- käyttää auton varusteita ja esim. jäädä puristuksiin.

Lisäksi lapset voivat saada auton liikkeelle esim.

- vapauttamalla seisontajarrun.
- muuttamalla vaihteiston asentoa.
- käynnistämällä auton.

- ▶ Älä koskaan jätä lapsia yksin autoon.
- ▶ Kun poistut autosta, ota aina avain mukaasi ja lukitse auto.
- ▶ Säilytä avain lasten ulottumattomissa.

#### **VAROITUS** Kuumuudesta tai kylmyydestä autossa aiheutuva hengenvaara

Jos henkilöt – erityisesti lapset – ovat pidempään altistuneina kuumuudelle tai kylmyydelle, se voi aiheuttaa vammoja tai jopa hengenvaaran!

- ▶ Älä jätä henkilöitä – varsinkaan lapsia – yksin autoon.
- ▶ Älä koskaan jätä eläimiä valvomatta autoon.

#### **VAROITUS** Onnettomuus- ja loukkaantumisvaara lasten ollessa autossa yksin

Jos lapsia on mukana, he voivat:

- avata ovia ja siten vaarantaa muiden henkilöiden tai tielläliikkujien turvallisuuden.
- nousta autosta ja joutua liikenteen sekaan.
- käyttää auton varusteita ja esimerkiksi jäädä puristuksiin.

- ▶ Jos lapsia on mukana, aktivoi aina seuraavat lapsilukot.
- ▶ Älä koskaan jätä lapsia yksin autoon.
- ▶ Kun poistut autosta, ota aina avain mukaasi ja lukitse auto.

Yhdistyneen kuningaskunnan autot: Noudata kapaleessa Oven lisälukitukseen liittyvät ohjeet annettuja ohjeita.

Seuraavissa ovissa on lapsilukko:

- Liukuovet
  - Miehistöohjaamon takaovet
- Kunkin oven lapsilukko lukitsee vain kyseisen oven. Tällöin kyseistä ovea (poikkeuksena sähkötoiminen liukuovi) ei voi enää avata sisäpuolelta. Oven voi avata ulkopuolelta, jos auton lukitus on avattuna.

Kun sähkötoiminen liukuovi on lukittu, vain takatilassa olevien liukuoven käyttöelementtien käyttö on estetty. Sähkötoimisen liukuoven voi avata milloin tahansa keskikonsolissa olevan näppäimen avulla (→ sivu 51).

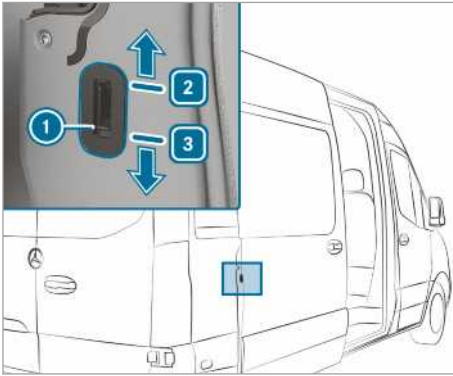

Esimerkkinä liukuoven lapsilukko

- ▶ Työnnä lapsilukon lukitsin ① asentoon ② (lukossa) tai ③ (ei lukossa).
- ▶ Tarkista sen jälkeen, että lapsilukko varmasti toimii.

#### Ohjeita koskien lemmikkieläimiä autossa

**⚠ VAROITUS** Autossa kiinnittämättä tai valvomatta olevista eläimistä aiheutuva onnettomuus- ja loukkaantumisvaara

Jos eläimiä pidetään autossa valvomatta tai kiinnittämättä, ne voivat esim. painaa näppäimiä tai kosketuskatkaisimia.

Siten eläimet voivat:

- Aktivoida auton varusteita ja esim. jäädä itse puristuksiin.
- Kytkeä järjestelmiä päälle tai pois päältä ja vaarantaa siten muita tielläliikkujia.

Lisäksi kiinnittämättömät eläimet voivat onnettomuudessa tai yhtäkkiessä ohjaus- tai jarrutusliikkeessä sinkoutua autossa ja aiheuttaa matkustajien loukkaantumisen.

- ▶ Älä koskaan jätä eläimiä valvomatta autoon.
- ▶ Kiinnitä eläimet aina ajon ajaksi asianmukaisesti, esim. sopivalla eläintenkuljetuskopilla.

## Avain

### Avaimen radioyhteyden käyttöön liittyviä ohjeita

**⚠ VAARA** Elektromagneettisesta säteilystä aiheutuva hengenvaara start-stop-näppäintä käytettäessä henkilöille, jotka käyttävät lääketieteellisiä laitteita

Henkilöt, jotka käyttävät lääketieteellisiä laitteita, esim. sydämentahdistinta tai rytminsiirtolaitetta:

Käytettäessä start-stop-näppäintä avaimen ja auton välille muodostuu radioyhteys.

Elektromagneettinen säteily voi häiritä lääketieteellisen laitteen toimintaa.

- ▶ Ennen kuin käytät autoa, kysy lääkäriltä tai lääketieteellisen laitteen valmistajalta vastaavien järjestelmien säteilyn mahdollisista vaikutuksista.

### Toiminnon Keyless-Start antennin tunnistusalue

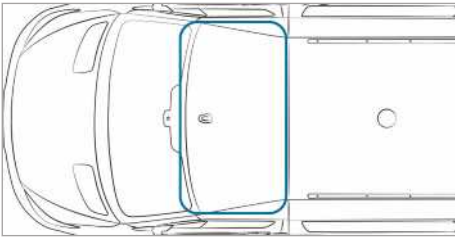

### Yleiskatsaus avaimen toiminnoista

**⚠ VAROITUS** Onnettomuus- ja loukkaantumisvaara lasten ollessa autossa yksin

Jos lapset jäävät yksin autoon, he voivat

- avata ovet ja siten vaarantaa muiden henkilöiden tai tielläliikkujien turvallisuuden.
- nousta autosta ja joutua liikenteen sekaan.
- käyttää auton varusteita ja esim. jäädä puristuksiin.

Lisäksi lapset voivat saada auton liikkeelle esimerkiksi

- vapauttamalla seisontajarrun.

- kytkemällä automaattivaihteiston pois pysäköintiasennosta **[P]** tai kytkemällä käsivaihteiston vapaa-asentoon.
- käynnistämällä moottorin.

- ▶ Kun poistut autosta, ota aina avain mukaasi ja lukitse auto.
- ▶ Älä koskaan jätä lapsia tai eläimiä yksin autoon.
- ▶ Säilytä avainta lasten ulottumattomissa.

**! HUOMAUTUS** Magneettikentistä aiheutuva avaimen vaurioituminen

- ▶ Pidä avain kaukana voimakkaista magneettikentistä.

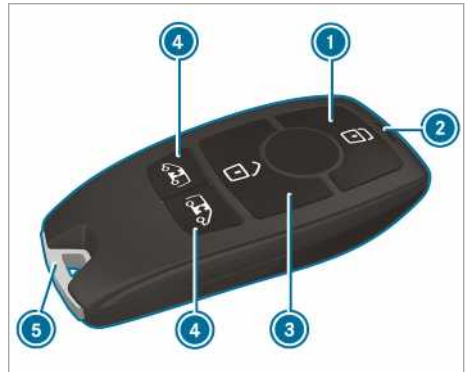

- 1 Lukitseminen
- 2 Paristojen merkkivalo
- 3 Lukituksen avaaminen
- 4 Tavaratilan lukitus (liukuovet ja peräovet) / sähkötoimisten liukuovien lukituksen avaaminen ja ovien avaaminen/sulkeminen
- 5 Mekaaninen avain

Avaimella voi lukita ja avata lukituksesta tehdasetuksella keskitetysti seuraavat osat:

- kuljettajan ja etumatkustajan ovi
- liukuovet
- peräovet

**i** Jos autoa ei avata 40 sekunnin kuluessa lukituksen avaamisen jälkeen, auto lukittuu jälleen ja varkaussuojaus aktivoituu uudelleen.

Älä säilytä avainta yhdessä elektronisten laitteiden tai metalliesineiden kanssa. Tämä voi heikentää avaimen toimintaa.

- ① Jos paristojen merkkivalo ei syty painettaessa näppäintä  tai , paristo on tyhjä.

Vaihda avaimen paristo (→ sivu 46).

### Akustisen lukituksen kuittauksen kytkeminen päälle tai pois päältä

Multimediajärjestelmä:

  Asetukset  Auto

- ▶ Kytke **Akust. sulkeutumisilm.** päälle tai pois päältä.



① **Ota huomioon:**

Akustisen lukituksen kuittauksen valitun asetuksen on oltava asiaankuuluvien kansallisten tieliikennelakien mukainen. Joissakin maissa, kuten Saksassa, akustisen lukituksen kuittauksen käyttäminen on kielletty tieliikennelaissa (Saksassa § 16 kohta 1 ja §30 kohta 1 StVO). Noudattamisesta vastaa auton kuljettaja. Maissa, joissa toiminnon käyttäminen on kiellettyä, toimintoa ei ole aktivoitu autossa, eikä sitä myöskään saa aktivoida.

### Lukituksen avaamisen asetusten muuttaminen

Avaimessa on seuraavat asetettavat lukituksenavaustoiminnot:

- keskuslukitus
- kuljettajan ja etumatkustajan oven lukituksen avaaminen (pakettiauto)
- kuljettajan oven lukituksen avaaminen (tila-auto, alusta)

- ▶ **Vaihtaminen asetusten välillä:** Paina noin kuuden sekunnin ajan samanaikaisesti näppäintä  ja , kunnes paristojen merkkivalo vilkkahtaa kaksi kertaa.

Kuljettajan oven tai kuljettajan ja etumatkustajan oven valittu lukituksen avaustoiminto:

- Kun näppäintä  painetaan toisen kerran, auton keskuslukitus avautuu.

### Avaimen virrankulutuksen vähentäminen

Jos autoa tai avainta ei käytetä pitkään aikaan, avaimen toiminnon Keyless-Start.



- ▶ **Deaktivoiminen:** Paina avaimen näppäintä  kaksi kertaa lyhyesti peräkkäin. Avaimen paristojen merkkivalo vilkkahtaa kaksi kertaa lyhyesti ja yhden kerran pitkään.

- ▶ **Aktivoiminen:** Paina jotakin avaimen näppäintä.

Kun auto käynnistetään avaimen ollessa keskikonsolin säilytystilassa, avaimen toiminnot aktivoidaan automaattisesti.

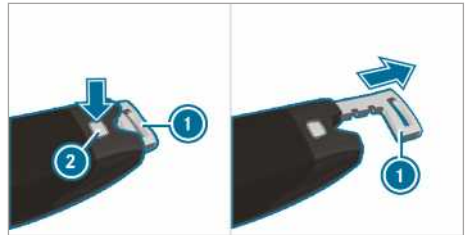
### Mekaanisen avaimen laittaminen lukkoon ja poistaminen lukosta



- ▶ **Ottaminen esille:** Paina lukituksen vapautuspainiketta . Mekaaninen avain  työntyy hieman ulospäin.

- ▶ Vedä mekaaninen avain  kokonaan ulos.

- ▶ **Asettaminen paikalleen:** Paina vapautuspainiketta .

- ▶ Vedä mekaanista avainta  esiin, kunnes se lukittuu paikalleen.

### Avaimen pariston vaihtaminen

**VAARA** Paristojen nielemisestä aiheutuvat vakavat terveyshaitat

Paristot sisältävät myrkyllisiä ja syövyttäviä aineita. Paristojen nielemisestä voi aiheutua vakavia terveyshaittoja.

Tästä on seurauksena hengenvaara!

- ▶ Säilytä paristot lasten ulottumattomissa.
- ▶ Jos paristoja on nieltty, hakeudu välittömästi lääkäriin.

**Ympäristöä koskeva huomautus** Akkujen epäasianmukaisesta hävittämisestä aiheutuvat ympäristövahingot



Akut sisältävät haitallisia aineita. Akkujen hävittäminen kotitalousjätteen mukana on lain mukaan kielletty.





Hävitä akut ympäristömääräysten mukaisesti. Vie purkaantuneet akut ammattitaitoiseen erikoiskorjaamoon tai käytettyjen akkujen keräyspisteeseen.

### Edellytykset

- 3 V:n nappiparisto, tyyppi CR 2032.

Mercedes-Benz suosittelee vaihdattamaan pariston ammattitaitoisessa erikoiskorjaamossa.

▶ Irrota mekaaninen avain (→ sivu 46).



Esimerkkikuva

- ▶ Paina vapautusnäppäin ② kokonaan alas ja työnnä kansi ① eteen.
- ▶ Vedä paristokotelo ③ ulos ja poista tyhjä paristo.
- ▶ Aseta uusi paristo paristokoteloon ③. Ota tällöin huomioon paristokotelossa ja paristossa olevat plusnavan merkinnät.
- ▶ Työnnä paristokotelo ③ sisään.
- ▶ Työnnä kansi ① takaisin siten, että se lukittuu paikoilleen.
- ▶ Vedä mekaanista avainta esiin, kunnes se lukittuu paikalleen (→ sivu 46).

## Avaimen liittyviä ongelmia

Ongelma	Mahdolliset syyt/seuraukset ja ▶ ratkaisut
Auton lukitusta ei voi enää lukita eikä avata.	<p>Mahdollisia syitä:</p> <ul style="list-style-type: none"> <li>• Avaimen pariston varaus on heikko tai paristo on tyhjä.</li> <li>• Voimakas radiosignaali lähde häiritsee toimintaa.</li> <li>• Avain ei toimi.</li> </ul> <p>▶ Tarkasta paristo paristojen merkivalon avulla ja vaihda paristo tarvittaessa (→ sivu 46).</p> <p>▶ Käytä lukituksen avaamiseen/lukitsemiseen mekaanista avainta (→ sivu 46).</p> <p>▶ Tarkastuta avain ammattitaitoisessa erikoiskorjaamossa.</p>
Avain on kadonnut.	<p>▶ Teetä kadonneelle avaimelle toiminnanesto ammattitaitoisessa erikoiskorjaamossa.</p> <p>▶ Vaihdata tarvittaessa mekaaninen lukitsin.</p>

### Ovet

#### Oven lisälukituksen liittyviä ohjeita

Oven lisälukitus on käytettävissä vain Yhdistyneessä kuningaskunnassa myytävissä autoissa.

**VAROITUS** Autossa olevien henkilöiden loukkaantumisvaara oven lisälukituksen ollessa aktiivituna

Kun oven lisälukitus on aktivoitu, ovia ei voi enää avata sisäpuolelta.

Jos autossa on tällöin henkilöitä, he eivät voi enää poistua autosta, esim. vaaratilanteissa.

- ▶ Älä koskaan jätä henkilöitä, varsinkaan lapsia, vanhempia ihmisiä tai apua tarvitsevia ihmisiä, yksin autoon.
- ▶ Jos autossa on ihmisiä, älä aktivoi oven lisälukitusta.

Oven lisälukitus aktivoidaan automaattisesti:

- avaimella lukitsemisen jälkeen

Oven lisälukituksen voi deaktivoida deaktivoimalla sisätilavalvonnan (→ sivu 62).

**i** Autoissa, joissa ei ole sisätilavalvontaa, oven lisälukitus ei ole käytettävissä.

### Oven lukituksen avaaminen ja oven avaamisen sisäpuolelta

**Vain Yhdistynyt kuningaskunta:** Ota huomioon oven lisälukituksen liittyvät ohjeet (→ sivu 47).

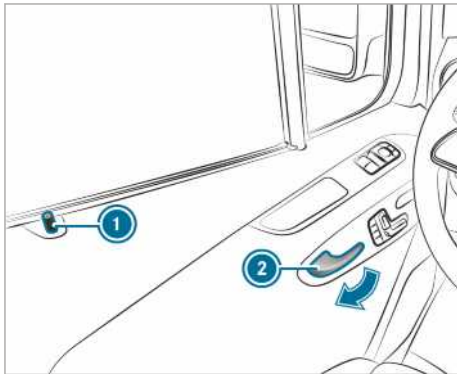



#### ▶ Etuoven lukituksen ja etuoven avaaminen:

Vedä ovenkahvasta **2**.

Kun oven lukitus avataan, lukitustappi **1** nousee ylös.

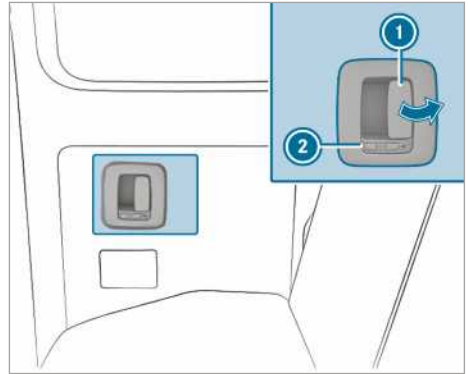
▶ Avaa ovi.



Symboli  osoittaa, että takaoven lukitus on avattu.

▶ **Takaoven lukituksen ja takaoven avaaminen:** Vedä avausvipua **1** ja avaa takaovi. Kun oven lukitus avataan, salpa **2** siirtyy eteen.

Symboli  on näkyvissä.

▶ **Sulkeminen:** Vedä takaovi kiinni ovenkahvasta.

▶ **Lukitseminen:** Työnnä salpa **2** taakse. Symboli  on näkyvissä.

### Oven lukitseminen keskuslukituksen avulla sisäpuolelta

**▲ VAROITUS** Onnettomuus- ja loukkaantumisvaara lasten ollessa autossa yksin

Jos lapset jäävät yksin autoon, he voivat

- avata ovet ja siten vaarantaa muiden henkilöiden tai tielläliikkujien turvallisuuden.
- nousta autosta ja joutua liikenteen sekaan.
- käyttää auton varusteita ja esim. jäädä puristuksiin.

Lisäksi lapset voivat saada auton liikelle esimerkiksi

- vapauttamalla seisontajarrun.
- kytkemällä automaattivaihteiston pois pysäköintiasennosta **P** tai kytkemällä käsivaihteiston vapaa-asentoon.
- käynnistämällä moottorin.

▶ Kun poistut autosta, ota aina avain mukaasi ja lukitse auto.

- ▶ Älä koskaan jätä lapsia tai eläimiä yksin autoon.
- ▶ Säilytä avainta lasten ulottumattomissa.

**VAROITUS** Kuumuudesta tai kylmyydestä autossa aiheutuva hengenvaara

Jos henkilöt – erityisesti lapset – ovat pidempään altistuneina kuumuudelle tai kylmyydelle, se voi aiheuttaa vammoja tai jopa hengenvaaran!

- ▶ Älä jätä henkilöitä – varsinkaan lapsia – yksin autoon.
- ▶ Älä koskaan jätä eläimiä valvomatta autoon.

### Lukituksen avaaminen ja lukitseminen manuaalisesti

Koko auton voi lukita tai lukituksen avata auton sisältä käsin keskuslukituksen painikkeilla.

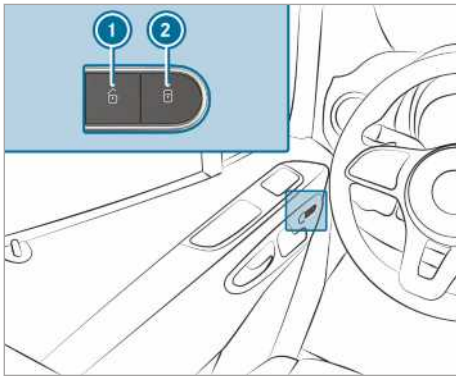

- ▶ **Koko auton lukitseminen / lukituksen avaaminen:** Kun ovet ovat kiinni, paina näppäintä ① (lukituksen avaus) tai ② (lukitus).

### Automaattisen lukkiutumisen kytkeminen päälle ja pois päältä

Kun syytysvirta on kytketty päälle ja auto kulkee nopeammin kuin 15 km/h, auto lukittuu automaattisesti.

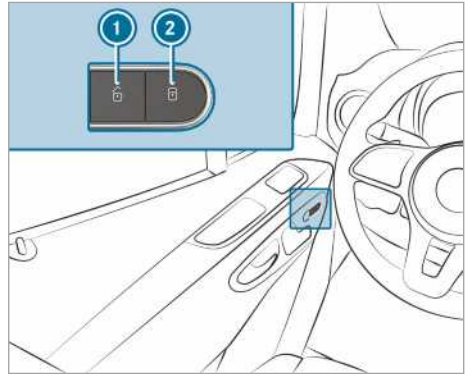

Vaara jäädä auton ulkopuolelle toiminnon ollessa kytkettynä päälle seuraavissa tilanteissa:

- kun autoa käynnistetään hinaamalla tai työnnetään
- tehodynamometrissä
- ▶ Kytke jännitteensaanti tai syytysvirta päälle ovien ollessa kiinni.
- ▶ **Kytkeminen päälle:** Pidä näppäin ② painettuna noin viiden sekunnin ajan. Järjestelmästä kuuluu merkkiääni.
- ▶ **Kytkeminen pois päältä:** Pidä näppäin ① painettuna noin viiden sekunnin ajan. Järjestelmästä kuuluu merkkiääni.

### Kuljettajan oven lukituksen avaaminen / lukitseminen mekaanisella avaimella

- ① Jos auto halutaan lukita kokonaan mekaanisella avaimella, tulee ensin painaa lukitusnäppäintä sisäpuolelta kuljettajan oven ollessa auki. Lukitse kuljettajan ovi sen jälkeen mekaanisella avaimella.

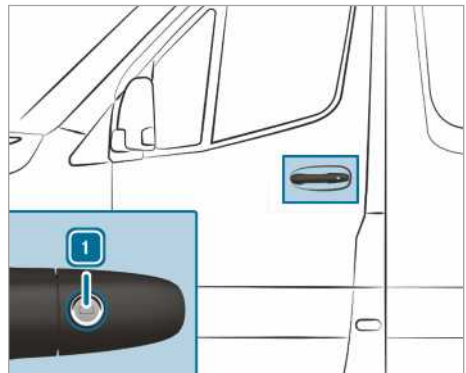

▶ **Lukituksen avaaminen:** Kierrä mekaaninen avain vasemmalle asentoon 1.

▶ **Lukituksen lukitseminen:** Kierrä mekaaninen avain oikealle asentoon 1.

i **Oikealta ohjattavat autot:** Kierrä mekaanista avainta kulloinkin vastakkaiseen suuntaan.

## Liukuovi

### Liukuoven avaaminen ja sulkeminen ulkopuolelta

▲ **VAROITUS** Avatun liukuoven lukitsematta jättämisestä aiheutuva puristumisvaara

Jos avattua liukuovea ei lukita, se voi liikkua itsestään rinteessä ajattaessa.

Tällöin joku voi jäädä puristuksiin.

▶ Varmista aina, että avattu liukuovi lukitaan paikalleen. Avaa liukuovi vasteseen saakka.

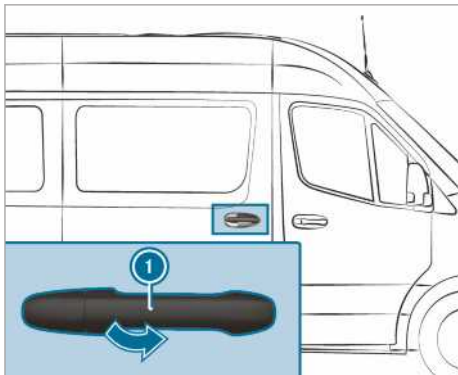

i Autossa voi olla pitkä liukuovi, jossa on välipysäytin. Liukuoven voi pysäyttää avattaessa ja suljettaessa myös noin oven puoliväliin. Tällöin ovea ei tarvitse avata aina ääriasettoon saakka autoon ja autosta nousemista varten. Välipysäytysasennossa liukuovi ei ole lukittuna.

▶ **Avaaminen:** Vedä ovenkahvasta 1. Liukuovi sulkeutuu.

▶ Työnnä liukuovi ovenkahvasta 1 vastekohdan siten, että se lukittuu.

▶ Valvo liukuoven paikallaan pysymistä.

▶ **Sulkeminen:** Vedä liukuovea ovenkahvasta 1 ja työnnä se heilauttamalla eteen siten, että se sulkeutuu.

### Liukuoven avaaminen ja sulkeminen sisäpuolelta

▲ **VAROITUS** Avatun liukuoven lukitsematta jättämisestä aiheutuva puristumisvaara

Kun liukuovi avataan, taaksepäin avautuva liukuovi voi osua muihin ihmisiin.

▶ Liukuoven saa avata vain liikennetilanteen salliessa sen.

### Edellytykset

- Lapsilukko on deaktivoitu.

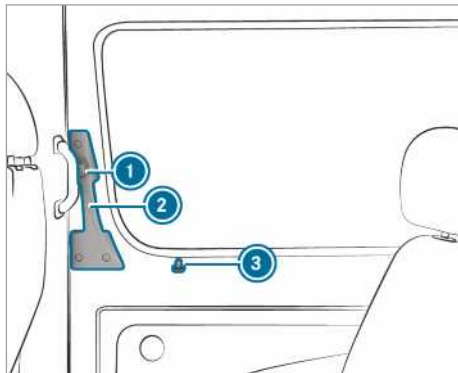

Kun lukittu liukuovi avataan, lukitustappi 3 nousee ylös. Kaikkien ovien lukitus on avattu.

i Autossa voi olla pitkä liukuovi, jossa on välipysäytin. Liukuoven voi pysäyttää avattaessa ja suljettaessa myös noin oven puoliväliin. Tällöin ovea ei tarvitse avata aina ääriasettoon saakka autoon ja autosta nousemista varten. Välipysäytysasennossa liukuovi ei ole lukittuna.

▶ **Avaaminen:** Paina nuppia 1.

▶ Työnnä liukuovi ovenkahvasta 2 vastekohdan saakka taakse.

▶ Valvo liukuoven paikallaan pysymistä. Liukuoven on oltava lukittuna paikalleen.

▶ **Sulkeminen:** Paina nuppia 1.

▶ Työnnä liukuovi ovenkahvasta 2 heilauttamalla eteen siten, että se lukittuu.

## Sähkötoimiseen sulkemisavustimeen liittyviä ohjeita

Jos autossa on sähkötoiminen sulkemisavustin, liukuoven sulkemiseen tarvitaan vähemmän voimaa.

### Sähkötoiminen liukuovi

#### Sähkötoimisen liukuoven toiminta

Autossa voi olla sähkötoiminen liukuovi vasemmalla ja/tai oikealla puolella.

Sähkötoimista liukuovea voidaan käyttää seuraavilla tavoilla:

- painamalla keskikonsolin liukuovinäppäintä
- painamalla oviaukossa olevaa liukuovinäppäintä (B-pilari)
- ovenkahvalla (sisä- tai ulkopuolelta)
- avaimella

Kun sähkötoiminen liukuovi jumittuu avattaessa, se liikkuu muutaman senttimetrin vastakkaiseen suuntaan ja pysähtyy.

Jos liukuovi jumittuu suljettaessa, se avautuu uudelleen kokonaan.

Jos liukuoven sähkömoottori on ylikuumentumassa, esim. lyhyen ajan kuluessa usein toistuvan avaamisen ja sulkemisen vuoksi, liukuovi avautuu kokonaan. Tällöin liukuovi on jumissa. Liukuovea voi käyttää uudelleen noin 30 sekunnin kuluttua.

Jos liukuovessa ilmenee toimintahäiriö tai sen akku irrotetaan, liukuoven voi vapauttaa avaamalla sähkömoottorin lukituksen. Sen jälkeen liukuoven voi avata tai sulkea käsin (→ sivu 52).

#### Sähkötoimisen liukuoven avaaminen ja sulkeminen näppäimen avulla

**VAROITUS** Avatun liukuoven lukitsematta jättämisestä aiheutuva puristumisvaara

Kun liukuovi avataan, taaksepäin avautuva liukuovi voi osua muihin ihmisiin.

- Liukuoven saa avata vain liikennetilanteen salliessa sen.

**VAROITUS** Loukkaantumisvaara esteentunnistuksesta huolimatta

Esteentunnistus ei reagoi pehmeisiin, kevyihin ja ohuihin esteisiin, kuten sormiin. Sormet ja muut ruumiinosat voivat jäädä puristuksiin esim. oven kehyksen väliin. Esteentunnistus ei pysty estämään väliin jäämistä näissä tilanteissa.

- Varmista sähkötoimisen liukuoven sulkemisen ja avaamisen aikana, että kehon osia ei ole liukuoven liikkuvuusalueella.
- Jos joku jää puristuksiin, pysäytä liukuovi painamalla näppäintä uudelleen.



Keskikonsolin liukuovinäppäin

- 1 Auton vasemman puolen liukuoven avaaminen ja sulkeminen
- 2 Auton oikean puolen liukuoven avaaminen ja sulkeminen

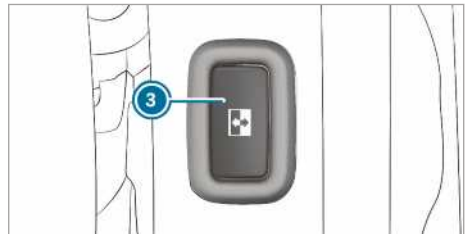

Oviaukon liukuovinäppäin (B-pilari)

Autoissa, joissa on väliseinä, näppäin 3 sijaitsee väliseinässä oviaukon vieressä sisäkahvan korkeudella.

Vain silloin kun lapsilukko on deaktivoitu, liukuovet voi avata näppäimellä 3.

► **Avaaminen:** Paina näppäintä ①, ② tai näppäintä ③ lyhyesti.  
Liukuovi avautuu automaattisesti.

Avattaessa ovi näppäimellä ① tai ②, järjestelmästä kuuluu kaksi merkkiääntä.

Ylhäällä näppäimessä ① tai ② oleva merkkivalo vilkkuu ja näppäin ③ vilkkuu.

Kun liukuovi on avattu kokonaan, näppäimen ① tai ② päällä oleva merkkivalo palaa.

► **Sulkeminen:** Paina näppäintä ①, ② tai näppäintä ③ lyhyesti.  
Liukuovi sulkeutuu automaattisesti.

Suljettaessa ovi näppäimellä ① tai ②, järjestelmästä kuuluu kaksi merkkiääntä.

Ylhäällä näppäimessä ① tai ② oleva merkkivalo vilkkuu ja näppäin ③ vilkkuu.

Kun liukuovi on suljettu kokonaan, näppäimen ① tai ② päällä oleva merkkivalo sammuu.



► **Automaattitoiminnon lopettaminen:** Paina näppäintä ① tai ② lyhyesti.  
Liukuovi pysähtyy.



① Jos automaattitoiminto lopetetaan avaamisen yhteydessä, ovi sulkeutuu, kun näppäintä painetaan uudelleen.



① Jos käyttöolosuhteet ovat epäedulliset, esim. pakkasen, jäätyminen tai voimakkaan likaantumisen vuoksi, näppäimen voi pitää painettuna. Tällöin sähkötoiminen liukuovi liikkuu suuremmalla voimalla. Huomaa, että tällöin esteentunnistus ei ole yhtä herkkä kuin normaalisti. Liikkeen voi pysäyttää vapauttamalla näppäimen.

## Sähkötoimisen liukuoven avaaminen ja sulkeminen avaimella

► **Lukituksen avaaminen:** Paina avaimen näppäintä  tai  lyhyesti.

► **Avaaminen:** Paina avaimen näppäintä  tai  yli 0,5 sekunnin ajan.  
Järjestelmästä kuuluu kaksi merkkiääntä ja liukuovi avautuu automaattisesti.

► **Sulkeminen:** Paina avaimen näppäintä  tai  yli 0,5 sekunnin ajan.  
Järjestelmästä kuuluu kaksi merkkiääntä ja liukuovi sulkeutuu automaattisesti.

► **Automaattitoiminnon keskeyttäminen:** Paina avaimen näppäintä  tai  lyhyesti.  
Liukuovi pysähtyy.

① Jos automaattitoiminto lopetetaan avaamisen yhteydessä, ovi sulkeutuu, kun näppäintä painetaan uudelleen.

## Sähkötoimisen liukuoven avaaminen ja sulkeminen ovenkahvan avulla

### Edellytykset:

- Lapsilukko on deaktivoitu.

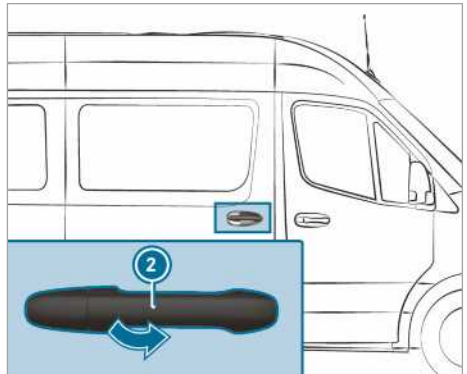
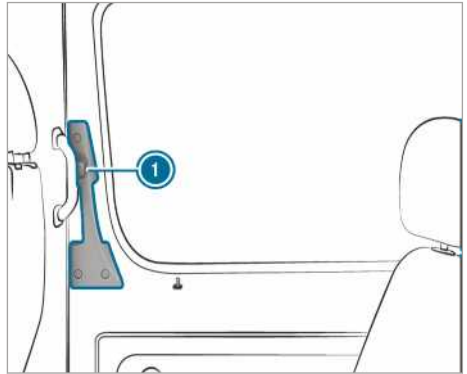

► Paina painiketta ① tai vedä ovenkahva ulos ②.  
Liukuovi avautuu tai sulkeutuu.

► Paina uudelleen painiketta ① tai vedä ovenkahva ulos ②.  
Liukuovi pysähtyy.

## Sähkötoimisen liukuoven lukituksen avaamisen manuaalisesti

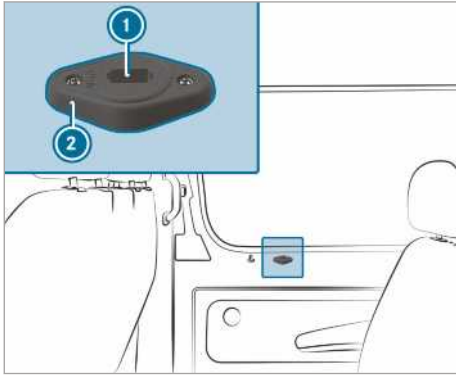

Jos liukuovessa ilmenee toimintahäiriö tai sen akku irrotetaan, liukuoven voi erottaa sähkömoottorista avaamalla lukituksen ②. Tämän jälkeen liukuovi voidaan avata/sulkea käsin.

① Lisätietoa mekaanisen avaimen käytöstä (→ sivu 46)

- ▶ **Autot, joissa on kokonaan verhoiltu liukuovi:** Poista lukituksen avauksen ② suojus. Huoltokäyttö on saatavilla.
- ▶ **Liukuoven erottaminen sähkömoottorista:** Aseta mekaaninen avain lukituksen avauksen ② aukkoon ① asentoon AUTO.
- ▶ Kierrä mekaanista avainta 180 ° oikealle. Asento MAN on asetettu.
- ▶ Avaa tai sulje liukuovi ovenkahvasta sisä- tai ulkopuolelta.
- ▶ **Liukuoven yhdistäminen sähkömoottoriin:** Aseta mekaaninen avain lukituksen avauksen ② aukkoon ① asentoon MAN.
- ▶ Kierrä mekaanista avainta 180 ° vasemmalle. Asento AUTO on asetettu.
- ▶ Normita liukuovi (→ sivu 53).

### Jos häiriö ei poistu

- ▶ Hakeudu ammattitaitoiseen erikoiskorjaamoon.

## Sähkötoimisen liukuoven normittaminen

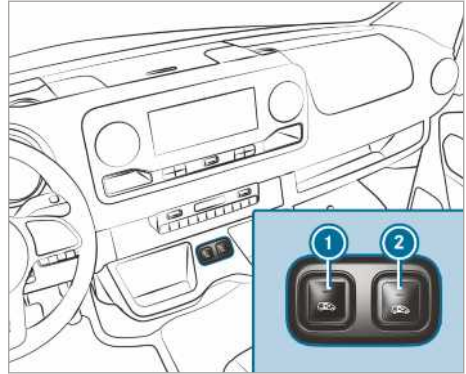

Keskikonsolin liukuovinäppäin



Oviaukon liukuovinäppäin (B-pilari)

Toimintahäiriön tai virtakatkoksen jälkeen liukuovi on normitettava uudelleen.

- ▶ Liukuoven ollessa avattuna: Pidä keskikonsolin näppäimiä ① tai ② tai oviaukon (B-pilari) liukuovinäppäintä ③ painettuna, kunnes ovi on sulkeutunut.

tai

- ▶ Sulje liukuovi ovenkahvan avulla (→ sivu 52).
- ▶ Avaa liukuovi tämän jälkeen kerran kokonaan painamalla lyhyesti keskikonsolin näppäintä ① tai ②, oviaukon (B-pilari) liukuovinäppäintä ③ tai oven kahvasta (→ sivu 52). Liukuovi on toimintavalmis.

## Peräovet

### Takaovien avaaminen ja sulkeminen ulkopuolelta

**VAROITUS** Huonossa liikennetilanteessa peräoven avaamisesta aiheutuva onnettomuus- ja loukkaantumisvaara

Jos peräovi avataan:

- muille ihmisille ja tiellä liikkujille voi aiheutua vaaraa.
- voit joutua liikenteen sekaan.

Näin voi käydä etenkin, jos peräovea avataan enemmän kuin 90°.

- ▶ Peräovent saa avata vain liikennetilanteen salliessa sen.
- ▶ Varmista aina, että peräovi on oikein kiinni.

### Oikean peräoven avaaminen

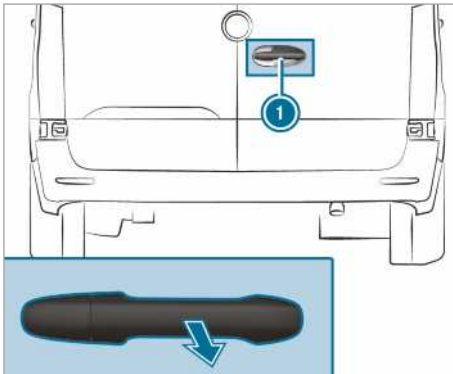

- ▶ Vedä kahvasta ①.
- ▶ Käännä peräovi niin sivulle niin pitkälle, että se lukittuu paikalleen.

### Vasemman peräoven avaaminen

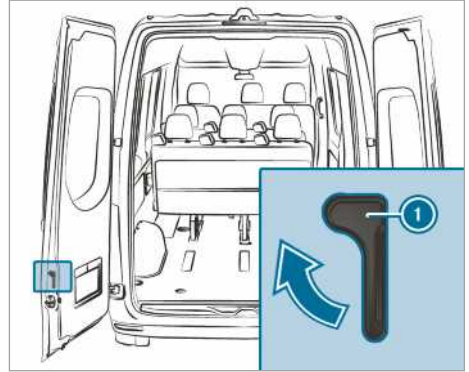

- ▶ Varmista, että oikea peräovi on avattu ja lukittu paikalleen.
- ▶ Vedä lukituksen avauskahvaa ① nuolen suuntaan.
- ▶ Käännä peräovi niin sivulle niin pitkälle, että se lukittuu paikalleen.

### Peräovien avaaminen vastakohtaan saakka

- ▶ Avaa kumpikin peräovi ensimmäisen vastekohtaan yli (90°).
- ▶ Avaa peräovi vastakohtaan saakka. Peräovi pysyy ääriasennossa.

### Peräoven sulkeminen ulkopuolelta



- ▶ Sulje vasen peräovi ulkopuolelta heilauttamalla.
- ▶ Sulje oikea peräovi ulkopuolelta heilauttamalla.

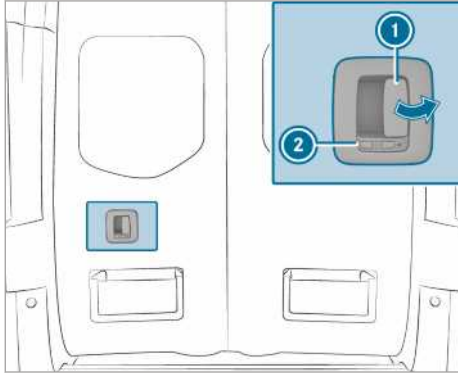

## Peräovien avaaminen ja sulkeminen sisältä käsin



Symboli  osoittaa, että peräoven lukitus on avattu.

- ▶ **Lukituksen avaaminen:** Työnnä salpa ② vasemmalle. Symboli  on näkyvissä.
- ▶ **Avaaminen:** Vedä avausvipua ① ja avaa peräovi.
- ▶ Käännä peräovi niin sivulle niin pitkälle, että se lukittuu paikalleen.
- ▶ **Sulkeminen:** Varmista, että vasen peräovi on kiinni.
- ▶ Vedä oikea peräovi kiinni vetämällä ovenkahvasta.
- ▶ **Lukitseminen:** Työnnä salpa ② oikealle. Symboli  on näkyvissä.

## Väliseinän työntöovi

### Väliseinän liukuoven avaaminen ja sulkeminen ohjaamosta käsin

#### VAROITUS Puristumisvaara!

Jos auki oleva väliseinän liukuovi ei ole lukittunut, se voi ajon aikana liikkua itsestään.

Tällöin sinä voit tai joku muu voi jäädä puristuksiin.

- ▶ Sulje väliseinän liukuovi ennen jokaista ajomatkaa ja varmista, että se on lukittunut.

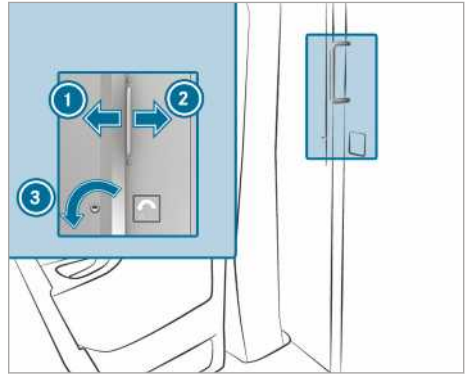

- ▶ **Avaaminen:** Käännä avainta vasemmalle ③. Liukuoven lukitus on avattu.
- ▶ Työnnä liukuovea vasteeseen asti oikealle ②.
- ▶ **Sulkeminen:** Työnnä liukuovea vasemmalle ① kunnes se lukittuu. Liukuoven voi lukita avaimella.

### Väliseinän liukuoven avaaminen ja sulkeminen tavaratilasta käsin

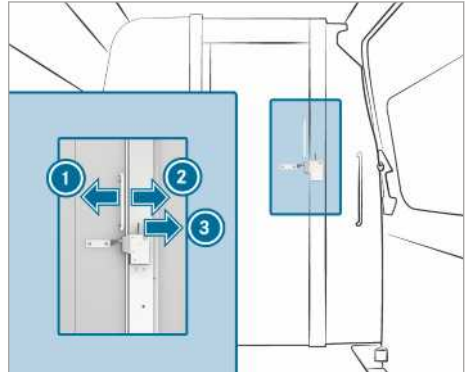

- ▶ **Avaaminen:** Paina vipua oikealle ③. Liukuoven lukitus on avattu.
- ▶ Työnnä liukuovea vasteeseen asti vasemmalle ①.
- ▶ **Sulkeminen:** Työnnä liukuovea oikealle ② kunnes se lukittuu.

## Sähköinen astinlauta

### Sähkötoimisen askelman toiminta

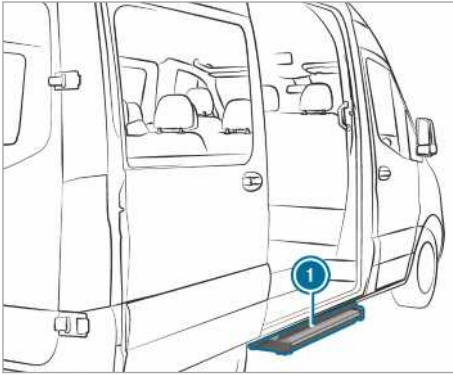

Ajoneuvon liukuoven yhteyteen voidaan asentaa sähköinen askelma.

Sähkötoiminen askelma ❶ liikkuu automaattisesti esille, kun liukuovi avataan, ja pois esiltä, kun liukuovi on suljettu. Sähkötoimisen astinlaudan ❶ etupuolella on esteentunnistin. Jos askelma osuu esille liikkuessaan johonkin esteeseen, se pysähtyy. Kun este on poistettu, liukuovi on ensin suljettava ja avattava uudelleen, jotta askelma liikkuu kokonaan esille.

Jos sähkötoiminen askelma haittaa kuormamista, askelman voi lukita paikalleen esteentunnistimen avulla liukuovea avattaessa. Tällöin sähkötoiminen askelma pysyy kotelossaan, ja haarakatrukin tai jonkin toisen nostokoneen voi ajaa lähemmäs auton tavaratila.

❶ Näyttöön ilmestyy viesti *Askelma ei ulkona* ks. käyttöohjekirja tai *Askelma ei ulkona häiriö*.

Kun syytysvirta on sammutettuna, esteentunnistimen esteen yhteydessä kuuluu varoitusääni, joka kestää kaksi minuuttia.

Kun syytysvirta on kytkettyä päälle, varoitusääni kuuluu jatkuvasti.

#### **Autot, joissa on mittariston näyttö (värinäyttö):**

Jos näytössä näkyy viesti *Askelma ei sisällä* ks. käyttöohjekirja tai *Askelma ei ulkona* ks. käyttöohjekirja ja kuuluu varoitusääni, sähkötoimisen askelman toiminnassa ❶ on häiriö (→ sivu 385).

#### **Autot, joissa on mittariston näyttö (mustavalkoinen näyttö):**

Jos näytössä näkyy viesti *Askelma ei sisällä häiriö* tai *Askelma ei ulkona häiriö* ja kuuluu varoitusääni, sähkötoimisen

askelman toiminnassa ❶ on häiriö (→ sivu 385).

Jos sähkötoimisen askelman toiminnassa ❶ on häiriö, askelma ei välttämättä ole liikkunut lainkaan tai se on liikkunut vain osittain sisään tai ulos. Häiriön ilmetessä sähkötoiminen askelma ❶ on työnnettävä manuaalisesti sisään ja lukittava paikalleen, jotta ajamista voidaan jatkaa (→ sivu 56). Varoita matkustajia ennen autosta poistumista siitä, että sähkötoiminen askelma ❶ ei välttämättä ole paikallaan.

### Sähkötoimisen askelman lukituksen hätäavain (manuaalinen sisäänvienti)

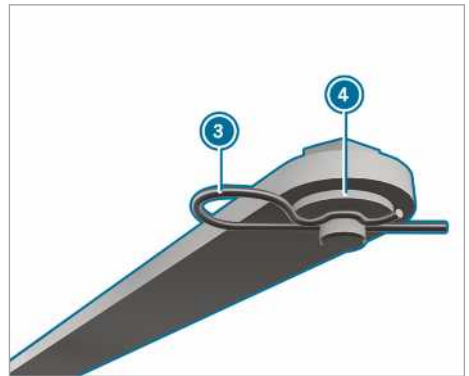
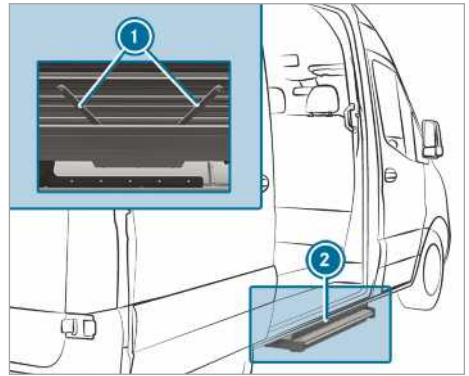

Jos sähkötoiminen askelma ei liiku sisään automaattisesti, askelma on työnnettävä sisään ja lukittava manuaalisesti ajon jatkamiseksi.

- ▶ Vedä askelman alapuolen ❷ molemmista tangoista ❶ kunkin tapin jousisokka ❸ irti.
- ▶ Irrota aluslevyt ❹ ja molemmat tangot.

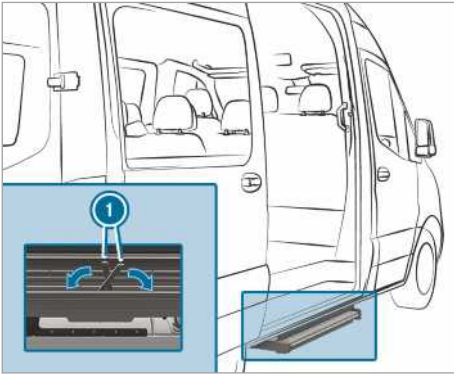

- ▶ Käännä tangot ① askelman koteloon.
- ▶ Työnnä askelma koteloonsa.

① Kun askelma lukitaan paikalleen ensimmäisen kerran, jousisokat on painettava kalvon läpi.

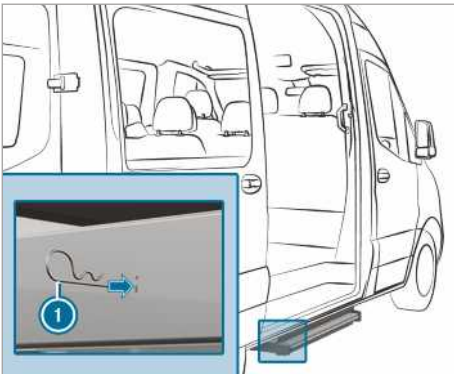

- ▶ Työnnä jousisokat ① molemmilta puolilta vastakohtaan asti askelman kotelossa olevien reikien läpi.
- Askelma on lukittu paikalleen koteloonsa.

### Autonlavan laidat

#### Avolavakuorma-autojen laitojen avaaminen ja sulkeminen

**VAROITUS** Loukkaantumisvaara rasiuksen alaisen laidan avaamisen yhteydessä

Kun laidan lukitukset avataan, laita voi iskeytyä alaspäin. Tämä pätee etenkin, kun se on kuormitettu ja on täten rasiuksen alainen.

- ▶ Varmista ennen avaamista, että laidan kääntöalueella ei oleskele henkilöitä.
- ▶ Avaa lavan laidan lukitukset aina avatta-vaan laitaan nähden sivulta.
- ▶ Ole erityisen varovainen, jos lavan lukit-uksia ei voida avata tavanomaisella voi-mankäytöllä.

**VAROITUS** Ulkovaistuksen peittymi-sestä aiheutuva tapaturmavaara lavan seurauksena

Takaperin oleva ulkovaistus peittyy, kun avaat takalaidan.

Tämän seurauksena muut liikenteeseen osal-listujat saattavat huomata auton viiveellä ja havaita sen olevan este.

- ▶ Varmista auto vastaavasti takaa kansal-listen määräysten mukaisesti esim. varoituskolmiolla.

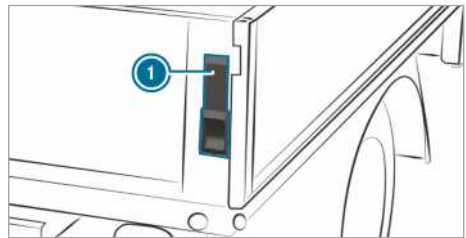

- ▶ **Avaaminen:** Pidä avolavakuorma-auton lai-dasta kiinni.
- ▶ Käännä vipu ① vasteeseen saakka ylöspäin.
- ▶ Toista sama avolavakuorma-auton toisen puo-len laidalle.
- ▶ Käännä avolavakuorma-auton laita 90°-asen-toon auki.

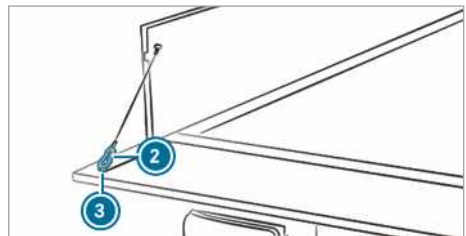

- ▶ Nosta avolavakuorma-auton laitaa ja irrota pitoköyden karabiinihaka ② silmukasta ③.

- ▶ Toista sama avolavakuorma-auton toisen puolen laidalle.
- ▶ Käännä avolavakuorma-auton laita varovasti alas.
- ▶ **Sulkeminen:** Nosta avolavakuorma-auton laitaa ja kiinnitä nostoköyden karabiinihaka ② silmukkaan ③.
- ▶ Nosta avolavakuorma-auton laita ylös ja paina se kiinni.
- ▶ Käännä vipu ① vasteeseen saakka alaspäin.
- ▶ Toista sama avolavakuorma-auton toisen puolen laidalle.

### Autonlavan sivulaitojen asennus ja purkaminen

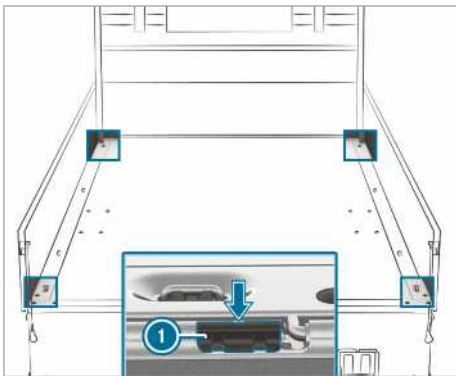

Suorita nämä työt huolellisesti sekä toisen henkilön avulla.

- ▶ **Purkaminen:** Työnnä autonlavan takalaita alas.
- ▶ Työnnä jokin autonlavan sivulaita alas.
- ▶ Nosta autonlavan sivulaidan salpa ① ohjauksikostaan ruuvimeisselillä syvennyksessä (nuoli) olevasta laidan työkalusta.
- ▶ Käännä autonlavan laitaa auki 80° asentoon saakka.
- ▶ Irrota autonlavan laita saranapulteista kiertämällä sitä taaksepäin.
- ▶ **Asennus:** Aseta autonlavan laita varovasti saranapultteihin n. 80° asentoon. Tällöin salvan ① on oltava autonlavan laidan päällä.
- ▶ Työnnä autonlavan laita eteen.
- ▶ Aseta salpa ① paikoilleen ja työnnä autonlavan laita ylös.

### Sivuikkunat

#### Sivuikkunoiden avaaminen ja sulkeminen

**VAROITUS** Väliinjäämisvaara sivulasia avattaessa

Avattaessa sivulaseja kehon osia voi jäädä sivulasin ja ikkunakehyksen väliin.

- ▶ Varmista avaamisen aikana, ettei kukaan kosketa sivulasia.
- ▶ Jos joku jää väliin, vapauta näppäin välittömästi, tai vedä näppäimestä sulkeakesi sivulasin.

**VAROITUS** Väliinjäämisvaara sivulasia suljettaessa

Sivulasia suljettaessa kehon osia voi jäädä väliin sulkeutumisalueella.

- ▶ Varmista sulkeutumisen aikana, ettei sulkeutumisalueella ole ketään tai mitään.
- ▶ Jos joku jää väliin, vapauta näppäin välittömästi, tai paina näppäintä avataksesi sivulasin.

**VAROITUS** Väliinjäämisvaara lasten käytössä sivulaseja

Lapset voivat sivulaseja säätäessään jäädä puristuksiin etenkin, jos heidät on jätetty ilman valvontaa.

- ▶ Aktivoi takatilan sivulasien lapsilukko.
- ▶ Kun poistut autosta, ota aina avain mukaasi ja lukitse auto.
- ▶ Älä koskaan jätä lapsia yksin autoon.

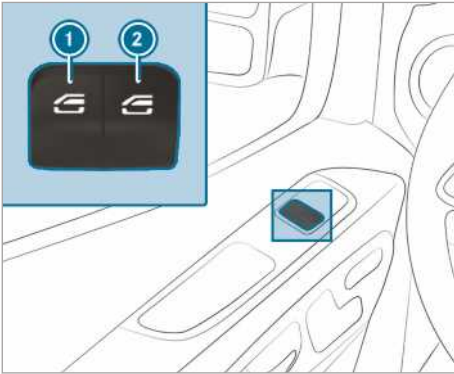

- ① Vasen ikkunannostin  
 ② Oikea ikkunannostin

- ▶ **Manuaalinen avaaminen:** Paina ja näppäintä ① tai ② ja pidä sitä painettuna.  
 ▶ **Manuaalinen sulkeminen:** Vedä näppäintä ① tai ② ja pidä sitä vedettynä.

Etuovien ikkunoilla on lisäksi automaattitoiminto.

- ▶ **Täysin avaaminen:** Paina lyhyen aikaa näppäintä ① tai ② painopisteen yli. Automaattitoiminto käynnistyy.  
 ▶ **Täysin sulkeminen:** Paina lyhyen aikaa näppäintä ① tai ② painopisteen yli. Automaattitoiminto käynnistyy.  
 ▶ **Automaattitoiminnon keskeyttäminen:** Paina tai vedä lyhyen aikaa uudelleen näppäintä ① tai ②.
- ① Jos jokin esine estää jonkin siviikkunan automaattisen sulkemisen aikana, siviikkuna avautuu jälleen automaattisesti. Automaattinen suunnanvaihtotoiminto on vain apuväline, ja se ei korvaa tarkkaavaisuuttasi.
- ① Jos siviikkunan automaattitoiminto ei toimi, ei ole puristumissuojaa.

### Siviikkunoiden automaattinen suunnanvaihtotoiminto

Jos jokin esine estää jonkin siviikkunan sulkemisen aikana, siviikkuna avautuu jälleen automaattisesti. Automaattinen suunnanvaihtotoiminto on vain apuväline, ja se ei korvaa tarkkaavaisuuttasi.

- ▶ Varmista sulkemisen yhteydessä, että sulkeutumisalueella ei ole kehon osia.

### VAROITUS Väliinjäämisvaara sivulasin peruutussuojasta huolimatta

Peruutustoiminto ei reagoi:

- pehmeisiin, kevyihin ja ohuihin kohteisiin, z.B. sormiin.
- sulkuvälin viimeiseen 4 mm:iin.
- säädön aikana.
- sivulasin uudelleen manuaalisen sulkemisen yhteydessä välittömästi automaattisen peruutuksen jälkeen.

Täten peruutustoiminto ei voi estää väliinjäämistä näissä tilanteissa.

- ▶ Varmista sulkemisen yhteydessä, että sulkeutumisalueella ei ole kehon osia.  
 ▶ Jos joku jää väliin, paina näppäintä  sivulasin uudelleen avaamiseksi.

### Auton tuulettaminen ennen liikkeellelähtöä (mukavuusavaaminen)

### VAROITUS Väliinjäämisvaara sivulasia avattaessa

Sivulasia avattaessa kehon osia voi jäädä sivulasin ja ikkunakehyksen väliin tai ne voivat tulla vedetyksi väliin.

- ▶ Varmista avaamisen yhteydessä, että kukaan ei kosketa sivulasia.  
 ▶ Jos joku jää puristuksiin, vapauta näppäin välittömästi.

Auton voi tuulettaa ennen ajoa.

Sitä varten avaimella tehdään samanaikaisesti seuraavat toiminnot:

- auton lukituksen avaaminen
- sivulasien avaaminen

Toiminnon Mukavuusavaaminen voi käynnistyä vain avaimella. Avaimen on oltava kuljettajan tai etumatkustajan oven lähellä.

- ▶ Pidä avaimen näppäin  painettuna.

Seuraavat toiminnot suoritetaan:

- Auton lukitus avataan.
- Sivulasit avataan.

- ▶ **Mukavuusavaamisen keskeyttäminen:** Vapauta näppäin .

## Sivulasien sulkeminen ulkopuolelta (mukavuussulkeminen)

### **VAROITUS** Varomattoman mukavuussulkemisen aiheuttama väliinjäämisvaara

Mukavuussulkemisen aikana kehon osia voi jäädä puristuksiin sivulasien sulkeutumisalueelle.

- ▶ Mukavuussulkemisen aikana valvo sulkeutumista koko sulkeutumistapahtuman ajan.
- ▶ Varmista sulkeutumisen aikana, ettei sulkeutumisalueella ole kehon osia.

▶ Pidä avaimen näppäin  painettuna.

Seuraavat toiminnot suoritetaan:

- Auton lukitus lukitaan.

- Sivulasit suljetaan.

▶ **Mukavuussulkemisen keskeyttäminen:**  
Vapauta näppäin .

## Sivuikkunoiden säätäminen

Käyttöhäiriön tai jännitekatkoksen jälkeen sinun on säädettävä sivuikkunat uudelleen.

- ▶ Kytke sytytysvirta päälle (→ sivu 113).
- ▶ Vedä ikkunannostinten kumpaakin näppäintä ja pidä ne vedettynä vielä noin 1 sekunnin ajan sivuikkunoiden sulkeutumisen jälkeen.

## Sivuikkunoihin liittyvät ongelmat

Ongelma	Mahdolliset syyt/seuraukset ja ▶ ratkaisut
Jokin sivuikkuna ei sulkeudu, ja et näe siihen syytä.	<p>▶ Tarkasta, onko ikkunan liukulistassa esineitä.</p> <p><b>VAROITUS</b> Ei-aktiivisesta peruutusuojasta aiheutuva väliinjäämis- tai hengenvaara</p> <p>Kun sivulasi suljetaan uudelleen välittömästi juuttumisen jälkeen, sivulasi sulkeutuu suuremmalla tai maksimivoimalla. Peruutustoiminto ei ole tällöin aktiivinen.</p> <p>Tällöin kehon osia voi juuttua sulkeutumisalueelle.</p> <ul style="list-style-type: none"> <li>▶ Varmista, että sulkeutumisalueella ei ole kehon osia.</li> <li>▶ Jotta voit pysäyttää sulkeutumisen, päästä irti näppäimestä tai paina näppäintä uudelleen sivulasin jälleen avaamiseksi.</li> </ul> <p>Jos jokin sivuikkuna jumittuu suljettaessa ja avautuu uudelleen hieman, voit menetellä seuraavalla tavalla:</p> <ul style="list-style-type: none"> <li>▶ Vedä välittömästi jumittumisen jälkeen uudelleen vastaavaa näppäintä niin kauan, kunnes sivuikkuna on sulkeutunut, ja pidä näppäintä vedettynä vielä yhden sekunnin ajan. Sivuikkuna sulkeutuu suuremmalla sulkeutumisvoimalla.</li> </ul> <p>Jos jokin sivuikkuna jumittuu uudelleen suljettaessa ja avautuu uudelleen hieman, voit menetellä seuraavalla tavalla:</p> <ul style="list-style-type: none"> <li>▶ Toista edellinen vaihe. Sivuikkuna sulkeutuu ilman automaattista suunnanvaihtotoimintoa.</li> </ul>
Sivuikkunat eivät avaudu tai sulkeudu mukavuusavaimisella.	<p>Avaimen pariston varaus on heikko tai paristo on tyhjä.</p> <ul style="list-style-type: none"> <li>▶ Tarkasta paristo paristojen merkkivalon avulla ja vaihda paristo tarvittaessa (→ sivu 46).</li> </ul>

## Varkaussuojaus

### Ajoneston toiminta

Ajonesto estää auton käynnistämisen ilman sopivaa avainta.

Ajonesto kytkeytyy automaattisesti päälle sytytysvirran pois päältä kytkemisen yhteydessä, ja se kytkeytyy pois päältä sytytysvirran päälle kytkemisen yhteydessä.

### Varashälytinjärjestelmä (EDW)

#### Varashälytinjärjestelmän (EDW) toiminta

Varashälytinjärjestelmän ollessa kytkettynä päälle annetaan seuraavissa tilanteissa optinen ja akustinen hälytys:

- Jokin sivuovista avataan.
- Peräovi avataan.
- Konepelti avataan.
- Sisätilavalvonta laukeaa (→ sivu 62).
- Poishinaussuoja laukeaa (→ sivu 61).

Varashälytinjärjestelmä kytketään seuraavassa tapauksessa automaattisesti päälle noin viiden sekunnin kuluttua:

- avaimella lukitsemisen jälkeen

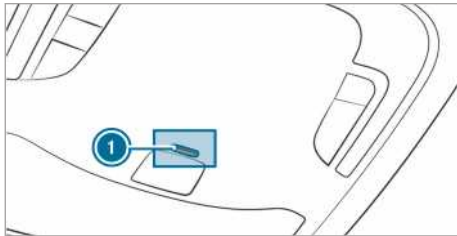

Kattokäyttöyksikön merkkivalo ① vilkkuu varashälytinjärjestelmän ollessa kytkettynä päälle.

Varashälytinjärjestelmä kytketään automaattisesti pois päältä seuraavissa tilanteissa:

- kun lukitus on avattu avaimella.
- start-stop-näppäimen painamisen jälkeen avaimen ollessa auton sisällä.

#### Varashälytinjärjestelmän (EDW) kytkeminen päälle ja pois päältä

Varashälyttimen ollessa kytkettynä päälle annetaan optinen ja akustinen hälytys seuraavissa tilanteissa:

- Jokin ovista avataan.

- Konepelti avataan.

① Hälytys ei lakkaa, vaikka hälytyksen syy poistettaisiin, esim. avattu ovi suljettaisiin heti.

#### Kytkeminen päälle

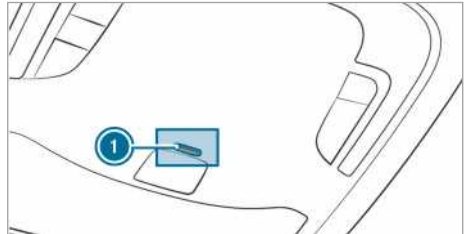

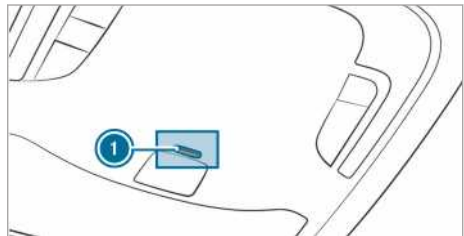

- ▶ Sulje kaikki ovet.
- ▶ Lukitse auto avaimella.
- ▶ Kattokäyttöyksikön merkkivalo ① vilkkuu.

#### Kytkeminen pois päältä



- ▶ Avaa auton lukitus avaimella.
- ▶ Kattokäyttöyksikön merkkivalo ① sammuu.
- ① Jos mitään ovista ei avata 40 sekunnin kuluessa lukituksen avaamisesta, auton lukitus lukitaan automaattisesti uudelleen.

#### Hälytyksen lopettaminen

- ▶ Paina avaimen näppäintä  tai .
- ▶ Paina start-stop-näppäintä avaimen ollessa auton sisällä.
- ▶ Hälytys sammuu.

### Poishinaussuojan toiminta

#### Poishinaussuojan toiminta

Jos auton kallistus muuttuu poishinaussuojan ollessa kytkettynä päälle, laukeaa optinen ja akustinen hälytys. Näin voi käydä, jos autoa nostetaan esim. toiselta puolelta.



## Poishinaussuojan kytkeminen päälle tai pois päältä

### Kytkeminen päälle ja pois päältä

- ▶ Lukitse auto avaimella.  
Poishinaussuoja aktivoituu automaattisesti noin 40 sekunnin kuluttua.
- ▶ Avaa auto avaimella.  
Poishinaussuoja on sammutettuna.

Poishinaussuoja aktivoituu vain, jos seuraavat osat ovat suljettuina:

- kuljettajan ja etumatkustajan ovi
- sivuovet
- peräovet

### Deaktivointi

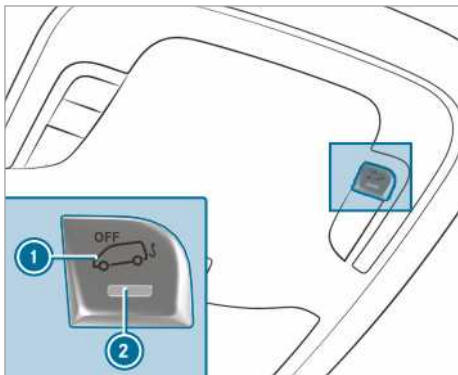

- ▶ Kytke jännitteensaanti pois päältä (→ sivu 113).
- ▶ Paina näppäintä ①.  
Kun näppäin vapautetaan, näppäimen merkkivalo ② palaa noin viiden sekunnin ajan.
- ▶ Lukitse auto avaimella.  
Poishinaussuoja on poistettu käytöstä.

Poishinaussuoja pysyy deaktivoituna, kunnes auton lukitus lukitaan uudelleen.

Deaktivoi poishinaussuoja, jos auton lukitus lukitaan seuraavissa olosuhteissa:

- Auto kuormataan ja/tai kuljetetaan, esim. lautalla tai autonkuljetusautolla
- Auto pysäköidään liikkuvalla alustalle, esim. kaksikerroksisessa autotallissa

Näin vältetään väärä hälytys.

## Sisätilavalvonta

### Toiminta

Jos auton sisätilassa havaitaan liikettä sisätilavalvonnan ollessa kytkettynä päälle, optinen ja akustinen hälytys laukeaa. Näin voi käydä esimerkiksi, jos joku liikkuu auton sisätilassa.

## Sisätilavalvonnan kytkeminen päälle tai pois päältä

### Kytkeminen päälle

- ▶ Sulje sivulasit.
- ▶ Varmista, ettei sisätaustapeilissä tai katon tartuntakahvoissa roiku mitään esineitä, esim. maskotteja tai vaateripustimia. Näin vältetään väärä hälytys.
- ▶ Lukitse auto avaimella.  
Sisätilavalvonta kytkeytyy päälle noin 30 sekunnin kuluttua.

Sisätilavalvonta aktivoituu vain, jos seuraavat osat ovat suljettuina:

- kuljettajan ja etumatkustajan ovi
- sivuovet
- peräovet

### Kytkeminen pois päältä

- ▶ Avaa auton lukitus avaimella.  
Sisätilavalvonta kytkeytyy automaattisesti pois päältä.

### Deaktivointi

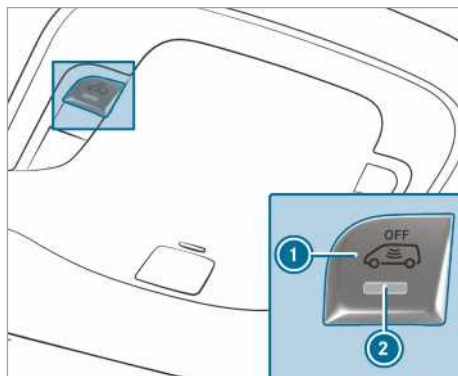

- ▶ Kytke jännitteensaanti pois päältä (→ sivu 113).



- ▶ Paina näppäintä ①.  
Kun näppäin vapautetaan, näppäimen merkkivalo ② palaa noin viiden sekunnin ajan.
- ▶ Lukitse auto avaimella.  
Sisätilavalvonta on poistettu käytöstä.

Sisätilavalvonta pysyy deaktivoituna, kunnes auton lukitus lukitaan uudelleen.

Deaktivoi sisätilavalvonta, jos auton lukitus lukitaan seuraavissa olosuhteissa:

- Henkilöitä tai eläimiä jää autoon.
- Sivulasit jäävät auki.
- Autoa kuljetetaan, esim. lautalla tai autonkuljetusautolla.

Näin vältetään väärä hälytys.

## Kuljettajan oikea istuinasetus

**VAROITUS** Auton asetusten muuttamisesta ajon aikana aiheutuva onnettomuusvaara

Voit menettää auton hallinnan seuraavissa tilanteissa:

- Jos säädät ajon aikana kuljettajan istuinta, pääntukia, ohjauspyörää tai peilejä.
- Jos kiinnität turvavyön ajon aikana.
- ▶ Ennen moottorin käynnistämistä: Säädä kuljettajan istuin, pääntuet, ohjauspyörä ja peilit sekä kiinnitä turvavyö.

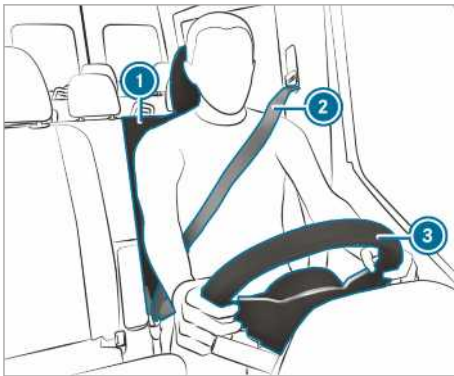

Kun säädät ohjauspyörää, ③, turvavyötä ② ja kuljettajan istuinta ①, ota huomioon seuraavat seikat:

- Istu mahdollisimman kaukana kuljettajan turvavyönystystä.
- Istu sekä lähes suorana.
- Istuinosa tukee kevyesti reisiä.
- Jalkasi eivät ole ojennettu aivan suoriksi ja yllät painamaan polkimet vaivatta pohjaan.
- Säädä pääntuki siten, että se tukee takarainoa silmien korkeudella.
- Käsiesi pitää yltää ohjauspyörään hiukan koukistettuina.
- Voit liikuttaa jalkojasi vapaasti.
- Sinun pitää nähdä hyvin kaikki näytön viestit.
- Voit seurata hyvin, mitä liikenteessä tapahtuu.
- Turvavyö on tiukasti kehoa vasten, ja se kulkee hartian keskikohdan yli sekä lantioluiden yli.

## Istuimet

### Etuistuimien mekaaninen säätäminen (ilman istuinmukavuuspakettia)

**VAROITUS** Väliinjäämisvaara lasten säätäessä istuimia

Jos lapset säätävät istuimia, he voivat jäädä puristuksiin etenkin, jos he ovat autossa yksin.

- ▶ Kun poistut autosta, ota aina avain mukaasi ja lukitse auto.
- ▶ Älä koskaan jätä lapsia yksin autoon.

**VAROITUS** Väliinjäämisvaara istuimia säädettäessä

Kun istuinta säädetään, sinä tai joku matkustajista voi jäädä puristuksiin, esim. istuimen ohjainkiskon väliin.

- ▶ Varmista istuinta säädettäessä, että istuimen liikkuvuusalueella ei ole kehon osia.

Huomioi kohdissa Turvattuunyt ja Lapset autossa olevat turvallisuushuomautukset.

**VAROITUS** Paikalleen lukittumattomasta kuljettajan istuimesta aiheutuva onnettomuusvaara

Jos kuljettajan istuin ei ole lukittunut, se voi liikkua ajon aikana odottamatta.

Voit menettää tällöin auton hallinnan.

- ▶ Varmista aina, että kuljettajan istuin on lukittunut paikalleen, ennen kuin käynnistät auton.

**VAROITUS** Auton asetusten muuttamisesta ajon aikana aiheutuva onnettomuusvaara

Voit menettää auton hallinnan seuraavissa tilanteissa:

- Jos säädät ajon aikana kuljettajan istuinta, pääntukia, ohjauspyörää tai peilejä.
- Jos kiinnität turvavyön ajon aikana.
- ▶ Ennen moottorin käynnistämistä: Säädä kuljettajan istuin, pääntuet, ohjauspyörä ja peilit sekä kiinnitä turvavyö.

**VAROITUS** Istuinkorkeuden varomattomasta säätämisestä aiheutuva väliinjäämisvaara

Jos istuinkorkeutta säädetään varomattomasti, sinä tai muut matkustajat voivat jäädä puristuksiin ja loukata itsensä.

Etenkin lapset voivat painaa sähkötoimisen istuinsäädön näppäimiä tahattomasti ja jäädä puristuksiin.

- ▶ Varmista siksi, että käsiä tai muita kehon osia ei joudu istuimen säätöjärjestelmän vipujen alle, kun istuinta liikutetaan.

**VAROITUS** Paikalleen asentamattomista tai väärin säädetyistä pääntuista aiheutuva loukkaantumisvaara

Jos pääntukia ei ole asennettu tai säädetty oikein, ne eivät voi suojata tarkoituksenmukaisella tavalla.

Pään ja niskan alueen loukkaantumisvaara kasvaa esim. onnettomuudessa tai jarrutuksessa!

- ▶ Pääntukien tulee olla aina asennettuina paikoilleen ajon aikana.
- ▶ Tarkasta ennen ajoa, että jokaisen matkustajan pääntuen keskikohta tukee takaraivoa silmien korkeudelta.

Älä vaihda etu- ja takaistuimien pääntukien paikkoja keskenään. Muutoin pääntukien korkeutta ja kaltevuutta ei voi säätää oikeaan asentoon.

Säädä pääntuen etäisyyttä siten, että se on mahdollisimman lähellä takaraivoa.

**VAROITUS** Väärästä istuimen asennosta aiheutuva loukkaantumis- tai hengen- vaara

Jos selkänoja ei ole lähes pystysuorassa asennossa, turvavyö ei suojaa tarkoituksenmukaisesti.

Tällöin voit jarrutettaessa tai onnettomuudessa luisua turvavyön alta ja saada vammoja esim. alavatsan tai kaulan alueelle.

- ▶ Säädä istuin oikein ennen liikkeelleläähtöä.
- ▶ Varmista aina, että selkänoja on lähes pystysuorassa asennossa ja hartia- vyön osa kulkee hartian keskikohdan yli.

**HUOMAUTUS** Istuimien vaurioituminen palautettaessa istuimia ajoasentoon

Esineet voivat vaurioittaa istuimia, kun istuimet palautetaan ajoasentoon.

- ▶ Varmista istuimia ajoasentoon palautettaessa, että jalkatilassa, istuinten alla tai niiden takana ei ole esineitä.

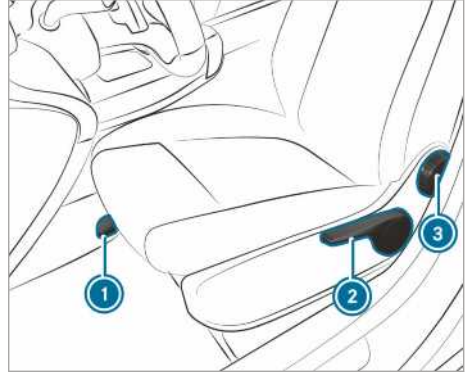

- ① Istuimen pituussuunta
- ② Istuinkorkeus
- ③ Selkänojan kaltevuus

i Istuinversiosta riippuen muutamia säätömahdollisuuksia ei ehkä ole.

- ▶ **Istuimen etäisyyden säätäminen:** Nosta vipua ① ja työnnä istuin haluttuun asentoon.
- ▶ Varmista, että istuin on lukittunut paikalleen.
- ▶ **Istuinkorkeuden säätäminen:** Vedä tai paina vipua ② niin kauan, kunnes haluttu istuinkorkeus on saavutettu.
- ▶ **Selkänojan kaltevuuden säätäminen:** Kierrä käsipyörää ③ eteen- ja taaksepäin, kunnes haluttu asento on saavutettu.

### Etuistuimien mekaaninen säätäminen (istuin- mukavuuspaketin kanssa)

**VAROITUS** Väliinjäämisvaara lasten säätäessä istuimia

Jos lapset säätävät istuimia, he voivat jäädä puristuksiin etenkin, jos he ovat autossa yksin.

- ▶ Kun poistut autosta, ota aina avain mukaasi ja lukitse auto.
- ▶ Älä koskaan jätä lapsia yksin autoon.

**VAROITUS** Väliinjäämisvaara istuimia säädettyäessä

Kun istuinta säädetään, sinä tai joku matkustajista voi jäädä puristuksiin, esim. istuimen ohjainkiskon väliin.

- ▶ Varmista istuinta säädettyäessä, että istuimen liikkuvuusalueella ei ole kehon osia.

Huomioi kohdissa Turvatyynyt ja Lapset autossa olevat turvallisuusohjeet.

**VAROITUS** Paikalleen lukittumattomasta kuljettajan istuimesta aiheutuva onnettomuusvaara

Jos kuljettajan istuin ei ole lukittunut, se voi liikkua ajon aikana odottamatta.

Voit menettää tällöin auton hallinnan.

- ▶ Varmista aina, että kuljettajan istuin on lukittunut paikalleen, ennen kuin käynnistät auton.

**VAROITUS** Auton asetusten muuttamisesta ajon aikana aiheutuva onnettomuusvaara

Voit menettää auton hallinnan seuraavissa tilanteissa:

- Jos säädät ajon aikana kuljettajan istuinta, pääntukia, ohjauspyörää tai peilejä.
- Jos kiinnität turvavyön ajon aikana.
- ▶ Ennen moottorin käynnistämistä: Säädä kuljettajan istuin, pääntuet, ohjauspyörä ja peilit sekä kiinnitä turvavyö.

**VAROITUS** Istuinkorkeuden varomattomasta säätämisestä aiheutuva väliinjäämisvaara

Jos istuinkorkeutta säädetään varomattomasti, sinä tai muut matkustajat voivat jäädä puristuksiin ja loukata itsensä.

Etenkin lapset voivat painaa sähkötoimisen istuinsäädön näppäimiä tahattomasti ja jäädä puristuksiin.

- ▶ Varmista siksi, että käsiä tai muita kehon osia ei joudu istuimen säätöjärjestelmän vipujen alle, kun istuinta liikutetaan.

**VAROITUS** Paikalleen asentamattomista tai väärin säädettyistä pääntuista aiheutuva loukkaantumisvaara

Jos pääntukia ei ole asennettu tai säädetty oikein, ne eivät voi suojata tarkoituksenmukaisella tavalla.

Pään ja niskan alueen loukkaantumisvaara kasvaa esim. onnettomuudessa tai jarrutuksessa!

- ▶ Pääntukien tulee olla aina asennettuina paikoilleen ajon aikana.
- ▶ Tarkasta ennen ajoa, että jokaisen matkustajan pääntuen keskikohta tukee takaraivoa silmien korkeudelta.

Älä vaihda etu- ja takaistuimien pääntukien paikkoja keskenään. Muutoin pääntukien korkeutta ja kaltevuutta ei voi säätää oikeaan asentoon.

Säädä pääntuen etäisyyttä siten, että se on mahdollisimman lähellä takaraivoa.

**VAROITUS** Väärästä istuimen asennosta aiheutuva loukkaantumis- tai hengenvaara

Jos selkänoja ei ole lähes pystysuorassa asennossa, turvavyö ei suojaa tarkoituksenmukaisesti.

Tällöin voit jarrutettaessa tai onnettomuudessa luisua turvavyön alta ja saada vammoja esim. alavatsan tai kaulan alueelle.

- ▶ Säädä istuin oikein ennen liikkeelleläähtöä.
- ▶ Varmista aina, että selkänoja on lähes pystysuorassa asennossa ja hartiaavyönosa kulkee hartian keskikohdan yli.

**HUOMAUTUS** Istuimien vaurioituminen palautettaessa istuimia ajoasentoon

Esineet voivat vaurioittaa istuimia, kun istuimet palautetaan ajoasentoon.

- ▶ Varmista istuimia ajoasentoon palautettaessa, että jalkatilassa, istuinten alla tai niiden takana ei ole esineitä.



Esimerkki mukavuusistuimesta

- ① Istuinosan pituus
- ② Selkänöjan kaltevuus
- ③ Istuinkorkeus
- ④ Istuinosan kaltevuus
- ⑤ Istuimen pituussuunta
- ⑥ Istuimen jousitus
- ⑦ Jouston lukitus

① Istuinversiosta riippuen muutamia säätömahdollisuuksia ei ehkä ole.

- ▶ **Istuinosan pituuden säätäminen:** Nosta vipua ① ja työnnä istuinosan etuosaa eteen- tai taaksepäin.
- ▶ **Selkänöjan kaltevuuden säätäminen:** Kierrä käsipyörää ② eteen- ja taaksepäin, kunnes haluttu asento on saavutettu.
- ▶ **Istuimen korkeuden säätäminen:** Vedä tai paina vipua ③, kunnes haluttu asento on saavutettu.
- ▶ **Istuinosan kaltevuuden säätäminen:** Kierrä käsipyörää ④ eteen- ja taaksepäin, kunnes haluttu asento on saavutettu.
- ▶ **Istuimen etäisyyden säätäminen:** Nosta vipua ⑤ ja työnnä istuin haluttuun asentoon.
- ▶ Varmista, että istuin on lukittunut paikalleen.
- ▶ **Istujousituksen säätäminen:** Nouse istuimelta.
- ▶ Säädä käsipyörästä ⑥ painosi (40 kg - 120 kg), jotta istujousitus toimii optimaalisesti. Jos säädät painon suuremmaksi, istujousituksesta tulee jäykempi. Se ei silloin joustaa niin paljon. Jos istuin joustaa usein ja erittäin paljon, voit lukita istuimen alemmalle alueelle.

▶ **Jouston lukitus:** Käännä vipu ⑦ ylöspäin. Istuimen joustessa seuraavan kerran se lukittuu paikoilleen.

▶ **Jouston lukituksen avaaminen:** Käännä vipu ⑦ oikealle. Istuin voi nyt joustaa.

## Etuistuimen sähköinen säätö

**VAROITUS** Väliinjäämisvaara lasten säätäessä istuimia

Jos lapset säätävät istuimia, he voivat jäädä puristuksiin etenkin, jos he ovat autossa yksin.

- ▶ Kun poistut autosta, ota aina avain mukaasi ja lukitse auto.
- ▶ Älä koskaan jätä lapsia yksin autoon.

Istuimia voidaan säätää, kun sytytysvirta on kytketty päälle.

**VAROITUS** Väliinjäämisvaara istuimia säädettäessä

Kun istuinta säädetään, sinä tai joku matkustajista voi jäädä puristuksiin, esim. istuimen ohjainkiskon väliin.

- ▶ Varmista istuinta säädettäessä, että istuimen liikkuvuusalueella ei ole kehon osia.

Ota huomioon turvallisuusohjeet ”Turvatyynyt” ja ”Lapset ajoneuvossa”.

**VAROITUS** Paikalleen lukittumattomasta kuljettajan istuimesta aiheutuva onnettomuusvaara

Jos kuljettajan istuin ei ole lukittunut, se voi liikkua ajon aikana odottamatta.

Voit menettää tällöin auton hallinnan.

- ▶ Varmista aina, että kuljettajan istuin on lukittunut paikalleen, ennen kuin käynnistät auton.

**VAROITUS** Auton asetusten muuttamisesta ajon aikana aiheutuva onnettomuusvaara

Voit menettää auton hallinnan seuraavissa tilanteissa:

- Jos säädät ajon aikana kuljettajan istuinta, pääntukia, ohjauspyörää tai peilejä.
  - Jos kiinnität turvavyön ajon aikana.
- Ennen moottorin käynnistämistä: Säädä kuljettajan istuin, pääntuet, ohjauspyörä ja peilit sekä kiinnitä turvavyö.

**VAROITUS** Istuinkorkeuden varomattomasta säätämisestä aiheutuva väliinjäämisvaara

Jos istuinkorkeutta säädetään varomattomasti, sinä tai muut matkustajat voivat jäädä puristuksiin ja loukata itsensä.

Etenkin lapset voivat painaa sähköitoimisen istuinsäädön näppäimiä tahattomasti ja jäädä puristuksiin.

- Varmista siksi, että käsiä tai muita kehon osia ei joudu istuimen säätöjärjestelmän vipujen alle, kun istuinta liikutetaan.

**VAROITUS** Paikalleen asentamattomista tai väärin säädetyistä pääntuista aiheutuva loukkaantumisvaara

Jos pääntukia ei ole asennettu tai säädetty oikein, ne eivät voi suojata tarkoituksenmukaisella tavalla.

Pään ja niskan alueen loukkaantumisvaara kasvaa esim. onnettomuudessa tai jarrutuksessa!

- Pääntukien tulee olla aina asennettuina paikoilleen ajon aikana.
- Tarkasta ennen ajoa, että jokaisen matkustajan pääntuen keskikohta tukee takaraivoa silmien korkeudelta.

Älä vaihda etu- ja takaistuinten pääntukia keskenään. Muutoin pääntukien korkeutta ja kaltevuutta ei voi säätää oikeaan asentoon.

Säädä pääntuen etäisyyttä siten, että tuki on mahdollisimman lähellä takaraivoa.

**VAROITUS** Väärästä istuimen asennosta aiheutuva loukkaantumis- tai hengenvaara

Jos selkänoja ei ole lähes pystysuorassa asennossa, turvavyö ei suojaa tarkoituksenmukaisesti.

Tällöin voit jarrutettaessa tai onnettomuudessa luisua turvavyön alta ja saada vammoja esim. alavatsan tai kaulan alueelle.

- Säädä istuin oikein ennen liikkeellelähtöä.
- Varmista aina, että selkänoja on lähes pystysuorassa asennossa ja hartiaivyönosa kulkee hartian keskikohdan yli.

**HUOMAUTUS** Istuimien vaurioituminen palautettaessa istuimia ajoasentoon

Esineet voivat vaurioittaa istuimia, kun istuimet palautetaan ajoasentoon.

- Varmista istuimia ajoasentoon palautettaessa, että jalkatilassa, istuinten alla tai niiden takana ei ole esineitä.

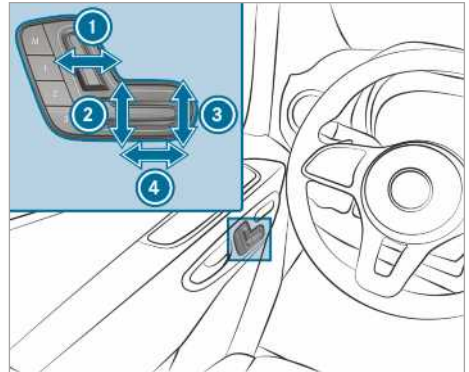

- 1 Selkänojan kaltevuus
- 2 Istuinkorkeus
- 3 Istuinosan kaltevuus
- 4 Istuimen pituussuunta

- Tallenna asetukset muistitoiminnon avulla (→ sivu 69).

## Nelisuuntaisen ristiseläntuen säätö

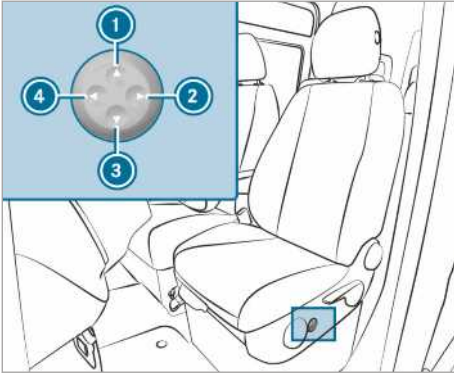

- ① Korkeammalle
- ② Vähemmän
- ③ Matalammalle
- ④ Enemmän

► Säädä ristiseläntuki omalle selkärangallesi sopivaksi ① ja ④ ohjaimilla.

## Muistitoiminnon käyttö

**VAROITUS** Muistitoiminnon käytöstä ajon aikana aiheutuva onnettomuusvaara

Jos käytät muistitoimintoa kuljettajan puolella ajon aikana, saatat menettää auton hallinnan säätöliikkeiden takia.

► Käytä muistitoimintoa kuljettajan puolella vain auton seisossa paikallaan.

**VAROITUS** Istuimen säätämisestä muistitoiminnolla aiheutuva väliinjäämisvaara

Muistitoiminnon säätäessä istuinta, sinä tai muut matkustajat – erityisesti lapset – voivat jäädä puristuksiin.

- Varmista, ettei kenenkään kehonosia ole muistitoiminnon säätötahtuman aikana istuimen liikkuvuusalueella.
- Jos joku jää puristuksiin, vapauta välittömästi muistitoiminnon muistipaikanäppäin. Säätyminen pysähtyy.

**VAROITUS** Lasten aktivoimasta muistitoiminnosta aiheutuva väliinjäämisvaara

Jos lapset aktivoivat muistitoiminnon, he voivat jäädä väliin, erityisesti, jos heitä ei valvota.

- Älä koskaan jätä lapsia yksin autoon.
- Kun poistut autosta, ota aina avain mukaasi ja lukitse auto.

Muistitoimintoa voi käyttää syytysvirran ollessa pois päältä.

## Istuinsäätöjen tallentaminen

Muistitoiminnolla voi tallentaa ja hakea muistista istuinsäädöt jopa neljälle henkilölle. Istuinta ja selkänojaa voi säätää.

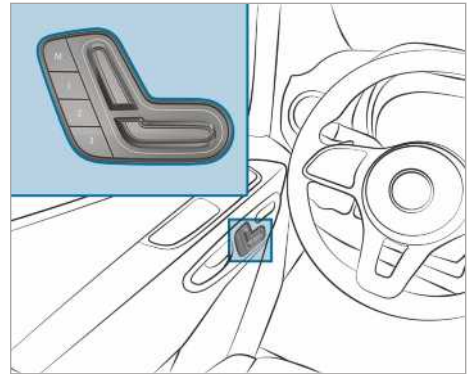

- Säädä istuin haluttuun asentoon.
- Paina muistinäppäintä M samanaikaisesti muistipaikanäppäimen 1, 2 tai 3 kanssa. Järjestelmästä kuuluu merkkiäänä. Säädöt on tallennettu.
- **Hakeminen muistista:** Paina näppäintä 1, 2 tai 3 ja pidä sitä painettuna, kunnes etuistuin on halutussa asennossa.

## Etuistuimien kääntäminen

**VAROITUS** Lukittumattomista kuljettajan tai etumatkustajan istuimista aiheutuva loukkaantumis- tai hengenvaara

Jos kuljettajan- ja etumatkustajan istuimet eivät ole lukittuneina ajosuuntaan ajon aikana, turvavarusteet eivät suojaa tarkoituksenmukaisella tavalla.

- ▶ Lukitse kuljettajan- ja etumatkustajan istuimet ajosuuntaan ennen moottorin käynnistämistä.

**VAROITUS** Auton asetusten muuttamisesta ajon aikana aiheutuva onnettomuusvaara

Voit menettää auton hallinnan seuraavissa tilanteissa:

- Jos säädät ajon aikana kuljettajan istuinta, pääntukia, ohjauspyörää tai peilejä.
- Jos kiinnität turvavyön ajon aikana.
- ▶ Ennen moottorin käynnistämistä: Säädä kuljettajan istuin, pääntuet, ohjauspyörä ja peilit sekä kiinnitä turvavyö.



Voit kääntää kuljettajan ja apukuljettajan istuinta 50° ja 180°. Istuimet lukittuvat ajosuuntaan ja ajosuuntaa vastaan sekä 50° uloskäyntiin päin.

- ▶ Varmista, että seisontajarru on kytketty päälle ja jarruvipu on käännetty ääriasentoon alaspäin (→ sivu 146).
- ▶ Säädä ohjauspyörä siten, että kuljettajan istuimen kääntämiselle ja säätämiseksi on riittävästi vapaata tilaa (→ sivu 76).
- ▶ Työnnä apukuljettajan istuinta ennen kääntöä eteenpäin (→ sivu 64).
- ▶ **Istuimen kääntäminen:** Paina vipua ① ajoneuvon keskiosaa kohti ja käännä istuinta hieman sisäänpäin. Kääntölaitteen lukitus on avautunut.
- ▶ Vapauta vipu ①.
- ▶ Käännä istuinta n. 50° ulos- tai sisäänpäin haluamaasi asentoon.

## Apukuljettajan istuinosan kääntäminen taakse



- ▶ **Istuintyynyn kääntäminen eteen:** Nosta istuintyynyä etummaisesta kiinnityskohdasta ①.
- ▶ Vedä istuintyynyä takimmaisesta kiinnityskohdasta ② hieman eteen.
- ▶ Käännä istuinosa takareunasta ylös.
- ① Voit sijoittaa yksittäisiä tavaroita apukuljettajan istuimen alla olevaan säilytystilaan.
- ▶ **Istuintyynyn kääntö taakse:** Käännä istuintyyny takareunasta alas.
- ▶ Työnnä istuintyyny selkäreunan alle takimmaiseen kiinnityskohtaan ②.
- ▶ Paina istuintyynyä edestä alaspäin niin kauan, kunnes se lukittuu etummaiseen kiinnityskohdtaan ①.



## Kyynärien säätäminen

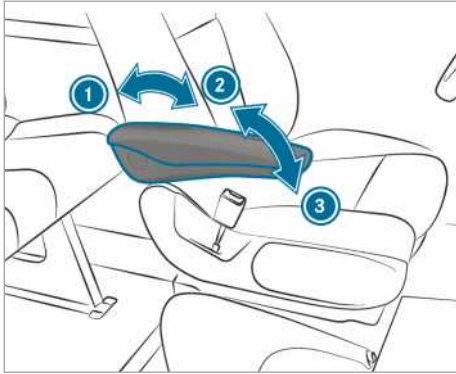

Esimerkkikuva

- ▶ **Kyynärien kaltevuuden säätäminen:** Käännä kyynärnojaa yli 45° ylöspäin ②. Kyynärnojan lukitus on avautunut.
- ▶ Käännä kyynärnoja ääriasentoon saakka eteenpäin ③.
- ▶ Käännä kyynärnojaa hitaasti ylöspäin haluamaasi asentoon.
- ▶ **Kyynärnojan kääntö ylös:** Käännä kyynärnoja tarvittaessa yli 90° ylöspäin ①.

## Kokoontaitettavan istuimen kääntäminen alas tai ylös

### ⚠ VAROITUS Loukkaantumisvaara!

Jos avain on väliseinän liukuoven lukossa, se voi osua kokoontaitettavalla istuimella istuvaan henkilöön.

- ▶ Vedä aina avain irti väliseinän liukuovesta, ennen kuin kokoontaitettavalle istuimelle käydään istumaan.

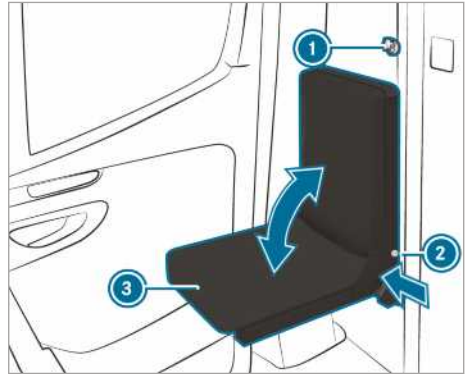

- ▶ Poista väliseinän liukuoven avain ①.
- ▶ Paina lukituspainiketta ② ja käännä istuinosa ③ alas tai ylös.
- ▶ Päästä irti painikkeesta ② istuinosan ollessa ääriasennossa ③.
- ▶ Liikuta istuinosa ③, kunnes se lukittuu paikalleen. Lukituspainikkeen ② on oltava kiinni istuimen rungossa.

## Takapenkin asentaminen tai irrottaminen

### ⚠ VAROITUS Takapenkin vääranlaisesta asennuksesta aiheutuva loukkaantumisvaara

Jos et asenna takapenkkiä kuvatulla tavalla tai jos asennat sopimattoman takapenkin, turvavyöt eivät tarjoa tarkoituksenmukaista suojautusta.

- ▶ Asenna takapenkki kuvatulla tavalla ja vain ajosuuntaan päin.
- ▶ Takapenkin vastasuuntaan asentaminen ei ole sallittua.
- ▶ Käytä vain takaistuinpennkejä, jotka Mercedes-Benz on hyväksynyt autollesi.

### ⚠ VAROITUS Lukitsemattomasta takapenkinistä aiheutuva loukkaantumisvaara

Jos takapenkin jalkojen lukot eivät ole lukittuneet oikein paikoilleen, takapenkki ei pysy vakaasti kiinni, ja se voi kaatua ajon aikana.

- ▶ Varmista ennen ajoa, että takapenkki on lukittunut paikalleen. Avauskahvassa ei saa näkyä punaisia merkkikieletteitä.

► Jos avauskahvan punaiset merkkikiekket ovat näkyvissä, lukitse takapenkki uudelleen paikalleen.

**VAROITUS** Loukkaantumisaara irrotettaessa- ja asennettaessa takaistuinpennkiä

Kun irrotat- tai asennat takaistuinpennkiä, kehon osat, esim. jalat, voivat jäädä puristuksiin takaistuinpennkiä kallistaessasi.

► Varmista irrotuksen- ja asennuksen yhteydessä, että takaistuinpennkin ja auton lattian välillä ei ole kehon osia.

**HUOMAUTUS** Vääränlaisesta käytöstä aiheutuva takapennkin rullien vaurioituminen

Takapennkin rullat voivat vaurioitua, jos takapennkiä käytetään epäasianmukaisesti tai jos se asennetaan väärin.

► Mikäli takapennki on kiinnityskuorissa, älä vedä sitä takaovien suuntaan. Rullaa takapennkiä vain kiinnityskuorien viereissä.

► Älä rullaa takapennkiä tai käytä sitä kuljetusvälineenä sen ollessa irrotettuna.



Varoitus takapennkin päällä oikein asennettun takapennkin esityksellä.

### Tuella varustetun kolmipaikkaisen takapennkin asennusasento

Kolmipaikkaista takapennkiä on tuella varustetuna versiona ja ilman tukea. Tuki on kolmipaikkaisen takapennkin takapuolella.

Kolmipaikkaisen takapennkin saa asentaa vain kolmannelle istuinriville (taka-akselin yläpuolelle).

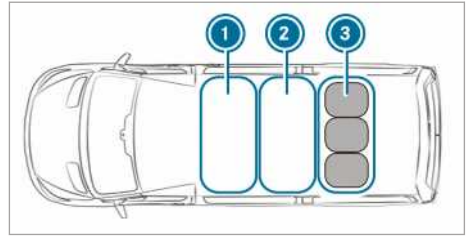

- ① Ensimmäinen istuinrivi
- ② Toinen istuinrivi
- ③ Kolmas istuinrivi: tuella varustettu kolmipaikkainen takapennki

► Asenna kolmipaikkainen takaistuinpennki kolmannelle istuinriville ③.

### Takapennkin irrottaminen

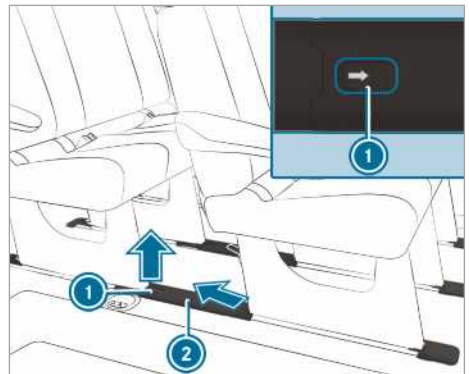

Suorita nämä työt huolellisesti sekä toisen henkilön avulla.

► **Kiinnityskuorten kansien irrottaminen:** Työnnä kiinnikettä ① nuolen suuntaan ja irrota kansi ② siirtämällä sitä kaltevasti ylöspäin.

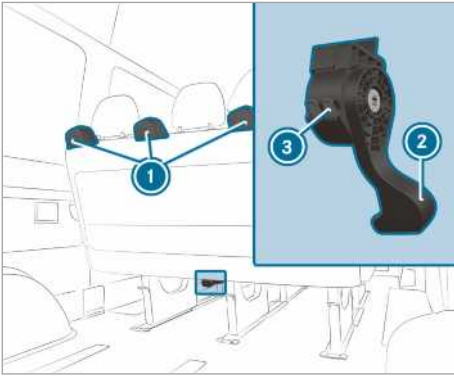

- ▶ Paina istuinpenkin lukituksen avauskahva ② täysin alas saakka ja pidä sitä painettuna, ja kallista samanaikaisesti istuinpenkkiä lukituksen avauskahvasta kevyesti taaksepäin ja vedä sitä hieman taaksepäin.
- ▶ Päästä irti lukituksen avauskahvasta. Istuinpenkin jalkojen lukot on avattu, jolloin lukituksen avauskahvan kotelossa ② olevat punaiset merkkikielekkeet ③ tulevat näkyviin.
- ▶ Tartu lukituksesta avattuun istuinpenkkiin kahvoilla ① ja vedä sitä hieman taaksepäin.

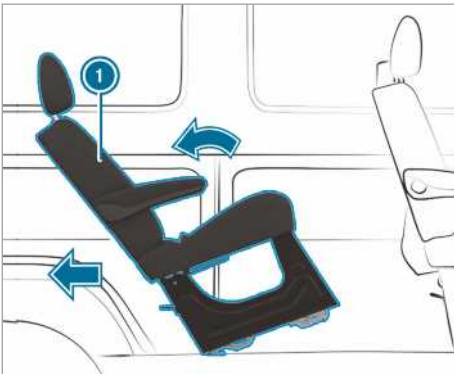

- ▶ Kallista istuinpenkkiä ① taaksepäin ja vedä se ulos kiinnityskuorista.
- ① Jos istuinpenkkiä ei voida vetää ulos kiinnityskuorista, istuinpenkki on mahdollisesti kiinnitetty kiiloilla istuimen kiinnityskohtaan. Näin voi tapahtua, jos istuinpenkkiä kallistetaan liikaa taaksepäin.

Jos istuinpenkkiä ei voida vetää ulos kiinnityskuorista, voit menetellä tässä tilanteessa seuraavalla tavalla:

- ▶ Kallista istuinpenkkiä eteenpäin ilman, että se lukittuu.
- ▶ Vedä istuinpenkkiä uudelleen taaksepäin lukituksen avauskahvasta ②.
- ▶ Kallista istuinpenkkiä kevyesti taaksepäin ja vedä se ulos kiinnityskuorista.
- ▶ Aseta istuinpenkki irrotusta ja säilytystä varten kiinnityskuorten viereen ja rullaa sitä takaovien suuntaan.

tai

- ▶ Nosta takapenkki ulos sivuttain säilytystä varten.
- ① Tarvittaessa on istuinpenkit sen edestä tai takaa irrotettava.

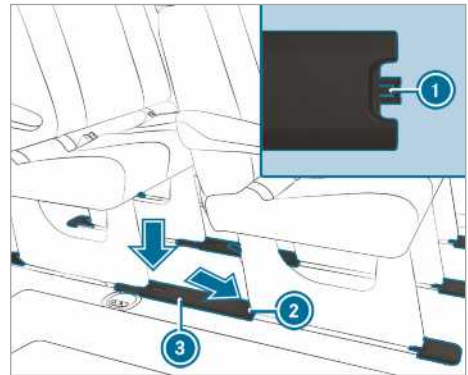

#### ▶ Kiinnityskuorten kansion kiinnittäminen:

- ▶ Pidä kiinni kannesta ③ niin, että kiinnitysnokka ① osoittaa istuimen takakiinnikkeen ② suuntaan.
- ▶ Laita kansi ③ kaltevasti alas istuimen takakiinnikettä ② vasten ja kiinnitä se tämän jälkeen kiinnityskuoreen.
- ▶ Varmista takaistuinpenkkien irrottamisen jälkeen, että takaistuinpenkit ovat varmasti paikallaan varastoinnin yhteydessä, ja että ne eivät voi kaatua.

#### Takapenkin asentaminen

Takapenkin turvallinen lukittuminen varmistetaan vain, jos pidät istuinten kiinnityskohdat aina puhtaina ja vapaana esineistä.

- ① Jos autoilla on henkilöautolupa, ota huomioon istuinpaikkojen suurin sallittu lukumäärä.

- ▶ Poista kiinnityskuorten suojukset kohdassa ”Takapenkin irrottaminen” kuvatulla tavalla.
- ▶ Varmista, että istuimen kiinnityskohdissa ja istuinkaukaloissa ei ole esineitä.
- ▶ Sijoita istuinpenkki asennuspaikan taakse.
- ▶ Tartu istuinpenkkiin kahvoilla ja kallista sitä taaksepäin.
- ▶ Rullaa istuinpenkkiä tasaisilla muovikannattimilla eteenpäin.
- ▶ Varmista, että istuinpenkin takajalat ovat lukittuneet paikoilleen.

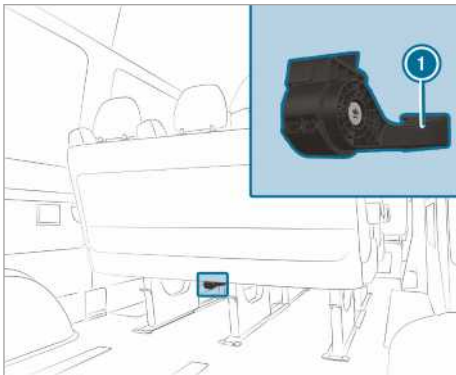

- ▶ Kallista istuinpenkkiä hieman heilauttamalla eteenpäin, kunnes etummaisten istuinpenkin jalkojen lukot kuuluvasti lukittuvat. Istuinpenkin etujalat ovat lukittuneet, ja lukituksen avauskahvan kotelossa olevat punaiset merkkikiekket ① eivät ole enää näkyvissä.

① Jos punaiset merkkikiekket ovat näkyvissä lukituksen avauskahvan kotelossa, istuinpenkki ei ole lukittunut oikein paikalleen.

Jos istuinpenkki ei ole oikein lukittunut paikoilleen, voit tässä tilanteessa menetellä seuraavalla tavalla:

- ▶ Avaa istuinpenkki uudelleen lukituksesta ja kallista sitä hieman voimaa käyttäen eteenpäin, kunnes istuinpenkin etummaisten jalkojen lukot kuuluvasti lukittuvat.
- ▶ Kiinnitä kiinnityskuorten suojukset kohdassa ”Takapenkin irrottaminen” kuvatulla tavalla.

## Takapenkin selkänojan säätäminen

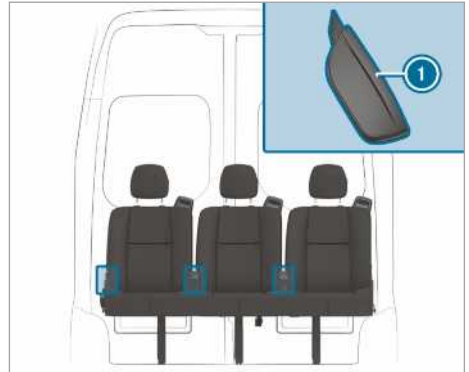

- ▶ Vedä selkänojan vapautuskahva ① ylös ja pidä se vedettynä.
- ▶ Vie selkänoja haluttuun asentoon.
- ▶ Päästä irti selkänojan vapautuskahvasta ① ja siirrä selkänojaa hieman. Selkänoja lukittuu paikalleen.

## Pääntuet

### Pääntukien mekaaninen säätö

**⚠ VAROITUS** Auton asetusten muuttamisesta ajon aikana aiheutuva onnettomuusvaara

Voit menettää auton hallinnan seuraavissa tilanteissa:

- Jos säädät ajon aikana kuljettajan istuinta, pääntukia, ohjauspyörää tai peilejä.
  - Jos kiinnität turvavyön ajon aikana.
- ▶ Ennen moottorin käynnistämistä: Säädä kuljettajan istuin, pääntuet, ohjauspyörä ja peilit sekä kiinnitä turvavyö.

**⚠ VAROITUS** Paikalleen asentamattomista tai väärin säädetyistä pääntuista aiheutuva loukkaantumisvaara

Jos pääntukia ei ole asennettu tai säädetty oikein, ne eivät voi suojata tarkoituksenmukaisella tavalla.

Pään ja niskan alueen loukkaantumisvaara kasvaa esim. onnettomuudessa tai jarrutuksessa!

- ▶ Päätukien tulee olla aina asennettuina paikoilleen ajon aikana.
- ▶ Tarkasta ennen ajoa, että jokaisen matkustajan pääntuen keskikohta tukee takaraivoa silmien korkeudelta.

Älä vaihda etu- ja takaistuimien päätukia keskenään. Muutoin päätukien korkeutta ja kaltevuutta ei voi säätää oikeaan asentoon.

Säädä pääntuen etäisyyttä siten, että tuki on mahdollisimman lähellä takaraivoa.

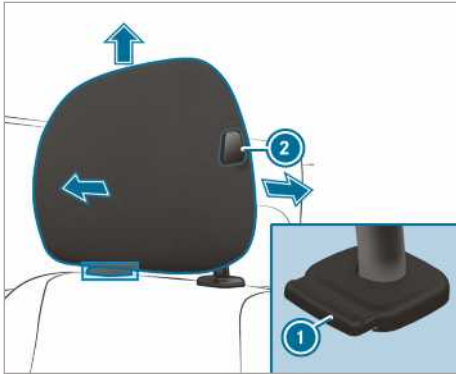

Pääntuet (esimerkkinä kuljettajan istuimen mukavuspääntuki)

- ▶ **Ylemmäksi säätäminen:** Vedä pääntukea ylöspäin haluttuun asentoon ja varmista, että pääntuki on lukittunut paikalleen. Käytä pääntukea vain sen ollessa lukittuneena paikalleen.
- ▶ **Alemmäksi säätäminen:** Paina vapautusnappulaa ①, paina pääntukea alaspäin haluttuun asentoon ja varmista, että pääntuki on lukittunut paikalleen. Käytä pääntukea vain sen ollessa lukittuneena paikalleen.
- ▶ **Eteenpäin säätäminen:** Paina vapautusnappulaa ② ja vedä pääntukea eteenpäin, kunnes se lukittuu haluttuun asentoon.
- ▶ **Taaksepäin säätäminen:** Paina vapautusnappulaa ② ja työnnä pääntukea taaksepäin haluttuun asentoon.

① Pääntukityypistä riippuen joitakin säätömahdollisuuksia voi puuttua.

## Istuinlämmityksen kytkeminen päälle ja pois päältä

**VAROITUS** Istuinlämmityksen toistuvasta päälle kytkemisestä aiheutuva palovam-mavaara

Jos kytket istuinlämmityksen päälle toistuvasti, istuinosa ja selkänöjapehmusteet voivat kuumentua voimakkaasti.

Jos lämmönsietokyky tai reagointimahdollisuudet nousevaan lämpötilaan ovat rajoittuneet, tämä voi johtaa terveydellisiin haittoihin tai jopa palovamman kaltaisiin vammoihin.

- ▶ Älä kytkä istuinlämmitystä päälle toistuvasti.

Ylikuumentumiselta suojaamiseksi istuinlämmitys voidaan deaktivoida ajoittain usean uudelleenkytkemisen jälkeen.

**HUOMAUTUS** Istuinten vaurioituminen johtuen istuimilla olevista esineistä tai alustoista istuinlämmityksen ollessa kytkettynä päälle

Kun istuinlämmitys on kytkettynä päälle, voi syntyä lämpötukos, jos istuimella on esineitä tai alustoja, kuten istuintyyyny tai lastenistuin. Tämä voi vaurioittaa istuimen pintaa.

- ▶ Kun istuinlämmitys kytketään päälle, varmista, ettei istuimella ole mitään esineitä tai alustoja.

### Edellytykset

- Jännitesyöttö on kytketty päälle.

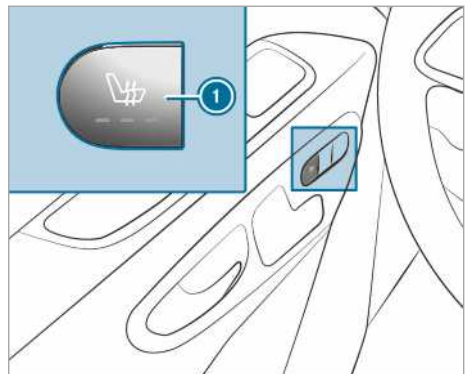

- ▶ **Kytkeminen päälle:** Paina näppäintä ①. Kaikki painikkeen merkkivalot palavat.

► **Tehon laskeminen:** Paina näppäintä ❶ niin monta kertaa, että haluttu lämmitysteho on saavutettu.

Lämmitystehon mukaan merkkivaloja palaa yhdestä kolmeen merkkivaloa.

► **Kytkeminen pois päältä:** Paina näppäintä ❶ niin monta kertaa, että kaikki merkkivalot sammuvat.

❶ Istuinlämmitys kytkeytyy automaattisesti pois päältä 8, 10 ja 20 minuutin kuluttua.

## Ohjauspyörän säätäminen

▲ **VAROITUS** Auton asetusten muuttamisesta ajon aikana aiheutuva onnettomuusvaara

Voit menettää auton hallinnan seuraavissa tilanteissa:

- Jos säädät ajon aikana kuljettajan istuinta, pääntukia, ohjauspyörää tai peilejä.
- Jos kiinnität turvavyön ajon aikana.

► Ennen moottorin käynnistämistä: Säädä kuljettajan istuin, pääntuet, ohjauspyörä ja peilit sekä kiinnitä turvavyö.

▲ **VAROITUS** Ohjauspyörän säätämisestä lapsille aiheutuva väliinjäämisvaara

Jos lapset säätävät ohjauspyörää, he voivat jäädä väliin.

- Älä koskaan jätä lapsia yksin autoon.
- Kun poistut autosta, ota aina avain mukaasi ja lukitse auto.

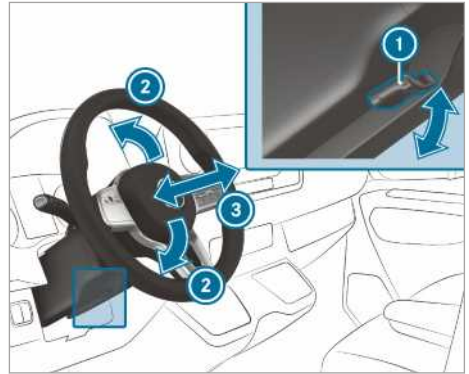

- ❶ Vipu
- ❷ Ohjauspyörän akselin korkeussäätö
- ❸ Ohjauspyörän akselin pituussuunta

► **Ohjauspyörän säätäminen:** Käännä vipu ❶ vasteseeseen asti alas.

Ohjauspyörän lukitus on avattu.

► Vie ohjauspyörä haluttuun asentoon.

► Käännä vipu ❶ ylöspäin vasteseeseen asti. Ohjauspyörä on lukittu.

## Varastointimahdollisuudet

### Kuormausohjeisiin liittyviä tietoja

▲ **VAARA** Myrkytysvaara pakokaasujen vuoksi

Polttomoottorit päästävät myrkyllisiä pakokaasuja, kuten esim. hiilimonoksidia. Jos peräovi on auki moottorin käydessä, varsinkin ajon aikana, voi pakokaasua päästä auton sisätilaan.

- Sammuta moottori aina ennen peräoven avaamista.
- Älä koskaan aja peräoven ollessa auki.

▲ **VAROITUS** Auton kiinnittämättömistä esineistä aiheutuva loukkaantumisvaara

Jos esineitä ei ole kiinnitetty tai jos ne on kiinnitetty puutteellisesti, ne voivat liikkua, kaatua tai heittelehtiä ja osua täten auton matkustajiin.

Tämä koskee myös:

- matkatavaroita tai kuormaa

- irrotettuja istuimia, joita kuljetetaan poikkeuksellisesti autossa.

On olemassa loukkaantumisaava, etenkin jarrutusliikkeiden tai äkillisten suunnanvaihtojen yhteydessä!

- ▶ Säilytä esineitä aina niin, että ne eivät voi heittelehtiä.
- ▶ Suojaa esineet, matkatavarat tai kuorma ennen ajoa liikkumiselta tai kaatumiselta.
- ▶ Jos jokin istuin irrotetaan, säilytä tätä mieluiten auton ulkopuolella.

**VAROITUS** Tavaroiden epäasianmukaisesta säilyttämisestä aiheutuva loukkaantumisaava

Jos tavarat sijoitetaan auton sisätilaan epäasianmukaisesti, ne voivat luisua tai sinkoutua ympäriinsä ja osua matkustajiin. Lisäksi mukitelineet, avoimet säilytystilat ja matkapuhelinpidikkeet eivät voi pitää niissä olevia esineitä paikallaan onnettomuustilanteessa.

On olemassa loukkaantumisaava, etenkin jarrutusliikkeiden tai äkillisten suunnanvaihtojen yhteydessä!

- ▶ Säilytä esineitä aina niin, että ne eivät voi heittelehtiä tällaisissa tai vastaavissa tilanteissa.
- ▶ Varmista aina, että tavarat eivät pistä esiin säilytystiloista, tavaraverkoista tai säilytysverkoista.
- ▶ Sulje suljettavat säilytyslokerot ennen liikkeelle lähtöä.
- ▶ Säilytä raskaita, kovia, suippoja, teräväreunaisia, särkyviä tai liian suuria esineitä aina tavaratilassa ja kiinnitä ne sinne.

**VAROITUS** Pakoputken päästä aiheutuva palovammavaara

Pakoputken pää voi olla erittäin kuuma. Tähän auton osaan koskeminen voi aiheuttaa palovammoja.

- ▶ Ole aina erityisen varovainen pakoputken pään ja pakoputken päätykappaleen alueella ja pidä tällä alueella erityisesti lapsia silmällä.
- ▶ Annan auton osien jäähtyä ennen koskettamista.

Huomioi kattotelinettä käytettäessä suurin kattokuorma ja kattotelineen suurin kantokyky.

Tietoa suurimmasta sallitusta kattokuormasta löytyy luvusta Tekniset tiedot ja tietoa kattotelineistä kohdasta Taakkatelinejärjestelmä .

Jos katolla kuljetetaan kuormaa, joka ulottuu yli 40 cm katon reunan yli, tämä voi vaikuttaa negatiivisesti kamerapohjaisiin ajojärjestelmiin ja sisäpeiliin tunnistintoihin. Varmista, että kuorma ei ulkone yli 40 cm.

Auton ajokäyttäytyminen riippuu kuorman jakautumisesta. Huomioi siksi kuormaamisessa seuraavat ohjeet:

- Auton kuorman ja matkustajien yhteispaino ei saa ylittää auton sallittua kokonaispainoa eikä sallittuja akselikuormia.
- Kuorma ei saa ulottua selkänöjen yläreunan yläpuolelle.
- Kuljeta kuorma aina mahdollisuuksien mukaan tavaratilassa.
- Kiinnitä kuorma kuormansidontalenteilla ja jaa kuorma tasaisesti.
- Käytä kuorman painoon ja kokoon sopivia kuormansidontalenteja ja kiinnitysvälineitä.

## Yleiskatsaus etuosan säilytyslokerosta

### Yleiskatsaus etuosan säilytyslokerosta

Noudata auton kuormaamiseen liittyviä ohjeita (→ sivu 76).

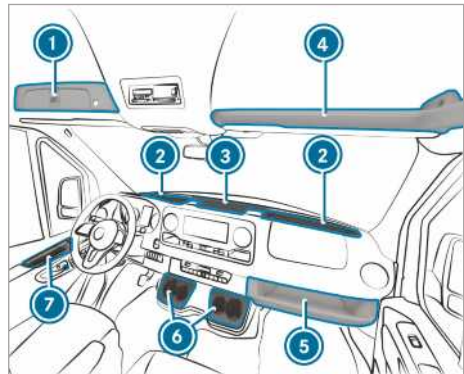

- 1 Tuulilasin päällä oleva suljettava lokero (→ sivu 78)
- 2 Kojetaulun päällä oleva säilytysloker, jossa on kaksi mukitelinettä / tuhkakuppi  
Säilytyslokerossa on varustuksesta riippuen kansi (→ sivu 78)



- ③ Keskikonsolissa oleva säilytyslokeri, jossa on USB-liitäntä, latausliitäntä, NFC-liitäntä ja 12 V:n pistorasia
- ④ Tuulilasin päällä oleva säilytyslokeri (enintään 2,5 kg kuormituksella)
- ⑤ Etumatkustajan puolella oleva säilytyslokeri (enintään 5 kg kuormituksella)
- ⑥ Mukiteline
- ⑦ Säilytyslokeri ovissa

### Keskikonsolin/tuulilasin säilytyslokeron avaaminen ja sulkeminen

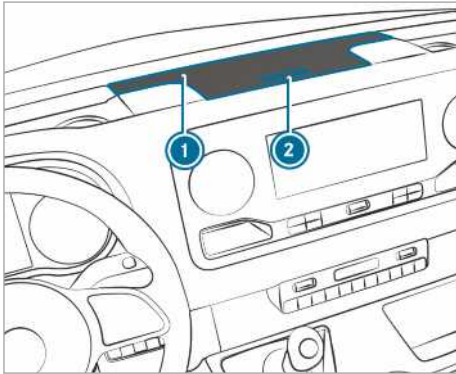

Säilytyslokeron kansi (esimerkkinä keskikonsoli)

- ▶ **Avaaminen:** Paina säilytyslokeron ① painiketta ②. Kansi kääntyy ylöspäin.
- ▶ **Sulkeminen:** Käännä kansi alas.
- ① Tuulilasin säilytyslokerossa on mallista riippuen kansi.

### Tuulilasin päällä olevan suljettavan lokeron avaaminen tai sulkeminen

Säilytyslokeron voi avata ja lukita mekaanisella avaimella (→ sivu 46).

#### Avaaminen

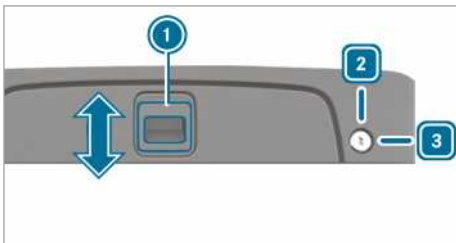

- ▶ **Lukituksen avaaminen:** Kierrä mekaaninen avain oikealle asentoon ③.
- ▶ Työnnä kahvaa ① nuolen suuntaan ylöspäin.
- ▶ Käännä kansi ylös.

#### Sulkeminen

- ▶ Käännä kansi alas ja työnnä kahvaa ① nuolen suuntaan alaspäin.
- ▶ **Lukitus:** Kierrä mekaaninen avain vasemmalle asentoon ②.

### Aurinkolasilokeron avaaminen



- ▶ Paina näppäintä ①.

### Säilytyslaatikon käyttö

**VAROITUS** Sopimattomasti säilytetystä tai auki olevasta säilytyslaatikosta aiheutuva loukkaantumisvaara

Jos säilytät säilytyslaatikkoa sopimattomasti auton sisätilassa, tämä voi liukua tai heittelehtiä ja osua täten auton matkustajiin. Lisäksi avoimissa säilytyslaatikoissa olevat esineet eivät aina pysy laatikkojen sisällä onnettomuuden yhteydessä.

On olemassa loukkaantumisvaara, etenkin jarrutusliikkeiden tai äkillisten suunnanvaihtojen yhteydessä!

- ▶ Kiinnitä säilytyslaatikko turvavyöllä.
- ▶ Sulje säilytyslaatikon kansi ennen liikkeellelähtöä.
- ▶ Säilytä raskaita, kovia, suippoja, teräväreunaisia, särkyviä tai liian suuria esineitä aina tavaratilassa ja kiinnitä ne sinne.



## Säilytyslaatikon kiinnitys

Säilytyslaatikko on sijoitettu apukuljettajan istuimen alle.

Voit käyttää säilytyslaatikkoa seuraavien varten:

- asiakirjapaperien säilytykseen
- matkapuhelimen tai pikkuesineiden säilytykseen
- kirjoituslustana

▶ Käännä apukuljettajan istuimen istuintyyppi eteenpäin (→ sivu 70).

▶ Ota säilytyslaatikko pois säilytyslokerosta.

▶ Käännä apukuljettajan istuimen istuintyyppi takaisin (→ sivu 70).

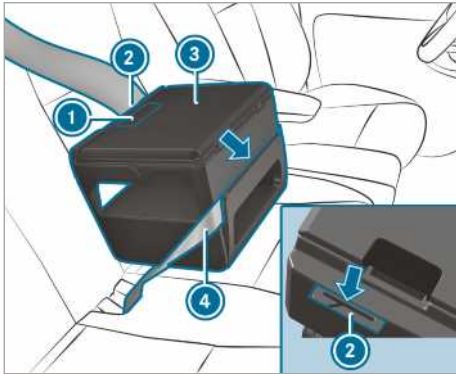

- ▶ Aseta säilytyslaatikko (3) istuimelle.
- ▶ Paina säilytyslaatikkoa (3) hieman alaspäin istuintyyppiin alle ja työnnä sitä taaksepäin selkäreunan vasten.
- ▶ Varmista, että ankkurointiosa säilytyslaatikon alapuolella on kiinnittynyt istuintyyppiin ja selkäreunan väliin.
- ▶ Pujota turvavyö (4) säilytyslaatikon etupuolella olevan raon läpi (3).
- ▶ Pujota turvavyö (4) raon läpi (2) säilytyslaatikon taustapuolella, kiristä ja kiinnitä turvavyö.
- ▶ Tarkasta säilytyslaatikon tiukka kiinnitys.

## Säilytyslaatikon avaaminen ja sulkeminen

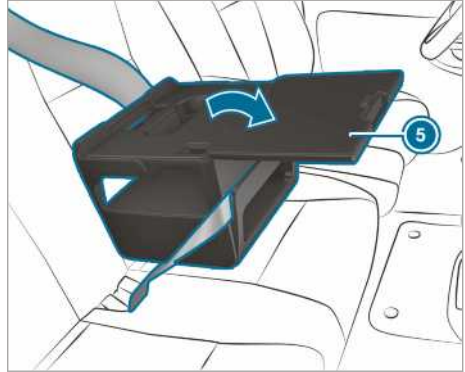

▶ **Avaaminen:** Vedä kahvasta (1) ja avaa kansi (5) nuolen suuntaan.

▶ Aseta tavaroita laatikkoon.

ⓘ Lisätietoja muista tarvikkeista kuten esim. tablettitietokoneen pidike, saat Mercedes-Benz-huoltopiste.

ⓘ Ajon aikana on säilytyslaatikon kansi pidettävä suljettuna.

▶ **Sulkeminen:** Käännä kansi (5) takaisin ja paina se kiinni siten, että kahva (1) lukittuu.

## Säilytyslaatikon säilytys

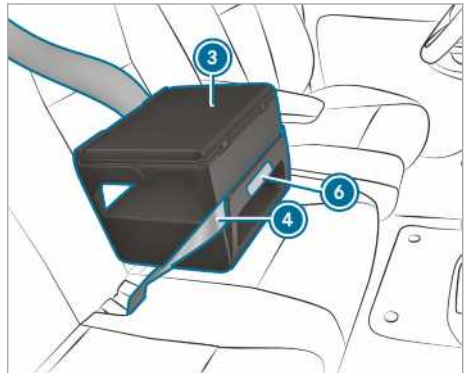

▶ Avaa turvavyö (4).

▶ Pidä säilytyslaatikkoa (3) merkityllä alueella (6) ja vedä sitä suoraan eteenpäin.

Ankkurointiosa irtoaa raosta istuintyyppiin ja selkäreunan välissä.

▶ Ota säilytyslaatikko (3) istuimelta.

- ▶ Käännä apukuljettajan istuimen istuinyyn eteenpäin (→ sivu 70).
- ▶ Aseta säilytyslaatikko ③ säilytyslokeroon.
- ▶ Käännä apukuljettajan istuimen istuinyyn takaisin (→ sivu 70).

### Pulloteline

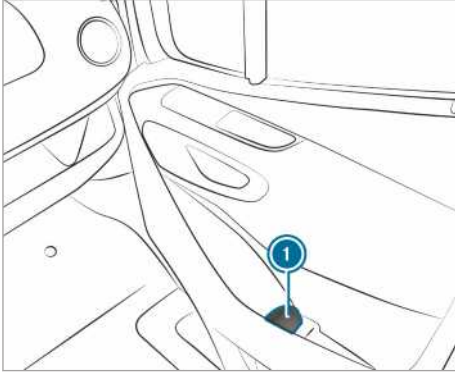

- ① Pulloteline etuvissa (esimerkissä etumatkustajan ovi)

### Mukinpidike

#### Takatilassa olevan mukitelineen avaaminen

**VAROITUS** Loukkaantumisvaara!

Jos poistut autosta takatilan mukitelineen ollessa vedettynä esiin, voit kolhaista itsesi mukitelineeseen.

- ▶ Työnnä mukiteline takaisin takaistuinpengin alle ennen autosta poistumista.

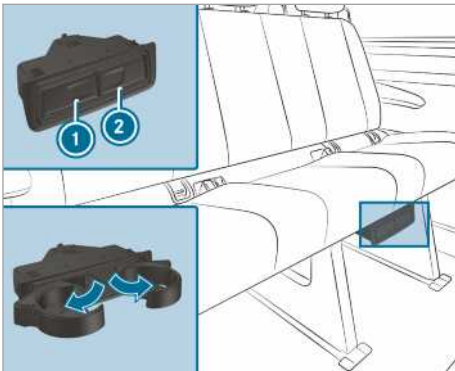

- ▶ **Avaaminen:** Paina mukinpidikettä ① tai ② alaspäin.
- ▶ Vedä mukiteline esiin.
- ▶ **Sulkeminen:** Työnnä mukitelinettä ① tai ② taaksepäin, kunnes se lukittuu paikalleen.

### Tuhkakuppi ja savukkeensytytin

#### Tuhkakupin käyttäminen

##### Ajon aikana

- ▶ Aseta suljettu tuhkakuppi ajon ajaksi tuulilasin säilytyslokeroiden mukitelineeseen.
- ▶ Tarkista, että tuhkakuppi on kunnolla paikallaan.
- ① Älä aseta tuhkakuppia keskikonsolin mukitelineisiin. Tuhkakuppi ei pysy siinä kunnolla paikallaan.

##### Avaaminen

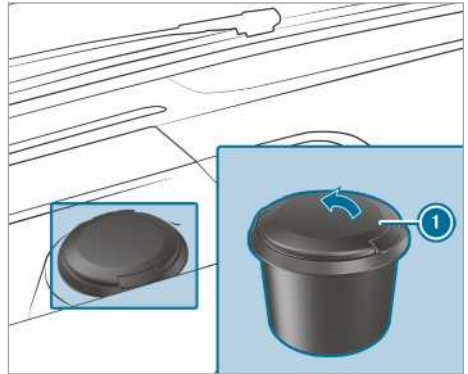

- ▶ Käännä kansi ① ylös.

#### Keskikonsolin savukkeensytyttimen käyttäminen

**VAROITUS** Kuuma savukkeensytytin aiheuttaa palo- ja loukkaantumisvaaran

Jos kosketat savukkeensytyttimen kuumaa lämmityselementtiä tai kuumaa pidintä, voit polttaa itsesi.

Lisäksi syttyvät materiaalit voivat syttyä:

- Jos kuuma savukkeensytytin tippuu.
- Jos esim. lapset pitävät kuumaa savukkeensytyttintä jotakin vasten.

- ▶ Tartu savukkeensytyttimeen aina kahvasta.
- ▶ Varmista aina, että lapset eivät pääse käsiksi savukkeensytyttimeen.
- ▶ Älä koskaan jätä lapsia yksin autoon.

### Edellytykset

- Sytytysvirta on kytketty päälle.

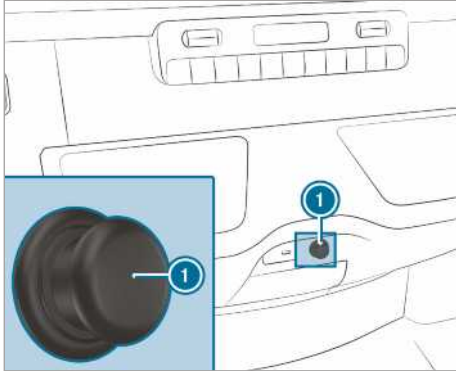

- ▶ Paina savukkeensytytintä ①.  
Kun kierukka hehkuu kuumuudesta, savukkeensytytin ponnahtaa itsestään ylös.

### Pistorasiat

#### Keskikonsolin 12 V:n pistorasioiden käyttäminen

### Edellytykset

- Liitettynä on vain laitteita, joiden teho on enintään 180 W (15 A).

#### 12 V:n pistorasia säilytyslokerossa

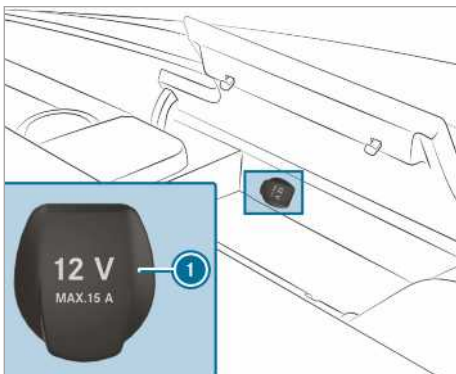

- ▶ Avaa keskikonsolissa olevan säilytyslokeron kansi (→ sivu 78).
- ▶ Avaa pistorasian kansi ①.
- ▶ Työnnä laitteen pistoke pistorasiaan.

#### 12 V:n pistorasia alemmassa käyttönäppäimistössä

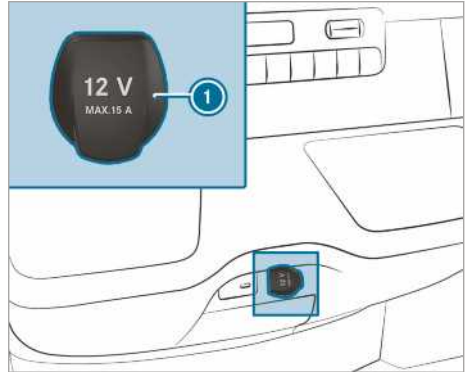

- ▶ Avaa pistorasian kansi ①.
- ▶ Työnnä laitteen pistoke pistorasiaan.

#### Kuljettajan istuimen 12 V:n pistorasian käyttäminen

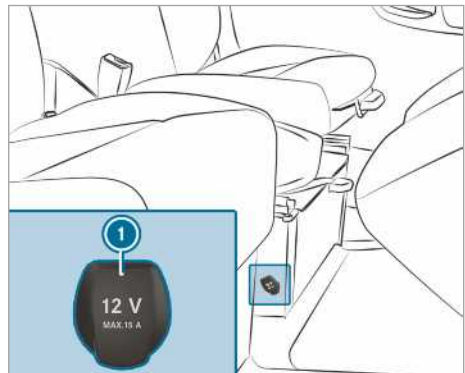

- ▶ Avaa pistorasian kansi ①.
- ▶ Työnnä laitteen pistoke pistorasiaan.

## 230 V:n pistorasiaan liittyviä ohjeita

**!** **HUOMAUTUS** Lisääkun purkautumisesta kokonaan aiheutuva akun vaurioituminen

Jos autosta poistuttaessa liitettynä on jokin suuritehoinen laite tai lisääkun varaustila on heikko, lisääkku voi vaurioitua.

- ▶ Liitä vain laitteita, joiden teho on enintään 150 wattia.
- ▶ Laitteet saavat olla liitettynä enintään neljä tuntia.

230 V:n pistorasian teho on 150 wattia, joten sen avulla voi ladata nopeasti matkapuhelimia ja työkalujen akkuja.

Autoissa, joissa on lisääkku, on jälkikäyttöoiminto. Kun auton luota poistutaan, laitteita voidaan ladata neljän tunnin ajan.

## Keskikonsolin 230 V:n pistorasian käyttäminen

**!** **VAARA** Hengenvaara liitäntäjohtoon tai pistorasian ollessa vaurioitunut

Jos liitettynä on sopiva laite, 230 V:n pistorasiassa on korkea jännite. Jos liitäntäjohto tai 230 V:n pistorasia on vaurioitunut, märkä tai irronnut verhouksesta, voit saada sähköiskun.

- ▶ Käytä vain kuivaa ja ehjää liitäntäjohtoa.
- ▶ Varmista sytytysvirran ollessa kytkettynä pois päältä, että 230 V:n pistorasia on kuiva.
- ▶ Tarkastuta tai vaihdata vaurioitunut tai verhouksesta irronnut 230 V:n pistorasia välittömästi ammattitaitoisessa erikoiskorjaamossa.
- ▶ Älä koskaan työnnä liitäntäjohtoa verhouksesta irronneeseen tai vaurioituneeseen 230 V:n pistorasiaan.

**!** **VAARA** Pistorasian epäasianmukaisesta käyttämisestä aiheutuva hengenvaara

Voit saada sähköiskun:

- jos kosketat pistorasiaa sisältä.
- jos työnnät sopimattomia laitteita tai esineitä pistorasiaan.
- ▶ Älä koske pistorasian sisälle.

▶ Liitä pistorasiaan vain siihen sopivia laitteita.

**!** **VAARA** Sähköiskun aiheuttama hengenvaara

Jos 230 V:n pistorasiaa puhdistetaan määrällä liinalla, pistorasiasta voi saada sähköiskun.

Tästä on seurauksena hengenvaara!

Varo 230 V:n pistorasian aluetta puhdistamisen yhteydessä.

## Edellytykset

- Liitettynä on vain laitteita, joissa on sopiva, kyseisen maan normien mukainen pistoke.
- Liitettynä on vain laitteita, joiden teho on enintään 150 W.
- Käytössä ei ole jatkojohtoja, joissa on useita pistorasioita.

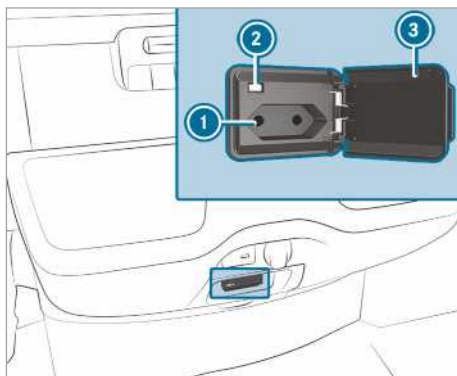

- ▶ Avaa kansi ③.
  - ▶ Työnnä laitteen pistoke 230 V:n pistorasiaan ①.
- Jos auton sähköjärjestelmän jännite on riittävä, merkkivalo ② palaa.

Jos 230 V:n pistorasiaa ei käytetä, luukku on pidettävä suljettuna.

## Tavaratilan pistorasioiden käyttäminen

### Edellytykset

- Liitettynä on vain laitteita, joiden teho on enintään 180 W (15 A).

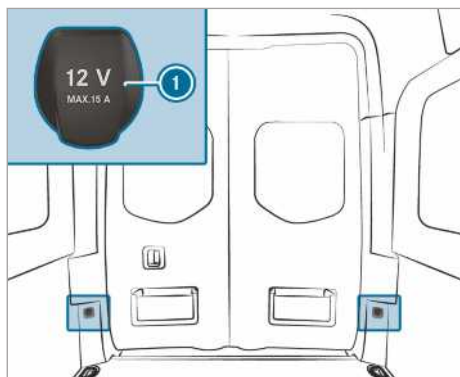

- ▶ Avaa pistorasian kansi ①.
- ▶ Työnnä laitteen pistoke pistorasiaan.

### Matkapuhelimen lataaminen takatilan USB-pistorasian avulla

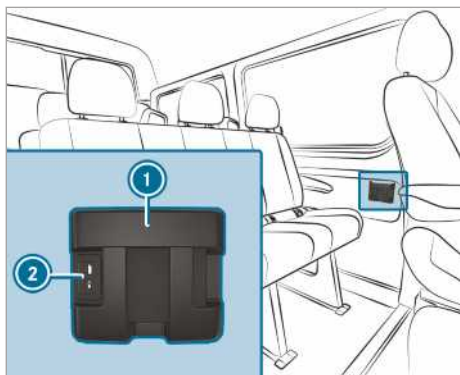

- ▶ Aseta matkapuhelin säilytyslokeroon ① ja liitä se USB-pistorasiaan ② lataamista varten.

### Matkapuhelimen langaton lataaminen ja yhdistäminen ulkoiseen antenniin

#### Matkapuhelimen langattomaan lataamiseen liittyviä ohjeita

**VAROITUS** Tavaroiden epäasianmukaisesta säilyttämisestä aiheutuva loukkaantumisvaara

Jos tavarat sijoitetaan auton sisätilaan epäasianmukaisesti, ne voivat luisua tai sinkoutua ympäriinsä ja osua matkustajiin. Lisäksi muki-

telineet, avoimet säilytystilat ja matkapuhelintelineet eivät voi pitää niissä olevia esineitä paikallaan onnettomuustilanteessa.

On olemassa loukkaantumisvaara, etenkin jarrutusliikkeiden tai äkillisten suunnanvaihtojen yhteydessä!

- ▶ Säilytä esineitä aina niin, että ne eivät voi heittelettiä tällaisissa tai vastaavissa tilanteissa.
- ▶ Varmista aina, että tavarat eivät pistä esiin säilytystiloista, tavaraverkoista tai säilytysverkoista.
- ▶ Sulje suljettavat säilytyslokerot ennen liikkeelle lähtöä.
- ▶ Säilytä raskaita, kovia, suippoja, terävereunaisia, särkyviä tai liian suuria esineitä aina tavaratilassa ja kiinnitä ne sinne.

Ota huomioon ajoneuvon lastaamiseen liittyvät ohjeet.

**VAROITUS** Esineiden asettamisesta matkapuhelimen säilytystilaan aiheutuva palovaara

Jos matkapuhelimen säilytystilaan asetetaan esineitä, ne voivat kuumentua voimakkaasti tai jopa syttyä palamaan.

- ▶ Älä aseta matkapuhelimen säilytystilaan muita esineitä, etenkin metalliesineitä.

**HUOMAUTUS** Asettamisesta matkapuhelimen säilytystilaan aiheutuva esineiden vaurioituminen

Jos laitat esineitä matkapuhelimen säilytystilaan, ne voivat vaurioitua elektromagneettisten kenttien vaikutuksesta.

- ▶ Älä laita matkapuhelimen säilytystilaan luottokortteja, tallennusmedioita tai muita elektromagneettisille kentille herkkiä esineitä.

**HUOMAUTUS** Nesteistä aiheutuva matkapuhelimen säilytystilan vaurioituminen

Jos matkapuhelimen säilytystilaan päätyy nesteitä, se voi vaurioitua.

- ▶ Varmista, ettei matkapuhelimen säilytystilaan pääse nesteitä.

Noudata seuraavia langattomaan lataukseen liittyviä ohjeita:

- Lataustoiminto on käytettävissä vain silloin, kun syytysvirta on kytketty päälle.
- Pieniä matkapuhelimia ei välttämättä voi ladata matkapuhelimen säilytystilan kaikissa kohdissa.
- Isoja matkapuhelimia, jotka eivät mahdu matkapuhelimen säilytystilaan kunnolla, ei ehkä voi ladata.
- Matkapuhelin voi lämmetä latauksen aikana. Se riippuu sillä hetkellä käynnissä olevista sovelluksista (apseeista).
- Jotta lataaminen on tehokkaampaa, matkapuhelimen suojakuori on irrotettava. Poikkeuksena ovat suojakuoret, jotka on tarkoitettu langattomaan lataamiseen.
- Lataamisessa on käytettävä alusmattoa, jos mahdollista.

### Matkapuhelimen langaton lataaminen edessä

#### Edellytykset

- Matkapuhelimen täytyy soveltua langattomaan lataamiseen. Luettelo yhteensopivista matkapuhelimista:

<http://www.mercedes-benz.com/connect>

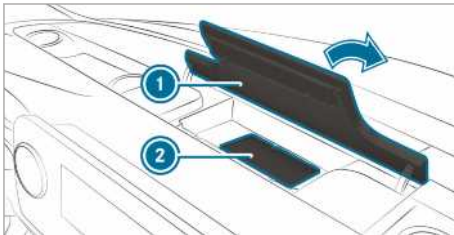

- ▶ Avaa medianäytön yläpuolella oleva säilytyslokero **1** läppä.
- ▶ Aseta matkapuhelin näyttö ylöspäin mahdollisimman keskelle alusmaton **2** merkittyä aluetta. Kun multimediajärjestelmään ilmestyy lataus-symboli, matkapuhelinta ladataan. Häiriöistä latauksessa ilmoitetaan multimediajärjestelmän näytössä.

**i** Alusmaton voi ottaa ulos ja puhdistaa puhtaalla, haalealla vedellä.

### Jalkatilan maton asennus tai irrotus

**VAROITUS** Kuljettajan jalkatilassa olevista esineistä aiheutuva onnettomuusvaara

Kuljettajan jalkatilassa olevat esineet voivat rajoittaa polkimen liikematkaa tai estää pohjaan asti painetun polkimen liikkumisen.

Tämä vaarantaa auton käyttö- ja liikenneturvallisuuden.

- ▶ Varmista kaikkien autossa säilytettävien tavaroiden pysyminen paikallaan, jotta ne eivät voi joutua kuljettajan jalkatilaan.
- ▶ Asenna jalkatilan matot aina kiinni ja ohjeiden mukaisesti, jotta polkimille on aina varmasti riittävästi vapaata tilaa.
- ▶ Älä käytä irtoneaisia jalkatilan mattoja, äläkä aseta useampia jalkatilan mattoja päällekkäin.

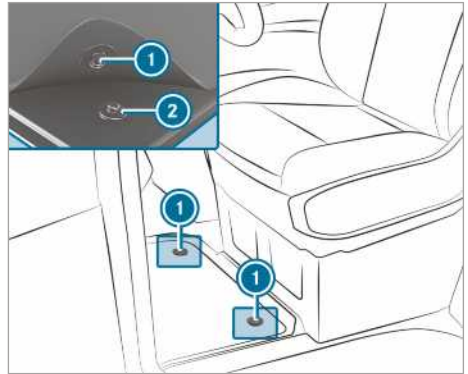

- ▶ **Asennus:** Työnnä painikkeet **1** pidikkeisiin **2**.
- ▶ **Irrotus:** Vedä jalkatilan matto pidikkeistä **2**.



## Ulkovalaistus

### Huomautus valojen muuttamisesta ulko- maanmatkojen yhteydessä

**Autot, joissa on halogeeni- tai staattiset LED-ajovalot:** Ajovaloja ei tarvitse muuttaa. Lakisääteiset vaatimukset täyttyvät myös maissa, joissa on vasemman- ja oikeanpuoleinen liikenne.

### Huomautus valojärjestelmästä ja vastuusta

Auton eri valojärjestelmät ovat vain apuvälineitä. Auton kuljettaja on vastuussa vallitsevien valo- ja näkyvyysolosuhteiden, laillisten määräysten sekä liikennetilanteen mukaisesta auton valaistuksesta.

## Valokatkaisin

### Valokatkaisimen käyttäminen

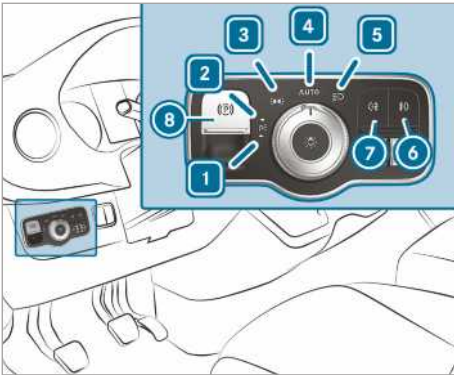

- ▶ **1** Vasemman pysäköintivalon kytkeminen päälle ja pois.
- ▶ **2** Oikean pysäköintivalon kytkeminen päälle ja pois.
- ▶ **3** Seisontavalon, rekisterikilpi- ja mittarivalaistuksen kytkeminen päälle ja pois.
- ▶ **4** Automaattisten ajovalojen/huomiovalojen (suositeltu valokatkaisinasento) kytkeminen päälle ja pois.
- ▶ **5** Lähivalon/kaukovalon kytkeminen päälle ja pois.
- ▶ **6** Sumuvalon kytkeminen päälle ja pois.
- ▶ **7** Takasumuvalon kytkeminen päälle ja pois.
- ▶ **8** Sähkötoimisen seisontajarrun kytkeminen tai vapauttaminen (→ sivu 148)

- i** Jos kuulet autosta poistuessasi varoitussään, valo on mahdollisesti kytketty päälle.
- i** Kun kytket pysäköintivalon päälle, auton valitulla puolella on heikennetty seisontavallo. Viikkuvalo, kaukovalo ja valomerkinantolaitetta käytetään yhdistelmäkytkimellä (→ sivu 86).

### **i** HUOMAUTUS Seisontavalojen käytöstä aiheutuva akun purkautuminen

Seisontavalojen käyttö useiden tuntien ajan kuormittaa akkua.

- ▶ Jos mahdollista, kytke päälle oikea tai vasen pysäköintivalo.

Akun voimakkaan purkautumisen yhteydessä seisonta- tai pysäköintivalo sammuu automaattisesti auton seuraavan käynnistyksen hyväksi.

### Automaattisen ajovalojen kytkennän toiminto

**VAROITUS** Pois päältä kytketyistä lähivaloista aiheutuva onnettomuusvaara näkyvyyden ollessa huono

Kun valokatkaisin on asennossa **AUTO**, lähivalot eivät kytkedy automaattisesti päälle sumussa, lumi- tai tihkusateessa tai näkyvyyden ollessa muusta syystä huono.

- ▶ Kierrä tällaisissa tilanteissa valokatkaisin asentoon .

Automaattinen ajovalo on vain apuväline. Auton valaistus on sinun vastuullasi.

Kierrä valokatkaisin sumun, lumen tai vaahdon yhteydessä nopeasti asennosta **AUTO** asentoon . Muutoin ajovalo katkeaa lyhyeksi aikaa.

Automaattisen ajovalon kytkeminen päälle:

- Kierrä valokatkaisin asentoon **AUTO**. Jännitteensyötön kytkeminen päälle: Seisontavallo kytketty ympäristön valoisuudesta riippuen automaattisesti päälle tai pois päältä. Päiväajovalo on moottorin käydessä päällä. Seisontavallo ja lähivalo kytkettyvät lisäksi ympäristön valoisuudesta riippuen päälle tai pois päältä. Kun lähivalo on kytketty päälle, mittariston merkivalo syttyy.

### Sumuvalon ja takasumuvalon kytkeminen päälle tai pois päältä

#### Edellytykset

- Valokatkaisin on asennossa tai **AUTO**.

- Jännitteensyöttö tai moottori on kytketty päälle.

▶ **Sumuvalon kytkeminen päälle tai pois päältä:** Paina näppäintä 7.

▶ **Takasumuvalon kytkeminen päälle tai pois päältä:** Paina näppäintä 6.

Noudata takasumuvalojen käyttöä koskevia maakohtaisia määräyksiä.

### Valojen kantaman säätäminen

#### Edellytykset

- Moottori käy.

Valojen kantaman säätimellä mukautat ajovalojen valokeilan auton kuormitustilaan. Istuinten ollessa varattuina tai kuormatilaa kuormattaessa tai kevennettäessä valokeila muuttuu. Täten näkyvyysolosuhteet voivat heiketä, ja voit häikäistä vastaantulevan liikenteen.

- LED-ajovaloilla varustetuissa autoissa valon kantama säädetään automaattisesti.

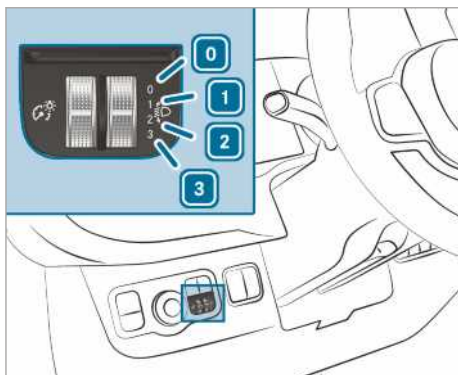

- 0 Kuljettajan ja etumatkustaja istuin varattu
- 1 Kuljettajan istuin, etumatkustajan istuin ja takaistuimet varattu
- 2 Kuljettajan istuin, etumatkustajan istuin ja takaistuimet varattu, kuormatila tai lastausalusta kuormattu
- 3 Kuljettajan istuin ja etumatkustajan istuin varattu sekä taka-akselin suurimman sallitun kuormituksen hyväksikäyttö

▶ Kierrä valojen kantaman säädin vastaavaan asentoon.

Ajotien valaistuksen on oltava 40 m - 100 m, ja lähivalo ei saa häikäistä vastaantulevaa liikennettä.

- Kun ajoneuvoa ei ole kuormattu, valitse asento 0.

### Valon yhdistelmäkytkimen käyttäminen

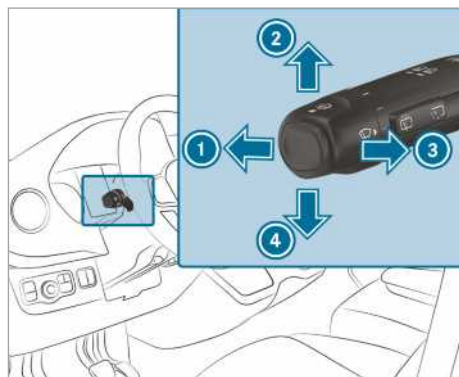

- 1 Kaukovalo
- 2 Oikea vilkkuvalo
- 3 Valomerkinantolaitte
- 4 Vasen vilkkuvalo

▶ **Vilkun käyttäminen:** Paina yhdistelmäkytkintä haluttuun suuntaan 2 tai 4, kunnes se lukittuu paikalleen. Suurempien ohjausliikkeiden yhteydessä yhdistelmäkytkin palautuu automaattisesti alkuasentoon.

▶ **Vilkun käyttäminen lyhyen aikaa:** Napauta yhdistelmäkytkintä lyhyen aikaa haluttuun suuntaan 2 tai 4. Kyseinen vilkkuvalo vilkkuu kolme kertaa.

▶ **Kaukovalon kytkeminen päälle:** Kytke lähivalo päälle (→ sivu 85).

▶ Paina yhdistelmäkatkaisin eteenpäin 1. Mittariston merkkivalo  syttyy. Yhdistelmäkytkin palaa alkuasentoon.

- Kaukovalo kytkeytyy asennossa **AUTO** päälle vain pimeällä ja moottorin käydessä.

▶ **Kaukovalon kytkeminen pois päältä:** Paina yhdistelmäkatkaisin eteenpäin 1 tai vedä sitä lyhyesti nuolen suuntaan 3 (kaukovalo vilkku kytkee kaukovalon pois päältä). Mittariston merkkivalo  sammuu. Yhdistelmäkytkin palaa alkuasentoon.

- Autot, joissa on kaukovaloavustin:** Kun kaukovaloavustin on aktiivinen, se ohjaa kaukovalon kytkemistä päälle ja pois päältä (→ sivu 87).



- ▶ **Valomerkinantolaitteen käyttö:** Kytke virransyöttö tai sytytysvirta päälle.
- ▶ Vedä yhdistelmäkytkintä lyhyen aikaa nuolen suuntaan ③.

### Varoitusvilkkulaitteen kytkeminen päälle tai pois päältä

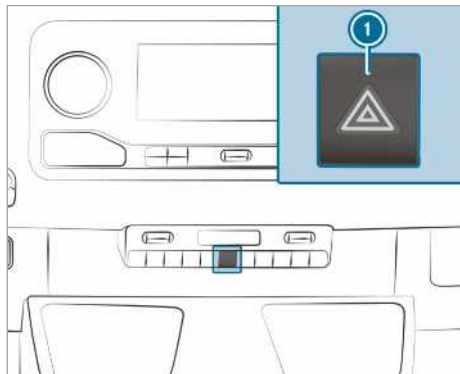

- ▶ **Kytkeminen päälle ja pois päältä:** Paina painiketta ①.

Jos käytät vilkkua varoitusvilkkulaitteen ollessa päällä, vain auton kyseisellä puolella olevat vilkut palavat.

Seuraavissa tilanteissa varoitusvilkku kytkeytyy automaattisesti päälle:

- Turvatyyny on lauennut.
- Autoa jarrutetaan voimakkaasti yli 70 km/h pysähtymiseen saakka.

Jos varoitusvilkkulaite on kytkeytynyt automaattisesti päälle, sammuta se painamalla varoitusvilkkukytkintä ①.

Varoitusvilkku sammuu automaattisesti, kun auto on saavuttanut täysjarrutuksen jälkeen uudelleen yli 70 km/h nopeuden.

- ① Varoitusvilkkulaite toimii myös sytytysvirran ollessa sammutettuna.

### Kaarrevalon toiminta

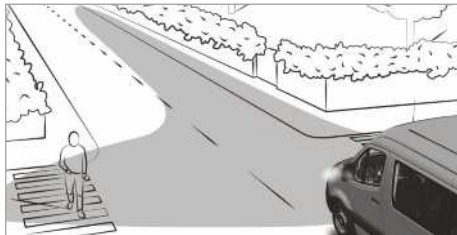

Kaarrevalo parantaa ajotien valaistusta kaarreajon suuntaan laajakulmaisesti, jotta esim. ahtaat kaarteet ovat paremmin nähtävissä.

Toiminto on aktiivinen seuraavissa olosuhteissa:

- Nopeus on alle 40 km/h ja vilkkuvalo on kytketty päälle tai ohjauspyörää kierretään.
- Nopeus on 40 km/h - 70 km/h ja ohjauspyörää kierretään.

Kaarrevalo voi palaa vielä lyhyen aikaa, mutta se sammuu automaattisesti vähintään kolmen minuutin kuluttua.

- ① Kun peruutusvaihte kytetään, valaistus vaihtuu vastapäiselle puolelle.

### Kaukovaloavustin

#### Adaptiivisen kaukovaloavustimen toiminta

**VAROITUS** Onnettomuusvaara adaptiivisen kaukovaloavustimen käytöstä huolimatta

Adaptiivinen kaukovaloavustin ei reagoi seuraaviin tielläliikkuihin:

- tielläliikkujat, joilla ei ole valoja, esim. jalankulkijat
- tielläliikkujat, joilla on heikot valot, esim. polkupyöräilijät
- tielläliikkujat, joiden valot ovat peitossa, esim. suojakaiteen takana

Erittäin harvoissa tapauksissa adaptiivinen kaukovaloavustin ei reagoi tai ei reagoi oikea-aikaisesti muihin tielläliikkuihin, joilla on valot.

Siksi tällaisissa tai vastaavissa tilanteissa automaattiset kaukovalot eivät deaktivoitu tai aktivoituvat.

- ▶ Seuraa aina liikennetilannetta huolellisesti ja kytke kaukovalot oikea-aikaisesti pois päältä.

Adaptiivinen kaukovaloavustin vaihtaa automaattisesti seuraavien asetusten välillä:

- Lähivalo
- Kaukovalo

Järjestelmä havaitsee, että valaistuja autoja tulee vastaan tai ajaa edellä.

Yli 30 km/h nopeuksilla siirrytään seuraavaan asetukseen:

- Jos muita tielläliikkuja ei havaita, kaukovalo kytkeytyy automaattisesti päälle.

Alle 25 km/h nopeuksilla siirrytään seuraavaan asetukseen:

- Kaukovalo sammuu automaattisesti.

### Järjestelmän rajat

Adaptiivinen kaukovaloavustin ei voi ottaa huomioon tie- ja sääolosuhteita eikä liikennetilannetta.

Havaitseminen voi rajoittua seuraavissa olosuhteissa:

- Näkyvyys on heikko, esim. sumussa, voimakkaalla sateella tai lumisateella.
- Tunnistimet ovat likaantuneet tai jonkin peitossa.

Adaptiivinen kaukovaloavustin on vain apuväline. Olet itse vastuussa vallitsevien valo- ja näkyvyysolosuhteiden sekä liikennetilanteen mukaisesta auton valaistuksesta.

Järjestelmän optinen anturi on tuulilasien takana kattokäyttöyksikön alueella.

### Kaukovaloavustimen kytkeminen päälle tai pois päältä

- ▶ **Kytkeminen päälle:** Kierrä valokatkaisin asentoon **AUTO**.
- ▶ Kytke kaukovalo päälle yhdistelmäkytkimellä. Kun kaukovalo kytkeytyy automaattisesti päälle pimeällä, merkkivalo  syttyy monitoimintatilaan.
- ▶ **Kytkeminen pois päältä:** Kytke kaukovalo pois päältä yhdistelmäkytkimellä.

### Ulkovalon sammumisviiveen asettaminen

#### Edellytykset

- Valokatkaisin on asennossa **AUTO**.

Multimediajärjestelmä:

- ▶  ▶ Asetukset ▶ Valot
- ▶ Ulkov. sammumisviive
- ▶ Aseta sammumisviive.

Kun auto pysäytetään, ulkovalo aktivoidaan asetukseksi ajaksi.

### Ympäristövalaistuksen kytkeminen päälle ja pois päältä

Multimediajärjestelmä:

- ▶  ▶ Asetukset ▶ Valot
- ▶ Ympäristövalaistus

- ▶ Kytke toiminto päälle tai pois päältä.

Ulkovalot palavat 40 sekunnin ajan lukituksen avaamisen jälkeen. Kun käynnistetään auton, ympäristövalaistus deaktivoidaan ja automaattiset ajovalot aktivoidaan.

### Hälytysvalomajakan kytkeminen päälle / pois päältä

**VAROITUS** Hälytysmajakkavalon automaattisesta pois päältä kytkeytymisestä aiheutuva onnettomuusvaara

Hälytysmajakkavalon kytkeytyy automaattisesti pois päältä moottorin ollessa kytkettynä pois päältä heti, kun auton sähköjärjestelmän jännite laskee kriittiselle tasolle.

Tällöin muita tielläliikkuja ei varoiteta enää vaara-alueesta.

- ▶ Varoita muita tielläliikkuja lisäturvallisuustoimenpiteillä, esim. varoituskolmiolla.

### Hälytysmajakkavalon kytkeminen päälle

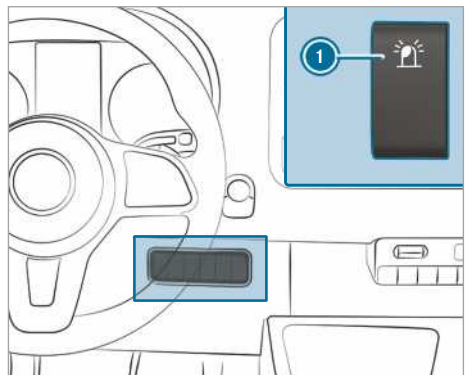

- ▶ Paina katkaisinta **1** yläreunasta. Katkaisin pysyy kippiasennossa. Katkaisimen merkkivalo palaa.

## Hälytysmajakkavalon kytkeminen pois päältä



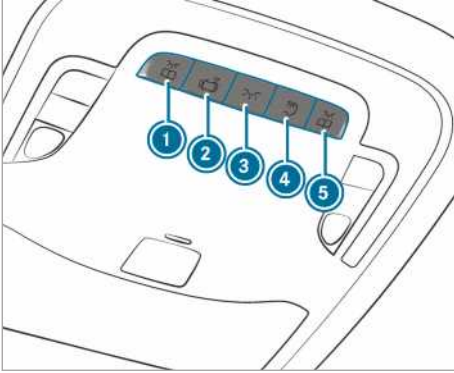

- ▶ Paina katkaisinta ① alareunasta. Katkaisin pysyy keskiasennossa. Katkaisimen merkivalo ei pala enää.

## Sisävalaistuksen säätäminen

### Etusisävalojen säätäminen





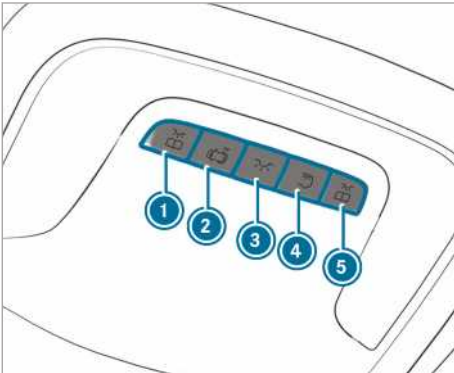

Versio 1

- ▶ ①  Vasemman etulukuvalon kytkeminen päälle tai pois päältä
- ▶ ②  Automaattisen sisävalon ohjauksen kytkeminen päälle ja pois päältä
- ▶ ③  Etusisävalaistuksen kytkeminen päälle tai pois päältä
- ▶ ④  Takatilan / kuormatilan valaistuksen kytkeminen päälle tai pois päältä
- ▶ ⑤  Oikean etulukuvalon kytkeminen päälle tai pois päältä



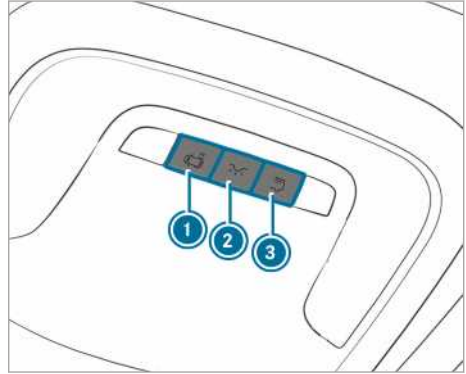

Versio 2

- ▶ ①  Vasemman etulukuvalon kytkeminen päälle tai pois päältä
- ▶ ②  Automaattisen sisävalon ohjauksen kytkeminen päälle ja pois päältä
- ▶ ③  Etusisävalaistuksen kytkeminen päälle tai pois päältä
- ▶ ④  Takatilan / kuormatilan valaistuksen kytkeminen päälle tai pois päältä
- ▶ ⑤  Oikean etulukuvalon kytkeminen päälle tai pois päältä



Versio 3

- ▶ ①  Sisävalojen automaattisen ohjauksen kytkeminen päälle ja pois päältä
- ▶ ②  Etusisävalaistuksen kytkeminen päälle tai pois päältä
- ▶ ③  Takatilan / kuormatilan valaistuksen kytkeminen päälle tai pois päältä

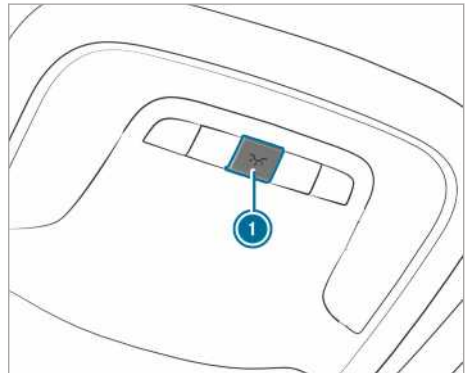

Versio 4

- ▶ ①  Sisävalaistuksen kytkeminen päälle tai pois päältä

### Takatilän sisävalaistus

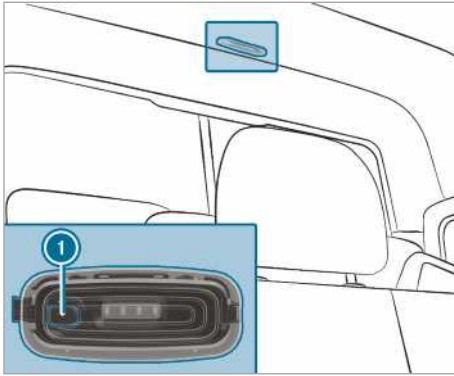

- ▶ ① Takatilän / kuormatilän valaistuksen kytkeminen päälle tai pois päältä

### Liikeilmaisimien

**VAROITUS** Liikeilmaisimen lasersäteestä aiheutuva loukkaantumisvaara

Liikeilmaisimien lähettää näkymätöntä säteilyä LED-valoista (Light Emitting Diode).

Nämä LED-valot on luokiteltu luokan 1M laseriksi, ja ne voivat vaurioittaa verkkokalvoa seuraavissa tilanteissa:

- Jos katsot pidemmän aikaa suoraan liikeilmaisimen suodattamattomaan lasersäteeseen
- Jos katsot suoraan liikeilmaisimen lasersäteeseen optisilla välineillä, esim. silmälasilla tai suurennuslasilla.

▶ Älä koskaan katso suoraan liikeilmaisimeen.

Liikeilmaisimien sijaitsee tavaratilassa väliseinän takana katon keskellä.

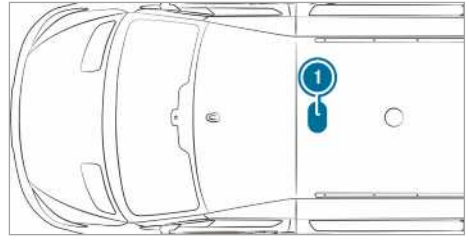

- ① Liikeilmaisimen sijainti

Jos auto on varustettu liikeilmaisimella, tavaratilan valaistus kytketään lisäksi päälle liikeilmaisimen kautta.

Kun liikeilmaisimien havaitsee liikkeen tavaratilassa auton seisossa paikallaan, tavaratilan valaistus kytkeytyy päälle noin kahden minuutin ajaksi.

Tavaratilan valaistus voidaan kytkeä päälle liikeilmaisimen kautta seuraavissa tilanteissa:

- Auto seisoo paikoillaan, seisontajarru on kytkettynä, etkä paina jarrupoljinta.
- **Automaattivaihteistolla varustetut autot:** valintavipu on asennossa **[P]** ja et polje jarrupoljinta .
- Autoa ei ole lukittu ulkoa avaimella.

Jos autossa ei havaita useampaan tuntiin muutoksia, esim. oven avaaminen, liikeilmaisimien sammuu automaattisesti. Näin estetään akun purkautumisen.

### Sisävalon sammumisviiveen kytkeminen päälle / pois päältä

Multimediajärjestelmä:

 ▶ Asetukset ▶ Valot

▶ Sisäval. samm.viive

- ▶ Sammumisviiveen kytkeminen päälle tai pois päältä.

### Lampun vaihtaminen

#### Lampun vaihtamiseen liittyviä ohjeita

**VAROITUS** Kuumista rakenneosista aiheutuva palovammavaara hehkulamppua vaihdettaessa

Hehkulamput, valaisimet ja pistokkeet voivat kuumetua voimakkaasti käytössä.

Kun vaihdat hehkulamppua, voit polttaa itsesi koskiessasi näihin rakenneosiin.

- ▶ Anna rakennesies jäähtyä ennen hehkulamppujen vaihtamista.

Huomioi seuraavat huomautukset lampun vaihtamisessa:

- Älä käytä lampun, joka on pudonnut tai jonka lasikuvussa on naarmuja. Muutoin lamppu voi särkyä.
- Lamppu voi särkyä, jos kosketat sitä sen ollessa kuuma, jos pudotat sen tai jos raavit tai naarmutat sitä.
- Lasikuvun päällä olevat tahrat lyhentävät lampun käyttöikää. Älä tartu lasikupuun paljain käsin. Puhdista lamppu tarvittaessa alkoholiilla tai sprillä sen ollessa kylmä ja pyyhi se nukkaamattomalla liinalla.
- Suojaa lamppu kosteudelta, äläkä päästä sitä kosketuksiin nesteiden kanssa.

Varmista aina, että hehkulamput ovat tiukasti paikoillaan.

Jos autosi on varustettu LED-lampuilla, tunnistat tämän seuraavasti: Vakokeila liikkuu moottorin käynnistyksen yhteydessä ylhäältä alas ja takaisin ylös. Lähivalon on tällöin oltava kytkettynä päälle ennen moottorin käynnistämistä.

Hehkulamput ja valot ovat oleellinen osa auton turvallisuutta. Varmista tästä syystä, että ne toimivat aina. Tarkastusta ajovalojen säätö säännöllisesti.

- Sammuta auton valaistuslaitteisto ennen lampun vaihtamista. Näin vältät oikosulun.
- Käytä hehkulamppuja vain suljetuissa, tähän tarkoitukseen rakennetuissa valoissa.
- Käytä vain samantyyppisiä ja tarkoitukseen suunnitellulla jännitteellä varustettuja varalampuja.

Jos myöskään uusi lamppu ei pala, hakeudu ammattitaitoiseen erikoiskorjaamoon.

### Etulamppujen vaihtaminen (autot, joissa on halogeeniajovalot)

#### **Yleiskatsaus etuvalojen lampputyypeistä**

Voit vaihtaa seuraavat lamput.

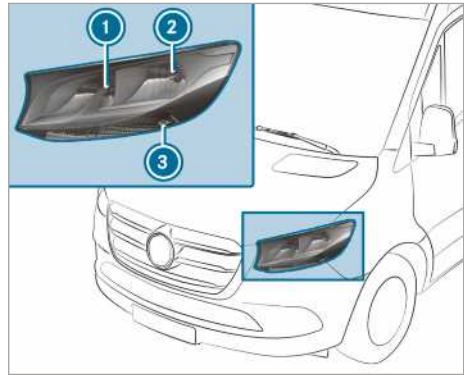

#### Halogeeniajovalot

- ① Kaukovalo/päiväajovalo: H15 55 W/15 W
- ② Lähivalo/navigointivalo: H7 55 W/W 5 W
- ③ Viilkuvalo: PY 21 W

#### Halogeeniajovalojen vaihtaminen

##### Edellytykset

- **Lähivalo:** lampputyyppi H7 55 W
- **Kaukovalo/päiväajovalo:** lampputyyppi H15 55 W/15 W
- **Kulkuvalo:** lampputyyppi W 5 W
- **Viilkuvalo:** lampputyyppi PY 21 W



- ① Kaukovalon/päiväajovalon kotelon kansi
- ② Lähivalon/kulkuvalon kotelon kansi
- ③ Viilkuvalon pidin

▶ Sammuta valaistuslaitteisto.

▶ **Kaukovalo/päiväajovalo:** Irrota kotelon kansi ① vetämällä sitä taaksepäin.

▶ Kierrä pidintä vasemmalle ja vedä se irti.

- ▶ Vedä lamppu ulos pitimestä.
- ▶ Aseta uusi lamppu pitimeen niin, että lampun kanta on täysin pitimen pohjassa.
- ▶ Laita pidin paikalleen ja kierrä sitä oikealle.
- ▶ Aseta kotelon kansi ① paikalleen.
- ▶ **Lähivalo/kulkuvalo:** Irrota kotelon kansi ② vetämällä sitä taaksepäin.
- ▶ Irrota pidin vetämällä sitä taaksepäin.
- ▶ Vedä lamppu ulos pitimestä.
- ▶ Aseta uusi lamppu pitimeen niin, että lampun kanta on täysin pitimen pohjassa.
- ▶ Laita pidin paikalleen suoraan.
- ▶ Aseta kotelon kansi ② paikalleen.
- ▶ **Vilkkuvalo:** Sammuuta valaistuslaitteisto.
- ▶ Kierrä pidintä ③ vasemmalle ja irrota se.
- ▶ Kierrä lampputta kevyellä paineella vasemmalle ja vedä se ulos pitimestä.
- ▶ Aseta uusi lamppu pitimeen ja kierrä sitä oikealle.
- ▶ Laita pidin ③ paikalleen ja kierrä sitä oikealle.

### Lisävilkkuvalo

#### Edellytykset

- **Lisävilkkuvalo (nelivetoautot):** lamppu-tyyppi P 21 W

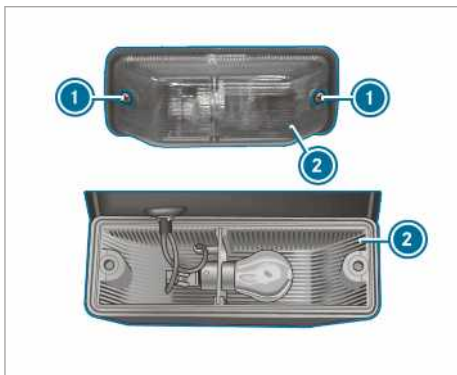

- ▶ Sammuta valaistuslaitteisto.
- ▶ Irrota ruuvit ① ja irrota valolevy ②.
- ▶ Kierrä lampputta kevyellä paineella vasemmalle ja vedä se ulos pitimestä.
- ▶ Aseta uusi lamppu pitimeen ja kierrä sitä oikealle.

- ▶ Aseta valolevy ② paikalleen ja kierrä ruuveja ①.

### Takalamppujen vaihtaminen (pakettiauto ja Kombi)

#### Yleiskatsaus takavalon lamputyypeistä (pakettiauto ja Kombi)

Voit vaihtaa seuraavat lamput.

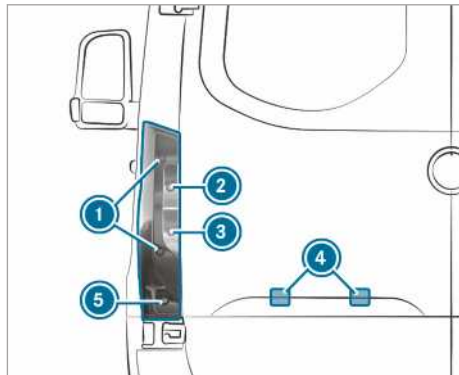

Autot, joissa on vakiotakavallo

- ① Jarruvalo/takavallo/kulkuvalo: P 21 W
- ② Vilkkuvalo: PY 21 W
- ③ Peruutusvalo: P 21 W
- ④ Rekisterikilven valaistus: W 5 W
- ⑤ Takasumuvalo: P 21 W

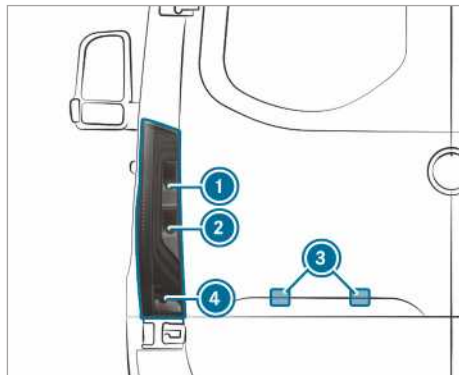

Autot, joissa on osittainen LED-takavallo

- ① Vilkkuvalo: PY 21 W
- ② Peruutusvalo: P 21 W
- ③ Rekisterikilven valaistus: W 5 W
- ④ Takasumuvalo: P 21 W

## Takavallo (pakettiauto ja Kombi)

### Edellytykset

- **Jarruvalo/takavallo/kulkuvalo:** lampputyypä P 21 W
- **Vilkkuvalo:** lampputyypä PY 21 W
- **Peruutusvalo:** lampputyypä P 21 W
- **Takasumuvalo:** lampputyypä P 21 W

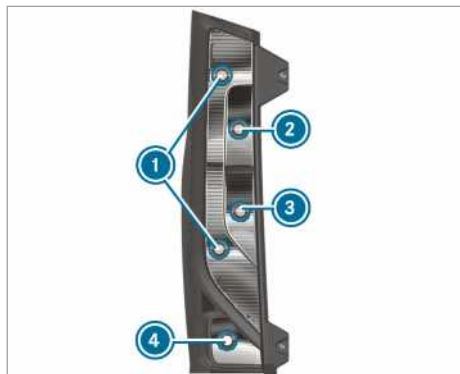

- ① Jarruvalo/takavallo/kulkuvalo
- ② Vilkkuvalo
- ③ Peruutusvalo
- ④ Takasumuvalo

- ▶ Sammuta valaistuslaitteisto.
- ▶ Avaa takaovi.

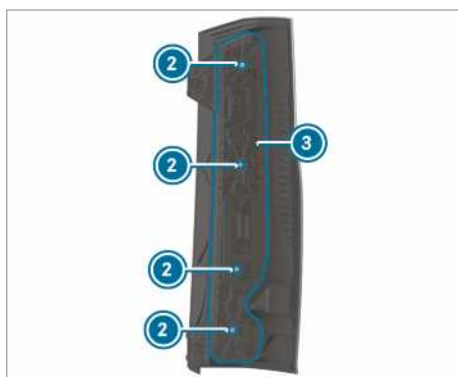
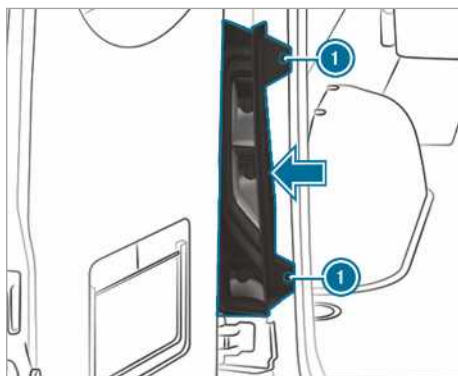

- ▶ **Irrottaminen:** Irrota ruuvit ① ja irrota takavallo nuolen suuntaan.
- ▶ Vedä pistoke irti lampunpitimestä ③.
- ▶ Irrota ruuvit ② ja irrota lampunpidin ③ takavalosta.
- ▶ Kierrä lampua kevyellä paineella vasemmalle ja vedä se ulos pitimestä.
- ▶ Aseta uusi lamppu pitimeen ja kierrä sitä oikealle.
- ▶ **Asennus:** Aseta lampunpidin ③ takavalon päälle ja kierrä ruuveja ②.
- ▶ Paina pistoke lampunpitimeen ③.
- ▶ Aseta takavallo paikalleen ja kierrä ruuveja ①.

### Rekisterikilven valaistus

#### Edellytykset

- **Rekisterikilven valaistus:** lampputyypä W 5 W





- ▶ Sammuta valaistuslaitteisto.
- ▶ Aseta ② valaisimen ja ③ suojuksen ① väliin aukkoon esim. ruuvimeisseli ja kampea valaisin ③ varovasti irti.
- ▶ Vedä valaisin ③ irti suojuksesta ①.
- ▶ Kierrä lampunpidintä n. 45° ja irrota se valaisimesta.
- ▶ Irrota valolähteet.
- ▶ Aseta uudet valolähteet lampunpitimeen.
- ▶ Laita lampunpidin valaisimeen ja kierrä sitä n. 45°.
- ▶ Aseta valaisinta suojuksen aukkoon, kunnes se lukittuu.

### Takalampujen vaihtaminen (alusta)

#### Yleiskatsaus takavalon lampputyypeistä (alusta)

Voit vaihtaa seuraavat lamput.

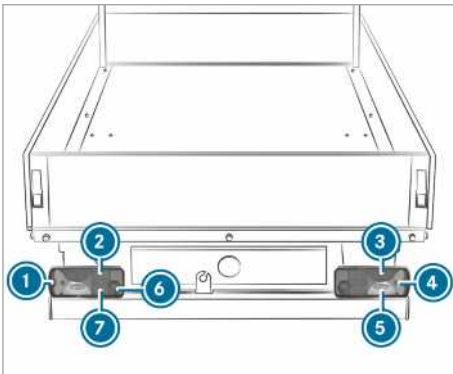

Autot, joissa on vakiotakavalon

- ① Ääriiviivavalon: R 5 W
- ② Takavalon: R 5 W
- ③ Jarruvalon: P 21 W
- ④ Vilkkuvalon: PY 21 W
- ⑤ Peruutusvalon: P 21 W
- ⑥ Takasumuvalon (kuljettajan puoli): P 21 W
- ⑦ Rekisterikilven valaistuksen: R 5 W

### Alustan takavalon vaihtaminen

#### Edellytykset

- **Takasumuvalo:** lampputyyppi P 21 W
- **Rekisterikilven valaistus:** lampputyyppi R 5 W
- **Peruutusvalo:** lampputyyppi P 21 W
- **Vilkkuvalo:** lampputyyppi PY 21 W
- **Ääriiviivavalon:** lampputyyppi R 5 W
- **Jarruvalo:** lampputyyppi P 21 W
- **Takavalon:** lampputyyppi R 5 W

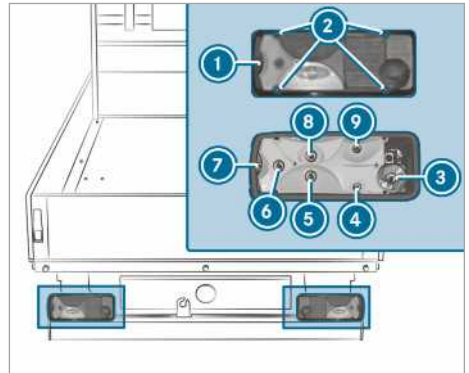

- ① Valolevy
- ② Ruuvit
- ③ Takasumuvalo
- ④ Rekisterikilven valaistus
- ⑤ Peruutusvalo
- ⑥ Vilkkuvalo
- ⑦ Ääriiviivavalon ruuvi
- ⑧ Jarruvalo
- ⑨ Takavalon ruuvi

- ▶ Sammuta valaistuslaitteisto.
- ▶ Irrota ruuvit ① ja irrota valolevy ②.
- ▶ Vedä pistoke irti lampunpitimestä.
- ▶ Kierrä lampun kevyellä paineella vasemmalle ja vedä se ulos pitimestä.
- ▶ Aseta uusi lampun pitimeen ja kierrä sitä oikealle.
- ▶ Aseta valolevy ② paikalleen ja kierrä ruuveja ①.



## Lisävalojen lamppujen vaihtaminen

### Sivumerkkivalo

#### Edellytykset

- **Sivumerkkivalo:** lamputyyppi LED

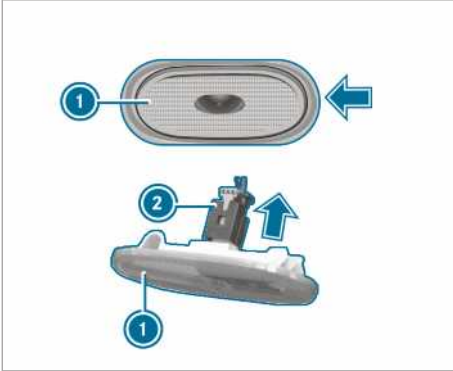

- ▶ Sammuta valaistuslaitteisto.
- ▶ Laita sivulle esim. ruuvimeisselillä ja vipua sivumerkkivaloa (1) varovasti nuolen suuntaan.
- ▶ Vedä pistoke (2) irti sivumerkkivalosta (1) nuolen suuntaan.
- ▶ Liitä uusi sivumerkkivalo pistokkeella.
- ▶ Aseta sivumerkkivalo vasemmalle ja paina se sisään. Sivumerkkivalo lukittuu kuuluvasti paikalleen.

## Sisätilan valojen lamppujen vaihtaminen

### Takasisävalon vaihtaminen

#### Edellytykset

- ① Vakiovarusteena olevan lamppujen vikavalonnan takaamiseksi saa käyttää vain lamppuja, jotka ovat samaa tyyppiä kuin sarjaan asennetut lamput ja joilla on sama teho.

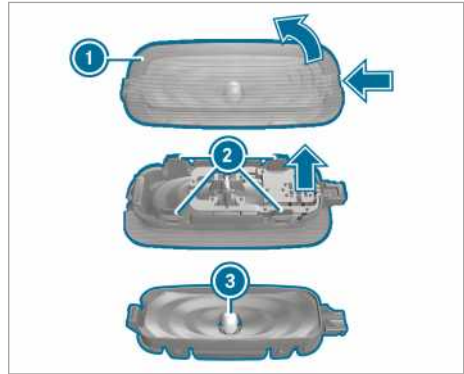

- ▶ Sammuta sisävalaistus.
- ▶ Työnnä valolevyn (1) pidätysjousi sisään sopivalla esineellä, esim. ruuvimeisselillä, ja vipua sen jälkeen valolevy valokotelon kanssa.
- ▶ **Valolevyn irti vetäminen valokotelosta:** Työnnä valolevyn nokat (2) sisään.
- ▶ Vedä lamppu (3) ulos valokotelosta.
- ▶ Laita uusi lamppu paikalleen.
- ▶ Laita valolevy valokotelon päälle ja lukitse se paikalleen.
- ▶ Aseta valon lasi valaisinkotelon kanssa ja anna lukittua paikoilleen.

## Laskinpyyhkimet

### Tuulilasinyyhkimien kytkeminen päälle ja pois päältä

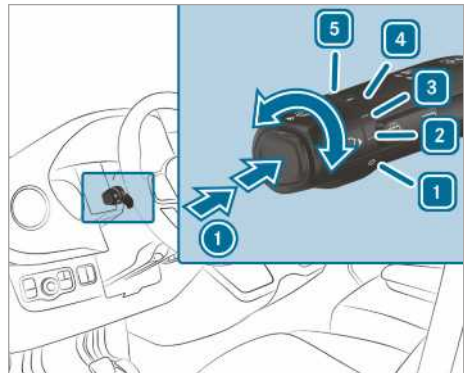

- ① Kertapyyhintä / pyyhintä pesuveudellä
- 1 0 Lasinyyhkimet pois päältä
- 2 ... Tihkupyhinta normaali

Autot, joissa on sadeanturi: Automaattinen pyyhintä normaali

- 3 [••••] Tihkupyhinta usein

Autot, joissa on sadeanturi: Automaattinen pyyhintä usein

- 4 [—] Jatkuva pyyhintä hidas

- 5 [≡] Jatkuva pyyhintä nopea

► Käännä yhdistelmäkatkaisin vastaavaan asentoon 1 -- 5.

► **Kertapyyhintä/pesu:** Paina yhdistelmäkytkimestä painiketta nuolen suuntaan ①.

- [👉] Kertapyyhintä
- [👉] Pyyhinta pesuvedellä

### Takalasin lasinpyyhkimien kytkeminen päälle ja pois päältä

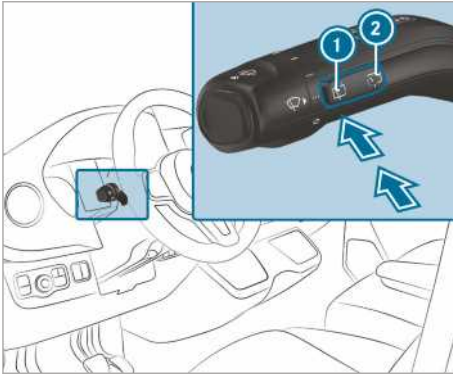

- ① [👉] Kertapyyhintä/pesu

- ② [👉] Tihkupyhinta

► **Kertapyyhintä:** Paina painiketta ① painopisteeseen saakka.

► **Pyyhinta pesuvedellä:** Paina painiketta ① painopisteen yli.

► **Tihkupyhinnän kytkeminen päälle tai pois päältä:** Paina painiketta ②. Kun takalasin pyyhin on päällä, mittariston näyttöön ilmestyy symboli [👉].

### Tuulilasipyyhkimien sulkien vaihtaminen

⚠ **VAROITUS** Päälle kytkettyjen lasinpyyhkimien pyyhinsulkien vaihtamisen aiheuttama väliinjäämisvaara

Jos lasinpyyhkimet alkavat liikkua pyyhinsulkia vaihdettaessa, jokin kehon osa voi jäädä puristuksiin pyyhkimien varsien väliin.

► Kytke aina lasinpyyhkimet ja sytytysvirta pois päältä ennen pyyhinsulkien vaihtamista.

⚠ **VAROITUS** Lasinpyyhkimien käytöstä aiheutuva loukkaantumisaavaara konepellin ollessa auki

Jos lasinpyyhkimet alkavat liikkua konepellin ollessa auki, voit jäädä puristuksiin pyyhkimien varsien väliin.

► Kytke aina lasinpyyhkimet ja sytytysvirta pois päältä ennen konepellin avaamista.

ⓘ Jos pyyhinsulat ovat kuluneet, ne eivät pyyhi enää laseja oikein. Vaihda pyyhinsulat kaksi kertaa vuodessa, mieluiten keväällä ja syksyllä.

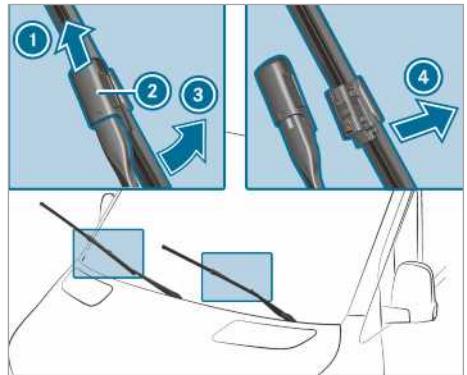

► Käännä pyyhkimen varsi ③ poispäin tuulilasista.

► Pidä kiinni pyyhkimen varresta ③ ja käännä pyyhinsulkaa nuolen suuntaan poispäin pyyhkimen varresta ③ vasteeseen saakka.

► Työnnä työnnintä ② ylöspäin nuolen suuntaan, kunnes se lukittuu paikalleen.

► Käännä pyyhinsulka takaisin pyyhkimen varseen.

► Vedä pyyhinsulka ① pyyhkimen varresta.

- ▶ Aseta uusi pyyhinsulka ① pyyhkimen varren pidikkeeseen ③.

Kiinnitä tällöin huomiota kummankin pyyhinsulan eri pituuksiin:

- Kuljettajan puoli: pitkä pyyhinsulka
- Etumatkustajan puoli: lyhyt pyyhinsulka
- ▶ Työnnä työnnintä ② alaspäin, kunnes se lukittuu paikalleen.
- ▶ Käännä pyyhkimen varsi ③ takaisin tuulilasiin päin.

### Tuulilasin pyyhinsulkien vaihtaminen (WET WIPER SYSTEM)

**▲ VAROITUS** Päälle kytkettyjen lasinpyyhkimien pyyhinsulkien vaihtamisen aiheuttama väliinjäämisvaara

Jos lasinpyyhkimet alkavat liikkua pyyhinsulkaa vaihdettaessa, jokin kehon osa voi jäädä puristuksiin pyyhkimien varsien väliin.

- ▶ Kytke aina lasinpyyhkimet ja syytysvirta pois päältä ennen pyyhinsulkien vaihtamista.

**▲ VAROITUS** Lasinpyyhkimien käytöstä aiheutuva loukkaantumisvaara konepellin ollessa auki

Jos lasinpyyhkimet alkavat liikkua konepellin ollessa auki, voit jäädä puristuksiin pyyhkimien varsien väliin.

- ▶ Kytke aina lasinpyyhkimet ja syytysvirta pois päältä ennen konepellin avaamista.

- ① Jos pyyhinsulat ovat kuluneet, ne eivät pyyhi enää laseja oikein. Vaihda pyyhinsulat kaksi kertaa vuodessa, mieluiten keväällä ja syksyllä.

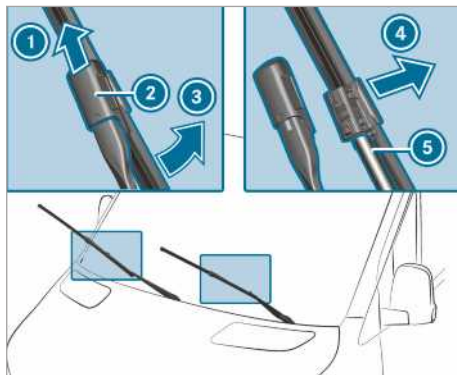

- ▶ Käännä pyyhkimen varsi ③ pois päin tuulilasista.
- ▶ Pidä kiinni pyyhkimen varresta ③ ja käännä pyyhinsulkaa nuolen suuntaan pois päin pyyhkimen varresta ③ vasteseen saakka.
- ▶ Työnnä työnnintä ② ylöspäin nuolen suuntaan, kunnes se lukittuu paikalleen.
- ▶ Vedä pyyhinsulka ① irti pyyhkimen varresta nuolen suuntaan ④.
- ▶ Vedä letku ⑤ varovasti irti pyyhinsulasta.
- ▶ Kiinnitä letku ⑤ uuteen pyyhinsulkaan.
- ▶ Aseta uusi pyyhinsulka ① pyyhkimen varren pidikkeeseen ③.

Kiinnitä tällöin huomiota kummankin pyyhinsulan eri pituuksiin:

- Kuljettajan puoli: pitkä pyyhinsulka
- Etumatkustajan puoli: lyhyt pyyhinsulka
- ▶ Työnnä työnnintä ② alaspäin, kunnes se lukittuu paikalleen.
- ▶ Käännä pyyhinsulka takaisin pyyhkimen varseen.
- ▶ Käännä pyyhkimen varsi ③ takaisin tuulilasiin päin.

## Takalasin pyyhinsulkien vaihtaminen

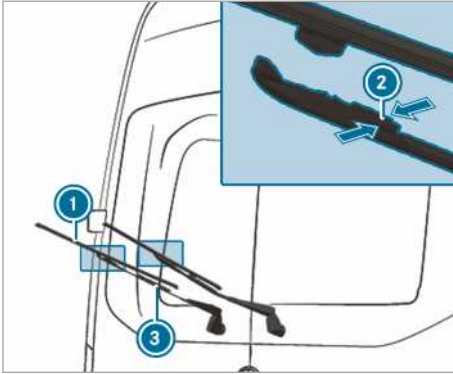

- ▶ Käännä pyyhkimen varsi ③ pois päin tuulilasista.
- ▶ Työnnä kumpaakin pidikettä ② yhteen nuolen suuntaan ja käännä pyyhinsulka pois pyyhkimen varresta.
- ▶ Vedä pyyhinsulkaa ① ylös pyyhkimen varren pidikkeestä ③.
- ▶ Aseta uusi pyyhinsulka ① pyyhkimen varren pidikkeeseen ③.
- ▶ Paina uutta pyyhinsulkaa ① pyyhkimen varreen ③, kunnes pidikkeet lukittuvat paikoilleen.
- ▶ Käännä pyyhkimen varsi ③ takaisin takalasiin.

## Peili

### Ulkopeilin käyttäminen

**VAROITUS** Auton asetusten muuttamisesta ajon aikana aiheutuva onnettomuusvaara

Voit menettää auton hallinnan seuraavissa tilanteissa:

- Jos säädät ajon aikana kuljettajan istuinta, päántukia, ohjauspyörää tai peilejä.
  - Jos kiinnität turvavyön ajon aikana.
- ▶ Ennen moottorin käynnistämistä: Säädä kuljettajan istuin, päántuet, ohjauspyörä ja peilit sekä kiinnitä turvavyö.

**VAROITUS** Etäisyyden väärin arvioimisesta aiheutuva onnettomuusvaara ulkopeiliä käytettäessä

Ulkopeili pienentää näkymää. Näkyvät kohteet ovat lähempänä kuin ne näyttävät olevan. Siten voit arvioida etäisyyden takana ajaviin tielläliikkujiin väärin esim. kaistaa vaihdettaessa.

- ▶ Katso tästä syystä aina olan yli, jotta näet todellisen etäisyyden muihin tielläliikkujiin.

### Ulkopeilin manuaalinen säätäminen

- ▶ Säädä ulkopeili käsin oikeaan asentoon.
- ▶ **Vapautetun ulkopeilin lukitseminen:** Paina ulkopeili käsin oikeaan asentoon.

### Ulkopeilin sähköinen säätäminen

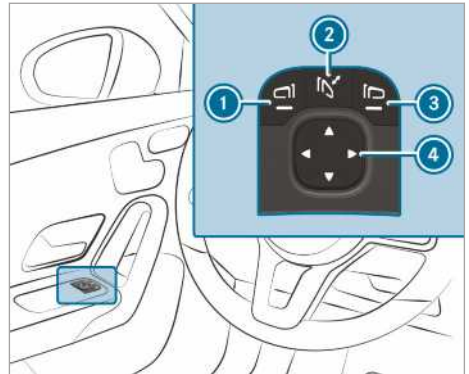

Esimerkkikuva

**HUOMAUTUS** Sähkötoimisten ulkopeilien häiriö

Jos käännät sähkötoimiset ulkopeilit sisään tai ulos käsin, voit vaurioittaa ulkopeilejä, eivätkä ulkopeilit eivätkä lukitu oikein paikoilleen.

Jos ulkopeilejä ei ole käännetty sisään autoa pesulaitoksessa pestessä, pesuharjat voivat kääntää ne voimalla sisään ja vaurioittaa niitä.

- ▶ Käännä ulkopeilit sisään ja ulos vain sähköisesti.
- ▶ Käännä ulkopeilit sisään ennen auton pesua pesulaitoksessa.

- ▶ Kytke ennen ajoa virransyöttö tai syytys päälle.

- ▶ **Kääntäminen sisään tai ulos:** Paina lyhyen aikaa painiketta ②.
- ▶ **Säätäminen:** Valitse säädettävä ulkopeili painikkeella ① tai ③.
- ▶ Valitse peililasin asento painikkeella ④.
- ▶ **Vapautetun ulkopeilin lukitseminen:** Pidä painiketta ② painettuna. Kuuluu napsahdus, ja tämän jälkeen kuuluu iskuääni. Ulkopeili asettuu oikeaan asentoon.

### Ulkopeilin lämmitys

- ▶ **Autot, joissa ei ole takaikkunan lämmitystä:** Alhaisten lämpötilojen yhteydessä peilin lämmitys kytkeytyy automaattisesti päälle moottorin käynnistyksen jälkeen.
- ▶ **Autot, joissa on takaikkunan lämmitys:** Alhaisten lämpötilojen yhteydessä peilin lämmitys kytkeytyy automaattisesti päälle moottorin käynnistyksen jälkeen. Lisäksi peilin lämmitys voidaan kytkeä päälle yhdessä takaikkunan lämmityksen kanssa takaikkunan lämmityksen painikkeella.

### Sisäpeilin himmentäminen

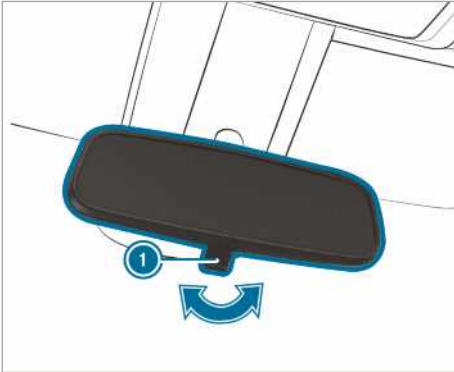

- ▶ **Sisäpeilin himmentäminen:** Käännä himmenninvipua ① nuolen suuntaan.

### Häikäisysoojien käyttäminen

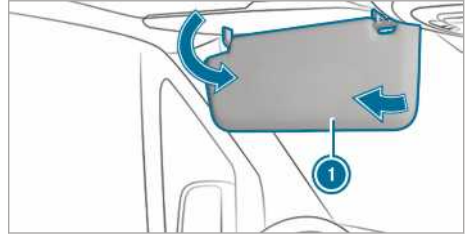







- ▶ **Häikäisy edestä:** Työnnä häikäisysooja ① alas.
- ▶ **Häikäisy sivulta:** Käännä häikäisysooja ① sivulle.

## Yleiskatsaus ilmastointijärjestelmästä

## Lämmityslaitteiston yleiskuva



- ① Lämpötilan säätäminen
- ② **REAR** /  Takatilan lämmityksen kytkeminen päälle / pois päältä
- ③  Takalasin lämmityksen kytkeminen päälle/pois (→ sivu 105)
- ④  Jalkatilan ilmansuuntauksen kytkeminen päälle/pois
- ⑤  Tuulilasin huurteenpoiston kytkeminen päälle/pois (→ sivu 104)
- ⑥ Autot, joissa on lisälämmitys tai lämmitystehostin:  Lisälämmityksen tai lämmitystehostimen kytkeminen päälle/pois (→ sivu 107)
- ⑦  Autot, joissa on tuulilasilämmitys: tuulilasilämmityksen kytkeminen päälle/pois (→ sivu 105)
- ⑧ Ilmamäärän säätäminen
- ① Näppäinten merkkivalot ilmaisevat, että kyseinen toiminto on aktivoitu.

## Yleiskuva TEMPATIC

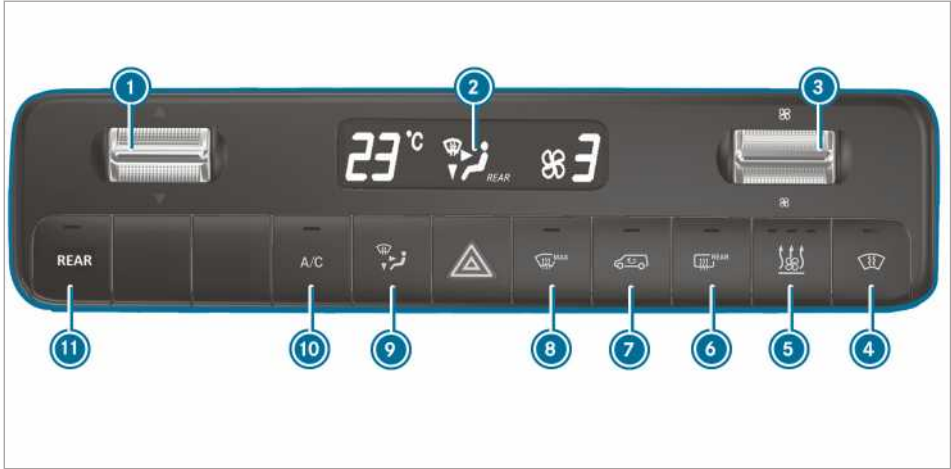

1 ▼▲ Lämpötilan säätäminen

2 Näyttö

3 ☼ Ilmamäärän säätäminen



Autot, joissa on tuulilasilämmitys: tuulilasilämmityksen kytkeminen päälle/pois (→ sivu 105)

5 Autot, joissa on lisälämmitys tai lämmitystehostin:

Lisälämmityksen tai lämmitystehostimen kytkeminen päälle/pois (→ sivu 107)

6 Autot, joissa on takalasin lämmitys: Takalasin lämmityksen kytkeminen päälle/pois (→ sivu 105)

7 Sisäkierron kytkeminen päälle/pois (→ sivu 104)

8 Tuulilasin huurteenpoiston kytkeminen päälle/pois (→ sivu 104)

9 Ilmansuuntauksen säätäminen (→ sivu 104)



10 A/C-toiminnon kytkeminen päälle/pois (→ sivu 103)

11 **REAR** / Autot, joissa on 2-alueinen ilmastointijärjestelmä: Takatilan ilmastoinnin/lämmityksen säätäminen (merkkivalo vilkkuu) (→ sivu 103)

i Näppäinten merkkivalot ilmaisevat, että kyseinen toiminto on aktivoitu.

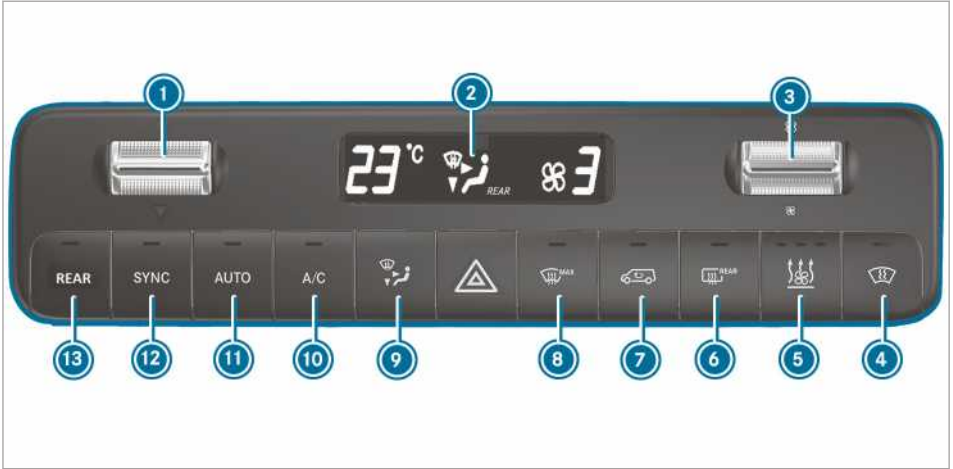
## Yleiskuva THERMOTRONIC



- ① ▲▼ Lämpötilan säätäminen
- ② Näyttö
- ③ ☼ Ilmamäärän säätäminen
- ④  Autot, joissa on tuulilasilämmitys: tuulilasilämmityksen kytkeminen päälle/pois (→ sivu 105)
- ⑤ Autot, joissa on lisälämmitys tai lämmitystehostin:  Lisälämmityksen tai lämmitystehostimen kytkeminen päälle/pois (→ sivu 107)
- ⑥ Autot, joissa on takalasin lämmitys:  Takalasin lämmityksen kytkeminen päälle/pois (→ sivu 105)
- ⑦  Sisäkierron kytkeminen päälle/pois (→ sivu 104)
- ⑧  Tuulilasin huurteenpoiston kytkeminen päälle/pois (→ sivu 104)
- ⑨  Ilmansuuntauksen säätäminen (→ sivu 104)
- ⑩  A/C A/C-toiminnon kytkeminen päälle/pois (→ sivu 103)
- ⑪  AUTO Ilmastoinnin automaattinen säätäminen etu- (→ sivu 103) ja takatilassa (→ sivu 103)
- ⑫  SYNC Synkronoinnin kytkeminen päälle/pois (→ sivu 104)
- ⑬  REAR /  Autot, joissa on 2-alueinen ilmastointijärjestelmä: Takatilan ilmastoinnin/lämmityksen säätäminen (merkkipalo vilkkuu) (→ sivu 103)

① Näppäinten merkkipalot ilmaisevat, että kyseinen toiminto on aktivoitu.

① Kun ilmastointijärjestelmä on sammutettu, lasit voivat huurtua nopeammin. Sammuta ilmastointijärjestelmä vain lyhyeksi aikaa.

① Jos etulaite on jo kytketty päälle ja takalaite on sammutettu, tämä kytketään päälle asettamalla puhallin suuremmalle teholle takatilan valikosta. Jos etulaite kytketään päälle, takalaite kytkeytyy automaattisesti päälle sen kanssa.

### Ilmastointijärjestelmien käyttäminen

#### Ilmastointijärjestelmän kytkeminen päälle tai pois päältä

► **Kytkeminen päälle:** Säädä ilmamäärä etuvalikosta tasolle 1 tai korkeammalle.

► **Kytkeminen pois päältä:** Säädä ilmamäärä etuvalikosta tasolle 0 tai aseta se OFF-asentoon.

Ilmastointijärjestelmän näyttöön ilmestyy OFF.



## Takatilán ilmastoinnin säätäminen

### Edellytykset

- Ilmastointijärjestelmä on kytkettynä päälle (→ sivu 102).



### Lämpötilan ja ilmamäärän kytkeminen päälle ja säätäminen, Tempmatic ja Thermotronic

Paina näppäintä **REAR** / .

Näppäimen **REAR** /  merkkivalo ja ilmastointijärjestelmän näytössä oleva symboli

**REAR** /  vilkkuvat.

Näyttö palaa lämpötilaan ja puhallukseen takaosan valikossa.

- ▶ Säädä keinukytkimillä  ja  haluttu lämpötila ja ilmamäärä takatilán valikosta.

- ⓘ Jos etu- ja takalaitteiden lämpötilojen ohjearvot poikkeavat suuresti toisistaan, niitä ei voida säätää tarkasti.
- ⓘ Jos takatilán ilmastointi on sammutettu, se kytketään automaattisesti päälle painamalla näppäintä **SYNC**.

Ajoneuvon varustuksesta riippuen ilmastointi kytkee tarpeen mukaan päälle vastaavan kattoilma-  
stointilaitteen tai takatilán lämmityksen:

- **Autot, joissa on kattoilma-  
stointilaitte:** Takatilán valikossa voidaan vain jäähdyttää.
- **Autot, joissa on takatilán lämmitys:** Takatilán valikossa voidaan vain lämmittää.

### Takatilán ilmastoinnin kytkeminen pois päältä, Tempmatic ja Thermotronic

Paina näppäintä **REAR** / .

Kun näppäimen **REAR** /  merkkivalo ja ilmastointijärjestelmän näytössä oleva sym-

boli **REAR** /  vilkkuvat, säädä ilmamäärä takatilán valikosta asentoon 0.

- ⓘ Merkkivalo päällä: Takatilán ilmastointi on kytketty päälle.  
Merkkivalo pois päältä: Takatilán ilmastointi on kytketty pois päältä.  
Merkkivalo vilkkuu: Takatilán ilmastoinnin asetustila on aktiivinen.

### A/C-toiminnon kytkeminen päälle tai pois päältä

#### Edellytykset

- Ilmastointijärjestelmä on kytkettynä päälle (→ sivu 102).

A/C-toiminto ilmastoii ja kuivaa auton sisätilan ilman.

- ▶ Paina näppäintä **A/C**.

- ⓘ Kytke A/C-toiminto vain hetkeksi pois päältä. Muuten lasit voivat huurtua nopeammin.
- ⓘ Auton alapuolelta saattaa tulla ulos lauhdevettä jäähdytyskäytössä. Tämä ei ole vian merkki.

### Ilmastoinnin automaattinen säätäminen

#### Edellytykset

- Ilmastointijärjestelmä on kytketty päälle (→ sivu 102).

### Automaattisen ilmastoinnin kytkeminen päälle

Automaattitilassa säädetään lämpötilaa, ilmamäärää ja ilmansuuntausta, ja ne pidetään siinä vakaina.

- ▶ Paina näppäintä **AUTO**.  
Näyttöön ilmestyy lämpötila. Ilmamäärän ja ilmansuuntauksen merkki sammuu.  
Kun takatilán ilmastointi on kytketty päälle, asetukset otetaan käyttöön takatilán.

### Automaattisen ilmastoinnin kytkeminen pois päältä

- ▶ Muuta keinukytkimellä  ilmamäärän ja ilmansuuntauksen asetuksia (→ sivu 104). Muutos ei vaikuta toiseen asetukseen.

### Takatilán ilmastoinnin automaattinen säätäminen

#### Edellytykset

- Takatilán ilmastointi on kytketty päälle (→ sivu 103).

Automaattitilassa säädetään lämpötilaa, ilmamäärää ja ilmansuuntausta, ja ne pidetään siinä vakaina.





- ▶ Paina näppäintä **REAR** / .
- ▶ Paina näppäintä **AUTO**.

- ① Silloinkin, kun etulaite on automaattitilassa, takalaite voi poistua automaattitilasta, jos puhallinta säädetään takatilan valikosta.
- ① Kun ilmaa jäähdytetään ja kuljettajan ovi, etumatkustajan ovi tai liukuovi avataan, takatilan ilmastointilaitteen puhallin asetetaan n. 15 minuutin kuluttua alemmalle teholle. Kun kaikki ovet on jälleen suljettu, puhallin säädetään n. yhden minuutin kuluttua uudelleen edelliseen asetukseen.







### Tietoa ilmansuuntauksen asennoista

Näytössä olevat symbolit näyttävät, minkä suuttimien kautta ilmaa ohjataan.

Tempmatic

-  Huurteenpoisto- ja keskisuuttimet
-  Kaikki suuttimet
-  Keskisuuttimet
-  Keski- ja jalkatilasuuttimet

Thermotronic

-  Huurteenpoistosuuttimet
-  Huurteenpoisto- ja keskisuuttimet
-  Kaikki suuttimet
-  Huurteenpoisto- ja jalkatilasuuttimet
-  Keskisuuttimet
-  Keski- ja jalkatilasuuttimet
-  Jalkatilasuuttimet

### Ilmansuuntauksen säätäminen

#### Edellytykset

- Ilmastointijärjestelmä on kytkettynä päälle.

► Paina näppäintä  niin monta kertaa, että haluttu ilmansuuntaus ilmestyy ilmastointilaitteen näyttöön.

#### Synkronointitoiminnon kytkeminen päälle tai pois päältä

#### Edellytykset

- Ilmastointijärjestelmä on kytketty päälle (→ sivu 102).







Ilmastointia keskusohjataan synkronointitoiminnon avulla. Etutilan lämpötilan ja ilmamäärien asetukset otetaan automaattisesti käyttöön takatilaan.

► Paina näppäintä **SYNC**.

- ① Jos takatilan ilmastointi on sammutettu, se kytketään automaattisesti päälle painamalla näppäintä **SYNC**.

### Lasien huurteenpoisto

#### Sisältä huurtuneet lasit

- Paina näppäintä . Kun tuulilasin huurteenpoisto on kytketty päälle, lämpötilaa ja puhaltimen tehoa ei voida säätää.
- Jos autossa on lämmityslaite ja manuaalinen ilmastointilaitte, sulje lisäksi sivu- ja keskisuuttimet (→ sivu 105) sekä takatilan tuuletussuuttimet (→ sivu 106).
- **Autot, joissa on Tempmatic tai Thermotronic:** Paina näppäintä  ja säädä tarvittaessa ilmansuuntaus näppäimellä  tuulilasiin .
- Lisää tarvittaessa ilmamäärää ja sulje kaikki tuuletussuuttimet (→ sivu 105).
- Jos lasit huurtuvat edelleen: Paina näppäintä . Kun tuulilasin huurteenpoisto on kytketty päälle, lämpötilaa ja puhaltimen tehoa ei voida säätää. Ilmastointijärjestelmän näyttöön ilmestyy , tai siihen ei ilmesty mitään symbolia.
- **Autot, joissa on tuulilasilämmitys:** Paina  näppäintä .
- Sulje keskisuuttimet (→ sivu 105) sekä pään alueen (→ sivu 106) ja takatilan tuuletussuuttimet (→ sivu 106).

#### Ulkoa huurtuneet lasit

- Kytke lasinpyyhin päälle (→ sivu 95).

#### Kiertoilmakäytön kytkeminen päälle tai pois päältä

- Paina näppäintä . Sisätilan ilmaa kierrätetään.

Kiertoilmakäyttö kytkeytyy automaattisesti pois päältä.



- ① Kun kiertoilmakäyttö on kytketty päälle, lasit voivat huurtua nopeammin. Kytke kiertoilmakäyttö päälle vain lyhyeksi aikaa.

Kiertoilmakäyttö kytkeytyy automaattisesti päälle seuraavissa tapauksissa:

- korkeissa ulkolämpötiloissa
- tunneliajon aikana (vain autot, joissa on Thermotronic-ilmastointiautomaatiikka ja navigointi)
- kun lasinpyyhin kytketään päälle (→ sivu 95)

Merkkivalo näppäimessä  ei silloin pala. Merkkeintaan 30 minuutin kuluttua ulkoilmaa lisätään jälleen automaattisesti.

### Mukavuusavaaminen/-sulkeminen sisäkiertonäppäimellä

- ▶ **Mukavuussulkeminen:** Paina näppäintä , kunnes sivulasit alkavat sulkeutua automaattisesti. Sivulasin alkuasento on tallennettu muistiin.
- ▶ **Mukavuusavaaminen:** Paina näppäintä , kunnes sivulasit alkavat avautua automaattisesti. Sivulasit avautuvat automaattisesti aiemmin tallennettuun asentoon asti.

### Tuulilasin lämmityksen kytkeminen päälle tai pois päältä

- ① Tuulilasin lämmitystä ei voi kytkeä päälle korkeissa ulkolämpötiloissa.
- ▶ Paina tuulilasin lämmityksen näppäintä. Kun merkkivalo palaa, tuulilasin lämmitys on kytkeytynyt päälle.
- ① Tuulilasin lämmitys sammuu muutaman minuutin kuluttua automaattisesti.
- ① Jos akkujännite on liian alhainen, tuulilasin lämmitystä ei voida kytkeä päälle. Jos akkujännite on liian alhainen tuulilasin lämmityksen käytön aikana, tuulilasin lämmitys sammuu automaattisesti.

### Takalasin lämmityksen kytkeminen päälle tai pois päältä

- ▶ Paina näppäintä . Kun merkkivalo palaa, takalasin lämmitys on kytkeytynyt päälle.

## Tuuletussuuttimien käyttäminen

### Etuosan tuuletussuuttimien säätäminen

- ▲ **VAROITUS** - Liian lyhyestä etäisyydestä tuuletussuuttimiin aiheutuva palovamman ja paleltuman vaara

Tuuletussuuttimista voi tulla erittäin kuumaa tai erittäin kylmää ilmaa.

Siten tuuletussuuttimien välittömässä läheisyydessä voi aiheutua palovammoja tai paleltumia.

- ▶ Huolehdi aina, että kaikki matkustajat ovat riittävän etäällä tuuletussuuttimista.
- ▶ Suuntaa tarvittaessa ilmavirta jollekin toiselle alueelle auton sisätilassa.

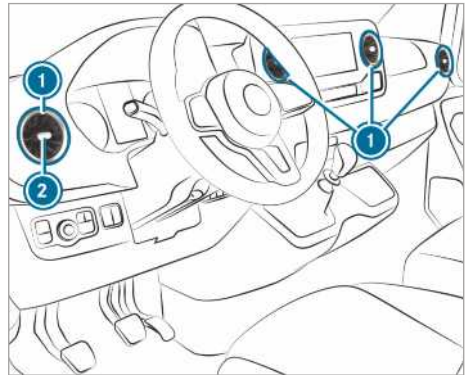

- ▶ **Avaaminen tai sulkeminen:** Ota kiinni tuuletussuuttimen ① keskiosasta ② ja kierrä vasteeseen saakka vasemmalle tai oikealle.
- ▶ **Ilmansuuntauksen säätäminen:** Ota kiinni tuuletussuuttimen ① keskiosasta ② ja käännä suuntaa ylös, alas, vasemmalle tai oikealle.

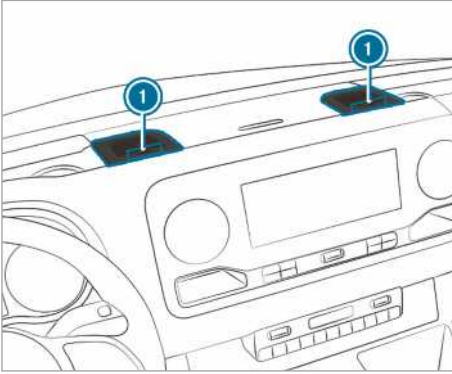

► **Avaaminen tai sulkeminen:** Kierrä säätöpyörää ① ilmasuihkusuuttimien kohdalta vasteesseen saakka vasemmalle tai oikealle.

① Ilmasuihkusuuttimista virtaa viileää ilmaa. Lämmitys ei ole mahdollista. Avaa ilmasuihkusuuttimet ainoastaan kesällä viilennystoiminnon ollessa käytössä, ja pidä suuttimet talvella kiinni.

### Katon ilmakehän tuuletussuutinten säätäminen



Autoissa, joissa on takaosan ilmastointilaite, katon ilmakehän tuuletussuutinten säätämiseksi on integroitu säädettävät tuuletussuuttimet.

► **Ilmamäärän säätäminen:** Avaa tai sulje tuuletussuutinten ① ilmaläpät tarpeen mukaan.

► **Ilmanjaon säätäminen:** Kierrä tuuletussuuttimet ① haluttuun asentoon.

### Takatilän tuuletussuuttimet

▲ **VAROITUS** - Liian lyhyestä etäisyydestä tuuletussuuttimiin aiheutuva palovamman ja paleltuman vaara

Tuuletussuuttimista voi tulla erittäin kuumaa tai erittäin kylmää ilmaa.

Siten tuuletussuuttimien välittömässä läheisyydessä voi aiheutua palovammoja tai paleltumia.

- Huolehdi aina, että kaikki matkustajat ovat riittävän etäällä tuuletussuuttimista.
- Suuntaa tarvittaessa ilmavirta jollekin toiselle alueelle auton sisätilassa.

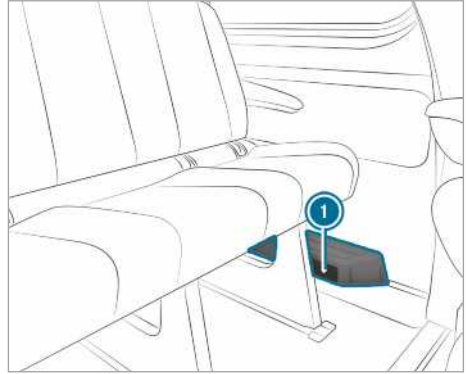

Varustelun mukaan takatilän jalkaosassa on vasemmalla joko ilmakehä tai lämmityslaite, jossa on tuuletussuuttimia ①. Siihen ei saa asettaa mitään esineitä. Matkustajien tulee säilyttää riittävä etäisyys lämpimän ilman virtauksen ja imuilmanoton vuoksi.

### Lisälämmitys

#### Lisälämmityksen toiminta

▲ **VAARA** Myrkyllisten pakokaasujen aiheuttama hengenvaara

Jos pakoputken pää on tukossa, tai riittävä tuuletus ei ole mahdollinen, myrkylliset pakokaasut, erityisesti hiilimonoksidi, voivat tunkeutua autoon. Tämä tilanne voi syntyä esim. suljetuissa tiloissa, tai jos auto juuttuu lumeen.

- ▶ Kytke suljetuissa tiloissa, joissa ei ole pakokaasumuria, esim. autotalissa, lisälämmitys pois päältä.
- ▶ Kun moottori tai lisälämmitys on käynnissä, pidä pakoputken pää ja alue auton ympärillä vapaana lumesta.
- ▶ Riittävän raitisilman takaamiseksi avaa ikkuna auton tuulensuojassa olevalta sivulta.

### **VAROITUS** Lisälämmityksen kuumista osista aiheutuva palovaara

Lisälämmityksen ollessa kytkettynä päälle voivat jotkin ajoneuvon osat, esim. lisälämmityksen pakokaasulaitteisto lämmitä hyvin kuumiksi.

Palavat materiaalit, esim. lehdet, ruoho tai risut, voivat syttyä palamaan, jos ne koskettavat

- lisälämmityksen pakokaasulaitteiston kuumia osia
- itse pakokaasua

On olemassa tulipalovaara!

- ▶ Lisälämmityksen ollessa kytkettynä päälle varmista, että
  - kuumat auton osat eivät kosketa palavia materiaaleja.
  - pakokaasut pääsevät esteettä ulos lisälämmityksen pakoputken päästä.
  - pakokaasut eivät kosketa palavia materiaaleja.

### **HUOMAUTUS** Lisälämmityksen vaurioituminen

Kun lisälämmitys on pitkään käyttämättä, se voi vaurioitua.

- ▶ Kytke lisälämmitys päälle vähintään kerran kuukaudessa noin kymmeneksi minuutiksi.

### **HUOMAUTUS** Yliilämmitys voi vaurioittaa lisälämmitystä

Kun lämmin ilmavirta ei pääse kulkemaan esteettömästi, lisälämmityslaitte voi ylikuumeta ja kytkeytyä pois päältä.

- ▶ Älä estä lämpimän ilmavirran kulkua.

### **i Autot, joissa on mukautettu säiliönäyttö:**

Jos ulkoisesti käytettävä sähkönkuluttaja on liitetty lisälämmitysjohdon kautta, tätä ei huomioida auton tietokoneen jäljellä olevan toimintasäteen näytössä.

Ota tässä tapauksessa huomioon säiliönäyttö. Säiliönäyttö toistaa todellisen täyttötason.

Nodata vaarallisten aineiden kuljetuksessa asiaankuuluvia turvallisuusohjeita. Sijoita tavarat aina riittävän etäisyyden päähän lisälämmityksen ilman ulostuloaukosta.

Lisälämmitys toimii moottorista riippumatta ja täydentää auton ilmastointijärjestelmää. Lisälämmitys lämmittää auton sisätilan ilmaa asetettuun lämpötilaan saakka.

## Lämpimän veden lisälämmitys

### **Vesilisälämmityksen toiminta**

Vesilisälämmityksen lämmitystehostus-, lisälämmitys- ja seisontatuuletustoiminnot täydentävät auton ilmastointijärjestelmää. Lisälämmitys lämmittää myös moottorin jäähdytysnestettä, mikä moottoria lämmitettäessä säästää sekä moottoria että polttoainetta. Lisälämmitys lämmittää auton sisäosien ilman asetettuun lämpötilaan. Näin seisontatuuletus ei ole riippuvainen käyvän moottorin lämmöstä. Lisälämmitys toimii auton polttonesteellä. Jotta lisälämmitys toimisi, polttoainesäiliössä on oltava varamäärää enemmän polttonestettä. Lisälämmitys mukauttaa käyttötilasi automaattisesti ulkolämpötilan ja sääolosuhteiden muutoksiin. Tämän vuoksi lisälämmitys voi vaihtua tuuletuksesta lämmityskäyttöön tai päinvastoin. Kun moottori on käynnissä, lisälämmitys ei ole aktiivinen. Lisälämmitys kytkeytyy automaattisesti pois päältä viimeistään 50 minuutin kuluttua. Käyttötavalla "seisontatuuletus" ei auton sisätilan ilmaa voi viilentää alle ulkolämpötilan. Lämmitystehostustoiminto tukee ilmastointijärjestelmää moottorin käydessä ja ulkolämpötilan ollessa alhainen.



Vesilisälämmityksen käyttö kuormittaa auton akkua. Tämän vuoksi autolla olisi ajettava pitempi matka viimeistään silloin, kun lämmitystä tai tuuletusta on käytetty kaksi kertaa.

### **Vesilisälämmityksen kytkeminen päälle / pois päältä näppäimen avulla**







#### **Edellytykset**

- Polttoainesäiliö on täytetty yli varatason.

### Lisälämmityksen kytkeminen päälle ja pois päältä

- ▶ **Kytkeminen päälle:** Paina näppäintä .
- ▶ **Kytkeminen pois päältä:** Paina näppäintä .

### Kytke oletuslämpötila päälle



- ▶ Kytke sytytysvirta päälle.
  - ▶ **Kytkeminen päälle:** Paina näppäintä .
  - ▶ **Kytkeminen pois päältä:** Paina näppäintä .
  - ▶ Säädä lämpötila näppäimellä  .
  - ▶ Paina näppäintä .
- Näppäimen  punainen tai sininen merkkivalo syttyy tai sammuu.

Merkkivalojen värit:

- **Sininen:** Seisontatuuletus on kytketty päälle.
- **Punainen:** Lisälämmitys on kytketty päälle.
- **Keltainen:** Lähtöaika on esivalittu.

Lisälämmitys tai seisontatuuletus kytketty pois päältä viimeistään 50 minuutin kuluttua.

### Lämmitystehostuskäytön kytkeminen päälle ja pois päältä

- ▶ **Kytkeminen päälle:** Käynnistä moottori.
  - ▶ Paina näppäintä .
  - ▶ **Kytkeminen pois päältä:** Paina näppäintä .
- Lämmitystehostin kytketty päälle tarpeen mukaan, kun ulkolämpötila on alle 0 °C.
-  Lämmitystehostuskäyttö on ainoastaan ajoneuvoissa, joissa on vesilisälämmitys.

### Vesilisälämmityksen säätö kaukosäätimen avulla

#### Edellytykset











- Polttoainesäiliö on täytetty yli varatason.

### Kytkeminen päälle heti









- ▶ Pidä näppäintä  painettuna niin kauan, kunnes kaukosäätimen näyttöön ilmestyy viesti **ON**.

### Lähtöajan asettaminen

- ▶ Paina näppäintä  lyhyesti.
- ▶ Paina näppäintä  tai  niin monta kertaa, että muutettava aika ilmestyy näytölle.
- ▶ Paina yhtä aikaa näppäimiä  ja . Kaukosäätimen näytön symboli  vilkkuu.
- ▶ Säädä haluttu lähtöaika näppäimillä  ja .
- ▶ Paina yhtä aikaa näppäimiä  ja . Uusi lähtöaika on tallennettu.

Lähtöaikoja voi tallentaa enintään kolme.

- ▶ **Lähtöajan aktivointi:** Paina näppäintä  lyhyesti.
- ▶ Valitse haluttu lähtöaika näppäimillä  ja .
- ▶ Paina näppäintä  pitkään. Kaukosäätimen näyttöön ilmestyy symboli , lähtöaika sekä valitun lähtöajan mukaan kirjain **A**, **B** tai **C**.
- ▶ **Lähtöajan kytkeminen pois päältä:** Valitse haluttu lähtöaika ja paina näppäintä  pitkään. Näyttöön ilmestyy **OFF**.
- ▶ **Aktiivisen lisälämmityksen tilan tarkastaminen:** Paina näppäintä  lyhyesti.

### Kytkeminen pois päältä heti

- ▶ Paina näppäintä  pitkään.

## Yleiskatsaus kaukosäätimen näytön viesteistä (lisälämmitys/seisontatuuletus)

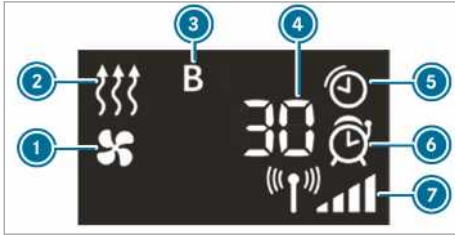

- 1 Seisontatuuletus on kytketty päälle
- 2 Lisälämmitys on kytketty päälle
- 3 Valittu lähtöaika
- 4 Lisälämmityksen tai seisontatuuletuksen jäljellä oleva käyttöaika (minuuteissa)
- 5 Lisälämmitys tai seisontatuuletus aktiivinen
- 6 Lähtöaika aktivoitu
- 7 Signaalin voimakkuus

Muuta näytöllä:

- **Kellonaika:** Aktivoitu lähtöaika.
- **0 minuuttia:** Käyttöaika kasvaa, koska moottori ei ole vielä käynnistyksessä saavuttanut käyttölämpötilaa.
- **OFF:** Lisälämmitys tai seisontatuuletus on kytketty pois päältä.

## Kaukosäätimen pariston vaihtaminen (lisälämmitys)

**VAARA** Paristojen nielemisestä aiheutuvat vakavat terveyshaitat

Paristot sisältävät myrkyllisiä ja syövyttäviä aineita. Paristojen nielemisestä voi aiheutua vakavia terveyshaittoja.

Tästä on seurauksena hengenvaara!

- ▶ Säilytä paristot lasten ulottumattomissa.
- ▶ Jos paristoja on nieltä, hakeudu välittömästi lääkäriin.



**YMPÄRISTÖÄ KOSKEVA HUOMAUTUS** Paristojen epäasianmukaisesta hävittämisestä aiheutuvat ympäristövaingot



Paristot sisältävät myrkyllisiä ja syövyttäviä aineita.



Vie tyhjät paristot ammattitaitoiseen erikoiskorjaamoon tai käytettyjen akkujen ja paristojen keräyspisteeseen.

## Edellytykset

- Saatavilla on liitumparisto (tyyppi CR2450).

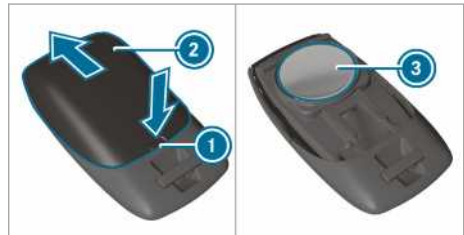

- ▶ Paina aukkoa 1 terävällä esineellä.
- ▶ Työnnä pariston suojusta 2 nuolen suunnassa taaksepäin.
- ▶ Aseta uusi paristo 3 paristokoteloon teksti ylöspäin.
- ▶ Työnnä pariston suojusta 2 kaukosäätimen nuolen suuntaa vastaan, kunnes pariston suojuks lukittuu paikalleen.

## Lämpimän veden lisälämmityksen säätämisen ajotietokoneella

### Edellytykset

- Polttoainesäiliö on täytetty yli varatason.
- Sytytysvirta on kytketty päälle.

Ajotietokone:

↪ Asetukset ▶ Lämmitys

## Päällekytketympäisajan asettaminen

- ▶ Valitse Asetukset.
- ▶ Valitse haluttu lähtöaika.

### Lähtöajan aktivointi

- ▶ Aktivoi lähtöaika asettamalla hakanen.
- ① Ota huomioon, että dass A, B ja C vastaavat kulloinkin jotakin ohjelmoitua lähtöaikaa.
- ① Esivalinta-ajan aktivointi on nyt voimassa seuraavaan moottorin käynnistykseen.



① Haluttu esivalinta-aika A, B tai C ilmestyy vain, kun lähtöaika on aktivoitu hakasella.

- ▶ Valitse haluttu esivalinta-aika, kuten esim. A, B tai C, pyyhkäisemällä vasemmalle tai oikealle.

### Esivalinta-ajan valitseminen

- ▶ Määritä haluttu esivalinta-aika A, B tai C.

### Vesilämmitykseen liittyviä ongelmia

Ongelma	Mahdolliset syyt/seuraukset ja ▶ ratkaisut
FAIL 	Kaukosäätimen ja autossa olevan vastaanottimen välillä ei ole yhteyttä. ▶ Muuta kaukosäätimen sijaintia autoon nähden, esimerkiksi liikuta kaukosäädintä lähemmäksi autoa.
FAIL	Käynnistysakun varaustila ei ole riittävä. ▶ Lataa käynnistysakku. Polttonestesäiliössä on polttoainetta alle varamäärän. ▶ Tankkaa lähimmällä huoltoasemalla.
FAIL 	Lisälämmityksessä on häiriö. ▶ Anna ammattitaitoisen erikoiskorjaamon tarkastaa lisälämmitys.

### Ilmalämmitys

#### Yleiskatsaus ajastimesta

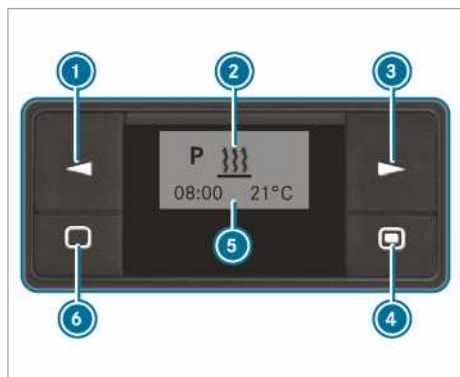

- ① Vaihtoehdon valitseminen / arvojen muuttaminen
- ② Valikkorivi
- ③ Vaihtoehdon valitseminen
- ④ Lyhyt painallus: valinnan tai asetuksen vahvistaminen / pitkä painallus: pikalämmityskäytön kytkeminen päälle / pois päältä

⑤ Tilarivi

- ⑥ Lyhyt painallus: ajastimen kytkeminen päälle / valikon asetusten keskeyttäminen tai päättäminen / pitkä painallus: kaikkien toimintojen päättäminen

#### Ajastimen kytkeminen päälle

- ▶ Paina näppäintä ⑥ .
- ① Ajastin kytkeytyy kymmenen sekunnin kuluttua lepotilaan. Näyttö sammuu.

#### Ajastimen asettaminen

##### Kellonajan asettaminen

Viikonpäivä, kellonaika ja käyttöajan vakioarvo on asetettava uudelleen seuraavissa tapauksissa:

- ensimmäisen käyttöönoton yhteydessä
- jännitekatkoksen jälkeen (esim. jos akku oli irrotettu)
- käyttöhäiriön jälkeen
- ▶ Paina näppäintä ① tai ③, kunnes  vilkkuu valikkorivillä ② .
- ▶ Paina näppäintä ④ .



- ▶ Paina näppäintä ① tai ③, kunnes  vilkkuu.
- ▶ Paina näppäintä ④.
- ▶ Aseta tunnint näppäimellä ① tai ③.
- ▶ Paina näppäintä ④.
- ▶ Aseta minuutit näppäimellä ① tai ③.
- ▶ Paina näppäintä ④.



### Kellonajan muodon asettaminen

- ▶ Paina näppäintä ① tai ③, kunnes  vilkkuu valikkorivillä ②.
- ▶ Paina näppäintä ④.
- ▶ Paina näppäintä ① tai ③, kunnes kellonajan muodon symboli vilkkuu.
- ▶ Paina näppäintä ④.
- ▶ Valitse haluttu kellonajan muoto näppäimellä ① tai ③.
- ▶ Paina näppäintä ④.

### Viikonpäivän asettaminen

- ▶ Paina näppäintä ① tai ③, kunnes  vilkkuu valikkorivillä ②.
- ▶ Paina näppäintä ④.
- ▶ Paina näppäintä ① tai ③ kunnes viikonpäivän symboli vilkkuu.
- ▶ Paina näppäintä ④.
- ▶ Valitse näppäimellä ① tai ③ haluamasi viikonpäivä.
- ▶ Paina näppäintä ④.

### Pikalämmityskäytön kytkeminen päälle ja pois päältä

- ▶ **Kytkeminen päälle:** Paina näppäintä ④ niin kauan, kunnes  vilkkuu valikkorivillä ②. Näyttöön ilmestyy lyhyeksi aikaa **On** ja sen jälkeen jäljellä oleva käyttöaika tai kestäkäytön symboli .

- ▶ **Kytkeminen pois päältä:** Paina näppäintä ④ niin kauan, kunnes näyttöön ilmestyy **Off**.

### Lähtöajan asettaminen

Voit asettaa ajastimella kolme lähtöaikaa. Lähtöajat on asetettava uudelleen käyttöhäiriöiden jälkeen tai jos akku on irrotettu.

- ▶ **Lähtöajan asettaminen:** Paina painiketta ① tai ③, kunnes  vilkkuu valikkorivillä ②.
- ▶ Paina näppäintä ④.
- ▶ Ohjelmarivillä ⑤ näytetään ohjelmamuistin numerot. Hakanen ilmaisee aktivoidut ohjelmamuistit.
- ▶ Valitse haluttu ohjelmamuisti näppäimellä ① tai ③.
- ▶ Paina näppäintä ④.
- ▶ **Ohjelmamuistin aktivointi/deaktivointi:** Valitse näppäimellä ① tai ③ **On** tai **Off**.
- ▶ Paina näppäintä ④.
- ▶ **Ohjelmamuistin muokkaaminen:** Valitse näppäimellä ① tai ③ .
- ▶ Paina näppäintä ④.
- ▶ Aseta viikonpäivä ja kellonaika (→ sivu 110).

### Lämpötilan ja käyttöajan asettaminen

- ▶ Paina näppäintä ④.
- ▶ Aseta lämpötila näppäimellä ① tai ③.
- ▶ Paina näppäintä ④.
- ▶ Aseta käyttöaika näppäimellä ① tai ③ tai valitse kestäkäytön symboli .
- ▶ Paina näppäintä ④.
- ▶ **i** Asetettava käyttöaika on pikalämmityskäytön vakioasetus. Voit asettaa käyttöajaksi 10 - 120 minuuttia tai kestäkäytön.

### Ilmalämmitykseen liittyvät ongelmat

Ongelma	Mahdolliset syyt/seuraukset ja ▶ ratkaisut
Ilmoitus <b>ERROR</b> ilmestyy ajastimen näyttökenttään.	On ilmennyt käyttöhäiriö. ▶ Tarkastuta lisälämmitys ammattitaitoisessa erikoiskorjaamossa.
Ilmoitus <b>INIT</b> ilmestyy ajastimen näyttökenttään.	Jännitteensyöttö keskeytyi. Kaikki tallennetut asetukset on poistettu. Automaattinen laitteen havaitseminen on parhaillaan aktiivinen. ▶ Kun automaattinen laitteen havaitseminen on päättynyt, aseta viikonpäivä, kellonaika ja käyttöaika (→ sivu 110). ▶ Aseta lähtöaika (→ sivu 111).

Ongelma	Mahdolliset syyt/seuraukset ja ▶ ratkaisut
Sisätilan lämmitin kytkeytyy automaattisesti pois päältä ja/tai sitä ei voida kytkeä päälle.	<p>Ohjainlaitteeseen integroitu alijännitesuoja kytkee sisätilan lämmittimen pois päältä, sillä sähköjärjestelmän jännite on alle 10 V.</p> <ul style="list-style-type: none"> <li>▶ Tarkastuta generaattori ja akku.</li> </ul> <p>Sähkövaroke on palanut.</p> <ul style="list-style-type: none"> <li>▶ Vaihda sähkövaroke, katso lisäohje ”Varokkeen varaus”.</li> <li>▶ Tarkastuta varokkeen vian syy ammattitaitoisessa erikoiskorjaamossa.</li> </ul>
Ilmalisälämmitys on ylikuumentunut.	<p>Ilmakanavat ovat tukossa.</p> <ul style="list-style-type: none"> <li>▶ Varmista, että lämpimän ilmavirran kulku ei esty.</li> <li>▶ Tarkastuta lisälämmitys ammattitaitoisessa erikoiskorjaamossa.</li> </ul>

### Tavaratilan tuuletuksen käyttö

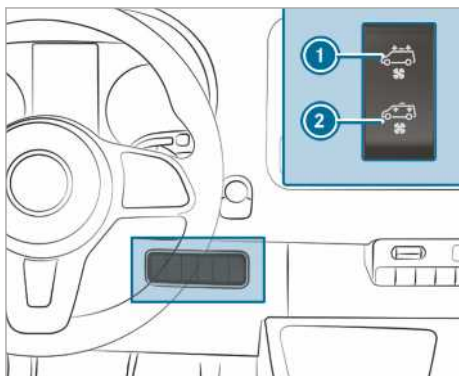

Jos autossa on kattotuuletin, tavaratilaa voi tuulettaa.

- ▶ Kytke sytytysvirta päälle.
- ▶ **Kytkeminen päälle ja ilman poistaminen:** Paina katkaisinta ① yläreunasta. Kattotuuletin poistaa käytetyn ilman tavaratilasta.
- ▶ **Kytkeminen päälle ja tuuletus:** Paina katkaisinta ② alareunasta. Kattotuuletin imee raitista ilmaa tavaratilaan.
- ▶ **Kytkeminen pois päältä:** Säädä katkaisin keskiasentoon.

## Ajaminen

### Jännitteensaannin tai sytytysvirran kytkeminen päälle start-stop-näppäimellä

**VAROITUS** Onnettomuus- ja loukkaantumisvaara lasten ollessa autossa yksin

Jos lapset jäävät yksin autoon, he voivat

- avata ovet ja siten vaarantaa muiden henkilöiden tai tielläliikkujien turvallisuuden.
- nousta autosta ja joutua liikenteen sekaan.
- käyttää auton varusteita ja esim. jäädä puristuksiin.

Lisäksi lapset voivat saada auton liikkeelle esimerkiksi

- vapauttamalla seisontajarrun.
- kytkemällä automaattivaihteiston pois pysäköintiasennosta **P** tai kytkemällä käsivaihteiston vapaa-asentoon.
- käynnistämällä moottorin.

- ▶ Kun poistut autosta, ota aina avain mukaasi ja lukitse auto.
- ▶ Älä koskaan jätä lapsia tai eläimiä yksin autoon.
- ▶ Säilytä avainta lasten ulottumattomissa.

**VAARA** Pakokaasuista aiheutuva hengenvaara

Polttomootorit päästävät ilmaan myrkyllisiä pakokaasuja, esim. hiilimonoksidia. Näiden pakokaasujen hengittäminen on haitallista terveydelle ja johtaa myrkytyksiin.

- ▶ Älä koskaan pidä moottoria käynnissä suljetuissa tiloissa, joissa ei ole riittävää tuuletusta.

**VAROITUS** Pakokaasulaitteistossa olevista palavista materiaaleista aiheutuva tulipalovaara

Ympäristön vaikutuksesta tai eläinten mukana kulkeutuneet palavat materiaalit voivat syttyä palamaan moottorin kuumissa osissa tai pakokaasulaitteistossa.

- ▶ Tarkista sen vuoksi säännöllisesti, ettei moottoritilassa tai pakokaasulaitteistossa ole niihin kuulumatonta palavaa materiaalia.

### Edellytykset

- Avain on antennin (→ sivu 45) tunnustusalueella ja sen paristo ei ole purkautunut.

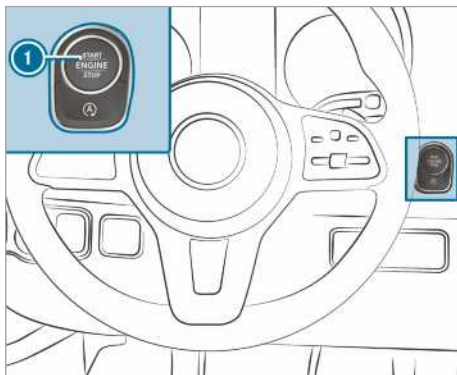

#### ▶ Jännitteensaannin kytkeminen päälle:

Paina näppäintä ① kerran.  
Esim. lasinpyyhkimet voi kytkeä päälle.

Kun yksi seuraavista edellytyksistä täyttyy, jännitteensaanti kytkeytyy jälleen pois päältä:

- Kuljettajan ovi on auki.
- Näppäintä ① painetaan kaksi kertaa.

#### ▶ Sytytysvirran kytkeminen päälle:

Paina näppäintä ① kaksi kertaa.  
Merkkivalot ilmestyvät mittaristoon.

Kun yksi seuraavista edellytyksistä täyttyy, sytytysvirta kytkeytyy jälleen pois päältä:

- Autoa ei käynnistetä 15 minuutin sisällä.
- Näppäintä ① painetaan kerran.

## Käynnistäminen

### Auton käynnistäminen start-stop-näppäimellä

**VAROITUS** Onnettomuus- ja loukkaantumisvaara lasten ollessa autossa yksin

Jos lapset jäävät yksin autoon, he voivat

- avata ovet ja siten vaarantaa muiden henkilöiden tai tielläliikkujien turvallisuuden.
- nousta autosta ja joutua liikenteen sekaan.
- käyttää auton varusteita ja esim. jäädä puristuksiin.

Lisäksi lapset voivat saada auton liikkeelle esimerkiksi

- vapauttamalla seisontajarrun.
  - kytkemällä automaattivaihteiston pois pysäköintiasennosta **P** tai kytkemällä käsivaihteiston vapaa-asentoon.
  - käynnistämällä moottorin.
- Kun poistut autosta, ota aina avain mukaasi ja lukitse auto.
- Älä koskaan jätä lapsia tai eläimiä yksin autoon.
- Säilytä avainta lasten ulottumattomissa.

### Edellytykset

- Avain on antennin (→ sivu 45) tunnistusalueella ja sen paristo ei ole purkautunut.

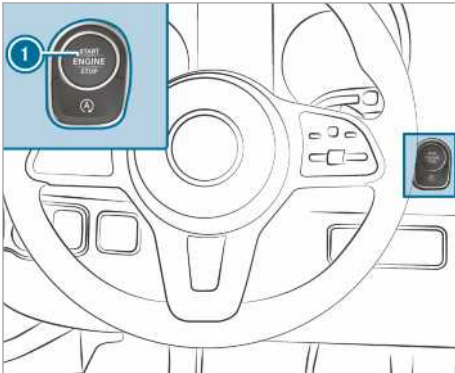

- **Autot, joissa on käsivaihteisto:** Paina kytkinpoljin alas.
- **Autot, joissa on automaattivaihteisto:** Kytke vaihteisto asentoon **P** tai **N**.
- Paina jarrupoljinta ja paina näppäintä **1** kerran.
- Jos auto ei käynnisty: Kytke tarpeettomat kuluttimet pois päältä ja paina näppäintä **1** kerran.
- Jos auto ei edelleenkään käynnisty ja monitoiminäyttöön ilmestyy viesti **Laita avain merkittävään säilytystilaan ks. käyttöohjekirja:** Käynnistä auto hätäkäytöllä.

### Auton käynnistäminen hätäkäytöllä

**VAROITUS** Onnettomuus- ja loukkaantumisvaara lasten ollessa autossa yksin

Jos lapset jäävät yksin autoon, he voivat

- avata ovet ja siten vaarantaa muiden henkilöiden tai tielläliikkujien turvallisuuden.
- nousta autosta ja joutua liikenteen sekaan.
- käyttää auton varusteita ja esim. jäädä puristuksiin.

Lisäksi lapset voivat saada auton liikkeelle esimerkiksi

- vapauttamalla seisontajarrun.
  - kytkemällä automaattivaihteiston pois pysäköintiasennosta **P** tai kytkemällä käsivaihteiston vapaa-asentoon.
  - käynnistämällä moottorin.
- Kun poistut autosta, ota aina avain mukaasi ja lukitse auto.
- Älä koskaan jätä lapsia tai eläimiä yksin autoon.
- Säilytä avainta lasten ulottumattomissa.

Ellei auto käynnisty vielä kään, ja monitoiminäyttöön ilmestyy viesti **Laita avain merkittävään säilytystilaan ks. käyttöohjekirja**, auton voi käynnistää hätäkäytöllä.

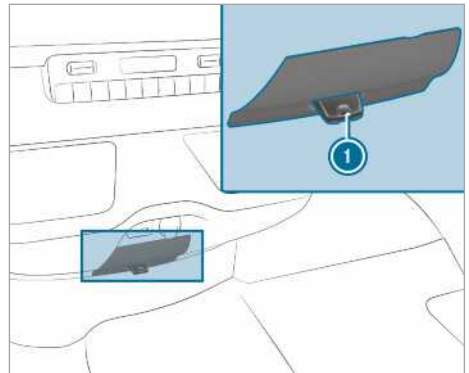

- Irrota avain **1** avainnippusta.
- Aseta avain **1** korttipaikkaan. Auto käynnistyy hetken kuluttua.
- Anna avaimen olla paikallaan koko ajon ajan.

- ▶ Jos avain ① poistetaan korttipaikasta, moottori käy edelleen.
- ▶ Tarkastuta avain ① ammattitaitoisessa erikoiskorjaamossa.

### Jos auto ei käynnisty:

- ▶ Laita avain ① korttipaikkaan.
  - ▶ **Autot, joissa on käsivaihteisto:** Paina kytkinpoljinta.
  - ▶ **Autot, joissa on automaattivaihteisto:** Paina jarrupoljinta.
  - ▶ Käynnistä auto start-stop-näppäimellä.
- ① Myös jännitteensaannin tai sytytysvirran voi kytkeä päälle start-stop-näppäimellä.

### Sisäänajo-ohjeet

Säästä moottoria ensimmäisten 1 500 kilometrin ajan:

- Aja vaihtelevilla nopeuksilla ja kierrosluvuilla.
- Vaihda seuraavaksi suuremmalle vaihteelle viimeistään, kun kierroslukumittarin osoitin on saavuttanut  $\frac{2}{3}$  alueesta ennen punaista aluetta.
- Vältä suurta kuormitusta, kuten täydellä kaasulla ajamista.
- Älä vaihda käsin pienemmälle vaihteelle jarruttaaksesi autoa.
- Nosta kierroslukua tasaisesti ja kiihdytä auto täyteen nopeuteen vasta 1 500 km:n jälkeen.
- **Autot, joissa on automaattivaihteisto:** Älä paina kaasupoljinta vastekohdan yli pohjaan (kickdown).

Tämä pätee myös silloin, kun moottori tai voimansiirtolinjan osia on vaihdettu.

Noudata lisäksi seuraavia sisäänajo-ohjeita:

- Ajoturvallisuusjärjestelmän ESP® tunnistinjärjestelmä säätyy auton luovutuksen tai korjauksen jälkeen automaattisesti tietyn ajomatkan aikana. Täydellinen järjestelmän toiminta saavutetaan vasta tämän perusasetustapahtuman päättymisen jälkeen.
- Uudet tai vaihdetut jarrupalat, jarrulevyt ja renkaat saavuttavat parhaan mahdollisen jarrutustehon ja pidon vasta muutaman sadan ajokilometrin jälkeen. Korvaa pienempi jarrutusvaikutus painamalla jarrupoljinta voimakkaammin.

### Ajo-ohjeita

#### Ajamiseen liittyviä ohjeita

**VAROITUS** Kuljettajan jalkatilassa olevista esineistä aiheutuva onnettomuusvaara

Kuljettajan jalkatilassa olevat esineet voivat rajoittaa polkimen liikematkaa tai estää pohjaan asti painetun polkimen liikkumisen.

Tämä vaarantaa auton käyttö- ja liikenneturvallisuuden.

- ▶ Varmista kaikkien autossa säilytettävien tavaroiden pysyminen paikallaan, jotta ne eivät voi joutua kuljettajan jalkatilaan.
- ▶ Varmista jalkatilan mattojen kohdalla, että ne ovat hyvin kiinni paikoillaan, ja että polkimilla on riittävästi tilaa.
- ▶ Älä laita useampia jalkatilan mattoja päällekkäin.

**VAROITUS** Epäsianmukaisista jalkineista aiheutuva onnettomuusvaara

Polkimien käyttö voi hankaloitua, jos kuljettajalla on epäasianmukaiset jalkineet, esim.:

- kengät, joissa on platoopohja
  - kengät, joissa on korkeat korot
  - tohvelit
- ▶ Käytä ajaessa aina asianmukaisia jalkineita voidaksesi käyttää polkimia turvalisästi.

**VAROITUS** Sytytysvirran pois päältä kytkeminen lukitsee ohjauksen, mistä on seurauksena onnettomuusvaara

Jos sytytysvirta kytketään pois päältä auton seisossa paikallaan, ohjauspyörä lukittuu autoissa, joissa on käsivaihteisto.

Autoa ei voi enää ohjata.

- ▶ Kytke sytytysvirta päälle ennen auton rullaamista ohjauspyörän lukituksen avaamiseksi.

**VAROITUS** Sytytysvirran pois päältä kytkemisestä ajon aikana aiheutuva onnettomuusvaara

Jos sytytysvirta kytketään pois päältä ajon aikana, turvallisuuden kannalta oleelliset toiminnot toimivat rajoitetusti tai eivät toimi enää lainkaan. Tämä voi koskea esim. ohjaus-tehostinta ja jarrutehostusta.

Ohjaamiseen ja jarruttamiseen tarvitaan tällöin huomattavasti enemmän voimaa.

▶ Älä kytke sytytysvirtaa pois päältä ajon aikana.

**VAARA** Pakokaasuista aiheutuva hengenvaara

Polttomootorit päästävät ilmaan myrkyllisiä pakokaasuja, esim. hiilimonoksidia. Näiden pakokaasujen hengittäminen on haitallista terveydelle ja johtaa myrkytyksiin.

▶ Älä koskaan pidä moottoria käynnissä suljetuissa tiloissa, joissa ei ole riittävää tuuletusta.

**VAARA** Myrkyllisistä pakokaasuista aiheutuva hengenvaara

Jos pakoputken pää on tukossa tai riittävä tuuletus ei ole mahdollista, autoon voi päästä myrkyllisiä pakokaasuja, erityisesti hiilimonoksidia. Näin voi tapahtua esimerkiksi, jos auto jumittuu lumeen.

- ▶ Jos moottori tai lisälämmitys ovat käynnissä, pidä pakoputken pää ja auton ympärillä oleva alue vapaana lumesta.
- ▶ Taataksesi raittiin ilman riittävän saannin, avaa ikkuna auton tuulen suojassa olevalta puolelta.

**VAROITUS** Jarrujärjestelmän ylikuumentumisesta aiheutuva onnettomuusvaara

Jos jalkaa lepuutetaan jarrupolkimella ajon aikana, jarrujärjestelmä voi ylikuumentua.

Tällöin jarrutusmatka pitenee eikä jarrujärjestelmä välttämättä toimi.

- ▶ Älä koskaan käytä jarrupoljinta jalkatukenä.
- ▶ Älä paina ajon aikana jarru- ja kaasupoljinta samanaikaisesti.

Pitkissä ja jyrkissä alamäissä tulee vaihtaa hyvissä ajoin pienemmälle vaihteelle. Ota tämä huomioon etenkin auton ollessa kuormattu. Tällöin voi hyödyntää moottorin jarrutusvaikutusta. Tällä tavoin pienennetään jarrujärjestelmään kohdistuvaa rasitusta ja vältetään jarrujen ylikuumentuminen ja liian nopea kuluminen.

**HUOMAUTUS** Jarrupolkimen jatkuvasta painamisesta aiheutuva jarrupalojen kuluminen

- ▶ Älä paina jarrupoljinta jatkuvasti ajon aikana.
- ▶ Käyttääksesi moottorin jarrutusvaikutusta, kytke ajoissa pienemmälle vaihteelle.

**OHJE** Voimansiirtolinjan ja moottorin vaurioituminen liikkeellelähdössä

- ▶ Älä anna moottorin käydä lämpimäksi auton seisossa paikallaan. Lähde heti liikkeelle.
- ▶ Vältä korkeita kierroslukuja ja täydellä kaasulla ajamista, kunnes moottori on saavuttanut käyttölämpötilansa.

**HUOMAUTUS** Palamattomasta polttonesteestä aiheutuva katalysointivaurioituminen

Moottori käy epätasaisesti ja siinä on sytytyskatkoja.

Palamatonta polttonestettä voi päästä katalysointivaurioitumaan.

- ▶ Paina kaasupoljinta vain vähän.
- ▶ Korjauta vika välittömästi ammattitaitoisessa erikoiskorjaamossa.

### Lyhyen matkan ajoja koskevia ohjeita

Jos autolla ajetaan enimmäkseen lyhyitä matkoja, moottoriöljyn voi kertyä polttonestettä, minkä seurauksena moottori voi vaurioitua.

### Autot, joissa on häiriönäyttö (lyhyen matkan ajon yhteydessä)

Jos ilmenee jokin seuraavista näytöistä, aja seuraavassa sopivassa tilanteessa vähintään kierrosluvulla 2000 1/min, kunnes merkkivalo tai näyttöviesti sammuu:

- Mittariston näyttöön sytty dieselhiukkassuodattimen merkkivalo.

Noudata regenerointiin liittyviä ohjeita (→ sivu 124).

- Monitoiminäyttöön ilmestyy viesti **Pakokaasu-suodatin Aja korkealla kierrosluvulla ks. käyttöohjekirja**

Kytke sitä varten pienemmälle vaihteelle autoissa, joissa on automaattivaihteisto (→ sivu 129).

Jos autossa on Eco-start-stop-toiminto, se on kytkettävä pois päältä.

Kohdistettu lämpötilan nosto auttaa dieselhiukkassuodattimen puhtaaksipoltossa.

Jos merkkivalo tai näyttöviesti ei sammuu noin 40 minuutin kuluttua, ota välittömästi yhteyttä ammattitaitoiseen erikoiskorjaamoon.

### Autot, joissa ei ole häiriönäyttöä (lyhyen matkan ajon yhteydessä)

Jos autolla ajetaan enimmäkseen lyhyitä matkoja, aja autolla 500 km:n välein 20 minuuttia moottori- tai maantiellä. Se auttaa dieselhiukkassuodattimen regeneroinnissa.

### Rajoitusnopeuteen liittyviä huomautuksia

**VAROITUS** Renkaiden kantavuuden tai sallitun nopeusluokituksen ylittämisestä aiheutuva onnettomuusvaara

Ilmoitetun renkaiden kantavuuden tai sallitun nopeusluokituksen ylittäminen voi johtaa renkaiden vaurioitumiseen tai puhkeamiseen.

- ▶ Käytä vain autotyyppille hyväksytyjä rengastyyppejä ja -kokoja.
- ▶ Noudata autollesi tarvittavaa renkaiden kantavuutta ja nopeusluokitusta.

Kuljettajan on selvitettävä renkailla (renkaat ja rengaspaine) sallittu huippunopeus. Noudata etenkin myös maassa voimassa olevia renkaisiin liittyviä lakisääteisiä määräyksiä.

Auton nopeuden voi rajoittaa pysyvästi.

Mercedes-Benz suosittelee teettämään ohjelmoinnin ja nopeuden rajoituksen ammattitaitoisessa erikoiskorjaamossa.

Autoissa, joissa on nopeusrajoitin, auton nopeutta voi rajoittaa käyttöjärjestelmän avulla väliaikaisesti ja/tai pysyvästi (→ sivu 157).

Huomioi ohitustilanteissa, että moottori säätää automaattisesti, kun ohjelmoitu nopeusrajoitus saavutetaan.

Nopeusrajoitus voi ylittyä alamässä ajettaessa. Autoa on jarrutettava tarvittaessa.

Nopeusrajoituksen saavuttamisesta ilmoitetaan näyttöviestin avulla.

### Tietoja ulkomaanmatkoista

#### Huolto

Laajennettu Mercedes-Benz-huolto on käytettävissä myös ulkomailla. Oletko huolissasi, että huoltolaitteet tai varaosat eivät mahdollisesti siitä huolimatta ole heti käytettävissä. Vastaavat korjaamoluettelot saa Mercedes-Benz-huoltopisteestä.

#### Poltoneste

Joissakin maissa on saatavissa vain pienemmän oktaaniluvun tai suuremman rikkipitoisuuden mukaisia polttoaineita.

Mercedes-Benz suosittelee vedenerottimella varustetun polttoainesuodattimen asentamista ajamiseen niissä maissa, joissa dieselöljyn vesipitoisuus on suurempi.

Epäsopiva polttoaine voi aiheuttaa moottorivaurioita. Polttoainetta koskevia tietoja löytyy luvusta "Polttoaine" (→ sivu 353).

#### Rautatiekuljetusta koskevia tietoja

Auton kuljettaminen junassa voi olla rajoitettua tai edellyttää erityisiä toimenpiteitä tietyissä maissa eri tunnelikorkeuksien ja kuormausmääräysten vuoksi.

Lisätietoja aiheesta saa kaikista Mercedes-Benz-huoltopisteistä.

### Ohjeita jarruttamiseen

**VAROITUS** Pienemmälle vaihteelle vaihtamisesta aiheutuva heittelehtimis- ja onnettomuusvaara liukkaalla ajoradalla

Jos vaihdetta vaihdetaan pienemmälle vaihteelle liukkaalla ajoradalla moottorin jarrutusvaikutuksen tehostamiseksi, vetävät pyörät voivat menettää pidon.

- ▶ Älä vaihda pienemmälle vaihteelle liukkaalla ajoradalla moottorin jarrutusvaikutuksen tehostamiseksi.

**VAROITUS** Jarrujärjestelmän ylikuumentumisesta aiheutuva onnettomuusvaara

Jos jalkaa lepuutetaan jarrupolkimella ajon aikana, jarrujärjestelmä voi ylikuumentua.

Tämän seurauksena jarrutusmatka pitenee ja jarrujärjestelmä voi jopa lakata toimimasta.

- ▶ Älä koskaan käytä jarrupoljinta jalkatukena.
- ▶ Älä paina ajon aikana jarru- ja kaasupoljinta samanaikaisesti.

### Mäkinen tie

Noudata pitkissä ja jyrkissä alamäissä seuraavia ohjeita:

- Kytke automaattivaihteisto ajoissa vaihdealueelle **2** tai **1**, jotta moottori ei käy keskimmäisen ja ylimmän kierroslukualueen välillä (→ sivu 129)
  - Kytke käsivaihteisto ajoissa pienemmälle vaihteelle, jotta moottorin kierrosluku on keskimmäisen ja ylimmän kierroslukualueen välillä.
- i** Jos Tempomat tai nopeusrajoitin on kytketty päälle, myös vaihdealuetta on vaihdettava ajoissa. Noudata myös ajo-ohjeita (→ sivu 115)

Tällöin moottorin jarrutusvaikutusta voi käyttää nopeuden laskemiseen ja jarrutustarve on vähäisempi. Tällä tavoin pienennetään käyttöjarruun kohdistuvaa rasitusta ja vältetään jarrujen ylikuormeneminen ja liian nopea kuluminen.

### Suuri ja vähäinen rasitus

**VAROITUS** Jarrujärjestelmän ylikuumentumisesta aiheutuva onnettomuusvaara

Jos jalkaa lepuutetaan jarrupolkimella ajon aikana, jarrujärjestelmä voi ylikuumentua.

Tämän seurauksena jarrutusmatka pitenee ja jarrujärjestelmä voi jopa lakata toimimasta.

- ▶ Älä koskaan käytä jarrupoljinta jalkatukena.
- ▶ Älä paina ajon aikana jarru- ja kaasupoljinta samanaikaisesti.

Kun jarruja on käytetty voimakkaasti, autoa ei saa pysäyttää heti. Aja hetken aikaa eteenpäin. Jarrut jäähtyvät ilmvirran avulla nopeammin.

Jos jarruja rasitetaan vain vähän, kokeile niiden tehokkuutta säännöllisesti. Jarruta tällöin voimakkaammin suurella nopeudella ajattaessa muu liikenne huomioon ottaen. Näin jarrusta tulee pitävämät.

### Märkä ajorata

Jos autolla ajetaan pidempi aika jarruttamatta voimakkaassa sateessa, jarrut voivat vastata viiveellä ensimmäisen jarrutuksen yhteydessä. Näin voi tapahtua myös auton pesemisen tai syvän

vesilammikon läpi ajamisen jälkeen. Tällöin jarrua on painettava voimakkaammin. Pidä suurempi etäisyys edellä ajavaan ajoneuvoon.

Jarruta autoa voimakkaasti määrällä tiellä ajamisen tai auton pesemisen jälkeen muu liikenne huomioon ottaen. Jarrulevyt lämpenevät, kuivuvat nopeammin ja suojataan korroosiolta.

Rajoittunut jarrutusvaikutus suolatoilla teillä:

- Suolakerros jarrulevyillä ja jarrupalloilla voi pidentää jarrutusmatkaa merkittävästi tai tehdä jarrutuksesta toispuolisen.
- Pidä erittäin pitkä turvaväli edellä ajavaan ajoneuvoon.

Suolakerroksen poistaminen:

- Jarruta ajoittain liikennetilanne huomioon ottaen.
- Paina jarrupoljinta varovaisesti ajon päätteeksi ja lähdetessä uudelleen ajoon.

### Uudet jarrulevyt ja jarrupalat

Uudet jarrupalat ja jarrulevyt saavuttavat parhaan mahdollisen jarrutusvaikutuksen vasta muutaman 100 kilometrin jälkeen.

Korvaa pienempi jarrutusvaikutus painamalla jarrupoljinta voimakkaammin. Mercedes-Benz suosittelee turvallisuussyistä asennuttamaan autoon vain Mercedes-Benz hyväksymät jarrulevyt ja jarrupalat.

Muunlaiset jarrulevyt tai jarrupalat voivat heikentää auton käyttöturvallisuutta.

Vaihda jarrulevyt ja jarrupalat aina akseleittain. Käytä jarrupalojen vaihdossa aina uusia jarrupaloja.

### Seisontajarru

**VAROITUS** Heittelehtimis- ja onnettomuusvaara seisontajarrulla jarrutettaessa

Jos autoa on jarrutettava seisontajarrulla, jarrutusmatka on merkittävästi pidempi ja pyörät voivat lukkiutua. Tästä on seurauksena tavallista suurempi heittelehtimis- ja onnettomuusvaara.

- ▶ Autoa saa jarruttaa seisontajarrulla vain, jos jarrupoljin ei toimi.
- ▶ Tällöin seisontajarrua ei saa kytkeä liian voimakkaasti.
- ▶ Jos pyörät lukkiutuvat, vapauta seisontajarrua niin paljon, että pyörät alkavat taas pyöriä.



**Autot, joissa on manuaalinen seisontajarru**

Jos ajat märillä teillä tai likaisilla pinnoilla, tiesuolaa tai likaa voi päätyä seisontajarruun. Seurauksena voi olla korroosio ja jarrutusvoiman heikkeneminen.

Aja sen välttämiseksi aika ajojen seisontajarru kevyesti kytkettynä.

Aja sitä varten noin 100 m enintään nopeudella 20 km/h.

Kun autoa jarrutetaan seisontajarrulla, jarruvalot eivät pala.

**Märissä tieolosuhteissa ajamista koskevia tietoja****Vesiliirto****VAROITUS** Liian matalasta pintakuviosta aiheutuva vesiliirtovaara

Auto voi joutua vesiliirtoon riittävästä renkaan urasyvyydestä ja alhaisesta ajonopeudesta huolimatta ajoradalla olevan veden korkeudesta riippuen.

► Vältä ajouria ja jarruta varovasti.

Aja sen vuoksi kovalla sateella tai olosuhteissa, joissa auto voi joutua vesiliirtoon, seuraavien ohjeiden mukaisesti:

- Laske ajonopeutta.
- Vältä ajouria.
- Jarruta varovasti.

**Tiellä olevan vesiesteen läpi ajaminen**

Huomaa, että vastaan tulevat ja edellä ajavat ajoneuvot aiheuttavat aaltoja. Tällöin suurin sallittu veden korkeus voi ylittyä. Noudata ehdottomasti annettuja ohjeita. Muutoin moottori, sähkölaitteet ja vaihteisto voivat vaurioitua.

Jos autolla on ajettava tielle kerääntyneen veden läpi, on otettava huomioon seuraavat:

- Veden pinta saa ulottua enintään etupuskurin alareunaan.
- Autolla saa ajaa enintään kävelyvauhtia.

Noudata jokapyörävetoisten autojen osalta myös maastossa vesiesteiden läpi ajamiseen liittyviä ohjeita (→ sivu 120).

**Talvella ajamista koskevia tietoja****VAARA** Myrkyllisistä pakokaasuista aiheutuva hengenvaara

Jos pakoputken pää on tukossa tai riittävä tuuletus ei ole mahdollista, autoon voi päästä myrkyllisiä pakokaasuja, erityisesti hiilimonoksidia. Näin voi tapahtua esimerkiksi, jos auto jumittuu lumeen.

- Jos moottori tai lisälämmitys ovat käynnissä, pidä pakoputken pää ja auton ympärillä oleva alue vapaana lumesta.
- Taataksesi raittiin ilman riittävän saannin, avaa ikkuna auton tuulen suojassa olevalta puolelta.

**VAROITUS** Pienemmälle vaihteelle vaihtamisesta aiheutuva heittelehtimis- ja onnettomuusvaara liukkaalla ajoradalla

Jos vaihdetta vaihdetaan pienemmälle vaihteelle liukkaalla ajoradalla moottorin jarrutusvaikutuksen tehostamiseksi, vetävät pyörät voivat menettää pidon.

- Älä vaihda pienemmälle vaihteelle liukkaalla ajoradalla moottorin jarrutusvaikutuksen tehostamiseksi.

Autoilla, joissa on automaattivaihteisto, saa rullata vapaa-asennossa **[N]** vain hetkellisesti. Pyörrien rullaaminen pidemmän aikaa, esim. hinattaessa, vaurioittaa vaihteistoa.

Jos auto on vaarassa alkaa heittelehtiä tai sitä ei voi pysäyttää alhaisella nopeudella, voi saada auton hallintaasi seuraavilla toimenpiteillä:

- Kytke automaattivaihteisto vapaa-asentoon **[N]**.
- Kytke käsivaihteisto vapaa-asentoon tai kytke se pois.
- Yritä palauttaa auton hallinta korjaamalla ohjausta.

Liukkaalla tiellä on ajettava erityisen varovasti. Vältä äkillistä kiihdyttämistä, ohjaamista tai jarruttamista.

Tarkastuta auto heti talven alussa ammattitaitoisessa erikoiskorjaamossa talvikäyttöä varten.

Noudata kohdassa Lumiketjuihin liittyviä ohjeita olevia ohjeita (→ sivu 316).

Tarkasta auto säännöllisesti talviolosuhteissa ajettaessa ja poista autosta lumi ja jää.

Eriyisesti kiinni jäätyneet lumen ja jään kertymät imuilmanoton, liikkuvien osien, akselien ja pyöränkoteloiden alueella voivat aiheuttaa seuraavia ongelmia:

- imuilmanotto estyy
- auton osat vaurioituvat
- toimintahäiriöitä rajoittamalla rakenteellista liikkuvuutta (esim. vähentynyt mahdollinen ohjauspyörän kääntyminen)

Ilmoita vaurioista ammattitaitoiseen erikoiskorjaamoon.

### Maastossa ajamista koskevia tietoja

**VAROITUS** Jos autolla ei ajeta rinteessä rinteen suuntaisesti, siitä voi aiheutua onnettomuusvaara

Jos autolla ajetaan rinteeseen vinottain tai käännytään rinteessä, auto voi liukua sivuttain, kaatua tai pyörähtää ympäri.

- Rinteessä saa ajaa vain rinteen suuntaisesti (suoraan ylös tai alas) eikä rinteessä saa kääntyä.

**VAROITUS** Maastoajossa kiihtyvyysovimista aiheutuva loukkaantumisvaara

Maastoajossa epätasaiset maastonmuodot aiheuttavat kaiken suuntaisia kiihtyvyysovimia, jotka vaikuttavat kehoon.

Auton matkustajat voivat esim. heittelehtiä istuimella.

- Myös maastoajossa on aina käytettävä turvavyötä.

**VAROITUS** Rinteessä esteen yli ajamisesta aiheutuva loukkaantumisvaara

Jos autolla ajetaan esteiden yli tai ajourissa, ohjauspyörä voi iskeytyä taaksepäin ja aiheuttaa vammoja käsiin.

- Pidä ohjauspyörästä aina kiinni molemmin käsin.
- Huomioi hetkellisesti suuremmat ohjausvoimat esteiden yli ajettaessa.

**VAROITUS** Palavien materiaalien osumisesta pakokaasulaitteiston kuumiin osiin aiheutuva tulipalovaara

Jos palavia materiaaleja, esim. lehtiä, ruohoa tai oksia, on kosketuksissa pakokaasulaitteiston kuumien osien kanssa, nämä materiaalit voivat syttyä palamaan.

- Tarkasta auton alusta säännöllisesti, jos ajat päällystämättömillä teillä tai maastossa.
- Poista etenkin kiinni jääneet kasvinosat tai muut palavat materiaalit.
- Vaurioiden ilmetessä ota välittömästi yhteyttä ammattitaitoiseen erikoiskorjaamoon.

**HUOMAUTUS** Auton vauriot maastoajon jälkeen

Päällystämättömillä teillä tai maastossa ajettaessa auton alustaan, pyöriin ja renkaisiin voi jäädä puristuksiin ylimääräisiä esineitä, esim. kiviä ja oksia, mikä voi johtaa auton vaurioihin.

Ylimääräiset esineet voivat aiheuttaa seuraavia vaurioita:

- Vahingoittaa alustaa, polttonestesäiliötä tai jarrujärjestelmää.
- Aiheuttaa epätasapainoa ja sitä kautta tärinää.
- Poista säännöllisesti puristuksiin jääneet ylimääräiset esineet, esim. kivet ja oksat.
- Tarkasta maastoajon jälkeen huolellisesti, onko autossa vaurioita.
- Jos autossa on vaurioita, tarkastuta se ammattitaitoisessa erikoiskorjaamossa.

Tarkasta auton alusta sekä vanteet ja renkaat säännöllisesti, kun autolla ajetaan päällystämättömillä teillä tai maastossa. Poista erityisesti puristuksiin jääneet vieraat esineet, esim. kivet ja oksat.

Ota seuraavat ohjeet huomioon koskien näitä vieraista esineistä:

- Ne voivat vahingoittaa alustaa, polttonestesäiliötä tai jarrujärjestelmää.
- Ne voivat aiheuttaa epätasapainoa ja sitä kautta tärinää.
- Ne voivat sinkoutua ajoa jatkettaessa ulos.

Ilmoita vaurioista ammattitaitoiseen erikoiskorjaamoon.

Jos maastoajossa esiintyy voimakkaita kaltevuustasoja, on varmistettava riittävä täyttötaso AdBlue®-säiliössä. Varmista sen vuoksi ennen maastoajoa, että säiliön täyttömäärä on vähintään kymmenen litraa.

Maasto- ja työmaa-ajossa jarruihin voi joutua esim. hiekkaa, mutaa ja vettä, myös öljyyn sekoituneena. Tämä voi heikentää jarrutusvaikutusta tai estää kokonaan niiden toiminnan, myös jarrujen lisääntyneen kulumisen vuoksi. Jarrutusominaisuudet muuttuvat riippuen siitä, mitä jarruihin on joutunut. Puhdista jarrut maastoajon jälkeen. Jos sen jälkeen todetaan heikentynyt jarrutusvaikutus tai hankaavaa ääntä, jarrujärjestelmä on annettava välittömästi ammattitaitoiseen erikoiskorjaamon tarkastettavaksi. Sovita ajotapasi muuttuneisiin jarrutusominaisuuksiin.

Maasto- ja työmaa-ajo lisäävät auton vaurioitumisen ja siitä seurauksena olevien laitteisto- tai järjestelmävaurioiden vaaraa. Sovita ajotapasi maaston olosuhteiden mukaiseksi. Aja tarkkaavaisesti. Korjauta auton vauriot välittömästi ammattitaitoisessa erikoiskorjaamossa.

Älä kytke vaihteistoa vapaa-asentoon ajaessasi vaikeakulkuisessa maastossa, äläkä paina kytkinpoltinta. Jos autoa yritetään jarruttaa käyttöjarrun avulla, voit menettää auton hallinnan. Jos auto ei jaksakaan nousta ylämäkeen, peruuta takaisin peruutusvaihteeseen kytkettyinä.

Pidä auton painopiste mahdollisimman alhaalla, kun auto kuormataan maasto- tai työmaa-ajoa varten.

### Tarkastuslista ennen maastoajoa

- Tarkasta polttoneste- ja AdBlue®-määrä (→ sivu 180) ja täytä lisää tarvittaessa (→ sivu 138).
- **Moottori:** Tarkasta öljymäärä ja täytä lisää öljyä tarvittaessa (→ sivu 284). Täytä öljyä enimmäismäärään asti ennen erittäin jyrkissä ylämäissä ja alamäissä ajoa.
- **Erittäin jyrkissä ylä- ja alamäissä monitoiminnäyttöön voi ilmestyä symboli . Jos moottoriöljyä täytetään enimmäismäärään asti ennen ajoa, moottorin käyttöturvallisuus ei vaarannu.**
- **Auton työkalut:** Tarkista, toimiiko nosturi (→ sivu 338).
- Varmista, että pyöränpulttiavain (→ sivu 338), nosturin alle asetettava puua-

lusta, kestävä hinausköysi, kokoontaitettava lapio ja pyöräkiila ovat autossa.

- **Renkaat ja pyörät:** Renkaan urasyvyyden (→ sivu 315) ja rengaspaineen tarkastus (→ sivu 332).

### Maastossa ajamiseen liittyviä sääntöjä

Huomioi aina auton maavara ja vältä esteitä, kuten esim. liian syviä ajouria.

Esteet voivat vaurioittaa autoa, esim. seuraavilta osin:

- alusta
- voimansiirtolinja
- polttoneste- ja käyttöainesäiliöt

Maastossa on ajettava sen vuoksi aina hitaasti. Jos autolla on ajettava esteiden yli, pyydä apua etumatkustajalta.

**i** Mercedes-Benz suosittelee pitämään autossa mukana myös lapion sekä köyden ja sakkelin.

- Varmista, että matka- ja kuormatavarat on asetettu lokeroihin tai kiinnitetty kunnolla (→ sivu 76).
- Pysähdy ennen maastoajoa ja kytke pieni vaihde.
- **Autot, joissa on DSR:** Kytke alamäessä ajettaessa DSR päälle (→ sivu 133).
- **Autot, joissa on jokapyöräveto:** Kytke jokapyöräveto päälle (→ sivu 131) ja kytke tarvittaessa vaihteiston välitys kohtaan LOW RANGE (→ sivu 132).
- Kytke ASR hetkeksi pois päältä liikkeelleläähtöä varten, jos kyseisellä alustalla ajo vaatii sitä (→ sivu 131).
- Pidä maastossa aina moottori käynnissä ja vaihde kytkettyinä.
- Aja hitaasti ja tasaisesti. Useissa tilanteissa on ajettava kävelyvauhtia.
- Vältä vetävien pyörien tyhjäan pyöriminen.
- Kiinnitä aina huomiota siihen, että pyörät pitävät.
- Aja erittäin varovasti tuntemattomassa maastossa. Nouse varmuuden vuoksi ulos autosta ja tarkasta ajettava reitti etukäteen.
- Varo esteitä, esim. kivilohkareita, kuoppia, kantoja ja ajouria.
- Vältä reunoja, joiden alla oleva maa voi pettää.

### Maastossa vesiesteen yli ajamiseen liittyviä sääntöjä (jokapyörävetoiset autot)

- Noudata maastoajoon liittyviä turvallisuusohjeita ja yleisiä ohjeita.
- Tarkasta ennen vesiesteen yli ajamista veden syvyys ja ominaisuudet. Vesi saa olla enintään 60 cm syvyistä.
- Ilmastointijärjestelmä on kytkettynä pois päältä (→ sivu 102).
- Lisälämmitys on kytkettynä pois päältä (→ sivu 107).
- Kytke jokapyöräveto (→ sivu 131) ja kytke (→ sivu 132) päälle autoissa, joissa on vaihteiston välitys Low Range.
- Rajoita vaihdealueeksi **1** tai **2**.
- Vältä korkeita moottorin kierroslukuja.
- Aja hitaasti ja tasaisesti enimmäiskävelyvauhtia.
- Varmista, että ajon aikana ei muodostu keulaaltoa.
- Kuivajarruta jarruja vesiesteen yli ajamisen jälkeen.

Kun on ajettu sellaisen vesialueen läpi, jossa vesi on yli 50 cm syvyistä, on ehdottomasti tarkastettava, että missään auton nesteissä ei ole veden sisään pääsyn merkkejä.

### Tarkastettava maastossa ajamisen jälkeen

Jos toteat maastoajon jälkeen autossa vaurioita, anna auto välittömästi ammattitaitoisen erikoiskorjaamon tarkastettavaksi.

Maastoajo vaatii kuljettajalta enemmän kuin tavallinen maantieajo. Tarkasta auto vaikeakulkuisessa maastossa ajon jälkeen. Tällöin vauriot huomataan ajoissa ja itselle ja muille tielläliikkuville aiheuttavaa onnettomuusvaaraa voidaan pienentää. Puhdista auto huolellisesti ennen ajoa yleisillä teillä.

Huomioi seuraavat seikat maasto- ja työmaa-ajon jälkeen ja ennen ajoa yleisillä teillä:

- **Autot, joissa on DSR:** Kytke DSR pois päältä (→ sivu 133).
- **Autot, joissa on jokapyöräveto:** Kytke jokapyöräveto pois päältä (→ sivu 131).
- Kytke ASR päälle (→ sivu 131).
- Puhdista ulkovalot, etenkin valonheittimet ja takavalot, ja tarkasta, ovatko ne vaurioituneet.
- Puhdista etu- ja takarekisterikilpi.

- Puhdista lasit, ikkunat ja ulkopeilit.
- Puhdista portaat, askelmat ja tartuntakahvat. Tämä parantaa turvallisuutta.
- Puhdista pyörät ja renkaat, pyöränkotelot ja auton pohja vesisuihkulla. Se parantaa tiekosketusta etenkin märällä ajoradalla ajettaessa.
- Tarkasta pyörät, renkaat ja pyöränkotelot vieraiden esineiden varalta ja poista ne. Kiinni juuttuneet vieraat esineet voivat vaurioittaa pyöriä ja renkaita tai singota irti ajon jatkamisen aikana.
- Tarkasta auton pohja kiinni jääneiden oksien tai muiden kasvin osien varalta ja poista ne.
- Puhdista jarrulevyt, jarrupalat ja akselin nivelet etenkin, jos autolla on ajettu hiekassa, liejussa, sepelissä, sorassa, vedessä tai muissa vastaavissa likaisissa olosuhteissa.
- Tarkasta koko pohjarakenne, renkaat, pyörät, korin rakenne, jarrut, ohjaus, alusta ja pakokaasulaitteisto vaurioiden varalta.
- Tarkasta käyttöjarrun toiminta, esim. suorittamalla jarrutuskoe.
- Jos autossa ilmenee voimakasta värinää maastoajon jälkeen, tarkasta pyörät ja voimansiirtolinjat uudelleen vieraiden esineiden varalta. Poista vieraat esineet, koska ne aiheuttavat epätasapainoa ja sitä kautta värinää. Jos pyörissä ja voimansiirtolinjassa on vaurioita, hakeudu välittömästi ammattitaitoiseen erikoiskorjaamoon.

### Vuoristossa ajamista koskevia tietoja

Autot, joissa on dieselmoottori: Dieselmoottorin käyttöturvallisuus on taattu enintään 2 500 metrin korkeuteen merenpinnasta. Tämän korkeuden voi ylittää hetkellisesti, esim. vuoristosolissa. Älä aja jatkuvasti yli 2500 m korkeudessa. Dieselmoottori voi muuten vaurioitua.

Huomioi vuoristossa ajettaessa, että moottorin tehontarve kasvaa ja liikkeellelähtönousukyky perävaunun kanssa heikkenee. Ajettaessa yli 2500 m korkeudella merenpinnasta ei ECO Start -toiminto ole enää käytettävissä. Ohjeita jarrutukseen mäkisillä tieosuuksilla löytyy kohdasta Jarruja koskevia ohjeita (→ sivu 117).

## ECO-start-stop-toiminto

### ECO-start-stop-toiminnon toimintatapa

Moottori sammutetaan automaattisesti seuraavien edellytysten täytyessä:

- **Autot, joissa on käsivaihteisto:** Autoa jarrutetaan, vaihteisto kytketään vapaa-asentoon **[N]** alhaisella nopeudella ja sen jälkeen kytkinpoljin vapautetaan.
- **Autot, joissa on automaattivaihteisto:** Auto pysäytetään vaihteiston ollessa asennossa **[D]** tai **[N]**.
- Kaikki autoa koskevat moottorin automaattisen sammutuksen edellytykset täyttyvät.

Monitoiminäyttöön ilmestyy symboli **[A]** auton seisossa paikallaan. Jos kaikki autoa koskevat edellytykset eivät täyty, monitoiminäyttöön ilmestyy symboli **[A]**.

Moottori käynnistetään uudelleen automaattisesti seuraavissa tilanteissa:

- **Autot, joissa on käsivaihteisto:** Kytkinpoljinta painetaan.
- **Autot, joissa on käsivaihteisto:** Vaihteisto kytketään peruutusvaihteelle **[R]**.
- **Autot, joissa on automaattivaihteisto:** Jarrupoljin vapautetaan vaihteiston ollessa asennossa **[D]** ja Hold-toiminnon ollessa käytöstä poistettuna.
- **Autot, joissa on automaattivaihteisto:** Vaihte vaihdetaan pois asennosta **[P]**.
- **Autot, joissa on automaattivaihteisto:** Vaihteisto kytketään asentoon **[D]** tai **[R]**.
- Kaasupoljinta painetaan.
- Moottorin automaattinen käynnistys on auton kannalta välttämätöntä.

Jos moottori on sammutettu ECO-start-stop-toiminnolla ja auton luota poistutaan, kuuluu varoitusaäni. Lisäksi monitoiminäyttöön ilmestyy näyttöviesti **Auto on toimintavalmis Kytke sytytysvirta pois ennen autosta poistumista**. Jos sytytysvirtaa ei kytketä pois päältä, se kytkeytyy automaattisesti pois päältä minuutin kuluttua.

### ECO-start-stop-toiminnon kytkeminen pois päältä tai päälle

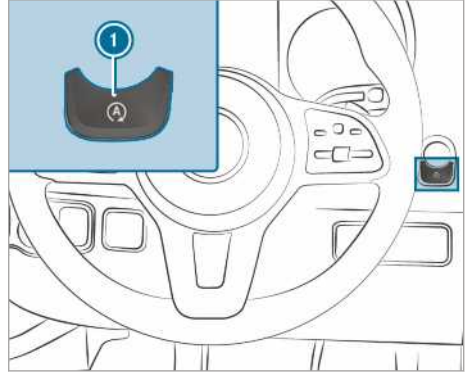

- ▶ Paina näppäintä **1**.

Kun ECO-start-stop-toiminto kytketään pois päältä tai päälle, mittaristoon ilmestyy sen osoittava näyttö.

- ⓘ Kun ECO-start-stop-toiminto on kytketty pois päältä, auton ollessa paikallaan mittaristoon ilmestyy näyttöviesti.

### ECO-näytön toiminta

ECO-näyttö tekee yhteenvedon kuljettajan ajotavasta lähdistä ajon loppuun asti ja tukee taloudellista ajotapaa.

Kuljettaja voi vaikuttaa kulutukseen seuraavalla tavalla:

- Ajamalla ennakoiden.
- Noudattamalla vaihteiden vaihtamissuosituksia.

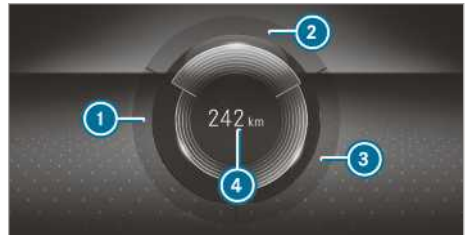

Mittariston näyttö värillisellä kuvaruudulla

Segmentin tekstin valo palaa kirkkaana, ulkoisen reunan valo palaa ja segmenttiin tulee seuraava ajotapa:

- 1 **KIIHDYTTÄMINEN:** maltillinen kiihdyttäminen
- 2 **TASAINEN AJO:** tasainen nopeus
- 3 **RULLAAMINEN:** hiljainen hidastaminen ja rullaaminen

Segmentin teksti on harmaa, ulkoinen reuna pimeä ja segmentistä poistuu seuraava ajotapa:

- 1 **KIIHDYTTÄMINEN:** urheilullinen kiihdyttäminen
- 2 **TASAINEN AJO:** vaihteleva ajonopeus
- 3 **RULLAAMINEN:** voimakas jarruttaminen

Autolla on ajettu taloudellisella tavalla, kun

- Nämä kolme segmenttiä ovat yhtä aikaa kokonaan täynnä.
- Kaikkien kolmen segmentin kehys syttyy palamaan.

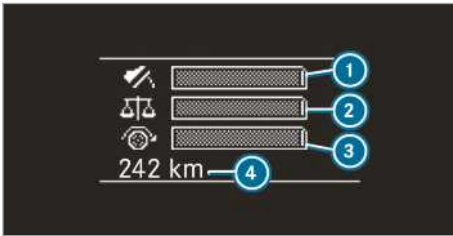

Mittariston näyttö mustavalkoisella kuvaruudulla

Palkkeihin tulee seuraava ajotapa:

- 1 maltillinen kiihdyttäminen
- 2 tasainen nopeus
- 3 hiljainen hidastaminen ja rullaaminen

Palkeista poistuu seuraava ajotapa:

- 1 urheilullinen kiihdyttäminen
- 2 vaihteleva ajonopeus
- 3 voimakas jarruttaminen

Näyttöön ilmestyy myös se lisätoimintasäde 4 **Bonus XXX km Lähdestä** tai **XXX km Lähdestä**, jonka kuljettaja on saavuttanut suhteessa erittäin urheilullisella ajotavalla ajavaan kuljettajaan. Kantama ei vastaa pysyvää kulutussäästöä.

## Dieselhiukkassuodatin

### Regenerointiin liittyviä ohjeita

**VAARA** Pakokaasuista aiheutuva hengenvaara

Polttomoottorit päästävät ilmaan myrkyllisiä pakokaasuja, esim. hiilimonoksidia. Näiden pakokaasujen hengittäminen on haitallista terveydelle ja johtaa myrkytyksiin.

▶ Älä koskaan pidä moottoria käynnissä suljetuissa tiloissa, joissa ei ole riittävää tuuletusta.

**VAROITUS** Pakokaasulaitteiston kuumista osista aiheutuva palovaara

Jos tulenarkoja materiaaleja, esim. lehtiä, ruohoa tai oksia, joutuu kosketuksiin pakokaasulaitteiston kuumien osien tai pakokaasuvirran kanssa, kyseiset materiaalit voivat syttyä palamaan.

▶ Pysäköi auto siten, ettei tulenarkoja materiaaleja pääse kosketuksiin auton kuumien osien kanssa.

▶ Älä pysäköi autoa kuivalle nurmelle/niitylle tai viljapellolle, jolle on tehty sadonkorjuu.

Jos autolla ajetaan enimmäkseen lyhyitä matkoja tai ulosottoa käytetään auton seisossa paikallaan, dieselhiukkassuodattimen automaattisessa puhdistuksessa voi ilmetä toimintahäiriöitä. Tällöin dieselhiukkassuodatin voi ylikuormittua ja aiheuttaa moottorin tehon alenemisen.

i Jos autossa on hiukkassuodattimen kuormitusnäyttö tai regenerointinäyttö, sen voi hakea näyttöön monitoiminäytön avulla. Tarvittaessa dieselhiukkassuodattimen regenerointia voi pyytää regenerointinäytön kautta. (→ sivu 125)

i Dieselhiukkassuodattimen säännöllinen regenerointi voi estää toimintahäiriöitä, moottoriöljyn ohentumisen ja moottorin tehon alenemisen.

**HUOMAUTUS** Kuumien pakokaasujen aiheuttamat vahingot

Regeneroinnin aikana pakoputken päästä purkautuu erittäin kuumia pakokaasuja.

- ▶ Regeneroinnin aikana on säilytettävä vähintään 2 m:n etäisyys muihin esineisiin, kuten pysäköityihin ajoneuvoihin.

## Regeneroinnin käynnistäminen ja keskeyttäminen

### Edellytykset

- Kaikki järjestelmän edellytykset täytyvät.
  - Dieselhiukkassuodattimen kuormitusilanne on yli 50 %.
  - Auto kulkee.
- ⓘ Jos autossa on hiukkassuodattimen kuormitusnäyttö tai regenerointinäyttö, ne voidaan hakea näyttöön monitoiminäytön avulla. Tarvittaessa voit tehdä regenerointipyynnön regenerointinäytön avulla. (→ sivu 125)

Käyttöjärjestelmä:

➔ **Huolto** ➔ **Hiukkassuodatin**

### ! HUOMAUTUS Kuumien pakokaasujen aiheuttamat vahingot

Regeneroinnin aikana pakoputken päästä purkautuu erittäin kuumia pakokaasuja.

- ▶ Regeneroinnin aikana on säilytettävä vähintään 2 m:n etäisyys muihin esineisiin, kuten pysäköityihin ajoneuvoihin.

Jos autoa käytetään normaaleissa käyttöolosuhteissa, ylimääräisen regenerointipyynnön tekeminen ei ole tarpeen.

### ▶ Regenerointipyntö: Valitse OK.

Näyttöön ilmestyy viesti **Manuaalista regenerointia pyydetty**.

Ajokäytöstä ja ympäristön olosuhteista riippuen voi kestää enintään 20 minuuttia, kunnes regenerointi käynnistyy.

Kun regenerointi käynnistyy, näyttöön ilmestyy viesti **Regenerointi aktiivinen**. Regenerointi kestää noin 15 minuuttia.

- ▶ Jos mahdollista, aja regeneroinnin aikana vähintään kierrosluvulla 2000 1/min. Kohdistetulla lämpötilan nostamisella tuet dieselhiukkassuodattimen puhtaaksipoltoa.

- ▶ **Regeneroinnin keskeyttämien:** Sammuta moottori. Regenerointi keskeytetään. Jos regenerointia ei saada päätökseen, voit käynnistää regeneroinnin uudelleen moottorin käynnistyksen jälkeen.

Dieselhiukkassuodattimen kuormitusilanteesta riippuen regenerointi käynnistyy seuraavan ajokäytön aikana automaattisesti.

## Akkupääkatkaisin

### Akkupääkatkaisimeen liittyviä ohjeita

#### ! HUOMAUTUS Sähköjärjestelmän vaurioituminen

Jos akun pääkatkaisin irrotetaan, sähköjärjestelmä voi vaurioitua.

- ▶ Varmista, että sytytysvirta on kytketty pois päältä ja pois päältä kytkemisen jälkeen on kulunut vähintään 15 minuuttia, ennen kuin irrotat akun pääkatkaisimen. Muutoin sähköjärjestelmän osat voivat vaurioitua.

Acun pääkatkaisimen avulla voi katkaista auton kaikkien kulutinten virransyötön. Tällöin voi estää hallitsemattoman akun purkautumisen lepoavtilassa.

Jos autossa on lisäakku moottoritilassa tai etumatkustajan istuimen alla, molemmat akut on irrotettava. Vain tällöin sähköjärjestelmä on jännitteetön.

- ⓘ Katkaise auton virransyöttö akun pääkatkaisimella vain seuraavissa tilanteissa:

- Auto seisoo pidempään paikallaan.
- Auto on ehdottomasti kytkettävä sähköttömäksi.

Kun jännitteensaanti kytketään uudelleen päälle, sivulasit (→ sivu 58) ja sähkötoiminen liukuovi on normitettava uudelleen (→ sivu 53).

- ⓘ Jännitteensaantia katkaistaan kirjataan digitaaliseen ajopiirturin vikamuistiin. Noudata digitaalisen ajopiirturin erillistä käyttöohjetta.

## Jännitteensaannin kytkeminen päälle tai pois päältä

### Jännitteensaannin kytkeminen pois päältä

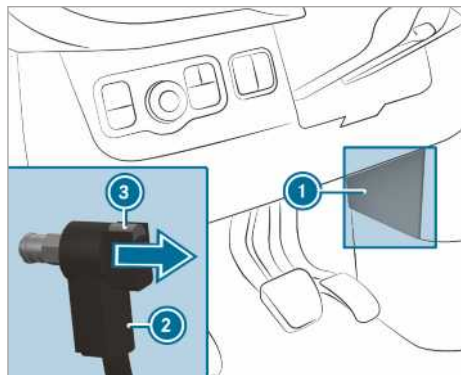

- ▶ Kytke sytytysvirta pois päältä ja odota vähintään 15 minuuttia.
  - ▶ Irrota suojus ①.
  - ▶ Paina painiketta ③ ja pidä se painettuna.
  - ▶ Vedä pistoke ② maadoituspultista.
  - ▶ Työnnä pistoketta ② nuolen suuntaan niin pitkälle, että se ei voi joutua kosketuksiin maadoituspultin kanssa.
- Kaikki käynnistysakun kuluttimet on irrotettu jännitteensaannista.

### Jännitteensaannin kytkeminen päälle

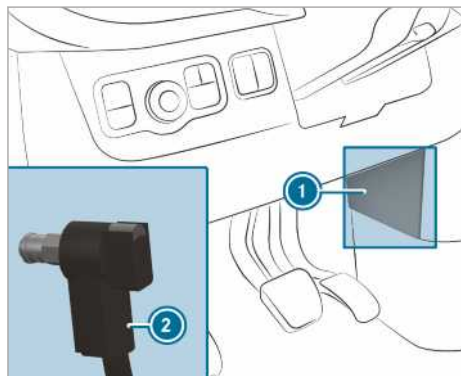

- ▶ Paina pistoketta ② maadoituspulttiin, kunnes se lukittuu tuntuvasti ja pistoke ② on kokonaan maadoituspultissa.
- Kaikki käynnistysakun kuluttimet on kytketty takaisin jännitteensaantiin.
- ▶ Kiinnitä suojus ①.

## Käsivaihteisto

### Vaihdevivun käyttö

**!** **HUOMAUTUS** Liian pienen vaihteen kytkemisestä aiheutuva moottorin ja vaihteiston vaurioituminen

- ▶ Vaihdettaessa vaihteiden ⑤ ja ⑥ välillä paina vaihdevipua oikealle.
- ▶ Älä vaihda pienemmälle vaihteelle nopeuden ollessa suuri.

**!** **HUOMAUTUS** Peruutusvaihteen **R** kytkemisestä ajon aikana aiheutuva vaihteiston vaurioituminen

- ▶ Kytke peruutusvaihte **R** vain auton ollessa paikallaan.

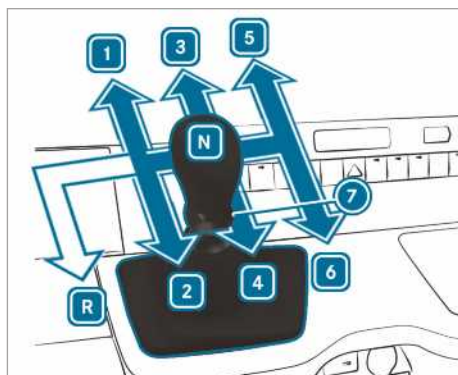

Takavetoiset autot

- R** Peruutusvaihte
- 1** - **6** Eteenpäin ajon vaihteet
- 7** Peruutusvaihteen vetorengas
- N** Tyhjäkäynti

- ▶ Paina kytkinpoljinta ja kytke vaihdevipu haluttuun asentoon.



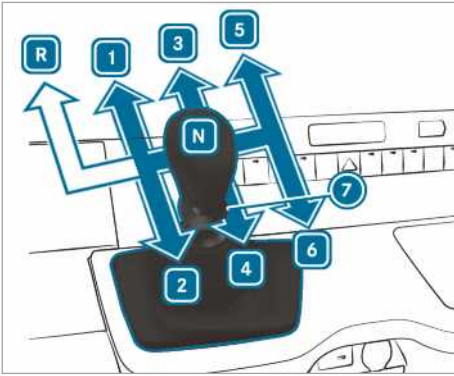

- Etuvetoiset autot
- R** Peruutusvaihde
  - 1 - 6** Eteenpäin ajon vaihteet
  - 7** Peruutusvaihteen vetorengas
  - N** Tyhjäkäynti
- ▶ Paina kytkinpoljinta ja kytke vaihdevipu haluttuun asentoon.

### Vaihtamissuositus

Vaihtamissuositus antaa ohjeita polttoainetta säästävään ajotapaan.

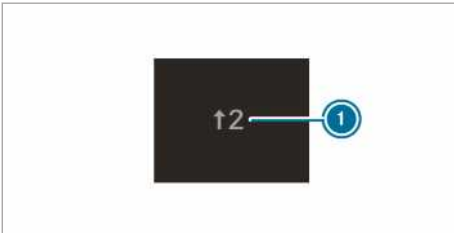

Esimerkkikuva

- ▶ Kun monitoiminäyttöön ilmestyy vaihtamissuositus **1**, vaihda suositellulle vaihteelle.
- i** Autoissa, joissa on ECO-start-stop-toiminto, näytetään lisäksi tyhjäkäynnille vaihtamisen vaihtamissuositus **N**.

### Automaattivaihteisto

#### Direct Select -valitsinvipu

#### Direct Select -valitsinvivun toiminta

**VAROITUS** Onnettomuus- ja loukkaantumisvaara lasten ollessa autossa yksin

Jos lapset jäävät yksin autoon, he voivat

- avata ovet ja siten vaarantaa muiden henkilöiden tai tielläliikkujien turvallisuuden.
- nousta autosta ja joutua liikenteen sekaan.
- käyttää auton varusteita ja esim. jäädä puristuksiin.

Lisäksi lapset voivat saada auton liikkeelle esimerkiksi

- vapauttamalla seisontajarrun.
- kytkemällä automaattivaihteiston pois pysäköintiasennosta **P**
- käynnistämällä moottorin.

▶ Älä koskaan jätä lapsia tai eläimiä yksin autoon.

▶ Kun poistut autosta, ota aina avain mukaasi ja lukitse auto.

▶ Säilytä avainta lasten ulottumattomissa.

**VAROITUS** Epäasianmukaisesta vaihteen vaihtamisesta aiheutuva onnettomuusvaara

Jos moottorin kierros-luku on tyhjäkäyntikierros-luvun yläpuolella ja vaihteisto kytketään tällöin asentoon **D** tai **R**, auto voi kiihdyttää nykyksenomaisesti.

▶ Kun kytket vaihteiston asentoon **D** tai **R**, paina aina jarrupoljinta voimakkaasti ja älä paina kaasua samanaikaisesti.

Vaihteiston asentoa vaihdetaan Direct Select -valitsinvivulla. Senhetkinen vaihdeasento ilmestyy monitoiminäyttöön.

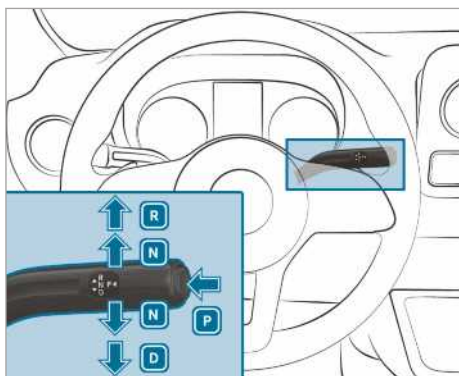

- P** Pysäköintiasento
- R** Peruutusvaihte
- N** Tyhjäkäynti
- D** Ajoasento

### Peruutusvaihteen R kytkeminen

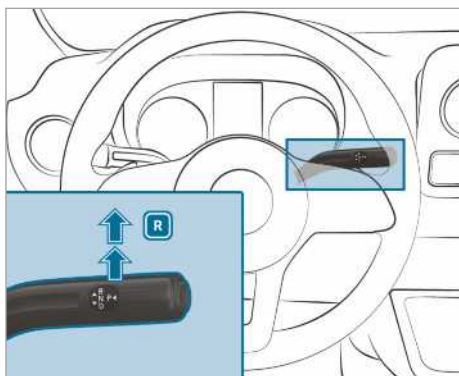

- ▶ Paina jarrupoljinta ja paina Direct Select - valitsinvipua ylöspäin ensimmäisen vastekohdan yli. Monitoiminäytön vaihteiston asennonäytössä näkyy **R**.

### Tyhjäkäynnin N kytkeminen

**▲ VAROITUS** Onnettomuus- ja loukkaantumisvaara vapaa-asennon ollessa kytkettynä

Jos auto pysäköidään vapaa-asennon **N** ollessa kytkettynä ja seisontajarrua ei ole kytketty, auto voi lähteä liikkeelle tahattomasti.

Tästä on seurauksena onnettomuus- ja loukkaantumisvaara!

- ▶ Kytke sähkötoiminen seisontajarru ennen auton pysäköimistä.

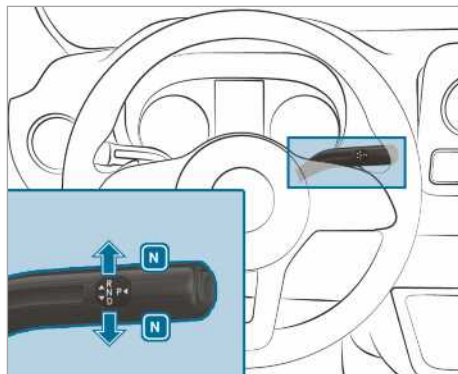

- ▶ Paina jarrupoljinta ja paina Direct Select - valitsinvipua ylös- tai alas päin ensimmäiseen vastekohtaan saakka. Monitoiminäytön vaihteiston asennonäytössä näkyy **N**.

Jos jarrupoljin vapautetaan tämän jälkeen, autoa voi liikuttaa vapaasti, esim. työntää tai hinata.

**Jos automaattivaihteiston halutaan jäävän vapaa-asentoon **N** myös sytytysvirran ollessa kytkettynä pois päältä, noudata seuraavia ohjeita:**

- ▶ Käynnistä auto.
  - ▶ Paina jarrupoljinta ja kytke tyhjäkäynti **N**.
  - ▶ Vapauta jarrupoljin.
  - ▶ Kytke sytytysvirta pois päältä.
- i** Kun autosta poistutaan tämän jälkeen ja avain on autossa, automaattivaihteisto pysyy edelleen vapaa-asennossa **N**.

## Pysäköintiasennon P kytkeminen

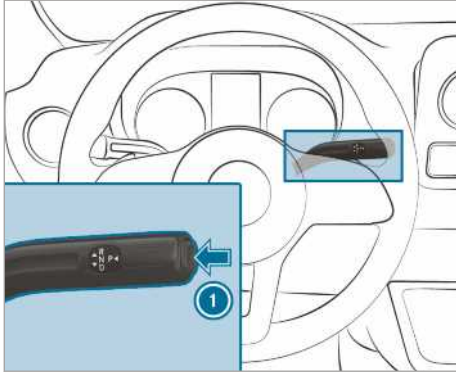

- ▶ Paina näppäintä ①. Monitoiminäytön vaihteiston asentonäytössä näkyy **P**.

Kun yksi seuraavista ehtoista täyttyy, pysäköintiasento **P** kytkeytyy automaattisesti:

- Moottori sammutetaan vaihteiston asennossa **D** tai **R**.
- Kuljettajan ovi avataan pysähdyksissä tai erittäin alhaisessa ajonopeudessa vaihteiston asennossa **D** tai **R**.
- Turvavyölukko avataan auton seisossa paikallaan tai ajettaessa erittäin hiljaisella nopeudella.
- Poistut istuimelta auton seisossa paikallaan tai ajettaessa erittäin hiljaisella nopeudella.

## Ajoasennon D kytkeminen

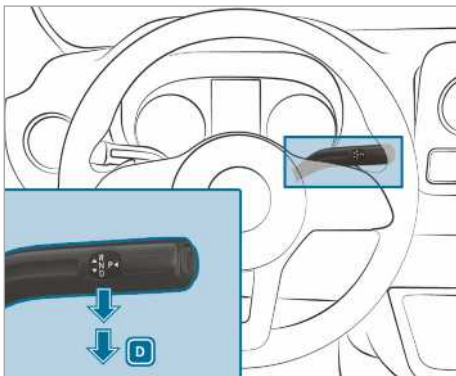

- ▶ Paina jarrupoljinta ja paina Direct Select -valitsinvipua alaspäin ensimmäisen vastekohdan yli. Monitoiminäytön vaihteiston asentonäytössä näkyy **D**.

Automaattivaihteisto vaihtaa vaihteita automaattisesti vaihteiston asennossa **D**. Tämä riippuu seuraavista tekijöistä:

- kaasupolkimen asento
- ajonopeus

## Vaihdealueen rajaaminen

### Edellytykset

- Vaihteiston asento **D** on kytketty (→ sivu 129).

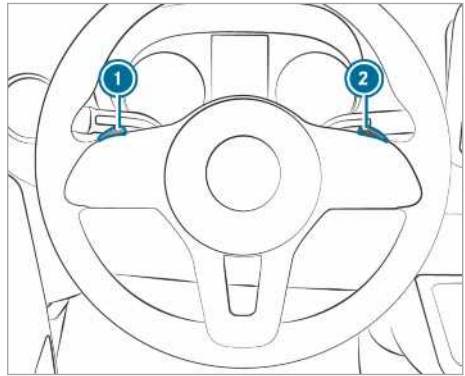

- ▶ **Vaihdealueen rajaaminen:** Vedä ohjauspyörän vaihdevivusta ① lyhyesti. Senhetkisestä vaihteesta riippuen automaattivaihteisto kytkeytyy seuraavaksi pienimmälle vaihteelle. Samalla vaihdealue rajataan. Monitoiminäyttöön ilmestyy asetettu vaihdealue. Automaattivaihteisto kytkee vain kyseiseen vaihteeseen asti.
- ▶ Pidä ohjauspyörän vaihdevipu ① vedettynä. Automaattivaihteisto vaihtaa vaihdealueelle, jossa auton kiihdyttäminen tai hidastaminen on edullista. Tätä varten automaattivaihteisto vaihtaa yhtä tai useampaa vaihdetta pienemmälle vaihteelle ja rajaa vaihdealueen. Monitoiminäyttöön ilmestyy asetettu vaihdealue. Automaattivaihteisto kytkee vain kyseiseen vaihteeseen asti.

- ① Jos ohjauspyörän vaihdevipua ① vedetään liian nopeassa ajonopeudessa, automaattivaihteisto ei vaihda pienemmälle vaihteelle.

Kun vaihdealue on rajattu ja rajatun vaihdealueen moottorin enimmäiskierrosluku on saavutettu, automaattivaihteisto ei vaihda suuremmalle vaihteelle.

- **Vaihdealueen laajentaminen:** Vedä ohjauspyörän vaihdevipua ② lyhyesti. Senhetkisestä vaihteesta riippuen automaattivaihteisto kytkeytyy seuraavaksi suurimmalle vaihteelle. Tämä laajentaa samalla vaihdealuetta.

Monitoiminäyttöön ilmestyy asetettu vaihdealue. Automaattivaihteisto kytkee vain kyseen vaihteeseen asti.

- **Vaihdealueen vapauttaminen:** Pidä ohjauspyörän vaihdevipua ② vedettynä.

tai

- Kytke vaihteisto uudelleen asentoon **[D]** (→ sivu 129). Senhetkisestä vaihteesta riippuen automaattivaihteisto vaihtaa yhtä tai useampaa vaihdetta suuremmalle vaihteelle. Samanaikaisesti vaihdealueen rajausta poistetaan ja monitoiminäyttöön ilmestyy vaihteiston asento **[D]**.

Sovita vaihdealue ajotilanteeseen:

- [3]** Moottorin jarrutusvaikutuksen hyödyntämiseen.
- [2]** Moottorin jarrutusvaikutuksen hyödyntämiseen alamäissä tai ajettaessa jyrkässä solassa, vuoristossa sekä vaikeissa käyttöolosuhteissa.
- [1]** Moottorin jarrutusvaikutuksen hyödyntämiseen erittäin jyrkissä alamäissä ja ajettaessa solassa pitkään alaspäin.

### Kickdownin käyttö

- **Mahdollisimman nopea kiihdyttäminen:** Paina kaasupoljin vastekohdan yli pohjaan asti.
- Kun haluttu nopeus on saavutettu, kevennä kaasupoljinta.

### Pysäköintisalvan vapauttaminen mekaanisesti (autot, joissa on etuveto)

- [i]** **Autot, joissa on automaattivaihteisto ja etuveto:** Häiriön yhteydessä automaattivaihteisto voi olla jumittunut asentoon **[P]**. Siinä tapauksessa voit vapauttaa pysäköintisalvan mekaanisesti, esim. auton hinaamista varten (→ sivu 307).

- [i]** Pysäköintisalvan mekaaninen vapauttaminen on mahdollista vain etuvetoisissa autoissa, joissa on automaattivaihteisto.

Edellytykset

- Toimenpiteeseen tarvitaan auton työkaluihin kuuluva lukituksen avaustyökalu (→ sivu 312).

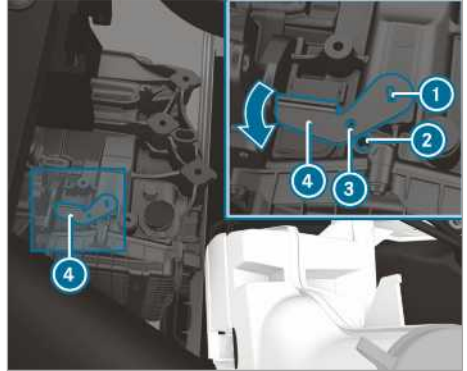

- Kytke seisontajarru.
- Avaa konepelti (→ sivu 281).
- Työnnä lukituksen avaustyökalu ④ vaihteistoon ① ja kierrä sitä nuolen suuntaan.
- Aseta sopiva työkalu, esim. ruuvitaltta, lukituksen avaustyökalussa ③ ja vaihteistossa ② olevan reiän läpi. Lukituksen avaustyökalu ④ on lukittu paikalleen. Pysäköintisalpa on nostettu ylös. Niin kauan kun lukituksen avaustyökalu ④ on vaihteistossa, vaihteistoa ei voi kytkeä asentoon **[P]**.
- Noudata hinaamiseen liittyviä ohjeita (→ sivu 307).
- [i]** Kun lukituksen avaustyökalu irrotetaan ④, vaihteisto siirtyy automaattisesti takaisin asentoon **[P]**.

### Jokapyöräveto

#### Jokapyörävetoon liittyviä ohjeita

Jokapyöräveto huolehtii kaikkien neljän pyörän jatkuvasta vedosta ja parantaa yhdessä ESP®:n kanssa auton pitoa.

Jokapyörävedon luistonesto tapahtuu myös jarrujärjestelmän avulla. Jarrujärjestelmä voi silloin ylikuumentua. Paina tällöin vähemmän kaasua tai

pysäytä auto antaaksesi jarrujärjestelmän jäähtyä.

Jos jokin vetävistä pyöristä pyörii liian vähäisen pidon takia tyhjää, noudata seuraavia ohjeita:

- Käytä liikkeellelähdössä ESP®-järjestelmään integroitua luistonestoa. Paina kaasupoljinta alas sen verran kuin tarve vaatii.
- Laske jalka hitaasti kaasupolkimelta ajon aikana.

Käytä talvisissa tieolosuhteissa talvirenkaita (M+S-renkaat), tarvittaessa lumiketjuja (→ sivu 316). Vain tällöin voidaan saavuttaa jokapyörävedon täysi vaikutus.

Käytä maastossa alamäkeen ajettaessa DSR:ää (Downhill Speed Regulation) (→ sivu 133).

Jokapyöräveto ei voi pienentää tilanteeseen sopimattomasta tai huolimattomasta ajotavasta aiheutuvaa onnettomuusvaaraa eikä kumota fyysikan lakeja. Jokapyöräveto ei voi ottaa huomioon tie- ja sääolosuhteita tai liikennetilannetta. Jokapyöräveto on vain apuväline. Kuljettaja on vastuussa turvavälistä, nopeudesta, oikea-aikaisesta jarruttamisesta ja ajokaistalla pysymisestä.

#### **!** HUOMAUTUS Voimansiirtolinjan ja jarrujärjestelmän vaurioitumisvaara

Jos jokapyörävetoista autoa käytetään yhden akselin dynamometrillä, voimansiirtolinja ja jarrujärjestelmä voivat vaurioitua.

- ▶ Tarkasta toiminta ja teho vain kahden akselin dynamometrillä.
- ▶ Kysy neuvoa ammattitaitoisesta erikoiskorjaamosta ennen auton käyttämistä dynamometrillä.

#### **!** HUOMAUTUS Jakovaihteiston vaurioitumisvaara

Jos autoa hinataan yksi akseli nostettuna, jakovaihteisto voi vaurioitua. Mercedes-Benz virhevastuu ei kata tämänkaltaisia vaurioita.

- ▶ Älä koskaan hinaa autoa yksi akseli nostettuna.
- ▶ Hinaa autoa vain kaikki pyörät maassa tai kokonaan nostettuna.
- ▶ Noudata auton hinamiseen kaikki pyörät maassa liittyviä ohjeita.

## Jokapyörävedon kytkeminen päälle

### Kytchentäedellytykset

Jokapyörävedon voi kytkeä päälle ja pois päältä auton seisossa paikallaan ja hitaasti ajattaessa.

Auton seisossa paikallaan on huomioitava seuraavat kytchentäedellytykset:

- Moottori käy.
- Ohjauspyörä on suoraanajoasennossa.

Jos jokapyörävetoa ei voi kytkeä päälle auton seisossa paikallaan:

- ▶ **Autot, joissa on käsivaihteisto:** Paina kytkinpoljinta.
- ▶ **Autot, joissa on automaattivaihteisto:** Kytke valitsinvipu lyhyesti asennosta **[N]** asentoon **[D]**, asennosta **[D]** asentoon **[N]**, asennosta **[N]** asentoon **[R]** ja takaisin asentoon **[N]**. Tällä tavalla voi helpottaa jokapyörävedon päälle ja pois päältä kytkemistä.

Hitaasti ajattaessa on huomioitava seuraavat kytchentäedellytykset:

- Moottori käy.
- Ajonopeus on alle noin 10 km/h.
- Auto ei ole kaarteessa.

Jos jokapyörävetoa ei voi kytkeä päälle hitaasti ajattaessa:

- ▶ **Autot, joissa on käsivaihteisto:** Paina kytkinpoljinta.
- ▶ **Autot, joissa on automaattivaihteisto:** Kytke valitsinvipu asentoon **[N]**.

**i** Jos jokapyöräveto kytketään pois päältä, säädettävä nopeusrajoitin kytketty automaattisesti pois päältä. Vastaava näyttöviesti sammu näytöstä. Säädettävä nopeusrajoitin on kytkettävä tarvittaessa uudelleen päälle jokapyörävedon pois päältä kytkemisen jälkeen (→ sivu 158).

## Jokapyörävedon kytkeminen päälle ja pois päältä



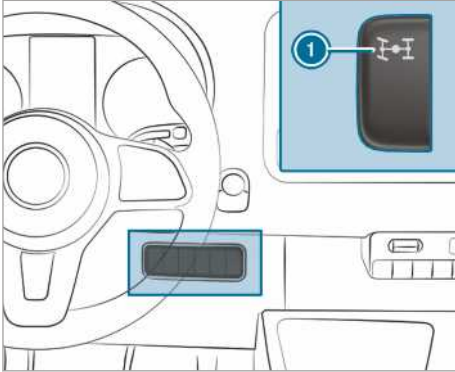

### **!** HUOMAUTUS Jakovaihteiston vaurioitumisvaara

Jos kaasupoljinta painetaan jokapyörävedon päälle tai pois päältä kytkemisen yhteydessä, jakovaihteisto voi vaurioitua.

- ▶ Älä paina kaasupoljinta, kun jokapyörävedon katkaisimen merkkivalo vilkkuu.



- ▶ **Kytkeminen päälle / pois päältä:** Paina katkaisinta ① yläreunasta. Katkaisimen ① merkkivalo vilkkuu jokapyörävedon päälle tai pois päältä kytkemisen yhteydessä.

Mittariston näytön varoitusvalot  ja  syttyvät. ESP® ja ASR ovat kytkettyneinä pois päältä vaihtamistapahtuman aikana. Kun vaihtaminen on suoritettu, mittariston näytön varoitusvalot  ja  sammuvat ja ESP® ja ASR on kytketty taas päälle.

Niin kauan kun katkaisimen ① merkkivalo vilkkuu, vaihtamistapahtuman voi keskeyttää painamalla uudelleen katkaisinta ①. Jos vaihtamistapahtumaa ei hyväksytty, katkaisimen ① merkkivalo vilkahtaa kolme kertaa lyhyesti. Tällöin jokin kytkentäedellytyksistä ei täyty.

Kun katkaisimen ① merkkivalo palaa, jokapyörävedo on kytketty päälle. Käyttäjärjestelmän näytössä näkyy vastaava viesti.

- ① Jos vaihteiston välitys Low Range on kytketty päälle, jokapyörävetoa ei voi kytkeä pois päältä.

### Vaihteiston välitys Low Rangen toiminta

Vaihteiston välitys Low Range mahdollistaa erittäin hitaan ajamisen kytketyillä vaihteilla. Kun Low Range kytketään päälle, moottorin tehon säätymistä ja automaattivaihteiston vaihteiden vaihtamista sovitetaan. Maantieajoon verrattuna vaihteiston välitys moottorista renkaisiin vähenee noin 40 %. Tällöin momentti on vastaavasti korkeampi.

### Kytkeäedellytykset

Seuraavien kytkentäedellytysten on täyttyttävä, jotta Low Rangen voi kytkeä päälle tai pois päältä:

- Jokapyörävedo on kytketty päälle (→ sivu 131).
- Moottori käy.
- Auto seisoo paikallaan.
- Jarrupoljinta painetaan.
- **Autot, joissa on käsivaihteisto:** Käsivaihteisto on vapaa-asennossa.
- **Autot, joissa on automaattivaihteisto:** Valitsinvipu on asennossa **P** tai **N**.

### Low Rangen kytkeminen päälle ja pois päältä

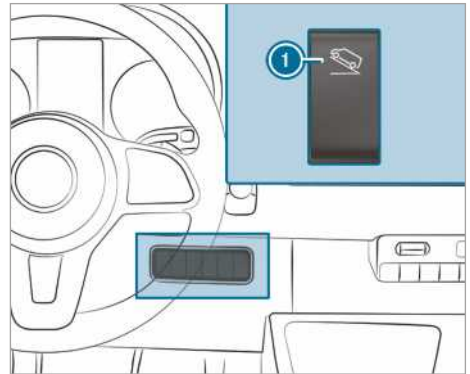





- ① Low Rangen kytkeminen päälle ja pois päältä

- ① Autoissa, joissa on DSR (Downhill Speed Regulation), katkaisin ① on korvattu DSR:n katkaisimella.

- ▶ **Kytkeminen päälle ja pois päältä:** Paina näppäintä ① yläreunasta.

Mittariston näytön merkkivalo  vilkkuu vaihtamistapahtuman ajan.

- Kun vaihtamistapahtuma on valmis ja Low Range on kytketty päälle, merkkivalo  palaa.
- Kun vaihtamistapahtuma on valmis ja Low Range on kytketty pois päältä, merkkivalo  sammuu.

Niin kauan kuin merkkivalo  vilkkuu, vaihtamistapahtuman voi keskeyttää, painamalla uudelleen näppäintä ①. Jos vaihtamistapahtumaa ei hyväksytty, merkkivalo  vilkahtaa kolme ker-

tua lyhyesti. Tällöin jokin kytkentäedellytyksistä ei täyty.

## DSR (Downhill Speed Regulation)

### DSR:n käyttöön liittyviä ohjeita

DSR ei pienennä tilanteeseen sopimattomasta tai huolimattomasta ajotavasta aiheutuvaa onnettomuusvaaraa eikä se voi kumota fysiikan lakeja. DSR ei voi ottaa huomioon tie- ja sääolosuhteita eikä liikennetilannetta. DSR on vain apuväline. Vastuu riittävän etäisyyden pitämisestä muihin ajoneuvoihin, nopeudesta ja oikea-aikaisesta jarruttamisesta on kuljettajalla.

DSR tukee kuljettajaa alamäessä ajamisessa. DSR säilyttää alamäessä asetetun ajonopeuden kohdistetun jarrutussäädön avulla. Nopeuden säilyttäminen riippuu ajoradan kunnosta ja alamäestä eikä sitä sen vuoksi voida taata kaikissa tilanteissa.

Ajonopeudeksi voi valita vaihdealueesta riippuen 4 km/h – 18 km/h painamalla jarru- tai kaasupoljinta tai ohjauspyörän keinukatkaisinta.

DSR säätää seuraavissa tilanteissa automaattisesti:

- Jos auto seisoo paikallaan tai senhetkinen ajonopeus on alle 4 km/h, ajonopeudeksi asetetaan 4 km/h tai kyseisen vaihdealueen pienin mahdollinen nopeus.
- Jos ajonopeus on maastoajossa yli 18 km/h, DSR kytkeytyy valmiustilaan. DSR pysyy päälle kytkettynä, mutta se ei jarruta automaattisesti.
- Jos ajonopeus on alamäessä alle 18 km/h, DSR säätää ajonopeuden takaisin asetettuun arvoon.
- Jos ajonopeus on yli 45 km/h, DSR kytkeytyy automaattisesti pois päältä.

## DSR:n kytkeminen päälle ja pois päältä

### DSR:n kytkeminen päälle

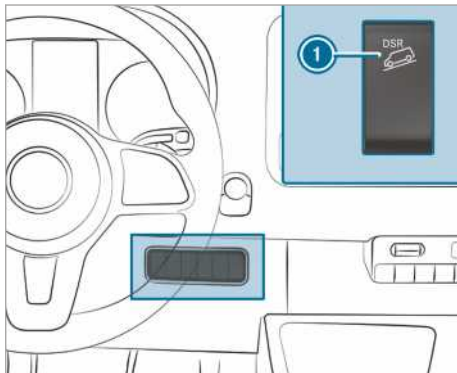

Alamäkihidastimen voi kytkeä päälle auton seisossa paikallaan tai ajon aikana.

- ▶ Paina katkaisinta ① yläreunasta.
- ▶ Jarruta tai kiihdytä auto haluttuun nopeuteen välille 4 km/h – 18 km/h.
- ▶ Vapauta jarru- tai kaasupoljin. Senhetkinen nopeus on tallennettu muistiin. Auton seisossa paikallaan muistiin tallennetaan 4 km/h tai kyseisen vaihdealueen pienin mahdollinen nopeus. DSR säilyttää muistiin tallennetun nopeuden alamäessä ajattaessa ja jarruttaa autoa automaattisesti.

Kun DSR on kytketty päälle, senhetkinen ajonopeus tallennetaan muistiin kaasu- tai jarrupolkimen vapauttamisen tai DSR-säädön aikana tapahtuvan keinukatkaisimen käytön jälkeen liikkeelle lähdeäessä, kiihdytettäessä tai jarrutettaessa. Tämä pätee vain, jos ajonopeus on alle 18 km/h.

DSR-tilanäyttö käyttöjärjestelmässä

- **DSR on aktivoitu:**
  - DSR ja asetettu nopeus ilmestyvät käyttöjärjestelmän tila-alueelle.
- **DSR on aktivoitu, mutta se ei säädi:**
  - Ajonopeus on 18 km/h – 45 km/h.
  - DSR ja nopeus 18 km/h ilmestyvät käyttöjärjestelmän tila-alueelle.  
DSR on valmiustilassa.
- **DSR ei ole aktiivinen:**
  - Ajonopeus on yli 45 km/h.



- DSR ilmestyy käyttöjärjestelmän tila-alueelle. Lisäksi näyttöön ilmestyy viesti **DSR Pois päältä**.
- **DSR ---** ilmestyy käyttöjärjestelmän tila-alueelle.

### Nopeuden asettaminen alamässä ajamisen aikana

Ajonopeudeksi voi valita vaihealueesta riippuen 4 km/h – 18 km/h painamalla jarru- tai kaasupoljinta tai ohjauspyörän keinukatkaisinta.

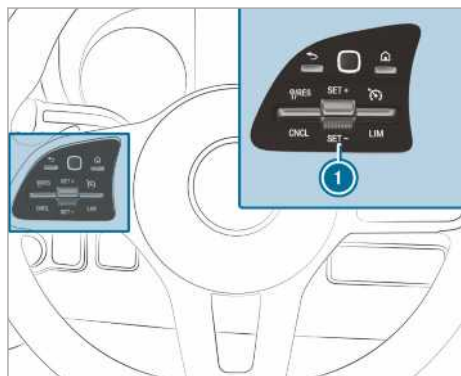

- ▶ Kiihdytä tai jarruta auton nopeus haluttuun ajonopeuteen alamäkiosuudella.
  - ▶ Vapauta jarru- tai kaasupoljin. Senhetkinen nopeus on tallennettu muistiin.
- tai
- ▶ Paina keinukatkaisinta ① DSR-säädön aikana ylös- tai alaspäin. Viimeksi tallennettu nopeus nousee tai laskee porrastetusti.
  - ▶ Vapauta keinukatkaisin ①. Senhetkinen nopeus on tallennettu muistiin.
- tai
- ▶ Paina keinukatkaisinta ① niin pitkään ylös- tai alaspäin, että haluttu nopeus on saavutettu.
  - ▶ Vapauta keinukatkaisin ①. Senhetkinen nopeus on tallennettu muistiin.
- ① Voi kestää hetken, ennen kuin auto jarruttaa asetettuun nopeuteen. Ota tämä viive huomioon, kun asetat nopeuden keinukatkaisimella ①.

### DSR:n kytkeminen pois päältä

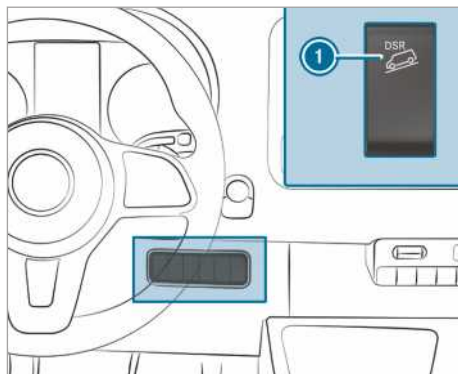

▶ Paina katkaisinta ① yläreunasta. tai

▶ Kiihdytä ja aja yli 45 km/h nopeudella.

DSR kytkeytyy automaattisesti pois päältä seuraavissa tilanteissa:

- Ajonopeus on yli 45 km/h.
- ESP®:ssä tai ABS:ssä on häiriö.

### Sähkötoiminen tasonsäätö

#### Elektronisen tasonsäädön (ENR) toiminta

**VAROITUS** Laskeutuvasta auton korista aiheutuva väliinjäämisvaara

Kun auton kori laskeutuu, auton korin ja renkaiden välissä tai auton alapuolella olevien henkilöiden kehon osia voi jäädä puristuksiin.

▶ Varmista, että kukaan ei ole lokasuojan kaarien välittömässä läheisyydessä tai auton alapuolella auton korin laskeutuessa.

**VAROITUS** Nosturin kaatumisen aiheuttama loukkaantumisvaara

Kun auto, jossa on ilmajousitus, pysäköidään, ilmajousitus voi pysyä aktiivitona jopa tunnin, vaikka syytyvirta on kytketty pois päältä. Jos autoa nostetaan nosturilla, ilmajousitus pyrkii tasamaan korin korkeustasoa.

Nosturi voi kaatua.



- ▶ Paina ilmajousituksen kaukokäytön huoltonäppäintä ennen auton nostamista. Se estää korin korkeustason automaattisen tasaamisen sekä manuaalisen nostamisen ja laskemisen.

**VAROITUS** Lasketusta tai nostetusta korin korkeustasosta aiheutuva onnettomuusvaara

Jos autolla ajetaan korin korkeustason ollessa laskettuna tai nostettuna, jarrutuskäyttäytyminen ja ajo-ominaisuudet voivat olla huomattavasti heikkomat. Lisäksi auton sallittu korkeus voi ylittyä, jos korin korkeustasoa on nostettu.

- ▶ Säädä ajokorkeus ennen liikkeelle lähtemistä.

**VAROITUS** ENR:n häiriöstä aiheutuva onnettomuusvaara

Jos ENR:ssä on häiriö, korin korkeustaso voi olla liian suuri, liian matala tai epäsymmetrinen.

Auton ajo- ja ohjaukseen käyttäytyminen voi muuttua selvästi.

- ▶ Aja varovasti ja sovita ajotapa muuttuneeseen ajokäyttäytymiseen.
- ▶ Pysähy liikennetilanne huomioon ottaen.
- ▶ Ota yhteyttä ammattitaitoiseen erikoiskorjaamoon.

**HUOMAUTUS** Lasketusta korin korkeustasosta aiheutuva alustan vaurioitumisvaara

Jos ENR:ssä on häiriö tai sitä säädetään ajon aikana, korin korkeustaso voi laskea.

- ▶ Huomioi ajoradan olosuhteet ja riittävä maavara.
- ▶ Aja varovasti.

Korin korkeustaso riippuu kuormaustilanteesta ja kuorman jakautumisesta. ENR tasaa taka-akselin tasoa automaattisesti autoissa, joissa on ilmajousitettu taka-akseli. Tällöin auto pysyy aina oikealla ajokorkeudella kuormaustilanteesta riippumatta. Ajodynamiikkaa ei rajoiteta. Auton puolien välinen korkeusero voi olla enintään 1 cm .

ENR toimii moottorista riippumatta ja sitä voi käyttää vain syytysvirran ollessa kytkettynä päälle. ENR:n kompressori käy kuuluvasti.

**i** Jos kompressori on käynnissä jatkuvasti tai se käynnistetään useita kertoja minuutin sisällä, ENR:ssä on häiriö.

Auton varusteista riippuen, ENR vaihtaa manuaalisen käytön ja automaattikäytön välillä ajonopeudesta tai seisontajarrun asennosta riippuen.

Jos ENR vaihtaa nopeudesta riippuen, manuaalinen käyttö on automaattisesti aktiivituuna auton seisossa paikallaan. Tällöin korin korkeustasoa voi nostaa tai laskea. Kun autolla ajetaan sen jälkeen yli 10 km/h nopeudella, manuaalinen käyttö deaktivoidaan automaattisesti ja automatiikka säätää ajokorkeutta.

Jos ENR vaihtaa seisontajarrun asennosta riippuen, manuaalinen käyttö on automaattisesti aktiivituuna seisontajarrun ollessa kytkettynä. Tällöin korin korkeustasoa voi nostaa tai laskea kuormaamista ja kuorman purkamista varten. Kun seisontajarru vapautetaan, manuaalinen käyttö deaktivoidaan automaattisesti ja automatiikka säätää ajokorkeutta.

ENR:n voi kytkeä pois päältä autolle suoritettavia töitä ja pyöränvaihtoa varten (→ sivu 136).

Jos ENR:ssä on häiriö tai korin korkeustaso on esimerkiksi liian korkea tai liian matala, kuuluu merkkiäänä.

Tällöin ajo- ja ohjaukseen käyttäytyminen voi muuttua selvästi. ENR säätää korin korkeustason mahdollisimman nopeasti normaalitasolle. Jatka ajoa varovasti, kunnes äänimerkki sammuu. Tällöin auto on normaalitasolla.

Automatiikka ja ENR kytkeytyvät automaattisesti takaisin päälle valitun vaihtoehdon mukaan ajokorkeuden säätämistä varten:

- kun seisontajarru vapautetaan
- kun nopeus on vähintään 10 km/h

Jos ENR:n kompressori uhkaa ylikuumentua, esim. nopeasti toistuvan nostamisen tai laskemisen vuoksi, ENR kytkeytyy pois päältä. Tällöin korin korkeustasoa voi nostaa tai laskea uudelleen noin minuutin kuluttua.

## Korin korkeustason nostaminen ja laskeminen

### Kaukosäätimen avulla

Kaukosäädin on kannattimessa B-pilarissa kuljetajan puolella. Ota kaukosäädin kannattimesta ennen käyttöä.

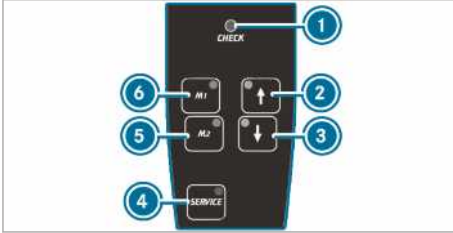

ENR:n toiminta tarkastetaan päälle kytkemisen yhteydessä ja säännöllisesti käytön aikana. Kauko-ohjaimen merkkivalo ① syttyy noin yhden sekunnin ajaksi, kun sytytysvirta tai ENR kytketään päälle painamalla näppäintä ④.

Merkkivalon ① seuraavassa toiminnossa on häiriö:

- Merkkivalo ei syty kytkettäessä sytytysvirta tai ENR päälle.
- Merkkivalo ei sammu yhden sekunnin kuluttua sen jälkeen.
- Merkkivalo syttyy sen jälkeen uudelleen tai vilkkuu.

Samanaikaisesti kauko-ohjaimesta kuuluu varoitusääni noin 30 sekunnin ajan. Tunnistettu häiriö voidaan näyttää näytössä merkkivalojen (vikakoodien signaalit) avulla.

- ▶ Pysäytä auto ja anna sytytysvirran olla kytkettynä päälle.
- ▶ **Korin korkeustason nostaminen tai laskeminen:** Paina näppäintä ② tai ③, kunnes korkeustaso on halutulla korkeudella. Näppäimen ② tai ③ merkkivalo vilkkuu niin kauan, kuin korin korkeustasoa muutetaan. Kun korin korkeustaso on asetettu, näppäimen ② tai ③ merkkivalo palaa.
- ▶ **Automaattinen laskeminen:** Paina näppäintä ③ lyhyesti. ENR laskee korkeustason automaattisesti alimpaan asentoon. Näppäimen ③ merkkivalo vilkkuu niin kauan, kuin korin korkeustasoa muutetaan. Kun korin

korkeustaso on asetettu, näppäimen ③ merkkivalo palaa.

- ▶ Liikkeen voi pysäyttää painamalla lyhyesti näppäintä ②.
  - ▶ **Ajokorkeuden nostaminen tai laskeminen:** Paina näppäintä ② tai ③ lyhyesti. ENR nostaa tai laskee korkeustason automaattisesti ajokorkeudelle. Näppäimen ② tai ③ merkkivalo vilkkuu niin kauan, kuin korin korkeustasoa muutetaan. Kun korin korkeustaso on asetettu, näppäimen ② tai ③ merkkivalo palaa.
  - ▶ Liikkeen voi pysäyttää painamalla lyhyesti toista näppäintä.
  - ▶ **Asetetun korkeustason tallentaminen muistiin:** Aseta haluttu korin korkeustaso. Paina näppäintä ⑤ tai ⑥, kunnes kuuluu merkkiääni. Asetettu korin korkeustaso on tallennettu vastaavalle näppäimelle ⑤ tai ⑥.
  - ▶ **Muistiin tallennetun korkeustason hakeminen:** Paina näppäintä ⑤ tai ⑥ lyhyesti. ENR nostaa tai laskee korkeustason automaattisesti muistiin tallennetulle korkeudelle. Näppäimen ⑤ tai ⑥ merkkivalo vilkkuu niin kauan, kuin korin korkeustasoa muutetaan. Kun korin korkeustaso on asetettu, näppäimen ⑤ tai ⑥ merkkivalo palaa.
  - ▶ Liikkeen voi pysäyttää painamalla lyhyesti näppäintä ② tai ③.
  - ▶ **Automaatiikan kytkeminen päälle:** Aja yli 10 km/h:n nopeudella tai vapauta seisontajarru. ENR säätää korin korkeustason automaattisesti. Liikkeen voi pysäyttää painamalla lyhyesti näppäintä ② tai ③.
- ENR:n kytkeminen pois päältä ja päälle**
- ▶ **ENR:n kytkeminen pois päältä:** Paina näppäintä ④. Näppäimen ④ merkkivalo palaa.
  - ▶ **ENR:n kytkeminen päälle:** Paina näppäintä ④ uudelleen. Näppäimen ④ merkkivalo sammuu.

## Katkaisinryhmän näppäimellä

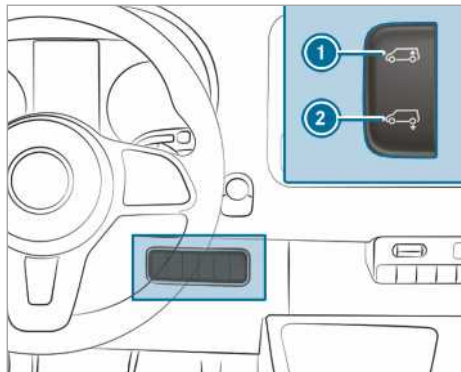

- ▶ Pysäytä auto ja anna sytytysvirran olla kytkettynä päälle.
- ▶ **Automaattinen laskeminen:** Paina katkaisinta ② alareunasta. ENR laskee korkeustason automaattisesti alas.
- ▶ Liikkeen voi pysäyttää painamalla lyhyesti katkaisinta ① yläreunasta.
- ▶ **Ajokorkeuden nostaminen:** Paina lyhyesti katkaisinta ① yläreunasta. ENR nostaa korkeustason automaattisesti ajokorkeudelle.
- ▶ Liikkeen voi pysäyttää painamalla lyhyesti katkaisinta ② alareunasta.
- ▶ **Automaattien kytkeminen päälle:** Aja yli 10 km/h:n nopeudella tai vapauta seisontajarru. ENR säätää korin korkeustason automaattisesti.

## Ilman täyttäminen ENR:ään hätätapauksessa

Vain autioihin, joissa on venttiilit ENR:n hätätäyttöä varten. Jos ENR:ssä on häiriö ja auto on

## Sähkötoimiseen tasonsäätöön liittyviä ongelmia

Ongelma	Mahdolliset syyt/seuraukset ja ▶ ratkaisut
Korin korkeustasoa ei voi nostaa tai laskea auton seisossa paikallaan.	Kompressori uhkaa ylikuumeta. Jos korin korkeustasoa nostetaan ja lasjetaan toistuvasti, räpläämissuojaus ENR deaktivoituu. ▶ Yritä säätää korin korkeustasoa uudelleen manuaalisesti minuutin kuluttua.
	ENR on kytkeytynyt pois päältä alijännitteen vuoksi. Akku ei enää lataudu.

vinossa, autoa voi nostaa tai laskea hätäventtiilin (renkaan venttiili) ja ulkoisen paineilmalähteen avulla. Voit sen jälkeen jatkaa ajoa ENR kytkettynä pois päältä varovasti lähimpään ammattitaitoiseen erikoiskorjaamoon ja korjauttaa häiriön siellä.

### 1 HUOMAUTUS Korkeasta paineesta aiheutuva vaurioituminen

Jos jousipalkeiden paine on liian korkea, ilmansyöttöjärjestelmä tai jousipalkeet voivat vaurioitua.

- ▶ Suurin sallittu käyttöpaine on 600 kPa (6 bar, 87 psi) eikä sitä saa ylittää.

- ▶ Kytke seisontajarru.
- ▶ **Autot, joissa on automaattivaihteisto:** Kytke vaihteisto asentoon **P**.
- ▶ Kytke ENR pois päältä (→ sivu 136).
- ▶ Sammuta moottori ja avaa konepelti (→ sivu 281).
- ▶ Kierrä vastaavan venttiiliin venttiilinsuojusta.
- ▶ Liitä ulkoinen paineilmalähde.
- ▶ Nosta korin korkeustasoa täyttämällä tai poistamalla paineilmaa, kunnes haluttu ajokorkeus on saavutettu ja auto on vaakasuorassa. Huomioi tällöin suurin sallittu käyttöpaine 600 kPa (6 bar, 87 psi).
- ▶ Irrota ulkoinen paineilmalähde.
- ▶ Kierrä venttiilinsuojukset kiinni venttiileihin.
- ▶ Sulje konepelti (→ sivu 281).
- ▶ Aja varovasti lähimpään ammattitaitoiseen erikoiskorjaamoon.

Ongelma	Mahdolliset syyt/seuraukset ja ▶ ratkaisut
	<p>Auton ajo-ominaisuudet ja ajomukavuus voivat olla huonommat.</p> <ul style="list-style-type: none"> <li>▶ Käynnistä moottori.</li> <li>▶ Hakeudu mahdollisimman pian ammattitaitoiseen erikoiskorjaamoon.</li> </ul>

## Tankkaaminen

### Auton tankkaaminen

#### ▲ **VAROITUS** Polttonesteestä aiheutuva palo- ja räjähdysvaara

Polttonesteet ovat erittäin herkästi syttyviä.

- ▶ Vältä ehdottomasti tulta, suojaamattomia valolähteitä, tupakointia ja kipinöiden muodostusta.
- ▶ Sammuta sytytysvirta ja lisälämmitys, mikäli autossa on sellainen, ennen tankkaamista ja tankkaamisen ajaksi.

#### ▲ **VAROITUS** Polttonesteistä aiheutuva loukkaantumisaara

Polttonesteet ovat myrkyllisiä ja terveydelle haitallisia.

- ▶ Vältä ehdottomasti polttonesteen ihon, silmien tai vaatteiden kanssa kosketuksiin pääsemistä ja varmista, että sitä ei niellä.
- ▶ Älä hengitä sisään polttonestehöyryjä.
- ▶ Pidä lapset etäällä polttonesteistä.
- ▶ Pidä ovet ja ikkunat kiinni tankkauksen aikana.

Jos olet joutunut kosketuksiin polttonesteen kanssa, tai jos muut henkilöt ovat joutuneet kosketuksiin sen kanssa, noudata seuraavia kohtia:

- ▶ Huuhtele iholla oleva polttoneste välittömästi pois vedellä ja saippualla.
- ▶ Jos polttonestettä on päässyt silmiin, huuhtele ne välittömästi perusteellisesti puhtaalla vedellä. Käänny viipymättä lääkärin puoleen.
- ▶ Jos polttonestettä on nieltä, käänny viipymättä lääkärin puoleen. Älä oksennuta.
- ▶ Vaihda välittömästi polttonesteeseen kostuneet vaatteet.

#### ▲ **VAROITUS** Sähköstaattisesta varauksesta aiheutuva palo- ja räjähdysvaara

Sähköstaattinen varaus voi aiheuttaa kipinöiden muodostumista ja sytyttää polttonestehöyryt.

- ▶ Kosketa auton metalliseen koriin, ennen kuin avaat tankin korkin tai kosket tankkauspistooliin. Näin mahdollinen sähköstaattinen varaus purkautuu.
- ▶ Älä nouse uudelleen autoon tankkaamisen aikana. Tämä voi johtaa jälleen sähköstaattiseen varaukseen.

#### ▲ **VAROITUS** Polttonesteseoksesta aiheutuva tulipalovaara

Dieselmoottoriautot:

Jos dieselpolttonesteeseen sekoitetaan bensiiniä, polttonesteseoksen leimahduspiste on alhaisempi kuin pelkän dieselpolttonesteen.

Pakokaasulaitteiston rakenneosat voivat huomaamatta ylikuumentua moottorin käydessä.

- ▶ Älä koskaan tankkaa bensiiniä.
- ▶ Älä koskaan sekoita bensiiniä dieselpolttonesteeseen.

#### ! **HUOMAUTUS** Älä tankkaa dieselmootoriautoon bensiiniä.

Jos vahingossa on tankattu väärää polttonestettä:

- Älä kytke sytytysvirtaa päälle. Muutoin polttonestettä pääsee polttonestejärjestelmään.
- Vähäinenkin määrä väärää polttonestettä voi vaurioittaa polttonestejärjestelmää ja moottoria. Korjauskustannukset ovat korkeat.
- ▶ Ota yhteyttä ammattitaitoiseen erikoiskorjaamoon.

- ▶ Tyhjennytä polttonestesäiliö sekä polttonesteputket kokonaan.

**!** **HUOMAUTUS** Ylitäytetystä polttonestesäiliöstä aiheutuva polttonestejärjestelmän vaurioituminen.

- ▶ Täytä polttonestesäiliötä vain siihen saakka, kunnes tankkauspistooli katkaisee polttonesteen syötön.

**!** **HUOMAUTUS** Ulos roiskuva polttoneste otettaessa tankkauspistooli ulos.

- ▶ Täytä polttonestesäiliötä vain siihen saakka, kunnes tankkauspistooli katkaisee polttonesteen syötön.

**!** **HUOMAUTUS** Polttonesteen aiheuttamat maalipinnan vauriot

- ▶ Älä läikytä polttonestettä maalipinnoille.

**🍂** **YMPÄRISTÖÄ KOSKEVA HUOMAUTUS** Polttonesteen epäasianmukaisesta käytöstä aiheutuvat ympäristövahingot

Epäasianmukaisesti käsiteltynä polttoaineet ovat vaarallisia ihmisille ja ympäristölle.

- ▶ Polttonestettä ei saa päästää viemäriin, pintavesiin, pohjavesiin tai maaperään.

### Edellytykset

- Auton lukitus on avattu.
- Lisälämmitys on kytketty pois päältä.
- Sytytysvirta on kytkettynä pois päältä.
- Vasen etuovi on auki.

**i** Älä nouse uudelleen autoon tankkaamisen aikana. Voi tapahtua uusi sähköstaattinen varautuminen.

Noudata käyttöaineisiin liittyviä ohjeita (→ sivu 352).

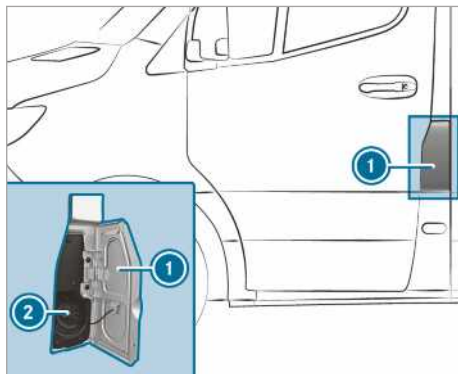

- 1** Tankin luukku
- 2** Tankin korkki

**i** Tankin luukku sijaitsee ajosuunnassa vasemmalla etuoven vieressä. Tankin luukun sijainti näkyy myös mittariston näytössä . Tankkauspisteen nuoli ilmaisee auton puolen.

- ▶ Avaa tankin luukku **1**.
- ▶ Kierrä tankin korkkia **2** vasemmalle ja irrota se.
- ▶ Sulje kaikki auton ovet, jotta auton sisätilaan ei pääse polttonestehöyryjä.
- ▶ Työnnä tankkauspistoolin täyttöputki kokonaan tankin aukkoon, kiinnitä se ja tankkaa auto.
- ▶ Täytä polttonestesäiliötä vain siihen saakka, kunnes tankkauspistooli katkaisee polttonesteen syötön.
- ▶ Aseta tankin korkki **2** paikalleen ja kierrä sitä oikealle. Naksahdus osoittaa, että tankin korkki on kunnolla kiinni.
- ▶ Avaa vasen etuovi.
- ▶ Sulje tankin luukku **1**.

**i** **Autot, joissa on dieselmoottori ja bensiinin väärän tankkauksen esto:** Tankin aukko on suunniteltu tankkaamiseen henkilöautoille tarkoitetuissa dieseltankkauspisteissä.

**i** **Autot, joissa on dieselmoottori ilman bensiinin väärän tankkauksen esto:** Voit tankata auton myös kuorma-autoille tarkoitetussa dieseltankkauspisteessä.

**i** Jos polttonestesäiliö on ajettu aivan tyhjäksi, tankkaa vähintään 5 l polttonestettä.

## Polttonesteeseen ja polttonestesäiliöön liittyviä ongelmia

Ongelma	Mahdolliset syyt/seuraukset ja ▶ ratkaisut
Autosta vuotaa polttonestettä.	<p>Polttonesteputki tai polttonestesäiliö on viallinen.</p> <ul style="list-style-type: none"> <li>▶ Kytke seisontajarru.</li> <li>▶ Sammuta moottori.</li> <li>▶ Vedä avain pois virtalukosta.</li> </ul> <p>Tai autot, joissa on Keyless-start:</p> <ul style="list-style-type: none"> <li>▶ Avaa kuljettajan ovi.</li> </ul> <p>Auton sähköjärjestelmä on asennossa [0]. Se vastaa virtalukosta poistettua avainta.</p> <ul style="list-style-type: none"> <li>▶ Älä käynnistä moottoria uudelleen!</li> <li>▶ Ota yhteyttä ammattitaitoiseen erikoiskorjaamoon.</li> </ul>
Moottori ei käynnisty.	<p>Polttonestesäiliö on ajettu tyhjäksi.</p> <ul style="list-style-type: none"> <li>▶ Tankkaa autoon vähintään 5 l polttonestettä.</li> <li>▶ Kytke sytytysvirta päälle noin kymmenen sekunnin ajaksi.</li> <li>▶ Käynnistä moottoria yhtäjaksoisesti enintään kymmenen sekunnin ajan, kunnes se käy tasaisesti.</li> </ul> <p>Jos moottori ei käynnisty:</p> <ul style="list-style-type: none"> <li>▶ Kytke sytytysvirta uudelleen päälle noin kymmenen sekunnin ajaksi.</li> <li>▶ Käynnistä moottoria uudelleen yhtäjaksoisesti enintään kymmenen sekunnin ajan, kunnes se käy tasaisesti.</li> </ul> <p>Jos moottori ei käynnisty kolmen yrityskerran jälkeen:</p> <ul style="list-style-type: none"> <li>▶ Ota yhteyttä ammattitaitoiseen erikoiskorjaamoon.</li> </ul>

## AdBlue®

### AdBlue®:hun liittyviä ohjeita

**!** **HUOMAUTUS** Kun AdBlue®-säiliö avataan, pieniä määriä ammoniakkihöyryä voi tulla ulos säiliöstä.

- ▶ Täytä AdBlue®-säiliö vain hyvin tuuletuissa tiloissa.
- ▶ Vältä AdBlue®:n joutumista kosketuksiin ihon, silmien tai vaatteiden kanssa.
- ▶ Säilytä AdBlue® lasten ulottumattomissa.

**!** **HUOMAUTUS** AdBlue®:ta ei saa niellä.

Jos joku on niellyt AdBlue®:ta:

- ▶ Huuhtelee suu välittömästi ja perusteellisesti.
- ▶ Juo runsaasti vettä.

- ▶ Hakeudu mahdollisimman nopeasti lääkärin hoitoon.

**!** **HUOMAUTUS** AdBlue®:ssa olevista lisäaineista tai AdBlue®:n ohentamisesta aiheutuvat vauriot

AdBlue®-pakokaasun jälkikäsitteily voi häiriintyä seuraavista johtuen:

- AdBlue®:ssa olevista lisäaineista
- AdBlue®:n ohentamisesta
- ▶ Käytä vain ISO 22241 -standardin mukaista AdBlue®:ta.
- ▶ Älä sekoita joukkoon lisäaineita.
- ▶ Älä ohenna AdBlue®:ta.

**!** **HUOMAUTUS** AdBlue®:ssa olevista epäpuhtauksista aiheutuvat vauriot ja häiriöt

AdBlue®:ssa olevat epäpuhtaudet johtavat:

- päästöarvojen kohoamiseen
  - katalysaattorin vaurioihin
  - moottorin vaurioihin
  - AdBlue® -pakokaasun jälkikäsitteilyn toimintahäiriöihin
- Vältä epäpuhtauksien joutumista AdBlue®:hun.

**!** **HUOMAUTUS** AdBlue®-jäämät kiteytyvät jonkin ajan kuluttua. Poista AdBlue®-jäämät.

- Huuhtelee vedellä heti pinnat, jotka joutuvat kosketuksiin AdBlue®:n kanssa tankkaamisen yhteydessä.
- AdBlue®:n voi poistaa myös kostealla liinalla ja kylmällä vedellä.
- Jos AdBlue® on jo kiteytynyt, käytä puhdistamiseen sientä ja kylmää vettä.

AdBlue® on nestemäinen urealiuos dieselmoottoreiden pakokaasun jälkikäsitteilyyn. Pakokaasun jälkikäsitteilyn asianmukaista toimintaa varten on käytettävä vain AdBlue®:ta normin ISO 22241 mukaan.

AdBlue®:lla on seuraavat ominaisuudet:

- myrkytön
- väritön ja hajuton
- palamaton

AdBlue®:n saatavuus:

- AdBlue®:ta voidaan täyttää ammattitaitoisessa erikoiskorjaamossa, esim. Mercedes-Benz-huoltopisteessä, pikahuollon yhteydessä.
- AdBlue®:ta on saatavilla lukuisilla huoltoasemilla AdBlue®-jakelumittareista.
- Vaihtoehtoisesti AdBlue®:ta saa ammattitaitoisista erikoiskorjaamoista, esim. Mercedes-Benz-huoltopisteistä ja lukuisilta huoltoasemilta AdBlue®-täyttökänistereissa tai AdBlue®-täyttöpulloissa.

**i** AdBlue® jäätyy lämpötilan ollessa n. -11 °C. Autoon on asennettu tehtaalla AdBlue®-esi-

lämmitin. Näin ollen talvikäyttö on mahdollista myös lämpötilan ollessa alle -11 °C. Jos AdBlue®:ta lisätään lämpötilan ollessa alle -11 °C, AdBlue®:n täyttömäärä ei välttämättä näy oikein mittaristossa. Jos AdBlue® on jäänyt, aja vähintään 20 minuuttia ja pysäköi auto sen jälkeen vähintään 30 sekunnin ajaksi, jotta täyttömäärä näkyy oikein. Erittäin vaativissa talviolosuhteissa tankatun määrän tunnistaminen voi kestää huomattavasti pidempään. Pysäköi auto lämmitettyyn autotalliin ajan lyhentämiseksi.

**i** Varmista täyttöpakkausten kohdalla, että auton täyttöpukkeen on tiputtamaton yhteys.

### AdBlue®-nesteen toimintasäteen ja AdBlue®:n täyttömäärän hakeminen näyttöön

Ajotietokone:

→ Huolto

► Valitse AdBlue ja vahvista.

AdBlue®:n täyttömäärä ja AdBlue®-nesteen toimintasäde ilmestyvät näyttöön.

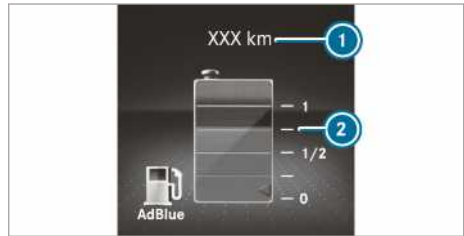

Näyttö mittariston näytössä, jossa on värinäyttö

- 1** AdBlue®-nesteen toimintasäde
- 2** AdBlue®:n täyttömäärä

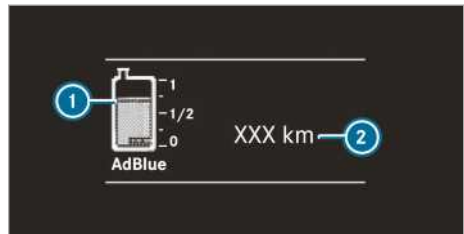

Näyttö mittariston näytössä, jossa on mustavalkonäyttö

- 1** AdBlue®:n täyttömäärä
- 2** AdBlue®-nesteen toimintasäde

## AdBlue®:n lisääminen

**!** **HUOMAUTUS** Polttonesteessä olevasta AdBlue®:sta aiheutuvat moottorivauriot

- ▶ AdBlue®:ta ei saa täyttää polttonestesäiliöön.
- ▶ Lisää AdBlue®:ta vain AdBlue® -säiliöön.
- ▶ Vältä täyttämästä säiliöön liikaa AdBlue®:ta.

**!** **HUOMAUTUS** Ulos valuvasta AdBlue®:sta aiheutuva auton sisätilan likaantuminen

- ▶ Sulje AdBlue®-täyttösäiliö huolellisesti täytön jälkeen.
- ▶ Vältä AdBlue®-täyttösäiliöiden jatkuvaa kuljettamista autossa.

## Edellytykset

- Sytytysvirta on kytkettynä pois päältä.

Autot, joilla on henkilöautohyväksyntä: Seuraavat peräkkäin monitoiminäyttöön ilmestyvät viestit kehottavat täyttämään AdBlue®-säiliön:

- **Lisää AdBlueta ks. käyttöohjekirja**  
AdBlue®-säiliössä on jäljellä enää varamäärä.
- **Lisää AdBlueta Teho laskee XXX km**  
Autolla voi ajaa enää näytössä ilmoitetun matkan. Lisää AdBlue®:ta mahdollisimman pian.
- **Lisää AdBlueta Teho laskee: 20 km/h Ei käynnistystä XXX km**  
Auton nopeus on rajoitettu nopeuteen 20 km/h. Autolla voi ajaa enää näytössä ilmoitetun matkan. Sen jälkeen moottorin käynnistys ei enää ole mahdollista.
- **Lisää AdBlueta Käynnistys ei mahdollista**  
Autoa ei voi käynnistää enää.

Autot, joilla on kuorma-autohyväksyntä: Seuraavat peräkkäin monitoiminäyttöön ilmestyvät viestit kehottavat täyttämään AdBlue®-säiliön:

- **Lisää AdBlueta ks. käyttöohjekirja**  
AdBlue®-säiliössä on jäljellä enää varamäärä.
- **Lisää AdBlueta Teho laskenut**
- **Lisää AdBlueta Moott. uud. käynnist. jälk. Teho laskee: 20 km/h**  
Autoa voi liikuttaa moottorin uudelleen käynnistyksen jälkeen enää vain 20 km/h.

- **Lisää AdBlueta Teho laskee: 20 km/h**

Autoa voidaan liikuttaa enää vain 20 km/h.

Voi myös hakea AdBlue®:n täyttömäärän ja AdBlue®:n toimintasäteen näyttöön (→ sivu 141).

## AdBlue®-tankin korkin avaaminen lukottoman tankin korkin yhteydessä

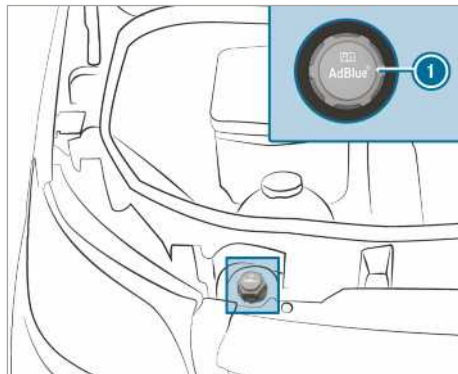

- ▶ Avaa konepelti.
- ▶ Kierrä AdBlue®-tankin korkkia ① vasemmalle ja irrota se.



## AdBlue®-tankin korkin avaaminen lukittavan tankin korkin yhteydessä

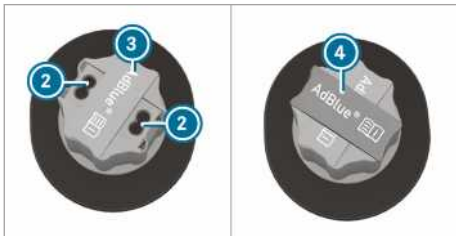
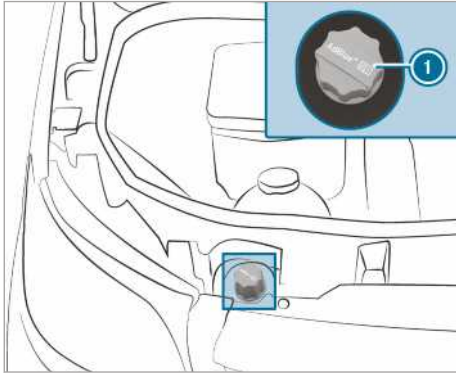

- ▶ Avaa konepelti.
- ▶ Ota auton työkaluista esille työkalu ④ AdBlue®-tankin korkin ① lukituksen avaamista varten.
- ▶ Vedä AdBlue®-tankin korkin ① päällä olevaa suojusta ③ ylöspäin, kierrä 90° ja päästä irti.
- ▶ Työnnä työkalu ④ AdBlue®-tankin korkin ① reikiin ②.
- ▶ Kierrä AdBlue®- tankin korkkia ① vasemmalle ja irrota se.

## AdBlue®-täyttökannisterin valmistelu

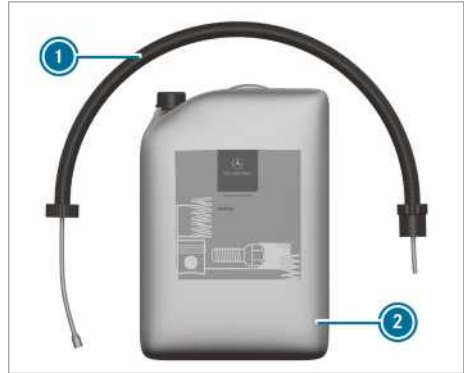

Versio 1



Versio 2

- ▶ Kierrä AdBlue®-täyttökannisterin ② lukitsin kiinni.
- ▶ Kierrä kertakäyttöletku ① käsin kiinni AdBlue®-täyttökannisterin ② aukkoon.

## AdBlue®:n lisääminen

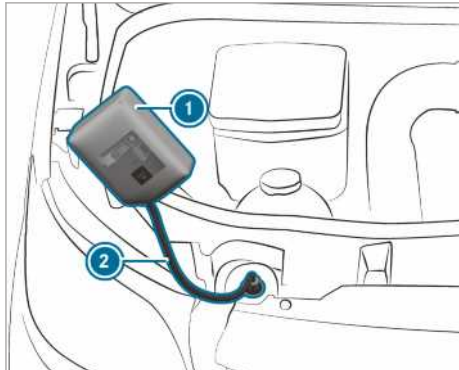

Versio 1

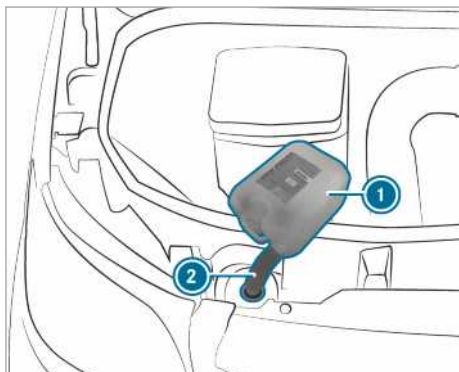

Versio 2

- ▶ Kierrä kertakäyttöletku (2) käsin kiinni auton täyttöputkeen.
  - ▶ Nosta AdBlue®-täyttökannisteri (1) ja kallista sitä. Täyttyminen pysähtyy, kun AdBlue®-säiliö on kokonaan täynnä. Osittain tyhjentyneen AdBlue®-täyttökannisterin (1) voi irrottaa.
  - ▶ Kierrä kertakäyttöletku (2) irti ja sulje AdBlue®-täyttökannisteri (1) päinvastaisessa järjestyksessä.
  - ▶ Kytke sytytysvirta päälle vähintään 60 sekunnin ajaksi.
  - ▶ Käynnistä auto.
- ⓘ Vältä AdBlue®-täyttöpakkauksen kuljettamista pysyvästi autossa.

## AdBlue®-täyttöpullo

Ruuvaa AdBlue®-täyttöpullo vain käsin tiukalle moottoritilassa olevan täyttöaukon päälle. Jos sen kiertää tiukemmalle, se voi vaurioitua.



AdBlue®-täyttöpulloja (1) saa monilta huoltoasemilta tai ammattitaitoisista erikoiskorjaamoista. Täyttöpullot, joissa ei ole kierrelukitusta, eivät suojaa ylitäytöltä. On mahdollista, että AdBlue®:ta pääsee ulos, jos sitä on täytetty liian paljon. Mercedes-Benz myy erityisiä täyttöpulloja, joissa on kierrelukitus. Niitä saa kaikista Mercedes-Benz-huoltopisteistä.

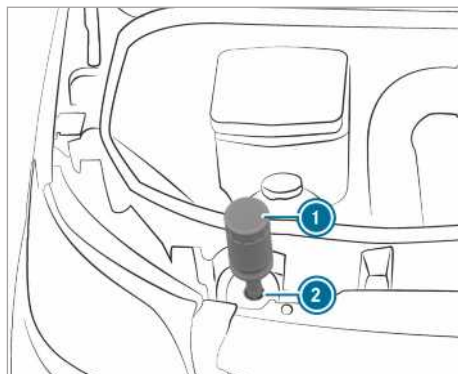

- ▶ Kierrä suojus irti AdBlue®-täyttöpullost (1).
- ▶ Aseta AdBlue®-täyttöpullo (1) kuvan osoittamalla tavalla täyttöaukkoon (2) ja kierrä käsin kiinni myötäpäivään.
- ▶ Paina AdBlue®-täyttöpulloa (1) täyttöaukon (2) suuntaan. AdBlue®-säiliö täyttyy. Tähän voi kuluja jopa minuutti.

❗ Kun AdBlue®-täyttöpulloa ei enää paineta alaspäin, täyttäminen loppuu. Osittain tyhjentyneen pullon voi irrottaa.

- ▶ Päästä irti AdBlue®-täyttöpullostasi ❶.
- ▶ Kierrä AdBlue®-täyttöpulloa ❶ vastapäivään ja irrota se.
- ▶ Kierrä AdBlue®-täyttöpullon ❶ suojusta takaisin paikalleen.

### Täyttäminen AdBlue®-tankkauspisteen tankkauspistoolilla

- ▶ Työnnä tankkauspistooli auton täyttöputken ja lisää AdBlue®:ta. Älä täytä AdBlue®-säiliötä liikaa.

### AdBlue®-tankin korkin sulkeminen ei-lukittavan tankin korkin yhteydessä

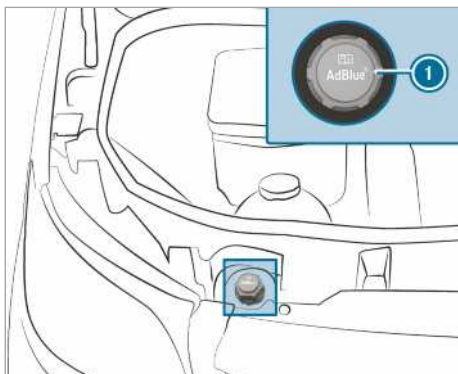

- ▶ Kun olet täyttänyt AdBlue®-säiliön, aseta AdBlue®-tankin korkki ❶ täyttöputken päälle ja kierrä kiinni oikealle.
- ▶ Kierrä AdBlue®-tankin korkkia niin pitkälle, että sen teksti on luettavissa ja vaakasuorassa. Vain tällöin täyttöputki on kunnolla kiinni.
- ▶ Sulje konepelti.

### AdBlue®-tankin korkin sulkeminen lukittavan tankin korkin yhteydessä

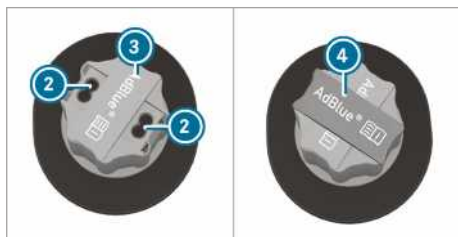
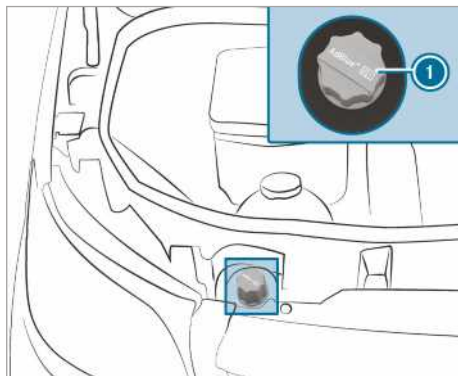

- ▶ Kun olet täyttänyt AdBlue®-säiliön, aseta AdBlue®-tankin korkki ❶ täyttöputken päälle ja kierrä kiinni oikealle.
- ▶ Vedä työkalu ❷ AdBlue®-tankin korkista ❶ ja varastoi se auton työkaluihin.
- ▶ Vedä AdBlue®-tankin korkin ❶ päällä olevaa suojusta ❸ ylöspäin, kierrä se AdBlue®-tankin korkin ❶ reikiin ❷ yli ja päästä irti.
- ▶ Kierrä AdBlue®-tankin korkkia ❶. Kun AdBlue®-tankin korkki ❶ kiertyy vapaasti, AdBlue®-säiliö on suljettu.

## Pysäköiminen

### Auton sammuttaminen

**⚠ VAROITUS** Pakokaasulaitteiston kuumista osista aiheutuva palovaara

Jos tulenarkoja materiaaleja, esim. lehtiä, ruohoa tai oksia, joutuu kosketuksiin pakokaasulaitteiston kuumien osien tai pakokaasuvirran kanssa, kyseiset materiaalit voivat syttyä palamaan.

- ▶ Pysäköi auto siten, ettei tulenarkoja materiaaleja pääse kosketuksiin auton kuumien osien kanssa.
- ▶ Älä pysäköi autoa kuivalle nurmelle/niitylle tai viljapellolle, jolle on tehty sadonkorjuu.

### **VAROITUS** Onnettomuus- ja loukkaantumisvaara lasten ollessa autossa yksin

Jos lapset jäävät yksin autoon, he voivat

- avata ovet ja siten vaarantaa muiden henkilöiden tai tielläliikkujien turvallisuuden.
- nousta autosta ja joutua liikenteen sekaan.
- käyttää auton varusteita ja esim. jäädä puristuksiin.

Lisäksi lapset voivat saada auton liikkeelle esimerkiksi

- vapauttamalla seisontajarrun.
- kytkemällä automaattivaihteiston pois pysäköintiasennosta **P** tai kytkemällä käsivaihteiston vapaa-asentoon.
- käynnistämällä moottorin.

▶ Kun poistut autosta, ota aina avain mukaasi ja lukitse auto.

▶ Älä koskaan jätä lapsia tai eläimiä yksin autoon.

▶ Säilytä avainta lasten ulottumattomissa.

### **HUOMAUTUS** Auton tai voimansiirtolinjan vaurioituminen auton tahattoman liikkeellelähdön seurauksena

▶ Pysäköi auto aina lakimääräysten mukaisesti ja muuta liikennettä vaarantamatta.

▶ Varmista aina asianmukaisella tavalla, että auto pysyy paikallaan.

### **VAROITUS** Kytkemättömästä seisontajarrusta aiheutuva onnettomuus- ja loukkaantumisvaara

Jos auto pysäköidään pysäköintiasento **P** kytkettynä ja seisontajarru ei ole kytkettynä, auto voi lähteä tahattomasti liikkeelle.

Kytetty pysäköintiasento **P** ei korvaa seisontajarrua täysimääräisesti.

Onnettomuus- ja loukkaantumisvaara on olemassa!

- ▶ Varmista auton pysyminen paikoillaan seuraavaksi kuvatuilla tavoilla.

Noudata seuraavia kohtia varmistaaksesi, että auto on tahaton liikkeellelähde on estetty oikein.

▶ Kytke aina seisontajarru.

▶ **Autot, joissa on käsivaihteisto:** Kytke 1. vaihde tai peruutusvaihde .

▶ **Autot, joissa on automaattivaihteisto:** Kytke vaihteisto asentoon **P**.

▶ **Ylä- tai alamäessä:** Käännä etupyörät jalkakäytävän reunaan kohti.

▶ **Ylä- tai alamäessä:** Varmista paikoillaan pysyminen laittamalla taka-akselille pyöräkiila tai tylppäreunainen esine (→ sivu 150).

ⓘ Kun auto sammutetaan, sivulaseja voi käyttää vielä viiden minuutin ajan.

## Manuaalinen seisontajarru

### Käsijarrun kahvan kytkeminen tai vapauttaminen

#### **VAROITUS** Heittelehtimis- ja onnettomuusvaara seisontajarrulla jarrutettaessa

Jos autoa on jarrutettava seisontajarrulla, jarrutusmatka on merkittävästi pidempi ja pyörät voivat lukkiutua. Tästä on seurauksena tavallista suurempi heittelehtimis- ja onnettomuusvaara.

▶ Autoa saa jarruttaa seisontajarrulla vain, jos jarrupoljin ei toimi.

▶ Tällöin seisontajarrua ei saa kytkeä liian voimakkaasti.

▶ Jos pyörät lukkiutuvat, vapauta seisontajarrua niin paljon, että pyörät alkavat taas pyöriä.

#### **VAROITUS** Seisontajarrun vapauttamatta jättämisestä aiheutuva palo- ja onnettomuusvaara

Jos seisontajarrua ei ole vapautettu kokonaan ajon aikana, seurauksena voi olla seuraavia tilanteita:

- Seisontajarru voi ylikuumeta ja aiheuttaa tulipalon.

- Seisontajarru voi menettää pitokykynsä.
- ▶ Vapauta seisontajarru kokonaan ennen ajon lähtöä.

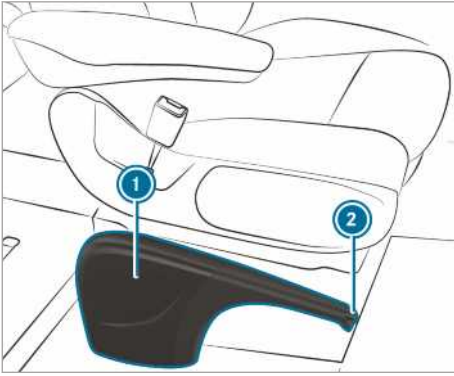

Kun autoa jarrutetaan seisontajarrulla, jarruvalot eivät pala.

Periaatteessa seisontajarrun saa kytkeä vain auton seisossa paikallaan.

▶ **Seisontajarrun kytkeminen:** Vedä käsijarruvipu ① ylös viimeiseen tuntuvaan vastekohtaan saakka. Jos moottori käy, mittariston merkkivalo  syttyy. Kun auto lähtee liikkeelle, kuuluu varoitusääni.

① Autoissa, joissa on käännettävä käsijarruvipu, käsijarruvivun ① voi painaa sen jälkeen vastekohtaan saakka alas.

▶ **Seisontajarrun vapauttaminen:** Autoissa, joissa on käännettävä käsijarruvipu, käsijarruvipu ① on ensin vedettävä vastekohtaan asti ylös.

▶ Vedä käsijarruvipua ① hieman ja paina vapautusnuppia ②.

▶ Ohjaa käsijarruvipu ① vastekohtaan saakka alas.

Mittariston merkkivalo  sammuu.

**Käsijarrun kahvan kääntäminen alas tai ylös (vain autot, joissa on alaskäännettävä käsijarrun kahva)**

#### Edellytykset

- Käsijarru on kytkettynä.

▶ **Käsijarrun kahvan kääntäminen alas:** Paina käsijarrun kahva alas vastekohtaan saakka.

▶ **Käsijarrun kahvan nostaminen ylös:** Vedä käsijarrun kahva ylös vastekohtaan saakka.

#### Hätäjarrutuksen suorittaminen käsijarrukahvalla

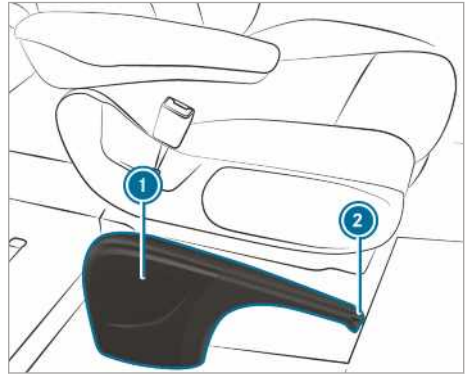

Hätäjarrutuksen voi suorittaa poikkeustilanteessa seisontajarrulla, jos jarrupoljin ei toimi.

▶ **Hätäjarrutus:** Pidä vapautusnuppi ② painettuna ja vedä jarruvipua ① varovasti.

#### Sähkötoiminen seisontajarru

#### Sähkötoimiseen seisontajarruun liittyviä ohjeita

**VAROITUS** Onnettomuus- ja loukkaantumisvaara lasten ollessa autossa yksin

Jos lapset jäävät yksin autoon, he voivat etenkin

- avata ovet ja siten vaarantaa muiden henkilöiden tai tielläliikkujien turvallisuuden.
- nousta autosta ja joutua liikenteen sekaan.
- käyttää auton varusteita ja esim. jäädä puristuksiin.

Lisäksi lapset voivat saada auton liikkeelle esim.



- vapauttamalla seisontajarrun.
- muuttamalla vaihteiston asentoa.
- käynnistämällä auton.
- ▶ Älä koskaan jätä lapsia yksin autoon.
- ▶ Kun poistut autosta, ota aina avain mukaasi ja lukitse auto.
- ▶ Säilytä avain lasten ulottumattomissa.

Automaattisten toimintojen moitteetonta toimivuutta varten kuljettajalla on oltava oikea istuimen asento (→ sivu 64).

Sähkötoimisen seisontajarrun toiminta riippuu auton sähköjärjestelmän jännitteestä. Jos auton sähköjärjestelmän jännite on alhainen tai järjestelmässä on häiriö, sähkötoimiset seisontajarrut eivät välttämättä sulkeudu ja keltainen merkkivalo  syttyy.

Pysäköi auto tässä tapauksessa seuraavalla tavalla:

- Pysäköi auto tasaiselle alustalle ja varmista, ettei se lähde liikkeelle.
- **Autot, joissa on automaattivaihteisto:** Kytke vaihteisto asentoon .
- **Autot, joissa on käsivaihteisto:** Kytke 1. vaihde.

 Vasta kun punainen merkkivalo  palaa jatkuvana, sähkötoiminen seisontajarru on varmasti kytketty.

Kytettyä seisontajarrua ei voi välttämättä vapauttaa, jos auton sähköjärjestelmän jännite on alhainen tai järjestelmässä on häiriö. Ota yhteyttä ammattitaitoiseen erikoiskorjaamoon. Sähkötoiminen seisontajarru suorittaa säännöllisin väliajoin toiminnan tarkastuksen moottorin ollessa sammutettuna. Tällöin järjestelmästä voi kuulua ääntä ja se on normaalia.

### Sähkötoimisen seisontajarrun automaattinen kytkeminen

#### Autot, joissa on automaattivaihteisto:

Sähkötoiminen seisontajarru kytkeytyy automaattisesti, kun vaihteisto on asennossa .

Lisäksi vähintään yhden seuraavista edellytyksistä tulee täytyä:

- Moottori on sammutettu.
- Kuljettaja ei istu kuljettajan istuimella.
- Turvavyölukko avataan.

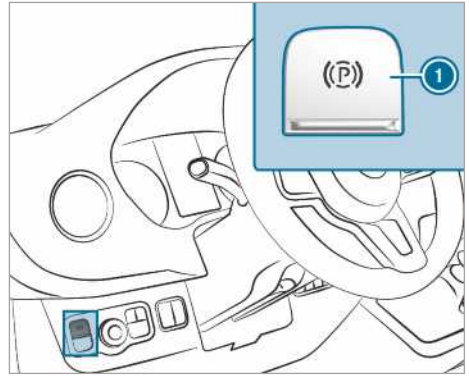



Vedä kosketuskatkaisimesta , jotta sähkötoiminen seisontajarru ei kytkeydy automaattisesti.

Sähkötoiminen seisontajarru kytkeytyy automaattisesti, kun aktiivinen etäisyydavustin DISTRONIC on pysäyttänyt auton pysähdyksiin asti.

Lisäksi vähintään yhden seuraavista edellytyksistä tulee täytyä:

- Moottori on sammutettu.
- Kuljettaja ei istu kuljettajan istuimella.
- Turvavyölukko avataan.
- Järjestelmässä on häiriö.
- Jännitteensaanti ei ole riittävä.
- Auto seisoo pidempään paikallaan.

Mittariston punainen merkkivalo  syttyy.

Vasta kun punainen merkkivalo  palaa jatkuvana, sähkötoiminen seisontajarru on varmasti kytketty.

#### Autot, joissa on käsivaihteisto:

Sähkötoiminen seisontajarru kytkeytyy automaattisesti, kun vähintään yksi seuraavista edellytyksistä täytyy:

- Moottori on sammutettu.
- Kuljettaja nousee kuljettajan istuimelta.
- Turvavyölukko avataan.

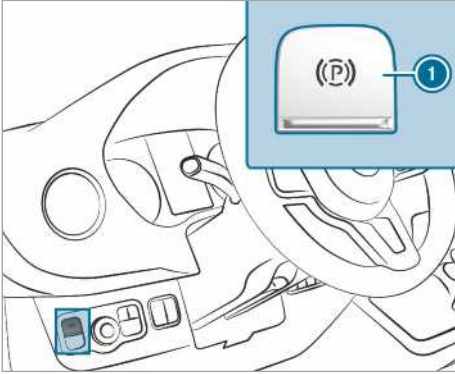

Vedä katkaisimesta ①, jotta sähkötoiminen seisontajarru ei kytkeydy automaattisesti.

### Sähkötoiminen seisontajarrun vapauttaminen automaattisesti

#### Autot, joissa on automaattivaihteisto:

Auton sähkötoiminen seisontajarru vapautetaan, kun kaikki seuraavat ehdot täyttyvät:

- Kuljettaja istuu kuljettajan istuimella.
- Kuljettajan turvavyö on kiinnitetty.
- Moottori käy.
- Vaihteisto on asennossa **D** tai **R** ja kaasupoljinta painetaan.

tai

Vaihteisto kytketään asennosta **P** asentoon **D** tai **R**. Jyrkässä ylämäessä on lisäksi painettava kaasupoljinta.

- Jos vaihteisto on asennossa **R**, peräovien täytyy olla suljettuina.

#### Autot, joissa on käsivaihteisto:

Auton sähkötoiminen seisontajarru vapautetaan, kun kaikki seuraavat ehdot täyttyvät:

- Kuljettaja istuu kuljettajan istuimella.
- Kuljettajan turvavyö on kiinnitetty.
- Moottori käy.
- Jokin vaihte on kytkettyinä.
- Kytkinpoljin vapautetaan ja samalla painetaan kaasupoljinta.
- Kun peruutusvaihte on kytkettyinä, peräovien täytyy olla suljettuina.

### Sähkötoimisen seisontajarrun kytkeminen tai vapauttaminen manuaalisesti

**VAROITUS** Onnettomuus- ja loukkaantumisvaara lasten ollessa autossa yksin

Jos lapset jäävät yksin autoon, he voivat etenkin

- avata ovet ja siten vaarantaa muiden henkilöiden tai tielläliikkujien turvallisuuden.
- nousta autosta ja joutua liikenteen sekaan.
- käyttää auton varusteita ja esim. jäädä puristuksiin.

Lisäksi lapset voivat saada auton liikkeelle esim.

- vapauttamalla seisontajarrun.
- muuttamalla vaihteiston asentoa.
- käynnistämällä auton.

- ▶ Älä koskaan jätä lapsia yksin autoon.
- ▶ Kun poistut autosta, ota aina avain mukaasi ja lukitse auto.
- ▶ Säilytä avain lasten ulottumattomissa.

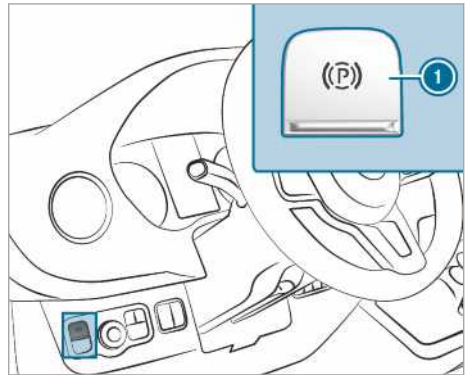

#### ▶ **Kytkeminen:** Paina katkaisinta ①.

Jos sähkötoiminen seisontajarru on lukittu, mittariston punainen merkkivalo **(P)** palaa. Vasta kun punainen merkkivalo **(P)** palaa jatkuvana, sähkötoiminen seisontajarru on varmasti kytketty.

Kytkeminen on mahdollista myös sytytysvirran ollessa kytkettyinä pois päältä.

#### ▶ **Vapauttaminen:** Vedä katkaisinta ①.

Mittariston punainen merkkivalo **(P)** sammuu.



Sähkötoimisen seisontajarrun voi vapauttaa vasta, kun syytysvirta on kytketty päälle start-stop-näppäimellä.

### Hätäjarrutuksen suorittaminen

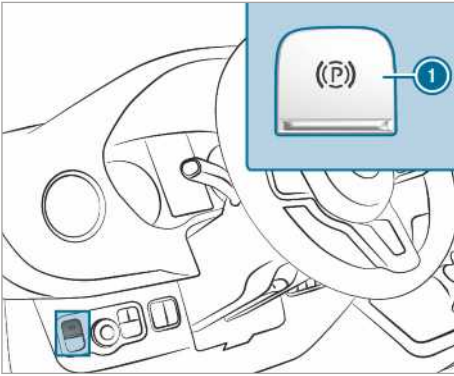

Autoa voi jarruttaa hätätilanteessa sähkötoimisen seisontajarrun avulla myös ajon aikana.

- ▶ Paina ajon aikana sähkötoimisen seisontajarrun katkaisinta ①.
- Autoa jarrutetaan niin pitkään, kun sähkötoimisen seisontajarrun katkaisin ① pidetään painettuna.
- Mitä pidempään sähkötoimisen seisontajarrun kosketuskatkaisinta ① painetaan, sitä voimakkaammin autoa jarrutetaan.

Jarrutuksen aikana auto antaa seuraavia palautteita:

- Kuuluu varoitusääni.
- Näyttöön ilmestyy näyttöviesti "Vapauta pysäköintijarru".
- Mittariston punainen merkkivalo  vilkkuu

Kun auto on jarrutettu pysähdyksiin asti, sen jälkeen kytketään sähkötoiminen seisontajarru.

### Auton jättäminen seisontaan

**Auton jättäminen seisontaa yli neljäksi viikoksi**

- ▶ **Vaihtoehtot 1:** Liitä akku ylläpitolaturiin.
- ▶ **Vaihtoehto 2:** Irrota auton käynnistysakku.
- ▶ **Vaihtoehto 3:** Kytke jännitteensaanti pois päältä akun pääkatkaisimella ja irrota auton lisäakku.
- ▶ **Vaihtoehto 4:** Katkaise jännitteensaanti aktiivomalla lepotila (→ sivu 150).

Jos mitään toimenpiteitä ei suoriteta, akun lataustila on tarkastettava kolmen viikon välein lataustilan säilyttämiseksi.

- ▶ **Akkujännite alle 12,2 V:** Lataa akku syväpurkautumisesta aiheutuvien vaurioiden välttämiseksi.

① Lisätietoja saa ammattitaitoisesta erikoiskorjaamosta.

### Lepotila

#### Lepotilan aktivoiminen/deaktivoiminen

##### Edellytykset

- Moottori on sammutettu.

Ajotietokone:

➔ Asetukset ➔ Auto

➔ Ruhezustand (lepotila)

- ▶ **Aktivoiminen/deaktivoiminen:** Valitse **Kyllä** tai **Ei**.

### Aluskiilan käyttö

Käytä aluskiilaa lisävaroitena auton liikkeellelähdöltä suojaamiseksi esim. pysäköinnin tai pyörän vaihtamisen yhteydessä.

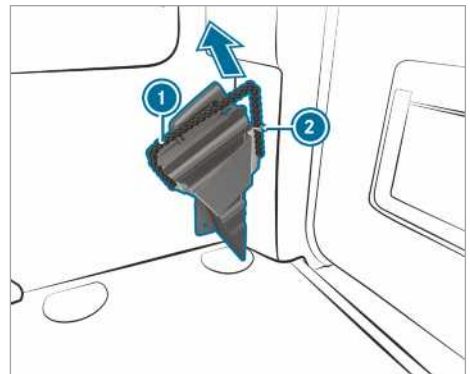

Pyöräkiila tavaratilassa/matkustamossa

- ▶ **Pyöräkiilan irrottaminen:** Vedä pidätinköyttä ① hieman alaspäin ja irrota se sen jälkeen kannattimesta ②.

- ▶ Irrota pyöräkiila.

① Varmista varastoinnin yhteydessä, että aluskiila on kiinnitetty pidätinköydellä ① pidikkeeseen.



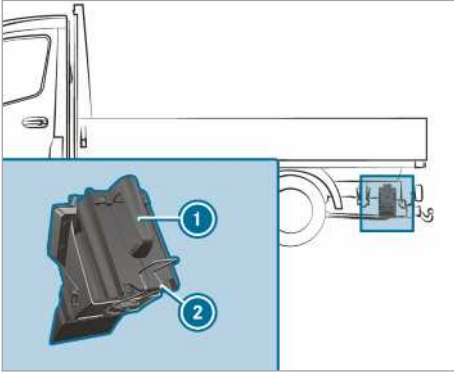

Pyöräkiila alustassa takana, auton vasemmalla puolella (esimerkki)

► **Pyöräkiilan irrottaminen tasakuorma-autoissa:** Vedä pidätysjousi ② alas ja irrota pyöräkiila ①.

ⓘ Varmista säilyttämisen yhteydessä, että pyöräkiila on kiinnitetty pidätysjousella kannattimeen.

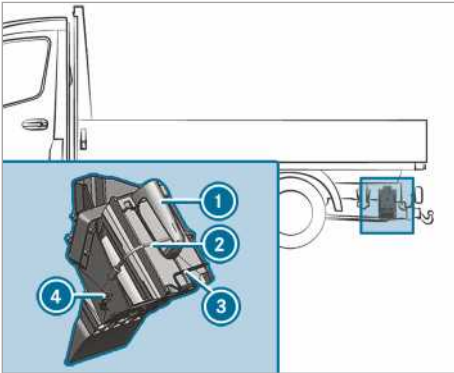

Pyöräkiila alustassa takana, auton vasemmalla puolella (esimerkki autosta, jossa on etuveto)

► **Pyöräkiilan irrottaminen tasakuorma-autoissa:** Irrota kuminauha ② koukusta ④.

► Vedä pidätysjousi ③ alas ja irrota pyöräkiila ①.

ⓘ Varmista säilyttämisen yhteydessä, että pyöräkiila on kiinnitetty pidätysjousella kannattimeen.

## Ajo- ja ajoturvallisuusjärjestelmät

### Ajojärjestelmiin ja niitä koskevaan vastuuseen liittyviä ohjeita

Autossa on ajojärjestelmiä, jotka auttavat kuljettajaa ajamisessa, pysäköimisessä ja auton siirtelyssä. Ajojärjestelmät ovat vain apuvälineitä. Vastuu autosta on aina kuljettajalla. Tarkkaile aina liikennetilannetta, ja ota auto täysin hallintaasi tarvittaessa ajojärjestelmien toiminnan aikana. Huomioi ajojärjestelmien turvallisen käytön rajat.

### Tunnistimiin liittyvää tietoa

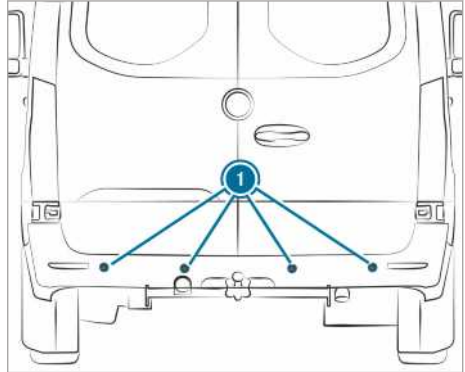

Jotkut ajo- ja ajoturvallisuusjärjestelmät valvovat tutkatunnistimien ① avulla auton edessä, takana tai sivuilla olevaa aluetta (riippuen auton varusteista).

Tutkatunnistimet on sijoitettu auton varusteista riippuen puskurien taakse ja/tai jäähdyttimen säleikön taakse. Pidä nämä paikat puhtaana liasta, jäästä ja lumisohjosta (→ sivu 290). Tunnistimia ei saa peittää esimerkiksi polkupyörätelineellä, auton yli ulottuvilla kuormatavaroilla tai tarroilla. Tarkastuta tutkatunnistimien toiminta ammattitaitoisessa erikoiskorjaamossa törmäyksen jälkeen, vaikka puskureissa tai jäähdyttimen säleikössä ei olisikaan näkyviä vaurioita.

### Ajo- ja ajoturvallisuusjärjestelmien toiminta

Tässä kappaleessa on tietoa seuraavista ajo- ja ajoturvallisuusjärjestelmistä:

- ABS (**Ant**iblockiersystem) (lukkiutumattomat jarrut) (→ sivu 152)
- ASR (**An**triebs-**S**chlupf-**R**egelung) (luistonesto-järjestelmä) (→ sivu 152)

- BAS (**B**rems-**A**ssistent-**S**ystem) (jarruavustin) (→ sivu 152)
- ESP® (**E**lektronisches **S**tabilitäts-**P**rogramm) (ajovakauden hallinta) (→ sivu 153)
- EBD (**E**lectronic **B**rakeforce **D**istribution, elektroninen jarruvoiman jako) (→ sivu 154)
- Aktiivinen jarrutusavustin (→ sivu 154)
- Adaptiiviset jarruvalot (→ sivu 156)
- Tempomat (→ sivu 156) ja nopeusrajoitin (→ sivu 157)
- Aktiivinen etäisyyssavustin Distronic (→ sivu 159)
- Mäkilähtöavustin
- Hold-toiminto (→ sivu 162)
- Pysäköintiavustin Parktronic (→ sivu 162)
- Peruutuskamera (→ sivu 163)
- 360°-kamera (→ sivu 165)
- Attention Assist (→ sivu 167)
- Liikennemerkkiavustin (→ sivu 169)
- Katveavustin (→ sivu 170)
- Aktiivinen kaista-avustin (→ sivu 173)

### ABS:n toiminta (lukkiutumattomat jarrut)

Noudata ajoturvallisuusjärjestelmiin liittyviä tarkeitä turvallisuusohjeita.

ABS säättää jarrupainetta kriittisissä tilanteissa:

- Pyörien lukkiutuminen estetään jarrutettaessa, esim. täysjarrutuksen yhteydessä tai renkaiden pidon ollessa riittämätön.
- Järjestelmä varmistaa auton ohjattavuuden autoa jarrutettaessa fyysikaalisten rajojen puitteissa.
- ABS toimii noin ajonopeudesta noin 5 km/h alkaen. Liukkaalla ajoradalla ABS säättää jo vain hieman jarrutettaessa.

### Järjestelmän rajat

ABS voi toimia rajoitetusti tai ei lainkaan, jos järjestelmässä on häiriö ja keltainen ABS:n varoitusvalo  palaa mittariston näytössä jatkuvasti moottorin käynnistyksen jälkeen.

Kun ABS säättää jarrutusta, jarrupolkimessa tuntuu sykäkyksiä. Väreisvä jarrupoljin voi olla merkki vaarallisista tielolosuhteista, ja se muistuttaa ajamaan varovasti.

**Kun ABS säättää:** Paina voimakkaammin jarrupoljinta, kunnes jarrutustilanne on ohi.

**Täysjarrutus:** Paina jarrupoljinta täydellä voimalla.

### BAS:in (jarruavustin) toiminta

**VAROITUS** BAS:n (jarruavustin) häiriöstä aiheutuva onnettomuusvaara

Jos BAS-jarruavustimessa on häiriö, jarrutusmatka voi pidentyä hätäjarrutustilanteissa.

Paina hätäjarrutustilanteissa jarrupoljinta täydellä voimalla. ABS estää pyörien lukkiutumisen.

BAS avustaa kuljettajaa hätäjarrutustilanteessa lisäämällä jarrutusvoimaa.

Kun jarrupoljinta painetaan nopeasti, BAS aktivoituu:

- BAS lisää jarrujen jarrupainetta automaattisesti.
- BAS voi lyhentää jarrutusmatkaa.
- ABS estää tällöin pyörien lukkiutumisen.

Kun jarrupoljin vapautetaan, jarrut toimivat jälleen normaaliin tapaan. BAS deaktivoidaan.

### ASR:n (luistonestojärjestelmä) toiminnot

ASR ei voi vähentää tilanteeseen sopimattomasta liikkeellelähdestä ja kiihdytyksestä aiheutuvaa onnettomuusvaaraa eikä kumota fysiikan lakeja. ASR on vain apuväline. Sovita ajotapasi aina senhetkisiin tie- ja sääolosuhteisiin.

Kytettäessä jokapyörävetoisissa autoissa jokapyöräveto päälle tai pois päältä ASR kytkeytyy vaihtamistapahtuman ajaksi pois päältä.

### Autot, joissa ei ole ohjauspyörän näppäimiä:

Jos ASR:ssä on häiriö, merkkipalo  palaa moottorin käydessä, ja moottorin teho voi olla alentunut (→ sivu 27).

ASR parantaa kestävästi auton pitoa eli voimansiirtoa renkaan ja ajoradan välillä ja siten myös auton ajovakautta. Jos vetävät pyörät pyörivät tyhjä, ASR jarruttaa yksittäisiä vetäviä pyöriä ja rajoittaa moottorin vääntömomenttia. Siten ASR tukee kuljettajaa lähettäessä liikkeelle ja kiihdyttäessä erityisesti liukkaalla ajoradalla.

Ellei alustalla ole riittävää pitoa, liikkeellelähtö ei ole ongelmatonta myöskään ASR:n avulla. Tällöin myös renkailla, auton kokonaispainolla ja ajoradan kaltevuudella on ratkaiseva merkitys.

ASR suorittaessa säätää varoitusvalo  vilkkuu mittariston näytössä.

### ESP:n toiminnot® (ajovakauden hallinta)

#### **VAROITUS** ESP®:n häiriöstä aiheutuva heittelehtimisvaara

Jos ESP®:ssä on häiriö, ESP® ei suorita ajovakautusta. Lisäksi muut ajoturvallisuusjärjestelmät ovat kytkeytyneet pois päältä.

- ▶ Jatka ajoa varovasti.
- ▶ Tarkastuta ESP® ammattitaitoisessa erikoiskorjaamossa.

#### **VAROITUS** Pois päältä kytketystä ESP®:stä aiheutuva heittelehtimisvaara

Kun ESP® kytketään pois päältä, ESP® ei vakauta autoa.

- ▶ Kytke ESP® pois päältä vain seuraavassa kuvatuissa tilanteissa.

Autoa ei saa käyttää tehodynamometrissä (esim. suorituskykyä testattaessa). Jos autoa on käytettävä tehodynamometrissä, pyydä ensin lisätietoja ammattitaitoisesta erikoiskorjaamosta.

Jos autossa on jokapyöräveto ja jokapyöräveto kytketään päälle tai pois päältä, ESP® kytketään pois päältä vaihtamistapahtuman ajaksi.

Jos ESP®:ssä on häiriö tai se on kytketty pois päältä, varoitusvalo  palaa moottorin käydessä ja moottorin tehoa voidaan rajoittaa (→ sivu 27).

- ① Käytä vain pyöriä, joiden rengaskoko on suositeltu. Vain tällöin ESP® toimii oikein.

### ESP®:n (ajovakauden hallinta) kytkeminen päälle tai pois päältä

Multimediajärjestelmä:

  Asetukset

 Pikakäyttötoiminto  ESP

- ① ESP®:n voi kytkeä päällä ja pois päältä pikakäyttötoiminnolla vain, kun vähintään yksi muu toiminto on käytettävissä pikakäyttötoiminnon avulla. Muutoin ESP® on valikossa **Avustimet**.

▶ Valitse **ESP**.

Näyttöön ilmestyy kysymys.

▶ Valitse **Päällä** tai  **Pois päältä**.

Kun ESP® OFF -varoitusvalo  palaa jatkuvasti mittaristossa, ESP® on kytkettyä pois päältä.

Ota huomioon varoitusvaloihin ja mittariston näyttöviesteihin liittyvät tiedot.

### ESP®-sivutuulivälistimen toiminnot

Jos ESP® on kytketty pois päältä tai se on kytketty pois päältä häiriön vuoksi, myöskään sivutuulivälistin ei toimi.

Sivutuulivälistin ei reagoi seuraavissa olosuhteissa:

- Jos auto tärähtelee voimakkaasti, esim. tienpinnan ollessa hyvin epätasainen, tai jos siinä on teräväreunaisia kuoppia.
- Auton tiekosketus katoaa, esim. liukkaalla lumella tai jäällä tai vesiliirrossa.
- Kuljettaja tekee nopeita ja suuria ohjausliikkeitä.

Kun ajotilanne normalisoituu, sivutuulivälistin on jälleen toimintavalmis.

Sivutuulivälistin tunnistaa voimakkaita sivulta tulevia tuulenpuuskia, jotka voivat häiritä auton suoraanajokäyttäytymistä. Riippuen sivutuulen suunnasta ja voimakkuudesta sivutuulivälistin puuttuu tilanteeseen.

Vakauttava jarrutusäättö auttaa pitämään auton kaistalla.

Selkeästi havaittavissa olevan sivutuulivälistimen tekemän säädön yhteydessä mittaristoon ilmestyy tiedotus.

Sivutuulivälistin on aktiivinen suoraan tai loivissa kaarteissa ajettaessa nopeudesta 80 km/h alkaen.

### ESP®-perävauunun ajovakauden hallintajärjestelmän toiminta

#### **VAROITUS** Heikoista tie- ja sääolosuhteista aiheutuva onnettomuusvaara

Jos tie- ja sääolosuhteet ovat heikot, perävauunun ajovakauden hallintajärjestelmä ei voi estää yhdistelmän heittelehtimistä. Perävauunut, joiden painopiste on korkealla, voivat kaatua, ennen kuin ESP® havaitsee tämän.

- ▶ Sovita ajotapasi aina vallitseviin tie- ja sääolosuhteisiin.

ESP®- perävaunun ajovakauden hallintajärjestelmä vaikuttaa kriittisiin ajotilanteisiin ajoissa ja auttaa kuljettajaa merkittävästi perävaunua vedettäessä. Perävaunun ajovakauden hallintajärjestelmä on osa ESP®:tä.

Jos tunnistinjärjestelmä ja arviointilogiikka tunnistaa perävaunun heilahtelullisuuksia, ESP®- perävaunun ajovakauden hallintajärjestelmä jarruttaa ensin kohdistetusti auton yksittäisiä pyöriä. Se heikentää heittelehtimistä. Kun heittelehtiminen lakkaa, autoa jarrutetaan yhdistelmän vakauttamiseksi ja tarvittaessa sen moottorin tehoa laskeaan.

Jos auto, jossa on perävaunu, (yhdistelmä) alkaa heittelehtiä, yhdistelmää voi vakauttaa vain jarrutamalla. ESP®- perävaunun ajovakauden hallintajärjestelmä tukee kuljettajaa tällaisissa tilanteissa vakauttamalla yhdistelmää.

ESP®- perävaunun ajovakauden hallintajärjestelmä on aktiivinen ajonopeudesta 65 km/h.

Jos ESP® kytketään pois päältä häiriön vuoksi, perävaunun ajovakauden hallintajärjestelmä ei toimi.

### **EBD:n (Electronic Brakeforce Distribution, elektroninen jarruvoiman jako) toiminta**

EBD:llä on seuraavat ominaisuudet:

- Järjestelmä valvoo ja säätää takapyörien jarrupainetta.
- Järjestelmä parantaa ajovakautta jarrutuksen aikana, etenkin kaarteissa.

### **Aktiivisen jarrutusavustimen toiminta**

Aktiivinen jarrutusavustin koostuu seuraavista toiminnoista:

- Etäisyysvaroitustoiminto
- Itsenäinen jarrutustoiminto
- Tilanteen mukainen jarrutehostus

Aktiivinen jarrutusavustin voi auttaa minimoimaan törmäysvaaran ajoneuvoihin tai jalankulkijoihin tai vähentämään onnettomuuden seurauksia.

Jos aktiivinen jarrutusavustin tunnistaa törmäysvaaran, kuljettajaa varoitetaan optisesti ja akustisesti.

Jos kuljettaja ei reagoi optiseen tai akustiseen varoitukseen, järjestelmä voi tehdä kriittisissä tilanteissa itsenäisen jarrutuksen.

Tietä ylittävät jalankulkijat ja pyöräilijät: Erityisen kriittisissä tilanteissa aktiivinen jarrutusavustin voi tehdä heti itsenäisen jarrutuksen. Optinen ja akustinen varoitus annetaan tässä tapauksessa yhtä aikaa jarrutuksen kanssa.

Jos kuljettaja jarruttaa itse kriittisessä tilanteessa tai painaa jarrupoljinta itsenäisen jarrutuksen aikana, järjestelmä suorittaa tilanteen mukaisen jarrutehostuksen. Tarvittaessa jarrupaine nostetaan täysjarrutukseen asti. Järjestelmä voi käynnistää tilanteeseen sopivan jarrutehostuksen vain, kun jarrupoljinta painetaan voimakkaasti, ja pysyy muutoin itsenäisessä jarrutusketjussa.

**VAROITUS** Aktiivisen jarrutusavustimen rajoittuneesta tunnistustehosta aiheutuva onnettomuusvaara

Aktiivinen jarrutusavustin ei aina pysty tunnistamaan kohteita ja monimutkaisia liikennetilanteita yksiselitteisesti.

Järjestelmästä johtuen jarrutusavustin voi monimutkaisissa ajotilanteissa jarruttaa turhaan tai jättää jarruttamatta. Tällaisissa tapauksissa, tai jos aktiivisessa jarrutusavustimessa on häiriö, jarrujärjestelmän täysi jarrutusvoiman vahvistus ja BAS ovat edelleen käytössä.

► Tarkkaile liikennetilannetta aina tarkkaavaisesti, äläkä luota yksinomaan aktiiviseen jarrutusavustimeen. Aktiivinen jarrutusavustin on vain apuväline. Auton kuljettajalla on vastuu riittävästä turvavälistä, nopeudesta ja oikea-aikaisesta jarruttamisesta.

► Ole valmiina jarruttamaan ja tarvittaessa väistämään.

Ota huomioon myös aktiivisen jarrutusavustimen järjestelmän rajat.

### **Yksittäiset osatoiminnot ovat käytettävissä seuraavilla nopeusalueilla: Etäisyysvaroitustoiminto**

Etäisyysvaroitustoiminto varoittaa kuljettajaa seuraavissa tilanteissa:

- Noin nopeudesta 30 km/h alkaen, jos etäisyys edellä ajavaan ajoneuvoon on ajonopeuteen nähden liian pieni useamman sekunnin ajan

Mittariston etäisyysvaroituksen varoitusvalo

 sytty.

- Noin nopeudesta 7 km/h alkaen, jos auto lähestyy toista ajoneuvoa tai jalankulkijaa kriittisellä tavalla  
Kuuluu jaksottainen varoitusääni ja mittarissa oleva etäisyysvaroituksen varoitusvalo  syttyy.

Jarruta viipymättä tai väistä este, mikäli se on mahdollista vaarattomasti ja liikennetilanne sallii sen.

**Etäisyysvaroitustoiminto voi varoittaa kuljettajaa seuraavissa tilanteissa jaksottaisen varoitusäänen ja varoitusvalon avulla:**

Edellä ajavat ajoneuvot	Paikallaan olevat ajoneuvot	Tietä ylittävät ajoneuvot	Tietä ylittävät jalankulkijat/pyöräilijät	Paikallaan seisovat jalankulkijat
noin ajonopeuteen 250 km/h asti	noin ajonopeuteen 200 km/h asti	ei toimintaa	noin ajonopeuteen 60 km/h asti	ei toimintaa

### Itsenäinen jarrutustoiminto

**Järjestelmä voi tehdä itsenäisen jarrutustoiminnon noin ajonopeudesta 7 km/h lähtien seuraavissa tilanteissa:**

Edellä ajavat ajoneuvot	Paikallaan olevat ajoneuvot	Tietä ylittävät ajoneuvot	Tietä ylittävät jalankulkijat/pyöräilijät	Paikallaan seisovat jalankulkijat
noin ajonopeuteen 250 km/h asti	noin ajonopeuteen 200 km/h asti	ei toimintaa	noin ajonopeuteen 60 km/h asti	ei toimintaa

### Tilanteen mukainen jarrutehostus

**Järjestelmä voi käynnistää tilanteeseen sopivan jarrutehostuksen noin ajonopeudesta 7 km/h lähtien seuraavissa tilanteissa:**

Edellä ajavat ajoneuvot	Paikallaan olevat ajoneuvot	Tietä ylittävät ajoneuvot	Tietä ylittävät jalankulkijat/pyöräilijät	Paikallaan seisovat jalankulkijat
noin ajonopeuteen 250 km/h asti	noin ajonopeuteen 80 km/h asti	ei toimintaa	noin ajonopeuteen 60 km/h asti	ei toimintaa

### Aktiivisen jarrutusavustimen jarrutussäädön keskeytys

Aktiivisen jarrutusavustimen jarrutussäädön voi lopettaa milloin tahansa:

- painamalla kaasupolkimen kokonaan pohjaan tai käyttämällä kickdownia
- vapauttamalla jarrupolkimen (vain tilanteen mukaisen jarrutehostuksen aikana)

Jos jokin seuraavista ehtoista täyttyy, aktiivinen jarrutusavustin lopettaa jarrutussäädön:

- Kuljettaja väistää esteen ohjaamalla autoa.
- Törmäysvaaraa ei ole enää.
- Ajoradalla ei havaita enää esteitä.

## Järjestelmän rajat

Seuraavissa tilanteissa järjestelmä voi toimia rajoitetusti tai se ei toimi välttämättä lainkaan:

- Lumi, sade, sumu tai roiskuva vesi haittaa tunnistimia.
- Tunnistimet ovat likaantuneet, huurtuneet, vaurioituneet tai jonkin peitossa.
- Muut tutkalähteet, esim. tutka-aaltojen voimakas takaisinsäteily pysäköintiloissa, haittaavat tunnistimien toimintaa.
- Järjestelmä on havainnut renkaan painehäviön tai renkaan vaurioitumisen ja asiasta on ilmoitettu näytössä.
- Järjestelmän täysi teho ei ole vielä käytettävissä muutamaan sekuntiin sytytysvirran käynnistämisen tai liikkeellelähdon jälkeen.

Järjestelmä ei välttämättä reagoi oikein:

- monimutkaisissa liikennetilanteissa, joissa kohteita ei voi aina tunnistaa yksiselitteisesti.
- jalankulkijoihin tai ajoneuvoihin, jotka liikkuvat nopeasti tunnistimien tunnistusalueelle.
- muiden kohteiden taakse jääviin jalankulkijoihin.
- jyrkissä kaarteissa.

## Aktiivisen jarrutusavustimen säätäminen

### Edellytykset

- Sytytysvirta on kytketty päälle.

Multimediajärjestelmä:

- ➔  ➔ Asetukset ➔ Avustimet
- ➔ Aktiiv. jarrutusavustin

Seuraavat asetukset ovat käytettävissä:

- Aikaisin
  - Keskitaso
  - Myöhään
- ▶ Valitse asetus.

Jokaisen moottorin käynnistyksen yhteydessä valitaan automaattisesti asetus **Keskitaso**.

### Aktiivisen jarrutusavustimen kytkeminen pois päältä

- ① On suositeltavaa pitää aktiivinen jarrutusavustin aina kytkettynä päälle.

- ▶ Valitse **Pois päältä**.  
Etäisyysvaroitustoiminto ja itsenäinen jarrutustoiminto kytkettyvät pois päältä.

- ① Kun aktiivinen jarrutusavustin on kytketty pois päältä, monitoiminäytön tilariville ilmestyy symboli .

## Adaptiivisten jarruvalojen toiminta

Adaptiiviset jarruvalot varoittavat perässä tulevaa liikennettä hätäjarrutusstilanteessa seuraavilla tavoilla:

- vilkkuvilla jarruvaloilla
- kytkemällä varoitusvilkut päälle

Jos autoa jarrutetaan voimakkaasti ajonopeuden ollessa yli 50 km/h, jarruvalot vilkkuvat nopeasti. Näin takaa tulevaa liikennettä varoitetaan erityisen selkeästi.

Jos ajonopeus on jarrutuksen alussa yli 70 km/h, varoitusvilkut kytkettyvät päälle, kun auto on pysähtynyt. Jos autolla lähdetään sen jälkeen uudelleen liikkeelle, varoitusvilkut kytkettyvät automaattisesti pois päältä noin 10 km/h:n ajonopeudessa. Varoitusvilkut voi kytkeä pois päältä myös varoitusvilkkunäppäimellä.

## Tempomat ja nopeusrajoitin

### Tempomatin toiminta

Tempomat kiihdyttää ja jarruttaa autoa itsenäisesti säilyttääkseen aiemmin muistiin tallennetun nopeuden.

Jos esim. kiihdytät ohitusta varten, tallennettua nopeutta ei poisteta. Kun jalka nostetaan pois kaasupolkimelta ohituksen jälkeen, Tempomat säätää takaisin muistiin tallennettuun nopeuteen.

Tempomatia käytetään vastaavilla monitoimiohjauspyörän näppäimillä. Voit asettaa minkä tahansa nopeuden alkaen nopeudesta 20 km/h.

Tempomat ei voi vähentää tilanteeseen sopimatonta ajotavasta aiheutuvaa onnettomuusvaaraa eikä kumota fysiikan lakeja. Se ei voi ottaa tie- ja sääolosuhteita eikä liikennetilannetta huomioon. Tempomat on vain apuväline. Vastuu riittävän etäisyyden pitämisestä muihin ajoneuvoihin, ajonopeudesta, oikea-aikaisesta jarruttamisesta ja ajokaistan säilyttämisestä on kuljettajalla.

### Näytöt monitoiminäytössä

Monitoiminäytössä näkyy Tempomatin tila ja muistiin tallennettu nopeus.



Mittariston näytöt (värinäyttö)

- ① Tempomat on valittuna
- ② Asetusnopeus harmaa: Nopeus on tallennettu, Tempomat on deaktivoitu
- ③ Asetusnopeus vihreä: Nopeus on tallennettu, Tempomat on aktivoitu

### Järjestelmän rajat

Ylämässä Tempomat ei välttämättä pysty pitämään auton nopeutta vakiona. Kun maasto on jälleen tasaista, auton nopeus säätyy takaisin muistiin tallennettuun nopeuteen.

Pitkissä ja jyrkissä alamäissä tulee vaihtaa hyvissä ajoin pienemmälle vaihteelle. Ota tämä huomioon etenkin auton ollessa kuormattu. Tällöin voi hyödyntää moottorin jarrutusvaikutusta. Tällä tavoin pienennetään jarrujärjestelmään kohdistuvaa rasitusta ja vältetään jarrujen ylikuumentuminen ja liian nopea kuluminen.

Älä käytä Tempomatia seuraavissa tilanteissa:

- Liikennetilanteissa, joissa nopeus vaihtuu usein, esim. liikennesuuhkissa tai mutkaisilla teillä.
- Jäisillä teillä tai teillä, joilla on huono pito. Vetävät pyörät voivat kiihdytettäessä menettää pitonsa, ja auto voi alkaa luisua tai heittelehtiä.
- Näkyvyys on heikko.

### Nopeusrajoittimen toiminta

**Autoissa, joiden sallittu kokonaispaino on alle 3,5 t:** nopeusrajoitin rajoittaa auton nopeutta. Jotta tallennettuun nopeuteen päästään riipeästi, nopeusrajoitin jarruttaa itsenäisesti.

**Autoissa, joiden sallittu kokonaispaino on yli 3,5 t:** nopeusrajoitin rajoittaa auton nopeutta.

Nopeutta voi rajoittaa seuraavilla tavoilla:

- Säädettyä: rajoitusnopeuksille, esim. taajama-alueilla
- Pysyvä: pitkäaikaisille rajoitusnopeuksille, esim. käytettäessä talvirenkaita

Säädettyä nopeusrajoitinta käytetään vastavilla ohjauspyörän näppäimillä. Voit asettaa minkä tahansa nopeuden alkaen nopeudesta 20 km/h. Kun auto on käynnistetty, asetuksen voi tehdä myös auton seisoessa paikallaan.

Jos säädettyä nopeusrajoittimella ylitetään asetusnopeus yli 3 km/h, symboli **LIM** vilkkuu mittariston näytössä. Näyttöön ilmestyy viesti **Nopeusrajoittimen asetusnopeus ylitetty**. Vilkkuminen lakkaa, kun nopeus on laskeutunut asetusnopeuden alle.

Nopeusrajoitin ei pienennä tilanteeseen sopimattomasta ajotavasta aiheutuvaa onnettomuusvaaraa, eikä se voi kumota fysiikan lakeja. Se ei voi ottaa tie- ja sääolosuhteita eikä liikennetilannetta huomioon. Nopeusrajoitin on vain apuväline. Vastuu riittävän etäisyyden pitämisestä muihin ajoneuvoihin, ajonopeudesta, oikea-aikaisesta jarruttamisesta ja ajokaistan säilyttämisestä on kuljettajalla.

### Näytöt monitoiminäytössä

Monitoiminäytössä näkyy nopeusrajoittimen tila ja muistiin tallennettu nopeus.

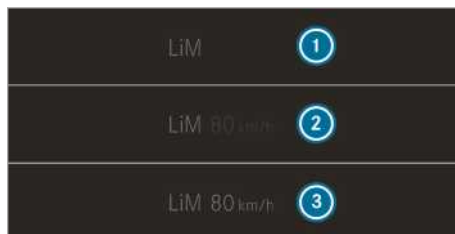

Näyttö mittariston näytössä (värinäyttö)

- ① Nopeusrajoitin on valittuna
- ② Asetusnopeus harmaa: Nopeus on tallennettu, nopeusrajoitin on deaktivoitu
- ③ Asetusnopeus vihreä: Nopeus on tallennettu, nopeusrajoitin on aktiivinen

### Kickdown

Säädettyä nopeusrajoitin kytkeytyy passiiviseksi, kun kaasupoljin painetaan vastakohdan yli (kickdown).

Jos säädettyä nopeusrajoittimella ylitetään asetusnopeus yli 3 km/h, symboli **LIM** vilkkuu mittariston näytössä. Näyttöön ilmestyy viesti **Nopeusrajoittimen asetusnopeus ylitetty**.

Kun kickdown on päättynyt, säädettyä nopeusrajoitin aktivoituu jälleen seuraavissa tilanteissa:

- Ajonopeus alittaa muistiin tallennetun nopeuden.

- Muistiin tallennettu nopeus otetaan käyttöön.
- Muistiin tallennetaan uusi nopeus.

### Tempomatin tai säädettävän nopeusrajoittimen käyttö

**VAROITUS** Muistiin tallennetusta nopeudesta aiheutuva onnettomuusvaara

Jos muistiin tallennettu nopeus haetaan näyttöön ja se on alhaisempi kuin senhetkinen nopeus, auto jarruttaa.

- ▶ Ota liikennetilanne huomioon, ennen kuin haet muistiin tallennetun nopeuden näyttöön.

### Edellytykset

#### Tempomat

- Tempomat on valittu.
- ESP® on kytketty päälle, mutta se ei saa säädellä.
- Ajettu nopeus on korkeintaan 20 km/h.

#### Säädettävä nopeusrajoitin

- Auto on käynnistetty.
- Säädettävä nopeusrajoitin on valittuna.

### Vaihtaminen Tempomatin ja säädettävän nopeusrajoittimen välillä

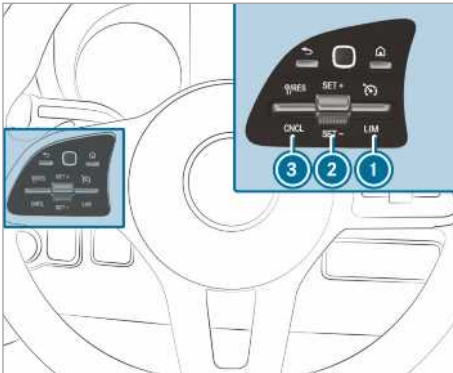

▶ **Tempomatin valitseminen:** Paina keinukatkaisinta ① ylöspäin.

▶ **Säädettävän nopeusrajoittimen valitseminen:** Paina keinukatkaisinta ① alaspäin.

① Autot, joissa on aktiivinen etäisyyssavustin DISTRONIC: Säädettävä nopeusrajoitin valitaan eri näppäimellä (→ sivu 160).

### Tempomatin tai säädettävän nopeusrajoittimen aktivoiminen

▶ Paina keinukatkaisinta ② ylöspäin (SET+) tai alaspäin (SET-).

▶ Ota jalka pois kaasupolkimelta. Senhetkinen ajonopeus tallentuu muistiin, ja auto säilyttää kyseisen nopeuden (Tempomat) tai rajoittaa nopeuden kyseiseen lukemaan (säädettävä nopeusrajoitin).

### Nopeuden lisääminen/vähentäminen

▶ Paina keinukatkaisinta ② ylös-/alaspäin. Muistiin tallennettu nopeus suurenee tai pienenee 1 km/h.

tai

▶ Paina keinukatkaisinta ② ylös-/alaspäin ja pidä sitä painettuna. Muistiin tallennettu nopeus suurenee tai pienenee 1 km/h kerrallaan.

tai

▶ Paina keinukatkaisinta ② vastekohdan yli ylös-/alaspäin. Muistiin tallennettu nopeus suurenee tai pienenee 10 km/h.

tai

▶ Paina keinukatkaisinta ② vastekohdan yli ylös-/alaspäin ja pidä se painettuna. Muistiin tallennettu nopeus suurenee tai pienenee 10 km/h kerrallaan.

tai

▶ Kiihdytä auto haluttuun nopeuteen.

▶ Paina keinukatkaisinta ② ylöspäin (SET+) tai alaspäin (SET-).

▶ Ota jalka pois kaasupolkimelta. Senhetkinen ajonopeus tallentuu muistiin, ja auto säilyttää kyseisen nopeuden (Tempomat) tai rajoittaa nopeuden kyseiseen lukemaan (säädettävä nopeusrajoitin).

① **Autot, joissa on käsivaihteisto:** Jos moottorin kierros-luku laskee erittäin alhaiseksi, Tempomat tai nopeusrajoitin kytkeytyy pois päältä. Jos vaihteisto on tyhjäkäyntiasennossa tai kytkinpoljin painettuna alas yli kuuuden sekunnin ajan, Tempomat kytkeytyy pois päältä.

### Tunnistetun nopeuden käyttöön ottaminen

Kun liikennemerkkiväylin on Tempomatin / säädettävän nopeusrajoittimen ollessa aktiivisena tunnistanut liikennemerkkin, jossa on sallittu enimmäisnopeus, ja se näytetään mittariston näytössä:



- ▶ Paina keinukatkaisinta ④ ylöspäin. Liikennemerkkin ilmaiseva sallittu huippunopeus tallentuu muistiin, ja auto säilyttää kyseisen nopeuden tai rajoittaa nopeuden kyseiseen lukemaan.

### Tempomatin tai säädettävän nopeusrajoittimen deaktivoiminen

- ▶ Paina keinukatkaisinta ③ (CNCL) alaspäin. Kun Tempomat tai säädettävä nopeusrajoitin on deaktivoituna,
- keinukatkaisimella ② (SET+) tai (SET-) tallennetaan senhetkinen ajonopeus, ja auto säilyttää sen.
  - keinukatkaisimella ③ (RES) haetaan käyttöön viimeksi tallennettu nopeus senhetkinen ajonopeus, ja auto säilyttää sen.
- ① Tempomat deaktivoituu, kun autoa jarrutetaan, ESP® kytketään pois päältä tai ESP® säätää autoa. Säädettävä nopeusrajoitin ei deaktivoitu. Kun auto pysäköidään, viimeksi tallennettu nopeus poistetaan muistista.

### Pysyvään nopeusrajoittimeen liittyvää tietoa

Jos auton nopeuden tulee pysyä jatkuvasti tietyn lukeman alapuolella (esim. talvirengaskäytössä), nopeuden voi rajoittaa pysyvän nopeusrajoittimen avulla.

Nopeuden voi rajoittaa multimediajärjestelmässä arvoon välille 120 km/h – 180 km/h (→ sivu 159).

Nopeus näkyy monitoiminäytössä hetkeä ennen asetetun nopeuden saavuttamista. Jos viesti vahvistetaan painamalla , viestiä ei näytetä uudestaan ennen auton sammuttamista. Uusi viesti näytetään vasta auton uudelleen käynnistämisen jälkeen.

Pysyvä nopeusrajoitin ei kytkedy passiiviseksi myöskään kickdownin aikana ja ajonopeus pysyy asetetun nopeuden alapuolella.

### Rajoitusnopeuden asettaminen talvirenkaita käytettäessä

Multimediajärjestelmä:

-  ▶ Asetukset ▶ Fahrzeug (auto)  
▶ Talvirenkaiden rajoitus
- ▶ Valitse nopeus tai kytke toiminto pois päältä.

## Aktiivinen etäisyysavustin DISTRONIC

### Aktiivisen etäisyysavustin DISTRONICIN TOIMINTA

Aktiivinen etäisyysavustin DISTRONIC säilyttää asetetun nopeuden ajoradan ollessa vapaa. Jos järjestelmä tunnistaa edellä ajavan ajoneuvoja, se säilyttää asetetun etäisyyden edellä ajavaan ajoneuvoon ja pysäyttää auton tarvittaessa. Järjestelmä kiihdyttää tai jarruttaa autoa riippuen etäisyydestä edellä ajavaan ajoneuvoon ja asetetusta nopeudesta. Nopeus ja etäisyys asetetaan ja tallennetaan ohjauspyörästä. Nopeuden voi asettaa välille 20 km/h – 160 km/h tai alkaen nopeudesta 20 km/h auton huippunopeuteen asti.

Muita aktiivisen etäisyysavustin DISTRONICIN ominaisuuksia:

- Riippuen esiasetetusta etäisyydestä DISTRONIC säätelee dynaamisesti (pieni etäisyys) tai tononestettä säästävästi (suuri etäisyys).
- Riippuen tunnistetusta auton massasta DISTRONICIN säätelyn dynaamisuutta vähennetään.
- Suoritetaan nopea kiihdytys muistiin tallennettuun nopeuteen, kun kuljettaja kytkee vilkun päälle ohituskaistalle siirtymistä varten.

Aktiivinen etäisyysavustin DISTRONIC on vain apuväline. Vastuu turvaväleistä, ajonopeudesta ja oikea-aikaisesta jarruttamisesta on kuljettajalla.

### Järjestelmän rajat

Järjestelmä voi esim. seuraavissa tilanteissa toimia rajoitetusti tai se ei toimi välttämättä lainkaan:

- Tutkatunnistinten toiminta heikkenee lumisaateissa, vesisateissa, sumussa, voimakkaassa tiheksäsaateissa, autoon kohdistuessa häikäisyä, suorassa auringonpaisteissa tai ympäristön valoisuuden vaihdellessa voimakkaasti.
- Tutkatunnistinten toiminta heikkenee pysäköintitaloissa ja teillä, joilla on jyrkkiä ala- tai ylämäkiä.
- Tutkatunnistimet ovat likaantuneet tai jonkin peitossa.
- Vetävät pyörät voivat liukkaalla tiellä jarrutettaessa tai kiihdytettäessä menettää pitonsa, ja auto voi alkaa luisua tai heittelehtiä.
- Paikallaan olevia kohteita ei tunnisteta, jos niitä ei ole tunnistettu liikkuviksi aiemmin.
- Kaarteissa ajoneuvojen tunnistus voi kadota tai ajoneuvoja ei tunnisteta välttämättä uudestaan. Tällöin järjestelmä ei huomioi edellä aja-

va ajoneuvoa ja se voi kiihdyttää autoa tahattomasti.

Älä käytä aktiivista etäisyysavustin Distronicia näissä tilanteissa.

**VAROITUS** Aktiivisen etäisyysavustin Distronicin kiihdyttämisestä tai jarruttamisesta aiheutuva onnettomuusvaara

Aktiivinen etäisyysavustin Distronic voi kiihdyttää tai jarruttaa esim. seuraavissa tapauksissa:

- Jos liikkeellelähtötapaus suoritetaan aktiivisen etäisyysavustin Distronicin avulla.
  - Jos muistiin tallennettu nopeus otetaan käyttöön ja se on huomattavasti suurempi tai pienempi kuin senhetkinen ajonopeus.
  - Jos aktiivinen etäisyysavustin Distronic ei enää tunnista edellä ajavaa ajoneuvoa tai reagoi asiaankuulumattomiin kohteisiin.
- Tarkkaile liikennetilannetta aina tarkkaavaisesti ja ole valmiina jarruttamaan.
- Ota liikennetilanne huomioon, ennen kuin haet muistiin tallennetun nopeuden näyttöön.

**VAROITUS** Aktiivisen etäisyysavustin Distronicin riittämättömästä hidastamisesta aiheutuva onnettomuusvaara

Aktiivinen etäisyysavustin Distronic jarruttaa autoa enintään 50 %:lla enimmäishidastuvuudesta. Jos tämä hidastuvuus ei riitä, aktiivinen etäisyysavustin Distronic varoittaa kuljettajaa optisesti ja akustisesti.

- Sovita ajonopeus ja pidä riittävä etäisyys näissä tilanteissa.
- Jarruta ja/tai väistä itse.

**VAROITUS** Aktiivisen etäisyysavustin Distronicin rajoitetusta tunnistuksesta aiheutuva onnettomuusvaara

Aktiivinen etäisyysavustin Distronic ei reagoi tai reagoi vai rajoittuneesti:

- kaistan reunassa ajettaessa tai kaistaa vaihdettaessa
- jalankulkijoihin, eläimiin, pyöräilijöihin, paikallaan seisoviin ajoneuvoihin ja odottamattomiin esteisiin

- monimutkaisiin liikennetilanteisiin
- vastaantuleviin ajoneuvoihin ja poikittaisliikenteeseen

Aktiivinen etäisyysavustin Distronic ei pysty antamaan varoitusta tai suorittamaan kuljettajaa tukevaa säätöä näissä tilanteissa.

- Seuraa liikennetilanteita aina tarkkaavaisesti ja reagoi vastaavasti.

Aktiivinen etäisyysavustin Distronic ei välttämättä tunnista edellä ajavia kapeita ajoneuvoja, esim. moottoripyöriä ja tien sivussa ajavia autoja.

### Aktiivisen etäisyysavustin Distronicin käyttäminen

#### Edellytykset

- Auto on käynnistetty.
- Seisontajarru on vapautettuna.
- ESP® on kytkettyä päälle, mutta ei säädä.
- Vaihteisto on asennossa **D**.
- Kuljettajan ja etumatkustajan ovet ovat suljettuina.
- Kuljettajan istuimen istumistunnistus on tunnistanut, että kuljettajan istuimella istutaan ja turvavyö on kiinnitetty.
- Tutkatunnistimien tarkastus on suoritettu onnistuneesti.

### Vaihtaminen nopeusrajoittimen ja aktiivisen etäisyysavustin Distronicin välillä

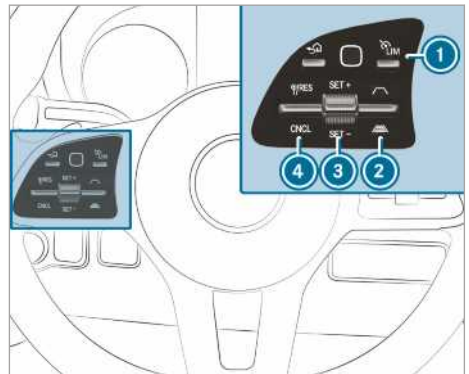

- Paina näppäintä ①.

## Aktiivisen etäisyysavustin Distronicin tai säädetävän nopeusrajoittimen aktivoiminen

### ▶ Aktivoiminen ilman tallennettua

**nopeutta:** Paina keinukatkaisinta ③ ylöspäin (SET+) tai alaspäin (SET-).

Senhetkinen ajonopeus tallennetaan, ja auto säilyttää sen (aktiivinen etäisyysavustin Distronic tai rajoittaa siihen (säädettyä nopeusrajoitin).

tai

### ▶ Aktivoiminen muistiin tallennettua

**nopeutta käyttäen:** Paina keinukatkaisinta ④ ylöspäin (RES).

- ① Painettaessa keinukatkaisinta ④ ylöspäin kaksi kertaa aktiivinen etäisyysavustin Distronic tai säädettyä nopeusrajoitin aktivoidaan mittaristossa näytettyä rajoitusnopeutta käyttäen.

## Näytetyn nopeusrajoituksen ottaminen käyttöön aktiivisessa etäisyysavustin Distronicissa tai nopeusrajoittimessa

- ▶ Paina keinukatkaisinta ④ ylöspäin (RES). Mittaristossa näkyvä rajoitusnopeus otetaan käyttöön tallennetuksi nopeudeksi. Auton nopeus sovitetaan edellä ajavan ajoneuvon nopeuteen korkeintaan muistiin tallennettuun nopeuteen saakka.

## Lähteminen uudelleelle liikkeelle aktiivisen etäisyysavustin Distronicin avulla

- ▶ Nosta jalka jarrupolkimelta.  
▶ Paina keinukatkaisinta ④ ylöspäin (RES).

tai

- ▶ Paina kaasupoljinta lyhyesti ja selkeästi. Aktiivisen etäisyysavustin Distronicin toimintojen suorittamista jatketaan.

## Aktiivisen etäisyysavustin Distronicin deaktivoiminen

- ▲ VAROITUS** Päälle kytketystä aktiivisesta etäisyysavustin Distronicista aiheutuva onnettomuusvaara kuljettajan istuimelta poistuttaessa

Jos ainoastaan aktiivinen etäisyysavustin Distronic on jarruttanut autoa ja kuljettaja poistuu kuljettajan istuimelta, auto voi lähteä liikkeelle tahattomasti.

- ▶ Kytke aktiivinen etäisyysavustin Distronic aina pois päältä ja varmista auton

pysyminen paikallaan ennen kuljettajan istuimelta poistumista.

- ▶ Paina keinukatkaisinta ④ alaspäin (CNCL).  
▶ Paina jarrupoljinta.

## Nopeuden lisääminen tai vähentäminen

- ▶ Paina keinukatkaisinta ③ ylöspäin (SET+) tai alaspäin (SET-). Muistiin tallennettu nopeus suurenee tai pienenee 1 km/h.

tai

- ▶ Paina keinukatkaisinta ③ ylöspäin (SET+) / alaspäin (SET-) ja pidä se painettuna. Muistiin tallennettu nopeus suurenee tai pienenee 1 km/h kerrallaan.

tai

- ▶ Paina keinukatkaisinta ③ vastekohdan yli. Muistiin tallennettu nopeus suurenee tai pienenee 10 km/h.

tai

- ▶ Paina keinukatkaisinta ③ vastekohdan yli ja pidä sitä painettuna. Muistiin tallennettu nopeus suurenee tai pienenee 10 km/h kerrallaan.

## Tavoite-etäisyyden kasvattaminen tai pienentäminen edellä ajavaan ajoneuvoon nähden

- ▶ **Tavoite-etäisyyden kasvattaminen:** Paina

keinukatkaisinta ② alaspäin (.

- ▶ **Tavoite-etäisyyden pienentäminen:** Paina

keinukatkaisinta ② ylöspäin (.

## Mäkilähtöavustimeen liittyvää tietoa

Mäkilähtöavustin pitää auton paikallaan lyhyen ajan lähdeettäessä liikkeelle ylämäessä, kun seuraavat ehdot täyttyvät:

- **Autot, joissa on käsivaihteisto:** Jokin vaihde on kytkettyinä.
- **Autot, joissa on automaattivaihteisto:** Vaihteisto on asennossa **[D]** tai **[R]**.
- Seisontajarru on vapautettuna.

Näin kuljettajalla on aikaa siirtää jalka jarrupolkimelta kaasupolkimelle ilman, että auto lähtee heti liikkeelle.

**VAROITUS** Auton tahattomasta liikkeellelähdestä aiheutuva onnettomuus- ja loukkaantumisvaara

Lyhyen ajan kuluttua mäkilähtöavustin ei pidä autoa enää paikallaan, ja auto voi lähteä liikkeelle tahattomasti.

Siirrä siksi jalka ripeästi jarrupolkimelta kaasupolkimelle. Älä koskaan yritä poistua autosta, kun mäkilähtöavustin pitää sitä paikallaan.

## Hold-toiminto

### Hold-toiminto

#### Edellytykset

- Kuljettajan istuimen istumistunnistus on tunnistanut, että kuljettajan istuimella istutaan ja turvavyö on kiinnitetty.

Hold-toiminto pitää auton paikallaan ilman, että kuljettajan tarvitsee painaa jarrupoljinta, esim. kun autolla lähdetään liikkeelle ylämäessä. Kun kaasupoljinta painetaan liikkeelle lähdetessä, jarrutusvaikutusta ei käytetä ja Hold-toiminto kytkeyty pois päältä.

#### Järjestelmän rajat

- Ylämäen kaltevuus ei saa olla yli 30 %.

## Pysäköintiavustin Parktronic

### Pysäköintiavustin Parktronicin toiminta

Pysäköintiavustin Parktronic on elektroninen pysäköintiavustin, joka toimii ultraäänen avulla. Se valvoo auton lähialuetta tunnistimilla, joita on kuusi sekä etu- että takapuskurissa. Pysäköintiavustin Parktronic osoittaa etäisyyden auton ja esteen välillä optisesti ja akustisesti.

Pysäköintiavustin Parktronic on vain apuväline. Se ei voi korvata tarkkaavaisuuttasi ympäristön havainnoinnissa. Vastuu auton turvallisesta siirtelämisestä, pysäköimisestä ja pysäköintitilasta poistumisesta on aina kuljettajalla. Varmista, että siirtelemisen, pysäköimisen tai pysäköintitilasta poistumisen aikana siirtelyalueella ei ole esimerkiksi ihmisiä, eläimiä tai esineitä.

Vakioasetuksessa kuuluu jaksottainen varoitusääni, kun etäisyys esteeseen on noin 0,4 m tai alle. Noin etäisyydestä 0,3 m alkaen kuuluu jatkuva varoitusääni. Multimediajärjestelmän avulla varoitusäännet voi asettaa kuulumaan jo aikaisemmin, etäisyyden ollessa vielä noin 1 m (→ sivu 163).

### Pysäköintiavustin Parktronicin näyttö multimediajärjestelmässä

Jos pysäköintiavustin Parktronicin näyttö ei ole aktiivinen multimediajärjestelmässä ja ajoradalla tunnistetaan este, pysäköintiavustin Parktronicin ponnahdusikkuna ilmestyy multimediajärjestelmän näyttöön noin nopeuteen 10 km/h asti.

#### Järjestelmän rajat

Pysäköintiavustin Parktronic ei tilanteesta riippuen huomioi seuraavia esteitä:

- tunnistusalueen alapuolella olevat esteet, esim. ihmiset, eläimet tai esineet
- tunnistusalueen yläpuolella olevat esteet, esim. auton ulkorajat ylittävät kuormat tai kuorma-autojen lastausrampit

Tunnistimet eivät saa olla liian liian, jään tai lumisohjon peitossa. Ne eivät muutoin toimi oikein. Puhdista tunnistimet säännöllisesti, mutta varo vaurioittamasta tai naarmuttamasta niitä.

**Autot, joissa on perävaunun vetolaite:** Jos auton ja perävaunun välille on luotu sähköyhteys, pysäköintiavustin Parktronic on deaktivoitu taka-alueella.

#### Pysäköintiavustin Parktronicin kytkeminen pois päältä tai päälle

**HUOMAUTUS** Lähialueella olevista esineistä aiheutuva onnettomuusvaara

Pysäköintiavustin Parktronic ei välttämättä tunnista tiettyjä kohteita lähialueella.

Varo pysäköinnin aikana erityisesti kohteita, jotka ovat tunnistimien ala- tai yläpuolella, esim. kukkaruukkuja tai vetoai-soja. Muuten auto tai muut kohteet voivat vaurioitua.

Multimediajärjestelmä:

→  **Asetukset**

→ **Pikakäyttötoiminto**

▶ Valitse **PARKTRONIC Päällä**.

Toiminto kytkeytyy päälle tai pois päältä aieman tilan mukaisesti.

ⓘ Käynnistettäessä auto pysäköintiavustin Parktronic on automaattisesti kytketty päälle.

## Pysäköintiavustin Parktronicin varoitusäänien säätäminen

Multimediajärjestelmä:

- Asetukset ➤ Avustimet
- Kamera & pysäköinti ➤ Säädä varoitusääniä

### Varoitusäänien äänenvoimakkuuden säätäminen

- Valitse **Varoitusäänien voim.**
- Aseta arvo.

### Varoitusäänien äänenkorkeuden säätäminen

- Valitse **Varoitusäänien äänentaso.**
- Aseta arvo.

### Varoitusäänien varoitusajankohdan määrittäminen

Voit päättää, käytetäänkö pysäköintiavustin Parktronicin varoitusääniä jo suuremmilla etäisyyksillä esteeseen.

- Valitse **Varoita aikaisin kauttaaltaan.**
- Kytke toiminto päälle tai pois päältä.

### Audioäänien vaimennuksen kytkeminen päälle tai pois päältä

Voit päättää, vähennetäänkö pysäköintiavustin Parktronicin akustisen varoituksen aikana jonkin multimediajärjestelmän medialähteen äänenvoimakkuutta.

- Valitse **Audioäänien vaim. varoitusäänien aikana.**
- Kytke toiminto päälle tai pois päältä.

## Peruutuskamera

### Peruutuskameran toiminta

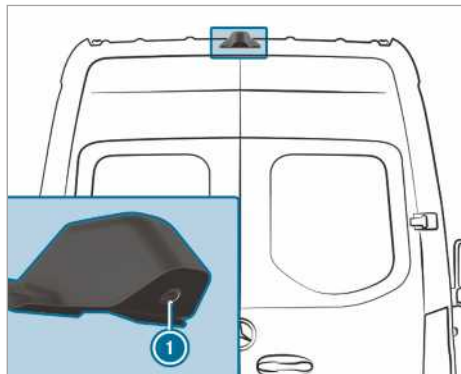

Jos toiminto on kytketty päälle multimedijärjestelmästä ja peruutusvaihte kytetään päälle, multimedijärjestelmään ilmestyy peruutuskameran ① kuva. Dynaamiset apuviivat osoittavat ajolinjan, joka seuraa senhetkisestä ohjauspyörän asennosta. Voit käyttää sitä apuna peruuttaessa ja esteiden väistämiseksi.

Kun seuraavat edellytykset täyttyvät, peruutuskameran ① kuva ilmestyy myös multimedijärjestelmään:

- Sytytysvirta on kytketty päälle.
- Peruutusvaihte ei ole kytkettyä.
- Peräovet avataan.

Näin auton takana olevaa aluetta voidaan valvoa.

Kun peräovet suljetaan, peruutuskameran kuva sammuu noin kymmenen sekunnin kuluessa.

Peruutuskamera on vain apuväline. Se ei voi korvata tarkkaavaisuuttasi ympäristön havainnoinnissa. Vastuu auton turvallisesta siirtelemisestä ja pysäköimisestä on aina kuljettajalla. Varmista, että siirtelemisen tai pysäköimisen aikana siirtelyalueella ei ole esimerkiksi ihmisiä, eläimiä tai esineitä.

Peruutuskamera saattaa näyttää esteet vääristyneessä perspektiivissä tai väärin, tai se ei välttämättä näytä esteitä ollenkaan. Peruutuskamera ei pysty näyttämään kaikkia kohteita, jotka ovat erittäin lähellä takapuskuria tai sen alapuolella. Se ei varoita kuljettajaa törmäyksestä, henkilöistä tai esineistä.

Valittavissa ovat seuraavat näkymät:

- Normaali näkymä
- Laajakulmanäkymä
- Perävaununäkymä

Auton takana oleva alue näkyy peilikuvana sisätaustapeilin tapaan.

### Järjestelmän rajat

Peruutuskamera toimii muun muassa seuraavissa tilanteissa vain rajoitetusti tai ei toimi lainkaan:

- Sataa voimakkaasti vettä, sataa lunta tai on sumuista.
- Ympäristön valaistus on heikko, esim. yöllä.
- Ympäristö on valaistu fluoresoivalla valolla, näytössä voi vilkkua.
- Lämpötila vaihtuu nopeasti, esim. kun talvella ajetaan kylmästä lämmitettyyn autotalliin.
- Ympäristön lämpötila on erittäin korkea.

- Kameran linssi on jonkin peitossa, likainen tai huurtunut. Noudata peruutuskameran puhdistamiseen liittyviä ohjeita (→ sivu 290).
- Auton kamera tai takaosa on vaurioitunut. Tarkastuta tässä tapauksessa kamera, sen asento ja säädöt ammattitaitoisessa erikoiskorjaamossa.

Auton taakse asennetut lisävarusteet (esim. takalaitanostin) voivat rajoittaa peruutuskameran näkökenttää ja toimintoja.

- ① Auringonvalo tai muut valonlähteet voivat heikentää näytön kontrastia. Ole tällöin erityisen tarkkaavainen.
- ① Korjauta näyttö tai vaihda se uuteen, jos sen käytettävyys on heikentynyt merkittävästi esim. pikselivian takia.
- ① Esineet, jotka eivät ole maanpinnan korkeudella, näyttävät olevan kauempana kuin ne todellisuudessa ovat. Niihin kuuluvat esim.:
  - taakse pysäköidyn ajoneuvon puskuri
  - perävaunun vetoaisa
  - perävaunun vetolaitteen vetokoukun varsi
  - kuorma-auton perä
  - vino pylvä

Käytä paikantamisen apuna kamerakuvan apuviivoja. Älä aja lähemmäs estettä kuin alimpaan vaakasuuntaiseen apuviivaan asti. Muutoin auto ja/tai esine voivat vaurioitua.

### Auto, jossa ei ole pysäköintiavustin Parktronicia

Seuraavat kameran näkymät ovat käytettävissä multimediajärjestelmässä:

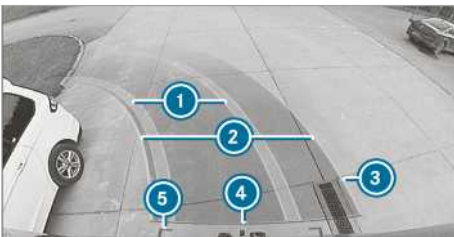

Normaali näkymä

- ① Keltainen renkaiden levyinen ajokaista ohjauspyörän senhetkisellä asennolla (dynaaminen)
- ② Keltainen apuviiva, auton leveys (auton alle jäävä ala) senhetkisellä ohjauspyörän asennolla (dynaaminen)

- ③ Merkintä noin 1,0 m etäisyydellä (peräovet voidaan avata vielä kokonaan)
- ④ Punainen apuviiva noin 0,3 m etäisyydellä takaosasta
- ⑤ Punaiset apuviivat noin 0,2 m etäisyydellä takaosasta, auton leveys ulkokeililt mukaan luettuna



Laajakulmanäkymä

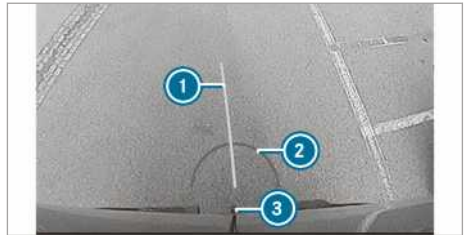

Perävaununäkymä (jos perävaunun vetolaite on asennettu)

- ① Keltainen apuviiva, mittausavustin
- ② Punainen apuviiva noin 0,3 m etäisyydellä perävaunun vetolaitteen kuulapäästä
- ③ Perävaunun vetolaitteen kuulapää

### Autot, joissa on pysäköintiavustin Parktronic

Seuraavat kameran näkymät ovat käytettävissä multimediajärjestelmässä:

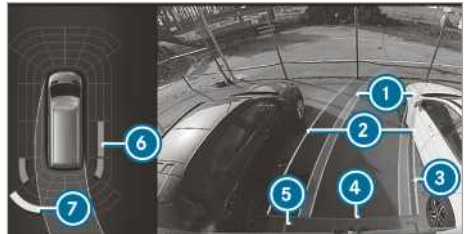

Normaali näkymä

- ① Keltainen renkaiden levyinen ajokaista ohjauspyörän senhetkisellä asennolla (dynaaminen)

- ② Keltainen apuviiva, auton leveys (auton alle jäävä ala) senhetkisellä ohjauspyörän asennolla (dynaaminen)
  - ③ Merkintä noin 1,0 m etäisyydellä (peräovet voidaan avata vielä kokonaan)
  - ④ Punainen apuviiva noin 0,3 m etäisyydellä takaosasta
  - ⑤ Punaiset apuviivat noin 0,2 m etäisyydellä takaosasta, auton leveys ulkokeilit mukaan luettuna
  - ⑥ Pysäköintiavustin Parktronicin oranssi varoitusnäyttö: Esteet keskipitkällä etäisyydellä (noin 0,4 m – 0,6 m)
  - ⑦ Pysäköintiavustin Parktronicin keltainen varoitusnäyttö: Esteet noin 0,6 m:n – 1,0 m:n etäisyydellä
- ⑧ Kun etäisyys esteeseen on alle noin 0,4 m, pysäköintiavustin Parktronicin varoitusnäyttö muuttuu punaiseksi.
- ⑨ Jos järjestelmä ei ole lainkaan toiminnassa, varoitusnäytön sisemmät segmentit näkyvät punaisina.
- Jos takaosan järjestelmä ei toimi, segmenttien näyttö muuttuu seuraavasti:
- Takimmaisat segmentit näkyvät punaisina peruutettaessa.
  - Takimmaisat segmentit poistuvat näytöstä eteenpäin ajon aikana.
- Kun pysäköintiavustin Parktronic on kytketty pois päältä, varoitusnäyttö poistuu.



Laajakulmanäkymä

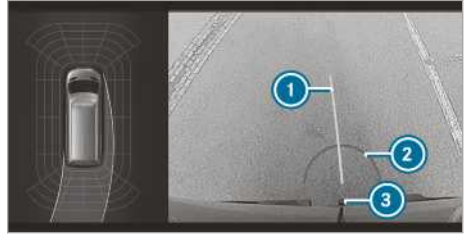

Perävaununäkymä (jos perävaunun vetolaitte on asennettu)

- ① Keltainen apuviiva, mittausavustin
- ② Punainen apuviiva noin 0,3 m etäisyydellä perävaunun vetolaitteen kuulapäästä
- ③ Perävaunun vetolaitteen kuulapää

### 360°-kamera

#### 360°-kameran toiminta

360°-kamera on järjestelmä, johon kuuluu neljä kameraa. Kamerat näyttävät auton välittömän ympäristön. Järjestelmä tukee kuljettajaa esim. pysäköinnin aikana tai poistumisrampeilla, joilla on huono näkyvyys.

360°-kamera on vain apuväline. Se ei voi korvata tarkkaavaisuuttasi ympäristön havainnoinnissa. Vastuu auton turvallisesta siirtelemisestä ja pysäköimisestä on aina kuljettajalla. Varmista, että siirtelemisen tai pysäköimisen aikana siirtelyalueella ei ole esimerkiksi ihmisiä, eläimiä tai esineitä.

Järjestelmä arvioi seuraavien kameroiden kuvamaa kuvaa:

- peruutuskamera
- etukamera
- kaksi ulkokeileissä sijaitsevaa sivukameraa

#### 360°-kameran näkymät

Valittavana on erilaisia näkymiä:



## Ylänäkömä

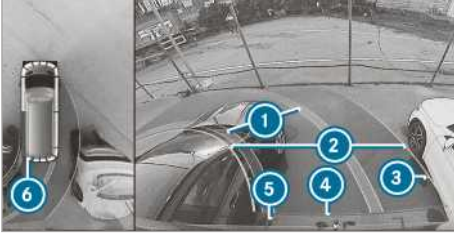

- ① Keltainen renkaiden levyinen ajokaista ohjauspyörän senhetkiselällä asennolla (dynaaminen)
- ② Keltainen apuviiva, auton leveys (auton alle jäävä ala) senhetkiselällä ohjauspyörän asennolla (dynaaminen)
- ③ Merkintä noin 1,0 m etäisyydellä (peräovet voidaan avata vielä kokonaan)
- ④ Punainen apuviiva noin 0,3 m etäisyydellä takaosasta
- ⑤ Punaiset apuviivat noin 0,2 m etäisyydellä takaosasta, auton leveys ulkopeilit mukaan luettuna
- ⑥ Pysäköintiavustin Parktronicin punainen varoitusnäyttö: Esteitä noin 0,4 m etäisyydellä tai lähempänä

Kun pysäköintiavustin Parktronic on toimintavalmiudessa ja yhtään kohdetta ei tunnisteta, varoitusnäytön segmentit näkyvät harmaana.

- ① Jos koko järjestelmä ei toimi, varoitusnäytön segmentit näytetään punaisina.

Jos takaosan järjestelmä ei toimi, segmenttien näyttö muuttuu seuraavasti:

- Takimaiset segmentit näkyvät punaisina peruutettaessa.
- Takimaiset segmentit poistuvat näytöstä eteenpäin ajon aikana.

Kun pysäköintiavustin Parktronic on kytketty pois päältä, varoitusnäyttö poistuu.

## Apuviivat

- ① Multimediajärjestelmän näytössä näkyvät apuviivat osoittavat etäisyydet omaan autoon. Etäisyydet koskevat vain ajoradan korkeutta. Perävaunua vedettäessä apuviivat esitetään perävaunun vetolaitteen korkeudella.

## Perävaununäkömä (jos perävaunun vetolaite on asennettu)



Perävaununäkömä (jos perävaunun vetolaite on asennettu)

- ① Keltainen apuviiva, mittausavustin
- ② Punainen apuviiva noin 0,3 m etäisyydellä perävaunun vetolaitteen kuulapäästä
- ③ Perävaunun vetolaitteen kuulapää

## Peilissä sijaitsevien kameroiden näkömä sivulta

Tässä näkymässä voidaan nähdä auton kyljet.

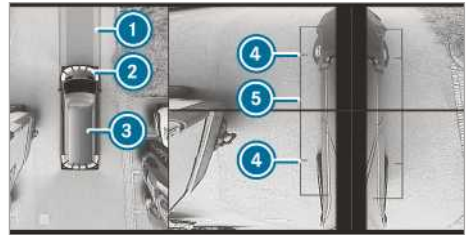

- ① Senhetkisen ohjauspyörän asennon mukainen ajokaista
- ② Pysäköintiavustin Parktronicin keltainen varoitusnäyttö: Esteet noin 1,0 m:n etäisyydellä tai alle
- ③ Oma auto ylhäältä päin
- ④ Pyörien kosketuskohtien merkintä
- ⑤ Auton ulkomittojen apuviiva ulkopeilien ollessa käännettyinä esille

Kun etäisyys esteeseen pienenee, varoitusnäytön ② väri muuttuu.

## Järjestelmäkatkos

Jos käyttövalmiutta ei ole, multimediajärjestelmään ilmestyy seuraava näyttö:





### Järjestelmän rajat

360°-kamera toimii muun muassa seuraavissa tilanteissa vain rajoitetusti tai ei toimi lainkaan:

- Etuovet ovat auki.
- Sivupeilit käännetään koria vasten.
- Sataa voimakkaasti vettä, sataa lunta tai on sumuista.
- Ympäristön valaistus on heikko, esim. yöllä.
- Ympäristö on valaistu fluorisoivalla valolla, näyttö saattaa vilkkua.
- Lämpötila vaihtuu nopeasti, esim. kun talvella ajetaan kylmästä lämmitettyyn autotalliin.
- Ympäristön lämpötila on erittäin korkea.
- Kameran linssi on jonkin peitossa, likainen tai huurtunut.
- Auton kameroissa tai auton osissa, joihin on asennettu kameroita, on vaurioita. Tarkastuta tässä tapauksessa kamerat, niiden asento ja säädöt ammattitaitoisessa erikoiskorjaamossa.

Älä käytä 360°-kameraa näissä tilanteissa. Muutoin saatat aiheuttaa muiden loukkaantumisen pysäköimisen aikana tai törmätä esineisiin.

Autoissa, joissa on korkeudeltaan säädettävä alusta tai joissa on raskas kuorma, muutos normaalikorkeuteen näiden voi aiheuttaa teknisistä syistä epätarkkuutta apuviivoissa ja arvioitujen kuvien esityksessä.

Autoon asennetut lisävarusteet (esim. takalaitanostin) voivat rajoittaa kamerajärjestelmän näkökenttää ja toimintoja.

- ① Auringonvalo tai muut valonlähteet voivat heikentää näytön kontrastia, esim. kun autolla ajetaan ulos autotallista. Ole tällöin erityisen tarkkaavainen.
- ① Korjauta näyttö tai vaihda se uuteen, jos sen käytettävyys on heikentynyt merkittävästi esim. pikselivian takia.

Kun seuraavat edellytykset täyttyvät, 360°-kameran kuva ilmestyy automaattisesti multimedijärjestelmään:

- Sytytysvirta on kytketty päälle.
- Peräovet avataan.

Näin auton takana olevaa aluetta voidaan valvoa.

Kun peräovet suljetaan, peruutuskameran kuva sammuu noin kymmenen sekunnin kuluttua.

Noudata 360°-kameran puhdistamiseen liittyviä ohjeita (→ sivu 290).

### 360°-kameran näkymän valitseminen

#### Edellytykset

- Toiminto [Autom. peruutuskam.](#) on aktivoitu multimedijärjestelmässä (→ sivu 167).

▶ Kytke peruutusvaihe.

▶ Valitse haluttu näkymä multimedijärjestelmästä.

### Peruutuskameran automaattikäytön kytkeminen päälle / pois päältä

Peruutuskamera on vain apuväline. Se ei voi korvata tarkkaavaisuuttasi ympäristön havainnoinnissa. Vastuu auton turvallisesta siirtelemisestä, pysäköimisestä ja pysäköintitilasta poistumisesta on aina kuljettajalla. Varmista, ettei ajolinjalla ole ihmisiä, eläimiä tai esineitä. Tarkkaile ympäristöä ja ole aina valmiina jarruttamaan.

Multimedijärjestelmä:

→ ▶ [Asetukset](#) ▶ [Avustimet](#)

▶ [Kamera & pysäköinti](#)

▶ Kytke [Autom. peruutuskam.](#) päälle tai pois päältä.

### Ohjausavustuksen kytkeminen päälle / pois päältä

Multimedijärjestelmä:

→ ▶ [Asetukset](#) ▶ [Avustimet](#)

▶ [Kamera & pysäköinti](#)

▶ Kytke [Ohjausavustus](#) päälle tai pois päältä.

① Ohjausavustuksen ollessa kytkettynä päälle seuraavat toiminnot ovat aktiivisia:

- Drive Away Assist (→ sivu 171)
- Rear Cross Traffic Alert (→ sivu 172)

### Attention Assist

#### Attention Assistin toiminta

Attention Assist voi avustaa pitkällä ja yksitoikkosilla ajomatkoilla, esim. moottoriteillä ja valta-

teillä. Jos Attention Assist tunnistaa merkkejä kuljettajan väsymyksestä tai lisääntyvästä tarkkaamattomuudesta, järjestelmä ehdottaa taukoa.

Attention Assist on vain apuväline. Se ei aina tunnista väsymystä tai lisääntyvää tarkkaamattomuutta oikea-aikaisesti. Järjestelmä ei korvaa levännyttä ja tarkkaavaista kuljettajaa. Pidä pitkällä ajomatkoilla ajoissa ja säännöllisesti taukoja, joiden aikana voit levätä kunnolla.

Valittavissa on kaksi asetusta:

- **Normaali:** Järjestelmän normaali herkkyys
- **Herkkä:** Järjestelmän normaalia suurempi herkkyys. Kuljettajaa varoitetaan aikaisemmin ja järjestelmän määrittämää vireystilaa (Attention Level) seurataan asetuksen mukaisesti.

Jos järjestelmä havaitsee väsymystä tai lisääntyvää tarkkaamattomuutta, mittariston näyttöön ilmestyy varoitus: **Vireystila-avustin: Tauko!**. Viestin voi kuitata ja tarvittaessa pitää tauon. Jos taukoa ei pidetä ja Attention Assist havaitsee edelleen lisääntyvää tarkkaamattomuutta, uusi varoitus seuraa aikaisintaan 15 minuutin kuluttua.

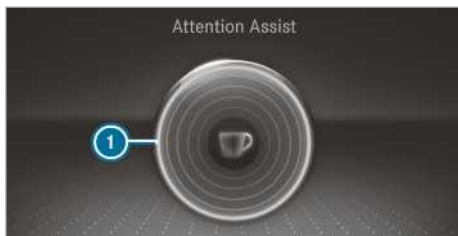

Mittariston näyttö (värinäyttö)

Käyttöjärjestelmän avustinvalikossa voi saada näkyviin seuraavat Attention Assistin tilatiedot:

- ajon kesto edellisestä tauosta lähtien
- Attention Assistin määrittämä vireystila:
  - Mitä täydempi ympyrä on, sitä suurempi on määritetty vireystila.
  - Vireystilan laskiessa näytön keskellä oleva ympyrä tyhjenee ulkoa sisäänpäin.

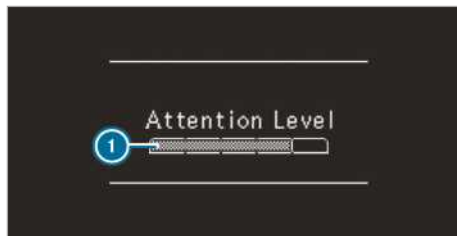

Mittariston näyttö (mustavalkoinen näyttö)

Käyttöjärjestelmän avustinvalikossa voi saada näkyviin seuraavat Attention Assistin tilatiedot:

- ajon kesto edellisestä tauosta lähtien
- Attention Assistin määrittämä vireystila:
  - Mitä täydempi palkki on, sitä suurempi on määritetty vireystila.
  - Palkki tyhjenee vireystilan heiketessä.

Jos Attention Assist ei voi määrittää vireystilaa eikä antaa varoitusta, näyttöön ilmestyy viesti **Vireystilan taso**.

Jos mittariston näytössä näkyy varoitus, multimedialjärjestelmä tarjoaa taukopaikkahakua. Voit valita taukopaikan ja käynnistää navigoinnin kyseiseen kohteeseen. Tämän toiminnon voi aktiivoida tai deaktivoita multimedialjärjestelmästä.

Kun Attention Assist on kytketty pois päältä, mittariston näytön avustingrafiikassa näkyy moottorin käydessä symboli  OFF. Moottorin uudelleen käynnistämisen jälkeen Attention Assist on kytketty päälle automaattisesti. Viimeksi tallennettu herkkyys pysyy tallennettuna.

### Järjestelmän rajat

Attention Assist on aktiivinen nopeusalueella 60 km/h – 200 km/h.

Attention Assist toimii seuraavissa tilanteissa rajoitetusti ja varoitus annetaan viiveellä tai sitä ei anneta lainkaan:

- Ajon kesto on alle n. 30 minuuttia.
- Tienpinnan kunto on huono (erittäin epätasainen, teräväreunaisia kuoppia)
- Autoon kohdistuu voimakas sivutuuli.
- Autolla ajetaan urheilullisella ajotavalla (korkeat kaarrenopeat tai voimakkaat kiihdytykset).
- Kellonaika on asetettu väärin.
- Autolla ajetaan aktiivisissa ajotilanteissa, joissa kaistaa tai nopeutta vaihdetaan usein.

Seuraavissa tilanteissa Attention Assistin väsymystilan arviointi poistetaan ja käynnistetään uudelleen ajoa jatkettaessa:

- Moottori sammutetaan.
- Turvavyö ja kuljettajan ovi avataan (esim. kuljettajan vaihto tai tauko).

### Attention Assistin säätäminen

Multimediajärjestelmä:

- ➔  ➔ Asetukset ➔ Avustimet  
➔ Vireystila-avustin

### Säätömahdollisuudet

- ▶ Valitse **Perus**, **Herkkä** tai **Pois päältä**.

### Levähdyspaikan ehdottaminen

- ▶ Valitse **Ehdota levähd.paikkaa**.
- ▶ Kytke toiminto päälle tai pois päältä. Jos Attention Assist havaitsee väsymystä tai lisääntyvää tarkkaamattomuutta, se ehdottaa lähellä olevaa levähdyspaikkaa.
- ▶ Valitse järjestelmän ehdottama levähdyspaikka. Järjestelmä opastaa sinut valitulle levähdyspaikalle.

## Liikennemerkkiavustin

### Liikennemerkkiavustimen toiminta

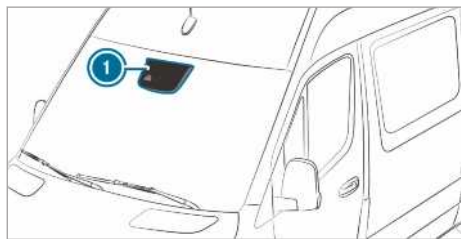

Liikennemerkkiavustin tunnistaa liikennemerkit monitoimikameran avulla ①. Se auttaa kuljettajaa näyttämällä tunnistetut nopeusrajoitukset ja ohituskiellot mittaristossa.

Koska liikennemerkkiavustin käyttää myös navigointijärjestelmään sisältämiä tietoja, näyttö voi päivittyä myös ilman liikennemerkin tunnistusta:

- jos tie vaihtuu, esim. kun ajetaan moottoritiele tai poistutaan moottoritieltä
- kun taajaman raja ylitetään ja digitaalinen kartta sisältää tiedon rajasta

Jos järjestelmä tunnistaa, että autolla ajetaan jollekin tieosuudelle ohjeenmukaisen ajosuunnan vastaiseen suuntaan, se antaa varoituksen.

Kamera tunnistaa myös liikennemerkit, joita on täydennetty rajoitusta ilmaisevalla lisämerkillä (esim. tien ollessa märkä).

### Varoitus sallitun huippunopeuden ylittämisestä

Järjestelmä voi varoittaa, jos sallittu huippunopeus ylitetään tahattomasti. Lisäksi multimediajärjestelmään voi määrittää, paljonko sallittu huippunopeus voi ylittyä ennen varoituksen antamista. Järjestelmään voi määrittää, annetaanko varoitus vain optisesti vai myös akustisesti.

### Mittariston näytön näytöt

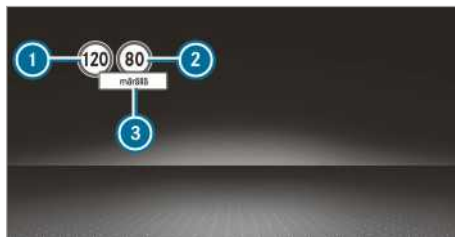

Mittariston näyttö (värinäyttö)

- ① Sallittu nopeus
  - ② Sallittu nopeus rajoituksen ollessa voimassa
  - ③ Rajoituksen lisämerkki
- ⓘ Mittariston näytössä näkyy aina vain toinen liikennemerkeistä ① tai ②, tarvittaessa lisämerkin kanssa ③. Jos kaksi voimassa olevaa liikennemerkkiä havaitaan samanaikaisesti, näkyy mittariston näytössä liikennemerkin vieressä plusmerkki osoittaen, että molemmat liikennemerkit näytetään navigointijärjestelmässä.

Koska liikennemerkkiavustin käyttää myös navigointijärjestelmään sisältämiä tietoja, näyttö voi päivittyä myös ilman liikennemerkin tunnistusta:

- jos tie vaihtuu, esim. kun ajetaan moottoritiele tai poistutaan moottoritieltä
- kun taajaman raja ylitetään ja digitaalinen kartta sisältää tiedon rajasta

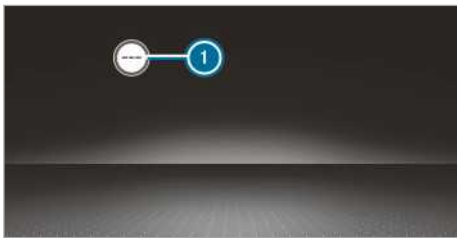

Liikennemerkkiavustin ei ole käytettävissä kaikissa maissa. Jos se ei ole käytettävissä, nopeusmittariin ilmestyy näyttö ①.

### Järjestelmän rajat

Seuraavissa tilanteissa järjestelmä voi toimia rajoitetusti tai se ei toimi välttämättä lainkaan:

- Järjestelmän toiminta heikkenee, jos näkyvyys on heikko, esim. ajoradan riittämättömän valaistuksen tai voimakkaasti vaihtelevien varjo-olosuhteiden vuoksi tai sateen, lumen, sumun tai roiskuvan veden haitatessa näkyvyyttä.
- Järjestelmän toiminta heikkenee häikäisy seurauksena, esim. vastaan tulevan liikenteen, suoran auringonsäteilyn tai heijastusten vuoksi.
- Järjestelmän toiminta heikkenee, jos tuulilasi on likaantunut monitoimikameran alueelta tai kamera on huurtunut, vaurioitunut tai jonkin peitossa.
- Liikennemerkkit ovat huonosti tunnistettavissa, koska ne ovat esim. liian tummia tai valaistus ei ole riittävä.
- Navigointijärjestelmän digitaalisen kartan tiedot ovat virheellisiä tai niitä ei ole päivitetty.
- Järjestelmän toiminta heikkenee moniselitteisten kylltien seurauksena, esim. tietyömaalla tai viereisillä ajokaistoilla olevien liikennemerkkien vuoksi.

### Liikennemerkkiavustimen säätäminen

Multimediajärjestelmä:

- ➔ ➔ Asetukset ➔ Avustimet
- ➔ Liikennemerkkiavustin

### Tunnistettujen liikennemerkkien näyttäminen medianäytössä

- ▶ Valitse **Keskusnäytön näyttö**.
- ▶ Kytke toiminto päälle tai pois päältä.

### Varoistuvan asettaminen

- ▶ Valitse **Optinen & Akustinen**, **Optinen** tai **Ei mitään**.

### Varoituskynnyksen asettaminen

Tällä arvolla määritetään, mistä ajoneuositylyksestä alkaen annetaan varoitus.

- ▶ Valitse **Varoituskynnys**.
- ▶ Aseta nopeus.

### Katveavustin

#### Katveavustimen ja ovenavausvaroituksen toiminta

Katveavustin valvoo kahden sivuilla olevan, taaksepäin suunnatun tutkatunnistimen avulla välittömästi auton vieressä ja sivusuunnassa takana olevaa aluetta.

#### **VAROITUS** Onnettomuusvaara katveavustimesta huolimatta

Katveavustin ei reagoi paikallaan oleviin kohteisiin eikä sellaisiin ajoneuvoihin, jotka lähestyvät suurella nopeudella ja ohittavat autosi.

Tämän vuoksi katveavustin ei varoita tällaisissa tilanteissa.

- ▶ Tarkkaile liikennetilannetta aina huolellisesti ja pidä muihin ajoneuvoihin riittävä etäisyys sivuttaisuunnassa.

Katveavustin on vain aputoiminto. Se ei välttämättä tunnista kaikkia ajoneuvoja eikä korvaa kuljettajan tarkkaavaisuutta. Pidä aina riittävä etäisyys muihin tienkäyttäjiiin ja esteisiin myös sivusuunnassa.

Kun nopeudesta n. 12 km/h alkaen tunnistetaan ajoneuvo, joka heti sen jälkeen ajaa auton vieressä olevalle valvonta-alueelle, ulkopelilin varoitusvalo palaa punaisena.

- ① Jos autoon on liitetty perävaunu, tutkatunnistinten näkökenttä voi olla rajoittunut, jolloin valvonta voi olla rajoitetumpaa. Tarkkaile liikennetilannetta aina huolellisesti ja pidä muihin ajoneuvoihin riittävä etäisyys sivuttaisuunnassa.

Jos auton viereisellä valvonta-alueella on ajoneuvo lähellä omaa autoa ja kytket kyseisen ajoneuvon puoleisen vilkun päälle, kuuluu varoitusta ääni. Punainen varoitusvalo vilkkuu ulkopelissä. Jos vilkku pysyy kytkettynä päälle, kaikki muut järjestelmän tunnistamat ajoneuvot osoitetaan vain vilkuttamalla punaista varoitusvaloa.

Jos ohitat jonkin ajoneuvon nopeasti, järjestelmä ei anna varoitusta.

### Ovenavausvaroitus

Ovenavausvaroitus on katveavustimen lisätoiminto ja se varoittaa matkustajia lähestyvistä ajoneuvosta, kun he ovat poistumassa autosta.

#### **VAROITUS** Onnettomuusvaara ovenavausvaroituksesta huolimatta

Ovenavausvaroitus ei reagoi paikallaan oleviin kohteisiin eikä kohteisiin, jotka lähestyvät suurella nopeudella.

Siksi ovenavausvaroitus ei voi varoittaa kyseisissä tilanteissa.

- ▶ Avattaessa ovia on aina tarkkailtava liikennetilannetta tarkkaavaisesti ja huolehdittava riittävästä vapaasta tilasta.

- ⓘ Ovenavausvaroitus ei toimi liukuovissa eikä peräovissa.

### Yleiskatsaus

Kun auto seisoo paikallaan, kohde tunnistetaan takaosan valvonta-alueella.	Ulkopeilin näytöt
Kun auto seisoo paikallaan, ovi avataan vastaavalla auton puolella. Valvonta-alueella tunnistetaan kohde lyhyen turvaetäisyyden päässä.	Optinen ja akustinen varoitus

- ⓘ Tämä lisätoiminto on käytettävissä vain katveavustimen ollessa kytkettynä päälle ja enintään kolme minuuttia sytytysvirran katkaisemisen jälkeen. Ovenavausvaroituksen käytettävyyden päättyminen osoitetaan vilkkuvalla valolla ulkopeilissä.

Ovenavausvaroitus on ainoastaan apuväline eikä se voi korvata matkustajien tarkkaavaisuutta. Vastuu on aina matkustajilla heidän avatessaan ovia ja poistuessaan autosta.

### Järjestelmän rajat

Katveavustin ja ovenavausvaroitus voivat olla rajoittuneita seuraavissa tilanteissa:

- anturit ovat likaisia tai peitettyinä
- näkyvyys on heikko, esim. sumun, voimakkaan sateen, lumen tai roiskuvan veden vuoksi

- valvonta-alueella on kapeita ajoneuvoja, esim. polkupyöriä

- ⓘ Paikallaan olevia tai hitaasti liikkuvia kohteita ei näy.

Suojakaiteiden ja muiden rakennustöiden aiheuttamien rajoitusten yhteydessä voi esiintyä aiheuttomia varoituksia. Jos autolla ajetaan pidempään pitkän ajoneuvon, kuten kuorma-auton vierellä, varoitus voi keskeytyä.

Katveavustin ei ole toimintavalmis peruutusvaihteen ollessa kytkettynä.

Ovenavausvaroitus voi toimia rajoitetusti seuraavissa tilanteissa:

- vieressä olevat ajoneuvot varjostavat tunnisteita ahtaissa pysäköintitiloissa
- ihmisiä lähestyy

### Katveavustimen kytkeminen päälle tai pois päältä

Multimediajärjestelmä:

→  ▶ Asetukset ▶ Avustimet

- ▶ Kytke **Katveavustin** päälle tai pois päältä.

### Drive Away Assist -toiminnon toiminta

- ⓘ Drive Away Assist on käytettävissä vain autoissa, joissa on automaattivaihteisto.

Drive Away Assist voi pienentää liikkeellelähdön yhteydessä tapahtuvan törmäyksen voimaa. Jos ajosuunnassa tunnistetaan este, auton nopeus rajoitetaan hetkellisesti noin nopeuteen 2 km/h. Jos tunnistetaan kriittinen tilanne, multimediajärjestelmän kamerakuvaan ilmestyy symboli.

#### **VAROITUS** Onnettomuusvaara Drive Away Assistin tunnistuskyvyn ollessa rajoittunut

Drive Away Assist ei aina pysty tunnistamaan kohteita ja liikennetilanteita yksiselitteisesti.

Näissä tilanteissa Drive Away Assist

- saattaa varoittaa ja rajoittaa auton nopeuttaa ilman syytä.
- ei välttämättä varoita tai rajoita auton nopeutta.

▶ Tarkkaile liikennetilannetta aina tarkkaavaisesti äläkä luota pelkästään Drive Away Assistiin.

▶ Ole valmiina jarruttamaan ja väistä tarvittaessa, jos se on mahdollista liikenne-

tilanne huomioon ottaen eikä väistäminen ei aiheuta vaaraa.

Drive Away Assist on vain apuväline. Se ei voi korvata tarkkaavaisuuttasi ympäristön havainnoinnissa. Vastuu auton turvallisesta siirtelemisestä, pysäköimisestä ja pysäköintitilasta poistumisesta on aina kuljettajalla. Varmista, ettei ajolinjalla ole ihmisiä, eläimiä tai esineitä.

Seuraavissa tilanteissa esim. törmäysvaara on mahdollinen:

- Kaasu- ja jarrupoljin sekoitetaan toisiinsa.
- Kytetään väärä vaihde.

Toiminto Drive Away Assist on aktiivinen, kun seuraavat edellytykset täyttyvät:

- Pysäköintivastin Parktronic on kytketty päälle.
- Aina, kun vaihde vaihdetaan asentoon **R** tai **D** auton ollessa paikallaan.
- Etäisyys tunnistettuun esteeseen on alle noin 1,0 m.
- Multimediajärjestelmästä on aktivoitu toiminto Ohjausavustus.

### Järjestelmän rajat

Drive Away Assist ei ole käytettävissä ylämäissä tai perävaunua vedettäessä.

### Rear Cross Traffic Alert -toiminnon toiminta

Järjestelmä käyttää puskureissa sijaitsevia tutka-tunnistimia. Tällöin valvotaan aina autoon rajoittuvaa aluetta. Jos tutkatunnistimet ovat jonkin ajoneuvon tai muiden kohteiden peitossa, tunnistusta ei suoriteta.

- ① Lue myös katveavustimeen liittyvät ohjeet (→ sivu 170).

**Autot, joissa on katveavustin:** Poistuttaessa pysäköintitilasta peruuttamalla voidaan varoittaa poikittaisesta liikenteestä. Kun jokin ajoneuvo tunnistetaan, kyseisen puolen ulkopeiliin varoitusvalo palaa punaisena. Jos järjestelmä tunnistaa kriittisen tilanteen, kuuluu lisäksi varoitusääni.

**Autot, joissa on katveavustin ja pysäköintivastin Parktronic:** Poistuttaessa pysäköintitilasta peruuttamalla voidaan varoittaa poikittaisesta liikenteestä. Jos tunnistetaan kriittinen tilanne, multimediajärjestelmän kamerakuvaan ilmestyy varoitussymboli. Jos kuljettaja ei reagoi varoitukseen, autoa voidaan tällöin jarruttaa automaattisesti. Tällöin kuuluu varoitusääni.

Toiminto Rear Cross Traffic Alert on aktiivinen, kun seuraavat edellytykset täyttyvät:

- Katveavustin on kytketty päälle.
- Peruutusvaihde on kytketty ja auto liikkuu taaksepäin kävelyvauhtia.
- Multimediajärjestelmästä on aktivoitu toiminto Ohjausavustus.

Rear Cross Traffic Alert -toiminto ei ole käytettävissä perävaunua vedettäessä.

### Kaista-avustin ja aktiivinen kaista-avustin

#### Kaista-avustimen toiminnot

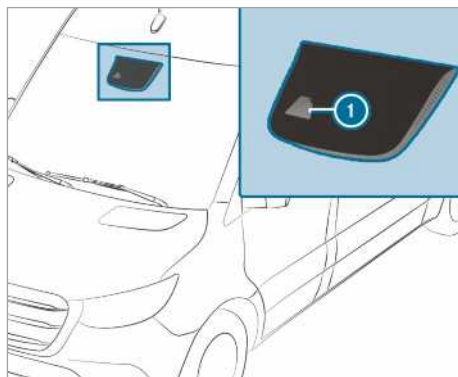

Kaista-avustin tarkkailee auton edessä olevaa aluetta monitoimikameralla ①. Järjestelmän tarkoituksena on estää autoa poistumasta kaistalta tahattomasti. Siksi kuljettajaa voidaan varoittaa tuntuvalta ohjauspyörän ilmoituksella tai vilkkuvalla tilasymbolilla mittariston näytössä.

Varoitus tulee, kun seuraavat edellytykset täyttyvät samanaikaisesti:

- Kaista-avustin tunnistaa ajokaistan reunamerkin.
- Etupyörä on ajokaistan reunamerkin päällä.

Kaista-avustimen varoitukset voi kytkeä päälle ja pois päältä.

Kaista-avustin ei voi pienentää tilanteeseen sopimattomasta tai huolimattomasta ajotavasta aiheutuvaa onnettomuusvaaraa eikä se voi kumota fyysisen lakeja. Se ei voi ottaa tie- ja sääolosuhteita eikä liikennetilannetta huomioon. Kaista-avustin on vain apuväline eikä sitä ole tarkoitettu pitämään autoa kaistalla ilman kuljettajan toimintaa. Vastuu riittävän etäisyyden pitämisestä

muihin ajoneuvoihin, ajonopeudesta, oikea-aikaisesta jarruttamisesta ja ajokaistan säilyttämisestä on kuljettajalla.

### Järjestelmän rajat

Seuraavissa tilanteissa järjestelmä voi toimia rajoitetusti tai se ei toimi välttämättä lainkaan:

- Näkyvyys on heikko, esimerkiksi ajoradan riittämättömän valaistuksen tai voimakkaasti vaihtelevien varjo-olosuhteiden vuoksi tai sateen, lumen, sumun tai roiskuvan veden häiritessä näkyvyyttä.
- Vastaan tuleva liikenne, suora auringonpaiste tai heijastukset häikäsevät.
- Tuulilasi on peittyneet monitoimikameran alueelta, tai kamera on huurtunut, vaurioitunut tai peitossa.
- Ajokaistalla ei ole reunamerkintöjä tai ajokaistalla on useampia reunamerkintöjä, jotka eivät ole yksiselitteisiä, esim. työmaa-alueella.
- Kaistamerkinnyt ovat kuluneet, ne ovat tummia tai esimerkiksi lian tai lumen peitossa.
- Etäisyys edellä ajavaan ajoneuvoon on liian pieni eikä järjestelmä siksi tunnista ajokaistan reunamerkintöjä.
- Ajokaistan reunamerkinnyt muuttuvat nopeasti, esim. ajokaistat haarautuvat, risteävät tai yhtyvät.
- Ajokaista on erittäin kapea ja mutkainen.

### Aktiivisen kaista-avustimen toiminta

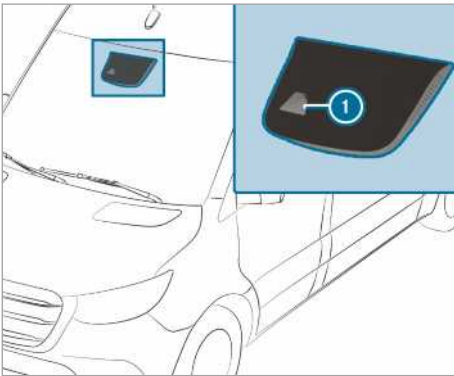

Aktiivinen kaista-avustin valvoo auton edessä olevaa aluetta monitoimikameran avulla ①. Järjestelmän tarkoituksena on estää autoa poistumasta kaistalta tahattomasti. Siksi kuljettajaa voidaan varoittaa tuntuvalta ohjauspyörän ilmoituksella tai vilkkuvalla tilasymbolilla mittariston näytössä.

Lisäksi auto voidaan ohjata korjaavan jarrutussäädön avulla takaisin ajokaistalle. Mittariston näytössä näkyy vastaava viesti.

Varoitus tulee, kun seuraavat edellytykset täyttyvät samanaikaisesti:

- Ajojärjestelmä tunnistaa ajokaistan reunamerkintöjä.
- Etupyörä on ajokaistan reunamerkinnyt päällä.

Kaistalla ajoa korjaava jarrutussäätö tapahtuu, kun seuraavat edellytykset täyttyvät:

- Aktiivinen kaista-avustin tunnistaa ajokaistan reunamerkinnyt auton molemmilla puolilla.
- Etupyörä ylittää yhtenäisen ajokaistan reunaviivan.

Mittariston näytössä näkyy vastaava viesti.

Jarrutussäätö on käytettävissä nopeusalueella noin 60 km/h – 160 km/h.

Voit joko kytkeä aktiivisen kaista-avustimen pois päältä tai koko järjestelmän pois päältä.

Aktiivinen kaista-avustin ei voi pienentää tilanteeseen sopimattomasta tai huolimattomasta ajotavasta aiheutuvaa onnettomuusvaaraa eikä se voi kumota fysikan lakeja. Se ei voi ottaa tie- ja sääolosuhteita eikä liikennetilannetta huomioon. Ajojärjestelmä on apuväline, jos ajokaistalta poiketaan tai ajokaista ylitetään tahattomasti. Se ei ole järjestelmä, joka pitää auton ajokaistalla automaattisesti. Vastuu riittävän etäisyyden pitämisestä muihin ajoneuvoihin, ajonopeudesta, oikea-aikaisesta jarruttamisesta ja ajokaistan säilyttämisestä on kuljettajalla.



Aktiivisen kaista-avustimen suorittaessa korjaavan jarrutussäädön monitoiminäyttöön ilmestyy näyttö ①.

## Järjestelmän rajat

Seuraavissa tilanteissa aktiivinen kaista-avustin ei tee korjaavaa jarrutussäätöä:

- Kuljettaja tekee havaittavan ohjausliikkeen, jarruttaa tai painaa kaasua.
- Vilkku kytketään päälle.
- Jokin ajoturvallisuusjärjestelmä, esim. ESP® tai aktiivinen jarrutusavustin tekee säädön.
- Ajotapa on urheilullinen, kaarrenoitus suuri tai kiihdytys voimakasta.
- ESP® on kytketty pois päältä.
- Autolla vedetään perävaunua ja sähköliitäntä perävaunuun on muodostettu oikein.
- Järjestelmä on havainnut renkaan painehäviön tai renkaan vaurioitumisen ja asiasta on ilmoitettu näytössä.

Seuraavissa tilanteissa järjestelmä voi toimia rajoitetusti tai se ei toimi välttämättä lainkaan:

- Näkyvyys on heikko, esimerkiksi ajoradan riittämättömän valaistuksen tai voimakkaasti vaihtelevien varjo-olosuhteiden vuoksi tai sateen, lumen, sumun tai roiskuvan veden haitatessa näkyvyyttä.
- Vastaan tuleva liikenne, suora auringonpaiste tai heijastukset häikäisevät.
- Tuulilasi on peittyneet monitoimikameran alueelta, tai kamera on huurtunut, vaurioitunut tai peitossa.
- Ajokaistalla ei ole reunamerkintöjä tai ajokaistalla on useampia reunamerkintöjä, jotka eivät ole yksiselitteisiä, esim. työmaa-alueella.
- Kaistamerkinnyt ovat kuluneet, ne ovat tummia tai esimerkiksi lian tai lumen peitossa.
- Etäisyys edellä ajavaan ajoneuvoon on liian pieni eikä järjestelmä siksi tunnista ajokaistan reunamerkintöjä.
- Ajokaistan reunamerkinnyt muuttuvat nopeasti, esim. ajokaistat haarautuvat, risteävät tai yhtyvät.
- Ajokaista on erittäin kapea ja mutkainen.

## Kaista-avustimen tai aktiivisen kaista-avustimen kytkeminen päälle / pois päältä

Multimediajärjestelmä:

→  ▶ Asetukset ▶ Avustimet

- ▶ Valitse Kaista-avustin tai Aktiiv. kaista-avustin Päällä.

## Varoituksen kytkeminen päälle tai pois päältä

- ▶ Valitse Kaista-avustin tai Aktiiv. kaista-avustin Päällä.
- ▶ Valitse Varoitus.

## Työskentelytoiminto

### Ulosoton kytkeminen päälle ja pois päältä

Huomioi seuraavat ohjeet:

- Jos ulosotto kuormittuu voimakkaasti, esim. korkean poistokuormituksen vuoksi korkean ulkolämpötilan yhteydessä, vaihteistoöljyn lämpötila voi nousta liikaa. Tällöin ulosottoa on käytettävä säännöllisin väliajoin noin 5–10 minuuttia osakuormituksella.
- Ulosoton saa kytkeä päälle vain auton seisossa paikallaan ja vaihteiston ollessa tyhjäkäynti- tai vapaa-asennossa.
- Varmista, että moottorin kierrosluku on käytön aikana enintään 2 500 1/min.
- Autoissa, joissa on vaihtamissalpa, käsivaihteisto on lukittu ulosoton ollessa kytkettynä päälle.
- Autoissa, joissa ei ole vaihtamissalpaa, vaihteiston voi kytkeä 1. tai 2. vaihteelle ja autolla voi ajaa ulosoton päälle kytkemisen jälkeen. Vaihdetta ei saa vaihtaa ajon aikana, kun ulosotto on kytketty päälle. Lähde sen vuoksi liikkeelle halutusta ajonopeudesta riippuen joko 1. tai 2. vaihteella.
- Jos ulosottoa käytetään päällirakenteen yhteydessä, noudata valmistajan toimittamaa käyttöohjetta.

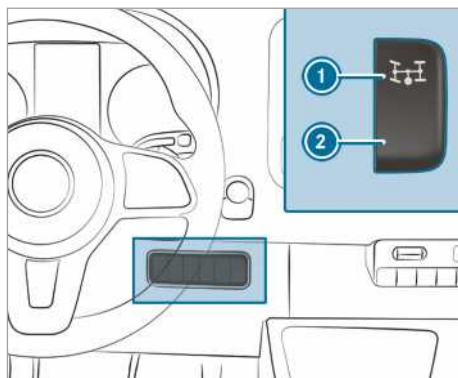

- ▶ **Kytkeminen päälle:** Pysäytä auto ja kytke vaihteisto tyhjäkäynnille.



- ▶ Paina kytkinpoljinta.
- ▶ Odota noin viisi sekuntia ja paina sitten katkaisinta ① yläreunasta moottorin käydessä.
- ▶ Nosta jalka kytkinpolkimelta.  
Autoissa, joissa on automaattinen kierrosluvun säätö (ADR), moottorin kierrosluku nousee automaattisesti esivalittuun tai säädettävään kierroslukuun, eli moottorin pysyvään kierroslukuun. Monitoiminäytössä näkyvät viestit **Ulosottokierrosluvun säätö aktiivinen** ja **Ulosotto kytketty päälle**.
- ▶ **Kytkeminen pois päältä:** Pysäytä auto ja kytke vaihteisto tyhjäkännille.
- ▶ Paina kytkinpoljinta.
- ▶ Odota noin viisi sekuntia ja paina sitten katkaisinta ② alareunasta moottorin käydessä.
- ▶ Nosta jalka kytkinpolkimelta.

### ADR (ulosottokierrosluvun säätö)

#### Ulosottokierrosluvun säädön toiminta

Kun ulosottokierrosluvun säätö kytketään päälle, se nostaa moottorin kierrosluvun automaattisesti esiasetettuun tai sinun asettamaasi kierroslukuun.

- ① Kylmäkäynnistyksen jälkeen moottorin kierrosluku on automaattisesti korotettu. Jos asetettu ulosottokierrosluku on alhaisempi kuin korotettu tyhjäkäyntikierrosluku, ulosottokierrosluku saavutetaan vasta lämpimäksikäyntivaiheen jälkeen.  
Ulosottokierrosluvun säädön voi kytkeä päälle vain auton seisossa paikallaan ja seisontajarrun ollessa kytkettynä.  
Autoissa, joissa on automaattivaihteisto, valitsinvivun on oltava asennossa **P**.

### ADR:n kytkeminen päälle / pois päältä

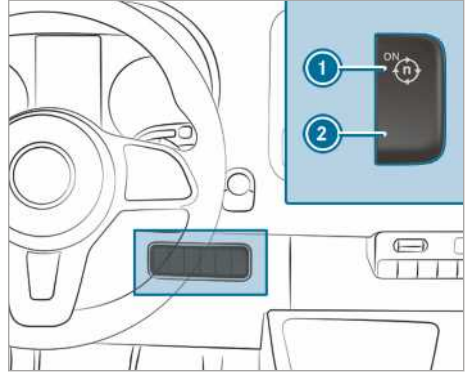

- ▶ **Kytkeminen päälle:** Paina katkaisinta ① moottorin käydessä.  
Monitoiminäyttöön ilmestyy viesti **Ulosottokierrosluvun säätö aktiivinen**.
- ▶ **Kytkeminen pois päältä:** Paina katkaisinta ② moottorin käydessä.

ADR kytkeytyy seuraavissa tilanteissa automaattisesti pois päältä:

- Seisontajarru vapautetaan.
- Jarrupoljinta painetaan.
- Auto liikkuu.
- Ohjainlaite tunnistaa häiriön.

### ADR:n kytkeminen päälle

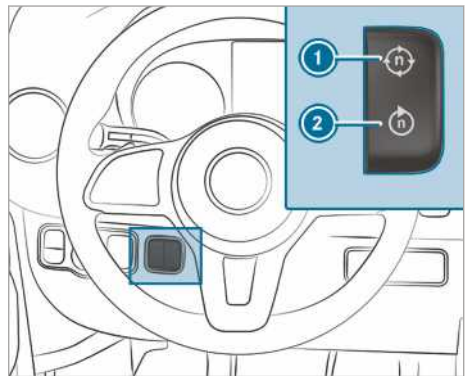

- ▶ Kytke ulosotto (→ sivu 174) tai ADR päälle.
- ▶ **Nostaminen:** Paina katkaisinta ①.
- ▶ **Laskeminen:** Paina katkaisinta ②.

## Perävaunun käyttö

### Perävaunun vetämiseen liittyviä ohjeita

**A VAROITUS** Tukikuorman ylittymisestä aiheutuva tapaturma- ja loukkaantumisvaara

Jos ylität sallitun tukikuorman kannatinta käyttäessäsi, kannatinjärjestelmä voi irrota autosta ja vaarantaa muut liikenteeseen osallistujat.

► Noudata kannatinta käyttäessäsi aina sallittua tukikuormaa.

**A VAROITUS** Nopeuden lisäämisestä aiheutuva ajoneuvoyhdistelmän kallistuminen

Jos ajoneuvoyhdistelmä kallistuu, voit menettää ajoneuvoyhdistelmän hallinnan.

Ajoneuvoyhdistelmä voi jopa kaatua.

- Älä missään tapauksessa yritä suoristaa ajoneuvoyhdistelmää nopeutta lisäämällä.
- Alenna nopeutta äläkä ohjaa vastaan.
- Jarruta hätätapauksessa.

**A VAROITUS** Jarrujärjestelmän ylikuumentumisesta aiheutuva onnettomuusvaara

Jos jalkaa lepuutetaan jarrupolkimella ajon aikana, jarrujärjestelmä voi ylikuumentua.

Tämän seurauksena jarrutusmatka pitenee ja jarrujärjestelmä voi jopa lakata toimimasta.

- Älä koskaan käytä jarrupoljinta jalkatukena.
- Älä paina ajon aikana jarru- ja kaasupoljinta samanaikaisesti.

**I HUOMAUTUS** Jarrupolkimen jatkuvasta painamisesta aiheutuva jarrupalojen kuluminen

- Älä paina jarrupoljinta jatkuvasti ajon aikana.
- Käyttääksesi moottorin jarrutusvaikutusta, kytke ajoissa pienemmälle vaihteelle.

Noudata irrotettavan perävaunun kytkimen yhteydessä ehdottomasti perävaunun kytkimen valmistajan käyttöohjetta.

Pysäköi ajoneuvoyhdistelmä mahdollisimman tasaisesti paikkoihin ja varmista sen pysyminen paikallaan (→ sivu 145). Kytke perävaunu varovasti kiinni ja irti.

Varmista vetoajoneuvoa peruuttaessasi, että auton ja perävaunun välissä ei ole henkilöitä.

Jos et liitä perävaunua oikein vetoajoneuvoon, perävaunu voi irrota. Ajovalmiiksi liitetyn perävaunun on oltava vaakasuorassa vetoajoneuvon takana.

Noudata seuraavia tukikuormaan liittyviä ohjeita:

- Hyödynnä suurinta tukikuormaa mahdollisimman pitkälti.
- Älä ylitä tai alita sallittua tukikuormaa.

Seuraavia arvoja ei saa ylittää:

- sallittu jarrutettu tai jarruttamaton perävaunun kuorma
- Jarruttomien perävaunujen suurin sallittu perävaununpaino on 750 kg.
- vetoajoneuvon sallittu taka-akselin kuormitus
- vetoajoneuvon sallittu yhteispaino
- perävaunun sallittu yhteispaino
- sallittu yhteisvetopaino
- perävaunun suurin sallittu nopeus

Määrittävät sallitut arvot, joita ei saa ylittää, löytyvät seuraavista paikoista:

- auton asiakirjoista
- perävaunun vetolaitteen tyyppikilvestä
- perävaunun tyyppikilvestä
- auton tyyppikilvestä

Tietojen poiketessa pätee alhaisin arvo.

Varmista seuraavat kohdat ennen liikkeellelähtöä:

- Rengaspaine on asetettu vetoajoneuvon taka-akselissa maksimikuormitukselle.
- Ajovalot on asetettu oikein.

Autosi toimii perävaunun kanssa eri tavalla kuin ilman perävaunua:

- Ajoneuvoyhdistelmä on painavampi.
- Ajoneuvoyhdistelmän kiihtyvyyys- ja nousukyky on rajoittunut.
- Ajoneuvoyhdistelmän jarrutusmatka on pitempi.
- Ajoneuvoyhdistelmä reagoi voimakkaammin puuskaiseen sivutuuleen.

- Ajoneuvoyhdistelmä vaatii hienovaraisempaa ohjausta.
- Ajoneuvoyhdistelmä vaatii suuremman kääntösäteen.

Tämän seurauksena ajokäyttäytyminen voi heiketä.

Mukauta ajoneuvoyhdistelmällä ajaessasi nopeutesi aina senhetkisiin tie- ja sääolosuhteisiin. Aja tarkkaavaisesti. Säilytä riittävä turvaetäisyys.

Säilytä 80 km/h tai 100 km/h maksiminopeus myös maissa, joissa ajoneuvoyhdistelmille sallitaan suuremmat nopeudet.

Noudata kunkin maan laillisesti määrättyä maksiminopeutta. Katso ennen ajoa perävaunun auton asiakirjoista, mille maksiminopeudelle perävau-nusi on sallittu.

Perävaunun vetolaite kuuluu liikenneturvallisuu-den kannalta erityisen tärkeisiin auton osiin. Noudata valmistajan käyttöohjeessa olevia käyttöön, kunnossapitoon ja huoltoon liittyviä ohjeita.

- ⓘ Ota huomioon, että perävaunun vetämisessä PARKTRONIC on käytettävissä vain rajoite-tusti tai ei ollenkaan.
- ⓘ Kuulapään korkeus vaihtelee auton kuormi-tuksesta riippuen. Käytä tässä tapauksessa korkeussäädettävällä vetoaisalla varustettua perävaunua.

### Ajo-ohjeita

Ajoneuvoyhdistelmien suurin sallittu nopeus riip-puu perävaunun tyypistä. Katso ennen ajoa perävaunun auton asiakirjoista, mille maksiminopeu-delle perävau-nusi on sallittu.

Autosi toimii perävaunun kanssa eri tavalla kuin ilman perävaunua, ja se kuluttaa enemmän polttoainetta. Pitkissä ja jyrkissä alamäissä sinun on valittava hyvissä ajoin vaihdealue **3**, **2** tai **1**.

- ⓘ Tämä pätee myös Tempomat-vakionopeuden-säätimen tai rajoittimen ollessa kytkettynä päälle.

Tällöin moottorin jarrutusvaikutusta voi käyttää nopeuden laskemiseen ja jarrutustarve on vähäi-sempi. Tällä tavoin pienennetään jarrujärjestel-mään kohdistuvaa rasitusta ja vältetään jarrujen ylikuumentuminen ja liian nopea kuluminen. Jos sinun on lisäksi jarrutettava, älä paina jatkuvasti jarrupoljinta, vaan jaksoittain.

### Ajovinkkejä

Jos perävaunu heiluu, noudata seuraavia ohjeita:

- Älä missään tapauksessa kaasuta.

- Älä ohjaa vastaan.
- Jarruta hätätapauksessa.

- ⓘ Voit alentaa perävaunun heilumisen ja kallistu-misen vaaraa varustamalla sen vakaajatan-goilla tai perävaunun vakausohjelmalla. Lisä-tietoa saa Mercedes-Benz-huoltopisteestä.
- Säilytä suurempi etäisyys kuin ilman perävau-nua ajaessasi.
- Vältä äkillistä jarrutusta. Jarruta mahdollisuu-den mukaan ensin hitaasti, jotta perävaunu työntyy. Lisää sen jälkeen jarrutusvoimaa nopeasti.
- Nousukyvyt liikkeelle lähettäessä viittaavat merenpinnan korkeuteen. Huomioi vuoris-tossa ajettaessa, että moottorin tehontarve kasvaa ja nousukyky lähettäessä liikkeelle perävaunun kanssa heikkenee.

### Vetokoukun asentaminen

**VAROITUS** Väärin asennetusta ja kiinni-tetystä vetokoukusta aiheutuva onnetto-muus– ja loukkaantumisvaara

Jos vetokoukku ei ole lukittunut paikalleen, se voi irrota ajon aikana ja vaarantaa muut tiellä-liikkuajat.

- ▶ Lukitse vetokoukku paikalleen kuvatulla tavalla ja varmista, että vetokoukku on asennettu tiukasti kiinni.

**VAROITUS** Paikalleen lukittumattomasta vetokoukusta aiheutuva onnettomuus-vaara

Jos vetokoukku ei ole lukittunut paikalleen, perävaunu voi irrota.

- ▶ Lukitse aina vetokoukku paikalleen kuvatulla tavalla ja varmista, että veto-koukku on asennettu tiukasti kiinni.

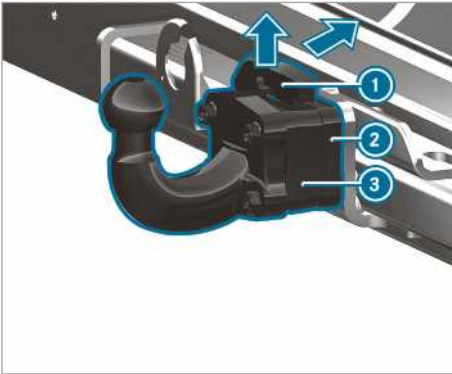

- ▶ Varmista ajoneuvon pysyminen paikallaan seisontajarrulla.
- ▶ Vedä vetokoukun ③ lukitusjousta ① nuolen suuntaan ylöspäin, paina sitä taaksepäin ja pidä se painettuna.

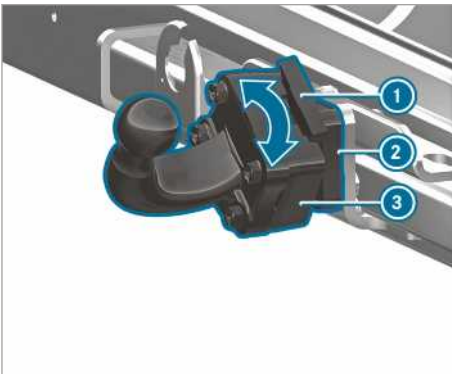

- ▶ Aseta vetokoukku ③ vetokoukun kiinnityskohtaan ② ja kierrä sitä nuolen suuntaan, kunnes vetokoukku ③ osoittaa pystysuoraan ylöspäin.
- ▶ Asenna lukitusjousi ① uudelleen.
- ① Jos vetokoukku on likainen, puhdista se ennen asennusta.

### Vetokoukun varren irrottaminen

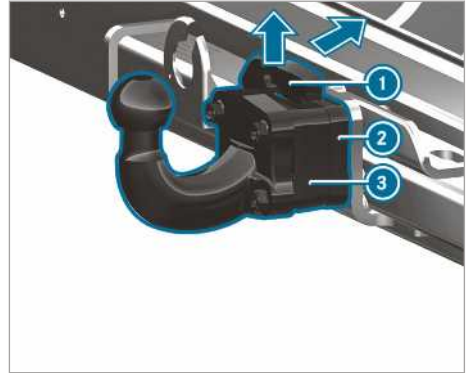

- ▶ Varmista ajoneuvon pysyminen paikallaan seisontajarrulla.
- ▶ Vedä lukitusjousta ① nuolen suuntaan ylöspäin ja paina sitä taaksepäin.
- ▶ Pidä kiinni vetokoukusta ③.
- ▶ Kierrä vetokoukku ③ nuolen suuntaan ja vedä se irti vetokoukun kiinnityskohtasta ②.
- ▶ Aseta muovipeite vetokoukun kiinnityskohtaan päälle ②.
- ▶ Jos vetokoukku on likaantunut, puhdista se.
- ▶ Aseta peitelevy kuulapään päälle.
- ▶ Säilytä ja suojaa vetokoukku asianmukaisesti.

### Perävaunun liittäminen/irrottaminen

#### Edellytykset

- Vetokoukun on oltava lukituneena tiukasti paikalleen.

7-napaisella pistokkeella varustetut perävaunut voidaan liittää autoon seuraavilla adaptereilla:

- Adapteripistoke
- Adapterikaapeli

#### Perävaunun kytkeminen kiinni

**!** **HUOMAUTUS** Täydellisestä purkautumisesta aiheutuva auton akun vaurio

Perävaunun akun varaaminen perävaunun jännitteensaannin kautta voi vaurioittaa auton akkua.

- ▶ Älä käytä auton jännitteensaantia perävaunun akun varaamiseen.

**▶ Autot, joissa on automaattivaihteisto:**

Kytke valintavipu asentoon **P**.

- ▶ Paina auton seisontajarrua.
- ▶ Sulje kaikki ovet.
- ▶ Irrota kuulapään kansi ja säilytä sitä turvallisessa paikassa (→ sivu 76).

**i** Kuulapään korkeus vaihtelee auton kuormituksesta riippuen. Käytä tässä tapauksessa korkeussäädettävällä vetoaisalla varustettua perävaunua.

- ▶ Ripusta perävaunun katkaisuköysi vetokoukussa olevaan silmukkaan.
- ▶ Irrota perävaunun vierinnän estävät osat, esim. aluskiilat.
- ▶ Vapauta perävaunun seisontajarru.
- ▶ Aseta perävaunu vaakasuoraan auton taakse ja kytke se kiinni.



- ▶ Avaa pistorasian kansi.
- ▶ Laita pistoke pistorasiaan niin, että sen nokka **1** menee uraan **3**.
- ▶ Kierrä bajonettikytkintä **2** oikealle vasteseen saakka.
- ▶ Anna kannen lukittua paikalleen.
- ▶ Kiinnitä kaapeli kaapelisiteillä perävaunuun (vain adapterikaapelin yhteydessä).
- ▶ Varmista kaapelin vapaa liikkuvuus kaarreajoihin.
- ▶ Paina yhdistelmäkytkin ylös/alas ja tarkasta, vilkkuuko vastaava vilkkuvalo perävaunussa.

Myös silloin, kun perävaunu on liitetty oikein, monitoiminäyttöön voi ilmestyä seuraavissa tapauksissa näyttöilmoitus:

- Perävaunun valaistuslaitteistoon on asennettu LED-valot.
- Perävaunun valaistuksen minimivirta (50 mA) alittuu.

**i** Voit liittää jatkuvaan jännitesyöttöön lisävarusteita 240 wattiin saakka.

**Perävaunun irrottaminen**

**VAROITUS** Puristumis- ja väliinjäämisvaara perävaunua irrotettaessa

Jos perävaunu irrotetaan työntöjarrun ollessa puristuneena jarrutusasentoon, käsi voi jäädä auton ja vetoaisan väliin.

- ▶ Älä irrota perävaunua työntöjarrun ollessa puristuneena jarrutusasentoon.

Älä irrota perävaunua työntöjarrun ollessa työnnettynä, sillä muutoin auto voi vaurioitua työntöjarrun ulosjouston seurauksena.

**▶ Autot, joissa on automaattivaihteisto:**

Kytke valitsinvipu asentoon **P**.

- ▶ Paina auton seisontajarrua.
- ▶ Sulje kaikki ovet.
- ▶ Paina perävaunun seisontajarrua.
- ▶ Suojaa perävaunu lisäksi pois vierinnältä aluskiilalla tai vastavalla.
- ▶ Irrota auton ja perävaunun välinen sähköliitäntä.
- ▶ Irrota perävaunu.
- ▶ Aseta peitelevy kuulapään päälle.

**i** Autot, joissa on irrotettava perävaunun veto-  
laite: Kun olet irrottanut kannattimen, irrota  
vetokoukun varsi ja aseta muovipeite autossa  
olevan vetokoukun kiinnityskohdan päälle.

## Yleiskatsaus mittariston näytöstä

**VAROITUS** Onnettomuusvaara mittareiden näytön vian yhteydessä

Jos mittareiden näyttö ei toimi tai siinä on häiriö, et voi tunnistaa turvallisuuden kannalta oleellisten järjestelmien toiminnan rajoituksia.

Auton käyttöturvallisuus voi olla heikentynyt.

- ▶ Jatka ajoa varovasti.
- ▶ Tarkastuta auto viipymättä ammattitaitoisessa erikoiskorjaamossa.

Jos autosi käyttöturvallisuus on heikentynyt, pysäytä auto välittömästi liikenneturvallisesti. Ota yhteyttä ammattitaitoiseen erikoiskorjaamoon.

## Mittariston näyttö

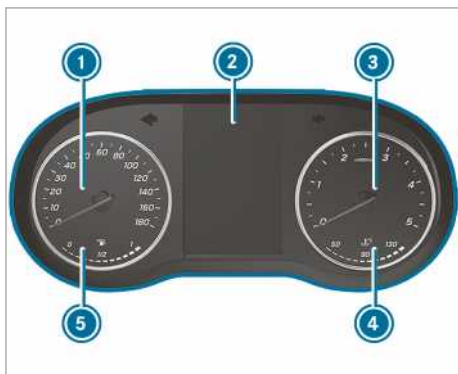

Mittariston näyttö värinäytöllä (esimerkki)

- ① Kierroslukumittari
- ② Monitoiminäyttö
- ③ Kierroslukumittari
- ④ Jäähdytysnesteen lämpötilänäyttö
- ⑤ Polttoaineen määrän ja säiliön kannen asennon näyttö

Jäähdytysnesteen lämpötilänäyttö ④ saa nousta normaalin ajon aikana 120 °C saakka.

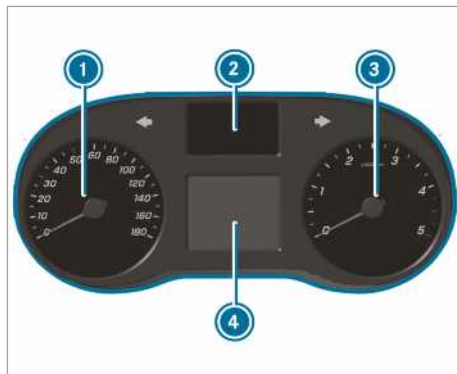

Mittariston näyttö mustavalkoisella näytöllä (esimerkki)

- ① Kierroslukumittari
- ② Merkkivalojen näyttö
- ③ Kierroslukumittari
- ④ Monitoiminäyttö

**! HUOMAUTUS** Liian korkeasta kierrosluvusta aiheutuvat moottorivauriot

Jos autolla ajetaan ylikierroslukualueella, moottori vaurioituu.

- ▶ Älä aja ylikierroslukualueella.

Kun on saavutettu kierroslukumittarissa oleva punainen merkintä ③ (ylikierroslukualue), polttoaineen syöttö keskeytetään moottorin suojelemiseksi.

**VAROITUS** Palovammavaara konepellin avattaessa

Jos konepelti avataan moottorin ollessa ylikuumentunut tai kun moottoritulassa palaa, voit joutua kosketuksiin kuumien kaasujen tai muiden moottorista ulos tulevien käyttöainesten kanssa.

- ▶ Anna ylikuumentuneen moottorin jäähtyä ennen konepellin avaamista.
- ▶ Jos moottoritulassa palaa, pidä konepelti kiinni ja ota yhteyttä palokuntaan.

## Yleiskatsaus ohjauspyörän näppäimistä

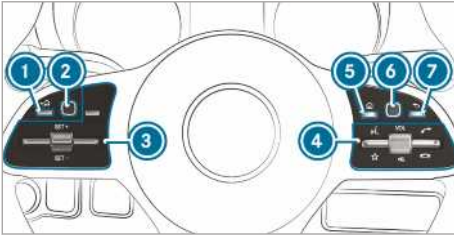

- ① Paluunäppäin vasemmalla (käyttöjärjestelmä)
- ② Touch-Control vasemmalla (käyttöjärjestelmä)
- ③ Tempomatin tai aktiivisen etäisyyssavustin Distronicin näppäinryhmä
- ④ Näppäinryhmä:

Puuehjaus

Suosikkien näyttäminen (multimediajärjestelmä)

VOL: / Äänenvoimakkuuden nostaminen / laskeminen kiertosäätimellä tai äänen kytkeminen pois päältä

Puhelun soittaminen / puheluun vastaaminen

Puhelun hylkääminen / lopettaminen

- ⑤ Päävalikonäppäin (multimediajärjestelmä)

- ⑥ Touch-Control oikealla (multimediajärjestelmä)

- ⑦ Paluunäppäin oikealla (multimediajärjestelmä)

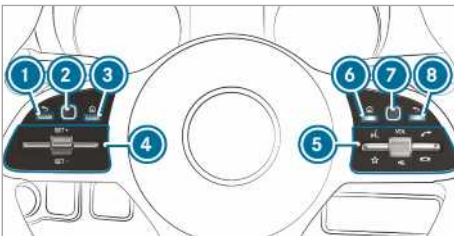

- ① Paluunäppäin vasemmalla (käyttöjärjestelmä)

- ② Touch-Control vasemmalla (käyttöjärjestelmä)

- ③ Päävalikonäppäin (käyttöjärjestelmä)

- ④ Tempomatin tai aktiivisen etäisyyssavustin Distronicin näppäinryhmä

- ⑤ Näppäinryhmä:

Puuehjaus

Suosikkien näyttäminen (multimediajärjestelmä)

VOL: / Äänenvoimakkuuden nostaminen / laskeminen kiertosäätimellä tai äänen kytkeminen pois päältä

Puhelun soittaminen / puheluun vastaaminen

Puhelun hylkääminen / lopettaminen

- ⑥ Päävalikonäppäin (multimediajärjestelmä)

- ⑦ Touch-Control oikealla (multimediajärjestelmä)

- ⑧ Paluunäppäin oikealla (multimediajärjestelmä)

## Ajotietokoneen käyttäminen

**VAROITUS** Tietojärjestelmien ja viestintälaitteiden käytöstä aiheutuva huomion pois kiinnittyminen liikenteestä

Jos käytät autoon integroituja tietojärjestelmiä ja viestintälaitteita ajon aikana, huomiosi voi kiinnittyä muualle liikennetilanteesta. Voit menettää auton hallinnan.

► Käytä näitä laitteita vain, kun liikennetilanne sallii sen.

► Jos ajoturvallisuutta ei voida taata, pysähdy muuta liikennettä vaarantamatta ja käytä laitetta auton seisossa paikallaan.

Noudata ajotietokonetta käyttäessäsi senhetkisen oleskelumaan maakohtaisia lakimääräyksiä.

## Ajotietokoneen käyttäminen (autot, joissa on monitoimiohjauspyörä)

- ① Ajotietokoneen näytöt ilmestyvät monitoiminäyttöön (→ sivu 182).

Kun toiminto on kytketty päälle, useat merkkiänet antavat ilmoituksen käyttöjärjestelmää käytettäessä. Merkkiäni kuuluu esimerkiksi luettelon lopun saavuttamisen yhteydessä tai luetteloa läpi selattaessa.



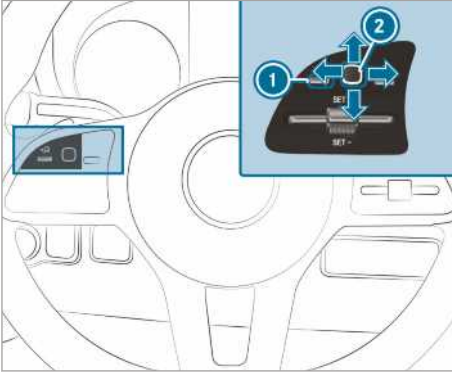

Ajotietokonetta käytetään vasemmalla olevalla Touch-Controllilla ② ja vasemmalla olevalla paluunäppäimellä ①.

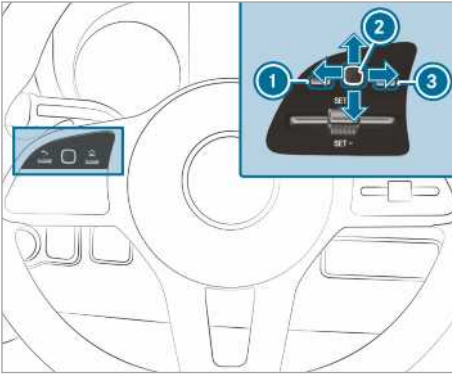

Ajotietokonetta käytetään seuraavilla näppäimillä:

- vasemmalla olevalla paluunäppäimellä ①
- vasemmalla olevalla Touch-Controllilla ②
- vasemmalla olevalla päävalikkopainikkeella ③

Käytettävissä ovat seuraavat valikot:

- Huolto
- Avustimet
- Matka
- Navigointi
- Radio
- Mediat
- Puhelin
- Asetukset

► **Päävalikon hakeminen näyttöön:** Paina useita kertoja vasemmalla olevaa paluunäp-

päintä ①, tai paina sitä kerran ja pidä sitä painettuna.

① **Autot, joissa ei ole aktiivista etäisyydsväistintä DISTRONIC:** Voit hakea ajotietokoneen päävalikon näyttöön näppäimellä .

► **Valikkopalkissa selaaminen:** Pyyhkäise vasemmalle tai oikealle vasemmalla olevassa Touch-Controllissa ②.

► **Valikon hakeminen näyttöön tai valinnan vahvistaminen:** Paina vasemmalla olevaa Touch-Controllia ②.

► **Näyttöjen tai luettelojen läpi selaaminen valikossa:** Pyyhkäise ylös tai alas vasemmalla olevassa Touch-Controllissa ②.

► **Alavalikon hakeminen näyttöön tai valinnan vahvistaminen:** Paina vasemmalla olevaa Touch-Controllia ②.

► **Päälle:** Paina vasemmalla olevaa paluunäppäintä ①.

Jos olet jossakin alavalikossa ja painat vasemmalla olevaa paluunäppäintä ① pidemmän aikaa, päävalikko ilmestyy.

### Monitoiminäytön näyttöjen yleiskatsaus

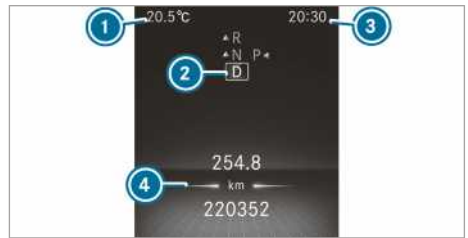

Mittariston näyttö värinäytöllä

- ① Ulkolämpötila
- ② Vaihteasento
- ③ Kellonaika
- ④ Näytön kenttä





Mittariston näyttö mustavalkoisella näytöllä

- ① Ulkolämpötila
- ② Näyttökenttä
- ③ Kellonaika
- ④ Vaihdeasento

Muut näytöt monitoiminäytössä:

- ↑ Vaihdamissuositus
- Pysäköintivälikon Parktronic kytketty pois päältä
- Tempomat-vakionopeussäädin (→ sivu 156)
- Aktiivinen etäisyyssavustin Distronic (→ sivu 159)
- LIM** Nopeusrajoitin (→ sivu 157)
- DSR** DSR (→ sivu 133)
- ECO-start-stop -toiminto (→ sivu 123)
- HOLD** Hold-toiminto (→ sivu 162)
- Adaptiivinen kaukovaloavustin (→ sivu 87)
- 120 km/h** Suurin sallittu nopeus ylittynyt (vain tietyissä maissa)
- Attention assist kytketty pois päältä
- Jotakin ovea ei ole suljettu kokonaan.
- Takalasinpyyhiin kytketty päälle (→ sivu 96)
- LOW RANGE** Low Range aktiivinen (→ sivu 132)
- Hidastin (katso erillinen käyttöohje)
- SOS NOT READY** Hätäpuhelukäyttöjärjestelmä ei aktiivinen
- Aktiivinen kaista-avustin kytketty pois päältä (→ sivu 173)
- Aktiivinen jarrutusavustin kytketty pois päältä (→ sivu 154)



Katveavustin kytketty pois päältä  
(→ sivu 170)

**Autot, joissa on liikennemerkkivälikon:** havaitut huomautukset ja liikennemerkit (→ sivu 169).

### Mittaristovalauistuksen asetus

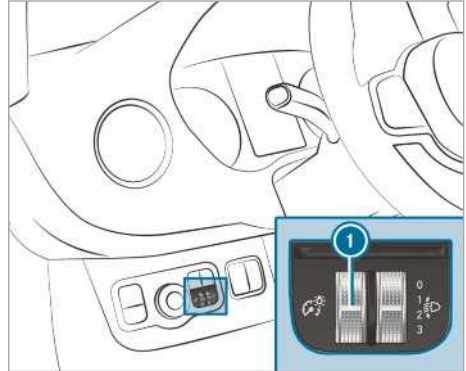

- Kierrä kirkkkausääädintä ① ylöspäin tai alaspäin.
- Mittariston näytön ja ajoneuvon sisätilan käyttöelementtien valaistusta säädetään.
- ⓘ Mittariston valaistus voidaan asettaa käyttöjärjestelmässä autoissa, joissa ei ole kirkkauden säädintä ① (→ sivu 187).

### Valikot ja alavalikot

#### Toimintojen haku näyttöön valikossa Huolto

Käyttöjärjestelmä:

#### → Huolto

- Valitse haluttu toiminto ja vahvista.
- Seuraavat toiminnot ovat käytettävissä valikossa Huolto:
  - **Viestit:** Viestimuisti (→ sivu 363)
  - **AdBlue** AdBlue®-toimintasäteen ja täyttömäärän näyttö (→ sivu 141).
  - **Renkaat:**
    - Rengaspaineen tarkastaminen rengaspainevalvonnan avulla (→ sivu 332)
    - Rengaspainevalvonnan käynnistäminen uudelleen (→ sivu 332)
  - **ASSYST PLUS:** Huoltoajankohdan hakeminen näyttöön (→ sivu 281)

- **Moottoriöljyn määrä:** Moottoriöljyn määrän mittausta
- **Tietoa kulutuksesta:** Regeneroinnin käynnistys (→ sivu 124)
- **Pitkän ajan kulutus**

### Avustingrafiikan hakeminen näyttöön

Ajotietokone:

→ Avustimet

▶ Valitse ja vahvista haluttu näyttö.

Seuraavat näytöt ovat käytettävissä Avustingrafiikka-valikossa:

- Avustingrafiikka
- Attention Level (→ sivu 167)

▶ Valitse näyttöjen väliltä ja vahvista valittu näyttö.

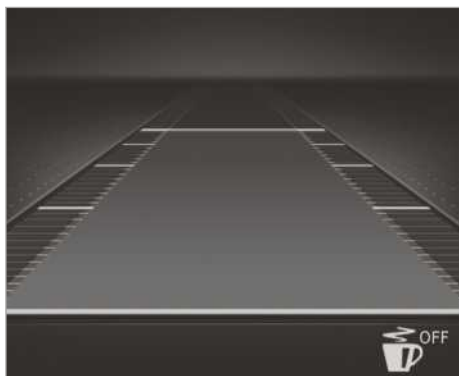

Mittariston näyttö värinäytöllä

Seuraavat tilanäytöt ovat käytettävissä avustingrafiikassa:

-  Attention Assist kytketty pois päältä
- Aktiivisen etäisyysavustimen Distronic näytöt (→ sivu 159)



Mittariston näyttö mustavalkoisella näytöllä

Seuraavat tilanäytöt ovat käytettävissä avustingrafiikassa:

- Ajokaistan rajoitusmerkinnät pisteellisiä: Kaista-avustin kytketty pois päältä
- Ajokaistan rajoitusmerkinnät yhtenäisiä ja ohuita: Kaista-avustin kytketty päälle, ei valmis varoittamaan
- Ajokaistan rajoitusmerkinnät yhtenäisiä ja paksuja: Kaista-avustin valmis varoittamaan

### Matka-valikon näyttöjen hakeminen näyttöön

Ajotietokone:

→ Matka

▶ Valitse ja vahvista haluttu näyttö.

Seuraavat näytöt ovat käytettävissä Matka-valikossa:

- Vakionäyttö
- Toimintasäde ja tämänhetkinen polttoaineen kulutus

Tiettyjen moottorointien yhteydessä näytetään lisäksi rekuperointinäyttö. Kun polttokesäiliössä on enää vain vähän polttonestettä, likimääräisen toimintasäteen sijaan näytetään tankattava auto.

- ECO-näyttö (→ sivu 123)
- Matkamittari:
  - [Lähdöstä](#)
  - [Nollauksesta](#)
- Digitaalinen kierroslukumittari



Mittariston näyttö värinäytöllä

Vakionäyttö (esimerkki)

- 1 Päivittäinen matka
- 2 Kokonaismatka



Mittariston näyttö mustavalkoisella näytöllä  
Vakionäyttö (esimerkki)

- ① Päivittäinen matka
- ② Kokonaismatka

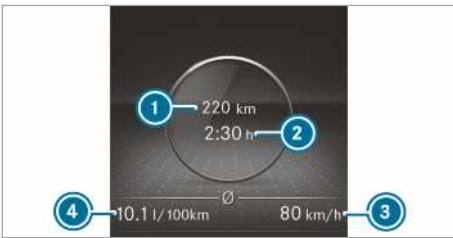

Mittariston näyttö värinäytöllä  
Matkamittari (esimerkki)

- ① Kuljettu matka (Käynnistyksestä/Nollauksesta)
- ② Ajoaika (Lähdöstä/Nollauksesta)
- ③ Keskinopeus (Lähdöstä/Nollauksesta)
- ④ Keskimääräinen polttoaineen kulutus (Lähdöstä/Nollauksesta)

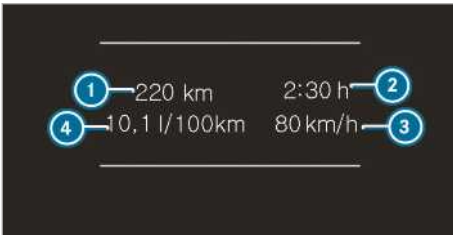

Näyttö mittariston näytössä, jossa on mustavalko-näyttö

Matkamittari (esimerkki)

- ① Kuljettu matka (Käynnistyksestä/Nollauksesta)
- ② Ajoaika (Lähdöstä/Nollauksesta)
- ③ Keskinopeus (Lähdöstä/Nollauksesta)
- ④ Keskimääräinen polttoaineen kulutus (Lähdöstä/Nollauksesta)

## Ajotietokoneen Matka-valikon arvojen nollaminen

Ajotietokone:

→ Matka

- ① Näytettävien päävalikkojen kirjoitustapa voi olla erilainen. Ota tästä syystä huomioon mittariston näytön valikkojen yleiskatsaus (→ sivu 181).

Voit nollata seuraavien toimintojen arvot:

- Osamatkamittari:
  - Nollataanko osamatkamittari?
- Matkamittari:
  - Lähdöstä
  - Nollauksesta
- ECO-näyttö

- ▶ Valitse nollattava toiminto ja vahvista valinta.
- ▶ Vahvista kysymys **Nollataanko arvot?** valitsemalla **Kyllä**.

## Navigointiohjeiden hakeminen näyttöön ajotietokoneessa

Ajotietokone:

→ Navigointi



Mitään ajotoimenpidettä ei ilmoitettu (esimerkki)

- ① Etäisyys seuraavaan kohteeseen
- ② Arvioitu saapumisaika
- ③ Etäisyys seuraavaan ajotoimenpiteeseen
- ④ Tällä hetkellä ajettava tie



Ajotoimenpide ilmoitettu (esimerkki)

- ① Tie, jolla ajotoimenpide tehdään
- ① Ajotoimenpiteen kohdesuunta
- ② Etäisyys ajotoimenpiteeseen
- ③ Ajotoimenpiteen symboli
- ④ Suositeltava ajokaista ja ajotoimenpiteen aikana tuleva ajokaista (valkoinen)
- ⑤ Mahdollinen ajokaista
- ⑥ Ei-suositeltava ajokaista (tummanharmaa)

Mahdolliset muut näytöt ovat käytettävissä Navigointi-valikossa:

- **Ajosuunta:** Ajosuunta ja sillä hetkellä ajettava tie näytetään.
- **Uusi reitti... tai Reittiä lasketaan...:** Uusi reitti lasketaan.
- **Tuntematon tie:** Tietä ei tunneta, esim. uudelleenrakennettujen teiden yhteydessä.
- **Ei reittiä:** Reittiä valittuun kohteeseen ei voida laskea.
- **Ei karttaa:** Tämänhetkisen sijainnin kartta ei ole käytettävissä.
- **Kohdealue saavutettu:** Olet saavuttanut kohdealueen.
- ☒: Olet saavuttanut kohteen tai välikohteen.

► Poistu valikosta tai valitse ja vahvista jokin kohde.

Jos jokin kohde syötetään ja vahvistetaan, navigoinnin reittiopastus käynnistyy.

► Jos jokin reittiopastus oli aiemmin aktiivisena, ilmestyy kysymys siitä, päätetäänkö senhetkinen reittiopastus.

► Vahvista kysymys.

Reittiopastus käynnistyy.

## Radioaseman valitseminen

Ajotietokone:

► Matka



- ① Taajuusalue
- ② Asema
- ③ Kappaleen nimi
- ④ Esittäjän nimi

Käytettävissä ovat seuraavat näytöt:

- Taajuusalue
- Asemaluettelo

► Valitse tämän radioaseman tai jonkin asemaluettelossa olevan radioaseman taajuusalue.  
► Vahvista valinta.

Jos valitset jonkin aseman asemamuistista, aseman nimen viereen ilmestyy muistipaikka. Jos valitset jonkin tallennetun aseman taajuusalueelta, aseman nimen viereen ilmestyy tähti.

## Mediatoiston käyttäminen ajotietokoneella

Ajotietokone:

► Mediat



- ① Medialähde
- ② Tämänhetkinen kappale ja kappaleen numero
- ③ Esittäjän nimi
- ④ Albumin nimi

Seuraavat näytöt ovat käytettävissä Mediat-valikossa:

- Media lähteen valintaluettelo
- Tämänhetkinen toisto
- ▶ Valitse ja vahvista medialähde.
- ▶ Valitse ja vahvista haluttu toisto.
- ⓘ Valitse tällä tavalla kanava medialähteen ollessa TV.

## Puhelinnumeron valitseminen ajotietokoneella

**VAROITUS** Tietojärjestelmien ja viestintälaitteiden käytöstä aiheutuva huomion pois kiinnittyminen liikenteestä

Jos käytät autoon integroituja tietojärjestelmiä ja viestintälaitteita ajon aikana, huomioisi voi kiinnittyä muualle liikennetilanteesta. Voit menettää auton hallinnan.

- ▶ Käytä näitä laitteita vain, kun liikennetilanne sallii sen.
- ▶ Jos ajoturvallisuutta ei voida taata, pysähdy muuta liikennettä vaarantamatta ja käytä laitetta auton seisossa paikallaan.

Noudata puhelujen yhteydessä senhetkisen oleskelumaan maakohtaisia lakimääräyksiä.

### Edellytykset

- Matkapuhelin on yhdistetty multimedijärjestelmään.

Ajotietokone:

▶ Puhelin

Valitse jokin seuraavista kohdista:

- Last calls (viimeisimmät puhelut)
- Puhelinmuistio
- Puhelun tila

### Autot, joissa on MBUX-multimedijärjestelmä:

Valikossa **Puhelin** näytetään viimeisimmät puheilyhteydet (valitut, vastatut ja hylätyt puhelut).

- ▶ Valitse ja vahvista puhelinnumero.  
**Kun valikkokohdalle on tallennettu vain yksi puhelinnumero:** Tämä puhelinnumero valitaan.

▶ **Kun valikkokohdalle on tallennettu useita puhelinnumeroja:** Valitse ja vahvista puhelinnumero.

Tämä puhelinnumero valitaan.



Valittujen puhelinnumeroiden sijaan voivat ilmestyä seuraavat näytöt:

- **Odota:** Sovellus on käynnistymässä. Jos matkapuhelimeen ei muodosteta Bluetooth®-yhteyttä, multimedijärjestelmään ilmestyy matkapuhelimen valtuutuksen ja yhdistämisen näyttö (→ sivu 249).
- **Tietoja päivitetään:** Puheluluettelo päivitetään.
- **Yhteystietoja tuodaan:** Matkapuhelimen tai tallennusvälineen yhteystietoja tuodaan.

### Puheluun vastaaminen / puhelun hylkääminen

Jos sinulle soitetaan, näyttöön ilmestyy viesti **Saa-puva puhelu**.

- ▶ Vastaa puheluun valitsemalla  tai hylkää puhelu valitsemalla .

Voit vastata puheluun tai hylätä sen myös ohjauspyörän näppäimillä  tai .

## Asetusten hakeminen näyttöön ajotietokoneella

Ajotietokone:

▶ Asetukset

Seuraavat kohdat ovat asetettavissa Asetukset-valikossa:

- **Valot**
  - **Mittarivalaistus** asettaminen
- **Auto**
  - **Regensensor** (Sadeanturin) kytkeminen päälle ja pois päältä
- **Lämmitys** asettaminen
- **Anzeige und Bedienung**
  - Pysyvän **Anzeige AdBlue Level** kytkeminen päälle ja pois päältä

▶ Valitse jokin kohta ja vahvista valinta.

▶ Suorita muutokset tämän mukaisesti.

## Käyttöturvallisuutta koskevia ohjeita

**▲ VAROITUS** Tietojärjestelmien ja viestintälaitteiden käytöstä aiheutuva huomion pois kiinnittyminen liikenteestä

Jos käytät autoon integroituja tietojärjestelmiä ja viestintälaitteita ajon aikana, huomiosi voi kiinnittyä muualle liikennetilanteesta. Voit menettää auton hallinnan.

- ▶ Käytä näitä laitteita vain, kun liikennetilanne sallii sen.
- ▶ Jos ajoturvallisuutta ei voida taata, pysähdy muuta liikennettä vaarantamatta ja käytä laitetta auton seisossa paikallaan.

**▲ VAROITUS** Matkaviestinten käytöstä aiheutuva huomion pois kiinnittyminen liikenteestä ajon aikana

Jos käytät kannettavia viestintälaitteita ajon aikana, huomiosi voi kiinnittyä pois liikennetilanteesta. Voit menettää auton hallinnan.

- ▶ Käytä näitä laitteita vain auton seisossa paikallaan.

Ota ehdottomasti oman turvallisuutesi vuoksi huomioon seuraavat kohdat käyttäessäsi matkaviestimiä ja erityisesti puheohjausjärjestelmää:

- Noudata senhetkisen oleskelumaan maakohdaisia lakimääräyksiä.
- Käytä matkaviestimiä ja puheohjausjärjestelmää ajon aikana vain silloin, kun liikennetilanne sallii sen. Muuten huomiosi voi kiinnittyä pois ajamisesta ja voit aiheuttaa onnettomuuden sekä vammoja itsellesi ja muille.
- Jos käytät puheohjausjärjestelmää hätätilanteessa, äänesi voi silloin poiketa tavallisesta äänestäsi, mikä voi hidastaa puhelua, kuten hätäpuhelua.
- Tutustu puheohjausjärjestelmän toimintoihin ennen liikkeellelähtöä.

## Käyttö

### Yleiskatsaus käytöstä monitoimiohjauspyörän avulla

Linguatronic on toimintavalmis noin puolen minuutin kuluttua sytytysvirran päälle kytkemisen jälkeen.

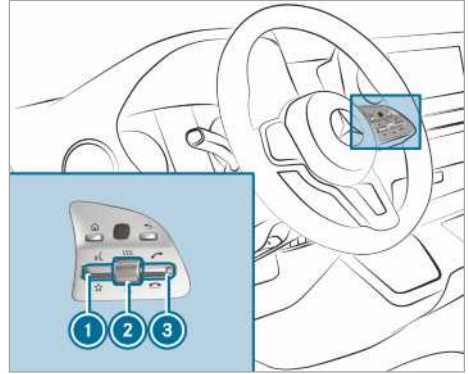

- ① Keinukatkaisimen painaminen ylöspäin: Puhedialogin käynnistäminen
- ② Kierrettävän säätimen painaminen: Äänen kytkeminen pois päältä / päälle (puhedialogin lopettaminen)  
Kierrettävän säätimen kiertäminen ylöspäin/ alaspäin: Äänenvoimakkuuden nostaminen/ laskeminen
- ③ Keinukatkaisimen painaminen alaspäin: Puhelun hylkääminen/lopettaminen (puhedialogin lopettaminen)

## Dialogi Linguatronicin kanssa



Linguatronicia käytettäessä dialogissa voi käyttää kokonaisia puhekielisiä lauseita puhekäskyinä, esim. "Show a list of latest calls (näytä viimeisten puheluiden luettelo)" tai "How warm is it outside? (kuinka lämmin ulkona on?)". Lisäksi vastaavaan käyttöön, kuten puhelinkäyttöön tai autoitoimintoon vaihtaminen ei ole tarpeen.

### Dialogin aktivoiminen tai jatkaminen

**avainsanalla:** Aktivoi Linguatronic sanomalla "Hi Mercedes (hei Mercedes)". Puheaktivoiminen on oltava kytkettynä päälle multimediajärjestelmässä (→ sivu 189). Monitoimiohjauspyörän keinukatkaisimen painaminen ylöspäin ei ole tarpeen. Puheaktivoiminen voi yhdistää suoraan puhekäskyyn, esim. "Hi Mercedes, how fast can I drive here? (hei Mercedes, kuinka kovaa täällä saa ajaa?)".

tai

- ▶ Paina monitoimiohjauspyörän keinukatkaisinta ylöspäin. Puhekäskyn voi sanoa merkkiäänän jälkeen.

- ▶ **Merkinnän korjaaminen:** Sano puhekäskey Correction (korjaus).
- ▶ **Merkinnän valitseminen valintaluettelosta:** Sano rivinumero tai sisältö.
- ▶ **Valintaluettelon selaaminen:** Sano puhekäskey Next page (seuraava sivu) tai Previous page (edellinen sivu).
- ▶ **Dialogin keskeyttäminen:** Sano puhekäskey Pause (keskeytä).  
Dialogia voi jatkaa puhekäskyllä "Hei Mercedes" tai painamalla monitoimiohjaukspyörän keinukatkaisinta  ylöspäin.
- ▶ **Edelliseen dialogiin siirtyminen:** Sano puhekäskey Back (takaisin).
- ▶ **Ylimmälle dialogitasolle siirtyminen:** Sano puhekäskey Home (koti).
- ▶ **Dialogin lopettaminen:** Sano puhekäskey Cancel (lopetä) tai paina monitoimiohjaukspyörän näppäintä  tai .
- ▶ **Puhuminen puheopastuksen aikana:** Puhu jo puheohjauksen aikana, kun järjestelmä vielä vastaa.  
Puheopastukset lyhenevät ja kohde saavutetaan nopeammin.  
Vastaavan valinnan on oltava kytkettynä päälle multimedijärjestelmässä.

### Käytettävissä olevat toiminnot

Puheohjauksjärjestelmä Linguatronicin avulla voi varusteista riippuen käyttää seuraavia toimintoja:

- puhelin
- tekstiviesti
- navigointi
- osoitekirja
- radio
- mediat
- auton toiminnot
- sää

Kaikki toiminnot ovat käytettävissä vain, jos online-puheohjaus on aktivoitu (→ sivu 189).

### Yleiskatsaus puhekäskeytyypeistä

Puhekäskey on jaettu seuraaviin tyypeihin:

- **Yleisiä puhekäskeyjä** voi käyttää milloin tahansa ja senhetkisestä sovelluksesta riippumatta, esim. puhekäskey Navigate to (navigoi

kohteeseen, Call (soita) tai Text message to (tekstiviesti henkilölle).

- **Sovelluskohtaiset puhekäskeyt** ovat käytettävissä vain kyseisessä aktiivisessa sovelluksessa.

Aktiivisen sovelluksen ohella näytössä näytetään esimerkiksi globaaleja puhekäskeyjä ja sovelluskohtaisia puhekäskeyjä teleprompterilla. Luetteiloita voi selata tai käyttää puhekäskeyillä.

### Numeroiden syöttämisen toiminnot

- Sallittuja ovat numerot zero (nolla) – nine (yhdeksän).
- Puhelinnumerot voi antaa yksittäisinä numeroina.

### Valittuun kieleen liittyviä ohjeita

Linguatronicin kielen voi muuttaa järjestelmän kielen asetuksen kautta. Jos Linguatronic ei tue valittua järjestelmän kieltä, kieleksi valitaan englanti.

Linguatronicia voi käyttää seuraavilla kielillä:

- saksa
- englanti
- ranska
- italia
- hollanti
- puola
- portugali
- venäjä
- ruotsi
- espanja
- tšekki
- turkki

### Linguatronicin säätäminen (multimedijärjestelmä)

#### Edellytykset

Online-puheohjausta varten:

- Auto on liitetty Mercedes Pro-käyttäjätiliisi (→ sivu 202).
- Internet-yhteys on olemassa (→ sivu 259).

Yhteystietojen aktivoimiseksi online-käyttöä varten:

- Online-puheohjaus on aktivoitu.

Multimediajärjestelmä:

→  → Asetukset → Järjestelmä  
→ LINGUATRONIC

### Linguatronicin puheaktivoinnin kytkeminen päälle / pois päältä

- ▶ Valitse **Puheaktivointi "Hey Mercedes"**. Toiminto kytketty päälle tai pois päältä aiemman tilan mukaisesti.  
Kun toiminto on aktiivinen, dialogin voi aktiivoida puhekäskyllä "Hei Mercedes".

### Puheen keskeytyksen kytkeminen päälle

- ▶ Valitse **Puhesyöttö puheopastuksen aikana**. Kun toiminto on aktiivinen, järjestelmän puheopastuksen aikana voi antaa puhekäskyn.

### Online-puheohjauksen kytkeminen päälle / pois päältä

- ▶ Kytke **Online-puheohjaus** päälle.
- ⓘ Online-puheohjaus on kytketty päälle tehtaalla.
- ▶ Valitse **Online-puheohjauksen tilaus**. Siirryt Mercedes Pro -portaaliin.
- ▶ Aktivoi online-puheohjaus Mercedes Pro -portaalissa.

### Yhteystietojen aktivoiminen online-käyttöä varten



- ▶ Valitse **Yhteystiedot online-käyttöä varten**. Kun toiminto on aktiivinen, yhteystiedot löytyvät paremmin ja helpommin puhekäytön avulla. Lisäksi järjestelmä pystyy parantamaan yhteystietojen nimien lausumista.

## Linguatronicin tehokas käyttö

### Aputoiminnot

Tietoa ja apua voi saada seuraavia varten:

- **Optimaalinen käyttö:** Sano puhekäsky Introduction Linguatronic (johdanto puhekäskyihin) tai avaa digitaalinen käyttöohjekirja sanomalla esim. Open user's guide Linguatronic (avaa Linguatronic-käyttöohjekirja). Auton ollessa paikallaan digitaalinen käyttöohjekirja on käytettävissä koko laajuudessaan.

- **Senhetkinen sovellus:** Paina monitoimiohjauspyörän keinukatkaisinta  ylöspäin ja sano puhekäsky Help (apu). Saat ehdotuksia ja tietoja Linguatronicin käytöstä senhetkessä sovelluksessa.
- **Dialogin jatko:** Sano puhekäsky Help (apu) puhedialogin aikana. Saat kuhunkin dialogivaiheeseen soveltuvaa tietoa.
- **Tietty toiminto:** Sano puhekäsky halutun toiminnon hakemiseksi näyttöön, esim. "Hello Mercedes, I need information about radio" (hei Mercedes, tarvitsen tietoja radiosta) tai sano monitoimiohjauspyörän keinukatkaisimen  ylöspäin painamisen jälkeen esim. puhekäsky Help telephone (apu, puhelin).

### Puhelaadun parantamiseen liittyviä ohjeita

Linguatronic ei ymmärrä puhekomentoja:

- Aktivoi online-palvelut. Tunnistus paranee.
- Käytä Linguatronicia vain kuljettajan istuimelta käsin.
- Sano puhekäskyt yhtenäisesti ja selkeästi, mutta liioittelematta.
- Vältä puhekäskyjen aikana voimakkaita häiritseviä ääniä, esim. takatilan keskustelua.
- Tallentaessasi äänivalintamerkintää lausu äänivalintamerkinnät painottaen sanoja samalla tavalla.
- **Puhelin- tai osoitekirjamerkinnät:**
  - Luo järjestelmään/matkapuhelimeen vain järkeviä osoitekirjamerkintöjä, esim. sukunimi ja etunimi oikeissa kentissä.
  - Älä käytä lyhenteitä, turhia välilyöntejä ja erikoismerkkejä.
- **Radioaseman nimet:** Sano puhekäsky "Read out station list" (lue asemaluettelo ääneen) ja sano haluttu aseman nimi samalla tavalla kuin puheopastus lukee sen ääneen.

### Online-palveluihin liittyviä tietoja

Online-palvelujen avulla tunnistaminen on helpompaa ja ulkoisten tietojen ansiosta käytettävissä on tarkemmat ja kattavammat tiedot, kuten säätiedot ja uutiset. Siksi suosittellemme aktivoimaan online-palvelut.

Siihen tarvitaan Mercedes Pro -portaalin käyttäjätili. Jos sinulla ei ole vielä käyttäjätiliä, se on luotava.



Lisätieto saa Mercedes-Benz-huoltopisteistä ja Mercedes Pro -portaalista: <http://www.mercedes.pro>.

## Tärkeät puhekäskyt

### Puhekäskyihin liittyviä ohjeita

Tiettyjen toimintojen hakemiseen tarkoitettujen tarkkojen puhekäskyjen (ks. taulukon sarake Puhekäsky) lisäksi Linguatronic ymmärtää useim-

missa tapauksissa myös puhekielisiä ilmaisia. Muutamia esimerkkejä on esitetty sarakkeessa Puhekieliset esimerkit. Joillekin kielillä nämä esimerkit ovat kuitenkin käytettävissä vain rajoitusti.

### Yleistä vaihtopuhekäskyistä

Vaihtopuhekäskyjen avulla voi avata tiettyjä sovelluksia.

## Vaihtopuhekäskyt

Puhekäsky	Puhekieliset esimerkit	Toiminta
Switch to navigation (vaihda navigointiin)	Open navigation (avaa navigointitoiminto)	Navigointiin vaihtaminen
Switch to address book (vaihda osoitekirjaan)	Show telefon book (hae puhelinmuistio näyttöön)	Osoitekirjaan vaihtaminen
Switch to telephone (vaihda puhelimeen)	Show telefon (näytä puhelin)	Puhelimeen vaihtaminen
Switch to messages (vaihda viesteihin)	Go to messages (siirry viesteihin)	Viestisovellukseen vaihtaminen
Switch to radio (vaihda radioon)	Switch to radio (kytke radiolle)	Radioon vaihtaminen
Switch to media (vaihda mediakäyttöön)	Go to media app (siirry mediasovellukseen)	Mediaan vaihtaminen
Switch to comfort (vaihda mukavuuteen)	Show comfort (hae mukavuus näyttöön)	Mukavuusasetuksiin vaihtaminen
Switch to vehicle info (vaihda autotietoihin)	Show vehicle info (näytä autotiedot)	Autotietoihin vaihtaminen
Switch to settings (vaihda asetuksiin)	Open settings menu (avaa asetusvalikko)	Asetusvalikkoon vaihtaminen

### Yleistä navigoinnin puhekäskyistä

Navigoinnin puhekäskyillä voi syöttää erityiskohteita tai tavallisia osoitteita sekä tehdä tärkeitä navigointiasetuksia suoraan. Seuraavassa luette-

lossa on vain pieni osa mahdollisista navigoinnin puhekäskyistä. Lisää ehdotuksia saa sanomalla Help, navigation (apu, navigointi).

## Navigoinnin puhekäskyt

Puhekäsky	Puhekieliset esimerkit	Toiminta
Navigate to <contact> (navigoi <yhteystieto>)	Navigate to address "100 King Street, Leeds" (Vie minut Stuttgartiin osoitteeseen Cannstatter Straße 10)	Navigoinnin suora käynnistäminen osoitekirjassa olevaan osoitteeseen
Navigate to <contact> (navigoi <yhteystieto>)>	Take me to the Max Mustermann's private address (aja Max Mustermannin yksityisosoitteeseen)	Kohteen syöttäminen osoitekirjassa olevaa yhteystietoa varten
To home address (kotiosoitteeseen)	To my home (kotiini)	Navigoinnin käynnistäminen kotiosoitteeseen
Navigate to <three word address> (navigoi kolmen sanan osoitteeseen)	Go to three word address (aja kolmen sanan osoitteeseen)	Navigoinnin käynnistäminen kolmen sanan osoitteeseen, esim. Mercedes-Benz-museo
Work (työ)	To my factory (tehtaalle)	Navigoinnin käynnistäminen työpaikalle
Navigate to <POI> (navigoi erityiskohteeseen)	Take me to a point of interest (opasta minut erityiskohteeseen)	Navigoinnin suora käynnistäminen erityiskohteeseen
Enter POI (syötä erityiskohde)	I would like to enter a new \$POI (haluaisin syöttää uuden erityiskohteen)	Kohteen syöttäminen erityiskohdetta varten, esim. erityiskohde Brandenburgin portti.
Navigate to online POI <POI> (navigoi online-erityiskohteeseen <erityiskohde>)	Find/search a <POI> in Internet/Web (etsi/hae <erityiskohde> Internetistä/verkosta)	Eryityskohdehaun käynnistäminen vain Internetistä
Enter address in <country> (syötä osoite <maa>)	Enter address in "France" (aja osoitteeseen Ranskassa)	Halutussa maassa sijaitsevan kohteen syöttäminen
Enter country (syötä maa)	Enter new destination land (syötä uusi kohde-maa)	Syötä maa
Enter city (syötä kaupunki)	I would like to enter a specific town (haluaisin syöttää tietyn paikkakunnan)	Syötä paikkakunta

Puhekäskey	Puhetieliset esimerkit	Toiminta
Enter district (syötä kaupunginosa)	I would like to search for a specific district (haluan etsiä tietyn kaupunginosa)	Kaupunginosa syöttäminen
Enter junction (syötä risteys)	Navigate to a junction (navigoi risteukseen)	Syötä risteys
Enter house number (syötä talonnumero)	Enter number (syötä numero)	Syötä talonnumero
Enter postcode (syötä postinumero)	I would like to drive to a certain ZIP code (aja tiettyyn postinumeroon)	Syötä postinumero
Last destinations (viimeisimmät kohteet)	Display the previous destinations (näytä aiemmat kohteet)	Kohteen valitseminen viimeksi käytettyjen kohteiden luettelosta
Show alternative routes (näytä vaihtoehtoiset reitit)	Show alternative route (näytä vaihtoehtoinen reitti)	Reittiopastuksen vaihtaminen toiseen reittiin
Start route guidance (käynnistä reittiopastus)	Start route guidance / drive here (käynnistä reittiopastus / aja tänne)	Reittiopastuksen käynnistäminen navigointiin kelpaavan kohteen antamisen jälkeen
Cancel route guidance (keskeytä reittiopastus)	I would like to stop the route guidance (haluan lopettaa reittiopastuksen)	Reittiopastuksen keskeyttäminen
Guidance instructions on (ajo-ohjeet päälle)	Switch on driving instructions (kytke ajo-ohjeet päälle)	Reittiopastuksen puheopastuksen kytkeminen päälle
Guidance instructions off (ajo-ohjeet pois päältä)	Switch off driving instructions (kytke ajo-ohjeet pois päältä)	Reittiopastuksen puheopastuksen kytkeminen pois päältä
Show traffic map (näytä liikennekartta)	I would like to switch on the traffic information (haluaisin kytkeä liikennetiedot päälle)	Liikennekartan kytkeminen päälle
Hide traffic map (piilota liikennekartta)	Switch off traffic jam info (kytke ruuhkailmoitukset pois päältä)	Liikennekartan kytkeminen pois päältä

Puhekäsky	Puhekieliset esimerkit	Toiminta
Switch on POI symbols (erityiskohdesymbolit päälle)	Show me point of interest icons on the map please (näytä erityiskohteet kartalla)	Eryityiskohdesymbolien näytön kartalla kytkeminen päälle
Switch off POI symbols (erityiskohdesymbolit pois päältä)	(Remove point of interest symbols (poista erityiskohteiden symbolit)	Eryityiskohdesymbolien näytön kartalla kytkeminen pois päältä

### Yleistä puhelimen puhekäskyistä

Puhelimen puhekäskyillä voi käyttää puhelinta tai hakea tietoja osoitekirjasta. Seuraavassa luette-

lossa on vain pieni osa mahdollisista puhelimen puhekäskyistä. Lisää ehdotuksia saa sanomalla Help, phone (apu, puhelin).

### **Puhelimen puhekäskyt**

Puhekäsky	Puhekieliset esimerkit	Toiminta
Call <0-9> (soita <puhelinnumero>)	I would like you to dial <telephone number> (Valitse <puhelinnumero>)	Puhelun soittaminen syöttämällä puhelinnumero
Call <contact> (soita <yhteystieto>)	Call to Erika Mustermann 's mobile phone (soita Erika Mustermannille matkapuhelimeen)	Puhelun soittaminen suoraan antamalla nimi osoitekirjasta
Latest calls (viimeisimmät puhelut)	Show me the latest calls (näytä viimeisimmät puhelut)	Vastaamattomien puheluiden lista näytetään
Show name (näytä nimi)	Select name (valitse nimi)	Puhelun soittaminen. Kaikki osoitekirjan nimet ovat käytettävissä.
Search for contact (hae yhteystieto)	Search for contact in phone book (etsi nimi puhelinmuistiosta)	Yhteystiedon etsiminen. Kaikki osoitekirjan nimet ovat käytettävissä.
Last calls (viimeisimmät puhelut)	Show last call information (näytä viimeisimmät puhelutiedot)	Kaikkien soitettujen, vastattujen ja vastaamatta jääneiden puheluiden näyttäminen
Latest calls (viimeisimmät puhelut)	Show me the latest calls (näytä viimeisimmät puhelut)	Vastaamattomien puheluiden lista näytetään
Incoming calls (vastatut puhelut)	Show incoming calls (näytä vastatut puhelut)	Vastattujen puheluiden luettelo näkyy näytössä

Puhekäsky	Puhekieliset esimerkit	Toiminta
Outgoing calls (soitetut puhelut)	Show list of the outgoing calls (näytä lista soitetuista puheluista)	Soitettujen puheluiden luettelo näkyy näytössä
Redial number (valinnantoisto)	Select/call last number (valitse viimeisin numero / soita viimeimpään numeroon)	Viimeksi valitun puhelinnumeron valinta
Change phone (vaihda puhelinta)	Change to other phone (vaihda toiseen puhelimeen)	Ensisijaisen puhelimen vaihtaminen
Call MB emergency (soita Mercedes-Benz hätäkeskukseen)	Call Mercedes-Benz emergency center (soita Mercedes-Benz hätäkeskukseen)	Hätäpuhelu soitetaan
Call Mercedes PRO (soita Mercedes Pro-keskukseen)	I'd like you to call the MB breakdown assistance please. (soita Mercedes-Benzin vika-tilanpalveluun)	Mercedes Pro -keskukseen soitetaan

### Yleiskatsaus radion puhekäskyistä

Radion puhekäskyjä voi käyttää, vaikka radiosovellus on käynnissä taustalla ja etualalla näkyy muu toiminto. Seuraavassa luettelossa on vain

pieni osa mahdollisista radion puhekäskyistä. Lisää ehdotuksia saa sanomalla Help, radio (apu, radio).

### Radion puhekäskyt

Puhekäsky	Puhekieliset esimerkit	Toiminta
Station <station name> (asema <aseman nimi>)	Switch to station/program SWR1 (vaihda asemalle/kanavalle SWR1)	Sanotun aseman valinta
Radio station <station name> (radioasema <aseman nimi>)	Switch to radio station Deutschlandfunk Kultur (vaihda radioasemalle Deutschlandfunk Kultur)	Sanotun radioaseman valinta

Puhekäskey	Puhetieliset esimerkit	Toiminta
Frequency <frequency> (taajuus <taajuus>)	Switch to station / frequency eighty-seven point five (siirry asemalle / radiotaajuudelle kahdeksankymmentäseitsemän pilkku viisi megahertsiä)	Radiotaajuuden syöttäminen, esim. UKW-alueen varten
Next station (seuraava asema)	Search for next station / station search (etsi seuraava asema / asemahaku)	Seuraavaan vastaanotettavissa olevaan asemaan vaihtaminen
Next radio station (seuraava radioasema)	Choose next radio station (valitse seuraava radioasema)	Luettelon seuraava radioasema haetaan näyttöön
Previous station (edellinen asema)	Switch to last station / previous program (vaihda viimeisimmälle asemalle / edelliseen ohjelmaan)	Edelliseen asemaan vaihtaminen
Save station (tallenna asema)	Save station name (tallenna aseman nimi)	Senhetkisen aseman tallentaminen suosikkiluetteloon
Save the radio station, please (tallenna radioasema muistiin)	Save radio station name (tallenna radioaseman nimi)	Radioaseman nimen tallentaminen
Show station list (näytä asemaluettelo)	Show station list (näytä asemaluettelo)	Kaikkien vastaanotettavissa olevien asemien näyttäminen luettelossa
Read out station list (lue asemaluettelo ääneen)	Read out station list / program list (lue asemaluettelo / ohjelmaluettelo ääneen)	Kaikkien vastaanotettavissa olevien asemien nimien kuunteleminen
Read out radio station list (lue radioasemaluettelo ääneen)	Listen radio program list (kuuntele radio-ohjelmaluettelo)	Valitussa radiosovelluksessa saatavissa olevien asemien luettelon lukeminen ääneen
Switch on traffic announcement (kytke liikenne-radio päälle)	Switch on traffic announcement (kytke liikenne-radio päälle)	Liikennetiedotteiden kytkeminen päälle
Switch off traffic announcement (kytke liikenne-radio pois päältä)	Mute traffic announcement (mykistä liikenne-radio)	Liikenne-radiota kytkeminen pois päältä

Puhekäsky	Puhekieliset esimerkit	Toiminta
Radio info on (radiotiedot päälle)	Switch on additional station info (kytke aseman lisätiedot päälle)	Senhetkisen aseman tietojen kytkeminen päälle
Radio info off (radiotiedot pois päältä)	Switch off additional station info (kytke aseman lisätiedot pois päältä)	Senhetkisen aseman tietojen kytkeminen pois päältä

### Yleistä mediasoittimen puhekäskyistä

Mediasoittimen puhekäskyjä voi käyttää, vaikka mediasoitin on käynnissä taustalla ja etualalla näkyy muu toiminto. Seuraavassa luettelossa on

vain pieni osa mahdollisista mediasoittimen puhekäskyistä. Lisää ehdotuksia saa sanomalla Help, media (apu, mediat) tai Help, player (apu, soitin).

### Mediasoittimen puhekäskyt

Puhekäsky	Puhekieliset esimerkit	Toiminta
Play <track/album/artist/composer/genre> (toista <kappale/albumi/esittäjä/säveltäjä/musiikkilaji>)	Play "Hey Jude" (soita "Hey Jude")	Kaikkien saatavissa olevien kappaleiden, levyjen, esittäjien, säveltäjien tai musiikkilajien nimet hyväksytään haussa. Jos hakutuloks on yksiselitteinen, löydetty kappale toistetaan heti.
Search for track <track> (etsi kappale <kappale>)	Play song "So What" (soita laulu "So What")	Käytettävissä olevat kappaleet toistetaan.
Search album <album> (etsi albumi <albumi>)	Play from album "Kind of Blue" (soita albumilta "Kind of Blue")	Käytettävissä olevat albumit toistetaan.
Search artists <artist> (etsi esittäjä <esittäjä>)	Listen band "Radiohead" (kuuntele yhtyettä "Radiohead")	Käytettävissä olevat esittäjät toistetaan.
Search composer <composer> (etsi säveltäjä <säveltäjä>)	Play something from composer "Franz Schubert" (soita jotain säveltäjältä "Franz Schubert")	Käytettävissä olevat säveltäjät toistetaan.
Play genre <genre> (soita musiikkilajia <musiikkilaji>)	Play something from genre "Bebop" (soita jotain musiikkilajista "Bebop")	Käytettävissä olevat musiikkilajit toistetaan.
Search for track <track> (etsi kappale <kappale>)	Search track "Madam George" (etsi kappale "Madam George")	Kaikkien käytettävissä olevien kappaleiden nimet hyväksytään haussa. Näyttöön ilmestyy valintaluettelo, josta voi valita halutun musiikin. Jos haluat toistaa valintaluettelon kaikki kappaleet, sano "Play all tracks" (toista kaikki kappaleet).

Puhekäskey	Puhekielliset esimerkit	Toiminta
Search album <album> (etsi albumi <albumi>)	Search for album "Astral Weeks (etsi albumi "Astral Weeks")	Kaikkien käytettävissä olevien albumien nimet hyväksytään haussa. Näyttöön ilmestyy valintaluettelo, josta voi valita halutun musiikin. Jos haluat toistaa valintaluettelon kaikki kappaleet, sano "Play all tracks" (toista kaikki kappaleet).
Search artists <artist> (etsi esittäjä <esittäjä>)	Show artist "Joni Mitchell" (näytä laulaja "Joni Mitchell")	Kaikkien käytettävissä olevien esittäjien nimet hyväksytään haussa. Näyttöön ilmestyy valintaluettelo, josta voi valita halutun musiikin. Jos haluat toistaa valintaluettelon kaikki kappaleet, sano "Play all tracks" (toista kaikki kappaleet).
Search composer <composer> (etsi säveltäjä <säveltäjä>)	Search for composer "Vivienne Olive" (etsi säveltäjä "Vivienne Olive")	Kaikkien käytettävissä olevien säveltäjien nimet hyväksytään haussa. Näyttöön ilmestyy valintaluettelo, josta voi valita halutun musiikin. Jos haluat toistaa valintaluettelon kaikki kappaleet, sano "Play all tracks" (toista kaikki kappaleet).
Search genre <genre> (etsi musiikkilaji <musiikkilaji>)	Search for genre "Classical" (etsi musiikkilajia "Klassinen")	Kaikkien käytettävissä olevien musiikkilajien nimet hyväksytään haussa. Näyttöön ilmestyy valintaluettelo, josta voi valita halutun musiikin. Jos haluat toistaa valintaluettelon kaikki kappaleet, sano "Play all tracks" (toista kaikki kappaleet).
Next track (seuraava kappale)	Start next track / video / film (aloita seuraava kappale / video / filmi)	Seuraavan kappaleen toistaminen
Last track (edellinen kappale)	Play previous song / track / video once more (soita edellinen laulu / kappale / video vielä kerran)	Edellisen kappaleen toistaminen
Repeat this track (toista tämä kappale)	Play this track again (soita tämä kappale uudelleen)	Parhailtaan toistettava kappale soitetaan uudelleen alusta
Play similar music (soita samanlaista musiikkia)	Play similar songs (soita samankaltaisia lauluja)	Samankaltaisia kappaleita soitetaan
Play random music (soita satunnaista musiikkia)	Play random track (soita jokin kappale)	Satunnaisia kappaleita soitetaan
Random track list on (satunnaistoisto päälle)	Activate shuffle mode (aktivoi satunnaistoisto)	Satunnaistoiston kytkeminen päälle



Puhekäsky	Puhekieliset esimerkit	Toiminta
Random track list off (satunnaistoisto pois päältä)	Switch off shuffle mode (kytke satunnaistoisto pois päältä)	Satunnaistoiston kytkeminen pois päältä
What am I listening (mitä kuuntelen nyt?)	What is this music (mitä musiikkia tämä on?)	Parhaillaan toistettavan kappaleen tiedot luetaan ääneen

### Yleistä tekstiviestien puhekäskyistä

Viestien puhekäskyillä voi luoda, muokata ja kuunnella tekstiviestejä ja sähköposteja. Seuraa-

vassa luettelossa on vain pieni osa mahdollisista viestien puhekäskyistä. Lisää ehdotuksia saa sanomalla Help for messaging (apu, viestit).

### Viestien puhekäskyt

Puhekäsky	Puhekieliset esimerkit	Toiminta
Text message to <name> (tekstiviesti henkilölle <nimi>)	Dictate new text message for my brother Ben (sanele uusi tekstiviesti veljelleni Benille)	Tekstiviestin kirjoittaminen. Kaikki osoitekirjan nimet ovat käytettävissä.
Text message to <name><text> (tekstiviesti henkilölle <nimi><teksti>)	Write new business message for Ms Annette Vogel: "When is the next meeting?" (kirjoita uusi työviesti Annette Vogelille: "Milloin on seuraava kokous?")	Tekstiviestin kirjoittaminen näyttöön haetulle henkilölle. Tekstin sisällön voi sanoa heti, jos online-puheohjaus on kytketty päälle.
Forward text message (lähetä tekstiviesti edelleen)	Forward text message (lähetä tekstiviesti edelleen)	Valitun tai avatun tekstiviestin lähettäminen edelleen.
Read out new text messages (lue uudet tekstiviestit ääneen)	Listen all new text messages (kuuntele kaikki uudet tekstiviestit)	Uudet tekstiviestit luetaan ääneen.
Read out last text message from <contact> (Lue ääneen viimeinen tekstiviesti henkilöltä <nimi>)	Listen last text message from Barbara Braun private (kuuntele Barbara Braunin viimeisin tekstiviesti yksityisesti)	Näyttöön haetun henkilön viimeisin tekstiviesti luetaan ääneen.

Puhekäsky	Puhekieliset esimerkit	Toiminta
Reply (vastaa)	Write message/e-mail/text message to sender (kirjoita viesti/sähköposti/tekstiviesti lähettäjälle)	Viestiin vastaaminen.
Reply in <language> (vastaa <kielellä>)	Reply this message/text message in French (vastaa tähän viestiin/tekstiviestiin ranskaksi)	Äsken ääneenluettuun viestiin vastataan toisella kielellä.

### Yleistä auton puhekäskyistä

Auton puhekäskyillä voi hakea auton asetuksia vastaavat valikot näyttöön suoraan. Seuraavassa luettelossa on vain pieni osa mahdollisista auton

puhekäskyistä. Lisää ehdotuksia saa sanomalla Help vehicle settings (apu, auton asetukset) tai Help vehicle functions (apu, auton toiminnot).

### Auton puhekäskyt

Puhekäsky	Puhekieliset esimerkit	Toiminta
Current speed limit (nykyinen nopeusrajoitus)	Tell me the current speed limit (kerro tämänhetkinen nopeusrajoitus)	Senhetkisen nopeusrajoituksen hakeminen näyttöön
Outside temperature (ulkolämpötila)	How hot/cold it is outside? (kuinka kuuma/kylmä ulkona on?)	Ulkolämpötilan hakeminen näyttöön
Average consumption (keskikulutus)	What is the current gas/diesel consumption? (kuinka paljon bensiiniä/dieselä kuluu tällä hetkellä?)	Keskivertokulutuksen hakeminen näyttöön
Vehicle data (autotiedot)	Show vehicle data (autotiedot)	Autotietojen hakeminen näyttöön
Engine data (moottoritiedot)	Show engine data (näytä moottoritiedot)	Moottoritietojen hakeminen näyttöön
Next service (seuraava huoltoajankohta)	When is the next service? (milloin on seuraava huolto?)	Seuraavan huoltoajankohdan hakeminen näyttöön
Range (toimintasäde)	Show current range (näytä nykyinen toimintasäde)	Toimintasädetietojen hakeminen näyttöön

Puhekäsky	Puhekieliset esimerkit	Toiminta
Consumption (kulutus)	Open Consumption menu (avaa kulutusvalikko)	Kulutusasetusten hakeminen näyttöön
Display and styles menu (näytön ja tyylien valikko)	Move to display and style settings (siirry näyttö- ja tyyliasetuksiin)	Näytön asetusten näyttäminen
Assistance menu (avustinvalikko)	Show drive assistant settings (näytä ajoavustinasetukset)	Avustinten asetusten näyttäminen
Lights menu (valaistusvalikko)	Switch to lights settings (vaihda valoasetuksiin)	Valojen asetusten näyttäminen

### Tietoa Mercedes Prosta

Kun sinulla on käyttäjätili Mercedes Pro -portaalissa, voit käyttää Mercedes-Benz Vansin palveluita.

Palvelujen saatavuus on maakohtaista. Seuraavalla sivulla voit tarkastaa Mercedes Pron saatavuuden omassa maassasi: <http://www.mercedes.pro>

Lisätietoa Mercedes Prosta saat Mercedes-Benz-huoltopisteestä tai Mercedes Pro -portaalista.

### Tietoa Mercedes Pro connectista

Mercedes Pro connect tarjoaa mm. seuraavat palvelut:

- onnettomuuksien ja vikatilanteiden hallinta (vikatilannepuhelun näppäin tai automaattinen onnettomuuksien tai vikatilanteiden tunnistus)

Soita kattokäyttöyksikön vikatilannepuhelun näppäimellä puhelu Mercedes-Benz-asiakaspalvelukeskukseen (→ sivu 202).

Voit myös valita valikkomerkinnän multimediajärjestelmästä (→ sivu 202).

- Mercedes-Benz Hätäpuhelujärjestelmä  
Soita kattokäyttöyksikössä olevalla näppäimellä  (SOS-näppäin) puhelu Mercedes-Benz -hätäpuhelukeskukseen (→ sivu 202).

Palveluiden käyttöä varten Mercedes Pro connectin onnettomuuksien & vikatilanteiden hallinta ja Mercedes-Benz -hätäpuhelukeskus ovat käytettävissä kellon ympäri.

Huomaa, että Mercedes Pro connect on Mercedes-Benzin tarjoama palvelu. Häätapauksessa soita ehdottomasti ensin kansalliseen hätänumeroon. Häätapauksissa voi käyttää myös Mercedes-Benzhätäpuhelujärjestelmää (→ sivu 296).

Seuraavien edellytysten on täyttyvä, jotta Mercedes Pro connect -palveluita voidaan käyttää autossa:

- Sinulla on pääsy GSM-verkkoon.
- Sopimuskumppanin GSM-verkko on käytettävissä kyseisellä alueella.
- Autotietojen automaattista siirtämistä varten sytytysvirta on kytkettyä päälle.

### Mercedes-Benz-asiakaspalvelukeskukseen soittaminen multimediajärjestelmän avulla

Multimediajärjestelmä:





- ▶ Soita Mercedes PRO connect -keskukseen. Luvan saatuaan multimediajärjestelmä lähettää tarvittavat autotiedot. Tiedonsiirron eteneminen näkyy medianäytössä.

Sen jälkeen voit valita jonkin palvelun, ja puhelu yhdistetään Mercedes-Benz-asiakaspalvelukeskuksen yhteyshenkilölle.

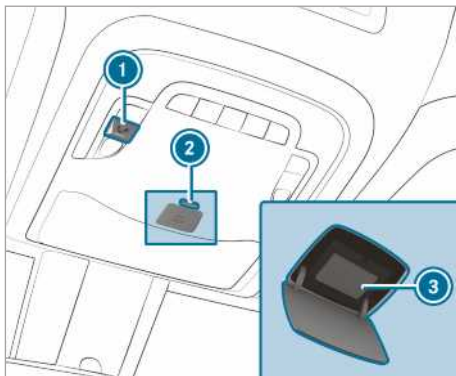
### Puhelujen soittaminen kattokäyttöyksikön avulla



- 1 Vikatilannepuhelun näppäin
- 2 Näppäimen  (SOS-näppäin) suojuksen lukituksen avaus
- 3 Näppäin  (SOS-näppäin)

▶ **Vikatilannepuhelun soittaminen:** Paina näppäintä ①.

▶ **Hätäpuhelun soittaminen:** Avaa näppäimen  ② suojuksen lukitus painamalla suojusta lyhyesti.

▶ Paina näppäintä  ③ vähintään sekunnin ajan.

Vikatilannepuhelun ollessa aktiivinen voidaan soittaa myös hätäpuhelu. Se on ensisijainen kaikkiin muihin aktiivisena oleviin puheluihin nähden.

### Tietoa vikatilannepuhelun soittamisesta kattokäyttöyksikön avulla

Mercedes-Benz-asiakaspalvelukeskukseen on soitettu kattokäyttöyksikön vikatilannepuhelun näppäimen avulla.

Saat apua vikatilanteessa:

- Ammattitaitoinen Mercedes-Benz-tekniikko suorittaa korjaustyön paikan päällä ja/tai auto hinataan lähimpään Mercedes-Benz-huoltopisteeseen.
- Näistä palveluista voi aiheutua kustannuksia.

Saat tietoa mm. seuraavista aihealueista:

- Mercedes Pro connectin aktivointi
- auton käyttö
- lähin Mercedes-Benz -huoltopiste
- muita Mercedes-Benzin tuotteita ja palveluita

Mercedes-Benz -asiakaspalvelukeskukseen muodostetun yhteyden aikana välitetään tietoja (→ sivu 203).

### Tietoa Mercedes Pro connectin onnettomuuksien hallinnasta

Mercedes Pro connect- onnettomuustilanteiden hallinta täydentää Mercedes-Benzhäätäpuhelujärjestelmää (→ sivu 296).

Järjestelmä on yhdistänyt häätäpuhelun onnettomuuden jälkeen Mercedes-Benz -häätäpuhelukeskukseen:

- Mercedes-Benz -häätäpuhelukeskuksen yhteyshenkilöön muodostuu puheyhteys.
- Tarpeen vaatiessa Mercedes-Benz-häätäpuhelukeskuksen yhteyshenkilö välittää puhelun Mercedes Pro connectin onnettomuuksien hallinnalle.
- Auto hinataan tarvittaessa Mercedes-Benz-huoltopisteeseen.

Jos auto tunnistaa lievän onnettomuuden, multimediajärjestelmään ilmestyy viesti.

Viesti on vahvistettu multimediajärjestelmästä:

- Mercedes Pro connectin onnettomuuksien hallinnan yhteyshenkilöön muodostetaan puheyhteys.
- Auto hinataan tarvittaessa Mercedes-Benz-huoltopisteeseen.

### Tiedonsiirron hyväksyminen Mercedes Pro connectin yhteydessä

#### Edellytykset

- Käynnissä on aktiivinen vikatilannepuhelu (→ sivu 202).

Jos onnettomuuksien & vikatilanteiden hallintaa ei ole aktivoitu Mercedes Prosta, näyttöön ilmestyy viesti **Haluatko välittää auton tiedot ja auton sijainnin Mercedes-Benz-asiakaspalvelukeskukseen, jotta pyyntösi voidaan käsitellä paremmin?**

- ▶ Valitse **Kyllä**.  
Oleelliset tunnistustiedot siirretään automaattisesti.

Lisätietoa Mercedes Prosta ja käyttöehdoista:  
<http://www.mercedes.pro>

### Vikatilannepuhelun aikana välitetyt tiedot

Tietyissä maissa tiedonsiirto on vahvistettava.

Jos soitat vikatilannepuhelun Mercedes Pro connectin avulla, autosta välitetään tietoja.

Puhelun yhteydessä välitetään seuraavat tiedot aktivoituna palvelusta riippuen:

- auton valmistenumero
- syy puhelun soittamiselle
- multimediajärjestelmän kieli
- tietosuojakäsityksen vahvistus
- auton senhetkinen sijaintipaikka
- matkamittarilukema ja huoltotiedot
- tiettyjä tietoja auton tilasta

Seuraavat tiedot välitetään, jos palveluja ei ole aktivoitu ja tietosuojakäsitys on vahvistettu:

- auton valmistenumero
- syy puhelun soittamiselle
- multimediajärjestelmän kieli
- tietosuojakäsityksen vahvistus

Seuraavat tiedot välitetään, jos tietosuojakäsitys on hylätty:

- syy puhelun soittamiselle
- tietosuojakäsityksen hylkääminen

## Yleiskatsaus ja käyttö

### Yleiskatsaus MBUX-multimediajärjestelmästä

**A VAROITUS** Tietojärjestelmien ja viestintälaitteiden käytöstä aiheutuva huomion pois kiinnittyminen liikenteestä

Jos käytät autoon integroituja tietojärjestelmiä ja viestintälaitteita ajon aikana, huomioisi voi kiinnittyä muulle liikennetilanteesta. Voit menettää auton hallinnan.

- ▶ Käytä näitä laitteita vain, kun liikennetilanne sallii sen.
- ▶ Jos ajoturvallisuutta ei voida taata, pysähdy muuta liikennettä vaarantamatta ja käytä laitetta auton seisossa paikallaan.

Noudata multimediajärjestelmää käytettäessä senhetkisen oleskelumaan lakisääteisiä määräyksiä.

MBUX on lyhenne sanoista Mercedes-Benz User Experience.

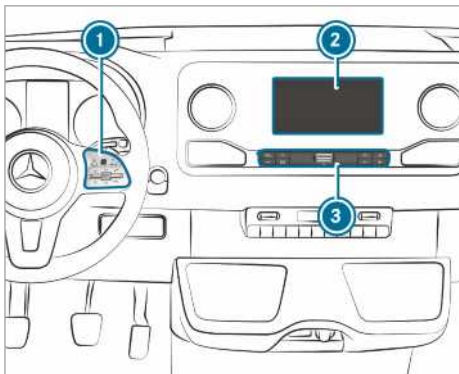

- ① Touch-Control ja multimediajärjestelmän käyttöelementtiryhmä
- ② Medianäyttö, jossa on kosketustoiminto. Näytön yläpuolella olevan keskikonsolin säilytyslokeroon avaaminen ja sulkeminen (→ sivu 78)
- ③ Käyttöpalkki, toimintojen hakeminen näyttöön

Keskikonsolin säilytyslokerossa on seuraavat liittännät ja porttiliittännät:

- kaksi USB-liitäntää tai yksi USB-liitäntä

Jos USB-liitäntässä on symboli , matkapuhelimen voi liittää multimediajärjestelmään

sopivan johdon avulla. Tällöin matkapuhelimen toimintoja voi käyttää Apple CarPlay™:n tai Android Auton avulla.

- säilytyslokeron, jossa on latausliittymä ja NFC-porttiliitäntä (jos käytettävissä)

Multimediajärjestelmää käytetään seuraavien keskeisten hallintalaitteiden avulla:

- Touch-Control ①  
Käyttö tapahtuu kohdistinohjauksen avulla.
- Medianäyttö (kosketusnäyttö) ②
- Käyttöpalkin näppäimet ③

① Vaihtoehtoisesti voit käydä puhedialogin Linguatronicin avulla (→ sivu 188).

Käytettävissä on useita toimintoja. Ne voi hakea näyttöön aloitusnäytössä tai käyttöpalkin ③ näppäimillä.

Suosikit voi hakea näyttöön ja suosikkeja voi lisätä helposti ohjauspyörän keinukatkaisimen  avulla. Toiminnot voi valita nopeasti aloitusnäytön ja toimintojen pikavalintojen avulla.

Jos käytät multimediajärjestelmän opetustoimintoa, järjestelmä ehdottaa käytön aikana todennäköisimpiä navigointikohteita, radioasemia ja yhteystietoja. Ehdotusten määrittäminen tapahtuu profiiliin sisällä. Profiili muodostuu auton eri asetuksista ja multimediajärjestelmän asetuksista.

Viestikeskus kerää saapuvat viestit koskien esim. saatavissa olevia ohjelmapäivityksiä. Viestissä on tyyppistä riippuen erilaisia toimintoja. Viestikeskus haetaan näyttöön aloitusnäytöstä tai toimintojen valikoista.

Auton yleisen haun avulla voi hakea tietoa useista auton luokista ja Internetistä. Yleistä hakua voi käyttää aloitusnäytössä ja viesteissä.

### Varkaussuojus

Laitte on varustettu teknisin toimenpitein varkaudelta suojaamiseksi. Lisätieto varkaussuojauksesta saa ammattitaitoisesta erikoiskorjaamosta.

### Media-Display-näyttöön liittyviä ohjeita

Noudata auton sisätilan hoitoon liittyviä ohjeita (→ sivu 292).

**Automaattinen lämpötilakatkaisu:** Jos lämpötila on liian korkea, näyttö himmenee ensin automaattisesti. Sen jälkeen Media-Display-näyttö voi kytkeytyä ajoittain kokonaan pois päältä.

- i Polarisoitujen aurinkolasien käyttö voi vaikeuttaa tai rajoittaa Media-Display-näytön luettavuutta.

## Yleiskatsaus aloitusnäytöstä

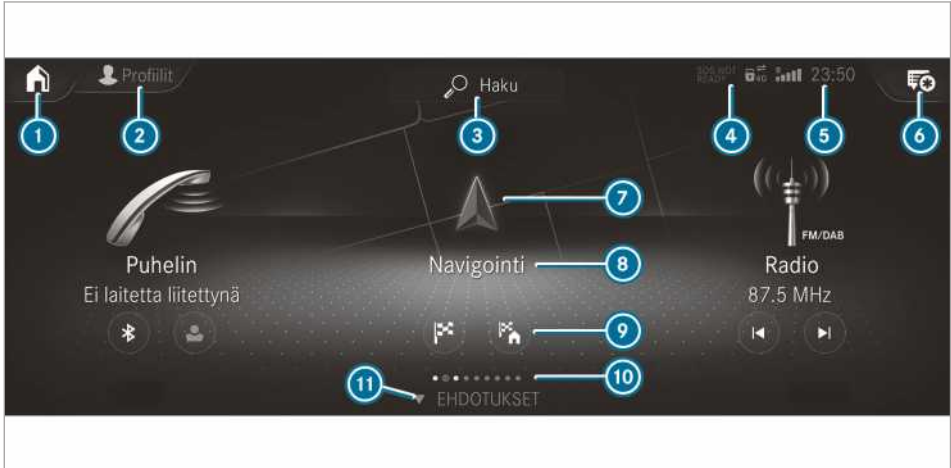

- 1 Aloitusnäytössä: Näytä kolme ensimmäistä sovelusta  
Muissa näytöissä: Aloitusnäytön hakeminen näyttöön
- 2 Profiilin hakeminen näyttöön
- 3 Yleisen hakutoiminnon hakeminen näyttöön
- 4 Näyttö SOS NOT READY, vain kun Mercedes-Benz hätäpuhelujärjestelmä ei ole käytettävissä
- 5 Näytöt, esim. verkon näyttö, yhdistetyn matkapuhelimen lataustila, matkapuhelinverkon kentän voimakkuus, kellonaika
- 6 Viestikeskuksen hakeminen näyttöön  
Tähti osoittaa uuden viestin.
- 7 Toiminnon hakeminen näyttöön symbolin avulla
- 8 Toiminnon nimi ja sen alla senhetkinen valinta tai senhetket tiedot
- 9 Pikavalinnat (esimerkiksi: kohteen syöttämisen hakeminen näyttöön ja kotiosoitteen syöttäminen kohde-soitteeksi)
- 10 Toimintojen määrä ja valittuna oleva näyttöalue
- 11 Hae EHDOTUKSET ja SUOSIKIT näyttöön

## Touch-Control

### Touch-Controllin käyttäminen (multimediajärjestelmä)

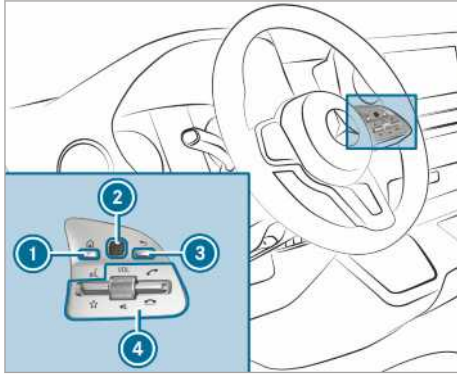

- ① Näppäin   
Palaaminen aloitusnäyttöön
- ② Touch-Control
- ③ Paluunäppäin  
Paluu edelliseen näyttöön
- ④ Multimediajärjestelmän käyttöelementti-ryhmä  
Keinukatkaisimen painaminen alas:  
Suosikkien näyttäminen  
Kierrettävän säätimen kiertäminen: Äänenvoimakkuuden säätäminen  
Kierrettävän säätimen painaminen: Äänen kytkeminen pois päältä  
Keinukatkaisimen painaminen ylöspäin:  
Puhelun soittaminen tai puheluuun vastaaminen  
Keinukatkaisimen painaminen alaspäin:  
Puhelun hylkääminen tai lopettaminen

▶ **Aloitusnäytön hakeminen näyttöön:** Paina näppäintä ①.

tai

- ▶ Paina näppäintä ③ pitkään.
- ▶ **Valikon tai luettelon avaaminen:** Paina Touch-Controllia ②.
- ▶ **Valikon tai luettelon sulkeminen:** Paina näppäintä ③.
- ▶ **Valikkokohdan valitseminen:** Pyyhkäise Touch-Controllia ② ylöspäin, alaspäin, vasemmalle tai oikealle.
- ▶ Paina Touch-Controllia ②.

▶ **Digitaalisen kartan siirtäminen:** Pyyhkäise kaikkiin suuntiin.

### Touch-Controllin herkkyyden säätäminen

Multimediajärjestelmä:

- ▶ ▶ Asetukset ▶ Järjestelmä
- ▶ Käyttöelementit
- ▶ Touch-Controllin herkkyys
- ▶ Valitse **Nopea**, **Keskitaso** tai **Hidas**.

### Touch-Controllin akustisen palautteen kytkeminen päälle / pois päältä

Multimediajärjestelmä:

- ▶ ▶ Asetukset ▶ Järjestelmä
- ▶ Käyttöelementit

Toiminto on apuna luettelosta valittaessa.

- ▶ Valitse **Akustinen käyttöilmoitus**.
- ▶ Aseta **Normaali**, **Kovaääninen** tai **Pois päältä**.  
Kun toiminto on kytketty päälle, luetteloa selattaessa kuuluu napsahdava merkkiääni. Kun luettelon alku tai loppu saavutetaan, kuuluu toisenlainen napsahdava merkkiääni.

## Kosketusnäyttö

### Kosketusnäytön käyttäminen

#### Näppäminen

- ▶ **Valikkokohdan tai merkinnän valitseminen:** Näppää symbolia tai merkintää.
- ▶ **Kartan mittakaavan suurentaminen:** Näppää yhdellä sormella lyhyesti kaksi kertaa peräkkäin.
- ▶ **Kartan mittakaavan pienentäminen:** Näppää kahdella sormella.
- ▶ **Merkkien syöttäminen näppäimistön avulla:** Näppää näppäintä.

#### Pyyhkäisy yhdellä sormella

- ▶ **Valikoissa siirtyminen:** Pyyhkäise näyttöä sormella ylöspäin, alaspäin, vasemmalle tai oikealle.
- ▶ **Digitaalisen kartan siirtäminen:** Pyyhkäise kaikkiin suuntiin.
- ▶ **Merkkien syöttäminen käsin kirjoittamalla:** Kirjoita kirjain sormella kosketusnäyttöön.



## Pyyhkäisy kahdella sormella

- ▶ **Kartan mittakaavan suurentaminen tai pienentäminen:** Liikuta kahta sormea pois-päin toisistaan tai lähemmäs toisiaan.
- ▶ **Verkkosivun näkymän suurentaminen tai pienentäminen:** Liikuta kahta sormea pois-päin toisistaan tai lähemmäs toisiaan.
- ▶ **Kartan kiertäminen:** Kierrä kahta sormea vasemmalle tai oikealle.

## Koskettaminen, pitäminen ja vetäminen

- ▶ **Kartan siirtäminen:** Kosketa kosketusnäyttöä ja liikuta sormea haluttuun suuntaan.
- ▶ **Äänenvoimakkuuden säätäminen asteikolla:** Kosketa kosketusnäyttöä ja liikuta sormea vasemmalle tai oikealle.

## Koskettaminen ja pitäminen

- ▶ **Kohteen tallentaminen kartalle:** Kosketa kosketusnäyttöä ja pidä sormea paikallaan, kunnes näyttöön ilmestyy viesti.
- ▶ **Yleisen valikon hakeminen käyttöön toiminnoissa:** Kosketa kosketusnäyttöä ja pidä sormi paikallaan, kunnes valikko **VALINNAT** ilmestyy näyttöön.

## Kosketusnäytön akustisen palautteen säätäminen

Multimediajärjestelmä:

- ▶  ▶ **Asetukset** ▶ **Järjestelmä**
- ▶ **Käyttöelementit**
- ▶ **Touch Controlin herkkyys**

Toiminto on apuna luettelosta valittaessa.





- ▶ Valitse **Akustinen käyttöilmoitus**.
- ▶ Aseta **Normaali**, **Kovaaäninen** tai **Pois päältä**. Kun toiminto on kytketty päälle, luetteloa selattaessa kuuluu napsahtava merkkiääni. Kun luettelon alku tai loppu saavutetaan, kuuluu toisenlainen napsahtava merkkiääni.

## Toiminnot

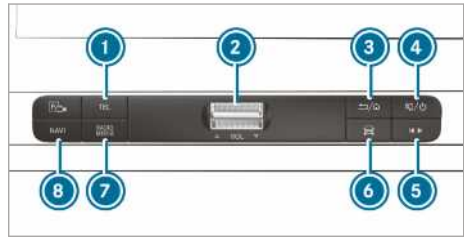
### Toimintojen hakeminen näyttöön

### Käyttöpalkin näppäimillä



- 1 Näppäin  Puhelimen hakeminen näyttöön
- 2 Äänenvoimakkuuden keinukatkaisin Äänenvoimakkuuden säätäminen (→ sivu 208)
- 3 Näppäin  Lyhyt painallus: Paluu edelliseen näyttöön Pitkä painallus: Aloitusnäytön hakeminen näyttöön
- 4 Näppäin  Lyhyt painallus: Äänen kytkeminen pois päältä Pitkä painallus: Multimediajärjestelmän kytkeminen pois päältä / päälle
- 5 Medioiden pikavalintanäppäin Viimeksi aktiivisena olleen medialähteen ohjausvalikon hakeminen näyttöön
- 6 Auto-painike Auton toimintojen säätäminen
- 7 Näppäin  Halutun audiolähteen hakeminen näyttöön toistuvasti painamalla
- 8 Näppäin  Navigoinnin hakeminen näyttöön

### ▶ Aseman ja musiikkikappaleen pikavalinta: Paina näppäintä .

Ohjausvalikko ilmestyy näyttöön viimeksi aktiivisena ollutta audiolähdettä varten.

### ▶ Pyyhkäise vasemmalle tai oikealle.

Radio: Edellinen tai seuraava asema asetetaan.

Medialähde: Edellinen tai seuraava musiikkikappale valitaan.

### ▶ Ohjausvalikon poistaminen näytöstä:

Paina näppäintä .

### Aloituspäätön kautta

Kun auto on käynnistetty, Media-Display-näytössä näkyy aloitusnäyttö.

- ▶ Valitse toiminto pyyhkäisemällä ja näppäämällä.



tai

- ▶ **Missä tahansa näytössä:** Paina Touch-Controllin näppäintä .

tai

- ▶ Näppää kosketusnäytön symbolia . Toiminnot ilmestyvät näyttöön.
- ▶ Valitse toiminto pyyhkäisemällä ja näppäämällä.



### Sovellusten järjestyksen muuttaminen aloitusnäytössä

- ▶ Avaa aloitusnäyttö.
- ▶ Kosketa sovellusta kosketusnäytössä, kunnes symbolit tulevat näkyviin.
- ▶ Näppää  tai  ja siirrä sovellusta valikossa.
- ▶ Näppää .

### Äänen kytkeminen päälle / pois päältä

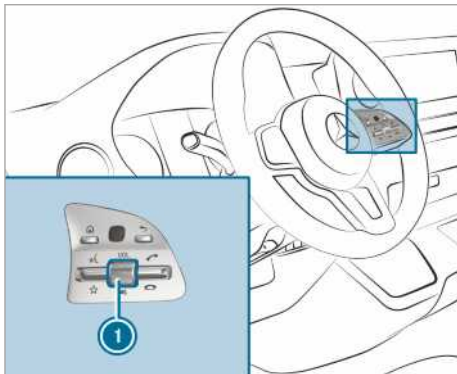

#### Monitoimiohjauspyörän avulla



- ▶ **Mykistäminen:** Paina äänenvoimakkuuden säädintä . Multimediajärjestelmän näytön tilariville ilmestyy symboli . Liikennetiedotukset ja navigoinnin ääniopasteet kuuluvat, vaikka ääni olisi mykistetty.
- ▶ **Kytkeminen päälle:** Kierrä äänenvoimakkuuden säädintä  tai vaihda medialähdettä.

#### Multimediajärjestelmän avulla



- ▶ **Kytkeminen pois päältä:** Paina näppäintä  lyhyesti. Multimediajärjestelmän näytön tilariville ilmestyy symboli . Liikennetiedotukset ja navigoinnin ääniopasteet kuuluvat, vaikka ääni olisi kytketty pois päältä.
- ▶ **Kytkeminen päälle:** Paina näppäintä  lyhyesti tai vaihda medialähdettä.

### Äänenvoimakkuuden säätäminen

#### Monitoimiohjauspyörän avulla

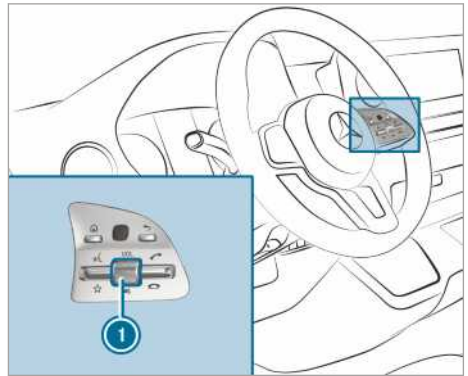

- ▶ Kierrä äänenvoimakkuuden säädintä . Senhetkisen radio- tai medialähteen äänenvoimakkuus säädetään. Muiden äänilähteiden äänenvoimakkuutta voi säätää erikseen.

Sovita äänenvoimakkuus seuraavissa tilanteissa:

- liikennetiedotteen aikana
- navigoinnin ääniopasteen aikana  
Medialähteen äänenvoimakkuus muuttuu suhteessa senhetkisen navigoinnin ääniopastuksen äänenvoimakkuuteen.
- puhelun aikana

## Multimediajärjestelmän avulla

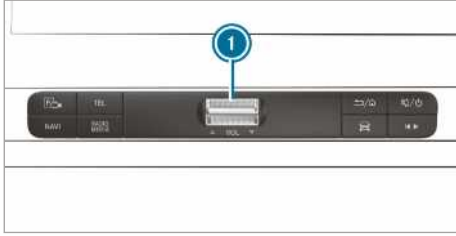

- ▶ **Nostaminen/laskeminen vaiheittain:** Paina keinukatkaisinta lyhyesti ylös- tai alaspäin.
- ▶ **Nostaminen/laskeminen jatkuvana:** Paina keinukatkaisinta ylös- tai alaspäin, kunnes haluttu äänenvoimakkuus on saavutettu.

## Profiilit

### Yleiskatsaus profiilista

Multimediajärjestelmän avulla autoon voi luoda jopa seitsemän profiilia.

Profiili tallentaa henkilökohtaiset auton asetukset sekä multimediajärjestelmän asetukset.

Jos samaa autoa käyttää useampi kuljettaja, kuljettaja voi valita oman profiilinsa ennen ajoa muiden kuljettajien asetuksia muuttamatta.

Profiiliin voi valita:

- autoon noustaessa (→ sivu 210)
- aloitusnäytössä (→ sivu 205)

Profiiliasetukset aktivoidaan heti profiilin valinnan jälkeen.

### Profiilin sisältö

Seuraavat asetukset voi tallentaa esim. omaan profiiliin:

- radio (mukaan lukien asemaluettelo)
- Viimeisimmät kohteet
- suosikit ja ehdotukset

### Uuden profiilin luominen

Multimediajärjestelmä:

Profiilit

- ▶ Valitse Luo profiili.
- ▶ Valitse grafiikkakuva.
- ▶ Syötä nimi ja vahvista valinta painamalla .
- ▶ Valitse Jatka .

▶ **Senhetkisten asetusten tallentaminen profiiliin:** Valitse [Nykyiset asetukset](#).

▶ Valitse [Tallenna](#).

tai

▶ **Tehtasasetusten ottaminen käyttöön:**

Valitse suoraan [Tallenna](#).

Lisätietoa käyttäjäprofiilin asetuksista (→ sivu 209).

▶ Aktivoi Bluetooth® ja valitse [Yhdistä puhelin](#) liittääksesi matkapuhelimen käyttäjäprofiiliin (→ sivu 249).

Voit päättää käyttäjäprofiilin luomisen myös matkapuhelinta rekisteröimättä.

▶ Valitse [Valmis](#).  
Käyttäjäprofiili luodaan.

### Profiiliasetusten valitseminen

Multimediajärjestelmä:

Profiilit

▶ Valitse profiilia varten .

▶ **Profiilin muokkaaminen:** Valitse [Muokkaa profiilia](#).

▶ Valitse grafiikkakuva.

▶ Muuta nimeä tarvittaessa.

▶ Valitse [Tallenna](#).

▶ **Ehdotusten määrittäminen:** Valitse [Ehdotusten asetukset](#) (→ sivu 210).

▶ **Suosikkien nollaaminen:** Valitse [Palauta suosikit tehdasasetuksiin](#).

▶ Valitse [Kyllä](#).

▶ **Profiilin nollaaminen:** Valitse [Palauta profiili tehdasasetuksiin](#).

▶ Valitse [Kyllä](#).

▶ **Profiilin poistaminen:** Valitse [Poista profiili](#).

▶ Valitse [Kyllä](#).

Vierailijaprofiilia ei voi poistaa.

### Profiilin valitseminen

Multimediajärjestelmä:

Profiilit

▶ Valitse profiili.

▶ Vahvista viesti valitsemalla . Profiili ladataan ja aktivoidaan.

Vaihtoehtoisesti profiiliin voi valita jo autoon noustaessa (→ sivu 210).

## Profiilivalinnan näyttäminen autoon nous- taessa

### Edellytykset

- Vähintään yksi profiili on luotu.

Multimediajärjestelmä:



▶ Valitse **Yleiset asetukset**.

▶ Kytke **Näytä profiililuettelo autoon noustessa** päälle.  
Kun auto on käynnistetään, medianäytössä näkyy käytössä oleva profiili.

### Ehdotukset

#### Yleiskatsaus ehdotuksista

Autolle voi opettaa kuljettajan käyttötottumuksia. Opittujen tottumusten perusteella kohdassa **EHDOTUKSET** näytetään todennäköisimmät navigointikohteet, musiikkikappaleet, radioasemat tai yhteystiedot.

Ehdotukset näkyvät näytössä seuraavien edellytysten täytyessä:

- Profiili on luotu (→ sivu 209).  
Profiilissa **Vieras** ei ole käytettävissä ehdotuksia.
- Profiili on valittu.
- Tietojen kerääminen on hyväksytty.
- Käytön alussa multimediajärjestelmän on analysoitava käyttötottumukset. Ehdotuksia annetaan, kun tietoja on käytettävissä tarpeeksi.

Jos mainitut edellytykset eivät täyty, valikkoon **EHDOTUKSET** ilmestyy ennakkotiedot ja toiminnon kuvaus.

Ehdotusten parantamiseksi tietojen keräyksen voi konfiguroida (→ sivu 210) tai poistaa epäsovivat ehdotukset (→ sivu 211).

#### Ehdotusten hakeminen näyttöön

### Edellytykset

- Yksilöllinen käyttäjäprofiili on luotu ja valittu (→ sivu 209).
- ① Ensimmäisellä multimediajärjestelmän käynnistyskerralla aktiivisena on vierailijaprofiili.
- ▶ Valitse medianäytöstä kohta .  
Aloitusunäyttö haetaan näyttöön.
- ▶ Pyyhkäise ylöspäin, kunnes näytössä näkyy valikko **EHDOTUKSET**.

▶ Valitse navigointikohte, musiikkikappale, radioasema tai yhteystieto.

① Jos reittiopastus on jo aktiivinen, ehdotuksen voi aloittaa uutena reittiopastuksena tai asettaa välipysähdyiskohteeksi olemassa olevalle reitille.

### Ehdotusten määrittäminen

Multimediajärjestelmä:



▶ Valitse profiilia varten .

▶ Valitse **Ehdotusten asetukset**.

▶ **Ehdotusten näytön kytkeminen päälle / pois päältä:** Kytke **Salli kohde-ehdotukset**, **Salli musiikkiehdotukset** ja **Salli yhteystietojen ehdotukset** päälle tai pois päältä.

Jos jokin asetus on kytketty päälle, näytössä näytetään navigointikohteisiin, musiikkikappaleisiin, radioasemiin tai yhteystietoihin liittyviä ehdotuksia.

Jos asetus on kytketty pois päältä, ehdotuksia ei näytetä.

▶ **Opetustoiminnon kytkeminen pois päältä päiväksi:** Kytke **Deak. oppiminen 24h** päälle. Seuraavan 24 tunnin aikana käytössä olevalle profiilille ei opeteta uusia toimintoja eikä kerätä tietoja. Ehdotukset näkyvät edelleen näytössä. Jäljellä oleva aika näkyy näytössä kohdan **Deak. oppiminen 24h** vieressä.

Ennen ajan kulumista umpeen näyttöön ilmestyy viesti, että multimediajärjestelmä jatkaa opetustoimintoa hetken kuluttua.

Esimerkki: Kun asetus on kytketty päälle ja reitti on laskettu uuteen kohteeseen, kohdetta ei huomioida opetustoiminnossa.

▶ **Ehdotushistorian nollaaminen:** Valitse **Nollaa ehdotushistoria**.

① Toimintoa ei voi peruuttaa.

▶ Valitse **Kyllä**.

### Ehdotusten nimeäminen uudelleen

Vain navigointikohteita voi nimetä uudelleen.

▶ Valitse symboli medianäytöstä.  
Näytössä näkyy aloitusnäyttö.

▶ Pyyhkäise ylöspäin, kunnes näytössä näkyy valikko **EHDOTUKSET**.

▶ Merkitse navigointikohte ja pidä se painettuna, kunnes näyttöön ilmestyy valikko **VALIN-NAT**.

▶ Valitse **Nimeä uudestaan**.

- ▶ Syötä nimi.
- ▶ **Syötön vahvistaminen:** Valitse [Kyllä](#).

### Ehdotuksen poistaminen

- ▶ Valitse medianäytöstä kohta . Näytössä näkyy aloitusnäyttö.
- ▶ Pyyhkäise ylöspäin, kunnes näytössä näkyy valikko **EHDOTUKSET**.
- ▶ Merkitse ehdotus ja pidä se painettuna, kunnes näyttöön ilmestyy **VALINNAT**-valikko.
- ▶ Valitse [Poista](#).

### Ehdotusten poistaminen toiminnosta

Viimeisimpien kohteiden, radioasemaluetteloiden ja yhteystietojen ehdotukset voi poistaa.

- ▶ Valitse ehdotusta varten .
- ▶ Valitse [Älä ehdota enää](#).
- ▶ **Ehdotuksen poistaminen senhetkisestä luettelosta:** Valitse [Ei nyt](#). Ehdotus näytetään luettelossa uudelleen myöhemmin.
- ▶ **Ehdotuksen poistaminen pysyvästi:** Valitse [Ei koskaan](#).
- ▶ Valitse [Kyllä](#). Ehdotusta ei näytetä enää. Kaikki ehdotukset nollataan.
- ▶ **Toiminnon keskeyttäminen:** Valitse [Keskeytä](#).

## Suosikit

### Yleiskatsaus suosikeista

Suosikkien avulla voi päästä nopeasti usein käytettyihin sovelluksiin. Yhteensä 20 suosikkia voidaan lisätä.

Suosikkeja voi valita luokista tai suosikkeja voi lisätä suoraan toiminnosta.

### Suosikkien hakeminen näyttöön

#### Medianäytössä

- ▶ Näppää . Näytössä näkyy aloitusnäyttö.
- ▶ Pyyhkäise ylöspäin, kunnes näytössä näkyy **SUOSIKIT**.

#### Ohjauspyörästä

- ▶ Paina ohjauspyörän keinukatkaisin alas.

### Suosikkien lisääminen

#### Suosikkien valitseminen luokista

- ▶ Valitse medianäytöstä kohta . Näytössä näkyy aloitusnäyttö.
- ▶ Pyyhkäise ylöspäin, kunnes näytössä näkyy **SUOSIKIT**.
- ▶ Valitse [Lisää uusi suosikki](#). Luokat ilmestyvät näyttöön.
- ▶ Valitse luokka. Suosikit ilmestyvät näyttöön.
- ▶ Valitse suosikki. Suosikki lisätään seuraavalle vapaalle paikalle.
- ▶ **Suosikkien kaikki paikat on varattu:** Vahvista näytössä näkyvä viesti valitsemalla [OK](#). Kaikki suosikit näkyvät luettelossa.
- ▶ Valitse korvattava suosikki.

#### Suosikkien lisääminen toiminnosta

Esimerkkejä lisäämisestä toiminnosta:

- Yhteystiedon tallentaminen muistiin.
- Radioaseman tallentaminen muistiin.
- Medialähteen lisääminen.
- Navigointikohteen tallentaminen muistiin.
- ▶ **Yhteystiedon tallentaminen yleiseksi suosikiksi:** Valitse yhteystieto (→ sivu 253). Tiedot ilmestyvät näyttöön.
- ▶ Pidä puhelinnumero painettuna, kunnes näyttöön ilmestyy valikko **VALINNAT**.
- ▶ Valitse [Tallenna suosikeiksi](#). Yhteystieto lisätään suosikkeihin.
- ▶ **Radioaseman tallentaminen yleisiin suosikkeihin:** Viritä radioasema (→ sivu 270).
- ▶ Pidä radioasemaa painettuna, kunnes näyttöön ilmestyy valikko **VALINNAT**.
- ▶ Valitse [Tallenna suosikeiksi](#). Radioasema lisätään suosikkeihin.



#### Suosikkien nimeäminen uudelleen

- ▶ Valitse medianäytöstä kohta . Näytössä näkyy aloitusnäyttö.
- ▶ Pyyhkäise ylöspäin, kunnes näytössä näkyy **SUOSIKIT**.
- ▶ Pidä suosikki painettuna, kunnes näyttöön ilmestyy valikko **VALINNAT**.
- ▶ Valitse [Nimeä uudestaan](#).
- ▶ Syötä nimi.



- ▶ Valitse **OK**.

### Suosikkien siirtäminen

#### Suosikkien siirtäminen suosikkivalikkoon

- ▶ Valitse medianäytöstä kohta . Näytössä näkyy aloitusnäyttö.
- ▶ Pyyhkäise ylöspäin, kunnes näytössä näkyy **SUOSIKIT**.
- ▶ Pidä suosikki painettuna, kunnes näyttöön ilmestyy valikko **VALINNAT**.
- ▶ Valitse **Siirrä**.
- ▶ Siirrä suosikki uuteen paikkaan.
- ▶ Näppää .

#### Suosikkivalikon siirtäminen yksilöinnin sisällä

- ▶ Valitse medianäytöstä kohta . Näytössä näkyy aloitusnäyttö.
- ▶ Pyyhkäise ylöspäin, kunnes näytössä näkyy **Uusi järjestys**.
- ▶ Valitse **Uusi järjestys**.
- ▶ Siirrä **Suosikit** uuteen kohtaan.
- ▶ Näppää .
- ▶ **Valikon sulkeminen:** Valitse **Sulje**.

#### Suosikkien poistaminen

- ▶ Valitse medianäytöstä kohta . Näytössä näkyy aloitusnäyttö.
- ▶ Pyyhkäise ylöspäin, kunnes näytössä näkyy **SUOSIKIT**.
- ▶ Pidä suosikki painettuna, kunnes näyttöön ilmestyy valikko **VALINNAT**.
- ▶ Valitse **Poista**.
- ▶ Valitse **Kyllä**.

## Viestikeskus

### Yleiskatsaus viestikeskuksesta

Viestikeskukseen kerätään seuraavat tiedot:

- viestit, jotka ovat auton tai multimediajärjestelmän luomia.
- viestit, jotka liittyvät palveluiden käyttöön

Käytettävissä on seuraavat viestityypit:

- navigoitavat kohteet ja reitit
- viestit (tekstiviestit)
- järjestelmätiedot, esim. ohjelmapäivitysten saatavuus

- muut viestit, esim. muut varattavat online-palvelut

Viestikeskukseen  pääsee aloitussivulta, valikoista ja navigointikartan oikeasta yläkulmasta (→ sivu 205).

Symbolissa  oleva tähti osoittaa uuden viestin saapumisen.

Viestit ilmestyvät yleensä hetkeksi näyttöön niiden saapuessa. Näin tapahtuu lähes kaikissa parhailaan käytettävissä toiminnoissa. Jos et tee mitään, ne tallennetaan viestikeskukseen myöhempää käyttöä varten.

Viestit on lajiteltu aikajärjestykseen. Uusin viesti on ylimpänä.

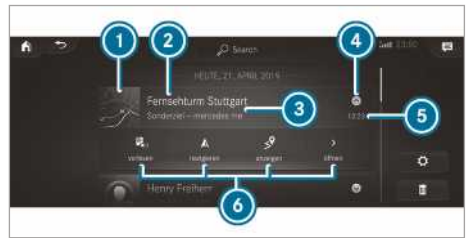

Viesti osoittaa seuraavat tiedot:

- toiminnon symboli tai kuva **1**
- otsikko **2**, joka sisältää esim. puhelinnumeron tai navigointikohteen
- tarjottava palvelu ja lisätiedot **3**
- aikaleima **5**
- symboli **4** viestin avaamista ja sulkemista varten, jos käytettävissä on useita toimintoja.

Viestityypistä riippuen käytettävissä on jopa neljä erilaista toimintoa **6**.

Esimerkkejä toiminnoista:

- ääneenluku
- soittaminen
- vastaaminen
- verkkosivun hakeminen näyttöön
- navigoiminen

Tietyt viestit, kuten navigointikohteet, tallennetaan pidemmäksi aikaa. Näin ollen käytettävissä olevia toimintoja ei tarvitse suorittaa heti viestin saapumisen jälkeen. Reittiopastuksen voi käynnistää myöhemmin.

- i** Viestikeskuksessa voi käyttää yleistä hakua (→ sivu 213).

## Viestien hakeminen näyttöön

Multimediajärjestelmä:



### Viestikeskuksen avaaminen

► **Kosketusnäytössä:** Näppää viestikeskuksen symbolia .

tai

► **Touch-Controlissa:** Merkitse viestikeskuksen symboli  pyyhkäisemällä.

► Paina hallintalaitetta.

### Viestin valitseminen

► Pyyhkäise ylös- tai alaspäin.

► Näppää tai paina hallintalaitetta.

### Vanhempien viestien hakeminen näyttöön

Jos viestejä ei ole haettu esiin neljän tunnin kuluessa, ne siirretään arkistoon.

► Pyyhkäise ylöspäin ja valitse [Arkisto](#).

► Valitse viesti.

### Viestitoimintojen valitseminen

Seuraavat mahdollisuudet ovat käytettävissä:

- toimenpiteen valitseminen heti saapumisen jälkeen ja näyttäminen toiminnossa
- toimenpiteen valitseminen myöhemmin viestikeskuksesta näyttöön hakemisen jälkeen

► **Toiminto käytettävissä:** Valitse toiminto.

► **Lisää toimenpiteitä käytettävissä:** Jos viestiä ei avata, valitse symboli .

► Valitse toiminto.

Viesti on taas käytettävissä.

### Viestien muokkaaminen

Multimediajärjestelmä:



► Hae viestikeskus näyttöön (→ sivu 213).

► **Asetusten ottaminen käyttöön:** Valitse .

ⓘ Jos asetuksia ei voi ottaa käyttöön, näyttöön ilmestyy viesti.

► Kytke asetus päälle tai pois päältä.

► **Poistaminen:** Valitse roskakori.

► Valitse [Poista](#) tai [Poista kaikki](#).

[Poista](#) poistaa yksittäisen viestin.

[Poista kaikki](#) poistaa kaikki näytössä näkyvät viestit.

► Poistu poistamistilasta valitsemalla [Valmis](#).

## Yleinen haku

### Yleiskatsaus yleisestä hausta

Yleistä hakua voi käyttää aloitusnäytössä ja viesteissä.

Yleinen haku etsii hakutuloksia seuraavista luokista ja niiden alaluokista:

- navigointi
- mediat
- puhelin, sosiaaliset mediat
- käyttöalusta ja digitaalinen käyttöohjekirja
- Internet

Näin ollen esim. kaupunkeja, katuja ja nähtävyyksiä voi hakea navigoinnin sisällä.

ⓘ Voit hakea myös kolmen sanan osoitetta (→ sivu 228).

Kun kolmen sanan osoite syötetään yleiseen hakuun, erota sanat välilyönneillä tai pisteellä.

Syötön aikana hakukentän alapuolella näkyy todennäköisimmät ehdotukset. Kun syötät kirjaimen "S", näytössä näkyy esim. Stuttgart, syöminen tai Sandra. Jos valitset "Stuttgart", näytössä näkyy ehdotuksia, kuten Starbucks ja syöminen.

Luettelo hakutulokset näytetään luokkien mukaan lajiteltuna. Luokan vieressä näkyy hakutulosten määrä. Jokaisen luokan osalta näytetään parhaat hakutulokset. Lisää hakutuloksia saa näkyviin valitsemalla luokan.

Kun syöttö vahvistetaan valitsemalla [OK](#), kaikki luokat ja halutusten lukumäärä näytetään yhdessä yleiskatsauksessa. Luokan valitsemisen jälkeen voi valita kyseisen luokan hakutuloksia. Kun hakutulos valitaan, näyttöön avautuu yksityiskohtainen näkymä. Yksityiskohtaisessa näkymässä voi valita, voiko ja mitä toimenpiteitä kullakin hakutuloksella voi suorittaa. Voit esim. käynnistää reittiopastuksen tai soittaa yhteyshenkilölle. Toimenpiteet on nimetty kuvaavalla tavalla.

Tietoja voi hakea seuraavilla syöttötavoilla:

- merkkien syöttäminen kuvaruudun näppäimistön avulla
- merkkien syöttäminen käsialan tunnistuksen avulla
- sanelutoiminto



### Yleisen haun käyttäminen

Multimediajärjestelmä:



► Valitse  [Haku](#).

tai

- ▶ Hae viestit näyttöön (→ sivu 213).
- ▶ Valitse **Hae**.
- ▶ Syötä hakumerkintä hakukenttään. Käytä merkkien syöttöä. Syötön aikana hakukentän alapuolella näkyy kolme todennäköisintä ehdotusta. Oikealla olevassa luettelossa näkyy kunkin luokan kaksi parasta hakutulosta.
- ▶  Haussa voi käyttää myös sanelutoimintoa .
- ▶ **Ehdotuksen ottaminen käyttöön:** Valitse ehdotus. Näytössä näkyy kolme todennäköisintä ehdotusta.
- ▶ Jatka hakua tai valitse ehdotus.
- ▶ **Kahden parhaan hakutuloksen valitseminen:** Valitse hakutulos. Toimenpide käynnistyy tai näyttöön ilmestyy luettelo.
- ▶ Valitse luettelosta hakutulos tai toimenpide.
- ▶ **Kaikkien luokkien näyttäminen:** Valitse **OK**.
- ▶ **Luokan hakutulosten näyttäminen:** Valitse luokka.
- ▶ **Tietojen näyttäminen:** Valitse hakutulos.
- ▶ **Toiminnon käynnistäminen:** Valitse toiminto. Toimenpiteen valitsemisen jälkeen toistetaan esim. musiikkikappale tai lasketaan reitti kohteeseen.

## Merkkien syöttäminen

### Merkkien syötön käyttö

**VAROITUS** Tietojärjestelmien ja viestintälaitteiden käytöstä aiheutuva huomion pois kiinnittyminen liikenteestä

Jos käytät autoon integroituja tietojärjestelmiä ja viestintälaitteita ajon aikana, huomioi voi kiinnittyä muualle liikennetilanteesta. Voit menettää auton hallinnan.

- ▶ Käytä näitä laitteita vain, kun liikennetilanne sallii sen.
- ▶ Jos ajoturvallisuutta ei voida taata, pysähdy muuta liikennettä vaarantamatta ja käytä laitetta auton seisoessa paikallaan.

Noudata multimediajärjestelmää käytettäessä senhetkisen oleskelumaan lakisääteisiä määräyksiä.

Merkkejä voi syöttää seuraavien hallintalaitteiden avulla:

- Touch-Control
- Kosketusnäyttö (Media-Display-näyttö)

Touch-Controlissa merkit syötetään kohdistinjauksen avulla.

Merkkien syöttämisen voi aloittaa yhdellä käyttöelementillä ja sitä voi jatkaa toisella.

- ▶ Kun näppäimistö näkyy näytössä, syötä merkit hallintalaitteeseen pyyhkäisemällä tai painamalla tai näppäämällä (kosketusnäyttö).

tai

- ▶ Kirjoita merkit kosketusnäytölle.

Esimerkkejä merkkien syöttämisestä:

- suosikin nimeäminen uudelleen
- navigointikohteen osoitteen syöttäminen
- verkko-osoitteen syöttäminen



## Merkkien syöttäminen kosketusnäyttöön

## Näppäimistön avulla

### Edellytykset

- Tiettyihin toimintoihin tarvitaan olemassa oleva verkkoyhteys.



① Syöttörivi

② Ehdotusten näyttäminen syötön aikana (jos saatavissa)

③ Syötön poistaminen

④ Poistaminen

Painaminen tai näppääminen poistaa viimeksi syötetyn merkin  
Koskettaminen ja pitäminen poistaa syötön

⑤ Syötön ottaminen käyttöön

⑥ Vaihtaminen käsin kirjoitukseen

⑦ Välilyönnin syöttäminen

⑧ Näppäimistön kielen vaihtaminen

⑨ Erikoismerkkeihin vaihtaminen

⑩ Vaihtaminen numeroihin ja muihin erikoismerkkeihin

(jos saatavissa senhetkelle merkistölle)

ABC Vaihtaminen kirjaimiin (taso 2)

⑪ Painaminen tai näppääminen vaihtaa isojen ja pienien kirjainten välillä (jos käytettävissä senhetkellä merkistöllä)



Pitkä painallus kytkee isot kirjaimet pysyvästi päälle

Symbolin  avulla voi vaihtaa puhekäyttöön, jos se on saatavissa.

► Merkkien syöttämisen hakeminen näyttöön, esim. suosikkien nimeäminen uudelleen (→ sivu 211).  
Näppäimistö ilmestyy näyttöön.

► Näppää merkinäppäintä.  
Merkki lisätään syöttöriville ①. Ehdotukset näytetään kohdassa ②.

► **Ehdotuksen valitseminen:** Valitse jokin ehdotus.

► Näytä muita ehdotuksia - tai -näppäimillä, jos käytettävissä.

► Jatka merkkien syöttämistä.

► **Vaihtoehtoisten merkkien syöttäminen:**

Paina merkkiä pitkään.

► Valitse merkki.

► **Merkkien syöttämisen lopettaminen:** Paina näppäintä .



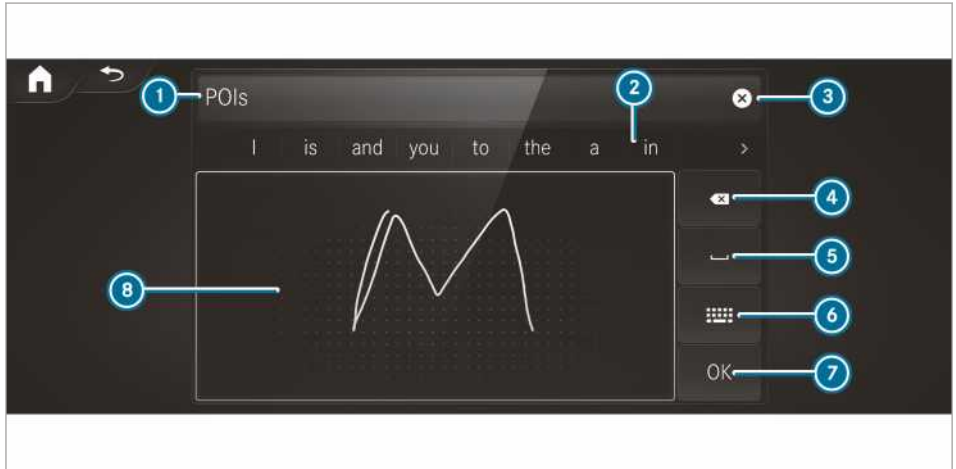

① Käytettävissä olevat editointitoiminnot riippuvat editointitehtävästä, valitusta kirjoituskielistä ja merkkitasosta.

## Käsin kirjoittamalla



- |   |   |
|---|---|
| ① Syöttöriivi   | Koskettaminen ja pitäminen poistaa syötön |
| ② Ehdotusten näyttäminen syötön aikana                      | ⑤ Väilyönnin lisääminen                   |
| ③ Syötön poistaminen  | ⑥ Vaihtaminen syöttöön näppäimistöllä     |
| ④ Poistaminen   | ⑦ Syötön ottaminen käyttöön               |
| Painaminen tai näppäiminen poistaa viimeksi syötetyn merkin | ⑧ Merkkien kirjoittaminen merkkiruutuun   |

Symbolin  avulla voi vaihtaa puhekäyttöön, jos se on saatavissa.

- ▶ Merkkien syöttämisen hakeminen näyttöön, esim. suosikkien nimeäminen uudelleen (→ sivu 211).
- ▶ Kun näppäimistö näkyy näytössä, valitse .
- ▶ Kirjoita merkki kosketusnäyttöön sormella. Merkki lisätään syöttöriiville ①. Ehdotukset näytetään kohdassa ②.
- ▶ **Ehdotuksen valitseminen:** Valitse jokin ehdotus.
- ▶ Näytä muita ehdotuksia - tai -näppäimillä, jos käytettävissä.
- ▶ Jatka merkkien syöttämistä. Merkkejä voi kirjoittaa vierekkäin tai päällekkäin.
- ▶ **Merkkien syöttämisen lopettaminen:** Paina näppäintä .

### Näppäimistön säätäminen merkkien syöttämistä varten

Multimediajärjestelmä:

- ▶  Asetukset ▶ Järjestelmä
- ▶ Käyttöelementit ▶ Näppäimistöt ja käsiala
- ▶ Vahvista **Valitse näppäimistöjä**.  
Valitse näppäimistön kieli luettelosta.

### Järjestelmäasetukset

#### Näyttö

### Näytön asetusten määrittely

Multimediajärjestelmä:

- ▶   Asetukset ▶ Järjestelmä
- ▶ Tyylit ja näyttö

### Tyylit

- ▶ Valitse **Klassinen**, **Urheilullinen** tai **Progressiivinen**.

### Näytön kirkkaus

- ▶ Valitse **Näytön kirkkaus**.
- ▶ Valitse kirkkausarvo.

## Näytön kytkeminen pois päältä / päälle

- ▶ **Pois päältä:** Valitse [Näyttö pois päältä](#).
- ▶ **Päälle:** Paina jotakin näppäintä, esim. .

## Näyttötyyppi

- ▶ Valitse [Päivä-/yönäyttö](#).
- ▶ Valitse [Automaattinen](#), [Päivänäyttö](#) tai [Yönäyttö](#).

## Aika ja päivämäärä

### Ajan ja päivämäärän asettaminen automaattisesti

Multimediajärjestelmä:

→  ▶ [Järjestelmä](#) ▶ [Aika ja päiväm.](#)

- ▶ Kytke [Manuaalinen ajan mukautus](#) pois päältä .
- Aika ja päivämäärä asetetaan automaattisesti valitun aikavyöhykkeen ja kesäaikavallinnan mukaan.

- ⓘ Oikea kellonaika on välttämätön seuraavien toimintojen kannalta:
  - reittiopastus, joka sisältää autolla ajamiselle asetettuja aikarajoituksia
  - arvioidun saapumisajan laskeminen

### Aikavyöhykkeen asettaminen

#### Edellytykset

- **Aikavyöhykkeen manuaalinen asettaminen:** Toiminto [Automaattinen aikavyöhyke](#) on kytketty pois päältä.

Multimediajärjestelmä:

→  ▶ [Asetukset](#) ▶ [Järjestelmä](#)  
▶ [Aika ja päiväm.](#)

### Aikavyöhykkeen asettaminen manuaalisesti

- ▶ Valitse [Aikavyöhyke](#):

Maaluttelo näkyy näytössä.

- ⓘ Jos maassa on useita aikavyöhykkeitä, ne näkyvät näytössä maan valinnan jälkeen.
- ▶ Valitse maa ja tarvittaessa aikavyöhyke. Asetettu aikavyöhyke näytetään kohdan [Aikavyöhyke](#): perässä.

### Aikavyöhykkeen asettaminen automaattisesti

- ▶ Kytke [Automaattinen aikavyöhyke](#) päälle.

## Ajan ja päivämäärän esitysmuodon asettaminen

Multimediajärjestelmä:

→  ▶ [Asetukset](#) ▶ [Järjestelmä](#)  
▶ [Aika ja päiväm.](#) ▶ [Aseta esitysmuoto](#)

- ▶ Aseta päivämäärän ja ajan esitysmuoto •.

### Ajan ja päivämäärän asettaminen manuaalisesti

#### Edellytykset

- Toiminto [Manuaalinen ajan mukautus](#) on kytketty päälle.
- **Manuaalinen päivämäärän asetus:** Autoon ei ole asennettu GPS-laitetta.

Multimediajärjestelmä:

→  ▶ [Asetukset](#) ▶ [Järjestelmä](#)  
▶ [Aika ja päiväm.](#)

### Kellonajan asettaminen (ilman aikavyöhykettä)

- ▶ Valitse [Aseta kellonaika](#).
- ▶ Aseta kellonaika.

### Kellonajan asettaminen (aikavyöhykkeen kanssa)

- ▶ Valitse [Aseta kellonaika](#).

Kun aikavyöhyke on asetettu, kellonaika määritetään automaattisesti aikavyöhykkeen perusteella. Kellonaikaa voi säätää enintään 60 minuuttia eteen- tai taaksepäin.

- ▶ Säädä kellonaikaa liikusäätimellä.

### Päivämäärän asettaminen

- ▶ Valitse [Aseta päivämäärä](#).
- ▶ Aseta päivämäärä.

- ⓘ Autoissa, joissa on GPS, päivämäärä ei voi asettaa myöskään kellonajan manuaalisen säätämisen ollessa aktiivisena. Päivämäärä asetetaan automaattisesti valitun aikavyöhykkeen perusteella.

## Bluetooth®

### Bluetooth®:iin liittyvää tietoa

Bluetooth® on langaton tiedonsiirtojärjestelmä lähietäisyyksille noin 10 metriin saakka.

Bluetooth®:in avulla voi esim. yhdistää matkapuhelimen multimediajärjestelmään ja käyttää seuraavia toimintoja:

- Handsfree-varustus, jolla voi käyttää seuraavia:
  - puhelutiedot (→ sivu 255)
- Internet-yhteys
- musiikin kuunteleminen Bluetooth®-audion kautta
- käyntikorttien (vCards) välittäminen autoon

Bluetooth® on Bluetooth Special Interest Group (SIG) Inc.:n rekisteröity tavaramerkki.

- ① Internet-yhteyden muodostaminen Bluetooth®:n avulla ei ole käytettävissä kaikissa maissa.

### Bluetooth®:in kytkeminen päälle / pois päältä

Multimediajärjestelmä:

→  >> Asetukset >> Järjestelmä >> WLAN & Bluetooth

- ▶ **Bluetooth®:in kytkeminen päälle:** Valitse **Yhd. Bluetoothin avulla**.
- ▶ Kytke **Bluetooth** päälle.
- ▶ **Bluetooth®:in kytkeminen pois päältä:** Valitse **Asetukset**.
- ▶ Kytke **Bluetooth** pois päältä.

## WLAN

### Yleiskatsaus WLAN-yhteydestä

Voit käyttää WLANia muodostaaksesi yhteyden WLAN-verkkoon ja käyttääksesi Internetiä tai muita verkkolaitteita.

Käytettävissä ovat seuraavat yhteysvaihtoehdot:

- WLAN-yhteys  
WLAN-yhteys muodostetaan WLAN-yhteensovivaan laitteeseen, esim. omaan matkapuhelimeen tai tablettitietokoneeseen.
- multimediajärjestelmä WLAN-Hotspotina  
Sen avulla voi yhdistää esim. tablettitietokoneen tai kannettavan tietokoneen.

Yhteyden voi muodostaa seuraavien menetelmien avulla:

- WPS PIN  
Yhdistäminen suojattuun WLAN-verkkoon tapahtuu PIN-koodin avulla.
- WPS PBC

Yhdistäminen suojattuun WLAN-verkkoon tapahtuu painikemenetelmän avulla.

- turvakoodi

Yhdistäminen suojattuun WLAN-verkkoon tapahtuu turvakoodin avulla.

### WLANin asettaminen

#### Edellytykset

- Yhdistettävä laite tukee jotakin kolmesta kuvatussa yhdistämistavasta.

Multimediajärjestelmä:

→  >> Asetukset >> System (järjestelmä) >> WLAN & Bluetooth

### WLAN-yhteyden kytkeminen päälle

- ▶ Valitse **WLAN**.  
WLAN-yhteys kytketään päälle ja multimediajärjestelmän voi yhdistää ulkoisen yhteyspisteen avulla.

### WLAN-yhteyden kytkeminen pois päältä

- ▶ Valitse **Asetukset**.
- ▶ Kytke **WLAN** pois päältä.  
Jos **WLAN** on kytketty pois päältä, kaikkien laitteiden WLAN-yhteys on keskeytynyt. Yhteyttä ei voi muodostaa myöskään kommunikaatiomoduliin. Tietyt toiminnot, kuten dynaaminen reittiopastus ja Live Traffic Information, eivät ole tällöin käytettävissä.

### Multimediajärjestelmän yhdistäminen uuteen laitteeseen WLANin avulla

Toiminto on käytettävissä, jos kommunikaatiomoduli ei ole asennettuna.

Yhdistämistapa on valittava multimediajärjestelmästä ja yhdistettävästä laitteesta.

- ① Yhdistämistapahtuma voi vaihdella laitteesta riippuen. Noudata näytöissä näkyviä ohjeita. Lisätietoja (ks. valmistajan toimittama käyttöohje).
- ▶ Valitse **Internet-asetukset**.
- ▶ Valitse **Yhdistä WLANin avulla**.
- ▶ Valitse **Lisää yhteyspiste**.

### Yhdistäminen turvakoodin avulla

- ▶ Valitse halutun WLAN-verkon asetukset .
- ▶ Valitse **Yhdistä salausavaimen avulla**.
- ▶ Hae turvakoodi näyttöön yhdistettävästä laitteesta (ks. valmistajan toimittama käyttöohje).

- ▶ Syötä turvakoodi multimediajärjestelmään.
- ▶ Vahvista syöttö painamalla **OK**.
- ❗ Kaikki laitteet tukevat yhdistämistä turvakoodin avulla.

### Yhdistäminen WPS-PIN-koodin avulla

- ▶ Valitse halutun WLAN-verkon asetukset .
- ▶ Valitse **Yhdistä WPS PIN -koodin syötön avulla**.
- ▶ Multimediajärjestelmä luo kahdeksanmeroisen PIN-koodin.
- ▶ Syötä PIN-koodi yhdistettävään laitteeseen.
- ▶ Vahvista syöttö.

### Yhdistäminen painikemenetelmän avulla

- ▶ Valitse halutun WLAN-verkon asetukset .
- ▶ Valitse **Yhdistä WPS PBC:n avulla**.
- ▶ Valitse yhdistettävän laitteen vaihtoehtoisia yhdistämisen WPS-painikemenetelmän avulla (WPS-PBC) (ks. valmistajan toimittama käyttöohjekirja).
- ▶ Paina yhdistettävän laitteen WPS-näppäintä.
- ▶ Valitse multimediajärjestelmästä **Jatka**.

### Automaattisen yhteyden aktivoiminen



- ▶ Valitse **Yhdistä WLANin avulla**.
- ▶ Valitse halutun WLAN-verkon asetukset .
- ▶ Kytke **Pysyvä Internet-yhteys** päälle.

### Yhdistäminen tunnetun WLAN-verkon avulla

- ▶ Valitse **Yhdistä WLANin avulla**.
- ▶ Valitse WLAN-verkko.
- ▶ Yhteys muodostetaan uudelleen.

### WLAN-Hotspotin luominen

Multimediajärjestelmä:

-   ▶ **Asetukset**
- ▶ **System** (järjestelmä) ▶ **WLAN & Bluetooth**

### Multimediajärjestelmän määrittäminen

#### WLAN-Hotspotiksi

Yhdistämistapa riippuu yhdistettävästä laitteesta. Multimediajärjestelmän ja yhdistettävän laitteen tuettava toimintoa. Yhdistämistapa on valittava multimediajärjestelmästä ja yhdistettävästä laitteesta.

- ▶ Valitse **Auton yhteyspiste**.
- ▶ Valitse **Yhdistä laite auton yhteyspisteeseen**.

### Yhdistäminen WPS PIN -koodin luomisen avulla

- ▶ Valitse **Yhdistä WPS PIN -koodin luomisen avulla**.
- ▶ Syötä medianäytössä näkyvä PIN-koodi yhdistettävään laitteeseen ja vahvista se.

### Yhdistäminen WPS PIN -koodin syötön avulla

- ▶ Valitse **Yhdistä WPS PIN -koodin syötön avulla**.
- ▶ Syötä ulkoisen laitteen näytössä näkyvä PIN-koodi multimediajärjestelmään.

### Yhdistäminen painikemenetelmän avulla

- ▶ Valitse **Yhdistä WPS PBC:n avulla**.
- ▶ Paina yhdistettävän laitteen painiketta (ks. valmistajan toimittama käyttöohje).
- ▶ Valitse **Jatka**.

### Yhdistäminen turvakoodin avulla

- ▶ Valitse **Yhdistä laite auton yhteyspisteeseen**. Näytössä näkyy turvakoodi.
- ▶ Valitse auto yhdistettävästä laitteesta. Sen yhteydessä näkyy verkon nimi **DIRECT-MB Hotspot 12345**.
- ▶ Syötä medianäytössä näkyvä turvakoodi yhdistettävään laitteeseen.
- ▶ Vahvista syöttö.

### Yhdistäminen NFC:n avulla

- ▶ Valitse **Yhdistä NFC:n avulla**.
- ▶ Aktivoi NFC mobiililaitteesta (ks. valmistajan toimittama käyttöohje).
- ▶ Vie mobiililaitte auton NFC-alueelle (→ sivu 251).
- ▶ Valitse **Valmis**.
- ▶ Mobiililaitte on nyt yhdistetty NFC:n avulla multimediajärjestelmän yhteyspisteeseen.

### Uuden turvakoodi luominen:

- ▶ Valitse **Auton yhteyspiste**.
- ▶ Valitse **Luo salausavain**.
- ▶ Yhteys muodostetaan jatkossa juuri luodun turvakoodin avulla.
- ▶ **Turvakoodin tallentaminen muistiin:**
- ▶ Valitse **Tallenna**.
- ▶ Kun muistiin tallennetaan uusi turvakoodi, kaikki senhetkiset WLAN-yhteydet katkaistaan. Jos WLAN-yhteydet muodostetaan uudelleen, uusi turvakoodi on syötettävä.

## Järjestelmän kieli

### Järjestelmän kieleen liittyviä ohjeita

Tällä toiminnolla määritetään valikkonäyttöjen ja navigoinnin ääniopastuksen kieli. Kielivalinta vaiuttaa merkkien syöttömahdollisuuksiin. Navigoinnin ääniopastus ei tue kaikkia kieliä. Jos jokin kieltä ei tueta, navigoinnin ääniopastus kuuluu englanniksi.

### Järjestelmän kielen asettaminen

Multimediajärjestelmä:

→  >> Asetukset >> Järjestelmä

>> Kieli

▶ Valitse kieli.

- i** Jos käytetään arabialaista karttamateriaalia, navigointikartan tekstitiedot on mahdollista näyttää myös arabialaisilla kirjaimilla. Valitse kieliluettelosta kieleksi العربية. Navigoinnin ääniopastus kuuluu tällöin arabiaksi.

## Etäisyuden yksikön valitseminen

Multimediajärjestelmä:

→  >> Järjestelmä >> Mittayksiköt

▶ Valitse km tai mi.

▶ Kytke **Lisänopeusmittari** päälle mittariston monitoiminäytön näyttöä varten.

## Tietojen vieminen ja tuominen

### Tietojen tuonnin/viennin toiminta

Seuraavat toiminnot ovat mahdollisia:

- Tietojen siirtäminen järjestelmästä tai autosta toiseen.
- Henkilökohtaisten tietojen varmuuskopioiminen ja lataaminen uudelleen järjestelmään.
- Henkilökohtaisten tietojen suojaaminen PIN-suojauksella ei-toivotun viennin estämiseksi.

- i** Ota huomioon, että NTFS-tiedostojärjestelmä ei tueta. Suositeltu tiedostojärjestelmä on FAT32.

### Tietojen tuominen/vieminen

**!** **HUOMAUTUS** Tietojen menettäminen ennenaikaisen poistamisen vuoksi

▶ Älä poista tallennusvälinettä tietojen viennin aikana.

Mercedes-Benz ei vastaa mahdollisista tietojen menetyksistä.

## Edellytykset

- Auto seisoo paikallaan.
- Sytytysvirta on kytketty päälle.
- USB-laite on liitetty .

Multimediajärjestelmä:

→  >> Järjestelmä >> Järj. varmistus

▶ Valitse **Tuo tiedot** tai **Vie tiedot**.

## Tuominen

▶ Valitse tallennusväline.

Näyttöön ilmestyy kysymys, halutaanko senhetkiset tiedot varmasti korvata. Järjestelmä tunnistaa, jos tiedot ovat peräisin toisesta autosta.

Kun tiedot on tuotu, multimediajärjestelmä käynnistetään uudelleen.

- i** Senhetkiset auton asetukset voivat muuttua tuonnin jälkeen.

## Vieminen

Kun PIN-suojaus on kytketty päälle, järjestelmä kysyy PIN-koodia.

▶ Syötä nelinumeroinen PIN-koodi.

▶ Valitse tallennusväline.

Tiedot viedään. Tietojen vieni voi kestää muutaman minuuttia.

- i** Kun tuonti on suoritettu, tallennusmediassa on kansio "MyMercedesBackup", johon tuodut tiedot on tallennettu.

## PIN-suojauksen kytkeminen päälle / pois päältä

Multimediajärjestelmä:

→  >> Asetukset >> Järjestelmä >> PIN-suojaus

### PIN-koodin määrittäminen

▶ Valitse **Aseta PIN-koodi**.

▶ Syötä nelinumeroinen PIN-koodi.

▶ Syötä nelinumeroinen PIN-koodi uudelleen. Jos molemmat PIN-koodit ovat samat, PIN-suojaus on aktiivinen.

### PIN-koodin muuttaminen

▶ Valitse **Muuta asetuksia**.

▶ Syötä senhetkinen PIN-koodi.

▶ Valitse **Muuta PIN-koodi**.

▶ Määritä uusi PIN-koodi.

## Tietojen viennin PIN-suojauksen aktivoiminen

- ▶ Valitse [Muuta asetuksia](#).
- ▶ Vahvista PIN-koodilla.
- ▶ Valitse [Suojaaj tietojen vienti](#).
- ▶ Kytke toiminto päälle tai pois päältä.

## PIN-koodin lukituksen poistaminen

- ▶ Mene Mercedes-Benz-huoltopisteeseen PIN-suojauksen nollaamista varten.

## Ohjelmistopäivitys

### Ohjelmistopäivitykseen liittyvää tietoa

Ohjelmistopäivitys tehdään kolmessa vaiheessa:

- Asennukseen tarvittavien tietojen lataaminen ja kopioiminen
- Päivityksen asentaminen
- Päivityksen aktivoiminen järjestelmän uudelleenkäynnistyksen yhteydessä

Jos saatavissa on päivitys, multimediajärjestelmä huomauttaa siitä.

Voit suorittaa eri päivityksiä lähteestä riippuen:

### Ohjelmistopäivitys

Päivityksen lähde	Päivityksen tyyppi
Internet	Navigointikartat, järjestelmäpäivitykset, digitaalinen käyttöohjekirja
Ulkoisen tallennusmedia, esim. USB-tikku	Navigointikartat

### Ohjelmistopäivityksen edut

Ohjelmistopäivityksen ansiosta auto on aina ajan tasalla.

Jotta voimme jatkuvasti parantaa palveluidemme laatua, saat jatkossa päivityksiä multimediajärjestelmään, Mercedes PRO connect -palveluihin ja auton kommunikaatiomoduliin. Ne toimitetaan sinulle vaivattomasti auton matkapuhelinyhteyden avulla ja suoritetaan useissa tapauksissa automaattisesti. Päivitysten tilaa voi seurata milloin tahansa Mercedes Pro -portaalista. Portaallissa on lisäksi tietoa mahdollisista uutuuksista.

Yleiskatsaus eduista:

- Ohjelmistopäivitysten saaminen vaivattomasti matkapuhelinverkon avulla
- Takaa Mercedes PRO connect -palveluiden pitkäkestoisen laadun ja käytettävyyden

- Multimediajärjestelmä ja kommunikaatiomoduli pysyvät ajan tasalla

Lisätietoa ohjelmistopäivityksistä <http://www.mercedes.pro>

## Ohjelmistopäivityksen suorittaminen

### Edellytykset

- **Online-päivitykset:** Internet-yhteys on olemassa (→ sivu 259).
- **Automaattinen online-päivitys:** Autossa on kiinteästi asennettu kommunikaatiomoduli.

Multimediajärjestelmä:

- ▶ [Asetukset](#) ▶ [Järjestelmä](#)
- ▶ [Ohjelmiston päivitys](#)

### Automaattisesti

- ▶ Kytke [Automaattinen online-päivitys](#) päälle. Päivitykset ladataan ja asennetaan automaattisesti. Näytössä näkyy päivitysten senhetkisen vaiheen tila.

### Manuaalisesti

- ▶ Kytke [Automaattinen online-päivitys](#) pois päältä.
- ▶ Valitse päivitys luettelosta ja käynnistä päivitys.

## Ohjelmistopäivityksen aktivoiminen

- ▶ Käynnistä järjestelmä uudelleen. Ohjelmistopäivityksen muutokset on aktiivitoitu.

### Tärkeät järjestelmäpäivitykset

Tärkeät järjestelmäpäivitykset voivat olla välttämättömiä multimediajärjestelmän tietoturvallisuuden kannalta. Asenna ne, sillä muuten multimediajärjestelmän tietoturvaa ei voida enää taata.

- ⓘ Jos automaattinen ohjelmiston päivitys on aktiivisena, järjestelmäpäivitykset ladataan automaattisesti (→ sivu 221).

Kun päivitys on ladattavissa, medianäyttöön ilmestyy asiasta kertova viesti.

Seuraavat vaihtoehdot ovat valittavissa:

- [Lataa](#)  
Päivitys ladataan taustalla.
- [Lisätietoja](#)  
Näytetään tietoa saatavilla olevasta järjestelmäpäivityksestä.
- [Myöhemmin](#)

Päivityksen voi ladata myöhempänä ajankoh-  
tana manuaalisesti (→ sivu 221).

### Perustavanlaatuiset järjestelmäpäivitykset

Perustavanlaatuiset järjestelmäpäivitykset vaikut-  
tavat auto- tai järjestelmäasetuksiin, joten ne voi  
tehdä vain auton seisoessa paikallaan ja sytytys-  
virran ollessa kytkettyä pois päältä.

Kun perustavanlaatuisen päivityksen lataaminen  
on saatettu loppuun ja päivitys on valmiina asen-  
nettavaksi, siitä ilmoitetaan esim. sytytysvirran  
päälle tai pois päältä kytkemisen jälkeen.

**i** Pysäköi auto liikenteen kannalta sopivaan  
paikkaan ennen asentamisen aloittamista.

Asennuksen edellytykset:

- Sytytysvirta on pois päältä.
- Huomautukset ja varoitukset on luettu ja  
hyväksytty.
- Seisontajarru on kytketty.

Jos kaikki edellytykset täyttyvät, päivitys asen-  
taan. Päivityksen asentamisen aikana multimedia-  
järjestelmää ei voi käyttää ja auton toiminnot ovat  
rajoittuneet.

Jos asennuksen aikana tapahtuu häiriöitä, edelli-  
nen versio yritetään palauttaa automaattisesti.  
Elei edellisen version palauttaminen ole mahdol-  
lista, medianäyttöön ilmestyy symboli. Ota ongel-  
man korjaamista varten yhteyttä ammattitaitoi-  
seen erikoiskorjaamoon.

### Nollaustoiminto (Reset-toiminto)

Multimediajärjestelmä:

 **▶▶ Asetukset ▶▶ Järjestelmä**  
**▶▶ Nollaa**

### Nollaaminen multimediajärjestelmän kautta

Henkilökohtaiset tiedot poistetaan, esimerkiksi:

- asemamuisti
- yhdistetyt matkapuhelimet
- yksiköllinen käyttäjäprofiili

**i** Jos tehdasasetukset palautetaan, vierailija-  
profiili nollataan.

**▶** Valitse **Kyllä**.

Kun PIN-suojaus on aktiivinen, näyttöön ilmestyy  
kysymys, nollataanko myös PIN-suojaus, jos a-  
setukset palautetaan tehdasasetuksiin.

**▶** Valitse **Kyllä**.

**▶** Syötä senhetkinen PIN-koodi.  
PIN-koodi nollataan.

tai:

**▶** Valitse **Ei**.  
Senhetkinen PIN-koodi säilyy tehdasasetuk-  
siin palauttamisen jälkeen.

**i** Jos olet unohtanut PIN-koodin, Mercedes-  
Benz -huoltopiste voi deaktivoida PIN-su-  
ojauksen.

Näyttöön ilmestyy kysymys, haluatko varmasti  
nollata järjestelmän.

**▶** Valitse **Kyllä**.

Multimediajärjestelmä palautetaan tehdasoi-  
mitustilaan.

### Palauttaminen näppäintä painamalla

**▶** Paina näppäimiä **TEL** ja  samaanai-  
kaisesti niin kauan, kunnes multimediajärjes-  
telmä käynnistyy uudelleen (vähintään 15  
sekuntia).

Multimediajärjestelmä käynnistetään uudel-  
leen. Tämän toimenpiteen aikana ei poisteta  
mitään tietoja.

## Autotiedot

### Autotietojen näyttäminen

Multimediajärjestelmä:

 **▶▶ Tiedot**

**▶** Valitse **Auto**.

Auton tiedot ilmestyvät näyttöön.

### Moottoritietojen näyttäminen

Multimediajärjestelmä:

 **▶▶ Tiedot**

**▶** Valitse **Moottori**.

Moottorin tiedot ilmestyvät näyttöön.

**i** Moottorin tehon ja moottorin vääntömomentin arvot voivat poiketa nimellisarvoista.

Vaikutussuureita ovat esimerkiksi:

- moottorin kierroslukua
- merenpinnan korkeus
- polttonestelaatu
- ulkolämpötila



## Kulutusnäytön hakeminen näyttöön

Multimediajärjestelmä:



- ▶ Valitse **Kulutus**. Näyttöön ilmestyy senhetkinen ja keskimääräinen kulutus.

## Navigationi

### Navigationin kytkeminen päälle

Multimediajärjestelmä:



- ▶ Vaihtoehto: Paina näppäintä **NAVI**. Kartta ilmestyy näyttöön. Auton senhetkinen sijainti näkyy näytössä. Navigationivalikko näkyy näytössä.

Kun reittiopastus on käynnissä, navigointivalikko ei näy näytössä.

## Navigationi-valikon hakeminen näyttöön / poistaminen näytöstä



Kun reittiopastus ei ole käynnissä, näyttöön ilmestyy kartta. Navigointivalikko näkyy näytössä. Kun reittiopastus on käynnissä, navigointivalikko ei näy näytössä.

- ▶ **Hakeminen näyttöön:** Näppää kosketusnäyttöä.
- ▶ tai
- ▶ Paina Touch-Controolia.
- ▶ **Poistaminen näytöstä:** Navigointivalikko poistetaan näytöstä automaattisesti.

## Yleiskatsaus navigoinnista



- 1 Digitaalinen kartta ja navigointivalikko (esimerkki)
- 2 Erityiskohteen tai osoitteen syöttäminen ja muut kohteensyöttömahdollisuudet
- 3 Reittiopastuksen keskeyttäminen (kun reittiopastus käynnissä)
- 3 Navigoinnin ääniopastuksen toistaminen ja navigoinnin ääniopastuksen kytkeminen päälle / pois päältä
- 4 Valikon **MATKALLA** hakeminen näyttöön
  - Toiminnon **Reitin yleiskatsaus** näyttäminen
  - Toiminnon **Vaihtoehtoiset reitit** valitseminen
  - **Ilmoita liikennetapah-tuma** (Car-to-X)
  - Valikon **LIKENNE** hakeminen näyttöön
- ◇ Toiminnon **Liikennetiedotteet** näyttäminen
- ◇ Toiminnon **Alueviestit** näyttäminen
- ◇ Toiminnon **Live Traffic -tilaustiedot** näyttäminen
  - Toiminnon **Reittiluettelo** näyttäminen
  - Valikon **SIJAINTI** hakeminen näyttöön
  - ◇ **Talenna sijainti**

◇ Toiminnon **Kompassi** näyttäminen

◇ Toiminnon **Qibla** näyttäminen (saataavissa valituissa maissa)

⑤ Pikavalinnat ja asetukset

① Kaikki asetukset eivät ole käytettävissä kaikissa maissa.

① Kolmen sanan osoitteita voi syöttää online-haussa (→ sivu 228). Toiminto ei ole käytettävissä kaikissa maissa.

## Kohteen syöttäminen

### Kohteen syöttämiseen liittyviä ohjeita

**VAROITUS** Autoon integroitujen viestintälaitteiden käytöstä aiheutuva huomion pois kiinnittyminen liikenteestä ajon aikana

Jos käytät autoon integroituja viestimiä ajon aikana, huomiosi voi kiinnittyä pois liikennetilanteesta. Voit menettää auton hallinnan.

- ▶ Käytä näitä laitteita vain, kun liikennetilanne sallii sen.
- ▶ Jos ajoturvallisuutta ei voida taata, pysähdy muuta liikennettä vaarantamatta ja käytä laitetta auton seisossa paikallaan.

Noudata multimediajärjestelmää käytettäessä senhetkisen oleskelumaan lakisääteisiä määräyksiä.

### Erityiskohteen tai osoitteen syöttäminen

**VAROITUS** Tietojärjestelmien ja viestintälaitteiden käytöstä aiheutuva huomion pois kiinnittyminen liikenteestä

Jos käytät autoon integroituja tietojärjestelmiä ja viestintälaitteita ajon aikana, huomiosi

• Toiminnon **Liikenne** näyttäminen

• Toiminnon **Pysäköinti** näyttäminen

• Toiminnon **Moottoritietiedot** näyttäminen

• Kohdan **Laajennettu** valitseminen toimintojen **Näkymä**, **Viestit** ja **Reitti** käyttämistä varten

voi kiinnittyä muualle liikennetilanteesta. Voit menettää auton hallinnan.

- ▶ Käytä näitä laitteita vain, kun liikennetilanne sallii sen.
- ▶ Jos ajoturvallisuutta ei voida taata, pysähdy muuta liikennettä vaarantamatta ja käytä laitetta auton seisossa paikallaan.



Noudata multimediajärjestelmää käytettäessä senhetkisen oleskelumaan lakisääteisiä määräyksiä.

### Edellytykset

- **Online-haku:** Mercedes PRO connect on käytettävissä.
- Sinulla on käyttäjätili Mercedes PRO -portaalissa.
- Palvelu on käytettävissä.
- Palvelu on vapautettu käyttöön Mercedes-Benz -huoltopisteessä.

Lisätietoja löytyy osoitteesta: <http://www.mercedes.pro>

Multimediajärjestelmä:

- ▶  **Navigation** (navigointi)
- ▶  **Minne?**

### Onboard-haun käyttäminen



Kohteen syöttäminen käyttää onboard-haussa multimediajärjestelmään tallennettua tietokantaa.

Maa, jossa auto sijaitsee, on asetettuna ①.

▶ Syötä erityiskohde tai osoite näppäimistön (kuvassa) avulla tai käsin kirjoittamalla ⑥ kohtaan ②. Tiedot voi syöttää missä tahansa järjestyksessä.

Kohteen syöttämisen aikana multimediajärjestelmä tarjoaa ehdotuksia kentän ② alapuolella. Kohde valitaan luettelosta ③ tai valitsemalla **OK**.

Jos multimediajärjestelmässä on pieni näyttö, luettelo ③ haetaan näyttöön ylhäällä oikealla olevan luettelosymbolin avulla.

Voit syöttää esim. seuraavia tietoja:

- kaupunki, katu, talon numero
- katu, kaupunki
- postinumero
- erityiskohteen nimi
- erityiskohdeluokka esim. **Tankstelle** (huoltoasema)
- kaupunki, erityiskohteen nimi
- puhelinnumero, kun erityiskohde on käytettävissä
- yhteystiedon nimi

Esimerkki nopeasta osoitteen syötöstä:

- Jos haettava kohde on esim. Königsstraße Stuttgartissa, voidaan syöttää STUT ja KÖN.

- Jos haettava kohde on esim. erityiskohde Iossa-Britanniassa, voidaan syöttää THE SHARD.

Jos haluat kokeilla molempia esimerkkejä, sinun on tarvittaessa vaihdettava maa.

▶ Vaihtoehtoisesti voi käyttää puhekäyttöä ⑧.

▶ **Käsialan tunnustukseen vaihtaminen:**

Valitse ⑥.

▶ Kirjoita merkki kosketusnäytölle. Merkkejä voi kirjoittaa vierekkäin tai päällekkäin (→ sivu 215).

▶ **Palaaminen syöttöön näppäimistöllä:**

Valitse .

▶ **Syötön poistaminen:** Valitse ④.

Merkit poistetaan yksitellen.

tai

▶ Kun merkit on syötetty kohtaan ②, valitse syöttörivin vierestä . Syöttö poistetaan kokonaan.

▶ **Vaihtaminen suur- tai pienaakkosiin:**

Valitse ⑪.

▶ **Vaihtaminen numeroihin, erikoismerkkeihin ja symboleihin:** Valitse ⑩.

123 vaihtaa vaihtoehtoon ABC.

Näyttö ⑪ vaihtuu vaihtoehtoon #+=.

▶ Valitse ⑪ ja vaihda muihin erikoismerkkeihin.

▶ **Välilyönnin lisääminen:** Valitse ⑦.

▶ **Kirjoituskielen valitseminen:** Valitse ⑨.

Valitse kirjoituskieli.

**i** Tämä toiminto on hyödyllinen maissa, joissa käytetään useampaa merkistöä. Esimerkkinä on Venäjä, jossa ovat käytössä kyrilliset ja latinalaiset kirjaimet.

▶ **Maan muuttaminen:** Valitse maatunnus **1**.

▶ Syötä maatunnus, esim. **F** Ranskaa varten. Luettelo suodatetaan.

▶ Valitse maa luettelosta **3**.  
Kohteen voi syöttää.

▶ **Kohteen valitseminen:** Valitse kohde luettelosta **3**.

▶ Jos kohde on moniselitteinen, valitse kohde luettelosta.  
Kohteen osoite ilmestyy näyttöön. Reitti voidaan laskea.

### Online-haun käyttäminen

**i** Edellytykset: Medianäytössä näkyy tilarivillä kaksoisnuolisymboli Internet-yhteyden merkkinä.

Online-haku ei ole käytettävissä kaikissa maissa. Kohteen syöttäminen käyttää online-karttapalvelua. Jos onboard-haku ei löydä sopivaa kohdetta tai maata muutetaan, online-haku on käytettävissä.

Kohteeksi voi syöttää osoitteen, erityiskohteen tai kolmisanaisen osoitteen.

▶ Valitse maatunnus **1**.

▶ Valitse online-palvelun tarjoaja maaluettelosta.

tai

▶ Jos onboard-haku ei tuota yhtään tulosta, valitse **Online-haku**.

▶ Syötä kohde syöttöriville. Järjestyksen voi valita itse, esim. katu ja kaupunki. Käytä onboard-hakuun tarkoitettuja toimintoja. Hakutulokset näkyvät näytössä.

▶ Valitse kohde luettelosta.  
Reitti yksityiskohtaiset tiedot näkyvät näytössä.

### Viimeisimpien kohteiden valitseminen

#### Edellytykset

- Viimeisimmät kohteet on tallennettu muistiin.
- **Kohde-ehdotus:** Olet tehnyt profiiliin (→ sivu 209).
- Asetus **Salli kohde-ehdotukset** on kytketty päälle (→ sivu 210).

- Multimediajärjestelmä on kerännyt jo tarpeeksi tietoja kohde-ehdotusten näyttämiseksi.

Multimediajärjestelmä:

→  ▶ Navigointi ▶  Minne?

▶ **VIIMEISET KOHTEET**

Valittavissa ovat seuraavat kohteet:

- Kohde-ehdotukset (→ sivu 238)
- Kohteet
- Reitit

▶ Valitse kohde tai reitti.  
Kohteen osoite ilmestyy näyttöön. Reitti voidaan laskea.

**i** Jos viimeisin kohde tai kohde-ehdotus tallennetaan suosikiksi (→ sivu 238), sen voi valita suosikeista (→ sivu 228).

### Erityiskohteen valitseminen

#### Edellytykset

- **Henkilökohtaisten erityiskohteen käyttöille:** USB-laite on yhdistetty multimediajärjestelmään.
- USB-laitteen PersonalPOI-kansioon on tallennettu henkilökohtaisia erityiskohteita GPS Exchange Format (.gpx) -tiedostomuodossa.

Multimediajärjestelmä:

→  ▶ Navigointi ▶  Minne?

▶ **ERITYSKOHTEET**

### Haku luokkien avulla (ei reittiopastus)

▶ Valitse luokka.

tai

▶ Valitse **Kaikki luokat**.

▶ Valitse luokka ja alaluokka (jos käytettävissä). Haku tapahtuu auton senhetkisen sijainnin ympäristöstä. Hakutulokset on lajiteltu etäisyyden mukaan lähimmäistä aloittaen.

Erityiskohteista näytetään seuraavat tiedot:

- suunta linnuntietä erityiskohteeseen (nuoli)
- erityiskohteen nimi
- etäisyys erityiskohteeseen linnuntietä

▶ **Suodattaminen luokkien tai hakutulosten perusteella:** Syötä hakumerkintä tekstikenttään  **Hae**.

▶ Valitse erityiskohde luettelosta.  
Kohteen osoite ilmestyy näyttöön. Reitti voidaan laskea.

## Haku luokkien avulla (reittiopastus käynnissä)

▶ Valitse jokin luokka, esim. [Tankstelle](#) (huolto-asema).

tai

▶ Valitse [Kaikki luokat](#).

▶ Valitse luokka ja alaluokka (jos käytettävissä).

▶ **Suodattaminen luokkien tai hakutulosten perusteella:** Syötä hakumerkintä tekstikenttään  [Hae](#).

▶ Valitse hakusijainniksi [Läheltä](#), [Kohteen läheltä](#) tai [Reitin varrelta](#).

▶ Jos väli pysähdyskohteita on olemassa ja [Kohteen läheltä](#) on valittuna, valitse erityiskohde reitin yleiskatsauksesta.

▶ Valitse erityiskohde luettelosta. Kohteen osoite ilmestyy näyttöön. Reitti voidaan laskea.

## Henkilökohtaisten erityiskohteiden hakeminen

▶ Valitse [Omat erityiskohteet](#).

▶ Valitse luokka.

▶ Jos reittiopastus on käynnissä, valitse jokin hakusijainneista [Läheltä](#), [Kohteen läheltä](#) tai [Reitin varrelta](#).

▶ Valitse henkilökohtainen erityiskohde. Kohteen osoite ilmestyy näyttöön. Reitti voidaan laskea.

tai

▶ Syötä hakusana hakukenttään ja suodata luettelo.

▶ Valitse henkilökohtainen erityiskohde.

## Henkilökohtaisen erityiskohdeluokan muokkaaminen

▶ Valitse luettelosta henkilökohtainen erityiskohdeluokka . Valikko avautuu.

▶ **Nimen muuttaminen:** Valitse [Muuta nimi](#).

▶ Syötä nimi.

▶ Valitse  [OK](#).

▶ **Symbolin muuttaminen:** Valitse [Muuta kuvaketta](#).

▶ Valitse symboli.

▶ **Henkilökohtaisen erityiskohdeluokan poistaminen:** Valitse [Poista](#).

▶ Valitse [Kyllä](#).

## Pikakäyttötoimintojen luokkien määrittäminen

Voit määrittää luokkia pikavalintaa varten.

Kun esim. reittiä lasketaan, ensimmäiset kolme luokkaa ovat valittavissa symboleina.

▶ Valitse [Kaikki luokat](#).

▶ Valitse luokka ja alaluokka (jos käytettävissä).

▶ Valitse  tai .

lisää luokan.

poistaa luokan.

▶ Jos kaikki käytettävissä olevat pikavalinnat on varattu, valitse luokka, jonka haluat korvata.

## Yhteystiedon valitseminen kohteen syöttämistä varten

### Edellytykset

- Matkapuhelin on yhdistetty multimediajärjestelmään (→ sivu 249).

Multimediajärjestelmä:

[↶](#) [🏠](#) [▶ Navigointi](#) [▶ 🔍 Minne?](#)  
[▶ YHTEYSTIEDOT](#)

### Yhteystietoluettelon avulla

▶ Valitse jokin yhteystieto. Yhteystiedot ilmestyvät näyttöön.

▶ Valitse osoite.

### Hakusanan avulla

▶ Syötä hakukenttään esim. nimi tai puhelinnumero.

▶ Valitse  [OK](#).

▶ Valitse yhteystieto.

▶ Valitse osoite.

Kohteen osoite ilmestyy näyttöön. Reitti voidaan laskea.

ⓘ Reittiopastus yhteystiedon osoitteeseen on luotettava seuraavissa tapauksissa:

- Yhteystiedon osoite on täydellinen.
- Yhteystiedot vastaavat digitaalisen kartan karttatietoja.

### Maantieteellisten koordinaattien syöttäminen

Multimediajärjestelmä:

[↶](#) [🏠](#) [▶ Navigointi](#) [▶ 🔍 Minne?](#)  
[▶ MAANT. KOORDINAAT.](#)

▶ Valitse [Leveyspiiri](#) tai [Pituuspiiri](#).

- ▶ Valitse maantieteelliset koordinaatit leveys- ja pituusasteina asteina, minuutteina ja sekunteina. Pyyhkäise kulloinkin ylös- tai alaspäin. Kartassa näkyy sijainti.
- ▶ Vahvista syöttö painamalla .
- ▶ **Kohteen asettaminen:** Valitse  tai .
- ▶ Laske reitti (→ sivu 229).

### Kolmen sanan osoitteen syöttäminen kohteeksi

#### Edellytykset

- Kohteen haku kolmen sanan osoitteiden avulla on mahdollista online-haussa (→ sivu 224).
- Medianäytön tilarivillä näkyy Internet-yhteys ja kaksoisnuolisympöli.

- ① Kohteen haku kolmen sanan osoitteiden avulla ei ole käytettävissä kaikissa maissa.

Multimediajärjestelmä:

  Navigointi  Minne?

- ▶ Valitse maatunnus.
  - ▶ Valitse online-palvelun tarjoaja maaluettelosta.
- tai
- ▶ Jos onboard-haku ei tuota yhtään tulosta, valitse [Online-haku](#).
  - ▶ Syötä määränpää kolmen sanan osoitteena. Erotta sanat toisistaan pisteellä. Hakutulokset näkyvät näytössä.
  - ▶ Valitse kohde luettelosta. Kohteen osoite ilmestyy näyttöön. Reitti voidaan laskea.

- ① what3words-järjestelmän kolmen sanan osoitteet ovat vaihtoehtoinen osoitejärjestelmä globaalien sijaintien monikielisiin geokodeihin. Sijainnit on jaettu kolmen metrin ruutuihin. Ruutujaon ansiosta osoitteen saavat myös sellaiset ympäri maailmaa olevat paikat, joille ei ole rakennukseen liittyvää osoitetta, kuten katua ja talonnumeroa.

Berliinin Brandenburgin portilla on esimerkiksi seuraavat kielestä riippuvat kolmen sanan osoitteet:

- saksa: **tapfer.gebäude.verliehen**
- englanti: **that.lands.winning**
- ranska: **posteaux.bobineur.ombrant**

Kolmen sanan osoitteet ovat yksiselitteisiä ja mieleenpainuvia, ja ne riittävät valtaosaan arkisista käyttötarkoituksista.

Kolmen sanan osoitteiden kaksisuuntainen muuntaminen onnistuu täällä:

- <http://what3words.com>
- what3words-sovelluksissa

### Kohteen valitseminen kartalta

Multimediajärjestelmä:

  Navigointi

- ▶ Kartan siirtäminen (→ sivu 242).
- ▶ Jos kohde on merkitty hiusristillä, paina hallintalaitetta pitkään. Kohdeosoite ilmestyy näyttöön. Jos hiusristikon läheisyydessä on useampi kohde, käytettävissä olevat tiet ja erityiskohdeet näkyvät luettelossa.
- ▶ Valitse kohde luettelosta. Kohteen osoite ilmestyy näyttöön. Reitti voidaan laskea.

### Erytiskohteiden näyttäminen karttaympäristössä

Jos hiusristikon ympäristössä on useita kohteita, toiminto on käytettävissä.

- ▶ Valitse .
- ▶ Valitse [Erytiskohteet lähellä](#). Kartta ilmestyy näyttöön.
- ▶ Pyyhkäise hallintalaitetta vasemmalle tai oikealle. Edellinen tai seuraava erityiskohde merkitään kartalle. Näytössä näkyy nimi tai osoite.
- ▶ Valitse erityiskohteen symboli.

tai

- ▶ **Näytön suodattaminen erityiskohdeluokan mukaan:** Selaa hallintalaitteella.
- ▶ Valitse erityiskohdeluokka.

### Kohteen valitseminen suosikeista

#### Edellytykset

- Kohteet on tallennettu suosikkeihin. Tallenna viimeisin kohde tai kohde-ehdotus suosikiksi (→ sivu 238).

## Multimediajärjestelmä:

🏠 **» Navigointi**  
 🔍 **» Minne? » SUOSIKIT**

- ▶ Valitse suosikki.  
Kohteen osoite ilmestyy näyttöön. Reitti voidaan laskea.

Seuraavat valinnat ovat käytettävissä suosikkivalikossa:

- Koti- ja työosoitteiden tallentaminen
- Suosikkien tallentaminen muistiin
- Suosikkien poistaminen

▶ **Koti- ja työosoitteita ei ole vielä tallennettu:** Valitse **Koti** tai **Työpaikka**.

▶ Vahvista kysymys valitsemalla **Kyllä**.

▶ Syötä suosikki erityiskohteenä tai osoitteena (→ sivu 224).

▶ **Suosikkien lisääminen:** Valitse **Lisää suosikkeja**.

▶ Syötä suosikki erityiskohteenä tai osoitteena (→ sivu 224).

tai

▶ Jos kaikki suosikkien sijainnit ovat varattuina, valitse seuraavaksi suosikki, jonka haluat korvata uudella (→ sivu 211).

▶ Seuraa toimintaohjeita.

▶ **Suosikin poistaminen:** Valitse kohdetta varten .

▶ Valitse **Poista**.

tai

▶ Pidä suosikki painettuna, kunnes näyttöön ilmestyy valikko **VALINNAT**.

▶ Valitse **Poista**.

## Reitti

### Reitin laskeminen

#### Edellytykset

- Kohde on syötetty.
- Kohteen osoite ilmestyy näyttöön.



①  Reittiä ei vielä ole

 Reitti on jo olemassa

▶ Valitse .  
Reitti lasketaan kohteeseen. Reitti näkyy kartalla. Tämän jälkeen reittiopastus käynnistyy.

tai

▶ Valitse .  
Jos reitti on jo olemassa, näyttössä näkyy kysymys.

▶ Valitse **Aseta välipys.kohteeksi**.

Valittu kohteen osoite asetetaan seuraavaksi välipysähdyskohteeksi. Reittiopastus käynnistyy.

Jos välipysähdyskohteita on jo neljä, multimediajärjestelmä kysyy, halutaanko neljäs välipysähdyskohde poistaa. Vahvista kysymys valitsemalla **Kyllä**.

tai

▶ Valitse **Käynnistä uusi reittiopast.**

Valittu kohteen osoite asetetaan uudeksi kohteeksi. Edellinen kohde ja välipysähdyskohdeet poistetaan. Reittiopastus käynnistyy uuteen kohteeseen.

### Erytiskohteiden hakeminen ympäristöstä

① Oikealla kohdan **Erytiskohteet lähellä** viereissä olevat erityiskohdesymbolit osoittavat pikakäyttötoiminnon ensimmäiset kolme luokkaa. Luokat voi määrittää (→ sivu 226).

▶ Valitse erityiskohdesymboli.  
Hakutulokset näkyvät näyttössä.

▶ Valitse erityiskohde.  
Kohteen osoite ilmestyy näyttöön. Reitti voidaan laskea.

tai

▶ Valitse **Erytiskohteet lähellä** .

▶ Hae luokkien avulla, syötä hakusana tai etsi henkilökohtaisia erityiskohteita (→ sivu 226).

- ▶ Valitse erityiskohde. Kohteen osoite ilmestyy näyttöön. Reitti voidaan laskea.

### Muita valikkotoimintoja

- ▶ **Kohteen tallentaminen muistiin:** Valitse .
  - ▶ Valitse jokin vaihtoehto. Käytettävissä ovat seuraavat vaihtoehdot:
    - Tallenna koht. "Viim. kohteet"
    - Tallenna suosikeiksi
    - Tallenna kohteeksi "Koti"
    - Tallenna "Työpaikkana"
  - ▶ **Soittaminen kohteeseen:** Jos puhelinnumero on käytettävissä, valitse [Soita](#).
  - ▶ **Kohteen jakaminen NFC:n tai QR-koodin avulla:** Valitse [Jaa NFC:n tai QR-koodin avulla](#).
  - ▶ Pidä matkapuhelimen NFC-alueita (ks. valmistajan laatima käyttöohjekirja) säilytystilan alustaa vasten, tai aseta matkapuhelin alustalle (→ sivu 251).
- tai
- ▶ Pidä matkapuhelinta multimediajärjestelmän lähellä ja skannaa QR-koodi.
  - ▶ **Internet-osoitteen hakeminen näyttöön:** Jos Internet-osoite on käytettävissä, valitse [www](#).
  - ▶ **Näyttäminen kartalla:** Valitse [Näytä kartalla](#).

### Reittityypin valitseminen

Multimediajärjestelmä:



- ▶ Valitse reittityyppi. Jos reittiä ei ole olemassa, seuraava reitti lasketaan uuden reittityypin mukaan. Jos reitti on olemassa, reitti lasketaan uuden reittityypin mukaan.

Käytettävissä ovat seuraavat reittityypit:

- **Nopea**  
Järjestelmä laskee reitin, jonka ajoaika on lyhyt.
- **Lyhyt**  
Järjestelmä laskee reitin, jonka ajomatka on lyhyt.
- **Taloudell.**

Järjestelmä laskee taloudellisen reitin. Ajoaika voi olla hieman pidempi kuin nopean reitin ajoaika.

- **Perävaun.**

Kun perävaunu on kytketty autoon, asetus on käytettävissä.

Multimediajärjestelmään ilmestyy kysymys. Vahvista kysymys.

Reitti optimoidaan perävaunun vetämistä varten.

### Tälle reittityypille voi valita seuraavat dynaamisen reittiopastuksen vaihtoehdot:

- ▶ Valitse [Dynaaminen reittiopastus](#) .
- ▶ Valitse [Automaattisesti](#), [Kysyttäessä](#) tai [Pois päältä](#).

Vaihtoehtojen kuvaus:

- **Automaattisesti**

Reitti lasketaan senhetkistä reittityyppiä käyttäen.

Live Traffic Informationin tai FM RDS-TMC:n liikennetiedotteet otetaan huomioon (→ sivu 239).

Live Traffic Information ja FM RDS-TMC eivät ole käytettävissä kaikissa maissa.

- **Kysyttäessä**

Jos järjestelmä määrittää liikennetiedotteiden perusteella uuden reitin, jonka ajoaika on lyhyempi, näyttöön ilmestyy kysymys. Voit säilyttää senhetkisen reitin tai vaihtaa dynaamiseen reittiin (→ sivu 241).

- **Pois päältä**

Reitillä ei oteta huomioon liikennetiedotteita.

### Vaihtoehtoisten reittien laskeminen

- ▶ Kytke [Ehdota vaihtoeht. reittiä](#) päälle. Näyttönäppäin on aktivoitu. Jokaiselle reitille lasketaan vaihtoehtoinen reitti.
- ▶ Valitse vaihtoehtoinen reitti (→ sivu 232).

### Reittivalintojen tekeminen

Multimediajärjestelmä:



### Alueiden välttäminen

- ▶ Valitse [Välttämisen valinnat](#).
- ▶ Valitse [Vältä alueita](#) (→ sivu 244).



## Moottoriteiden, lauttojen, tunneleiden, autojunien ja päälystämättömien teiden välttäminen tai käyttäminen

▶ Valitse **Välttämisen valinnat**.

▶ Kytke välttämivalinta päälle tai pois päältä.  
**Vältä:** Näyttönäppäin on aktivoitu. Reitti välttää esim. moottoriteitä.

**Käytä:** Näyttönäppäin on pois käytöstä. Reitti ottaa huomioon esim. moottoritiet.

Valittuja reittivalintoja ei voida ottaa aina huomioon. Sen vuoksi reitti voi sisältää esim. lauttamatkan, vaikka **Vältä lauttoja** on valittu vältettäväksi. Siitä ilmoitetaan näyttöviestillä ja ääniopasteella.

## Tietulliteiden välttäminen tai käyttäminen

▶ Valitse **Välttämisen valinnat**.

▶ Valitse **Tietullitiet**.

▶ Kytke **Vältä kaikki** päälle tai pois päältä.

tai

▶ Kytke asetukset **Käteis- tai korttimaksu** ja **Sähköinen maksutapa** päälle tai pois päältä.

**Vältä:** Näyttönäppäin on aktivoitu. Reitti välttää valitun maksutavan tietulliteitä.

**Käytä:** Näyttönäppäin on pois käytöstä. Reitti huomioi tiet, joilla vaaditaan tienkäyttömaksu (tietulli), valitun maksutavan mukaan.

## Vinjettimaksullisten teiden välttäminen tai käyttäminen

▶ Valitse **Välttämisen valinnat**.

▶ Valitse **Vinjettimaksulliset tiet**.

▶ Kytke **Kaikki** päälle tai pois päältä.

tai

▶ Kytke maat päälle tai pois päältä.

**Vältä:** Näyttönäppäin on aktivoitu. Reitti välttää vinjettimaksullisia teitä valituissa maissa.

**Käytä:** Näyttönäppäin on pois käytöstä. Reitti huomioi valitussa maassa tiet, joiden käyttöön vaaditaan aikarajoitteinen maksu (vinjettimaksu). Vinjettimaksu mahdollistaa reittiverkoston aikarajoitteisen käytön.

ⓘ Reittivalinnat eivät ole käytettävissä kaikissa maissa.

## Viestien valitseminen

### Edellytykset

- **Akustinen ohje lähestyttäessä henkilökohtaista erityiskohdetta:** USB-laitteeseen on tallennettu henkilökohtainen erityiskohde.

- USB-laite on yhdistetty multimediajärjestelmään.
- Luokka, johon henkilökohtainen erityiskohde kuuluu, on kytketty päälle.

Multimediajärjestelmä:

→   Navigointi 

▶▶ Laajennettu ▶▶ Viestit

▶ Kytke **Lue kadunnimet ääneen** päälle. Näyttönäppäin on aktivoitu. Kadun, jolle ollaan kääntymässä, nimi luetaan ääneen ajo-ohjeessa.

Toiminto ei ole käytettävissä kaikissa maissa ja kaikilla kielillä.

## Viestien valitseminen toiminnolle **LIIKENNE**

▶ Kytke viesti päälle.

Näyttönäppäin on aktivoitu.

Käytettävissä ovat seuraavat vaihtoehdot:

- **Liikennetapahtumat**

Liikennetapahtumat, esim. rakennustyömaat ja tiesulut, näkyvät näytössä.

Tämä toiminto ei ole käytettävissä kaikissa maissa ja kaikilla kielillä.

- **Lue liikennevaroit. ääneen**

Varoitusviestit (jos käytettävissä) näkyvät näytössä, esim. ennen vaarallista ruuhkan päätä.

Tämä toiminto ei ole käytettävissä kaikissa maissa ja kaikilla kielillä.

## Akustinen ohje lähestyttäessä henkilökohtaista erityiskohdetta

▶ Valitse **Omat erityiskohteet**.

▶ Kytke luokka päälle.

Näyttönäppäin on aktivoitu. Lähestyttäessä tämän luokan henkilökohtaista erityiskohdetta kuuluu akustinen ohje.

## Reitin kohdetietojen näyttäminen

### Edellytykset

- Jokin kohde on syötetty.

Multimediajärjestelmä:

→   Navigointi 

▶ Valitse **Reitin yleiskatsaus**.

Kun reittiopastus on käynnissä, näytössä näkyy kohde ja välipysähdyskohteet, jos ne on syötetty eikä niitä olla vielä ohitettu.

Reitillä voi olla enintään neljä välipysähdyskohdetta.

▶ Valitse kohde tai välipysähdyskohde.

Seuraavat tiedot näkyvät näytössä:

- jäljellä oleva ajomatka
- saapumisaika
- jäljellä oleva lepoaika
- nimi ja kohteen osoite
- puhelinnumero (jos käytettävissä)
- verkkosivun osoite (jos käytettävissä)

### Reitin suunnitteleminen

Multimediajärjestelmä:

  **▶ Navigointi**

 **▶ Reitin yleiskatsaus**

▶ Valitse **Aseta välipysähdyskohde**.

▶ Syötä välipysähdyskohde esim. erityiskohdeena tai osoitteena (→ sivu 224).

▶ Valitse välipysähdyskohde. Välipysähdyskohteen valitsemisen jälkeen näytössä näkyy taas reitin yleiskatsaus.

▶ Laske reitti välipysähdyskohteet huomioiden (→ sivu 232).

**i** Jos välipysähdyskohteita on jo neljä, poista jokin välipysähdyskohde (→ sivu 232).

### Reitin muokkaaminen välipysähdyskohteet huomioiden

#### Edellytykset

- Jokin kohde on syötetty.
- Siirtämistä varten on oltava olemassa vähintään yksi välipysähdyskohde.

Multimediajärjestelmä:

  **▶ Navigointi**

 **▶ Reitin yleiskatsaus**

▶ **Kohteiden järjestyksen muuttaminen:**

Valitse kohdetta varten .  
Valikko avautuu.

▶ Valitse **Siirrä**.

on merkittynä.

▶ Siirrä välipysähdyskohde tai kohde haluttuun sijaan valinnan  tai  avulla.

▶ Näppää .

▶ **Kohteen poistaminen:** Valitse välipysähdyskohdetta tai kohdetta varten .

▶ Valitse **Poista**.

Kohde poistetaan.

### Reitin laskeminen välipysähdyskohteet huomioiden

#### Edellytykset

- Kohde ja vähintään yksi välipysähdyskohde on syötetty.

Multimediajärjestelmä:

  **▶ Navigointi**

 **▶ Reitin yleiskatsaus**

▶ Valitse **Käynnistä reittiopastus**.  
tai

▶ Kun reitti on muutettu, valitse **Navigointiin** .

▶ Vahvista kysymys valitsemalla **Kyllä**. Järjestelmä laskee reitin. Reittiopastus käynnistyy.

### Reittiluettelon hakeminen näyttöön

Multimediajärjestelmä:

  **▶ Navigointi** 

▶ Valitse **Reittiluettelo**.

Luettelossa näkyy reitin osat. Auton senhetkisen sijainti on merkitty kartalle.

Auton senhetkisen sijainti ja seuraavat tiedot näkyvät näytössä:

- auton senhetkisen sijainnin symboli .
- parhaillaan ajettavan kadun nimi
- parhaillaan ajettavan kadun numero

Reittiluettelo päivitetään ajon aikana.

▶ **Reitin osan näyttäminen:** Pyyhkäise hallintalaitetta ylös- tai alaspäin. Reitin osa näkyy kartalla.

### Vaihtoehdoisen reitin valitseminen

#### Edellytykset

- Asetus **Ehdota vaihtoehtoista reittiä** on kytketty päälle (→ sivu 230).

Multimediajärjestelmä:

  **▶ Navigointi** 

▶ Valitse **Vaihtoehtoiset reitit**.

Reitit näytetään reitiasetusten asetuksen mukaisesti.

Reitit on numeroitu.

▶ Valitse vaihtoehtoinen reitti.

▶ **Reitin näyttäminen kartalla:** Valitse **Näytä kartalla**.

▶ Kartan siirtäminen (→ sivu 242).

- ▶ Aseta kartan mittakaava (→ sivu 242).

## Pendelöintireitin aktivoiminen

### Edellytykset

- Profiili on muodostettu (→ sivu 209).
- Asetus [Salli kohde-ehdotukset](#) on kytketty päälle (→ sivu 210).
- Asetus [Aktivoi pendelöintireitti](#) on kytketty päälle.
- Multimediajärjestelmä on kerännyt tarpeeksi tietoja kohde-ehdotusten näyttämiseksi.
- Reittejä opetetaan kohde-ehdotuksia varten.

Multimediajärjestelmä:

- ▶  ▶ Navigointi ▶ 
- ▶ Laajennettu ▶ Reitti

- ▶ Kytke [Aktivoi pendelöintireitti](#) päälle. Näyttönäppäin on aktivoitu. Navigointi tunnistaa automaattisesti, että auto on pendelöintireitillä. Se käynnistää automaattisesti reittiopastuksen ilman puheopastusta. Päivittäistä pendelöintireittiä ajettaessa järjestelmä ilmoittaa reittiä koskevista tapahtumista myös ajettaessa ilman aktiivista reittiopastusta.

## Automaattisen huoltoasemahaun kytkeminen päälle / pois päältä

Multimediajärjestelmä:

- ▶  ▶ Asetukset ▶ Auto

- ▶ Kytke [Huoltoasemat kartalla](#) päälle tai pois päältä. Kun polttonesteen varamäärä on saavutettu ja näyttönäppäin on aktivoitu, näyttöön ilmestyy viesti huoltoasemahaun käynnistämiseksi.

## Automaattisen huoltoasemahaun käynnistäminen

### Edellytykset

- Automaattinen huoltoasemahaku on kytketty päälle (→ sivu 233).

### Ajotilanne

Polttonestesäiliön täyttömäärä laskee polttonesteen varamäärän alueelle.

Näyttöön ilmestyy viesti [Varamäärä. Haluatko käynnistää huoltoasemahaun?](#)

- ▶ Valitse [Kyllä](#). Automaattinen huoltoasemahaku käynnistyy. Käytettävissä olevat huoltoasemat näytetään reitin varrella tai auton senhetkisen sijainnin ympäristössä.

- ▶ Valitse huoltoasema. Näytössä näkyy huoltoaseman osoite.

- ▶ Laske reitti (→ sivu 229). Huoltoasema valitaan kohteeksi tai seuraavaksi välipysähdyskohteeksi.

- ▶ **Jos välipysähdyskohteita on jo neljä:** Vastaa kysymykseen [Kyllä](#). Huoltoasema lisätään reitin yleiskuvaukseen. Välipysähdyskohde 4 poistetaan. Reittiopastus käynnistyy.

## Automaattisen taukopaikkahaun käynnistäminen

### Edellytykset

- Attention Assist ja toiminto [Ehdota levähd.paikkaa](#) ovat kytkettyinä päälle (→ sivu 169).
- Taukopaikkoja on edessä olevan reittiosuuden varrella.

### Ajotilanne

Näyttöön ilmestyy viesti [Ehdota levähdyspaikkaa. Haluatko käynnistää levähdyspaikkahaun?](#)

- ▶ Valitse [Kyllä](#). Taukopaikkahaku käynnistyy. Käytettävissä olevat taukopaikat näytetään reitin varrella ja senhetkisen auton sijainnin ympäristössä.
- ▶ Valitse taukopaikka. Näytössä näkyy taukopaikan osoite.
- ▶ Laske reitti (→ sivu 229). Taukopaikka valitaan kohteeksi tai seuraavaksi välipysähdyskohteeksi.
- ▶ **Jos välipysähdyskohteita on jo neljä:** Vastaa kysymykseen [Kyllä](#). Taukopaikka lisätään reitin yleiskuvaukseen. Välipysähdyskohde 4 poistetaan. Reittiopastus käynnistyy.

## Tallennetun reitin näyttäminen kartalla

### Edellytykset

- USB-laite, johon reitit on tallennettu, on yhdistetty multimediajärjestelmään.
- Reitti on tallennettu GPS Exchange Format (.gpx) -tiedostomuodossa Reitit-kansioon.

Multimediajärjestelmä:

- ▶  ▶ Navigointi ▶  Minne?
- ▶ MUISTIIN TALLENNETUT REITIT

- ▶ Valitse reitti.
- ▶ Valitse [Näytä kartalla](#).
- ▶ Kartan siirtäminen (→ sivu 242).

## Tallennetun reitin käynnistäminen

### Edellytykset

- USB-laite, johon reitit on tallennettu, on yhdistetty multimediajärjestelmään.
- Reitti on tallennettu GPS Exchange Format (.gpx) -tiedostomuodossa Reitit-kansioon.

Multimediajärjestelmä:

Minne?

▶▶ MUISTIIN TALLENNETUT REITIT

- ▶ Valitse reitti.
- ▶ Valitse **Käynnistä reittiopastus reitin alusta** tai **Käynnistä reittiopast. nyk. sijainnista**. Reittiopastus alkaa.
- ① Valikossa reitin voi tallentaa muistiin valinnan avulla (→ sivu 229).

## Reitin piirtäminen

### Edellytykset

- USB-laite on yhdistetty multimediajärjestelmään.

Multimediajärjestelmä:

Minne?

▶▶ MUISTIIN TALLENNETUT REITIT

- ▶ **Tallennuksen käynnistäminen:** Valitse **Käynnistä uuden reitin tallentaminen**. Näytössä näkyy punainen tallennussymboli. Reitti tallennetaan USB-laitteelle.
- ▶ **Tallennuksen lopettaminen:** Valitse **Lopeta tallentaminen**.

## Piirretyt reitin tallentaminen muistiin

### Edellytykset

- USB-laite on yhdistetty multimediajärjestelmään.

Multimediajärjestelmä:

Minne?

▶▶ MUISTIIN TALLENNETUT REITIT

- ▶ Valitse reitti.
- ▶ Valitse .
- ▶ Valitse **Tallenna koht. "Viim. kohteet"**. Reitti on tallennettu viimeisten kohteiden muistiin ja sen voi hakea sieltä näyttöön reittiopastusta varten.

## Tallennetun reitin muokkaaminen

### Edellytykset

- USB-laite, johon reitit on tallennettu, on yhdistetty multimediajärjestelmään (→ sivu 267).

Multimediajärjestelmä:

Minne?

▶▶ MUISTIIN TALLENNETUT REITIT

- ▶ Valitse reitti painamalla .
- ▶ **Nimen syöttäminen:** Valitse **Muuta nimi**.
- ▶ Syötä nimi.
- ▶ Valitse **OK**.
- ▶ tai
- ▶ Kun nimi on muutettu, paina näppäintä .
- ▶ Valitse **Kyllä**.
- ▶ **Reitin poistaminen:** Valitse **Poista**.
- ▶ Valitse **Kyllä**.

## Reittiopastus

### Reittiopastukseen liittyviä ohjeita

**VAROITUS** Autoon integroitujen viestintälaitteiden käytöstä aiheutuva huomion pois kiinnittyminen liikenteestä ajon aikana

Jos käytät autoon integroituja viestimiä ajon aikana, huomiosi voi kiinnittyä pois liikennelanteesta. Voit menettää auton hallinnan.

- ▶ Käytä näitä laitteita vain, kun liikennelanne sallii sen.
- ▶ Jos ajoturvallisuutta ei voida taata, pysähdy muuta liikennettä vaarantamatta ja käytä laitetta auton seisossa paikallaan.

Noudata multimediajärjestelmää käytettäessä senhetkisen oleskelumaan lakisääteisiä määräyksiä.

Kun reitti on laskettu, reittiopastus alkaa.

Liikennesäännöt ovat aina etusijalla multimediajärjestelmän ajo-ohjeisiin nähden.

Ajo-ohjeita ovat:

- navigoinnin ääniopastus
- reittiopastusnäytöt
- ajokaistasuosituksset

Jos ajo-opastusta ei noudateta tai lasketulta reitiltä poistutaan, järjestelmä laskee uuden reitin automaattisesti.

Ajo-ohjeet voivat poiketa todellisesta liikennetilanteesta:

- Reittiopastusta on muutettu.
- Yksisuuntaisen tien suunta on vaihtunut.

Noudata tämän vuoksi ajon aikana kaikkia liikennesääntöjä ja senhetkisiä liikennetilanteita.

Reitti voi poiketa ihanteellisesta reitistä seuraavissa tilanteissa:

- tietyt
- puutteelliset digitaalisen kartan karttatiedot

### GPS-vastaanottoon liittyviä ohjeita

Navigointijärjestelmän oikeanlainen toiminta riippuu mm. GPS-vastaanotosta. Tietyissä tilanteissa GPS-vastaanotto voi olla heikentynyt, siinä voi olla häiriö tai se voi olla jopa mahdotonta esim. tunnelissa tai pysäköintiloissa.

### Yleiskatsaus ajotoimenpiteistä

Ajotoimenpide näytetään seuraavissa näytöissä:

- Risteyksen yksityiskohtainen näyttö  
Näyttö ilmestyy näkyviin risteykseen ajettaessa.
- 3D-kuva  
Näyttö on näkyvissä ajettaessa risteyksellä teillä, esim. moottoritien poistumisramppeilla ja moottoritien yhtymäkohdissa.



3D-kuva edessä olevasta ajotoimenpiteestä (esimerkki)

- 1 Ajotoimenpide
- 2 Ajotoimenpide ja sen yläpuolella senhetkinen etäisyys ajotoimenpiteeseen
- 3 Auton senhetkinen sijainti

Ajotoimenpide sisältää kolme vaihtoa:

- Valmistautumisvaihe

Jos ajotoimenpiteiden välillä on riittävästi aikaa, multimediajärjestelmä valmistaa sinut seuraavaan ajotoimenpiteeseen. Järjestelmä antaa navigoinnin ääniopasteen, esim. "Käänny seuraavaksi oikealle".

Kartta ilmestyy kokokuvanäyttönä.

Tilarivillä näkyy suuntatiedot tai kadun nimi, jolle aiotaan kääntyä, sekä etäisyys ajotoimenpiteeseen.

- Ilmoitusvaihe  
Multimediajärjestelmä ilmoittaa pian edessä olevasta ajotoimenpiteestä esim. opasteella "Käänny oikealle 100 metrin jälkeen".  
Näyttö on nyt jaettu kahteen osaan. Näytössä vasemmalla näkyy kartta ja oikealla yksityiskohtainen kuva risteyksestä tai kolmiulotteinen kuva tulevasta ajotoimenpiteestä.

- Suoritusvaihe  
Multimediajärjestelmä ilmoittaa välittömästi edessä olevasta ajotoimenpiteestä esim. opasteella "Käänny nyt oikealle".  
Näyttö on nyt jaettu kahteen osaan.

Ajotoimenpide tapahtuu, kun etäisyys ajotoimenpiteeseen ② on 0 m ja auton senhetkisen sijainnin symboli ③ on saavuttanut ajotoimenpiteen kohdan ②.

Kun ajotoimenpide on päättynyt, kartta ilmestyy kokokuvanäyttönä.

- ① Ajotoimenpide näytetään myös mittariston näytössä.

### Yleiskatsaus ajokaistasuosituksista

Ajokaistasuositukset näytetään useampikaistaisilla teillä.

Jos digitaalinen kartta sisältää vastaavat tiedot, multimediajärjestelmä voi näyttää ajokaistasuositukset.



- ① Ei-suositeltava ajokaista (harmaa nuoli)
- ② Mahdollinen ajokaista (valkoinen nuoli)
- ③ Suositeltava ajokaista (valkoinen nuoli, sininen tausta)

Näytössä näkyvien ajokaistojen merkitykset:

- Ei-suositeltava ajokaista ①  
Tätä ajokaistaa ajaen ei ole mahdollista suorittaa seuraavaa ajotoimenpidettä ilman kais-tanvaihtoa.
- Mahdollinen ajokaista ②  
Tällä ajokaistalla on mahdollista suorittaa vain seuraava ajotoimenpide.
- Suositeltava ajokaista ③  
Tällä ajokaistalla on mahdollista suorittaa seuraava ja sitä seuraava ajotoimenpide.

Ajotoimenpiteen aikana ajokaistoja voi tulla lisää.

- ① Ajokaistasuosituksia voidaan näyttää myös mittariston näytössä.
- ① Live Traffic Information ei ole käytettävissä kaikissa maissa.

## Moottoritietietojen käyttö

### Edellytykset

- Asetus **Moottoritietiedot** on kytketty päälle (→ sivu 244).



Moottoritiellä ajettaessa näytössä näkyy yleiskäytös edessä olevista moottoritietoisuuksista ① ja käytössä olevista liikennejärjestelyistä ②. Niitä ovat esim. huoltoasemat, pysäköintipaikat, tauko-paikat ja moottoritien poistumisrampit.

- ▶ **Näytön avaaminen:** Valitse . Merkinnot on lajiteltu etäisyyden mukaan nousevaan järjestykseen auton senhetkisestä sijainnista katsottuna.

- ▶ **Näytön sulkeminen:** Näppää karttaa.

tai

- ▶ **Moottoritietietojen käyttö:** Valitse merkintä.

- ▶ Jos saatavana on useita palveluita, valitse yksi palvelu luettelosta.

- ▶ Kohdeosoite ja karttasijainti näkyvät näytössä.

- ▶ Laske reitti (→ sivu 229).

tai

- ▶ hae erityiskohdetta ympäristöstä

tai

- ▶ käytä muita toimintoja, esim. palvelun kohdeosoitteen tallentaminen.

## Kohteen, vaihtoehtoisten reittien ja erityiskohdeiden pikakäyttötoiminnot

### Edellytykset

- Erityiskohdeluokat on määritetty pikavalintaa varten (→ sivu 226).



- ▶ Kun reittiopastus on käynnissä, valitse ①. Kohteen tai seuraavan välipysähdyskohteen osoite näkyy näytössä.

## Vaihtoehtoisen reitin käyttäminen

- ▶ Valitse **Vaihtoehtoinen reitti**.

Reitit näytetään reitiasetusten asetuksen mukaisesti.

Reitit on numeroitu.

- ▶ Valitse vaihtoehtoinen reitti.

## Erityiskohteen asettaminen välipysähdyskohteeksi

- ▶ Valitse luettelosymboli, esim. **P** pysäköintipaikkaa varten.

► Valitse erityiskohde luettelosta. Valinta tapahtuu reitin varrelta. Kohteen osoite ilmestyy näyttöön. Reitti voidaan laskea.

► **Erityiskohdeluokkia käytetään pikavalinnassa:** Valitse hakusijainti [Läheltä](#), [Kohteen läheltä](#) tai [Reitin varrelta](#).

► Valitse erityiskohde luettelosta.

tai

► Syötä hakusana hakukenttään ja suodata luettelo.

► Valitse erityiskohde luettelosta. Kohteen osoite ilmestyy näyttöön. Reitti voidaan laskea.

### Auton senhetkisen sijaintipaikan tallentaminen

► Valitse [Tallenna sijainti](#).

Senhetkinen auton sijainti on tallennettu viimeisimpien kohteiden muistiin.

### Kohde saavutettu

Kun kohde on saavutettu, näyttöön ilmestyy ruutulippu . Reittiopastus on päättynyt.

Kun välipysähdyskohde on saavutettu, näytössä näkyy välipysähdyskohteen lippu ja välipysähdyskohteen numero . Reittiopastus jatkuu.

### Navigoinnin ääniopastuksen kytkeminen päälle / pois päältä

► **Kytkeminen pois päältä:** Paina navigoinnin ääniopastuksen aikana ohjauspyörän äänenvoimakkuuden säädintä tai multimediajärjestelmän näppäintä / (→ sivu 208). Näyttöön ilmestyy viesti [Ääneenluetut ajo-opasteet on kytketty pois päältä..](#)

tai

► Hae navigointivalikko näyttöön (→ sivu 223).

► Valitse .

Symboli vaihtuu symboliksi .

► **Kytkeminen päälle:** Valitse .

Senhetkinen navigoinnin ääniopaste toistetaan.

Symboli vaihtuu symboliksi .

ⓘ Toiminnon voi lisätä suosikkeihin ja haakea näyttöön navigointiluokassa.

### Navigoinnin ääniopastuksen kytkeminen päälle tai pois päältä

► Paina ohjauspyörän näppäintä .

tai

► Paina multimediajärjestelmän näppäintä / pitkään.

tai

► Valitse medianäytöstä kohta .

► Valitse [Asetukset](#).

► Valitse [Järjestelmä](#).

► Valitse [Audio](#).

► Valitse [Navigointi- ja liikenne-radio-opasteet](#).

► Kytke [Ajo-opasteet puhelun aikana](#) päälle tai pois päältä.

Kun toiminto on kytketty päälle, näyttönäppäin on aktivoitu.

► **Valikosta poistuminen:** Valitse .

### Navigoinnin ääniopastuksen äänenvoimakkuuden säätäminen

Multimediajärjestelmä:

→ ► [Asetukset](#) ► [Järjestelmä](#)

► [Audio](#)

► [Navigointi- ja liikenne-radio-opasteet](#)

► Valitse [Ajo-opast. äänenvoimakk..](#)

► Säädä äänenvoimakkuutta.

### Reittiopastus on käynnissä

► Kierrä navigoinnin ääniopasteen aikana ohjauspyörän äänenvoimakkuuden säädintä.

tai

► Paina multimediajärjestelmän äänenvoimakkuuden keinukatkaisin ylös tai alas.

### Audioäänen vaimennuksen kytkeminen päälle tai pois päältä navigoinnin ääniopastuksen ajaksi

► Paina ohjauspyörän näppäintä .

tai

► Paina multimediajärjestelmän näppäintä

/ pitkään.

tai

► Valitse medianäytöstä kohta .

► Valitse [Asetukset](#).

► Valitse [Järjestelmä](#).

► Valitse [Audio](#).

► Kytke [Audioäänen vaimennus](#) päälle tai pois päältä.

### Navigoinnin ääniopasteiden toistaminen

#### Edellytykset

- On olemassa reitti.
- Reittiopastus on aktiivinen.

Multimediajärjestelmä:

→ Navigointi

▶ Valitse .

▶ Valitse .

Senhetkinen navigoinnin ääniopaste toistetaan.

① Toiminnon voi lisätä suosikkeihin ja hakea näyttöön navigointiluokassa.

## Reittiopastuksen keskeyttäminen

### Edellytykset

- On olemassa reitti.
- Reittiopastus on aktiivinen.

▶ Hae navigointivalikko näyttöön.

▶ Valitse  navigointivalikosta (→ sivu 223).

### Yleiskatsaus reittiopastuksesta offroad-kohteeseen

Offroad-kohte sijaitsee digitaalisen kartan alueella. Kartta ei sisällä tietä, joka johtaa kohteeseen.

Offroad-kohteita voi syöttää kartan, maantieteellisten koordinaattien ja kolmen sanan osoitteen avulla. Reittiopastus tapahtuu navigoinnin ääniopastuksen ja reittiopastusnäyttöjen avulla niin pitkälle kuin mahdollista kaduilla, jotka ovat multimediajärjestelmän tiedossa.

Hieman ennen viimeisen tunnetun karttasijainnin saavuttamista kuulet opasteen, esim. Seuraa kompassinuolta. Näytössä näkyvät kompassinuoli ja etäisyys linnuntietä kohteeseen.

### Reittiopastus offroad-sijainnista kohteeseen

Offroad-sijainnissa auton senhetkinen sijaintipaikka on digitaalisen kartan alueella käytävissä olevien teiden ulkopuolella.

Nämä näytöt ilmestyvät reittiopastuksen alussa:

- Näyttöön ilmestyy viesti, että reittiä ei tunnista.
- Kompassinuoli, joka osoittaa suunnan linnuntietä kohteeseen.

Kun auto on jälleen multimediajärjestelmän tuntemalla kadulla, reittiopastus tapahtuu totutulla tavalla.

### Offroad-yleiskatsaus reittiopastuksen aikana

Tien todellinen kulku voi poiketa digitaalisen kartan tiedoista esimerkiksi tietöiden vuoksi. Tällaisissa tapauksissa multimediajärjestelmä ei tois-

taiseksi pysty kohdistamaan auton sijaintipaikkaa digitaalisella kartalla. Auto on offroad-sijainnissa.

Kun auto on offroad-sijainnissa, seuraavat ilmoitukset ilmestyvät näyttöön:

- Näyttöön ilmestyy viesti, että reittiä ei tunnista.
- Kompassinuoli, joka osoittaa suunnan linnuntietä kohteeseen.

Kun auto on jälleen multimediajärjestelmän tuntemalla kadulla, reittiopastus tapahtuu totutulla tavalla.

## Kohde

### Auton senhetkisen sijaintipaikan tallentaminen

Multimediajärjestelmä:

→  ▶ Navigointi ▶  ▶ Sijainti

▶ Valitse **Tallenna sijainti**.

Senhetkinen auton sijainti on tallennettu viimeisimpien kohteiden muistiin.

### Pikakäyttötoiminnon avulla



▶ Kun reittiopastus on käynnissä, valitse ①. Kohteen tai seuraavan välipysähdyskohteen osoite näkyy näytössä.

▶ Valitse **Tallenna sijainti**.

### Viimeisimpien kohteiden muokkaaminen

#### Edellytykset

- Kohde-ehdotusten muokkaamiseksi: Valitse **Salli kohde-ehdotukset** on kytketty päälle (→ sivu 210).
- Multimediajärjestelmä on kerännyt tarpeeksi tietoja kohde-ehdotusten näyttämiseksi.

Multimediajärjestelmä:

→  ▶ Navigointi ▶  Minne?

▶ VIIMEISET KOHTEET

Seuraavia kohteita voi muuttaa:

- Kohteet



- Kohde-ehdotukset

#### ▶ Kohde-ehdotusten näytön lopettaminen:

Valitse kohde-ehdotusta varten .

▶ Valitse **Älä ehdota enää**.

#### Edellisen kohteen tallentaminen suosikkeihin

 Tallentamisen jälkeen kohteen voi hakea näyttöön suosikeista (→ sivu 211).

▶ Valitse kohdetta varten .

▶ Valitse  Tallenna suosikiksi.

▶ **Tallentaminen suosikiksi:** Valitse Tallenna suosikeiksi.

▶ **Tallentaminen kotiosoitteeksi:** Valitse Tallenna kohteeksi "Koti".

▶ **Tallentaminen työpaikan osoitteeksi:** Valitse Tallenna "Työpaikkana".

#### Viimeisimmän kohteen poistaminen

▶ **Kohteen poistaminen:** Valitse viimeisintä kohdetta varten .

▶ Valitse Poista.

▶ Valitse Kyllä.

▶ **Kaikkien kohteiden poistaminen:** Valitse .

▶ Valitse Poista kaikki.

▶ Valitse Kyllä.

#### Reittiopastus ja ajankohtaiset liikennetiedotteet

##### Yleiskatsaus liikennetiedoista

 Palvelut eivät ole saatavissa kaikissa maissa. Liikennetiedotteita vastaanotetaan seuraavien palveluiden avulla:

- Live Traffic Information
- FM RDS-TMC  
Palveluiden samanaikainen käyttö ei ole mahdollista.  
Live Traffic Information tai FM RDS-TMC näkyy symbolilla.

 Varoitusviestejä vastaanotetaan Car-to-X-palvelun avulla.

 Vastaanotetut liikennetiedotteet voivat poiketa todellisesta liikennetilanteesta.

Hyödyllistä tietoa Live Traffic Informationista :

- Ajankohtaiset liikennetiedotteet vastaanotetaan Internet-yhteyden (valitut maat) avulla.

- Liikennetilanne päivittyy lyhyin ja säännöllisin väliajoin.

- Tilauspalvelu on tietyissä maissa maksuton kolme vuotta auton valmistuspäiväyksestä. Tilaustiedot osoittavat tilan (→ sivu 239).

Auton sijainti välitetään säännöllisesti Daimler AG:lle. Daimler AG muuntaa tiedot välittömästi anonyymiin muotoon, ja ne välitetään liikennetietojen palveluntarjoajalle. Näiden tietojen avulla autoon välitetään liikennetiedotteita, jotka ovat olennaisia auton sijainnin kannalta. Samalla auto toimii liikennevirran tunnistimena ja auttaa parantamaan liikennetiedotteiden laatua.

Jos et halua lähettää auton sijaintitietoja, voit valita seuraavista vaihtoehdoista:

- Deaktivoi palvelu Mercedes Pro connectissa.
- Anna Mercedes-Benz-huoltopisteen deaktivoiva palvelu.

Hyödyllistä tietoa FM RDS-TMC:stä:

- FM RDS-TMC-radioasema lähettää radio-ohjelmien lisäksi liikennetiedotteita.
- FM RDS-TMC ei ole käytettävissä kaikissa maissa.

#### Live Traffic Informationin tilaustietojen näyttäminen

##### Edellytykset

- Autossa on Live Traffic Information.

Multimediajärjestelmä:

  Navigointi  Liikenne

##### ▶ Hakeminen näyttöön manuaalisesti:

Valitse Live Traffic -tilaustiedot.

Liikennetietojen tarjoajan logo ja tilauksen tila näkyvät näyttössä. Tilaus on voimassa tai päätynyt.

Tilauksen päättymisestä ilmoitetaan automaattisesti näyttössä:

- kuukautta ennen päättymispäivää
- viikkoa ennen päättymispäivää
- päättymispäivänä

 Kun tilaus on päätynyt, FM RDS-TMC on saatavissa tietyissä maissa.

Tilausta voi jatkaa (→ sivu 240).

#### Live Traffic Informationin rekisteröinti

##### Edellytykset

- Autossa on Live Traffic Information.

- Sinulla on käyttäjätili Mercedes PRO -verkkosivulla.

Live Traffic Information -palvelu on rekisteröitävä. Näin varmistetaan täysi kolmen vuoden maksuton voimassaoloaika.

- ▶ Luo käyttäjätili Mercedes PRO -verkkosivuilla: <http://www.mercedes.pro>. Siihen tarvitaan voimassa oleva sähköpostiosoite.
- ▶ Lisää auto ja auton valmistenumero (VIN).
- ▶ **Rekisteröinti Mercedes-Benz-huoltopisteessä:** Teetä liittäminen Mercedes-Benz-huoltopisteessä.

### Live Traffic Informationin tilauksen jatkaminen

#### Edellytykset

- Autossa on Live Traffic Information.
- Sinulla on käyttäjätili Mercedes Pro -verkkosivulla.

- ▶ Hae Mercedes Pro -verkkosivusto näyttöön.
- ▶ Hae Mercedes Pro -käyttäjätili näyttöön.
- ▶ Siirry yhdistetyn auton avulla Mercedes PRO:n online storeen.
- ▶ Valitse Live Traffic Information -palvelu.
- ▶ Valitse jatkon kesto.
- ▶ Lisää tuote ostoskoriin.
- ▶ Vahvista yleiset ja erityiset käyttöehdot. Live Traffic Information on aktivoitu valittua jatkoaikaa vastaavalle ajanjaksolle. Voimassaoloaika alkaa jatkamisajan päiväyksestä.

### Liikennetietojen näyttäminen

#### Edellytykset

- Näyttö [Liikenne](#) on kytketty päälle (→ sivu 241).
- Seuraavat liikennenäytön on kytketty päälle (→ sivu 241):

[Liikennetapahtumat](#)

[Vapaa liikennevirta](#)

[Hidaste](#)

Multimediajärjestelmä:



- ▶ Valitse [Navigointi](#).

Kartalla näkyy seuraavat liikennetiedot:

- liikennetapahtumat, esim.:
  - rakennustyömaat
  - tiesulut

- varoitusviestit

Liikennetapahtumien symbolit esitetään väreän reitillä reittiopastuksen ollessa käynnissä. Jos ne ovat sivussa reitiltä, ne esitetään harmaana.

- varoitusviestisymbolit:

- symboli
- liikenneturvallisuushuomautukset, esim. lähestyttäessä liikenneuhkan päättävää
- Jos auto lähestyy reitillä vaarapaikkaa, kartalla näkyy varoitusviesti. Lisäksi järjestelmä voi lukea varoitusviestin ääneen.
- liikennevirtaa koskevat tiedot:
  - liikenneuhkaosuus (punainen viiva)
  - pysähtelevä liikenne (oranssi viiva)
  - vilkas liikenne (keltainen viiva)
  - vapaa liikennevirta (vihreä viiva)
- reitillä olevien liikennehidasteiden näyttö yhden minuutin kestosta alkaen

### Liikennetapahtumien näyttö

#### Edellytykset

- Näyttö [Liikennetapahtumat](#) on kytketty päälle (→ sivu 241).

Multimediajärjestelmä:



- ▶ Valitse [Liikennetiedotteet](#). Luettelo on lajiteltu etäisyyden mukaan ja siinä näkyy vastaanotetut liikennetapahtumat. Reitillä olevat liikennetapahtumat näytetään ensin.



Liikennetapahtuma sisältää seuraavat tiedot:

- kadun numero
- liikennetapahtuman symboli reitillä: värillinen ei reitillä: harmaa
- syy
- tiesymboli (liikennetapahtuma reitillä)
- etäisyys senhetkisestä auton sijaintipaikasta
- ▶ Valitse liikennetapahtuma. Yksityiskohtaiset tiedot näkyvät näytössä, esim. reittiosuus.

## Liikennetapahtumien näyttäminen karttaympäristössä

- ▶ Valitse liikennetapahtuman symboli kartalta. Liikennetapahtuman tiedot ilmestyvät näyttöön.
- ▶ Valitse .
- ▶ Valitse **Tapahtumat lähellä**. Lähialueen liikennetapahtumasymbolit näkyvät kartalla.

Liikennetapahtumaan liittyvät tiedot näkyvät tilarivillä:

- liikennetapahtuman symboli
  - liikennetapahtuman syy, esim. rakennustyöt
  - varoitusviesti (punainen tausta)
- ▶ **Liikennetapahtuman symbolin valitseminen:** Valitse  tai .
- ▶ **Kartan osan valitseminen:** Näppää kosketusnäyttöä.

tai

- ▶ Paina Touch-Controllia.
- ▶ Kartan siirtäminen.
- ▶ **Palaaminen navigointikarttaan:** Näppää .

tai

- ▶ Paina Touch-Controllin näppäintä .

## Liikennetietojen näytön kytkeminen päälle

Multimediajärjestelmä:



- ▶ Kytke **Liikenne** päälle. Näytönäppäin on aktivoitu.

## Liikennetapahtumien, vapaan liikennevirran ja liikennehidasteiden kytkeminen päälle

- ▶ Valitse **Laajennettu**.
- ▶ Valitse **Näkymä**.
- ▶ Valitse **Karttaelementit**.
- ▶ Kytke kohdassa **LIIKENNE** merkinnät **Liikennetapahtumat**, **Vapaa liikennevirta** ja **Hidaste** päälle. Kun liikennetietoja on otettu vastaan, liikennetapahtumat, kuten rakennustyömaat, tiesulut, alueilmoitukset (esim. sumu) ja varoitusviestit näkyvät näyttössä.

Senhetkiselällä reitillä olevat liikennehidasteet näkyvät näyttössä. Järjestelmä ottaa huomioon liikennehidasteet, joiden kesto on vähintään minuutti.

## Alueviestien näyttäminen

Multimediajärjestelmä:



- ▶ Valitse **Alueviestit**. Alueviestit, esim. sumu tai voimakas sade, näkyvät näyttössä.
- ▶ Valitse alueviesti. Tiedot ilmestyvät näyttöön.

## Kiertosuosituksen ottaminen käyttöön kysymyksen jälkeen

### Edellytykset

- Valikossa **DYNAAMINEN REITTIOPASTUS** kohta **Kysyttäessä** on kytketty päälle • (→ sivu 230).
- Reittiopastus on aktiivinen.
- Senhetkiselällä reitillä on liikennetiedotteita.

Jos uusi, ajoajaltaan lyhyempi reitti tunnistetaan, senhetkinen ja uusi reitti näkyvät näyttössä.

- ⓘ Muussa käytössä viesti ilmestyy näyttöön. Vahvista viesti.

- ▶ **Uuden reitin ottaminen käyttöön:** Valitse **Hyväksy kiertotiesuositus**.
- ▶ **Senhetkisen reitin säilyttäminen:** Valitse **Säilytä nykyinen reitti**.

## Car-to-X-Communication

### Yleiskatsaus Car-to-X-Communicationista

Car-to-X-Communicationin käyttöön sovelletaan seuraavia edellytyksiä:

- Autossa on multimediajärjestelmä, jossa on navigointi, ja kommunikaatiomoduli, jossa on aktiivinen, integroitu SIM-kortti.
- Sinulla on Mercedes Pro -käyttäjätili.
- Car-to-X-Communication-palvelu on aktivoitu.
- ⓘ Car-to-X-Communication on käytettävissä tietyissä maissa.

Kommunikaatiomoduli muodostaa automaattisesti Internet-yhteyden syytysvirran päälle kytkemisen jälkeen. Kun vaarailmoituksia on saatavilla, ne ovat esitysalmiina hetken kuluttua. Tässä voi kestää matkapuhelinverkosta riippuen sekunnista noin minuuttiin.

Car-to-X-Communicationin edut:

- Auto tunnistaa vaarat automaattisesti tai kuljettaja voi ilmoittaa niistä. Tieto lähetetään

sen jälkeen lähistöllä oleviin autoihin, joissa on Car-to-X-Communication.

- Autoon voidaan vastaanottaa ajankohtaisia ja tarkkoja tietoja auton senhetkisen sijainnin ympäristössä olevista vaaranpaikoista, jos tiedot ovat saatavilla.

Siten kuljettaja voi sovittaa ajotapansa ajoissa liikenneolosuhteisiin.

Car-to-X-Communicationin käyttäminen edellyttää, että autotiedot lähetetään Daimler AG:lle säännöllisin väliajoin. Daimler AG pseudonymisoi tiedot välittömästi. Autotiedot poistetaan kohtuullisen ajan (joitakin viikkoja) kuluttua, eikä niitä tallenneta pysyvästi.

- i** Tiedot, joiden avulla tunnistaminen on mahdollista, korvataan pseudonymisoinnissa. Näin kolmannet osapuolet, joilla ei ole oikeutta tietoihin, eivät pääse käsiksi identiteettiisi.

### Vaarailmoitusten näyttäminen

Multimediajärjestelmä:



- ▶ Valitse **Navigointi**.

Kun vaarailmoituksia on saatavissa, ne näkyvät kartalla.

Seuraavat vaarailmoitukset näkyvät kartalla:

- tienvarteen jääneet ajoneuvot (vikatilanteet)
- onnettomuudet
- säästä johtuvat vaarat
- yleiset vaarat
- varoitusvilku, kun kytketty päälle
- liikkuvat työmaat

Näyttö ei ole käytettävissä kaikissa maissa ja kaikilla alueilla.

Näyttö on parhaillaan käytettävissä Saksassa Hessenin osavaltiossa.

- i** Puheopastus "Liikennetapahtuma edellä" annetaan vaaranpaikkaa lähestyttäessä ajonopeuden ollessa vähintään 60 km/h. Puheopastusta ei anneta, jos kyseessä on säästä johtuva vaara.

### Varoitusviestien lähettäminen

Auto lähettää automaattisesti tunnistetut varoitusviestit.

- ▶ **Varoitusviestien lähettäminen itse:** Kartan ollessa näytössä kosketa medianäyttöä. Navigointivalikko ilmestyy näyttöön.

- ▶ Valitse

- ▶ Valitse **Ilmoita liikennetapahtuma**. Näyttöön ilmestyy kysymys.

- ▶ Valitse **Kyllä**.

Näyttöön ilmestyy viesti **Kiitos toimistasi onnettomuuden välttämiseksi!**

### Kartta ja kompassi

#### Kartan mittakaavan asetusten tekeminen

Multimediajärjestelmä:



#### Suurentaminen

- ▶ Kun kartta näkyy näytössä, näppää Media-Display-näyttöä yhdellä sormella kaksi kertaa peräkkäin.

tai

- ▶ Liikuta kahta sormea kauemmas toisistaan Media-Display-näytössä.

#### Pienentäminen

- ▶ Näppää Media-Display-näyttöä kahdella sormella.

tai

- ▶ Liikuta kahta sormea lähemmäs toisiaan Media-Display-näytössä.

- i** Kartan mittakaavan mittayksikön voi valita (→ sivu 220).

#### Kartan siirtäminen

Multimediajärjestelmä:



- ▶ Kun kartta on näkyvässä, liikuta sormea kosketusnäytöllä haluttuun suuntaan.

Kun karttaa on siirretty, tilarivillä näkyvät esim. seuraavat tiedot:

- Etäisyys auton senhetkisestä sijainnista.
- Senhetkisen karttasijainnin tiedot, esim. kadun nimi.

Käytettävissä ovat seuraavat toiminnot:

- kohteen valitseminen kartalta (→ sivu 228).
- erityiskohteen valitseminen (→ sivu 226).
- liikennetapahtumien näyttäminen kartalla (→ sivu 240).

Tämä toiminto ei ole käytettävissä kaikissa maissa.

- ▶ **Kartan palauttaminen senhetkiseen auton sijaintiin:** Paina symbolia

## Kartan kiertäminen

- ▶ Kierrä kahta sormea vasemmalle tai oikealle medianäytössä.

## Karttasuunnan valitseminen

Multimediajärjestelmä:



▶▶ Laajennettu

- ▶ Valitse **Näkymä**.
- ▶ Valitse **Karttasuunta**.
- ▶ Valitse jokin vaihtoehto.

Piste • osoittaa senhetkisen valinnan.

Käytettävissä ovat seuraavat vaihtoehdot:

- Valinta **2D Ajosuunta**: Kartta on 2D-muodossa ja osoittaa ajosuuntaan.
- Valinta **2D Pohjoinen**: Kartta on 2D-muodossa ja osoittaa pohjoiseen.
- Valinta **3D**: Kartta on 3D-muodossa ja osoittaa ajosuuntaan.

tai

- ▶ **Pikakäyttötoiminnolla**: Näppää kartalla näkyvää kompassisymbolia  toistuvasti. Näyttö muuttuu seuraavassa järjestyksessä: **3D**, **2D Ajosuunta** ja **2D Pohjoinen**. Jos karttaa siirretään, näyttöä voi vaihtaa vaihtoehtojen **3D** ja **2D Pohjoinen** välillä.

## Erityiskohdesymbolien valitseminen karttanäyttöön

Multimediajärjestelmä:



Erityiskohteita ovat esim. huoltoasemat ja hotellit. Ne voidaan näyttää kartalla symboleina. Kaikki erityiskohteet eivät ole käytettävissä kaikkialla.

Henkilökohtaiset erityiskohteet ovat kohteita, jotka on tallennettu esim. USB-laitteelle.

- ▶ **Kytkeminen päälle / pois päältä pikavalinnan avulla**: Jos käytettävissä, kytke **Erityiskohdesymbolit** päälle tai pois päältä. Erityiskohdesymbolit näkyvät kartalla valittujen luokkien mukaisesti.

tai

- ▶ **Kytkeminen päälle / pois päältä valikossa**: Valitse **Laajennettu**.
- ▶ Valitse **Näkymä**.
- ▶ Valitse **Karttaelementit**.

- ▶ Valitse **Erityiskohdesymbolit**. Näytössä näkyy valikko **ERITYSKOHDESYMBOLIT**.
- ▶ Kytke **Näytä erityiskohteet** päälle tai pois päältä.



## Luokkien valitseminen

- ▶ Valitse valikossa **ERITYSKOHDESYMBOLIT** **Kaikki luokat** .
- ▶ Kytke **Näytä kaikki** päälle tai pois päältä. Kun vaihtoehto on kytkettynä päälle, kaikkien luokkien erityiskohdesymbolit näkyvät kartalla.

tai

- ▶ Valitse luokat ja alaluokat (jos käytettävissä) .
- ▶ Kytke luokat päälle tai pois päältä. Valittujen luokkine erityiskohdesymbolit näkyvät kartalla.

## Omien erityiskohteiden luokkien valitseminen

- ▶ Valitse valikossa **ERITYSKOHDESYMBOLIT** **Omat erityiskohteet** .
- ▶ Valitse luokka .
- ▶ Kytke **Näytä kartalla** päälle tai pois päältä. Kun näyttö on kytketty päälle ja auto lähestyy luokkaan kuuluvaan omaa erityiskohdetta, järjestelmä voi antaa optisen ja akustisen ohjeen.
- ▶ **Ohje lähestyttäessä**: Valitse luokka tai henkilökohtainen erityiskohde .
- ▶ Kytke **Optinen ilmoitus** ja **Akustinen ilmoitus** päälle tai pois päältä.

## Luokkien näyttämisen pikavalintaa varten kytkeminen päälle / pois päältä

- ▶ Kytke luokka päälle tai pois päältä valikossa **ERITYSKOHDESYMBOLIT**.

## Erityiskohdesymbolien näytön nollaaminen

- ▶ Valitse valikossa **ERITYSKOHDESYMBOLIT** **Palauta erityiskohteet**. Asetukset palautetaan vakioasetuksiin.

## Kartalla näytettävien tekstitietojen valitseminen

Multimediajärjestelmä:



▶▶ Laajennettu

- ▶ Valitse **Näkymä**.
- ▶ Valitse **Tekstitiedot**.

- ▶ Valitse asetus kohdasta **ALATUNNISTE**.  
Piste • osoittaa senhetkisen valinnan.

Käytettävissä ovat seuraavat vaihtoehdot:

- Vaihtoehto **Tämänhetkinen katu**  
Senhetkinen katu näkyy alarivillä.  
Kun karttaa siirretään, hiusristikon alla näkyy kadunnimi, erityiskohteen nimi tai alueen nimi.
- Vaihtoehto **Maantiet. koordinaatit** näyttää seuraavat tiedot alarivillä:
  - leveys- ja pituusasteet
  - korkeustiedot  
Korkeustiedot voivat poiketa todellisista arvoista.
  - vastaanotettujen satelliittien lukumäärä  
Kun karttaa siirretään, näitä tietoja ei näytetä.
- Vaihtoehto **Ei mitään**  
Medianäytön alarivillä ei näy tekstitietoja.

### Moottoritietojen kytkeminen päälle / pois päältä

Multimediajärjestelmä:



- ▶ **Pikavalinnan avulla:** Kytke **Moottoritiedot** päälle tai pois päältä.  
Näyttönäppäin on aktivoitu tai pois käytöstä.  
tai

- ▶ **Valikon avulla:** Valitse **Laajennettu**.
- ▶ Valitse **Näkymä**.
- ▶ Valitse **Tekstitiedot**.
- ▶ Kytke **Moottoritiedot** päälle tai pois päältä.  
Kun näyttönäppäin on aktivoitu, näytössä näkyy moottoritiellä ajettaessa lisätietoja edessä olevista moottoritien liikennejärjestelyistä. Niitä ovat esim. pysäköintipaikat, taukopaikat ja moottoritien poistumisrampit.

### Seuraavan poikkikadun näyttäminen

#### Edellytykset

- Reittiopastus ei ole aktiivinen.

Multimediajärjestelmä:



- ▶ **Laajennettu**
- ▶ Valitse **Näkymä**.
- ▶ Valitse **Tekstitiedot**.

- ▶ Kytke **Seuraava poikkikatu** päälle.  
Näyttönäppäin on aktivoitu. Kun valinta on kytketty päälle ja ajaminen tapahtuu ilman reittiopastusta, näytön yläreunassa näkyy seuraavan poikkikadun nimi.

### Karttaversiön näyttäminen

Multimediajärjestelmä:



- ▶ **Laajennettu**
- ▶ Valitse **Näkymä**.
- ▶ Valitse **Karttaversio**.  
Yksityiskohtaiset tiedot näkyvät näytössä.
- ▶ **Tietoa digitaalisen kartan uusista versioista saa Mercedes-Benz -huoltopisteistä.**
- ▶ **Karttatiedot päivitetään Mercedes Pro connectin Online-karttapäivityspalvelun avulla (→ sivu 245).**  
Kun uusi karttaversio on saatavissa, medianäyttöön ilmestyy viesti.

### Yleiskatsaus alueen ottamisesta huomioon reitillä

Voit välttää reitillä olevia alueita, joiden läpi et halua ajaa.

Moottoritiet tai monikaistaiset maantiet, jotka kulkevat vältettävän alueen läpi, otetaan huomioon reitillä.

### Uuden alueen välttäminen reitillä

Multimediajärjestelmä:



- ▶ **Laajennettu** ▶ **Reitti**
- ▶ **Välttämisen valinnat** ▶ **Vältä alueita**
- ▶ Valitse **Vältä uutta aluetta**.
- ▶ **Käynnistäminen kartalta:** Valitse **Kartan avulla**.
- ▶ Kartan siirtäminen (→ sivu 242).
- ▶ **Käynnistäminen kohdehaun avulla:** Valitse **Syöttämällä osoite**.
- ▶ Syötä osoite (→ sivu 224).
- ▶ Valitse kohde luettelosta ja ota se käyttöön valitsemalla **OK**.  
Kartta ilmestyy näyttöön.
- ▶ **Alueen näyttäminen:** Näppää tai paina hallintalaitetta.  
Punainen suorakulmio ilmestyy näyttöön. Se merkitsee alueen, jota tulee välttää.

- ▶ **Kartan mittakaavan muuttaminen:** Liikuta kahta sormea kauemmas toisistaan tai lähemmäs toisiaan medianäytössä. Kartan mittakaava suurenee tai pienenee.
- ▶ **Alueen asettaminen:** Paina hallintalaitetta. Alue on lisätty listaan.

### Vältettävän alueen muuttaminen

Multimediajärjestelmä:



- ▶ Laajennettu ▶ Reitti
- ▶ Välttämisen valinnat ▶ Vältä alueita

- ▶ Valitse alue luettelosta.
  - ▶ Valitse **Muokkaa**.
  - ▶ **Alueen siirtäminen kartalla:** Pyyhkäise käyttöelementtiä haluttuun suuntaan.
  - ▶ **Alueen koon muuttaminen:** Näppää tai paina käyttöelementtiä.
  - ▶ Pyyhkäise käyttöelementtiä ylös- tai alaspäin.
  - ▶ Näppää tai paina hallintalaitetta.
  - ▶ **Alueen huomioiminen reitillä:** Valitse luettelosta alue.
  - ▶ Kytke **Vältä aluetta** päälle. Näytönäppäin on aktivoitu.
- Jos reittiopastus on aktiivinen, järjestelmä laskee uuden reitin.
- Jos reittiä ei vielä ole, asetukset otetaan huomioon seuraavassa reittiopastuksessa.
- Reitti voi sisältää vältettävän alueen seuraavissa tapauksissa:
- Kohde sijaitsee vältettävällä alueella.
  - Reitti sisältää moottoriteitä tai monikais-taisia maanteitä, jotka kulkevat vältettävän alueen läpi.
  - Järkevää vaihtoehtoista reittiä ei ole.

### Alueen poistaminen

Multimediajärjestelmä:



- ▶ Laajennettu ▶ Reitti
- ▶ Välttämisen valinnat ▶ Vältä alueita

- ▶ **Alueen poistaminen:** Valitse luettelosta alue.
- ▶ Valitse **Poista**.
- ▶ Vahvista kysymys valitsemalla **Kyllä**.
- ▶ **Kaikkien alueiden poistaminen:** Jos asetettuna on vähintään kaksi vältettävää aluetta, valitse **Poista kaikki**.
- ▶ Vahvista kysymys valitsemalla **Kyllä**.

### Yleiskatsaus karttatietojen päivityksestä

#### Päivittäminen Mercedes-Benz -huoltopisteessä

Digitaalisen kartan tiedot vanhenevat samalla tavalla kuin tavallisten tiekarttojen tiedot. Navigoinnin reittiopastus toimii parhaalla mahdollisella tavalla vain, jos karttatiedot ovat ajan tasalla. Tietoa digitaalisen kartan uusista versioista saa Mercedes-Benz -huoltopisteistä.

Siellä voit suorittaa digitaalisen kartan päivittämisen.

#### Online-karttapäivitys

Karttatiedot päivitetään Mercedes Pro connectin online-karttapäivityspalvelun avulla.

Palvelu ei ole käytettävissä kaikissa maissa.

Päivityksessä on käytettävissä seuraavat mahdollisuudet:

- jonkin alueen osalta (automaattinen karttapäivitys)  
Karttojen automaattista päivitystä varten järjestelmäasetuksen **Automaattinen online-päivitys** on oltava kytkettyä päälle (→ sivu 221).
- useampien tai kaikkien alueiden osalta (manuaalinen karttapäivitys)  
Karttatiedot ladataan ensin tallennusmedialle ja sen jälkeen multimediajärjestelmään.

Lisätietoja online-karttapäivityksestä: <http://www.mercedes.pro>.

#### Yleiskatsaus karttatiedoista

Auto toimitetaan tehtaalta karttatiedoilla varustettuna. Maasta riippuen oman alueen karttatiedot on asennettu autoon tai karttatiedot toimitetaan tallennusvälineellä.

Jos karttatiedot on jo asennettu autoon ja ne halutaan asentaa uudelleen, turvakoodia ei tarvita.

Tallennusvälineellä hankittuja karttatietoja varten on syötettävä mukana toimitettu turvakoodi.

- ① Kun karttatiedot tallennetaan tallennusvälineelle online-karttapäivityspalvelun avulla, koodia ei tarvitse syöttää. Turvakoodi tallennetaan tallennusvälineelle latauksen yhteydessä.

Huomioi seuraavat seikat turvakoodia syötettäessä:

- Turvakoodi kelpaa vain autoon.
- Turvakoodi ei ole siirrettävissä.

- Turvakoodi on kuusimerkkinen.

Ota seuraavissa ongelmatapauksissa yhteyttä Mercedes-Benz -huoltopisteeseen:

- Multimediajärjestelmä ei hyväksy turvakoodia.
- Turvakoodi on kadonnut.

### Kompassin näyttäminen

Multimediajärjestelmä:

 **» Navigointi**  **» Sijointu**

- ▶ Valitse **Kompassi**.

Kompassinäyttö näyttää seuraavat tiedot:

- senhetkinen ajosuunta ja suuntakulma (360 asteen muodossa) ja ilmansuunta
- pituus- ja leveysasteen koordinaatit asteina, minuutteina ja sekunteina
- korkeus (pyörästettyinä)
- vastaanotettujen GPS-satelliittien lukumäärä

Tiedot eivät ole käytettävissä kaikissa maissa.

### Qiblan näyttäminen

Multimediajärjestelmä:

 **» Navigointi**  **» Sijointu**

Tämä toiminto ei ole käytettävissä kaikissa maissa.

- ▶ Valitse **Qibla**.

Kompassin nuoli osoittaa rukoussuunnan Mekkaan suhteessa senhetkiseen ajosuuntaan.

Vastaanotettujen satelliittien lukumäärä näkyy näytössä.

### Kartan mittakaavan asettaminen automaattisesti

Multimediajärjestelmä:

 **» Navigointi** 

- ▶ **Laajennettu**

- ▶ Valitse **Näkymä**.

- ▶ Valitse **Karttasuunta**.

- ▶ Kytke **Autom. suurent./pienent.** päälle. Näyttönäppäin on aktivoitu. Kartan mittakaava asetetaan automaattisesti ajonopeuden ja tieluokan mukaan.

- ▶ **i** Automaattisesti asetettua kartan mittakaavaa voi muuttaa manuaalisesti. Se säätyy joidenkin sekuntien kuluttua jälleen automaattisesti.

### Satelliittikartan näyttäminen

Multimediajärjestelmä:

 **» Navigointi** 

- ▶ **Laajennettu**

- ▶ Valitse **Näkymä**.

- ▶ Valitse **Karttaelementit**.

- ▶ Kytke **Satelliittikartta** päälle tai pois päältä. Kun näyttönäppäin on aktivoitu, satelliittikartat näytetään kartan mittakaavasta 2 km alkaen.

Jos näyttönäppäin on pois käytöstä, satelliittikarttoja ei näy kartan mittakaavassa 2 km – 20 km.

- ▶ **i** Satelliittikartat eivät ole käytettävissä kaikissa maissa näissä kartan mittakaavoissa.

### Sää tietojen ja muun karttasisällön näyttäminen

#### Edellytykset

- Sinulla on Mercedes Pro connect -käyttäjätili.
- Palvelu on käytettävissä.
- Palvelu on sallittu.

Multimediajärjestelmä:

 **» Navigointi** 

- ▶ **Laajennettu**

- ▶ Valitse **Näkymä**.

- ▶ Valitse **Karttaelementit**.

- ▶ Selaa ylöspäin ja näytä kohta **ONLINE-KARTTASISÄLLÖT**.

Käytettävissä olevat palvelut ilmestyvät näyttöön. Palvelut ovat käytettävissä Mercedes Pro connectin kautta.

- ▶ Kytke päälle jokin palvelu, esim. **Sää**. Navigointikartalla näytetään senhetkiset sää-tiedot, esim. lämpötila tai pilvisuus. Palvelun tietoja, kuten sääsymboleita, ei näytetä kaikissa kartan mittakaavoissa.

Lisätietoja käytettävissä olevista palveluista ja tietojen näyttämisestä kartan mittakaavassa: <http://www.mercedes.pro>

Palvelut eivät ole saatavissa kaikissa maissa.



## Pysäköinti-palvelu

### Pysäköinti-palvelua koskevia ohjeita

**VAROITUS** Onnettomuus- ja loukkaantumisvaara, jos suurinta sallittua sisäänajokorkeutta ei huomioida

Jos auton korkeus ylittää pysäköintitalojen ja pysäköintihallien suurimman sallitun sisäänajokorkeuden, auton katto ja muut auton osat voivat vahingoittua.

Matkustajat voivat olla loukkaantumisvaarassa.

- ▶ Varmista ennen pysäköintitaloon tai pysäköintihalliin ajoa paikan päällä kylteissä ilmoitettu sisäänajokorkeus.
- ▶ Jos auton korkeus olemassa olevat lisäpäällirakenteet mukaan lukien ylittää suurimman sallitun sisäänajokorkeuden, älä aja pysäköintitaloon tai pysäköintihalliin.

Palvelu ei ole käytettävissä kaikissa maissa.

### Pysäköintimahdollisuuden valitseminen

**HUOMAUTUS** Ennen pysäköintimahdollisuuden näyttämistä

Tiedot perustuvat kunkin palveluntarjoajan tarjoamiin tietoihin.

Mercedes Benz ei takaa pysäköintitalosta tai pysäköintipaikasta tarjottujen tietojen oikeellisuutta.

- ▶ Huomioi aina yleiset tiedot ja todellinen tilanne.

### Edellytykset

- Navigointipalvelu on saatavissa, tilattu ja aktivoitu Mercedes PRO -portaalissa.  
Navigointipalveluihin sisältyy Pysäköinti-palvelu.
- **Pysäköinti** on kytketty päälle (→ sivu 247).

Multimediajärjestelmä:

  **▶ Navigointi**

- ▶ Paina kartalla kohtaa .
- ▶ Valitse pysäköintimahdollisuus. Lähialueen pysäköintimahdollisuudet näkyvät kartalla.

Seuraavat tiedot näytetään (jos saatavissa):

- Kohteen osoite, etäisyys senhetkisestä auton sijaintipaikasta ja saapumisaika
- Pysäköintitaloa/pysäköintipaikkaa koskevia tietoja  
esim. aukioloajat, pysäköintimaksut, vapaat paikat, enimmäispysäköintiaika, **enimmäissisäänajokorkeus**
- Pysäköinti-palvelun näyttämä enimmäissisäänajokorkeus ei korvaa todellisten olosuhteiden huomioon ottamista.
- Käytettävissä olevat maksuvaihtoehdot (Mercedes pay, kolikot, setelit, kortti)
- Pysäköintimaksuja koskevia tietoja
- Vapaiden paikkojen määrä
- Maksutyyppi (esim. automaatilla)
- Pysäköintimahdollisuuden palvelut/varustus
- Puhelinnumero

▶ Laske reitti (→ sivu 229).

Seuraavat toiminnot ovat lisäksi valittavissa (jos saatavissa):

- erityiskohteiden hakeminen ympäristöstä
- kohteen tallentaminen muistiin
- kohteen hakeminen näyttöön
- kohteen jakaminen NFC:n tai QR-koodin avulla
- verkkosivun hakeminen näyttöön
- kohteen näyttäminen kartalla.

### Pysäköintimahdollisuuksien näyttäminen kartalla

#### Edellytykset

- Navigointipalvelu on saatavissa, tilattu ja aktivoitu Mercedes PRO -portaalissa.  
Navigointipalveluihin sisältyy Pysäköinti-palvelu.

Multimediajärjestelmä:

  **▶ Navigointi** 

- ▶ Kytke **Pysäköinti** päälle. Näytönäppäin on aktivoitu. Auton senhetkisen sijainnin ympäristössä olevat pysäköintimahdollisuudet näkyvät näytössä.

## Puhelin

## Puhelimen käyttö

## Yleiskatsaus puhelivalikosta

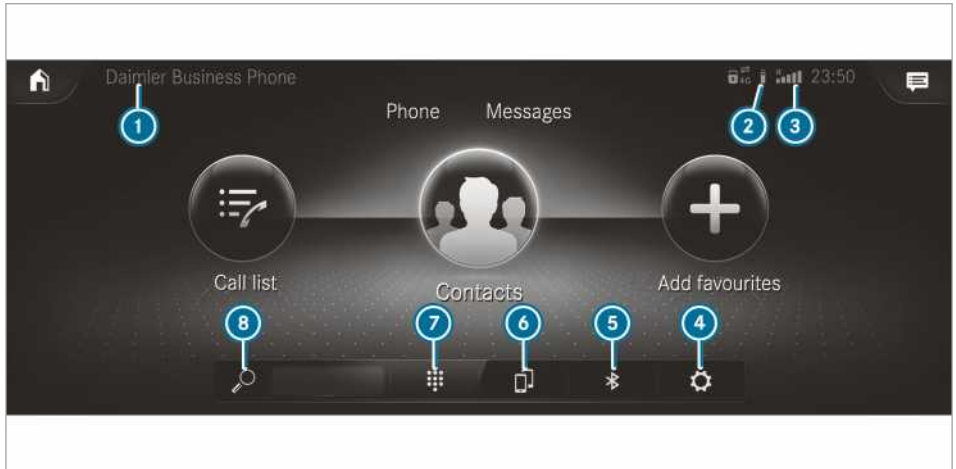

- ① Yhdistetyn matkapuhelimen / etualalla olevan matkapuhelimen (kaksipuhelinkäytössä) Bluetooth®-laitenimi
- ② Yhdistetyn matkapuhelimen akun tila
- ③ Matkapuhelinverkon kentän voimakkuus
- ④ Valinnat
- ⑤ Laitemanageri
- ⑥ Matkapuhelimen vaihto (kaksipuhelinkäyttö)
- ⑦ Numeronäppäimistö
- ⑧ Yhteystietojen haku

## Yleiskatsaus Bluetooth®-profiileista

Matkapuhelimen Bluetooth®-profiili	Toiminta
PBAP (Phone Book Access Profile)	Yhteystiedot näkyvät automaattisesti multimediajärjestelmässä
MAP (Message Access Profile)	Viestitoiminnot ovat käytettävissä

## Yleiskatsaus puhelimen käyttötavoista

Käytettävissä ovat seuraavat puhelimen käyttötavat:

- Matkapuhelin on yhdistetty multimediajärjestelmään Bluetooth®:in avulla (→ sivu 249).
- Kaksi matkapuhelinta on yhdistetty multimediajärjestelmään Bluetooth®:in avulla (kaksipuhelinkäyttö).

- Etualalla olevalla matkapuhelimella voi käyttää kaikkia multimediajärjestelmän toimintoja.
- Taustalla olevalla matkapuhelimella voi vastaanottaa saapuvia puheluita ja viestejä.  
Puhelinten paikkaa voi vaihtaa milloin tahansa (→ sivu 250).

- ① Bluetooth®-audiotoimintoa voi käyttää siitä riippumatta halutulla matkapuhelimella (→ sivu 268).

## Puhelinkäyttöön liittyviä ohjeita

**VAROITUS** Autoon integroitujen viestintälaitteiden käytöstä aiheutuva huomion pois kiinnittyminen liikenteestä ajon aikana

Jos käytät autoon integroituja viestimiä ajon aikana, huomiosi voi kiinnittyä pois liikennetilanteesta. Voit menettää auton hallinnan.

- ▶ Käytä näitä laitteita vain, kun liikennetilanne sallii sen.
- ▶ Jos ajoturvallisuutta ei voida taata, pysähdy muuta liikennettä vaarantamatta ja käytä laitetta auton seisossa paikallaan.

**VAROITUS** Matkaviestinten käytöstä aiheutuva huomion pois kiinnittyminen liikenteestä ajon aikana

Jos käytät kannettavia viestintälaitteita ajon aikana, huomiosi voi kiinnittyä pois liikennetilanteesta. Voit menettää auton hallinnan.

- ▶ Käytä näitä laitteita vain auton seisossa paikallaan.

Noudata aina senhetkisen oleskelumaan maakohtaisia lakimääräyksiä käytettäessä kannettavia viestintälaitteita autossa.

Lisää tietoa saa Mercedes-Benz-huoltopisteestä tai osoitteesta: <http://www.mercedes-benz.com/connect>

## Puhelimen käyttöön liittyvää tietoa

Puhelu voi katketa ajon aikana seuraavissa tilanteissa:

- Alueella ei ole riittävän hyvää verkon kuuluvuutta.
- Puhelin siirtyy tukiasemalta toiselle, ja uuden tukiaseman puhekanava on varattu.
- Käytössä oleva SIM-kortti ei ole yhteensopiva käytettävissä olevan verkon kanssa.
- Matkapuhelimessa on kaksoiskortti, ja toinen SIM-kortti on kirjautunut verkkoon samanaikaisesti.

Multimediajärjestelmä tukee HD Voice®-puheluiden parempaa puhelaatua. Tätä varten matkapuhelimen ja puhekumppanin matkapuhelinverkon ylläpitäjän on tuettava HD Voice®:a.

Puhelaatu voi vaihdella yhteyden laadusta riippuen.

## Matkapuhelimen yhdistäminen

### Edellytykset

- Bluetooth® on kytketty päälle matkapuhelimesta (ks. valmistajan toimittama käyttöohje).
- Bluetooth® on kytketty päälle multimediajärjestelmästä (→ sivu 218).

Multimediajärjestelmä:



### Matkapuhelimen hakeminen

- ▶ Valitse **Yhdistä uusi laite**.

### Matkapuhelimen yhdistäminen (valtuuttamisen Secure Simple Pairingin avulla)

- ▶ Valitse matkapuhelin.
- ▶ Multimediajärjestelmässä ja matkapuhelimesta näkyy koodi.
- ▶ **Koodit vastaavat toisiaan:** Vahvista koodi matkapuhelimesta.
- ▶ Jos käytössä on vanhempi matkapuhelinmalli, syötä matkapuhelimeen ja multimediajärjestelmään matkapuhelimen valtuuttamiseksi 1-16-numeroinen koodi.
- ▶ Multimediajärjestelmässä voi valtuuttaa enintään 15 matkapuhelinta. Valtuutetut matkapuhelimet yhdistetään automaattisesti uudelleen.
- ▶ Liitettyä matkapuhelinta voi käyttää myös Bluetooth®-audiolaitteena (→ sivu 268).

### Toisen matkapuhelimen yhdistäminen (kaksipuhelinkäyttö)

#### Edellytykset

- Multimediajärjestelmään on jo yhdistetty Bluetooth®:in avulla vähintään yksi matkapuhelin.

Multimediajärjestelmä:



- ▶ Valitse **Yhdistä uusi laite**.
- ▶ Valitse matkapuhelin.
- ▶ Valitse **<Mobile phone> kanssa**. Valittu matkapuhelin yhdistetään multimediajärjestelmään.

## Matkapuhelinten toiminnot kaksipuhelinkäytössä

### Yleiskatsaus toiminnoista

Etualalla olevan matkapuhelimen toiminnot	Taustalla olevan matkapuhelimen toiminnot
Täysi toimintolaajuus	Saapuvat puhelut ja viestit

### Matkapuhelimen vaihto (kaksipuhelinkäyttö)

Multimediajärjestelmä:



- ▶ Valitse

Seuraavissa alavalikoissa voi myös vaihtaa kahta yhdistettynä olevaa matkapuhelinta:

- yhteystiedot
- puhelutiedot
- viestit

Kun matkapuhelimia vaihdetaan jossakin alavalikoista, etualalla olevan matkapuhelimen tilalle vaihdetaan taustalla oleva matkapuhelin.

### Matkapuhelimen toiminnon muuttaminen

Multimediajärjestelmä:



#### Toiminnon aktivoiminen

- ▶ Valitse matkapuhelimen riviltä harmaa symboli.  
Kyseinen toiminto aktivoituu.

#### Toiminnon deaktivoiminen

- ▶ **Yksi toiminto on aktiivinen:** Valitse matkapuhelimen riviltä värillinen symboli. Matkapuhelimen yhteys multimediajärjestelmään katkaistaan.
- ▶ **Useampi toiminto on aktiivinen:** Valitse matkapuhelimen riviltä jokin värillinen symboli.  
Kyseinen toiminto deaktivoidaan.

### Matkapuhelimen vaihtaminen

Multimediajärjestelmä:



- ▶ **Valtuutettua matkapuhelinta ei käytettävissä:** Valitse **Yhdistä uusi laite**.
- ▶ Valitse matkapuhelin.
- ▶ **Uusi valtuutettu matkapuhelin:** Vahvista numerokoodi matkapuhelimessa.

## Yksipuhelinkäyttö

- ▶ Valitse **Vain Device\_name**.

Uusi valtuutettu matkapuhelin liitetään yksipuhelinkäyttöön.

Jos matkapuhelin on jo valtuutettu ja liitetty yksipuhelinkäyttöön, se liitetään yksipuhelinkäyttöön uudelleen.

Jos matkapuhelin on jo valtuutettu ja liitetty kahden puhelimen käyttöön toisen matkapuhelimen kanssa, se liitetään vastaisuudessa yksipuhelinkäyttöön.

## Kahden puhelimen käyttö

- ▶ Valitse **<Mobile phone> kanssa**.

Uusi valtuutettu matkapuhelin liitetään kahden puhelimen käyttöön valitun matkapuhelimen kanssa.

Jos matkapuhelin on jo valtuutettu ja liitetty yksipuhelinkäyttöön, se liitetään vastaisuudessa kahden puhelimen käyttöön valitun matkapuhelimen kanssa.

Jos matkapuhelin on ollut aiemmin liitettynä jonkin muun matkapuhelimen kanssa, kyseinen yhteys katkaistaan.

## Matkapuhelimen yhteyden katkaiseminen / valtuutuksen poistaminen

Multimediajärjestelmä:



- ▶ Valitse matkapuhelimen riviltä
- ▶ **Yhteyden katkaiseminen:** Valitse **Katkaise yhteys**.  
Matkapuhelin saattaa yhdistyä automaattisesti uudelleen, kun auto käynnistetään seuraavan kerran.
- ▶ **Valtuutuksen poistaminen:** Valitse **Poista valtuutus**.

## Tietoa Near Field Communicationista (NFC)

NFC:n avulla voi vaihtaa tietoa lähietäisyyksillä langattomasti tai yhdistää matkapuhelimen multimediajärjestelmään (uudelleen).

Seuraavat toiminnot ovat käytettävissä matkapuhelinta valtuuttamatta:

- URL:n tai yhteystiedon siirtäminen multimediajärjestelmässä näytettäväksi (ks. valmistajan laatima käyttöohje)
- Auton WLAN-sisäänkirjautumistietojen asettaminen järjestelmäasetusten avulla (→ sivu 219)

Lisätietoa löytyy osoitteesta: <http://www.mercedes-benz.com/connect>

## Matkapuhelimen käyttö Near Field Communicationin (NFC) avulla

### Edellytykset

- NFC on kytketty päälle matkapuhelimesta (ks. valmistajan laatima käyttöohje).
- Matkapuhelimen kuvaruutu on kytketty päälle ja kuvaruudun lukitus on avattu (ks. valmistajan laatima käyttöohje).

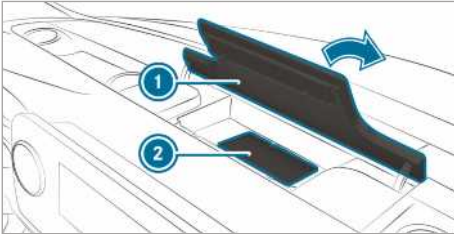

- ▶ Avaa medianäytön yläpuolella oleva säilytyslokero ① läppä.
- ▶ **Matkapuhelimen yhdistäminen:** Pidä matkapuhelimen NFC-alueita (ks. valmistajan laatima käyttöohje) alusmattoa ② vasten, tai aseta matkapuhelin sille.
- ▶ Yhdistä matkapuhelin medianäytössä näkyvien ohjeiden mukaisesti. Yhdistä matkapuhelin yksipuhelinkäyttöön (→ sivu 249). Yhdistä matkapuhelin kaksipuhelinkäyttöön (→ sivu 249).
- ▶ **Matkapuhelimen vaihtaminen:** Pidä matkapuhelimen NFC-alueita (ks. valmistajan laatima käyttöohje) alusmattoa vasten, tai aseta matkapuhelin sille.
- ▶ Seuraa medianäytössä näkyviä ohjeita matkapuhelimen vaihtamiseksi yksi- tai kaksipuhelinkäyttöön (→ sivu 250).
- ▶ Vahvista ohjeet tarvittaessa matkapuhelimesta (ks. valmistajan laatima käyttöohjekirja).

Lisätietoa löytyy osoitteesta: <http://www.mercedes-benz.com/connect>

## Vastaanoton ja lähetyksen äänenvoimakkuuden säätäminen

### Edellytykset

- Matkapuhelin on yhdistettynä (→ sivu 249).

Multimediajärjestelmä:



Tämä toiminto mahdollistaa parhaan mahdollisen puhelaadun.

- ▶ Valitse **Äänenvoimakkuus**.
- ▶ Aseta **Vastaanottoäänenvoim.** ja **Lähetyksen äänenvoim.**

Lisätietoa suositellusta vastaanotto- ja lähetyksen äänenvoimakkuudesta: <http://www.mercedes-benz.com/connect>

## Soittoäänien asettaminen

Multimediajärjestelmä:



- ① Huomaa, että kyseisen matkapuhelimen on oltava valittuna vastaanotto- ja lähetyksen äänenvoimakkuuden säätämistä varten.
- ▶ Valitse **Soittoään**.
- ▶ Aseta soittoääni.
- ① Jos matkapuhelin tukee soittoäänien siirtoa, järjestelmästä kuuluu auton soittoäänien sijaan matkapuhelimen soittoääni.

## Matkapuhelimen puheentunnistuksen aloittaminen/lopettaminen



### Edellytykset

- Etualalla oleva matkapuhelin on yhdistetty multimediajärjestelmään (→ sivu 249).

## Matkapuhelimen puheentunnistuksen aloittaminen

- ▶ Paina monitoimiohjaukseen näppäintä  yli sekunnin ajan. Matkapuhelimen puheentunnistusta voi käyttää.

## Matkapuhelimen puheentunnistuksen lopettaminen

- ▶ Paina monitoimiohjaukseen näppäintä  tai .
- ① Jos matkapuhelin on yhdistettynä älypuhelimien integraation avulla, kyseisen matkapuhelimen puheentunnistus alkaa tai loppuu.



## Puhelut

### Puhelimen käyttö

Multimediajärjestelmä:



### Puhelun soittaminen syöttämällä numerot

- ▶ Valitse .
- ▶ Syötä numero.
- ▶ Valitse .
- ▶ Puhelu yhdistetään.

### Puheluun vastaaminen

- ▶ Valitse  Hyväksy.

### Puhelun hylkääminen





- ▶ Valitse  Hylkää.

### Puhelun lopettaminen

- ▶ Valitse .

### Toimintojen aktivoiminen puhelun aikana

Seuraavat toiminnot ovat käytettävissä puhelun aikana:

-  **Lopeta puhelu**
-  **Mikrofoni pois päältä**
-  **Num.näppäi.** (hakeminen näyttöön DTMF-äänien lähettämistä varten)
-  **Lisää puhelu**
-  **Siirrä puhelimeen** (puhelu siirtyy hands-free-tilasta puhelimeen)

- ▶ Valitse jokin toiminto.

### Puhelun, jossa on useita osanottajia, puhuminen

#### Edellytykset

- Aktiivinen puhelu on käynnissä (→ sivu 252).
- Uusi puhelu on yhdistetty.

#### Vaihtaminen puheluiden välillä

- ▶ Valitse yhteystieto.  
Valittu puhelu on aktiivinen. Toinen puhelu laitetaan pitoon.

#### Pidossa olevan puhelun aktivoiminen

- ▶ Valitse pidossa olevan puhelun yhteystieto.

#### Neuvottelupuhelun puhuminen

- ▶ Valitse  **Muodosta kokouspuhelu.**  
Uusi osallistuja otetaan mukaan neuvottelupuheluun.

### Aktiivisen puhelun lopettaminen

- ▶ Valitse  **Lopeta puhelu.**
- ① Joitakin matkapuhelimia käytettäessä pidossa oleva puhelu aktivoituu heti aktiivisen puhelun päätyttyä.

### Koputtavaan puheluun vastaaminen / puhelun hylkääminen



#### Edellytykset

- Aktiivinen puhelu on käynnissä (→ sivu 252).

Jos puhelun aikana saapuu toinen puhelu, näytössä näkyy viesti.

Matkapuhelimesta ja verkko-operaattorista riippuen kuuluu koputtava ääni.

Kahden puhelimen käytössä kuuluu lisäksi merkkiääni, kun toiseen (ei vielä aktiiviseen) matkapuhelimeen saapuu puhelu.

- ▶ Valitse  **Hyväksy.**  
Saapuva puhelu aktivoituu.  
Jos multimediajärjestelmään on liitetty vain yksi puhelin, edellinen puhelu säilytetään.  
Jos kahden puhelimen käytössä toiseen matkapuhelimeen saapuu puhelu olemassa olevan puhelun aikana, olemassa oleva puhelu katkaistaan.
- ▶ Valitse  **Hylkää.**
- ① Toiminto ja toimintatapa riippuvat verkko-operaattorista ja matkapuhelimesta (ks. valmistajan toimittama käyttöohje).

## Yhteystiedot

### Yhteystiedot-valikkoon liittyvää tietoa

Yhteystiedot-valikko sisältää käytettävissä olevien tietolähteiden, esim. matkapuhelimen tai tallennusvälineen, kaikki yhteystiedot.

Tietolähteestä riippuen käytettävissä on seuraava määrä yhteystietoja:

- pysyvästi tallennetuille yhteystiedoille: 3 000 paikkaa
- matkapuhelimesta ladatut yhteystiedot: 5 000 merkintää matkapuhelinta kohden

Yhteystiedot-valikossa voi suorittaa seuraavat toimenpiteet:

- puhelimen käyttö, esim. yhteystiedolle soittaminen (→ sivu 254)
- navigoiminen (→ sivu 227)
- viestien luominen (→ sivu 256)

- muut valinnat (→ sivu 254)

Matkapuhelimen yhteystiedot näytetään automaattisesti, jos multimediajärjestelmään on yhdistetty matkapuhelin (→ sivu 249) ja tietojen automaattinen näyttäminen (→ sivu 253) on kytketty päälle.

Multimediajärjestelmä voi näyttää ehdotuksia, jotka perustuvat usein käytettyihin yhteystietoihin sekä saapuneisiin ja soitettuihin puheluihin (→ sivu 210). Ne näkyvät ylhäällä yhteystietoluettelossa.

### Matkapuhelimen yhteystietojen lataaminen

Multimediajärjestelmä:



- ▶ Valitse liitetty matkapuhelin.
- ▶ Valitse [Yhteystiedot & puhelutied.](#)

### Automaattisesti

- ▶ Toiminnon [Synkronoi yhteystiedot automaattisesti](#) kytkeminen päälle: Aktivoi LED-symboli.

### Manuaalisesti

- ▶ Toiminnon [Synkronoi yhteystiedot automaattisesti](#) kytkeminen pois päältä: Deaktivoi LED-symboli.
- ▶ Valitse [Synkronoi yhteystiedot](#).

### Yhteystiedon hakeminen näyttöön

Multimediajärjestelmä:



Yhteystietoja voi hakea seuraavilla tavoilla:

- alkukirjainten haku
- nimien haku
- puhelinnumeron haku
- ▶ Syötä merkit hakukenttään.
- ▶ Valitse yhteystieto. Yhteyshenkilön tiedot näkyvät näytössä.

Yhteystieto voi sisältää seuraavia tietoja:

- puhelinnumeroita  
Puhelinnumeroita voi tallentaa yleisiksi suosikeiksi (→ sivu 211).
- navigointiosoitteita
- maantieteellisiä koordinaatteja
- Internet-osoite
- sähköpostiosoitteet
- relaatio (jos käytössä)
- Messenger-palveluja koskevia tietoja

### Yhteystietojen nimien esitysmuotojen muuttaminen

Multimediajärjestelmä:



- ▶ Valitse [Yleiset](#).
- ▶ Valitse [Nimen muoto](#).

Käytettävissä ovat seuraavat vaihtoehdot:

- [Sukunimi, etunimi](#)
- [Sukunimi Etunimi](#)
- [Etunimi Sukunimi](#)

- ▶ Valitse jokin vaihtoehto.

### Yleiskatsaus yhteystietojen tuonnista

#### Yhteystiedot eri lähteistä

Lähde	Edellytykset
USB-laite	USB-laite on liitetty USB-liitäntään.
Bluetooth®-yhteys	vCard-käyntikortteja voi vastaanottaa esim. matkapuhelinten tai minikannettavien kautta, jos laite tukee vCard-käyntikorttien lähettämistä Bluetooth® :n avulla.  Bluetooth® on aktivoitu multimediajärjestelmästä ja kyseisestä laitteesta (ks. valmistajan toimitama käyttöohje).

### Yhteystietojen tuominen Yhteystiedot-valikkoon

Multimediajärjestelmä:



▶▶ [Tuo yhteystiedot](#)

- ▶ Valitse jokin vaihtoehto.

### Matkapuhelimen yhteystiedon tallentaminen muistiin

Multimediajärjestelmä:



- ▶ Valitse matkapuhelimen yhteystiedon riviltä ( ).
- ▶ Valitse .
- ▶ Valitse [Tallenna autoon](#).

- ▶ Valitse **KYLLÄ**.  
Multimediajärjestelmään tallennettu yhteystieto merkitään symbolilla .

### Yhteystiedolle soittaminen

Multimediajärjestelmä:





- ▶ Valitse  **Hae yhteystietoja**.
- ▶ Syötä merkit hakukenttään.
- ▶ Valitse yhteystieto.
- ▶ Valitse puhelinnumero.
- ▶ Puhelu yhdistetään.

### Muiden vaihtoehtojen valitseminen yhteystietojen valikossa

Multimediajärjestelmä:



- ▶ Valitse yhteystiedon riviltä .
- ▶ Valitse .

Tallennetuista tiedoista riippuen seuraavat vaihtoehdot ovat valittavissa:

- **Lisää äänivalintamerkintä/Poista äänivalintamerkintä**
- **Aseta suhde/Poista suhde**
- **Lähetä DTMF-äännet** (DTMF-äänellisen numeron yhteydessä)  
Toiminto on käytettävissä puhelun ollessa käynnissä.
- ▶ Valitse jokin vaihtoehto.



### Ehdotusten vaihtoehtojen valitseminen yhteystietojen valikossa

#### Edellytykset

- Profiili on luotu (→ sivu 209).
- Asetus **Salli yhteystietojen ehdotukset** on kytkettyä päälle (→ sivu 210).

Multimediajärjestelmä:



- ▶ Valitse  **Puhelutiedot**.
- ▶ Valitse ehdotetun yhteystiedon riviltä .
- ▶ Valittavissa ovat seuraavat vaihtoehdot:
  - **Tallenna suosikeiksi**  
Ehdotukset tallennetaan globaaleiksi suosikeiksi ja ne näkyvät aloitusnäytössä.
  - **Älä ehdota enää**
- ▶ Valitse jokin vaihtoehto.

### Yhteystietojen poistaminen

#### Edellytykset

- Yhteystiedot on tallennettu autoon.
- Yksittäisen yhteystiedon poistamista varten se on tuodaan manuaalisesti autoon.



Multimediajärjestelmä:



#### Kaikkien yhteystietojen poistaminen

- ▶ Valitse .
- ▶ Valitse **Yleiset**.
- ▶ Valitse **Poista yhteystiedot**.
- ▶ Valitse jokin vaihtoehto.

#### Yhteystiedon poistaminen

- ▶ Valitse .
- ▶ Valitse yhteystiedon riviltä .
- ▶ Valitse .
- ▶ Valitse **Poista yhteystieto**.
- ▶ Valitse **KYLLÄ**.

#### Yhteystiedon tallentaminen suosikkeihin

Multimediajärjestelmä:



- ▶ Valitse jokin yhteystieto.
- ▶ Valitse yhteystiedon riviltä .
- ▶ Valitse puhelinnumero.  
Yhteystieto tallentuu puhelinvalikon suosikkeihin.



#### Suosikkien poistaminen puhelinvalikon yleiskatsauksessa

Multimediajärjestelmä:



- ▶ Valitse suosikki puhelinvalikon yleiskatsauksessa (→ sivu 254).
- ▶ Paina suosikkia pitkään.
- ▶ Valitse **Poista**.
- ▶ Valitse **Kyllä**.

#### Kaikkien suosikkien poistaminen

- ▶ Valitse medianäytöstä kohta .
- ▶ Valitse **Puhelin**.
- ▶ Valitse .
- ▶ Valitse liitetty puhelin.
- ▶ Valitse **Yhteystiedot & puhelutied..**
- ▶ Valitse **Haluatko poistaa kaikki suosikit?.**



- ▶ Valitse **Kyllä**.

## Puhelutiedot

### Yleiskatsaus puhelutiedoista

Se, tukeeko matkapuhelin Bluetooth®-profiilia PBAP vai ei, voi vaikuttaa puhelutietojen esitystapaan ja toimintoihin.

Jos matkapuhelin tukee Bluetooth®-profiilia PBAP, se vaikuttaa seuraavalla tavalla:

- Matkapuhelimen puhelutiedot näytetään multimediajärjestelmässä.
- Yhteys Bluetooth®-profiiliin PBAP tulee tarvittaessa vahvistaa matkapuhelinta yhdistettäessä.

Jos matkapuhelin ei tue Bluetooth®-profiilia PBAP, se vaikuttaa seuraavalla tavalla:

- Multimediajärjestelmä luo omat puhelutiedot, kun autosta soitetaan puheluita.
- Puhelutiedot eivät vastaa matkapuhelimen puhelutietoja.

Multimediajärjestelmä voi näyttää ehdotuksia, jotka perustuvat usein käytettyihin yhteystietoihin sekä saapuneisiin ja soitettuihin puheluihin (→ sivu 210). Ne näkyvät ylhäällä puhelutiedoissa.

### Puhelun soittaminen puhelutietojen avulla

Multimediajärjestelmä:



→  ▶ Puhelin

- ▶ Valitse  Puhelutiedot.
- ▶ Valitse merkintä.
- ▶ Puhelu yhdistetään.

### Puhelutietojen lisävaihtoehtojen hakeminen näyttöön

Multimediajärjestelmä:

→  ▶ Puhelin

- ▶ Valitse  Puhelutiedot .
- ▶ Yhteystiedot tallennettu: Valitse merkinnän riviltä  .  
Vaihtoehdot näkyvät näytössä.
- ▶ Yhteystietoja ei tallennettu: Valitse .

### Puhelutietojen ehdotusten vaihtoehtojen valinta



### Edellytykset

- Profiili on luotu (→ sivu 209).

- Asetus **Salli yhteystietojen ehdotukset** on kytkettyä päälle (→ sivu 210).

Multimediajärjestelmä:

→  ▶ Puhelin

- ▶ Valitse  Puhelutiedot .
- ▶ Valitse ehdotetun merkinnän riviltä  .  
Valittavissa ovat seuraavat vaihtoehdot:
  - Tallenna suosikeiksi
  - Älä ehdota enää
- ▶ Valitse jokin vaihtoehto.

### Puhelutietojen poistaminen

Multimediajärjestelmä:

→  ▶ Puhelin ▶ 

- ▶ Valitse liitetty matkapuhelin.
- ▶ Valitse **Yhteystiedot & puhelutiedot**.
- ▶ Valitse **Poista puhelutiedot**.
- ▶ Valitse **Kyllä**.
- ⓘ Toiminto on käytettävissä vain, jos matkapuhelin ei tue Bluetooth®-profiilia PBAP.

## Tekstiviesti

### Yleiskatsaus viestitoiminnoista

Viestivalikossa voi lähettää ja vastaanottaa tekstiviestejä.

Jos liitetty matkapuhelin tukee Bluetooth®-profiilia MAP, viestitoimintoja voi käyttää multimediajärjestelmässä.

Lisätietoja Bluetooth®-yhteensopivan matkapuhelimen asetuksista ja tuetuista toiminnoista saa Mercedes-Benz-huoltopisteestä tai osoitteesta: <http://www.mercedes-benz.com/connect>

Tiettyihin matkapuhelimiin on tehtävä lisäasetuksia multimediajärjestelmään kytkemisen jälkeen (ks. valmistajan toimittama käyttöohje).

### Näytössä näkyvien viestien asettaminen

Multimediajärjestelmä:

→  ▶ Puhelin ▶ 

- ▶ Valitse liitetty matkapuhelin.
- ▶ Valitse **Viestinäyttö**.
- Valittavissa ovat seuraavat vaihtoehdot:
  - Kaikki viestit
  - Uudet ja lukemattomat viestit
  - Viestit ajon aikana

- **Pois päältä** (Viestitoiminto ei ole enää käytettävissä.)

▶ Valitse asetus.

### Viestin lukeminen

Multimediajärjestelmä:

→  ► Puhelin ► Viestit

▶ Valitse jonkin yhteystiedon viestihistoria.

### Ääneenlukutoiminnon käyttäminen

▶ Valitse jokin viesti.

▶  Valitse  
Viesti luetaan ääneen.

### Uuden viestin sanelu ja lähettäminen

#### Edellytykset

- Internet-yhteys on olemassa.

Multimediajärjestelmä:

→  ► Puhelin ► Viestit

▶  Valitse uusi viesti.

### Vastaanottajan lisääminen

▶ Valitse .

▶ Valitse jokin yhteystieto.

### Tekstin saneleminen

▶ Valitse .  
Sanelutoiminto käynnistyy.

▶ Puhu viesti.  
Puheviestin tuottamisen jälkeen viesti näytetään tekstinä.

### Viestin lähettäminen

▶ Valitse **Lähetä**.

 Kun auto seisoo paikallaan, näppäimistöä voi käyttää viestin kirjoittamiseen. Näppäimistön käyttö ei vaadi Internet-yhteyttä.

### Viestihistoriassa olevaan viestiin vastaaminen

Multimediajärjestelmä:

→  ► Puhelin ► Viestit

▶ Valitse jonkin yhteystiedon viestihistoria.

▶ Valitse .  
Sanelutoiminto käynnistyy.

▶ Puhu viesti.  
Puheviestin tuottamisen jälkeen viesti näytetään tekstinä.

▶ Valitse **Lähetä**.

### Viestipohjan käyttäminen

Multimediajärjestelmä:

→  ► Puhelin ► Viestit

### Viestipohjan käyttö uutena viestinä

▶  Valitse uusi viesti.

▶ Lisää vastaanottaja valitsemalla .

▶ Valitse jokin viestipohja .

### Viestiin vastaaminen viestipohjalla

▶ Valitse jonkin yhteystiedon viestihistoria.

▶ Valitse symboli .

▶ Valitse jokin viestipohja .

### Viestin lähettäminen edelleen

Multimediajärjestelmä:

→  ► Puhelin ► Viestit

▶ Valitse jonkin yhteystiedon viestihistoria.

▶ Paina jotakin viestiä pitkään.

▶ **Viestin lähettäminen edelleen:** Valitse **Lähetä edelleen**.

### Viestin lähettäjän hakeminen näyttöön

Multimediajärjestelmä:

→  ► Puhelin ► Viestit

▶ Valitse jonkin yhteystiedon viestihistoria.

▶ Valitse .

▶ Valitse **Soita**.

### Tekstiviestin puhelinnumeron tai URL-osoitteen käyttäminen

#### Edellytykset

- URL-osoitteen hakeminen näyttöön edellyttää Internet-yhteyttä.

Multimediajärjestelmä:

→  ► Puhelin ► Viestit

▶ Valitse jonkin yhteystiedon viestihistoria.

▶ Valitse viestin puhelinnumero tai URL-osoite.  
Kun URL valitaan, selain avautuu.

Kun puhelinnumero valitaan, käytettävissä on seuraavat vaihtoehdot:

- **Soita**
- **Kirjoita uusi tekstiviesti**

▶ Valitse jokin vaihtoehto.

## Viestin poistaminen

Multimediajärjestelmä:

→  » Puhelin » Viestit

- ▶ Valitse jokin yhteystieto.
- ▶ Paina jotakin viestiä pitkään.
- ▶ **Viestin poistaminen:** Valitse **Poista**.

## Apple CarPlay™

### Yleiskatsaus Apple CarPlay™:stä

**VAROITUS** Tietojärjestelmien ja viestintälaitteiden käytöstä aiheutuva huomion pois kiinnittyminen liikenteestä

Jos käytät autoon integroituja tietojärjestelmiä ja viestintälaitteita ajon aikana, huomioisi voi kiinnittyä muualle liikennetilanteesta. Voit menettää auton hallinnan.

- ▶ Käytä näitä laitteita vain, kun liikennetilanne sallii sen.
- ▶ Jos ajoturvallisuutta ei voida taata, pysähdy muuta liikennettä vaarantamatta ja käytä laitetta auton seisossa paikallaan.

Noudata multimediajärjestelmää käytettäessä senhetkisen oleskelumaan lakisääteisiä määräyksiä.

Apple CarPlay™:llä voi käyttää iPhone®-toimintoja multimediajärjestelmän avulla. Käyttö tapahtuu kosketusnäytöllä, Touch-Controlilla tai Siri®-puheohjauksella. Puheohjauksen voi aktivoida painamalla pitkään monitoimiohjauksyörän näppäintä .

Käytettäessä Apple CarPlay™:tä puheohjauksen avulla multimediajärjestelmää voi edelleen käyttää Linguatronicin (→ sivu 188) avulla.

Multimediajärjestelmään voi olla yhdistettynä Apple CarPlay™:n avulla aina vain yksi matkapuhelin kerrallaan.

Myös kaksipuhelinkäytössä multimediajärjestelmään voi olla yhdistettynä Bluetooth®:in kautta vain yksi muu puhelin Apple CarPlay™:tä käytettäessä.

Apple CarPlay™:n saatavuus voi vaihdella maittain.

Sovelluksesta ja siihen liittyvistä palveluista vastaa kyseinen palveluntarjoaja.

## Apple CarPlay™:hin liittyviä tietoja

Apple CarPlay™:tä käytettäessä iPhone®:lla ei voi käyttää medialähteenä iPod®:ia.

Vain yksi reittiopastus voi olla kerrallaan aktiivisena. Jos reittiopastus käynnistetään matkapuhelimesta ja reittiopastus on aktiivisena multimediajärjestelmässä, reittiopastus päättyy.

## iPhone®:n yhdistäminen Apple CarPlay™:n avulla

### Edellytykset

- Käytössä on laitteen viimeisin käyttöjärjestelmäversio (ks. valmistajan toimittama käyttöohje).
- Apple CarPlay™:n täysi toimivuus vaatii Internet-yhteyden.
- iPhone® on liitetty sopivalla johdolla multimediajärjestelmän USB-liitäntään  (→ sivu 267).

Multimediajärjestelmä:

→  » Mercedes PRO & sovelluks.  
 » Integrointi » Apple CarPlay  
 » Käynnistä Apple CarPlay

- ▶ Vaihtoehtoisesti: Kun Apple CarPlay™ on aktiivitona (esim. kun soitetaan musiikkia tai käytetään navigointia), sovelluksen voi hakea näyttöön näppäimillä ,  tai  (→ sivu 207).

## Tietosuojaehtojes hyväksyminen/hylkääminen

Sovelluksen ensimmäinen käynnistäminen: Näyttöön ilmestyy tietosuojaseloste.

- ▶ Valitse **Hyväksy & Käynnistä**.

## Poistuminen Apple CarPlay™:stä

- ▶ Paina näppäintä .

- ① Apple CarPlay™ käynnistyy automaattisesti, kun se on yhdistetty iPhone®:en johdolla. Jos Apple CarPlay™:tä ei näytetty etualalla ennen viimeistä yhteyden katkaisua, sovellus käynnistyy taustalla seuraavan yhdistämisen yhteydessä. Apple CarPlay™:n voi hakea näyttöön päävalikon avulla.

## Apple CarPlay™:n äänensävyn säätöjen hakeminen näyttöön



Multimediajärjestelmä:

→  » Mercedes PRO & sovelluks.  
 » Integrointi » Apple CarPlay » 

- ▶ Valitse äänensävyn säätö.

## Sovelluksen painikkeilla tapahtuvan ohjauksen säätäminen

Multimediajärjestelmä:

- ➔  ➔ Mercedes PRO & sovelluks.
- ➔ Integrointi ➔ Apple CarPlay ➔ 
- ➔ Yleiset

- ▶ Toiminnon **Ohjaus toimintonäppäimillä** kytkeminen päälle: Aktivoi LED-symboli.
- ▶ Toiminnon **Ohjaus toimintonäppäimillä** kytkeminen pois päältä: Deaktivoi LED-symboli.

## Apple CarPlay™:n sulkeminen

- ▶ **Apple Carplay™ yhteyden (langallinen) katkaiseminen:** Irrota iPhone®:n ja multimediajärjestelmän välinen liitäntäkaapeli.

- ⓘ Mercedes-Benz suosittelee katkaisemaan yhteyden liitäntäjohdon avulla vain auton seisossa paikallaan.

## Android Auto

### Yleiskatsaus Android Autosta

**VAROITUS** Tietojärjestelmien ja viestintälaitteiden käytöstä aiheutuva huomion pois kiinnittyminen liikenteestä

Jos käytät autoon integroituja tietojärjestelmiä ja viestintälaitteita ajon aikana, huomiosi voi kiinnittyä muualle liikennetilanteesta. Voit menettää auton hallinnan.

- ▶ Käytä näitä laitteita vain, kun liikennetilanne sallii sen.
- ▶ Jos ajoturvallisuutta ei voida taata, pysähdy muuta liikennettä vaarantamatta ja käytä laitetta auton seisossa paikallaan.

Noudata multimediajärjestelmää käytettäessä senhetkisen oleskelumaan lakisääteisiä määräyksiä.

Android Auton avulla voi käyttää matkapuhelimen, jossa on Android-käyttöjärjestelmä, toimintoja multimediajärjestelmän kautta. Sitä käytetään kosketusnäytöllä tai puheohjauksella. Puheohjauksen voi aktivoida painamalla pitkään monitoimiohjauspyörän näppäintä .

Käytettäessä Android Autoa puheohjauksen avulla multimediajärjestelmää voi edelleen käyttää Linxatronicin (→ sivu 188) avulla.

Multimediajärjestelmään voi olla yhdistettyä Android Auton avulla aina vain yksi matkapuhelin kerrallaan.

Tämä koskee myös kaksipuhelinkäyttöä.

Android Auton ja Android Auto -sovellusten saataavuus voi vaihdella maittain.

Sovelluksesta ja siihen liittyvistä palveluista vastaa kyseinen palveluntarjoaja.

## Android Autoon liittyviä tietoja

Multimediajärjestelmän eri toiminnot, esim. medialähde Bluetooth®-audio, eivät ole käytettävissä Android Auton käytön aikana.

Vain yksi reittiopastus voi olla kerrallaan aktiivisena. Jos reittiopastus käynnistetään matkapuhelimesta ja reittiopastus on aktiivisena multimediajärjestelmässä, reittiopastus päättyy.



## Matkapuhelimen yhdistäminen Android Auton avulla

### Edellytykset

- Matkapuhelin tukee Android Auton versiota Android 5.0 tai sitä uudempaa versiota.
- Matkapuhelimeen on asennettu Android Auto -sovellus.
- Matkapuhelin on yhdistetty Bluetooth®:in kautta multimediajärjestelmään puhelimen toimintojen käyttämistä varten (→ sivu 249). Jos yhteyttä ei vielä ole, se muodostetaan käytettäessä matkapuhelinta, jossa on Android Auto.
- Matkapuhelin on liitetty sopivalla johdolla multimediajärjestelmän USB-liitäntään  (→ sivu 267).
- Android Auton täyttää toimivuutta varten on käytettävissä Internet-yhteys.

Multimediajärjestelmä:

- ➔  ➔ Mercedes PRO & sovelluks.
- ➔ Integrointi ➔ Android Auto
- ➔ Käynnistä Android Auto

- ▶ Vaihtoehtoisesti: Kun Android Auto on aktiivinen (esim. kun musiikkia toistetaan tai navigointi on käytössä), sovellukset voi avata näppäimen   tai  avulla (→ sivu 207).

- ⓘ Kun Android Auto aktivoidaan ensimmäisen kerran multimediajärjestelmästä, auton tulee turvallisuuksyistä seisoa paikallaan.

## Tietosuojaehtoien hyväksyminen/hylkääminen

Näyttöön ilmestyy tietosuojaehdot sisältävä viesti.

- ▶ Valitse **Hyväksy & Käynnistä**.

- ❗ Kun Android Auto aktivoidaan ensimmäisen kerran multimediajärjestelmästä, auton tulee turvallisuusyistyä seisoa paikallaan.

### Android Autosta poistuminen

- ▶ Paina näppäintä .
- ❗ Android Auto käynnistyy automaattisesti, kun matkapuhelin on yhdistetty järjestelmään johdolla. Jos Android Autoa ei näytetty etualalla ennen viimeistä yhteyden katkaisua, sovellus käynnistyy taustalla seuraavan yhdistämisen yhteydessä. Android Auton voi hakea näyttöön päävalikon avulla.

### Android Auton äänensävyn säätöjen hakemisen näyttöön

Multimediajärjestelmä:

 ▶ Mercedes PRO & sovelluks.  
▶ Integrointi ▶ Android Auto ▶ 

- ▶ Valitse äänensävyn säätö.

### Sovelluksen painikkeilla tapahtuvan ohjauksen säätäminen

Multimediajärjestelmä:

 ▶ Mercedes PRO & sovelluks.  
▶ Integrointi ▶ Android Auto ▶   
▶ Yleiset

- ▶ Toiminnon Ohjaus toimintonäppäimillä kytkeminen päälle: Aktivoi LED-symboli.
- ▶ Toiminnon Ohjaus toimintonäppäimillä kytkeminen pois päältä: Deaktivoi LED-symboli.

### Android Auton lopettaminen

- ▶ Irrota matkapuhelimen ja multimediajärjestelmän välillä oleva liitäntäjohto. Mercedes-Benz suosittelee katkaisemaan yhteyden liitäntäjohdon avulla vain auton seisoessa paikallaan.

### Välitetyt autotiedot Android Auton ja Apple CarPlay™:n yhteydessä

#### Yleiskatsaus välitetyistä autotiedoista

Käytettäessä Android Autoa tai Apple CarPlay™:tä määritellyt autotiedot välitetään matkapuhelimeen. Tämä mahdollistaa tiettyjen matkapuhelimen toimintojen optimaalisen käytön. Aktiivista pääsyä autotietoihin ei synny.

Seuraavat järjestelmätiedot siirretään:

- multimediajärjestelmän ohjelmaversio
- järjestelmän tunnus (anonymisoitu)

Näiden tietojen välittäminen auttaa optimoimaan auton ja matkapuhelimen välisen viestinnän.

Tätä ja useampien autojen matkapuhelimeen yhdistämistä varten autolle luodaan satunnainen tunnistus.

Sillä ei ole mitään yhteyttä auton valmistenumeroon (VIN) ja se poistetaan nollattaessa multimediajärjestelmä (→ sivu 222).

Seuraavat auton tiedot siirretään:

- kytketty vaihteasento
- erottelu pysäköimisen, paikallaan seisomisen, rullauksen ja ajamisen välillä
- mittariston päivä-/yökäyttötila

Näiden tietojen välittäminen auttaa sovittamaan sisältöjen esityksen ajotilanteeseen.

Seuraavat sijaintitiedot siirretään:

- koordinaatit
- nopeus
- kompassisuunta
- kiihtyvyyden suunta

Nämä tiedot välitetään vain aktiivisen navigoinnin aikana tietojen parantamiseksi (esim. tunnelissa).

## Online- ja Internet-toiminnot

### Internet-yhteys

#### Internet-yhteyteen liittyvää tietoa

**VAROITUS** Tietojärjestelmien ja viestintälaitteiden käytöstä aiheutuva huomion pois kiinnittyminen liikenteestä

Jos käytät autoon integroitua tietojärjestelmiä ja viestintälaitteita ajon aikana, huomiosi voi kiinnittyä muualle liikennetilanteesta. Voit menettää auton hallinnan.

- ▶ Käytä näitä laitteita vain, kun liikennetilanne sallii sen.
- ▶ Jos ajoturvallisuutta ei voida taata, pysähdy muuta liikennettä vaarantamatta ja käytä laitetta auton seisoessa paikallaan.

Noudata multimediajärjestelmää käytettäessä senhetkisen oleskelumaan lakisääteisiä määräyksiä.

**VAROITUS** Matkaviestinten käytöstä aiheutuva huomion pois kiinnittyminen liikenteestä ajon aikana

Jos käytät kannettavia viestintälaitteita ajon aikana, huomiosi voi kiinnittyä pois liikennelanteesta. Voit menettää auton hallinnan.

Käytä näitä laitteita vain auton seisossa paikallaan.

Noudata aina senhetkisen oleskelumaan maakoh-  
taisia lakimääräyksiä käytettäessä kannettavia  
viestintälaitteita autossa.

Internet-yhteyden voi muodostaa seuraavilla  
tavoilla auton varusteista riippuen:

- **Autot, joissa on kommunikaatiomoduli:**  
Internetin käyttö mukaan lukien Mercedes Pro  
connect -palvelut ja dataverkkovierailu  
(→ sivu 260).  
Mercedes Pro connectin saatavuus riippuu  
maasta. Seuraavalla sivulla voit tarkastaa  
Mercedes Pron saatavuuden omassa maas-  
sasi: <http://www.mercedes.pro>
- **Autot, joissa ei ole kommunikaatiomoduu-  
lia:**
  - Bluetooth®-in avulla datavalmiudella  
varustetulla matkapuhelimella  
(→ sivu 260)
  - WLANin avulla datavalmiudella varuste-  
tulla matkapuhelimella (→ sivu 260)

Internet-toiminnot ovat käytettävissä rajoitetusti  
ajon aikana.

### Internet-yhteyden käyttäminen kommunikaatiomodulin avulla

Autoissa, joissa on kiinteäksi asennettu kommu-  
nikaatiomoduli, Internet-yhteys muodostetaan  
kiinteästi asennetun SIM-kortin avulla.

Jotta online-toimintoa voi käyttää kommunikaatio-  
modulin kautta, seuraavien edellytysten on täy-  
tyttävä:

- Autossa on kiinteä kommunikaatiomoduli.
- Mercedes Pro -tili on luotu (→ sivu 202)
- Mercedes Pro connect on aktivoitu ja toimin-  
tavalmis.
- Mercedes PRO connect on aktivoitu Internet-  
yhteyttä varten.

**i** Jotta verkkoselainta, internet-radiota ja  
WLAN-hotspotia voi käyttää, tiedonsiirtomäärä  
on ostettava suoraan matkapuhelino-

peraattorin kautta. Tiedonsiirtomäärän osta-  
mista varten kannettavalla laitteella on muo-  
dostettava yhteys auton WLAN-hotspotiin ja  
se on rekisteröitävä matkapuhelinoperaatto-  
rilla (→ sivu 219).

Kysy Mercedes-Benz-huoltopisteestä, onko tie-  
donsiirtomäärän ostaminen mahdollista kysei-  
sessä maassa.

Kun tiedonsiirtomäärä on käytettävissä, verkkose-  
lainta, internet-radiota ja WLAN-hotspotia voi  
käyttää kannettavalla laitteella.

### Internet-yhteyden muodostaminen WLAN:in avulla ilman kommunikaatiomodulia

#### Edellytykset

- WLAN-toiminto on otettu käyttöön multime-  
diajärjestelmässä (→ sivu 218).
- Ulkoisen laitteen WLAN-toiminto on aktivoitu  
(ks. valmistajan toimittama käyttöohje).
- Verkkokakaminen WLANin kautta on aktivoitu  
(ks. valmistajan toimittama käyttöohje).

Internet-yhteys WLANin kautta toimii huonosti tai  
ei toimi ollenkaan:

- Matkapuhelin on kytketty pois päältä.
- Matkapuhelintietojen käyttö on deaktivoitu  
matkapuhelimesta.
- WLAN-toiminto on poistettu käytöstä multi-  
mediajärjestelmästä.
- WLAN-toiminto on poistettu käytöstä ulkoi-  
sesta laitteesta.
- Verkkokakaminen WLANin kautta on poistettu  
käytöstä ulkoisesta laitteesta.

Multimediajärjestelmä:

 **Asetukset** **Järjestelmä**  
**WLAN & Bluetooth** **Internet-asetukset**  
**Yhdistä WLANin avulla**

- ▶ Valitse verkko.
- ▶ Muodosta yhteys WLAN-verkkoon  
(→ sivu 218).

### Internet-yhteyden muodostaminen Blue- tooth®:in avulla ilman kommunikaatiomoduu- lia

#### Edellytykset

- Matkapuhelin tukee Bluetooth®-profiilia PAN  
(Personal Area Network)
- Matkapuhelin on yhdistetty Bluetooth®:in  
avulla multimediajärjestelmään (→ sivu 249).

Internet-yhteys Bluetooth®:in avulla ei toimi tai ei toimi kunnolla:

- Matkapuhelin on kytketty pois päältä.
- Matkapuhelin on yhdistettynä lisämatkapuhelimenä.
- Matkapuhelinverkon peittoalue ei ole riittävä.
- Matkapuhelintietojen käyttö on deaktivoitu matkapuhelimesta.
- Bluetooth®-toiminto on kytketty pois päältä multimediajärjestelmästä, ja matkapuhelin on tarkoitus yhdistää Bluetooth®:in avulla.
- Bluetooth®-toiminto on kytketty pois päältä matkapuhelimesta, ja matkapuhelin on tarkoitus yhdistää Bluetooth®:in avulla.
- Matkapuhelinverkko tai matkapuhelin ei tue puhelinyhteyden ja Internet-yhteyden samanaikaista käyttöä.
- Pääsyä Internetiin Bluetooth®:in avulla ei ole sallittu matkapuhelimesta.

Kun matkapuhelin yhdistetään ensimmäisen kerran multimediajärjestelmään Bluetooth®:in kautta, avustin opastaa sinut Internet-yhteyden valmisteleminen vaiheiden läpi.

Internet-yhteyden voi muodostaa vaihtoehtoisesti manuaalisesti.

Lisätietoa saa sivustolta <http://www.mercedes-benz.com/connect> tai Mercedes-Benz-huoltopisteestä.

Multimediajärjestelmä:



-  ▶▶ Asetukset ▶▶ Järjestelmä
- ▶▶ WLAN & Bluetooth ▶▶ Internet-asetukset
- ▶▶ Yhd. Bluetoothin avulla

- ▶ Valitse matkapuhelin.
- Internet-yhteys on valmisteltu.

### Automaattisen Internet-yhteyden muodostaminen

Multimediajärjestelmä:

-  ▶▶ Asetukset ▶▶ WLAN & Bluetooth
- ▶▶ Internet-asetukset

- ▶ Merkitse matkapuhelin.
- ▶ Valitse .
- ▶ Kytke Pysyvä Internet-yhteys päälle .

### Matkapuhelimen hyväksynnän Internet-yhteyttä varten poistaminen

Multimediajärjestelmä:

-  ▶▶ Asetukset ▶▶ Järjestelmä
- ▶▶ WLAN & Bluetooth ▶▶ Internet-asetukset

- ▶ Valitse matkapuhelimen riviltä .
- ▶ Valitse Poista konfiguraatio.
- ▶ Valitse Kyllä.

### Matkapuhelimen tietojen näyttäminen

Multimediajärjestelmä:

-  ▶▶ Asetukset ▶▶ Järjestelmä
- ▶▶ WLAN & Bluetooth ▶▶ Internet-asetukset

- ▶ Valitse matkapuhelimen riviltä .
- ▶ Valitse Yksityiskohdat.

### Internet-yhteyden muodostaminen

Multimediajärjestelmä:

-  ▶▶ Mercedes PRO & sovelluks.

- ▶ Esim. valitse  Selain.

- ▶  Multimediajärjestelmä muodostaa Internet-yhteyden pääsääntöisesti automaattisesti. Jos multimediajärjestelmä ei ole yhdistettynä Internetiin, Internet-yhteys muodostetaan Internet-sovellusta käytettäessä.

### Internet-yhteyden automaattisen katkaisemisen asettaminen ilman kommunikaatiomuodua

Multimediajärjestelmä:

-  ▶▶ Asetukset ▶▶ Järjestelmä
- ▶▶ WLAN & Bluetooth ▶▶ Internet-asetukset

- ▶ Valitse matkapuhelimen riviltä .
- ▶ Valitse Katkaise käyttämätön yhteys.

Valittavissa ovat seuraavat vaihtoehdot:

- 5 minuuttia
- 10 minuuttia
- 20 minuuttia
- Rajoittamaton
- ▶ Valitse jokin vaihtoehto.

## Yhteyden tila

### Yleiskatsaus yhteyden tilasta



- 1 Muodostetun yhteyden näyttö ja kommunikaatiomodulin tai yhdistetyn Bluetooth®-laitteen vastaanoton kenttävoimakkuuden näyttö

### Yhteyden tilan näyttäminen

Multimediajärjestelmä:

→ » Asetukset » Järjestelmä  
» WLAN & Bluetooth

▶ Valitse [Internetin tila](#).

- 1 Kun yhteys muodostetaan WLANin tai Bluetooth®-laitteen kautta, näytössä näkyy arvioitujen tiedonsiirtomäärät. Tarkat arvot voi pyytää matkapuhelinoperaattorilta.
- 1 Kun yhteys on muodostettu kommunikaatiomodulin avulla, näytössä näkyvät seuraavat tilatiedot:
  - Verkkotyppi
  - Tila online/offline

## Internet-selain

### Verkkosivun hakeminen näyttöön

**VAROITUS** Tietojärjestelmien ja viestintälaitteiden käytöstä aiheutuva huomion pois kiinnittyminen liikenteestä

Jos käytät autoon integroituja tietojärjestelmiä ja viestintälaitteita ajon aikana, huomioi

voi kiinnittyä muualle liikennetilanteesta. Voit menettää auton hallinnan.

- ▶ Käytä näitä laitteita vain, kun liikennetilanne sallii sen.
- ▶ Jos ajoturvallisuutta ei voida taata, pysähdy muuta liikennettä vaarantamatta ja käytä laitetta auton seisoessa paikallaan.

Noudata multimediajärjestelmää käytettäessä senhetkisen oleskelumaan lakisääteisiä määräyksiä.

Multimediajärjestelmä:

→   
▶ [MERCEDES PRO & SOVELLUKSET](#)  
▶ Selain

### Uuden verkkosivun hakeminen näyttöön

- ▶ Valitse .
- ▶ verkkosoitteen syöttäminen
- ▶ Valitse .
- 1 Näyttöön ei voi hakea verkkosivuja ajon aikana.

### Verkkosivun hakeminen näyttöön selaushistoriasta

- ▶ Edellisen tai seuraavan sivun hakeminen näyttöön selaushistoriasta: Valitse ◀ tai ▶.
- 1 Selaimen käytettävyyttä on maakohtaista. Autot, joissa on kommunikaatiomoduli: Jotta verkkoselainta voi käyttää, tiedonsiirtomäärä on ostettava Mercedes Pron tai suoraan matkapuhelinoperaattorin kautta. Tiedonsiirtomäärän ostamista varten kannettavalla laitteella on muodostettava yhteys auton WLAN-hotspotiin ja se on rekisteröitävä matkapuhelinoperaattorilla (→ sivu 219).



## Yleiskatsaus Internet-selaimesta

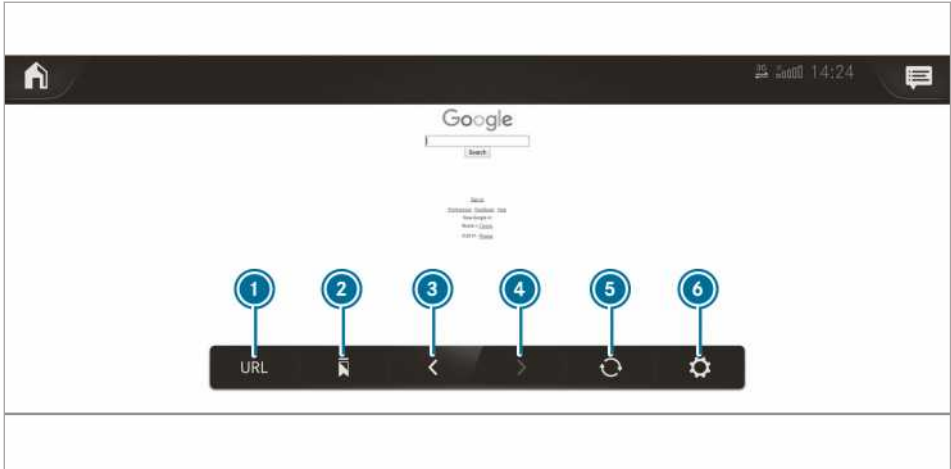

- |                         |                                |            |
|-------------------------|--------------------------------|------------|
| ① URL:n syöttäminen     | ④ Verkkosivu eteenpäin         | ⑥ Valinnat |
| ② Kirjanmerkit          | ⑤ Päivittäminen/keskeyttäminen |            |
| ③ Verkkosivu taaksepäin |                                |            |

### Internet-selaimen valintojen hakeminen näyttöön

Multimediajärjestelmä:



Seuraavat toiminnot ovat valittavissa:

- Kirjanmerkit
- Valinnat ja asetukset:
  - Selainasetukset
  - Poista selaintiedot

- ▶ Valitse jokin vaihtoehto.
- ▶ Tee asetukset.

### Internet-selaimen asetusten hakeminen näyttöön

Multimediajärjestelmä:



Seuraavat toiminnot ovat valittavissa:

- Estä ponnahtusikkunat
- Aktivoi JavaScript
- Salli evästeet

- ▶ Kytke jokin toiminto päälle  tai pois päältä .

### Selautoiminnan poistaminen

Multimediajärjestelmä:



Valittavissa ovat seuraavat vaihtoehdot:

- Kaikki
- Välimuisti
- Evästeet
- Syötetyt URL:t
- Lomaketiedot

- ▶ Valitse jokin vaihtoehto.
- ▶ Valitse Kyllä.

### Kirjanmerkkien hallinta

Multimediajärjestelmä:



- ▶ Valitse .

### Kirjanmerkin valitseminen

- ▶ Valitse merkintä.

### Kirjanmerkin lisääminen

- ▶ Valitse **Lisää nykyinen sivu kirjanmerkkeihin**.
- ▶ Syötä nimi.
- ▶ Valitse **Bestätigen** (vahvista).

### Kirjanmerkin muokkaaminen





- ▶ Valitse  kirjanmerkin takaa.
- ▶ Valitse **Muokkaa**.
- ▶ Syötä nimi.
- ▶ Valitse **Bestätigen** (vahvista).

### Kirjanmerkin poistaminen

- ▶ Valitse  kirjanmerkin takaa.
- ▶ Valitse **Poista**.
- ▶ Valitse **Kyllä**.

### Verkkoselaimen sulkeminen

Multimediajärjestelmä:

- ▶  
- ▶▶ **MERCEDES PRO & SOVELLUKSET**
- ▶▶  **Selain**
- ▶ Valitse .

### Yleiskatsaus internet-radiosta

### Internet-radio

#### Internet-radion hakeminen näyttöön

#### Edellytykset

- ① Toiminto Internet-radio on käytettävissä vain tietyissä maissa.
  - Palvelu on käytettävissä.
  - Datamäärää on käytettävissä. Sitä on ostettava maasta riippuen.
  - Käytössä on nopea Internet-yhteys häiriötöntä tiedonsiirtoa varten.
    - Palvelut vaihtelevat maasta riippuen.
    - Lisätietoa saa Mercedes-Benz-huoltopisteestä.

Multimediajärjestelmä:

- ▶   ▶▶ **Radio**

- ▶ Valitse **Tuneln-radio**. Internet-radion valikko ilmestyy näyttöön. Viimeksi viritettyä asemaa toistetaan.
- ① Yhteyden laatu riippuu paikallisesta matkapuhelinverkon laadusta.



- |   |                             |                            |
|---|-----------------------------|----------------------------|
| ① Senhetkisen aseman lisätiedot                           | ④ Valinnat                  | ⑧ Asemahaku                |
| ② Näyttö, jos yhdistetty henkilökohtaiseen käyttäjätiliin | ⑤ Suosikit                  | ⑨ Valittu luokka           |
| ③ Tiedonsiirtonopeus                                      | ⑥ Aloittaminen/lopettaminen | ⑩ Internet-radion tarjoaja |
|   | ⑦ Selaus                    |                            |

## Internet-radioasemien valitseminen ja yhdistäminen

Multimediajärjestelmä:

 **Radio** **Tuneln-radio**

- ▶ Valitse .
  - ▶ Valitse luokka.
  - ▶ Valitse asema.
- Yhteys muodostuu automaattisesti.

tai

- ▶ Valitse hakukenttä.
  - ▶ Syötä aseman nimi syöttökentän avulla.
-  Käytettäessä Internet-radiota voidaan siirtää paljon tietoa.

## Internet-radioaseman tallentaminen suosikiksi / poistaminen suosikeista

Multimediajärjestelmä:

 **Radio** **Tuneln-radio**

- ▶ Valitse asema.
  - ▶ Valitse .
- Suosikkiluettelo, joka sisältää kaikki tallennetut asemat, ilmestyy näyttöön.
- ▶ Valitse [Lisää suosikkeihin](#).

tai

- ▶ Rekisteröi online-tarjoajan (Tuneln-radio) tili ja kirjaudu sen jälkeen multimediajärjestelmään. Suosikit asennetaan multimediajärjestelmään.

## Suosikkien poistaminen

- ▶ Valitse asema.
- ▶ Valitse .
- ▶ Valitse [Poista suosikkeja](#).

## Internet-radion valintojen tekeminen

Multimediajärjestelmä:

 **Radio** **Tuneln-radio** 

Valittavissa ovat seuraavat vaihtoehdot:

- **Valitse toistovirta:** Lähetksen laadun valinta.
  - **Kirjaudu Tuneln-tiliin:** Kirjautuminen omalle Tuneln-käyttäjätilille.
  - **Kirjaudu ulos tilistä:** Uloskirjautuminen omalta Tuneln-käyttäjätililtä.
- ▶ Valitse jokin vaihtoehto.

## Viimeksi valitun luokan asemaluettelon hakeminen näyttöön

Multimediajärjestelmä:

 **Radio** **Tuneln-radio**

- ▶ Paina senhetkisen aseman kantta. Riippuen siitä, miten asema valittiin, näyttöön ilmestyy asemaluettelo.

## Mediat

### Mediakäyttöön liittyviä tietoja

#### Tietoa tuetuista muodoista ja tallennusvälineistä

 **VAROITUS** Tallennusvälineiden käytöstä aiheutuva huomion pois kiinnittyminen liikenteestä

Jos käytät tallennusvälineitä ajon aikana, huomioi voi kiinnittyä pois liikenteestä. Voit menettää auton hallinnan.

- ▶ Käytä tallennusvälineitä vain auton seisoessa paikallaan.

#### Multimediajärjestelmä tukee seuraavia esitysmuotoja ja tallennusvälineitä:

Sallitut tiedostojärjestelmät	FAT32, exFaT, NTFS
Sallitut tallennusvälineet	USB-laite, iPod®/iPhone®, MTP-laite, Bluetooth®-audio-laite
Tuetut muodot	<b>Ääni:</b> MP3, WMA, AAC, WAV, FLAC, ALAC

- Multimediajärjestelmä hallinnoi yhteensä enintään 50 000 tuettua tiedostoa.
- Tallennusvälineitä tuetaan 2 terabittiin (32 bitin osoiteavaruus) asti.

-  Huomioi seuraavat ohjeet:
- Koska markkinoilla on saatavissa paljon erilaisia USB-laitteita, kaikkien USB-laitteiden toistoa ei voida taata.
  - MP3-soittimen on tuettava MTP:tä (Media Transfer Protocol).

#### Tietoa tekijänoikeuksista ja tavaramerkeistä

Audiotiedostot, joita voi luoda itse toistamista varten tai toistaa, ovat tekijänoikeuksien alaisia. Monissa maissa musiikkikappaletta ei saa kopioida omaankaan käyttöön ilman tekijänoikeuksien

omistajan lupaa. Ota selvää voimassa olevista tekijänoikeuslaeista ja noudata niitä.



Dolby Laboratoriesin lisenssillä valmistettu. Dolby, Dolby Audio ja kaksinkertainen D-symboli ovat Dolby Laboratoriesin tavaramerkkejä.



Gracenote, MusicID, Playlist Plus, Gracenote-logo ja teksti "Powered by Gracenote" ovat Gracenote Inc.:n rekisteröityjä tavaramerkkejä tai tavaramerkkejä USA:ssa ja/tai muissa maissa.



Tietoa DTS-patenteista, ks. <http://patents.dts.com>. Valmistettu DTS Licensing Limitedin myöntämällä lisenssillä. DTS, symboli sekä DTS ja symboli yhdessä ovat rekisteröityjä tavaramerkkejä, ja DTS TruVolume on DTS, Inc.:n tavaramerkki © DTS, Inc. Kaikki oikeudet pidätetään.

## Yleiskatsaus Mediat-valikosta

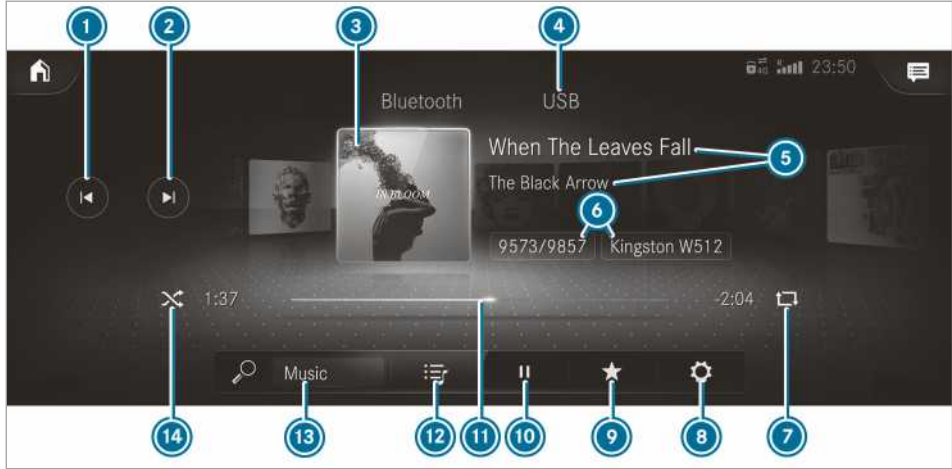

- |   |   |                      |
|---|---|----------------------|
| ① Edellinen kappale tai pikakelaus taaksepäin | ④ Senhetkinen kappalenumero/kappale toistoluettelossa ja aktiivinen tallennusväline | ⑩ Toiston ohjaaminen |
| ② Seuraava kappale tai pikakelaus eteenpäin   | ⑦ Toisto  | ⑪ Aikapalkki         |
| ③ Albumin kansi                               | ⑧ Asetukset   | ⑫ Luokat             |
| ④ Aktiivinen medialähde                       | ⑨ Muita vaihtoehtoja  | ⑬ Musiikkihaku       |
| ⑤ Kappale ja esittäjä                         |   | ⑭ Satunnaistoisto    |

## Tallennusvälineen liittäminen multimediajärjestelmään

### USB-laitteiden liittäminen

**! HUOMAUTUS** Vaurioita korkeissa lämpötiloissa

Korkeat lämpötilat voivat vaurioittaa USB-laitteita.

▶ Ota USB-laitteet pois laitteesta käytön jälkeen ja poista ne autosta.

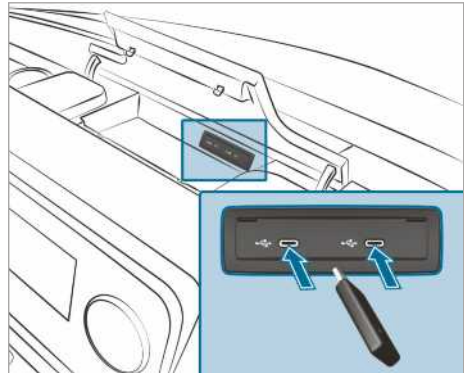

Multimediaaliitäntäyksikkö sijaitsee keskikonsolin säilytyslokerossa, ja siinä on kaksi C-tyyppistä USB-liitäntää.

▶ Liitä USB-laite USB-liitäntään.

- i** Kun liität useita Apple®-laitteita samaan aikaan, kiinnitä huomiota laitteiden liittämistä järjestykseen. Multimediajärjestelmä muodostaa yhteyden ainoastaan ensimmäisenä liitettävään laitteeseen. Muissa samaan aikaan liitetyissä Apple®-laitteissa toimii vain virransyöttö.

### Bluetooth®-audiolaitteen hakeminen ja valtuuttaminen

#### Edellytykset

- Bluetooth® on kytketty päälle multimediajärjestelmästä ja audiolaitteesta.
- Audiolaite tukee Bluetooth®-audioprofiileja A2DP ja AVRCP.
- Audiolaite "näky" muille laitteille.

Multimediajärjestelmä:



### Uuden Bluetooth®-audiolaitteen valtuuttaminen

- ▶ Valitse **Yhdistä uusi laite**. Löydetyt laitteet näkyvät laiteluettelossa.
- ▶ Valitse audiolaite. Valtuutus käynnistyy. Multimediajärjestelmässä ja matkapuhelimessa näkyy koodi.
- ▶ Jos laitteissa näkyy sama koodi, vahvista koodi audiolaitteesta.
- ▶ Valitse **Vain Bluetooth-audiolaitteena**. Bluetooth®-audiolaite yhdistetään multimediajärjestelmään.

### Aiemmin valtuutetun Bluetooth®-audiolaitteen yhdistäminen

- ▶ Valitse Bluetooth®-audiolaite luettelosta. Yhteyttä muodostetaan.

### Mediatoiston käynnistäminen

Tallennusväline on yhdistetty multimediajärjestelmään.

Multimediajärjestelmä:



- ▶ Valitse medialähteeksi **USB** tai **Bluetooth**.

### Mediatoiston ohjaus

Multimediajärjestelmä:



- ▶ **Toiston keskeyttäminen:** Valitse .

- ▶ **Toiston jatkaminen:** Valitse .

- ▶ **Kappaleen toistaminen:** Valitse .

Toistoon on käytettävissä seuraavat asetukset:

- **Valitseminen kerran:** Senhetkinen soittoaikaa toistetaan.
- **Valitseminen kaksi kertaa:** Senhetkinen kappale toistetaan.
- **Valitseminen kolme kertaa:** Toisto poistetaan käytöstä.

- ▶ **Kappaleiden toistaminen satunnaisessa järjestyksessä:** Valitse .

- ▶ **Kappaleen kelaaminen eteen- tai taaksepäin:** Paina haluttua kohtaa aikapalkissa.

- ▶ **Seuraavan kappaleen valitseminen:** Valitse .

- ▶ **Edellisen kappaleen valitseminen:** Valitse .

- ▶ **Pikakelaus:** Pidä tai painettuna.

- ▶ **Senhetkisen soittoaluettelon näyttäminen:** Valitse näyttettävän kappaleen kuva.

### Mediatoiston muiden asetusten asettaminen

Multimediajärjestelmä:



#### Lisävalintojen hakeminen näyttöön

- ▶ Valitse . Näytössä näkyy lisää vaihtoehtoja.

Käytettävissä ovat seuraavat vaihtoehdot:

- **Yllätyssekoitus**  
Soittoaikaa muodostetaan satunnaisesti valituilla kappaleilla.
- **Lisää suosikkikappaleisiin**  
Senhetkinen kappale lisätään suosikkikappaleisiin.
- **Poista suosikkikappaleista**  
Senhetkinen kappale poistetaan suosikkikappaleista.
- ▶ Valitse jokin vaihtoehto.

## Mediahaku

### Tietoa hakemisesta luokissa

Kohdassa  voi hakea kaikkia käytettävissä olevia mediatiedostoja. Sitä varten on käytettävissä eri luokkia. Näytettävät luokat riippuvat liitetystä laitteesta ja tiedostomuodosta.

Käytettävissä olevat luokat Bluetooth®-audiolaitteissa:

- [Nykyinen kappaleluettelo](#)  
Näytössä näkyy liitetyn laitteen kansiot ja luokat.

Käytettävissä olevat luokat audiotiedostoissa:

- [Nykyinen kappaleluettelo](#)
- [Toistoluettelot](#)
- [Kansio](#)
- [Albumit](#)
- [Esittäjät](#)
- [Kappaleet](#)
- [Suosikkikappaleet](#)
- [Usein toistettu](#)
- [Viimeksi lisätty](#)
- [Tunnelma](#) (→ sivu 269)
- [Musiikkilajit](#)
- [Vuosi](#)
- [Säveltäjät](#)
- [Valit. kansik. perust.](#)
- [Podcastit](#) (Apple®-laitteet)
- [Äänikirjat](#) (Apple®-laitteet)

Käytettävissä olevat luokat videotiedostoissa:

- [Kansio](#)
- [Videot](#)

 Luokat ovat käytettävissä, kun koko mediasisältö on luettu ja analysoitu.

### Haun käynnistäminen luokissa

Multimediajärjestelmä:



- ▶ Valitse luokka.  
Mediatiedot näytetään valitun luokan mukaan, esim. luokassa [Albumit](#) näytetään kaikki albumit.

### Näytettyjen tulosten lajitteleminen tai kaikkien löydettyjen medioiden toistaminen

- ▶ Valitse .

- ▶ **Luokan kaikkien löytyneiden hakutulosten toistaminen:** Valitse [Toista kaikki](#).  
Jos esim. luokka [Albumit](#) on aktiivinen, kaikki haetun esittäjän löydetty albumit toistetaan.

- ▶ **Tulosten lajitteleminen aakkosjärjestykseen:** Valitse [Lajittele A:stä Ö:hön](#).

- ▶ **Tulosten lajitteleminen päinvastaiseen aakkosjärjestykseen:** Valitse [Lajittele Ö:stä A:han](#).

 Käytettävissä olevat valinnat riippuvat valitusta luokasta ja liitetystä laitteesta.

### Hakusanahaun käyttäminen

Multimediajärjestelmä:



Kohdan  luokista voi hakea sisältöä vapaan sanahaun avulla.

- ▶ Valitse luokka.
- ▶ Valitse [Haku](#).  
Näyttöön ilmestyy näppäimistö merkkien syöttämistä varten.
- ▶ Syötä haettava termi.

 Haku alkaa ensimmäisen merkin syöttämisen jälkeen. Mitä enemmän merkkejä syötetään, sitä tarkemmaksi hakutulokset muuttuvat.

- ▶ Valitse haluttu merkintä hakutulosten luettelosta.  
Jos valittu hakutulos on albumi, kappale tai soittoluettelo, toisto käynnistetään. Jos valittu hakutulos on uusi luokka, se avataan hakua varten.

### Kappaleen hakeminen tunnelman mukaan

Multimediajärjestelmä:



My Music -haun avulla voi hakea tunnelmaan sopivaa musiikkia.

- ▶ Valitse [Tunnelma](#).  
Näyttöön ilmestyy rasteri, jossa on seuraavat tunnelmat:
  - [Positiivinen](#)
  - [Rauhallinen](#)
  - [Synkkä](#)
  - [Energinen](#)
- ▶ Vedä säädin haluttuun kohtaan.  
Kappaleita haetaan valitun tunnelman mukaan.

## Radio

### Radion kytkeminen päälle

Multimediajärjestelmä:



- ▶ Vaihtoehto: Paina näppäintä **RADIO MEDIA**. Radionäyttö ilmestyy näyttöön. Järjestelmä alkaa toistaa viimeksi viritettynä ollutta asemaa viimeksi valitulta taajuuskaistalta.

### Yleiskatsaus radiosta



- |  |                          |        |
|--|--------------------------|--------|
| ① Aktiivinen taajuuskaista                 | ④ Valinnat               | ⑧ Haku |
| ② Aseman nimi tai asetettu taajuus         | ⑤ Kokokuva/DAB-diaesitys |        |
| ③ Esittäjä, kappale, albumi ja radioteksti | ⑥ Äänetön-toiminto       |        |
|  | ⑦ Asemaluettelo          |        |

### Taajuuskaistan säätäminen

Multimediajärjestelmä:



- ▶ Valitse taajuuskaista.

### Radioaseman virittäminen

Multimediajärjestelmä:



- ▶ Pyyhkäise käyttöelementissä vasemmalle tai oikealle.

### Radioasemaluettelon hakeminen näyttöön

Multimediajärjestelmä:





- ▶ Valitse . Asemaluettelo ilmestyy näyttöön.
- ▶ Valitse asema.



## Radioaseman hakeminen aseman nimen tai suoran taajuuden syöttämisen avulla

Multimediajärjestelmä:

  Radio

- ▶ Valitse .
- ▶ Valitse .
- ▶ Syötä aseman nimi tai taajuus.
- ▶ Valitse asema.

## Radioaseman tallentaminen muistiin

Multimediajärjestelmä:

  Radio

- ▶ Valitse radioasema.

## Asemamuistissa käytettävissä vapaa muisti-paikka

- ▶ Valitse .

tai

- ▶ Paina radioasemaa pitkään.

## Merkinnän korvaaminen asemamuistissa

- ▶ Paina pitkään asemamuistissa olevaa merkin-tää.
- ▶ Valitse *Kyllä*.

## Asemamuistin muokkaaminen

Multimediajärjestelmä:

  Radio

### Aseman siirtäminen:

- ▶ Paina tallennettua asemaa pitkään.
- ▶ Valitse *Siirrä*.
- ▶ Siirrä asema uudelleen paikalle.

### Aseman poistaminen:

- ▶ Paina asemaa pitkään.
- ▶ Valitse *Poista*.

### Aseman virittäminen:

- ▶ Paina asemaa pitkään.
- ▶ Valitse *Korvaa radioasema*.

## Taajuuslukitustoiminnon kytkeminen päälle / pois päältä

Multimediajärjestelmä:

  Radio

- ▶ Valitse *Taajuuslukitus* päälle tai pois päältä kytkemistä varten. Kun toiminto on kytkettynä päälle, asetettu taajuus säilytetään myös vastaanoton ollessa huono.

## Liikennetiedotteiden kytkeminen päälle / pois päältä

Multimediajärjestelmä:

  Radio 

- ▶ Kytke *Liikenne-radio-opasteet* päälle tai pois päältä.

## Liikenne-radiion äänenvoimakkuuden nostamisen asettaminen

Multimediajärjestelmä:

  Radio   *Äänensävy*

- ▶ Valitse *Navigointi- ja liikenne-radio-opasteet*.
- ▶ Valitse *Liikenne-rad. äänenv. nost.*
- ▶ Aseta arvo.
- ▶ Ota arvo käyttöön painamalla .

## Radiotekstin näyttäminen

Multimediajärjestelmä:

  Radio 

- ▶ Kytke *Näytä radiotekstitiedot* päälle tai pois päältä.

## Sound

### Äänensävyn säädöt

## Tietoa Soundsystem-äänentoistojärjestelmästä

Soundsystem-äänentoistojärjestelmää voi käyttää radio- ja mediakäytön kaikkiin toimintoihin. Säädöt, kuten taajuuskorjaimen säätö, vaikuttavat kaikkien medialähteiden toistoon.

## Äänensävyvalikon hakeminen näyttöön

Multimediajärjestelmä:

 **Äänensävy**

Seuraavat toiminnot ovat valittavissa:

- Taajuuskorjain
- Balanssi ja fader
- Autom. äänenv. sovitus

▶ Valitse äänensävyvalikko.

## Diskanttien, keskiäänien ja bassojen säätäminen

Multimediajärjestelmä:

 **Äänensävy**

▶ Säädä ominaisuuksia **DISKANTIT, KESKIÄÄN.** tai **BASSOT**.

## Äänenvoimakkuuden sovittamisen kytkeminen päälle / pois päältä

Multimediajärjestelmä:

 **Äänensävy**

Automaattinen äänenvoimakkuuden sovittaminen tasoittaa äänenvoimakkuuden eroja vaihdettaessa eri audiolähteiden välillä.

▶ Kytke **Autom. äänenv. sovitus** päälle tai pois päältä.

## Balanssin/faaderin säätäminen

Toiminnon saatavuus riippuu auton varusteista.

Multimediajärjestelmä:

 **Äänensävy**

▶ Säädä balanssi ja faaderi.

## Kuormausohjeisiin liittyviä tietoja

### **VAARA** Myrkytysvaara pakokaasujen vuoksi

Polttomoottorit päästävät myrkyllisiä pakokaasuja, kuten esim. hiilimonoksidia. Jos peräovi on auki moottorin käydessä, varsinkin ajon aikana, voi pakokaasua päästä auton sisätilaan.

- ▶ Sammuta moottori aina ennen peräoven avaamista.
- ▶ Älä koskaan aja peräoven ollessa auki.

### **VAROITUS** Auton kiinnittämättömistä esineistä aiheutuva loukkaantumiswaara

Jos esineitä ei ole kiinnitetty tai jos ne on kiinnitetty puutteellisesti, ne voivat liikkua, kaataa tai heittelehtiä ja osua täten auton matkustajiin.

Tämä koskee myös:

- matkatavaroita tai kuormaa
- irrotettuja istuimia, joita kuljetetaan poikkeuksellisesti autossa.

On olemassa loukkaantumiswaara, etenkin jarrutusliikkeiden tai äkillisten suunnanvaihtojen yhteydessä!

- ▶ Säilytä esineitä aina niin, että ne eivät voi heittelehtiä.
- ▶ Suojaa esineet, matkatavarat tai kuorma ennen ajoa liikkumiselta tai kaatumiselta.
- ▶ Jos jokin istuin irrotetaan, säilytä tätä mieluiten auton ulkopuolella.

### **VAROITUS** Tavaroiden epäasianmukaisesta säilyttämisestä aiheutuva loukkaantumiswaara

Jos tavarat sijoitetaan auton sisätilaan epäasianmukaisesti, ne voivat luisua tai sinkoutua ympäriinsä ja osua matkustajiin. Lisäksi mukitelineet, avoimet säilytystilat ja matkapuhelindidkkeet eivät voi pitää niissä olevia esineitä paikallaan onnettomuustilanteessa.

On olemassa loukkaantumiswaara, etenkin jarrutusliikkeiden tai äkillisten suunnanvaihtojen yhteydessä!

- ▶ Säilytä esineitä aina niin, että ne eivät voi heittelehtiä tällaisissa tai vastaavissa tilanteissa.
- ▶ Varmista aina, että tavarat eivät pistä esiin säilytystiloista, tavaraverkoista tai säilytysverkoista.
- ▶ Sulje suljettavat säilytyslokerot ennen liikkeelle lähtöä.
- ▶ Säilytä raskaita, kovia, suippoja, teräväreunaisia, särkyviä tai liian suuria esineitä aina tavaratilassa ja kiinnitä ne sinne.

### **VAROITUS** Pakoputken päästä aiheutuva palovammavaara

Pakoputken pää voi olla erittäin kuuma. Tähän auton osaan koskeminen voi aiheuttaa palovammoja.

- ▶ Ole aina erityisen varovainen pakoputken pää ja pakoputken päätykappaleen alueella ja pidä tällä alueella erityisesti lapsia silmällä.
- ▶ Annan auton osien jäähtyä ennen koskettamista.

Huomioi kattotelinettä käytettäessä suurin kattokuorma ja kattotelineen suurin kantokyky.

Tietoa suurimmasta sallitusta kattokuormasta löytyy luvusta Tekniset tiedot ja tietoa kattotelineistä kohdasta Taakkatelinejärjestelmät .

Jos katolla kuljetetaan kuormaa, joka ulottuu yli 40 cm katon reunan yli, tämä voi vaikuttaa negatiivisesti kamerapohjaisiin ajojärjestelmiin ja sisäpeilin tunnistintointoihin. Varmista, että kuorma ei ulkone yli 40 cm.

Auton ajokäyttäytyminen riippuu kuorman jakautumisesta. Huomioi siksi kuormaamisessa seuraavat ohjeet:

- Auton kuorman ja matkustajien yhteispaino ei saa ylittää auton sallittua kokonaispainoa eikä sallittuja akselikuormia.
- Kuorma ei saa ulottua selkänojan yläreunan yläpuolelle.
- Kuljeta kuorma aina mahdollisuuksien mukaan tavaratilassa.
- Kiinnitä kuorma kuormansidontalenteilla ja jaa kuorma tasaisesti.
- Käytä kuorman painoon ja kokoon sopivia kuormansidontalenteja ja kiinnitysvälineitä.

## Kuorman jakautuminen

### **I HUOMAUTUS** Lattiaverhouksen vaurioitumisen vaara

Liian suuret pistekuormat tavaratilan lattialla tai tavaratilassa johtavat ajo-ominaisuuksien heikentymiseen ja voivat vaurioittaa lattiaverhousta.

- ▶ **Takavetoiset ajoneuvot:** jaa kuorma tasaisesti. Kiinnitä tässä huomiota siihen, että kuorman kokonaispainopiste on aina mahdollisimman matalalla, keskellä ja akselien välissä lähellä taka-akselia.
- ▶ **Etuvetoiset ajoneuvot:** jaa kuorma tasaisesti. Kiinnitä tässä huomiota siihen, että kuorman kokonaispainopiste on aina mahdollisimman matalalla, keskellä ja akselien välissä lähellä etuakseleitä.
- ▶ **Jokapyörävetoiset ajoneuvot:** jaa kuorma tasaisesti. Kiinnitä tässä huomiota siihen, että kuorman kokonaispainopiste on aina mahdollisimman matalalla, keskellä ja akselien välissä.

Liian suuret pistekuormat tavaratilan lattialla tai tavaratilassa johtavat ajo-ominaisuuksien heikentymiseen ja voivat vaurioittaa lattiaverhousta.

Pakettiautot ja tila-autot:

- Kuljeta tavara on aina tavaratilassa.
- Aseta tavara aina etupenkin selkänöjia vasten.
- Työnnä suuremmat tai raskaammat tavarat niin pitkälle kuin mahdollista ajosuunnassa eteenpäin etupenkkiä vasten. Sijoita etupenkistä lähtien tavara reunat tasan.
- Varmista tavara lisäksi aina soveltuvilla kuljetusapuvälineillä ja kiinnitysvälineillä.
- Älä kuormaa tavaraa selkänöjien yläpuolelle.
- Kuljeta tavaraa takaistuimilla, joilla ei istu ketään.
- Jos takapenkillä ei istu ketään, kiinnitä turvavyö ristiin vastakkaiseen turvavyöluukoon.

## Kuorman kiinnitys

### Kuorman kiinnittämiseen liittyviä ohjeita

#### **VAROITUS** Kuormankiinnityksiin virheellisestä käytöstä aiheutuva onnettomuus- ja loukkaantumisaara

Jos kuormankiinnityksiin kiinnitetään väärin kuormaa kiinnitettäessä, äkillisellä suunnanmuutoksella, jarruttamisella tai onnettomuudella voi olla seuraavia seurauksia:

- Jos suurin sallittu kuormitus ylitetään, kuormansidontalenkit voivat rikkoutua tai kuormankiinnityksiin voi revetä.
- Kuormatavara ei pysy paikallaan.

Tällöin kuormatavara voi liikkua, kaatua tai heittelehtiä ja osua auton matkustajiin.

- ▶ Kuormankiinnityksiin saa kiristää vain asianmukaisella tavalla kuvattujen kuormansidontalenkkien väliin.
- ▶ Käytä aina kuormankiinnityksiä, jotka sopivat kyseiselle kuormitukselle.

- i** Noudata yksittäisten kiinnityspisteiden enimmäiskuormitusta koskevia tietoja. Jos kuorman kiinnityksessä yhdistetään useita kiinnityspisteitä, heikoimman kiinnityspisteiden enimmäiskuormitus on aina otettava huomioon. Esimerkiksi täysjarrutuksessa vaikuttaa voimia, jotka voivat ylittää kuormatavaran painovoiman monin kerroin. Voimien jakamiseksi on käytettävä aina useita kiinnityspisteitä. Kuormita kiinnityspisteet ja kuormansidontalenkit tasaisesti.

Noudata kuormankiinnityksiin käsittelyssä aina kuormankiinnityksiin valmistajan toimittamia käyttöedellytyksiä ja ohjeita.

Noudata yksittäisten kiinnityspisteiden enimmäiskuormitusta koskevia tietoja (→ sivu 360).

Kuljettajana olet vastuussa seuraavasta:

- Kuorma on kiinnitetty siten, ettei se voi liikkua, kaatua, pyöriä tai pudota. Huomioi lisäksi yleiset tilanteet sekä väistöliikkeet, täysjarrutukset ja huonot teiosuudet.
- Kuorman kiinnitys vastaa kuljetussuojaa koskevia vaatimuksia ja sääntöjä.

Jos näin ei ole, se voi olla rangaistavaa lainsäädännöstä ja sen seurauksista riippuen. Noudata kunkin maan lakimääräyksiä.

Tarkista kuorman kiinnitys ennen jokaista ajomatkaa ja säännöllisin välein pitkien ajomatkojen aikana. Korjaa virheellinen tai puutteellinen kuorman kiinnitys. Lisätietoja asianmukaisesta kuorman kiinnityksestä saa esim. kuljetuksen apuvälineiden ja kuorman kiinnitysvälineiden valmistajilta.

Kiinnitä kuormatavaroiden kiinnityksen yhteydessä huomiota seuraavaan:

- Kuormatavaran ja kuormatilan seinien ja pyöräkoteloiden väliin jäävät tilat on täytettävä muotojen mukaisesti. Sitä varten on käytettävä muotonsa pitäviä kuljetuksen apuvälineitä, kuten esim. kiiloja, puutukia tai tyynyjä.
- Kaatumista vastaan varmistettu ja tukevasti kuormattu kuormatavara on kiinnitettävä joka puolelta.

Käytä tavaratilassa tai kuormauspinnalla olevia kiinnityspisteitä tai kuormansidontalenkkejä ja kuormauskiskoja.

Käytä vain voimassa olevien standardien (esim. DIN EN) mukaisesti testattuja kiinnitysvälineitä, esim. palkkeja, salpatankoja tai kiinnitysverkkoja ja kuormankiinnitysliinoja. Käytä kiinnittämiseen aina mahdollisimman lähellä kuormatavaraa olevia kiinnityspisteitä ja pehmusta terävät reunat.

Käytä etenkin painavat kuorman kiinnittämiseen ensisijaisesti kuormansidontalenkkejä.

- i** Voimassa olevien standardien (esim. DIN EN) mukaisesti tarkastettuja kiinnitysvälineitä saa kaikista ammattiliikkeistä tai ammattitaitoisesta erikoiskorjaamosta.

### Väliseinään liittyvät huomautukset

Hyötyajoneuvoiksi (N1, N2) rekisteröidyt autot eivät täytä ilman väliseinää standardia ISO27956, joka kuvaa pakettiautoihin asianmukaista kuorman kiinnitystä varten vaadittavia laitteita. Kun autoa käytetään tavaroiden toimitukseen, väliseinän jälkiasennusta suositellaan ehdottomasti, sillä asianmukaisen kuorman kiinnityksen toteuttaminen on vaikeaa autoissa, joissa ei ole väliseinää.

### Yleiskatsaus kiinnityspisteistä

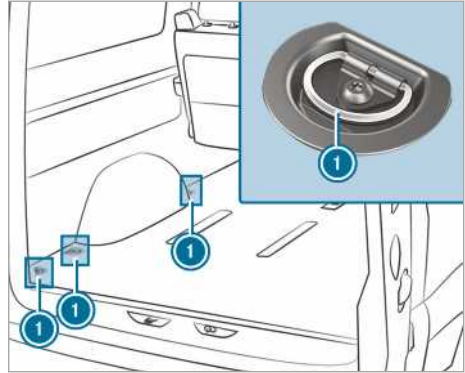

Kiinnityspisteet (esimerkkinä tila-auto)

- 1** Kuormansidontalenkkit

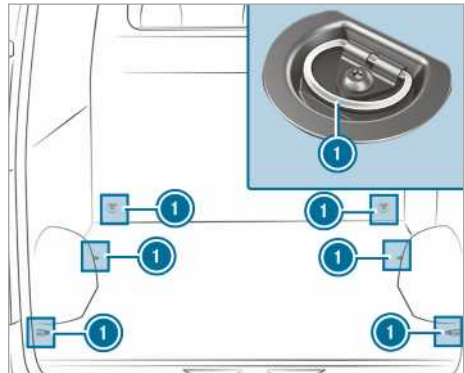

Kiinnityspisteet (esimerkkinä pakettiauto, jossa ei ole kiinnityskiskoja)

- 1** Kuormansidontalenkkit

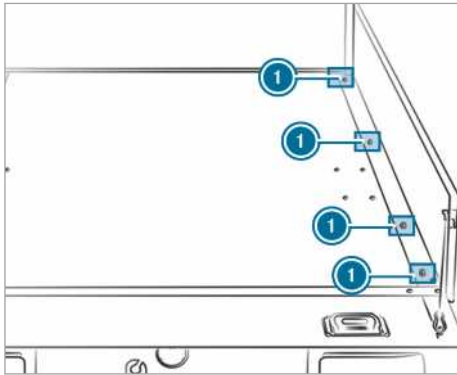

Kiinnityspisteet (esimerkkinä tasakuorma-auto)

① Kuormansidontalenkit

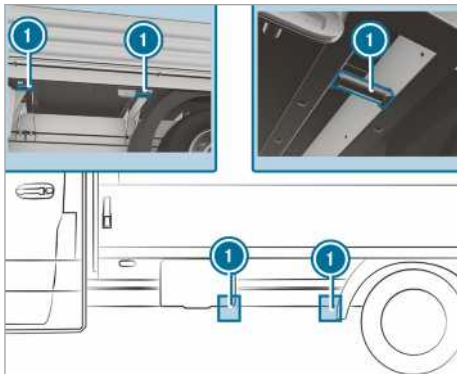

Kiinnityspisteet (esimerkkinä tasakuorma-auto)

① Kuormansidontalenkit

Jos lavan laidat on irrotettu, myös poikittaispalkin alapuolella vasemmalla ja oikealla olevia kiinnityspisteitä voi käyttää.

Etenkin lavalla olevan irrallisen kuormatavaran voi kiinnittää testatun kiinnitysverkon tai kuormapeitteen avulla.

Kiinnitysverkko tai kuormapeite on kiinnitettävä aina kaikkiin käytettävissä oleviin kiinnityspisteisiin. Huomioi tällöin, että kiinnityskoukut kiinnitetään siten, etteivät ne avaudu tahattomasti.

Jos auton tavaratilan lattiassa on kuormauskiskot, palkit voi asettaa aivan kuormatavaran eteen ja taakse. Palkit ottavat suoraan vastaan mahdolliset siirtymisestä muodostuvat voimat.

Tavaratilan lattiaan on suositeltavaa kiinnittää vain kevyttä kuormatavaraa. Laita kuormatavaran alle liukuestematto kiinnityksen tueksi.

### Kuormansidontalenkkien asentaminen ja irrottaminen

▶ **Asentaminen:** Kiinnitä kuormansidontalenkit mahdollisimman lähellä kuormatavaraa oleviin kuormauskiskon aukkoihin siten, että lukitsin lukittuu aukkoon.

① Kuormauskiskon kuormansidontalenkkejä voi siirtää vetämällä lukitsinta ylöspäin aukosta. Varmista aina, että lukitsin lukittuu aukkoon.

▶ Tarkasta, että kuormansidontalenkit ovat kunnolla kiinni.

▶ **Irrottaminen:** Vedä lukitsinta ylöspäin ja vedä kuormansidontalenkki lukitsimen suuntaan aukon läpi irti kuormauskiskosta.

### Kannatinjärjestelmät

#### Kattotelineeseen liittyviä tietoja

⚠ **VAROITUS** Suurimman sallitun kattokuorman ylittymisestä aiheutuva onnettomuusvaara

Jos kuormaat katon sekä kaikki ulkopuolella ja sisäpuolella olevat lisälaitteet, auton painopiste nousee ja tavanomaiset ajo-ominaisuudet sekä ohjaus- ja jarrutusikäytyminen muuttuvat. Auto kallistuu voimakkaammin kaarreajossa ja voi reagoida hitaammin ohjauspyörän kääntymisiin.

Jos ylität suurimman sallitun kattokuorman, tämä vaikuttaa erittäin negatiivisesti ajo-ominaisuuksiin sekä ohjaus- ja jarrutusikäytymiseen.

▶ Noudata ehdottomasti suurinta sallittua kattokuormaa ja mukauta ajotapaa.

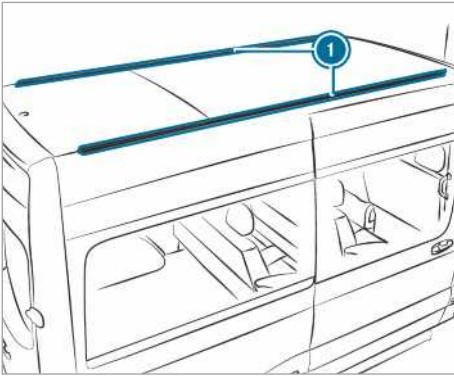

### 1 Kiinnityskiskot

Suurimpaan sallittuun kattokuormaan liittyviä tietoja löytyy luvusta ”Tekniset tiedot” (→ sivu 361).

Noudata seuraavia kattotelineen asennukseen liittyviä kohtia:

- Kiristä kattotelineen ruuvit niille tarkoitettuihin T-urakiinnittimiin 8 Nm:n - 10 Nm:n vään-tömomentilla.
- Ruuvit eivät kosketa kiristettyinä ollessaan kiskoja.
- Varmista, että T-urakiinnittimet eivät ole muovisuojusten alueella.
- T-urakiinnittimillä on oltava oikea poikkipinta.
- Kiinnityskiskojen sisäalueella ei saa olla likaa.
- Kiristä ruuvit uudelleen tasaisesti noin 500 km jälkeen.

Mercedes-Benz suosittelee, että käytät vain Mercedes-Benz tarkastettuja ja hyväksytyjä kattotelineitä. Nämä auttavat välttämään auton vaurioita.

Jos haluat asentaa kiinnityskiskot jälkepäin, asennuta ne ammattitaitoisessa erikoiskorjajamossa. Muutoin auto voi vaurioitua.

Jos autosi on varustettu katolla olevilla kiinnityskiskoilla, voit asentaa kattotelineen katolle. Tätä varten on lisävarusteena erityiset kiinnityselementit (liukukivet).

Nämä kiinnityselementit ovat saatavilla kaikissa Mercedes-Benz-huoltopisteissä.

## Tikkaiden kannatin

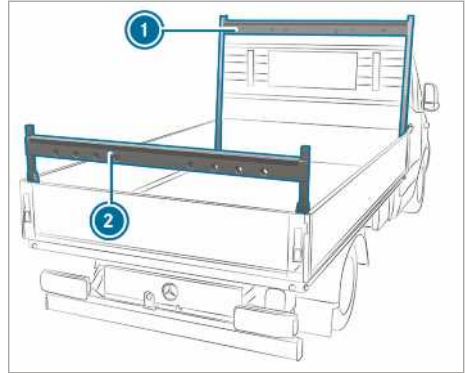

Avopakettiauton tikkaiden kannatin (esimerkki)

- 1 Tikkaiden kannatin edessä
- 2 Tikkaiden kannatin takana

Noudata luvussa ”Kuormaamiseen liittyviä ohjeita” olevia tärkeitä turvallisuusohjeita (→ sivu 76).

Tikkaiden kannattimen suurimpaan sallittuun kuormaan liittyvät tiedot löytyvät luvusta ”Tekniset tiedot” (→ sivu 362).

## Sisäkattotelinejärjestelmän käyttäminen

**VAROITUS** Kiinnittämättömästä kuormasta aiheutuva loukkaantumiswaara

Kun kiinnität tai irrotat kuormaa, se voi pudota alas ja vahingoittaa matkustajia.

- ▶ Älä seiso kuorman alla kiinnittäessäsi tai irrottaessasi sitä.

**HUOMAUTUS** Turvavyön vyöosien ja liukukappaleiden vaurioitumisvaara

Turvavyön vyöosiin ja liukukappaleisiin kohdistuvat liian suuret pistekuormat voivat joutaa turvavyön vyöosien tai liukukappaleiden irtoamiseen kannatinkiskosta.

- ▶ Jaa kuorma tasaisesti. Kiinnitä tällöin huomiota siihen, että kuorman kokonaispainopiste on aina mahdollisimman keskellä ja kattokiskojen ja kannatinkiskojen välissä.

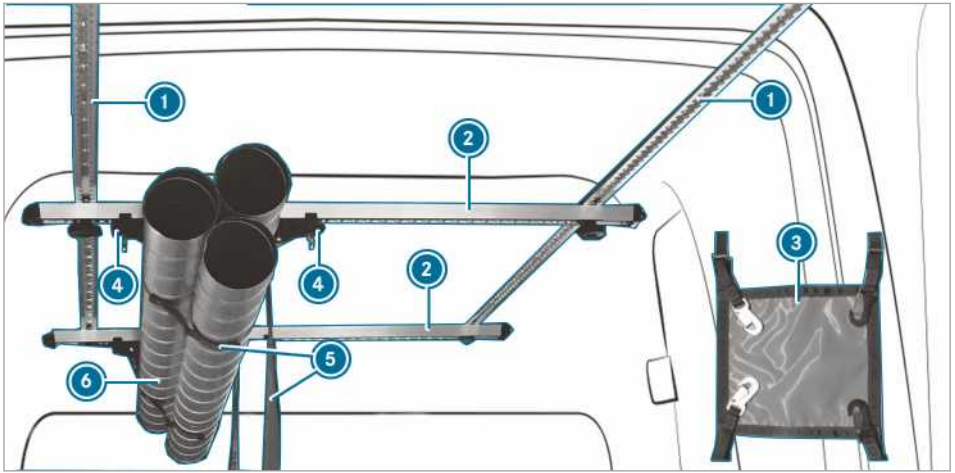

Voit kiinnittää kuormia sisäkattotelinejärjestelmällä. Se soveltuu myös pitkien kuormatavaroiden kiinnitykseen.

**i** Sisäkattotelinejärjestelmän kuormitus saa olla enintään 50 kg.

Sisäkattotelinejärjestelmä koostuu seuraavista komponenteista:

- Kattokiskot **1** on kiinnitetty auton kattoon.
- Kannatinkiskot **2** on ruuvattu kattokiskoihin, ja niitä voidaan siirtää.
- Kannatinkisko **2** on varustettu liukukappaleparilla **4**. Liukukappaleparia **4**, johon on kiinnitetty turvavyön vyöosa **5**, voidaan liikuttaa. Kuorma **6** asetetaan ja kiinnitetään säilytystä varten turvavyön vyöosaan **5**.
- Kuorma on kiinnitettävä kahdella pääköydellä **3** ajosuuntaan ja ajosuuntaa vastaan.

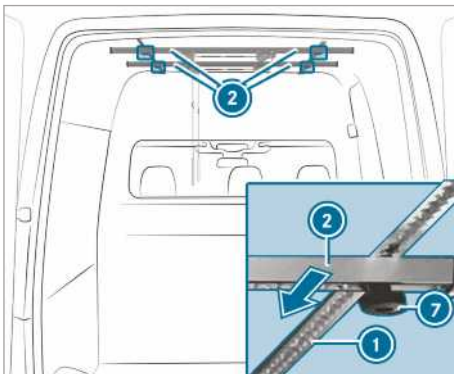

► **Kannatinkiskojen siirtäminen:** Kierrä tähtikahvamuttereita **7** auki vasemmalle, kunnes ne ovat hieman löysällä.

► Työnnä kannatinkisko **2** haluttuun asentoon kattokiskoa **1** pitkin.

► Kierrä tähtimuttereita **7** myötäpäivään.

► Tarkasta, että kannatinkisko on kunnolla paikallaan.

#### Liukukappaleen siirtäminen

**⚠ VAROITUS** Kuorman puutteellisesta kiinnityksestä aiheutuva loukkaantumisvaara

Jos sisätilan kattotelinejärjestelmää ei ole lukittu oikein, kuorma voi irrota, pudota ja johtaa henkilöiden loukkaantumiseen esim. tavaratilaan menemisen tai sen kuormauksen purkamisen yhteydessä.

► Lukitse aina liukukappale oikein.



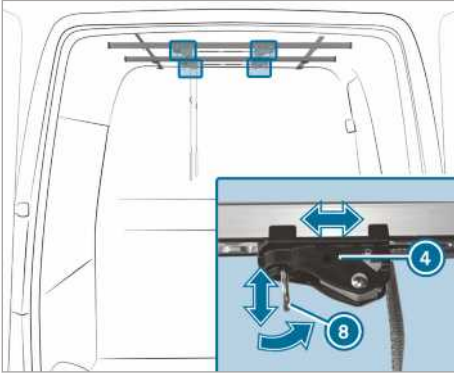

i Liukukappaleen ④ renkaan ⑧ on oltava aina 90° kulmassa kannatinkiskoon ② nähden, jotta liukukappale ④ lukittuu oikein.

▶ Jos liukukappaleen rengas on 90° kulmassa kannatinkiskoon nähden: Vedä liukukappaleen ④ rengas ⑧ alas ja vedä samanaikaisesti liukukappale ④ haluttuun asentoon.

▶ Vapauta rengas ⑧ halutussa asennossa.

▶ Siirrä liukukappaletta ④ vielä jonkin verran kannatinkiskoa ② pitkin, kunnes liukukappale ④ lukittuu itsestään.

▶ Jos liukukappaleen rengas on yhdensuuntainen kannatinkiskon kanssa: Työnnä liukukappale ④ haluttuun asentoon.

▶ Aseta liukukappaleen ④ rengas ⑧ 90° kulmaan kannatinkiskoon ② nähden. Liukukappale ④ on lukittunut.

### Turvavyön vyöosan säätäminen

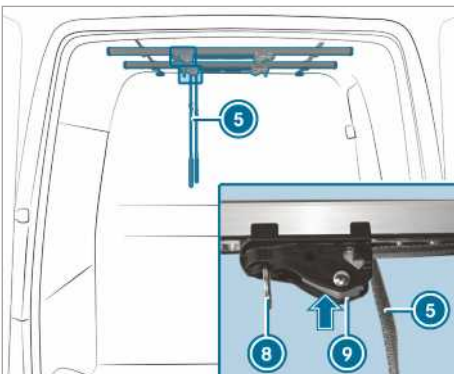

▶ Paina liukukappaleen lukitusta ⑨ ja pidä se painettuna.

▶ Vedä tai löysää turvavyön vyöosaa ⑤.

▶ Päästä irti liukukappaleen ⑨ lukituksesta.

i Varmista kuormaa kiinnittäessäsi ja irrottaessasi, että et seiso kuorman alla.

### Kuorman kiinnittäminen ja irrottaminen

▶ **Kuorman kiinnittäminen:** Aseta kuorma kannatinkiskojen hihnoihin.

▶ Aseta kuorma väliseinän kanssa reunat tasan.

▶ Kiristä turvavyön vyöosa ⑤.

▶ Tarkasta, että kuorma on kunnolla paikallaan.

▶ **Kuorman irrottaminen:** Paina lukituksia liukukappaleessa ⑨ ja pidä niitä painettuna.

▶ Vedä liukukappaleen rengas ⑧ alaspäin ja liukuta samanaikaisesti liukukappaletta kuormasta pois päin.

▶ Avaa hihna ⑤ ja varmista samalla, että kuorma ei putoa pois hihnoista.

▶ Poista kuorma hihnoista.

### Kuormansidontalenkkien asentaminen



▶ Kierrä kuormansidontalenkin rengasta ⑪ yhdensuuntaisesti kuormansidontalenkin pitkittäisakseliin ⑫ nähden.

▶ Pidä kuormansidontalenkkiä ⑫ etu- ja keskisormen välissä ja laita peukalo kuormansidontalenkin renkaan ⑪ läpi keskipainopisteeseen.

▶ Paina lukitustappia peukalolla alas vastetseen saakka.

▶ Paina kuormansidontalenkki ⑫ kuorman läheltä kannatinkiskon rasteroinnin ② läpi ja siirrä sitä noin 12 mm.

▶ Poista peukalo painopisteestä ja siirrä kuormansidontalenkkiä ⑫, kunnes se lukittuu paikalleen.

▶ Kierrä kuormansidontalenkin rengasta ⑪ poikittain kuormansidontalenkin pitkittäisakseliin ⑫ nähden.

Kuormansidontalenkki ⑫ on kiinnitetty.

### Kuormansidontalenkkien irrottaminen

- ▶ Kierrä kuormansidontalenkin rengasta ① yhdensuuntaisesti kuormansidontalenkin pitkittäisakseliin ② nähden.
- ▶ Tartu kuormansidontalenkkiin ⑫ asennuksen yhteydessä kuvatulla tavalla ja paina lukitustappia peukalolla alas vasteeseen saakka.
- ▶ Siirrä kuormansidontalenkkiä ⑫ ja poista se alas vetämällä kannatinkiskon rasteroinnin ② läpi.

### Pääköyden kiinnittäminen

**VAROITUS** Väärin kiinnitetystä kuormasta aiheutuva loukkaantumisaava

Kun pääköyden koukut kiinnitetään liukukappaleiden renkaisiin, liukukappaleet voivat irrota. Kuorma voi irrota, pudota ja johtaa henkilöiden loukkaantumiseen esim. tavaratilaan menemisen tai sen kuormauksen ja purkamisen yhteydessä.

- ▶ Kiinnitä pääköyden koukut vain kuormansidontalenkkien renkaisiin.

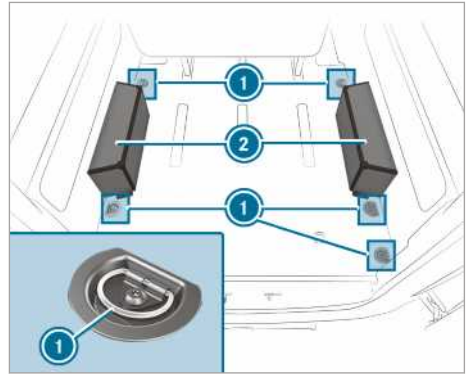

- ▶ Sijoita esineet pyöräkotelon ② päälle ja kiinnitä ne kuormansidontalenkeillä ① (→ sivu 275).

① Pyöräkotelon kuormitus saa olla 150 kg.

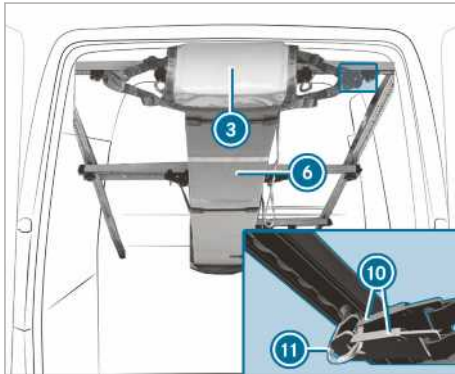

- ① Pääköyden koukut ③ saa kiinnittää vain kuormansidontalenkkien renkaisiin ⑪.
- ▶ Tarkasta, että kuorma on kunnolla paikallaan.
- ▶ **Pääköyden kiinnittäminen:** Kiristä pääköysi ③ kuorman kumpaankin päähän ⑥ ja kiinnitä vastaavasti pääköyden kaksi koukua ⑩ kuormansidontalenkkien ⑪ renkaisiin.

### Pyöräkotelon kuormaaminen

Noudata luvussa ”Kuormaamiseen liittyviä ohjeita” olevia tärkeitä turvallisuusohjeita (→ sivu 76).

## Huoltovälinäyttö Assyst Plus

### Huoltovälinäytön Assyst Plus toiminta

Huoltovälinäyttö Assyst Plus tiedottaa sinua mitariston näytön kautta seuraavaan huoltoaikaan jäljellä olevasta ajanjaksosta tai ajomatkasta.

Voit piilottaa huoltoviestin ohjauspyörän vasemmalla puolella olevalla paluunäppäimellä.

Auton huoltoa koskevia tietoja saa ammattitaitoisesta erikoiskorjaamosta, esim. Mercedes-Benz-huoltopisteestä.

### Huoltoajan näyttäminen

Ajotietokone:

↪ Huolto ▶ ASSYST PLUS

Seuraava huoltoaika näytetään.

▶ **Näytöstä poistuminen:** Paina ohjauspyörän vasemmalla puolella olevaa paluunäppäintä.

Huomioi myös seuraavat lisätiedot:

- Ajotietokoneen käyttäminen (→ sivu 181)

### Huoltotöiden säännöllinen suorittaminen

**!** **HUOMAUTUS** Huoltoajankohdan noudattamatta jättämisestä aiheutuva ennenaikainen kuluminen

Jos huoltotöitä ei suoriteta oikea-aikaisesti tai kokonaan, auto voi kulua nopeammin tai siihen voi tulla vaurioita.

- ▶ Noudata aina ohjeenmukaisia huoltovälejä.
- ▶ Teetä ohjeenmukaiset huoltotyöt ammattitaitoisessa erikoiskorjaamossa.

### Erityiset huoltotoimet

Ohjeenmukainen huoltoväli on sovitettu auton normaalikäyttöön. Jos käyttöolosuhteet ovat erityisen vaikeat tai autoa kuormitetaan normaalia enemmän, huoltotyöt täytyy suorittaa ohjeenmukaista huoltoväliä useammin.

Esimerkkejä vaikeista käyttöolosuhteista:

- ajaminen säännöllisesti kaupungissa usein pysähdellen
- käyttö pääasiallisesti lyhyillä matkoilla
- ajaminen usein vuoristossa tai huonoilla teillä
- usein toistuva, pitkäkestoinen tyhjäkäynti

- pölyiset olosuhteet ja/tai sisäkierron käyttäminen usein

Vaihdata tällaisissa tai vastaavissa käyttöolosuhteissa esim. sisätilasuodatin, moottorin ilmansuo-datin, moottoriöljy ja öljynsuodatin useammin. Kuormituksen lisääntyessä renkaat on tarkastettava useammin. Lisätietoja saa ammattitaitoisesta erikoiskorjaamosta.

### Seisonta-ajat akun ollessa irrotettu

**Huoltovälinäyttö Assyst Plus laskee huoltoajan vain akun ollessa kiinnitettynä.**

▶ Ennen kuin irrotat akun, näytä huoltoaika mitariston näytössä ja kirjaa se (→ sivu 281).

### Moottoritila

#### Konepellin avaaminen ja sulkeminen

**!** **VAROITUS** Lukittumattoman konepellin aiheuttama onnettomuusvaara ajon aikana

Lukittumaton konepelti voi avautua ajon aikana ja peittää näkyvyyden.

- ▶ Älä koskaan avaa konepellin lukitusta ajon aikana.
- ▶ Varmista aina ennen ajoon lähtöä, että konepelti on lukittunut.

**!** **VAROITUS** Palovammavaara konepellistä avattaessa

Jos konepelti avataan moottorin ollessa ylikuumentunut tai kun moottoritilassa palaa, voit joutua kosketuksiin kuumien kaasujen tai muiden moottorista ulos tulevien käyttöaineiden kanssa.

- ▶ Anna ylikuumentuneen moottorin jäähtyä ennen konepellin avaamista.
- ▶ Jos moottoritilassa palaa, pidä konepelti kiinni ja ota yhteyttä palokuntaan.

**!** **VAROITUS** Liikkuvista osista aiheutuva loukkaantumisaara

Tietyt moottoritilan komponentit voivat pysyä käynnissä syytysvirran pois päältä kytkemisen jälkeen tai käynnistyä odottamatta uudelleen, esim. jäähdyttimen tuuletin.

Ota huomioon seuraavat seikat ennen moottoritilaan tehtäviä toimenpiteitä:

- ▶ Kytke sytytysvirta pois päältä.
- ▶ Älä koskaan laita kättä liikkuvien rakenneosien vaara-alueelle, esim. tuulettimen pyörimisalueelle.
- ▶ Riisu korut ja kellot.
- ▶ Pidä vaatteet ja hiukset kaukana liikkuvista osista.

**VAROITUS** Sähköä johtavien rakenneosien koskemisesta aiheutuva loukkaantumisvaara

Sytytysjärjestelmä ja polttonesteen ruiskutusjärjestelmä toimivat korkealla jännitteellä. Jos kosket sähköä johtaviin rakenneosiin, voit saada sähköiskun.

- ▶ Älä koskaan koske sytytysjärjestelmän tai polttonesteen ruiskutusjärjestelmän rakenneosiin sytytysvirran ollessa kytkettynä päälle.

Polttoaineen ruiskutusjärjestelmän jännitteisiin osiin kuuluvat esim. injektorit.

Sytytysjärjestelmän jännitteisiin osiin kuuluvat esim. seuraavat komponentit:

- Sytytyspuolat
- Sytytystulpan pistoke
- Testipistorasia

**VAROITUS** Moottoritilan kuumista rakenneosista aiheutuva palovammavaara

Tietyt rakenneosat moottoritilassa voivat olla erittäin kuumia, esim. moottori, jäädytyn ja pakokaasulaitteiston osat.

- ▶ Anna moottorin jäähtyä ja koske vain seuraavassa kuvattuihin rakenneosiin.

Jos sinun on suoritettava töitä moottoritilassa, kosketa vain seuraavia osia:

- Konepelti
- moottoriöljyn täyttöaukon kantta
- pesunestesäiliön kantta
- jäädytysnesteen tasaussäiliön kantta

**VAROITUS** Lasinpyyhkimien käytöstä aiheutuva loukkaantumisvaara konepellin ollessa auki

Jos lasinpyyhkimet alkavat liikkua konepellin ollessa auki, voit jäädä puristuksiin pyyhkimien varsien väliin.

- ▶ Kytke aina lasinpyyhkimet ja sytytysvirta pois päältä ennen konepellin avaamista.

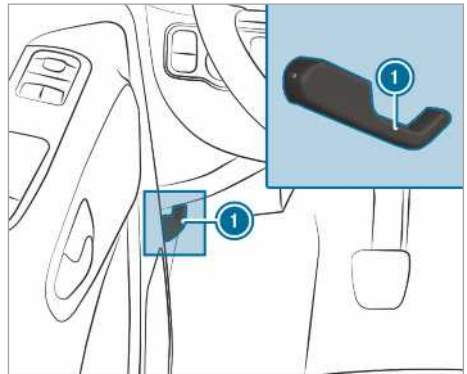

- ▶ Pysäytä auto liikenneturvallisesti ja mahdollisimman vaakaasuoraan.
- ▶ Sammuta moottori.
- ▶ Suojaa auto liikkeelle lähtemiseltä.

**VAROITUS** Loukkaantumisvaara konepellin avaattaessa

Konepelti voi avattaessa tai suljettaessa pudota akkaä ääriasentoon.

Konepellin kääntymisalueella olevat henkilöt voivat loukkaantua!

- ▶ Varmista ennen otteen irrottamista konepellistä, että tuki on tiukasti kannattimessa.
- ▶ Avaa konepelti vain silloin, kun ketään ihmisiä ei ole sen kääntymisalueella.

- ▶ **Avaaminen:** Avaa konepellin lukitus vetämällä kahvaa 1.
- ▶ Tartu loveen ja työnnä konepellin suojan kahva ylös.
- ▶ Avaa konepelti ja pidä siitä kiinni.

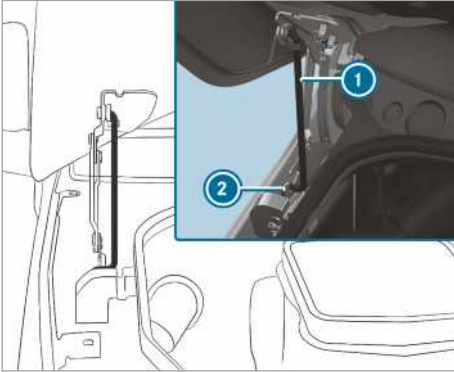

- ▶ Vedä tuki ① ulos konepellin pidikkeestä ja vie se alas.
- ▶ Vie tuki alas pidikkeeseen ②.

**VAROITUS** Moottoritilan tai pakokaasulaitteiston syttyistä materiaaleista aiheutuva tulipalovaara

Moottoritilaan unohtuneet rievut tai muut syttyvät materiaalit voivat syttyä moottorin tai pakokaasulaitteiston kuumien osien kanssa kosketuksiin päästessään.

- ▶ Varmista, että moottoritilassa tai pakokaasulaitteistossa ei ole huoltotöiden suorittamisen jälkeen syttyviä vieraita materiaaleja.

**VAROITUS** Onnettomuus- ja loukkaantumisvaara konepeltiä avattaessa ja suljettaessa

Konepelti voi sitä avattaessa tai suljettaessa laskeutua äkillisesti ääriasentoon.

Konepellin kääntymisalueella olevat henkilöt voivat loukkaantua!

- ▶ Avaa ja sulje konepelti vain, kun ketään ei ole sen kääntymisalueella.

**HUOMAUTUS** Konepellin vaurioituminen

Jos konepeltiä painetaan kiinni käsin, se voi vaurioitua.

- ▶ Anna konepellin laskeutua ilmoitetulta korkeudelta sen sulkemista varten.

- ▶ **Sulkeminen:** Nosta konepeltiä kevyesti.
- ▶ Vie tuki ① konepellin pidikkeeseen ja anna sen lukittua kevyellä paineella.

- ▶ Laske konepeltiä ja anna sen laskeutua noin 15 cm korkeudelta.
- ▶ Jos konepeltiä voidaan nostaa vielä vähän, avaa konepelti uudelleen ja anna sen laskeutua noin 20 cm korkeudelta, kunnes se lukittuu oikein paikalleen.

## Moottoriöljy

### Moottoriöljyn määrän tarkastaminen käyttöjärjestelmän avulla

#### Edellytykset

- Auto on tasamaalla mittauksen aikana.
- Konepelti ei ole auki.
- Ajoprofiilista riippuen öljymäärän näyttö saattaa olla mahdollista vasta 30 minuutin ajoajan jälkeen ja sytytysvirran ollessa kytkettynä päälle

Ajotietokone:

→ Huolto ▶▶ Moottoriöljyn määrä:

### Monitoiminäyttöön ilmestyy jokin seuraavista viesteistä:

- ▶ **Moottoriöljyn määrä Mittaus käynnissä:** Öljymäärän mittaaminen ei ole vielä mahdollista. Toista pyyntö, kun ajoaikaa on kulunut enintään 30 minuuttia.
- ▶ **Moottoriöljyn määrä kunnossa** ja monitoiminäytössä oleva öljymäärää kuvaava pylväs näkyy vihreänä ja on min- ja max-merkinnän välissä: Öljymäärä on oikea.
- ▶ **Moottoriöljyn määrä Aja moottori lämpimäksi:** Aja moottori käyntilämpötilaan.
- ▶ **Moottoriöljyn määrä Pysäköi auto vaakasuoraan mittausta varten:** Pysäköi auto tasaiselle alustalle.
- ▶ **Moottoriöljyn määrä Lisää 1,0 l** ja monitoiminäytössä oleva öljymäärää kuvaava pylväs näkyy oranssina ja on min-merkinnän alapuolella: Lisää moottoriöljyä 1 l.
- ▶ **Vähennä moottoriöljyn määrää** ja monitoiminäytössä oleva öljymäärää kuvaava pylväs näkyy oranssina ja on max-merkinnän yläpuolella: Imetytä liika moottoriöljy pois. Hakeudu ammattitaitoiseen erikoiskorjaamoon.
- ▶ **Moottoriölj. määrää varten Kytke sytytysvirta päälle:** Kytke sytytysvirta päälle moottoriöljyn määrän tarkastamista varten.

► **Moottoriöljyn määrä Järjestelmä ei toimi:** Tunnistin ei toimi tai ei ole paikallaan. Hakeudu ammattitaitoiseen erikoiskorjaamoon.

► **Moottoriöljyn määrä ei nyt toimi:** Sulje konepelti.

① Autot, joissa on kylmän öljymäärän näyttö: Kun auto on seisonut paikallaan pidempään, öljymäärä ilmestyy automaattisesti monitoiminäyttöön. Jos moottoriöljyn määrän mittaaminen ei ole mahdollista, näyttöön ilmestyy siitä kertova viesti.

### Moottoriöljyn lisääminen

**VAROITUS** Moottorin kuumista rakenneosista aiheutuva palovammavaara

Tietyt rakenneosat moottorin kuumissa osissa voivat olla erittäin kuumia, esim. moottori, jäähdytys ja pakokaasulaitteiston osat.

► Anna moottorin jäähtyä ja koske vain seuraavassa kuvattuihin rakenneosiin.

**VAROITUS** Palovammavaara konepellistä avattaessa

Jos konepelti avataan moottorin ollessa ylikuumentunut tai kun moottorin kuumissa osissa palaa, voit joutua kosketuksiin kuumien kaasujen tai muiden moottorin osien ulos tulevien käyttöaineiden kanssa.

- Anna ylikuumentuneen moottorin jäähtyä ennen konepellin avaamista.
- Jos moottorin kuumissa osissa palaa, pidä konepelti kiinni ja ota yhteyttä palokuntaan.

Jos sinun on suoritettava töitä moottorin kuumissa osissa, koske vain seuraavia osia:

- konepelti
- moottoriöljyn täyttöaukon kansi
- pesunestesäiliön kansi
- jäähdytysnesteen taseausäiliön kansi

**VAROITUS** Moottoriöljystä aiheutuva palo- ja loukkaantumisvaara

Jos moottoriöljyä pääsee moottorin kuumiin rakenneosiin, se voi syttyä palamaan.

- Varmista, että moottoriöljyä ei mene täyttöaukon ohi.
- Ennen kuin auto käynnistetään, anna moottorin jäähtyä ja puhdista moottoriöljyn likaamat rakenneosat huolellisesti.

**VAROITUS** Väärästä öljynsuodattimesta, väärästä öljystä tai lisäaineesta aiheutuvat moottorivauriot

► Älä käytä muita moottoriöljyjä ja muita öljynsuodattimia kuin määrätuille huoltoväleille tarvittavia laatuja.

Mercedes-Benz suosittelee käyttämään alkuperäisiä tai tarkastettuja varaosia.

- Älä muuta moottoriöljyä tai öljynsuodattinta saavuttaaksesi ohjetta pidemmän vaihtovälin.
- Älä käytä lisäaineita.
- Noudata huoltovälinäytön öljynvaihtoa koskevia ohjeita.

**VAROITUS** Liialta moottoriöljystä aiheutuvat vauriot

Liika moottoriöljy voi vaurioittaa katalyysaattoria.

► Poistata liika moottoriöljy ammattitaitoisessa erikoiskorjaamossa.

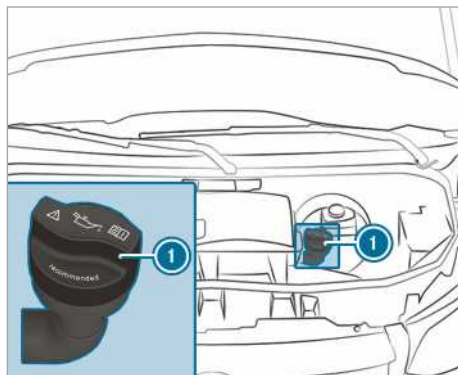

Moottori OM651

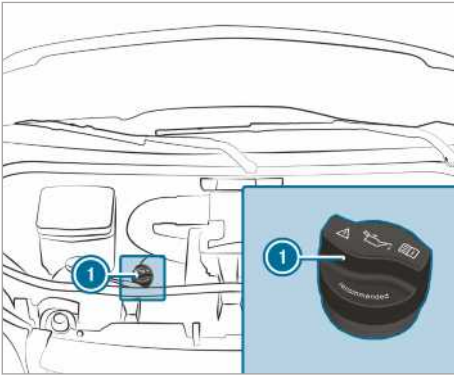

Moottori OM642

- ▶ Kierrä kannta ① vasemmalle ja irrota se.
- ▶ Lisää moottoriöljyä.
- ▶ Aseta kansi ① paikalleen ja kierrä sitä oikealle, kunnes se lukittuu.
- ▶ Tarkasta öljymäärä uudelleen (→ sivu 283).

### Jäähdytysnestemäärän tarkastaminen

**VAROITUS** Moottorin kuumista rakenneosista aiheutuva palovammavaara

Tietyt rakenneosat moottorin kuumista rakenneosista voivat olla erittäin kuumia, esim. moottori, jäähdytin ja pakokaasulaitteiston osat.

- ▶ Anna moottorin jäähtyä ja koske vain seuraavassa kuvattuihin rakenneosiin.

Jos sinun on suoritettava töitä moottorin kuumista osista, kosketa vain seuraavia osia:

- konepelti
- moottoriöljyn täyttöaukon kansi
- pesunestesäiliön kansi
- jäähdytysnesteen tasaussäiliön kansi

**VAROITUS** Palovammavaara konepellistä avattaessa

Jos konepelti avataan moottorin ollessa ylikuumentunut tai kun moottorin kuumista osista palaa, voit joutua kosketuksiin kuumien kaasujen tai muiden moottorista ulos tulevien käyttöainesten kanssa.

- ▶ Anna ylikuumentuneen moottorin jäähtyä ennen konepellin avaamista.

- ▶ Jos moottorin kuumista osista palaa, pidä konepelti kiinni ja ota yhteyttä palokuntaan.

**VAROITUS** Kuuman jäähdytysnesteen aiheuttama palovammavaara

Moottorin jäähdytysjärjestelmässä on painetta, varsinkin moottorin ollessa lämmin. Jos avaat kannen, voit saada palovammoja ulos-suihkuavasta kuumasta jäähdytysnestestä.

- ▶ Anna moottorin jäähtyä, ennen kuin kansi avataan.
- ▶ Käytä avaamisen aikana suojakäsineitä ja suojalaseja.
- ▶ Poista painetta avaamalla kannetta hitaasti.

Anna moottorin ja jäähdytysjärjestelmän jäähtyä ennen jäähdytysnestemäärän tarkastamista ja jäähdytysnesteen lisäämistä.

**HUOMAUTUS** Jäähdytysnesteen aiheuttamat maalipinnan vauriot

Jos jäähdytysnestettä pääsee maalipinnalle, maalipinta voi vaurioitua.

- ▶ Täytä jäähdytysnestettä varovasti.
- ▶ Poista läikkyneet jäähdytysneste.

### Jäähdytysnestemäärän tarkastaminen

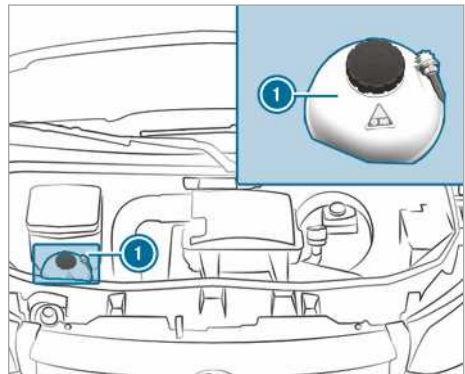

Jäähdytysnesteen tasaussäiliö (esimerkki)

- ▶ Pysäköi auto tasaiselle alustalle.
- ▶ Avaa konepelti (→ sivu 281).
- ▶ Kierrä jäähdytysnesteen tasaussäiliön ① kannetta hitaasti puoli kierrosta vasemmalle ja päästä ylipaine pois.



- ▶ Kierrä jäähdytysnesteen tasaussäiliön ❶ kansi auki ja irrota se.
- ▶ Tarkista jäähdytysnestemäärä. Jos jäähdytysnestettä on jäähdytysnesteen tasaussäiliön max-merkintään asti, jäähdytysnestettä on riittävästi.

### Lisää jäähdytysnestettä

- ▶ Täytä jäähdytysnestettä jäähdytysnesteen tasaussäiliön max-merkintään asti.

Käytä vain Mercedes-Benz hyväksymää jäähdytysnestettä moottorin jäähdytysjärjestelmän vaurioitumisen välttämiseksi.

- ▶ Aseta jäähdytysnesteen tasaussäiliön ❶ kansi paikalleen ja kierrä se kiinni oikealle.
- ▶ Käynnistä moottori.
- ▶ Sammuta moottori uudelleen noin viiden minuutin kuluttua ja anna sen jäähtyä.
- ▶ Tarkista jäähdytysnestemäärä uudelleen ja lisää jäähdytysnestettä tarvittaessa.

❶ Huomioi muut jäähdytysnesteeseen liittyvät tiedot (→ sivu 358).

### Lasinpesulaitteiston täyttäminen

**VAROITUS** Moottoritilan kuumista rakeneosista aiheutuva palovammavaara

Tietyt rakeneosat moottoritilassa voivat olla erittäin kuumia, esim. moottori, jäähdytin ja pakokaasulaitteiston osat.

- ▶ Anna moottorin jäähtyä ja koske vain seuraavassa kuvattuihin rakeneosiin.

Jos sinun on suoritettava töitä moottoritilassa, kosketa vain seuraavia osia:

- Konepelti
- moottoriöljyn täyttöaukon kantta
- pesunestesäiliön kantta
- jäähdytysnesteen tasaussäiliön kantta

**VAROITUS** Palovammavaara konepeltiä avattaessa

Jos konepelti avataan moottorin ollessa ylikuumentunut tai kun moottoritilassa palaa, voit joutua kosketuksiin kuumien kaasujen tai muiden moottorista ulos tulevien käyttöainesten kanssa.

- ▶ Anna ylikuumentuneen moottorin jäähtyä ennen konepellin avaamista.
- ▶ Jos moottoritilassa palaa, pidä konepelti kiinni ja ota yhteyttä palokuntaan.

**VAROITUS** Lasinpesunestetiivisteistä aiheutuva palo- ja loukkaantumisaava

Lasinpesunestetiiviste on herkästi syttyvää. Jos sitä joutuu moottorin kuumiin rakeneosiin tai pakokaasulaitteistoon, se voi syttyä.

- ▶ Varmista, että lasinpesunestetiivistettä ei mene ohi täyttöaukosta.

### Lasinpesunesteen lisääminen

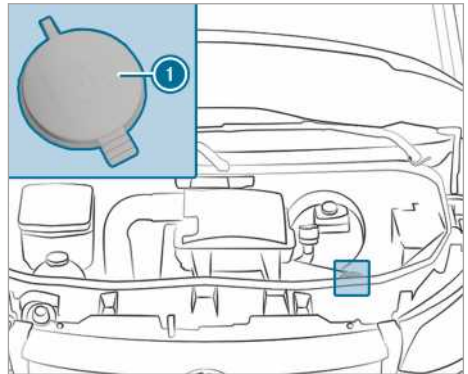

Pesunesteen säiliö (esimerkki)

- ▶ Sekoita pesuneste valmiiksi oikeaan sekoitus-suhteeseen erillisessä säiliössä.
  - ▶ Pysäköi auto tasaiselle alustalle ja suoja se liikkeellelähdöltä (→ sivu 145).
  - ▶ Avaa konepelti (→ sivu 281).
  - ▶ Vedä pesunestesäiliön korkkia ❶ lenkistä ylöspäin.
  - ▶ Lisää valmiiksi sekoitettua pesunestettä.
  - ▶ Paina korkkia ❶ täyttöaukkoon, kunnes se lukittuu kuuluvasti paikalleen.
  - ▶ Sulje konepelti (→ sivu 281).
- ❶ Noudata lasinpesunesteeseen liittyviä lisätietoja (→ sivu 359)



## Imuilmakotelon vedenpoisteventtiilin puhdistaminen

**VAROITUS** Liikkuvista osista aiheutuva loukkaantumisvaara

Tietyt moottoritilan komponentit voivat pysyä käynnissä sytytysvirran pois päältä kytkemisen jälkeen tai käynnistyä odottamatta uudeen, esim. jäädyttimen tuuletin.

Ota huomioon seuraavat seikat ennen moottoritilaan tehtäviä toimenpiteitä:

- ▶ Kytke sytytysvirta pois päältä.
- ▶ Älä koskaan laita kättä liikkuvien rakeneosien vaara-alueelle, esim. tuulettimen pyörimisalueelle.
- ▶ Riisu korut ja kellot.
- ▶ Pidä vaatteet ja hiukset kaukana liikkuvista osista.

**VAROITUS** Moottoritilan kuumista rakeneosista aiheutuva palovammavaara

Tietyt rakeneosat moottoritilassa voivat olla erittäin kuumia, esim. moottori, jäädytyn ja pakokaasulaitteiston osat.

- ▶ Anna moottorin jäähtyä ja koske vain seuraavassa kuvattuihin rakeneosiin.

Jos sinun on suoritettava töitä moottoritilassa, kosketa vain seuraavia osia:

- konepelti
- moottoriöljyn täyttöaukon kansi
- pesunestesäiliön kansi
- jäädytysnesteen tasaussäiliön kansi

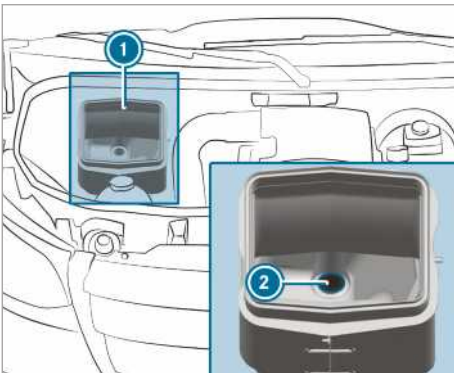

▶ Avaa konepelti (→ sivu 281).

▶ Poista epäpuhtaudet imuilmakotelon vedenpoisteventtiilistä.

## Polttoainesuodattimen vedenpoisto

**VAROITUS** Polttoaineesta aiheutuva tulipalo- ja räjähdysvaara

Polttoaineet ovat helposti syttyviä.

- ▶ Vältä ehdottomasti tulta, paljasta valoa, tupakointia ja kipinöintiä.
- ▶ Sammuta ennen polttoaineen täyttöö moottori ja lisälämmitys, jos jälkimmäinen on varusteena.

**VAROITUS** Polttonesteestä aiheutuva palo- ja räjähdysvaara

Polttoaineet ovat helposti syttyviä. Kosketus kuumiin rakeneosiin aiheuttaa palo- ja räjähdysvaaran.

- ▶ Anna moottorin ja pakokaasulaitteiston jäähtyä tarvittaessa.

**HUOMAUTUS** Polttoainesuodattimen myöhästyneestä vedenpoistosta aiheutuvat moottorin vauriot

**Auto, jossa on dieselmoottori:** Polttonestesuodattimen myöhästynyt vedenpoisto voi johtaa moottorin vaurioihin.

Jos merkkivalo  syttyy, suorita välittömästi polttonestesuodattimen vedenpoisto.

**YMPÄRISTÖÄ KOSKEVA HUOMAUTUS** Ympäristölle haitallisesta hävittämisestä aiheutuva ympäristön saastuminen

- ▶ Hävitä vesi-polttoaineseos ympäristöystävällisesti.

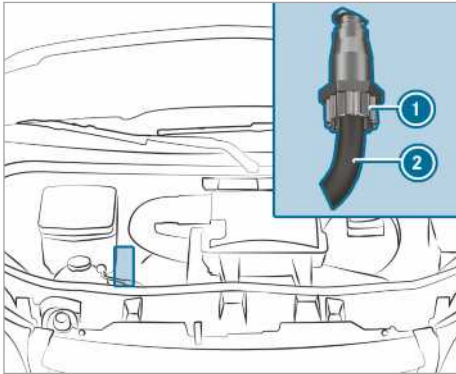

Moottori OM642

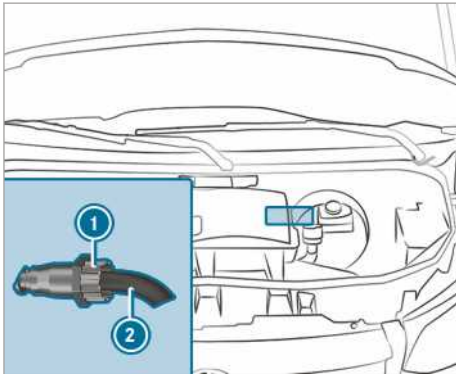

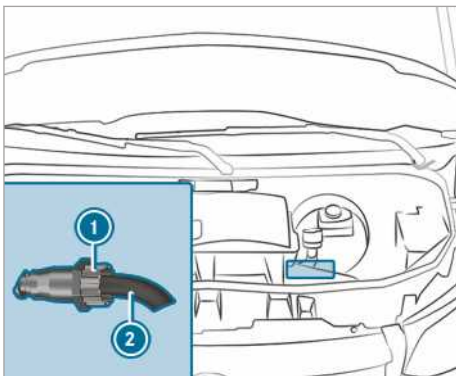

OM651 etuveto



OM651 takaveto

- ▶ Pysäköi auto liikenneturvallisesti ja varmista sen pysyminen paikallaan.
- ▶ Sammuta lisälämmitys (→ sivu 107).

- ▶ Sammuta moottori.
- ▶ Avaa konepelti (→ sivu 281).
- ▶ Aseta sopiva keruuväline tyhjennysletkun ② alapuolelle.
- ▶ Kytke sytytysvirta päälle.
- ▶ Kierrä tyhjennysruuvia ① auki, kunnes vesipolttonesteseosta tulee ulos tyhjennysletkusta ②.
- ▶ Kierrä tyhjennysruuvi ① kiinni heti, kun vesipolttoaineseosta on kerätty noin 0,2 l. 30 sekunnin kuluttua sähköinen polttoainepumppu pysäyttää itsenäisesti vesi-polttoaineseoksen ulostulon.
- ▶ Sammuta sytytysvirta vedenpoiston jälkeen.
- ▶ Hävitä kerätty vesi-polttonesteseos ympäristöstä ympäristöystävällisesti esim. ammattitaitoisessa erikoiskorjaamossa.
- ▶ Tarkasta, onko tyhjennysruuvi ① kierretty kiinni.
- ▶ Jos moottori käy ja tyhjennysruuvi ① on kierretty auki, polttonestettä menetetään tyhjennysletkun ② kautta.
- ▶ Sulje konepelti (→ sivu 281).
- ▶  **Merkkivalo ei sammu vedenpoiston jälkeen:** Suorita polttonestesuodattimen vedenpoisto uudelleen.
- ▶  **Merkkivalo ei sammu toisen vedenpoiston jälkeen:** Mene ammattitaitoisen erikoiskorjaamoon.

Mercedes-Benz suosittelee, että annat polttoainesuodattimen vedenpoiston suoritettavaksi ammattitaitoisen erikoiskorjaamoon.

### Puhdistaminen ja hoito

#### Auton pesemiseen pesulaitteistossa liittyviä ohjeita

 **VAROITUS** Pesun jälkeen heikentyneen jarrutusvaikutuksen aiheuttama onnettomuusvaara

Pesun jälkeen jarrujen jarrutusvaikutus on heikentynyt.

- ▶ Jarruta autoa pesun jälkeen varovasti liikennetilanne huomioiden, kunnes täysi jarrutusvaikutus on jälleen saavutettu.

Varmista, että pesulaitteisto on riittävän kokoinen autolle.

Käännä ulkopeilit koria vasten ja irrota tarvittaessa lisäantenni ennen auton pesemistä pesulaitteistossa. Muutoin ulkopeilit, antenni tai auto voi vaurioitua.

Varmista pesulaitteistosta poistuttaessa, että ulkopeilit käännetään takaisin auki ja lisäantenni asennetaan takaisin paikalleen.

Auton vaurioitumisen välttämiseksi huomioi ennen pesulaitteiston käyttöä seuraavat asiat:

- Sivulasit ja liukuikkunat ovat kokonaan suljettuina.
- Tuuletuksen ja lämmityksen puhallin on kytkettyä pois päältä.
- Lasinpyyhkimen katkaisin on asennossa .

Puhdista karkea lika autosta ennen auton ajamista pesulaitteistoon.

- ① Pyyhkimällä pesun jälkeen vahan tuulilasista ja lasinpyyhkimien sulkakumeista välttät raitojen muodostumisen ja vähennät pyyhintää.

### Painepesurin käyttöön liittyviä ohjeita

**VAROITUS** Painepesureiden, joissa on pyöreän suihkun suutin, käyttämisestä aiheutuva onnettomuusvaara

Pyöreän suihkun suuttimen (lianirotussuutin) vesisuihku voi aiheuttaa renkaisiin tai alustan osiin ulospäin näkymättömiä vaurioita.

Tällä tavoin vaurioituneet osat voivat yllättäen lakata toimimasta.

- ▶ Älä käytä auton puhdistamiseen painepesureita, joissa on pyöreän suihkun suutin.
- ▶ Vaihdata vaurioituneet renkaat tai alustan osat välittömästi.

Painepesurilla ei saa pestä auton sisätilaa. Painepesurin paineen aikaan saama vesimäärä ja siihen liittyvä vesisumu voivat vaurioittaa autoa huomattavasti.

Auton vaurioitumisen välttämiseksi huomioi painepesuria käytettäessä seuraavat asiat:

- Säilytä autoon vähintään 30 cm etäisyys, jos käytät 25°:een litteää suihkusuiutinta ja pyöri-

vää suutinta, tai 70 cm etäisyys, jos käytät pyöreää suihkusuiutinta, ja noudata laitevalmistajan toimittaman käyttöohjekirjan ohjeita.

- Älä suuntaa painepesurin suutinta suoraan herkkiä osia kohti, kuten renkaita, rakoja, elektronisia rakenneosia, akkuja, lamppeja ja huuhotusletkuja.
- Jos autossa on peruutuskamera, säilytä siihen vähintään 50 cm etäisyys.

### Auton peseminen käsin

Noudata lakisäätteisiä määräyksiä, esim. joissakin maissa käsinpesu on sallittu vain erikseen osoitetuilla pesupaikoilla. Varmista tällöin, että käsinpesu tapahtuu tällaisella erikseen osoitetulla pesupaikalla.

- ▶ Käytä mietoja puhdistusainetta, esim. autos-hampoota.
- ▶ Pese auto haalealla vedellä ja pehmeällä autonpesusienellä. Älä laita autoa seisomaan suoraan auringonpaisteeseen.
- ▶ Suihkuta auto varovasti kevyellä vesisuihulla ja kuivaa säämiskällä. Varmista, ettei vesisuihku osu suoraan ilmanottoritiliän. Puhallin ei tällöin saa olla päällä.
- ▶ Älä anna puhdistusaineen kuivua maalipinnalle.

Poista kaikki maantiesuolan jäännökset huolellisesti ja mahdollisimman pian talvikäytön yhteydessä.

### Maalipinnan ja mattamaalin hoitoon liittyviä ohjeita

**HUOMAUTUS** Riittämättömästä hoidosta aiheutuvat maalipinnan vauriot ja korrosio

Jos linnunulosteista tai muista jäämistä peräisin olevaa likaa ei poisteta perusteellisesti ja varhain, tämä voi johtaa maalipinnan vaurioihin ja myöhempään korroosioon.

- ▶ Puhdista lian tapauksessa maalipinta ja mattamaali mahdollisimman pian perusteellisesti.

## Noudata seuraavia ohjeita:

	Puhdistukseen ja hoitoon liittyviä ohjeita	Maalipinnan vaurioiden välttäminen
<b>Maalipinta</b>	<ul style="list-style-type: none"> <li>• Hyönteistahrat: Liota hyönteistahrannoista poistoaineella ja pese pois.</li> <li>• Linnun uloste: Liota vedellä ja pese pois.</li> <li>• Jäähdytysneste, puupihka, öljy, poltoneste ja rasva: Poista hankaamalla kevyesti puhdistus- tai sytytinbensiniin kastetulla liinalla.</li> <li>• Jarruneste: Pese pois vedellä.</li> <li>• Pikitahrat: Käytä pienpoistoainetta.</li> <li>• Vaha: Käytä silikonipuhdistusainetta.</li> </ul>	<ul style="list-style-type: none"> <li>• Älä kiinnitä tarroja, kalvoja tai muuta vastaavaa.</li> <li>• Poista lika mahdollisimman nopeasti.</li> </ul>
<b>Mattamaali</b>	<ul style="list-style-type: none"> <li>• Käytä vain Mercedes-Benz hyväksytyjä hoitoaineita.</li> </ul>	<ul style="list-style-type: none"> <li>• Älä kiillota autoa ja kevytmetallivanteita.</li> <li>• Älä käytä pesulaitteistoissa ohjelmia, jotka sisältävät kuumavahakäsittelyä.</li> <li>• Älä käytä maalinpuhdistusainetta, hionta-/kiillotustuotteita ja kestopölyä, kuten esim. vaha.</li> <li>• Teetä maalikorjaukset vain ammattitaitoisessa erikoiskorjaamossa.</li> </ul>

## Auton osien hoitoon liittyviä ohjeita

- VAROITUS** Päälle kytkettyjen lasinpyyhkimien aiheuttama väliinjäämisvaara tuulilasien puhdistamisen aikana

Jos lasinpyyhkimet alkavat liikkua tuulilasia tai pyyhinsulkiä puhdistettaessa, jokin kehon osa voi jäädä puristuksiin.

- ▶ Kytke aina lasinpyyhkimet ja sytytysvirta pois päältä ennen tuulilasin tai pyyhinsulkien puhdistamista.

- VAROITUS** Pakoputken päästä aiheutuva palovammavaara

Pakoputken pää voi olla erittäin kuuma. Tähän auton osaan koskeminen voi aiheuttaa palovammoja.

- ▶ Ole aina erityisen varovainen pakoputken pään ja pakoputken päätykappaleen alueella ja pidä tällä alueella erityisesti lapsia silmällä.
- ▶ Annan auton osien jäähtyä ennen koskettamista.

## Noudata seuraavia ohjeita:

	Puhdistukseen ja hoitoon liittyviä ohjeita	Auton vaurioitumisen välttäminen
<b>Pyörät/ vanteet</b>	Käytä vettä ja hapotonta vanteenpuhdistusainetta.	<ul style="list-style-type: none"> <li>Älä käytä happamia vanteenpuhdistusaineita jarrupalapölyn poistamiseen. Muutoin pyöränpultit ja jarrun osat voivat vaurioitua.</li> <li>Jotta jarrulevyihin ja jarrupaloihin ei muodostu korroosiota puhdistamisen jälkeen, aja autolla muutaman minuutin ajan ja pysäköi auto vasta sitten. Jarrulevyt ja jarrupala lämpevät ja kuivuvat.</li> </ul>
<b>Lasit</b>	Puhdista lasit sisä- ja ulkopuolelta kostealla liinalla ja Mercedes-Benz suosittelemalla puhdistusaineella.	Älä käytä sisäpintojen puhdistamiseen kuivia liinoja, hankausaineita tai liuotin-pohjaisia puhdistusaineita.
<b>Pyyhinsulat</b>	Puhdista ulos käännetty pyyhinsulat kostealla liinalla.	Älä puhdista pyyhinsulkia liian usein.
<b>Ulkovalais- tus</b>	Puhdista lasit märällä sienellä ja miedolla puhdistusaineella, esim. autoshampoolla.	Käytä vain muovilaseille soveltuvia puhdistusaineita ja liinoja.
<b>Tunnistimet</b>	Puhdista etu- ja takapuskurissa ja jäädyttimen säleikössä olevat tunnistimet ja pehmeällä liinalla ja autoshampoolla.	Varmista painepesuria käytettäessä, että painepesurin ja auton välinen etäisyys on vähintään 30 cm.
<b>Peruutuska- mera ja 360°- kamera</b>	Puhdista kameran linssi pehmeällä liinalla ja puhtaalla vedellä.	Älä käytä painepesuria.
<b>Perävaunun vetolaite</b>	<ul style="list-style-type: none"> <li>Poista ruoste vetokuulasta esim. teräsharjalla.</li> <li>Poista lika nukkaamattomalla liinalla.</li> <li>Öljyä tai rasvaa kuulapää kevyesti puhdistamisen jälkeen.</li> <li>Noudata perävaunun vetolaitteen valmistajan laatimassa käyttöohjeessa annettuja hoito-ohjeita.</li> </ul>	Älä puhdista vetokoukun vartta korkeapainepesurilla äläkä liuotinaineella.
<b>Liukuovi</b>	<ul style="list-style-type: none"> <li>Poista vieraat esineet liukuoven kontaktilevyjen ja -kärkien alueelta.</li> <li>Puhdista kontaktilevyt ja -kärjet miedolla pesuaineella ja pehmeällä liinalla.</li> </ul>	Kontaktilevyjä ja -kärkiä ei saa öljytä tai rasvata.

	Puhdistukseen ja hoitoon liittyviä ohjeita	Auton vaurioitumisen välttäminen
<b>Askelmat</b>	<ul style="list-style-type: none"> <li>Puhdista sähkötoimiset askelmat ja niiden kotelo painepesurilla.</li> <li>Suihkuta sivuohjaimet silikonisuihkeella puhdistamisen jälkeen.</li> <li>Puhdista puskurissa olevat askelmat painepesurilla.</li> </ul>	Voiteluaineena ei saa käyttää rasvaa tai öljyä.
<b>Alumiininen takalaita</b>	<ul style="list-style-type: none"> <li>Harjaa alumiiniset takalaidat puhtaaksi vedellä ja neutraalilla tai hienemäksisellä pesuaineella.</li> </ul>	Takalaitojen puhdistamiseen ei saa käyttää hankausaineita.

### Sisätilan hoitoon liittyviä ohjeita

**VAROITUS** Muoviosien irtoamisesta aiheutuva loukkaantumisvaara liuotinainepitoisen hoitoaineen käytön jälkeen

Liuotinainepitoisten hoito- ja puhdistusainesten käyttö voi johtaa siihen, että cockpitin pinnoista tulee huokoisia.

Jos turvatyyny on laukeavut tällöin, muoviosat voivat irrota paikoiltaan.

Älä käytä cockpitin puhdistamiseen liuotinainepitoisia hoito- ja puhdistusaineita.

**VAROITUS** Valkaistujen turvavöiden aiheuttama loukkaantumis- tai hengenvaara

Turvavöiden valkaisu tai värjääminen voi heikentää turvavöitä voimakkaasti.

Tämän seurauksena turvavyöt voivat repeytyä tai lakata toimimasta esim. onnettomuudessa.

Älä koskaan valkaise tai värjää turvavöitä.

**VAARA** Sähköiskun aiheuttama hengenvaara

Jos 230 V:n pistorasiaa puhdistetaan märällä liinalla, pistorasiasta voi saada sähköiskun.

Tästä on seurauksena hengenvaara!

Varo 230 V:n pistorasian aluetta puhdistamisen yhteydessä.

### Noudata seuraavia ohjeita:

	Puhdistukseen ja hoitoon liittyviä ohjeita	Auton vaurioitumisen välttäminen
<b>Turvavyöt</b>	Puhdista haalealla vedellä ja saippua-liuksella.	<ul style="list-style-type: none"> <li>Älä käytä kemiallisia puhdistusaineita.</li> <li>Älä kuivata turvavyötä yli 80 °C lämmöllä tai suorassa auringonsäteilyssä.</li> </ul>
<b>Näyttö</b>	Puhdista pinnat varovasti mikrokuituliinalla ja LCD-/TFT-näytön hoitoaineella.	<ul style="list-style-type: none"> <li>Kytke näyttö pois päältä ja anna sen jäähtyä.</li> <li>Älä käytä mitään muita aineita.</li> </ul>

	<b>Puhdistukseen ja hoitoon liittyviä ohjeita</b>	<b>Auton vaurioitumisen välttäminen</b>
<b>Muoviverhous</b>	<ul style="list-style-type: none"> <li>• Puhdista kostealla mikrokuituliinalla.</li> <li>• Jos lika on voimakasta: Käytä Mercedes-Benz suosittamaa hoitoainetta.</li> </ul>	<ul style="list-style-type: none"> <li>• Älä kiinnitä tarroja, kalvoja tai muuta vastaavaa.</li> <li>• Älä saata pintaa kosketuksiin kosmetiikkatuotteiden, hyönteistorjunta-aineiden äläkä aurinkovoiteiden kanssa.</li> </ul>
<b>Aidot puuosat / somiste-elementit</b>	<ul style="list-style-type: none"> <li>• Puhdista mikrokuituliinalla.</li> <li>• Musta pianolakkaoptiikka: Puhdista kostealla liinalla ja saippuoliuksella.</li> <li>• Jos lika on voimakasta: Käytä Mercedes-Benz suosittamaa hoitoainetta.</li> </ul>	Älä käytä liuotainepitoisia puhdistusaineita, kiillotusaineita äläkä vahoja.
<b>Kattoverhous</b>	Puhdista pehmeällä harjalla tai kuivashampoolla.	
<b>Kankaiset istuinverhoukset</b>	Imuroi roskat, kuten muruset ja pöly, ja puhdista sitten koko istuinverhous kostealla mikrokuituliinalla ja yksiprosenttisella saippuavaahtoliuksella. Älä puhdista pelkästään yksittäisiä kohtia. Käytä Mercedes-Benz suosittamia puhdistus- ja hoitoaineita.	Älä käytä öljypitoisia puhdistus- ja hoitoaineita.
<b>Keinonahkaiset istuinverhoukset</b>	Imuroi roskat, kuten muruset ja pöly, ja puhdista sitten koko istuinverhous kostealla puuvillaliinalla ja yksiprosenttisella saippuavaahtoliuksella. Älä puhdista pelkästään yksittäisiä kohtia. Käytä Mercedes-Benz suosittamia puhdistus- ja hoitoaineita.	Älä käytä mikrokuituliinaa. Älä käytä öljypitoisia puhdistus- ja hoitoaineita.
<b>Nahkaiset istuinverhoukset</b>	Imuroi roskat, kuten muruset ja pöly, säännöllisesti ja puhdista istuinverhoukset sitten kostealla puuvillaliinalla. Jos lika on voimakasta: Käytä jälkikäsitelyyn Mercedes-Benz suosittamaa nahanhoitoainetta.	Älä käytä mikrokuituliinaa. Älä käytä öljypitoisia puhdistus- ja hoitoaineita.
<b>Ohjauspyörän ja vaihde- tai valitsinvipu</b>	Puhdista kostealla liinalla.	
<b>Polkimet ja jalkatilan matot</b>	Puhdista kostealla liinalla.	Älä käytä puhdistus- ja hoitoaineita.

<b>Puhdistukseen ja hoitoon liittyviä ohjeita</b>		<b>Auton vaurioitumisen välttäminen</b>
<b>Sisätila</b>	Puhdista kostealla liinalla.	<ul style="list-style-type: none"><li>• Älä käytä painepesuria.</li><li>• Anna sisätilan kuivua kokonaan puhdistamisen jälkeen.</li><li>• Älä päästä mitään nesteitä rakoihin ja aukkoihin.</li></ul>
<b>Verhot</b>	Pesetä verhot kemiallisessa pesussa.	Älä pese verhoja.



## Hätätapaus

### Turvaliivin ottaminen esiin

Turvaliivi sijaitsee kuljettajan oven säilytyslokerossa.

- ▶ Ota turvaliivi esille säilytyslokerosta.
- ① Turvaliivejä voi säilyttää myös takaovien ja etumatkustajan oven säilytyslokerossa.

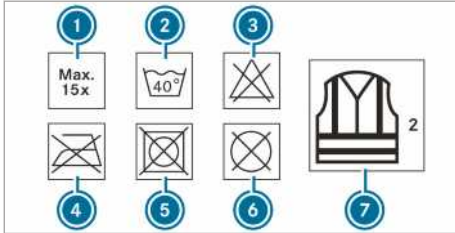

- ① Pesukertojen enimmäismäärä
- ② Suurin sallittu pesulämpötila
- ③ Ei saa valkaista
- ④ Ei saa silittää
- ⑤ Ei rumpukuivausta
- ⑥ Ei saa puhdistaa kemiallisesti
- ⑦ Turvaliivi täyttää luokan 2 vaatimukset

Lakimääräysten mukaiset edellytykset täyttyvät vain, kun turvaliivi on oikean kokoinen ja kunnolla kiinnitetty.

Turvaliivin vaihtaminen:

- Jos heijastinraidat ovat vaurioituneet tai niissä on likaa, joka ei enää irtoa
- Enimmäispesukertojen määrä on ylittynyt
- Jos fluoresoivat ominaisuudet ovat heikentyneet

### Varoituskolmio

#### Varoituskolmion ottaminen esille

Varoituskolmio sijaitsee apukuljettajan oven säilytyslokerossa.

- ▶ Ota varoituskolmio esille säilytyslokerosta.

### Varoituskolmion pystyttäminen

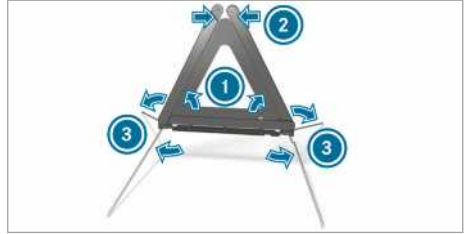

- ▶ Käännä sivujen heijastimet ① kolmion muotoon ylös ja kiinnitä ne toisiinsa ylhäällä olevan painonupin ② avulla.
- ▶ Käännä tukijalat ③ alas sivuille.

### Ensiapulaukun ottaminen esiin

Ensiapulaukku on apukuljettajan oven säilytyslokerossa.

- ▶ Ota ensiapulaukku säilytyslokerosta.

### Varoitusvalon ottaminen esiin

Varoitusvalo on apukuljettajan oven säilytyslokerossa.

- ▶ Ota varoitusvalo säilytyslokerosta.

### Palonsammuttimen ottaminen esille ja säilyttäminen

- ⚠ **VAROITUS** Onnettomuusvaara, jos palonsammutinta ei ole oikein kiinnitetty kuljettajan jalkatilaan

Palonsammutin kuljettajan jalkatilassa voi rajoittaa polkimen liikematkaa tai jumiuttaa pohjaan painetun polkimen.

Tämä vaarantaa auton käyttö- ja liikenneturvallisuuden.

Lisäksi palonsammutin voi sinkoutua kuljettajan jalkatilasta ja aiheuttaa vammoja kuljettajalle tai matkustajille.

- ▶ Sijoita palonsammutin aina ajon ajaksi asianmukaisesti kannattimeen ja kiinnitä se siihen.
- ▶ Älä käsittele palonsammutinta ajon aikana.

## Ottaminen esille

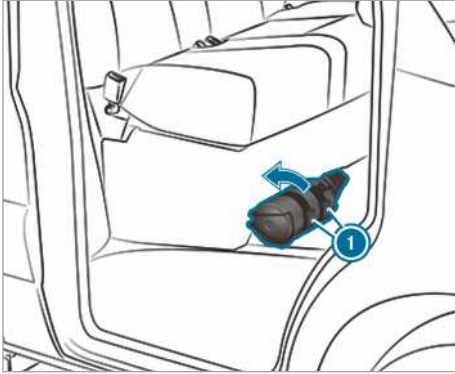

- ▶ Vedä palonsammuttimen pidikkeessä olevat kiinnikkeet ① ylös.
- ▶ Ota palonsammutin esille.

## Säilyttäminen

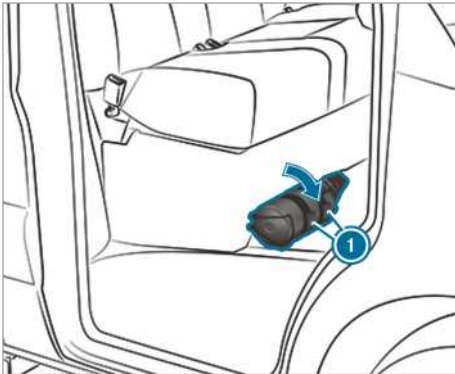

- ▶ Laita palonsammutin säilytykseen.
  - ▶ Paina palonsammuttimen pidikkeessä olevat kiinnikkeet ① alas.
- ① Palonsammutin sijaitsee oikealta ohjattavassa autossa etumatkustajan istuimessa vasemmassa ajosuunnassa.

## Mercedes-Benz Hätäpuhelujärjestelmä

### Tietoa Mercedes-Benz -häätäpuhelujärjestelmästä

Mercedes-Benz-häätäpuhelujärjestelmä toimii vain sopimusyhtiön matkapuhelinverkon kuuluvuusalueella. Jos sopimusyhtiön verkon kuu-

luvuus ei ole riittävän hyvä, häätäpuhelu ei välttämättä voida lähettää.

Automaattista häätäpuheluun varten sytytysvirran on oltava kytkettynä päälle.

- ① Mercedes-Benz-häätäpuhelujärjestelmä on aktivoitu tehtaalla. Mercedes-Benz-häätäpuhelujärjestelmän käyttö on ilmaista.

### Yleiskatsaus Mercedes-Benz -häätäpuhelujärjestelmästä

Mercedes-Benz-häätäpuhelujärjestelmä voi auttaa ratkaisevasti lyhentämään aikaa onnettomuuden sattuamisen ja avun onnettomuuspaikalle saapumisen välillä. Se auttaa vaikeasti paikannettavan onnettomuuspaikan sijainnin määrittämisessä.

Häätäpuhelu voidaan soittaa automaattisesti (→ sivu 296).

Voit soittaa häätäpuhelun myös manuaalisesti (→ sivu 297). Soita häätäpuhelu vain saadaksesi apua itsellesi tai muille. Älä soita häätäpuheluun rengasrikkotapauksessa tai vastaavassa tilanteessa.

#### Medianäytön näkymät:

**SOS NOT READY:** Sytytysvirta ei ole päällä tai häätäpuhelujärjestelmässä on häiriö.

Se ei välttämättä tarkoita, että häätäpuhelujärjestelmä ei toimi lainkaan. Häätäpuhelu voidaan välittää siitä huolimatta.

Näyttö viittaa vain autoon eikä se ota huomioon matkapuhelinverkon ja Mercedes-Benzin häätäpuheluverkon käytettävyyttä.

Auton häätäpuhelujärjestelmän toimintavalmiuden tunnistaa siitä, että näyttö **SOS NOT READY** sammuu sytytysvirran päälle kytkemisen jälkeen.

Näyttöön ilmestyy  aktiivisen häätäpuhelun aikana.

Mercedes-Benz-häätäpuhelujärjestelmän alueellisesta saatavuudesta saa tietoa osoitteesta: [http://www.mercedes-benz.com/connect\\_ecall](http://www.mercedes-benz.com/connect_ecall)

- ① Jos häätäpuhelu ei ole käytettävissä autossa olevan teknisen vian takia, mittariston monitoiminäyttöön ilmestyy siitä kertova viesti.

### Automaattisen Mercedes-Benz -häätäpuhelun soittaminen

#### Edellytykset

- Sytytysvirta on kytketty päälle.
- Käynnistysakun varaustila on riittävä.

Mercedes-Benz-hätäpuhelujärjestelmä laukaisee hätäpuhelun automaattisesti turvavarusteen, kuten turvatyynyn tai turvavyön kiristimen, aktivoitumisen jälkeen onnettomuuden sattuessa.

Hätäpuhelu on soitettu:

- Mercedes-Benz -häätäpuhelukeskukseen muodostetaan puheyhteys.
- Mercedes-Benz -häätäpuhelukeskukseen välitetään onnettomuustiedot sisältävä viesti. Mercedes-Benz-häätäpuhelukeskus voi välittää tiedot auton sijaintipaikan mukaan julkiseen hätäpuhelukeskukseen.
- Tiettyjen ehtojen täytyessä Mercedes-Benz-häätäpuhelukeskukseen välitetään lisäksi tietoja puhekanavan kautta. Näin pelastustoimet tai hinaaminen Mercedes-Benz-huoltopisteeseen voidaan aloittaa lyhyen ajan kuluessa.

Kattokäyttöyksikön SOS-näppäin vilkkuu niin pitkään, kunnes hätäpuhelu on päättynyt.

Automaattista hätäpuhelia ei voi lopettaa heti.

Jos Mercedes-Benz-häätäpuhelujärjestelmä ei saa yhteyttä Mercedes-Benz-häätäpuhelukeskukseen, hätäpuhelu yhdistyy automaattisesti julkiseen hätäpuhelukeskukseen.

Jos yhteyttä ei voida muodostaa myöskään julkiseen hätäpuhelukeskukseen, näyttöön ilmestyy asiasta kertova viesti.

► Soita matkapuhelimella hätänumeroon **112**.

Kun hätäpuhelu soitetaan:

- Mikäli liikennetilanne sallii sen, pysy autossa, kunnes hätäpuhelukeskuksen palveluntarjoajaan on muodostettu puheyhteys.
- Palveluntarjoaja päättää annettujen tietojen perusteella, tarvitaanko onnettomuuspaikalla pelastushenkilökuntaa ja/tai poliisia.
- Jos matkustajiin ei saada yhteyttä, auton luokse lähetetään välittömästi sairaankuljetusauto.

## Manuaalisen Mercedes-Benz -häätäpuhelun soittaminen

- **Kattokäyttöyksikön SOS-näppäimellä:** Paina SOS-näppäintä vähintään sekunnin ajan.
- **Puheohjauksen avulla:** Käytä Linguatronicin puhekäskyä Call Mercedes-Benz emergency

center (soita Mercedes-Benz-häätäkeskukseen) (→ sivu 194).

Hätäpuhelu on soitettu:

- Mercedes-Benz -häätäpuhelukeskukseen muodostetaan puheyhteys.
- Mercedes-Benz -häätäpuhelukeskukseen välitetään onnettomuustiedot sisältävä viesti. Mercedes-Benz -häätäpuhelukeskus voi välittää tiedot auton sijaintipaikan mukaan julkiseen hätäpuhelukeskukseen.
- Mikäli liikennetilanne sallii sen, pysy autossa, kunnes hätäpuhelukeskuksen palveluntarjoajaan on muodostettu puheyhteys.
- Palveluntarjoaja päättää annettujen tietojen perusteella, tarvitaanko onnettomuuspaikalla pelastushenkilökuntaa ja/tai poliisia.
- Tiettyjen ehtojen täytyessä Mercedes-Benz -häätäpuhelukeskukseen välitetään lisäksi tietoja puhekanavan kautta.

Näin pelastustoimet tai hinaaminen Mercedes-Benz -huoltopisteeseen voidaan aloittaa lyhyen ajan kuluessa.

Jos Mercedes-Benz-häätäpuhelujärjestelmä ei saa yhteyttä Mercedes-Benz-häätäpuhelukeskukseen, hätäpuhelu yhdistyy automaattisesti julkiseen hätäpuhelukeskukseen.

Jos yhteyttä ei voida muodostaa myöskään julkiseen hätäpuhelukeskukseen, medianäyttöön ilmestyy asiasta kertova viesti.

► Soita matkapuhelimella hätänumeroon **112**.

## Tahattomasti soitetun Mercedes-Benz-häätäpuhelun lopettaminen

► Valitse  monitoimiohjauspyörässä.

## Tiedonsiirto Mercedes-Benz Häätäpuhelujärjestelmä

Soitettaessa automaattinen tai manuaalinen hätäpuhelu tai soitettaessa hätänumeroon **112** Mercedes-Benz-häätäpuhelukeskukselle tai yleiselle hätäpuhelukeskukselle välitetään tietoja.

Seuraavat tiedot välitetään:

- auton sijainnin GPS-tiedot
- ajoreitin GPS-tiedot (muutama 100 m ennen onnettomuutta)
- ajosuunta
- auton valmistenumero
- auton käyttövoima

- autossa olevien henkilöiden arvioitu lukumäärä
- Mercedes Pro connect käytössä vai pois käytöstä
- manuaalisesti vai automaattisesti soitettu hätäpuhelu
- onnettomuuden ajankohta
- multimedijärjestelmän kieliasetus

Seuraavat toimenpiteet voidaan tehdä enintään tunnin ajan soitetun hätäpuhulun jälkeen onnettomuuden selvittämistä varten:

- Senhetkinen auton sijainti voidaan määrittää.
  - Auton matkustajiin voidaan muodostaa puheyhteys.
- i** Venäjä: Eri toimintoja, esim. liikennetietojen vastaanottamista, ei voi käyttää kahteen tuntiin hätäpuhulun soittamisen jälkeen.

### Hätäpuhelijärjestelmän itsediagnoosin toiminta (Venäjä)



Auto testaa hätäpuhelijärjestelmän toimivuuden joka kerta, kun sytytysvirta kytketään päälle. Jos järjestelmä ei toimi, siitä ilmoitetaan viestillä mitaristossa ja punaisella näytöllä **SOS NOT READY** medianäytössä.

Varmista, että punainen näyttö **SOS NOT READY** on sammunut mediajärjestelmän näytön oikeasta yläkulmasta 30 sekunnin kuluttua sytytysvirran päälle kytkemisestä. Tämä tarkoittaa, että hätäpuhelijärjestelmä on läpäissyt diagnoositestin. Kytke tarvittaessa medianäyttö päälle, jos se kytkettiin aiemmin pois päältä.

### ERA-GLONASS -testitilan aloittaminen/lopettaminen (Venäjä)

#### Edellytykset

- Käynnistysakun varustusta on riittävä.
- Sytytysvirta on kytketty päälle.
- Auto on ainakin minuutin paikallaan.

► **Testitilan aloittaminen:** Paina monitoimiohjauspyörän näppäintä  tai kattokäyttöyksikön näppäintä  vähintään viiden sekunnin ajan.

Testitila aloitetaan, ja se loppuu automaattisesti, kun kielitesti on käyty läpi.

► **Testitilan manuaalinen pysäyttäminen:** Kytke sytytysvirta pois päältä tai paina katto-

käyttöyksikön näppäintä  vähintään viiden sekunnin ajan.  
Testitila loppuu.

### Rengasrikko

#### Rengasrikkoon liittyviä ohjeita

**VAROITUS** Paineettomista renkaista aiheutuva onnettomuusvaara

Paineettomat renkaat heikentävät merkittävästi auton ajo-ominaisuuksia sekä ohjaus- ja jarrutuskäyttäytymistä.

- Älä aja paineettomalla renkaalla.
- Vaihda paineettoman renkaan tilalle varapyörä tai ota yhteyttä ammattitaitoiseen erikoiskorjaamoon.

Auton varusteista riippuen rengasrikkotilanteessa on käytettävissä seuraavat vaihtoehdot:

- **Autot, joissa on Mercedes PRO connect:** Vikatapauksessa vikapuhelun voi soittaa kattoikäyttöyksikössä olevalla vikapuhelunäppäimellä (→ sivu 202).
- **Kaikki autot:** Vaihda pyörä (→ sivu 338).

### Akku

#### 12 V:n akkuun liittyviä ohjeita

**VAROITUS** Akulle epäasianmukaisesti suoritetuista töistä aiheutuva onnettomuusvaara

Akulle epäasianmukaisesti suoritettavat työt voivat aiheuttaa esim. oikosulun. Siten turvallisuuden kannalta oleellisten järjestelmien, esim. valojärjestelmän, ABS:n (luukkiutumattomat jarrut) tai ESP®:n (ajovakauden hallinta), toiminta voi rajoittua. Auton käyttöturvallisuus voi olla heikentynyt.

Voit menettää auton hallinnan seuraavissa tilanteissa:

- jarrutettaessa
- äkillisissä ohjausliikkeissä ja/tai tilanteeseen sopimattomalla nopeudella ajettaessa

► Ota oikosulun tai vastaavan ilmetessä välittömästi yhteyttä ammattitaitoiseen erikoiskorjaamoon.

- ▶ Älä jatka ajamista.
- ▶ Anna aina vain ammattitaitoisen erikoiskorjaamon suorittaa akkua koskevat työt.

- Lisätietoa ABS:stä (→ sivu 152)
- Lisätietoa ESP®:stä (→ sivu 153)

Mercedes-Benz suosittelee vaihdattamaan 12 V:n akun ammattitaitoisessa erikoiskorjaamossa, esim. Mercedes-Benz-huoltopisteessä.

Jos haluat vaihtaa akun itse, noudata seuraavia ohjeita:

- Viallinen akku on aina vaihdettava akkuun, joka täyttää auton erityiset vaatimukset.
- Ota vanhasta akusta käyttöön osat, kuten huohotusletku, kulmatuki ja napasuojus.
- Varmista aina, että huohotusletku on liitetty alkuperäiseen aukkoon akun puolella.

Asenna valmiiksi käytettävissä olevat tai mukana toimitetut tulpat.

Muutoin kaasuja ja akkuhappoa voi päästä ulos.

- Varmista, että liittyvät osat liitetään takaisin vastaavalla tavalla.

Mercedes-Benz suosittelee turvallisuussyistä käyttämään vain Mercedes-Benz tarkastamia ja juuri tälle autolle hyväksymiä akkuja. Nämä akut ovat vuotovarmistettuja, jotta matkustajat eivät saa syöpmisvammoja, jos akku vaurioituu onnettomuudessa.

#### **VAROITUS** Sähköstaattisesta varauksesta aiheutuva räjähdysvaara

Sähköstaattinen varaus voi aiheuttaa kipinöiden muodostumista ja syyttää akun herkästi räjähtävän kaasuseoksen palamaan.

- ▶ Kosketa metallista auton koria ennen akkuun tarttumista sähköstaattisen varauksen purkamiseksi.

Akkua ladattaessa ja käynnistysapua otettaessa/annettaessa syntyy herkästi räjähtävää kaasuseosta.

#### **VAROITUS** Akkuhapposta aiheutuva syöpymisvaara

Akkuhappo on syövyttävää.

- ▶ Vältä sen joutumista iholle, silmiin tai vaatteille.
- ▶ Älä kumarru akun ylle.
- ▶ Älä hengitä akkukaasuja.
- ▶ Pidä lapset kaukana akusta.
- ▶ Huuho akkuhappo välittömästi iholta runsaalla vedellä ja ota viipymättä yhteyttä lääkäriin.

#### **Ympäristöä koskeva huomautus** Akkujen epäasianmukaisesta hävittämisestä aiheutuvat ympäristövahingot



Akut sisältävät haitallisia aineita. Akkujen hävittäminen kotitalousjätteen mukana on lain mukaan kielletty.



Hävitä akut ympäristömääräysten mukaisesti. Vie purkaantuneet akut ammattitaitoiseen erikoiskorjaamoon tai käytettyjen akkujen keräyspisteeseen.

Jos 12 V:n akku täytyy liittää, käänny ammattitaitoisen erikoiskorjaamon puoleen.

Noudata akkua käsitellessäsi turvallisuushuomautuksia ja tee tarvittavat suoja-toimenpiteet.

Räjähdyksivaara



Tulen teko, suojaamattomien valojen käyttö ja tupakointi on kiellettyä akun lähellä. Vältä kipinöiden synnyttämistä.



Elektrolyytti tai akkuhappo on syövyttävää. Vältä sen joutumista iholle, silmiin ja vaatteille. Käytä tarkoitukseen sopivia suojavaatteita, erityisesti suojakäsineitä, suojaesiliinaa ja kasvosuojusta. Huuho elektrolyytti- tai akkuhapporoiskeet välittömästi puhtaalla vedellä. Hakeudu tarvittaessa lääkäriin.



Käytä suojalaseja.



Pidä lapset pois lähetyviltä.



Noudata tämän käyttöohjekirjan ohjeita.

Jos autoa ei aiota käyttää pidempään aikaan tai sillä ajetaan säännöllisesti lyhyitä matkoja:

- Liitä akku Mercedes-Benz suosittelemaan laturiin.
- Ota yhteys ammattitaitoiseen erikoiskorjaamoon akun irrottamiseksi.

### Käynnistysapua ja 12 V:n akun lataaminen

- ▶ Käytä akun lataamiseen ja käynnistysapuun aina moottoritilassa olevaa käynnistysapuvirtapistettä.

**!** **HUOMAUTUS** Ylijännitteestä aiheutuva akun vaurioituminen

Akku tai auton elektroniikka voi vaurioitua ladattaessa latureilla, joissa ei ole latausjännitteen rajoitusta.

- ▶ Käytä vain latureita, joiden enimmäislatausjännite on 14,8 V.

**!** **VAROITUS** Syttyvästä vetykaasusta aiheutuva räjähdysvaara

Akkua ladattaessa syntyy vetykaasua. Jos aiheutat oikosulun tai muodostuu kipinöitä, vetykaasu voi syttyä palamaan.

- ▶ Varmista, että liitettyinä olevan akun pluskenkä ei joudu kosketuksiin auton osien kanssa.
- ▶ Älä koskaan aseta metalliesineitä tai työkaluja akun päälle.
- ▶ Huomioi aina akkua kiinnittäessäsi ja irrottaessasi akkukenkien oikea järjestys.
- ▶ Huomioi aina käynnistysapua annettaessa, että vain saman napaiset akkumatot yhdistetään.

- ▶ Huomioi ehdottomasti käynnistysapua annettaessa ohjeiden mukainen käynnistysapukaapeleiden kiinnittämis- ja irrottamisjärjestys.
- ▶ Älä kytke tai irrota akkukenkiä moottorin käydessä.

**!** **VAROITUS** Lataamisesta ja käynnistysavusta aiheutuva räjähdysvaara

Ladattaessa tai käynnistysapua käytettäessä akusta voi päästä ulos räjähtävää kaasuseosta.

- ▶ Vältä ehdottomasti tulta, suojaamattomia valonlähteitä, kipinöiden muodostumista ja tupakointia.
- ▶ Varmista riittävä tuuletus ladattaessa ja käytettäessä käynnistysapua.
- ▶ Älä kumarru akun ylle.

**!** **VAROITUS** Räjähdysvaara käytettäessä jäätynyttä akkua

Purkaantunut akku voi jäätyä jo lähellä jäätymisspistettä olevissa lämpötiloissa.

Jos silloin annat käynnistysapua tai lataat akkua, akusta voi päästä ulos akkukaasua.

- ▶ Anna jäätyneen akun aina sulaa ennen lataamista tai käynnistysavun käyttämistä.

Jos lämpötila on nollan tuntumassa tai pakkasella ja mittariston näytön merkki-/varoitusalot eivät syty, purkaantunut akku on erittäin todennäköisesti jäätynyt.

Huomioi siinä tilanteessa seuraavat seikat:

- Älä anna käynnistysapua äläkä lataa akkua.
- Sulatetun akun käyttöikä voi olla rajusti lyhenyt.
- Käynnistysominaisuudet voivat heikentyä, erityisesti alhaisissa lämpötiloissa.
- Sulatetun akun tarkastuttaminen ammattitaitoisessa erikoiskorjaamossa on suositeltavaa.

**!** **HUOMAUTUS** Useista ja pitkäkestoisista käynnistysyrityksistä aiheutuvat vauriot

Useat ja pitkäkestoiset käynnistysyritykset voivat palamattoman polttonesteen vuoksi vaurioittaa katalyysaattoria.

- ▶ Vältä useita ja pitkäkestoisia käynnistysyrityksiä.

Noudata seuraavia kohtia käynnistysapua käytettäessä ja akkua ladattaessa:

- Käytä vain ehjiä käynnistysapukaapeleita / latausjohtoja, joiden poikkipinta-ala on riittävä ja kaapelikengät on eristetty.
- Kaapelikengien eristämättömät osat eivät saa joutua kosketuksiin muiden metalliosien kanssa käynnistysapukaapeleiden /latausjohdojen ollessa liitettynä akkuun/käynnistysapuvirtapisteeseen.
- Käynnistysapukaapelit /latausjohdot eivät saa koskea osiin, jotka voivat liikkua moottorin käydessä.
- Varmista aina, ettei sinussa eikä akussa ole sähköstaattista varautusta.
- Vältä ehdottomasti tulta ja suojaamattomia valonlähteitä.
- Älä kumarru akun ylle.
- **Ladattaessa:** Käytä aina vain Mercedes-Benz tarkastamia ja hyväksymiä latureita ja lue laturin käyttöohjeet ennen akun lataamista.

Huomioi käynnistysavun kohdalla lisäksi seuraavat seikat:

- Ota käynnistysapua vain akuista, joiden nimellijännite on 12 V.
- Autot eivät saa koskettaa toisiaan.
- ▶ **Autot, joissa on akun pääkatkaisin:** Tarkasta, onko akun pääkatkaisin kytketty päälle (→ sivu 125).
- ▶ Varmista seisontajarrulla, että auto pysyy paikallaan.
- ▶ **Autot, joissa on automaattivaihteisto:** Kytke vaihteisto asentoon **P**.
- ▶ **Autot, joissa on käsivaihteisto:** Kytke vaihteisto vapaa-asentoon.
- ▶ Kytke sytytysvirta ja kaikki kuluttimet pois päältä.
- ▶ Avaa konepelti (→ sivu 281).

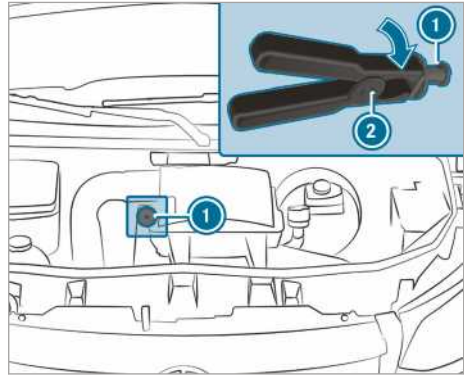

Käynnistysapuvirtapiste (esimerkki)

- ▶ **i Oikealta ohjattavat autot:** Käynnistysapuvirtapisteet voivat sijaita vastakkaisella puolella.
- ▶ Irrota virtaa antavan akun pluspisteen suojus.
- ▶ Liitä ensin käynnistysapukaapelin /latausjohdon plusnavan kenkä virtaa antavan akun pluspisteeseen.
- ▶ Työnnä käynnistysapuvirtapisteen **1** punainen peitelevy käynnistysapukaapelin plusnavan kengän **2** avulla kiertämällä oikealle.
- ▶ Liitä plusnavan kenkä käynnistysapuvirtapisteen **1** pluspisteeseen.
- ▶ **Käynnistysapua käytettäessä:** Anna virtaa antavan auton moottorin käydä tyhjäkäynti-ierrosluvulla.
- ▶ Liitä virtaa antavan akun miinusnapa oman auton maadoituspisteeseen käynnistysapukaapelilla /latausjohdolla. Aloita virtaa antavasta akusta.
- ▶ **Käynnistysapua käytettäessä:** Käynnistä oman auton moottori.
- ▶ **Ladattaessa:** Aloita lataus.
- ▶ **Käynnistysapua käytettäessä:** Anna moottoreiden käydä muutaman minuutin ajan.
- ▶ **Käynnistysapua käytettäessä:** Ennen kuin käynnistysapukaapelit irrotetaan, kytke päälle jokin oman auton sähköä kuluttavista laitteista, esim. takalasin lämmitys tai valot.

Kun käynnistysavun käyttäminen / lataaminen on päättynyt:

- ▶ Irrota käynnistysapukaapeli /latausjohto ensin virtaa antavan akun maadoituspisteestä ja miinusnavasta, sen jälkeen käynnistysapuvirtapisteen **1** pluspisteestä ja virtaa antavan



akun plusnavasta. Aloita aina oman auton liittimistä.

Kun käynnistysapuvirtapisteen ① plusnavan kenkä ② irrotetaan, punainen peitelevy poistaa takaisin lähtöasentoon.

Lisätietoja saa ammattitaitoisesta erikoiskorjajamosta.

### Lattiaverhouksen irrottaminen ja asentaminen (takavetoiset autot)

**VAROITUS** Kuljettajan jalkatilassa olevista esineistä aiheutuva onnettomuusvaara

Kuljettajan jalkatilassa olevat esineet voivat rajoittaa polkimen liikematkaa tai estää pohjaan asti painetun polkimen liikkumisen.

Tämä vaarantaa auton käyttö- ja liikenneturvallisuuden.

- ▶ Varmista kaikkien autossa säilytettävien tavaroiden pysyminen paikallaan, jotta ne eivät voi joutua kuljettajan jalkatilaan.
- ▶ Varmista jalkatilan mattojen kohdalla, että ne ovat hyvin kiinni paikoillaan, ja että polkimilla on riittävästi tilaa.
- ▶ Älä laita useampia jalkatilan mattoja päällekkäin.

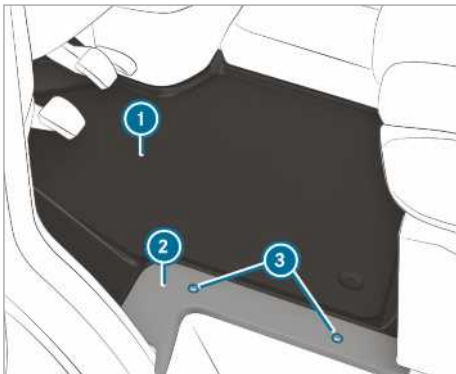

- ▶ Kytke kaikki kuluttimet pois päältä.
- ▶ **Irrottaminen:** Irrota ruuvit ③ ja irrota sitten suojukset ②.
- ▶ Irrota lattiaverhoukset ①.

- ▶ **Asentaminen:** Aseta lattiaverhoukset ① paikalleen ja ohjaa se kuljettajan istuimen istuinkoteloon ja oviaukkoon.
- ▶ Aseta suojukset ② paikoilleen ja kiinnitä ruuvit ③ takaisin.

### Käynnistysakun irrottaminen

**! HUOMAUTUS** Sähkölaitteiden vaurioituminen

Jos käynnistysakku irrotetaan ennen kuin moottori sammutetaan ja avain poistetaan virtalukosta, sähkölaitteistot saattavat vaurioitua.

- ▶ Sammuta moottori ja poista avain virtalukosta. Irrota sen jälkeen käynnistysakun akkukengät.
- ▶ Irrota aina ensin vasemmanpuoleisessa jalkatilassa akkukotelossa oleva käynnistysakku. Muutoin sähkölaitteet, kuten generaattori, voivat vaurioitua.

**! HUOMAUTUS** Auton elektroniikan vaurioituminen

Jos käynnistysakku ei irroteta annettujen ohjeiden mukaisesti, auton elektroniikka voi vaurioitua.

- ▶ Irrota käynnistysakut aina määritetyssä järjestyksessä äläkä vaihda akkukenkien paikkaa! Muutoin auton elektroniikka voi vaurioitua.

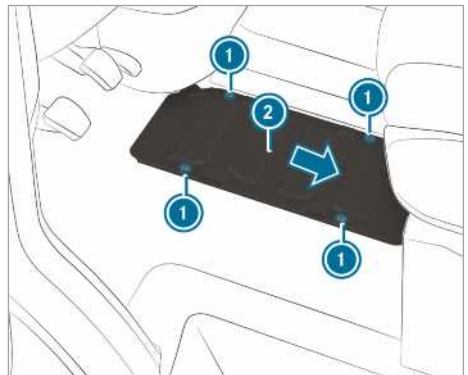

Takavetoiset autot



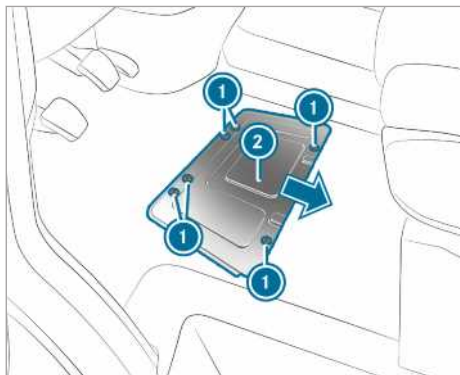

### Etuveitoiset autot

Jos auton seisonta-aika on yli kolme viikkoa, irrota akut. Se estää akkujen purkautumisen lepovirtatilassa.

- ▶ **Autot, joissa on akun pääkatkaisin:** Kytke akun pääkatkaisin pois päältä.
- ▶ **Autot, joissa ei ole akun pääkatkaisinta:** Kytke kaikki kuluttimet pois päältä.
- ▶ Sammuta moottori ja kytke jännitteensaanti pois päältä.
- ▶ Irrota lattiaverhous (→ sivu 302).
- ▶ Löysää ruuveja ① ja työnnä akun suojusta ② nuolen suuntaan. Ruuvien on oltava suurempien aukkojen päällä.
- ▶ Irrota akun suojus ② ylöspäin.

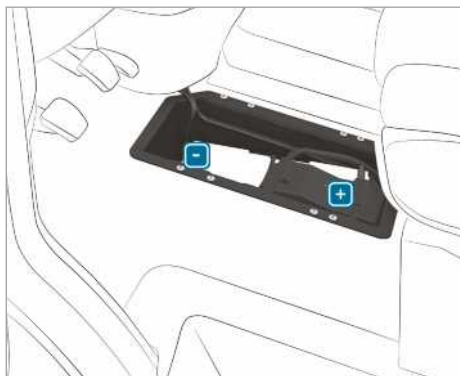

- ▶ Löysää ensin akun miinuskenkää ja irrota se siten, ettei kenkä kosketa enää napaa.
- ▶ Irrota pluskengän suojus.

- ▶ Löysää pluskenkää ja käännä se esisulakerasian kanssa sivulle ylös.

### Käynnistysakun irrottaminen tai asentaminen

#### Autot, joissa on takaveto: Käynnistysakun irrottaminen



- ▶ Kytke käynnistysakku irti (→ sivu 302).
- ▶ Vedä huohotusletku ① kulmaliittimeneen irti kaasunpoistokannen liitännästä.

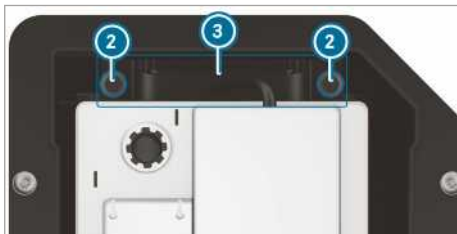

- ▶ Vedä ruuvit ② ylöspäin irti kannattimesta ③.
- ▶ Vedä käynnistysakku ajosuuntaan ulos kiinnityksestään.
- ▶ Käännä käynnistysakun kaari ylöspäin ja ota käynnistysakku ulos akkukotelosta.

#### Autot, joissa on takaveto: Käynnistysakun asentaminen

- ▶ Huomioi käynnistysakkua liitettäessä turvallisuustoimenpiteet ja turvallisuusohjeet (→ sivu 300).

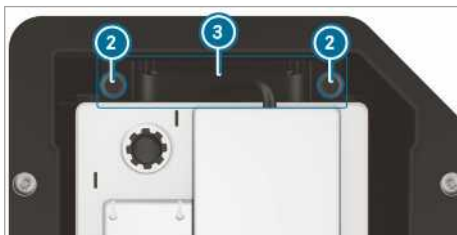

- ▶ Aseta käynnistysakku akkukoteloon.
- ▶ Käännä käynnistysakun kaari alaspäin.
- ▶ Työnnä käynnistysakku ajosuunnan vastaisesti kiinnitykseensä.
- ▶ Aseta kannatin ③ paikalleen.
- ▶ Kierrä käynnistysakun paikallaan pitävät ruuvit ② kiinni kannattimeen ③.



- ▶ Kiinnitä huohotusletku ① kulmaliittimeen kaasunpoistokannen liitäntään.
- ▶ Liitä käynnistysakun kaapelit (→ sivu 302).

Mercedes-Benz suosittelee vaihdattamaan käynnistysakun ammattitaitoisessa erikoiskorjaamossa, esim. Mercedes-Benz-huoltopisteessä.

Jos haluat vaihtaa käynnistysakun itse, noudata seuraavia ohjeita:

- Vaihda aina rikkiäinen käynnistysakku käynnistysakkuun, joka täyttää autokohtaiset vaatimukset.
- Ota liittyvät osat esim. huohotusletku, kulmakappale tai navansuojus korvattavasta käynnistysakusta.
- Varmista aina, että huohotusletku on liitetty alkuperäiseen aukkoon akun puolella. Asenna valmiiksi käytettävissä olevat tai mukana toimitetut tulpat. Muutoin kaasuja ja akkuhappoa voi päästä ulos.
- Varmista, että liittyvät osat liitetään takaisin vastaavalla tavalla.

### Autot, joissa on etuveto: Käynnistysakun irrottaminen

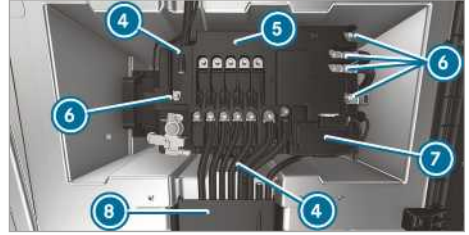

- ▶ Kytke käynnistysakku irti (→ sivu 302).
- ▶ Avaa johtokanavan ⑧ luukku.
- ▶ Avaa plusnavan ⑦ suojus.

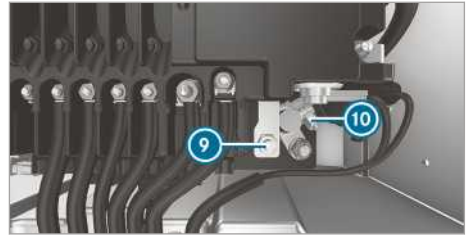

- ▶ Irrota mutteri ⑨ ja plusnapa ⑩.
- ▶ Kierrä johtojen ⑥ mutterit irti, irrota johdot ja aseta ne sivuun.
- ▶ Levitä esisulakerasian ⑤ lukitusnokat ④ auki.
- ▶ Nosta esisulakerasia ⑤ irti akusta ja työnnä sitä eteenpäin oikealle.
- ▶ Käännä esisulakerasia ⑤ ylös taakse.



- ▶ Vedä huohotusletku ① kulmaliittimeen irti kaasunpoistokannen liitännästä.

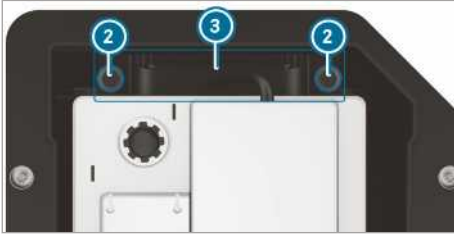

- ▶ Kierrä ruuvit ② irti kannattimesta ③ ja vedä kannatin ulos yläkautta.
- ▶ Vedä käynnistysakku poikittain ajosuuntaan nähden ulos kiinnityksestään.
- ▶ Käännä käynnistysakun kaari ylöspäin ja nosta käynnistysakku ulos akkukotelosta.

### Autot, joissa on etuveto: Käynnistysakun asentaminen

- ▶ Huomioi käynnistysakkuun liitettäessä turvallisuusohjeet ja turvallisuusohjeet (→ sivu 300).
- ▶ Aseta käynnistysakku akkukoteloon.
- ① Varmista, ettei mikään johto jää puristuksiin.
- ▶ Käännä käynnistysakun kaari alaspäin.
- ▶ Työnnä käynnistysakku poikittain ajosuuntaan nähden takaisin kiinnitykseensä.

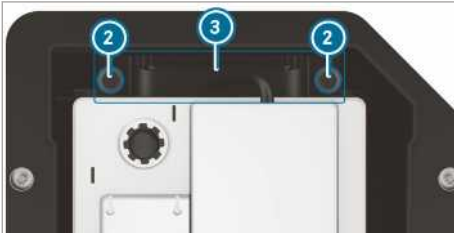

- ▶ Aseta kannatin ③ paikalleen.
- ▶ Kierrä käynnistysakun paikallaan pitävät ruuvit ② kiinni kannattimeen ③.



- ▶ Kiinnitä huohotusletku ① kulmaliittimeen kaasunpoistokannen liitäntään.
- ▶ Aseta esisulakerasia akun päälle.

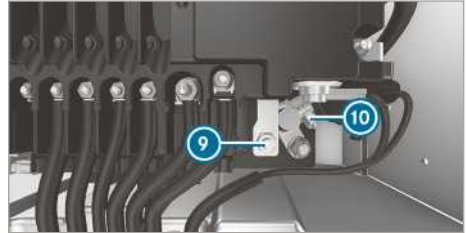
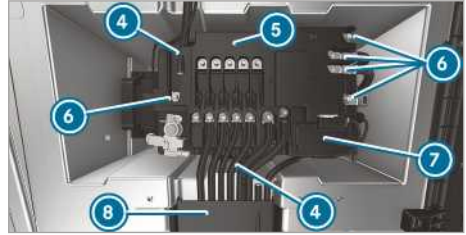

- ▶ Kiinnitä plusnapa ⑩ ja sulje suojus ⑦.
- ▶ Aseta johto kiinnityspultin päälle.
- ▶ Kiristä johtojen ⑥ mutterit esisulakerasiassa ⑤ ilmoitettuun väntömomenttiin.

Mercedes-Benz suosittelee vaihdattamaan käynnistysakun ammattitaitoisessa erikoiskorjauksessa, esim. Mercedes-Benz-huoltopisteessä.

Jos haluat vaihtaa käynnistysakun itse, noudata seuraavia ohjeita:

- Vaihda aina rikkiäinen käynnistysakku käynnistysakkuun, joka täyttää autokohtaiset vaatimukset.
- Ota liittyvät osat esim. huohotusletku, kulmakappale tai navansuojus korvattavasta käynnistysakusta.
- Varmista aina, että huohotusletku on liitetty alkuperäiseen aukkoon akun puolella.  
Asenna valmiiksi käytettävissä olevat tai mukana toimitetut tulpat.  
Muutoin kaasuja ja akkuhappoa voi päästä ulos.
- Varmista, että liittyvät osat liitetään takaisin vastaavalla tavalla.

## Lisäakun irrottaminen moottoritilassa

### ! HUOMAUTUS Sähkölaitteiden vaurioituminen

Jos käynnistysakku irrotetaan ennen kun moottori sammutetaan ja avain poistetaan virtalukosta, sähkölaitteistot saattavat vaurioitua.

- ▶ Sammuta moottori ja poista avain virtalukosta. Irrota sen jälkeen käynnistysakun akkukengät.
- ▶ Irrota aina ensin vasemmanpuoleisessa jalkatilassa akkukotelossa oleva käynnistysakku. Muutoin sähkölaitteet, kuten generaattori, voivat vaurioitua.

### ! HUOMAUTUS Auton elektroniikan vaurioituminen

Jos lisäakku irrotetaan väärällä tavalla, auton sähkölaitteet saattavat vaurioitua.

- ▶ Irrota lisäakku aina seuraavassa kuvassa järjestyksessä. Älä missään tapauksessa sekoita akkukenkien paikkoja toisiinsa!

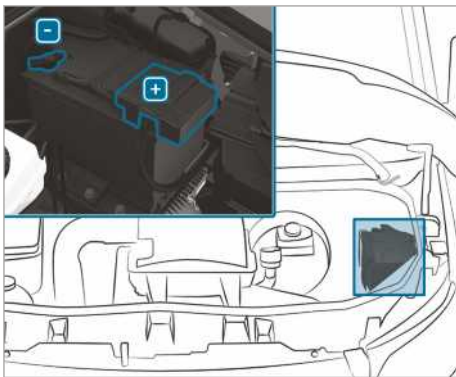

- ▶ Noudata turvallisuustoimenpiteitä ja suojasuojheita lisäakku irrotettaessa (→ sivu 300).
- ▶ Kytke kaikki kuluttimet pois päältä.
- ▶ Sammuta moottori ja kytke jännitteensaanti pois päältä.
- ▶ Avaa konepelti (→ sivu 281).
- ▶ Löysää ensin lisäakun miinuskenkää ja irrota se siten, ettei kenkä kosketa enää napaa.
- ▶ Irrota pluskengän suojus.
- ▶ Löysää pluskenkää ja irrota se.

## Apukuljettajan istuimen alla olevan lisäakun irrottaminen

### ! HUOMAUTUS Sähkölaitteiden vaurioituminen

Jos käynnistysakku irrotetaan ennen kun moottori sammutetaan ja avain poistetaan virtalukosta, sähkölaitteistot saattavat vaurioitua.

- ▶ Sammuta moottori ja poista avain virtalukosta. Irrota sen jälkeen käynnistysakun akkukengät.
- ▶ Irrota aina ensin vasemmanpuoleisessa jalkatilassa akkukotelossa oleva käynnistysakku. Muutoin sähkölaitteet, kuten generaattori, voivat vaurioitua.

### ! HUOMAUTUS Auton elektroniikan vaurioituminen

Jos lisäakku irrotetaan väärällä tavalla, auton sähkölaitteet saattavat vaurioitua.

- ▶ Irrota lisäakku aina seuraavassa kuvassa järjestyksessä. Älä missään tapauksessa sekoita akkukenkien paikkoja toisiinsa!

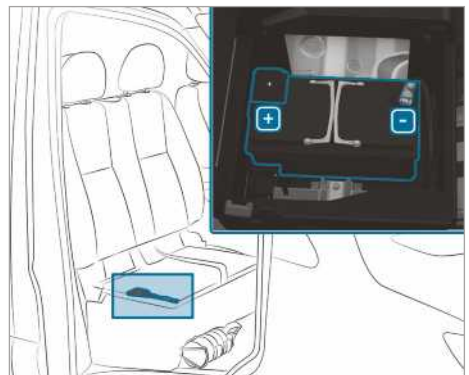

- ▶ Noudata turvallisuustoimenpiteitä ja suojasuojheita lisäakku irrotettaessa (→ sivu 300).
- ▶ Kytke kaikki kuluttimet pois päältä.
- ▶ Sammuta moottori ja kytke jännitteensaanti pois päältä.
- ▶ Käännä apukuljettajan istuimen istuinosa ylös (→ sivu 70).
- ▶ Löysää ensin lisäakun miinuskenkää ja irrota se siten, ettei kenkä kosketa enää napaa.

- ▶ Irrota pluskengän suojus.
- ▶ Löysää pluskengää ja irrota se.
- ① Jos lisäakku on sellaisen etumatkustajan istuimen alla, jonka istuinosaa ei voi kääntää ylös, käänny lisäakun irrottamiseksi ammattitaitoisen erikoiskorjaamon puoleen.

## Hinaaminen ja käynnistäminen hinaamalla

### Yleistä sallituista hinaustavoista

Mercedes-Benz suosittelee vikatilanteissa hinaamisen sijasta kuljettamaan auton.

**!** **HUOMAUTUS** Epäasianmukaisesta hinaamisesta aiheutuvat auton vauriot

▶ Noudata hinaamista koskevia huomautuksia ja ohjeita.

**!** **HUOMAUTUS** Auton työntämisestä aiheutuva vauriot

Jos autoa, jossa on etuveto ja automaattivaihteisto, työnnetään tai vedetään liian pitkään

tai nopeasti moottori sammutettuna, se voi vaurioitua.

▶ Autoa saa vetää enintään 15 m kävelyvauhtia.

① **Autot, joissa on automaattivaihteisto ja takaveto:** Häiriön yhteydessä automaattivaihteisto voi olla juuttunut asentoon **[P]**. Jos automaattivaihteistoa ei voi kytkeä asentoon **[N]**, auto on kuljetettava (→ sivu 310). Auton kuljettamiseen tarvitaan hinausauto, jossa on nostolaite.

① **Autot, joissa on automaattivaihteisto ja etuveto:** Häiriön yhteydessä automaattivaihteisto voi olla juuttunut asentoon **[P]**. Voit nostaa pysäköintisalvan manuaalisesti (→ sivu 130). Jos automaattivaihteistoa ei voi kytkeä asentoon **[N]**, kuljeta auto (→ sivu 310). Auton kuljettamiseen tarvitaan hinausauto, jossa on nostolaite.

### Sallitut hinaustavat

	 <b>Molemmat akselit alhaalla</b>	 <b>Etuakseli nostettuna</b>	 <b>Taka-akseli nostettuna</b>
Autot, joissa on käsi- vaihteisto	Kyllä, enintään 100 km nopeudella 50 km/h	Kyllä, enintään 100 km nopeudella 50 km/h	Kyllä, enintään 50 km nopeudella 50 km/h
Autot, joissa on auto- maattivaihteisto ja takaveto	Kyllä, enintään 50 km nopeudella 50 km/h	Kyllä, enintään 50 km nopeudella 50 km/h	Kyllä, jos ohjauspyörä on lukittu erillisellä rat- tilukolla keskiasentoon
Autot, joissa on auto- maattivaihteisto ja etu- veto	Ei (kun moottori sam- mutettu) Kyllä (kun moottori on käynnissä), enintään 5 km nopeudella 20 km/h	Kyllä	Ei (kun moottori sam- mutettu) Kyllä (kun moottori on käynnissä), enintään 5 km nopeudella 20 km/h
Autot, joissa on joka- pyöräveto	Kyllä, enintään 50 km nopeudella 50 km/h	Ei	Ei

**Hinaaminen akseli nostettuna:** Hinaaminen tulee antaa hinausrytityksen tehtäväksi.

## Auton hinaaminen molemmat akselit alhaalla

- ▶ Noudata sallittuja hinaustapoja koskevia ohjeita (→ sivu 307).
- ▶ Varmista, että akku on liitetty ja siinä on virtaa.

Jos akku on tyhjentynyt, sen seurauksena:

- Moottoria ei voi käynnistää.
- Sähkötoimista seisontajarrua ei voi vapauttaa tai kytkeä.
- **Autot, joissa on automaattivaihteisto:** Automaattivaihteistoa ei voi kytkeä asentoon **[N]** tai **[P]**.

**!** **HUOMAUTUS** Auton työntämisestä aiheutuva vaurio

Jos autoa, jossa on etuveto ja automaattivaihteisto, työnnetään tai vedetään liian pitkään tai nopeasti moottori sammutettuna, se voi vaurioitua.

- ▶ Autoa saa vetää enintään 15 m kävelyvauhtia.

**!** **HUOMAUTUS** Liian nopeasta hinaamisesta tai hinaamisesta liian kauas aiheutuvat vauriot

Liian nopea hinaaminen tai hinaaminen liian kauas voi aiheuttaa vaurioita voimansiirtolinjaan.

- ▶ Hinausnopeutta 50 km/h ei saa ylittää.
- ▶ Älä ylitä 50 km:n hinausmatkaa.

**i** **Autot, joissa on automaattivaihteisto ja takaveto:** Häiriön yhteydessä automaattivaihteisto voi olla jumittunut asentoon **[P]**. Jos automaattivaihteistoa ei voi kytkeä asentoon **[N]**, kuljeta auto (→ sivu 310). Auton kuljettamiseen tarvitaan hinausauto, jossa on nostolaite.

**i** **Autot, joissa on automaattivaihteisto ja etuveto:** Häiriön yhteydessä automaattivaihteisto voi olla jumittunut asentoon **[P]**. Voit nostaa pysäköintisalvan mekaanisesti (→ sivu 130). Jos automaattivaihteistoa ei voi kytkeä asentoon **[N]**, kuljeta auto (→ sivu 310). Auton kuljettamiseen tarvitaan hinausauto, jossa on nostolaite.

**!** **VAROITUS** Liian painavan auton hinaamisesta aiheutuva onnettomuusvaara

Jos hinaamalla käynnistettävä tai hinattava auton on painavampi kuin autosi sallittu kokonaispaino, voi tapahtua seuraavaa:

- Hinaussilmukka repeytyy irti.
- Yhdistelmä voi keinua ja jopa kaatua.

▶ Hinattaessa tai käynnistettäessä hinaamalla toista autoa, sen paino ei saa ylittää oman auton sallittua kokonaispainoa.

Jos auto tarvitsee hinata tai käynnistää hinaamalla, sen paino ei saa ylittää vetoauton sallittua kokonaispainoa.

▶ Katsot tiedot kyseisen auton sallitusta kokonaispainosta auton tyypikilvestä .

- ▶ **Autot, joissa on automaattivaihteisto:** Älä avaa kuljettajan tai etumatkustajan ovea, koska muutoin automaattivaihteisto kytketty automaattisesti asentoon **[P]**.
- ▶ Kiinnitä hinaussilmukka (→ sivu 310).
- ▶ Kiinnitä vetolaite.

**!** **HUOMAUTUS** Väärästä kiinnittämisestä aiheutuvat vauriot

- ▶ Kiinnitä hinausköysi tai hinaustanko ainoastaan hinaussilmukoihin.

**i** Vetolaitteen voi kiinnittää myös perävaunun vetolaitteeseen.

**!** **HUOMAUTUS** Hinaamisesta hinausköydellä aiheutuva vaurioitumis- ja onnettomuusvaara

Jos turvallisuus- ja varotoimenpiteitä ei noudateta hinattaessa hinausköydellä, hinaamisesta voi aiheutua onnettomuusvaara.

Huomioi seuraavat seikat hinausköydellä hinattaessa:

- ▶ Hinausköysi on kiinnitettävä kumpaankin autoon mahdollisuuksien mukaan samalle puolelle.
- ▶ Varmista, ettei hinausköyden pituus ylitä lakimääräyksiä.
- ▶ Laita hinausköyden keskikohtaan merkki, esim. valkoinen liina (30 x 30cm). Tällöin muut tienkäyttäjät tunnistavat hinaustilanteen.

- ▶ Huomioi ajon aikana vetävän auton jarruvalot. Pidä etäisyys aina sellaisena, että hinausköysi ei ole löysällä.
- ▶ Hinaamiseen ei saa käyttää teräsköysiä tai ketjuja. Muutoin auto voi vaurioitua.

- ▶ Kytke automaattinen lukittuminen pois päältä (→ sivu 49).
- ▶ Älä aktivoi Hold-toimintoa.
- ▶ Kytke poishinaussuoja pois päältä (→ sivu 62).
- ▶ Kytke aktiivinen jarrutusavustin pois päältä (→ sivu 156).
- ▶ **Autot, joissa on automaattivaihteisto:** Kytke automaattivaihteisto asentoon **[N]**.
- ▶ **Autot, joissa on käsivaihteisto:** Kytke tyhjäkäynti **[N]**.
- ▶ Vapauta seisontajarru.
- ▶ **Autot, joissa on käsivaihteisto:** Kytke sytytysvirta päälle, koska muutoin ohjauspyörä-lukko voi lukittua.

**▲ VAROITUS** Turvallisuuden kannalta oleellisten toimintojen rajoittumisesta aiheutuva onnettomuusvaara hinattaessa

Turvallisuuden kannalta oleelliset toiminnot ovat seuraavissa tilanteissa rajoittuneita tai ne eivät ole enää käytettävissä:

- Sytytysvirta on kytketty pois päältä.
- Jarrujärjestelmässä tai ohjaustehostimessa on häiriö.
- Energiansaannissa tai auton sähköjärjestelmässä on häiriö.

Jos autoa hinataan tällaisessa tilanteessa, ohjaaminen ja jarruttaminen saattaa vaatia selvästi enemmän voimaa.

- ▶ Käytä hinaustankoa.
- ▶ Varmista ennen hinaamista, että ohjaus liikkuu vapaasti.

**! HUOMAUTUS** Liian suuresta vetävästä voimasta aiheutuvat vahingot

Nykyksenomainen liikkeellelähtö voi liian suuren vetävän voiman takia aiheuttaa vaurioita autolle.

- ▶ Lähde liikkeelle hitaasti ja nykimättä.

## Auton hinaaminen etu- tai taka-akseli ylhäällä

**! HUOMAUTUS** Vaurioituminen sytytysvirran ollessa kytkettynä

Mikäli autoa hinattaessa etu- tai taka-akseli ylhäällä sytytysvirta jätetään päälle, ESP®:n tekemä säätö voi vaurioittaa jarrujärjestelmää.

- ▶ Sytytysvirran on oltava kytkettynä pois päältä.

**! HUOMAUTUS** Epäasianmukaisesta nivelakseliä asentamisesta tai irrottamisesta aiheutuva vaurioituminen

Ellei nivelakseleiden asennuksessa käytetä uusia ruuveja, nivelakselit voivat vaurioitua.

Käytä aina nivelakseliä asennuksessa uusia ruuveja.

Anna vain ammattitaitoisen erikoiskorjaamon hoitaa nivelakseliä irrottaminen ja asennus.

- i** Nosta auto etuakselivaurion tapauksessa etuakseliilta ja taka-akselivaurion tapauksessa taka-akseliilta.
- i** **Autot, joissa on automaattivaihteisto ja takaveto:** Häiriön yhteydessä automaattivaihteisto voi olla jumittunut asentoon **[P]**. Jos automaattivaihteistoa ei voi kytkeä asentoon **[N]**, kuljeta auto (→ sivu 310). Auton kuljettamiseen tarvitaan hinausauto, jossa on nostolaitte.
- i** **Autot, joissa on automaattivaihteisto ja etuveto:** Häiriön yhteydessä automaattivaihteisto voi olla jumittunut asentoon **[P]**. Voit nostaa pysäköintisalvan mekaanisesti (→ sivu 130). Jos automaattivaihteistoa ei voi kytkeä asentoon **[N]**, kuljeta auto (→ sivu 310). Auton kuljettamiseen tarvitaan hinausauto, jossa on nostolaitte.
- ▶ Huomioi sallittuja hinaustapoja koskevat ohjeet (→ sivu 307).
- ▶ Jos suurin sallittu hinausmatka ylittyy, vetoakselien nivelakselit on irrotettava.
- ▶ **Autot, joissa on automaattivaihteisto:** Kytke automaattivaihteisto asentoon **[N]**.
- ▶ **Autot, joissa on käsivaihteisto:** Kytke tyhjäkäynti **[N]**.
- ▶ Vapauta seisontajarru.
- ▶ Kytke sytytysvirta pois päältä.



## Auton kuormaaminen kuljetusta varten

- ▶ Noudata hinaamiseen liittyviä ohjeita (→ sivu 309) (→ sivu 308).
- ▶ Kiinnitä auton kuormaamiseksi vetolaite hinaussilmukkaan.
- ▶ **Autot, joissa on automaattivaihteisto:** Kytke automaattivaihteisto asentoon **N**.
- ▶ **Autot, joissa on automaattivaihteisto:** Jos sähkölaitteissa on häiriö, automaattivaihteisto saattaa olla jumittunut asentoon **P**. Kytkeä varten asentoon **N** auton sähköjärjestelmässä on oltava jännite (→ sivu 300).
- ▶ **Autot, joissa on käsivaihteisto:** Kytke vaihteisto vapaa-asentoon **N**.
- ▶ Vedä auto hinausauton tai perävaunun päälle.
- ▶ **Autot, joissa on automaattivaihteisto:** Kytke automaattivaihteisto asentoon **P**.
- ▶ **Autot, joissa on käsivaihteisto:** Kytke 1. vaihde **1** tai peruutusvaihde **R**.
- ▶ Varmista ajoneuvon pysyminen paikallaan seisontajarrulla.
- ▶ Kiinnitä auto vain pyöristä.

## Autot, joissa on jokapyörävedo / autot, joissa on automaattivaihteisto

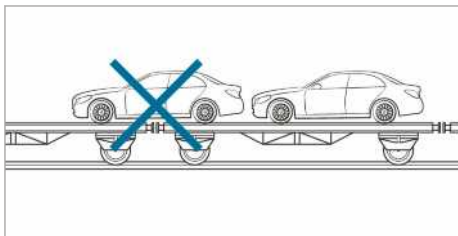

- ▶ Varmista, että etu- ja taka-akseli ovat saman kuljetusvaunun päällä.

**!** **HUOMAUTUS** Vaurioita voimansiirrossa väärän sijoittamisen johdosta

- ▶ Autoa ei saa sijoittaa siten, että se ulottuu kuljetusajoneuvon liitäntäkohdan yli.

**!** **HUOMAUTUS** Epäasianmukaisesta kuormaamisesta aiheutuvat auton vauriot

Jos jokapyörävedolla varustetun auton päällirakennetta hydraulikkanoestimella kuormat-

taessa kallistetaan, työnnetään tai liikutetaan, auto voi vaurioitua.

- ▶ Jokapyörävedolla varustettua autoa saa kuormattaessa ajaa ja sen saa sijoittaa paikoilleen vain sen auton voimansiirtoa käyttämällä.
- ▶ Kun avain on poistettu virtalukosta tai jokin ovi on avattua, autoa ja sen tukita-soja ei saa enää liikuttaa.

## Hinaussilmukan säilytyspaikka

Hinaussilmukka sijaitsee etumatkustajan jalkatilassa olevassa auton työkalulatautissa (→ sivu 312).

## Hinaussilmukan asentaminen/irrottaminen

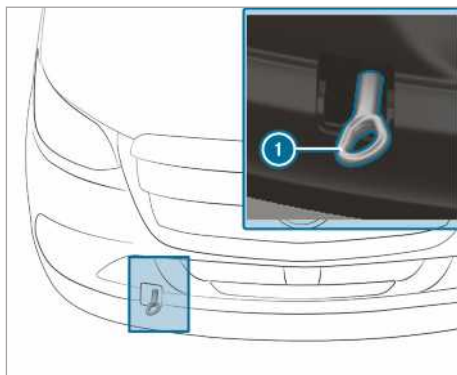

Edessä olevan hinaussilmukan asentaminen ja irrottaminen

- ▶ **Edessäolevan hinaussilmukan asentaminen:** Paina peitelevyä yläreunasta ja irrota peitelevy.
- ▶ Kierrä hinaussilmukkaa **1** oikealle ääri asentoon saakka ja kiristä se.
- ▶ **Edessäolevan hinaussilmukan irrottaminen:** Kierrä hinaussilmukkaa **1** irti vasemmalle.
- ▶ Aseta peitelevy paikalleen yläreunaan nokkien avulla ja paina sitä, kunnes se lukittuu paikalleen.



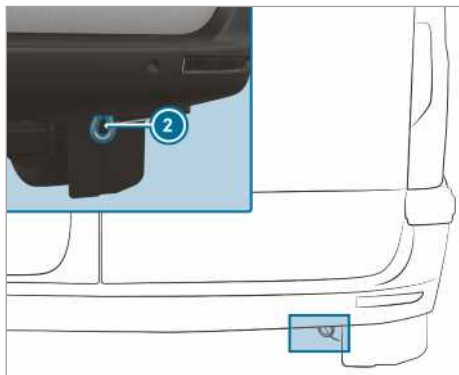

Takana oleva hinaussilmukka (autot, joilla on henkilöautolupa)

- i** Takana oleva hinaussilmukka **2** on ruuvattu kiinni autoon.

**!** **HUOMAUTUS** Hinaussilmukan vääränlaisesta käytöstä aiheutuvat vauriot

Auto voi vaurioitua, jos se irrotetaan hinaamalla hinaussilmukkaa apuna käyttäen.

- ▶ Käytä hinaussilmukkaa vain auton hinaamiseen ja käynnistämiseen hinaamalla.

## Auton käynnistäminen hinaamalla (moottorin hätäkäynnistys)

### Autot, joissa on automaattivaihteisto

**!** **HUOMAUTUS** Hinaamalla käynnistämisestä automaattivaihteistolle aiheutuvat vauriot

Automaattivaihteisten autojen käynnistämisestä hinaamalla voi aiheutua vaurioita automaattivaihteistolle.

- ▶ Autoja, joissa on automaattivaihteisto, ei saa käynnistää hinaamalla.

- ▶ Autoja, joissa on automaattivaihteisto, ei saa käynnistää hinaamalla.

### Autot, joissa on käsivaihteisto

- ▶ Noudata hinaamiseen liittyviä ohjeita (→ sivu 307).
- ▶ Anna moottorin ja pakokaasulaitteiston jäähtyä tarvittaessa.
- ▶ Kytke syytysvirta päälle.

- ▶ Kytke 2. tai 3. vaihde.
- ▶ Vapauta seisontajarru.
- ▶ Käynnistä auto hinaamalla kytkinpoljin painetuna pohjaan asti.
- ▶ Vapauta kytkinpoljin hitaasti.
- ▶ Kytke tyhjäkäynti heti, kun moottori käynnistyy.
- ▶ Pysähdy liikennesääntöjen mukaisesti.
- ▶ Irrota vetolaite.
- ▶ Irrota hinaussilmukka.
- ▶ Tarkastuta auto ammattitaitoisessa erikoiskorjaamossa.

## Sulakkeet

### Sulakkeisiin liittyviä ohjeita

**!** **VAROITUS** Johtojen ylikuormittumisesta aiheutuva onnettomuus- ja loukkaantumisvaara

Jos viallista sulaketta muokataan, tai se ohitetaan tai vaihdetaan sulakkeeseen, jonka ampeerimäärä on korkeampi, johdot voivat ylikuormittua.

Tämän seurauksena voi syttyä tulipalo.

- ▶ Korvaa vialliset sulakkeet aina spesifioituilla uusilla sulakkeilla, joiden ampeerimäärä on oikea.

**!** **HUOMAUTUS** Vääristä sulakkeista aiheutuva vaurioituminen

Väärät sulakkeet voivat aiheuttaa vaurioita sähköisiin osiin tai järjestelmiin.

- ▶ Käytä vain Mercedes-Benz hyväksymiä sulakkeita, joilla on kyseiseen tilanteeseen määrätty sulakearvo.

Auton sulakkeet kytkevät vialliset virtapiirit pois päältä. Sulakkeen lauettua siihen liittyvät komponentit ja toiminnot eivät ole käytettävissä.

Palanut sulake on vaihdettava samanarvoiseen uuteen sulakkeeseen. Sulakkeet tunnistaa värin ja arvon perusteella. Sulakekaavio ja muita sulakkeisiin ja releisiin liittyviä ohjeita on Sulakejärjestys-lisäkäyttöohjeessa.

**!** **HUOMAUTUS** Kosteudesta aiheutuvat vauriot tai virhetoiminnot

Kosteus voi aiheuttaa virhetoimintoja tai vaurioita sähköjärjestelmään.

- ▶ Varmista, ettei sulakerasiaan pääse kosteutta sulakerasian ollessa auki.
- ▶ Kun suljet sulakerasian, varmista, että kannen tiiviste on oikein sulakerasiaa vasten.

Jos myös uusi sulake palaa, tutkituta ja korjauta vian syy ammattitaitoisessa erikoiskorjaamossa. Varmista seuraavat seikat ennen sulakkeen vaihtamista:

- Auton paikallaan pysyminen on varmistettu.
- Kaikki sähkökuluttimet on kytketty pois päältä.
- Sytytysvirta on kytkettyä pois päältä.

Sulakkeet on jaettu eri sulakerasioihin:

- sulakerasia etumatkustajan jalkatilassa (→ sivu 312)
- sulakerasia kuljettajan istuimen istuinkotelossa (→ sivu 312)

### Kuljettajan istuimen istuinkotelon sulakerasian avaaminen

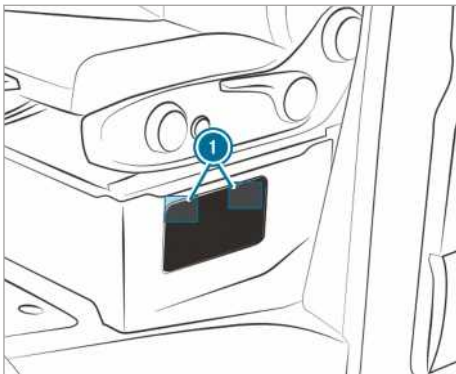

▶ **Avaaminen:** Paina suojuksen lukot **1** alas ja avaa ne.

▶ Irrota suojus.

### Etumatkustajan jalkatilan sulakerasian avaaminen

▶ Avaa ja irrota etumatkustajan jalkatilan säilytyslokeroa suojuksen avulla (→ sivu 313).

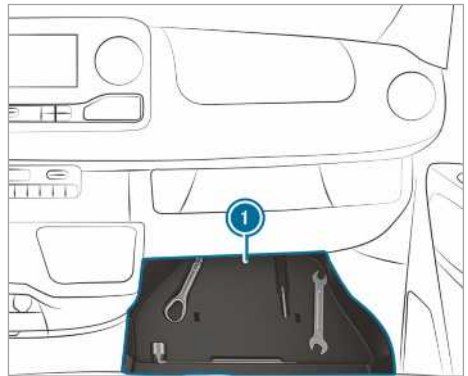

▶ Irrota sisäosa **1** auton työkalujen avulla.

### Auton työkalut

#### Tietoa auton työkaluista

Auton työkalut sijaitsevat etumatkustajan jalkatilassa olevassa säilytyslokerossa (→ sivu 313).

Auton työkaluihin kuuluu:

- hinaussilmukka
- ruuvitaltta, jossa on Torx-, risti- ja talttapäät

Lisäksi voivat auton työkaluihin kuuluaesim. seuraavat:

- kiintoavain
- pyöränpulttiavain

## Säilytyslokeron suojuksen avaaminen ja irrottaminen

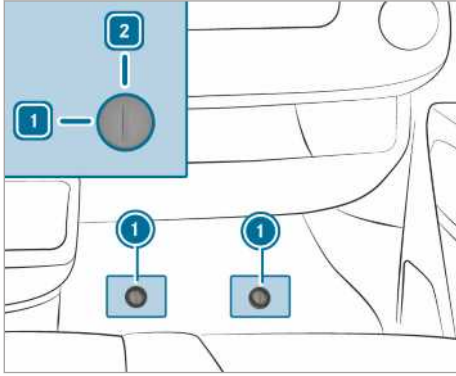

- ▶ Poista kumimatto etumatkustajan jalkatilasta.
- ▶ **Lukituksen avaaminen:** Kierrä pikakiinnike ① vasemmalle asentoon 1.
- ▶ Nosta suojusta hieman ja irrota se.

## Suojuksen asettaminen paikalleen ja lukitseminen

- ▶ Työnnä suojus paikalleen ja paina se alas.
- ▶ Paina pikakiinnikettä ① alaspäin, kunnes se lukittuu.
- ▶ **Lukitseminen:** Kierrä pikakiinnike ① oikealle asentoon 2.

## Auton työkalujen ottaminen esille

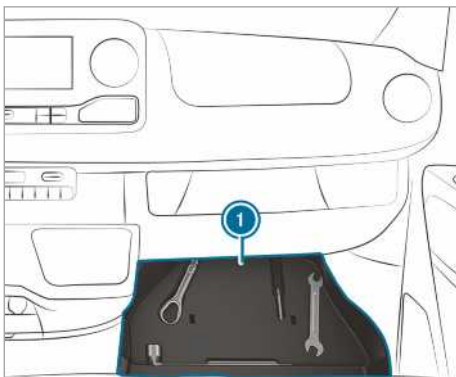

- ▶ Ota auton työkalut esille säilytyslokerosta ①.

## Hydraulinen nosturi

### Tietoa hydraulisesta nosturista

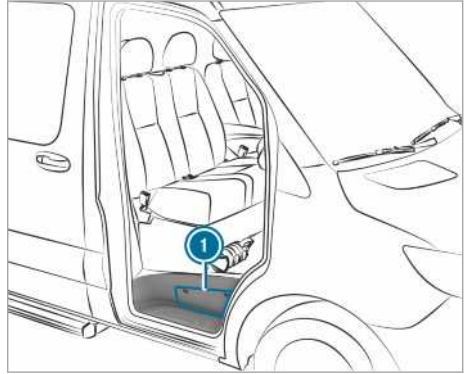

Hydraulinen nosturi sijaitsee sivusäilytyslokerossa ① etumatkustajan oven askelman yläpuolella.

Nosturi painaa varusteista riippuen enintään 7,5 kg. Nosturin enimmäiskuormituskyky löytyy nosturissa olevasta tarrasta. Toimintahäiriön ilmetessä käänny ammattitaitoisen erikoiskorjajamoon puoleen.

Nosturin huolto:

- Puhdista ja rasvaa kaikki liikkuvat osat käytön jälkeen.
- Liikuta männät kokonaan ulos ja sisään kuuden kuukauden välein.

## Nosturin ja pumppuviputangon ottaminen esille

### Edellytykset

- Etumatkustajan ovi on auki.

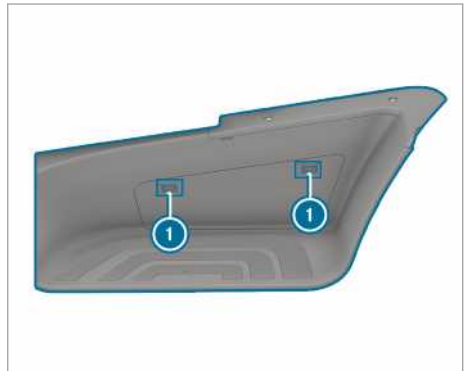

- ▶ **Avaaminen:** Paina suojuksen lukot ① alas ja avaa suojus.
- ▶ Irrota suojus.
- ▶ Vedä kiinnike kokonaan ulos ja laita se askelman päälle.



- ▶ Ota nosturi ② ja pumppuviputanko esille.
- ▶ **Sulkeminen:** Paina suojus kiinni siten, että kiinnikkeet ① lukittuvat.

### Melun muodostumiseen ja epätavalliseen ajokäyttäytymiseen liittyviä ohjeita

Tarkkaile ajon aikana auton tärinää, melua ja epätavallista ajokäyttäytymistä, esim. puoltamista. Ne voivat olla merkki vanteiden tai renkaiden vaurioista. Jos epäilet, että rengas on rikki, laske nopeutta. Pysähdy mahdollisimman pian ja tarkasta, onko vanteissa tai renkaissa vaurioita ja toimivatko pyörät edelleen tarkoituksenmukaisesti. Myös piilevät rengasvauriot voivat olla syynä epätavalliseen ajokäyttäytymiseen. Jos vaurioita ei ole havaittavissa, tarkastuta renkaat ja vanteet ammattitaitoisessa erikoiskorjaamossa.

### Renkaiden ja pyörien säännölliseen tarkastukseen liittyviä ohjeita

#### **VAROITUS** Vaurioituneista renkaista aiheutuva onnettomuusvaara

Vaurioituneet renkaat voivat aiheuttaa renkaan painehäviön.

Voit tämän seurauksena menettää auton hallinnan.

- ▶ Tarkasta renkaat säännöllisesti vaurioiden varalta ja vaihda vaurioituneet renkaat välittömästi.

Tarkasta renkaat ja pyörät säännöllisesti vaurioiden varalta. Tarkasta ne vähintään kahden viikon välein sekä maastossa tai huonolla tiellä ajon jälkeen. Vaurioituneet pyörät voivat aiheuttaa renkaan painehäviön.

Tarkkaile esim. seuraavia vaurioita:

- viillot renkaassa
- pistot renkaassa
- repeämät renkaassa
- lommot renkaassa
- taipuminen tai voimakas kuluminen pyörissä

#### **VAROITUS** Liian matalasta pintakuviosta aiheutuva vesiliirtovaara

Jos renkaan pintakuvio on liian matala, renkaan pitokyky heikkenee. Pintakuvio ei pysty enää siirtämään vettä pois.

Tämän seurauksena vesiliirron vaara kasvaa märällä ajoradalla, erityisesti tilanteeseen sopimattomassa nopeudessa.

Rengaspaineen ollessa liian korkea tai liian alhainen renkaiden kulutuspinna voi kulua epätasaisesti.

- ▶ Tarkasta kaikkien renkaiden urasyvyys ja renkaiden kulutuspinnan kunto säännöllisesti koko renkaan leveydeltä.

Vähimmäisurasyvyys

- Kesärenkaat: 3 mm
- M+S-renkaat: 4 mm

- ▶ Vaihdata renkaat turvallisuussyistä uusiin, ennen kuin ne saavuttavat lakisääteisen vähimmäisurasyvyuden.

Suurita seuraavat tarkastukset kaikille pyörille säännöllisesti vähintään kerran kuukaudessa tai tarpeen mukaan esim. ennen pidempää ajomatkaa tai maastoajoa:

- rengaspaineen tarkastaminen (→ sivu 317)
- venttiilisuojusten tarkastaminen  
Venttiilit täytyy suojata kosteudelta ja lialta Mercedes-Benz erityisesti tätä autoa varten hyväksymillä venttiilinsuojuksilla.
- silmämääräinen tarkastus urasyvyydelle ja renkaan kulutuspinnaalle koko leveydeltä  
Kesärenkaiden vähimmäisurasyvyys 3 mm ja talvirenkaiden 4 mm.

### Kesärenkailla ajamiseen liittyviä tietoja

Kesärenkaat menettävät joustavuuttaan merkittävästi lämpötilan ollessa alle 10 °C ja sen vuoksi myös pito ja jarrutuskyky heikkenevät. Käytä autossa M+S-renkaita. Kesärenkaiisiin voi tulla halkeamia, jos niitä käytetään erittäin kylmässä lämpötilassa, minkä seurauksena renkaat voivat vaurioitua pysyvästi. Mercedes-Benz ei vastaa talaisista vaurioista.

Kesärenkaita käytettäessä on ehdottomasti noudatettava sallittua huippunopeutta .

Jos autoon on asennettu kesärenkaat:

- Rengaspaineen tarkastaminen (→ sivu 317)
- Jatkuvan rengaspainevalvonnan käynnistäminen uudelleen (→ sivu 332)

### M+S-renkaiisiin liittyviä tietoja

Käytä alle 10 °C lämpötilassa talvirenkaita tai ympärivuotisia renkaita - molemmissa on M+S-merkintä.

Vain talvirenkaat, joissa on lisäksi lumihuutale-symboli  M+S-merkinnän vieressä, antavat parhaan mahdollisen pidon talvisissa tieolosuhteissa.

Vain näitä renkaita käytettäessä ajoturvallisuusjärjestelmät, kuten ABS ja ESP®, voivat toimia optimaalisesti myös talvella. Nämä renkaat on suunniteltu erityisesti lumessa ajamiseen.

Turvallisen ajokäyttäytymisen takaamiseksi kaikissa pyörissä on käytettävä saman valmistajan M+S-renkaita, joissa on samanlainen profiili.

Noudata ehdottomasti asennettujen M+S-renkaiden sallittua huippunopeutta.

Jos autoon on asennettu M+S-renkaat, joiden sallittu huippunopeus on pienempi kuin auton huippunopeus, kuljettajan näkökenttään on kiinnitettävä vastaava ohjekilpi. Niitä saa ammattitaitoisesta erikoiskorjaamosta.

Autot, joissa on nopeusrajoitin: Rajoita tällöin myös auton huippunopeus M+S-renkaiden sallittuun huippunopeuteen pysyvän nopeusrajoittimen avulla (→ sivu 159).

Kun autoon on asennettu talvirenkaat, tee seuraavat toimenpiteet:

- Tarkasta rengaspaine (→ sivu 317)
- Jatkuvan rengaspainevalvonnan käynnistämisen uudelleen (→ sivu 332)

### Lumiketjuihin liittyviä ohjeita

**VAROITUS** Väärin asennetuista lumiketjuista aiheutuva onnettomuusvaara

**Autot, joissa on takaveto:** Jos etupyöriin asennetaan lumiketjut, lumiketjut voivat osua koriin tai alustan osiin.

Tällöin auto tai renkaat voivat vaurioitua.

- ▶ Älä koskaan asenna lumiketjuja etupyöriin.
- ▶ Lumiketjut on asennettava aina takapyöriin pareittain.
- ▶ **Autot, joissa on paripyörät:** Asenna lumiketjut ulommasiin pyöriin.

**VAROITUS** Väärin asennetuista lumiketjuista aiheutuva onnettomuusvaara

**Autot, joissa on etuveto:** Jos takapyöriin asennetaan lumiketjut, lumiketjut voivat osua koriin tai alustan osiin.

Tällöin auto tai renkaat voivat vaurioitua.

- ▶ Älä koskaan asenna lumiketjuja takapyöriin.
- ▶ Lumiketjut on asennettava aina etupyöriin pareittain.

**VAROITUS** Epäasianmukaisista lumiketjuista aiheutuva onnettomuusvaara

Autoissa, joissa on jokapyöräveto tai etuveto ja yksittäispyörät, ei ole riittävästi tilaa etuakselilla yleisesti saatavilla oleville lumiketjuille.

Jos autoon asennetaan yleisesti saatavilla olevat lumiketjut, lumiketjut voivat irrota ja vaurioittaa alustan osia tai jarruletkuja.

- ▶ Autoihin, joissa on jokapyöräveto tai etuveto ja yksittäispyörät, saa asentaa vain lumiketjut, jotka Mercedes-Benz on hyväksynyt kyseisiin renkaisiin.

Mercedes-Benz suosittelee turvallisuussyistä käyttämään vain testattuja ja hyväksytyjä lumiketjuja. Lisätietoja Mercedes-Benz suosittelemista lumiketjuista on pyörien ja renkaiden yleiskatsauksessa osoitteessa <https://www.mercedes-benz.de>.

**HUOMAUTUS** Asennetuista lumiketjuista aiheutuva koristekapselien vaurioituminen

Jos lumiketjut asennetaan teräspeltivanteille, koristekapselit voivat vaurioitua.

- ▶ Irrota koristekapselit teräspeltivanteista ennen lumiketjujen asentamista.

Noudata lumiketjuja käytettäessä seuraavia ohjeita:

- Lumiketjujen käyttö on sallittu vain tietyissä rengas- ja vanneyhdistelmissä. Lisätietoja saa ammattitaitoisesta erikoiskorjaamosta.
- Käytä turvallisuussyistä vain Mercedes-Benz hyväksymiä lumiketjuja tai vastaavan laatuluokan lumiketjuja.
- Kiristä lumiketjut uudelleen noin 1 km ajomatkan jälkeen. Vain tällä tavoin lumiketjut istuvat optimaalisesti ja lähellä oleviin rakenneosiin on riittävä etäisyys.
- **Autot, joissa on jokapyöräveto:** Asenna lumiketjut kaikkiin pyöriin. Autoissa, joissa on paripyörät, lumiketjut on asennettava ulompiin pyöriin. Noudata valmistajan toimittamaa asennusohjetta.

- Käytä lumiketjuja vain, kun lumipeite on riittävä. Jos ajat tiellä, joka ei ole lumen peittävä, irrota lumiketjut mahdollisimman pian.
  - Paikalliset määräykset voivat rajoittaa lumiketjujen käyttöä. Huomioi kyseiset määräykset ennen lumiketjujen asentamista.
  - Kytke jokapyöräveto päälle ennen kuin lähdet liikkeelle lumiketjut asennettuina (→ sivu 131).
  - Sallittu huippunopeus lumiketjujen ollessa asennettuina on 50 km/h.
  - **Autot, joissa on pysäköintivustin:** Älä käytä pysäköintivustin Parktronicia lumiketjujen ollessa asennettuina.
- ⓘ Auton huippunopeutta voi rajoittaa pysyvästi talvirengaskäyttöä varten (→ sivu 159).
- ⓘ ESP®:n voi kytkeä pois päältä liikkeellelähdon ajaksi (→ sivu 153). Siten pyörät voivat pyöriä tyhjää ja tuottaa enemmän eteenpäin vievää voimaa.

## Rengaspaine

### Rengaspaineeseen liittyviä ohjeita

**VAROITUS** Liian alhaisesta tai korkeasta rengaspaineesta aiheutuva onnettomuusvaara

Renkaiisiin, joissa on liian alhainen tai korkea rengaspaine, liittyy seuraavia vaaroja:

- Renkaat voivat rikkoutua etenkin kuorman määrän ja nopeuden kasvaessa.
- Renkaat voivat kulua liikaa ja/tai epätaisisesti, mikä voi huonontaa pitoa huomattavasti.
- Ajo-ominaisuudet sekä ohjaus- ja jarrutusikäyttäytyminen voivat heikentyä huomattavasti.

► Noudata suositeltuja rengaspaineita ja tarkasta kaikkien renkaiden, mukaan lukien varapyörän, rengaspaine:

- vähintään kerran kuukaudessa
- kuorman muuttuessa
- ennen pidemmälle ajomatkalle lähtöä
- jos käyttöolosuhteet muuttuvat, esim. maastoajo

► Korjaa rengaspaine tarvittaessa.

Liian alhainen tai korkea rengaspaine vaikuttaa seuraavilla tavoilla:

- Renkaiden kestoikä lyhenee.
- Edistää renkaan vaurioitumista.
- Ajokäyttäytyminen ja sen seurauksena ajoturvallisuus heikentyvät, esim. vesiliirtoon joutumisen vuoksi.

**VAROITUS** Renkaan toistamiseen tapahtuvasta paineen laskusta aiheutuva onnettomuusvaara

Jos rengaspaine laskee toistamiseen, pyörässä, venttiilissä tai renkaassa voi olla vaurioita.

Liian alhainen rengaspaine voi johtaa renkaan rikkoutumiseen.

- Tutki, onko renkaissa ylimääräisiä esineitä.
- Tarkasta, vuotaako pyörä tai venttiili.
- Jos vauriota ei voi poistaa, ota yhteyttä ammattitaitoiseen erikoiskorjaamoon.

Tiedot tehtaalla autoon asennettujen renkaiden suositellusta rengaspaineesta löytyvät istuinkotelossa tai kuljettajan puolen B-pilarissa olevasta rengaspainetaulukosta.

Käytä rengaspaineen tarkistamiseen sopivaa rengaspainemittaria. Rengaspainetta ei voi arvioida renkaan ulkomuodon perusteella.

**Autot, joissa on jatkuva rengaspainevalvonta:** Rengaspaineen voi tarkastaa myös käyttöjärjestelmästä.

Korjaa rengaspaine vain renkaiden ollessa kylmät. Edellytykset renkaiden ollessa kylmät:

- Auto on ollut pysäköitynä vähintään kolmen tunnin ajan eikä renkaiisiin ole kohdistunut auringonpaistetta tänä aikana.
- Autolla on ajettu alle 1,6 km.

Renkaan lämpeneminen 10 °C:lla nostaa rengaspainetta noin 10 kPa (0,1 bar, 1,5 psi). Ota tämä huomioon, jos joudut tarkastamaan rengaspaineen renkaiden ollessa lämpimät.

### Perävaunun vetämiseen liittyviä ohjeita

Taka-akselilla olevia renkaiita koskee ainoastaan rengaspainetaulukossa ilmoitettu täyskuormitusta varten suositeltu rengaspaine.

## Rengaspainetaulukko

Rengaspainetaulukko sijaitsee istuinkotelossa tai kuljettajan puolen B-pilarissa.

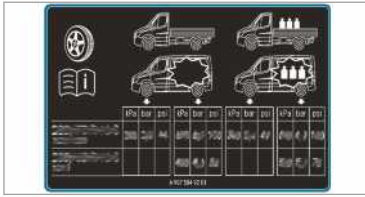

Rengaspainetaulukossa näkyy kaikkien tehtaalla tähän autoon asennettujen renkaiden suositeltu

### Etuakselin rengaspaineet autoissa, joissa on etuveto Suurin sallittu etuakselipaino 1 750 kg

Renkaat/levypyörät	Kuormaustilanne	Suurin sallittu etuakselipaino 1 750 kg
225/65R16C 112/110R	Täyteen kuormattu	360 kPa (3,6 bar, 52 psi)
225/65R16C 112/110R	Tyhjä	330 kPa (3,3 bar, 48 psi)
225/75R16C 118/116R	Täyteen kuormattu	320 kPa (3,2 bar, 46 psi)
225/75R16C 118/116R	Tyhjä	300 kPa (3,0 bar, 44 psi)
225/75R16C 121/120R	Täyteen kuormattu	320 kPa (3,2 bar, 46 psi)
225/75R16C 121/120R	Tyhjä	300 kPa (3,0 bar, 44 psi)
235/60R17C 117/115R <sup>1)</sup>	Täyteen kuormattu	340 kPa (3,4 bar, 49 psi)
235/60R17C 117/115R <sup>1)</sup>	Tyhjä	310 kPa (3,1 bar, 45 psi)
235/60R17C 117/115S <sup>1)</sup>	Täyteen kuormattu	340 kPa (3,4 bar, 49 psi)
235/60R17C 117/115S <sup>1)</sup>	Tyhjä	310 kPa (3,1 bar, 45 psi)

<sup>1)</sup> Varapyörän rengas: 235/65 R16C 121/119R tai 235/65 R16C 118/116R – Ilmanpaine: 4,9bar

### Suurin sallittu etuakselipaino 1850 kg

Renkaat/levypyörät	Kuormaustilanne	Suurin sallittu etuakselipaino 1 850 kg
225/65R16C 112/110R	Täyteen kuormattu	390 kPa (3,9 bar, 57 psi)
225/65R16C 112/110R	Tyhjä	330 kPa (3,3 bar, 48 psi)
225/75R16C 118/116R	Täyteen kuormattu	350 kPa (3,5 bar, 51 psi)
225/75R16C 118/116R	Tyhjä	300 kPa (3,0 bar, 44 psi)

rengaspaine. Suositeltavat rengaspaineet koskevat kylmiä renkaita auton eri kuormaustilanteissa.

Jos rengaspaineen edessä on ilmoitettu yksi tai useampi rengaskoko, jäljempänä tuleva rengaspainearvo koskee vain kyseisiä rengaskokoja.

Jos ilmoitettujen rengaskokojen yhteydessä on symboli , jäljempänä tuleva rengaspainearvo näyttää vaihtoehtoisia rengaspaineita.

Kuormaustilanteet Tyhjä ja Kokonaan kuormattu on ilmoitettu taulukossa painojen määrän perusteella.



Renkaat/levypyörät	Kuormaustilanne	Suurin sallittu etuakselipaino 1 850 kg
225/75R16C 121/120R	Täyteen kuormattu	350 kPa (3,5 bar, 51 psi)
225/75R16C 121/120R	Tyhjä	300 kPa (3,0 bar, 44 psi)
235/60R17C 117/115R <sup>1)</sup>	Täyteen kuormattu	360 kPa (3,6 bar, 52 psi)
235/60R17C 117/115R <sup>1)</sup>	Tyhjä	310 kPa (3,1 bar, 45 psi)
235/60R17C 117/115S <sup>1)</sup>	Täyteen kuormattu	360 kPa (3,6 bar, 52 psi)
235/60R17C 117/115S <sup>1)</sup>	Tyhjä	310 kPa (3,1 bar, 45 psi)

<sup>1)</sup> Varapyörän rengas: 235/65 R16C 121/119R tai  
235/65 R16C 118/116R – Ilmanpaine: 4,9bar

### Suurin sallittu etuakselipaino 2000 kg)

Renkaat/levypyörät	Kuormaustilanne	Suurin sallittu etuakselipaino 2 000 kg
225/65R16C 112/110R	Täyteen kuormattu	-
225/65R16C 112/110R	Tyhjä	-
225/75R16C 118/116R	Täyteen kuormattu	380 kPa (3,8 bar, 55 psi)
225/75R16C 118/116R	Tyhjä	300 kPa (3,0 bar, 44 psi)
225/75R16C 121/120R	Täyteen kuormattu	380 kPa (3,8 bar, 55 psi)
225/75R16C 121/120R	Tyhjä	300 kPa (3,0 bar, 44 psi)
235/60R17C 117/115R <sup>1)</sup>	Täyteen kuormattu	400 kPa (4,0 bar, 58 psi)
235/60R17C 117/115R <sup>1)</sup>	Tyhjä	310 kPa (3,1 bar, 45 psi)
235/60R17C 117/115S <sup>1)</sup>	Täyteen kuormattu	400 kPa (4,0 bar, 58 psi)
235/60R17C 117/115S <sup>1)</sup>	Tyhjä	310 kPa (3,1 bar, 45 psi)

<sup>1)</sup> Varapyörän rengas: 235/65 R16C 121/119R tai  
235/65 R16C 118/116R – Ilmanpaine: 4,9bar

### Suurin sallittu etuakselipaino 2100 kg

Renkaat/levypyörät	Kuormaustilanne	Suurin sallittu etuakselipaino 2 100 kg
225/65R16C 112/110R	Täyteen kuormattu	-
225/65R16C 112/110R	Tyhjä	-
225/75R16C 118/116R	Täyteen kuormattu	410 kPa (4,1 bar, 60 psi)

Renkaat/levypyörät	Kuormaustilanne	Suurin sallittu etuakselipaino 2 100 kg
225/75R16C 118/116R	Tyhjä	300 kPa (3,0 bar, 44 psi)
225/75R16C 121/120R	Täyteen kuormattu	410 kPa (4,1 bar, 60 psi)
225/75R16C 121/120R	Tyhjä	300 kPa (3,0 bar, 44 psi)
235/60R17C 117/115R <sup>1)</sup>	Täyteen kuormattu	420 kPa (4,2 bar, 61 psi)
235/60R17C 117/115R <sup>1)</sup>	Tyhjä	310 kPa (3,1 bar, 45 psi)
235/60R17C 117/115S <sup>1)</sup>	Täyteen kuormattu	420 kPa (4,2 bar, 61 psi)
235/60R17C 117/115S <sup>1)</sup>	Tyhjä	310 kPa (3,1 bar, 45 psi)

<sup>1)</sup> Varapyörän rengas: 235/65 R16C 121/119R tai  
235/65 R16C 118/116R – Ilmanpaine: 4,9bar

**Taka-akselin rengaspaineet autoissa, joissa on etuveto**  
**Suurin sallittu taka-akselipaino 2100 kg**

Renkaat/levypyörät	Kuormaustilanne	Suurin sallittu taka-akseli- paino 2 100 kg
225/65R16C 112/110R	Täyteen kuormattu	450 kPa (4,5 bar, 65 psi)
225/65R16C 112/110R	Tyhjä	330 kPa (3,3 bar, 48 psi)
225/75R16C 118/116R	Täyteen kuormattu	410 kPa (4,1 bar, 60 psi)
225/75R16C 118/116R	Tyhjä	300 kPa (3,0 bar, 44 psi)
225/75R16C 121/120R	Täyteen kuormattu	410 kPa (4,1 bar, 60 psi)
225/75R16C 121/120R	Tyhjä	300 kPa (3,0 bar, 44 psi)
235/60R17C 117/115R <sup>1)</sup>	Täyteen kuormattu	420 kPa (4,2 bar, 61 psi)
235/60R17C 117/115R <sup>1)</sup>	Tyhjä	310 kPa (3,1 bar, 45 psi)
235/60R17C 117/115S <sup>1)</sup>	Täyteen kuormattu	420 kPa (4,2 bar, 61 psi)
235/60R17C 117/115S <sup>1)</sup>	Tyhjä	310 kPa (3,1 bar, 45 psi)

<sup>1)</sup> Varapyörän rengas: 235/65 R16C 121/119R tai  
235/65 R16C 118/116R – Ilmanpaine: 4,9bar

**Suurin sallittu taka-akselipaino 2430 kg**

Renkaat/levypyörät	Kuormaustilanne	Suurin sallittu taka-akselipaino 2 430 kg
225/65R16C 112/110R	Täyteen kuormattu	-
225/65R16C 112/110R	Tyhjä	-
225/75R16C 118/116R	Täyteen kuormattu	490 kPa (4,9 bar, 71 psi)
225/75R16C 118/116R	Tyhjä	300 kPa (3,0 bar, 44 psi)
225/75R16C 121/120R	Täyteen kuormattu	490 kPa (4,9 bar, 71 psi)
225/75R16C 121/120R	Tyhjä	300 kPa (3,0 bar, 44 psi)
235/60R17C 117/115R <sup>1)</sup>	Täyteen kuormattu	500 kPa (5,0 bar, 73 psi)
235/60R17C 117/115R <sup>1)</sup>	Tyhjä	310 kPa (3,1 bar, 45 psi)
235/60R17C 117/115S <sup>1)</sup>	Täyteen kuormattu	500 kPa (5,0 bar, 73 psi)
235/60R17C 117/115S <sup>1)</sup>	Tyhjä	310 kPa (3,1 bar, 45 psi)

<sup>1)</sup> Varapyörän rengas: 235/65 R16C 121/119R tai  
235/65 R16C 118/116R – Ilmanpaine: 4,9bar

**Etuakselin rengaspaineet asuntoautoissa, joissa on etuveto  
Asuntoauto, suurin sallittu etuakselipaino 1850 kg**

Renkaat/levypyörät	Kuormaustilanne	Suurin sallittu etuakselipaino 1 850 kg
225/75R16CP 118R	Täyteen kuormattu	350 kPa (3,5 bar, 51 psi)
225/75 R16C 121/120 R	Täyteen kuormattu	350 kPa (3,5 bar, 51 psi)
235/60R17C 117/115R <sup>1)</sup>	Täyteen kuormattu	360 kPa (3,6 bar, 52 psi)
235/60R17C 117/115S <sup>1)</sup>	Täyteen kuormattu	360 kPa (3,6 bar, 52 psi)

<sup>1)</sup> Varapyörän rengas: 235/65 R16C 121/119R tai  
235/65 R16C 118/116R – Ilmanpaine: 4,9bar

**Asuntoauto, suurin sallittu etuakselipaino 2000 kg**

Renkaat/levypyörät	Kuormaustilanne	Suurin sallittu etuakselipaino 2 000 kg
225/75R16CP 118R	Täyteen kuormattu	380 kPa (3,8 bar, 55 psi)
225/75 R16C 121/120 R	Täyteen kuormattu	380 kPa (3,8 bar, 55 psi)
235/60R17C 117/115R <sup>1)</sup>	Täyteen kuormattu	400 kPa (4,0 bar, 58 psi)
235/60R17C 117/115S <sup>1)</sup>	Täyteen kuormattu	400 kPa (4,0 bar, 58 psi)

<sup>1)</sup> Varapyörän rengas: 235/65 R16C 121/119R tai  
235/65 R16C 118/116R – Ilmanpaine: 4,9bar

### Asuntoauto, suurin sallittu etuakselipaino 2100 kg

Renkaat/levypyörät	Kuormaustilanne	Suurin sallittu etuakselipaino 2 100 kg
225/75R16CP 118R	Täyteen kuormattu	410 kPa (4,1 bar, 60 psi)
225/75 R16C 121/120 R	Täyteen kuormattu	410 kPa (4,1 bar, 60 psi)
235/60R17C 117/115R <sup>1)</sup>	Täyteen kuormattu	420 kPa (4,2 bar, 61 psi)
235/60R17C 117/115S <sup>1)</sup>	Täyteen kuormattu	420 kPa (4,2 bar, 61 psi)

<sup>1)</sup> Varapyörän rengas: 235/65 R16C 121/119R tai  
235/65 R16C 118/116R – Ilmanpaine: 4,9bar

 Tyhjä-kuormitustilan rengaspaineet eivät ole mahdollisia asuntoauton suuren tyhjäpainon vuoksi eivätkä ne ole sallittuja.

### Taka-akselin rengaspaineet asuntoautoissa, joissa on etuveto Asuntoauto, suurin sallittu taka-akselipaino 2100 kg

Renkaat/levypyörät	Kuormaustilanne	Suurin sallittu taka-akseli- paino 2100 kg
225/75R16CP 118R	Täyteen kuormattu	480 kPa (4,8 bar, 70 psi)
225/75 R16C 121/120 R	Täyteen kuormattu	480 kPa (4,8 bar, 70 psi)
235/60R17C 117/115R <sup>1)</sup>	Täyteen kuormattu	480 kPa (4,8 bar, 70 psi)
235/60R17C 117/115S <sup>1)</sup>	Täyteen kuormattu	480 kPa (4,8 bar, 70 psi)

<sup>1)</sup> Varapyörän rengas: 235/65 R16C 121/119R tai  
235/65 R16C 118/116R – Ilmanpaine: 4,9bar

### Asuntoauto, suurin sallittu taka-akselipaino 2430 kg

Renkaat/levypyörät	Kuormaustilanne	Suurin sallittu taka-akseli- paino 2 430 kg
225/75R16CP 118R	Täyteen kuormattu	550 kPa (4,8 bar, 70 psi)
225/75 R16C 121/120 R	Täyteen kuormattu	550 kPa (4,8 bar, 70 psi)
235/60R17C 117/115R <sup>1)</sup>	Täyteen kuormattu	530 kPa (4,8 bar, 70 psi)
235/60R17C 117/115S <sup>1)</sup>	Täyteen kuormattu	530 kPa (4,8 bar, 70 psi)

<sup>1)</sup> Varapyörän rengas: 235/65 R16C 121/119R tai  
235/65 R16C 118/116R – Ilmanpaine: 4,9bar

**Asuntoauto, suurin sallittu taka-akselipaino 2500 kg**

Renkaat/levypyörät	Kuormaustilanne	Suurin sallittu taka-akselipaino 2500 kg
225/75R16CP 118R	Täyteen kuormattu	550 kPa (5,5 bar, 80 psi)
225/75 R16C 121/120 R	Täyteen kuormattu	550 kPa (5,5 bar, 80 psi)

**Asuntoauto, jossa on kolme akselia ja suurin sallittu taka-akselipaino taka-akselia kohden on 1 800 kg**

Renkaat/levypyörät	Kuormaustilanne	Suurin sallittu taka-akselipaino 1 800 kg
225/75R16CP 118R	Täyteen kuormattu	400 kPa (4,0 bar, 58 psi)
225/75 R16C 121/120 R	Täyteen kuormattu	400 kPa (4,0 bar, 58 psi)

-  Tyhjä-kuormitustilan rengaspaineet eivät ole mahdollisia asuntoauton suuren tyhjäpainon vuoksi eivätkä ne ole sallittuja.

**Etuakselin rengaspaineet autoissa, joissa on takaveto ja yksittäispyörät  
Suurin sallittu etuakselipaino 1650 kg**

Renkaat/levypyörät	Kuormaustilanne	Suurin sallittu etuakselipaino 1 650 kg
205/75R16C 110/108R	Täyteen kuormattu	360 kPa (3,6 bar, 52 psi)
205/75R16C 110/108R	Tyhjä	330 kPa (3,3 bar, 48 psi)
225/75R16C 121/120R	Täyteen kuormattu	300 kPa (3,0 bar, 44 psi)
225/75R16C 121/120R	Tyhjä	300 kPa (3,0 bar, 44 psi)
225/75R16C 118/116R	Täyteen kuormattu	300 kPa (3,0 bar, 44 psi)
225/75R16C 118/116R	Tyhjä	300 kPa (3,0 bar, 44 psi)
235/65R16C 115/113R	Täyteen kuormattu	300 kPa (3,0 bar, 44 psi)
235/65R16C 115/113R	Tyhjä	300 kPa (3,0 bar, 44 psi)
235/65R16C 121/119R	Täyteen kuormattu	300 kPa (3,0 bar, 44 psi)
235/65R16C 121/119R	Tyhjä	300 kPa (3,0 bar, 44 psi)
235/65R16C 118/116R	Täyteen kuormattu	300 kPa (3,0 bar, 44 psi)
235/65R16C 118/116R	Tyhjä	300 kPa (3,0 bar, 44 psi)
235/60R17C 117/115R	Täyteen kuormattu	320 kPa (3,2 bar, 46 psi)
235/60R17C 117/115R	Tyhjä	310 kPa (3,1 bar, 45 psi)

Renkaat/levypyörät	Kuormaustilanne	Suurin sallittu etuakselipaino 1 650 kg
235/60R17C 117/115S	Täyteen kuormattu	320 kPa (3,2 bar, 46 psi)
235/60R17C 117/115S	Tyhjä	310 kPa (3,1 bar, 45 psi)

**Suurin sallittu etuakselipaino 1740 kg**

Renkaat/levypyörät	Kuormaustilanne	Suurin sallittu etuakselipaino 1740 kg
205/75R16C 110/108R	Täyteen kuormattu	380 kPa (3,6 bar, 55 psi)
205/75R16C 110/108R	Tyhjä	330 kPa (3,3 bar, 48 psi)
225/75R16C 121/120R	Täyteen kuormattu	320 kPa (3,2 bar, 46 psi)
225/75R16C 121/120R	Tyhjä	300 kPa (3,0 bar, 44 psi)
225/75R16C 118/116R	Täyteen kuormattu	320 kPa (3,2 bar, 46 psi)
225/75R16C 118/116R	Tyhjä	300 kPa (3,0 bar, 44 psi)
235/65R16C 115/113R	Täyteen kuormattu	320 kPa (3,2 bar, 46 psi)
235/65R16C 115/113R	Tyhjä	300 kPa (3,0 bar, 44 psi)
235/65R16C 121/119R	Täyteen kuormattu	320 kPa (3,2 bar, 46 psi)
235/65R16C 121/119R	Tyhjä	300 kPa (3,0 bar, 44 psi)
235/65R16C 118/116R	Täyteen kuormattu	320 kPa (3,2 bar, 46 psi)
235/65R16C 118/116R	Tyhjä	300 kPa (3,0 bar, 44 psi)
235/60R17C 117/115R	Täyteen kuormattu	340 kPa (3,4 bar, 49 psi)
235/60R17C 117/115R	Tyhjä	310 kPa (3,1 bar, 45 psi)
235/60R17C 117/115S	Täyteen kuormattu	340 kPa (3,4 bar, 49 psi)
235/60R17C 117/115S	Tyhjä	310 kPa (3,1 bar, 45 psi)

**Suurin sallittu etuakselipaino 1860 kg**

Renkaat/levypyörät	Kuormaustilanne	Suurin sallittu etuakselipaino 1 860 kg
205/75R16C 110/108R	Täyteen kuormattu	-
205/75R16C 110/108R	Tyhjä	-
225/75R16C 121/120R	Täyteen kuormattu	350 kPa (3,5 bar, 51 psi)
225/75R16C 121/120R	Tyhjä	300 kPa (3,0 bar, 44 psi)
225/75R16C 118/116R	Täyteen kuormattu	350 kPa (3,5 bar, 51 psi)
225/75R16C 118/116R	Tyhjä	300 kPa (3,0 bar, 44 psi)

Renkaat/levypyörät	Kuormaustilanne	Suurin sallittu etuakselipaino 1 860 kg
235/65R16C 115/113R	Täyteen kuormattu	350 kPa (3,5 bar, 51 psi)
235/65R16C 115/113R	Tyhjä	300 kPa (3,0 bar, 44 psi)
235/65R16C 121/119R	Täyteen kuormattu	350 kPa (3,5 bar, 51 psi)
235/65R16C 121/119R	Tyhjä	300 kPa (3,0 bar, 44 psi)
235/65R16C 118/116R	Täyteen kuormattu	350 kPa (3,5 bar, 51 psi)
235/65R16C 118/116R	Tyhjä	300 kPa (3,0 bar, 44 psi)
235/60R17C 117/115R	Täyteen kuormattu	380 kPa (3,8 bar, 55 psi)
235/60R17C 117/115R	Tyhjä	310 kPa (3,1 bar, 45 psi)
235/60R17C 117/115S	Täyteen kuormattu	380 kPa (3,8 bar, 55 psi)
235/60R17C 117/115S	Tyhjä	310 kPa (3,1 bar, 45 psi)

**Suurin sallittu etuakselipaino 2000 kg**

Renkaat/levypyörät	Kuormaustilanne	Suurin sallittu etuakselipaino 2 000 kg
205/75R16C 110/108R	Täyteen kuormattu	-
205/75R16C 110/108R	Tyhjä	-
225/75R16C 121/120R	Täyteen kuormattu	370 kPa (3,7 bar, 54 psi)
225/75R16C 121/120R	Tyhjä	300 kPa (3,0 bar, 44 psi)
225/75R16C 118/116R	Täyteen kuormattu	370 kPa (3,7 bar, 54 psi)
225/75R16C 118/116R	Tyhjä	300 kPa (3,0 bar, 44 psi)
235/65R16C 115/113R	Täyteen kuormattu	-
235/65R16C 115/113R	Tyhjä	-
235/65R16C 121/119R	Täyteen kuormattu	380 kPa (3,8 bar, 55 psi)
235/65R16C 121/119R	Tyhjä	300 kPa (3,0 bar, 44 psi)
235/65R16C 118/116R	Täyteen kuormattu	380 kPa (3,8 bar, 55 psi)
235/65R16C 118/116R	Tyhjä	300 kPa (3,0 bar, 44 psi)
235/60R17C 117/115R	Täyteen kuormattu	400 kPa (4,0 bar, 58 psi)
235/60R17C 117/115R	Tyhjä	310 kPa (3,1 bar, 45 psi)
235/60R17C 117/115S	Täyteen kuormattu	400 kPa (4,0 bar, 58 psi)
235/60R17C 117/115S	Tyhjä	310 kPa (3,1 bar, 45 psi)

**Taka-akselin rengaspaineet autoissa, joissa on takaveto ja yksittäispyörät**  
**Suurin sallittu taka-akselipaino 1800 kg**

Renkaat/levypyörät	Kuormaustilanne	Suurin sallittu taka-akselipaino 1 800 kg
205/75R16C 110/108R	Täyteen kuormattu	400 kPa (4,0 bar, 58 psi)
205/75R16C 110/108R	Tyhjä	330 kPa (3,3 bar, 48 psi)
225/75R16C 121/120R	Täyteen kuormattu	330 kPa (3,3 bar, 48 psi)
225/75R16C 121/120R	Tyhjä	300 kPa (3,0 bar, 44 psi)
225/75R16C 118/116R	Täyteen kuormattu	330 kPa (3,3 bar, 48 psi)
225/75R16C 118/116R	Tyhjä	300 kPa (3,0 bar, 44 psi)
235/65R16C 115/113R	Täyteen kuormattu	340 kPa (3,4 bar, 49 psi)
235/65R16C 115/113R	Tyhjä	300 kPa (3,0 bar, 44 psi)
235/65R16C 121/119R	Täyteen kuormattu	340 kPa (3,4 bar, 49 psi)
235/65R16C 121/119R	Tyhjä	300 kPa (3,0 bar, 44 psi)
235/65R16C 118/116R	Täyteen kuormattu	340 kPa (3,4 bar, 49 psi)
235/65R16C 118/116R	Tyhjä	300 kPa (3,0 bar, 44 psi)
235/60R17C 117/115R	Täyteen kuormattu	350 kPa (3,5 bar, 51 psi)
235/60R17C 117/115R	Tyhjä	310 kPa (3,1 bar, 45 psi)
235/60R17C 117/115S	Täyteen kuormattu	350 kPa (3,5 bar, 51 psi)
235/60R17C 117/115S	Tyhjä	310 kPa (3,1 bar, 45 psi)

**Suurin sallittu taka-akselipaino 2000 kg**

Renkaat/levypyörät	Kuormaustilanne	Suurin sallittu taka-akselipaino 2 000 kg
205/75R16C 110/108R	Täyteen kuormattu	-
205/75R16C 110/108R	Tyhjä	-
225/75R16C 121/120R	Täyteen kuormattu	380 kPa (3,8 bar, 55 psi)
225/75R16C 121/120R	Tyhjä	300 kPa (3,0 bar, 44 psi)
225/75R16C 118/116R	Täyteen kuormattu	380 kPa (3,8 bar, 55 psi)
225/75R16C 118/116R	Tyhjä	300 kPa (3,0 bar, 44 psi)
235/65R16C 115/113R	Täyteen kuormattu	380 kPa (3,8 bar, 55 psi)
235/65R16C 115/113R	Tyhjä	300 kPa (3,0 bar, 44 psi)
235/65R16C 121/119R	Täyteen kuormattu	380 kPa (3,8 bar, 55 psi)



Renkaat/levypyörät	Kuormaustilanne	Suurin sallittu taka-akselipaino 2 000 kg
235/65R16C 121/119R	Tyhjä	300 kPa (3,0 bar, 44 psi)
235/65R16C 118/116R	Täyteen kuormattu	380 kPa (3,8 bar, 55 psi)
235/65R16C 118/116R	Tyhjä	300 kPa (3,0 bar, 44 psi)
235/60R17C 117/115R	Täyteen kuormattu	400 kPa (4,0 bar, 58 psi)
235/60R17C 117/115R	Tyhjä	310 kPa (3,1 bar, 45 psi)
235/60R17C 117/115S	Täyteen kuormattu	400 kPa (4,0 bar, 58 psi)
235/60R17C 117/115S	Tyhjä	310 kPa (3,1 bar, 45 psi)

### Suurin sallittu taka-akselipaino 2250 kg

Renkaat/levypyörät	Kuormaustilanne	Suurin sallittu taka-akseli- paino 2 250 kg
205/75R16C 110/108R	Täyteen kuormattu	-
205/75R16C 110/108R	Tyhjä	-
225/75R16C 121/120R	Täyteen kuormattu	430 kPa (4,3 bar, 62 psi)
225/75R16C 121/120R	Tyhjä	300 kPa (3,0 bar, 44 psi)
225/75R16C 118/116R	Täyteen kuormattu	430 kPa (4,3 bar, 62 psi)
225/75R16C 118/116R	Tyhjä	300 kPa (3,0 bar, 44 psi)
235/65R16C 115/113R	Täyteen kuormattu	450 kPa (4,5 bar, 65 psi)
235/65R16C 115/113R	Tyhjä	300 kPa (3,0 bar, 44 psi)
235/65R16C 121/119R	Täyteen kuormattu	450 kPa (4,5 bar, 65 psi)
235/65R16C 121/119R	Tyhjä	300 kPa (3,0 bar, 44 psi)
235/65R16C 118/116R	Täyteen kuormattu	450 kPa (4,5 bar, 65 psi)
235/65R16C 118/116R	Tyhjä	300 kPa (3,0 bar, 44 psi)
235/60R17C 117/115R	Täyteen kuormattu	460 kPa (4,6 bar, 67 psi)
235/60R17C 117/115R	Tyhjä	310 kPa (3,1 bar, 45 psi)
235/60R17C 117/115S	Täyteen kuormattu	460 kPa (4,6 bar, 67 psi)
235/60R17C 117/115S	Tyhjä	310 kPa (3,1 bar, 45 psi)

**Suurin sallittu taka-akselipaino 2430 kg**

Renkaat/levypyörät	Kuormaustilanne	Suurin sallittu taka-akselipaino 2 430 kg
205/75R16C 110/108R	Täyteen kuormattu	-
205/75R16C 110/108R	Tyhjä	-
225/75R16C 121/120R	Täyteen kuormattu	490 kPa (4,9 bar, 71 psi)
225/75R16C 121/120R	Tyhjä	300 kPa (3,0 bar, 44 psi)
225/75R16C 118/116R	Täyteen kuormattu	490 kPa (4,9 bar, 71 psi)
225/75R16C 118/116R	Tyhjä	300 kPa (3,0 bar, 44 psi)
235/65R16C 115/113R	Täyteen kuormattu	-
235/65R16C 115/113R	Tyhjä	-
235/65R16C 121/119R	Täyteen kuormattu	490 kPa (4,9 bar, 71 psi)
235/65R16C 121/119R	Tyhjä	300 kPa (3,0 bar, 44 psi)
235/65R16C 118/116R	Täyteen kuormattu	490 kPa (4,9 bar, 71 psi)
235/65R16C 118/116R	Tyhjä	300 kPa (3,0 bar, 44 psi)
235/60R17C 117/115R	Täyteen kuormattu	500 kPa (5,0 bar, 73 psi)
235/60R17C 117/115R	Tyhjä	310 kPa (3,1 bar, 45 psi)
235/60R17C 117/115S	Täyteen kuormattu	500 kPa (5,0 bar, 73 psi)
235/60R17C 117/115S	Tyhjä	310 kPa (3,1 bar, 45 psi)

**Etuakselin rengaspaineet autoissa, joissa on takaveto ja paripyörät  
Suurin sallittu etuakselipaino 1850 kg**

Renkaat/levypyörät	Kuormaustilanne	Suurin sallittu etuakselipaino 1 850 kg
195/75R16C 107/105R	Täyteen kuormattu	440 kPa (4,4 bar, 64 psi)
195/75R16C 107/105R	Tyhjä	400 kPa (4,0 bar, 58 psi)
205/75R16C 110/108R	Täyteen kuormattu	410 kPa (4,1 bar, 60 psi)
205/75R16C 110/108R	Tyhjä	360 kPa (3,6 bar, 52 psi)
205/75R16C 113/111R	Täyteen kuormattu	-
205/75R16C 113/111R	Tyhjä	-

**Suurin sallittu etuakselipaino 2000 kg**

Renkaat/levypyörät	Kuormaustilanne	Suurin sallittu etuakselipaino 2 000 kg
195/75R16C 107/105R	Täyteen kuormattu	-
195/75R16C 107/105R	Tyhjä	-
205/75R16C 110/108R	Täyteen kuormattu	440 kPa (4,4 bar, 64 psi)
205/75R16C 110/108R	Tyhjä	360 kPa (3,6 bar, 52 psi)
205/75R16C 113/111R	Täyteen kuormattu	-
205/75R16C 113/111R	Tyhjä	-

**Suurin sallittu etuakselipaino 2100 kg**

Renkaat/levypyörät	Kuormaustilanne	Suurin sallittu etuakselipaino 2 100 kg
195/75R16C 107/105R	Täyteen kuormattu	-
195/75R16C 107/105R	Tyhjä	-
205/75R16C 110/108R	Täyteen kuormattu	-
205/75R16C 110/108R	Tyhjä	-
205/75R16C 113/111R	Täyteen kuormattu	480 kPa (4,8 bar, 70 psi)
205/75R16C 113/111R	Tyhjä	380 kPa (3,8 bar, 55 psi)

**Taka-akselin rengaspaineet autoissa, joissa on takaveto ja paripyörät****Suurin sallittu taka-akselipaino 3200 kg**

Renkaat/levypyörät	Kuormaustilanne	Suurin sallittu taka-akselipaino enintään 3 200 kg
195/75R16C 107/105R	Täyteen kuormattu	410 kPa (4,1 bar, 60 psi)
195/75R16C 107/105R	Tyhjä	350 kPa (3,5 bar, 51 psi)
205/75R16C 110/108R	Täyteen kuormattu	370 kPa (3,7 bar, 54 psi)
205/75R16C 110/108R	Tyhjä	320 kPa (3,2 bar, 46 psi)
205/75R16C 113/111R	Täyteen kuormattu	-
205/75R16C 113/111R	Tyhjä	-

**Suurin sallittu taka-akselipaino 3500 kg**

Renkaat/levypyörät	Kuormaustilanne	Suurin sallittu taka-akselipaino 3 500 kg
195/75R16C 107/105R	Täyteen kuormattu	440 kPa (4,4 bar, 64 psi)
195/75R16C 107/105R	Tyhjä	350 kPa (3,5 bar, 51 psi)
205/75R16C 110/108R	Täyteen kuormattu	410 kPa (4,1 bar, 60 psi)
205/75R16C 110/108R	Tyhjä	320 kPa (3,2 bar, 46 psi)
205/75R16C 113/111R	Täyteen kuormattu	-
205/75R16C 113/111R	Tyhjä	-

**Suurin sallittu taka-akselipaino 3600 kg**

Renkaat/levypyörät	Kuormaustilanne	Suurin sallittu taka-akselipaino 3 600 kg
195/75R16C 107/105R	Täyteen kuormattu	-
195/75R16C 107/105R	Tyhjä	-
205/75R16C 110/108R	Täyteen kuormattu	-
205/75R16C 110/108R	Tyhjä	-
205/75R16C 113/111R	Täyteen kuormattu	430 kPa (4,3 bar, 62 psi)
205/75R16C 113/111R	Tyhjä	340 kPa (3,4 bar, 49 psi)

**Etuakselin rengaspaineet autoissa, joissa on takaveto ja Super-Single-renkaat****Suurin sallittu etuakselipaino 1850 kg**

Renkaat/levypyörät	Kuormaustilanne	Suurin sallittu etuakselipaino 1 850 kg
225/75R16C 121/120R (122L)	Täyteen kuormattu	340 kPa (3,4 bar, 49 psi)
225/75R16C 121/120R (122L)	Tyhjä	300 kPa (3,0 bar, 44 psi)

**Suurin sallittu etuakselipaino 2000 kg**

Renkaat/levypyörät	Kuormaustilanne	Suurin sallittu etuakselipaino 2 000 kg
225/75R16C 121/120R (122L)	Täyteen kuormattu	370 kPa (3,7 bar, 54 psi)
225/75R16C 121/120R (122L)	Tyhjä	300 kPa (3,0 bar, 44 psi)

## Taka-akselin rengaspaineet autoissa, joissa on takaveto ja Super-Single-renkaat Suurin sallittu taka-akselipaino 3200 kg

Renkaat/levypyörät	Kuormaustilanne	Suurin sallittu taka-akselipaino enintään 3 200 kg
225/75R16C 121/120R (122L)	Täyteen kuormattu	690 kPa (6,9 bar, 100 psi) <sup>2)</sup>
225/75R16C 121/120R (122L)	Tyhjä	690 kPa (6,9 bar, 100 psi) <sup>2)</sup>
285/65R16C 131R	Täyteen kuormattu	460 kPa (4,6 bar, 67 psi)
285/65R16C 131R	Tyhjä	400 kPa (4,0 bar, 58 psi)

<sup>2)</sup> Koskee lyhytaikaista käyttöä varapyöränä taka-akselilla, kun ajomatka on enintään 100 km ja ajonopeus enintään 55 km/h.

## Suurin sallittu taka-akselipaino 3500 kg

Renkaat/levypyörät	Kuormaustilanne	Suurin sallittu taka-akselipaino 3 500 kg
225/75R16C 121/120R (122L)	Täyteen kuormattu	690 kPa (6,9 bar, 100 psi) <sup>2)</sup>
225/75R16C 121/120R (122L)	Tyhjä	690 kPa (6,9 bar, 100 psi) <sup>2)</sup>
285/65R16C 131R	Täyteen kuormattu	520 kPa (5,2 bar, 75 psi)
285/65R16C 131R	Tyhjä	400 kPa (4,0 bar, 58 psi)

<sup>2)</sup> Koskee lyhytaikaista käyttöä varapyöränä taka-akselilla, kun ajomatka on enintään 100 km ja ajonopeus enintään 55 km/h.

Noudata ehdottomasti myös seuraavia lisätietoja:

- rengaspaineeseen liittyviä ohjeita (→ sivu 317)

## Jatkuva rengaspainevalvonta

### Jatkuvan rengaspainevalvonnan toiminta autossa, jossa on yksittäispyörät

Järjestelmä valvoo rengaspainetunnistimen avulla auton asennettujen renkaiden painetta ja lämpötilaa.

Uudet rengaspainetunnistimet, esim. talvirenkaissa, perusasetetaan automaattisesti ensimmäisen ajon yhteydessä.

Rengaspaine ja renkaan lämpötila näytetään monitoiminäytössä (→ sivu 182).

Jos renkaissa on huomattava painehäviö, tulee varoitus:

- näyttöviestillä (→ sivu 378)
- mittariston varoitusvalolla 

Kuljettaja on vastuussa rengaspaineen säätämisestä suositeltuun ja käyttötilanteeseen sopivaan arvoon renkaiden ollessa kylmät. Säädä rengaspaine rengaspainemittarilla renkaiden ollessa kylmät. Ota huomioon, että senhetkiseen käyttötilanteeseen sopiva rengaspaine on ensin perusasetettava jatkuvaan rengaspainevalvontaan.

Useimmissa tapauksissa jatkuva rengaspainevalvonta päivittää viitearvot automaattisesti rengaspaineiden muuttamisen jälkeen. Viitearvot voi kuitenkin päivittää myös manuaalisesti käynnistämällä jatkuvan rengaspainevalvonnan uudelleen (→ sivu 332).

### Järjestelmän rajat

Seuraavissa tilanteissa järjestelmä voi toimia rajoitetusti tai se ei toimi välttämättä lainkaan:

- jos rengaspaine on asetettu väärin
- äkillisestä painehäviöstä, joka johtuu esim. vieraan esineen työntymisestä renkaaseen.
- jos muu radiosignaali lähde aiheuttaa häiriön

Huomioi myös ehdottomasti seuraavat lisätiedot:

- rengaspaineeseen liittyviä ohjeita (→ sivu 317)

### Rengaspaineen tarkastaminen jatkuvan rengaspainevalvonnan avulla

#### Edellytykset

- Sytytysvirta on kytketty päälle.

Ajotietokone:

→ [Huolto](#) → [Renkaat](#)

Yksi seuraavista näytöistä ilmestyy näyttöön:

- senhetkinen rengaspaine ja renkaan lämpötila yksittäisissä renkaissa

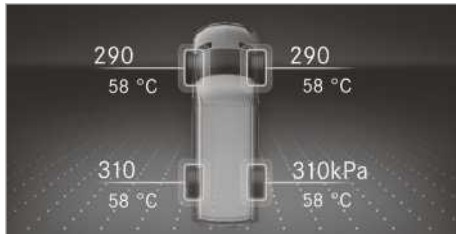

Mittariston näyttö värinäytöllä

- yksittäisten pyörien senhetkinen rengaspaine

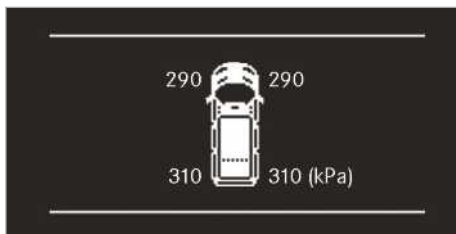

Mittariston näyttö mustavalkoisella näytöllä

- [Rengaspainenäyttö ilmestyy muutaman minuutin ajon jälkeen](#): Järjestelmän perusasetustapahtuma ei ole vielä päättynyt. Tällöin rengaspaineita valvotaan jo.

▶ Vertaa rengaspainetta senhetkiseen käyttötilanteeseen suositeltuun rengaspaineeseen. Noudata renkaan lämpötilaan liittyviä ohjeita (→ sivu 317).

ⓘ Monitoiminäytössä näytetyt arvot voivat poiketa rengaspainemittarin arvoista, koska näytetyt arvot pätevät merenpinnan korkeudella. Korkealla sijaitsevilla paikoilla ilmanpainemittarit näyttävät suuremman rengaspaineen kuin käyttöjärjestelmä. Älä laske rengaspainetta tässä tapauksessa.

Huomioi myös ehdottomasti seuraavat lisätiedot:

- Rengaspaineeseen liittyviä ohjeita (→ sivu 317)

### Jatkuvan rengaspainevalvonnan käynnistämisen uudelleen

#### Edellytykset

- Suositeltu rengaspaine on asetettu kaikkiin neljään pyörään senhetkiseen käyttötilanteeseen nähden oikein (→ sivu 317).
- **Käynnistä jatkuva rengaspainevalvonta seuraavissa tilanteissa uudelleen:**
  - Rengaspainetta on muutettu.
  - Vanteita tai renkaita on vaihdettu tai asennettu uudelleen.

Ajotietokone:

→ [Huolto](#) → [Renkaat](#)

- ▶ Selaa valikkoa alaspäin. Monitoiminäyttöön ilmestyy viesti [Nyk. paineiden ottaminen käyttöön uusiksi ohjearvoiksi](#).
- ▶ Vahvista viesti uudelleenkäynnistyksen aloittamiseksi. Monitoiminäyttöön ilmestyy viesti [Rengaspainevalvonta käynnistetty uudelleen](#).

Senhetkiset varoitusviestit poistetaan ja keltainen varoitusvalo  sammuu.

Järjestelmä tarkastaa muutaman minuutin ajon jälkeen, ovatko senhetkiset rengaspainearvot määritetyn alueen sisällä. Tämän jälkeen senhetkiset rengaspainearvot otetaan viitearvoiksi ja niitä valvotaan.

Huomioi myös ehdottomasti seuraavat lisätiedot:

- rengaspaineeseen liittyviä ohjeita (→ sivu 317)



## Jatkuvan rengaspainevalvonnan radiolähtetimen hyväksyntä

### Radiolähtetimen hyväksyntänumerot

Maa	Radiolähtetimen hyväksyntänumero
Argentiina	 <p>CNE COMISIÓN NACIONAL DE COMUNICACIONES</p> <p>CNC ID: H-20027</p>
Australia	
Brasilia	 <p>MODELO: TSSRE4A ANATEL: 05181-17-06643</p> <p>Este equipamento opera em caráter secundário, isto é, não tem direito à proteção contra interferência prejudicial, mesmo de estações do mesmo tipo e não pode causar interferência a sistemas operando em caráter primário.</p>
Kanada	<p>IC: 4008C-TSSRE4A</p> <p>Operation is subject to the following two conditions:</p> <p>(1) this device may not cause harmful interference, and</p> <p>(2) this device must accept any interference received, including interference that may cause undesired operation.</p>

Maa	Radiolähtetimen hyväksyntänumero
Euroopan unioni Islanti Norja	 <p>Huf Hülsbeck &amp; Fürst GmbH &amp; Co. KG ilmoittaa, että radiopuhelinlaitteistotyyppi TSSRE4A &amp; TSSSG4G6 täyttää direktiivin 2014/53/EU vaatimukset.</p> <p>EU-vaatimustenmukaisuusvakuuksen koko teksti on saatavilla osoitteessa: <a href="http://www.huf-group.com/eudoc">http://www.huf-group.com/eudoc</a></p> <p>Taajuuskaista: 433,92 MHz</p> <p>Säteilevä enimmäislähetysteho: &lt;10 mW</p> <p>Valmistaja: Huf Electronics Bretten GmbH Gewerbestr. 40 75015 Bretten Germany</p>
Indonesia	TSSRE4A & TSSSG4G6 52166/SDPPI/2017 3533
Israel	<p>A. The use of this product does not need a wireless operation license.</p> <p>B. The product does not include an RF disturbance protection, and should not disturb other licensed products.</p> <p>C. It is forbidden to replace the antenna or to make any change in this product.</p>
Jordania	<p>Kingdom of Jordan Type approval for Tyre Pressure Sensor and ECU</p> <p>Manufacturer: Huf Electronics Bretten GmbH</p> <p>Model: TSSRE4A</p> <p>Type Approval Number: TRC/LPD/2017/421</p> <p>Model: TSSSG4G6</p> <p>Type Approval Number: TRC/LPD/2017/422</p>

Maa	Radiolähettimen hyväksyntänumero
Malesia	 <p>CIDF17000184            Model: TSSRE4A &amp; TSSSG4G6            RAQP/57A/0817/S(17-2424)</p>
Marokko	<p>AGREE PAR L'ANRT MAROC            Modele: TSSRE4A            Numero d'agrement: MR 14320            ANRT 2017            Date d'agrement: 07/07/2017            Modele: TSSSG4G6            Numero d'agrement: MR 14319            ANRT 2017            Date d'agrement: 07/07/2017</p>
Meksiko	<p>Model: TSSRE4A, IFETEL:            RLVHUTS17-0806</p>
Moldova	 <p>1024</p>
Oman	<p>OMAN - TRA            R/4516/17            D100428</p>
Filippiinit	 <p>NTC            Type Approved.            No: ESD-1715393C</p>
Venäjä	
Singapore	<p>Complies with IDA Standards            DA103787</p>

Maa	Radiolähettimen hyväksyntänumero
Etelä-Afrikka	 <p>TA-2017/1393            TA-2017/1391</p>
Etelä-Korea	 <p>R-CRM-HHF-TSSRE4A            R-REM-HHF-TSSSG4G6            Applicant name: Huf Hülsbeck &amp; Fürst GmbH &amp; Co. KG            Equipment name: Tire Pressure Monitoring System            Manufacturing Year/Month: on the product            Manufacturer: Huf Electronics Bretten GmbH            Country of origin: Germany            해당 무선 설비 기기는 운용 중 전파혼신 가능성이 있으므로 인명안전과 관련된 서비스는 할 수 없음.            (This device is not allowed to provide service related human body since it has possibility of frequency interference during on operation.)</p>



Maa	Radiolähettimen hyväksyntänumero
Taiwan	 <p>CCAO17LP0380T4 CCAO17LP0390T7</p> <p>經型式認證合格之低功率射頻電機,非經許可,公司、商號或使用者均</p> <p>不得擅自變更頻率、加大功率或變更原設計之特性及功能。低功率射</p> <p>頻電機之使用不得影響飛航安全及干擾合法通信;經發現有干擾現象</p> <p>時,應立即停用,並改善至無干擾時方得繼續使用。前項合法通信,指依</p> <p>電信法規定作業之無線電通信。低功率射頻電機須忍受合法通信或工業、科學及醫療用電波輻射性電機設備之干擾。</p> <p>According to "Administrative Regulations on Low Power Radio Waves Radiated Devices".</p> <p>Without permission granted by the DGT, any company, enterprise, or user is not allowed to change frequency, enhance transmitting power or alter original characteristic as well as performance to a approved low power radio-frequency devices.</p> <p>The low power radio-frequency devices shall not influence aircraft security and interfere legal communications; If found, the user shall cease operating immediately until no interference is achieved.</p> <p>The said legal communications means radio communications is operated in compliance with the Telecommunications Act.</p> <p>The low power radio-frequency devices must be susceptible with the interference from legal com-</p>

Maa	Radiolähettimen hyväksyntänumero
	munications or ISM radio wave radiated devices.
Thaimaa	This telecommunication equipment conforms to NTC technical requirement.
Ukraina	 <p>Model: TSSRE4A &amp; TSSSG4G6 UA.TR.109.0109-17</p>
Yhdistyneet arabimaailmankunnat	<p>Huf Electronics Bretten GmbH</p> <p>Model: TSSRE4A</p> <p>Model: TSSSG4G6</p> <p>TRA</p> <p>Registered No: ER57807 / 17</p> <p>Dealer No: DA36976 / 14</p> <p>TRA</p> <p>Registered No: ER57806 / 17</p> <p>Dealer No: DA36976 / 14</p>
USA	<p>FCC ID: YGOTSSRE4A</p> <p>This device complies with Part 15 of the FCC Rules. Operation is subject to the following two conditions: (1) this device may not cause harmful interference, and (2) this device must accept any interference received, including interference that may cause undesired operation.</p> <p>WARNING: Any changes or modification not expressly approved by the party responsible for compliance could void the user's authority to operate this equipment.</p>

### Pyöränvaihto

#### Renkaiden valintaan, asentamiseen ja vaihtamiseen liittyviä ohjeita

Tietoa sallituista rengas- ja vanneyhdistelmistä saa ammattitaitoisesta erikoiskorjaamosta.

**VAROITUS** Vanteiden ja renkaiden väärästä mitoista aiheutuva onnettomuusvaara

Jos autoon asennetaan väärän kokoiset pyörät ja renkaat, pyöräjarrut tai pyörän ripustuksen osat voivat vaurioitua.

Alkuperäisten pyörien ja renkaiden tilalle saa vaihtaa vain määrityksiltään alkuperäisiä vastaavat pyörät ja renkaat.

Huomioi pyörän:

- merkintä
- tyyppi
- sallittu pyöräkuorma
- Offset-mitta

Huomioi renkaan:

- merkintä
- valmistaja
- tyyppi
- kantavuusluokitus
- nopeusluokitus

**VAROITUS** Renkaiden kantavuuden tai sallitun nopeusluokituksen ylittämisestä aiheutuva onnettomuusvaara

Ilmoitetun renkaiden kantavuuden tai sallitun nopeusluokituksen ylittäminen voi johtaa renkaiden vaurioitumiseen tai puhkeamiseen.

- ▶ Käytä vain autotyyppille hyväksytyjä rengastyyppejä ja -kokoja.
- ▶ Noudata autollesi tarvittavaa renkaiden kantavuutta ja nopeusluokitusta.

**HUOMAUTUS** Hyväksymättömistä rengastyypeistä ja -ko'oista aiheutuva auton ja renkaiden vaurioituminen

Käytä turvallisuussyistä vain renkaita, pyöriä ja lisävarusteosia, jotka Mercedes-Benz on hyväksynyt kyseiselle autolle.

Tällaiset renkaat on sovitettu erityisesti säätöjärjestelmiä, kuten ABS ja ESP<sup>®</sup>, varten.

Muutoin tietyt ominaisuudet, kuten ajokäyttäytyminen, ajomelu ja kulutus, voivat heikentää. Lisäksi muun kokoiset renkaat voivat osua kuormittuna koriin ja akselin osiin. Sen seurauksena renkaat ja auto voivat vaurioitua.

▶ Käytä vain Mercedes-Benz tarkastamia ja suosittelemia renkaita, vanteita ja tarvikkeosia.

**HUOMAUTUS** Pinnoitetuista renkaista aiheutuva ajoturvallisuuden vaarantuminen

Mercedes-Benz ei tarkasta eikä suosittele pinnoitettuja renkaita, koska renkaiden pinnoituksen yhteydessä jo olemassa olevia vaurioita ei aina havaita.

Tämän vuoksi ajoturvallisuutta ei voi taata.

▶ Älä käytä käytettyjä renkaita, joiden tähänastisesta käytöstä ei ole tietoa.

**HUOMAUTUS** Asennustyökalujen käytöstä aiheutuva elektronisten rakenneosien vaurioituminen

**Autot, joissa on jatkuva rengaspainevalvonta:** Pyörässä on elektronisia rakenneosia. Venttiilin alueelle ei saa asettaa asennustyökaluja.

Muutoin sähkötoimiset rakenneosat voivat vaurioitua.

▶ Vaihddata renkaat vain ammattitaitoisessa erikoiskorjaamossa.

Tarvikkeosat, jotka eivät ole Mercedes-Benz kyseiselle autolle hyväksymiä tai joita ei käytetä asianmukaisesti, voivat heikentää ajoturvallisuutta.

Pyydä ammattitaitoisesta erikoiskorjaamosta lisätietoja seuraaviin seikkoihin liittyen ennen hyväksymättömien tarvikkeosien ostoa ja käyttöä:

- soveltuvuus
- lakisääteiset määräykset
- tehtaan suositukset

Huomioi renkaiden valintaan, asentamiseen ja vaihtamiseen liittyen:

- Renkaiden maakohtaiset katsastusmääräykset, joissa autolle on määritetty tietty rengastyyppejä.

Tämän lisäksi tietyillä alueilla ja tietyissä käyttöolosuhteissa voi olla suositeltavaa käyttää tiettyä rengastyyppejä.

- Käytä autossa samanaikaisesti vain saman tyyppisiä, saman mallisia (kesärenkaat, talvi-renkaat, ympärivuotiset renkaat) ja saman valmistajan vanteita ja renkaita.

- Asenna yhdelle akselille vain samankokoiset ja profiililtaan samanlaiset pyörät (vasemmalle ja oikealle).

Tästä saa poiketa vain siksi aikaa, kun auto ajetaan ammattikorjaamolle rengasrikon jälkeen.

- Asenna vanteille aina vain niihin sopivat renkaat.
  - Jarrujärjestelmään, vanteisiin ja renkaisiin ei saa suorittaa muutostöitä.
- Välilaippojen ja jarrupalapölyn suojailevien käyttö ei ole sallittua ja johtaa auton tyyppihyväksynnän raukeamiseen.

- Autot, joissa on jatkuva rengaspainevalvonta:** Kaikissa asennetuissa pyörissä tulee olla toimivat jatkuvan rengaspainevalvonnan tunnistimet.

- Käytä alle 10 °C:een lämpötiloissa kaikissa pyörissä talvirenkaita tai ympärivuotisia renkaita, joissa on M+S-merkintä.

Talvisissa tieolosuhteissa parhaan mahdollisen pidon tarjoavat talvirenkaat, joissa on M+S-merkinnän vieressä lisäksi lumihuutale-symboli .

- Käytä M+S-renkaita käytettäessä vain renkaita, joissa on sama pintakuvio.
- Noudata asennettujen M+S-renkaiden sallittua huippunopeutta.

Jos se on auton sallittua huippunopeutta matalampi, kuljettajan näkyvillä on oltava tästä kertova kyltti.

- Aja uusia renkaita sisään ensimmäiset 100 km maltillisella nopeudella.
- Vaihda renkaat viimeistään kuuden vuoden kuluttua riippumatta siitä, miten kuluneet ne ovat.

Lisätietoja vanteista ja renkaista saa ammattitaitoisista erikoiskorjaamoista.

Noudata ehdottomasti myös seuraavia lisätietoja:

- rengaspaineeseen liittyviä ohjeita (→ sivu 317)
- Rengaspainetaulukko
- tilapäisvarapyörään liittyvät ohjeet (→ sivu 345)

## Pyörien paikkojen vaihtamiseen liittyviä ohjeita

**VAROITUS** Erikokoisista pyöristä aiheutuva onnettomuusvaara

Jos etu- taka-akselilla olevia pyöriä tai renkaita, joilla on eri mitat, vaihdetaan keskenään, ajo-ominaisuudet voivat heikentyä huomattavasti.

Lisäksi levyjarrut tai pyörän ripustuksen osat voivat vaurioitua.

► Vaihda etu- ja takapyörien paikkoja ainoastaan silloin, kun pyörillä ja renkailla on täsmälleen samat mitat.

Jos etuakselilla ja taka-akselilla olevia vanteita tai renkaita, joilla on eri mitat, vaihdetaan keskenään, tyyppihyväksyntä voi raueta.

Vaihda pyörät 5 000 – 10 000 km välein kulumisesta riippuen autoissa, joissa on sama pyörä-koko. Pyörän pyörimissuuntaa ei saa muuttaa.

Noudata pyöränvaihtoon liittyviä ohjeita ja turvallisuusohjeita.

## Pyörien vannekokoluokat

Auton määritetty nopeus näkyy mittaristossa, ja se on tärkeä ajoturvallisuus- ja ajojärjestelmien ohjausta varten. Nopeusmittarin ja matkamittarin näytön tarkkuudesta on säädetty laissa. Nopeustietojen määrittäminen riippuu rengaskoosta ja renkaiden pyörähdysmatkasta. Vanteen halkaisija ilmoitetaan aina tuumissa.

Näin ollen auton ohjainlaitteet voidaan koodata seuraaville kolmelle vannekokoluokalle:

Vannekokoluokka 1

- 195/75 R16C
- 205/75 R16C
- 225/65 R16C
- 235/65 R16C
- 235/60 R17C

Vannekokoluokka 2

- 225/75 R16C

Vannekokoluokka 3

- 225/75 R16C VA
- 285/65 R16C HA

- ① Mercedes-Benz suosittelee säilyttämään vannekokoluokan renkaanvaihdon yhteydessä. Tällöin ohjainlaitteita ei tarvitse koodata uudelleen.

Jos auton rengaskokoa muutetaan, esim. talvirenkaiden vaihdon yhteydessä, tarkasta niiden suhde vannekokoluokkaan. Jos vannekokoluokan suhde muuttuu, auton ohjainlaitteet on koodattava uudelleen ammattitaitoisessa erikoiskorjajamossa.

Muutoin nopeusmittarin ja matkamittarin näytön tarkkuus eivät vastaa lakisääteisiä määryksiä. Ne voivat poiketa myös alaspäin, eli todellinen ajonopeus on suurempi kuin nopeusmittarin näyttämä nopeus. Jos näyttötarkkuuden poikkeama on toleranssialueen ulkopuolella, ajoturvallisuus- ja ajojärjestelmät eivät välttämättä toimi oikein tai niissä voi ilmetä häiriö ja ne voivat kytkeytyä pois päältä.

### Renkaiden pyörimissuuntaan liittyvää tietoa

Renkaissa, joissa on ohjeenmukainen pyörimissuunta, on etuja, esim. vesiliirroissa. Etuja voi hyödyntää vain, kun pyörimissuunta on oikea.

Pyörimissuunta on merkitty nuolella renkaan sivuun.

Varapyörän voi asentaa myös siten, että pyörimissuunta on vastakkaiseen suuntaan. Huomioi varapyörää koskevat lakimääräysten käyttö- ja nopeusrajoitukset.

### Pyörien säilyttämiseen liittyviä ohjeita

Noudata seuraavia ohjeita pyörien varastoinnissa:

- Säilytä irrotetut pyörät viileässä, kuivassa ja mahdollisimman pimeässä säilytystilassa.
- Suojaa renkaat öljyltä, rasvalta ja polttonesteeltä.

### Yleiskatsaus pyöränvaihtotyökaluista

Tarvittavia pyöränvaihtotyökaluja voivat olla esim.:

- Nosturi
- Pyöränpulttiavain

- ① Nosturin enimmäiskuormituskyky löytyy nosturissa olevasta tarrasta. Nosturi on huoltovapaa. Toimintahäiriön ilmetessä käänny ammattitaitoisen erikoiskorjajamoon puoleen.

### Takavetoiset autot

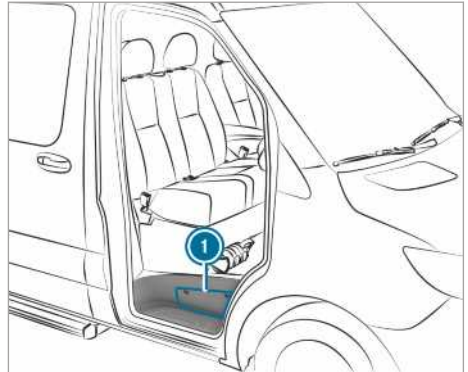

Pyöränvaihtotyökalut ovat säilytyslokerossa ① etumatkustajan oven askelman yläpuolella ja säilytyslokerossa etumatkustajan puolen jalkatilassa.

### Etuvetoiset autot



Pyöränvaihtotyökalut ① ovat kuljettajan istuimen takana.

### Auton valmisteleminen pyöränvaihtoa varten

#### Edellytykset

- Tarvittava pyöränvaihtotyökalu on käytettävissä.
  - Auto ei ole ylä- tai alamäessä.
  - Auto on kiinteällä, luistamattomalla ja tasaisella pohjalla.
- ▶ Kytke seisontajarru.
- ▶ Käännä etupyörät suoraanajon asentoon.
- ▶ **Autot, joissa on käsivaihteisto:** Kytke ensimmäinen vaihde tai peruutusvaihde **[R]**.
- ▶ **Autot, joissa on automaattivaihteisto:** Kytke vaihteisto asentoon **[P]**.
- ▶ Sammuta moottori.

- ▶ Varmista, että moottoria ei voi käynnistää.
- ▶ Ota auton työkalut etumatkustajan puolen jalkatilasta (→ sivu 312).

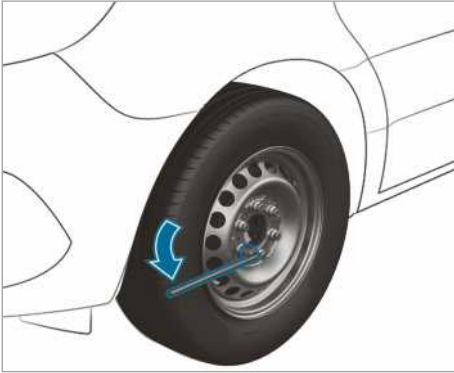

### Takavetoiset autot

- ▶ Ota nosturi ja pyöränvaihtotyökalut säilytyslokerosta (→ sivu 338).
- ▶ Tarvittaessa poista pyöränsuojus.
- ▶ Yhdistä nosturin kolmiosisaisen pumppuvivun keskimäinen tanko paksuimpaan tankoon, jolloin ne muodostavat pyöränpulttiavaimen jatkokappaleen.
- ▶ Työnnä pyöränpulttiavaimen jatkokappale keskimäinen tanko edellä pyöränpulttiavaimen vasteeseen saakka.
- ▶ Löysää vaihdettavan pyörän pyöränpultteja tai pyöränmuttereita pyöränpulttiavaimella noin yhden kierroksen verran. Älä ruuvaa pyöränpultteja tai pyöränmuttereita irti.
- ▶ Nosta auto (→ sivu 339).

### Etuvetoiset autot

- ▶ Ota nosturi ja pyöränvaihtotyökalut kuljettajan istuimen takaa (→ sivu 338).
- ▶ Tarvittaessa poista pyöränsuojus.
- ▶ Löysää vaihdettavan pyörän pyöränpultteja/pyöränmuttereita pyöränpulttiavaimella noin yhden kierroksen verran. Älä ruuvaa pyöränpultteja/pyöränmuttereita irti.
- ▶ Nosta auto (→ sivu 339).

## Auton nostaminen pyöränvaihdon yhteydessä

### VAROITUS Nosturin kaatumisen aiheuttama loukkaantumisvaara

Kun auto, jossa on ilmajousitus, pysäköidään, ilmajousitus voi pysyä aktivoituna jopa tunnin, vaikka sytytysvirta on kytketty pois päältä. Jos autoa nostetaan nosturilla, ilmajousitus pyrkii tasamaan korin korkeustasoa.

Nosturi voi kaatua.

- ▶ Paina ilmajousituksen kaukokäytön huoltoneppäintä ennen auton nostamista. Se estää korin korkeustason automaattisen tasaamisen sekä manuaalisen nostamisen ja laskemisen.

### VAROITUS Nosturin asettamisesta väärään kohtaan aiheutuva loukkaantumisvaara

Jos nosturia ei aseteta oikein autossa sitä varten tarkoitettuun kiinnityskohtaan, nosturi voi kaatua auton ollessa nostettuna ylös.

- ▶ Aseta nosturi vain sitä varten tarkoitettuun kiinnityskohtaan autossa. Nosturin jalan tulee olla pystysuorassa asennossa kiinnityskohdan alla.

### VAROITUS Auton kaatumisen aiheuttama loukkaantumisvaara

Nosturi voi kaatua kaltevilla alustalla tai mäessä, kun auto on nostettuna ylös.

- ▶ Pyöriä ei saa koskaan vaihtaa kaltevilla alustalla tai mäessä.
- ▶ Ota yhteyttä ammattitaitoiseen erikoiskorjaamoon.

### HUOMAUTUS Nosturista aiheutuvat auton vauriot

Jos nosturia ei aseteta sitä varten tarkoitettuihin autonnosturin kiinnityskohtiin, auto voi vaurioitua.

- ▶ Aseta nosturi vain sitä varten tarkoitettuihin autonnosturin kiinnityskohtiin.

### Edellytykset

- Autossa ei ole henkilöitä.
- Auto on valmisteltu pyöränvaihtoa varten (→ sivu 338).

Nosturin saa asettaa vain nosturin kiinnityskoh- taan. Muutoin auto voi vaurioitua.

Nosturin käyttöön liittyviä tärkeitä ohjeita:

- Käytä auton nostamiseen vain autokohtaista, Mercedes-Benz tarkastamaa ja hyväksymää nosturia. Nosturin epäasianmukaisen käytön seurauksena nosturi voi kaatua auton ollessa nostettuna ylös.
- Nosturi soveltuu vain lyhytaikaiseen auton nostamiseen, se ei sovellu käytettäväksi auton alla suoritettavien huoltotöiden tekemiseen.
- Vältä pyöränvaihtoa ylämäessä tai alamäessä.
- Nosturin tukipinnan on oltava tasainen, kiinteä ja pitävä. Käytä tarvittaessa isoa, litteää, kestäväää ja luistamatonta aluslevyä.
- Nosturin jalan tulee olla pystysuorassa asen- nossa autonosturin kiinnityskohdan alla.

Toimintaohjeet auton ollessa nostettuna:

- Älä laita käsiä tai jalkoja auton alle.
- Älä koskaan käy makaamaan auton alle.
- Älä käynnistä moottoria äläkä vapauta seison- tajarrua.
- Älä avaa tai sulje ovia.

### Etuvetoiset autot

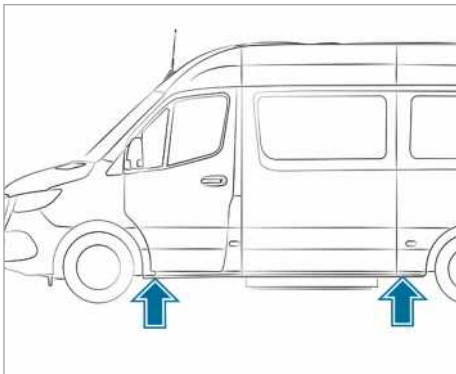

Nosturin kiinnityskohdat

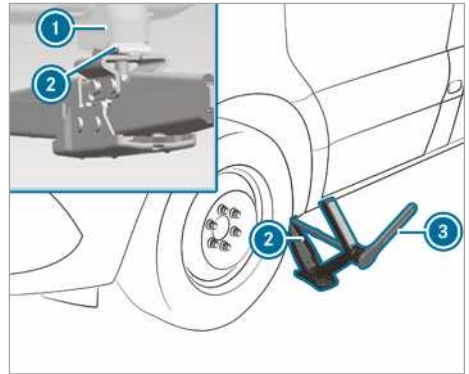

Nosturin kiinnityskohta etuakselilla

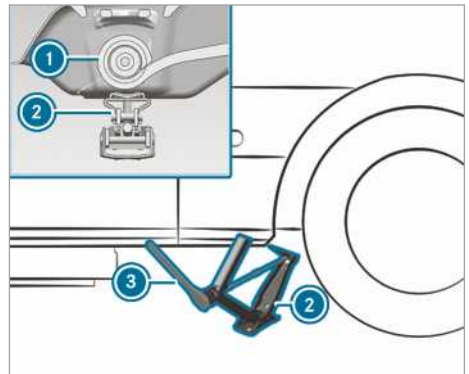

Nosturin kiinnityskohta taka-akselilla

- ▶ Kierrä tarvittaessa nosturin kiinnitysnuppia.
- ▶ Aseta nosturi ② nosturin kiinnityskohtaan ①.
- ▶ Kierrä käsipyörää, kunnes nosturin lautanen on tukevasti nosturin kiinnityskohtaa ① vasten.
- ▶ **Etuakseli:** Aseta pyöränvaihtotyökalujen lenkkiavain ③ nosturin kuusioikantamutterille siten, että merkintä AUF on näkyvissä.
- ▶ **Taka-akseli:** Aseta pyöränvaihtotyökalujen pidennystanko ja hylsyavain nosturin kuusioikantamutterille ja aseta pyöränvaihtotyökalujen lenkkiavain ③ pidennystankoon siten, että merkintä AUF on näkyvissä.
- ▶ Kierrä lenkkiavainta ③ oikealle, kunnes nosturi ② on kokonaan nosturin kiinnityskohdassa ① ja nosturin pohja on tukevasti alustaa vasten.

- ▶ Kierrä lenkkiavainta ③, kunnes rengas on enintään 3 cm:n korkeudella maasta.
- ▶ Irrota ja poista pyörä (→ sivu 342).

### Takavetoiset autot

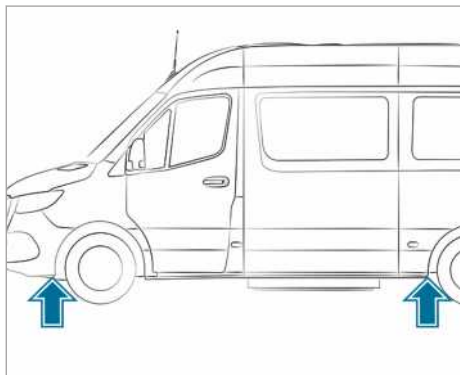

Nosturin kiinnityskohdat

Käytä vain pumppuvivun keskimmäistä tankoa ja halkaisijaltaan suurinta tankoa nosturissa pyöränpulttiavaimen jatkokappaleena. Aseta vain keskimäinen tanko ja aseta se aina vain pyöränpulttiavaimen vastekohtaan saakka. Muutoin tangot voivat taipua ja muuttaa muotoaan siten, että niitä ei voi enää käyttää nosturin pumppuvipuina.

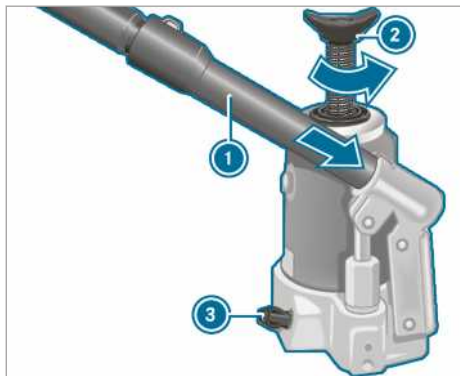

- ▶ **Hydraulisen nosturin valmisteleminen:** Työnnä nosturin pumppuvivun ① kolmas tanko pyöränpulttiavaimen jatkokappaleeseen.
- ▶ Sulje poislaskuruuvi ③.
- ▶ Kierrä tätä varten pumppuvivussa ① olevan loven avulla poislaskuruuvia ③ oikealle vasteseen saakka.

- ▶ Älä kierrä poislaskuruuvia ③ auki enempää kuin yhdestä kahteen kierrokseen verran. Hydraulikkaanestettä voi muutoin valua ulos.

- ▶ Työnnä pumppuvipu ① suurin tanko edellä nosturin kiinnityskohtaan ja kiinnitä se kiertämällä sitä oikealle.
- ▶ Aseta nosturi pystysuorassa asennossa seuraavassa kuvattujen autonosturin kiinnityskohtien alle.

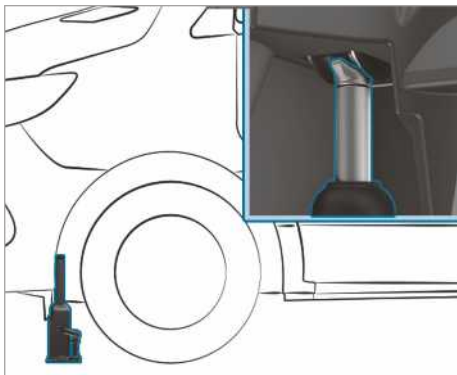

Nosturin kiinnityskohta etuakselilla

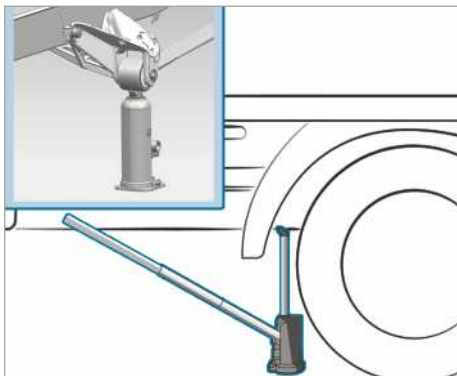

Nosturin kiinnityskohta taka-akselilla (esimerkkinä tasakuorma-auto, enintään 3,5 t)



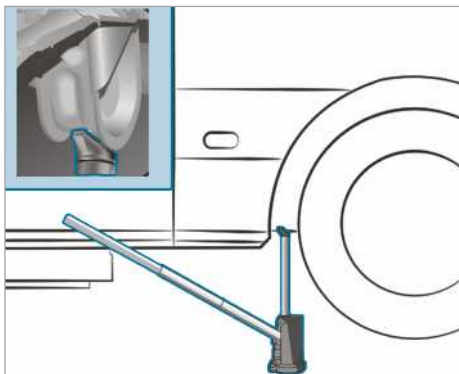

Nosturin kiinnityskohta taka-akselilla (esimerkkinä pakettiauto ja tila-auto, enintään 4,0 t)

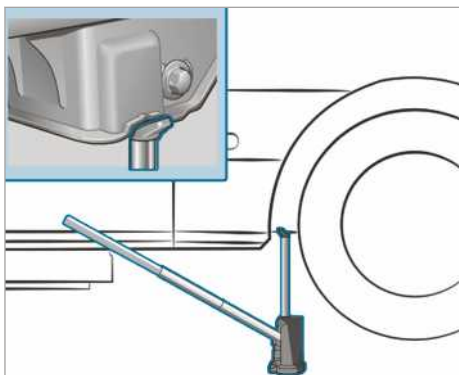

Autonnosturin kiinnityskohta, taka-akseli (autot 5,0 t)

- ▶ Aseta nosturi autonnosturin kiinnityskohdan alle.
- ▶ **Jokapyörävetoiset autot:** Kierrä nosturin karaa ② vasemmalle vasteeseen saakka.
- ▶ Nosta autoa, kunnes rengas on enintään 3 cm:n korkeudella maasta.
- ▶ Irrota ja poista pyörä (→ sivu 342).

## Pyörän irrottaminen

### Edellytykset

- Auto on nostettu ylös (→ sivu 339).  
Vältä pyörävaihdon yhteydessä kaikkea jarrulevyihin kohdistuvaa voimaa, koska tämä voi heikentää mukavuutta jarrujen käytön aikana.

**!** **HUOMAUTUS** Likaantuneista pyöränpultteista aiheutuva kierteen vaurioituminen

▶ Älä laita pyöränpultteja hiekalle tai likaiselle alustalle.

- ▶ Ruuvaa pyöränpultit tai pyöränmutterit auki pyöränmutteriavaimella.
- ▶ Irrota etupyörästä, joissa on pyöränmutterit, pyöränmutterin suojuksen.
- ▶ Irrota pyörä.

## Uuden pyörän asentaminen

### Edellytykset

- Pyörä on irrotettu (→ sivu 342).

**!** **VAROITUS** Pyörän irtoamisesta aiheutuva onnettomuusvaara

Pyöränpultit voivat löystyä, jos ne on öljytty tai rasvattu tai jos pyöränpultin tai pyörännavan kierteen ovat vaurioituneet.

Tämän seurauksena jokin pyörästä voi irrota kesken ajon.

- ▶ Älä koskaan öljyä tai rasvaa pyöränpultteja.
- ▶ Jos kierre on vaurioitunut, ota välittömästi yhteyttä ammattitaitoiseen erikoiskorjaamoon.
- ▶ Vaihdata vaurioituneet pyöränpultit tai vaurioitunut pyörännavan kierre.
- ▶ Älä jatka ajoa.

**!** **VAROITUS** Pyöränpulttien ja -mutterien kiinni kiertämisestä aiheutuva loukkaantumisvaara

Jos kierrat pyöränpultit tai pyöränmutterit kiinni auton ollessa nostettuna, nosturi voi kaatua.

- ▶ Kiristä pyöränpultit tai pyöränmutterit kiinni vain auton ollessa laskettuna alas.

▶ Noudata renkaan valintaan liittyviä ohjeita (→ sivu 335).

▶ Käytä turvallisuussyistä vain Mercedes-Benz autoihin ja kyseiselle pyörälle hyväksytyjä pyöränpultteja tai pyöränmuttereita.

Jos autoon asennetaan teräksinen varapyörä, teräspeltivanteessa on käytettävä ehdottomasti lyhyitä pyöränpultteja. Jos teräksisen varapyörän



asennuksessa käytetään muunlaisia pyöränpultteja, jarrujärjestelmä voi vaurioitua.

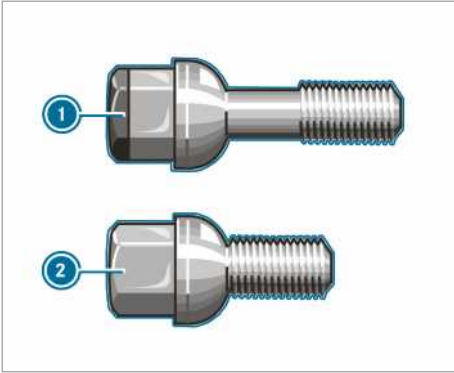

- ① Kevytmetallivanteiden pyöränpultti
- ② Teräspeltivanteiden pyöränpultti

- ▶ Puhdista pyörän ja pyörännavan vastinpinnat.
- ▶ **Autot, joissa on Super-Single-renkaat:** Kiinnitä pienemmän varapyörän adapteri ensin pyörännapaan.
- ▶ Työnnä asennettava pyörä pyörännapaa tai varapyörän adapteria vasten ja paina se paikalleen.
- ▶ Aseta pyörä pyörännapaan ja paina se paikalleen.

#### Pyörän keskitys pyöränpulteilla:

- ▶ Autot, joissa on kevytmetallivanteet: Ota teräsvanteeseen varapyörään sopivat lyhyet pyöränpultit auton työkaluista.
- ▶ Kierrä pyöränpultit paikoilleen ja kiristä ne kevyesti.

#### Pyörät, joissa on pyöränmutterit:

- ▶ Etupyörät, joissa on pyöränmuttereiden suojus: Työnnä pyöränmuttereiden suojus pyöränpulttien päälle.
- ▶ Kierrä kolme pyöränmutteri kiinni pyöränmuttereiden suojuksen kiinnityslevyjen läpi.
- ▶ Kierrä pyörää siten, että pyöränpultit ovat reikien kohdalla.
- ▶ Kierrä loput pyöränmutterit kiinni.
- ▶ Kiristä kaikkia pyöränmuttereita kevyesti.

### Auton laskeminen pyöränvaihdon jälkeen

**VAROITUS** Väärästä kiristystiukkuudesta aiheutuva onnettomuusvaara

Jos pyöränpultteja ja pyöränmuttereita ei kiristetä ohjeenmukaiseen kiristystiukkuuteen, pyörät voivat irrota.

- ▶ Varmista, että pyöränpultit tai pyöränmutterit on kiristetty määrättyllä kiristystiukkuudella.
- ▶ Ellet ole varma, älä liikuta autoa. Ota yhteyttä ammattitaitoiseen erikoiskorjaamoon ja tarkastuta kiristystiukkuus viipymättä.

#### Edellytykset

- Uusi pyörä on asennettu (→ sivu 342).

Noudata auton nostamiseen liittyviä ohjeita (→ sivu 339).

#### Etuvetoiset autot

- ▶ **Etuakseli:** Aseta pyöränvaihtotyökalujen lenkkiavain nosturin kuusiokantamutterille siten, että merkintä AB on näkyvässä.
- ▶ **Taka-akseli:** Aseta pyöränvaihtotyökalujen pidennystanko nosturin kuusiokantamutterille ja aseta pyöränvaihtotyökalujen lenkkiavain pidennystankoon siten, että merkintä AB on näkyvässä.
- ▶ **Auton laskeminen:** Kierrä nosturin lenkkiavainta vasemmalle.

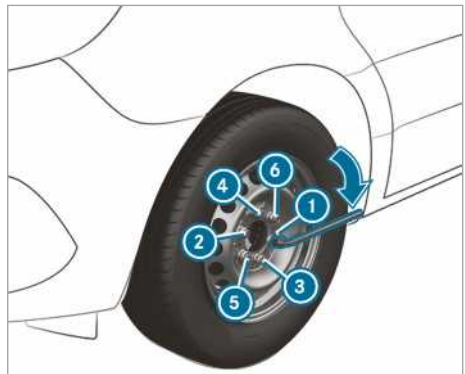

- ▶ Kiristä pyöränpultit tai mutterit ilmoitetussa järjestyksessä ① - ⑥ tasaisesti. Ohjeenmukainen kiristystiukkuus:
  - Teräksiset pyöränpultit: 240 Nm

- Pyöränmutterit 180 Nm
- Kevytmetalliset pyöränpultit: 180 Nm

### Takavetoiset autot

Käytä vain pumppuvivun keskimmäistä tankoa ja halkaisijaltaan suurinta tankoa nosturissa pyöränpulttiavaimen jatkokappaleena. Aseta vain keskimmäinen tanko ja aseta se aina vain pyöränpulttiavaimen vastekohtaan saakka. Muutoin tangentit voivat taipua ja muuttaa muotoaan siten, että niitä ei voi enää käyttää nosturin pumppuvipuina.

Autot, joissa on super-single-renkaat: Jos varapyörä asennetaan taka-akselille, noudata enimmäisnopeutta 55 km/h ja enimmäisajomatkaa 100 km. Vaihteisto voi muuten vaurioitua pyörien eriaivien kierroslukujen seurauksena.

- ▶ Avaa nosturin poislaskuruuvia pumppuvivun avulla hitaasti vain noin yhden kierroksen verran ja laske auto varovasti alas.
- ▶ Laita nosturi pois.
- ▶ Irrota kapein tanko pumppuvivusta. Lyhennetty pumppuvipu toimii pyöränpulttiavaimen jatkokappaleena.
- ▶ Työnnä pyöränpulttiavaimen jatkokappale keskimmäinen tanko edellä pyöränpulttiavaimen vasteeseen saakka.

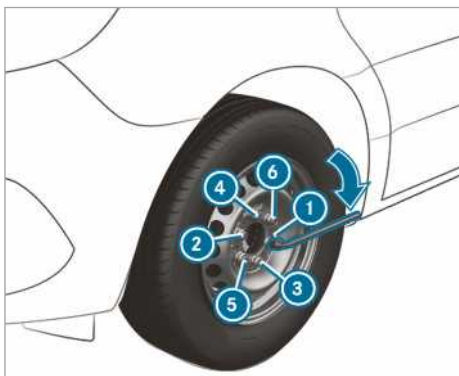

- ▶ Kiristä pyöränpultit tai mutterit ilmoitetussa järjestyksessä ① – ⑥ tasaisesti.

Ohjeenmukainen kiristystiukkuus:

- Teräksiset pyöränpultit: 240 Nm
- Pyöränmutteri: 180 Nm
- Kevytmetalliset pyöränpultit: 180 Nm

- ▶ Työnnä hydraulisen nosturin mäntä takaisin sisään ja kierrä poislaskuruuvi kiinni.

- ▶ **Jokapyörävetoiset autot:** Kierrä nosturin karaa oikealle vasteeseen saakka.

① Jos pyörässä on teräspeltivanteet ja pyöränpultit, voit asentaa napakeskiön tässä vaiheessa. Asennus riippuu siitä, onko napakeskiö koristekapseli vai pyörän keskiön suojuus.

- ▶ Pyörä, jossa on koristekapseli: Aseta koristekapselissa oleva renkaan venttiilin aukko renkaan venttiiliin päälle.

- ▶ Työnnä koristekapseli molemmilla käsillä kauttaaltaan vasteeseen siten, että se lukittuu paikoilleen. Varmista, että koristekapselin kiinnitysnotat kiinnittyvät teräspeltivanteeseen.

- ▶ **Pyörä, jossa on pyörän keskiön suojuus:**

Aseta pyörän keskiön suojuksen pidikenokat pyöränpulttien päälle.

- ▶ Kiinnitä pyörän keskiön suojuus iskemällä suojuksen keskikohtaan.

- ▶ Kiinnitä viallinen pyörä varapyörän kannattimeen.

- ▶ **Autot, joissa on Super-Single-renkaat:** Kuljeta viallinen takapyörä kuormaustasolla. Takapyörä ei mahdu varapyörän kannattimeen.

- ▶ Tarkasta vasta asennetun pyörän rengaspaine ja sovita paine tarvittaessa.

- ▶ Kiristä pyöränpultit tai pyöränmutterit 50 km:n jälkeen ohjeenmukaiseen kiristystiukkuuteen.

- ▶ Jos pyörässä tai varapyörässä on uusi tai uudelleen maalattu levypyörä: Kiristytä pyöränpultit tai pyöränmutterit lisäksi noin 1000 km:n – 5000 km:n jälkeen.

① **Autot, joissa on jatkuva rengaspainevalvonta:** Kaikissa asennetuissa pyörissä on oltava toimivat tunnistimet.

Huomioi myös ehdottomasti seuraavat lisätiedot:

- rengaspaineeseen liittyviä ohjeita (→ sivu 317)

## Varapyörä

### Varapyörään liittyviä ohjeita

**VAROITUS** Virheellisten pyörä- ja rengaskokojen käytöstä aiheutuva onnettomuusvaara

Varapyörän ja vaihdettavan pyörän pyörä- ja rengaskoko ja rengastyypit voivat olla erilaisia. Jos autoon asennetaan varapyörä, ajo-ominaisuudet voivat heikentyä merkittävästi.

Välttääksesi riskit huomioi seuraavat seikat:

- ▶ Sovita ajotapa tilanteeseen ja aja varovasti.
- ▶ Älä koskaan asenna enempää kuin yksi varapyörä, joka poikkeaa vaihdettavasta pyörästä.
- ▶ Käytä vaihdettavasta pyörästä poikkeavaa varapyörää vain lyhytaikaisesti.
- ▶ Älä kytke ESP®:tä pois päältä.
- ▶ Vaihdata erikokoinen varapyörä pois lähimmässä ammattitaitoisessa erikoiskorjaamossa. Käytä ehdottomasti oikeaa pyörä- ja rengaskokoa ja rengastyyppejä.

Jos autossa käytetään erikokoista varapyörää, 80 km/h:n enimmäisnopeutta ei saa ylittää.

**VAROITUS** Vaurioituneen varapyörän aiheutuva onnettomuusvaara Super-Single-renkaita käytettäessä

#### Autot, joissa on Super-Single-renkaat

Varapyörän rengas kuormittuu keskimääräistä enemmän taka-akselille asennettaessa. Jos enimmäisnopeus tai enimmäisajomatka ylittää tai varapyörä asennetaan uudelleen, varapyörän rengas voi vaurioitua. Renkaan vaurioita ei välttämättä pysty näkemään tai tunnistamaan.

Vaurioitunut rengas voi aiheuttaa renkaan painehäviön. Tämä voi johtaa auton hallinnan menettämiseen.

- ▶ Varapyörää saa käyttää vain, jos se ei ole vielä ollut asennettuna taka-akselille nykyisten renkaiden yhteydessä.
- ▶ Jos varapyörä on ollut asennettuna taka-akselille, vaihdata varapyörän rengas uuteen ajomatkasta riippumatta uuden pyöränvaihdon jälkeen.
- ▶ Varmista turvallisuussyistä renkaanvaihdon yhteydessä, että renkaassa käyte-

tään vain kyseisille renkaille hyväksytyt renkaan venttiilityyppejä.

**HUOMAUTUS** Vaihteiston vaurioituminen

**Autot, joissa on super-single-renkaat:** Jos varapyörä asennetaan taka-akselille, vaihteisto voi vaurioitua pyörien eriävien kierroslukujen vuoksi.

- ▶ Jos varapyörä asennetaan taka-akselille, älä ylitä 55 km/h:n enimmäisnopeutta ja 100 km:n enimmäisajomatkaa.

**i** Varapyörän käyttäminen vain etuakselilla autossa, jossa on super-single-renkaat, on mahdollista ilman rajoituksia.

Tarkasta säännöllisesti, että varapyörä on kunnolla kiinni ja että sen rengaspaine on ohjeenmukainen (→ sivu 317).

Tarkasta säännöllisesti ja aina ennen pidemmälle ajomatalle lähtemistä seuraavat asiat:

- varapyörän rengaspaine (sovita rengaspaine tarvittaessa)
- varapyörän kannattimen kiinnitys

Vaihda renkaat käytöstä riippumatta viimeistään kuuden vuoden kuluttua. Tämä koskee myös varapyörää.

**i** Kun varapyörä on asennettu, jatkuva rengaspainevalvonta ei toimi tässä renkaassa. Varapyörässä ei ole jatkuvan rengaspainevalvonnan tunnistinta.

## Varapyörän asentaminen ja irrottaminen

### Autot, joissa on etuveto: varapyörän irrottaminen

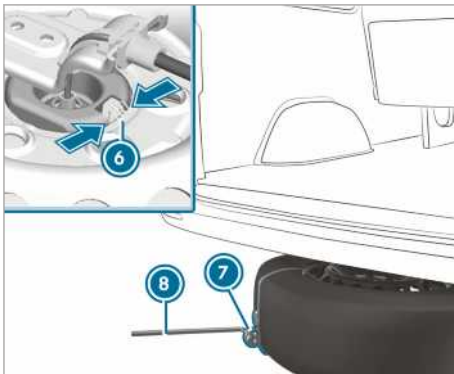
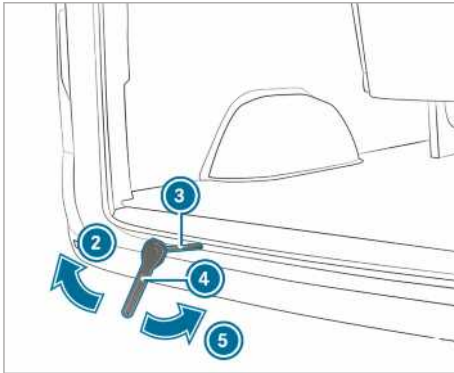
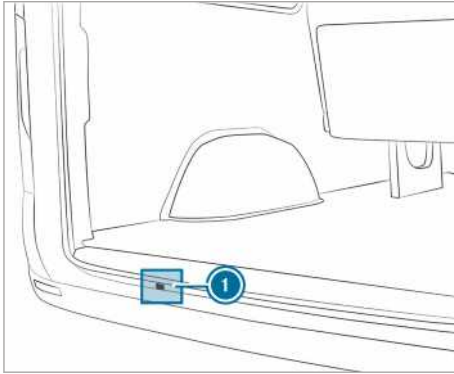

- ▶ Avaa peräovet.
- ▶ Ota auton työkaluista esille lenkkiavain ④ ja varapyörän nostimen lisätyökalu ③.

- ▶ Työnnä lisätyökalu ③ aukon ① läpi vinssin ohjaimen.
- ▶ Aseta lenkkiavain ④ varapyörän nostimen lisätyökaluun ③ siten, että merkintä "AB" on näkyvissä.
- ▶ Kierrä lenkkiavainta ④ nuolen ② suuntaan, kunnes vastus on tuntuva tai vinssin liukukytin pyörii tyhjä.
- ▶ Kiinnitä pyöränpulttiavain ⑧ varapyörän vetoavun ⑦ lenkkiin ja vedä varapyörä auton alle.
- ▶ Paina pyörännostimen jousta ⑥ kasaan ja irrota pyörännostin varapyörästä.
- ▶ Irrota varapyörän vetoapu ⑦ ja laita se säilytykseen.

Tarkasta varapyörän kiinnitys ja asento:

- jokaisen pyöränvaihdon yhteydessä
- jokaisen huoltovälin yhteydessä
- vähintään kerran vuodessa

### Autot, joissa on etuveto: varapyörän asentaminen

- ▶ **i** Kevytmetallivanteita ei voi kuljettaa auton alla. Kuljeta kevytmetallivanteet tavaratilassa.
- ▶ Ota auton työkaluista esille lenkkiavain ④ ja varapyörän nostimen lisätyökalu ③.
- ▶ Työnnä lisätyökalu ③ aukon ① läpi vinssin ohjaimen.
- ▶ Kiinnitä pyörän vetoapu ⑦.
- ▶ Aseta rengas maahan vanteen napa ylöspäin.
- ▶ Suuntaa pyörä siten, että vetoavun ⑦ lenkki osoittaa taaksepäin.
- ▶ Ohjaa pyörännostin taitettuna vanteen navan vajeriin.
- ▶ Työnnä pyörää hieman auton alle.
- ▶ Aseta lenkkiavain ④ varapyörän nostimen lisätyökaluun ③ siten, että merkintä "AB" on näkyvissä.
- ▶ Kierrä lenkkiavainta ④ nuolen ⑤ suuntaan, kunnes vastus on tuntuva tai vinssin liukukytin pyörii tyhjä.
- ▶ Vedä pyöränpulttiavain ④ ja varapyörännostimen lisätyökalu ③ vinssin aukosta ja laite neon työkaluihin.
- ▶ Sulje peräovet.

### Autot, joissa on takaveto: varapyörän irrottaminen (pakettiauto/tila-auto)

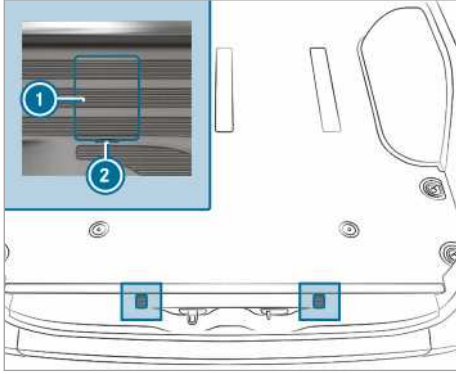

Lukitushaan ruuvien suojuksset (esimerkissä pakettiauto)

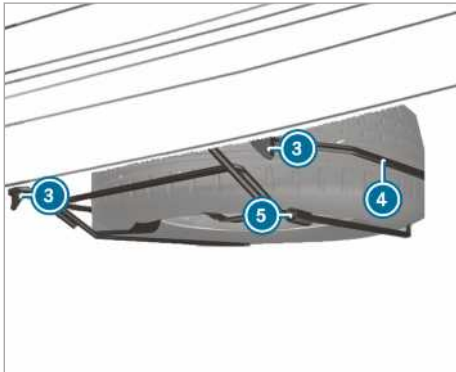

- ▶ Avaa peräövet.
- ▶ Aseta ruuvitaltta aukkoihin ② ja nosta suojuks ① ylös.
- ▶ Kierrä näkyviin ilmestyviä ruuveja noin 20 kierrosta vasemmalle auton työkaluihin kuuluvalla pyöränpulttiavaimella.
- ▶ Nosta varapyörätelinettä ④ hieman ja irrota se vasemmasta lukitushaasta ③.
- ▶ Kokoa nosturin pumppuvipu ja työnnä se varapyörätelineeseen ④ oikeanpuoleiseen aukkoon ⑤.
- ▶ Nosta varapyörätelinettä ④ pumppuvivun avulla ja irrota se oikeasta lukitushaasta ③.
- ▶ Laske varapyöräteline ④ hitaasti maahan.
- ▶ Nosta varapyörätelinettä ④ hieman ja vedä pumppuvipu irti aukosta.

- ▶ Nosta varapyörä pumppuvivun avulla varapyörätelineeseen ④ takareunan yli.
- ▶ Ota varapyörä varovasti varapyörätelineestä ④. Varapyörä on painava. Kun varapyörää vedetään irti, painopiste muuttuu suuren painon vuoksi. Varapyörä voi pudota tai kaatua.

### Autot, joissa on takaveto: varapyörän asentaminen (pakettiauto/tila-auto)

- ▶ Aseta varapyörä varovasti varapyörätelineeseen ④. Varapyörä on painava. Kun varapyörä asetetaan varapyörätelineeseen ④, painopiste muuttuu suuren painon vuoksi. Varapyörä voi pudota tai kaatua.
- ▶ Työnnä nosturin pumppuvipu varapyörätelineeseen ④ aukkoon ⑤.
- ▶ Nosta varapyörätelinettä ④ pumppuvivun avulla ja kiinnitä se oikeaan lukitushakaan ③.
- ▶ Nosta varapyörätelinettä ④ hieman ja kiinnitä se vasempaan lukitushakaan ③.
- ▶ Vedä pumppuvipu irti aukosta ⑤.
- ▶ Kierrä lukitushaan ③ ruuvit oikealle kiinni pyöränpulttiavaimella.
- ▶ Aseta ja lukitse suojuks ① paikalleen.
- ▶ Sulje peräövet.

### Autot, joissa on takaveto: varapyörän irrottaminen (auto, jossa on laskettu alusta)

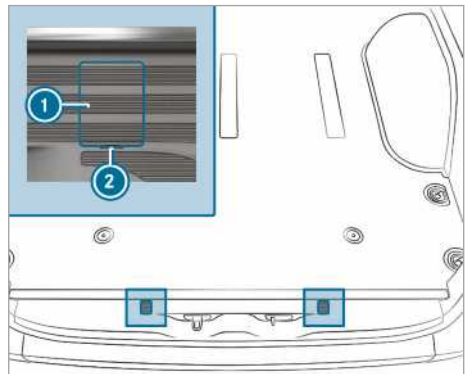

Lukitushaan ruuvien suojuksset (esimerkissä pakettiauto)

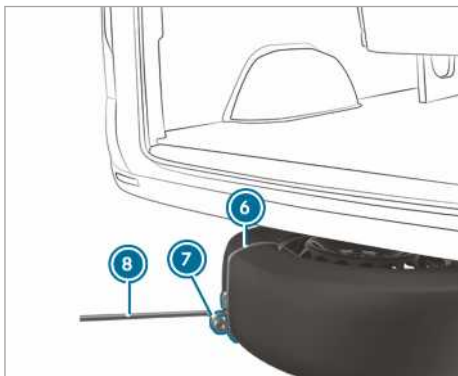
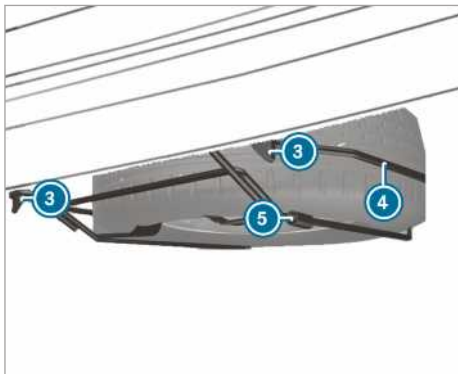

- ▶ Avaa peräövet.
- ▶ Aseta ruuvitaltta aukkoihin ② ja nosta suojus ① ylös.
- ▶ Kierrä näkyviin ilmestyviä ruuveja noin 20 kierrosta vasemmalle auton työkaluihin kuululla pyöränpulttiavaimella.
- ▶ Nosta varapyörätelinettä ④ hieman ja irrota se vasemmasta lukitushaasta ③.
- ▶ Kokoa nosturin pumppuvipu ja työnnä se varapyörätelineeseen ④ oikeanpuoleiseen aukkoon ⑤.
- ▶ Nosta varapyörätelinettä pumppuvivun avulla ja irrota se oikeasta lukitushaasta ③.
- ▶ Aseta lenkki ⑦ varapyörän vetoapuun ⑥ siten, että siihen voi myöhemmin kiinnittää pyöränpulttiavaimen ⑧.
- ▶ Valmistele nosturi.
- ▶ Aseta nosturi vastaavan autonnosturin kiinnityskohdan alle.
- ▶ Liikuta pumppuvipua ylös ja alas niin kauan, että rengas on enintään 3 cm irti maasta.

- ▶ Aseta pyöränpulttiavaimen ⑧ varapyörän vetoapuun ⑥ lenkkiin ⑦.
- ▶ Ota varapyörä varovasti varapyörätelineestä ④. Varapyörä on painava. Kun varapyörää vedetään irti, painopiste muuttuu suuren painon vuoksi. Varapyörä voi pudota tai kaatua.
- ▶ Irrota varapyörän vetoapu ja laita se säilytyskseen. Varapyörän voi nyt asentaa autoon.
- ▶ Poistu auton luota.

### Autot, joissa on takaveto: varapyörän asentaminen (auto, jossa on laskettu alusta)

- ▶ **i** Rengasrikkotilanteessa viallisen pyörän voi sijoittaa vain auton sisätilaan. Ehjän pyörän voi laittaa varapyörätelineeseen vain auton ollessa kuormaamaton. Kuormattua autoa on ensin nostettava.
- ▶ Aseta varapyörä varovasti varapyörätelineeseen ④. Varapyörä on painava. Kun varapyörä asetetaan varapyörätelineeseen ④, painopiste muuttuu suuren painon vuoksi. Varapyörä voi pudota tai kaatua.
- ▶ Työnnä nosturin pumppuvipu varapyörätelineeseen ④ aukkoon ⑤.
- ▶ Nosta varapyörätelinettä ④ pumppuvivun avulla ja kiinnitä se oikeaan lukitushakaan ③.
- ▶ Nosta varapyörätelinettä ④ hieman ja kiinnitä se vasempaan lukitushakaan ③.
- ▶ Vedä pumppuvipu irti aukosta ⑤.
- ▶ Kierrä lukitushaan ③ ruuvit oikealle kiinni pyöränpulttiavaimella.
- ▶ Aseta ja lukitse suojus ① paikalleen.
- ▶ Sulje peräövet.

### Varapyörän irrottaminen tavaratilasta

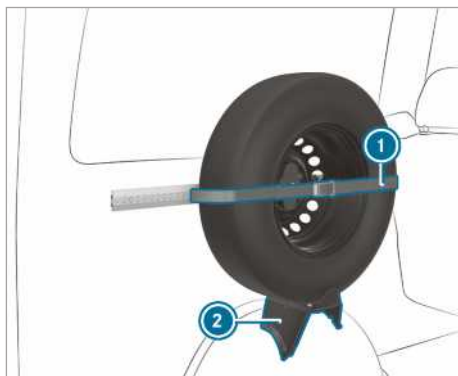

- ▶ Vapauta kiinnityshihna ① ja avaa varsi.
- ▶ Ota varapyörä varovasti kannattimesta ②.

### Varapyörän asentaminen tavaratilaan

- ▶ Aseta varapyörä kannattimeen ② ja paina se seinää vasten.
- ▶ Kiristä kiinnityshihna ① varren avulla.

### Autot, joissa on takaveto: varapyörän irrottaminen (alusta)

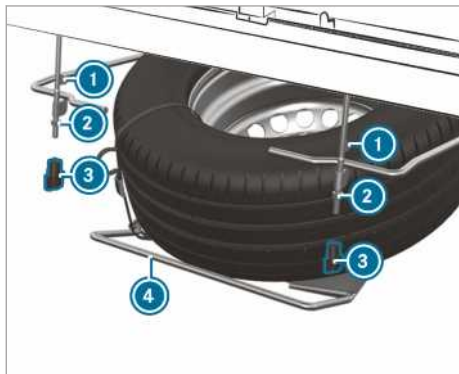

- ▶ Löysää siipimuttereita ③ käsin ja ruuvaa ne irti.
- ▶ Löysää muttereita ② kierteen päähän saakka.
- ▶ Nosta varapyörätelinettä ④ hieman ja irrota se vasemmasta lukitushaasta ①.
- ▶ Kokoa nosturin pumppuvipu ja työnnä se varapyörätelineen oikeanpuoleiseen aukkoon ④.
- ▶ Nosta varapyörätelinettä ④ pumppuvivun avulla ja irrota se oikeasta lukitushaasta ①.
- ▶ Laske varapyöräteline ④ hitaasti maahan.
- ▶ Nosta varapyörätelinettä ④ hieman ja vedä pumppuvipu irti aukosta.
- ▶ Nosta varapyörä pumppuvivun avulla varapyörätelineen takareunan yli.
- ▶ Ota varapyörä varovasti varapyörätelineestä. Varapyörä on painava. Kun varapyörää vedetään irti, painopiste muuttuu suuren painon vuoksi. Varapyörä voi pudota tai kaatua.

### Autot, joissa on takaveto: varapyörän asentaminen (alusta)

- ▶ Aseta varapyörä varovasti varapyörätelineeseen ④. Varapyörä on painava. Kun varapyörä asetetaan varapyörätelineeseen, paino-

piste muuttuu suuren painon vuoksi. Varapyörä voi pudota tai kaatua.

- ▶ Työnnä nosturin pumppuvipu varapyörätelineen ④ aukkoon.
- ▶ Nosta varapyörätelinettä ④ pumppuvivun avulla ja kiinnitä se oikeaan lukitushakaan ①.
- ▶ Nosta varapyörätelinettä hieman ja kiinnitä se vasempaan lukitushakaan ①.
- ▶ Vedä pumppuvipu irti aukosta.
- ▶ Kiristä mutterit ②.
- ▶ Aseta siipimutterit ③ paikoilleen ja kiristä ne.



### Teknisiin tietoihin liittyviä ohjeita

Tekniset tiedot määritetään EU-direktiivien mukaan. Mainitut tiedot koskevat vain autoja, joissa on vakiovarusteet. Lisätietoja saa ammattitaitoisesta erikoiskorjaamosta.

**Vain tiettyihin maihin:** Autokohtaiset tiedot löytyvät vaatimustenmukaisuustodistuksesta (Certificate of Conformity). Nämä paperit saat auton luovuttamisen yhteydessä.

### Auton elektroniikka

#### Moottorielektronikan muutostöihin liittyvä ohje

**!** **Huomautus** Epäasianmukaisesta huollosta aiheutuva ennenaikainen kuluminen

Epäasianmukainen huolto voi aiheuttaa auton osien nopeamman kulumisen ja auton tyyppihyväksynnän raukeamisen.

► Huollata moottorielektroniikka ja siihen kuuluvat osat vain ammattitaitoisessa erikoiskorjaamossa.

### Radiopuhelimet

#### Radiopuhelinten asentamiseen liittyviä ohjeita

**!** **VAROITUS** Radiopuhelimiin epäammattimaisesti tehdyistä muutoksista aiheutuva onnettomuusvaara

Jos radiopuhelimiin tehdään muutoksia tai niitä ei jälkiasenneta ammattitaitoisesti, niiden elektromagneettinen säteily voi häiritä auton elektroniikkaa.

Tällöin auton käyttöturvallisuus voi heikentyä.

► Teetä sähkötoimisiin ja elektroniisiin laitteisiin tehtävät työt aina ammattitaitoisessa erikoiskorjaamossa.

**!** **VAROITUS** Radiopuhelinten epäasianmukaisesta käytöstä aiheutuva onnettomuusvaara

Jos auton radiopuhelinta käytetään epäasianmukaisella tavalla, sen elektromagneettinen säteily voi häiritä auton elektroniikkaa, esim. jos

- radiopuhelinta ei ole liitetty ulkoiseen antenniin
- Ulkoinen antenni on asennettu väärin tai se ei ole heijastamaton.

Tällöin ne voivat vaarantaa auton käyttöturvallisuuden.

- Asennuta heijastamaton ulkoinen antenni ammattitaitoisessa erikoiskorjaamossa.
- Liitä radiopuhelimet autossa käytetäessä aina heijastamattomaan ulkoiseen antenniin.

**!** **HUOMAUTUS** Asennus- ja käyttöedellytysten huomiotta jättämisestä aiheutuva tyyppihyväksynnän raukeaminen

Jos radiopuhelinten asennus- ja käyttöedellytyksiä ei oteta huomioon, tyyppihyväksyntä voi raueta.

- Käytä vain hyväksytyjä taajuuskaistoja.
- Ota huomioon näiden taajuuskaistojen sallitut enimmäislähtötehot.
- Käytä vain hyväksytyjä antennin asennuspaikkoja.

Sovella radiopuhelinten jälkiasennukseen tekniistä määräystä ISO/TS 21609 (Road Vehicles – EMC guidelines for installation of aftermarket radio frequency transmitting equipment). Noudata liittyviä osia koskevia lakimääräyksiä.

Jos autossa on radion asennusvalmius, jälkiasennuksessa on käytettävä asennusvalmiuteen kuuluvia virta- tai antenniliitäntöjä. Noudata asennuksessa valmistajan toimittamia lisäkäyttöohjeita.

#### Tietoa radiopuhelimen lähetystehosta

Suurimmat lähetystehot (PEAK) antennin alapäässä eivät saa ylittää seuraavan taulukon arvoja:

#### Taajuuskaista ja enimmäislähetysteho

Taajuuskaista	Enimmäislähetysteho
Lyhyet aallot 3 – 54 MHz	100 W
4 – m – taajuusalue 74 – 88 MHz	30 W



Taajuuskaista	Enimmäislähetysteho
2 – m – taajuusalue 144–174 MHz	50 W
tukiasemapuhelin/ Tetra 380–460 MHz	10 W
70 – cm – taajuus- alue 420–450 MHz	35 W
Matkapuhelin (2G/3G/4G)	10 W

Seuraavia voi käyttää autossa rajoituksetta:

- radiopuhelimet, joiden lähetysteho on enintään 100 mW
- radiopuhelimet, joiden lähetystaajuudet ovat taajuuskaistalla 380–410 MHz ja joiden suurin mahdollinen lähetysteho on enintään 2 W (tukiasemapuhelin/Tetra)
- matkapuhelimet (2G/3G/4G)

Seuraavilla taajuuskaistoilla ei ole rajoituksia koskien antennin asennuspaikkaa auton ulkopuolella:

- tukiasemapuhelin/Tetra
- 70 – cm – taajuusalue
- 2G/3G/4G

### Auton tyyppikilpi, auton valmistenumero (VIN) ja moottorinumero

#### Auton tyyppikilpi

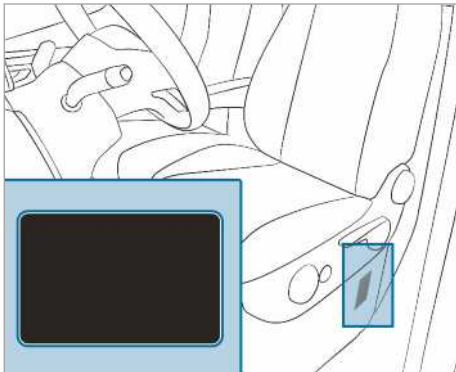

Autotyypistä riippuen auton tyyppikilpi sijaitsee kuljettajan istuimen istuinkotelossa tai B-pilarissa.

- i** Tiedot ovat autokohtaisia ja ne voivat poiketa tässä annetuista tiedoista. Huomioi aina kyseisen auton tyyppikilven tiedot.



Auton tyyppikilpi (esimerkki Persianlahden maat)

- 1 Auton valmistaja
- 2 FIN (auton valmistenumero)
- 3 Sallittu kokonaispaino
- 4 Sallittu akselikuorma edessä (kg)
- 5 Sallittu akselikuorma takana (kg)
- 6 Moottorityyppi
- 7 Valmistuspäivä

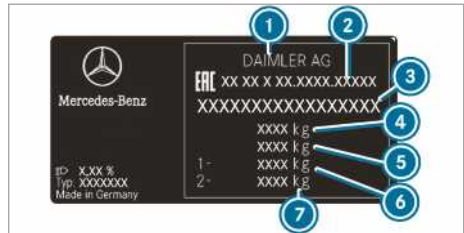

Auton tyyppikilpi (esimerkki - Venäjä)

- 1 Auton valmistaja
- 2 Lupanumero
- 3 FIN (auton valmistenumero)
- 4 Sallittu kokonaispaino (kg)
- 5 Vedon sallittu kokonaispaino (kg) (vain tietyt maat)
- 6 Sallittu akselikuorma edessä (kg)
- 7 Sallittu akselikuorma takana (kg)

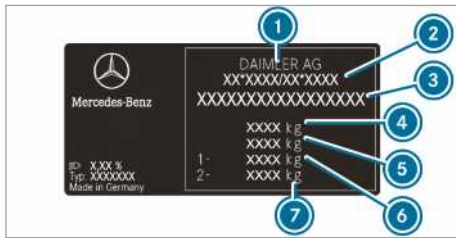

Auton tyyppikilpi (esimerkki - kaikki muut maat)

- ① Auton valmistaja
- ② EY-käyttölupnumero (vain tietyt maat)
- ③ FIN (auton valmistenumero)
- ④ Sallittu kokonaispaino (kg)
- ⑤ Vedon sallittu kokonaispaino (kg) (vain tietyt maat)
- ⑥ Sallittu akselikuorma edessä (kg)
- ⑦ Sallittu akselikuorma takana (kg)

Auton tyyppikilvessä voi olla lisäksi seuraavat tiedot:

- hyötykuorma
- omapaino
- matkustajien istuinpaikkojen määrä

### Leimattu VIN konepellin alapuolella

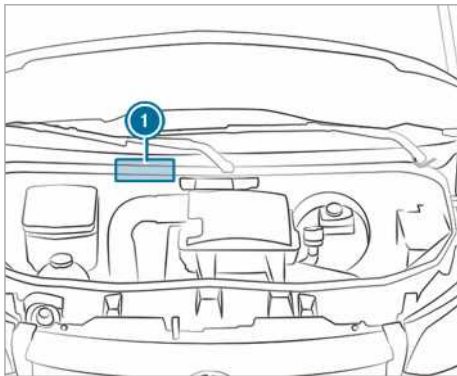

Leimattu VIN ① on konepellin alapuolella.

### VIN tuulilasin alapuolella



VIN on kiinnitetty lisäksi kilven muodossa tuulilasin alaosaan ②.

VIN on tuulilasin alapuolella vain tietyissä maissa.

### Moottorinumero

Moottorinumero on löyty sylinteriryhmään. Tarkempia tietoja saa kaikista ammattitaitoisista erikoiskorjaamoista.

## Käyttöaineet ja täyttömäärät

### Käyttöaineisiin liittyviä ohjeita

**VAROITUS** Terveydelle haitallisista käyttöaineista aiheutuva loukkaantumisvaara

Käyttöaineet voivat olla myrkyllisiä ja terveydelle haitallisia.

- ▶ Huomioi alkuperäispakkauksissa olevat ohjeet käyttäessäsi, varastoidessasi ja hävittäessäsi käyttöaineita.
- ▶ Säilytä käyttöaineita aina suljetuissa alkuperäispakkauksissa.
- ▶ Säilytä käyttöaineet aina lasten ulottumattomista.

**YMPÄRISTÖÄ KOSKEVA HUOMAUTUS** Käyttöaineiden ympäristölle haitallisesta hävityksestä aiheutuva ympäristön saastuminen

Käyttöaineita ovat:

- polttonesteet
- lisäaineet pakokaasun jälkikäsitelyyn, esim. AdBlue®
- voiteluaineet

Käyttöaineiden vääränlainen hävitys voi johtaa huomattaviin ympäristöhaittoihin.

- ▶ Hävitä käyttöaineet ympäristöstä huolehtien.

Käyttöaineita ovat:

- polttonesteet
- lisäaineet pakokaasun jälkikäsittelyyn, esim. AdBlue®
- voiteluaineet
- jäähdytysneste
- jarruneste
- lasinpesuneste
- ilmastointijärjestelmän kylmäaine

Käytä vain Mercedes-Benz hyväksymiä tuotteita. Mercedes-Benz takuu ja goodwill-takuu eivät kata autolle aiheutuneita vahinkoja, jotka johtuvat muiden kuin Mercedes-Benzin hyväksymien tuotteiden käytöstä.

Mercedes-Benz hyväksymät käyttöaineet tunnistaa seuraavasta säiliöissä olevasta merkinnästä:

- MB-Freigabe (esim. MB-Freigabe 229.51)
- MB-Approval (esim. MB-Approval 229.51)

Lisätietoja hyväksytyistä käyttöaineista:

- Mercedes-Benzin käyttöainevaatimuksista osoitteessa <http://bevo.mercedes-benz.com> (laatuluokitusten kohdalta)
- ammattitaitoinen erikoiskorjaamo

#### **VAROITUS** Polttonesteestä aiheutuva palo- ja räjähdysvaara

Polttonesteet ovat erittäin herkästi syttyviä.

- ▶ Vältä ehdottomasti tulta, suojaamattomia valolähteitä, tupakointia ja kipinöiden muodostusta.
- ▶ Sammuta sytytysvirta ja lisälämmitys, mikäli autossa on sellainen, ennen tankkaamista ja tankkauksen ajaksi.

#### **VAROITUS** Polttonesteistä aiheutuva loukkaantumisvaara

Polttonesteet ovat myrkyllisiä ja terveydelle haitallisia.

- ▶ Vältä ehdottomasti polttonesteen ihon, silmien tai vaatteiden kanssa kosketuksiin pääsemistä ja varmista, että sitä ei niellä.
- ▶ Älä hengitä sisään polttonestehöyryjä.
- ▶ Pidä lapset etäällä polttonesteistä.
- ▶ Pidä ovet ja ikkunat kiinni tankkauksen aikana.

Jos olet joutunut kosketuksiin polttonesteen kanssa, tai jos muut henkilöt ovat joutuneet kosketuksiin sen kanssa, noudata seuraavia kohtia:

- ▶ Huuhtele iholla oleva polttoneste välittömästi pois vedellä ja saippualla.
- ▶ Jos polttonestettä on päässyt silmiin, huuhtele ne välittömästi perusteellisesti puhtaalla vedellä. Käänny viipymättä lääkärin puoleen.
- ▶ Jos polttonestettä on nieltä, käänny viipymättä lääkärin puoleen. Älä oksennuta.
- ▶ Vaihda välittömästi polttonesteeseen kostuneet vaatteet.

## Polttoaine

### Autojen, joissa on dieselmoottori, polttonestelaatuun liittyviä ohjeita

#### Yleisiä ohjeita

Noudata käyttöaineisiin liittyviä ohjeita (→ sivu 352).

#### **VAROITUS** Polttonesteseoksesta aiheutuva tulipalovaara

Jos dieselpolttonesteeseen sekoitetaan bensiiniä, polttonesteseoksen leimahduspiste on alhaisempi kuin pelkän dieselpolttonesteen.

Pakokaasulaitteiston rakenneosat voivat huomaamatta ylikuumentua moottorin käydessä.

- ▶ Älä koskaan tankkaa dieselmoottoriin bensiiniä.
- ▶ Älä koskaan sekoita bensiiniä dieselpolttonesteeseen.

#### **HUOMAUTUS** Väärästä polttonesteestä aiheutuvat vauriot

Vähäinenkin määrä väärää polttonestettä voi vaurioittaa polttonestejärjestelmää, moottoria ja pakokaasujen puhdistusjärjestelmää.

- ▶ Tankkaa vain rikitöntä polttonestettä, joka täyttää eurooppalaisen normin EN 590 vaatimukset, tai on vastaavan laatuista. Tankkaa maissa, joissa ei ole saatavilla rikitöntä dieselpolttonestettä, vain rikitöntä dieselpolttonestettä, jonka rikkipitoisuus on alle 50 ppm.

Älä tankkaa missään tapauksessa seuraavia polttonesteitä:

- bensiini
- meridieselpolttoneste
- lämmitysöljy
- puhdas biodiesel tai kasviöljy
- petroli tai kerosiini

Jos autoon on vahingossa tankattu väärää polttonestettä:

- ▶ Älä kytke syytyksvirtaa päälle.
- ▶ Ota yhteyttä ammattitaitoiseen erikoiskorjaamoon.

Autossa on seuraava polttonesteen yhteensopivuutta koskeva merkintä:



- ① Dieselpolttoneste, jossa on enintään 7 til.-% biodieseliä (rasvahappometyyliesteri)

Eurooppalaisen standardin EN 16942 mukaisesti polttonesteen yhteensopivuutta koskevat merkintä sijaitsee seuraavissa paikoissa:

- auton tankin luukussa sijaitsevassa ohjekilvessä
- koko Euroopassa autoille sopivissa jakelumittareissa tai tankkauspistooleissa

### XTL-yhteensopivat autot

Vaihtoehtoisesti autoon voi tankata parafiinistä dieselpolttonestettä (esim. HVO = hydrattu kasviöljy, GTL = Gas-To-Liquid), joka täyttää eurooppalaisen standardin EN 15940 vaatimukset. Parafiinisistä dieselpolttonesteistä käytetään yhteisnimitystä XTL.

Eurooppalaisen standardin EN 16942 mukaisesti XTL-yhteensopivissa autoissa on seuraava polttonesteen yhteensopivuutta koskeva merkintä:



- ① Dieselpolttoneste, jossa on enintään 7 til.-% biodieseliä (rasvahappometyyliesteri)



- ② Parafiininen dieselpolttoneste
- ① **Tankkaa standardin EN 15940 mukaisia parafiinisiä dieselpolttonesteitä vain, jos auton tankin luukussa on vastaava polttonesteen yhteensopivuutta koskeva merkintä.**

### Alhaisiin ulkolämpötiloihin liittyviä ohjeita

Tankkaa autoon talvikauden alkaessa mahdollisuuksien mukaan ainoastaan talvilaatuista dieseliä.

Polttonestesäiliön on oltava mahdollisimman tyhjä ennen talvilaatuisten dieselien käyttöön siirtymistä. Pidä polttonestemäärä alhaisena, esim. varamäärän kohdalla, kun talvilaatuista dieseliä tankataan ensimmäisen kerran. Seuraavalla tankkauskerralla polttonestesäiliön voi täyttää jälleen normaalisti.

Lisätietoa polttonesteestä saa seuraavista paikoista:

- huoltoasema
- ammattitaitoinen erikoiskorjaamo

### Tankin sisältö ja varapolttonestemäärä

Polttonestesäiliön kokonaistilavuus voi vaihdella auton varustuksesta riippuen.

## Tankin sisältö ja varapolttonestemäärä

Dieselmoottori	Kokonaistilavuus
OM651	noin 50 l
OM651	noin 65 l
OM651/OM642	noin 71 l
OM651	noin 92 l
OM651/OM642	noin 93 l
Dieselmoottori	josta varamäärä
Mallit, joissa kokonaissisältö on noin 50 l	noin 12 l
Mallit, joissa kokonaissisältö on noin 65 l	noin 12 l
Mallit, joissa kokonaissisältö on noin 71 l	noin 12 l
Mallit, joissa kokonaissisältö on noin 92 l	noin 12 l
Mallit, joissa kokonaissisältö on noin 93 l	noin 12 l

## AdBlue®

## AdBlue®:hun liittyviä ohjeita

Noudata käyttöaineisiin liittyviä ohjeita (→ sivu 352).

AdBlue® on vesiliukoinen neste dieselmoottoareiden pakokaasun jälkikäsitteilyä varten.

**!** **HUOMAUTUS** AdBlue®:ssa olevista lisäaineista tai AdBlue®:n ohentamisesta aiheutuvat vauriot

AdBlue®-pakokaasun jälkikäsitteily voi häiriintyä seuraavista johtuen:

- AdBlue®:ssa olevista lisäaineista
- AdBlue®:n ohentamisesta

- ▶ Käytä vain ISO 22241 -standardin mukaista AdBlue®:ta.
- ▶ Älä sekoita joukkoon lisäaineita.
- ▶ Älä ohenna AdBlue®:ta.

**!** **HUOMAUTUS** AdBlue®:ssa olevista epäpuhtauksista aiheutuvat vauriot ja häiriöt

AdBlue®:ssa olevat epäpuhtaudet johtavat:

- päästöarvojen kohoamiseen
- katalysaattorin vaurioihin
- moottorin vaurioihin
- AdBlue® -pakokaasun jälkikäsitteilyn toimintahäiriöihin

▶ Vältä epäpuhtauksien joutumista AdBlue®:hun.

**!** **YMPÄRISTÖÄ KOSKEVA HUOMAUTUS** AdBlue®:sta aiheutuva likaantumisen

AdBlue®-jäämät kiteytyvät jonkin ajan kuluttua ja likaavat pintoja, joilla ainetta on.

▶ Huuhtelee heti vedellä pinnat, jotka ovat joutuneet tankattaessa kosketuksiin AdBlue®:n kanssa, tai poista AdBlue® kostealla liinalla ja kylmällä vedellä.

Jos AdBlue® on jo kiteytynyt, käytä puhdistukseen pesusientä ja kylmää vettä.

Kun AdBlue®-säiliö avataan, pieniä määriä ammoniakkihöyryä voi tulla ulos säiliöstä. Älä hengitä ulos tulevaa ammoniakkihöyryä. Täytä AdBlue®-säiliö vain paikassa, jossa on hyvä ilmanvaihto.

## AdBlue®:n kulutus ja täyttömäärä

## AdBlue®:n kulutus

Kuten polttonesteen kulutus, AdBlue®:n kulutus riippuu pitkälti ajotavasta ja käyttöolosuhteista. AdBlue®-kulutus on yleensä 0–10 prosenttia polttonesteen kulutuksesta. AdBlue®:ta on lisättävä ohjeen mukaisesti, jos lisäysviesti ilmestyy mittaristoon. Tämä voi olla tarpeen myös suunniteltujen huoltojen välillä.

Tarkasta AdBlue®:n täyttömäärä, ennen kuin ajat autolla Euroopan ulkopuolelle. AdBlue®:ta voi lisätä mistä tahansa AdBlue®-tankkauspisteestä, tai kauposta saatavassa kanisterista.

## AdBlue®-säiliön kokonaistilavuus

Auto	Kokonaistilavuus
Kaikki mallit	22 l

## Pakokaasun jälkikäsitely

Jotta voit varmistaa pakokaasun jälkikäsitelyn oikean toiminnan, käytä autoa AdBlue®:lla.

Jos autoa käytetään ilman AdBlue®:ta tai autossa on päästöihin liittyviä virhetoimintoja, autoa ei ole enää hyväksytty liikennekäyttöön. Oikeudellisesti tämä tarkoittaa, että autolla ei saa enää ajaa yleisillä teillä.

Joissakin maissa voi olla sääntöjen vastaista ja rangaistavaa käyttää autoa, joka ei käytä AdBlue®:ta tai ei sitä ei käytetä tämän käyttöohjekirjan mukaisesti.

Moottorinohjaus valvoo pakokaasun jälkikäsitelyn osia päästömääräysten täyttämiseksi. Jos yrität ajaa autolla, jossa ei ole AdBlue®:ta tai jossa on ohennettua AdBlue®:ta tai jotakin muuta pelkistysainetta, moottorinohjaus huomaa sen. Myös muut päästöihin liittyvät häiriöt, kuten annosteeluun liittyvät häiriöt tai tunnistinten virheet, tunnistetaan ja rekisteröidään.

Tässä tapauksessa moottorinohjaus estää edeltävien varoitusviestien jälkeen uuden moottorin käynnistyksen.

Täytä AdBlue®-säiliö tästä syystä säännöllisesti tai viimeistään, kun ensimmäinen varoitusviesti ilmestyy mittaristoon.

## Moottoriöljy

### Moottoriöljyn liittyvää tietoa

Noudata käyttöaineisiin liittyviä ohjeita (→ sivu 352).



**!** **HUOMAUTUS** Väärästä öljynsuodattimesta, väärästä öljystä tai lisäaineista aiheutuvat moottorivauriot

▶ Älä käytä moottoriöljyä ja öljynsuodattinta, joilla on muita kuin erityisesti ohjeenmukaista huoltoväliä varten tarvittavia ominaisuuksia.

▶ Älä muuta moottoriöljyä tai öljynsuodattinta pidentääksesi ohjeenmukaista vaihtoväliä.

▶ Älä käytä lisäaineita.

▶ Vaihdata moottoriöljy ilmoitettujen välien mukaisesti.

Mercedes-Benz suosittelee teettämään öljynvaihdon ammattitaitoisessa erikoiskorjaamossa.

Mercedes-Benz moottoreissa saa käyttää vain Mercedes-Benz hyväksymiä moottoriöljyjä.

Lisätietoa moottoriöljyistä ja öljynsuodattimista:

- Mercedes-Benzin käyttöainevaatimuksista kohdasta <http://bevo.mercedes-benz.com> (laatuluokitusten kohdalta)
- ammattitaitoinen erikoiskorjaamo

### Moottoriöljyn laatu ja täyttömäärä

**i** Eri moottoriöljyjen säiliöt on merkitty ACEA-luokituksilla (Association des Constructeurs Européens d'Automobiles) ja/tai API-luokituksilla (American Petroleum Institute). Käytä vain hyväksytyjä moottoriöljyjä, jotka vastaavat alla mainittuja MB-käyttöainemääräyksiä ja edellä mainittuja ACEA- ja/tai API-luokituksia. Muun laatuluokituksen moottoriöljyt eivät ole sallittuja ja niiden käyttö voi aiheuttaa New Vehicle Limited Warranty -takuu mitätöimisen. Muiden, hyväksymättömien dieselmoottorin moottoriöljyjen käyttö voi vaurioittaa dieselhuikkassuodattinta.

### MB-Freigabe tai MB-Approval

Dieselmoottorit	MB-Freigabe tai MB-Approval
OM642/OM651	228.51, 229.31, 229.51, 229.52

Jos taulukossa esitettyjä moottoriöljyjä ei ole saatavilla, seuraavia moottoriöljyjä saa lisätä yhden kerran enintään 1,0 l:n:

- MB-Freigabe tai MB-Approval 228.5, 229.3 tai 229.5

Ohjeenmukaisen SAE-luokan (viskositeetti) moniastemoottoriöljyjä voi käyttää ympäri vuoden ulkolämpötilan mukaan.

## Moottoriöljyn viskositeetti

**!** **HUOMAUTUS** Moottoriöljyn väärästä SAE-luokasta (viskositeetti) aiheutuvat moottorivauriot

Jos käytettävän moottoriöljyn SAE-luokka (viskositeetti) ei sovellu jatkuvasti alhaisiin ulkolämpötiloihin, moottoriöljyn käyttö voi aiheuttaa moottorivaurioita.

SAE-luokan lämpötilatiedot perustuvat aina tuoreöljyyn. Ajokäytössä moottoriöljy muuttuu ruoste- ja polttonestejäämien vuoksi. Tällöin moottoriöljyn ominaisuudet heikkenevät huomattavasti etenkin alhaisissa ulkolämpötiloissa.

- ▶ Käytä alhaisissa ulkolämpötiloissa vastaavan SAE-luokan moottoriöljyä.
- ▶ Käytä ympärivuotiseen käyttöön soveltuvaa öljyä.

SAE-luokan lämpötilatiedot perustuvat aina tuoreöljyyn. Moottoriöljyn lämpötilaominaisuudet voivat heikentyä huomattavasti ajon edetessä etenkin alhaisissa ulkolämpötiloissa.

Mercedes-Benz suosittelee vaihtamaan moottoriöljyn ennen talvea. Käytä ainoastaan ohjeenmukaisen SAE-luokan hyväksyttyä moottoriöljyä.

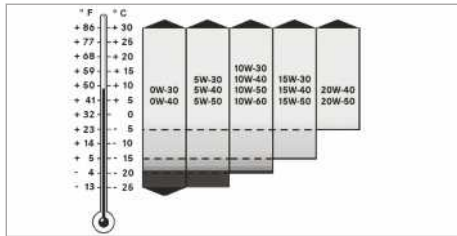

Viskositeetti kuvaa nesteen juoksevuutta. Moottoriöljy, jonka viskositeetti on korkea, on paksumpaa, kun taas moottoriöljy, jonka viskositeetti on alhainen, on juoksevampaa. Valitse moottoriöljy SAE-luokan (viskositeetti) mukaan kulloisenkin ulkolämpötilan perusteella. Käytettävät SAE-luokat ilmenevät taulukosta. Moottoriöljyjen alhaisen lämpötilojen ominaisuudet voivat huonontua huomattavasti esim. öljyn vanhenemisestä, ruosteen tai polttonesteen vaikutuksesta. Siksi säännöllinen öljynvaihto sopivan SAE-luokan hyväksytyyn moottoriöljyyn on erittäin suositeltavaa.

## Lisäaineet

**!** **HUOMAUTUS** Moottoriöljyn lisäaineiden käytöstä aiheutuvat moottorivauriot

Moottoriöljyn lisäaineiden käyttö voi vaurioittaa moottoria.

- ▶ Älä käytä moottoriöljyn lisäaineita.

## Moottoriöljyn sekoitettavuus

Korkealaatuisten moottoriöljyjen laatuominaisuudet heikkenevät, jos moottoriöljyjä sekoitetaan keskenään.

Suosittelemme käyttämään vain edellisessä öljynvaihdossa täytettyä moottoriöljyä vastaavaa öljyä, jolla on sama laatuluokka ja SAE-luokka. Jos poikkeustapauksissa moottoriin täytettyä moottoriöljyä ei ole saatavilla, täytä jotain muuta hyväksyttyä mineraalista tai synteettistä moottoriöljyä.

Teetä öljynvaihto tämän jälkeen mahdollisimman pian.

Moottoriöljyt eroavat toisistaan seuraavien seikkojen perusteella

- moottoriöljyn merkki
- laatuluokka (MB-Freigabe tai MB-Approval)
- SAE-luokka (viskositeetti)

## Öljynvaihtoväli

Käyttöjärjestelmä näyttää automaattisesti öljynvaihdon ajankohdan tapahtumaviestinä näyttössä.

Mercedes-Benz suosittelee teettämään öljynvaihdon ammattitaitoisessa erikoiskorjaamossa.

## Moottoriöljyn täyttömäärät

Moottori	Moottoriöljy
OM642	noin 12,5 l
OM651 (takaveto)	noin 11,5 l
OM651 (etuveto)	noin 8 l



- ① Öljynpoistoruuvien aukko (autot, joissa on alustan verho)

## Öljynkulutukseen liittyvää tietoa

Ajotavasta riippuen auto kuluttaa enintään 1,0 l moottoriöljyä 1000 km:n matkalla.

Öljynkulutus voi olla myös suurempi seuraavissa tilanteissa:

- Auto on uusi.
- Autoa käytetään enimmäkseen vaikeissa käyttöolosuhteissa.
- Autolla ajetaan usein korkeilla kierrosluvuilla.

Auton säännöllinen huolto on edellytys edulliselle kulutuslukemalle. Öljynkulutusta voi arvioida vasta pitemmän ajomatkan jälkeen. Tarkista moottorin öljymäärä säännöllisesti, esim. viikoittain tai jokaisen tankkauksen yhteydessä.

## Jarrunesteeseen liittyviä ohjeita

Noudata käyttöaineisiin liittyviä ohjeita (→ sivu 352).

### **VAROITUS** Jarrujärjestelmän höyrykuplat aiheuttavat onnettomuusvaaran

Jarruneste ottaa jatkuvasti kosteutta ilmasta. Tämän seurauksena jarrunesteen kiehumispiste alenee. Jos kiehumispiste on liian alhainen, korkea jarrujen rasitus voi aiheuttaa höyrykuplien muodostumista jarrujärjestelmään. Tämä heikentää jarrutusvaikutusta.

- ▶ Vaihdata jarruneste ilmoitettujen välien mukaisesti.

### **HUOMAUTUS** Maali-, muovi- ja kumipintojen vaurioituminen jarrunesteen vuoksi

Jos jarruneste pääsee kosketuksiin maali-, muovi- tai kumipintojen kanssa, siitä voi aiheutua aineellisia vahinkoja.

- ▶ Jos maali-, muovi- tai kumipinnoille joutuu jarrunestettä, huuhtele pinnat heti vedellä.

Noudata maali- ja mattamaalipinnan hoitoon liittyviä ohjeita (→ sivu 289).

Vaihdata jarruneste säännöllisesti ammattitaitoisessa erikoiskorjaamossa.

Käytä vain Mercedes-Benz hyväksymää, hyväksynnän MB-Freigabe tai MB-Approval 331.0mukaista jarrunestettä.

Lisätietoja jarrunesteestä:

- Mercedes-Benzin käyttöainevaatimuksista osoitteesta <http://bevo.mercedes-benz.com>

- ammattitaitoinen erikoiskorjaamo

## Jäähdytysneste

### Jäähdytysnesteeseen liittyviä ohjeita

Noudata käyttöaineisiin liittyviä ohjeita (→ sivu 352).

### **VAROITUS** Pakkasnesteestä aiheutuva aiheuttama palo- ja loukkaantumisvaara

Jos pakkasnestettä joutuu auton moottoritilaan kuumiin rakenneosiin, se voi syttyä.

- ▶ Anna moottorin jäähtyä, ennen kuin pakkasnestettä lisätään.
- ▶ Varmista, että pakkasnestettä ei mene ohi täyttöaukosta.
- ▶ Ennen kuin auto käynnistetään, puhista perusteellisesti rakenneosat, joihin on joutunut pakkasnestettä.

### **HUOMAUTUS** Väärästä jäähdytysnesteestä aiheutuva vaurio

- ▶ Lisää vain sekoitettua jäähdytysnestettä ja haluttua pakkasnestettä.

Lisätietoja jäähdytysnesteestä saa seuraavista paikoista:

- Mercedes-Benzin käyttöainevaatimukset 310.1
  - osoite <http://bevo.mercedes-benz.com>
  - Mercedes-Benz BeVo -sovellus
- ammattitaitoinen erikoiskorjaamo

### **HUOMAUTUS** Ylikuumentuminen korkeassa ulkolämpötilassa

Jos autossa käytetään sopimatonta jäähdytysnestettä, moottorin jäähdytys ei ole riittävä ulkolämpötilan ollessa korkea eikä se suojaa moottoria ylikuumentumiselta ja korroosiolta.

- ▶ Käytä aina Mercedes-Benz hyväksymään jäähdytysnestettä.
- ▶ Noudata Mercedes-Benzin käyttöainevaatimuksissa 310.1 olevia ohjeita.

### **HUOMAUTUS** Jäähdytysnesteiden aiheuttamat maalipinnan vauriot

- ▶ Jäähdytysnestettä ei saa roiskua maalipinnoille.



Vaihdeta jäähdytysneste säännöllisin väliajoin ammattitaitoisessa erikoiskorjaamossa.

Huomioi korroosiosuoja-aineen/jäätymisenesto-aineen osuus moottorin jäähdytysjärjestelmässä seuraavilla lämpötila-alueilla:

- vähintään 50 % (pakkasuoja noin -37 °C:een asti)
- enintään 55 % (pakkasuoja -45 °C:seen asti)

## Lasinpesuneste

### Lasinpesunesteeseen liittyviä ohjeita

Noudata käyttöaineisiin liittyviä ohjeita (→ sivu 352).

**VAROITUS** Lasinpesunestetiivisteistä aiheutuva palo- ja loukkaantumisvaara

Lasinpesunestetiiviste on herkästi syttyvää. Jos sitä joutuu moottorin kuumiin rakennosiin tai pakokaasulaitteistoon, se voi syttyä.

- Varmista, että lasinpesunestetiivistettä ei mene ohi täyttöaukosta.

**HUOMAUTUS** Tarkoitukseen soveltumattoman lasinpesunesteen ulkovaloihin aiheuttamat vauriot

Tarkoitukseen soveltumattomat lasinpesunesteet voivat vaurioittaa ulkovalojen muovipintaa.

- Käytä vain lasinpesunesteitä, jotka sopivat myös muovipinnoille, esim. MB SummerFit tai MB WinterFit.

**Huomautus** Lasinpesunesteen sekoittamisen johdosta tukkeutuneet pesuneste-suuttimet

- Älä sekoita MB SummerFitin ja MB WinterFitin muita lasinpesunesteitä.

Älä käytä tislattua tai deionisoitua vettä. Muuten täyttömäärän tunnistin voi laueta virheellisesti.

### Lasinpesunesteeseen liittyviä ohjeita

Suosittelut lasinpesuneste:

- Jäätymispisteen yläpuolella: esim. MB SummerFit
- Jäätymispisteen alapuolella: esim. MB WinterFit

### Sekoitusuhde

Katso oikea sekoitusuhde pakkasnestesäiliössä olevista tiedoista.

Sekoita pesuvettä ympärivuotisesti lasinpesunesteeseen.

## Jäähdytysneste

### Jäähdytysnesteeseen liittyviä ohjeita

Noudata käyttöaineisiin liittyviä ohjeita (→ sivu 352).

- ① Autosi ilmastointijärjestelmä voidaan täyttää jäähdytysnesteellä R-134a. Jäähdytysneste R-134a sisältää fluorattua kasvihuonekaasua.

Jos autosi on täytetty jäähdytysnesteellä R-134a, seuraava huomautus pätee:

**HUOMAUTUS** Väärästä jäähdytysnesteestä aiheutuva vaurio

Ilmastointijärjestelmä voi vaurioitua väärää jäähdytysnestettä käytettäessä.

- Käytä vain kylmäainetta R-134a tai Mercedes-Benzautollesi hyväksymää PAG-öljyä.
- Hyväksyttyä PAG-öljyä ei saa sekoittaa mihinkään PAG-öljyyn, jota ei ole hyväksytty jäähdytysnesteelle R-134a.

Vain ammattitaitoinen erikoiskorjaamo saa suorittaa huoltotyöt, kuten esim. jäähdytysnesteeseen täyttämisen tai osien vaihtamisen. Tällöin on noudatettava kaikkia voimassa olevia määräyksiä sekä SAE-normia J639.

Teetä kaikki ilmastointijärjestelmän parissa suoritettavat työt ammattitaitoisessa erikoiskorjaamossa.

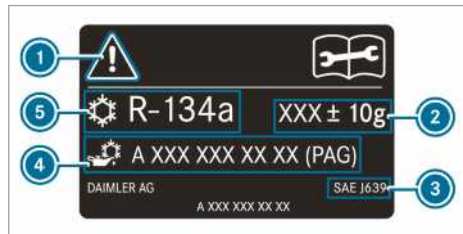

Jäähdytysnesteeseen ohjekilpi (esimerkki)

- ① Varoitusymbolit
- ② Jäähdytysnesteeseen täyttömäärä
- ③ voimassa olevat normit

- ④ PAG-öljyn osanumero
- ⑤ Jäähdytysnesteen tyyppi

Varoitusymbolit ① viittaavat seuraavaan:

- mahdollisiin vaaroihin
- huoltotöiden suorittamiseen ammattitaitoisessa erikoiskorjaamossa

## Autotiedot

### Auton mittoihin liittyviä tietoja

Seuraavassa kappaleessa on autoon liittyviä tärkeitä teknisiä tietoja. Muut auto- ja varustekohtaiset tekniset tiedot, kuten esim. auton mitat ja auton painot, ovat auton asiakirjoissa.

Päivitetty tekniset tiedot ovat Internetissä osoitteessa <http://www.mercedes-benz.com>.

## Perävaunun vetolaite

### Vetokoukkuun liittyviä ohjeita

**VAROITUS** Perävaunun vetolaitteen sallimattomasta asennuksesta aiheutuva onnettomuusvaara

Jos perävaunun vetolaitteen jälkiasennusta ei ole sallittu, ja asennat perävaunun vetolaitteen tai muita rakenneosia, rungon pitkittäispalkki heikkenee, ja se voi murtua. Tässä tapauksessa perävaunu voi irrota autosta.

On olemassa onnettomuusvaara!

Jälkiasenna perävaunun vetolaite vain tämän ollessa sallittua.

Noudata perävaunun vetämiseen liittyviä ohjeita (→ sivu 176).

Perävaunun vetolaitteen jälkiasennus on sallittu vain, jos auton papereihin on merkitty perävaunun paino.

Vetokoukkuun liittyviä lisätietoja saa ammattitaitoisesta erikoiskorjaamosta tai internetistä osoitteesta [https://bb-portal.mercedes-benz.com/portal/kat\\_iv.html?&L](https://bb-portal.mercedes-benz.com/portal/kat_iv.html?&L).

Mercedes-Benz suosittelee asennuttamaan vetokoukun jälkeensä Mercedes-Benz-huoltopisteessä.

Käytä autossa vain Mercedes-Benz erityisesti autollesi tarkastamia ja hyväksymiä perävaunun vetolaitteita.

Jarruttomien perävaunujen suurin sallittu perävaunun paino on 750 kg.

## Perävaunun painot

Perävaunun käytössä autoissa, joilla on henkilöautohyväksyntä, sallittu kokonaispaino nousee 100 kg verran. Suurinta sallittua taka-akselikuormaa on noudatettava. Tällöin ajonopeuden on oltava rajoitettu direktiivin 92/21/EY mukaisesti 100 km/h nopeuteen tai tätä alhaisempaan nopeuteen.

Niiden sallittujen painojen ja kuormien arvot, joita ei saa ylittää, sisältyvät myös seuraaviin tietolähteisiin:

- auton asiakirjat
- vetokoukun, perävaunun ja auton tyyppikilvet

Jos tiedot poikkeavat toisistaan, tulee noudattaa alhaisinta arvoa.

## Enimmäisvetoaisapaino

Vetoaisapaino on enintään

- 100 kg, kun perävaunun paino on 2 000 kg
- 120 kg, kun perävaunun paino on 2 800 kg tai 3 000 kg
- 140 kg, kun perävaunun paino on 3 500 kg

## Kiinnityspisteet ja taakkatelinejärjestelmät

### Kiinnityspisteisiin liittyvää tietoa

**HUOMAUTUS** Kiinnityspisteiden enimmäiskuormituksen ylittämisestä aiheutuva onnettomuusvaara

Jos kuorman kiinnityksessä yhdistetään useita kiinnityspisteitä, heikoimman kiinnityspisteen enimmäiskuormitus on aina otettava huomioon.

Esimerkiksi täysjarrutuksessa vaikuttaa voimia, jotka voivat ylittää kuormatavaran painovoiman monin kerroin.

Voimien jakamiseksi on käytettävä aina useita kiinnityspisteitä. Kuormita kiinnityspisteet tasaisesti.

Lisätietoa kiinnityspisteistä ja kuormansidontalenteistä löytyy kohdasta "Kuljettaminen" (→ sivu 274).

## Kuormansidontalenkit

### Kuormansidontalenkkien suurin sallittu veto-kuormitus

Kuormansidontalenkit	Suurin sallittu veto-voima
Tila-auto	350 daN
Pakettiauto	800 daN
Lava-auto, jonka sallittu kokonaisuudessa on enintään 3,5 t	400 daN
Lava-auto, jonka sallittu kokonaisuudessa on yli 3,5 t	800 daN

## Kiinnityskiskot

### Tavaratilan kiinnityspisteiden suurin sallittu veto-kuormitus

Kiinnityspiste	Suurin sallittu veto-voima
Tavaratilan lattian kuormauskisko	500 daN
Alempi kuormauskisko sivuseinässä	200 daN
Ylempi kuormauskisko sivuseinässä	125 daN

Ilmoitetut arvot koskevat vain tavaratilan lattialle sijoitettua kuormaa, kun seuraavat otetaan huomioon:

- Kuorma on varmistettu kahteen kiinnityspisteeseen kiskossa.
- Etäisyys saman kiskon seuraavaan kuorman varmistukseen on n. 1 m.

## Kattotelineisiin liittyviä tietoja

**VAROITUS** Suurimman sallitun kattokuorman ylittymisestä aiheutuva onnettomuusvaara

Jos kuormaat katon sekä kaikki ulkopuolella ja sisäpuolella olevat lisälaitteet, auton painopiste nousee ja tavanomaiset ajo-ominaisuudet sekä ohjaus- ja jarrutuskäyttäytyminen muuttuvat. Auto kallistuu voimakkaammin kaarreaajossa ja voi reagoida hitaammin ohjauspyörän kääntymisiin.

Jos ylität suurimman sallitun kattokuorman, tämä vaikuttaa erittäin negatiivisesti ajo-ominaisuuksiin sekä ohjaus- ja jarrutuskäyttäytymiseen.

- ▶ Noudata ehdottomasti suurinta sallittua kattokuormaa ja mukauta ajotapaa.

**VAROITUS** Epätasaisesta kuormituksesta aiheutuva onnettomuusvaara

Jos kuormaat auton epätasaisesti, tämä voi vaikuttaa erittäin negatiivisesti ajo-ominaisuuksiin sekä ohjaus- ja jarrutustoimintaan

- ▶ Kuormaa auto tasaisesti.
- ▶ Suojaa kuorma liukumiselta.

Auton ajo- ja jarrutuskäyttäytyminen sekä ohjausominaisuudet vaihtelevat kuorman tyypistä, painosta ja painopisteen sijainnista riippuen.

**HUOMAUTUS** Suurimman sallitun kattokuorman ylittymisestä aiheutuva onnettomuusvaara

Jos kattolaatikon paino kattoteline mukaan lukien ylittää suurimman sallitun kattokuorman, on olemassa onnettomuusvaara.

- ▶ Varmista, että katolle kiinnitetyn kuorman ja kattotelineen paino ei ylitä suurinta sallittua kattokuormaa.
- ▶ Kattotelineen tukijalkojen on oltava asetettuina tasaiselle etäisyydelle.
- ▶ Mercedes-Benz suosittelee, että asennat vakaajatangon auton etuakseliin.

Turvallisuustoimenpiteisiin liittyviä lisätietoja löydytty luvusta ”Kuljetus” (→ sivu 274).

### Suurin kattokuorma / Kattotelineen tukijalkaparit

Ajoneuvot, joissa on	Suurin kattokuorma	Tukijalkaparien minimilukumäärä
Normaali katto (ilman lavaa)	300 kg	6
Normaali-katto (lavan kanssa)	50 kg	2

Ajoneuvot, joissa on	Suurin katto-kuorma	Tukijalkaparien minimilukumäärä
Korkea katto (ilman lavaa)	150 kg	3
Kaksoisohjaamo	100 kg	2

Tiedot pätevät kuorman jakautuessa tasaisesti katon koko pinnalle.

Alenna lyhyemmän kattotelineen yhteydessä kuormitusta prosentuaalisesti. Suurin kuormitus kattotelineen tukijalkaparia kohti on 50 kg.

Löydät kuormausohjeet ja lisätietoja kuorman jakautumisesta ja kuorman kiinnityksestä luvusta ”Kuljetus” (→ sivu 274).

### Tikkaiden kannattimiin liittyvää tietoa

**VAROITUS** Tukikuorman ylittymisestä aiheutuva tapaturma- ja loukkaantumisvaara

Jos ylität sallitun tukikuorman kannatinta käyttäessäsi, kannatinjärjestelmä voi irrota autosta ja vaarantaa muut liikenteeseen osallistujat.

► Noudata kannatinta käyttäessäsi aina sallittua tukikuormaa.

### Tikkaiden kannattimen maksimikuorma

	Maksimikuorma
<b>Tikkaiden kannatin edessä</b>	200 kg
<b>Tikkaiden kannatin takana</b>	100 kg

Tiedot pätevät kuorman jakautuessa tasaisesti tikkaiden kannattimen koko pinnalle.

Löydät kuormausohjeet ja lisätietoja kuorman jakautumisesta ja kuorman kiinnityksestä luvusta ”Kuljetus” (→ sivu 274).

## Näyttöviestit

### Johdanto



#### Näyttöviestien toiminta



Näyttöviestit ilmestyvät monitoiminäyttöön.

Graafisia esitysmuotoja sisältävät näyttöviestit voidaan näyttää yksinkertaistetusti käyttöohjeessa, ja ne voivat poiketa monitoiminäytön esitustavasta. Monitoiminäyttö näyttää korkean prioriteetin näyttöviestit punaisena. Tiettyjen näyttöviestien yhteydessä kuuluu lisäksi varoitusääni.

Toimi näyttöviestien mukaisesti ja noudata tässä käyttöohjeessa olevia lisäohjeita.

Tiettyjen näyttöviestien yhteydessä näytetään lisäksi symboleja:

-  lisätietoja
-  piilota näyttöviesti

Vasemmalla olevalla Touch-Control-näytössä voit pyyhkäisyielellä vasemmalle tai oikealle valita symbolien välillä. Kun painat , sinulle näytetään tähän liittyviä lisätietoja monitoiminäytössä. Näyttöviesti piilotetaan painamalla .

Voit piilottaa alhaisen tärkeysjärjestyksen näyttöviestit painamalla näppäintä  tai vasemmalla olevasta Touch-Control-näytöstä. Tällöin näyttöviestit tallennetaan viestimuiistiin.

Poista näyttöviestien syy mahdollisimman pian.



Et voi piilottaa korkean prioriteetin näyttöviestejä. Nämä näyttöviestit näkyvät jatkuvasti monitoiminäytössä, kunnes niiden syyt on poistettu.

#### Tallennettujen näyttöviestien hakeminen näyttöön









Ajotietokone:







 [Huolto](#)  1 message



Jos vireillä ei ole näyttöviestejä, monitoiminäyttöön ilmestyy [Ei viestejä](#).

-  Selaa näyttöviestejä pyyhkäisyielellä ylöspäin tai alaspäin vasemmalla olevassa Touch-Control-näytössä.
-  **Viestimuihistista poistuminen:** Paina näppäintä .

### Turvajärjestelmät



Näytön viestit	Mahdolliset syyt/seuraukset ja  ratkaisut
 <p>vasen ikkunaturvatyyny Häiriö Mene korjaamolle (esimerkki)</p>	<p>* Kyseisessä ikkunaturvatyynyssä on häiriö .</p> <div style="border: 1px solid gray; padding: 5px; margin-bottom: 10px;"> <p> <b>VAROITUS</b> Ikkunaturvatyynyn toimintahäiriöistä aiheutuva loukkaantumis- tai hengenvaara</p> <p>Jos ikkunaturvatyynyssä on häiriö, se voi aktivoitua tahattomasti tai se ei välttämättä laukea onnettomuudessa auton nopeuden hidastuessa voimakkaasti.</p> <ul style="list-style-type: none"> <li> Tarkastuta ja korjauta ikkunaturvatyyny välittömästi ammattitaitoisessa erikoiskorjaamossa.</li> </ul> </div> <p> Hakeudu välittömästi ammattitaitoisen erikoiskorjaamoon.</p>
 <p>edessä vasemmalla Häiriö Mene korjaamolle (esimerkki)</p>	<p>* Kyseisessä turvavarusteessa on häiriö .</p> <div style="border: 1px solid gray; padding: 5px; margin-bottom: 10px;"> <p> <b>VAROITUS</b> Turvavarusteiden toimintahäiriöistä aiheutuva loukkaantumisvaara</p> <p>Jos turvavarusteissa on häiriö, turvajärjestelmän komponentit voivat aktivoitua tahattomasti tai ne eivät välttämättä suojaa onnettomuudessa tarkoituksenmukaisella tavalla. Tämä voi koskea esim. turvavyön kiristintä tai turvatyynyä.</p> <ul style="list-style-type: none"> <li> Tarkastuta ja korjauta turvavarusteet välittömästi ammattitaitoisessa erikoiskorjaamossa.</li> </ul> </div>

Näytön viestit	Mahdolliset syyt/seuraukset ja ▶ ratkaisut
	<p>Turvavarusteiden häiriön tunnistus:</p> <ul style="list-style-type: none"> <li>• Kun sytytysvirta on päällä, turvavarusteen varoitusvalo  ei syty.</li> <li>• Ajon yhteydessä turvavarusteen varoitusvalo  syttyy jatkuvasti tai toistuvasti.</li> </ul> <p>▶ Hakeudu välittömästi ammattitaitoiseen erikoiskorjaamoon.</p>
 <p>Turvajärjestelmä Häiriö Mene korjaamolle</p>	<p>* Turvavarusteissa on häiriö .</p> <div data-bbox="406 400 1028 467" style="background-color: #f0f0f0; padding: 5px;"> <p><b>⚠ VAROITUS</b> Turvavarusteiden toimintahäiriöistä aiheutuva loukkaantumisaara</p> </div> <p>Jos turvavarusteissa on häiriö, turvajärjestelmän komponentit voivat aktivoitua tahattomasti tai ne eivät välttämättä suojaa onnettomuudessa tarkoituksenmukaisella tavalla. Tämä voi koskea esim. turvavyön kiristintä tai turvatyynyä.</p> <p>▶ Tarkastuta ja korjauta turvavarusteet välittömästi ammattitaitoisessa erikoiskorjaamossa.</p> <p>Turvavarusteiden häiriön tunnistus:</p> <ul style="list-style-type: none"> <li>• Kun sytytysvirta on päällä, turvavarusteen varoitusvalo  ei syty.</li> <li>• Ajon yhteydessä turvavarusteen varoitusvalo  syttyy jatkuvasti tai toistuvasti.</li> </ul> <p>▶ Hakeudu välittömästi ammattitaitoiseen erikoiskorjaamoon.</p>
 <p>Pysäköintijarru ei toimi</p>	<p>* Järjestelmässä on häiriö, seisontajarru ei toimi.</p> <div data-bbox="406 895 1028 962" style="background-color: #f0f0f0; padding: 5px;"> <p><b>⚠ VAROITUS</b> Onnettomuusvaara, jos jarrujärjestelmässä on häiriö</p> </div> <p>Jos jarrujärjestelmässä on häiriö, jarrutuskäyttäytyminen voi heikentyä.</p> <p>▶ Jatka ajoa varovasti.</p> <p>▶ Tarkastuta jarrujärjestelmä välittömästi ammattitaitoisessa erikoiskorjaamossa.</p> <p>▶ Pysäytä auto vain tasaiselle pohjalle ja suojaa se liikkeelle lähtemiseltä.</p> <p>▶ <b>Autot, joissa on automaattivaihteisto:</b> Kytke vaihteisto asentoon <b>P</b>.</p> <p>▶ <b>Autot, joissa on käsivaihteisto:</b> Kytke 1. vaihde.</p> <p>▶ Tarkastuta jarrujärjestelmä välittömästi ammattitaitoisessa erikoiskorjaamossa.</p>
 <p>Rinne liian jyrkkä ks. käyttöohjekirja</p>	<p>* Auton sähköjärjestelmän jännite on alhainen tai järjestelmässä on häiriö. Sulkuvoima ei mahdollisesti riitä rinteelle.</p>

Näytön viestit	Mahdolliset syyt/seuraukset ja ▶ ratkaisut
	<p><b>▲ VAROITUS</b> Sähkötoimisen seisontajarrun riittämättömästä sulkuvoimasta aiheutuva onnettomuusvaara</p> <p>Jos sähkötoimisella seisontajarrulla ei ole riittävää sulkuvoimaa jyrkässä rinteessä, auto voi lähteä liikkeelle.</p> <ul style="list-style-type: none"> <li>▶ Pysäytä auto vain tasaiselle pohjalle ja suojaa se liikkeelle lähtemiseltä.</li> <li>▶ Auto, jossa on automaattivaihteisto: Kytke vaihteisto asentoon <b>[P]</b>.</li> <li>▶ Autot, joissa on käsivaihteisto: Kytke 1. vaihde.</li> </ul> <p>Noudata auton pysäköimiseen liittyviä ohjeita (→ sivu 145).</p>
 <p>Pysäköintijarru ks. käyttöohjekirja</p>	<p>* Sähköjärjestelmän jännite on alhainen tai järjestelmässä on häiriö. Sulkuvoima ei mahdollisesti riitä rinteelle.</p> <p><b>▲ VAROITUS</b> Onnettomuusvaara, jos jarrujärjestelmässä on häiriö</p> <p>Jos jarrujärjestelmässä on häiriö, jarrutusikäytyminen voi heikentyä.</p> <ul style="list-style-type: none"> <li>▶ Jatka ajoa varovasti.</li> <li>▶ Tarkastuta jarrujärjestelmä välittömästi ammattitaitoisessa erikoiskorjaamossa.</li> </ul> <ul style="list-style-type: none"> <li>▶ Pysäytä auto vain tasaiselle pohjalle ja suojaa se liikkeelle lähtemiseltä.</li> <li>▶ <b>Autot, joissa on automaattivaihteisto:</b> Kytke vaihteisto asentoon <b>[P]</b>.</li> <li>▶ <b>Autot, joissa on käsivaihteisto:</b> Kytke 1. vaihde.</li> <li>▶ Tarkastuta jarrujärjestelmä välittömästi ammattitaitoisessa erikoiskorjaamossa.</li> </ul>
<p>Tarkasta jarrupalat ks. käyttöohjekirja</p>	<p>* Jarrupalat lähestyvät kulumisrajaa.</p> <p><b>▲ VAROITUS</b> Heikentyneestä jarrutustehosta aiheutuva onnettomuusvaara</p> <p>Jos jarrupalat ovat kuluneet kulumisrajaan saakka, jarrutusteho voi olla heikentynyt.</p> <ul style="list-style-type: none"> <li>▶ Jatka ajoa varovasti.</li> <li>▶ Tarkastuta jarrujärjestelmä välittömästi ammattitaitoisessa erikoiskorjaamossa.</li> </ul> <p>▶ Hakeudu ammattitaitoiseen erikoiskorjaamoon.</p>
 <p>Tarkista jarrunestemäärä</p>	<p>* Jarrunestesäiliössä on liian vähän jarrunestettä.</p> <p><b>▲ VAROITUS</b> Vähäisestä jarrunestemäärästä aiheutuva onnettomuusvaara</p> <p>Jos jarrunestemäärä on liian vähäinen, jarrutusvaikutus ja siten jarrutusikäytyminen voivat heikentyä.</p>





Näytön viestit	Mahdolliset syyt/seuraukset ja ▶ ratkaisut
	<ul style="list-style-type: none"> <li>▶ Pysähdy välittömästi muuta liikennettä vaarantamatta. Älä jatka ajoa!</li> <li>▶ Ota yhteys ammattitaitoiseen erikoiskorjaamoon.</li> <li>▶ Älä lisää jarrunestettä.</li> </ul> <ul style="list-style-type: none"> <li>▶ Pysähdy välittömästi liikennesääntöjen mukaisesti. Älä jatka ajoa!</li> <li>▶ Ota yhteyttä ammattitaitoiseen erikoiskorjaamoon.</li> <li>▶ Älä lisää jarrunestettä.</li> </ul>
Jarrut ylikuumentuneet Jatka ajoa varovasti	<p>* Kun neliveto on kytketty päälle, jarrujärjestelmä voi ylikuumentua äärimmäisessä maastokäytössä.</p> <ul style="list-style-type: none"> <li>▶ Kaasuta vähemmän tai pysähdy ja anna jarrujärjestelmän jäähtyä.</li> </ul>
Aktiivinen jarrutusavustin Toiminnot rajoittuneet ks. käyttöohjekirja	<p>* Aktiivisessa jarrutusavustimessa on häiriö.</p> <ul style="list-style-type: none"> <li>▶ Hakeudu ammattitaitoiseen erikoiskorjaamoon.</li> </ul>
Aktiivinen jarrutusavustin Toiminnot nyt rajoittuneet ks. käyttöohjekirja	<p>* Aktiivinen jarrutusavustin ei väliaikaisesti ole käytettävissä. Ympäristöolosuhteet ovat järjestelmärajojen ulkopuolella (→ sivu 154).</p> <ul style="list-style-type: none"> <li>▶ Jatka ajoa. Kun ympäristöolosuhteet ovat järjestelmärajojen mukaisia, järjestelmä on jälleen käytettävissä.</li> <li>▶ Jos näyttöviesti ei sammu, pysähdy liikennesääntöjen mukaisesti ja käynnistä moottori uudelleen.</li> </ul>
Tutkatunnistimet likaantuneet ks. käyttöohjekirja	<p>* Tutka-anturijärjestelmässä on häiriö. Mahdollisia syitä:</p> <ul style="list-style-type: none"> <li>• anturien likaantuminen</li> <li>• voimakas sade</li> <li>• pidemmät maa-ajot ilman liikkeessä olevaa liikennettä, esim. erämaalla</li> </ul> <p>Ajo- ja ajoturvallisuusjärjestelmissä voi olla häiriö, tai ne eivät mahdollisesti ole väliaikaisesti käytettävissä.</p> <p>Kun syyt eivät ole enää vireillä, ajo- ja ajoturvallisuusjärjestelmät ovat jälleen käytettävissä.</p> <p>Jos näyttöviesti ei sammu, toimi seuraavasti:</p> <ul style="list-style-type: none"> <li>▶ Pysähdy liikennesääntöjen mukaisesti.</li> <li>▶ Puhdista kaikki anturit (→ sivu 290).</li> <li>▶ Käynnistä moottori uudelleen.</li> </ul>
SOS Not Ready	<p>* Mercedes-Benz-hätäpuhelinjärjestelmä ei ole käytettävissä. Tähän on seuraavia mahdollisia syitä:</p> <ul style="list-style-type: none"> <li>• Sytytysvirta on kytkettynä pois päältä.</li> <li>• Mercedes-Benz-hätäpuhelinjärjestelmässä on häiriö.</li> </ul>

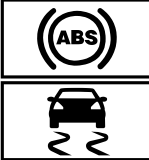
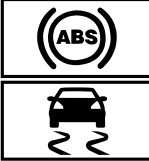

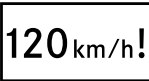

Näytön viestit	Mahdolliset syyt/seuraukset ja ▶ ratkaisut
	<ul style="list-style-type: none"> <li>▶ Kytke sytytysvirta päälle. Jos hätäpuhelu ei ole käytettävissä, mittariston monitoiminäyt- töön ilmestyy siitä kertova viesti.</li> <li>▶ Hakeudu ammattitaitoiseen erikoiskorjaamoon.</li> <li>ⓘ Mercedes-Benz-hätäpuhelujärjestelmän alueellisesta saatavuus- desta saa tietoa osoitteesta: <a href="http://www.mercedes-benz.com/connect_ecall">http://www.mercedes-benz.com/ connect_ecall</a></li> </ul>
<div style="border: 1px solid black; padding: 5px; margin-bottom: 5px;">EBD</div> <div style="border: 1px solid black; padding: 5px; margin-bottom: 5px; text-align: center;">(ABS)</div> <div style="border: 1px solid black; padding: 5px; margin-bottom: 5px; text-align: center;">  </div> <p style="color: blue;">eivät toimi ks. käyttöoh- jekirja</p>	<p>* EBD:ssä, ABS:ssä ja ESP®:ssä on häiriö. Myös muissa ajo- ja ajoturvallisuusjärjestelmissä voi olla häiriö.</p> <div style="border: 1px solid gray; padding: 5px; margin-bottom: 10px;"> <p><b>▲ VAROITUS</b> EBD:n, ABS:n ja ESP®:n häiriöstä aiheutuva heit- telehtimisvaara</p> <p>Jos EBD:ssä, ABS:ssä ja ESP®:ssä on häiriö, pyörät voivat lukkiu- tua jarrutettaessa eikä ESP® suorita ajonvakautusta. Tällöin ohjattavuus ja jarrutusikäytyminen heikentyvät sel- västi. Jarrutusmatka voi pidentyä hätäjarrutusilanteissa. Lisäksi muut ajoturvallisuusjärjestelmät ovat kytkeytyneet pois päältä.</p> <ul style="list-style-type: none"> <li>▶ Jatka ajoa varovasti.</li> <li>▶ Tarkastuta jarrujärjestelmä välittömästi ammattitaitoisessa erikoiskorjaamossa.</li> </ul> </div> <ul style="list-style-type: none"> <li>▶ Jatka ajoa varovasti.</li> <li>▶ Hakeudu välittömästi ammattitaitoiseen erikoiskorjaamoon.</li> </ul>
<div style="border: 1px solid black; padding: 5px; text-align: center;">  </div> <p style="color: blue;">ei toimi ks. käyttöohje- kirja</p>	<p>* ESP®:ssä on häiriö. Myös muissa ajo- ja ajoturvallisuusjärjestelmissä voi olla häiriö. Jarrujärjestelmä toimii edelleen normaalilla teholla. Jarrutusmatka voi pidentyä hätäjarrutusilanteissa.</p> <div style="border: 1px solid gray; padding: 5px; margin-bottom: 10px;"> <p><b>▲ VAROITUS</b> ESP®:n häiriöstä aiheutuva heittelehtimisvaara</p> <p>Jos ESP®:ssä on häiriö, ESP® ei suorita ajonvakautusta. Lisäksi muut ajoturvallisuusjärjestelmät ovat kytkeytyneet pois päältä.</p> <ul style="list-style-type: none"> <li>▶ Jatka ajoa varovasti.</li> <li>▶ Tarkastuta ESP® ammattitaitoisessa erikoiskorjaamossa.</li> </ul> </div> <ul style="list-style-type: none"> <li>▶ Jatka ajoa varovasti.</li> <li>▶ Hakeudu välittömästi ammattitaitoiseen erikoiskorjaamoon.</li> </ul>
<div style="border: 1px solid black; padding: 5px; text-align: center;">  </div> <p style="color: blue;">ei nyt käytettävissä ks. käyttöohjekirja</p>	<p>* ESP® ei väliaikaisesti ole käytettävissä. Myös muissa ajo- ja ajoturvallisuusjärjestelmissä voi olla häiriö.</p> <div style="border: 1px solid gray; padding: 5px; margin-bottom: 10px;"> <p><b>▲ VAROITUS</b> ESP®:n häiriöstä aiheutuva heittelehtimisvaara</p> <p>Jos ESP®:ssä on häiriö, ESP® ei suorita ajonvakautusta. Lisäksi muut ajoturvallisuusjärjestelmät ovat kytkeytyneet pois päältä.</p> <ul style="list-style-type: none"> <li>▶ Jatka ajoa varovasti.</li> <li>▶ Tarkastuta ESP® ammattitaitoisessa erikoiskorjaamossa.</li> </ul> </div>

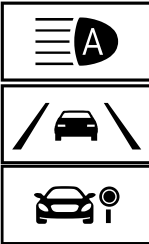

Näytön viestit	Mahdolliset syyt/seuraukset ja ▶ ratkaisut
 <p data-bbox="112 459 316 507">eivät nyt käytettävissä ks. käyttöohjekirja</p>	<p data-bbox="406 161 1005 268">▶ Aja varovasti sopivalla tieosuudella muutama kevyt kaarre yli 30 km/h nopeudella. ▶ Jos näyttöviesti ei sammu, hakeudu välittömästi ammattitaitoiseen erikoiskorjaamoon. Aja tällöin varovasti.</p> <p data-bbox="389 284 1025 368">* ABS ja ESP® eivät väliaikaisesti ole käytettävissä. Myös muut ajo- ja ajoturvallisuusjärjestelmät eivät mahdollisesti ole väliaikaisesti käytettävissä.</p> <div data-bbox="406 384 1025 699" style="border: 1px solid gray; padding: 5px;"> <p data-bbox="426 395 1009 443"><b>▲ VAROITUS</b> Heittelehtimisvaara, jos ABS:ssä ja ESP®:ssä on häiriö</p> <p data-bbox="423 459 1003 512">Jos ABS:ssä ja ESP®:ssä on häiriö, pyörät voivat lukkiutua jarrutettaessa eikä ESP® suorita ajonvakautusta.</p> <p data-bbox="423 523 1003 596">Tällöin ohjattavuus ja jarrutusikäytyminen heikentyvät selvästi. Jarrutusmatka voi pidentyä hätäjarrustilanteissa. Lisäksi muut ajoturvallisuusjärjestelmät ovat kytkeytyneet pois päältä.</p> <ul data-bbox="423 608 964 687" style="list-style-type: none"> <li>▶ Jatka ajoa varovasti.</li> <li>▶ Tarkastuta ABS ja ESP® välittömästi ammattitaitoisessa erikoiskorjaamossa.</li> </ul> </div> <p data-bbox="406 719 1005 826">▶ Aja varovasti sopivalla tieosuudella muutama kevyt kaarre yli 30 km/h nopeudella. ▶ Jos näyttöviesti ei sammu, hakeudu välittömästi ammattitaitoiseen erikoiskorjaamoon. Aja tällöin varovasti.</p>
 <p data-bbox="112 1018 333 1066">eivät toimi ks. käyttöohjekirja</p>	<p data-bbox="389 842 1005 959">* ABS:ssä ja ESP®:ssä on häiriö. Myös muissa ajo- ja ajoturvallisuusjärjestelmissä voi olla häiriö. Jarrujärjestelmä toimii edelleen normaalilla teholla. Jarrutusmatka voi pidentyä hätäjarrustilanteissa.</p> <div data-bbox="406 975 1025 1289" style="border: 1px solid gray; padding: 5px;"> <p data-bbox="426 986 1009 1034"><b>▲ VAROITUS</b> Heittelehtimisvaara, jos ABS:ssä ja ESP®:ssä on häiriö</p> <p data-bbox="423 1050 1003 1102">Jos ABS:ssä ja ESP®:ssä on häiriö, pyörät voivat lukkiutua jarrutettaessa eikä ESP® suorita ajonvakautusta.</p> <p data-bbox="423 1114 1003 1187">Tällöin ohjattavuus ja jarrutusikäytyminen heikentyvät selvästi. Jarrutusmatka voi pidentyä hätäjarrustilanteissa. Lisäksi muut ajoturvallisuusjärjestelmät ovat kytkeytyneet pois päältä.</p> <ul data-bbox="423 1198 964 1278" style="list-style-type: none"> <li>▶ Jatka ajoa varovasti.</li> <li>▶ Tarkastuta ABS ja ESP® välittömästi ammattitaitoisessa erikoiskorjaamossa.</li> </ul> </div> <p data-bbox="406 1310 983 1362">▶ Jatka ajoa varovasti. ▶ Hakeudu välittömästi ammattitaitoiseen erikoiskorjaamoon.</p>

## Ajojärjestelmät



Näytön viestit	Mahdolliset syyt/seuraukset ja ► ratkaisut
 Enimmäisnopeus ylitetty	* Olet ylittänyt suurimman sallitun nopeuden (vain tietyt maat). ► Aja hitaammin.
Nopeusrajoitus (talvirenkaat) XXX km/h	* Olet saavuttanut talvirenkaille tallennetun maksiminopeuden. Tämän nopeuden ylittäminen ei ole mahdollista.
 --- km/h	* Rajoitinta ei voida kytkeä päälle, sillä kaikki päällekytkentäehdot eivät ole täyttyneet. ► Noudata rajoittimen päällekytkentäehtoja (→ sivu 158).
Nopeusrajoitin ei toimi	* Nopeusrajoittimessa on häiriö. ► Hakeudu ammattitaitoiseen erikoiskorjaamoon.
Nopeusrajoitin passiivinen	* Nopeusrajoitin kytkeytyy passiiviseksi, kun kaasupoljin painetaan vastekohdan yli (kickdown) (→ sivu 158).
 Rajoittimen asetusnopeus ylittynyt	* Olet ylittänyt asetusnopeuden muuttuvalla rajoittimella yli 3 km/h verran.
Vakionopeussäädin ja nopeusrajoitin eivät toimi	* Tempomatissa ja nopeusrajoittimessa on häiriö. ► Hakeudu ammattitaitoiseen erikoiskorjaamoon.
Vakionopeussäädin ei toimi	* Vakionopeussäätimessä on häiriö. ► Hakeudu ammattitaitoiseen erikoiskorjaamoon.
 Pois päältä	* Vakionopeussäädin kytkettiin pois päältä. Jos lisäksi kuuluu varoitusääni, vakionopeussäädin on kytkeytynyt automaattisesti pois päältä (→ sivu 156).
 --- km/h	* Vakionopeussäädintä ei voida kytkeä päälle, sillä kaikki päällekytkennän edellytykset eivät ole täyttyneet. ► Noudata TEMPOMAT-vakionopeussäätimen päällekytkentäehtoja (→ sivu 158).
Aktiivinen etäisyysavustin ei toimi	* Aktiivisessa etäisyysavustimessa Distronic on häiriö. Myös muissa ajo- ja ajoturvallisuusjärjestelmissä voi olla häiriö. ► Hakeudu ammattitaitoiseen erikoiskorjaamoon.
Aktiivinen etäisyysavustin ei nyt käytettävissä ks. käyttöohjekirja	* Aktiivinen etäisyysavustin Distronic ei väliaikaisesti ole käytettävissä. Ympäristöolosuhteet ovat järjestelmärajojen ulkopuolella (→ sivu 159).



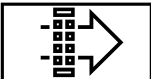

Näytön viestit	Mahdolliset syyt/seuraukset ja ▶ ratkaisut
 <p data-bbox="109 507 292 555">ei nyt käytettävissä Kamera likaantunut</p>	<p data-bbox="404 161 1009 236">▶ Jatka ajoa. Kun ympäristöolosuhteet ovat järjestelmärajojen mukaisia, järjestelmä on jälleen käytettävissä.</p> <p data-bbox="387 248 846 272">* Kameranäkymä on rajoittunut. Mahdollisia syitä:</p> <ul data-bbox="412 285 773 339" style="list-style-type: none"> <li>• tuulilasin lika kameran näkökentässä</li> <li>• voimakas sade tai sumu</li> </ul> <p data-bbox="404 359 1016 406">Ajo- ja ajoturvallisuusjärjestelmissä voi olla häiriö, tai ne eivät mahdollisesti ole väliaikaisesti käytettävissä.</p> <p data-bbox="404 416 994 464">Kun syyt eivät ole enää vireillä, ajo- ja ajoturvallisuusjärjestelmät ovat jälleen käytettävissä.</p> <p data-bbox="404 475 642 499">Jos näyttöviesti ei sammu:</p> <ul data-bbox="404 507 983 595" style="list-style-type: none"> <li>▶ Pysähdy liikennesääntöjen mukaisesti.</li> <li>▶ Puhdista tuulilasi.</li> <li>▶ Hakeudu tarvittaessa ammattitaitoiseen erikoiskorjaamoon.</li> </ul>
 <p data-bbox="109 818 329 892">ei nyt käytettävissä Tutkatunnistimet likaantuneet</p>	<p data-bbox="387 616 900 639">* Tutka-anturijärjestelmässä on häiriö. Mahdollisia syitä:</p> <ul data-bbox="412 647 1028 735" style="list-style-type: none"> <li>• anturien likaantuminen</li> <li>• voimakas sade</li> <li>• pidemmät maantieajot ilman jatkuvaa liikennettä, esim. aavikolla</li> </ul> <p data-bbox="404 754 837 778">Tämä saattaa vaikuttaa seuraaviin järjestelmiin:</p> <ul data-bbox="412 791 889 879" style="list-style-type: none"> <li>• Aktiivinen etäisyysavustin DISTRONIC (→ sivu 159)</li> <li>• Katveavustin (→ sivu 170)</li> <li>• Aktiivinen jarrutusavustin (→ sivu 154)</li> </ul> <p data-bbox="404 895 1016 943">Ajo- ja ajoturvallisuusjärjestelmissä voi olla häiriö, tai ne eivät mahdollisesti ole väliaikaisesti käytettävissä.</p> <p data-bbox="404 954 994 1002">Kun syyt eivät ole enää vireillä, ajo- ja ajoturvallisuusjärjestelmät ovat jälleen käytettävissä.</p> <p data-bbox="404 1013 642 1037">Jos näyttöviesti ei sammu:</p> <ul data-bbox="404 1045 790 1166" style="list-style-type: none"> <li>▶ Pysähdy liikennesääntöjen mukaisesti.</li> <li>▶ Puhdista kaikki anturit (→ sivu 290).</li> <li>▶ Käynnistä moottori uudelleen.</li> <li>▶ Hakeudu tarvittaessa ammattitaitoiseen erikoiskorjaamoon.</li> </ul>
<p data-bbox="109 1190 329 1238">Aktiivinen etäisyysavustin taas käytettävissä</p>	<p data-bbox="387 1182 1014 1230">* Aktiivinen etäisyysavustin DISTRONIC on jälleen toimintavalmis, ja se voidaan kytkeä päälle (→ sivu 160).</p>
 <p data-bbox="109 1345 210 1369">Pois päältä</p>	<p data-bbox="387 1254 992 1302">* Hold-toiminto on kytketty pois päältä, koska auto liukuu tai jokin päällekytkennän edellytys ei täyty.</p> <ul data-bbox="404 1310 1001 1358" style="list-style-type: none"> <li>▶ Kytke Hold-toiminto myöhemmin uudelleen päälle tai tarkasta Hold-toiminnon päällekytkennän edellytykset (→ sivu 162).</li> </ul>
<p data-bbox="109 1390 340 1437">Liikennemerkkiavustin ei toimi</p>	<p data-bbox="387 1382 748 1406">* Liikennemerkkiavustimessa on häiriö.</p> <ul data-bbox="404 1414 869 1437" style="list-style-type: none"> <li>▶ Hakeudu ammattitaitoiseen erikoiskorjaamoon.</li> </ul>
	<p data-bbox="387 1453 846 1477">* Kameranäkymä on rajoittunut. Mahdollisia syitä:</p> <ul data-bbox="412 1485 773 1509" style="list-style-type: none"> <li>• tuulilasin lika kameran näkökentässä</li> </ul>

Näytön viestit	Mahdolliset syyt/seuraukset ja ► ratkaisut
<p>Liikennemerkkiavustin Kameranäkymä rajoittunut ks. käyttöohjekirja</p>	<ul style="list-style-type: none"> <li>voimakas sade tai sumu</li> </ul> <p>Ajo- ja ajoturvallisuusjärjestelmissä voi olla häiriö, tai ne eivät mahdollisesti ole väliaikaisesti käytettävissä.</p> <p>Kun syyt eivät ole enää vireillä, ajo- ja ajoturvallisuusjärjestelmät ovat jälleen käytettävissä.</p> <p>Jos näyttöviesti ei sammuu:</p> <ul style="list-style-type: none"> <li>► Pysähdy liikennesääntöjen mukaisesti.</li> <li>► Puhdista tuulilasi.</li> </ul>
<p>Liikennemerkkiavustin ei nyt käytettävissä ks. käyttöohjekirja</p>	<p>* Liikennemerkkiavustin ei väliaikaisesti ole käytettävissä (→ sivu 169).</p> <ul style="list-style-type: none"> <li>► Jatka ajoa. Jos syyt eivät ole enää vireillä, järjestelmä on jälleen käytettävissä.</li> </ul> <p>Tuulilasi on likaantunut.</p> <p>Puhdista tuulilasi.</p>
<p>Katveavustin ei toimi</p>	<p>* Katveavustimessa on häiriö (→ sivu 170).</p> <ul style="list-style-type: none"> <li>► Hakeudu ammattitaitoiseen erikoiskorjaamoon.</li> </ul>
<p>Katveavustin Perävau- nua ei valvota</p>	<p>* Kun muodostat sähköliitännän perävauunuun, katveavustin on edelleen käytettävissä, mutta perävauunun viereistä aluetta ei valvota. Tämä voi rajoittaa katveavustimen toimintaa (→ sivu 170).</p> <ul style="list-style-type: none"> <li>► Paina vasemmalla olevaa Touch-Control-näyttöä ja vahvasta näyttöviesti.</li> </ul>
<p>Katveavustin ei nyt käytettävissä ks. käyttöohjekirja</p>	<p>* Katveavustin ei väliaikaisesti ole käytettävissä (→ sivu 170). Järjestelmän rajat on saavutettu (→ sivu 170).</p> <ul style="list-style-type: none"> <li>► Jatka ajoa. Jos syyt eivät ole enää vireillä, järjestelmä on jälleen käytettävissä.</li> </ul> <p>tai</p> <ul style="list-style-type: none"> <li>► Jos näyttöviesti ei sammuu, pysähdy liikennesääntöjen mukaisesti ja käynnistä moottori uudelleen.</li> <li>► Puhdista tarvittaessa takapuskuri. Jos takapuskuri on erittäin likainen, puskurin antureissa voi olla häiriö.</li> </ul>
<p>Aktiivinen kaista-avustin Kameranäkymä rajoittunut ks. käyttöohjekirja</p>	<p>* Kameranäkymä on rajoittunut (→ sivu 173).</p> <p>Mahdollisia syitä:</p> <ul style="list-style-type: none"> <li>tuulilasin lika kameran näkökentässä</li> <li>voimakas sade tai sumu</li> </ul> <p>Ajo- ja ajoturvallisuusjärjestelmissä voi olla häiriö, tai ne eivät mahdollisesti ole väliaikaisesti käytettävissä.</p> <p>Kun syyt eivät ole enää vireillä, ajo- ja ajoturvallisuusjärjestelmät ovat jälleen käytettävissä.</p> <p>Jos näyttöviesti ei sammuu:</p> <ul style="list-style-type: none"> <li>► Pysähdy liikennesääntöjen mukaisesti.</li> <li>► Puhdista tuulilasi.</li> </ul>

Näytön viestit	Mahdolliset syyt/seuraukset ja ▶ ratkaisut
Aktiivinen kaista-avustin ei toimi	<p>* Aktiivisessa kaista-avustimessa on häiriö (→ sivu 173).</p> <p>▶ Hakeudu ammattitaitoiseen erikoiskorjaamoon.</p>
Aktiivinen kaista-avustin ei nyt käytettävissä ks. käyttöohjekirja	<p>* Aktiivinen kaista-avustin ei väliaikaisesti ole käytettävissä (→ sivu 173).</p> <p>Ympäristöolosuhteet ovat järjestelmärajojen ulkopuolella (→ sivu 173).</p> <p>▶ Jatka ajoa. Kun ympäristöolosuhteet ovat järjestelmärajojen mukaisia, järjestelmä on jälleen käytettävissä.</p> <p>Jos näyttöviesti ei sammu:</p> <p>▶ Pysähdy liikennesääntöjen mukaisesti.</p> <p>▶ Puhdista tuulilasi.</p>
 Vireystila-avustin ei toimi	<p>* Attention Assistissä on häiriö.</p> <p>▶ Hakeudu ammattitaitoiseen erikoiskorjaamoon.</p>
 Vireystila-avustin: Tauko!	<p>* Attention Assist on havainnut kuljettajan väsymisen tai lisääntyneen tarkkaamattomuuden (→ sivu 167).</p> <p>▶ Pidä tarvittaessa tauko.</p>



## Moottori

Näytön viestit	Mahdolliset syyt/seuraukset ja ▶ ratkaisut
 Varapolttonestemäärä	<p>* Polttoaineen varamäärä on saavuttanut varamäärän alueen.</p> <p>▶ Tankkaa.</p>
 Vaihddata ilmansuodatin	<p>* <b>Autot, joissa on dieselmoottori:</b> Moottorin ilmansuodatin on likainen, ja se on vaihdettava.</p> <p>▶ Hakeudu ammattitaitoiseen erikoiskorjaamoon.</p>
	<p>* Tuuletinmoottori on viallinen.</p> <p>▶ Jatka ajoa ilman korkeaa moottorin kuormitusta seuraavaan ammattitaitoiseen erikoiskorjaamoon saakka. Varmista tällöin, että jäähdytysnesteen lämpötilänäyttö säilyy alle 120 °C lämpötilassa.</p>
 Puhdistuta polttonestesuo-datin	<p>* Vedenerottimeen kerääntynyt vesi on saavuttanut suurinmaan sallitun täyttömäärän.</p> <p>▶ Suorita vedenerottimen vedenpoisto (→ sivu 287).</p>

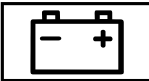
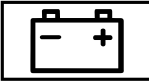
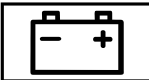
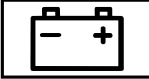
Näytön viestit	Mahdolliset syyt/seuraukset ja ► ratkaisut
 <p>Moottoriöljyn määrän mittaaminen ei mahdollista</p>	<p>* Sähköliitäntä öljymäärän anturiin on katkennut tai öljymäärän anturi on viallinen.</p> <p>Moottoriöljyn määrä on laskenut minimimäärään.</p> <p>► Hakeudu ammattitaitoiseen erikoiskorjaamoon.</p>
 <p>Moottorin öljynpaine Pysähdy Sammuta moottori</p>	<p>* Vain tiettyjen moottorointien yhteydessä näytettävä näyttöviesti: Moottorin öljynpaine on liian alhainen.</p> <div style="border: 1px solid gray; padding: 5px; margin-bottom: 5px;"> <p><b>!</b> <b>HUOMAUTUS</b> Ajaminen moottorin öljynpaineen ollessa liian alhainen aiheuttaa moottorivaurioita</p> <p>► Vältä ajoa moottorin öljynpaineen ollessa liian alhainen.</p> </div> <p>► Pysähdy välittömästi liikennesääntöjen mukaisesti. Älä jatka ajoa!</p> <p>► Ota yhteyttä ammattitaitoiseen erikoiskorjaamoon.</p>
 <p>Lisää 1 litra moottoriöljyä tankkauksen yhteydessä</p>	<p>* Vain tiettyjen moottorointien yhteydessä näytettävä näyttöviesti: Moottoriöljyn määrä on laskenut minimimäärään.</p> <div style="border: 1px solid gray; padding: 5px; margin-bottom: 5px;"> <p><b>!</b> <b>Huomautus</b> Ajaminen moottoriöljyn määrän ollessa liian vähäinen aiheuttaa moottorivaurioita</p> <p>► Vältä pitkiä ajomatkoja moottoriöljyn määrän ollessa liian vähäinen.</p> </div> <p>► Tarkasta moottoriöljyn määrä seuraavan tankkauksen yhteydessä.</p> <p>Lisää moottoriöljyä (→ sivu 284).</p> <p>Noudata moottoriöljyn liittyviä ohjeita (→ sivu 356).</p>
 <p>Moottoriöljyn määrä Vähennä öljymäärää</p>	<p>* Vain tiettyjen moottorointien yhteydessä näytettävä näyttöviesti: Moottoriöljyn määrä on liian suuri.</p> <div style="border: 1px solid gray; padding: 5px; margin-bottom: 5px;"> <p><b>!</b> <b>Huomautus</b> Ajaminen moottoriöljyn määrän ollessa liian suuri aiheuttaa moottorivaurioita</p> <p>► Vältä pitkiä ajomatkoja moottoriöljyn määrän ollessa liian suuri.</p> </div> <p>► Hakeudu välittömästi ammattitaitoiseen erikoiskorjaamoon ja jätä moottoriöljy imettäväksi.</p>
 <p>Moottoriöljyn määrä Pysähdy Sammuta moottori</p>	<p>* Vain tiettyjen moottorointien yhteydessä näytettävä näyttöviesti: Moottoriöljyn määrä on liian alhainen.</p> <div style="border: 1px solid gray; padding: 5px; margin-bottom: 5px;"> <p><b>!</b> <b>Huomautus</b> Ajaminen moottoriöljyn määrän ollessa liian vähäinen aiheuttaa moottorivaurioita</p> <p>► Vältä pitkiä ajomatkoja moottoriöljyn määrän ollessa liian vähäinen.</p> </div>





Näytön viestit	Mahdolliset syyt/seuraukset ja ▶ ratkaisut
	<ul style="list-style-type: none"> <li>▶ Pysähdy välittömästi liikennesääntöjen mukaisesti. Älä jatka ajoa!</li> <li>▶ Sammuta moottori.</li> <li>▶ Tarkasta moottoriöljyn määrä.</li> </ul> <p>Lisää moottoriöljyä (→ sivu 284).</p> <p>Noudata moottoriöljyn liittyviä ohjeita (→ sivu 356).</p>
 <p>Tarkasta moottoriöljyn määrä tankkauksen yhteydessä</p>	<p>* Moottoriöljyn määrä on laskenut minimimäärään.</p> <div style="border: 1px solid black; padding: 5px; margin-bottom: 10px;"> <p><b>!</b> <b>Huomautus</b> Ajaminen moottoriöljyn määrän ollessa liian vähäinen aiheuttaa moottorivaurioita</p> <ul style="list-style-type: none"> <li>▶ Vältä pitkiä ajomatkoja moottoriöljyn määrän ollessa liian vähäinen.</li> </ul> </div> <ul style="list-style-type: none"> <li>▶ Tarkasta moottoriöljyn määrä seuraavan tankkauksen yhteydessä.</li> </ul> <p>Lisää moottoriöljyä (→ sivu 284).</p> <p>Noudata moottoriöljyn liittyviä ohjeita (→ sivu 356).</p>
 <p>Pysäytä auto Anna moottorin käydä</p>	<p>* Akulla on liian alhainen akun lataustila.</p> <ul style="list-style-type: none"> <li>▶ Pysähdy välittömästi liikennesääntöjen mukaisesti. Älä jatka ajoa!</li> <li>▶ Anna moottorin käydä.</li> <li>▶ Jatka ajoa vasta, kun näyttöviesti sammuu.</li> </ul>
 <p>Pysähdy ks. käyttöohjekirja</p>	<p>* Akkua ei ladata enää, ja se on saavuttanut liian alhaisen akun lataustilan.</p> <div style="border: 1px solid black; padding: 5px; margin-bottom: 10px;"> <p><b>!</b> <b>HUOMAUTUS</b> Moottorivauriot mahdollisia ajoa jatkettaessa</p> <ul style="list-style-type: none"> <li>▶ Älä jatka ajoa!</li> <li>▶ Ota yhteys ammattitaitoiseen erikoiskorjaamoon.</li> </ul> </div> <ul style="list-style-type: none"> <li>▶ Pysähdy välittömästi liikennesääntöjen mukaisesti. Älä jatka ajoa!</li> <li>▶ Sammuta moottori.</li> <li>▶ Ota yhteyttä ammattitaitoiseen erikoiskorjaamoon.</li> </ul>
 <p>12 V:n akku ks. käyttöohjekirja</p>	<p>* Moottori on sammutettu ja akun lataustila on liian alhainen.</p> <ul style="list-style-type: none"> <li>▶ Kytke ei-tarvittavat sähköä kuluttavat laitteet pois päältä.</li> <li>▶ Anna moottorin käydä muutaman minuutin ajan tai aja pidempi matka.</li> <li>▶ Akkua ladataan.</li> </ul>
 <p>ks. käyttöohjekirja</p>	<p>* Akkua ei ladata enää.</p> <div style="border: 1px solid black; padding: 5px;"> <p><b>!</b> <b>HUOMAUTUS</b> Moottorivauriot mahdollisia ajoa jatkettaessa</p> <ul style="list-style-type: none"> <li>▶ Älä jatka ajoa!</li> <li>▶ Ota yhteys ammattitaitoiseen erikoiskorjaamoon.</li> </ul> </div>









Näytön viestit	Mahdolliset syyt/seuraukset ja ▶ ratkaisut
 <p>Jäähdytysneste Pysähdy Sammuta moottori</p>	<ul style="list-style-type: none"> <li>▶ Pysähdy välittömästi liikennesääntöjen mukaisesti ja sammuta moottori.</li> <li>▶ Ota yhteyttä ammattitaitoiseen erikoiskorjaamoon.</li> </ul> <p>* Jäähdytysneste on liian kuumaa.</p> <ul style="list-style-type: none"> <li>▶ Pysähdy välittömästi liikennesääntöjen mukaisesti ja sammuta moottori.</li> </ul> <div style="border: 1px solid gray; padding: 5px; margin: 5px 0;"> <p><b>▲ VAROITUS</b> Palovammavaara konepeltiä avattaessa</p> <p>Jos konepelti avataan moottorin ollessa ylikuumentunut tai kun moottorin ollessa palaa, voit joutua kosketuksiin kuumien kaasujen tai muiden moottorista ulos tulevien käyttöaineiden kanssa.</p> <ul style="list-style-type: none"> <li>▶ Anna ylikuumentuneen moottorin jäähtyä ennen konepellin avaamista.</li> <li>▶ Jos moottorin ollessa palaa, pidä konepelti kiinni ja ota yhteyttä palokuntaan.</li> </ul> </div> <div style="border: 1px solid gray; padding: 5px; margin: 5px 0;"> <p><b>▲ VAROITUS</b> Kuumen jäähdytysnesteen aiheuttama palovammavaara</p> <p>Moottorin jäähdytysjärjestelmässä on painetta, varsinkin moottorin ollessa lämmin. Jos avaat kannen, voit saada palovammoja ulossuihkuavasta kuumasta jäähdytysnesteestä.</p> <ul style="list-style-type: none"> <li>▶ Anna moottorin jäähtyä, ennen kuin kansi avataan.</li> <li>▶ Käytä avaamisen aikana suojakäsineitä ja suojalaseja.</li> <li>▶ Poista painetta avaamalla kantta hitaasti.</li> </ul> </div> <ul style="list-style-type: none"> <li>▶ Odota, että moottori on jäähtynyt.</li> <li>▶ Varmista, että ilman tulo moottorin jäähdyttimeen ei esty.</li> <li>▶ Jatka ajoa ilman korkeaa moottorin kuormitusta seuraavaan ammattitaitoiseen erikoiskorjaamoon saakka. Varmista tällöin, että jäähdytysnesteen lämpötilanäyttö säilyy alle 120 °C lämpötilassa.</li> </ul>
 <p>Lisää jäähdytysnestettä ks. käyttöohjekirja</p>	<p>* Jäähdytysnesteen määrä on liian alhainen.</p> <div style="border: 1px solid gray; padding: 5px; margin: 5px 0;"> <p><b>▲ VAROITUS</b> Kuumen jäähdytysnesteen aiheuttama palovammavaara</p> <p>Moottorin jäähdytysjärjestelmässä on painetta, varsinkin moottorin ollessa lämmin. Jos avaat kannen, voit saada palovammoja ulossuihkuavasta kuumasta jäähdytysnesteestä.</p> <ul style="list-style-type: none"> <li>▶ Anna moottorin jäähtyä, ennen kuin kansi avataan.</li> <li>▶ Käytä avaamisen aikana suojakäsineitä ja suojalaseja.</li> <li>▶ Poista painetta avaamalla kantta hitaasti.</li> </ul> </div>

Näytön viestit	Mahdolliset syyt/seuraukset ja ▶ ratkaisut
	<p><b>!</b> <b>Huomautus</b> Liian vähäinen jäähdytysnesteen määrä aiheuttaa moottorivaurioita</p> <p>▶ Vältä pitkiä ajomatkoja jäähdytysnesteen määrän ollessa liian vähäinen.</p> <p>▶ Lisää jäähdytysnestettä (→ sivu 285).</p>
Regenerointi ei mahdollista	<p>* Kaikki dieselhiukkassuodattimen regeneroinnin edellytykset eivät ole täyttyneet (→ sivu 125).</p> <p>▶ Jatka ajoa normaalisti, kunnes kaikki dieselhiukkassuodattimen regeneroinnin edellytykset ovat täyttyneet.</p> <p>Dieselhiukkassuodattimen kuormitustila on yli 50 %, ja viesti näkyy edelleen mittaristossa.</p> <p>▶ Hakeudu ammattitaitoiseen erikoiskorjaamoon.</p>







### AdBlue® (autot, joilla on henkilöautolupa)

Näytön viestit	Mahdolliset syyt/seuraukset ja ▶ ratkaisut
 <p>Lisää AdBlueta ks. käyttöohjekirja</p>	<p>* AdBlue®-määrä on laskenut varamäärän merkin alapuolelle.</p> <p>▶ Lisää heti vähintään 8 l AdBlue®-ainetta (→ sivu 142).</p>
 <p>Lisää AdBlueta Teho laskee XXX km ks. käyttöohjekirja</p>	<p>* Alhainen AdBlue®-määrä johtaa nopeuden rajoittamiseen näytössä näkyvän jäljellä olevan ajomatkan jälkeen.</p> <p>▶ Lisää heti vähintään 8 l AdBlue®-ainetta (→ sivu 142).</p>
 <p>Lisää AdBlueta Teho laskee: 20 km/h Ei käynnistystä XXX km</p>	<p>* Alhainen AdBlue®-määrä johtaa nopeuden rajoittamiseen enintään lukemaan 20 km/h.</p> <p>Näytössä näkyvän jäljellä olevan ajomatkan jälkeen moottoria ei voi enää käynnistää.</p> <p>▶ Lisää heti vähintään 8 l AdBlue®-ainetta (→ sivu 142).</p>
 <p>Lisää AdBlueta Ei käynnistystä XXX km</p>	<p>* AdBlue®-määrä riittää enää ainoastaan näytössä näkyvään ajomatkaan.</p> <p>▶ Lisää heti vähintään 8 l AdBlue®-ainetta (→ sivu 142).</p> <p>ⓘ Viesti poistuu näytöstä, kun autolla on ajettu noin minuutin ajan yli 15 km/h.</p>
	<p>* AdBlue® on kulunut loppuun. Moottoria ei voi enää käynnistää.</p> <p>▶ Lisää heti vähintään 8 l AdBlue®-ainetta (→ sivu 142).</p> <p>▶ Kytke sytytysvirta päälle.</p> <p>Moottorin voi käynnistää jälleen noin minuutin kuluttua.</p>

Näytön viestit	Mahdolliset syyt/seuraukset ja ► ratkaisut
Lisää AdBluea Käynnistys ei mahdollista	
 Järjestelmähäiriö Ei käynnistystä XXX km	* AdBlue®-järjestelmässä on häiriö. Näytetyn jäljellä olevan matkan jälkeen moottorin käynnistys ei ole enää mahdollista. ► Hakeudu välittömästi ammattitaitoiseen erikoiskorjaamoon.
 AdBlue-järjestelmän häiriö ks. käyttöohjekirja	* AdBlue®-järjestelmässä on häiriö. ► Hakeudu välittömästi ammattitaitoiseen erikoiskorjaamoon.
 Täyttömäärän mittaus ei mahdollista	* AdBlue®-järjestelmän häiriön sattuessa huoltovalikossa ei esitetä säiliön täyttömäärää. Viittaus AdBlue®-järjestelmän häiriöön tapahtuu vastaavilla varoitusviesteillä. ► Hakeudu ammattitaitoiseen erikoiskorjaamoon.
 AdBlue-järjestelmän häiriö Teho laskee XXX km ks. käyttöohjekirja	* AdBlue®-järjestelmässä on häiriö. Järjestelmän häiriö johtaa nopeuden rajoittamiseen näytössä näkyvän jäljellä olevan ajomatkan jälkeen. ► Hakeudu välittömästi ammattitaitoiseen erikoiskorjaamoon.
 AdBlue-järjestelmän häiriö Teho laskee: 20 km/h Ei käynnistystä XXX km	* AdBlue®-järjestelmässä on häiriö. Järjestelmän häiriö johtaa nopeuden rajoittamiseen enintään lukemaan 20 km/h. Näytössä näkyvän ajomatkan jälkeen moottoria ei voi enää käynnistää. ► Hakeudu välittömästi ammattitaitoiseen erikoiskorjaamoon.
 AdBlue-järjestelmän häiriö Käynnistys ei mahdollista	* AdBlue®-järjestelmässä on häiriö. Moottoria ei voi enää käynnistää. ► Ota välittömästi yhteyttä ammattitaitoiseen erikoiskorjaamoon.



### AdBlue® (autot, joilla on kuorma-autolupa)

Näytön viestit	Mahdolliset syyt/seuraukset ja ► ratkaisut
 Lisää AdBluea ks. käyttöohjekirja	* AdBlue®-nesteen varamäärä on laskenut varamäärän merkinnän alapuolelle. ► Lisää välittömästi vähintään 8 l AdBlue®-nestettä (→ sivu 142).

Näytön viestit	Mahdolliset syyt/seuraukset ja ▶ ratkaisut
 <p>Lisää AdBlueta Teho laskee</p>	<p>* AdBlue®-määrä on laskenut varamäärän merkin alapuolelle. Teho on rajoitettu 75 %:iin moottorin momentista.</p> <p>▶ Lisää heti vähintään 8 l AdBlue®-ainetta (→ sivu 142).</p>
 <p>Lisää AdBlueta Moott. uud. käynnist. jälk. Teho laskee: 20 km/h</p>	<p>* Alhainen AdBlue®-määrä johtaa moottorin seuraavassa käynnistyksessä nopeuden rajoittamiseen enintään lukemaan 20 km/h.</p> <p>▶ Lisää heti vähintään 8 l AdBlue®-ainetta (→ sivu 142).</p>
 <p>Lisää AdBlueta Teho laskee 20 km/h</p>	<p>* Loppuun kulutettu AdBlue®:n varamäärä johtaa nopeuden rajoittamiseen enintään 20 km/h nopeuteen.</p> <p>▶ Lisää välittömästi vähintään 8 l AdBlue®-nestettä (→ sivu 142).</p> <p>▶ Kytke syytysvirta päälle.</p>
 <p>AdBlue-järjestelmän häiriö ks. käyttöohjekirja</p>	<p>* AdBlue®-järjestelmässä on häiriö.</p> <p>▶ Hakeudu välittömästi ammattitaitoiseen erikoiskorjaamoon.</p>
 <p>Lisää AdBlueta Teho laskee</p>	<p>* AdBlue®-järjestelmässä on häiriö. Moottorin tehoa on rajoitettu siten, että sen maksimaalinen vääntömomentti on rajoitettu 75 %:iin häiriöttömän käytön arvosta.</p> <p>▶ Hakeudu välittömästi ammattitaitoiseen erikoiskorjaamoon.</p>
 <p>Lisää AdBlueta Moott. uud. käynnist. jälkeen Teho laskee: XXX km/h</p>	<p>* AdBlue®-järjestelmässä on häiriö. Järjestelmän häiriö johtaa moottorin seuraavan käynnistuksen yhteydessä nopeuden rajoittamiseen enintään 20 km/h nopeuteen.</p> <p>▶ Hakeudu välittömästi ammattitaitoiseen erikoiskorjaamoon.</p>
 <p>Lisää AdBlueta Teho laskee: 20 km/h</p>	<p>* AdBlue®-järjestelmässä on häiriö. Järjestelmän häiriö johtaa nopeuden rajoittamiseen enintään 20 km/h nopeuteen.</p> <p>▶ Hakeudu välittömästi ammattitaitoiseen erikoiskorjaamoon.</p>





## Renkaat

Näytön viestit	Mahdolliset syyt/seuraukset ja ▶ ratkaisut
<p>Rengaspainevalvonta ei toimi Pyöräntunnistimet puuttuvat</p>	<p>* Asennetuilla pyörillä ei ole sopivia rengaspaineantureita. Rengaspainevalvonta on kytketty pois päältä.</p> <p>▶ Asenna pyörät sopivilla rengaspaineantureilla.</p>



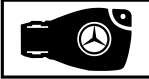





Näytön viestit	Mahdolliset syyt/seuraukset ja ► ratkaisut
 <p>Pyöräntunn. puuttuu</p>	<p>* Yhdestä tai useammasta renkaasta puuttuu rengaspaineanturin signaali. Kyseisen renkaan yhteydessä ei näyettä painearvoa.</p> <p>► Vaihdata viallinen rengaspaineanturi ammattitaitoisessa erikoiskorjaamossa.</p>
<p>Rengaspainevalvonta ei nyt käytettävissä</p>	<p>* Voimakas radiosignaali lähde häiritsee toimintaa. Tämän seurauksena ei vastaanoteta rengaspaineanturien signaaleja. Rengaspainevalvonta ei väliaikaisesti ole käytettävissä.</p> <p>► Jatka ajoa. Hetki, kun syy on poistettu, rengaspainevalvonta kytkeytyy automaattisesti päälle.</p>
 <p>Varoitus Rengasrikko</p>	<p>* Rengaspaine alenee äkillisesti yhdessä tai useammassa renkaassa. Pyörän asento näytetään.</p> <div style="border: 1px solid gray; padding: 5px; margin: 5px 0;"> <p><b>▲ VAROITUS</b> Onnettomuusvaara ajettaessa paineettomilla renkailla</p> <p>Paineettomat renkaat voivat aiheuttaa seuraavia vaaroja:</p> <ul style="list-style-type: none"> <li>• Renkaat voivat ylikuumentua ja syttyä palamaan.</li> <li>• Ajo-ominaisuudet sekä ohjaus- ja jarrutusikäyttäytyminen voivat heikentyä huomattavasti.</li> </ul> <p>Voit tällöin menettää auton hallinnan.</p> <ul style="list-style-type: none"> <li>► Älä aja paineettomalla renkaalla.</li> <li>► Noudata rengasrikkoon liittyviä ohjeita.</li> </ul> </div> <p>Rengasrikkoon liittyviä ohjeita (→ sivu 298).</p> <p>► Pysäytä auto liikennesääntöjen mukaisesti.</p> <p>► Tarkasta renkaat.</p>
 <p>Tarkasta renkaat</p>	<p>* Rengaspaine on alentunut äkillisesti yhdessä tai useammassa renkaassa. Pyörän asento näytetään.</p> <div style="border: 1px solid gray; padding: 5px; margin: 5px 0;"> <p><b>▲ VAROITUS</b> Liian alhaisen rengaspaineen aiheuttama onnettomuusvaara</p> <p>Renkasiin, joissa on liian alhainen rengaspaine, liittyy seuraavallaisia vaaroja:</p> <ul style="list-style-type: none"> <li>• Renkaat voivat rikkoutua etenkin kuorman määrän ja nopeuden kasvaessa.</li> <li>• Renkaat voivat kulua liikaa ja/tai epätasaisesti, mikä voi huonontaa pitoa huomattavasti.</li> <li>• Ajo-ominaisuudet sekä ohjaus- ja jarrutusikäyttäytyminen voivat heikentyä huomattavasti.</li> </ul> <p>Voit tällöin menettää auton hallinnan.</p> <ul style="list-style-type: none"> <li>► Noudata suositeltuja rengaspaineita.</li> <li>► Korjaa rengaspaine tarvittaessa.</li> </ul> </div> <p>► Pysähdy liikennesääntöjen mukaisesti.</p> <p>► Tarkasta rengaspaine (→ sivu 317) ja renkaat.</p>

Näytön viestit	Mahdolliset syyt/seuraukset ja ▶ ratkaisut
 <p data-bbox="113 252 288 276">Korjaa rengaspaine</p>	<p data-bbox="389 161 1025 233">* Rengaspaine on liian alhainen vähintään yhdessä renkaassa, tai yksittäisten pyörien rengaspaineet poikkeavat liian voimakkaasti toisistaan.</p> <ul style="list-style-type: none"> <li data-bbox="406 245 874 269">▶ Tarkasta rengaspaine ja lisää tarvittaessa ilmaa.</li> <li data-bbox="406 277 1009 325">▶ Kun rengaspaine on säädetty oikein, käynnistä rengaspainevalvonta uudelleen (→ sivu 332).</li> </ul>
<p data-bbox="113 349 328 397">Rengaspainevalvonta ei toimi</p>	<p data-bbox="389 344 723 368">* Rengaspainevalvonnassa on häiriö.</p> <ul style="list-style-type: none"> <li data-bbox="406 376 869 400">▶ Hakeudu ammattitaitoiseen erikoiskorjaamoon.</li> </ul>

## Avain



Näytön viestit	Mahdolliset syyt/seuraukset ja ▶ ratkaisut
 <p data-bbox="113 627 314 703">Laita avain merkittyyn säilytystilaan ks. käyttöohjekirja</p>	<p data-bbox="389 536 715 560">* Avaimen tunnistuksessa on häiriö.</p> <ul style="list-style-type: none"> <li data-bbox="406 568 740 592">▶ Muuta avaimen asentoa autossa.</li> <li data-bbox="406 600 1025 624">▶ Käynnistä ajoneuvo avaimen ollessa säilytystilassa (→ sivu 114).</li> </ul>
 <p data-bbox="113 810 320 858">Avainta ei tunnistettu (punainen näyttöviesti)</p>	<p data-bbox="389 719 958 743">* Avainta ei tunnisteta, ja se ei mahdollisesti ole enää autossa. Avain ei ole enää autossa, ja sammutat moottorin:</p> <ul style="list-style-type: none"> <li data-bbox="406 783 740 807">• Et voi enää käynnistää moottoria.</li> <li data-bbox="406 815 670 839">• Et voi keskuslukita autoa.</li> </ul> <p data-bbox="406 855 729 879">▶ Varmista, että avain on autossa.</p> <p data-bbox="406 903 1025 951">Jos avaimen tunnistuksessa on voimakkaasta radiosignaalihänteestä aiheutuva häiriö, toimi seuraavasti:</p> <ul style="list-style-type: none"> <li data-bbox="406 959 894 983">▶ Pysähdy välittömästi liikennesääntöjä noudattaen.</li> <li data-bbox="406 991 932 1038">▶ Laita avain säilytystilaan avaimella käynnistystä varten (→ sivu 114).</li> </ul>
 <p data-bbox="113 1153 320 1201">Avainta ei tunnistettu (valkoinen näyttöviesti)</p>	<p data-bbox="389 1062 717 1086">* Avainta ei tunnisteta tällä hetkellä.</p> <ul style="list-style-type: none"> <li data-bbox="406 1094 740 1118">▶ Muuta avaimen asentoa autossa.</li> <li data-bbox="406 1126 1014 1174">▶ Jos avainta ei edelleenkään tunnisteta, käynnistä moottori avaimen ollessa säilytystilassa (→ sivu 114).</li> </ul>
 <p data-bbox="113 1313 325 1337">Vaihda avaimen paristo</p>	<p data-bbox="389 1222 633 1246">* Avaimen paristo on tyhjä.</p> <ul style="list-style-type: none"> <li data-bbox="406 1254 689 1278">▶ Vaihda paristo (→ sivu 46).</li> </ul>
 <p data-bbox="113 1441 297 1465">Vaihda avain uuteen</p>	<p data-bbox="389 1350 600 1374">* Avain on vaihdettava.</p> <ul style="list-style-type: none"> <li data-bbox="406 1382 869 1406">▶ Hakeudu ammattitaitoiseen erikoiskorjaamoon.</li> </ul>

## Auto

Näytön viestit	Mahdolliset syyt/seuraukset ja ▶ ratkaisut
 <p>Lisää pesunestettä</p>	<p>* Pesunestesäiliössä olevan pesunesteen määrä on laskenut minimiarvon alapuolelle.</p> <p>▶ Lisää pesunestettä (→ sivu 286).</p>
	<p>* Vähintään yksi ovi on auki.</p> <p>▶ Sulje kaikki ovet.</p>
	<p>* Konepelti on auki.</p> <div style="border: 1px solid black; padding: 5px; margin: 10px 0;"> <p><b>⚠ VAROITUS</b> Lukittumattoman konepellin aiheuttama onnettomuusvaara ajon aikana</p> <p>Lukittumaton konepelti voi avautua ajon aikana ja peittää näkävyyden.</p> <ul style="list-style-type: none"> <li>▶ Älä koskaan avaa konepellin lukitusta ajon aikana.</li> <li>▶ Varmista aina ennen ajoon lähtöä, että konepelti on lukittunut.</li> </ul> </div> <p>▶ Pysähdy välittömästi liikennesääntöjen mukaisesti.</p> <p>▶ Sulje konepelti.</p>
 <p>ei toimi ks. käyttöohjekirja</p>	<p>* Sisätilan lämmittimessä on väliaikainen häiriö.</p> <p>▶ Auton ollessa paikallaan vaakasuurassa ja moottorin jäähtyttyä: Yritä kytkeä sisätilan lämmitin päälle neljä kertaa usean minuutin välein.</p> <p>▶ Jos sisätilan lämmitin ei kytkeydy päälle: Hakeudu ammattitaitoisen erikoiskorjaamoon.</p>
 <p>ei toimi Tankkaa polttoainestettä</p>	<p>* Polttoainesäiliössä on liian vähän polttoainetta. Sisätilan lämmitintä ei voida kytkeä päälle.</p> <p>▶ Tankkaa auto.</p>
 <p>ei toimi Akku heikko</p>	<p>* Sähköjärjestelmän jännite on liian alhainen. Sisätilan lämmitin on sammunut.</p> <p>▶ Aja pidempi matka, kunnes akku on jälleen riittävän latautunut.</p>
 <p>Käännä ohjauspyörää ennen moottorin käynnistystä</p>	<p>* <b>Autot, joissa on käsivaihteisto:</b> Sähkötoiminen ohjauslukko ei voinut avata ohjauksen lukitusta.</p> <p>▶ Kytke sytytysvirta pois päältä.</p> <p>▶ Kierrä ohjauspyörää hieman vasemmalle ja oikealle jännitteen vapauttamiseksi.</p> <p>▶ Kytke sytytysvirta takaisin päälle.</p>
	<p>* Ohjauksen servotuessa on häiriö.</p>



Näytön viestit	Mahdolliset syyt/seuraukset ja ▶ ratkaisut
<p>Ohjaus Häiriö Suurempi voimankäyttö ks. käyttöohjekirja</p>	<p><b>▲ VAROITUS</b> Muuttuneesta ohjauskäyttäytymisestä aiheutuva onnettomuusvaara</p> <p>Jos ohjauksen ohjaus- ja jarrutehostus lakkaa toimimasta osittain tai kokonaan, ohjaamiseen tarvitaan enemmän voimaa.</p> <ul style="list-style-type: none"> <li>▶ Jos autoa voi ohjata turvallisesti, jatka ajoa varovasti.</li> <li>▶ Hakeudu tai ota välittömästi yhteyttä ammattitaitoiseen erikoiskorjaamoon.</li> </ul> <p>▶ Jos turvallinen ohjaus on mahdollista, jatka ajoa varovasti.</p> <p>▶ Hakeudu tai ota välittömästi yhteyttä ammattitaitoiseen erikoiskorjaamoon.</p>
<p></p> <p>Ohjaus Häiriö Pysähdy heti ks. käyttöohjekirja</p>	<p>* Ohjauksessa on häiriö. Ohjauskyky on heikentynyt voimakkaasti.</p> <p><b>▲ VAROITUS</b> Rajallisen ohjattavuuden aiheuttama onnettomuusvaara</p> <p>Jos ohjaus ei enää toimi tarkoituksenmukaisesti, auton käyttöturvallisuus on vaarantunut.</p> <ul style="list-style-type: none"> <li>▶ Pysähdy välittömästi muuta liikennettä vaarantamatta. Älä jatka ajoa!</li> <li>▶ Ota yhteys ammattitaitoiseen erikoiskorjaamoon.</li> </ul> <p>▶ Pysähdy välittömästi liikennesääntöjen mukaisesti. Älä jatka ajoa!</p> <p>▶ Ota yhteyttä ammattitaitoiseen erikoiskorjaamoon.</p>
<p>Käynnistys: Vaihde P tai N</p>	<p>* Olet yrittänyt käynnistää moottorin asennossa <b>D</b> tai <b>R</b>.</p> <p>▶ Kytke vaihteisto asentoon <b>P</b> tai <b>N</b>.</p>
<p>Paina ensin jarrua kytkeäksesi vaihteen R</p>	<p>* Olet yrittänyt kytkeä asennosta <b>D</b> tai <b>N</b> asentoon <b>R</b>.</p> <p>▶ Polje jarrupoljinta.</p> <p>▶ Kytke vaihteisto asentoon <b>R</b>.</p>
<p>Ilmastointilaitte Häiriö ks. käyttöohjekirja</p>	<p>* Ilmastointijärjestelmän toimintakyky on väliaikaisesti rajoittunut. Ilmamäärää ja raitisilman tuloa säädetään automaattisesti.</p> <p>▶ Tarkastuta ilmastointijärjestelmä ammattitaitoisessa erikoiskorjaamossa.</p>
<p>Varmuusakku Häiriö</p>	<p>* Vaihteiston varmuusakku ei lataudu enää.</p> <p>▶ Hakeudu ammattitaitoiseen erikoiskorjaamoon.</p> <p>▶ Kytke siihen saakka vaihteisto ennen moottorin sammuttamista aina manuaalisesti asentoon <b>P</b>.</p> <p>▶ Lukitse seisontajarru aina ennen autosta poistumista.</p>
<p>Peruuttaminen ei mahdollista Mene korjaamolle</p>	<p>* Vaihteistossa on häiriö. Peruutusvaihdetta ei voida enää laittaa päälle.</p> <p>▶ Hakeudu ammattitaitoiseen erikoiskorjaamoon.</p>
<p>Vaihteisto Häiriö Pysähdy</p>	<p>* Vaihteistossa on häiriö. Vaihteisto kytkeytyy automaattisesti asentoon <b>N</b>.</p>







Näytön viestit	Mahdolliset syyt/seuraukset ja ▶ ratkaisut
	<ul style="list-style-type: none"> <li>▶ Pysähdy välittömästi liikennesääntöjen mukaisesti.</li> <li>▶ Kytke vaihteisto asentoon <b>P</b>.</li> <li>▶ Ota yhteyttä ammattitaitoiseen erikoiskorjaamoon.</li> </ul>
 <p>Auto on toimintavalmis Kytke sytytysvirta pois ennen autosta poistu- mista</p>	<ul style="list-style-type: none"> <li>* Voit poistua ajovalmiina olevasta autosta.</li> <li>▶ Kun poistut autosta, sammuta sytytysvirta ja ota avain mukaan.</li> <li>▶ Jos et poistu autosta, sammuta sähköä kuluttavat laitteet, esim. istuinlämmitys. Muutoin 12-voltin-akku voi purkautua, ja auto voidaan käynnistää vain vieraalla akulla (käynnistysavulla).</li> </ul>
<p>Mene korjaamolle vaihta- matta vaihdetta</p>	<ul style="list-style-type: none"> <li>* Vaihteistossa on häiriö. Asentoa ei voida enää vaihtaa.</li> <li>▶ Jos vaihteisto on asennossa <b>D</b>, hakeudu asentoa vaihtamatta ammattitaitoiseen erikoiskorjaamoon.</li> <li>▶ Pysäköi auto kaikkien muiden asentojen yhteydessä liikenneturvallisesti.</li> <li>▶ Ota yhteyttä ammattitaitoiseen erikoiskorjaamoon.</li> </ul>
<p>Valitse vaihde P vain auton ollessa paikallaan</p>	<ul style="list-style-type: none"> <li>* Vaihteisto voidaan laittaa asentoon <b>P</b> vain auton ollessa paikallaan.</li> </ul>
<p>Jatkuva N aktivoitu Liik- keellelähdön vaara</p>	<ul style="list-style-type: none"> <li>* Vaihteisto kytkettiin auton rullatessa tai ajaessa asentoon <b>N</b>.</li> <li>▶ Pysäytä polkemalla jarrupoljinta, ja kun auto on paikallaan, kytke vaihteisto asentoon <b>P</b>.</li> <li>▶ Jatka ajoa kytkemällä vaihteisto asentoon <b>D</b> tai <b>R</b>.</li> </ul>
<p>Liikkeellelähdön vaara Kuljettajan ovi auki ja vaihteisto ei asennossa P</p>	<ul style="list-style-type: none"> <li>* Kuljettajan ovi ei ole kokonaan kiinni, ja vaihteisto on asennossa <b>R</b>, <b>N</b> tai <b>D</b>.</li> <li>▶ Kytke vaihteisto auton pysäyttämisen yhteydessä asentoon <b>P</b>.</li> </ul>
<p>Paina jarrua ja käynnistä moottori vaihtaaksesi pois vaihteelta P tai N</p>	<ul style="list-style-type: none"> <li>* <b>Autot, joissa on etupyöräveto:</b> Olet yrittänyt kytkeä asennosta <b>P</b> tai <b>N</b> toiseen asentoon.</li> <li>▶ Polje jarrupoljinta.</li> <li>▶ Käynnistä moottori.</li> </ul>
<p>Paina jarrua vaihtaaksesi pois vaihteelta P</p>	<ul style="list-style-type: none"> <li>* Olet yrittänyt kytkeä asennosta <b>P</b> toiseen asentoon.</li> <li>▶ Polje jarrupoljinta.</li> </ul>
 <p>Auton paikannus on akti- voitu. Yksityiskohtat, katso käsikirja tai siihen kuuluva mobiilisovellus. tai Ajoneuvon paikan- nus aktivoitu, katso käsi- kirja tai mobiilisovellus</p>	<ul style="list-style-type: none"> <li>* Autossa on Mercedes Pron aktivoituidet palvelut. Tietyissä olosuhteissa auton paikannus on mahdollista Mercedes Pro connectin puiteissa.</li> <li>▶ Tarkasta aktivoitujen palvelujen tila osoitteessa <a href="http://mercedes.pro">http://mercedes.pro</a>.</li> <li>▶ Pyydä yksityiskohtaiset tiedot auton omistajalta.</li> </ul>
	<ul style="list-style-type: none"> <li>* Sähkötoiminen askelma ei ole ukkona, tai se on vain osittain ukkona.</li> </ul>

Näytön viestit	Mahdolliset syyt/seuraukset ja ▶ ratkaisut
<p>Askelma ei ulkona ks. käyttöohjekirjатаi Askelma ei ulkona häiriö</p>	<ul style="list-style-type: none"> <li>▶ Varmista, että sähkötoimisella askelmalla on riittävästi liikkumaa-tilaa.</li> <li>▶ Avaa tai sulje liukuovi uudelleen.</li> <li>▶ Jos sähkötoiminen askelma ei edelleenkään ole täysin ulkona, työnnä askelma manuaalisesti sisään (lukituksen hätäavaus) (→ sivu 56).</li> <li>▶ Tiedota mukana matkustavia henkilöitä askelman puuttumisesta ennen autosta poistumista.</li> </ul>
<p> Askelma ei sisällä ks. käyttöohjekirjатаi Askelma ei sisällä häiriö</p>	<p>* Sähkötoiminen askelma ei ole sisällä, tai se on vain osittain sisällä.</p> <ul style="list-style-type: none"> <li>▶ Varmista, että sähkötoimisella askelmalla on riittävästi liikkumaa-tilaa.</li> <li>▶ Avaa tai sulje liukuovi uudelleen.</li> <li>▶ Jos sähkötoiminen askelma ei edelleenkään ole täysin sisällä, työnnä askelma manuaalisesti sisään (lukituksen hätäavaus) (→ sivu 56).</li> </ul>

## Valo

Näytön viestit	Mahdolliset syyt/seuraukset ja ▶ ratkaisut
<p>Adaptiivinen kaukovaloavustin Kameranäkymä rajoittunut ks. käyttöohjekirjатаi</p>	<p>* Kameranäkymä on rajoittunut. Mahdollisia syitä:</p> <ul style="list-style-type: none"> <li>• tuulilasin lika kameran näkökentässä</li> <li>• voimakas sade tai sumu</li> </ul> <p>Ajo- ja ajoturvallisuusjärjestelmissä voi olla häiriö, tai ne eivät mahdollisesti ole väliaikaisesti käytettävissä.</p> <p>Kun syyt eivät ole enää vireillä, ajo- ja ajoturvallisuusjärjestelmät ovat jälleen käytettävissä.</p> <p>Jos näyttöviesti ei sammu:</p> <ul style="list-style-type: none"> <li>▶ Pysähdy liikennesääntöjen mukaisesti.</li> <li>▶ Puhdista tuulilasi.</li> </ul>
<p>Adaptiivinen kaukovaloavustin ei nyt käytettävissä ks. käyttöohjekirjатаi</p>	<p>* Adaptiivinen kaukovaloavustin ei väliaikaisesti ole käytettävissä. Järjestelmän rajat on saavutettu (→ sivu 87).</p> <ul style="list-style-type: none"> <li>▶ Jatka ajoa. Jos syyt eivät ole enää vireillä, järjestelmä on jälleen käytettävissä. Näyttöviesti <b>Adaptiivinen kaukovaloavustin taas käytettävissä</b> ilmestyy.</li> </ul>
<p>Adaptiivinen kaukovaloavustin ei toimi</p>	<p>* Adaptiivisessa kaukovaloavustimessa on häiriö.</p> <ul style="list-style-type: none"> <li>▶ Hakeudu ammattitaitoiseen erikoiskorjaamoon.</li> </ul>
<p> Kytke ajovalot päälle</p>	<p>* Ajat ilman lähivaloa.</p> <ul style="list-style-type: none"> <li>▶ Kierrä valokatkaisin asentoon  tai</li> <li>▶ Kierrä valokatkaisin asentoon <b>AUTO</b>.</li> </ul>

Näytön viestit	Mahdolliset syyt/seuraukset ja ▶ ratkaisut
 Sammuta valot	* Poistut autosta, ja valo on edelleen päällä. ▶ Kierrä valokatkaisin asentoon <b>AUTO</b> .
 Valojen automaattinen kytkentä ei toimi	* Valoanturissa on häiriö. ▶ Hakeudu ammattitaitoiseen erikoiskorjaamoon.
 Häiriö ks. käyttöohjekirja	* Ulkovaistuksessa on häiriö. ▶ Hakeudu ammattitaitoiseen erikoiskorjaamoon. <b>Autot, joissa on perävaunun vetolaitte:</b> Jokin sulake on mahdollisesti palanut. ▶ Pysähdy liikennesääntöjen mukaisesti. ▶ Tarkasta varokkeet ja vaihda tarvittaessa(→ sivu 311).
 Vasen lähivalo (esimerkki)	* Kyseinen lamppu on viallinen. ▶ Hakeudu ammattitaitoiseen erikoiskorjaamoon. tai ▶ Tarkasta, saako lampun vaihtaa.

## Varoitus- ja merkkivalot

### Yleiskatsaus varoitus- ja merkkivaloista

Kun sytytysvirta kytketään päälle, monet järjestelmät suorittavat itsetestin. Jotkin varoitus- ja merkkivalot voivat tällöin syttyä tai vilkkua väliaikaisesti. Tämä toiminta ei ole kriittistä. Nämä varoitus- ja merkkivalot ilmaisevat häiriön vasta, kun ne syttyvät tai vilkkuvat moottorin käynnistyksestä alkaen tai ajon aikana.

### Varoitus- ja merkkivalot:

	Lähivalo (→ sivu 85)
	Seisontavallo (→ sivu 85)
	Kaukovalo (→ sivu 86)
	Vilkkuvalo (→ sivu 86)
	Takasumivallo (→ sivu 85)
	Turvavyötä ei kiinnitetty (→ sivu 390)
	Jarrut (punainen) (→ sivu 386)
	Jarrut (keltainen) (→ sivu 386)
	ABS:ssä häiriö (→ sivu 386)
	Maastovaihde
	ESP® (→ sivu 386)



ESP® OFF (→ sivu 386)



Aktiivinen jarrutusavustin kytketty pois päältä (→ sivu 154)



Sähkötoiminen seisontajarru lukittu (punainen) (→ sivu 386) (→ sivu 386)



Sähkötoiminen seisontajarru (keltainen) (→ sivu 386) (→ sivu 386)



Ohjaustehostuksessa häiriö (→ sivu 391)



Sähkövika (→ sivu 391)



Turvavarusteet (→ sivu 386)



Moottoridiagnosi (→ sivu 391)



Polttoainesäiliö säiliön kannen asennon näytöllä (→ sivu 391)



Jäähdytysneste liian kuumaa/kylmää (→ sivu 391)



Etäisyysvaroitus (→ sivu 390)







Esihehkutus







Jatkuva rengaspainevalvonta

## Turvajärjestelmät

Varoitus-/merkkivalo	Mahdolliset syyt/seuraukset ja ▶ ratkaisut
 <p>Päällä olevan sähkötoimisen seisontajarrun punainen merkkivalo ei pala</p>  <p>Sähkötoimisen seisontajarrun keltainen merkkivalo palaa</p>	<p><b>Autot, joissa on sähkötoiminen seisontajarru:</b> Sähkötoimisen seisontajarrun punainen merkkivalo ei pala. Sähkötoimisen seisontajarrun keltainen merkkivalo palaa.</p> <p>Merkkivalojen merkitys:</p> <ul style="list-style-type: none"> <li>• Punainen merkkivalo ei pala: Sähkötoiminen seisontajarru on vapautettu.</li> <li>• Keltainen merkkivalo palaa: Sähkötoimisessa seisontajarrussa on häiriö.</li> </ul> <ul style="list-style-type: none"> <li>▶ Noudata monitoiminäytössä olevia viestejä.</li> <li>▶ Kytke sytytysvirta pois päältä ja päälle.</li> <li>▶ Jos virheilmoitus on edelleen aktiivinen, hakeudu ammattitaitoiseen erikoiskorjaamoon.</li> <li>▶ Pysäytä auto pysäköinnin yhteydessä vain tasaiselle pohjalle ja suojaa se liikkeelle lähtemiseltä (→ sivu 148).</li> </ul>
 <p>Päällä olevan sähkötoimisen seisontajarrun punainen merkkivalo palaa</p>  <p>Sähkötoimisen seisontajarrun keltainen merkkivalo palaa</p>	<p><b>Autot, joissa on sähkötoiminen seisontajarru:</b> Sähkötoimisen seisontajarrun punainen ja keltainen merkkivalo palavat.</p> <p>Merkkivalojen merkitys:</p> <ul style="list-style-type: none"> <li>• Sähkötoimisen seisontajarrun punainen merkkivalo palaa: Sähkötoiminen seisontajarru on päällä.</li> <li>• Sähkötoimisen seisontajarrun keltainen merkkivalo palaa: Sähkötoimisessa seisontajarrussa on häiriö.</li> </ul> <ul style="list-style-type: none"> <li>▶ Kytke sytytysvirta pois päältä ja päälle.</li> <li>▶ Jos virheilmoitus on edelleen aktiivinen, hakeudu ammattitaitoiseen erikoiskorjaamoon.</li> <li>▶ Noudata monitoiminäytössä olevia viestejä.</li> <li>▶ Jos sähkötoimista seisontajarrua ei voida vapauttaa, älä aja autoa.</li> </ul>
 <p>Päällä olevan sähkötoimisen seisontajarrun punainen merkkivalo vilkkuu</p>  <p>Sähkötoimisen seisontajarrun keltainen merkkivalo palaa</p>	<p><b>Autot, joissa on sähkötoiminen seisontajarru:</b> Sähkötoimisen seisontajarrun punainen merkkivalo vilkkuu. Sähkötoimisen seisontajarrun keltainen merkkivalo palaa.</p> <p>Merkkivalojen merkitys:</p> <ul style="list-style-type: none"> <li>• Sähkötoimisen seisontajarrun punainen merkkivalo vilkkuu: Sähkötoimisen seisontajarrun käyttötila ei ole tiedossa.</li> <li>• Sähkötoimisen seisontajarrun keltainen merkkivalo palaa: Sähkötoimisessa seisontajarrussa on häiriö.</li> </ul> <ul style="list-style-type: none"> <li>▶ Noudata monitoiminäytössä olevia viestejä.</li> <li>▶ Kytke sytytysvirta pois päältä ja päälle.</li> <li>▶ Sulje ja avaa sähkötoiminen seisontajarru kytkimellä jarrupolkimen ollessa poljettuna.</li> <li>▶ Jos virheilmoitus on edelleen aktiivinen, pysäköi auto tasaiselle alustalle ja varmista, että se ei lähde liikkeelle (→ sivu 148).</li> <li>▶ Ota yhteyttä ammattitaitoiseen erikoiskorjaamoon.</li> </ul>



Varoitukset-/merkkivalo	Mahdolliset syyt/seuraukset ja ► ratkaisut
 <p>Päällä olevan sähkötoimisen seisontajarrun punainen merkkivalo palaa</p>  <p>Sähkötoimisen seisontajarrun häiriön keltainen merkkivalo ei pala</p>	<p>► Punaisen merkkivalon vilkkuessa ei autolla saa ajaa, sillä jarrujärjestelmä voi ylikuumentua.</p> <p><b>Autot, joissa on sähkötoiminen seisontajarru:</b> Sähkötoimisen seisontajarrun punainen merkkivalo palaa. Sähkötoimisen seisontajarrun keltainen merkkivalo ei pala.</p> <p>Merkkivalojen merkitys:</p> <ul style="list-style-type: none"> <li>• Sähkötoimisen seisontajarrun punainen merkkivalo palaa: Sähkötoiminen seisontajarru on päällä.</li> <li>• Sähkötoimisen seisontajarrun keltainen merkkivalo ei pala: Sähkötoimisessa seisontajarrussa ei ole häiriötä.</li> </ul> <p>► Älä aja autoa, jos sähkötoiminen seisontajarru on päällä.</p>
 <p>Päällä olevan seisontajarrun punainen merkkivalo palaa</p>	<p><b>Autot, joissa on manuaalinen seisontajarru:</b> Seisontajarrun punainen merkkivalo palaa.</p> <p>Merkkivalon merkitys:</p> <ul style="list-style-type: none"> <li>• Seisontajarrun punainen merkkivalo palaa: Seisontajarru on päällä.</li> </ul> <p>► Älä aja autoa, jos seisontajarru on päällä.</p>
 <p>Jarrujen varoitusvalo (keltainen)</p>	<p>Jarrujen keltainen varoitusvalo palaa moottorin ollessa päällä.</p> <p><b>▲ VAROITUS</b> Onnettomuusvaara, jos jarrujärjestelmässä on häiriö</p> <p>Jos jarrujärjestelmässä on häiriö, jarrutuskäyttäytyminen voi heikentyä.</p> <ul style="list-style-type: none"> <li>► Jatka ajoa varovasti.</li> <li>► Tarkastuta jarrujärjestelmä välittömästi ammattitaitoisessa erikoiskorjaamossa.</li> </ul> <p>► Jatka ajoa varovasti mukautetulla nopeudella ja riittävällä etäisyydellä edellä ajavaan autoon.</p> <p>► Jos monitoiminäyttö näyttää näyttöviestin, noudata sitä.</p> <p>► Hakeudu ammattitaitoiseen erikoiskorjaamoon.</p>
 <p>Jarrujen varoitusvalo (punainen)</p>	<p>Jarrujen punainen varoitusvalo palaa moottorin ollessa päällä.</p> <p>Mahdollisia syitä:</p> <ul style="list-style-type: none"> <li>• Jarrutehostuksessa on häiriö.</li> <li>• EBD:ssä (Electronic Brakeforce Distribution, elektroninen jarruvoiman jako) on häiriö.</li> <li>• Jarrunestesäiliössä on liian vähän jarrunestettä.</li> </ul>

Varoitus-/merkkivalo	Mahdolliset syyt/seuraukset ja ▶ ratkaisut
	<p><b>▲ VAROITUS</b> Jarrutehostuksen häiriöstä aiheutuva onnettomuus- ja loukkaantumisvaara</p> <p>Kun jarrutehostuksessa on häiriö, jarrutukseen vaaditaan mahdollisesti suurempi jarrupoljinvoima. Jarrutusikäytyminen voi heikentyä. Jarrutusmatka voi pidentyä hätäjarrutustilanteissa.</p> <ul style="list-style-type: none"> <li>▶ Pysähdy välittömästi liikennesääntöjen mukaisesti. Älä jatka ajoa!</li> <li>▶ Ota yhteyttä ammattitaitoiseen erikoiskorjaamoon.</li> </ul> <p><b>▲ VAROITUS</b> EBD:n (elektroninen jarruvoiman jako) häiriöstä aiheutuva onnettomuusvaara</p> <p>Jos EBD:ssä on häiriö, pyörät voivat jumittua jarrutettaessa. Jarrutusikäytyminen voi heikentyä. Jarrutusmatka voi pidentyä hätäjarrutustilanteissa.</p> <ul style="list-style-type: none"> <li>▶ Pysähdy välittömästi liikennesääntöjen mukaisesti. Älä jatka ajoa!</li> <li>▶ Ota yhteyttä ammattitaitoiseen erikoiskorjaamoon.</li> </ul> <p><b>▲ VAROITUS</b> Vähäisestä jarrunestemäärästä aiheutuva onnettomuusvaara</p> <p>Jos jarrunestemäärä on liian vähäinen, jarrutusvaikutus ja siten jarrutusikäytyminen voivat heikentyä.</p> <ul style="list-style-type: none"> <li>▶ Pysähdy välittömästi muuta liikennettä vaarantamatta. Älä jatka ajoa!</li> <li>▶ Ota yhteys ammattitaitoiseen erikoiskorjaamoon.</li> <li>▶ Älä lisää jarrunestettä.</li> </ul> <ul style="list-style-type: none"> <li>▶ Pysähdy välittömästi liikennesääntöjä noudattaen. Älä jatka ajoa!</li> <li>▶ Ota yhteyttä ammattitaitoiseen erikoiskorjaamoon.</li> </ul>
 <p>Turvavarusteiden varoitusvalo</p>	<p>Turvavarusteen punainen varoitusvalo palaa moottorin ollessa päällä. Turvavarusteessa on häiriö.</p> <p><b>▲ VAROITUS</b> Turvavarusteiden toimintahäiriöistä aiheutuva loukkaantumisvaara</p> <p>Jos turvavarusteissa on häiriö, turvajärjestelmän komponentit voivat aktivoitua tahattomasti tai ne eivät välttämättä suojaa onnettomuudessa tarkoituksenmukaisella tavalla. Tämä voi koskea esim. turvavyön kiristintä tai turvatyynyä.</p> <ul style="list-style-type: none"> <li>▶ Tarkastuta ja korjauta turvavarusteet välittömästi ammattitaitoisessa erikoiskorjaamossa.</li> </ul> <ul style="list-style-type: none"> <li>▶ Jatka ajoa varovasti.</li> <li>▶ Noudata monitoiminäytössä olevia viestejä.</li> <li>▶ Hakeudu välittömästi ammattitaitoiseen erikoiskorjaamoon.</li> </ul>

Varoitus-/merkkivalo	Mahdolliset syyt/seuraukset ja ► ratkaisut
 <p>ESP®-varoitustilan valo palaa</p>	<p>ESP®:n keltainen varoitusvalo palaa moottorin ollessa päällä. ESP®:ssä on häiriö. Myös muissa ajo- ja ajoturvallisuusjärjestelmissä voi olla häiriö.</p> <p><b>▲ VAROITUS</b> ESP®:n häiriöstä aiheutuva heittelehtimisvaara</p> <p>Jos ESP®:ssä on häiriö, ESP® ei suorita ajonvakautusta. Lisäksi muut ajoturvallisuusjärjestelmät ovat kytkeytyneet pois päältä.</p> <ul style="list-style-type: none"> <li>► Jatka ajoa varovasti.</li> <li>► Tarkastuta ESP® ammattitaitoisessa erikoiskorjaamossa.</li> </ul> <p>► Jatka ajoa varovasti.</p> <p>► Noudata monitoiminäytössä olevia viestejä.</p> <p>► Hakeudu ammattitaitoiseen erikoiskorjaamoon.</p>
 <p>ESP®-varoitustilan valo vilkkuu</p>	<p>ESP®:n keltainen varoitusvalo vilkkuu ajon aikana. ESP® kytkeytyy päälle (→ sivu 153).</p> <p>► Mukauta ajotapa sää- ja tieolosuhteisiin.</p>
 <p>ESP® OFF -varoitustilan valo</p>	<p>Keltainen ESP® OFF -varoitustilan valo palaa moottorin ollessa päällä. ESP® on kytketty pois päältä.</p> <p><b>▲ VAROITUS</b> Heittelehtimisvaara ajettaessa ESP®:n ollessa kytkettynä pois päältä</p> <p>Jos ESP® on kytketty pois päältä, ESP® ei suorita ajonvakautusta. Lisäksi muut ajoturvallisuusjärjestelmät ovat käytettävissä vain rajoitettuna.</p> <ul style="list-style-type: none"> <li>► Jatka ajoa varovasti.</li> <li>► Pidä ESP® kytkettynä pois päältä vain niin kauan kuin tilanne vaatii.</li> </ul> <p>Jos ESP® ei kytkeydy päälle, ESP®:ssä on häiriö.</p> <ul style="list-style-type: none"> <li>► Tarkastuta ESP® välittömästi ammattitaitoisessa erikoiskorjaamossa.</li> </ul> <p>► Noudata ESP®:n pois päältä kytkemiseen liittyviä ohjeita (→ sivu 153).</p>
 <p>ABS-merkkivalo</p>	<p>ABS:n keltainen varoitusvalo palaa moottorin ollessa päällä. ABS:ssä on häiriö. Jos lisäksi kuuluu varoitusääni, EBD:ssä on häiriö. Myös muissa ajo- ja ajoturvallisuusjärjestelmissä voi olla häiriö.</p> <p><b>▲ VAROITUS</b> Heittelehtimisvaara, jos EBD:ssä tai ABS:ssä on häiriö</p> <p>Jos EBD:ssä tai ABS:ssä on häiriö, pyörät voivat lukkiutua jarrutettaessa</p>

Varoitus-/merkkivalo	Mahdolliset syyt/seuraukset ja ► ratkaisut
	<p>Tällöin ohjattavuus ja jarrutuskäyttäytyminen heikentyvät selvästi. Jarrutusmatka voi pidentyä hätäjarrutusilanteissa. Lisäksi muut ajoturvallisuusjärjestelmät ovat kytkeytyneet pois päältä.</p> <ul style="list-style-type: none"> <li>▶ Jatka ajoa varovasti.</li> <li>▶ Tarkastuta jarrujärjestelmä välittömästi ammattitaitoisessa erikoiskorjaamossa.</li> </ul> <ul style="list-style-type: none"> <li>▶ Jatka ajoa varovasti.</li> <li>▶ Noudata monitoiminäytössä olevia viestejä.</li> <li>▶ Hakeudu ammattitaitoiseen erikoiskorjaamoon.</li> </ul>

## Turvavyö

Varoitus-/merkkivalo	Mahdolliset syyt/seuraukset ja ► ratkaisut
 <p>Turvavyön varoitusvalo vilkkuu</p>	<p>Turvavyön punainen varoitusvalo vilkkuu, ja kuuluu ajoittainen varoitusääni.</p> <p>Kuljettajan tai etumatkustajan turvavyö ei ole kiinnitettyä ajon aikana (nopeus yli 25 km/h).</p> <ul style="list-style-type: none"> <li>▶ Kiinnitä turvavyö (→ sivu 34).</li> </ul> <p>Etumatkustajan istuimella on esineitä.</p> <ul style="list-style-type: none"> <li>▶ Poista esineet etumatkustajan istuimelta.</li> </ul>
 <p>Turvavyön varoitusvalo palaa</p>	<p>Turvavyön punainen varoitusvalo palaa moottorin käynnistyksen jälkeen. Lisäksi voi kuulua varoitusääni.</p> <p>Auton seisoessa paikallaan: Turvavyön varoitusvalo muistuttaa kuljettajaa ja etumatkustajaa kiinnittämään turvavyön.</p> <ul style="list-style-type: none"> <li>▶ Kiinnitä turvavyö (→ sivu 34).</li> </ul> <p>Etumatkustajan istuimella olevat esineet voivat johtaa siihen, että turvavyön varoitusvalo ei sammuu.</p>

## Ajojärjestelmät

Varoitus-/merkkivalo	Mahdolliset syyt/seuraukset ja ► ratkaisut
 <p>Etäisyysvaroituksen varoitusvalo</p>	<p>Etäisyysvaroituksen punainen varoitusvalo palaa ajon aikana.</p> <p>Etäisyys edellä ajavaan autoon on liian lyhyt valitulle nopeudelle.</p> <p>Jos lisäksi kuuluu varoitusääni, lähestyt jotakin estettä liian suurella nopeudella.</p> <ul style="list-style-type: none"> <li>▶ Valmistaudu jarruttamaan välittömästi.</li> <li>▶ Pidennä etäisyyttä.</li> </ul>





## Auto

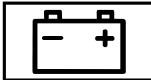

Varoitus-/merkkivalo	Mahdolliset syyt/seuraukset ja ► ratkaisut
 <p>Ohjaustehostimen varoitusvalo</p>	<p>Servo-ohjauksen punainen varoitusvalo palaa moottorin ollessa päällä. Ohjauksen servoutuessa tai itse ohjauksessa on häiriö.</p> <p><b>▲ VAROITUS</b> Rajoittuneesta ohjauskyvystä aiheutuva onnettomuusvaara</p> <p>Jos ohjaus ei toimi enää määräysten mukaisesti, auton käyttöturvallisuus on vaarantunut.</p> <p>► Ota yhteyttä ammattitaitoiseen erikoiskorjaamoon.</p> <p>► Noudata monitoiminäytössä olevia viestejä.</p>

## Moottori

Varoitus-/merkkivalo	Mahdolliset syyt/seuraukset ja ► ratkaisut
 <p>Jäähdytysnesteen varoitusvalo</p>	<p>Jäähdytysnesteen punainen varoitusvalo palaa moottorin ollessa päällä. Mahdollisia syitä:</p> <ul style="list-style-type: none"> <li>• Lämpötila-anturissa häiriö</li> <li>• Jäähdytysnesteen määrä liian alhainen</li> <li>• Ilman tulo moottorin jäähdyttimeen estynyt</li> <li>• Moottorin jäähdyttimen tuuletin viallinen</li> </ul> <p>Jos lisäksi kuuluu varoitusääni, jäähdytysneste on ylittänyt 120 °C lämpötilan.</p> <p><b>▲ VAROITUS</b> Palovammavaara konepeltiä avattaessa</p> <p>Jos konepelti avataan moottorin ollessa ylikuumentunut tai kun moottoritilassa palaa, voit joutua kosketuksiin kuumien kaasujen tai muiden moottorista ulos tulevien käyttöaineiden kanssa.</p> <p>► Anna ylikuumentuneen moottorin jäähtyä ennen konepellin avaamista.</p> <p>► Jos moottoritilassa palaa, pidä konepelti kiinni ja ota yhteyttä palokuntaan.</p> <p>► Pysähdy välittömästi liikennesääntöjen mukaisesti ja sammuta moottori. Älä jatka ajoa!</p> <p>► Noudata monitoiminäytössä olevia viestejä.</p> <p>Jäähdytysnesteen lämpötilanäytön ollessa lämpötila-asteikon alapäässä:</p> <p>► Ota yhteyttä ammattitaitoiseen erikoiskorjaamoon.</p> <p>Muutoin:</p> <p>► Poistu ajoneuvosta äläkä oleskele auton läheisyydessä, ennen kuin moottori on jäähtynyt.</p> <p>► Tarkasta jäähdytysnesteen määrä (→ sivu 285).</p> <p>► Varmista, että ilman tulo moottorin jäähdyttimeen ei esty.</p>

Varoitus-/merkkivalo	Mahdolliset syyt/seuraukset ja ► ratkaisut
	<p>► Jatka ajoa ilman korkeaa moottorin kuormitusta seuraavaan ammattitaitoiseen erikoiskorjaamoon saakka. Varmista tällöin, että jäädytysnesteen lämpötilanäyttö säilyy alle 120 °C lämpötilassa.</p>
 Sähköjärjestelmän varoitusvalo	<p>Sähköjärjestelmän punainen varoitusvalo palaa. Sähköjärjestelmässä on häiriö.</p> <p>► Noudata monitoiminäytössä olevia viestejä.</p>
 Polttonesteen varoitusvalo	<p>Polttoaineen varomäärän keltainen varoitusvalo palaa moottorin ollessa päällä. Polttoaineen varomäärä on saavuttanut varomäärän alueen.</p> <p>► Tankkaa.</p>
 Moottoridiagnoosin varoitusvalo	<p>Keltainen moottoridiagnoosin varoitusvalo palaa, kun moottori käy. Moottorissa, pakokaasulaitteistossa tai polttonestejärjestelmässä on häiriö.</p> <p>Pakokaasujen päästöarvot voivat tällöin ylittyä, ja moottori voi käydä hätäkäytöllä.</p> <p>► Tarkastuta auto mahdollisimman pian ammattitaitoisessa erikoiskorjaamossa.</p>

## Renkaat

Varoitus-/merkkivalo	Mahdolliset syyt/seuraukset ja ► ratkaisut
 Jatkuvan rengaspainevalvonnan varoitusvalo vilkkuu	<p>Rengaspainevalvonnan (painehäviö/häiriö) keltainen varoitusvalo vilkkuu noin yhden minuutin ajan ja palaa sen jälkeen jatkuvasti. Rengaspainevalvonnassa on häiriö.</p> <p><b>▲ VAROITUS</b> Onnettomuusvaara, jos jatkuvassa rengaspainevalvonnassa on häiriö</p> <p>Jos jatkuvassa rengaspainevalvonnassa on häiriö, se ei voi varoittaa tarkoituksenmukaisesti yhden tai useamman renkaan painehäviöstä. Renkaat, joiden rengaspaine on liian alhainen, voivat esim. heikentää ajokäyttäytymistä sekä ohjaus- ja jarrutusikäyttäytymistä.</p> <p>► Tarkastuta jatkuva rengaspainevalvonta ammattitaitoisessa erikoiskorjaamossa.</p> <p>► Hakeudu ammattitaitoiseen erikoiskorjaamoon.</p>
 Jatkuvan rengaspainevalvonnan varoitusvalo palaa	<p>Rengaspainevalvonnan (painehäviö/häiriö) keltainen varoitusvalo palaa. Rengaspainevalvonta on havainnut renkaan painehäviön vähintään yhdessä renkaassa.</p>

Varoitus-/merkkivalo	Mahdolliset syyt/seuraukset ja ► ratkaisut
	<p data-bbox="364 167 980 215"><b>▲ VAROITUS</b> Liian alhaisen rengaspaineen aiheuttama onnettomuusvaara</p> <p data-bbox="364 231 980 279">Renkasiin, joissa on liian alhainen rengaspaine, liittyy seuraavanlaisia vaaroja:</p> <ul data-bbox="375 295 980 454" style="list-style-type: none"><li>• Renkaat voivat rikkoutua etenkin kuorman määrän ja nopeuden kasvaessa.</li><li>• Renkaat voivat kulua liikaa ja/tai epätasaisesti, mikä voi huonontaa pitoa huomattavasti.</li><li>• Ajo-ominaisuudet sekä ohjaus- ja jarrutusikäytyminen voivat heikentyä huomattavasti.</li></ul> <p data-bbox="364 470 711 502">Voit tällöin menettää auton hallinnan.</p> <ul data-bbox="364 510 733 566" style="list-style-type: none"><li>► Noudata suositeltuja rengaspaineita.</li><li>► Korjaa rengaspaine tarvittaessa.</li></ul> <p data-bbox="347 590 778 614">► Pysäytä auto liikennesääntöjen mukaisesti.</p> <p data-bbox="347 622 683 646">► Tarkasta rengaspaine ja renkaat.</p>

## 1, 2, 3 ...

**12 V:n pistorasia**

ks. Pistorasia (12 V)

**230 V:n pistorasia** ..... 82**230 V:n pistorasia**

ks. Pistorasia (230 V) (keskikonsoli edessä)

**360°-kamera**

Automaattikäytön kytkeminen

päälle / pois päältä (peruutuska-

mera) ..... 167

Hoito ..... 290

Näkymän valitseminen ..... 167

Toiminta ..... 165

**A****A/C-toiminnon kytkeminen päälle /****pois päältä** ..... 103**ABS (lukkiutumattomat jarrut)** ..... 152**Adaptiivinen kaukovaloavustin**

kytkeminen päälle/pois ..... 88

Toiminta ..... 87

**Adaptiivinen vakionopeudensäättö**

ks. Aktiivinen etäisyysavustin Distronic

**Adaptiiviset jarruvalot** ..... 156**AdBlue®**

Lisäaineet ..... 140, 355

Lisääminen ..... 142

Puhtaus ..... 140, 355

toimintasäteen näyttäminen ..... 141

Täyttömäärä ..... 355

täyttömäärän näyttäminen ..... 141

**ADR (ulosottokierrosluvun säätö)**

Asettaminen ..... 175

kytkeminen päälle/pois ..... 175

Toiminta ..... 175

**Aidot osat** ..... 22**Aidot puuosat (hoito)** ..... 292**Aika**

Aikavyöhykkeen asettaminen ..... 217

Ajan/päivämäärän esitysmuodon

asettaminen ..... 217

Ajan ja päivämäärän asettaminen

automaattisesti ..... 217

Manuaalinen kellonajan säätö ..... 217

**Ajaminen ja juominen** ..... 115**Ajastin**

Asettaminen ..... 110

Kytkeminen päälle ..... 110

Lähtöajan asettaminen ..... 111

Lämpötilan/käyttöajan asettaminen .. 111

Pikalämmityskäytön kytkeminen

päälle / pois päältä ..... 111

Yleiskatsaus ..... 110

**Ajoasennon kytkeminen (automaattivaihhteisto)** ..... 129**Ajodynamiikkajärjestelmä**

ks. ESP® (ajovakauden hallinta)

**Ajojärjestelmä**

ks. 360°-kamera

ks. Aktiivinen etäisyysavustin Distronic

ks. Aktiivinen kaista-avustin

ks. Attention Assist

ks. Hold-toiminto

ks. Kaista-avustin

ks. Katveavustin

ks. Liikennemerkkiavustin

ks. Nopeusrajoitin

ks. Peruutuskamera

ks. Pysäköintiavustin Parktronic

ks. Tempomat

**Ajokaistan tunnistus (automaattinen)**

ks. Aktiivinen kaista-avustin

**Ajokäyttäytyminen (epätavallinen)** ..... 315**Ajonesto** ..... 61**Ajo-ohjeet**

Ulkomaanmatka (tiedot) ..... 117

**Ajo-ohjeita**

Ajaminen maastossa ..... 120

Ajaminen märällä tiellä ..... 119

Ajaminen talvella ..... 119

Ajaminen vuoristossa ..... 122

Alamäki ..... 117

Jarrujen kuormitus ..... 117

Jarrut ..... 117

Juominen ja ajaminen ..... 115

Kuljettaminen junassa ..... 117

Märkä ajorata ..... 117

Seisontajarru ..... 117

Sisäänajo-ohjeet ..... 115

Tiellä olevan vesiastian läpi ajami-

nen ..... 119

Ulkomaanmatka (symmetrinen

lähivalo) ..... 85

Uudet jarrulevyt ja jarrupalat .....	117	<b>Aktiivinen etäisyysavustin Distronic</b>	
Vesiliirto .....	119	Edellytykset .....	160
Yleisiä ajo-ohjeita .....	115	Järjestelmän rajat .....	159
<b>Ajotietokone</b>		Kytkeminen pois päältä / deakti-	
Asetukset-valikko .....	187	voiminen .....	160
Avustingrafiikka-valikko .....	184	Kytkeminen päälle / aktivoiminen .....	160
Huoltoajan näyttäminen .....	281	Monitoimiohjauspyörä .....	160
Huoltovalikko .....	183	Nopeuden hakeminen näyttöön .....	160
Käyttö .....	181	Nopeuden nostaminen/laskeminen ..	160
Lisälämmityksen/seisontatuule-		Nopeuden tallentaminen muistiin .....	160
tuksen säätäminen .....	109	Toiminta .....	159
Matka-valikko .....	184	<b>Aktiivinen jarrutusavustin</b>	
Media-valikko .....	186	Asetusten tekeminen .....	156
Monitoiminäyttö .....	182	Toiminta/ohjeita .....	154
Navigointivalikko .....	185	<b>Aktiivinen kaista-avustin</b>	
Puhelin-valikko .....	187	Järjestelmän rajat .....	173
Radiovalikko .....	186	Perävaunun käyttö .....	173
Yleiskatsaus valikoista .....	181	Toiminta .....	173
<b>Ajoturvallisuusjärjestelmä</b>		<b>Aktiivinen pysäköintiavustin</b>	
ABS (lukkiutumattomat jarrut) .....	152	Ohjausavustus .....	167
Adaptiiviset jarruvalot .....	156	<b>Akustinen lukituksen kuittaus</b>	
ASR (luistonestojärjestelmä) .....	152	Kytkeminen päälle / pois päältä .....	46
BAS (jarruavustin) .....	152	<b>Aloitusnäyttö (Media-Display-</b>	
EBD (Electronic Brakeforce Distri-		<b>näyttö)</b> .....	205
bution) .....	154	<b>Aluskiilan käyttö</b> .....	150
ESP®- perävaunun ajovakauden		<b>Ammattitaitoinen erikoiskorjaamo</b> .....	27
hallintajärjestelmä .....	153	<b>Android Auto</b>	
ESP®-sivutuuliavustin .....	153	Matkapuhelimen yhdistäminen .....	258
Tutkatunnistimet .....	151	Ohje .....	258
Vastuu .....	151	Sulkeminen .....	259
Yleiskatsaus .....	151	Välitetyt autotiedot .....	259
		Yleiskatsaus .....	258
		Äänensävyin säädöt .....	259
<b>Ajoturvallisuusjärjestelmä</b>		<b>Android Auto™</b>	
ks. Aktiivinen jarrutusavustin		Ohjaus sovelluksen painikkeilla .....	259
ks. ESP® (ajovakauden hallinta)		<b>Apple CarPlay™</b>	
<b>Ajovakauden hallinta</b>		iPhone®:n yhdistäminen .....	257
ks. ESP® (ajovakauden hallinta)		Ohjaus sovelluksen painikkeilla .....	258
<b>Ajovalo</b>		Ohjeita .....	257
ks. Automaattinen ajovalo		Sulkeminen .....	258
<b>Akku</b>		Välitetyt autotiedot .....	259
Etumatkustajan istuimen alla ole-		Yleiskatsaus .....	257
van lisäakun irrottaminen .....	306	Äänensävyin säädöt .....	257
<b>Akkupääkatkaisin</b>		<b>Apukuljettajan istuin</b>	
Jännitteensaannin kytkeminen		Istuinosan kääntö eteen/taakse .....	70
päälle / pois päältä .....	126		
Ohjeita .....	125		
<b>Akselikuorma</b> .....	351		

<b>Apukuljettajan kaksoisistuin</b> .....	70	Lukituksen lukitseminen (sisäpuolelta) .....	48
<b>Asema</b>		Nostaminen ylös .....	339
Asetusten tekeminen .....	270	Oven lisälukitus .....	47
Hakeminen .....	271	Puhekäskyt (Linguatronic) .....	200
Poistaminen .....	271	QR-koodi pelastuskortti .....	28
Siirtäminen .....	271	REACH-asetus .....	28
Suora taajuuden syöttäminen .....	271	Rekisteröinti .....	28
Taajuuden lukitseminen .....	271	Sammuttaminen (start-stop-näppäin) .....	145
Tallentaminen muistiin .....	271	Tarkoituksenmukainen käyttö .....	28
<b>Asemaluettelo</b>		Tietojen kerääminen .....	28
Hakeminen näyttöön .....	270	Tuulettaminen (mukavuusavaaminen) .....	59
<b>Asemamuisti</b>		Varusteet .....	24
Muokkaaminen .....	271	Virhevastuu .....	28
<b>Aseman seuraaminen</b>		<b>Automaattinen ajovalo</b> .....	85
Asetusten tekeminen .....	271	<b>Automaattinen etäisyysäättö</b>	
<b>Asetukset (ajotietokone)</b> .....	187	ks. Aktiivinen etäisyysavustin DISTRONIC	
<b>Asiakaspalvelu</b>		<b>Automaattivaihteisto</b>	
ks. Assyst Plus		Ajoasennon kytkeminen .....	129
<b>ASR (luistonestojärjestelmä)</b> .....	152	Direct Select -valitsinvipu .....	127
<b>Assyst Plus</b>		Kickdown .....	130
Eriyiset huoltotoimet .....	281	Peruutusvaihteen kytkeminen .....	128
Huoltoajan näyttäminen .....	281	Pysäköintiasennon kytkeminen .....	129
Seisonta-ajat akun ollessa irrotettu ...	281	Tyhjäkäynnin kytkeminen .....	128
Säännölliset huoltotyöt .....	281	Vaihdealueen rajaaminen .....	129
Toiminta/ohjeita .....	281	Vaihdeasento .....	127
<b>Attention Assist</b>		Vaihteiston asennonäyttö .....	127
Asetusten tekeminen .....	169	<b>Autonavain</b>	
Järjestelmän rajat .....	167	ks. Avain	
Toiminta .....	167	<b>Auton avain</b>	
<b>Aurinkolasilokero</b> .....	78	ks. Avain	
<b>Auto</b>		<b>Auton elektroniikka</b>	
Ammattitaitoinen erikoiskorjaamo .....	27	Moottorielektroniikka .....	350
Diagnoosipistoke .....	27	Ohjeita .....	350
Jännitteensaannin kytkeminen päälle (start-stop-näppäin) .....	113	Radiopuhelimet .....	350
Jättäminen seisontaan .....	150	<b>Auton huolto</b>	
Käynnistäminen (hätkäkäytöllä) .....	114	ks. Assyst Plus	
Käynnistäminen (start-stop-näppäin) .....	113	<b>Autonlavan laidat</b>	
Laskeminen .....	343	asennus/purkaminen .....	58
Lukittuminen (automaattisesti) .....	49	Sivulaidat .....	58
Lukituksen avaaminen (sisäpuolelta) ...	48	<b>Auton mitat</b> .....	360
Lukituksen lukitseminen/avaaminen (mekaaninen avain) .....	49	<b>Auton pesu</b>	
		ks. Hoito	

**Auton tietojen tallentaminen**

Palveluntarjoaja .....	29
Sähköiset ohjainlaitteet .....	28

**Auton tyyppikilpi**

EY-tyyppihväksyntänumero .....	351
Sallittu akselipaino .....	351
Sallittu kokonaispaino .....	351
VIN .....	351
Värikoodi .....	351

**Auton tyyppikilpi**

ks. Rakennemalli

**Auton työkalujen ottaminen** ..... 313**Auton työkalut** ..... 310, 312**Auton työkalut säilytyslokerossa** ..... 313**Auton valmistenumero**

ks. VIN

**Autotiedot**

Akseliväli .....	360
Auton korkeus .....	360
Auton leveys .....	360
Auton pituus .....	360
Näyttäminen .....	222
Siirtäminen Android Autoon™ .....	259
Siirtäminen Apple CarPlay:™hin .....	259

**Avain**

Akustinen lukituksen kuittaus .....	46
Kiinnitys avainnippuun .....	46
Lukituksen avaamisen asetus .....	46
Mekaaninen avain .....	46
Ongelma .....	47
Paristo .....	46
Radioyhteys .....	45
Toiminnot .....	45
Virrankulutus .....	46
Yleiskatsaus .....	45

**Avoimet ohjelmistot** ..... 30**Avolavakuorma-autot**

asennus/irrotus .....	57
avaaminen tai sulkeminen .....	57

**Avustingrafiikka (ajotietokone)** ..... 184**B****BAS (jarruavustin)** ..... 152**Bluetooth®**

Internet-yhteyden valmisteleminen ...	260
Kytkeminen päälle / pois päältä .....	218
Tietoa .....	217

**C****Car-to-X-Communication**

Vaarailmoitusten lähettäminen .....	242
Vaarailmoitusten näyttäminen .....	242
Yleiskatsaus .....	241

**D****Diagnoosipiste** ..... 27**Diesel**

Alhaiset ulkolämpötilat .....	353
Ohjeita .....	353

**Dieselhiukkassuodatin**

Automaattinen regenerointi .....	124
Ohjeita .....	124
Regeneroinnin keskeyttäminen .....	125
Regeneroinnin käynnistäminen .....	125

**Digitaalinen kierroslukumittari** ..... 184**Digitaalinen käyttöohjekirja** ..... 21**Direct Select -valitsinvipu**

Ajoasennon kytkeminen .....	129
Peruutusvaihteen kytkeminen .....	128
Pysäköintiasennon automaattinen kytkeminen .....	129
Pysäköintiasennon kytkeminen .....	129
Toiminta .....	127
Tyhjäkäynnin kytkeminen .....	128

**Distronic**

ks. Aktiivinen etäisyysavustin DISTRONIC

**Drive Away Assist** ..... 171**DSR (Downhill Speed Regulation)**

kytkeminen päälle/pois .....	133
Ohjeita .....	133

<b>E</b>	
<b>EBD (Electronic Brakeforce Distribution)</b> .....	154
<b>ECO-näyttö</b>	
nollaaminen .....	185
Toiminta .....	123
<b>ECO-start-stop-toiminto</b>	
Kytkeminen pois päältä / päälle .....	123
Moottorin automaattinen käynnistys .....	123
Moottorin automaattinen sammutus .....	123
Toimintatapa .....	123
<b>Elektroniikka</b> .....	350
<b>Eläimet</b>	
Lemmikkieläimet autossa .....	44
<b>ENR (sähkötoiminen tasonsäätö)</b>	
Auton nostaminen .....	136
Ilmapalkeen täyttäminen manuaalisesti .....	137
Korin korkeustason laskeminen .....	136
Ongelmia .....	137
Toiminta .....	134
<b>Ensiapulaukku</b> .....	295
<b>ERA GLONASS -testitila</b>	
Aloittaminen/lopettaminen .....	298
<b>Erikoiskorjaamo</b> .....	27
<b>Erityiskohde</b>	
Nopea pääsy .....	236
Valitseminen .....	226
<b>Erityiskohdesymbolit</b>	
Valitseminen .....	243
<b>ESC (Electronic Stability Control)</b>	
ks. ESP® (ajovakauden hallinta)	
<b>ESP®</b>	
Perävaunun ajovakauden hallintajärjestelmä .....	153
Sivutuuliväestus .....	153
<b>ESP® (ajovakauden hallinta)</b>	
Kytkeminen päälle / pois päältä .....	153
Toiminta/ohjeita .....	153
<b>Etuisuimet</b>	
8-toimiset säätömahdollisuudet .....	67
ilman istuinmukavuuspakettia .....	64
istuinmukavuuspaketin kanssa .....	65
kääntäminen .....	69
Muistitoiminto .....	67
Säätäminen (mekaanisesti) .....	65
säätö (mekaaninen) .....	64, 67
<b>Etumatkustajan istuinpenkki</b>	
Säilytyslaatikko .....	78
<b>Etuovi</b>	
Avaaminen (sisäpuolelta) .....	48
Lukituksen avaaminen (sisäpuolelta) ...	48
<b>Etuturvatyyny (kuljettaja, etumatkustaja)</b> .....	35
<b>Etäisyyden yksikön valitseminen</b> .....	220
<b>Etäisyyssäätö</b>	
ks. Aktiivinen etäisyyssavustin Distronic	
<b>Etäisyyssvalvonta</b>	
ks. Aktiivinen etäisyyssavustin Distronic	
<b>H</b>	
<b>Hehkulampun vaihtaminen</b>	
ks. Lampun vaihtaminen	
<b>Hinaaminen</b>	
Nostettu etu- tai taka-akseli .....	309
<b>Hinaussilmukka</b>	
Asentaminen/irrottaminen .....	310
Säilytyspaikka .....	310
<b>Hinaussilmukka (säilytyspaikka)</b>	
ks. Auton työkalut	
<b>Hinaustavat</b> .....	307
<b>Hoito</b>	
Aidot puuosat / somiste-elementit ...	292
Istuinverhous .....	292
Kattoverhous .....	292
Korkeapainepesuri .....	289
Käsinpesu .....	289
Lasit .....	290
Maalipinta .....	289
Mattamaali .....	289
Matto .....	292
Muoviverhous .....	292
Näyttö .....	292
Pakoputken pää .....	290
Peruutuskamera/360°-kamera .....	290
Perävaunun vetolaite .....	290
Pesulaitteisto .....	288
Pyyhinsulat .....	290
Pyörät/vanteet .....	290
Tunnistimet .....	290



Turvavyö .....	292	<b>Ikkunaturvatyyny</b> .....	35
Ulkovalaistus .....	290	<b>Ilmalisälämmitys</b>	
<b>Hold-toiminto</b> .....	162	Ajastimen asettaminen .....	110
<b>Huippunopeus</b>		Ajastimen kytkeminen päälle .....	110
ks. Nopeusrajoitin		Lähtöajan asettaminen .....	111
<b>Huolto</b>		Lämpötilan/käyttöajan asettaminen ..	111
ks. Assyst Plus		Ongelmia .....	111
<b>Huolto (ajotietokone)</b> .....	183	Pikalämmityskäyttö .....	111
<b>Huoltoasemahaku</b>		Yleiskatsaus ajastimesta .....	110
Automaattisen haun aloittaminen .....	233	<b>Ilmapalkeen täyttämisen manuaali-</b>	
Automaattisen haun kytkeminen		<b>sesti (ENR)</b> .....	137
päälle / pois päältä .....	233	<b>Ilmastointi</b>	
<b>Huoltopiste</b>		A/C-toiminnon kytkeminen	
ks. Ammattitaitoinen erikoiskorjaamo		päälle / pois päältä .....	103
<b>Huoltovälinäyttö</b>		automaattinen säätäminen .....	103
ks. Assyst Plus		automaattinen säätäminen (taka-	
<b>Häikäisysoijan käyttäminen</b> .....	99	osa) .....	103
<b>Häiriö</b>		Auton tuulettaminen (mukavuusa-	
Turvavarusteet .....	31	vaaminen) .....	59
<b>Hälytin</b>		Etuosan tuuletussuuttimet .....	105
ks. Varashälytinjärjestelmä (EDW)		Ilmanjaon asennot .....	104
<b>Hälytyksen lopettaminen (varashä-</b>		Ilmansuuntauksen säätäminen .....	104
<b>lytinjärjestelmä)</b> .....	61	Jäähdytysneste .....	359
<b>Hälytysvalomajakan kytkeminen</b>		Katon tuuletussuuttimet .....	106
<b>päälle / pois päältä</b> .....	88	Kiertoilmakäytön kytkeminen	
<b>Hätäjarrutus</b>		päälle / pois päältä .....	104
Manuaalinen seisontajarru .....	147	kytkeminen päälle/pois .....	102
Sähkötoiminen seisontajarru .....	150	Lasien huurteenpoisto .....	104
<b>Hätäkäyttö</b>		Lisälämmitys .....	106
Käynnistä auto .....	114	Lämpimän veden lisälämmitys .....	107
<b>Hätäpuhelukäyttöjärjestelmä</b>		Synkronointitoiminnon kytkeminen	
ks. Mercedes-Benz-hätäpuhelukäyttöjärjestelmä		päälle / pois päältä (käyttöyksikkö) ...	104
<b>Hätätapaus</b>		Takalasin lämmityksen kytkeminen	
Ensiapulaukku .....	295	päälle / pois päältä .....	105
Palonsammutin .....	295	Takatilän lämmityksen säätäminen ....	103
Turvaliivi .....	295	Tavaratilan tuuletus .....	112
Varoituskolmion ottaminen esille .....	295	Tempmatic-käyttöyksikkö .....	101
Varoituskolmion pystyttäminen .....	295	Thermotronic-käyttöyksikkö .....	102
Varoitusvalo .....	295	Tuuletussuuttimet takatilassa .....	106
Yleiskatsaus avuista .....	19	Tuulilasin lämmityksen kytkeminen	
		päälle / pois päältä .....	105
<b>Ikkunannostin</b>		<b>Ilmasuuttimet</b>	
ks. Sivuikkunat		ks. Tuuletussuuttimet	
<b>Ikkunat</b>		<b>Imuilmakotelon vedenpoistoventtiili-</b>	
ks. Sivuikkunat		<b>lin puhdistaminen</b> .....	287

**Imuilmakotelon vedenpoistiventtiilin puhdistus** ..... 287**Intelligent Light System**

Adaptiivinen kaukovaloavustin .....	87
Kaarrevalo .....	87

**Internet**

Kirjanmerkin poistaminen .....	263
Kirjanmerkkien hallinta .....	263
Selaimen sulkeminen .....	264
Selaushistorian poistaminen .....	263
verkkosivun hakeminen näyttöön .....	262

**Internet-radio**

Asemaluettelon hakeminen näyttöön (viimeksi valittu luokka) .....	265
Asemaluettelon hakeminen näyttöön (viimeksi valittuna ollut luokka) .....	265
Aseman poistaminen .....	265
Aseman tallentaminen .....	265
Aseman valitseminen ja yhdistäminen .....	265
Hakeminen näyttöön .....	264
Käyttöehdot .....	265
Lähetyksen valitseminen .....	265
Uloskirjautuminen .....	265
Vaihtoehtojen valitseminen .....	265
Valtuuttaminen .....	265
Yleiskatsaus .....	264

**Internet-selain**

Asetusten hakeminen näyttöön .....	263
Kirjanmerkin poistaminen .....	263
Kirjanmerkkien hallinta .....	263
Selaustoiminnan poistaminen .....	263
Sulkeminen .....	264
Valintojen hakeminen näyttöön .....	263
verkkosivun hakeminen näyttöön .....	262
Yleiskatsaus .....	263

**Internet-yhteys**

Automaattinen katkaisu .....	261
Automaattinen muodostaminen .....	261
Hyväksynnän poistaminen (matkapuhelin) .....	261
Kommunikaatiomodulin toiminta .....	260
Luominen (WLAN) .....	260

Matkapuhelimen tiedot .....	261
Muodostaminen .....	261
Rajoitukset .....	259
Sisäänkirjautumistietojen asettaminen (Bluetooth®) .....	260
Tietoa .....	259
Valmisteleminen (Bluetooth®) .....	260
Yhteyden aikakatkaistu .....	261
Yhteyden tila .....	262
Yhteyden tilan näyttäminen .....	262

**iPhone®**

ks. Apple CarPlay™

**Isifix-lastenistuinkiinnitys**

Asentaminen .....	38
Ohjeita .....	38

**istuimet**

etuistuimet (mekaaninen säätäminen, istuinmukavuuspaketin kanssa) ...	65
Etummainen (säätäminen mekaanisesti) .....	65
istuinmukavuuspaketin kanssa .....	65
Istuinosan säätäminen (apukuljettajan kaksoisistuin) .....	70

**Istuimet**

8-toimiset säätömahdollisuudet .....	67
edessä (mekaaninen säätö) .....	67
etuistuimet (mekaaninen säätö, ilman istuinmukavuuspakettia) .....	64
ilman istuinmukavuuspakettia .....	64
Kokoontaitettavan istuimen kääntäminen ylös/alas .....	71
kuljettajan oikea istuinasetus .....	64
Kynnäröjen säätäminen .....	71
Kynnäröjen säätäminen (takapenkki) .....	74
kääntäminen (etuistuimet) .....	69
Muistitoiminnon käyttö .....	69
Muistitoiminto .....	67
Nelisuuntainen ristiseläntuki .....	69
Pääntuen mekaaninen säätö .....	74
Säätömahdollisuudet .....	17
Takapenkin asentaminen/irrottaminen .....	71

<b>Istuinlämmityksen kytkeminen päälle / pois päältä</b> .....	75
<b>Istuinverhous (hoito)</b> .....	292

**J**

<b>Jalkatilan matto</b> .....	84
<b>Jarruneste</b>	
Ohjeita .....	358
<b>Jarrut</b>	
ABS (lukkiutumattomat jarrut) .....	152
Adaptiiviset jarruvalot .....	156
Ajo-ohjeita .....	115
Aktiivinen jarrutusavustin .....	154
Alamäki .....	117
BAS (jarruavustin) .....	152
EBD (Electronic Brakeforce Distribution) .....	154
Hold-toiminto .....	162
Jarruttaminen seisontajarrulla .....	117
Märkä ajorata .....	117
Rajoittunut jarrutusvaikutus (suolatut tiet) .....	115
Sisäänajo-ohjeet .....	115
Suuri ja vähäinen rasitus .....	117
Uudet/vaihdetut jarrupalat/jarrulevyt .....	115
Uudet jarrulevyt ja jarrupalat .....	117
<b>Jarrutusavustin</b>	
ks. BAS (jarruavustin)	
<b>Jarrutusvoiman jako</b>	
EBD (Electronic Brakeforce Distribution) .....	154
<b>Jatkuva rengaspainevalvonta</b>	
Käynnistäminen uudelleen .....	332
Rengaspaineen tarkastaminen .....	332
Renkaiden lämpötilan tarkastaminen .....	332
Tekniset tiedot .....	333
Toiminta .....	331
<b>Jokapyöräveto</b>	
Kytkeminen päälle .....	131
kytkeminen päälle/pois .....	131
Low Range .....	132
Ohjeita .....	130
<b>Juominen ja ajaminen</b> .....	115
<b>Jälkiasennukset</b> .....	23

**Jännitteensaanti**

Akkupääkatkaisin .....	126
Kytkeminen päälle (start-stop-näppäin) .....	113

**Järjestelmäasetukset**

Aikavyöhykkeen asettaminen .....	217
Ajan/päivämäärän esitysmuodon asettaminen .....	217
Etäisyyden yksikön valitseminen .....	220
Nollaustoiminto (multimediajärjestelmä) .....	222
PIN-suojauksen kytkeminen päälle / pois päältä .....	220
Päivämäärän ja ajan asettaminen automaattisesti .....	217

**Järjestelmäasetukset**

ks. Bluetooth®	
ks. Kieli	
ks. Ohjelmistopäivitys	
ks. Tietojen tuonti/vienti	
ks. WLAN	

<b>Jättäminen seisonaan</b> .....	150
-----------------------------------	-----

**Jäähdytysneste (ilmastointilaite)**

Ohjeita .....	359
---------------	-----

**Jäähdytysneste (moottori)**

Määrän tarkastaminen .....	285
Ohjeita .....	358

**K**

<b>Kaarrevalo</b> .....	87
-------------------------	----

**Kaista-avustin**

Järjestelmän rajat .....	172
Perävaunun käyttö .....	172
Toiminta .....	172

**Kaista-avustin**

ks. Aktiivinen kaista-avustin	
ks. Kaista-avustin	

**Kamera**

ks. 360°-kamera	
ks. Peruutuskamera	

**Kartta**

Alueen muuttaminen .....	245
Alueen poistaminen .....	245
Alueen välttäminen .....	244
Alueen välttäminen (yleiskatsaus) .....	244

Erityiskohdesymbolin valitseminen ....	243	<b>Kierroslukumittari (digitaalinen) .....</b>	184
Kartan mittakaavan asettaminen		<b>Kierrätys</b>	
automaattisesti .....	246	ks. Käytetyn auton palautus (ympäristönsuojelu)	
Karttasuunnan valitseminen .....	243	<b>Kiertoilmakäytön kytkeminen</b>	
Karttatiedot .....	245	<b>päälle / pois päältä .....</b>	104
Karttaversiön näyttäminen .....	244	<b>Kiihdyttäminen</b>	
Kompassin näyttäminen .....	246	ks. Kickdownin käyttö	
Liikennekartan näyttäminen .....	240	<b>Kiinnityspisteet</b>	
Mittakaavan asettaminen .....	242	Tietoa .....	360
Moottoritietojen kytkeminen		<b>Kohde</b>	
päälle / pois päältä .....	244	Nopea pääsy kohdetietoihin .....	236
Päivitys .....	245	Tallentaminen muistiin (senhetkinen auton sijainti) .....	238
Qiblan näyttäminen .....	246	Viimeisimpien kohteiden muokkaaminen .....	238
Satelliittikartan näyttäminen .....	246	Välipysähdyskohteiden muokkaaminen .....	232
Seuraavan poikkikadun näyttämisen .....	244	<b>Kohteen syöttäminen</b>	
Siirtäminen .....	242	Erityiskohteen tai osoitteen syöttäminen .....	224
Säätietojen näyttäminen .....	246	Erityiskohteen valitseminen .....	226
Tekstietojen valitseminen .....	243	Kolmen sanan osoitteen syöttäminen .....	228
<b>Kattokäyttöyksikkö</b>		Maantieteellisten koordinaattien syöttäminen .....	227
Sisävalaistuksen säätäminen .....	89	Ohjeita .....	224
Yleiskatsaus .....	13	Valitseminen kartalta .....	228
<b>Kattoteline .....</b>	361	Valitseminen yleisistä suosikeista ....	228
<b>Kattoteline (ohjeet) .....</b>	276	Viimeisimpien kohteiden valitseminen .....	226
<b>Kattoteline (sisällä) .....</b>	277	Välipysähdyskohteen syöttäminen ....	232
<b>Kattoverhous (hoito) .....</b>	292	Yhteystiedon valitseminen .....	227
<b>Katveavustin</b>		<b>Kojelaudan valaistus</b>	
Järjestelmän rajat .....	170	ks. Mittaristovalaistus	
kytkeminen päälle/pois päältä .....	171	<b>Kojelauta</b>	
Rear Cross Traffic Alert .....	172	ks. Ohjaamo (yleiskatsaus)	
Toiminta .....	170	<b>Kokonaismassa .....</b>	351
<b>Kaukosäädin (lisälämmitys/season-tatuutus)</b>		<b>Kokonaismatkan näyttäminen (Matka-valikko) .....</b>	184
Asettaminen .....	108	<b>Kompassi .....</b>	246
Näytön viestit .....	109	<b>Konepellin avaaminen/sulkeminen ....</b>	281
Pariston vaihtaminen .....	109	<b>Korin korkeustaso</b>	
<b>Kaukovalo</b>		Laskeminen .....	136
Adaptiivinen kaukovaloavustin .....	87	Nostaminen ylös .....	136
kytkeminen päälle/pois .....	86		
Lampun vaihtaminen .....	91		
<b>Kesärenkaat .....</b>	315		
<b>Kickdownin käyttö .....</b>	130		
<b>Kieli</b>			
Asetusten tekeminen .....	220		
Ohjeita .....	220		

<b>Korjaamo</b>		Jäähdytysneste (ilmastointilaite) .....	359
ks. Ammattitaitoinen erikoiskorjaamo		Jäähdytysneste (moottori) .....	358
<b>Korkeustasonsäätö</b>		Lasinpesuneste .....	359
ks. ENR (sähkötoiminen tasonsäätö)		Moottoriöljy .....	356
<b>Kosketusnäyttö (medianäyttö)</b>		Ohjeita .....	352
Akustisen palautteen säätäminen .....	207	Polttoneste (diesel) .....	353
Käyttö .....	206		
<b>Kuljettajan istuin</b>		<b>Käyttöjärjestelmä</b>	
ks. Istuimet		Ajotietokone .....	181
<b>Kuljettaminen (auton vikatilanne) .....</b>	310	<b>Käyttöohjekirja (auton varusteet) .....</b>	24
<b>Kuljettaminen junassa .....</b>	117	<b>Käyttöohjekirja (digitaalinen) .....</b>	21
<b>Kulutuspöytä</b>		<b>Käyttöturvallisuus</b>	
Hakeminen näyttöön .....	223	Moottorin tehon muuttaminen .....	27
<b>Kuorman ankkuroiminen .....</b>	76, 273	Tietoa .....	24
<b>Kuorman jakaminen .....</b>	274	Vaatimustenmukaisuusvakuutus (nosturi) .....	26
<b>Kuorman kiinnittäminen .....</b>	76, 273	Vaatimustenmukaisuusvakuutus (radiopohjaiset ajoneuvokomponentit) .....	25
<b>Kuorman kiinnitys</b>		Vaatimustenmukaisuusvakuutus (sähkömagneettinen häiriökestävyys) .....	25
Kiinnityspisteet .....	275		
Kuormansidontalengkien asentaminen ja irrottaminen .....	276		
Ohjeita .....	274		
<b>Kuormansidontalengit .....</b>	276		
<b>Kuormausohjeet .....</b>	76, 273		
<b>Kännykkä</b>			
ks. Matkapuhelin			
ks. Puhelin			
<b>Käsijarru (manuaalinen)</b>			
ks. Manuaalinen seisontajarru			
<b>Käsijarru (sähkötoiminen)</b>			
ks. Sähkötoiminen seisontajarru			
<b>Käsipesu (hoito) .....</b>	289		
<b>Käsivaihteisto</b>			
Peruutusvaihteen kytkeminen .....	126		
Vaihdevivun käyttö .....	126		
<b>Käynnistysapu</b>			
ks. Käynnistysapuliitäntä			
<b>Käynnistysapuliitäntä .....</b>	300		
<b>Käynnistäminen</b>			
ks. Auto			
<b>Käynnistäminen hinaamalla .....</b>	311		
<b>Käytetyn auton palautus (ympäristönsuojelu) .....</b>	22		
<b>Käyttäjäprofiilit .....</b>	209		
<b>Käyttöaineet</b>			
AdBlue® .....	355		
Jarruneste .....	358		
		<b>L</b>	
		<b>Lampun vaihtaminen</b>	
		Halogeneiajalojen lampputyypit .....	91
		Kaukovalo .....	91
		Lisävilkkuvalo (nelivetoautot) .....	92
		Lähivalo .....	91
		Ohjeita .....	90
		Peruutusvalo (pakettiauto ja Kombi) ....	93
		Rekisterikilven valaistus .....	93
		Sisävalo (takana) .....	95
		Sivumerkkivalo .....	95
		Takavalon lampputyypit (alusta) .....	94
		Takavalon lampputyypit (pakettiauto ja Kombi) .....	92
		Vilkkuvalo (edessä) .....	91
		Vilkkuvalo (takana) (alusta) .....	94
		Vilkkuvalo (takana) (pakettiauto ja Kombi) .....	93
		<b>Lampun vaihtaminen</b>	
		ks. Lampun vaihtaminen	
		<b>Lamput</b>	
		Peruutusvalo .....	94
		<b>Langaton lataaminen</b>	
		Matkapuhelin .....	84
		Toiminta/ohjeita .....	83

**Lapset**

Turvalliseen kuljettamiseen liittyviä ohjeita ..... 36

**Lapsilukko (ovet)** ..... 43

**Lasinpesulaitteiston täyttäminen** ..... 286

**Lasinpesuneste**

Tietoa ..... 359

**Lasinpesuneste (ohjeet)** ..... 359

**Lasinpyyhkimet**

kytkeminen päälle/pois ..... 95

Pyyhinsulkien vaihtaminen ..... 96

Pyyhinsulkien vaihtaminen (WET WIPER SYSTEM) ..... 97

**Lasit**

ks. Sivuikkunat

**Lasit (hoito)** ..... 290

**Lastenistuin**

Etumatkustajan istuin (ohjeita) ..... 40

Etumatkustajan istuin (selkä menosuuntaan / kasvot menosuuntaan) ..... 40

ISOFIX-(kiinnitys) ..... 38

Isofix-(ohjeita) ..... 38

Kiinnittäminen (ohjeita) ..... 40

Lastenistuinta koskevia suosituksia ..... 42

Lasten turvalliseen kuljettamiseen liittyviä ohjeita ..... 36

Selkä menosuuntaan -lastenistuin (ohje) ..... 40

Top Tether ..... 39

Turvavyöllä kiinnitettävälle lastenistuimille soveltuvat istuinpaikat ..... 41

**Lataaminen**

Matkapuhelin (langaton) ..... 83

Paristo ..... 300

**Lattiaverhous**

Irrrottaminen/asentaminen (käynnistysakku) ..... 302

**Lemmikkieläimet autossa** ..... 44

**Lepotila**

Aktivoiminen/deaktivoiminen ..... 150

**Liikennekartta**

ks. Kartta

**Liikennemerkkiavustin**

Asetusten tekeminen ..... 170

Järjestelmän rajat ..... 169

Toiminta/ohjeita ..... 169

**Liikenne radion äänvoimakkuuden nostaminen**

Asetusten tekeminen ..... 271

**Liikennetiedot**

Liikennekartan näyttäminen ..... 240

Liikennetapahtumien näyttö ..... 240

Live Traffic Information ..... 239

Näytön kytkeminen päälle ..... 241

Yleiskatsaus ..... 239

**Liikennetiedotteet**

Kytkeminen päälle / pois päältä ..... 271

**Liikkeellelähtöeste**

ks. Hold-toiminto

**Linguatronic**

Akustiset apukeinot ..... 190

Auton puhekäskyt ..... 200

Dialogin käyminen ..... 188

Kieliasetus ..... 189

Käytettävissä olevat toiminnot ..... 189

Käyttöturvallisuus ..... 188

Mediasoitinten puhekäskyt ..... 197

Monitoimiohjauspyörä (käyttö) ..... 188

Navigoinnin puhekäskyt ..... 191

Numeroiden antaminen ..... 189

Online-puheohjaus ..... 190

Puhekäskyihin liittyviä ohjeita ..... 191

Puhekäskytyypit ..... 189

Puhelaadun parantaminen ..... 190

Puhelimen puhekäsky ..... 194

Radion puhekäskyt ..... 195

Sovelluskohtaiset puhekäskyt ..... 189

Säätäminen (multimediajärjestelmä) ..... 189

Tekstiviestien puhekäskyt ..... 199

Vaihtopuhekäskyt ..... 191

Viestien puhekäskyt ..... 199

Yleiset puhekäskyt ..... 189

**Lisäaineet**

AdBlue® ..... 140, 355

Moottoriöljy ..... 356

**Lisäaineet (AdBlue®)**

ks. AdBlue®

**Lisäaineet (moottoriöljy)**

ks. Lisäaineet

**Lisäasennukset** ..... 23

**Lisälämmitys**

Toiminta ..... 106

**Lisälämmitys/seisontatuuletus**

ks. Lisälämmitys

ks. Lämpimän veden lisälämmitys	
<b>Lisävilkkuvalo (nelivetoautot)</b> .....	92
<b>Liukuovi</b>	
Avaaminen (sisäpuolelta) .....	50
Avaaminen (ulkopuolelta) .....	50
Keskikonsoli (näppäin) .....	51
Lapsilukko .....	43
Oviaukon B-pilari (näppäin) .....	51
Sulkeminen (sisäpuolelta) .....	50
Sulkeminen (ulkopuolelta) .....	50
<b>Live Traffic Information</b>	
Alueviestien näyttäminen .....	241
Liikennekartan näyttäminen .....	240
Liikennetapahtumien näyttö .....	240
Liikennetietojen näyttön kytkeminen päälle .....	241
Rekisteröityminen Mercedes PRO:hon .....	239
Tilastietojen jatkaminen .....	240
Tilastietojen näyttäminen .....	239
<b>Lokero</b>	
Aurinkolasilokero .....	78
<b>Low Range</b> .....	132
<b>Low Rangen kytkeminen päälle / pois päältä</b> .....	132
<b>Lukituksen avaamisen asetukset</b> .....	46
<b>Lukituksen lukitseminen/avaaminen</b>	
Automaattisen lukittumisen kytkeminen päälle / pois päältä .....	49
Etuovien lukituksen avaaminen ja ovien avaaminen sisäpuolelta .....	48
Oven lisälukitus .....	47
<b>Lukkiutumattomat jarrut</b>	
ks. ABS (lukkiutumattomat jarrut)	
<b>Lumiketjut</b> .....	316
<b>Lyhyen matkan ajo</b> .....	116
<b>Lyhyet viestit</b>	
ks. Viestit	
<b>Lähivalo</b>	
kytkeminen päälle/pois .....	85
Lampun vaihtaminen .....	91
Ulkomaa-asetus (symmetrinen) .....	85
<b>Lämmityslaite (käyttöyksikkö)</b> .....	100

<b>Lämpimän veden lisälämmitys</b>	
kytkeminen päälle/pois päältä ajotietokoneella .....	109
kytkeminen päälle / pois päältä kaukosäätimellä .....	108
kytkeminen päälle / pois päältä näppäimen avulla .....	107
Näytön viestit (kaukosäädin) .....	109
Ongelmia .....	110
Toiminta .....	107

<b>M</b>	
<b>M+S-renkaat</b> .....	315
<b>Maalipinta (puhdistusohjeet)</b> .....	289
<b>Manuaalinen seisontajarru</b>	
Hätäjarrutuksen suorittaminen .....	147
Kytkeminen/vapauttaminen .....	146
Kääntäminen alas/ylös .....	147
<b>Matka</b>	
Kokonaismatkan näyttäminen .....	184
Valikko (ajotietokone) .....	184
<b>Matkamittari</b>	
ks. Kokonaismatkan näyttäminen (Matka-valikko)	
ks. Päivittäinen matka	
<b>Matkapuhelimen puheentunnistus</b>	
Käynnistäminen .....	251
Lopettaminen .....	251
<b>Matkapuhelin</b>	
Internet-yhteyden hyväksynnän poistaminen .....	261
Langaton lataaminen .....	84
Lähetysteho (enimmäis-) .....	350
Taajuudet .....	350
<b>Matkapuhelin</b>	
ks. Android Auto	
ks. Apple CarPlay™	
ks. Puhelin	
<b>Matkustajien turvallisuus</b>	
ks. Turvatyyny	
ks. Turvavarusteet	
ks. Turvavyö	
<b>Mattamaali (puhdistusohjeet)</b> .....	289
<b>Matto (hoito)</b> .....	292
<b>MBUX-multimediajärjestelmä (yleiskatsaus)</b> .....	204

**Media-Display-näyttö**

Aloitushäyttö .....	205
Ohjeita .....	204

**Mediakäyttö**

Bluetooth®-audiolaitteen yhdistäminen .....	268
Hakusanahaun käyttäminen .....	269
Haun käynnistäminen luokissa .....	269
Mediatoiston käynnistäminen .....	268
Mediatoiston ohjaus .....	268
Musiikkikappaleen hakeminen tunnelman mukaan .....	269
Samankaltaisen musiikkikappaleen toistaminen .....	268
Suosikkikappaleen lisääminen .....	268
Suosikkikappaleen poistaminen .....	268
Tekijänoikeudet ja tavaramerkit .....	265
Tietoa hakemisesta luokissa .....	269
Tuetut muodot ja tallennusvälineet ...	265
USB-laitteiden liittäminen .....	267
Yleiskatsaus Mediat-valikosta .....	267
Yllätyssekoitus .....	268

**Medianäyttö**

Merkkien syöttäminen .....	215
----------------------------	-----

**Mediat**

Medialähteen valitseminen .....	186
Mediatoiston käyttäminen .....	186
Valikko (ajotietokone) .....	186

**Mekaaninen avain**

Ottaminen esille / asettaminen paikalleen .....	46
Oven lukituksen avaaminen .....	49
Oven lukituksen lukitseminen .....	49

**Mekka** ..... 246**Mercedes-Benz-huoltopiste**

ks. Ammattitaitoinen erikoiskorjaamo

**Mercedes-Benz-hätäpuhelujärjestelmä**

Automaattinen hätäpuhelu .....	296
ERA GLONASS -testitilan aloittaminen/lopettaminen .....	298
Itsediagnoosi (Venäjä) .....	298
Manuaalinen hätäpuhelu .....	297
Tietoa .....	296

Tietojen käsittelyyn liittyvää tietoa ....	297
Yleiskatsaus .....	296

**Mercedes Pro**

Tietoa .....	202
--------------	-----

**Mercedes Pro connect**

Asiakaskeskukseen soittaminen .....	202
Onnettomuuksien hallinta .....	203
Puhelun soittaminen kattokäyttöyksikön avulla .....	202
Tiedonsiirron hyväksyminen .....	203
Tietoa .....	202
Vikatilannepuhelu vikatilannepuhelyn näppäimen avulla .....	203
Välitetyt tiedot .....	203

**Merkkien syöttäminen**

Näppäimistön säätäminen .....	216
Tietoa medianäytöstä .....	215
Toiminta/ohjeita .....	214

**Mittakaavan asettaminen**

ks. Kartta

**Mittariston näyttö**

Toiminta/ohjeita .....	180
Valaistuksen asetus .....	183
Yleiskatsaus .....	8, 180

**Mittariston näyttö**

ks. Varoitus-/merkkivalo

**Mittaristovalistus** ..... 183**Mittayksiköt**

Asetusten tekeminen .....	220
---------------------------	-----

**Monitoiminäyttö (ajotietokone)** ..... 182**Monitoimiohjauspyörä**

ks. Ohjauspyörä

**Moottori**

ECO-start-stop-toiminto .....	123
Käynnistysapu .....	300
Käynnistäminen (hätkäkäytöllä) .....	114
Käynnistäminen (start-stop-näppäin) .....	113
Moottorinumero .....	351
Ongelmia .....	140
Sammuttaminen (start-stop-näppäin) .....	145

**Moottorielektroniikka (ohje)** ..... 350**Moottorin automaattinen käynnistys (ECO-start-stop-toiminto)** ..... 123



<b>Moottorin automaattinen sammutus (ECO-start-stop-toiminto)</b> .....	123
<b>Moottorin hätäkäynnistys</b> .....	311
<b>Moottorin teho</b>	
Huomautus muuostosten kohdalla .....	27
<b>Moottorinumero</b> .....	351
<b>Moottoritiedot</b>	
Näyttäminen .....	222
<b>Moottoriöljy</b>	
Lisäaineet .....	356
Lisääminen .....	284
Täyttömäärä .....	356
Öljymäärän tarkastaminen käyttöjärjestelmän avulla .....	283
<b>Muistitoiminto</b> .....	69
<b>Mukavuusavaaminen</b> .....	59
<b>Mukavuusavaaminen/-sulkeminen sisäkiertonäppäimellä</b> .....	105
<b>Mukavuussulkeminen</b> .....	60
<b>Multimediajärjestelmä</b>	
ks. MBUX-multimediajärjestelmä (yleiskatsaus)	
ks. Näyttö (multimediajärjestelmä)	
ks. Touch-Control	
<b>Muovinen verhousosa (hoito)</b> .....	292
<b>Mäkilähtöavustin</b> .....	161

## N

<b>Navigoinnin ääniopastus</b>	
Audioäänen vaimennuksen kytkeminen päälle / pois päältä .....	237
Kytkeminen päälle / pois päältä .....	237
Toistaminen .....	237
Äänvoimakkuuden säätäminen .....	237
<b>Navigointi</b>	
Karttatietojen päivitys .....	245
Kytkeminen päälle .....	223
Puhekäskyt (Linguatronic) .....	191
Valikko (ajotietokone) .....	185
Valikon hakeminen näyttöön / poistaminen näytöstä .....	223
Yleiskatsaus .....	223
<b>Navigointi</b>	
ks. Kohde	
ks. Kohteen syöttäminen	
ks. Liikennetiedot	

ks. Reitti	
ks. Reittiopastus	
<b>Navigointiohjeet (ajotietokone)</b> .....	185
<b>Near Field Communication (NFC)</b>	
Matkapuhelimen käyttö .....	251
Matkapuhelimen vaihtaminen .....	251
Matkapuhelimen yhdistäminen multimediajärjestelmään .....	251
Yleistä tietoa .....	250
<b>Nelisuuntainen ristiseläntuki</b> .....	69
<b>NFC</b>	
ks. Near Field Communication (NFC)	
<b>Nollaaminen (tehdasasetus)</b>	
ks. Nollaustoiminto (multimediajärjestelmä)	
<b>Nollaustoiminto (multimediajärjestelmä)</b> .....	222
<b>Nopeuden rajoittaminen</b>	
ks. Nopeusrajoitin	
<b>Nopeuden säätäminen</b>	
ks. Tempomat	
<b>Nopeusrajoitin</b>	
Edellytykset .....	158
Järjestelmän rajat .....	157
Kytkeminen pois päältä .....	158
Kytkeminen päälle .....	158
Nopeuden hakeminen näyttöön .....	158
Nopeuden säätäminen .....	158
Nopeuden tallentaminen muistiin .....	158
Näppäimet .....	158
Passiivinen .....	157
Pysyvä asetus .....	159
Toiminta .....	157
Valitseminen .....	158
<b>Nopeusrajoitus</b> .....	117
<b>Nosturi</b>	
Hydraulinen .....	313
Hydraulisen nosturin ottaminen esille säilytyslokerosta .....	313
Hydraulisen nosturin säilytyspaikka ...	313
Vaatimustenmukaisuusvakuutus .....	26
<b>Näppäimet</b>	
Ohjauspyörä .....	181
<b>Näyttö (ajotietokone)</b> .....	182
<b>Näyttö (hoito)</b> .....	292

**Näyttö (multimediajärjestelmä)**

Aloituspäyttö .....	205
Asetukset .....	216
Käyttö .....	206
Ohjeita .....	204



































**Näyttöviesti**

hakeminen näyttöön (ajotietokone) ...	363
Ohjeita .....	363

**Näytön viestit**

 .....	372
 12 V:n akku ks. käyttöohje- kirja .....	374
Adaptiivinen kaukovaloavustin ei nyt käytettävissä ks. käyttöohje- kirja .....	384
Adaptiivinen kaukovaloavustin ei toimi .....	384
Adaptiivinen kaukovaloavustin Kameranäkymä rajoittunut ks. käyttöohjekirja .....	384
 AdBlue-järjestelmän häiriö ks. käyttöohjekirja .....	377, 378
 AdBlue-järjestelmän häiriö Käynnistys ei mahdollista .....	377
 AdBlue-järjestelmän häiriö Teho laskee: 20 km/h Ei käynnis- tystä XXX km .....	377
 AdBlue-järjestelmän häiriö Teho laskee XXX km ks. käyttöoh- jekirja .....	377
Aktiivinen etäisyyssavustin ei nyt käytettävissä ks. käyttöohjekirja .....	369
Aktiivinen etäisyyssavustin ei toimi .....	369
Aktiivinen etäisyyssavustin taas käytettävissä .....	370
Aktiivinen jarrutusavustin Toimin- not nyt rajoittuneet ks. käyttöohje- kirja .....	366
Aktiivinen jarrutusavustin Toimin- not rajoittuneet ks. käyttöohjekirja ...	366
Aktiivinen kaista-avustin ei nyt käy- tettävissä ks. käyttöohjekirja .....	372
Aktiivinen kaista-avustin ei toimi .....	372
Aktiivinen kaista-avustin Kamera- näkymä rajoittunut ks. käyttöohje- kirja .....	371
Askelma ei ulkona ks. käyttöohje- kirja tai Askelma ei ulkona häiriö .....	383

Auton paikannus on aktivoitu. Yksi- tyiskohdat, katso käsikirja tai sii- hen kuuluva mobiilisovellus. tai Ajoneuvon paikannus aktivoitu, katso käsikirja tai mobiilisovellus .....	383
 Auto on toimintavalmis	
Kytke sytytysvirta pois ennen autosta poistumista .....	383
 Avainta ei tunnistettu (punainen näyttöviesti) .....	380
 Avainta ei tunnistettu (val- koinen näyttöviesti) .....	380
 edessä vasemmalla Häiriö Mene korjaamolle (esimerkki) .....	363
 ei nyt käytettävissä Kamera likaantunut .....	370
 ei nyt käytettävissä ks. käyt- töohjekirja .....	367
ei nyt käytettävissä Tutkatunnisti- met likaantuneet .....	370
 ei toimi Akku heikko .....	381
 ei toimi ks. käyttöohjekirja .....	367
 ei toimi ks. käyttöohjekirja .....	381
 ei toimi Tankkaa polttones- tettä .....	381
 eivät nyt käytettävissä ks. käyttöohjekirja .....	368
 eivät toimi ks. käyttöohje- kirja .....	367
 eivät toimi ks. käyttöohje- kirja .....	368
 Enimmäisnopeus ylitetty .....	369
 Häiriö ks. käyttöohjekirja .....	385
Ilmastointilaitte Häiriö ks. käyttöoh- jekirja .....	382
Jatkuva N aktivoitu Liikkeelleläh- dön vaara .....	383
 Järjestelmähäiriö Ei käynnis- tystä XXX km .....	377
 Jäähdytysneste Pysähdy	
Sammuta moottori .....	375
Katveavustin ei nyt käytettävissä ks. käyttöohjekirja .....	371
Katveavustin ei toimi .....	371
Katveavustin Perävaunua ei valvota ...	371
 --- km/h .....	369

 Korjaa rengaspaine ..... 380	Mene korjaamolle vaihtamatta
 ks. käyttöohjekirja ..... 374	vaihdetta ..... 383
 Kytke ajovalot päälle ..... 384	 Moottorin öljynpaine
Käynnistys: Vaihde P tai N ..... 382	Pysähdy Sammuta moottori ..... 373
 Käännä ohjauspyörää	 Moottoriöljyn määrän mittaa-
ennen moottorin käynnistystä ..... 381	minen ei mahdollista ..... 373
 Laita avain merkittyyn säily-	 Moottoriöljyn määrä
tystilaan ks. käyttöohjekirja ..... 380	Pysähdy Sammuta moottori ..... 373
Liikennemerkkiavustin ei nyt käy-	 Moottoriöljyn määrä
tävissä ks. käyttöohjekirja ..... 371	Vähennä öljymäärää ..... 373
Liikennemerkkiavustin ei toimi ..... 370	Nopeusrajoitin ei toimi ..... 369
Liikennemerkkiavustin Kameränä-	Nopeusrajoitin passiivinen ..... 369
kymä rajoittunut ks. käyttöohje-	Nopeusrajoitus (talvirenkäat) XXX
kirja ..... 370	km/h ..... 369
Liikkeellelähdön vaara Kuljettajan	 Ohjaus Häiriö Pysähdy heti
ovi auki ja vaihteisto ei asennossa	ks. käyttöohjekirja ..... 382
P ..... 383	 Ohjaus Häiriö Suurempi voi-
 Lisää 1 litra moottoriöljyä	mankäyttö ks. käyttöohjekirja ..... 381
tankkauksen yhteydessä ..... 373	Paina ensin jarrua kytkeäksesi
 Lisää AdBlueta Ei käynnis-	vaihteen R ..... 382
tystä XXX km ..... 376	Paina jarrua ja käynnistä moottori
 Lisää AdBlueta ks. käyttöoh-	vaihtaaksesi pois vaihteelta P tai N ...
jekirja ..... 376, 377	Paina jarrua vaihtaaksesi pois vai-
 Lisää AdBlueta Käynnistys	hteelta P ..... 383
ei mahdollista ..... 376	Peruuttaminen ei mahdollista
 Lisää AdBlueta Moott. uud.	Mene korjaamolle ..... 382
käynnist. jälk. Teho laskee: 20	 Pois päältä ..... 369
km/h ..... 378	 Pois päältä ..... 370
 Lisää AdBlueta Moott. uud.	 Puhdistuta polttonestesuo-
käynnist. jälkeen Teho laskee:	adin ..... 372
XXX km/h ..... 378	 Pysähdy ks. käyttöohjekirja ..... 374
 Lisää AdBlueta Teho laskee ..... 378	 Pysäköintijarru ei toimi ..... 364
 Lisää AdBlueta Teho laskee ..... 378	 Pysäköintijarru ks. käyttöoh-
 Lisää AdBlueta Teho laskee:	jekirja ..... 365
20 km/h ..... 378	 Pysäytä auto Anna mootto-
 Lisää AdBlueta Teho laskee:	rin käydä ..... 374
20 km/h Ei käynnistystä XXX km ..... 376	 Pyöräntunn. puuttuu ..... 379
 Lisää AdBlueta Teho laskee	Regenerointi ei mahdollista ..... 376
20 km/h ..... 378	Rengaspainevalvonta ei nyt käytet-
 Lisää AdBlueta Teho laskee	tävissä ..... 379
XXX km ks. käyttöohjekirja ..... 376	Rengaspainevalvonta ei toimi ..... 380
 Lisää jäähdytysnestettä ks.	Rengaspainevalvonta ei toimi Pyö-
käyttöohjekirja ..... 375	räntunnistimet puuttuvat ..... 378
 Lisää pesunestettä ..... 381	 Rinne liian jyrkkä ks. käyt-
	töohjekirja ..... 364

 Sammuta valot .....	385
SOS Not Ready .....	366
Tarkasta jarrupalat ks. käyttöohje- kirja .....	365
 Tarkasta renkaat .....	379
 Tarkista jarrunestemäärä .....	365
 Tarkista moottoriöljyn määrä tankkauksen yhteydessä .....	374
 Turvajärjestelmä Häiriö Mene korjaamolle .....	364
Tutkatunnistimet likaantuneet ks. käyttöohjekirja .....	366
Täyttömäärän mittaus ei mahdol- lista .....	377
 Vaihda avaimen paristo .....	380
 Vaihda avain uuteen .....	380
 Vaihdata ilmansuodatin .....	372
Vaihteisto Häiriö Pysähdy .....	382
Vakionopeussäädin ei toimi .....	369
Vakionopeussäädin ja nopeusrajo- itin eivät toimi .....	369
Valitse vaihde P vain auton ollessa paikallaan .....	383
 Valojen automaattinen kyt- kentä ei toimi .....	385
 Varapoltonestemäärä .....	372
Varmuusakku Häiriö .....	382
 Varoitus Rengasrikko .....	379
 vasen ikkunaturvatyyny Häi- riö Mene korjaamolle (esimerkki) .....	363
 Vasen lähivalo (esimerkki) .....	385
 Vireystila-avustin: Tauko! .....	372
 Vireystila-avustin ei toimi .....	372

## O

<b>Ohjaamo (yleiskatsaus)</b> .....	6
<b>Ohjauspyörä</b>	
Näppäimet .....	181
Säätäminen .....	76
<b>Ohjelmistopäivitys</b>	
Suorittaminen .....	221
Tietoa .....	221
Tärkeät järjestelmäpäivitykset .....	221
<b>On-Board-diagnosiiliitäntä</b> ks. Diagnosiipistoke	
<b>Osoitekirja</b>	

ks. Yhteystiedot

<b>Oven käyttöyksikkö</b> .....	17
<b>Oven lisälukitus</b> .....	47
<b>Ovi</b>	
Lukituksen avaaminen (mekaan- nen avain) .....	49
Lukituksen lukitseminen (mekaan- nen avain) .....	49
Oven lisälukitus .....	47

## P

<b>Painepesuri (hoito)</b> .....	289
<b>Pakoputken päät (hoito)</b> .....	290
<b>Palonsammutin</b> .....	295
<b>Paristo</b>	
Auton akun lataaminen .....	300
Avain .....	46
Kaukosäädin (lisälämmitys/seison- tatuuletus) .....	109
Käynnistysakku .....	302
Käynnistysakun irrottaminen .....	302
Käynnistysakun irrottaminen/asen- taminen .....	303
Käynnistysapu (auto) .....	300
Lataaminen .....	300
Lisäakun irrottaminen moottoriti- lassa .....	306
Ohjeita (auto) .....	298

## Peili

ks. Ulkopeili

<b>Pelastuskortti</b> .....	28
-----------------------------	----

## Pelkistysaine

ks. AdBlue®

## Peruutuskamera

Automaattikäytön kytkeminen päälle / pois päältä (360°-kamera) ...	167
Hoito .....	290
Toiminta .....	163

<b>Peruutusvaihteen kytkeminen</b> .....	128
--	-----

## Peruutusvalo

Lamppujen vaihtaminen (paketti- auto ja Kombi) .....	93
Lampun vaihtaminen .....	94

**Peräovet**

Avaaminen ja sulkeminen (sisäpuolelta) .....	55
Avaaminen ja sulkeminen (ulkopuolelta) .....	54

**Perävaunun ajovakauden hallintajärjestelmä**

.....	153
-------	-----

**Perävaunun käyttö**

Aktiivinen kaista-avustin .....	173
Kaista-avustin .....	172
Ohjeita .....	176
Perävaunun liittäminen/irrottaminen .....	178
Perävaunun painot .....	360
Pistorasia .....	178
Sallittu akselipaino .....	351
Vetoaisapaino (enimmäis-) .....	360
Vetokoukun asentaminen .....	177

**Perävaunun vetolaite**

Hoito .....	290
Perävaunun käyttöön liittyviä ohjeita .....	176
Pistorasia .....	178
Vetokoukun asentaminen .....	177
Vetokoukun irrottaminen .....	178
Yleisiä ohjeita .....	360

**Perävaunun vetäminen**

Vetokoukun irrottaminen .....	178
-------------------------------	-----

**Perävaunun painot**

.....	360
-------	-----

**Pesulaitteisto (hoito)**

.....	288
-------	-----

**Pesuvesi**

ks. Lasinpesuneste (ohjeet)

**PIN-suojaus**

Kytkeminen päälle / pois päältä .....	220
---------------------------------------	-----

**Pistorasia (12 V)**

Keskikonsoli edessä .....	81
Kuljettajan istuin .....	81
Kuormatila .....	82

**Pistorasia (230 V) (keskikonsoli edessä)**

.....	82
-------	----

**Poishinaussuoja**

kytkeminen päälle/pois .....	62
Toiminta .....	61

**Polttoaine**

Alhaiset ulkolämpötilat .....	353
Diesel .....	353
Laatu (diesel) .....	353
Suodattimen vedenpoisto .....	287
Tankin tilavuus .....	354
Tankkaaminen .....	138
Varapolttonestemäärä .....	354

**Polttoaineen kulutus (ajotietokone)**

.....	184
-------	-----

**Polttoneste**

Ongelmia .....	140
----------------	-----

**Profiili**

Ehdotusten nimeäminen uudelleen ....	210
Profiiliasetusten valitseminen .....	209
Profiilin valitseminen .....	209
Profiilivalinnan näyttäminen käynnistyksen yhteydessä .....	210
Suurin sallittu profiilien määrä .....	209
Uuden profiilin luominen .....	209
Yleiskatsaus .....	209

**Profiili**

ks. Käyttäjäprofiilit

**Profiilit**

Ehdotukset (yleiskatsaus) .....	210
Ehdotusten hakeminen näyttöön .....	210
Ehdotusten määrittäminen .....	210
Ehdotusten poistaminen .....	211

**Puhdistaminen**

ks. Hoito

**Puhedialogijärjestelmä**

ks. Linguatronic

**Puhekäskytyypit (Linguatronic)**

.....	189
-------	-----

**Puhelimen käyttö**

ks. Puhelut

**Puhelimen käyttötavat**

Bluetooth®-puhelinkäyttö .....	248
Business-puhelinvarustus .....	248

**Puhelin**

Kaksipuhelinkäyttö (toiminto) .....	250
Käyttötavat .....	248
Langaton lataaminen (matkapuhelin) ..	84
Matkapuhelimen puheentunnistus ....	251
Matkapuhelimen toiminnon muuttaminen .....	250
Matkapuhelimen vaihtaminen .....	250

Matkapuhelimen vaihtaminen (Near Field Communication (NFC)) ....	251	<b>Puhelutiedot</b>	
Matkapuhelimen vaihto (kaksipu- helin käyttö) .....	250	Poistaminen .....	255
Matkapuhelimen yhdistäminen (Near Field Communication (NFC)) ....	251	Puhelun soittaminen .....	255
Matkapuhelimen yhdistäminen (salasana) .....	249	Valintojen tekeminen .....	255
Matkapuhelimen yhdistäminen (Secure Simple Pairing) .....	249	Yleiskatsaus .....	255
Matkapuhelimen yhteyden katkai- seminen .....	250	<b>Puheohjausjärjestelmä</b> ks. Linguatronic	
Near Field Communicationin (NFC) käyttö .....	251	<b>Pulloteline</b> .....	80
Ohjeita .....	249	<b>Pysäköinti (navigointipalvelut)</b>	
Puhekäskyt (Linguatronic) .....	194	Ohjeita .....	247
Puhelimen käyttö .....	252	Pysäköintimahdollisuuden näyttä- minen kartalla .....	247
Saapuva puhelu puhelun aikana .....	252	Pysäköintimahdollisuuden valitse- minen .....	247
Soittoäänen äänenvoimakkuus .....	251	<b>Pysäköintiasento</b>	
Tietoa .....	249	Automaattinen kytkeminen .....	129
Toimintojen aktivoiminen puhelun aikana .....	252	Kytkeminen .....	129
Toisen matkapuhelimen yhdistämi- nen (Secure Simple Pairing) .....	249	<b>Pysäköintiavustin</b> ks. Pysäköintiavustin Parktronic	
Tulevan ja lähtevän äänen voimak- kuus .....	251	<b>Pysäköintiavustin Parktronic</b>	
Valikko (ajotietokone) .....	187	Drive Away Assist .....	171
Yhteystietojen tuominen .....	253	Järjestelmän rajat .....	162
Yhteystietojen tuominen (yleiskat- saus) .....	253	Kytkeminen pois päältä .....	162
Yleiskatsaus puhelinvalikosta .....	248	Kytkeminen päälle .....	162
		Toiminta .....	162
<b>Puhelinmuistio</b>		Varoitusäänen säätäminen .....	163
ks. Yhteystiedot		<b>Pysäköintijarru (manuaalinen)</b> ks. Manuaalinen seisontajarru	
<b>Puhelinnumeron valitseminen (ajo- tietokone)</b> .....	187	<b>Pysäköintijarru (sähkötoiminen)</b> ks. Sähkötoiminen seisontajarru	
<b>Puhelut</b>		<b>Pysäköintisalpa</b>	
Hylkääminen .....	252	Nostaminen mekaanisesti .....	130
Puhelu, jossa on useita osanottajia ...	252	<b>Pysäköintivalo</b> .....	85
Puhelun lopettaminen .....	252	<b>Pyyhinsulat</b>	
Saapuva puhelu puhelun aikana .....	252	Hoito .....	290
Soittaminen .....	252	vaihtaminen (takalasi) .....	98
Toimintojen aktivoiminen puhelun aikana .....	252	vaihtaminen (tuulilasi) .....	96
Vastaaminen .....	252	vaihtaminen (WET WIPER SYSTEM) .....	97
		<b>Pyörien paikkojen vaihtaminen</b> .....	337
		<b>Pyöräketjut</b> ks. Lumiketjut	
		<b>Pyöräkiila (takaveto)</b> .....	19
		<b>Pyöräkotelon kuormaaminen</b> .....	280
		<b>Pyöränpulttiavain</b> .....	338

**Pyöränvaihto**

Auton laskeminen .....	343
Auton nostaminen .....	339
Pyörän irrottaminen .....	342
Uuden pyörän asentaminen .....	342
Valmistelemine .....	338

**Pyöränvaihtotyökalut** ..... 338**Pyörät**

Asentaminen .....	342
Asentamiseen liittyviä ohjeita .....	335
Epätavallinen ajokäyttäytyminen .....	315
Hoito .....	290
Irrottaminen .....	342
Jatkuvan rengaspainevalvonnan käynnistäminen uudelleen .....	332
Jatkuva rengaspainevalvonta (toi- minta) .....	331
Lumiketjut .....	316
Melun muodostuminen .....	315
Paikkojen vaihtaminen .....	337
Rengaspaine (ohjeita) .....	317
Rengaspaineen tarkastaminen (jat- kuva rengaspainevalvonta) .....	332
Rengaspainetaulukko .....	318
Rengasrikko .....	298
Renkaiden lämpötilan tarkastami- nen (jatkuva rengaspainevalvonta) ....	332
Säilyttäminen .....	338
Tarkastus .....	315
vaihtaminen .....	338
Vaihtaminen .....	335
Valinta .....	335

**Päivittäinen matka**

nollaaminen .....	185
näyttämisen .....	184

**Päivittäisen matkan matkamittari**

ks. Päivittäinen matka

**Päivämäärä**

Päivämäärän ja ajan asettaminen automaattisesti .....	217
--	-----

**Päivämäärän esitysmuodon asetta-****minen** ..... 217**Pääntuki**

mekaaninen säätö .....	74
------------------------	----

**Q**

<b>Qibla</b> .....	246
<b>QR-koodi (pelastuskortti)</b> .....	28

**R****Radio**

Asemaluettelon hakeminen näyt- töön .....	270
Asemamuistin muokkaaminen .....	271
Aseman hakeminen .....	271
Aseman poistaminen .....	271
Aseman seuraamisen kytkeminen päälle .....	271
Aseman siirtäminen .....	271
Aseman tallentaminen muistiin .....	271
Aseman virtittäminen .....	270
Kytkeminen päälle .....	270
Liikenne radion äänenvoimakkuu- den nostamisen asettaminen .....	271
Liikennetiedotteiden kytkeminen päälle / pois päältä .....	271
Puhkekäsky (Linguatronic) .....	195
Radiotekstin kytkeminen päälle / pois päältä .....	271
Radiotekstin näyttäminen .....	271
Suora taajuuden syöttäminen .....	271
Taajuuden lukitseminen .....	271
Taajuuskaistan säätäminen .....	270
Tietojen näyttäminen .....	271
Valikko (ajotietokone) .....	186
Yleiskatsaus .....	270

**Radiopuhelimet**

Asentamiseen liittyviä ohjeita .....	350
Lähetysteho (enimmäis-) .....	350
Taajuudet .....	350

**Radiopuhelin**

ks. Matkapuhelin

**Radioyhteys**

Avain .....	45
-------------	----

**Rajoitusnopeus talvirenkailta**

Asetusten tekeminen .....	159
---------------------------	-----

**Rakennemalli** ..... 351**REACH-asetus** ..... 28**Rear Cross Traffic Alert** ..... 172

**Regenerointi**

Keskeyttäminen .....	125
Käynnistäminen .....	125
Ohjeita .....	124

**Reitti**

Automaattisen huoltoasemahaun kytkeminen päälle / pois päältä .....	233
Automaattisen taukopaikkahaun käynnistäminen .....	233
Kiertosuosituksen ottaminen käyt- töön kysymyksen jälkeen .....	241
Kohdetietojen näyttäminen .....	231
Laskeminen .....	229
Laskeminen välipysähdyskohteet huomioiden .....	232
Pendelöintireitin aktivoiminen .....	233
Piirretyn reitin tallentaminen muis- tiin .....	234
Reitin piirtäminen .....	234
Reittiluettelon hakeminen näyttöön ...	232
Suunnittelu .....	232
Tallennetun reitin käynnistäminen ....	234
Tallennetun reitin muokkaaminen ....	234
Tallennetun reitin näyttäminen kar- talla .....	233
Tyypin valitseminen .....	230
Vaihtoehdotoin reitti (nopea pääsy) ...	236
Vaihtoehdoisen reitin valitseminen ....	232
Valintojen tekeminen .....	230
Viestien valitseminen .....	231

**Reittiopastus**

ajokaiastasositukset .....	235
Ajotoimenpide .....	235
Keskeyttäminen .....	238
Kohde saavutettu .....	237
Moottoritietiedot .....	236
Offroad (maastoajo) .....	238
Offroad-kohteeseen .....	238
Offroad-sijainti .....	238
Ohjeita .....	234
Välipysähdyskohde saavutettu .....	237

<b>Rekisterikilven valaistus (lamppu- jen vaihtaminen)</b> .....	93
--	----

**Rekisteröinti**

Auto .....	28
------------	----

**Rengaspaine**

Jatkuvan rengaspainevalvonnan käynnistäminen uudelleen .....	332
Jatkuva rengaspainevalvonta (toi- minta) .....	331
Ohjeita .....	317
Rengaspainetaulukko .....	318
Tarkastaminen (jatkuva rengaspai- nevalvonta) .....	332
<b>Rengaspainetaulukko</b> .....	318

**Rengasrikko**

Ohjeita .....	298
Pyöränvaihto .....	338

<b>Renkaan pintakuvio</b> .....	315
---------------------------------	-----

**Renkaat**

Asentaminen .....	342
Asentamiseen liittyviä ohjeita .....	335
Epätavallinen ajokäyttäytyminen .....	315
Irrottaminen .....	342
Jatkuvan rengaspainevalvonnan käynnistäminen uudelleen .....	332
Jatkuva rengaspainevalvonta (toi- minta) .....	331
Kesärenkaat .....	315
Lumiketjut .....	316
M+S-renkaat .....	315
Melun muodostuminen .....	315
Pyörimissuunta .....	338
Rengaspaine (ohjeita) .....	317
Rengaspaineen tarkastaminen (jat- kuva rengaspainevalvonta) .....	332
Rengaspainetaulukko .....	318
Rengasrikko .....	298
Renkaiden lämpötilan tarkastami- nen (jatkuva rengaspainevalvonta) ....	332
Säilyttäminen .....	338
Tarkastus .....	315
vaihtaminen .....	338
Vaihtaminen .....	335
Valinta .....	335
Vannekokoluokat .....	337

**Renkaiden lämpötila**

Jatkuva rengaspainevalvonta (toi- minta) .....	331
Tarkastaminen (jatkuva rengaspai- nevalvonta) .....	332



<b>S</b>	
<b>Sallittu akselipaino</b> .....	351
<b>Sallittu kokonaispaino</b> .....	351
<b>Sallitut hinaustavat</b> .....	307
<b>Sammumisviive</b>	
Sisältä .....	90
Ulkopuoli .....	88
<b>Savukkeensytytin</b> .....	80
<b>Seisontajarru (sähkötoiminen)</b>	
ks. Sähkötoiminen seisontajarru	
<b>Seisontavallo</b> .....	85
<b>Sisäkattotelinejärjestelmä</b> .....	277
<b>Sisäkiertonäppäin</b>	
Mukavuusavaaminen/-sulkeminen ....	105
<b>Sisäpeilin himmentäminen</b> .....	99
<b>Sisätilan lämmitin</b>	
Ongelmia .....	110
<b>Sisätilan lämmitin</b>	
ks. Ilmalisälämmitys	
<b>Sisätilavalvonta</b>	
kytkeminen päälle/pois .....	62
Toiminta .....	62
<b>Sisävalaistus</b>	
Asettaminen .....	89
Kuormatila .....	90
Takatila .....	90
<b>Sisävalo (takana) (lamppujen vaihtaminen)</b> .....	95
<b>Sisävalot</b>	
Sammumisviive .....	90
<b>Sisäänajo-ohjeet</b> .....	115
<b>Sisäänkirjautumistiedot</b>	
Asettaminen (Bluetooth®) .....	260
<b>Sivuikkunat</b>	
avaaminen .....	58
avaaminen (kaikki) .....	58
Avaaminen avaimella .....	59
Mukavuusavaaminen .....	59
Mukavuussulkeminen .....	60
Ongelma .....	60
sulkeminen .....	58
sulkeminen (kaikki) .....	58
Sulkeminen avaimella .....	60
säätäminen .....	60
<b>Sivumerkkivalo (lamppun vaihtaminen)</b> .....	95
<b>Sivuturvatyyny</b> .....	35
<b>Sivutuulivavustin</b>	
Toiminta/ohjeita .....	153
<b>Somiste-elementti (hoito)</b> .....	292
<b>Sopimuskorjaamo</b>	
ks. Ammattitaitoinen erikoiskorjaamo	
<b>Sound</b>	
ks. Äänensävyyn säädöt	
<b>Start-stop-näppäin</b>	
Auton käynnistäminen .....	113
Auton sammuttaminen .....	145
Jännitteensaannin tai sytytysvirran kytkeminen päälle .....	113
<b>Start-stop-toiminto</b>	
ks. ECO-start-stop-toiminto	
<b>Sulakkeet</b>	
Ennen vaihtoa .....	311
Ohjeita .....	311
Sulakerasia etumatkustajan jalkatilassa .....	312
Sulakerasia kuljettajan istuimen istuinkotelossa .....	312
<b>Sulakkeet</b>	
ks. Sulakkeet	
<b>Suosikit</b>	
Hakeminen näyttöön .....	211
Lisääminen .....	211
Nimeäminen uudelleen .....	211
Poistaminen .....	212
Siirtäminen .....	212
Yleiskatsaus .....	211
<b>Surround View</b>	
ks. 360°-kamera	
<b>Suuntavilkku</b>	
ks. Vilkkuväli	
<b>Suuttimet</b>	
ks. Tuuletussuuttimet	
<b>SVHC (erityistä huolta aiheuttavat aineet)</b> .....	28
<b>Synkronointitoiminnon kytkeminen päälle / pois päältä (käyttöyksikkö) ...</b>	104

<b>Sytytysvirran kytkeminen päälle (start-stop-näppäin)</b> .....	113	<b>Takalasin lämmityksen kytkeminen päälle / pois päältä</b> .....	105
<b>Sähkömagneettinen häiriökestävyys (vaatimustenmukaisuusvakuumus)</b> .....	25	<b>Takalasin pyyhin</b>	
<b>Sähkötoiminen askelma</b>		kytkeminen päälle / pois päältä .....	96
Este .....	56	vaihtaminen .....	98
lukituksen hätäavaaminen .....	56	<b>Takapenkki</b>	
sisäänvienti / ulostyöntö .....	56	ks. Istuimet	
Toiminta .....	56	<b>Takasumuvalo</b> .....	85
Ulostyönnön esto .....	56	<b>Takatila</b>	
<b>Sähkötoiminen liukuovi</b>		Liikeilmaisin .....	90
Avaaminen/sulkeminen avaimella .....	52	<b>Takatilan lämmitys</b> .....	103
Avaaminen manuaalisesti .....	53	<b>Takatilan USB-pistorasia</b> .....	83
Avaaminen näppäimellä .....	51	<b>Takatilassa olevan mukitelineen avaaminen</b> .....	80
Avaaminen ovenkahvalla .....	52	<b>Takuu</b> .....	28
Avaimen ohjelmoiminen .....	52	<b>Talvikäyttö (lumiketju)</b> .....	316
Normittaminen .....	53	<b>Talvirenkaat</b>	
Toiminta .....	51	Pysyvän rajoitusnopeuden asettaminen .....	159
<b>Sähkötoiminen seisontajarru</b>		<b>Tankin tilavuus</b>	
Automaattinen kytkeminen .....	148	AdBlue® .....	355
Automaattinen vapauttaminen .....	149	Polttoaine .....	354
Hätäjarrutuksen suorittaminen .....	150	Varamäärä (polttoneste) .....	354
Kytkeminen tai vapauttaminen manuaalisesti .....	149	<b>Tankkaaminen</b>	
Ohjeita .....	147	AdBlue®:n lisääminen .....	142
<b>Sähkötoiminen sulkemisavustin</b>		AdBlue®:n täyttömäärän näyttämisen .....	141
Ohjeita .....	51	AdBlue®-nesteeseen toimintasäteen näyttäminen .....	141
<b>Säilytys</b>		Auton tankkaaminen .....	138
Hansikaslokero .....	77	<b>Tarkkaamattomuuden tunnistus</b>	
Keskikonsoli .....	77	ks. Attention Assist	
Kyynärnoja .....	77	<b>Taukopaikkahaku</b>	
Ohjaamo .....	78	Automaattisen haun aloittaminen .....	233
Ovi .....	77	<b>Tavaratilan tuuletus</b>	
Säilytyslaatikko .....	78	Asettaminen .....	112
<b>Säilytyslaatikko</b> .....	78	Kytkeminen pois päältä .....	112
<b>Säilytystilat</b>		<b>Tavaratilan valo</b>	
ks. Säilytys		Liikeilmaisin .....	90
<b>Säätiiedot</b> .....	246	<b>Tekijänoikeus</b> .....	30
<b>T</b>		<b>Tekniset tiedot</b>	
<b>Taajuudet</b>		Auton tyyppikilpi .....	351
Matkapuhelin .....	350	Jatkuva rengaspainevalvonta .....	333
Radiopuhelin .....	350	Ohjeita (perävaunun vetolaite) .....	360
<b>Taakkatelinejärjestelmät (ohjeet)</b> .....	276	Tietoa .....	350

<b>Tekstiviesti</b>			
Puhekeskitys (Linguatronic) .....	199		
<b>Tekstiviesti</b>			
ks. Viestit			
<b>Telikevennys</b>			
ks. Mäkilähtöavustin			
<b>Tempmatic (käyttöyksikkö) .....</b>	101		
<b>Tempomat</b>			
Edellytykset .....	158		
Järjestelmän rajat .....	156		
Kytkeminen pois päältä .....	158		
Kytkeminen päälle .....	158		
Nopeuden hakeminen näyttöön .....	158		
Nopeuden säätäminen .....	158		
Nopeuden tallentaminen muistiin .....	158		
Näppäimet .....	158		
Toiminta .....	156		
Valitseminen .....	158		
<b>Thermotronic (käyttöyksikkö) .....</b>	102		
<b>Tietojen kerääminen (auto) .....</b>	28		
<b>Tietojen tuonti/vienti</b>			
Toiminta/ohjeita .....	220		
Tuominen/vieminen .....	220		
<b>Tietokone</b>			
ks. Ajotietokone			
<b>Tikkaiden kannatin</b>			
Avopakettiauto .....	277		
Maksimikuorma .....	362		
tekniset tiedot .....	362		
Yleiskatsaus .....	277		
<b>Toimintasäteen näyttäminen (Matka-valikko) .....</b>	184		
<b>Toimipiste</b>			
ks. Ammattitaitoinen erikoiskorjaamo			
<b>Top Tether .....</b>	39		
<b>Touch-Control</b>			
Ajotietokone .....	181		
Akustisen palautteen säätäminen .....	206		
Herkkyyden säätäminen .....	206		
Käyttö .....	206		
<b>Tuhkakuppi</b>			
tuulilasin säilytyslokerossa .....	80		
<b>Tuki ristiselän alueella</b>			
ks. Nelisuuntainen ristiseläntuki			
<b>Tunnistimet (hoito) .....</b>	290		
<b>Turvaliivi .....</b>	295		
<b>Turvavyö</b>			
Aktivointi .....	32		
Etururvavyö (kuljettaja, etumat- kustaja) .....	35		
Ikkunaturvavyö .....	35		
Sijainnit .....	35		
Sivururvavyö .....	35		
Suoja .....	35		
Suoja rajoittunut .....	36		
Yleiskatsaus .....	35		
<b>Turvavarusteet</b>			
Häiriö .....	31		
Itsetesti .....	31		
Suoja .....	31		
Suoja rajoittunut .....	31		
Toiminta onnettomuudessa .....	32		
Toimintavalmius .....	31		
Turvalliseen lasten kuljettamiseen liittyviä ohjeita .....	36		
Varoitusvalo .....	31		
<b>Turvavyö</b>			
Avaaminen .....	34		
Hoito .....	292		
Kiinnittäminen .....	34		
Korkeuden säätäminen .....	34		
Suoja .....	32		
Suoja rajoittunut .....	33		
Varoitusvalo .....	34		
<b>Turvavyön kiristimet</b>			
Aktivointi .....	32		
<b>Turvavyövaroitus</b>			
ks. Turvavyö			
<b>Tutkatunnistimet .....</b>	151		
<b>Tuuletussuuttimet</b>			
säätäminen (etuosa) .....	105		
säätäminen (katto) .....	106		
Takatila .....	106		
<b>Tuulilasi</b>			
Pyyhinsulkien vaihtaminen .....	96		
Pyyhinsulkien vaihtaminen (WET WIPER SYSTEM) .....	97		
<b>Tuulilasi</b>			
ks. Tuulilasi			
<b>Tuulilasin lämmityksen kytkeminen   päälle / pois päältä .....</b>	105		

<b>Tuulilasin päällä olevan suljettavan lokeron avaaminen/sulkeminen</b> .....	78
<b>Tyhjäkäynnin kytkeminen (automaattivaihteisto)</b> .....	128
<b>Tyyppihyväksyntänumero (EY)</b> .....	351
<b>Tyypikilpi</b>	
Auto .....	351
Jäähdytysneste .....	359
Moottori .....	351
<b>Työkalu</b>	
ks. Auton työkalujen ottaminen	
ks. Auton työkalut	
ks. Auton työkalut säilytyslokerossa	
<b>Täydennysasennukset</b> .....	23
<b>Täydennysasennusmääräykset</b> .....	23

























## U

<b>Ulkomaanmatka</b>	
Ohjeet .....	117
symmetrinen lähivalo .....	85
<b>Ulkopeili</b>	
Asettaminen .....	98
kääntäminen sisään/ulos .....	98
Säätömahdollisuudet .....	17
<b>Ulkovalaistus</b>	
ks. Valo	
<b>Ulosotto</b>	
Kytkeminen päälle ja pois päältä .....	174
<b>Uupumuksentunnistus</b>	
ks. Attention Assist	

## V

<b>Vaatimustenmukaisuusvakuutus</b>	
Nosturi .....	26
Radiopohjaiset ajoneuvokomponentit .....	25
Sähkömagneettinen häiriökestävyys ....	25
<b>Vahinko</b>	
Auton kuljettaminen .....	310
Hinaaminen .....	308
Käynnistäminen hinaamalla .....	311
Pyöränvaihto .....	338
Yleiskatsaus avuista .....	19
<b>Vahinko</b>	
ks. Rengasrikko	
<b>Vaihdealueen rajaaminen</b> .....	129

<b>Vaihdevipu</b> .....	126
<b>Vaihtamissuositus</b> .....	127
<b>Vaihteiden vaihtaminen</b>	
Vaihtamissuositus .....	127
<b>Vaihteiston asentonäyttö</b> .....	127
<b>Vaihteiston välitys</b>	
Low Range .....	132
<b>Vaihteiston välitys</b>	
ks. Low Rangen kytkeminen päälle / pois päältä	
<b>Vaihtoasennukset</b> .....	23
<b>Vaihtoehtoinen reitti</b>	
ks. Reitti	
<b>Valaistus</b>	
ks. Valo	
<b>Valikko (ajotietokone)</b>	
Asetukset .....	187
Avustingrafiikka .....	184
Huolto .....	183
Matka .....	184
mediat .....	186
navigointi .....	185
Puhelin .....	187
Radio .....	186
Yleiskatsaus .....	181
<b>Valitsinvipu</b>	
ks. Direct Select -valitsinvipu	
<b>Valo</b>	
Adaptiivinen kaukovaloavustin .....	87
Automaattinen ajovalo .....	85
Kaarrevalo .....	87
Kaukovalo .....	86
Lähivalo .....	85
Mittaristovalaituksen asetus .....	183
Pysäköintivalo .....	85
Seisontavallo .....	85
Takasumuvalo .....	85
Ulkomaanmatka (symmetrinen lähivalo) .....	85
Ulkovalojen sammumisviiveen säätäminen .....	88
Valojen kantama .....	86
Valojärjestelmiin liittyvä vastuu .....	85
Valokatkaisin .....	85
Valomerkinantolaite .....	86
Varoitusvilkut .....	87

Vilkkuvalo .....	86	 Jatkuvan rengaspainevalvonnan varoitusvalo palaa .....	392
Yhdistelmäkytkin .....	86	 Jatkuvan rengaspainevalvonnan varoitusvalo vilkkuu .....	392
Ympäristövalaistuksen kytkeminen päälle / pois päältä .....	88	 Jäähdytysnesteen varoitusvalo .....	391
<b>Valojen kantaman säätäminen</b> .....	86	 Moottoridiagnoosin varoitusvalo .....	392
<b>Valokatkaisin (yleiskatsaus)</b> .....	85	 Ohjaustehostimen varoitusvalo .....	391
<b>Valomerkinantolaite</b> .....	86	 Polttonesteen varamäärän varoitusvalo .....	392
<b>Vannekokoluokat</b> .....	337	 Päällä olevan seisontajarrun punainen merkkivalo palaa .....	387
<b>Vanteet (hoito)</b> .....	290	 Päällä olevan sähkötoimisen seisontajarrun punainen merkkivalo ei pala .....	386
<b>Vapaat ohjelmistot</b> .....	30	 Päällä olevan sähkötoimisen seisontajarrun punainen merkkivalo palaa .....	386, 387
<b>Varapyörä</b>		 Päällä olevan sähkötoimisen seisontajarrun punainen merkkivalo vilkkuu .....	386
Asentaminen/irrottaminen .....	346	 Sähkötoimisen seisontajarrun häiriön keltainen merkkivalo ei pala .....	387
Ohjeita .....	345	 Sähkötoimisen seisontajarrun keltainen merkkivalo palaa .....	386
<b>Varashälytin</b>		 Sähkövian varoitusvalo .....	392
ks. Varashälytinjärjestelmä (EDW)		 Turvavarusteiden varoitusvalo .....	388
<b>Varashälytinjärjestelmä</b>		 Turvavyön varoitusvalo palaa ...	390
ks. Varashälytinjärjestelmä (EDW)		 Turvavyön varoitusvalo vilkkuu .....	390
<b>Varashälytinjärjestelmä (EDW)</b>			
Hälytyksen lopettaminen .....	61		
Poishinaussuoja, toiminta .....	61		
Poishinaussuojan kytkeminen päälle / pois päältä .....	62		
Sisätilavalvonnan kytkeminen päälle / pois päältä .....	62		
Sisätilavalvonta, toiminta .....	62		
Toiminta .....	61		
<b>Varastointimahdollisuudet</b>			
ks. Säilytys			
<b>Varkaussuojaus</b>			
Ajonesto .....	61		
Oven lisälukitus .....	47		
<b>Varkaussuojaus</b>			
ks. Varashälytinjärjestelmä (EDW)			
<b>Varoitus-/merkkivalo</b>			
 ABS-varoitusvalo .....	389	<b>Varoitus- ja merkkivalot</b>	
 ESP® OFF -varoitusvalo .....	389	Yleiskatsaus .....	385
 ESP®-varoitusvalo palaa .....	389	<b>Varoituskolmio</b>	
 ESP®-varoitusvalo vilkkuu .....	389	Ottaminen esille .....	295
 Etäisyysvaroituksen varoitusvalo .....	390	Pystyttäminen .....	295
 Jarrujen varoitusvalo (keltainen) .....	387	<b>Varoitusvalo</b> .....	295
 Jarrujen varoitusvalo (punainen) .....	387	<b>Varoitusvilkkulaite</b>	
 Jarrujen varoitusvalo (punainen) .....	387	kytkeminen päälle / pois päältä .....	87

<b>Verkkosivu</b>		Lampun vaihtaminen (edessä) .....	91
Hakeminen näyttöön .....	262	Lampun vaihtaminen (takana)	
<b>Vesiliirto</b> .....	119	(pakettiauto ja Kombi) .....	93
<b>Vetoaisapaino (enimmäis-)</b> .....	360	Lisävilkkuvalo (nelivetoautot) .....	92
<b>Vetokoukun</b>		<b>VIN</b>	
asentaminen .....	177	Istuin .....	351
<b>Vetokoukun varsi</b>		Tietojen lukeminen .....	351
irrottaminen .....	178	Tuulilasi .....	351
<b>Viesti (monitoiminäyttö)</b>		Tyypikilpi .....	351
ks. Näyttöviesti		<b>Vireystila-avustin</b>	
<b>Viestikeskus</b>		ks. Attention Assist	
Viestien hakeminen näyttöön .....	213	<b>Virhevastuu (auto)</b> .....	28
Viestien muokkaaminen .....	213	<b>Virheviesti</b>	
Viestitoimintojen valitseminen .....	213	ks. Näyttöviesti	
Viestityypit .....	212	<b>Virrankulutus</b>	
Yleinen haku .....	213	Avain .....	46
Yleisen haun käyttäminen .....	213	<b>Virta-avain</b>	
Yleiskatsaus .....	212	ks. Avain	
<b>Viestikeskus</b>		<b>Voiteluaineen lisäaineet</b>	
ks. Viestityypit		ks. Lisäaineet	
<b>Viestimuisti</b> .....	363	<b>Vyö</b>	
<b>viestit</b>		ks. Turvavyö	
Lähettäminen edelleen .....	256	<b>Välipysähdyskohde</b>	
<b>Viestit</b>		Automaattisen huoltoasemahaun	
Lukeminen .....	256	käynnistäminen .....	233
Luominen .....	256	Automaattisen taukopaikkahaun	
Lähettäminen .....	256	käynnistäminen .....	233
Numeron/URL-osoitteen käyttämi-		Muokkaaminen .....	232
nen .....	256	Reitin laskeminen välipysähdyskoh-	
Näytettävien tekstiviestien määrit-		teet huomioiden .....	232
täminen .....	255	Syöttäminen .....	232
Poistaminen .....	257	<b>Väliseinän liukuovi</b>	
Puhekäskyt (Linguatronic) .....	199	tavaratilasta .....	55
Soittaminen lähettäjälle .....	256	<b>Väliseinän työntöovi</b>	
Vastaaminen .....	256	ohjaamosta käsin .....	55
Viestipohjan käyttö .....	256	<b>Välitetyt autotiedot</b>	
Yleiskatsaus .....	255	Android Auto .....	259
<b>Viestityypit</b> .....	212	Apple CarPlay™ .....	259
<b>Viimeisimmät kohteet</b>		<b>Värikoodi</b> .....	351
Valitseminen .....	226	<b>Väsämyskentunnistus</b>	
<b>Vilkkuvalo</b>		ks. Attention Assist	
kytkeminen päälle/pois .....	86		
Lamppujen vaihtaminen (takana)			
(alusta) .....	94		

## W

**WLAN**

Internet-yhteyden valmistelemine...	260
säätäminen .....	218
Yhteyspisteen luominen .....	219
Yleiskatsaus .....	218

## Y

**Yhdistelmäkytkin**

ks. Kaukovalo	
ks. Valomerkinantolaite	
ks. Vilkkuvalo	

**Yhteyden tila**

Näyttäminen .....	262
Yleiskatsaus .....	262

**Yhteyspiste**

Luominen (WLAN) .....	219
-----------------------	-----

**Yhteystiedot**

Ehdotusten vaihtoehtojen valitse-	
minen .....	254
Hakeminen näyttöön .....	253
Lataaminen (matkapuhelimesta) .....	253
Nimien esitysmuodot .....	253
Poistaminen .....	254
Puhelun soittaminen .....	254
Suosikkien poistaminen .....	254
Tallentaminen muistiin .....	253
Tallentaminen suosikkina .....	254
Tietoa .....	252
Tuominen .....	253
Tuonti (yleiskatsaus) .....	253
Valinnat .....	254

**Yleinen haku**

Toiminta .....	213
Yleiskatsaus .....	213

**Ympäristönsuojelu**

Käytetyn auton palautus .....	22
Ohjeita .....	22

**Ympäristövalaistus**

Kytkeminen päälle / pois päältä .....	88
---------------------------------------	----

## Ä

**Älypuhelin**

ks. Android Auto	
ks. Apple CarPlay™	

ks. Puhelin

**Äänensävyn säädöt**

Automaattinen äänenvoimakkuu-	
den sovittaminen .....	272
Balanssin/faaderin säätäminen .....	272
Diskanttien, keskiäänien ja basso-	
jen säätäminen .....	272
Tietoa .....	271
Äänensävyvalikon hakeminen näyt-	
töön .....	272

## Ö

**Ölly**

ks. Moottoriöljy









## Julkaisutiedot

### Internet

Lisätietoja Mercedes-Benz autoista ja Daimler AG:stä saa Internetistä osoitteesta:

<http://www.mercedes-benz.com>

<http://www.daimler.com>

### Toimitus

Jos sinulla on kysyttävää tai haluat antaa palautetta käyttöohjeesta, tavoitat teknisen toimituksen seuraavasta osoitteesta:

Daimler AG, HPC: CAC, Customer Service, 70546 Stuttgart, Deutschland

©Daimler AG: Jälkipainos, käännös ja kopiointi, myös osittainen, ilman Daimler AG:n kirjallista lupaa on kielletty.

### Auton valmistaja

Daimler AG

Mercedesstraße 137

70327 Stuttgart

Deutschland

## OMAT KÄYTTÖOHJEKIRJAT



### **Digitaalisena autossa**

Tarkastele käyttöohjekirjan sisältöä suoraan auton multimediajärjestelmässä (valikkokohta Auto). Aloita pikaoppaasta tai syvennä tietojasi hyödyllisten vinkkien avulla.



### **Käyttöohjekirjakansio autossa**

Täältä löydät kaikki auton käyttöön, huoltopalveluihin ja takuuseen liittyvät tiedot painetussa muodossa.



### **Digitaalisena Internetissä**

Löydät käyttöohjekirjan Mercedes-Benz-kotisivulta.



### **Digitaalisena sovelluksena**

Mercedes-Benz Guides -sovellus on saatavissa maksutta yleisistä sovelluskaupoista.



Apple® iOS



Android™



9075840903Z110