



# Sprinter

Руководство по эксплуатации

Mercedes-Benz



**Предупреждение «Подушка безопасности  
переднего пассажира»**



**▲ ОСТОРОЖНО** Опасность травмирования или опасность для жизни при активированной подушке безопасности переднего пассажира

Если подушка безопасности переднего пассажира активирована, то ребенок на сиденье переднего пассажира в случае аварии может получить удар подушкой безопасности переднего пассажира.

**НИ В КОЕМ СЛУЧАЕ не используйте обращенное назад устройство удержания детей на сиденье с АКТИВИРОВАННОЙ ФРОНТАЛЬНОЙ ПОДУШКОЙ БЕЗОПАСНОСТИ. Это может привести к ГИБЕЛИ РЕБЕНКА или НАНЕСЕНИЮ ЕМУ СЕРЬЕЗНЫХ ТЕЛЕСНЫХ ПОВРЕЖДЕНИЙ.**

Обратите внимание на раздел «Дети в автомобиле».

## Добро пожаловать в мир Mercedes-Benz

Внимательно прочитайте данное руководство по эксплуатации и перед первой поездкой ознакомьтесь со своим автомобилем. Для Вашей личной безопасности и для увеличения срока эксплуатации автомобиля следуйте инструкциям и предупреждениям настоящего руководства по эксплуатации. Их несоблюдение может привести к повреждениям автомобиля, а также к причинению телесного вреда пассажирам и к нанесению ущерба окружающей среде.

Комплектация или товарное наименование Вашего автомобиля может варьироваться в зависимости от:

- Модели
- Заказа
- Исполнения для определенной страны
- Наличия

На иллюстрациях в данном руководстве по эксплуатации показан автомобиль с левосторонним расположением рулевого управления. Для автомобилей с правосторонним расположением рулевого управления расположение деталей автомобиля и элементов управления соответственно отличается.

Mercedes-Benz постоянно совершенствует свои автомобили.

Ввиду этого Mercedes-Benz оставляет за собой право на внесение изменений в:

- Форму
- Комплектацию
- Оборудование

Поэтому в отдельных случаях описание может отличаться от Вашего автомобиля.

К автомобилю прилагаются:

- Электронное руководство по эксплуатации
- Печатное руководство по эксплуатации
- Сервисная книжка
- Руководства по эксплуатации дополнительного оборудования (в зависимости от комплектации)

Постоянно возите эти документы с собой в автомобиле. При продаже автомобиля передайте все документы новому владельцу.



<b>Символы</b> .....	<b>4</b>	Защита от кражи .....	62
<hr/>			
<b>Общий обзор</b> .....	<b>6</b>	<b>Сиденья и укладка</b> .....	<b>65</b>
Передняя панель .....	6	Правильное положение сиденья водителя .....	65
Комбинация приборов .....	8	Сиденья .....	65
Потолочная блок-панель управления .....	13	Установка рулевого колеса .....	77
Панель управления на двери .....	17	Возможности для хранения .....	77
Аварийная ситуация и неисправность .....	19	Держатель для бутылок .....	81
<hr/>			
<b>Электронное руководство по эксплуатации</b> .....	<b>21</b>	Подстаканник .....	81
Вызов электронного руководства по эксплуатации .....	21	Пепельница и прикуриватель .....	81
<hr/>			
<b>Общие указания</b> .....	<b>22</b>	Розетки .....	82
Охрана окружающей среды .....	22	Беспроводная зарядка мобильного телефона и соединение с наружной антенной .....	84
Возврат старых автомобилей .....	22	Снятие или установка напольного коврика .....	85
Оригинальные детали «Мерседес-Бенц» .....	22	<hr/>	
Указания по навесному, надстраиваемому, встраиваемому оборудованию и деталям переоборудования .....	23	<b>Свет и видимость</b> .....	<b>86</b>
Руководство по эксплуатации .....	24	Наружное освещение .....	86
Эксплуатационная надежность .....	24	Установка освещения салона .....	90
Декларации о соответствии стандартам .....	25	Замена источника света .....	92
Диагностический интерфейс .....	27	Стеклоочиститель .....	97
Указание по изменениям мощности двигателя .....	27	Зеркала заднего вида .....	99
Специализированная мастерская с квалифицированным персоналом .....	27	Управление солнцезащитными козырьками .....	100
Регистрация автомобиля .....	28	<hr/>	
Использование автомобиля по назначению .....	28	<b>Отопление, вентиляция и кондиционирование</b> .....	<b>101</b>
Информация по регламенту REACH .....	28	Обзор системы отопления, вентиляции и кондиционирования .....	101
Ответственность за дефекты .....	28	Обслуживание системы отопления, вентиляции и кондиционирования .....	103
QR-код карточки для спасательных служб .....	28	Обслуживание форсунок системы вентиляции .....	106
Сохранение данных в памяти .....	28	Дополнительный отопитель .....	107
Авторское право .....	30	Управление вентиляцией грузового отделения .....	113
<hr/>			
<b>Безопасность водителя и пассажиров</b> .....	<b>31</b>	<b>Движение и паркование</b> .....	<b>114</b>
Система удержания пассажиров .....	31	Движение .....	114
Ремни безопасности .....	32	Главный выключатель аккумуляторной батареи .....	126
Подушки безопасности .....	35	Механическая коробка передач .....	127
Дети в автомобиле .....	37	Автоматическая коробка передач .....	128
Указания касательно домашних животных в автомобиле .....	45	Полный привод .....	131
<hr/>			
<b>Открытие и закрытие</b> .....	<b>46</b>	DSR (Контроль скорости при спуске) .....	134
Ключ .....	46	Электронная система регулирования дорожного просвета .....	135
Двери .....	48	Заправка топливом .....	139
Сдвижная дверь .....	51	Паркование .....	146
Сдвижная дверь с электроприводом .....	52	Системы помощи водителю и системы обеспечения безопасности движения .....	152
Двери багажного отделения .....	55	Эксплуатация с подключенным отбором мощности .....	175
Перегородка — сдвижная дверь .....	56	Движение с прицепом .....	177
Ступенька с электроприводом .....	57	<hr/>	
Борта платформы .....	58	<b>Приборный дисплей и бортовой компьютер</b> .....	<b>182</b>
Боковое стекло .....	59	Обзор дисплея приборов .....	182

Расположение кнопок на рулевом колесе .....	183	Очистка и уход .....	283
Пользование бортовым компьютером .....	183		
Обзор индикации мультифункционального дисплея .....	184	<b>Помощь при неисправности .....</b>	<b>289</b>
Регулировка подсветки приборов .....	185	Аварийная ситуация .....	289
Меню и подменю .....	185	Mercedes-Benz Система экстренного вызова .....	290
		Повреждение шины .....	292
<b>ЛИНГВАТРОНИК .....</b>	<b>190</b>	Аккумуляторная батарея .....	292
Указания по безопасной эксплуатации .....	190	Пуск двигателя буксировкой или буксировка автомобиля .....	301
Управление .....	190	Электрические предохранители .....	306
Эффективное использование системы ЛИНГВАТРОНИК .....	192	Комплект бортового инструмента .....	307
Основные голосовые команды .....	193	Гидравлический домкрат .....	308
<b>Mercedes PRO .....</b>	<b>201</b>	<b>Колёса и шины .....</b>	<b>309</b>
Информация о Mercedes PRO .....	201	Указание для возникновения постороннего шума или ненормальных ходовых качеств .....	309
Информация о Mercedes PRO connect .....	201	Указания по регулярной проверке колес и шин .....	309
Звонок в центр обслуживания клиентов Mercedes-Benz через мультимедийную систему .....	201	Информация о движении с шинами с летним рисунком протектора .....	309
Совершение звонков с помощью потолочной блок-панели управления .....	201	Информация для шин M+S .....	309
Информация о вызове при поломке через потолочную блок-панель управления .....	201	Указания по использованию цепями противоскольжения .....	310
Информация об оказании помощи при авариях Mercedes PRO connect .....	202	Давление воздуха в шинах .....	311
Выражение согласия на передачу данных в Mercedes PRO connect .....	202	Замена колёс .....	329
Данные, передаваемые во время вызова при поломке .....	202	Запасное колесо .....	338
<b>Мультимедийная система MBUX .....</b>	<b>203</b>	<b>Технические характеристики .....</b>	<b>344</b>
Обзор и управление .....	203	Информация о технических характеристиках .....	344
Системные настройки .....	214	Электронное оборудование автомобиля .....	344
Информация об автомобиле .....	220	Заводская табличка автомобиля, идентификационный номер автомобиля (VIN) и номер двигателя .....	345
Навигация .....	220	Эксплуатационные материалы и запорочные объемы .....	346
Телефон .....	244	Параметры автомобиля .....	354
Функции работы в режиме онлайн и Интернета .....	255	Тягово-сцепное устройство .....	354
Средства коммуникации .....	260	Места крепления и системы крепления багажа .....	355
Радио .....	264		
Звук .....	265		
<b>Транспортировка .....</b>	<b>267</b>	<b>Сообщения на дисплее и предупредительные/ сигнальные/контрольные лампы: .....</b>	<b>357</b>
Указания по директивам о нагрузках .....	267	Сообщения на дисплее .....	357
Распределение нагрузки .....	268	Предупредительные и контрольные лампы .....	379
Крепление груза .....	268		
Системы крепления .....	270		
Пользование багажной системой на внутренней стороне крыши .....	271		
Размещение груза на коже колесной арки .....	274		
<b>Техническое обслуживание и уход .....</b>	<b>275</b>	<b>Предметный указатель .....</b>	<b>388</b>
Индикация межсервисного интервала ASSYST PLUS .....	275		
Моторный отсек .....	275		

В данном руководстве по эксплуатации Вы найдете следующие символы:

 **ОПАСНО** Опасность несоблюдения предупредительных указаний

Предупредительные указания информируют об опасностях, угрожающих Вашей жизни и здоровью, а также жизни и здоровью других людей.

► Обращайте внимание на предупреждающие указания.

 **Указание по охране окружающей среды** Ущерб окружающей среде из-за несоблюдения указаний по охране окружающей среды

Указания по охране окружающей среды содержат информацию о действиях и утилизации с учетом охраны окружающей среды.

► Соблюдайте указания по охране окружающей среды.

 **УКАЗАНИЕ** Материальный ущерб из-за несоблюдения указаний о возможном материальном ущербе

Указания о возможном материальном ущербе информируют о рисках, которые могут привести к повреждению автомобиля.

► Соблюдайте указания о возможном материальном ущербе.

 Полезные указания и дополнительная информация, которая может быть полезной.

► Операционная инструкция

( → страница) Дополнительная информация по теме

**Сообщение** Сообщение на multifunctionальном дисплее / мультимедийном дисплее

 Главный уровень меню, который должен быть выбран в мультимедийной системе

 Соответствующие подменю, которые должны быть выбраны в мультимедийной системе

\* Обозначает причину



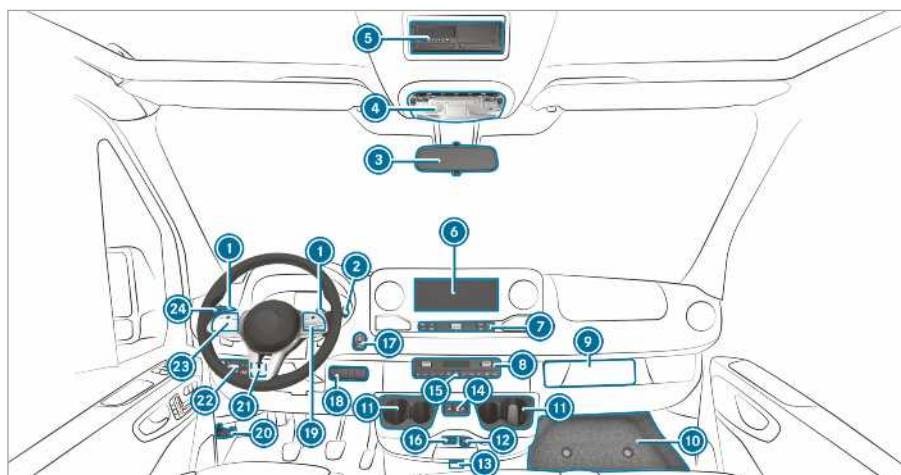

1	Подрулевые селекторы АКП	→	130	Включение / выключение полного привода	→	132	
2	Рычаг DIRECT SELECT	→	128	Включение / выключение режима LOW RANGE	→	133	
3	Внутрисалонное зеркало заднего вида	→	100	Включение / выключение системы Downhill Speed Regulation (регулировка скорости на крутых уклонах)	→	134	
4	Потолочная блок-панель управления	→	90	Подъем / опускание уровня кузова автомобиля	→	137	
5	Ниша стандарта DIN, например, для крепления тахографа или таймера автономного отопителя	→		Включение / выключение механизма отбора мощности	→	175	
6	Дисплей мультимедийной системы MBUX	→	203	Включение / выключение функции регулирования рабочей частоты вращения (ADR)	→	176	
7	Элементы управления мультимедийной системы MBUX	→	206	Включение / выключение вентиляции грузового отделения	→	113	
8	Система климат-контроля	→	101	Включение / выключение проблескового маячка	→	89	
9	Размещение тахографа	→		19	Кнопки рулевого колеса	→	183
10	Крышка вещевого отсека	→	307	20	Открывание капота	→	275
11	Подстаканник	→	81	21	Левая панель переключателей	→	177
12	Розетка на 12 В	→	82	Установка рабочей частоты вращения (ADR)	→	177	
13	Автомобили с функцией KEYLESS-START: гнездо для ключа	→	115	22	Переключатель света	→	87
14	Открывание и закрывание сдвижной двери с электроприводом	→	52	Корректор фар	→	87	
15	Включение и выключение аварийной световой сигнализации	→	88	23	Кнопки рулевого колеса	→	183
16	USB-разъем	→	78	24	Комбинированный переключатель мигание	→	87
17	Кнопка пуска / остановки двигателя	→	114				
18	Правая панель переключателей	→					



---

Дальний свет фар	→	87
Стеклоочистители	→	97
Стеклоочиститель заднего стекла	→	97

---

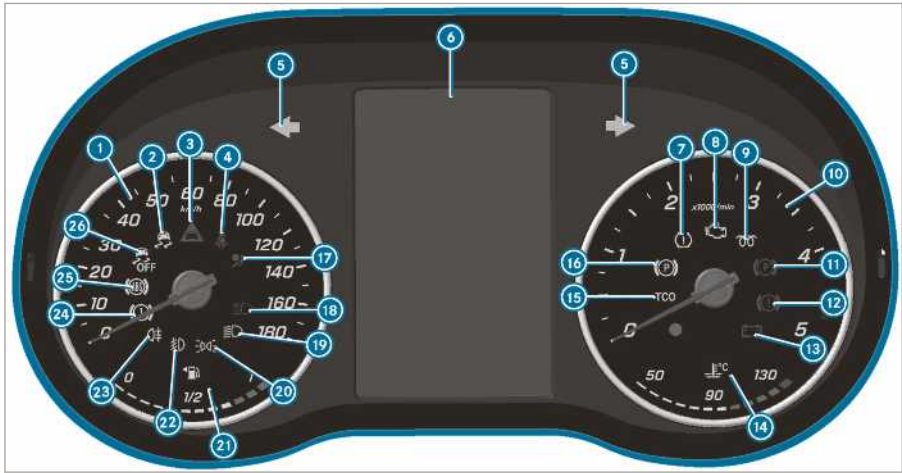

Дисплей приборов (цветной дисплей)

1	Спидометр	→	182
2	Электронная система стабилизации движения ESP®	→	380
3	Предупреждение об опасной дистанции	→	385
4	Ремень безопасности не пристегнут	→	384
5	Мигающий свет	→	87
6	Мультифункциональный дисплей	→	380
7	Сигнальная лампа, предупреждающая о падении давления в шинах	→	380
8	Диагностика двигателя	→	385
9	Предпусковой подогрев и нарушение системы предпускового подогрева	→	380
10	Тахометр	→	182
11	Стояночный тормоз включен (красная лампа)	→	380
12	Тормозная система (красная лампа)	→	380
13	Электрическая неисправность	→	385
14	Индикация температуры охлаждающей жидкости и охлаждающая жидкость слишком горячая	→	385
15	Тахограф (см. отдельную инструкцию по эксплуатации)	→	
16	Электрический стояночный тормоз (желтая лампа)	→	380
17	Система удержания пассажиров	→	31
18	Дальний свет фар	→	87
19	Ближний свет фар	→	86
20	Габаритный свет	→	86
21	Индикация уровня топлива и резервного запаса топлива с индикацией положения крышки заправочного люка	→	385
22	Противотуманный свет	→	87
23	Задний противотуманный свет	→	87
24	Тормозная система (желтая лампа)	→	380
25	Антиблокировочная система неисправна	→	380
26	Электронная система стабилизации движения ESP® выключена	→	380

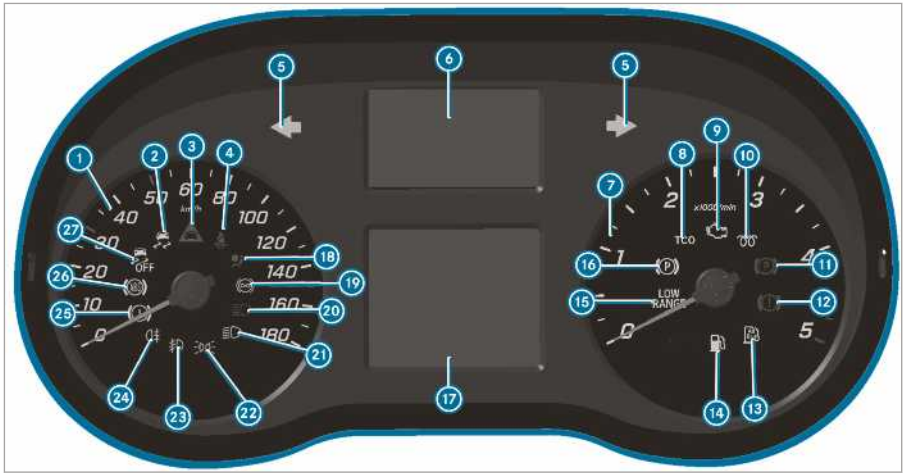

Дисплей приборов (черно-белый дисплей) с кнопками на рулевом колесе

1	Спидометр	→	182
2	Электронная система стабилизации движения ESP®	→	380
3	Предупреждение об опасной дистанции	→	385
4	Ремень безопасности не пристегнут	→	384
5	Мигающий свет	→	87
6	Индикация сигнальных / контрольных ламп		
	Как минимум одна дверь закрыта неполностью		
	Падение давления воздуха в шине	→	380
	Усилитель рулевого управления неисправен	→	385
	Электрическая неисправность	→	385
	Система экстренного вызова SOS (Система экстренного вызова Mercedes-Benz)		
	Активная система экстренного торможения выключена		
	Система ATTENTION ASSIST выключена		



Система удержания полосы движения неактивна



Система управления дальним светом → 89













(белая лампа) система удержания полосы движения активна и готова к функционированию /



(красная лампа) система удержания полосы движения предупреждает

7	Тахометр		
8	Тахограф (см. отдельную инструкцию по эксплуатации)		
9	Диагностика двигателя	→	385
10	Предпусковой подогрев и нарушение системы предпускового подогрева		
11	Стояночный тормоз включен (красная лампа)	→	380
12	Тормозная система (красная лампа)	→	380
13	Недостаточный запас AdBlue	→	141
14	Резервный запас топлива	→	385
15	Режим LOW RANGE активен	→	133
16	Электрический стояночный тормоз (желтая лампа)	→	380
17	Мультифункциональный дисплей	→	380

18		Система удержания пассажиров	→	31	24		Задний противотуманный свет	→	87
19		Ретардер (см. отдельное руководство по эксплуатации)			25		Тормозная система (желтая лампа)	→	380
20		Дальний свет фар	→	87	26		Антиблокировочная система неисправна	→	380
21		Ближний свет фар	→	86	27		Электронная система стабилизации движения ESP® выключена	→	380
22		Габаритный свет	→	86					
23		Противотуманный свет	→	87					

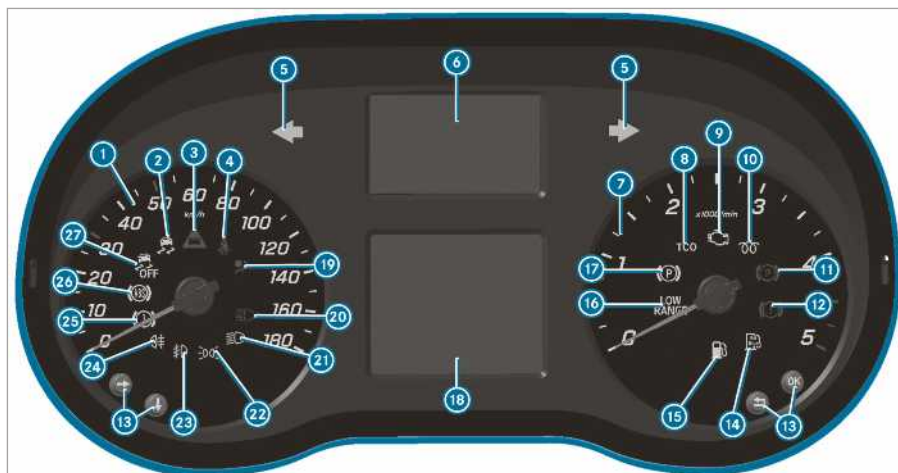

Дисплей приборов (черно-белый дисплей) без кнопок рулевого колеса

1	Спидометр	→	182
2	Электронная система стабилизации движения ESP®	→	380
3	Предупреждение об опасной дистанции	→	385
4	Ремень безопасности не пристегнут	→	384
5	Мигающий свет	→	87
6	Индикация сигнальных / контрольных ламп		
	Как минимум одна дверь закрыта неполностью		
	Сигнальная лампа, предупреждающая о падении давления в шинах	→	380
	Усилитель рулевого управления неисправен	→	385
	Электрическая неисправность	→	385
	Система экстренного вызова SOS (Система экстренного вызова Mercedes-Benz)		
	Активная система экстренного торможения выключена		
	Система ATTENTION ASSIST выключена		



Система удержания полосы движения неактивна



Система управления дальним светом → 89



(белая лампа) система удержания полосы движения активна и готова к функционированию /













(красная лампа) система удержания полосы движения предупреждает



Ретардер (см. отдельное руководство по эксплуатации)

7	Тахометр		
8	Тахограф (см. отдельную инструкцию по эксплуатации)		
9	Диагностика двигателя	→	385
10	Предпусковой подогрев и нарушение системы предпускового подогрева		
11	Стояночный тормоз включен (красная лампа)	→	380
12	Тормозная система (красная лампа)	→	380
13	Кнопки для управления бортовым компьютером	→	183
14	Недостаточный запас AdBlue	→	141
15	Резервный запас топлива	→	385

16		Режим LOW RANGE активен	→	133	24		Задний противотуманный свет	→	87
17		Электрический стояночный тормоз (желтая лампа)	→	380	25		Тормозная система (желтая лампа)	→	380
18		Мультифункциональный дисплей	→	380	26		Антиблокировочная система неисправна	→	380
19		Система удержания пассажиров	→	31	27		Электронная система стабилизации движения ESP® выключена	→	380
20		Дальний свет фар	→	87					
21		Ближний свет фар	→	86					
22		Габаритный свет	→	86					
23		Противотуманный свет	→	87					

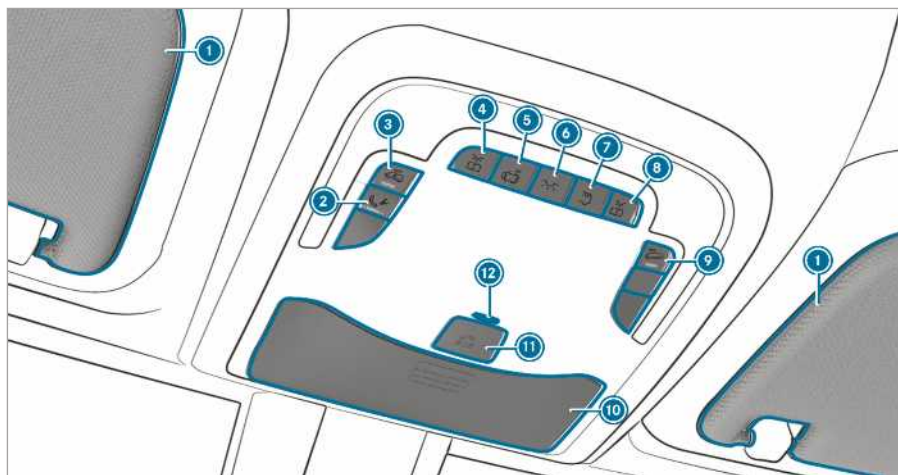



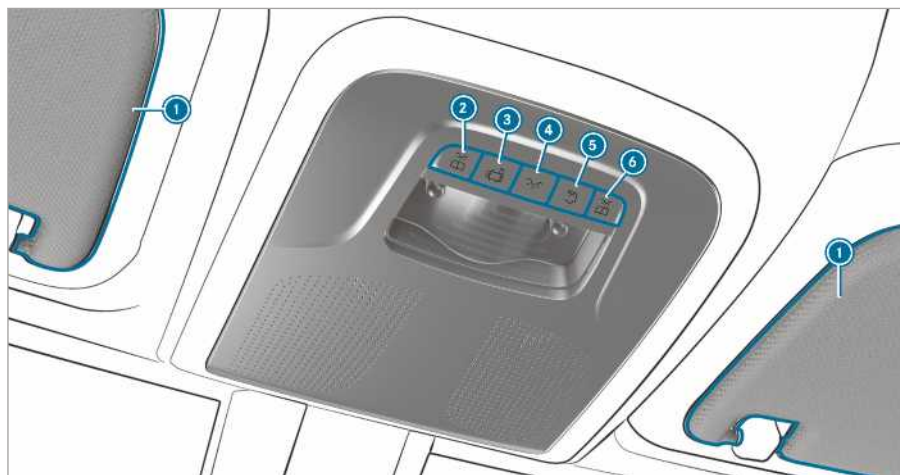

## 1 вариант потолочной блок-панели управления

1	Солнцезащитные козырьки	→	100	7	Включение / выключение освещения задней части салона	
2	Кнопка экстренного вызова (Mercedes PRO connect)			8	Включение / выключение правой лампы для чтения	
3	Включение / выключение системы охраны салона	→	63	9	Включение / выключение защиты от буксировки	→ 63
	Включение / выключение магистрального освещения салона			10	Отделение для очков	→ 79
4	Включение / выключение левой лампы для чтения			11	Система экстренного вызова SOS (система экстренного вызова Mercedes-Benz)	
5	Включение / выключение автоматического управления освещением			12	Контрольная лампа противобуксировочной сигнализации или светодиодная контрольная лампа вспомогательной АКБ системы экстренного вызова (только для России)	
6	Включение / выключение освещения передней части салона					





2 вариант потолочной блок-панели управления

- |   |   |
|---|---|
| <p>① Солнцезащитные козырьки → 100</p> <hr/> <p>②  Включение / выключение левой лампы для чтения</p> <hr/> <p>③  Включение / выключение автоматического управления освещением</p> <hr/> <p>④  Включение / выключение освещения передней части салона</p> <hr/> | <p>⑤  Включение / выключение освещения задней части салона</p> <hr/> <p>⑥  Включение / выключение правой лампы для чтения</p> <hr/> |
|---|---|

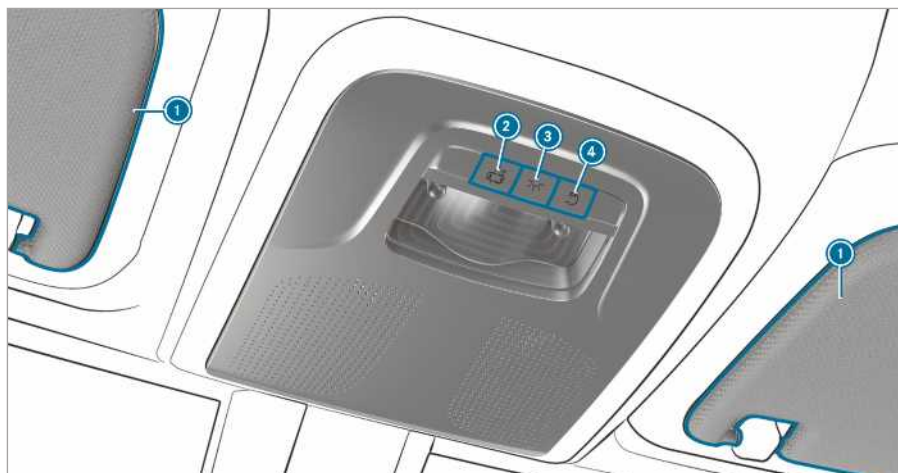



3 вариант потолочной блок-панели управления

- |  |  |
|--|--|
| <p>① Солнцезащитные козырьки → 100</p> <hr/> <p>②  Включение / выключение автоматического управления освещением</p> | <p>③  Включение / выключение освещения передней части салона → 63</p> <hr/> <p>④  Включение / выключение освещения задней части салона</p> |
|--|--|

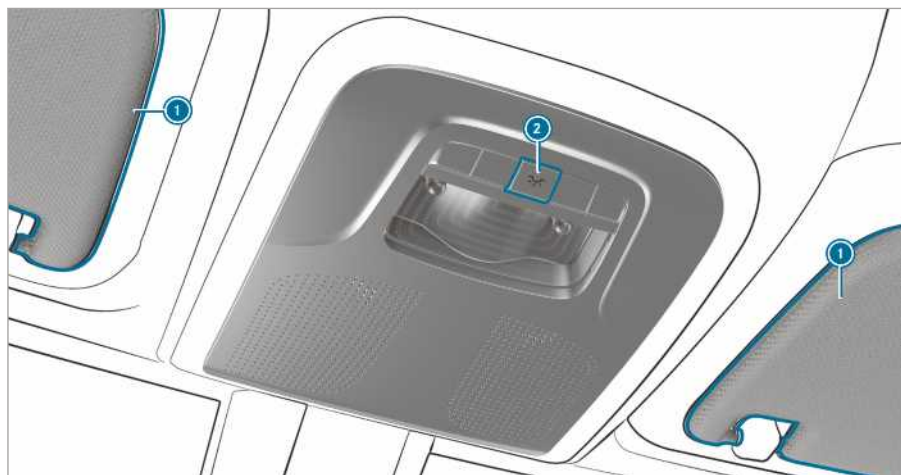

4 вариант потолочной блок-панели управления

- ① Солнцезащитные козырьки → 100
- ② Включение / выключение освещения салона

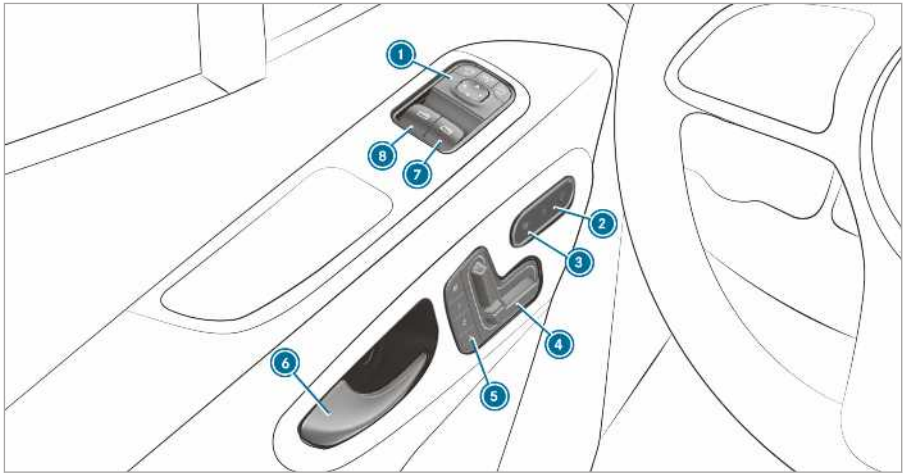

Панель управления на двери в автомобилях с электрорегулируемыми сиденьями

1 Установка положения наружных зеркал заднего вида →	99	6 Управление функцией памяти →	70
2 Включение / выключение системы центральной блокировки замков →	50	6 Открывание двери →	49
3 Включение / выключение подогрева сидений →	76	7 Открывание / закрытие правого бокового стекла →	59
4 Установка положения передних сидений с помощью электропривода →	68	8 Открывание / закрытие левого бокового стекла →	59

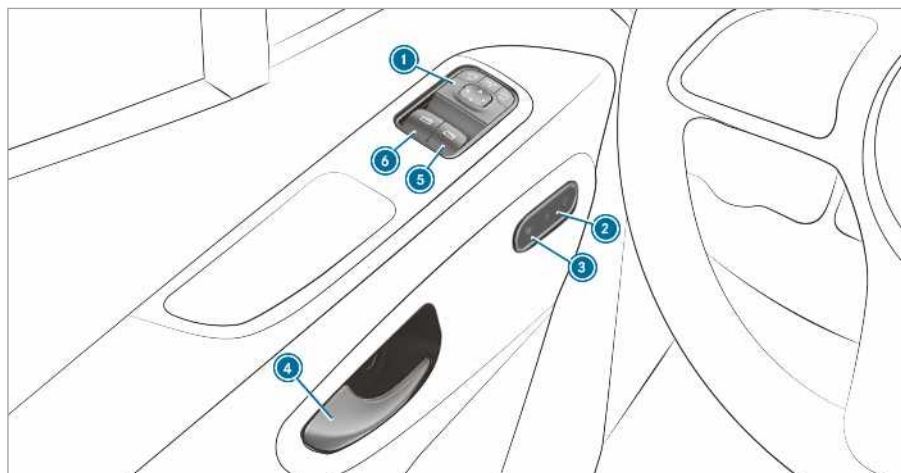

Панель управления на двери в автомобилях без электрорегулируемых сидений

1 Установка положения наружных зеркал заднего вида	→	99	4 Открывание двери	→	49
2 Включение / выключение системы центральной блокировки замков	→	50	5 Открывание / закрытие правого бокового стекла	→	59
3 Включение / выключение подогрева сидений	→	76	6 Открывание / закрытие левого бокового стекла	→	59

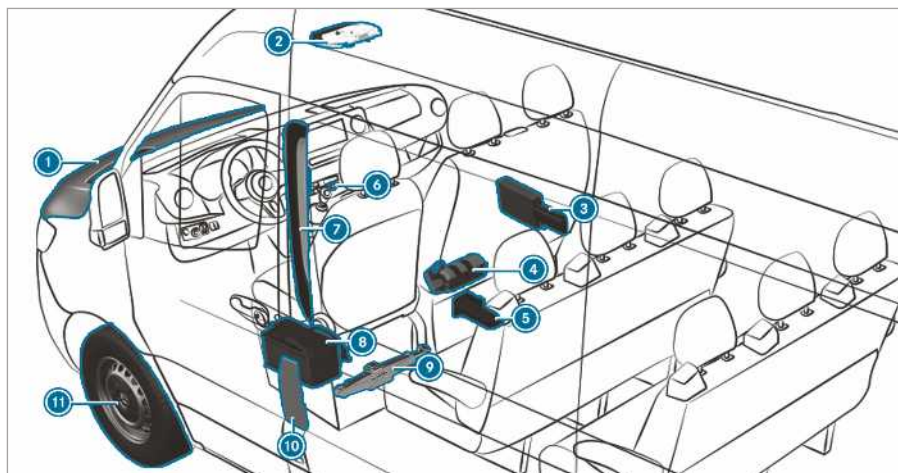

1	Проверка уровня и доливка эксплуатационных материалов	→	346	7	QR-коды для определения карты экстренной помощи	→	28
	Облегчение пуска двигателя	→	294	8	Отсоединение стартерной аккумуляторной батареи	→	296
2	Кнопки системы экстренного вызова в аварийной ситуации и вызова аварийной службы	→	291	9	Автомобили с передним приводом: механический автомобильный домкрат и комплект инструмента для замены колес	→	331
3	Знак аварийной остановки	→	289	10	Откидная крышка заправочного люка с табличками с информацией о давлении воздуха в шинах, сорте топлива и QR-кодами для определения карты экстренной помощи	→	139
	Светоотражающий жилет	→	289	11	Повреждение шины	→	292
	Аптечка	→	289				
4	Огнетушитель	→	289				
5	Автомобили с приводом на задние колеса: гидравлический автомобильный домкрат и комплект инструмента для замены колес	→	308				
6	Система аварийной световой сигнализации	→	88				

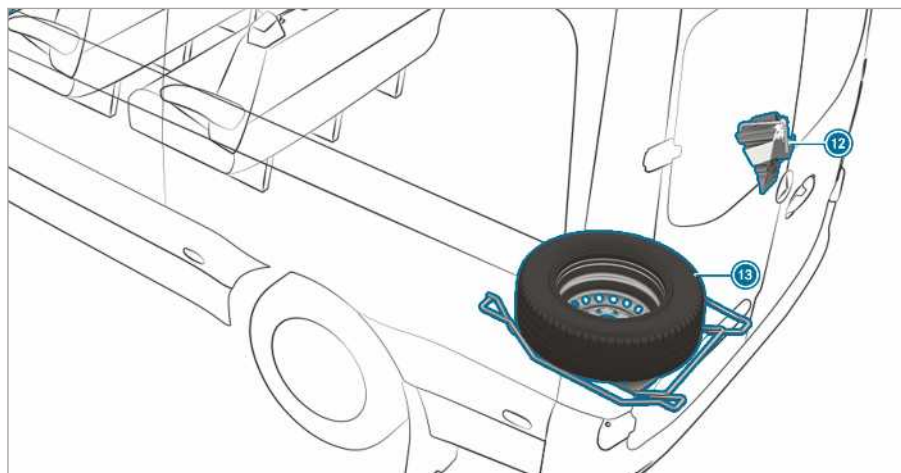

12 Автомобили с приводом на задние колеса: противооткатный упор

13 Запасное колесо (пример)

→

338

## Вызов электронного руководства по эксплуатации

Мультимедийная система:

→ Информация → "Руководство по эксплуат."  
 → ⓘ



В электронном руководстве по эксплуатации приведено описание принципа работы и управления:

- автомобиля,
- мультимедийной системы
- ▶ Выберите один из следующих пунктов меню электронного руководства по эксплуатации:
  - **Поиск:** здесь Вы можете выполнять поиск по ключевым словам, чтобы быстро найти ответы на вопросы по управлению автомобилем.
  - **Быстрый пуск:** здесь Вы познакомитесь с первыми действиями по обустройству своего водительского места.
  - **Советы:** здесь Вы получите информацию, которая подготовит Вас к определенным повседневным ситуациям, связанным с Вашим автомобилем.
  - **Закладки:** здесь Вы можете получить доступ к своим лично сохраненным закладкам.
  - **Язык:** здесь Вы можете выбрать язык электронного руководства по эксплуатации.

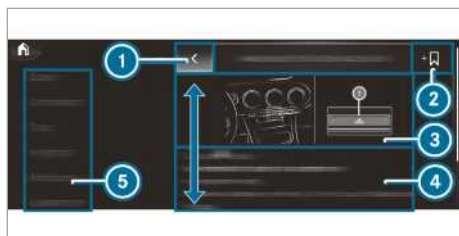

- ① Назад
- ② Добавить закладку
- ③ Изображение
- ④ Область информации
- ⑤ Меню

Некоторые разделы электронного руководства по эксплуатации, например «Предостережения», можно развернуть и свернуть.

## Дополнительные возможности вызова электронного руководства по эксплуатации

**Прямой доступ:** посредством продолжительного нажатия на элемент оглавления мультимедийной системы откройте соответствующий раздел электронного руководства по эксплуатации.



**LINGUATRONIC:** вызов при помощи системы голосового управления

Из соображений безопасности во время движения электронное руководство по эксплуатации деактивировано.

ⓘ Руководство по эксплуатации можно найти также в приложении Mercedes-Benz Guides, которое доступно в популярных магазинах электронных приложений.

## Охрана окружающей среды



**Указание по охране окружающей среды** Ущерб окружающей среде, обусловленный условиями эксплуатации и индивидуальным стилем вождения

Объем выброса Вашим автомобилем вредных веществ напрямую зависит от эксплуатации автомобиля.

Вы можете уменьшить ущерб экологии, эксплуатируя Ваш автомобиль в соответствии с бережным отношением к окружающей среде. Для этого соблюдайте следующие рекомендации по условиям эксплуатации и индивидуальному стилю вождения.

### Условия эксплуатации:

- ▶ Следите за правильным давлением воздуха в шинах.
- ▶ Не возите с собой ненужные предметы (например, не используемый верхний багажник).
- ▶ Соблюдайте периодичность проведения техобслуживания.  
Регулярно проходящий техобслуживание автомобиль наносит меньший вред окружающей среде.
- ▶ Всегда поручайте проведение сервисных работ специализированной мастерской с квалифицированным персоналом.

### Индивидуальный стиль вождения:

- ▶ Не нажимайте на педаль акселератора при запуске двигателя.
- ▶ Не прогревайте двигатель во время стоянки автомобиля.
- ▶ Двигайтесь с осмотрительностью и соблюдайте безопасную дистанцию.
- ▶ Избегайте частых и интенсивных разгонов и торможений.
- ▶ Своевременно переключайте передачи и двигайтесь на одной передаче лишь до  $\frac{2}{3}$ .
- ▶ Выключайте двигатель во время вынужденных остановок, например, используйте функцию "ECO Start-Stop".
- ▶ Экономьте топливо при поездках. Для энергоэффективного стиля вождения придерживайтесь индикации ECO.

## Возврат старых автомобилей

### Только для стран-членов ЕС:

"Мерседес-Бенц" примет Ваш старый автомобиль с целью экологически безопасной утилизации в соответствии с требованиями Директивы Европейского Союза (ЕС) по утилизации старых автомобилей.

Для возврата старого автомобиля к Вашим услугам сеть пунктов приема и предприятий по демонтажу. В можете бесплатно сдать свой автомобиль в эти предприятия. Тем самым Вы вносите ценный вклад в завершение замкнутого цикла вторичного использования отходов и бережное отношение к природным ресурсам.

Дополнительную информацию по вторичной переработке старых автомобилей, утилизации и условиях возврата Вы можете получить на домашней странице Mercedes-Benz своей страны.

## Оригинальные детали «Мерседес-Бенц»



**Указание по охране окружающей среды** Причинение вреда окружающей среде вследствие неиспользования рециклированных обменных агрегатов

Компания "Даймлер АГ" предлагает рециклированные обменные агрегаты и детали такого же качества, как новые. При этом для них действительна та же гарантия, вытекающая из ответственности за дефекты, как и для новых деталей.

- ▶ Используйте рециклированные обменные агрегаты и детали компании "Даймлер АГ".



**ПРИМЕЧАНИЕ** Отрицательное влияние на функциональность систем удержания пассажиров вследствие установки комплектующих, ремонта или сварных работ

Подушки безопасности, аварийные натяжители ремней безопасности, а также устройства управления и датчики для систем удержания пассажиров могут быть установлены в следующих зонах автомобиля:

- Рама двери
- Рама крыши
- Двери
- Стойки крепления двери
- Швеллер дверного проема
- Сиденья
- Передняя панель
- Комбинация приборов
- Центральная консоль

- ▶ В этих областях не устанавливать никаких элементов оснащения, таких как аудиосистемы.

- ▶ Не производить ремонта или сварочных работ.

- ▶ Дополнительную установку элементов оснащения производить в специализированной мастерской.



Если Вы используете не утвержденные «Мерседес-Бенц» детали, шины и колеса и важные для безопасности комплектующие, эксплуатационная безопасность автомобиля оказывается под угрозой. Функциональность важных для безопасности систем, таких как тормозная система, может пострадать. Используйте исключительно оригинальные детали «Мерседес-Бенц» или детали такого же качества. Используйте только утвержденные для Вашего типа транспортного средства шины, колесные диски и комплектующие.

«Мерседес-Бенц» проверяет оригинальные части и утвержденные для Вашего типа транспортного средства элементы для переоборудования и оснащения с точки зрения надежности, безопасности и пригодности. Другие детали «Мерседес-Бенц» не может оценивать, несмотря на наблюдение за текущей рыночной ситуацией. Даже если в отдельных случаях имеется документ, подтверждающий приемку деталей испытательной лабораторией или административное разрешение, «Мерседес-Бенц» не берет на себя ответственности за их использование в автомобилях «Мерседес-Бенц».

Определенные детали допускаются к монтажу и реконструкции, только если они соответствуют предписаниям закона. Все оригинальные детали «Мерседес-Бенц» выполняют требования для допуска к эксплуатации. Применение деталей без допуска может привести к утрате действия разрешения на эксплуатацию.

Это может происходить в следующих случаях:

- Тип транспортного средства, для которого получено разрешение на эксплуатацию, изменился.
- Возможна опасность для участников дорожного движения.
- Ухудшаются показатели ОГ или звуковой эмиссии.

При заказе оригинальных деталей «Мерседес-Бенц» всегда указывайте идентификационный номер автомобиля (VIN) (→ стр. 345).

#### Указания по навесному, надстраиваемому, встраиваемому оборудованию и деталям переоборудования

Из соображений безопасности изготовление и монтаж кузовов должны проводиться согласно действующим Директивам Mercedes-Benz. При соблюдении данных Директив по изготовлению и монтажу кузовов гарантируется конструктивное единство шасси и кузова и обеспечивается максимально возможная эксплуатационная надежность и безопасность движения.

В общем, как изготовитель автомобиля, так и изготовитель кузовов должны обеспечить, чтобы произведенная ими продукция попадала в использование в безопасном состоянии и не представляла опасности для людей. В противном случае появляется административная, уголовная или общественно-правовая

ответственность. При этом каждый изготовитель несет ответственность исключительно за произведенный им продукт. Изготовитель навесного и встраиваемого оборудования, деталей для переоборудования должен обеспечить соблюдение директивы 2001/95/EG об общей безопасности продукции.

Mercedes-Benz из соображений безопасности рекомендует Вам:

- не вносить какие-либо другие изменения в конструкцию автомобиля;
- в случае отклонений от утвержденных Директив по изготовлению и монтажу кузовов получить согласие от Mercedes-Benz;

Приемочное испытание официальной станцией технического контроля или наличие разрешений от государственных органов не исключают рисков в плане безопасности.

Учитывайте информацию об оригинальных деталях Mercedes-Benz (→ стр. 22).

Директивы Mercedes-Benz по изготовлению и монтажу кузовов можно найти в Интернете на веб-сайте [https://bb-portal.mercedes-benz.com/portal/kat\\_iv.html?&L](https://bb-portal.mercedes-benz.com/portal/kat_iv.html?&L). Учтите, что для доступа к portalу производителей кузовов Mercedes-Benz требуются особые права доступа.

Там Вы также найдете информацию по расположению контактных выводов и замене предохранителей.

**i** Остальную информацию Вы получите в специализированной мастерской с квалифицированным персоналом.

**▲ ОСТОРОЖНО** Опасность несчастного случая- и травмирования при ненадлежащем переоборудовании или внесении изменений в конструкцию автомобиля

Переоборудование или изменение конструкции автомобиля может привести к нарушению работоспособности систем и компонентов.

Вследствие этого они больше не смогут функционировать надлежащим образом, что поставит под угрозу эксплуатационную надежность автомобиля.

▶ Переоборудование и внесение изменений в конструкцию автомобиля должно всегда производиться в специализированной мастерской с квалифицированным персоналом.

В конструкцию автомобиля запрещается вносить даже кажущиеся незначительными изменения, например, устанавливать облицовку радиатора в зимний период. Не накрывайте радиатор двигателя. Не используйте никакие термоматы, противомоскитные чехлы и т. п.

В противном случае будут искажены показания системы диагностики. Законодательство некоторых стран предписывает вести запись данных диагностики

двигателя; эти данные должны быть в любой момент доступны и корректны.

Установленный на заводе пол грузового отделения из дерева или пластика является неотъемлемой составной частью структуры автомобиля. Демонтаж пола грузового отделения может привести к повреждению кузова. При этом нарушается крепление груза, поскольку больше не гарантируется максимальная предельно допустимая нагрузка на места крепления. Поэтому не демонтируйте пол грузового отделения.

#### Указания по перегородке

Автомобили, допущенные в качестве коммерческих (N1, N2), без перегородки не отвечают Стандарту ISO 27956, описывающему устройства надлежащего крепления груза в фургонах. При использовании автомобиля для перевозки грузов настоятельно рекомендуется дополнительная установка перегородки, поскольку надлежащее крепление груза в автомобилях без перегородки может быть связано с большими расходами.

#### Руководство по эксплуатации

Данное руководство по эксплуатации описывает все модели, элементы серийной комплектации и опции Вашего автомобиля, которые были доступны на момент подписания этого руководства по эксплуатации в печать. Возможны отклонения в зависимости от страны. Обратите внимание, что Ваш автомобиль может быть оснащен не всеми описанными функциями. Это касается также систем и функций, связанных с безопасностью. Поэтому оснащение Вашего автомобиля может отличаться от некоторых описаний и иллюстраций.

В оригинальных документах на покупку автомобиля перечислены все имеющиеся в Вашем автомобиле системы.

При возникновении вопросов по оснащению и обслуживанию Вы можете обратиться на авторизованную СТОА Mercedes-Benz.

Руководство по эксплуатации и сервисная книжка – важные документы, они должны храниться в автомобиле.

#### Указание по автомобилям, которые были модифицированы кузовопроизводителями

Непрерменно соблюдайте указание по эксплуатации от кузовопроизводителя. В противном случае Вы можете не распознать опасность.

#### Эксплуатационная надежность

**▲ ОСТОРОЖНО** Опасность аварии из-за нарушения работы или полного отказа системы

Если Вы не проводите предписанные сервисные работы / работы по ТО или необходимый ремонт,

возможны нарушения работы или полный отказ систем автомобиля.

▶ Всегда поручайте выполнение предписанных сервисных работ / работ по ТО, а также необходимых ремонтных работ специализированной мастерской с квалифицированным персоналом.

**▲ ОСТОРОЖНО** Опасность аварии и травмирования вследствие ненадлежащих изменений, внесенных в электронные компоненты

Вследствие изменений, внесенных в электронные компоненты, их программное обеспечение и разводку, можно нарушить их функции и/или функции подсоединенных далее компонентов. Особенно это может сказаться на системах обеспечения безопасности.

Вследствие этого они больше не смогут функционировать надлежащим образом, что поставит под угрозу эксплуатационную надежность автомобиля.

- ▶ Не предпринимайте никаких действий в отношении разводки, электронных компонентов или их программного обеспечения.
- ▶ Всегда проводите работы над электрическими и электронными приборами в специализированной мастерской с квалифицированным персоналом.

При внесении изменений в электронное оборудование автомобиля разрешение на эксплуатацию утрачивает свою силу.

Обратите внимание на раздел «Электронное оборудование автомобиля» в технических характеристиках.

**▲ ОСТОРОЖНО** Опасность пожара вследствие касания горючих материалов сильно нагретых деталей системы выпуска ОГ

Если горючие материалы – например, листва, трава или ветки – касаются сильно нагретых деталей системы выпуска ОГ, возможно воспламенение этих материалов.

- ▶ При движении по дорогам без твердого покрытия или по бездорожью регулярно проверяйте днище автомобиля.
- ▶ Удаляйте зажатые остатки растений или другие горючие материалы.
- ▶ При наличии повреждений немедленно обратитесь в специализированную мастерскую с квалифицированным персоналом.

**1 УКАЗАНИЕ** Повреждение автомобиля

Повреждение автомобиля возможно, в частности, в следующих случаях:

- Автомобиль застрял, например, на высоком бордюрном камне или на дороге без твердого покрытия.
- Автомобиль на слишком высокой скорости переезжает препятствие, например, бордюрный камень, «лежащего полицейского» или выбоину.
- Удар тяжелого предмета о днище автомобиля или детали ходовой части.

В таких и подобных случаях возможны — в том числе незаметные — повреждения кузова, днища, деталей ходовой части, колес или шин. Поврежденные компоненты могут выйти из строя или перестать надлежащим образом воспринимать нагрузку при аварии.

Если повреждена обшивка днища, между днищем и обшивкой днища возможно скопление горячих материалов, например: листья, травы или веток. При соприкосновении этих материалов с горячими деталями системы выпуска ОГ возможно их воспламенение.

▶ Немедленно произведите проверку и ремонт автомобиля в специализированной мастерской с квалифицированным персоналом.

или

▶ При угрозе безопасности эксплуатации автомобиля незамедлительно остановитесь в соответствии с правилами дорожного движения и обратитесь в специализированную мастерскую с квалифицированным персоналом.

**Декларации о соответствии стандартам****Электромагнитная совместимость**

Электромагнитная совместимость конструктивных элементов автомобиля проверена и подтверждена в соответствии с директивой UN-R 10 в действующей редакции.

**Конструктивные элементы системы радиосвязи автомобиля**

Следующее указание относится ко всем конструктивным элементам системы радиосвязи автомобиля,

встроенным в автомобиль информационным системам и коммуникационным устройствам:

Конструктивные элементы системы радиосвязи настоящего автомобиля согласованы с основными требованиями и прочими соответствующими положениями Директивы ЕС 2014/53/EU. Дополнительную информацию Вы можете получить на Авторизованная СТО Mercedes-Benz.

Далее Вы найдете производителей компонентов системы радиосвязи, которые из-за своих размеров или конструкции не позволяют разместить данную информацию на устройстве.

**Датчики для системы контроля давления в шинах**

Huf Hülbeck & Fürst GmbH & Co. KG, Steeger Straße 17, 42551 Velbert, Germany (Германия)

**Устройство дистанционного закрытия**

Marquardt GmbH, Schloßstraße 16, 78604 Rietheim, Germany (Германия)

Huf Hülbeck & Fürst GmbH & Co. KG, Steeger Straße 17, 42551 Velbert, Germany (Германия)

**Антенный модуль**

Hirschmann Car Communication GmbH, Stuttgarter Straße 45-5 1, 72654 Neckartenzlingen, Germany (Германия)

**Радарные датчики**

Robert Bosch GmbH, Daimlerstraße 6, 71229 Leonberg, Germany (Германия)

**Мобильная связь и телематика**

Yanfeng Visteon Automotive Trim Systems Co., Ltd., 1001 Qinzhou Rd(N), 200233 Shanghai, China (Китай)

Harman Becker Automotive Systems GmbH, Postfach 2260, 76303 Karlsbad, Germany (Германия)

**Дистанционное управление функции дополнительного обогрева в режиме движения**

Digades GmbH, Äußere Weberstraße 20, 02763 Zittau, Germany (Германия)

**Тип радиосвязи в автомобиле**

Наряду с типичными частотами для мобильной связи в автомобилях Mercedes-Benz используются следующие типы радиосвязи.

## Тип радиосвязи в автомобиле

Частотный диапазон	Технология	Мощность передачи / напряженность магнитного поля
433 МГц (433,05 – 434,79 МГц)	Устройство дистанционного закрытия, система контроля давления в шинах, антенный модуль, дистанционное управление функцией дополнительного обогрева в режиме движения	≤ 10 мВт e.i.r.p.
2,4 ГГц свободный частотный диапазон (2400 – 2483,5 МГц)	Bluetooth®, R-LAN,	≤ 100 мВт e.i.r.p.
76 – 77 ГГц	76 ГГц радар	≤ 55 дБм peak e.i.r.p.

Автомобильный домкрат**Декларация соответствия нормам ЕС гидравлического автомобильного домкрата**

Экземпляр и перевод оригинальной декларации соответствия нормам ЕС:

Декларация соответствия нормам ЕС 2006/42/ЕС

Мы, компания WEBER-HYDRAULIK GMBH, расположенная по адресу Heilbronner Str. 30, 74363 Güglingen, Германия, настоящим заявляем, что изделие («гидравлический подставной автомобильный домкрат Weber»):

A AD ADX AN ANX AL AT ATD ATDX ATG ATN ATGX ATRX ATQ AX

Нагрузка: от 2000 до 100000 кг

Серийный номер: начиная с года изготовления 01/2010

соответствует применимым основополагающим нормам техники безопасности и защиты здоровья директивы ЕС по машиностроению.

Настоящая декларация о соответствии нормам ЕС утрачивает свое действие:

- при внесении изменений или ремонте силами неспециалистов;
- при использовании изделий не в соответствии с приведенными в руководстве по эксплуатации вариантами применения;
- при невыполнении обязательных регулярных проверок.

Применимые директивы ЕС: директива ЕС по машиностроению 2006/42/ЕС

Применимые стандарты: ISO 11530

Контроль качества: DIN EN ISO 9001:2000

Гюглинген, Германия, 01.07.2013 г.

Подпись

Исполнительный директор, WEBER-HYDRAULIK GmbH  
Уполномоченный по технической документации,  
WEBER-HYDRAULIK GMBH

Heilbronner Straße 30, 74363 Güglingen, Германия

**Декларация соответствия нормам ЕС механических автомобильных домкратов**

Экземпляр и перевод оригинальной декларации соответствия нормам ЕС:

**Декларация соответствия нормам ЕС**

1.

Подписавшиеся в качестве представителей

Производитель:

BRANO a.s.

74741 Hradec nad Moravicí, Opavská 1000,

Чешская Республика

Идентификационный номер: 64-387-5933

Идентификационный номер плательщика НДС:

CZ64-387-5933

под нашу исключительную ответственность заявляет, что изделие:

2. a)

Наименование:

Автомобильный домкрат

Тип, номер:

A 910 580 00 00

Год производства: 2017

Соответствует всем применимым положениям

Директивы № 2006/42/ЕС

b)

Описание и цель применения:

автомобильный домкрат предназначен исключительно для подъема указанного автомобиля в соответствии с инструкцией по применению, нанесенной на наклейку на домкрате.

Техническая документация на изделие имеется на заводе-производителе. Уполномоченный по составлению технической документации: руководитель технического отдела Brano a.s.

3.

Hradec nad Moravicí

Место

4.

12.07.2017

Дата

Подпись:

Директор по качеству

### Диагностический интерфейс

Диагностический интерфейс предназначен для подключения диагностических приборов в специализированной мастерской.

**⚠ ОСТОРОЖНО** Опасность аварии вследствие подключения приборов к разъему диагностирования

Если Вы подключаете какие-либо приборы к разъему диагностирования автомобиля, то могут возникнуть ограничения функций систем автомобиля.

Вследствие этого возможно отрицательное влияние на эксплуатационную надежность автомобиля.

▶ Подключайте к разъему диагностирования автомобиля только приборы, допущенные Mercedes-Benz для Вашего автомобиля.

**⚠ ОСТОРОЖНО** Опасность аварии из-за предметов в пространстве для ног водителя

Предметы в пространстве для ног водителя могут ограничивать ход педалей и блокировать нажатую педаль.

Это угрожает эксплуатационной безопасности автомобиля и безопасности движения.

▶ Все предметы в автомобиле должны быть размещены надежно, чтобы они не смогли попасть в пространство для ног водителя.

▶ Коврики должны быть всегда жестко зафиксированы согласно предписаниям, чтобы всегда обеспечивалось достаточное свободное пространство для хода педалей.

▶ Не используйте незакрепленные коврики и не кладите несколько ковриков друг на друга.

**! УКАЗАНИЕ** Разрядка аккумуляторной батареи вследствие подключения приборов к разъему диагностирования

Использование приборов на разъеме диагностирования представляет опасность для аккумулятора.

▶ Проверьте уровень зарядки аккумуляторной батареи.

▶ При низком уровне зарядки производите зарядку аккумуляторной батареи, например, длительной поездкой на автомобиле.

Подключение приборов к диагностическому интерфейсу может привести к тому, что, например, информация контроля за токсичностью ОГ будет сброшена. Поэтому существует возможность, что автомобиль не будет соответствовать требованиям очередного контроля токсичности ОГ во время основного технического осмотра.

### Указание по изменениям мощности двигателя

Увеличение мощности может иметь следующие последствия:

- Объем выбросов может измениться.
- Это может привести к функциональным нарушениям.
- Это может вызвать косвенный ущерб.

Эксплуатационная надежность двигателя не обеспечивается в полной мере.

В случае увеличения мощности двигателя необходимо:

- Адаптировать шины, ходовую часть, тормозную систему и систему охлаждения под повышенную мощность двигателя;
- Провести повторную сертификацию автомобиля;
- Уведомить об изменении мощности страховое учреждение.

В противном случае перестает действовать разрешение на эксплуатацию автомобиля и страховая защита.

При продаже автомобиля проинформируйте покупателя об измененной мощности двигателя. В некоторых странах невыполнение данного требования карается законом.

### Специализированная мастерская с квалифицированным персоналом

Специализированная мастерская с квалифицированным персоналом обладает необходимыми специальными знаниями, инструментом и квалификацией для выполнения надлежащим образом необходимых работ на автомобиле. Особенно это важно при проведении работ на узлах, влияющих на безопасность.

Всегда обращайтесь в специализированную мастерскую с квалифицированным персоналом для выполнения следующих работ:

- Работы на узлах, влияющих на безопасность
- Работы по сервисному- и техническому обслуживанию

- Работы по ремонту
- Изменения, а также установка оборудования- и переоборудование
- Работы на электронных узлах

Mercedes-Benz рекомендует Вам авторизованную СТОА Mercedes-Benz.

### Регистрация автомобиля

Может случиться, что Mercedes-Benz поручит своим авторизованным СТОА проводить технический осмотр определенных автомобилей. В ходе технического осмотра улучшается качество и безопасность автомобилей.

Только если у Mercedes-Benz будут Ваши регистрационные данные, Mercedes-Benz сможет проинформировать Вас о проверках автомобиля.

В следующих случаях может быть так, что Ваш автомобиль еще не зарегистрирован на Вас:

- Вы приобрели автомобиль не у авторизованного дилера.
- Ваш автомобиль еще не проверялся на авторизованной СТОА Mercedes-Benz.

Лучше всего зарегистрируйте свой автомобиль на одной из авторизованных СТОА Mercedes-Benz.

Как можно скорее уведомьте Mercedes-Benz об изменении Вашего адреса или смене владельца автомобиля. Вы можете сделать это, например, на одной из авторизованных СТОА Mercedes-Benz.

### Использование автомобиля по назначению

Если Вы удалите наклейку с предупреждающими знаками, Вы (или иные лица) не сможете распознать опасность. Оставьте наклейку с предупреждающими знаками на месте.

Когда Вы пользуетесь автомобилем, особо учитывайте следующую информацию:

- Указания по технике безопасности в данной инструкции
- Технические данные автомобиля
- Правила дорожного движения
- Законы, регулирующие использование автотранспорта и стандарты безопасности

### Информация по регламенту REACH

**Только для стран ЕС и ЕАСТ:**

Регламент REACH (Директива (ЕС) № 1907/2006, статья 33) предусматривает обязательное предоставление информации об особо опасных веществах (SVHC).

Daimler AG действует из лучших побуждений, чтобы избежать применения таких особо опасных веществ,

а также помочь клиенту в безопасном обращении с такими веществами. Согласно данным поставщиков и внутренней информации о товаре Daimler AG, известны особо опасные вещества, доля содержания которых в некоторых деталях данного автомобиля превышает 0,1 вес. %.

Более подробную информацию можно получить на следующих веб-сайтах:

- <http://www.daimler.com/reach>
- <http://www.daimler.com/reach/en>

### Ответственность за дефекты

**1 УКАЗАНИЕ** Повреждения автомобиля вследствие нарушения указаний данной инструкции по эксплуатации

Вследствие нарушения указаний данной инструкции по эксплуатации в Вашем автомобиле могут возникнуть повреждения.

Такие повреждения не покрываются ни ответственностью Mercedes-Benz за дефекты, ни гарантией на новый автомобиль- или автомобиль с пробегом.

► Соблюдайте указания по надлежащему использованию автомобиля и по возможным дефектам автомобиля, приведенные в данной инструкции по эксплуатации.

### QR-код карточки для спасательных служб

Наклейки с кодом QR расположены на средней стойке кузова со стороны водителя и переднего пассажира. В случае аварии служба спасения может с помощью кода QR быстро определить нужную карточку Вашего автомобиля для спасательных служб. Актуальная карточка для спасательных служб содержится в компактной форме самую важную информацию о Вашем автомобиле, например, схему расположения электропроводки.

Дальнейшую информацию Вы получите по ссылке <http://www.mercedes-benz.de/qr-code>.

### Сохранение данных в памяти

#### Электронные блоки управления

Ваш автомобиль оснащен электронными блоками управления. Одни требуются для надежного функционирования Вашего автомобиля, другие помогают при движении (вспомогательные системы водителя). Кроме этого, Ваш автомобиль предлагает функции комфорта или развлечения, которые также функционируют с помощью электронных блоков управления.

Электронные блоки управления имеют память данных, которая может временно или постоянно хранить техническую информацию о состоянии автомобиля, о

нагрузке на детали, о необходимости в проведении техобслуживания, а также технические события и неисправности.

Эта информация, как правило, документирует техническое состояние компонента, модуля, системы или их окружения, как например:

- Эксплуатационные состояния конструктивных элементов (например, уровни заполнения, статус аккумуляторной батареи, давление воздуха в шинах)
- Сообщения о статусе автомобиля или отдельных его элементов (например, число оборотов колес / скорость движения, замедление движения, поперечное ускорение, индикация пристегнутых ремней)
- Нарушения работы и неисправности важных конструктивных элементов (например, свет, тормозная система)
- Информация о повреждающих автомобиль событиях
- Реакции систем в специфических дорожных ситуациях (например, срабатывание подушки безопасности, задействование систем регуляции стабилизации движения)
- Состояния окружения (например, температура, датчик дождя)

Наряду с предоставлением необходимой информации для функционирования блоков управления данные параметры необходимы автопроизводителю для распознавания и устранения неисправностей и для оптимизации функций автомобиля. Основная часть данных параметров предназначена для внутрисистемного использования и обрабатывается только в самом автомобиле. И лишь небольшая часть параметров сохраняется в памяти данных о событиях и неисправностях.

Если Вы пользуетесь сервисными услугами, то эта техническая информация может быть считана из автомобиля сотрудниками сети сервисных услуг (например, работниками мастерской, производителем) или третьими лицами (например, сотрудниками служб шиномонтажа). Сервисными услугами являются, например, ремонтные услуги, техобслуживание, гарантийные случаи и мероприятия по обеспечению качества. Считывание выполняется через предписанное законодательством подключение для диагностического интерфейса в автомобиле. Сотрудники сети сервисных услуг Mercedes-Benz или третьи лица получают, обрабатывают и используют данные параметры. Они документируют техническое состояние автомобиля, помогают при поиске неисправности и при повышении уровня качества и при необходимости передаются производителю. Кроме этого, производитель несет ответственность за качество продукции. Для этого производителю требуются технические параметры из автомобиля.

Память неисправностей в автомобиле может обнуляться сотрудниками сети сервисных услуг в рамках ремонтных работ или технического обслуживания.

В рамках выбранной комплектации Вы можете вводить данные даже в функции комфорта и информационно-развлекательные функции автомобиля.

К ним относятся, например:

- мультимедийные данные, такие как музыкальные композиции, фильмы или фотографии для воспроизведения во встроенной мультимедийной системе
- данные адресной книги для использования в сочетании со встроенной системой громкой телефонной связи или со встроенной навигационной системой
- введенные навигационные цели
- данные о пользовании услугами интернет-служб

Эти данные могут локально сохраняться в памяти в автомобиле или храниться в устройстве, которое Вы подключили к автомобилю (например, смартфон, USB-накопитель или MP3-плеер). Если они сохраняются в памяти в автомобиле, то их можно удалить в любой момент времени. Передача этих данных третьим лицам осуществляется исключительно по Вашему желанию: в особенности в рамках использования онлайн-служб в соответствии с выбранными Вами установками.

Вы можете в любой момент времени в автомобиле сохранять в памяти и изменять комфортные / индивидуальные настройки.

В зависимости от комплектации это могут быть, например:

- положения сидений и рулевого колеса
- настройки ходовой части и системы кондиционирования воздуха
- индивидуальные настройки, например, освещение салона

Если Ваш автомобиль имеет соответствующую комплектацию, то Вы можете подключить к нему Ваш смартфон или другое мобильное устройство. Вы можете им управлять с помощью встроенных в Ваш автомобиль элементов управления. При этом изображение и звук смартфона могут выводиться через мультимедийную систему. Одновременно в Ваш смартфон передается определенная информация.

К ней относятся – в зависимости от соответствующего вида интеграции – например:

- общая информация об автомобиле
- данные местонахождения

Это позволяет использовать выбранные приложения смартфона, как например, навигационную систему или воспроизведение музыки. Другого взаимодействия между смартфоном и автомобилем, в особенности прямого доступа к параметрам автомобиля, не происходит. Способ последующей обработки данных

определяет поставщик услуг для используемого приложения. Соответствующее приложение и операционная система Вашего смартфона определяют возможность применения настроек и также определяют, какие именно настройки могут использоваться.

папке с автомобильной документацией, обновление доступно в Интернет по адресу:

<http://www.mercedes-benz.com/opensource>.

### Онлайн-службы

---

#### Связь с беспроводной сетью

Если Ваш автомобиль имеет подключение к беспроводной сети, существует возможность обмена данными между автомобилем и другими системами. Беспроводная связь осуществляется с помощью пренного и передающего устройства автомобиля или с помощью Ваших мобильных устройств (напр., смартфона). С помощью беспроводной связи Вы можете пользоваться онлайн-функциями. Сюда относятся онлайн-услуги и приложения, которые предоставляются производителем или другими поставщиками услуг.

#### Услуги, предлагаемые производителем

Что касается онлайн-услуг производителя, то последний описывает соответствующие функции в определенном месте (например, в руководстве по эксплуатации, на веб-сайте производителя) и приводит правовую информацию о защите данных. Для оказания онлайн-услуг могут быть использованы персональные данные. Обмен данными осуществляется в таких случаях через защищенное соединение, например, с использованием предусмотренных для этого IT-систем производителя. Сбор, обработка и использование персональных данных, выходящие за рамки предоставления услуг, осуществляются в предусмотренных законом случаях или при согласии владельца данных.

Как правило, Вы можете активировать или деактивировать услуги и функции (отчасти платные). В некоторых случаях это относится и к информационной системе автомобиля в целом. Исключением являются некоторые функции и услуги, предусмотренные законодательством.

#### Услуги третьих лиц

Если существует возможность использовать онлайн-услуги других провайдеров, то ответственность за эти услуги, а также защиту данных и условия пользования несет соответствующий провайдер. Производитель не влияет никаким образом на содержание передаваемой информации.

Поэтому получите информацию у соответствующего провайдера о виде, объеме, цели сбора и применения персональных данных в рамках оказания этих услуг третьими лицами.

### Авторское право

Информацию о лицензиях на используемое в Вашем автомобиле свободное ПО и ПО с открытым исходным кодом Вы найдете на носителе данных в Вашей



## Система удержания пассажиров

### Потенциал защиты системы удержания пассажиров

В систему удержания пассажиров входят следующие компоненты:

- Система ремней безопасности
- Подушки безопасности
- Система удержания детей
- Крепления для детских кресел

Система удержания пассажиров при аварии может снизить риск удара сидящих в автомобиле об элементы салона автомобиля. Кроме того, система удержания пассажиров может в случае аварии снизить нагрузку на сидящих в автомобиле людей.

Только правильно пристегнутый ремень безопасности может реализовать свой потенциал защиты. В зависимости от распознанной аварийной ситуации натяжители ремней безопасности и / или подушки безопасности дополняют правильно пристегнутый ремень безопасности. Натяжители ремней безопасности и / или подушки безопасности срабатывают не при каждой аварии.

Автомобили с двухместным сиденьем переднего пассажира: натяжитель ремня безопасности сиденья переднего пассажира срабатывает независимо от того, зафиксирован ли язычок замка ремня безопасности в замке ремня безопасности.

Если автомобиль не оснащен подушкой безопасности водителя, то система ремней безопасности не имеет натяжителя ремня безопасности и не имеет ограничителя натяжения ремня безопасности.

Для реализации потенциала защиты системы удержания пассажиров каждый сидящий в автомобиле человек должен соблюдать следующие указания:

- Правильно пристегнуть ремень безопасности.
- Принять по возможности вертикальное положение и опираться спиной на спинку сиденья.
- По возможности сидеть так, чтобы ноги стояли на полу.
- Особ ростом ниже 1,50 м всегда размещать в пригодной для автомобилей Mercedes-Benz дополнительной системе удержания пассажиров.

Однако ни одна из предлагаемых в данный момент систем не способна полностью исключить травмы и смертельный исход во всех аварийных ситуациях. Ремень безопасности и подушка безопасности, как правило, не в состоянии предотвратить в особенности травмирование предметами, проникающими в автомобиль извне. Риск травмирования срабатывающей подушкой безопасности также не может быть полностью исключен.

### Ограничение потенциала защиты удерживающей системы

**▲ ОСТОРОЖНО** Опасность травмирования и опасности для жизни вследствие внесения изменений в систему удержания пассажиров

Внесение изменений в систему удержания пассажиров ведет к тому, что система больше не может функционировать надлежащим образом.

В этом случае система удержания пассажиров больше не может защитить водителя и пассажиров надлежащим образом и, например, может не сработать при аварии или сработать неожиданно.

- ▶ Никогда не вносите изменения в компоненты системы удержания пассажиров.
- ▶ Не допускайте вмешательства в электропроводку и в электронные компоненты или их программное обеспечение.

Если Вам необходимо адаптировать автомобиль под лицо с ограниченными возможностями, обратитесь в специализированную мастерскую с квалифицированным персоналом.



Mercedes-Benz рекомендует пользоваться оборудованием для водителей с ограниченными возможностями, допущенным Mercedes-Benz для Вашего автомобиля.

### Эксплуатационная готовность системы удержания пассажиров

При включенном зажигании во время самодиагностирования системы горит предупредительная сигнальная лампа системы удержания пассажиров . Она выключается через несколько секунд после пуска двигателя автомобиля. После этого компоненты системы удержания пассажиров готовы к эксплуатации.

### Нарушение функционирования системы удержания пассажиров

В следующих случаях имеет место неисправность системы удержания пассажиров:

- При включенном зажигании предупредительная сигнальная лампа системы удержания пассажиров  не загорается.
- Во время движения предупредительная сигнальная лампа системы удержания пассажиров  постоянно горит или многократно загорается.

**▲ ПРЕДУПРЕЖДЕНИЕ** Опасность травмирования по причине функциональных сбоев в системе удержания пассажиров

При нарушении функционирования системы удержания пассажиров ее компоненты могут

непреднамеренно активироваться или в случае аварии могут не сработать предусмотренным образом. Это может касаться, например, натяжителей ремней безопасности или подушек безопасности.

▶ Немедленно обратитесь в специализированную мастерскую с квалифицированным персоналом для проверки и ремонта системы удержания пассажиров.

### Функционирование системы удержания пассажиров при аварии

Принцип действия системы удержания пассажиров определяется выявленной тяжестью столкновения и назначаемым родом аварии:

- Фронтальное столкновение
- Наезд сзади
- Боковой удар

Определение порогов активирования для элементов системы удержания пассажиров производится путем оценки показаний датчиков, снятых в различных частях автомобиля. Этот процесс носит превентивный характер. Срабатывание элементов системы удержания пассажиров должно происходить своевременно, в начале столкновения.

Факторы, выявляющиеся или поддающиеся измерению только после столкновения, не могут повлиять на срабатывание подушек безопасности. Они также не являются причиной для их срабатывания.

Подушка безопасности может не сработать, даже если автомобиль значительно деформирован. Это происходит, если удар приходится на относительно легко деформируемые элементы автомобиля без сильного замедления автомобиля. И, наоборот, подушка безопасности может сработать, хотя автомобиль имеет лишь незначительные деформации. Если удар приходится на очень жесткие элементы конструкции автомобиля, например лонжерон, замедление автомобиля может быть достаточно сильным.

**Элементы системы удержания пассажиров могут активироваться или сработать независимо друг от друга:**

Элементы	Распознанная ситуация срабатывания
Натяжители ремней безопасности	Фронтальное столкновение, наезд сзади, боковой удар <sup>1)</sup>
Подушка безопасности водителя, подушка безопасности переднего пассажира	Фронтальное столкновение

Элементы	Распознанная ситуация срабатывания
Боковая подушка безопасности	Боковой удар
Оконная подушка безопасности	Боковой удар, фронтальное столкновение

<sup>1)</sup> только если автомобиль оснащен боковой подушкой безопасности или оконной подушкой безопасности.

### ⚠ ОСТОРОЖНО Опасность ожога горячими элементами подушки безопасности

Элементы подушки безопасности нагреваются при срабатывании подушки безопасности.

- ▶ Не прикасайтесь к элементам подушки безопасности.
- ▶ Немедленно произведите замену сработавшей подушки безопасности в специализированной мастерской с квалифицированным персоналом.

После аварии Mercedes-Benz рекомендует буксировку автомобиля в специализированную мастерскую с квалифицированным персоналом. Учитывайте это особенно в тех случаях, когда сработали натяжители ремней безопасности или подушки безопасности.

Срабатывание натяжителей ремней безопасности или подушек безопасности сопровождается громким хлопком с возможным выделением порошковой пыли:

- Хлопок, как правило, не оказывает отрицательного воздействия на слух.
- Выделяющаяся порошковая пыль в целом не причиняет вреда здоровью, однако у лиц, страдающих астмой или нарушениями дыхания, она может вызвать кратковременные затруднения дыхания.

Если это не опасно, то для предотвращения нарушений дыхания немедленно покиньте автомобиль или откройте окно.

### Ремень безопасности

#### Потенциал защиты ремня безопасности

Перед троганием с места всегда надлежащим образом пристегивайтесь ремнем безопасности. Только правильно пристегнутый ремень безопасности может реализовать свой потенциал защиты.

### ⚠ ОСТОРОЖНО Опасность травмирования или опасность для жизни при неправильно пристегнутом ремне безопасности

Неправильно пристегнутый ремень безопасности не может обеспечить предусмотренную защиту.

Кроме того, неправильно пристегнутый ремень безопасности может привести к травмам, например, в случае аварии, при торможении или внезапном изменении направления движения.

▶ Всегда следите за тем, чтобы все пассажиры были правильно пристегнуты ремнем безопасности и сидели надлежащим образом.

Всегда учитывайте указания по правильному положению сиденья водителя и по установке сидений (→ стр. 65).

Для реализации потенциала защиты системы удержания пассажиров каждый сидящий в автомобиле человек должен соблюдать следующие указания:

- Ремень безопасности должен прилегать к корпусу плотно и без перекручивания.
- Ремень безопасности должен проходить посередине плеча как можно низко по изгибу бедра.
- Плечевая часть ремня безопасности не должна касаться шеи и не должна быть пропущена под рукой или за спиной.
- Избегайте толстой одежды, например зимнего пальто.
- Прижмите поясную часть ремня вниз в изгиб бедра и натяните его за плечевую часть ремня. Поясная часть ремня безопасности ни в коем случае не должна проходить по животу или по нижней части живота.
- Беременные женщины также должны обратить на это внимание.
- Ни в коем случае не проводите ремень безопасности по острым, шероховатым или бьющимся предметам.
- Одним ремнем безопасности всегда должен быть пристегнут только один человек. Ни в коем случае не перевозите младенцев или детей на коленях пассажиров.
- Ни в коем случае не пристегивайте одним ремнем пассажира и какие-либо предметы. Для надежного размещения различных предметов, багажа или груза всегда учитывайте указания по загрузке автомобиля (→ стр. 77).

Убедитесь также в том, что никакие предметы, например подушки, не находятся между человеком и сиденьем.

При перевозке ребенка в автомобиле обязательно соблюдайте инструкции и указания по технике безопасности в разделе "Дети в автомобиле" (→ стр. 37).

## Ограничение потенциала защиты ремня безопасности

**▲ ОСТОРОЖНО** Опасность травмирования или опасность для жизни из-за неправильного положения сиденья

Если спинка сиденья не приведена в почти вертикальное положение, то ремень безопасности не обеспечивает предусмотренную защиту.

В этом случае при резком торможении или при аварии Вы можете проскользнуть под ремнем безопасности и при этом получить травмы, например, нижней части живота или шеи.

▶ Перед троганием с места правильно установите положение сиденья.

▶ Всегда следите за тем, чтобы спинка сиденья стояла в почти вертикальном положении и плечевая часть ленты ремня проходила посередине плеча.

**▲ ОСТОРОЖНО** Опасность травмирования или опасность для жизни людей небольшого роста без дополнительных систем удержания пассажиров

Люди ростом ниже 1,50 м не в состоянии правильно пристегнуть ремень безопасности без подходящих дополнительных систем удержания пассажиров.

Неправильно пристегнутый ремень безопасности не может обеспечить предусмотренную защиту. Кроме того, неправильно пристегнутый ремень безопасности может привести к травмам, например, в случае аварии, при торможении или внезапном изменении направления движения.

▶ Для безопасного размещения людей ростом 1,50 м всегда используйте подходящие дополнительные системы удержания пассажиров.

**▲ ПРЕДУПРЕЖДЕНИЕ** Опасность травмирования или опасность для жизни по причине поврежденных или измененных ремней безопасности

Ремни безопасности могут не защитить особенно в следующих ситуациях:

- Ремень безопасности поврежден, изменен, сильно загрязнен, выцвел или изменил цвет.
- Замок ремня безопасности поврежден или сильно загрязнен.
- Изменен натяжитель ремня безопасности, изменены элементы жесткого крепления ремней безопасности или изменен втягивающий механизм ремня безопасности.

В случае аварии ремни безопасности могут получить также скрытые повреждения, например, от осколков стекла.

Измененные или поврежденные ремни безопасности могут порваться или выйти из строя, например, в случае аварии.

Измененные натяжители ремней безопасности могут самопроизвольно активироваться или не сработать предусмотренным образом.

- ▶ Ни в коем случае не изменяйте ремни безопасности, натяжители ремней безопасности, элементы жесткого крепления ремней безопасности и вытягивающие механизмы ремней безопасности.
- ▶ Убедитесь в том, что ремни безопасности не поврежденные, не изношенные и чистые.
- ▶ После аварии немедленно обратитесь в специализированную мастерскую с квалифицированным персоналом для проверки ремней безопасности.

Mercedes-Benz рекомендует пользоваться ремнями безопасности, допущенными Mercedes-Benz для Вашего автомобиля.

**⚠ ОСТОРОЖНО** Опасность травмирования или опасность для жизни вследствие пиротехнического срабатывания натяжителей ремней безопасности

Пиротехнически сработавшие натяжители ремней безопасности больше не работоспособны и поэтому они не могут обеспечить предусмотренную защиту.

- ▶ Немедленно замените пиротехнически сработавшие натяжители ремней безопасности в специализированной мастерской с квалифицированным персоналом.

Mercedes-Benz рекомендует Вам произвести буксировку Вашего автомобиля после аварии до специализированной мастерской с квалифицированным персоналом.

**! УКАЗАНИЕ** Повреждение ремня безопасности вследствие защемления

Если неиспользуемый ремень безопасности смотан неполностью, то он может быть зажат дверью или механизмом сиденья.

- ▶ Всегда следите за тем, чтобы неиспользуемый ремень безопасности был полностью смотан.

### Пристегивание и установка положения ремня безопасности

Если Вы быстро или рывками вытягиваете ремень безопасности, то вытягивающий механизм ремня безопасности блокируется. Ремень безопасности не вытягивается дальше.



- ▶ Всегда фиксируйте язычок замка ② ремня безопасности в относящемся к сиденью замке ремня безопасности ①.
- ▶ Нажав на фиксатор на выходе ремня, передвиньте выход ремня безопасности ③ в требуемое положение.
- ▶ Отпустите фиксатор и убедитесь, что выход ремня безопасности ③ зафиксировался.

### Автомобили с одноместным сиденьем переднего пассажира:

**! УКАЗАНИЕ** Срабатывание натяжителя ремня безопасности при незанятом сиденье переднего пассажира

Если язычок замка ремня безопасности зафиксирован в замке ремня безопасности незанятого сиденья переднего пассажира, то в случае аварии дополнительно к другим системам может сработать натяжитель ремня безопасности.

- ▶ Одним ремнем безопасности всегда должен быть пристегнут только один человек.

### Отстегивание ремня безопасности

- ▶ Нажмите на кнопку разблокировки в замке ремня безопасности и отведите ремень назад вместе с язычком замка ремня.

### Функционирование сигнализатора ремня безопасности водителя и переднего пассажира

Предупредительная сигнальная лампа ремней безопасности  на приборном дисплее обращает

Ваше внимание на то, что все сиденья в автомобиле должны надлежащим образом пристегнуться ремнем безопасности.

Дополнительно включается предупредительный звуковой сигнал.

Если водитель пристегнулся ремнем безопасности, то сигнализатор ремня безопасности выключается. В зависимости от комплектации автомобиля сигнализатор ремня безопасности выключается, как только водитель и передний пассажир пристегнутся ремнем безопасности.

Только для определенных стран: независимо от того, пристегнут ли уже водитель ремнем безопасности, предупредительная сигнальная лампа ремня безопасности  после каждого включения зажигания загорается на шесть секунд. После пуска двигателя она выключается, как только водитель пристегнется ремнем безопасности.

### Подушки безопасности

#### Обзор подушек безопасности

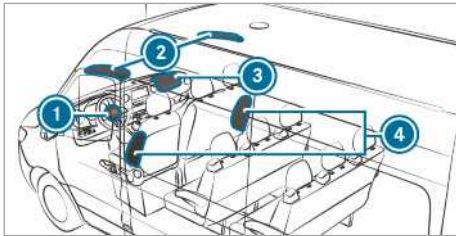

- ① Подушка безопасности водителя
- ② Оконная подушка безопасности
- ③ Подушка безопасности переднего пассажира
- ④ Боковая подушка безопасности

Место установки подушки безопасности Вы распознаете по обозначению AIRBAG.

При активировании подушка безопасности может повысить потенциал защиты соответствующего сидящего в автомобиле человека.

#### Возможный потенциал защиты соответствующей подушки безопасности:

ПОДУШКА БЕЗОПАСНОСТИ	Возможный потенциал защиты для ...
Подушка безопасности водителя, подушка безопасности переднего пассажира	головы и грудной клетки,
Оконная подушка безопасности	головы,
Боковая подушка безопасности	грудной клетки и таза.

#### Потенциал защиты подушек безопасности

В зависимости от аварийной ситуации подушка безопасности в дополнение к правильно пристегнутому ремню безопасности может повысить потенциал защиты.

**⚠ ОСТОРОЖНО** Опасность травмирования или опасность для жизни вследствие неправильного положения для сидения-

При несоблюдении правильного положения для сидения подушка безопасности не может обеспечить предусмотренную защиту и даже может нанести дополнительные травмы при срабатывании.

Во избежание рисков все находящиеся в автомобиле люди должны всегда соблюдать следующие правила:

- Правильно пристегнуть ремень безопасности. Обратите особое внимание на то, что у беременных женщин поясная часть ремня безопасности ни в коем случае не должна проходить по животу или по нижней части живота.
  - Принять правильное положение на сиденье и соблюдать максимальную дистанцию до подушек безопасности.
  - Выполнять следующие указания.
- ▶ Всегда следите за тем, чтобы между подушкой безопасности и пассажиром не находилось никаких предметов.

Каждый находящийся в автомобиле человек должен особенно соблюдать следующие указания во избежание рисков, связанных со срабатыванием подушки безопасности:

- правильно установите сиденья перед троганием с места, отодвинув сиденья водителя и переднего пассажира по возможности в крайнее заднее положение.

При этом всегда учитывайте информацию о правильном положении сиденья водителя (→ стр. 65).

- Держите рулевое колесо только снаружи за обод рулевого колеса. Только так обеспечивается беспрепятственное раскрытие подушки безопасности.
- Во время движения всегда прислоняйтесь спиной к спинке сиденья. Не нагибайтесь вперед и не прислоняйтесь к двери или боковому стеклу. В противном случае Вы окажетесь в области раскрытия подушки безопасности.
- Ноги всегда должны стоять на полу. Не кладите ноги, например, на переднюю панель. В противном случае Ваши ноги окажутся в области раскрытия подушки безопасности.
- При перевозке детей в автомобиле учитывайте дополнительные указания (→ стр. 37).
- Всегда надлежащим образом размещайте и закрепляйте предметы.

Предметы в автомобиле могут ограничить предусмотренное функционирование подушки безопасности. Каждый находящийся в автомобиле человек должен всегда особенно соблюдать следующие указания:

- Между сидящими в автомобиле и подушкой безопасности не должны находиться другие люди, животные или предметы.
  - Не кладите никаких предметов между сиденьем и дверью или стойкой двери (стойкой В).
  - Не вешайте никаких твердых предметов, например вешалок, на ручки для держания или крючки для одежды.
  - Не крепите никаких комплектующих деталей, например, портативные навигационные устройства, мобильные телефоны или держатели для напитков в зоне раскрытия подушки безопасности, например, на передней панели, на дверях, боковых стеклах или боковой обшивке.
- К тому же соединительный провод, стяжной ремешок или удерживающий ремень не должен проходить или закрепляться в зоне раскрытия подушки безопасности. Обязательно всегда соблюдайте указания по монтажу в руководстве изготовителя комплектующих деталей, в особенности также указания для подходящего места крепления.
- Не держите в карманах одежды тяжелых, острых или бьющихся предметов. Храните подобные предметы в подходящем месте.

### Ограничение потенциала защиты подушек безопасности

**▲ ОСТОРОЖНО** Опасность травмирования вследствие изменения крышек подушек безопасности

При изменении крышки подушки безопасности или размещении на ней предметов, например также при наклеивании наклеек, подушка безопасности больше не может функционировать надлежащим образом.

- ▶ Ни в коем случае не изменяйте крышку подушки безопасности и не размещайте на ней предметов.

Вы распознаете место установки подушки безопасности по обозначению AIRBAG (→ стр. 35).

**▲ ОСТОРОЖНО** Опасность травмирования или опасность для жизни вследствие использования неподходящих чехлов для сидений

Неподходящие чехлы для сидений могут задерживать или предотвратить срабатывание интегрированных в сиденья подушек безопасности.

В таком случае подушки безопасности больше не могут обеспечить предусмотренную защиту сидящих в автомобиле.

- ▶ Используйте только чехлы сидений, допущенные Mercedes-Benz для соответствующего сиденья.

**▲ ОСТОРОЖНО** Опасность травмирования вследствие нарушения работы датчиков в обшивке двери

В дверях расположены датчики для управления подушками безопасности. Изменения или некачественное проведение работ на дверях или обшивках дверей, а также повреждение дверей могут отрицательно повлиять на работоспособность датчиков. В результате этого защитная функция подушек безопасности больше не обеспечена.

В таком случае подушки безопасности больше не могут обеспечить предусмотренную защиту сидящих в автомобиле.

- ▶ Ни в коем случае не изменяйте двери или отдельные части.
- ▶ Поручайте проведение работ на дверях или обшивках дверей специализированной мастерской с квалифицированным персоналом.

**▲ ОСТОРОЖНО** Опасность травмирования вследствие сработавшей подушки безопасности

Сработавшая подушка безопасности больше не выполняет защитную функцию и в случае аварии не может обеспечить предусмотренную защиту.

► Для замены сработавшей подушки безопасности произведите буксировку автомобиля в специализированную мастерскую с квалифицированным персоналом.

Немедленно производите замену сработавших подушек безопасности.

## Дети в автомобиле

### Указания по безопасной перевозке детей

**▲ ПРЕДУПРЕЖДЕНИЕ** Опасность аварии- и травмирования при оставлении детей в автомобиле без присмотра

Если Вы оставляете детей в автомобиле без присмотра, то они в особенности могут:

- открыть двери и по этой причине создать опасность для других людей или участников дорожного движения.
- выйти из автомобиля и столкнуться с проезжающим автомобилем.
- задействовать элементы комплектации автомобиля и, например, быть защемлены.

Дополнительно дети могут привести автомобиль в движение, например, следующим образом:

- отпуская стояночный тормоз,
  - переключением коробки передач,
  - запуская двигатель.
- Никогда не оставляйте детей в автомобиле без присмотра.
- При выходе из автомобиля всегда берите с собой ключ и производите блокировку автомобиля.
- Храните ключ в недоступном для детей месте.

**▲ ОСТОРОЖНО** Опасность для жизни вследствие воздействия жары или холода в автомобиле

Если люди – особенно дети – в течение длительного времени подвергаются воздействию жары или холода, существует опасность травмирования или даже опасность для жизни!

► Никогда не оставляйте людей – особенно детей – в автомобиле без присмотра.

► Никогда не оставляйте животных в автомобиле без присмотра.

**▲ ОСТОРОЖНО** Опасность ожога вследствие прямого воздействия солнечного излучения на детское сиденье

Если система удержания детей подвергается прямому воздействию солнечного излучения, то ее элементы могут сильно нагреться.

Дети могут получить ожоги, прикоснувшись к этим элементам, в особенности к металлическим элементам системы удержания детей.

- Всегда следите за тем, чтобы система удержания детей не подвергалась прямому воздействию солнечного излучения.
- Накрывайте его, например, одеялом.
- Если система удержания детей подвергалась прямому воздействию солнечного излучения, то дайте ей остыть, прежде чем размещать в ней ребенка.
- Никогда не оставляйте детей в автомобиле без присмотра.

Mercedes-Benz рекомендует обязательно соблюдать следующие указания для улучшения защиты детей младше 12 лет или ростом ниже 1,50 м:

- Размещайте детей только в пригодной для автомобилем Mercedes-Benz, рекомендованной и соответствующей их возрасту, весу и росту системе удержания детей. При этом обязательно учитывайте правильное место установки системы удержания детей.
- По возможности устанавливайте систему удержания детей на заднем сиденье.
- Для крепления систем удержания детей используйте только следующие системы крепления:
  - Система ремней безопасности
  - Крепежные скобы ISOFIX
  - Дополнительные крепления Top Tether
- Соблюдайте указания по монтажу в руководствах изготовителей систем удержания детей.
- Соблюдайте указания на наклейках-предостережениях в салоне автомобиля и на системе удержания детей.

**▲ ОСТОРОЖНО** Опасность травмирования или опасность для жизни вследствие неправильного монтажа системы удержания детей

При неправильном монтаже системы удержания детей на подходящем для этого сиденье система не сможет обеспечить предусмотренную защиту.

В таком случае удержание ребенка при аварии, резком торможении или внезапном изменении направления не обеспечено.



- ▶ Обязательно соблюдайте указания в руководстве по монтажу изготовителя системы удержания детей, а также место установки системы.
- ▶ Всегда следите за тем, чтобы вся опорная поверхность системы удержания детей прилегла к поверхности сиденья.
- ▶ Ни в коем случае не кладите никаких предметов, например подушек, под или за систему удержания детей.
- ▶ Используйте системы удержания детей только с предусмотренным для них фирменным чехлом.
- ▶ Заменяйте поврежденные чехлы только фирменными чехлами.

**▲ ОСТОРОЖНО** Опасность травмирования или опасность для жизни вследствие использования незакрепленных систем удержания детей- в автомобиле

Если система удержания детей неправильно смонтирована или не зафиксирована, то при аварии, торможении или резком изменении направления движения она может отсоединиться.

Система удержания детей может неконтролируемо переместиться в кабине и задеть сидящих в автомобиле.

- ▶ Всегда надлежащим образом монтируйте системы удержания детей, даже если Вы не используете их.
- ▶ Обязательно соблюдайте указания в руководстве по монтажу производителя системы удержания детей.

**▲ ОСТОРОЖНО** Опасность травмирования или опасность для жизни вследствие использования поврежденных систем удержания детей

Системы удержания детей, поврежденные или подвергавшиеся сильным нагрузкам при аварии, уже не могут обеспечить предусмотренную защиту.

В таком случае удержание ребенка при аварии, резком торможении или внезапном изменении направления не обеспечено.

- ▶ Немедленно заменяйте системы удержания детей, поврежденные или подвергавшиеся сильным нагрузкам при аварии.
- ▶ Немедленно поручите проверку креплений системы удержания детей специализированной мастерской с квалифицированным персоналом, прежде чем снова монтировать систему удержания детей.

**i** Для очистки рекомендованных Mercedes-Benz систем удержания детей используйте фирменные средства для ухода за автомобилем Mercedes-

Benz. Остальную информацию Вы получите в специализированной мастерской с квалифицированным персоналом.

Также обязательно учитывайте следующие указания:

- При монтаже системы удержания детей на сиденье переднего пассажира – указания, касающиеся систем удержания детей на сиденье переднего пассажира (→ стр. 40).
- Указания по креплению подходящих систем удержания детей (→ стр. 41).
- Указания, касающиеся рекомендованных систем удержания детей (→ стр. 43).
- Указания по технике безопасности при обращении с ремнем безопасности (→ стр. 32).
- Указания по надлежащему использованию ремня безопасности (→ стр. 34).

### Закрепите систему удержания детей креплением ISOFIX на заднем сиденье

#### Указания по использованию креплений детских кресел ISOFIX

**▲ ОСТОРОЖНО** Опасность травмирования или опасность для жизни за счет превышения допустимой общей массы ребенка и системы удержания детей

Для систем удержания детей с креплениями ISOFIX, в которых ребенок фиксируется встроенным ремнем безопасности системы удержания детей, допустимая полная масса ребенка и системы удержания детей составляет 33 кг.

Если вес ребенка вместе с системой удержания детей превышает 33 кг, то система удержания детей с креплениями ISOFIX со встроенным ремнем безопасности больше не обеспечивает достаточную защиту детей. Крепления для детских сидений ISOFIX могут оказаться перегруженными и не смогут удержать ребенка, например, при аварии.

- ▶ Если вес ребенка вместе с системой удержания детей превышает 33 кг, то используйте только систему удержания детей с креплениями ISOFIX, в которой ребенок фиксируется ремнем безопасности сиденья автомобиля.
- ▶ Дополнительно зафиксируйте систему удержания детей ремнем Top Tether, если таковой имеется.

Всегда учитывайте сведения о массе системы удержания детей:

- в руководстве по монтажу и эксплуатации от изготовителя используемой системы удержания детей,



- при наличии на этикетке на системе удержания детей.

Постоянно следите, чтобы допустимая полная масса ребенка вместе с системой удержания детей не превышала максимально допустимое значение.

Обязательно изучите область применения и соответствие штатных сидений для крепления систем удержания детей, а также руководство по монтажу и эксплуатации используемых систем удержания детей.

ISOFIX представляет собой стандартизованную систему крепления специальных систем удержания пассажиров. Системы крепления детских кресел ISOFIX допущены согласно Стандарту R44 ЕЭК ООН.

На крепежных скобах ISOFIX разрешается крепить только те системы удержания детей, которые соответствуют Стандарту R44 ЕЭК ООН.



Условное обозначение для фиксации системы крепления детского кресла ISOFIX

### Монтаж креплений детских кресел ISOFIX

**⚠ ОСТОРОЖНО** Опасность травмирования или опасность для жизни за счет превышения допустимой общей массы ребенка и системы удержания детей

Для систем удержания детей с креплениями ISOFIX, в которых ребенок фиксируется встроенным ремнем безопасности системы удержания детей, допустимая полная масса ребенка и системы удержания детей составляет 33 кг.

Если вес ребенка вместе с системой удержания детей превышает 33 кг, то система удержания детей с креплениями ISOFIX со встроенным ремнем безопасности больше не обеспечивает достаточную защиту детей. Крепления для детских сидений ISOFIX могут оказаться перегруженными и не смогут удержать ребенка, например, при аварии.

- ▶ Если вес ребенка вместе с системой удержания детей превышает 33 кг, то используйте только систему удержания детей с

креплениями ISOFIX, в которой ребенок фиксируется ремнем безопасности сиденья автомобиля.

- ▶ Дополнительно зафиксируйте систему удержания детей ремнем Top Tether, если таковой имеется.

Всегда учитывайте сведения о массе системы удержания детей:

- в руководстве по монтажу и эксплуатации от изготовителя используемой системы удержания детей,
- при наличии на этикетке на системе удержания детей.

Постоянно следите, чтобы допустимая полная масса ребенка вместе с системой удержания детей не превышала максимально допустимое значение.

Обязательно изучите область применения и соответствие штатных сидений для крепления систем удержания детей, а также руководство по монтажу и эксплуатации используемых систем удержания детей.

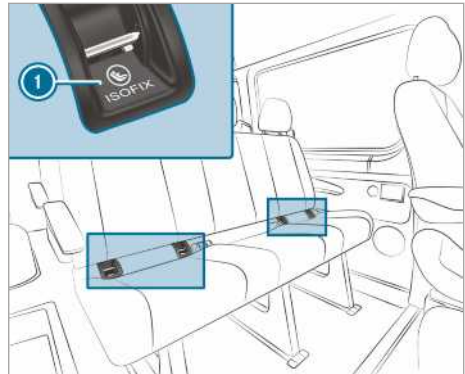

#### 1 Крепежная скоба ISOFIX

Перед поездкой убедитесь в том, что система крепления детского кресла ISOFIX правильно закреплена в обоих крепежных скобах, имеющихся в автомобиле.

**1** **УКАЗАНИЕ** Повреждение ремня безопасности центрального сиденья при монтаже системы удержания детей

- ▶ Убедитесь, что ремень безопасности не защемлен.

- ▶ Установите систему крепления детского кресла ISOFIX, используя обе штатные крепежные скобы.

## Крепление якорного ремня Top Tether

**▲ ОСТОРОЖНО** Опасность травмирования из-за неправильного крепления ремня Top Tether

Если ремень Top Tether будет закреплен ненадлежащим образом, например, за петлю в багажном отделении, система удержания детей будет зафиксирована неправильно.

Поэтому в случае аварии не будут обеспечиваться предусмотренные защитные свойства.

- ▶ Цепляйте крюк ремня Top Tether только к специально предусмотренному креплению Top Tether.

Риск травм можно уменьшить благодаря якорному ремню Top Tether. Ремень Top Tether позволяет создать дополнительное соединение между системой удержания детей, закрепленной с помощью крепления ISOFIX, и автомобилем.

Система удержания детей должна быть оборудована якорным ремнем Top Tether.

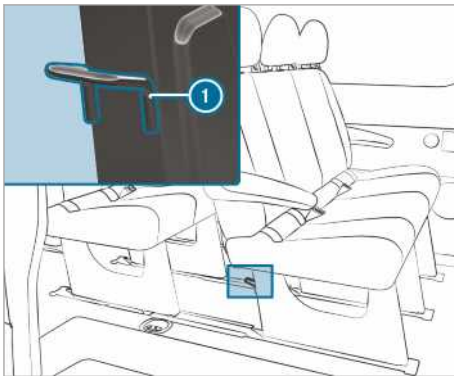

Анкерные крепления Top Tether **1** на ножках многоместного заднего сиденья с обратной стороны.



- ▶ При необходимости сдвиньте подголовник вверх (→ стр. 75).
- ▶ Установите систему удержания ISOFIX с якорным ремнем Top Tether. При этом следуйте руковод-

ству по монтажу от изготовителя системы удержания детей.

- ▶ Заведите ремень Top Tether **3** под подголовник между обоими его стойками.
- ▶ Заведите крюк Top Tether **2** в анкерное крепление Top Tether **1** так, чтобы ремень не был перекручен.
- ▶ Натяните якорный ремень Top Tether **3**. При этом следуйте руководству по монтажу от изготовителя системы удержания детей.
- ▶ При необходимости сдвиньте подголовник вниз (→ стр. 75). Следите за тем, чтобы не было препятствий ходу ремня Top Tether **3**.

## Системы удержания детей на сиденье переднего пассажира

### Указания, касающиеся систем удержания детей на сиденье переднего пассажира

Согласно статистике аварий размещенные на задних сиденьях дети защищены лучше, чем в случае размещения на передних сиденьях. Поэтому Mercedes-Benz настоятельно Вам рекомендует монтировать систему удержания детей преимущественно на заднем сиденье.



Предостережение на солнцезащитном козырьке на стороне переднего пассажира

НИ В КОЕМ СЛУЧАЕ не используйте обращенное назад устройство удержания детей на сиденье с АКТИВИРОВАННОЙ ФРОНТАЛЬНОЙ ПОДУШКОЙ БЕЗОПАСНОСТИ. Это может привести к ГИБЕЛИ РЕБЕНКА или НАНЕСЕНИЮ ЕМУ СЕРЬЕЗНЫХ ТЕЛЕСНЫХ ПОВРЕЖДЕНИЙ.

Также обязательно следуйте указаниям по безопасной перевозке детей (→ стр. 37).

### Указания для обращенных назад систем удержания детей



Наклейку видно при открытой двери переднего пассажира

Подушка безопасности переднего пассажира не может быть выключена. Об этом информирует специальная наклейка со стороны переднего пассажира сбоку на передней панели. Никогда не монтируйте обращенную назад систему удержания детей на сиденье переднего пассажира, всегда монтируйте обращенную назад систему удержания детей на подходящем заднем сиденье.

### Указания для обращенных вперед систем удержания детей на сиденье переднего пассажира

При использовании систем удержания детей на сиденье переднего пассажира обязательно учитывайте следующие пункты:

- Установите сиденье переднего пассажира в крайнее заднее положение. У сидений с регулировкой положения по высоте дополнительно переместите сиденье в крайнее верхнее положение.
- Переместите спинку сиденья в почти вертикальное положение.
- Подушка сиденья должна быть полностью опущена вниз до максимальной глубины.
- Опорная поверхность системы удержания детей должна полностью прилегать к подушке сиденья переднего пассажира.
- Спинка обращенной вперед системы удержания детей должна как можно более плотно прилегать к спинке сиденья переднего пассажира. Система удержания детей не должна касаться крыши или упираться в подголовник.
- В случае необходимости соответствующим образом адаптируйте наклон спинки сиденья и положение подголовника.
- Наклон подушки сиденья отрегулируйте таким образом, чтобы передний край подушки находился в крайнем верхнем положении, а задний край подушки находился в крайнем нижнем положении.
- Всегда следите за надлежащим прохождением плечевой части ленты ремня от выхода ремня безопасности на автомобиле к направляющей плечевой части ремня системы удержания детей.

Плечевая часть ленты ремня должна проходить от выхода ремня безопасности вперед и вниз.

- При необходимости соответствующим образом отрегулируйте выход ремня безопасности и сиденье переднего пассажира.
- Ни в коем случае не кладите никаких предметов, например, подушек, под или за систему удержания детей.

Обязательно изучите руководство изготовителя по монтажу и эксплуатации используемой системы удержания детей и указания по креплению подходящих систем удержания детей (→ стр. 41).

### Пригодность сидений для систем удержания детей

#### Указания по креплению подходящих систем удержания детей

В автомобиле разрешается использование только систем удержания детей, допущенных к эксплуатации в соответствии со стандартом UNECE UN-R44 ЕЭК ООН.

Пример наклейки допуска на системах удержания детей:

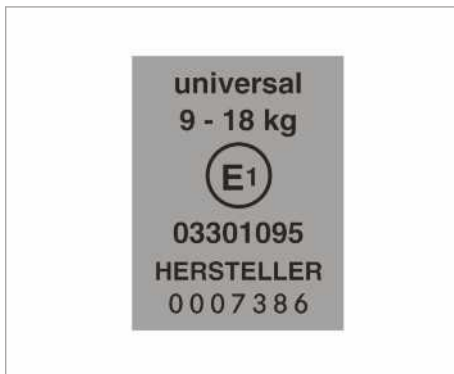

Наклейка допуска для систем удержания детей согласно стандарту UN-R44

Системы удержания детей ISOFIX следующей категории "Universal" в соответствии с таблицами пригодности сидений для крепления систем удержания детей могут использоваться только в том случае, если обозначения U, UF, или IUF.

Полууниверсальные системы удержания детей имеют на наклейке допуска надпись "semi-universal". Такие системы можно использовать только в том случае, если автомобиль и сиденье указаны в списке типов автомобилей изготовителя системы удержания детей.

**Указания по пригодности сидений для крепления систем удержания детей ремнями безопасности**

Соблюдайте следующие указания:

- При использовании чашеобразной люльки групп 0/0+ и обращенной назад системы удержания детей на заднем сиденье: установите положение сиденья водителя и переднего пассажира таким образом, чтобы сиденье не касалось системы удержания детей.
- При использовании направленной вперед системы удержания детей категории I: спинка системы удержания детей должна как можно более плотно прилегать к спинке сиденья автомобиля.
- При использовании определенных систем удержания детей весовой группы II или III возможны ограничения максимальной высоты, например вследствие возможного контакта с потолком.
- Убедитесь, что ноги ребенка не касаются переднего сиденья. При необходимости передвиньте переднее сиденье немного вперед.

- Система удержания детей не должна касаться крыши или упираться в подголовник. Установите подголовники соответствующим образом.
- Соблюдайте указания по монтажу в руководствах изготовителей систем удержания детей.

Список использованных в таблице сокращений:

- X Непригодно для детей этой весовой группы.
- U Пригодно для систем удержания детей категории "Universal" в этой весовой группе
- UF Пригодно для обращенных вперед системы удержания детей категории "Universal" в этой весовой группе
- O Пригодно для полууниверсальных систем удержания детей согласно таблице в разделе "Рекомендованные системы удержания детей" или если автомобиль и сиденье указаны в списке типов автомобилей изготовителя системы удержания детей.

**Сиденье переднего пассажира,**

Весовая группа	Сиденье переднего пассажира (с подушкой безопасности переднего пассажира) <sup>1</sup>	Сиденье переднего пассажира (без подушки безопасности переднего пассажира) <sup>1</sup>	Одноместное сиденье
Группа 0: до 10 кг	X	U	X
Группа 0+: до 13 кг	X	U	X
Группа I: от 9 кг до 18 кг	UF	U	X
Группа II: от 15 кг до 25 кг	UF	U	X
Группа III: от 22 кг до 36 кг	UF	U	X

<sup>1</sup> Переместите сиденье переднего пассажира в крайнее заднее, крайнее верхнее положение.

**Двухместное сиденье передних пассажиров**

Весовая группа	Внешнее сиденье (с подушкой безопасности переднего пассажира)	Внешнее сиденье (без подушки безопасности переднего пассажира)	Центральное сиденье
Группа 0: до 10 кг	X	U	X
Группа 0+: до 13 кг	X	U	X
Группа I: от 9 кг до 18 кг	UF	U	X

Весовая группа	Внешнее сиденье (с подушкой безопасности переднего пассажира)	Внешнее сиденье (без подушки безопасности переднего пассажира)	Центральное сиденье
Группа II: от 15 кг до 25 кг	UF	U	X
Группа III: от 22 кг до 36 кг	UF	U	X

#### Многоместное заднее сиденье

Весовая группа	Многоместное заднее сиденье (двойная кабина)	Многоместное заднее сиденье (стандартное/комфортное)
Группа 0: до 10 кг	U	U
Группа 0+: до 13 кг	U	U
Группа I: от 9 кг до 18 кг	U	U
Группа II: от 15 кг до 25 кг	U	U
Группа III: от 22 кг до 36 кг	U	U

#### Указания, касающиеся рекомендованных систем удержания детей

Рекомендуемые системы удержания детей, крепление которых осуществляется при помощи ремня безопасности сиденья автомобиля

Весовые группы	Изготовитель	Тип	Номер разрешения (E1 ...)	Номер для заказа (A 000 ...) с кодом цвета 9H95
Группа 0: до 10 кг примерно до 6 месяцев	Britax Römer	BABY SAFE plus II	04 301 146	970 13 02
Группа 0+: до 13 кг примерно до 15 месяцев	Britax Römer	BABY SAFE plus II	04 301 146	970 13 02
Группа I: от 9 до 18 кг примерно от 9 месяцев до 4 лет	Britax Römer	DUO plus	04 301 133	970 17 02
Группа II / III: от 15 до 36 кг примерно от 4 до 12 лет	Britax Römer	KIDFIX	04 301 198	970 20 02
	Britax Römer	KIDFIX XP	04 301 304	970 23 02

ⓘ Дальнейшую информацию о выборе правильной системы удержания детей Вы получите в авторизованной СТОА Mercedes-Benz .

### Активирование / деактивирование системы защитной блокировки дверей от детей

**▲ ПРЕДУПРЕЖДЕНИЕ** Опасность аварии- и травмирования при оставлении детей в автомобиле без присмотра

Если Вы оставляете детей в автомобиле без присмотра, то они в особенности могут:

- открыть двери и по этой причине создать опасность для других людей или участников дорожного движения.
- выйти из автомобиля и столкнуться с проезжающим автомобилем.
- задействовать элементы комплектации автомобиля и, например, быть защемлены.

Дополнительно дети могут привести автомобиль в движение, например, следующим образом:

- отпуская стояночный тормоз,
  - переключением коробки передач,
  - запуская двигатель.
- ▶ Никогда не оставляйте детей в автомобиле без присмотра.
  - ▶ При выходе из автомобиля всегда берите с собой ключ и производите блокировку автомобиля.
  - ▶ Храните ключ в недоступном для детей месте.

**▲ ОСТОРОЖНО** Опасность для жизни вследствие воздействия жары или холода в автомобиле

Если люди – особенно дети – в течение длительного времени подвергаются воздействию жары или холода, существует опасность травмирования или даже опасность для жизни!

- ▶ Никогда не оставляйте людей – особенно детей – в автомобиле без присмотра.
- ▶ Никогда не оставляйте животных в автомобиле без присмотра.

**▲ ОСТОРОЖНО** Опасность несчастного случая и травмирования при оставлении детей без присмотра в автомобиле

Находясь в автомобиле, дети могут:

- открыть двери и тем самым подвергнуть опасности других лиц или участников дорожного движения.
- выйти и попасть под движущийся транспорт.
- задействовать элементы комплектации автомобиля и, например, быть защемлены.

- ▶ Если дети находятся в автомобиле, всегда используйте имеющиеся средства защиты детей.
- ▶ Ни в коем случае не оставляйте детей в автомобиле без присмотра.
- ▶ При покидании автомобиля всегда берите с собой ключ и блокируйте автомобиль.

Автомобили для Соединенного Королевства: соблюдайте важные указания по технике безопасности в разделе „Указания для дополнительной блокировки дверей“.

В следующих дверях имеется система защитной блокировки от детей:

- сдвижные двери
- задние двери двойной кабины

Система защитной блокировки от детей в дверях активируется в каждой двери по отдельности. Дверь больше невозможно открыть изнутри (исключением является сдвижная дверь с электроприводом). Если автомобиль разблокирован, то дверь можно открыть снаружи.

При активированной системе защитной блокировки от детей в сдвижной двери с электроприводом заблокированными являются только органы управления сдвижной двери в задней части салона. Сдвижную дверь с электроприводом можно открыть в любой момент времени нажатием на кнопку на центральной консоли (→ стр. 52).

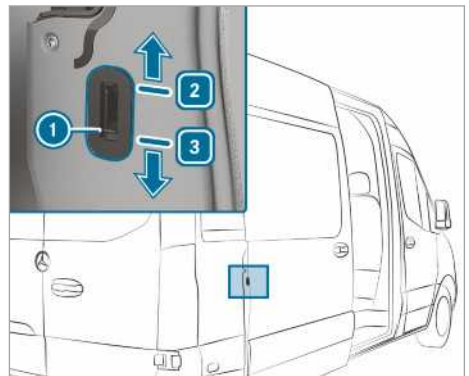

Пример системы защитной блокировки от детей в сдвижной двери

- ▶ Сдвиньте стопор ① системы защитной блокировки от детей в положение ② (активирована) или ③ (деактивирована).
- ▶ Затем соответственно проверьте работоспособность системы защитной блокировки от детей.

**Указания касательно домашних животных в автомобиле**

**▲ ОСТОРОЖНО** Опасность аварии- и травмирования при незакрепленных животных или при оставлении животных в автомобиле без присмотра

Если Вы оставляете животных в автомобиле без присмотра или незакрепленными, то они могут, например, нажимать на кнопки или переключатели.

Вследствие этого животные могут:

- задействовать элементы комплектации автомобиля и, например, быть защемлены.
- включать- или выключать системы и тем самым создавать опасную ситуацию для других участников дорожного движения.

Кроме этого, незакрепленные животные при аварии или внезапных маневрах, выполняемых рулевым управлением или тормозной системой, могут быть резко отброшены и при этом повредить водителя и пассажиров.

- ▶ Никогда не оставляйте животных в автомобиле без присмотра.
- ▶ Во время движения всегда надлежащим образом закрепляйте животных, например, в подходящей сумке для перевозки.

## Ключ

### Указания для радиосвязи ключа

**⚠ ОПАСНО** Опасность для жизни людей с имплантированными медицинскими приборами вследствие электромагнитного излучения при пользовании кнопкой пуска / выключения двигателя Start/Stop

Люди с имплантированными медицинскими приборами, например кардиостимулятором или дефибриллятором:

При пользовании кнопкой пуска / выключения двигателя Start/Stop между ключом и автомобилем устанавливается радиосвязь.

Электромагнитное излучение может отрицательно повлиять на работоспособность медицинского прибора.

▶ Перед началом эксплуатации автомобиля обязательно обратитесь к Вашему врачу или к изготовителю медицинского прибора за информацией о возможных последствиях излучения соответствующих систем.

### Зона охвата антенны функции пуска двигателя KEYLESS-START

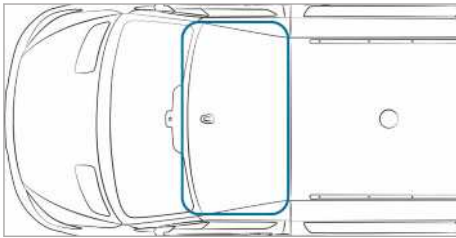

### Обзор функций ключа

**⚠ ОСТОРОЖНО** Опасность аварии и травмирования при оставлении детей в автомобиле без присмотра

Если Вы оставляете детей в автомобиле без присмотра, то они могут:

- открыть двери и тем самым создать опасную ситуацию для других людей или участников дорожного движения,
- выйти из автомобиля и попасть в поток транспорта,
- задействовать элементы комплектации автомобиля и, например, быть защемлены.

Кроме того дети могут привести автомобиль в движение, например, следующим образом:

- отпуская стояночный тормоз,
- выводом автоматической коробки передач из парковочного положения **P** или переключением механической коробки передач в положение холостого хода,
- пуском двигателя.

▶ При выходе из автомобиля всегда берите с собой ключ и производите блокировку автомобиля.

▶ Никогда не оставляйте детей и животных в автомобиле без присмотра.

▶ Храните ключ в недоступном для детей месте.

**!** **УКАЗАНИЕ** Повреждение ключа магнитным полем

▶ Держите ключ вдали от магнитных полей.

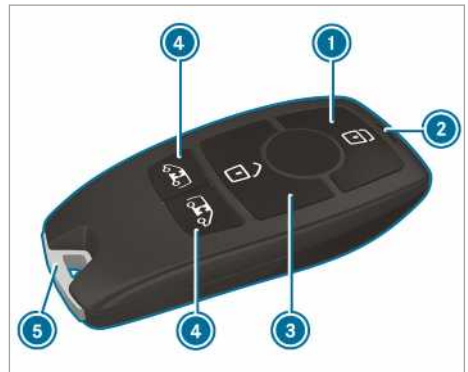

- 1 Блокирование
- 2 Контрольная лампа элементов питания
- 3 Разблокирование
- 4 Разблокировка багажного отделения (сдвижные двери и двери багажного отделения) / Разблокировка и открытие/закрытие сдвижных дверей с электроприводом
- 5 Аварийный ключ



Ключ при заводской установке центрально блокирует и разблокирует следующие компоненты:

- дверь водителя и дверь переднего пассажира
- сдвижные двери
- двери багажного отделения

**i** Если Вы не открываете автомобиль в течение приблизительно 40 секунд после разблокировки, то автомобиль снова блокируется и защита от кражи снова активируется.



Не храните ключ вместе с электронными приборами или металлическими предметами. В противном случае может нарушиться функционирование ключа.

- ❗ Если при нажатии на кнопку  или  контрольная лампа элемента питания не загорается, то элемент питания разряжен.

Замените элемент питания ключа (→ стр. 47).

### Акустическое подтверждение блокировки, включение или выключение

Мультимедийная система:

→  ► Установки ► Автомобиль

- Акус.подтв.бл.зам., включение или выключение.



#### ❗ Обратите внимание:

Выбранная установка акустического подтверждения блокировки должна выполнять требования соответствующих национальных предписаний для дорожного движения. В некоторых странах, в частности в ФРГ, использование акустического подтверждения блокировки не допускается предписаниями для дорожного движения на основании норм права, регулирующих дорожное движение (в ФРГ в соответствии с §16 пункт 1 и §30 пункт 1 Правил дорожного движения). Соблюдение данных требований и правил возлагается на водителя. В странах, в которых пользование данной функцией не допускается, в Вашем автомобиле данная функция не активирована и также запрещена ее активация.

### Изменение установок разблокировки

Ключ имеет следующие настраиваемые функции разблокировки:

- центральная разблокировка
- разблокировка двери водителя и двери переднего пассажира (фургон)
- разблокировка двери водителя (микроавтобус, шасси)

► **Переход с одной установки на другую:** одновременно нажмите на кнопки  и  и держите их нажатыми примерно шесть секунд, пока контрольная лампа элементов питания не мигнет два раза.

При выбранной функции разблокировки двери водителя или двери водителя и двери переднего пассажира:

- При втором нажатии на кнопку  происходит центральная разблокировка автомобиля.

### Уменьшение энергопотребления ключа





Если Вы долгое время не пользуетесь автомобилем или ключом, то Вы можете деактивировать функцию пуска двигателя KEYLESS-START в ключе.

- **Деактивирование:** два раза коротко последовательно нажмите кнопку  ключа. Контрольная лампа элемента питания ключа загорается два раза коротко и один раз продолжительно.
- **Активирование:** нажмите на любую кнопку ключа.

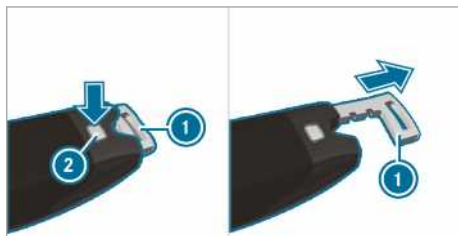
При пуске двигателя с помощью ключа в отделении в коммутационной консоли функции ключа автоматически активируются.

### Извлечь и вставить аварийный ключ



- **Извлечь:** нажмите на кнопку разблокировки . Аварийный ключ  немного выдвигается.
- Полностью извлеките аварийный ключ .
- **Вставить:** нажмите на кнопку разблокировки .
- Полностью вставьте аварийный ключ  до фиксации.

### Замена элемента питания ключа

**⚠ ОПАСНО** Сильный ущерб здоровью вследствие проглатывания элементов питания

Элементы питания содержат ядовитые и едкие вещества. При проглатывании элементов питания возможно нанесение сильного ущерба здоровью.

Существует опасность для жизни!

- Храните элементы питания в недоступном для детей месте.
- При проглатывании элементов питания немедленно обратитесь к врачу.



**УКАЗАНИЕ ПО ОХРАНЕ ОКРУЖАЮЩЕЙ СРЕДЫ**

Нанесение ущерба окружающей среде вследствие неквалифицированной утилизации аккумуляторных батарей



Аккумуляторные батареи содержат вредные вещества. Их удаление вместе с бытовым мусором запрещено законом.



Производите утилизацию аккумуляторных батарей в соответствии с требованиями по охране окружающей среды. Сдавайте разряженные аккумуляторные батареи в специализированные мастерские с квалифицированным персоналом или в пункт приема отработавших аккумуляторных батарей.

**Условия**

- Круглый элемент питания на 3В типа CR 2032.

Mercedes-Benz рекомендует Вам для замены элемента питания обратиться в специализированную мастерскую с квалифицированным персоналом.

▶ Извлеките аварийный ключ (→ стр. 47).



**Пример**

- ▶ Клавишу разблокировки ② полностью вдавите вниз и сдвиньте вперед крышку ①.
- ▶ Вытащите отсек элемента питания ③ и извлеките разряженный элемент питания.
- ▶ Вставьте новый элемент питания в отсек элемента питания ③. При этом обратите внимание на обозначение положительной полярности в отсеке элемента питания и на элементе питания.
- ▶ Вставьте отсек элемента питания ③.
- ▶ Обратно установите крышку ① таким образом, чтобы она зафиксировалась.
- ▶ Полностью вставьте аварийный ключ до фиксации (→ стр. 47).

**Проблемы с ключом**

Проблема	Возможные причины/следствия и ▶ предложения по решению
Блокировка или разблокировка автомобиля больше невозможна.	<p>Возможные причины:</p> <ul style="list-style-type: none"> <li>• Элемент питания ключа почти или полностью разрядился.</li> <li>• Сильный источник радиоволн создает помехи.</li> <li>• Ключ неисправен.</li> </ul> <p>▶ С помощью контрольной лампы элемента питания проверьте элемент питания и при необходимости замените (→ стр. 47).</p> <p>▶ Используйте аварийный ключ для разблокировки и блокировки автомобиля (→ стр. 47).</p> <p>▶ Проверьте ключ в специализированной мастерской с квалифицированным персоналом.</p>
Вы потеряли ключ.	<p>▶ Обратитесь в специализированную мастерскую с квалифицированным персоналом для блокировки ключа.</p> <p>▶ При необходимости поручите заменить механическую систему замков.</p>

**Двери**

**Указания, касающиеся дополнительной блокировки дверей**

Дополнительная блокировка дверей доступна только в автомобилях для Соединенного Королевства.



**ОСТОРОЖНО** Опасность травмирования находящихся в автомобиле людей при активированной дополнительной блокировке дверей

Если устройство дополнительной блокировки дверей активировано, то двери больше не могут быть открыты изнутри.

Если в таком случае в автомобиле находятся люди, то они не смогут выйти из автомобиля, например, в опасных ситуациях.

- ▶ Ни в коем случае не оставляйте людей, в особенности детей, пожилых или нуждающихся в помощи людей, в автомобиле без присмотра.
- ▶ Если в автомобиле находятся люди, не активируйте дополнительную блокировку дверей.

Дополнительная блокировка дверей активируется автоматически:

- после блокировки с помощью ключа

Деактивирование дополнительной блокировки дверей возможно путем деактивирования устройства защиты салона (→ стр. 63).

- ❗ В автомобилях без устройства защиты салона дополнительная блокировка дверей не работает.

### Разблокировка и открытие двери изнутри

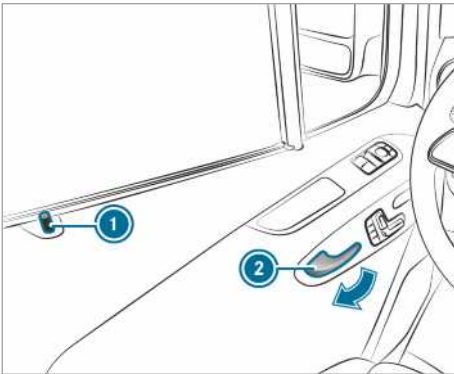

**Только для Соединенного Королевства:** учитывайте указание, касающееся дополнительной блокировки дверей (→ стр. 48).

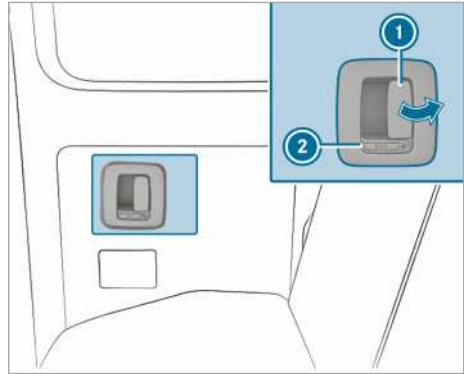

- ▶ **Разблокировка и открытие передней двери:** потяните за ручку двери (2). При разблокировке двери блокирующая кнопка (1) поднимается.
- ▶ Откройте дверь.



Символ  показывает, что задняя дверь разблокирована.

- ▶ **Разблокировка и открытие задней двери:** потяните за рычаг разблокировки (1) и откройте заднюю дверь. При разблокировке двери фиксатор (2) смещается вперед. Появился символ .
- ▶ **Закрывание:** потяните за ручку задней двери.
- ▶ **Блокировка:** фиксатор (2) переместите назад. Появился символ .

### Центральная блокировка двери изнутри

- ⚠ **ОСТОРОЖНО** Опасность аварии и травмирования при оставлении детей в автомобиле без присмотра

Если Вы оставляете детей в автомобиле без присмотра, то они могут:

- открыть двери и тем самым создать опасную ситуацию для других людей или участников дорожного движения,
- выйти из автомобиля и попасть в поток транспорта,
- задействовать элементы комплектации автомобиля и, например, быть защемлены.

Кроме того дети могут привести автомобиль в движение, например, следующим образом:

- отпуская стояночный тормоз,
- выводом автоматической коробки передач из парковочного положения [P] или переключением механической коробки передач в положение холостого хода,
- пуском двигателя.

- ▶ При выходе из автомобиля всегда берите с собой ключ и производите блокировку автомобиля.

- ▶ Никогда не оставляйте детей и животных в автомобиле без присмотра.
- ▶ Храните ключ в недоступном для детей месте.

**⚠ ОСТОРОЖНО** Опасность для жизни вследствие воздействия жары или холода в автомобиле

Если люди – особенно дети – в течение длительного времени подвергаются воздействию жары или холода, существует опасность травмирования или даже опасность для жизни!

- ▶ Никогда не оставляйте людей – особенно детей – в автомобиле без присмотра.
- ▶ Никогда не оставляйте животных в автомобиле без присмотра.

### Ручная блокировка и разблокировка

С помощью кнопок системы центральной блокировки замков Вы можете изнутри центрально заблокировать и разблокировать весь автомобиль.

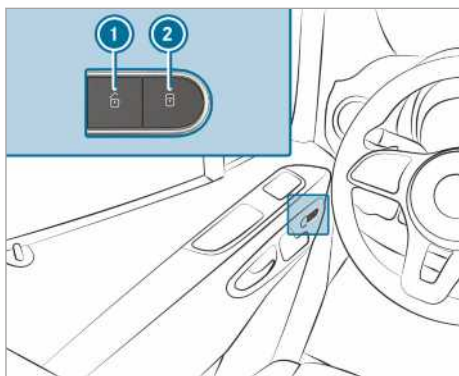

- ▶ **Блокировка / разблокировка автомобиля в целом:** при закрытых дверях нажмите на кнопку ① (разблокировать) или ② (заблокировать).

### Автоматическая блокировка: включение и выключение

Если зажигание включено и автомобиль движется со скоростью выше 15 км/ч, то автомобиль блокируется автоматически.

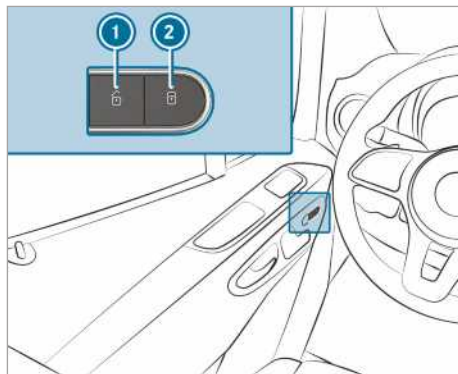

В следующих ситуациях существует опасность остаться без ключа перед закрытым автомобилем при включенной функции:

- при буксировке для пуска двигателя / толкании автомобиля
- на роликовом испытательном стенде

- ▶ Включение электропитания или зажигания при закрытых дверях.
- ▶ **Включение:** удерживайте нажатой кнопку ② приблизительно 5 секунд. Раздается звуковой сигнал.
- ▶ **Выключение:** удерживайте нажатой кнопку ① приблизительно 5 секунд. Раздается звуковой сигнал.

### Разблокировка / блокировка двери водителя с помощью аварийного ключа

- ① Если Вы хотите полностью заблокировать автомобиль с помощью аварийного ключа, то сначала при открытой двери водителя нажмите на кнопку для блокировки изнутри. Затем заблокируйте дверь водителя с помощью аварийного ключа.

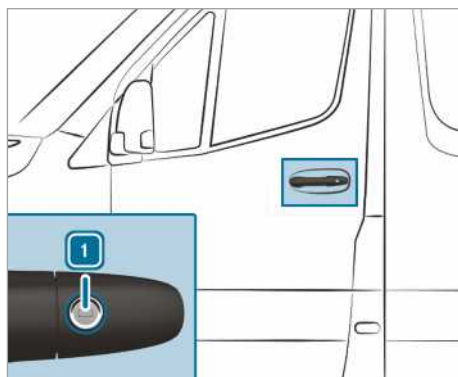

- ▶ **Разблокировка:** поверните аварийный ключ влево в положение **1**.
- ▶ **Блокировка:** поверните аварийный ключ вправо в положение **1**.
- ⓘ **Автомобили с правосторонним рулевым управлением:** Вы должны повернуть аварийный ключ соответственно в противоположное направление.

### Сдвижная дверь

#### Открытие и закрытие сдвижной двери снаружи

**⚠ ОСТОРОЖНО** Опасность защемления незапертой открытой сдвижной дверью

Если открытая сдвижная дверь не заперта, то она может самопроизвольно перемещаться по инерции.

По этой причине для Вас и для других людей существует опасность защемления.

- ▶ Всегда следите за тем, чтобы открытая сдвижная дверь была заперта. Для этого откройте сдвижную дверь до упора.

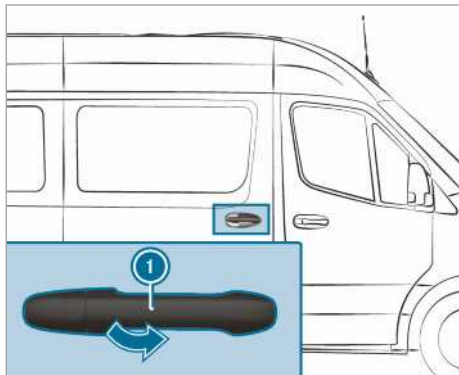

- ⓘ Ваш автомобиль может быть оснащен длинной сдвижной дверью с промежуточным фиксирующим устройством. При открывании и закрытии Вы можете дополнительно зафиксировать сдвижную дверь приблизительно посередине двери. Благодаря этому Вам не требуется при посадке и высадке всегда открывать дверь до конечного упора. В промежуточном фиксирующем устройстве сдвижная дверь не заперта.
- ▶ **Открытие:** потяните ручку двери **1**. Сдвижная дверь открывается.
- ▶ Передвиньте сдвижную дверь за ручку **1** назад настолько, чтобы она застопорилась.
- ▶ Контролируйте фиксирующее устройство сдвижной двери.

- ▶ **Закрытие:** передвиньте сдвижную дверь за ручку **1** с силой вперед настолько, чтобы она застопорилась.

#### Открытие и закрытие сдвижной двери изнутри

**⚠ ОСТОРОЖНО** Опасность защемления незапертой открытой сдвижной дверью

Если Вы открываете сдвижную дверь, то при перемещении назад она может ударить находящихся рядом с ней людей.

- ▶ Открывайте сдвижную дверь только в том случае, если это позволяет дорожная ситуация.

#### Условия

- Устройство обеспечения пассивной безопасности детей деактивировано.

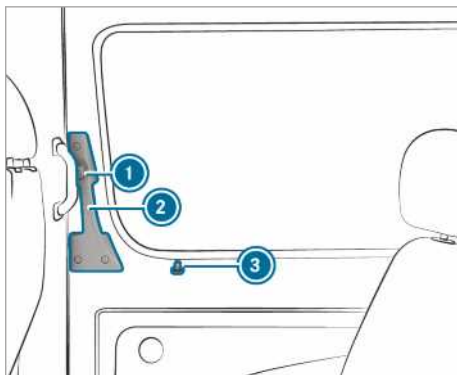

Если Вы открываете заблокированную сдвижную дверь, то блокирующая кнопка **3** выдвигается. Все двери разблокированы.

- ⓘ Ваш автомобиль может быть оснащен длинной сдвижной дверью с промежуточным фиксирующим устройством. При открывании и закрытии Вы можете дополнительно зафиксировать сдвижную дверь приблизительно посередине двери. Благодаря этому Вам не требуется при посадке и высадке всегда открывать дверь до конечного упора. В промежуточном фиксирующем устройстве сдвижная дверь не заперта.
- ▶ **Открытие:** нажмите на кнопку **1**.
- ▶ Передвиньте сдвижную дверь за ручку двери **2** до упора назад.
- ▶ Контролируйте фиксирующее устройство сдвижной двери. Сдвижная дверь должна быть заперта.
- ▶ **Закрытие:** нажмите на кнопку **1**.

- ▶ Передвиньте сдвижную дверь за ручку двери ② с силой вперед до закрытия.

### Указание для электрического доводчика дверей

Если Ваш автомобиль оснащен электрическим доводчиком дверей, то для закрытия сдвижной двери требуется меньшее физическое усилие.

### Сдвижная дверь с электроприводом

#### Функционирование сдвижной двери с электроприводом

Ваш автомобиль может быть оснащен сдвижными дверьми с электроприводом на левой и/или правой стороне.

Вы можете управлять сдвижной дверью с электроприводом следующими способами:

- нажимая кнопки сдвижной двери на центральной консоли,
- нажимая кнопку сдвижной двери на проеме двери (стойка В),
- ручкой двери (внутри или снаружи),
- ключом.

Если сдвижная дверь с электроприводом при открывании блокируется, то она смещается обратно на несколько сантиметров и останавливается.

Если сдвижная дверь блокируется при закрытии, то она снова полностью открывается.

Если возникла опасность перегрева электродвигателя сдвижной двери, например, по причине очень частого открывания и закрытия в течение короткого промежутка времени, то сдвижная дверь полностью открывается. Затем сдвижная дверь блокируется. Приблизительно через 30 секунд сдвижная дверь снова находится в состоянии функциональной готовности.

После возникновения неисправности или отсоединения аккумуляторной батареи Вы с помощью разблокировки сможете отсоединить сдвижную дверь от электродвигателя. Затем Вы сможете вручную открывать или закрывать сдвижную дверь (→ стр. 53).

### Открытие и закрытие сдвижной двери с электроприводом с помощью кнопки

**▲ ОСТОРОЖНО** Опасность защемления незапертой открытой сдвижной дверью

Если Вы открываете сдвижную дверь, то при перемещении назад она может ударить находящихся рядом с ней людей.

- ▶ Открывайте сдвижную дверь только в том случае, если это позволяет дорожная ситуация.

**▲ ОСТОРОЖНО** Опасность травмирования несмотря на функцию распознавания препятствия

Функция распознавания препятствия не реагирует на мягкие, легкие и тонкие объекты, например, на пальцы. Эти или другие части тела могут, например, оказаться прижатыми к проему двери. Функция распознавания препятствия не сможет предотвратить защемление в подобных ситуациях.

- ▶ При закрытии и при открывании сдвижной двери с электроприводом всегда следите за тем, чтобы никакие части тела не находились в зоне движения сдвижной двери
- ▶ Если кто-то оказался защемлен, то повторно нажмите на кнопку, чтобы остановить сдвижную дверь.

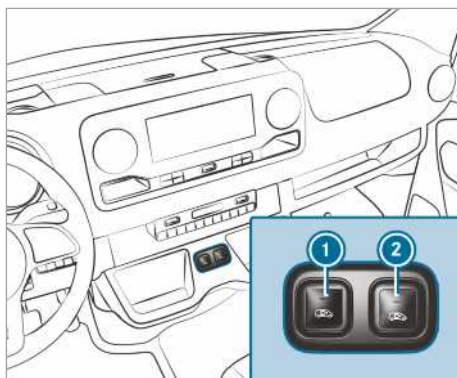

Кнопки сдвижной двери на центральной консоли

- ① Открывание и закрытие сдвижной двери с левой стороны автомобиля
- ② Открывание и закрытие сдвижной двери с правой стороны автомобиля

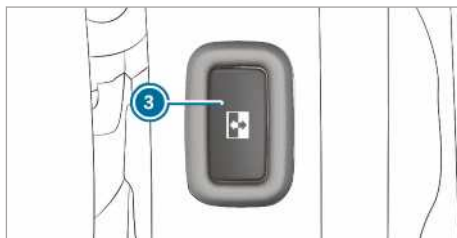

Кнопка сдвижной двери на проеме двери (стойка В)

В автомобилях с перегородкой кнопка ③ расположена на перегородке рядом с проемом двери на высоте внутренней ручки.

Только если устройство обеспечения пассивной безопасности детей деактивировано, Вы можете открыть сдвижные двери с помощью кнопки ③.

▶ **Открытие:** коротко нажмите на кнопку ①, ② или на кнопку ③.  
Сдвижная дверь открывается автоматически.

При открытии двери с помощью кнопки ① или ② дополнительно включаются два звуковых сигнала.

Мигает контрольная лампа вверх в кнопке ① или ② и мигает кнопка ③.

Если сдвижная дверь открыта полностью, то горит контрольная лампа вверх в кнопке ① или ②.

▶ **Закрытие:** коротко нажмите на кнопку ①, ② или на кнопку ③.  
Сдвижная дверь закрывается автоматически.

При закрытии двери с помощью кнопки ① или ② дополнительно включаются два звуковых сигнала.

Мигает контрольная лампа вверх в кнопке ① или ② и мигает кнопка ③.

Если сдвижная дверь полностью закрыта, то гаснет контрольная лампа вверх в кнопке ① или ②.



▶ **Выключение автоматического режима:**



коротко нажмите на кнопку ① или ②.  
Сдвижная дверь останавливается.



① Если Вы выключаете автоматический режим при открытии, то дверь закрывается при повторном нажатии на кнопку.



① При неблагоприятных условиях эксплуатации, например, мороз, обледенение или сильное загрязнение Вы можете соответствующую кнопку удерживать нажатой. В этом случае сдвижная дверь с электроприводом будет перемещаться с повышенным усилием. Обратите внимание на то, что в этом случае функция распознавания препятствия становится менее чувствительной. Для остановки двери отпустите кнопку.

### Открытие и закрытие сдвижной двери с электроприводом с помощью ключа

▶ **Разблокировка:** коротко нажмите на кнопку  или  на ключе.

▶ **Открытие:** более 0,5 секунды нажимайте на кнопку  или  на ключе.  
Включаются два звуковых сигнала и сдвижная дверь автоматически открывается.

▶ **Закрытие:** более 0,5 секунды нажимайте на кнопку  или  на ключе.  
Включаются два звуковых сигнала и сдвижная дверь автоматически закрывается.

▶ **Остановка автоматического режима:** коротко нажмите на кнопку  или  на ключе.  
Сдвижная дверь останавливается.

① Если Вы выключаете автоматический режим при открытии, то дверь закрывается при повторном нажатии на кнопку.

### Открытие и закрытие сдвижной двери с электроприводом с помощью дверной ручки

**Предпосылки:**

- Устройство обеспечения пассивной безопасности детей деактивировано.

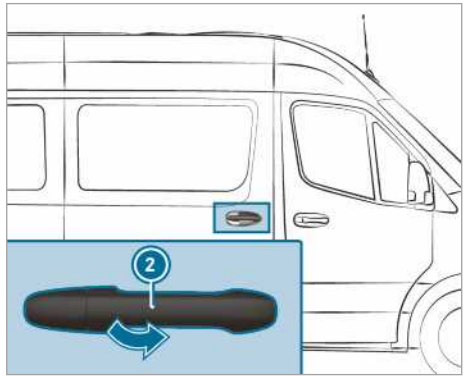
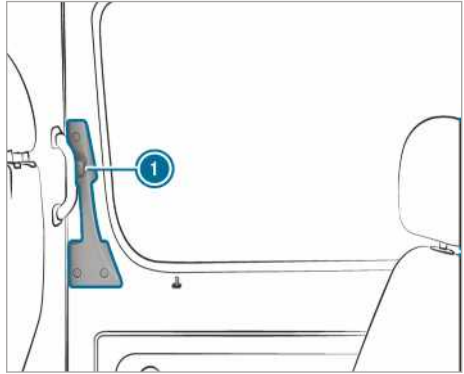

▶ Нажмите на кнопку ① или потяните за ручку двери ② снаружи.  
Сдвижная дверь открывается или закрывается.

▶ Повторно нажмите на кнопку ① или потяните за ручку двери ② снаружи.  
Сдвижная дверь останавливается.



### Разблокировка сдвижной двери с электроприводом вручную

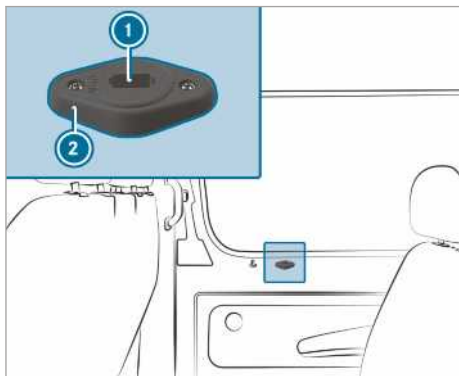

После возникновения неисправности или отсоединения аккумуляторной батареи Вы с помощью разблокировки сможете отсоединить сдвижную дверь от электродвигателя ②. Затем Вы сможете вручную открывать или закрывать сдвижную дверь.

① Дополнительная информация для извлечения аварийного ключа (→ стр. 47)

▶ **Автомобили со сплошной облицовкой сдвижной двери:** снимите кожу с механизма разблокировки ②. Сервисная ручка доступна.

▶ **Отсоединение сдвижной двери от электродвигателя:** вставьте аварийный ключ в отверстие ① механизма разблокировки ② в положении „AUTO“.

▶ Поверните аварийный ключ на 180° вправо. Установлено положение „MAN“.

▶ Откройте или закройте сдвижную дверь ручкой снаружи или внутри.

▶ **Подсоединение сдвижной двери к электродвигателю:** вставьте аварийный ключ в отверстие ① механизма разблокировки ② в положении „MAN“.

▶ Поверните аварийный ключ на 180° влево. Установлено положение „AUTO“.

▶ Выполните юстировку сдвижной двери (→ стр. 54).

#### Если неисправность не устраняется:

▶ Обратитесь в специализированную мастерскую с квалифицированным персоналом.

### Юстировка сдвижной двери с электроприводом

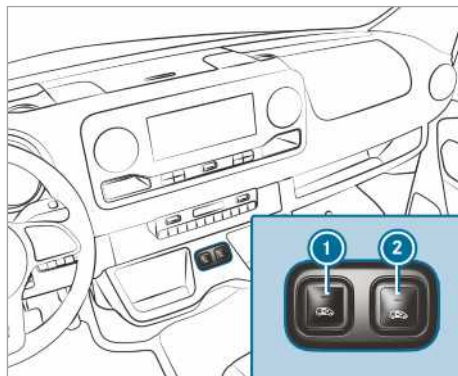

Кнопки сдвижной двери на центральной консоли

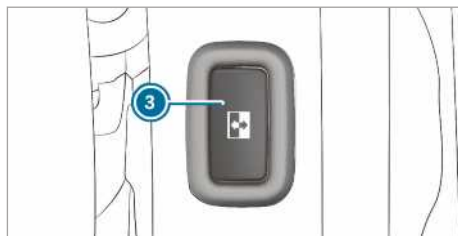

Кнопка сдвижной двери на проеме двери (стойка В)

После неисправности или прерывания подачи напряжения Вам необходимо заново юстировать сдвижную дверь.

▶ Если сдвижная дверь открыта: нажимайте на кнопки ① или ② на центральной консоли или на кнопку сдвижной двери ③ на проеме двери (стойка В) до тех пор, пока дверь не закроется.

или

▶ закройте сдвижную дверь ручкой (→ стр. 53).

▶ Затем один раз полностью откройте сдвижную дверь коротким нажатием на кнопки ① или ② на центральной консоли, на кнопку сдвижной двери ③ на проеме двери (стойка В) или с помощью ручки двери (→ стр. 53). Сдвижная дверь находится в состоянии функциональной готовности.



**Двери багажного отделения****Открытие и закрытие сдвижной дверей багажного отделения**

**⚠ ОСТОРОЖНО** Опасность аварии- и травмирования при открывании двери багажного отделения при неблагоприятной дорожной ситуации

Если Вы открываете дверь багажного отделения:

- может возникнуть опасная ситуация для других людей или участников дорожного движения,
- Вы можете столкнуться с проезжающим автомобилем.

Такая опасность возникает особенно в том случае, если Вы открываете дверь багажного отделения более чем на 90 °.

- ▶ Открывайте двери багажного отделения только в том случае, если это позволяет дорожная ситуация.
- ▶ Всегда следите за тем, чтобы дверь багажного отделения была правильно зафиксирована.

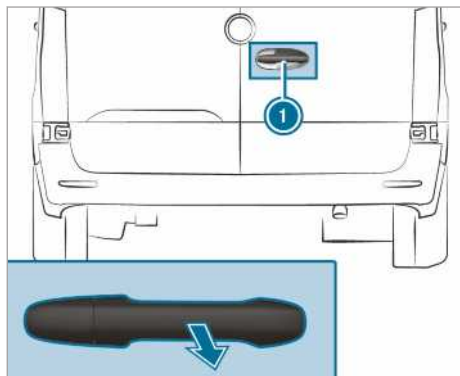
**Открытие правой двери багажного отделения**

- ▶ Потяните за ручку ①.
- ▶ Дверь багажного отделения поверните в бок настолько, чтобы она застопорилась.

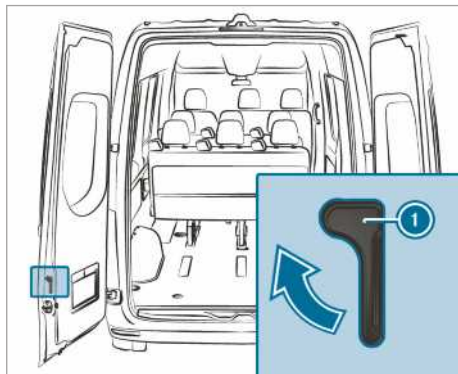
**Открытие левой двери багажного отделения**

- ▶ Убедитесь в том, что правая дверь багажного отделения открыта и застопорена.
- ▶ Потяните за ручку разблокировки ① в направлении стрелки.
- ▶ Дверь багажного отделения поверните в бок настолько, чтобы она застопорилась.

**Откройте двери багажного отделения до конечного упора**

- ▶ Откройте соответствующую дверь багажного отделения с преодолением первой точки фиксации (90°).
- ▶ Откройте дверь багажного отделения до конечного упора.  
Дверь багажного отделения удерживается в конечном положении.

**Закрывание дверей багажного отделения снаружи**

- ▶ Закройте левую дверь багажного отделения снаружи резким движением.
- ▶ Закройте правую дверь багажного отделения снаружи резким движением.

### Открывание и закрывание дверей багажного отделения изнутри

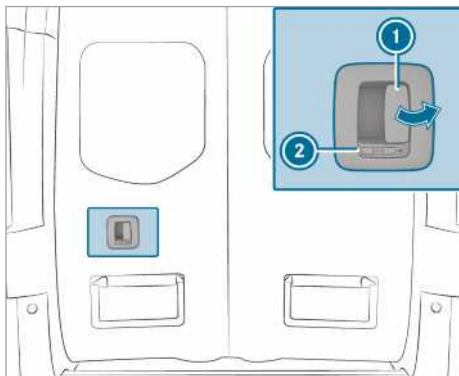

Символ  показывает, что дверь багажного отделения разблокирована.

- ▶ **Разблокировка:** фиксатор ② переместите влево. Появился символ .
- ▶ **Открывание:** потяните за рычаг разблокировки ① и откройте дверь багажного отделения.
- ▶ Дверь багажного отделения поверните в бок настольно, чтобы она застопорилась.
- ▶ **Закрывание:** убедитесь в том, что левая дверь багажного отделения закрыта.
- ▶ Захлопните правую дверь багажного отделения, с силой потянув за ручку двери.
- ▶ **Блокировка:** фиксатор ② переместите вправо. Появился символ .

### Перегорodka — сдвижная дверь

#### Открывание и закрывание сдвижной двери перегородки из кабины

**⚠ ОСТОРОЖНО** Опасность защемления незафиксированной сдвижной дверью перегородки

Если открытая сдвижная дверь перегородки не зафиксирована, она может начать самопроизвольно двигаться во время поездки.

Это может привести к защемлению частей тела у Вас или других пассажиров.

- ▶ Перед каждой поездкой необходимо закрыть сдвижную дверь перегородки и убедиться, что она зафиксирована.

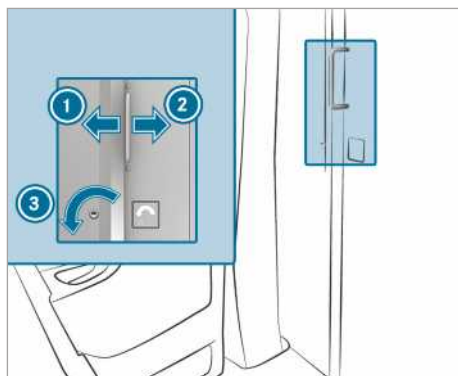

- ▶ **Открывание:** Поверните ключ влево ③. Сдвижная дверь разблокирована.
- ▶ Сдвиньте сдвижную дверь до упора вправо ②.
- ▶ **Закрывание:** Сдвиньте сдвижную дверь до фиксации влево ①. Вы можете запереть сдвижную дверь на ключ.

#### Открывание и закрывание сдвижной двери перегородки из грузового отделения

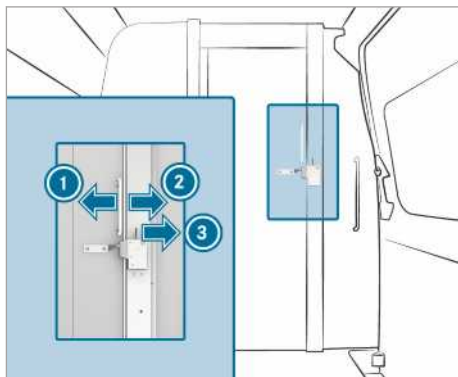

- ▶ **Открывание:** нажмите рычаг вправо ③. Сдвижная дверь разблокирована.
- ▶ Сдвиньте сдвижную дверь до упора влево ①.
- ▶ **Закрывание:** сдвиньте сдвижную дверь до фиксации вправо ②.

## Ступенька с электроприводом

### Функционирование ступеньки с электроприводом

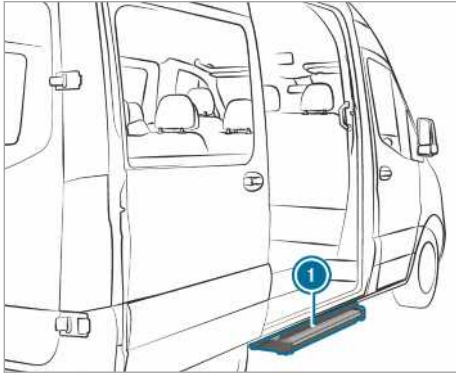

Сдвижная дверь Вашего автомобиля может быть оборудована ступенькой с электроприводом.

Ступенька с электроприводом ❶ автоматически выпускается при открытии сдвижной двери и убирается после ее закрытия. Ступенька с электроприводом ❶ с передней стороны оборудована системой распознавания препятствий. Если ступенька во время выпуска наталкивается на препятствие, она останавливается. Если Вы устранили препятствие, Вы должны сначала закрыть сдвижную дверь и открыть ее заново, чтобы ступенька была выпущена полностью.

Если ступенька с электроприводом препятствует загрузке автомобиля, Вы можете заблокировать ступеньку при помощи системы распознавания препятствий при открытии сдвижной двери. За счет этого ступенька с электроприводом остается убранной, и вилочный погрузчик либо иная подъемная машина может подъехать ближе к грузовому отделению.

❶ На дисплее появляется сообщение **Подножка не выдвинута См. "Руководство"** или **Подножка не выдвинута, неисправность**.

При выключенном зажигании при блокировке системы распознавания препятствий раздается предупредительный звуковой сигнал, который длится две минуты.

При включенном зажигании раздается длительный предупредительный звуковой сигнал.

**Автомобили с дисплеем приборов (цветной дисплей):** если дисплей показывает сообщение **Подножка не задвинута См. "Руководство"** или **Подножка не выдвинута См. "Руководство"** и раздается предупредительный звуковой сигнал, то работоспособность подножки с электроприводом ❶ нарушена (→ стр. 379).

**Автомобили с дисплеем приборов (черно-белый дисплей):** если на дисплее появляется сообщение **Подножка не задвинута, неисправность** или **Подножка не выдвинута, неисправность** и раздается пре-

дупредительный звуковой сигнал, то работоспособность подножки с электроприводом ❶ нарушена (→ стр. 379).

Если функционированию ступеньки с электроприводом ❶ воспрепятствовали, ступенька может выпускаться и убираться лишь частично. После возникновения помехи для продолжения поездки ступенька с электроприводом ❶ должна быть Вами вручную убрана и заблокирована (→ стр. 57). Перед выходом из автомобиля обратите внимание пассажиров на возможное отсутствие ступеньки с электрическим приводом ❶.

### Экстренная разблокировка подножки с электроприводом (ручное задвижение)

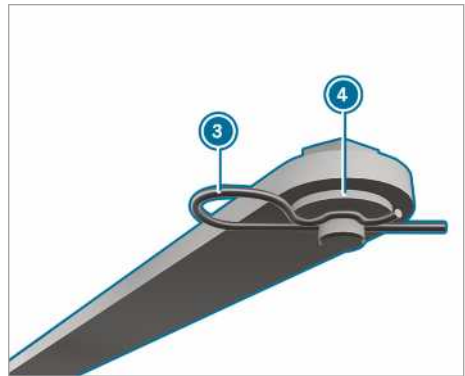
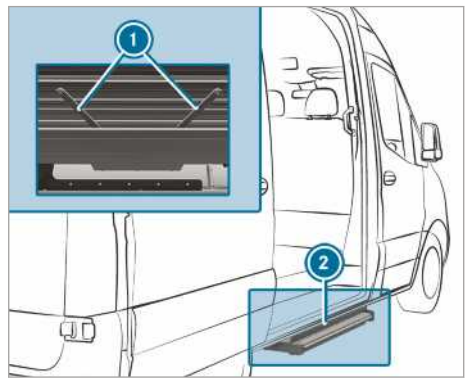

Если ступенька с электроприводом не убирается автоматически, для продолжения поездки Вы должны вручную задвинуть ступеньку и заблокировать ее.

- ▶ На нижней стороне ступеньки ❷ на обоих тягах ❶ выньте пружинные штифты ❸ из соответствующих шпилек.
- ▶ Удалите подкладочные шайбы ❹ и снимите с петель обе тяги.

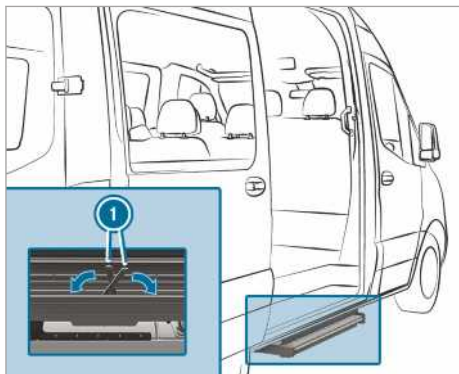

- ▶ Вставьте тяги ❶ в корпус ступеньки.
  - ▶ Вложите ступеньку в ее корпус.
- ❶ При первом креплении ступеньки Вам нужно прорвать упаковочную пленку пружинными шплинтами.

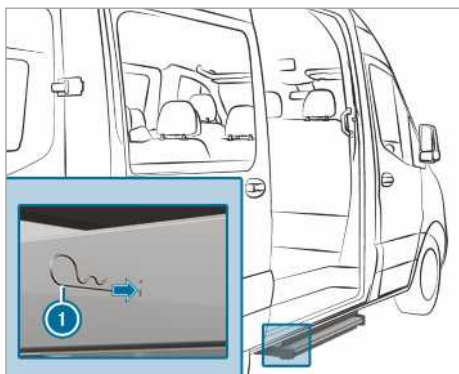

- ▶ С обеих сторон вставьте в ступеньку пружинные шплинты ❶ в отверстия корпуса до упора. Ступенька зафиксирована в своем корпусе.

### Борта платформы

#### Открывание и закрытие бортов автомобиля с бортовой платформой

- ⚠ **ОСТОРОЖНО** Опасность травмирования при открывании борта, находящегося под нагрузкой

При открывании запоров борт платформы может резко ударить вниз. Это особенно касается случаев, когда на него давит груз, вследствие чего борт находится под нагрузкой.

- ▶ Перед открыванием убедитесь, что в зоне открывания борта платформы нет людей.

- ▶ При открывании запоров борта платформы всегда находитесь сбоку от открываемого борта.
- ▶ Будьте особенно осторожны, если для открывания запоров борта платформы требуется большее чем обычно усилие.

- ⚠ **ОСТОРОЖНО** Опасность несчастного случая при перекрытии бортом наружного освещения

Открытый задний борт перекрывает задние фонари наружного освещения.

Вследствие этого остальные участники дорожного движения могут слишком поздно заметить препятствие в виде автомобиля.

- ▶ Чтобы обезопасить автомобиль сзади, примите меры предосторожности в соответствии с национальными предписаниями, например, выставьте знак аварийной остановки.

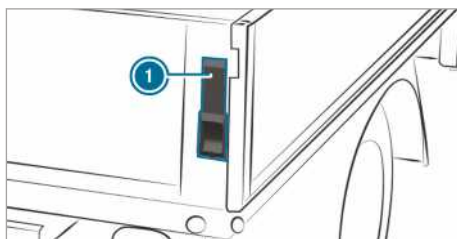

- ▶ **Открывание:** удерживайте борт автомобиля с бортовой платформой.
- ▶ Откиньте рычаг ❶ вверх до упора.
- ▶ Повторите процедуру с другой стороны борта автомобиля с бортовой платформой.
- ▶ Откройте борт автомобиля с бортовой платформой, установив его в положение до 90°.

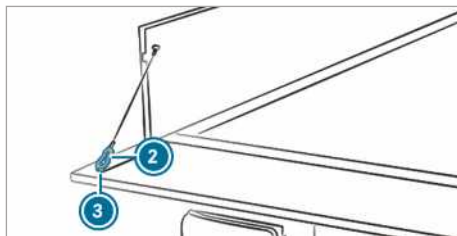

- ▶ Приподнимите борт автомобиля с бортовой платформой и извлеките карабинный крючок ❷ удерживающего троса из проушины ❸.
- ▶ Повторите процедуру с другим бортом автомобиля с бортовой платформой.

- ▶ Осторожно откиньте борт автомобиля с бортовой платформой вниз.
- ▶ **Закрытие:** приподнимите борт автомобиля с бортовой платформой и вставьте карабинный крючок ② удерживающего троса в проушину ③.
- ▶ Приподнимите борт автомобиля с бортовой платформой и закройте.
- ▶ Откиньте рычаг ① вниз до упора.
- ▶ Повторите процедуру с другим бортом автомобиля с бортовой платформой.

### Установка и снятие боковых бортов платформы

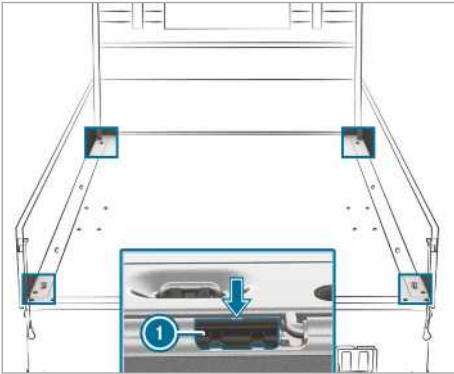

Проводите эти работы осторожно и с помощью второго лица.

- ▶ **Снятие:** откиньте вниз задний борт платформы.
- ▶ Откиньте вниз боковой борт платформы.
- ▶ Подденьте и извлеките собачку ① бокового борта платформы за выемку (стрелка) из ее направляющей с помощью отвертки из комплекта бортового инструмента.
- ▶ Откиньте борт платформы вверх до положения приблизительно 80°.
- ▶ Потяните борт платформы с шарнирных болтов назад и снимите его.
- ▶ **Установка:** осторожно установите борт платформы на шарнирные болты в положение приблизительно 80°, при этом собачка ① должна лежать на борту платформы.
- ▶ Сдвиньте борт платформы вперед.
- ▶ Вставьте собачку ① и откиньте борт платформы вверх.

### Боковое стекло

#### Открытие и закрытие боковых стекол

- ▲ **ОСТОРОЖНО** Опасность защемления при открывании бокового стекла

При открывании бокового стекла части тела могут быть втянуты или защемлены между боковым стеклом и рамой стекла.

- ▶ При открывании следите за тем, чтобы никто не прикасался к боковому стеклу.
- ▶ Если кто-то защемлен, немедленно отпустите кнопку и потяните кнопку, чтобы снова закрыть стекло.

- ▲ **ОСТОРОЖНО** Опасность защемления при закрывании бокового стекла

При открывании бокового стекла части тела могут быть защемлены в зоне закрывания стекла.

- ▶ При закрывании следите за тем, чтобы части тела не находились в зоне закрывания.
- ▶ Если кто-то защемлен, немедленно отпустите кнопку и нажмите на кнопку, чтобы снова открыть стекло.

- ▲ **ОСТОРОЖНО** Опасность защемления при использовании боковыми стеклами детьми

При управлении боковыми стеклами дети могут быть защемлены, в особенности если они оставлены без присмотра.

- ▶ Активируйте устройство обеспечения безопасности детей для боковых стекол в задней части автомобиля.
- ▶ При выходе из автомобиля всегда берите с собой ключ и производите блокировку автомобиля.
- ▶ Никогда не оставляйте детей в автомобиле без присмотра.

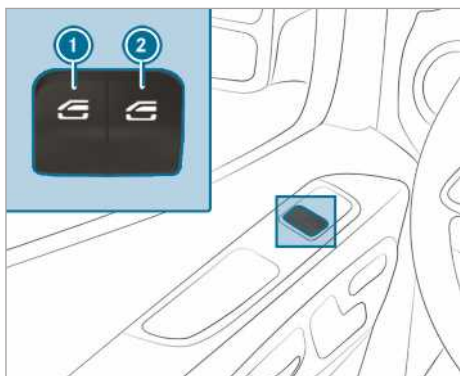

- ① Стеклоподъемник левый
- ② Стеклоподъемник правый

▶ **Открытие вручную:** нажмите кнопку ① или ② и удерживайте в нажатом состоянии.

▶ **Закрытие вручную:** потяните кнопку ① или ② и удерживайте в вытянутом состоянии.

Окна передних дверей дополнительно оснащены функцией автоматического открывания и закрывания.

▶ **Полное открывание:** нажмите и отпустите кнопку ① или ② за пределами точки давления. Произойдет запуск функции автоматического открывания и закрывания.

▶ **Полное закрытие:** потяните и отпустите кнопку ① или ② за пределами точки давления. Произойдет запуск функции автоматического открывания и закрывания.

▶ **Прерывание функции автоматического открывания и закрывания:** повторно нажмите (или потяните) и отпустите кнопку ① или ②.

ⓘ Если какой-либо предмет препятствует автоматическому закрыванию бокового стекла, боковое стекло снова автоматически откроется. Автоматическая функция реверса является лишь вспомогательным средством, поэтому Вам все же необходимо проявлять внимательность.

ⓘ Если функция автоматического открывания и закрывания бокового стекла не работает, то отсутствует защита от защемления.

#### Автоматическая функция реверса боковых стекол

Если какой-либо предмет препятствует автоматическому закрыванию бокового стекла, боковое стекло снова автоматически откроется. Автоматическая функция реверса является лишь вспомогательным средством, поэтому Вам все же необходимо проявлять внимательность.

▶ Во время закрывания следите, чтобы руки или иные части тела не попали в зону закрывания.

**⚠ ОСТОРОЖНО** Опасность защемления несмотря на реверсивную защиту у боковых стекол

Функция реверса не реагирует:

- на мягкие, легкие и тонкие объекты, например на пальцы,
- на последние 4 мм зоны блокировки,
- в процессе юстирования,
- при повторном закрывании боковых стекол вручную непосредственно после автоматического реверса.

Поэтому функция реверса не сможет предотвратить защемление в подобных ситуациях.

▶ Во время закрывания следите, чтобы руки или иные части тела не попали в зону закрывания.

▶ Если кого-то защемило, нажмите кнопку , чтобы снова открыть боковые стекла.

#### Проветривание автомобиля перед началом движения (функция комфортного открывания)

**⚠ ОСТОРОЖНО** Опасность защемления при открывании бокового стекла

При открывании бокового стекла части тела могут быть втянуты или защемятены между боковым стеклом и рамой стекла.

- ▶ При открывании следите за тем, чтобы никто не прикасался к боковому стеклу.
- ▶ Если кто-то оказался защемят, немедленно отпустите кнопку.

Вы можете проветрить автомобиль перед поездкой.

Для этого с помощью ключа одновременно выполняются следующие функции:

- разблокировка автомобиля
- открывание боковых стекол

Функцию „комфортное открывание“ Вы можете запустить только с помощью ключа. Ключ должен находиться вблизи двери водителя или двери переднего пассажира.

▶ Нажмите и удерживайте нажатой кнопку  на ключе.

Выполняются следующие функции:

- автомобиль разблокируется
- боковые стекла открываются

▶ **Прерывание функции комфортного открывания:** отпустите кнопку .

## Закрывание боковых стекол снаружи (функция комфортабельного закрывания)

**▲ ОСТОРОЖНО** Опасность защемления при невнимательном пользовании функцией комфортабельного закрывания

При комфортабельном закрывании возможно защемление частей тела в зоне закрывания боковых стекол.

- ▶ При комфортабельном закрывании контролируйте весь процесс закрывания.
- ▶ При закрывании следите за тем, чтобы части тела не находились в зоне закрывания.

▶ Нажмите и удерживайте нажатой кнопку  на ключе.

Выполняются следующие функции:

- автомобиль блокируется

- боковые стекла закрываются
- ▶ **Прерывание функции комфортабельного закрывания:** отпустите кнопку .

## Регулировка бокового стекла

В случае эксплуатационной неисправности или перебоев в подаче питания требуется повторная регулировка боковых стекол.

- ▶ Включите зажигание (→ стр. 114).
- ▶ Потяните обе кнопки стеклоподъемников и удерживайте их в вытянутом положении примерно в течение 1 секунды после закрывания боковых стекол.

## Проблемы с боковыми стеклами

Проблема	Возможные причины/следствия и ▶ предложения по решению
Боковое стекло не закрывается, и причина Вам неизвестна.	<p>▶ Проверьте, нет ли посторонних предметов в направляющей стекла.</p> <p><b>▲ ОСТОРОЖНО</b> Возможна угроза защемления или опасность для жизни из-за неактивной реверсивной защиты</p> <p>При повторном закрытии бокового стекла непосредственно после блокировки оно закрывается с повышенной или максимальной силой. Функция реверса при этом неактивна.</p> <p>При этом части тела могут быть защемлены в зоне закрытия.</p> <ul style="list-style-type: none"> <li>▶ Убедитесь, что в зоне закрытия нет частей тела.</li> <li>▶ Для остановки процесса закрытия отпустите кнопку или повторно нажмите кнопку, чтобы снова открыть боковое стекло.</li> </ul> <p>Если во время закрывания боковое стекло блокируется и снова немного открывается, Вы можете сделать следующее:</p> <ul style="list-style-type: none"> <li>▶ Непосредственно после блокировки повторно потяните соответствующую клавишу до тех пор, пока боковое стекло не закроется, и удерживайте клавишу в оттянутом состоянии еще секунду. Для закрывания бокового стекла требуется увеличенное закрывающее усилие.</li> </ul> <p>Если боковое стекло снова заблокируется и слегка приоткроется, Вы можете поступить следующим образом:</p> <ul style="list-style-type: none"> <li>▶ Повторите предыдущий шаг. Боковое стекло закрывается без автоматической функции реверса.</li> </ul>
Боковое стекло не открывается и не закрывается с помощью функции комфортабельного открывания.	<p>Элемент питания ключа почти или полностью разрядился.</p> <ul style="list-style-type: none"> <li>▶ По контрольной лампе элемента питания проверьте элемент питания и при необходимости замените (→ стр. 47).</li> </ul>



## Защита от кражи

### Функция иммобилайзера

Иммобилайзер предотвращает возможность запуска двигателя Вашего автомобиля без подходящего ключа.

Иммобилайзер автоматически включается при выключении зажигания и выключается при включении зажигания.

### Система EDW (противоугонная сигнализационная система)

#### Принцип действия системы EDW (противоугонная сигнализационная система)

При включенной системе EDW в следующих ситуациях срабатывает световая и звуковая тревожные сигнализации:

- Боковая дверь открывается.
- Дверь багажного отделения открывается.
- Капот открывается.
- Устройство защиты салона срабатывает (→ стр. 63).
- Устройство защиты от буксировки срабатывает (→ стр. 62).

Система EDW приблизительно через 5 секунд включается автоматически в следующем случае:

- после блокировки с помощью ключа

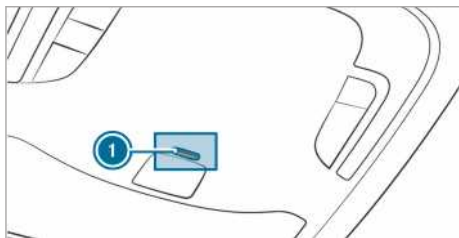

При включенной системе EDW мигает контрольная лампа ① в панели управления под крышей.

Система EDW выключается автоматически в следующих случаях:

- после разблокировки с помощью ключа
- после нажатия на кнопку пуска / выключения двигателя Start/Stop с ключом в автомобиле

#### Система EDW (противоугонная сигнализационная система), включение и выключение

При включенной системе EDW в следующих ситуациях срабатывает световая и звуковая тревожные сигнализации:

- Дверь открывается.
- Капот открывается.

- ① Даже если Вы немедленно устраните причину срабатывания тревожной сигнализации, например, сразу же закроете открытую дверь, тревожная сигнализация не выключится.

#### Включить

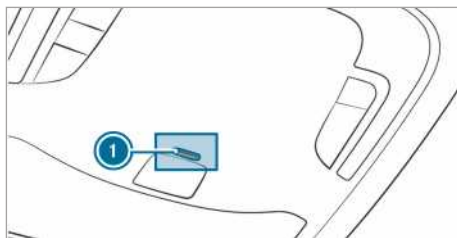

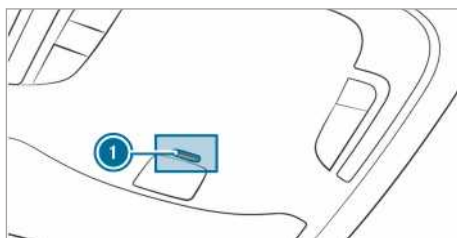

- ▶ Закройте все двери.
- ▶ Произведите блокировку автомобиля при помощи ключа. Контрольная лампа ① в панели управления под крышей мигает.

#### Выключить



- ▶ Произведите разблокировку автомобиля при помощи ключа. Контрольная лампа ① в панели управления под крышей выключается.
- ① Если Вы в течение 40 секунд после разблокировки не открываете дверь, то автомобиль снова блокируется автоматически.

#### Выключение тревожной сигнализации

- ▶ Нажмите на кнопку  или  на ключе.
- или
- ▶ Нажмите на кнопку пуска / выключения двигателя Start/Stop, с помощью ключа внутри автомобиля. Тревожная сигнализация выключается.

#### Принцип действия устройства защиты от буксировки

#### Принцип действия устройства защиты от буксировки

Если наклон автомобиля изменяется, то при включенном устройстве защиты от буксировки срабатывает



световая и звуковая тревожные сигнализации. Это может иметь место, например, при одностороннем подъеме автомобиля.

### Устройство защиты от буксировки, включение или выключение

#### Включение и выключение

- ▶ Произведите блокировку автомобиля при помощи ключа.  
Устройство защиты от буксировки автоматически активируется приблизительно через 40 секунд.
- ▶ Откройте автомобиль при помощи ключа.  
Устройство защиты от буксировки выключено.

Устройство защиты от буксировки активируется только в том случае, если закрыты следующие элементы:

- дверь водителя и дверь переднего пассажира
- боковые двери
- двери багажного отделения

#### Деактивирование

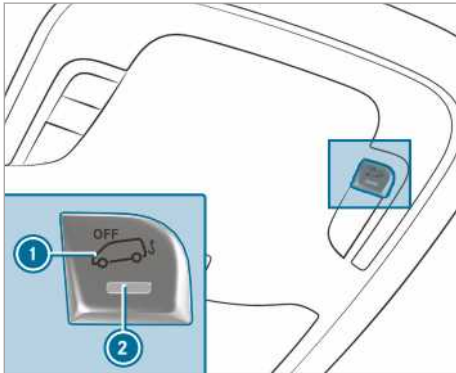

- ▶ Выключите электропитание (→ стр. 114).
- ▶ Нажать кнопку ①.  
После отпускания кнопки контрольная лампа ② на кнопке загорается примерно на 5 секунд.
- ▶ Произведите блокировку автомобиля при помощи ключа.  
Устройство защиты от буксировки деактивировано.

Устройство защиты от буксировки остается деактивированным до тех пор, пока Вы снова не заблокируете Ваш автомобиль.

Деактивируйте устройство защиты от буксировки, если Вы производите блокировку Вашего автомобиля в следующих ситуациях:

- Вы выполняете его погрузку и/или транспортировку, например, на пароме или на автомобиле-возе

- Вы припарковываете его на подвижной площадке, например, в двухэтажных гаражах

Благодаря этому Вы предотвращаете ложное срабатывание сигнализационной системы.

### Устройство защиты салона

#### Принцип действия

Если при включенном устройстве защиты салона распознается движение в салоне автомобиля, то включаются световая и звуковая тревожные сигнализации. Срабатывание может произойти, например, если кто-либо протягивает руку в салон автомобиля.

### Устройство защиты салона, включение или выключение

#### Включить

- ▶ Закройте боковые стекла.
- ▶ Убедитесь в том, что никакие предметы, например, талисманы или вешалки, не висят на внутреннем зеркале заднего вида или на ручках на потолке салона. Благодаря этому Вы предотвращаете ложное срабатывание сигнализационной системы.
- ▶ Произведите блокировку автомобиля при помощи ключа.  
Устройство защиты салона включается примерно через 30 секунд.

Устройство защиты салона активируется только в том случае, если закрыты следующие элементы:

- дверь водителя и дверь переднего пассажира
- боковые двери
- двери багажного отделения

#### Выключить

- ▶ Произведите разблокировку автомобиля при помощи ключа.  
Устройство защиты салона автоматически выключается.

## Деактивирование

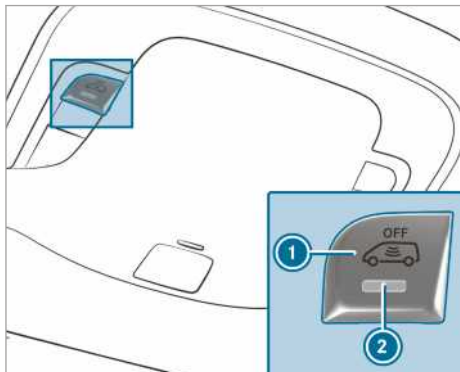

- ▶ Выключите электропитание (→ стр. 114).
- ▶ Нажмите кнопку ①.  
После отпускания кнопки контрольная лампа ② на кнопке загорается примерно на 5 секунд.
- ▶ Произведите блокировку автомобиля при помощи ключа.  
Устройство защиты салона деактивировано.

Устройство защиты салона остается деактивированным до тех пор, пока Вы снова не заблокируете Ваш автомобиль.

Деактивируйте устройство защиты салона, если Вы производите блокировку Вашего автомобиля в следующих ситуациях:

- в салоне остаются люди или животные.
- боковые стекла остаются открытыми.
- Вы выполняете его транспортировку, например, на пароме или на автомобилевозе.

Благодаря этому Вы предотвращаете ложное срабатывание сигнализационной системы.

**Правильное положение сиденья водителя**

**▲ ОСТОРОЖНО** Опасность аварии вследствие осуществления установок автомобиля во время движения

В следующих ситуациях Вы можете потерять контроль над автомобилем:

- При установке положения сиденья водителя, подголовника, рулевого колеса или зеркал во время движения.
- При пристегивании ремня безопасности во время движения.

▶ Перед пуском двигателя: установите положение сиденья водителя, подголовника, рулевого колеса или зеркал и пристегните ремень безопасности.



При установке положения рулевого колеса ③, ремня безопасности ② и сиденья водителя ① обращайте особое внимание на следующие моменты:

- Вы сидите как можно дальше от подушки безопасности водителя.
- Ваше тело в выпрямленном положении.
- Верхняя часть ваших бедер слегка опирается на подушку сиденья.
- Ваши ноги вытянуты не полностью, Вы можете хорошо выжимать педали.
- Ваш затылок на уровне глаз опирается на среднюю зону подголовника.
- Вы можете достать до рулевого колеса слегка согнутыми руками.
- Вы можете свободно двигать ногами.
- Вам хорошо видно все индикаторы на дисплее приборов.
- Вы имеете хороший обзор, чтобы следить за дорожной ситуацией.

- Ваш ремень безопасности плотно прилегает к телу, проходя через середину плеча, а в области таза на уровне паховой области.

**Сиденья****Механическая установка положения передних сидений (без комфорт-пакета для сидений)**

**▲ ОСТОРОЖНО** Опасность защемления при установке сидений детьми

При установке сидений дети могут быть защемлены, в особенности если они оставлены без присмотра.

- ▶ При выходе из автомобиля всегда берите с собой ключ и производите блокировку автомобиля.
- ▶ Никогда не оставляйте детей в автомобиле без присмотра.

**▲ ОСТОРОЖНО** Опасность защемления при установке сидений

Если Вы устанавливаете сиденье, Вы можете защемить себя или других находящихся в автомобиле людей, например в области направляющей сиденья.

- ▶ Проследите, чтобы при установке сиденья ничьи части тела не находились в зоне движения сиденья.

Учитывайте указания по безопасности в разделах «Подушки безопасности» и «Дети в автомобиле».

**▲ ОСТОРОЖНО** Опасность аварии из-за незафиксированного сиденья водителя

Если сиденье водителя не зафиксировано, оно может неожиданно сместиться во время движения.

Вследствие этого Вы можете потерять контроль над автомобилем.

- ▶ Перед пуском двигателя автомобиля всегда убеждайтесь в том, что сиденье водителя зафиксировано.

**▲ ОСТОРОЖНО** Опасность аварии вследствие осуществления установок автомобиля во время движения

В следующих ситуациях Вы можете потерять контроль над автомобилем:

- При установке положения сиденья водителя, подголовника, рулевого колеса или зеркал во время движения.
- При пристегивании ремня безопасности во время движения.

- ▶ Перед пуском двигателя: установите положение сиденья водителя, подголовника, рулевого колеса или зеркал и пристегните ремень безопасности.

**⚠ ОСТОРОЖНО** Опасность защемления при неосторожной установке высоты сиденья

При неосторожной установке высоты сиденья Вы можете защемить себя или других находящихся в автомобиле людей и при этом получить / причинить травму.

Особенно дети могут случайно нажать на кнопки электрической установки сидений, что может вызвать защемление.

- ▶ Следите за тем, чтобы под рычажный механизм системы установки сиденья при движении сиденья не попадали руки или другие части тела.

**⚠ ОСТОРОЖНО** Опасность травмирования из-за не установленных или неправильно установленных подголовников

Если подголовники не смонтированы или установлены в неправильное положение, то они не могут обеспечить предусмотренную защиту.

Существует повышенная опасность травмирования головы- и затылка, например в случае аварии или при торможении!

- ▶ Осуществляйте движение на автомобиле только с установленными подголовниками.
- ▶ Перед началом движения убедитесь в том, что положение подголовников для всех сидящих в автомобиле людей установлено таким образом, чтобы голова опиралась затылком на среднюю часть подголовника на уровне глаз.

Не перепутайте подголовники передних и задних сидений при монтаже. Иначе правильная регулировка высоты и наклона подголовников будет невозможна.

Путем продольной регулировки установите подголовник так, чтобы он находился как можно ближе к затылку.

**⚠ ОСТОРОЖНО** Опасность травмирования или опасность для жизни из-за неправильного положения сиденья

Если спинка сиденья не приведена в почти вертикальное положение, то ремень безопасности не обеспечивает предусмотренную защиту.

В этом случае при резком торможении или при аварии Вы можете проскользнуть под ремнем безопасности и при этом получить травмы, например, нижней части живота или шеи.

- ▶ Перед троганием с места правильно устанавливайте положение сиденья.
- ▶ Всегда следите за тем, чтобы спинка сиденья стояла в почти вертикальном положении и плечевая часть ленты ремня проходила посередине плеча.

**!** **УКАЗАНИЕ** Повреждение сидений при их установке в исходное положение

При перемещении сидений в исходное положение Вы можете повредить их о находящиеся в автомобиле предметы.

- ▶ Убедитесь, что при перемещении сидений в исходное положение в пространстве для ног, под сиденьями и за ними нет никаких предметов.

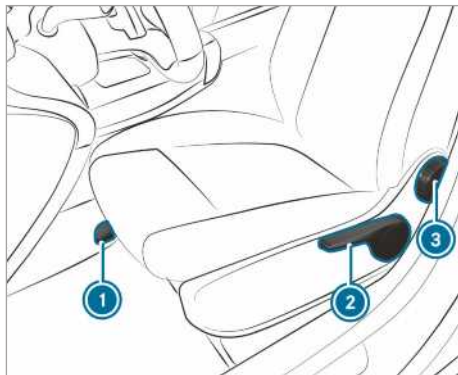

- ① Продольная регулировка положения сиденья
- ② Высота сиденья
- ③ Наклон спинки сиденья

**i** В зависимости от исполнения сидений отдельные возможности регулировки могут отсутствовать.

- ▶ **Установка продольного положения сиденья:** приподнимите рычаг ① и передвиньте сиденье в нужное положение.
- ▶ Убедитесь, что сиденье зафиксировалось.
- ▶ **Установка высоты подушки сиденья:** тяните за рычаг ② или нажимайте на него до тех пор, пока не будет достигнуто нужное положение.
- ▶ **Установка наклона спинки сиденья:** поворачивайте маховичок ③ вперед или назад до тех пор, пока не будет достигнуто нужное положение.

## Механическая установка положения передних сидений (с комфорт-пакетом для сидений)

**▲ ОСТОРОЖНО** Опасность защемления при установке сидений детьми

При установке сидений дети могут быть защемлены, в особенности если они оставлены без присмотра.

- ▶ При выходе из автомобиля всегда берите с собой ключ и производите блокировку автомобиля.
- ▶ Никогда не оставляйте детей в автомобиле без присмотра.

**▲ ОСТОРОЖНО** Опасность защемления при установке сидений

Если Вы устанавливаете сиденье, Вы можете защемить себя или других находящихся в автомобиле людей, например в области направляющей сиденья.

- ▶ Проследите, чтобы при установке сиденья ничьи части тела не находились в зоне движения сиденья.

Учитывайте указания по безопасности в разделах «Подушки безопасности» и «Дети в автомобиле».

**▲ ОСТОРОЖНО** Опасность аварии из-за незафиксированного сиденья водителя

Если сиденье водителя не зафиксировано, оно может неожиданно сместиться во время движения.

Вследствие этого Вы можете потерять контроль над автомобилем.

- ▶ Перед пуском двигателя автомобиля всегда убеждайтесь в том, что сиденье водителя зафиксировано.

**▲ ОСТОРОЖНО** Опасность аварии вследствие осуществления установок автомобиля во время движения

В следующих ситуациях Вы можете потерять контроль над автомобилем:

- При установке положения сиденья водителя, подголовника, рулевого колеса или зеркал во время движения.
- При пристегивании ремня безопасности во время движения.
- ▶ Перед пуском двигателя: установите положение сиденья водителя, подголовника, рулевого колеса или зеркал и пристегните ремень безопасности.

**▲ ОСТОРОЖНО** Опасность защемления при неосторожной установке высоты сиденья

При неосторожной установке высоты сиденья Вы можете защемить себя или других находящихся в автомобиле людей и при этом получить / причинить травму.

Особенно дети могут случайно нажать на кнопки электрической установки сидений, что может вызвать защемление.

- ▶ Следите за тем, чтобы под рычажный механизм системы установки сиденья при движении сиденья не попадали руки или другие части тела.

**▲ ОСТОРОЖНО** Опасность травмирования из-за не установленных или неправильно установленных подголовников

Если подголовники не смонтированы или установлены в неправильное положение, то они не могут обеспечить предусмотренную защиту.

Существует повышенная опасность травмирования головы- и затылка, например в случае аварии или при торможении!

- ▶ Осуществляйте движение на автомобиле только с установленными подголовниками.
- ▶ Перед началом движения убедитесь в том, что положение подголовников для всех сидящих в автомобиле людей установлено таким образом, чтобы голова опиралась затылком на среднюю часть подголовника на уровне глаз.

Не перепутайте подголовники передних и задних сидений при монтаже. Иначе правильная регулировка высоты и наклона подголовников будет невозможна.

Путем продольной регулировки установите подголовник так, чтобы он находился как можно ближе к затылку.

**▲ ОСТОРОЖНО** Опасность травмирования или опасность для жизни из-за неправильного положения сиденья

Если спинка сиденья не приведена в почти вертикальное положение, то ремень безопасности не обеспечивает предусмотренную защиту.

В этом случае при резком торможении или при аварии Вы можете проскользнуть под ремнем безопасности и при этом получить травмы, например, нижней части живота или шеи.

- ▶ Перед троганием с места правильно устанавливайте положение сиденья.
- ▶ Всегда следите за тем, чтобы спинка сиденья стояла в почти вертикальном положении и плечевая часть ленты ремня проходила посередине плеча.

**!** **УКАЗАНИЕ** Повреждение сидений при их установке в исходное положение

При перемещении сидений в исходное положение Вы можете повредить их о находящиеся в автомобиле предметы.

► Убедитесь, что при перемещении сидений в исходное положение в пространстве для ног, под сиденьями и за ними нет никаких предметов.



Пример изображения комфортного сиденья

- ① Глубина подушки сиденья
- ② Наклон спинки сиденья
- ③ Высота сиденья
- ④ Наклон подушки сиденья
- ⑤ Продольная регулировка положения сиденья
- ⑥ Амортизатор сиденья
- ⑦ Блокировка колебаний

① В зависимости от исполнения сидений отдельные возможности регулировки могут отсутствовать.

- **Установка глубины подушки сиденья:** приподнимите рычаг ① и сдвиньте переднюю часть подушки сиденья вперед или назад.
- **Установка наклона спинки сиденья:** поворачивайте маховичок ② вперед или назад до тех пор, пока не будет достигнуто нужное положение.
- **Установка высоты подушки сиденья:** тяните за рычаг ③ или нажимайте на него до тех пор, пока не будет достигнуто нужное положение.
- **Установка наклона подушки сиденья:** поворачивайте маховичок ④ вперед или назад до тех пор, пока не будет достигнуто нужное положение.
- **Установка продольного положения сиденья:** приподнимите рычаг ⑤ и передвиньте сиденье в нужное положение.
- Убедитесь, что сиденье зафиксировалось.
- **Регулировка амортизатора сиденья:** освободите сиденье.

► Установите на маховичке ⑥ массу тела (40 кг до 120 кг) для оптимального функционирования амортизатора сиденья. При установке большего веса амортизатор сиденья становится жестче. Тогда сиденье раскачивается с меньшей амплитудой. Если сиденье часто и сильно раскачивается, Вы можете зафиксировать сиденье в нижней зоне.

► **Фиксация блокировки колебаний:** поверните рычаг ⑦ вверх. При следующем раскачивании сиденье зафиксируется.

► **Ослабление блокировки колебаний:** поверните рычаг ⑦ вправо. Сиденье может раскачиваться.

### Регулировка положения переднего сиденья с помощью электропривода

**!** **ОСТОРОЖНО** Опасность защемления при установке сидений детьми

При установке сидений дети могут быть защемлены, в особенности если они оставлены без присмотра.

- При выходе из автомобиля всегда берите с собой ключ и производите блокировку автомобиля.
- Никогда не оставляйте детей в автомобиле без присмотра.

Положение сидений можно регулировать при выключенном зажигании.

**!** **ОСТОРОЖНО** Опасность защемления при установке сидений

Если Вы устанавливаете сиденье, Вы можете защемить себя или других находящихся в автомобиле людей, например в области направляющей сиденья.

- Проследите, чтобы при установке сиденья ничьи части тела не находились в зоне движения сиденья.

Учитывайте указания по технике безопасности в разделах «Подушки безопасности» и «Дети в автомобиле».

**!** **ОСТОРОЖНО** Опасность аварии из-за незафиксированного сиденья водителя

Если сиденье водителя не зафиксировано, оно может неожиданно сместиться во время движения.

Вследствие этого Вы можете потерять контроль над автомобилем.

- ▶ Перед пуском двигателя автомобиля всегда убеждайтесь в том, что сиденье водителя зафиксировано.

**▲ ОСТОРОЖНО** Опасность аварии вследствие осуществления установок автомобиля во время движения

В следующих ситуациях Вы можете потерять контроль над автомобилем:

- При установке положения сиденья водителя, подголовника, рулевого колеса или зеркал во время движения.
  - При пристегивании ремня безопасности во время движения.
- ▶ Перед пуском двигателя: установите положение сиденья водителя, подголовника, рулевого колеса или зеркал и пристегните ремень безопасности.

**▲ ОСТОРОЖНО** Опасность защемления при неосторожной установке высоты сиденья

При неосторожной установке высоты сиденья Вы можете защемить себя или других находящихся в автомобиле людей и при этом получить / причинить травму.

Особенно дети могут случайно нажать на кнопки электрической установки сидений, что может вызвать защемление.

- ▶ Следите за тем, чтобы под рычажный механизм системы установки сиденья при движении сиденья не попадали руки или другие части тела.

**▲ ОСТОРОЖНО** Опасность травмирования из-за не установленных или неправильно установленных подголовников

Если подголовники не смонтированы или установлены в неправильное положение, то они не могут обеспечить предусмотренную защиту.

Существует повышенная опасность травмирования головы- и затылка, например в случае аварии или при торможении!

- ▶ Осуществляйте движение на автомобиле только с установленными подголовниками.
- ▶ Перед началом движения убедитесь в том, что положение подголовников для всех сидящих в автомобиле людей установлено таким образом, чтобы голова опиралась затылком на среднюю часть подголовника на уровне глаз.

Не путайте при монтаже подголовники передних и задних сидений. Иначе правильная регулировка высоты и наклона подголовников будет невозможна.

Посредством продольной регулировки установите подголовник так, чтобы он находился как можно ближе к затылку.

**▲ ОСТОРОЖНО** Опасность травмирования или опасность для жизни из-за неправильного положения сиденья

Если спинка сиденья не приведена в почти вертикальное положение, то ремень безопасности не обеспечивает предусмотренную защиту.

В этом случае при резком торможении или при аварии Вы можете проскользнуть под ремнем безопасности и при этом получить травмы, например, нижней части живота или шеи.

- ▶ Перед троганием с места правильно устанавливайте положение сиденья.
- ▶ Всегда следите за тем, чтобы спинка сиденья стояла в почти вертикальном положении и плечевая часть лямпы ремня проходила посередине плеча.

**! УКАЗАНИЕ** Повреждение сидений при их установке в исходное положение

При перемещении сидений в исходное положение Вы можете повредить их о находящиеся в автомобиле предметы.

- ▶ Убедитесь, что при перемещении сидений в исходное положение в пространстве для ног, под сиденьями и за ними нет никаких предметов.

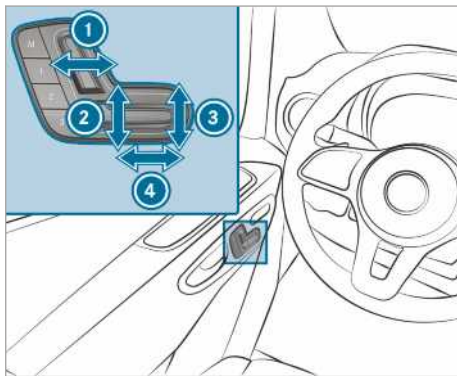

- 1 Наклон спинки сиденья
- 2 Высота подушки сиденья
- 3 Наклон подушки сиденья
- 4 Продольное направление регулировки сиденья

- ▶ Сохранение установок с помощью функции памяти (→ стр. 70).



### Установка 4-ступенчатого поясничного подпора

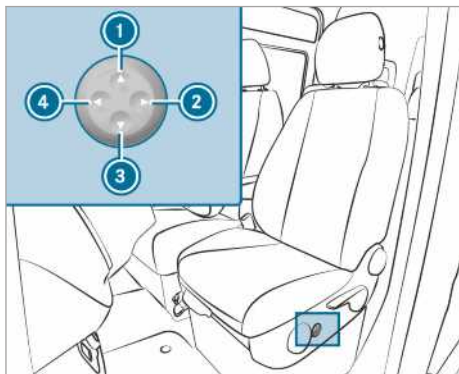

- ① Выше
- ② Слабее
- ③ Ниже
- ④ Сильнее

▶ С помощью кнопок ① – ④ адаптируйте выпуклость спинки сиденья к Вашей фигуре.

### Управление функцией памяти

**⚠ ОСТОРОЖНО** Опасность аварии вследствие использования функции памяти во время движения

Если во время движения Вы используете функцию памяти на стороне водителя, то в процессе выполнения установок Вы можете потерять контроль над автомобилем.

▶ Пользуйтесь функцией памяти на стороне водителя только на стоящем автомобиле.

**⚠ ОСТОРОЖНО** Опасность защемления при установке положения сиденья функцией памяти

При установке положения сиденья функцией памяти может произойти защемление водителя или пассажиров, – особенно детей –.

- ▶ Во время установки положения функцией памяти следите за тем, чтобы в зоне движения сиденья никого не было.
- ▶ Если кто-то оказался защемлен, немедленно отпустите позиционную кнопку функции памяти. Процесс регулировки положения останавливается.

**⚠ ОСТОРОЖНО** Опасность защемления при активировании функции памяти детьми

При активировании функции памяти дети могут быть защемлены, в особенности если они оставлены без присмотра.

- ▶ Никогда не оставляйте детей в автомобиле без присмотра.
- ▶ При выходе из автомобиля всегда берите с собой ключ и производите блокировку автомобиля.

Функцией памяти можно пользоваться при выключенном зажигании.

### Сохранение установок сидений в памяти

При помощи функции памяти можно ввести в память и вызвать из памяти до трех различных установок, например для трех различных лиц. Вы можете регулировать положение сиденья и спинки.

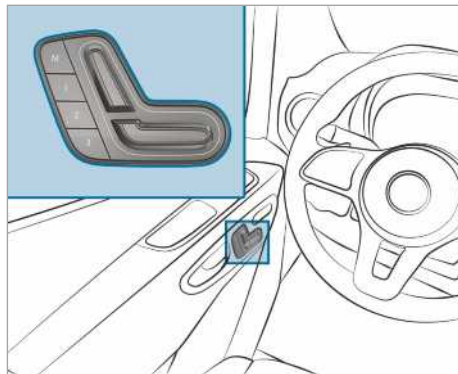

- ▶ Установите сиденье в необходимое положение.
- ▶ Нажмите на кнопку памяти М вместе с одной из кнопок ячейки памяти 1, 2 или 3. Раздается звуковой сигнал. Установки введены в память.
- ▶ **Вызов из памяти:** нажмите на кнопку ячейки памяти 1, 2 или 3 и удерживайте нажатой до тех пор, пока переднее сиденье не переместится в сохраненное положение.

### Поворот переднего сиденья

**⚠ ОСТОРОЖНО** Опасность травмирования и угроза для жизни из-за незафиксированных сидений водителя и переднего пассажира

Если сиденье водителя- и переднего пассажира во время поездки не зафиксированы в поворнутом по направлению движения положении, системы удержания пассажиров не могут защищать предусмотренным образом.



- ▶ Прежде чем запустить двигатель, зафиксируйте сиденья водителя и переднего пассажира в повернутом в направлении движения положении.

**⚠ ОСТОРОЖНО** Опасность аварии вследствие осуществления установок автомобиля во время движения

В следующих ситуациях Вы можете потерять контроль над автомобилем:

- При установке положения сиденья водителя, подголовника, рулевого колеса или зеркал во время движения.
  - При пристегивании ремня безопасности во время движения.
- ▶ Перед пуском двигателя: установите положение сиденья водителя, подголовника, рулевого колеса или зеркал и пристегните ремень безопасности.



Вы можете повернуть сиденья водителя и переднего пассажира на 50 ° и на 180 °. Сиденья фиксируются по направлению движения и против направления движения, а также под углом 50 ° для выхода из автомобиля.

- ▶ Убедитесь, что стояночный тормоз затянут и рычаг тормозного механизма сложен вниз до упора (→ стр. 147).
- ▶ Установите рулевое колесо так, чтобы имелось достаточно свободного места для поворота и регулировки сиденья водителя (→ стр. 77).
- ▶ Перед поворотом потяните сиденье переднего пассажира вперед (→ стр. 65).
- ▶ **Поворот сиденья:** нажмите рычаг ① к середине автомобиля и слегка поверните сиденье внутрь. Поворотное устройство разблокировано.
- ▶ Снова отпустите рычаг ①.
- ▶ Поверните сиденье приблизительно на 50 ° наружу и внутрь в желаемое положение.

### Откидывание вперед и назад подушки двухместного сиденья передних пассажиров



- ▶ **Откидывание подушки сиденья вперед:** выньте подушку сиденья из переднего фиксатора ①.
  - ▶ Слегка потяните подушку сиденья из заднего фиксатора ② вперед.
  - ▶ Поднимите подушку сиденья за задний край вверх.
- ① Вы можете разместить отдельные предметы в отсеке под двухместным сиденьем передних пассажиров.
- ▶ **Складывание подушки сиденья:** опустите подушку сиденья за задний край вниз.
  - ▶ Вставьте подушку сиденья под спинку в задний фиксатор ②.
  - ▶ Нажмите на подушку сиденья впереди до фиксации в переднем фиксаторе ①.

### Регулировка подлокотников

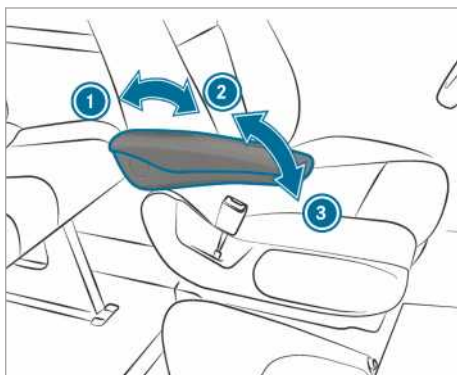

Пример изображения

- ▶ **Регулировка наклона подлокотника:** поднимите подлокотник более чем на 45 ° вверх ②. Подлокотник разблокирован.
- ▶ Нажмите на подлокотник до упора вперед ③.
- ▶ Медленно поднимите подлокотник вверх в желаемое положение.
- ▶ **Подъем подлокотника:** при необходимости поднимите подлокотник более чем на 90 ° вверх ①.

### Раскладывание и складывание откидного сиденья

**⚠ ОСТОРОЖНО** Опасность травмирования вставленным ключом при использовании откидного сиденья

Если ключ вставлен в замок сдвижной двери перегородки, он может травмировать находящегося на откидном сиденье.

- ▶ Всегда вынимать ключ сдвижной двери перегородки перед размещением пассажира на откидном сиденье.

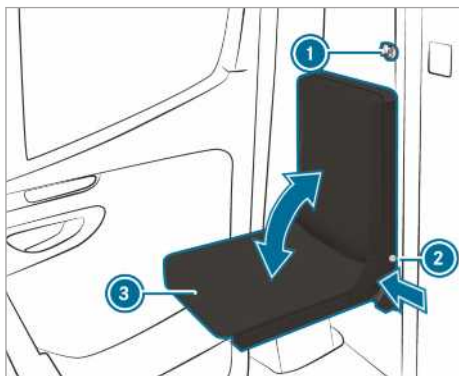

- ▶ Вытащите ключ ① сдвижной двери перегородки.
- ▶ Нажмите кнопку фиксатора ② и переместите подушку сиденья ③ в нижнее или верхнее положение.
- ▶ Отпустите кнопку фиксатора ② при достижении подушкой сиденья необходимого конечного положения ③.
- ▶ Подвигайте подушку сиденья ③, чтобы она зафиксировалась. Кнопка фиксатора ② должна прилегать к раме сиденья.

### Монтаж / демонтаж многоместного заднего сиденья

**⚠ ОСТОРОЖНО** Опасность травмирования ввиду неправильного монтажа многоместного заднего сиденья

Если Вы монтируете многоместное заднее сиденье не так, как описано, или монтируете не соответствующее многоместное заднее сиденье, ремни безопасности не смогут оказать предусмотренную защиту.

- ▶ Установите многоместное заднее сиденье, как описано и только по направлению движения.
- ▶ Установка рядов многоместного заднего сиденья друг напротив друга не допускается.
- ▶ Используйте только многоместные задние сиденья, одобренные компанией Mercedes-Benz для Вашего автомобиля.

**⚠ ОСТОРОЖНО** Опасность травмирования при незакрепленном многоместном заднем сиденье

Если фиксаторы многоместного заднего сиденья замкнуты ненадлежащим образом, многоместное заднее сиденье не имеет стабильной опоры и может опрокинуться во время поездки.

- ▶ Перед началом поездки убедитесь, что многоместное заднее сиденье зафиксировано. Красные контрольные язычки на ручке разблокировки не должны быть видны.
- ▶ Если красные контрольные язычки на ручке разблокировки видны, закрепите многоместное заднее сиденье заново.

**⚠ ОСТОРОЖНО** Опасность повреждения при демонтаже и монтаже многоместного заднего сиденья

Во время демонтажа и монтажа многоместного заднего сиденья существует опасность защемления частей тела, например ног, при откидывании многоместного заднего сиденья.

- ▶ Во время демонтажа и монтажа убедитесь, что никакие части тела не находятся между многоместным задним сиденьем и полом.

**ⓘ УКАЗАНИЕ** Повреждение роликов многоместного заднего сиденья за счет неправильного использования

Ролики многоместного заднего сиденья могут быть повреждены, если многоместное заднее сиденье используется не по назначению или неправильно демонтируется.

- ▶ Пока многоместное заднее сиденье находится в крепежных чашках, его нельзя тянуть в сторону дверей багажного отделения. Многоместное заднее сиденье разрешается катать на роликах только рядом с крепежными чашками.
- ▶ Запрещается катать на роликах многоместное заднее сиденье в демонтированном состоянии или использовать его в качестве средства транспортировки.



Предупреждение на многоместном заднем сиденье с показом правильно смонтированного многоместного заднего сиденья.

### Монтажное положение трехместного заднего сиденья со стойкой

Есть варианты исполнения трехместного заднего сиденья со стойкой и без стойки. Стойка находится с задней стороны трехместного заднего сиденья.

Устанавливайте трехместное заднее сиденье только в третьем ряду сидений (над задним мостом).

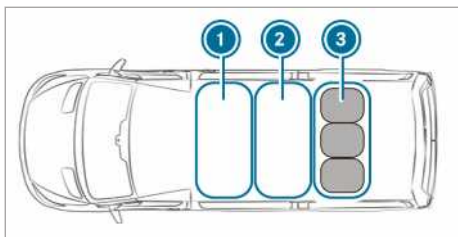

- ① Первый ряд сидений
- ② Второй ряд сидений
- ③ Третий ряд сидений: трехместное заднее сиденье со стойкой

- ▶ Установите трехместное заднее сиденье в третьем ряду сидений ③.

### Демонтаж многоместного заднего сиденья

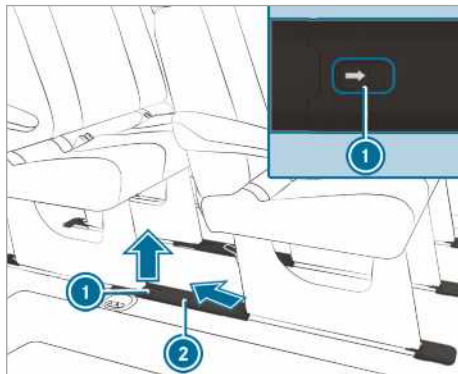

Проводите эти работы осторожно и с помощью второго лица.

- ▶ **Снятие крышек крепежных чашек:** сдвиньте защелку ① по стрелке вниз и снимите крышку ② в направлении по диагонали назад вверх.

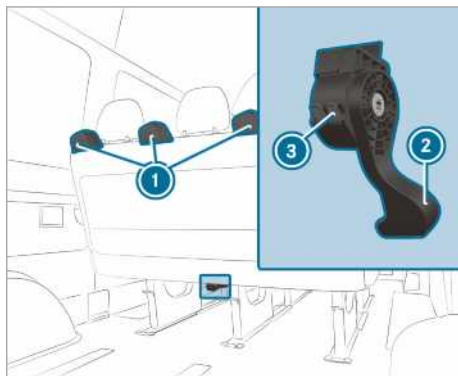

- ▶ Нажмите на ручку разблокировки ② многоместного сиденья до конца вниз и, удерживая ее нажатой, одновременно с этим слегка отклоните и потяните многоместное сиденье назад.
- ▶ Отпустите ручку разблокировки. Замки ножек многоместного сиденья разомкнуты, и видны красные контрольные язычки ③ на корпусе ручки разблокировки ②.
- ▶ Возьмите разблокированное многоместное сиденье за поручни ① и слегка потяните вниз.

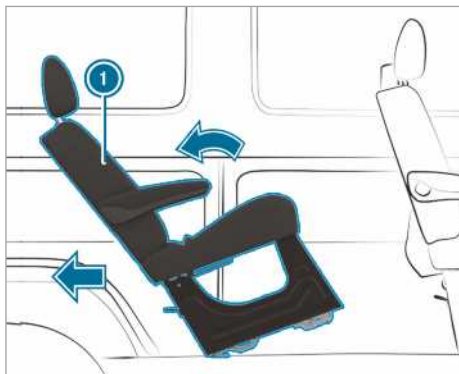

▶ Отклоните многоместное сиденье ① назад и выньте из крепежных чашек.

① Если многоместное сиденье не вынимается из крепежных чашек, значит, возможно, его заклинило в жестком креплении сиденья. Это может произойти в том случае, если многоместное сиденье откидывается слишком далеко назад.

Если многоместное сиденье не вынимается из крепежных чашек, эту ситуацию можно разрешить следующим образом:

▶ Отклоните многоместное сиденье вперед, не фиксируя его.

▶ Снова потяните многоместное сиденье за ручку разблокировки ② назад.

▶ Слегка отклоните многоместное сиденье назад и выньте из крепежных чашек.

▶ Для демонтажа и убирания поставьте многоместное сиденье рядом с крепежными чашками и откатите его в направлении задней двери.

или

▶ Для убирания выдвиньте многоместное сиденье в сторону.

① При необходимости удалите многоместные сиденья, расположенные спереди или сзади.

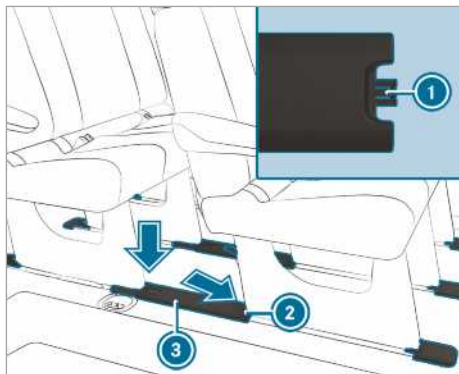

▶ **Надевание крышек крепежных чашек:** держите крышку ③ таким образом, чтобы стопорный выступ ① показывал в направлении заднего жесткого крепления сиденья ②.

▶ Вставьте крышку ③ под углом вниз на жесткое крепление заднего сиденья ② и защелкните на крепежных чашках.

▶ После демонтажа многоместных задних сидений убедитесь, что при загрузке многоместные задние сиденья надежно размещены и не смогут опрокинуться.

#### Установка многоместного заднего сиденья

Надежная фиксация многоместного заднего сиденья обеспечивается только в том случае, если жесткие крепления сиденья всегда содержат в чистоте и не допускать попадания в них посторонних предметов.

① Для автомобилей с допуском использования в качестве легковых обратите внимание на максимально допустимое число посадочных мест.

▶ Снимите крышки крепежных чашек, как описано в разделе «Демонтаж многоместного заднего сиденья».

▶ Убедитесь, что в жестких креплениях сиденья и крепежных чашках не находится никаких предметов.

▶ Разместите многоместное сиденье за монтажным положением.

▶ Возьмите многоместное сиденье за поручни и отклоните назад.

▶ Перекатите многоместное сиденье по ровным пластиковым подложкам вперед.

▶ Убедитесь, что задние ножки многоместного сиденья зафиксированы.

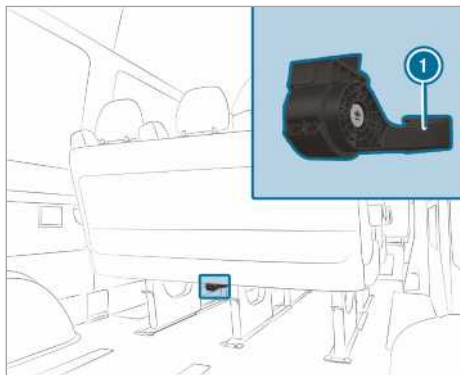

▶ Отклоните многоместное сиденье с некоторой раскачкой вперед, чтобы было слышно, как замки передних ножек многоместного сиденья защелкнулись.

Замки передних ножек многоместного сиденья замкнуты, и больше не видны красные контрольные язычки на корпусе ручки разблокировки ①.

① Если красные контрольные язычки на корпусе ручки разблокировки видны, значит, многоместное сиденье закреплено ненадлежащим образом.

Если многоместное сиденье зафиксировалось неправильно, эту ситуацию можно разрешить следующим образом:

▶ Разблокируйте многоместное сиденье и отклоните с некоторой раскачкой вперед, чтобы было слышно, как замки передних ножек многоместного сиденья защелкнулись.

▶ Наденьте крышки крепежных чашек, как описано в разделе «Демонтаж многоместного заднего сиденья».

### Регулировка положения спинки многоместного заднего сиденья

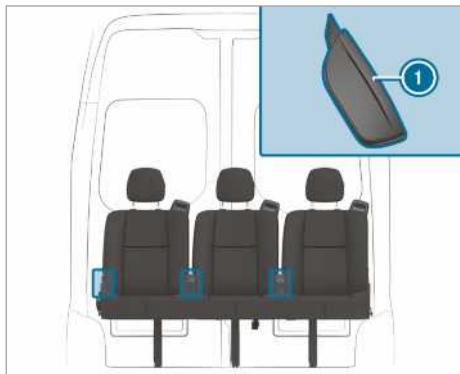

- ▶ Переведите в верхнее положение ручку разблокировки спинки сиденья ① и удерживайте ее.
- ▶ Установите спинку сиденья в нужное положение.
- ▶ Отпустите ручку разблокировки спинки сиденья ① и слегка подвигайте подлокотник. Спинка сиденья зафиксируется.

### Подголовники

#### Механическая установка положения подголовников

**▲ ОСТОРОЖНО** Опасность аварии вследствие осуществления установок автомобиля во время движения

В следующих ситуациях Вы можете потерять контроль над автомобилем:

- При установке положения сиденья водителя, подголовника, рулевого колеса или зеркал во время движения.
- При пристегивании ремня безопасности во время движения.

▶ Перед пуском двигателя: установите положение сиденья водителя, подголовника, рулевого колеса или зеркал и пристегните ремень безопасности.

**▲ ОСТОРОЖНО** Опасность травмирования из-за не установленных или неправильно установленных подголовников

Если подголовники не смонтированы или установлены в неправильное положение, то они не могут обеспечить предусмотренную защиту.

Существует повышенная опасность травмирования головы- и затылка, например в случае аварии или при торможении!

▶ Осуществляйте движение на автомобиле только с установленными подголовниками.

▶ Перед началом движения убедитесь в том, что положение подголовников для всех сидящих в автомобиле людей установлено таким образом, чтобы голова опиралась затылком на среднюю часть подголовника на уровне глаз.

Не путайте при монтаже подголовники передних и задних сидений. Иначе правильная установка высоты и наклона подголовников невозможна.

С помощью продольной регулировки установите подголовник так, чтобы он находился как можно ближе к затылку.

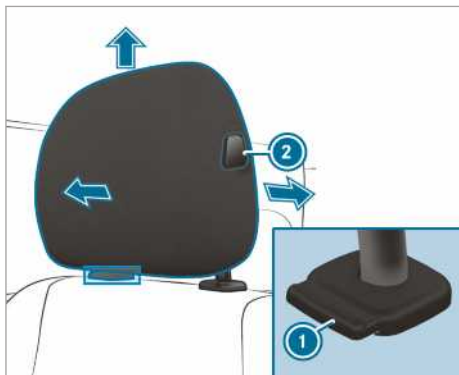

Подголовник (пример: комфортный подголовник сиденья водителя)

- ▶ **Установка выше:** потяните подголовник вверх в нужное положение и убедитесь, что подголовник зафиксирован. Используйте подголовник только в зафиксированном состоянии.
  - ▶ **Установка ниже:** нажмите на кнопку разблокировки ① и опустите подголовник в нужное положение и убедитесь, что подголовник зафиксирован. Используйте подголовник только в зафиксированном состоянии.
  - ▶ **Установка вперед:** Нажмите на кнопку разблокировки ② и потяните подголовник вперед до фиксации в нужном положении.
  - ▶ **Установка назад:** Нажмите на кнопку разблокировки ② и потяните подголовник назад в нужное положение.
- ① В зависимости от исполнения подголовника отдельные возможности установки могут отсутствовать.

#### Включение и выключение подогрева сидений

**⚠ ОСТОРОЖНО** Опасность ожога из-за повторного включения подогрева сидений

Если Вы повторно включаете подогрев сидений, подушка и мягкая подкладка спинки сиденья могут очень сильно нагреться.

При ограниченной чувствительности к температуре или ограниченной возможности реагирования на повышенную температуру это может нанести вред здоровью или даже вызвать аналогичные ожогам травмы.

- ▶ Не включайте повторно подогрев сидений.

Для защиты от перегрева подогрев сидений может деактивироваться на некоторое время после многократного повторного включения.

**❗ УКАЗАНИЕ** Повреждение сидений предметами или подкладками при включенной системе обогрева сидений

При включенной системе обогрева сидений из-за расположенных на сиденьях предметах или из-за документов, например, на подушке сиденья или на детских сиденьях, могут образовываться застой тепла. В результате этого может повредиться поверхность сидений.

- ▶ Убедитесь в том, что при включенной системе обогрева сидений на сиденьях не находятся предметы или документы.

#### Условия

- Электроснабжение включено.

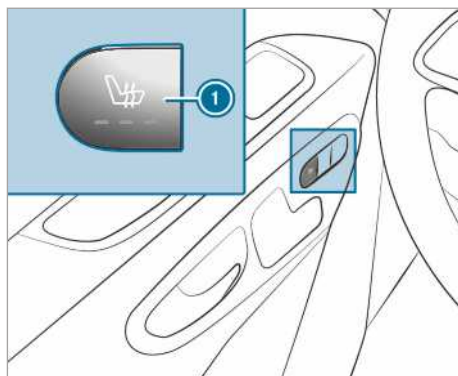

- ▶ **Включение:** нажмите кнопку ①. Горят все контрольные лампы в кнопке.
  - ▶ **Уменьшение уровня:** нажимайте кнопку ① до тех пор, пока не будет достигнут нужный уровень обогрева. В зависимости от уровня обогрева горят от 1 до 3 контрольных ламп.
  - ▶ **Выключение:** нажимайте кнопку ① до тех пор, пока все контрольные лампы не погаснут.
- ① Подогрев сидений автоматически переключается со всех трех уровней обогрева на более низкий уровень через 8, 10 и 20 минут, вплоть до отключения подогрева сидений.



## Установка рулевого колеса

- ▲ ОСТОРОЖНО** Опасность аварии вследствие осуществления установок автомобиля во время движения

В следующих ситуациях Вы можете потерять контроль над автомобилем:

- При установке положения сиденья водителя, подголовника, рулевого колеса или зеркал во время движения.
- При пристегивании ремня безопасности во время движения.
- ▶ Перед пуском двигателя: установите положение сиденья водителя, подголовника, рулевого колеса или зеркал и пристегните ремень безопасности.

- ▲ ОСТОРОЖНО** Опасность защемления детей при установке положения рулевого колеса

При установке положения рулевого колеса дети могут быть защемлены.

- ▶ Никогда не оставляйте детей в автомобиле без присмотра.
- ▶ При выходе из автомобиля всегда берите с собой ключ и производите блокировку автомобиля.

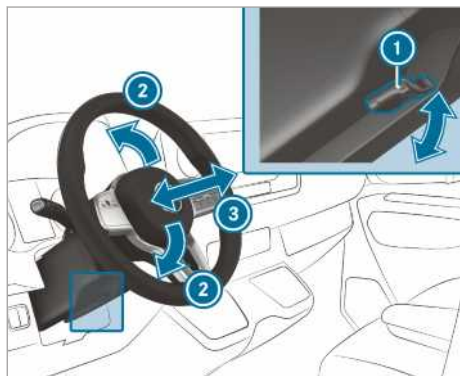

- ① Рычаг
- ② Высота рулевой колонки
- ③ Продольное направление рулевой колонки

▶ **Установка рулевого колеса:** переместите рычаг

- ① до упора вниз.

Рулевое колесо разблокировано.

▶ Переместите рулевое колесо в необходимое положение.

▶ Потяните за рычаг ① до упора вверх.  
Рулевое колесо заблокировано.

## Возможности для хранения

### Указания по директивам о нагрузках

- ▲ ОПАСНОСТЬ** Опасность отравления отработавшими газами

Двигатели внутреннего сгорания совершают выбросы ядовитых отработавших газов, например монооксид углерода. Если дверь багажного отделения открыта при работающем двигателе, особенно во время движения, отработавшие газы могут попасть в салон.

- ▶ Всегда выключайте двигатель перед открытием двери багажного отделения.
- ▶ Никогда не ездите с открытой дверью багажного отделения.

- ▲ ОСТОРОЖНО** Опасность травмирования незафиксированными предметами в автомобиле

Если предметы не зафиксированы или недостаточно зафиксированы, то они могут соскользнуть, перевернуться или болтаться из стороны в сторону и, как следствие, задеть находящихся в автомобиле людей.

Это распространяется также на:

- Багаж или груз
- снятые сиденья, которые в виде исключения перевозятся в автомобиле.

Есть опасность травмирования, в особенности при маневрах с торможением или резкой сменой направления!

- ▶ Укладывать предметы таким образом, чтобы они не могли перемещаться из стороны в сторону.
- ▶ Закрепляйте перед поездкой предметы, багаж или груз от соскальзывания или опрокидывания.
- ▶ Если одно из сидений снято, то его предпочтительнее хранить вне автомобиля.

- ▲ ОСТОРОЖНО** Риск получения травмы из-за неправильно размещенных предметов

Если Вы неправильно разместите предметы в салоне автомобиля, то они могут сдвинуться или опрокинуться, задев при этом находящихся в автомобиле людей. К тому же, при аварии подстаканники, открытые вещевые отделения и держатели мобильного телефона не во всех случаях смогут сдержать находящиеся в них предметы.

Есть опасность травмирования, в особенности при маневрах с торможением или резкой сменой направления!

- ▶ Размещайте предметы таким образом, чтобы они не могли перемещаться из сто-

роны в сторону в таких или подобных ситуациях.

- ▶ Размещайте предметы таким образом, чтобы они не выпадали из вещевых отсеков, багажных сеток или сеток-карманов.
- ▶ Перед началом поездки закройте запираемые вещевые отсеки.
- ▶ Тяжелые, твердые, колющие, режущие, хрупкие или слишком большие предметы постоянно размещайте и надежно закрепляйте в грузовом отделении.

### **▲ ОСТОРОЖНО** Опасность ожога от выпускных труб глушителя и насадок выпускных труб

Выпускные трубы глушителя и насадки выпускных труб могут быть очень горячими. При прикосновении к этим деталям автомобиля можно получить ожог.

- ▶ Находясь в области труб глушителя и насадок выпускных труб постоянно будьте особо осторожны, в особенности внимательно следите за детьми, находящимися в этой области.
- ▶ Прежде чем коснуться этих деталей, дайте им охладиться.

Если Вы используете верхний багажник, учитывайте значения максимальной нагрузки на крышу и максимальной несущей способности верхнего багажника.

Информацию о максимальной нагрузке на крышу можно найти в разделе «Технические характеристики», а информацию о верхних багажниках – в разделе «Системы крепления багажа».

Если Вы перевозите груз на крыше и он более чем на 40 см выступает за край крыши, функционирование систем помощи водителю, использующих в своей работе камеры, и датчиков внутрисалонного зеркала заднего вида может быть ограничено. Поэтому следите за тем, чтобы груз не выступал более чем на 40 см.

Ходовые характеристики Вашего автомобиля зависят от распределения груза. Поэтому при размещении груза в / на автомобиле соблюдайте следующие указания:

- Полная нагрузка, включая пассажиров, не должна превышать допустимого общего веса или допустимой осевой нагрузки автомобиля.
- Высота груза не должна превышать верхней кромки спинок сидений.
- Если возможно, перевозите груз всегда в грузовом отделении.
- Крепление груза должно осуществляться с помощью крепежных проушин при равномерном распределении нагрузки.

- Используйте крепежные проушины и крепежные материалы, соответствующие массе и габаритам груза.

### Обзор передних вещевых отсеков

#### Обзор передних вещевых отсеков

Учитывайте указания по загрузке автомобиля (→ стр. 77).

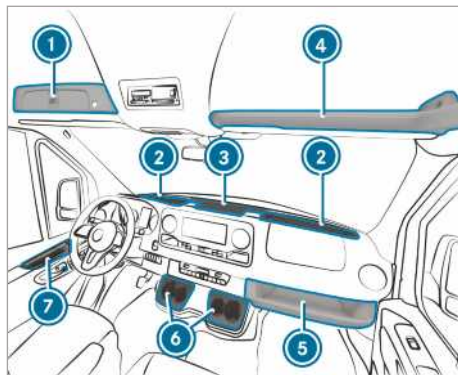

- ① Вещевое отделение с замком над лобовым стеклом (→ стр. 79)
- ② Вещевое отделение у лобового стекла с двумя подстаканниками / полкой для пепельницы. Вещевое отделение в зависимости от исполнения бывает с крышкой (→ стр. 79)
- ③ Вещевое отделение в центральной консоли с USB-разъемом, интерфейсом для зарядки, NFC-интерфейсом и розеткой на 12 В
- ④ Вещевое отделение над лобовым стеклом (с максимальной загрузкой 2,5 кг)
- ⑤ Вещевое отделение со стороны переднего пассажира (с максимальной загрузкой 5 кг)
- ⑥ Подстаканник
- ⑦ Вещевые отделения в дверях



### Открытие и закрытие вещевого отделения центральной консоли / лобового стекла

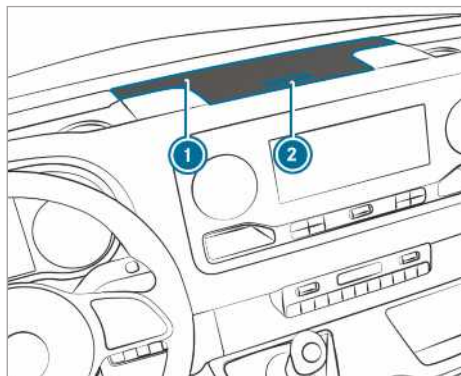

Крышка вещевого отделения (пример: центральной консоли)

▶ **Открытие:** нажмите кнопку ② вещевого отделения ①.  
Крышка откинется вверх.

▶ **Закрытие:** опустите крышку вниз.

ⓘ Вещевые отделения у лобового стекла в зависимости от исполнения оборудованы крышками.

### Открытие или закрытие вещевого отделения с замком над лобовым стеклом

Вы можете запереть или отпереть вещевое отделение с помощью аварийного ключа (→ стр. 47).

#### Открытие

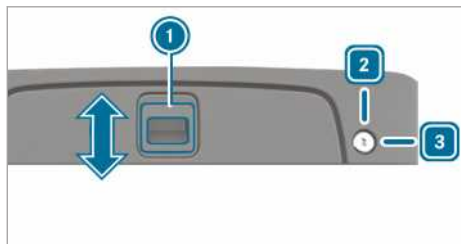

▶ **Разблокировка:** поверните аварийный ключ вправо в положение ③.

▶ Сдвиньте ручку ① вверх в направлении стрелки.

▶ Откиньте крышку вверх.

#### Закрытие

▶ Опустите крышку вниз и сдвиньте ручку ① вниз в направлении стрелки.

▶ **Разблокировка:** поверните аварийный ключ влево в положение ②.

### Открытие отделения для очков

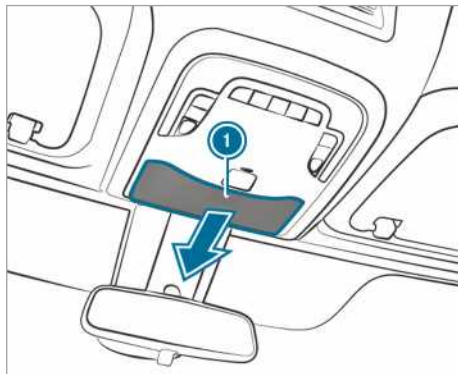

▶ Нажмите кнопку ①.

### Использование ящика для хранения вещей

**▲ ОСТОРОЖНО** Риск получения травмы из-за неправильно размещенного или открытого ящика для хранения вещей

Если Вы неправильно разместите ящик для хранения вещей в салоне автомобиля, он может сдвинуться или опрокинуться, задев при этом находящихся в автомобиле людей. К тому же, при аварии открытые вещевые отделения не во всех случаях смогут сдержать находящиеся в них предметы.

Есть опасность травмирования, в особенности при маневрах с торможением или резкой сменой направления!

- ▶ Зафиксируйте ящик для хранения вещей ремнем безопасности.
- ▶ Перед началом поездки закройте крышку ящика для хранения вещей.
- ▶ Тяжелые, твердые, колющие, режущие, хрупкие или слишком большие предметы постоянно размещайте и надежно закрепляйте в грузовом отделении.

### Крепление ящика для хранения вещей

Ящик для хранения вещей расположен под двухместным сиденьем передних пассажиров.

Используйте ящик для хранения для следующих целей:

- для складывания документов
  - для размещения мобильного телефона и мелких деталей
  - в качестве бьюра
- ▶ Откиньте подушку двухместного сиденья передних пассажиров вперед (→ стр. 71).

- ▶ Выньте ящик для хранения вещей из вещевого отсека.
- ▶ Откиньте подушку двухместного сиденья передних пассажиров назад (→ стр. 71).

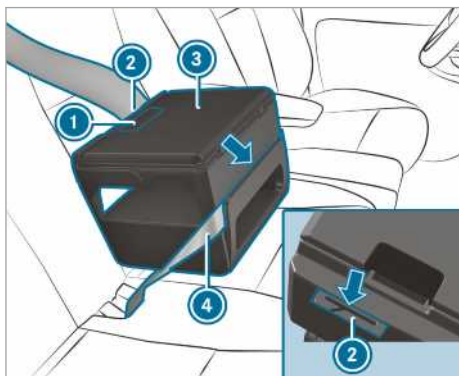

- ▶ Поставьте ящик для хранения вещей ③ на сиденье.
- ▶ Слегка нажмите на ящик для хранения вещей ③ вниз к подушке сиденья и передвиньте назад к спинке сиденья.
- ▶ Убедитесь, что крепежная полоса на нижней стороне ящика для хранения вещей жестко зафиксирована между подушкой и спинкой сиденья.
- ▶ Проденьте ремень безопасности ④ в прорезь на передней стороне ящика для хранения вещей ③.
- ▶ Проденьте ремень безопасности ④ в прорезь ② на задней стороне ящика для хранения вещей, затяните и пристегните.
- ▶ Проверьте ящик для хранения вещей на прочность крепления.

#### Открытие и закрытие ящика для хранения вещей

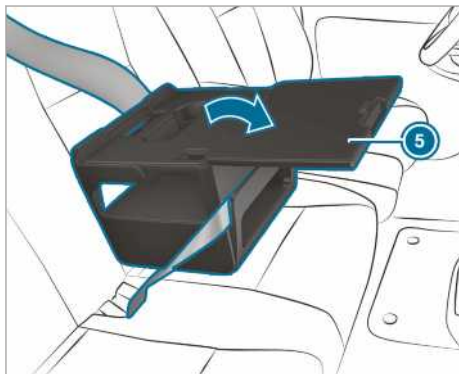

- ▶ **Открытие:** потяните за ручку ① и откройте крышку ⑤ по стрелке.
- ▶ Уложите предметы.

① Информацию о прочих аксессуарах, например держателе для планшетов, можно получить на Авторизованная СТОА Mercedes-Benz.

① Во время поездки держите крышку ящика для хранения вещей закрытой.

- ▶ **Закрывание:** насадите крышку ⑤ и надавите на нее, чтобы ручка ① зафиксировалась.

#### Размещение ящика для хранения вещей

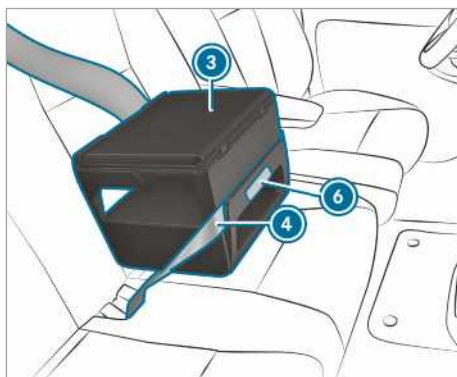

- ▶ Ослабьте ремень безопасности ④.
- ▶ Возьмите ящик для хранения вещей ③ в отмеченной зоне ⑥ и потяните прямо вперед. Крепежная полоса освобождается из зазора между подушкой и спинкой сиденья.
- ▶ Снимите ящик для хранения вещей ③ с сиденья.
- ▶ Откиньте подушку двухместного сиденья передних пассажиров вперед (→ стр. 71).
- ▶ Поставьте ящик для хранения вещей ③ в вещевой отсек.
- ▶ Откиньте подушку двухместного сиденья передних пассажиров назад (→ стр. 71).

## Держатель для бутылок

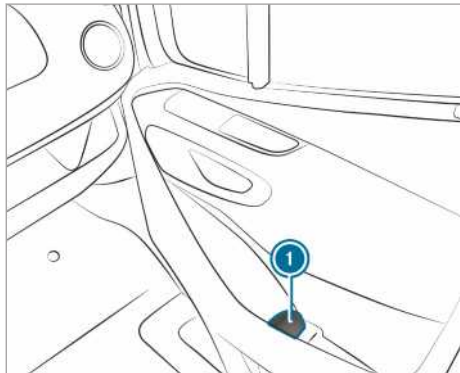

- ① Держатели для бутылок в передних дверях (пример: дверь переднего пассажира)

## Подстаканник

### Открытие подстаканника в задней части салона

**⚠ ОСТОРОЖНО** Опасность травмирования при посадке из-за выступающего подстаканника

Если подстаканник в задней части салона открыт, Вы можете натолкнуться на него при посадке.

- ▶ Перед посадкой задвиньте подстаканник под многоместное заднее сиденье.

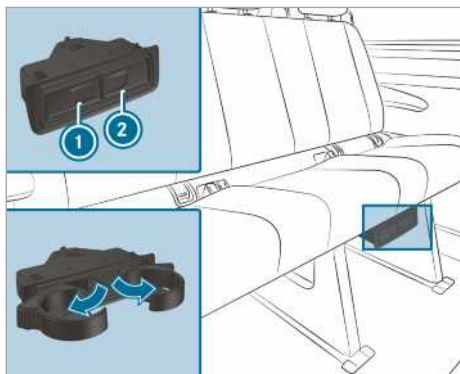

- ▶ **Открытие:** нажмите на подстаканник ① или ②.
- ▶ Разложите подстаканник.
- ▶ **Закрывание:** задвиньте подстаканник ① или ② на место, чтобы он зафиксировался.

## Пепельница и прикуриватель

### Использование пепельницы

#### Во время поездки

- ▶ Во время поездки уберите закрытую пепельницу в один из подстаканников вещевых отделений у лобового стекла.
- ▶ Проверьте пепельницу на прочность крепления.
- ⓘ Не убирайте пепельницу в подстаканники центральной консоли. Они не обеспечивают прочность крепления.

#### Открывание

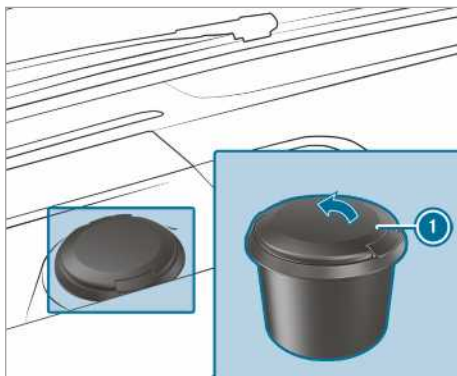

- ▶ Поднимите крышку ① вверх.

### Пользование прикуривателем в центральной консоли

**⚠ ОСТОРОЖНО** Опасность пожара - и травмирования вследствие горячего прикуривателя

При прикосновении к горячему нагревательному элементу прикуривателя или к горячему патрону Вы можете обжечься.

Кроме того, возможно возгорание воспламеняющихся материалов:

- при падении горячего прикуривателя,
- Если, например, дети прижимают горячий прикуриватель к предметам.

- ▶ Всегда держите прикуриватель за ручку.
- ▶ Всегда следите за тем, чтобы дети не имели доступа к прикуривателю.
- ▶ Никогда не оставляйте детей в автомобиле без присмотра.

#### Условия

- Зажигание включено.

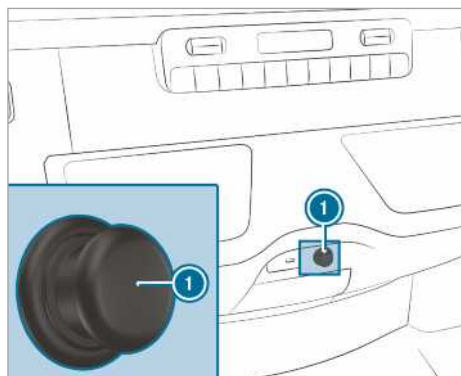

- ▶ Нажмите на прикуриватель ①. Если спираль накалилась, прикуриватель выдвигается.

### Розетки

#### Использование розеток на 12 В в центральной консоли

##### Условия

- Подключены только приборы мощностью максимум до 180 Вт (15 А).

#### Розетка на 12 В в вещевом отделении

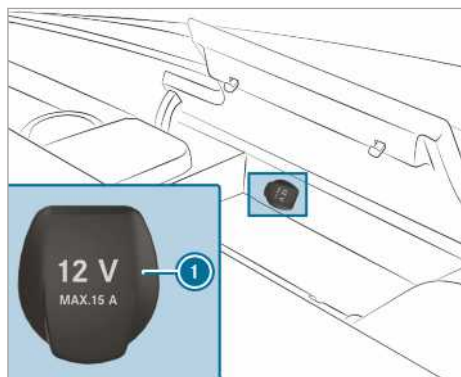

- ▶ Откройте крышку вещевого отделения центральной консоли (→ стр. 79).
- ▶ Откройте крышку ① розетки.
- ▶ Вставьте штекер прибора.

#### Розетка на 12 В в нижней блок-панели управления

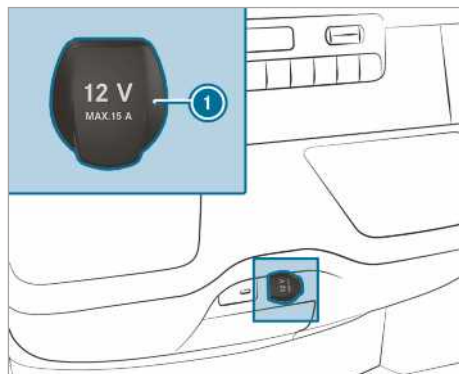

- ▶ Откройте крышку ① розетки.
- ▶ Вставьте штекер прибора.

#### Использование розетки на 12 В в сиденье водителя



- ▶ Откройте крышку ① розетки.
- ▶ Вставьте штекер прибора.

#### Указания по гнездам электропитания на 230 В

**!** **УКАЗАНИЕ** Повреждение дополнительной аккумуляторной батареи по причине полной разрядки

Если при покидании автомобиля подключается прибор со слишком высокой мощностью или если уровень заряда дополнительной аккумуляторной батареи является низким, то дополнительная аккумуляторная батарея может получить повреждение.

- ▶ Подключайте только приборы с максимальной мощностью не более 150 Вт.
- ▶ Оставляйте приборы подключенными не более чем на четыре часа.

Гнездо электропитания на 230 В предоставляет в распоряжение потребителей высокую мощность в 150 Вт, что позволяет быстро зарядить мобильные телефоны и подключить зарядные устройства аккумуляторов для электроинструментов.

Автомобили с дополнительной аккумуляторной батареей имеют функцию автономной работы. Если Вы покидаете автомобиль, то Вы можете заряжать приборы в течение четырех часов.

### Пользование гнездом электропитания на 230 В в центральной консоли

**⚠ ОПАСНО** Опасность для жизни при поврежденном соединительном кабеле или поврежденной розетке

Если подключен подходящий прибор, то к розетке на 230 В подается высокое напряжение. Если соединительный кабель или розетка на 230 В выдернут(-а) из обшивки, поврежден(-а) или намочен(-а), Вы можете получить удар электрическим током.

- ▶ Используйте только сухой и неповрежденный соединительный кабель.
- ▶ При выключенном зажигании убедитесь в том, что розетка на 230 В сухая.
- ▶ Немедленно обратитесь в специализированную мастерскую с квалифицированным персоналом для проверки или замены выдернутой из обшивки или поврежденной розетки на 230 В.
- ▶ Ни в коем случае не вставляйте соединительный кабель в выдернутую из обшивки или поврежденную розетку на 230 В.

**⚠ ОПАСНОСТЬ** Опасность для жизни вследствие неквалифицированного обращения с розеткой

Вы можете получить удар электрическим током:

- если Вы вставляете пальцы в розетку.
- если Вы вставляете в розетку неподходящие приборы или предметы.
- ▶ Не вставляйте пальцы в розетку.
- ▶ Подключайте к розетке только предназначенные для этого приборы.

**⚠ ОПАСНО** Опасность для жизни от удара электрическим током

Если Вы чистите розетку на 230 В влажной тряпкой, то Вы можете получить удар электрическим током.

Существует опасность для жизни!

При чистке автомобиля не трогайте поверхность вокруг розетки на 230 В.

#### Условия

- Приборы подключены только подходящим штекером, который соответствует действующим стандартам страны эксплуатации.
- Подключены только приборы мощностью максимум до 150 Вт.
- Многоконтактные розетки не используются.

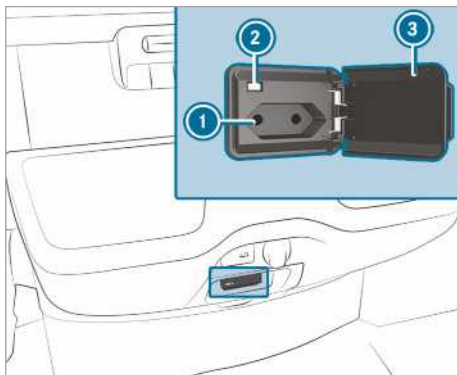

- ▶ Откройте крышку ②.
- ▶ Вставьте штекер прибора в гнездо электропитания на 230 В ①.  
При достаточном напряжении бортовой сети горит контрольная лампа ③.

Если Вы не пользуетесь гнездом электропитания на 230 В, то оставляйте крышку закрытой.

### Использование розеток в грузовом отделении

#### Условия

- Подключены только приборы мощностью максимум до 180 Вт (15 А).

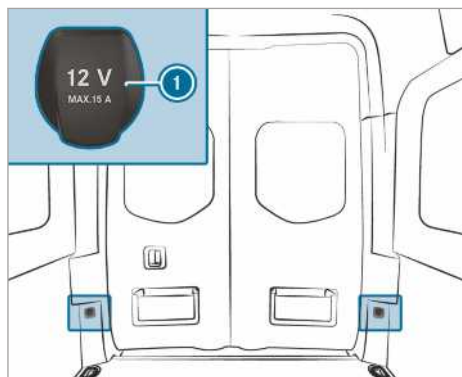

- ▶ Откройте крышку ❶ розетки.
- ▶ Вставьте штекер прибора.

### Зарядка мобильного телефона через USB-гнездо в задней части салона

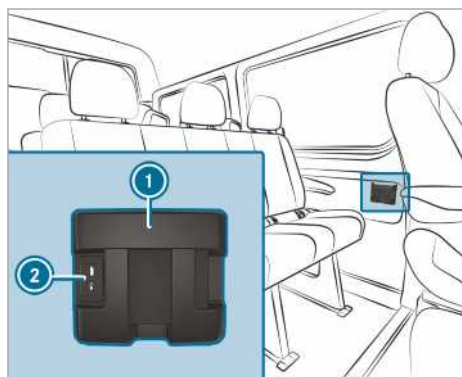

- ▶ Поместите мобильный телефон в вещевое отделение ❶ и подключите для зарядки к USB-гнезду ❷.

### Беспроводная зарядка мобильного телефона и соединение с наружной антенной

#### Указания, касающиеся беспроводной зарядки мобильного телефона

- ▲ **ОСТОРОЖНО** Риск получения травмы из-за неправильно размещенных предметов

Если Вы неправильно разместите предметы в салоне автомобиля, то они могут сдвинуться или опрокинуться, задев при этом находящихся в автомобиле людей. К тому же, при аварии подстанники, открытые вещевые отделения и держа-

тели мобильного телефона не во всех случаях смогут сдержать находящиеся в них предметы. Есть опасность травмирования, в особенности при маневрах с торможением или резкой сменой направления!

- ▶ Размещайте предметы таким образом, чтобы они не могли перемещаться из стороны в сторону в таких или подобных ситуациях.
- ▶ Размещайте предметы таким образом, чтобы они не выпадали из вещевых отсеков, багажных сеток или сеток-карманов.
- ▶ Перед началом поездки закройте запираемые вещевые отсеки.
- ▶ Тяжелые, твердые, колющие, режущие, хрупкие или слишком большие предметы постоянно размещайте и надежно закрепляйте в грузовом отделении.

Учитывайте указания по загрузке автомобиля.

- ▲ **ОСТОРОЖНО** Опасность пожара вследствие размещения предметов в отсеке для мобильного телефона

При размещении предметов в отсеке для мобильного телефона предметы могут сильно нагреться вплоть до возгорания.

- ▶ Не кладите других предметов, в особенности предметов из металла, в отсек для мобильного телефона.

- ❗ **УКАЗАНИЕ** Повреждение предметов вследствие размещения их в отсеке для мобильного телефона

При размещении предметов в отсеке для мобильного телефона предметы могут быть повреждены вследствие воздействия электромагнитных полей.

- ▶ Не кладите кредитных карт, носителей информации и прочих предметов, чувствительных к электромагнитным полям, в отсек для мобильного телефона.

- ❗ **УКАЗАНИЕ** Повреждение жидкостями отсека для мобильного телефона

Пропадание жидкостей в отсек для мобильного телефона может привести к повреждению отсека для мобильного телефона.

- ▶ Следите за тем, чтобы никакие жидкости не попадали в отсек для мобильного телефона.

Соблюдайте следующие указания для беспроводной зарядки:

- Функция зарядки доступна только при включенном зажигании.



- Небольшие мобильные телефоны при определенных обстоятельствах могут заряжаться не на каждом месте отделения для мобильного телефона.
- Большие мобильные телефоны, которые не находятся в отделении для мобильного телефона, при определенных обстоятельствах могут не заряжаться.
- Мобильный телефон может нагреваться в процессе зарядки. Это зависит от работающих в данный момент приложений.
- Для повышения эффективности зарядки снимите защитный чехол с мобильного телефона. За исключением защитных чехлов, которые предназначены для беспроводной зарядки.
- При зарядке по возможности используйте подкладку.

### Беспроводная зарядка мобильного телефона в передней части салона

#### Условия

- Мобильный телефон должен быть пригоден для беспроводной зарядки. Перечень совместимых мобильных телефонов Вы найдете в Интернете: <http://www.mercedes-benz.com/connect>

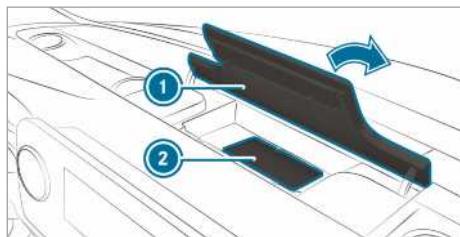

- ▶ Откройте крышку вещевого отсека ① над мультимедийным дисплеем.
- ▶ По возможности положите мобильный телефон по центру подкладки на обозначенную поверхность ② дисплеем вверх. Если в мультимедийной системе индицируется символ зарядки, то мобильный телефон заряжается.

Помехи при зарядке индицируются на дисплее мультимедийной системы.

- ① Подкладку можно вынимать для мойки, например, чистой теплой водой.

### Снятие или установка напольного коврика

**⚠ ОСТОРОЖНО** Опасность аварии из-за предметов в пространстве для ног водителя

Предметы в пространстве для ног водителя могут ограничивать ход педалей и блокировать нажатую педаль.

Это угрожает эксплуатационной безопасности автомобиля и безопасности движения.

- ▶ Все предметы в автомобиле должны быть размещены надежно, чтобы они не смогли попасть в пространство для ног водителя.
- ▶ Коврики должны быть всегда жестко зафиксированы согласно предписаниям, чтобы всегда обеспечивалось достаточное свободное пространство для хода педалей.
- ▶ Не используйте незакрепленные коврики и не кладите несколько ковриков друг на друга.

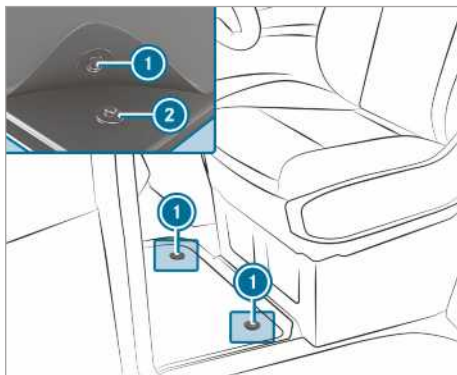

- ▶ **Установка:** насадить нажимные кнопки ① на держатели ②.

- ▶ **Снятие:** стянуть напольный коврик с держателей ②.

## Наружное освещение

### Указание по перенастройке системы освещения при поездках за границу

**Автомобили с галогенными или статическими светодиодными фарами:** перенастройка фар не требуется. Законодательные требования должны выполняться в странах как с левосторонним, так и с правосторонним движением.

### Указание касательно систем освещения и Ваша ответственность

Различные системы освещения автомобиля являются лишь вспомогательными средствами. Ответственность за соответствие освещения автомобиля актуальным световым условиям и условиям видимости, действующим законодательным положениям и дорожной ситуации несет водитель автомобиля.

## Переключатель света

### Использование переключателя света

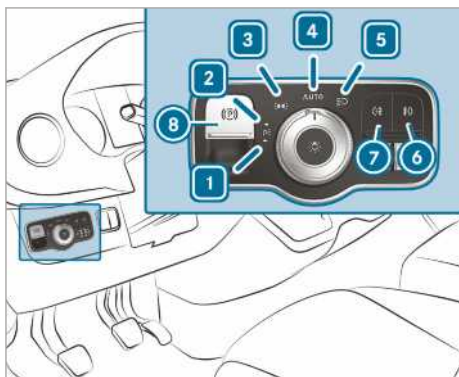

- ▶ **1** Включение или выключение стояночного света слева.
- ▶ **2** Включение или выключение стояночного света справа.
- ▶ **3** Включение или выключение габаритного света, подсветки номерного знака и подсветки приборов.
- ▶ **4** **AUTO** Автоматическое включение или выключение наружного освещения / дневных ходовых огней (предпочтительное положение переключателя света).
- ▶ **5** Включение или выключение ближнего света фар / дальнего света фар.
- ▶ **6** Включение или выключение противотуманного света.
- ▶ **7** Включение или выключение заднего противотуманного света.

- ▶ **8** Приведение в действие или отпускане электрического стояночного тормоза (→ стр. 148)
- ▶ **i** Если в тот момент, когда Вы выходите из автомобиля, раздастся предупредительный звуковой сигнал, возможно, не выключен свет.
- ▶ **i** При включении стояночного света на выбранной стороне автомобиля включается ослабленный габаритный свет.  
Для управления мигающим светом, дальним светом фар и предупредительным световым сигналом используется комбинированный переключатель (→ стр. 87).

**!** **УКАЗАНИЕ** Разряд аккумуляторной батареи вследствие эксплуатации стояночного света

Эксплуатация стояночного света в течение нескольких часов оказывает нагрузку на аккумуляторную батарею.

- ▶ По возможности включайте правый или левый парковочный свет.

При значительной разрядке аккумуляторной батареи габаритный или стояночный свет автоматически выключаются для последующего запуска автомобиля.

### Принцип действия автоматического включения наружного освещения

**!** **ОСТОРОЖНО** Опасность аварии вследствие выключенного ближнего света при ограниченной видимости

Если переключатель света находится в положении **AUTO**, то ближний свет не включается автоматически при тумане, снегопаде и прочих ограниченных видимости, например при образовании брызг воды.

- ▶ В таких ситуациях поверните переключатель света в положение .

Автоматическое включение наружного освещения является только вспомогательным средством. Ответственность за освещение автомобиля лежит на Вас. Быстро переведите переключатель света при тумане, снегопаде или пыли из положения **AUTO** в положение . В противном случае наружное освещение для движения кратковременно прервется.

Автоматическое включение наружного освещения:

- Установите переключатель света в положение **AUTO**. Включите электропитание: габаритный свет автоматически включится или выключится в зависимости от окружающей освещенности.

При работающем двигателе дневные ходовые огни включены. Габаритный и ближний свет фар дополнительно включаются или выключаются в зависимости от окружающей освещенности.





При включении ближнего света фар загорится контрольная лампа  на комбинации приборов.

### Включение или выключение противотуманного света и заднего противотуманного света

#### Условия

- Переключатель света находится в положении  или **AUTO**.
- Включено электропитание или двигатель.

▶ **Включение или выключение противотуманного света:** нажмите кнопку .

▶ **Включение или выключение противотуманного света:** нажмите кнопку .

Соблюдайте национальные правила использования задних противотуманных фонарей.

### Регулирование дальности освещения





#### Условия

- Двигатель работает.

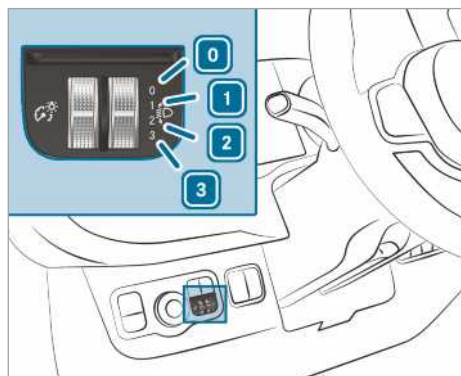
С помощью корректора фар настройте световой пучок фар в соответствии со степенью загрузки автомобиля. Если сиденья заняты или грузовое отделение загружается или разгружается, изменяется световой пучок. Вследствие этого могут ухудшиться условия обзора и Вы можете ослепить водителей встречного транспорта.

 В автомобилях со светодиодными фарами дальность освещения настраивается автоматически.



-  Заняты водительское сиденье и сиденье переднего пассажира
-  Заняты водительское сиденье, сиденье переднего пассажира и задние сиденья
-  Заняты водительское сиденье, сиденье переднего пассажира и задние сиденья, загружены грузовое отделение или грузовая площадка
-  Заняты водительское сиденье и сиденье переднего пассажира, и используется максимально допустимая осевая нагрузка заднего моста





▶ Поверните корректор фар в соответствующее положение.

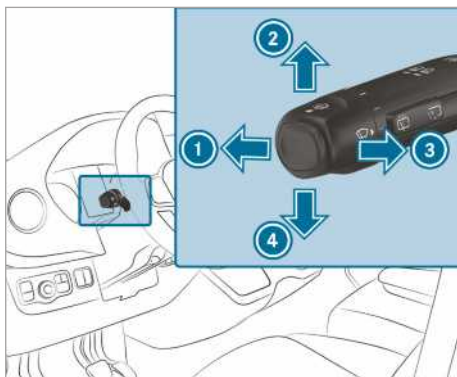

Дальность освещения дорожного полотна должна составлять от 40 м до 100 м, а ближний свет не должен ослеплять водителей встречного транспорта.



▶ При незагруженном автомобиле выберите положение .

### Управление комбинированным переключателем света





-  Дальний свет фар
-  Мигающий свет справа
-  Предупредительный световой сигнал
-  Мигающий свет слева



▶ **Мигание:** нажмите на комбинированный переключатель в заданном направлении  или  до фиксации. При большом угле поворота руля комбинированный переключатель автоматически возвращается в исходное положение.

▶ **Кратковременное мигание:** кратковременно прикоснитесь к комбинированному переключателю в заданном направлении  или . Соответствующий фонарь указателя поворота мигнет 3 раза.

▶ **Включение дальнего света фар:** включение ближнего света фар (→ стр. 86).

▶ Нажмите комбинированный переключатель  вперед. Загорится контрольная лампа  на комбинации приборов. Комбинированный переключатель возвращается в исходное положение.

 Дальний свет фар включается в положении **AUTO** только в темноте и при включенном двигателе.

▶ **Выключение дальнего света фар:** нажмите комбинированный переключатель  вперед или кратковременно потяните по стрелке  (предуп-

редительный световой сигнал выключает дальний свет фар).

Выключается контрольная лампа  на комбинации приборов. Комбинированный переключатель возвращается в исходное положение.

- i Автомобили с помощником переключения дальнего света:** при активации помощника переключения дальнего света он регулирует включение и выключение дальнего света фар (→ стр. 88).

▶ **Включение предупредительного светового сигнала:** включите электропитание или зажигание.

▶ Кратковременно отведите комбинированный переключатель в направлении по стрелке .

### Включение или выключение системы аварийной световой сигнализации

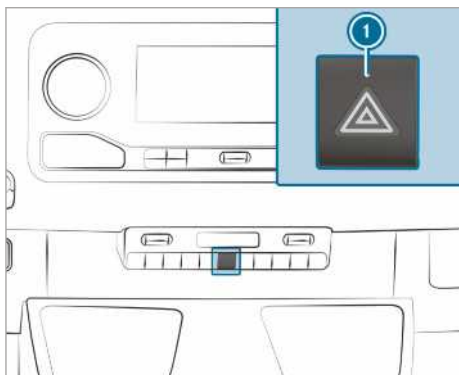

▶ **Включение и выключение:** нажмите кнопку .

Если мигает система аварийной световой сигнализации, фонари указателей поворота горят только с соответствующей стороны автомобиля.

Аварийная световая сигнализация включается автоматически в следующих ситуациях:

- Сработала подушка безопасности.
- Автомобиль резко затормозил на скорости более 70 км/ч до остановки автомобиля.

Если система аварийной световой сигнализации включилась автоматически, для ее выключения нажмите на переключатель системы аварийной световой сигнализации .

Аварийная световая сигнализация выключается автоматически, когда автомобиль после торможения до полной остановки снова набирает скорость более 70 км/ч.

- i** Система аварийной световой сигнализации работает также и при выключенном зажигании.

### Функционирование освещения выполняемого поворота

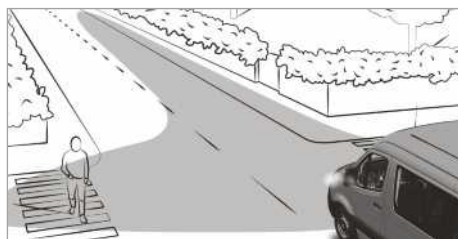

Освещение выполняемого поворота улучшает освещение трассы в направлении поворота под широким углом, так что, например, узкие изгибы дороги лучше просматриваются.

Функция активна при следующих условиях:

- Скорость меньше 40 км/ч и включен мигающий свет, или повернуто рулевое колесо.
- Скорость от 40 км/ч до 70 км/ч и повернуто рулевое колесо.

Освещение выполняемого поворота может работать еще короткое время, однако не позднее чем через три минуты автоматически выключается.

- i** При включении передачи заднего хода освещение меняется на противоположную сторону.

### Система адаптации фар дальнего света

#### Функционирование системы адаптивного управления дальним светом

**⚠ ОСТОРОЖНО** Опасность аварии несмотря на наличие системы адаптации фар дальнего света

Система адаптации фар дальнего света не реагирует на следующих участников дорожного движения:

- участники дорожного движения, не имеющие освещения, например пешеходы,
- участники дорожного движения, имеющие слабое освещение, например велосипедисты,
- участники дорожного движения, освещение которых закрыто, например, разделительным барьером дороги.

В крайне редких случаях система адаптации фар дальнего света никак не реагирует на других участников дорожного движения, имеющих собственное освещение, или реагирует несвоевременно.

Вследствие этого в таких или аналогичных ситуациях не производится деактивирование автоматического дальнего света, или, несмотря на это, производится его активирование.

- ▶ Всегда внимательно следите за дорожной ситуацией и своевременно выключайте дальний свет.

Система адаптивного управления дальним светом автоматически переключается между настройками:

- ближнего света фар,
- дальнего света фар

Система распознает, что освещенные автомобили едут навстречу или идут на обгон.

При скоростях выше 30 км/ч изменяется следующая настройка:

- Если не распознаны другие участники движения, автоматически включается дальний свет фар.

При скоростях ниже 25 км/ч или достаточном уровне освещении изменяется следующая настройка:

- Дальний свет фар автоматически выключается.

### Системные пределы

Система адаптивного управления дальним светом не может учитывать дорожные и погодные условия, как и обстановку на дороге.

Распознавание может быть ограничено при следующих условиях:

- при плохом обзоре, например в тумане, при сильном дожде или снегопаде.
- если радарные датчики загрязнены или закрыты.

Система адаптивного управления дальним светом является лишь вспомогательным средством. Ответственность за надлежащее освещение автомобиля в соответствии с господствующими условиями освещенности и видимости, а также с обстановкой на дороге, лежит на Вас.

Оптический датчик системы находится за лобовым стеклом в области потолочной блок-панели управления.

### Включение или выключение системы управления дальним светом фар

- ▶ **Включение:** Поверните переключатель в положение **АУТО**.
- ▶ Включите дальний свет комбинированным переключателем. Когда дальний свет фар автоматически включается в темноте, загорается контрольная лампа  на мультимедийном дисплее.
- ▶ **Выключение:** Выключите дальний свет комбинированным переключателем.

### Настройка времени задержки выключения наружного освещения

#### Условия

- Переключатель света стоит в положении **АУТО**.

Мультимедийная система:

-  → Установки → Свет
- Замед.вык.внеш.осв.

- ▶ Настройка времени задержки выключения освещения.

При постановке автомобиля на стоянку наружное освещение активируется на установленный промежуток времени.

### Включение и выключение подсветки пространства вокруг автомобиля

Мультимедийная система:

-  → Установки → Свет
- Освещение окружен.

- ▶ Включение или выключение функции.

Наружное освещение включается на 40 секунд после разблокировки замков автомобиля. Когда Вы запускаете двигатель автомобиля, подсветка пространства вокруг автомобиля деактивируется и активируется функция автоматического включения наружного освещения.

### Включение / выключение проблескового маячка

- ▲ **ОСТОРОЖНО** Опасность возникновения аварии ввиду автоматического отключения проблескового маячка

Проблесковый маячок автоматически отключается при остановленном двигателе, как только напряжение бортовой сети опустится до критического уровня.

Другие участники дорожного движения после этого больше не будут предупреждены об опасном месте.

- ▶ Предупредите других участников дорожного движения при помощи дополнительных средств безопасности, например посредством знака аварийной остановки.

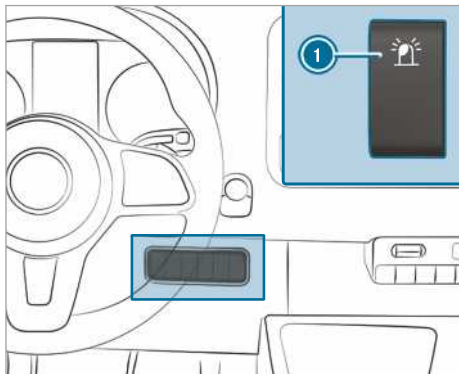
**Включение проблескового маячка**

- ▶ Нажмите верхнюю часть переключателя ①. Переключатель остается в нажатом положении. Загорается контрольная лампа в переключателе.

**Выключение проблескового маячка**

- ▶ Нажмите нижнюю часть переключателя ①. Переключатель останется в центральном положении. Контрольная лампа в переключателе перестает светиться.

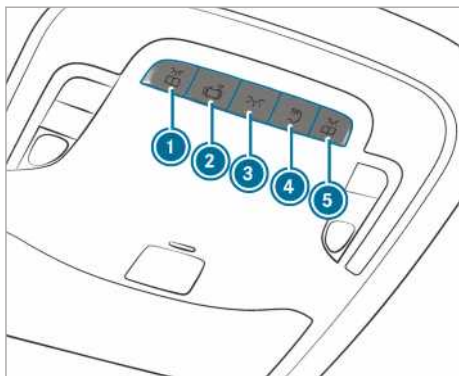
**Установка освещения салона****Регулировка освещения передней части салона****Вариант 1**

- ▶ ① Включение или выключение левой передней лампы для чтения
- ▶ ② Включение или выключение автоматического управления освещением салона
- ▶ ③ Включение или выключение освещения передней части салона

- ▶ ④ Включение или выключение освещения задней части салона и грузового отделения
- ▶ ⑤ Включение или выключение правой передней лампы для чтения

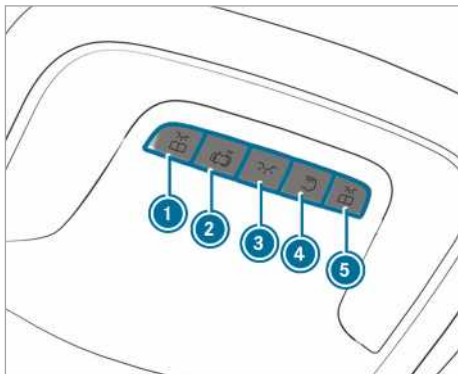
**Вариант 2**

- ▶ ① Включение или выключение левой передней лампы для чтения
- ▶ ② Включение или выключение автоматического управления освещением салона
- ▶ ③ Включение или выключение освещения передней части салона
- ▶ ④ Включение или выключение освещения задней части салона и грузового отделения
- ▶ ⑤ Включение или выключение правой передней лампы для чтения

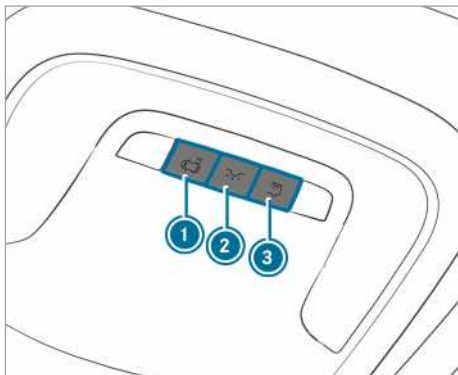
**Вариант 3**

- ▶ ① Включение или выключение автоматического управления освещением салона
- ▶ ② Включение или выключение освещения передней части салона

- ▶ ③  Включение или выключение освещения задней части салона и грузового отделения

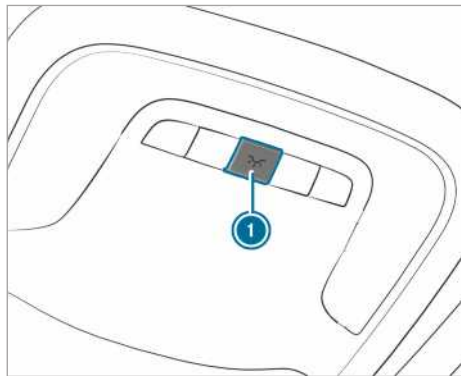

Вариант 4

- ▶ ①  Включение или выключение освещения салона

### Освещение задней части салона

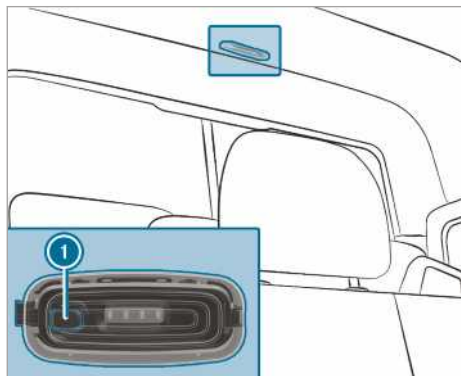

- ▶ ① Включение или выключение освещения задней части салона / грузового отделения

### Датчик движения

**⚠ ОСТОРОЖНО** Опасность травмирования за счет лазерного излучения датчика движения

Датчик движения посылает невидимое излучение светодиодов.

Эти светодиоды классифицируются как лазеры класса 1M и могут нанести вред сетчатке глаза в следующих ситуациях:

- если Вы длительное время смотрите прямо на неотфильтрованный лазерный свет датчика движения,
- если Вы смотрите прямо на неотфильтрованный лазерный свет датчика движения через оптические приборы, например, через очки или лупу.

▶ Никогда не смотрите прямо на датчик движения.

Датчик движения находится в грузовом отделении за перегородкой в середине крыши.

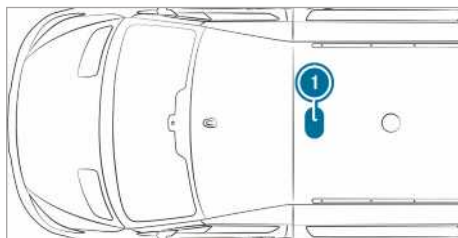

### ① Положение датчика движения

Если автомобиль оборудован датчиком движения, освещение грузового отделения включается посредством датчика движения.

Если датчик движения распознает движение в грузовом отделении стоящего автомобиля, освещение грузового отделения включается приблизительно на две минуты.

Освещение грузового отделения может включаться посредством датчика движения в следующих ситуациях:

- Автомобиль стоит, задействован стояночный тормоз, и Вы не нажимаете на педаль тормоза.
- **Автомобили с автоматической коробкой передач:** рычаг селектора АКП находится в положении **P**, и Вы не нажимаете на педаль тормоза.
- Автомобиль не заперт снаружи на ключ.

Если через несколько часов не распознаны изменения в автомобиле, например открытие двери, датчик движения автоматически выключается. За счет этого предотвращается разрядка аккумуляторной батареи.

## Включение / выключение времени задержки выключения освещения

Мультимедийная система:

→ [Иконка дома] → Установки → Свет

→ Замед.выкл.внут.осв.

▶ Включение или выключение времени задержки выключения освещения.

## Замена источника света

### Указания по замене источников света

**⚠ ОСТОРОЖНО** Опасность ожога горячими элементами при замене ламп накаливания

Во время эксплуатации лампы накаливания, лампы и штекеры могут сильно нагреться.

При замене лампы накаливания Вы можете обжечься при контакте с этими элементами.

▶ Перед заменой ламп накаливания дайте элементам фары остыть.

При замене источника света учитывайте следующие указания:

- Не используйте упавшие источники света или такие источники света, на стеклянных колбах которых обнаружены царапины. В этом случае источник света может лопнуть.
- Источник света может лопнуть, если его коснуться, когда он находится в горячем состоянии, если его уронить или если нанести на него царапины или зазубрины.
- Пятна на стеклянной колбе сокращают срок службы источника света. Не касайтесь стеклянной колбы голыми руками. При необходимости почистите стеклянную колбу в холодном состоянии спиртом и протрите безворсовой тканью.
- Предохраняйте источники света от влаги и не допускайте их контакта с жидкостью.

Всегда следите за прочностью крепления ламп накаливания.

Если Ваш автомобиль оснащен светодиодными лампами, Вы поймете это следующим образом: при запуске двигателя световой пучок перемещается сверху вниз и обратно. При этом ближний свет фар перед запуском двигателя должен быть включен.

Лампы накаливания и элементы освещения являются существенной составной частью системы безопасности автомобиля. Поэтому следите за тем, чтобы они всегда функционировали. Регулярно проводите проверку регулировки фар.

- Перед заменой ламп выключите систему освещения автомобиля. Таким образом Вы избежите возникновения короткого замыкания.

- Используйте лампы накаливания только в закрытых, сконструированных для них элементах освещения.
- Используйте сменные лампы только того же типа и заданного напряжения.

Если и новый источник света не горит, обратитесь в специализированную мастерскую с квалифицированным персоналом.

## Замена передних источников света (для автомобилей с галогенными фарами)

### Обзор типов передних источников света

Вы можете заменять следующие источники света.

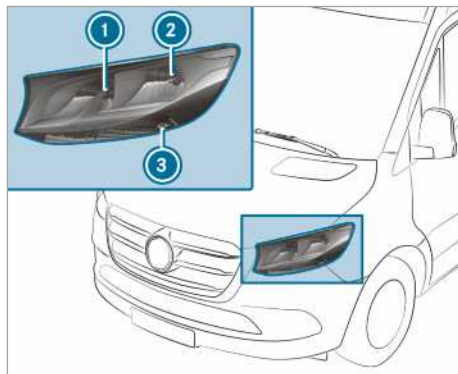

Галогенные фары

- ① Дальний свет фар / дневные ходовые огни: H15 55 Вт / 15 Вт
- ② Ближний свет фар / стояночный огонь: H7 55 Вт / W 5 Вт
- ③ Мигающий свет: PY 21 Вт

### Замена галогенной фары

#### Условия

- **Ближний свет фар:** источник света, тип H7 55 Вт
- **Дальний свет фар / дневные ходовые огни:** источник света, тип H15 55 Вт / 15 Вт
- **Стояночный огонь:** источник света, тип W 5 Вт
- **Мигающий свет:** источник света: тип PY 21 Вт

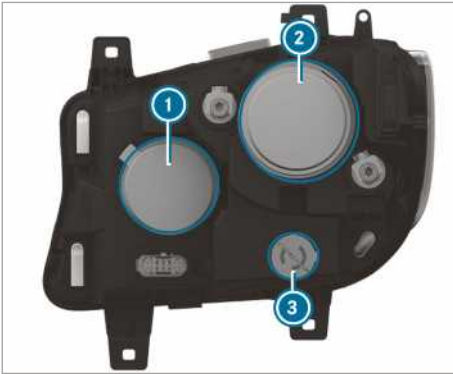

- ❶ Крышка корпуса фар дальнего света / дневных ходовых огней
- ❷ Крышка корпуса фар ближнего света / стояночных огней
- ❸ Патрон лампы мигающего света

▶ Выключите систему освещения.

▶ **Фары дальнего света / дневных ходовых огней:** отведите крышку корпуса ❶ назад.

▶ Поверните патрон влево и извлеките его.

▶ Выньте источник света из патрона.

▶ Вставьте в патрон новый источник света, так чтобы цоколь лампы полностью прилегал к основанию патрона.

▶ Вставьте патрон и поверните его вправо.

▶ Поставьте крышку корпуса ❶ на место.

▶ **Фары ближнего света / стояночных огней:** отведите крышку корпуса ❷ назад.

▶ Извлеките патрон в направлении назад.

▶ Выньте источник света из патрона.

▶ Вставьте в патрон новый источник света, так чтобы цоколь лампы полностью прилегал к основанию патрона.

▶ Ровно вставьте патрон.

▶ Поставьте крышку корпуса ❷ на место.

▶ **Мигающий свет:** выключите систему освещения.

▶ Поверните патрон ❸ влево и извлеките его.

▶ С легким нажимом поверните источник света влево и выньте из патрона.

▶ Вставьте новый источник света в патрон и поверните вправо.

▶ Вставьте патрон ❸ и поверните его вправо.

#### Дополнительный мигающий свет

##### Условия

- **Дополнительный мигающий свет (автомобили с полным приводом):** Источник света: тип P 21 Вт

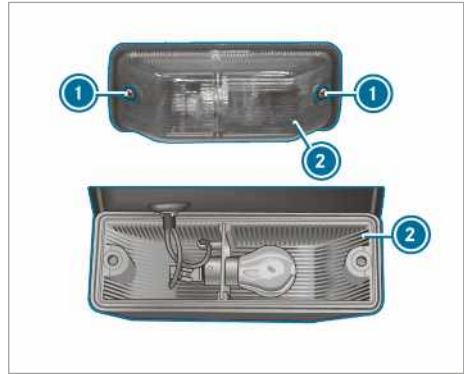

▶ Замена системы освещения.

▶ Ослабьте винты ❶ и снимите рассеиватель ❷.

▶ С легким нажимом поверните источник света влево и выньте из патрона.

▶ Вставьте новый источник света в патрон и поверните вправо.

▶ Установите на место рассеиватель ❷ и заверните винты ❶.

#### Замена задних источников света (для фургонов и микроавтобусов)

##### Обзор типов источников света заднего габаритного фонаря (в фургонах и микроавтобусах)

Вы можете заменять следующие источники света.

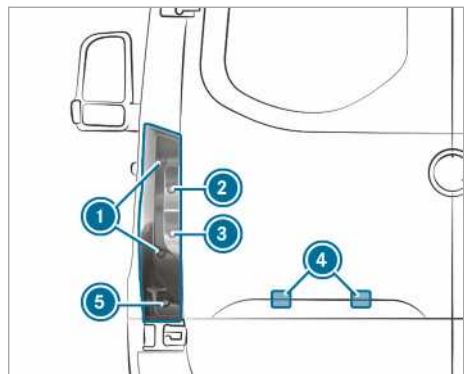

Автомобили со стандартными задними габаритными фонарями

- ❶ Сигнал торможения / задний габаритный свет / стояночные огни: P 21 Вт
- ❷ Мигающий свет: PY 21 Вт
- ❸ Световой сигнал заднего хода: P 21 Вт
- ❹ Подсветка номерного знака: W 5 Вт
- ❺ Задний противотуманный свет: P 21 Вт



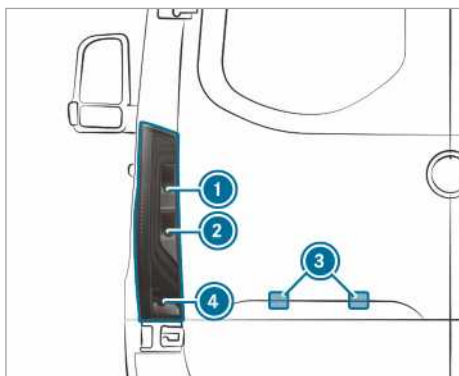

Автомобили с частично светодиодными задними габаритными фонарями

- ❶ Мигающий свет: PY 21 Вт
- ❷ Световой сигнал заднего хода: P 21 Вт
- ❸ Подсветка номерного знака: W 5 Вт
- ❹ Задний противотуманный свет: P 21 Вт

### Задний габаритный фонарь (в фургонах и микроавтобусах)

#### Условия

- **Сигнал торможения / задний габаритный свет / стояночные огни:** источник света: тип P 21 Вт
- **Мигающий свет:** источник света: тип PY 21 Вт
- **Световой сигнал заднего хода:** источник света: тип P 21 Вт
- **Задний противотуманный свет:** источник света: тип P 21 Вт

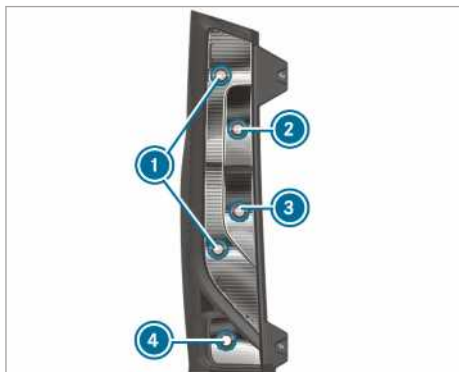

- ❶ Сигнал торможения / задний габаритный свет / стояночные огни
- ❷ Мигающий свет
- ❸ Световой сигнал заднего хода
- ❹ Задний противотуманный свет

- ▶ Выключите систему освещения.
- ▶ Откройте дверь багажного отделения.

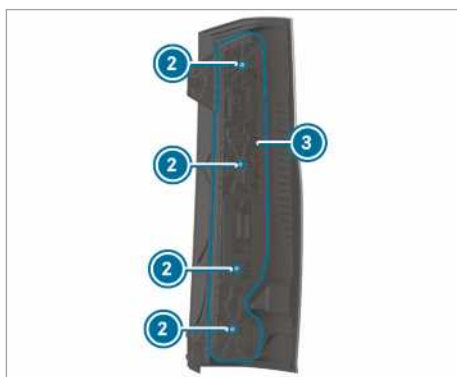
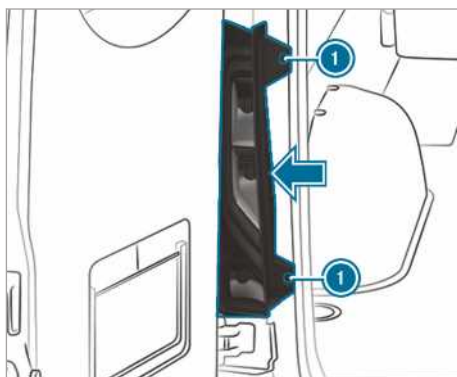

- ▶ **Снятие:** открутите болты ❶ и отсоедините задний габаритный фонарь в направлении стрелки.
- ▶ Отсоедините штекер от ламподдержателя ❸.
- ▶ Открутите болты ❷ и выньте ламподдержатель ❸ из заднего габаритного фонаря.
- ▶ С легким нажимом поверните источник света влево и выньте из патрона.
- ▶ Вставьте новый источник света в патрон и поверните вправо.
- ▶ **Установка:** вставьте ламподдержатель ❸ в задний габаритный фонарь и заверните болты ❷.
- ▶ Воткните штекер в ламподдержатель ❸.
- ▶ Вставьте задний габаритный фонарь на место и затяните болты ❶.

### Подсветка номерного знака

#### Условия

- **Подсветка номерного знака:** источник света, тип W 5 Вт





- ▶ Выключите систему освещения.
- ▶ Вставьте в паз ② между элементом освещения ③ и рассеивателем ①, например, отвертку и осторожно отсоедините источник света ③.
- ▶ Выньте элемент освещения ③ из рассеивателя ①.
- ▶ Поверните патрон приблизительно на 45° и выньте из элемента освещения.
- ▶ Выньте источник света.
- ▶ Вставьте в патрон новый источник света.
- ▶ Вставьте патрон в элемент освещения и поверните приблизительно на 45°.
- ▶ Вставьте элемент освещения в паз рассеивателя до фиксации.

### Замена задних источников света (шасси)

#### Обзор типов источников света заднего габаритного фонаря (шасси)

Вы можете заменять следующие источники света.

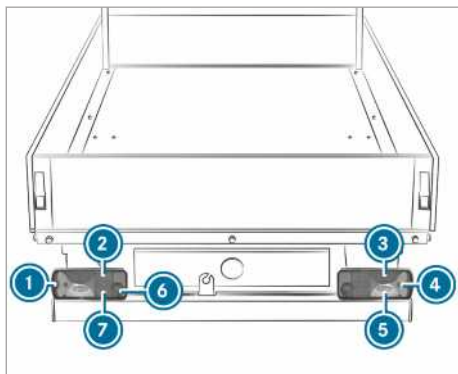

Автомобили со стандартными задними габаритными фонарями

- ① Контурный фонарь: R 5 Вт
- ② Задний габаритный свет: R 5 Вт
- ③ Сигнал торможения: P 21 Вт
- ④ Мигающий свет: PY 21 Вт
- ⑤ Световой сигнал заднего хода: P 21 Вт
- ⑥ Задний противотуманный свет (со стороны водителя): P 21 Вт
- ⑦ Подсветка номерного знака: R 5 Вт

### Замена заднего габаритного фонаря шасси

#### Условия

- **Задний противотуманный свет:** источник света: тип P 21 Вт
- **Подсветка номерного знака:** Источник света: тип R 5 Вт
- **Световой сигнал заднего хода:** источник света: тип P 21 Вт
- **Мигающий свет:** источник света: тип PY 21 Вт
- **Контурный фонарь:** Источник света: тип R 5 Вт
- **Сигнал торможения:** Источник света: тип P 21 Вт
- **Задний габаритный свет:** Источник света: тип R 5 Вт

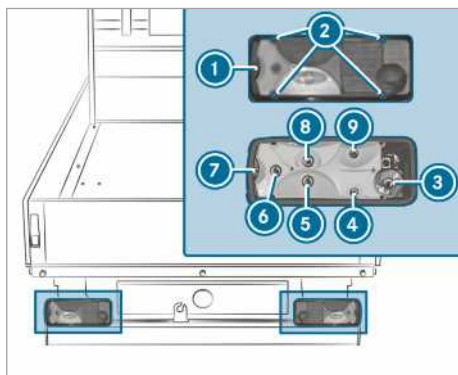

- ① Рассеиватель
- ② Болты
- ③ Задний противотуманный свет
- ④ Подсветка номерного знака
- ⑤ Световой сигнал заднего хода
- ⑥ Мигающий свет
- ⑦ Контурный фонарь
- ⑧ Сигнал торможения
- ⑨ Задний габаритный свет

- ▶ Выключите систему освещения.
- ▶ Ослабьте болты ①, снимите рассеиватель ②.
- ▶ Отсоедините штекер от ламподдержателя.
- ▶ С легким нажимом поверните источник света влево и выньте из патрона.
- ▶ Вставьте новый источник света в патрон и поверните вправо.
- ▶ Поставьте на место рассеиватель ② и заверните болты ①.

## Замена источников света в дополнительных светильниках

### Боковой габаритный фонарь

#### Условия

- **Боковой габаритный фонарь:** тип источника света — светодиодный

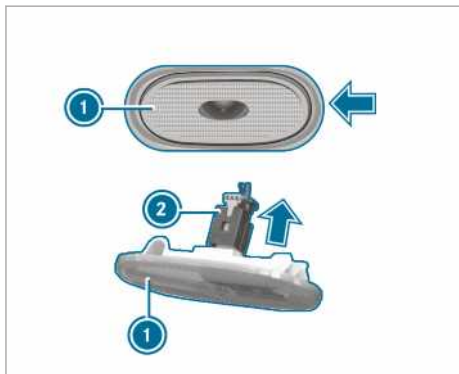

- ▶ Замена системы освещения.
- ▶ Вставьте сбоку, например, отвертку и осторожно отсоедините боковой габаритный фонарь (1) по стрелке.
- ▶ Отсоедините штекер (2) по стрелке от бокового габаритного фонаря (1).
- ▶ Соедините новый боковой габаритный фонарь со штекером.
- ▶ Вставьте боковой габаритный фонарь слева и нажмите на него. Боковой габаритный фонарь слышимо защелкнется.

## Замена источников света в плафонах освещения салона

### Замена плафона освещения в задней части салона

#### Условия

- ① Для обеспечения функции штатного контроля за выходом ламп из строя должны использоваться только источники света того же типа и той же мощности, что и использованные при штатном монтаже.

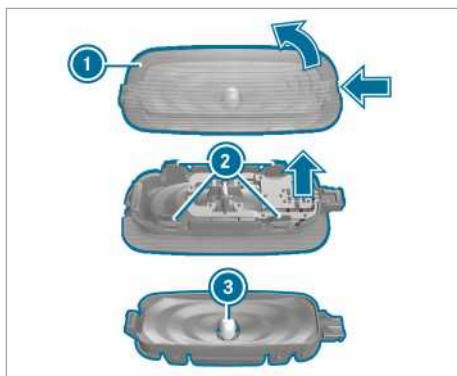

- ▶ Выключите освещение салона.
- ▶ Нажмите на стопорную пружину рассеивателя (1) подходящим предметом, например отверткой, затем отсоедините рассеиватель вместе с корпусом элемента освещения.
- ▶ **Отсоедините рассеиватель от корпуса элемента освещения:** нажмите на шипы рассеивателя (2) внутрь.
- ▶ Выньте источник света (3) из корпуса элемента освещения.
- ▶ Вставьте новый источник света.
- ▶ Поместите рассеиватель на корпус элемента освещения и закрепите.
- ▶ Вставьте рассеиватель с корпусом элемента освещения и зафиксируйте.

## Стеклоочиститель

### Включение и выключение стеклоочистителей лобового стекла

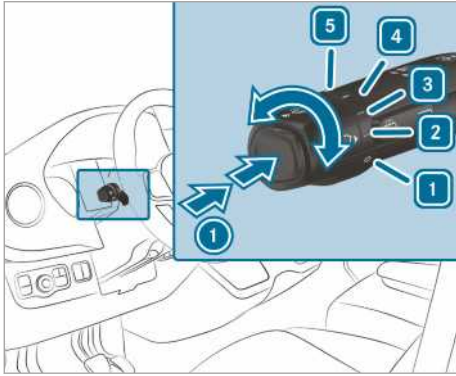

- ① Однократное движение стеклоочистителя / очистка с подачей жидкости стеклоомывателя
- ① 0 Стеклоочистители выключены
- ② Прерывистый режим работы стеклоочистителей нормальный  
Автомобили с датчиком дождя: автоматический режим работы стеклоочистителей нормальный
- ③ Прерывистый режим работы стеклоочистителей частый  
Автомобили с датчиком дождя: автоматический режим работы стеклоочистителей частый
- ④ Постоянный режим работы стеклоочистителей медленный
- ⑤ Постоянный режим работы стеклоочистителей быстрый

▶ Поверните комбинированный переключатель в соответствующее положение ① - ⑤.

▶ **Однократное движение стеклоочистителей / очистка с подачей жидкости стеклоомывателя:** на комбинированном переключателе нажмите кнопку в направлении стрелки ①.

- Однократное движение стеклоочистителей
- Очистка с подачей жидкости стеклоомывателя

### Включение и выключение стеклоочистителей заднего стекла

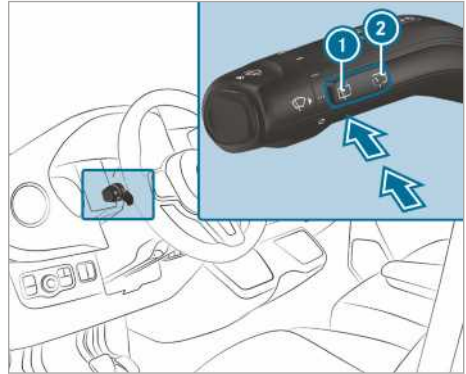

- ① Однократное движение стеклоочистителя / очистка с подачей жидкости стеклоомывателя
- ② Прерывистый режим работы стеклоочистителя

▶ **Однократное срабатывание стеклоочистителя:** нажмите кнопку ① до точки давления.

▶ **Очистка с подачей жидкости стеклоомывателя:** нажмите кнопку ① за пределы точки давления.

▶ **Прерывистый режим работы стеклоочистителя:** нажмите кнопку ②.

При включенном стеклоочистителе заднего стекла на дисплее приборов появляется символ .

### Замена щеток стеклоочистителей лобового стекла

**▲ ОСТОРОЖНО** Опасность защемления при замене щеток стеклоочистителя и включенном стеклоочистителе

Если стеклоочистители при замене щеток стеклоочистителей придут в движение, то это может привести к защемлению поводком стеклоочистителя.

▶ Перед заменой щеток стеклоочистителей всегда выключайте стеклоочистители и зажигание.

**▲ ОСТОРОЖНО** Опасность травмирования из-за работы стеклоочистителя при открытом капоте

Если стеклоочистители при открытом капоте придут в движение, то это может привести к защемлению рычажным механизмом стеклоочистителя.

▶ Перед тем как открыть капот, всегда выключайте стеклоочистители и зажигание.

- ⓘ В случае износа щеток стеклоочистителей стекла не очищаются надлежащим образом. Заменяйте щетки стеклоочистителей дважды в год, лучше всего весной и осенью.

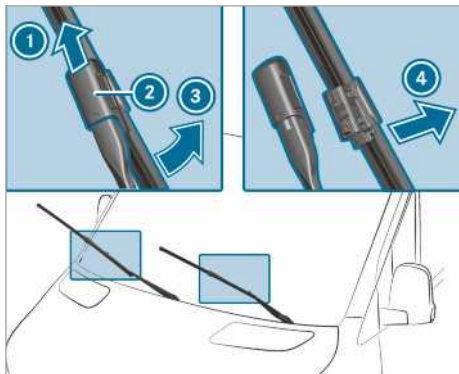

- ▶ Отведите поводок стеклоочистителя ③ от лобового стекла.
- ▶ Одной рукой удерживайте поводок стеклоочистителя ③, а другой рукой отверните щетку стеклоочистителя до упора в направлении стрелки от поводка ③.
- ▶ Сдвиньте ползунок ② в направлении стрелки вверх, чтобы он зафиксировался со щелчком.
- ▶ Отведите щетку стеклоочистителя к поводку.
- ▶ Отсоедините щетку ① от поводка стеклоочистителя.
- ▶ Вставьте новую щетку стеклоочистителя ① в держатель на поводке стеклоочистителя ③.

При этом учитывайте различную длину щеток стеклоочистителей:

- Сторона водителя: длинная щетка стеклоочистителя
- Сторона переднего пассажира: короткая щетка стеклоочистителя

- ▶ Сдвиньте ползунок ② вниз, чтобы он зафиксировался со щелчком.
- ▶ Опустите поводок стеклоочистителя ③ на лобовое стекло.

## Замена щеток стеклоочистителей лобового стекла (СИСТЕМА WET WIPER)

- ⚠ **ОСТОРОЖНО** Опасность защемления при замене щеток стеклоочистителя и включенном стеклоочистителе

Если стеклоочистители при замене щеток стеклоочистителей придут в движение, то это может привести к защемлению поводком стеклоочистителя.

▶ Перед заменой щеток стеклоочистителей всегда выключайте стеклоочистители и зажигание.

- ⚠ **ОСТОРОЖНО** Опасность травмирования из-за работы стеклоочистителя при открытом капоте

Если стеклоочистители при открытом капоте придут в движение, то это может привести к защемлению рычажным механизмом стеклоочистителя.

▶ Перед тем как открыть капот, всегда выключайте стеклоочистители и зажигание.

- ⓘ В случае износа щеток стеклоочистителей стекла не очищаются надлежащим образом. Заменяйте щетки стеклоочистителей дважды в год, лучше всего весной и осенью.

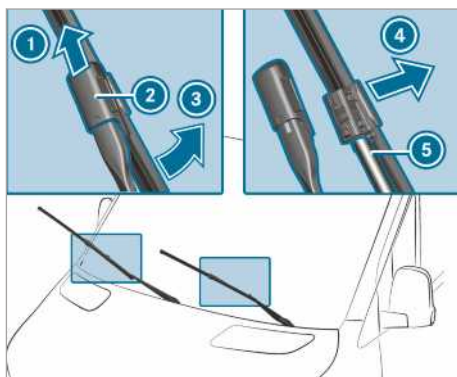

- ▶ Отведите поводок стеклоочистителя ③ от лобового стекла.
- ▶ Одной рукой удерживайте поводок стеклоочистителя ③, а другой рукой отверните щетку стеклоочистителя до упора в направлении стрелки от поводка ③.
- ▶ Сдвиньте ползунок ② в направлении стрелки вверх, чтобы он зафиксировался со щелчком.
- ▶ Отсоедините щетку ① от поводка стеклоочистителя в направлении стрелки ④.
- ▶ Осторожно отсоедините шланг ⑤ от щетки стеклоочистителя.

- ▶ Закрепите шланг ⑤ на новой щетке стеклоочистителя.
- ▶ Вставьте новую щетку стеклоочистителя ① в держатель на поводке стеклоочистителя ③.

При этом учитывайте различную длину щеток стеклоочистителей:

- Сторона водителя: длинная щетка стеклоочистителя
  - Сторона переднего пассажира: короткая щетка стеклоочистителя
- ▶ Сдвиньте ползунок ② вниз, чтобы он зафиксировался со щелчком.
  - ▶ Отведите щетку стеклоочистителя к поводку.
  - ▶ Опустите поводок стеклоочистителя ③ на лобовое стекло.

### Замена щеток стеклоочистителя заднего стекла

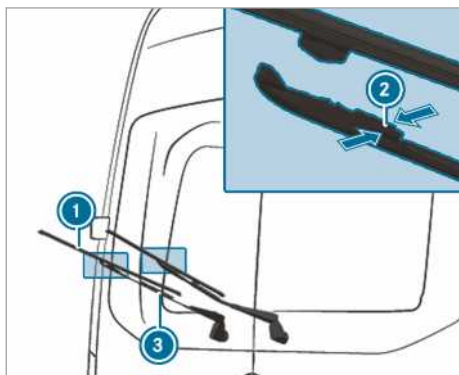

- ▶ Отведите поводок стеклоочистителя ③ от заднего стекла.
- ▶ Сожмите два крепежных зажима ② в направлении стрелки и отклоните щетку стеклоочистителя от поводка.
- ▶ Выньте щетку стеклоочистителя ① вверх из держателя на поводке стеклоочистителя ③.
- ▶ Вставьте новую щетку стеклоочистителя ① в держатель на поводке стеклоочистителя ③.
- ▶ Вставьте новую щетку стеклоочистителя ① в поводок ③, пока крепежные зажимы не зафиксируются.
- ▶ Опустите поводок стеклоочистителя ③ обратно на заднее стекло.

### Зеркала заднего вида

#### Управление наружными зеркалами заднего вида

**▲ ОСТОРОЖНО** Опасность аварии вследствие осуществления установок автомобиля во время движения

В следующих ситуациях Вы можете потерять контроль над автомобилем:

- При установке положения сиденья водителя, подголовника, рулевого колеса или зеркал во время движения.
- При пристегивании ремня безопасности во время движения.

▶ Перед пуском двигателя: установите положение сиденья водителя, подголовника, рулевого колеса или зеркал и пристегните ремень безопасности.

**▲ ОСТОРОЖНО** Опасность аварии при использовании наружного зеркала заднего вида из-за неправильной оценки дистанции

Наружные зеркала заднего вида уменьшают изображение. Видимые объекты находятся ближе, чем кажется в зеркале.

Из-за этого Вы можете неправильно оценить дистанцию до движущихся за Вами участников дорожного движения, например при смене полосы движения.

▶ Поэтому всегда оборачивайтесь и проверяйте фактическую дистанцию до движущихся за Вами участников дорожного движения.

#### Регулировка положения наружных зеркал заднего вида вручную

- ▶ Установите вручную наружные зеркала заднего вида в нужное положение.
- ▶ **Фиксация наружного зеркала заднего вида, выведенного из положения фиксации:** вручную поверните наружное зеркало заднего вида в правильное положение.

### Регулировка положения наружных зеркал заднего вида с помощью электропривода

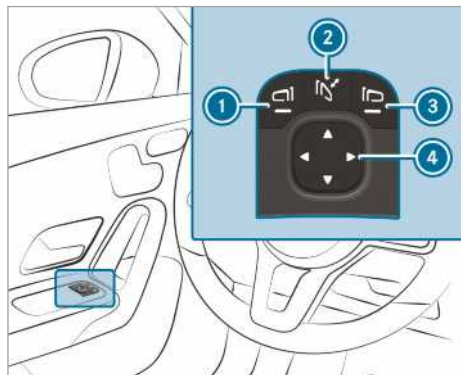

Пример

#### **1** УКАЗАНИЕ Повреждение наружных зеркал заднего вида с электроприводом

Если Вы вручную раскладываете или складываете наружные зеркала заднего вида с электроприводом, Вы можете повредить зеркала и зеркала встанут в неверное положение.

Если наружные зеркала заднего вида не были сложены при мойке автомобиля в моечной установке, щетки моечной установки могут с силой сложить их, что приведет к повреждениям.

- ▶ Складывайте и раскладываете наружные зеркала заднего вида только с помощью электропривода.
- ▶ Складывайте наружные зеркала заднего вида перед мойкой автомобиля в моечной установке.

- ▶ Перед поездкой включите электропитание или зажигание.
- ▶ **Складывание и раскладывание:** одновременно нажмите кнопку **2**.
- ▶ **Регулировка:** с помощью кнопки **1** или **3** выберите подлежащее регулировке наружное зеркало заднего вида.
- ▶ С помощью кнопки **4** установите положение зеркального элемента.
- ▶ **Фиксация наружного зеркала заднего вида, выведенного из положения фиксации:** удерживайте нажатой клавишу **2**. Раздастся щелчок, а за ним звук удара. Наружное зеркало заднего вида установится в правильное положение.

### Обогрев наружных зеркал заднего вида

- ▶ **Автомобили без обогрева заднего стекла:** при низких температурах обогрев зеркал автоматически включается при пуске двигателя.
- ▶ **Автомобили с обогревом заднего стекла:** при низких температурах обогрев зеркал автоматически включается при пуске двигателя. Кроме того, обогрев зеркал можно включить вместе с обогревом заднего стекла с помощью кнопки обогрева заднего стекла.

### Затемнение внутрисалонного зеркала заднего вида

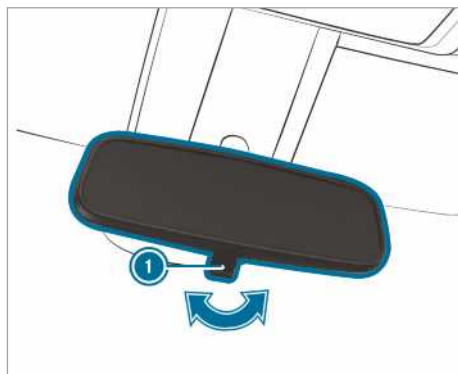

- ▶ **Затемнение внутрисалонного зеркала заднего вида:** Откиньте переключатель затемнения зеркала **1** в направлении стрелки.

### Управление солнцезащитными козырьками

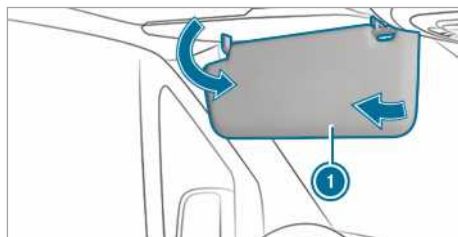







- ▶ **Ослепление спереди:** опустить солнцезащитный козырек вниз **1**.
- ▶ **Ослепление сбоку:** откинуть солнцезащитный козырек **1** в сторону.

Обзор системы отопления, вентиляции и кондиционирования

Обзор системы отопления



- ① Регулировка температуры
  - ② **REAR** /  Включение / выключение отопления сзади
  - ③  Включение / выключение обогрева заднего стекла (→ стр. 106)
  - ④  Включение / выключение распределения воздуха в пространстве для ног
  - ⑤  Включение / выключение оттаивания лобового стекла (→ стр. 105)
  - ⑥ Автомобили с автономным отопителем или дополнительным подогревателем:  включение или выключение автономного отопителя или дополнительного подогревателя (→ стр. 109)
  - ⑦   
Автомобили с обогревом лобового стекла: включение / выключение обогрева лобового стекла (→ стр. 106)
  - ⑧ Регулировка объема воздуха
- ① Контрольные лампы в кнопках указывают на то, что соответствующая функция активирована.

## Обзор системы TEMPMATIC

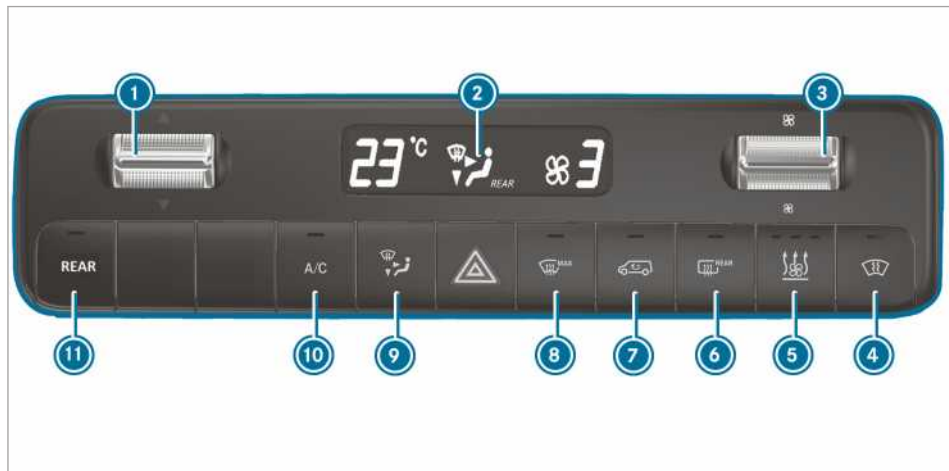

- ① Регулировка температуры
- ② Дисплей
- ③ Регулировка объема воздуха
- ④ Автомобили с обогревом лобового стекла: включение / выключение обогрева лобового стекла (→ стр. 106)
- ⑤ Автомобили с автономным отопителем или дополнительным подогревателем: включение / выключение автономного отопителя или дополнительного подогревателя (→ стр. 109)
- ⑥ Автомобили с обогревом заднего стекла: включение / выключение обогрева заднего стекла (→ стр. 106)
- ⑦ Включение / выключение режима рециркуляции воздуха (→ стр. 105)
- ⑧ Включение / выключение оттаивания лобового стекла (→ стр. 105)
- ⑨ Регулировка распределения воздуха (→ стр. 105)
- ⑩ Включение / выключение функции кондиционирования воздуха (→ стр. 104)
- ⑪ Автомобили с 2-зонной системой климатизации: регулировка климатической установки /отопления сзади (контрольная лампа мигает) (→ стр. 103)
- ① Контрольные лампы в кнопках указывают на то, что соответствующая функция активирована.



Обзор системы THERMOTRONIC

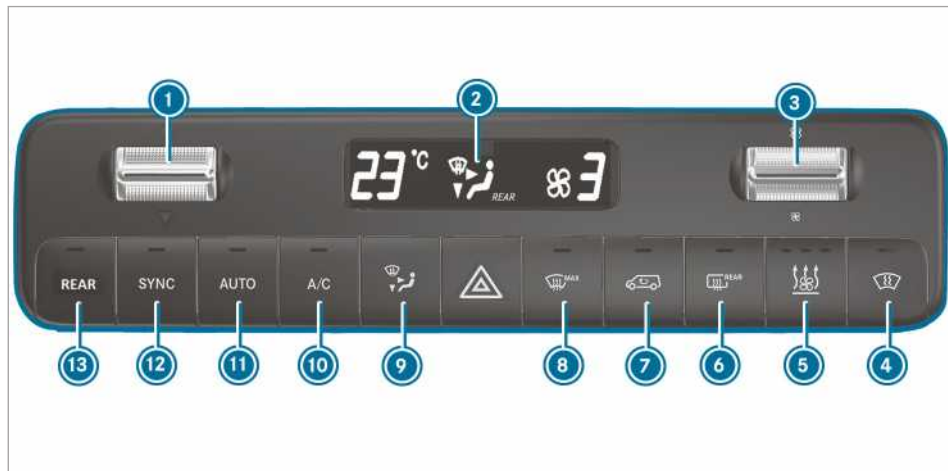

- 1 Регулировка температуры
- 2 Дисплей
- 3 Регулировка объема воздуха
- 4 Автомобили с обогревом лобового стекла: включение / выключение обогрева лобового стекла (→ стр. 106)
- 5 Автомобили с автономным отопителем или дополнительным подогревателем: включение / выключение автономного отопителя или дополнительного подогревателя (→ стр. 109)
- 6 Автомобили с обогревом заднего стекла: включение / выключение обогрева заднего стекла (→ стр. 106)
- 7 Включение / выключение режима рециркуляции воздуха (→ стр. 105)
- 8 Включение / выключение оттаивания лобового стекла (→ стр. 105)
- 9 Регулировка распределения воздуха (→ стр. 105)
- 10 Включение / выключение функции кондиционирования воздуха (→ стр. 104)
- 11 Автоматическая регулировка отопления, вентиляции и кондиционирования передней (→ стр. 104) и задней части салона (→ стр. 104)
- 12 Включение / выключение синхронизации (→ стр. 105)
- 13 Автомобили с 2-зонной системой климатизации: регулировка климатической установки / отопления сзади (контрольная лампа мигает) (→ стр. 103)

Контрольные лампы в кнопках указывают на то, что соответствующая функция активирована.

При выключенной системе отопления, вентиляции и кондиционирования стекла могут запотевать быстрее. Выключайте систему отопления, вентиляции и кондиционирования лишь на короткое время.

Если передний кондиционер уже включен, а задний выключен, он включается посредством увеличения скорости вращения вентилятора системы кондиционирования в меню задней части. При включении переднего кондиционера задний кондиционер также автоматически включается.

**Обслуживание системы отопления, вентиляции и кондиционирования**



**Включение или выключение системы отопления, вентиляции и кондиционирования**

- ▶ **Включение:** установите значение объема воздуха в меню передней части на ступень 1 или выше.
- ▶ **Выключение:** установите значение объема воздуха в меню передней части на ступень 0 или OFF.  
На дисплее системы отопления, вентиляции и кондиционирования отобразится индикация OFF.

**Регулировка отопления, вентиляции и кондиционирования в задней части**



- Условия**
- Система климат-контроля включена (→ стр. 103).

### Включение и регулировка температуры и объема воздуха в системах TEMPATIC и THERMOTRONIC

Нажмите кнопку  / .  
Мигают контрольная лампа в кнопке

 /  и символ  /  на дисплее системы климат-контроля.

Индикация переходит на температуру и скорость вентилятора системы кондиционирования в меню задней части .

- ▶ С помощью качельных клавиш   и  установите нужную температуру и объем воздуха в меню задней части.

**i** При большой разнице между заданными значениями температуры для переднего и заднего кондиционера эти значения могут быть установлены неточно.

**i** Если кондиционирование задней части салона выключено, оно автоматически включается при нажатии кнопки .





В зависимости от комплектации автомобиля система отопления, вентиляции и кондиционирования по мере необходимости включает соответствующий кондиционер на крыше или отопление задней части салона:

- **Автомобили с кондиционером на крыше:** в задней части салона может осуществляться только охлаждение.
- **Автомобили с отоплением задней части салона:** в задней части салона может осуществляться только отопление.

### Выключение системы кондиционирования задней части салона в системах TEMPATIC и THERMOTRONIC

Нажмите кнопку  / .

- ▶ Если мигают контрольная лампа в кнопке

 /  и символ  /  на дисплее системы климат-контроля, установите объем воздуха в меню задней части на ступень 0.

**i** Контрольная лампа горит: система кондиционирования задней части салона включена.  
Контрольная лампа не горит: система кондиционирования задней части салона выключена.  
Контрольная лампа мигает: активен режим регулировки системы кондиционирования задней части салона.

### Включение или выключение кондиционера

#### Условия

- Система кондиционирования включена (→ стр. 103).

Функция кондиционирования воздуха производит кондиционирование и осушение воздуха в салоне автомобиля.

- ▶ Нажмите кнопку .

- i** Выключайте систему кондиционирования воздуха лишь кратковременно. Иначе стекла могут быстрее запотевать.
- i** При включенном режиме охлаждения под днищем автомобиля может скапливаться конденсат. Это не является признаком неисправности.

### Автоматическая регулировка отопления, вентиляции и кондиционирования

#### Условия

- Система кондиционирования включена (→ стр. 103).

### Включение автоматического режима отопления, вентиляции и кондиционирования

В автоматическом режиме температура, объем воздуха и распределение воздуха регулируются и поддерживаются постоянными.

- ▶ Нажмите кнопку .
- На дисплее появляется температура. Индикация объема воздуха и распределения воздуха выключается.

При включенной задней системе кондиционирования настройка принимается для задней части.

### Выключение автоматического режима отопления, вентиляции и кондиционирования

- ▶ С помощью качельной кнопки  измените установку объема и распределение воздуха (→ стр. 105).

При изменении первой вторая настройка остается без изменений.

### Автоматическая регулировка отопления, вентиляции и кондиционирования задней части салона

#### Условия

- Система кондиционирования задней части салона включена (→ стр. 103).

В автоматическом режиме температура, объем воздуха и распределение воздуха регулируются и поддерживаются на постоянном уровне.

- ▶ Нажмите кнопку  / .





- ▶ Нажмите кнопку .

- ❶ Даже когда передний кондиционер работает в автоматическом режиме, задний кондиционер можно вывести из автоматического режима, изменив регулировку вентилятора системы кондиционирования.
- ❷ Если воздух охлаждается и открываются дверь водителя, переднего пассажира или сдвижная дверь, вентилятор системы кондиционирования в задней части примерно через 15 минут замедляется.  
Когда все двери снова закрыты, вентилятор системы кондиционирования примерно через одну минуту снова переключается в предыдущий режим.







### Информация о регулировке распределения воздуха

Символы на дисплее показывают, через какие дефлекторы направляется воздух.

#### TEMPMATIC

-  Дефлекторы обдува стекла и центральные дефлекторы
-  Все дефлекторы
-  Центральные дефлекторы
-  Центральные дефлекторы и вентиляционные дефлекторы в пространстве для ног

#### THERMOTRONIC

-  Дефлекторы обдува стекла
-  Дефлекторы обдува стекла и центральные дефлекторы
-  Все дефлекторы
-  Дефлекторы обдува стекла и вентиляционные дефлекторы в пространстве для ног
-  Центральные дефлекторы
-  Центральные дефлекторы и вентиляционные дефлекторы в пространстве для ног
-  Вентиляционные дефлекторы в пространстве для ног

### Установка распределения воздуха

#### Условия

- Система кондиционирования включена.
- ▶ Нажимайте на кнопку  до тех пор, пока на дисплее кондиционера не появится желаемое распределение воздуха.

### Включение или выключение функции синхронизации

#### Условия

- Система кондиционирования включена (→ стр. 103).









При помощи функции синхронизации осуществляется централизованное управление системой кондиционирования воздуха. Установки температуры и объема воздуха передней зоны автоматически передаются в заднюю зону.

- ▶ Нажмите кнопку .

- ❶ Если кондиционирование задней части выключено, оно автоматически включается при нажатии кнопки .

### Устранение запотевания стекол

#### Стекла, запотевшие с внутренней стороны

- ▶ Нажмите кнопку .  
При включенном оттаивании лобового стекла температура и объем воздуха не регулируются.
- ▶ В автомобилях с системой отопления и кондиционером с ручным управлением дополнительно закройте боковые и центральные дефлекторы (→ стр. 106), а также вентиляционные дефлекторы в задней части салона (→ стр. 107).
- ▶ **Автомобили с системой TEMPMATIC или THERMOTRONIC:** нажмите кнопку  и, при необходимости, кнопкой  направьте распределение воздуха на лобовое стекло .
- ▶ По потребности увеличьте объем воздуха и закройте все вентиляционные дефлекторы (→ стр. 106).
- ▶ Если запотевание стекол не устранено, нажмите кнопку .  
При включенном оттаивании лобового стекла температура и объем воздуха не регулируются.  
На дисплее системы отопления, вентиляции и кондиционирования появится  или не появится никакой символ.
- ▶ **Автомобили с обогревом лобового стекла:**  
  
нажмите кнопку .  
▶ Закройте центральные дефлекторы (→ стр. 106) и вентиляционные дефлекторы в зоне головы (→ стр. 107) и в задней части салона (→ стр. 107).

#### Стекла, запотевшие с наружной стороны

- ▶ Включите стеклоочиститель (→ стр. 97).

### Включение или выключение режима рециркуляции воздуха

- ▶ Нажмите кнопку .  
Воздух в салоне рециркулирует.

Режим рециркуляции воздуха выключается автоматически.

- ❗ При включенном режиме рециркуляции воздуха стекла могут запотевать быстрее. Включайте режим рециркуляции воздуха лишь кратковременно.

Режим рециркуляции воздуха автоматически включается в следующих случаях:

- при высокой температуре наружного воздуха;
- во время движения в туннеле (только автомобили с климатической установкой THERMOTRONIC и навигационной системой);
- при включении стеклоочистителя (→ стр. 97).

Тогда контрольная лампа в кнопке  не горит. Максимум через 30 минут автоматически начинается подмешивание наружного воздуха.

### Функция комфортного открывания/закрывания с помощью кнопки режима рециркуляции воздуха

▶ **Функция комфортного закрывания:** нажмите и удерживайте кнопку  до тех пор, пока боковые стекла не начнут автоматически закрываться. Начальное положение боковых стекол сохранено в памяти.

▶ **Функция комфортного открывания:** нажмите и удерживайте кнопку  до тех пор, пока боковые стекла не начнут автоматически открываться. Боковые стекла открываются автоматически до ранее сохраненного в памяти положения.

### Включение или выключение обогрева лобового стекла

- ❗ При высокой температуре наружного воздуха обогрев лобового стекла не включается.
- ▶ Нажмите кнопку обогрева лобового стекла. Если загорелась контрольная лампа, значит, обогрев лобового стекла включен.
- ❗ Обогрев лобового стекла выключится автоматически через несколько минут.
- ❗ Если напряжение АКБ слишком низкое, обогрев лобового стекла не может быть включен. Если во время работы обогрева лобового стекла напряжение АКБ становится слишком низким, происходит автоматическое выключение обогрева лобового стекла.

### Включение или выключение обогрева заднего стекла

- ▶ Нажмите кнопку . Если загорелась контрольная лампа, значит, обогрев заднего стекла включен.

### Обслуживание форсунок системы вентиляции

#### Установка передних вентиляционных дефлекторов

- ⚠ **ОСТОРОЖНО** Опасность ожога- и обморожения при слишком малом расстоянии до вентиляционных дефлекторов

Из вентиляционных дефлекторов может выходить очень горячий или очень холодный воздух.

Из-за этого в непосредственной близости от вентиляционных дефлекторов возможны ожоги и обморожения.

- ▶ Следите за тем, чтобы все сидящие в автомобиле люди находились на достаточном расстоянии от вентиляционных дефлекторов.
- ▶ При необходимости переключите поток воздуха в другие зоны салона автомобиля.

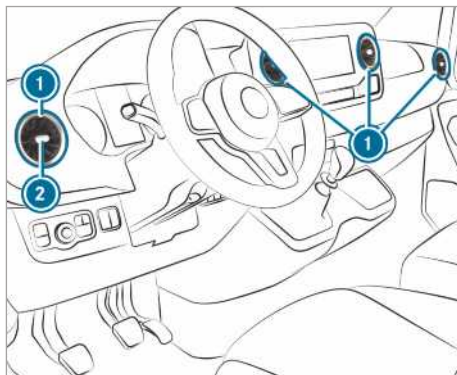

- ▶ **Открытие или закрытие:** Возьмите вентиляционный дефлектор ① посередине ② и поверните его до упора вправо или влево.
- ▶ **Установка направления потока воздуха:** Возьмите вентиляционный дефлектор ① посередине ② и поверните его вверх, вниз, влево или вправо.

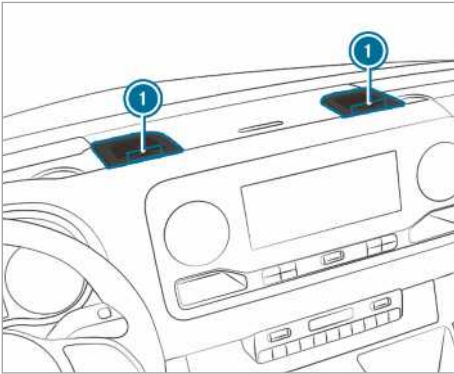

▶ **Открытие или закрытие:** поверните регулятор ① на дальнобойных дефлекторах до упора вправо или влево.

① Из дальнобойных дефлекторов вытекает охлажденный воздух. Нагрев не возможен. Откройте дальнобойные дефлекторы в летнее время в режиме охлаждения и держите их закрытыми зимой.

### Регулировка вентиляционных дефлекторов в воздушном канале крыши



На автомобилях с кондиционером в задней части салона регулируемые вентиляционные дефлекторы встроены в воздушный канал крыши.

▶ **Регулировка объема воздуха:** в зависимости от необходимости откройте или закройте воздушные заслонки в вентиляционных дефлекторах ①.

▶ **Регулировка распределения воздуха:** поверните вентиляционные дефлекторы ① в нужное положение.

### Вентиляционные дефлекторы в задней части салона

⚠ **ОСТОРОЖНО** Опасность ожога- и обморожения при слишком малом расстоянии до вентиляционных дефлекторов

Из вентиляционных дефлекторов может выходить очень горячий или очень холодный воздух.

Из-за этого в непосредственной близости от вентиляционных дефлекторов возможны ожоги и обморожения.

▶ Следите за тем, чтобы все сидящие в автомобиле люди находились на достаточном расстоянии от вентиляционных дефлекторов.

▶ При необходимости переключите поток воздуха в другие зоны салона автомобиля.

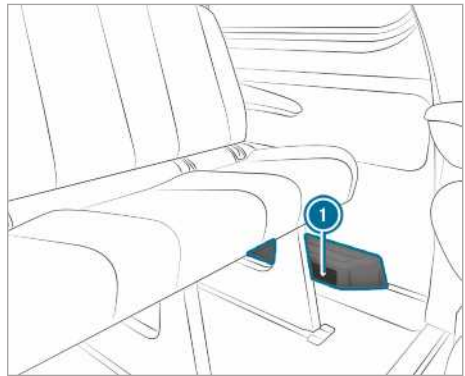

В зависимости от комплектации автомобиля в заднем левом пространстве для ног находится воздушный канал или нагревательное устройство с дополнительными воздушными дефлекторами ①. Там не должны находиться никакие предметы. Пассажирам следует соблюдать достаточное расстояние в связи с потоком теплого воздуха и забором воздуха.

### Дополнительный отопитель

#### Принцип действия дополнительного отопителя

⚠ **ОПАСНО** Опасность для жизни из-за ядовитых отработавших газов

Если выпускная труба заблокирована или достаточная вентиляция невозможна, ядовитые отработавшие газы, особенно окись углерода, могут проникнуть в автомобиль. Такое случается, например, в закрытых помещениях или если автомобиль застрял в снегу.

▶ Выключайте систему отопления независимого действия в закрытых помещениях, не

оборудованных вытяжной системой, например, в гараже.

- ▶ Если двигатель или система отопления независимого действия работают, освободите от снега выпускную трубу и пространство вокруг автомобиля.
- ▶ Для обеспечения достаточной подачи свежего воздуха откройте окно с подветренной стороны автомобиля.

**▲ ОСТОРОЖНО** Опасность пожара из-за сильно нагретых деталей системы отопления независимого действия

При включенном автономном отопителе детали автомобиля, например система выпуска ОГ автономного отопителя, могут сильно нагреться.

Горючие материалы – например, листва, трава или ветки – могут воспламениться, при контакте с:

- горячими деталями системы выпуска ОГ системы отопления независимого действия,
- самими отработавшими газами.

Существует опасность пожара!

- ▶ При включенной системе отопления независимого действия убедитесь, что:
  - нагретые детали автомобиля не контактируют с горючими материалами.
  - отработавшие газы могут беспрепятственно выходить из выпускной трубы системы отопления независимого действия.
  - отработавшие газы не контактируют с горючими материалами.

**! УКАЗАНИЕ** Повреждение дополнительного отопителя

Если дополнительный отопитель не используется длительное время, он может выйти из строя.

- ▶ Включайте дополнительный отопитель как минимум один раз в месяц примерно на десять минут.

**! ПРИМЕЧАНИЕ** Повреждение дополнительного отопителя вследствие перегрева

В случае блокирования потока горячего воздуха, дополнительный отопитель может перегреться и отключаться.

- ▶ Не допускайте блокирования потока горячего воздуха.

**и** **Автомобили с адаптированным индикатором уровня топлива в баке:** если посредством трубопровода дополнительный отопитель подключен какой-то потребителем с внешним управле-

нием, это не учитывается в индикации остатка пробега на бортовом компьютере.

В этом случае следите за указателем уровня топлива в баке. Индикатор уровня топлива в баке показывает действительный объем заполнения бака.

При перевозке опасных грузов соблюдайте соответствующие предписания по технике безопасности. Всегда размещайте предметы на достаточном расстоянии от воздуховыпускного отверстия дополнительного отопителя.

Дополнительный отопитель работает независимо от двигателя и является дополнением к системе отопления, вентиляции и кондиционирования на автомобиле. Дополнительный отопитель нагревает воздух в салоне до установленной температуры.

### Дополнительный жидкостный отопитель

#### **Принцип действия дополнительного жидкостного отопителя**

Дополнительный жидкостный отопитель служит дополнением к системе кондиционирования воздуха в автомобиле, они оснащены функциями дополнительного отопления, автономного отопления и автономной вентиляции. Дополнительный отопитель дополнительно нагревает охлаждающую жидкость двигателя, что оказывает щадящее влияние на двигатель и способствует экономии топлива в фазе прогрева. Автономный отопитель нагревает воздух в салоне автомобиля до установленной температуры. При этом он не подвержен влиянию тепла, выделяемого работающим двигателем. Автономный отопитель работает непосредственно на топливе автомобиля. Поэтому для работы автономного отопителя топливный бак должен быть заполнен выше уровня минимального резерва. Автономный отопитель автоматически адаптирует режим работы под изменения температуры наружного воздуха и погодные условия. Поэтому может случиться, что автономный отопитель переключается из режима вентиляции в режим отопления или из режима отопления в режим вентиляции. При работающем двигателе автономная вентиляция не активна. Автономный отопитель автоматически отключается максимум через 50 минут. В режиме «Автономная вентиляция» невозможно охладить воздух в салоне ниже температуры наружного воздуха. Функция дополнительного обогрева в режиме движения помогает обогревать автомобиль при работающем двигателе и низких температурах наружного воздуха.

Эксплуатация дополнительного жидкостного отопителя нагружает аккумуляторную батарею. Поэтому самое большое после двух раз использования обогревателя или вентиляции автомобиля нужно проехать более длинную дистанцию.

### Включение дополнительного жидкостного отопителя нажатием кнопки

#### Условия

- Топливный бак заполнен выше уровня резервного запаса топлива.

### Включение и выключение дополнительного отопителя

▶ **Включение:** нажмите кнопку .

▶ **Выключение:** нажмите кнопку .

### Установка заданной температуры

▶ Включите зажигание.

▶ **Включение:** нажмите кнопку .

▶ **Выключение:** нажмите кнопку .

▶ Установите температуру с помощью кнопки .

▶ Нажмите кнопку .  
В кнопке  загорится или погаснет красная или синяя контрольная лампа.

#### Цвета контрольной лампы:

- **Синий:** автономная вентиляция включена.
- **Красный:** автономный отопитель включен.
- **Желтый:** время отправления предварительно выбрано.

Автономный отопитель или автономная вентиляция выключится максимум через 50 минут.

### Включение и выключение режима дополнительного отопления

▶ **Включение:** запустите двигатель.

▶ Нажмите кнопку .

▶ **Выключение:** нажмите кнопку .  
Режим дополнительного отопления подключается по мере необходимости при температуре наружного воздуха ниже 0 °С.

ⓘ Режим дополнительного отопления используется только в автомобиле с дополнительным жидкостным отопителем.

### Регулировка дополнительного жидкостного отопителя с помощью дистанционного управления

#### Условия

- Топливный бак заполнен выше уровня резервного запаса топлива.



### Немедленное включение







▶ Удерживайте нажатой кнопку , пока на дисплее устройства дистанционного управления не появится сообщение **ON (вкл.)**.



### Установка времени отправления

▶ Кратковременно нажмите кнопку .

▶ Нажимайте кнопку  или  столько раз, пока на дисплее не появится подлежащее изменению время.



▶ Нажмите одновременно кнопки  и . Мигает символ  на дисплее устройства дистанционного управления.



▶ Установите при помощи кнопок  и  требуемое время отправления.

▶ Нажмите одновременно кнопки  и . Новое время отправления сохранено в памяти.

Можно сохранить в памяти до трех значений времени отправления.

▶ **Установка времени отправления:** кратковременно нажмите кнопку .

▶ Выберите при помощи кнопок  и  требуемое время отправления.

▶ Нажмите и удерживайте кнопку . На дисплее дистанционного управления появляется символ , время отправления и, в зависимости от выбранного времени отправления, буква **A**, **B** или **C**.

▶ **Деактивация времени отправления:** выберите требуемое время отправления и продолжительно нажмите кнопку . На дисплее появляется индикация **OFF (выкл.)**.

▶ **Проверка статуса активированного автономного отопителя:** кратковременно нажмите кнопку .

### Немедленное выключение

▶ Нажмите и удерживайте кнопку .



### Обзор индикации на дисплее устройства дистанционного управления (автономный отопитель / автономная вентиляция)

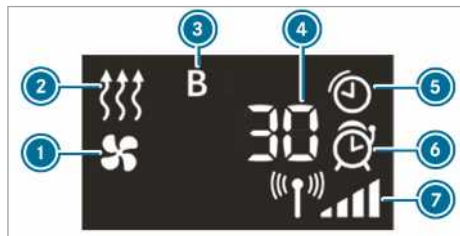

- 1 Автономная вентиляция включена
- 2 Автономный отопитель включен
- 3 Выбранное время отправления
- 4 Оставшееся время работы автономного отопителя или автономной вентиляции (в минутах)
- 5 Автономный отопитель или автономная вентиляция активированы
- 6 Время отправления активировано
- 7 Уровень сигнала

Дополнительные возможности индикации:

- **Время:** Активированное время отправления.
- **0 минут:** Время работы автономного отопителя продлевается, так как двигатель при пуске еще не достиг рабочей температуры.
- **ВЫКЛ.:** Автономный отопитель или автономная вентиляция выключены.

### Замена аккумуляторной батареи в пульте дистанционного управления (автономный отопитель)

**⚠ ОПАСНО** Сильный ущерб здоровью вследствие проглатывания элементов питания

Элементы питания содержат ядовитые и едкие вещества. При проглатывании элементов питания возможно нанесение сильного ущерба здоровью.

Существует опасность для жизни!

- ▶ Храните элементы питания в недоступном для детей месте.
- ▶ При проглатывании элементов питания немедленно обратитесь к врачу.

**🔥 Указание по охране окружающей среды** Причинение вреда окружающей среде вследствие некачественной утилизации элементов питания



Элементы питания содержат ядовитые и едкие вещества.



Сдавайте разряженные элементы питания в специализированную мастерскую или в пункт приема обработавших элементов питания.

#### Условия

- В наличии имеется литиевая аккумуляторная батарея типа CR2450.

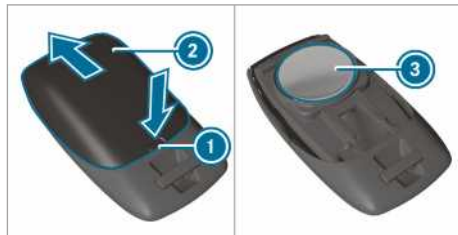

- ▶ Вставьте острый предмет в выемку 1 и нажмите.
- ▶ Сдвиньте крышку отсека аккумуляторной батареи 2 назад в направлении стрелки.
- ▶ Вставьте новую аккумуляторную батарею 3 надписью вверх.
- ▶ Установите на пульт дистанционного управления крышку отсека аккумуляторной батареи 2 и сдвиньте крышку в противоположном стрелке направлении до фиксации.

### Регулировка дополнительного жидкостного отопителя с помощью бортового компьютера

#### Условия

- Топливный бак заполнен выше уровня резервного запаса топлива.
- Зажигание включено.

Бортовой компьютер:

➡ Установки ➡➡ Отопление

#### Установка времени включения

- ▶ Выберите **Установки**.
- ▶ Выберите необходимое время отъезда.

#### Активация времени отъезда

- ▶ Активируйте время отъезда, установив соответствующую галочку.
- ⓘ Обратите внимание, что А, В и С соответствуют запрограммированному времени отъезда.
- ⓘ Активация предустановочного времени действительна только до следующего пуска двигателя.



### Выбор предустановочного времени

▶ Определите желаемое предустановочное время А, В или С.

ⓘ Желаемое предустановочное время А, В или С появляется только в том случае, если время

отъезда активировано (установлена соответствующая галочка).

▶ Выберите желаемое предустановочное время, например А, В или С, проведя пальцем влево или вправо.

### Проблемы с дополнительным жидкостным отопителем

Проблема	Возможные причины/следствия и ▶ предложения по решению
FAIL 	Нарушена передача сигнала между передатчиком и автомобилем. ▶ Измените положение относительно автомобиля, при необходимости подойдите ближе к автомобилю.
FAIL	Стартерная аккумуляторная батарея автомобиля недостаточно заряжена. ▶ Зарядите стартерную аккумуляторную батарею.  Топливный бак не заполнен до уровня резервного запаса топлива. ▶ Заправьте автомобиль топливом на ближайшей АЗС.
FAIL 	Автономный отопитель неисправен. ▶ Проверьте автономный отопитель в специализированной мастерской с квалифицированным персоналом.

### Дополнительный воздушный отопитель

#### Обзор таймера

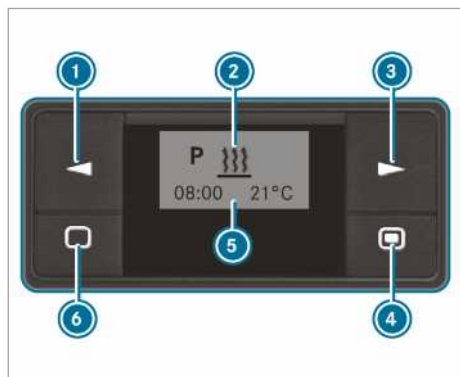

- ① Выбор опции / изменение значений
- ② Строка меню
- ③ Выбор опции
- ④ Кратковременное нажатие: подтверждение выбора или настройки / продолжительное нажатие: включение / выключение режима немедленного обогрева
- ⑤ Индикаторная строка
- ⑥ Кратковременное нажатие: включение таймера / прерывание или завершение выполнения настроек в меню / продолжительное нажатие: завершение выполнения всех функций

#### Включение таймера

- ▶ Нажмите кнопку ⑥.
- ⓘ Через десять секунд таймер переключится в состояние покоя. Дисплей погаснет.

#### Настройка таймера

##### Установка времени

В следующих случаях Вам следует заново установить день недели, время и стандартное значение продолжительности работы:

- при первом пуске в эксплуатацию
- после прерывания электроснабжения (например, если перед этим был отсоединен аккумулятор)
- после неисправности в работе

▶ Нажимайте кнопку ① или ③ до тех пор, пока не начнет мигать  в строке меню ②.

▶ Нажмите кнопку ④.

▶ Нажимайте кнопку ① или ③ до тех пор, пока не начнет мигать .

▶ Нажмите кнопку ④.

▶ С помощью кнопки ① или ③ установите часы.

▶ Нажмите кнопку ④.

▶ С помощью кнопки ① или ③ установите минуты.

▶ Нажмите кнопку ④.

##### Установка формата времени



▶ Нажимайте кнопку ① или ③ до тех пор, пока не начнет мигать  в строке меню ②.

- ▶ Нажмите кнопку ④.
- ▶ Нажимайте кнопку ① или ③ до тех пор, пока не начнет мигать символ формата времени.
- ▶ Нажмите кнопку ④.
- ▶ С помощью кнопки ① или ③ выберите нужный формат времени.
- ▶ Нажмите кнопку ④.

#### Установка дня недели

- ▶ Нажимайте кнопку ① или ③ до тех пор, пока не начнет мигать  в строке меню ②.
- ▶ Нажмите кнопку ④.
- ▶ Нажимайте кнопку ① или ③ до тех пор, пока не начнет мигать символ дня недели.
- ▶ Нажмите кнопку ④.
- ▶ С помощью клавиши ① или ③ выберите нужный день недели.
- ▶ Нажмите кнопку ④.

#### Включение и выключение режима немедленного обогрева

- ▶ **Включение:** нажимайте кнопку ④ до тех пор, пока не начнет мигать  в строке меню ②. На дисплее на короткое время появится Вкл., затем оставшееся время работы или символ  продолжительного режима работы.
- ▶ **Выключение:** нажимайте кнопку ④ до тех пор, пока на дисплее не появится Вкл.

#### Установка времени отправления

С помощью таймера вы можете установить три значения времени отправления. После сбоев в работе или если отключалась аккумуляторная батарея необходимо установить время отправления заново.

- ▶ **Установка времени отправления:** Нажмите клавишу ① или ③, пока  не начнет мигать в строке меню ②.

- ▶ Нажмите кнопку ④.
- ▶ В столбце программ ⑤ отображаются номер ячейки программной памяти. Галочкой отмечена активированная ячейка программной памяти.
- ▶ С помощью клавиши ① или ③ выберите нужную ячейку программной памяти.
- ▶ Нажмите кнопку ④.
- ▶ **Активирование/деактивирование ячейки программной памяти:** с помощью клавиши ① или ③ выберите On или Off.
- ▶ Нажмите кнопку ④.
- ▶ **Редактирование ячейки программной памяти:** с помощью клавиши ① или ③ выберите .
- ▶ Нажмите кнопку ④.
- ▶ Установите день недели и время (→ стр. 111).

#### Настройка температуры и продолжительности работы

- ▶ Нажмите кнопку ④.
- ▶ С помощью кнопки ① или ③ установите температуру.
- ▶ Нажмите кнопку ④.
- ▶ С помощью кнопки ① или ③ установите продолжительность работы или выберите символ  продолжительной работы.
- ▶ Нажмите кнопку ④.

ⓘ Устанавливаемая продолжительность работы является стандартной настройкой режима немедленного обогрева. Вы можете установить продолжительность работы в диапазоне от 10 до 120 минут или продолжительный режим работы.

#### Проблемы с дополнительным воздушным отопителем

Проблема	Возможные причины/следствия и ▶ предложения по решению
В поле индикации таймера появляется сообщение <b>ERROR</b> .	<p>Произошел сбой в работе.</p> <ul style="list-style-type: none"> <li>▶ Проверьте автономный отопитель в специализированной мастерской с квалифицированным персоналом.</li> </ul>
В поле индикации таймера появляется сообщение <b>INIT</b> .	<p>Произошел сбой электропитания. Все сохраненные установки удалены. В данный момент активно автоматическое распознавание аппаратного обеспечения.</p> <ul style="list-style-type: none"> <li>▶ После завершения процесса автоматического распознавания аппаратного обеспечения установите день недели, время и продолжительность работы (→ стр. 111).</li> <li>▶ Установите время отправления (→ стр. 112).</li> </ul>

Проблема	Возможные причины/следствия и ► предложения по решению
Автономный отопитель выключается автоматически и/или его не удается включить.	<p>Встроенная в блок управления защита от пониженного напряжения отключает автономный отопитель, так как напряжение бортовой сети меньше 10 В.</p> <p>► Проверьте генератор и аккумуляторную батарею.</p> <p>Перегорел электрический предохранитель.</p> <p>► Замените электрический предохранитель, см. руководство по эксплуатации дополнительного оборудования «Назначение предохранителей».</p> <p>► Обратитесь в специализированную мастерскую с квалифицированным персоналом для выявления причины неисправности предохранителя.</p>
Дополнительный воздушный отопитель перегрелся.	<p>Засорены воздушные каналы.</p> <p>► Следите, чтобы поток горячего воздуха не был заблокирован.</p> <p>► Проверьте автономный отопитель в специализированной мастерской с квалифицированным персоналом.</p>

### Управление вентиляцией грузового отделения

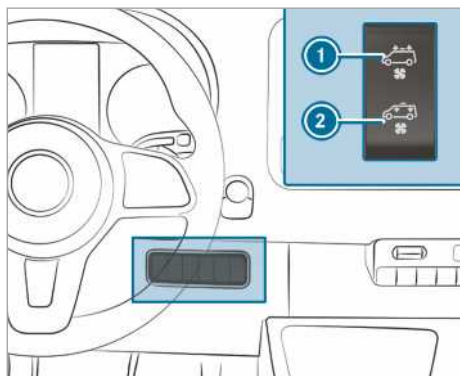

Если Ваш автомобиль оснащен вентилятором на крыше, можно обеспечить приточно-вытяжную вентиляцию грузового отделения.

- Включите зажигание.
- **Включение и вытяжка воздуха:** нажмите на верхнюю часть выключателя ①. Вентилятор на крыше будет вытягивать отработанный воздух из грузового отделения.
- **Включение и вентиляция:** нажмите на нижнюю часть выключателя ②. Вентилятор на крыше обеспечит приток свежего воздуха в грузовое отделение.
- **Выключение:** переведите выключатель в среднее положение.

**Движение****С помощью кнопки пуска / остановки двигателя включите электропитание или зажигание**

- ▲ ОСТОРОЖНО** Опасность аварии и травмирования при оставлении детей в автомобиле без присмотра

Если Вы оставляете детей в автомобиле без присмотра, то они могут:

- открыть двери и тем самым создать опасную ситуацию для других людей или участников дорожного движения,
- выйти из автомобиля и попасть в поток транспорта,
- задействовать элементы комплектации автомобиля и, например, быть защемлены.

Кроме того дети могут привести автомобиль в движение, например, следующим образом:

- отпуская стояночный тормоз,
- выводом автоматической коробки передач из парковочного положения **P** или переключением механической коробки передач в положение холостого хода,
- пуском двигателя.

- ▶ При выходе из автомобиля всегда берите с собой ключ и производите блокировку автомобиля.
- ▶ Никогда не оставляйте детей и животных в автомобиле без присмотра.
- ▶ Храните ключ в недоступном для детей месте.

- ▲ ОПАСНО** Опасность для жизни из-за отработавших газов

Двигатели внутреннего сгорания производят выброс токсичных отработавших газов, например монооксид углерода. Вдыхание этих отработавших газов опасно для здоровья и приводит к отравлениям.

- ▶ Ни в коем случае не оставляйте двигатель включенным в закрытых помещениях без достаточной вентиляции.

- ▲ ОСТОРОЖНО** Опасность пожара вследствие нахождения горючих материалы вблизи системы выпуска ОГ

Горючие материалы, проникшие в автомобиль вследствие воздействия окружающей среды или занесенные животными могут загореться при соприкосновении с элементами двигателя или с системой выпуска ОГ.

- ▶ Поэтому регулярно контролируйте моторный отсек или систему выпуска ОГ на отсутствие чужеродных горючих материалов.

**Условия**

- Ключ находится в зоне охвата антенны (→ стр. 46), и батарея ключа не разряжена.

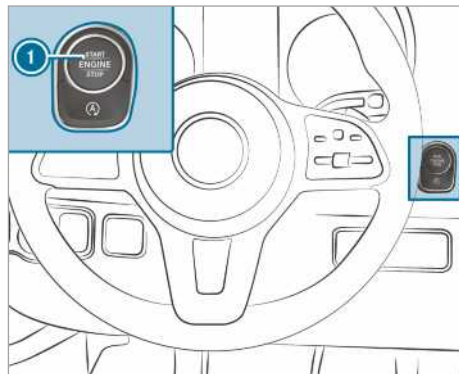

- ▶ **Включите электропитание:** один раз нажмите кнопку ①. Например, Вы можете включить стеклоочистители.

Электропитание снова включится при выполнении одного из следующих условий:

- Дверь водителя открыта.
- Дважды нажмите кнопку ①.

- ▶ **Включение зажигания:** дважды нажмите кнопку ①. На комбинации приборов появятся контрольные лампы.

Если выполнено одно из следующих условий, зажигание снова выключится:

- Вы не запускаете автомобиль в течение 15 минут.
- Вы один раз нажимаете кнопку ①.

**Пуск****Запустите двигатель при помощи кнопки пуска / остановки двигателя**

- ▲ ОСТОРОЖНО** Опасность аварии и травмирования при оставлении детей в автомобиле без присмотра

Если Вы оставляете детей в автомобиле без присмотра, то они могут:

- открыть двери и тем самым создать опасную ситуацию для других людей или участников дорожного движения,

- выйти из автомобиля и попасть в поток транспорта,
- задействовать элементы комплектации автомобиля и, например, быть защемлены.

Кроме того дети могут привести автомобиль в движение, например, следующим образом:

- отпуская стояночный тормоз,
- выводом автоматической коробки передач из парковочного положения **P** или переключением механической коробки передач в положение холостого хода,
- пуском двигателя.

- ▶ При выходе из автомобиля всегда берите с собой ключ и производите блокировку автомобиля.
- ▶ Никогда не оставляйте детей и животных в автомобиле без присмотра.
- ▶ Храните ключ в недоступном для детей месте.

#### Условия

- Ключ находится в зоне охвата антенны (→ стр. 46), и батарея ключа не разряжена.

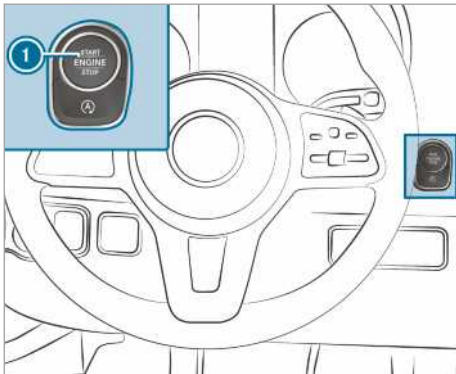

- ▶ **Автомобили с механической коробкой передач:** нажмите педаль сцепления.
- ▶ **Автомобили с автоматической коробкой передач:** установите рычаг переключения передач в нейтральное положение **P** или **N**.
- ▶ Нажмите педаль тормоза и один раз нажмите кнопку ①.
- ▶ Если двигатель не запускается: отключите ненужные источники потребления электроэнергии и один раз нажмите кнопку ①.
- ▶ Если двигатель по-прежнему не запускается, а на мультимедийном дисплее появилось сообщение **Положите ключ в специально выделенный отсек См. "Руководство"**: запустите двигатель в аварийном режиме эксплуатации.

#### Запуск двигателя в аварийном режиме эксплуатации

**▲ ОСТОРОЖНО** Опасность аварии и травмирования при оставлении детей в автомобиле без присмотра

Если Вы оставляете детей в автомобиле без присмотра, то они могут:

- открыть двери и тем самым создать опасную ситуацию для других людей или участников дорожного движения,
- выйти из автомобиля и попасть в поток транспорта,
- задействовать элементы комплектации автомобиля и, например, быть защемлены.

Кроме того дети могут привести автомобиль в движение, например, следующим образом:

- отпуская стояночный тормоз,
- выводом автоматической коробки передач из парковочного положения **P** или переключением механической коробки передач в положение холостого хода,
- пуском двигателя.

- ▶ При выходе из автомобиля всегда берите с собой ключ и производите блокировку автомобиля.
- ▶ Никогда не оставляйте детей и животных в автомобиле без присмотра.
- ▶ Храните ключ в недоступном для детей месте.

Если двигатель не запускается и на мультимедийном дисплее появляется сообщение **Положите ключ в специально выделенный отсек См. "Руководство"**, Вы можете запустить двигатель в аварийном режиме эксплуатации.

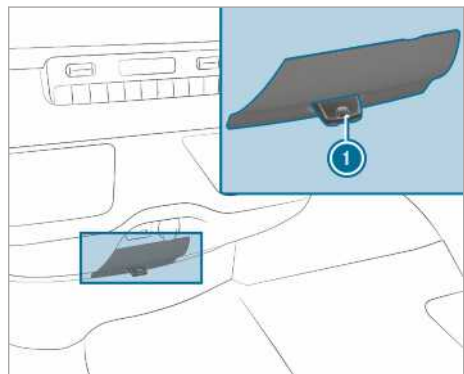

- ▶ Выньте ключ ① из связки ключей.

- ▶ Вставьте ключ ① в гнездо. Двигатель запустится через короткий промежуток времени.
- ▶ Оставляйте ключ во вставленном состоянии в течение всей поездки.
- ▶ Когда Вы вынимаете ключ ① из гнезда, двигатель продолжает работать.
- ▶ Проверьте ключ ① в специализированной мастерской с квалифицированным персоналом.

#### Если двигатель не запускается:

- ▶ оставьте ключ ① вставленным в гнездо.
  - ▶ **Автомобили с механической коробкой передач:** нажмите на педаль сцепления.
  - ▶ **Автомобили с автоматической коробкой передач:** нажмите на педаль тормоза.
  - ▶ Запустите двигатель при помощи кнопки пуска / остановки двигателя.
- ① Вы также можете включить электропитание или зажигание при помощи кнопки пуска / остановки двигателя.

#### Указания по обкатке

Эксплуатируйте двигатель в щадящем режиме в течение первых 1500 км пробега:

- Двигайтесь с переменной скоростью и частотой вращения.
- Переключайтесь на следующую более высокую передачу не позднее того, как стрелка тахометра  $\frac{2}{3}$  войдет в красную зону.
- Не давайте двигателю высоких нагрузок, избегайте полного открытия дроссельной заслонки.
- Не переключайтесь вручную на более низкую передачу для торможения.
- Только после 1500 км пробега Вы можете постепенно увеличивать частоту вращения и разгоняться до максимальной скорости.
- **Автомобили с автоматической коробкой передач:** не нажимайте педаль газа за точку сопротивления («кик-даун»).

Эти рекомендации необходимо также соблюдать в случае замены двигателя или частей силового агрегата.

Дополнительно выполняйте следующие указания по обкатке:

- Датчики системы обеспечения безопасности движения ESP® самостоятельно настраиваются на определенном отрезке движения после поставки автомобиля или ремонта. Полная эффективность систем достигается только после завершения этого процесса самообучения датчиков.
- У новых или замененных тормозных колодок, тормозных дисков и шин оптимальные свойства торможения и сцепления с дорогой достигаются

лишь после пробега в несколько сотен километров. Для компенсации недостаточной эффективности торможения сильнее нажимайте на педаль тормоза.

#### Указания по эксплуатации

##### Указания по вождению

**▲ ОСТОРОЖНО** Опасность аварии из-за предметов в пространстве для ног водителя

Предметы в пространстве для ног водителя могут ограничивать ход педалей и блокировать нажатую педаль.

Это угрожает эксплуатационной безопасности автомобиля и безопасности движения.

- ▶ Все предметы в автомобиле должны быть размещены надежно, чтобы они не смогли попасть в пространство для ног водителя.
- ▶ Напольные коврики должны быть закреплены для предотвращения их скольжения и не должны мешать ходу педалей.
- ▶ Не укладывайте несколько напольных ковриков друг на друга.

**▲ ОСТОРОЖНО** Опасность аварии из-за неподходящей обуви

Неподходящая обувь может отрицательно повлиять на пользование педалями, например:

- обувь на платформе,
  - обувь на высоком каблуке,
  - шлепанцы.
- ▶ Для управления автомобилем всегда используйте подходящую обувь, чтобы безопасно пользоваться педалями.

**▲ ОСТОРОЖНО!** Опасность аварии при выключенном зажигании вследствие блокировки рулевого колеса

Если Вы выключаете зажигание при остановленном автомобиле у автомобилей с механической коробкой передач срабатывает блокировка рулевого колеса.

Управление автомобилем больше невозможно.

- ▶ Перед началом движения автомобиля следует включить зажигание для деактивации блокировки рулевого колеса.

**▲ ОСТОРОЖНО** Опасность аварии при движении с выключенным зажиганием

Если Вы выключаете зажигание во время движения, это ограничивает важные для обеспечения безопасности функции автомобиля или делает их

недоступными. Это может, например, повлиять на работу усилителя рулевого управления и усилителя тормозного привода.

В этом случае для поворота рулевого колеса и нажатия на педаль тормоза Вам потребуется значительно большее усилие.

- ▶ Не выключайте зажигание во время движения.

**▲ ОПАСНО** Опасность для жизни из-за отработавших газов

Двигатели внутреннего сгорания производят выброс токсичных отработавших газов, например моноокись углерода. Вдыхание этих отработавших газов опасно для здоровья и приводит к отравлениям.

- ▶ Ни в коем случае не оставляйте двигатель включенным в закрытых помещениях без достаточной вентиляции.

**▲ ОПАСНО** Опасность для жизни из-за ядовитых отработавших газов

Если выпускная труба заблокирована или достаточная вентиляция невозможна, ядовитые отработавшие газы, особенно окись углерода, могут проникнуть в автомобиль. Такое случается, например, если автомобиль застрял в снегу.

- ▶ Если двигатель или система отопления независимого действия работают, освободите от снега выпускную трубу и пространство вокруг автомобиля.
- ▶ Для обеспечения достаточной подачи свежего воздуха откройте окно с подветренной стороны автомобиля.

**▲ ОСТОРОЖНО** Опасность аварии вследствие перегрева тормозной системы

Если во время движения Ваша нога остается на педали тормоза, тормозная система может перегреваться.

Из-за этого увеличивается тормозной путь и тормозная система даже может выйти из строя.

- ▶ Никогда не используйте педаль тормоза в качестве упора для ног.
- ▶ Не надавливайте во время поездки одновременно на педаль тормоза и педаль газа.

При длинном и крутом уклоне следует заранее переключить коробку передач на более низкую передачу. Особенно важно соблюдать это требование при груженом автомобиле. Так Вы можете использовать эффективность торможения двигателем. Посредством этого Вы снизите нагрузку на тормозную систему и предотвратите перегрев и повышенный износ тормозов.

**!** **УКАЗАНИЕ** Износ тормозных колодок из-за длительного нажатия на педаль тормоза

- ▶ Во время движения не нажимайте длительно на педаль тормоза.
- ▶ Чтобы использовать торможение двигателем, раньше переключайтесь на более низкую передачу.

**!** **УКАЗАНИЕ** Повреждение трансмиссии и двигателя при трогании с места

- ▶ Не прогревайте двигатель во время стоянки автомобиля. Начините движение сразу.
- ▶ Избегайте высокой частоты вращения и полного нажатия на педаль газа, пока двигатель не достиг рабочей температуры.

**!** **УКАЗАНИЕ** Повреждение каталитического нейтрализатора из-за несгоревшего топлива

Двигатель работает неровно и с перебоями в зажигании.

Несгоревшее топливо может попасть в каталитический нейтрализатор.

- ▶ Нажимайте педаль акселератора лишь слегка.
- ▶ Срочно обратитесь в специализированную мастерскую с квалифицированным персоналом с целью устранения причины.

**Информация о поездках на короткие расстояния**

При эксплуатации автомобиля преимущественно для поездок на короткие расстояния топливо может скапливаться в моторном масле и вызывать неисправности двигателя.

**Автомобили с индикацией неисправности (при поездке на короткие расстояния)**

При появлении одной из следующих индикаций при первой возможности двигайтесь с частотой вращения не ниже 2000 об/мин, чтобы контрольная лампа погасла или исчезло сообщение на дисплее

- Загорается контрольная лампа сажевого фильтра на дисплее приборов.  
Соблюдайте указания по регенерации сажевого фильтра (→ стр. 125).
- На мультифункциональном дисплее появляется сообщение **Сажевый фильтр Увеличьте частоту вращения См. "Руководство"**

Для этого у автомобилей с автоматической коробкой передач переключитесь на более низкую передачу (→ стр. 130).

У автомобилей с функцией Eco-Start-Stop отключите эту функцию.

Благодаря достигнутому повышению температуры Вы содействуете процессу самоочистки сажевого фильтра.

Если контрольная лампа не гаснет или сообщение на дисплее не исчезает через приблизительно 40 минут, незамедлительно обратитесь в специализированную мастерскую с квалифицированным персоналом.

#### **Автомобили без индикации неисправности (при поездке на короткие расстояния)**

При эксплуатации автомобиля преимущественно для поездок на короткие расстояния каждые 500 км осуществляйте 20-минутную поездку по шоссе или по загородной трассе. Таким образом Вы содействуете процессу регенерации сажевого фильтра.

#### **Указания по ограничению скорости**

**▲ ОСТОРОЖНО** Опасность аварии вследствие превышения несущей способности шины или допустимого индекса скорости

Превышение указанной несущей способности шины или допустимого индекса скорости может привести к повреждениям шин и лопанию шин.

- ▶ Используйте только допущенные для данного типа автомобиля типы и размеры шин.
- ▶ Учитывайте необходимые для Вашего автомобиля несущую способность шин и индекс скорости.

Как водитель Вы должны знать, с какой максимальной скоростью разрешается двигаться с установленными на автомобиль шинами (и давлением в них). Особенно учитывайте положения законодательства данной страны касательно шин.

Вы можете установить постоянное ограничение скорости своего автомобиля.

Mercedes-Benz рекомендует обращаться для программирования ограничения скорости в специализированную мастерскую с квалифицированным персоналом.

На автомобилях с ограничителем скорости Вы можете установить временное и/или постоянное ограничение скорости своего автомобиля посредством бортового компьютера (→ стр. 158).

При обгоне помните, что при достижении запрограммированной максимальной скорости будет автоматически произведена регулировка мощности двигателя.

При движении под уклон ограниченная скорость может быть превышена. При необходимости выполните торможение.

При достижении установленной максимальной скорости на дисплее появится соответствующее сообщение.

#### **Информация о поездках за границу**

##### **Сервисное обслуживание**

Даже за границей имеется разветвленная сеть станций сервисного обслуживания Mercedes-Benz. Учтите, что несмотря на это сервисные учреждения или запасные части, возможно, не будут доступны немедленно. Перечень соответствующих мастерских Вы можете получить на авторизованной СТОА Mercedes-Benz.

##### **Топливо**

В некоторых странах в продаже имеется только топливо с низким октановым числом или повышенным содержанием серы.

Для стран с повышенным содержанием воды в дизельном топливе Mercedes-Benz рекомендует установить топливный фильтр с влагоотделителем.

Использование неподходящего топлива может привести к повреждениям двигателя. Информацию по теме «топливо» можно получить в разделе «Топливо» (→ стр. 347).

##### **Информация о перевозках по железной дороге**

В некоторых странах перевозка Вашего автомобиля по железной дороге может быть ограничена или потребовать принятия дополнительных мер из-за разной высоты тоннелей и норм погрузки.

Информацию по данному вопросу Вы можете получить на любой авторизованной СТОА Mercedes-Benz.

#### **Указания по торможению**

**▲ ОСТОРОЖНО** Опасность заноса и аварии вследствие переключения на более низкую передачу на скользком дорожном полотне

Если на скользком дорожном полотне Вы производите переключение на более низкую передачу с целью повышения тормозящего действия двигателя, то ведущие колеса могут потерять сцепление с дорогой.

- ▶ На скользком дорожном полотне не производите переключение на более низкую передачу с целью повышения тормозящего действия двигателя.

**▲ ОСТОРОЖНО** Опасность аварии из-за перегрева тормозных механизмов

Если во время движения Вы кладете ногу для отдыха на педаль тормоза, возможен перегрев тормозных механизмов.

Из-за этого увеличивается тормозной путь и даже возможен выход из строя тормозной системы.

- ▶ Никогда не используйте педаль тормоза в качестве опоры для ног.
- ▶ Во время движения не нажимайте одновременно на педаль тормоза и педаль акселератора.



## Движение на спуске

При движении на длинном и крутом спуске Вам необходимо следовать следующим указаниям:

- в автомобиле с автоматической коробкой передач заблаговременно выполнить переключение на пониженные диапазоны переключения **2** или **1**, чтобы частота вращения двигателя находилась в пределах от диапазона средних значений до диапазона высоких значений (→ стр. 130)

- в автомобиле с механической коробкой передач заблаговременно выполнить переключение на пониженную передачу, чтобы частота вращения двигателя находилась в пределах от диапазона средних значений до диапазона высоких значений.

**i** При включенной системе "ТЕМПОМАТ" или при включенном ограничителе скорости Вам также необходимо заблаговременно изменить диапазон переключения передач. Соблюдайте также указания по эксплуатации (→ стр. 116)

Таким образом Вы применяете торможение двигателем для поддержания скорости и реже нажимаете на педаль тормоза. Благодаря этому Вы разгружаете рабочую тормозную систему и предотвращаете перегрев и слишком быстрый износ тормозных дисков и тормозных колодок.

## Высокая и низкая нагрузка

**▲ ОСТОРОЖНО** Опасность авария из-за перегрева тормозных механизмов

Если во время движения Вы кладете ногу для отдыха на педаль тормоза, возможен перегрев тормозных механизмов.

Из-за этого увеличивается тормозной путь и даже возможен выход из строя тормозной системы.

- ▶ Никогда не используйте педаль тормоза в качестве опоры для ног.
- ▶ Во время движения не нажимайте одновременно на педаль тормоза и педаль акселератора.

Если Вы подвергли тормозные механизмы высокой нагрузке, то сразу не останавливайте автомобиль. Продолжайте движение в течение некоторого времени. Тормозные механизмы будут быстрее охлаждаться встречным потоком воздуха.

Если Вы подвергаете тормоза только небольшой нагрузке, то время от времени проверяйте их эффективность. Для этого сильнее затормозите при движении на высокой скорости с учетом дорожной ситуации. Эффективность торможения за счет этого улучшается.

## Мокрое дорожное полотно

Если поездка длительное время сопровождается сильным дождем и за время этой поездки Вы не совершали торможений, то при первом торможении сраба-

тывание тормозной системы может происходить с задержкой. Также и после мойки автомобиля или после проезда по глубокой луже срабатывание тормозной системы может происходить с задержкой. В этом случае Вам необходимо сильнее нажимать на педаль тормоза. Сохраняйте увеличенную дистанцию до движущегося впереди автомобиля.

После поездки по мокрому дорожному полотну и после мойки автомобиля совершайте более резкое торможение с учетом дорожной ситуации. Благодаря этому тормозные диски нагреваются, быстрее становятся сухими и предотвращается их коррозия.

Ограниченная эффективность торможения на дорогах, посыпанных солью:

- Слой соли на тормозных дисках и тормозных колодках может привести к значительному удлинению тормозного пути или торможению только одной стороны.
- Увеличьте безопасную дистанцию до идущего впереди транспорта.

Удаление слоя соли:

- Время от времени совершайте торможение с учетом дорожной ситуации.
- По окончании и в начале поездки осторожно нажимайте педаль тормоза.

## Новые тормозные диски и тормозные колодки

У новых тормозных дисков и тормозных колодок оптимальные свойства торможения достигаются лишь после пробега в несколько сотен километров.

Для компенсации недостаточной эффективности торможения сильнее нажимайте на педаль тормоза. Компания Mercedes-Benz из соображений безопасности рекомендует Вам поручать устанавливать только допущенные Mercedes-Benz тормозные диски и тормозные колодки.

Другие тормозные диски или тормозные колодки могут отрицательно повлиять на безопасность Вашего автомобиля.

Заменяйте тормозные диски и тормозные колодки всегда одновременно на колесах одного моста. При замене тормозных дисков всегда устанавливайте новые тормозные колодки.

## Стояночный тормоз

**▲ ОСТОРОЖНО** Опасность возникновения заноса- и опасность возникновения аварии по причине торможения с помощью стояночного тормоза

Если Вы вынуждены затормозить автомобиль с помощью стояночного тормоза, то тормозной путь значительно увеличивается и колёса могут заблокироваться. Существует повышенная опасность заноса и аварии.

- ▶ Затормаживайте автомобиль с помощью стояночного тормоза только при выходе из строя рабочей тормозной системы.
- ▶ При этом не слишком сильно приводите в действие стояночный тормоз.
- ▶ Если колёса заблокируются, то немедленно отпустите стояночный тормоз настолько, чтобы колёса снова стали вращаться.

#### Автомобили с ручным стояночным тормозом

При движении по мокрой или грязной дороге дорожная соль или грязь могут попасть в стояночный тормоз. В результате образуется коррозия и уменьшается тормозная сила.

Чтобы это предотвратить, время от времени необходимо проехать на автомобиле с немного затянутым стояночным тормозом.

Для этого двигайтесь приблизительно 100 м с максимальной скоростью 20 км/ч.

Если Вы затормаживаете автомобиль с помощью стояночного тормоза, то фонари стоп-сигнала не загораются.

#### Информация об эксплуатации на мокрой дороге

##### Аквапланирование

- ▲ **ОСТОРОЖНО** Опасность аквапланирования из-за слишком низкого профиля шин

В зависимости от уровня воды на дороге, несмотря на достаточную высоту рисунка протектора шин и низкую скорость движения может возникнуть эффект аквапланирования.

- ▶ Избегайте движения по накатанным колеям и будьте осторожны при торможении.

Поэтому при сильных осадках или в условиях, при которых возможно аквапланирование, придерживайтесь при движении следующих указаний:

- Снижьте скорость.
- Избегайте движения по накатанным колеям.
- Будьте осторожны при торможении.

#### Преодоление водных препятствий на дороге

Помните, что движущийся впереди Вас или встречный транспорт создает волны. В результате этого может оказаться, что уровень воды будет выше максимально допустимого. Обязательно соблюдайте данные указания. В противном случае существует опасность повреждения двигателя, электрооборудования и коробки передач.

При необходимости преодолеть образовавшееся на дороге водное препятствие следуйте приведенным ниже указаниям:

- При отсутствии волн уровень воды не должен быть выше нижней кромки переднего бампера.

- Скорость движения не должна превышать скорость пешехода.

Для автомобилей с полным приводом следуйте также указаниям по преодолению водных препятствий на бездорожье (→ стр. 121).

#### Информация об эксплуатации в зимний период

- ▲ **ОПАСНО** Опасность для жизни из-за ядовитых отработавших газов

Если выпускная труба заблокирована или достаточная вентиляция невозможна, ядовитые отработавшие газы, особенно окись углерода, могут проникнуть в автомобиль. Такое случается, например, если автомобиль застрял в снегу.

- ▶ Если двигатель или система отопления независимого действия работают, освободите от снега выпускную трубу и пространство вокруг автомобиля.
- ▶ Для обеспечения достаточной подачи свежего воздуха откройте окно с подветренной стороны автомобиля.

- ▲ **ОСТОРОЖНО** Опасность заноса и аварии вследствие переключения на более низкую передачу на скользком дорожном полотне

Если на скользком дорожном полотне Вы производите переключение на более низкую передачу с целью повышения тормозящего действия двигателя, то ведущие колеса могут потерять сцепление с дорогой.

- ▶ На скользком дорожном полотне не производите переключение на более низкую передачу с целью повышения тормозящего действия двигателя.

Допускается лишь кратковременное перекачивание автомобилей с автоматической коробкой передач в нейтральном положении [N]. Более длительное качение колес, например при буксировке, может привести к повреждению коробки передач.

В случае угрозы заноса или невозможности остановиться при движении с низкой скоростью устойчивость автомобиля можно обеспечить следующими мерами:

- Переведите автоматическую коробку передач в нейтральное положение [N].
- Переведите механическую коробку передач в режим холостого хода или выжмите сцепление.
- Попробуйте контролировать автомобиль путем выруливания.

Соблюдайте особую осторожность во время движения при гололеде. Избегайте резкого ускорения, торможения и вращения рулевого колеса.

Своевременно обращайтесь в специализированную мастерскую с квалифицированным персоналом для

подготовки автомобиля к эксплуатации в зимний период.

Следуйте указаниям в разделе «Указания по цепям противоскольжения» (→ стр. 310).

При эксплуатации в зимних условиях регулярно проверяйте автомобиль и очищайте его от снега и льда.

Скопления снега и льда, в особенности, в намороженном виде в зоне забора воздуха, подвижных частей, осей и колесных ниш могут вызвать следующие проблемы:

- Нарушение всасывания воздуха
- Повреждение деталей автомобиля
- Функциональные сбои вследствие ограничения конструктивно предусмотренной подвижности (например, возможное уменьшение диапазона поворота рулевого колеса)

В случае повреждений обратитесь в специализированную мастерскую с квалифицированным персоналом.

### Информация о движении по бездорожью

**⚠ ОСТОРОЖНО** Опасность аварии при выходе за линии падения на склонах

Если Вы движетесь поперек склона или разворачиваетесь на склоне, автомобиль может опрокинуться назад, перевернуться или пойти кувырком.

- ▶ Следует всегда держаться по линии падения при движении по склону (прямо по прямой линии или назад) и не выполнять разворот.

**⚠ ОСТОРОЖНО** Опасность получения травмы вследствие сил ускорения при движении по бездорожью

Из-за неравномерного состояния поверхности при движении по бездорожью на Ваше тело из разных направлений действуют силы ускорения.

Они могут, напр., выбросить Вас из сиденья.

- ▶ При движении по бездорожью всегда пристегивайтесь ремнями безопасности.

**⚠ ОСТОРОЖНО** Опасность получения травм рук при переезде через препятствия

При переезде через препятствия или колею на грунтовой дороге от колес автомобилей рулевое колесо может резко повернуться в другую сторону и причинить травмы рукам.

- ▶ Следует всегда держать рулевое колесо плотным хватом.
- ▶ При переезде через препятствия учитывать возможность кратковременное увеличение усилий на рулевом колесе.

**⚠ ОСТОРОЖНО** Опасность пожара вследствие касания горячих материалов сильно нагретых деталей системы выпуска ОГ

Если горячие материалы – например, листва, трава или ветки – касаются сильно нагретых деталей системы выпуска ОГ, возможно воспламенение этих материалов.

- ▶ При движении по дорогам без твердого покрытия или по бездорожью регулярно проверяйте днище автомобиля.
- ▶ Удалите зажатые остатки растений или другие горячие материалы.
- ▶ При наличии повреждений немедленно обратитесь в специализированную мастерскую с квалифицированным персоналом.

**ⓘ УКАЗАНИЕ** Повреждения автомобиля после поездки по бездорожью

При движении по грунтовым дорогам или бездорожью посторонние предметы, например камни и ветки, могут остаться на днище автомобиля, на колесах и шинах, и тем самым нанести повреждения автомобилю.

Посторонние предметы могут нанести автомобилю следующие повреждения:

- Повредить ходовую часть, топливный бак или тормозную систему.
- Вызвать дисбаланс и, тем самым, вибрации.
- ▶ Регулярно удаляйте застрявшие посторонние предметы, например камни и ветки.
- ▶ После поездки по бездорожью тщательно проверьте автомобиль на наличие повреждений.
- ▶ При наличии повреждений проверьте автомобиль в специализированной мастерской с квалифицированным персоналом.

При движении по грунтовым дорогам или бездорожью регулярно проверяйте днище автомобиля, ходовую часть, колеса и шины. Обязательно удаляйте застрявшие посторонние предметы, например камни и ветки.

Обратите внимание на следующие указания относительно посторонних предметов:

- Они могут повредить ходовую часть, топливный бак или тормозную систему.
- Они могут вызывать дисбаланс и, как следствие, вибрации.
- Они могут отлетать в стороны при дальнейшем движении.

В случае повреждений обратитесь в специализированную мастерскую с квалифицированным персоналом.

При сильном уклоне во время движения по бездорожью должен быть обеспечен достаточный уровень заполнения в баке присадки AdBlue®. Для этого перед началом поездки обеспечьте уровень заполнения как минимум в десять литров.

При движении по бездорожью и строительным площадкам песок, грязь и вода, в том числе смешанные с маслом, могут попасть в тормозную систему. Это может вести к снижению эффективности торможения или к полному выходу тормозов из строя, также ввиду повышенного износа. Тормозные качества зависят от попавшего материала. После поездок по бездорожью следует очистить тормоза. При обнаружении снижения эффективности торможения или скрежета в тормозной системе незамедлительно обратитесь в специализированную мастерскую с квалифицированным персоналом для проверки тормозной системы. Адаптируйте Вашу манеру вождения к изменившимся тормозным качествам.

Движение по бездорожью и строительным площадкам увеличивает возможность повреждения автомобиля, способного в дальнейшем привести к выходу из строя агрегатов или систем. Адаптируйте Вашу манеру вождения к условиям бездорожья. Двигайтесь внимательно. В случае неисправностей незамедлительно обратитесь в специализированную мастерскую с квалифицированным персоналом для их устранения.

При движении по бездорожью не переключайте коробку передач в нейтральное положение и не выключайте сцепление. При попытке выполнить торможение с помощью рабочей тормозной системы Вы можете потерять контроль над автомобилем. Если Ваш автомобиль не может справиться с подъемом, выполните движение назад на передаче заднего хода.

При движении по бездорожью или строительной площадке на груженом автомобиле центр тяжести автомобиля должен быть как можно ниже.

### Регламент проверки перед поездкой по бездорожью

- Проверьте запас топлива и присадки AdBlue® (→ стр. 182) и долийте их при необходимости (→ стр. 139).
- **Двигатель:** проверьте уровень масла и долийте при необходимости (→ стр. 278). При преодолении экстремальных подъемов и уклонов уровень масла должен быть на максимальной отметке.
- ① На экстремальных подъемах или уклонах на multifunctionальном дисплее может отобразиться символ . Если перед началом поездки Вы обеспечили уровень масла в электродвигателе на максимальной отметке, то опасность в работе двигателя отсутствует.
- **Комплект бортового инструмента:** проверьте функционирование автомобильного домкрата (→ стр. 331).
- Убедитесь, что в автомобиле имеются ключ для крепления колес (→ стр. 331), деревянная под-

кладка для автомобильного домкрата, прочный буксировочный трос, складная лопата и противоткатный упор.

- **Шины и колеса:** проверьте глубину рисунка протектора (→ стр. 309) и давление в шинах (→ стр. 325).

### Правила движения по бездорожью

Всегда помните о величине дорожного просвета автомобиля и объезжайте препятствия, например слишком глубокие колеи от автомобильных колес.

Препятствия могут привести к повреждению, например, следующих частей автомобиля:

- ховая часть,
- трансмиссия,
- топливный и запасной баки.

Поэтому по бездорожью следует всегда двигаться медленно. При необходимости преодоления препятствий воспользуйтесь помощью переднего пассажира.

- ① Mercedes-Benz рекомендует Вам дополнительно брать с собой в автомобиле лопату и тягловый канат с грузовой петлей.
- Убедитесь в надежном размещении и креплении багажа и груза (→ стр. 77).
- Перед началом движения по бездорожью остановитесь и переключите коробку передач на более низкую передачу.
- **Автомобили с системой DSR:** при движении под уклон включите систему DSR (→ стр. 134).
- **Полноприводные автомобили:** включите полный привод (→ стр. 132) и, при необходимости, включите пониженное передаточное отношение коробки передач LOW RANGE (→ стр. 133).
- Кратковременно включите антипробуксовочную систему в начале движения, если этого требует грунт (→ стр. 132).
- По бездорожью всегда следует двигаться с работающим двигателем и включенной передачей.
- Двигаться следует медленно и равномерно. Во многих случаях требуется движение со скоростью пешехода.
- Следует избегать проворачивания ведущих колес.
- Необходимо следить за тем, чтобы колеса всегда соприкасались с грунтом.
- Двигаться по неизвестному бездорожью при плохом обзоре следует крайне осторожно. В целях безопасности предварительно следует выйти из автомобиля и осмотреть участок бездорожья.
- Необходимо следить за препятствиями, например валунами, ямами, пнями и колеями от автомобильных колес.
- Избегайте движения у кромок дороги, поскольку это может привести к обрушению грунта.

### Правила пересечения водных преград при движении по бездорожью (полноприводные автомобили)

- Соблюдайте указания по мерам безопасности и общие указания для движения по бездорожью.
- Перед пересечением водной преграды необходимо проверить глубину и характеристики водоема. Максимальная разрешенная глубина водоема, который можно пересекать, составляет 60 см.
- Система кондиционирования выключена (→ стр. 103).
- Автономный отопитель выключен (→ стр. 109).
- Подключите полный привод (→ стр. 132) и на соответствующих автомобилях включите передаточное отношение коробки передач LOW RANGE (→ стр. 133).
- Ограничьте диапазон переключения передач передачами **1** и **2**.
- Избегайте высокой частоты вращения коленчатого вала двигателя.
- Двигаться следует медленно и равномерно, со скоростью, не превышающей скорость движения пешехода.
- Следите, чтобы во время движения не образовывалась носовая волна.
- После проезда по воде просушите тормоза торможением.

После проезда водоема глубиной более 50 см обязательно проверьте все автомобильные жидкости на предмет попадания в них воды.

### Регламент проверки после поездки по бездорожью

В случае обнаружения неисправностей в автомобиле после поездки по бездорожью незамедлительно проверьте автомобиль в специализированной мастерской с квалифицированным персоналом.

На бездорожье Ваш автомобиль испытывает более высокие нагрузки по сравнению с обычным движением по дорогам. После поездки по бездорожью проверяйте свой автомобиль. Вы сможете своевременно обнаружить повреждения и снизить опасность аварии для Вас и других участников дорожного движения. Перед выездом на дороги общего пользования тщательно помойте Ваш автомобиль.

Следите за следующими пунктами после поездки по бездорожью или строительной площадке и перед выездом на дороги общего пользования:

- **Автомобили с системой DSR:** отключите систему DSR (→ стр. 134).
- **Полноприводные автомобили:** отключите полный привод (→ стр. 132).
- Включите антипробуксовочную систему (→ стр. 132).

- Почистите и проверьте на повреждения элементы наружного освещения, в особенности фары и задний габаритный фонарь.
- Очистите передний и задний номерные знаки.
- Очистите стекла, окна и наружные зеркала заднего вида.
- Очистите ступеньки, пороги и поручни. Таким образом повышается безопасность посадки и высадки.
- Водяной струей очистите колеса и шины, модульные брызговики и днище. Таким образом увеличивается сцепление с грунтом, особенно на мокром дорожном полотне.
- Проверьте колеса, шины и модульные брызговики на предмет налипших посторонних предметов и удалите их. Налипшие посторонние предметы могут повредить колеса и шины, либо отлететь в стороны при дальнейшем движении.
- Проверьте днище на предмет застрявших веток и других частей растений и удалите их.
- Очистите тормозные диски, тормозные накладки и шарниры после поездок по песку, грязи, щебню, гравию, воде и аналогичным источникам загрязнения.
- Проверьте на предмет повреждений все несущее днище кузова, шины, колеса, кузов, тормоза, рулевое управление, ходовую часть и систему выпуска ОГ.
- Проверьте эксплуатационную надежность работой тормозной системы, например проведите испытание торможением.
- В случае обнаружения сильных вибраций после поездки по бездорожью необходимо снова проверить колеса и трансмиссию на предмет посторонних предметов. Удалите посторонние предметы, поскольку они могут вызывать дисбаланс и, тем самым, вибрации. При повреждении колес и трансмиссии незамедлительно обратитесь в специализированную мастерскую с квалифицированным персоналом.

### Информация о движении в горной местности

Автомобили с дизельным двигателем: безопасность работы дизельного двигателя гарантируется на уровне 2500 м над уровнем моря. Этот уровень может кратковременно превышать, напр., для переездов. Не двигайтесь длительное время на высоте более 2500 м. В противном случае могут возникнуть неисправности дизельного двигателя.

При движении в гористой местности следует учитывать, что мощность двигателя и, тем самым, способность трогания с места на подъеме снижается. При движении на высоте более 2500 м над уровнем моря функция ECO Start перестает работать. Указания по торможению на склонах Вы найдете по адресу Указания по торможению (→ стр. 118).

## Функция ECO Start-Stop

### Принцип работы функции ECO Start-Stop

Двигатель автоматически глушится при выполнении следующих условий:

- **Автомобили с механической коробкой передач:** Вы останавливаете автомобиль, при низкой скорости движения выключаете передачу **[N]**, а затем отпускаете педаль сцепления.
- **Автомобили с автоматической коробкой передач:** вы останавливаете автомобиль, переводя АКП в положение **[D]** или **[N]**.
- Все условия для автоматического пуска двигателя, связанные с автомобилем, выполнены.

В состоянии покоя на мультифункциональном дисплее появляется символ **[A]**. Если выполнены не все условия, связанные с автомобилем, то на мультифункциональном дисплее появляется символ **[A]**.

Двигатель автоматически запускается в следующих случаях:

- **Автомобили с механической коробкой передач:** Вы нажимаете на педаль сцепления.
- **Автомобили с механической коробкой передач:** Вы включаете передачу заднего хода **[R]**.
- **Автомобили с автоматической коробкой передач:** в положении АКП **[D]** Вы отпускаете педаль тормоза при неактивной функции HOLD.
- **Автомобили с автоматической коробкой передач:** Вы отключаете положение АКП **[P]**.
- **Автомобили с автоматической коробкой передач:** Вы включаете положение АКП **[D]** или **[R]**.
- Вы нажимаете на педаль газа.
- Необходим автоматический пуск двигателя со стороны автомобиля.

Если двигатель заглушен при помощи функции ECO Start-Stop, а Вы покидаете автомобиль, раздается предупредительный звуковой сигнал. Дополнительно на мультифункциональном дисплее отобразится сообщение **А/м готов к эксплуат. Перед выходом из а/м выключите зажигание.** Если Вы не выключите зажигание, оно автоматически выключится через одну минуту.

### Включение или выключение функции ECO Start-Stop

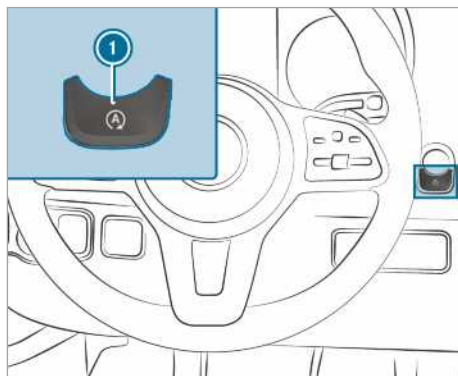

▶ Нажмите кнопку **1**.  
При выключении или включении функции ECO Start-Stop в комбинации приборов появляется индикатор.

ⓘ Если функция ECO Start-Stop выключена, в остановленном автомобиле появляется индикатор в комбинации приборов.

### Функционирование индикации ECO

Индикация ECO суммирует данные о Вашем стиле вождения с момента начала поездки до ее окончания и помогает выработать стиль вождения, позволяющий снизить расход топлива.

Вы можете повлиять на расход следующим образом:

- Двигайтесь предусмотрительно.
- Следуйте рекомендациям по выбору передач.

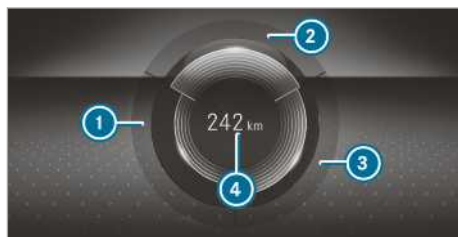

Дисплей приборов с цветным дисплеем

Надпись на сегменте светлая, внешняя кромка светится и сегмент заполняется при следующем стиле вождения:

- **1 УСКОРЕНИЕ:** умеренное ускорение
- **2 РАВНОМЕРНОЕ ДВИЖЕН.:** равномерная скорость движения
- **3 ДВИЖЕНИЕ НАКАТОМ:** легкое замедление и качение

Надпись на сегменте серая, внешняя кромка темная и сегмент опустошается при следующем стиле вождения:

- ① **УСКОРЕНИЕ:** спортивное ускорение
- ② **РАВНОМЕРНОЕ ДВИЖЕН.:** колебания скорости
- ③ **ДВИЖЕНИЕ НАКАТОМ:** интенсивное торможение

Вы двигались оптимально в плане снижения расхода топлива:

- Три сегмента одновременно заполнены полностью.
- Загорается подсветка рамок всех трех сегментов.

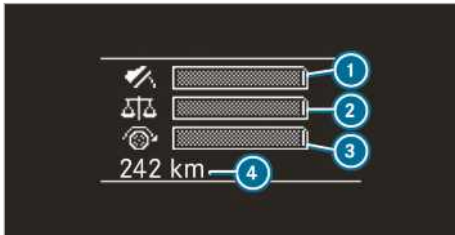

Дисплей приборов с черно-белым дисплеем

Полоски заполняются при следующем стиле вождения:

- ① умеренное ускорение
- ② равномерная скорость движения
- ③ легкое замедление и качение

Полоски опустошаются при следующем стиле вождения:

- ① спортивное ускорение
- ② колебания скорости
- ③ интенсивное торможение

Кроме того на дисплее появляется дополнительный запас хода ④ **Бонус XXX км После стар.** или **XXX км После старта**, которого Вам удалось добиться по сравнению с очень спортивным стилем вождения. Это значение запаса хода не соответствует фиксированному значению экономии топлива.

### Сажевый фильтр

#### Указания по регенерации сажевого фильтра

**⚠ ОПАСНО** Опасность для жизни из-за отработавших газов

Двигатели внутреннего сгорания производят выброс токсичных отработавших газов, например монооксида углерода. Вдыхание этих отработав-

ших газов опасно для здоровья и приводит к отравлениям.

- ▶ Ни в коем случае не оставляйте двигатель включенным в закрытых помещениях без достаточной вентиляции.

**⚠ ОСТОРОЖНО** Опасность пожара при нагретых деталях системы выпуска ОГ

Если горячие материалы – например, листва, трава или ветки – соприкасаются с сильно нагретыми деталями системы выпуска ОГ или с потоком ОГ, то возможно воспламенение этих материалов.

- ▶ При постановке автомобиля на стоянку следите за тем, чтобы никакие горячие материалы не прикасались к сильно нагретым деталям автомобиля.
- ▶ Не паркуйте автомобиль на сухих лугах или скошенных полях.

Если автомобиль преимущественно движется в режиме движения на коротких участках или на стоянках используется механизм отбора мощности, это может привести к сбоям при автоматической очистке сажевого фильтра. За счет этого сажевый фильтр может быть перегружен и послужить причиной потери мощности двигателя.

- ① Если Ваш автомобиль оснащен индикацией загрузки сажевого фильтра или индикацией регенерации, Вы можете сделать, чтобы эта индикация выводилась на мультимедийный дисплей. По потребности Вы можете затребовать регенерацию сажевого фильтра посредством индикации регенерации. (→ стр. 125)
- ① Регулярная регенерация сажевого фильтра может предотвратить повреждения, разжижение моторного масла и потерю мощности двигателя.

**ⓘ УКАЗАНИЕ** Повреждения от горячих отработавших газов

В процессе регенерации из выпускной трубы глушителя выходят очень горячие отработавшие газы.

- ▶ В процессе регенерации придерживайтесь минимальной дистанции 2 м по отношению к другим объектам, например, паркующимся автомобилям.

#### Запуск и прерывание регенерации сажевого фильтра

##### Условия

- Выполнены все системные требования.
- Сажевый фильтр загружен более чем на 50 %.
- Автомобиль находится в движении.



- ❗ Если автомобиль располагает индикацией степени загрузки или регенерации сажевого фильтра, Вы можете вызвать ее на мультимедийный дисплей. При необходимости Вы можете начать регенерацию сажевого фильтра посредством индикации регенерации. (→ стр. 125)

Бортовой компьютер:

→ ТО → Сажевый фильтр

**❗ УКАЗАНИЕ** Повреждения от горячих отработавших газов

В процессе регенерации из выпускной трубы глушителя выходят очень горячие отработавшие газы.

- ▶ В процессе регенерации придерживайтесь минимальной дистанции 2 м по отношению к другим объектам, например, паркующимся автомобилям.

Если пользоваться автомобилем в нормальных условиях эксплуатации, дополнительная регенерация сажевого фильтра не требуется.

▶ **Для регенерации сажевого фильтра выберите ОК.**

Появится сообщение **Затребована регенерация вручную.**

В зависимости от эксплуатации автомобиля и внешних условий может пройти до 20 минут, прежде чем начнется регенерация.

При запуске регенерации появляется сообщение **Регенерация активирована.** Регенерация сажевого фильтра длится приблизительно 15 минут.

- ▶ В течение регенерации, насколько возможно, осуществляйте движение с частотой вращения двигателя более 2000 об./мин. За счет целенаправленного повышения температуры Вы поддерживаете процесс самоочистки сажевого фильтра.

▶ **Для прерывания регенерации сажевого фильтра** остановите двигатель.

Регенерация сажевого фильтра будет прервана. Если регенерация сажевого фильтра не завершена, Вы можете снова запустить ее после пуска двигателя.

В зависимости от степени загрузки сажевого фильтра регенерация автоматически начнется при следующем пуске двигателя.

**Главный выключатель аккумуляторной батареи**

**Указания для главного выключателя аккумуляторной батареи**

**❗ УКАЗАНИЕ** Повреждение электрооборудования

Если Вы извлекаете главный выключатель аккумуляторной батареи или отсоединяете его контакты, то электрооборудование может получить повреждения.

- ▶ Убедитесь в том, что зажигание выключено и после этого прошло минимум 15 минут, прежде чем главный выключатель аккумуляторной батареи будет извлечен или будут отсоединены его контакты. В противном случае компоненты электрооборудования могут получить повреждения.

С помощью главного выключателя аккумуляторной батареи Вы можете обесточить все потребители электроэнергии Вашего автомобиля. Благодаря этому Вы предотвращаете неконтролируемый разряд аккумуляторных батарей из-за потребления тока покоя электропотребителями.

Если Ваш автомобиль оснащен дополнительной аккумуляторной батареей в моторном отсеке или под сиденьем переднего пассажира, то Вам необходимо отключать обе аккумуляторные батареи. Только в этом случае электрооборудование будет обесточенным.

- ❗ Производите обесточивание автомобиля с помощью главного выключателя аккумуляторной батареи только в следующих ситуациях:

- автомобиль стоит длительное время.
- Обесточивание автомобиля обязательно необходимо.

После включения электропитания Вам необходимо заново выполнить юстирование боковых стекол (→ стр. 59) и сдвижной двери с электроприводом (→ стр. 54).

- ❗ Прерывание подачи электропитания вносится цифровым тахографом (DTCO) в память неисправностей в качестве события. Примите во внимание отдельное руководство по эксплуатации цифрового тахографа (DTCO).



**Включение или выключение электропитания**

**Выключение электропитания**

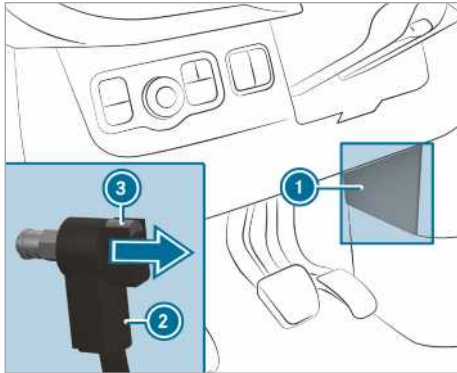

- ▶ Выключите зажигание и подождите минимум 15 минут.
- ▶ Снимите крышку ①.
- ▶ Нажмите кнопку ③ и удерживайте нажатой.
- ▶ Отсоедините штекер ② от штифта соединения с массой.
- ▶ Сместите штекер ② в направлении стрелки настолько, чтобы исключить возможность соприкосновения со штифтом соединения с массой. Все потребители электроэнергии стартерной аккумуляторной батареи отключены от электропитания.

**Включение электропитания**

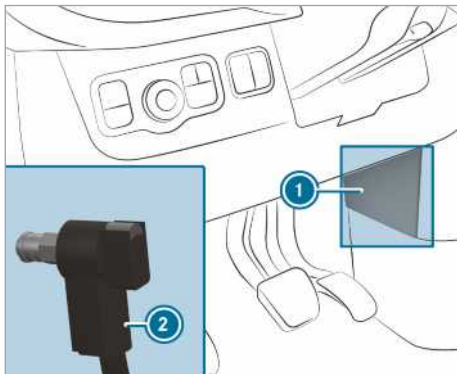

- ▶ Насадите штекер ② на штифт соединения с массой настолько, чтобы штекер ② характерно ощутило фиксировался и полностью прилегал к штифту соединения с массой. Все потребители электроэнергии стартерной аккумуляторной батареи снова подключены к электропитанию.

- ▶ Закрепите крышку ①.

**Механическая коробка передач**

**Использование рычага переключения передач**

**!** **УКАЗАНИЕ** Повреждение двигателя и коробки передач вследствие переключения на слишком низкую передачу

- ▶ При переключении между передачами ⑤ и ⑥ нажимайте рычаг переключения передач вправо.
- ▶ При высокой скорости движения не переключайте на более низкую передачу.

**!** **УКАЗАНИЕ** Повреждение коробки передач вследствие переключения на передачу заднего хода **R** во время движения

- ▶ Включайте передачу заднего хода **R** только на стоящем автомобиле.

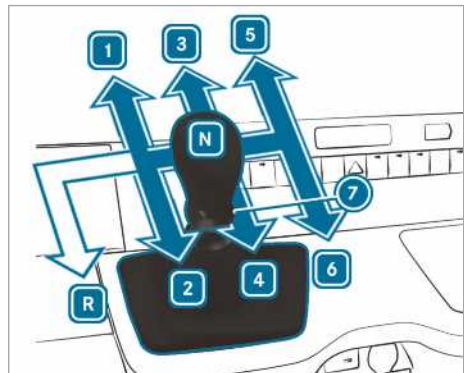

Автомобили с приводом на задние колеса

- R** Передача заднего хода
- 1** – **6** Передачи переднего хода
- 7** Сцепное кольцо, передача заднего хода
- N** Холостой ход

- ▶ Нажмите на педаль сцепления и установите рычаг переключения передач в нужное положение.

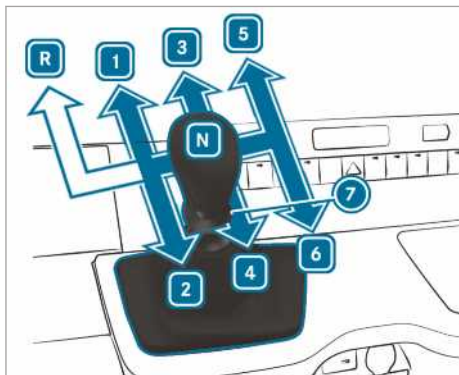

Автомобили с приводом на передние колеса

- R** Передача заднего хода
- 1** – **6** Передачи переднего хода
- 7** Сцепное кольцо, передача заднего хода
- N** Холостой ход

▶ Нажмите на педаль сцепления и установите рычаг переключения передач в нужное положение.

### Рекомендация по выбору передачи

Функция рекомендаций по выбору передачи даст указания по обеспечению энергосберегающей манеры вождения.

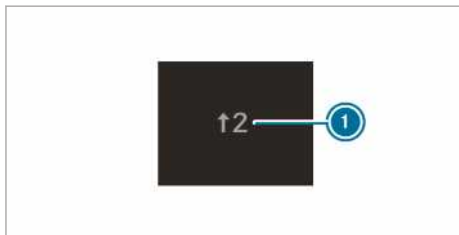

Пример

▶ Когда на мультимедийном дисплее появится рекомендация по выбору передачи **1**, переключитесь на рекомендуемую передачу.

**i** На автомобилях с функцией ECO Start-Stop дополнительно отображается рекомендация по переключению в режим холостого хода **N**.

## Автоматическая коробка передач

### Селектор АКП DIRECT SELECT

#### Работа селектора АКП DIRECT SELECT

**▲ ОСТОРОЖНО** Опасность аварии- и травмирования при оставлении детей в автомобиле без присмотра

Если Вы оставляете детей в автомобиле без присмотра, то они могут:

- открыть двери и тем самым создать опасную ситуацию для других людей или участников дорожного движения,
- выйти из автомобиля и попасть в поток транспорта,
- задействовать элементы комплектации автомобиля и, например, быть защемлены.

Дополнительно дети могут привести автомобиль в движение, например, следующим образом:

- отпуская стояночный тормоз,
- выводя автоматическую коробку передач из парковочного положения **P**,
- пуском двигателя.

▶ Никогда не оставляйте детей и животных в автомобиле без присмотра.

▶ При выходе из автомобиля всегда берите с собой ключ и запирайте автомобиль.

▶ Храните ключ в недоступном для детей месте.

**▲ ОСТОРОЖНО** Опасность аварии вследствие некачественного переключения передач

Если частота вращения двигателя превышает частоту вращения холостого хода и Вы включаете положение коробки передач **D** или **R**, то возможно резкое ускорение автомобиля.

▶ При включении положения коробки передач **D** или **R** всегда сильно нажимайте на педаль тормоза и при этом не нажимайте на педаль акселератора.

Измените положение АКП с помощью селектора DIRECT SELECT. Текущее положение селектора АКП появляется на мультимедийном дисплее.

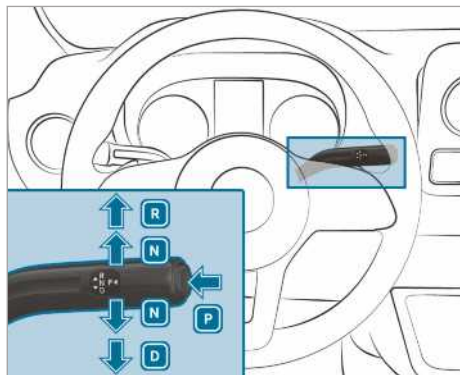

- P** Парковочное положение
- R** Передача заднего хода
- N** Холостой ход
- D** Положение для движения

**Включение передачи заднего хода R**

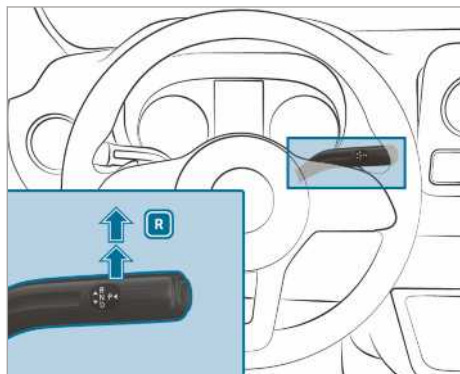

▶ Нажмите педаль тормоза и переведите селектор DIRECT SELECT в сторону и вверх, преодолев первое сопротивление коробки. На многофункциональном дисплее отобразится текущее положение АКП **R**.

**Включение холостого хода N**

**▲ ОСТОРОЖНО** Риск аварии или получения травмы при включенном нейтральном положении коробки передач

Если Вы останавливаете автомобиль с включенным нейтральным положением коробки передач **N** и стояночный тормоз не задействован, автомобиль может откатиться.

Существует риск аварии или получения травмы!

- ▶ Перед остановкой автомобиля задействуйте стояночный тормоз.

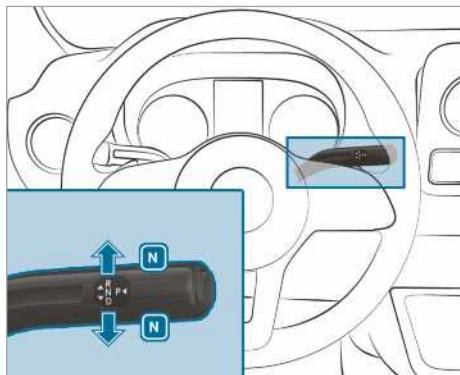

▶ Нажмите педаль тормоза и переведите селектор АКП DIRECT SELECT вверх или вниз до первой точки сопротивления. На многофункциональном дисплее отобразится текущее положение АКП **N**.

Отпустив педаль тормоза, вы можете передвигать автомобиль, например, чтобы откатить его или отбуксировать.

**Если необходимо оставить автоматическую коробку передач при выключенном зажигании на холостом ходу N, произведите следующие действия:**

- ▶ Заведите автомобиль.
- ▶ Нажмите на педаль тормоза и включите положение холостого хода **N**.
- ▶ Отпустите педаль тормоза.
- ▶ Выключите зажигание.
- ⓘ Если вы покинете автомобиль, оставив ключ в замке зажигания, АКП останется в положении холостого хода **N**.

**Включение парковочного положения P**

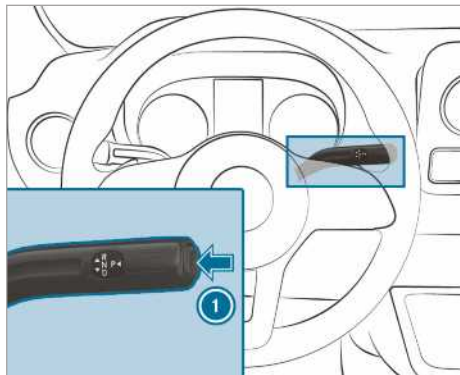

▶ Нажать кнопку **ⓘ**.

На многофункциональном дисплее отобразится текущее положение АКП **P**.

Если выполнено одно из следующих условий, парковочное положение **P** включится автоматически:

- При выключении двигателя АКП находится в положении **D** или **R**.
- Открыта дверь водителя в остановленном или движущемся на небольшой скорости автомобиле, когда АКП находится в положении **D** или **R**.
- Разомкнут замок ремня безопасности в остановленном или движущемся на небольшой скорости автомобиле.
- Вы покинули сиденье в остановленном или движущемся на небольшой скорости автомобиле.

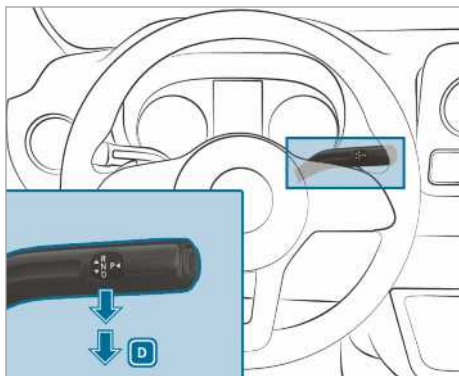
**Включение положения для движения D**

## ▶ Нажмите педаль тормоза и переведите селектор DIRECT SELECT в сторону и вниз, преодолев первое сопротивление коробки.

На многофункциональном дисплее отобразится текущее положение АКП **D**.

Автоматическая коробка передач автоматически устанавливает положение АКП **D** во время движения. Это зависит от следующих факторов:

- Положение педали газа
- текущая скорость движения

**Ограничение диапазона переключения передач****Условия**

- АКП переключена в положение **D** (→ стр. 130).

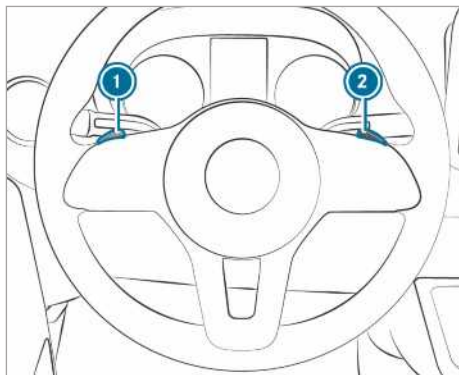
▶ **Ограничение диапазона переключения передач:** кратковременно потяните подрулевой селектор АКП **ⓘ**.

В зависимости от текущей передачи АКП переключится на более низкую передачу. Одновременно будет ограничен диапазон переключения передач.

На мультифункциональном дисплее отобразится установленный диапазон переключения передач. АКП переключится только до текущей передачи.

▶ Потяните подрулевой селектор АКП **ⓘ** и удерживайте его в этом положении.

АКП переключится на диапазон переключения передач, в котором может происходить эффективное ускорение и замедление автомобиля. Для этого АКП переключится на одну или несколько передач назад и ограничит диапазон переключения передач.

На мультифункциональном дисплее отобразится установленный диапазон переключения передач. АКП переключится только до текущей передачи.

**ⓘ** Если Вы потянете подрулевой селектор АКП **ⓘ** на слишком высокой скорости, АКП не переключится на более низкую передачу.

Если диапазон переключения передач ограничен и достигнута максимальная частота вращения коленчатого вала двигателя в ограниченном диапазоне переключения, АКП не переключится на более высокую передачу.

▶ **Расширение диапазона переключения передач:** кратковременно потяните подрулевой селектор АКП **ⓘ**.

В зависимости от текущей передачи АКП переключится на следующую более высокую передачу. Одновременно за счет этого будет расширен диапазон переключения передач.

На мультифункциональном дисплее отобразится установленный диапазон переключения передач. АКП переключится только до текущей передачи.

▶ **Отключение функции управления диапазоном переключения передач:** потяните подруле-

вой селектор АКП ② и удерживайте его в этом положении.

или

- ▶ Снова переключите АКП в положение **D** (→ стр. 130).  
В зависимости от текущей передачи АКП переключится на одну из более высоких передач. Одновременно будет отключено ограничение переключения передач и на мультимедийном дисплее отобразится текущее положение АКП **D**.

Откорректируйте диапазон переключения передач в соответствии с дорожной ситуацией:

- ③ Используйте тормозное действие двигателя.
- ② Используйте тормозное действие двигателя при движении по склонам и на крутых спусках, в горах, а также в затрудненных условиях эксплуатации.
- ① Используйте тормозное действие двигателя при движении по крутым склонам и длинным горным спускам.

### Использование кикдауна

- ▶ **Максимальный разгон:** выжмите педаль газа до упора.
- ▶ При достижении желаемой скорости немного сбросьте газ.

### Механическое снятие парковочной блокировки (автомобили с передним приводом)

- ① **Автомобили с автоматической коробкой передач и приводом на передние колеса:** при неисправности автоматическая коробка передач может быть заблокирована в положении **P**. В этом случае Вы можете механически снять парковочную блокировку, например, для буксировки автомобиля (→ стр. 301).
- ① Механическое снятие парковочной блокировки возможно только для автомобилей с автоматической коробкой передач с передним приводом.

Условия

- Вам потребуется инструмент для разблокировки из комплекта бортового инструмента (→ стр. 307).

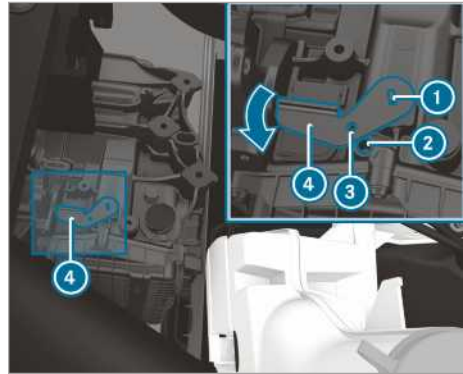

- ▶ Приведите в действие стояночный тормоз.
- ▶ Откройте капот (→ стр. 275).
- ▶ Вставьте инструмент для разблокировки ④ в коробку передач ① и поверните по направлению стрелки.
- ▶ Вставьте подходящий инструмент, например, отвертку, через отверстие в инструменте для разблокировки ③ в коробку передач ②.
- ▶ Инструмент для разблокировки ④ фиксируется в этом положении. Парковочная блокировка снята.
- ▶ Пока инструмент для разблокировки ④ воткнут в коробку передач, нельзя включить положение **P**.
- ▶ Следуйте указаниям по буксировке (→ стр. 301).
- ① Когда инструмент для разблокировки вынимается ④, коробка передач автоматически переключается в положение **P**.

### Полный привод

#### Указания по полному приводу

Полный привод обеспечивает постоянный привод на все четыре колеса и в сочетании с системой ESP® повышает тяговое усилие автомобиля на дороге.

Управление тяговым усилием в автомобиле с полным приводом также осуществляется с помощью тормозной системы. Таким образом, при этом тормозная система может перегреваться. В этом случае рекомендуется сбросить газ или остановить автомобиль, чтобы позволить тормозной системе остыть.

Если приводное колесо проворачивается из-за недостаточного сцепления с дорогой, учитывайте следующие указания:

- При трогании с места используйте встроенную в систему ESP® вспомогательную функцию управления тягой. Нажмите на педаль газа с необходимым усилием.
- Во время движения медленно снимите ногу с педали газа.

При движении по заснеженной дороге используйте зимние шины (шины M+S), при необходимости наденьте цепи противоскольжения (→ стр. 310). Только при соблюдении этих условий можно добиться максимальной эффективности полного привода.

При движении на спуске по бездорожью используйте функцию DSR (Downhill Speed Regulation, контроль скорости при спуске) (→ стр. 134).

Полный привод не может уменьшить опасность возникновения аварии при не соответствующем ситуации или невнимательном вождении, а также не отменяет законов физики. Полный привод не может учитывать дорожные и погодные условия, а также дорожную ситуацию. Полный привод является только вспомогательным средством. Ответственность за сохранение безопасной дистанции, соблюдение скорости, своевременное торможение и удержание полосы движения лежит на Вас.

**!** **УКАЗАНИЕ** Опасность повреждения трансмиссии и тормозной системы

При эксплуатации автомобиля с полным приводом на 1-осевом испытательном стенде возможно повреждение трансмиссии или тормозной системы.

- ▶ Проверку функций или мощности автомобиля следует выполнять на 2-осевом испытательном стенде.
- ▶ Перед эксплуатацией автомобиля на испытательном стенде проконсультируйтесь в специализированной мастерской с квалифицированным персоналом.

**!** **УКАЗАНИЕ** Опасность повреждения раздаточной коробки

При буксировке автомобиля с одним поднятым мостом возможно повреждение раздаточной коробки. Повреждения такого рода не подпадают под ответственность Mercedes-Benz за недостатки, обнаруженные в изделии.

- ▶ Никогда не буксируйте автомобиль с одним поднятым мостом.
- ▶ Буксировка автомобиля допускается, только когда все четыре колеса касаются грунта или подняты.
- ▶ При буксировке автомобиля, всеми колесами касающегося грунта, следуйте соответствующим указаниям.

### Подключение полного привода

#### Условия включения

Вы можете включать и отключать полный привод в неподвижном состоянии или во время поездки на медленной скорости.

В неподвижном состоянии нужно учитывать следующие условия для переключения:

- Двигатель работает.
- Рулевое колесо находится в положении для движения по прямой.

Если в неподвижном состоянии не удается включить полный привод:

- ▶ **Автомобили с механической коробкой передач:** нажмите на педаль сцепления.
- ▶ **Автомобили с автоматической коробкой передач:** кратковременно переместите рычаг селектора АКП с **[N]** на **[D]** с **[D]** на **[N]** с **[N]** на **[R]** и снова на **[N]**. Таким образом может быть облегчено включение и отключение полного привода.

При поездке на медленной скорости нужно учитывать следующие условия для переключения:

- Двигатель работает.
- Автомобиль движется со скоростью не более прим. 10 км/ч.
- Автомобиль не проходит поворот.

Если в движущемся автомобиле не удается включить полный привод:

- ▶ **Автомобили с механической коробкой передач:** нажмите на педаль сцепления.
- ▶ **Автомобили с автоматической коробкой передач:** переместите рычаг селектора АКП на **[N]**.

**i** Если Вы включаете полный привод, переменный ограничитель скорости автоматически отключается. Соответствующее сообщение на дисплее выключается. При необходимости Вы должны снова включить переменный ограничитель скорости после отключения полного привода (→ стр. 158).

### Включение / выключение полного привода

**!** **УКАЗАНИЕ** Опасность повреждения раздаточной коробки



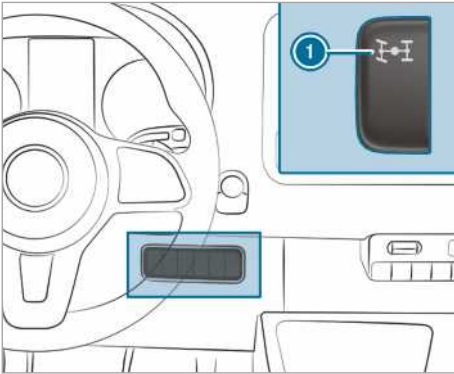

Если в процессе включения или отключения полного привода Вы нажмете на педаль газа, может быть повреждена раздаточная коробка.

- ▶ Не нажимайте на педаль газа, пока мигает контрольная лампа в переключателе полного привода.





**Включение / выключение:** нажмите верхнюю часть переключателя ①. Контрольная лампа в переключателе ① мигает в течение процесса включения или отключения полного привода.

На дисплее приборов загорятся сигнальные лампы  и . Системы ESP® и ASR на время процесса переключения отключаются. Когда процесс переключения будет завершен, сигнальные лампы  и  на дисплее приборов выключатся и системы ESP® и ASR снова включатся.

Пока мигает контрольная лампа в переключателе ①, Вы можете прервать процесс переключения, если повторно нажмете переключатель ①. Если запрос на выполнение процесса переключения не был принят, контрольная лампа в переключателе ① кратко временно мигнет 3 раза. Это означает, что одно из условий переключения не выполнено.

Если светится контрольная лампа в переключателе ①, полный привод включен. На дисплее бортового компьютера появляется соответствующее сообщение.

① Если включено передаточное отношение КП LOW RANGE, полный привод не может быть отключен.

### Функционирование передаточного отношения КП LOW RANGE

Передаточное отношения КП LOW RANGE обеспечивает очень медленное движение на любой передаче. При включении режима LOW RANGE соответствующим образом изменяются передача мощности от двигателя и характеристики процесса переключения автоматической коробки передач. По сравнению с режимом для езды по дорогам передаточное отношение от двигателя на колеса снижается прим. на 40 %. Вследствие этого приводной момент соответственно выше.

#### Условия переключения

Должны быть выполнены следующие условия переключения, чтобы включить или выключить режим LOW RANGE:

- Полный привод включен (→ стр. 132).
- Двигатель работает.
- Автомобиль стоит.
- Вы нажимаете на педаль тормоза.
- **Автомобили с механической коробкой передач:** механическая коробка передач находится в положении холостого хода.
- **Автомобили с автоматической коробкой передач:** рычаг селектора АКП находится в положении **P** или **N**.

### Включение и выключение режима LOW RANGE

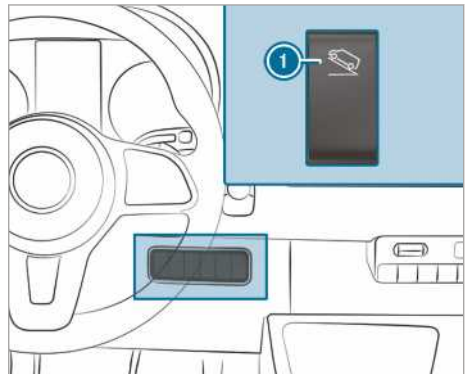





① Включение и выключение режима LOW RANGE

① В автомобилях, оснащенных системой DSR (Downhill Speed Regulation, контроль скорости при спуске), переключатель ① заменен переключателем системы DSR.

**Включение и выключение:** нажмите верхнюю часть переключателя ①.

Контрольная лампа  дисплея приборов мигает на протяжении процесса переключения:

- Когда осуществляется процесс переключения и режим LOW RANGE включен, загорается контрольная лампа .
- Когда осуществляется процесс переключения и режим LOW RANGE выключен, контрольная лампа  гаснет.

Пока мигает контрольная лампа , Вы можете прервать процесс переключения, повторно нажав кнопку ①. Если запрос на выполнение процесса переключения не был принят, контрольная лампа  кратко временно мигнет 3 раза. Это означает, что одно из условий переключения не выполнено.



**DSR (Контроль скорости при спуске)****Указания по системе DSR**

Система DSR не может уменьшить опасность возникновения аварии при не соответствующем ситуации или невнимательном вождении, а также не отменяет законов физики. Система DSR не может учитывать дорожные и погодные условия, а также дорожную ситуацию. Система DSR является только вспомогательным средством. Ответственность за сохранение безопасной дистанции, соблюдение скорости и своевременное торможение лежит на Вас.

Система DSR оказывает Вам поддержку при движении на спусках. За счет целенаправленного задействования тормозной системы система DSR поддерживает заданную скорость при движении на участках с уклоном. Поддержание заданной скорости зависит от качества полотна дороги и степени уклона, в связи с чем эта функция действует не во всех ситуациях.

Вы можете настроить скорость в зависимости от ступени передачи от 4 км/ч до 18 км/ч с помощью педалей тормоза и газа или с помощью двухпозиционного переключателя на рулевом колесе.

Система DSR автоматически производит регулировку в следующих ситуациях:

- Если Вы стоите или текущая скорость меньше 4 км/ч, настраивается скорость 4 км/ч или минимальная возможная скорость на соответствующей ступени передачи.
- Если Вы едете по бездорожью со скоростью более 18 км/ч, то система DSR перейдет в режим ожидания. Система DSR останется включенной, но не будет производить автоматического торможения.
- Если Вы едете под уклон со скоростью меньше 18 км/ч, система DSR снова производит регулировку до настроенной скорости.
- Если Вы едете со скоростью более 45 км/ч, то система DSR автоматически отключится.

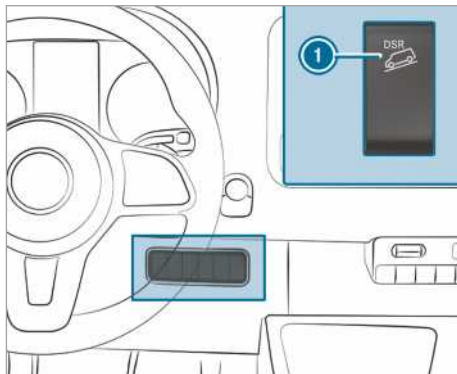
**Включение и выключение системы DSR****Включение системы DSR**

Вы можете включить систему DSR как в неподвижном состоянии, так и во время движения.

- ▶ Нажмите верхнюю часть переключателя ①.
- ▶ Затормозите или разгоните автомобиль до нужной скорости в диапазоне от 4 км/ч до 18 км/ч.
- ▶ Отпустите педаль тормоза или педаль газа. Текущая скорость будет сохранена в памяти. В неподвижном состоянии в память записывается скорость 4 км/ч или минимальная возможная скорость на соответствующей ступени передачи. При движении по дороге с уклоном система DSR поддерживает сохраненную в памяти скорость и автоматически производит торможение.

При трогании с места, ускорении или торможении с включенной системой DSR после отпущания педали газа или тормоза или после задействования двухпозиционного переключателя в процессе регулировки DSR в память записывается текущая скорость. Это продолжается до тех пор, пока Вы двигаетесь со скоростью не более 18 км/ч.

Индикация состояния DSR в бортовом компьютере

- **Система DSR активирована:**
  - DSR и выставленная скорость появляются в поле состояния бортового компьютера.
- **Система DSR активирована, однако регулировки не происходит:**
  - Вы едете со скоростью от 18 км/ч до 45 км/ч.
  - DSR и скорость 18 км/ч появляются в поле состояния бортового компьютера. Система DSR находится в режиме ожидания.
- **Система DSR неактивна:**
  - Вы двигаетесь со скоростью более 45 км/ч.
  - DSR появляется в поле состояния бортового компьютера. Дополнительно появляется сообщение DSR выключен.

- DSR --- появляется в поле состояния бортового компьютера.

### Отрегулируйте скорость при движении на спуске

Вы можете настроить скорость в зависимости от степени передачи от 4 км/ч до 18 км/ч с помощью педалей тормоза и газа или с помощью двухпозиционного переключателя на рулевом колесе.



- ▶ На участке под уклон затормозите или разгоните автомобиль до нужной скорости.
- ▶ Отпустите педаль тормоза или педаль газа. Текущая скорость будет сохранена в памяти.

или

- ▶ Нажмите на двухпозиционный переключатель ① в процессе регулировки DSR вверх или вниз. Последняя сохраненная скорость поступенчато повышается или снижается.
- ▶ Отпустите двухпозиционный переключатель ①. Текущая скорость будет сохранена в памяти.

или

- ▶ Нажимайте на двухпозиционный переключатель ① вверх или вниз до тех пор, пока не будет достигнута нужная скорость.
  - ▶ Отпустите двухпозиционный переключатель ①. Текущая скорость будет сохранена в памяти.
- ① Может пройти некоторое время, пока автомобиль не затормозит до настроенной скорости. Учитывайте эту задержку при настройке скорости при помощи двухпозиционного переключателя ①.

### Выключение системы DSR

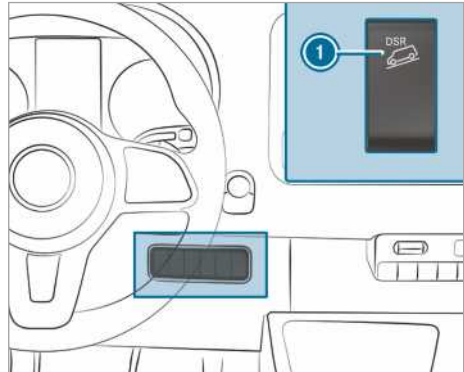

- ▶ Нажмите верхнюю часть переключателя ①.
- или
- ▶ Произведите ускорение или двигайтесь со скоростью более 45 км/ч.

В следующих случаях происходит автоматическое отключение системы DSR:

- Вы движетесь со скоростью более 45 км/ч.
- При неисправности системы ESP® или ABS.

### Электронная система регулирования дорожного просвета

#### Функционирование системы ENR (электронная система регулирования уровня кузова автомобиля)

**▲ ОСТОРОЖНО** Опасность защемления вследствие опускающегося автомобиля

При опускании автомобиля могут быть защемлены части тела людей, находящихся между кузовом и шинами или под автомобилем.

- ▶ Убедитесь, что при опускании автомобиля в непосредственной близости от колесных арок и под автомобилем никого нет.

**▲ ОСТОРОЖНО** Опасность травмирования из-за опрокидывания автомобильного домкрата

Если Вы припарковываете оснащенный пневматической подвеской автомобиль, то пневматическая подвеска в течение часа может оставаться активной, даже если выключено зажигание. Если затем Вы поднимаете автомобиль с помощью домкрата, то пневматическая подвеска будет выравнивать уровень кузова автомобиля .

При этом домкрат может опрокинуться.

- ▶ Перед подниманием автомобиля нажмите кнопку "Service" на дистанционном управлении пневмобаллона. Это предотвратит автоматическое изменение уровня кузова и ручное поднятие или опускание.

**▲ ОСТОРОЖНО** Опасность аварии по причине опущенной или поднятой рамы шасси

Если Вы двигаетесь с опущенной или поднятой рамой шасси, то могут значительно ухудшиться тормозные свойства и ходовые характеристики автомобиля. К тому же при поднятой раме шасси Вы можете превысить допустимую высоту автомобиля.

- ▶ Перед троганием с места установите уровень кузова для движения.

**▲ ОСТОРОЖНО** Опасность аварии при неисправности системы ENR

Если система ENR неисправна, то уровень кузова может быть слишком высоким, слишком низким или асимметричным.

Ходовые характеристики и управляемость автомобиля могут значительно измениться.

- ▶ Двигайтесь осторожно и подстраивайте стиль вождения под измененные ходовые характеристики автомобиля.
- ▶ Остановите автомобиль, учитывая дорожную ситуацию.
- ▶ Обратиться в авторизованную станцию технического обслуживания.

**■ УКАЗАНИЕ** Опасность повреждения шасси по причине опущенного уровня кузова

Если система ENR неисправна или во время движения изменяет уровень кузова, то кузов может опуститься.

- ▶ Обращайте внимание на состояние дорожного покрытия и на достаточный дорожный просвет.
- ▶ Двигайтесь осторожно.

Уровень кузова автомобиля зависит от степени загрузки и от распределения нагрузки. Система ENR в автомобилях с пневматической подвеской заднего моста автоматически выравнивает уровень кузова на заднем мосту. Благодаря этому независимо от степени загрузки кузов всегда остается на уровне для движения. Динамика движения сохраняется без ограничений. При этом разность по высоте между обеими сторонами автомобиля может достигать до 1 см.

Система ENR не зависит от двигателя и находится в состоянии эксплуатационной готовности при вклю-

ченном зажигании. Компрессор системы ENR работает с характерным шумом.

- ❗ Если компрессор работает постоянно или включается несколько раз в течение одной минуты, то система ENR неисправна.

В соответствии с комплектацией автомобиля система ENR переключается между ручным и автоматическим режимом в зависимости от скорости или в зависимости от положения стояночного тормоза.

Если система ENR переключается в зависимости от скорости, то автоматически активируется ручной режим при неподвижном автомобиле. Затем Вы можете поднять или опустить уровень кузова. Если после этого Вы едете со скоростью 10 км/ч, то ручной режим автоматически деактивируется, а автоматический режим устанавливает уровень кузова для движения.

Если система ENR переключается в зависимости от положения стояночного тормоза, то при приведении в действие стояночного тормоза автоматически активируется ручной режим. Затем Вы можете поднять или опустить уровень кузова для загрузки и разгрузки. Если Вы отпускаете стояночный тормоз, то ручной режим автоматически деактивируется, а автоматический режим устанавливает уровень кузова для движения.

Для выполнения работ в автомобиле или для замены колеса Вы можете выключить систему ENR (→ стр. 137).

Если система ENR неисправна или уровень кузова слишком высокий или слишком низкий, то включается звуковой сигнал.

В этом случае ходовые характеристики и управляемость автомобиля значительно изменились. Система ENR пытается как можно быстрее переместить кузов на нормальный уровень. Осторожно продолжайте движение до тех пор, пока не выключится звуковой сигнал. Только после этого кузов находится на нормальном уровне.

Автоматический режим и система ENR снова автоматически включаются в зависимости от выбранной опции, чтобы переместить кузов обратно на уровень для движения:

- при отпускании стояночного тормоза
- начиная со скорости 10 км/ч

Если существует опасность перегрева компрессора системы ENR, например, по причине быстрого повторного поднятия или опускания кузова, то система ENR выключается. Затем Вы снова сможете поднять или опустить кузов приблизительно через одну минуту.

## Поднимание и опускание уровня кузова автомобиля

### С помощью пульта дистанционного управления

Пульт дистанционного управления находится в держателе на стойке В- со стороны водителя. Пульт дистанционного управления возьмите из держателя перед началом пользования.

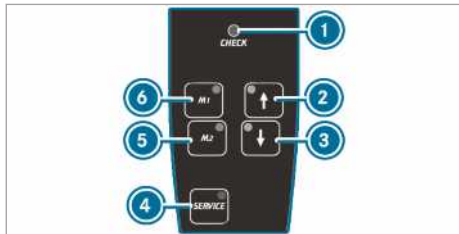

Система ENR регулярно выполняет самодиагностику при включении и во время работы. Контрольная лампа ① на пульте дистанционного управления включается приблизительно на одну секунду, если Вы включаете зажигание или систему ENR с помощью кнопки ④.

Имеется неисправность при следующем срабатывании контрольной лампы ①:

- контрольная лампа не загорается, если Вы включаете зажигание или систему ENR.  
или
- контрольная лампа не гаснет через одну секунду после этого.  
или
- контрольная лампа после этого снова загорается или мигает.

Дополнительно пульт дистанционного управления приблизительно на 30 секунд включает предупредительный звуковой сигнал. Распознанная неисправность может индигироваться с помощью контрольных ламп (сигнализирование кодов неисправностей).

- ▶ Остановите автомобиль и оставьте включенным зажигание.
- ▶ **Поднимание или опускание уровня кузова:** кнопку ② или ③ нажимайте до тех пор, пока уровень кузова не переместится на необходимую высоту. Контрольная лампа в кнопке ② или ③ мигает до тех пор, пока изменяется уровень кузова. Когда уровень кузова установлен, контрольная лампа горит в кнопке ② или ③.
- ▶ **Автоматическое опускание:** коротко нажмите на кнопку ③. Система ENR автоматически опускает уровень кузова крайнего нижнего положения. Контрольная лампа в кнопке ③ мигает до тех пор, пока изменяется уровень кузова. Когда уро-

вень кузова установлен, контрольная лампа горит в кнопке ③.

- ▶ Чтобы остановить перемещение, коротко нажмите на кнопку ②.
- ▶ **Поднятие или опускание уровня кузова:** коротко нажмите на кнопку ② или ③. Система ENR автоматически поднимает или опускает кузов до уровня для движения. Контрольная лампа в кнопке ② или ③ мигает до тех пор, пока изменяется уровень кузова. Когда уровень кузова установлен, контрольная лампа горит в кнопке ② или ③.
- ▶ Чтобы остановить перемещение, коротко нажмите на соответственно другую кнопку.
- ▶ **Сохранение в памяти установленного уровня кузова:** установите необходимый уровень кузова. Нажимайте на кнопку ⑤ или ⑥ до тех пор, пока не включится звуковой сигнал. Установленный уровень кузова сохранен в памяти на соответствующей кнопке ⑤ или ⑥.
- ▶ **Вызов сохраненного в памяти уровня кузова:** коротко нажмите на кнопку ⑤ или ⑥. Система ENR автоматически поднимает или опускает кузов до сохраненного в памяти уровня. Контрольная лампа в кнопке ⑤ или ⑥ мигает до тех пор, пока изменяется уровень кузова. Когда уровень кузова установлен, контрольная лампа горит в кнопке ⑤ или ⑥.
- ▶ Чтобы остановить перемещение, коротко нажмите на кнопку ② или ③.
- ▶ **Включение автоматического режима:** при скорости выше 10 км/ч или при отпускании стояночного тормоза. Система ENR регулирует уровень кузова автоматически.
- ▶ Чтобы остановить перемещение, коротко нажмите на кнопку ② или ③.

### Выключение и включение системы ENR

- ▶ **Выключение системы ENR:** нажмите на кнопку ④. Контрольная лампа горит в кнопке ④.
- ▶ **Повторное включение системы ENR:** снова нажмите на кнопку ④. Контрольная лампа гаснет в кнопке ④.

### С помощью кнопки на панели управления

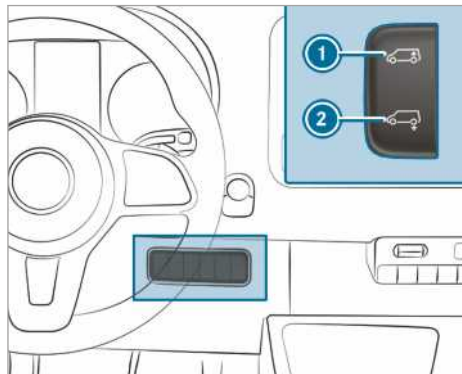

- ▶ Остановите автомобиль и оставьте включенным зажигание.
- ▶ **Автоматическое опускание:** ② коротко нажмите на нижнюю часть выключателя. Система ENR автоматически опускает кузов.
- ▶ Чтобы остановить перемещение, коротко нажмите на верхнюю часть выключателя ①.
- ▶ **Поднимание до уровня для движения:** коротко нажмите на верхнюю часть выключателя ①. Система ENR автоматически поднимает кузов до уровня для движения.
- ▶ Чтобы остановить перемещение, коротко нажмите на нижнюю часть выключателя ②.
- ▶ **Включение автоматического режима:** при скорости выше 10 км/ч или при отпускании стояночного тормоза. Система ENR регулирует уровень кузова автоматически.

### Аварийное заполнение пневмобаллонов с помощью системы ENR

Только для автомобилей с клапанами для аварийного заполнения системы ENR. Если система ENR неис-

правна и кузов находится в наклонном положении, то Вы можете поднять или опустить кузов через аварийные клапаны (вентили шины) с помощью внешнего источника сжатого воздуха. Затем Вы сможете с выключенной системой ENR осторожно продолжить движение в ближайшую специализированную мастерскую с квалифицированным персоналом, чтобы поручить устранить неисправность.

**1 УКАЗАНИЕ** Повреждение по причине слишком высокого давления!

Если давление в пневмобаллонах слишком высокое, то система воздухопроводов или пневмобаллоны могут получить повреждения.

- ▶ Не допускайте превышения максимально допустимого рабочего давления в 600 кПа (6 бар, 87 psi).

- ▶ Приведите в действие стояночный тормоз.
- ▶ **Автомобили с автоматической коробкой передач:** переключите коробку передач в положение **P**.
- ▶ Выключите систему ENR (→ стр. 137).
- ▶ Выключите двигатель и откройте капот (→ стр. 275).
- ▶ Открутите колпачок соответствующего клапана.
- ▶ Подключите внешний источник сжатого воздуха.
- ▶ С помощью закачивания или выпуска сжатого воздуха поднимайте или опускайте кузов до тех пор, пока не будет достигнут уровень кузова для движения и автомобиль не займет горизонтальное положение. При этом следите за тем, чтобы не было превышено максимально допустимое рабочее давления в 600 кПа (6 бар, 87 psi).
- ▶ Отключите внешний источник сжатого воздуха.
- ▶ Закрутите колпачки на клапанах.
- ▶ Закройте капот (→ стр. 275).
- ▶ Осторожно двигайтесь к ближайшей квалифицированной мастерской.

### Проблемы с электронной системой регулирования уровня кузова автомобиля

Проблема	Возможные причины/следствия и ▶ предложения по решению
Вы не можете поднять или опустить уровень кузова на неподвижном автомобиле.	<p>Существует опасность перегрева компрессора. После повторного поднимания и опускания уровня кузова защита от многократных включений деактивирует систему ENR.</p> <ul style="list-style-type: none"> <li>▶ Приблизительно через одну минуту повторно попробуйте вручную изменить уровень кузова.</li> </ul> <p>Система ENR отключена по причине пониженного напряжения. Возможно аккумуляторная батарея не заряжается.</p> <p>Устойчивость при движении и комфортабельность движения могут ухудшиться.</p> <ul style="list-style-type: none"> <li>▶ Запустите двигатель.</li> </ul>

Проблема	Возможные причины/следствия и ► предложения по решению
	<p>► Как можно скорее обратитесь в специализированную мастерскую с квалифицированным персоналом.</p>

### Заправка топливом

#### Заправка автомобиля

**▲ ОСТОРОЖНО** Опасность пожара- и взрыва топлива

Топливо легко воспламеняется.

- Не допускайте воздействия огня и прямого света, курения и образования искр.
- Перед заправкой выключите зажигание и автономный отопитель (если имеется) и не включайте их до завершения заправки.

**▲ ОСТОРОЖНО** Опасность травмирования топливом

Топливо токсично и вредно для здоровья.

- Не допускайте попадания топлива на кожу, в глаза или на одежду, а также его проглатывания.
- Не вдыхайте топливные пары.
- Не допускайте детей к топливу.
- В процессе заправки двери и окна должны быть закрыты.

Если Вы или другие люди имели контакт с топливом, соблюдайте следующие пункты:

- Немедленно тщательно смойте топливо с кожи водой и мылом.
- Если топливо попало в глаза, незамедлительно промойте глаза большим количеством чистой воды. Срочно обратитесь за медицинской помощью.
- При проглатывании топлива незамедлительно обратитесь за медицинской помощью. Не вызывайте рвоту.
- Немедленно смените загрязненную топливом одежду.

**▲ ОСТОРОЖНО** Опасность- пожара и взрыва из-за электростатического заряда

Электростатический разряд может привести к образованию искр и воспламенению паров топлива.

- Прежде чем открыть крышку горловины топливного бака или взяться за заправоч-

ный пистолет, коснитесь металлического кузова автомобиля.  
Так можно снять возможный электростатический заряд.

- Во время заправки топливом не садитесь в автомобиль.  
Можно снова получить электростатический заряд.

**▲ ОСТОРОЖНО** Опасность пожара вследствие смешивания разных видов топлива

Автомобили с дизельным двигателем:

При смешивании дизельного топлива с бензином точка воспламенения смеси топлива ниже точки воспламенения чистого дизельного топлива.

При работающем двигателе конструкционные элементы системы выпуска ОГ могут незаметно перегреться.

- Ни в коем случае не заправляйте Ваш автомобиль бензином.
- Ни в коем случае не примешивайте бензин к дизельному топливу.

**! УКАЗАНИЕ** Не заправляйте бензином автомобили с дизельным двигателем.

При непреднамеренной заправке ненадлежащим топливом:

- Не включайте зажигание. В противном случае топливо может попасть в топливную систему. Даже небольшое количество ненадлежащего топлива может привести к повреждению топливной системы и двигателя. Расходы на ремонт очень высоки.
- Обратитесь в специализированную мастерскую с квалифицированным персоналом.
- Обратитесь в специализированную мастерскую с квалифицированным персоналом для полного опорожнения топливного бака и топливопроводов.

**! УКАЗАНИЕ** Повреждение системы питания из-за переполненного топливного бака.

- Заполняйте топливный бак только до отключения пистолета топливоваздаточной колонки.

**!** **УКАЗАНИЕ** Выбрызгивающее топливо при вынимании пистолета раздаточной колонки.

▶ Заполняйте топливный бак только до отключения пистолета топливораздаточной колонки.

**!** **УКАЗАНИЕ** Повреждение топливом лакокрасочных поверхностей

▶ Избегайте попадания топлива на лакокрасочные покрытия.

**🔥** **УКАЗАНИЕ ПО ЗАЩИТЕ ОКРУЖАЮЩЕЙ СРЕДЫ** Вред для окружающей среды вследствие ненадлежащего обращения с топливом

При ненадлежащем обращении топливо является источником опасности для человека и окружающей среды.

▶ Не следует допускать попадания топлива в канализацию, поверхностные воды, грунтовые воды или в почву.

#### Условия

- Замки автомобиля разблокированы.
- Дополнительный отопитель выключен.
- Зажигание выключено.
- Передняя дверь слева открыта.

**i** Во время заправки автомобиля не садитесь в него. Вы можете снова получить электростатический заряд.

Соблюдайте указания по эксплуатационным материалам (→ стр. 346).

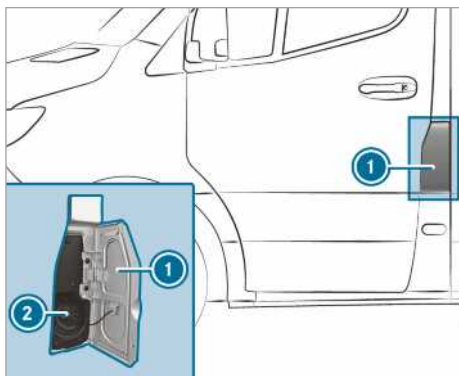

- ① Откидная крышка заправочного люка
- ② Крышка горловины топливного бака

**i** Откидная крышка заправочного люка расположена слева по направлению движения рядом с передней дверью. Положение крышки горловины топливного бака отображается на дисплее приборов . Стрелка на топливораздаточной колонке указывает сторону подъезда автомобиля.

▶ Откройте откидную крышку заправочного люка **①**.

▶ Поверните влево и снимите крышку горловины топливного бака **②**.

▶ Закройте все двери автомобиля, чтобы пары топлива не могли попасть в салон.

▶ Полностью вставьте наливной патрубком заправочного пистолета в горловину топливного бака, зафиксируйте его и произведите заправку.

▶ Заправляйте топливный бак до тех пор, пока заправочный пистолет не отключится.

▶ Установите и поверните вправо крышку горловины топливного бака **②**.

Щелчок указывает на то, что крышка горловины топливного бака полностью закрыта.

▶ Откройте переднюю дверь слева.

▶ Закройте откидную крышку заправочного люка **①**.

**i** **Автомобили с дизельным двигателем и устройством блокировки от заправки ненадлежащим топливом:** наливная горловина топливного бака рассчитана на заправку на дизельных раздаточных колонках для легковых автомобилей на дизельном топливе.

**i** **Автомобили с дизельным двигателем без устройства блокировки от заправки ненадлежащим топливом:** Вы можете заправляться также на заправочных колонках для грузовых автомобилей на дизельном топливе.

**i** При полностью пустом топливном баке залейте минимум 5 л топлива.



**Проблемы с топливом и топливным баком**

Проблема	Возможные причины/следствия и ► предложения по решению
Автомобиль теряет топливо.	<p>Топливопровод или топливный бак повреждены.</p> <ul style="list-style-type: none"> <li>► Закрепите стояночный тормоз.</li> <li>► Выключите двигатель.</li> <li>► Извлеките ключ из замка зажигания.</li> </ul> <p>Или у автомобилей с бесключевым запуском:</p> <ul style="list-style-type: none"> <li>► Откройте дверь со стороны водителя. Бортовая электроника в положении [0]. Это соответствует положению «извлеченного ключа».</li> <li>► Ни в коем случае не перезапускайте двигатель!</li> <li>► Обратитесь в специализированную мастерскую с квалифицированным персоналом.</li> </ul>
Двигатель не заводится.	<p>Топливный бак полностью опустошен.</p> <ul style="list-style-type: none"> <li>► Заправьте автомобиль минимум 5 л топлива.</li> <li>► Включите зажигание на приблизительно 10 секунд.</li> <li>► Запустите двигатель в бесперебойном режиме максимум на 10 секунд, пока он не заработает нормально.</li> </ul> <p>Если двигатель не заводится:</p> <ul style="list-style-type: none"> <li>► Снова включить зажигание на приблизительно 10 секунд.</li> <li>► Перезапустите двигатель в бесперебойном режиме максимум на 10 секунд, пока он не заработает нормально.</li> </ul> <p>Если двигатель, несмотря на попытки, не запускается:</p> <ul style="list-style-type: none"> <li>► Обратитесь в специализированную мастерскую с квалифицированным персоналом.</li> </ul>

**AdBlue®**

**Указания касательно AdBlue®**

**!** **УКАЗАНИЕ** При открывании бака восстановителя AdBlue® возможен выход незначительного количества аммиачных паров.

- Производите заправку бака восстановителя AdBlue® только в хорошо вентилируемых помещениях.
- Не допускайте попадания восстановителя AdBlue® на кожу, в глаза или на одежду.
- Не допускайте детей к восстановителю AdBlue®.

**!** **УКАЗАНИЕ** Не допускайте проглатывания AdBlue®.

- Если Вы проглотили AdBlue®:
- Незамедлительно тщательно прополощите рот.
  - Выпейте большое количество воды.

- Срочно обратитесь за медицинской помощью.

**!** **УКАЗАНИЕ** Повреждение за счет присадок в AdBlue® или за счет разбавления AdBlue®

Нейтрализация ОГ с помощью AdBlue® может быть нарушена за счет:

- Присадки в AdBlue®
- Разбавление AdBlue®
- Используйте только AdBlue®, сертифицированный по ISO 22241.
- Не добавляйте присадок.
- Не разбавляйте AdBlue®.

**!** **УКАЗАНИЕ** Повреждения и неполадки ввиду загрязнения AdBlue®

- Загрязнение AdBlue® приводит к:
- повышению токсичности выбросов ОГ

- порче катализатора
- повреждениям двигателя
- Нарушения функций нейтрализации ОГ посредством AdBlue®

► Избегайте загрязнения AdBlue®.

**1 УКАЗАНИЕ** Остатки AdBlue® через некоторое время кристаллизуются. AdBlue® Удаление остатков.

► Поверхности, контактирующие при заправке с AdBlue®, следует незамедлительно промыть водой.

► AdBlue® может быть также удалена влажным полотенцем и холодной водой.

► Если AdBlue® уже кристаллизовалась, для чистки следует использовать губку и холодную воду.

AdBlue® представляет собой жидкий раствор мочевины для нейтрализации ОГ дизельных двигателей. Для надлежащей нейтрализации отработавших газов следует использовать только присадку AdBlue®, соответствующую стандарту ISO 22241.

AdBlue® обладает следующими свойствами:

- нетоксичный
- не имеет цвета и запаха
- негорючий

Доступность AdBlue®:

- Автомобиль можно заправить AdBlue® в специализированной мастерской с квалифицированным персоналом, например на любой авторизованной СТОА Mercedes-Benz в рамках быстрого сервисного обслуживания.
- AdBlue® имеется в наличии на многих заправочных станциях на раздаточных колонках AdBlue®.
- AdBlue® можно также приобрести в специализированных мастерских с квалифицированным персоналом, например на авторизованной СТОА Mercedes-Benz и на многочисленных заправочных станциях, в канистрах AdBlue® или бутылках AdBlue®.

- ① AdBlue® замерзает при температуре ок. -11 °С. Автомобиль имеет заводское устройство прогрева AdBlue®. Таким образом, эксплуатация в зимнее время также гарантируется при температурах ниже -11 °С. Если Вы доливаете AdBlue® при температуре ниже -11 °С, уровень AdBlue® может быть показан на комбинации приборов некорректно. При замерзшей присадке AdBlue® выполните поездку на протяжении не менее 20 минут и припаркуйте автомобиль как минимум на 30 секунд, чтобы уровень заполнения

отобразился правильно. В экстремальных зимних условиях при определенных обстоятельствах на распознавание объема, который необходимо долить, может потребоваться значительно больше времени. Для сокращения этого процесса поставьте автомобиль в теплый гараж.

- ① При доливе следите, чтобы заправочные емкости плотно прилегли к наливному патрубку автомобиля без подтекания.

### Вызов индикации запаса хода с AdBlue® и уровня AdBlue®

Бортовой компьютер:

→ TO

- Выберите AdBlue и подтвердите. Появится уровень AdBlue® и запас хода с AdBlue®.

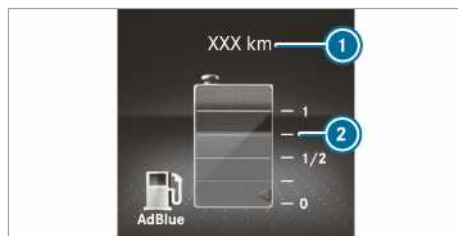

Индикация цветного дисплея приборов

- ① Запас хода с AdBlue®  
② Уровень AdBlue®

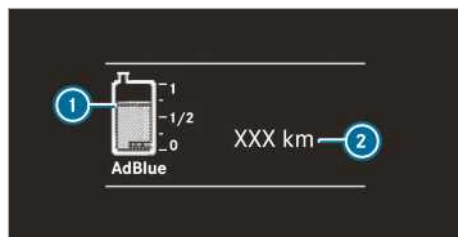

Индикация черно-белого дисплея приборов

- ① Уровень AdBlue®  
② Запас хода с AdBlue®

### Долив AdBlue®

**1 УКАЗАНИЕ** Повреждение двигателя из-за попадания восстановителя AdBlue® в топливо

- Восстановитель AdBlue® запрещается заливать в топливный бак.  
► Заливайте восстановитель AdBlue® только в бак для восстановителя AdBlue®.

- ▶ Избегайте переполнения бака для восстановителя AdBlue®.

**!** **УКАЗАНИЕ** Загрязнение салона автомобиля из-за вытекающего восстановителя AdBlue®

- ▶ После добавления восстановителя AdBlue® тщательно закрывайте заправочную канистру.
- ▶ Избегайте длительной транспортировки заправочных канистр с восстановителем AdBlue® в автомобиле.

**Условия**

- Зажигание выключено.

Автомобили с допуском в качестве легковых: следующие последовательные сообщения на мультифункциональном дисплее предлагают Вам долить AdBlue® в бак:

- **Долить AdBlue См."Руководство"**  
Объем AdBlue® в баке израсходован до уровня резерва.
- **Долейте AdBlue Огранич.мощн.чер. XXXкм**  
Вы можете проехать на автомобиле только указанную часть пути. Как можно скорее долейте AdBlue®.
- **Долить AdBlue Мощн.огранич.: 20 км/ч Пуск невозможен.чер. XXXкм**  
Скорость автомобиля ограничена до 20 км/ч. Вы можете проехать на автомобиле только указанную часть пути. После этого запуск двигателя невозможен.
- **Долить AdBlue Пуск невозможен**  
Автомобиль больше не заведется.

Автомобилей с допуском в качестве грузовых: следующие последовательные сообщения на мультифункциональном дисплее предлагают Вам долить AdBlue® в бак:

- **Долить AdBlue См."Руководство"**  
Объем AdBlue® в баке израсходован до уровня резерва.
- **AdBlue nachfüllen Leistung vermindert**
- **Долейте AdBlue После перезапуска двигат. ограничен.мощн. 20 км/ч**  
После нового запуска двигателя автомобиль может двигаться только со скоростью 20 км/ч.
- **Долейте AdBlue Ограничение мощности 20 км/ч**  
Автомобиль может двигаться только со скоростью 20 км/ч.

Вы можете запросить индикацию уровня AdBlue® и запаса хода с AdBlue® (→ стр. 142).

**Откройте крышку горловины бака AdBlue®, если крышка горловины бака не имеет блокировочного устройства**

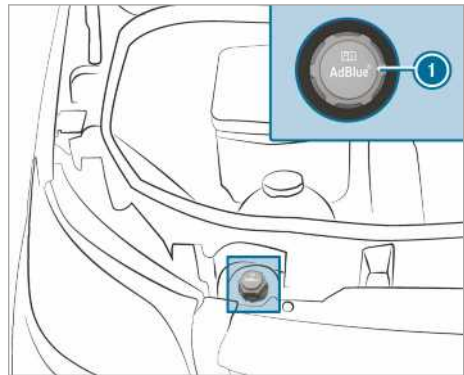

- ▶ Откройте капот.
- ▶ Поверните крышку горловины бака AdBlue® влево и снимите ее.

**Откройте крышку горловины бака AdBlue®, если крышка горловины бака имеет блокировочное устройство**

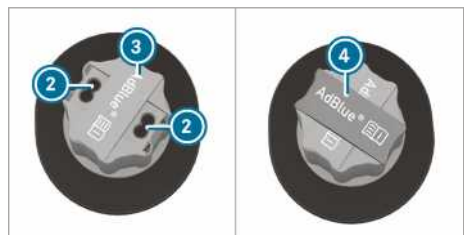
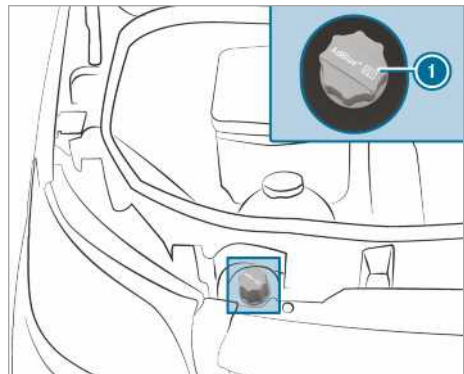

- ▶ Откройте капот.

- ▶ Из комплекта бортового инструмента возьмите инструмент ④ для разблокировки крышки горловины бака AdBlue® ①.
- ▶ Потяните вверх накладку ③ на крышке горловины бака AdBlue® ①, поверните на 90° и отпустите.
- ▶ Вставьте инструмент ④ в отверстия ② крышки горловины бака AdBlue® ①.
- ▶ Поверните крышку горловины бака ① AdBlue® влево и снимите ее.

#### Подготовьте заправочную канистру AdBlue®



Вариант 1



Вариант 2

- ▶ Отвинтите крышку заправочной канистры AdBlue® ②.
- ▶ С усилием руки наведите однопроходной шланг ① на горловину заправочной канистры AdBlue® ②.

#### Долив AdBlue®

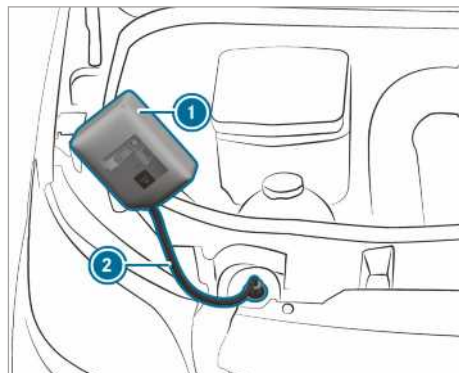

Вариант 1

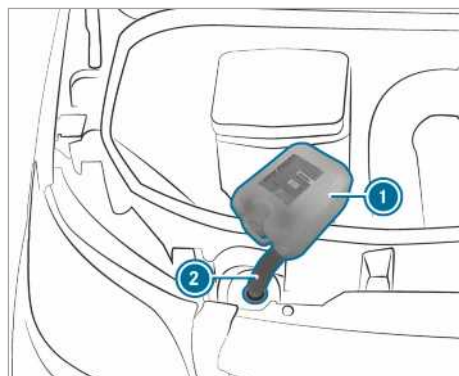

Вариант 2

- ▶ С усилием руки наведите однопроходной шланг ② на наливной патрубок автомобиля.
  - ▶ Поднимите заправочную канистру AdBlue® ① и наклоните ее. Когда бак AdBlue® полностью заправлен, процесс заправки прекращается.
  - ▶ Заправочную канистру AdBlue® ① можно снять, даже если она не полностью опорожнена.
  - ▶ Отверните однопроходной шланг ② и закройте заправочную канистру AdBlue® ① в обратном порядке.
  - ▶ Включите зажигание как минимум на 60 секунд.
  - ▶ Заведите автомобиль.
- ⓘ Избегайте длительной транспортировки заправочных канистр AdBlue® в автомобиле.

### Специальная емкость для долива AdBlue®

Наверните емкость для долива AdBlue® на заливную горловину в моторном отсеке исключительно с усилием руки. Иначе ее можно повредить.



Емкости для долива AdBlue® ① можно получить на многих заправочных станциях или в специализированной мастерской с квалифицированным персоналом. Емкости для долива без винтового затвора не дают защиты от переполнения. Существует возможность вытекания AdBlue® вследствие переполнения. Mercedes-Benz предлагает Вам специальные емкости для долива с винтовым затвором. Вы можете получить их на любой авторизованной СТОА Mercedes-Benz.

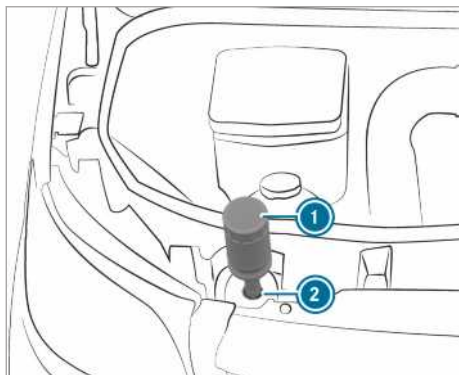

- ▶ Отвинтите защитный колпачок со специальной емкости для долива AdBlue® ①.
- ▶ Насадите специальную емкость для долива AdBlue® ①, как показано на изображении, на заливную горловину ② и наверните на нее по часовой стрелке с усилием руки.

- ▶ Нажмите на специальную емкость для долива AdBlue® ① в направлении заливной горловины ②.

Бак AdBlue® заполняется. Это может продолжаться до одной минуты.

- ① Если на специальную емкость для долива AdBlue® больше не надавливать сверху вниз, процесс заправки прекратится. Емкость для долива можно снять, даже если она не полностью опорожнена.

- ▶ Отпустите емкость для долива AdBlue® ①.
- ▶ Поверните емкость для долива AdBlue® ① против часовой стрелки и снимите ее.
- ▶ Снова навинтите защитный колпачок на емкость для долива AdBlue® ①.

### Процесс заправки с помощью заправочного пистолета раздаточной колонки AdBlue®

- ▶ Вставьте заправочный пистолет в наливной патрубок автомобиля и долейте AdBlue®. При этом не переполняйте бак AdBlue®.

### Закройте крышку горловины бака AdBlue®, если она не имеет блокировочного устройства

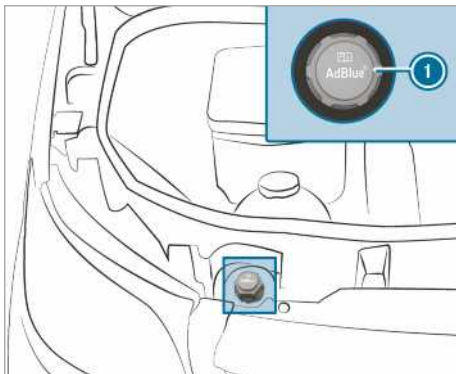

- ▶ После наполнения бака AdBlue® наденьте крышку горловины бака AdBlue® ① на наливной патрубок и накрепко завинтите вправо.
- ▶ Завинчивайте крышку горловины бака AdBlue® до тех пор, пока надпись на ней не станет видна и не будет расположена горизонтально. Только в этом положении наливной патрубок закрыт надлежащим образом.
- ▶ Закройте капот.

**Закройте крышку горловины бака AdBlue®, если она имеет блокировочное устройство**

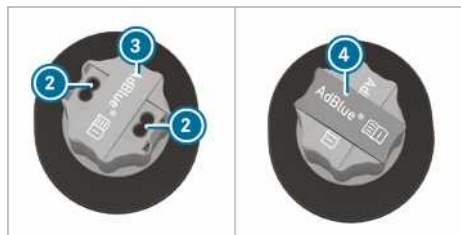
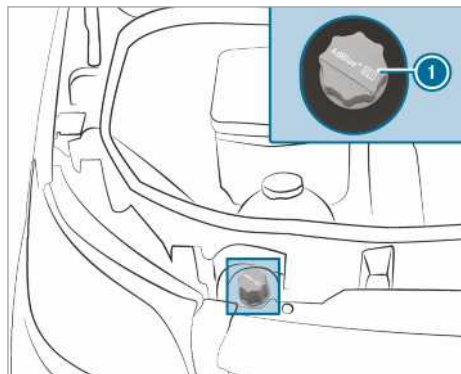

▶ После наполнения бака AdBlue® наденьте крышку горловины бака AdBlue® ① на наливной патрубок и накрепко завинтите вправо.

▶ Извлеките инструмент ④ из крышки горловины бака AdBlue® ① и положите к остальному бортовому инструменту.

▶ Потяните вверх накладку ③ на крышке горловины бака AdBlue® ①, поверните ее на отверстия ② крышки горловины бака AdBlue® ① и отпустите.

▶ Поверните крышку горловины бака AdBlue® ①. Если крышка горловины бака AdBlue® ① будет проворачиваться, значит, бак AdBlue® закрыт.

риалы не прикасались к сильно нагретым деталям автомобиля.

▶ Не паркуйте автомобиль на сухих лугах или скошенных полях.

**⚠ ОСТОРОЖНО** Опасность аварии и травмирования при оставлении детей в автомобиле без присмотра

Если Вы оставляете детей в автомобиле без присмотра, то они могут:

- открыть двери и тем самым создать опасную ситуацию для других людей или участников дорожного движения,
- выйти из автомобиля и попасть в поток транспорта,
- задействовать элементы комплектации автомобиля и, например, быть защемлены.

Кроме того дети могут привести автомобиль в движение, например, следующим образом:

- отпуская стояночный тормоз,
- выводом автоматической коробки передач из парковочного положения **P** или переключением механической коробки передач в положение холостого хода,
- пуском двигателя.

▶ При выходе из автомобиля всегда берите с собой ключ и производите блокировку автомобиля.

▶ Никогда не оставляйте детей и животных в автомобиле без присмотра.

▶ Храните ключ в недоступном для детей месте.

**!** **УКАЗАНИЕ** Повреждение автомобиля или трансмиссии за счет отката автомобиля

▶ Всегда останавливайте автомобиль безопасно для движения в соответствии с требованиями закона.

▶ Всегда надлежащим образом обезопасьте свой автомобиль от отката.

## Паркование

### Остановка автомобиля

**⚠ ОСТОРОЖНО** Опасность пожара при нагретых деталях системы выпуска ОГ

Если горючие материалы – например, листья, трава или ветки – соприкасаются с сильно нагретыми деталями системы выпуска ОГ или с потоком ОГ, то возможно воспламенение этих материалов.

▶ При постановке автомобиля на стоянку следите за тем, чтобы никакие горючие мате-

**⚠ ОСТОРОЖНО** Опасность несчастного случая и травмирования при незадействованном электрическом стояночном тормозе

Если Вы останавливаете автомобиль со включенным парковочным положением коробки передач **P** и стояночный тормоз не задействован, автомобиль может откатиться.

Включенное парковочное положение коробки передач **P** не представляет собой полноценную замену электрическому стояночному тормозу.

Существует опасность несчастного случая и травмирования!

- ▶ Обезопасьте автомобиль от откатывания, как описано далее.

Обратите внимание на следующие моменты, чтобы убедиться, что автомобиль надлежащим образом защищен от непреднамеренного откатывания.

- ▶ Всегда задействуйте стояночный тормоз.
- ▶ **Автомобили с механической коробкой передач:** включите 1-ю передачу или передачу заднего хода .
- ▶ **Автомобили с автоматической коробкой передач:** установите положение АКП **P**.
- ▶ **На подъемах и спусках:** поверните передние колеса в направлении бордюра.
- ▶ **На подъемах и спусках:** зафиксируйте колеса заднего моста с помощью противооткатного упора или некоего предмета, не имеющего острых краев(→ стр. 151).

❗ Если Вы остановили автомобиль, Вы еще пять минут можете управлять боковыми стеклами.

### Ручной стояночный тормоз

#### Приведение в действие или отпущение рычага стояночного тормоза

**⚠ ОСТОРОЖНО** Опасность возникновения заноса- и опасность возникновения аварии по причине торможения с помощью стояночного тормоза

Если Вы вынуждены затормозить автомобиль с помощью стояночного тормоза, то тормозной путь значительно увеличивается и колёса могут заблокироваться. Существует повышенная опасность заноса и аварии.

- ▶ Затормаживайте автомобиль с помощью стояночного тормоза только при выходе из строя рабочей тормозной системы.
- ▶ При этом не слишком сильно приводите в действие стояночный тормоз.
- ▶ Если колёса заблокируются, то немедленно отпустите стояночный тормоз настолько, чтобы колёса снова стали вращаться.

**⚠ ОСТОРОЖНО** Опасность возгорания- и аварии при не отпущенном стояночном тормозе

Если во время движения Вы отпустили не полностью стояночный тормоз, то могут возникнуть следующие ситуации:

- Стояночный тормоз может перегреться и в результате этого может возникнуть пожар.

- Стояночный тормоз может утратить свою функцию удержания автомобиля.
- ▶ Перед началом движения полностью отпустите стояночный тормоз.

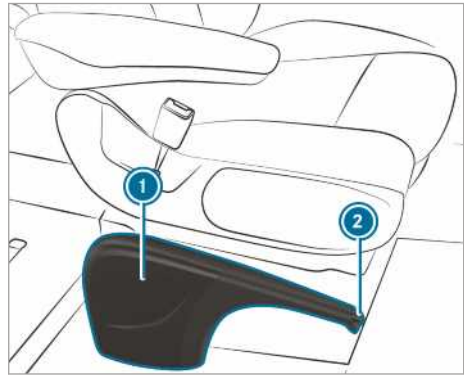

Если Вы затормаживаете автомобиль с помощью стояночного тормоза, то фонари стоп-сигнала не загораются.

В принципиальном порядке разрешается приводить в действие стояночный тормоз только при неподвижном автомобиле.

▶ **Приведение в действие стояночного тормоза:** переместите вверх рычаг тормозного механизма ❶ до последнего доступного положения фиксации.

Если двигатель работает, то загорается контрольная лампа **(P)** на приборном дисплее. Если автомобиль начинает движение, то включается предупредительный звуковой сигнал.

❗ В автомобилях с перемещаемым вниз рычагом стояночного тормоза Вы можете затем вдавить до упора вниз рычаг стояночного тормоза ❶ .

▶ **Отпущение стояночного тормоза:** в автомобиле с перемещаемым вниз рычагом стояночного тормоза сначала потяните рычаг стояночного тормоза ❶ до упора вверх.

▶ Немного потяните рычаг стояночного тормоза ❶ и нажмите на кнопку отпущения ❷ .

▶ Рычаг стояночного тормоза ❶ переместите вниз до упора.  
Контрольная лампа **(P)** на приборном дисплее выключается.

#### Перемещение вверх/вниз рычага стояночного тормоза (только у автомобилей с перемещаемым вниз рычагом стояночного тормоза)

##### Условия

- Рычаг ручного тормоза затянут.



▶ **Перемещение вниз рычага ручного тормоза:** рычаг ручного тормоза до упора вдавите вниз.

▶ **Перемещение вверх рычага ручного тормоза:** потяните за рычаг ручного тормоза до упора вверх.

### Выполнение экстренного торможения с помощью ручного стояночного тормоза

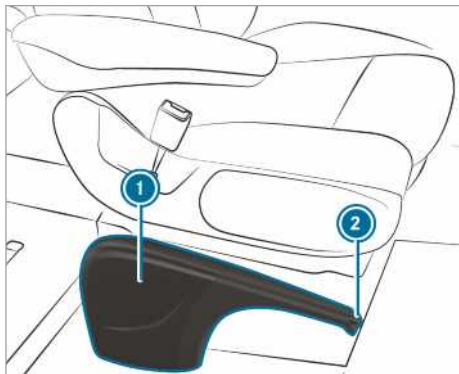

В исключительных случаях при выходе из строя рабочей тормозной системы Вы можете выполнять экстренное торможение с помощью стояночного тормоза.

▶ **Экстренное торможение:** удерживайте нажатой кнопку отпущения ② и осторожно тяните на себя рычаг тормозного механизма ①.

### Электрический стояночный тормоз

#### Указания по электрическому стояночному тормозу

**▲ ПРЕДУПРЕЖДЕНИЕ** Опасность аварии- и травмирования при оставлении детей в автомобиле без присмотра

Если Вы оставляете детей в автомобиле без присмотра, то они в особенности могут:

- открыть двери и по этой причине создать опасность для других людей или участников дорожного движения.
- выйти из автомобиля и столкнуться с проезжающим автомобилем.
- задействовать элементы комплектации автомобиля и, например, быть защемлены.

Дополнительно дети могут привести автомобиль в движение, например, следующим образом:

- отпуская стояночный тормоз,
- переключением коробки передач,
- запуская двигатель.

▶ Никогда не оставляйте детей в автомобиле без присмотра.

▶ При выходе из автомобиля всегда берите с собой ключ и производите блокировку автомобиля.

▶ Храните ключ в недоступном для детей месте.

Для безупречной работы автоматических функций посадки водителя должна быть правильной. (→ стр. 65).

Работоспособность электрического стояночного тормоза зависит от напряжения бортовой сети. При низком напряжении бортовой сети или неисправности в системе приведение в действие электрического стояночного тормоза в некоторых случаях невозможно и загорается желтая контрольная лампа .

В этом случае поставьте автомобиль следующим образом:

- поставьте автомобиль на ровную поверхность и предохраните его от откатывания.
- **Автомобили с автоматической коробкой передач:** переключите коробку передач в положение .
- **Автомобили с механической коробкой передач:** включить 1 передачу.

① Только если красная контрольная лампа  горит постоянно, то и электрический стояночный тормоз действительно приведен в действие.

В некоторых случаях приведенный в действие стояночный тормоз при низком напряжении бортовой сети или неисправности в системе не поддается отпущению. Обратитесь в авторизованную мастерскую с квалифицированным персоналом. При выключенном двигателе электрический стояночный тормоз регулярно производит контроль работоспособности. Возникающие при этом шумы являются нормальным явлением.

#### Автоматическое задействование электрического стояночного тормоза

##### Автомобили с автоматической коробкой передач:

Электрический стояночный тормоз задействуется автоматически, если коробка передач находится в положении .

Дополнительно должно быть выполнено как минимум одно из следующих условий:

- двигатель выключен.
- водитель не сидит на сиденье водителя.
- открывается замок ремня безопасности

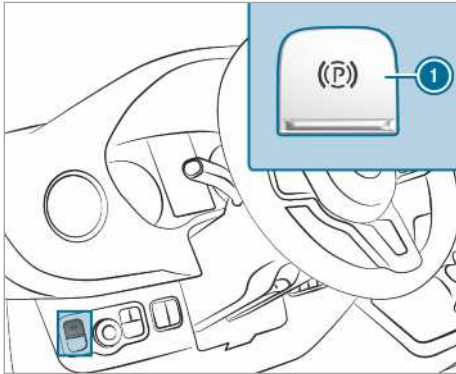

Чтобы избежать автоматического приведения в действие электрического стояночного тормоза, потяните за выключатель 1.

Автоматическое задействование электрического стояночного тормоза также производится, если активный ассистент поддержания дистанции DISTRONIC затормозил автомобиль до полной остановки.

Дополнительно должно быть выполнено как минимум одно из следующих условий:

- двигатель выключен.
- водитель не сидит на сиденье водителя.
- открывается замок ремня безопасности
- возникает неисправность в системе.
- напряжение питания упало ниже нормы.
- автомобиль стоит длительное время.

Красная контрольная лампа [P] на приборном дисплее включается. Только если красная контрольная лампа [P] горит постоянно, то и электрический стояночный тормоз действительно приведен в действие.

**Автомобили с механической коробкой передач:**

Электрический стояночный тормоз задействуется автоматически при соблюдении хотя бы одного из следующих условий:

- Двигатель выключен.
- Водитель покидает сиденье водителя.
- открывается замок ремня безопасности

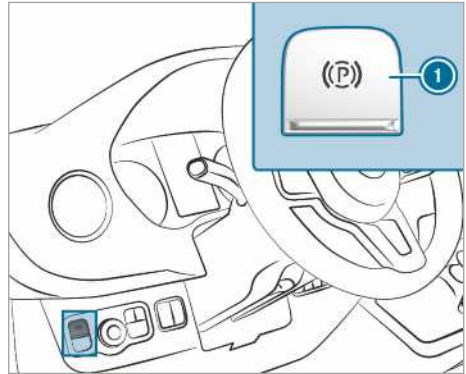

Чтобы избежать автоматического приведения в действие электрического стояночного тормоза, потяните за выключатель 1.

**Автоматическое отпущение электрического стояночного тормоза**

**Автомобили с автоматической коробкой передач:**

Если все следующие условия выполнены, то электрический стояночный тормоз Вашего автомобиля отпущается:

- Водитель сидит на сиденье водителя.
- Водитель пристегнут.
- Двигатель работает.
- Коробка передач находится в положении [D] или [R] и Вы нажимаете на педаль акселератора.

или  
Вы переключаете коробку передач из положения [P] в положение [D] или [R]. При увеличенных подъемах Вам необходимо дополнительно нажать на педаль акселератора.

- Если коробка передач находится в положении [R], то поворотные двери багажного отделения должны быть закрыты.

**Автомобили с механической коробкой передач:**

Если все следующие условия выполнены, то электрический стояночный тормоз Вашего автомобиля отпущается:

- Водитель сидит на сиденье водителя.
- Водитель пристегнут.
- Двигатель работает.
- Передача включена.
- Вы отпускаете педаль сцепления и одновременно нажимаете на педаль акселератора.
- Если включена передача заднего хода, то поворотные двери багажного отделения должны быть закрыты.

### Ручное приведение в действие или отпущание электрического стояночного тормоза

**⚠ ПРЕДУПРЕЖДЕНИЕ** Опасность аварии- и травмирования при оставлении детей в автомобиле без присмотра

Если Вы оставляете детей в автомобиле без присмотра, то они в особенности могут:

- открыть двери и по этой причине создать опасность для других людей или участников дорожного движения.
- выйти из автомобиля и столкнуться с проезжающим автомобилем.
- задействовать элементы комплектации автомобиля и, например, быть защемлены.

Дополнительно дети могут привести автомобиль в движение, например, следующим образом:

- отпущанием стояночного тормоза,
- переключением коробки передач,
- запуском двигателя.

▶ Никогда не оставляйте детей в автомобиле без присмотра.

▶ При выходе из автомобиля всегда берите с собой ключ и производите блокировку автомобиля.

▶ Храните ключ в недоступном для детей месте.

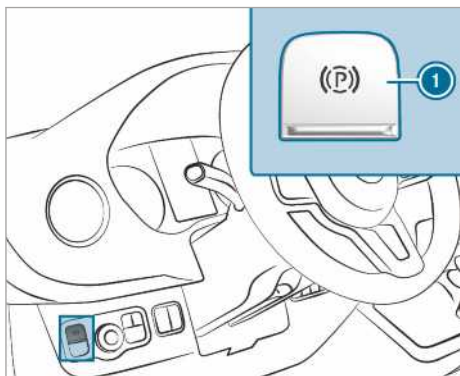

▶ **Приведение в действие:** нажмите на выключатель ①.

Если электрический стояночный тормоз приведен в действие, то загорается красная контрольная лампа [P] на приборном дисплее. Только если красная контрольная лампа [P] горит постоянно, то и электрический стояночный тормоз действительно приведен в действие.

Приведение в действие возможно также при выключенном зажигании.

▶ **Отпущание:** потяните за выключатель ①.

Красная контрольная лампа [P] на приборном дисплее выключается.

Вы можете отпустить электрический стояночный тормоз только в том случае, если зажигание включено с помощью кнопки Start-Stop пуска / выключения двигателя.

### Выполнение экстренного торможения

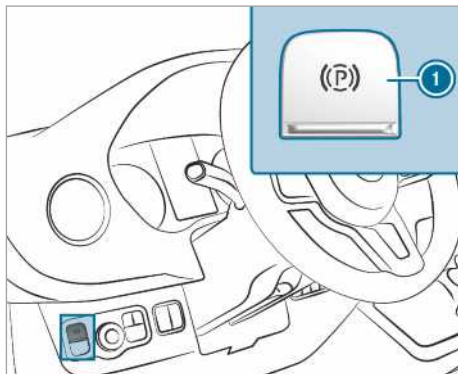

В экстренном случае движущийся автомобиль можно затормозить и электрическим стояночным тормозом.

▶ Во время движения нажмите на выключатель ① электрического стояночного тормоза. Торможение автомобиля производится до тех пор, пока Вы держите нажатым выключатель ① электрического стояночного тормоза.

Чем дольше Вы держите выключатель ① электрического стояночного тормоза нажатым, тем сильнее торможение.

Во время торможения Вы получаете от автомобиля следующие обратные сигналы:

- включается предупредительный звуковой сигнал
- на дисплее появляется сообщение: "Снимите а/м со стояночного тормоза"
- мигает красная контрольная лампа [P] на приборном дисплее

Если торможение произведено до полной остановки автомобиля, то затем приводится в действие электрический стояночный тормоз.

### Временное прекращение эксплуатации автомобиля

#### Прекращение эксплуатации автомобиля дольше, чем на четыре недели

▶ **Вариант 1:** подключите аккумуляторные батареи к подзаряжающему устройству.

▶ **Вариант 2:** отключите клеммы стартерной аккумуляторной батареи автомобиля.

▶ **Вариант 3:** отключите электропитание при помощи главного выключателя АКБ и отключите клеммы дополнительной АКБ автомобиля.

▶ **Вариант 4:** отключите электропитание путем активации режима энергосбережения (→ стр. 151).

Без принятия мер по поддержанию заряда аккумуляторной батареи уровень ее заряда необходимо проверять каждые три недели.

▶ **Напряжение АКБ меньше 12,2 В:** зарядите аккумуляторную батарею во избежание повреждения вследствие глубокого разряда.

❗ Остальную информацию Вы получите в специализированной мастерской с квалифицированным персоналом.

### Режим энергосбережения

#### Активация / деактивация режима энергосбережения

##### Условия

- Двигатель выключен.

Бортовой компьютер:

↳ Установки ▶ Автомобиль ▶ Ruhezustand

▶ **Активация / деактивация:** выберите **Да** или **Нет**.

#### Используйте противооткатный упор

Используйте противооткатный упор для дополнительной фиксации автомобиля во избежание откатывания, например, при парковке или замене колеса.

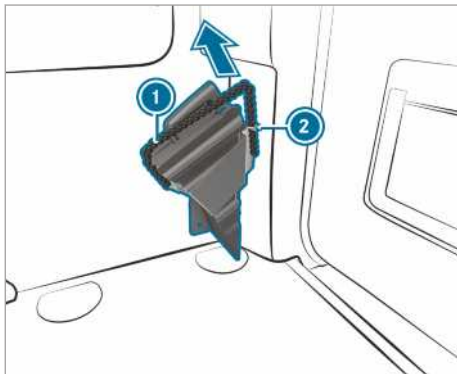

Противооткатный упор в грузовом отделении / пассажирском салоне

▶ **Внимание противооткатного упора:** потяните стопорный трос ① немного вниз и затем извлеките его из держателя ②.

▶ Извлеките противооткатный упор.

❗ При размещении следите за тем, чтобы противооткатный упор был зафиксирован стопорным тросом ① в держателе.

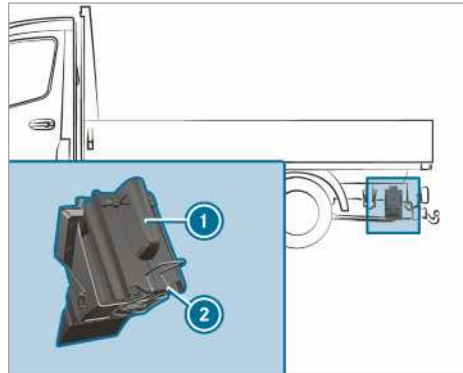

Противооткатный упор у шасси сзади, с левой стороны автомобиля (пример)

▶ **Внимание противооткатного упора в бортовых автомобилях:** потяните предохранительную пружину ② вниз и извлеките противооткатный упор ①.

❗ При размещении следите за тем, чтобы противооткатный упор был зафиксирован в держателе предохранительной пружины.

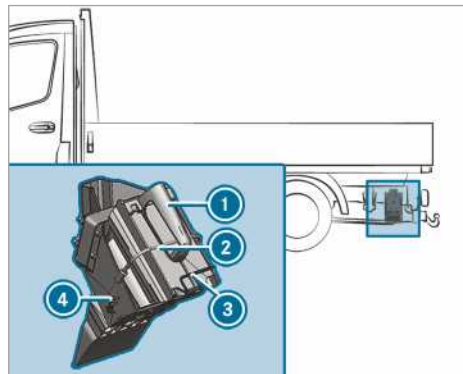

Противооткатный упор у шасси сзади, с левой стороны автомобиля (пример автомобиля с передним приводом)

▶ **Внимание противооткатного упора в бортовых автомобилях:** снимите резинку ② с крючка ④.

▶ Потяните предохранительную пружину ③ вниз и извлеките противооткатный упор ①.

❗ При размещении следите за тем, чтобы противооткатный упор был зафиксирован в держателе предохранительной пружины.

### Системы помощи водителю и системы обеспечения безопасности движения

#### Указание для системы помощи водителю и Ваша ответственность

Ваш автомобиль оснащен системами помощи водителю, которые помогают во время движения, парковки и выполнения маневров. Системы помощи водителю являются вспомогательными средствами и не освобождают Вас от Вашей ответственности. Постоянно следите за дорожной ситуацией и при необходимости реагируйте и принимайте меры для предотвращения аварийных ситуаций. Принимайте во внимание пределы эффективного срабатывания.

#### Информация о радарных датчиках

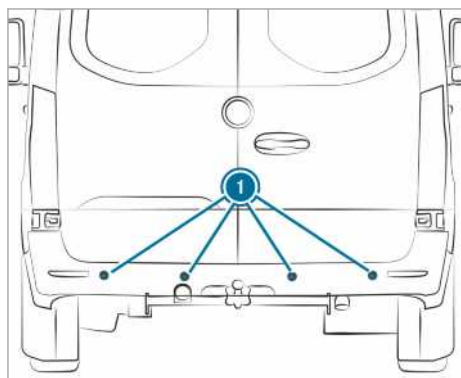

Некоторые системы помощи водителю и системы обеспечения безопасности движения контролируют с помощью датчиков ❶ пространство перед автомобилем, позади автомобиля и рядом с автомобилем (в зависимости от комплектации автомобиля).

В зависимости от комплектации автомобиля радарные датчики расположены за бамперами и/или за решеткой радиатора. Следите за тем, чтобы эти части автомобиля были свободны от грязи, льда или снега (→ стр. 285). Не допускайте того, чтобы датчики были закрыты, например, кронштейном для велосипедов, выступающим грузом или наклейками. После столкновения и обусловленных им повреждений бампера или облицовки радиатора, в некоторых случаях не видимых извне, поручите проверку функционирования радарных датчиков специализированной мастерской с квалифицированным персоналом.

### Функционирование систем помощи водителю и систем обеспечения безопасности движения

В данной главе Вы найдете информацию о следующих системах управления автомобилем и системах обеспечения безопасности движения:

- Система ABS (антиблокировочная система) (→ стр. 152)
- Система ASR (противобуксовочная система) (→ стр. 153)
- Система BAS (система экстренного торможения) (→ стр. 153)
- Система ESP® (электронная система стабилизации движения) (→ стр. 153)
- Система EBD (электронная система распределения тормозных сил) (→ стр. 155)
- Активная система экстренного торможения (→ стр. 155)
- Адаптивный сигнал торможения (→ стр. 157)
- Система TEMPOMAT (→ стр. 157) и ограничитель скорости (→ стр. 158)
- Активный ассистент поддержания дистанции DISTRONIC (→ стр. 160)
- Система облегчения трогания с места на подъеме
- Функция HOLD (→ стр. 163)
- Система облегчения парковки PARKTRONIC (→ стр. 163)
- Видеокамера заднего хода (→ стр. 164)
- Камера 360° (→ стр. 166)
- Система ATTENTION ASSIST (→ стр. 169)
- Система распознавания дорожных знаков (→ стр. 170)
- Система контроля мертвых зон (→ стр. 171)
- Активная система удержания полосы движения (→ стр. 174)

#### Функции системы ABS (антиблокировочная система)

Соблюдайте важные указания по технике безопасности для систем обеспечения безопасности движения.

Система ABS регулирует давление в тормозной системе в критических ситуациях:

- При торможении, например, при торможении до полной остановки или при недостаточном сцеплении шин с дорожным полотном предотвращается блокирование колес.
- При торможении обеспечивается управляемость автомобиля в рамках физических возможностей.
- Система ABS функционирует начиная со скорости движения около 5 км/ч. На скользкой дороге система ABS производит регулировку уже тогда,

когда Вы лишь слегка нажимаете на педаль тормоза.

### Системный предел

Система ABS может функционировать только ограниченно или не функционировать вообще, если имеется неисправность и после пуска двигателя постоянно горит желтая сигнальная лампа ABS  на приборном дисплее.

При срабатывании системы ABS ощущается пульсирование педали тормоза. Пульсирование педали тормоза может быть указанием на наличие опасных дорожных условий и напоминанием о необходимости придерживаться особенно внимательного стиля вождения.

**При срабатывании системы ABS:** продолжайте сильно нажимать на педаль тормоза, пока существует необходимость торможения.

**Полное торможение:** с полной силой нажмите на педаль тормоза.

### Функция системы BAS (система экстренного торможения)

**▲ ОСТОРОЖНО** Опасность аварии вследствие неисправности системы BAS (системы экстренного торможения)

Неисправность системы BAS может привести к удлинению тормозного пути в ситуациях, требующих экстренного торможения.

▶ В ситуациях, требующих экстренного торможения, с полной силой нажмите на педаль тормоза. При этом система ABS предотвращает блокировку колес.

Система BAS помогает Вам при экстренном торможении с помощью дополнительного тормозного усилия.

Если Вы быстро нажимаете на педаль тормоза, то система BAS активируется:

- Система BAS автоматически повышает давление в тормозной системе.
- Система BAS может сократить тормозной путь.
- При этом система ABS предотвращает блокировку колес.

Если Вы отпускаете педаль тормоза, то тормозная система снова функционирует стандартным образом. Система BAS деактивируется.

### Функции системы ASR (противобуксовочная система)

Система ASR не способна снизить опасность аварии при несоответствующем трогании с места и ускорении и не может отменить действие законов физики. Система ASR является только вспомогательным сред-

ством. Всегда согласовывайте Ваш стиль вождения с актуальными дорожными и погодными условиями.

Если в автомобиле с полным приводом Вы включаете или выключаете полный привод, то на время процесса переключения система ASR отключается.

**В автомобилях без кнопок на рулевом колесе:** если система ASR неисправна, то при работающем двигателе горит контрольная лампа , а мощность двигателя может быть снижена (→ стр. 27).

Система ASR постоянно улучшает тяговое усилие, то есть сцепление шин с дорогой, и таким образом, также улучшает курсовую устойчивость автомобиля. Если ведущие колеса пробуксовывают, то система ASR затормаживает отдельные ведущие колеса и ограничивает крутящий момент двигателя. Благодаря этому система ASR существенно помогает Вам при трогании с места и при ускорении особенно на мокром или скользком дорожном полотне.

Даже при отсутствии обеспечивающего передачу тягового усилия грунтового покрытия Вы можете с помощью системы ASR без проблем тронуться с места. При этом решающую роль также играют шины, полная масса автомобиля, а также крутизна подъема.

При срабатывании системы ASR мигает предупредительная сигнальная лампа  на приборном дисплее.

### Функции системы ESP® (электронная система стабилизации движения)

**▲ ОСТОРОЖНО** Опасность заноса из-за неисправности системы ESP®

Если система ESP® неисправна, система ESP® не обеспечивает стабилизацию курсовой устойчивости автомобиля. Кроме того, отключены другие системы обеспечения безопасности движения.

- ▶ Осторожно продолжайте движение.
- ▶ Проведите проверку системы ESP® в специализированной мастерской с квалифицированным персоналом.

**▲ ОСТОРОЖНО** Опасность заноса вследствие выключенной системы ESP®

Если Вы выключаете систему ESP®, то система ESP® не обеспечивает стабилизацию курсовой устойчивости автомобиля.

- ▶ Выключайте систему ESP® только при наличии описанных ниже ситуаций.

Не эксплуатируйте автомобиль на роликовом стенде (например, для проверки мощности). Если Вам придется эксплуатировать автомобиль на роликовом стенде, предварительно обратитесь за информацией в специализированную мастерскую с квалифицированным персоналом.



Если Вы включаете или выключаете полный привод на автомобиле с полным приводом, система ESP® отключается на время процесса переключения.

Если система ESP® неисправна или отключена, при работающем двигателе горит сигнальная лампа , а мощность двигателя может быть снижена (→ стр. 27).

- ① Используйте только колеса с рекомендованными размерами шин. Только в этом случае система ESP® функционирует надлежащим образом.

### Система ESP® (электронная система стабилизации движения), включение или выключение

Мультимедийная система:

 Установки  Быстрый доступ

▶▶ ESP

- ① Систему ESP® можно включить и выключить через быстрый доступ только в том случае, если минимум еще одна функция доступна через быстрый доступ. В остальных случаях Вы найдете систему ESP® в меню *Вспомогательные сист..*

▶ Выберите **ESP**.

Появляется запрос.

▶ Выберите **Включено**. или  **Выключено**..

Если предупредительная сигнальная лампа ESP® OFF  постоянно горит на комбинации приборов, то система ESP® выключена.

Учитывайте информацию о предупредительных сигнальных лампах и сообщениях на дисплее, которая может появиться на комбинации приборов:

### Функции системы противодействия боковому ветру ESP®

Если система ESP® выключена или отключилась из-за неисправности, то функция противодействия боковому ветру не работает.

Функция противодействия боковому ветру не срабатывает при следующих условиях:

- при сильных встряшках, например, из-за неровностей или выбоин на дороге,
- при потере сцепления с дорожным полотном, например, при движении по снежному покрову или при гололеде или аквапланировании,
- если водитель быстро и на большой угол поворачивает рулевое колесо.

Как только дорожная ситуация нормализуется, то система противодействия боковому ветру снова готов к работе.

Система противодействия боковому ветру распознает сильные порывы бокового ветра, которые могут создавать помехи при прямолинейном движении Вашего автомобиля. В зависимости от направления и силы

воздействующего на Ваш автомобиль бокового ветра срабатывает система противодействия боковому ветру.

Стабилизирующее тормозное воздействие помогает Вам удержать автомобиль на полосе движения.

При достаточном осущетом срабатывании системы противодействия боковому ветру на комбинации приборов появляется соответствующая информация.

Система противодействия боковому ветру действует при движении по прямой или на незначительных поворотах при скорости от 80 км/ч.

### Функция системы стабилизации при движении с прицепом системы ESP®

**⚠ ОСТОРОЖНО** Опасность аварии при плохих дорожных и погодных условиях.

При плохих дорожных и погодных условиях электронная система стабилизации прицепа не может предотвратить влияние прицепного состава. Прицепы с высоким центром тяжести могут опрокинуться, прежде чем это будет распознано системой ESP®.

▶ Всегда согласуйте Ваш стиль вождения с дорожной обстановкой и погодными условиями.

Функция стабилизации при движении с прицепом системы ESP® заблаговременно противодействует возникновению критических дорожных ситуаций, значительно помогая Вам при движении с прицепом. Функция стабилизации при движении с прицепом является составной частью системы ESP®.

Если датчики и анализирующие логические устройства распознают маятниковые движения прицепа, функция стабилизации при движении с прицепом системы ESP® сначала производит направленное торможение отдельных колес автомобиля. Таким образом она противодействует маятниковым движениям прицепа. Если маятниковые движения прекращаются, производится торможение автомобиля до стабилизации автопоезда и при необходимости ограничивается мощность двигателя.

Если Ваш автомобиль с прицепом (автопоезд) начало бросать, Вы можете стабилизировать прицеп только торможением. Функция стабилизации при движении с прицепом системы ESP® помогает Вам в этой ситуации стабилизировать автопоезд.

Функция стабилизации при движении с прицепом системы ESP® активируется на скорости от 65 км/ч.

Если система ESP® отключена из-за неисправности, функция стабилизации при движении с прицепом не работает.



### Функция системы EBD (электронная система распределения тормозных сил)

Система EBD выполняет следующие функции:

- контроль и регулирование тормозного давления задних колес
- повышение курсовой устойчивости при торможении, в особенности при движении в поворотах

### Функция активной системы экстренного торможения

Активная система экстренного торможения состоит из следующих функций:

- функцию предупреждения о небезопасной дистанции,
- функцию автономного торможения,
- функцию адаптивного повышения давления в тормозной системе.

Активная система экстренного торможения может Вам помочь, свести к минимуму опасность столкновения с автомобилями и пешеходами или снизить тяжесть последствий таких столкновений.

Если активная система экстренного торможения распознала опасность столкновения, об этом Вам сообщает визуальное и звуковое предупреждение.

Если Вы не реагируете на визуальное и звуковое предупреждение, в критических ситуациях может быть запущено автономное торможение.

При поперечно движущихся пешеходах / велосипедистах: в особых ситуациях активная система экстренного торможения может сразу производить автономное торможение. Визуальное и звуковое предупреждение в этом случае активируется одновременно с торможением.

Если в критической ситуации Вы производите торможение самостоятельно или нажимаете на педаль тормоза во время автономного торможения, система производит адаптивное повышение давления в тормозной системе. Если необходимо, давление в тормозной системе повышается до значения, необходимого для полной остановки. Адаптивное повышение давления в тормозной системе производится только при сильном нажатии на педаль тормоза, в остальных случаях оно имеет место только при автономном торможении.

**▲ ОСТОРОЖНО** Опасность ДТП при ограниченной дистанции распознавания активной системы экстренного торможения.

Активная система экстренного торможения не всегда способна однозначно распознать объекты и сложные дорожные ситуации.

В сложных дорожных ситуациях в силу особенностей системы возможно необоснованное срабатывание или несрабатывание системы экстренного торможения. В данных случаях, а также в случае сбоев в работе активной системы экстренного торможения, функции тормозной системы включая усилитель тормозного привода и систему BAS доступны в полном объеме.

- ▶ Всегда внимательно следите за дорожной ситуацией и не полагайтесь исключительно на активную систему экстренного торможения. Активная система экстренного торможения является лишь вспомогательным средством. Ответственность за безопасную дистанцию, скорость движения и своевременное торможение несет водитель автомобиля.
- ▶ Готовность совершить торможение и при необходимости объезд препятствия.

Обратите внимание на системный предел активной системы экстренного торможения.

### Отдельные подфункции доступны в следующих диапазонах скорости движения:

#### Функция предупреждения о небезопасной дистанции

Функция предупреждения о небезопасной дистанции срабатывает в следующих случаях:

- Начиная со скорости движения около 30 км/ч, если в течение нескольких секунд дистанция до движущегося впереди автомобиля слишком мала для текущей скорости движения  
Загорается сигнальная лампа предупреждения об опасной дистанции в комбинации приборов
- Начиная со скорости движения около 7 км/ч, если Ваш автомобиль критично сближается с другим автомобилем или пешеходом  
Вы слышите прерывистый предупредительный звуковой сигнал и загорается сигнальная лампа предупреждения об опасной дистанции в комбинации приборов

Незамедлительно произведите торможение или уклонитесь от препятствия, если это можно сделать безопасно и дорожная ситуация это позволяет.

**Функция предупреждения о небезопасной дистанции в следующих ситуациях может помочь Вам пре-  
взвистым звуковым сигналом и сигнальной лампой:**

движущиеся впе- реди автомобили	стоящие автомо- били	поперечно движу- щиеся автомо- били	поперечно движу- щиеся пеше- ходы / велосипе- дисты	стоящие пеше- ходы
примерно до 250 км/ч	примерно до 200 км/ч	отсутствие реакции	примерно до 60 км/ч	отсутствие реакции

#### **Функция автономного торможения**

**Функция автономного торможения может срабатывать начиная со скорости движения около 7 км/ч в  
следующих ситуациях:**

движущиеся впе- реди автомобили	стоящие автомо- били	поперечно движу- щиеся автомо- били	поперечно движу- щиеся пеше- ходы / велосипе- дисты	стоящие пеше- ходы
примерно до 250 км/ч	примерно до 200 км/ч	отсутствие реакции	примерно до 60 км/ч	отсутствие реакции

#### **Адаптивное повышение давления в тормозной системе**

**Функция адаптивного повышения давления в тормозной системе может срабатывать начиная со скоро-  
сти движения около 7 км/ч в следующих ситуациях:**

движущиеся впе- реди автомобили	стоящие автомо- били	поперечно движу- щиеся автомо- били	поперечно движу- щиеся пеше- ходы / велосипе- дисты	стоящие пеше- ходы
примерно до 250 км/ч	примерно до 80 км/ч	отсутствие реакции	примерно до 60 км/ч	отсутствие реакции

#### **Отмена задействования тормозной системы активной системой экстренного торможения**

Задействование тормозной системы активной системой экстренного торможения Вы можете в любой момент завершить:

- нажатием педали газа до упора с преодолением точки включения режима "кикдаун"
- отпустив педаль тормоза (только во время адаптивного повышения давления в тормозной системе)

Если выполнено одно из следующих условий, активная система экстренного торможения может прекратить задействование тормозной системы:

- Вы объезжаете препятствие, поворачивая рулевое колесо.
- Угроза столкновения миновала.
- На Вашем пути больше не распознается препятствие.

#### **Системные пределы**

В следующих ситуациях система может функционировать только ограниченно или не функционировать вообще:

- функционирование датчиков нарушено из-за снегопада, дождя, тумана или образовании сильных брызг воды.
- если радарные датчики загрязнены, запотели, повреждены или закрыты.
- если функционирование радарных датчиков нарушено по причине наличия других источников радарных сигналов, например, при сильном отражении волн радарных датчиков в многоярусных паркингах.
- если было распознано и индцировано падение давления воздуха в шине или повреждение шины.
- если после включения зажигания или после трогания с места в течение нескольких секунд еще не доступна полная производительность системы.

При определенных обстоятельствах система реагирует не корректно в следующих ситуациях:

- в сложных дорожных ситуациях объекты не всегда могут быть распознаны однозначно.
- пешеходы или автомобили движутся быстро в зоне действия датчиков.
- пешеходы закрыты другими объектами.
- при движении в крутых поворотах.

### Активная система экстренного торможения, установка

#### Условия

- Зажигание включено.

Мультимедийная система:

→ 🏠 » Установки

» Вспомогательные сист. » Акт.сист.торможения

В Вашем распоряжении имеются следующие установки:

- Раньше
- Средне
- Позже

▶ Выберите настройку.

При каждом пуске двигателя автоматически выбирается установка **Средне**.

### Активная система экстренного торможения, выключение

❗ Рекомендуется всегда оставлять включенной активную систему экстренного торможения.

▶ Выберите **Выкл.**

Функция сигнализации сближения до минимальной допустимой дистанции и функция автономного торможения выключаются.

❗ При выключенной активной системе экстренного торможения на мультифункциональном дисплее в поле индикации состояния появляется символ

### Функционирование адаптивного сигнала торможения

При резком торможении адаптивный сигнал торможения предупреждает движущиеся позади автомобили следующим образом:

- Мигание фонарей сигнала торможения
- Включение аварийной световой сигнализации

При экстренном торможении автомобиля на скорости выше 50 км/ч фонари сигнала торможения мигают учащенно. Таким образом производится усиленное визуальное предупреждение движущегося позади транспорта.

Если скорость движения в начале процесса торможения превышает 70 км/ч, то аварийная световая сигнализация включается, как только автомобиль полностью останавливается. При последующем повторном трогании с места система аварийной световой сигнализации автоматически выключается при скорости примерно 10 км/ч. Вы также можете выключить аварийную световую сигнализацию при помощи кнопки аварийной световой сигнализации.

### Система TEMPOMAT и ограничитель скорости

#### Принцип действия системы TEMPOMAT

Система TEMPOMAT ускоряет и затормаживает автомобиль автоматически для поддержания ранее введенной в память скорости.

Если Вы производите ускорение автомобиля, например для обгона, то введенная в память скорость не сбрасывается. Если после обгона Вы снимаете ногу с педали газа, то система TEMPOMAT снова устанавливает введенную в память скорость.

Управление системой TEMPOMAT осуществляется при помощи соответствующих кнопок на рулевом колесе. Вы можете установить любую скорость выше 20 км/ч.

Система TEMPOMAT не может снизить опасность аварии при несоответствующем ситуации стилю вождения и предотвратить действие законов физики. Она не может учитывать дорожные и погодные условия, а также дорожную ситуацию. Система TEMPOMAT является лишь вспомогательным средством. Ответственность за соблюдение безопасной дистанции до движущегося впереди автомобиля, за соблюдение скорости движения, за своевременное торможение и за соблюдение полосы движения несет Вы лично.

#### Индикация на мультифункциональном дисплее

На мультифункциональном дисплее индицируется состояние системы TEMPOMAT и сохраненная скорость.

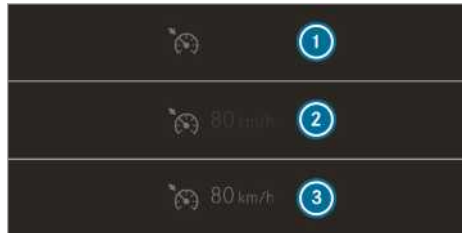

Индикация на приборном дисплее (цветной дисплей)

- 1 Система TEMPOMAT выбрана.
- 2 Значение заданной скорости серое: скорость сохранена в памяти, система TEMPOMAT деактивирована
- 3 Значение заданной скорости зелёное: скорость сохранена в памяти, система TEMPOMAT активирована

### Системные пределы

При движении на подъеме система TEMPOMAT не всегда сможет поддерживать скорость. При уменьшении угла подъема система TEMPOMAT снова поддерживает введенную в память скорость.

При длинном и крутом уклоне следует заранее переключить коробку передач на более низкую передачу. Особенно важно соблюдать это требование при нагруженном автомобиле. Так Вы можете использовать эффективность торможения двигателем. Посредством этого Вы снижаете нагрузку на тормозную систему и предотвращаете перегрев и повышенный износ тормозов.

В следующих ситуациях не пользуйтесь системой TEMPOMAT:

- в дорожных ситуациях, при которых требуется частое изменение скорости, например при движении в плотном потоке, на извилистых дорогах,
- на скользких дорогах, Ведущие колеса при ускорении могут потерять сцепление с дорогой, что грозит заносом автомобиля.
- при плохой видимости.

### Функционирование ограничителя скорости

#### Автомобиль с полной нормативной массой до 3,5 т:

ограничитель скорости ограничивает скорость движения автомобиля. Чтобы быстро снизить скорость до введенного в память значения, ограничитель скорости самостоятельно выполняет торможение.

#### Автомобиль с полной нормативной массой выше 3,5 т:

ограничитель скорости ограничивает скорость движения автомобиля.

Вы можете ограничить скорость движения следующим образом:

- переменного: для ограничений скорости, например в населенных пунктах,
- постоянного: для длительных ограничений скорости, например при эксплуатации автомобиля с зимними шинами.

Управление переменным ограничителем скорости осуществляется при помощи соответствующих кнопок на рулевом колесе. Вы можете установить любую скорость выше 20 км/ч. После пуска двигателя автомобиля Вы можете производить установку также и на стоящем автомобиле.

Если Вы с переменным ограничителем скорости превысите значение заданной скорости более чем на 3 км/ч, то начинает мигать символ **LIM** на приборном дисплее. Появляется сообщение: **ограничитель скорости, значение заданной скорости превышено**. Мигание прекращается, как только фактическая скорость становится ниже значения заданной скорости.

Ограничитель скорости не может снизить опасность аварии при несоответствующем ситуации стилю вождения и предотвратить действие законов физики. Она не может учитывать дорожные и погодные условия, а также дорожную ситуацию. Ограничитель ско-

рости является лишь вспомогательным средством. Ответственность за соблюдение безопасной дистанции до движущегося впереди автомобиля, за соблюдение скорости движения, за своевременное торможение и за соблюдение полосы движения несете Вы лично.

### Индикация на мультимедийном дисплее

На мультимедийном дисплее индицируется состояние ограничителя скорости и сохраненная скорость.

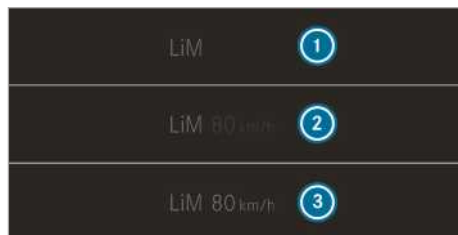

Индикация на приборном дисплее (цветной дисплей)

- 1 Ограничитель скорости выбран.
- 2 Значение заданной скорости серое: скорость сохранена в памяти, ограничитель скорости деактивирован
- 3 Значение заданной скорости зелёное: скорость сохранена в памяти, ограничитель скорости активирован

### Кикдаун

При нажатии на педаль акселератора с преодолением точки сопротивления (режим движения "кик-даун") переменный ограничитель скорости переключается в пассивный режим.

Если Вы с переменным ограничителем скорости превысите значение заданной скорости более чем на 3 км/ч, то начинает мигать символ **LIM** на приборном дисплее. Появляется сообщение: **ограничитель скорости, значение заданной скорости превышено**.

По окончании режима движения "кик-даун" переменный ограничитель скорости снова активируется в следующих ситуациях:

- Поддерживаемая в данный момент скорость движения падает ниже введенной в память скорости.
- Производится вызов введенной в память скорости.
- Вы вводите в память новую скорость.

### Управление системой TEMPOMAT или переменным ограничителем скорости

**▲ ОСТОРОЖНО** Опасность аварии вследствие вызова сохраненной скорости

Если Вы вызываете введенную в память скорость и если она ниже поддерживаемой в данный

момент скорости, то автомобиль производит торможение.

- ▶ Учитывайте дорожную ситуацию перед вызовом введенной в память скорости.

### Условия

Система TEMPOMAT

- Выбрана система TEMPOMAT.
- Система ESP® включена, но не должна в данный момент производить регулирование.
- Фактическая скорость движения составляет как минимум 20 км/ч.

Переменный ограничитель скорости

- Двигатель автомобиля запущен.
- Переменный ограничитель скорости выбран.

### Переключение между системой TEMPOMAT и переменным ограничителем скорости.

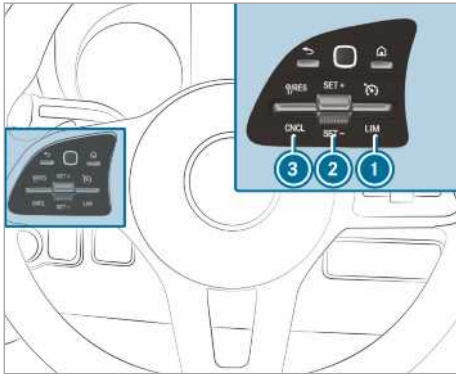

- ▶ **Выбор системы круиз-контроля TEMPOMAT:** переведите двухпозиционный выключатель ① в верхнее положение.

- ▶ **Выбор переменного ограничителя скорости:** нажмите клавишный переключатель ① вниз.

- ① Автомобили с активным ассистентом поддержания дистанции DISTRONIC: переменный ограничитель скорости выбирается при помощи другой кнопки (→ стр. 161).

### Активирование системы TEMPOMAT или переменного ограничителя скорости

- ▶ Нажмите клавишный переключатель ② вверх (SET+) или вниз (SET-).
- ▶ Уберите ногу с педали газа. Фактическая скорость движения сохраняется и поддерживается автомобилем (система TEMPOMAT) или ограничивается (переменный ограничитель скорости).

### Повышение / понижение скорости

- ▶ Нажмите клавишный переключатель ② вверх / вниз. Сохраненная в памяти скорость будет увеличиваться или уменьшаться на 1 км/ч.

или

- ▶ Нажмите на верхнюю / нижнюю часть двухпозиционного переключателя ② и удерживайте. Сохраненная в памяти скорость будет увеличиваться или уменьшаться с шагом 1 км/ч.

или

- ▶ Нажмите клавишный переключатель ② с преодолением точки сопротивления вверх / вниз. Сохраненная в памяти скорость будет увеличиваться или уменьшаться на 10 км/ч.

или

- ▶ Нажмите и удерживайте клавишный переключатель ② с преодолением точки сопротивления вверх / вниз. Сохраненная в памяти скорость будет увеличиваться или уменьшаться с шагом в 10 км/ч.

или

- ▶ Произведите ускорение автомобиля до требуемой скорости.

- ▶ Нажмите клавишный переключатель ② вверх (SET+) или вниз (SET-).

- ▶ Уберите ногу с педали газа. Фактическая скорость движения сохраняется и поддерживается автомобилем (система TEMPOMAT) или ограничивается (переменный ограничитель скорости).

- ① **Автомобили с механической коробкой передач:** при очень низкой частоте вращения двигателя система TEMPOMAT или ограничитель скорости выключается. При включенной нейтральной передаче или нажатой более шести секунд педали сцепления система TEMPOMAT отключается.

### Перенятие распознанной скорости



Если система распознавания дорожных знаков при активированной системе TEMPOMAT/переменном ограничителе скорости распознает дорожный знак с максимально допустимой скоростью и индицирует его на приборный дисплей:

- ▶ Нажмите клавишный переключатель ③ вверх. Максимальная скорость, допускаемая дорожным знаком, сохраняется и поддерживается автомобилем или соответственно ограничивается.

### Деактивирование системы TEMPOMAT или переменного ограничителя скорости

- ▶ Нажмите клавишный переключатель ④ (CNCL) вниз.

Если система TEMPOMAT или переменный ограничитель скорости деактивирован /-а,

- с помощью клавишного переключателя  (SET+) или (SET-) фактическая скорость движения сохраняется в памяти и поддерживается автомобилем.
  - с помощью клавишного переключателя  (RES) последняя сохраненная скорость вызывается из памяти и поддерживается автомобилем.
-  При торможении, выключении системы ESP® или срабатывании системы ESP® система TEMPOMAT деактивируется. Переменный ограничитель скорости не деактивируется.  
При выключении двигателя автомобиля последняя сохраненная скорость сбрасывается.

### Информация о постоянном ограничителе скорости

Если автомобиль постоянно должен не превышать определенную скорость движения (например, для эксплуатации автомобиля с шинами с зимним рисунком протектора), Вы можете установить предельную скорость при помощи постоянного ограничителя скорости.

В мультимедийной системе Вы можете также ограничить скорость движения до значения от 120 км/ч до 180 км/ч (→ стр. 160).

Незадолго до достижения установленной скорости скорость индицируется на мультифункциональном дисплее. Если Вы подтверждаете это сообщение нажатием на , то до выключения двигателя больше не производится никакой индикации. Повторная индикация производится только после повторного пуска двигателя автомобиля.

Даже в режиме движения "кик-даун" постоянный ограничитель скорости не переключается в пассивный режим, и поддерживаемая в данный момент скорость движения остается ниже установленной предельной скорости.

### Установка ограничения скорости при движении на зимних шинах

Мультимедийная система:

- ➔  ➔ **Установки**
- ➔ **Fahrzeug** (автомобиль) ➔ **Огран.скор.(зимн.ш.)**
- ▶ Выберите скорость или отключите функцию.

### Активный ассистент поддержания дистанции DISTRONIC

#### Функционирование активного ассистента поддержания дистанции DISTRONIC

При свободном пути движения активный ассистент поддержания дистанции DISTRONIC поддерживает установленную скорость движения. При распознанных движущихся впереди автомобилях поддерживается установленное расстояние до движущегося впереди автомобиля, при необходимости до полной остановки. В зависимости от расстояния до движущегося

впереди автомобиля и от установленной скорости автомобиль ускоряется или замедляется. Значение скорости и дистанции задается и вводится в память на рулевом колесе. Значение скорости может устанавливаться в диапазоне от 20 км/ч до 160 км/ч или от 20 км/ч до максимальной скорости автомобиля.

Дальнейшие свойства активного ассистента поддержания дистанции DISTRONIC:

- В зависимости от предварительно выбранной дистанции система DISTRONIC выполняет регулирование в динамичном режиме (небольшая дистанция) или в экономичном режиме (большая дистанция).
- В зависимости от распознанной массы автомобиля уменьшается динамика регулирования системы DISTRONIC.
- Если включается указатель поворота для переключения на полосу для обгона, то происходит резкое ускорение до введенной в память скорости.

Активный ассистент поддержания дистанции DISTRONIC является лишь вспомогательным средством. Ответственность за безопасную дистанцию, скорость движения и своевременное торможение несет водитель.

#### Системные пределы

Например, в следующих ситуациях система может функционировать только ограниченно или не функционировать вообще:

- функционирование датчиков нарушено из-за снега, дождя, тумана, сильных брызг воды, прямых солнечных лучей или сильно переменчивых внешних световых условий.
- функционирование датчиков может быть нарушено в многоуровневых паркингах или на дорогах с крутым уклоном или подъемом.
- если радарные датчики загрязнены или закрыты,
- вследствие торможения или ускорения на скользкой дороге ведущие колеса могут потерять сцепление с дорогой – угроза заноса автомобиля,
- неподвижные объекты не распознаются, если они ранее не были распознаны как движущиеся,
- при движении в поворотах может произойти потеря и плохое повторное распознавание движущихся впереди "автомобилей-препятствий". в результате этого система не будет реагировать на "автомобиль-препятствие" и может произойти непреднамеренное ускорение.

В этих ситуациях не пользуйтесь активным ассистентом поддержания дистанции DISTRONIC.

**▲ ОСТОРОЖНО** Опасность аварии вследствие ускорения автомобиля или торможения автомобиля активным ассистентом поддержания дистанции DISTRONIC

Активный ассистент поддержания дистанции DISTRONIC может произвести ускорение или торможение, например, в следующих случаях:

- Если процесс трогания с места производится активным ассистентом поддержания дистанции DISTRONIC.
- Если Вы вызываете из памяти сохраненную скорость и она является значительно выше или ниже актуальной скорости движения.
- Если активный ассистент поддержания дистанции DISTRONIC больше не распознает движущийся впереди автомобиль или реагирует на объекты, не имеющие значения.

- ▶ Всегда внимательно следите за дорожной ситуацией и будьте готовы к торможению.
- ▶ Учитывайте дорожную ситуацию перед вызовом сохраненной скорости.

**▲ ОСТОРОЖНО** Опасность аварии при недостаточном замедлении автомобиля активным ассистентом поддержания дистанции DISTRONIC.

Активный ассистент поддержания дистанции DISTRONIC затормаживает Ваш автомобиль с приложением до 50 % максимально возможного замедления. Если этого замедления недостаточно, то активный ассистент поддержания дистанции DISTRONIC предупреждает Вас об этом при помощи световой и звуковой сигнализации.

- ▶ В таких случаях адаптируйте скорость и поддерживайте достаточную дистанцию.
- ▶ При необходимости самостоятельно тормозите и / или объезжайте препятствие.

**▲ ОСТОРОЖНО** Опасность возникновения аварии из-за ограниченного распознавания активного ассистента поддержания дистанции DISTRONIC

Активный ассистент поддержания дистанции DISTRONIC не реагирует или реагирует лишь ограниченно:

- при движении со смещением или перестроении,
- на пешеходов, животных, двухколёсные транспортные средства или стоящие автомобили, а также неожиданные препятствия,
- на сложные дорожные ситуации,
- на автомобили, движущиеся во встречном или поперечном направлениях.

В таких ситуациях активный автопилот поддержания дистанции DISTRONIC не может выдать предупреждение или сработать для поддержки водителя.

- ▶ Всегда внимательно следите за дорожной ситуацией и реагируйте соответствующим образом.

Активный ассистент поддержания дистанции DISTRONIC может не распознать движущиеся впереди узкие транспортные средства, например, мотоциклы и транспортные средства, движущиеся впереди Вас со смещением.

### Управление активным ассистентом поддержания дистанции DISTRONIC

#### Условия

- Двигатель автомобиля запущен.
- Стояночный тормоз отпущен.
- Система ESP® включена и не производит регулирование.
- Коробка передач находится в положении **D**.
- Дверь водителя и дверь переднего пассажира закрыты.
- Система распознавания занятости сиденья водителя распознала пристегнутого водителя.
- Проверка радарных датчиков успешно завершена.

### Переключение между ограничителем скорости и активным ассистентом поддержания дистанции DISTRONIC

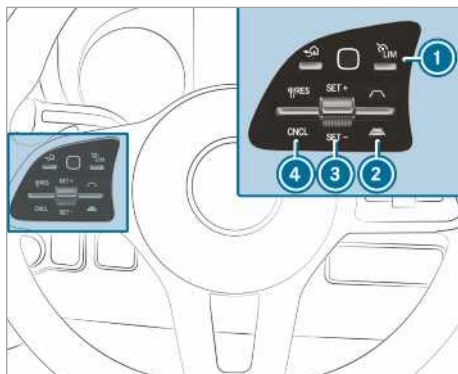

- ▶ Нажмите кнопку **1**.



### Активирование активного ассистента поддержания дистанции DISTRONIC или переменного ограничителя скорости

▶ **Активирование без сохраненной в памяти скорости:** нажмите клавишный переключатель ③ вверх (SET+) или вниз (SET-). Фактическая скорость движения сохраняется и поддерживается автомобилем (активный ассистент поддержания дистанции DISTRONIC) или ограничивается (переменный ограничитель скорости).

или

▶ **Активирование с сохраненной в памяти скоростью:** нажмите клавишный переключатель ④ вверх (RES).

① Двухкратным нажатием клавишного переключателя ④ вверх активный ассистент поддержания дистанции DISTRONIC или переменный ограничитель скорости активируется с индицируемым на комбинации приборов ограничением скорости.

### Переятие индицируемого ограничения скорости при активном ассистенте поддержания дистанции DISTRONIC или ограничителе скорости

▶ Нажмите клавишный переключатель ④ вверх (RES). Индицируемое на комбинации приборов ограничение скорости перенимается в качестве введенной в память скорости движения. Автомобиль адаптирует свою скорость к скорости движущегося впереди автомобиля, при этом не превышая введенной в память скорости.

### Повторное трогание с места с активным ассистентом поддержания дистанции DISTRONIC

▶ Снимите ногу с педали тормоза.  
▶ Нажмите клавишный переключатель ④ вверх (RES).

или

▶ Коротко и ощутимо нажмите на педаль газа. Функции активного ассистента поддержания дистанции DISTRONIC выполняются далее.

### Деактивирование активного ассистента поддержания дистанции DISTRONIC

**⚠ ОСТОРОЖНО** Опасность аварии при покидании сиденья водителя вследствие включенного активного ассистента поддержания дистанции DISTRONIC

Если торможение автомобиля осуществляется только активным ассистентом поддержания дистанции DISTRONIC и Вы покидаете сиденье водителя, то может произойти откатывание автомобиля.

▶ Всегда выключайте активный ассистент поддержания дистанции DISTRONIC и пред-

охраняйте автомобиль от откатывания, прежде чем покинуть сиденье водителя.

▶ Нажмите клавишный переключатель ④ вниз (CNCL).

▶ Нажмите на педаль тормоза.

### Повышение или понижение скорости

▶ Нажмите клавишный переключатель ③ вверх (SET+) или вниз (SET-). Сохраненная в памяти скорость будет увеличиваться или уменьшаться на 1 км/ч.

или

▶ Нажмите клавишный переключатель ③ вверх (SET+) / вниз (SET-) и удерживайте. Сохраненная в памяти скорость будет увеличиваться или уменьшаться с шагом в 1 км/ч.

или

▶ Нажмите клавишный переключатель ③ с преодолением точки сопротивления. Сохраненная в памяти скорость будет увеличиваться или уменьшаться на 10 км/ч.

или

▶ Нажмите клавишный переключатель ③ с преодолением точки сопротивления и удерживайте. Сохраненная в памяти скорость будет увеличиваться или уменьшаться с шагом в 10 км/ч.

### Уменьшение или увеличение установленной дистанции до движущегося впереди автомобиля

▶ **увеличение установленной дистанции:** нажмите клавишный переключатель ② вниз



▶ **уменьшение установленной дистанции:** нажмите клавишный переключатель ② вверх



### Информация по противооткатной системе

Противооткатная система непродолжительное время удерживает автомобиль при начале движения на подъеме в следующих условиях:

- **Автомобили с механической коробкой передач:** включена передача.
- **Автомобили с автоматической коробкой передач:** коробка передач в положении **D** или **R**.
- Стояночный тормоз отпущен.

За счет этого у Вас есть время переставить ногу с педали тормоза на педаль газа без угрозы откатывания автомобиля.

**⚠ ОСТОРОЖНО** Опасность аварии и травмирования вследствие откатывания автомобиля

Спустя короткое время система облегчения трогания с места на подъеме больше не удерживает автомобиль, автомобиль может откатиться.

► Поэтому быстро переставляйте ногу с педали тормоза на педаль акселератора. Ни в коем случае не пытайтесь выйти из автомобиля, удерживаемого при помощи системы облегчения трогания с места на подъеме.

## Функция HOLD

### Функция HOLD

#### Условия

- Система распознавания занятости сиденья водителя распознала пристегнутого водителя.

Функция HOLD удерживает автомобиль, освобождая водителя от необходимости нажимать на педаль тормоза, например при начале движения на подъеме. Если Вы при начала движения нажимаете на педаль газа, торможение отменяется и функция HOLD отключается.

#### Системный предел

- Подъем не должен превышать 30 %.

## Система облегчения паркования PARKTRONIC

### Функционирование рулевого ассистента PARKTRONIC

Рулевой ассистент PARKTRONIC является электронной системой помощи при парковке с ультразвуковыми датчиками. С помощью шести датчиков в переднем бампере и шести датчиков в заднем бампере она контролирует пространство вокруг Вашего автомобиля. При помощи световой и звуковой сигнализации рулевой ассистент PARKTRONIC информирует Вас о расстоянии между Вашим автомобилем и препятствием.

Рулевой ассистент PARKTRONIC является лишь вспомогательным средством. Он не освобождает водителя от обязанности внимательно следить за окружением автомобиля. Ответственность за безопасное маневрирование, паркование и выезд с места парковки в любом случае несет Вы лично. Убедитесь в том, что при маневрировании, парковании и выезде с места парковки в зоне маневрирования, помимо прочего, не находятся люди, животные или предметы.

При стандартной установке начиная с расстояния примерно 0,4 м до препятствия раздается прерывистый звуковой сигнал. Начиная с расстояния примерно 0,3 м раздается непрерывный звуковой сигнал. В мультимедийной системе Вы можете изменить установку так, чтобы предупредительные звуковые сиг-

налы раздавались и при большем расстоянии примерно (1 м) (→ стр. 164).

### Индикация рулевого ассистента PARKTRONIC в мультимедийной системе

Если индикация рулевого ассистента PARKTRONIC в мультимедийной системе не активна и на пути следования распознается препятствие, то при скорости движения примерно до 10 км/ч в мультимедийной системе включается всплывающее окно рулевого ассистента PARKTRONIC.

#### Системные пределы

Рулевой ассистент PARKTRONIC в некоторых случаях не учитывает следующие препятствия:

- препятствия, находящиеся ниже зоны действия датчиков, например людей, животных или предметы,
- препятствия, находящиеся выше зоны действия датчиков, например выступающий груз, свесы или погрузочные платформы грузовиков.

Датчики должны быть свободными от грязи, льда или налипшего мокрого снега. В противном случае их функционирование нарушается. Регулярно очищайте датчики, стараясь не поцарапать и не повредить их .

**Автомобили с тягово-сцепным устройством:** после установления электрического соединения между Вашим автомобилем и прицепом рулевой ассистент PARKTRONIC для задней зоны деактивируется.

### Выключение или включение системы облегчения паркования "ПАРКТРОНИК"

**!** **УКАЗАНИЕ** Опасность аварии вследствие нахождения объектов в ближней зоне

Рулевой ассистент PARKTRONIC может не распознать определенные объекты в ближней зоне.

► При парковании или маневрировании обращайте особое внимание на объекты, находящиеся ниже или выше датчиков, например цветочные горшки или дышла прицепов. В противном случае автомобиль или другие объекты могут быть повреждены.

Мультимедийная система:

→  **»»** [Установки](#) **»»** [Быстрый доступ](#)

► Выберите **PARKTRONIC** **включен..**

Функция включается или выключается в зависимости от предыдущего состояния.

ⓘ При пуске двигателя автомобиля система облегчения паркования "ПАРКТРОНИК" включается автоматически.

### Установка предупредительных звуковых сигналов системы облегчения паркования "ПАРКТРОНИК"

Мультимедийная система:

- Установки → Вспомогательные сист.
- Камера и парк.ассис. → Устан.предупр.сигн.

### Установка громкости предупредительных звуковых сигналов

- ▶ Выберите **Громкость предупред.сигн..**
- ▶ Задать значение.

### Установка высоты тона предупредительных звуковых сигналов

- ▶ Выберите **Высота тона предупред.сиг..**
- ▶ Задать значение.

### Определение момента задействования включения звуковых сигналов

Вы можете установить, должны ли предупредительные звуковые сигналы системы облегчения паркования "ПАРКТРОНИК" звучать уже при относительно большом расстоянии от препятствия.

- ▶ Выберите **Раннее предупреждение полностью.**
- ▶ Включение или выключение функции.

### Включение или выключение функции понижения громкости аудиосистемы

Вы можете установить, должна ли громкость носителя информации в мультимедийной системе понижаться во время звукового предупреждения системы облегчения паркования "ПАРКТРОНИК".

- ▶ Выберите **Приглуш.гром.аудиопр.при предупр.сиг..**
- ▶ Включение или выключение функции.

## Видеокамера заднего хода

### Функционирование камеры заднего вида

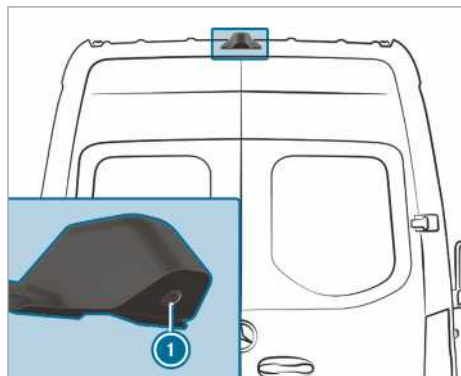

Если функция активирована в мультимедийной системе, то при включении передачи заднего хода в

мультимедийной системе индицируется изображение камеры заднего вида ①. Динамические вспомогательные линии показывают путь следования, определяемый актуальным поворотом рулевого колеса. Так Вы можете ориентироваться при движении задним и объезжать препятствия при движении задним ходом.

Если выполнены следующие условия, то изображение от камеры заднего вида ① также передается в мультимедийную систему:

- Зажигание включено.
- Передача заднего хода не включена.
- Поворотные двери багажного отделения открываются.

Благодаря этому можно контролировать пространство позади автомобиля.

Если поворотные двери багажного отделения закрываются, то изображение видеокамеры заднего хода выключается приблизительно через 10 секунд.

Камера заднего вида – лишь вспомогательное средство. Она не освобождает водителя от обязанности внимательно следить за окружением автомобиля. Ответственность за безопасное маневрирование и паркование всегда возлагается на водителя. Убедитесь в том, что при маневрировании и парковании в зоне маневрирования помимо прочего не находятся люди, животные или предметы.

Видеокамера заднего хода может отображать препятствия искаженно, неправильно или не отображать их вообще. Видеокамера не в состоянии отобразить все объекты, находящиеся в непосредственной близости от заднего бампера или под ним. Она не предупреждает Вас о столкновении, о людях или о предметах.

На выбор предлагаются следующие виды изображения:

- Обычное изображение
- Широкоугольное изображение
- Вид изображения с прицепом

Зона позади автомобиля изображается зеркально, как во внутреннем зеркале заднего вида.

### Системные пределы

В следующих ситуациях, помимо прочего, камера заднего вида не функционирует или функционирует лишь ограниченно:

- Сильный дождь, снегопад или туман.
- Плохие световые условия, например ночью.
- Окружающее пространство освещается флуоресцирующим светом, на дисплее может возникать мерцание.
- Быстро изменяется температура, например, если зимой с улицы заехать в обогреваемый гараж.
- Температура окружающей среды очень высокая.

- Линза камеры закрыта, загрязнена или запотела. Учитывайте указания по очистке видеокамеры заднего хода (→ стр. 285).
- Камера или задняя часть Вашего автомобиля повреждена – В этом случае для проверки положения и установки камеры обратитесь в специализированную мастерскую с квалифицированным персоналом.

Из-за дополнительного навесного оборудования сзади (например, грузоподъемный борт) могут быть ограничены область обзора и другие функции видеокамеры заднего хода.

- ① На контрастность дисплея может повлиять падающий на него солнечный свет или свет из других источников. В этом случае будьте особенно внимательны.
- ① Произведите ремонт или замену дисплея при значительном ограничении его работоспособности, например из-за неисправных пикселей.
- ① Предметы, которые находятся не на уровне земли, отображаются более удаленными, чем в действительности. К ним относятся, например:
  - бампер позади припаркованного автомобиля,
  - дышло прицепа,
  - шаровая головка тягово-сцепного устройства,
  - задняя часть грузового автомобиля,
  - столб, стоящий наклонно.

Используйте вспомогательные линии на изображении видеокамеры заднего хода только для ориентирования. Не приближайтесь к предметам ближе, чем до крайней нижней горизонтальной вспомогательной линии. В противном случае Вы можете повредить Ваш автомобиль и / или предмет.

**Автомобили без рулевого ассистента PARKTRONIC**

В мультимедийной системе доступны следующие виды изображения камеры:

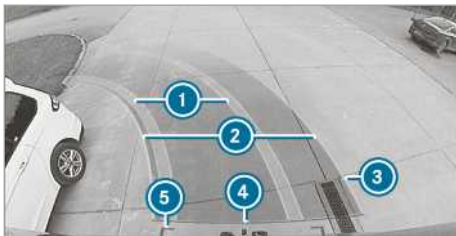

Обычное изображение

- ① Желтая полоса движения шин при актуальном повороте рулевого колеса (динамическая)

- ② Желтая вспомогательная линия, ширина автомобиля (пересеченная площадь) в зависимости от актуального поворота рулевого колеса (динамическая)
- ③ Маркировка на расстоянии примерно 1,0 м (поворотные двери багажного отделения еще могут полностью открываться.)
- ④ Красная вспомогательная линия на расстоянии примерно 0,3 м от задней части автомобиля
- ⑤ Красные вспомогательные линии на расстоянии примерно 0,2 м от задней части автомобиля, ширина автомобиля с наружными зеркалами заднего вида



Широкоугольное изображение

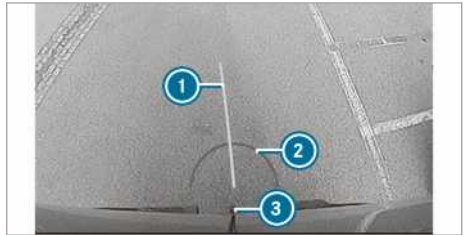

Изображение при движении с прицепом (если установлено тягово-сцепное устройство)

- ① Желтая вспомогательная линия, расчетная линия
- ② Красная вспомогательная линия на расстоянии примерно 0,3 м от сцепного шара тягово-сцепного устройства
- ③ Сцепной шар тягово-сцепного устройства

**Автомобили с рулевым ассистентом PARKTRONIC**

В мультимедийной системе доступны следующие виды изображения камеры:

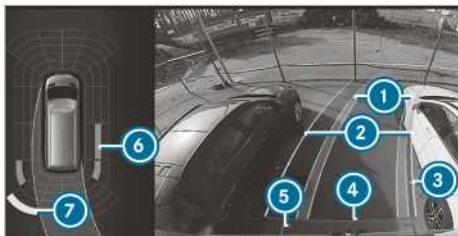

Обычное изображение

- ① Желтая полоса движения шин при актуальном повороте рулевого колеса (динамическая)
  - ② Желтая вспомогательная линия, ширина автомобиля (пересеченная площадь) в зависимости от актуального поворота рулевого колеса (динамическая)
  - ③ Маркировка на расстоянии примерно 1,0 м (поворотные двери багажного отделения еще могут полностью открываться.)
  - ④ Красная вспомогательная линия на расстоянии примерно 0,3 м от задней части автомобиля
  - ⑤ Красные вспомогательные линии на расстоянии примерно 0,2 м от задней части автомобиля, ширина автомобиля с наружными зеркалами заднего вида
  - ⑥ Оранжевая предупредительная индикация рулевого ассистента PARKTRONIC: препятствия на среднем расстоянии (примерно от 0,4 м до 0,6 м)
  - ⑦ Желтая предупредительная индикация рулевого ассистента PARKTRONIC: препятствия на расстоянии примерно от 0,6 м до 1,0 м
- ⓘ Если расстояние до препятствия приблизительно меньше, чем 0,4 м, то предупредительная индикация рулевого ассистента PARKTRONIC становится красной.
- ⓘ При выходе из строя всей системы внутренние сегменты предупредительной индикации изображаются красным цветом.

При отказе системы в задней части автомобиля изображение сегментов изменяется следующим образом:

- при движении задним ходом задние сегменты изображаются красным цветом,
- при движении вперед задние сегменты выключаются.

При выключенном рулевым ассистенте PARKTRONIC предупредительная индикация выключена.



Широкоугольное изображение

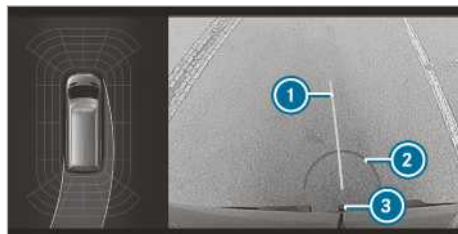

Изображение при движении с прицепом (если установлено тягово-сцепное устройство)

- ① Желтая вспомогательная линия, расчетная линия
- ② Красная вспомогательная линия на расстоянии примерно 0,3 м от сцепного шара тягово-сцепного устройства
- ③ Сцепной шар тягово-сцепного устройства

### Камера 360°

#### Функционирование камеры 360°

Камера 360° – это система, состоящая из четырех видеокамер. Видеокамеры регистрируют ближайшее окружение автомобиля. Система оказывает Вам поддержку, например, при парковании или на плохо просматриваемых выездах.

Камера 360° является лишь вспомогательным средством. Она не освобождает водителя от обязанности внимательно следить за окружением автомобиля. Ответственность за безопасное маневрирование и паркование всегда возлагается на водителя. Убедитесь в том, что при маневрировании и парковании в зоне маневрирования помимо прочего не находятся люди, животные или предметы.

Система анализирует изображения, поступающие от следующих видеокамер:

- Камера заднего вида
- Передняя камера
- Две боковых камеры в наружных зеркалах заднего вида

#### Виды изображения камеры 360°

На выбор предлагаются различные виды изображения:

**Вид сверху**

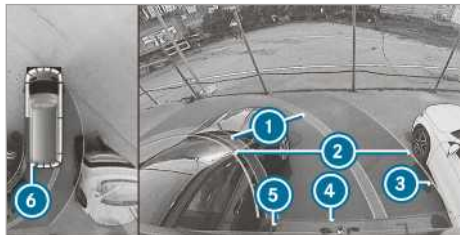

- ① Желтая полоса движения шин при актуальном повороте рулевого колеса (динамическая)
- ② Желтая вспомогательная линия, ширина автомобиля (пересеченная площадь) в зависимости от актуального поворота рулевого колеса (динамическая)
- ③ Маркировка на расстоянии примерно 1,0 м (поворотные двери багажного отделения еще могут полностью открываться.)
- ④ Красная вспомогательная линия на расстоянии примерно 0,3 м от задней части автомобиля
- ⑤ Красные вспомогательные линии на расстоянии примерно 0,2 м от задней части автомобиля, ширина автомобиля с наружными зеркалами заднего вида
- ⑥ Красная предупредительная индикация рулевого ассистента PARKTRONIC: препятствия на расстоянии примерно 0,4 м или менее

Если рулевой ассистент PARKTRONIC находится в состоянии функциональной готовности и не распознает никаких объектов, то сегменты предупредительной индикации отображаются в сером цвете.

- ① При выходе из строя всей системы сегменты предупредительной индикации изображаются красным цветом.

При отказе системы в задней части автомобиля изображение сегментов изменяется следующим образом:

- при движении задним ходом задние сегменты изображаются красным цветом,
- при движении вперед задние сегменты выключаются.

При выключенном рулевом ассистенте PARKTRONIC предупредительная индикация выключена.

**Вспомогательные линии**

- ① Вспомогательные линии на дисплее мультимедийной системы отображают расстояния до Вашего автомобиля. Расстояния действительны только на уровне дорожного полотна. Вспомогательные линии в режиме движения с прицепом отображаются на высоте тягово-сцепного устройства.

**Изображение при движении с прицепом (если установлено тягово-сцепное устройство)**



Изображение при движении с прицепом (если установлено тягово-сцепное устройство)

- ① Желтая вспомогательная линия, расчетная линия
- ② Красная вспомогательная линия на расстоянии примерно 0,3 м от сцепного шара тягово-сцепного устройства
- ③ Сцепной шар тягово-сцепного устройства

**Боковое изображение камеры в наружном зеркале заднего вида**

В данном изображении отображаются боковые части автомобиля.

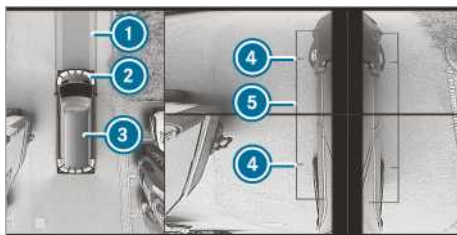

- ① Полоса движения при повороте рулевого колеса в данный момент
- ② Желтая предупредительная индикация рулевого ассистента PARKTRONIC: препятствия на расстоянии примерно 1,0 м или менее
- ③ Ваш автомобиль, вид сверху
- ④ Маркировка мест соприкосновения колес с грунтом
- ⑤ Вспомогательная линия внешних контуров автомобиля с откинутыми наружными зеркалами заднего вида

При уменьшении расстояния до препятствия изменяется цвет предупредительной индикации ②.

**Полный отказ системы**

При отсутствии эксплуатационной готовности в мультимедийной системе появляется следующая индикация:



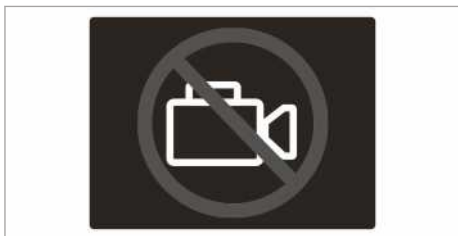

### Системные пределы

В следующих ситуациях, помимо прочего, камера 360° функционирует лишь ограниченно или не функционирует вообще:

- Передние двери открыты.
- Боковые наружные зеркала заднего вида поворачиваются вовнутрь.
- Сильный дождь, снегопад или туман.
- Плохие световые условия, например ночью.
- Окружающее пространство освещается флуоресцирующим светом, на дисплее может возникать мерцание.
- Быстро изменяется температура, например, если зимой с улицы заехать в обогреваемый гараж.
- Температура окружающей среды очень высокая.
- Линза камеры закрыта, загрязнена или запотела.
- Камеры или элементы автомобиля, в которых установлены камеры, повреждены. В этом случае для проверки положения и установки камеры обратитесь в специализированную мастерскую с квалифицированным персоналом.

В таких ситуациях не пользуйтесь камерой 360°. В противном случае при парковании при определенных обстоятельствах Вы можете травмировать окружающих или столкнуться с предметами.

В автомобилях с регулируемой по высоте ходовой частью или в сильно загруженных автомобилях при выходе за пределы стандартной высоты по техническим причинам возможны неточности в расположении вспомогательных линий и в индикации рассчитанных видов изображения.

Из-за дополнительного навесного оборудования (например, грузоподъемный борт) могут быть ограничены область обзора и другие функции системы видеокamer.

- ⓘ Контрастность дисплея может ухудшиться вследствие неожиданного попадания солнечного света или света из другого источника, например при выезде из гаража. В этом случае будьте особенно внимательны.
- ⓘ Произведите ремонт или замену дисплея при значительном ограничении его работоспособности, например из-за неисправных пикселей.

Если выполнены следующие условия, то изображение от видеокamera с обзором в 360° автоматически передается в мультимедийную систему:

- Зажигание включено.
- Поворотные двери багажного отделения открываются.

Благодаря этому можно контролировать пространство позади автомобиля.

Если поворотные двери багажного отделения закрыты, то изображение видеокamera заднего хода выключается приблизительно через 10 секунд.

Учитывайте указания по очистке камеры 360° (→ стр. 285).

### Выберите изображение камеры 360°

#### Условия

- В мультимедийной системе активирована функция **Автом.при зад.перед.** (→ стр. 168).

- ▶ Включите передачу заднего хода.
- ▶ Выберите в мультимедийной системе необходимое изображение.

### Включение / выключение автоматического режима камеры заднего вида

Камера заднего вида – лишь вспомогательное средство. Она не освобождает водителя от обязанности внимательно следить за окружающим автомобилем. Ответственность за безопасное маневрирование, паркование и выезд с места парковки в любом случае несете Вы лично. Следите за тем, чтобы в зоне движения автомобиля, помимо прочего, не находились люди, животные или предметы. Следите за окружением автомобиля и всегда будьте готовы к торможению.

Мультимедийная система:

- [Иконка дома] ▶ Установки
- ▶▶ Вспомогательные сист. ▶▶ Камера и парк.ассис.
- ▶ Автом.при зад.перед., включение или выключение.

### Поддержка при маневрировании: включение / выключение

Мультимедийная система:

- [Иконка дома] ▶ Установки
- ▶▶ Вспомогательные сист. ▶▶ Камера и парк.ассис.
- ▶ Поддерж.при маневр., включение или выключение.

- ⓘ Если поддержка при маневрировании включена, то активны следующие функции:
  - Функция Drive Away Assist (→ стр. 172)
  - Система Rear Cross Traffic Alert (→ стр. 173)



## Система ATTENTION ASSIST

### Функция системы ATTENTION ASSIST

Система ATTENTION ASSIST помогает Вам во время долгих монотонных поездок, например, на автомагистралях и дорогах дальнего сообщения. Если система ATTENTION ASSIST обнаруживает признаки усталости или усиливающейся невнимательности водителя, то он предлагает остановиться для отдыха.

Система ATTENTION ASSIST является лишь вспомогательным средством. Она не всегда может своевременно распознать усталость или усиливающуюся невнимательность. Система не может выступать в качестве отдохнувшего и внимательного водителя. Во время длительных поездок своевременно и регулярно совершайте остановки, во время которых Вы сможете хорошо отдохнуть.

Вы можете выбрать одну из двух установок:

- **стандартная:** нормальная чувствительность системы
- **чувствительная:** повышенная чувствительность системы. Система раньше предупреждает водителя, а измеренный системой уровень внимания (Attention Level) соответственно адаптируется.

Если система обнаруживает признаки усталости или усиливающейся невнимательности, то на приборном дисплее появляется предупреждение: **Attention Assist: Сделайте перерыв!** Вы можете квитировать сообщение и при необходимости остановиться для отдыха. Если Вы пренебрегаете предупреждением сделать перерыв, а система ATTENTION ASSIST продолжает отмечать возрастающее снижение внимательности, то повторное предостережение производится не раньше чем через 15 минут.



Дисплей приборов (цветной дисплей)

В меню "Вспомогательные системы" бортового компьютера можно вызвать индикацию следующей информации о состоянии системы ATTENTION ASSIST:

- продолжительность поездки начиная с последней паузы
- Измеренный системой ATTENTION ASSIST уровень внимания:
  - Чем больше заполнен круг, тем выше измеренный уровень внимания.

- При ухудшении внимания круг постепенно становится пустым по центру индикации снаружи во внутрь.

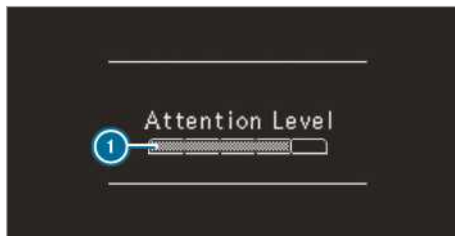

Индикация на приборном дисплее (черно-белый дисплей)

В меню "Вспомогательные системы" бортового компьютера можно вызвать индикацию следующей информации о состоянии системы ATTENTION ASSIST:

- продолжительность поездки начиная с последней паузы
- Измеренный системой ATTENTION ASSIST уровень внимания:
  - Чем больше заполнен многоступенчатый индикатор, тем выше измеренный уровень внимания.
  - При ухудшении внимания многоступенчатый индикатор постепенно становится пустым.

Если система ATTENTION ASSIST не может рассчитать уровень внимания и выдать предупреждение, то появится сообщение: **Уровень внимания.**

Если на дисплее приборов индицируется предупреждение, то в мультимедийной системе предлагается поиск автостоянки для отдыха. Вы можете выбрать автостоянку с заправочной станцией и включить навигацию к ней. Данную функцию Вы можете активировать или деактивировать в мультимедийной системе.

При выключенной системе ATTENTION ASSIST графика сближения на дисплее приборов при работающем двигателе индицирует символ [OFF]. При перезапуске двигателя система ATTENTION ASSIST автоматически включается. Последний выбранный уровень чувствительности сохраняется.

### Системные пределы

Система ATTENTION ASSIST активируется в диапазоне скоростей от 60 км/ч до 200 км/ч.

В следующих ситуациях функционирование системы ATTENTION ASSIST ограничено, а предостережение производится с запозданием или вообще не производится:

- Продолжительность поездки составляет менее чем примерно 30 минут.
- Плохое состояние дороги (сильные неровности, выбоины).
- При сильном боковом ветре.





- Вы управляете автомобилем в спортивном стиле вождения (прохождение поворотов на высоких скоростях или резкие ускорения).
- Если показание часов задано неверно,
- В активных дорожных ситуациях с частыми пере-строениями и частой сменой скорости движения.

В следующих ситуациях оценка усталости и внима-тельности водителя системой ATTENTION ASSIST сбрасывается и запускается заново при продолжении поездки:

- Вы выключаете двигатель.
- Вы отстегиваете ремень безопасности и открываете дверь водителя (например, при смене води-теля или перерыве).

### Установка системы ATTENTION ASSIST

Мультимедийная система:

- 

 Установка  

 Вспомогательные сист.
 
 Attention Assist

### Возможности установки

- ▶ Выберите **Стандартный режим**, **Чувствительн.режим** или **Выкл.**

### Предложение площадки для отдыха

- ▶ Выберите **Предл.площ.для отд.**
- ▶ Включение или выключение функции. Если система ATTENTION ASSIST распознает уста-вание или растущую невнимательность водителя, то система предлагает находящуюся поблизости площадку для отдыха.
- ▶ Выберите предложенную площадку для отдыха. Навигационная система направляет Вас к выбран-ной площадке для отдыха.

### Система распознавания дорожных знаков

#### Функционирование системы распознавания дорожных знаков



Система распознавания дорожных знаков регистри-рует дорожные знаки при помощи мультифункцио-нальной камеры . Она поддерживает водителя путем индикации распознанных ограничений скоро-сти и запретов обгона на комбинации приборов.

Поскольку система распознавания дорожных знаков использует также и сохраненные в навигационной системе данные, актуализация индикации возможна и без распознанного дорожного знака:

- если изменяется вид дороги (например, въезд на автодорогу или съезд с автодороги),
- если Вы выезжаете за пределы населенного пункта, сохраненные в цифровой карте.

Если система распознает, что Вы выезжаете на уча-сток дороги против предписанного направления дви-жения, то срабатывает предупреждение.

Видеокамера также распознает дорожные знаки огра-ниченного действия, обозначенные дополнительным знаком (например, "на мокрой дороге").





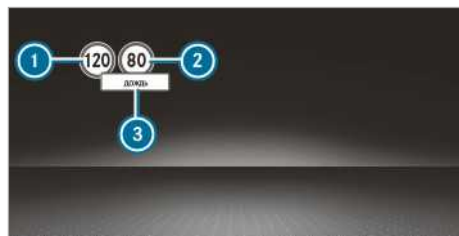

### Предостережение при превышении максимально допустимой скорости

Система может предостеречь Вас, если Вы непредна-мерно превышаете максимально допустимую ско-рость. Для этого Вы можете установить в мультиме-дийной системе, насколько должна быть превышена максимально допустимая скорость, прежде чем про-изводится предостережение. Вы можете установить, должно ли предостережение производиться только в виде оптической сигнализации или дополнительно также в виде звуковой сигнализации.

### Индикация на дисплее приборов



Дисплей приборов (цветной дисплей)

-  Допустимая скорость движения
  -  Допустимая скорость движения при ограничении
  -  Дополнительный знак, ограничивающий действие дорожного знака
-  Всегда индицируется только один из дорожных знаков  или  на приборном дисплее, при необходимости с дополнительным знаком . Если одновременно распознаны два действую-щих дорожных знака, то на приборном дисплее появляется знак "плюс" рядом с дорожным зна-ком в качестве указания, что в навигационной системе индицируются оба дорожных знака.

Поскольку система распознавания дорожных знаков использует также и сохраненные в навигационной системе данные, актуализация индикации возможна и без распознанного дорожного знака:

- если изменяется вид дороги (например, въезд на автостраду или съезд с автострады),
- если Вы выезжаете за пределы населенного пункта, сохраненные в цифровой карте.

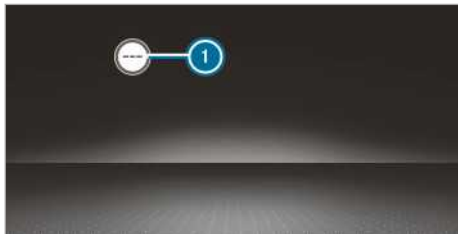

Система распознавания дорожных знаков предлагается только в вариантах исполнения автомобиля для определенных стран. В случае ее недоступности на спидометре появляется индикация ①.

### Системные пределы

В следующих ситуациях система может функционировать только ограниченно или не функционировать вообще:

- функционирование системы нарушается при плохой видимости, например, при недостаточном освещении дорожного полотна, при резкой смене света и тени, во время снегопада и дождя, в тумане или при образовании сильных водяных брызг,
- функционирование системы ухудшается при ослеплении, например, фарами встречных автомобилей, прямом воздействии солнечных лучей или отражении.
- функционирование системы нарушается при загрязнении ветрового стекла в зоне расположения мультимедийной видеокамеры или при запотевании, повреждении или накрывании видеокамеры.
- при плохо распознаваемых дорожных знаках, например, вследствие загрязнения, загромождения, снега или недостаточной освещенности,
- при неправильной или неактуальной информации на цифровой карте дорог навигационной системы,
- функционирование системы нарушается при многозначных дорожных знаках, например, при дорожных знаках в зоне строительных работ или на соседних полосах движения.

### Установка системы распознавания дорожных знаков

Мультимедийная система:

- ▶ [Home] ▶▶ Установки
- ▶▶ Вспомогательные сист. ▶▶ Сис.распоз.дор.знак.

### Отображение распознанных дорожных знаков в мультимедийном дисплее

- ▶ Выберите Индик.на центр.дисп..
- ▶ Включение или выключение функции.

### Установка вида предостережения

- ▶ Выберите Визуально и акустич., Визуально или Без предупреждений.

### Установка предупредительного порога

Данное значение определяет, начиная с какого превышения скорости выдается предупредительное сообщение.

- ▶ Выберите Порог предупрежден..
- ▶ Установите скорость.

### Система контроля "слепых" зон

#### Работа системы контроля мертвых зон с функцией предупреждения при высадке

Система контроля мертвых зон с помощью двух направленных назад и в сторону радарных датчиков контролирует пространство непосредственно сбоку сзади от автомобиля.

**▲ ОСТОРОЖНО** Опасность аварии, несмотря на систему контроля мертвых зон

Система контроля мертвых зон не реагирует ни на неподвижные объекты, ни на автомобили, приближающиеся и обгоняющие Вас с большой разницей в скорости.

Поэтому в таких ситуациях система контроля мертвых зон может не предупредить Вас об опасности.

- ▶ Всегда внимательно следите за дорожной ситуацией и поддерживайте достаточный безопасный боковой интервал.

Система контроля мертвых зон является лишь вспомогательным средством. Она может не распознать автомобиль и не заменит Ваше внимание. Всегда соблюдайте достаточный боковой интервал до других участников движения и препятствий.

Если начиная со скорости движения около 12 км/ч системой распознается автомобиль, который движется непосредственно в контролируемой зоне рядом с Вашим автомобилем, то сигнальная лампа в наружном зеркале заднего вида загорается красным светом.

- ⓘ Присоединенный прицеп может перекрыть зону охвата радарного датчика, из-за чего возможен лишь ограниченный контроль. Всегда внимательно следите за дорожной ситуацией и поддерживайте достаточный безопасный боковой интервал.

Если на небезопасной дистанции сбоку от Вашего автомобиля в контролируемой зоне находится другой автомобиль, и Вы включаете указатель поворота в его направлении, раздается предупредительный звуковой сигнал. Красная сигнальная лампа в наружном зеркале заднего вида мигает. Если указатель поворота остается включенным, о наличии остальных расположенных автомобилей сигнализирует лишь мигание красной сигнальной лампы.

Если Вы быстро обгоняете автомобиль, предупреждение не срабатывает.

### Предупреждение при высадке

Предупреждение при высадке является дополнительной функцией системы контроля мертвых зон и предупреждает находящихся в салоне людей при высадке из автомобиля о приближающихся автомобилях.

#### **▲ ОСТОРОЖНО** Опасность аварии несмотря на предупреждение при высадке

Функция предупреждения при высадке не реагирует ни на неподвижные объекты, ни на автомобили, приближающиеся с большой разницей в скорости.

Поэтому в таких ситуациях функция предупреждения при высадке может не предупредить Вас об опасности.

▶ При открывании дверей всегда внимательно следите за дорожной ситуацией и также следите за тем, чтобы было обеспечено достаточно свободного пространства.

- ⓘ Функция предупреждения при высадке не рассчитана на сдвижные двери и двери в задней стенке кузова.

### Обзор

При неподвижном автомобиле распознается объект в задней контролируемой зоне.	Индикация в наружном зеркале заднего вида
При неподвижном автомобиле открывается дверь с соответствующей стороны автомобиля. В контролируемой зоне распознается объект на небезопасной дистанции.	Визуальное и звуковое предупреждение

- ⓘ Эта дополнительная функция доступна только при включенной системе контроля мертвых зон и

в течение максимум трех минут после выключения зажигания. Завершение активности предупреждения при высадке отображается миганием сигнальной лампы в наружном зеркале.

Функция предупреждения при высадке является лишь вспомогательным средством и не может заменить внимание находящихся в автомобиле людей. Ответственность за открытие дверей и высадку из автомобиля всегда несут находящиеся в нем люди.

### Системные пределы

Система контроля мертвых зон и функция предупреждения при высадке могут работать с ограничениями в следующих ситуациях:

- при загрязненных или закрытых чем-либо датчиках
- при плохой видимости, например, из-за тумана, сильного дождя, снега или водяных брызг
- при нахождении в контролируемой зоне узких транспортных средств, например велосипедов

- ⓘ Индикация не срабатывает при неподвижных или медленно движущихся объектах.

Около отбойников или подобных дорожных ограждениях возможно необоснованное срабатывание предупреждения. При длительном движении рядом с автомобилями большой длины, например, грузовыми автомобилями, возможно прерывание предупреждения.

При включенной передаче заднего хода система контроля мертвых зон не готова к работе.

Функция предупреждения при высадке может работать с ограничениями в следующих ситуациях:

- при перекрытии датчиков соседними автомобилями на тесных парковочных местах
- при приближающихся пешеходах

### Включение или выключение системы контроля мертвых зон

Мультимедийная система:

- ➔  ➔ [Установки](#)  
➔ [Вспомогательные сист.](#)

- ▶ Включение или выключение [Сигнал.перестройки](#).

### Функционирование системы Drive Away Assist

- ⓘ Функция Drive Away Assist имеется только в автомобилях с автоматической коробкой передач.

Функция Drive Away Assist может уменьшить степень тяжести столкновения при трогании с места. Если распознается препятствие в направлении движения, то скорость автомобиля на короткое время ограничивается примерно до 2 км/ч. При распознавании критической ситуации на дисплее мультимедийной системы появляется символ.

**⚠ ОСТОРОЖНО** Опасность аварии при ограниченной возможности распознавания функции Drive Away Assist

Функция Drive Away Assist не всегда однозначно распознает объекты и дорожные ситуации.

В таких случаях функция Drive Away Assist может:

- необоснованно предупредить водителя и ограничить скорость автомобиля,
- не предупредить водителя или не ограничить скорость автомобиля.

▶ Всегда внимательно следите за дорожной ситуацией и не полагайтесь исключительно на функцию Drive Away Assist.

▶ Будьте готовы к торможению и, при необходимости, старайтесь объехать препятствие, если это допускает дорожная ситуация и если объезд можно сделать безопасно.

Функция Drive Away Assist является лишь вспомогательным средством. Он не освобождает водителя от обязанности внимательно следить за окружением автомобиля. Ответственность за безопасное маневрирование, паркование и выезд с места парковки в любом случае несет Вы лично. Следите за тем, чтобы в зоне движения автомобиля, помимо прочего, не находились люди, животные или предметы.

В следующих ситуациях, например, может возникнуть опасность столкновения:

- Вы перепутали педаль газа и тормоза.
- Вы включили неправильную передачу.

Функция Drive Away Assist активируется при выполнении следующих предпосылок:

- Рулевой ассистент PARKTRONIC включен.
- При каждом переключении передачи в положение **R** или **D** на стоящем автомобиле.
- Распознанное препятствие находится на расстоянии менее примерно 1,0 м.
- Функция поддержки при маневрировании активирована в мультимедийной системе.

#### Системные пределы

На подъемах и при движении с прицепом функция Drive Away Assist недоступна.

#### Функционирование системы Rear Cross Traffic Alert

Система использует радарные датчики в бампере. При этом всегда производится контроль за ближней зоной вокруг автомобиля. Если радарные датчики закрыты транспортными средствами или прочими объектами, то распознавание не производится.

① Прочтите также указания, касающиеся сигнализации перестроения (→ стр. 171).

**Автомобили с сигнализацией перестроения:** при выезде с места парковки задним ходом дополнительно может быть выдано предупреждение о транспорте, пересекающем путь следования в поперечном направлении. Если распознается автомобиль, то включается красная предупредительная сигнальная лампа в наружном зеркале заднего вида на соответствующей стороне. При распознавании критической ситуации дополнительно включается предупредительный звуковой сигнал.

**Автомобили с сигнализацией перестроения и системой облегчения паркования PARKTRONIC:** при выезде с места парковки задним ходом может быть выдано предупреждение о транспорте, пересекающем путь следования в поперечном направлении. При распознавании критической ситуации на дисплее мультимедийной системы появляется предупредительный символ. Если водитель не реагирует на такое предупреждение, то может быть произведено автоматическое торможение автомобиля. В этом случае включается предупредительный звуковой сигнал.

Функция Rear Cross Traffic Alert активирована при выполнении следующих предпосылок:

- Сигнализация перестроения включена.
- Включена передача заднего хода или автомобиль движется задним ходом со скоростью пешехода.
- Функция поддержки при маневрировании активирована в мультимедийной системе.

При движении с прицепом функция Rear Cross Traffic Alert недоступна.

#### Система удержания полосы движения и активная система удержания полосы движения

##### Функции системы удержания полосы движения

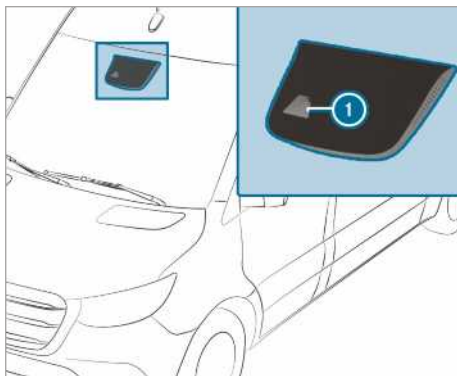

Система удержания полосы движения контролирует зону перед Вашим автомобилем при помощи мультимедийной видекамеры ①. Она призвана защитить Вас от непреднамеренного съезда с выбранной полосы движения. Для этого система пре-

дупреждает Вас ощутимой вибрацией рулевого колеса и миганием символа состояния на приборном дисплее.

Предупреждение срабатывает при совпадении следующих условий:

- система удержания полосы движения распознает ограничительные линии разметки дорожного полотна,
- переднее колесо наезжает на ограничительные линии разметки дорожного полотна.

Вы можете включать и выключать предостережение системы удержания полосы движения.

Система удержания полосы движения не способна снизить опасность аварии при несоответствующем стиле вождения и не может отменить действие законов физики. Она не может учитывать дорожные и погодные условия, а также дорожную ситуацию. Система удержания полосы движения является лишь вспомогательным средством и не предназначена для постоянного удержания автомобиля в выбранной полосе движения без участия водителя. Ответственность за соблюдение безопасной дистанции до движущегося впереди автомобиля, за соблюдение скорости движения, за своевременное торможение и за соблюдение полосы движения несет Вы лично.

### Системный предел

В следующих ситуациях система может функционировать только ограниченно или не функционировать вообще:

- при плохой видимости, например, при недостаточном освещении дорожного полотна, при резкой смене света и тени, во время снегопада и дождя, в тумане или при образовании сильных водяных брызг,
- при ослеплении, например, фарами встречных автомобилей, прямым воздействием солнечного излучения или отражениями,
- при загрязнении/закрывании ветрового стекла в зоне установки мультимедийной видеокамеры или при запотевании, повреждении или накрывании видеокамеры,
- при отсутствии ограничительных линий разметки дорожного полотна или наличии нескольких неоднозначных ограничительных линий для одной полосы движения, например в зоне проведения строительных работ,
- если ограничительные линии полосы движения стерты, потемнели или покрыты,
- при слишком маленьком расстоянии до движущегося впереди автомобиля и, в результате этого, нераспознавании ограничительных линий разметки дорожного полотна,
- при быстром изменении ограничительных линий разметки дорожного полотна, например при разделении, пересечении или соединении полос движения,

- на очень узких и извилистых дорогах.

### Функции активной системы удержания полосы движения

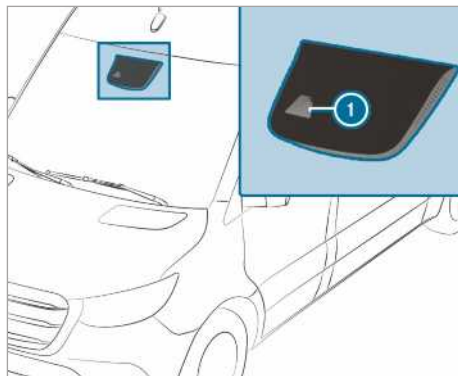

Активная система удержания полосы движения контролирует зону перед Вашим автомобилем при помощи мультимедийной видеокамеры ①. Она призвана защитить Вас от непреднамеренного съезда с выбранной полосы движения. Для этого система предупреждает Вас ощутимой вибрацией рулевого колеса и миганием символа состояния на приборном дисплее. Дополнительно тормозное действие, корректирующее курс движения автомобиля, может вернуть Ваш автомобиль на Вашу полосу движения. На приборном дисплее появляется соответствующее сообщение.

Предупреждение срабатывает при совпадении следующих условий:

- система распознает ограничительные линии разметки дорожного полотна,
- переднее колесо наезжает на ограничительные линии разметки дорожного полотна.

Корректирующее курс торможение производится при выполнении следующих условий:

- активная система удержания полосы движения распознает ограничительные линии разметки дорожного полотна с обеих сторон автомобиля,
- одно переднее колесо наезжает на сплошную ограничительную линию разметки дорожного полотна.

На приборном дисплее появляется соответствующее сообщение.

Торможение производится в диапазоне скорости примерно от 60 км/ч до 160 км/ч.

Вы не можете ни отключить предупреждение системы удержания полосы движения, ни полностью отключить саму систему.

Активная система удержания полосы движения не способна ни снизить опасность аварии при ненадле-

жащем стиле вождения, ни отменить действие законов физики. Она не может учитывать дорожные и погодные условия, а также дорожную ситуацию. Данная система является лишь вспомогательным средством при непреднамеренном съезде с полосы движения и не предназначена для постоянного автоматического удержания автомобиля в одной полосе. Ответственность за соблюдение безопасной дистанции до движущегося впереди автомобиля, за соблюдение скорости движения, за своевременное торможение и за соблюдение полосы движения несете Вы лично.



Если активной системой удержания полосы движения производится корректирующее курс движения автомобиля тормозное действие, то на мультимедийном дисплее появляется индикация **1**.

### Системный предел

В следующих ситуациях тормозное действие, корректирующее курс движения автомобиля, активной системой удержания полосы движения не производится:

- если производится ощутимое поворачивание рулевого колеса, сильное торможение или нажатие на педаль газа,
- Вы включаете указатель поворота,
- срабатывает одна из систем обеспечения безопасности движения, например, система ESP® или активная система экстренного торможения,
- если Вы управляете автомобилем в спортивном стиле вождения с прохождением поворотов на высоких скоростях или режим ускорением,
- Система стабилизации движения ESP® выключена.
- автомобиль движется с прицепом и электрическое соединение между автомобилем и прицепом выполнено правильно,
- если было распознано и индцировано падение давления воздуха в шине или повреждение шины.

В следующих ситуациях система может функционировать только ограниченно или не функционировать вообще:

- при плохой видимости, например, при недостаточном освещении дорожного полотна, при резкой смене света и тени, во время снегопада и

дождя, в тумане или при образовании сильных водяных брызг,

- при ослеплении, например, фарами встречных автомобилей, прямым воздействием солнечного излучения или отражениями,
- при загрязнении/закрывании ветрового стекла в зоне установки мультимедийной видекамеры или при запотевании, повреждении или накрывании видекамеры,
- при отсутствии ограничительных линий разметки дорожного полотна или наличии нескольких неоднозначных ограничительных линий для одной полосы движения, например в зоне проведения строительных работ,
- если ограничительные линии полосы движения стерты, потемнели или покрыты,
- при слишком маленьком расстоянии до движущегося впереди автомобиля и, в результате этого, нераспознавании ограничительных линий разметки дорожного полотна,
- при быстром изменении ограничительных линий разметки дорожного полотна, например при разделении, пересечении или соединении полос движения,
- на очень узких и извилистых дорогах.

### Включение или выключение активной системы удержания полосы движения

Мультимедийная система:

- ▶ ▶▶ Установки
- ▶▶ Вспомогательные сист.

▶ Выберите **Сист.удерж.пол.движ.** или **Акт.система удерж. полосы движен.вкл..**

### Включение или выключение предупреждения.

- ▶ Выберите **Сист.удерж.пол.движ.** или **Акт.система удерж. полосы движен.вкл..**
- ▶ Выберите **Предупреждение.**

### Эксплуатация с подключенным отбором мощности

#### Включение и выключение механизма отбора мощности

Обратите внимание на следующие указания:

- При большой нагрузке на механизм отбора мощности, например из-за большой приемочной нагрузки при высокой температуре наружного воздуха, температура масла в коробке передач может возрастать до недопустимых значений. Используйте механизм отбора мощности периодически прим. по 5–10 минут с частичной нагрузкой.
- Включайте механизм отбора мощности только на неподвижном автомобиле и с коробкой передач в



положении холостого хода или в нейтральном положении.

- Следите за тем, чтобы частота вращения коленчатого вала двигателя во время эксплуатации не превышала 2500 об/мин.
- На автомобилях с блокировкой переключения передач механическая коробка передач при включенном механизме отбора мощности заблокирована.
- На автомобилях без блокировки переключения передач после включения механизма отбора мощности Вы можете включить 1-ю или 2-ю передачу и поехать. Не переключайте передачи во время движения при включенном механизме отбора мощности. Ввиду этого двигайтесь в зависимости от выбранной скорости на 1-й или 2-й передаче.
- Перед использованием вспомогательного привода в комбинации с элементами кузова следуйте указаниям в руководстве по эксплуатации от изготовителя.

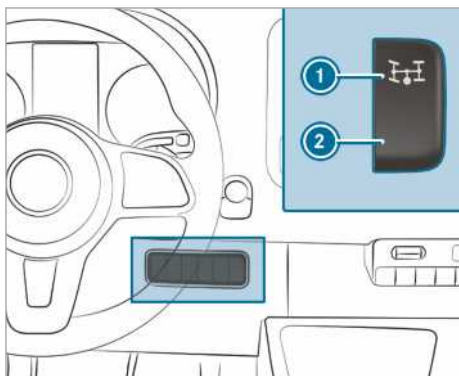

▶ **Включение:** остановите автомобиль и переключите коробку передач в положение холостого хода.

▶ Нажмите педаль сцепления.

▶ Подождите около 5 сек. и затем при работающем двигателе нажмите на верхнюю часть выключателя ①.

▶ Уберите ногу с педали сцепления.

На автомобилях с системой автоматической регулировки числа оборотов (ADR) частота вращения коленчатого вала двигателя автоматически увеличивается до предварительно установленной или заданной Вами частоты вращения – постоянной частоты вращения коленчатого вала двигателя. На многофункциональном дисплее отобразится сообщение **Активировано регулирование рабочей частоты вращения** и **Включен механизм отбора мощности**.

▶ **Выключение:** остановите автомобиль и переключите коробку передач в положение холостого хода.

▶ Нажмите педаль сцепления.

▶ Подождите около 5 сек. и затем при работающем двигателе нажмите на нижнюю часть выключателя ②.

▶ Уберите ногу с педали сцепления.

### ADR (Регулирование рабочей частоты вращения)

#### Функционирование системы ADR (системы регулирования рабочей частоты вращения)

После включения функции ADR частота вращения коленчатого вала двигателя автоматически увеличивается до предварительно заданного или устанавливаемого Вами значения.

① При холодном пуске частота вращения холостого хода двигателя автоматически увеличивается. Если увеличенная частота вращения холостого хода превышает предварительно заданную рабочую частоту вращения, то эта рабочая частота вращения достигается только по окончании фазы прогрева.

Функцию ADR можно включить только на неподвижном автомобиле с задействованным стояночным тормозом.

На автомобилях с автоматической коробкой передач рычаг селектора АКП должен находиться в положении **P**.

#### Включение/отключение ADR

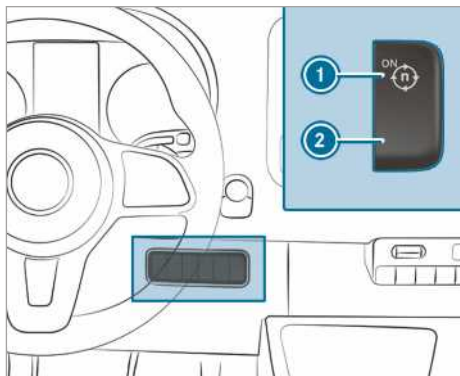

▶ **Включение:** при работающем двигателе нажмите переключатель ①.

На многофункциональном дисплее появляется сообщение: **Активировано регулирование рабочей частоты вращения**.

▶ **Выключение:** при работающем двигателе нажмите переключатель ②.

ADR автоматически отключается в следующих случаях:

- Вы отпустили стояночный тормоз.
- Вы нажимаете на педаль тормоза.
- Автомобиль движется.
- Блок управления обнаружил повреждение.

### Настройка системы ADR

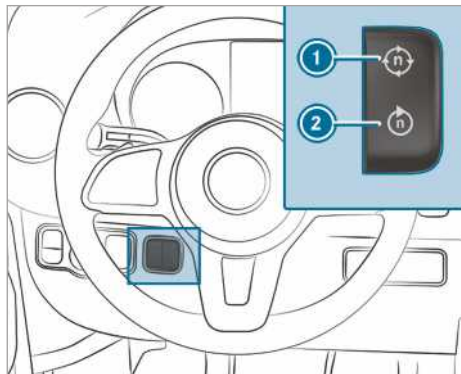

- ▶ Включите механизм отбора мощности (→ стр. 175) или систему ADR.
- ▶ **Увеличение:** нажмите переключатель ①.
- ▶ **Уменьшение:** нажмите переключатель ②.

### Движение с прицепом

#### Указания по движению с прицепом

**▲ ОСТОРОЖНО** Опасность несчастного случая- и травмирования при превышении опорной нагрузки

При превышении допустимой опорной нагрузки при использовании держателя система для перевозки может отделиться от автомобиля и стать угрозой для других участников дорожного движения.

- ▶ Всегда соблюдайте допустимую опорную нагрузку при использовании кронштейна.

**▲ ОСТОРОЖНО** Влияние автомобиля с прицепом из-за большой скорости

Если автомобиль с прицепом виляют, то Вы можете потерять над ними контроль.

Даже может произойти опрокидывание автомобиля с прицепом.

- ▶ Ни в коем случае не пытайтесь выпрямить автомобиль с прицепом за счет увеличения скорости.

- ▶ Снизьте скорость и не вращайте рулевое колесо в сторону, противоположную заносу.
- ▶ В случае необходимости произведите торможение.

**▲ ОСТОРОЖНО** Опасность авария из-за перегрева тормозных механизмов

Если во время движения Вы кладете ногу для отдыха на педаль тормоза, возможен перегрев тормозных механизмов.

Из-за этого увеличивается тормозной путь и даже возможен выход из строя тормозной системы.

- ▶ Никогда не используйте педаль тормоза в качестве опоры для ног.
- ▶ Во время движения не нажимайте одновременно на педаль тормоза и педаль акселератора.

**■ УКАЗАНИЕ** Износ тормозных колодок из-за длительного нажатия на педаль тормоза

- ▶ Во время движения не нажимайте длительно на педаль тормоза.
- ▶ Чтобы использовать торможение двигателем, раньше переключайтесь на более низкую передачу.

Обязательно изучите руководство по эксплуатации от изготовителя съемного тягово-сцепного устройства.

Установите автомобиль с прицепом на максимально ровной поверхности и зафиксируйте его во избежание откатывания (→ стр. 146). Подсоединяйте и отсоединяйте прицеп, соблюдая осторожность.

Следите, чтобы при движении тягача задним ходом между автомобилем и прицепом никого не находилось.

При неправильном подсоединении прицепа к тягачу может произойти отрыв прицепа. Подсоединенный и готовый к движению прицеп должен стоять горизонтально позади тягача.

Соблюдайте следующие указания по опорной нагрузке:

- По возможности максимально используйте опорную нагрузку.
- Не превышайте и не уменьшайте допустимую опорную нагрузку.

Запрещается превышать следующие значения:

- допустимая масса буксируемого груза для прицепов с тормозной системой или без нее

Максимально допустимая масса буксируемого груза для прицепов без тормозной системы составляет 750 кг.

- максимальная осевая нагрузка заднего моста тягача
- допустимая полная масса тягача
- допустимая полная масса прицепа
- допустимая полная масса автомобиля с прицепом
- максимально допустимая скорость прицепа

Важные допустимые значения, которые запрещено превышать, можно найти в следующих местах:

- в документации на Ваш автомобиль,
- на шильдике фаркопа,
- на шильдике прицепа,
- на заводской табличке автомобиля.

Если значения различаются, то действительным является наименьшее из них.

Перед отправлением в путь удостоверьтесь в следующем:

- На заднем мосту тягача давление воздуха в шинах должно быть установлено под максимальную загрузку.
- Фары правильно отрегулированы.

С прицепом Ваш автомобиль ведет себя по-другому, нежели без него:

- Автомобиль с прицепом тяжелее.
- Автомобиль с прицепом медленнее ускоряется и имеет более низкую способность преодолевать подъем.
- Автомобиль с прицепом имеет более длинный тормозной путь.
- Автомобиль с прицепом сильнее реагирует на порывистый боковой ветер.
- Автомобиль с прицепом требует более плавного вращения рулевого колеса.
- Автомобиль с прицепом имеет больший диаметр разворота.

Вследствие этого могут ухудшиться ходовые характеристики автомобиля.

Во время движения с прицепом всегда выбирайте скорость в зависимости от текущих дорожных и погодных условий. Двигайтесь внимательно. Придерживайтесь безопасной дистанции.

Придерживайтесь максимальной скорости 80 км/ч/100 км/ч даже в тех странах, в которых разрешена более высокая скорость при движении с прицепом.

Придерживайтесь максимальной скорости при движении с прицепом, установленной законом соответствующей страны. Перед поездкой найдите в документации на прицеп максимальную допустимую скорость для Вашего прицепа.

Фаркоп относится к особо важным узлам автомобиля с точки зрения безопасности дорожного движения. Соблюдайте указания по обращению, уходу и техни-

ческому обслуживанию, указанные в руководстве по эксплуатации от изготовителя.

- ⓘ Обратите внимание на то, что в режиме эксплуатации с прицепом система PARKTRONIC функционирует ограниченно или совсем недоступна.
- ⓘ Высота шаровой головки изменяется в зависимости от загрузки автомобиля. В данном случае используйте прицеп с регулируемым по высоте дышлом.

#### Указания по эксплуатации

Максимально допустимая скорость для автомобиля с прицепом зависит от типа прицепа. Перед поездкой найдите в документации на прицеп максимальную допустимую скорость для Вашего прицепа.

С прицепом Ваш автомобиль ведет себя по-другому, нежели без него, и имеет больший расход топлива. При длинном и крутом уклоне следует заранее выбрать диапазон переключения передач **3, 2** или **1**.

- ⓘ Это действует также при включенной системе круиз-контроля TEMPOMAT или при включенном ограничителе скорости.

Таким образом Вы применяете торможение двигателем для поддержания скорости и реже нажимаете на педаль тормоза. Посредством этого Вы снизите нагрузку на тормозную систему и предотвратите перегрев и повышенный износ тормозов. Если требуется дополнительное торможение, то нажимайте на педаль тормоза не длительно, а с короткими интервалами.

#### Рекомендации по движению с прицепом

При раскачивании прицепа соблюдайте следующее:

- Ни в коем случае не нажимайте на газ.
- Не вращайте рулевое колесо в сторону, противоположную заносу.
- В случае необходимости произведите торможение.
- ⓘ Вы можете снизить вероятность раскачивания и влияния прицепа за счет дополнительной установки стабилизаторов или систем стабилизации прицепа. Дополнительную информацию Вы можете получить на авторизованной СТОА Mercedes-Benz.
- Придерживайтесь большей дистанции, чем при движении без прицепа.
- Избегайте резкого торможения. По возможности начинайте торможение плавно, чтобы прицеп сблизился с автомобилем. А затем быстро увеличьте тормозное усилие.
- Способность трогания с места на подъеме зависит от высоты над уровнем моря. При движении в гористой местности следует учитывать, что мощность двигателя и, тем самым, способность трогания с места на подъеме снижается.

### Установка ножки сцепного шара

**⚠ ОСТОРОЖНО** Опасность несчастного случая- и травмирования при неправильной установке и фиксации ножки сцепного шара

Если ножка сцепного шара не зафиксировалась, то она может отсоединиться во время движения и создать угрозу для других участников дорожного движения.

▶ Зафиксируйте ножку сцепного шара в соответствии с описанием и обеспечьте надежную установку ножки сцепного шара.

**⚠ ОСТОРОЖНО** Опасность аварии вследствие не зафиксированной ножки сцепного шара

Если ножка сцепного шара не зафиксировалась, то прицеп может отсоединиться.

▶ Всегда фиксируйте ножку сцепного шара в соответствии с описанием и обеспечивайте надежную установку ножки сцепного шара.

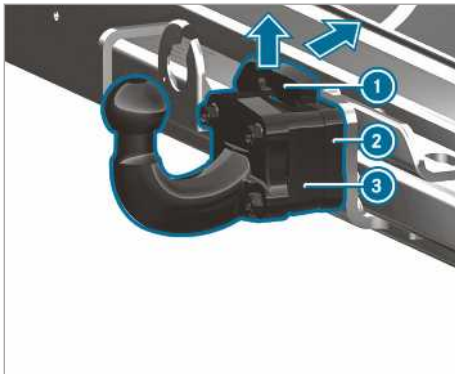

- ▶ Зафиксируйте автомобиль при помощи стояночного тормоза во избежание отката.
- ▶ Потяните предохранительную пружину ① ножки сцепного шара ③ по стрелке вверх, надавите назад и удерживайте ее нажатой.

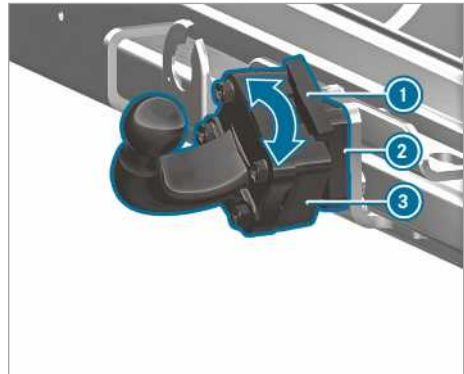

- ▶ Установите ножку сцепного шара ③ на крепление ножки сцепного шара ② и поверните по направлению стрелки, пока ножка сцепного шара ③ не будет указывать вертикально вверх.
- ▶ Снова установить предохранительную пружину ①.
- ① Если ножка сцепного шара загрязнена, почистите ее перед установкой.

### Демонтаж ножки сцепного шара

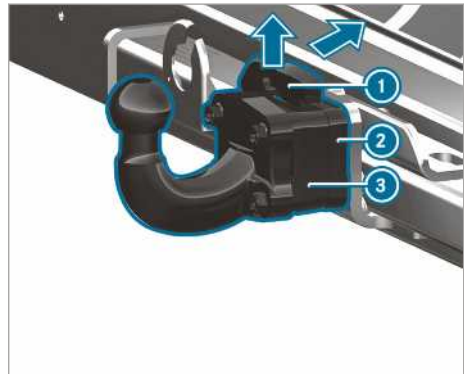

- ▶ Зафиксируйте автомобиль при помощи стояночного тормоза во избежание отката.
- ▶ Потяните предохранительную пружину ① по стрелке вверх и надавите назад.
- ▶ Закрепите ножку сцепного шара ③.
- ▶ Поверните ножку сцепного шара ③ по стрелке и снимите ее с крепления ножки сцепного шара ②.
- ▶ Наденьте пластиковый кожух на крепление ножки сцепного шара ②.
- ▶ Если ножка сцепного шара загрязнена, почистите ее.

- ▶ Наденьте на сцепной шар защитный колпачок.
- ▶ Уложите и закрепите ножку сцепного шара надлежащим образом.

### Подсоединение / отсоединение прицепа

#### Условия

- Ножка сцепного шара должна находиться в надежно зафиксированном положении.

Прицепы с 7-контактным штекером могут быть подключены к автомобилям при помощи следующих адаптеров:

- Переходной штекер
- Адаптерный кабель

#### Подсоединение прицепа

**!** **УКАЗАНИЕ** Повреждение аккумуляторной батареи автомобиля по причине полной разрядки

Ввиду зарядки аккумуляторной батареи прицепа от системы электропитания прицепа аккумуляторная батарея автомобиля может получить повреждения.

- ▶ Не используйте систему электропитания автомобиля для зарядки аккумуляторной батареи прицепа.

- ▶ **Автомобили с автоматической коробкой передач:** установите рычаг селектора АКП в положение **P**.
- ▶ Потяните рычаг стояночного тормоза автомобиля.
- ▶ Закройте все двери.
- ▶ Снимите защитный колпачок со сцепного шара и надежно закрепите его (→ стр. 77).
- ⓘ Высота шаровой головки изменяется в зависимости от загрузки автомобиля. В данном случае используйте прицеп с регулируемым по высоте дышлом.
- ▶ Заведите страховочный трос прицепа в проушину ножки сцепного шара.
- ▶ Уберите противооткатную защиту прицепа, например, противооткатные упоры.
- ▶ Отпустите стояночный тормоз прицепа.
- ▶ Поставьте прицеп в горизонтальное положение позади автомобиля и подсоедините его.



- ▶ Откройте крышку розетки.
- ▶ Вставьте штекер в розетку выступом ❶ в паз ❸.
- ▶ Поверните байонетный разъем ❷ вправо до упора.
- ▶ Зафиксируйте крышку.
- ▶ Закрепите кабель кабельными стяжками на прицепе (только для адаптерного кабеля).
- ▶ Убедитесь в отсутствии затруднений хода кабеля при совершении поворотов.
- ▶ Нажмите на комбинированный переключатель вверх / вниз и проверьте, чтобы мигал соответствующий указатель поворота прицепа.

Даже при надлежащем подключении прицепа на мультимедийном дисплее в следующих случаях может появиться сообщение:

- В системе освещения прицепа установлены светодиодные элементы.
- Был превышен минимальный ток (50 мА) освещения прицепа.

- ⓘ Вы можете подключить вспомогательное оборудование к системе электроснабжения длительных нагрузок макс. до 240 Вт.

#### Отсоединение прицепа

**!** **ОСТОРОЖНО** Опасность защемления- при отсоединении прицепа

Если Вы отсоединяете прицеп с инерционной тормозной системой, которая находится в состоянии наката, Вы можете защемить руку между автомобилем и дышлом.

- ▶ Не отсоединяйте прицеп с находящейся в состоянии наката инерционной тормозной системой.

Не отсоединяйте прицеп с инерционной тормозной системой в накатанном состоянии, иначе при ходе отдачи рессоры инерционной тормозной системы Ваш автомобиль может быть поврежден.

- ▶ **Автомобили с автоматической коробкой передач:** установите рычаг селектора АКП в положение **P**.
- ▶ Потяните рычаг стояночного тормоза автомобиля.
- ▶ Закройте все двери.

- ▶ Потяните рычаг стояночного тормоза прицепа.
  - ▶ Дополнительно зафиксируйте прицеп противооткатным упором или подобным приспособлением от откатывания.
  - ▶ Разъедините электрическое соединение между автомобилем и прицепом.
  - ▶ Отсоедините прицеп.
  - ▶ Наденьте на сцепной шар защитный колпачок.
- ⓘ В автомобилях со съёмными фаркопами: по отсоединению прицепа демонтируйте ножку сцепного шара и наденьте пластиковый кожух на автомобильное крепление ножки сцепного шара.

## Обзор дисплея приборов

**▲ ОСТОРОЖНО** Опасность аварии при выходе из строя приборного дисплея

Если приборный дисплей вышел из строя или имеется неисправность, Вы не сможете узнать о функциональных ограничениях важных для обеспечения безопасности систем.

Эксплуатационная безопасность Вашего автомобиля может быть ограничена.

- ▶ Осторожно продолжайте движение.
- ▶ Для проверки автомобиля немедленно обратитесь в специализированную мастерскую с квалифицированным персоналом.

Если эксплуатационная безопасность Вашего автомобиля ограничена, немедленно остановите автомобиль с соблюдением ПДД. Обратитесь в авторизованную мастерскую с квалифицированным персоналом.

## Дисплей приборов

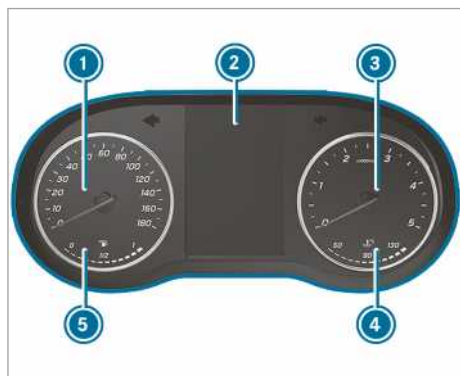

Дисплей приборов цветной (пример)

- ① Спидометр
- ② Мультифункциональный дисплей
- ③ Тахометр
- ④ Индикация температуры охлаждающей жидкости
- ⑤ Уровень топлива в баке и индикация положения крышки заправочного люка

Температура охлаждающей жидкости ④ может повышаться в нормальном режиме до 120 °С.

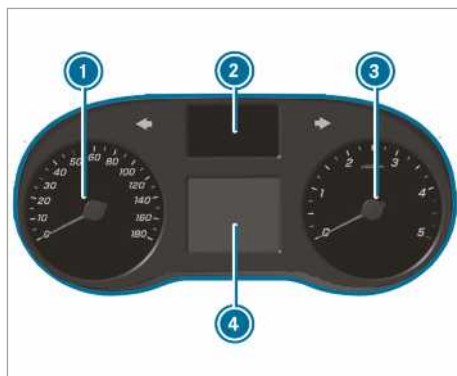

Дисплей приборов черно-белый (пример)

- ① Спидометр
- ② Индикация контрольных ламп
- ③ Тахометр
- ④ Мультифункциональный дисплей

**! УКАЗАНИЕ** Повреждение двигателя из-за превышенной частоты вращения двигателя

При движении в диапазоне превышенной частоты вращения двигателя неизбежно повреждение двигателя.

- ▶ Не допускайте движения в диапазоне превышенной частоты вращения двигателя.

При достижении красной отметки тахометра ③ (превышение скорости вращения) подача топлива в двигатель прерывается для его защиты.

**▲ ОСТОРОЖНО** Опасность ожога при открывании капота

Если Вы открываете капот при перегреве двигателя или при пожаре в моторном отсеке, Вы можете подвергнуться воздействию горячих газов или вытекающих эксплуатационных материалов.

- ▶ Перед открытием капота дождись остывания перегретого двигателя.
- ▶ При пожаре в моторном отсеке не открывайте капот и уведомяте пожарную охрану.



**Расположение кнопок на рулевом колесе**

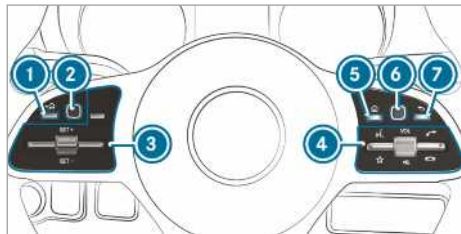

- 1 Кнопка возврата левая (бортовой компьютер)
  - 2 Сенсорное управление слева (бортовой компьютер)
  - 3 Группа кнопок для системы ТЕМПОМАТ или для активного ассистента поддержания дистанции DISTRONIC
  - 4 Группа кнопок:
    - Голосовое управление
    - Отображение избранного (мультимедийная система)
- VOL: Повышение / понижение громкости или выключение звука при помощи поворотного регулятора

- Совершение / прием телефонного вызова
- Отклонение телефонного вызова / окончание телефонного соединения

- 5 Кнопка главного меню (мультимедийная система)
- 6 Сенсорное управление справа (мультимедийная система)
- 7 Кнопка возврата справа (мультимедийная система)

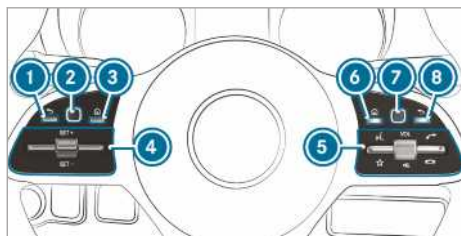

- 1 Кнопка возврата левая (бортовой компьютер)
- 2 Сенсорное управление слева (бортовой компьютер)
- 3 Кнопка главного меню (бортовой компьютер)
- 4 Группа кнопок для системы ТЕМПОМАТ или для активного ассистента поддержания дистанции DISTRONIC
- 5 Группа кнопок:
  - Голосовое управление

- 8 Отображение избранного (мультимедийная система)

VOL: Повышение / понижение громкости или выключение звука при помощи поворотного регулятора

- Совершение / прием телефонного вызова
- Отклонение телефонного вызова / окончание телефонного соединения

- 6 Кнопка главного меню (мультимедийная система)
- 7 Сенсорное управление справа (мультимедийная система)
- 8 Кнопка возврата справа (мультимедийная система)

**Пользование бортовым компьютером**

**▲ ОСТОРОЖНО** Опасность потери контроля за дорожной ситуацией из-за информационных систем и устройств связи

Пользование интегрированными в автомобиль информационными системами и устройствами связи во время движения может отвлекать Вас от дорожной ситуации. Кроме того Вы можете потерять контроль над автомобилем.

- ▶ Пользуйтесь этими устройствами только в том случае, если это допускается дорожной ситуацией.
- ▶ Если это невозможно, остановитесь в соответствии с правилами дорожного движения и произведите ввод данных во время стоянки автомобиля.

При пользовании бортовым компьютером соблюдайте законодательные требования той страны, в которой Вы находитесь в данный момент.

**Пользование бортовым компьютером (автомобили с кнопками на рулевом колесе)**

- i Показания бортового компьютера появляются на мультифункциональном дисплее (→ стр. 184).

Если данная функция включена, то при пользовании бортовым компьютером в качестве обратной связи раздаются различные оповещательные сигналы.

Кроме того, оповещательный сигнал раздается при достижении конца списка или при пролистывании списка.

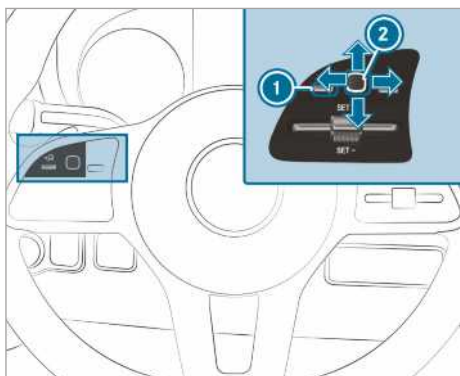

Пользование бортовым компьютером осуществляется посредством сенсорной панели слева (2) и кнопки «Назад» слева (1).

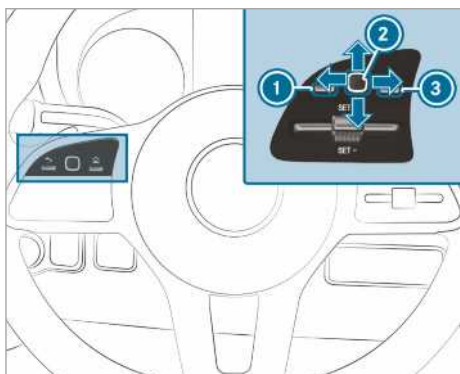

Пользование бортовым компьютером осуществляется посредством следующих кнопок:

- кнопки «Назад» слева (1)
- сенсорной панели слева (2)
- кнопки перехода в главное меню слева (3)

В распоряжении имеются следующие меню:

- ТО
- вспомо.сист.
- Пут.статистика
- Навигация
- Радио
- Медийн.источ.
- Телефон
- Установки

► **Вызов главного меню:** многократно нажмите кнопку «Назад» слева (1) или один раз нажмите и удерживайте.

❗ **Автомобили без активной системы поддержания дистанции DISTRONIC:** Вы можете вызвать главное меню бортового компьютера с помощью кнопки .

► **Выбор разделов в строке меню:** совершите скользящее движение пальцем влево или вправо по сенсорной панели слева (2).

► **Вызов меню или подтверждение выбора:** совершите скользящее движение пальцем влево или вправо по сенсорной панели слева (2).

► **Выбор разделов или списков меню:** совершите скользящее движение пальцем вверх или вниз по сенсорной панели слева (2).

► **Вызов подменю или подтверждение выбора:** нажмите на сенсорную панель слева (2).

► **Выход из подменю:** нажмите кнопку «Назад» слева (1).

Если Вы находитесь в подменю и долго нажимаете кнопку «Назад» слева (1), появится главное меню.

#### Обзор индикации мультифункционального дисплея

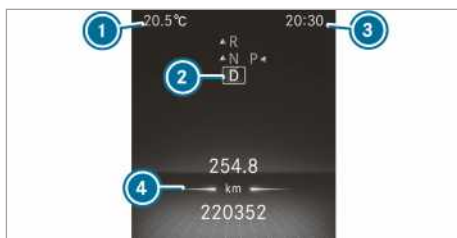

Цветной дисплей приборов



- ① Температура наружного воздуха
- ② Положение АКП
- ③ Время
- ④ Поле индикации



Черно-белый дисплей приборов

- ① Температура наружного воздуха
- ② Поле индикации
- ③ Время
- ④ Положение АКП



Прочая индикация на мультифункциональном дисплее:

-  Рекомендация по выбору передачи
-  Система помощи при парковке PARKTRONIC отключена
-  Система круиз-контроля TEMPOMAT (→ стр. 157)
-  Активная система поддержания дистанции DISTRONIC (→ стр. 160)
-  Ограничитель скорости (→ стр. 158)
-  Система DSR (→ стр. 134)
-  Функция ECO Start-Stop (→ стр. 124)
-  Функция HOLD (→ стр. 163)
-  Система адаптивного управления дальним светом (→ стр. 88)
-  Максимальная допустимая скорость превышена (только для отдельных стран)
-  Система ATTENTION ASSIST выключена
-  Одна из дверей закрыта не полностью.
-  Очиститель заднего стекла включен (→ стр. 97)
-  Режим LOW RANGE активен (→ стр. 133)
-  Ретардер (см. отдельное руководство по эксплуатации)
- SOS NOT READY**  
Система экстренного вызова неактивна
-  Активная система удержания полосы движения выключена (→ стр. 174)
-  Активная система экстренного торможения выключена (→ стр. 155)
-  Система контроля «слепых» зон выключена (→ стр. 171)

**Автомобили с системой распознавания дорожных знаков:** распознанные указатели и дорожные знаки (→ стр. 170).

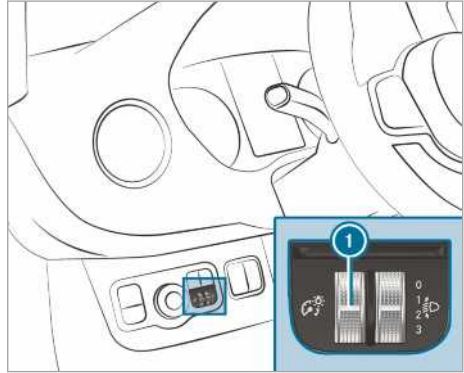
## Регулировка подсветки приборов



- ▶ Вращайте регулятор яркости подсветки приборов  вверх или вниз. Производится регулировка подсветки дисплея приборов и в элементах управления в салоне.
-  У автомобилей без регулятора яркости подсветки  подсветка приборов может быть отрегулирована в бортовом компьютере (→ стр. 189).

## Меню и подменю

### Вызов функций меню "Сервис"

Бортовой компьютер:



- ▶ Выберите и подтвердите желаемую функцию.

В меню "Сервис" доступны следующие функции:

- **Сообщения:** память сообщений (→ стр. 357)
- **AdBlue:** AdBlue®, индикация запаса хода и уровня заправки (→ стр. 142)
- **Шины:**
  - Проверка давления воздуха в шинах при помощи системы контроля давления воздуха в шинах (→ стр. 325)
  - Перезапуск системы контроля давления воздуха в шинах (→ стр. 326)
- **ASSYST PLUS:** вызов срока проведения ТО (→ стр. 275)
- **Уровень мот.масла:** измерение уровня моторного масла
- **Инф.о расходе:** запуск регенерации (→ стр. 125)
- **Длительный расход**

### Вызов вспомогательных графических изображений

Бортовой компьютер:

→ Вспомог.сист.

▶ Выбор и подтверждение желаемой индикации.

В меню вспомогательных графических изображений доступны следующие виды индикации:

- Вспомогательные графические изображения
- Уровень внимания (→ стр. 169)

▶ Переход с одной индикации на другую и подтверждение выбранной индикации.

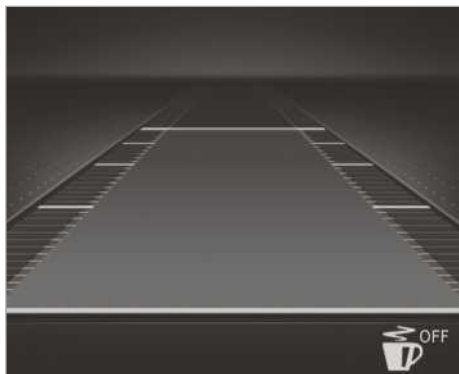

Цветной приборный дисплей

Во вспомогательных графических изображениях имеется следующая индикация состояния:

- : Система ATTENTION ASSIST выключена
- Индикация активной системы контроля дистанции DISTRONIC (→ стр. 160)



Черно-белый приборный дисплей

Во вспомогательных графических изображениях имеется следующая индикация состояния:

- Маркировка полос движения отображается пунктиром: активная система удержания полосы движения выключена
- Маркировка полос движения отображается сплошной тонкой линией: активная система удержания

полосы движения включена, но не готова к функционированию

- Маркировка полос движения отображается сплошной толстой линией: активная система удержания полосы движения готова к функционированию

### Вызов индикации в меню поездов

Бортовой компьютер:

→ Путевая стат.

▶ Выбор и подтверждение желаемой индикации.

В меню «Путевая статистика» доступны следующие виды индикации:

- Стандартная индикация
- Запас хода и актуальный расход топлива

В определенных вариантах моторизации дополнительно выводится индикация рекуперации. Когда в баке остается мало топлива, вместо запаса хода появляется изображение заправляющегося автомобиля.

- Индикация ECO (→ стр. 124)
- Маршрутный компьютер:
  - После старта
  - После сброса
- Цифровой спидометр



Цветной дисплей приборов

Стандартная индикация (пример)

- ① Суточный пробег
- ② Общий пробег



Черно-белый дисплей приборов

Стандартная индикация (пример)

- ① Суточный пробег
- ② Общий пробег

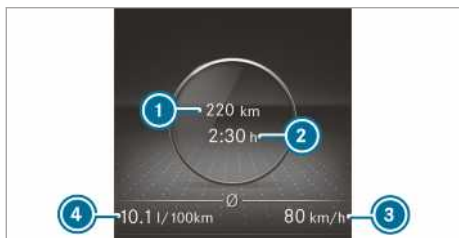

Цветной дисплей приборов

Маршрутный компьютер (пример)

- ① Пройденный путь (от начала движения / от перезапуска)
- ② Время в пути (от начала движения / от перезапуска)
- ③ Средняя скорость (от начала движения / от перезапуска)
- ④ Средний расход топлива (от начала движения / от перезапуска)

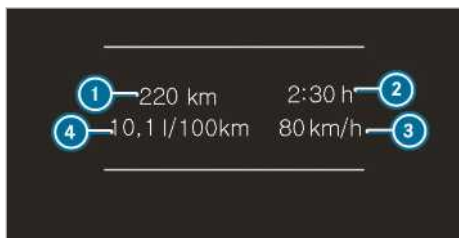

Индикация черно-белого дисплея приборов

Маршрутный компьютер (пример)

- ① Пройденный путь (от начала движения / от перезапуска)
- ② Время в пути (от начала движения / от перезапуска)
- ③ Средняя скорость (от начала движения / от перезапуска)
- ④ Средний расход топлива (от начала движения / от перезапуска)

Сбросить значения в меню поездок бортового компьютера

Бортовой компьютер:

→ Путевая стат.

- ① Способ оформления отображаемого главного меню может отличаться. Поэтому обращайте внимание на обзор меню и приборный дисплей (→ стр. 183).

Вы можете сбросить значения следующих функций:

- Суточный пробег:
  - Сбросить сут.пробег?
- Маршрутный компьютер:
  - После старта
  - После сброса
- Индикация ECO

▶ Выберите функцию, которую нужно обнулить, и подтвердите выбор.

▶ Подтверждение запроса Сбросить значения? ответом Да.

Открыть указания по навигации в бортовом компьютере

Бортовой компьютер:

→ Навигация



Маневр не заявлен (пример)

- ① Расстояние до ближайшей цели
- ② Расчетное время прибытия
- ③ Расстояние до ближайшего маневра
- ④ Актуальная дорога



Маневр заявлен (пример)

- ① Дорога, на которую приведет заявленный маневр
- ① Направление выполнения маневра
- ② Расстояние до маневра
- ③ Символ маневра
- ④ Рекомендуемая полоса движения и полоса движения, добавляемая для выполнения маневра (белая)
- ⑤ Возможная полоса движения
- ⑥ Нерекомендуемая полоса движения (темно-серая)

Возможная иная индикация в меню «Навигация»:

- **Направление движения:** отображаются направление движения и улица, по которой на данный момент происходит движение.
- **Новый маршрут... или Идет прокладка маршрута...:** Рассчитывается новый маршрут.
- **Дор./улица не найдена:** Дорога неизвестна, например, недавно построенная дорога.
- **Нет маршрута:** Маршрут к выбранной цели не может быть рассчитан.
- **Вне карты:** Карта актуального местоположения автомобиля недоступна.
- **Вы в районе цели:** Вы достигли области цели.
- **📍:** Вы достигли цели или промежуточной цели.

▶ Выход из меню или выбор и подтверждение цели. Если цель выбрана и подтверждена, начинается ведение к цели.

▶ Если до этого была активна навигация к цели, появляется вопрос, следует ли завершить актуальную навигацию.

▶ Подтвердите запрос. Начинается навигация к цели.

## Выбор радиостанции

Бортовой компьютер:

▶ Пут. статистика



- ① Частотный диапазон
- ② Передающая радиостанция
- ③ Название композиции
- ④ Имя исполнителя

В распоряжении имеются следующие виды индикации:

- Частотный диапазон
- Список радиостанций

▶ Выбор частотного диапазона или радиостанции из списка радиостанций.

▶ Подтверждение выбора.

Если Вы выберете радиостанцию из списка радиостанций в памяти, рядом с названием радиостанции появится указание на ячейку памяти. Если Вы выберете сохраненную радиостанцию в частотном диапазоне, рядом с названием радиостанции появится звездочка.

## Управление воспроизведением с носителя данных с помощью бортового компьютера

Бортовой компьютер:

▶ Медий.источ.



- ① Источник данных
- ② Воспроизводимая композиция и ее номер
- ③ Имя исполнителя
- ④ Название альбома

В меню мультимедиа доступны следующие виды индикации:

- Список выбора источника данных
  - Воспроизведение в данный момент
- ▶ Выбор и подтверждение источника данных.
- ▶ Выбор и подтверждение воспроизведения желаемой композиции.
- ⓘ При источнике данных «ТВ» Вы таким же образом выбираете телеканал.

### Выбор телефонного номера с помощью бортового компьютера

**▲ ОСТОРОЖНО** Опасность потери контроля за дорожной ситуацией из-за информационных систем и устройств связи

Пользование интегрированными в автомобиль информационными системами и устройствами связи во время движения может отвлекать Вас от дорожной ситуации. Кроме того Вы можете потерять контроль над автомобилем.

- ▶ Пользуйтесь этими устройствами только в том случае, если это допускается дорожной ситуацией.
- ▶ Если это невозможно, остановитесь в соответствии с правилами дорожного движения и произведите ввод данных во время стоянки автомобиля.

При совершении телефонного звонка соблюдайте положения законодательства страны, в которой Вы находитесь в данный момент.

#### Условия

- Мобильный телефон подключен к мультимедийной системе.

Бортовой компьютер:

▶ **Телефон**

Выберите одну из следующих записей:

- Последние вызовы
- Телефонная книга
- Статус вызова

**Автомобили с мультимедийной системой MBUX:** В меню **Телефон** отображаются последние телефонные контакты (набранные, принятые и пропущенные вызовы).



- ▶ Выбор и подтверждение телефонного номера. **Если в записи сохранен только один телефонный номер:** набирается телефонный номер.
- ▶ **Если в записи сохранено несколько телефонных номеров:** выберите и подтвердите телефонный номер. Выбирается телефонный номер.



Вместо выбранных телефонных номеров могут отображаться следующие данные:

- **Ждите:** Приложение как раз запускается. Если соединение Bluetooth® с мобильным телефоном не устанавливается, в мультимедийной системе появляется меню для авторизации и подключения мобильного телефона (→ стр. 245).
- **Данные актуализируются:** Список вызовов актуализируется.
- **Идет импорт контактных данных:** Контакты импортируются с мобильного телефона или с накопителя.

#### Прием / отклонение вызова

Если Вам поступил вызов, на дисплее появляется сообщение **Входящий вызов**.

- ▶  прием вызова или с помощью  отклонение вызова.

Вы можете принять или отклонить вызов также с помощью кнопок  или  на рулевом колесе.

### Вызов настроек бортового компьютера

Бортовой компьютер:

▶ **Установки**

В меню настроек можно настроить следующие записи:

- **Свет**
  - Подсветка приборов, настройка
- **Автомобиль**
  - Включение и выключение **Regensensor**
- **Отопление** настройка
- **Anzeige und Bedienung**
  - Включение и выключение постоянной **Anzeige AdBlue Level**

- ▶ Выбрать запись и подтвердить.
- ▶ Произвести соответствующие изменения.



### Указания по безопасной эксплуатации

**⚠ ОСТОРОЖНО** Опасность потери контроля за дорожной ситуацией из-за информационных систем и устройств связи

Пользование интегрированными в автомобиль информационными системами и устройствами связи во время движения может отвлекать Вас от дорожной ситуации. Кроме того Вы можете потерять контроль над автомобилем.

- ▶ Пользуйтесь этими устройствами только в том случае, если это допускается дорожной ситуацией.
- ▶ Если это невозможно, остановитесь в соответствии с правилами дорожного движения и произведите ввод данных во время стоянки автомобиля.

**⚠ ОСТОРОЖНО** Опасность потери контроля над дорожной ситуацией из-за пользования мобильными устройствами связи во время движения

Управление мобильными устройствами связи во время движения может отвлекать Вас от дорожной ситуации. Кроме того Вы можете потерять контроль над автомобилем.

- ▶ Пользуйтесь данными устройствами только при неподвижном автомобиле.

При пользовании устройствами мобильной связи, особенно системой голосового управления, обязательно соблюдайте следующие правила техники безопасности:

- Соблюдайте законодательные положения страны, в которой Вы находитесь в данный момент.
- Во время поездки пользуйтесь устройствами мобильной связи и системой голосового управления только тогда, когда это позволяет дорожная ситуация. В противном случае, Вы будете отвлекаться от ситуации на дороге, что может привести к аварии, в которой пострадаете Вы и другие участники движения.
- Если вы используете систему голосового управления в чрезвычайной ситуации, то Ваш голос может измениться и тем самым приостановить Ваш телефонный разговор, например, во время экстренного вызова.
- Перед началом движения ознакомьтесь с функциями системы голосового управления.

### Управление

#### Обзор органов управления на multifunctionальном рулевом колесе

Система LINGUATRONIC готова к работе примерно через 30 секунд после включения зажигания.

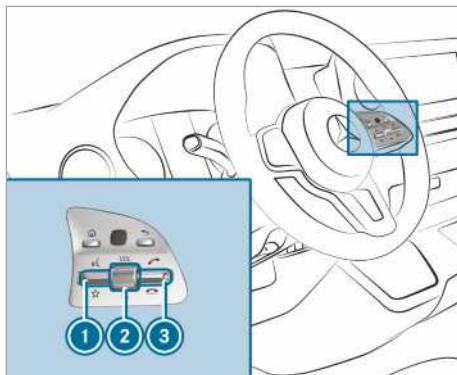

- ① Нажатие качающегося переключателя вверх: начать голосовой диалог
- ② Нажатие регулировочного колесика: включение / выключение звука (завершение голосового диалога)  
Вращение регулировочного колесика вверх / вниз: увеличение / уменьшение громкости
- ③ Нажатие качающегося переключателя вниз: отклонение / завершение вызова (завершение голосового диалога)

### Ведение диалога с системой LINGUATRONIC

В диалоге с системой LINGUATRONIC Вы можете в качестве голосовых команд использовать целые предложения, например: «Покажи мне список последних вызовов» или «Сколько градусов снаружи?». Также необязательно сначала переключаться на соответствующее приложение, например на «Телефон» или «Функции автомобиля».

- ▶ **Активация или продолжение диалога с помощью ключевого слова:** скажите «Привет, Мерседес», чтобы активировать систему LINGUATRONIC. Должна быть включена голосовая активация в мультимедийной системе (→ стр. 191). Для этого не требуется переводить в верхнее положение двухпозиционный выключатель на multifunctionальном рулевом колесе.  
Голосовую активацию также можно комбинировать с голосовой командой, например, «Привет, Мерседес, как быстро я могу здесь ехать?».

или

- ▶ Переведите двухпозиционный выключатель на multifunctionальном рулевом колесе в верхнее положение.  
После звукового сигнала можно произнести голосовую команду.
- ▶ **Корректировка ввода:** произнесите голосовую команду «Корректировка».

- ▶ **Выбор записи в списке выбора:** произнесите номер строки или содержимое.
- ▶ **Прокрутка списка выбора:** произнесите голосовые команды «Следующая страница» или «Предыдущая страница».
- ▶ **Прерывание диалога:** произнесите голосовую команду «Пауза». Диалог можно продолжить с помощью голосовой команды «Привет, Мерседес» или с помощью переключения в верхнее положение двухпозиционного выключателя  на multifunctionальном рулевом колесе.
- ▶ **Перейти к предыдущему диалогу:** произнесите голосовую команду «Назад».
- ▶ **Вернуться в верхнюю часть диалога:** произнесите голосовую команду «Домой».
- ▶ **Завершить диалог:** произнесите голосовую команду «Закреть» или нажмите кнопку  или  на multifunctionальном рулевом колесе.
- ▶ **Разговор во время речевого вывода:** говорите уже посреди речевого диалога, в то время как система еще отвечает. Время речевого вывода сокращается, и цель достигается быстрее.  
Для этого должна быть включена соответствующая опция в мультимедийной системе.

## Управляемые функции

В зависимости от комплектации автомобиля с помощью системы голосового управления LINGUATRONIC Вы можете управлять следующими функциями:

- Телефон
- SMS
- Навигация
- Адресная книга
- Радиоприемник
- Данные носителя
- Функции автомобиля
- Погода

Функциональность в полном объеме доступна Вам только при активированном голосовом управлении онлайн (→ стр. 191).

## Обзор типов голосовых команд

Различаются следующие типы голосовых команд:

- **Общие голосовые команды** можно произносить в любое время и вне зависимости от открытого в настоящий момент приложения, например, голосовые команды «Покажи дорогу к», «Набери» или „SMS для“.

- **Команды для конкретных приложений:** доступны только для открытого приложения.

Рядом с открытым приложением на дисплее в области подсказок в качестве примера отображаются общие команды и соответствующие команды для конкретного приложения. Списки можно прокручивать, а также управлять ими с помощью голосовых команд.

## Функции ввода цифр

- Допустимо использовать цифры от нуля до девяти.
- Телефонные номера можно вводить в виде отдельных цифр.

## Указания по установленному языку

Язык системы ЛИНГВАТРОНИК изменяется путем изменения установки языка системы. Если язык системы не поддерживается системой ЛИНГВАТРОНИК, выбирается английский язык.

Система ЛИНГВАТРОНИК доступна на следующих языках:

- Немецкий
- Английский
- Французский
- Итальянский
- Голландский
- Польский
- Португальский
- Русский
- Шведский
- Испанский
- Чешский
- Турецкий

## Настройка системы LINGUATRONIC (мультимедийная система)

### Условия

Для голосового управления онлайн:

- Ваш автомобиль привязан к Вашей учетной записи Mercedes PRO (→ стр. 201).
- Интернет-соединение установлено (→ стр. 255).

Для активации контактов с целью использования онлайн:

- Голосовое управление онлайн активировано.

Мультимедийная система:

→  → Установки → Система  
 → LINGUATRONIC

### Включение/выключение голосовой активации LINGUATRONIC

- ▶ Выберите **Активирование реч.фун."Привет, "Мерседес"!**.  
 Функция включается или выключается в зависимости от предыдущего состояния.  
 Если функция активна, с помощью голосовой команды «Привет, Мерседес» можно активировать диалог.

### Включение прерывания голосовой связи

- ▶ Выберите **Говорить во время речевого вывода**.  
 Если функция активна, можно подавать команду во время речевого вывода системы.

### Включение/выключение голосового управления онлайн

- ▶ Включите **Голосов.управление онлайн**.
- ⓘ Голосовое управление онлайн по умолчанию включено на заводе.
- ▶ Выберите **Абон.голос.управлен.онлайн**.  
 Вы будете перенаправлены на портал Mercedes PRO.
- ▶ Активируйте голосовое управление онлайн на портале Mercedes PRO.

### Активация контактов для использования онлайн

- ▶ Выберите **Контакты для онлайн-использования**.  
 Если функция активна, контакты можно легче и лучше находить с помощью голосового ввода.  
 Также система улучшает качество произношения имени контакта.

## Эффективное использование системы ЛИНГВАТРОНИК

### Функции справки

Вы получаете информацию и справку по следующими темам:

- **Оптимальное управление:** произнесите голосовую команду «Введение в голосовое управление» или откройте электронное руководство по эксплуатации, например, «Открой мне руководство по эксплуатации LINGUATRONIC». При остановке автомобиля Вам доступно электронное руководство по эксплуатации в полном объеме.
- **Текущее приложение:** переведите в верхнее положение двухпозиционный выключатель  на multifunctionальном рулевом колесе и произнесите голосовую команду «Помощь». Вы получите предложения и информацию о том, как управлять системой LINGUATRONIC для текущего приложения.

- **Продолжение диалога:** произнесите голосовую команду «Помощь» во время голосового диалога. На каждый диалог Вы получите соответствующую информацию.
- **Определенная функция:** произнесите голосовую команду для желаемой функции, например «Привет, Мерседес, мне нужна помощь по теме радио», или переведите в верхнее положение двухпозиционный выключатель  на multifunctionальном рулевом колесе и произнесите, например, голосовую команду «Помощь при использовании телефона».

### Указания по улучшению качества голосовых команд

Система LINGUATRONIC не распознает Вашу речь:

- Активируйте онлайн-службы. Распознавание улучшится.
- Управляйте системой LINGUATRONIC только с водительского сиденья.
- Произносите голосовые команды слитно и отчетливо, но не переусердствуйте при этом.
- При отдаче голосовых команд не должно быть посторонних громких звуков, например, из-за разговоров на заднем сиденье.
- При записи голосовых команд сохраняйте соответствующее ударение.
- **Для записей в телефонной или адресной книге:**
  - Создавайте только имеющие смысл записи в адресной книге системы / мобильного телефона, например имя и фамилия в правильном поле.
  - Не используйте сокращения, ненужные пробы и специальные символы.
- **Для названий радиостанций:** произнесите голосовую команду «Прочитать вслух список радиостанций», затем произнесите нужное имя радиостанции в том виде, в каком Вам выдаёт система.

### Информация об онлайн-службах

Онлайн-службы позволяют улучшить распознавание и за счет дополнительной информации дают лучшие и более полные результаты, например, для погоды или сообщений. Поэтому мы рекомендуем активировать онлайн-службы.

Для этого у Вас должна быть учетная запись пользователя на портале Mercedes PRO. Если у Вас еще нет учетной записи, необходимо создать ее.

Для получения более полной информации обратитесь на авторизованную CTOA Mercedes-Benz или зайдите на портал Mercedes PRO: <http://www.mercedes.pro>.

## Основные голосовые команды

### Указания по голосовым командам

Наряду с точными голосовыми командами (см. столбец «Голосовая команда») для активации определенной функции, система LINGUATRONIC в большинстве случаев поймет Вас, если Вы произнесете голосовую команду своими словами на разговорном языке. Для

этого в столбце «Примеры разговорного языка» приведены некоторые примеры. Для некоторых языков эти примеры имеются лишь в ограниченном объеме.

### Обзор голосовых команд для переключения

Голосовые команды для переключения используются для открытия определенных приложений.

#### Голосовые команды для переключения

Голосовая команда	Примеры из разговорного языка	Функционирование
Переключи на навигацию	Открой мне функцию навигации	Переключение на навигацию
Переключи на адресную книгу	Открой телефонную книгу	Переключение на телефонную книгу
Переключи на телефон	Покажи мне телефон	Переключение на телефон
Переключи на сообщения	Вызови службы сообщений	Переключение на приложения для сообщений
Переключи на радио	Включи радио	Переключение на радио
Переключи на мультимедиа	Перейди к медиаприложениям	Переключение на мультимедиа
Переключи на комфорт	Включи меню комфорта	Переключение на настройки комфорта
Переключи на информацию об автомобиле	Покажи мне данные автомобиля	Переключение на информацию об автомобиле
Переключи на настройки	Открой меню настроек	Переключение на меню с настройками

### Обзор голосовых команд навигационной системы

С помощью голосовых команд навигационной системы Вы можете вводить специальные цели или обычные адреса, а также непосредственно выполнять важные настройки навигационной системы. В следую-

щем списке приведена лишь небольшая часть возможных голосовых команд навигационной системы. Вы получите дополнительные подсказки, если произнесете голосовую команду «Справка по навигации».

#### Голосовые команды навигационной системы

Голосовая команда	Примеры из разговорного языка	Функционирование
Покажи дорогу к <Адрес>	Отвези меня в Штутгарт на Каннштаттер Штрассе 10	Запуск навигации непосредственно по адресу из адресной книги
Покажи дорогу к <контакт>	Отвези меня по адресу контакта Макс Мустерманн	Ввод цели для контакта из адресной книги
На домашний адрес	Домой / по моему адресу	Запуск навигации на домашний адрес
Покажи дорогу к <Адрес из трех слов>	Поезжай к мятный точка кухарка точка выходка	Запуск навигации по адресу из трех слов, например «к музею Mercedes-Benz»

Голосовая команда	Примеры из разговорного языка	Функционирование
Работа	В мой офис / на мое предприятие / на мою работу	Запуск навигации к месту работы
Покажи дорогу к <POI>	Покажи дорогу к особой цели «Гейдельбергский замок»	Запуск навигации непосредственно к особой цели
Ввод особой цели	Покажи дорогу к особой цели	Ввод цели для особой цели, например, особой цели «Бранденбургские ворота».
Покажи дорогу до онлайн особой цели <POI>	Найди/ищи в Интернете/сети <POI>	Запуск поиска особой цели исключительно в Интернете
Ввести адрес в <страна>	Отвези меня по адресу во Франции	Ввод цели в желаемой стране
Ввод страны	Ввести новую страну назначения	Ввод страны
Ввод города	Я хочу ввести конкретное местоположение	Ввести населенный пункт
Ввод части города	Искать часть города	Ввести название части населенного пункта
Ввод перекрестка	Отвези меня к новому перекрёстку	Ввод перекрестка
Ввод номера дома	Ввод номера	Ввод номера дома
Ввод почтового индекса	Начать ведение по маршруту к новому почтовому индексу	Ввод почтового индекса
Последние цели	Показать предыдущие цели	Выбор цели из списка последних введенных целей
Показать альтернативные маршруты	Ищи альтернативные маршруты	Переключение на ведение к цели по другому маршруту
Начать ведение к цели	Начать ведение к цели / ехать сюда	Включение ведения к цели после ввода действительной цели
Прекратить ведение к цели	Я хочу прекратить ведение к цели	Прекращение ведения к цели
Подсказки включены	Включить рекомендации по вождению	Включить голосовой вывод ведения к цели
Подсказки выключены	Переключи рекомендации по вождению на беззвучный режим	Выключить голосовой вывод ведения к цели
Показ дорожной карты	Переключи на карту с проблемами на дороге	Включить карты дорог
Скрыть карту дорог	Выключить сообщения о пробках	Выключить карты дорог

Голосовая команда	Примеры из разговорного языка	Функционирование
Отображать значки особых целей	Показать значки на карте	Включить отображение значков специальных целей на карте
Скрыть значки специальных целей	Удали значки на карте	Выключить отображение значков специальных целей на карте

### Обзор голосовых команд для телефона

Вы можете совершать звонки или выполнять поиск в адресной книге с помощью голосовых команд для телефона. В следующем списке приведена лишь

небольшая часть возможных голосовых команд для телефона. Вы получите дополнительные подсказки, если произнесете голосовую команду «Помощь с телефоном».

### Голосовые команды для телефона

Голосовая команда	Примеры из разговорного языка	Функционирование
Позвони <номер телефона>	Набери <номер телефона>	Сделать телефонный вызов через ввода номера
Позвони <Контакт>	Сделай телефонный вызов Эрике Мустерманн	Сделать телефонный вызов через ввод имени из адресной книги
Пропущенные вызовы	Покажи мне список пропущенных вызовов	Показывается список пропущенных вызовов
Позвонить Имя	Позвони Имя	Совершение телефонного вызова. Доступны все имена из адресной книги.
Ищи контакт	Найди конкретное имя в телефонной книге	Ищет контакт. Доступны все имена из адресной книги.
Последние вызовы	Показать последний список вызовов	Отображение всех исходящих, входящих и пропущенных телефонных вызовов
Пропущенные вызовы	Покажи мне список пропущенных вызовов	Показывается список пропущенных вызовов
Входящие вызовы	Покажи принятые вызовы	Показывается список входящих вызовов
Исходящие вызовы	Покажи мне список исходящих вызовов	Показывается список исходящих вызовов
Повторный набор	Набрать/вызвать последний номер	Набор последнего набранного телефонного номера
Поменять телефоны	Переключить на другой телефон	Смена телефона с основными функциями
Позвонить в центр экстренной помощи Mercedes-Benz	Позвони в аварийный центр Mercedes-Benz	Идёт экстренный вызов
Вызвать Mercedes PRO	Набери аварийно-ремонтную службу Mercedes-Benz	Вызывается Mercedes PRO

### Обзор голосовых команд для радиоприемника

Голосовые команды для радиоприемника можно использовать, даже если приложение радиоприемника работает в фоновом режиме, а активным является другое приложение. В следующем списке приве-

дена лишь небольшая часть возможных голосовых команд для радиоприемника. Вы получите дополнительные подсказки, если произнесете голосовую команду «Помощь с радио».

### Голосовые команды для радиоприемника

Голосовая команда	Примеры из разговорного языка	Функционирование
Радиостанция <название радиостанции>	Переключи на радиостанцию / канал SWR 1	Выбор радиостанции
Радиостанция <Название радиостанции>	Переключи на радиостанцию Deutschlandfunk Kultur	Выбор радиостанции
Частота <частота>	Настройся на радиостанцию / частоту «восемьдесят семь и пять Мегагерц».	Ввод радиочастоты, например, для диапазона УКВ
Следующая радиостанция	Найди следующую радиостанцию / поиск радиостанции	Переключение на следующую доступную радиостанцию
Следующая радиостанция	Выбери следующую программу радиопередач	Открывается следующая в списке радиостанция
Предыдущая радиостанция	Переключи на последнюю радиостанцию / на предыдущую программу радиопередач	Переключение на предыдущую радиостанцию
Сохранить радиостанцию	Сохранить название радиостанции	Сохранение работающей в данный момент радиостанции в списке избранного
Сохранить радиостанцию	Сохранить название радиостанции	Сохранение названия станции как радиостанция
Показать список радиостанций	Покажи список радиостанций	Отображение списка всех доступных радиостанций
Прочитать вслух список радиостанций	Прочитай мне список радиостанций / программ радиопередач	Прослушивание названий всех доступных радиостанций
Прочитать список радиостанций	Слушать список программ радиопередач	Прочитать список доступных станций выбранного радиоприложения
Включить радиопередачу дорожной информации	Включить дорожную информацию	Включить сообщение о дорожной информации
Выключить радиопередачу дорожной информации	Отключить передачу дорожной информации	Выключение передачи дорожной информации



Голосовая команда	Примеры из разговорного языка	Функционирование
Включить информацию по радиостанции	Включи дополнительную информацию о радиостанции	Включение информации о работающей в данный момент радиостанции
Выключить информацию по радиостанции	Выключить дополнительную информацию о радиопередаче	Выключение информации о работающей в данный момент радиостанции

### Обзор голосовых команд для медиаплеера

Голосовые команды для медиаплеера можно использовать, даже если медиаплеер работает в фоновом режиме, а активным является другое приложение. В следующем списке приведена лишь небольшая часть

возможных голосовых команд для медиаплеера. Вы получите дополнительные подсказки, если произнесете голосовую команду «Помощь с мультимедиа» или «Помощь с медиаплеером».

### Голосовые команды для медиаплеера

Голосовая команда	Примеры из разговорного языка	Функционирование
Проиграть <название/альбомы/исполнителей/композиторов/жанры>	Проиграй «Hey Jude»	Поиск выполняется по названиям и именам всех доступных композиций, альбомов, исполнителей, композиторов или жанров. При обнаружении однозначного совпадения найденная композиция сразу начинает воспроизводиться.
Проиграть композицию <композиция>	Проиграй песню «So What»	Система проигрывает все доступные композиции.
Проиграть альбом <альбом>	Проиграть музыкальный альбом «Kind of Blue»	Система проигрывает все доступные альбомы.
Проиграть исполнителя <исполнитель>	Прослушать что-нибудь в исполнении «Radiohead»	Система проигрывает всех доступных исполнителей.
Проиграть композитора <композитор>	Проиграй что-нибудь из творчества композитора Франца Шуберта	Система проигрывает всех доступных композиторов.
Проиграть жанр <жанр>	Проиграть что-нибудь из музыкального стиля Bebob	Система проигрывает все доступные жанры.
Искать композицию <композиция>	Искать песню «Madam George»	Поиск выполняется по названиям всех доступных композиций. Появляется список выбора, из которого Вы можете выбратье нужную музыку. Если Вы хотите воспроизвести все композиции из списка выбора, произнесите «Воспроизвести все композиции».
Искать альбом <альбом>	Найди музыкальный альбом «Astral Weeks»	Поиск выполняется по названиям всех доступных альбомов. Появляется список выбора, из которого Вы можете выбратье нужную музыку. Если Вы хотите воспроизвести все композиции из списка выбора, произнесите «Воспроизвести все композиции».

Голосовая команда	Примеры из разговорного языка	Функционирование
Найти исполнителя <исполнитель>	Покажи мне певицу Джони Митчелл	Поиск выполняется по именам всех доступных исполнителей. Появляется список выбора, из которого Вы можете выберите нужную музыку. Если Вы хотите воспроизвести все композиции из списка выбора, произнесите «Воспроизвести все композиции».
Найти композитора <композитор>	Найди мне композитора Вивьен Олив	Поиск выполняется по именам всех доступных композиторов. Появляется список выбора, из которого Вы можете выберите нужную музыку. Если Вы хотите воспроизвести все композиции из списка выбора, произнесите «Воспроизвести все композиции».
Найти жанр <жанр>	Искать жанр «классика»	Поиск выполняется по названиям всех доступных жанров. Появляется список выбора, из которого Вы можете выберите нужную музыку. Если Вы хотите воспроизвести все композиции из списка выбора, произнесите «Воспроизвести все композиции».
Следующая композиция	Включи следующую песню / следующий видеоклип / следующий фильм	Воспроизведение следующей композиции
Предыдущая композиция	Снова проиграй предыдущую песню / предыдущее музыкальное произведение / предыдущий клип	Воспроизведение предыдущей композиции
Повторить эту песню	Снова проиграть это музыкальное произведение	Текущая песня проигрывается с самого начала
Проиграй похожую музыку	Проиграй аналогичные песни	Проигрываются аналогичные музыкальные композиции
Воспроизведи случайную музыку	Проиграть чью-нибудь композицию	Проигрываются случайные музыкальные композиции
Включить воспроизведение в случайном порядке	Активируй режим воспроизведения в случайном порядке	Включение воспроизведения в случайном порядке
Выключить воспроизведение в случайном порядке	Отключи режим случайного воспроизведения	Выключение воспроизведения в случайном порядке
Что я сейчас слушаю?	Какая песня играет сейчас?	Озвучивается информация о проигрываемой в данный момент композиции

### Обзор голосовых команд для сообщений

С помощью голосовых команд для сообщений можно создавать, редактировать и прослушивать SMS-сообщения и электронные письма. В следующем списке

приведена лишь небольшая часть возможных голосовых команд для сообщений. Вы получите дополнительные подсказки, если произнесете голосовую команду „Помощь с сообщениями“ .

**Голосовые команды для сообщений**

Голосовая команда	Примеры из разговорного языка	Действие
SMS для <имя>	Продиктуй новое текстовое сообщение моему брату Бену	Создание SMS-сообщения. Доступны все имена из адресной книги.
SMS для <имя><текст>	Написать новое сообщение для госпожи Аннетты Фогель: „Когда состоится следующее заседание?“	Написать SMS для открытого контакта. Текстовое содержимое может быть произнесено сразу же после активации онлайн-голосового управления.
Переслать SMS	Переслать сообщение	Пересылка выбранного или открытого SMS-сообщения.
Прочитать вслух новое SMS-сообщение	Прослушать все текстовые сообщения	Прочитать вслух новое SMS-сообщение .
Прочитать вслух последнее SMS-сообщение от <Имя>	Прослушать последнее SMS-сообщение от Барбары Браун	Прочитывается вслух последнее SMS-сообщение открытого контакта.
Ответить	Отправь сообщение/E-Mail/SMS отправителю	Ответ на сообщение.
Ответить на<язык>	Ответь на это сообщение/SMS на французском языке	На только что прочитанное сообщение дается ответ на другом языке.

**Обзор голосовых команд меню автомобиля**

С помощью команд меню автомобиля можно напрямую открывать соответствующие меню установок автомобиля. В следующем списке приведена лишь небольшая часть возможных голосовых команд меню

автомобиля. Вы получите дополнительные подсказки, если произнесете голосовую команду „Помощь с настройками автомобиля“ или „Помощь с функциями автомобиля“.

**Голосовые команды меню автомобиля**

Голосовая команда	Примеры из разговорного языка	Действие
Текущее ограничение скорости	Скажи, какова максимально допустимая скорость	Вызов текущего ограничения скорости
Температура наружного воздуха	Сколько градусов снаружи?	Вызов температуры наружного воздуха
Средний расход	Какой текущий расход бензина / дизельного топлива?	Вызов среднего расхода
Данные автомобиля	Открой данные автомобиля	Вызов данных автомобиля
Данные двигателя	Покажи данные двигателя	Вызов данных двигателя
Срок проведения следующего ТО	Когда следующий визит в сервис?	Вызов срока проведения следующего ТО

<b>Голосовая команда</b>	<b>Примеры из разговорного языка</b>	<b>Действие</b>
Запас хода	Покажи мне запас хода	Вызов данных о запасе хода
Расход	Меню расхода топлива	Вызов установок расхода
Отображение и стили меню	Переиди к отображению и стилям меню	Отображение установок дисплея
Вспомогательное меню	Покажи мне настройки помощника по вождению	Отображение установок вспомогательной системы
Меню освещения	Переключи на установки освещения	Отображение установок освещения

## Информация о Mercedes PRO

Если у Вас есть учетная запись пользователя на портале Mercedes PRO, в Вашем распоряжении находятся разные услуги и предложения Mercedes-Benz Vans.

Доступность зависит от страны. На следующей странице можно проверить доступность Mercedes PRO в Вашей стране: <http://www.mercedes.pro>

За дополнительной информацией о Mercedes PRO обратитесь на авторизованную СТОА Mercedes-Benz или посетите портал Mercedes PRO.

## Информация о Mercedes PRO connect

Mercedes PRO connect предлагает, в частности, следующие услуги:

- Управление авариями и поломками (кнопка вызова при поломке или автоматическое обнаружение аварии или поломки)

С помощью клавиши вызова при поломке в потолочной панели блок-управления Вы можете позвонить в центр обслуживания клиентов Mercedes-Benz (→ стр. 201).

Вы можете выбрать для этого также строчку в меню мультимедийной системы (→ стр. 201).

- Mercedes-Benz Система экстренного вызова

С помощью кнопки  (кнопка SOS) в потолочной блок-панели управления позвонить в аварийный центр Mercedes-Benz (→ стр. 201).

Для пользования услугами в Вашем распоряжении находятся система управления авариями и поломками Mercedes PRO connect и аварийный центр Mercedes-Benz в любое время дня и ночи.

Обратите внимание на то, что Mercedes PRO connect является службой Mercedes-Benz. В случае аварии обязательно обращайтесь сначала по известному Вам национальному номеру аварийной службы. В случае необходимости Вы можете использовать и Mercedes-Benz систему экстренного вызова (→ стр. 290).

Следующие условия должны быть выполнены для использования услуг Mercedes PRO connect в автомобиле:

- У Вас есть доступ к сети GSM.
- В соответствующем регионе существует сетевое покрытие GSM контрагента.
- Для автоматической передачи данных автомобиля включено зажигание.

## Звонок в центр обслуживания клиентов Mercedes-Benz через мультимедийную систему

Мультимедийная система:





- ▶ Вызов Mercedes PRO connect.

С Вашего согласия мультимедийная система передаст требуемые данные автомобиля. Передача данных отображается на мультимедийном дисплее.

После этого Вы можете выбрать службу и будете соединены со специалистом центра работы с клиентами Mercedes-Benz.

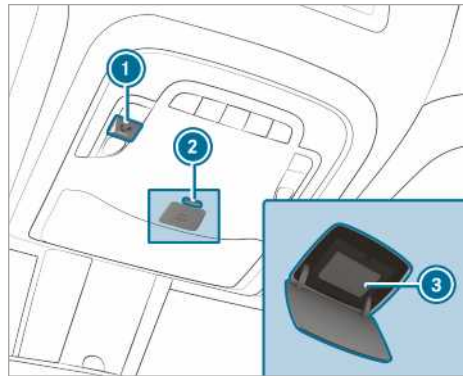
## Совершение звонков с помощью потолочной блок-панели управления



- 1 Кнопка вызова при поломке
- 2 Снятие блокировки крышки для кнопки  (кнопка SOS)
- 3 Кнопка  (кнопка SOS)

- ▶ **Совершение вызова при поломке:** нажмите кнопку 1.

- ▶ **Аварийный вызов:** снятие блокировки крышки для кнопки  2 нажмите кратко, чтобы открыть.

- ▶ Нажимайте кнопку  3 не менее секунды.

Когда активен вызов при поломке, может быть, тем не менее, подан сигнал экстренного. Он обладает приоритетом по отношению ко всем остальным активным звонкам.

## Информация о вызове при поломке через потолочную блок-панель управления

Вызов посредством кнопки вызова при поломке в сервисный центр Mercedes-Benz совершен через потолочную блок-панель управления.

В случае поломки Вы получите поддержку:

- Квалифицированный техник Mercedes-Benz произведет ремонт на месте поломки и/или автомобиль будет отбуксирован на ближайшую авторизованную СТОА Mercedes-Benz.  
Использование этими услугами может привести к расходам.

Вы получите, в частности, информацию по следующим темам:

- Активация Mercedes PRO connect
- Управление автомобилем
- Ближайшая авторизованная СТОА Mercedes-Benz
- дальнейшие продукты и услуги Mercedes-Benz

Во время соединения с сервисным центром Mercedes-Benz передаются данные (→ стр. 202).

### Информация об оказании помощи при авариях Mercedes PRO connect

Служба оказания помощи при авариях Mercedes PRO connect дополняет Mercedes-Benz систему экстренного вызова (→ стр. 290).

После аварии в аварийном центре Mercedes-Benz сработал экстренный вызов:

- Устанавливается голосовая связь со специалистом аварийного центра Mercedes-Benz.
- В случае необходимости специалист аварийного центра Mercedes-Benz переведет звонок в службу оказания помощи при авариях Mercedes PRO connect.
- Если требуется, автомобиль будет отбуксирован на авторизованную СТОА Mercedes-Benz.

Если автомобиль устанавливает небольшую аварию, в мультимедийной системе появляется сообщение.

Сообщение подтверждается мультимедийной системой:

- Создается канал голосовой связи со специалистом службы оказания помощи при авариях Mercedes PRO connect.
- Если требуется, автомобиль будет отбуксирован на авторизованную СТОА Mercedes-Benz.

### Выражение согласия на передачу данных в Mercedes PRO connect

#### Условия

- Имеется активный вызов при поломке (→ стр. 201).

Когда службы управления авариями и поломками в Mercedes PRO не активированы, появляется сообщение **Вы хотите в целях лучшей обработки Вашего запроса передать данные по автомобилю и его место-**

**нахождению в Центр обслуживания клиентов "Мерседес-Бенц"?**

- ▶ Выберите **Да**.  
Релевантные идентификационные данные передаются автоматически.

Дальнейшая информация о Mercedes PRO и условиях использования: <http://www.mercedes.pro>

### Данные, передаваемые во время вызова при поломке

В некоторых странах требуется подтвердить передачу данных.

Если Вы выполняете вызов при поломке через Mercedes PRO connect, происходит передача данных.

В зависимости от активной службы во время звонка передаются следующие данные:

- идентификационный номер автомобиля
- Причина вызова
- Язык, выбранный для мультимедийной системы
- Подтверждение запроса по защите данных
- Положение автомобиля в данный момент
- Пробег и данные о техническом обслуживании
- Выборочные данные о состоянии автомобиля

Следующие данные передаются, когда ни одна служба не активирована и получен утвердительный ответ на запрос относительно защиты данных:

- идентификационный номер автомобиля
- Причина вызова
- Язык, выбранный для мультимедийной системы
- Подтверждение запроса по защите данных

Если запрос согласия с правилами защиты данных отклонен, передаются следующие данные:

- Причина вызова
- Отклонение запроса о защите данных

## Обзор и управление

### Обзор мультимедийной системы MBUX

**⚠ ОСТОРОЖНО** Опасность потери контроля за дорожной ситуацией из-за информационных систем и устройств связи

Пользование интегрированными в автомобиль информационными системами и устройствами связи во время движения может отвлекать Вас от дорожной ситуации. Кроме того Вы можете потерять контроль над автомобилем.

- ▶ Пользуйтесь этими устройствами только в том случае, если это допускается дорожной ситуацией.
- ▶ Если это невозможно, остановитесь в соответствии с правилами дорожного движения и произведите ввод данных во время стоянки автомобиля.

При использовании мультимедийной системы соблюдайте положения законодательства страны, в которой Вы находитесь.

MBUX символизирует опыт взаимодействия пользователя Mercedes-Benz.

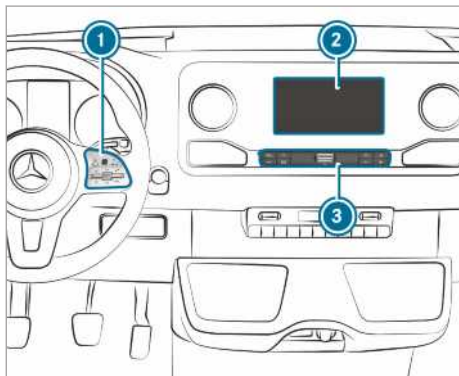

- ① Сенсорные кнопки Touch-Control и группа элементов управления мультимедийной системой
- ② Мультимедийный дисплей с сенсорным функционалом
- ③ Открывание и закрывание вещевого отделения центральной консоли над дисплеем (→ стр. 79)
- ③ Панель управления, открытие приложений

В вещевом отделении центральной консоли находятся следующие разъемы и интерфейсы:

- Два USB-разъема или один USB-разъем.  
USB-разъем с символом  позволяет соединить мобильный телефон с мультимедийной системой при помощи соответствующего кабеля. Таким образом, Вы можете пользоваться функ-

циями мобильного телефона через системы Apple CarPlay™ или Android Auto.

- Отсек с интерфейсом для зарядки и NFC-интерфейсом (при наличии)

Вы можете управлять мультимедийной системой с помощью следующих центральных элементов управления:

- Сенсорные кнопки Touch-Control ①  
Управление осуществляется с помощью курсора.
- Мультимедийный дисплей (сенсорный экран) ②
- Кнопки панели управления ③

① В качестве альтернативы Вы можете вести голосовой диалог с системой LINGUATRONIC (→ стр. 190).

В Вашем распоряжении находятся многочисленные приложения. Вы можете их открыть через рабочий стол или с помощью кнопок панели управления ③.

Ваше избранное Вы можете удобно открывать и добавлять при помощи двухпозиционного переключателя на рулевом колесе . Быстрый доступ к рабочему столу и приложениям позволяет осуществлять быстрый выбор функций.

Если Вы используете способность мультимедийной системы к обучению, Вам будут предлагаться во время ее эксплуатации наиболее вероятные цели для навигации, радиостанции и контакты. Конфигурирование предложений осуществляется в рамках Вашего профиля. Ваш профиль Вы составляете из разных настроек автомобиля и мультимедийной системы.

Центр сообщений собирает входящие сообщения, например, о доступном обновлении программного обеспечения. Сообщение предлагает, в зависимости от его типа, совершить разные действия. Вы можете открыть центр сообщений через рабочий стол или через меню приложений.

С помощью глобального поиска в автомобиле Вы можете искать многие категории автономно и в режиме онлайн в Интернете. Вы можете использовать глобальный поиск на рабочем столе и в сообщениях.

### Защита от кражи

Это устройство оснащено техническими возможностями для защиты от кражи. Более подробную информацию о защите от кражи Вы получите на квалифицированной СТОА.

### Указания к мультимедийному дисплею

Выполняйте указания по уходу за интерьером (→ стр. 286).

**Автоматическое отключение при достижении порога температуры:** Если температура слишком высокая, сначала автоматически уменьшается яркость. Затем мультимедийный дисплей может на время полностью отключиться.



- ❗ Если Вы носите поляризованные солнцезащитные очки, читаемость мультимедийного дисплея может быть затруднена или ограничена.

### Обзор рабочего стола

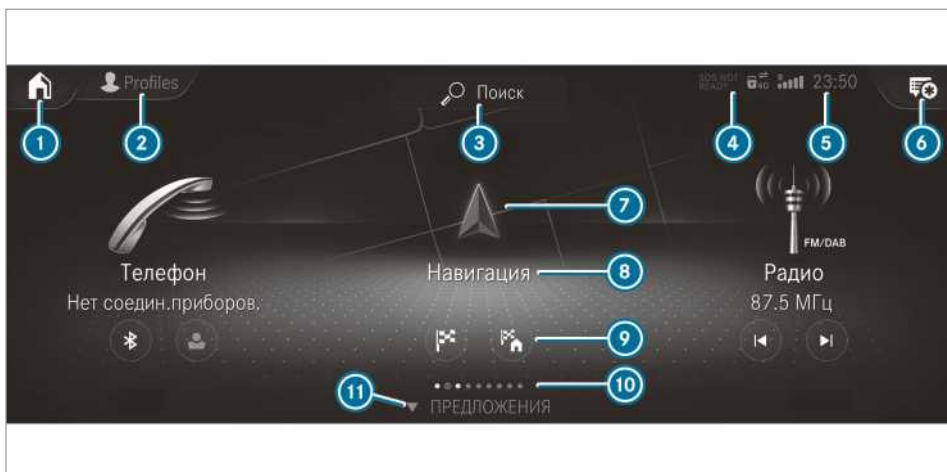



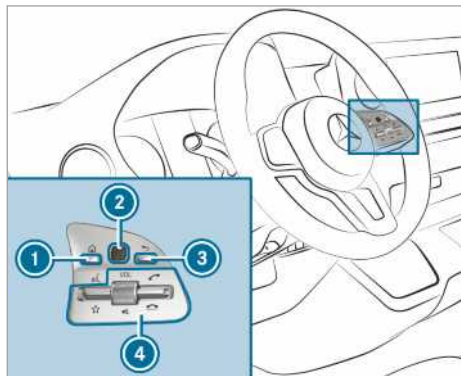

- ❶ На рабочем столе: показать первые три приложения  
В других индикациях: открыть рабочий стол
- ❷ Открыть профили
- ❸ Открыть глобальный поиск
- ❹ Индикация SOS NOT READY появляется в том случае, если система экстренного вызова Mercedes-Benz недоступна
- ❺ Индикация, например индикация подключения к электросети, статуса батареи подключенного мобильного телефона, уровня сигнала сети мобильной связи, времени
- ❻ Открытие центра сообщений  
Звездочка показывает новые сообщения.
- ❼ Открытие приложения через символ
- ❽ Название приложения, а также моментальный выбор или актуальная информация
- ❾ Быстрый доступ (в примере: открытие ввода цели и ввод адреса цели для дома)
- ❿ Количество приложений и выбранный диапазон индикации
- ⓫ Вызов ПРЕДЛОЖЕНИЯ и ИЗБРАННОЕ

## Сенсорное управление

### Использование сенсорного управления (мультимедийная система)



- ❶ Кнопка 
  - Открыть рабочий стол
- ❷ Сенсорные кнопки Touch-Control
- ❸ Кнопка возврата
  - Назад к последнему экрану
- ❹ Устройство управления мультимедийной системой
  - Переведите в нижнее положение двухпозиционный выключатель : показать избранное
  - Вращение поворотного регулятора: настройка громкости звука
  - Нажатие на поворотный регулятор: выключение звука
  - Переведите в верхнее положение двухпозиционный выключатель : принять звонок или позвонить
  - Переведите в нижнее положение двухпозиционный выключатель : отклонить звонок или завершить

▶ **Открыть рабочий стол:** нажмите кнопку ❶.

или

- ▶ Удерживать нажатой кнопку ❸ длительное время.
- ▶ **Открытие меню или списка:** нажмите на поле сенсорного управления ❷.
- ▶ **Закрытие меню или списка:** нажмите кнопку ❸.
- ▶ **Выбор пункта меню:** на поле сенсорного управления ❷ совершите скользящие движения вверх, вниз, налево или направо.
- ▶ Нажмите на панель сенсорных кнопок Touch-Control ❷.
- ▶ **Перемещение цифровой карты:** скользящее движение в нужном направлении.

### Настройка чувствительности сенсорного управления

Мультимедийная система:

-  ▶▶ Установки ▶▶ Система
- ▶▶ Элем.управлен. ▶▶ Чувствительн.Touch-Control
- ▶ Выберите Быстро, Средний или Медленно.

### Включение / выключение звуковой обратной связи при сенсорном управлении

Мультимедийная система:

-  ▶▶ Установки ▶▶ Система
- ▶▶ Элем.управлен.

Функция поддерживается при выборе из списка.

- ▶ Выберите Акуст.подтверждение дейст..
- ▶ Настройте Нормально, Громко или Выкл..  
Если функция включена, Вы слышите при прокрутке списка слабый щелкающий звук. Когда Вы достигаете начала или конца списка, слышится другой звук.

## Сенсорный экран

### Пользование сенсорным экраном

#### Касание / набор текста

- ▶ **Выбор пункта меню или записи:** коснитесь символа или записи.
- ▶ **Увеличение масштаба карт:** два раза без паузы быстро коснитесь пальцем.
- ▶ **Уменьшение масштаба карт:** коснитесь двумя пальцами.
- ▶ **Ввод знаков через клавиатуру:** коснитесь клавиши.

#### Скользящие движения одним пальцем

- ▶ **Перемещение в меню:** скользящее движение вверх, вниз, налево или направо.
- ▶ **Перемещение цифровой карты:** скользящее движение в нужном направлении.
- ▶ **Рукописный ввод знаков:** напишите пальцем знак на сенсорном экране.

#### Скользящие движения двумя пальцами

- ▶ **Увеличение или уменьшение масштаба карт:** раздвиньте или сведите вместе два пальца.
- ▶ **Увеличение или уменьшение окна веб-страницы:** раздвиньте или сведите вместе два пальца.
- ▶ **Поворот карты:** поверните два пальца налево или направо.

#### Коснитесь, удерживайте и потяните

- ▶ **Перемещение карты:** коснитесь сенсорного экрана и переместите палец в любом направлении.

- ▶ **Настройка громкости по шкале:** коснитесь сенсорного экрана и переместите палец налево или направо.

#### Коснитесь и удерживайте

- ▶ **Сохранение цели на карте:** коснитесь сенсорного экрана и удерживайте, пока не появится сообщение.
- ▶ **Вызов главного меню в приложениях:** коснитесь сенсорного экрана и удерживайте, пока не появится меню **ОПЦИИ**.

#### Настройка звуков обратной связи для сенсорного экрана

Мультимедийная система:

- ▶ Домой ▶ Установки ▶ Система
- ▶ Элем. управлен. ▶ Чувствительн. Touch-Control

Функция поддерживается при выборе из списка.

- ▶ Выберите **Акуст. подтверждение дейст..**
- ▶ Настройте **Нормально, Громко** или **Выкл.**. Если функция включена, Вы слышите при прокрутке списка слабый щелкающий звук. При достижении начала или конца списка можно услышать другой щелкающий звук.

## Приложения

### Открытие приложений

#### С помощью кнопок панели управления

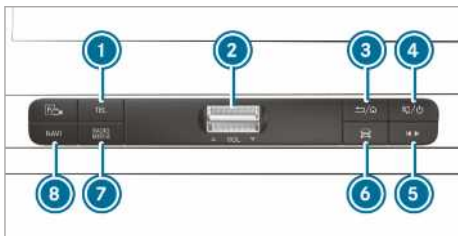

- 1 Кнопка **TEL**  
Вызов телефона
- 2 Двухпозиционный регулятор громкости  
Настройка громкости (→ стр. 207)
- 3 Кнопка **←/→** / **Домой**  
Кратковременное нажатие: возврат к последнему экрану  
Длительное нажатие: вызов рабочего стола
- 4 Кнопка **🔊** / **🔌**  
Кратковременное нажатие: выключение звука  
Длительное нажатие: включение/выключение мультимедийной системы
- 5 Кнопка быстрого доступа к данным  
Открытие меню управления последним источником мультимедиа

- 6 Кнопка «Автомобиль»  
Настройка функций автомобиля
  - 7 Кнопка **РАДИО MEDIA**  
Путем многократного нажатия откройте нужный источник мультимедиа
  - 8 Кнопка **NAVI**  
Вызов функции навигации
- ▶ **Быстрый доступ к радиостанции и музыкальной композиции:** нажмите на кнопку **📻**. Появится меню управления последнего активного аудиисточника.
  - ▶ Скользящее движение влево или вправо.  
Радиоприемник: будет настроена предыдущая или следующая радиостанция.  
Источник мультимедиа: будет выбрана предыдущая или следующая музыкальная композиция.
  - ▶ **Скрыть меню управления:** нажмите кнопку **🔍**.

### Рабочий стол

При запуске двигателя на мультимедийном дисплее отображается рабочий стол.

- ▶ Выбор приложения скользящим движением и касанием.

или

- ▶ **На любом отображаемом экране:** нажмите на кнопку **Домой** на поле сенсорного управления.

или

- ▶ Нажмите символ **Домой** на сенсорном экране. Отобразятся приложения.

- ▶ Выбор приложения скользящим движением и касанием.

### Изменение расположения приложений на рабочем столе

- ▶ Вызов рабочего стола.
- ▶ Коснитесь приложения на сенсорном экране и удерживайте, пока не появятся символы.
- ▶ Нажмите на **◀** или **▶** и переместите приложение в меню.
- ▶ Коснитесь **🔍**.

## Включение / выключение звука

### На мультифункциональном рулевом колесе

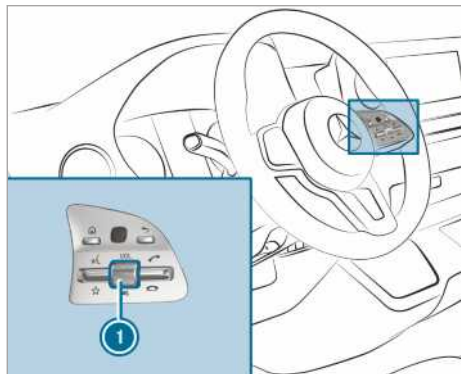

- ▶ **Выключение звука:** нажмите на регулятор громкости ①.

В строке статуса на дисплее мультимедийной системы появится символ .

Сообщения о ситуации на дорогах и сообщения навигационной системы слышны и при отключенном звуке.

- ▶ **Включение:** вращайте регулятор громкости или ① изменить источник медиа.

### В мультимедийной системе



- ▶ **Выключение:** кратковременно нажмите кнопку ①.

В строке статуса на дисплее мультимедийной системы появится символ .

Сообщения о ситуации на дорогах и сообщения навигационной системы слышны и при отключенном звуке.

- ▶ **Включение:** кратковременно нажмите кнопку ① или изменить источник мультимедиа.

## Настройка громкости

### На мультифункциональном рулевом колесе

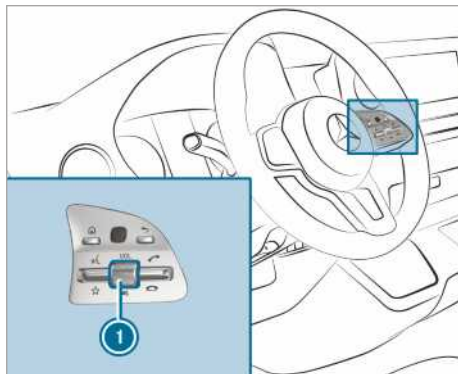

- ▶ Вращайте регулятор громкости ①. Настраивается громкость актуального источника — радиоприемника или внешнего носителя. Громкость других источников звука настраивается отдельно.

Отрегулируйте громкость в следующих случаях:

- во время сообщения о дорожной ситуации
- во время сообщения навигационной системы

Громкость актуального медиа источника изменится в зависимости от громкости сообщения навигационной системы.

- во время телефонного разговора

### В мультимедийной системе

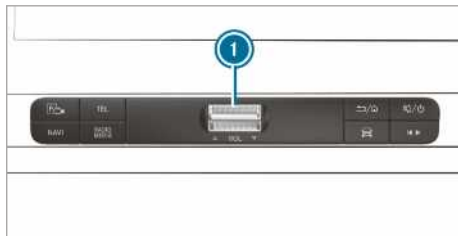

- ▶ **Постепенное увеличение / уменьшение громкости:** кратковременно нажмите на верхнюю или нижнюю часть двухпозиционного переключателя ①.
- ▶ **Увеличение / уменьшение громкости в непрерывном режиме:** нажимайте на верхнюю или нижнюю часть двухпозиционного переключателя ① до тех пор, пока не будет установлена нужная громкость.

## Профили

### Обзор профилей

Через мультимедийную систему Вы можете создать в автомобиле до семи профилей.

Профили сохраняют Ваши персональные настройки автомобиля и настройки мультимедийной системы.

Если автомобиль используется несколькими водителями, водитель может перед поездкой выбрать свой профиль, не меняя настроек других водителей.

Вы можете выбрать профиль:

- при входе (→ стр. 208)
- на рабочем столе (→ стр. 204)

Настройки профиля активируются сразу после выбора профиля.

### Содержимое профиля

В Вашем профиле могут быть сохранены, например, следующие настройки:

- Радио (включая список радиостанций)
- последние цели
- Избранное и предложения

### Создание нового профиля

Мультимедийная система:

 Профили

▶ Выберите  Создать профиль .

▶ Выберите графическую фигуру.

▶ Введите имя и подтвердите .

▶ Выберите **Далее** .

▶ **Сохранение текущих настроек в профиле:** выберите **Актуальные установки**.

▶ Выберите **Сохранить**.

или

▶ **Использование заводских настроек:** просто выберите **Сохранить**.

 Подробная информация по настройке профиля пользователя (→ стр. 208).

▶ Активируйте Bluetooth® и выберите **Соединить с телефоном**, чтобы привязать мобильный телефон к профилю пользователя (→ стр. 245).

Вы можете завершить создание профиля пользователя без регистрации мобильного телефона.

▶ Выберите **Выполн.**

Профиль пользователя создается.

### Выбор опций для профилей

Мультимедийная система:

 Профили

▶ Для профиля выберите .

▶ **Редактировать профиль:** выберите **Обработать профиль**.

▶ Выберите графическую фигуру.

▶ При необходимости изменить имя.

▶ Выберите **Сохранить**.

▶ **Конфигурация предложений:** **Установки предложений** выберите (→ стр. 209).

▶ **Сброс избранного:** выберите **Сбросить избранное до заводских установок**.

▶ Выберите **Да**.

▶ **Сброс профиля:** выберите **Сбросить профиль до заводских установок**.

▶ Выберите **Да**.

▶ **Удаление профиля:** выберите **Удалить профиль**.

▶ Выберите **Да**.

 Гостевой профиль не может быть удален.

### Выбор профиля

Мультимедийная система:

 Профили

▶ Выберите профиль.

▶ Подтвердите сообщение . Профиль загружается и активируется.

 Альтернативно профиль может быть выбран уже при входе в систему (→ стр. 208).

### Индикация выбора профилей при входе

#### Условия

- Создан, по меньшей мере, один профиль.

Мультимедийная система:

 Профили

▶ Выберите **Общие установки**.

▶ Включите **Показать переч. профилей при посадке**. Когда двигатель запускается, на мультимедийном дисплее отображается активный профиль.

## Предложения

### Обзор предложений

Автомобиль может изучить пользовательские привычки водителя. На основании сохраненных в памяти предпочтений под **ПРЕДЛОЖЕНИЯ** предлагаются вероятные цели навигации, музыкальные треки, радиостанции или контакты.

Предложения отображаются, когда выполнены следующие условия:

- Профиль создан (→ стр. 208).  
В профиле **Гость** предложения недоступны.
- Профиль выбран.
- Вы подтвердили запись данных.
- В начале использования мультимедийная система должна проанализировать поведение пользователя. Когда данных достаточно, доступны предложения.

Если названные условия не выполнены, в меню **ПРЕДЛОЖЕНИЯ** появляется предварительный просмотр с описанием функции.

Для улучшения предложений Вы можете конфигурировать запись данных (→ стр. 209) или удалить неподходящие предложения (→ стр. 209).

### Вызов предложений

#### Условия

- Создан и выбран личный профиль пользователя (→ стр. 208).
- ❗ При первом запуске мультимедийной системы активен профиль гостя.
- ▶ Нажмите  на мультимедийном дисплее. Отобразится рабочий стол.
- ▶ Выполняйте скользящие движения вверх, пока не появится меню **ПРЕДЛОЖЕНИЯ**.
- ▶ Выберите цель навигации, музыкальный трек, радиостанцию или контакт.
- ❗ Если навигация к цели уже активна, может быть запущено предложение в качестве нового ведения к цели или задано в качестве промежуточной цели для существующего маршрута.

### Конфигурация предложений

Мультимедийная система:

    Профили

- ▶ Для профиля выберите .
- ▶ Выберите **Установки предложений**.
- ▶ **Включение / выключение индикации предложений: включите или выключите Учитывать данные поездок, Допустить музыкальные предложения. и Допустить предложение контактов.**
  - Когда включена опция, отображаются предложения целей навигации, музыкальных композиций, радиостанций или контактов.
  - Когда опция выключена, предложения не отображаются.
- ▶ **Включение функции обучения на один день: Деактив.обучен.24 ч** включить.
  - В активном профиле в течение 24 часов не будут тренироваться никакие новые действия и не будут записываться данные. Предложения продолжат отображаться. Оставшееся время будет показано рядом с **Деактив.обучен.24 ч**.
  - Перед истечением этого периода времени на экране появится сообщение о том, что скоро мультимедийная система продолжит обучение.
  - Пример: если опция включена, и был рассчитан маршрут до новой цели, функцией обучения эта цель не будет учтена.
- ▶ **Сброс истории предложений: выберите Сброс истории предложений.**

❗ Этот процесс необратим.

- ▶ Выберите **Да**.

### Переименование предложений

Вы можете переименовывать только навигационные цели.

- ▶ Нажмите на символ  на мультимедийном дисплее. Откроется домашний экран.
- ▶ Проведите вверх, пока не появится меню **ПРЕДЛОЖЕНИЯ**.
- ▶ Выделите навигационную цель и удерживайте нажатой, пока не появится меню **ОПЦИИ**.
- ▶ Выберите **Переименовать**.
- ▶ Введите имя.
- ▶ **Подтверждение ввода: выберите Да.**

### Удаление предложения

- ▶ Нажмите  на мультимедийном дисплее. Откроется домашний экран.
- ▶ Выполняйте скользящее движение вверх до тех пор, пока не появится меню **ПРЕДЛОЖЕНИЯ**.
- ▶ Выделите подсказку и держите нажатой так долго, пока не появится меню **ОПЦИИ**.
- ▶ Выберите **Удалить**.

### Удаление предложений в приложениях

Вы можете удалить предложения в последних целях, в списке радиостанций и в контактах.

- ▶ Выберите предложение .
- ▶ Выберите **Больше не предлагать..**
- ▶ **Удаление предложения из актуального списка: выберите Не сейчас.** Позднее предложение снова будет отображено в списке.
- ▶ **Удаление предложений навсегда: выберите Никогда.**
- ▶ Выберите **Да**. Предложение больше не будет отображаться. Сброс всех предложений.
- ▶ **Прерывание функции: выберите Отмена.**

### Избранное

#### Обзор избранного

Избранное позволяет получить быстрый доступ к часто применяемым приложениям. В «Избранное» может быть помещено всего 20 элементов.

Вы можете выбрать избранное из категорий или добавить элемент избранного прямо из приложения.

#### Вызов избранного

#### На мультимедийном дисплее

- ▶ Нажмите . Откроется домашний экран.



- ▶ Выполняйте скользящее движение вверх до тех пор, пока не появится индикация **ИЗБРАННОЕ**.

### На рулевом колесе

- ▶ Переведите в нижнее положение двухпозиционный выключатель  на рулевом колесе.

### Добавление в избранное

#### Выбор избранного из категорий

- ▶ Нажмите  на мультимедийном дисплее. Откроется домашний экран.
- ▶ Проведите пальцем вверх, пока не появится **ИЗБРАННОЕ**.
- ▶ Выберите  **Создать избранное**. На дисплее появятся категории.
- ▶ Выберите категорию. Отображается избранное.
- ▶ Выберите элемент избранного. Элемент избранного будет записан в следующую свободную позицию.
- ▶ **Все позиции избранного заняты:** подтвердите появившееся сообщение нажатием на **ОК**. В списке будет отображено все избранное.
- ▶ Выберите элемент избранного, который требуется переписать.

#### Добавление в избранное из приложения

Примеры добавления из приложения:

- Сохранение контакта.
- Сохранение радиостанции.
- Добавление источника мультимедиа.
- Сохранение навигационной цели.
- ▶ **Сохранение контакта в общем избранном:** выберите контакт (→ стр. 248). Отображается детальная информация.
- ▶ Продолжайте удерживать номер телефона нажатым до тех пор, пока не появится меню **ОПЦИИ**.
- ▶ Выберите **Сохранить как избранное**. Контакт будет добавлен в избранное.
- ▶ **Сохранение радиостанции в общем избранном:** настройте радиостанцию (→ стр. 265).
- ▶ Удерживайте радиостанцию нажатой, пока не появится меню **ОПЦИИ**.
- ▶ Выберите **Сохранить как избранное**. Радиостанция будет добавлена в избранное.



#### Переименование избранного

- ▶ Нажмите  на мультимедийном дисплее. Откроется домашний экран.
- ▶ Выполняйте скользящее движение вверх до тех пор, пока не появится индикация **ИЗБРАННОЕ**.
- ▶ Продолжайте нажимать на избранное до тех пор, пока не появится меню **ОПЦИИ**.
- ▶ Выберите **Переименовать**.



- ▶ Введите имя.
- ▶ Выберите **ОК**.

### Перемещение избранного

#### Перемещение избранного в меню «Избранное»

- ▶ Нажмите  на мультимедийном дисплее. Откроется домашний экран.
- ▶ Проведите пальцем вверх, пока не появится **ИЗБРАННОЕ**.
- ▶ Продолжайте нажимать на избранное до тех пор, пока не появится меню **ОПЦИИ**.
- ▶ Выберите **Передвинуть**.
- ▶ Перемещение избранного в новое положение.
- ▶ Нажмите символ .

#### Перемещение меню избранного в рамках персонализации

- ▶ Нажмите  на мультимедийном дисплее. Откроется домашний экран.
- ▶ Проведите пальцем вверх, пока не появится **Установить нов.последоват..**
- ▶ Выберите **Установить нов.последоват..**
- ▶ Переместите **Избранное** на новую позицию.
- ▶ Нажмите символ .
- ▶ **Закрытие меню: выберите **Заккрыть**.**

#### Удаление из избранного

- ▶ Нажмите  на мультимедийном дисплее. Откроется домашний экран.
- ▶ Выполняйте скользящее движение вверх до тех пор, пока не появится индикация **ИЗБРАННОЕ**.
- ▶ Продолжайте нажимать на избранное до тех пор, пока не появится меню **ОПЦИИ**.
- ▶ Выберите **Удалить**.
- ▶ Выберите **Да**.

### Центр сообщений

#### Обзор центра уведомлений

В центре уведомлений собраны следующие сообщения:

- Сообщения, генерируемые автомобилем или мультимедийной системой.
- Сообщения, поступающие вследствие использования служб и сервисов.

Доступные типы уведомлений:

- Цели и маршруты, для которых возможна навигация
- Сообщения (SMS)
- Системная информация, например, о наличии доступных обновлений



- Прочие уведомления, например, от других онлайн-сервисов с возможностью бронирования

Центр уведомлений  расположен на домашнем экране в меню и навигационных картах вверху справа (→ стр. 204).





Звездочка в символе  информирует о наличии новых уведомлений.

Большинство уведомлений при поступлении кратковременно выводятся на дисплей. Это происходит почти в каждом приложении, которое Вы используете в данный момент. Если Вы не предпринимаете никаких действий, уведомления помещаются в центр уведомлений для просмотра позже.

Уведомления отсортированы в хронологическом порядке. Самые последние уведомления расположены на самом верху.



В уведомлении отображается следующая информация:

- Пиктограмма или изображение  приложения
- Заголовок , например, содержащий имя, номер телефона или навигационную цель
- Служба-отправитель и дополнительная информация 
- Время 
- При наличии нескольких доступных действий значок  для разворачивания и сворачивания уведомления.

В зависимости от типа уведомления может быть доступно до четырех различных действий .

Примеры действий:

- Прослушать
- Позвонить
- Ответить
- Открыть веб-сайт
- Навигация

Некоторые уведомления, например навигационная цель, хранятся дольше. Поэтому Вам не нужно предпринимать доступные действия сразу после получения уведомления. Ведение к цели Вы можете запустить позже.

-  В центре уведомлений Вы можете запустить глобальный поиск (→ стр. 212).

## Вызов сообщений

Мультимедийная система:



### Открыть центр сообщений

- ▶ **На сенсорном экране:** нажмите на символ , чтобы открыть центр сообщений.

или

- ▶ **На панели сенсорного управления:** отметьте символ  центра сообщений, выполнив скользящее движение.
- ▶ Нажмите на элемент управления.

### Выберите сообщение

- ▶ Совершите скользящее движение вверх или вниз.
- ▶ Коснитесь элемента управления или нажмите на него.

### Вызов более ранних сообщений

Если сообщения не прочитываются в течение четырех часов, то они перемещаются в архив.

- ▶ Проведите вверх и выберите **Архив**.
- ▶ Выберите уведомления.

### Выбор действий для нового сообщения

Доступны следующие возможности:

- Выберите действие в приложении сразу после поступления и индикации сообщения.
- Выберите действие позднее после обращения к центру сообщений.

- ▶ **Действие доступно:** выберите действие.

- ▶ **Доступно несколько действий:** если сообщение закрыто, выберите символ .

- ▶ Выберите действие. Сообщение остается доступным.

### Обработка сообщений

Мультимедийная система:



- ▶ Обратиться к центру сообщений (→ стр. 211).

- ▶ **Выполнить настройки: выбрать** .

-  Если настройки не могут быть выполнены, появляется сообщение.

- ▶ Включение / выключение настройки.

- ▶ **Удаление:** выберите корзину.

- ▶ Выберите **Удалить** или **Удалить все**. **Удалить** удаляет отдельное сообщение.

- ▶ **Удалить все** удаляет все отображенные в данный момент сообщения.

- ▶ Через **Выполн.** выйти из режима удаления.

## Глобальный поиск

### Обзор глобального поиска

Вы можете использовать глобальный поиск на рабочем столе и в сообщениях.

Глобальный поиск дает результаты при использовании следующих категорий и их подкатегорий:

- Навигация
- Данные носителя
- Телефон, социальные медиа
- Интерфейс пользователя и электронное руководство по эксплуатации
- Интернет

Вы можете искать таким образом, например, города, улицы и достопримечательности внутри навигационной системы.

- ① Вы также можете осуществлять поиск по адресам из трех слов (→ стр. 225). При вводе адреса из трех слов в глобальном поиске каждое слово необходимо отделять пробелом или точкой.

В процессе ввода под поисковой строкой отображаются наиболее вероятные предложения. Когда Вы вводите S, появляются, например, слова Stuttgart, Steak и Sandra. Если Вы выбираете Stuttgart (Штутгарт), Вы получаете, например, такие предложения: Starbucks, Steak и Stadtbahn.

Результаты поиска в списке отображаются с разделением на категории. Рядом с категорией указано количество результатов. В каждой категории Вам будут показаны лучшие результаты. Остальные результаты Вы можете выбрать в соответствующей категории.

Если Вы подтвердите ввод при помощи **OK**, все категории и количество результатов будут представлены в виде обзора. После выбора категории Вы можете выбрать результаты поиска внутри категории. Когда Вы выбираете результат поиска, открывается его детальное представление. В детальном представлении Вы можете выбрать, будете ли Вы совершать какое-либо действие с результатом поиска и какое. Вы можете, например, запустить навигацию к цели или позвонить кому-то. Действия имеют соответствующие названия.

Вы можете выполнить поиск, используя следующие методы ввода:

- Ввод символов на экранной клавиатуре
- Ввод символов с использованием функции распознавания рукописного текста
- Функция диктовки

### Использовать глобальный поиск

Мультимедийная система:



▶ Выберите  Поиск .

или

- ▶ Вызов сообщений (→ стр. 211).
- ▶ Выберите **Искать**.
- ▶ Введите поисковый запрос в поисковое поле. Использовать ввод символов .
- ▶ В процессе ввода под поисковой строкой отображаются наиболее вероятные предложения.
- ▶ В списке справа отображаются 2 главных результата поиска на категорию.

- ① Альтернативно Вы можете использовать для поиска функцию диктовки .

- ▶ **Принять предложение:** выберите предложение. Делаются три наиболее вероятных предложения.
- ▶ Продолжить поиск или принять предложение.
- ▶ **Принять 2 главных результата поиска:** выберите результат поиска. Совершается действие или отображается список.
- ▶ Выбор в списке результата поиска или действия.
- ▶ **Показать все категории:** выберите **OK**.
- ▶ **Показать результаты поиска для категории:** выберите категорию.
- ▶ **Показать детали:** выберите результат поиска.
- ▶ **Выполнить действие:** выбрать действие. После выбора действия воспроизводится, например, музыкальный трек или рассчитывается маршрут до цели.

## Ввод символов

### Использование функции ввода символов

- ⚠ **ОСТОРОЖНО** Опасность потери контроля за дорожной ситуацией из-за информационных систем и устройств связи

Пользование интегрированными в автомобиль информационными системами и устройствами связи во время движения может отвлекать Вас от дорожной ситуации. Кроме того Вы можете потерять контроль над автомобилем.

- ▶ Пользуйтесь этими устройствами только в том случае, если это допускается дорожной ситуацией.
- ▶ Если это невозможно, остановитесь в соответствии с правилами дорожного движения и произведите ввод данных во время стоянки автомобиля.

При использовании мультимедийной системы соблюдайте положения законодательства страны, в которой Вы находитесь.

Ввод символов Вы можете использовать для следующих элементов управления:

- Сенсорные кнопки Touch-Control
- Сенсорный экран (мультимедийный дисплей)

На панели сенсорных кнопок Touch-Control ввод символов осуществляется с помощью курсора.

Ввод символов может быть начат на одном элементе управления и продолжен на другом.

▶ Когда отображается клавиатура, знаки на элементе управления вводятся путем скользящего движения и нажатия или путем касания (сенсорный экран).

или

▶ Напишите символы на сенсорном экране.

Примеры ввода символов:

- Переименуйте элемент избранного.

- Введите адрес назначения в системе навигации.
- Введите веб-адрес.

### Ввод символов с сенсорного экрана

#### Условия

- Для выполнения некоторых функций требуется наличие онлайн-связи.

#### С клавиатуры





- |   |  |  |
|---|--|--|
| ① Строка ввода  | ⑥ Переключение на рукописный ввод  | Переключение на ввод букв алфавита (уровень 2)   |
| ② Отображение предложений во время ввода (если доступно)    | ⑦ Ввод пробела   | ⑪ При нажатии или наборе происходит переключение с прописных на строчные буквы (при доступности для текущего комплекта символов) |
| ③ Удаление введенного значения                              | ⑧ Переключение раскладки клавиатуры  | При длительном нажатии постоянно включается ввод прописных букв  |
| ④ Удаление  | ⑨ Переключение на служебные символы  |  |
| При нажатии или наборе стирается последний введенный символ | ⑩ Переключение на цифры и прочие служебные символы (при доступности для текущего комплекта символов) |  |
| При нажатии и удержании удаляется введенное значение        |  |  |
| ⑤ Подтверждение ввода                                       |  |  |

Если доступно, символ микрофона  позволяет производить переключение на голосовой ввод.

▶ Вызов функции ввода символов, например для переименования избранного (→ стр. 210).  
Отображается клавиатура.

▶ Нажмите кнопку с символом. Символ появится в строке ввода ①. Предложенные подсказки показываются в ②.

▶ **Выбор предложенной подсказки:** выберите одну из предложенных подсказок.

▶ При наличии функции прочие предложенные подсказки отображаются при выборе  или .

▶ Продолжайте вводить символы.

▶ **Ввод альтернативных символов:** нажмите и удерживайте символ нажатым.

▶ Выберите символ.

▶ **Завершение ввода символов:** нажмите кнопку .





① Доступные функции редактирования зависят от задачи редактирования, установленной раскладки клавиатуры и уровня символов.

## Рукописный ввод



- |   |  |
|---|--|
| ① Строка ввода  | При нажатии и удержании удаляется введенное значение |
| ② Отображение предложений во время ввода                    | ⑤ Вставка пробела                                    |
| ③ Удаление введенного значения                              | ⑥ Переключение на ввод с клавиатуры                  |
| ④ Удаление  | ⑦ Подтверждение ввода                                |
| При нажатии или наборе стирается последний введенный символ | ⑧ Написание символов в поле записи                   |

Если доступно, символ микрофона  позволяет переключить на голосовой ввод.

- ▶ Вызов функции ввода символов, например для переименования избранного (→ стр. 210).
- ▶ Когда откроется клавиатура, выберите .
- ▶ Напишите пальцем символ на сенсорной панели. Символ появится в строке ввода ①. Предложенные подсказки отображаются в ②.
- ▶ **Выбор предложенной подсказки:** выберите одну из предложенных подсказок.
- ▶ При наличии функции прочие предложенные подсказки отображаются при выборе  или .
- ▶ Продолжайте вводить символы. Символы можно писать в строчку или в столбик.
- ▶ **Завершение ввода символов:** нажмите кнопку .

**Настройка клавиатуры для ввода символов**

Мультимедийная система:

- Установки → Система → Элем.управлен.
- ▶ Клавиатура и рукописный ввод
- ▶ Подтвердите **Выбрать клавиатуру**. Выберите в списке язык клавиатуры.

**Системные настройки****Дисплей****Конфигурация настроек дисплея**

Мультимедийная система:

-  → Установки → Система
- ▶ Дизайн и изображен.

**Стиль**

- ▶ Выберите **Классический**, **Спортивный** или **Прогрессивный**.

**Яркость дисплея**

- ▶ Выберите **Яркость дисплея**.
- ▶ Выбор яркости.

**Включение / выключение дисплея**

- ▶ **Выключение:** выберите **Дисплей выкл..**
- ▶ **Включение:** нажмите кнопку, например .

**Дизайн дисплея**

- ▶ Выберите **Днев./ночной дизайн**.
- ▶ Выберите **Автоматический выбор**, **Дневной дизайн** или **Ночной дизайн**.

## Время и дата

### Автоматическая настройка даты и времени

Мультимедийная система:

Система >> Время и дата

- ▶ Установка времени вручную . Дата и время настраиваются автоматически в зависимости от выбранного часового пояса и опции перехода на летнее время.

Правильное время суток необходимо для следующих функций:

- Навигация к цели с учетом организации дорожного движения, связанной с временем
- Расчет предполагаемого времени прибытия

### Настройка часового пояса

#### Условия

- Для ручной настройки часового пояса: функция Автоматический часовой пояс отключена.

Мультимедийная система:

Установки >> Система

>> Время и дата

### Настройка часового пояса вручную

- ▶ Выберите Часовой пояс:.

Отображается список стран.

Если в стране существует несколько часовых поясов, они отображаются после выбора страны.

- ▶ Выберите страну и, при необходимости, часовой пояс. Установленный часовой пояс отображается за Часовой пояс:.

### Настройка часового пояса автоматически

- ▶ Включите Автоматический часовой пояс.

### Настройка формата времени и даты

Мультимедийная система:

Установки >> Система

>> Время и дата >> Установить формат

- ▶ Настройка формата времени и даты •.

### Настройка времени и даты вручную

#### Условия

- Функция Установка времени вручную включена.
- Для настройки даты вручную: в автомобиле не установлен GPS.

Мультимедийная система:

Установки >> Система

>> Время и дата

### Настройка времени (без часового пояса)

- ▶ Выберите Установка времени.

- ▶ Установите время.

### Настройка времени (с часовым поясом)

- ▶ Выберите Установка времени.

Если часовой пояс установлен, время автоматически указывается по часовому поясу. Время можно установить максимум на 60 минут больше или меньше.

- ▶ Настройка времени с помощью ползунка.

### Настройка даты

- ▶ Выберите Установка даты.

- ▶ Настройте дату.

В автомобилях с GPS даже при активированной настройке времени вручную нельзя настроить дату. Дата устанавливается автоматически в соответствии с выбранным часовым поясом.

## Bluetooth®

### Информация о Bluetooth®

Bluetooth® — это технология беспроводной передачи данных на короткое расстояние до 10 м.

Через Bluetooth® Вы можете, например, связать Ваш мобильный телефон с мультимедийной системой и использовать следующие функции:

- Система громкой связи с доступом к следующим опциям:
  - Списки вызовов (→ стр. 250)
- Интернет-соединение
- Слушание музыки через Bluetooth® Audio
- Перенос в автомобиль визитных карточек (vCards)

Bluetooth® — это зарегистрированная торговая марка фирмы Bluetooth Special Interest Group (SIG) Inc.

Интернет-соединение через Bluetooth® доступно не во всех странах.

### Включение / выключение Bluetooth®

Мультимедийная система:

Установки >> Система

>> Wi-Fi & Bluetooth

- ▶ **Включение Bluetooth®:** выберите Соединить через BT.
- ▶ Включите Bluetooth.
- ▶ **Выключение Bluetooth®:** выберите Установки.
- ▶ Выключите Bluetooth.

## WLAN

### Обзор беспроводного подключения к локальной сети (WLAN)

Вы можете использовать WLAN для подключения к сети WLAN и доступа в Интернет или к другим сетевым устройствам.

Доступны следующие варианты подключения:

- Подключение WLAN  
Подключение WLAN осуществляется к WLAN-совместимому устройству, например, личному мобильному телефону клиента или планшетному ПК.
- Мультимедийная система в качестве точки доступа беспроводной локальной сети  
К ней можно, например, подключить планшетный компьютер или ноутбук.

Для установки соединения Вы можете использовать эти методы:

- WPS PIN  
Подключение к защищенной сети WLAN осуществляется после ввода пин-кода.
- WPS PBC  
Подключение к защищенной сети WLAN осуществляется по нажатию клавиши (клавиша плюс).
- Ключ безопасности  
Подключение к защищенной сети WLAN осуществляется с помощью ключа безопасности.

## Настройка WLAN

### Условия

- Подключаемое устройство поддерживает один из трех описанных типов соединения.

Мультимедийная система:

 **Установки** **System (Система)**  
**Wi-Fi & Bluetooth**

### Включение WLAN

- ▶ Выберите **Wi-Fi**.  
WLAN будет включен и вы сможете соединить мультимедийную систему с внешними точками доступа.

### Выключение WLAN

- ▶ Выберите **Установки**.
- ▶ Выключите **Wi-Fi**.  
При выключенной функции **Wi-Fi** связь по WLAN со всеми устройствами прервана. Невозможно установить также соединение с коммуникационным модулем. Некоторые функции, например динамическое ведение к цели со службой Live Traffic Information, в этом случае недоступны.

### Соединение мультимедийной системы через WLAN с новым устройством

Эта функция доступна, если не установлен коммуникационный модуль.

Тип подключения необходимо выбрать на мультимедийной системе и на устройстве, с которым необходимо установить соединение.

- ❗ Процесс подключения может различаться в зависимости от устройства. Следуйте инструкциям, отображающимся на дисплее. Дополнительная информация (см. руководство по эксплуатации от изготовителя).

- ▶ Выберите **Установки Интернета**.
- ▶ Выберите **Соединить через Wi-Fi**.
- ▶ Выберите **Добавить точку доступа**.

### Подключение с помощью ключа безопасности

- ▶ Выберите опции  нужной сети WLAN.
- ▶ Выберите **Соединить через защитный код**.
- ▶ Отобразите ключ безопасности на подключаемом устройстве (см. руководство по эксплуатации от изготовителя).
- ▶ Введите этот ключ безопасности в мультимедийной системе.
- ▶ Подтвердите ввод **OK**.

- ❗ Тип подключения с ключом безопасности поддерживают все устройства.

### Подключение через WPS-PIN

- ▶ Выберите опции  нужной сети WLAN.
- ▶ Выберите **Соединить через ввод WPS PIN**.  
Мультимедийная система сгенерирует восьмизначный PIN-код.
- ▶ Введите этот PIN-код на подключаемом устройстве.
- ▶ Подтвердите ввод.

### Подключите нажатием кнопки

- ▶ Выберите опции  нужной сети WLAN.
- ▶ Выберите **Соединить через WPS PBC**.
- ▶ На подключаемом устройстве выберите в опциях «Соединить через WPS-PBC» (см. руководство по эксплуатации от изготовителя).
- ▶ Нажмите кнопку WPS на подключаемом устройстве.
- ▶ Выберите в мультимедийной системе **Далее**.

### Активация автоматического подключения

- ▶ Выберите **Соединить через Wi-Fi**.
- ▶ Выберите опции  нужной сети WLAN.
- ▶ Включите **Постоянная связь с Интернетом**.

### Подключение к знакомой сети WLAN

- ▶ Выберите **Соединить через Wi-Fi**.
- ▶ Выберите сеть WLAN.  
Соединение будет создано заново.

## Создание точки доступа WLAN

Мультимедийная система:

- →  → Установки → System (Система)
- Wi-Fi & Bluetooth

### Конфигурация мультимедийной системы как точки доступа WLAN

Вид соединения зависит подключаемого устройства. Функция должна поддерживаться мультимедийной системой и подключаемым устройством. Тип подключения необходимо выбрать на мультимедийной системе и на устройстве, с которым необходимо установить соединение.

- ▶ Выберите **Точка доступа в автомобиле**.
- ▶ Выберите **Соединить прибор с точкой доступа в а/м**.

### Подключение через создание WPS PIN

- ▶ Выберите **Соединить через генерирование WPS PIN**.
- ▶ Введите на подключаемом устройстве PIN-код, отображаемый на мультимедийном дисплее, и подтвердите ввод.

### Подключение через ввод WPS PIN

- ▶ Выберите **Соединить через ввод WPS PIN**.
- ▶ Введите в мультимедийную систему PIN, который отображается на дисплее внешнего устройства.

### Подключите нажатием кнопки

- ▶ Выберите **Соединить через WPS PBC**.
- ▶ Нажмите кнопку на присоединяемом устройстве (см. инструкцию по эксплуатации от изготовителя).
- ▶ Выберите **Далее**.

### Подключение с помощью ключа безопасности

- ▶ Выберите **Соединить прибор с точкой доступа в а/м**. Отображается ключ безопасности.
- ▶ Выберите автомобиль на подключаемом устройстве. Он отображается под сетевым именем **DIRECT-MB Hotspot 12345**.
- ▶ Введите на подключаемом устройстве ключ безопасности, отображенный на мультимедийном дисплее.
- ▶ Подтвердите ввод.

### Подключение через NFC

- ▶ Выберите **Соединить через NFC**.
- ▶ Активация NFC на мобильном устройстве (см. инструкцию по эксплуатации от изготовителя).
- ▶ Поместите мобильное устройство в область действия NFC автомобиля (→ стр. 246).
- ▶ Выберите **Выполнено**. Теперь мобильное устройство связано через NFC с точкой доступа мультимедийной системы.

## Создание нового ключа безопасности:

- ▶ Выберите **Точка доступа в автомобиле**.
- ▶ Выберите **Генерировать защитный код**. Подключение в будущем будет осуществляться с помощью вновь созданного ключа безопасности.
- ▶ **Сохранение ключа безопасности: выберите Сохранить**. Когда сохраняется новый ключ безопасности, все уже существующие соединения по сети WLAN прерываются. Для восстановления соединений по WLAN нужно ввести новый ключ безопасности.

## Язык системы

### Указания по языку системы

С помощью этой функции Вы устанавливаете язык меню и сообщений системы навигации. Выбор языка оказывает влияние на возможность ввода символов. Система навигационных сообщений поддерживает не все языки. Если язык не поддерживается, Вы слышите сообщение навигационной системы на английском языке.

### Настройка языка системы

Мультимедийная система:

- →  → Установки → Система → Язык

- ▶ Настройка языка.
- ⓘ Если Вы используете арабский картографический материал, Вы можете настроить отображение тестовой информации на навигационной карте на арабском языке. Для этого выберите язык **العربية** из списка языков. Тогда голосовые навигационные сообщения будут также на арабском языке.

## Настройка единицы измерения дистанции

Мультимедийная система:

- →  → Система → Единицы измер.

- ▶ Выберите **км** или **мили**.
- ▶ Для индикации на мультифункциональном дисплее дисплея приборов включите **Дополнительный спидометр**.

## Импорт данных и экспорт данных

### Функция импорта/экспорта данных

Возможны следующие функции:

- Перенести данные с одной системы или автомобиля на другую систему или автомобиль.
- Создать резервную копию Ваших персональных данных и повторно развернуть ее.
- Ваши персональные данные защитить PIN-защитой от нежелательного экспорта.



- i** Пожалуйста учтите, что файловая система NTFS не поддерживается. Рекомендуется файловая система FAT32.

### Импортировать/экспортировать данные

**!** **УКАЗАНИЕ** Потеря данных из-за преждевременного извлечения

▶ Не извлекайте носитель данных при во время экспорта данных.

Mercedes-Benz не несет ответственности за возможную потерю данных.

#### Условия

- Автомобиль стоит.
- Зажигание включено.
- Подключено USB устройство.

Мультимедийная система:

→  ▶ Система ▶ Резервир.сист.

- ▶ Выберите **Импортировать данные** или **Экспортировать данные**.

#### Импортировать

- ▶ Выберите носитель информации.  
Появится запрос, действительно ли Вы хотите произвести запись с утратой прежних данных. Если данные с другого автомобиля, при записи это будет обнаружено.  
После завершения импорта мультимедийная система будет перезапущена.
- i** Актуальные настройки автомобиля могут измениться после импорта данных.

#### Экспорт

Если подключена PIN-защита, будет запрошен PIN.

- ▶ Ввести четырехзначный PIN.  
▶ Выберите носитель информации.  
Данные экспортируются. Экспорт может занять несколько минут.
- i** После успешного экспорта на носителе данных создается папка MyMercedesBackup, в которой сохранены экспортированные данные.

### Включение / выключение защиты PIN-кода

Мультимедийная система:

→  ▶ Установки ▶ Система  
▶ PIN-защита

#### Задайте PIN

- ▶ Выберите **Установить PIN-код**.  
▶ Введите четырехзначный PIN.  
▶ Повторно введите четырехзначный PIN.  
Если оба PIN-кода совпадают, защита PIN-кода активна.

#### Изменение PIN

- ▶ Выберите **Изменить установки**.  
▶ Введите актуальный PIN.  
▶ Выберите **Изменить PIN-код**.  
▶ Задайте новый PIN.

#### Активируйте защиту PIN-кода для экспорта данных

- ▶ Выберите **Изменить установки**.  
▶ Подтвердите с помощью PIN-кода.  
▶ Выберите **Защита экспорта данных**.  
▶ Включение или выключение функции.

#### Разблокирование PIN-кода

- ▶ Обратитесь на авторизованную СТО Mercedes-Benz и попросите сбросить защиту PIN-кодом.

### Обновление программного обеспечения

#### Информация об обновлении программного обеспечения

Три этапа обновления программного обеспечения:

- Скачивание или копирование необходимых для установок данных
- Установка обновления
- Перезагрузка системы для активации обновления

Если доступно обновление, на мультимедийной системе отображается соответствующее указание.

В зависимости от источника Вы можете проводить различные обновления:

#### Обновление программного обеспечения

Источник обновления	Тип обновления
Интернет	Навигационные карты, системные обновления, электронное руководство по эксплуатации
Внешний носитель, например USB-накопитель	Навигационные карты

#### Преимущества обновления ПО

Благодаря обновлению ПО Ваш автомобиль всегда находится в актуальном состоянии.

Для постоянного улучшения качества наших служб Вы будете получать обновления для мультимедийной системы, сервисов Mercedes PRO connect и коммуникационного модуля Вашего автомобиля. Обновления будут предоставляться очень удобным способом по сети мобильной связи, к которой подключен Ваш автомобиль, и в большинстве случаев выполняться автоматически. Через портал Mercedes PRO Вы всегда можете отслеживать статус Ваших обновлений и получать информацию о возможных нововведениях.

Обзор преимуществ:

- Обновления программного обеспечения удобно загружаются по мобильной сети
- Качество и доступность служб Mercedes PRO connect обеспечивается в долгосрочной перспективе
- Ваша мультимедийная система и коммуникационный модуль обновляются до последней версии

Дополнительную информацию по обновлению ПО Вы найдете по адресу <http://www.mercedes.pro>

### Провести обновление программного обеспечения

#### Условия

- **Для онлайн-обновлений:** имеется интернет-соединение (→ стр. 255).
- **Для автоматического онлайн-обновления:** в Ваш автомобиль встроены модуль связи.

Мультимедийная система:

Установки >> Система >> Актуализация ПО

#### Автоматически

**Автоматическая онлайн-актуализация.** Включить. Обновления скачиваются и устанавливаются автоматически.

Отображается статус обновления.

#### Вручную

**Автоматическая онлайн-актуализация.** выключить.

Для начала обновления выберите версию в списке.

#### Активировать функцию обновления программного обеспечения

Перезапустить систему. Изменения, содержащиеся в обновлении программного обеспечения, активируются.

#### Важные обновления системы

Для безопасности данных Вашей мультимедийной системы могут потребоваться важные обновления системы. Просьба устанавливать их, потому что в противном случае безопасность Вашей мультимедийной системы не может быть гарантирована.

Когда активно автоматическое обновление программного обеспечения, обновления системы будут загружаться автоматически (→ стр. 219).

Как только обновление будет доступным для скачивания, на мультимедийном дисплее появляется соответствующее сообщение.

У Вас есть возможность выбора:

- [Скачать](#)  
Обновление скачивается в фоновом режиме.
- [Подробнее](#)

Отображается информация о предстоящем обновлении системы.

#### Позже

Обновление можно загрузить в ручном режиме позднее (→ стр. 219).

#### Кардинальные обновления системы

Кардинальные обновления системы касаются настроек автомобиля и системы и поэтому должны выполняться только в стоящем автомобиле с выключенным зажиганием.

Когда загрузка кардинального обновления системы завершена и обновление готово к установке, Вы будете проинформированы об этом, например, после того, как Вы включите и снова выключите зажигание.

Припаркуйте автомобиль в безопасном месте, прежде чем начать установку.

Условия для установки:

- Зажигание выключено.
- Вы прочли и подтвердили указания и предупреждения.
- Стояночный тормоз задействован.

Когда все условия выполнены, устанавливается обновление. Во время установки обновления мультимедийной системой нельзя пользоваться, а функции автомобиля ограничены.

Если во время установки обновления возникнут ошибки, будет автоматически предпринята попытка восстановить предыдущую версию. Если восстановление предыдущей версии невозможно, на мультимедийном дисплее появится соответствующий символ. Для устранения проблемы обратитесь в специализированную мастерскую с квалифицированным персоналом.

#### Функция перезапуска (сброс)

Мультимедийная система:

Установки >> Система >> Сброс

#### Сброс при помощи мультимедийной системы

Персональные данные удаляются, например:

- Хранилище радиостанций
- Связанные мобильные телефоны
- Индивидуальные пользовательские профили

Гостевой профиль при сбросе возвращается к заводским настройкам.

Выберите **Да**.

Когда активна PIN-защита, появляется вопрос, должен ли PIN также быть сброшен при возврате к заводским настройкам.

Выберите **Да**

- ▶ Ввести актуальный PIN. PIN сбрасывается.

или:

- ▶ Выберите **Нет**. Актуальный PIN сохраняется после возврата к заводским настройкам.
- ❗ Если Вы забыли Ваш PIN, Вы можете обратиться в сервисный центр Mercedes-Benz с просьбой о его деактивации.

Вновь появится вопрос, действительно ли он должен быть сброшен.

- ▶ Выберите **Да**. Мультимедийная система вернется в то состояние, в котором она была при поставке.

### Сброс посредством нажатия кнопки

- ▶ Одновременно нажмите на кнопки **TEL** и  так долго, пока мультимедийная система не запустится повторно (минимум 15 секунд). Мультимедийная система перезапускается. Во время этого процесса никакие данные не стираются.

## Информация об автомобиле

### Вызов данных автомобиля

Мультимедийная система:



- ▶ Выберите **Автомобиль**. Отобразятся данные автомобиля.

### Вызов данных двигателя

Мультимедийная система:



- ▶ Выберите **Двигатель**. Отобразятся данные двигателя.
- ❗ Значения мощности двигателя и крутящего момента двигателя могут отличаться от номинальных.  
Факторами влияния могут быть, например:
  - Частота вращения двигателя

- Высота над уровнем моря
- Качество топлива
- Температура окружающего воздуха

### Запрос индикации расхода топлива

Мультимедийная система:



- ▶ Выберите **Расход**. На дисплее отобразятся текущие и средние значения расхода топлива.

## Навигация

### Включение навигации

Мультимедийная система:



- ▶ Альтернатива: нажмите кнопку **NAVI**. Появится карта. На ней указано актуальное положение автомобиля. Отображается меню навигации.  
Если активна навигация к цели, то меню навигации автоматически скрывается.

### Отображение / скрытие навигации



При отсутствии активной навигации к цели появляется карта. Отображается меню навигации.

Если активна навигация к цели, то меню навигации автоматически скрывается.

- ▶ **Отображение:** коснитесь сенсорного экрана.

или

- ▶ Нажмите на панель сенсорных кнопок Touch-Control.
- ▶ **Скрытие:** меню навигации автоматически скрывается.

## Обзор навигации



Цифровая карта и меню навигации (пример)

- ① Ввод особой цели или адреса и другие возможные варианты ввода цели
- ② Прерывание навигации к выбранной цели (если эта функция активна)
- ③ Повтор голосового указания навигационной системы и включение / выключение голосовых указаний навигационной системы
- ④ Вызов меню **НА МАРШРУТЕ**
  - Отобразить **Обзор маршрута**

- Выбрать **Альтернативные маршруты**
- Сообщить **дорожное событие (Car-to-X)**
- Вызов меню **ДОРОЖНАЯ СИТУАЦИЯ**
  - ◇ Отобразить **Сообщения о дорожной ситуации**
  - ◇ Отобразить **Сообщения по районам**
  - ◇ Отобразить **Информация об абонементе для Live Traffic**
  - Отобразить **Перечень маршрутов**

- Вызов меню **МЕСТОНАХОЖДЕНИЕ**
  - ◇ Сохранить местонахождение
  - ◇ Отобразить **Компас**
  - ◇ Отобразить **Кибла** (доступно в избранных странах)
- ⑤ Быстрый доступ и настройки
  - Отобразить **Дорожная ситуация**
  - Отобразить **Парковка**
  - Отобразить **Информ.по авто-страде**
  - Через **Расширенные** использовать опции категорий **Вид, Сообщения и Маршрут**

- ① Некоторые опции доступны не во всех странах.
- ② Адреса из трех слов можно вводить в режиме онлайн-поиска (→ стр. 225). Опция доступна не во всех странах.

## Ввод цели

## Указания по вводу цели

- ⚠ **ОСТОРОЖНО** Опасность потери контроля над дорожной ситуацией из-за пользования интегрированными в автомобиль устройствами связи во время движения

Управление интегрированными в автомобиль коммуникационными приборами во время движения может отвлекать Вас от дорожной ситуации. Кроме того Вы можете потерять контроль над автомобилем.

- ▶ Пользуйтесь этими устройствами только в том случае, если это допускается дорожной ситуацией.
- ▶ Если это невозможно, остановитесь в соответствии с правилами дорожного движения и произведите ввод данных во время стоянки автомобиля.

При использовании мультимедийной системы соблюдайте положение законодательства страны, в которой Вы находитесь.

## Ввод специальной цели или адреса

- ⚠ **ОСТОРОЖНО** Опасность потери контроля за дорожной ситуацией из-за информационных систем и устройств связи

Пользование интегрированными в автомобиль информационными системами и устройствами

связи во время движения может отвлекать Вас от дорожной ситуации. Кроме того Вы можете потерять контроль над автомобилем.

- ▶ Пользуйтесь этими устройствами только в том случае, если это допускается дорожной ситуацией.
- ▶ Если это невозможно, остановитесь в соответствии с правилами дорожного движения и произведите ввод данных во время стоянки автомобиля.

При использовании мультимедийной системы соблюдайте положения законодательства страны, в которой Вы находитесь.

#### Условия

- Для поиска в режиме онлайн: имеется в наличии система Mercedes PRO connect.

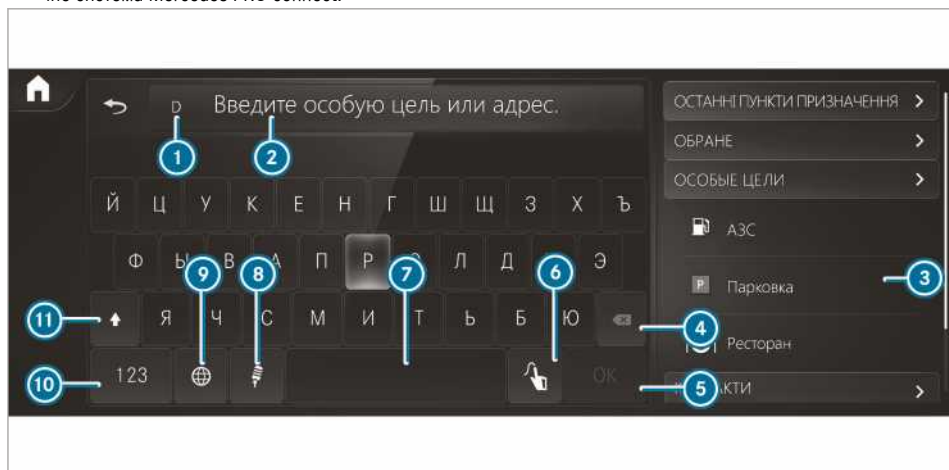

При вводе цели используется автономный поиск по базе данных, сохраненной в памяти мультимедийной системы.

Страна, в которой находится автомобиль, установлена **1**.

- ▶ Введите специальную цель или адрес с клавиатуры (см. рис.) или при помощи рукописного ввода **6** в **2**. Ввод может производиться в любой последовательности. Во время задания цели мультимедийной системой предлагаются подсказки под **2**. Выбор цели выполняется или в списке **3**, или с помощью **OK**.

Если мультимедийная система оборудована маленьким дисплеем, вызов списка **3** осуществляется при помощи символа списка вверх справа.

- У Вас имеется аккаунт на портале Mercedes PRO.
- Услуга доступна.
- Служба активирована на авторизованной СТОА Mercedes-Benz.

Более подробная информация по ссылке: <http://www.mercedes.pro>

Мультимедийная система:

- ▶ **Navigation** (Навигация)
- ▶ **Куда?**

#### Использование автономного поиска

Например, Вы можете ввести следующие данные:

- Город, улица, номер дома
- Улица, город
- Почтовый индекс
- Название специальной цели
- Категория особых целей, например Tankstelle (заправочная станция)
- Город, название особой цели
- Номер телефона, если доступен для особой цели
- Контактные данные

Примеры быстрого ввода адреса:

- Например, если Вы ищете улицу Königstraße в Штутгарте, Вы можете ввести STUT и KÖN.

- Если Вы ищете, например, специальную цель в Великобритании, Вы можете ввести THE SHARD.

Если Вы хотите попробовать оба примера, будет необходимо изменить страну.

▶ В качестве альтернативы можно использовать голосовой ввод .

▶ **Переключение на рукописный ввод: выберите .**



▶ Напишите символ на сенсорном экране. Символы можно писать в строчку или в столбик (→ стр. 213).

▶ **Возврат к вводу с клавиатуры: выберите .**

▶ **Удаление введенного: выберите .**

Символы удаляются по одному.

или

▶ Если символы вводились в , нажмите  рядом со строкой ввода.

Введенная последовательность символов будет удалена полностью.

▶ **Переключение на строчные или прописные буквы: нажмите .**

▶ **Переключение на цифры, служебные и прочие символы: выберите .**  
123 меняется на ABC.

Отображение  меняется на #+=.

▶ Выберите  и переключите на другие специальные символы.

▶ **Вставка пробела: нажмите .**

▶ **Переключение раскладки клавиатуры: нажмите .**

▶ Выбор раскладки клавиатуры.

 Данная функция актуальна для стран, в которых используется несколько раскладок клавиатуры. Например, в России, где используется кириллица и латиница.

▶ **Изменение страны: выберите код страны .**

▶ Введите код страны, например F для Франции. Список отфильтруется.

▶ Выберите страну в списке .  
Можно ввести цель.

▶ **Подтвердить цель: выберите цель в списке .**

▶ Если цель неоднозначная, выберите цель в списке.  
Отобразится адрес назначения. Теперь можно рассчитать маршрут.

### Использование онлайн-поиска

 Условия: в индикаторной строке мультимедийного дисплея интернет-соединение отображается символом «Двойная стрелка».

Онлайн-поиск доступен не во всех странах.

Для ввода цели используются картографические онлайн-сервисы. Если автономный поиск не дает подходящих результатов или когда Вы меняете страну, доступен онлайн-поиск.

В качестве цели Вы можете ввести адрес, специальную цель или адрес из трёх слов.

▶ Выберите код страны .

▶ Выберите провайдера онлайн-службы в списке стран.

или

▶ Если автономный поиск не дает результатов, выберите [Поиск в Интернете](#).

▶ Введите цель в строку ввода. При этом последовательность может быть любой, например улица и город. Используйте функции, описанные для автономного поиска.

Отобразятся результаты поиска.

▶ Выберите цель в списке.

Отображается подробный вид маршрута.

### Выбор последних целей

#### Условия

- Последние цели сохранены в памяти.
- **Вывод подсказок для целей:** Вы создали профиль (→ стр. 208).
- Опция [Учить данные поездок](#) включена (→ стр. 209).
- В мультимедийной системе уже накоплено достаточно данных, чтобы отображать подсказки для целей.

Мультимедийная система:

  [Навигация](#)  [Куда?](#)

▶ **ПОСЛЕДНИЕ ЦЕЛИ**

Можно выбрать следующие цели:

- Подсказки для целей (→ стр. 235)
- Цели
- Маршруты

▶ Выберите цель или маршрут.  
Отобразится адрес назначения. Теперь можно рассчитывать маршрут.

 Если Вы сохранили последнюю цель или подсказку цели в «Избранном» (→ стр. 235), Вы можете выбрать ее из «Избранного» (→ стр. 226).



### Выбор особой цели

#### Условия

- **Для пользования личными особыми целями:** подключить USB-устройство к мультимедийной системе.
- На USB-устройстве сохраняются индивидуальные объекты интереса в формате GPS Exchange

Format (.gpx) в папке «Индивидуальные объекты интереса» (PersonalPOI).

Мультимедийная система:

  **▶▶ Навигация**  **▶▶ Куда?**  
**▶▶ ОСОБЫЕ ЦЕЛИ**

### Поиск по категориям (навигация к объекту интереса)

▶ Выберите категорию.

или

▶ Выберите **Все категории**.

▶ Выберите категорию и подкатеорию (если доступна).

Поиск осуществляется в окрестностях актуального положения автомобиля. Результаты поиска отсортированы по мере удаления.

Объекты интереса определяются по следующей информации:

- Направление по прямой линии к особой цели (стрелка)
- Название особой цели
- Расстояние по прямой до особой цели

▶ **Фильтр по категориям или в результатах поиска:** в текстовом поле  **Искать** введите поисковый запрос.

▶ Выберите особую цель в списке. Отобразится адрес назначения. Теперь можно рассчитать маршрут.

### Поиск по категориям (навигация к объекту интереса активна)

▶ Выберите категорию, например **Tankstelle** (заправочная станция).

или

▶ Выберите **Все категории**.

▶ Выберите категорию и подкатеорию (если доступна).

▶ **Фильтр по категориям или в результатах поиска:** в текстовом поле  **Искать** введите поисковый запрос.

▶ Выберите одну из позиций поиска **В окружении**, **В районе цели** или **Вдоль маршрута**.

▶ Если есть промежуточные цели и выбрано **В районе цели**, выберите особую цель в обзоре маршрута.

▶ Выберите особую цель в списке. Отобразится адрес назначения. Теперь можно рассчитать маршрут.

### Поиск индивидуальных объектов интереса

▶ Выберите **Личные особые цели**.

▶ Выберите категорию.

- ▶ Если активна навигация к цели, выберите позицию для поиска **В окружении**, **В районе цели** или **Вдоль маршрута**.
- ▶ Выберите индивидуальную особую цель. Отобразится адрес назначения. Теперь можно рассчитать маршрут.

или

▶ Введите запрос в поле поиска и установите фильтры на список.

▶ Выберите индивидуальную особую цель.

### Редактирование индивидуальной категории объектов интереса

▶ Выберите в списке индивидуальную категорию объектов интереса . Открывается меню.

▶ Выберите **Изменить название:** **Изменить имя**.

▶ Введите имя.

▶ Выберите .

▶ Выберите **Изменить символ:** **Изменить пиктограмму**.

▶ Выберите символ.

▶ **Удаление индивидуальной категории объектов интереса:** выберите **Удалить**.

▶ Выберите **Да**.



### Конфигурация категории для быстрого доступа

Можно настраивать категории для быстрого доступа.

Если Вы, например, рассчитываете маршрут, для выбора доступны первые три категории в виде символов.

▶ Выберите **Все категории**.

▶ Выберите категорию и подкатеорию (если доступна).

▶ Выберите  или .

 добавляет категорию.

 удаляет категорию.

▶ Если все доступные поля для быстрого доступа заняты, выберите категорию, которую необходимо заменить.

### Выбор контакта для ввода цели

#### Условия

- Мобильный телефон связан с мультимедийной системой (→ стр. 245).

Мультимедийная система:

  **▶▶ Навигация**  **▶▶ Куда?**  
**▶▶ КОНТАКТЫ**

### О списке контактов

▶ Выберите контакт.

Отобразятся контактные данные.

▶ Выберите адрес.



## О вводе запроса

- ▶ Введите в поле поиска, например, имя или номер телефона.
- ▶ Выберите .
- ▶ Выберите контакт.
- ▶ Выберите адрес.  
Отобразится адрес назначения. Теперь можно рассчитывать маршрут.
- ❗ **Навигация к адресу контакта надежна в следующих случаях:**
  - Адрес контакта указан полностью.
  - Данные контакта соответствуют данным цифровой карты.

## Ввод геокоординат

Мультимедийная система:

  **▶▶ Навигация**  **Куда?**

### ▶▶ ГЕОГ.КООРДИНАТЫ

- ▶ Выберите **Широта** или **Долгота**.
- ▶ Выберите геокоординаты в формате: широта и долгота в градусах, минутах и секундах. Для этого произведите скользящее движение вверх или вниз.  
На карте показана позиция.
- ▶ Подтвердите ввод .
- ▶ **Задание цели: выберите**  или .
- ▶ расчет маршрута (→ стр. 226).

## Ввод цели в виде адреса из трех слов

### Условия

- Поиск цели с помощью адреса из трех слов возможен в режиме онлайн-поиска (→ стр. 221).
- В индикаторной строке мультимедийного дисплея интернет-соединение отображается символом «Двойная стрелка».
- ❗ **Поиск цели с помощью адреса из трех слов доступен не во всех странах.**

Мультимедийная система:

  **▶▶ Навигация**  **Куда?**

- ▶ Выберите код страны.
- ▶ Выберите провайдера онлайн-службы в списке стран.
- или
- ▶ Если автономный поиск не дает результатов, выберите **Поиск в Интернете**.
- ▶ Введите адрес назначения в виде комбинации из трех слов. Поставьте точки между введенными словами.  
Отобразятся результаты поиска.
- ▶ Выберите цель в списке.  
Отобразится адрес назначения. Теперь можно рассчитать маршрут.

- ❗ **Адреса из трех слов от what3words являются альтернативной адресной системой для многоязычной привязки мирового картографического материала к системе координат с разрешением до трех метров. Эта координатная сетка покрывает даже такие места на земной поверхности, которые не имеют адреса, например названия улицы или номера дома.**

Например, Бранденбургские ворота в Берлине в зависимости от языка имеют следующий адрес из трех слов:

- На немецком языке:  
**tapfer.gebäude.verliehen**
- На английском языке: **that.lands.winning**
- На французском языке:  
**posteaux.bobineur.ombrant**

Адреса из трех слов однозначны, легко запоминаются и достаточны для большинства повседневно упоминающихся объектов.

Конвертацию обычных адресов в адреса из трех слов и наоборот можно выполнить здесь:

- на веб-сайте <http://what3words.com>;
- в приложениях what3words.

## Выбор цели на карте

Мультимедийная система:

  **▶▶ Навигация**

- ▶ Перемещение карты (→ стр. 239).
- ▶ Когда перекрестие отмечает цель, продолжительно нажмите на элемент управления.  
Отображается адрес цели.  
  
Если в районе перекрестия расположено несколько целей, в списке будут показаны доступные улицы и объекты интереса.
- ▶ Выберите цель в списке.  
Отобразится адрес назначения. Теперь можно рассчитать маршрут.

## Показ на карте особых целей вблизи автомобиля

Если вблизи перекрестия находится несколько целей, функция доступна.

- ▶ Выберите .
- ▶ Выберите **Особые цели в окружении**.  
Появится карта.
- ▶ Скользящее движение на элементе управления налево или направо.  
На карте отмечается предыдущая или следующая особая цель. Отображается название или адрес.
- ▶ Выберите символ особой цели.

или

- ▶ **Фильтр отображения по категориям особых целей:** прокрутка элемента управления.
- ▶ Выберите категорию особой цели.

## Выбор цели из «Избранного»

### Условия

- Цели сохранены как избранное.  
Сохранение последней цели или подсказки цели в «Избранном» (→ стр. 235).

Мультимедийная система:

→ → Навигация  
→ Куда? → **ИЗБРАННОЕ**

- ▶ Выберите элемент избранного.  
Отобразится адрес назначения. Теперь можно рассчитать маршрут.

В меню избранного доступны следующие опции:

- Сохранение адресов дома и работы
- Добавление избранного
- Удаление избранного

- ▶ **Адреса дома и работы еще не сохранены:**  
Выберите **Домашний адрес** или **Рабочий**.
- ▶ Подтверждение запроса ответом **Да**.
- ▶ Ввод элемента избранного в качестве особой цели или адреса (→ стр. 221).
- ▶ **Добавление в избранное:** выберите **Добавить в избранное**.
- ▶ Ввод элемента избранного в качестве особой цели или адреса (→ стр. 221).

или

- ▶ Если все пункты избранного заняты, сначала выберите элемент избранного, который необходимо перезаписать (→ стр. 210).
- ▶ Следуйте инструкциям.
- ▶ **Удаление избранного:** выберите для цели .
- ▶ Выберите **Удалить**.

или

- ▶ Продолжайте нажимать на избранное до тех пор, пока не появится меню **ОПЦИИ**.
- ▶ Выберите **Удалить**.

## Маршрут

### Расчет маршрута

#### Условия

- Цель введена.
- Отобразится адрес назначения.

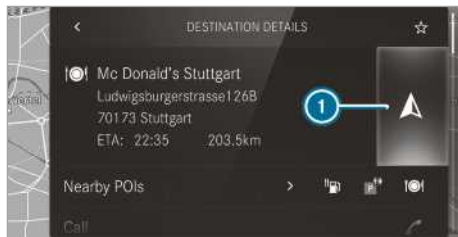

- ① Маршрута еще нет
- Маршрут уже есть

- ▶ Выберите .  
Маршрут до цели рассчитывается. На карте отображается маршрут. После этого запускается навигация к цели.

или

- ▶ Выберите .  
Если маршрут уже есть, отображается запрос на подтверждение.
- ▶ Выберите **Опред. как пром. цель**.  
Выбранный адрес цели устанавливается как следующая промежуточная цель. Запускается навигация к цели.
- ▶ Если уже имеется четыре промежуточных цели, мультимедийная система спрашивает, должна ли быть удалена промежуточная цель 4. Подтверждение запроса ответом **Да**.

или

- ▶ Выберите **Начать нов. веден. к цели**.  
Выбранный адрес цели устанавливается как новая цель. Предыдущая цель и промежуточные цели удаляются. Запускается навигация к новой цели.

### Поиск особых целей в ближайшем окружении

- ① Символы особых целей справа рядом с **Особые цели в окружен.** показывают первые три категории для быстрого доступа. Вы можете конфигурировать эти категории (→ стр. 223).

- ▶ Выбор символа особой цели.  
Отобразятся результаты поиска.
- ▶ Выберите особую цель.  
Отобразится адрес назначения. Теперь можно рассчитать маршрут.

или

- ▶ Выберите **Особые цели в окружен.** .
- ▶ Искать через категории, ввести поисковый запрос или искать индивидуальные объекты интереса (→ стр. 223).
- ▶ Выберите особую цель.  
Отобразится адрес назначения. Теперь можно рассчитать маршрут.

## Другие функции меню

- ▶ **Сохранение цели:** выберите . Выберите опцию. Предлагаются следующие опции:
  - Сохранить в "Последних целях"
  - Сохранить как избранное
  - Сохранить как "Мой дом"
  - Сохранить как "Рабочий адрес"
- ▶ **Совершение телефонного звонка по прибытии к цели:** если номер телефона доступен, выберите **Позвонить**.
- ▶ **Поделиться целью через NFC или QR-код:** выберите **Поделиться через NFC или QR-код**.
- ▶ Область NFC мобильного телефона (см. инструкцию по эксплуатации от изготовителя) приложите к контактному коврику или положите туда сам телефон (→ стр. 246).

или

- ▶ Приложите мобильный телефон к мультимедийной системе и сканируйте QR-код.
- ▶ **Откройте веб-адрес:** если доступен веб-адрес, выберите **www**.
- ▶ **Обращение на карте:** выберите **Показать на карте**.

## Выбор типа маршрута

Мультимедийная система:



- ▶ Выберите тип маршрута. Если маршрут отсутствует: следующий маршрут рассчитывается с новым типом маршрута. Если уже имеется маршрут: маршрут рассчитывается с новым типом маршрута.

Доступны следующие типы маршрута:

- **Быстрый**  
Рассчитывается маршрут с малым временем.
- **Короткий**  
Рассчитывается маршрут с коротким расстоянием.
- **Эконом.**  
Рассчитывается экономичный маршрут. Время движения может быть несколько больше, чем при быстром маршруте.
- **Прицеп**  
Если прицеп присоединен к автомобилю, то данной опцией можно воспользоваться. В мультимедийной системе выводится запрос подтверждения. Подтвердите запрос. Маршрут оптимизируется для режима эксплуатации с прицепом.

Для этих типов маршрута можно выбрать следующие опции динамического ведения к цели:

- ▶ Выберите **Динамич. ведение к цели** .
- ▶ Выберите **Автоматически**, **По запросу** или **Выключено**.

Пояснение по опциям:

- **Автоматически**  
Маршрут рассчитывается с текущим установленным типом маршрута. Учитываются сообщения о дорожной ситуации от служб Live Traffic Information или FM RDS-TMC (→ стр. 235). Службы Live Traffic Information и FM RDS-TMC доступны не во всех странах.
- **По запросу**  
Если на основании сообщений о дорожной ситуации обнаруживается более короткий маршрут, выводится запрос подтверждения. Вы можете продолжить использование текущего маршрута или подтвердить динамический маршрут (→ стр. 238).
- **Выключено**  
Сообщения о дорожной ситуации для маршрута не учитываются.

## Расчет альтернативного маршрута

- ▶ Включите **Предложить альтернативу**. Клавиша дисплея активирована. Для каждого маршрута рассчитываются альтернативные маршруты.
- ▶ Выбор альтернативного маршрута (→ стр. 229).

## Выбор опций маршрутов

Мультимедийная система:



## Области, которых следует избегать

- ▶ Выберите **Избегать: опции**.
- ▶ Выберите **Избегать районы** (→ стр. 241).

## Использовать автомагистрали, паромы, туннели, автопоезда, неукрепленные дороги или избегать их

- ▶ Выберите **Избегать: опции**.
- ▶ Включение или выключение опции избегания. **Избегание:** Клавиша дисплея активирована. Маршрут избегает, например, автомагистрали. **Использование:** Клавиша дисплея выключена. Маршрут учитывает, например, автомагистрали. Выбранные опции маршрутов не всегда могут учитываться. Например, маршрут может включать паромную переправу, хотя включена опция избегания **Избегать паромы**. Тогда появляется сообщение и Вы слышите предупреждение.

**Использование или избегание платных дорог**

- ▶ Выберите **Избегать: опции.**
- ▶ Выберите **Платные дороги.**
- ▶ **Избегать все**, включение или выключение.

или

- ▶ Опции **Оплата налич.или карточ. и Электронный платеж**, включение или выключение.
- Избегание:** клавиша дисплея активирована. Маршрут избегает платные дороги с выбранным способом оплаты.

**Использование:** Клавиша дисплея выключена. Маршрут учитывает дороги, за пользование которыми должен уплачиваться дорожный сбор одним из выбранных способов.

**Избегание или использование дорог с виньетным режимом**

- ▶ Выберите **Избегать: опции.**
- ▶ Выберите **Дороги с виньетным реж..**
- ▶ **Все**, включение или выключение.

или

- ▶ Включение или выключение стран.
- Избегание:** клавиша дисплея активирована. Маршрут избегает дороги с виньетным режимом в выбранных странах.

**Использование:** клавиша дисплея выключена. Маршрут учитывает дороги в выбранной стране, пользование которыми предусматривает оплату дорожного сбора за определенный период времени. Этикетка дорожного сбора позволяет пользоваться в определенный период времени дорожной сетью.

- ⓘ Опции маршрутов доступны не во всех странах.

**Выбор сообщений****Условия**

- Для звуковой индикации при приближении к личной особой цели: USB-устройство содержит личные особые цели.
- USB-устройство подключено к мультимедийной системе.
- Категория, к которой относится личная особая цель, включена.

Мультимедийная система:



- ▶ Включение **Объявление улиц.** Клавиша дисплея активирована. Название улицы, на которую нужно свернуть, объявляется в указателях при поездке.

Опция доступна не во всех странах и не на всех языках.

**Выбор сообщений для ДОРОЖНАЯ СИТУАЦИЯ**

- ▶ Включение сообщения. Клавиша дисплея активирована. Предлагаются следующие опции:
  - **Дорожные события**  
Объявление информации о событиях на дороге, например о ремонтных работах или перекрытых участках дороги.  
Функция доступна не во всех странах и не на всех языках.
  - **Объявление предупрежд.**  
Предупредительные сообщения объявляются, например, перед опасными дорожными заторами (если доступно).  
Функция доступна не во всех странах и не на всех языках.

**Звуковая индикация при приближении к личной особой цели**

- ▶ Выберите **Личные особые цели.**
- ▶ Включите категорию. Клавиша дисплея активирована. При приближении к личной особой цели данной категории срабатывает звуковая индикация.

**Информация о цели на маршруте****Условия**

- Цель введена.

Мультимедийная система:



- ▶ Выберите **Обзор маршрута.** Если навигация к цели активна, отображаются цель и промежуточные цели, если они введены и еще не оставлены позади.  
Маршрут может включать до четырех промежуточных целей.
- ▶ Выбор цели или промежуточной цели. Отображается следующая информация:
  - Оставшийся участок пути
  - Время прибытия
  - Оставшееся время в пути
  - Название, адрес цели
  - Номер телефона (если доступен)
  - Веб-адрес (если доступен)

**Планирование маршрута**

Мультимедийная система:



- ▶ Выберите **Обзор маршрута**
- ▶ Выберите **Определить промежуточ.цель.**
- ▶ Введите промежуточную цель, например особую цель или адрес (→ стр. 221).

- ▶ Выберите промежуточную цель. После выбора промежуточной цели вновь будет отображен обзор маршрутов.
- ▶ Рассчитайте маршрут с использованием промежуточных целей (→ стр. 229).
- ⓘ Если уже есть четыре промежуточные цели, одну из них нужно удалить (→ стр. 229).

### Редактирование маршрута с промежуточными целями

#### Условия

- Цель введена.
- Для функции «Переместить» есть, по меньшей мере, одна дополнительная промежуточная цель.

Мультимедийная система:

  ▶▶ Навигация



▶▶  ▶▶ Обзор маршрута

▶ **Изменение последовательности целей:** для промежуточной цели или для цели выберите .

Открывается меню.

▶ Выберите **Передвинуть**.

 отмечено.

▶ Перемещение промежуточной цели или цели с  или  в нужную позицию.

▶ Коснитесь .

▶ **Удаление цели:** для промежуточной цели или конечной цели выберите .

▶ Выберите **Удалить**.  
Цель удалена.

### Расчет маршрута с промежуточными целями

#### Условия

- Введена цель с одной, как минимум, промежуточной целью.

Мультимедийная система:

  ▶▶ Навигация

▶▶  ▶▶ Обзор маршрута

▶ Выберите **Начать ведение к цели**.

или

▶ Если маршрут редактировался, выберите **К навигации** .

▶ Подтверждение запроса **Да**.  
Маршрут рассчитывается. Запускается навигация к цели.

### Показ списка маршрутов

Мультимедийная система:

  ▶▶ Навигация ▶▶ 

▶ Выберите **Перечень маршрутов**.  
Список отображает отрезки маршрутов. Актуальная позиция автомобиля отмечается на карте.

На ней указано актуальное положение автомобиля со следующей информацией:

- Отображается символ  для актуального положения автомобиля.
- Отображается название улицы, по которой в настоящее время движется автомобиль.
- Отображается название улицы, по которой в настоящее время движется автомобиль.

Список маршрутов обновляется во время движения.

▶ **Отображение отрезков маршрутов:** скользящие движения вверх или вниз по элементу управления.

Отрезок маршрута отображается на карте.

### Выбор альтернативного маршрута

#### Условия

- Опция **Предложить альтернативный маршрут** включена (→ стр. 227).

Мультимедийная система:

  ▶▶ Навигация ▶▶ 

▶ Выберите **Альтернативные маршруты**.  
Маршруты отображаются в соответствии с настройкой в настройках маршрутов.  
Маршруты пронумерованы.

▶ Выбор альтернативного маршрута.

▶ **Отображение маршрута на карте:** Выберите **Показать на карте**.

▶ Перемещение карты (→ стр. 239).

▶ Настройка масштаба карты (→ стр. 238).

### Активация «маятникового» маршрута

#### Условия

- Вы создали профиль (→ стр. 208).
- Опция **Учить данные поездок** включена (→ стр. 209).
- Опция **Активировать "маятниковый" маршрут** включена.
- В мультимедийной системе накоплено достаточно данных, чтобы отображать подсказки для целей.
- Для формирования предложений маршруты изучаются.

Мультимедийная система:

  ▶▶ Навигация ▶▶ 

▶▶ **Расширенные** ▶▶ **Маршрут**

▶ Включите **Активировать "маятн." маршру.**  
Клавиша дисплея активирована. Навигация автоматически определяет, что автомобиль находится на «маятниковом» маршруте. Она автоматически подключает маршруты без текстового сопровождения.

Для ежедневного «маятникового» маршрута выводятся сообщения о дорожной ситуации на отрезке пути и при поездках без активной навигации к цели поездки.

### Включение / выключение автоматического поиска АЗС

Мультимедийная система:

  **Установки**  **Автомобиль**

- ▶ **Поиск АЗС на карте**, включение или выключение. При достижении резервного запаса топлива и активированной клавише дисплея появляется уведомление для начала поиска АЗС.

### Запуск автоматического поиска АЗС

#### Условия

- Автоматический поиск АЗС включен (→ стр. 230).

#### Дорожная ситуация

Уровень топлива в баке достигает уровня резервного запаса.

Отображается сообщение **Резерв топлива. Начать поиск АЗС?**

- ▶ Выберите **Да**.  
Начинается автоматический поиск АЗС. Отображаются доступные АЗС вдоль маршрута или вблизи местоположения автомобиля.
- ▶ Выберите АЗС.  
Отображается адрес АЗС.
- ▶ Расчет маршрута (→ стр. 226).  
АЗС указывается в качестве цели или ближайшей промежуточной цели.
- ▶ **Если уже установлены четыре промежуточные цели:** выберите по запросу **Да**. АЗС вносится в обзор маршрутов. Промежуточная цель 4 удаляется. Запускается навигация к цели.

### Запуск автоматического поиска мест отдыха

#### Условия

- Включены ATTENTION ASSIST и функция **Предл. площ. для отд.** (→ стр. 170).
- Места отдыха находятся вдоль отрезка маршрута.

#### Дорожная ситуация

Отображается сообщение **Предложить площадку для отдыха. Начать поиск площадок для отдыха?**

- ▶ Выберите **Да**.  
Запуск поиска мест отдыха. Отображаются доступные места отдыха вдоль маршрута или в ближайшем окружении автомобиля.
- ▶ Выберите место отдыха.  
Отображается адрес места отдыха.
- ▶ Расчет маршрута (→ стр. 226).  
Место отдыха указывается в качестве цели или ближайшей промежуточной цели.

- ▶ **Если уже установлены четыре промежуточные цели:** выберите по запросу **Да**.

Место отдыха вносится в обзор маршрутов. Промежуточная цель 4 удаляется. Запускается навигация к цели.

### Отображение сохраненного маршрута на карте

#### Условия

- USB-устройство с сохраненными маршрутами связано с мультимедийной системой.
- Маршрут сохранен в формате GPS Exchange Format (.gpx) в папке «Маршруты».

Мультимедийная система:

  **Навигация**  **Куда?**

#### ▶▶ СОХРАНЕННЫЕ МАРШРУТЫ

- ▶ Выберите маршрут.
- ▶ Выберите **Показать на карте**.
- ▶ Перемещение карты (→ стр. 239).

### Запуск сохраненного маршрута



#### Условия

- USB-устройство с сохраненными маршрутами связано с мультимедийной системой.
- Маршрут сохранен в формате GPS Exchange Format (.gpx) в папке «Маршруты».

Мультимедийная система:

  **Навигация**  **Куда?**

#### ▶▶ СОХРАНЕННЫЕ МАРШРУТЫ

- ▶ Выберите маршрут.
- ▶ Выбрать **Начать ведение к цели с начала маршр.** или **Начать веден.к цели с актуал.местонах..** Навигация к цели начинается.
- ▶  В меню маршрут может быть сохранен с  (→ стр. 226).

### Запись маршрута

#### Условия

- USB-устройство связано с мультимедийной системой.

Мультимедийная система:

  **Навигация**  **Куда?**

#### ▶▶ СОХРАНЕННЫЕ МАРШРУТЫ

- ▶ **Начать запись: выбрать Начать запись нового маршрута.**  
Отображается красный символ записи.  
Маршрут сохраняется на USB-устройстве.
- ▶ **Остановить запись: выбрать Закончить запись.**

### Сохранение записанного маршрута





#### Условия

- USB-устройство связано с мультимедийной системой.

Мультимедийная система:

  **»» Навигация**  Куда?

**»» СОХРАНЕННЫЕ МАРШРУТЫ**

-  Выберите маршрут.
-  Выберите .
-  Выберите **Сохранить в "Последних целях"**. Маршрут сохраняется в хранилище «Последние цели» и может быть вызван оттуда для навигации к цели.

### Редактирование сохраненных маршрутов





#### Условия

- USB-устройство с сохраненными маршрутами связано с мультимедийной системой (→ стр. 262).





Мультимедийная система:

  **»» Навигация**  Куда?

**»» СОХРАНЕННЫЕ МАРШРУТЫ**

-  Выберите маршрут .
-  Выберите **Ввести название: Изменить имя**.
-  Введите имя.
-  Выберите **OK**.

или



-  Если название изменено, нажмите кнопку .
-  Выберите **Да**.
-  Выберите **Удалить маршрут: Удалить**.
-  Выберите **Да**.

### Навигация к цели

#### Указания по навигации к цели

**▲ ОСТОРОЖНО** Опасность потери контроля над дорожной ситуацией из-за пользования интегрированными в автомобиль устройствами связи во время движения

Управление интегрированными в автомобиль коммуникационными приборами во время движения может отвлекать Вас от дорожной ситуации. Кроме того Вы можете потерять контроль над автомобилем.

-  Пользуйтесь этими устройствами только в том случае, если это допускается дорожной ситуацией.
-  Если это невозможно, остановитесь в соответствии с правилами дорожного движения и произведите ввод данных во время стоянки автомобиля.

При использовании мультимедийной системы соблюдайте положения законодательства страны, в которой Вы находитесь.

После завершения расчета маршрута начинается навигация к цели.

Правила дорожного движения всегда имеют приоритет перед рекомендациями по вождению в мультимедийной системе.

Рекомендации по вождению:

- Сообщения навигационной системы
- Навигационные сообщения
- Рекомендации по полосе движения

Если Вы не следуете рекомендациям мультимедийной системы или покидаете рассчитанный маршрут, система автоматически начинает рассчитывать новый маршрут.

Рекомендации по вождению могут отличаться от реальной дорожной ситуации:

- Изменилась разбивка на участки.
- Направление движения на дороге с односторонним движением изменилось на противоположное.

Поэтому во время поездки обращайтесь внимание на регулирование дорожного движения и актуальную дорожную ситуацию.

Маршрут может отклониться от идеального маршрута в следующих случаях:

- Дорожные работы
- Неполные данные цифровых карт

#### Примечания по приему GPS

Корректная работа навигационной системы зависит также от приема GPS. В определенных ситуациях прием GPS может быть ограничен, нарушен или даже невозможен, например, в туннелях и на крытых парковках.

#### Обзор маневров движения

Маневры движения отображаются в следующих ситуациях:

- Детальное отображение перекрестка  
Индикация появляется при выезде на перекрестки.
- 3-D-изображение  
Индикация появляется при движении по дорогам без перекрестков, например на выезде с автомагистрали и на автомобильных развязках.





3-D-изображение предстоящего маневра (пример)

- ① Маневр
- ② Точка выполнения маневра и расстояние до этой точки в данный момент
- ③ Актуальное расположение автомобиля

Маневр при движении включает в себя три фазы:

- Подготовительная фаза

Если между отдельными маневрами достаточно времени, мультимедийная система подготовит Вас к предстоящему маневру. Выдано голосовое указание навигационной системы, например, "В скором времени поверните направо".

Появляется полноэкранное изображение карты.

В строке статуса появляются сообщения: информация о направлении или названии улицы, на которую нужно повернуть, и расстояние до точки выполнения маневра.

- Фаза объявления

Мультимедийная система оповещает о предстоящем в скором времени маневре движения, например, объявлением "Через 100 м поверните направо".

Индикация поделена на две части. Слева находится карта, справа появляется детальное изображение перекрестка или 3-D-изображение предстоящего маневра.

- Фаза маневра

Мультимедийная система оповещает о предстоящем прямо сейчас маневре движения, например, объявлением "Поверните направо".

Индикация поделена на две части.

Маневр выполняется, когда расстояние до точки выполнения маневра индицируется ② как 0 м и символ актуальной позиции автомобиля ③ достигает точки выполнения маневра ②.

Когда маневр завершен, появляется полноэкранное изображение карты.

- ① Маневры отображаются на дисплее приборов.

### Обзор рекомендаций по полосе движения

Индикация производится на многополосных дорогах.

Если в цифровой карте содержатся соответствующие данные, мультимедийная система может отображать рекомендации по полосе движения.



- ① Нерекомендованная полоса движения (серая стрелка)
- ② Возможная полоса движения (белая стрелка)
- ③ Рекомендованная полоса (белая стрелка на синем фоне)

Пояснение к отображаемым полосам движения:

- Нерекомендованная полоса движения ①

На этой полосе движения невозможно выполнить следующий маневр без смены полосы движения.

- Возможная полоса движения ②

При движении по этой полосе возможно выполнение только следующего маневра.

- Рекомендуемая полоса движения ③

При движении по этой полосе возможно выполнение следующего и следующего за ним маневра.

В ходе выполнения маневра могут добавиться новые полосы движения.

- ① Рекомендации о полосе движения могут отображаться также на дисплее приборов.
- ① Служба Live Traffic Information доступна не во всех странах.

### Использование информации о дорожной ситуации на автомагистрали

#### Условия

- Опция [Информ.по автострате](#) включена (→ стр. 240).



Во время поездки по автомагистрали показывается обзор предстоящих автомагистральных объектов ① и

доступных сервисных учреждений ②. Это, например, АЗС, парковки, места отдыха и съезды с автомагистралей.

▶ **Открытие индикации:** выберите .  
Записи сортируются по мере удаления от актуального положения автомобиля.

▶ **Закрытие индикации:** кликните по карте.

или

▶ **Использование информации об автомагистралах:** выберите запись.

▶ Если доступно несколько сервисных учреждений, выберите сервисное учреждение из списка. Показаны адрес и положение на карте.

▶ Расчет маршрута (→ стр. 226).

или

▶ Поиск в ближайшем окружении особую цель.

или

▶ Использование прочих функций, например, сохранения адреса сервисного учреждения.

### Использование быстрого доступа для цели, альтернативных маршрутов и особых целей

#### Условия

- Категории особых целей настроены для быстрого доступа (→ стр. 223).



▶ Выберите ① во время ведения к цели. Отображается адрес цели или ближайшей промежуточной цели.

#### Использование альтернативного маршрута

▶ Выберите **Альтернативный маршрут**. Маршруты отображаются в соответствии с настройкой в настройках маршрутов.

Маршруты пронумерованы.

▶ Выбор альтернативного маршрута.

#### Задание особой цели в качестве промежуточной цели

▶ Выберите символ категории, например  для парковки.

▶ Выберите особую цель в списке. Выбор производится на маршруте. Отобразится адрес назначения. Теперь можно рассчитывать маршрут.

▶ **Используются категории особой цели для быстрого доступа:** выберите позиции поиска **В окружении**, **В районе цели** или **Вдоль маршрута**.

▶ Выберите особую цель в списке.

или

▶ Введите запрос в поле поиска и установите фильтр на список.

▶ Выберите особую цель в списке. Отобразится адрес назначения. Теперь можно рассчитывать маршрут.

#### Сохранение актуального местоположения автомобиля

▶ Выберите **Сохранить местонахождение**.



Актуальное местоположение автомобиля сохранено в хранилище последних целей.

#### Цель движения достигнута

Когда цель достигнута, Вы видите флажок . Навигация к цели завершена.

Когда достигнута промежуточная цель, Вы видите флажок промежуточной цели с номером промежуточной цели . Продолжается навигация к цели.

#### Включение/выключение голосовых указаний навигационной системы

▶ **Выключение:** во время голосового указания навигационной системы нажмите на регулятор громкости на рулевом колесе или кнопку  /  мультимедийной системы (→ стр. 207).

Появится сообщение **Голосовые навигационные указания выключены**.

или

▶ Показ меню «Навигация» (→ стр. 220).

▶ Выберите .

Символ изменится на .

▶ **Включение:** выберите .

Передается актуальное голосовое указание навигационной системы.



Символ изменится на .

① Эту функцию Вы можете добавить в Избранное в категории «Навигация» и вызывать ее.

#### Включение или выключение голосовых указаний навигационной системы во время телефонного разговора

▶ Нажмите кнопку  на рулевом колесе.

или

▶ Нажмите и удерживайте кнопку  /  на мультимедийной системе.

или

▶ Нажмите  на мультимедийном дисплее.

▶ Выберите **Установки**.

▶ Выберите **Система**.

▶ Выберите **Аудио**.

- ▶ Выберите **Оповещения навиг.сист.и служ.дор.инф.**.
- ▶ Включение или выключение **Навиг.указания во время телеф.разгов.**.  
Если опция включена, клавиша дисплея активирована.
- ▶ **Выход из меню:** выберите .

### Настройка громкости сообщений навигационной системы

Мультимедийная система:

- ▶  ▶ **Установки** ▶ **Система** ▶ **Аудио**
- ▶ **Оповещения навиг.сист.и служ.дор.инф.**

- ▶ Выберите **Громкость навигац.указаний**.
- ▶ Настройка громкости звука.

### Навигация к цели активна

- ▶ Во время голосового сообщения навигационной системы вращайте регулятор громкости на рулевом колесе.



или

- ▶ Нажмите двухпозиционный переключатель громкости мультимедийной системы вверх или вниз.

### Включение или выключение приглушения звука аудиосистемы во время трансляции голосовых указаний навигационной системы

- ▶ Нажмите кнопку  на рулевом колесе.

или

- ▶ Нажмите и удерживайте кнопку  /  на мультимедийной системе.

или

- ▶ Нажмите  на мультимедийном дисплее.
- ▶ Выберите **Установки**.
- ▶ Выберите **Система**.
- ▶ Выберите **Аудио**.
- ▶ Включение или выключение **Приглушение громкости аудиоприбора**.



### Повтор голосового указания навигационной системы

#### Условия

- Задан маршрут.
- Навигация к цели активна.

Мультимедийная система:

- ▶  **Навигация**

- ▶ Выберите .
  - ▶ Выберите .
- Актуальное голосовое указание навигационной системы повторяется.

- ① Эту функцию Вы можете добавить а избранное в категории навигация и вызывать ее.

### Прекращение ведения к цели

#### Условия

- Задан маршрут.
- Навигация к цели активна.

- ▶ Показать меню «Навигация».
- ▶ Выберите  в меню навигации (→ стр. 221).

### Навигация к цели, находящейся в окружении бездорожья, обзор

Цель вне дорог находится в пределах цифровой карты. На карте нет дороги, ведущей к цели.

Вы можете ввести на карте цели вне дорог с помощью географических координат или адреса из 3 слов. Навигация к цели будет осуществляться так долго, как это будет возможно, с помощью голосовых указаний системы навигации и навигационных сообщений на дорогах, известных мультимедийной системе.

Перед достижением последней известной позиции на карте Вы услышите голосовое сообщение, например: «Следуйте в направлении, указанном стрелкой». На отображенной карте Вы увидите стрелку направления и расстояние до цели по прямой.

### Обзор ведения к цели из положения вне дороги до цели

При положении вне дороги актуальная позиция автомобиля находится на цифровой карте в стороне от доступных дорог.

В начале навигации к цели появляются следующие сообщения:

- Сообщение о том, что дорога не обнаружена.
- Стрелка направления, которая показывает направление к цели по прямой.

Когда автомобиль снова движется по дороге, известной мультимедийной системе, навигация к цели осуществляется обычным образом.

### Обзор бездорожья во время ведения к цели

Действительное расположение дорог может отличаться от данных цифровых карт, например, вследствие проведения дорожных работ. В таких случаях мультимедийная система временно не может определить актуальное положение автомобиля на цифровой карте. Автомобиль находится вне дороги.

Если автомобиль едет по бездорожью, появляются следующие индикации:

- Сообщение о том, что дорога не обнаружена.
- Стрелка направления, которая показывает направление к цели по прямой.

Когда автомобиль снова движется по дороге, известной мультимедийной системе, навигация к цели осуществляется обычным образом.

## Цель

### Сохранение актуального местоположения автомобиля

Мультимедийная система:

→ [Иконка дома] → **Навигация**

→ [Иконка местонахождения] → **Местонахождение**

- ▶ Выберите **Сохранить местонахождение**.  
Актуальное местоположение автомобиля сохранено в хранилище последних целей.

### Посредством быстрого доступа



- ▶ Во время ведения к цели выберите [Иконка булавки].  
Отображается адрес цели или ближайшей промежуточной цели.
- ▶ Выберите **Сохранить местонахождение**.

### Обработка последних целей

#### Условия

- Для обработки предложенных целей включена опция **Учить данные поездок** (→ стр. 209).
- В мультимедийной системе накоплено достаточно данных, чтобы отображать подсказки для целей.

Мультимедийная система:

→ [Иконка дома] → **Навигация** → [Иконка лупы] **Куда?**

→ **ПОСЛЕДНИЕ ЦЕЛИ**

Могут быть обработаны следующие цели:

- Цели
- Подсказки для целей

- ▶ **Чтобы предложенная цель больше не показывалась**, выберите для предложенной цели [Иконка выключения].
- ▶ Выберите **Больше не предлагать..**

### Сохранение последней цели в избранном

- ① После сохранения в избранном Вы можете вызвать эту цель (→ стр. 209).
- ▶ Для цели выберите [Иконка избранного].
- ▶ Выберите [Иконка звезды] **Сохранить как избранное**.
- ▶ **Сохранение в качестве избранного: выберите Сохранить как избранное.**
- ▶ **Сохранение домашнего адреса: выберите Сохранить как "Мой дом".**

- ▶ **Сохранение адреса фирмы: выберите Сохран.как "Рабочий адрес".**

### Удаление последней цели

- ▶ **Удалить цель:** для последней цели выберите [Иконка выключения].
- ▶ Выберите **Удалить**.
- ▶ Выберите **Да**.
- ▶ **Удалить все цели: выберите [Иконка троеточия].**
- ▶ Выберите **Удалить все**.
- ▶ Выберите **Да**.

## Навигация к цели с актуальными сообщениями о дорожной ситуации

### Обзор информации о дорожном движении

① Сервисы доступны не во всех странах.  
Сообщения о дорожной ситуации принимаются следующими службами:

- Live Traffic Information
  - FM RDS-TMC
- Одновременное пользование двумя сервисами невозможно.  
Live Traffic Information или FM RDS-TMC отображаются в виде символа.

- ① Предупреждения об опасностях принимаются сервисом Car-to-X.
- ① Возможно расхождение между принятыми сообщениями о дорожной ситуации и действительной ситуацией на дороге.

Что нужно знать о сервисе Live Traffic Information:

- Актуальные сообщения о дорожной ситуации поступают через интернет-соединение (для некоторых стран).
- Дорожная ситуация обновляется с короткими равномерными интервалами.
- Сервис по абонементу в некоторых странах бесплатен в течение трех лет после его установки.  
Информация по абонементу показывает статус (→ стр. 236).

Информация о местонахождении автомобиля регулярно передается в Daimler AG. Данные немедленно анонимизируются Daimler AG и передаются оператору данных о дорожном движении. С помощью этих данных в автомобиль передаются сообщения о дорожной ситуации, актуальные с точки зрения текущего положения автомобиля. Автомобиль является одновременно датчиком потока движения транспорта и помогает улучшить качество сообщений о дорожной ситуации.

Если Вы не хотите отправлять местоположения автомобиля, у Вас имеются следующие возможности:

- Деактивируйте службу на Mercedes PRO connect.

- Обратитесь на авторизованную СТОА Mercedes-Benz для деактивации служб.

Что нужно знать о сервисе FM RDS-TMC:

- Радиостанция FM RDS-TMC передает наряду с программой радиопередач сообщения о дорожной ситуации.
- FM RDS-TMC доступна не во всех странах.

### Индикация информации об абонементе службы Live Traffic Information

#### Условия

- Автомобиль оснащен функцией Live Traffic Information (информация о дорожном движении в режиме онлайн).

Мультимедийная система:



#### Индикация в ручном режиме: выбрать Инфо-мац. об абонементе для Live Traffic.

Отображаются логотип оператора услуг дорожной информации и статус абонемента. Абонемент либо действителен, либо истек.

Конец срока действия абонемента отображается автоматически:

- За месяц до истечения срока действия
- За неделю до истечения срока действия
- В день истечения срока действия

- ⓘ Если срок действия абонемента истёк, в отдельных странах доступно FM RDS-TMC. Абонемент может быть продлен (→ стр. 236).

### Регистрация функции Live Traffic Information (информация о дорожном движении в режиме онлайн)

#### Условия

- Автомобиль оснащен функцией Live Traffic Information (информация о дорожном движении в режиме онлайн).
- У Вас есть учетная запись пользователя на сайте Mercedes PRO.

Услуга Live Traffic Information (информация о дорожном движении в режиме онлайн) должна быть зарегистрирована. Это позволит пользоваться данной услугой в течение всего срока действия, составляющего три года.

Создание учетной записи на сайте Mercedes PRO по адресу: <http://www.mercedes.pro>. Для этого потребуется действующий адрес электронной почты.

Ввод данных автомобиля с помощью его идентификационного номера (FIN).

#### Регистрация в авторизованной СТОА

**Mercedes-Benz:** предоставьте проведение данной

операции сотруднику авторизованной СТОА Mercedes-Benz.

### Продление абонемента Live Traffic Information

#### Условия

- Автомобиль оснащен функцией Live Traffic Information (информация о дорожном движении в режиме онлайн).
- У Вас есть учетная запись пользователя на сайте Mercedes PRO.

Откройте сайт Mercedes PRO.

Откройте учетную запись на сайте Mercedes PRO.

С привязанного к сайту автомобиля переключитесь на интернет-магазин Mercedes PRO connect.

Выберите услугу Live Traffic Information (информация о дорожном движении в режиме онлайн).

Выберите период продления.

Положите товар в корзину.

Подтвердите общие и особые указания по использованию товара.

Функция Live Traffic Information (информация о дорожном движении в режиме онлайн) активирована на выбранный период продления услуги.

Дата продления является датой начала срока действия услуги.

### Индикация информации о дорожном движении

#### Условия

- Индикация [Дорожная ситуация](#) включена (→ стр. 237).
- Включена следующая индикация информации о дорожном движении (→ стр. 237):

[Дорожные события](#)

[Своб. трансп. поток](#)

[Задержка](#)

Мультимедийная система:



Выберите [Навигация](#).

Карта показывает следующую информацию о дорожном движении:

- Транспортные события и ситуации, например:
  - Ремонтные работы
  - Перекрытие движения по дороге
  - Предупредительные сообщения

Символы транспортных событий и ситуаций при активной навигации к цели отображаются на маршруте в цвете. В стороне от маршрута они серого цвета.

- Символы предупредительных сообщений:

- Символ

- Рекомендации по безопасности дорожного движения, например, при приближении к затору  
Когда автомобиль приближается к опасному месту на маршруте, на карте отображается предупредительное сообщение. Дополнительно может быть дано голосовое предупреждение об опасности.
- Информация о транспортном потоке:
  - Участок затора (красная линия)
  - Замедленное движение (оранжевая линия)
  - Плотное движение (желтая линия)
  - Свободное движение (зеленая линия)
- Индикация замедленного движения на маршруте продолжительностью от одной минуты

### Индикация дорожных событий и ситуаций

#### Условия

- Индикация **Дорожные события** включена (→ стр. 237).

Мультимедийная система:

  **»» Навигация**

**»»**  **»» Дорожная ситуация**



- ▶ Выберите **Сообщения о дорожной ситуации**.  
Список ориентирован на расстояние и показывает принятые дорожные события.  
В первую очередь отображаются дорожные события на маршруте.  
В связи с дорожным событием отображается следующая информация:
  - Номер дороги
  - Символ дорожного события  
На маршруте: цветной  
Вне маршрута: серый
  - Причина
  - Символ дороги (дорожное событие на маршруте)
  - Расстояние от актуального положения автомобиля
- ▶ Выберите дорожное событие.  
Отображается детальная информация, например, по отрезку маршрута.

### Отображение на карте дорожных событий в окрестностях

- ▶ Выберите на карте символ дорожного события. Отобразится детальная информация о дорожном событии.
- ▶ Выберите .
- ▶ Выберите **Дорож.события в окружении**.  
На карте показаны символы дорожных событий в окрестностях.

Информация о дорожном событии отображается в индикаторной строке:

- Символ дорожного события
- Причина дорожного события, например, дорожные работы
- Предупредительное сообщение (на красном фоне)

▶ Выберите **символ дорожного события**:   
или .

▶ **Выбор части карты**: Нажмите на сенсорный экран.

или

▶ Нажмите на панель сенсорных кнопок Touch-Control.

▶ Переместите карту.

▶ **Возврат к навигационной карте**: коснитесь .

или

▶ Нажмите кнопку  на панели сенсорных кнопок Touch-Control.

### Включение индикации информации о дорожном движении

Мультимедийная система:

  **»» Навигация** **»»** 

- ▶ Включите **Дорожная ситуация**.  
Клавиша дисплея активирована.

### Включение информации о транспортных событиях и ситуациях, свободном движении и замедленном дорожном движении

- ▶ Выберите **Расширенные**.
- ▶ Выберите **Вид**.
- ▶ Выберите **Элементы карты**.
- ▶ В разделе **ДОРОЖНАЯ СИТУАЦИЯ** включите пункты **Дорожные события**, **Своб.трансп.поток** и **Задержка**.  
После приема информации о дорожном движении отображаются дорожные события и ситуации, такие как дорожные работы, перекрытие движения, местные сообщения (например, о тумане) и предупреждения.  
Для текущего маршрута отображается задержка дорожного движения. Учитывается задержка дорожного движения от одной минуты.

### Индикация местных сообщений

Мультимедийная система:

  **»» Навигация**

**»»**  **»» Дорожная ситуация**

- ▶ Выберите **Сообщения по районам**.  
Отображаются местные сообщения, например о тумане или сильном дожде.
- ▶ Выберите местное сообщение.  
Отображается детальная информация.

## Принятие к сведению рекомендации по объезду после запроса

### Условия

- В меню **ДИНАМИЧ.ВЕДЕНИЕ К ЦЕЛИ** включено **По запросу** • (→ стр. 227).
- Навигация к цели активна.
- Для актуального маршрута имеются сообщения о дорожной ситуации.

Когда рассчитывается новый маршрут с меньшим временем в пути, отображаются и текущий, и новый маршруты.

**i** В другом приложении на экран выводится сообщение. Подтвердите это сообщение.

▶ Чтобы сохранить новый маршрут, выберите **Принять рекомендуемый объезд**.

▶ Чтобы сохранить актуальный маршрут, выберите **Продолжать движение по актуальн.маршруту**.

## Car-to-X-Communication

### Обзор коммуникации Car-to-X-Communication

Для использования функции Car-to-X-Communication необходимо выполнить следующие условия:

- Автомобиль оснащен мультимедийной системой с навигацией и коммуникационным модулем с активированной интегрированной SIM-картой.
- У Вас пользовательский счет в Mercedes PRO.
- Служба коммуникации Car-to-X-Communication активирована.

**i** Служба коммуникации Car-to-X-Communication доступна в отдельных странах.

Коммуникационный модуль автоматически устанавливает интернет-соединение при включении зажигания. Если существуют сообщения об опасностях, они будут Вам вскоре направлены. Доставка зависит от качества мобильной связи и составляет от одной секунды до одной минуты.

Преимущества функции Car-to-X-Communication:

- Опасности автоматически распознаются автомобилем на заднем плане, или о них может сообщить водитель. Сообщения о них будут отправлены автомобилям по связи Car-to-X-Communication в ближайшем окружении.
- При наличии принимается актуальная информация об опасных местах вблизи от актуального местоположения автомобиля.

Таким образом Вы можете своевременно адаптировать режим движения к дорожной обстановке.

Использование коммуникации Car-to-X-Communication требует регулярной отправки данных автомобиля в Daimler AG. Данные сразу же псевдонимизируются Daimler AG. Данные автомобиля

удаляются через определенное время (несколько недель) и не хранятся длительное время.

**i** Данные, которые служат идентификации, при псевдонимизации заменяются. Таким образом их идентичность защищается от несанкционированного доступа третьих лиц.

### Индикация сообщений об опасностях

Мультимедийная система:



▶ Выберите **Навигация**. Если доступны сообщения об опасностях, они отображаются на карте.

На карте отображаются следующие сообщения об опасностях:

- стоящие автомобили (поломки),
- Аварии
- опасные погодные условия,
- общая опасность,
- Аварийная световая сигнализация, если включена
- строительные работы

Индикация доступна не во всех странах и регионах.

В Федеративной Республике Германия в настоящее время индикация доступна в земле Гессен.

**i** Голосовое сообщение «Впереди дорожное происшествие» производится при скорости от 60 км/ч при приближении к месту опасности. При опасных погодных условиях голосовое сообщение не производится.

### Отправление сообщений об опасности

Автомобиль отправляет автоматически обнаруженные сообщения об опасности.

▶ **Самостоятельная отправка сообщений об опасности:** когда отображена карта, нажмите на мультимедийный дисплей. Высветится меню навигации.

▶ Выберите

▶ Выберите **Сообщить дорожное событие**. Выводится вопрос.

▶ Выберите **Да**. Появится сообщение **Спасибо за Вашу поддержку при предотвращении аварийной ситуации!**

## Карта и компас

### Настройка масштаба карт

Мультимедийная система:



### Увеличение

▶ Когда отображается карта, два раза подряд коснитесь пальцем мультимедийного дисплея.



или

- ▶ На мультимедийном дисплее разведите два пальца в стороны.

#### Уменьшение

- ▶ Коснитесь мультимедийного дисплея двумя пальцами.

или

- ▶ На мультимедийном дисплее сведите вместе два пальца.

- ⓘ Вы можете установить единицу измерения для масштаба карты (→ стр. 217).

#### Перемещение карты

Мультимедийная система:

→  ▶▶ Навигация

- ▶ Когда карта отображается, переместите палец на сенсорном экране в любом направлении.

После перемещения карты, в индикаторной строке появляется, например, следующая информация:

- Отображается расстояние от текущего положения автомобиля.
- Отображается информация о текущем положении на карте, например название улицы.

Доступны следующие функции:

- Выберите на карте цель (→ стр. 225).
- Выберите особую цель (→ стр. 223).
- Индикация на карте дорожных событий (→ стр. 237).

Функция доступна не во всех странах.

- ▶ **Сброс карты на текущее местоположение автомобиля:** нажмите  на значок.

#### Поворот карты

- ▶ На мультимедийном дисплее поверните два пальца налево или направо.

#### Выбор ориентации карты

Мультимедийная система:

→  ▶▶ Навигация ▶▶ 

▶▶ Расширенные

- ▶ Выберите Вид.
- ▶ Выберите Ориентация карты.
- ▶ Выберите опцию. Пункт • показывает актуальную настройку.

Предлагаются следующие опции:

- Опция По направл.движения 2D: Двухмерное отображение карты с ориентацией по направлению движения.
- Опция Северная ориентация 2D: Двухмерное отображение карты с ориентацией на север.

- Опция 3D: Трехмерное отображение карты с ориентацией по направлению движения.

или

- ▶ **Через быстрый доступ:** На карте повторно нажмите на символ компаса . Изображение последовательно изменяется 3D, По направл.движения 2D на Северная ориентация 2D.

Когда карта сдвигается, можно выполнять переход между 3D и Северная ориентация 2D.

#### Выбор особых символов для индикации карты

Мультимедийная система:

→  ▶▶ Навигация ▶▶ 

Особые цели – это, например, АЗС и гостиницы. Они могут отображаться в виде символов на карте. Не все особые цели доступны везде.

Персональные особые цели, которые, например, сохранены на Вашем устройстве USB.

- ⓘ Функцию отображения на карте символов особых целей можно включить или выключить в разделе «Избранное».

- ▶ **Включение/выключение через быстрый доступ:** если доступно, включите или выключите Символы особых целей. Символы особых целей будут отображаться на карте в соответствии с выбранными категориями.

или

- ▶ **Включение/выключение в меню:** Выберите Расширенные.
- ▶ Выберите Вид.
- ▶ Выберите Элементы карты.
- ▶ Выберите Символы особых целей. Отображается меню СИМВОЛЫ ОСОБЫХ ЦЕЛЕЙ.
- ▶ Показать особые цели, включение или выключение.



#### Выбор категорий

- ▶ В меню выберите СИМВОЛЫ ОСОБЫХ ЦЕЛЕЙ Все категории .
- ▶ Показать все, включение или выключение. Если опция включена, то символы особых целей всех категорий будут отображаться на карте.

или

- ▶ Выберите категории и подкатегории (если доступны) .
- ▶ Включение или выключение категории. Символы особых целей выбранных категорий будут отображаться на карте.

#### Выбрать категории персональных особых целей

- ▶ В меню выберите СИМВОЛЫ ОСОБЫХ ЦЕЛЕЙ Личные особые цели .
- ▶ Выберите категорию .



▶ **Показать на карте**, включение или выключение. Если отображение включено и автомобиль приближается к персональной особой цели этой категории, может последовать визуальное или звуковое указание.

▶ **Указание при приближении:** выберите категорию или персональную особую цель .

▶ Включение или выключение **Визуальное оповещение** и **Акустическое оповещен..**

### Включение/выключение отображения категорий для быстрого доступа

▶ Включение или выключение категории в меню **СИМВОЛЫ ОСОБЫХ ЦЕЛЕЙ**.

### Сброс отображение символов особых целей

▶ В меню выберите **СИМВОЛЫ ОСОБЫХ ЦЕЛЕЙ** **Сбросить особые цели**.

Настройки отменяются, возврат к стандартным настройкам.

### Выбор текстовой информации для индикации на карте

Мультимедийная система:



▶▶ **Расширенные**

▶ Выберите **Вид**.

▶ Выберите **Текстовая информация**.

▶ В разделе **НИЖНИЙ КОЛОНТИТУЛ** выберите опцию.

Пункт **•** показывает актуальную настройку.

Предлагаются следующие опции:

- Опция **Актуальная дорога/улица**  
Проезжаемая в данный момент улица отображается в нижнем колонтитуле.  
Когда карта передвигается, под перекрестием появляется название улицы/дороги, название особой цели или название области.
- Опция **Географич.координаты** показывает в нижнем колонтитуле следующую информацию:
  - Широту и долготу
  - Альтитуду  
Альтитуда может отличаться от действительной высоты над уровнем моря.
  - Количество спутников, с которых принята информация  
Когда карта сдвигается, эта информация не отображается.
- Опция **Нет данных**  
На мультимедийном дисплее текстовая информация в нижнем колонтитуле.

### Включение / выключение информации для водителей на автомагистрали

Мультимедийная система:



▶ **Через быстрый доступ:** включение или выключение **Информ.по автострате**.

Клавиша дисплея активирована или выключена.

или

▶ **Через меню:** выберите **Расширенные**.

▶ Выберите **Вид**.

▶ Выберите **Текстовая информация**.

▶ **Информац.по автострате**, включение или выключение.

Если клавиша дисплея активирована, во время движения по автомагистрали появляется дополнительная информация об объектах, находящихся впереди. Это могут быть, например, автостоянки, места отдыха или съезды с автомагистрали.

### Индикация ближайшей пересекающей дороги

#### Условия

- Навигация к цели неактивна.

Мультимедийная система:



▶▶ **Расширенные**

▶ Выберите **Вид**.

▶ Выберите **Текстовая информация**.

▶ Включите **След.пересекающ.улица**.

Клавиша дисплея активирована. Если опция включена и движение осуществляется без ведения к цели, то на верхнем краю дисплея будет показано название следующей пересекающей улицы.

### Показать версию карты

Мультимедийная система:



▶▶ **Расширенные**

▶ Выберите **Вид**.

▶ Выберите **Версия карты**.

Отобразится детальная информация.

❗ Благодаря службе обновления карт в режиме онлайн от Mercedes PRO connect Вы можете обновить картографические данные (→ стр. 241).

Если доступна новая версия карты, на мультимедийном дисплее появится уведомление.

❗ Информацию о новых версиях цифровой карты Вы получите на авторизованной СТОА Mercedes-Benz .

### Избегать обзора областей для маршрута

Вы можете на Вашем маршруте избегать областей, по которым Вы не хотите ехать.

В маршруте учитываются автомагистрали или скоростные дороги с многополосным движением, проходящие по избегаемой области.

### Избегание новой области в маршруте

Мультимедийная система:

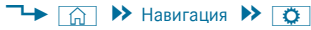

- »» Расширенные »» Маршрут »» Избегать: опции
- »» Избегать районы

- ▶ Выберите **Избегать нов.местности**.
- ▶ **Запуск на карте: выберите По карте**.
- ▶ Перемещение карты (→ стр. 239).
- ▶ **Запуск через поиск цели: выберите Через ввод адреса**.
- ▶ Введите адрес (→ стр. 221).
- ▶ Выберите цель в списке или сохраните с помощью **OK**. Появится карта.
- ▶ **Отображение области:** коснитесь или нажмите на элемент управления. Появится красный прямоугольник. Он показывает область, которую следует игнорировать.
- ▶ **Изменение масштаба карты:** разведите или сведите вместе два пальца на мультимедийном дисплее. Масштаб карты увеличится или уменьшится.
- ▶ **Определение области:** нажмите на элемент управления. Область будет внесена в список.

### Выбор избегаемой области

Мультимедийная система:



- »» Расширенные »» Маршрут »» Избегать: опции
- »» Избегать районы

- ▶ Выберите район в списке.
- ▶ Выберите **Обработать**.
- ▶ **Перемещение области на карте:** на элементе управления проведите в необходимом направлении.
- ▶ **Изменение размера области:** коснитесь элемента управления или нажмите на него.
- ▶ На элементе управления проведите вверх или вниз.
- ▶ Коснитесь элемента управления или нажмите на него.
- ▶ **Учет области для маршрута:** выберите область из списка.
- ▶ Включите **Избегать район**. Клавиша дисплея активирована. Если активна навигация к цели, рассчитывается новый маршрут.

Если маршрута еще нет, настройка будет учитываться для следующей навигации к цели.

В следующих случаях маршрут может содержать области, которые необходимо избегать:

- Цель расположена в избегаемой области.
- Маршрут содержит автомагистрали или многополосные скоростные дороги, проходящие по области, которую необходимо избегать.
- Разумной альтернативы нет.

### Удаление области

Мультимедийная система:



- »» Расширенные »» Маршрут »» Избегать: опции
- »» Избегать районы

- ▶ **Удаление области:** выберите область в списке.
- ▶ Выберите **Удалить**.
- ▶ Подтверждение запроса ответом **Да**.
- ▶ **Удаление всех областей:** если установлено минимум две области, которые нужно избегать, выберите **Удалить все**.
- ▶ Подтверждение запроса ответом **Да**.

### Обзор актуализации картографических данных

#### Актуализация должна проводиться на авторизованной СТОА Mercedes-Benz

Данные цифровой карты устаревают так же, как традиционные карты автомобильных дорог. Оптимальная навигация к цели возможна только с актуальными данными карты. Информацию о новых версиях цифровой карты Вы получите на авторизованной СТОА Mercedes-Benz .

Вы можете там заказать актуализацию цифровой карты.

#### Обновление карты онлайн

Карты можно актуализировать с помощью службы обновления данных карты онлайн на Mercedes PRO connect.

Данная служба доступна не во всех странах.

Можно использовать следующие возможности актуализации:

- для одного региона (автоматическое обновление карт)

Для автоматического обновления карт должна быть включена системная настройка **Автоматическая онлайнная актуализация** (→ стр. 219).

- для нескольких или всех регионов (обновление в ручном режиме)

Данные карт сначала скачиваются на внешний носитель, а затем используются для актуализации карты в мультимедийной системе.

Остальную информацию по обновлению карт в режиме онлайн Вы найдете по ссылке: <http://www.mercedes.pro>.

### Обзор картографических данных

Ваш автомобиль поставляется с завода уже с загруженными данными карты. В зависимости от страны данные карты для Вашего региона либо уже закачаны в систему, либо находятся на прилагаемом носителе информации.

Если данные карты уже установлены в автомобиле и требуется их переустановка, Вам не нужно вводить код активации.

Для картографических данных, которые Вы приобрели на носителе данных, Вы должны ввести прилагаемый код активации.

**i** Если Вы сохранили на носителе картографические данные вместе с услугой обновления карт в режиме онлайн, ввод кода не требуется. При загрузке код активации сохраняется на носителе данных.

При вводе кода активации учтите следующее:

- Код активации может использоваться только для одного автомобиля.
- Код активации не передается.
- Код активации шестизначный.

При следующих проблемах обратитесь на авторизованную СТОА Mercedes-Benz:

- Мультимедийная система не принимает код активации.
- Вы потеряли код активации.

### Индикация компаса

Мультимедийная система:

  **Навигация**  
 **Местонахождение**

Выберите **Компас**.

Индикация компаса показывает следующую информацию:

- Актуальное направление движения с углом направления (формат 360°) и стороной света
- Координаты долготы и широты в градусах, минутах и секундах
- Альтитуда (округленно)
- Количество спутников GPS

Информация доступна не во всех странах.

### Индикация киблы

Мультимедийная система:

  **Навигация**  
 **Местонахождение**

Функция доступна не во всех странах.



Выберите **Кибла**.

Стрелка компаса показывает направление на Мекку относительно актуального направления движения.

Индикация количества спутников, с которых принята информация .

### Автоматическая настройка масштаба карт

Мультимедийная система:

  **Навигация**   
**Расширенные**

Выберите **Вид**.

Выберите **Ориентация карты**.



Включите **Автоматич.увеличение**.

Клавиша дисплея активирована. Масштаб карт автоматически настраивается в зависимости от скорости движения и класса дороги.

**i** Автоматически настроенный масштаб карт может быть изменен вручную. Через несколько секунд автоматическая настройка вернется.

### Показать спутниковую карту

Мультимедийная система:

  **Навигация**   
**Расширенные**

Выберите **Вид**.

Выберите **Элементы карты**.

Включите или выключите **Спутниковая карта**.

Если клавиша дисплея активирована, спутниковые карты отображаются в масштабе от 2 км.

Если опция выключена, спутниковые карты в масштабе от 2 км до 20 км не отображаются.



**i** Спутниковые карты в этих масштабах доступны не во всех странах.

### Индикация информации о погоде и другой информации карты

#### Условия

- У Вас есть учетная запись пользователя на портале Mercedes PRO connect.
- Услуга доступна.
- Служба была активирована.

Мультимедийная система:

  **Навигация**   
**Расширенные**

Выберите **Вид**.

Выберите **Элементы карты**.

Прокрутите вверх и отобразите раздел **ДАННЫЕ ОНЛАЙН-КАРТ**.

Отображаются доступные сервисы. Сервисы предоставляются Mercedes PRO connect.

Включение службы, например **Погода**.

На навигационной карте отображается актуальная информация о погоде, например температура или

облачность. Информация служб, например сим-волы погоды, отображается не во всех масштабах карт.

Дальнейшая информация о доступных сервисах и об индикации информации при разных масштабах карт: <http://www.mercedes.pro>

Данные услуги доступны не во всех странах.

## Служба парковки

### Рекомендации по услуге парковки

**⚠ ОСТОРОЖНО** Риск аварии или получения травмы при несоблюдении максимально допустимой высоты въезда

Если высота автомобиля превышает максимально допустимую высоту въезда для гаражей и подземной автостоянки, могут повредиться крыша и другие части автомобиля.

Имеется риск получения травмы пассажирами.

▶ Перед въездом в гараж или на подземную автостоянку обратите внимание на высоту въезда, обозначенную на указателе.

▶ Если высота автомобиля превышает максимально допустимую высоту въезда вместе с существующими дополнительными комплектующими кузова, не въезжайте в гараж или на подземную автостоянку.

Данная услуга доступна не во всех странах.

### Выбор возможного места парковки

**! УКАЗАНИЕ** Перед выбором возможности парковки

Данные основаны на информации, предоставляемой поставщиком соответствующих услуг.

Mercedes-Benz не дает никакой гарантии достоверности предоставленной информации о паркингах / парковках.

▶ Всегда учитывайте местную информацию и реальные условия.

### Условия

- Навигационная служба доступна на портале Mercedes PRO, там же ее можно подключить и активировать.

Условия использования навигационных услуг включают службу парковки.

- **Парковка** включена (→ стр. 243).

Мультимедийная система:

  **▶▶ Навигация**

▶ Нажмите **[P]** на карте.

▶ Выбор возможной парковки.

На карте отображаются места возможной парковки, находящиеся поблизости.

Отображается следующая информация (при наличии):

- Адрес назначения, расстояние от текущего местоположения автомобиля и время прибытия
- Информация о гараже/автостоянке, например часы работы, плата за парковку, текущая загруженность, максимальная продолжительность парковки, **максимальная высота въезда**  
Показанная службой парковки максимальная высота въезда должна сопровождаться Вашими личными наблюдениями в момент въезда.
- Доступные способы оплаты (Mercedes pay, монеты, банкноты, банковская карта)
- Описание парковочных тарифов
- Количество свободных парковочных мест
- Способ оплаты (например, в автомате)
- Услуги/удобства парковки
- Номер телефона

▶ Расчет маршрута (→ стр. 226).

Дополнительно могут быть выбраны следующие функции (если доступно):

- Поиск особых целей, находящихся поблизости.
- Сохранение цели.
- Звонок по месту назначения.
- Сообщение о цели через NFC или с помощью QR-кода.
- Вызов веб-адреса.
- Отображение цели на карте.

### Индикация мест возможной парковки

#### Условия

- Навигационная служба доступна на портале Mercedes PRO, там же ее можно подключить и активировать.

Условия использования навигационных услуг включают службу парковки.

Мультимедийная система:

  **▶▶ Навигация** 

▶ Включите **Парковка**.

Клавиша дисплея активирована. Места возможной парковки отображаются в окрестностях текущего местоположения автомобиля.

## Телефон

## Телефония

## Обзор меню телефона



- ① Имя Bluetooth®-устройства привязанного в данный момент мобильного телефона / мобильного телефона
- ② Заряд аккумулятора привязанного мобильного телефона
- ③ Уровень сигнала мобильной сети
- ④ Опции
- ⑤ Диспетчер устройств
- ⑥ Смена мобильного телефона (режим двух телефонов)
- ⑦ Цифровая клавиатура
- ⑧ Поиск контакта

## Обзор профилей Bluetooth®

Профиль Bluetooth® мобильного телефона	Функционирование
PBAP (Phone Book Access P профили)	Контакты автоматически отображаются в мультимедийной системе
MAP (Message Access P профили)	Можно пользоваться функцией сообщений

## Обзор режимов эксплуатации телефонов

В Вашем распоряжении следующие режимы работы телефона:

- Мобильный телефон связан через Bluetooth® с мультимедийной системой (→ стр. 245).
- Два мобильных телефона связаны через Bluetooth® с мультимедийной системой (режим подключения двух телефонов).
  - В основном режиме мобильного телефона Вы можете использовать все функции мультимедийной системы.

- В фоновом режиме работы мобильного телефона Вы можете принимать звонки и сообщения.

Вы можете в любой момент изменить режимы работы телефона - основной и фоновый (→ стр. 245).

- ① Независимо от этого функция Bluetooth®-аудио может использоваться с любым мобильным телефоном (→ стр. 262).

## Примечания к телефонии

**⚠ ОСТОРОЖНО** Опасность потери контроля над дорожной ситуацией из-за пользования интегрированными в автомобиль устройствами связи во время движения

Управление интегрированными в автомобиль коммуникационными приборами во время движения может отвлекать Вас от дорожной ситуации. Кроме того Вы можете потерять контроль над автомобилем.

- ▶ Пользуйтесь этими устройствами только в том случае, если это допускается дорожной ситуацией.

- ▶ Если это невозможно, остановитесь в соответствии с правилами дорожного движения и произведите ввод данных во время стоянки автомобиля.

**⚠ ОСТОРОЖНО** Опасность потери контроля над дорожной ситуацией из-за пользования мобильными устройствами связи во время движения

Управление мобильными устройствами связи во время движения может отвлекать Вас от дорожной ситуации. Кроме того Вы можете потерять контроль над автомобилем.

- ▶ Пользуйтесь данными устройствами только при неподвижном автомобиле.

При эксплуатации мобильных средств связи в автомобиле соблюдайте положения законодательства страны, в которой Вы находитесь в настоящее время. Дальнейшую информацию Вы получите в сервисном центре Mercedes-Benz или по ссылке: <http://www.mercedes-benz.com/connect>

### Информация о телефони

Во время поездки разговоры могут прерываться в следующих случаях:

- В регионе отсутствует достаточное покрытие сети.
- Вы переходите с одной передающей/принимающей станции на другую, а в ней нет свободного канала.
- Вы используете SIM-карту, которая несовместима с доступной сетью.
- Мобильный телефон с двумя картами зарегистрирован в сети также и со второй SIM-картой.

Для наилучшего качества разговора мультимедийная система поддерживает функцию HD Voice®. Для этого мобильные телефоны и провайдер мобильной связи участников разговора должны поддерживать функцию HD Voice®.

В зависимости от качества связи качество передачи речи может меняться.

### Подключение мобильного телефона

#### Условия

- Bluetooth® в мобильном телефоне включен (см. инструкцию по эксплуатации от изготовителя).
- Bluetooth® в мультимедийной системе включен (→ стр. 215).

Мультимедийная система:



#### Поиск мобильного телефона

- ▶ Выберите **Соединить с нов.приб..**

### Подключение мобильного телефона (авторизация с помощью Secure Simple Pairing)

- ▶ Выберите мобильный телефон.
- ▶ В мультимедийной системе и на телефоне будет отображаться код.
- ▶ **Коды соответствуют:** подтвердите код на мобильном телефоне.
- ⓘ Введите в более старых моделях телефонов для авторизации цифровой код из 1–16-цифр в телефоне и в мультимедийной системе.
- ⓘ В мультимедийной системе может быть авторизовано до 15 мобильных телефонов. Авторизованные мобильные телефоны автоматически соединяются снова.
- ⓘ Подключенный мобильный телефон также может использоваться в качестве аудиоустройства Bluetooth® (→ стр. 262).

### Подключение второго мобильного телефона (режим подключения двух телефонов)

#### Условия

- С мультимедийной системой связан через Bluetooth® по меньшей мере один мобильный телефон.

Мультимедийная система:



- ▶ **Соединить с нов.приб.** выберите.
- ▶ Выберите мобильный телефон.
- ▶ С **<Mobile phone>** выберите. Выбранный мобильный телефон связывается с мультимедийной системой.

### Функции мобильных телефонов в режиме подключения двух телефонов

#### Обзор функций

Основные функции мобильного телефона	Фоновые функции мобильного телефона
Полный объем функций	Входящие звонки и сообщения

### Смена мобильного телефона (режим двух телефонов)

Мультимедийная система:



- ▶ Выберите

Вы также можете поменять два привязанных мобильных телефонов в следующих подменю:

- Контакты
- Список звонков
- Сообщения

После смены мобильных телефонов в одном из подменю мобильный телефон с основными функциями и

мобильный телефон с ограниченными функциями меняются местами.

### Изменение функции мобильного телефона

Мультимедийная система:



#### Активировать функцию

- ▶ В строке мобильного телефона выберите серый символ.  
Соответствующая функция будет активирована.

#### Деактивировать функцию

- ▶ **Функция активна:** выберите в строке мобильного телефона цветной символ. Мобильный телефон отделяется от мультимедийной системы.
- ▶ **Активны несколько функций:** выберите в строке мобильного телефона цветной символ. Соответствующая функция деактивируется.

#### Замена мобильного телефона

Мультимедийная система:



- ▶ **Нет авторизованных мобильных телефонов:** **Соединить с нов.приб.** выберите.
- ▶ Выберите мобильный телефон.
- ▶ **Только что авторизованный мобильный телефон:** подтвердите код авторизации в мобильном телефоне.

#### Использование в режиме работы одного телефона

- ▶ Выберите **Только Device\_name**.  
Только что авторизованный телефон подключается к режиму работы одного телефона.  
Если мобильный телефон уже был авторизован и подключен к режиму работы одного телефона, он снова подключается к режиму работы одного телефона.  
Если мобильный телефон уже был авторизован и подключен к режиму работы двух телефонов с другим телефоном, он будет подключён к режиму работы одного телефона.

#### Использование в режиме двух телефонов

- ▶ Выберите **C <Mobile phone>**.  
Только что авторизованный телефон подключается к выбранному мобильному телефону в режиме работы двух телефонов.  
Если мобильный телефон уже был авторизован и подключен к режиму работы одного телефона, он будет подключён к выбранному мобильному телефону в режиме работы двух телефонов.  
Если мобильный телефон ранее был подключен к другому мобильному телефону, то соединение будет разорвано.

#### Отсоединение/деавторизация мобильного телефона

Мультимедийная система:



- ▶ В строке мобильного телефона выберите **...**.
- ▶ **Отключение:** **Разъединить** выберите. Мобильный телефон при следующем старте автоматически подключается снова.
- ▶ **Деавторизация:** **Отмена авторизации** выберите.

#### Информация о связи малого радиуса действия (NFC)

С помощью NFC Вы можете бесконтактно обмениваться данными на коротком расстоянии или связывать мобильный телефон с мультимедийной системой. Следующие функции доступны без авторизации мобильного телефона:

- Передача URL или контакта для просмотра на мультимедийной системе (см. инструкцию по эксплуатации от изготовителя)
- Создание данных доступа автомобиля к WLAN через настройки системы (→ стр. 217)

Дальнейшую информацию Вы найдете по ссылке: <http://www.mercedes-benz.com/connect>

#### Использование мобильного телефона через систему коммуникации ближнего поля (NFC)

##### Условия

- Функция NFC в мобильном телефоне включена (см. инструкцию по эксплуатации изготовителя).
- Дисплей мобильного телефона включен и разблокирован (см. инструкцию по эксплуатации изготовителя).

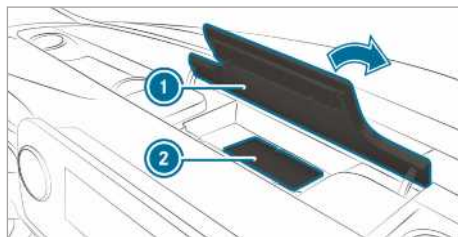

- ▶ Откройте крышку вещевого отсека ① над мультимедийным дисплеем.
- ▶ **Привязка мобильного телефона:** Поднесите область NFC-антенны мобильного телефона (см. инструкцию по эксплуатации изготовителя) к противоскользящему коврику ② или положите мобильный телефон на него.
- ▶ Следуйте дальнейшим указаниям на мультимедийном дисплее по привязке мобильного телефона. Привяжите мобильный телефон в режиме одного телефона (→ стр. 245). Привяжите



мобильный телефон в режиме двух телефонов (→ стр. 245).

- ▶ **Замена мобильного телефона:** поднесите область NFC-антенны мобильного телефона (см. инструкцию по эксплуатации изготовителя) к противоскользящему коврику или положите мобильный телефон на него.
- ▶ Следуйте дальнейшим указаниям на мультимедийном дисплее по замене мобильного телефона в режиме одного телефона или двух телефонов (→ стр. 245).
- ▶ При необходимости подтвердите указания на своем мобильном телефоне (см. инструкцию по эксплуатации изготовителя).

Более подробная информация по ссылке: <http://www.mercedes-benz.com/connect>

## Настройка громкости принимаемых и передаваемых сигналов

### Условия

- Мобильный телефон подключен (→ стр. 245).

Мультимедийная система:



Эта функция делает возможной оптимальное качество разговоров.

- ▶ Выберите **Громкость**.
- ▶ Настройте **Громкость приема** и **Громкость передачи**.

Больше о рекомендованной громкости передаваемых и принимаемых сигналов: <http://www.mercedes-benz.com/connect>

## Настройка звонка

Мультимедийная система:



- ⓘ Обратите внимание, что для настройки громкости приема и передачи необходимо выбрать соответствующий мобильный телефон.
- ▶ Выберите **Звонковые мелодии**.
- ▶ Настроить звонок.
- ⓘ Если мобильный телефон поддерживает перенос звонка, Вы услышите звонок мобильного телефона вместо звонка через устройства автомобиля.

## Распознавание речи с помощью мобильного телефона включить/отключить

### Условия

- Мобильный телефон в основном режиме связывается с мультимедийной системой (→ стр. 245).

## Распознавание речи с помощью мобильного телефона включить

- ▶ Нажать и удерживать более секунды кнопку многофункционального рулевого колеса. Вы можете использовать функцию распознавания речи мобильного телефона.

## Распознавание речи с помощью мобильного телефона отключить

- ▶ Нажать кнопку многофункционального рулевого колеса или .
- ⓘ Если мобильный телефон подключен через функцию Smartphone Integration, то распознавание речи этого телефона включается или выключается.

## Вызовы

### Разговор по телефону

Мультимедийная система:



### Совершение звонка путем ввода номера телефона

- ▶ Выберите .
- ▶ Ввод номера.
- ▶ Выберите .
- ▶ Совершается вызов.

### Прием звонка

- ▶ Выберите **Принять**.

### Отклонение звонка

- ▶ Выберите **Отклонить**.

### Завершение разговора

- ▶ Выберите .

### Активация функций во время звонка

Во время разговора в Вашем распоряжении имеются следующие функции:

- Закончить вызов**
- Микрофон выключен**
- Цифровой блок** (отображение на экране цифрового блока для тонального набора)
- Добавление тел.вызова**
- Переключен на телефон** (Разговор будет переведен из режима громкой связи на телефон)

- ▶ Выберите функцию.

### Ведение разговора по нескольким телефонам

#### Условия

- Создан активный разговор (→ стр. 247).
- Создан еще один разговор.

## Переключение между разговорами

- ▶ Выберите контакт.  
Выбранный разговор активен. Другой разговор в режиме удержания.

## Активирование разговора на удержании

- ▶ Выберите контакт удерживаемого разговора

## Ведение разговора в режиме конференции

- ▶ Выберите  **Включить конференц.**  
В конференцию включается новый участник разговора.

## Завершение активного разговора

- ▶ Выберите  **Закончить вызов.**
- ⓘ В некоторых мобильных телефонах удерживаемый разговор активируется сразу после завершения активного разговора.

## Прием / отклонение входящего телефонного вызова во время активного телефонного соединения



### Условия

- Создан активный разговор (→ стр. 247).

Если во время разговора поступает входящий вызов, появляется ссылка.

В зависимости от мобильного телефона и оператора мобильно связи Вы слышите звук стука в дверь.

В режиме работы с двумя подключенными телефонами Вы услышите также обычный сигнал вызова со второго (еще не активного) мобильного телефона.

- ▶ Выберите  **Принять.**  
Входящий вызов активен.  
Если с мультимедийной системой соединен только один мобильный телефон, предыдущий звонок переводится в режим удержания.  
Если в режиме работы с двумя телефонами во время разговора Вы примете звонок с другого мобильного телефона, существующий вызов завершится.
- ▶ Выберите  **Отклонить.**
- ⓘ Функция и Ваши действия зависят от оператора мобильной сети и телефона (см. инструкцию по эксплуатации от производителя).

## Контакты

### Информация о меню контактов

Меню контактов включает все контакты из имеющихся источников данных, таких как мобильный телефон или носитель данных.

В зависимости от носителя Вы можете сохранить следующее количество контактов:

- Контакты, сохраненные на длительное время: 3000 записей

- Контакты, загруженные с мобильного телефона: 5000 записей на мобильный телефон

Из меню контактов Вы можете выполнить следующие операции:

- Звонить по телефону, например, контакту (→ стр. 249)
- Навигация (→ стр. 224)
- Создание сообщений (→ стр. 251)
- Прочие опции (→ стр. 249)

Контакты мобильного телефона отображаются автоматически, когда мобильный телефон подключается к мультимедийной системе (→ стр. 245) и включена функция автоматических вызовов (→ стр. 248).

Мультимедийная система может индентифицировать предложения, сформированные на основании часто используемых контактов и входящих и исходящих вызовов (→ стр. 209). Они отображаются вверху, над списком контактов.

### Скачивание контактов из мобильного телефона

Мультимедийная система:



- ▶ Выбор подсоединенного мобильного телефона.
- ▶ Выберите **Контакты и переч.звонков.**

### Автоматически

- ▶ Включение **Автомат.синхронизация контакт.данных:** активируйте светодиодный символ.

### Вручную

- ▶ Выключение **Автомат.синхронизация контакт.данных:** деактивируйте светодиодный символ.
- ▶ Выберите **Синхронизация контактных данных.**

### Вызвать контакт

Мультимедийная система:



При поиске контактов в Вашем распоряжении находятся следующие возможности:

- Поиск по инициалам
- Поиск по именам
- Поиск по номеру телефона

- ▶ Ввести знаки в поле поиска.
- ▶ Выберите контакт.  
Будут показаны детали контакта.

Контакт может содержать следующие детали:

- Номер телефона  
Телефонные номера могут быть сохранены как общее избранное (→ стр. 210).
- Адреса навигации
- Координаты
- Адрес в интернете

- Адреса электронной почты
- Связь (если установлена)
- Информация об услугах мессенджера

### Изменение формата имени в списке контактов

Мультимедийная система:



- ▶ Выберите **Общие установки**.
- ▶ Выберите **Формат имени**.

Предлагаются следующие опции:

- **Фамилия, имя**
- **Фамилия имя**
- **Имя фамилия**

- ▶ Выберите опцию.

### Обзор импорта контактов

#### Контакты из разных источников

Источник	Условия
USB-устройство	USB-устройство подключено к разъему USB.
Bluetooth® Соединение	Если отправка в формате vCard через Bluetooth® поддерживается, тексты vCard могут быть приняты на мобильный телефон или нетбук. Bluetooth® активирован в мультимедийной системе и в соответствующем устройстве (см. инструкцию по эксплуатации изготовителя).

#### Контакты импортировать в меню контактов

Мультимедийная система:



- ▶ **Импорт контактов**
- ▶ Выберите опцию.

#### Сохранение контакта из мобильного телефона

Мультимедийная система:



- ▶ Выберите в строке контакта мобильного телефона ( ).
- ▶ Выберите **...**.
- ▶ Выберите **Сохранить в системе а/м**.
- ▶ Выберите **Да**.  
Сохраненный в мультимедийной системе контакт отмечается символом

#### Позвонить абоненту из списка контактов

Мультимедийная система:



- ▶ Выберите **Искать контактные данные**.
- ▶ Ввести знаки в поле поиска.
- ▶ Выберите контакт.
- ▶ Выберите телефонный номер.  
Устанавливается соединение.

#### Выбрать другие опции в меню контактов

Мультимедийная система:



- ▶ В строке контакта выбрать
- ▶ Выберите **...**.

В зависимости от сохраненных данных доступны следующие опции:

- **Добавить голосовую запись/Удалить голосовую запись**
- **Определить отношения/Удалить отношения**
- **Передать сигналы DTMF** (для номера со звуковым сигналом DTMF)  
Функция доступна при активном вызове.
- ▶ Выберите опцию.

#### В меню контактов выберите опции предложений

##### Условия

- Профиль создан (→ стр. 208).
- Настройка **Допустить предложение контактов** включена (→ стр. 209).

Мультимедийная система:



- ▶ Выберите **Перечень звонков**.
- ▶ В строке предложенного контакта выберите
- На выбор предлагаются следующие опции:
  - **Сохранить как избранное**  
Предложения сохраняются в общем избранном и отображаются на рабочем столе.
  - **Больше не предлагать**.
- ▶ Выберите опцию.

#### Удалить контакты

##### Условия

- Контакты сохранены в автомобиле.
- Для удаления отдельного контакта он импортируется в ручном режиме в автомобиль.

Мультимедийная система:

➔ ➔ Телефон

#### Удалить все контакты

- ▶ Выберите .
- ▶ Выберите **Общие установки**.
- ▶ Выберите **Удаление контактов**.
- ▶ Выберите опцию.

#### Удаление контакта

- ▶ Выберите .
- ▶ В строке контакта выберите .
- ▶ Выберите .
- ▶ Выберите **Удалить контакт**.
- ▶ Выберите **Да**.

#### Сохранение контакта в избранном

Мультимедийная система:

➔ ➔ Телефон ➔ **Добавить в избран.**

- ▶ Выберите контакт.
- ▶ В строке контакта выберите .
- ▶ Выберите телефонный номер.  
Контакт сохраняется в избранном в обзоре меню телефона.

#### Удаление избранного из обзора меню телефона

Мультимедийная система:

➔

- ▶ Выберите избранное в обзоре меню телефона (→ стр. 250).
- ▶ Нажмите и удерживайте элемент избранного.
- ▶ Выберите **Удалить**.
- ▶ Выберите **Да**.

#### Удаление всех элементов избранного

- ▶ Нажмите на мультимедийном дисплее.
- ▶ Выберите **Телефон**.
- ▶ Выберите .
- ▶ Выбор подсоединенного мобильного телефона.
- ▶ Выберите **Контакты и переч.звонков**.
- ▶ Выберите **Удалить все избранное?**
- ▶ Выберите **Да**.

### Список звонков

#### Обзор списка вызовов

В зависимости от того, поддерживает ли Ваш мобильный телефон профиль Bluetooth® PBAP или нет, отображение списка вызовов и его функции могут быть разными.

Если профиль Bluetooth® PBAP поддерживается, наблюдается следующее:

- Списки вызовов мобильного телефона отображаются в мультимедийной системе.
- В некоторых случаях при подключении мобильного телефона требуется подтвердить подключение профиля Bluetooth® PBAP.

Если профиль Bluetooth® PBAP не поддерживается, наблюдается следующее:

- Мультимедийная система сама создает список вызовов, которые производились в автомобиле.
- Список вызовов не синхронен со списками вызовов в мобильном телефоне.

Мультимедийная система может индцировать предложения, сформированные на основании часто используемых контактов и входящих и исходящих вызовов.(→ стр. 209). Они индцируются вверху над списком вызовов.

#### Совершение звонка на основании списка вызовов

Мультимедийная система:

➔ ➔ Телефон

- ▶ Выберите **Перечень звонков**.
- ▶ Выберите запись.  
Совершается вызов.

#### Вызов дополнительных опций списка вызовов

Мультимедийная система:

➔ ➔ Телефон

- ▶ Выберите **Перечень звонков**.
- ▶ Для уже сохраненных контактов: выберите в строке записи . Отображаются опции.
- ▶ Для несохраненных контактов: выберите .

#### Выберите опции предложений в списке вызовов

#### Условия

- Профиль создан (→ стр. 208).
- Настройка **Допустить предложение контактов** включена(→ стр. 209).

Мультимедийная система:

➔ ➔ Телефон

- ▶ Выберите **Перечень звонков**.
- ▶ В строке предложенной записи выберите .  
На выбор предлагаются следующие опции:
  - **Сохранить как избранное**
  - **Больше не предлагать**.
- ▶ Выберите опцию.

## Удаление списка звонков

Мультимедийная система:



- ▶ Выбор подсоединенного мобильного телефона.
  - ▶ Выберите **Контакты и переч.звонков.**
  - ▶ Выберите **Удалить перечень звонков.**
  - ▶ Выберите **Да.**
- Эта функция предлагается, если только Ваш мобильный телефон не поддерживает профиль Bluetooth® PBAP.

## SMS

### Обзор функций приема-передачи сообщений

В меню сообщений Вы можете принимать и отправлять SMS.

Если подключенный мобильный телефон поддерживает профиль Bluetooth® MAP, то функциями сообщения можно пользоваться через мультимедийную систему.

Более подробную информацию об установках и поддерживаемых функциях Bluetooth®-совместимых мобильных телефонов Вы получите на авторизованной СТОA Mercedes-Benzили на: <http://www.mercedes-benz.com/connect>

Для некоторых телефонов требуются дополнительные настройки после подключения к мультимедийной системе (см. руководство по эксплуатации производителя).

### Настройка отображаемых сообщений

Мультимедийная система:



- ▶ Выбор подсоединенного мобильного телефона.
  - ▶ Выберите **Индикация сообщений**
- На выбор предлагаются следующие опции:
- **Все сообщения**
  - **Новые и непрочитанные сообщения**
  - **Сообщения во время движения**
  - **Выкл.** (Функция поддержки сообщений больше не доступна.)
- ▶ Выберите настройку.

### Чтение сообщения

Мультимедийная система:



- ▶ Выберите сообщения с одним контактом.

### Использование функции чтения вслух

- ▶ Выберите сообщение.



Выберите  
Сообщение читается вслух.

## Диктовка и отправка нового сообщения

### Условия

- Интернет-соединение установлено.

Мультимедийная система:



- ▶ выберите новое сообщение.

### Добавление получателя

- ▶ Выберите
- ▶ Выберите контакт.

### Продиктуйте текст

- ▶ Выберите
- ▶ Запускается функция диктовки.
- ▶ Запись сообщения.  
После обработки голосового сообщения оно отображается в виде текста.

### Отправка сообщения

- ▶ Выберите **Отправить.**
- При остановке автомобиля Вы можете использовать клавиатуру, чтобы написать сообщение. Для использования клавиатуры интернет-соединение не требуется.

### Ответить на сообщение из истории сообщений

Мультимедийная система:



- ▶ Выберите сообщения с одним контактом.
- ▶ Выберите
- ▶ Запускается функция диктовки.
- ▶ Запись сообщения.  
После обработки голосового сообщения оно отображается в виде текста.
- ▶ Выберите **Отправить.**

### Использование шаблона для сообщений

Мультимедийная система:



### Использование шаблона в качестве нового сообщения

- ▶ выберите новое сообщение.
- ▶ Добавьте получателя посредством

- ▶ Выберите шаблон

### Ответ на сообщение с помощью шаблона

- ▶ Выберите сообщения с одним контактом.

- ▶ Выберите символ

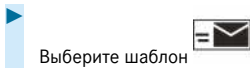

Выберите шаблон

### Переадресация сообщения

Мультимедийная система:



Выберите сообщения с одним контактом.

Долго нажимайте на сообщение.

**Переадресация сообщения:** выберите **Переслать**.

### Позвонить отправителю сообщения

Мультимедийная система:



Выберите сообщения с одним контактом.

••• Выберите.

Выберите **Позвонить**.

### Использовать телефонный номер или URL из SMS

#### Условия

- Для обращения к адресу URL имеется интернет-соединение.

Мультимедийная система:



Выберите сообщения с одним контактом.

Выбрать в сообщении телефонный номер или URL.

При выборе URL откроется веб-браузер.

При выборе телефонного номера доступны следующие опции:

- Позвонить**
- Написать новое SMS**

Выберите опцию.

### Удаление сообщения

Мультимедийная система:



Выберите контакт.

Долго нажимайте на сообщение.

**Удаление сообщения:** выберите **Удалить**.

## Система CarPlay от Apple™

### Обзор Apple CarPlay™

**⚠ ОСТОРОЖНО** Опасность потери контроля за дорожной ситуацией из-за информационных систем и устройств связи

Пользование интегрированными в автомобиль информационными системами и устройствами связи во время движения может отвлекать Вас от

дорожной ситуации. Кроме того Вы можете потерять контроль над автомобилем.

- Пользуйтесь этими устройствами только в том случае, если это допускается дорожной ситуацией.
- Если это невозможно, остановитесь в соответствии с правилами дорожного движения и произведите ввод данных во время стоянки автомобиля.

При использовании мультимедийной системы соблюдайте положения законодательства страны, в которой Вы находитесь.

С помощью системы Apple CarPlay™ функции iPhone® могут использоваться в мультимедийной системе. Управление осуществляется через сенсорный экран, сенсорную панель, сенсорное управление или голосовое управление Siri®. Активируйте голосовое управление продолжительным нажатием на кнопку  на мультифункциональном рулевом колесе.

При использовании Apple CarPlay™ с голосовым управлением мультимедийная система может и дальше обслуживаться в помощь (→ стр. 190).

Через систему Apple CarPlay с мультимедийной системой может связываться только один мобильный телефон™.

И в режиме подключения двух телефонов при использовании Apple CarPlay™ с мультимедийной системой может быть связан через Bluetooth® только еще один мобильный телефон.

Доступность Apple CarPlay™ может варьировать в зависимости от страны.

Ответственность за приложение и связанные с ним службы и контент несет соответствующий провайдер.

### Информация по Apple CarPlay™

Во время использования системы Apple CarPlay™ для применяемого iPhone® недоступен источник медиа iPod®.

Активна всегда только одна навигация по маршруту. Когда запускается навигация по маршруту на мобильном телефоне, а на мультимедийной системе в это время уже активна навигация по маршруту, последняя завершается.

### Подключение iPhone® через Apple CarPlay™

#### Условия

- Используется актуальная версия ОС Вашего устройства (см. инструкцию по эксплуатации от изготовителя).
- Полная функциональность системы Apple CarPlay™ возможна только при наличии соединения с Интернетом.
- iPhone® подключен с помощью соответствующего кабеля к USB-разъему  мультимедийной системы (→ стр. 262).

Мультимедийная система:

- ➔  ➔ Mercedes PRO и приложен.
- ➔ Интеграция ➔ Apple CarPlay
- ➔ Запустить Apple CarPlay
- ▶ В качестве альтернативы: Если Apple CarPlay™ активен (например, при воспроизведении музыки или использовании навигации), Вы можете вызвать приложение клавишами  или  или  (→ стр. 206).

### Прием / отклонение положений о защите информации

При первом запуске приложения: Появляется сообщение с положением о защите персональных данных.



- ▶ Выберите **Принять и начать**.

### Выход из Apple CarPlay™

- ▶ Нажмите кнопку .
- ⓘ Apple CarPlay™ запускается автоматически, после того как iPhone® был подсоединен к системе с помощью кабеля. Если на переднем плане перед последним разведением отсутствовала индикация Apple CarPlay™, это приложение при следующем соединении запускается на заднем плане. Вы можете вызвать Apple CarPlay™ через главное меню.



### Вызов настроек звука для Apple CarPlay™

Мультимедийная система:

- ➔  ➔ Mercedes PRO и приложен.
- ➔ Интеграция ➔ Apple CarPlay ➔ 
- ▶ Выбор настроек звучания.

### Настройка управления с помощью клавиш приложения

Мультимедийная система:

- ➔  ➔ Mercedes PRO и приложен.
- ➔ Интеграция ➔ Apple CarPlay ➔ 
- ➔ Общие установки
- ▶ Включение **Управление через кнопки приложений**: активируйте светодиодный символ.
- ▶ Выключение **Управление через кнопки приложений**: деактивируйте светодиодный символ.

### Завершение соединения Apple CarPlay™

- ▶ **Завершение кабельного соединения Apple CarPlay™**: Прервите кабельное соединение iPhone® с мультимедийной системой.
- ⓘ Mercedes-Benz рекомендует отключать кабель соединения только при стоящем автомобиле.

## Android Auto

### Обзор системы Android Auto

**⚠ ОСТОРОЖНО** Опасность потери контроля за дорожной ситуацией из-за информационных систем и устройств связи

Пользование интегрированными в автомобиль информационными системами и устройствами связи во время движения может отвлекать Вас от дорожной ситуации. Кроме того Вы можете потерять контроль над автомобилем.

- ▶ Пользуйтесь этими устройствами только в том случае, если это допускается дорожной ситуацией.
- ▶ Если это невозможно, остановитесь в соответствии с правилами дорожного движения и произведите ввод данных во время стоянки автомобиля.

При использовании мультимедийной системы соблюдайте положения законодательства страны, в которой Вы находитесь.

С помощью системы Android Auto функции мобильного телефона с ОС Android могут быть использованы через мультимедийную систему. Управление осуществляется через сенсорный экран или голосовое управление. Голосовое управление Вы можете активировать длительным нажатием кнопки  на мультифункциональном рулевом колесе.

При использовании системы Android Auto с голосовым управлением Вы можете продолжать управлять мультимедийной системой с помощью LINGUATRONIC (→ стр. 190).

Через Android Auto к мультимедийной системе всегда может быть привязан только один мобильный телефон.

Это действительно и для режима двух телефонов.

Система Android Auto и приложение Android Auto доступны в зависимости от страны.

Ответственность за приложение и связанные с ним службы и контент несет соответствующий провайдер.

### Информация по Android Auto

Во время использования Android Auto недоступны некоторые функции мультимедийной системы, например источник медиа Bluetooth® Audio.

Активна всегда только одна навигация по маршруту. Когда запускается навигация по маршруту на мобильном телефоне, а на мультимедийной системе в это время уже активна навигация по маршруту, последняя завершается.





### Подключение телефона через Android Auto

#### Условия

- Мобильный телефон поддерживает систему Android Auto, начиная с версии Android 5.0.

- В мобильном телефоне установлено приложение Android Auto.
- Для использования функций телефона мобильный телефон связан через Bluetooth® с мультимедийной системой (→ стр. 245).  
Если прежде связь отсутствовала, то при использовании мобильного телефона с системой Android Auto связь установится.
- Мобильный телефон подключается с помощью соответствующего кабеля с USB-разъемом  к мультимедийной системе (→ стр. 262).
- Для полноценной работы Android Auto имеется интернет-соединение.

Мультимедийная система:

- ➔  ➔ Mercedes PRO и приложен.
- ➔ Интеграция ➔ Android Auto
- ➔ Запустить Android Auto
- ▶ В качестве альтернативы: Если Android Auto активна (например, при воспроизведении музыки или использовании навигации), Вы можете вызвать приложение клавишами  или  или  (→ стр. 206).

- ⓘ Первая активация Android Auto в мультимедийной системе из соображений безопасности должна быть произведена в стоящем автомобиле.

#### Применение / отклонение положений о защите информации

Отображается сообщение с положениями о защите информации.

- ▶ Выберите **Принять и начать**.

- ⓘ Первая активация Android Auto в мультимедийной системе из соображений безопасности должна быть произведена в стоящем автомобиле.



#### Выход из Android Auto

- ▶ Нажмите кнопку .

- ⓘ Android Auto запускается автоматически, после того как мобильный телефон был подсоединен к системе с помощью кабеля. Если Android Auto перед последним отключением было показано не в полноэкранном режиме, при следующем включении приложение запускается в фоновом режиме. Вы можете вызвать Android Auto через главное меню.



#### Выбор настройки звука Android Auto

Мультимедийная система:

- ➔  ➔ Mercedes PRO и приложен.
- ➔ Интеграция ➔ Android Auto ➔ 
- ▶ Выбор настроек звучания.

#### Настройка управления с помощью клавиш приложения

Мультимедийная система:

- ➔  ➔ Mercedes PRO и приложен.
- ➔ Интеграция ➔ Android Auto ➔ 
- ➔ Общие установки

- ▶ Включение **Управление через кнопки приложений**: активируйте светодиодный символ.
- ▶ Выключение **Управление через кнопки приложения**: деактивируйте светодиодный символ.

#### Завершить работу Android Auto

- ▶ Отсоединить кабель между мобильным телефоном и мультимедийной системой. Mercedes-Benz рекомендует отключать кабель соединения только при стоящем автомобиле.

#### Перенесенные данные автомобиля при использовании Android Auto и Apple CarPlay™

##### Обзор переданных данных автомобиля

При использовании систем Android Auto или Apple CarPlay™ на мобильный телефон передаются определенные данные автомобиля. Это обеспечивает оптимальное использование выбранных служб в мобильном телефоне. Активный доступ к данным автомобиля не осуществляется.

Передается следующая системная информация:

- Состояние программного обеспечения мультимедийной системы
- ID системы (анонимный)

Передача этих данных служит для оптимизации коммуникации между автомобилем и мобильным телефоном.

Для этого и для привязки к телефону нескольких автомобилей генерируется код автомобиля на основе случайных цифр.

Этот код никак не связан с идентификационным номером автомобиля (VIN) и при перезагрузке мультимедийной системы удаляется (→ стр. 219).

Передаются следующие данные о состоянии автомобиля:

- установленное положение АКП
- Различение между парковкой, остановкой, движением накатом и управляемой ездой
- Дневной и ночной режим комбинации приборов

Передача этих данных позволяет привязать отображение контентов к дорожной ситуации.

Передаются следующие данные о местонахождении автомобиля:

- Координаты
- Скорость
- Направление движения по компасу



- Направление действия ускорения

Эти данные передаются только при активной системе навигации для ее улучшения (например, при сопровождении через тоннель).

## Функции работы в режиме онлайн и Интернета

### Интернет-соединение

#### Информация об интернет-соединении

**▲ ОСТОРОЖНО** Опасность потери контроля за дорожной ситуацией из-за информационных систем и устройств связи

Пользование интегрированными в автомобиль информационными системами и устройствами связи во время движения может отвлекать Вас от дорожной ситуации. Кроме того Вы можете потерять контроль над автомобилем.

- ▶ Пользуйтесь этими устройствами только в том случае, если это допускается дорожной ситуацией.
- ▶ Если это невозможно, остановитесь в соответствии с правилами дорожного движения и произведите ввод данных во время стоянки автомобиля.

При использовании мультимедийной системы соблюдайте положения законодательства страны, в которой Вы находитесь.

**▲ ОСТОРОЖНО** Опасность потери контроля над дорожной ситуацией из-за пользования мобильными устройствами связи во время движения

Управление мобильными устройствами связи во время движения может отвлекать Вас от дорожной ситуации. Кроме того Вы можете потерять контроль над автомобилем.

- ▶ Пользуйтесь данными устройствами только при неподвижном автомобиле.

При эксплуатации мобильных средств связи в автомобиле соблюдайте положения законодательства страны, в которой Вы находитесь в настоящее время.

В зависимости от комплектации автомобиля Вы имеете следующие возможности для создания интернет-соединения:

- **Автомобили с коммуникационным модулем:** пользование интернетом, включая услуги Mercedes PRO connect и передачу данных (→ стр. 255).

Доступность Mercedes PRO connect зависит от страны. На следующей странице можно проверить доступность Mercedes PRO в Вашей стране: <http://www.mercedes.pro>

- **Автомобили без коммуникационного модуля:**

- через Bluetooth® с мобильного телефона, позволяющего вводить данные (→ стр. 256)
- через WLAN с мобильного телефона, позволяющего вводить данные (→ стр. 255)

Во время движения функции интернета доступны ограниченно.

#### Функция подключения к Интернету с помощью коммуникационного модуля

В автомобилях со стационарно установленным коммуникационным модулем интернет-соединение предоставляется через встроенную SIM-карту.

Для использования функции Online через коммуникационный модуль должны выполняться следующие условия:

- Автомобиль оснащен стационарным коммуникационным модулем.
  - Имеется учетная запись Mercedes PRO (→ стр. 201)
  - Система Mercedes PRO connect активирована и готова к работе.
  - Система Mercedes PRO connect активирована для доступа в Интернет.
- i** Для использования интернет-браузера, интернет-радио или точки доступа Wi-Fi необходимо приобрести дополнительный объем данных непосредственно у оператора сотовой связи. Для того чтобы приобрести объем данных, Вам необходимо подключиться с помощью Вашего мобильного устройства к точке доступа Wi-Fi автомобиля и зарегистрироваться у оператора сотовой связи (→ стр. 217).

Узнайте на авторизованной СТОА Mercedes-Benz, можно ли в Вашей стране покупать объем данных.

При наличии объема данных Вы можете пользоваться интернет-браузером, интернет-радио или точкой доступа Wi-Fi на мобильных устройствах.

#### Создать интернет-соединение без коммуникационного через WLAN

##### Условия

- Функция WLAN в мультимедийной системе активирована (→ стр. 216).
- Функция WLAN на внешнем устройстве активирована (см. руководство по эксплуатации производителя).
- Доступ в Интернет по WLAN активирован (см. руководство по эксплуатации производителя).

Интернет-соединение через WLAN ограничено или отсутствует:

- Мобильный телефон выключен.
- На мобильном телефоне деактивировано использование мобильных данных.
- Функция WLAN в мультимедийной системе отключена.

- Функция WLAN на внешнем устройстве отключена.
- На внешнем устройстве деактивирован доступ в Интернет через WLAN.

Мультимедийная система:

 **Установки** **Система**  
**Wi-Fi & Bluetooth** **Установки Интернета**  
**Соединить через Wi-Fi**

- ▶ Выберите сеть.
- ▶ Зарегистрируйтесь в сети WLAN (→ стр. 216).

### Создать интернет-соединение без коммуникационного модуля через Bluetooth®

#### Условия

- Мобильный телефон поддерживает Bluetooth® Профиль PAN (Personal Area Network)
- Мобильный телефон связан через Bluetooth® с мультимедийной системой (→ стр. 245).

Интернет-соединение через Bluetooth® с помехами или не функционирует:

- Мобильный телефон выключен.
- Мобильный телефон подключен как дополнительный.
- Отсутствует достаточное покрытие сети мобильной связи.
- На мобильном телефоне деактивировано использование мобильных данных.
- Функция Bluetooth® мультимедийной системы выключена, а мобильный телефон должен подключаться через Bluetooth®.
- В мобильном телефоне выключена функция Bluetooth®, а мобильный телефон должен подключаться через Bluetooth®.
- Сеть мобильной связи или мобильный телефон не позволяют одновременное использование телефона и интернет-соединения.
- На мобильном телефоне не подтвержден доступ к Интернету через Bluetooth®.

Когда мобильный телефон впервые подключался через Bluetooth® к мультимедийной системе, программа-ассистент сопровождает Вас при создании интернет-соединения.

В качестве альтернативы Вы можете создать интернет-соединение вручную.

Дальнейшая информация находится по ссылке <http://www.mercedes-benz.com/connect> или может быть получена в сервисной службе Mercedes-Benz.

Мультимедийная система:



 **Установки** **Система**  
**Wi-Fi & Bluetooth** **Установки Интернета**  
**Соединить через BT**

- ▶ Выберите мобильный телефон.  
Интернет-соединение установлено.

### Автоматическое создание интернет-соединения

Мультимедийная система:

 **Установки** **Wi-Fi & Bluetooth**  
**Установки Интернета**

- ▶ Выделение мобильного телефона.
- ▶ Выберите .
- ▶ Включите **Постоянная связь с Интернетом** .

### Отмена доступа мобильного телефона к интернету

Мультимедийная система:

 **Установки** **Система**  
**Wi-Fi & Bluetooth** **Установки Интернета**

- ▶ Выберите в строке мобильного телефона .
- ▶ Удалить конфигурацию выбрать.
- ▶ Да выбрать.

### Показать подробную информацию о мобильном телефоне

Мультимедийная система:

 **Установки** **Система**  
**Wi-Fi & Bluetooth** **Установки Интернета**

- ▶ В строке мобильного телефона  выбрать.
- ▶ Выберите **Подробнее**.

### Установка интернет-соединения

Мультимедийная система:

 **Mercedes PRO и приложен.**

- ▶ Например, Выбрать  **Браузер**.
- ⓘ Мультимедийная система устанавливает интернет-соединение, как правило, автоматически. Если мультимедийная система не имеет интернет-соединения, оно устанавливается при запуске любого интернет-приложения.

### Настройка автоматического отключения интернет-соединения без коммуникационного модуля

Мультимедийная система:

 **Установки** **Система**  
**Wi-Fi & Bluetooth** **Установки Интернета**

- ▶ В строке мобильного телефона выберите .
- ▶ Выберите **Разъединение при неактивности**.

На выбор предлагаются следующие опции:

- 5 минут
- 10 минут

- 20 минут
  - Неограниченно
- ▶ Выберите опцию.

### Статус соединения

#### Обзор статусов соединения

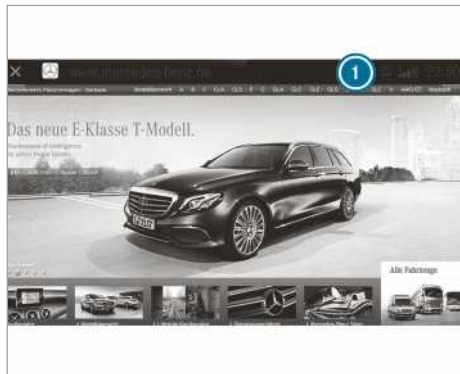

- ① Индикация существующего соединения и напряженности поля принимаемых сигналов коммуникационного модуля или подключенного через Bluetooth® устройства

#### Индикация состояния соединения

Мультимедийная система:

→ ▶▶ Установки ▶▶ Система

▶▶ Wi-Fi & Bluetooth

▶ Выберите **Статус связи с Интернетом**.

- ① При подключении по WLAN или через Bluetooth®-устройство отображается приблизительный объем переданных данных. Точный объем Вы можете запросить у Вашего оператора мобильной связи.
- ① При соединении через коммуникационный модуль отображается следующая информация о статусе:
- Тип сети
  - Статус онлайн / оффлайн

### Веб-браузер

#### Открыть веб-сайт

**▲ ОСТОРОЖНО** Опасность потери контроля за дорожной ситуацией из-за информационных систем и устройств связи

Пользование интегрированными в автомобиль информационными системами и устройствами

связи во время движения может отвлекать Вас от дорожной ситуации. Кроме того Вы можете потерять контроль над автомобилем.

- ▶ Пользуйтесь этими устройствами только в том случае, если это допускается дорожной ситуацией.
- ▶ Если это невозможно, остановитесь в соответствии с правилами дорожного движения и произведите ввод данных во время стоянки автомобиля.

При использовании мультимедийной системы соблюдайте положения законодательства страны, в которой Вы находитесь.

Мультимедийная система:

→ ▶▶ MERCEDES PRO И ПРИЛОЖЕНИЯ  
▶▶ Браузер

#### Открыть новый веб-сайт

- ▶ Выберите **URL**.
  - ▶ Введите веб-адрес.
  - ▶ Выберите **ok**.
- ① Во время движения веб-сайты не могут отображаться.

#### Зайти на веб-сайт из журнала

- ▶ Зайти на предыдущую или последующую страницу: ◀ или ▶ выбрать.
- ① Доступность Интернет-браузера зависит от конкретной страны.  
Автомобили с коммуникационным модулем: Для использования интернет-браузера необходимо приобрести дополнительный объем данных через Mercedes PRO или непосредственно у оператора сотовой связи. Для того чтобы приобрести объем данных, Вам необходимо подключиться с помощью Вашего мобильного устройства к точке доступа Wi-Fi автомобиля и зарегистрироваться у оператора сотовой связи (→ стр. 217).

## Обзор веб-браузера

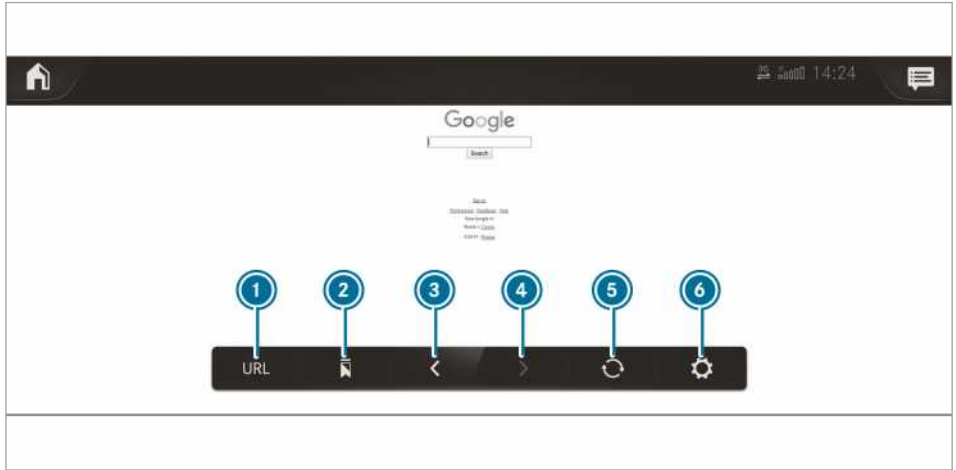

- |            |                       |                     |
|------------|-----------------------|---------------------|
| ① Ввод URL | ③ Предыдущий веб-сайт | ⑤ Обновить/прервать |
| ② Закладка | ④ Следующий веб-сайт  | ⑥ Опции             |

**Открыть опции браузера**

Мультимедийная система:

MERCEDES PRO И ПРИЛОЖЕНИЯ  
 >> Браузер >>

На выбор предлагаются следующие функции:

- Избранное
- Опции с настройками:
  - Установка браузера
  - Удалить данные браузера

- ▶ Выберите опцию.
- ▶ Произвести настройки.

**Открыть настройки браузера**

Мультимедийная система:

MERCEDES PRO И ПРИЛОЖЕНИЯ  
 >> Браузер >> >> Установка браузера

На выбор предлагаются следующие функции:

- Блокировать всплывающ. окна
  - Активировать Javascript
  - Разрешить cookie-файлы
- ▶ Функцию активировать или  отключить .

**Удалить журнал браузера**

Мультимедийная система:

MERCEDES PRO И ПРИЛОЖЕНИЯ  
 >> Браузер >>   
 >> Удалить данные браузера

На выбор предлагаются следующие опции:

- Все
  - Кэш
  - Cookie-файлы
  - Введенные URL
  - Данные для формуляров
- ▶ Выберите опцию.
- ▶ Выберите Да.

**Управление закладками**

Мультимедийная система:

MERCEDES PRO И ПРИЛОЖЕНИЯ  
 >> Браузер

▶ Выберите .

**Выберите закладки**

▶ Выберите запись.

**Создание закладки**

- ▶ Выберите **Добавить актуальный сайт в избранное.**
- ▶ Введите имя.
- ▶ Выберите **Bestätigen** (Подтвердить).

**Редактирование закладок**

- ▶ Выберите после закладки.
- ▶ Выберите **Обработать**.
- ▶ Введите имя.
- ▶ Выберите **Bestätigen** (Подтвердить).

**Удаление закладок**

- ▶ Выберите после закладки.
- ▶ Выберите **Удалить**.
- ▶ Выберите **Да**.

**Закрывать браузер**

Мультимедийная система:

- ▶ ▶ **MERCEDES PRO И ПРИЛОЖЕНИЯ**
- ▶ **Браузер**
- ▶ Выберите .

**Интернет-радио****Открыть интернет-радио****Условия**

- ⓘ Функция интернет-радио доступна только в определенных странах.

**Обзор интернет-радио**

- Услуга доступна.
- Объем данных имеется.  
В зависимости от страны он должен быть приобретен.
- Скоростное интернет-соединение для надежной передачи существует.  
Услуги предоставляются в зависимости от страны.  
Для получения дальнейшей информации обратитесь в сервисный центр Mercedes-Benz .

Мультимедийная система:

- ▶ ▶ **Радио**
- ▶ Выберите **TuneIn радио**.  
Появится меню интернет-радио. Вы услышите последнюю настроенную станцию.
- ⓘ Качество соединения зависит от качества приема местной мобильной связи.



- |  |                            |                                 |
|--|----------------------------|---------------------------------|
| ① Дополнительная информация об актуальной радиостанции                 | ③ Скорость передачи данных | ⑥ Поиск передающей радиостанции |
| ② Индикация, если существует связь с личным пользовательским аккаунтом | ④ Опции                    | ⑨ Выбранная категория           |
|  | ⑤ Избранное                | ⑩ Провайдер интернет-радио      |
|  | ⑥ Старт/стоп               |                                 |
|  | ⑦ Просмотр                 |                                 |

**Выберите радиостанцию в интернет-радио и установить соединение**

Мультимедийная система:

- ▶ Выберите
- ▶ Выберите категорию.
- ▶ Выберите станцию.
- Соединение будет создано автоматически.

или

- ▶ Выберите поле поиска.
- ▶ Ввести название радиостанции.
- ⓘ При использовании интернет-радио могут передаваться большие объемы данных.

**Интернет-радиостанцию сохранить в избранном/удалить**

Мультимедийная система:

- ▶ Выбрать станцию.
- ▶ выбрать.
- Появится список избранного со всеми сохраненными радиостанциями.
- ▶ **Добавить в избранное** выбрать.

или

- ▶ Создать аккаунт у онлайн-провайдера (Tuneln радио) и зарегистрировать его в мультимедийной системе.
- Ваше избранное будет воспроизводиться через мультимедийную систему.

**Удалить избранное**

- ▶ Выбрать станцию.
- ▶ выбрать.
- ▶ **Удалить избранное** выбрать.

**Настроить опции интернет-радио**

Мультимедийная система:

На выбор предлагаются следующие опции:

- **Выбрать прямую трансляцию:** Выбор качества прямой трансляции.
- **Tuneln зарегистрировать аккаунт:** регистрация Вашего пользовательского аккаунта в Tuneln.
- **Выйти из аккаунта:** Выход из пользовательского аккаунта Tuneln.
- ▶ Выбрать опцию.

**Вызов списка радиостанций в последней выбранной категории**

Мультимедийная система:

- ▶ Нажмите значок текущей радиостанции.
- В зависимости от того, как была выбрана радиостанция, отобразится список радиостанций.

**Средства коммуникации****Информация о режиме воспроизведения с внешних носителей****Информация о поддерживаемых форматах и носителях**

**⚠ ОСТОРОЖНО** Опасность потери контроля над дорожной ситуацией из-за пользования носителями данных

Если Вы пользуетесь носителями данных во время движения, Вы можете отвлечься от управления автомобилем. Кроме того Вы можете потерять контроль над автомобилем.

▶ Пользуйтесь носителями данных только при неподвижном автомобиле.

**Мультимедийная система поддерживает следующие форматы и носители данных:**

Допустимые файловые системы	FAT32, exFAT, NTFS
Допустимые носители данных	Устройства с USB, iPod® / iPhone®, устройства MTP, аудиоустройства с Bluetooth®
Поддерживаемые форматы	<b>Аудио:</b> MP3, WMA, AAC, WAV, FLAC, ALAC

- Всего мультимедийной системой могут использоваться до 50 000 поддерживаемых файлов.
- Поддерживаются носители данных до 2 ТБ (32-битный диапазон).

ⓘ Обратите внимание на следующие указания:

- Ввиду многообразия имеющихся на рынке USB-устройств воспроизведение со всех USB-устройств не может быть гарантировано.
- MP3-плееры должны поддерживать протокол передачи мультимедиа (MTP).

**Информация о защите авторских прав и торговых марках**

Аудиофайлы, которые Вы сами создаете для воспроизведения или можете воспроизводить, подлежат защите авторского права. Во многих странах без предварительного согласия правообладателя запрещено изготовление копий, даже для частного использования. Найдите информацию о действующих в том или ином случае положениях авторского права и соблюдайте их требования.



Изготовлено по лицензии Dolby Laboratories. Dolby, Dolby Audio и символ с двойным D – это торговые марки Dolby Laboratories.



Gracenote, MusicID, Playlist Plus, логотип Gracenote и надпись Powered by Gracenote являются зарегистрированными торговыми марками фирмы Gracenote, Inc. в США и / или в других странах.



Информацию по патентам DTS см. <http://patents.dts.com>. Изготовлено по лицензии DTS Licensing Limited. DTS, символ, а также буквы DTS вместе с символом являются зарегистрированными товарными знаками, а DTS TruVolume – собственной торговой маркой компании DTS, Inc. © DTS, Inc. Все права защищены.

### Обзор меню мультимедиа

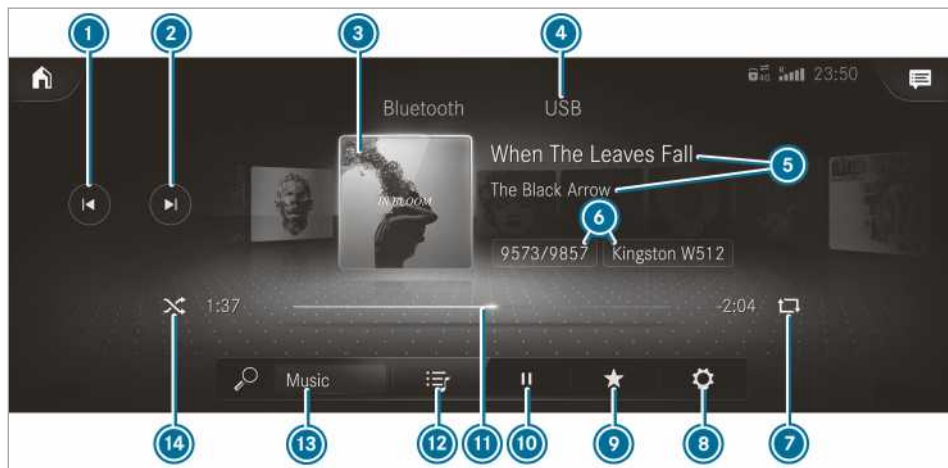

- ① Предыдущая композиция или ускоренная перемотка назад
- ② Следующая композиция или ускоренная перемотка вперед
- ③ Обложка альбома
- ④ Активный источник мультимедиа
- ⑤ Композиция и исполнитель

- ⑥ Номер текущей композиции / композиция в списке воспроизведения и активный носитель данных
- ⑦ Повторное воспроизведение
- ⑧ Настройки
- ⑨ Прочие опции
- ⑩ Управление воспроизведением
- ⑪ Шкала времени
- ⑫ Категории
- ⑬ Поиск музыки
- ⑭ Воспроизведение в случайном порядке

### Подключение носителя данных к мультимедийной системе

#### Подключение устройств через USB

**УКАЗАНИЕ** Повреждения при высоких температурах

Воздействие высоких температур может повредить USB-устройства.

После использования USB-устройства выньте его и заберите с собой из автомобиля.

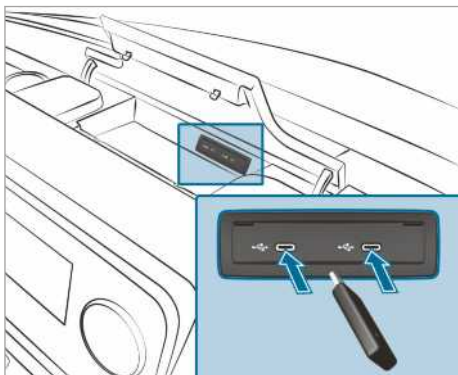

Модуль подключения мультимедийных устройств находится в вещевом отсеке центральной консоли и имеет два USB-разъема типа С.

▶ Подключить устройство к USB-разъему.

ⓘ При одновременном подключении нескольких устройств Apple® обратите внимание на то, в каком порядке Вы подключаете эти устройства. Мультимедийная система устанавливает соединение только с заранее подключенным устройством. Другие одновременно подключенные устройства Apple® работает только через источник электропитания.

#### Поиск и авторизация устройства с Bluetooth®

##### Условия

- В мультимедийной системе и в аудиоустройстве включена функция Bluetooth®.
- Аудиоустройство поддерживает аудиопрофили Bluetooth® A2DP и AVRCP.
- На аудиоустройстве включена «видимость» для других устройств.

Мультимедийная система:



#### Авторизация нового аудиоустройства с Bluetooth®

- ▶ Выберите **Соединить с новым прибором**. Обнаруженные устройства отображаются в списке устройств.
- ▶ Выберите аудиоустройство. Начнется авторизация. На мультимедийной системе и на телефоне отображается код.
- ▶ Если коды совпадают, подтвердите на аудиоустройстве.
- ▶ Выберите **Только как аудиоприбор Bluetooth**. Аудиоустройство с Bluetooth® подключено к мультимедийной системе.

#### Подключение уже авторизованного аудиоустройства с Bluetooth®

- ▶ Выбор аудиоустройства с Bluetooth® из списка. Соединение будет установлено.

#### Запуск воспроизведения с носителя данных

Носитель данных связан с мультимедийной системой.

Мультимедийная система:



- ▶ Выберите **USB** или **Bluetooth** в качестве источника медийных данных.

#### Управление воспроизведением с носителя данных

Мультимедийная система:







- ▶ **Пауза при воспроизведении: выберите** [II].
- ▶ **Продолжение воспроизведения: выберите** [▶].
- ▶ **Повтор при воспроизведении: выберите** [↺].

Для повтора существуют следующие настройки:

- **Выбрать один раз:** повторно воспроизводится текущий плейлист.
- **Выбрать два раза:** повторно воспроизводится текущая композиция.
- **Выбрать три раза:** функция повтора деактивируется.



- ▶ **Воспроизведение композиций в случайном порядке:** выберите .
- ▶ **Для перемотки вперед или назад:** коснитесь нужного фрагмента на линейке времени.
- ▶ **Выбор следующей композиции:** выберите .
- ▶ **Выбор предыдущей композиции:** выберите .
- ▶ **Быстрая прокрутка композиции:** удерживайте нажатой  или .
- ▶ **Показать текущий плейлист:** выберите отображаемое название композиции.

## Настройка других опций воспроизведения с носителя данных

Мультимедийная система:

 ▶▶ Медийные источники

### Вызов прочих опций

- ▶ Выберите . Отобразятся прочие опции.

Предлагаются следующие опции:

- **Произвольная комбинация**  
Создается список воспроизведения из случайно выбранных композиций.
  - **Добавить к любимым произ.**  
Текущая композиция будет добавлена к любимым песням.
  - **Удалить из любимых произ.**  
Текущая композиция будет удалена из любимых песен.
- ▶ Выберите опцию.

## Медиа-поиск

### Информация о поиске в категориях

В разделе  можно выполнять поиск по всем доступным файлам мультимедиа. Для этого на выбор имеются различные категории. Отображаемые категории зависят от подключенного устройства и формата данных.

Доступные категории при использовании аудиоустройств Bluetooth®:

- **Актуал.переч.композиц.**  
Отображаются папки и категории подключенного устройства.

Доступные категории при воспроизведении аудиофайлов:

- **Актуал.переч.композиц.**
- **Списки воспроизведен.**
- **Папка**

- **Альбомы**
- **Исполнители**
- **Названия**
- **Любимые произведения**
- **Часто проигрываемое**
- **Последнее добавленное**
- **Настроение** (→ стр. 264)
- **Музыкальные жанры**
- **Год**
- **Авторы музыки**
- **Выбор по обложке**
- **Подкасты** (устройства Apple®)
- **Аудиокниги** (устройства Apple®)

Доступные категории при воспроизведении видеофайлов:

- **Папка**
- **Видеофильмы**

 Категории доступны после того, как будут считаны и проанализированы все имеющиеся файлы мультимедиа.



### Запуск поиска в категориях

Мультимедийная система:

 ▶▶ Медийные источники ▶▶ 

- ▶ Выберите категорию. Медиафайлы отображаются в соответствии с выбранной категорией, например, в категории **Альбомы** показаны все альбомы.

### Сортировка отображаемых результатов или воспроизведение всех найденных медиафайлов

- ▶ Выберите .
  - ▶ Выберите **воспроизведение всех найденных соответствий в категории: Играть все**. Если, например, активна категория «Альбомы», то будут воспроизводиться все найденные альбомы нужного исполнителя.
  - ▶ Выбор **сортировки результатов по алфавиту: Сортировка от А до Я**.
  - ▶ Выбор **сортировки результатов в обратном алфавитном порядке: Сортировка от Я до А**.
-  Доступные опции зависят от выбранной категории и подключенного устройства.

### Использование поиска по ключевому слову

Мультимедийная система:

 ▶▶ Медийные источники ▶▶ 

В категориях в разделе  можно искать содержимое по ключевому слову со свободным вводом текста.

- ▶ Выберите категорию.

- ▶ Выберите **Поиск**.  
Появится клавиатура для ввода знаков.
- ▶ Введите нужное понятие.
- ① Поиск начинается при вводе первого знака. Чем больше знаков Вы введете, тем более конкретными будут результаты поиска.
- ▶ Выберите нужную запись из списка телефонов. Если выбранный результат поиска – альбом, песня или список воспроизведения, то начнется воспроизведение. Если выбранный результат поиска – новая категория, тогда она откроется в строке поиска.

### Поиск композиции с учетом настроения

Мультимедийная система:



В разделе в строке «Моя музыка» можно искать композиции с учетом настроения.

- ▶ Выберите **Настроения**.  
Воспроизводится таблица со следующими настроениями:
  - Положительное

- Спокойное
- Мрачное
- Энергичное

- ▶ Переведите регулятор в нужное положение. Поиск композиций осуществляется в соответствии с указанным настроением.

## Радио

### Включение радиоприемника

Мультимедийная система:



- ▶ Альтернатива: нажмите кнопку . Появится индикация радиоприемника. Вы услышите последний настроенный канал в последнем настроенном диапазоне частот.

## Обзор радиоприемника



- |   |                                      |                       |
|---|--------------------------------------|-----------------------|
| ① Активный диапазон частот                      | ④ Опции                              | ⑦ Список радиостанций |
| ② Название радиостанции или настроенная частота | ⑤ Полное изображение / DAB слайд-шоу | ⑧ Поиск               |
| ③ Исполнитель, трек, альбом и радиотекст        | ⑥ Функция без звука                  |                       |

### Настроить диапазон частот

Мультимедийная система:



- ▶ Выбрать диапазон частот.

## Настройка радиостанции

Мультимедийная система:



 Радио

- ▶ Скользящее движение налево или направо на элементе управления.

## Вызвать список радиостанций

Мультимедийная система:



 Радио

- ▶  Выберите . Появится список радиостанций
- ▶ Выбрать радиостанцию.

## Поиск радиостанции по названию или путем ввода частоты

Мультимедийная система:

 Радио

- ▶  Выберите .
- ▶ Выберите .
- ▶ Введите название радиостанции или частоту.
- ▶ Выберите радиостанцию.

## Сохранить радиостанцию

Мультимедийная система:

 Радио

- ▶ Выбрать радиостанцию.

## Есть свободное место в памяти радиостанций

 Выбрать.

или

- ▶ Нажмите и удерживайте на радиостанции.

## Заменить запись в памяти радиостанций

- ▶ Продолжительно нажимать на запись в памяти радиостанций.
- ▶ Выберите Да.

## Обработка памяти радиостанций

Мультимедийная система:

 Радио

## Перемещение радиостанции:

- ▶ продолжительно удерживайте нажатой сохраненную радиостанцию.
- ▶ Выберите [Передвинуть](#).

- ▶ Переместите радиостанцию в новое место.

## Удаление радиостанции:

- ▶ продолжительно удерживайте нажатой радиостанцию.
- ▶ Выберите [Удалить](#).

## Замена радиостанции:

- ▶ продолжительно удерживайте нажатой радиостанцию.
- ▶ Выберите [Заменить актуал.радиоканал](#).

## Включение / выключение функции фиксирования частоты

Мультимедийная система:

 Радио

- ▶ Для включения / выключения выберите [Фиксирование частоты](#).
- ▶ Если функция включена, настроенная частота будет сохраняться даже при плохом приеме.

## Включить/выключить сообщения дорожной радиослужбы

Мультимедийная система:

 Радио 

- ▶ Включить или выключить [Оповещения службы дорожной информ.](#)

## Настроить повышение громкости сообщений дорожной радиослужбы

Мультимедийная система:

 Радио   Звучание

- ▶ Выберите [Оповещения навиг.сист.и служ.дор.инф.](#)
- ▶ Выберите [Повыш.громк.служ.дор.инф.](#)
- ▶ Задать значение.
- ▶ Подтвердить значение при помощи .

## Индикация радиотекста

Мультимедийная система:

 Радио 

- ▶ Показать сообщения радиотекста, включение или выключение.

## Звук

### Настройки звуковых сигналов

#### Информация об акустической системе

Звуковая система доступна для всех функций в режиме радиоприемника и мультимедиа. Настройки,

например, для эквалайзера, влияют на воспроизведение всех источников мультимедиа.

### Вызов меню звуковых сигналов

Мультимедийная система:

 Медийные источники   
▶▶ Звучание

На выбор предлагаются следующие функции:

- Эквалайзер
- Баланс и Фейдер
- Автомат.регул.громкости

▶ Выбор меню звуковых сигналов.

### Настройка высоких, средних частоты и басов

Мультимедийная система:

 Медийные источники   
▶▶ Звучание

▶ Настройте **ВЫСОКИЕ**, **СРЕДНИЕ** или **НИЗКИЕ**.

### Включение / выключение настройки громкости

Мультимедийная система:

 Медийные источники   
▶▶ Звучание

Автоматическая настройка громкости устраняет разницу в громкости при переходе от одного источника звука к другому.

▶ Включение или выключение **Автомат.регул.громкости**.

### Настройка баланса левых и правых / передних и задних динамиков

Доступность этой функции зависит от комплектации автомобиля.

Мультимедийная система:

 Медийные источники   
▶▶ Звучание

▶ Настройка баланса левых и правых / передних и задних динамиков.

## Указания по директивам о нагрузках

### **▲ ОПАСНОСТЬ** Опасность отравления отработавшими газами

Двигатели внутреннего сгорания совершают выбросы ядовитых отработавших газов, например монооксид углерода. Если дверь багажного отделения открыта при работающем двигателе, особенно во время движения, отработавшие газы могут попасть в салон.

- ▶ Всегда выключайте двигатель перед открытием двери багажного отделения.
- ▶ Никогда не ездите с открытой дверью багажного отделения.

### **▲ ОСТОРОЖНО** Опасность травмирования незафиксированными предметами в автомобиле

Если предметы не зафиксированы или недостаточно зафиксированы, то они могут соскользнуть, перевернуться или болтаться из стороны в сторону и, как следствие, задеть находящихся в автомобиле людей.

Это распространяется также на:

- Багаж или груз
- снятые сиденья, которые в виде исключения перевозятся в автомобиле.

Есть опасность травмирования, в особенности при маневрах с торможением или резкой сменой направления!

- ▶ Укладывать предметы таким образом, чтобы они не могли перемещаться из стороны в сторону.
- ▶ Закрепляйте перед поездкой предметы, багаж или груз от соскальзывания или опрокидывания.
- ▶ Если одно из сидений снято, то его предпочтительнее хранить вне автомобиля.

### **▲ ОСТОРОЖНО** Риск получения травмы из-за неправильно размещенных предметов

Если Вы неправильно разместите предметы в салоне автомобиля, то они могут сдвинуться или опрокинуться, задев при этом находящихся в автомобиле людей. К тому же, при аварии подстаканники, открытые вещевые отделения и держатели мобильного телефона не во всех случаях смогут сдержать находящиеся в них предметы.

Есть опасность травмирования, в особенности при маневрах с торможением или резкой сменой направления!

- ▶ Размещайте предметы таким образом, чтобы они не могли перемещаться из стороны

в сторону в таких или подобных ситуациях.

- ▶ Размещайте предметы таким образом, чтобы они не выпадали из вещевых отсеков, багажных сеток или сеток-карманов.
- ▶ Перед началом поездки закройте запираемые вещевые отсеки.
- ▶ Тяжелые, твердые, колющие, режущие, хрупкие или слишком большие предметы постоянно размещайте и надежно закрепляйте в грузовом отделении.

### **▲ ОСТОРОЖНО** Опасность ожога от выпускных труб глушителя и насадок выпускных труб

Выпускные трубы глушителя и насадки выпускных труб могут быть очень горячими. При прикосновении к этим деталям автомобиля можно получить ожог.

- ▶ Находясь в области труб глушителя и насадок выпускных труб постоянно будьте особо осторожны, в особенности внимательно следите за детьми, находящимися в этой области.
- ▶ Прежде чем коснуться этих деталей, дайте им остыть.

Если Вы используете верхний багажник, учитывайте значения максимальной нагрузки на крышу и максимальной несущей способности верхнего багажника.

Информацию о максимальной нагрузке на крышу можно найти в разделе «Технические характеристики», а информацию о верхних багажниках – в разделе «Системы крепления багажа».

Если Вы перевозите груз на крыше и он более чем на 40 см выступает за край крыши, функционирование систем помощи водителю, использующих в своей работе камеры, и датчиков внутрисалонного зеркала заднего вида может быть ограничено. Поэтому следите за тем, чтобы груз не выступал более чем на 40 см.

Ходовые характеристики Вашего автомобиля зависят от распределения груза. Поэтому при размещении груза в / на автомобиле соблюдайте следующие указания:

- Полная нагрузка, включая пассажиров, не должна превышать допустимого общего веса или допустимой осевой нагрузки автомобиля.
- Высота груза не должна превышать верхней кромки спинки сидений.
- Если возможно, перевозите груз всегда в грузовом отделении.
- Крепление груза должно осуществляться с помощью крепежных проушин при равномерном распределении нагрузки.

- Используйте крепежные проушины и крепежные материалы, соответствующие массе и габаритам груза.

### Распределение нагрузки

#### **!** УКАЗАНИЕ Опасность повреждения напольного покрытия

Воздействие слишком высоких точечных нагрузок на пол грузового отделения или погрузочную площадку может привести к ухудшению динамических качеств и повреждению напольного покрытия.

- ▶ **Автомобили с приводом на задние колёса:** равномерно распределите груз. Стремитесь к тому, чтобы общий центр тяжести груза всегда располагался как можно ниже, посередине и между осями близко к заднему мосту.
- ▶ **Автомобили с приводом на передние колёса:** равномерно распределите груз. Стремитесь к тому, чтобы общий центр тяжести груза всегда располагался как можно ниже, посередине, между осями близко к переднему мосту.
- ▶ **Автомобили с полным приводом:** равномерно распределите груз. Стремитесь к тому, чтобы общий центр тяжести груза всегда располагался как можно ниже, посередине, между осями.

Воздействие слишком высоких точечных нагрузок на пол грузового отделения или погрузочную площадку может привести к ухудшению динамических качеств и повреждению напольного покрытия.

Фургоны и микроавтобусы:

- Всегда перевозите груз в грузовом отделении.
- Груз должен всегда прилегать к спинкам многоместного заднего сиденья.
- Крупногабаритный и тяжелый груз сдвигайте как можно дальше вперед по направлению движения к многоместному заднему сиденью. Укладывайте груз плотно, начиная от многоместного заднего сиденья.
- Всегда дополнительно фиксируйте груз подходящими транспортировочными средствами и креплениями.
- Не загружайте через верхнюю кромку спинок.
- Перевозите груз позади незанятых сидений.
- Если многоместное заднее сиденье не занято, застегните ремни безопасности крест-накрест в противоположных замках ремней.

### Крепление груза

#### Указания по креплению груза

**!** **ОСТОРОЖНО** Опасность аварии- и травмирования при ненадлежащем применении стяжных ремней

Если при креплении груза Вы неправильно разместите стяжной ремень, при резкой смене направления движения, торможении или аварии может произойти следующее:

- Вследствие превышения допустимой нагрузки могут быть вырваны крепежные проушины или порваться стяжной ремень.
- Груз больше не будет удерживаться.

Вследствие этого груз может соскользнуть, перевернуться или переместиться из стороны в сторону и задеть при этом находящихся в автомобиле людей.

- ▶ Всегда натягивайте стяжной ремень надлежащим образом только между описанными крепежными проушинами.
- ▶ Всегда используйте стяжные ремни, рассчитанные на заданные нагрузки.

- ① Учитывайте данные о предельно допустимой нагрузке на отдельные точки крепления. Если для крепления груза Вы комбинируете различные точки крепления, всегда ориентируйтесь на предельно допустимую нагрузку на самую слабую точку крепления. Например, при торможении до полной остановки действуют силы, которые могут во много раз превосходить вес груза. Для распределения воспринимаемого усилия всегда используйте несколько точек крепления. Распределите нагрузку равномерно между точками крепления или крепежными проушинами.

При использовании стяжного ремня всегда руководствуйтесь инструкцией по эксплуатации или указаниями изготовителя стяжного ремня.

Учитывайте информацию о максимально допустимой нагрузке на отдельные точки крепления (→ стр. 355).

Как водитель Вы ответственны за следующее:

- Груз должен быть надежно закреплен против соскальзывания, опрокидывания, качения или падения.
- Учитывайте как обычные дорожные ситуации, так и возможные маневры для объезда препятствия, торможение до полной остановки и плохие участки дороги.
- Крепления Вашего груза соответствуют действующим требованиям и правилам техники крепления груза.

В противном случае в зависимости от норм законодательства и вытекающих последствий Вы

можете понести наказание. Поэтому соблюдайте законодательство соответствующих стран.

Проверяйте крепление груза перед каждой поездкой и регулярно, через определенные отрезки пути, во время длительной поездки. Принимайте меры по исправлению при неправильном или недостаточном креплении груза. Информацию о правильном креплении груза Вы можете получить, например, у изготовителей вспомогательных средств для перевозок или средств для крепления грузов.

При фиксации груза обратите внимание на следующее:

- Обеспечить заполнение зазоров между грузом и стенами грузового отделения и колесными арками средствами, обеспечивающими неподвижность груза внутри грузового отделения. Для этого используйте вспомогательные средства транспортировки, обладающие собственной устойчивостью, например клинья, упорные бруски или прокладки.
- Обеспечение неподвижности и устойчивости груза во всех направлениях.

Используйте точки крепления или крепежные проушины и рейки в грузовом отделении или на грузовой платформе.

Используйте только крепежные средства, например распорные балки, распорные штанги или крепежные сетки и стяжные ремни, соответствующие действующим стандартам (например DIN EN). Всегда используйте по возможности ближайšie к грузу точки крепления для фиксации и защищайте прокладками острые кромки.

Для крепления в особенности тяжелого груза используйте, в первую очередь, крепежные проушины.

- ❗ Крепежные средства, соответствующие действующим стандартам (например, DIN EN), Вы можете приобрести в любой специализированной торговой точке или в специализированной мастерской с квалифицированным персоналом.

### Указания по перегородке

Автомобили, допущенные в качестве коммерческих (N1, N2), без перегородки не отвечают Стандарту ISO27956, описывающему устройства надлежащего крепления груза в фургонах. При использовании автомобиля для перевозки грузов настоятельно рекомендуется дополнительная установка перегородки, поскольку надлежащее крепление груза в автомобилях без перегородки может быть связано с большими расходами.

### Обзор точек крепления

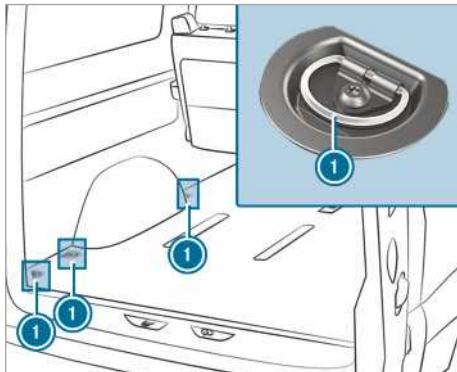

Точки крепления (пример: микроавтобус)

- ❶ Крепежные проушины

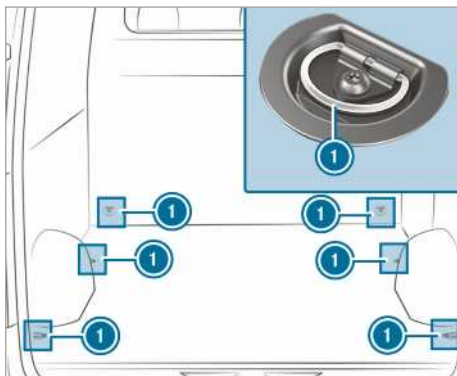

Точки крепления (пример: фургон без направляющих для крепления груза)

- ❶ Крепежные проушины

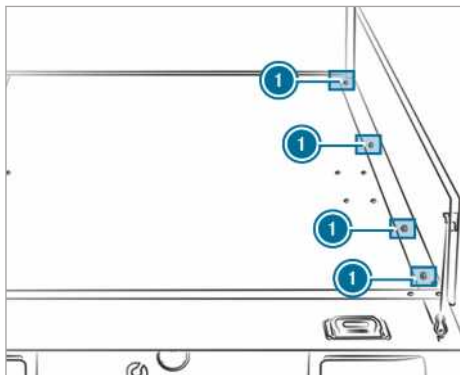

Точки крепления (пример: бортовой автомобиль)

① Крепежные проушины

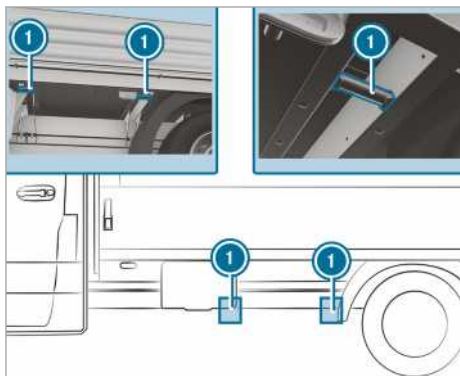

Точки крепления (пример: бортовой автомобиль)

① Крепежные проушины

При снятых бортах бортовой платформы Вы можете также использовать точки крепления слева и справа на поперечине.

Для крепления бестарного груза, главным образом на грузовой площадке бортовой платформы, Вы можете использовать проверенную крепежную сетку или тент.

Крепежную сетку или тент всегда крепите ко всем имеющимся точкам крепления. При этом следите, чтобы крепежные крюки были зафиксированы от самопроизвольного открытия.

Если Ваш автомобиль оборудован крепежными направляющими в полу, Вы можете разместить распорные балки непосредственно впереди и позади груза. Распорные балки принимают на себя усилия при возможном сдвиге.

Крепление груза к полу грузового отделения методом "снизу" рекомендуется только для легких грузов. Подложите под груз препятствующие скольжению

коврики (противоскользящий коврик) для более надежного крепления.

### Монтаж и демонтаж крепежных проушин

▶ **Монтаж:** вставьте крепежную проушину через расположенную как можно ближе к грузу выемку в крепежную направляющую, так чтобы стопор зафиксировался в выемке.

ⓘ Если потянуть стопор вверх из выемки, крепежную проушину можно передвигать в крепежной направляющей. Следите, чтобы стопор всегда фиксировался в выемке.

▶ Проверьте прочность посадки крепежной проушины.

▶ **Демонтаж:** потяните стопор вверх и вытащите крепежную проушину в направлении стопора через выемку из крепежной направляющей.

### Системы крепления

#### Информация о верхнем багажнике

⚠ **ОСТОРОЖНО** Опасность возникновения аварии при превышении максимальной нагрузки на крышу

Если Вы располагаете груз на крыше или на всех находящихся снаружи и внутри надстройках, повышается центр тяжести автомобиля и изменяются привычные ходовые качества автомобиля, а также его управляемость и тормозные характеристики. Автомобиль сильнее наклоняется на поворотах и может медлительнее реагировать на повороты рулевого колеса.

Если Вы превышаете максимальную нагрузку на крышу, сильно ухудшаются ходовые качества автомобиля, а также его управляемость и тормозные характеристики.

▶ Обязательно придерживайтесь максимальной нагрузки на крышу и соотносите с ней стиль вождения.



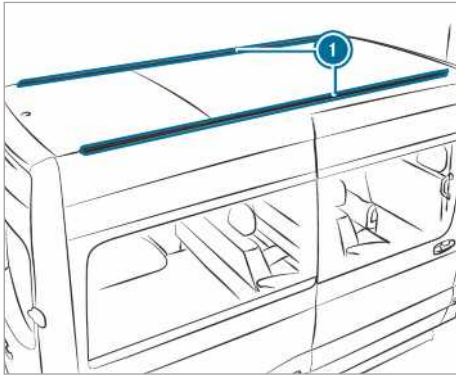

1 Крепежные направляющие

Информацию о максимальной нагрузке на крышу Вы найдете в разделе «Технические характеристики» (→ стр. 355).

При монтаже верхнего багажника учитывайте следующие моменты:

- Болты верхнего багажника необходимо закручивать в предусмотренные пазовые сухари с моментом затяжки 8 Нм – 10 Нм
- Болты в затянутом состоянии не должны касаться направляющих.
- Пазовые сухари не должны находиться в области пластиковых колпачков.
- Пазовые сухари должны иметь надлежащее сечение
- Во внутренней части крепежных реек не должно быть загрязнений
- После прохождения примерно 500 км равномерно затяните болты еще раз.

Mercedes-Benz рекомендует Вам использовать только проверенные и допущенные для автомобилей Mercedes-Benz верхние багажники. Они помогут предотвратить повреждения автомобиля.

Если вы желаете установить крепежные направляющие позднее, то производите установку в специализированной мастерской с квалифицированным персоналом. В противном случае Вы можете повредить автомобиль.

Если Ваш автомобиль оснащен крепежными направляющими на крыше, то Вы можете установить верхний багажник на крышу. Для этого существуют специальные крепежные элементы (сухари) как дополнительные комплектующие.

Данные крепежные элементы можно приобрести на любой авторизованной СТОА Mercedes-Benz.

## Кронштейн для лестницы

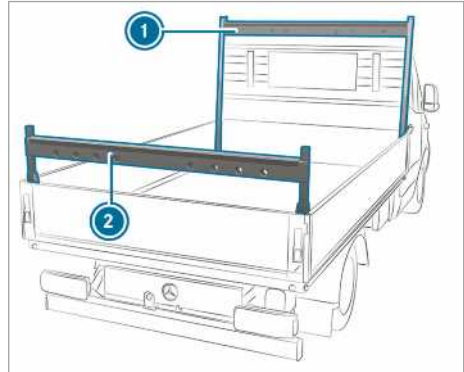

Кронштейн для лестницы на бортовом автомобиле (пример)

- 1 Кронштейн для лестницы передний
- 2 Кронштейн для лестницы задний

Учитывайте указания по технике безопасности в разделе „Указания по нагрузке“ (→ стр. 77).

Информацию по максимальной нагрузке на кронштейн для лестницы Вы найдете в разделе „Технические характеристики“ (→ стр. 356).

## Пользование багажной системой на внутренней стороне крыши

**⚠ ОСТОРОЖНО** Опасность травмирования незакрепленным грузом

При креплении или раскреплении груза он может упасть и травмировать находящихся в автомобиле людей.

- ▶ Не стойте под грузом при его креплении или раскреплении.

**1** **УКАЗАНИЕ** Опасность повреждения лент стяжных ремней и ползунков

Слишком большие точечные нагрузки на ленты стяжных ремней и ползунки могут привести к тому, что ленты стяжных ремней оборвутся, или ползунки выломаются из направляющих багажника.

- ▶ Распределяйте груз равномерно. При этом следите за тем, чтобы общий центр тяжести груза всегда находился по возможности посередине и между потолочными направляющими и направляющими багажника.

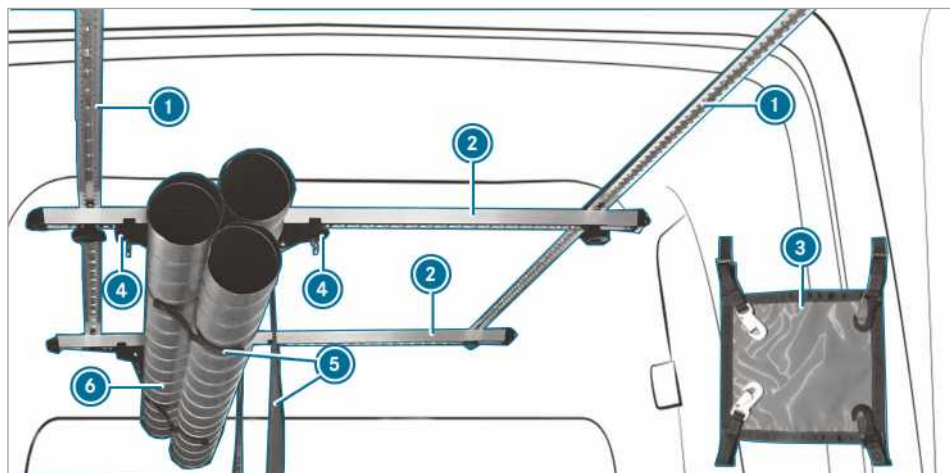

Вы можете хранить груз в багажной системе с внутренней стороны крыши. Она также предназначена для хранения груза.

❗ В багажной системе с внутренней стороны крыши разрешается размещать груз массой не более 50 кг.

Багажная система с внутренней стороны крыши состоит из следующих компонентов:

- Потолочные направляющие ① прикреплены к крыше автомобиля.
- Несущие направляющие ② привинчены к потолочным направляющим и могут быть передвинуты.
- Направляющая багажника ② оснащена парой ползунков ④. Пару ползунков ④ с вставленной в них лентой ремня безопасности ⑤ можно перемещать. При размещении в багажнике груз ⑥ вкладывается в ленту ремня безопасности ⑤ и фиксируется.
- При помощи двух крепежных «сбруй» ③ груз должен быть зафиксирован по направлению движения и против направления движения.

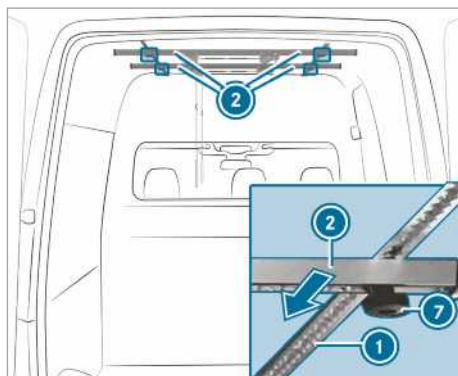

- ▶ **Перемещение несущих направляющих:** отверните грибовидные гайки ⑦ влево, чтобы они были слегка ослаблены.
- ▶ Сдвиньте несущую направляющую ② вдоль потолочной направляющей ① в нужное положение.
- ▶ Заверните грибовидные гайки ⑦, вращая их по часовой стрелке.
- ▶ Проверьте направляющие багажника на прочность фиксации.

#### Перемещение ползунков

⚠ **ОСТОРОЖНО** Опасность травмирования из-за недостаточно закрепленного груза

Если ползунки багажной системы с внутренней стороны крыши закреплены ненадлежащим образом, крепление груза может ослабнуть, он может упасть и травмировать людей при их входе в грузовое отделение, а также при его загрузке или разгрузке.

► Всегда правильно фиксируйте ползунк.

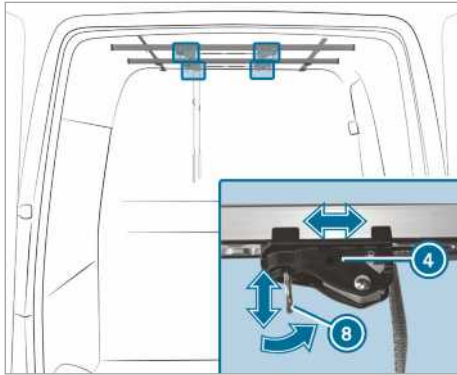

❗ Кольцо 8 ползунка 4 должно всегда находиться под углом 90° к несущей направляющей 2, чтобы ползунк 4 был правильно зафиксирован.

► Если кольцо ползунка находится под углом 90° к несущей направляющей: потяните кольцо 8 ползунка 4 вниз и одновременно с этим переместите ползунк 4 в нужное положение.

► Отпустите кольцо 8 в нужном положении.

► Еще немного переместите ползунк 4 по несущей направляющей 2, пока ползунк 4 самостоятельно не зафиксируется.

► Если кольцо ползунка стоит параллельно несущей направляющей: переместите ползунк 4 в нужное положение.

► Установите кольцо 8 ползунка 4 под углом 90° к несущей направляющей 2. Ползунк 4 зафиксирован.

### Юстировка ленты стяжного ремня

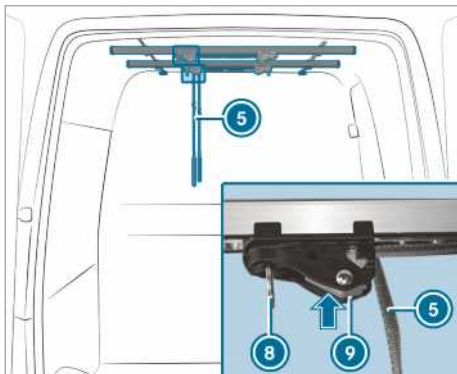

► Нажмите фиксатор на ползунке 9 и удерживайте нажатым.

► Натяните или ослабьте ленту стяжного ремня 5.

► Отпустите фиксатор на ползунке 9.

❗ При креплении и раскреплении груза следите за тем, чтобы Вы под ним не стояли.

### Крепление и раскрепление груза

► **Фиксация груза:** вложите груз в стяжные ремни несущих направляющих.

► Прижмите груз к перегородке.

► Затяните ленту стяжного ремня 5.

► Проверьте груз на прочность фиксации.

► **Раскрепление груза:** нажмите фиксатор на ползунке 9 и удерживайте нажатым.

► Потяните кольцо 8 ползунка вниз и одновременно с этим переместите ползунк от груза.

► Ослабьте ленту стяжного ремня 5 и одновременно с этим проследите, чтобы груз не выпал из стяжных ремней.

► Выньте груз из стяжных ремней.

### Монтаж крепежных проушин



► Поверните кольцо крепежной проушины 11 параллельно ее продольной оси 12.

► Возьмите крепежную проушину 12 указательным и средним пальцами и поставьте большой палец сквозь кольцо крепежной проушины 11 на центральную точку давления.

► Большим пальцем нажмите на фиксирующий штифт вниз до упора.

► Нажмите на крепежную проушину 12 вблизи груза за счет разворота несущей направляющей 2 и передвиньте приблизительно на 12 мм.

► Уберите большой палец с точки давления и переместите крепежную проушину 12 до ее фиксации.

► Поверните кольцо крепежной проушины 11 поперек ее продольной оси 12. Крепежная проушина 12 зафиксирована.

### Демонтаж крепежных проушин

► Поверните кольцо крепежной проушины 11 параллельно ее продольной оси 12.

- ▶ Возьмите крепежную проушину ⑫, как описано при монтаже, и нажмите большим пальцем на фиксирующий штифт вниз до упора.
- ▶ Передвиньте крепежную проушину ⑫ и вытяните в направлении вниз за счет разворота несущей направляющей ②.

### Крепление крепежной «сбруи»

**▲ ОСТОРОЖНО** Опасность травмирования из-за неправильной фиксации груза

Если крюки крепежных строп крепятся в кольцах ползунков, фиксация ползунков может ослабнуть. Крепление груза может ослабнуть, он может упасть и травмировать людей при их вхождении в грузовое отделение, а также при его загрузке или разгрузке.

- ▶ Закрепляйте крюки крепежных строп только в кольцах крепежных проушин.

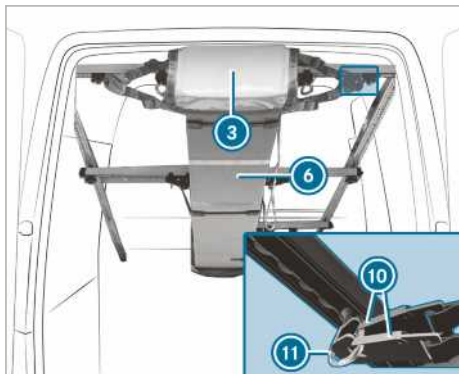

- ① Крючки крепежной «сбруи» ⑩ разрешается навешивать только на кольца крепежных проушин ⑪.
- ▶ Проверьте груз на прочность фиксации.
- ▶ **Крепление крепежной «сбруи»:** натяните крепежную «сбрую» ③ по обеим сторонам груза ⑥ и навесьте два соответствующих крюка ⑩ крепежной «сбруи» в кольца крепежных проушин ⑪.

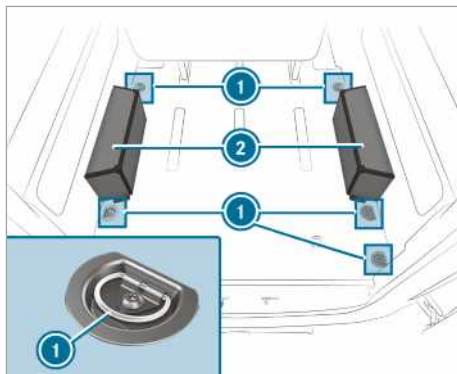

- ▶ Разместите предметы на коже колесной арки ② и зафиксируйте их, используя для этого крепежные проушины ① (→ стр. 269).

① На коже колесной арки можно размещать груз массой 150 кг.

### Размещение груза на коже колесной арки

Учитывайте указания по технике безопасности в разделе „Указания по загрузке“ (→ стр. 77).

## Индикация межсервисного интервала ASSYST PLUS

### Индикация межсервисного интервала ASSYST PLUS: функционирование

Индикация межсервисного интервала ASSYST PLUS информирует Вас на дисплее приборов об оставшемся времени или расстоянии до ближайшего ТО.

Нажав клавишу «назад» слева на рулевом колесе, Вы можете скрыть сообщение сервисной службы.

Информацию по сервисным работам на Вашем автомобиле Вы можете получить в специализированной мастерской с квалифицированным персоналом, например на авторизованной СТОА Mercedes-Benz.

### Индикация срока проведения ТО

Бортовой компьютер:



Отображается следующий срок проведения ТО.

▶ **Чтобы скрыть индикацию:** нажмите клавишу «назад» слева на рулевом колесе.

Обратите внимание на следующую более подробную информацию:

- Пользование бортовым компьютером (→ стр. 183)

### Регулярно проводите сервисные работы

**!** **УКАЗАНИЕ** Преждевременный износ в результате несоблюдения срока проведения ТО

Несвоевременно или неполностью проведенные работы по ТО могут привести к повышенному износу и повреждению автомобиля.

- ▶ Всегда соблюдайте предписанную периодичность ТО.
- ▶ Поручайте проведение предписанных работ по ТО специализированной мастерской с квалифицированным персоналом.

### Особые сервисные работы

Предписанный межсервисный интервал рассчитан на нормальную эксплуатацию автомобиля. В тяжелых условиях эксплуатации или при повышенной нагрузке на автомобиль работы по плановому ТО должны проводиться чаще, чем предписано.

Примеры тяжелых условий эксплуатации:

- регулярные поездки по городу с промежуточными частыми остановками,
- эксплуатация преимущественно в режиме поездок на короткие расстояния,

- частая эксплуатации в горах или на плохих дорогах,
- частая продолжительная работа в режиме холодного хода,
- большое количество пыли и/или частая эксплуатация в режиме рециркуляции воздуха

При этих или подобных условиях эксплуатации чаще меняйте, например, салонный фильтр, воздушный фильтр двигателя, моторное масло и масляный фильтр. При повышенных требованиях нужно чаще проверять шины. Остальную информацию Вы получите в специализированной мастерской с квалифицированным персоналом.

### Время простоя с отсоединенными клеммами аккумуляторной батареи

**Индикация межсервисного интервала ASSYST PLUS производит расчет срока проведения ТО только при подключенных клеммах аккумуляторной батареи.**

- ▶ Перед отсоединением клемм аккумуляторной батареи считайте срок проведения ТО на дисплее приборов и запишите его (→ стр. 275).

### Моторный отсек

#### Открытие и закрывание капота

**▲ ОСТОРОЖНО** Опасность аварии при разблокировке капота во время движения

Разблокированный капот может открыться во время движения и закрыть Вам обзор дороги.

- ▶ Во время движения ни в коем случае не производите разблокировку капота.
- ▶ Перед каждой поездкой убедитесь в том, что капот заблокирован.

**▲ ОСТОРОЖНО** Опасность ожога при открывании капота

Если Вы открываете капот при перегреве двигателя или при пожаре в моторном отсеке, Вы можете подвергнуться воздействию горячих газов или вытекающих эксплуатационных материалов.

- ▶ Перед открытием капота дождись остывания перегретого двигателя.
- ▶ При пожаре в моторном отсеке не открывайте капот и уведомите пожарную охрану.

**▲ ОСТОРОЖНО** Опасность травмирования движущимися деталями

Определенные компоненты в моторном отсеке могут продолжать работать даже при выключен-

ном зажигании или внезапно снова включаться, например, вентилятор радиатора.

Прежде чем производить действия в моторном отсеке, обратите внимание на следующие указания:

- ▶ Выключите зажигание.
- ▶ Никогда не держите руки в опасной зоне движения подвижных деталей, например, в зоне вращения вентилятора.
- ▶ Снимите украшения и часы.
- ▶ Не допускайте касания подвижных деталей элементами одежды и волосами.

**▲ ОСТОРОЖНО** Опасность травмирования при касании токопроводящих деталей

Система зажигания и система впрыска топлива работают под высоким напряжением. При касании токопроводящих деталей Вы можете получить удар электрическим током.

- ▶ Никогда не касайтесь деталей системы зажигания или системы впрыска топлива при включенном зажигании.

К токопроводящим компонентам системы впрыска топлива относятся, например, инжекторы.

К токопроводящим компонентам системы зажигания относятся, например, следующие компоненты:

- Катушки зажигания
- Наконечники свеч зажигания
- Тестовая розетка

**▲ ОСТОРОЖНО** Опасность ожога горячими элементами в моторном отсеке

Определенные конструкционные элементы в моторном отсеке могут быть очень горячими, например двигатель, радиатор и элементы системы выпуска ОГ.

- ▶ Дайте двигателю остыть и соприкасайтесь только с нижеописанными элементами.

При необходимости проведения работ в моторном отсеке прикасаться можно только к следующим компонентам:

- Капоту
- Запорной крышке заливной горловины бачка моторного масла
- Запорной крышке бачка стеклоомывателя
- Запорной крышке расширительного бачка системы охлаждения

**▲ ОСТОРОЖНО** Опасность травмирования из-за работы стеклоочистителя при открытом капоте

Если стеклоочистители при открытом капоте придут в движение, то это может привести к защемлению рычажным механизмом стеклоочистителя.

- ▶ Перед тем как открыть капот, всегда выключайте стеклоочистители и зажигание.

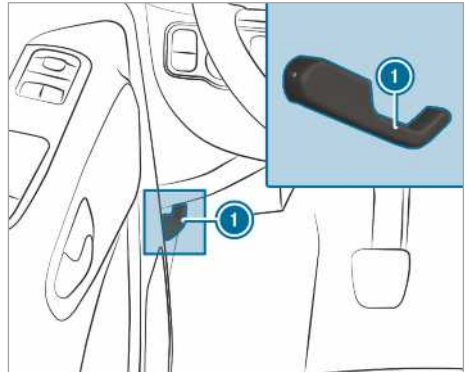

- ▶ Установите автомобиль в безопасном месте и на максимально ровной поверхности.
- ▶ Выключите двигатель.
- ▶ Зафиксируйте автомобиль во избежание откатывания.

**▲ ОСТОРОЖНО** Опасность травмирования при открывании капота

При открывании капот может вырваться из рук и резко захлопнуться.

Опасность травмирования людей, находящихся в зоне движения крышки капота!

- ▶ Перед отпусканием капота убедитесь в том, что стойка жестко установлена в держателе.
- ▶ Открывайте капот только в том случае, если в зоне движения его крышки нет людей.

- ▶ **Открытие:** Для разблокировки капота потяните за ручку ①.
- ▶ Просуньте руку в образовавшуюся щель, поднимите ручку фиксатора капота вверх.
- ▶ Откройте капот и придержите его.

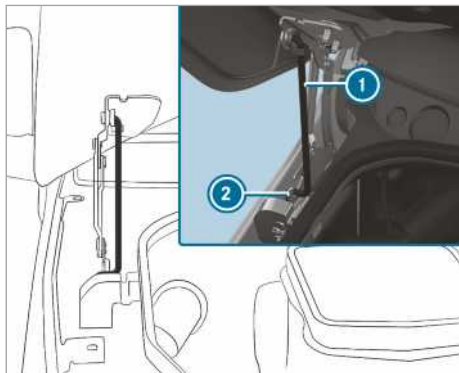

- ▶ Выньте стойку ① из держателя на капоте и опустите ее вниз.
- ▶ Опустите стойку вниз, зафиксировав в держателе ②.

**⚠ ОСТОРОЖНО** Опасность пожара из-за наличия воспламеняющихся материалов в моторном отсеке или системе выпуска ОГ

Оставленные в моторном отсеке тряпки или иные воспламеняющиеся материалы могут загореться в результате воздействия горячих деталей двигателя или системы выпуска ОГ.

- ▶ По окончании ремонтных работ убедитесь в отсутствии посторонних воспламеняющихся материалов в моторном отсеке и системе выпуска ОГ.

**⚠ ОСТОРОЖНО** Опасность аварии- и травмирования при открывании и закрывании капота

При открывании и закрывании капота он может резко упасть в конечное положение.

Опасность травмирования людей, находящихся в зоне движения капота!

- ▶ Открывайте и закрывайте капот только в том случае, если в зоне его движения не находятся люди.

**ⓘ УКАЗАНИЕ** Повреждение капота

Сильное надавливание на капот руками во время закрывания может привести к его повреждению.

- ▶ Опустите крышку капота до указанной высоты, после этого она захлопнется автоматически.

- ▶ **Закрывание:** слегка приподнимите капот.

- ▶ Установите стойку ① в держатель на капоте и слегка надавите на нее, чтобы она со щелчком зафиксировалась.
- ▶ Опустите капот, достигнув высоты примерно 15 см, он автоматически захлопнется.
- ▶ Если капот еще слегка приподнимается, нужно снова открыть его и на высоте примерно 20 см отпустить, чтобы он захлопнулся и надлежащим образом зафиксировался.

## Моторное масло

### Проверка уровня моторного масла с помощью бортового компьютера

#### Условия

- При измерении автомобиль стоит ровно.
- Капот закрыт.
- В зависимости от профиля езды отображение уровня масла возможно только после движения автомобиля в течение максимум 30 минут и при включенном зажигании

Бортовой компьютер:

→ ТО ▶ Уровень мотор.масла:

### На мультифункциональном дисплее появится одно из следующих сообщений:

- ▶ **Уровень мотор.масла Идет замер:** Измерение уровня масла все еще невозможно. Повторите запрос максимум через 30 минут движения.
- ▶ **Уровень моторного масла в норме** и индикатор показания уровня масла на мультифункциональном дисплее окрашен в зеленый цвет и расположен между отметками «мин.» и «макс.»: уровень масла в норме.
- ▶ **Для замера уровня моторного масла прогрейте двигатель во время движения:** Прогрейте двигатель до рабочей температуры.
- ▶ **Уровень мотор.масла При замере соблюдать горизонтальное положение а/м:** Установите автомобиль на ровную поверхность.
- ▶ **Уровень моторного масла Долить 1,0 л** и индикатор показания уровня масла на мультифункциональном дисплее окрашен в оранжевый цвет и расположен ниже отметки «мин.»: долейте 1 л моторного масла.
- ▶ **Снизить уровень моторного масла** и индикатор показания уровня масла на мультифункциональном дисплее окрашен в оранжевый цвет и расположен выше отметки «макс.»: слейте излишки моторного масла. Обратитесь в специализированную мастерскую с квалифицированным персоналом.
- ▶ **Для указания уровня моторного масла включите зажигание:** включите зажигание, чтобы проверить уровень моторного масла.



▶ **Уровень моторного масла Система не действует:** датчик неисправен или не установлен. Обратитесь в специализированную мастерскую с квалифицированным персоналом.

▶ **Уровень моторного масла Система временно не действует:** закройте капот.

ⓘ Автомобили с показанием уровня масла в холодном состоянии: после длительного простоя автомобиля уровень масла автоматически отображается на мультимедийном дисплее. Если измерение уровня моторного масла невозможно, появится соответствующее сообщение.

### Долив моторного масла

**▲ ОСТОРОЖНО** Опасность ожога горячими элементами в моторном отсеке

Определенные конструкционные элементы в моторном отсеке могут быть очень горячими, например двигатель, радиатор и элементы системы выпуска ОГ.

▶ Дайте двигателю остыть и соприкасайтесь только с нижеописанными элементами.

**▲ ОСТОРОЖНО** Опасность ожога при открывании капота

Если Вы открываете капот при перегреве двигателя или при пожаре в моторном отсеке, Вы можете подвергнуться воздействию горячих газов или вытекающих эксплуатационных материалов.

- ▶ Перед открытием капота дождитесь остывания перегретого двигателя.
- ▶ При пожаре в моторном отсеке не открывайте капот и уведомите пожарную охрану.

При необходимости проведения работ в моторном отсеке прикасаться можно только к следующим компонентам:

- Капот
- Запорная крышка заливной горловины бачка моторного масла
- Запорная крышка бачка стеклоомывателя
- Запорная крышка расширительного бачка системы охлаждения

**▲ ОСТОРОЖНО** Опасность пожара и опасность травмирования моторным маслом

При попадании моторного масла на горячие конструкционные элементы в моторном отсеке моторное масло может воспламениться.

- ▶ Следите за тем, чтобы моторное масло не проливалось мимо заливной горловины.
- ▶ Перед пуском двигателя дайте ему остыть и тщательно очистите конструкционные элементы, загрязненные моторным маслом.

**!** **УКАЗАНИЕ** Повреждение двигателя ввиду ненадлежащего масляного фильтра, ненадлежащего масла или присадок

▶ Не используйте моторное масло и масляные фильтры иной спецификации, отличной от требуемой для предписанных межсервисных интервалов.

Mercedes-Benz рекомендует использовать оригинальные или проверенные запасные части и детали для техобслуживания.

- ▶ Не используйте другое моторное масло и масляные фильтры для достижения больших интервалов замены масла, чем предписанные.
- ▶ Не используйте присадки.
- ▶ Следуйте указаниям индикации межсервисных интервалов замены масла.

**!** **УКАЗАНИЕ** Повреждения в результате долива излишнего количества моторного масла

В случае добавления чрезмерного количества моторного масла возможно повреждение двигателя или катализатора.

▶ Поручите удаление лишнего моторного масла специализированной мастерской с квалифицированным персоналом.

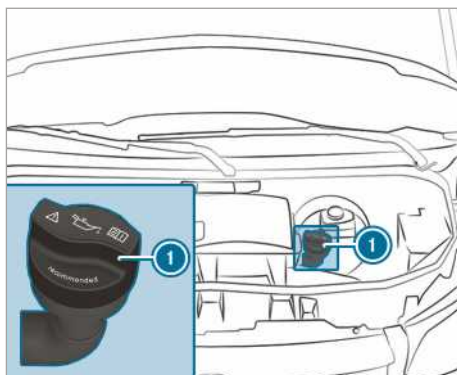

Двигатель OM651



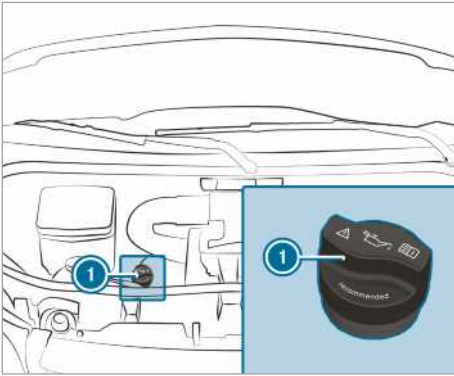

Двигатель OM642

- ▶ Поверните запорную крышку ① влево и снимите ее.
- ▶ Долейте моторное масло.
- ▶ Поставьте запорную крышку ① на место и поверните вправо до фиксации.
- ▶ Повторно проверьте уровень масла (→ стр. 277).

### Проверка уровня охлаждающей жидкости

**⚠ ОСТОРОЖНО** Опасность ожога горячими элементами в моторном отсеке

Определенные конструкционные элементы в моторном отсеке могут быть очень горячими, например двигатель, радиатор и элементы системы выпуска ОГ.

- ▶ Дайте двигателю остыть и соприкасайтесь только с нижеописанными элементами.

При необходимости проведения работ в моторном отсеке прикасаться можно только к следующим компонентам:

- Капот
- Запорная крышка заливной горловины бачка моторного масла
- Запорная крышка бачка стеклоомывателя
- Запорная крышка расширительного бачка системы охлаждения

**⚠ ОСТОРОЖНО** Опасность ожога при открывании капота

Если Вы открываете капот при перегреве двигателя или при пожаре в моторном отсеке, Вы можете подвергнуться воздействию горячих газов или вытекающих эксплуатационных материалов.

- ▶ Перед открытием капота дождись остывания перегретого двигателя.

- ▶ При пожаре в моторном отсеке не открывайте капот и уведомяте пожарную охрану.

**⚠ ОСТОРОЖНО** Опасность обваривания горячей охлаждающей жидкостью

Система охлаждения двигателя находится под давлением, особенно при нагретом двигателе. При открывании запорная крышка Вы можете обжечься выплескивающейся горячей охлаждающей жидкостью.

- ▶ Перед открыванием запорной крышки дайте двигателю остыть.
- ▶ При открывании на Вас должны быть надеты защитные перчатки и защитные очки.
- ▶ Для сброса давления отвинчивайте запорную крышку медленно.

Дайте двигателю и системе охлаждения остыть перед проверкой уровня или доливом охлаждающей жидкости.

**⚠ УКАЗАНИЕ** Повреждение лакокрасочного покрытия в результате воздействия охлаждающей жидкости

Если охлаждающая жидкость попадет на окрашенную поверхность, лакокрасочное покрытие может быть повреждено.

- ▶ Осторожно долейте охлаждающей жидкости.
- ▶ Удалите пролившуюся охлаждающую жидкость.

### Проверка уровня охлаждающей жидкости

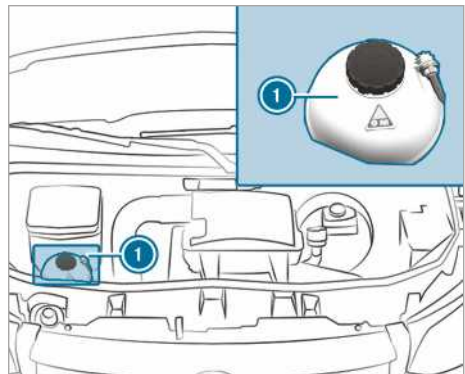

Расширительный бачок системы охлаждения (пример)

- ▶ Установите автомобиль на ровную поверхность.
- ▶ Откройте капот (→ стр. 275).

- ▶ Медленно поверните запорную крышку расширительного бачка системы охлаждения ① на пол-оборота влево и сбросьте избыточное давление.
- ▶ Повернув далее, снимите запорную крышку расширительного бачка системы охлаждения ①.
- ▶ Проверьте уровень охлаждающей жидкости. Если уровень охлаждающей жидкости находится на отметке «Макс.» расширительного бачка системы охлаждения, значит имеется достаточное количество охлаждающей жидкости.

#### Долейте охлаждающей жидкости

- ▶ Долейте охлаждающей жидкости до отметки «Макс.» расширительного бачка системы охлаждения.

Для предотвращения повреждения системы охлаждения двигателя используйте только допущенную для автомобилей Mercedes-Benz охлаждающую жидкость.

- ▶ Установите запорную крышку расширительного бачка системы охлаждения ① и зафиксируйте ее вращением вправо.
  - ▶ Запустите двигатель.
  - ▶ Приблизительно через пять минут снова выключите двигатель и дайте ему остыть.
  - ▶ Снова проверьте уровень охлаждающей жидкости и при необходимости долейте охлаждающей жидкости.
- ① Учитывайте дальнейшую информацию об охлаждающей жидкости (→ стр. 352).

#### Залив стеклоомывателя

**▲ ОСТОРОЖНО** Опасность ожога горячими элементами в моторном отсеке

Определенные конструкционные элементы в моторном отсеке могут быть очень горячими, например двигатель, радиатор и элементы системы выпуска ОГ.

- ▶ Дайте двигателю остыть и прикасайтесь только с нижеописанными элементами.

При необходимости проведения работ в моторном отсеке прикасаться можно только к следующим компонентам:

- Капот
- Запорная крышка заливной горловины бачка моторного масла
- Запорная крышка бачка стеклоомывателя
- Запорная крышка расширительного бачка системы охлаждения

**▲ ОСТОРОЖНО** Опасность ожога при открывании капота

Если Вы открываете капот при перегреве двигателя или при пожаре в моторном отсеке, Вы можете подвергнуться воздействию горячих газов или вытекающих эксплуатационных материалов.

- ▶ Перед открытием капота дождись остывания перегретого двигателя.
- ▶ При пожаре в моторном отсеке не открывайте капот и уведомите пожарную охрану.

**▲ ОСТОРОЖНО** Опасность пожара- и травмирования из-за концентрата стеклоомывающего средства

Концентрат стеклоомывающего средства легко воспламеняется. При попадании на горячие детали двигателя или выпускной системы он может воспламениться.

- ▶ Убедитесь, что концентрат стеклоомывающего средства не проливается мимо наливной горловины.

#### Долив омывающей жидкости

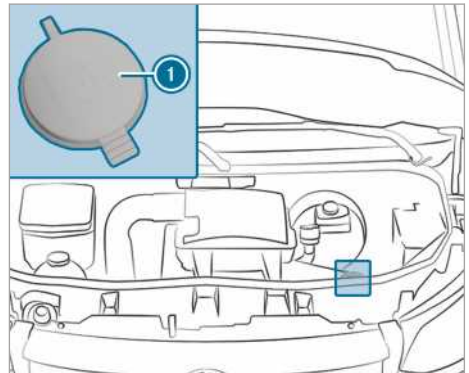

Бачок стеклоомывателя (пример)

- ▶ Предварительно перемешайте омывающую жидкость в правильном соотношении компонентов в отдельной емкости.
- ▶ Остановите автомобиль на ровной поверхности и защитите от откатывания (→ стр. 146).
- ▶ Откройте капот (→ стр. 275).
- ▶ За язычок потяните вверх запорную крышку ① бачка стеклоомывателя.
- ▶ Долейте предварительно перемешанную омывающую жидкость.
- ▶ Нажмите на заливную горловину запорной крышки ① до слышимого щелчка.
- ▶ Закройте капот (→ стр. 275).

- i** Учитывайте дальнейшую информацию об охлаждающей жидкости (→ стр. 353)

### Чистка водоспускного клапана воздухозаборного корпуса

**▲ ОСТОРОЖНО** Опасность травмирования движущимися деталями

Определенные компоненты в моторном отсеке могут продолжать работать даже при выключенном зажигании или внезапно снова включаться, например, вентилятор радиатора.

Прежде чем производить действия в моторном отсеке, обратите внимание на следующие указания:

- ▶ Выключите зажигание.
- ▶ Никогда не держите руки в опасной зоне движения подвижных деталей, например, в зоне вращения вентилятора.
- ▶ Снимите украшения и часы.
- ▶ Не допускайте касания подвижных деталей элементами одежды и волосами.

**▲ ОСТОРОЖНО** Опасность ожога горячими элементами в моторном отсеке

Определенные конструкционные элементы в моторном отсеке могут быть очень горячими, например двигатель, радиатор и элементы системы выпуска ОГ.

- ▶ Дайте двигателю остыть и соприкасайтесь только с нижеописанными элементами.

При необходимости проведения работ в моторном отсеке прикасаться можно только к следующим компонентам:

- Капот
- Запорная крышка заливной горловины бачка моторного масла
- Запорная крышка бачка стеклоомывателя
- Запорная крышка расширительного бачка системы охлаждения

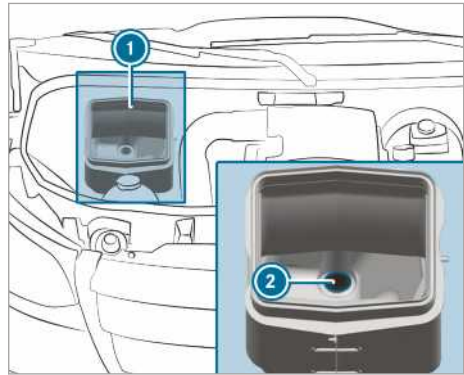

- ▶ Откройте капот (→ стр. 275).
- ▶ Удалите загрязнения из водоспускного клапана воздухозаборного корпуса ②.

### Удаление воды из топливного фильтра

**▲ ОСТОРОЖНО** Вероятность возникновения возгорания и взрыва, вызванные топливом

Топливо легко воспламеняется.

- ▶ Категорически избегать пламени, открытого огня, курения и искр.
- ▶ Перед заправкой выключить двигатель и, при наличии, дополнительный отопитель.

**▲ ОСТОРОЖНО** Вероятность возникновения возгорания и взрыва, вызванные топливом

Топливо легко воспламеняется. Ввиду контакта с горячими компонентами существует вероятность возникновения возгорания и взрыва.

- ▶ Охладите двигатель и систему выпуска ОГ.

**!** **УКАЗАНИЕ** Повреждение двигателя при несвоевременном удалении воды из топливного фильтра

**Автомобиль с дизельным двигателем:** Несвоевременное удаление воды из топливного фильтра может привести к повреждению двигателя.

При загорании контрольной лампы  необходимо незамедлительно удалить воду из топливного фильтра.



**УКАЗАНИЕ ПО ЗАЩИТЕ ОКРУЖАЮЩЕЙ СРЕДЫ** Загрязнение окружающей среды вследствие утилизации не в соответствии с требованиями охраны окружающей среды



Утилизируйте водно-топливную эмульсию в соответствии с требованиями охраны окружающей среды.

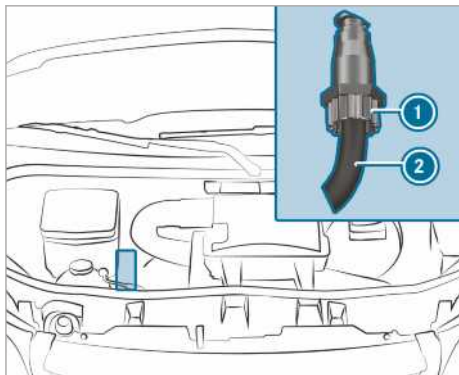

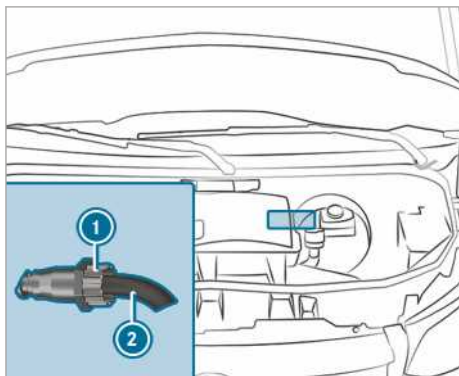

Двигатель OM642

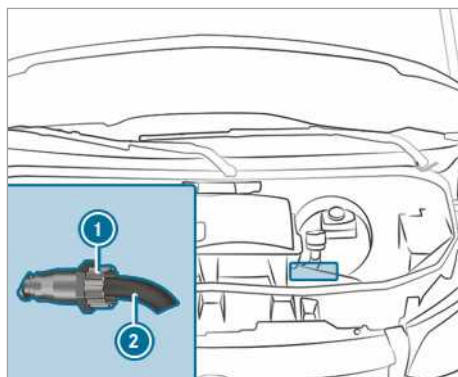

OM651, автомобили с передним приводом



OM651, автомобили с задним приводом

- ▶ Остановите автомобиль, соблюдая правила дорожного движения, и зафиксируйте его во избежание отката.
- ▶ Выключите дополнительный отопитель (→ стр. 109).
- ▶ Выключите двигатель.
- ▶ Откройте капот (→ стр. 275).
- ▶ Поставьте подходящую емкость для сбора под сливной шланг ②.
- ▶ Включите зажигание.
- ▶ Открутите резьбовую пробку сливного отверстия ① настолько, чтобы водно-топливная эмульсия вытекала из сливного шланга ②.
- ▶ Закрутите резьбовую пробку сливного отверстия ① после того, как будет собрано прим. 0,2 л водно-топливной эмульсии.
- ▶ Через 30 с. электрический топливный насос автоматически прекращает слив водно-топливной эмульсии.
- ▶ После удаления воды выключите зажигание.
- ▶ Экологически безопасно утилизируйте слитую водно-топливную эмульсию, например, в специализированной мастерской с квалифицированным персоналом.
- ▶ Проверьте, чтобы резьбовая пробка сливного отверстия ① была закручена. Если при работающем двигателе откручена резьбовая пробка сливного отверстия ①, Вы будете терять топливо через сливной шланг ②.
- ▶ Закройте капот (→ стр. 275).
- ▶  **Контрольная лампа не гаснет после удаления воды:** повторите процесс удаления воды из топливного фильтра.
- ▶  **Контрольная лампа не гаснет после повторного удаления воды:** обратитесь в специализированную мастерскую с квалифицированным персоналом.

Mercedes-Benz рекомендует Вам производить удаление воды из топливного фильтра в специализированной мастерской с квалифицированным персоналом.

## Очистка и уход

### Указания по мойке автомобиля в автоматической моющей станции

**▲ ОСТОРОЖНО** Опасность аварии вследствие пониженной эффективности торможения после мойки автомобиля

После мойки автомобиля тормоза Вашего автомобиля имеют пониженную эффективность торможения.

▶ После мойки автомобиля осторожно затормозите автомобиль с учетом дорожной ситуации до восстановления полной эффективности торможения.

Проследите, чтобы автоматическая моющая станция соответствовала размерам автомобиля.

Перед мойкой автомобиля в автоматической моющей станции сложите наружные зеркала и при необходимости демонтируйте дополнительную антенну. Иначе наружным зеркалам, антенне или автомобилю могут быть нанесены повреждения.

При покидании автоматической моющей станции проследите за тем, чтобы наружные зеркала снова были полностью разложены и при необходимости снова смонтирована дополнительная антенна.

Во избежание повреждений Вашего автомобиля перед использованием автоматической моющей станции обратите внимание на следующие моменты:

- Боковые стекла и сдвижное стекло полностью закрыты.
- Вентилятор системы кондиционирования и отопления выключен.
- Переключатель стеклоочистителя находится в положении **0**.

При сильном загрязнении почистите автомобиль перед въездом в автоматическую моющую станцию.

**(i)** После автомойки при удалении мастики с лобового стекла и резиновых элементов щеток стеклоочистителей Вы избежите образования разводов и уменьшите шумовые помехи стеклоочистителей.

### Указания по использованию водоструйного моющего аппарата высокого давления

**▲ ОСТОРОЖНО** Опасность аварии при использовании водоструйных моющих аппаратов высокого давления с круглоструйными соплами

Струя воды, выходящая из круглоструйного сопла (грязевой фрезы), может привести к невидимым снаружи повреждениям шин или конструктивных элементов ходовой части.

Поврежденные таким образом элементы могут неожиданно выйти из строя.

- ▶ Для очистки автомобиля не пользуйтесь водоструйным моющим аппаратом высокого давления с круглоструйными соплами.
- ▶ Немедленно замените поврежденные шины или конструктивные элементы ходовой части.

Ни в коем случае не используйте водоструйные моющие аппараты высокого давления в салоне автомобиля. Поскольку объем воды, произведенный под давлением водоструйного моющего аппарата высокого давления, и связанный с ним туман, возникающий при разбрызгивании жидкости, могут нанести автомобилю основательные повреждения.

Во избежание повреждений Вашего автомобиля перед использованием водоструйного моющего аппарата высокого давления обратите внимание на следующие моменты:

- Придерживайтесь минимальной дистанции до автомобиля 30 см для 25°-плоскоструйных сопел и грязевых фрез или 70 см для круглоструйных сопел и учитывайте данные руководства по эксплуатации от изготовителя аппарата.
- Не направляйте сопло водоструйного моющего аппарата высокого давления непосредственно на чувствительные детали автомобиля, как шины, люки, электрические компоненты, батареи, источники света и вентиляционные отверстия.
- Для камеры заднего вида придерживайтесь минимальной дистанции 50 см.

### Мойка автомобиля вручную

Следуйте положениям закона, например, во многих странах мойка вручную разрешена только в специально отведенных для мойки местах. В этом случае обеспечьте, чтобы мойка вручную производилась в таком специально отведенном для мойки месте.

- ▶ Используйте щадящее моющее средство, например, автошампунь.
- ▶ Промойте автомобиль умеренно-теплой водой и мягкой автомобильной губкой. При этом не подвергайте автомобиль воздействию прямых солнечных лучей.

▶ Аккуратно помойте автомобиль водой и протрите насухо замшевой салфеткой. Следите за тем, чтобы струя воды не была прямо направлена на решетки воздухозаборников. При этом не оставляйте работающим вентилятор системы кондиционирования.

▶ Не оставляйте высухать чистящие средства на лакокрасочном покрытии.

С наступлением зимы тщательно и насколько можно быстро удалайте с автомобиля все отложения соли для посыпки улиц.

### Указания по уходу за лакокрасочным и матовым лакокрасочным покрытием

**1 УКАЗАНИЕ** Повреждение лакокрасочного покрытия и коррозия из-за недостаточного ухода

Если загрязнения от птичьего помета или иного органического свойства основательно и своевременно не удалить, это может привести к повреждению лакокрасочного покрытия и последующей коррозии.

▶ Устраняйте загрязнения лакового и матового лакового покрытия основательно и по возможности сразу.

#### Учитывайте следующие указания:

	Указания по чистке и уходу	Предотвращение повреждений лакокрасочного покрытия
<b>Лакокрасочное покрытие</b>	<ul style="list-style-type: none"> <li>• Следы от насекомых: смочите средством для удаления следов от насекомых и затем смойте.</li> <li>• Птичий помет: смочите водой и затем смойте.</li> <li>• Охлаждающая жидкость, древесные смолы, масла, топливо и густые смазочные материалы: удалите посредством легкой протирки салфеткой, пропитанной лигроином для химической чистки или бензином для зажигалок.</li> <li>• Тормозная жидкость: смойте водой.</li> <li>• Брызги гудрона: используйте средство для удаления гудрона.</li> <li>• Воск: используйте средство для удаления силикона.</li> </ul>	<ul style="list-style-type: none"> <li>• Не наносите наклейки, пленки и тому подобное.</li> <li>• Устраняйте загрязнения по возможности сразу.</li> </ul>
<b>Матовое лакокрасочное покрытие</b>	<ul style="list-style-type: none"> <li>• Используйте только допущенные для автомобилей Mercedes-Benz средства по уходу.</li> </ul>	<ul style="list-style-type: none"> <li>• Запрещается полировать автомобиль и легкосплавные колесные диски.</li> <li>• В автоматических моющих станциях запрещается использовать моющие режимы с последующей обработкой горячим воском.</li> <li>• Запрещается использовать средства для очистки лака, абразивные / полировальные материалы, средства по сохранению блеска, например воск.</li> <li>• Осуществляйте проведение работ по восстановлению лакокрасочного покрытия только в специализированной мастерской с квалифицированным персоналом.</li> </ul>

## Указания по уходу за деталями автомобиля

**▲ ОСТОРОЖНО** Опасность защемления при очистке ветрового стекла и включенном стеклоочистителе

Если стеклоочистители при очистке ветрового стекла или щеток стеклоочистителей придут в движение, то это может привести к защемлению частей тела.

▶ Перед очисткой ветрового стекла или щеток стеклоочистителей всегда выключайте стеклоочистители и зажигание.

**▲ ОСТОРОЖНО** Опасность ожога от выпускных труб глушителя и насадок выпускных труб

Выпускные трубы глушителя и насадки выпускных труб могут быть очень горячими. При прикоснове-

нии к этим деталям автомобиля можно получить ожог.

▶ Находясь в области труб глушителя и насадок выпускных труб постоянно будьте особо осторожны, в особенности внимательно следите за детьми, находящимися в этой области.

▶ Прежде чем коснуться этих деталей, дайте им остыть.

### Учитывайте следующие указания:

	Указания по чистке и уходу	Предотвращение повреждений автомобиля
<b>Колеса / ободы колесных дисков</b>	Используйте воду и не содержащее кислоты средство для чистки ободов колесных дисков.	<ul style="list-style-type: none"> <li>Для удаления пыли, возникающей в процессе торможения, не используйте кислотосодержащие средства для чистки ободов колесных дисков. Иначе можно повредить колесные болты и детали тормозной системы.</li> <li>Для предотвращения образования коррозии на тормозных дисках и тормозных накладках проедьте после мойки несколько минут и только после этого остановите автомобиль. Тормозные диски и тормозные накладки нагреваются и высыхают.</li> </ul>
<b>Стекла</b>	Почистите стекла изнутри и снаружи влажной салфеткой и рекомендованным для автомобилей Mercedes-Benz чистящим средством.	Для чистки с внутренней стороны не используйте сухие салфетки, абразивные материалы или содержащие растворитель чистящие средства.
<b>Щетки стеклоочистителей</b>	Поднятые щетки стеклоочистителя почистите влажной салфеткой.	Не чистите щетки стеклоочистителя слишком часто.
<b>Наружное освещение</b>	Очистите стекла мокрой губкой и щадящим чистящим средством, например автошампунем.	Используйте исключительно чистящие средства и салфетки, предназначенные для полимерных стекол.
<b>Датчики</b>	Мягкой салфеткой и автошампунем почистите датчики в переднем и заднем бамперах и в облицовке радиатора.	При использовании водоструйного моющего аппарата высокого давления придерживайтесь минимальной дистанции 30 см.
<b>Камера заднего вида и камера 360°</b>	Почистите объектив камеры мягкой салфеткой и чистой водой.	Не используйте водоструйные моющие аппараты высокого давления.

	Указания по чистке и уходу	Предотвращение повреждений автомобиля
<b>Фаркоп</b>	<ul style="list-style-type: none"> <li>Удалите налет ржавчины со сцепного шара, например, металлической щеткой.</li> <li>Удалите грязь безворсовой салфеткой.</li> <li>После чистки слегка смажьте сцепной шар жидкой или густой смазкой.</li> <li>Следуйте указаниям по уходу в руководстве по эксплуатации от изготовителя фаркопа.</li> </ul>	Не чистите ножку сцепного шара с помощью водоструйных моющих аппаратов высокого давления или растворителей.
<b>Сдвижная дверь</b>	<ul style="list-style-type: none"> <li>Удалите инородные тела в районе контактных пластин и концов контактных штифтов сдвижной двери.</li> <li>Почистите контактные пластины и концы контактных штифтов щадящим чистящим средством и мягкой салфеткой.</li> </ul>	Не наносите на контактные пластины и концы контактных штифтов жидкую или густую смазку.
<b>Ступеньки</b>	<ul style="list-style-type: none"> <li>Почистите ступеньки с электроприводом и их корпуса с помощью водоструйного моющего аппарата высокого давления.</li> <li>После чистки нанесите на боковые направляющие аэрозольную силиконовую смазку.</li> <li>Почистите ступеньки в бампере с помощью водоструйного моющего аппарата высокого давления.</li> </ul>	Не используйте густую или жидкую смазку в качестве лубриканта.
<b>Алюминиевые борта</b>	<ul style="list-style-type: none"> <li>Алюминиевые борта почистите щеткой с водой или слабощелочным моющим средством.</li> </ul>	Для чистки бортов не используйте абразивные материалы.

### Указания по уходу за интерьером

- ▲ ОСТОРОЖНО** Опасность травмирования вследствие отсоединения пластмассовых деталей после использования содержащего растворители чистящего средства

Вследствие использования содержащих растворители средств для ухода и чистящих средств поверхности на рабочем месте водителя могут стать пористыми.

Если после этого срабатывают подушки безопасности, то возможно отсоединение пластмассовых деталей.

- Для очистки панели приборов не используйте средств для ухода и чистящих средств, содержащих растворители.

- ▲ ОСТОРОЖНО** Опасность травмирования или опасность для жизни вследствие отбеливания ремней безопасности

Отбеливание или перекрашивание ремней безопасности может очень отрицательно сказаться на прочности ремней.

Вследствие этого ремни безопасности могут, например, порваться при аварии или выйти из строя.

- Ни в коем случае не отбеливайте и не окрашивайте ремни безопасности.

- ▲ ОПАСНО** Опасность для жизни от удара электрическим током

Если Вы чистите розетку на 230 В влажной тряпкой, то Вы можете получить удар электрическим током.

Существует опасность для жизни!



При чистке автомобиля не трогайте поверхность вокруг розетки на 230 В.

**Учитывайте следующие указания:**

	<b>Указания по чистке и уходу</b>	<b>Предотвращение повреждений автомобиля</b>
<b>Ремни безопасности</b>	Почистите, используя теплую воду и мыльный раствор.	<ul style="list-style-type: none"> <li>• Не используйте химических моющих средств.</li> <li>• При сушке ремня безопасности не допускайте его нагрева свыше 80 °С, а также воздействия прямых солнечных лучей.</li> </ul>
<b>Дисплей</b>	Осторожно очистите поверхность салфеткой из микроволокна, используя средство для ухода за ЖК / TFT дисплеями.	<ul style="list-style-type: none"> <li>• Отключите дисплей и дайте ему остыть.</li> <li>• Не используйте никаких других средств.</li> </ul>
<b>Пластмассовая обшивка</b>	<ul style="list-style-type: none"> <li>• Для чистки используйте салфетку из микроволокна.</li> <li>• При сильном загрязнении: используйте средства для ухода, рекомендованные для автомобилей Mercedes-Benz .</li> </ul>	<ul style="list-style-type: none"> <li>• Не прикрепляйте наклейки, пленки и тому подобное.</li> <li>• Не допускайте контакта с косметикой, средствами по защите от насекомых и солнцезащитными средствами.</li> </ul>
<b>Декоративные элементы из натурального дерева</b>	<ul style="list-style-type: none"> <li>• Для чистки используйте салфетку из микроволокна.</li> <li>• Отделка под рояльный лак черного цвета: для чистки используйте влажную салфетку и мыльный раствор.</li> <li>• При сильном загрязнении: используйте средства для ухода, рекомендованные для Mercedes-Benz .</li> </ul>	Не используйте моющие средства, полироли и воски, содержащие растворители.
<b>Облицовка потолка</b>	Почистите щеткой или сухим шампунем.	
<b>Обивка сидений из ткани</b>	<p>С помощью пылесоса уберите загрязнения, например крошки или пыль, затем с помощью влажной салфетки из микроволокна и 1%-го мыльного раствора почистите всю обивку сиденья. Не производите выборочную чистку.</p> <p>Используйте средства для чистки и ухода, рекомендованные для автомобилей Mercedes-Benz .</p>	Не используйте моющие средства и средства по уходу, содержащие масло.
<b>Обивка сидений из искусственной кожи</b>	<p>С помощью пылесоса уберите загрязнения, например крошки или пыль, затем с помощью влажной салфетки из хлопчатобумажной ткани и 1%-ного мыльного раствора почистите всю обивку сиденья. Не производите выборочную чистку.</p> <p>Используйте средства для чистки и ухода, рекомендованные для автомобилей Mercedes-Benz .</p>	<p>Не используйте салфетки из микроволокна.</p> <p>Не используйте моющие средства и средства по уходу, содержащие масло.</p>

	Указания по чистке и уходу	Предотвращение повреждений автомобиля
<b>Обивка сидений из натуральной кожи</b>	<p>С помощью пылесоса уберите загрязнения, например крошки или пыль, затем регулярно производите чистку обивки сидений с помощью влажной хлопчатобумажной салфетки.</p> <p>При сильном загрязнении: для обработки кожи используйте средство по уходу за изделиями из кожи, рекомендованное для автомобилей Mercedes-Benz .</p>	<p>Не используйте салфетки из микрофибры.</p> <p>Не используйте моющие средства и средства по уходу, содержащие масло.</p>
<b>Рулевое колесо и рычаг переключения передач или рычаг селектора АКП</b>	<p>Для чистки используйте влажную салфетку.</p>	
<b>Педали и коврики для ног</b>	<p>Для чистки используйте влажную салфетку.</p>	<p>Не используйте моющие средства и средства по уходу.</p>
<b>Салон</b>	<p>Для чистки используйте влажную салфетку.</p>	<ul style="list-style-type: none"> <li>• Не используйте водоструйные моющие аппараты высокого давления.</li> <li>• После чистки дайте салону полностью высохнуть.</li> <li>• Не допускайте попадания жидкостей в щели и полости.</li> </ul>
<b>Шторки</b>	<p>Для чистки шторок используйте только химические средства.</p>	<p>Шторки нельзя стирать.</p>

## Аварийная ситуация

### Внимание светоотражающего жилета

Светоотражающий жилет находится в вещевом отделении в двери водителя.

▶ Выньте светоотражающий жилет из вещевого отделения.

ⓘ В вещевых отделениях задних дверей и двери переднего пассажира также могут размещаться светоотражающие жилеты.

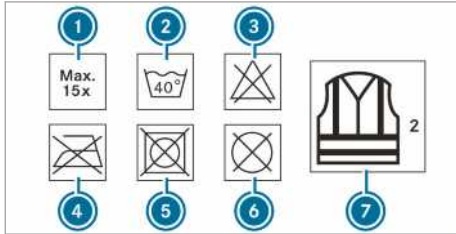

- ① Максимально допустимое число стирок
- ② Максимально допустимая температура стирки
- ③ Не отбеливать
- ④ Не гладить
- ⑤ Не сушить в установке для сушки белья
- ⑥ Не подвергать химической чистке
- ⑦ Жилет соответствует классу 2

Установленные законодательством требования выполняются только в том случае, если светоотражающий жилет подобран по размеру и полностью застегнут.

Замените светоотражающий жилет:

- при повреждении или неподдающемся удалению загрязнении светоотражающих полос,
- при превышении максимально допустимого числа стирок
- при снижении флюоресцентных свойств

### Знак аварийной остановки

#### Внимание знака аварийной остановки

Знак аварийной остановки находится в вещевом отделении в двери переднего пассажира.

▶ Выньте знак аварийной остановки из вещевого отделения.

### Установка знака аварийной остановки

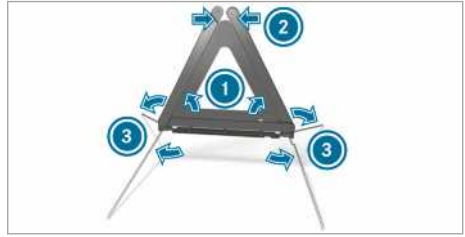

- ▶ Подняв вверх, соедините боковые отражатели ① в треугольник и скрепите верхней кнопкой ②.
- ▶ Откиньте вниз ножки ③ по бокам.

### Внимание аптечки

Аптечка находится в вещевом отделении в двери переднего пассажира.

▶ Вынимание аптечки из вещевого отделения.

### Внимание сигнальной лампы

Сигнальная лампа находится в вещевом отделении в двери переднего пассажира.

▶ Вынимание сигнальной лампы из вещевого отделения.

### Извлечение и размещение огнетушителя

**⚠ ОСТОРОЖНО** Опасность аварии вследствие ненадлежащего крепления огнетушителя в пространстве для ног водителя

Огнетушитель в пространстве для ног водителя может ограничивать ход педалей или блокировать нажатую педаль.

Это угрожает эксплуатационной безопасности автомобиля и безопасности движения.

Кроме того, огнетушитель, перекатываясь в пространстве для ног водителя, может травмировать водителя или других пассажиров.

- ▶ Во время движения огнетушитель должен быть надлежащим образом размещен и закреплен в держателе.
- ▶ Во время движения не вынимайте огнетушитель из держателя.

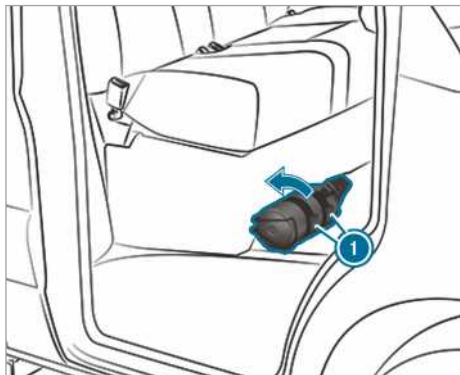
**Извлечение**

- ▶ Потяните вверх язычки на держателе огнетушителя ①.
- ▶ Извлеките огнетушитель.

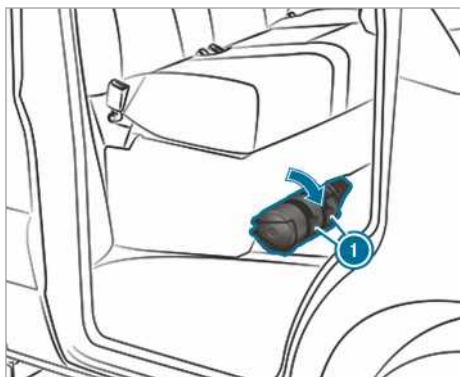
**Размещение**

- ▶ Разместите огнетушитель.
  - ▶ Потяните вниз язычки на держателе огнетушителя ①.
- ① В автомобиле с правым расположением рулевого управления огнетушитель находится рядом с сиденьем переднего пассажира слева по направлению движения.

**Mercedes-Benz Система экстренного вызова****Информация о системе экстренного вызова Mercedes-Benz**

Система аварийного вызова Mercedes-Benz функционирует в зоне покрытия сети, которой пользуются контрагенты. Недостаточное сетевое покрытие может привести к тому, что сигнал экстренного вызова не может быть послан.

Для автоматического экстренного вызова требуется, чтобы было включено зажигание.

- ① Система экстренного вызова Mercedes-Benz активирована с завода. Использование системы экстренного вызова Mercedes-Benz является бесплатным.

**Обзор системы экстренного вызова Mercedes-Benz**

Система экстренного вызова Mercedes-Benz может помочь значительно сократить время между моментом аварии и прибытием спасателей к месту аварии. Она помогает определить место нахождения автомобиля в условиях плохой видимости на месте аварии. Экстренный вызов может сработать автоматически (→ стр. 290).

У Вас также есть возможность осуществления экстренного вызова вручную (→ стр. 291). Осуществляйте экстренный вызов только для спасения себя или других. Не осуществляйте экстренный вызов в случае поломки или подобного происшествия.

**Индикатор на мультимедийном дисплее:**

**SOS NOT READY:** зажигание не включено или имеется другая неисправность системы экстренного вызова.

Это не обязательно означает полный выход из строя системы экстренного вызова. Сигнал экстренного вызова все равно может быть отправлен.

Индикация относится только к автомобилю и не учитывает доступность сетей мобильной связи и аварийного центра Mercedes-Benz.

Функциональную готовность к работе автомобильной части системы экстренного вызова Вы можете распознать по погасающей индикации **SOS NOT READY** после включения зажигания.

Во время активной системы экстренного вызова на дисплее появляется .

О региональной доступности системы экстренного вызова Mercedes-Benz Вы можете узнать по ссылке: [http://www.mercedes-benz.com/connect\\_ecall](http://www.mercedes-benz.com/connect_ecall)

- ① Если сигнал экстренного вызова по техническим причинам недоступен в автомобиле, на мультимедийном дисплее комбинация приборов появляется соответствующее сообщение.

**Автоматическая активация экстренного вызова Mercedes-Benz****Условия**

- Зажигание включено.
- Стартерная аккумуляторная батарея заряжена в достаточной степени.

Система экстренного вызова Mercedes-Benz автоматически совершает экстренный вызов по активации после аварии таких систем удержания пассажиров,

как подушка безопасности или аварийный натяжитель ремня безопасности.

Осуществлен экстренный вызов:

- Устанавливается голосовая связь с аварийным центром Mercedes-Benz.
- Сообщение с описанием аварии передается в аварийный центр Mercedes-Benz.  
Аварийный центр Mercedes-Benz может передать данные с учетом местоположения автомобиля в одну из официальных аварийных служб.
- В некоторых случаях в аварийный центр Mercedes-Benz передаются дополнительные сведения по каналу голосовой связи.  
Меры по спасению, эвакуации или буксировке на авторизованную СТОА Mercedes-Benz могут быть организованы, таким образом, в кратчайший срок.

Кнопка SOS на потолочной блок-панели управления мигает постоянно, пока не будет завершен экстренный вызов.

Вы не можете сразу остановить подачу автоматического экстренного вызова.

Если система аварийного вызова Mercedes-Benz не может отправить аварийный вызов в аварийный центр Mercedes-Benz, это сообщение автоматически перенаправляется в официальную аварийную службу.

Если связь с официально аварийной службой не может быть установлена, на дисплее мультимедийной системы появляется соответствующее сообщение.

- ▶ Отправьте экстренный вызов на номер **112** по мобильному телефону.

Когда работает система аварийного вызова:

- Если дорожная ситуация позволяет, оставайтесь в автомобиле до установления голосовой связи с оператором аварийного центра.
- На основании регистрации аварии оператор принимает решение, требуется ли направление спасателей и/или полиции на место аварии.
- Если никто из находящихся в автомобиле людей не отвечает, к автомобилю немедленно направляется автомобиль для спасательных работ.

## Совершение сигнала экстренного вызова Mercedes-Benz вручную

- ▶ **Кнопка SOS на потолочной блок-панели управления:** нажмите и удерживайте кнопку SOS не менее одной секунды.

- ▶ **С помощью голосового управления:** Используйте голосовую команду «Позвони в аварийный центр Mercedes-Benz» системы LINGUATRONIC (→ стр. 195).

Осуществлен экстренный вызов:

- Устанавливается голосовая связь с аварийным центром Mercedes-Benz.
- Сообщение с описанием аварии передается в аварийный центр Mercedes-Benz.

Аварийный центр Mercedes-Benz может передать данные с учетом местоположения автомобиля в одну из официальных аварийных служб.

- Если дорожная ситуация позволяет, оставайтесь в автомобиле до установления голосовой связи с оператором аварийного центра.
- На основании регистрации аварии оператор принимает решение, требуется ли направление спасателей и/или полиции на место аварии.
- В некоторых случаях в аварийный центр Mercedes-Benz передаются дополнительные сведения по каналу голосовой связи.

Меры по спасению, эвакуации или буксировке на авторизованную СТОА Mercedes-Benz могут быть организованы, таким образом, в кратчайший срок.

Если система экстренного вызова Mercedes-Benz не может отправить экстренный вызов в аварийный центр Mercedes-Benz, этот вызов автоматически перенаправляется в официальную аварийную службу.

Если связь с общественной аварийной службой установить невозможно, на мультимедийном дисплее появляется соответствующее сообщение.

- ▶ Отправьте экстренный вызов на номер **112** по мобильному телефону.

## Завершение ошибочно запущенного экстренного вызова Mercedes-Benz

- ▶  Выбрать на мультифункциональном рулевом колесе.

## Передача данных Mercedes-Benz системой экстренного вызова

При автоматическом экстренном вызове или при экстренном вызове вручную, а также при экстренном вызове на номер **112** данные передаются в аварийный центр Mercedes-Benz или в официальную аварийную службу.

Передаются следующие данные:

- GPS-данные о местонахождении автомобиля
- GPS-данные маршрута движения (несколько 100 м до аварии)
- Направление движения
- Идентификационный номер автомобиля
- Тип привода автомобиля
- Примерное количество людей в автомобиле
- Mercedes PRO connect – имеется или нет

- Экстренный вызов осуществлен вручную или автоматически
- Время аварии
- Языковая настройка мультимедийной системы

Для выяснения обстоятельств аварии в течение часа с момента подачи экстренного вызова могут быть приняты следующие действия:

- Может быть запрошено актуальное местонахождение автомобиля.
- Может быть создан канал голосовой связи с пассажирами автомобиля.

**И** Для России: в течение двух часов после экстренного вызова различные функции, например получение информации о дорожной обстановке, не могут быть использованы.

### Функция самодиагностики системы экстренного вызова (Россия)



Ваш автомобиль проверяет работоспособность системы аварийного вызова всякий раз, когда включается зажигание. При отказе системы Вы будете проинформированы с помощью текстового сообщения на комбинации приборов и индикации красного цвета **SOS NOT READY** на мультимедийном дисплее.

Пожалуйста, убедитесь, что в течение 30 секунд после включения зажигания отключилась красная индикация **SOS NOT READY** в правом верхнем углу мультимедийного дисплея. Это значит, что система аварийного вызова успешно выдержала диагностику. При необходимости включите мультимедийный дисплей, если он был до этого выключен.

### Запустить/остановить в тестовом режиме ERA-GLONASS (Россия)

#### Условия

- Стартерная аккумуляторная батарея заряжена в достаточной степени.
- Зажигание включено.
- Автомобиль стоит не менее минуты.

▶ **Запуск тестового режима:** нажмите на кнопку  на мультифункциональном рулевом колесе или на кнопку  на потолочной блок панели управление минимум на пять секунд. Тестовый режим запускается и завершается автоматически после прохождения языковых тестов.

▶ **Остановка тестового режима вручную:** выключите зажигание или нажмите на кнопку  на потолочной блок панели управление минимум на пять секунд. Тестовый режим останавливается.

### Повреждение шины

#### Указания по действиям при проколе шины

**⚠ ОСТОРОЖНО** Опасность аварии из-за спущенной шины

При спущенной шине сильно ухудшаются динамические качества, а также поворачиваемость и тормозные характеристики автомобиля.

- ▶ Никогда не ездите со спущенной шиной.
- ▶ Замените колесо со спущенной шиной на запасное колесо или обратитесь в специализированную мастерскую с квалифицированным персоналом.

В зависимости от комплектации автомобиля при повреждении шины у Вас есть следующие возможности:

- **Автомобили с приложением Mercedes PRO connect:** в случае поломки Вы можете вызвать службу помощи при неисправностях нажатием кнопки на потолочной панели управления (→ стр. 201).
- **Все автомобили:** замените колесо (→ стр. 332).

### Аккумуляторная батарея

#### Указания для аккумуляторной батареи на 12-В-

**⚠ ОСТОРОЖНО** Опасность аварии вследствие неквалифицированного выполнения работ на аккумуляторной батарее

Неквалифицированное выполнение работ на аккумуляторной батарее может привести, например, к короткому замыканию. Вследствие этого могут возникнуть функциональные ограничения систем обеспечения безопасности, например системы освещения, системы ABS (антиблокировочной системы) или системы ESP® (электронной системы стабилизации движения). Эксплуатационная безопасность Вашего автомобиля может быть ограничена.

В следующих ситуациях Вы можете потерять контроль над автомобилем:

- При торможении
- При резких движениях рулевого колеса и / или несогласованной скорости движения

▶ При коротком замыкании или подобных происшествиях немедленно свяжитесь со специализированной мастерской с квалифицированным персоналом.

▶ Продолжать движение нельзя.

▶ Всегда проводите работы на аккумуляторной батарее в специализированной мастерской с квалифицированным персоналом.

- Дальнейшая информация для ABS (→ стр. 152)
- Дальнейшая информация для ESP® (→ стр. 153)

Mercedes-Benz 12-V- в специализированной мастерской с квалифицированным персоналом, например в пункте ТО "Мерседес-Бенц".

Если Вы желаете самостоятельно заменить аккумуляторную батарею, то выполняйте следующие указания:

- Неисправную аккумуляторную батарею замените всегда на ту аккумуляторную батарею, которая соответствует специальным требованиям автомобиля.
- Наружные детали как, например, шланг для удаления воздуха, коленчатую трубку или крышку полюсных выводов возьмите со старой аккумуляторной батареи.
- Следите за тем, чтобы шланг для удаления воздуха всегда был подсоединен к изначальному отверстию со стороны аккумуляторной батареи. Установите имеющиеся или прилагающиеся пробки-заглушки. В противном случае газы или электролит могут выступать из аккумуляторной батареи.
- Следите за тем, чтобы наружные детали были обратно аналогично подсоединены.

Из соображений безопасности Mercedes-Benz рекомендует использовать только аккумуляторные батареи, проверенные и допущенные Mercedes-Benz для Вашего автомобиля. Эти аккумуляторные батареи обеспечивают повышенную защиту от вытекания электролита с целью предотвращения ожогов пассажиров при повреждении батареи в случае аварии.

**▲ ОСТОРОЖНО** Опасность взрыва вследствие электростатического заряда

Электростатический заряд может привести к искрообразованию и к возгоранию взрывоопасной газовой смеси в аккумуляторной батарее.

- ▶ Для удаления электростатического заряда перед прикосновением к аккумуляторной батарее прикоснитесь к металлическому кузову автомобиля.

При зарядке аккумуляторной батареи, а также при пуске двигателя с помощью вспомогательной аккумуляторной батареи образуется взрывоопасная газовая смесь.

**▲ ОСТОРОЖНО** Опасность химического ожога электролитом аккумуляторной батареи

Электролит – едкая жидкость.

- ▶ Не допускайте попадания электролита на кожу, в глаза или на одежду.
- ▶ Не наклоняйтесь над аккумуляторной батареей.

- ▶ Не вдыхайте газы, выходящие из аккумуляторной батареи.
- ▶ Не подпускайте детей к аккумуляторной батарее.
- ▶ Немедленно тщательно смойте электролит большим количеством холодной воды и незамедлительно обратитесь к врачу.



**УКАЗАНИЕ ПО ОХРАНЕ ОКРУЖАЮЩЕЙ СРЕДЫ**

Нанесение ущерба окружающей среде вследствие некачественной утилизации аккумуляторных батарей



Аккумуляторные батареи содержат вредные вещества. Их удаление вместе с бытовым мусором запрещено законом.



Производите утилизацию аккумуляторных батарей в соответствии с требованиями по охране окружающей среды. Сдавайте разряженные аккумуляторные батареи в специализированные мастерские с квалифицированным персоналом или в пункт приема отработавших аккумуляторных батарей.

Если необходимо подсоединить аккумуляторную батарею на 12-V-, то обратитесь в специализированную мастерскую с квалифицированным персоналом.

При обращении с аккумуляторными батареями соблюдайте правила техники безопасности и примите защитные меры.



Опасность взрыва



Пользование открытым огнем и курение при обращении с аккумуляторной батареей запрещаются. Избегайте искрообразования.



Электролит – едкая жидкость. Не допускайте попадания электролита на кожу, в глаза или одежду. Надевайте подходящую защитную одежду, в особенности перчатки, фартук и защитную маску. Немедленно смойте брызги электролита чистой водой. При необходимости обратитесь к врачу.



Надевайте защитные очки.



Не подпускайте близко детей.



Соблюдайте указания в настоящем "Руководстве по эксплуатации".

Если Вы в течение длительного времени не пользуетесь автомобилем или регулярно совершаете поездки на короткие расстояния:

- Подключите аккумуляторную батарею к рекомендованному Mercedes-Benz зарядному устройству.
- Для отсоединения аккумуляторной батареи обратитесь в специализированную мастерскую с квалифицированным персоналом.

### Пуск двигателя с помощью вспомогательной аккумуляторной батареи и зарядка аккумуляторной батареи на 12-В

- ▶ Для зарядки аккумуляторной батареи и для пуска двигателя от вспомогательной аккумуляторной батареи всегда используйте контактный вывод в моторном отсеке для подключения вспомогательной аккумуляторной батареи другого автомобиля.

#### **I** УКАЗАНИЕ Повреждение аккумуляторной батареи вследствие перенапряжения

При зарядке при помощи зарядных устройств без ограничения зарядного напряжения аккумуляторная батарея или электронное оборудование автомобиля могут быть повреждены.

- ▶ Используйте только зарядные устройства с максимальным зарядным напряжением 14,8 В.

#### **A** ОСТОРОЖНО Опасность взрыва вследствие возгорания водородного газа

В процессе зарядки аккумуляторная батарея вырабатывает водородный газ. При возникновении короткого замыкания или искрообразования водородный газ может воспламениться.

- ▶ Следите за тем, чтобы плюсовая клемма подсоединенной аккумуляторной батареи не соприкасалась с элементами автомобиля.

- ▶ Никогда не кладите металлические предметы или инструменты на аккумуляторную батарею.
- ▶ При присоединении и отсоединении аккумуляторной батареи обязательно соблюдайте описанную последовательность клемм аккумуляторной батареи.
- ▶ При пуске двигателя с помощью вспомогательной аккумуляторной батареи всегда следите за тем, чтобы Вы соединяли только полюсные выводы аккумуляторной батареи с идентичной полярностью.
- ▶ При пуске двигателя с помощью вспомогательной аккумуляторной батареи обязательно соблюдайте описанную последовательность присоединения и отсоединения пусковых кабелей.
- ▶ При работающем двигателе не производите подсоединения или отсоединения клемм аккумуляторной батареи.

#### **A** ОСТОРОЖНО Опасность взрыва в процессе зарядки и при пуске двигателя с помощью вспомогательной аккумуляторной батареи

В процессе зарядки и при пуске двигателя с помощью вспомогательной аккумуляторной батареи возможно выделение взрывоопасной газовой смеси.

- ▶ Не допускайте образования огня, открытого света, и искрообразования, не курите.
- ▶ В процессе зарядки и при пуске двигателя с помощью вспомогательной аккумуляторной батареи должна быть обеспечена достаточная вентиляция.
- ▶ Не наклоняйтесь над аккумуляторной батареей.

#### **A** ОСТОРОЖНО Опасность взрыва при замерзшей аккумуляторной батарее

Разряженная аккумуляторная батарея может замерзнуть уже при температуре около точки замерзания.

При пуске двигателя с помощью вспомогательной аккумуляторной батареи или зарядке аккумуляторной батареи может выделиться газ.

- ▶ Перед зарядкой или пуском двигателя с помощью вспомогательной аккумуляторной батареи дайте замерзшей аккумуляторной батарее оттаять.

Если при температуре около или ниже точки замерзания контрольные / предупредительные сигнальные лампы на дисплее комбинации приборов не загораются, то с очень высокой вероятностью разряженная аккумуляторная батарея замерзла.



В этом случае обратите внимание на следующие моменты:

- Не производите запуск двигателя от внешнего источника питания и не заряжайте аккумуляторную батарею.
- Срок службы оттаившей аккумуляторной батареи может резко сократиться.
- Параметры процесса пуска могут ухудшиться, в особенности при низкой температуре.
- Рекомендуется произвести проверку оттаившей аккумуляторной батареи в специализированной мастерской с квалифицированным персоналом.

**!** **УКАЗАНИЕ** Повреждение вследствие нескольких или продолжительных попыток пуска

Вследствие нескольких или продолжительных попыток пуска катализатор может быть поврежден несгоревшим топливом.

▶ Избегайте нескольких или продолжительных попыток пуска.

При пуске двигателя с помощью вспомогательной аккумуляторной батареи и при зарядке аккумуляторной батареи выполняйте следующие указания:

- Используйте только неповрежденные пусковые / зарядные кабели с достаточным поперечным сечением и изолированными полюсными клеммами.
- Ни в коем случае не допускайте соприкосновения неизолированных частей полюсных клемм с другими металлическими деталями, в то время как пусковые / зарядные кабели подсоединены к аккумуляторной батарее / к контактному выводу для пуска двигателя от вспомогательной батареи.
- Пусковые / зарядные кабели ни в коем случае не должны соприкасаться с деталями, которые могут прийти в движение при работающем двигателе.
- Не допускайте возникновения электростатического заряда Вашего тела и аккумуляторной батареи.
- Ни в коем случае не допускайте образования огня и открытого света.
- Не наклоняйтесь над аккумуляторной батареей.
- **При зарядке:** используйте только проверенные и допущенные со стороны Mercedes-Benz зарядные устройства и прочтите руководство по эксплуатации зарядного устройства, прежде чем приступать к зарядке аккумуляторной батареи.

При пуске двигателя с помощью вспомогательной аккумуляторной батареи дополнительно выполняйте следующие указания:

- Производите пуск двигателя только от вспомогательных аккумуляторных батарей с номинальным напряжением 12-В-.

- Автомобили ни в коем случае не должны соприкасаться.

▶ **Автомобили с главным выключателем аккумуляторной батареи:** проверьте, включен ли главный выключатель аккумуляторной батареи (→ стр. 126).

▶ Предохраните автомобиль от откатывания стояночным тормозом.

▶ **Автомобили с автоматической коробкой передач:** переключите коробку передач в положение **P**.

▶ **Автомобили с механической коробкой передач:** включите холостой ход.

▶ Выключите зажигание и все потребители электроэнергии.

▶ Откройте капот (→ стр. 275).

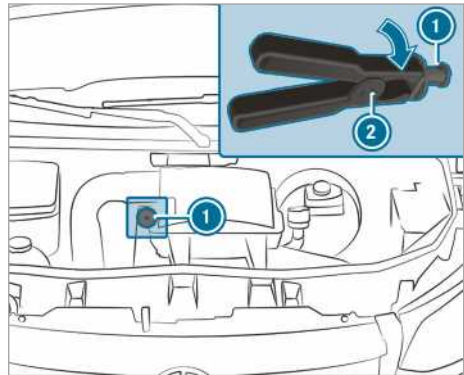

Контактный вывод для пуска двигателя от вспомогательной батареи (пример)

**i** **Автомобили с правосторонним рулевым управлением:** контактные выводы для пуска двигателя от вспомогательной батареи могут располагаться с противоположной стороны.

▶ Снимите крышку с плюсового контакта аккумуляторной батареи другого автомобиля.

▶ Плюсовую клемму пускового / зарядного кабеля сначала подсоедините к плюсовому контактному выводу аккумуляторной батареи другого автомобиля.

▶ С помощью плюсовой клеммы **2** пускового / зарядного кабеля, повернув вправо, сместите назад красный защитный колпачок на контактном выводе для пуска двигателя от вспомогательной батареи **1**.

▶ Подсоедините плюсовую клемму к плюсовому контакту контактного вывода для пуска двигателя от вспомогательной батареи **1**.

▶ **При пуске двигателя с помощью вспомогательной аккумуляторной батареи:** двигатель

вспомогательного автомобиля оставьте работать на частоте вращения холостого хода.

▶ Соедините отрицательный полюсный вывод аккумуляторной батареи другого автомобиля с точкой "массы" Вашего автомобиля при помощи пускового / зарядного кабеля. При этом начинайте с аккумуляторной батареи другого автомобиля.

▶ **При пуске двигателя с помощью вспомогательной аккумуляторной батареи:** запустите двигатель собственного автомобиля.

▶ **При зарядке:** включите процесс зарядки.

▶ **При пуске двигателя с помощью вспомогательной аккумуляторной батареи:** оставьте двигатели работать на несколько минут.

▶ **При пуске двигателя с помощью вспомогательной аккумуляторной батареи:** перед отсоединением пусковых кабелей включите потребитель электроэнергии собственного автомобиля, например, обогрев заднего стекла или освещение.

Если пуск двигателя с помощью вспомогательной аккумуляторной батареи / процесс зарядки завершен:

▶ Пусковые / зарядные кабели сначала отсоедините от точки "массы" и от отрицательного полюсного вывода аккумуляторной батареи другого автомобиля, а затем от плюсового контакта контактного вывода для пуска двигателя от вспомогательной аккумуляторной батареи ① и от плюсового полюсного вывода вспомогательной аккумуляторной батареи. При этом начинайте соответственно с контактов Вашего автомобиля. При отсоединении плюсовой клеммы ② от контактного вывода для пуска двигателя от вспомогательной батареи ① красный защитный колпачок перескакивает обратно в свое исходное положение.

Остальную информацию Вы получите в специализированной мастерской с квалифицированным персоналом.

### Демонтаж / монтаж напольного покрытия (автомобиля с задним приводом)

**▲ ОСТОРОЖНО** Опасность аварии из-за предметов в пространстве для ног водителя

Предметы в пространстве для ног водителя могут ограничивать ход педалей и блокировать нажатую педаль.

Это угрожает эксплуатационной безопасности автомобиля и безопасности движения.

▶ Все предметы в автомобиле должны быть размещены надежно, чтобы они не смогли попасть в пространство для ног водителя.

▶ Напольные коврики должны быть закреплены для предотвращения их скольжения и не должны мешать ходу педалей.

▶ Не укладывайте несколько напольных ковриков друг на друга.

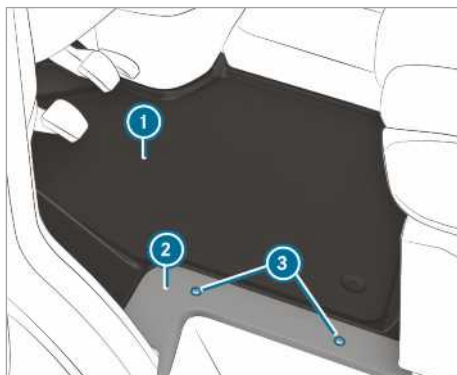

▶ Выключите все потребители электроэнергии.

▶ **Демонтаж:** выкрутите болты ③ и снимите облицовку ②.

▶ Уберите напольное покрытие ①.

▶ **Монтаж:** положите напольное покрытие ① и подгоните по месту под каркас сиденья водителя и под проем двери.

▶ Положите облицовку ② и закрутите болты ③.

### Отсоединение стартерной аккумуляторной батареи

**! УКАЗАНИЕ** Повреждение электрических агрегатов

Если Вы отсоедините клеммы стартерной аккумуляторной батареи прежде, чем выключите двигатель и извлечете ключ из замка зажигания, то электрические агрегаты могут получить повреждения.

▶ Выключите двигатель и вытащите ключ из замка зажигания. Затем открутите клеммы стартерной аккумуляторной батареи.

▶ Всегда сначала следует отсоединять клеммы стартерной аккумуляторной батареи в коробе в левом пространстве для ног. В противном случае могут быть повреждены электрические агрегаты, например, генератор.

**!** **УКАЗАНИЕ** Повреждение электронного оборудования автомобиля

Если Вы будете отсоединять клеммы стартерной аккумуляторной батареи не так как это описано ниже, то электронное оборудование автомобиля может получить повреждения.

- ▶ Всегда отсоединяйте клеммы стартерной аккумуляторной батареи в описанной ниже последовательности и ни в коем случае не перепутайте клеммы аккумуляторной батареи! В противном случае Вы можете повредить электронные системы автомобиля.

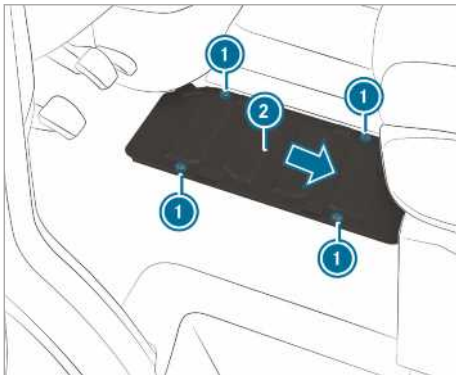

Автомобили с приводом на задние колеса

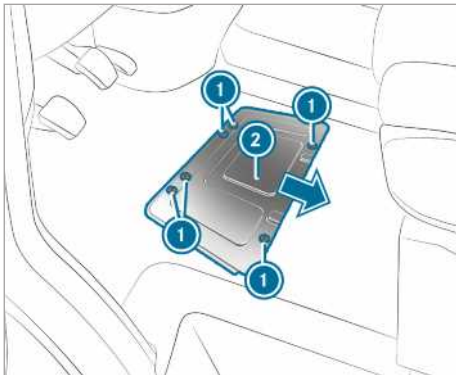

Автомобили с приводом на передние колеса

Если предполагаемое время простоя или предполагаемое прекращение эксплуатации автомобиля составляет больше трех недель, то отсоедините клеммы аккумуляторных батарей. Благодаря этому Вы предотвращаете разряд аккумуляторных батарей из-за потребления тока покоя электропотребителями.

- ▶ **Автомобили с главным выключателем аккумуляторной батареи:** выключите главный выключатель аккумуляторной батареи .
- ▶ **Автомобили без главного выключателя аккумуляторной батареи:** выключите все потребители электроэнергии.
- ▶ Выключите двигатель и выключите электропитание.
- ▶ Уберите напольное покрытие (→ стр. 296).
- ▶ Ослабьте болты ① и сместите крышку аккумуляторной батареи ② в направлении стрелки. Болты должны выступать над увеличенными пазами.
- ▶ Уберите крышку аккумуляторной батареи ② в направлении вверх.

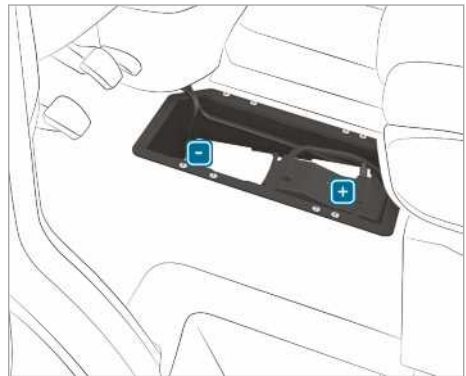

- ▶ Сначала открутите минусовую клемму аккумуляторной батареи и снимите ее таким образом, чтобы клемма больше не касалась плюсового вывода аккумуляторной батареи.
- ▶ Снимите крышку плюсовой клеммы.
- ▶ Открутите плюсовую клемму и с блоком силовых предохранителей сбоку откиньте вверх.

**Демонтаж или монтаж стартерной аккумуляторной батареи**

**Автомобили с задним приводом: демонтаж стартерной аккумуляторной батареи**



- ▶ Отсоедините стартерную аккумуляторную батарею (→ стр. 296).
- ▶ Снимите шланг для удаления воздуха ❶ с соединительным уголком с патрубком крышки вентиляционного отверстия.

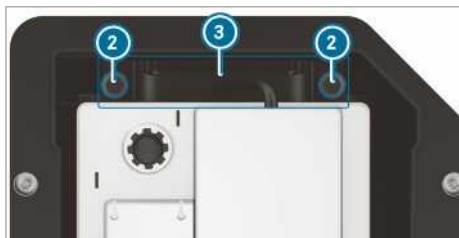

- ▶ Болты ❷ кронштейна ❸ вытащите вверх.
- ▶ Выдвиньте стартерную аккумуляторную батарею по направлению движения из её фиксатора.
- ▶ Откните вверх скобы стартерной аккумуляторной батареи и вытащите стартерную аккумуляторную батарею из её корба.

#### Автомобили с задним приводом: монтаж стартерной аккумуляторной батареи

- ▶ При подсоединении стартерной аккумуляторной батареи соблюдайте меры предосторожности и следуйте указаниям по защите (→ стр. 294)

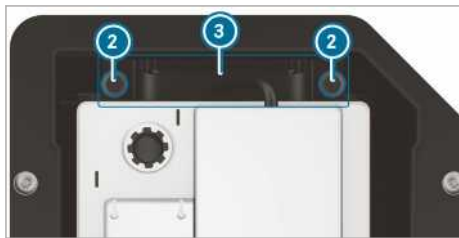

- ▶ Установите стартерную аккумуляторную батарею в её корб.
- ▶ Откните вниз скобы стартерной аккумуляторной батареи.
- ▶ Задвиньте стартерную аккумуляторную батарею против направления движения обратно в её фиксатор.
- ▶ Установите кронштейн ❸.
- ▶ Закрутите болты ❷ кронштейна ❸, предохраняющего стартерную аккумуляторную батарею от смещения.



- ▶ Подсоедините шланг для удаления воздуха ❶ с соединительным уголком к патрубку крышки вентиляционного отверстия.
- ▶ Подсоедините стартерную аккумуляторную батарею (→ стр. 296).

Mercedes-Benz рекомендует Вам поручить замену стартерной аккумуляторной батареи в специализированной мастерской с квалифицированным персоналом, например в пункте ТО "Мерседес-Бенц".

Если Вы желаете самостоятельно заменить стартерную аккумуляторную батарею, то выполняйте следующие указания:

- Неисправную стартерную аккумуляторную батарею заменяйте всегда на ту стартерную аккумуляторную батарею, которая соответствует специальным требованиям автомобиля.
  - Наружные детали как, например, шланг для удаления воздуха, коленчатую трубку или крышку полюсных выводов возьмите со старой стартерной аккумуляторной батареи.
  - Следите за тем, чтобы шланг для удаления воздуха всегда был подсоединен к изначальному отверстию со стороны аккумуляторной батареи. Установите имеющиеся или прилагающиеся пробки-заглушки.
- В противном случае газы или электролит могут выступать из аккумуляторной батареи.
- Следите за тем, чтобы наружные детали были обратно аналогично подсоединены.

#### Автомобили с передним приводом: демонтаж стартерной аккумуляторной батареи

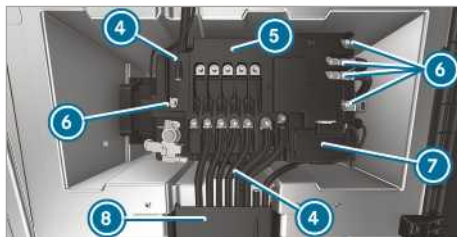

- ▶ Отсоедините стартерную аккумуляторную батарею (→ стр. 296).

- ▶ Откройте крышку кабельного канала ⑥.
- ▶ Откройте крышку плюсового полюсного вывода аккумуляторной батареи ⑦.

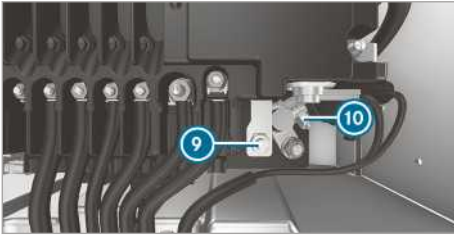

- ▶ Открутите гайку ⑨ и отсоедините плюсовой полюсный вывод ⑩.
- ▶ Выкрутите гайки проводов ⑥, снимите провода и отложите в сторону.
- ▶ Раздвиньте стопорные фиксаторы ④ на блоке силовых предохранителей ⑤.
- ▶ Снимите блок силовых предохранителей ⑤ с аккумуляторной батареи и сместите вперед вправо.
- ▶ Блок силовых предохранителей ⑤ откиньте вверх назад.



- ▶ Снимите шланг для удаления воздуха ① с соединительным уголком с патрубком крышки вентиляционного отверстия.

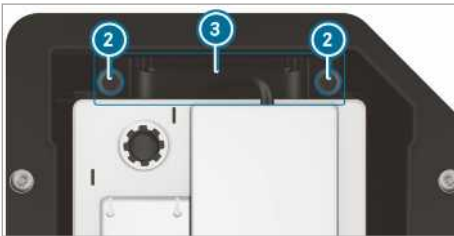

- ▶ Выкрутите болты ② кронштейна ③ и вытащите кронштейн вверх.
- ▶ Выдвиньте стартерную аккумуляторную батарею из ее фиксатора перпендикулярно направлению движения.

- ▶ Откиньте вверх скобы стартерной аккумуляторной батареи и вытащите стартерную аккумуляторную батарею из её короба.

#### Автомобили с передним приводом: монтаж стартерной аккумуляторной батареи

- ▶ При подсоединении стартерной аккумуляторной батареи соблюдайте меры предосторожности и следуйте указаниям по защите (→ стр. 294)
- ▶ Установите стартерную аккумуляторную батарею в её короб.
- ⓘ Следите за тем, чтобы ни один провод не был защемлен.
- ▶ Откиньте вниз скобы стартерной аккумуляторной батареи.
- ▶ Задвиньте стартерную аккумуляторную батарею перпендикулярно направлению движения обратно в её фиксатор.

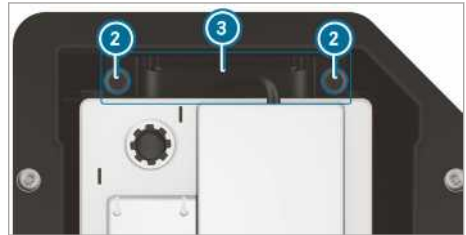

- ▶ Установите кронштейн ③.
- ▶ Закрутите болты ② кронштейна ③, предохраняющего стартерную аккумуляторную батарею от смещения.



- ▶ Подсоедините шланг для удаления воздуха ① с соединительным уголком к патрубку крышки вентиляционного отверстия.
- ▶ Блок силовых предохранителей поместите на аккумуляторную батарею.

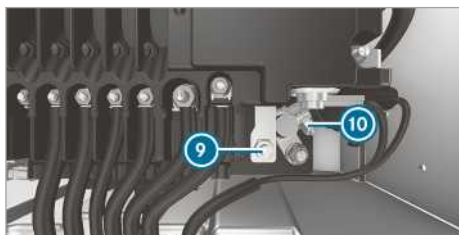
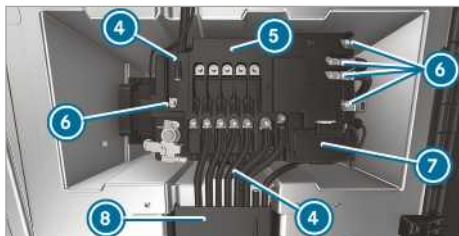

- ▶ Подсоедините плюсовую клемму к плюсовому полюсному выводу 10 и закройте крышку 7.
- ▶ Поместите провода на установочный палец.
- ▶ Гайки для проводов 6 затяните указанным на блоке силовых предохранителей 5 моментом затяжки.

"Мерседес-Бенц" рекомендует Вам поручить замену стартерной аккумуляторной батареи в специализированной мастерской с квалифицированным персоналом, например, в пункте ТО "Мерседес-Бенц".

Если Вы желаете самостоятельно заменить стартерную аккумуляторную батарею, то выполняйте следующие указания:

- Неисправную стартерную аккумуляторную батарею заменяйте всегда на ту стартерную аккумуляторную батарею, которая соответствует специальным требованиям автомобиля.
- Наружные детали как, например, шланг для удаления воздуха, коленчатую трубку или крышку полюсных выводов возьмите со старой стартерной аккумуляторной батареи.
- Следите за тем, чтобы шланг для удаления воздуха всегда был подсоединен к изначальной отверстию со стороны аккумуляторной батареи.

Установите имеющиеся или прилагающиеся пробки-заглушки.

В противном случае газы или электролит могут выступать из аккумуляторной батареи.

- Следите за тем, чтобы наружные детали были обратно аналогично подсоединены.

## Отсоединение дополнительной аккумуляторной батареи в моторном отсеке

### ! УКАЗАНИЕ Повреждение электрических агрегатов

Если Вы отсоедините клеммы стартерной аккумуляторной батареи прежде, чем выключите двигатель и извлечете ключ из замка зажигания, то электрические агрегаты могут получить повреждения.

- ▶ Выключите двигатель и вытащите ключ из замка зажигания. Затем открутите клеммы стартерной аккумуляторной батареи.
- ▶ Всегда сначала следует отсоединять клеммы стартерной аккумуляторной батареи в коробе в левом пространстве для ног. В противном случае могут быть повреждены электрические агрегаты, например, генератор.

### ! УКАЗАНИЕ Повреждение электронного оборудования автомобиля

Если Вы будете отсоединять клеммы дополнительной аккумуляторной батареи не так, как это описано, то электронное оборудование автомобиля может получить повреждения.

- ▶ Всегда отсоединяйте клеммы дополнительной аккумуляторной батареи в описанной ниже последовательности. Ни в коем случае не перепутайте клеммы аккумуляторной батареи!

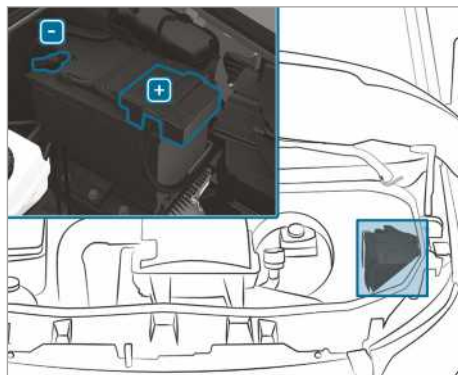

- ▶ При отсоединении дополнительной аккумуляторной батареи соблюдайте меры предосторожности и следуйте указаниям по защите (→ стр. 294).
- ▶ Выключите все потребители электроэнергии.
- ▶ Выключите двигатель и выключите электропитание.
- ▶ Откройте капот (→ стр. 275).



- ▶ Сначала открутите минусовую клемму дополнительной аккумуляторной батареи и снимите ее таким образом, чтобы клемма больше не касалась полюсного вывода аккумуляторной батареи.
- ▶ Снимите крышку плюсовой клеммы.
- ▶ Открутите и уберите плюсовую клемму.

### Отсоединение дополнительной аккумуляторной батареи под сиденьем переднего пассажира

**!** **УКАЗАНИЕ** Повреждение электрических агрегатов

Если Вы отсоедините клеммы стартерной аккумуляторной батареи прежде, чем выключите двигатель и извлечете ключ из замка зажигания, то электрические агрегаты могут получить повреждения.

- ▶ Выключите двигатель и вытащите ключ из замка зажигания. Затем открутите клеммы стартерной аккумуляторной батареи.
- ▶ Всегда сначала следует отсоединять клеммы стартерной аккумуляторной батареи в коробе в левом пространстве для ног. В противном случае могут быть повреждены электрические агрегаты, например, генератор.

**!** **УКАЗАНИЕ** Повреждение электронного оборудования автомобиля

Если Вы будете отсоединять клеммы дополнительной аккумуляторной батареи не так, как это описано, то электронное оборудование автомобиля может получить повреждения.

- ▶ Всегда отсоединяйте клеммы дополнительной аккумуляторной батареи в описанной ниже последовательности. Ни в коем случае не перепутайте клеммы аккумуляторной батареи!

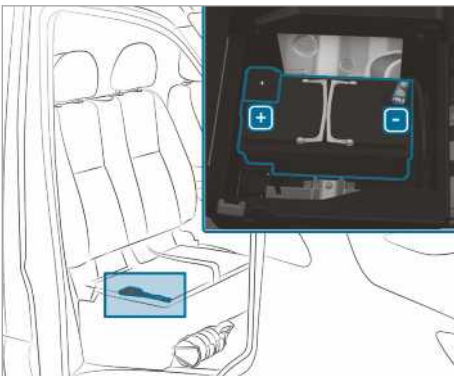

- ▶ При отсоединении дополнительной аккумуляторной батареи соблюдайте меры предосторожности и следуйте указаниям по защите (→ стр. 294).
- ▶ Выключите все потребители электроэнергии.
- ▶ Выключите двигатель и выключите электропитание.
- ▶ Откиньте подушку сиденья переднего пассажира вверх (→ стр. 71).
- ▶ Сначала открутите минусовую клемму дополнительной аккумуляторной батареи и снимите ее таким образом, чтобы клемма больше не касалась полюсного вывода аккумуляторной батареи.
- ▶ Снимите крышку плюсовой клеммы.
- ▶ Открутите и уберите плюсовую клемму.

**i** Если дополнительная аккумуляторная батарея находится под сиденьем переднего пассажира, не оборудованном откидной подушкой сиденья, то для отсоединения и демонтажа дополнительной аккумуляторной батареи обратитесь в специализированную мастерскую с квалифицированным персоналом.

### Пуск двигателя буксировкой или буксировка автомобиля

#### Обзор допустимых методов буксировки

Mercedes-Benz рекомендует в случае поломки транспортировать автомобиль на эвакуаторе, а не буксировать.

**!** **УКАЗАНИЕ** Повреждения автомобиля из-за ненадлежащей буксировки

- ▶ Соблюдайте указания и инструкции по буксировке.

**!** **УКАЗАНИЕ** Повреждения вследствие толкания автомобиля

Если автомобиль с приводом на передние колеса и автоматической коробкой передач с выключенным двигателем слишком далеко и быстро толкать или тянуть, он может быть поврежден.

- ▶ Перемещайте автомобиль толканием не дальше, чем на 15 м, со скоростью, не превышающую скорость пешехода.

**i** **Автомобили с автоматической коробкой передач и приводом на задние колеса:** при неисправности автоматическая коробка передач может быть заблокирована в положении **[P]**. Если не удается переключить автоматическую коробку передач в положение **[N]**, транспортируйте автомобиль на эвакуаторе (→ стр. 304). Для транспортировки автомобиля требуется эвакуатор с подъемником.

**И Автомобили с автоматической коробкой передач и приводом на передние колеса:** при неисправности автоматическая коробка передач может быть заблокирована в положении **[P]**. Вы можете вручную снять парковочную блокировку (→ стр. 131).

Если не удастся перевести автоматическую коробку передач в положение **[N]**, автомобиль нужно транспортировать с помощью эвакуатора (→ стр. 304). Для транспортировки автомобиля требуется эвакуатор с подъемником.

### Допустимые методы буксировки

			
	<b>Всеми колесами касаясь грунта</b>	<b>С подъемом переднего моста</b>	<b>С подъемом заднего моста</b>
Автомобили с механической коробкой передач	Да, максимум на 100 км со скоростью 50 км/ч	Да, максимум на 100 км со скоростью 50 км/ч	Да, максимум на 50 км со скоростью 50 км/ч
Автомобили с автоматической коробкой передач и приводом на задние колеса	Да, максимум на 50 км со скоростью 50 км/ч	Да, максимум на 50 км со скоростью 50 км/ч	Да, если рулевое колесо зафиксировано в центральном положении устройством блокировки рулевого колеса
Автомобили с автоматической коробкой передач и приводом на передние колеса	Нет (с выключенным двигателем) Да (с включенным двигателем), максимум 5 км со скоростью 20 км/ч	Да	Нет (с выключенным двигателем) Да (с включенным двигателем), максимум 5 км со скоростью 20 км/ч
Автомобили с полным приводом	Да, максимум на 50 км со скоростью 50 км/ч	Нет	Нет

**Буксировка с подъемом одного моста:** буксировка должна производиться специализированной службой эвакуации.

### Буксировка автомобиля без поднятия осей

- ▶ Учитывайте указания по допустимым методам буксировки (→ стр. 301).
- ▶ Убедитесь, что аккумуляторная батарея подсоединена и заряжена.

Когда аккумуляторная батарея разряжена, последствия следующие:

- Пуск двигателя невозможен.
- Действование или отпускане электрического стояночного тормоза невозможно.
- **Автомобили с автоматической коробкой передач:** автоматическая коробка передач не может быть установлена в положение **[N]** или **[P]**.

**И УКАЗАНИЕ** Повреждения вследствие толкания автомобиля

Если автомобиль с приводом на передние колеса и автоматической коробкой передач с выключенным двигателем слишком далеко и быстро толкать или тянуть, он может быть подтвержден.

- ▶ Перемещайте автомобиль толканием не дальше, чем на 15 м, со скоростью, не превышающую скорость пешехода.

**И УКАЗАНИЕ** Повреждение из-за буксировки со слишком высокой скоростью или на слишком большое расстояние

Буксировка со слишком высокой скоростью или на слишком большое расстояние может привести к повреждению трансмиссии.

- ▶ Не превышайте скорость буксировки 50 км/ч.
- ▶ Не превышайте расстояние буксировки в 50 км.



**❗ Автомобили с автоматической коробкой передач и приводом на задние колеса:** при неисправности автоматическая коробка передач может быть заблокирована в положении **P**. Если не удастся перевести автоматическую коробку передач в положение **N**, автомобиль нужно транспортировать с помощью эвакуатора (→ стр. 304). Для транспортировки автомобиля требуется эвакуатор с подъемником.

**❗ Автомобили с автоматической коробкой передач и приводом на передние колеса:** при неисправности автоматическая коробка передач может быть заблокирована в положении **P**. Вы можете механически снять парковочную блокировку (→ стр. 131). Если не удается перевести автоматическую коробку передач в положение **N**, автомобиль нужно транспортировать с помощью эвакуатора (→ стр. 304). Для транспортировки автомобиля требуется эвакуатор с подъемником.

**⚠ ОСТОРОЖНО** Опасность аварии при буксировке автомобиля со слишком большой массой

Если буксируемый автомобиль- или автомобиль, двигатель которого запускается буксировкой, имеет полную нормативную массу выше, чем у Вашего автомобиля, возможны следующие ситуации:

- отрыв буксирной проушины,
  - выливание или даже опрокидывание легкового автопоезда.
- ▶ При буксировке- автомобиля или пуске его двигателя буксировкой масса буксируемого автомобиля не должна превышать полную нормативную массу Вашего автомобиля.

При необходимости буксировки автомобиля или пуска его двигателя буксировкой масса буксируемого автомобиля не должна превышать допустимую полную массу автомобиля, производящего буксировку.

- ▶ Данные о допустимой полной массе соответствующего автомобиля указаны на заводской табличке автомобиля .
- ▶ **Автомобили с автоматической коробкой передач:** Не открывайте дверь водителя или переднего пассажира, в противном случае автоматическая коробка передач автоматически переключится в положение **P**.
- ▶ Установите буксирную проушину (→ стр. 305).
- ▶ Закрепите устройство для буксировки.

**❗ УКАЗАНИЕ** Повреждение из-за неправильного крепления

- ▶ Крепите буксирный трос или буксирную штангу только к буксирным проушинам.

**❗** Вы можете также закрепить устройство для буксировки на фаркопе.

**❗ УКАЗАНИЕ** Опасность повреждения и аварии при буксировке с использованием буксировочного троса

Если не будут приняты меры безопасности и защиты при буксировке автомобиля с использованием буксировочного троса, существует опасность аварии.

При буксировке с использованием буксировочного троса соблюдайте следующие правила техники безопасности:

- ▶ Закрепляйте буксировочный трос на обоих автомобилях по возможности с одной и той же стороны.
- ▶ Убедитесь, что буксировочный трос имеет длину, не превышающую законодательно предписанного значения.
- ▶ Сделайте буксировочный трос более заметным, например, разместив посередине белое полотенце (30 x 30 см). Благодаря этому остальные участники движения будут видеть, что осуществляется буксировка.
- ▶ Во время движения следите за стоп-сигналами автомобиля, осуществляющего буксировку. Постоянно поддерживайте такую дистанцию, чтобы трос не провисал.
- ▶ Не используйте для буксировки стальные тросы или цепи. В противном случае Вы можете повредить автомобиль.

- ▶ Отключите автоматическую блокировку (→ стр. 50).
- ▶ Не активируйте функцию HOLD.
- ▶ Выключите защиту от буксировки (→ стр. 63).
- ▶ Выключите активную систему экстренного торможения (→ стр. 157).
- ▶ **Автомобили с автоматической коробкой передач:** переведите автоматическую коробку передач в положение **N**.
- ▶ **Автомобили с механической коробкой передач:** включите холостой ход **N**.
- ▶ Отпустите стояночный тормоз.
- ▶ **Автомобили с механической коробкой передач:** включите зажигание, в противном случае может сработать блокировка рулевого вала.

**⚠ ОСТОРОЖНО** Опасность аварии за счет ограничения важных для обеспечения безопасности функций автомобиля при буксировке

Важные для безопасности функции ограничены или более не доступны в следующих ситуациях:

- Зажигание выключено.
- Тормозная система или рулевое управление с гидроусилителем неисправны.
- Система электропитания или бортовая сеть неисправны.

В этом случае при буксировке автомобиля для поворота рулевого колеса и торможения может потребоваться значительно большее усилие.

- ▶ Используйте буксирную штангу.
- ▶ Перед буксировкой убедитесь, что рулевое управление имеет свободный ход.

**⚠ УКАЗАНИЕ** Повреждение за счет слишком высоких тяговых усилий

Трогание с места рывками из-за слишком высоких тяговых усилий может повредить автомобилю.

- ▶ Трогайтесь с места медленно и без рывков.

### Буксировка автомобиля с поднятым передним или задним мостом

**⚠ УКАЗАНИЕ** Повреждение при включенном зажигании

Если при буксировке автомобиля с поднятым передним или задним мостом Вы оставите зажигание включенным, вмешательство системы электронного контроля устойчивости® может повредить тормозную систему.

- ▶ Зажигание должно быть выключенным.

**⚠ УКАЗАНИЕ** Повреждение при ненадлежащем демонтаже или монтаже карданных валов

Если при монтаже карданных валов Вы не используете новые болты, карданные валы могут быть повреждены.

При монтаже карданных валов всегда используйте новые болты.

Поручайте демонтаж и монтаж карданных валов только квалифицированному персоналу.

- ⓘ При повреждении переднего моста поднимите автомобиль со стороны переднего моста, а при повреждении заднего моста - со стороны заднего моста.

ⓘ **Автомобили с автоматической коробкой передач и приводом на задние колеса:** при неисправности автоматическая коробка передач может быть заблокирована в положении **[P]**. Если не удается перевести АКП в положение **[N]**, автомобиль нужно транспортировать с помощью эвакуатора (→ стр. 304). Для транспортировки автомобиля требуется эвакуатор с подъемником.

ⓘ **Автомобили с автоматической коробкой передач и приводом на передние колеса:** при неисправности автоматическая коробка передач может быть заблокирована в положении **[P]**. Вы можете механически снять парковочную блокировку (→ стр. 131).

Если не удастся перевести АКП в положение **[N]**, автомобиль нужно транспортировать с помощью эвакуатора (→ стр. 304). Для транспортировки автомобиля требуется эвакуатор с подъемником.

▶ Учитывайте указания по допустимым методам буксировки (→ стр. 301).

▶ Если путь буксировки превышает максимально допустимое расстояние, карданные валы к ведущим мостам должны быть демонтированы.

▶ **Автомобили с автоматической коробкой передач:** переведите АКП в положение **[N]**.

▶ **Автомобили с механической коробкой передач:** включите холостой ход **[N]**.

▶ Отпустите стояночный тормоз.

▶ Выключите зажигание.

### Погрузка автомобиля для перевозки

▶ Соблюдайте указания по буксировке (→ стр. 304) (→ стр. 302).

▶ Для погрузки автомобиля прикрепите приспособление для буксировки к буксирной проушине.

▶ **Автомобили с автоматической коробкой передач:** переключите автоматическую коробку передач в положение **[N]**.

ⓘ **Автомобили с автоматической коробкой передач:** при неисправностях электрооборудования автоматическая коробка передач может быть заблокирована в положении **[P]**. Для переключения в положение **[N]** обеспечьте подачу электропитания в бортовую сеть (→ стр. 294).

▶ **Автомобили с механической коробкой передач:** включите нейтральное положение **[N]**.

▶ Погрузите автомобиль.

▶ **Автомобили с автоматической коробкой передач:** переключите автоматическую коробку передач в положение **[P]**.

▶ **Автомобили с механической коробкой передач:** включите 1-ю передачу **[1]** или передачу заднего хода **[R]**.

- ▶ Для защиты от откатывания затяните стояночный тормоз.
- ▶ Закрепляйте автомобиль крепежными ремнями только за колеса.

**Автомобили с полным приводом / автомобили с автоматической коробкой передач**

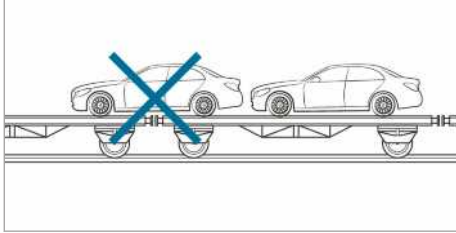

- ▶ Следите, чтобы передний и задний мосты стояли на одной и той же платформе эвакуатора.

**!** **УКАЗАНИЕ** Вследствие неправильного позиционирования возможно повреждение трансмиссии

- ▶ Не располагайте автомобиль над стыком платформы эвакуатора.

**!** **УКАЗАНИЕ** Повреждения автомобиля вследствие ненадлежащей погрузки

Если автомобиль с полным приводом при погрузке посредством гидравлического подъемника с платформой на кузове, наклоняется или сдвигается, он может быть поврежден.

- ▶ При погрузке автомобиля с полным приводом для его перемещения и позиционирования необходимо использовать исключительно его собственный привод.
- ▶ При вытаскиваемом ключе или при открытой двери автомобиль и площадку под ним больше двигать нельзя.

**Место хранения буксирной проушины**

Буксирная проушина находится в комплекте бортового инструмента в пространстве для ног переднего пассажира (→ стр. 307).

**Монтаж / демонтаж буксирной проушины**

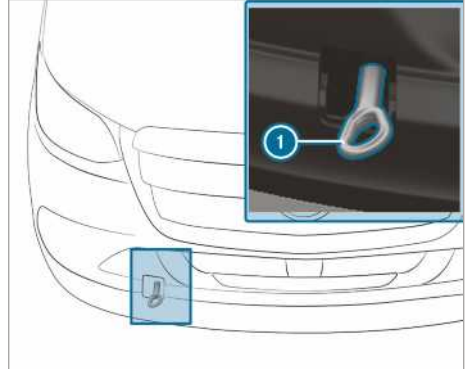

Монтаж или демонтаж буксирной проушины в лобовой части

- ▶ **Монтаж буксирной проушины в лобовой части:** нажмите на крышку вверх и снимите ее.
- ▶ Винтите буксирную проушину ① вправо до упора и затяните.
- ▶ **Демонтаж буксирной проушины в лобовой части:** вывинтите буксирную проушину ① влево.
- ▶ Вставьте крышку язычком вверх и вдавите вниз, пока крышка не защелкнется.

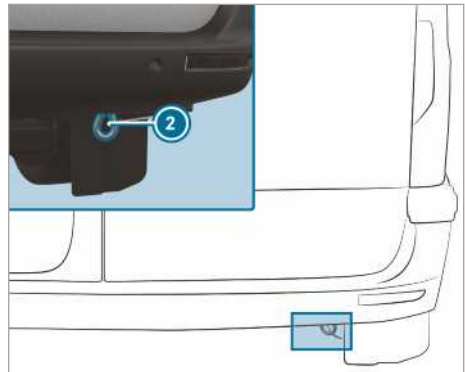

Буксирная проушина в задней части (автомобили с допуском в качестве легковых)

- ① Буксирная проушина в задней части ② жестко привинчена к автомобилю.

**!** **УКАЗАНИЕ** Повреждение из-за неправильного использования буксирной проушины

При подъеме автомобиля путем вытаскивания за буксирную проушину возможны повреждения автомобиля.

- ▶ Используйте буксирную проушину только для буксировки автомобиля или пуска двигателя буксировкой.

## Буксировка автомобиля для пуска двигателя (аварийный пуск двигателя)

### Автомобили с автоматической коробкой передач

- !** **УКАЗАНИЕ** Повреждение автоматической коробки передач из-за буксировки для пуска двигателя

Буксировка для пуска двигателя автомобилей с автоматической коробкой передач может привести к повреждению автоматической коробки передач.

- ▶ Не производите пуск двигателя буксировкой для автомобилей с автоматической коробкой передач.

- ▶ Не производите пуск двигателя буксировкой для автомобилей с автоматической коробкой передач.

### Автомобили с механической коробкой передач

- ▶ Соблюдайте указания по буксировке (→ стр. 301).
- ▶ При необходимости дайте остыть двигателю и системе выпуска ОГ.
- ▶ Включите зажигание.
- ▶ Включите 2-ю или 3-ю передачу.
- ▶ Отпустите стояночный тормоз.
- ▶ Полностью выжмите педаль сцепления и буксируйте автомобиль для запуска двигателя.
- ▶ Медленно отпускайте педаль сцепления.
- ▶ Когда двигатель запустится, сразу переключите коробку передач на холостой ход.
- ▶ Остановитесь с соблюдением ПДД.
- ▶ Снимите устройство для буксировки.
- ▶ Демонтируйте буксирную проушину.
- ▶ Проверьте автомобиль в специализированной мастерской с квалифицированным персоналом.

## Электрические предохранители

### Указания по электрическим предохранителям

- !** **ОСТОРОЖНО** Опасность аварии и травмирования вследствие перегрузки электрических проводов

При манипулировании неисправным предохранителем, его шунтировании перемычкой или замене предохранителем с большей силой тока возможна перегрузка электрических проводов.

В результате этого возможно возникновение пожара.

- ▶ Всегда заменяйте неисправные предохранители специфицированными новыми предохранителями с надлежащей силой тока.

- !** **УКАЗАНИЕ** Повреждение из-за неправильных предохранителей

Из-за неправильных предохранителей могут получить повреждения электрические компоненты или системы.

- ▶ Применяйте только разрешенные Mercedes-Benz предохранители с соответственно заданной силой тока.

Электрические предохранители Вашего автомобиля предназначены для отключения неисправных электрических цепей. Срабатывание предохранителя влечет за собой отказ последующих конструктивных элементов, а также связанных с этим функций.

Взамен перегоревших предохранителей устанавливайте равноценные предохранители, которые различаются по цвету и обозначению номинальной силы тока, на которую рассчитан предохранитель. Схему расположения предохранителей и другие указания по электрическим предохранителям и реле Вы найдете в дополнительном руководстве по эксплуатации „Схема расположения предохранителей“.

- !** **УКАЗАНИЕ** Повреждения или нарушения работы вследствие проникновения влаги

При проникновении влаги возможны нарушения работы или повреждения электрооборудования.

- ▶ При открытом блоке предохранителей следите за тем, чтобы в блок не могла проникнуть влага.
- ▶ При закрывании блока предохранителей убедитесь в том, что резиновое уплотнение крышки надлежащим образом прилегает к блоку предохранителей.

При повторном перегорании нового предохранителя для выяснения и устранения причины обратитесь в специализированную мастерскую с квалифицированным персоналом.

Перед заменой предохранителей обеспечьте следующее:

- Автомобиль предохранен от скатывания.
- все потребители электроэнергии выключены,
- Зажигание выключено.

Электрические предохранители находятся в разных блоках предохранителей:

- Блок предохранителей в пространстве для ног переднего пассажира (→ стр. 307)

- блок предохранителей в каркасе сиденья водителя (→ стр. 307)

### Откройте блок предохранителей в каркасе сиденья водителя

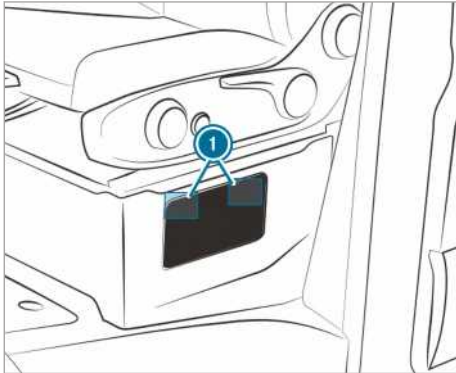

- ▶ **Открытие:** нажмите на запоры ① на крышке и расфиксируйте.
- ▶ Снимите крышку.

### Откройте блок предохранителей в пространстве для ног переднего пассажира

- ▶ Разблокируйте и снимите крышку вещевого отсека в пространстве для ног переднего пассажира (→ стр. 307).

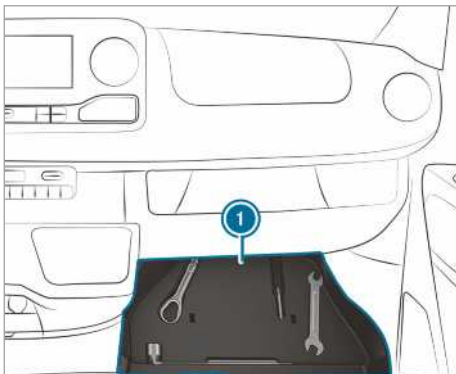

- ▶ Вытащите лоток ① с комплектом бортового инструмента.

### Комплект бортового инструмента

#### Информация о комплекте бортового инструмента

Комплект бортового инструмента находится в вещевом отсеке со стороны переднего пассажира в пространстве для ног (→ стр. 307).

В комплект бортового инструмента входит:

- буксирная проушина
- отвертка и насадки со шлицевым, крестообразным и звездообразным (Torx) жалом

Дополнительно в комплект бортового инструмента могут входить, например, следующие инструменты:

- рожковый гаечный ключ
- ключ для крепления колес

#### Разблокировка и снятие крышки вещевого отсека

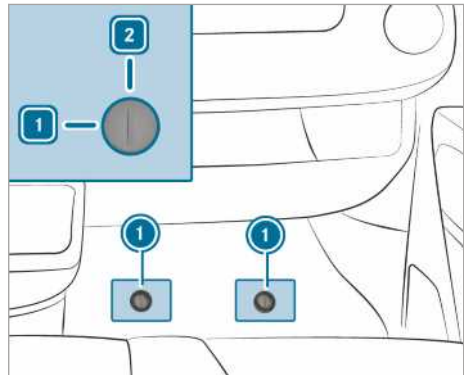

- ▶ Выньте резиновый коврик из пространства для ног переднего пассажира.
- ▶ **Разблокировка:** Поверните быстроразъёмное соединение ① влево в положение ①.
- ▶ Подденьте и выньте крышку.

#### Установка и блокировка крышки

- ▶ Вставьте крышку и надавите вниз.
- ▶ Нажмите быстроразъёмное соединение ① до фиксации вниз.
- ▶ **Блокировка:** Поверните быстроразъёмное соединение ① вправо в положение ②.

### Вынимание комплекта бортового инструмента

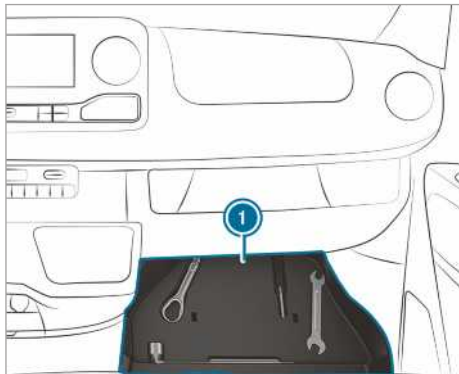

▶ Выньте комплект бортового инструмента из вещевого отсека ①.

### Гидравлический домкрат

#### Информация для гидравлического домкрата

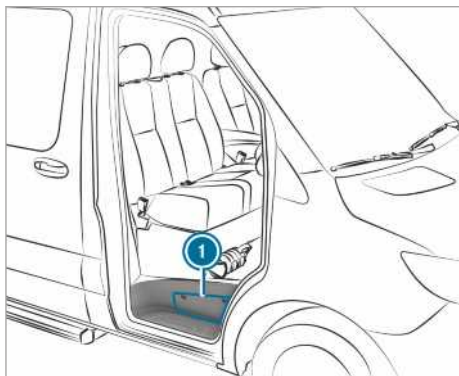

Гидравлический домкрат расположен в боковом отделении ① над подножкой двери переднего пассажира.

Масса автомобильного домкрата в зависимости от комплектации максимально составляет 7,5 кг. Максимальную грузоподъемность автомобильного домкрата Вы найдете на табличке-наклейке на домкрате. В случае нарушения его работы обращайтесь в специализированную мастерскую с квалифицированным персоналом.

Операции по техобслуживанию автомобильного домкрата:

- После пользования домкратом все подвижные детали необходимо очистить и смазать.
- Каждые шесть месяцев необходимо полностью выдвигать и задвигать поршни.

### Вынимание автомобильного домкрата и насосного рычага

#### Условия

- Дверь переднего пассажира открыта.

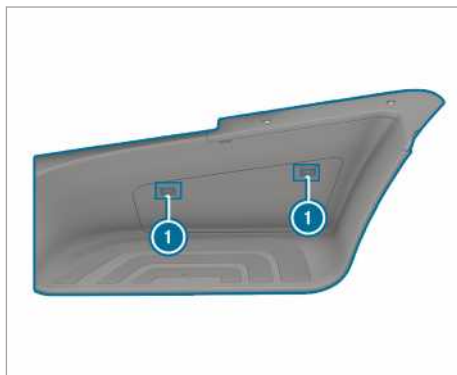

▶ **Открытие:** нажмите на зампы ① на крышке и расфиксируйте.

▶ Снимите крышку.

▶ Полностью вытащите крепежное устройство и положите на подножку.



▶ Вытащите автомобильный домкрат ② и насосный рычаг.

▶ **Закрывание:** прижмите крышку настолько, чтобы зафиксировались зампы ①.

### Указание для возникновения постороннего шума или ненормальных ходовых качеств

Во время движения обращайте внимание на вибрации, посторонний шум и ненормальные ходовые качества, например, если автомобиль уходит в сторону при прямолинейном движении. Это может указывать на повреждение колес или шин. Если у Вас возникло подозрение на повреждение шины, то необходимо снизить скорость. Остановитесь как можно скорее и проверьте колеса и шины на наличие повреждений или иных функциональных неисправностей. Скрытое повреждение шин также может являться причиной для таких ненормальных ходовых качеств. Если Вы не обнаружили повреждений, то поручите проверить колёса и шины в специализированной мастерской с квалифицированным персоналом.

### Указания по регулярной проверке колес и шин

#### **▲ ОСТОРОЖНО** Опасность аварии вследствие повреждения шин

Повреждение шин может привести к падению давления воздуха в шинах.

Вследствие этого Вы можете потерять контроль над автомобилем.

- ▶ Регулярно проверяйте шины на отсутствие повреждений, немедленно заменяйте поврежденные шины.

Регулярно проверяйте колёса и шины на отсутствие повреждений, как минимум каждые две недели, а также после поездки в условиях бездорожья или по плохим участкам дорог. Поврежденные колёса могут привести к падению давления воздуха в шинах.

Обращайте внимание, например, на следующие повреждения:

- надрезы на шине
- следы от проколов на шине
- трещины на шине
- выпучины на шине
- искривление или сильная коррозия на колёсах

#### **▲ ОСТОРОЖНО** Опасность аквапланирования из-за недостаточной высоты рисунка протектора шин

При недостаточной высоте рисунка протектора шин сцепление шин с дорогой ухудшается. Протектор не в состоянии отводить воду из-под шин.

Вследствие этого при мокрой дороге повышается опасность аквапланирования, в особенности при неподходящей скорости движения.

При завышенном или заниженном давлении воздуха в шинах степень износа отдельных шин в различных местах беговой дорожки протектора может варьироваться.

- ▶ Регулярно проверяйте высоту рисунка протектора и состояние беговой дорожки протектора по всей ширине на всех шинах.

Минимальная высота рисунка протектора для:

- летних шин: 3 мм
- шин M+S: 4 мм

- ▶ Из соображений безопасности производите замену шин до достижения предписанной законодательством минимальной высоты рисунка протектора.

Следующую проверку выполняйте регулярно на всех колёсах, как минимум один раз в месяц или по обстоятельствам, например, перед длительной поездкой или перед поездкой по бездорожью:

- проверка давления воздуха в шинах (→ стр. 311)
- проверка колпачков вентиля

Вентили должны быть защищены от влаги и грязи разрешенными компанией Mercedes-Benz специально для Вашего автомобиля колпачками.

- Визуальная проверка высоты профиля протектора и беговой дорожки протектора по всей ширине  
Минимальная высота профиля протектора для летних шин составляет 3 мм, а для зимних шин 4 мм.

### Информация о движении с шинами с летним рисунком протектора

У шин с летним рисунком протектора при температуре ниже 10 °C значительно ухудшается упругость и, таким образом, значительно снижается коэффициент сцепления шин с дорогой и значительно ухудшаются тормозные свойства. Переоборудуйте Ваш автомобиль на шины M+S. Вследствие эксплуатации шин с летним рисунком протектора при очень низкой температуре могут возникнуть трещины и в результате шины получат необратимое повреждение. Mercedes-Benz не несёт ответственности за такой тип повреждений.

При эксплуатации автомобиля на шинах с летним рисунком протектора обязательно обращайтесь внимание на максимально допустимую скорость.

Если Вы установили на автомобиль шины с летним рисунком протектора:

- Контроль давления воздуха в шинах (→ стр. 311)
- Перезапуск системы контроля давления в шинах (→ стр. 326)

### Информация для шин M+S

При температуре ниже 10 °C – используйте зимние или всепогодные шины – оба данных типа шин имеют обозначение M+S.



При движении автомобиля в зимних дорожных условиях оптимальное сцепление с дорогой обеспечивают только зимние шины, дополнительно обозначенные символом снежинки  рядом с обозначением M+S.

Только с данными шинами системы обеспечения безопасности движения, как например, ABS и ESP®, могут также и зимой оптимально функционировать. Данные шины были разработаны специально для движения по снегу.

Для безопасного вождения установите на всех колёсах шины M+S одинаковой модели с одинаковым рисунком протектора.

При эксплуатации автомобиля на шинах M+S обязательно обращайтесь внимание на максимально допустимую скорость.

Если Вы устанавливаете на автомобиль шины M+S, максимально допустимая скорость которых ниже конструктивной максимальной скорости автомобиля, то Вам следует поместить в поле зрения водителя соответствующую указательную табличку. Данную указательную табличку Вы получите в специализированной мастерской с квалифицированным персоналом.

Автомобили с ограничителем скорости: в этом случае дополнительно ограничьте конструктивную максимальную скорость автомобиля с помощью постоянного ограничителя скорости до максимальной разрешенной скорости шин M+S (→ стр. 160)

Если Вы установили на автомобиль шины с зимним рисунком протектора, то выполните следующие действия:

- Повторно проверьте давление воздуха в шинах (→ стр. 311)
- Перезапуск системы контроля давления в шинах (→ стр. 326)

### Указания по пользованию цепями противоскольжения

**⚠ ОСТОРОЖНО** Опасность аварии вследствие неправильного монтажа цепей противоскольжения

**Автомобили с задним приводом:** если Вы монтируете цепи противоскольжения на передние колёса, то цепи противоскольжения могут тереться о кузов или за элементы конструкции ходовой части.

Вследствие этого автомобиль или шины могут быть повреждены.

- ▶ Никогда не монтируйте цепи противоскольжения на передние колёса.
- ▶ Цепи противоскольжения всегда попарно монтируйте на задние колёса.

▶ **Автомобили со сдвоенными шинами:** монтируйте цепи противоскольжения на наружные колёса.

**⚠ ОСТОРОЖНО** Опасность аварии вследствие неправильного монтажа цепей противоскольжения

**Автомобили с передним приводом:** если Вы монтируете цепи противоскольжения на задние колёса, то цепи противоскольжения могут тереться о кузов или за элементы конструкции ходовой части.

Вследствие этого автомобиль или шины могут быть повреждены.

- ▶ Никогда не монтируйте цепи противоскольжения на задние колёса.
- ▶ Цепи противоскольжения всегда попарно монтируйте на передние колёса.

**⚠ ОСТОРОЖНО** Опасность аварии из-за неподходящих цепей противоскольжения

Автомобили с полным приводом или передним приводом и одинарными шинами не имеют достаточно свободного пространства на переднем мосту для стандартных цепей противоскольжения.

Если Вы монтируете стандартные цепи противоскольжения, то цепи противоскольжения могут отсоединиться и повредить элементы конструкции ходовой части или тормозные шланги.

- ▶ В автомобилях с полным приводом или передним приводом и одинарными шинами монтируйте только такие цепи противоскольжения, которые допущены "Mercedes-Benz" для данных шин.

Mercedes-Benz рекомендует Вам из соображений безопасности пользоваться только проверенными и допущенными для использования цепями противоскольжения. Дополнительную информацию о рекомендованных Mercedes-Benz цепях противоскольжения Вы найдете в обзоре колес и шин по адресу <https://www.mercedes-benz.de>.

**!** **УКАЗАНИЕ** Повреждение колпаков колес в результате монтажа цепей противоскольжения

Если на стальные колесные диски монтируются цепи противоскольжения, то они могут повредить колпаки колес.

- ▶ Перед монтажом цепей противоскольжения снимите колпаки колес со стальных колесных дисков.



При использовании цепей противоскольжения соблюдайте следующие указания:

- Цепи противоскольжения допущены только для определенных комбинаций колес и шин. Информацию об этом Вы получите в специализированной мастерской с квалифицированным персоналом.
  - Из соображений безопасности пользуйтесь исключительно допущенными для автомобилей Mercedes-Benz цепями противоскольжения или цепями противоскольжения аналогичного качества.
  - Цепи противоскольжения необходимо повторно подтянуть приблизительно через 1 км пройденного пути. Только таким образом возможно обеспечить оптимальную посадку цепей противоскольжения и свободный доступ к расположенным рядом конструктивным узлам.
  - **Автомобили с полным приводом:** монтируйте цепи противоскольжения на все колёса. У автомобилей со свдвоенными шинами монтируйте цепи противоскольжения на наружные колёса. Соблюдайте руководство по монтажу от производителя.
  - Используйте цепи противоскольжения только на сплошном снежном покрове. Если Вы больше не едете по покрытой снегом дороге, то как можно быстрее демонтируйте цепи противоскольжения.
  - Местные предписания могут ограничивать пользование цепями противоскольжения. Примите во внимание соответствующие предписания, прежде чем монтировать цепи противоскольжения.
  - Перед троганием с места с цепями противоскольжения включите полный привод (→ стр. 132).
  - Максимально допустимая скорость движения со смонтированными цепями противоскольжения составляет 50 км/ч.
  - **Автомобили с системой облегчения парковки:** при движении со смонтированными цепями противоскольжения не пользуйтесь системой облегчения парковки "ПАРКТРОНИК".
- ⓘ Для эксплуатации автомобиля с зимними шинами Вы можете установить постоянное ограничение максимальной скорости автомобиля (→ стр. 160).
- ⓘ Для трогания с места Вы можете выключить электронную систему стабилизации движения (ESP)<sup>®</sup> (→ стр. 154). Благодаря этому колёса могут пробуксовывать и увеличивать тяговое усилие.

## Давление воздуха в шинах

### Указания по давлению воздуха в шинах

**▲ ОСТОРОЖНО** Опасность аварии вследствие заниженного или завышенного давления воздуха в шинах

Шины с заниженным или завышенным давлением воздуха обуславливают следующие опасности:

- Шины могут лопнуть, в особенности при увеличении загрузки автомобиля и скорости движения.
- Возможен чрезмерный и / или неравномерный износ шин, что отрицательно влияет на сцепление шин с дорогой.
- Ходовые качества, а также управляемость- и эффективность торможения автомобиля могут значительно ухудшиться.

▶ Соблюдайте рекомендованные значения давления воздуха в шинах и проверяйте давление воздуха во всех шинах, включая шину запасного колеса:

- как минимум ежемесячно,
- при изменении загрузки автомобиля,
- перед каждой длительной поездкой,
- при изменении условий эксплуатации, например при движении по бездорожью

▶ При необходимости откорректируйте давление воздуха в шинах.

Заниженное или завышенное давление воздуха в шинах имеет следующие последствия:

- Срок службы шин сокращается.
- Вероятность повреждения шин повышается.
- Оказывается отрицательное влияние на ходовые качества и тем самым на безопасность движения (например, вследствие аквапланирования).

**▲ ОСТОРОЖНО** Опасность аварии при многократном падении давления в шине

Если давление воздуха в шине многократно падает, то колесо, вентиль или шины могут быть повреждены.

Заниженное давление воздуха в шинах может привести к лопанию шины.

- ▶ Проверьте шины на наличие чужеродных тел.
- ▶ Проверьте колесо или вентиль на наличие негерметичностей.
- ▶ Если устранить дефект невозможно, то свяжитесь со специализированной мастерской с квалифицированным персоналом.

Данные о рекомендованном давлении воздуха в шинах, установленных на Вашем автомобиле в заводской комплектации, Вы найдете в таблице давления воздуха в шинах на каркасе сиденья или на стойке В-со стороны водителя .

Для проверки давления воздуха в шинах пользуйтесь подходящим шинным манометром. Внешний вид шины не позволяет сделать заключение относительно давления воздуха в шинах.

**Автомобили с системой контроля давления воздуха в шинах:** Вы можете проверять давление воздуха в шинах также через бортовой компьютер.

Произведите корректировку давления воздуха только при холодных шинах. Шины являются холодными при следующих условиях:

- автомобиль минимум три часа находится на парковке без воздействия на шины прямых солнечных лучей,
- автомобиль проехал менее 1,6 км.

Увеличение температуры шины на 10 °С повышает давление воздуха в шине приблизительно на 10 кПа (0,1 бар, 1,5 psi). Учитывайте это, если Вам необходимо проверить давление воздуха в тёплых шинах.

#### Указания по движению с прицепом

Для шин заднего моста действительно только рекомендованное для полной загрузки значение давления воздуха, указанное в таблице давления воздуха в шинах.

#### Таблица давления воздуха в шинах

Таблица давления воздуха в шинах расположена на каркасе сиденья или на стойке В- на стороне водителя.

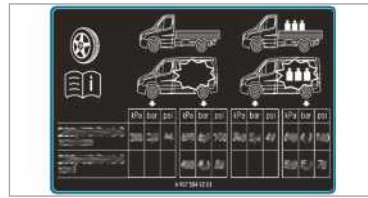

В таблице давления воздуха в шинах указаны рекомендованные значения давления воздуха для шин, установленных на Вашем автомобиле в заводской комплектации. Рекомендованные значения давления воздуха действительны для шин в холодном состоянии и различных степенях загрузки.

Если перед значениями давления указано одно или несколько размеров шин, то последующие значения давления действительны только для этих размеров шин.

Если размеры шин перед значениями дополняются символом , то следующие значения давления воздуха в шинах обозначают альтернативные значения давления воздуха в шинах.

Для состояний "Пустой" или "Полная загрузка" в таблице приводится различное количество значений массы.

#### Давление воздуха в шинах переднего моста у автомобилей с передним приводом

##### Макс. нагрузка на передний мост 1750 кг

Шина/колесный диск	Степень загрузки	макс. нагрузка на передний мост 1750 кг
225/65R16C 112/110R	Полная загрузка	360 кПа (3,6 бар, 52 psi)
225/65R16C 112/110R	Незагруженный	330 кПа (3,3 бар, 48 psi)
225/75R16C 118/116R	Полная загрузка	320 кПа (3,2 бар, 46 psi)
225/75R16C 118/116R	Незагруженный	300 кПа (3,0 бар, 44 psi)
225/75R16C 121/120R	Полная загрузка	320 кПа (3,2 бар, 46 psi)
225/75R16C 121/120R	Незагруженный	300 кПа (3,0 бар, 44 psi)
235/60R17C 117/115R <sup>1)</sup>	Полная загрузка	340 кПа (3,4 бар, 49 psi)
235/60R17C 117/115R <sup>1)</sup>	Незагруженный	310 кПа (3,1 бар, 45 psi)
235/60R17C 117/115S <sup>1)</sup>	Полная загрузка	340 кПа (3,4 бар, 49 psi)
235/60R17C 117/115S <sup>1)</sup>	Незагруженный	310 кПа (3,1 бар, 45 psi)

<sup>1)</sup> шина запасного колеса: 235/65 R16C 121/119R  
или 235/65 R16C 118/116R – давление воздуха:  
4,9бар

**Макс. нагрузка на передний мост 1850 кг**

Шина/колесный диск	Степень загрузки	макс. нагрузка на передний мост 1850 кг
225/65R16C 112/110R	Полная загрузка	390 кПа (3,9 бар, 57 psi)
225/65R16C 112/110R	Незагруженный	330 кПа (3,3 бар, 48 psi)
225/75R16C 118/116R	Полная загрузка	350 кПа (3,5 бар, 51 psi)
225/75R16C 118/116R	Незагруженный	300 кПа (3,0 бар, 44 psi)
225/75R16C 121/120R	Полная загрузка	350 кПа (3,5 бар, 51 psi)
225/75R16C 121/120R	Незагруженный	300 кПа (3,0 бар, 44 psi)
235/60R17C 117/115R <sup>1)</sup>	Полная загрузка	360 кПа (3,6 бар, 52 psi)
235/60R17C 117/115R <sup>1)</sup>	Незагруженный	310 кПа (3,1 бар, 45 psi)
235/60R17C 117/115S <sup>1)</sup>	Полная загрузка	360 кПа (3,6 бар, 52 psi)
235/60R17C 117/115S <sup>1)</sup>	Незагруженный	310 кПа (3,1 бар, 45 psi)

<sup>1)</sup> шина запасного колеса: 235/65 R16C 121/119R  
или 235/65 R16C 118/116R – давление воздуха:  
4,9бар

**Макс. нагрузка на передний мост 2000 кг)**

Шина/колесный диск	Степень загрузки	макс. нагрузка на передний мост 2000 кг
225/65R16C 112/110R	Полная загрузка	-
225/65R16C 112/110R	Незагруженный	-
225/75R16C 118/116R	Полная загрузка	380 кПа (3,8 бар, 55 psi)
225/75R16C 118/116R	Незагруженный	300 кПа (3,0 бар, 44 psi)
225/75R16C 121/120R	Полная загрузка	380 кПа (3,8 бар, 55 psi)
225/75R16C 121/120R	Незагруженный	300 кПа (3,0 бар, 44 psi)
235/60R17C 117/115R <sup>1)</sup>	Полная загрузка	400 кПа (4,0 бар, 58 psi)
235/60R17C 117/115R <sup>1)</sup>	Незагруженный	310 кПа (3,1 бар, 45 psi)
235/60R17C 117/115S <sup>1)</sup>	Полная загрузка	400 кПа (4,0 бар, 58 psi)
235/60R17C 117/115S <sup>1)</sup>	Незагруженный	310 кПа (3,1 бар, 45 psi)

<sup>1)</sup> шина запасного колеса: 235/65 R16C 121/119R  
или 235/65 R16C 118/116R – давление воздуха:  
4,9бар

#### Макс. нагрузка на передний мост 2100 кг

Шина/колесный диск	Степень загрузки	макс. нагрузка на передний мост 2100 кг
225/65R16C 112/110R	Полная загрузка	-
225/65R16C 112/110R	Незагруженный	-
225/75R16C 118/116R	Полная загрузка	410 кПа (4,1 бар, 60 psi)
225/75R16C 118/116R	Незагруженный	300 кПа (3,0 бар, 44 psi)
225/75R16C 121/120R	Полная загрузка	410 кПа (4,1 бар, 60 psi)
225/75R16C 121/120R	Незагруженный	300 кПа (3,0 бар, 44 psi)
235/60R17C 117/115R <sup>1)</sup>	Полная загрузка	420 кПа (4,2 бар, 61 psi)
235/60R17C 117/115R <sup>1)</sup>	Незагруженный	310 кПа (3,1 бар, 45 psi)
235/60R17C 117/115S <sup>1)</sup>	Полная загрузка	420 кПа (4,2 бар, 61 psi)
235/60R17C 117/115S <sup>1)</sup>	Незагруженный	310 кПа (3,1 бар, 45 psi)

<sup>1)</sup> шина запасного колеса: 235/65 R16C 121/119R  
или 235/65 R16C 118/116R – давление воздуха:  
4,9бар

#### Давление воздуха в шинах заднего моста у автомобилей с передним приводом Макс. нагрузка на задний мост 2100 кг

Шина/колесный диск	Степень загрузки	макс. нагрузка на задний мост 2100 кг
225/65R16C 112/110R	Полная загрузка	450 кПа (4,5 бар, 65 psi)
225/65R16C 112/110R	Незагруженный	330 кПа (3,3 бар, 48 psi)
225/75R16C 118/116R	Полная загрузка	410 кПа (4,1 бар, 60 psi)
225/75R16C 118/116R	Незагруженный	300 кПа (3,0 бар, 44 psi)
225/75R16C 121/120R	Полная загрузка	410 кПа (4,1 бар, 60 psi)
225/75R16C 121/120R	Незагруженный	300 кПа (3,0 бар, 44 psi)
235/60R17C 117/115R <sup>1)</sup>	Полная загрузка	420 кПа (4,2 бар, 61 psi)
235/60R17C 117/115R <sup>1)</sup>	Незагруженный	310 кПа (3,1 бар, 45 psi)
235/60R17C 117/115S <sup>1)</sup>	Полная загрузка	420 кПа (4,2 бар, 61 psi)
235/60R17C 117/115S <sup>1)</sup>	Незагруженный	310 кПа (3,1 бар, 45 psi)

<sup>1)</sup> шина запасного колеса: 235/65 R16C 121/119R  
или 235/65 R16C 118/116R – давление воздуха:  
4,9бар

**Макс. нагрузка на задний мост 2430 кг**

Шина/колесный диск	Степень загрузки	макс. нагрузка на задний мост 2430 кг
225/65R16C 112/110R	Полная загрузка	-
225/65R16C 112/110R	Незагруженный	-
225/75R16C 118/116R	Полная загрузка	490 кПа (4,9 бар, 71 psi)
225/75R16C 118/116R	Незагруженный	300 кПа (3,0 бар, 44 psi)
225/75R16C 121/120R	Полная загрузка	490 кПа (4,9 бар, 71 psi)
225/75R16C 121/120R	Незагруженный	300 кПа (3,0 бар, 44 psi)
235/60R17C 117/115R <sup>1)</sup>	Полная загрузка	500 кПа (5,0 бар, 73 psi)
235/60R17C 117/115R <sup>1)</sup>	Незагруженный	310 кПа (3,1 бар, 45 psi)
235/60R17C 117/115S <sup>1)</sup>	Полная загрузка	500 кПа (5,0 бар, 73 psi)
235/60R17C 117/115S <sup>1)</sup>	Незагруженный	310 кПа (3,1 бар, 45 psi)

<sup>1)</sup> шина запасного колеса: 235/65 R16C 121/119R  
или 235/65 R16C 118/116R – давление воздуха:  
4,9бар

**Давление воздуха в шинах переднего моста у кемперов с передним приводом****Кемпер, макс. нагрузка на передний мост 1850 кг**

Шина/колесный диск	Степень загрузки	макс. нагрузка на передний мост 1850 кг
225/75R16CP 118R	Полная загрузка	350 кПа (3,5 бар, 51 psi)
225/75 R16C 121/120 R	Полная загрузка	350 кПа (3,5 бар, 51 psi)
235/60R17C 117/115R <sup>1)</sup>	Полная загрузка	360 кПа (3,6 бар, 52 psi)
235/60R17C 117/115S <sup>1)</sup>	Полная загрузка	360 кПа (3,6 бар, 52 psi)

<sup>1)</sup> шина запасного колеса: 235/65 R16C 121/119R  
или 235/65 R16C 118/116R – давление воздуха:  
4,9бар

**Кемпер, макс. нагрузка на передний мост 2000 кг**

Шина/колесный диск	Степень загрузки	макс. нагрузка на передний мост 2000 кг
225/75R16CP 118R	Полная загрузка	380 кПа (3,8 бар, 55 psi)
225/75 R16C 121/120 R	Полная загрузка	380 кПа (3,8 бар, 55 psi)
235/60R17C 117/115R <sup>1)</sup>	Полная загрузка	400 кПа (4,0 бар, 58 psi)
235/60R17C 117/115S <sup>1)</sup>	Полная загрузка	400 кПа (4,0 бар, 58 psi)

<sup>1)</sup> шина запасного колеса: 235/65 R16C 121/119R  
или 235/65 R16C 118/116R – давление воздуха:  
4,9бар

#### Кемпер, макс. нагрузка на передний мост 2100 кг

Шина/колесный диск	Степень загрузки	макс. нагрузка на передний мост 2100 кг
225/75R16CP 118R	Полная загрузка	410 кПа (4,1 бар, 60 psi)
225/75 R16C 121/120 R	Полная загрузка	410 кПа (4,1 бар, 60 psi)
235/60R17C 117/115R <sup>1)</sup>	Полная загрузка	420 кПа (4,2 бар, 61 psi)
235/60R17C 117/115S <sup>1)</sup>	Полная загрузка	420 кПа (4,2 бар, 61 psi)

<sup>1)</sup> шина запасного колеса: 235/65 R16C 121/119R  
или 235/65 R16C 118/116R – давление воздуха:  
4,9бар

снаряженного кемпера не предусматриваются и не разрешены.

**i** Значения давления воздуха в шинах для незагруженного состояния по причине высокой массы

#### Давление воздуха в шинах заднего моста у кемперов с передним приводом

##### Кемпер, макс. нагрузка на задний мост 2100 кг

Шина/колесный диск	Степень загрузки	макс. нагрузка на задний мост 2100 кг
225/75R16CP 118R	Полная загрузка	480 кПа (4,8 бар, 70 psi)
225/75 R16C 121/120 R	Полная загрузка	480 кПа (4,8 бар, 70 psi)
235/60R17C 117/115R <sup>1)</sup>	Полная загрузка	480 кПа (4,8 бар, 70 psi)
235/60R17C 117/115S <sup>1)</sup>	Полная загрузка	480 кПа (4,8 бар, 70 psi)

<sup>1)</sup> шина запасного колеса: 235/65 R16C 121/119R  
или 235/65 R16C 118/116R – давление воздуха:  
4,9бар

#### Кемпер, макс. нагрузка на задний мост 2430 кг

Шина/колесный диск	Степень загрузки	макс. нагрузка на задний мост 2430 кг
225/75R16CP 118R	Полная загрузка	550 кПа (4,8 бар, 70 psi)
225/75 R16C 121/120 R	Полная загрузка	550 кПа (4,8 бар, 70 psi)
235/60R17C 117/115R <sup>1)</sup>	Полная загрузка	530 кПа (4,8 бар, 70 psi)
235/60R17C 117/115S <sup>1)</sup>	Полная загрузка	530 кПа (4,8 бар, 70 psi)

<sup>1)</sup> шина запасного колеса: 235/65 R16C 121/119R  
или 235/65 R16C 118/116R – давление воздуха:  
4,9бар

**Кемпер, макс. нагрузка на задний мост 2500 кг**

Шина/колесный диск	Степень загрузки	макс. нагрузка на задний мост 2500 кг
225/75R16CP 118R	Полная загрузка	550 кПа (5,5 бар, 80 psi)
225/75 R16C 121/120 R	Полная загрузка	550 кПа (5,5 бар, 80 psi)

**Трехосный кемпер, макс. нагрузка на задний мост 1800 кг**

Шина/колесный диск	Степень загрузки	макс. нагрузка на задний мост 1800 кг
225/75R16CP 118R	Полная загрузка	400 кПа (4,0 бар, 58 psi)
225/75 R16C 121/120 R	Полная загрузка	400 кПа (4,0 бар, 58 psi)

- i** Значения давления воздуха в шинах для незагруженного состояния по причине высокой массы снаряженного кемпера не предусматриваются и не разрешены.

**Давление воздуха в шинах переднего моста у автомобилей с задним приводом и одинарными широкими шинами****Макс. нагрузка на передний мост 1650 кг**

Шина/колесный диск	Степень загрузки	макс. нагрузка на передний мост 1650 кг
205/75R16C 110/108R	Полная загрузка	360 кПа (3,6 бар, 52 psi)
205/75R16C 110/108R	Незагруженный	330 кПа (3,3 бар, 48 psi)
225/75R16C 121/120R	Полная загрузка	300 кПа (3,0 бар, 44 psi)
225/75R16C 121/120R	Незагруженный	300 кПа (3,0 бар, 44 psi)
225/75R16C 118/116R	Полная загрузка	300 кПа (3,0 бар, 44 psi)
225/75R16C 118/116R	Незагруженный	300 кПа (3,0 бар, 44 psi)
235/65R16C 115/113R	Полная загрузка	300 кПа (3,0 бар, 44 psi)
235/65R16C 115/113R	Незагруженный	300 кПа (3,0 бар, 44 psi)
235/65R16C 121/119R	Полная загрузка	300 кПа (3,0 бар, 44 psi)
235/65R16C 121/119R	Незагруженный	300 кПа (3,0 бар, 44 psi)
235/65R16C 118/116R	Полная загрузка	300 кПа (3,0 бар, 44 psi)
235/65R16C 118/116R	Незагруженный	300 кПа (3,0 бар, 44 psi)
235/60R17C 117/115R	Полная загрузка	320 кПа (3,2 бар, 46 psi)
235/60R17C 117/115R	Незагруженный	310 кПа (3,1 бар, 45 psi)
235/60R17C 117/115S	Полная загрузка	320 кПа (3,2 бар, 46 psi)
235/60R17C 117/115S	Незагруженный	310 кПа (3,1 бар, 45 psi)

## Макс. нагрузка на передний мост 1740 кг

Шина/колесный диск	Степень загрузки	макс. нагрузка на передний мост 1740 кг
205/75R16C 110/108R	Полная загрузка	380 кПа (3,6 бар, 55 psi)
205/75R16C 110/108R	Незагруженный	330 кПа (3,3 бар, 48 psi)
225/75R16C 121/120R	Полная загрузка	320 кПа (3,2 бар, 46 psi)
225/75R16C 121/120R	Незагруженный	300 кПа (3,0 бар, 44 psi)
225/75R16C 118/116R	Полная загрузка	320 кПа (3,2 бар, 46 psi)
225/75R16C 118/116R	Незагруженный	300 кПа (3,0 бар, 44 psi)
235/65R16C 115/113R	Полная загрузка	320 кПа (3,2 бар, 46 psi)
235/65R16C 115/113R	Незагруженный	300 кПа (3,0 бар, 44 psi)
235/65R16C 121/119R	Полная загрузка	320 кПа (3,2 бар, 46 psi)
235/65R16C 121/119R	Незагруженный	300 кПа (3,0 бар, 44 psi)
235/65R16C 118/116R	Полная загрузка	320 кПа (3,2 бар, 46 psi)
235/65R16C 118/116R	Незагруженный	300 кПа (3,0 бар, 44 psi)
235/60R17C 117/115R	Полная загрузка	340 кПа (3,4 бар, 49 psi)
235/60R17C 117/115R	Незагруженный	310 кПа (3,1 бар, 45 psi)
235/60R17C 117/115S	Полная загрузка	340 кПа (3,4 бар, 49 psi)
235/60R17C 117/115S	Незагруженный	310 кПа (3,1 бар, 45 psi)

## Макс. нагрузка на передний мост 1860 кг

Шина/колесный диск	Степень загрузки	макс. нагрузка на передний мост 1860 кг
205/75R16C 110/108R	Полная загрузка	-
205/75R16C 110/108R	Незагруженный	-
225/75R16C 121/120R	Полная загрузка	350 кПа (3,5 бар, 51 psi)
225/75R16C 121/120R	Незагруженный	300 кПа (3,0 бар, 44 psi)
225/75R16C 118/116R	Полная загрузка	350 кПа (3,5 бар, 51 psi)
225/75R16C 118/116R	Незагруженный	300 кПа (3,0 бар, 44 psi)
235/65R16C 115/113R	Полная загрузка	350 кПа (3,5 бар, 51 psi)
235/65R16C 115/113R	Незагруженный	300 кПа (3,0 бар, 44 psi)
235/65R16C 121/119R	Полная загрузка	350 кПа (3,5 бар, 51 psi)
235/65R16C 121/119R	Незагруженный	300 кПа (3,0 бар, 44 psi)
235/65R16C 118/116R	Полная загрузка	350 кПа (3,5 бар, 51 psi)



Шина/колесный диск	Степень загрузки	макс. нагрузка на передний мост 1860 кг
235/65R16C 118/116R	Незагруженный	300 кПа (3,0 бар, 44 psi)
235/60R17C 117/115R	Полная загрузка	380 кПа (3,8 бар, 55 psi)
235/60R17C 117/115R	Незагруженный	310 кПа (3,1 бар, 45 psi)
235/60R17C 117/115S	Полная загрузка	380 кПа (3,8 бар, 55 psi)
235/60R17C 117/115S	Незагруженный	310 кПа (3,1 бар, 45 psi)

**Макс. нагрузка на передний мост 2000 кг**

Шина/колесный диск	Степень загрузки	макс. нагрузка на передний мост 2000 кг
205/75R16C 110/108R	Полная загрузка	-
205/75R16C 110/108R	Незагруженный	-
225/75R16C 121/120R	Полная загрузка	370 кПа (3,7 бар, 54 psi)
225/75R16C 121/120R	Незагруженный	300 кПа (3,0 бар, 44 psi)
225/75R16C 118/116R	Полная загрузка	370 кПа (3,7 бар, 54 psi)
225/75R16C 118/116R	Незагруженный	300 кПа (3,0 бар, 44 psi)
235/65R16C 115/113R	Полная загрузка	-
235/65R16C 115/113R	Незагруженный	-
235/65R16C 121/119R	Полная загрузка	380 кПа (3,8 бар, 55 psi)
235/65R16C 121/119R	Незагруженный	300 кПа (3,0 бар, 44 psi)
235/65R16C 118/116R	Полная загрузка	380 кПа (3,8 бар, 55 psi)
235/65R16C 118/116R	Незагруженный	300 кПа (3,0 бар, 44 psi)
235/60R17C 117/115R	Полная загрузка	400 кПа (4,0 бар, 58 psi)
235/60R17C 117/115R	Незагруженный	310 кПа (3,1 бар, 45 psi)
235/60R17C 117/115S	Полная загрузка	400 кПа (4,0 бар, 58 psi)
235/60R17C 117/115S	Незагруженный	310 кПа (3,1 бар, 45 psi)

**Давление воздуха в шинах заднего моста у автомобилей с задним приводом и одинарными широкими шинами****Макс. нагрузка на задний мост 1800 кг**

Шина/колесный диск	Степень загрузки	макс. нагрузка на задний мост 1800 кг
205/75R16C 110/108R	Полная загрузка	400 кПа (4,0 бар, 58 psi)
205/75R16C 110/108R	Незагруженный	330 кПа (3,3 бар, 48 psi)

Шина/колесный диск	Степень загрузки	макс. нагрузка на задний мост 1800 кг
225/75R16C 121/120R	Полная загрузка	330 кПа (3,3 бар, 48 psi)
225/75R16C 121/120R	Незагруженный	300 кПа (3,0 бар, 44 psi)
225/75R16C 118/116R	Полная загрузка	330 кПа (3,3 бар, 48 psi)
225/75R16C 118/116R	Незагруженный	300 кПа (3,0 бар, 44 psi)
235/65R16C 115/113R	Полная загрузка	340 кПа (3,4 бар, 49 psi)
235/65R16C 115/113R	Незагруженный	300 кПа (3,0 бар, 44 psi)
235/65R16C 121/119R	Полная загрузка	340 кПа (3,4 бар, 49 psi)
235/65R16C 121/119R	Незагруженный	300 кПа (3,0 бар, 44 psi)
235/65R16C 118/116R	Полная загрузка	340 кПа (3,4 бар, 49 psi)
235/65R16C 118/116R	Незагруженный	300 кПа (3,0 бар, 44 psi)
235/60R17C 117/115R	Полная загрузка	350 кПа (3,5 бар, 51 psi)
235/60R17C 117/115R	Незагруженный	310 кПа (3,1 бар, 45 psi)
235/60R17C 117/115S	Полная загрузка	350 кПа (3,5 бар, 51 psi)
235/60R17C 117/115S	Незагруженный	310 кПа (3,1 бар, 45 psi)

**Макс. нагрузка на задний мост 2000 кг**

Шина/колесный диск	Степень загрузки	макс. нагрузка на задний мост 2000 кг
205/75R16C 110/108R	Полная загрузка	-
205/75R16C 110/108R	Незагруженный	-
225/75R16C 121/120R	Полная загрузка	380 кПа (3,8 бар, 55 psi)
225/75R16C 121/120R	Незагруженный	300 кПа (3,0 бар, 44 psi)
225/75R16C 118/116R	Полная загрузка	380 кПа (3,8 бар, 55 psi)
225/75R16C 118/116R	Незагруженный	300 кПа (3,0 бар, 44 psi)
235/65R16C 115/113R	Полная загрузка	380 кПа (3,8 бар, 55 psi)
235/65R16C 115/113R	Незагруженный	300 кПа (3,0 бар, 44 psi)
235/65R16C 121/119R	Полная загрузка	380 кПа (3,8 бар, 55 psi)
235/65R16C 121/119R	Незагруженный	300 кПа (3,0 бар, 44 psi)
235/65R16C 118/116R	Полная загрузка	380 кПа (3,8 бар, 55 psi)
235/65R16C 118/116R	Незагруженный	300 кПа (3,0 бар, 44 psi)
235/60R17C 117/115R	Полная загрузка	400 кПа (4,0 бар, 58 psi)
235/60R17C 117/115R	Незагруженный	310 кПа (3,1 бар, 45 psi)

Шина/колесный диск	Степень загрузки	макс. нагрузка на задний мост 2000 кг
235/60R17C 117/115S	Полная загрузка	400 кПа (4,0 бар, 58 psi)
235/60R17C 117/115S	Незагруженный	310 кПа (3,1 бар, 45 psi)

**Макс. нагрузка на задний мост 2250 кг**

Шина/колесный диск	Степень загрузки	макс. нагрузка на задний мост 2250 кг
205/75R16C 110/108R	Полная загрузка	-
205/75R16C 110/108R	Незагруженный	-
225/75R16C 121/120R	Полная загрузка	430 кПа (4,3 бар, 62 psi)
225/75R16C 121/120R	Незагруженный	300 кПа (3,0 бар, 44 psi)
225/75R16C 118/116R	Полная загрузка	430 кПа (4,3 бар, 62 psi)
225/75R16C 118/116R	Незагруженный	300 кПа (3,0 бар, 44 psi)
235/65R16C 115/113R	Полная загрузка	450 кПа (4,5 бар, 65 psi)
235/65R16C 115/113R	Незагруженный	300 кПа (3,0 бар, 44 psi)
235/65R16C 121/119R	Полная загрузка	450 кПа (4,5 бар, 65 psi)
235/65R16C 121/119R	Незагруженный	300 кПа (3,0 бар, 44 psi)
235/65R16C 118/116R	Полная загрузка	450 кПа (4,5 бар, 65 psi)
235/65R16C 118/116R	Незагруженный	300 кПа (3,0 бар, 44 psi)
235/60R17C 117/115R	Полная загрузка	460 кПа (4,6 бар, 67 psi)
235/60R17C 117/115R	Незагруженный	310 кПа (3,1 бар, 45 psi)
235/60R17C 117/115S	Полная загрузка	460 кПа (4,6 бар, 67 psi)
235/60R17C 117/115S	Незагруженный	310 кПа (3,1 бар, 45 psi)

**Макс. нагрузка на задний мост 2430 кг**

Шина/колесный диск	Степень загрузки	макс. нагрузка на задний мост 2430 кг
205/75R16C 110/108R	Полная загрузка	-
205/75R16C 110/108R	Незагруженный	-
225/75R16C 121/120R	Полная загрузка	490 кПа (4,9 бар, 71 psi)
225/75R16C 121/120R	Незагруженный	300 кПа (3,0 бар, 44 psi)
225/75R16C 118/116R	Полная загрузка	490 кПа (4,9 бар, 71 psi)
225/75R16C 118/116R	Незагруженный	300 кПа (3,0 бар, 44 psi)
235/65R16C 115/113R	Полная загрузка	-
235/65R16C 115/113R	Незагруженный	-

Шина/колесный диск	Степень загрузки	макс. нагрузка на задний мост 2430 кг
235/65R16C 121/119R	Полная загрузка	490 кПа (4,9 бар, 71 psi)
235/65R16C 121/119R	Незагруженный	300 кПа (3,0 бар, 44 psi)
235/65R16C 118/116R	Полная загрузка	490 кПа (4,9 бар, 71 psi)
235/65R16C 118/116R	Незагруженный	300 кПа (3,0 бар, 44 psi)
235/60R17C 117/115R	Полная загрузка	500 кПа (5,0 бар, 73 psi)
235/60R17C 117/115R	Незагруженный	310 кПа (3,1 бар, 45 psi)
235/60R17C 117/115S	Полная загрузка	500 кПа (5,0 бар, 73 psi)
235/60R17C 117/115S	Незагруженный	310 кПа (3,1 бар, 45 psi)

**Давление воздуха в шинах переднего моста у автомобилей с задним приводом и сдвоенными шинами**  
**Макс. нагрузка на передний мост 1850 кг**

Шина/колесный диск	Степень загрузки	макс. нагрузка на передний мост 1850 кг
195/75R16C 107/105R	Полная загрузка	440 кПа (4,4 бар, 64 psi)
195/75R16C 107/105R	Незагруженный	400 кПа (4,0 бар, 58 psi)
205/75R16C 110/108R	Полная загрузка	410 кПа (4,1 бар, 60 psi)
205/75R16C 110/108R	Незагруженный	360 кПа (3,6 бар, 52 psi)
205/75R16C 113/111R	Полная загрузка	-
205/75R16C 113/111R	Незагруженный	-

**Макс. нагрузка на передний мост 2000 кг**

Шина/колесный диск	Степень загрузки	макс. нагрузка на передний мост 2000 кг
195/75R16C 107/105R	Полная загрузка	-
195/75R16C 107/105R	Незагруженный	-
205/75R16C 110/108R	Полная загрузка	440 кПа (4,4 бар, 64 psi)
205/75R16C 110/108R	Незагруженный	360 кПа (3,6 бар, 52 psi)
205/75R16C 113/111R	Полная загрузка	-
205/75R16C 113/111R	Незагруженный	-

**Макс. нагрузка на передний мост 2100 кг**

Шина/колесный диск	Степень загрузки	макс. нагрузка на передний мост 2100 кг
195/75R16C 107/105R	Полная загрузка	-
195/75R16C 107/105R	Незагруженный	-
205/75R16C 110/108R	Полная загрузка	-
205/75R16C 110/108R	Незагруженный	-
205/75R16C 113/111R	Полная загрузка	480 кПа (4,8 бар, 70 psi)
205/75R16C 113/111R	Незагруженный	380 кПа (3,8 бар, 55 psi)

**Давление воздуха в шинах заднего моста у автомобилей с задним приводом и сдвоенными шинами  
Макс. нагрузка на задний мост до 3200 кг**

Шина/колесный диск	Степень загрузки	макс. нагрузка на задний мост до 3200 кг
195/75R16C 107/105R	Полная загрузка	410 кПа (4,1 бар, 60 psi)
195/75R16C 107/105R	Незагруженный	350 кПа (3,5 бар, 51 psi)
205/75R16C 110/108R	Полная загрузка	370 кПа (3,7 бар, 54 psi)
205/75R16C 110/108R	Незагруженный	320 кПа (3,2 бар, 46 psi)
205/75R16C 113/111R	Полная загрузка	-
205/75R16C 113/111R	Незагруженный	-

**Макс. нагрузка на задний мост 3500 кг**

Шина/колесный диск	Степень загрузки	макс. нагрузка на задний мост 3500 кг
195/75R16C 107/105R	Полная загрузка	440 кПа (4,4 бар, 64 psi)
195/75R16C 107/105R	Незагруженный	350 кПа (3,5 бар, 51 psi)
205/75R16C 110/108R	Полная загрузка	410 кПа (4,1 бар, 60 psi)
205/75R16C 110/108R	Незагруженный	320 кПа (3,2 бар, 46 psi)
205/75R16C 113/111R	Полная загрузка	-
205/75R16C 113/111R	Незагруженный	-

**Макс. нагрузка на задний мост 3600 кг**

Шина/колесный диск	Степень загрузки	макс. нагрузка на задний мост 3600 кг
195/75R16C 107/105R	Полная загрузка	-
195/75R16C 107/105R	Незагруженный	-

Шина/колесный диск	Степень загрузки	макс. нагрузка на задний мост 3600 кг
205/75R16C 110/108R	Полная загрузка	-
205/75R16C 110/108R	Незагруженный	-
205/75R16C 113/111R	Полная загрузка	430 кПа (4,3 бар, 62 psi)
205/75R16C 113/111R	Незагруженный	340 кПа (3,4 бар, 49 psi)

**Давление воздуха в шинах переднего моста у автомобилей с задним приводом и одинарными сверхширокими шинами**

**Макс. нагрузка на передний мост 1850 кг**

Шина/колесный диск	Степень загрузки	макс. нагрузка на передний мост 1850 кг
225/75R16C 121/120R (122L)	Полная загрузка	340 кПа (3,4 бар, 49 psi)
225/75R16C 121/120R (122L)	Незагруженный	300 кПа (3,0 бар, 44 psi)

**Макс. нагрузка на передний мост 2000 кг**

Шина/колесный диск	Степень загрузки	макс. нагрузка на передний мост 2000 кг
225/75R16C 121/120R (122L)	Полная загрузка	370 кПа (3,7 бар, 54 psi)
225/75R16C 121/120R (122L)	Незагруженный	300 кПа (3,0 бар, 44 psi)

**Давление воздуха в шинах заднего моста у автомобилей с задним приводом и одинарными сверхширокими шинами**

**Макс. нагрузка на задний мост до 3200 кг**

Шина/колесный диск	Степень загрузки	макс. нагрузка на задний мост до 3200 кг
225/75R16C 121/120R (122L)	Полная загрузка	690 кПа (6,9 бар, 100 psi) <sup>2)</sup>
225/75R16C 121/120R (122L)	Незагруженный	690 кПа (6,9 бар, 100 psi) <sup>2)</sup>
285/65R16C 131R	Полная загрузка	460 кПа (4,6 бар, 67 psi)
285/65R16C 131R	Незагруженный	400 кПа (4,0 бар, 58 psi)

<sup>2)</sup> Действительно для кратковременного использования в качестве запасного колеса на заднем мосту для

расстояния максимум 100 км и максимальной скорости 55 км/ч.

**Макс. нагрузка на задний мост 3500 кг**

Шина/колесный диск	Степень загрузки	макс. нагрузка на задний мост 3500 кг
225/75R16C 121/120R (122L)	Полная загрузка	690 кПа (6,9 бар, 100 psi) <sup>2)</sup>
225/75R16C 121/120R (122L)	Незагруженный	690 кПа (6,9 бар, 100 psi) <sup>2)</sup>
285/65R16C 131R	Полная загрузка	520 кПа (5,2 бар, 75 psi)
285/65R16C 131R	Незагруженный	400 кПа (4,0 бар, 58 psi)

<sup>2)</sup> Действительно для кратковременного использования в качестве запасного колеса на заднем мосту для расстояния максимум 100 км и максимальной скорости 55 км/ч.

Также обязательно учитывайте следующие главы, связанные с данной темой:

- Указания по давлению воздуха в шинах (→ стр. 311)

**Система контроля давления в шинах****Функция системы контроля давления в шинах при одинарных шинах**

Система с помощью датчиков давления воздуха в шинах контролирует для установленных на автомобиль колес давление воздуха в шинах и температуру шин.

Новые датчики давления воздуха в шинах, например на колесах с зимними шинами, автоматически инициализируются при первой поездке.

Давление и температура воздуха в шинах и температура шин отображаются на мультимедийном дисплее (→ стр. 184).

При значительной потере давления в шинах производится предупреждение:

- с помощью сообщений на дисплее (→ стр. 373)
- с помощью сигнальной лампы  в комбинации приборов

Водитель отвечает за установку рекомендованного, подходящего для условий эксплуатации давления воздуха в холодных шинах. Отрегулируйте давление воздуха в холодных шинах с помощью манометра. Обратите внимание, что система контроля давления в шинах для текущих условий эксплуатации сначала должна инициализировать правильное давление воздуха в шинах.

В большинстве случаев системы контроля давления в шинах обновляет опорные значения автоматически, после того как Вы изменили давление в шинах. Вы можете также обновить опорные значения вручную путем перезапуска системы контроля давления в шинах (→ стр. 326).

**Системные пределы**

В следующих ситуациях система может функционировать только ограниченно или не функционировать вообще:

- при неправильно установленном давлении воздуха в шинах
- при внезапной потере давления, вызванной, например, попаданием в шину инородного тела
- при помехах от другого источника радиоволн

Обязательно также изучите другую главу, связанную с данной темой:

- Указания по давлению воздуха в шинах (→ стр. 311)

**Проверка давления воздуха в шинах при помощи системы контроля давления воздуха в шинах****Условия**

- Зажигание включено.

Бортовой компьютер:

 **ТО**  **Шины**

Появляется одна из следующих индикаций:

- фактическое давление воздуха в шинах и температура шин отдельных колес

**Цветной дисплей приборов**

- Актуальные значения давления воздуха для каждой шины

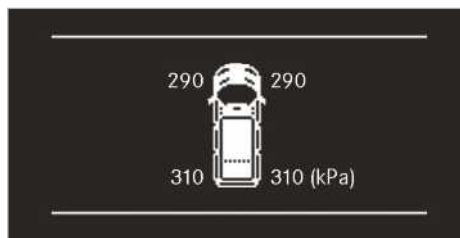

Черно-белый дисплей приборов

- Давление воздуха в шинах индицируется через несколько минут движения: процесс программирования системы еще не завершен. Значения давления воздуха в шинах в это время уже контролируются.

Сравните давление воздуха в шинах с рекомендованным давлением воздуха в шинах для актуального эксплуатационного состояния. При этом соблюдайте указания по температуре шин (→ стр. 311).

- Значения, отображаемые на мультифункциональном дисплее, могут отличаться от значений шинного манометра, так как они зависят от высоты над уровнем моря. В местах, расположенных высоко над уровнем моря, манометры показывают более высокое давление воздуха в шинах по сравнению со значениями в бортовом компьютере. В таком случае не снижайте давление воздуха в шинах.

Обязательно также изучите другую главу, связанную с данной темой:

- Указания по давлению воздуха в шинах (→ стр. 311)

### Перезапуск системы контроля давления в шинах

#### Условия

- Рекомендованное давление воздуха в шинах всех четырех колес для текущих условий эксплуатации установлено правильно (→ стр. 311).
- **Перезапустите систему контроля давления в шинах в следующих ситуациях:**
  - Давление воздуха в шинах было изменено.
  - Колеса или шины были поменаны местами или только что установлены.

Бортовой компьютер:

→ ТО → Шины

- Выполните в меню перелистывание вниз. На мультифункциональном дисплее появляется сообщение: **Принять актуальные значения как новые нормативы?.**

- ▶ Подтвердите сообщение, чтобы начать перезапуск.

На мультифункциональном дисплее появляется сообщение: **Сист. контроля давления воздуха в шинах перезапущена.**

Текущие предупредительные сообщения удаляются и желтая сигнальная лампа гаснет.

Через несколько минут движения система проверит, находятся ли значения давления воздуха в шинах в рамках заданного диапазона. После этого текущие значения воздуха в шинах принимаются и контролируются в качестве новых опорных значений.

Обязательно также изучите другую главу, связанную с данной темой:

- Указания по давлению воздуха в шинах (→ стр. 311)

### Разрешенные радиочастоты системы контроля давления в шинах

#### Номера допуска радиоканалов



Страна	Номер допуска радиоканала
Аргентина	 CNC ID: H-20027
Австралия	
Бразилия	 MODELO: TSSRE4A ANATEL: 05 18 1-17-06643 Este equipamento opera em caráter secundário, isto é, não tem direito à proteção contra interferência prejudicial, mesmo de estações do mesmo tipo e não pode causar interferência a sistemas operando em caráter primário.



Страна	Номер допуска радиоканала
Канада	IC: 4008C-TSSRE4A Operation is subject to the following two conditions: (1) this device may not cause harmful interference, and (2) this device must accept any interference received, including interference that may cause undesired operation.
Европейский Союз Исландия Норвегия	 <p>Настоящим компания Huf Hülsbeck &amp; Fürst GmbH &amp; Co. KG заявляет, что модель радиоборудования TSSRE4A и TSSSG4G6 соответствует директиве 2014/53/EC.</p> <p>Полный текст сертификата соответствия ЕС доступен на следующей Интернет-странице: <a href="http://www.huf-group.com/eudoc">http://www.huf-group.com/eudoc</a></p> <p>Диапазон частот: 433,92 МГц</p> <p>Максимальная мощность передатчика: &lt;10 мВт</p> <p>Производитель: Huf Electronics Bretten GmbH Gewerbestr. 40 75015 Bretten Germany</p>
Индонезия	TSSRE4A & TSSSG4G6 52166/SDPPI/2017 3533
Израиль	A. The use of this product does not need a wireless operation license. B. The product does not include an RF disturbance protection, and should not disturb other licensed products. C. It is forbidden to replace the antenna or to make any change in this product.

Страна	Номер допуска радиоканала
Иордания	Kingdom of Jordan Type approval for Tyre Pressure Sensor and ECU Manufacturer: Huf Electronics Bretten GmbH Model: TSSRE4A Type Approval Number: TRC/LPD/2017/421 Model: TSSSG4G6 Type Approval Number: TRC/LPD/2017/422
Малайзия	 <p>CIDF17000184 Model: TSSRE4A &amp; TSSSG4G6 RAQP/57A/0817/S(17-2424)</p>
Марокко	AGREE PAR L'ANRT MAROC Modele: TSSRE4A Numero d'agrement: MR 14320 ANRT 2017 Date d'agrement: 07/07/2017 Modele: TSSSG4G6 Numero d'agrement: MR 14319 ANRT 2017 Date d'agrement: 07/07/2017
Мексика	Model: TSSRE4A, IFETEL: RLVHUTS17-0806
Молдавия	
Оман	OMAN - TRA R/4516/17 D100428
Филиппины	 <p>NTC Type Approved. No: ESD-1715393C</p>
Россия	

Страна	Номер допуска радиоканала
Сингапур	Complies with IDA Standards DA103787
Южная Африка	 TA-2017/1393 TA-2017/1391
Южная Корея	 R-CRM-HHF-TSSRE4A R-REM-HHF-TSSSG4G6 Applicant name: Huf Hülsbeck & Fürst GmbH & Co. KG Equipment name: Tire Pressure Monitoring System Manufacturing Year/Month: on the product Manufacturer: Huf Electronics Bretten GmbH Country of origin: Germany 해당 무선 설비 기기는 운용 중 진파 혼신 가능성이 있으므로 인명안전과 관련된 서비스는 할 수 없음. (This device is not allowed to provide service related human body since it has possibility of frequency interference during on operation.)

Страна	Номер допуска радиоканала
Тайвань	 CCAO17LP0380T4 CCAO17LP0390T7 經型式認證合格之低功率射頻電機, 非經許可, 公司、商號或使用者均不得擅自變更頻率、加大功率或變更原設計之特性及功能。低功率射頻電機之使用不得影響飛航安全及干擾合法通信; 經發現有干擾現象時, 應立即停用, 並改善至無干擾時方得繼續使用。前項合法通信, 指依電信法規定作業之無線電通信。低功率射頻電機須忍受合法通信或工業、科學及醫療用電波輻射性電機設備之干擾。 According to "Administrative Regulations on Low Power Radio Waves Radiated Devices". Without permission granted by the DGT, any company, enterprise, or user is not allowed to change frequency, enhance transmitting power or alter original characteristic as well as performance to a approved low power radio-frequency devices. The low power radio-frequency devices shall not influence aircraft security and interfere legal communications; If found, the user shall cease operating immediately until no interference is achieved. The said legal communications means radio communications is operated in compliance with the Telecommunications Act. The low power radio-frequency devices must be susceptible with the interference from legal communications or ISM radio wave radiated devices.
Таиланд	This telecommunication equipment conforms to NTC technical requirement.
Украина	 Model: TSSRE4A & TSSSG4G6 UA.TR. 109.0109-17

Страна	Номер допуска радиоканала
Объединенные Арабские Эмираты	Huf Electronics Bretten GmbH Model: TSSRE4A Model: TSSSG4G6 TRA Registered No: ER57807/17 Dealer No: DA36976/14 TRA Registered No: ER57806/17 Dealer No: DA36976/14
США	FCC ID: YGOTSSRE4A This device complies with Part 15 of the FCC Rules. Operation is subject to the following two conditions: (1) this device may not cause harmful interference, and (2) this device must accept any interference received, including interference that may cause undesired operation.  WARNING: Any changes or modification not expressly approved by the party responsible for compliance could void the user's authority to operate this equipment.

## Замена колёс

### Указания по выбору, монтажу и замене шин

Информацию о допустимых комбинациях колес и шин Вы можете запросить в специализированной мастерской с квалифицированным персоналом.

**⚠ ОСТОРОЖНО** Опасность аварии по причине неправильных размеров колес и шин

Если Вы монтируете колёса и шины с неправильными размерами, то колёсные тормозные механизмы или элементы подвески колёс могут получить повреждения.

► Всегда производите замену колес и шин колесами и шинами, отвечающими спецификациям фирменной детали.

При этом в отношении колёс учитывайте следующее:

- обозначение
- тип
- допустимая нагрузка на колесо
- глубина запрессовки

При этом в отношении шин учитывайте следующее:

- обозначение
- изготовитель
- тип
- индекс допустимой нагрузки на шину
- индекс скорости

**⚠ ОСТОРОЖНО** Опасность аварии вследствие превышения несущей способности шины или допустимого индекса скорости

Превышение указанной несущей способности шины или допустимого индекса скорости может привести к повреждениям шин и лопанию шин.

- Используйте только допущенные для данного типа автомобиля типы и размеры шин.
- Учитывайте необходимые для Вашего автомобиля несущую способность шин и индекс скорости.

**ⓘ УКАЗАНИЕ** Повреждения автомобиля и шин вследствие использования не допущенных типов и размеров шин

Из соображений безопасности используйте только те шины, колёса и комплектующие детали, которые допущены Mercedes-Benz специально для Вашего автомобиля.

Данные шины специально адаптированы под системы регулирования как, например, ABS или ESP®.

В противном случае могут ухудшиться определенные параметры автомобиля, как, например, ходовые характеристики, создаваемый при движении шум и расход топлива. Дополнительно шины других размеров под нагрузкой могут задевать за кузов, за элементы конструкции ходовой части и за элементы конструкции подвески. В результате шина или автомобиль могут получить повреждения.

► Используйте только проверенные и рекомендованные Mercedes-Benz шины, колеса или комплектующие детали.

**ⓘ УКАЗАНИЕ** Угроза безопасности движения из-за восстановленных наложением нового протектора шин

Восстановленные наложением нового протектора шины компанией Mercedes-Benz не проверяются и не рекомендуются, так как дефекты, возникающие при восстановлении наложением нового протектора, не всегда могут быть распознаны.

Поэтому безопасность движения может оказаться под угрозой.

- ▶ Не используйте бывшие в употреблении шины, условия их предыдущей эксплуатации неизвестны.

**!** **УКАЗАНИЕ** Повреждение электронных компонентов из-за использования монтажных инструментов

**Автомобили с системой контроля давления воздуха в шинах:** в колесе установлены электронные элементы. В зоне вентили запрещается пользоваться монтажными инструментами.

В противном случае электронные элементы могут получить повреждения.

- ▶ Поручайте замену шин только в специализированной мастерской с квалифицированным персоналом.

Комплекующие детали, которые не допущены Mercedes-Benz для Вашего автомобиля или не квалифицированы используются, могут отрицательно повлиять на безопасность движения.

Обратитесь перед покупкой или использованием недопущенных автомобильных принадлежностей в специализированную мастерскую с квалифицированным персоналом для получения информации о:

- целесообразности
- законодательных нормах,
- рекомендациях завода-изготовителя.

При выборе, монтаже и замене шин обращайтесь внимание на следующие указания:

- Специфичные для данной страны предписания по допуску шин к эксплуатации, предписывающие для Вашего автомобиля определенный тип шин. Кроме того, для определенных регионов и областей эксплуатации может быть рекомендовано использование шин определенного типа.
- Используйте только шины и колеса одного типа и одного исполнения (летние шины, зимние шины, всесезонные шины) и одной и той же модели.
- Монтируйте на один и тот же мост только колёса одинакового размера и одинакового типа рисунка протектора (слева и справа).  
Исключение допускается только в случае неисправности для поездки в специализированную мастерскую с квалифицированным персоналом.
- Монтируйте на колесные диски только шины, соответствующие их размерам.
- Не вносите никаких изменений в тормозную систему, колеса и шины.

Использование компенсационных шайб и пылезащитных шайб не допускается, оно приводит к аннулированию разрешения на эксплуатацию.

- **Автомобили с системой контроля давления воздуха в шинах:** все смонтированные колёса должны быть оснащены функционирующими датчиками системы контроля давления воздуха в шинах.
- При температуре ниже 10 °C используйте зимние или всесезонные шины с обозначением M+S на всех колёсах.  
При движении автомобиля в зимних дорожных условиях оптимальное сцепление с дорогой обеспечивают зимние шины, дополнительно обозначенные символом снежинки  рядом с обозначением M+S.
- При эксплуатации шин с обозначением M+S используйте только шины с одинаковым рисунком протектора.
- Соблюдайте максимально допустимую скорость движения для установленных на автомобиле шин M+S.  
Если она ниже максимально допустимой скорости автомобиля, то в поле зрения водителя должна быть установлена соответствующая указательная табличка.
- При пробеге первых 100 км производите обкатку новых шин с умеренной скоростью.
- Вне зависимости от степени износа производите замену шин не реже чем каждые шесть лет.

Для получения дальнейшей информации о колесах и шинах обратитесь в специализированную мастерскую с квалифицированным персоналом.

Также обязательно учитывайте следующие главы, связанные с данной темой:

- Указания по давлению воздуха в шинах (→ стр. 311)
- Таблица давления воздуха в шинах
- Указания для аварийного запасного колеса (→ стр. 338)

### Указания по перестановке колес

**!** **ОСТОРОЖНО** Опасность аварии вследствие установки на автомобиле колес разных размеров

Если на автомобиле установлены колеса или шины разных размеров и производится перестановка передних и задних колес местами, то возможно сильное отрицательное воздействие на ходовые качества автомобиля.

Кроме того, возможны повреждения дисковых тормозных механизмов или конструктивных элементов подвески колес.

- ▶ Производите перестановку передних и задних колес местами исключительно в том

случае, если колеса и шины имеют идентичные габаритные размеры.

Если на автомобиле установлены колеса или шины разных размеров и производится перестановка передних и задних колес местами, то разрешение на эксплуатацию теряет силу.

На автомобилях с одинаковым размером колёс в зависимости от степени износа шин производите перестановку колес местами 5000 - 10000 км. Следите за сохранением направления вращения колёс.

При этом учитывайте предупреждения и указания по технике безопасности, касающиеся темы "Замена колеса".

### Группы размеров колес

Полученная информации о скорости движения автомобиля индицируется на комбинации приборов и имеет важное значения для управления системами обеспечения безопасности и системами управления автомобилем. Точность индикации спидометра и счетчика пробега предписана законодательством. Определение информации о скорости движения зависит от размера шин и от динамической длины окружности шин. Диаметр колесного диска всегда указывается в дюймах (Zoll).

Поэтому блоки управления автомобиля можно закодировать для следующих трех групп размеров колес:

Группа размеров колес 1

- 195/75 R16C
- 205/75 R16C
- 225/65 R16C
- 235/65 R16C
- 235/60 R17C

Группа размеров колес 2

- 225/75 R16C

Группа размеров колес 3

- 225/75 R16C (п.м.)
- 285/65 R16C (з.м.)

**i** "Мерседес-Бенц" рекомендует при замене шин не выходить за пределы одной группы размеров колес. Это позволит Вам избежать необходимости перекодирования блоков управления.

При изменении размера колес Вашего автомобиля, например при смене колес для эксплуатации в зимний период, контролируйте их закрепление за соответствующей группой размеров колес. При изменении закрепления за соответствующей группой размеров колес необходимо произвести перекодировку блоков управления Вашего автомобиля в специализированной мастерской с квалифицированным персоналом.

В противном случае отклонения точности показаний спидометра и счетчика пробега могут выйти за допустимые законодательством пределы. При этом вследствие отклонений действительная скорость движения может быть выше, чем скорость, индицируемая спидометром. Отклонения, выходящие за допустимые пределы, могут отрицательно сказаться на системах обеспечения безопасности движения и системах управления автомобилем, или же системы могут распознать неисправность и отключиться.

### Информация о направлении вращения шин

Шины с предписанным направлением вращения имеют дополнительные преимущества, например, при аквапланировании. Этими преимуществами Вы можете пользоваться только в том случае, если сохраняете направление вращения колёс.

Стрелка на боковине шины обозначает направление вращения шины.

Запасное колесо можно монтировать также против направления вращения колес. Учитывайте ограниченное по времени использование, а также ограничение скорости, которое указано на запасном колесе.

### Указания по хранению колёс

При хранении колес обратите внимание на следующее:

- Демонтированные колёса храните в прохладном, сухом помещении и по возможности в темноте.
- Предотвращайте попадание масла, консистентной смазки и топлива на шины.

### Обзор комплекта инструмента для замены колес

В необходимом комплекте инструмента для замены колес могут быть, например:

- автомобильный домкрат,
- ключ для крепления колес.

**i** Максимальную грузоподъемность автомобильного домкрата Вы найдете на табличке-наклейке на домкрате.

Автомобильный домкрат не требует технического обслуживания. В случае нарушения его работы обращайтесь в специализированную мастерскую с квалифицированным персоналом.

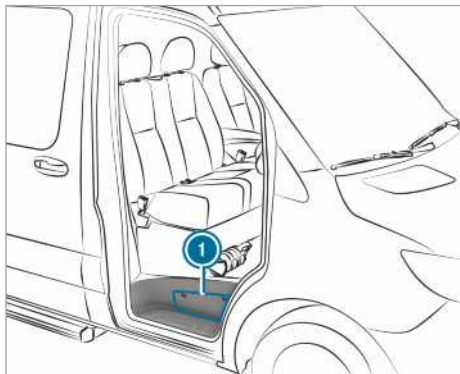
**Автомобили с приводом на задние колеса**

Комплект инструмента для замены колес находится в вещевом отсеке ❶ над ступенькой в двери переднего пассажира и в вещевом отсеке в пространстве для ног на стороне переднего пассажира.

**Автомобили с приводом на передние колеса**

Комплект инструмента для замены колес ❶ находится за водительским сиденьем.

**Подготовка автомобиля к замене колеса****Условия**

- Имеется в наличии необходимый комплект инструмента для замены колёс.
- Автомобиль не находится на подъеме или уклоне.
- Автомобиль стоит на твердом, нескользком и ровном покрытии.

- ▶ Закрепите стояночный тормоз.
- ▶ Установите передние колеса в положение движения по прямой.

- ▶ **Автомобили с механической коробкой передач:** включите первую передачу или передачу заднего хода **[R]**.

- ▶ **Автомобили с автоматической коробкой передач:** переключите коробку передач в положение **[P]**.

- ▶ Выключите двигатель.

- ▶ Убедитесь в том, что пуск двигателя невозможен.
- ▶ Выньте комплект бортового инструмента из пространства для ног на стороне переднего пассажира (→ стр. 307).

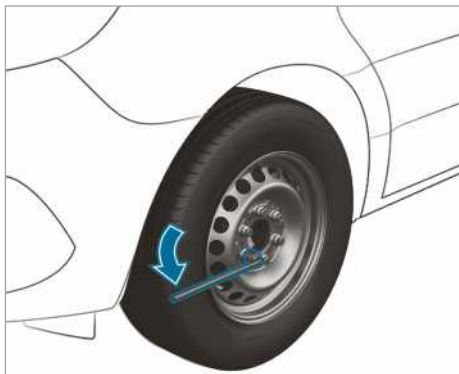
**Автомобили с приводом на задние колеса**

- ▶ Выньте автомобильный домкрат и комплект инструмента для замены колёс из вещевого отсека (→ стр. 331).
- ▶ При необходимости снимите с колеса колпак.
- ▶ Из состоящего из трёх частей насосного рычага автомобильного домкрата возьмите среднюю штангу и штангу с наибольшим диаметром и соберите из них удлинитель для ключа крепления колёс.
- ▶ Удлинитель для ключа крепления колёс средней штангой вперед вставьте до упора на ключ для крепления колёс.
- ▶ С помощью ключа для крепления колёс примерно на один оборот ослабьте болты или гайки крепления подлежащего замене колеса. Не откручивайте болты или гайки крепления колёс.
- ▶ Поднимите автомобиль (→ стр. 333).

**Автомобили с приводом на передние колеса**

- ▶ Выньте автомобильный домкрат и комплект инструмента для замены колёс за сиденьем водителя (→ стр. 331).
- ▶ При необходимости снимите с колеса колпак.
- ▶ С помощью ключа для крепления колёс примерно на один оборот ослабьте болты/гайки крепления подлежащего замене колеса. Не откручивайте болты/гайки крепления колёс.
- ▶ Поднимите автомобиль (→ стр. 333).

## Подъем автомобиля при замене колеса

**⚠ ОСТОРОЖНО** Опасность травмирования из-за опрокидывания автомобильного домкрата

Если Вы припарковываете оснащенный пневматической подвеской автомобиль, то пневматическая подвеска в течение часа может оставаться активной, даже если выключено зажигание. Если затем Вы поднимаете автомобиль с помощью домкрата, то пневматическая подвеска будет выравнивать уровень кузова автомобиля.

При этом домкрат может опрокинуться.

- ▶ Перед подниманием автомобиля нажмите кнопку "Service" на дистанционном управлении пневмобаллона. Это предотвратит автоматическое изменение уровня кузова и ручное поднятие или опускание.

**⚠ ОСТОРОЖНО** Опасность травмирования вследствие неправильной установки автомобильного домкрата

В случае неправильной установки автомобильного домкрата на соответствующую приемную точку на автомобиле возможно опрокидывание автомобильного домкрата при поднятом автомобиле.

- ▶ Устанавливайте автомобильный домкрат исключительно в соответствующей приемной точке на автомобиле. Опора автомобильного домкрата должна находиться вертикально под приемной точкой на автомобиле.

**⚠ ОСТОРОЖНО** Опасность травмирования из-за опрокидывания автомобиля

На подъемах и спусках автомобильный домкрат может опрокинуться при поднятом автомобиле.

- ▶ Никогда не меняйте колёса на подъемах и спусках.
- ▶ Свяжитесь со специализированной мастерской с квалифицированным персоналом.

**! УКАЗАНИЕ** Повреждения автомобиля вследствие использования автомобильного домкрата

Если Вы не устанавливаете автомобильный домкрат в предусмотренных для этого приемных точках для автомобильного домкрата, то Вы можете повредить Ваш автомобиль.

- ▶ Устанавливайте автомобильный домкрат только в предусмотренных для этого приемных точках для автомобильного домкрата.

### Условия

- Никто не находится в автомобиле.
- Автомобиль подготовлен к замене колеса (→ стр. 332).

Устанавливайте автомобильный домкрат только в приемных точках. В противном случае Вы можете повредить автомобиль.

Важные указания по пользованию автомобильным домкратом:

- Для подъема автомобиля используйте только проверенный и допущенный Mercedes-Benz для Вашего автомобиля автомобильный домкрат. При неправильном применении автомобильный домкрат может опрокинуться при поднятом автомобиле.
- Автомобильный домкрат предназначен только для кратковременного подъема автомобиля, однако он не предусмотрен для проведения работ по техобслуживанию под автомобилем.
- Избегайте замены колес на подъемах и спусках.
- Опорная площадка для установки автомобильного домкрата должна быть ровной, твердой и нескользкой. На рыхлом грунте обязательно используйте большую по размеру, плоскую, прочную и нескользкую подкладку.
- Опора автомобильного домкрата должна располагаться вертикально под приемной точкой автомобильного домкрата.

Правила поведения при поднятом автомобиле:

- Ни в коем случае не держите ноги и руки под автомобилем.
- Никогда не ложитесь под автомобиль.
- Не заводите двигатель и не отпускайте стояночный тормоз.
- Не открывайте и не закрывайте двери.

### Автомобили с приводом на передние колеса

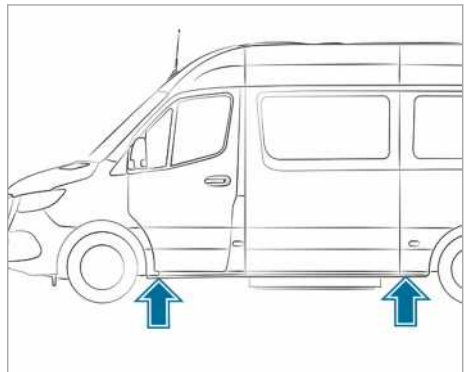

Приемные точки для автомобильного домкрата

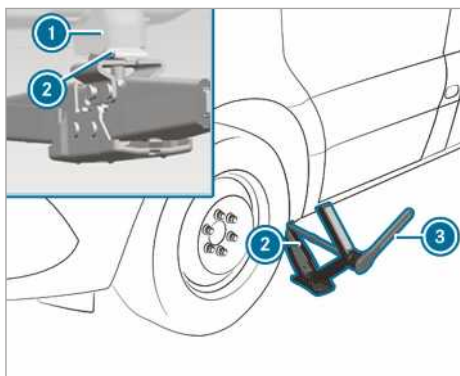

Приемная точка для автомобильного домкрата, передний мост

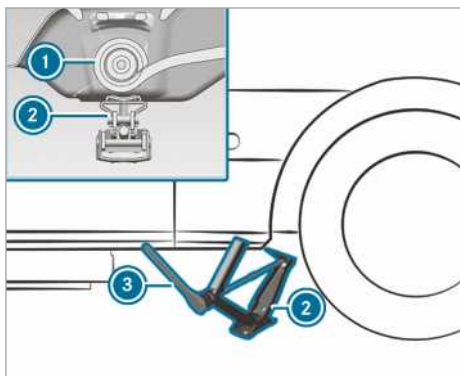

Приемная точка для автомобильного домкрата, задний мост

- ▶ При необходимости поверните приемную головку автомобильного домкрата.
- ▶ Установите автомобильный домкрат ② под приемную точку ①.
- ▶ Вращайте маховичок настолько, чтобы тарелка автомобильного домкрата прочно прилежала к приемной точке ①.
- ▶ **Передний мост:** накидной гаечный ключ-трещотку ③ из комплекта инструмента для замены колес насадите на шестигранник автомобильного домкрата таким образом, чтобы была видна надпись "AUF".
- ▶ **Задний мост:** удлинительную штангу и торцевой ключ из комплекта инструмента для замены колес насадите на шестигранник автомобильного домкрата, а гаечный ключ-трещотку ③ из комплекта инструмента для замены колес насадите на удлинительную штангу таким образом, чтобы была видна надпись "AUF".

- ▶ Вращайте накидной гаечный ключ-трещотку ③ вправо до тех пор, пока автомобильный домкрат ② до конца не войдет в приемную точку для установки автомобильного домкрата ①, а опорная площадка автомобильного домкрата не будет равномерно соприкасаться с грунтом.
- ▶ Вращайте накидной гаечный ключ-трещотку ③ до отрыва шины от грунта максимально на 3 см.
- ▶ Отсоедините и снимите колесо (→ стр. 335).

#### Автомобили с приводом на задние колеса

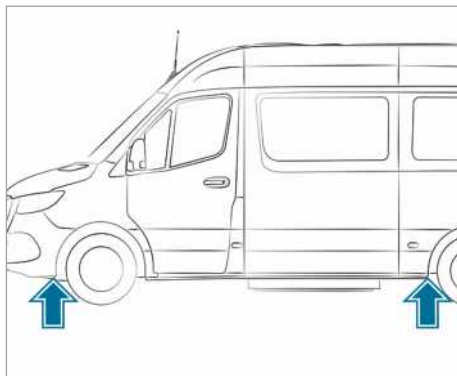

Приемные точки для автомобильного домкрата

В качестве удлинителя для ключа крепления колес используйте только среднюю штангу и штангу с наибольшим диаметром для насосного рычага автомобильного домкрата. Вставляйте в ключ крепления колес только среднюю штангу и всегда вставляйте ее до упора. В противном случае штанги могут погнуться и деформироваться таким образом, что Вы больше не сможете ими пользоваться для насосного рычага автомобильного домкрата.

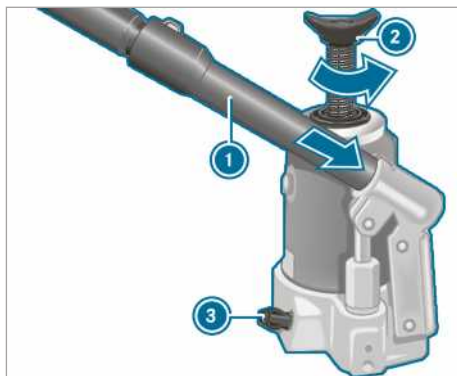

- ▶ **Подготовка гидравлического домкрата:** вставьте третью штангу насосного рычага ① авто-



мобильного домкрата в удлинитель ключа крепления колес.

- ▶ Закройте спускную пробку ③.
- ▶ Для этого с помощью засечки на насосном рычаге ① поверните спускную пробку ③ вправо до упора.
- ① Отворачивайте спускную пробку ③ не более чем на один - два оборота. В противном случае может вытекать гидравлическая жидкость.
- ▶ Вставьте насосный рычаг ① самой большой штангой вперед в приемное отверстие автомобильного домкрата и зафиксируйте, повернув вправо.
- ▶ Поставьте автомобильный домкрат вертикально под описанные ниже приемные точки.

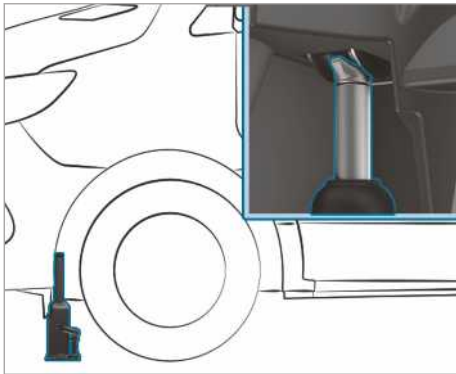

Приемная точка для автомобильного домкрата, передний мост

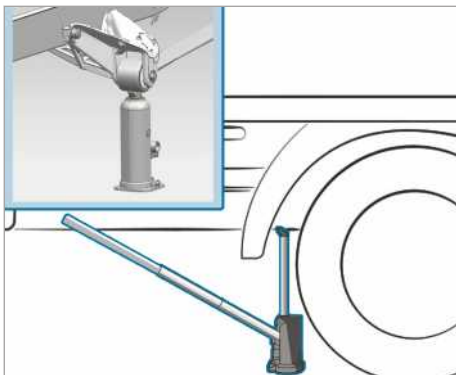

Приемная точка для автомобильного домкрата, задний мост (пример: грузовой а/м с бортовой платформой до 3,5 т)

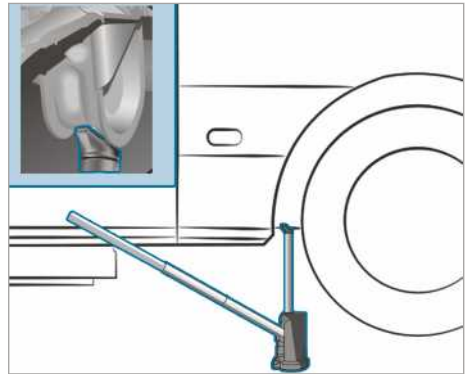

Приемная точка для автомобильного домкрата, задний мост (пример: фургон и микроавтобус до 4,0 т)

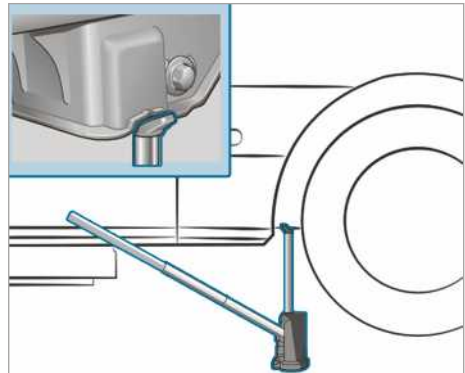

Приемная точка для автомобильного домкрата, задний мост (автомобили 5,0 т)

- ▶ Установите домкрат под приемной точкой для автомобильного домкрата.
- ▶ **Автомобили с полным приводом:** шпindel автомобильного домкрата ② выкрутите влево до упора.
- ▶ Произведите подъем автомобиля до отрыва шины от грунта максимально на 3 см.
- ▶ Отсоедините и снимите колесо (→ стр. 335).

## Демонтаж колеса

### Условия

- Автомобиль приподнят (→ стр. 333).

При замене колеса избегайте любого воздействия силы на тормозные диски, так как это может привести к понижению комфортабельности при торможении.

**И УКАЗАНИЕ** Повреждение резьбы вследствие загрязнения болтов крепления колёс

▶ Не кладите болты крепления колёс в песок или грязь.

▶ Болты крепления колёс или гайки крепления колёс открутите ключом для гаек / болтов крепления колёс.

▶ У передних колёс с гайками крепления колёс снимите крышку гаек крепления колёс.

▶ Снимите колесо.

### Монтаж нового колеса

#### Условия

- Колесо демонтировано (→ стр. 335).

**А ОСТОРОЖНО** Опасность аварии вследствие отсоединения колеса

Вследствие смазанных маслом или консистентной смазкой болтов крепления колёс, а также повреждения резьбы болтов крепления колёс или ступиц колёс болты крепления колёс могут отсоединиться.

Вследствие этого колесо может отсоединиться во время движения.

- ▶ Ни в коем случае не смазывайте болты крепления колёс маслом или консистентной смазкой.
- ▶ При поврежденной резьбе немедленно свяжитесь со специализированной мастерской с квалифицированным персоналом.
- ▶ Произведите замену поврежденных болтов крепления колёс или поврежденной резьбы ступицы колеса.
- ▶ Продолжать движение нельзя.

**А ОСТОРОЖНО** Опасность травмирования при завинчивании болтов и гаек

Если Вы завинчиваете болты или гайки крепления колёс при поднятом автомобиле, то автомобильный домкрат может опрокинуться.

▶ Завинчивайте болты или гайки крепления колёс только при опущенном автомобиле.

▶ Учитывайте указания по выбору шин (→ стр. 329).

▶ Из соображений безопасности пользуйтесь исключительно болтами крепления колёс или гайками крепления колёс, допущенными Mercedes-Benz специально для колёс Вашего автомобиля.

Если Вы монтируете запасное колесо со стальным диском, то обязательно пользуйтесь короткими болтами крепления для стального диска. Если Вы при

монтаже запасного колеса со стальным диском используете другие болты крепления колёс, то это может привести к повреждению тормозной системы.

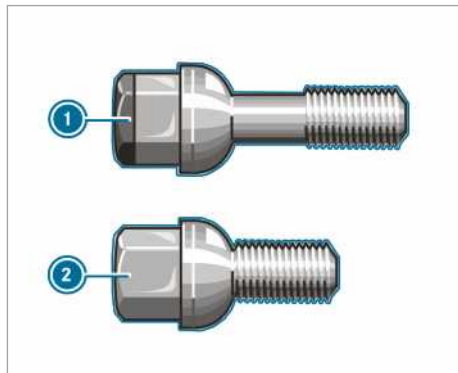

① Болт крепления для легкосплавного колесного диска

② Болт крепления для стального колесного диска

▶ Очистите поверхности прилегания колеса и ступицы.

▶ **Автомобили с одинарными сверхширокими шинами:** сначала на ступице закрепите адаптер для более узкого запасного колеса.

▶ Насадите новое колесо на ступицу колеса или на адаптер для запасного колеса и прижмите.

▶ Насадите новое колесо на ступицу колеса и прижмите.

#### Для колёс с центрированием через болты крепления колёс:

▶ Автомобили с колёсами с легкосплавными колёсными дисками: возьмите из комплекта бортового инструмента предназначенные для запасного колеса со стальным диском короткие болты крепления.

▶ Ввинтите болты крепления колёс и слегка затяните их.

#### Для колёс с гайками крепления колёс:

▶ Передние колёса с крышкой гаек крепления колёс: поместите крышку гаек крепления колёс на болты крепления колёс.

▶ Вкрутите три гайки крепления колёс через фиксирующие шайбы крышки гаек крепления колёс.

▶ Поверните колесо таким образом, чтобы болты крепления колёс располагались по центру в сквозных отверстиях.

▶ Вкрутите остальные гайки крепления колёс.

▶ Все гайки крепления колёс слегка затяните.

## Опускание автомобиля после замены колеса

**⚠ ОСТОРОЖНО** Опасность вследствие неправильного момента затяжки

Если Вы затягиваете болты крепления колес или гайки крепления колес не с предписанным моментом затяжки, то колеса могут отсоединиться.

- ▶ Убедитесь в том, что болты крепления колес или гайки крепления колес затянуты предписанным моментом затяжки.
- ▶ Если Вы не уверены в этом, то не совершайте поездки на автомобиле. Свяжитесь со специализированной мастерской с квалифицированным персоналом и немедленно поручите проверить момент затяжки.

### Условия

- Новое колесо смонтировано (→ стр. 336).

Учитывайте указания по поднятию автомобиля (→ стр. 333).

### Автомобили с приводом на передние колеса

- ▶ **Передний мост:** накидной гаечный ключ-трещотку из комплекта инструмента для замены колес насадите на шестигранник автомобильного домкрата таким образом, чтобы была видна надпись "AB".
- ▶ **Задний мост:** удлинительную штангу из комплекта инструмента для замены колес насадите на шестигранник автомобильного домкрата, а гаечный ключ-трещотку из комплекта инструмента для замены колес насадите на удлинительную штангу таким образом, чтобы была видна надпись "AB".
- ▶ **Опускание автомобиля:** вращайте кольцевой гаечный ключ автомобильного домкрата влево.

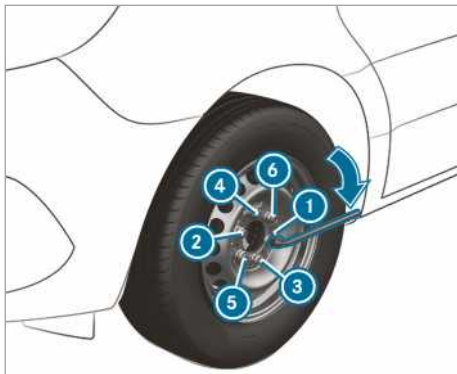

- ▶ Равномерно затяните болты крепления колёс или гайки крепления колёс в указанной последовательности ① – ⑥.

Предписанный момент затяжки:

- Стальные болты крепления колёс: 240 Nm
- Гайки крепления колёс 180 Nm
- Легкосплавные болты крепления колёс: 180 Nm

### Автомобили с приводом на задние колеса

В качестве удлинителя для ключа крепления колес используйте только среднюю штангу и штангу с наибольшим диаметром для насосного рычага автомобильного домкрата. Вставляйте в ключ крепления колес только среднюю штангу и всегда вставляйте ее до упора. В противном случае штанги могут погнуться и деформироваться таким образом, что Вы больше не сможете ими пользоваться для насосного рычага автомобильного домкрата.

Автомобили с одинарными сверхширокими шинами: если Вы устанавливаете запасное колесо на задний мост, то не превышайте максимально допустимую скорость 55 км/ч и максимально допустимое расстояние 100 км. В противном случае по причине различных частот вращения колес коробка передач может получить повреждение.

- ▶ С помощью насосного рычага достаточно медленно откройте спускную пробку автомобильного домкрата приблизительно на один оборот и осторожно опустите автомобиль.
- ▶ Отложите в сторону автомобильный домкрат.
- ▶ Отсоедините штангу с наименьшим диаметром от насосного рычага. Укороченный насосный рычаг служит в качестве удлинителя для ключа крепления колёс.
- ▶ Удлинитель для ключа крепления колёс средней штангой вперед вставьте до упора на ключ для крепления колёс.

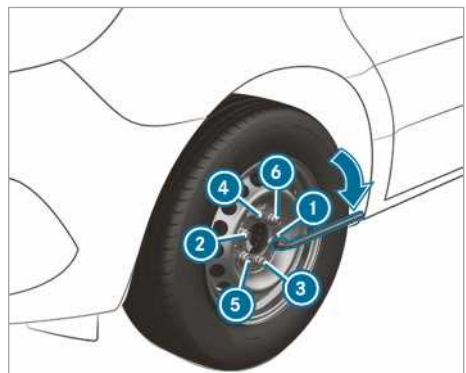

▶ Равномерно затяните болты крепления колёс или гайки крепления колёс в указанной последовательности ① – ⑥.

Предписанный момент затяжки:

- Стальные болты крепления колёс: 240 Нм
- Гайки крепления колёс: 180 Нм
- Легкосплавные болты крепления колёс: 180 Нм

▶ Вдавите обратно поршень гидравлического домкрата и закрутите спускную пробку.

▶ **Автомобили с полным приводом:** шпindel автомобильного домкрата поверните вправо до упора в исходное положение.

① Теперь Вы можете установить колесный колпак на стальной колесный диск с болтами крепления колёс. Монтаж зависит от исполнения колесного колпака – в виде полноразмерного колпака или колпака на ступицу.

▶ Колесо с полноразмерным колпаком: поместите полноразмерный колпак таким образом, чтобы вентиль шины вошел через паз колпака для вентиля шины.

▶ Полноразмерный колпак вдавите обеими руками по внешней окружности в колесный диск и зафиксируйте. Следите за тем, чтобы удерживающие выступы полноразмерного колпака закрепились в стальном колесном диске.

▶ **Колесо с колпаком на ступицу:** зажимные выступы колпака на ступицу расположите над болтами крепления колес.

▶ Ударив по центру колпака на ступицу, закрепите его на колесном диске.

▶ Повреждённое колесо закрепите в кронштейне запасного колеса.

▶ **Автомобили с одинарными сверхширокими шинами:** повреждённое заднее колесо транспортируйте на погрузочной площадке. Заднее колесо имеет слишком большой размер для кронштейна запасного колеса.

▶ Проверьте давление воздуха в шине нового установленного колеса и при необходимости откорректируйте.

▶ Через 50 км дополнительно подтяните болты крепления колёс или гайки крепления колёс предписанным моментом затяжки.

▶ Если Вы используете колесо или запасное колесо с новым или заново покрашенным колёсным диском: поручите дополнительно подтянуть болты крепления колёс или гайки крепления колёс после того, как будет пройдено расстояние приблизительно от 1000 км до 5000 км.

① **Автомобили с системой контроля давления воздуха в шинах:** все смонтированные колёса должны быть оснащены функционирующими датчиками.

Обязательно также изучите другую главу, связанную с данной темой:

- Указания по давлению воздуха в шинах (→ стр. 311)

## Запасное колесо

### Указания, касающиеся запасного колеса

**⚠ ОСТОРОЖНО** Опасность аварии по причине неправильных размеров колёс и шин

Тип шины, размер шины и размер запасного колеса могут отличаться от соответствующих параметров подлежащего замене колеса. Если Вы монтируете запасное колесо, то ходовые характеристики автомобиля могут значительно ухудшиться.

Во избежание рисков обратите внимание на следующие указания:

- ▶ Подстраивайте стиль вождения под измененные ходовые характеристики автомобиля и двигайтесь осторожно.
- ▶ Ни в коем случае не монтируйте больше одного запасного колеса, которое отличается от подлежащего замене колеса.
- ▶ Только кратковременно пользуйтесь запасным колесом, которое отличается от подлежащего замене колеса.
- ▶ Не выключайте систему ESP®.
- ▶ Замените отличающееся по размеру запасное колесо в ближайшей специализированной мастерской с квалифицированным персоналом. Обязательно соблюдайте правильные габариты колес и шин, а также тип шин.

При использовании отличающегося по размеру запасного колеса запрещается превышать максимальную скорость 80 км/ч.

**⚠ ОСТОРОЖНО** Опасность аварии по причине поврежденного запасного колеса на автомобиле с одинарными сверхширокими шинами

### Автомобили с одинарными сверхширокими шинами

Шина запасного колеса после его монтажа на задний мост подвергается нагрузке выше среднего значения. Если Вы превысите максимально разрешенную скорость или максимально допустимое расстояние или повторно установите запасное колесо, то его шина может получить повреждения. Повреждения шин могут быть скрытыми и не явными.

Повреждение шины может стать причиной падения давления воздуха в шине. Вследствие этого Вы можете потерять контроль над автомобилем.

- ▶ Используйте запасное колесо только в том случае, если оно еще не устанавливалось на задний мост с этими шинами.
- ▶ Если запасное колесо на задний мост устанавливалось, то, независимо от пройденного расстояния, поручите заменить шину запасного колеса после повторной замены колес.
- ▶ Из соображений безопасности при замене шины проследите за тем, чтобы был установлен только допущенный для данной шины тип вентиля шины.

### **1** УКАЗАНИЕ Повреждение коробки передач

**Автомобили с сверхширокими одинарными шинами:** если Вы монтируете запасное колесо на задний мост, то из-за различной частоты вращения колес коробка передач может получить повреждения.

- ▶ Если Вы монтируете запасное колесо на задний мост, то максимальная скорость движения составляет 55 км/ч, а максимальное пройденное расстояние не должно превышать 100 км.

- i** Использовать без ограничений запасное колесо на автомобиле со сверхширокими одинарными шинами разрешено исключительно на переднем мосту.

Регулярно проверяйте надёжность крепления запасного колеса и предписанное давление воздуха в шине (→ стр. 311).

Контролируйте регулярно и соответственно перед каждой длительной поездкой:

- давление воздуха в шине запасного колеса (при необходимости откорректируйте давление)
- крепление кронштейна запасного колеса

Вне зависимости от степени износа производите замену шин не реже чем каждые шесть лет. Это касается также и запасного колеса.

- i** Если Вы установили запасное колесо, то система контроля давления воздуха для этого колеса не работает. Запасное колесо не оснащено датчиком системы контроля давления воздуха.

## Запасное колесо, монтаж и демонтаж

### Автомобили с передним приводом: демонтаж запасного колеса

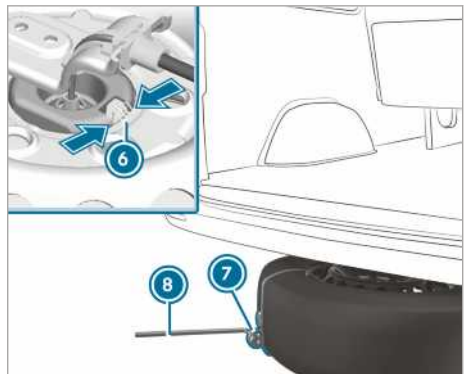
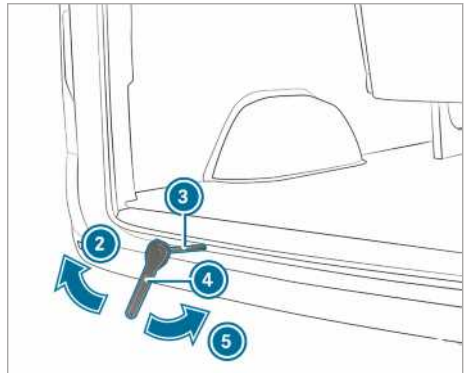
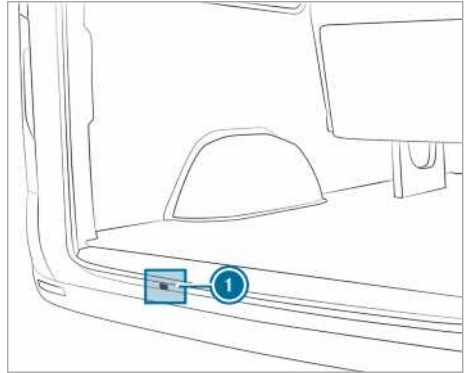

- ▶ Откройте двери багажного отделения.
- ▶ Возьмите из комплекта бортового инструмента накидной гаечный ключ-трещотку **4** и дополни-

тельный инструмент ③ для подъемника запасного колеса.

- ▶ Вставьте дополнительный инструмент ③ через отверстие ① до упора в направляющую лебедки.
- ▶ Накладной гаечный ключ-трещотку ④ поместите на дополнительный инструмент ③ для подъемника запасного колеса таким образом, чтобы стала видна надпись „AB“.
- ▶ Накладной гаечный ключ-трещотку ④ вращайте в направлении стрелки ② до тех пор, чтобы стало заметно ощутимым сопротивление или чтобы после этого перекрутилась предохранительная муфта лебедки.
- ▶ Ключ для крепления колес ⑧ зацепите за петлю приспособления для вытаскивания ⑦ на запасном колесе и вытащите запасное колесо из под автомобиля.
- ▶ Сожмите пружину ⑥ на стопоре колеса и отсоедините стопор от запасного колеса.
- ▶ Снимите приспособление для вытаскивания ⑦ запасного колеса и надежно закрепите в соответствующей нише.

Проконтролируйте плотную надежную посадку и положение запасного колеса:

- после каждой замены колеса
- при каждом периодичном техобслуживании
- минимум один раз в год

#### Автомобили с передним приводом: монтаж запасного колеса

- ① Легкосплавные колесные диски не могут перевозиться под автомобилем. В этом случае перевозите легкосплавный колесный диск в багажном отделении.
- ▶ Возьмите из комплекта бортового инструмента накладной гаечный ключ-трещотку ④ и дополнительный инструмент ③ для подъемника запасного колеса.
- ▶ Вставьте дополнительный инструмент ③ через отверстие ① до упора в направляющую лебедки.
- ▶ Приспособление для вытаскивания ⑦ закрепите на колесе.
- ▶ Положите колесо на пол так, чтобы колесный диск был направлен вверх.
- ▶ Расположите колесо таким образом, чтобы петля приспособления для вытаскивания ⑦ показывала назад.
- ▶ Вставьте стопор колеса под углом на проволочном тросе в колесный диск.
- ▶ Колесо немного задвиньте под автомобиль.
- ▶ Накладной гаечный ключ-трещотку ④ поместите на дополнительный инструмент ③ для подъемника запасного колеса таким образом, чтобы стала видна надпись „AUF“.

- ▶ Накладной гаечный ключ-трещотку ④ вращайте в направлении стрелки ⑤ до тех пор, чтобы стало заметно ощутимым сопротивление или чтобы после этого перекрутилась предохранительная муфта лебедки.
- ▶ Ключ для крепления колес ④ и дополнительный инструмент ③ для подъемника запасного колеса вытащите из отверстия для лебедки и уберите в комплект бортового инструмента.
- ▶ Закройте двери багажного отделения.

#### Автомобиль с задним приводом: демонтаж запасного колеса (фургон/универсал)

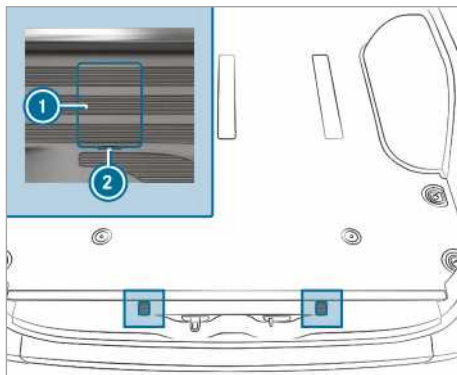

Накладки болтов предохранительного крючка (на примере фургона)

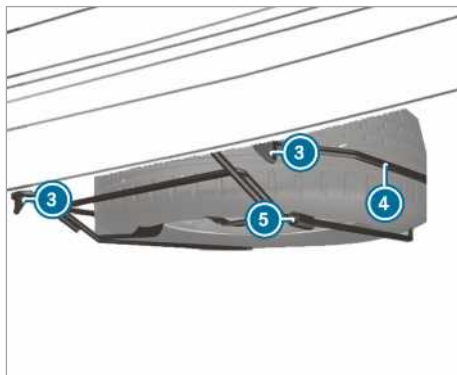

- ▶ Откройте двери багажного отделения.
- ▶ Вставьте отвертку в пазы ② и подцепите накладки ①.
- ▶ С помощью ключа для крепления колес из комплекта бортового инструмента поверните болты, к которым теперь имеется доступ, влево приблизительно на 20 оборотов.

- ▶ Немного приподнимите кронштейн запасного колеса ④ и отсоедините левый предохранительный крючок ③.
- ▶ Соберите насосный рычаг автомобильного домкрата и вставьте во втулку ⑤ с правой стороны кронштейна запасного колеса ④.
- ▶ Приподнимите кронштейн запасного колеса ④ с помощью насосного рычага и отсоедините правый предохранительный крючок ③.
- ▶ Кронштейн запасного колеса ④ медленно опустите на пол.
- ▶ Немного приподнимите кронштейн запасного колеса ④ и вытащите насосный рычаг из втулки ⑤.
- ▶ С помощью насосного рычага перетащите запасное колесо через задний край кронштейна запасного колеса ④.
- ▶ Осторожно вытаскивайте запасное колесо из кронштейна запасного колеса ④. Запасное колесо тяжелое. Если Вы вытаскиваете запасное колесо, то из-за большой массы изменяется центр тяжести. Запасное колесо может резко скользнуть вниз или опрокинуться.

#### Автомобиль с задним приводом: монтаж запасного колеса (фургон/универсал)

- ▶ Осторожно поместите запасное колесо на кронштейн запасного колеса ④. Запасное колесо тяжелое. Если Вы помещаете запасное колесо на кронштейн запасного колеса ④, то из-за большой массы изменяется центр тяжести. Запасное колесо может резко скользнуть вниз или опрокинуться.
- ▶ Насосный рычаг автомобильного домкрата вставьте во втулку ⑤ на кронштейне запасного колеса ④.
- ▶ С помощью насосного рычага поднимите кронштейн запасного колеса ④ и закрепите правый предохранительный крючок ③.
- ▶ Немного приподнимите кронштейн запасного колеса ④ и закрепите левый предохранительный крючок ③.
- ▶ Выньте насосный рычаг из втулки ⑤.
- ▶ Закрутите болты предохранительных крючков вправо ключом для крепления колес ③.
- ▶ Установите обратно и зафиксируйте накладки болтов ①.
- ▶ Закройте двери багажного отделения.

#### Автомобиль с задним приводом: демонтаж запасного колеса (автомобиль с опущенным шасси)

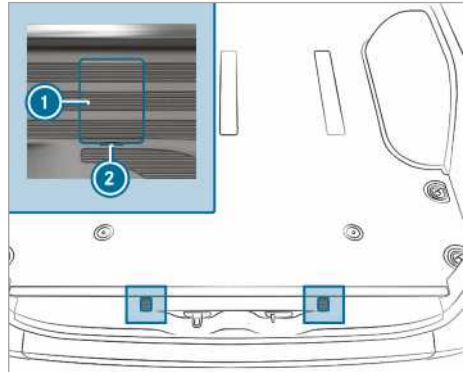

Накладки болтов предохранительного крючка (на примере фургона)

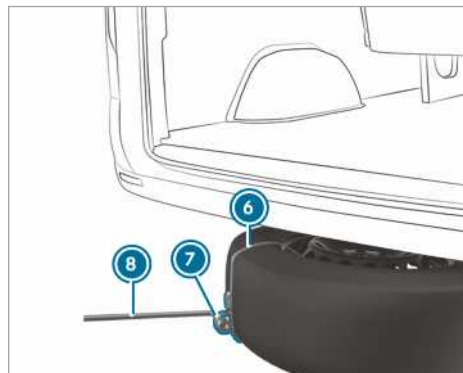
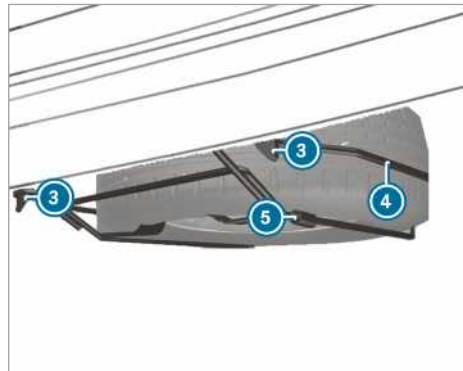

- ▶ Откройте двери багажного отделения.
- ▶ Вставьте отвертку в пазы ② и подцепите накладки ①.



- ▶ С помощью ключа для крепления колес из комплекта бортового инструмента поверните болты, к которым теперь имеется доступ, влево приблизительно на 20 оборотов.
- ▶ Немного приподнимите кронштейн запасного колеса ④ и отсоедините левый предохранительный крючок ③.
- ▶ Соберите насосный рычаг автомобильного домкрата и вставьте во втулку ⑤ с правой стороны кронштейна запасного колеса ④.
- ▶ Приподнимите кронштейн запасного колеса с помощью насосного рычага и отсоедините правый предохранительный крючок ③.
- ▶ Петлю ⑦ приспособления для вытаскивания ⑥ расположите на запасном колесе таким образом, чтобы позднее Вы смогли закрепить ключ для крепления колес ⑧.
- ▶ Подготовьте автомобильный домкрат.
- ▶ Расположите автомобильный домкрат под соответствующей опорной точкой для подъема домкратом.
- ▶ Перемещайте насосный рычаг вверх и вниз до отрыва шины от грунта максимально на 3 см.
- ▶ Зацепите ключ для крепления колес ⑧ за петлю ⑦ приспособления для вытаскивания ⑥ на запасном колесе.
- ▶ Осторожно вытащите запасное колесо из кронштейна запасного колеса ④. Запасное колесо тяжелое. Если Вы вытаскиваете запасное колесо, то из-за большой массы изменяется центр тяжести. Запасное колесо может резко скользнуть вниз или опрокинуться.
- ▶ Снимите приспособление для вытаскивания запасного колеса и надежно закрепите в соответствующей нише. Теперь Вы можете монтировать запасное колесо на Вашем автомобиле.
- ▶ Опустите автомобиль.

#### Автомобиль с задним приводом: монтаж запасного колеса (автомобиль с опущенным шасси)

- ① В случае прокола шины поврежденное колесо разрешается транспортировать только в салоне автомобиля. Исправное колесо разрешается разместить в кронштейне запасного колеса только при незагруженном автомобиле. Загруженный автомобиль необходимо предварительно поднять.
- ▶ Осторожно поместите запасное колесо на кронштейн запасного колеса ④. Запасное колесо тяжелое. Если Вы помещаете запасное колесо на кронштейн запасного колеса ④, то из-за большой массы изменяется центр тяжести. Запасное колесо может резко скользнуть вниз или опрокинуться.
- ▶ Насосный рычаг автомобильного домкрата вставьте во втулку ⑤ на кронштейне запасного колеса ④.

- ▶ С помощью насосного рычага поднимите кронштейн запасного колеса ④ и закрепите правый предохранительный крючок ③.
- ▶ Немного приподнимите кронштейн запасного колеса ④ и закрепите левый предохранительный крючок ③.
- ▶ Выньте насосный рычаг из втулки ⑤.
- ▶ Закрутите болты предохранительных крючков вправо ключом для крепления колес ③.
- ▶ Установите обратно и зафиксируйте накладки болтов ①.
- ▶ Закройте двери багажного отделения.

#### Демонтаж запасного колеса в багажном отделении

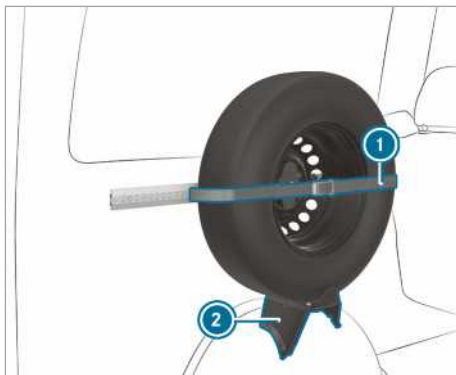

- ▶ Отсоедините стяжной ремень ①, для этого откройте трещотку.
- ▶ Осторожно вытащите запасное колесо из кронштейна ②.

#### Монтаж запасного колеса в багажном отделении

- ▶ Поместите запасное колесо в кронштейн ② и прижмите к стене.
- ▶ Затяните стяжной ремень ① с помощью трещотки.



### Автомобиль с задним приводом: демонтаж запасного колеса (шасси)

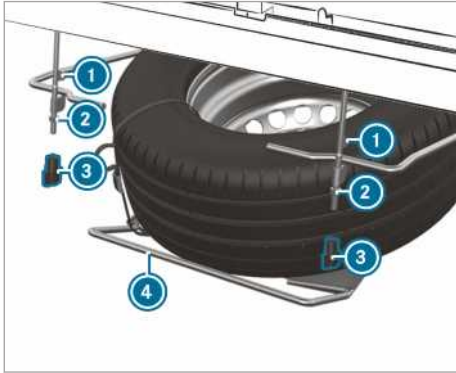

- ▶ Рукой ослабьте барашковые гайки ③ и открутите.
- ▶ Открутите гайки ② до конца резьбы.
- ▶ Немного приподнимите кронштейн запасного колеса ④ и отсоедините левый предохранительный крючок ①.
- ▶ Соберите насосный рычаг автомобильного домкрата и вставьте во втулку с правой стороны кронштейна запасного колеса ④.
- ▶ Приподнимите кронштейн запасного колеса ④ с помощью насосного рычага и отсоедините правый предохранительный крючок ①.
- ▶ Кронштейн запасного колеса ④ медленно опустите на пол.
- ▶ Немного приподнимите кронштейн запасного колеса ④ и вытащите насосный рычаг из втулки.
- ▶ С помощью насосного рычага перетащите запасное колесо через задний край кронштейна запасного колеса.
- ▶ Осторожно вытаскивайте запасное колесо из кронштейна запасного колеса. Запасное колесо тяжелое. Если Вы вытаскиваете запасное колесо, то из-за большой массы изменяется центр тяжести. Запасное колесо может резко скользнуть вниз или опрокинуться.

### Автомобиль с задним приводом: монтаж запасного колеса (шасси)

- ▶ Осторожно поместите запасное колесо на кронштейн запасного колеса ④. Запасное колесо тяжелое. Если Вы помещаете запасное колесо на кронштейн запасного колеса, то из-за большой массы изменяется центр тяжести. Запасное колесо может резко скользнуть вниз или опрокинуться.
- ▶ Насосный рычаг автомобильного домкрата вставьте во втулку на кронштейне запасного колеса ④.

- ▶ С помощью насосного рычага поднимите кронштейн запасного колеса ④ и закрепите правый предохранительный крючок ①.
- ▶ Немного приподнимите кронштейн запасного колеса и закрепите левый предохранительный крючок ①.
- ▶ Выньте насосный рычаг из втулки.
- ▶ Закрутите гайки ②.
- ▶ Установите барашковые гайки ③ и прикрутите.

### Информация о технических характеристиках

Технические характеристики приведены в соответствии с Директивами ЕС. Названные характеристики действительны только для автомобилей с серийным оснащением. Остальную информацию Вы получите в специализированной мастерской с квалифицированным персоналом.

**Только для определенных стран:** Специальные характеристики автомобиля Вы найдете в документах (СЕРТИФИКАТЫ СООТВЕТСТВИЯ). Эти документы Вы получите при поставке автомобиля.

### Электронное оборудование автомобиля

#### Указание по проведению работ на электронном оборудовании двигателя

**!** **УКАЗАНИЕ** Преждевременный износ из-за неквалифицированного техобслуживания

Неквалифицированное техобслуживание может привести к ускоренному износу деталей автомобиля и отмене разрешения на эксплуатацию автомобиля.

▶ Техобслуживание электронного оборудования двигателя и относящихся к нему деталей необходимо производить только в специализированной мастерской с квалифицированным персоналом.

### Радиостанции

#### Указания по установке радиостанций

**!** **ОСТОРОЖНО** Опасность аварии при некавалифицированной работе с радиостанциями

При неправильном выполнении работ с радиостанциями или неквалифицированном дооборудовании ими электромагнитное излучение может создать помехи для работы электронного оборудования автомобиля.

Это может представлять угрозу для безопасности эксплуатации автомобиля.

▶ Работы с электрооборудованием и электронными устройствами всегда должны проводиться в специализированной мастерской с квалифицированным персоналом.

**!** **ОСТОРОЖНО** Опасность аварии при некавалифицированной эксплуатации радиостанций

Из-за некавалифицированной эксплуатации радиостанций в автомобиле их электромагнитное излучение может создать помехи для работы электронного оборудования автомобиля, например, если

- радиостанция не подключена к наружной антенне
- наружная антенна установлена неправильно или не экранирована.

Вследствие этого эксплуатационная надежность автомобиля может находиться под угрозой.

- ▶ Для установки экранированной наружной антенны в автомобиль обратитесь в специализированную мастерскую с квалифицированным персоналом.
- ▶ При эксплуатации в автомобиле всегда подключайте радиостанции к экранированной наружной антенне.

**!** **УКАЗАНИЕ** Отмена разрешения на эксплуатацию при несоблюдении предписаний по установке и использованию

Несоблюдение условий установки и использования радиостанций может привести к отмене разрешения на эксплуатацию.

- ▶ Используйте только разрешенные диапазоны частот.
- ▶ Соблюдайте максимально допустимую выходную мощность в этих частотных диапазонах.
- ▶ Используйте только разрешенные места расположения антенн.

При установке радиостанции как дополнительного оборудования руководствуйтесь Техническим Стандартом ISO/TS 21609 (Road Vehicles - EMC guidelines for installation of aftermarket radio frequency transmitting equipment / Транспорт дорожный. Руководящие указания по электромагнитной совместимости к установке после продажи радиопередающей аппаратуры). Соблюдайте положения законодательства для навесного оборудования.

Если Ваш автомобиль оснащен арматурой для установки радиостанции, используйте предусмотренные в данной арматуре разъемы для подключения электропитания и антенны. При монтаже учитывайте инструкции изготовителя по монтажу дополнительного оборудования.

#### Информация о мощности передатчиков радиостанций

Максимальная пиковая мощность передатчика на входе антенны не должна превышать приведенные в следующей таблице значения:

**Диапазон частот и максимальная мощность передатчика**

Диапазон частот	Максимальная мощность передатчика
Короткие волны 3–54 МГц	100 Вт
4-метровый диапазон 74–88 МГц	30 Вт
2-метровый диапазон 144–174 МГц	50 Вт
Транкинговая радиосвязь / Tetra 380–460 МГц	10 Вт
70-сантиметровый диапазон 420–450 МГц	35 Вт
Мобильная связь (2G / 3G / 4G)	10 Вт

Без ограничений в автомобиле могут использоваться:

- Радиостанции с максимальной мощностью передатчика до 100 мВт
- Радиостанции с рабочей частотой передатчика в диапазоне частот 380–410 МГц и максимальной мощностью передатчика до 2 Вт (транкинговая радиосвязь / Tetra)
- Мобильные телефоны (2G / 3G / 4G)

Для следующих диапазонов частот нет ограничений по размещению антенны снаружи автомобиля:

- Транкинговая радиосвязь / Tetra
- 70-сантиметровый диапазон
- 2G / 3G / 4G

**Заводская табличка автомобиля, идентификационный номер автомобиля (VIN) и номер двигателя**

**Заводская табличка автомобиля**

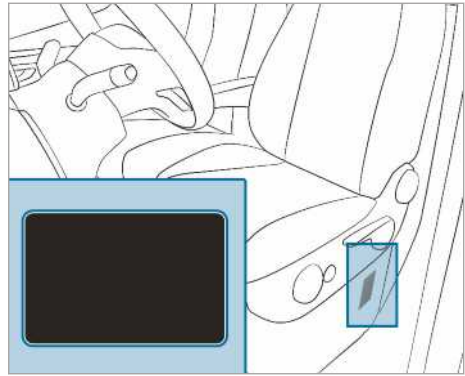

В зависимости от типа автомобиля заводская табличка автомобиля находится в основании каркаса водительского сиденья или на средней стойке кузова.

- ⓘ Данные специфичны для каждого автомобиля и могут отличаться от представленных данных. Всегда обращайтесь внимание на данные заводской таблички Вашего автомобиля.



Заводская табличка автомобиля (пример - для стран Персидского залива)

- 1 Автопроизводитель
- 2 VIN (идентификационный номер автомобиля)
- 3 Допустимая полная масса
- 4 Допустимая нагрузка на переднюю ось (кг)
- 5 Допустимая нагрузка на заднюю ось (кг)
- 6 Тип двигателя
- 7 Дата изготовления

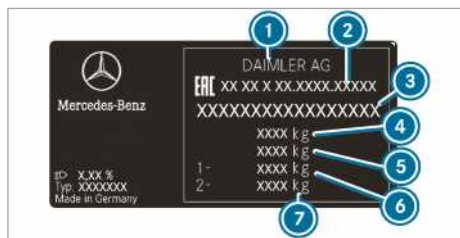

Заводская табличка автомобиля (пример - для России)

- ① Автопроизводитель
- ② Номер разрешения
- ③ VIN (идентификационный номер автомобиля)
- ④ Допустимая полная масса (кг)
- ⑤ Допустимая полная масса автомобиля с прицепом (кг) (только для определенных стран)
- ⑥ Допустимая нагрузка на переднюю ось (кг)
- ⑦ Допустимая нагрузка на заднюю ось (кг)

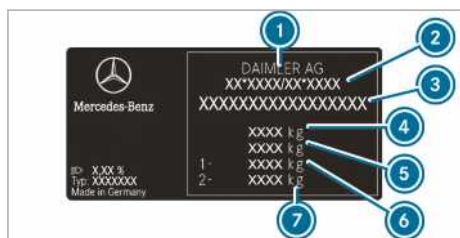

Заводская табличка автомобиля (пример - для всех остальных стран)

- ① Автопроизводитель
- ② Номер разрешения на эксплуатацию в ЕС (только для определенных стран)
- ③ VIN (идентификационный номер автомобиля)
- ④ Допустимая полная масса (кг)
- ⑤ Допустимая полная масса автомобиля с прицепом (кг) (только для определенных стран)
- ⑥ Допустимая нагрузка на переднюю ось (кг)
- ⑦ Допустимая нагрузка на заднюю ось (кг)

Заводская табличка автомобиля может дополнительно содержать следующие данные:

- полезная нагрузка,
- собственная масса,
- Число пассажирских мест

### Тисненный номер VIN под крышкой капота

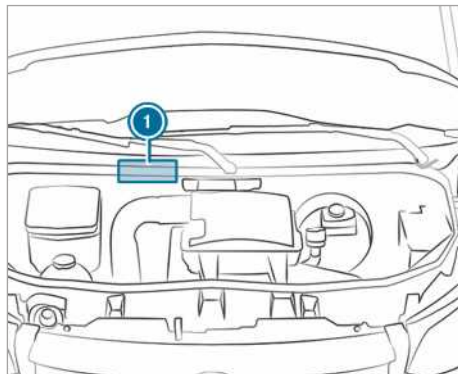

Тисненный номер VIN ① находится под крышкой капота.

### Идентификационный номер автомобиля под лобовым стеклом



В дополнение номер VIN нанесен на табличку под нижней частью лобового стекла ②.

Идентификационный номер автомобиля под лобовым стеклом доступен только в определенных странах.

### Номер двигателя

Номер двигателя выбит на блоке цилиндров. Дополнительную информацию Вы получите в специализированной мастерской с квалифицированным персоналом.

### Эксплуатационные материалы и заправочные объемы

#### Указания по эксплуатационным материалам

**▲ ОСТОРОЖНО** Опасность травмирования вредными для здоровья эксплуатационными материалами

Эксплуатационные материалы могут быть ядовитыми и вредными для здоровья.

▶ При использовании, хранении и утилизации эксплуатационных материалов необходимо

учитывать информацию на оригинальных емкостях.

- ▶ Эксплуатационные материалы должны храниться в закрытых оригинальных емкостях.
- ▶ Не допускайте детей до эксплуатационных материалов.



#### **УКАЗАНИЕ ПО ЗАЩИТЕ ОКРУЖАЮЩЕЙ СРЕДЫ**

Загрязнение окружающей среды вследствие утилизации эксплуатационных материалов не в соответствии с требованиями охраны окружающей среды

Эксплуатационными материалами являются:

- топливо,
- присадки для нейтрализации ОГ, например AdBlue<sup>®</sup>,
- смазочные материалы.

При неправильной утилизации эксплуатационных материалов может быть нанесен существенный вред окружающей среде.

- ▶ Утилизируйте эксплуатационные материалы в соответствии с нормами охраны окружающей среды.

Эксплуатационными материалами являются:

- топливо,
- присадки для нейтрализации ОГ, например AdBlue<sup>®</sup>,
- смазочные материалы,
- охлаждающая жидкость,
- тормозная жидкость,
- стеклоомывающая жидкость,
- хладагенты системы кондиционирования.

Используйте только товары, допущенные Mercedes-Benz. Ущерб, нанесенный автомобилю ввиду использования недопущенных товаров, не покрывается за счет страховки и льготного постгарантийного обслуживания Mercedes-Benz.

Вы узнаете допущенные Mercedes-Benz эксплуатационные материалы по следующей надписи на упаковках:

- MB-Freigabe (например, MB-Freigabe 229.51)
- MB-Approval (например, MB-Approval 229.51)

Дальнейшая информация по допущенным эксплуатационным материалам:

- в инструкциях Mercedes-Benz по эксплуатационным материалам на сайте <http://bevo.mercedes-benz.com> (в разделе технических данных и спецификаций),
- в специализированной мастерской с квалифицированным персоналом



#### **ОСТОРОЖНО** Опасность пожара- и взрыва топлива

Топливо легко воспламеняется.

- ▶ Не допускайте воздействия огня и прямого света, курения и образования искр.
- ▶ Перед заправкой выключите зажигание и автономный отопитель (если имеется) и не включайте их до завершения заправки.



#### **ОСТОРОЖНО** Опасность травмирования топливом

Топливо токсично и вредно для здоровья.

- ▶ Не допускайте попадания топлива на кожу, в глаза или на одежду, а также его проглатывания.
- ▶ Не вдыхайте топливные пары.
- ▶ Не допускайте детей к топливу.
- ▶ В процессе заправки двери и окна должны быть закрыты.

Если Вы или другие люди имели контакт с топливом, соблюдайте следующие пункты:

- ▶ Немедленно тщательно смойте топливо с кожи водой и мылом.
- ▶ Если топливо попало в глаза, незамедлительно промойте глаза большим количеством чистой воды. Срочно обратитесь за медицинской помощью.
- ▶ При проглатывании топлива незамедлительно обратитесь за медицинской помощью. Не вызывайте рвоту.
- ▶ Немедленно смените загрязненную топливом одежду.

### Топливо

#### **Указания по качеству топлива для автомобилей с дизельным двигателем**

##### **Общие указания**

Соблюдайте указания по эксплуатационным материалам (→ стр. 346).



#### **ОСТОРОЖНО** Опасность пожара вследствие смешивания разных видов топлива

При смешивании дизельного топлива с бензином точка воспламенения смеси топлива ниже точки воспламенения чистого дизельного топлива.

При работающем двигателе конструкционные элементы системы выпуска ОГ могут незаметно перегреться.

- ▶ Ни в коем случае не заправляйте Ваш автомобиль с дизельным двигателем бензином.

▶ Ни в коем случае не смешивайте бензин к дизельному топливу.

**!** **УКАЗАНИЕ** Повреждение в результате использования ненадлежащего топлива

Уже небольшое количество ненадлежащего топлива может привести к повреждению топливной системы, двигателя и системы нейтрализации ОГ.

▶ Заправляйте автомобиль только дизельным топливом без содержания серы, удовлетворяющим требованиям европейского стандарта EN 590, или равноценным топливом. В странах, в которых не применяется дизельное топливо без содержания серы, заправляйтесь дизельным топливом с низким содержанием серы – менее 50 мг/кг.

Ни в коем случае не заправляйтесь:

- бензином
- дизельным топливом для судовых двигателей
- соляровым маслом
- чистым биодизельным топливом и растительным маслом
- петролеумом или керосином

Если Вы случайно заправились ненадлежащим топливом:

- ▶ Не включайте зажигание.
- ▶ Обратитесь в авторизованную мастерскую с квалифицированным персоналом.

Для Вашего автомобиля действителен следующий код совместимости топлива:



① Для дизельного топлива с макс. 7 об. % Биодизельное топливо (метилэфир жирной кислоты)

В соответствии с европейским стандартом EN 16942 код совместимости топлива можно найти в следующих местах:

- на указательной табличке на откидной крышке заправочного люка автомобиля
- на подходящих для Вашего автомобиля топливо-раздаточных колонках и заправочных пистолетах по всей Европе

**Автомобили, работающие на топливе, изготовленном по технологии XTL**

В качестве альтернативы Вы можете заправиться парафиновым дизельным топливом (например, HVO=гидрированным растительным маслом, GTL=синтетическим жидким топливом), отвечающим требованиям европейского стандарта EN 15940. Виды парафинового дизельного топлива обозначаются общим термином XTL.

В соответствии с европейским стандартом EN 16942 в отношении Вашего автомобиля, работающего на топливе, изготовленном по технологии XTL, действителен следующий код совместимости топлива:



① Для дизельного топлива с макс. 7 об. % Биодизельное топливо (метилэфир жирной кислоты)



② Парафиновое дизельное топливо

**i** **Заправляйтесь парафиновым дизельным топливом, отвечающим стандарту EN 15940, только в том случае, если на внутренней стороне откидной крышки заправочного люка Вашего автомобиля имеется соответствующий код совместимости топлива.**

**Информация о низкой температуре окружающего воздуха**

Перед началом зимнего сезона по возможности максимально полно заправьте свой автомобиль зимним дизельным топливом.

Перед переходом на зимнее дизельное топливо топливный бак должен быть по возможности пуст. При первой заправке автомобиля зимним дизельным топливом уровень топлива должен быть низким, например лишь резерв. При следующей заправке топливный бак снова заполняется как обычно.

Дополнительную информацию о топливе можно получить в следующих местах:

- на автозаправочной станции
- в специализированной мастерской с квалифицированным персоналом

#### Емкость бака и резерв

В зависимости от комплектации общая емкость топливного бака может варьироваться.

#### Емкость бака и резерв

Дизельный двигатель	Общая емкость
OM651	приблизительно 50 л
OM651	приблизительно 65 л
OM651 / OM642	приблизительно 71 л
OM651	приблизительно 92 л
OM651 / OM642	приблизительно 93 л
Дизельный двигатель	из них запас
Модели с общей емкостью приблизительно 50 л	приблизительно 12 л
Модели с общей емкостью приблизительно 65 л	приблизительно 12 л
Модели с общей емкостью приблизительно 71 л	приблизительно 12 л
Модели с общей емкостью приблизительно 92 л	приблизительно 12 л
Модели с общей емкостью приблизительно 93 л	приблизительно 12 л

### AdBlue®

#### Указания касательно AdBlue®

Соблюдайте указания по эксплуатационным материалам (→ стр. 346).

AdBlue® является водорастворимой жидкостью для нейтрализации ОГ дизельных двигателей.

- !** **УКАЗАНИЕ** Повреждение за счет присадок в AdBlue® или за счет разбавления AdBlue®

Нейтрализация ОГ с помощью AdBlue® может быть нарушена за счет:

- Присадки в AdBlue®
- Разбавление AdBlue®

- ▶ Используйте только AdBlue®, сертифицированный по ISO 22241.
- ▶ Не добавляйте присадок.
- ▶ Не разбавляйте AdBlue®.

- !** **УКАЗАНИЕ** Повреждения и неполадки ввиду загрязнения AdBlue®

Загрязнение AdBlue® приводит к:

- повышению токсичности выбросов ОГ
- порче катализатора
- повреждениям двигателя
- Нарушения функций нейтрализации ОГ посредством AdBlue®

- ▶ Избегайте загрязнения AdBlue®.

#### **УКАЗАНИЕ ПО ЗАЩИТЕ ОКРУЖАЮЩЕЙ СРЕДЫ** Загрязнение ввиду AdBlue®

Остатки AdBlue® через некоторое время кристаллизуются и загрязняют затронутые ими поверхности.

- ▶ Немедленно сполосните водой поверхности, попавшие при заправке в соприкосновение с AdBlue®, либо удалите AdBlue® с помощью влажной салфетки и холодной воды.

Если AdBlue® уже кристаллизовался, используйте для мытья губку и холодную воду.

Если резервуар AdBlue® открыт, в небольших объемах могут улетучиваться аммиачные пары. Не вдыхайте улетучивающиеся аммиачные пары. Наполняйте резервуар AdBlue® только в хорошо проветриваемых зонах.

#### AdBlue®, расход и заправочный объем

##### Расход AdBlue®

Расход AdBlue®, как и расход топлива, сильно зависит от стиля вождения и условий эксплуатации. Расход AdBlue®, как правило, находится в диапазоне от 0 до 10 процентов от расхода топлива. В случае необходимости согласно индикации о необходимости доливки на комбинации приборов долейте AdBlue® в соответствии с руководством по эксплуатации. Это может потребоваться также в промежутках между плановыми техническими обслуживаниями.

Перед поездками за пределы Европы проверьте уровень наполнения AdBlue®. Вы можете долить AdBlue® также на раздаточных колонках AdBlue® на заправочных станциях или из имеющейся в продаже потребительской тары.

**Общая емкость резервуара AdBlue®**

Автомобиль	Общая емкость
Все модели	22 л

**Нейтрализация ОГ**

Для обеспечения надлежащей нейтрализации ОГ эксплуатируйте автомобиль с использованием AdBlue®.

Если Вы эксплуатируете автомобиль без использования AdBlue® или с нарушением функции нейтрализации выбросов ОГ, допуск автомобиля к эксплуатации теряет силу. Правовым последствием является запрет на эксплуатацию автомобиля на дорогах общего пользования.

Эксплуатация автомобиля с присадкой AdBlue®, не соответствующей предписаниям данного руководства по эксплуатации, или без нее может противоречить правилам или быть наказуемой в некоторых странах.

Чтобы придерживаться предписаний касательно выбросов ОГ, управление двигателем контролирует компоненты нейтрализации ОГ. Если Вы пытаетесь эксплуатировать автомобиль без AdBlue®, с разбавленным AdBlue® или иным нейтрализатором, управление двигателем распознает это. Также распознаются и протоколируются прочие нарушения, связанные с выбросами ОГ, как например, нарушения дозировки или повреждения датчиков.

Тогда после предварительных предупредительных сообщений управление двигателем предотвращает последующий пуск двигателя.

Поэтому регулярно заправляйте бак AdBlue® в течение эксплуатации автомобиля или самое позднее по получению предупредительного сообщения на комбинации приборов.

**Моторное масло****Указания по моторному маслу**

Соблюдайте указания по эксплуатационным материалам (→ стр. 346).



**!** **УКАЗАНИЕ** Повреждения двигателя вследствие использования неправильного масляного фильтра, неправильного масла или присадок

- ▶ Используйте только масло и масляный фильтр со спецификациями, необходимыми именно для предписанных интервалов ТО, а не с какими-либо другими спецификациями.
- ▶ Не вносите изменений в моторное масло или масляный фильтр с целью достижения более длительных интервалов замены, чем предписанных.
- ▶ Не используйте присадок.
- ▶ Производите замену моторного масла в предусмотренный срок.

Mercedes-Benz рекомендует Вам производить замену масла в специализированной мастерской с квалифицированным персоналом.

В двигателях Mercedes-Benz разрешено использовать только допущенные Mercedes-Benz моторные масла.

Дальнейшая информация о моторном масле и масляных фильтрах:

- в инструкциях Mercedes-Benz по эксплуатационным материалам на сайте <http://bevo.mercedes-benz.com> (в разделе технических данных и спецификаций)
- в специализированной мастерской с квалифицированным персоналом

**Качество и заправочный объем моторного масла**

**i** Небольшие емкости с различными моторными маслами имеют надписи с классификацией согласно ACEA (Association des Constructeurs Européens d'Automobiles – Ассоциация Европейских Автоконструкторов) и / или API (American Petroleum Institute – Американский Институт Нефти). Используйте только допущенные моторные масла, соответствующие упомянутым ниже директивам по эксплуатационным материалам Mercedes-Benz и нормативным классификациям ACEA и / или API. Моторные масла другой степени качества недопустимы и могут привести к утрате гарантии на новый автомобиль New Vehicle Limited Warranty. Использование иных, не допущенных для дизельных двигателей моторных масел может привести к повреждению сажевого фильтра.

**MB-Freigabe или MB-Approval**

Дизельные двигатели	MB-Freigabe или MB-Approval
OM642 / OM651	228.51, 229.31, 229.51, 229.52



При отсутствии приведенных в таблице моторных масел разрешается долить макс. 1,0 л следующих моторных масел:

- MB-Freigabe или MB-Approval 228.5, 229.3 или 229.5

Всесезонные моторные масла предписанного класса вязкости (SAE) Вы можете использовать круглогодично с учетом температуры наружного воздуха.

### Вязкость моторного масла

**1** **УКАЗАНИЕ** Повреждение двигателя ввиду использования моторного масла неверного класса вязкости (SAE)

Если класс вязкости (SAE) заправленного моторного масла не подходит для продолжительных низких температур наружного воздуха, это может привести к повреждению двигателя.

Температурные характеристики класса SAE всегда относятся только к неработавшим маслам. В процессе эксплуатации автомобиля моторное масло стареет ввиду сажевых и топливных отложений. За счет этого заметно ухудшаются качества моторного масла, особенно при низких температурах наружного воздуха.

- ▶ При низких температурах наружного воздуха используйте моторные масла соответствующего класса SAE.
- ▶ Используйте всесезонные масла.

Температурные характеристики класса SAE всегда относятся только к неработавшим маслам. Температурные характеристики моторного масла могут заметно ухудшиться ввиду изменений режима эксплуатации как раз при низких температурах наружного воздуха.

Mercedes-Benz поэтому рекомендует Вам менять моторное масло перед наступлением холодного времени года. Таким образом, используйте только допущенное моторное масло предписанного класса SAE.

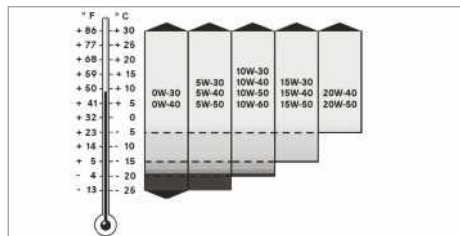

Вязкость является показателем текучести жидкости. Для моторного масла высокая вязкость означает густую жидкость, низкая вязкость – текучую жидкость. В зависимости от соответствующей температуры наружного воздуха выбирайте моторное масло в соответствии с классом вязкости (SAE). Таблица показывает Вам классы SAE используемых масел. Темпера-

турные характеристики моторных масел в процессе эксплуатации могут заметно ухудшиться, например, ввиду старения, попадания в масло сажи и топлива. Поэтому настоятельно рекомендуется регулярная замена масла на допущенное масло подходящего класса SAE.

### Присадки

**1** **УКАЗАНИЕ** Повреждение двигателя ввиду использования присадок к моторному маслу

Использование дополнительных присадок к моторному маслу может повредить двигатель.

- ▶ Не используйте дополнительные присадки к моторному маслу.

### Смешиваемость моторного масла

Примеси уменьшают преимущества высококачественных моторных масел.

Мы рекомендуем использовать для долива только моторные масла аналогичного уровня качества и класса SAE, что и у масла, залитого при предыдущей замене масла. Если в исключительном случае уже заправленное масло отсутствует в наличии, используйте другое допущенное минеральное или синтетическое моторное масло.

Затем сразу же при удобном случае произведите замену масла.

Моторные масла различаются по

- марке моторного масла,
- уровню качества (MB-Freigabe или MB-Approval),
- классу вязкости (SAE).

### Интервал замены масла

Бортовой компьютер автоматически показывает на дисплее дату замены масла как сообщение о событии.

Mercedes-Benz рекомендует Вам производить замену масла в специализированной мастерской с квалифицированным персоналом.

### Заправочные объемы моторного масла

Двигатель	Моторное масло
OM642	приблизительно 12,5 л
OM651 (для автомобилей с приводом на задние колеса)	приблизительно 11,5 л
OM651 (для автомобилей с приводом на передние колеса)	приблизительно 8 л

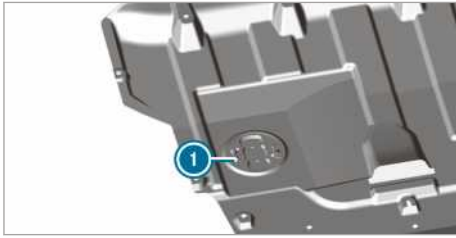

- ① Доступ к пробке для спуска масла (в автомобилях с обшивкой днища)

### Информация о расходе масла

В зависимости от стиля вождения автомобиль расходует максимум 1,0 л моторного масла на 1000 км.

Расход масла может даже быть выше в следующих случаях:

- Автомобиль новый.
- Вы эксплуатируете автомобиль в сложных условиях эксплуатации.
- Вы чаще ездите с высокими оборотами двигателя.

Регулярное техническое обслуживание является условием выгодных показателей расхода масла. Вы можете оценить расход масла только после поездок на большие расстояния. Регулярно, например ежедневно или при заправке, проверяйте уровень масла в двигателе.

### Указания для тормозной жидкости

Соблюдайте указания по эксплуатационным материалам (→ стр. 346).

- ⚠ ОСТОРОЖНО** Опасность аварии вследствие образования пузырей газа в тормозной системе

Тормозная жидкость постоянно впитывает влагу из окружающего воздуха. Вследствие этого точка кипения тормозной жидкости понижается. Если точка кипения занижена, то при высоких нагрузках на тормоза в тормозной системе могут образоваться пузыри пара.

Это отрицательно влияет на эффективность торможения.

- ▶ Производите замену тормозной жидкости в предусмотренный срок.

- ! УКАЗАНИЕ** Повреждение лакокрасочного покрытия, пластика или резины тормозной жидкостью

При попадании тормозной жидкости на лакокрасочное покрытие, пластик или резину существует опасность материального ущерба.

- ▶ При попадании тормозной жидкости на лакокрасочное покрытие, пластик или резину немедленно промойте их водой.

Следуйте указаниям по уходу за глянцевым и матовым лакокрасочным покрытием (→ стр. 284).

Регулярную производите замену тормозной жидкости в специализированной мастерской с квалифицированным персоналом.

Используйте только допущенную Mercedes-Benz тормозную жидкость согласно MB-Freigabe или MB-Approval 331.0.

Дальнейшая информация о тормозной жидкости:

- в "Предписаниях "Мерседес-Бенц" по эксплуатационным материалам" в Интернете: <http://bevo.mercedes-benz.com>
- в специализированной мастерской с квалифицированным персоналом

### Охлаждающая жидкость

#### Указания по охлаждающей жидкости

Соблюдайте указания по эксплуатационным материалам (→ стр. 346).

- ⚠ ОСТОРОЖНО** Опасность пожара - и травмирования вследствие неправильного обращения с антифризом

При попадании антифриза на горячие конструкционные элементы в моторном отсеке антифриз может загореться.

- ▶ Перед доливкой антифриза дайте двигателю остыть.
- ▶ Следите за тем, чтобы антифриз не проливался мимо горловины.
- ▶ Перед пуском двигателя тщательно очистите конструкционные элементы, загрязненные антифризом.

- ! УКАЗАНИЕ** Повреждение ввиду использования ненадлежащей охлаждающей жидкости

- ▶ Заливайте только предварительно перемешанную охлаждающую жидкость с требующейся защитой от замерзания.

Информацию об охлаждающей жидкости можно получить в следующих местах:

- в инструкции Mercedes-Benz по эксплуатационным материалам 310.1
  - на сайте <http://bevo.mercedes-benz.com>
  - в приложении Mercedes-Benz BeVo App
- в специализированной мастерской с квалифицированным персоналом

**!** **УКАЗАНИЕ** Перегрев при высоких температурах наружного воздуха

При использовании неподходящей охлаждающей жидкости система охлаждения двигателя при высоких температурах наружного воздуха недостаточно защищена от перегрева и коррозии.

- ▶ Всегда используйте допущенную Mercedes-Benz охлаждающую жидкость.
- ▶ Следуйте указаниям в инструкции Mercedes-Benz по эксплуатационным материалам 310.1.

**!** **УКАЗАНИЕ** Повреждения лакокрасочного покрытия в результате воздействия охлаждающей жидкости

- ▶ Не проливайте охлаждающую жидкость на окрашенные поверхности.

Регулярно обновляйте охлаждающую жидкость в специализированной мастерской с квалифицированным персоналом.

Учитывайте наличие агрессивного реагента / антифриза в системе охлаждения двигателя в следующих температурных диапазонах:

- минимум 50 % (защита от замерзания приблизительно до  $-37\text{ }^{\circ}\text{C}$ )
- максимум 55 % (защита от замерзания до  $-45\text{ }^{\circ}\text{C}$ )

### Стеклоомывающая жидкость

#### Указания по стеклоомывающей жидкости

Соблюдайте указания по эксплуатационным материалам (→ стр. 346).

**!** **ОСТОРОЖНО** Опасность пожара- и травмирования из-за концентрата стеклоомывающего средства

Концентрат стеклоомывающего средства легко воспламеняется. При попадании на горячие детали двигателя или выпускной системы он может воспламениться.

- ▶ Убедитесь, что концентрат стеклоомывающего средства не проливается мимо наливной горловины.

**!** **УКАЗАНИЕ** Повреждения наружного освещения из-за использования неподходящего стеклоомывающего средства

Неподходящее стеклоомывающее средство может повредить пластиковую поверхность элементов наружного освещения.

- ▶ Используйте только подходящее для пластиковых поверхностей стеклоомывающее

средство, например MB SummerFit или MB WinterFit.

**!** **УКАЗАНИЕ** Засорение форсунок омывателя из-за смешивания стеклоомывающих средств

- ▶ Не смешивайте стеклоомывающие средства MB SummerFit и MB WinterFit с другими стеклоомывающими средствами.

Запрещается использовать дистиллированную или деионизированную воду. В противном случае датчик уровня будет выдавать неверные данные.

#### Информация о стеклоомывающей жидкости

Рекомендуемая стеклоомывающая жидкость:

- выше точки замерзания, например MB SummerFit
- ниже точки замерзания, например MB WinterFit

#### Соотношение компонентов смеси

Информация о правильном соотношении компонентов смеси указана на емкости с антифризом.

В течение всего года смешивайте омывающую жидкость со стеклоомывающей жидкостью.

### Хладагент

#### Указания по хладагенту

Соблюдайте указания по эксплуатационным материалам (→ стр. 346).

- i** Система кондиционирования Вашего автомобиля может быть заправлена хладагентом R-134a. Хладагент R-134a содержит фторированный парниковый газ.

Если автомобиль заправлен хладагентом R-134a, то действует следующее указание:

**!** **УКАЗАНИЕ** Повреждение в результате использования ненадлежащего хладагента

При использовании ненадлежащего хладагента возможно повреждение системы кондиционирования.

- ▶ Используйте только хладагент R-134a или допущенное Mercedes-Benz для Вашего автомобиля масло PAG (полиалкиленгликолевое).
- ▶ Нельзя смешивать разрешенное масло PAG ни с каким другим маслом PAG, на которое нет разрешения на использование с хладагентом R-134a.

Сервисные работы, например заправку хладагентом или замену деталей, разрешается производить только в специализированной мастерской с квалифицированным персоналом. При этом должны соблюдаться все действующие правила, а также стандарт SAE J639.

Работы с системой кондиционирования должны всегда производиться в специализированной мастерской с квалифицированным персоналом.

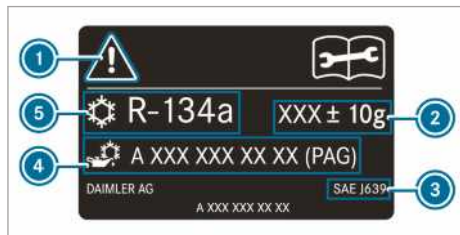

Табличка с указанием относительно хладагента (пример)

- ① Предупреждающие символы
- ② Объем заправки хладагента
- ③ Действующие нормы
- ④ Номер детали: масло PAG (полиалкиленгликолевое)
- ⑤ Тип хладагента

Предупреждающие символы ① указывают на следующее:

- возможные опасности
- проведение сервисных работ в специализированной мастерской с квалифицированным персоналом

## Параметры автомобиля

### Информация о размерах автомобиля

В следующем разделе приведены важные технические характеристики автомобиля. Остальные относящиеся к конкретному автомобилю и зависящие от комплектации технические характеристики, например, габаритные размеры автомобиля, сведения о массе автомобиля, Вы найдете в документации к Вашему автомобилю.

Также актуальные технические характеристики Вы можете найти в Интернете по адресу <http://www.mercedes-benz.com>.

## Тягово-сцепное устройство

### Указания по фаркопу

**⚠ ОСТОРОЖНО** Опасность аварии вследствие недопустимого монтажа фаркопа

Если последующий монтаж фаркопа недопустим, а Вы монтируете фаркоп или иные компоненты, это вредит лонжерону рамы и может сломать его. В этом случае прицеп может отсоединиться от автомобиля.

Имеет место опасность аварии!

Последующий монтаж фаркопа возможен, только если это допускается.

Соблюдайте указания по режиму эксплуатации с прицепом (→ стр. 177).

Только после внесения значения массы буксируемого груза в документы на автомобиль впоследствии можно будет установить фаркоп.

Дальнейшую информацию о фаркопе можно получить в специализированной мастерской с квалифицированным персоналом или в Интернете на веб-сайте [https://bb-portal.mercedes-benz.com/portal/kat\\_iv.html?&L](https://bb-portal.mercedes-benz.com/portal/kat_iv.html?&L).

Mercedes-Benz рекомендует для последующей установки фаркопа обращаться на авторизованную СТОА Mercedes-Benz.

Используйте только фаркопы, проверенные и одобренные Mercedes-Benz для использования на Вашем автомобиле.

Максимально допустимая масса буксируемого груза для прицепа без тормозной системы составляет 750 кг.

### Масса буксируемого груза

Режим эксплуатации с прицепом для автомобилей с допуском в качестве легковых повышает допустимую общую массу на 100 кг. Должна быть выдержана максимально допустимая осевая нагрузка заднего моста. При этом в соответствии с Директивой 92/21/EWG скорость движения должна быть ограничена 100 км/ч или меньше.

Значения допустимой массы и нагрузок, которые не должны превышать, Вы также найдете в следующих источниках информации:

- документы на автомобиль
- шильдики фаркопа, прицепа и автомобиля

Если значения отличаются, то действует наименьшее значение.

### Максимальная опорная нагрузка

Опорная нагрузка составляет максимально

- 100 кг при массе буксируемого груза 2000 кг
- 120 кг при массе буксируемого груза 2800 кг или 3000 кг
- 140 кг при массе буксируемого груза 3500 кг

## Места крепления и системы крепления багажа

### Информация о точках крепления

**!** **УКАЗАНИЕ** Опасность несчастного случая при превышении предельно допустимой нагрузки мест крепления

Если для крепления груза Вы комбинируете различные точки крепления, всегда ориентируйтесь на предельно допустимую нагрузку на самую слабую точку крепления.

Например, при торможении до полной остановки действуют силы, которые могут во много раз превосходить вес груза.

► Для распределения воспринимаемого усилия всегда используйте несколько точек крепления. Распределяйте нагрузку равномерно между местами крепления.

Дополнительную информацию о точках крепления и крепежных проушинах Вы найдете в разделе «Перевозка» (→ стр. 268).

### Крепежные проушины

#### Предельно допустимая растягивающая нагрузка на крепежные проушины

Крепежные проушины	Допустимая номинальная сила растяжения
Микроавтобус	350 даН
Фургон	800 даН
Бортовая платформа с допустимой полной массой до 3,5 т	400 даН
Бортовая платформа допустимой полной массой свыше 3,5 т	800 даН

### Направляющие для крепления груза

#### Предельно допустимая растягивающая нагрузка на крепления в грузовом отделении

Место крепления	Допустимая номинальная сила растяжения
Направляющая для крепления груза в полу грузового отделения	500 даН
Нижняя направляющая для крепления груза на боковине кузова	200 даН
Верхняя направляющая для крепления груза на боковине кузова	125 даН

Указанные значения относятся только к стоящим на полу грузового отделения грузам, если соблюдаются следующие условия:

- Груз прикреплен к двум точкам крепления на направляющей.
- Расстояние до следующего крепления на той же направляющей составляет примерно 1 м.

### Информация о верхнем багажнике

**!** **ОСТОРОЖНО** Опасность возникновения аварии при превышении максимальной нагрузки на крышу

Если Вы располагаете груз на крыше или на всех находящихся снаружи и внутри надстройках, повышается центр тяжести автомобиля и изменяются привычные ходовые качества автомобиля, а также его управляемость и тормозные характеристики. Автомобиль сильнее наклоняется на поворотах и может медлительнее реагировать на повороты рулевого колеса.

Если Вы превышаете максимальную нагрузку на крышу, сильно ухудшаются ходовые качества автомобиля, а также его управляемость и тормозные характеристики.

► Обязательно придерживайтесь максимальной нагрузки на крышу и соотносите с ней стиль вождения.

**!** **ОСТОРОЖНО** Опасность аварии вследствие неравномерной загрузки багажа

При неравномерной загрузке автомобиля могут ухудшаться ходовые качества автомобиля, а также его управляемость и тормозные характеристики

- Загружайте автомобиль равномерно.
- Зафиксируйте груз от сползания.

Ходовые, тормозные и рулевые характеристики автомобиля изменяются в зависимости от типа груза, массы и расположения центра тяжести груза.

**1 УКАЗАНИЕ** Опасность аварии при превышении максимально допустимой нагрузки на крышу

Если масса багажа на крыше, включая массу верхнего багажника, превышает максимально допустимую нагрузку на крышу, то существует опасность возникновения аварии.

- ▶ Обратите внимание на то, чтобы масса багажа на крыше и масса верхнего багажника не превышали максимально допустимую нагрузку на крышу.
- ▶ Опоры верхнего багажника должны располагаться на одинаковом расстоянии.
- ▶ Mercedes-Benz рекомендует Вам установку на передний мост автомобиля стабилизатора.

Более подробную информацию о защитных мерах можно найти в разделе «Транспортировка» (→ стр. 268).

#### Макс. нагрузка на крышу / количество пар опор верхнего багажника

Автомобили с	Максимальная нагрузка на крышу	Минимальное количество пар опор
стандартной крышей (без бортовой платформы)	300 кг	6
стандартной крышей (с бортовой платформой)	50 кг	2
высокой крышей (без бортовой платформы)	150 кг	3
двойной кабиной	100 кг	2

Данные действительны при равномерном распределении нагрузки по всей площади крыши.

Уменьшайте загрузку при более коротком верхнем багажнике в процентном соотношении. Предельная нагрузка на пару опор составляет 50 кг.

Правила загрузки и дополнительную информацию по распределению нагрузки и креплению груза можно найти в разделе «Транспортировка» (→ стр. 268).

#### Информация о кронштейнах для лестниц

**▲ ОСТОРОЖНО** Опасность несчастного случая- и травмирования при превышении опорной нагрузки

При превышении допустимой опорной нагрузки при использовании держателя система для перевозки может отделиться от автомобиля и стать угрозой для других участников дорожного движения.

- ▶ Всегда соблюдайте допустимую опорную нагрузку при использовании кронштейна.

#### Максимальная нагрузка на кронштейн для лестницы

	Максимальная нагрузка
Кронштейн для лестницы передний	200 кг
Кронштейн для лестницы задний	100 кг

Данные действительны при равномерном распределении нагрузки по всей площади кронштейна для лестницы.

Правила загрузки и дополнительную информацию по распределению нагрузки и креплению груза можно найти в разделе «Транспортировка» (→ стр. 268).

## Сообщения на дисплее

### Введение

#### Функции сообщений на дисплее

Сообщения выводятся на мультимедийный дисплей.

Графические сообщения дисплея могут приводиться в инструкции по эксплуатации в упрощенном виде и отличаться от изображений на мультимедийном дисплее. Мультимедийный дисплей отображает сообщения с высоким приоритетом красным цветом. Отдельные сообщения на дисплее дополнительно сопровождаются предупредительным звуковым сигналом.

Действуйте в соответствии с сообщениями на дисплее и учитывайте дополнительно указания данной инструкции по эксплуатации.

Для некоторых сообщений на дисплее дополнительно отображаются символы:

 подробная информация

 Скрыть сообщение на дисплее

На поле сенсорного управления слева Вы можете выбирать символы скользящим движением влево или вправо. Нажмите : отобразится дополнительная

информация на мультимедийном дисплее. Нажмите : сообщение на дисплее будет скрыто.

Сообщения на дисплее с низким приоритетом Вы можете скрыть, нажав кнопку , или на поле сенсорного управления слева. При этом сообщения на дисплее будут помещены в память сообщений.

Устраните причину появления сообщения на дисплее как можно быстрее.

Сообщения на дисплее с высоким приоритетом Вы скрыть не можете. Эти сообщения отображаются на мультимедийном дисплее до тех пор, пока не будет устранена причина их появления.

#### Вызов сохраненных сообщений на дисплее

Бортовой компьютер:









 TO  1 сообщение







Когда сообщения отсутствуют, на мультимедийном дисплее появляется текст **Сообщений нет**.

 Просмотреть сообщения на дисплее можно с помощью скользящего движения вверх или вниз на поле сенсорного управления слева на рулевом колесе.



 **Выйти из памяти сообщений:** нажмите кнопку .

### Системы безопасности



Сообщения на дисплее	Возможные причины/следствия и  предложения по решению
 <p>Окон.подуш.безоп. слева неисправна Обрат-ся в пункт TO! (пример)</p>	<p>* Соответствующая оконная подушка безопасности неисправна .</p> <div style="border: 1px solid gray; padding: 5px;"> <p> <b>ОСТОРОЖНО</b> Опасность травмирования- и опасность для жизни из-за нарушения работы оконной подушки безопасности</p> <p>Если оконная подушка безопасности неисправна, существует опасность ее непроизвольного срабатывания или отказа при аварии со значительным замедлением автомобиля.</p> <p> Немедленно произведите проверку и ремонт оконной подушки безопасности в специализированной мастерской с квалифицированным персоналом.</p> </div> <p> Незамедлительно обратитесь в специализированную мастерскую с квалифицированным персоналом.</p>
 <p>Спереди слева Неисправность Обрат-ся в пункт TO! (пример)</p>	<p>* Соответствующая система удержания пассажиров неисправна.</p> <div style="border: 1px solid gray; padding: 5px;"> <p> <b>ПРЕДУПРЕЖДЕНИЕ</b> Опасность травмирования по причине функциональных сбоев в системе удержания пассажиров</p> <p>При нарушении функционирования системы удержания пассажиров ее компоненты могут непреднамеренно активироваться или в случае аварии могут не сработать предусмотренным образом. Это может касаться, например, натяжителей ремней безопасности или подушек безопасности.</p> <p> Немедленно обратитесь в специализированную мастерскую с квалифицированным персоналом для проверки и ремонта системы удержания пассажиров.</p> </div>

Сообщения на дисплее	Возможные причины/следствия и ► предложения по решению
	<p>Определение характера неисправности системы удержания пассажиров:</p> <ul style="list-style-type: none"> <li>• При включенном зажигании сигнальная лампа  системы удержания пассажиров не загорается.</li> <li>• Во время движения сигнальная лампа  системы удержания пассажиров светится постоянно или периодически загорается.</li> </ul> <p>► Незамедлительно обратитесь в специализированную мастерскую с квалифицированным персоналом.</p>
 <p>Неисправность системы удерж.пасс. Обрат-ся в пункт ТО!</p>	<p>* Система удержания пассажиров неисправна .</p> <div style="border: 1px solid black; padding: 5px; margin: 10px 0;"> <p><b>▲ ПРЕДУПРЕЖДЕНИЕ</b> Опасность травмирования по причине функциональных сбояв в системе удержания пассажиров</p> <p>При нарушении функционирования системы удержания пассажиров ее компоненты могут непреднамеренно активироваться или в случае аварии могут не сработать предусмотренным образом. Это может касаться, например, натяжителей ремней безопасности или подушек безопасности.</p> <p>► Немедленно обратитесь в специализированную мастерскую с квалифицированным персоналом для проверки и ремонта системы удержания пассажиров.</p> </div> <p>Определение характера неисправности системы удержания пассажиров:</p> <ul style="list-style-type: none"> <li>• При включенном зажигании сигнальная лампа  системы удержания пассажиров не загорается.</li> <li>• Во время движения сигнальная лампа  системы удержания пассажиров светится постоянно или периодически загорается.</li> </ul> <p>► Незамедлительно обратитесь в специализированную мастерскую с квалифицированным персоналом.</p>
 <p>Стояночный тормоз не действует</p>	<p>* Система неисправна, стояночный тормоз не функционирует.</p> <div style="border: 1px solid black; padding: 5px; margin: 10px 0;"> <p><b>▲ ОСТОРОЖНО</b> Опасность аварии при неисправности тормозной системы</p> <p>При неисправности тормозной системы эффективность торможения может быть снижена.</p> <ul style="list-style-type: none"> <li>► Продолжайте движение с осторожностью.</li> <li>► Незамедлительно поручите проверку тормозной системы специализированной мастерской с квалифицированным персоналом.</li> </ul> </div> <p>► Остановите автомобиль на ровной поверхности и предохраните от откатывания.</p> <p>► <b>Автомобили с автоматической коробкой передач:</b> переключите коробку передач в положение <b>P</b>.</p> <p>► <b>Автомобили с механической коробкой передач:</b> включите 1-ю передачу.</p> <p>► Как можно скорее проверьте тормозную систему в специализированной мастерской с квалифицированным персоналом.</p>
	<p>* Низкое напряжение бортовой сети или в системе имеется повреждение, возможно, имеет место недостаточное усилие замыкания тормоза на склоне.</p>



Сообщения на дисплее	Возможные причины/следствия и ► предложения по решению
<p>Слишком крутой уклон См. "Руководство"</p>	<p><b>▲ ОСТОРОЖНО</b> Опасность ДТП ввиду недостаточного усилия замыкания электрического стояночного тормоза</p> <p>Если электрический стояночный тормоз на крутом склоне не обладает достаточным усилием замыкания, может произойти откатывание автомобиля.</p> <ul style="list-style-type: none"> <li>► Остановите автомобиль на ровной поверхности и предохраните от откатывания.</li> <li>► Автомобиль с автоматической коробкой передач: переключите селектор АКП в положение <b>P</b>.</li> <li>► Автомобиль с механической коробкой передач: включите 1-ю передачу.</li> </ul> <p>Следуйте указаниям по остановке двигателя автомобиля (→ стр. 146).</p>
<p> Стояночный тормоз См. "Руководство"</p>	<p>* Низкое напряжение в бортовой сети, или в системе имеется повреждение, возможно, имеет место недостаточное усилие замыкания тормоза на склоне.</p> <p><b>▲ ОСТОРОЖНО</b> Опасность аварии при неисправности тормозной системы</p> <p>При неисправности тормозной системы эффективность торможения может быть снижена.</p> <ul style="list-style-type: none"> <li>► Продолжайте движение с осторожностью.</li> <li>► Незамедлительно поручите проверку тормозной системы специализированной мастерской с квалифицированным персоналом.</li> </ul> <ul style="list-style-type: none"> <li>► Остановите автомобиль на ровной поверхности и предохраните от откатывания.</li> <li>► <b>Автомобили с автоматической коробкой передач:</b> переключите коробку передач в положение <b>P</b>.</li> <li>► <b>Автомобили с механической коробкой передач:</b> включите 1-ю передачу.</li> <li>► Как можно скорее проверьте тормозную систему в специализированной мастерской с квалифицированным персоналом.</li> </ul>
<p>Проверить тормозные накладки См. "Руководство"</p>	<p>* Накладки тормозных колодок на грани износа.</p> <p><b>▲ ОСТОРОЖНО</b> Опасность аварии вследствие снижения тормозной мощности</p> <p>Если тормозные накладки достигнут предела износа, может произойти снижение тормозной мощности.</p> <ul style="list-style-type: none"> <li>► Осторожно продолжайте движение.</li> <li>► Незамедлительно поручите проверку тормозной системы специализированной мастерской с квалифицированным персоналом.</li> </ul> <ul style="list-style-type: none"> <li>► Обратитесь в специализированную мастерскую с квалифицированным персоналом.</li> </ul>
<p></p>	<p>* В бачке с тормозной жидкостью слишком мало тормозной жидкости.</p>

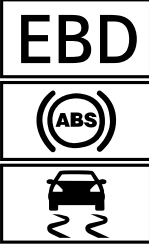

Сообщения на дисплее	Возможные причины/следствия и ► предложения по решению
<p>Проверьте уровень тормозной жидкости</p>	<p><b>▲ ОСТОРОЖНО</b> Опасность аварии при низком уровне тормозной жидкости</p> <p>При слишком низком уровне тормозной жидкости возможно снижение эффективности торможения и тормозных качеств автомобиля.</p> <ul style="list-style-type: none"> <li>► Немедленно остановите автомобиль с учетом дорожной ситуации. Продолжать движение нельзя!</li> <li>► Обратитесь в специализированную мастерскую с квалифицированным персоналом.</li> <li>► Не доливайте тормозную жидкость.</li> </ul> <ul style="list-style-type: none"> <li>► Немедленно остановите автомобиль с учетом дорожной ситуации. Не продолжайте движение!</li> <li>► Обратитесь в авторизованную мастерскую с квалифицированным персоналом.</li> <li>► Не доливайте тормозную жидкость.</li> </ul>
<p>Перегрев тормозов! Двигайтесь осторожно!</p>	<p>* Когда включен полный привод, в условиях экстремальной эксплуатации по бездорожью может перегреться тормозная система.</p> <ul style="list-style-type: none"> <li>► Уменьшите давление на педаль газа или остановитесь и дайте тормозной системе остыть.</li> </ul>
<p>Активн.сист.торможения Функционирование ограничено См."Руководство"</p>	<p>* Активная система экстренного торможения неисправна.</p> <ul style="list-style-type: none"> <li>► Обратитесь в специализированную мастерскую с квалифицированным персоналом.</li> </ul>
<p>Активн.сист.торможения Функционирование временно ограничено См."Руководство"</p>	<p>* Активная система экстренного торможения временно недоступна. Параметры окружающей среды находятся за системным пределом (→ стр. 155).</p> <ul style="list-style-type: none"> <li>► Продолжайте движение. Когда параметры окружающей среды будут соответствовать системным пределам, система снова станет доступной.</li> <li>► Если сообщение на дисплее не исчезает, нужно остановиться с соблюдением правил движения и заново запустить двигатель.</li> </ul>
<p>Радарные датчики загрязнены См."Руководство"</p>	<p>* Радарные датчики неисправны. Возможные причины:</p> <ul style="list-style-type: none"> <li>• Загрязнение датчиков</li> <li>• Сильные осадки</li> <li>• Длительное движение по загородной трассе без постоянного дорожного движения, например в пустыне</li> </ul> <p>Системы помощи водителю и обеспечения безопасности движения могут быть неисправны или временно недоступны.</p> <p>Если причины устранены, системы помощи водителю и обеспечения безопасности движения снова доступны.</p> <p>Если сообщение на дисплее не пропадает, действуйте следующим образом:</p> <ul style="list-style-type: none"> <li>► Остановитесь с соблюдением ПДД.</li> <li>► Очистите все датчики (→ стр. 285).</li> <li>► Перезапустите двигатель.</li> </ul>
<p>SOS NOT READY</p>	<p>* Система экстренного вызова Mercedes-Benz недоступна.</p> <p>Возможные причины:</p> <ul style="list-style-type: none"> <li>• Зажигание выключено.</li> <li>• Система экстренного вызова Mercedes-Benz неисправна.</li> </ul>

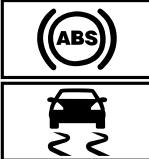
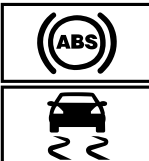



Сообщения на дисплее	Возможные причины/следствия и ► предложения по решению
	<ul style="list-style-type: none"> <li>► Включите зажигание. Когда экстренный вызов недоступен, на мультифункциональном дисплее комбинации приборов появляется соответствующее сообщение.</li> <li>► Обратитесь в специализированную мастерскую с квалифицированным персоналом.</li> <li>ⓘ О региональной доступности системы экстренного вызова Mercedes-Benz Вы можете узнать по ссылке: <a href="http://www.mercedes-benz.com/connect_ecall">http://www.mercedes-benz.com/connect_ecall</a></li> </ul>
<div style="display: flex; flex-direction: column; align-items: center;">  <p>не действуют См. "Руководство"</p> </div>	<p>* Системы EBD, ABS и ESP® неисправны. Могут быть неисправны и другие системы помощи водителю и обеспечения безопасности движения.</p> <div style="border: 1px solid gray; padding: 5px; margin: 10px 0;"> <p><b>▲ ОСТОРОЖНО</b> Опасность заноса при неисправности систем EBD, ABS и ESP®</p> <p>Если системы EBD, ABS и ESP® неисправны, возможна блокировка колес при торможении, а система ESP® не будет обеспечивать стабилизацию курсовой устойчивости автомобиля. При этом значительно ухудшаются управляемость и эффективность торможения. Это может привести к удлинению тормозного пути в ситуациях, требующих экстренного торможения. Кроме того, отключены другие системы обеспечения безопасности движения.</p> <ul style="list-style-type: none"> <li>► Осторожно продолжайте движение.</li> <li>► Незамедлительно поручите проверку тормозной системы специализированной мастерской с квалифицированным персоналом.</li> </ul> </div> <ul style="list-style-type: none"> <li>► Продолжайте движение осторожно.</li> <li>► Незамедлительно обратитесь в специализированную мастерскую с квалифицированным персоналом.</li> </ul>
<div style="display: flex; flex-direction: column; align-items: center;">  <p>не действует См. "Руководство"</p> </div>	<p>* Электронная система стабилизации движения ESP® не действует. Могут быть неисправны и другие системы помощи водителю и обеспечения безопасности движения. Тормозная система продолжает работу в стандартном режиме. Тормозной путь может удлиниться в ситуации аварийного торможения.</p> <div style="border: 1px solid gray; padding: 5px; margin: 10px 0;"> <p><b>▲ ОСТОРОЖНО</b> Опасность заноса из-за неисправности системы ESP®</p> <p>Если система ESP® неисправна, система ESP® не обеспечивает стабилизацию курсовой устойчивости автомобиля. Кроме того, отключены другие системы обеспечения безопасности движения.</p> <ul style="list-style-type: none"> <li>► Осторожно продолжайте движение.</li> <li>► Проведите проверку системы ESP® в специализированной мастерской с квалифицированным персоналом.</li> </ul> </div> <ul style="list-style-type: none"> <li>► Продолжайте движение осторожно.</li> <li>► Незамедлительно обратитесь в специализированную мастерскую с квалифицированным персоналом.</li> </ul>
<div style="display: flex; flex-direction: column; align-items: center;">  </div>	<p>* Электронная система стабилизации движения ESP® временно недоступна. Могут быть неисправны и другие системы помощи водителю и обеспечения безопасности движения.</p>

Сообщения на дисплее	Возможные причины/следствия и ► предложения по решению
<p>врем.нет доступа См."Руководство"</p>	<p><b>▲ ОСТОРОЖНО</b> Опасность заноса из-за неисправности системы ESP®</p> <p>Если система ESP® неисправна, система ESP® не обеспечивает стабилизацию курсовой устойчивости автомобиля. Кроме того, отключены другие системы обеспечения безопасности движения.</p> <ul style="list-style-type: none"> <li>► Осторожно продолжайте движение.</li> <li>► Проведите проверку системы ESP® в специализированной мастерской с квалифицированным персоналом.</li> </ul> <p>► На подходящем участке пути осторожно проедьте змейкой со скоростью выше 30 км/ч.</p> <p>► Если сообщение на дисплее не исчезнет, как можно скорее обратитесь в специализированную мастерскую с квалифицированным персоналом. Продолжайте движение осторожно.</p>
<div style="text-align: center;">  </div> <p>врем.нет доступа См."Руководство"</p>	<p>* Антиблокировочная система ABS и электронная система стабилизации движения ESP® временно недоступны. И другие системы помощи водителю и обеспечения безопасности движения могут быть временно недоступны.</p> <p><b>▲ ОСТОРОЖНО</b> Опасность заноса при неисправности систем ABS и ESP®</p> <p>Если системы ABS и ESP® неисправны, возможна блокировка колес при торможении, а система ESP® не будет обеспечивать стабилизацию курсовой устойчивости автомобиля.</p> <p>При этом значительно ухудшаются управляемость и эффективность торможения. Это может привести к удлинению тормозного пути в ситуациях, требующих экстренного торможения. Кроме того, отключены другие системы обеспечения безопасности движения.</p> <ul style="list-style-type: none"> <li>► Осторожно продолжайте движение.</li> <li>► Незамедлительно поручите проверку систем ABS и ESP® специализированной мастерской с квалифицированным персоналом.</li> </ul> <p>► На подходящем участке пути осторожно проедьте змейкой со скоростью выше 30 км/ч.</p> <p>► Если сообщение на дисплее не исчезнет, как можно скорее обратитесь в специализированную мастерскую с квалифицированным персоналом. Продолжайте движение осторожно.</p>
<div style="text-align: center;">  </div> <p>не действуют См."Руководство"</p>	<p>* Системы ABS и ESP® неисправны. Могут быть неисправны и другие системы помощи водителю и обеспечения безопасности движения. Тормозная система продолжает работу в стандартном режиме. Тормозной путь может удлиниться в ситуации аварийного торможения.</p> <p><b>▲ ОСТОРОЖНО</b> Опасность заноса при неисправности систем ABS и ESP®</p> <p>Если системы ABS и ESP® неисправны, возможна блокировка колес при торможении, а система ESP® не будет обеспечивать стабилизацию курсовой устойчивости автомобиля.</p>

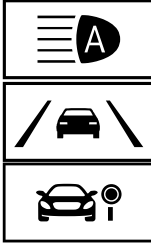

Сообщения на дисплее	Возможные причины/следствия и ► предложения по решению
	<p>При этом значительно ухудшаются управляемость и эффективность торможения. Это может привести к удлинению тормозного пути в ситуациях, требующих экстренного торможения. Кроме того, отключены другие системы обеспечения безопасности движения.</p> <ul style="list-style-type: none"> <li>► Осторожно продолжайте движение.</li> <li>► Незамедлительно поручите проверку систем ABS и ESP® специализированной мастерской с квалифицированным персоналом.</li> </ul> <p>► Продолжайте движение осторожно.</p> <p>► Незамедлительно обратитесь в специализированную мастерскую с квалифицированным персоналом.</p>

### Системы помощи водителю

Сообщения на дисплее	Возможные причины/следствия и ► предложения по решению
 <p>Превышена максимально допустимая скорость</p>	<p>* Вы превысили максимально допустимую скорость (только определенные страны).</p> <p>► Двигайтесь медленнее.</p>
<p>Ограничение скорости (зимние шины) XXX km/h</p>	<p>* Вы достигли максимального сохраненного значения скорости для зимних шин. Превышение этой скорости невозможно.</p>
 <p>km/h</p>	<p>* Не удается включить ограничитель скорости, потому что выполнены не все условия для включения.</p> <p>► Соблюдайте условия включения ограничителя скорости (→ стр. 158).</p>
<p>Ограничитель скорости не действует</p>	<p>* Ограничитель скорости неисправен.</p> <p>► Обратитесь в специализированную мастерскую с квалифицированным персоналом.</p>
<p>Ограничитель скорости в пассивном режиме</p>	<p>* При нажатии на педаль газа с преодолением точки сопротивления (режим движения "кик-даун") ограничитель скорости переключается в пассивный режим (→ стр. 158).</p>
 <p>Превышено установленное значение ограничителя скорости</p>	<p>* Вы превысили установленное значение изменяемого ограничения скорости больше чем на 3 км/ч.</p>
<p>ТЕМПОМАТ и ограничитель скорости не действуют</p>	<p>* Система круиз-контроля ТЕМПОМАТ и ограничитель скорости неисправны.</p> <p>► Обратитесь в специализированную мастерскую с квалифицированным персоналом.</p>
<p>ТЕМПОМАТ не действует</p>	<p>* Система круиз-контроля ТЕМПОМАТ неисправна.</p> <p>► Обратитесь в специализированную мастерскую с квалифицированным персоналом.</p>

Сообщения на дисплее	Возможные причины/следствия и ► предложения по решению
 <p>Выкл.</p>	<p>* Система TEMPOMAT (круиз-контроль) выключена. Если дополнительно раздается предупредительный сигнал, система TEMPOMAT отключилась автоматически (→ стр. 157).</p>
 <p>--- km/h</p>	<p>* Не удается включить систему круиз-контроля TEMPOMAT, потому что выполнены не все условия для включения. ► Учитывайте условия включения системы круиз-контроля TEMPOMAT (→ стр. 158).</p>
<p>Активный ассистент поддержания дистанции не действует</p>	<p>* Активный помощник поддержания дистанции DISTRONIC неисправен. Могут быть неисправны и другие системы помощи водителю и обеспечения безопасности движения. ► Обратитесь в специализированную мастерскую с квалифицированным персоналом.</p>
<p>Активный ассистент поддержания дистанции временно недоступен См. "Руководство"</p>	<p>* Активный помощник поддержания дистанции DISTRONIC временно недоступен. Параметры окружающей среды находятся за системными пределами (→ стр. 160). ► Продолжайте движение. Когда параметры окружающей среды будут соответствовать системным пределам, система снова станет доступной.</p>
 <p>В настоящее время нет доступа Видеокамера загрязнена</p>	<p>* Обзор камеры уменьшен. Возможные причины:</p> <ul style="list-style-type: none"> <li>• Загрязнение лобового стекла в поле зрения камеры</li> <li>• Сильные осадки или туман</li> </ul> <p>Системы помощи водителю и обеспечения безопасности движения могут быть неисправны или временно недоступны. Если причины устранены, системы помощи водителю и обеспечения безопасности движения снова доступны. Когда сообщение на дисплее не отключается: ► Остановитесь с соблюдением ПДД. ► Очистите лобовое стекло. ► Незамедлительно обратитесь в специализированную мастерскую с квалифицированным персоналом.</p>
 <p>OFF</p>  <p>В настоящ. время нет доступа Радарные датчики загрязнены</p>	<p>* Радарные датчики неисправны. Возможные причины:</p> <ul style="list-style-type: none"> <li>• Загрязнение датчиков</li> <li>• сильные осадки</li> <li>• Длительное движение по загородной трассе без постоянного дорожного движения, например в пустыне</li> </ul> <p>Могут быть затронуты следующие системы:</p> <ul style="list-style-type: none"> <li>• Активный ассистент поддержания дистанции DISTRONIC (→ стр. 160)</li> <li>• Система контроля «слепых» зон (→ стр. 171)</li> <li>• Активная система экстренного торможения (→ стр. 155)</li> </ul> <p>Системы помощи водителю и обеспечения безопасности движения могут быть неисправны или временно недоступны. Если причины устранены, системы помощи водителю и обеспечения безопасности движения снова доступны. Когда сообщение на дисплее не отключается:</p>







Сообщения на дисплее	Возможные причины/следствия и ► предложения по решению
	<ul style="list-style-type: none"> <li>► Остановитесь с соблюдением ПДД.</li> <li>► Очистите все датчики (→ стр. 285).</li> <li>► Перезапустите двигатель.</li> <li>► Незамедлительно обратитесь в специализированную мастерскую с квалифицированным персоналом.</li> </ul>
Активный ассистент поддержания дистанции снова доступен	* Активный помощник поддержания дистанции DISTRONIC снова функционирует и может быть включен (→ стр. 161).
<div style="border: 2px solid black; padding: 5px; display: inline-block; font-weight: bold; font-size: 1.2em;">HOLD</div> выключена	* Функция HOLD выключена, потому что автомобиль буксует или не выполнено одно из условий включения. ► Позднее снова включите функцию HOLD или проверьте выполнение условий включения функции HOLD (→ стр. 163).
Система распознавания дорожных знаков не действует	* Система распознавания дорожных знаков неисправна. ► Обратитесь в специализированную мастерскую с квалифицированным персоналом.
Система распознавания дорожных знаков Вид камеры ограничен См."Руководство"	* Обзор камеры уменьшен. Возможные причины: <ul style="list-style-type: none"> <li>• Загрязнение лобового стекла в поле зрения камеры</li> <li>• Сильные осадки или туман</li> </ul> Системы помощи водителю и обеспечения безопасности движения могут быть неисправны или временно недоступны. Если причины устранены, системы помощи водителю и обеспечения безопасности движения снова доступны. Когда сообщение на дисплее не отключается: ► Остановитесь с соблюдением ПДД. ► Очистите лобовое стекло.
Сист.распознав. дорожных знаков временно недоступна См."Руководство"	* Система распознавания дорожных знаков временно недоступна (→ стр. 170). ► Продолжайте движение. Когда причины устранены, система снова доступна. Лобовое стекло загрязнено. Очистите лобовое стекло.
Сигнализация перестроения не действует	* Система контроля «слепых» зон неисправна (→ стр. 171). ► Обратитесь в специализированную мастерскую с квалифицированным персоналом.
Сигнализация перестроения Зона прицепа не контролируется	* Когда Вы устанавливаете электрическое соединение с прицепом, система контроля «слепых» зон остается доступна, хотя наблюдение за зоной возле прицепа не осуществляется. Поэтому функционирование системы контроля «слепых» зон из-за этого может быть ограничено (→ стр. 171). ► Нажмите сенсорную кнопку Touch-Control слева и подтвердите сообщение на дисплее.
Сигнализация перестроения врем.недоступна См."Руководство"	* Система контроля «слепых» зон временно недоступна (→ стр. 171). Достигнуты системные пределы (→ стр. 171). ► Продолжайте движение. Когда причины устранены, система снова доступна. или

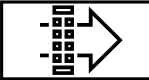

Сообщения на дисплее	Возможные причины/следствия и ► предложения по решению
<p>Активная система удержания полосы движ. Вид камеры ограничен См."Руководство"</p>	<p>► Если сообщение на дисплее не исчезает, нужно остановиться с соблюдением правил движения и перезапустить двигатель.</p> <p>► При необходимости очистите задний бампер. Когда задний бампер сильно загрязнен, датчики на заднем бампере могут быть неисправными.</p> <p>* Обзор камеры уменьшен (→ стр. 174).</p> <p>Возможные причины:</p> <ul style="list-style-type: none"> <li>• Загрязнение лобового стекла в поле зрения камеры</li> <li>• Сильные осадки или туман</li> </ul> <p>Системы помощи водителю и обеспечения безопасности движения могут быть неисправны или временно недоступны.</p> <p>Если причины устранены, системы помощи водителю и обеспечения безопасности движения снова доступны.</p> <p>Когда сообщение на дисплее не отключается:</p> <p>► Остановитесь с соблюдением ПДД.</p> <p>► Очистите лобовое стекло.</p>
<p>Активн.система удержания полосы движения не действует</p>	<p>* Активная система удержания полосы движения повреждена (→ стр. 174).</p> <p>► Обратитесь в специализированную мастерскую с квалифицированным персоналом.</p>
<p>Активная система удерж.пол.движения в наст.вр.недоступна См."Руководство"</p>	<p>* Активная система удержания полосы движения временно недоступна (→ стр. 174).</p> <p>Параметры окружающей среды находятся за системными пределами (→ стр. 174).</p> <p>► Продолжайте движение. Когда параметры окружающей среды будут соответствовать системным пределам, система снова станет доступной.</p> <p>Когда сообщение на дисплее не отключается:</p> <p>► Остановитесь с соблюдением ПДД.</p> <p>► Очистите лобовое стекло.</p>
<p> Attention Assist не действует</p>	<p>* Система ATTENTION ASSIST повреждена.</p> <p>► Обратитесь в специализированную мастерскую с квалифицированным персоналом.</p>
<p> Attention Assist: Сделайте перерыв!</p>	<p>* Система ATTENTION ASSIST обнаружила усталость или возрастающую невнимательность водителя (→ стр. 169).</p> <p>► При необходимости прервите движение.</p>



**Двигатель**

Сообщения на дисплее	Возможные причины/следствия и ► предложения по решению
<p></p>	<p>* Запас топлива достиг уровня резерва.</p> <p>► Заправьте автомобиль.</p>



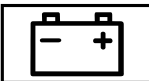
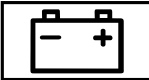

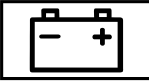
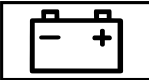
Сообщения на дисплее	Возможные причины/следствия и ► предложения по решению
<p>Резерв топлива</p>  <p>Замените воздушный фильтр</p>	<p>* <b>Автомобили с дизельным двигателем:</b> воздушный фильтр двигателя загрязнен и должен быть заменен.</p> <p>► Обратитесь в специализированную мастерскую с квалифицированным персоналом.</p>
	<p>* Электродвигатель вентилятора неисправен.</p> <p>► Без большой нагрузки на двигатель продолжайте движение до ближайшей авторизованной СТО. При этом следите за тем, чтобы температура охлаждающей жидкости не превышала 120 °С.</p>
 <p>Прочистить топливный фильтр</p>	<p>* Количество воды во влагоотделителе достигло максимального уровня.</p> <p>► Удаление воды из влагоотделителя (→ стр. 281).</p>
 <p>Замер уровня моторного масла невозможен</p>	<p>* Нарушена электрическая связь с датчиком уровня масла или неисправен датчик.</p> <p>Уровень масла снизился до критического минимума.</p> <p>► Обратитесь в специализированную мастерскую с квалифицированным персоналом.</p>
 <p>Давление мотор.масла Остановить а/м Выключить двигатель</p>	<p>* Сообщение на дисплее только в определенных вариантах моторизации: Давление моторного масла слишком низкое.</p> <div style="border: 1px solid black; padding: 5px; margin-bottom: 10px;"> <p><b>!</b> <b>УКАЗАНИЕ</b> Повреждение двигателя из-за движения со слишком низким давлением масла в двигателе</p> <p>► Избегайте передвижения при слишком низком давлении моторного масла.</p> </div> <p>► Немедленно остановите автомобиль с учетом дорожной ситуации. Не продолжайте движение!</p> <p>► Обратитесь в авторизованную мастерскую с квалифицированным персоналом.</p>
 <p>При заправке на АЗС долить 1 л моторного масла</p>	<p>* Сообщение на дисплее только в определенных вариантах моторизации: Уровень масла снизился до критического минимума.</p> <div style="border: 1px solid black; padding: 5px; margin-bottom: 10px;"> <p><b>!</b> <b>УКАЗАНИЕ</b> Повреждение двигателя из-за движения со слишком низким уровнем масла в двигателе</p> <p>► Избегайте длительных поездок со слишком низким уровнем масла в двигателе.</p> </div> <p>► Проверьте уровень масла во время ближайшей остановки для заправки.</p> <p>Долейте масло (→ стр. 278).</p> <p>Соблюдайте указания к моторному маслу (→ стр. 350).</p>
	<p>* Сообщение на дисплее только в определенных вариантах двигателей: Уровень масла слишком высокий.</p>









Сообщения на дисплее	Возможные причины/следствия и ► предложения по решению
<p>Снизить уровень моторного масла</p>	<p><b>!</b> <b>УКАЗАНИЕ</b> Повреждение двигателя из-за движения со слишком высоким уровнем масла в двигателе</p> <p>► Избегайте длительных поездок со слишком высоким уровнем моторного масла.</p> <p>► Незамедлительно обратитесь в специализированную мастерскую с квалифицированным персоналом, чтобы откачать лишнее масло.</p>
<p></p> <p>Уровень мот.масла СТОП! Выключ.двигатель!</p>	<p>* Сообщение на дисплее только в определенных вариантах двигателей: Уровень масла слишком низкий.</p> <p><b>!</b> <b>УКАЗАНИЕ</b> Повреждение двигателя из-за движения со слишком низким уровнем масла в двигателе</p> <p>► Избегайте длительных поездок со слишком низким уровнем масла в двигателе.</p> <p>► Незамедлительно остановите автомобиль с учетом дорожной ситуации. Не продолжайте движение!</p> <p>► Выключите двигатель.</p> <p>► Проверьте уровень масла.</p> <p>Долейте масло (→ стр. 278). Соблюдайте указания к моторному маслу (→ стр. 350).</p>
<p></p> <p>При заправке проверьте уровень моторного масла</p>	<p>* Уровень масла снизился до критического минимума.</p> <p><b>!</b> <b>УКАЗАНИЕ</b> Повреждение двигателя из-за движения со слишком низким уровнем масла в двигателе</p> <p>► Избегайте длительных поездок со слишком низким уровнем масла в двигателе.</p> <p>► Проверьте уровень масла во время ближайшей остановки для заправки.</p> <p>Долейте масло (→ стр. 278). Соблюдайте указания к моторному маслу (→ стр. 350).</p>
<p></p> <p>Остановите а/м Оставьте двигатель включенным</p>	<p>* Уровень заряда батареи слишком низкий.</p> <p>► Незамедлительно остановите автомобиль с учетом дорожной ситуации. Не продолжайте движение!</p> <p>► Оставьте мотор включенным.</p> <p>► Возобновите движение только после отключения сообщения на дисплее.</p>
<p></p> <p>СТОП! См. "Руководство"</p>	<p>* Батарея больше не заряжается, и уровень заряда очень низкий.</p> <p><b>!</b> <b>УКАЗАНИЕ</b> При продолжении движения возможно повреждение двигателя</p> <p>► Продолжать движение нельзя!</p> <p>► Свяжитесь со специализированной мастерской с квалифицированным персоналом.</p> <p>► Незамедлительно остановите автомобиль с учетом дорожной ситуации. Не продолжайте движение!</p> <p>► Выключите двигатель.</p>

Сообщения на дисплее	Возможные причины/следствия и ► предложения по решению
 <p>12-вольтовая АКБ См. "Руководство"</p>	<ul style="list-style-type: none"> <li>► Обратитесь в авторизованную мастерскую с квалифицированным персоналом.</li> </ul> <p>* Двигатель выключен, и уровень заряда батареи слишком низкий.</p> <ul style="list-style-type: none"> <li>► Выключите ненужные потребители электроэнергии.</li> <li>► Оставьте двигатель работать на холостых оборотах или проедьте на большое расстояние.</li> </ul> <p>Батарея заряжается.</p>
 <p>См. "Руководство"</p>	<p>* Батарея больше не заряжается.</p> <div style="border: 1px solid gray; padding: 5px; margin: 5px 0;"> <p><b>!</b> <b>УКАЗАНИЕ</b> При продолжении движения возможно повреждение двигателя</p> <ul style="list-style-type: none"> <li>► Продолжать движение нельзя!</li> <li>► Свяжитесь со специализированной мастерской с квалифицированным персоналом.</li> </ul> </div> <ul style="list-style-type: none"> <li>► Незамедлительно остановитесь с соблюдением ПДД и выключите двигатель.</li> <li>► Обратитесь в авторизованную мастерскую с квалифицированным персоналом.</li> </ul>
 <p>Охлажд.жидкость СТОП! Выключ.двигатель!</p>	<p>* Охлаждающая жидкость слишком горячая.</p> <ul style="list-style-type: none"> <li>► Незамедлительно остановитесь с соблюдением ПДД и выключите двигатель.</li> </ul> <div style="border: 1px solid gray; padding: 5px; margin: 5px 0;"> <p><b>!</b> <b>ОСТОРОЖНО</b> Опасность ожога при открытии капота</p> <p>Если Вы открываете капот при перегреве двигателя или при пожаре в моторном отсеке, Вы можете подвергнуться воздействию горячих газов или вытекающих эксплуатационных материалов.</p> <ul style="list-style-type: none"> <li>► Перед открытием капота дождись остывания перегретого двигателя.</li> <li>► При пожаре в моторном отсеке не открывайте капот и уведомите пожарную охрану.</li> </ul> </div> <div style="border: 1px solid gray; padding: 5px; margin: 5px 0;"> <p><b>!</b> <b>ОСТОРОЖНО</b> Опасность обваривания горячей охлаждающей жидкостью</p> <p>Система охлаждения двигателя находится под давлением, особенно при нагретом двигателе. При открытии запорная крышка Вы можете обжечься выплескивающейся горячей охлаждающей жидкостью.</p> <ul style="list-style-type: none"> <li>► Перед открытием запорной крышки дайте двигателю остыть.</li> <li>► При открытии на Вас должны быть надеты защитные перчатки и защитные очки.</li> <li>► Для сброса давления отвинчивайте запорную крышку медленно.</li> </ul> </div> <ul style="list-style-type: none"> <li>► Подождите, пока двигатель остынет.</li> <li>► Обеспечьте беспрепятственное поступление воздуха к радиатору.</li> <li>► Без большой нагрузки на двигатель продолжайте движение до ближайшей авторизованной СТО. При этом следите за тем, чтобы температура охлаждающей жидкости не превышала 120 °С.</li> </ul>

Сообщения на дисплее	Возможные причины/следствия и ► предложения по решению
 <p>Долейте охлаждающую жидкость См. "Руководство"</p>	<p>* Уровень охлаждающей жидкости слишком низкий.</p> <div style="border: 1px solid gray; padding: 5px; margin-bottom: 10px;"> <p><b>▲ ОСТОРОЖНО</b> Опасность обваривания горячей охлаждающей жидкостью</p> <p>Система охлаждения двигателя находится под давлением, особенно при нагретом двигателе. При открывании запорная крышка. Вы можете обжечься выплескивающейся горячей охлаждающей жидкостью.</p> <ul style="list-style-type: none"> <li>► Перед открыванием запорной крышки дайте двигателю остыть.</li> <li>► При открывании на Вас должны быть надеты защитные перчатки и защитные очки.</li> <li>► Для сброса давления отвинчивайте запорную крышку медленно.</li> </ul> </div> <div style="border: 1px solid gray; padding: 5px; margin-bottom: 10px;"> <p><b>! УКАЗАНИЕ</b> Повреждение двигателя из-за недостаточного объема охлаждающей жидкости</p> <ul style="list-style-type: none"> <li>► Избегайте длительных поездок с недостаточным объемом охлаждающей жидкости.</li> </ul> </div> <p>► Долейте охлаждающую жидкость (→ стр. 279).</p>
<p>Регенерация сажевого фильтра не возможна</p>	<p>* Выполнены не все условия регенерации сажевого фильтра (→ стр. 125).</p> <p>► Продолжайте движение в стандартном режиме до тех пор, пока не будут выполнены все условия регенерации дизельного сажевого фильтра.</p> <p>Степень загрузки сажевого фильтра составляет более 50 % и сообщение продолжает отображаться в комбинации приборов.</p> <p>► Обратитесь в специализированную мастерскую.</p>

**AdBlue® (автомобили с допуском в качестве легковых)**



Сообщения на дисплее	Возможные причины/следствия и ► предложения по решению
 <p>Долейте AdBlue См. "Руководство"</p>	<p>* Уровень AdBlue® упал ниже отметки минимального резерва.</p> <p>► Незамедлительно долейте минимум 8 л AdBlue® (→ стр. 142).</p>
 <p>Долейте AdBlue Мощн.огран.чер. XXX км См. "Руководство"</p>	<p>* Низкий уровень запаса AdBlue® ведет к ограничению скорости после показанного оставшегося участка пути.</p> <p>► Незамедлительно долейте минимум 8 л AdBlue® (→ стр. 142).</p>
 <p>Долейте AdBlue Мощн.огран.ч.: 20 км/ч Пуск невозм.чер. XXXкм</p>	<p>* Низкий уровень запаса AdBlue® ведет к ограничению скорости до максимум 20 км/ч.</p> <p>После указанного оставшегося расстояния пуск двигателя больше невозможен.</p> <p>► Незамедлительно долейте минимум 8 л AdBlue® (→ стр. 142).</p>

Сообщения на дисплее	Возможные причины/следствия и ► предложения по решению
 <p>Долить AdBlue Пуск невозм.чер. XXXкм</p>	<p>* Запаса AdBlue® достаточно только для движения на указанное расстояние.</p> <ul style="list-style-type: none"> <li>► Незамедлительно долейте минимум 8 л AdBlue®(→ стр. 142).</li> <li>ⓘ Сообщение гаснет примерно через минуту движения со скоростью выше 15 км/ч.</li> </ul>
 <p>Долить AdBlue Пуск невозможен</p>	<p>* Запас AdBlue® израсходован. Двигатель больше не поддается запуску.</p> <ul style="list-style-type: none"> <li>► Незамедлительно долейте минимум 8 л AdBlue®(→ стр. 142).</li> <li>► Включите зажигание.</li> <li>► Вы можете снова произвести пуск двигателя примерно через одну минуту.</li> </ul>
 <p>Неисправность системы Пуск невозм.чер. XXXкм</p>	<p>* Система AdBlue® неисправна. После указанного остатка пути пуск мотора больше не возможен.</p> <ul style="list-style-type: none"> <li>► Незамедлительно обратитесь в специализированную мастерскую с квалифицированным персоналом.</li> </ul>
 <p>Неисправность системы AdBlue См."Руководство"</p>	<p>* Система подачи AdBlue® неисправна.</p> <ul style="list-style-type: none"> <li>► Незамедлительно обратитесь в специализированную мастерскую с квалифицированным персоналом.</li> </ul>
 <p>Замер уровня заполнения невозможен</p>	<p>* В случае повреждения системы AdBlue® в сервисном меню не показывается уровень заполнения бака. Указание на повреждение системы AdBlue® осуществляется посредством соответствующего предупредительного сообщения.</p> <ul style="list-style-type: none"> <li>► Обратитесь в специализированную мастерскую с квалифицированным персоналом.</li> </ul>
 <p>Неисправн.сист.AdBlue Мощн.огран.чер. XXX км См."Руководство"</p>	<p>* Система подачи AdBlue® неисправна. Повреждение системы ведет к ограничению скорости после показанного оставшегося участка пути.</p> <ul style="list-style-type: none"> <li>► Незамедлительно обратитесь в специализированную мастерскую с квалифицированным персоналом.</li> </ul>
 <p>Неисправн.сист.AdBlue Мощн.огранич.: 20 км/ч Пуск невозм.чер. XXXкм</p>	<p>* Система подачи AdBlue® неисправна. Повреждение системы ведет к ограничению скорости до максимум 20 км/ч. После указанного расстояния пуск двигателя больше невозможен.</p> <ul style="list-style-type: none"> <li>► Незамедлительно обратитесь в специализированную мастерскую с квалифицированным персоналом.</li> </ul>
 <p>Неисправность системы AdBlue Пуск невозможен</p>	<p>* Система подачи AdBlue® неисправна. Двигатель больше не поддается запуску.</p> <ul style="list-style-type: none"> <li>► Незамедлительно свяжитесь со специализированной мастерской с квалифицированным персоналом.</li> </ul>

## AdBlue® (автомобили с допуском в качестве грузовых)





Сообщения на дисплее	Возможные причины/следствия и ► предложения по решению
 <p data-bbox="109 288 348 331">Долейте AdBlue См."Руководство"</p>	<p data-bbox="385 199 810 220">* Запас AdBlue® опустился ниже отметки резерва.</p> <p data-bbox="400 231 922 252">► Немедленно добавьте не менее 8 л AdBlue® (→ стр. 142).</p>
 <p data-bbox="109 437 331 480">Долейте AdBlue Ограничение мощности</p>	<p data-bbox="385 347 997 391">* Уровень AdBlue® упал ниже отметки минимального резерва. Мощность ограничена до 75 % крутящего момента двигателя.</p> <p data-bbox="400 402 956 422">► Незамедлительно долейте минимум 8 л AdBlue® (→ стр. 142).</p>
 <p data-bbox="109 585 329 651">Долейте AdBlue После перезапуска двигат. ограничен.мошн. 20 км/ч</p>	<p data-bbox="385 496 1020 539">* Низкий уровень запаса AdBlue® при последующем пуске двигателя ведет к ограничению скорости до максимум 20 км/ч.</p> <p data-bbox="400 550 956 571">► Незамедлительно долейте минимум 8 л AdBlue® (→ стр. 142).</p>
 <p data-bbox="109 756 331 799">AdBlue nachfüllen Leistung vermindert: 20 км/ч</p>	<p data-bbox="385 667 1020 710">* Израсходованный запас AdBlue® приводит к ограничению максимальной скорости до 20 км/ч.</p> <p data-bbox="400 721 922 742">► Немедленно добавьте не менее 8 л AdBlue® (→ стр. 142).</p> <p data-bbox="400 753 613 774">► Включите зажигание.</p>
 <p data-bbox="109 904 320 948">Неисправность системы AdBlue См."Руководство"</p>	<p data-bbox="385 815 717 836">* Система подачи AdBlue® неисправна.</p> <p data-bbox="400 847 1001 890">► Незамедлительно обратитесь в специализированную мастерскую с квалифицированным персоналом.</p>
 <p data-bbox="109 1059 331 1118">Неисправность системы AdBlue Ограничение мощности</p>	<p data-bbox="385 970 1025 1034">* Система подачи AdBlue® неисправна. Мощность двигателя ограничена, в то время как его максимальный крутящий момент ограничен 75 % показателя при эксплуатации в исправном состоянии.</p> <p data-bbox="400 1045 1001 1088">► Незамедлительно обратитесь в специализированную мастерскую с квалифицированным персоналом.</p>
 <p data-bbox="109 1230 342 1295">Неисправность сист.AdBlue После перезапуска двигат. ограничен.мошн. XXX км/ч</p>	<p data-bbox="385 1141 1031 1204">* Система AdBlue® неисправна. Неисправность в системе приводит при следующем запуске двигателя к ограничению максимальной скорости до 20 км/ч.</p> <p data-bbox="400 1216 1001 1259">► Незамедлительно обратитесь в специализированную мастерскую с квалифицированным персоналом.</p>
 <p data-bbox="109 1401 340 1466">Неисправность сист.AdBlue Ограничение мощности 20 км/ч</p>	<p data-bbox="385 1311 1020 1359">* Система AdBlue® неисправна. Неисправность в системе приводит к ограничению максимальной скорости до 20 км/ч.</p> <p data-bbox="400 1370 837 1391">► Немедленно обратитесь в авторизованную СТО.</p>

## Шины

Сообщения на дисплее	Возможные причины/следствия и ► предложения по решению
<p>Система контроля давления воздуха в шинах не действует Отсутствуют датчики</p>	<p>* Установленные колеса не оснащены соответствующими датчиками давления воздуха в шинах. Система контроля давления в шинах выключена.</p> <p>► Установить колеса с соответствующими датчиками давления воздуха в шинах.</p>
 <p>Колес.датч. отсутств.</p>	<p>* Отсутствует сигнал давления в шинах от одного или нескольких колес. Для соответствующей шины не отображается значение давления.</p> <p>► Заменить неисправный датчик давления в специализированной мастерской.</p>
<p>Сист.контроля давления воздуха в шинах врем.не доступна</p>	<p>* Сильный источник радиоволн создает помехи. В связи с этим отсутствует прием сигналов от датчиков давления воздуха в шинах. Система контроля давления в шинах временно недоступна.</p> <p>► Продолжайте движение. После устранения причины система контроля давления в шинах автоматически включится.</p>
 <p>Внимание Дефект шины</p>	<p>* В одной или в нескольких шинах давление внезапно снижается. Отображается положение колеса.</p> <div style="border: 1px solid gray; padding: 5px; margin: 10px 0;"> <p><b>▲ ОСТОРОЖНО</b> Опасность аварии при движении со спущенными шинами</p> <p>Движение со спущенными шинами сопряжено со следующими опасностями:</p> <ul style="list-style-type: none"> <li>• Шины могут чрезмерно нагреться и вызвать пожар.</li> <li>• Ходовые качества, а также управляемость- и эффективность торможения автомобиля могут значительно ухудшиться.</li> </ul> <p>В этом случае Вы можете потерять контроль над автомобилем.</p> <p>► Не допускайте движения со спущенными шинами.</p> <p>► Соблюдайте указания по действиям при проколе шины.</p> </div> <p>Указания при повреждении шины (→ стр. 292).</p> <p>► Остановите автомобиль с соблюдением ПДД.</p> <p>► Проверьте шины.</p>
 <p>Проверьте шины!</p>	<p>* В одной или в нескольких шинах давление внезапно упало. Отображается положение колеса.</p> <div style="border: 1px solid gray; padding: 5px; margin: 10px 0;"> <p><b>▲ ОСТОРОЖНО</b> Опасность аварии из-за слишком низкого давления воздуха в шинах</p> <p>Шины со слишком низким давлением воздуха сопряжены со следующими опасностями:</p> <ul style="list-style-type: none"> <li>• Шины могут лопнуть, в особенности при увеличении загрузки автомобиля и скорости движения.</li> <li>• Возможен чрезмерный и / или неравномерный износ шин, что отрицательно влияет на сцепление шин с дорогой.</li> <li>• Ходовые качества, а также управляемость- и эффективность торможения автомобиля могут значительно ухудшиться.</li> </ul> <p>В этом случае Вы можете потерять контроль над автомобилем.</p> <p>► Соблюдайте рекомендованные значения давления воздуха в шинах.</p> </div>

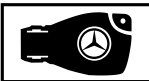
Сообщения на дисплее	Возможные причины/следствия и ► предложения по решению
	<ul style="list-style-type: none"> <li>► При необходимости откорректируйте давление воздуха в шинах.</li> <li>► Остановитесь с соблюдением ПДД.</li> <li>► Проверьте давление в шинах (→ стр. 311) и состояние шин.</li> </ul>
 <p>Отрегулируйте давление воздуха в шинах</p>	<ul style="list-style-type: none"> <li>* По меньшей мере в одной шине давление слишком низкое, или давление в разных шинах сильно отличается друг от друга.</li> <li>► Проверьте давление в шинах и при необходимости подкачайте шины.</li> <li>► При правильно установленном давлении в шинах заново запустите систему контроля давления в шинах (→ стр. 326).</li> </ul>
<p>Система контроля давления воздуха в шинах не действует</p>	<ul style="list-style-type: none"> <li>* Система контроля давления в шинах неисправна.</li> <li>► Обратитесь в специализированную мастерскую с квалифицированным персоналом.</li> </ul>

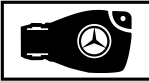





### Ключ



Сообщения на дисплее	Возможные причины/следствия и ► предложения по решению
 <p>Положите ключ в специально выделенный отсек См. "Руководство"</p>	<ul style="list-style-type: none"> <li>* Система распознавания ключа неисправна.</li> <li>► Измените положение ключа в автомобиле.</li> <li>► Заведите автомобиль с ключом в специальном отсеке (→ стр. 115).</li> </ul>
 <p>Ключ не распознан (сообщение красного цвета на дисплее)</p>	<ul style="list-style-type: none"> <li>* Ключ не распознается, возможно, его уже нет в автомобиле. Ключа нет в автомобиле, а Вы глушите двигатель:             <ul style="list-style-type: none"> <li>• Пуск двигателя невозможен.</li> <li>• Невозможно закрыть автомобиль на центральный замок.</li> </ul> </li> <li>► Удостоверьтесь в том, что ключ находится в автомобиле.</li> </ul> <p>Если система распознавания ключа неисправна в связи с сильным источником радиосигнала, действуйте следующим образом:</p> <ul style="list-style-type: none"> <li>► Немедленно остановите автомобиль с учетом дорожной ситуации.</li> <li>► Положите ключ в специально выделенный отсек для запуска двигателя ключом (→ стр. 115).</li> </ul>
 <p>Ключ не распознан (на дисплее сообщение белого цвета)</p>	<ul style="list-style-type: none"> <li>* Ключ в данный момент не распознается.</li> <li>► Измените положение ключа в автомобиле.</li> <li>► Если ключ и теперь не распознается, запустите двигатель ключом в специальном отсеке (→ стр. 115).</li> </ul>
 <p>Замените элементы питания ключа</p>	<ul style="list-style-type: none"> <li>* Элемент питания ключа разрядился.</li> <li>► Заменить элемент питания (→ стр. 47).</li> </ul>







Сообщения на дисплее	Возможные причины/следствия и ► предложения по решению
 <p data-bbox="87 248 216 263">Замените ключ</p>	<p data-bbox="361 161 613 175">* Ключ должен быть заменен.</p> <p data-bbox="381 188 1003 229">► Обратитесь в специализированную мастерскую с квалифицированным персоналом.</p>

**Автомобиль**

Сообщения на дисплее	Возможные причины/следствия и ► предложения по решению
 <p data-bbox="87 493 305 534">Долейте жидкость стеклоомывателя</p>	<p data-bbox="361 405 988 443">* Уровень омывающей жидкости в бачке стеклоомывателя опустился ниже минимального значения.</p> <p data-bbox="381 456 792 470">► Долейте омывающую жидкость (→ стр. 280).</p>
	<p data-bbox="361 555 703 569">* По меньшей мере одна дверь открыта.</p> <p data-bbox="381 582 583 596">► Закройте все двери.</p>
	<p data-bbox="361 641 496 655">* Капот открыт.</p> <div data-bbox="381 679 1003 901" style="border: 1px solid gray; padding: 5px;"> <p data-bbox="400 687 966 729"><b>▲ ОСТОРОЖНО</b> Опасность аварии при разблокировке капота во время движения</p> <p data-bbox="400 743 932 785">Разблокированный капот может открыться во время движения и закрыть Вам обзор дороги.</p> <ul style="list-style-type: none"> <li data-bbox="400 799 964 841">► Во время движения ни в коем случае не производите разблокировку капота.</li> <li data-bbox="400 855 958 896">► Перед каждой поездкой убедитесь в том, что капот заблокирован.</li> </ul> </div> <p data-bbox="381 920 983 962">► Незамедлительно остановите автомобиль с учетом дорожной ситуации.</p> <p data-bbox="381 975 549 989">► Закройте капот.</p>
 <p data-bbox="87 1101 311 1142">Не действует См."Руководство"</p>	<p data-bbox="361 1013 764 1027">* Автономный отопитель временно неисправен.</p> <p data-bbox="381 1040 994 1104">► В горизонтально стоящем автомобиле с остывшим двигателем: попытайтесь четырежды, с паузами в несколько минут, включить автономный отопитель.</p> <p data-bbox="381 1117 1003 1158">► Если автономный отопитель не включается: обратитесь в авторизованную мастерскую с квалифицированным персоналом.</p>
 <p data-bbox="87 1267 288 1308">Не действует Заправьте топливо</p>	<p data-bbox="361 1179 1003 1220">* В топливном баке слишком мало топлива. Автономный отопитель не включается.</p> <p data-bbox="381 1233 605 1248">► Заправьте автомобиль.</p>
 <p data-bbox="87 1417 266 1458">Не действует Слабое напряжение АКБ</p>	<p data-bbox="361 1329 759 1343">* Напряжение бортовой цепи слишком низкое.</p> <p data-bbox="381 1356 678 1370">Автономный отопитель отключился.</p> <p data-bbox="381 1383 988 1425">► Проедьте длительное расстояние, чтобы батарея достаточно зарядилась.</p>







Сообщения на дисплее	Возможные причины/следствия и ► предложения по решению
 <p>Перед пуском повернуть руль</p>	<p>* <b>Автомобили с механической коробкой передач:</b> электрический механизм блокировки рулевого вала не смог разблокировать рулевое управление.</p> <ul style="list-style-type: none"> <li>► Выключите зажигание.</li> <li>► Для устранения заклинивания немного поверните рулевое колесо влево или вправо.</li> <li>► Снова включите зажигание.</li> </ul>
 <p>Рул.управлен.неисправно Повышен.затрата усилий См."Руководство"</p>	<p>* Сервопривод рулевого управления неисправен.</p> <div style="border: 1px solid black; padding: 5px; margin: 5px 0;"> <p><b>▲ ОСТОРОЖНО</b> Опасность аварии из-за изменения управляемости автомобиля</p> <p>Если гидроусилитель рулевого управления частично или полностью неисправен, Вам необходимо будет прилагать большее усилие для поворота рулевого колеса.</p> <ul style="list-style-type: none"> <li>► Если безопасное управление автомобилем возможно, продолжайте движение с осторожностью.</li> <li>► Незамедлительно обратитесь в специализированную мастерскую с квалифицированным персоналом.</li> </ul> </div> <ul style="list-style-type: none"> <li>► Если надежное рулевое управление возможно, осторожно продолжайте движение.</li> <li>► Немедленно обратитесь в специализированную мастерскую с квалифицированным персоналом.</li> </ul>
 <p>Рул.управлен.неисправно Немедленно остановитесь См."Руководство"</p>	<p>* Рулевое управление неисправно. Управляемость сильно ограничена.</p> <div style="border: 1px solid black; padding: 5px; margin: 5px 0;"> <p><b>▲ ОСТОРОЖНО</b> Опасность аварии при ограниченной управляемости</p> <p>Если рулевое управление перестает работать надлежащим образом, безопасность эксплуатации автомобиля под угрозой.</p> <ul style="list-style-type: none"> <li>► Немедленно остановите автомобиль с учетом дорожной ситуации. Продолжать движение нельзя!</li> <li>► Свяжитесь со специализированной мастерской с квалифицированным персоналом.</li> </ul> </div> <ul style="list-style-type: none"> <li>► Немедленно остановите автомобиль с учетом дорожной ситуации. Не продолжайте движение!</li> <li>► Обратитесь в авторизованную мастерскую с квалифицированным персоналом.</li> </ul>
<p>Для пуска включите передачу P или N</p>	<p>* Вы попытались запустить двигатель при положении АКП <b>[D]</b> или <b>[R]</b>.</p> <ul style="list-style-type: none"> <li>► Переключите селектор АКП в положение <b>[P]</b> или <b>[N]</b>.</li> </ul>
<p>Для переключения в положение R сначала нажмите на педаль тормоза</p>	<p>* Вы попытались переместить селектор АКП из положения <b>[D]</b> или <b>[N]</b> в положение <b>[R]</b>.</p> <ul style="list-style-type: none"> <li>► Нажмите на педаль тормоза.</li> <li>► Переключите селектор АКП в положение <b>[R]</b>.</li> </ul>
<p>Кондиционер Неисправность См."Руководство"</p>	<p>* Система кондиционирования воздуха временно ограниченно работоспособна. Объем воздуха и подача свежего воздуха регулируются автоматически.</p> <ul style="list-style-type: none"> <li>► Для проверки системы кондиционирования обратитесь в специализированную мастерскую с квалифицированным персоналом.</li> </ul>
	<p>* Батарея аварийного питания для коробки передач больше не заряжается.</p>

Сообщения на дисплее	Возможные причины/следствия и ► предложения по решению
Резервная АКБ Неисправность	<ul style="list-style-type: none"> <li>► Обратитесь в специализированную мастерскую с квалифицированным персоналом.</li> <li>► До устранения неисправности перед остановкой двигателя вручную переведите селектор АКП в положение <b>[P]</b>.</li> <li>► Перед тем, как выйти из автомобиля, включите стояночный тормоз.</li> </ul>
Движение задним ходом невозможно Обрат-ся в пункт ТО!	<ul style="list-style-type: none"> <li>* Коробка передач неисправна. Задняя передача больше не может быть включена.</li> <li>► Обратитесь в специализированную мастерскую с квалифицированным персоналом.</li> </ul>
Коробка передач Неисправность СТОП!	<ul style="list-style-type: none"> <li>* Коробка передач неисправна. Коробка передач автоматически переключается в положение <b>[N]</b>.</li> <li>► Немедленно остановите автомобиль с учетом дорожной ситуации.</li> <li>► Переключите коробку передач в положение <b>[P]</b>.</li> <li>► Обратитесь в авторизованную мастерскую с квалифицированным персоналом.</li> </ul>
 А/м готов к эксплуат. Перед выходом из а/м выключите зажигание	<ul style="list-style-type: none"> <li>* Вы хотите оставить автомобиль в состоянии готовности к движению.</li> <li>► Когда Вы выходите из автомобиля, выключите зажигание и возьмите с собой ключи.</li> <li>► Если Вы не покидаете автомобиль, выключите потребители электроэнергии, напримерподогрев сидений. Иначе 12-вольтовая аккумуляторная батарея разрядится, и автомобиль сможет быть запущен только от внешней батареи (облегчение пуска двигателя).</li> </ul>
Не переключая передачи, обратитесь в пункт ТО!	<ul style="list-style-type: none"> <li>* Коробка передач неисправна. Положение АКП больше не может быть изменено.</li> <li>► Если коробка передач находится в положении <b>[D]</b>, не изменяя положения редуктора обратитесь в специализированную мастерскую с квалифицированным персоналом.</li> <li>► При всех других положениях коробки передач безопасно припаркуйте автомобиль.</li> <li>► Обратитесь в авторизованную мастерскую с квалифицированным персоналом.</li> </ul>
Передача P только при остановленном автомобиле	<ul style="list-style-type: none"> <li>* Селектор АКП может быть приведен в положение <b>[P]</b> только при стоящем автомобиле.</li> </ul>
Активирована постоянная передача N Опасность откатывания автомобиля	<ul style="list-style-type: none"> <li>* В то время как автомобиль катился или двигался со включенным двигателем, селектор АКП был переключен в положение <b>[N]</b>.</li> <li>► Для остановки нажать на педаль тормоза и после остановки автомобиля переключить селектор АКП в положение <b>[P]</b>.</li> <li>► Для продолжения движения переключить селектор АКП в положение <b>[D]</b> или <b>[R]</b>.</li> </ul>
Опасность откатывания а/м Дверь водит.открыта, АКП не в положен.P	<ul style="list-style-type: none"> <li>* Дверь водителя закрыта не полностью, а селектор АКП находится в положении <b>[R]</b>, <b>[N]</b> или <b>[D]</b>.</li> <li>► При остановке автомобиля переведите селектор АКП в положение <b>[P]</b>.</li> </ul>
Для снятия с перед. P или N нажмите на педаль тормоза и включите двигатель	<ul style="list-style-type: none"> <li>* <b>Автомобили с передним приводом:</b> Вы попытались переместить селектор коробки передач из положения <b>[P]</b> или <b>[N]</b> в другое положение.</li> <li>► Нажмите на педаль тормоза.</li> <li>► Запустите двигатель.</li> </ul>
Для снятия с передачи P нажмите на педаль тормоза	<ul style="list-style-type: none"> <li>* Вы попробовали перевести селектор АКП из положения <b>[P]</b> в другое положение.</li> </ul>

Сообщения на дисплее	Возможные причины/следствия и ► предложения по решению
 <p>Активировано определение местонахождения автомобиля. Подробную информацию смотрите в руководстве или соответствующем мобильном приложении или Об активации определения местонахождения автомобиля смотрите в руководстве или соответствующем мобильном приложении.</p>	<p>► Нажмите на педаль тормоза.</p> <p>* Автомобиль располагает активированными услугами от Mercedes PRO. При определенных обстоятельствах возможно определение местоположения автомобиля в рамках Mercedes PRO connect.</p> <p>► Проверьте статус активированных услуг на Интернет-портале <a href="http://mercedes.pro">http://mercedes.pro</a>.</p> <p>► Узнайте подробности у владельца автомобиля.</p>
 <p>Подножка не выдвинута См."Руководство"или Ступенька не выезжает, повреждение</p>	<p>* Электрическая ступенька не выезжает или выезжает не полностью.</p> <p>► Следите за достаточностью свободного пространства для электрической ступеньки.</p> <p>► Повторно откройте или закройте сдвижную дверь.</p> <p>► Если электрическая ступенька повторно выезжает не полностью, задвиньте ступеньку вручную (аварийная разблокировка) (→ стр. 57).</p> <p>► Перед выходом из автомобиля обратите внимание пассажиров на отсутствие ступеньки.</p>
 <p>Подножка не задвинута См."Руководство"или Ступенька не выезжает, повреждение</p>	<p>* Электрическая ступенька не выезжает или выезжает не полностью.</p> <p>► Следите за достаточностью свободного пространства для электрической ступеньки.</p> <p>► Повторно откройте или закройте сдвижную дверь.</p> <p>► Если электрическая ступенька повторно выезжает не полностью, задвиньте ступеньку вручную (аварийная разблокировка) (→ стр. 57).</p>

**Свет**

Сообщения на дисплее	Возможные причины/следствия и ► предложения по решению
<p>Система адаптации фар дальнего света Вид камеры ограничен См."Руководство"</p>	<p>* Обзор камеры уменьшен. Возможные причины:</p> <ul style="list-style-type: none"> <li>• Загрязнение лобового стекла в поле зрения камеры</li> <li>• Сильные осадки или туман</li> </ul> <p>Системы помощи водителю и обеспечения безопасности движения могут быть неисправны или временно недоступны.</p> <p>Если причины устранены, системы помощи водителю и обеспечения безопасности движения снова доступны.</p> <p>Когда сообщение на дисплее не отключается:</p> <p>► Остановитесь с соблюдением ПДД.</p> <p>► Очистите лобовое стекло.</p>
<p>Сист.адапт. фар дал.света времен.недоступна См."Руководство"</p>	<p>* Система адаптивного управления дальним светом временно недоступна. Достигнуты системные пределы (→ стр. 88).</p> <p>► Продолжайте движение. Когда причины устранены, система снова доступна. На дисплее появляется сообщение Система адаптации фар дал.света снова доступна.</p>





Сообщения на дисплее	Возможные причины/следствия и ► предложения по решению
<p>Система адаптации фар дальнего света не действует</p>  <p>Включите наружное освещение</p>	<p>* Система адаптивного управления дальним светом неисправна.</p> <p>► Обратитесь в специализированную мастерскую с квалифицированным персоналом.</p>
 <p>Выключите свет!</p>	<p>* Вы выходите из автомобиля, а свет еще включен.</p> <p>► Установите переключатель света в положение .</p> <p>или</p> <p>► Установите переключатель света в положение <b>AUTO</b>.</p>
 <p>Функция автоматич. включения фар не действует</p>	<p>* Датчик света неисправен.</p> <p>► Обратитесь в специализированную мастерскую с квалифицированным персоналом.</p>
 <p>Неисправность См. "Руководство"</p>	<p>* Наружное освещение неисправно.</p> <p>► Обратитесь в специализированную мастерскую с квалифицированным персоналом.</p> <p><b>Автомобили с фаркопом:</b> возможно, перегорел предохранитель.</p> <p>► Остановитесь с соблюдением ПДД.</p> <p>► Проверьте предохранитель и при необходимости замените (→ стр. 306).</p>
 <p>Ближний свет слева (пример)</p>	<p>* Соответствующий источник света неисправен.</p> <p>► Обратитесь в специализированную мастерскую с квалифицированным персоналом.</p> <p>или</p> <p>► Проверьте, можно ли заменить источник света.</p>

## Предупредительные и контрольные лампы

### Обзор сигнальных и контрольных ламп

При включении зажигания некоторые системы проводят самотестирование. Некоторые сигнальные и контрольные лампы могут при этом временно засветиться или начать мигать. Это не критично. И только если эти лампы светятся или мигают после пуска двигателя или во время движения, они сигнализируют о неисправности.

#### Сигнальные и контрольные лампы:

-  Ближний свет фар (→ стр. 86)
-  Габаритный свет (→ стр. 86)
-  Дальний свет фар (→ стр. 87)
-  Мигающий свет (→ стр. 87)
-  Задний противотуманный свет (→ стр. 86)



Ремень безопасности не пристегнут (→ стр. 384)



Тормозная система (красная лампа) (→ стр. 380)



Тормозная система (желтая лампа) (→ стр. 380)



Антиблокировочная система неисправна (→ стр. 380)



Передача для езды по бездорожью













Электронная система стабилизации движения ESP® (→ стр. 380)



Электронная система стабилизации движения ESP® Выкл. (→ стр. 380)









Активная система экстренного торможения выключена (→ стр. 155)

	Электрический стояночный тормоз замкнут (красная лампа) (→ стр. 380) (→ стр. 380)		Диагностика двигателя (→ стр. 385)
	Электрический стояночный тормоз (желтая лампа)(→ стр. 380) (→ стр. 380)		Резервный запас топлива с индикацией положения крышки заправочного люка (→ стр. 385)
	Усилитель рулевого управления неисправен (→ стр. 385)		Охлаждающая жидкость слишком горячая / холодная (→ стр. 385)
	Электрическая неисправность (→ стр. 385)		Предупреждение об опасной дистанции (→ стр. 385)
	Система удержания пассажиров (→ стр. 380)		Предпусковой прогрев
			Система контроля давления в шинах



**Системы безопасности**

Предупредительная сигнальная и контрольная лампа	Возможные причины/следствия и ► предложения по решению
 <p>Красная контрольная лампа замкнутого электрического стояночного тормоза не горит</p>  <p>Горит желтая контрольная лампа поврежденного электрического стояночного тормоза</p>	<p><b>Автомобили с электрическим стояночным тормозом:</b> красная контрольная лампа электрического стояночного тормоза не горит. Горит желтая контрольная лампа электрического стояночного тормоза.</p> <p>Значение контрольных ламп:</p> <ul style="list-style-type: none"> <li>Красная контрольная лампа электрического стояночного тормоза не горит: электрический стояночный тормоз опущен.</li> <li>Желтая контрольная лампа электрического стояночного тормоза горит: электрический стояночный тормоз поврежден.</li> </ul> <p>► Принимайте во внимание сообщения на мультимедийном дисплее.</p> <p>► Выключите и включите зажигание.</p> <p>► Если сообщение о неисправности остается, обратитесь в специализированную мастерскую с квалифицированным персоналом.</p> <p>► При парковке остановите автомобиль на ровной поверхности и обезопасьте от откатывания (→ стр. 148).</p>
 <p>Горит красная контрольная лампа замкнутого электрического стояночного тормоза</p>  <p>Горит желтая контрольная лампа поврежденного электрического стояночного тормоза</p>	<p><b>Автомобили с электрическим стояночным тормозом:</b> горит красная и желтая контрольные лампы электрического стояночного тормоза.</p> <p>Значение контрольных ламп:</p> <ul style="list-style-type: none"> <li>Красная контрольная лампа электрического стояночного тормоза горит: электрический стояночный тормоз задействован.</li> <li>Желтая контрольная лампа электрического стояночного тормоза горит: электрический стояночный тормоз поврежден.</li> </ul> <p>► Выключите и включите зажигание.</p> <p>► Если сообщение о неисправности остается, обратитесь в специализированную мастерскую с квалифицированным персоналом.</p> <p>► Принимайте во внимание сообщения на мультимедийном дисплее.</p> <p>► Если нельзя отпустить электрический стояночный тормоз, вождение автомобиля запрещено.</p>
 <p>Красная контрольная лампа замкнутого электрического стояночного тормоза мигает</p>	<p><b>Автомобили с электрическим стояночным тормозом:</b> мигает красная контрольная лампа электрического стояночного тормоза. Горит желтая контрольная лампа электрического стояночного тормоза.</p> <p>Значение контрольных ламп:</p> <ul style="list-style-type: none"> <li>Мигает красная контрольная лампа электрического стояночного тормоза: не распознан статус задействования электрического стояночного тормоза.</li> </ul>

Предупредительная сигнальная и контрольная лампа	Возможные причины/следствия и ► предложения по решению
 <p>Горит желтая контрольная лампа поврежденного электрического стояночного тормоза</p>	<ul style="list-style-type: none"> <li>• Желтая контрольная лампа электрического стояночного тормоза горит: электрический стояночный тормоз поврежден.</li> </ul> <ul style="list-style-type: none"> <li>► Принимайте во внимание сообщения на мультифункциональном дисплее.</li> <li>► Выключите и включите зажигание.</li> <li>► С помощью переключателя замкните и откройте электрический стояночный тормоз при нажатой педали тормоза.</li> <li>► Если сообщение о неисправности остается, остановите автомобиль на ровной поверхности и обезопасьте от откатывания (→ стр. 148).</li> <li>► Обратитесь в специализированную мастерскую с квалифицированным персоналом.</li> <li>► Запрещается водить автомобиль с мигающей красной контрольной лампой, поскольку возможен перегрев тормозной системы.</li> </ul>
 <p>Горит красная контрольная лампа замкнутого электрического стояночного тормоза</p>  <p>Желтая контрольная лампа поврежденного электрического стояночного тормоза не горит</p>	<p><b>Автомобили с электрическим стояночным тормозом:</b> горит красная контрольная лампа электрического стояночного тормоза. Желтая контрольная лампа электрического стояночного тормоза не горит.</p> <p>Значение контрольных ламп:</p> <ul style="list-style-type: none"> <li>• Красная контрольная лампа электрического стояночного тормоза горит: электрический стояночный тормоз задействован.</li> <li>• Желтая контрольная лампа электрического стояночного тормоза не горит: повреждения электрического стояночного тормоза отсутствуют.</li> </ul> <ul style="list-style-type: none"> <li>► Запрещается ездить на автомобиле с задействованным электрическим стояночным тормозом.</li> </ul>
 <p>Горит красная контрольная лампа замкнутого стояночного тормоза</p>	<p><b>Автомобили с ручным стояночным тормозом:</b> горит красная контрольная лампа стояночного тормоза.</p> <p>Значение контрольной лампы:</p> <ul style="list-style-type: none"> <li>• Красная контрольная лампа стояночного тормоза горит: стояночный тормоз задействован.</li> </ul> <ul style="list-style-type: none"> <li>► Запрещается ездить на автомобиле с задействованным стояночным тормозом.</li> </ul>
 <p>Предупредительная сигнальная лампа тормозной системы (желтая)</p>	<p>Горит желтая сигнальная лампа тормозной системы при работающем двигателе.</p> <div style="border: 1px solid gray; padding: 5px; margin-bottom: 10px;"> <p><b>▲ ОСТОРОЖНО</b> Опасность аварии при неисправности тормозной системы</p> <p>При неисправности тормозной системы эффективность торможения может быть снижена.</p> <ul style="list-style-type: none"> <li>► Продолжайте движение с осторожностью.</li> <li>► Незамедлительно поручите проверку тормозной системы специализированной мастерской с квалифицированным персоналом.</li> </ul> </div> <ul style="list-style-type: none"> <li>► Осторожно продолжайте движение на соответствующей скорости, соблюдая достаточную дистанцию до идущего впереди автомобиля.</li> <li>► Если на мультифункциональном дисплее появится сообщение, принять его во внимание.</li> </ul>



Предупредительная сигнальная и контрольная лампа	Возможные причины/следствия и ► предложения по решению
 <p>Предупредительная сигнальная лампа тормозной системы (красная)</p>	<p>► Обратитесь в специализированную мастерскую с квалифицированным персоналом.</p> <p>Горит красная сигнальная лампа тормозной системы при работающем двигателе.</p> <p>Возможные причины:</p> <ul style="list-style-type: none"> <li>• Усилитель тормозного привода неисправен.</li> <li>• Система EBD (электронная система распределения тормозных сил) повреждена.</li> <li>• В бачке с тормозной жидкостью слишком мало тормозной жидкости.</li> </ul> <p><b>▲ ОСТОРОЖНО</b> Опасность несчастного случая и травмирования при повреждении усиления тормозного привода</p> <p>При повреждении усиления тормозного привода для торможения может потребоваться повышенное усилие при нажатии на педаль тормоза. Тормозные характеристики могут быть нарушены. Тормозной путь может удлиниться в ситуации аварийного торможения.</p> <ul style="list-style-type: none"> <li>► Незамедлительно остановите автомобиль с учетом дорожной ситуации. Не продолжайте движение!</li> <li>► Обратитесь в специализированную мастерскую с квалифицированным персоналом.</li> </ul> <p><b>▲ ОСТОРОЖНО</b> Опасность аварии при повреждении системы EBD (электронной системы распределения тормозных сил)</p> <p>При неисправности EBD колеса могут быть заблокированы при торможении.</p> <p>Тормозные характеристики могут быть нарушены.</p> <p>Тормозной путь может удлиниться в аварийной ситуации.</p> <ul style="list-style-type: none"> <li>► Немедленно остановите автомобиль с учетом дорожной ситуации. Не продолжайте движение!</li> <li>► Обратитесь в авторизованную станцию технического обслуживания.</li> </ul> <p><b>▲ ОСТОРОЖНО</b> Опасность аварии при низком уровне тормозной жидкости</p> <p>При слишком низком уровне тормозной жидкости возможно снижение эффективности торможения и тормозных качеств автомобиля.</p> <ul style="list-style-type: none"> <li>► Немедленно остановите автомобиль с учетом дорожной ситуации. Продолжать движение нельзя!</li> <li>► Обратитесь в специализированную мастерскую с квалифицированным персоналом.</li> <li>► Не доливайте тормозную жидкость.</li> </ul> <p>► Незамедлительно остановите автомобиль с учетом дорожной ситуации. Не продолжайте движение!</p> <p>► Обратитесь в специализированную мастерскую с квалифицированным персоналом.</p>
	<p>Красная сигнальная лампа системы удержания пассажиров светится при запущенном двигателе.</p> <p>Система удержания пассажиров неисправна.</p>



Предупредительная сигнальная и контрольная лампа	Возможные причины/следствия и ► предложения по решению
<p>Предупредительная сигнальная лампа системы удержания пассажиров</p>	<p><b>▲ ПРЕДУПРЕЖДЕНИЕ</b> Опасность травмирования по причине функциональных сбоев в системе удержания пассажиров</p> <p>При нарушении функционирования системы удержания пассажиров ее компоненты могут непреднамеренно активироваться или в случае аварии могут не сработать предусмотренным образом. Это может касаться, например, натяжителей ремней безопасности или подушек безопасности.</p> <p>► Немедленно обратитесь в специализированную мастерскую с квалифицированным персоналом для проверки и ремонта системы удержания пассажиров.</p> <p>► Продолжайте движение осторожно.</p> <p>► Принимайте во внимание сообщения на мультифункциональном дисплее.</p> <p>► Незамедлительно обратитесь в специализированную мастерскую с квалифицированным персоналом.</p>
<p></p> <p>Предупредительная сигнальная лампа ESP® горит</p>	<p>Горит желтая сигнальная лампа ESP® при работающем двигателе. Электронная система стабилизации движения ESP® не действует. Могут быть неисправны и другие системы помощи водителю и обеспечения безопасности движения.</p> <p><b>▲ ОСТОРОЖНО</b> Опасность заноса из-за неисправности системы ESP®</p> <p>Если система ESP® неисправна, система ESP® не обеспечивает стабилизацию курсовой устойчивости автомобиля. Кроме того, отключены другие системы обеспечения безопасности движения.</p> <p>► Осторожно продолжайте движение.</p> <p>► Проведите проверку системы ESP® в специализированной мастерской с квалифицированным персоналом.</p> <p>► Продолжайте движение осторожно.</p> <p>► Принимайте во внимание сообщения на мультифункциональном дисплее.</p> <p>► Обратитесь в специализированную мастерскую с квалифицированным персоналом.</p>
<p></p> <p>Предупредительная сигнальная лампа ESP® мигает</p>	<p>Желтая предупредительная лампа ESP® мигает во время движения. Электронная система стабилизации движения ESP® начинает оказывать воздействие (→ стр. 153).</p> <p>► Адаптировать стиль вождения к погодным и дорожным условиям.</p>
<p></p> <p>Предупредительная сигнальная лампа ESP® OFF</p>	<p>Горит желтая сигнальная лампа ESP® ВЫКЛ. при работающем двигателе. Система стабилизации движения ESP® выключена.</p> <p><b>▲ ОСТОРОЖНО</b> Опасность заноса при движении с отключенной системой ESP®</p> <p>Если система ESP® отключена, система ESP® не обеспечивает стабилизацию курсовой устойчивости автомобиля. Кроме того, другие системы обеспечения безопасности движения могут быть доступны лишь в ограниченном объеме.</p> <p>► Осторожно продолжайте движение.</p>

Предупредительная сигнальная и контрольная лампа	Возможные причины/следствия и ► предложения по решению
	<ul style="list-style-type: none"> <li>► Отключайте систему ESP® лишь тогда, когда этого требует ситуация.</li> <li>Если система ESP® не включается, то система ESP® неисправна.</li> <li>► Незамедлительно поручите проверку системы ESP® специализированной мастерской с квалифицированным персоналом.</li> </ul> <p>► Учитывайте указания по выключению электронной системы стабилизации движения ESP® (→ стр. 153).</p>
 <p>Предупредительная сигнальная лампа системы ABS</p>	<p>Горит желтая сигнальная лампа ABS при работающем двигателе. Антиблокировочная система ABS неисправна.</p> <p>Если дополнительно раздается предупредительный звуковой сигнал, EBD (электронная система распределения тормозных сил неисправна. Могут быть неисправны и другие системы помощи водителю и обеспечения безопасности движения.</p> <p><b>▲ ОСТОРОЖНО</b> Опасность заноса при неисправности системы EBD или системы ABS</p> <p>Если система EBD или система ABS неисправны, возможна блокировка колес при торможении</p> <p>При этом значительно ухудшаются управляемость и эффективность торможения. Это может привести к удлинению тормозного пути в ситуациях, требующих экстренного торможения. Кроме того, отключены другие системы обеспечения безопасности движения.</p> <ul style="list-style-type: none"> <li>► Осторожно продолжайте движение.</li> <li>► Незамедлительно поручите проверку тормозной системы специализированной мастерской с квалифицированным персоналом.</li> </ul> <p>► Продолжайте движение осторожно.</p> <p>► Принимайте во внимание сообщения на мультимедийном дисплее.</p> <p>► Обратитесь в специализированную мастерскую с квалифицированным персоналом.</p>

### Ремень безопасности

Предупредительная сигнальная и контрольная лампа	Возможные причины/следствия и ► предложения по решению
 <p>Предупредительная сигнальная лампа ремня безопасности мигает</p>	<p>Красная предупредительная лампа ремня безопасности мигает, и звучит прерывистый предупредительный сигнал.</p> <p>Водитель или передний пассажир во время движения (на скорости выше 25 км/ч) не пристегнуты ремнями безопасности.</p> <p>► Пристегнитесь (→ стр. 34).</p> <p>На сиденье переднего пассажира лежат предметы.</p> <p>► Уберите предметы с сиденья переднего пассажира.</p>
	<p>После запуска двигателя загорается сигнальная лампа ремня безопасности. Дополнительно включается предупредительный звуковой сигнал.</p>

Предупредительная сигнальная и контрольная лампа	Возможные причины/следствия и ► предложения по решению
<p>Предупредительная сигнальная лампа ремня безопасности горит</p>	<p>На неподвижном автомобиле: сигнальная лампа ремня безопасности напоминает водителю и переднему пассажиру о необходимости пристегнуться ремнями безопасности.</p> <p>► Пристегнитесь (→ стр. 34).</p> <p>Наличие предметов на сиденье переднего пассажира может привести к тому, что предупредительная лампа ремня безопасности не гаснет.</p>

### Системы помощи водителю



Предупредительная сигнальная и контрольная лампа	Возможные причины/следствия и ► предложения по решению
 <p>Предупредительная сигнальная лампа сигнализирует сближения до минимальной допустимой дистанции</p>	<p>Красная сигнальная лампа предупреждения об опасной дистанции загорается во время движения.</p> <p>Дистанция до впереди идущего автомобиля слишком мала для выбранной скорости.</p> <p>При дополнительном звуковом сигнале Вы приближаетесь к препятствию на слишком большой скорости.</p> <p>► Приготовьтесь немедленно начать торможение.</p> <p>► Увеличьте дистанцию.</p>

### Автомобиль

Предупредительная сигнальная и контрольная лампа	Возможные причины/следствия и ► предложения по решению
 <p>Предупредительная сигнальная лампа усилителя рулевого управления</p>	<p>Красная сигнальная лампа усилителя рулевого управления горит во время работы двигателя.</p> <p>Неисправность сервопривода рулевого управления или самого рулевого управления.</p> <div style="border: 1px solid gray; padding: 5px; margin: 5px 0;"> <p><b>▲ ОСТОРОЖНО</b> Опасность возникновения аварии при ограниченной управляемости</p> <p>Если рулевое управление больше не работает надлежащим образом, то имеется угроза безопасности движения на автомобиле.</p> <p>► Обратитесь в авторизованную станцию технического обслуживания.</p> </div> <p>► Принимайте во внимание сообщения на мультифункциональном дисплее.</p>

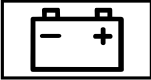

### Двигатель

Предупредительная сигнальная и контрольная лампа	Возможные причины/следствия и ► предложения по решению
	<p>Красная сигнальная лампа охлаждающей жидкости горит во время работы двигателя.</p> <p>Возможные причины:</p> <ul style="list-style-type: none"> <li>• Датчик температуры неисправен</li> </ul>

Предупредительная сигнальная и контрольная лампа	Возможные причины/следствия и ► предложения по решению
<p>Предупредительная сигнальная лампа охлаждающей жидкости</p>	<ul style="list-style-type: none"> <li>• Уровень охлаждающей жидкости слишком низкий</li> <li>• Доступ воздуха к радиатору затруднен</li> <li>• Вентилятор радиатора неисправен</li> </ul> <p>Если дополнительно раздается предупредительный звуковой сигнал, температура охлаждающей жидкости превысила 120 °С.</p> <div style="border: 1px solid black; padding: 5px; margin: 10px 0;"> <p><b>▲ ОСТОРОЖНО</b> Опасность ожога при открывании капота</p> <p>Если Вы открываете капот при перегреве двигателя или при пожаре в моторном отсеке, Вы можете подвергнуться воздействию горячих газов или вытекающих эксплуатационных материалов.</p> <ul style="list-style-type: none"> <li>► Перед открытием капота дождись остывания перегретого двигателя.</li> <li>► При пожаре в моторном отсеке не открывайте капот и уведомите пожарную охрану.</li> </ul> </div> <ul style="list-style-type: none"> <li>► Немедленно остановитесь с соблюдением ПДД и выключите двигатель. Не продолжайте движение!</li> <li>► Принимайте во внимание сообщения на мультифункциональном дисплее.</li> </ul> <p>Если индикация температуры охлаждающей жидкости находится в нижнем конце шкалы температур:</p> <ul style="list-style-type: none"> <li>► Обратитесь в специализированную мастерскую с квалифицированным персоналом.</li> </ul> <p>Кроме этого:</p> <ul style="list-style-type: none"> <li>► Выйдите из автомобиля и не приближайтесь к нему до тех пор, пока двигатель не остынет.</li> <li>► Проверьте уровень охлаждающей жидкости (→ стр. 279).</li> <li>► Обеспечьте беспрепятственное поступление воздуха к радиатору.</li> <li>► Без большой нагрузки на двигатель продолжайте движение до ближайшей авторизованной СТО. При этом следите за тем, чтобы температура охлаждающей жидкости не превышала 120 °С.</li> </ul>
 <p>Предупредительная сигнальная лампа электрической неисправности</p>	<p>Горит красная сигнальная лампа, предупреждающая о неисправности электрооборудования.</p> <p>Имеется повреждение в электрических системах.</p> <ul style="list-style-type: none"> <li>► Принимайте во внимание сообщения на мультифункциональном дисплее.</li> </ul>
 <p>Предупредительная сигнальная лампа минимального резерва топлива</p>	<p>Горит желтая сигнальная лампа резерва топлива при работающем двигателе. Запас топлива достиг уровня резерва.</p> <ul style="list-style-type: none"> <li>► Заправьте автомобиль.</li> </ul>
 <p>Предупредительная сигнальная лампа бортового</p>	<p>При рабочем двигателе светится желтая сигнальная лампа диагностики двигателя.</p> <p>Имеется неисправность в двигателе, системе выпуска ОГ или топливной системе.</p> <p>Предельно допустимые значения эмиссии ОГ могут быть вследствие этого превышены, возможен переход двигателя в аварийный режим.</p>

<p><b>Предупредительная сигнальная и контрольная лампа</b></p>	<p><b>Возможные причины/следствия и ► предложения по решению</b></p>
<p>диагностирования двигателя</p>	<p>► Как можно скорее поручите проверку автомобиля специализированной мастерской с квалифицированным персоналом.</p>

**Шины**

<p><b>Предупредительная сигнальная и контрольная лампа</b></p>  <p>Предупредительная сигнальная лампа системы контроля давления воздуха в шинах мигает</p>	<p><b>Возможные причины/следствия и ► предложения по решению</b></p> <p>Желтая предупреждающая лампа контроля давления в шинах (потеря давления / неисправность) мигает приблизительно в течение минуты и затем светится постоянно.</p> <p>Система контроля давления в шинах неисправна.</p> <p><b>▲ ОСТОРОЖНО</b> Опасность аварии при неисправности системы контроля давления воздуха в шинах</p> <p>Если система контроля давления воздуха в шинах неисправна, она не может надлежащим образом предупредить о падении давления воздуха в одной или нескольких шинах.</p> <p>При слишком низком давлении воздуха в шинах шины могут, например, ограничить ходовые качества, а также управляемость - и эффективность торможения.</p> <p>► Проверьте систему контроля давления воздуха в шинах в специализированной мастерской с квалифицированным персоналом.</p> <p>► Обратитесь в специализированную мастерскую с квалифицированным персоналом.</p>
<p><b>Предупредительная сигнальная и контрольная лампа</b></p>  <p>Предупредительная сигнальная лампа системы контроля давления воздуха в шинах горит</p>	<p>Горит желтая сигнальная лампа контроля давления в шинах (потеря давления / неисправность).</p> <p>Система контроля давления в шинах установила падение давления, по меньшей мере, в одной шине.</p> <p><b>▲ ОСТОРОЖНО</b> Опасность аварии из-за слишком низкого давления воздуха в шинах</p> <p>Шины со слишком низким давлением воздуха сопряжены со следующими опасностями:</p> <ul style="list-style-type: none"> <li>• Шины могут лопнуть, в особенности при увеличении загрузки автомобиля и скорости движения.</li> <li>• Возможен чрезмерный и / или неравномерный износ шин, что отрицательно влияет на сцепление шин с дорогой.</li> <li>• Ходовые качества, а также управляемость - и эффективность торможения автомобиля могут значительно ухудшиться.</li> </ul> <p>В этом случае Вы можете потерять контроль над автомобилем.</p> <p>► Соблюдайте рекомендованные значения давления воздуха в шинах.</p> <p>► При необходимости откорректируйте давление воздуха в шинах.</p> <p>► Остановите автомобиль с соблюдением ПДД.</p> <p>► Проверьте давление в шинах и состояние шин.</p>

<b>A</b>	
<b>AdBlue®</b> .....	141, 349
долив .....	142
Индикация запаса хода .....	142
Индикация уровня .....	142
Объем заправки .....	349
Присадки .....	141, 349
Чистота .....	141, 349
<b>ADR (регулирование рабочей частоты вращения)</b>	
включение/выключение .....	176
настройка .....	177
Функционирование .....	176
<b>Android Auto</b>	
Примечание .....	253
<b>ASR (антипробуксовочная система)</b> .....	153
<b>ASSYST PLUS</b> .....	275
Время простоя с отсоединенными клеммами аккумуляторной батареи .....	275
Индикация срока проведения ТО .....	275
особые сервисные работы .....	275
Регулярные сервисные работы .....	275
Функция/указания .....	275
<b>B</b>	
<b>Bluetooth®</b> .....	215
включение / выключение .....	215
Информация .....	215
Установка подключения к Интернету .....	256
<b>D</b>	
<b>DSR (контроль скорости при спуске)</b>	
включение/выключение .....	134
Указания .....	134
<b>E</b>	
<b>ESC (Electronic Stability Control)</b>	
см. Система ESP® (электронная система стабилизации движения)	
<b>I</b>	
<b>Intelligent Light System</b>	
Освещение выполняемого поворота .....	88
Система адаптивного управления дальним светом .....	88
<b>iPhone®</b>	
см. Система Apple CarPlay™	
<b>L</b>	
<b>Live Traffic Information</b>	
Индикация дорожных событий .....	237
Отображение дорожной карты .....	236
Продлить получение информации по абонементу .....	236
<b>Live Traffic Information (информация о дорожном движении в режиме онлайн)</b>	
Включение индикации информации о дорожном движении .....	237
Индикация информации по абонементу .....	236
Индикация местных сообщений .....	237
<b>LOW Range</b> .....	133
<b>M</b>	
<b>Mercedes PRO</b>	
Информация .....	201
<b>Mercedes PRO connect</b>	
Вызов при поломке с помощью кнопки вызова при поломке .....	201
Выполнить звонок с помощью потолочной панели управления .....	201
Информация .....	201
переданные данные .....	202
Позвонить в центр обслуживания клиентов .....	201
Согласие на передачу данных .....	202
Управление авариями .....	202
<b>Q</b>	
<b>QR-код (для спасательной карточки)</b> .....	28
<b>S</b>	
<b>SMS</b>	
см. Сообщения	
<b>SVHC (Особо опасные вещества)</b> .....	28
<b>T</b>	
<b>ТЕМПОМАТ</b> .....	157
ввести в память скорость движения .....	158
включить .....	158
выбрать .....	158
вызвать скорость движения из памяти .....	158
выключить .....	158
Действие .....	157
Кнопки .....	158
Системный предел .....	157
Условия .....	158
установить скорость .....	158
<b>THERMOTRONIC (панель управления)</b> .....	103
<b>U</b>	
<b>USB-гнездо в задней части салона</b> .....	84
<b>W</b>	
<b>WLAN</b>	
Установка положения .....	216

<b>А</b>	
<b>Аварийная ситуация</b>	
Аптечка .....	289
Внимание знака аварийной остановки .....	289
Обзор элементов помощи при аварии .....	19
Огнетушитель .....	289
Светоотражающий жилет .....	289
Установка знака аварийной остановки .....	289
<b>Аварийный ключ</b>	
Блокировка двери .....	50
извлечь / вставить .....	47
Разблокировка двери .....	50
<b>Аварийный пуск двигателя</b> .....	306
<b>Аварийный режим эксплуатации</b>	
Запуск автомобиля .....	115
<b>Автоматическая коробка передач</b>	
Включение парковочного положения .....	129
Включение передачи заднего хода .....	129
Включение положения для движения .....	130
Включение холостого хода .....	129
Индикация положений АКП .....	128
Кикдаун .....	131
Ограничение диапазона переключения .....	130
Положения АКП .....	128
Селектор АКП DIRECT SELECT .....	128
<b>Автоматическая моющая станция (уход)</b> .....	283
<b>Автоматический пуск двигателя (функция ECO Start-Stop)</b> .....	124
<b>Автоматическое включение наружного освещения</b> .....	86
<b>Автоматическое дистанционное регулирование</b>	
см. Активный ассистент поддержания дистанции DISTRONIC	
<b>Автомобиль</b> .....	115
QR-код для спасательной карточки .....	28
блокировка (автоматическая) .....	50
Блокировка (изнутри) .....	49
блокировка / разблокировка (аварийный ключ) .....	50
Включение электропитания (кнопка пуска / остановки двигателя) .....	114
Голосовые команды (система ЛИНГВАТРОНИК) .....	199
Диагностический интерфейс .....	27
Дополнительная блокировка дверей запуск (в аварийном режиме эксплуатации) .....	115
Использование по назначению .....	28
Оснащение .....	24
остановка (кнопка пуска / остановки двигателя) .....	146
Ответственность за дефекты .....	28
Подъем .....	333
Проветривание (функция комфортного открывания) .....	60
Разблокировка (изнутри) .....	49
Регистрация .....	28
Регламент REACH .....	28
Сбор и регистрация данных .....	28
Специализированная мастерская с квалифицированным персоналом .....	27
<b>Автомобильный домкрат</b> .....	331
Внимание гидравлического домкрата из отсека .....	308
Гидравлический .....	308
Декларация соответствия нормам ЕС .....	26
Место хранения гидравлического домкрата .....	308
<b>Автомобильный ключ</b>	
см. Ключ	
<b>Автономный отопитель</b>	
Проблемы .....	111
<b>Автономный отопитель</b>	
см. Дополнительный воздушный отопитель	
<b>Автономный отопитель / автономная вентиляция</b>	
Индикация на дисплее (устройство дистанционного управления) .....	110
Регулировка (бортовой компьютер) .....	110
Установка (с помощью дистанционного управления) .....	109
<b>Автономный отопитель / автономная вентиляция</b>	
см. Дополнительный жидкостный отопитель	
см. Дополнительный отопитель	
<b>Авторизованная СТОА</b>	
см. Специализированная мастерская с квалифицированным персоналом	
<b>Авторизованная СТОА «Мерседес-Бенц»</b>	
см. Специализированная мастерская с квалифицированным персоналом	
<b>Авторское право</b> .....	30
<b>Адаптивная функция регулирования скорости</b>	
см. Активный ассистент поддержания дистанции DISTRONIC	
<b>Адаптивный стоп-сигнал</b> .....	157
<b>Адресная книга</b>	
см. Контактные данные	
<b>Аквапланирование</b> .....	120
<b>Аккумуляторная батарея</b>	
Демонтаж / монтаж стартерной аккумуляторной батареи .....	297
Дистанционное управление (автономный отопитель / автономная вентиляция) .....	110
Зарядка .....	294

Зарядка аккумуляторной батареи автомобиля .....	294	см. Система удержания пассажиров	
Ключ .....	47	<b>Беспроводная зарядка</b>	
Отсоединение дополнительной аккумуляторной батареи в моторном отсеке .....	300	Мобильный телефон .....	85
Отсоединение дополнительной аккумуляторной батареи под сиденьем переднего пассажира .....	301	Функция / указания .....	84
Отсоединение стартерной аккумуляторной батареи .....	296	<b>Беспроводная локальная сеть (WLAN)</b> .....	215
Пуск двигателя с помощью вспомогательной аккумуляторной батареи (автомобиль) .....	294	Настройка соединения с Интернетом .....	255
Стартерная аккумуляторная батарея .....	296	Настройка точки доступа .....	217
Указания (автомобиль) .....	292	Обзор .....	215
<b>Активная система помощи при парковке</b>		<b>Ближний свет</b>	
Поддержка при маневрировании .....	168	включение/выключение .....	86
<b>Активная система удержания полосы движения</b> .....	174	Замена источника света .....	92
Движение с прицепом .....	174	<b>Ближний свет фар</b>	
Действие .....	174	Настройка для движения за границей (симметричная) .....	86
Системный предел .....	174	<b>Блокировка / разблокировка</b>	
<b>Активная система экстренного торможения</b> .....	155	Автоматическая блокировка: включение / выключение .....	50
настройка .....	157	Дополнительная блокировка дверей .....	48
Функция / указания .....	155	Разблокировка и открытие пере- дних дверей изнутри .....	49
<b>Активный ассистент поддержания дистанции DISTRONIC</b> .....	160	<b>Боковая подушка безопасности</b> .....	35
Ввод скорости движения в память .....	161	<b>Боковое стекло</b>	
Включение / активирование .....	161	закрывание с помощью ключа .....	61
Вызов скорости движения из памяти .....	161	открывание с помощью ключа .....	60
Выключение / деактивирование .....	161	Проблема .....	61
Действие .....	160	Регулировка .....	61
Кнопки на рулевом колесе .....	161	Функция комфортного закрывания .....	61
Повышение / понижение скорости .....	161	Функция комфортного открывания .....	60
Системный предел .....	160	<b>Боковой габаритный фонарь (замена источника света)</b> .....	96
Условия .....	161	<b>Боковые стекла</b> .....	59
<b>Акустическое подтверждение блокировки</b>		закрывание .....	59
включение / выключение .....	47	закрывание (всех) .....	59
<b>Альтернативный маршрут</b>		открывание .....	59
см. Маршрут		открывание (всех) .....	59
<b>Антиблокировочная система</b>		<b>Борта автомобиля с бортовой платформой</b>	
см. Система ABS (антиблокировочная система)		Открывание или закрывание .....	58
<b>Аптечка</b> .....	289	Установка / демонтаж .....	58
		<b>Борта платформы</b>	
		Боковые борта .....	59
		установка/снятие .....	59
		<b>Бортовой диагностический интерфейс</b>	
		см. Диагностический интерфейс	
		<b>Бортовой компьютер</b> .....	183
		Индикация срока проведения ТО .....	275
		Меню "Настройки" .....	189
		Меню «Данные носителя» .....	188
		Меню «Сервисное обслуживание» .....	185
		Меню вспомогательных графических изображений .....	186
		Меню навигации .....	187
		Меню поездок .....	186
		Меню радиоприемника .....	188
		Меню Телефон .....	189
		Мультифункциональный дисплей .....	184
		Обзор меню .....	183

## Б

<b>Багажная система на внутренней стороне крыши</b> .....	271
<b>Безопасность водителя и пассажиров</b>	
Домашние животные в автомобиле .....	45
<b>Безопасность водителя и пассажиров</b>	
см. Подушка безопасности	
см. Ремень безопасности	



Регулировка автономного отопителя/ вентилятора .....	110	<b>Вентиляционные дефлекторы</b> см. Вентиляционные дефлекторы	
Управление .....	183	<b>Вентиляция грузового отделения</b> выключение .....	113
<b>Браузер</b>		регулировка .....	113
Вызов веб-сайта .....	257	<b>Верхний багажник</b> .....	355
Вызов опций .....	258	<b>Верхний багажник (внутри)</b> .....	271
Вызов установок .....	258	<b>Верхний багажник (указания)</b> .....	270
Закрывание .....	259	<b>Ветровое стекло</b> см. Лобовое стекло	
Обзор .....	258	<b>Вещевой отсек</b> .....	78
<b>Буксирная проушина</b>		Дверь .....	78
Место хранения .....	305	Отделение для очков .....	79
монтаж/демонтаж .....	305	Передняя панель .....	79
<b>Буксирная проушина (место хранения)</b> см. Комплект бортового инструмента		Перчаточный ящик .....	78
<b>Буксировка</b>		Подлокотник .....	78
поднятый передний или задний мост .....	304	Центральная консоль .....	78
<b>Буксировка автомобиля</b> .....	302	Ящик для хранения вещей .....	79
<b>Буксировка для пуска двигателя</b> .....	306	<b>Вещевой отсек для комплекта борто- вого инструмента</b> .....	307
<b>В</b>			
<b>Ввод символов</b>		<b>Вещевые отсеки</b> см. Вещевой отсек	
на мультимедийном дисплее .....	213	<b>Видеокамера</b> см. Видеокамера заднего хода	
Настройка клавиатуры .....	214	см. Камера 360°	
Функционирование/указания .....	212	<b>Видеокамера заднего хода</b> .....	164
<b>Ввод цели</b> .....	221	Действие .....	164
Ввод адреса из трех слов .....	225	Уход .....	285
Ввод географических координат .....	225	<b>Виды голосовых команд (система ЛИНГВАТРОНИК)</b> .....	191
Ввод особой цели или адреса .....	221	<b>Виды режимов телефона</b>	
Ввод промежуточной цели .....	228	Бизнес-телефония .....	244
Выбор контакта .....	224	Пользование телефоном через Bluetooth® .....	244
Выбор на карте .....	225	<b>Включение / выключение обогрева заднего стекла</b> .....	106
Выбор особой цели .....	223	<b>Включение / выключение обогрева лобового стекла</b> .....	106
Выбор последних целей .....	223	<b>Включение / выключение подогрева сидений</b> .....	76
Выбрать из глобального избранного .....	226	<b>Включение / выключение проблеско- вого маячка</b> .....	89
Указания .....	221	<b>Включение зажигания (кнопка пуска / остановки двигателя)</b> .....	114
<b>Веб-браузер</b>		<b>Включение или выключение функции синхронизации (панель управления)</b> .....	105
Удаление закладок .....	258	<b>Включение передачи заднего хода</b> .....	129
Удалить журнал браузера .....	258	<b>Включение положения для движения (автоматическая коробка переключе- ния передач)</b> .....	130
Управление закладками .....	258	<b>Включение холостого хода (автомати- ческая коробка переключения пере- дач)</b> .....	129
<b>Веб-сайт</b>			
Открытие .....	257		
<b>Ведение к цели</b> .....	231		
Вне дороги .....	234		
Достижение цели .....	233		
Из положения «Вне дороги» .....	234		
Информация об автостраде .....	232		
к цели вне дорог .....	234		
Маневр .....	231		
Прерывание .....	234		
Промежуточная цель достигнута .....	233		
Рекомендации по полосе движения .....	232		
Указания .....	231		
<b>Вентиляционные дефлекторы</b> .....	106, 107		
Задняя часть салона .....	107		
регулировка (крыша) .....	107		
Регулировка (спереди) .....	106		

<b>Включение/выключение режима LOW RANGE</b> .....	133	<b>Глобальный поиск</b>	
<b>Включение/выключение режима рециркуляции воздуха</b> .....	105	Обзор .....	212
<b>Включение/выключение функции кондиционирования воздуха</b> .....	104	Принцип действия .....	212
<b>Водоструйный моющий аппарат высокого давления (уход)</b> .....	283	<b>Гнездо электропитания (230 В) (центральная консоль спереди)</b> .....	83
<b>Вождение и питье</b> .....	116	<b>Гнездо электропитания на 230 В</b> .....	82
<b>Возврат старых автомобилей (охрана окружающей среды)</b> .....	22	<b>Гнездо электропитания на 230 В</b> см. Гнездо электропитания (230 В) (центральная консоль спереди)	
<b>Возможности для хранения</b> см. Вещевой отсек		<b>Голосовые навигационные сообщения</b>	
<b>Восстанавливающий реагент</b> см. AdBlue®		Включение / выключение .....	233
<b>Временное прекращение эксплуатации</b> .....	150	Повтор .....	234
<b>Время</b>		<b>Голосовые указания навигационной системы</b>	
Автоматическая установка времени и даты .....	215	Включение / выключение понижения громкости аудиоисточника .....	234
Ручная установка времени .....	215	Настройка громкости .....	234
Установка формата времени / даты .....	215	<b>Группы размеров колес</b> .....	331
Установка часового пояса .....	215		
<b>Время задержки выключения освещения</b>		<b>Д</b>	
Внутреннее освещение .....	92	<b>Давление воздуха в шинах</b>	
Наружное .....	89	Перезапуск системы контроля давления в шинах .....	326
<b>Вспомогательное торможение</b> см. Система BAS (система экстренного торможения)		Проверка (система контроля давления воздуха в шинах) .....	325
<b>Вспомогательные графические изображения (бортовой компьютер)</b> .....	186	Система контроля давления в шинах (функция) .....	325
<b>Встраиваемое оборудование</b> .....	23	Таблица давления воздуха в шинах .....	312
<b>Выбор телефонного номера (бортовой компьютер)</b> .....	189	Указания .....	311
<b>Вывод для пуска двигателя от внешнего источника питания</b> .....	294	<b>Дальний свет фар</b>	
<b>Выключение тревожной сигнализации (система EDW)</b> .....	62	Система адаптивного управления дальним светом .....	88
<b>Выпускные трубы глушителя (уход)</b> .....	285	<b>Дальним светом фар</b> .....	87
		включение/выключение .....	87
		Замена источника света .....	92
		<b>Данные автомобиля</b>	
		Передача данных на Android Auto™ .....	254
		Передача данных на Apple CarPlay™ .....	254
		показать .....	220
		<b>Данные двигателя</b>	
		показать .....	220
		<b>Данные доступа</b>	
		Настройка (Bluetooth®) .....	256
		<b>Данные носителя</b>	
		Выбор источника данных .....	188
		Меню (бортовой компьютер) .....	188
		Управление воспроизведением носителя данных .....	188
		<b>Дата</b>	
		Автоматическая установка времени и даты .....	215
		<b>Датчики (уход)</b> .....	285
		<b>Двери багажного отделения</b>	
		открывание и закрывание (изнутри) .....	56
		открывание и закрывание (снаружи) .....	55
<b>Г</b>			
<b>Габаритные размеры автомобиля</b> .....	354		
<b>Габаритный свет</b> .....	86		
<b>Гарантийная мастерская</b> см. Специализированная мастерская с квалифицированным персоналом			
<b>Гарантия</b> .....	28		
<b>Главный выключатель аккумуляторной батареи</b>			
Включение / выключение электропитания .....	127		
Указания .....	126		

<b>Дверь</b>		Указания по безопасной перевозке детей .....	37
Блокировка (аварийный ключ) .....	50	Якорный ремень Top Tether .....	40
Дополнительная блокировка дверей .....	48		
Разблокировка (аварийный ключ) .....	50		
<b>Двигатель</b>		<b>Дефлекторы</b>	
запуск (в аварийном режиме эксплуатации) .....	115	см. Вентиляционные дефлекторы	
Облегчение пуска двигателя .....	294	<b>Диагностический интерфейс</b> .....	27
остановка (кнопка пуска / остановки двигателя) .....	146	<b>Дизельное топливо</b>	
Проблемы .....	141	Низкая температура окружающего воздуха .....	347
Функция ECO Start-Stop .....	124	Указания .....	347
<b>Движение с прицепом</b>		<b>Директивы о нагрузках</b> .....	77, 267
Активная система удержания полосы движения .....	174	<b>Директивы по изготовлению и монтажу кузовов</b> .....	23
Допустимая осевая нагрузка .....	345	<b>Дисплей (бортовой компьютер)</b> .....	184
Масса буксируемого груза .....	354	<b>Дисплей (мультимедийная система)</b> .....	205
Опорная нагрузка (максимальная) .....	354	Рабочий стол .....	204
Подсоединение/отсоединение прицепа .....	180	Указания .....	203
Розетка .....	180	Управление .....	205
Система удержания полосы движения .....	173	Установки .....	214
Указания .....	177	<b>Дисплей (уход)</b> .....	286
Установка ножки сцепного шара .....	179	<b>Дисплей приборов</b>	
<b>Двухместное сиденье переднего пассажира</b>		Обзор .....	8, 182
Ящик для хранения вещей .....	79	Регулировка подсветки .....	185
<b>Двухместное сиденье передних пассажиров</b>		Функция / указания .....	182
Откидывание вперед и назад подушки сиденья .....	71	<b>Дисплей приборов</b>	
<b>Декларация соответствия нормам ЕС</b>		см. Сигнальная / контрольная лампа	
Автомобильный домкрат .....	26	<b>Дистанционное управление (автономный отопитель / автономная вентиляция)</b>	
Конструкционные элементы системы радиосвязи автомобиля .....	25	Замена аккумуляторной батареи .....	110
Электромагнитная совместимость .....	25	Индикация на дисплее .....	110
<b>Декоративный элемент (уход)</b> .....	286	установка .....	109
<b>Держатель для бутылок</b> .....	81	<b>Домашние животные в автомобиле</b> .....	45
<b>Детали переоборудования</b> .....	23	<b>Дополнительная блокировка дверей</b> .....	48
<b>Дети</b>		<b>Дополнительный воздушный отопитель</b> .....	111
Указания по безопасной перевозке .....	37	Включение таймера .....	111
<b>Детское кресло</b>		Настройка таймера .....	111
Сиденье переднего пассажира (указания) .....	40	Обзор таймера .....	111
ISOFIX (монтаж) .....	39	Проблемы .....	112
ISOFIX (указание) .....	38	Режим немедленного обогрева .....	112
Крепление (указания) .....	41	Установка времени отправления .....	112
Обращенная назад система удержания детей (указания) .....	41	Установка температуры/продолжительности работы .....	112
Пригодность сидений для крепления систем удержания детей ремнями безопасности .....	42	<b>Дополнительный жидкостный отопитель</b> .....	108
Рекомендации для систем удержания детей .....	43	включение / выключение с помощью клавиши .....	109
Сиденье переднего пассажира (система удержания детей, обращенная вперед / назад) .....	41	Включение / выключение с устройства дистанционного управления .....	109
		Включить/выключить с помощью бортового компьютера .....	110
		Действие .....	108
		Индикация на дисплее (устройство дистанционного управления) .....	110
		Проблемы .....	111

<b>Дополнительный мигающий свет (автомобили с полным приводом)</b> .....	93
<b>Дополнительный отопитель</b> .....	107
Функционирование .....	107
<b>Допустимая общая масса</b> .....	345
<b>Допустимая осевая нагрузка</b> .....	345
<b>Допустимые методы буксировки</b> .....	301
<b>Дорожная информация</b> .....	235
Индикация дорожных событий .....	237
Обзор .....	235
Отображение дорожной карты .....	236
<b>Дорожная карта</b> см. Карта	
<b>Е</b>	
<b>Единицы измерения</b> настройка .....	217
<b>Емкость бака</b> AdBlue® .....	349
Запас (топливо) .....	349
Топливо .....	349
<b>Ж</b>	
<b>Животные</b> Домашние животные в автомобиле .....	45
<b>З</b>	
<b>Заводская табличка</b> Запуск .....	345
<b>Заводская табличка автомобиля</b> допустимая общая масса .....	345
допустимая осевая нагрузка .....	345
Идентификационный номер автомобиля .....	345
Код лакокрасочного покрытия .....	345
Номер разрешения на эксплуатацию в ЕС .....	345
<b>Заводская табличка автомобиля</b> см. Модель	
<b>Задний противотуманный свет</b> .....	87
<b>Задняя часть салона</b> Датчик движения .....	91
<b>Залить стеклоомыватель</b> .....	280
<b>Замена источника света</b> .....	92
Ближний свет .....	92
Боковой габаритный фонарь .....	96
дальним светом фар .....	92
Дополнительный мигающий свет (автомобили с полным приводом) .....	93
Мигающий свет (сзади) (шасси) .....	95
Плафон освещения салона (в задней части) .....	96
Подсветка номерного знака .....	94
Проблесковые огни (впереди) .....	92
Проблесковые огни (сзади) (в фургонах и микроавтобусах) .....	94
Световой сигнал заднего хода (в фургонах и микроавтобусах) .....	94
Типы источников света галогенных фар ...	92
Типы источников света заднего габаритного фонаря (в фургонах и микроавтобусах) .....	93
Типы источников света заднего габаритного фонаря (шасси) .....	95
Указания .....	92
<b>Замена колёс</b> Демонтаж колеса .....	335
Монтаж нового колеса .....	336
Опускание автомобиля .....	337
Подготовка .....	332
Подъем автомобиля .....	333
<b>Замена лампы</b> см. Замена источника света	
<b>Замена лампы накаливания</b> см. Замена источника света	
<b>Запасное колесо</b> монтаж / демонтаж .....	339
Указания .....	338
<b>Заполнение пневмобаллона вручную (система ENR)</b> .....	138
<b>Заправка</b> Долив AdBlue® .....	142
Индикация запаса хода с AdBlue® .....	142
Индикация уровня AdBlue® .....	142
<b>Заправка топливом</b> Заправка автомобиля .....	139
<b>Запуск</b> .....	114
автомобилia (кнопка пуска/остановки двигателя) .....	114
временное прекращение эксплуатации .....	150
двигателя (кнопка пуска/остановки двигателя) .....	114
Номер двигателя .....	345
Опускание .....	337
<b>Запуск</b> см. Автомобиль	
см. Запуск	
<b>Зарядка</b> Аккумуляторная батарея .....	294
Мобильный телефон (беспроводная) .....	84
<b>Затемнение внутрисалонного зеркала заднего вида</b> .....	100
<b>Защита PIN-кодом</b> включение / выключение .....	218
<b>Защита от кражи</b> Дополнительная блокировка дверей .....	48
Иммобилайзер .....	62

<b>Защита от кражи</b>	
см. Система EDW (противоугонная сигнализационная система)	
<b>Звучание</b>	
см. Установки звучания	
<b>Зеркала</b>	
см. Наружные зеркала заднего вида	
<b>Зеркала заднего вида</b>	
Установка внутрисалонного зеркала заднего вида	100
<b>Зимние шины</b>	309
Установка постоянного ограничения скорости	160
<b>Знак аварийной остановки</b>	
Внимание	289
Установка	289

## И

<b>Идентификационный номер автомобиля</b>	
Заводская табличка	345
Лобовое стекло	345
Сиденье	345
считать	345
<b>Идентификационный номер автомобиля</b>	
см. Идентификационный номер автомобиля	
<b>Избранное</b>	
добавить	210
Обзор	209
открыть	209
переименовать	210
переместить	210
удалить	210
<b>Извлечение комплекта бортового инструмента</b>	308
<b>Иммоилайзер</b>	62
<b>Импорт/экспорт данных</b>	217
Импорт/экспорт	218
Функция / указания	217
<b>Индикация ECO</b>	
сбросить	187
Функционирование	124
<b>Индикация межсервисного интервала</b>	
см. ASSYST PLUS	
<b>Индикация положений АКП</b>	128
<b>Инструкция по эксплуатации (оснащение автомобиля)</b>	24
<b>Инструмент</b>	
см. Вещевой отсек для комплекта бортового инструмента	
см. Извлечение комплекта бортового инструмента	
см. Комплект бортового инструмента	

<b>Интернет</b>	
Вызов веб-сайта	257
Закрывание браузера	259
Удаление закладок	258
Удалить журнал	258
Управление закладками	258

<b>Интернет-радио</b>	
Выбор и подключение радиостанции	260
Выбор потока	260
Вызов списка радиостанций (последняя выбранная категория)	260
Выход	260
Обзор	259
Открытие	259
Открыть список радиостанций	
(последняя выбранная категория)	260
Регистрация	260
Сохранение станции	260
Удаление станции	260
Условия пользования	260
Установка опций	260

<b>Интернет-соединение</b>	
автоматическая установка	256
автоматическое отключение	256
Индикация состояния соединения	257
Информация	255
настройка (беспроводная локальная сеть WLAN)	255
Настройка данных доступа (Bluetooth®)	256
Ограничения	255
Отмена доступа (мобильный телефон)	256
Подробная информация о мобильном телефоне	256
Состояние соединения	257
Установка	256
установка (Bluetooth®)	256
Функция коммуникационного модуля	255

<b>Интернет-соединение</b>	
отключение при отсутствии активности	256

<b>Информация о дорожном движении</b>	
Live Traffic Information (информация о дорожном движении в режиме онлайн)	236
Включение индикации	237

<b>Информация о погоде</b>	242
----------------------------	-----

<b>Использование кикдауна</b>	131
-------------------------------	-----

<b>Используйте противооткатный упор</b>	151
---	-----

<b>Источник света</b>	
Световой сигнал заднего хода	95

## К

<b>Камера 360°</b>	166
Включение / выключение автоматического режима (видеокамера заднего хода)	168
Выбор вида изображения	168

Действие .....	166	<b>Кнопка режима рециркуляции воздуха</b>	
Уход .....	285	Функция комфортного открывания/ закрывания .....	106
<b>Камера заднего вида</b>		<b>Кнопки</b>	
Включение / выключение автоматического режима (видеокамера с обзором в 360°) .....	168	Рулевое колесо .....	183
<b>Канал</b>		<b>Ковер (уход)</b> .....	286
настройка .....	265	<b>Код лакокрасочного покрытия</b> .....	345
Сохранение .....	265	<b>Колеса</b>	
<b>Карта</b> .....	236, 238	Перезапуск системы контроля давления в шинах .....	326
Автоматическая настройка масштаба карт .....	242	Система контроля давления в шинах (функция) .....	325
Актуализация .....	241	<b>Колёса</b>	
Включение / выключение информации для водителей на автомагистрали ...	240	Возникновение постороннего шума .....	309
Выбор символов специальной цели .....	239	Выбор .....	329
Выбор текстовой информации .....	240	Давление воздуха в шинах (указания) .....	311
Выбрать ориентацию карты .....	239	Замена .....	329, 332
Данные карт .....	242	Монтаж .....	336
Избегать областей (обзор) .....	240	ненормальные ходовые качества .....	309
Избегать области .....	241	Перестановка местами .....	330
Изменить область .....	241	Повреждение шины .....	292
Индикация ближайшей пересекающей дороги .....	240	проверка .....	309
Индикация информации о погоде .....	242	Проверка давления воздуха в шинах (система контроля давления воздуха в шинах) .....	325
Настроить масштаб .....	238	Проверка температуры шин (система контроля давления воздуха в шинах) .....	325
Отображение дорожной карты .....	236	Снятие .....	335
переместить .....	239	Таблица давления воздуха в шинах .....	312
Показать версию карты .....	240	Указания по монтажу .....	329
Показать компас .....	242	Уход .....	285
Показать спутниковую карту .....	242	хранение .....	331
Показывать Киблу .....	242	Цепи противоскольжения .....	310
Удалить область .....	241	<b>Колесные диски (уход)</b> .....	285
<b>Кибла</b> .....	242	<b>Комбинированный переключатель</b>	
<b>Ключ</b> .....	46	см. Дальним светом фар	
Аварийный ключ .....	47	см. Предупредительный световой сигнал	
Аккумуляторная батарея .....	47	см. Проблесковые огни	
Акустическое подтверждение блокировки .....	47	<b>Коммуникация Car-to-X</b>	
Крепление связки ключей .....	47	Отправление сообщений об опасности .....	238
Обзор .....	46	Показывать сообщения об опасностях ..	238
Проблема .....	48	<b>Компас</b> .....	242
Радиосвязь .....	46	<b>Комплект бортового инструмента</b> ....	305, 307
Установка разблокировки .....	47	<b>Комплект инструмента для замены колес</b> .....	331
Функции .....	46	<b>Компьютер</b>	
Энергопотребление .....	47	см. Бортовой компьютер	
<b>Ключ для крепления колес</b> .....	331	<b>Конструкционные элементы системы радиосвязи автомобиля (Декларация соответствия нормам ЕС)</b> .....	25
<b>Ключ зажигания</b>		<b>Контактные данные</b> .....	248
см. Ключ		загрузить (с мобильного телефона) .....	248
<b>Ключ от автомобиля</b>		импорт (обзор) .....	249
см. Ключ		Импорт цели .....	249
<b>Кнопка пуска / остановки двигателя</b>		Информация .....	248
Включение электропитания или зажигания .....	114		
Остановка автомобиля .....	146		
<b>Кнопка пуска/остановки двигателя</b>			
Запуск автомобиля .....	114		

Опции .....	249	Выбор типа .....	227
Открытие .....	248	Запись маршрута .....	230
Совершение телефонного вызова .....	249	Запуск автоматического поиска	
Сохранение .....	249	гостинок .....	230
Сохранение в качестве избранного .....	250	Запустить сохраненный маршрут .....	230
Удаление .....	249	Индикация информации о цели .....	228
Удаление элементов избранного .....	250	Индикация перечня маршрута .....	229
Формат названия .....	249	Индикация сохраненного маршрута	
<b>Контакты</b>		на карте .....	230
Выбрать опции предложений .....	249	планирование .....	228
<b>Краткие сообщения</b>		Принятие к сведению рекомендации	
см. Сообщения		по объезду после запроса .....	238
<b>Краткие сообщения SMS</b>		Расчет .....	226
Голосовые команды (система		Расчет с промежуточными целями .....	229
LINGUATRONIC) .....	198	Редактирование сохраненных мар-	
<b>Крепежные проушины</b> .....	270	шрутов .....	231
<b>Крепление багажа</b> .....	77, 267	Сохранение записанного маршрута .....	230
<b>Крепление груза</b>		<b>Маршрутный компьютер</b>	
Монтаж и демонтаж крепежных про-		показать .....	186
ушин .....	270	сбросить .....	187
Точки крепления .....	269	<b>Масло</b>	
Указания .....	268	см. Моторное масло	
<b>Крепление грузов</b> .....	77, 267	<b>Масса буксируемого груза</b> .....	354
<b>Крепление детского кресла ISOFIX</b>		<b>Мастерская</b>	
Указания .....	38	см. Специализированная мастерская	
<b>Кронштейн для лестницы</b>		с квалифицированным персоналом	
Бортовой автомобиль .....	271	<b>Матовое лакокрасочное покрытие</b>	
Максимальная нагрузка .....	356	(указания по чистке) .....	284
Обзор .....	271	<b>Мекка</b> .....	242
Технические характеристики .....	356	<b>Меню (бортовой компьютер)</b>	
		Вспомогательные графические изоб-	
		ражения .....	186
		Данные носителя .....	188
		Навигация .....	187
		Настройки .....	189
		Обзор .....	183
		Поездка .....	186
		Радио .....	188
		Сервисное обслуживание .....	185
		Телефон .....	189
		<b>Места крепления</b>	
		Информация .....	355
		<b>Методы буксировки</b> .....	301
		<b>Механизм отбора мощности,</b>	
		включение и выключение .....	175
		<b>Механическая коробка передач</b>	
		Включение передачи заднего хода .....	127
		Использование рычага переключения	
		передач .....	127
		<b>Мигающий свет</b>	
		Дополнительный мигающий свет	
		(автомобили с полным приводом) .....	93
		<b>Многоместное заднее сиденье</b>	
		см. Сиденья	
		<b>Мобильный телефон</b> .....	344
		Беспроводная зарядка .....	85

## Л

**Лакокрасочное покрытие (указания по чистке)** .....

284

**Летние шины** .....

309

**ЛИНГВАТРОНИК**

  Указания по голосовым командам .....

193

**Лобовое стекло** .....

97

  Замена щеток стеклоочистителей .....

97

  Замена щеток стеклоочистителей

  лобового стекла (СИСТЕМА WET

  WIPER) .....

98

## М

**Максимальная скорость**

  см. Ограничитель скорости

**Маршрут** .....

226, 229

  Активация «маятникового» маршрута .....

229

  альтернативный маршрут (быстрый

  доступ) .....

233

  Включение / выключение автоматиче-

  ского поиска автозаправочных

  станций .....

230

  Выбор альтернативного маршрута .....

229

  Выбор опций .....

227

  Выбор сообщений .....



















228

Мощность передатчика (максимальная) .....	344
Отмена доступа к Интернету .....	256
Частоты .....	344
<b>Мобильный телефон</b>	
см. Мобильный телефон	
см. Система Android Auto	
см. Система Apple CarPlay™	
см. Телефон	
<b>Модель</b> .....	345
<b>Мойка автомобиля</b>	
см. Уход	
<b>Мойка вручную (уход)</b> .....	283
<b>Моторное масло</b> .....	278
Долівка .....	278
Заправочный объем .....	350
Присадка .....	350
Проверка уровня масла с помощью бортового компьютера .....	277
<b>Мощность двигателя</b>	
Указание при изменениях .....	27
<b>Мультимедийная система</b>	
Ввод символов .....	212
Включение/выключение звука .....	207
Конфигурирование установок дисплея .....	214
Основные функции .....	206
Сброс до заводской установки .....	219
Установка громкости .....	207
<b>Мультимедийная система</b>	
см. Дисплей (мультимедийная система)	
см. Мультимедийная система MBUX (обзор)	
см. Сенсорные кнопки Touch-Control	
<b>Мультимедийная система MBUX (обзор)</b> .....	203
<b>Мультимедийный дисплей</b>	
Ввод символов .....	213
Рабочий стол .....	204
Указания .....	203
<b>Мультимедийный режим</b>	
Добавление любимой музыкальной композиции .....	263
Запуск поиска по категориям .....	263
Информация о поиске по категориям .....	263
Использование поиска по ключевым словам .....	263
Поиск музыкального произведения по настроению .....	264
Проигрывание похожих музыкальных композиций .....	263
Спонтанное воспроизведение .....	263
Удаление любимой музыкальной композиции .....	263
Управление воспроизведением информации с носителей .....	262
<b>Мультифункциональное рулевое колесо</b>	
Расположение кнопок .....	183
<b>Мультифункциональное рулевое колесо</b>	
см. Рулевое колесо	
<b>Мультифункциональный дисплей (бортовой компьютер)</b> .....	184
<b>Н</b>	
<b>Навесное оборудование</b> .....	23
<b>Навигационная система</b>	
Включение .....	220
Включение / выключение меню .....	220
Голосовые команды (система LINGUATRONIC) .....	193
<b>Навигационная система</b>	
см. Ввод цели	
см. Ведение к цели	
см. Дорожная информация	
см. Маршрут	
см. Цель	
<b>Навигация</b>	
Актуализация данных карты .....	241
Меню (бортовой компьютер) .....	187
Обзор .....	221
<b>Надстраиваемое оборудование</b> .....	23
<b>Напольное покрытие</b>	
Демонтаж / монтаж (стартерная аккумуляторная батарея) .....	296
<b>Напольный коврик</b> .....	85
<b>Наружное освещение</b>	
Проблесковый маячок .....	89
Уход .....	285
<b>Наружное освещение</b>	
см. Свет	
<b>Наружное освещение для движения</b>	
см. Автоматическое включение наружного освещения	
<b>Наружные зеркала заднего вида</b> .....	99
Возможности установки .....	17
регулировка .....	99
складывание и раскладывание .....	99
<b>Настроить масштаб</b>	
см. Карта	
<b>Настройки (бортовой компьютер)</b> .....	189
<b>Натуральное дерево (уход)</b> .....	286
<b>Натяжители ремней безопасности</b>	
Активирование .....	32
<b>Неисправность</b>	
Буксировка автомобиля .....	302
Буксировка для пуска двигателя .....	306
Замена колёс .....	332
Обзор элементов помощи при аварии .....	19
Перевозка автомобиля .....	304



Система удержания пассажиров .....	31	<b>Опорная нагрузка (максимальная)</b> .....	354
<b>Неисправность</b>		<b>Оригинальные детали</b> .....	22
см. Повреждение шины		<b>Освещение</b>	
<b>Ножка сцепного шара</b>		Настройка времени задержки выключения наружного освещения .....	89
Демонтаж .....	179	<b>Освещение</b>	
Монтаж .....	179	см. Свет	
<b>Номер двигателя</b> .....	345	<b>Освещение выполняемого поворота</b> .....	88
<b>Номер разрешения на эксплуатацию (ЕС)</b> .....	345	<b>Освещение грузового отделения</b>	
		Датчик движения .....	91
		<b>Освещение салона</b>	
		Время задержки выключения освещения .....	92
		Грузовое отделение .....	91
		Задняя часть салона .....	91
		установка .....	90
		<b>Осевая нагрузка</b> .....	345
		<b>Особая цель</b>	
		Быстрый доступ .....	233
		<b>Ответственность за дефекты (автомобиль)</b> .....	28
		<b>Отдел сервисного обслуживания</b>	
		см. ASSYST PLUS	
		<b>Отделение для очков</b> .....	79
		<b>Открытие / закрытие отделения с замком над лобовым стеклом</b> .....	79
		<b>Открытие подстаканника в задней части салона</b> .....	81
		<b>Открытие/закрытие капота</b> .....	275
		<b>Отопление, вентиляция и кондиционирование</b>	
		Автоматическая регулировка (задняя часть салона) .....	104
		автоматическое регулирование .....	104
		Вентиляционные дефлекторы в задней части салона .....	107
		Вентиляционные дефлекторы передние .....	106
		Включение / выключение обогрева заднего стекла .....	106
		Включение / выключение обогрева лобового стекла .....	106
		Включение или выключение функции синхронизации (панель управления) .....	105
		включение/выключение .....	103
		Включение/выключение режима рециркуляции воздуха .....	105
		Включение/выключение функции кондиционирования воздуха .....	104
		Дополнительный жидкостный отопитель .....	108
		Панель управления TEMPATIC .....	102
		Панель управления THERMOTRONIC .....	103
		Положения заслонок системы распределения воздуха .....	105
<b>Обзор коммуникации Car-to-X</b>			
Обзор .....	238		
<b>Обивка сиденья (уход)</b> .....	286		
<b>Облегчение пуска двигателя</b>			
см. Вывод для пуска двигателя от внешнего источника питания			
<b>Облицовка потолка (уход)</b> .....	286		
<b>Обновление программного обеспечения</b> .....	218		
важные системные обновления .....	219		
Выполнение .....	219		
Информация .....	218		
<b>Обогрев задней части салона</b> .....	103		
<b>Общая масса</b> .....	345		
<b>Объемное изображение</b>			
см. Камера 360°			
<b>Огнетушитель</b> .....	289		
<b>Ограничение диапазона переключения</b> .....	130		
<b>Ограничение скорости</b> .....	118		
<b>Ограничение скорости</b>			
см. Ограничитель скорости			
<b>Ограничение скорости для шин с зимним рисунком протектора</b>			
настройка .....	160		
<b>Ограничитель скорости</b> .....	158		
ввести в память скорость движения .....	158		
включить .....	158		
выбрать .....	158		
вызвать скорость движения из памяти .....	158		
выключить .....	158		
Действие .....	158		
Кнопки .....	158		
пассивный режим .....	158		
Постоянная установка .....	160		
Системный предел .....	158		
Условия .....	158		
установить скорость .....	158		
<b>Окна</b>			
см. Боковые стекла			
<b>Оконная подушка безопасности</b> .....	35		
<b>Омывающая жидкость</b>			
см. Стеклоомывающая жидкость (указания)			

Проветривание автомобиля (функция комфортного открывания) .....	60	<b>Передаточное отношение коробки передач</b>	
Регулирование отопления задней части салона .....	103	см. Включение/выключение режима LOW RANGE	
Установка распределения воздуха .....	105	<b>Передние сиденья</b>	
Устранение запотевания стекол .....	105	без комфорт-пакета для сидений .....	65
Хладагент .....	353	Возможность установки в 8 положений ....	68
<b>Отслеживание радиостанций</b>		поворачивание .....	70
настройка .....	265	регулировка (электрическая) .....	68
<b>Охлаждающая жидкость (двигатель)</b>		с комфорт-пакетом для сидений .....	67
Проверка уровня .....	279	Установка (механическая) .....	67
Указания .....	352	Функция памяти .....	68
<b>Охрана окружающей среды</b>		<b>Передние сиденья,</b>	
Возврат старых автомобилей .....	22	установка (механическая) .....	65
Указания .....	22	<b>Передняя дверь</b>	
		Открывание (изнутри) .....	49
		Разблокировка (изнутри) .....	49
		<b>Передняя панель (общий вид)</b> .....	6
		<b>Передняя подушка безопасности (водитель, передний пассажир)</b> .....	35
		<b>Переключатель света (обзор)</b> .....	86
		<b>Переключение</b>	
		Рекомендация по выбору передачи .....	128
		<b>Перестановка колес</b> .....	330
		<b>Перечень вызовов</b>	
		Совершение телефонного вызова .....	250
		<b>Питье при вождении</b> .....	116
		<b>Пластмассовая обшивка (уход)</b> .....	286
		<b>Плафон освещения салона (в задней части) (замена источников света)</b> .....	96
		<b>Повреждение шины</b> .....	292
		Замена колёс .....	332
		Указания .....	292
		<b>Повторное использование отходов</b>	
		см. Возврат старых автомобилей (охрана окружающей среды)	
		<b>Повышение громкости службы дорожной информации</b>	
		Установка .....	265
		<b>Подголовник</b>	
		Механическая установка .....	75
		<b>Подсветка номерного знака (замена источника света)</b> .....	94
		<b>Подсветка приборов</b> .....	185
		<b>Подсветка приборов</b>	
		см. Подсветка приборов	
		<b>Подсветка пространства вокруг автомобиля</b>	
		включение / выключение .....	89
		<b>Подушка безопасности</b> .....	35
		Активирование .....	32
		Боковая подушка безопасности .....	35
		Места установки .....	35
		Обзор .....	35
<b>Память каналов</b>			
Изменение .....	265		
<b>Память сообщений</b> .....	357		
<b>Панель управления TEMPMATIC</b> .....	102		
<b>Панель управления на двери</b> .....	17		
<b>Параметры автомобиля</b>			
Высота автомобиля .....	354		
Длина автомобиля .....	354		
Колесная база .....	354		
Ширина автомобиля .....	354		
<b>Парковка (служба для системы навигации)</b>			
Отображение возможности парковки на карте .....	243		
<b>Парковка (услуга для системы навигации)</b>			
Выбор возможной парковки .....	243		
Указания .....	243		
<b>Парковочная блокировка</b>			
Механическая разблокировка .....	131		
<b>Парковочное положение</b>			
Автоматическое включение .....	129		
Включение .....	129		
<b>Пепельница</b>			
в вещевом отделении у лобового стекла .....	81		
<b>Перевозка (неисправность автомобиля)</b> .....	304		
<b>Перевозка по железной дороге</b> .....	118		
<b>Переданные данные об автомобиле</b>			
Система Android Auto .....	254		
Система Apple CarPlay™ .....	254		
<b>Передаточное отношение коробки передач</b>			
LOW Range .....	133		

Оконная подушка безопасности .....	35	 Горит красная контрольная лампа замкнутого стояночного тормоза .....	381
Передняя подушка безопасности (водитель, передний пассажир) .....	35	 Горит красная контрольная лампа замкнутого электрического стояночного тормоза .....	380, 381
Потенциал защиты .....	35	 Желтая контрольная лампа поврежденного электрического стояночного тормоза не горит .....	381
Потенциал защиты ограничен .....	36	 Красная контрольная лампа замкнутого электрического стояночного тормоза мигает .....	380
<b>Поездка</b>		 Красная контрольная лампа замкнутого электрического стояночного тормоза не горит .....	380
Индикация общего пробега .....	186	 Предупредительная сигнальная лампа ESP® OFF .....	383
Меню (бортовой компьютер) .....	186	 Предупредительная сигнальная лампа ESP® горит .....	383
<b>Поездка за границу</b>		 Предупредительная сигнальная лампа ESP® мигает .....	383
Симметричный ближний свет фар .....	86	 Предупредительная сигнальная лампа бортового диагностирования двигателя .....	386
Указания .....	118	 Предупредительная сигнальная лампа минимального резерва топлива ...	386
<b>Поездка на короткое расстояние</b> .....	117	 Предупредительная сигнальная лампа охлаждающей жидкости .....	385
<b>Поиск автозаправочной станции</b>		 Предупредительная сигнальная лампа ремня безопасности горит .....	384
включение / выключение автоматического поиска .....	230	 Предупредительная сигнальная лампа ремня безопасности мигает .....	384
запуск автоматического поиска .....	230	 Предупредительная сигнальная лампа сигнализации сближения до минимальной допустимой дистанции .....	385
<b>Поиск гостиниц</b>		 Предупредительная сигнальная лампа системы ABS .....	384
запуск автоматического поиска .....	230	 Предупредительная сигнальная лампа системы контроля давления воздуха в шинах горит .....	387
<b>Показ всего пути (Меню поездок)</b> .....	186	 Предупредительная сигнальная лампа системы контроля давления воздуха в шинах мигает .....	387
<b>Показ запаса хода (Меню поездок)</b> .....	186	 Предупредительная сигнальная лампа системы удержания пассажиров .....	382
<b>Показания расхода топлива</b>			
запрос .....	220		
<b>Полный привод</b>			
LOW Range .....	133		
включение/выключение .....	132		
подключение .....	132		
Указания .....	131		
<b>Пользование телефоном</b>			
см. Телефонные вызовы			
<b>Пользовательские профили</b> .....	208		
<b>Последние цели</b>			
Выбор .....	223		
<b>Потолочная панель управления</b>			
Обзор .....	13		
Установка освещения салона .....	90		
<b>Поясничная опора</b>			
см. Поясничный подпор (4-ступенчатый)			
<b>Поясничный подпор (4-ступенчатый)</b> .....	70		
<b>Предотвращение откатывания</b>			
см. Функция HOLD			
<b>Предохранители</b> .....	306, 307		
Блок предохранителей в каркасе сиденья водителя .....	307		
Блок предохранителей в пространстве для ног переднего пассажира .....	307		
перед заменой .....	306		
Указания .....	306		
<b>Предупредительная сигнальная и контрольная лампа</b>			
 Горит желтая контрольная лампа поврежденного электрического стояночного тормоза .....	380		

 Предупредительная сигнальная лампа тормозной системы (желтая) .....	381	Переименовать предложения .....	209
 Предупредительная сигнальная лампа тормозной системы (красная) .....	382	Показывать выбор профилей при входе .....	208
 Предупредительная сигнальная лампа усилителя рулевого управления ..	385	Предложения (Обзор) .....	208
 Предупредительная сигнальная лампа электрической неисправности .....	386	Создание нового профиля .....	208
<b>Предупредительный световой сигнал</b> .....	87	Удалить предложения .....	209
<b>Приборная панель</b> см. Передняя панель (общий вид)		<b>Профили</b> см. Пользовательские профили	
<b>Прикуриватель</b> .....	81	<b>Профиль протектора шин</b> .....	309
<b>Присадка</b> .....	350	<b>Р</b>	
Моторное масло .....	350	<b>Рабочий стол (Мультимедийный дисплей)</b> .....	204
<b>Присадки</b> AdBlue® .....	141, 349	<b>Радарные датчики</b> .....	152
<b>Присадки (AdBlue®)</b> см. AdBlue®		<b>Радио</b> Включение / выключение радиотекста .....	265
<b>Присадки (моторное масло)</b> см. Присадка		включить .....	264
<b>Присадки к смазочным материалам</b> см. Присадка		Вызвать список радиостанций .....	265
<b>Проблесковые огни</b> .....	87	Индикация информации .....	265
включение/выключение .....	87	Индикация радиотекста .....	265
Замена источника света (впереди) .....	92	Меню (бортовой компьютер) .....	188
Замена источника света (сзади) (шасси) .....	95	<b>Радиоприемник</b> Включение / выключение сообщения службы дорожной информации .....	265
Замена источников света (сзади) (в фургонах и микроавтобусах) .....	94	Голосовые команды (система LINGUATRONIC) .....	196
<b>Программное обеспечение с открытым исходным кодом</b> .....	30	Настройка функции отслеживания радиостанций в радиоприемнике .....	265
<b>Промежуточная цель</b> ввод .....	228	Непосредственный ввод частоты .....	265
запуск автоматического поиска автозаправочных станций .....	230	Обзор .....	264
Запуск автоматического поиска гостиниц .....	230	Обработка памяти каналов .....	265
Изменение .....	229	Перемещение радиостанции .....	265
Расчет маршрута с промежуточными целями .....	229	Поиск канала .....	265
<b>Противооткатная система</b> .....	162	Сохранение канала .....	265
<b>Противооткатный упор (привод на задние колёса)</b> .....	19	Удаление канала .....	265
<b>Противоугонная сигнализационная система</b> см. Система EDW (противоугонная сигнализационная система)		Установка канала .....	265
<b>Профили</b> Выбрать опции для профилей .....	208	Установка повышения громкости службы дорожной информации .....	265
Выбрать профиль .....	208	Установка полосы частот .....	264
Конфигурировать предложения .....	209	Фиксирование частоты .....	265
Максимальное число профилей .....	208	<b>Радиосвязь</b> Ключ .....	46
Обзор .....	208	<b>Радиостанции</b> Мощность передатчика (максимальная) .....	344
Открыть предложения .....	209	Указания по установке .....	344
		Частоты .....	344
		<b>Радиостанция</b> Непосредственный ввод частоты .....	265
		Перемещение .....	265
		поиск .....	265
		Удаление .....	265
		Фиксирование частоты .....	265
		<b>Радиотелефон</b> см. Мобильный телефон	

<b>Разгон</b>	
см. Использование кикдауна	
<b>Размещение груза на кожее колесной арки</b> .....	274
<b>Распознавание голоса мобильным телефоном</b>	
измерение времени секундомером .....	247
Пуск .....	247
<b>Распознавание невнимательности</b>	
см. Система ATTENTION ASSIST	
<b>Распознавание полосы движения (автоматическое)</b>	
см. Активная система удержания полосы движения	
<b>Распознавание усталости</b>	
см. Система ATTENTION ASSIST	
<b>Распределение нагрузки</b> .....	268
<b>Распределение тормозных сил</b>	
Система EBD (электронная система распределения тормозных сил) .....	155
<b>Расход топлива (бортовой компьютер)</b> ....	186
<b>Регенерация</b>	
Запуск .....	125
прервать .....	125
Указания .....	125
<b>Регистрация</b>	
Автомобиль .....	28
<b>Регламент REACH</b> .....	28
<b>Регулирование дальности освещения</b> .....	87
<b>Регулирование динамики движения</b>	
см. Система ESP® (электронная система стабилизации движения)	
<b>Регулирование дистанции</b>	
см. Активный ассистент поддержания дистанции DISTRONIC	
<b>Регулирование уровня кузова автомобиля</b>	
см. Система ENR (электронная система регулирования уровня кузова автомобиля)	
<b>Режим воспроизведения мультимедиа</b>	
Запуск воспроизведения с носителя данных .....	262
Обзор меню мультимедиа .....	261
Поддерживаемые форматы и носители .....	260
Подключение аудиоустройства с Bluetooth® .....	262
Подключение устройств через USB .....	262
Правообладатель и торговая марка .....	260
<b>Режим эксплуатации с прицепом</b>	
Демонтаж ножики сцепного шара .....	179
<b>Режим энергосбережения</b>	
Активирование / деактивирование .....	151
<b>Рекомендация по выбору передачи</b> .....	128
<b>Ремень</b>	
см. Ремень безопасности	
<b>Ремень безопасности</b> .....	32, 34
Отстегивание .....	34
Потенциал защиты .....	32
Потенциал защиты ограничен .....	33
Предупредительная сигнальная лампа .....	34
Пристегивание .....	34
Установка высоты .....	34
Уход .....	286
<b>Розетка (12 В)</b> .....	82
Грузовое отделение .....	83
Сиденье водителя .....	82
Центральная консоль спереди .....	82
<b>Розетка на 12 В</b>	
см. Розетка (12 В)	
<b>Руководство по эксплуатации (электронное)</b> .....	21
<b>Рулевое колесо</b> .....	183
Кнопки .....	183
установка .....	77
<b>Рулевой ассистент PARKTRONIC</b>	
Включение .....	163
Выключение .....	163
Установка предупредительных звуковых сигналов .....	164
<b>Ручной стояночный тормоз</b> .....	147
Выполнение экстренного торможения ...	148
перемещение вверх/вниз .....	147
приведение в действие /отпускание .....	147
<b>Рычаг переключения передач</b> .....	127







<b>C</b>	
<b>Сажевый фильтр</b>	
автоматическая регенерация .....	125
Запуск регенерации .....	125
Прерывание регенерации .....	125
Указания .....	125
<b>Сбор и регистрация данных (автомобиль)</b> .....	28
<b>Сброс (заводские установки)</b>	
см. Функция сброса (мультимедийная система)	
<b>Свет</b> .....	86
Аварийная световая сигнализация .....	88
Автоматическое включение наружного освещения .....	86
Ближний свет .....	86
Включение / выключение подсветки пространства вокруг автомобиля .....	89
Габаритный свет .....	86
дальним светом фар .....	87
Дальность освещения .....	87
Задний противотуманный свет .....	87
Комбинированный переключатель .....	87
Освещение выполняемого поворота .....	88













Ответственность в связи с системами освещения .....	86	<b>Сенсорный экран (мультимедийный дисплей)</b>	
Переключатель света .....	86	Настройка акустической обратной связи .....	206
Поездка за границу (симметричный ближний свет фар) .....	86	Управление .....	205
Предупредительный световой сигнал .....	87	<b>Сервисное обслуживание</b>	
Проблесковые огни .....	87	см. ASSYST PLUS	
Регулировка подсветки приборов .....	185	<b>Сервисное обслуживание (бортовой компьютер)</b> .....	185
Система адаптивного управления дальним светом .....	88	<b>Сигнализатор ремня безопасности</b>	
Стояночный свет .....	86	см. Ремень безопасности	
<b>Световой сигнал заднего хода</b>		<b>Сигнализационная система</b>	
Замена источника света .....	95	см. Система EDW (противоугонная сигнализационная система)	
Замена источников света (в фургонах и микроавтобусах) .....	94	<b>Сигнальная / контрольная лампа</b> .....	8
<b>Светоотражающий жилет</b> .....	289	<b>Сигнальная лампа</b> .....	289
<b>Свободное программное обеспечение</b> .....	30	<b>Сигнальные и контрольные лампы</b>	
<b>Сдвижная дверь</b>		Обзор .....	379
Закрывание (изнутри) .....	51	<b>Сиденье водителя</b>	
Закрывание (снаружи) .....	51	см. Сиденья	
Открывание (изнутри) .....	51	<b>Сиденья</b> .....	65, 72
Открывание (снаружи) .....	51	4-ступенчатый поясничный подпор .....	70
Проем двери у стойки В (кнопка) .....	52	без комфорт-пакета для сидений .....	65
Система защитной блокировки от детей .....	44	Возможности установки .....	17
центральная консоль (кнопка) .....	52	Возможность установки в 8 положений ....	68
<b>Сдвижная дверь перегородки</b>		Механическая установка положения подголовников .....	75
из грузового отделения .....	56	Монтаж / демонтаж многоместного заднего сиденья .....	72
из кабины .....	56	передние (механическая установка, без комфорт-пакета для сидений) .....	65
<b>Сдвижная дверь с электроприводом</b>		передние (механическая установка, с комфорт-пакетом для сидений) .....	67
открывание / закрывание с помощью ключа .....	53	передние (электрическая регулировка) ...	68
открывание с помощью дверной ручки ....	53	поворачивание (переднее сиденье) .....	70
открывание с помощью кнопки .....	52	правильное положение сиденья води- теля .....	65
Принцип действия .....	52	Раскладывание и складывание откид- ного сиденья .....	72
Программирование ключа .....	53	Регулировка подушки сиденья (двух- местное сиденье передних пассажи- ров) .....	71
Ручная разблокировка .....	54	с комфорт-пакетом для сидений .....	67
Юстирование .....	54	Спереди (механическая установка) .....	67
<b>Селектор</b>		Управление функцией памяти .....	70
см. Селектор АКП DIRECT SELECT		Установка положения подлокотников ....	71
<b>Селектор АКП DIRECT SELECT</b> .....	128	Установка положения подлокотников (многоместное заднее сиденье) .....	75
Автоматическое включение парковоч- ного положения .....	129	Функция памяти .....	68
Включение парковочного положения ....	129	<b>Символы специальных целей</b>	
Включение передачи заднего хода .....	129	выбор .....	239
Включение положения для движения ....	130	<b>Система "ДИСТРОНИК"</b>	
Включение холостого хода .....	129	см. Активный ассистент поддержания дистанции DISTRONIC	
Действие .....	128	<b>Система "ЛИНГВАТРОНИК"</b>	
<b>Сенсорное управление</b>		Ведение диалога .....	190
Бортовой компьютер .....	183	Звуковые подсказки .....	192
Настройка чувствительности .....	205		
<b>Сенсорное управление,</b> настройка звуковой обратной связи .....	205		
<b>Сенсорные кнопки Touch-Control</b> .....	205		
Управление .....	205		

Установка языка .....	191	<b>Система LINGUATRONIC</b>	
<b>Система ABS (антиблокировочная система)</b> .....	152	Ввод цифр .....	191
<b>Система Android Auto</b> .....	253	Голосовая команда для телефона .....	195
Закрывание .....	254	Голосовое управление онлайн .....	192
Обзор .....	253	Голосовые команды для SMS .....	198
переданные данные об автомобиле .....	254	Голосовые команды для сообщений .....	198
Подсоединение мобильного телефона .....	253	Голосовые команды мультимедийного проигрывателя .....	197
Установки звучания .....	254	Голосовые команды навигационной системы .....	193
<b>Система Android Auto™</b>		Голосовые команды радиоприемника .....	196
Управление с помощью кнопок приложения .....	254	Управляемые функции .....	191
<b>Система Apple CarPlay™</b> .....	252	Установка (мультимедийная система) .....	191
Закрывание .....	253	Эксплуатационная надежность .....	190
Обзор .....	252	<b>Система Rear Cross Traffic Alert</b> .....	173
переданные данные об автомобиле .....	254	<b>Система аварийной световой сигнализации</b> .....	88
Подключение iPhone® .....	252	включение / выключение .....	88
Указания .....	252	<b>Система адаптивного управления дальним светом</b>	
Управление с помощью кнопок приложения .....	253	включение / выключение .....	89
Установки звучания .....	253	Принцип действия .....	88
<b>Система ATTENTION ASSIST</b> .....	169, 170	<b>Система вызова помощи «Мерседес-Бенц»</b> .....	290
Действие .....	169	Автоматический вызов экстренной помощи .....	290
Системный предел .....	169	Информация .....	290
Установка .....	170	Обзор .....	290
<b>Система BAS (система экстренного торможения)</b> .....	153	ручной вызов экстренной помощи .....	291
<b>Система EBD (электронная система распределения тормозных сил)</b> .....	155	<b>Система вызова экстренной помощи</b>	
<b>Система EDW (противоугонная сигнализационная система)</b> .....	62	см. Система вызова помощи «Мерседес-Бенц»	
Выключение тревожной сигнализации .....	62	<b>Система голосового диалога</b>	
Принцип действия .....	62	см. Система ЛИНГВАТРОНИК	
Устройство защиты от буксировки, включение / выключение .....	63	<b>Система голосового управления</b>	
Устройство защиты от буксировки, принцип действия .....	62	см. Система ЛИНГВАТРОНИК	
Устройство защиты салона, включение / выключение .....	63	<b>Система защитной блокировки от детей (двери)</b> .....	44
Функция защиты салона .....	63	<b>Система коммуникации ближнего поля – Near Field Communication (NFC)</b> .....	246
<b>Система ENR (электронная система регулирования уровня кузова автомобиля)</b> .....	135	Использование мобильного телефона .....	246
Действие .....	135	Подключение мобильного телефона к мультимедийной системе .....	246
Заполнение пневмобаллона вручную .....	138	Смена мобильного телефона .....	246
Опускание автомобиля .....	137	<b>Система коммуникации ближнего поля – Near Field Communication (NFC)</b>	
Подъем автомобиля .....	137	общая информация .....	246
Проблемы .....	138	<b>Система коммуникации ближнего поля NFC</b>	
<b>Система ESP®</b>		см. Система коммуникации ближнего поля – Near Field Communication (NFC)	
Система противодействия боковому ветру .....	154	<b>Система контроля бодрствования водителя</b>	
Стабилизация при движении с прицепом .....	154	см. Система ATTENTION ASSIST	
<b>Система ESP® (электронная система стабилизации движения)</b> .....	153	<b>Система контроля давления в шинах</b>	
Включение / выключение .....	154	перезапуск .....	326
Функция/указания .....	153	Технические характеристики .....	326
		Функция .....	325

<b>Система контроля давления воздуха в шинах</b>	
Контроль давления воздуха в шинах .....	325
Проверка температуры шин .....	325
<b>Система контроля мертвых зон</b> .....	171
включение/выключение .....	172
Действие .....	171
Система Rear Cross Traffic Alert .....	173
Системный предел .....	171
<b>Система крепления детского сиденья ISOFIX</b>	
Монтаж .....	39
<b>Система ЛИНГВАТРОНИК</b> .....	190
Виды голосовых команд .....	191
Голосовые команды для конкретного приложения .....	191
Голосовые команды меню автомобиля .....	199
Голосовые программы переключения ...	193
Мультифункциональное рулевое колесо (пользование) .....	190
общие голосовые команды .....	191
Улучшение качества голосового ввода ...	192
<b>Система обеспечения безопасности движения</b>	
ASR (антипробуксовочная система) .....	153
Адаптивный стоп-сигнал .....	157
Обзор .....	152
Ответственность .....	152
Радарные датчики .....	152
Система ABS (антиблокировочная система) .....	152
Система BAS (система экстренного торможения) .....	153
Система EBD (электронная система распределения тормозных сил) .....	155
Система ESP® Стабилизация при движении с прицепом .....	154
Функция противодействия боковому ветру системы ESP® .....	154
<b>Система обеспечения безопасности движения</b>	
см. Активная система экстренного торможения	
см. Система ESP® (электронная система стабилизации движения)	
<b>Система облегчения начала движения</b>	
см. Противооткатная система	
<b>Система облегчения парковки PARKTRONIC</b> .....	163
Действие .....	163
Системный предел .....	163
Функция Drive Away Assist .....	172
<b>Система отопления (панель управления)</b> .....	101
<b>Система отопления, вентиляции и кондиционирования</b>	
Вентиляционные дефлекторы в крыше ..	107
Вентиляция грузового отделения .....	113
Дополнительный отопитель .....	107
<b>Система помощи водителю</b>	
см. TEMPOMAT	
см. Активная система удержания полосы движения	
см. Активный ассистент поддержания дистанции DISTRONIC	
см. Видеокамера заднего хода	
см. Камера 360°	
см. Ограничитель скорости	
см. Система ATTENTION ASSIST	
см. Система контроля мертвых зон	
см. Система облегчения парковки PARKTRONIC	
см. Система распознавания дорожных знаков	
см. Система удержания полосы движения	
см. Функция HOLD	
<b>Система противодействия боковому ветру</b>	
Функция/указания .....	154
<b>Система распознавания дорожных знаков</b> .....	170
настройка .....	171
Системный предел .....	170
Функция/указания .....	170
<b>Система регулирования дистанции до движущегося впереди автомобиля</b>	
см. Активный ассистент поддержания дистанции DISTRONIC	
<b>Система сигнализации</b>	
см. Система EDW (противоугонная сигнализационная система)	
<b>Система удержания пассажиров</b> .....	31
Дети, указания по безопасной перевозке .....	37
Неисправность .....	31
Потенциал защиты .....	31
Потенциал защиты ограничен .....	31
Предупредительная сигнальная лампа .....	31
Самодиагностирование .....	31
Функционирование при аварии .....	32
Эксплуатационная готовность .....	31
<b>Система удержания полосы движения</b> ....	173
Движение с прицепом .....	173
Действие .....	173
Системный предел .....	173
<b>Система удержания полосы движения</b>	
см. Активная система удержания полосы движения	
см. Система удержания полосы движения	
<b>Система управления</b>	
Бортовой компьютер .....	183
<b>Система экстренного вызова Mercedes-Benz</b>	
Включение / выключение тестового режима ERA-GLONASS .....	292
Информация по обработке данных .....	291



Самодиагностика (Россия) .....	292		
<b>Система экстренного торможения</b>			
см. Система BAS (система экстренного торможения)			
<b>Системы крепления багажа (указания) ...</b>	270		
<b>Смартфон</b>			
см. Система Android Auto			
см. Система Apple CarPlay™			
см. Телефон			
<b>Сообщение (мультифункциональный дисплей)</b>			
см. Сообщение на дисплее			
<b>Сообщение на дисплее .....</b>	357		
Информация .....	357		
открыть (бортовой компьютер) .....	357		
<b>Сообщение о неисправности</b>			
см. Сообщение на дисплее			
<b>Сообщение службы дорожной информации</b>			
включение / выключение .....	265		
<b>Сообщения .....</b>	251		
Голосовые команды (система LINGUATRONIC) .....	198		
Использовать номер/URL .....	252		
Использовать образец .....	251		
Обзор .....	251		
ответить .....	251		
отправить .....	251		
Отправка .....	251		
переадресация .....	252		
Просмотр .....	251		
Создание .....	251		
удалить .....	252		
Установка индцированных кратких сообщений SMS .....	251		
Установление телефонного соединения с отправителем .....	252		
Чтение .....	251		
<b>Сообщения на дисплее</b>			
 .....	367		
 --- km/h .....	364		
 12-вольтовая АКБ См."Руководство" .....	369		
 AdBlue nachfüllen Leistung vermindert: 20 км/ч .....	372		
 Attention Assist не действует .....	366		
 Attention Assist: Сделайте перерыв! .....	366		
 LIM .....	363		
SOS NOT READY .....	360		
ТЕМПОМАТ и ограничитель скорости не действуют .....	363		
ТЕМПОМАТ не действует .....	363		
 А/м готов к эксплуат. Перед выходом из а/м выключите зажигание .....	377		
Активирована постоянная передача N			
Опасность откатывания автомобиля .....	377		
Активировано определение местонахождения автомобиля. Подробную информацию смотрите в руководстве или соответствующем мобильном приложении или Об активации определения местонахождения автомобиля смотрите в руководстве или соответствующем мобильном приложении. ....	378		
Активн.сист.торможения Функционирование временно ограничено			
См."Руководство" .....	360		
Активн.сист.торможения Функционирование ограничено См."Руководство" .....	360		
Активн.система удержания полосы движения не действует .....	366		
Активная система удерж.пол.движения в наст.вр.недоступна См."Руководство" .....	366		
Активная система удержания полосы движ. Вид камеры ограничен			
См."Руководство" .....	366		
Активный ассистент поддержания дистанции временно недоступен			
См."Руководство" .....	364		
Активный ассистент поддержания дистанции не действует .....	364		
Активный ассистент поддержания дистанции снова доступен .....	365		
 Ближний свет слева (пример) .....	379		
В настоящ.время нет доступа Радарные датчики загрязнены .....	364		
 В настоящее время нет доступа			
Видеокамера загрязнена .....	364		
 Включите наружное освещение .....	379		
 Внимание Дефект шины .....	373		
 врем.нет доступа См."Руководство" .....	362		
 врем.нет доступа См."Руководство" .....	361		
 Выкл. ....	364		

 выключена .....	365	Коробка передач Неисправность	
 Выключите свет! .....	379	СТОП! .....	377
 Давление мотор.масла остано- вить а/м Выключить двигатель .....	367	 Не действует Заправьте топливо ...	375
Движение задним ходом невозможно		 Не действует Слабое напряже- ние АКБ .....	375
Обрат-ся в пункт ТО! .....	377	 Не действует См."Руководство" .....	375
Для переключения в положение R сначала нажмите на педаль тормоза .....	376	 не действует См."Руководство" .....	361
Для пуска включите передачу Р или N ...	376	 не действуют См."Руководство" .....	362
Для снятия с перед. Р или N нажмите на педаль тормоза и включите двига- тель .....	377	 не действуют См."Руководство" .....	361
Для снятия с передачи Р нажмите на педаль тормоза .....	377	Не переключая передачи, обратитесь в пункт ТО! .....	377
 Долейте AdBlue Ограничение мощности .....	372	 Неисправн.сист.AdBlue Мощн.огран.чер. XXX км См."Руко- водство" .....	371
 Долейте AdBlue После переза- пуска двигат. ограничен.мощн. 20 км/ч .....	372	 Неисправн.сист.AdBlue Мощн.огранич.: 20 км/ч Пуск невозм.чер. XXXкм .....	371
 Долейте жидкость стекломыва- теля .....	375	 Неисправность сист.AdBlue Ограничение мощности 20 км/ч .....	372
 Долейте охлажда.жидкость См."Руководство" .....	370	 Неисправность сист.AdBlue После перезапуска двигат. ограничен.мощн. XXX км/ч .....	372
 Долить AdBlue Мощн.огран.чер. XXX км См."Руководство" .....	370	 Неисправность системы AdBlue Ограничение мощности .....	372
 Долить AdBlue Мощн.огранич.: 20 км/ч Пуск невозм.чер. XXXкм .....	370	 Неисправность системы AdBlue Пуск невозможен .....	371
 Долить AdBlue Пуск невозм.чер. XXXкм .....	371	 Неисправность системы AdBlue Пуск невозможен .....	371
 Долить AdBlue Пуск невозможен ...	371	 Неисправность системы Пуск невозм.чер. XXXкм .....	371
 Долить AdBlue См."Руководство" .....	370, 372	 Неисправность системы удерж.пасс. Обрат-ся в пункт ТО! .....	358
 Замените воздушный фильтр .....	367	 Неисправность См."Руководство" ..	379
 Замените ключ .....	375	Ограничение скорости (зимние шины) XXX км/ч .....	363
 Замените элементы питания ключа .....	374	Ограничитель скорости в пассивном режиме .....	363
Замер уровня заполнения невозмо- жен .....	371	Ограничитель скорости не действует .....	363
 Замер уровня моторного масла невозможен .....	367	 Окон.подуш.безоп. слева неис- правна Обрат-ся в пункт ТО! (пример) ....	357
 Ключ не распознан (на дисплее сообщение белого цвета) .....	374	Опасность откатывания а/м Дверь водит.открыта, АКП не в положен.Р .....	377
 Ключ не распознан (сообщение красного цвета на дисплее) .....	374	 Остановите а/м Оставьте двига- тель включенным .....	368
 Колес.датч. отсутств. ....	373	 Отрегулируйте давление воздуха в шинах .....	374
Кондиционер Неисправность См."Руководство" .....	376		

 Охлажд.жидкость СТОП!	
Выключ.двигатель! .....	369
 Перед пуском повернуть руль .....	376
Передача Р только при остановленном автомобиле .....	377
Подножка не выдвинута См."Руководство" или Ступенька не выезжает, повреждение .....	378
 Положите ключ в специально выделенный отсек См."Руководство" .....	374
 Превышена максимально допустимая скорость .....	363
 При заправке на АЗС долить 1 л моторного масла .....	367
 При заправке проверьте уровень моторного масла .....	368
Проверить тормозные накладки См."Руководство" .....	359
 Проверьте уровень тормозной жидкости .....	359
 Проверьте шины! .....	373
 Прочистить топливный фильтр .....	367
Радарные датчики загрязнены См."Руководство" .....	360
Регенерация сажевого фильтра не возможна .....	370
 Резерв топлива .....	366
Резервная АКБ Неисправность .....	376
 Рул.управлен.неисправно Немедленно остановитесь См."Руководство" .....	376
 Рул.управлен.неисправно Повышен.затрата усилий См."Руководство" ...	376
Сигнализация перестроения врем.недоступна См."Руководство" .....	365
Сигнализация перестроения Зона прицепа не контролируется .....	365
Сигнализация перестроения не действует .....	365
Сист.адапт. фар дал.света времен.недоступна См."Руководство" .....	378
Сист.контроля давления воздуха в шинах врем.не доступна .....	373
Сист.распознав. дорожных знаков временно недоступна См."Руководство" .....	365
Система адаптации фар дальнего света Вид камеры ограничен См."Руководство" .....	378
Система адаптации фар дальнего света не действует .....	379
Система контроля давления воздуха в шинах не действует .....	374
Система контроля давления воздуха в шинах не действует Отсутствуют датчики .....	373
Система распознавания дорожных знаков Вид камеры ограничен См."Руководство" .....	365
Система распознавания дорожных знаков не действует .....	365
 Слишком крутой уклон См."Руководство" .....	358
 См."Руководство" .....	369
 Снизить уровень моторного масла .....	367
 Спереди слева Неисправность Обрат-ся в пункт ТО! (пример) .....	357
 СТОП! См."Руководство" .....	368
 Стояночный тормоз не действует ...	358
 Стояночный тормоз См."Руководство" .....	359
 Уровень мот.масла СТОП! Выключ.двигатель! .....	368
 Функция автоматич. включения фар не действует .....	379
<b>Состояние соединения</b>	
Индикация .....	257
Обзор .....	257
<b>Спасательная карточка</b> .....	28
<b>Специализированная мастерская</b> .....	27
<b>Специализированная мастерская с квалифицированным персоналом</b> .....	27
<b>Специальная цель</b>	
Выбор .....	223
<b>Спидометр (цифровой)</b> .....	186
<b>Список вызовов</b>	
Выбор опций .....	250
Обзор .....	250
<b>Список звонков</b>	
удалить .....	251
<b>Список радиостанций</b>	
вызвать .....	265
<b>Стабилизация при движении с прицепом</b> .....	154

<b>Стекла</b>			
см. Боковые стекла			
<b>Стекла (уход)</b> .....	285		
<b>Стеклоомывающая жидкость</b>			
Информация .....	353		
<b>Стеклоомывающая жидкость (указания)</b> .....	353		
<b>Стеклоочистители</b>			
Замена щеток стеклоочистителей .....	97		
<b>Стеклоочиститель</b>			
включение/выключение .....	97		
Замена щеток стеклоочистителей лобового стекла (СИСТЕМА WET WIPER) .....	98		
<b>Стеклоочиститель заднего стекла</b>			
включение/выключение .....	97		
замена .....	99		
<b>Стеклоподъемники</b>			
см. Боковые стекла			
<b>Стояночный свет</b> .....	86		
<b>Стояночный тормоз (ручной)</b>			
см. Ручной стояночный тормоз			
<b>Стояночный тормоз (электрический)</b>			
см. Электрический стояночный тормоз			
<b>Ступенька с электроприводом</b>			
Препятствие .....	57		
Препятствия при выпуске .....	57		
Принцип действия .....	57		
Убирание и выпуск ступеньки .....	57		
Экстренная разблокировка .....	57		
<b>Суточный пробег</b>			
сбросить .....	187		
<b>Суточный пробег, показ</b> .....	186		
показ .....	186		
<b>Счетчик пробега</b>			
см. Показ всего пути (Меню поездок)			
<b>Счетчик расстояния</b>			
см. Суточный пробег,			
<b>Счетчик суточного пробега</b>			
см. Суточный пробег,			
<b>Т</b>			
<b>Таблица давления воздуха в шинах</b> .....	312		
<b>Таймер</b>			
Включение/выключение режима немедленного обогрева .....	112		
включить .....	111		
Обзор .....	111		
установка .....	111		
Установка времени отправления .....	112		
Установка температуры/продолжительности работы .....	112		
<b>Телефон</b> .....	189, 244		
Активация функций во время телефонного соединения .....	247		
Беспроводная зарядка (мобильный телефон) .....	85		
Входящий телефонный вызов во время телефонного соединения .....	248		
Голосовые команды (система LINGUATRONIC) .....	195		
Громкость звонка .....	247		
Громкость приема и передачи .....	247		
Изменить функцию мобильного телефона .....	246		
Импорт записей контактных данных .....	249		
Импорт записей контактных данных (обзор) .....	249		
Информация .....	245		
Меню (бортовой компьютер) .....	189		
Мобильный телефон заменить .....	246		
Обзор меню телефона .....	244		
Отсоединить мобильный телефон .....	246		
Подключение мобильного телефона (Secure Simple Pairing) .....	245		
Подключение мобильного телефона (код доступа) .....	245		
Подключение мобильного телефона (система NFC) .....	246		
подключить второй мобильный телефон (Secure Simple Pairing) .....	245		
Пользование телефоном .....	247		
Применять систему коммуникации ближнего поля – Near Field Communication (NFC) .....	246		
Распознавание голоса мобильным телефоном .....	247		
режиме работы с двумя телефонами (функция) .....	245		
Режимы работы .....	244		
Смена мобильного телефона (режим двух телефонов) .....	245		
Смена мобильного телефона (система NFC) .....	246		
Указания .....	244		
<b>Телефонная книга</b>			
см. Контактные данные			
<b>Телефонные вызовы</b> .....	247		
Активация функций во время телефонного соединения .....	247		
Входящий телефонный вызов во время телефонного соединения .....	248		
Окончание телефонного соединения .....	247		
Отклонение вызова .....	247		
Прием вызовов .....	247		
Совершение вызова .....	247		
Телефонное соединение с несколькими абонентами .....	247		
<b>Температура шин</b>			
Проверка (система контроля давления воздуха в шинах) .....	325		
Система контроля давления в шинах (функция) .....	325		
<b>Тестовый режим ERA-GLONASS</b>			
включение / выключение .....	292		

<b>Технические характеристики</b>	
Заводская табличка автомобиля .....	345
Информация .....	344
Система контроля давления в шинах .....	326
Указания (фаркоп) .....	354
<b>Техническое обслуживание</b>	
см. ASSYST PLUS	
<b>Техническое обслуживание автомобиля</b>	
см. ASSYST PLUS	
<b>Типы сообщений</b> .....	210
<b>Топливо</b>	
Дизельное топливо .....	347
Емкость бака .....	349
Запас бака .....	349
Заправка топливом .....	139
Качество (дизельное топливо) .....	347
Низкая температура окружающего воздуха .....	347
Проблемы .....	141
Удаление воды из фильтра .....	281
<b>Тормоз</b>	
Адаптивный стоп-сигнал .....	157
Активная система экстренного торможения .....	155
высокая и низкая нагрузка .....	118
мокрое дорожное полотно .....	118
новые/замененные тормозные колодки/тормозные диски .....	116
ограниченная эффективность торможения (посыпанные солью дороги) .....	116
Система ABS (антиблокировочная система) .....	152
Система BAS (система экстренного торможения) .....	153
Система EBD (электронная система распределения тормозных сил) .....	155
Спуск .....	118
Торможение при помощи стояночного тормоза .....	118
Указания по обкатке .....	116
Указания по эксплуатации .....	116
Функция HOLD .....	163
<b>Тормозная жидкость</b>	
Указания .....	352
<b>Тормозная система</b>	
новые тормозные диски и тормозные колодки .....	118
<b>Точка доступа</b>	
настройка (беспроводная локальная сеть WLAN) .....	217
<b>Точки крепления</b> .....	269
<b>Тягово-сцепное устройство</b>	
Розетка .....	180
Указания по режиму эксплуатации с прицепом .....	177
Установка ножки сцепного шара .....	179
Уход .....	285

## у

<b>Указания по навигации (бортовой компьютер)</b> .....	187
<b>Указания по обкатке</b> .....	116
<b>Указания по эксплуатации</b>	
Аквапланирование .....	120
Движение по бездорожью .....	121
Движение под уклон .....	123
мокрое дорожное полотно .....	118
Нагрузка на тормозную систему .....	118
новые тормозные диски и тормозные колодки .....	118
общие указания по эксплуатации .....	116
Перевозка по железной дороге .....	118
Питье при вождении .....	116
Поездка за границу (симметричный ближний свет фар) .....	86
Поездки за границу (информация) .....	118
Преодоление водных препятствий на дороге .....	120
Спуск .....	118
стояночный тормоз .....	118
Тормоза .....	118
Указания по обкатке .....	116
Эксплуатация в зимний период .....	120
Эксплуатация на мокрой дороге .....	120
<b>Указатель поворота</b>	
см. Проблесковые огни	
<b>Управление солнцезащитным козырьком</b> .....	100
<b>Уровень кузова автомобиля</b>	
Опускание .....	137
Подъем .....	137
<b>Установка единицы измерения дистанции</b> .....	217
<b>Установка разблокировки</b> .....	47
<b>Установка скорости</b>	
см. TEMPOMAT	
<b>Установка формата даты</b> .....	215
<b>Установки звучания</b> .....	265
Автоматическое регулирование громкости .....	266
Вызов меню звучания .....	266
Информация .....	265
Установка баланса / фейдера .....	266
Установка высоких, средних и низких частот .....	266
<b>Установки системы</b>	
Автоматическая установка времени и даты .....	215
Включение/выключение защиты PIN-кодом .....	218
Установка единицы измерения дистанции .....	217
Установка формата времени / даты .....	215
Установка часового пояса .....	215



<b>Ш</b>	
<b>Шильдик</b>	
Хладагент .....	353
<b>Шины</b>	
Возникновение постороннего шума .....	309
Выбор .....	329
Группы размеров колес .....	331
Давление воздуха в шинах (указания) ....	311
Замена .....	329, 332
Летние шины .....	309
Монтаж .....	336
Направление вращения колес .....	331
ненормальные ходовые качества .....	309
Перезапуск системы контроля давлени- ния в шинах .....	326
Повреждение шины .....	292
проверка .....	309
Проверка давления воздуха в шинах (система контроля давления воздуха в шинах) .....	325
Проверка температуры шин (система контроля давления воздуха в шинах) ....	325
Система контроля давления в шинах (функция) .....	325
Снятие .....	335
Таблица давления воздуха в шинах .....	312
Указания по монтажу .....	329
хранение .....	331
Цели противоскольжения .....	310
Шины M+S .....	309
<b>Шины M+S</b> .....	309
<b>Щ</b>	
<b>Щетки стеклоочистителей</b>	
замена (заднее стекло) .....	99
замена (лобовое стекло) .....	97
Замена (СИСТЕМА WET WIPER) .....	98
<b>Щетки стеклоочистителей,</b>	
Уход .....	285
<b>Э</b>	
<b>Эксплуатационная надежность</b>	
Декларация соответствия нормам ЕС (автомобильный домкрат) .....	26
Декларация соответствия нормам ЕС (конструкционные элементы системы радиосвязи автомобиля) .....	25
Декларация соответствия нормам ЕС (электромагнитная совместимость) .....	25
Изменение мощности двигателя .....	27
Информация .....	24
<b>Эксплуатационные материалы</b>	
AdBlue® .....	349
Моторное масло .....	350
Охлаждающая жидкость (двигатель) .....	352
Стеклоомывающая жидкость .....	353
Топливо (дизельное топливо) .....	347
Тормозная жидкость .....	352
Указания .....	346
Хладагент (кондиционер) .....	353
<b>Эксплуатация в зимний период (цепи противоскольжения)</b> .....	310
<b>Экстренная ситуация</b>	
Сигнальная лампа .....	289
<b>Экстренное торможение</b>	
ручной стояночный тормоз .....	148
электрический стояночный тормоз .....	150
<b>Электрические предохранители</b>	
см. Предохранители	
<b>электрический доводчик дверей</b>	
Указания .....	52
<b>Электрический стояночный тормоз</b> .....	148
Автоматическое задействование .....	148
автоматическое отпускание .....	149
Выполнение экстренного торможения ...	150
ручное приведение в действие или отпускание .....	150
Указания .....	148
<b>Электромагнитная совместимость (Декларация соответствия нормам ЕС)</b> .....	25
<b>Электронная система стабилизации движения</b>	
см. Система ESP® (электронная система стабилизации движения)	
<b>Электронное оборудование</b> .....	344
<b>Электронное оборудование автомо- биля</b>	
Радиостанции .....	344
Указания .....	344
Электронное оборудование автомо- биля .....	344
<b>Электронное оборудование двигателя (указания)</b> .....	344
<b>Электронное руководство по эксплуа- тации</b> .....	21
<b>Электропитание</b>	
включение (кнопка пуска / остановки двигателя) .....	114
Главный выключатель аккумулятор- ной батареи .....	127
<b>Энергопотребление</b>	
Ключ .....	47
<b>Я</b>	
<b>Язык</b> .....	217
настройка .....	217
Указания .....	217
<b>Якорный ремень Top Tether</b> .....	40
<b>Ящик для хранения вещей</b> .....	79









## Контакты

### Интернет

Дополнительную информацию об автомобилях Mercedes-Benz и компании Daimler AG можно найти в Интернете по адресу:

<http://www.mercedes-benz.com>

<http://www.daimler.com>

### Редакция

При вопросах и предложениях по данному руководству по эксплуатации обратитесь в техническую редакцию по следующему адресу:

Daimler AG, HPC: CAC, Customer Service, 70546 Stuttgart, Deutschland (Германия)

©Daimler AG: перепечатка, перевод и тиражирование, в том числе выборочное, без письменного согласия Daimler AG не разрешаются.

### Автопроизводитель

Daimler AG

Mercedesstraße 137

70327 Stuttgart

Deutschland (Германия)



**В цифровом формате в автомобиле**

Ознакомьтесь с содержанием руководства по эксплуатации непосредственно в мультимедийной системе Вашего автомобиля (пункт меню «Автомобиль»). Начните с быстрого ознакомления или углубите свои знания, воспользовавшись полезными рекомендациями.



**Папка с автомобильной документацией а автомобиле**

Здесь Вы найдете всю информацию об обслуживании, сервисных услугах и гарантии на свой автомобиль.



**В цифровом формате в сети Интернет**

Руководство по эксплуатации Вы можете найти на своей домашней странице Mercedes-Benz.



**В цифровом формате в качестве приложения**

Приложение Mercedes-Benz Guides доступно бесплатно в любом известном Вам магазине приложений App-Store.



Apple® iOS



Android™



9075840903Z122