



# Sprinter

Uputstvo za upotrebu

Mercedes-Benz



## Upozorenje vazdušni jastuk suvozača



**▲ UPOZORENJE** Opasnost od povreda ili opasnost po život kada je aktiviran vazdušni jastuk suvozača

Ako je aktiviran vazdušni jastuk suvozača, on može da deluje na dete koje sedi na suvozačevom mestu u slučaju nezgode.

NIKADA ne koristite uređaj sistema za bezbednost dece usmeren prema nazad na sedištu sa **AKTIVIRANIM PREDNJIM VAZDUŠNIM JASTUKOM**, jer to može da dovede do **SMRTI** ili **TEŽIH POVREDA** kod dece.

Vodite računa o poglavlju „Deca u vozilu“.

## Dobro došli u svet zvani Mercedes-Benz

Pažljivo pročitajte ovo uputstvo za upotrebu i upoznajte se sa radom vozila pre prve vožnje. Pri državanju se uputstava i upozorenja iz ovog uputstva za upotrebu radi sopstvene bezbednosti i dugog radnog veka vozila. Nepoštovanje uputstava može da dovede do oštećenja vozila, povreda, kao i zagađenja okoline.

Oprema ili proizvodna oznaka vašeg vozila može da se razlikuje u zavisnosti od:

- modela,
- porudžbine,
- izvedbe za državu,
- dostupnosti.

Slike u ovom uputstvu za upotrebu prikazuju vozilo sa upravljačem na levoj strani. U vozilima sa upravljačem na desnoj strani postoji odgovarajuće odstupanje u rasporedu delova vozila i upravljačkih elemenata.

Mercedes-Benz neprestano usavršava svoja vozila.

Mercedes-Benz stoga zadržava pravo da izmeni:

- dizajn,
- opremu,
- tehnologiju.

Zato opisi u ovom uputstvu, u pojedinim slučajevima, mogu da se razlikuju od vašeg vozila.

Sastavni delovi vozila su:

- digitalno uputstvo za rukovanje,
- štampano uputstvo za rukovanje,
- servisna knjižica,
- dodatna uputstva u zavisnosti od opreme vozila.

Ova dokumenta uvek čuvajte u vozilu. Prilikom prodaje vozila, sva dokumenta predajte novom vlasniku vozila.



<b>Simboli</b> .....	<b>4</b>	Bočni prozori .....	60
		Zaštita od krađe .....	62
<b>Ukratko</b> .....	<b>6</b>	<b>Sedišta i odlaganje stvari</b> .....	<b>65</b>
Kokpit .....	6	Pravilan položaj sedišta vozača .....	65
Kombinovani instrument .....	8	Sedišta .....	65
Jedinica za upravljanje na krovu .....	13	Podešavanje upravljača .....	77
Jedinica za upravljanje na vratima .....	17	Mogućnosti skladištenja .....	78
Kritična situacija i slučaj kvara .....	19	Držać za flašu .....	82
		Držać za čašu .....	82
<b>Digitalno uputstvo za rukovanje</b> .....	<b>21</b>	Pepeljara i upaljač .....	82
Pozivanje digitalnog uputstva za ruko- vanje .....	21	Utičnice .....	83
		Bežično punjenje mobilnog telefona i uparivanje sa spoljašnjom antenom .....	85
<b>Opšte napomene</b> .....	<b>22</b>	Ugradnja ili demontaža patosnice .....	86
Zaštita životne sredine .....	22	<b>Svetlost i vidljivost</b> .....	<b>87</b>
Preuzimanje starih vozila .....	22	Spoljašnje osvetljenje .....	87
Mercedes-Benz originalni delovi .....	22	Podešavanje unutrašnjeg osvetljenja .....	91
Napomene o dogradnji, nadgradnji, ugradnji i modifikacijama .....	23	Zamena rasvetnog tela .....	93
Uputstvo za upotrebu .....	24	Brisač .....	98
Pouzdanost .....	24	Ogledalo .....	100
Deklaracije o usklađenosti .....	25	Rukovanje štirikom za sunce .....	102
Dijagnostička utičnica .....	27	<b>Klimatizacija</b> .....	<b>103</b>
Napomene u vezi sa promenom snage motora .....	27	Pregled sistema za klimatizaciju .....	103
Kvalifikovana stručna radionica .....	27	Rukovanje sistemima klimatizacije .....	105
Registracija vozila .....	28	Rukovanje otvorom za ventilaciju .....	108
Namenska upotreba vozila .....	28	Dodatno grejanje .....	110
Informacije o REACH uredbi .....	28	Rukovanje ventilacijom tovarnog pro- stora .....	116
Garancija ispravnosti .....	28	<b>Vožnja i parkiranje</b> .....	<b>117</b>
QR kodovi za mapu spasavanja .....	28	Vožnja .....	117
Memorisanje podataka .....	28	Glavni prekidač baterije .....	129
Autorsko pravo .....	30	Manuelni menjač .....	130
<b>Bezbednost putnika</b> .....	<b>31</b>	Automatski menjač .....	131
Sistem bezbednosti putnika .....	31	Pogon na svim točkovima .....	135
Sigurnosni pojasevi .....	32	DSR (Downhill Speed Regulation) .....	137
Vazdušni jastuci .....	35	Elektronska regulacija nivoa .....	138
Deca u vozilu .....	36	Punjenje .....	142
Napomene o kućnim ljubimcima u voz- ilu .....	45	Parkiranje .....	150
		Sistem za vožnju i bezbednost u vožnji ....	155
<b>Otvaranje i zatvaranje</b> .....	<b>46</b>	Režim rada .....	180
Ključ .....	46	Režim rada sa prikolicom .....	181
Vrata .....	48	<b>Displej instrumenata i putni raču- nar</b> .....	<b>186</b>
Klizna vrata .....	51	Pregled displeja sa instrumentima .....	186
Električna klizna vrata .....	52	Pregled tastera na upravljaču .....	187
Zadnja krilna vrata .....	55	Rukovanje putnim računarom .....	187
Klizna vrata razdvojnog zida .....	56		
Električni stepenik .....	57		
Utovarne stranice platforme .....	59		



Pregled prikaza na višenamenskom displeju .....	188
Podešavanje osvetljenja instrumenata ....	189
Meniji i podmeniji .....	189

<b>LINGUATRONIC .....</b>	<b>195</b>
Napomene za pouzdanost .....	195
Rukovanje .....	195
Efikasno korišćenje sistema LINGUATRONIC .....	197
Važne glasovne naredbe .....	198

<b>Mercedes PRO .....</b>	<b>209</b>
Informacije o Mercedes PRO .....	209
Informacije o usluzi Mercedes PRO connect .....	209
Pozivanje Mercedes-Benz korisničkog centra preko multimedijalnog sistema ....	209
Aktiviranje poziva preko jedinice za upravljanje na krovu .....	209
Informacije o pozivu u slučaju kvara preko jedinice za upravljanje na krovu ....	210
Informacije o Mercedes PRO connect menadžmentu u slučaju nezgode .....	210
Davanje saglasnosti za prenos podataka u Mercedes PRO connect .....	210
Preneti podaci tokom poziva u slučaju kvara .....	210

<b>MBUX multimedijalni sistem .....</b>	<b>211</b>
Pregled i rukovanje .....	211
Podešavanja sistema .....	223
Informacije o vozilu .....	229
Navigacija .....	230
Telefon .....	255
Onlajn i internet funkcije .....	267
Mediji .....	273
Radio .....	278
Zvuk .....	279

<b>Transport .....</b>	<b>281</b>
Napomena o smernicama o utovaru .....	281
Raspodela tereta .....	282
Osiguravanje tovara .....	282
Sistemi nosača prtljaga .....	284
Upotreba sistema unutrašnjeg nosača na krovu .....	285
Utovar kutije za točak .....	288

<b>Održavanje i nega .....</b>	<b>289</b>
Prikaz servisnog intervala ASSYST PLUS .....	289
Motorni prostor .....	289
Čišćenje i nega .....	297

<b>Pomoć u slučaju kvara .....</b>	<b>303</b>
Kritična situacija .....	303
Mercedes-Benz Sistem za poziv u pomoć .....	304
Oštećenje pneumatika .....	306
Baterija .....	307
Prinudno startovanje šlepovanjem ili šlepovanje .....	315
Električni osigurači .....	320
Alat u vozilu .....	321
Hidraulična priručna dizalica .....	322

<b>Točkovi i pneumatici .....</b>	<b>324</b>
Napomena o pojavi zvukova ili neobičnom ponašanju u vožnji .....	324
Napomene o redovnoj proveru točkova i pneumatika .....	324
Informacije o vožnji sa letnjim pneumaticima .....	324
Informacije o M+S pneumaticima .....	325
Napomene o lancima za sneg .....	325
Pritisak u pneumaticima .....	326
Zamena točka .....	346
Rezervni točak .....	355

<b>Tehnički podaci .....</b>	<b>362</b>
Informacije o tehničkim podacima .....	362
Elektronika vozila .....	362
Tipska pločica vozila, identifikacioni broj vozila (FIN) i broj motora .....	363
Pogonska sredstva i količine punjenja ....	364
Podaci o vozilu .....	372
Mehanizam za vuču .....	372
Tačke vezivanja i sistemi nosača prtljaga .....	373

<b>Poruke na displeju i upozoravajuće/kontrolne sijalice .....</b>	<b>376</b>
Poruke na displeju .....	376
Upozoravajuća svetla i kontrolne sijalice .....	399

<b>Indeks .....</b>	<b>408</b>
---------------------	------------

U ovom uputstvu za rukovanje možete pronaći sledeće simbole:

**⚠ OPASNOST** Opasnost zbog nepoštovanja bezbednosnih napomena

Upozoravajuće napomene skreću pažnju na opasnosti koje mogu da ugroze vaše zdravlje ili život, odnosno zdravlje ili život drugih osoba.

▶ Poštujte upozoravajuće napomene.

**🔥 NAPOMENA ZA ZAŠTITU ŽIVOTNE SREDINE** Zagađenje okoline usled nepoštovanja napomena za zaštitu životne sredine.

Napomene za zaštitu životne sredine pružaju informacije o postupanju prema ekološkim zahtevima ili ekološkom odlaganju otpada.

▶ Poštovanje ekoloških napomena.

**! NAPOMENA** Oštećenja usled nepoštovanja napomena o materijalnim štetama.

Napomene o materijalnim štetama upozoravaju na rizike koji mogu da dovedu do oštećenja na vašem vozilu.

▶ Poštovanje napomena o materijalnim štetama.

**i** Korisne napomene ili druge informacije koje mogu da vam budu od pomoći.

- ▶ Uputstvo za rukovanje
- ( → strana) Dodatne informacije o nekoj temi
- Display (Prikaz)** Prikaz na višenamenskom displeju/medija displeju
- ↪** Najviši nivo menija, koji treba da bude izabran u multimedijalnom sistemu
- ➡** Odgovarajući podmeniji, koji treba da budu izabrani u multimedijalnom sistemu
- \* Označava uzrok



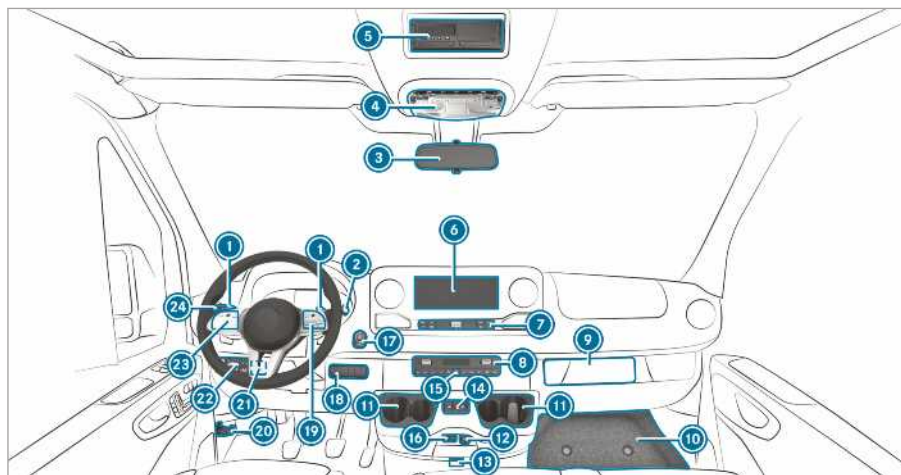

➊ Tasteri za promenu stepena prenosa na upravljaču	→	133	➋ Desno polje sa prekidačima:		
➌ Poluga DIRECT SELECT	→	131	Uključivanje/isključivanje pogona na svim točkovima	→	136
➍ Unutrašnje ogledalo	→	101	Uključivanje/isključivanje opcije LOW RANGE	→	137
➎ Jedinica za upravljanje na krovu	→	91	Uključivanje/isključivanje sistema DSR	→	137
➏ DIN otvor, npr. za prihvat tahografa ili komandnog sata za grejanje u mestu			Podizanje/spuštanje nivoa vozila	→	140
➐ Displej MBUX multimedijalnog sistema	→	211	Uključivanje i isključivanje dodatnog pogona	→	180
➑ Upravljački elementi MBUX multimedijalnog sistema	→	214	Uključivanje/isključivanje regulacije radnog broja obrtaja (ADR)	→	181
➒ Sistem za klimatizaciju	→	103	Uključivanje/isključivanje ventilacije tovarnog prostora	→	116
➓ Mesto za tahograf			Uključivanje/isključivanje rotacionog svetla	→	90
➔ Prekrivka kutije za odlaganje	→	321	➕ Tasteri na upravljaču	→	187
➗ Držač za čašu	→	82	➖ Otvaranje poklopca motora	→	289
➙ Utičnica za 12 V	→	83	➗ Levo polje sa prekidačima:		
➚ Vozila sa funkcijom KEYLESS-START: Mesto za umetanje ključa	→	118	Podešavanje radnog broja obrtaja (ADR)	→	181
➜ Otvaranje i zatvaranje električnih kliznih vrata	→	52	➘ Prekidač za svetlo		
➝ Uključivanje i isključivanje upozoravajućeg svetla	→	89	Regulator visine snopa farova	→	88
➞ USB priključak	→	79	➙ Tasteri na upravljaču	→	187
➟ Start-Stop taster	→	117			

24	Kombinovani prekidač:		Brisač	→	98	
	Davanje svetlosnog signala treptanjem	→	88	Brisač zadnjeg stakla	→	99
	Dugo svetlo	→	88			

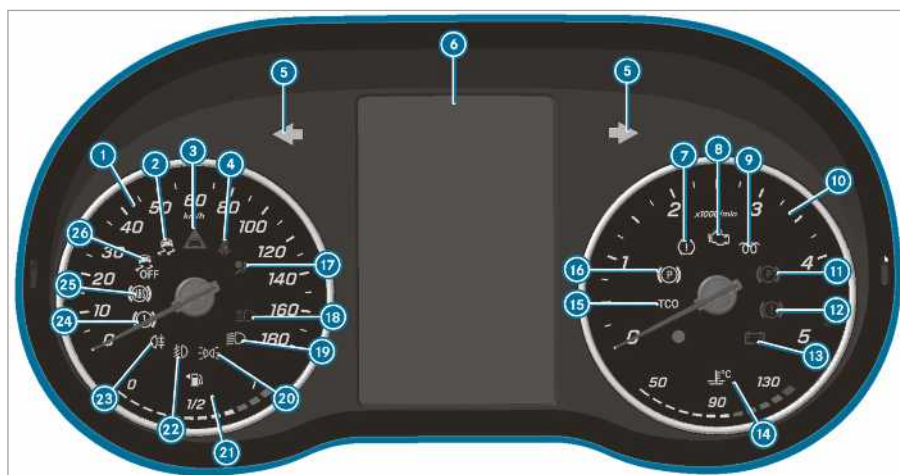

displej sa instrumentima (displej u boji)

1	Brzinometer	→	186
2	ESP®	→	400
3	Upozorenje na rastojanje	→	405
4	Nije postavljen sigurnosni pojas	→	404
5	Pokazivači pravca	→	88
6	Višenamenski displej	→	400
7	Upozoravajuće svetlo za gubitak pritiska u pneumatima	→	400
8	Dijagnostika motora	→	405
9	Predgrevanje i smetnja u sistemu predgrevanja	→	405
10	Pokazivač broja obrtaja motora	→	186
11	Parkirna kočnica zatvorena (crveno)	→	400
12	Kočnice (crveno)	→	400
13	Neispravnost elektrike	→	405
14	Pokazivač temperature rashladne tečnosti i rashladna tečnost je suviše vruća	→	405





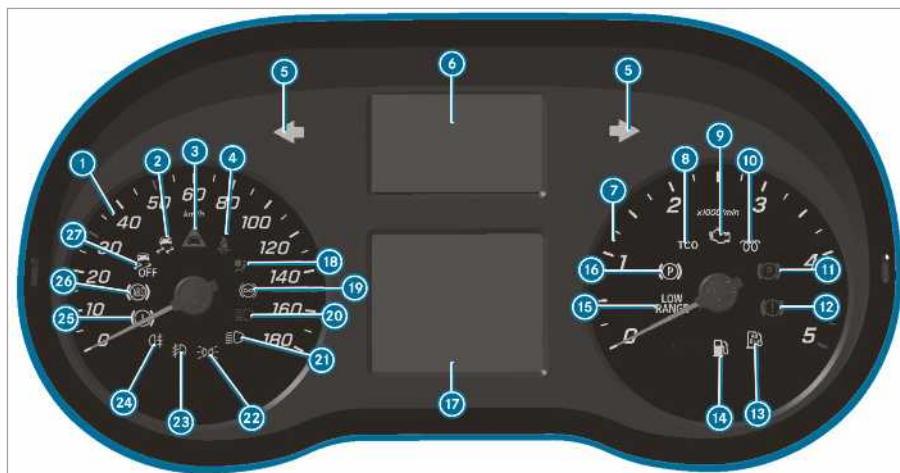





15 Tahograf (pogledajte zasebno uputstvo za rukovanje)

16	Električna parkirna kočnica (žuto)	→	400
17	Sistem bezbednosti putnika	→	31
18	Dugo svetlo	→	88
19	Oboreno svetlo	→	87
20	Poziciono svetlo	→	87
21	Prikaz nivoa goriva i rezerva goriva sa prikazom položaja poklopca rezervoara	→	405
22	Svetlo za maglu	→	88
23	Zadnje svetlo za vožnju po magli	→	88
24	Kočnice (žuto)	→	400
25	Smetnja u radu sistema ABS	→	400
26	ESP® je isključen	→	400



Displej sa instrumentima (crno-beli displej) sa tasterima na upravljaču

1	Brzinometar	→	186
2	ESP®	→	400
3	Upozorenje na rastojanje	→	405
4	Nije postavljen sigurnosni pojas	→	404
5	Pokazivači pravca	→	88
6	Prikaz upozoravajućih svetala i kontrolnih sijalica		
	Najmanje jedna vrata nisu potpuno zatvorena		
	Gubitak pritiska u pneumatici	→	400
	Smetnja u radu pomoći pri upravljanju	→	405
	Neispravnost elektrike	→	405
	Sistem za poziv u pomoć (sistem za poziv u pomoć Mercedes-Benz)		
	Aktivna pomoć pri kočenju je isključena		
	ATTENTION ASSIST je isključen		
	Pomoćni sistem za zadržavanje kolovozne trake nije aktivan		
	Pomoćni sistem za duga svetla	→	90
	(belo) Pomoćni sistem za zadržavanje kolovozne trake je aktivan i spreman da daje upozorenje/  (crveno) Pomoćni sistem za zadržavanje kolovozne trake upozorava		
7	Pokazivač broja obrtaja motora		
8	Tahograf (pogledajte zasebno uputstvo za rukovanje)		
9	Dijagnostika motora	→	405
10	Predgrevanje i smetnja u sistemu predgrevanja		
11	Parkirna kočnica zatvorena (crveno)	→	400
12	Kočnice (crveno)	→	400
13	Zaliha AdBlue tečnosti je mala	→	144
14	Rezerva goriva	→	405
15	LOW RANGE aktivan	→	137
16	Električna parkirna kočnica (žuto)	→	400

<p>17 Višenamenski displej → 400</p> <hr/> <p>18  Sistem bezbednosti putnika → 31</p> <hr/> <p>19  Retarder (pogledajte zasebno uputstvo za rukovanje)</p> <hr/> <p>20  Dugo svetlo → 88</p> <hr/> <p>21  Oboreno svetlo → 87</p> <hr/> <p>22  Poziciono svetlo → 87</p>	<p>23  Svetlo za maglu → 88</p> <hr/> <p>24  Zadnje svetlo za vožnju po magli → 88</p> <hr/> <p>25  Kočnice (žuto) → 400</p> <hr/> <p>26  Smetnja u radu sistema ABS → 400</p> <hr/> <p>27  ESP® je isključen → 400</p>
---	--



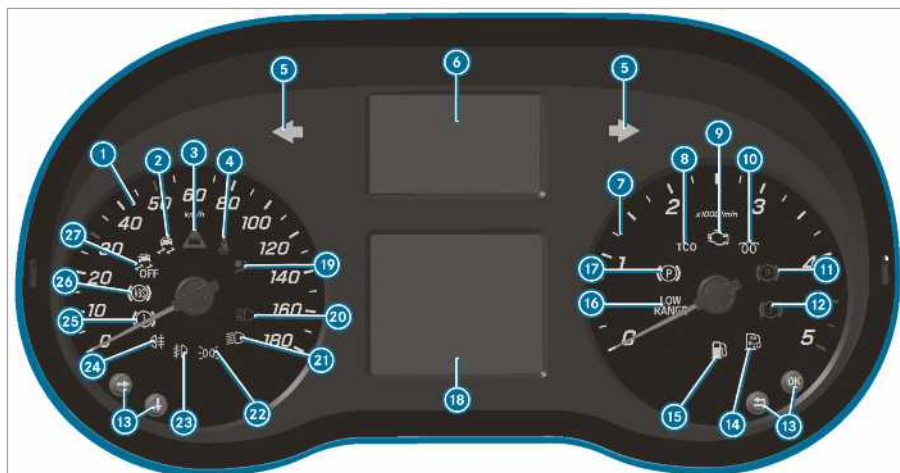

Displej sa instrumentima (crno-beli displej) bez tastera na upravljaču

1	Brzinometar	→	186
2	ESP®	→	400
3	Upozorenje na rastojanje	→	405
4	Nije postavljen sigurnosni pojas	→	404
5	Pokazivači pravca	→	88
6	Prikaz upozoravajućih svetala i kontrolnih sijalica		
	Najmanje jedna vrata nisu potpuno zatvorena		
	Upozoravajuće svetlo za gubitak pritiska u pneumatima	→	400
	Smetnja u radu pomoći pri upravljanju	→	405
	Neispravnost elektrike	→	405
	Sistem za poziv u pomoć (sistem za poziv u pomoć Mercedes-Benz)		
	Aktivna pomoć pri kočenju je isključena		
	ATTENTION ASSIST je isključen		



Pomoćni sistem za zadržavanje kolovozne trake nije aktivan













	Pomoćni sistem za duga svetla	→	90
--	-------------------------------	---	----

(belo) Pomoćni sistem za zadržavanje kolovozne trake je aktivan i spreman da daje upozorenje/ (crveno) Pomoćni sistem za zadržavanje kolovozne trake daje upozorenje



Retarder (pogledajte zasebno uputstvo za rukovanje)

7	Pokazivač broja obrtaja motora		
8	Tahograf (pogledajte zasebno uputstvo za rukovanje)		
9	Dijagnostika motora	→	405
10	Predgrevanje i smetnja u sistemu predgrevanja		
11	Parkirna kočnica zatvorena (crveno)	→	400
12	Kočnice (crveno)	→	400
13	Tasteri za rukovanje putnim računaram	→	187

14		Zaliha AdBlue tečnosti je mala	→	144	22		Poziciono svetlo	→	87
15		Rezerva goriva	→	405	23		Svetlo za maglu	→	88
16		LOW RANGE aktivan	→	137	24		Zadnje svetlo za vožnju po magli	→	88
17		Električna parkirna kočnica (žuto)	→	400	25		Kočnice (žuto)	→	400
18		Višenamenski displej	→	400	26		Smetnja u radu sistema ABS	→	400
19		Sistem bezbednosti putnika	→	31	27		ESP® je isključen	→	400
20		Dugo svetlo	→	88					
21		Oboreno svetlo	→	87					

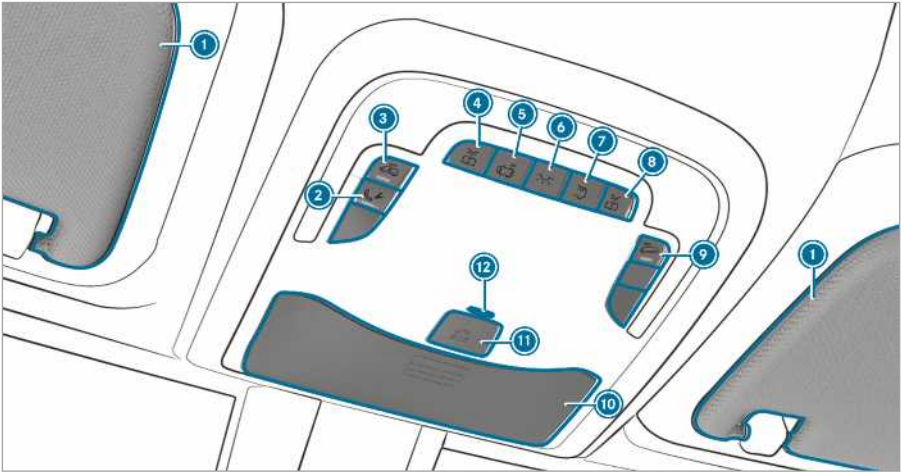

### Varijanta 1 jedinice za upravljanje na krovu

1	Štitnici za sunce	→	102
2	Taster za poziv u slučaju kvara (Mercedes PRO connect)		
3	Uključivanje/isključivanje zaštite unutrašnjeg prostora	→	64
	Uključivanje/isključivanje unutrašnjeg svetla u autobusu		
4	Uključivanje/isključivanje svetla za čitanje levo		
5	Uključivanje/isključivanje automatskog upravljanja osvetljenjem		
6	Uključivanje/isključivanje unutrašnjeg osvetljenja napred		
7	Uključivanje/isključivanje unutrašnjeg osvetljenja pozadi		
8	Uključivanje/isključivanje svetla za čitanje desno		
9	Uključivanje/isključivanje zaštite od odvlačenja	→	63
10	Pregrada za naočare	→	80
11	SOS sistem za poziv u pomoć (sistem za poziv u pomoć Mercedes-Benz)		
12	EDW kontrolna sijalica ili LED kontrolna sijalica pomoćne baterije sistema za poziv u pomoć (samo za Rusiju)		

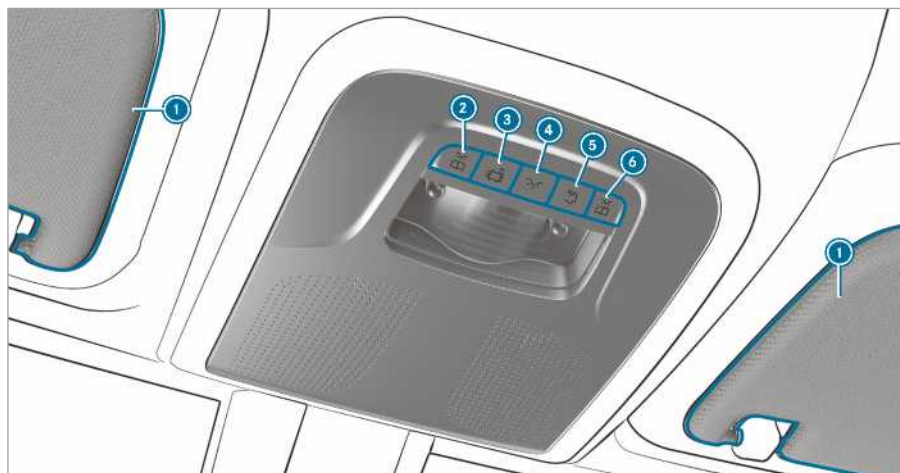



Varijanta 2 jedinice za upravljanje na krovu

① Štitnici za sunce → 102

②  Uključivanje/isključivanje svetla za čitanje levo

③  Uključivanje/isključivanje automatskog upravljanja osvetljenjem



④  Uključivanje/isključivanje unutrašnjeg osvetljenja napred

⑤  Uključivanje/isključivanje unutrašnjeg osvetljenja pozadi

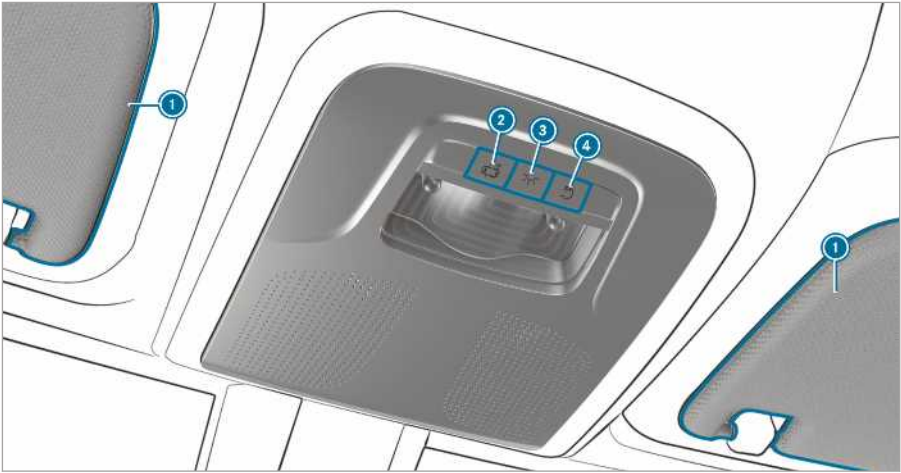
⑥  Uključivanje/isključivanje svetla za čitanje desno



Varijanta 3 jedinice za upravljanje na krovu

- |   |   |   |     |
|---|---|---|-----|
| ① | Štitnici za sunce   | → | 102 |
| ② |  Uključivanje/isključivanje automatskog upravljanja osvetljenjem |   |     |
| ③ |  Uključivanje/isključivanje unutrašnjeg osvetljenja napred       | → | 64  |
| ④ |  Uključivanje/isključivanje unutrašnjeg osvetljenja pozadi       |   |     |

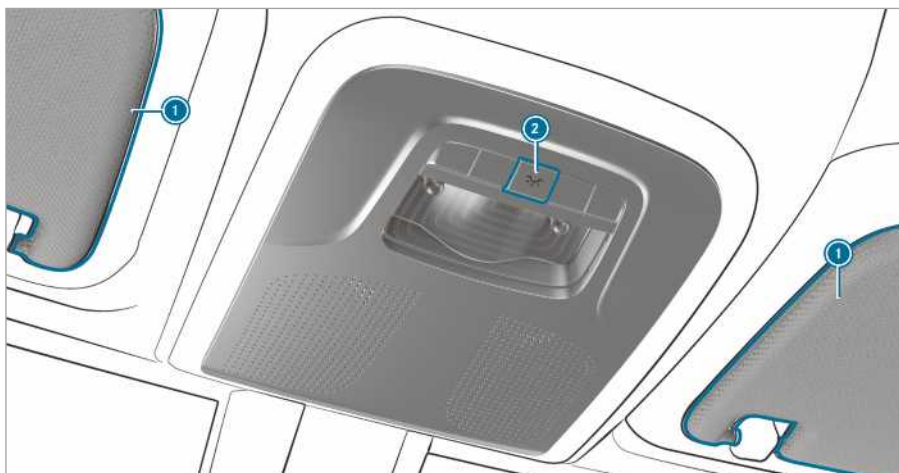

Varijanta 4 jedinica za upravljanje na krovu

① Štitnici za sunce → 102

② Uključivanje/isključivanje unutrašnjeg osvetljenja

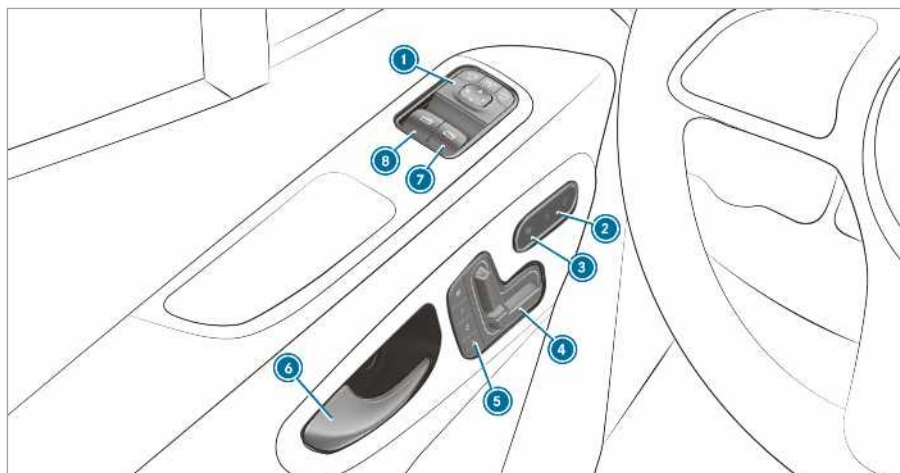

Jedinica za upravljanje na vratima kod vozila sa električno podešivim sedištima

① Podešavanje spoljašnjih ogledala →	100	⑤ Rukovanje funkcijom memorisanja →	70
② Uključivanje/isključivanje centralnog zaključavanja →	50	⑥ Otvaranje vrata →	49
③ Uključivanje/isključivanje grejanja sedišta →	77	⑦ Otvaranje/zatvaranje desnog bočnog prozora →	60
④ Električno podešavanje prednjih sedišta →	68	⑧ Otvaranje/zatvaranje levog bočnog prozora →	60

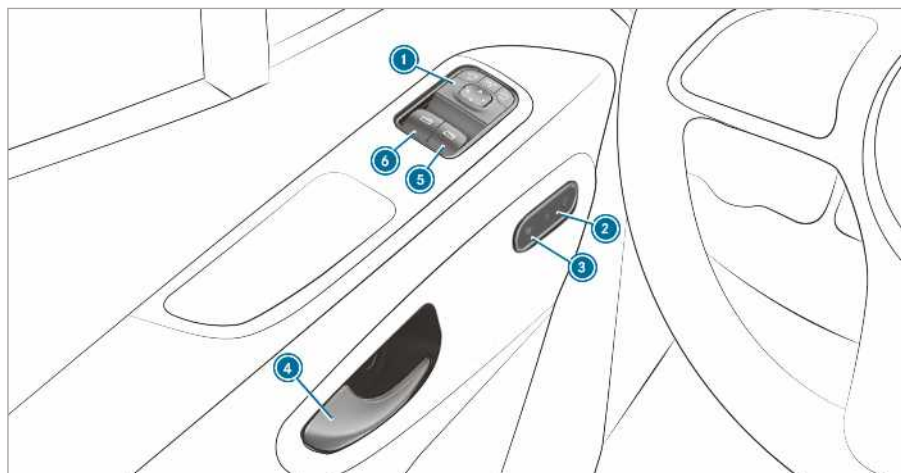

Jedinica za upravljanje na vratima kod vozila bez električno podesivih sedišta

1	Podešavanje spoljašnjih ogledala	→	100	4	Otvaranje vrata	→	49
2	Uključivanje/isključivanje centralnog zaključavanja	→	50	5	Otvaranje/zatvaranje desnog bočnog prozora	→	60
3	Uključivanje/isključivanje grejanja sedišta	→	77	6	Otvaranje/zatvaranje levog bočnog prozora	→	60



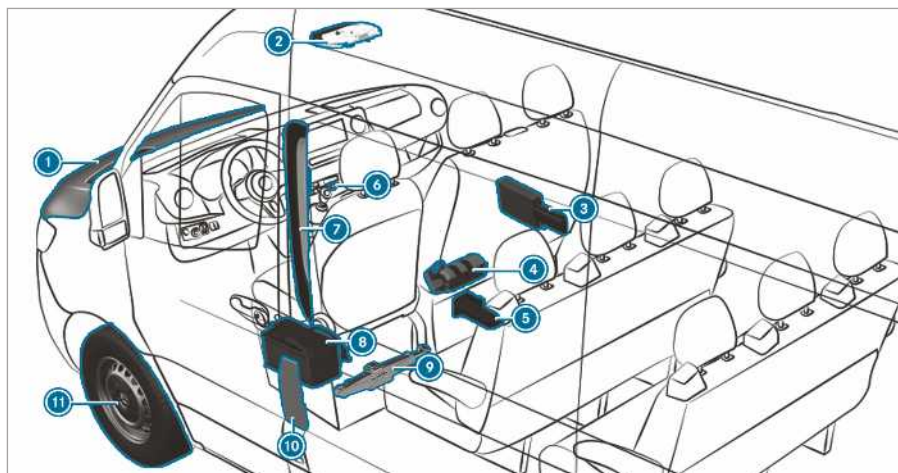

1	Provera i dopuna pogonskih sredstava	→	364	7	QR kodovi za određivanje mape spasavanja	→	28
	Pomoć pri startovanju	→	308	8	Odvajanje baterije za pokretanje motora	→	310
2	Tasteri za SOS sistem za poziv u pomoć i poziv u slučaju kvara	→	305	9	Vozila sa pogonom na prednjim točkovima: mehanička priručna dizalica i alat za zamenu točka	→	348
3	Sigurnosni trougao	→	303	10	Vratanca rezervoara sa pločicama sa napomenama o pritisku u pneumaticima, vrsti goriva i QR kodovima za određivanje mape spasavanja	→	142
	Upozoravajući prsluk	→	303	11	Oštećenje pneumatika	→	306
	Torbica za prvu pomoć	→	303				
4	Protivpožarni aparat	→	303				
5	Vozila sa pogonom na zadnjim točkovima: hidraulična priručna dizalica i alat za zamenu točka	→	322				
6	Signalna svetla upozorenja	→	89				



12 Vozila sa pogonom na zadnjim točkovima: podmetač

13 Rezervni točak (primer)



355

---

## Pozivanje digitalnog uputstva za rukovanje

Multimedijalni sistem:

↳ Informacije ➤ Uputstvo za rukovanje



Digitalno uputstvo za rukovanje opisuje funkciju i rukovanje:

- vozilom,
- multimedijalnim sistemom.

▶ U digitalnom uputstvu za rukovanje izaberite jednu od sledećih tački menija:

- **Search (Pretraživanje):** Ovde možete da pretražujete pojmove da biste brzo pronašli odgovore na pitanja u vezi sa rukovanjem vozilom.
- **Quick start (Brzi start):** Ovde možete pronaći prve korake u vezi sa podešavanjem sedišta vozača.
- **Tipps (Saveti):** Ovde možete dobiti informacije koje vas pripremaju za određene svakodnevne situacije sa vašim vozilom.
- **Bookmarks (Obeleživači):** Ovde možete dobiti pristup obeleživačima koje ste vi lično memorisali.
- **Language (Jezik):** Ovde možete da podesite jezik digitalnog uputstva za rukovanje.

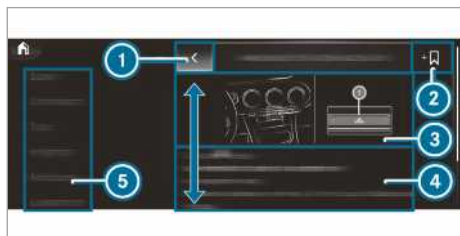

- 1 Nazad
- 2 Dodavanje obeleživača
- 3 Slika

- 4 Oblasť sadržaja
- 5 Meni

Neke odeljke digitalnog uputstva za rukovanje, kao npr. upozorenja, možete da otvorite i zatvorite.

### Dodatne mogućnosti za pozivanje digitalnog uputstva za rukovanje

**Direktan pristup:** Otvaranje odgovarajućeg sadržaja digitalnog uputstva za rukovanje dugim pritiskom na neki unos na traci registra u multimedijalnom sistemu.



**LINGUATRONIC:** Pozivanje preko sistema upravljanja glasom

Tokom vožnje je iz bezbednosnih razloga deaktivirano digitalno uputstvo za rukovanje.

- ▶ Uputstvo za rukovanje takođe možete pronaći i u aplikaciji Mercedes-Benz Guides u poznatim prodavnicama aplikacija.

## Zaštita životne sredine

**NAPOMENA ZA ZAŠTITU ŽIVOTNE SREDINE** Zagađenje životne sredine usled uslova rada i ličnog načina vožnje

Emisija štetnih materija vašeg vozila direktno zavisi od režima rada vozila.

Zaštiti životne sredine možete da doprinesete tako što ćete upravljati vozilom na način koji ne šteti životnoj sredini. Zbog toga obratite pažnju na sledeće preporuke u vezi sa uslovima rada i ličnim načinom vožnje.

### Uslovi rada:

- ▶ vodite računa o ispravnom pritisku u pneumaticima,
- ▶ ne prevozite nepotreban teret (npr. nosač krovnog prtljaga koji vam više ne treba),
- ▶ pridržavajte se servisnih intervala. Vozilo koje se redovno održava čuva životnu sredinu.
- ▶ Servisne radove uvek prepustite kvalifikovanoj stručnoj radionici.

### Lični stil vožnje:

- ▶ pri startovanju nemojte davati gas,
- ▶ ne ostavljajte motor da radi, dok vozilo stoji,
- ▶ vozite pažljivo i održavajte dovoljno odstojanje,
- ▶ izbegavajte često i snažno ubrzavanje i kočenje,
- ▶ pravovremeno izvršite promenu stepena prenosa i vozite samo u stepenima prenosa do  $\frac{2}{3}$ ,
- ▶ tokom čekanja koje je uslovljeno saobraćajem isključite motor; koristite npr. ECO Start-Stop funkciju,
- ▶ vozite vodeći računa o potrošnji goriva, obratite pažnju na prikaz ECO kako biste smanjili potrošnju u svom načinu vožnje.

## Preuzimanje starih vozila

### Samo za zemlje članice EU:

Mercedes-Benz će prihvatiti i ekološki odložiti vaše staro vozilo, u skladu sa propisom Evropske unije (EU) za stara vozila.

Za vraćanje vašeg starog vozila na raspolaganju vam stoji mreža stanica za vraćanje vozila i pogona za demontažu. U ovim pogonima možete besplatno da ostavite svoje vozilo. Na ovaj način značajno doprinosite zaokruženju ciklusa reciklaže i očuvanju prirodnih resursa.

Dodatne informacije o reciklaži i uslovima za preuzimanje starih vozila možete videti na Mercedes-Benz veb-stranici za vašu zemlju.

## Mercedes-Benz originalni delovi

**NAPOMENA ZA ZAŠTITU ŽIVOTNE SREDINE** Zagađenje životne sredine zbog nekorišćenja recikliranih agregata za zamenu

Daimler AG nudi reciklirane agregate za zamenu i rezervne delove istog kvaliteta kao što su novi delovi. Pri tom, daje istu garanciju ispravnosti kao i za nove delove.

- ▶ Koristite reciklirane agregate za zamenu rezervnih delova kompanije Daimler AG.

**!** **NAPOMENA** Smanjenje funkcionalnosti sistema bezbednosti putnika zbog instaliranja delova opreme, popravki ili radova na zavarivanju

Vazdušni jastuci, zatezači pojasa, kao i upravljačke jedinice i senzori za ove sisteme bezbednosti putnika mogu da budu ugrađeni u sledeće delove vozila:

- okvir vrata,
- ram krova,
- vrata,
- stubove vrata,
- prag vrata,
- sedišta,
- kokpit,
- kombinovani instrument,
- srednju konzolu.

- ▶ U ovim delovima vozila nemojte da instalirate delove dodatne opreme, kao npr. audio-sisteme.

- ▶ Nemojte da obavljate popravke ili radove na zavarivanju.

- ▶ Naknadnu ugradnju delova dodatne opreme prepustite kvalifikovanoj stručnoj radionici.

Ako koristite delove, pneumatike i točkove, kao i pribor koji je važan za bezbednost, a koje Mercedes-Benz nije odobrio za upotrebu, možete da ugrozite pouzdanost vozila. Moglo bi da dođe do pojave smetnji u funkcionisanju sistema važnih za bezbednost kao, npr. sistema za kočenje. Upotrebljavajte isključivo Mercedes-Benz originalne delove ili delove istog kvaliteta. Koristite samo pneumatike, točkove i delove opreme koji su odobreni za vaš tip vozila.

Mercedes-Benz proverava pouzdanost, bezbednost i prikladnost originalnih delova i delova za prepravku i dodatnu opremu, koji su odobreni za vaš tip vozila. Mercedes-Benz ne može da donese sud o drugim delovima uprkos stalnom praćenju tržišta. Iako je u pojedinim slučajevima služba za tehnički pregled izvršila primopredaju ili izdala službeno odobrenje, Mercedes-Benz ne preuzima odgovornost za korišćenje u svojim vozilima.

Određeni delovi su odobreni za ugradnju i prepravke samo ako su u skladu sa važećim zakonskim propisima. Svi Mercedes-Benz originalni delovi ispunjavaju uslove za upotrebnu dozvolu. Neodobreni delovi mogu da dovedu do poništenja dozvole za rad.

To je slučaj u sledećim situacijama:

- Promenjena je vrsta vozila koja je odobrena u dozvoli za rad.
- Može da dođe do ugrožavanja drugih učesnika u saobraćaju.
- Pogoršane su karakteristike izduvnih gasova i buke.

Prilikom naručivanja Mercedes-Benz originalnih delova uvek navedite identifikacioni broj vozila (FIN) (→ Strana 363).

### Napomene o dogradnji, nadgradnji, ugradnji i modifikacijama

Iz bezbednosnih razloga, nadgradnja treba da bude proizvedena i montirana u skladu sa važećim Mercedes-Benz direktivama za nadgradnju. Direktive za nadgradnju garantuju da donji postroj vozila i nadgradnja čine jednu celinu, kao i da je postignuta najveća moguća pouzdanost i bezbednost u vožnji.

Proizvođač vozila i proizvođač nadgradnje treba da vode računa o tome da njihovi proizvodi budu u bezbednom stanju kada se koriste u saobraćaju i da ne predstavljaju opasnost po ljude. U suprotnom mogu da snose odgovornost za posledice iz građanskih, krivičnih ili javno-pravnih procesa. Pri

tome, svaki proizvođač odgovara za svoje proizvode. Proizvođači priključnih uređaja, nadgradnje, ugradnih delova i delova za modifikaciju treba da se pridržavaju direktive 2001/95/EZ o opštoj bezbednosti proizvoda.

Mercedes-Benz vam iz bezbednosnih razloga preporučuje sledeće:

- Nemojte vršiti nikakve druge promene na vozilu.
- U slučaju odstupanja od datih direktiva za nadgradnju, obezbedite saglasnost od kompanije Mercedes-Benz.

I ako javne inspeksijske službe prihvate promene i izdaju službene dozvole, to ne isključuje bezbednosne rizike.

Obratite pažnju na informacije o Mercedes-Benz originalnim delovima (→ Strana 22).

Mercedes-Benz direktive o nadgradnji možete da pronađete na veb-stranici [https://bb-portal.mercedes-benz.com/portal/kat\\_iv.html?&L](https://bb-portal.mercedes-benz.com/portal/kat_iv.html?&L). Imajte u vidu da je za pristup Mercedes-Benz portalu proizvođača nadgradnje potrebno posebno ovlašćenje za pristup.

Tamo ćete pronaći i informacije o rasporedu PIN-ova i zameni osigurača.

 Dodatne informacije možete da dobijete u kvalifikovanoj stručnoj radionici.

 **UPOZORENJE** Opasnost od nezgode i povređivanja u slučaju nestručnih modifikacija ili promena na vozilu

Modifikacije ili promene na vozilu mogu da umanje funkcionisanje sistema ili komponenti.

Moguće je da oni više ne funkcionišu kao što je predviđeno i/ili da ugroze pouzdanost vozila.

 Modifikacije ili promene na vozilu uvek prepustite kvalifikovanoj stručnoj radionici.

Nisu dozvoljene čak i na prvi pogled minimalne promene na vozilu kao što je, npr. dogradnja oplate hladnjaka za zimski režim rada. Ne pokrivajte hladnjak motora. Ne upotrebljavajte nikakve termo-mreže ili mreže za zaštitu od insekata i slično.

U suprotnom, sistem za dijagnostiku vozila će očitovati pogrešne podatke. U nekim državama je beleženje podataka dijagnostike motora zakonom pro-

pisano i u svakom trenutku mora da bude razumljivo i tačno.

Fabrička oprema sa podom tovarnog prostora od drveta ili plastike je sastavni deo strukture vozila. Ako uklonite pod tovarnog prostora, može doći do oštećenja karoserije. Time se dovodi u pitanje osiguravanje tovara i maksimalno opterećenje tačaka vezivanja više ne može da se garantuje. Stoga, nemojte uklanjati pod tovarnog prostora.

### Napomene o razdvojnem zidu

Vozila koja su registrovana kao teretno vozilo (N1, N2), bez razdvojnog zida ne ispunjavaju standard ISO 27956, koji opisuje sisteme za propisno osiguravanje tovara u dostavnim vozilima. Za korišćenje vozila u svrhe transporta dobara, izričito se preporučuje naknadna ugradnja razdvojnog zida, jer je propisno osiguravanje tovara kod vozila bez razdvojnog zida teško izvodljivo.

### Uputstvo za upotrebu

U ovom uputstvu za rukovanje opisani su svi modeli, serijska i dodatna oprema vašeg vozila koji su bili dostupni u trenutku pripreme finalne verzije za štampu. Moguća su odstupanja specifična za određene zemlje. Imajte u vidu, da postoji mogućnost da vaše vozilo nema sve ovde opisane funkcije. To se odnosi i na sisteme i funkcije važne za bezbednost. Oprema vašeg vozila može zato da odstupa od nekih opisa i ilustracija.

U originalu kupoprodajnog ugovora vozila navedeni su svi sistemi ugrađeni u vaše vozilo.

Pitanja u vezi sa opremom i rukovanjem možete da uputite Mercedes-Benz servisnoj radionici.

Uputstvo za rukovanje i servisna knjižica spadaju u važna dokumenta i trebalo bi da se čuvaju u vozilu.

### Napomena za vozila koja je nadgradio proizvođač nadgradnje

Obavezno se pridržavajte uputstva za rukovanje proizvođača nadgradnje. U suprotnom, može se dogoditi da ne prepoznate opasnosti.

### Pouzdanost

**⚠ UPOZORENJE** Opasnost od nezgode usled funkcionalnih smetnji ili otkazivanja sistema

Ako ne obavite propisane servisne radove i neophodne popravke, može da dođe do funkcionalnih smetnji ili ispada sistema.

► Propisane servisne radove i radove na održavanju, kao i neophodne popravke uvek prepustite kvalifikovanoj stručnoj radionici.

**⚠ UPOZORENJE** Opasnost od nezgode i povređivanja usled nestručnih promena izvršenih na elektronskim komponentama

Promenama u elektronskim komponentama, njihovom softveru i kablovima može da se naruši njihova funkcija i/ili funkcija ostalih umreženih komponenti. Ovim naročito mogu da budu pogođeni sistemi važni za bezbednost.

Moguće je da oni više ne funkcionišu kao što je predviđeno i/ili da ugroze pouzdanost vozila.

- Ne preduzimajte nikakve radove na kablovima, kao ni na elektronskim komponentama ili njihovom softveru.
- Radove na električnim i elektronskim uređajima uvek prepustite kvalifikovanoj servisnoj radionici.

Dozvola za rad prestaje da važi, ako ste vršili izmene na elektrici vozila.

Obratite pažnju na odeljak „Elektronika vozila“ u poglavlju „Tehnički podaci“.

**⚠ UPOZORENJE** Opasnost od požara usled zapaljivih materijala na vrelim delovima izduvnog sistema

Zapaljivi materijali, kao što su npr. lišće, trava ili grane, mogu da se zapale ako dođu u dodir sa vrelim delovima izduvnog sistema.

- Pri vožnjama po neasfaltiranim putevima ili po terenu, redovno proveravajte donju stranu vozila.
- Obavezno uklonite zaglavljene delove biljaka ili neke druge zapaljive materijale.
- U slučaju oštećenja, odmah obavestite kvalifikovanu stručnu radionicu.

**!** **NAPOMENA** Oštećenje vozila

Vozilo može da bude oštećeno posebno u sledećim slučajevima:

- vozilo naleže, npr. na visoku ivicu ivičnjaka ili na neasfaltiran put,

- previše brzo vozite preko prepreka, npr. preko ivičnjaka, usporivača saobraćaja („ležeći policajci“) ili rupa,
- težak predmet je udario o pod ili delove donjeg podstroja.

Karoserija, pod, delovi donjeg podstroja, točkovi ili pneumatici u takvim ili sličnim situacijama mogu takođe da pretrpe nevidljiva oštećenja. Komponente oštećene na taj način mogu neočekivano da se pokvare ili da ne funkcionišu kao što je predviđeno, zbog opterećenja nastalih u toku nezgode.

Ako je podna oplata oštećena, može da dođe do nakupljanja zapaljivih materijala kao što su npr. lišće, trava ili grančice, u prostoru između poda i podne oplate. Kada takvi materijali dođu u kontakt sa delovima izduvnog sistema, mogu da se zapale.

► Vozilo odmah proverite i popravite u kvalifikovanoj stručnoj radionici.  
ili

► Ako je za nastavak vožnje ugrožena bezbednost u vožnji, odmah se zaustavite u skladu sa saobraćajnim propisima i obavestite kvalifikovanu stručnu radionicu.

## Deklaracije o usklađenosti

### Elektromagnetna usklađenost

Elektromagnetna usklađenost komponentata vozila proverena je i potvrđena u skladu sa trenutno važećim pravilnikom UN-R 10.

### Komponente vozila zasnovane na radio-signalima

Sledeća napomena važi za sve komponente vozila koje su zasnovane na radio-signalima i informacione sisteme i komunikacione uređaje koji su integrirani u vozilo:

Komponente ovog vozila zasnovane na radio-signalima u skladu su sa osnovnim zahtevima i ostalim relevantnim odredbama Direktive 2014/53/EU. Dodatne informacije možete da dobijete u Mercedes-Benz servisna radionica.

U nastavku možete da pronađete adrese proizvođača komponentata zasnovanih na radio-signalima, koje zbog veličine ili karakteristika informacija ne dozvoljavaju da budu prikazane na uređaju.

#### Senzori za kontrolu pritiska u pneumaticima

Huf Hülsbeck & Fürst GmbH & Co. KG, Steeger Straße 17, 42551 Velbert, Germany

#### Uređaj za zatvaranje putem radio-signala

Marquardt GmbH, Schloßstraße 16, 78604 Rietheim, Germany

Huf Hülsbeck & Fürst GmbH & Co. KG, Steeger Straße 17, 42551 Velbert, Germany

#### Moduli antene

Hirschmann Car Communication GmbH, Stuttgarter Straße 45-51, 72654 Neckartenzlingen, Germany

#### Radar-senzori

Robert Bosch GmbH, Daimlerstraße 6, 71229 Leonberg, Germany

#### Mobilna komunikacija i telematika

Yanfeng Visteon Automotive Trim Systems Co., Ltd., 1001 Qinzhou Rd(N), 200233 Shanghai, China

Harman Becker Automotive Systems GmbH, Postfach 2260, 76303 Karlsbad, Germany

#### Daljinski upravljač funkcije dogrevanja

Digades GmbH, Äußere Weberstraße 20, 02763 Zittau, Germany

#### Način korišćenja radio-signala u vozilu

Pored tipičnih frekvencija, vozila Mercedes-Benz za mobilnu komunikaciju koriste i sledeće vidove korišćenja radio-signala.

## Način korišćenja radio-signala u vozilu

Opseg frekvencije	Tehnologija	Jačina signala/jačina magnetnog polja
433 MHz (433.05–434.79 MHz)	Uređaj za zatvaranje putem radio-signala, kontrola pritiska u pneumaticima, moduli antene, daljinski upravljač funkcije dogrevanja	≤ 10 mW e.i.r.p.
2,4 GHz ISM opseg (2400–2483,5 MHz)	Bluetooth®, R-LAN,	≤ 100 mW e.i.r.p.
76–77 GHz	76 GHz radar	≤ 55 dBm peak e.i.r.p.

## Priručna dizalica

**Deklaracija o usklađenosti hidraulične priručne dizalice**

Duplikat i prevod originalne deklaracije o usklađenosti:

EZ deklaracija o usklađenosti 2006/42/EZ  
 Mi, WEBER-HYDRAULIK GMBH, Heilbronner Str. 30, 74363 Güglingen, izjavljujemo da proizvod „Weber hidraulička auto-dizalica“ tipova:  
 A AD ADX AH AHX AL AT ATD ATDX ATG ATN  
 ATGX ATPX ATQ AX

Opterećenje: 2.000 do 100.000 kg

Serijski broj: od godine proizvodnje 01/2010 odgovara relevantnim osnovnim sigurnosnim i zdravstvenim zahtevima Direktive za mašine Evropske zajednice.

Ova deklaracija o usklađenosti EZ prestaje da važi:

- u slučaju izmena i popravki od strane lica koja nisu stručna,
- u slučaju korišćenja proizvoda na način koji nije u skladu sa načinima primene navedenim u uputstvu za rukovanje,
- ako nije vršena obavezna redovna provera.

Relevantne smernice Evropske zajednice: Direktiva za mašine Evropske zajednice 2006/42/EZ

Primenjeni standardi: ISO 11530

Garancija kvaliteta: DIN EN ISO 9001:2000

Güglingen, 1.7.2013.

Potpisuje

Poslovođa, WEBER-HYDRAULIK GmbH

Ovlašćeno lice za tehničku dokumentaciju,  
 WEBER-HYDRAULIK GMBH

Heilbronner Straße 30, 74363 Güglingen

**Deklaracija o usklađenosti mehaničke priručne dizalice**

Duplikat i prevod originalne deklaracije o usklađenosti:

**EZ deklaracija o usklađenosti**

1.

Potpisnici, kao zastupnici

Proizvođač:

BRANO a.s.

74741 Hradec nad Moravicí, Opavská 1000

Češka Republika

Id. br.: 64-387-5933

PDV id. br.: CZ64-387-5933

izjavljuju, isključivo na svoju odgovornost, da proizvode:

2. a)

Naziv:

Priručna dizalica

Tip, broj:

A 910 580 00 00

Godina proizvodnje: 2017.

ispunjava sve relevantne odredbe

Direktive br. 2006/42/EZ

b)

Opis i namena:

Priručna dizalica je predviđena isključivo za dizanje navedenog vozila, u skladu sa uputstvom za korišćenje koje je zalepljeno za priručnu dizalicu.

Tehnička dokumentacija proizvoda je deponovana u proizvodnom pogonu. Ovlašćeno lice za sastav-



Iljanje tehničkih dokumenata: Rukovodilac tehničkog odeljenja Brano a.s.

3.

Hradec nad Moravicí

Mesto

4.

12.07.2017.

Datum

Potpisnik:

Director of Quality

### Dijagnostička utičnica

Dijagnostička utičnica služi za priključivanje dijagnostičkih uređaja u kvalifikovanoj stručnoj radionici.

**⚠ UPOZORENJE** Opasnost od nezgode usled priključivanja uređaja na dijagnostičku utičnicu

Priključivanje uređaja na dijagnostičku utičnicu može negativno da utiče na funkcionisanje sistema vozila.

To može negativno da utiče na pouzdanost vozila.

- ▶ Na dijagnostičku utičnicu vozila priključite samo uređaje koje je za vaše vozilo odobrio Mercedes-Benz.

**⚠ UPOZORENJE** Opasnost od nezgode uzrokovane predmetima u prostoru za noge vozača

Predmeti u vozačevom prostoru za noge mogli bi da ograniče ili blokiraju hod pritisnute pedale.

To ugrožava pouzdanost vozila i bezbednost u saobraćaju.

- ▶ Sve predmete u vozilu odlažite na bezbedan način, tako da ne mogu da dospeju u prostor za noge vozača.
- ▶ Patosnice uvek učvrstite prema propisima, da biste obezbedili dovoljno slobodnog prostora za pedale.
- ▶ Nemojte da koristite nepričvršćene patosnice i ne slažite više patosnica jednu preko druge.

**1 NAPOMENA** Pražnjenje baterije zbog korišćenja uređaja na dijagnostičkoj utičnici

Korišćenje uređaja na dijagnostičkoj utičnici opterećuje bateriju.

- ▶ Proverite stanje napunjenosti baterije.
- ▶ Kada je stanje napunjenosti nisko, napunite bateriju, npr. radi vožnje na dužim deonicama.

Priključivanje uređaja na dijagnostičku utičnicu može da dovede, npr. do resetovanja informacija u sistemu za praćenje izduvnih gasova. U tom slučaju postoji mogućnost da vozilo ne ispuni propisane zahteve prilikom sledeće provere izduvnih gasova u okviru glavnog pregleda vozila.

### Napomene u vezi sa promenom snage motora

Povećanje snage motora može da dovede do sledećih stvari:

- Vrednosti emisije mogu da se promene.
- Može doći do funkcijskih smetnji.
- Može doći do posledičnih šteta.

Pouzdanost motora nije zagarantovana u svakom slučaju.

Ako dozvolite povećanje snage motora:

- uskladite pneumatike, donji podstroj i sistem za kočenje i sistem za hlađenje motora sa povećanom snagom motora,
- ponovite sertifikaciju vozila,
- obavestite nosioca osiguranja o promeni snage.

U protivnom, poništava se dozvola za rad i zaštita putem osiguranja.

Ako prodate vozilo, obavestite kupca da je snaga motora promenjena. U protivnom – u zavisnosti od zakonskih odredbi – to se može smatrati krivičnim delom.

### Kvalifikovana stručna radionica

Kvalifikovana stručna radionica poseduje neophodna stručna znanja, alate i kvalifikacije za stručno obavljanje neophodnih radova na vozilu. Ovo naročito važi za radove važne za bezbednost.

Sledeće radove na vozilu uvek prepustite kvalifikovanoj stručnoj radionici:

- radove važne za bezbednost,
- servis i održavanje,
- popravke,
- izmene kao i ugradnje i modifikacije,
- radove na elektronskim komponentama.

Mercedes-Benz vam preporučuje jednu od svojih Mercedes-Benz servisnih radionica.

### Registracija vozila

Može se dogoditi da Mercedes-Benz svojim servisnim radionicama izda uputstvo da obavite tehnički pregled na određenim vozilima. Zahvaljujući kontrolama, poboljšava se kvalitet ili bezbednost vozila.

Mercedes-Benz može da vas obavesti o proveri vozila samo ako ima vaše podatke o registraciji.

U sledećim slučajevima može da se desi da vaše vozilo još uvek nije registrovano na vaše ime:

- Vozilo niste kupili od ovlašćenog prodavca.
- Vaše vozilo još nikada nije bilo provereno u nekoj od Mercedes-Benz servisnih radionica.

Najbolje je da vaše vozilo registrujete u jednoj od Mercedes-Benz servisnih radionica.

Što je moguće pre obavestite Mercedes-Benz o promeni adrese ili promeni vlasnika vozila. To možete da uradite npr. u Mercedes-Benz servisnoj radionici.

### Namenska upotreba vozila

Ukoliko uklonite nalepnicu sa upozoravajućim napomenama, vi ili druge osobe nećete moći da prepoznate opasnosti. Ostavite nalepnice sa upozoravajućim napomenama na njihovom mestu.

Kada koristite vozilo, uzmite u obzir naročito sledeće informacije:

- bezbednosne napomene u ovom uputstvu,
- tehničke podatke vozila,
- saobraćajna pravila i propise,
- zakone o motornim vozilima i bezbednosne standarde.

### Informacije o REACH uredbi

**Samo za zemlje članice EU i EFTA:**

REACH uredba (uredba (EZ) br. 1907/2006, član 33) predviđa obavezu davanja informacija o supstancama koje izazivaju zabrinutost (SVHC).

Daimler AG postupa po svom najboljem znanju, tako da izbegava primenu i korišćenje ovih supstanci koje izazivaju zabrinutost, kao i da kupcima omogući bezbedno rukovanje ovim supstancama. Prema informaciji dobavljača i internim informacijama o proizvodu kompanije Daimler AG, poznate su supstance, koje izazivaju zabrinutost, koje se u pojedinim proizvodima ovog vozila nalaze u količini većoj od 0,1 posto težine.

Bliže informacije možete dobiti na sledećim adresama:

- <http://www.daimler.com/reach>
- <http://www.daimler.com/reach/en>

### Garancija ispravnosti

**!** **NAPOMENA** Oštećenja vozila zbog nepoštovanja napomena iz ovog uputstva za upotrebu

Ukoliko ne poštujete napomene iz ovog uputstva za upotrebu, može da dođe do oštećenja na vašem vozilu.

Ovakva oštećenja nisu pokrivena ni garancijom ispravnosti niti garancijom za nova ili polovna vozila.

▶ Pridržavajte se napomena o propisnom korišćenju vozila, kao i o mogućim oštećenjima vozila navedenim u ovom uputstvu za upotrebu.

### QR kodovi za mapu spasavanja

Nalepnice sa QR kodom nalepljene su na stubu B na strani vozača i suvozača. U slučaju nezgode, službe za spasavanje mogu uz pomoć QR koda brzo da odrede odgovarajuću mapu spasavanja za vaše vozilo. Trenutna mapa spasavanja u kompaktnoj formi sadrži najvažnije informacije u vezi sa vašim vozilom, npr. položaj električnih vodova.

Više informacija možete pronaći na veb-stranici <http://www.mercedes-benz.de/qrcode>.

### Memorisanje podataka

#### Elektronske upravljačke jedinice

U vaše vozilo su ugrađene elektronske upravljačke jedinice. Neke od njih su neophodne za

bezbedno funkcionisanje vozila, a neke pružaju podršku prilikom vožnje (pomoćni sistemi za vožnju). Pored toga, vaše vozilo nudi funkcije komfora ili multimedijalne funkcije, koje su takođe moguće zahvaljujući elektronskim upravljačkim jedinicama.

Elektronske upravljačke jedinice sadrže memorije podataka koje mogu da privremeno ili trajno memorišu tehničke informacije o stanju vozila, opterećenju komponenti, potrebi za servisom kao i tehničke događaje i greške.

Generalno, ove informacije dokumentuju stanje komponente, modula, sistema ili okruženja, kao na primer:

- radna stanja sistemskih komponenti (npr. nivo, stanje baterije, pritisak u pneumaticu),
- obaveštenja o statusu vozila ili njegovih pojedinačnih komponenti (npr. broj obrtaja točka/brzina, kašnjenje pri kretanju, poprečno ubrzanje, prikaz postavljenih pojaseva),
- smetnje i kvarovi na važnim sistemskim komponentama (npr. svetla, kočnice),
- informacije o događajima koji nanose štetu vozilu,
- reakcije sistema u posebnim situacijama u vožnji (npr. aktiviranje vazdušnog jastuka, pokretanje sistema za regulaciju stabilnosti),
- uslove u okruženju (npr. temperatura, davač za kišu).

Osim što omogućavaju funkcije upravljačkih jedinica, ovi podaci služe i za prepoznavanje i uklanjanje grešaka i omogućavaju proizvođaču da optimizuje funkcije vozila. Većina ovih podataka je privremena i obrađuje se samo u vozilu. Samo mali deo podataka će biti memorisan u memoriji događaja ili u memoriji grešaka.

Kada su vam potrebne servisne usluge, radnici servisne mreže (npr. servisne radionice, proizvođač) ili treća lica (npr. služba za pomoć u slučaju kvara) iz vozila mogu da očitaju tehničke podatke. Servisne usluge su npr. usluge popravke, postupci održavanja, slučajevi koji proizilaze iz garancije i mere za obezbeđivanje kvaliteta. Očitavanje se vrši preko zakonski propisanog priključka za dijagnostičku utičnicu u vozilu. Odgovarajuće službe u okviru servisne mreže ili treća lica preuzimaju, obrađuju i koriste ove podatke. Podaci dokumentuju tehnička stanja vozila, pomažu prilikom pronalaženja grešaka i obezbeđivanja kvaliteta i po potrebi se prosleđuju proizvođaču. Pored toga, proizvođač odgovara za garan-

ciju proizvoda. Za to su proizvođaču potrebni tehnički podaci iz vozila.

Servisna radionica u okviru popravki ili radova na servisiranju može da resetuje memorije grešaka u vozilu.

U okviru izabrane opreme i sami možete da unesete podatke u funkcije komfora i Infotainment funkcije vozila.

U to spadaju na primer:

- multimedijalni podaci, npr. muzika, filmovi ili fotografije za reprodukciju u integrisanom multimedijalnom sistemu,
- podaci iz adresara za korišćenje u vezi sa integrisanim Hands-Free uređajem ili integrisanim navigacionim sistemom,
- uneti navigacioni ciljevi,
- podaci o korišćenju internet usluga.

Ovi podaci mogu da budu memorisani lokalno u vozilu ili se nalaze na uređaju koji ste povezali sa vozilom (npr. pametni telefon, USB prenosna memorija ili MP3 plejer). Ukoliko su ovi podaci memorisani u vozilu, u svakom trenutku možete da ih izbrišete. Prenos ovih podataka trećim licima će uslediti isključivo na vaš zahtev, posebno u okviru korišćenja onlajn usluga, a u skladu sa podešavanjima koja ste izabrali.

Komforna podešavanja odn. individualna podešavanja možete da memorišete u vozilu i u svakom trenutku možete da ih promenite.

U zavisnosti od određene opreme, tu spadaju na primer:

- podešavanja položaja sedišta i upravljača,
- podešavanja donjeg podstroja i klimatizacije,
- individualna podešavanja, kao npr. unutrašnje osvetljenje.

Ukoliko vaše vozilo raspolaže odgovarajućom opremom, sa vozilom možete da povežete pametni telefon ili neki drugi mobilni krajnji uređaj. Povezanim uređajima možete da upravljate preko upravljačkih elemenata koji su integrisani u vozilo. Pri tom, slika i ton pametnog telefona mogu da se emituju preko multimedijalnog sistema. Istovremeno, na vaš pametni telefon se prenose određene informacije.

U zavisnosti od određene vrste integracije, tu spadaju na primer:

- opšte informacije o vozilu,
- podaci o položaju.

Time se omogućava korišćenje izabраних апликација pametnog telefona, kao što je npr. navigacija ili reprodukcija muzike. Između pametnog telefona i vozila neće uslediti dodatna interakcija, naročito aktivan pristup podacima o vozilu. Provajder odgovarajuće апликаcije koju koristite određuje način dalje obrade podataka. Da li ćete morati da izvršite neka podešavanja i koja su to podešavanja zavisi od određene апликаcije i operativnog sistema pametnog telefona.

## Onlajn usluge

### Pristup bežičnoj mreži

Ukoliko vaše vozilo ima pristup bežičnoj mreži, ona će omogućiti razmenu podataka između vozila i drugih sistema. Pristup bežičnoj mreži je moguć preko jedinice za odašiljanje i prijem u vozilu ili preko mobilnih krajnjih uređaja koje ste povezali (npr. pametni telefon). Pristup bežičnoj mreži omogućava korišćenje onlajn funkcija. Tu spadaju onlajn usluge i апликаcije koje vam je na raspolaganje stavio proizvođač ili neki drugi provajder.

### Usluge proizvođača

Kod onlajn usluga proizvođača, proizvođač na odgovarajućem mestu (npr. uputstvo za upotrebu, internet stranica proizvođača) opisuje određene funkcije i navodi informacije o zaštiti podataka koje su povezane sa njima. Za pružanje onlajn usluga će možda biti upotrebljeni lični podaci. U tu svrhu, razmena podataka će uslediti preko zaštićene veze npr. sa za to predviđenim IT sistemima proizvođača. Preuzimanje, obrada i korišćenje ličnih podataka koji prelaze okvire pružanja usluga će uslediti isključivo na osnovu zakonskog odobrenja ili na osnovu saglasnosti.

Obično možete da aktivirate ili deaktivirate usluge i funkcije (koje se delimično naplaćuju). U mnogim slučajevima ovo važi i za vezu za prenos podataka vozila. Od toga su izuzete, pre svega, zakonski propisane funkcije i usluge.

### Usluge trećih lica

Ukoliko postoji mogućnost korišćenja usluga drugih provajdera, te usluge podležu odgovornosti kao i zaštiti podataka i uslovima korišćenja određenog provajdera. Proizvođač nema uticaja na sadržaje koji se tom prilikom razmenjuju.

Zbog toga se kod provajdera informišite o vrsti, obimu i cilju preuzimanja i upotrebe ličnih podataka u okviru usluga trećih lica.

## Autorsko pravo

Informacije o licencama besplatnog i Open Source softvera, koji su korišćeni u vašem vozilu, možete pronaći na nosaču podataka u torbici za papire vozila, dok ažuriranja možete pronaći na veb-stranici:

<http://www.mercedes-benz.com/opensource>.

## Sistem bezbednosti putnika

### Potencijal zaštite sistema bezbednosti putnika

Sistem bezbednosti putnika obuhvata sledeće komponente:

- sistem sigurnosnih pojaseva,
- vazdušne jastuke,
- sistem za bezbednost dece,
- nosače dečijeg sedišta.

U slučaju nezgode, sistem bezbednosti putnika može da spreči da putnici u vozilu dođu u dodir sa delovima unutrašnjosti vozila. Pored toga, sistem bezbednosti putnika može u slučaju nezgode da smanji opterećenja za putnike u vozilu.

Samo pravilno postavljen sigurnosni pojas može da razvije potencijal zaštite. U zavisnosti od prepoznate saobraćajne nezgode, zatezač pojasa i/ili vazdušni jastuci dopunjuju pravilno postavljen sigurnosni pojas. Zatezač pojasa i/ili vazdušni jastuci se ne aktiviraju pri svakoj nezgodi.

Vozila sa redom sedišta za suvozača: Zatezač pojasa sedišta suvozača se aktivira nezavisno od toga, da li je jezičak sigurnosnog pojasa ušao u bravu pojasa.

Ako vozilo nema vazdušni jastuk vozača, sistem sigurnosnih pojaseva ne obuhvata zatezač pojasa ni ograničivač sile zatezanja pojasa.

Svaki putnik u vozilu mora da se pridržava sledećih napomena, kako bi sistem bezbednosti putnika mogao u potpunosti da razvije svoj potencijal zaštite:

- Mora pravilno da postavi sigurnosni pojas.
- Tokom sedenja treba da zauzme približno uspravan položaj, sa leđima na naslonu sedišta.
- Ako je moguće, osoba treba da sedi tako, da su joj stopala na podu vozila.
- Osobe koje su niže od 1,50 m, uvek moraju da budu osigurane dodatnim sistemom bezbednosti putnika, pogodnim za vozila Mercedes-Benz.

Nijedan sistem na tržištu ne može da potpuno isključi povrede i smrtne posledice u svakoj saobraćajnoj nezgodi. Naročito sigurnosni pojas i vazdušni jastuk generalno ne nude zaštitu od predmeta koji spolja mogu da prodru u vozilo. Ne može biti potpuno isključen ni rizik od povreda usled aktiviranja vazdušnog jastuka.

### Ograničenje potencijala zaštite sistema bezbednosti putnika

**⚠ UPOZORENJE** Opasnost od povređivanja ili opasnost po život usled promena na sistemu bezbednosti putnika

Izmenjeni sistem bezbednosti putnika ne može više da funkcioniše na predviđen način. Sistem bezbednosti putnika više ne može da zaštiti putnike kao što je predviđeno, i može npr. u slučaju nesreće, da se ne aktivira ili neočekivano da se aktivira.

- ▶ Nikada ne vršite izmene na delovima sistema bezbednosti putnika.
- ▶ Ne preduzimajte nikakve radove na kabliranju, kao ni na elektronskim komponentama ili njihovom softveru.

Ako vozilo treba da se prilagodi osobi sa invaliditetom, obratite se kvalifikovanoj stručnoj radionici.



Mercedes-Benz preporučuje da koristite sisteme za pomoć u vožnji, koje je Mercedes-Benz odobrio za korišćenje u vašem vozilu.

### Funkcionalna spremnost sistema bezbednosti putnika

Kada je uključeno paljenje, za vreme samostalnog testa svetli upozoravajuće svetlo sistema bezbednosti putnika . Ono se gasi najkasnije nekoliko sekundi nakon pokretanja vozila. Komponente sistema bezbednosti putnika su tada u stanju pripravnosti.

### Funkcija sistema bezbednosti putnika ima smetnju

U sledećim slučajevima postoji smetnja u sistemu bezbednosti putnika:

- Kada je uključeno paljenje, ne pali se upozoravajuće svetlo sistema bezbednosti putnika .
- U toku vožnje, upozoravajuće svetlo sistema bezbednosti putnika  svetli stalno ili se ponavlja.

**⚠ UPOZORENJE** Opasnost od povreda usled smetnji u funkcijama.

Ako postoji smetnja u sistemu bezbednosti putnika, komponente sistema bi mogle da se

nenamerno aktiviraju ili da se u slučaju nezgode ne aktiviraju na predviđen način. To može npr. da se odnosi na zatezač pojasa ili vazdušni jastuk.

▶ Sistem bezbednosti putnika odmah proverite i po potrebi popravite u kvalifikovanoj stručnoj radionici.

### Funkcija sistema bezbednosti putnika u slučaju nezgode

Način delovanja sistema bezbednosti putnika je određen na osnovu utvrđene težine udarca kao i vrste nezgode:

- udarac sa prednje strane vozila,
- udarac sa zadnje strane vozila,
- bočni udarac,

Utvrđivanje granice aktiviranja za komponente sistema bezbednosti putnika vrši se procenom vrednosti senzora, koje se mere na različitim mestima u vozilu. Ovaj proces ima intuitivni karakter. Aktiviranje komponenti sistema bezbednosti putnika mora da usledi pravovremeno, na početku udara.

Faktori koji su vidljivi ili merljivi tek nakon sudara uopšte ne mogu da utiču na aktiviranje vazdušnog jastuka. Oni nisu ni indikator za to.

Vozilo može da bude znatno deformisano, a da pri tom nije došlo do aktiviranja vazdušnog jastuka. Ovo je slučaj, ako su pogođeni delovi koji se relativno lako deformišu, ali ne dovode do većeg usporavanja vozila. Moguć je i obrnut slučaj. Vazdušni jastuk se aktivirao, iako se na vozilu vide samo manje deformacije. Ako su pogođeni npr. veoma kruti delovi vozila, kao što je uzdužni nosač, usporavanje vozila usled toga može biti dovoljno veliko.

### Komponente sistema bezbednosti putnika mogu se aktivirati nezavisno jedna od druge:

Komponenta	Prepoznate uzročne situacije
Zatezač pojasa	udarac sa prednje strane vozila, udarac sa zadnje strane vozila, bočni udarac <sup>1)</sup>
Vazdušni jastuk vozača, vazdušni jastuk suvozača	udarac sa prednje strane vozila

Komponenta	Prepoznate uzročne situacije
Bočni vazdušni jastuk	bočni udarac
Vazdušna zavesa	bočni udarac, udarac sa prednje strane vozila

<sup>1)</sup> Samo ako je vozilo opremljeno bočnim vazdušnim jastukom ili vazdušnom zavesom.

### ⚠ UPOZORENJE Opasnost od opekotina vrućim delovima vazdušnog jastuka

Neki delovi vazdušnog jastuka su nakon aktiviranja vrela.

- ▶ Ne dodirujte delove vazdušnog jastuka.
- ▶ Aktivirani vazdušni jastuk odmah zamenite u kvalifikovanoj stručnoj radionici.

Mercedes-Benz preporučuje da vozilo odmah nakon nezgode bude odšlepovano u kvalifikovanu stručnu radionicu. Ovo imajte u vidu naročito nakon aktiviranja zatezača pojasa ili vazdušnog jastuka.

Kada dođe do aktiviranja zatezača pojasa ili vazdušnog jastuka, čućete prasak, a može da dođe i do ispuštanja sitnog praha.

- Prasak po pravilu ne utiče na čulo sluha.
- Ispušteni prah u principu nije štetan po zdravlje, ali bi kod osoba sa astmom ili teškoćama u disanju mogao nakratko da dovede do otežanog disanja.

Da biste izbegli otežano disanje, odmah izađite iz vozila ili otvorite prozor, ali samo ako nema nikakve opasnosti.

### Sigurnosni pojasevi

#### Potencijal zaštite sigurnosnog pojasa

Pre početka vožnje, uvek pravilno namestite sigurnosni pojas. Samo pravilno postavljen sigurnosni pojas može da razvije potencijal zaštite.

### ⚠ UPOZORENJE Opasnost od povreda ili opasnost po život usled pogrešno nameštenog sigurnosnog pojasa

Pogrešno namešteni sigurnosni pojas ne može da pruži predviđenu zaštitu.

Pogrešno namešteni sigurnosni pojas, npr. u slučaju nesreće, manevra pri kočenju ili nagle

promene smeru može da prouzrokuje povrede.

- ▶ Proverite da li su svi putnici u vozilu pravilno vezani i da li pravilno sede.

Uvek se pridržavajte napomena o ispravnom položaju sedišta suvozača i o podešavanju sedišta (→ Strana 65).

Svaki putnik u vozilu mora da se pridržava sledećih napomena, kako bi pravilno postavljeno sigurnosni pojas mogao u potpunosti da razvije svoj potencijal zaštite:

- Sigurnosni pojas ne sme biti zavrnut, mora biti zategnut i pripijen uz telo.
- Sigurnosni pojas mora da prolazi preko sredine ramena i što dublje da prelazi preko prepona.
- Rameni deo pojasa ne sme da dodiruje grlo niti da prolazi ispod ruke ili iza leđa.
- Izbegavajte kabastu odeću, npr. zimske kapute.
- Pojas za struk pritisnite što je više moguće nadole ka preponama i snažno pritegnite pomoću ramenog dela pojasa. Pojas za struk nikada ne sme da prelazi preko stomaka ili donjeg dela stomaka.

Na ovo takođe treba da paze trudnice.

- Sigurnosni pojas ne sme da prelazi preko oštrih, zašiljenih, hrpavih ili lomljivih predmeta.
- Jednim sigurnosnim pojasom sme da bude vezana samo jedna osoba. Nikada ne prevozite odojče ili dete u krilu putnika u vozilu.
- Pojasom nikada ne osiguravajte predmete i osobe zajedno. Za osiguranje predmeta, prtljaga i tovara uvek se pridržavajte napomena o tovaru u vozilu (→ Strana 78).

Uverite se da se između osobe i sedišta ne nalaze nikakvi predmeti, npr. jastuci.

Ako vozite decu, obavezno obratite pažnju na uputstva i bezbednosne napomene u poglavlju „Deca u vozilu“ (→ Strana 36).

## Ograničenje potencijala zaštite sigurnosnih pojaseva

**▲ UPOZORENJE** Opasnost od povređivanja ili opasnost po život zbog nepravilnog položaja sedišta

Ako naslon sedišta ne stoji u skoro uspravnom položaju, sigurnosni pojas ne može da pruži propisnu zadržavajuću zaštitu.

U takvom slučaju možete da skliznete ispod sigurnosnog pojasa u slučaju manevra pri kočenju ili nesreće i da pri tom povredite npr. donji deo stomaka ili vrat.

- ▶ Pre početka vožnje, pravilno podesite sedišta.
- ▶ Uvek vodite računa o tome, da naslon sedišta treba da stoji u gotovo uspravnom položaju i da rameni pojas prolazi sredinom ramena.

**▲ UPOZORENJE** Opasnost od povreda ili opasnost po život bez dodatnih sistema bezbednosti putnika za osobe nižeg rasta

Osobe niže od 1,50 m ne mogu pravilno da nameste sigurnosni pojas bez dodatnog sistema bezbednosti.

Pogrešno namešteni sigurnosni pojas ne može da pruži predviđenu zaštitu. Pogrešno namešteni sigurnosni pojas, npr. u slučaju nesreće, manevra pri kočenju ili nagle promene smeru može da prouzrokuje povrede.

- ▶ Osobe niže od 1,50 m uvek obezbedite pomoću odgovarajućih dodatnih sistema bezbednosti putnika.

**▲ UPOZORENJE** Opasnost od povređivanja ili opasnost po život usled oštećenih ili izmenjenih sigurnosnih pojaseva

Sigurnosni pojasevi ne mogu da pruže zaštitu u sledećim situacijama:

- Sigurnosni pojasevi oštećeni, izmenjeni, jako prljavi, izbleđeli ili obojeni.
- Brava pojasa je oštećena ili jako prljava.
- Izvršene su izmene na zatezačima pojasa, pričvršćivačima ili kalemima pojasa.

Oštećenja sigurnosnih pojaseva prilikom nezgode, npr. usled lomljenja stakla, mogu da budu nevidljiva golim okom.

Izmenjeni ili oštećeni sigurnosni pojasevi mogu da se pokidaju ili ispadnu, npr. u slučaju nezgode.

Izmenjeni zatezači pojasa mogu da se slučajno aktiviraju ili da funkcionišu na nepredviđen način.

- ▶ Nikada ne vršite izmene na sigurnosnim pojasevima, zatezačima, pričvršćivanju i kalemima pojasa.
- ▶ Uverite se da su sigurnosni pojasevi neoštećeni, nepohabani i čisti.
- ▶ Nakon nezgode, sigurnosne pojaseve obavezno proverite u kvalifikovanoj stručnoj radionici.

Mercedes-Benz preporučuje da koristite sigurnosne pojaseve koje je Mercedes-Benz odobrio za korišćenje u vašem vozilu.

**⚠ UPOZORENJE** Opasnost od povreda ili opasnost po život usled pirotehnički aktiviranih zatezača pojasa

Pirotehnički aktivirani zatezači pojasa nisu više u funkciji i ne mogu da pruže predviđenu zaštitu.

- ▶ Pirotehnički aktivirane zatezače pojasa odmah zamenite u kvalifikovanoj stručnoj radionici.

Mercedes-Benz preporučuje da vozilo odmah nakon nezgode bude odšlepovano u kvalifikovanu stručnu radionicu.

**! NAPOMENA** Oštećenja usled priklještenja sigurnosnog pojasa

Ako sigurnosni pojas koji se ne koristi nije potpuno namotan, može da se priklješti u vrata ili mehanizam sedišta.

- ▶ Uverite se da je sigurnosni pojas koji se ne koristi potpuno namotan.

### Postavljanje i podešavanje sigurnosnog pojasa

Kada se sigurnosni pojas brzo ili naglo izvuče iz vođice pojasa, blokira se kalem pojasa. Pojas ne može da se izvuče.



- ▶ Jezičak sigurnosnog pojasa ② treba da bude ubačen u bravu pojasa ① predviđenu za to sedište.
- ▶ Dok je pritisnuto otključavanje proreza za pojas, prorez za pojas ③ gurnite u željeni položaj.
- ▶ Pustite otključavanje proreza za pojas i proverite, da li je prorez za pojas ③ ulegao u ležište.

### Vozila sa zasebnim sedištem za suvozača:

**! NAPOMENA** Aktiviranje zatezača pojasa kada sedište suvozača nije zauzeto

Prilikom nezgode uz druge sisteme može da se aktivira zatezač pojasa ako je jezičak sigurnosnog pojasa ulegao u ležište sedišta suvozača koje nije zauzeto.

- ▶ Jednim sigurnosnim pojasom sme da bude vezana samo jedna osoba.

### Skidanje sigurnosnog pojasa

- ▶ Pritisnite taster za popuštanje u bravi pojasa i jezičkom pojasa vratite sigurnosni pojas.

### Funkcija upozorenja za pojas vozača i suvozača

Upozoravajuće svetlo za sigurnosni pojas  na displeju instrumenata vas obaveštava da svi putnici u vozilu moraju pravilno da nameste sigurnosni pojas.

Dodatno može da se oglasi i upozoravajući ton.

Ako je vozač namestio pojas, upozorenje za pojas se isključuje. U zavisnosti od opreme vozila, upo-



zorenje za pojas se isključuje čim vozač i suvozač nameste pojas.

Samo za određene zemlje: Nezavisno od toga da li je vozač već namestio pojas, upozoravajuće svetlo za sigurnosni pojas  svetli šest sekundi nakon svakog uključivanja paljenja. Isključuje se nakon startovanja motora, čim vozač namesti pojas.

## Vazdušni jastuci

### Pregled vazdušnih jastuka

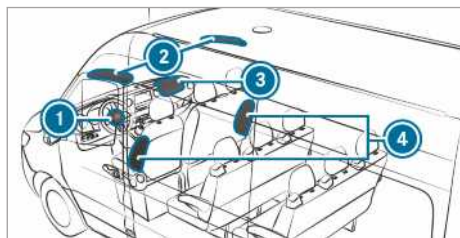

- ① Vazdušni jastuk vozača
- ② Vazdušna zavesa
- ③ Vazdušni jastuk suvozača
- ④ Bočni vazdušni jastuk

Mesto ugradnje vazdušnog jastuka prepoznate po oznaci AIRBAG.

Prilikom aktiviranja, vazdušni jastuk može da poveća potencijal zaštite za putnika u vozilu.

### Mogući potencijal zaštite vazdušnog jastuka:

VAZDUŠNI JASTUK	Mogući potencijal zaštite za ...
Vazdušni jastuk vozača, vazdušni jastuk suvozača	glavu i grudni koš
Vazdušna zavesa	glavu
Bočni vazdušni jastuk	grudni koš i karlicu

### Potencijal zaštite vazdušnih jastuka

U zavisnosti od saobraćajne nezgode, vazdušni jastuk, uz pravilno postavljen sigurnosni pojas, može da poveća potencijal zaštite.

### ⚠ UPOZORENJE Opasnost od povređivanja ili opasnost po život zbog nepravilnog položaja sedišta

Ako postoji odstupanje od ispravnog položaja sedišta, vazdušni jastuk ne može da pruži predviđenu zaštitu, a može da prouzrokuje i dodatne povrede prilikom aktiviranja.

Da biste izbegli rizike, svaki putnik u vozilu mora uvek da obezbedi sledeće tačke:

- Mora pravilno da postavi sigurnosni pojas. Obratite posebnu pažnju na to da trudnicama pojas za struk ne prelazi preko gornjeg ili donjeg dela stomaka.
- Zauzmite pravilan položaj sedenja i najveće moguće rastojanje od vazdušnih jastuka.
- Obratite pažnju na sledeće napomene:
  - ▶ Proverite uvek da li ima predmeta između vazdušnih jastuka i putnika u vozilu.

Svaki putnik u vozilu mora posebno da se pridržava sledećih napomena, kako bi sprečio rizike od aktiviranja vazdušnog jastuka.

- Pravilno podesite sedišta pre početka vožnje, sedišta vozača i suvozača podesite što je više moguće unazad. Pri tom, obratite pažnju na informacije koje se odnose na pravilan položaj sedišta vozača (→ Strana 65).
- Upravljač držite samo spolja, za kotur upravljača. Tako neće biti prepreka za delovanje vazdušnog jastuka.
- Za vreme vožnje uvek se naslanjajte na naslon sedišta. Ne naginjite se napred i ne naslanjajte se na vrata ili bočni prozor. U protivnom, bićete u oblasti delovanja vazdušnih jastuka.
- Stopala treba da su uvek na podu. Ne stavljajte stopala npr. na kokpit. U protivnom su vaša stopala u oblasti delovanja vazdušnih jastuka.
- Kada su i deca u vozilu, obratite pažnju i na dodatne napomene (→ Strana 36).
- Uvek propisno odložite i osigurajte predmete.

Predmeti u unutrašnjosti vozila mogu da ograniče predviđenu funkciju vazdušnih jastuka. Svaki putnik u vozilu mora uvek da proveri sledeće:

- da nema drugih osoba, životinja ili predmeta između putnika u vozilu i vazdušnog jastuka,
- da nema predmeta između sedišta i vrata i stuba vrata (stub B),
- da nema tvrdih predmeta kao što su npr. vešalice na rukohvatima ili kukama za kačenje odeće,
- da u oblasti delovanja vazdušnih jastuka nema delova dodatne opreme, kao što su mobilni navigacioni uređaji ili držači za čaše, koji su pričvršćeni npr. za vrata, bočne prozore ili bočnu oplatu.

Osim toga, u oblasti delovanja ne smeju da se nalaze niti da budu pričvršćeni priključni kablovi, zatezne trake ili pričvrtni kaiševi. Uvek obratite pažnju na uputstvo za ugradnju proizvođača dodatne opreme, a naročito na napomene o odgovarajućem mestu za montažu.

- da nema teških, oštih ili lomljivih predmeta u džepovima odeće. Takve predmete odložite na prikladnom mestu.

### Ograničenje potencijala zaštite vazdušnih jastuka

**⚠ UPOZORENJE** Opasnost od povređivanja usled promena na prekrivki vazdušnog jastuka

Ako izvršite promene na prekrivki vazdušnog jastuka ili na njega stavite predmete kao što su npr. nalepnice, vazdušni jastuk ne može više da funkcioniše kao što je predviđeno.

- ▶ Nikad ne vršite promene na prekrivki vazdušnog jastuka i ne stavljajte predmete na njega.

Mesto ugradnje vazdušnog jastuka prepoznaćete po oznaci AIRBAG (→ Strana 35).

**⚠ UPOZORENJE** Opasnost od povređivanja ili opasnost po život zbog neodgovarajućih presvlaka sedišta

Neodgovarajuće presvlake za sedišta mogu da ometaju ili spreče aktiviranje vazdušnih jastuka integrisanih u sedišta.

Vazdušni jastuci u tom slučaju više ne mogu da zaštite putnike u vozilu na predviđen način.

- ▶ Upotrebljavajte samo presvlake za sedišta koje je Mercedes-Benz odobrio za odgovarajuće sedišta.

**⚠ UPOZORENJE** Opasnost od povreda zbog smetnji u funkciji senzora u oplati vrata

U vratima se nalaze senzori za upravljanje vazdušnim jastucima. Izmene ili nestručno izvedeni radovi na vratima i oplatama vrata kao i oštećenja vrata mogu da ugroze funkciju senzora. Vazdušni jastuci u tom slučaju ne mogu da funkcionišu na predviđeni način.

Vazdušni jastuci u tom slučaju ne mogu da zaštite putnike u vozilu na predviđen način.

- ▶ Nikada ne vršite izmene na vratima i njihovim delovima.
- ▶ Radove na vratima i oplatama vrata prepuštite kvalifikovanoj stručnoj radionici.

**⚠ UPOZORENJE** Opasnost od povreda zbog već aktiviranog vazdušnog jastuka

Već aktivirani vazdušni jastuk više nema zaštitno dejstvo i u slučaju nezgode ne može da pruži predviđenu zaštitu.

- ▶ Da biste obnovili aktiviran vazdušni jastuk, odšlepujte vozilo u kvalifikovanu stručnu radionicu.

Odmah zamenite aktivirane vazdušne jastuke.

### Deca u vozilu

#### Napomene o bezbednom prevozu dece

**⚠ UPOZORENJE** Opasnost od nezgode i povređivanja, ukoliko su deca bez nadzora u vozilu

Ako ostavite decu bez nadzora u vozilu, ona mogu da:

- otvore vrata i time ugroze druge osobe ili učesnike u saobraćaju,
- izađu iz vozila i stradaju u saobraćaju,
- rukuju opremom vozila i da se tom prilikom npr. priklješte.

Deca mogu i da pokrenu vozilo, tako što na primer:

- otpuste parkirnu kočnicu,
- zamenite položaj menjača,

- pokrenete vozilo.
- ▶ Decu nikada ne ostavljajte bez nadzora u vozilu.
- ▶ Prilikom napuštanja vozila, uvek ponesite ključ i zaključajte vozilo.
- ▶ Držite ključ van domašaja dece.

**▲ UPOZORENJE** Opasnost po život usled dejstva visoke temperature ili hladnoće u vozilu

Ako su putnici – naročito deca – duži vremenski period izloženi dejstvu visoke temperature ili hladnoće, postoji opasnost od povređivanja ili smrti!

- ▶ Putnike – naročito decu – nikada ne ostavljajte bez nadzora u vozilu.
- ▶ Životinje nikada ne ostavljajte bez nadzora u vozilu.

**▲ UPOZORENJE** Opasnost od opekotina usled direktnog sunčevog zračenja na dečijem sedištu

Ako je sistem za bezbednost dece izložen direktnom dejstvu sunčevih zraka, može da dođe do jakog zagrevanja nekih delova.

Deca bi mogla da se opeku na ove delove, naročito na metalne delove sistema za bezbednost dece.

- ▶ Uvek vodite računa da sistem za bezbednost dece nije izložen direktnom dejstvu sunčevih zraka.
- ▶ Zaštitite ga, npr. pokrivačem.
- ▶ Ako je sistem za bezbednost dece bio izložen direktnom dejstvu sunčevih zraka, pustite da se ohladi pre nego što dete osigurate njime.
- ▶ Decu nikada ne ostavljajte bez nadzora u vozilu.

Mercedes-Benz za bolju zaštitu dece mlađe od 12 godina ili visine ispod 1,50 m preporučuje da obavezno imate u vidu sledeće napomene:

- Osigurajte decu sistemom za bezbednost dece koji je pogodan i preporučen za Mercedes-Benz vozila, a koji je prilagođen uzrastu, težini i visini deteta. Obavezno obratite pažnju na oblast primene sistema za bezbednost dece.

- Ako je moguće, sistem za bezbednost dece montirajte na zadnje sedište.
- Za sistem za bezbednost dece koristite samo sledeće sisteme za pričvršćivanje:
  - sistem sigurnosnih pojaseva,
  - ISOFIX držače za pričvršćivanje,
  - pričvršćivanja za Top Tether.
- Obratite pažnju na uputstvo za ugradnju proizvođača sistema za bezbednost dece.
- Obratite pažnju na pločice sa upozorenjima u unutrašnjosti vozila i na sistemu za bezbednost dece.

**▲ UPOZORENJE** Opasnost od povreda ili opasnost po život usled pogrešne montaže sistema za bezbednost dece

Ako je sistem za bezbednost dece pogrešno postavljen na predviđenom mestu na sedištu, on ne može da pruži predviđenu zaštitu.

Sistem, u tom slučaju, ne može da zadrži dete u slučaju nezgode, manevra kočenja ili pri nagloj promeni smera kretanja.

- ▶ Obavezno se pridržavajte uputstva za ugradnju proizvođača sistema za bezbednost dece, kao i područja primene.
- ▶ Proverite da li cela površina oslanjanja sistema za bezbednost dece naleže na površinu sedenja na sedištu.
- ▶ Nikada ne postavljajte predmete ispod ili iza sistema za bezbednost dece, npr. jastuke.
- ▶ Sisteme za bezbednost dece koristite uvek sa predviđenom originalnom presvlakom.
- ▶ Oštećene presvlake zamenite isključivo originalnim presvlakama.

**▲ UPOZORENJE** Opasnost od povređivanja ili opasnost po život usled neosiguranih sistema za bezbednost dece u vozilu

Pogrešno postavljen ili neučvršćen sistem za bezbednost dece može da se otkaçi u slučaju nezgode, manevra kočenja ili nagle promene smera kretanja.

Sistem za bezbednost dece može da se otkaçi i da pri tom pogodi nekog putnika u vozilu.

- ▶ Uvek pravilno montirajte i nekorisćene sisteme za bezbednost dece.

- ▶ Obavezno obratite pažnju na uputstvo za montažu proizvođača sistema za bezbednost dece.

**⚠ UPOZORENJE** Opasnost od povreda ili opasnost po život zbog upotrebe oštećenih sistema za bezbednost dece

Sistemi za bezbednost dece koji su oštećeni ili korišćeni u slučaju nezgode, kao i njihovi mehanizmi za pričvršćivanje, ne mogu više da pruže predviđenu zaštitu.

Sistem, u tom slučaju, ne može da zadrži dete u slučaju nezgode, manevra kočenja ili pri nagloj promeni smeru kretanja.

- ▶ Odmah zamenite oštećene ili u slučaju nesreće već korišćene sisteme za bezbednost dece.
- ▶ Pre nego što se ponovo montira sistem za bezbednost dece, u kvalifikovanoj servisnoj radionici obavezno obavite proveru sistema za pričvršćivanje sistema za bezbednost dece.

**i** Mercedes-Benz za čišćenje sistema za bezbednost dece preporučuje Mercedes-Benz sredstvo za negu. Dodatne informacije možete da dobijete u kvalifikovanoj stručnoj radionici.

Obavezno obratite pažnju na sledeće napomene:

- prilikom ugradnje sistema za bezbednost dece, na napomene o sistemima za bezbednost dece na sedištu suvozača (→ Strana 40),
- napomene o pričvršćivanju odgovarajućih sistema za bezbednost dece (→ Strana 41),
- napomene o preporučenim sistemima za bezbednost dece (→ Strana 43),
- bezbednosne napomene za sigurnosni pojas (→ Strana 32),
- napomene o pravilnoj upotrebi sigurnosnog pojasa (→ Strana 34).

## Pričvršćivanje sistema za bezbednost dece pomoću ISOFIX sistema na zadnjem sedištu

### Napomene o ISOFIX nosačima dečijeg sedišta

**⚠ UPOZORENJE** Opasnost od povreda ili opasnost po život zbog prekoračenja dozvoljene ukupne težine deteta i sistema za bezbednost dece

Za ISOFIX sisteme za bezbednost dece, kod kojih je dete obezbeđeno integrisanim sigurnosnim pojasom sistema za bezbednost dece, dozvoljena je ukupna težina deteta i sistema za bezbednost dece od 33 kg.

Ukoliko su dete i sistem za bezbednost dece zajedno teži od 33 kg, ISOFIX sistem za bezbednost dece sa integrisanim sigurnosnim pojasom više ne pruža dovoljnu zaštitu. ISOFIX nosači dečijeg sedišta mogu da se preopterete i dete neće moći da bude zadržano npr. u slučaju nezgode.

- ▶ Ukoliko su dete i sistem za bezbednost dece zajedno teži od 33 kg, upotrebljavajte samo ISOFIX sistem za bezbednost dece, kod kojeg je dete zaštićeno pomoću sigurnosnog pojasa na sedištu vozila.
- ▶ Dodatno zaštitite sistem za bezbednost dece pomoću Top Tether pojasa, ukoliko postoji.

Uvek vodite računa o podacima o masi sistema za bezbednost dece:

- u uputstvu proizvođača za ugradnju i rukovanje korišćenim sistemom za bezbednost dece,
- na nalepnici na sistemu za bezbednost dece, ukoliko postoji.

Redovno proveravajte, da li se poštuje dozvoljena ukupna težina deteta i sistema za bezbednost dece.

Obavezno obratite pažnju na oblast primene i prikladnost sedišta za pričvršćivanje sistema za bezbednost dece, kao i na uputstvo proizvođača za ugradnju i rukovanje korišćenim sistemom za bezbednost dece.

ISOFIX je standardizovani sistem za pričvršćivanje specijalnih sistema za bezbednost putnika. ISOFIX sistemi za bezbednost dece su odobreni na osnovu standarda UN-R44.

Za ISOFIX držače za pričvršćivanje mogu se prihvatiti samo sistemi za bezbednost dece, koji odgovaraju standardu UN-R44.



Simbol za pričvršćivanje ISOFIX sistema za bezbednost dece

### Montaža ISOFIX nosača dečijeg sedišta

**⚠ UPOZORENJE** Opasnost od povreda ili opasnost po život zbog prekoračenja dozvoljene ukupne težine deteta i sistema za bezbednost dece

Za ISOFIX sisteme za bezbednost dece, kod kojih je dete obezbeđeno integrisanim sigurnosnim pojasom sistema za bezbednost dece, dozvoljena je ukupna težina deteta i sistema za bezbednost dece od 33 kg.

Ukoliko su dete i sistem za bezbednost dece zajedno teži od 33 kg, ISOFIX sistem za bezbednost dece sa integrisanim sigurnosnim pojasom više ne pruža dovoljnu zaštitu. ISOFIX nosači dečijeg sedišta mogu da se preopterete i dete neće moći da bude zadržano npr. u slučaju nezgode.

- ▶ Ukoliko su dete i sistem za bezbednost dece zajedno teži od 33 kg, upotrebljavajte samo ISOFIX sistem za bezbednost dece, kod kojeg je dete zaštićeno pomoću sigurnosnog pojasa na sedištu vozila.
- ▶ Dodatno zaštitite sistem za bezbednost dece pomoću Top Tether pojasa, ukoliko postoji.

Uvek vodite računa o podacima o masi sistema za bezbednost dece:

- u uputstvu proizvođača za ugradnju i rukovanje korišćenim sistemom za bezbednost dece,
- na nalepnici na sistemu za bezbednost dece, ukoliko postoji.

Redovno proveravajte, da li se poštuje dozvoljena ukupna težina deteta i sistema za bezbednost dece.

Obavezno obratite pažnju na oblast primene i prikladnost sedišta za pričvršćivanje sistema za bezbednost dece, kao i na uputstvo proizvođača za ugradnju i rukovanje korišćenim sistemom za bezbednost dece.

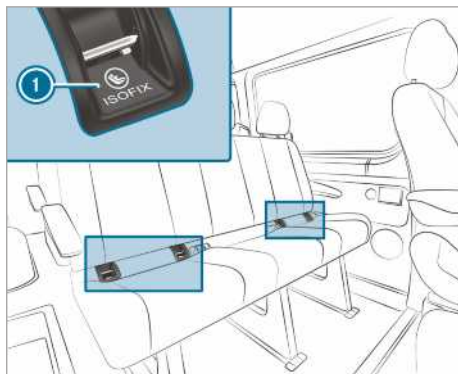

#### ① ISOFIX držač za pričvršćivanje

Pre svake vožnje proverite, da li je ISOFIX sistem za bezbednost dece ispravno nalegao u oba držača za pričvršćivanje u vozilu.

**⚠ NAPOMENA** Oštećenje sigurnosnog pojasa na srednjem sedištu prilikom montaže sistema za bezbednost dece

- ▶ Uverite se da sigurnosni pojas nije priklješten.

- ▶ ISOFIX sistem za bezbednost dece montirajte na oba ISOFIX držača za pričvršćivanje u vozilu.

### Pričvršćivanje Top Tether pojasa

**⚠ UPOZORENJE** Opasnost od povrede usled pogrešnog pričvršćivanja Top Tether pojasa

Ukoliko pogrešno pričvrstite Top Tether pojas, npr. na ušicu u tovarnom prostoru, sistem za bezbednost dece neće biti pravilno fiksiran.

Zbog toga u slučaju nezgode on neće moći da pruži predviđenu zaštitu.

- ▶ Top Tether kuke pričvrstite isključivo na mesta koja su predviđena za njihovo pričvršćivanje.

Rizik od povrede može se smanjiti korišćenjem sistema Top Tether. Top Tether pojas omogućava dodatno povezivanje između sistema za bezbednost dece pričvršćenog sistemom ISOFIX i vozila.

Sistem za bezbednost dece mora biti opremljen Top Tether pojasom.

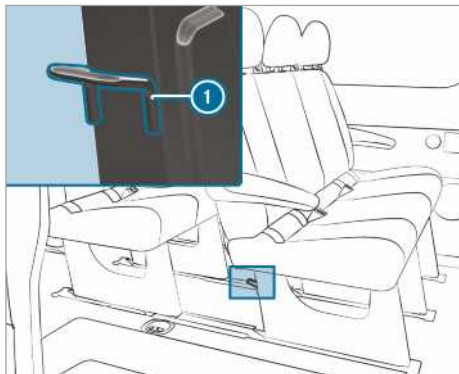

Top Tether pričvršćenja ① se nalaze na poleđini zadnjeg reda sedišta, na nožicama reda sedišta.

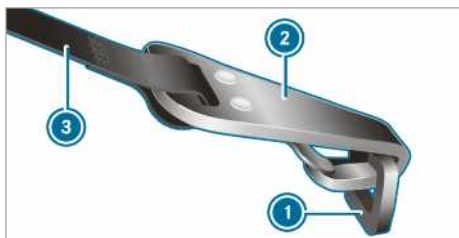

- ▶ Ako je potrebno, naslon za glavu gurnite nagore (→ Strana 76).
- ▶ Ugradite ISOFIX sistem za bezbednost dece sa Top Tether pojasom. Pri tom, obratite pažnju na uputstvo proizvođača za ugradnju sistema za bezbednost dece.
- ▶ Top Tether pojas ③ sprovedite ispod naslona za glavu između dve šipke naslona za glavu.
- ▶ Top Tether kuku ② bez okretanja okačite na deo za pričvršćivanje za Top Tether ①.
- ▶ Zategnite Top Tether pojas ③. Pri tom, obratite pažnju na uputstvo proizvođača za ugradnju sistema za bezbednost dece.

- ▶ Ako je potrebno, naslon za glavu gurnite nadole (→ Strana 76). Vodite računa o tome da Top Tether pojas ③ može neometano da se povlači.

## Sistemi za bezbednost dece na sedištu suvozača

### Napomene o sistemima za bezbednost dece na sedištu suvozača

Iz statistika nezgoda proizilazi da su deca zaštićena pojasom na zadnjim sedišta bezbednija od dece zaštićene pojasevima na prednjim sedišta. Iz tog razloga, Mercedes-Benz izričito preporučuje da sistem za bezbednost dece prvenstveno montirate na zadnjem sedištu.



Upozoravajuća napomena na štitniku za sunce na strani suvozača

NIKADA ne koristite uređaj sistema za bezbednost dece okrenut unazad na sedištu sa AKTIVIRANIM PREDNJIM VAZDUŠNIM JASTUKOM, jer to može da dovede do SMRTI ili TEŽIH POVREDA kod dece.

Obavezno obratite pažnju i na sledeće napomene o sigurnom prevozu dece (→ Strana 36).

### Napomene o sistemima za bezbednost dece usmerenim prema nazad



Nalepnica je vidljiva kada su otvorena vrata suvozača

Vazdušni jastuk suvozača ne može da se isključi. To ćete prepoznati po posebnoj nalepnici na

strani suvozača bočno na kokpitu. Sistem za bezbednost dece usmeren prema nazad nikada nemojte da montirate na sedišta suvozača, nego na odgovarajuće zadnje sedišta.

### Napomene o sistemima za bezbednost dece usmerenim prema napred na sedištu suvozača

Kada se sistem za bezbednost dece koristi na sedištu suvozača, obavezno obratite pažnju na sledeće:

- Sedište suvozača postavite u krajnji položaj pozadi. Kod sedišta sa mogućnošću podešavanja visine sedišta, sedišta dodatno podesite u krajnji gornji položaj.
- Naslon sedišta podesite u skoro uspravan položaj.
- Potpuno uvucite dubinu sedišta.
- Površina oslanjanja sistema za bezbednost dece mora u potpunosti da naleže na površinu za sedenje na sedištu suvozača.
- Naslon sistema za bezbednost dece usmerenog prema napred mora da naleže što većom površinom na naslon sedišta suvozača. Sistem za bezbednost dece ne sme da udara u krov vozila ili da bude opterećen naslonom za glavu.
- Ako je potrebno, nagib naslona sedišta i podešavanje naslona sedišta prilagodite na odgovarajući način.
- Nagib donjeg dela sedišta podesite tako, da je prednja ivica donjeg dela sedišta u najvišem položaju, a zadnja ivica donjeg dela sedišta u najnižem položaju.
- Rameni deo pojasa uvek treba da bude pravilno postavljen od proreza za pojas na vozilu do vođice ramenog dela pojasa sistema za bezbednost dece. Traka ramenog dela pojasa mora da ide prema napred i nadole od proreza za pojas.
- Ako je potrebno, podesite prorez za pojas i sedišta suvozača.
- Nikada ne ostavljajte predmete, npr. jastuke, ispod ili iza sistema za bezbednost dece.

Obavezno obratite pažnju na uputstvo proizvođača za ugradnju i rukovanje upotrebljenim sistemom za bezbednost dece i napomene o pričvršćivanju odgovarajućih sistema za bezbednost dece (→ Strana 41).

### Prikladnost sedišta za sisteme za bezbednost dece

#### Napomene o pričvršćivanju odgovarajućih sistema za bezbednost dece

U vozilu se smeju koristiti samo sistemi za bezbednost dece sa UNECE standardom UN-R44.

Primeri za nalepnicu odobrenja na sistemima za bezbednost dece:

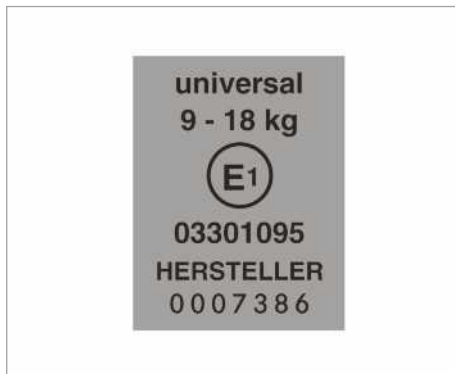

Nalepnica za sisteme za bezbednost dece prema standardu UN-R44

ISOFIX sistemi za bezbednost dece kategorije „Univerzalno“ mogu se, u skladu sa tabelama, koristiti na mestima za sedenje označenim oznakama U, UF ili IUF.

Poluuniverzalni sistemi za bezbednost dece su na nalepnici odobrenja označeni tekstem „Poluuniverzalni“. Oni se smeju upotrebljavati, samo kada su vozilo i mesto za sedenje navedeni na listi tipova vozila proizvođača sistema za bezbednost dece.

#### Napomene o prikladnosti sedišta za pričvršćivanje sistema za bezbednost dece sa pojasevima

Obratite pažnju na sledeće napomene:

- **Kada se na zadnjem sedištu koristi nosiljka za bebu grupa 0/0+ i sistem za bezbednost dece usmeren prema nazad:** Sedište vozača i suvozača morate da podesite tako da sedišta ne dodiruje sistem za bezbednost dece.
- **Kada se koristi sistem za zaštitu dece grupe I usmeren prema napred:** Naslon sistema za bezbednost dece mora da naleže što većom površinom na naslon sedišta u vozilu.



- Kod nekih sistema za bezbednost dece težinske grupe II ili III mogu postojati ograničenja kod maksimalnog podešavanja visine, na primer, zbog mogućeg kontakta sa krovom.
  - Uverite se, da noge deteta ne dodiruju prednje sedišta. Ako je potrebno, prednje sedišta pomerite malo prema napred.
  - Sistem za bezbednost dece ne sme da udara u krov vozila ili da bude opterećen naslonom za glavu. Naslone za glavu podesite na odgovarajući način.
  - Obratite pažnju na uputstvo za montažu proizvođača sistema za bezbednost dece.
- U Prikladno za sisteme za bezbednost dece kategorije „Univerzalno“ u ovoj težinskoj grupi
- UF Prikladno za sisteme za bezbednost dece usmerene prema napred kategorije „Univerzalno“ u ovoj težinskoj grupi
- L Prikladno za poluuniverzalne sisteme za bezbednost dece, u skladu sa tabelom „Preporučeni sistemi za bezbednost dece“ ili kada su vozilo i mesto za sedenje navedeni na listi tipova vozila proizvođača sistema za bezbednost dece.

Objašnjenje tabele:

X Nije prikladno za decu u ovoj težinskoj grupi

### Sedište suvozača

Težinska grupa	Sedište suvozača (sa vazдушnim jastukom suvozača) <sup>1</sup>	Sedište suvozača (bez vazdušnog jastuka suvozača) <sup>1</sup>	Jednostavno sedište
<b>Grupa 0:</b> do 10 kg	X	U	X
<b>Grupa 0+:</b> do 13 kg	X	U	X
<b>Grupa I:</b> 9 kg do 18 kg	UF	U	X
<b>Grupa II:</b> 15 kg do 25 kg	UF	U	X
<b>Grupa III:</b> 22 kg do 36 kg	UF	U	X

<sup>1</sup> Sedište suvozača postavite u krajnji položaj pozadi i krajnji gornji položaj.

### Red sedišta za suvozača

Težinska grupa	Spoljašnje sedišta (sa vazдушnim jastukom suvozača)	Spoljašnje sedišta (bez vazdušnog jastuka suvozača)	Srednje sedišta
<b>Grupa 0:</b> do 10 kg	X	U	X
<b>Grupa 0+:</b> do 13 kg	X	U	X
<b>Grupa I:</b> 9 kg do 18 kg	UF	U	X
<b>Grupa II:</b> 15 kg do 25 kg	UF	U	X
<b>Grupa III:</b> 22 kg do 36 kg	UF	U	X



**Zadnji red sedišta**

Težinska grupa	Zadnji red sedišta (dvostruka kabina)	Zadnji red sedišta (standardni/komfortni)
<b>Grupa 0:</b> do 10 kg	U	U
<b>Grupa 0+:</b> do 13 kg	U	U
<b>Grupa I:</b> 9 kg do 18 kg	U	U
<b>Grupa II:</b> 15 kg do 25 kg	U	U
<b>Grupa III:</b> 22 kg do 36 kg	U	U

**Napomene o preporučenim sistemima za bezbednost dece**

**Sistemi za bezbednost dece preporučeni za pričvršćivanje sigurnosnim pojasom sedišta u vozilu**

Težinske grupe	Proizvođač	Tip	Broj odobrenja (E1 ...)	Broj porudžbine (A 000 ...) sa šifrom boje 9H95
<b>Grupa 0:</b> do 10 kg do oko 6 meseci	Britax Römer	BABY SAFE plus II	04 301 146	970 13 02
<b>Grupa 0+:</b> do 13 kg do oko 15 meseci	Britax Römer	BABY SAFE plus II	04 301 146	970 13 02
<b>Grupa I:</b> 9 do 18 kg od oko 9 meseci do 4 godine	Britax Römer	DUO plus	04 301 133	970 17 02
<b>Grupa II/III:</b> 15 do 36 kg od oko 4 godine do 12 godina	Britax Römer	KIDFIX	04 301 198	970 20 02
	Britax Römer	KIDFIX XP	04 301 304	970 23 02

 Dodatne informacije o odgovarajućem sistemu za bezbednost dece možete da dobijete u Mercedes-Benz servisnoj radionici.

## Aktiviranje/deaktiviranje osiguranja za decu za vrata

**▲ UPOZORENJE** Opasnost od nezgode i povređivanja, ukoliko su deca bez nadzora u vozilu

Ako ostavite decu bez nadzora u vozilu, ona mogu da:

- otvore vrata i time ugroze druge osobe ili učesnike u saobraćaju,
- izađu iz vozila i stradaju u saobraćaju,
- rukuju opremom vozila i da se tom prilikom npr. priklješte.

Deca mogu i da pokrenu vozilo, tako što na primer:

- otpuste parkirnu kočnicu,
- zamenite položaj menjača,
- pokrenete vozilo.

▶ Decu nikada ne ostavljajte bez nadzora u vozilu.

▶ Prilikom napuštanja vozila, uvek ponesite ključ i zaključajte vozilo.

▶ Držite ključ van domašaja dece.

**▲ UPOZORENJE** Opasnost po život usled dejstva visoke temperature ili hladnoće u vozilu

Ako su putnici – naročito deca – duži vremenski period izloženi dejstvu visoke temperature ili hladnoće, postoji opasnost od povređivanja ili smrti!

▶ Putnike – naročito decu – nikada ne ostavljajte bez nadzora u vozilu.

▶ Životinje nikada ne ostavljajte bez nadzora u vozilu.

**▲ UPOZORENJE** Opasnost od nezgode i povređivanja, ukoliko su deca bez nadzora u vozilu

Kada se deca voze u vozilu, ona mogu da:

- otvore vrata i time ugroze druge osobe ili učesnike u saobraćaju,
- izađu iz vozila i stradaju u saobraćaju,
- rukuju opremom vozila i da se tom prilikom npr. priklješte.

- ▶ Kada vozite decu u vozilu, uvek aktivirajte postojeće osiguranje za decu.
- ▶ Decu nikada ne ostavljajte bez nadzora u vozilu.
- ▶ Kada napuštate vozilo uvek ponesite ključ i zaključajte vozilo.

Vozila za Ujedinjeno Kraljevstvo: Obratite pažnju na važne sigurnosne napomene u poglavlju „Napomene za dodatno osiguranje vrata“.

Na sledećim vratima postoje osiguranja za decu:

- klizna vrata,
- zadnja vrata dvostruke kabine.

Osiguranja za decu na vratima osiguravaju svaka vrata pojedinačno. Vrata više ne mogu da se otvore iznutra (izuzetak predstavljaju električna klizna vrata). Ako je vozilo otključano, vrata mogu da se otvore spolja.

Kod osiguranih električnih kliznih vrata, zaključani su samo upravljački elementi kliznih vrata u zadnjem delu vozila. Električna klizna vrata mogu da se otvore u svakom trenutku preko tastera na srednjoj konzoli (→ Strana 52).

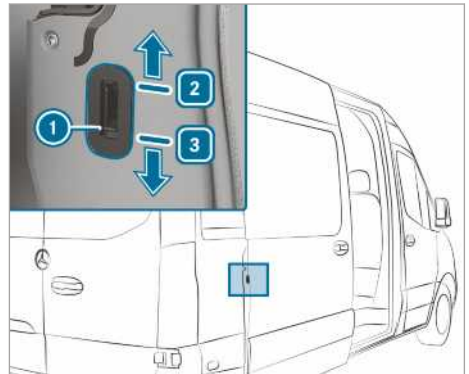

Primer osiguranja za decu za klizna vrata

▶ Bravu osiguranja za decu ① pomerite u položaj ② (aktiviranje osiguranja) ili ③ (deaktiviranje osiguranja).

▶ Nakon toga, proverite funkcionalnost osiguranja za decu.

## Napomene o kućnim ljubimcima u vozilu

**▲ UPOZORENJE** Opasnost od nezgode i povređivanja kada su životinje u vozilu ostavljene bez nadzora ili neobezbeđene

Ako životinje ostavite u vozilu bez nadzora ili neobezbeđene, one bi npr. mogle da pritisnu neki taster ili prekidač.

Na taj način životinje mogu:

- da aktiviraju opremu vozila i da se uključe,
- da uključe ili isključe sisteme i na taj način ugroze druge učesnike u saobraćaju.

Neobezbeđene životinje bi, osim toga, mogle da budu odbačene kroz vozilo u slučaju nesreće ili naglog manevra upravljanja ili kočenja i pri tom povrede putnike.

- ▶ Životinje nikada ne ostavljajte bez nadzora u vozilu.
- ▶ Životinje transportujte bezbedno, kako je propisano, npr. u odgovarajućoj transportnoj kutiji.

## Ključ

### Napomene za bežična povezivanja ključa

- ⚠ OPASNOST** Opasnost po život zbog elektromagnetnog zračenja za osobe sa medicinskim aparatima kod Start-Stop tastera

Za osobe sa medicinskim uređajima, naprimer pejsmejerom ili defibrilatorom:

Kada koristite Start-Stop taster, između ključa i vozila postoji bežična veza.

Elektromagnetno zračenje može da utiče na funkcionisanje medicinskog uređaja.

- ▶ Informišite se, pre početka korišćenja vozila, kod svog lekara ili proizvođača medicinskog uređaja o eventualnim uticajima zračenja određenih sistema.

### Oblasti dometa antene KEYLESS-START funkcije

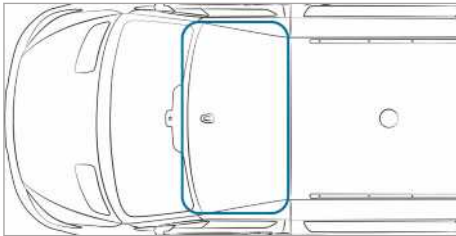

### Pregled funkcija ključa

- ⚠ UPOZORENJE** Opasnost od nezgode i povređivanja, ukoliko su deca bez nadzora u vozilu

Ako ostavljate decu bez nadzora u vozilu, ona mogu da:

- otvore vrata i time ugroze druge osobe ili učesnike u saobraćaju,
- izađu iz vozila i stradaju u saobraćaju,
- rukuju opremom vozila i tom prilikom npr. prignječe sebe.

Deca mogu i da pokrenu vozilo tako što na primer:

- otpuste parkirnu kočnicu,

- prebace automatski menjač iz parking položaja **P** ili prebace manualni menjač u položaj praznog hoda,
- pokrenu motor.

- ▶ Prilikom napuštanja vozila uvek ponesite ključ i zaključajte vozilo.
- ▶ Decu i životinje nikada ne ostavljajte bez nadzora u vozilu.
- ▶ Ključ čuvajte van domašaja dece.

- ! NAPOMENA** Oštećenje ključa usled magnetnih polja

- ▶ Ključ držite dalje od jakih magnetnih polja.

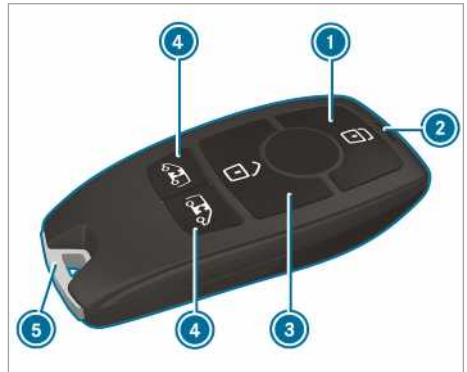



- 1 Zaključavanje
- 2 Kontrolna sijalica baterije
- 3 Otključavanje
- 4 Otključavanje tovarnog prostora (klizna vrata i zadnja krilna vrata)/otključavanje i otvaranje/zatvaranje električnih kliznih vrata
- 5 Pomoćni ključ

Fabrički podešen ključ centralno zaključava i otključava sledeće komponente:

- vrata vozača i suvozača,
- klizna vrata,
- zadnja krilna vrata.

- ⓘ Ako nakon otključavanja ne otvorite vrata vozila u roku od 40 sekundi, vrata vozila će se ponovo zaključati i zaštita od krađe se ponovo aktivira.

Ne čuvajte ključ zajedno sa električnim uređajima ili metalnim predmetima. To može da ugrozi funkcionisanje ključa.

- ⓘ Ako kontrolna sijalica baterije ne zasvetli prilikom pritiska na taster  ili , baterija je ispražnjena.

Zamenite bateriju ključa (→ Strana 47).

## Uključivanje ili isključivanje akustične povratne informacije pri zaključavanju

Multimedijalni sistem:

➔  ➔ **Podešavanja** ➔ **Vozilo**

- ▶ Uključite ili isključite opciju **Akust. pov. inf.o** zaklj..



### ⓘ **Obratite pažnju na sledeće:**

Izabrano podešavanje akustične povratne informacije pri zaključavanju mora da odgovara važećim nacionalnim saobraćajnim propisima. U pojedinim zemljama, a između ostalog i u Nemačkoj, prema zakonu o saobraćaju nije dozvoljeno korišćenje akustične povratne informacije pri zaključavanju (u Nemačkoj prema čl. 16, stav 1 i čl. 30, stav 1 Zakona o drumskom saobraćaju). Vozač mora da obezbedi poštovanje zakona. U zemljama, u kojima nije dozvoljeno korišćenje ove funkcije, ova funkcija nije aktivirana u vašem vozilu i ne sme da se aktivira.

## Promena podešavanja otključavanja

Ključ ima sledeće podesive funkcije otključavanja:

- centralno otključavanje,
- otključavanje vrata vozača i suvozača (sandučar),
- otključavanje vrata vozača (kombinovano vozilo, donji postroj vozila).

- ▶ **Prebacivanje sa jednog podešavanja na drugo:** Istovremeno pritiskajte oko šest sekundi tastere  i , sve dok kontrolna sijalica baterije ne zatreperi dva puta.

Kada je izabrana funkcija otključavanja vrata vozača ili vrata suvozača:

- Drugi pritisak na taster  centralno otključava vozilo.

## Smanjenje potrošnje struje ključa





Ako duže vreme ne koristite vozilo ili ključ, možete da deaktivirate KEYLESS-START funkciju ključa.

- ▶ **Deaktiviranje:** Pritisnite dva puta kratko taster  ključa. Kontrolna sijalica baterije ključa zasvetleće dva puta kratko i jednom dugo.
- ▶ **Aktiviranje:** Pritisnite taster ključa po želji.

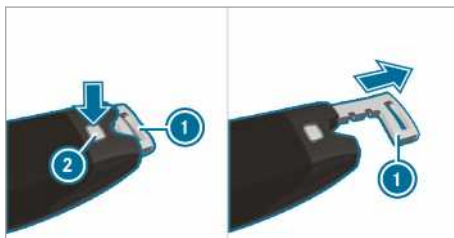
Prilikom pokretanja vozila ključem u mestu za umetanje u konzoli menjača, automatski se aktiviraju funkcije ključa.

## Vađenje i ubacivanje pomoćnog ključa



- ▶ **Vađenje:** Pritisnite taster za otključavanje . Pomoćni ključ  će malo iskliznuti.
- ▶ Izvucite do kraja pomoćni ključ .
- ▶ **Ubacivanje:** Pritisnite taster za otključavanje .
- ▶ Ugurajte do kraja pomoćni ključ , dok ne ulegne u ležište.

## Zamena baterije u ključu

- ⚠ **OPASNOST** Gutanje baterija može ozbiljno da ugrozi zdravlje

Baterije sadrže otrovne i nagrizajuće supstance. Gutanje baterija može ozbiljno da naškodi zdravlju.

Postoji opasnost po život!

- ▶ Baterije čuvajte tako da budu nedostupne deci.
- ▶ Ako ste progutali bateriju, odmah potražite lekarsku pomoć.

**NAPOMENA ZA ZAŠTITU ŽIVOTNE SRE-  
DINE** Zagađenje životne sredine usled  
neodgovarajućeg odlaganja baterija



Baterije sadrže štetne materije.  
Zakonom je zabranjeno odlaganje baterija u  
običan kućni otpad.



Odlaganje baterija na ekolo-  
ški prihvatljiv način. Ispražnjene baterije  
odnesite u kvalifikovanu stručnu radio-  
nicu ili na mesto za sakupljanje starih  
baterija.

#### Preuslovi

- Baterija od 3 V u obliku dugmeta tipa  
CR 2032.

Mercedes-Benz vam preporučuje da zamenu  
baterije prepustite kvalifikovanoj stručnoj radio-  
nici.

- ▶ Izvadite pomoćni ključ (→ Strana 47).



Primer slike

- ▶ Taster za otključavanje ② pritisnite do kraja  
nadole i poklopac ① gurnite prema napred.
- ▶ Izvadite pregradu za bateriju ③ i izvadite  
praznu bateriju.
- ▶ Ubacite novu bateriju u pregradu za bateriju  
③. Pri tom, vodite računa o oznakama za  
pozitivni pol u pregradi za bateriju i na bate-  
riji.
- ▶ Ugurajte pregradu za bateriju ③.
- ▶ Ponovo postavite poklopac ①, tako da  
ulegne.
- ▶ Ugurajte do kraja pomoćni ključ, dok ne  
ulegne (→ Strana 47).

#### Problemi sa ključem

Problem	Mogući uzroci/posledice i ▶ rešenja
Vozilo više ne možete da zaključate ili otključate.	<p>Mogući uzroci:</p> <ul style="list-style-type: none"> <li>• Baterija u ključu je oslabila ili je prazna.</li> <li>• Jak izvor radio-signalna pravi smetnje.</li> <li>• Ključ je oštećen.</li> </ul> <ul style="list-style-type: none"> <li>▶ Proverite bateriju pomoću kontrolne sijalice baterije i po potrebi je zamenite (→ Strana 47).</li> <li>▶ Koristite pomoćni ključ za otključavanje i zaključavanje (→ Strana 47).</li> <li>▶ Proverite ključ u kvalifikovanoj stručnoj radionici.</li> </ul>
Izgubili ste ključ.	<ul style="list-style-type: none"> <li>▶ Ključ blokirajte u kvalifikovanoj stručnoj radionici.</li> <li>▶ Po potrebi, izvršite zamenu uređaja za mehaničko zaključavanje.</li> </ul>

#### Vrata

##### Napomene o dodatnom osiguranju vrata

Dodatno osiguranje vrata je na raspolaganju  
samo kod vozila za Ujedinjeno Kraljevstvo.

**⚠ UPOZORENJE** Opasnost od povređivanja  
osoba u vozilu kada je aktivirano dodatno  
osiguranje vrata

Kada je aktivirano dodatno osiguranje vrata,  
ona ne mogu više da se otvore iznutra.

Ako se u vozilu nalaze putnici, oni više neće moći da napuste vozilo npr. u opasnim situacijama.

- ▶ Nikada nemojte da ostavljate putnike, naročito decu, starije osobe i nemoćna lica, bez nadzora u vozilu.
- ▶ Kada su putnici u vozilu, nemojte aktivirati dodatno osiguranje vrata.

Dodatno osiguranje vrata se automatski aktivira:

- nakon zaključavanja ključem.

Dodatno osiguranje vrata možete deaktivirati, tako što ćete deaktivirati zaštitu unutrašnjeg prostora (→ Strana 64).

- ⓘ Kod vozila bez zaštite unutrašnjeg prostora je dodatno osiguranje vrata van funkcije.

### Otključavanje i otvaranje vrata iznutra

**Samo za Ujedinjeno Kraljevstvo:** Vodite računa o napomenama za dodatno osiguranje vrata (→ Strana 48).

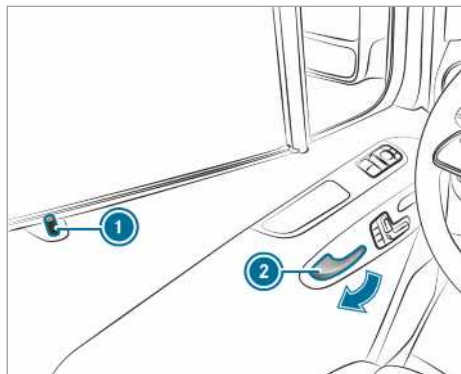

- ▶ **Otključavanje i otvaranje prednjih vrata:** Povucite ručicu vrata ②. Prilikom otključavanja vrata, podiže se osiguravajuća čivija ①.
- ▶ Otvorite vrata.

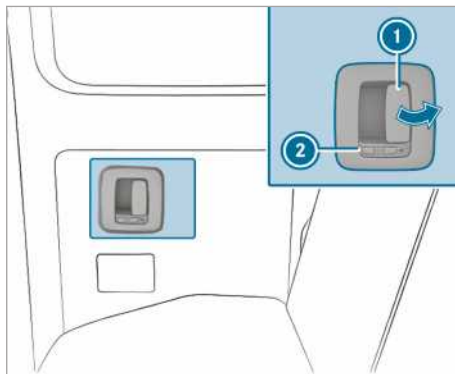

Simbol  pokazuje da su zadnja vrata otključana.

#### ▶ Otključavanje i otvaranje zadnjih vrata:

Povucite polugu za otvaranje ① i otvorite zadnja vrata. Prilikom otključavanja vrata, reza ② se pomera prema napred.

Simbol  je vidljiv.

- ▶ **Zatvaranje:** Privucite zadnja vrata držeći ih za ručicu.

- ▶ **Zaključavanje:** Rezu ② gurnite prema nazad.

Simbol  je vidljiv.

### Centralno zaključavanje vrata iznutra

- ⚠ **UPOZORENJE** Opasnost od nezgode i povređivanja, ukoliko su deca bez nadzora u vozilu

Ako ostavljate decu bez nadzora u vozilu, ona mogu da:

- otvore vrata i time ugroze druge osobe ili učesnike u saobraćaju,
- izađu iz vozila i stradaju u saobraćaju,
- rukuju opremom vozila i tom prilikom npr. prignječe sebe.

Deca mogu i da pokrenu vozilo tako što na primer:

- otpuste parkirnu kočnicu,
- prebace automatski menjač iz parking položaja **P** ili prebace manuelni menjač u položaj praznog hoda,
- pokrenu motor.

- ▶ Prilikom napuštanja vozila uvek ponesite ključ i zaključajte vozilo.
- ▶ Decu i životinje nikada ne ostavljajte bez nadzora u vozilu.
- ▶ Ključ čuvajte van domašaja dece.

**⚠ UPOZORENJE** Opasnost po život usled dejstva visoke temperature ili hladnoće u vozilu

Ako su putnici – naročito deca – duži vremenski period izloženi dejstvu visoke temperature ili hladnoće, postoji opasnost od povređivanja ili smrti!

- ▶ Putnike – naročito decu – nikada ne ostavljajte bez nadzora u vozilu.
- ▶ Životinje nikada ne ostavljajte bez nadzora u vozilu.

### Ručno zaključavanje i otključavanje

Tasterima za centralno zaključavanje možete iznutra da centralno zaključate i otključate celo vozilo.

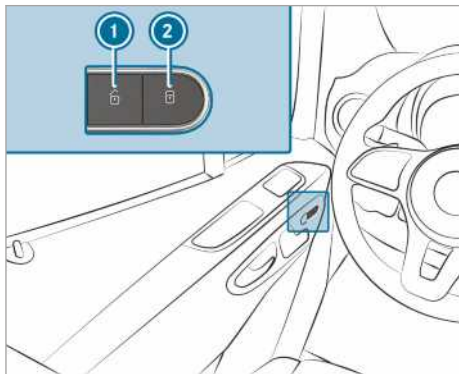

- ▶ **Zaključavanje/otključavanje celog vozila:** Dok su vrata zatvorena, pritisnite taster **1** (otključavanje) ili **2** (zaključavanje).

### Uključivanje i isključivanje automatskog zaključavanja

Ako je paljenje uključeno i vozilo se kreće brže od 15 km/h, vozilo se automatski zaključava.

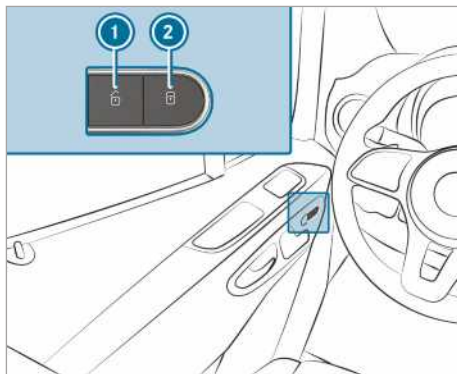

Kada je uključena funkcija, u sledećim situacijama postoji opasnost da ostanete van zaključanog vozila:

- prilikom prinudnog startovanja šlepovanjem ili prilikom guranja vozila,
- na ispitnim valjcima.

- ▶ Kada su vrata zatvorena, uključite napajanje naponom ili paljenje.
- ▶ **Uključivanje:** Držite pritisnut taster **2** približno pet sekundi. Oglašava se signalni ton.
- ▶ **Isključivanje:** Držite pritisnut taster **1** približno pet sekundi. Oglašava se signalni ton.

### Otključavanje/zaključavanje vrata vozača pomoćnim ključem

- ⓘ Ako hoćete da u potpunosti zaključate vozilo pomoćnim ključem, otvorite vrata vozača i pritisnite najpre taster za zaključavanje iznutra. Nakon toga zaključajte vrata vozača pomoćnim ključem.



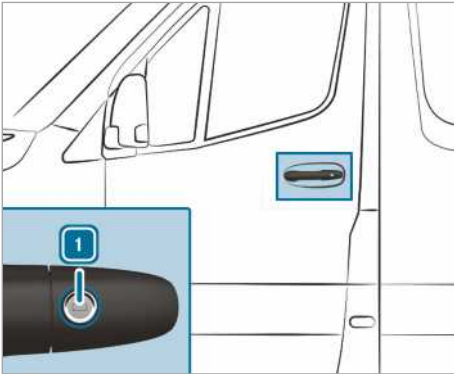

- ▶ **Otključavanje:** Pomoćni ključ okrenite nalevo, u položaj 1.
- ▶ **Zaključavanje:** Pomoćni ključ okrenite nadesno, u položaj 1.
- ❗ **Vozila sa upravljačem na desnoj strani:** Pomoćni ključ uvek okrenite u suprotnom smeru.

### Klizna vrata

#### Otvaranje i zatvaranje kliznih vrata spolja

**⚠ UPOZORENJE** Opasnost od prignječenja usled otvorenih kliznih vrata koja nisu ušla u ležište

Otvorena klizna vrata, koja nisu ušla u ležište, mogu da se sama od sebe pokrenu na nizbrdici.

Pri tom, vi ili neka druga osoba možete da budete uključeni.

- ▶ Uvek proverite da li su otvorena klizna vrata ušla u ležište. U tu svrhu, otvorite klizna vrata do krajnjeg položaja.

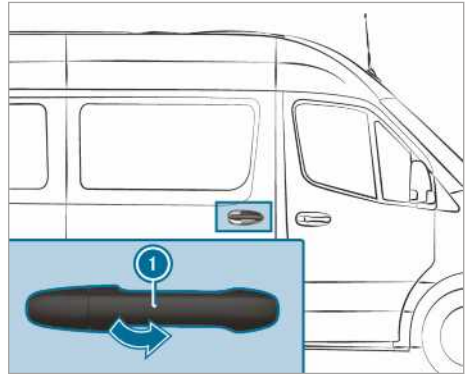

- ❗ Vaše vozilo može biti opremljeno dugim kliznim vratima sa zaključavanjem u međupoložaju. Pri otvaranju i zatvaranju, klizna vrata možete da dodatno zaključate na sredini vrata. Tako pri ulasku ili izlasku vrata ne morate uvek da otvarate do krajnjeg položaja. Klizna vrata zaključana u međupoložaju nisu u ležištu.

- ▶ **Otvaranje:** Povucite ručicu vrata 1. Klizna vrata se otvaraju.
- ▶ Držeći za ručicu 1, klizna vrata gurajte unazad dok ne uđu u ležište.
- ▶ Proverite mehanizam za zaključavanje kliznih vrata.
- ▶ **Zatvaranje:** Povucite klizna vrata držeći ih za ručicu 1 i zamahom ih gurajte napred, dok se ne zatvore.

#### Otvaranje i zatvaranje kliznih vrata iznutra

**⚠ UPOZORENJE** Opasnost od prignječenja usled otvorenih kliznih vrata, koja nisu ušla u ležište

Kada otvarate klizna vrata, druge osobe mogu biti povređene kliznim vratima koja se otvaraju prema nazad.

- ▶ Klizna vrata otvarajte samo ako vam to dozvoljava situacija u saobraćaju.

#### Preduslovi

- Osiguranje za decu je deaktivirano.

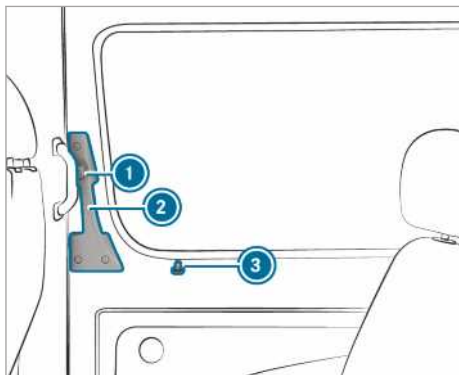

Kada otvorite zaključana klizna vrata, osiguravajuća čivija ③ se podiže. Sva vrata su otključana.

❶ Vaše vozilo može biti opremljeno dugim kliznim vratima sa zaključavanjem u međupoložaju. Pri otvaranju i zatvaranju, klizna vrata možete da dodatno zaključate na sredini vrata. Tako pri ulasku ili izlasku vrata ne morate uvek da otvarate do krajnjeg položaja. Klizna vrata zaključana u međupoložaju nisu u ležištu.

▶ **Otvaranje:** Pritisnite dugme ①.

▶ Držeći za ručicu ② gurnite klizna vrata unazad, do krajnjeg položaja.

▶ Proverite mehanizam za zaključavanje kliznih vrata. Klizna vrata moraju da uđu u ležište.

▶ **Zatvaranje:** Pritisnite dugme ①.

▶ Klizna vrata gurajte zamahom napred držeći ih za ručicu ②, dok se ne zatvore.

### Napomena za električnu pomoć pri zatvaranju

Ako je vaše vozilo opremljeno električnom pomoći pri zatvaranju, ne treba vam puno snage za zatvaranje kliznih vrata.

#### Električna klizna vrata

##### Funkcija električnih kliznih vrata

Vaše vozilo može da bude opremljeno električnim kliznim vratima na levoj i/ili desnoj strani.

Električnim kliznim vratim možete da rukujete na sledeće načine:

- pritiskanjem tastera kliznih vrata na srednjoj konzoli,
- pritiskanjem tastera kliznih vrata na ulazu (B-stub),

- pomoću ručice vrata (iznutra ili spolja),
- ključem.

Ukoliko se električna klizna vrata pri otvaranju blokiraju, ona će se pomeriti nekoliko centimetara u suprotnom pravcu i zaustaviti.

Ukoliko se klizna vrata blokiraju pri zatvaranju, otvoriće se ponovo u potpunosti.

Ukoliko elektromotoru kliznih vrata preti pregrevanje, npr. zbog čestog otvaranja i zatvaranja u kratkom periodu, klizna vrata će se potpuno otvoriti. Klizna vrata su tada blokirana. Nakon približno 30 sekundi klizna vrata su ponovo spremna za rad.

Nakon pojave smetnji ili odvajanja baterije, klizna vrata možete otključavanjem da odvojite sa elektromotora. Klizna vrata onda možete da otvarate ili zatvarate ručno (→ Strana 53).

### Otvaranje i zatvaranje električnih kliznih vrata pomoću tastera

**⚠ UPOZORENJE** Opasnost od prignječenja usled otvorenih kliznih vrata, koja nisu ušla u ležište

Kada otvarate klizna vrata, druge osobe mogu biti povredene kliznim vratima koja se otvaraju prema nazad.

▶ Klizna vrata otvarajte samo ako vam to dozvoljava situacija u saobraćaju.

**⚠ UPOZORENJE** Opasnost od povređivanja uprkos prepoznavanju prepreka

Prepoznavanje prepreka ne reaguje na meke, lake i tanke objekte, npr. prste. Ovi ili drugi delovi tela mogli bi da budu npr. priklješteni u okvir vrata. Prepoznavanje prepreka u tom slučaju ne može da spreči priklještenje.

▶ Pri zatvaranju i otvaranju električnih kliznih vrata, proverite da li se neki deo tela nalazi u zoni kretanja kliznih vrata.

▶ Ukoliko se neko priklješti, pritisnite ponovo taster da biste zaustavili klizna vrata.

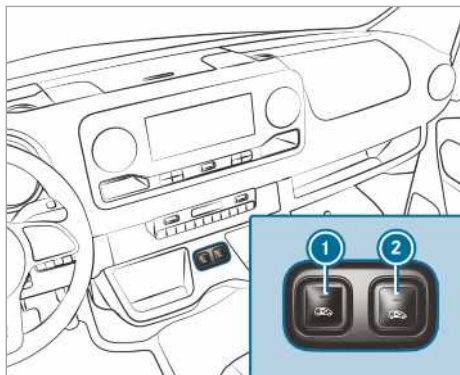

Tasteri kliznih vrata na srednjoj konzoli

- ① Otvaranje i zatvaranje kliznih vrata – leva strana vozila
- ② Otvaranje i zatvaranje kliznih vrata – desna strana vozila

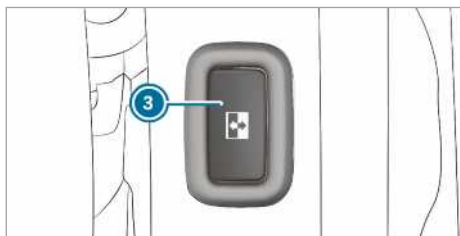

Tasteri kliznih vrata na ulazu (B-stub)

U vozilima sa razdvojnim zidom, taster ③ se nalazi na razdvojnem zidu, pored ulaza u visini unutrašnje ručice.

Klizna vrata možete da otvorite tasterom ③ samo ako je osiguranje za decu deaktivirano.

- ▶ **Otvaranje:** Kratko pritisnite taster ①, ② ili taster ③.  
Klizna vrata se otvaraju automatski.  
Prilikom otvaranja vrata pomoću tastera ① ili ② čujete i dva signalna tona.  
Kontrolna sijalica na gornjem delu tastera ① ili ② treperi, a treperi i taster ③.
- Ukoliko su klizna vrata potpuno otvorena, svetli kontrolna sijalica na gornjem delu tastera ① ili ②.
- ▶ **Zatvaranje:** Kratko pritisnite taster ①, ② ili taster ③.  
Klizna vrata se zatvaraju automatski.

Prilikom zatvaranja vrata pomoću tastera ① ili ② čujete i dva signalna tona.



Kontrolna sijalica na gornjem delu tastera ① ili ② treperi, a treperi i taster ③.



Ukoliko su klizna vrata potpuno zatvorena, kontrolna sijalica na gornjem delu tastera ① ili ② se gasi.



- ▶ **Prekid automatskog režima rada:** Kratko pritisnite taster ① ili ②.  
Klizna vrata se zaustavljaju.



- ⓘ Ako automatski režim rada prekinete prilikom otvaranja, vrata se zatvaraju pri ponovnom pritisku tastera.
- ⓘ Pri nepovoljnim uslovima rada, npr. mrazu, ledu ili jakoj zaprljanosti, odgovarajući taster možete da držite pritisnut. Električna klizna vrata se u tom slučaju pokreću većom snagom. Proverite, da li je u ovom slučaju funkcija prepoznavanja prepreka podešena tako, da bude manje osetljiva. Pustite taster, da biste zaustavili kretanje.

### Otvaranje i zatvaranje električnih kliznih vrata pomoću ključa

- ▶ **Otključavanje:** Kratko pritisnite taster  ili  na ključu.

- ▶ **Otvaranje:** Pritiskajte duže od 0,5 sekundi taster  ili  na ključu.  
Čujete dva signalna tona i klizna vrata se automatski otvaraju.

- ▶ **Zatvaranje:** Pritiskajte duže od 0,5 sekundi taster  ili  na ključu.  
Čujete dva signalna tona i klizna vrata se automatski zatvaraju.

- ▶ **Prekid automatskog režima rada:** Kratko pritisnite taster  ili  na ključu.  
Klizna vrata se zaustavljaju.

- ⓘ Ako automatski režim rada prekinete prilikom otvaranja, vrata se zatvaraju pri ponovnom pritisku tastera.

### Otvaranje i zatvaranje električnih kliznih vrata pomoću ručice vrata

**Preduslovi:**

- Osiguranje za decu je deaktivirano.

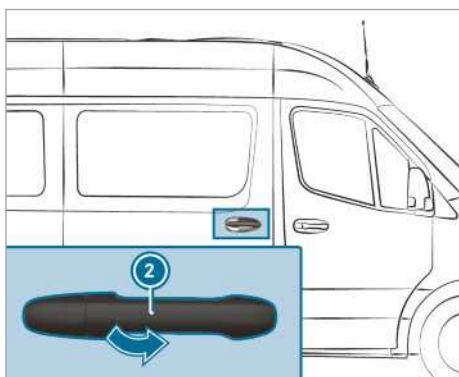
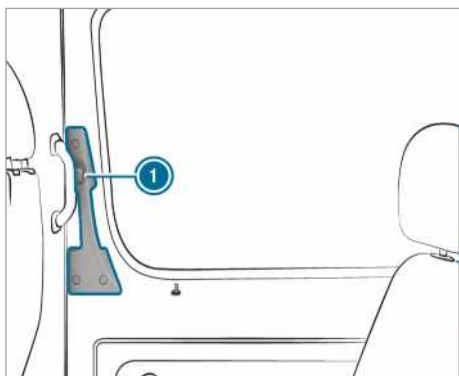

- ▶ Pritisnite dugme ① ili povucite ručicu vrata spolja ②. Klizna vrata se otvaraju ili zatvaraju.
- ▶ Ponovo pritisnite dugme ① ili povucite ručicu vrata spolja ②. Klizna vrata se zaustavljaju.

### Ručno otključavanje električnih kliznih vrata

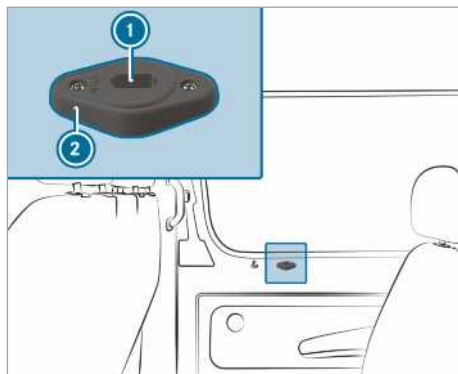

Nakon pojave smetnje ili odvajanja baterije, klizna vrata možete pomoću mehanizma za otključavanje ② da odvojite od elektromotora. Klizna vrata onda možete da otvarate ili zatvarate ručno.

- ① Dodatne informacije o skidanju pomoćnog ključa (→ Strana 47)
  - ▶ **Vozila sa potpunom oplatom na kliznim vratima:** Skinite prekrivku sa mehanizma za otključavanje ②. Aktiviranje servisa je dostupno.
  - ▶ **Odvajanje kliznih vrata od elektromotora:** Pomoćni ključ postavite u otvor ① mehanizma za otključavanje ② u položaj „AUTO“. Pomoćni ključ okrenite za 180 ° nadesno. Položaj „MAN“ je podešen.
  - ▶ Držeći za ručicu, klizna vrata otvorite ili zatvorite spolja ili iznutra.
  - ▶ **Povezivanje kliznih vrata sa elektromotorom:** Pomoćni ključ postavite u otvor ① mehanizma za otključavanje ② u položaj „MAN“.
  - ▶ Pomoćni ključ okrenite za 180 ° nalevo. Položaj „AUTO“ je podešen.
  - ▶ Podesite klizna vrata (→ Strana 55).
- Ako smetnja ne može da se otkloni**
- ▶ Potražite pomoć u kvalifikovanoj stručnoj radionici.

## Podešavanje električnih kliznih vrata



Tasteri kliznih vrata na srednjoj konzoli

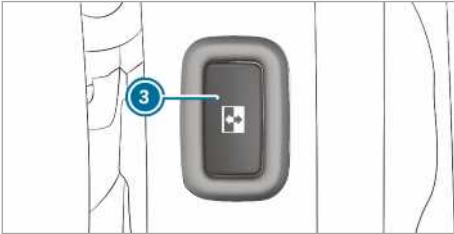

Tasteri kliznih vrata na ulazu (B-stub)

Nakon smetnje pri radu ili prekida napajanja, klizna vrata morate ponovo da podesite.

▶ Kada su klizna vrata otvorena: Držite pritisnute tastere ① ili ② na srednjoj konzoli ili držite pritisnut taster kliznih vrata ③ na ulazu (B-stub), sve dok se vrata ne zatvore.

ili

- ▶ Zatvorite klizna vrata pomoću ručice vrata (→ Strana 53).
- ▶ Zatim potpuno otvorite klizna vrata kratkim pritiskom na taster ① ili ② na srednjoj konzoli, na taster kliznih vrata ③ na ulazu (B-stub) ili pomoću ručice vrata (→ Strana 53). Klizna vrata su u funkciji.

## Zadnja krilna vrata

### Otvaranje i zatvaranje zadnjih krilnih vrata spolja

**▲ UPOZORENJE** Opasnost od nezgode i povređivanja usled otvaranja zadnjih krilnih vrata u lošoj situaciji u saobraćaju

Ukoliko otvorite zadnja krilna vrata, mogli biste:

- da ugrozite druge osobe ili učesnike u saobraćaju,
- da stradate u saobraćaju.

Ovo je naročito moguće, ako zadnja krilna vrata otvorite pod uglom većim od 90 °.

- ▶ Zadnja krilna vrata otvarajte samo ako vam to dozvoljava situacija u saobraćaju.
- ▶ Postarajte se za to da zadnja krilna vrata budu pravilno zaključana.

### Otvaranje desnih zadnjih krilnih vrata

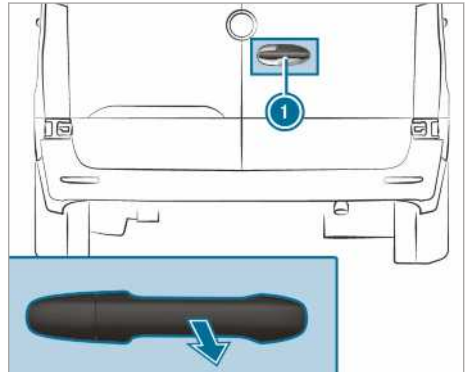

- ▶ Povucite ručicu ①.
- ▶ Zadnja krilna vrata pomerajte u stranu, sve dok ne ulegnu.

## Otvoravanje levih zadnjih krilnih vrata

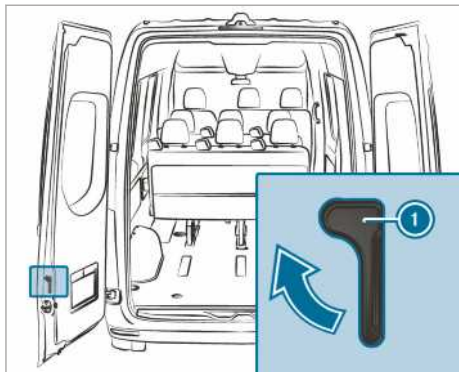

- ▶ Proverite da li su desna zadnja krilna vrata otvorena i da li su u ležištu.
- ▶ Ručicu za otključavanje ① vucite u smeru strelice.
- ▶ Zadnja krilna vrata pomerajte u stranu, sve dok ne ulegnu.

## Otvoravanje zadnjih krilnih vrata do krajnjeg položaja

- ▶ Otvorite odgovarajuća zadnja krilna vrata preko prvog fiksiranog položaja (90°).
- ▶ Otvorite zadnja krilna vrata do krajnjeg položaja. Zadnja krilna vrata se drže u krajnjem položaju.



## Zatvaranje zadnjih krilnih vrata spolja

- ▶ Leva zadnja krilna vrata zamahom zatvorite sa spoljne strane.
- ▶ Desna zadnja krilna vrata zamahom zatvorite sa spoljne strane.

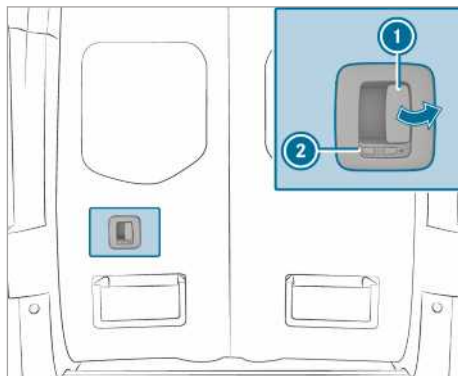
## Otvoranje i zatvaranje zadnjih krilnih vrata iznutra



Simbol  pokazuje da su zadnja krilna vrata otključana.

- ▶ **Otključavanje:** Rezu ② gurnite nalevo. Simbol  je vidljiv.
- ▶ **Otvoranje:** Povucite polugu za otvaranje ① i otvorite zadnja krilna vrata.
- ▶ Zadnja krilna vrata pomerajte u stranu, sve dok ne ulegnu.
- ▶ **Zatvaranje:** Proverite da li su leva zadnja krilna vrata zatvorena.
- ▶ Privucite desna zadnja krilna vrata, držeći ih za ručicu.
- ▶ **Zaključavanje:** Rezu ② gurnite nadesno. Simbol  je vidljiv.

## Klizna vrata razdvojnog zida

### Otvoranje i zatvaranje kliznih vrata razdvojnog zida iz prostora za vozača

**⚠ UPOZORENJE** Opasnost od prignječenja zbog kliznih vrata razdvojnog zida koja nisu ulegla u ležište

Ako otvorena klizna vrata razdvojnog zida nisu ušla u ležište, onda mogu da se sama od sebe pokrenu u toku vožnje.

Pri tom, vi ili neka druga osoba možete da budete uklješteni.

- ▶ Pre svake vožnje zatvorite klizna vrata razdvojnog zida i proverite da li su ulegla u ležište.

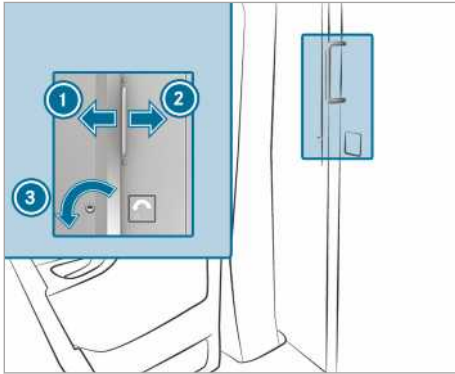

- ▶ **Otvaranje:** Okrenite ključ nalevo ③. Klizna vrata su otključana.
- ▶ Gurnite klizna vrata nadesno do krajnjeg položaja ②.
- ▶ **Zatvaranje:** Gurajte klizna vrata nalevo, sve dok ne ulegnu u ležište ①. Klizna vrata možete da zaključate ključem.

### Otvaranje i zatvaranje kliznih vrata razdvojnog zida iz tovarnog prostora

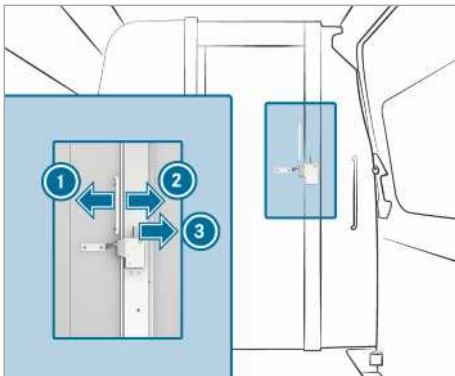

- ▶ **Otvaranje:** Pritisnite polugu nadesno ③. Klizna vrata su otključana.
- ▶ Gurnite klizna vrata do krajnjeg položaja nalevo ①.
- ▶ **Zatvaranje:** Gurajte klizna vrata nadesno, sve dok ne ulegnu u ležište ②.

## Električni stepenik

### Funkcija električnog stepenika

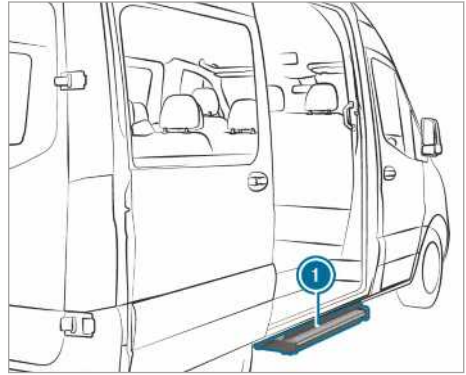

Klizna vrata vašeg vozila mogu biti opremljena električnim stepenikom.

Električni stepenik ① se automatski izvlači pri otvaranju kliznih vrata i uvlači pri zatvaranju.

Električni stepenik ① je sa prednje strane opremljen sistemom za prepoznavanje prepreka. Ukoliko stepenik prilikom izvlačenja udari u prepreku, zaustavlja se. Kako bi stepenik mogao potpuno da se izvuce kada uklonite prepreku, najpre morate da zatvorite klizna vrata i ponovo ih otvorite.

Ukoliko stepenik sprečava utovar, možete da ga blokirate preko sistema za prepoznavanje prepreka prilikom otvaranja kliznih vrata. Električni stepenik će ostati uvučen, a viljuškar ili neko drugo vozilo za podizanje tereta moći će mnogo lakše i bliže da priđu tovarnom prostoru.

ⓘ Na displeju se pojavljuje poruka **Stepenik nije izvучen pogledajte Uputstvo za vozilo ili Step not extended Malfunction (Stepenik nije izvучen Smetnja)**.

Kada je isključeno paljenje, prilikom blokiranja prepoznavanja prepreke oglašiće se upozoravajući ton u trajanju od dve minute.

Kada je paljenje uključeno, upozoravajući ton se neprekidno oglašava.

**Vozila sa displejem sa instrumentima (displej u boji):** Kada se na displeju prikaže poruka **Stepenik nije uvučen pogledajte Uputstvo za vozilo ili Stepenik nije izvучen pogledajte Uputstvo za vozilo** i kada se oglasi upozoravajući ton, funkcija električnog stepenika ① ima smetnju (→ Strana 399).



**Vozila sa displejem sa instrumentima (crno-beli displej):** Kada se na displeju prikaže poruka **Step not retracted Malfunction (Stepenik nije uvučen Smetnja)** ili **Step not extended Malfunction (Stepenik nije izvučen Smetnja)** i kada se oglasi upozoravajući ton, funkcija električnog stepenika ❶ ima smetnju (→ Strana 399).

Ukoliko je došlo do smetnje u funkcionisanju električnog stepenika ❶, stepenik se ne može uopšte ili može samo delimično da se izvuče ili uvuče. Nakon pojave smetnje, električni stepenik ❶ morate ručno da uvučete i zaključate da biste nastavili vožnju (→ Strana 58). Upozorite putnike pre izlaska iz vozila na moguće odsustvo električnog stepenika ❶.

### Prinudno otključavanje električnog stepenika (ručno uvlačenje)

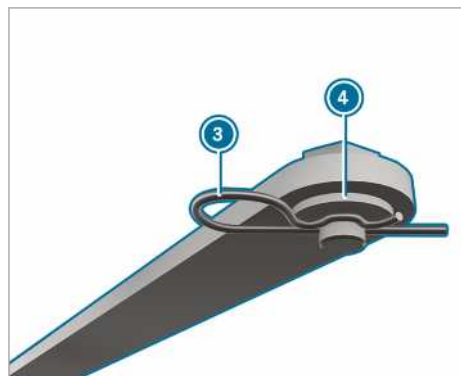
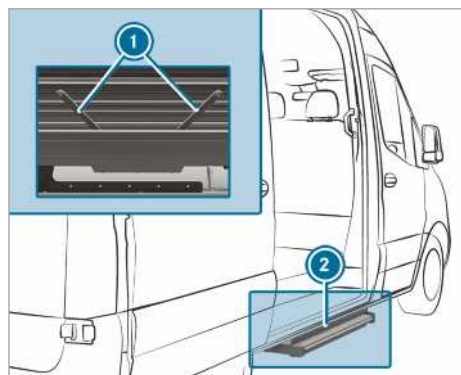

Ako se električni stepenik ne uvuče automatski, morate ručno da ga vratite i zaključate da biste mogli da nastavite vožnju.

- ▶ Sa donje strane stepenika ❷ na obe šipke ❶ izvučite elastični osigurač ❸ iz polužice.
- ▶ Skinite podloške ❹ i otkaçite obe šipke.

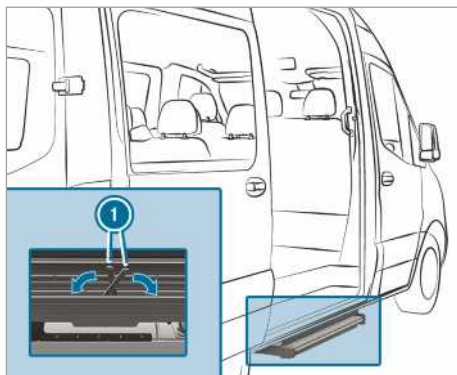

- ▶ Šipke ❶ sklopite u kućište stepenika.
  - ▶ Gurnite stepenik u kućište.
- ❶ Pri prvom osiguranju stepenika morate da probijete foliju elastičnim osiguračem.

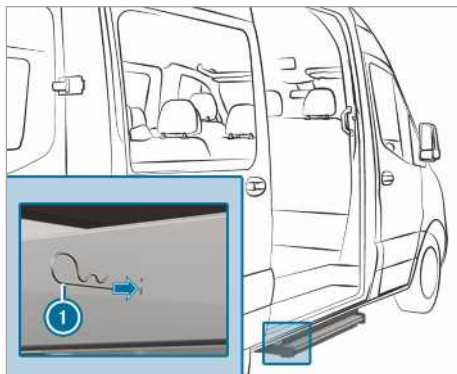

- ▶ Elastične osigurače ❶ sa obe strane gurnite u stepenik kroz otvore kućišta do krajnjeg položaja. Stepenik je bezbedan u svom kućištu.



## Utovarne stranice platforme

### Otvaranje i zatvaranje utovarnih stranica platforme

**⚠ UPOZORENJE** Opasnost od povređivanja prilikom otvaranja utovarne stranice koja je prenapregnuta

Utovarne stranice platforme mogle bi da padnu prilikom otvaranja brava. Ovo važi naročito za slučaj kada su već opterećene tovarom i zbog toga prenapregnute.

- ▶ Pre otvaranja vodite računa o tome da u oblasti okretanja utovarne stranice nema nikoga.
- ▶ Brave utovarnih stranica otvarajte uvek bočno u odnosu na utovarnu stranicu koju otvarate.
- ▶ Budite posebno pažljivi kada brave bočnih utovarnih stranica ne možete da otvorite uobičajenim naporom.

**⚠ UPOZORENJE** Opasnost od povređivanja kada je spoljašnje osvetljenje pokriveno utovarnom stranicom

Spoljašnje osvetljenje upravljeno unazad je pokriveno kada otvorite zadnju utovarnu stranicu.

Zato ostali učesnici u saobraćaju mogu suviše kasno da uoče vozilo kao prepreku.

- ▶ Osigurajte vozilo sa zadnje strane u skladu sa lokalnim propisima, npr. sigurnosnim trouglom.

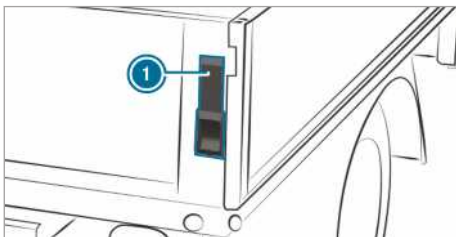

- ▶ **Otvaranje:** Čvrsto držite utovarnu stranicu platforme.
- ▶ Polugu ① sklopite nagore do krajnjeg položaja.
- ▶ Ponovite postupak na drugoj strani utovarne stranice platforme.

- ▶ Otklopite utovarnu stranicu platforme do položaja od 90°.

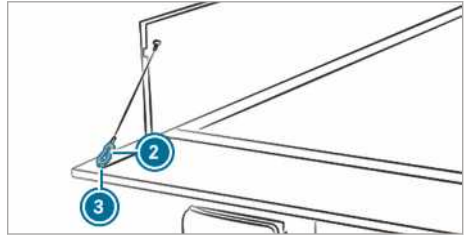

- ▶ Podignite utovarnu stranicu platforme i otkočite karabiner ② užeta iz ušice ③.
- ▶ Ponovite postupak na drugoj strani utovarne stranice platforme.
- ▶ Utovarnu stranicu platforme oprezno oborite nadole.
- ▶ **Zatvaranje:** Podignite utovarnu stranicu platforme i zakačite karabiner ② užeta u ušicu ③.
- ▶ Podignite i potisnite utovarnu stranicu platforme.
- ▶ Polugu ① sklopite nadole do krajnjeg položaja.
- ▶ Ponovite postupak na drugoj strani utovarne stranice platforme.

### Montaža i demontaža bočnih utovarnih stranica platforme

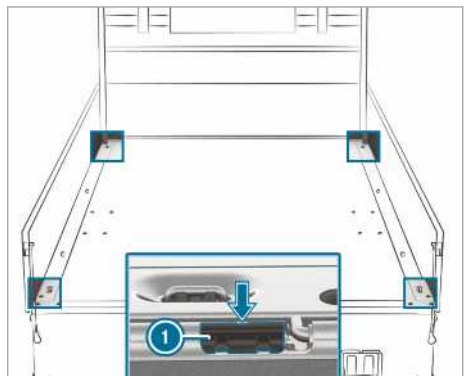

Ove radove izvršavajte oprezno i uz nečiju pomoć.

- ▶ **Demontaža:** Zadnju utovarnu stranicu platforme otklopite nadole.

- ▶ Bočnu utovarnu stranicu platforme otklopite nadole.
- ▶ Blokirajući element ① bočne utovarne stranice platforme izvucite na otvoru (strelica) iz njegove vodice pomoću odvijača iz alata u vozilu.
- ▶ Otklopite utovarnu stranicu platforme nagore, otprilike do položaja od 80°.
- ▶ Utovarnu stranicu platforme izvucite unazad iz osovine šarke i skinite je.
- ▶ **Montaža:** Utovarnu stranicu platforme oprezno postavite na osovinu šarke, otprilike u položaju od 80°, pri čemu blokirajući element ① mora da leži na utovarnoj stranici.
- ▶ Utovarnu stranicu platforme gurnite prema napred.
- ▶ Umetnite blokirajući element ①, a utovarnu stranicu platforme sklopite nagore.

- ▶ Aktivirajte osiguranje za decu za bočne prozore u zadnjem delu vozila.
- ▶ Prilikom napuštanja vozila uvek ponesite ključ i zaključajte vozilo.
- ▶ Decu nikada ne ostavljajte bez nadzora u vozilu.

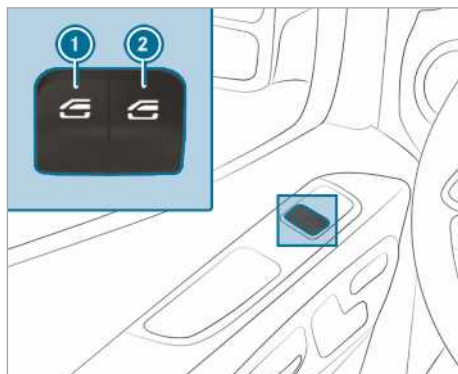

- ① Podizač stakla levo
- ② Podizač stakla desno

- ▶ **Ručno otvaranje:** Pritisnite taster ① ili ② i držite ga tako.
- ▶ **Ručno zatvaranje:** Povucite taster ① ili ② i držite ga tako.

Prozori prednjih vrata dodatno imaju automatski režim rada.

- ▶ **Potpuno otvaranje:** Kratko pritisnite taster ① ili ② preko tačke otpora. Pokreće se automatski režim rada.
- ▶ **Potpuno zatvaranje:** Kratko povucite taster ① ili ② preko tačke otpora. Pokreće se automatski režim rada.
- ▶ **Prekidanje automatskog režima rada:** Ponovo kratko pritisnite ili povucite taster ① ili ②.

① Ako je neki objekat prepreka u automatskom zatvaranju bočnog prozora, bočni prozor se ponovo automatski otvara. Automatska funkcija promene smeru kretanja je samo pomoćno sredstvo i ne zamenjuje vašu pažnju.

① Ako automatski režim rada bočnog prozora ne funkcioniše, postoji opasnost od prignječenja.

## Bočni prozori

### Otvaranje i zatvaranje bočnih prozora

**⚠ UPOZORENJE** Opasnost od prignječenja prilikom otvaranja bočnog prozora

Pri otvaranju bočnog prozora delovi tela mogu da budu uvučeni i priklješteni u prostoru između bočnog prozora i rama prozora.

- ▶ Prilikom otvaranja, proverite da li neko dodiruje bočni prozor.
- ▶ Ako je neko priklješten, odmah pustite taster ili povucite taster kako biste ponovo zatvorili bočni prozor.

**⚠ UPOZORENJE** Opasnost od prignječenja prilikom zatvaranja bočnog prozora

Pri zatvaranju bočnog prozora delovi tela bi mogli da budu priklješteni u zoni zatvaranja.

- ▶ Uverite se da se prilikom zatvaranja delovi tela ne nalaze u zoni zatvaranja.
- ▶ Ako je neko priklješten, odmah pustite taster ili pritisnite taster kako biste ponovo otvorili bočni prozor.

**⚠ UPOZORENJE** Opasnost od prignječenja kada deca rukuju bočnim staklima

Deca bi rukujući bočnim prozorima mogla da se priklješte, naročito ako nisu pod nadzorom.

### Automatska funkcija promene smeru kretanja bočnih prozora

Ako je neki objekat prepreka u zatvaranju bočnog prozora, bočni prozor se ponovo automatski otvara. Automatska funkcija promene smeru kretanja je samo pomoćno sredstvo i ne zamenjuje vašu pažnju.

- ▶ Uverite se, da se prilikom zatvaranja delovi tela ne nalaze u zoni zatvaranja.

**⚠ UPOZORENJE** Opasnost od prignječenja uprkos zaštiti od zatvaranja na bočnom prozoru

Funkcija promene smeru kretanja ne reaguje:

- na meke, lake i tanke objekte, npr. prste,
- poslednjih 4 mm puta zatvaranja,
- tokom podešavanja,
- pri ponovnom ručnom zatvaranju bočnog prozora neposredno nakon automatske inverzije.

Funkcija promene smeru kretanja u tom slučaju ne može da spreči prignječenje.

- ▶ Uverite se, da se prilikom zatvaranja delovi tela ne nalaze u zoni zatvaranja.
- ▶ Ako je neko uklješten, pritisnite taster  kako biste ponovo otvorili bočni prozor.

### Provetravanje vozila pre početka vožnje (komforno otvaranje)

**⚠ UPOZORENJE** Opasnost od prignječenja prilikom otvaranja bočnog prozora

Pri otvaranju bočnog prozora, delovi tela mogu da budu uvučeni i priklješteni u prostoru između bočnog prozora i rama prozora.

- ▶ Prilikom otvaranja, proverite da li neko dodiruje bočni prozor.
- ▶ Ako neko bude priklješten, odmah otpustite taster.

Vozilo možete provetriti pre vožnje.

Ključem možete istovremeno da izvršite sledeće funkcije:

- otključavanje vozila,

- otvaranje bočnog prozora.

Funkciju „Komforno otvaranje“ možete da pokrenete isključivo ključem. Ključ mora da bude u blizini vrata vozača ili suvozača.

- ▶ Držite pritisnut taster  na ključu.

Izvršavaju se sledeće funkcije:

- Vozilo se otključava.
- Bočni prozori se otvaraju.

- ▶ **Prekid komfornog otvaranja:** Pustite taster .

### Zatvaranje bočnih prozora spolja (komforno zatvaranje)

**⚠ UPOZORENJE** Opasnost od prignječenja prilikom nepažljivog komfornog zatvaranja

Prilikom komfornog zatvaranja, delovi tela mogu biti priklješteni u zoni zatvaranja bočnog prozora.

- ▶ Prilikom komfornog zatvaranja, nadgledajte ceo postupak zatvaranja.
- ▶ Uverite se da se prilikom zatvaranja delovi tela ne nalaze u zoni zatvaranja.

- ▶ Taster  na ključu držite pritisnut.

Izvršavaju se sledeće funkcije:

- Vozilo se zaključava.
- Bočni prozori se zatvaraju.

- ▶ **Prekid komfornog zatvaranja:** Pustite taster .

### Podešavanje bočnih prozora

Nakon smetnje pri radu ili prekida napajanja morate ponovo da podesite bočne prozore.

- ▶ Uključite paljenje (→ Strana 117).
- ▶ Povucite oba tastera podizača stakla i držite ih izvučene još približno 1 sekundu nakon zatvaranja bočnog prozora.

## Problemi sa bočnim prozorima

Problem	Mogući uzroci/posledice i ► rešenja
<p>Bočni prozor se ne zatvara i uzrok vam nije vidljiv.</p>	<p>► Proverite da li se u vodicama prozora nalaze neki predmeti.</p> <div style="border: 1px solid black; padding: 5px; margin: 5px 0;"> <p><b>▲ UPOZORENJE</b> Opasnost od prignječenja ili opasnost po život zbog neaktivne zaštite od zatvaranja</p> <p>Kod ponovnog zatvaranja bočnog prozora neposredno nakon blokiranja, bočni prozor se zatvara povećanom ili maksimalnom snagom. Pri tom nije aktivna funkcija promene smeru kretanja.</p> <p>Takođe, delovi tela mogu da budu uklješteni u zoni zatvaranja.</p> <ul style="list-style-type: none"> <li>► Vodite računa o tome da se delovi tela ne nalaze u zoni zatvaranja.</li> <li>► Kako biste zaustavili postupak zatvaranja, pustite taster ili opet pritisnite taster da biste ponovo otvorili bočni prozor.</li> </ul> </div> <p>Kada bočni prozor blokira prilikom zatvaranja i ponovo se neznatno otvara, možete da postupite na sledeći način:</p> <p>► Neposredno nakon blokiranja, ponovo povlačite odgovarajući taster, sve dok se bočni prozor ne zatvori i onda taster zadržite još jedan sekund. Bočni prozor se zatvara većom snagom.</p> <p>Ako bočni prozor ponovo blokira i ponovo se neznatno otvara, možete da postupite na sledeći način:</p> <p>► Ponovite prethodni korak. Bočni prozor se zatvara bez automatske funkcije promene smeru kretanja.</p>
<p>Bočne prozore ne možete da otvorite ili zatvorite pomoću funkcije komforog otvaranja.</p>	<p>Baterija u ključu je oslabila ili je prazna.</p> <p>► Proverite bateriju pomoću kontrolne sijalice baterije i po potrebi je zamenite (→ Strana 47).</p>

### Zaštita od krađe

#### Funkcija blokade protiv krađe

Blokada protiv krađe sprečava da vaše vozilo bude pokrenuto bez odgovarajućeg ključa.

Blokada protiv krađe se automatski uključuje, kada se isključi paljenje, a isključuje, kada se uključi paljenje.

### EDW (alarmni uređaj protiv provale i krađe)

#### Funkcija EDW (alarmni uređaj protiv provale i krađe)

Kada je alarmni uređaj protiv provale i krađe uključen, u sledećim situacijama se aktiviraju optički i akustični alarm:

- Otvaraju se jedna bočna vrata.
- Otvaraju se zadnja krilna vrata.
- Otvara se poklopac motora.
- Zaštita unutrašnjeg prostora se aktivira (→ Strana 64).
- Zaštita od odvlačenja se aktivira (→ Strana 63).

U sledećim slučajevima, alarmni uređaj protiv provala i krađe će se automatski uključiti posle približno pet sekundi:

- nakon zaključavanja ključem.

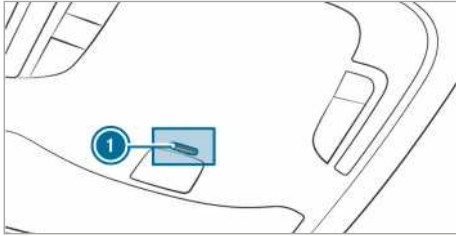

Kada je uključen alarmni uređaj protiv provala i krađe, treperi kontrolna sijalica ① na jedinici za upravljanje na krovu.

Alarmni uređaj protiv provala i krađe se automatski isključuje u sledećim slučajevima:

- nakon otključavanja ključem,
- nakon pritiska na Start-Stop taster dok je ključ u vozilu.

### Uključivanje i isključivanje funkcije EDW (alarmni uređaj protiv provala i krađe)

Kada je alarmni uređaj uključen, u sledećim situacijama se aktiviraju optički i akustični alarm:

- Vrata su otvorena.
- Poklopac motora je otvoren.

- ① Čak i kada odmah otklonite uzrok aktiviranja alarma, npr. zatvorite vrata, alarm se neće isključiti.

### Uključivanje

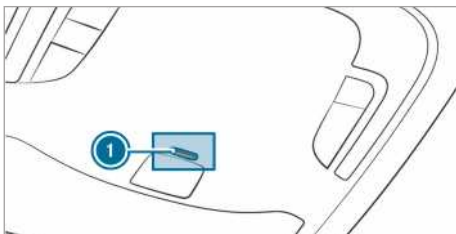

- ▶ Zatvorite sva vrata.
- ▶ Vozilo zaključajte ključem. Kontrolna sijalica ① na jedinici za upravljanje na krovu treperi.

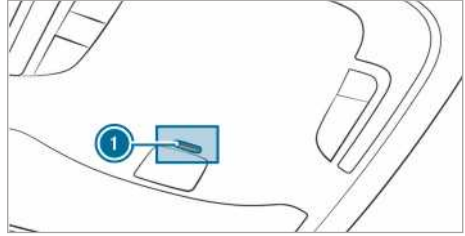

### Isključivanje



- ▶ Vozilo otključajte ključem. Isključuje se kontrolna sijalica ① na jedinici za upravljanje na krovu.

- ① Ako nakon otključavanja u roku od 40 sekundi ne otvorite nijedna vrata, vozilo će se automatski ponovo zaključati.

### Prekidanje alarma

- ▶ Pritisnite taster  ili  na ključu.

ili

- ▶ Pritisnite Start-Stop taster, dok je ključ unutar vozila. Alarm će se isključiti.

### Funkcija zaštite od odvlačenja

#### Funkcija zaštite od odvlačenja

Kada se nagib vozila promeni pri uključenoj zaštiti od odvlačenja, aktivira se optički i akustični alarm. Ovo može da se desi, ako se vozilo, na primer, podigne sa jedne strane.

### Uključivanje ili isključivanje zaštite od odvlačenja

#### Uključivanje i isključivanje

- ▶ Vozilo zaključajte ključem. Zaštita od odvlačenja se automatski aktivira posle približno 40 sekundi.
- ▶ Vozilo otvorite ključem. Zaštita od odvlačenja je isključena.

Zaštita od odvlačenja se aktivira, samo ako su zatvorene sledeće komponente:

- vrata vozača i suvozača,
- bočna vrata,
- zadnja krilna vrata.

## Deaktiviranje

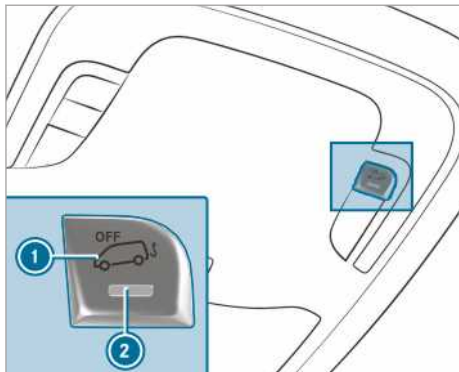

- ▶ Isključite napajanje naponom (→ Strana 117).
- ▶ Pritisnite taster ①.
- Nakon puštanja tastera, kontrolna sijalica ② tastera svetli oko pet sekundi.
- ▶ Vozilo zaključajte ključem.
- Zaštita od odvlačenja je deaktivirana.

Zaštita od odvlačenja ostaje deaktivirana, sve dok ponovo ne zaključate vozilo.

Deaktivirajte zaštitu od odvlačenja, kada zaključavate vozilo u sledećim situacijama:

- kada vozilo tovarite i/ili transportujete, npr. na trajektu ili transporteru za prevoz automobila,
- kada vozilo ostavite na nestabilnoj podlozi, npr. u dvospratnoj garaži.

Na taj način ćete sprečiti lažni alarm.

## Zaštita unutrašnjeg prostora

### Funkcija

Kada se pri uključenoj zaštiti unutrašnjeg prostora prepozna pokret u unutrašnjosti vozila, aktivira se optički i akustični alarm. To može da se desi npr. kada neko dira unutrašnjost vozila.

## Uključivanje ili isključivanje zaštite unutrašnjeg prostora

### Uključivanje

- ▶ Zatvorite bočne prozore.
- ▶ Uverite se da na unutrašnjem ogledalu ili na rukohvatima na krovu nema okačenih pred-

meta, kao što su npr. maskote ili vešalice. Na taj način ćete sprečiti lažni alarm.

- ▶ Vozilo zaključajte ključem.
- Zaštita unutrašnjeg prostora se uključuje nakon oko 30 sekundi.

Zaštita unutrašnjeg prostora se aktivira, samo ako su zatvorene sledeće komponente:

- vrata vozača i suvozača,
- bočna vrata,
- zadnja krilna vrata.

### Isključivanje

- ▶ Vozilo otključajte ključem.
- Zaštita unutrašnjeg prostora se automatski isključuje.

## Deaktiviranje

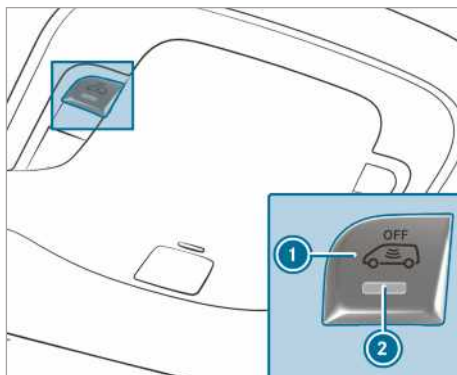

- ▶ Isključite napajanje naponom (→ Strana 117).
- ▶ Pritisnite taster ①.
- Nakon puštanja tastera, kontrolna sijalica ② tastera svetli oko pet sekundi.
- ▶ Vozilo zaključajte ključem.
- Zaštita unutrašnjeg prostora je deaktivirana.

Zaštita unutrašnjeg prostora ostaje deaktivirana, sve dok ponovo ne zaključate svoje vozilo.

Deaktivirajte zaštitu unutrašnjeg prostora, kada zaključavate vozilo u sledećim situacijama:

- kada u vozilu ostanu ljudi ili životinje,
- kada bočni prozori ostanu otvoreni,
- kada se vozilo transportuje, npr. na trajektu ili transporteru za automobile.

Na taj način ćete sprečiti lažni alarm.

## Pravilan položaj sedišta vozača

**▲ UPOZORENJE** Opasnost od nezgode zbog podešavanja vozila u toku vožnje

U sledećim situacijama možete da izgubite kontrolu nad vozilom:

- ako u toku vožnje podešavate sedište vozača, naslon za glavu, upravljač ili ogledalo,
  - ako u toku vožnje nameštate sigurnosni pojas.
- ▶ Pre nego što pokrenete motor: Podesite sedište vozača, naslon za glavu, upravljač ili ogledalo i namestite sigurnosni pojas.

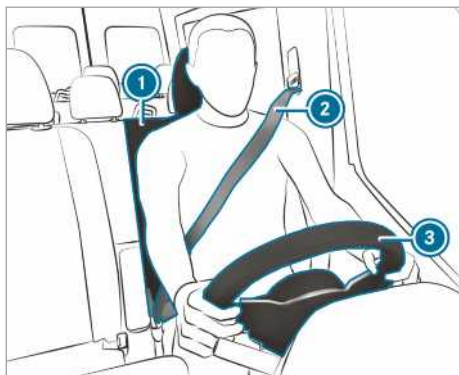

Prilikom podešavanja upravljača ③, sigurnosnog pojasa ② i sedišta vozača ① vodite računa o sledećem:

- Sedite što dalje od vazdušnog jastuka vozača.
- Zauzmite uspravan položaj sedenja.
- Donji deo sedišta blago podupire vaše butine.
- Noge vam nisu sasvim ispružene i možete dobro da pritisnete pedale.
- Potiljak je oslonjen u visini očiju u odnosu na srednju oblast naslona za glavu.
- Upravljač možete da dohvatite sa blago savijenim rukama.
- Noge možete slobodno da pomerate.
- Sve prikaze možete dobro da vidite na displeju sa instrumentima.
- Imate dobar pregled situacije u saobraćaju.
- Sigurnosni pojas je pripijen uz telo i prelazi preko sredine ramena i preko prepona u oblasti karlice.

## Sedišta

### Mehaničko podešavanje prednjih sedišta (bez paketa komfornih sedišta)

**▲ UPOZORENJE** Opasnost od prignječenja kada deca podešavaju sedišta

Kada deca podešavaju sedišta mogu da se priklješte, naročito ako to rade bez nadzora.

- ▶ Prilikom napuštanja vozila uvek ponosite ključ i zaključajte vozilo.
- ▶ Decu nikada ne ostavljajte bez nadzora u vozilu.

**▲ UPOZORENJE** Opasnost od prignječenja prilikom podešavanja sedišta

Ako podešavate sedište, mogli biste da se prignječite ili da prignječite nekog od putnika u vozilu, npr. na šini za vođenje sedišta.

- ▶ Uverite se da se prilikom podešavanja sedišta ničiji deo tela ne nalazi u prostoru kretanja sedišta.

Obratite pažnju na bezbednosne napomene iz poglavlja „Vazdušni jastuci“ i „Deca u vozilu“.

**▲ UPOZORENJE** Opasnost od nezgode jer sedište vozača nije pravilno ušlo u ležište

Ukoliko se sedište vozača ne nalazi u svom ležištu, može se neočekivano pomeriti tokom vožnje.

Tako može da se izgubi kontrola nad vozilom.

- ▶ Iz tog razloga, pre nego što pokrenete vozilo, proverite da li se sedište vozača nalazi u svom ležištu.

**▲ UPOZORENJE** Opasnost od nezgode zbog podešavanja vozila u toku vožnje

U sledećim situacijama možete da izgubite kontrolu nad vozilom:

- ako u toku vožnje podešavate sedište vozača, naslon za glavu, upravljač ili ogledalo,
  - ako u toku vožnje nameštate sigurnosni pojas.
- ▶ Pre nego što pokrenete motor: Podesite sedište vozača, naslon za glavu, upravljač ili ogledalo i namestite sigurnosni pojas.



**⚠ UPOZORENJE** Opasnost od prignječenja usled nepažljivog podešavanja visine sedišta

Usled nepažljivog podešavanja visine sedišta, može doći do priklještenja i povreda drugih putnika u vozilu.

Naročito deca mogu da nehotice aktiviraju tastere za električno podešavanje sedišta i tako se slučajno priklješte.

▶ Vodite računa da o tome da vam prilikom pomeranja sedišta šake ili drugi delovi tela ne dosežu ispod polužnog mehanizma sistema za podešavanje sedišta.

**⚠ UPOZORENJE** Opasnost od povreda usled naslona za glavu koji nisu montirani ili nisu pravilno podešeni

Ako nasloni za glavu nisu montirani ili nisu pravilno podešeni, oni ne mogu da pruže predviđenu zaštitu.

Postoji povećana opasnost od telesnih povreda u predelu glave i vrata, npr. u slučaju nesreće ili manevra pri kočenju!

▶ Uvek vozite sa montiranim naslonima za glavu.  
▶ Pre polaska proverite za svakog putnika ponaosob da li sredina naslona za glavu pruža oslonac zatiljku u visini očiju.

Pazite da ne zamenite naslone za glavu prednjih i zadnjih sedišta. U suprotnom, visinu i nagib naslona za glavu nećete moći da postavite u pravilan položaj.

Uz pomoć podešavanja po dužini naslona za glavu, naslon za glavu podesite tako, da je što bliže potiljku.

**⚠ UPOZORENJE** Opasnost od povređivanja ili opasnost po život zbog nepravilnog položaja sedišta

Ako naslon sedišta ne stoji u skoro uspravnom položaju, sigurnosni pojas ne može da pruži propisnu zadržavajuću zaštitu.

U takvom slučaju možete da skliznete ispod sigurnosnog pojasa u slučaju manevra pri kočenju ili nesreće i da pri tom povredite npr. donji deo stomaka ili vrat.

▶ Pre početka vožnje, pravilno podesite sedište.

▶ Uvek vodite računa o tome, da naslon sedišta treba da stoji u gotovo uspravnom položaju i da rameni pojas prolazi sredinom ramena.

**! NAPOMENA** Oštećenje sedišta prilikom vraćanja u položaj

Predmeti mogu oštetiti sedišta prilikom vraćanja u položaj.

▶ Pre nego što vratite sedišta, uverite se da se u prostoru za noge, ispod ili iza sedišta ne nalaze nikakvi predmeti.

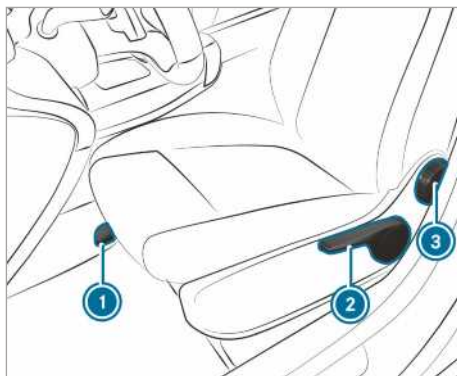

- ① Uzdužni smer sedišta
- ② Visina sedišta
- ③ Nagib naslona sedišta

ⓘ U zavisnosti od izrade sedišta, neke mogućnosti podešavanja možda neće postojati.

- ▶ **Podešavanje uzdužnog smera sedišta:** Podignite polugu ① i gurnite sedište u željeni položaj.
- ▶ Vodite računa da sedište uđe u ležište.
- ▶ **Podešavanje visine sedišta:** Polugu ② pritisnite ili povlačite, sve dok ne postignete željenu visinu sedišta.
- ▶ **Podešavanje nagiba naslona sedišta:** Manuelni kotur ③ okrećite prema napred i prema nazad, sve dok se ne dostigne željeni položaj.



## Mehaničko podešavanje prednjih sedišta (sa paketom komfornih sedišta)

**▲ UPOZORENJE** Opasnost od prignječenja kada deca podešavaju sedišta

Kada deca podešavaju sedišta mogu da se priklješte, naročito ako to rade bez nadzora.

- ▶ Prilikom napuštanja vozila uvek ponesite ključ i zaključajte vozilo.
- ▶ Decu nikada ne ostavljajte bez nadzora u vozilu.

**▲ UPOZORENJE** Opasnost od prignječenja prilikom podešavanja sedišta

Ako podešavate sedišta, mogli biste da se prignječite ili da prignječite nekog od putnika u vozilu, npr. na šini za vođenje sedišta.

- ▶ Uverite se da se prilikom podešavanja sedišta ničiji deo tela ne nalazi u prostoru kretanja sedišta.

Obratite pažnju na bezbednosne napomene iz poglavlja „Vazdušni jastuci“ i „Deca u vozilu“.

**▲ UPOZORENJE** Opasnost od nezgode jer sedište vozača nije pravilno ušlo u ležište

Ukoliko se sedište vozača ne nalazi u svom ležištu, može se neočekivano pomeriti tokom vožnje.

Tako može da se izgubi kontrola nad vozilom.

- ▶ Iz tog razloga, pre nego što pokrenete vozilo, proverite da li se sedište vozača nalazi u svom ležištu.

**▲ UPOZORENJE** Opasnost od nezgode zbog podešavanja vozila u toku vožnje

U sledećim situacijama možete da izgubite kontrolu nad vozilom:

- ako u toku vožnje podešavate sedište vozača, naslon za glavu, upravljač ili ogledalo,
- ako u toku vožnje nameštate sigurnosni pojas.
- ▶ Pre nego što pokrenete motor: Podesite sedište vozača, naslon za glavu, upravljač ili ogledalo i namestite sigurnosni pojas.

**▲ UPOZORENJE** Opasnost od prignječenja usled nepažljivog podešavanja visine sedišta

Usled nepažljivog podešavanja visine sedišta, može doći do priklještenja i povreda drugih putnika u vozilu.

Naročito deca mogu da nehotice aktiviraju tastere za električno podešavanje sedišta i tako se slučajno priklješte.

- ▶ Vodite računa da o tome da vam prilikom pomeranja sedišta šake ili drugi delovi tela ne dosežu ispod poluznog mehanizma sistema za podešavanje sedišta.

**▲ UPOZORENJE** Opasnost od povreda usled naslona za glavu koji nisu montirani ili nisu pravilno podešeni

Ako nasloni za glavu nisu montirani ili nisu pravilno podešeni, oni ne mogu da pruže predviđenu zaštitu.

Postoji povećana opasnost od telesnih povreda u predelu glave i vrata, npr. u slučaju nesreće ili manevra pri kočenju!

- ▶ Uvek vozite sa montiranim naslonima za glavu.
- ▶ Pre polaska proverite za svakog putnika ponaosob da li sredina naslona za glavu pruža oslonac zatiljku u visini očiju.

Pazite da ne zamenite naslone za glavu prednjih i zadnjih sedišta. U suprotnom, visinu i nagib naslona za glavu nećete moći da postavite u pravilan položaj.

Uz pomoć podešavanja po dužini naslona za glavu, naslon za glavu podesite tako, da je što bliže potiljku.

**▲ UPOZORENJE** Opasnost od povređivanja ili opasnost po život zbog nepravilnog položaja sedišta

Ako naslon sedišta ne stoji u skoro uspravnom položaju, sigurnosni pojas ne može da pruži propisnu zadržavajuću zaštitu.

U takvom slučaju možete da skliznete ispod sigurnosnog pojasa u slučaju manevra pri kočenju ili nesreće i da pri tom povredite npr. donji deo stomaka ili vrat.

- ▶ Pre početka vožnje, pravilno podesite sedište.

- ▶ Uvek vodite računa o tome, da naslon sedišta treba da stoji u gotovo uspravnom položaju i da rameni pojas prolazi sredinom ramena.

**!** **NAPOMENA** Oštećenje sedišta prilikom vraćanja u položaj

Predmeti mogu oštetiti sedišta prilikom vraćanja u položaj.

- ▶ Pre nego što vratite sedišta, uverite se da se u prostoru za noge, ispod ili iza sedišta ne nalaze nikakvi predmeti.



Primer slike komfornog sedišta

- ① Dubina sedišta
- ② Nagib naslona sedišta
- ③ Visina sedišta
- ④ Nagib donjeg dela sedišta
- ⑤ Uzdužni smer sedišta
- ⑥ Opruge sedišta
- ⑦ Blokada oscilovanja sedišta

- ① U zavisnosti od izrade sedišta, neke mogućnosti podešavanja možda neće postojati.

- ▶ **Podešavanje dubine sedišta:** Podignite polugu ① i pomerite prednji deo donjeg dela sedišta prema napred ili prema nazad.
- ▶ **Podešavanje nagiba naslona sedišta:** Manuelni kotur ② okrećite prema napred i prema nazad, sve dok se ne dostigne željeni položaj.
- ▶ **Podešavanje visine sedišta:** Povlačite ili pritiskajte polugu ③, sve dok se ne dostigne željeni položaj.
- ▶ **Podešavanje nagiba donjeg dela sedišta:** Manuelni kotur ④ okrećite prema napred i

prema nazad, sve dok se ne dostigne željeni položaj.

- ▶ **Podešavanje uzdužnog smera sedišta:** Podignite polugu ⑤ i gurnite sedišta u željeni položaj.
- ▶ Vodite računa da sedišta uđu u ležište.
- ▶ **Podešavanje opruge sedišta:** Otpustite sedišta.
- ▶ Na manuelnom koturu ⑥ podesite telesnu težinu (40 kg do 120 kg) da bi opruga sedišta mogla optimalno da funkcioniše. Ako je podešena težina veća, opruge sedišta će postati čvršće. Sedište onda neće mnogo oscilovati. Ako se sedišta često i jako osciluje, možete u donjem delu da ga uglavite u ležište.
- ▶ **Uleganje blokade oscilovanja:** Polugu ⑦ okrenite nagore. Prilikom sledeće oscilacije sedišta se uglavljuje.
- ▶ **Oslobađanje blokade oscilovanja:** Polugu ⑦ okrenite nadesno. Sedište može da osciluje.

### Električno podešavanje prednjeg sedišta

**!** **UPOZORENJE** Opasnost od prignječenja kada deca podešavaju sedišta

Kada deca podešavaju sedišta mogu da se priklješte, naročito ako to rade bez nadzora.

- ▶ Prilikom napuštanja vozila uvek ponesite ključ i zaključajte vozilo.
- ▶ Decu nikada ne ostavljajte bez nadzora u vozilu.

Sedišta mogu da se podešavaju, kada je paljenje isključeno.

**!** **UPOZORENJE** Opasnost od prignječenja prilikom podešavanja sedišta

Ako podešavate sedišta, mogli biste da se prignječite ili da prignječite nekog od putnika u vozilu, npr. na šini za vođenje sedišta.

- ▶ Uverite se da se prilikom podešavanja sedišta ničiji deo tela ne nalazi u prostoru kretanja sedišta.

Obratite pažnju na bezbednosne napomene iz poglavlja „Vazdušni jastuci“ i „Deca u vozilu“.

**▲ UPOZORENJE** Opasnost od nezgode jer sedište vozača nije pravilno ušlo u ležište

Ukoliko se sedište vozača ne nalazi u svom ležištu, može se neočekivano pomeriti tokom vožnje.

Tako može da se izgubi kontrola nad vozilom.

- ▶ Iz tog razloga, pre nego što pokrenete vozilo, proverite da li se sedište vozača nalazi u svom ležištu.

**▲ UPOZORENJE** Opasnost od nezgode zbog podešavanja vozila u toku vožnje

U sledećim situacijama možete da izgubite kontrolu nad vozilom:

- ako u toku vožnje podešavate sedište vozača, naslon za glavu, upravljač ili ogledalo,
  - ako u toku vožnje nameštate sigurnosni pojas.
- ▶ Pre nego što pokrenete motor: Podesite sedište vozača, naslon za glavu, upravljač ili ogledalo i nameštite sigurnosni pojas.

**▲ UPOZORENJE** Opasnost od prignječena usled nepažljivog podešavanja visine sedišta

Usled nepažljivog podešavanja visine sedišta, može doći do priklještenja i povreda drugih putnika u vozilu.

Naročito deca mogu da nehotice aktiviraju tastere za električno podešavanje sedišta i tako se slučajno priklješte.

- ▶ Vodite računa da o tome da vam prilikom pomeranja sedišta šake ili drugi delovi tela ne dosežu ispod polužnog mehanizma sistema za podešavanje sedišta.

**▲ UPOZORENJE** Opasnost od povreda usled naslona za glavu koji nisu montirani ili nisu pravilno podešeni

Ako nasloni za glavu nisu montirani ili nisu pravilno podešeni, oni ne mogu da pruže predviđenu zaštitu.

Postoji povećana opasnost od telesnih povreda u predelu glave i vrata, npr. u slučaju nesreće ili manevra pri kočenju!

- ▶ Uvek vozite sa montiranim naslonima za glavu.
- ▶ Pre polaska proverite za svakog putnika ponaosob da li sredina naslona za glavu pruža oslonac zatiljku u visini očiju.

Pazite, da ne zamenite naslone za glavu prednjih i zadnjih sedišta. U suprotnom, visinu i nagib naslona za glavu nećete moći da postavite u pravilan položaj.

Uz pomoć podešavanja po dužini naslona za glavu, naslon za glavu podesite tako da je što bliže potiljku.

**▲ UPOZORENJE** Opasnost od povređivanja ili opasnost po život zbog nepravilnog položaja sedišta

Ako naslon sedišta ne stoji u skoro uspravnom položaju, sigurnosni pojas ne može da pruži propisnu zadržavajuću zaštitu.

U takvom slučaju možete da skliznete ispod sigurnosnog pojasa u slučaju manevra pri kočenju ili nesreće i da pri tom povredite npr. donji deo stomaka ili vrat.

- ▶ Pre početka vožnje, pravilno podesite sedište.
- ▶ Uvek vodite računa o tome, da naslon sedišta treba da stoji u gotovo uspravnom položaju i da rameni pojas prolazi sredinom ramena.

**! NAPOMENA** Oštećenje sedišta prilikom vraćanja u položaj

Predmeti mogu oštetiti sedišta prilikom vraćanja u položaj.

- ▶ Pre nego što vratite sedišta, uverite se da se u prostoru za noge, ispod ili iza sedišta ne nalaze nikakvi predmeti.

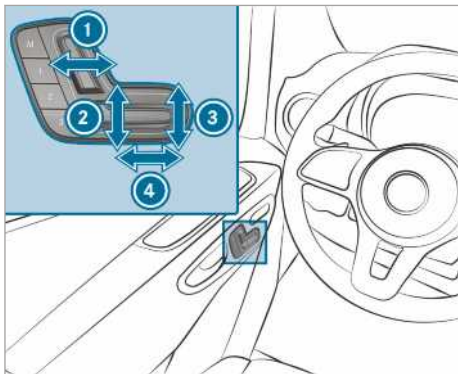

- ① Nagib naslona sedišta
- ② Visina sedišta
- ③ Nagib donjeg dela sedišta
- ④ Uzdužni smer sedišta

► Podešavanja memorišite pomoću funkcije memorisanja (→ Strana 70).

### Podešavanje četvorostepenog lumbalnog oslonca

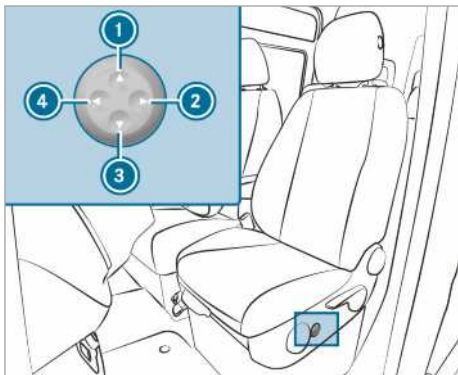

- ① Više
- ② Slabije
- ③ Dublje
- ④ Jače

► Pomoću tastera ① do ④ možete individualno da prilagodite ispuščenje naslona svom kičmenom stubu.

### Rukovanje funkcijom memorisanja

**▲ UPOZORENJE** Opasnost od nezgode zbog korišćenja funkcije memorisanja u toku vožnje

Ako u toku vožnje na strani vozača koristite funkciju memorisanja, možete da izgubite kontrolu nad vozilom usled pokreta prilikom podešavanja.

► Koristite funkciju memorisanja na strani vozača samo kada vozilo stoji.

**▲ UPOZORENJE** Opasnost od prignječenja prilikom podešavanja sedišta sa funkcijom memorisanja

Ako funkcija memorisanja podešava sedišta, vi ili drugi putnici u vozilu – posebno deca – možete da budete prignječeni.

► Prilikom podešavanja funkcije memorisanja, uverite se da se nijedan deo tela ne nalazi u području kretanja.

► Ako se neko prignječi, odmah otpustite taster za pozicioniranje funkcije memorisanja. Podešavanje se prekida.

**▲ UPOZORENJE** Opasnost od prignječenja kada deca aktiviraju funkciju memorisanja

Ako deca aktiviraju funkciju memorisanja, mogu da se priklješte, naročito ako su bez nadzora.

► Decu nikada ne ostavljajte bez nadzora u vozilu.

► Prilikom napuštanja vozila uvek ponosite ključ i zaključajte vozilo.

Funkciju memorisanja možete da koristite, kada je isključeno paljenje.

### Memorisanje podešavanja sedišta

Pomoću funkcije memorisanja možete da memorišete i pozovete podešavanje sedišta za najviše tri osobe. Možete da podesite sedišta i naslon.

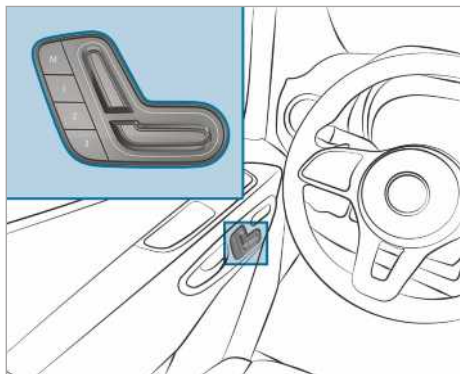

- ▶ Podesite sedište u željeni položaj.
- ▶ Istovremeno pritisnite memorijski taster M i jedan od tastera za memorisanje položaja 1, 2 ili 3. Oglašava se signalni ton. Podešavanja su memorisana.
- ▶ **Pozivanje:** Pritisnite i držite pritisnut taster za memorisanje položaja 1, 2 ili 3, sve dok prednje sedište ne bude u memorisanom položaju.

### Okretanje prednjih sedišta

**⚠ UPOZORENJE** Opasnost od povređivanja ili opasnost po život zbog sedišta vozača i suvozača koja nisu ulegla u ležište

Ako sedišta vozača i suvozača za vreme vožnje nisu ulegla u pravcu kretanja, sistem bezbednosti putnika ne može da zaštiti putnike kao što je predviđeno.

- ▶ Sedište vozača i suvozača postavite tako da ulegnu u pravcu kretanja, pre pokretanja motora.

**⚠ UPOZORENJE** Opasnost od nezgode zbog podešavanja vozila u toku vožnje

U sledećim situacijama možete da izgubite kontrolu nad vozilom:

- ako u toku vožnje podešavate sedište vozača, naslon za glavu, upravljač ili ogledalo,
- ako u toku vožnje nameštate sigurnosni pojas.
- ▶ Pre nego što pokrenete motor: Podesite sedište vozača, naslon za glavu, upravljač ili ogledalo i namestite sigurnosni pojas.



Sedište vozača i suvozača možete da okrećete za 50 ° i 180 °. Sedišta se uglavljaju u pravcu kretanja i suprotno od pravca kretanja, kao i na 50 ° prema izlazu.

- ▶ Proverite da li je parkirna kočnica povučena i poluga kočnice spuštena do krajnjeg položaja nadole (→ Strana 150).
- ▶ Upravljač postavite tako da ima dovoljno slobodnog prostora za okretanje i podešavanje sedišta vozača (→ Strana 77).
- ▶ Pre okretanja, sedište suvozača gurnite prema napred (→ Strana 65).
- ▶ **Okretanje sedišta:** Pritisnite polugu ① prema sredini vozila i okrenite sedište malo prema unutra. Alat za okretanje je otključan.
- ▶ Zatim ponovo pustite polugu ①.
- ▶ Sedište okrenite za približno 50 ° prema spolja ili prema unutra u željeni položaj.

## Sklapanje površine sedenja reda sedišta za suvozača prema napred i prema nazad



▶ **Sklapanje donjeg dela sedišta prema napred:** Donji deo sedišta podignite iz prednjeg ležišta ①.

▶ Donji deo sedišta povucite malo napred iz zadnjeg ležišta ②.

▶ Donji deo sedišta na zadnjoj ivici sklopite nagore.

① U mesto za odlaganje koje se nalazi ispod reda sedišta za suvozača možete da odložite pojedinačne predmete.

▶ **Sklapanje donjeg dela sedišta prema nazad:** Donji deo sedišta na zadnjoj ivici sklopite nadole.

▶ Donji deo sedišta ispod naslona sedišta gurnite u zadnje ležište ②.

▶ Donji deo sedišta napred pritiskajte nadole, sve dok ne ulegne u prednje ležište ①.

## Podešavanje naslona za ruku

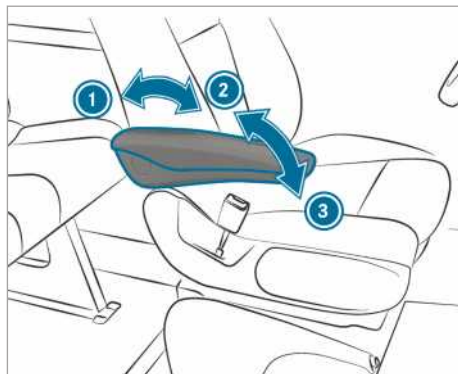

Primer slike

▶ **Podešavanje nagiba naslona za ruku:** Naslon za ruku sklopite za više od 45 ° nagore ②.

Naslon za ruku je otključan.

▶ Naslon za ruku pomerite do krajnjeg položaja prema napred ③.

▶ Naslon za ruku polako sklopite nagore u željeni položaj.

▶ **Sklapanje naslona za ruku nagore:** Naslon za ruku po potrebi sklopite za više od 90 ° nagore ①.

## Sklapanje preklapajućeg sedišta nadole ili nagore

⚠ **UPOZORENJE** Opasnost od povređivanja prilikom korišćenja preklapajućeg sedišta zbog zaglavljenog ključa

Kada se zaglavi ključ u bravi kliznih vrata razdvojnog zida, on može da dođe u kontakt sa osobom koja sedi na preklapajućem sedištu.

▶ Uvek izvucite ključ iz kliznih vrata razdvojnog zida, pre nego što neko sedne na preklapajuće sedište.

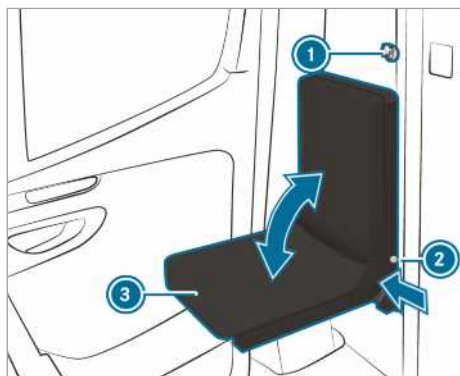

- ▶ Izvucite ključ ① kliznih vrata razdvojnog zida.
- ▶ Pritisnite pritisno dugme za zaključavanje ②, a donji deo sedišta ③ sklopote nadole ili nagore.
- ▶ Otpustite pritisno dugme zaključavanja ② u odgovarajućem krajnjem položaju donjeg dela sedišta ③.
- ▶ Pomerajte donji deo sedišta, ③ sve dok se ne zaključa. Pritisno dugme za zaključavanje ② mora skroz da nalegne na ram sedišta.

### Ugradnja ili demontaža zadnjeg reda sedišta

- ▲ **UPOZORENJE** Opasnost od povrede zbog nepravilne ugradnje zadnjeg reda sedišta

Ukoliko zadnji red sedišta ne ugradite na opisan način ili ugradite neadekvatni zadnji red sedišta, sigurnosni pojasevi neće moći da pruže predviđenu zaštitu.

- ▶ Zadnji red sedišta ugradite kao što je opisano i samo u pravcu kretanja.
- ▶ Nije dozvoljena ugradnja zadnjeg reda sedišta tako, da sedišta stoje jedno naspram drugog.
- ▶ Koristite samo zadnje redove sedišta koje je Mercedes-Benz odobrio za vaše vozilo.

- ▲ **UPOZORENJE** Opasnost od povrede zbog nezaključanog zadnjeg reda sedišta

Ako mehanizmi za zaključavanje nožica zadnjeg reda sedišta nisu dobro ulegli u ležište, zadnji red sedišta ne stoji stabilno i može tokom vožnje da se prevrne.

- ▶ Pre vožnje, proverite da li je zadnji red sedišta ulegao u ležište. Na ručici za otključavanje ne smeju da se vide crveni kontrolni jezičci.
- ▶ Ako se na ručici za otključavanje vide crveni kontrolni jezičci, ponovo postavite zadnji red sedišta u ležište.

- ▲ **UPOZORENJE** Opasnost od povređivanja prilikom demontaže i ugradnje zadnjeg reda sedišta

Dok demontirate ili ugrađujete zadnji red sedišta, prilikom naginjanja zadnjeg reda sedišta može se desiti da prikleštite delove tela, npr. noge.

- ▶ Uverite se, da se prilikom demontaže i ugradnje delovi tela ne nalaze između zadnjeg reda sedišta i poda.

- 1 **NAPOMENA** Oštećenje točkica zadnjeg reda sedišta zbog pogrešnog korišćenja

Može doći do oštećenja točkica zadnjeg reda sedišta, ukoliko se zadnji red sedišta nepravilno koristi ili nepravilno demontira.

- ▶ Sve dok se zadnji red sedišta nalazi u okovima za pričvršćivanje, nemojte ga povlačiti u smeru zadnjih vrata. Zadnji red sedišta kotrljajte samo pored okova za pričvršćivanje.
- ▶ Nemojte kotrljati zadnji red sedišta kada je demontiran i nemojte ga koristiti kao prevozno sredstvo.



Upozoravajuća napomena na zadnjem redu sedišta sa prikazom pravilno ugrađenog zadnjeg reda sedišta.



### Položaj ugradnje zadnjeg reda sedišta sa tri mesta za sedenje sa nosačem

Zadnji red sedišta sa tri mesta za sedenje postoji u izvedbi sa i bez nosača. Nosač se nalazi na zadnjoj strani zadnjeg reda sedišta sa tri mesta za sedenje.

Zadnji red sedišta sa tri mesta za sedenje sa nosačem možete da ugradite isključivo u trećem redu sedišta (iznad zadnje osovine).

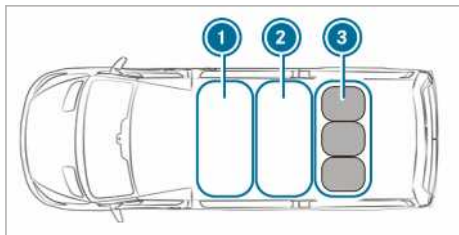

- ① Prvi red sedišta
- ② Drugi red sedišta
- ③ Treći red sedišta: Zadnji red sedišta sa tri mesta za sedenje sa nosačem

▶ Zadnji red sedišta sa tri mesta za sedenje ugradite u trećem redu sedišta ③.

### Demontaža zadnjeg reda sedišta

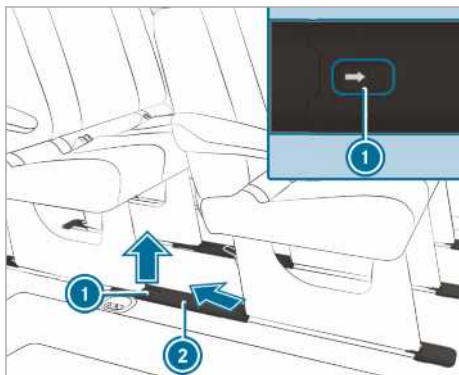

Ove radove izvršavajte oprezno i uz nečiju pomoć.

▶ **Uklanjanje prekrivki okova za pričvršćivanje:** Zakačaljku ① pomerite u pravcu strelice i skinite prekrivku ② ukoso, unazad i nagore.

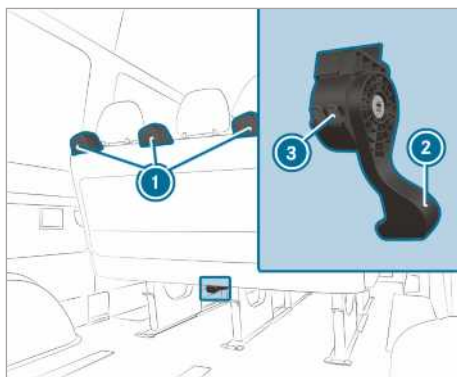

- ▶ Ručicu za otključavanje ② reda sedišta pritisnite do kraja nadole i držite je pritisnutom i istovremeno red sedišta lagano, pomoću ručice za otključavanje, nagnite unazad i malo ga povucite.
- ▶ Pustite ručicu za otključavanje. Brave nožica reda sedišta su otključane i crveni kontrolni jezičci ③ se vide na kućištu ručice za otključavanje ②.
- ▶ Otključani red sedišta uhvatite za rukohvate ① i malo ga povucite unazad.

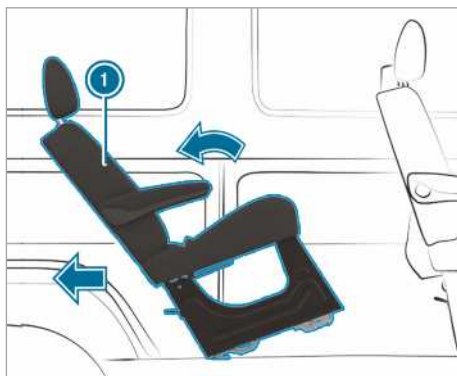

- ▶ Red sedišta ① nagnite unazad i izvucite ga iz okova za pričvršćivanje.
- ⓘ Ako red sedišta ne može da se izvuče iz okova za pričvršćivanje, moguće je da se red sedišta zaglavio na elementu za pričvršćivanje sedišta. To može da se dogodi, ako se red sedišta nagne suviše unazad.

Ako red sedišta ne može da se izvuče iz okova za pričvršćivanje, u toj situaciji možete da uradite sledeće:



- ▶ Nagnite red sedišta prema napred, tako da ne ulegne u ležište.
- ▶ Red sedišta pomoću ručice za otključavanje ② ponovo povucite unazad.
- ▶ Red sedišta lagano nagnite unazad i izvucite ga iz okova za pričvršćivanje.
- ▶ Kada hoćete da ga demontirate i odložite, red sedišta stavite pored okova za pričvršćivanje i kotrljajte ga u pravcu zadnjih vrata.

ili

- ▶ Kada hoćete da ga odložite, red sedišta izvucite sa strane.
- ① Po potrebi, redovi sedišta ispred ili pozadi moraju da se uklone.

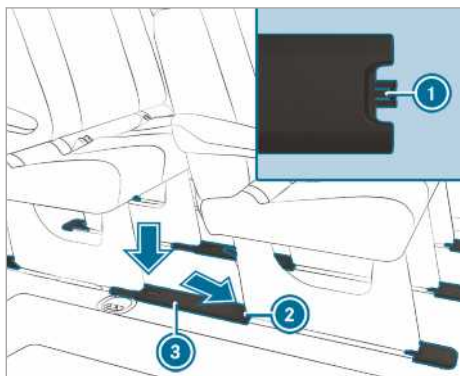

- ▶ **Stavljanje prekrivki okova za pričvršćivanje:** Prekrivku ③ držite tako da pričvrсни nastavak ① bude usmeren ka zadnjem mestu za pričvršćivanje sedišta ②.
- ▶ Prekrivku ③ umetnite ukoso nadole u zadnje mesto za pričvršćivanje sedišta ② i zatim je stavite na okove za pričvršćivanje.
- ▶ Nakon demontaže zadnjih radova sa sedištima, uverite se su da zadnji redovi sigurno uglašljeni u ležišta i da ne mogu da se prevrnu.

### Ugradnja zadnjeg reda sedišta

Sigurno uglašljivanje zadnjeg reda sedišta može da se obavi, samo ako je mesto za pričvršćivanje sedišta čisto i ako na njemu nema odloženih predmeta.

- ① Kod vozila sa odobrenjem za prevoz putnika imajte u vidu maksimalno dozvoljeni broj mesta za sedenje.

- ▶ Uklonite prekrivke okova za pričvršćivanje na način koji je opisan u poglavlju „Demontaža zadnjeg reda sedišta“.
- ▶ Uverite se da se u pričvršćenjima sedišta i u okovima za pričvršćivanje ne nalaze nikakvi predmeti.
- ▶ Red sedišta stavite iza položaja ugradnje.
- ▶ Red sedišta uhvatite za rukohvate i nagnite ga unazad.
- ▶ Na ravnim plastičnim nosačima kotrljajte red sedišta prema napred.
- ▶ Obratite pažnju na to da zadnje nožice reda sedišta ulegnu u ležište.

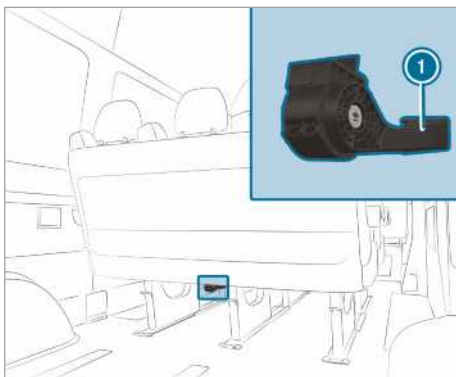

- ▶ Red sedišta sa malo više zamaha nagnite prema napred, dok brave prednjih nožica reda sedišta čujno ne ulegnu u ležište. Brave prednjih nožica reda sedišta su zaključane i crveni kontrolni jezičci se više ne vide na kućištu ručice za otključavanje ①.
- ① Ako se crveni kontrolni jezičci vide na kućištu ručice za otključavanje, red sedišta nije ispravno ulegao.

Ako red sedišta ne može ispravno da ulegne, u toj situaciji možete da uradite sledeće:

- ▶ Otključajte red sedišta i sa malo više zamaha ga nagnite prema napred, dok brave prednjih nožica reda sedišta čujno ne ulegnu u ležište.
- ▶ Stavite prekrivke okova za pričvršćivanje na način koji je opisan u poglavlju „Demontaža zadnjeg reda sedišta“.

## Podešavanje naslona sedišta u zadnjem redu sedišta

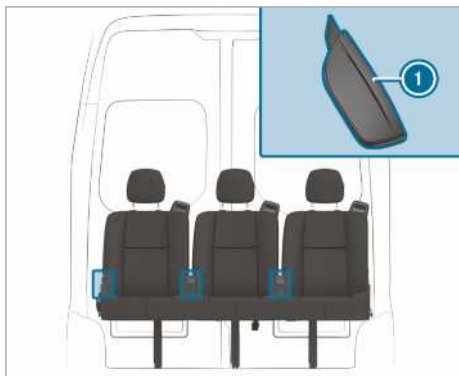

- ▶ Ručicu za otključavanje naslona sedišta ① povucite nagore i zadržite je.
- ▶ Naslon sedišta postavite u željeni položaj.
- ▶ Otpustite ručicu za otključavanje naslona sedišta ① i malo pomerite naslon sedišta. Naslon sedišta uleže.

## Naslони za glavu

### Mehaničko podešavanje naslona za glavu

**▲ UPOZORENJE** Opasnost od nezgode zbog podešavanja vozila u toku vožnje

U sledećim situacijama možete da izgubite kontrolu nad vozilom:

- ako u toku vožnje podešavate sedište vozača, naslon za glavu, upravljač ili ogledalo,
- ako u toku vožnje nameštate sigurnosni pojas.

▶ Pre nego što pokrenete motor: Podesite sedište vozača, naslon za glavu, upravljač ili ogledalo i nameštite sigurnosni pojas.

**▲ UPOZORENJE** Opasnost od povreda usled naslona za glavu koji nisu montirani ili nisu pravilno podešeni

Ako nasloni za glavu nisu montirani ili nisu pravilno podešeni, oni ne mogu da pruže predviđenu zaštitu.

Postoji povećana opasnost od telesnih povreda u predelu glave i vrata, npr. u slučaju nesreće ili manevra pri kočenju!

- ▶ Uvek vozite sa montiranim naslonima za glavu.
- ▶ Pre polaska proverite za svakog putnika ponaosob da li sredina naslona za glavu pruža oslonac zatiljku u visini očiju.

Pazite, da ne zamenite naslone za glavu prednjih i zadnjih sedišta. U suprotnom, visinu i nagib naslona za glavu nećete moći da postavite u pravilan položaj.

Uz pomoć podešavanja po dužini naslona za glavu, naslon za glavu podesite tako da je što bliže potiljku.

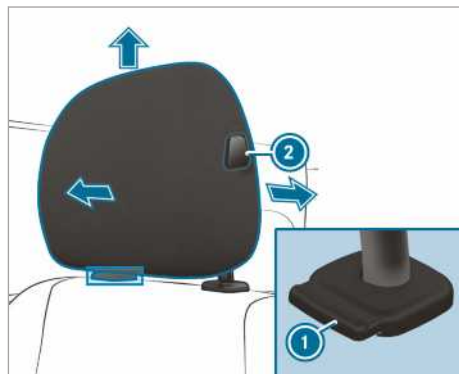

Naslon za glavu (primer komfornog naslona za glavu na sedištu vozača)

- ▶ **Podizanje:** Naslon za glavu povucite nagore u željeni položaj i uverite se da je ušao u ležište. Naslon za glavu koristite, samo ako je ušao u ležište.
- ▶ **Spuštanje:** Pritisnite taster za otključavanje ①, a naslon za glavu pomerite nadole u željeni položaj i uverite se da je ušao u ležište. Naslon za glavu koristite, samo ako je ušao u ležište.
- ▶ **Pomeranje unapred:** Pritisnite taster za otključavanje ②, a naslon za glavu vucite unapred, sve dok ne ulegne u željeni položaj.
- ▶ **Pomeranje unazad:** Pritisnite taster za otključavanje ②, a naslon za glavu gurnite unazad u željeni položaj.

① U zavisnosti od izvedbe naslona za glavu, neke mogućnosti podešavanja možda neće postojati.

## Uključivanje i isključivanje grejanja sedišta

**⚠ UPOZORENJE** Opasnost od opekotina usled ponovljenog uključivanja grejanja sedišta

Ako više puta uključite grejanje sedišta, donji deo sedišta i sunder naslona sedišta mogu da postanu veoma vrući.

Ukoliko je ograničen osećaj za temperaturu ili postoji ograničena mogućnost reakcije na povišene temperature, može da dođe do pogoršanja zdravlja ili čak do povreda koje su slične opekotinama.

▶ Nemojte ponovo uključivati grejanje sedišta.

Ako više puta ponovo uključite grejanje sedišta, može doći do njegovog privremenog deaktiviranja radi zaštite od pregrevanja.

**! NAPOMENA** Oštećenje sedišta predmetima ili dokumentima kada je grejanje sedišta uključeno

Kada je grejanje sedišta uključeno, a na sedištima se nalaze odloženi predmeti ili podloge, npr. donji delovi sedišta ili dečija sedišta, može doći do akumulacije toplote. Na taj način može doći do oštećenja gornje površine sedišta.

▶ Uverite se da se na sedištima ne nalaze predmeti ili dokumenta, dok je grejanje sedišta uključeno.

### Preduslovi

- Napajanje naponom je uključeno.

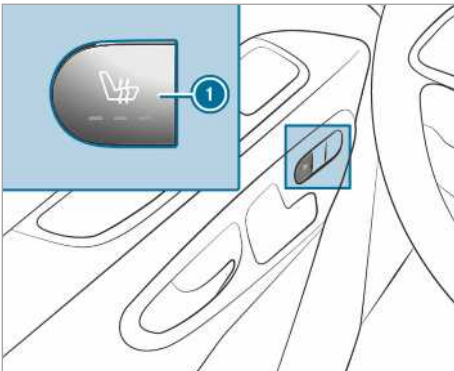

▶ **Uključivanje:** Pritisnite taster ①. Svetle sve kontrolne sijalice na tasteru.

▶ **Smanjivanje stepena:** Pritiskajte taster ①, sve dok se ne podesi željeni stepen grejanja. U zavisnosti od stepena grejanja, svetli jedna do tri kontrolne sijalice.

▶ **Isključivanje:** Pritiskajte taster ①, sve dok se ne isključe sve kontrolne sijalice.

① Grejanje sedišta se iz tri stepena grejanja automatski prebacuje na niži stepen nakon 8, 10 i 20 minuta, sve do isključivanja grejanja sedišta.

## Podešavanje upravljača

**⚠ UPOZORENJE** Opasnost od nezgode zbog podešavanja vozila u toku vožnje

U sledećim situacijama možete da izgubite kontrolu nad vozilom:

- ako u toku vožnje podešavate sedišta vozača, naslon za glavu, upravljač ili ogledalo,
- ako u toku vožnje nameštate sigurnosni pojas.

▶ Pre nego što pokrenete motor: Podesite sedišta vozača, naslon za glavu, upravljač ili ogledalo i namestite sigurnosni pojas.

**⚠ UPOZORENJE** Opasnost od prignječenja za decu prilikom podešavanja upravljača

Kada deca podešavaju upravljač, mogu da se priklješte.

- ▶ Decu nikada ne ostavljajte bez nadzora u vozilu.
- ▶ Prilikom napuštanja vozila uvek ponesite ključ i zaključajte vozilo.

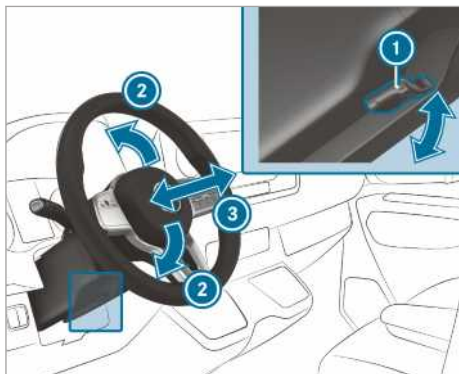

- ① Ručica
- ② Stubovi upravljača – visina
- ③ Stubovi upravljača – uzdužno

► **Podешavanje upravljača:** Polugu ① pomerite do krajnjeg položaja nadole. Upravljač je otključan.

► Upravljač postavite u željeni položaj.

► Polugu ① povucite nagore do krajnjeg položaja.

Upravljač je zaključan.

## Mogućnosti skladištenja

### Napomena o smernicama o utovaru

**▲ OPASNOST** Opasnost od trovanja izduvnim gasovima

Motori sa unutrašnjim sagorevanjem ispuštaju otrovne izduvne gasove kao što je npr. ugljen-monoksid. Ako su otvorena zadnja krilna vrata dok motor radi, naročito tokom vožnje, izduvni gasovi mogu da dospeju u unutrašnjost vozila.

- Pre otvaranja zadnjih krilnih vrata uvek prvo isključite motor.
- Nikada nemojte da vozite sa otvorenim zadnjim krilnim vratima.

**▲ UPOZORENJE** Opasnost od povreda zbog neobezbeđenih predmeta u vozilu

Ako su predmeti neobezbeđeni ili nedovoljno obezbeđeni, oni mogu da skliznu, da se prevrnu ili odlete i tako pogode putnike u vozilu.

To važi i za:

- prtljag ili tovar,
- demontirana sedišta, koja se u izuzetnim slučajevima prevoze u vozilu.

Postoji opasnost od telesnih povreda, posebno kod manevara pri kočenju ili naglih promena smera!

- Predmete uvek smestite tako da ne mogu da se pomeraju.
- Pre vožnje obezbedite predmete, prtljag ili tovar od klizanja ili prevrtanja.
- Ako je sedište demontirano, po mogućstvu ga držite van vozila.

**▲ UPOZORENJE** Opasnost od povređivanja usled neodgovarajućeg odlaganja predmeta

Ukoliko predmete u unutrašnjosti vozila odlazite na neodgovarajući način, oni mogu da skliznu ili da se prevrnu i na taj način padnu na putnike u vozilu. Pored toga, držači za čašu, otvorene pregrade i postolja za mobilne telefone u slučaju nezgode ne mogu uvek da zadrže predmete koji se u njima nalaze.

Postoji opasnost od telesnih povreda, posebno kod manevara pri kočenju ili naglih promena smera!

- Predmete uvek smestite tako da u tim ili sličnim situacijama ne mogu da se prevrnu.
- Uvek osigurajte da predmeti ne štrče sa mesta za odlaganje, iz mreža za prtljag ili mreža za odlaganje.
- Pre početka vožnje zatvorite mesta za odlaganje koja mogu da se zatvore.
- Uvek u tovarni prostor smestite i osigurajte teške, čvrste, oštre i lomljive predmete, kao i predmete sa oštrim ivicama ili veoma velike predmete.

**▲ UPOZORENJE** Opasnost od opekotina usled dodirivanja završne cevi izduvnog sistema i ukrasne lajsne završne cevi

Završna cev izduvnog sistema i ukrasna lajsna završna cevi mogu da budu veoma vruće. Dodirivanjem ovih delova vozila možete da se opečete.

- U području završne cevi izduvnog sistema i ukrasnih lajsni završnih cevi

budite veoma oprezni, a posebno vodite računa ako su deca u blizini.

- ▶ Pre dodirivanja, pustite da se delovi vozila ohlade.

Ukoliko koristite nosač na krovu, obratite pažnju na maksimalno opterećenje krova i maksimalnu nosivost nosača na krovu.

Informacije o maksimalnom opterećenju krova možete pronaći u poglavlju „Tehnički podaci“, a informacije o nosačima na krovu u odeljku „Sistemi nosača prtljaga“.

Ako na krovu prevozite tovar koji više od 40 cm prelazi preko ivice krova, može doći do pogoršanja rada sistema za vožnju, koji rade pomoću kamere, kao i funkcija senzora unutrašnjeg ogledala. Stoga vodite računa o tome, da tovar ne prelazi više od 40 cm.

Karakteristike vozila tokom vožnje zavise od raspodele opterećenja. Zato imajte u vidu sledeće napomene prilikom utovara:

- Uvek se pridržavajte dozvoljene ukupne mase vozila i dozvoljenog opterećenja osovina, uzimajući u obzir tovar i putnike u vozilu.
- Ne tovarite vozilo iznad gornje ivice naslona sedišta.
- Ukoliko je moguće, uvek prevozite tovar u prtljažnom prostoru.
- Pričvrstite teret pomoću ušica za pričvršćivanje i opteretite ih ravnomerno.
- Upotrebljavajte ušice za pričvršćivanje i materijal za pričvršćivanje koji odgovara težini i veličini tovara.

### Pregled prednjih pregrada za odlaganje

#### Pregled prednjih pregrada za odlaganje

Obratite pažnju na napomene o utovaru vozila (→ Strana 78).

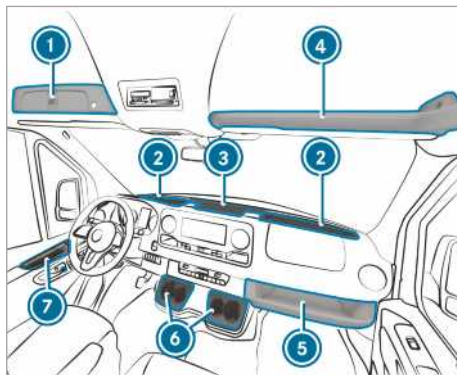

- 1 Pregrada sa mogućnošću zaključavanja iznad vetrobranskog stakla (→ Strana 80)
- 2 Pregrada vetrobranskog stakla sa dva držača za čašu/pregrada pepeljare  
Pregrada, u zavisnosti od izvedbe sa poklopcem (→ Strana 79)
- 3 Pregrada srednje konzole sa USB priključkom, interfejsom za punjenje baterija, NFC interfejsom i utičnicom za 12 V
- 4 Pregrada iznad vetrobranskog stakla (opterećenje najviše 2,5 kg)
- 5 Pregrada na strani suvozača (opterećenje najviše 5 kg)
- 6 Držač za čašu
- 7 Pregrada u vratima

#### Otvaranje i zatvaranje pregrade srednje konzole/vetrobranskog stakla

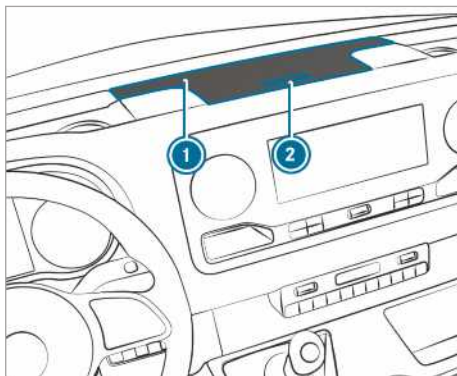

Poklopac pregrade (primer srednja konzola)

- ▶ **Otvaranje:** Pritisnite taster 2 pregrade 1. Poklopac se podiže nagore.

▶ **Zatvaranje:** Poklopac sklopite nadole.

❶ U zavisnosti od izvedbe, pregrade vetrobranskog stakla imaju poklopac.

**Otvaranje ili zatvaranje pregrade sa mogućnošću zaključavanja** smeštene iznad vetrobranskog stakla

Pregradu možete da zaključate i otključate pomoćnim ključem (→ Strana 47).

#### Otvaranje

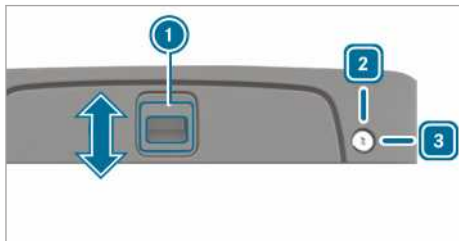

▶ **Otključavanje:** Pomoćni ključ okrenite nadesno u položaj **3**.

▶ Ručicu **1** gurnite u smeru strelice nagore.

▶ Poklopac zakrenite nagore.

#### Zatvaranje

▶ Poklopac sklopite nadole i gurnite ručicu **1** u smeru strelice nadole.

▶ **Zaključavanje:** Pomoćni ključ okrenite nalevo u položaj **2**.

#### Otvaranje pregrade za naočare

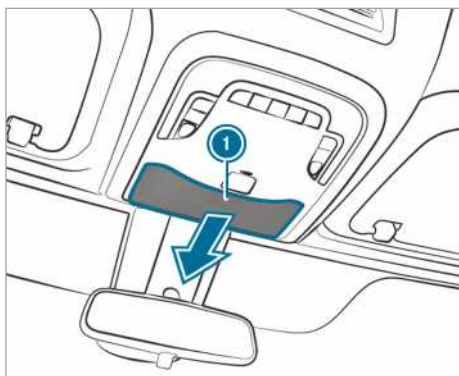

▶ Pritisnite taster **1**.

#### Korišćenje odeljka za odlaganje

**▲ UPOZORENJE** Opasnost od povreda zbog nepravilno odloženog ili otvorenog odeljka za odlaganje

Ukoliko odeljak za odlaganje u unutrašnjosti vozila odložite na neodgovarajući način, on može da sklizne ili da ispadne i udari putnike u vozilu. Pored toga, otvorena mesta za odlaganje u slučaju nezgode ne mogu uvek da zadrže predmete koji se u njima nalaze.

Postoji opasnost od telesnih povreda, posebno kod manevara pri kočenju ili naglih promena smer!

- ▶ Odeljak za odlaganje pričvrstite pomoću sigurnosnog pojasa.
- ▶ Pre početka vožnje zatvorite poklopac odeljka za odlaganje.
- ▶ Uvek u tovarni prostor smestite i osigurajte teške, čvrste, oštre i lomljive predmete, kao i predmete sa oštrim ivicama ili veoma velike predmete.

#### Pričvršivanje odeljka za odlaganje

Odeljak za odlaganje je ispod reda sedišta za suvozača.

Odeljak za odlaganje koristite za sledeće:

- odlaganje dokumenata,
- odlaganje mobilnog telefona ili sitnica,
- kao podlogu za pisanje.

- ▶ Donji deo reda sedišta za suvozača sklopite prema napred (→ Strana 72).
- ▶ Odeljak za odlaganje izvadite iz kutije za odlaganje.
- ▶ Sklopite donji deo reda sedišta za suvozača prema nazad (→ Strana 72).



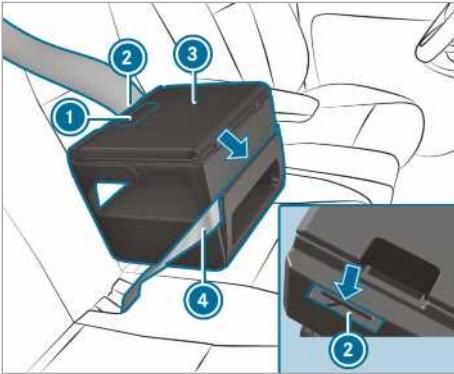

- ▶ Odeljak za odlaganje ③ postavite na sedište.
- ▶ Odeljak za odlaganje ③ pritisnite blago nadole u donji deo sedišta i gurnite unazad prema naslonu.
- ▶ Proverite da li je rebro za pričvršćivanje sa donje strane odeljka za odlaganje fiksirano između donjeg dela sedišta i naslona.
- ▶ Sigurnosni pojas ④ uvucite kroz otvor sa prednje strane odeljka za odlaganje ③.
- ▶ Sigurnosni pojas ④ uvucite kroz otvor ② sa zadnje strane odeljka za odlaganje, pritegnite i vežite ga.
- ▶ Proverite da li je odeljak za odlaganje pričvršćen.

#### Otvaranje i zatvaranje odeljka za odlaganje

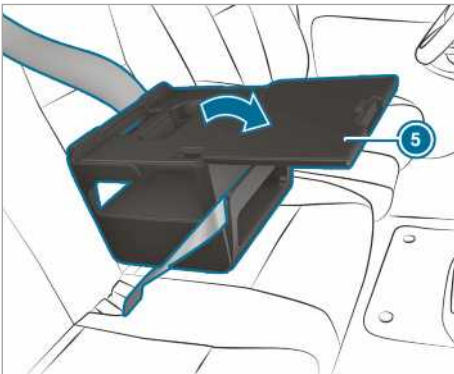

- ▶ **Otvaranje:** Povucite ručicu ① i otvorite poklopac ⑤ u smeru strelice.
- ▶ Odložite predmete.

- ❗ Informacije o dodatnoj opremi, kao što je npr. držač za tablet, možete da dobijete u Mercedes-Benz servisna radionica.
- ❗ Poklopac odeljka za odlaganje mora za vreme vožnje da bude zatvoren.
- ▶ **Zatvaranje:** Sklopite poklopac ⑤ prema nazad i pritisnite, tako da ručica ① ulegne.

#### Odlaganje odeljka za odlaganje

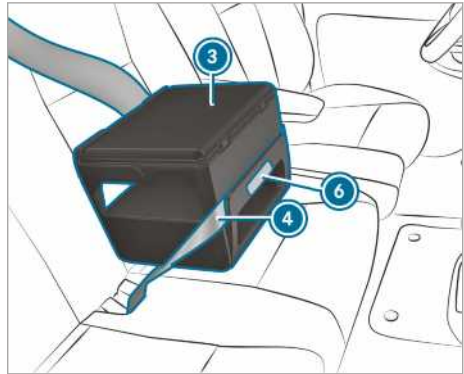

- ▶ Otpustite sigurnosni pojas ④.
- ▶ Odeljak za odlaganje ③ držite za označeno područje ⑥ i povucite pravo prema napred. Rebro za pričvršćivanje se oslobađa iz otvora između donjeg dela sedišta i naslona.
- ▶ Skinite odeljak za odlaganje ③ sa sedišta.
- ▶ Donji deo reda sedišta za suvozača sklopite prema napred (→ Strana 72).
- ▶ Odeljak za odlaganje ③ stavite u kutiju za odlaganje.
- ▶ Sklopite donji deo reda sedišta za suvozača prema nazad (→ Strana 72).

### Držač za flašu



- ① Držač za flašu u prednjim vratima (primer vrata suvozača)

### Držač za čašu

#### Otvaranje držača za čašu u zadnjem delu vozila

**⚠ UPOZORENJE** Opasnost od povređivanja prilikom izlaska iz vozila zbog izvučenog držača za čašu

Kada izlazite iz vozila, a držač za čašu u zadnjem delu vozila je izvučen, možete da udarite u njega.

- ▶ Pre izlaska iz vozila, gurnite držač za čašu ispod zadnjeg reda sedišta.

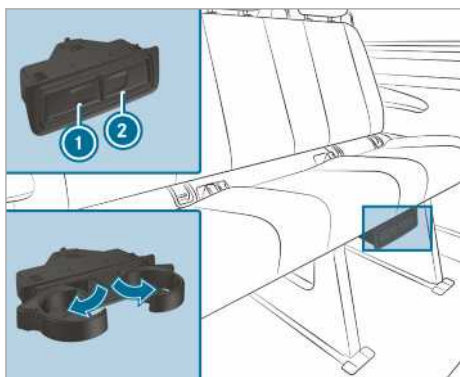

- ▶ **Otvaranje:** Pritisnite na držač za čašu ① ili ②.
- ▶ Otklopite držač za čašu.

- ▶ **Zatvaranje:** Pomerajte držač za čašu ① ili ② unazad, sve dok ne ulegne.

### Pepeljara i upaljač

#### Korišćenje pepeljare

##### U toku vožnje

- ▶ Zatvorenu pepeljaru tokom vožnje odložite u jedan od držača za čašu u pregradama vetrobranskog stakla.
- ▶ Proverite da li je pepeljara dobro pričvršćena.
- ① Pepeljaru nemojte da odlažete u držačima za čašu srednje konzole. Oni ne omogućavaju dobro pričvršćivanje.

##### Otvaranje

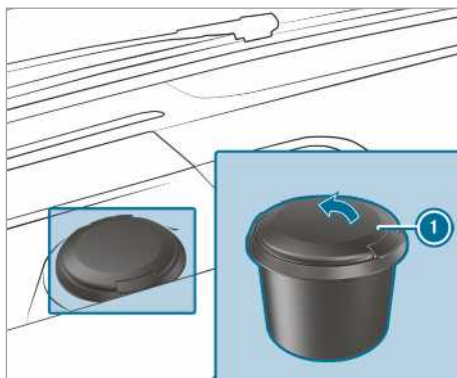

- ▶ Poklopac ① okrenite nagore.

#### Korišćenje upaljača u srednjoj konzoli

**⚠ UPOZORENJE** Opasnost od požara - i povreda uzrokovanih vrelim upaljačem

Ako dodirnete vreli grejač upaljača ili vrelu ležište, možete zadobiti opekotine.

Osim toga, zapaljivi materijali se mogu zapaliti:

- ako vreli upaljač padne na pod,
- ako npr. deca drže vreli upaljač na predmetima.

- ▶ Upaljač stalno držite za držač.
- ▶ Uvek budite sigurni da deca nemaju pristup upaljaču.
- ▶ Decu nikada ne ostavljajte bez nadzora u vozilu.



**Preduslovi**

- Paljenje je uključeno.

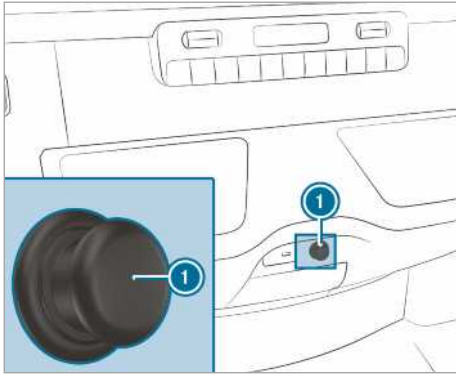

- ▶ Pritisnite upaljač ①.
- Kada se spirala užari, upaljač se vraća.

**Utičnice****Korišćenje utičnica za 12 V na srednjoj konzoli****Preduslovi**

- Priključeni su samo uređaji do maksimalno 180 W (15 A).

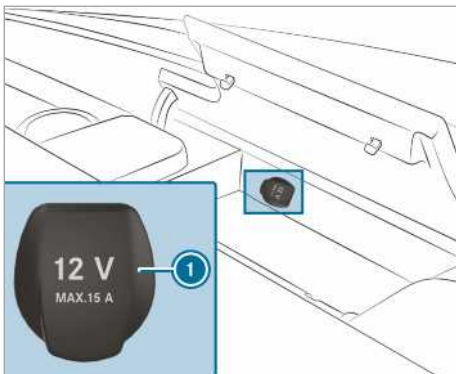
**Utičnica za 12 V u pregradi**

- ▶ Otvorite poklopac pregrade srednje konzole (→ Strana 79).
- ▶ Otklopite poklopac ① utičnice.
- ▶ Utaknite priključak uređaja.

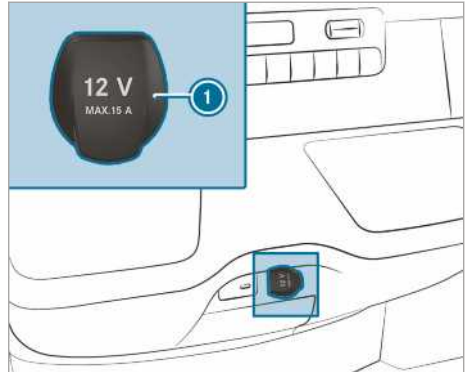
**Utičnica za 12 V na donjoj kontrolnoj tabli**

- ▶ Otklopite poklopac ① utičnice.
- ▶ Utaknite priključak uređaja.

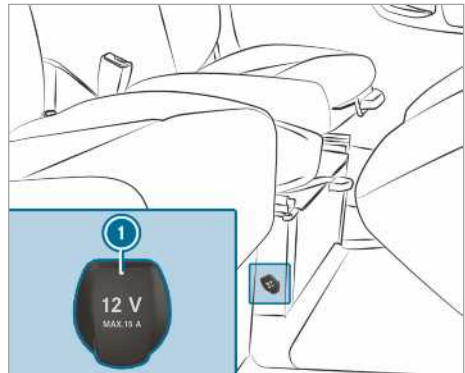
**Korišćenje utičnice za 12 V na sedištu vozača**

- ▶ Otklopite poklopac ① utičnice.
- ▶ Utaknite priključak uređaja.

**Napomene o utičnici za 230 V**

**1** **NAPOMENA** Oštećenje dodatne baterije usled potpunog pražnjenja

Ako pri napuštanju vozila priključite neki uređaj previsoke snage ili ako je napunjenost dodatne baterije nedovoljna, može doći do oštećenja dodatne baterije.

- ▶ Priključite samo uređaje do maksimalno 150 W.

- ▶ Uređaje nemojte držati priključene duže od četiri sata.

Utičnica za 230 V nudi sa 150 W veliku snagu, što omogućava brzo punjenje mobilnih telefona i priključivanje uređaja za punjenje baterije za alat.

Vozila sa dodatnom baterijom raspoložu funkcijom naknadnog rada. Kada napuštate vozilo, možete da puniti uređaje u vremenskom trajanju od četiri sata.

### Korišćenje utičnice za 230 V na srednjoj konzoli

- ⚠ **OPASNOST** Opasnost po život u slučaju oštećenja priključnog kabla ili utičnice.

Kada je priključen odgovarajući uređaj, u utičnici od 230-V postoji visoki napon. Ako su priključni kabl ili utičnica od 230-V koji su izvučeni iz oplate oštećeni ili mokri, možete doživeti strujni udar.

- ▶ Koristite samo suv i neoštećen priključni kabl.
- ▶ Kad je paljenje isključeno, uverite se da je utičnica od 230-V suva.
- ▶ Utičnicu od 230-V koja je izvučena iz oplate ili oštećena odmah proverite u specijalizovanoj stručnoj radionici ili je zamenite.
- ▶ Nikada nemojte stavljati priključni kabl u utičnicu od 230-V koja je izvučena iz oplate ili oštećena.

- ⚠ **OPASNOST** Opasnost po život usled nestručnog rukovanja utičnicom

Možete da doživite strujni udar:

- ako uhvatite utičnicu,
- ako u utičnicu utaknete neodgovarajuće uređaje ili predmete.
- ▶ Nemojte da hvatate utičnicu.
- ▶ U utičnicu priključujte samo odgovarajuće uređaje.

- ⚠ **OPASNOST** Opasnost po život usled strujnog udara

Ako utičnicu za 230 V čistite vlažnom krpom, može da dođe do strujnog udara.

Postoji opasnost po život!

Izbegavajte oblast oko utičnice za 230 V prilikom čišćenja.

### Preduslovi

- Priključeni su samo uređaji sa odgovarajućim priključkom koji odgovara standardima specifičnim za određenu zemlju.
- Priključeni su samo uređaji do maksimalno 150 W.
- Ne koriste se višestruke utičnice.

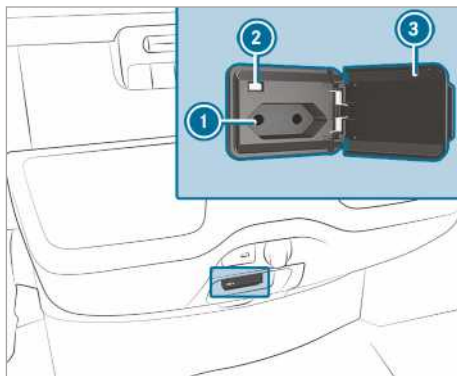

- ▶ Otvorite klapnu ③.
- ▶ Uključite priključak uređaja u utičnicu za 230 V ①. Kada je napon u vozilu dovoljan, svetlo kontrolna sijalica ②.

Ako ne koristite utičnicu za 230 V, klapna treba da bude zatvorena.

### Korišćenje utičnica u tovarnom prostoru

#### Preduslovi

- Priključeni su samo uređaji do maksimalno 180 W (15 A).

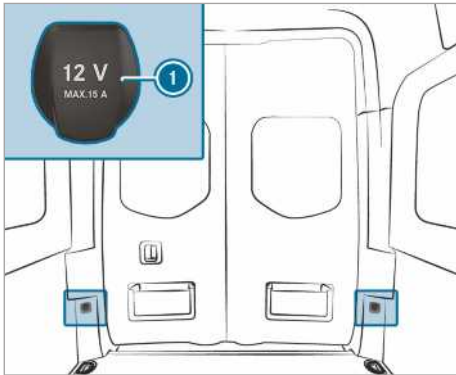

- ▶ Otklopite poklopac ① utičnice.
- ▶ Utaknite priključak uređaja.

### Punjenje mobilnog telefona preko USB utičnice u zadnjem delu vozila

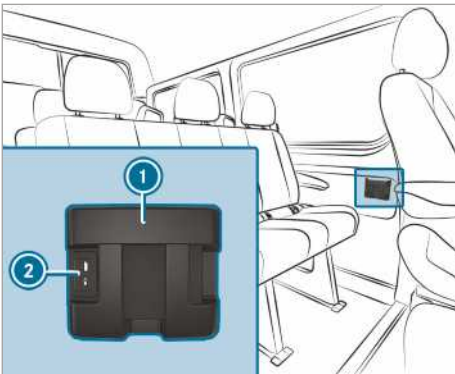

- ▶ Mobilni telefon stavite u pregradu ① i priključite ga na USB utičnicu ②, kako bi se napunio.

### Bežično punjenje mobilnog telefona i uparivanje sa spoljašnjom antenom

#### Napomene o bežičnom punjenju mobilnog telefona

**⚠ UPOZORENJE** Opasnost od povređivanja usled neodgovarajućeg odlaganja predmeta

Ukoliko predmete u unutrašnjosti vozila odlazete na neodgovarajući način, oni mogu da skliznu ili da se prevrnu i na taj način padnu

na putnike u vozilu. Pored toga, držači za čašu, otvorene pregrade i postolja za mobilne telefone u slučaju nezgode ne mogu uvek da zadrže predmete koji se u njima nalaze.

Postoji opasnost od telesnih povreda, posebno kod manevara pri kočenju ili naglih promena smer!

- ▶ Predmete uvek smestite tako da u tim ili sličnim situacijama ne mogu da se prevrnu.
- ▶ Uvek osigurajte da predmeti ne štrče sa mesta za odlaganje, iz mreža za prtljag ili mreža za odlaganje.
- ▶ Pre početka vožnje zatvorite mesta za odlaganje koja mogu da se zatvore.
- ▶ Uvek u tovarni prostor smestite i osigurajte teške, čvrste, oštre i lomljive predmete, kao i predmete sa oštrim ivicama ili veoma velike predmete.

Obratite pažnju na napomene o utovaru vozila.

**⚠ UPOZORENJE** Opasnost od požara usled odlaganja predmeta u pregradu za mobilni telefon

Ako odlazete predmete u pregradu za mobilni telefon, isti mogu jako da se zagreju ili čak zapale.

- ▶ Nemojte odlagati dodatne predmete, naročito ne predmete od metala, u pregradu za mobilni telefon.

**ⓘ NAPOMENA** Oštećenje predmeta usled odlaganja u pregradu za mobilni telefon

Ako odlazete predmete u pregradu za mobilni telefon, na istima može doći do oštećenja usled elektromagnetnog polja.

- ▶ U pregradu za mobilni telefon nemojte odlagati kreditne kartice, memorijske medije ili druge predmete osetljive na elektromagnetna polja.

**ⓘ NAPOMENA** Oštećenje pregrade za mobilni telefon usled prosipanja tečnosti

Ako prospete tečnost u pregradu za mobilni telefon, ona može da se ošteti.

- ▶ Pazite da u pregradu za mobilni telefon ne dospeju tečnosti.

Obratite pažnju na sledeće napomene u vezi sa bežičnim punjenjem:

- Funkcija punjenja je na raspolaganju samo dok je uključeno paljenje.
- Manji mobilni telefoni možda neće moći da se pune u svakom delu pregrade za mobilni telefon.
- Veliki mobilni telefoni, koji ne naležu u pregradu, možda neće moći da se pune.
- Mobilni telefon se prilikom punjenja može ugrijati. To zavisi od aplikacija, koje su trenutno pokrenute.
- Radi efikasnijeg punjenja, sa mobilnog telefona skinite zaštitni omot. Izuzetak su zaštitni omoti, koji su predviđeni za bežično punjenje.
- Ukoliko je moguće, prilikom punjenja koristite podlogu protiv klizanja.

### Bežično punjenje mobilnog telefona u prednjem delu vozila

#### Preduслови

- Mobilni telefon mora da bude pogodan za bežično punjenje. Listu kompatibilnih mobilnih telefona možete da pronađete na sledećoj veb-stranici:

<http://www.mercedes-benz.com/connect>.

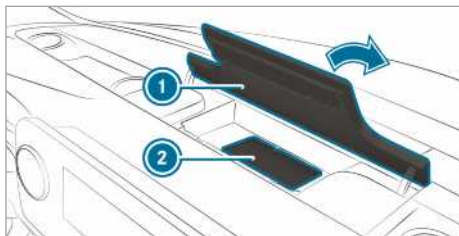

- ▶ Otvorite klapnu pregrade ① iznad medija displeja.
- ▶ Mobilni telefon postavite, što je moguće više, na sredinu označene površine podloge protiv klizanja ② sa displejem okrenutim nagore. Mobilni telefon se puni, kada se na multimedijalnom sistemu prikaže simbol za punjenje. Smetnje prilikom punjenja će biti prikazane na displeju multimedijalnog sistema.
- ① Podlogu za zaštitu od klizanja možete da izvadite, kako biste je očistili, npr. čistom, mlakom vodom.

### Ugradnja ili demontaža patosnice

**⚠ UPOZORENJE** Opasnost od nezgode uzrokovane predmetima u prostoru za noge vozača

Predmeti u vozačevom prostoru za noge mogli bi da ograniče ili blokiraju hod pritisnute pedale.

To ugrožava pouzdanost vozila i bezbednost u saobraćaju.

- ▶ Sve predmete u vozilu odlažite na bezbedan način, tako da ne mogu da dosepu u prostor za noge vozača.
- ▶ Patosnice uvek učvrstite prema propisima, da biste obezbedili dovoljno slobodnog prostora za pedale.
- ▶ Nemojte da koristite nepričvršćene patosnice i ne slažite više patosnica jednu preko druge.

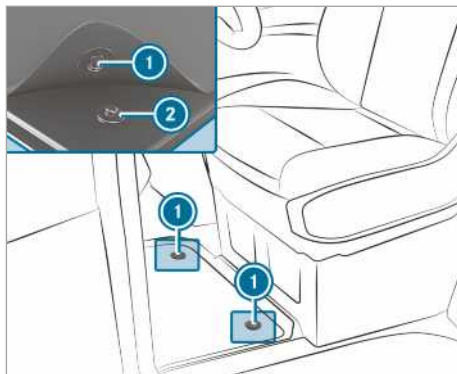

- ▶ **Ugradnja:** Dugmad ① pritisnite na držače ②.
- ▶ **Demontaža:** Patosnicu skinite sa držača ②.

## Spoljašnje osvetljenje

### Napomena o prebacivanju svetala prilikom putovanja u inostranstvo

**Vozila sa halogenim ili statičnim LED farovima:** Prebacivanje farova nije neophodno. Zakonske odredbe su ispunjene takođe i u zemljama u kojima se vožnja odvija na levoj i desnoj strani kolovoza.

### Napomena o sistemima za osvetljenje i vašoj odgovornosti

Različiti sistemi za osvetljenje vozila su samo pomoćna sredstva. Odgovornost za pravilno osvetljenje vozila u skladu sa trenutnim osvetljenjem, uslovima vidljivosti, zakonskim odredbama kao i sa situacijom u saobraćaju snosi vozač.

## Prekidač za svetlo

### Rukovanje prekidačem za svetlo

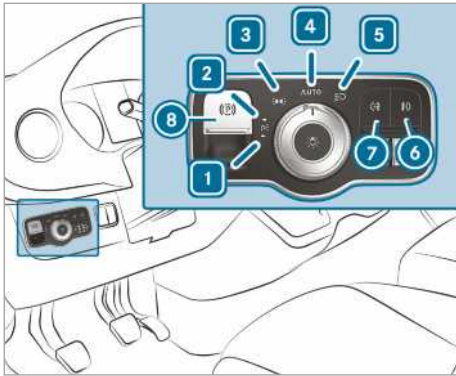

- ▶ **1** Uključivanje ili isključivanje levog parkirnog svetla
- ▶ **2** Uključivanje ili isključivanje desnog parkirnog svetla
- ▶ **3** Uključivanje ili isključivanje pozicionog svetla, svetla registarske tablice i osvetljenja instrumenata
- ▶ **4** **AUTO** Uključivanje ili isključivanje automatskog svetla za vožnju/dnevnog svetla (željeni položaj prekidača za svetlo)
- ▶ **5** Uključivanje ili isključivanje oborenog/dugog svetla
- ▶ **6** Uključivanje ili isključivanje svetla za maglu

- ▶ **7** Uključivanje ili isključivanje zadnjeg svetla za vožnju po magli
- ▶ **8** Fiksiranje ili otpuštanje električne parkirne kočnice (→ Strana 152)
- ▶ **i** Ukoliko prilikom napuštanja vozila čujete upozoravajući ton, moguće je da je svetlo uključeno.
- ▶ **i** Ukoliko uključite parkirno svetlo, uključeno je smanjeno poziciono svetlo na izabranoj strani vozila. Svetlom pokazivača pravca, dugim svetlom i svetlosnom sirenom rukujete pomoću kombinovanog prekidača (→ Strana 88).

### **I** NAPOMENA Pražnjenje baterije usled rada pozicionog svetla

Višečasovni rad pozicionog svetla opterećuje bateriju.

- ▶ Ukoliko je moguće, uključite desno ili levo parkirno svetlo.

U slučaju jačeg pražnjenja baterije, poziciono ili parkirno svetlo se automatski isključuje, kako bi moglo da se pokrene vozilo.

### Funkcija automatskog svetla za vožnju

### **A** UPOZORENJE Opasnost od nezgode pri blokiranoj vidljivosti usled isključenog oborenog svetla

Kada prekidač za svetlo okrenete da bude uključeno **AUTO**, oborena svetla se ne uključuju automatski ako je magla, sneg i ako je vidljivost blokirana npr. prašinom.

- ▶ U ovakvim situacijama prekidač za svetlo okrenite u položaj .

Automatsko svetlo za vožnju služi isključivo kao pomoćno sredstvo. Odgovornost za osvetljenje vozila snosite sami.

Po magli, snegu ili ako je vidljivost loša usled prašine, brzo okrenite prekidač za svetlo iz položaja **AUTO** u položaj . U suprotnom, svetlo za vožnju se nakratko prekida.

Uključivanje automatskog svetla za vožnju:

- Prekidač za svetlo okrenite u položaj **AUTO**. Uključite napajanje naponom: Poziciono svetlo se automatski uključuje ili isključuje u zavisnosti od osvetljenosti okoline.

Kada motor radi, dnevno svetlo je uključeno. Poziciono i oboreno svetlo uključuju se dodatno u zavisnosti od osvetljenosti okoline.

Kada je uključeno oboreno svetlo, pali se kontrolna sijalica  na kombinovanom instrumentu.

### Uključivanje ili isključivanje svetla za maglu i zadnjeg svetla za vožnju po magli

#### Preduслови

- Prekidač za svetlo je u položaju  ili **AUTO**.
- Uključeno je napajanje naponom ili motor.

▶ **Uključivanje ili isključivanje svetla za maglu:** Pritisnite taster  7.

▶ **Uključivanje ili isključivanje zadnjeg svetla za vožnju po magli:** Pritisnite taster  6.

Pridržavajte se lokalnih zakona za upotrebu zadnjeg svetla za vožnju po magli.

### Regulisanje visine snopa farova

#### Preduслови

- Motor radi.

Pomoću regulatora visine snopa farova podešavate svetlosni snop farova, u skladu sa stanjem opterećenja vozila. Ako su sedišta zauzeta ili se vrši utovar ili istovar tovarnog prostora, menja se svetlosni snop farova. Zbog toga se može pogoršati vidljivost i možete da zaslepitate saobraćaj iz suprotnog smera.

 Kod vozila sa LED farovima visina snopa farova se podešava automatski.

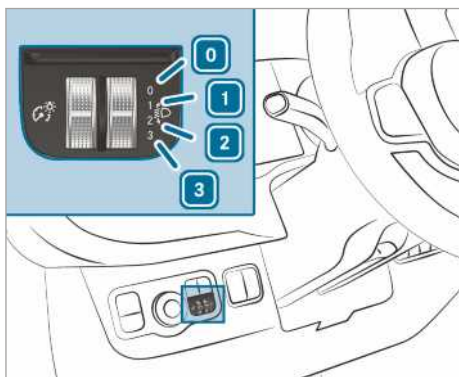

 Sedište vozača i suvozača je zauzeto

 Sedište vozača, suvozača i zadnja sedišta su zauzeta

 Sedište vozača, suvozača i zadnja sedišta su zauzeta, tovarni prostor i utovarna površina je natovarena

 Sedište vozača i suvozača je zauzeto i iskorišćeno je maksimalno dozvoljeno opterećenje zadnje osovine

▶ Okrenite regulator visine snopa farova u odgovarajući položaj.

Osvetljenje kolovozne trake treba da bude od 40 m do 100 m, a oboreno svetlo ne sme da zaslepljuje saobraćaj iz suprotnog smera.

▶ Kod nenatovarenog vozila izaberite položaj .

### Rukovanje kombinovanim prekidačem za svetlo

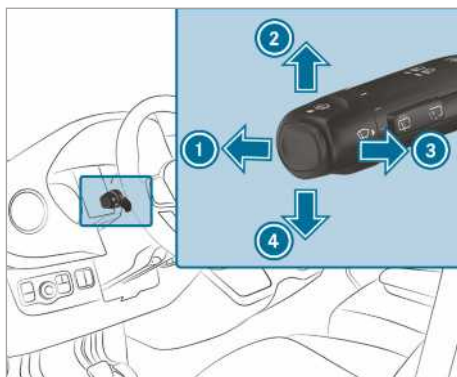



 Dugo svetlo



 Desni pokazivač pravca

 Svetlosna sirena

 Levi pokazivač pravca

▶ **Davanje svetlosnog signala treptanjem:**

Pritiskajte kombinovani prekidač u željenom smeru  ili , sve dok ne uđe u ležište. Kod većih pomeranja upravljača, kombinovani prekidač se vraća automatski.

▶ **Kratko davanje svetlosnog signala treptanjem:** Kratko pritisnite kombinovani prekidač u željenom smeru  ili . Odgovarajuće svetlo pokazivača pravca treperi tri puta.

▶ **Uključivanje dugog svetla:** Uključite oboreno svetlo (→ Strana 87).



▶ Kombinovani prekidač pritisnite prema napred ①.

Uključice se kontrolna sijalica  na kombinovanom instrumentu. Kombinovani prekidač se vraća u izlazni položaj.

① Duga svetla se uključuju u položaju **AUTO** samo po mraku i dok motor radi.

▶ **Isključivanje dugog svetla:** Kombinovani prekidač pritisnite prema napred ① ili ga kratko povucite u smeru strelice ③ (svetlosna sirena isključuje dugo svetlo). Isključuje se kontrolna sijalica  na kombinovanom instrumentu. Kombinovani prekidač se vraća u izlazni položaj.

① **Vozila sa pomoćnim sistemom za dugo svetlo:** Ukoliko je pomoćni sistem za dugo svetlo aktivan, on reguliše uključivanje i isključivanje dugog svetla (→ Strana 89).

▶ **Aktiviranje svetlosne sirene:** Uključite napajanje strujom ili paljenje.

▶ Kombinovani prekidač kratko povucite u smeru strelice ③.

### Uključivanje ili isključivanje signalnih svetala upozorenja

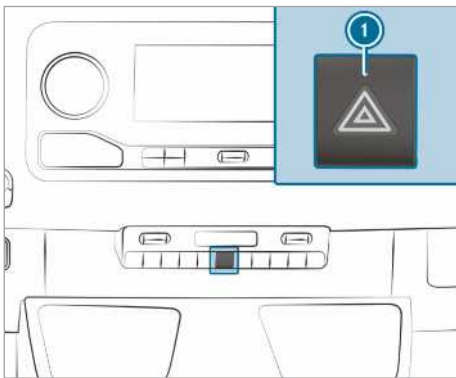

▶ **Uključivanje i isključivanje:** Pritisnite taster ①.

Kada sa uključenim signalnim svetlima upozorenja signalizirate promenu pravca, zasvetleće samo svetla pokazivača pravca na odgovarajućoj strani vozila.

Upozoravajuća svetla se automatski uključuju u sledećim situacijama:

- Vazdušni jastuk je aktiviran.

- Naglo ste zakočili vozilo pri brzini većoj od 70 km/h do zaustavljanja vozila.

Ako su se signalna svetla upozorenja automatski uključila, isključite ih pritiskom na prekidač upozoravajućeg svetla ①.

Upozoravajuća svetla se isključuju automatski, ako nakon potpunog kočenja vozilo ponovo postigne brzinu veću od 70 km/h.

① Signalna svetla upozorenja funkcionišu i kada je isključeno paljenje.

### Funkcija svetla za skretanje



Svetlo za skretanje poboljšava osvetljenje kolovoza u širokom uglu u smeru skretanja, tako da je npr. bolja preglednost uskih krivina.

Funkcija je aktivna pod sledećim uslovima:

- Brzina iznosi manje od 40 km/h i pokazivač pravca je uključen ili je upravljač okrenut.
- Brzina iznosi između 40 km/h i 70 km/h i upravljač je okrenut.

Svetlo za skretanje može još kratko da svetli, ali se automatski gasi najkasnije nakon tri minuta.

① Pri prelasku na stepen prenosa za vožnju unazad, osvetljenje se prebacuje na suprotnu stranu.

### Pomoćni sistem za dugo svetla

**Funkcija pomoćnog sistema za adaptivno dugo svetlo**

**▲ UPOZORENJE** Opasnost od nezgode uprkos pomoćnom sistemu za adaptivno dugo svetlo

Pomoćni sistem za adaptivno dugo svetlo ne reaguje na sledeće učesnike u saobraćaju:

- učesnici u saobraćaju koji nisu osvetljeni, npr. pešaci,

- učesnici u saobraćaju koji su slabo osvetljeni, npr. biciklisti,
- učesnici u saobraćaju čije je osvetljenje zaklonjeno, npr. bankinom.

U retkim slučajevima pomoćni sistem za adaptivno dugo svetlo neće reagovati ili neće blagovremeno reagovati na druge učesnike u saobraćaju sa sopstvenim osvetljenjem.

U takvim ili sličnim situacijama automatsko dugo svetlo neće moći da se deaktivira ili će, uprkos svemu, da se aktivira.

- ▶ Uvek pažljivo posmatrajte situaciju u saobraćaju i blagovremeno isključite dugo svetlo.

Pomoćni sistem za adaptivno dugo svetlo automatski menja između sledećih podešavanja:

- oborenog svetla,
- dugog svetla.

Sistem prepoznaje da vam osvetljena vozila dolaze u susret ili voze ispred vas.

Pri brzinama iznad 30 km/h menjaju se sledeća podešavanja:

- Ako se ne prepoznaju drugi učesnici u saobraćaju, automatski se uključuje dugo svetlo.

Pri brzinama ispod 25 km/h ili pri dovoljno jakom osvetljenju puta menjaju se sledeća podešavanja:

- Dugo svetlo se automatski isključuje.

### Ograničenja sistema

Pomoćni sistem za adaptivno dugo svetlo ne može da uzme u obzir okolnosti na putu, vremenske prilike, kao ni situaciju u saobraćaju.

Prepoznavanje može biti otežano u sledećim situacijama:

- Vidljivost je loša, npr. zbog magle, jake kiše ili snega.
- Senzori su prljavi ili pokriveni.

Pomoćni sistem za adaptivno dugo svetlo je samo pomoćno sredstvo. Odgovornost za pravilno osvetljenje vozila u skladu sa trenutnim osvetljenjem i uslovima vidljivosti, kao i sa situacijom u saobraćaju, snosite vi sami.

Optički senzor sistema nalazi se iza vetrobranskog stakla u oblasti jedinice za upravljanje na krovu.

### Uključivanje ili isključivanje pomoćnog sistema za dugo svetlo

- ▶ **Uključivanje:** Prekidač za svetlo okrenite u položaj **AUTO**.
- ▶ Uključite dugo svetlo preko kombinovanog prekidača. Kada se automatski po mraku uključi dugo svetlo, uključuje se kontrolna sijalica  na višenamenskom displeju.
- ▶ **Isključivanje:** Isključite dugo svetlo preko kombinovanog prekidača.

### Podešavanje vremena naknadnog rada spoljašnjih svetala

#### Preduslovi

- Prekidač za svetlo je u položaju **AUTO**.

Multimedijalni sistem:

- ▶  ▶ **Podešavanja** ▶ **Svetlo**
- ▶ Vr. nakn. r. spolj. svet.

- ▶ Podesite vreme naknadnog rada svetala.

Kada se ugasi vozilo, spoljašnje svetlo će se aktivirati za vreme za koje je podešeno.

### Uključivanje i isključivanje okolnog osvetljenja

Multimedijalni sistem:

- ▶  ▶ **Podešavanja** ▶ **Svetlo**
- ▶ **Osvetljenje okoline**

- ▶ Uključite ili isključite funkciju.

Nakon otključavanja, spoljašnje osvetljenje svetli 40 sekundi. Kada pokrenete vozilo, okolno osvetljenje se gasi, a pali se automatsko svetlo za vožnju.

### Uključivanje/isključivanje rotacionog svetla

- ▲ **UPOZORENJE** Opasnost od nezgode zbog automatskog isključivanja rotacionog svetla

Rotaciono svetlo se pri isključenom motoru automatski isključuje, čim napon u vozilu padne na kritični nivo.

Drugi učesnici u saobraćaju više se ne upozoravaju na mesto opasnosti.

- ▶ Drugi učesnici u saobraćaju se upozoravaju dodatnim sigurnosnim merama, npr. pomoću upozoravajućeg trougla.



## Uključivanje rotacionog svetla

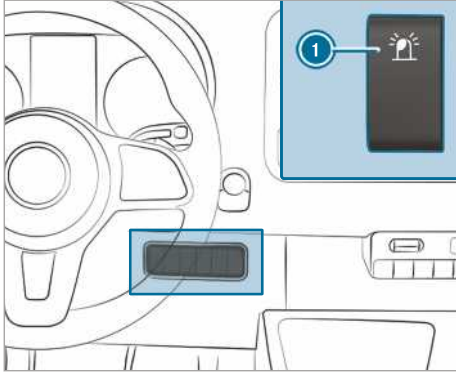

- ▶ Pritisnite gornji deo prekidača ①. Prekidač ostaje u zakrenutom položaju. Kontrolna sijalica na prekidaču svetli.

## Uključivanje rotacionog svetla

- ▶ Pritisnite donji deo prekidača ①. Prekidač ostaje u srednjem položaju. Kontrolna sijalica na prekidaču više ne svetli.

## Podlašavanje unutrašnjeg osvetljenja

### Podlašavanje prednjeg unutrašnjeg osvetljenja

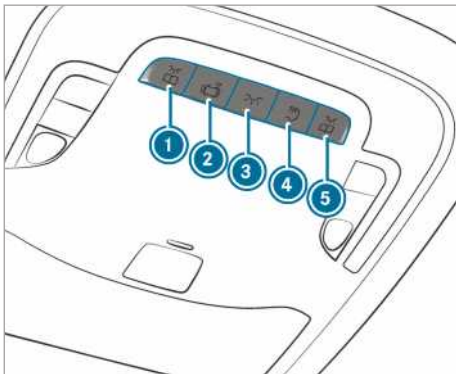

#### Varijanta 1

- ▶ ① Uključivanje ili isključivanje levog prednjeg svetla za čitanje
- ▶ ② Uključivanje ili isključivanje automatskog upravljanja unutrašnjim osvetljenjem
- ▶ ③ Uključivanje ili isključivanje prednjeg unutrašnjeg osvetljenja

- ▶ ④ Uključivanje ili isključivanje osvetljenja zadnjeg dela vozila/tovarnog prostora
- ▶ ⑤ Uključivanje ili isključivanje desnog prednjeg svetla za čitanje

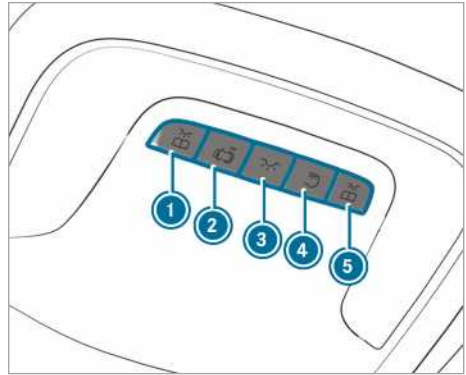

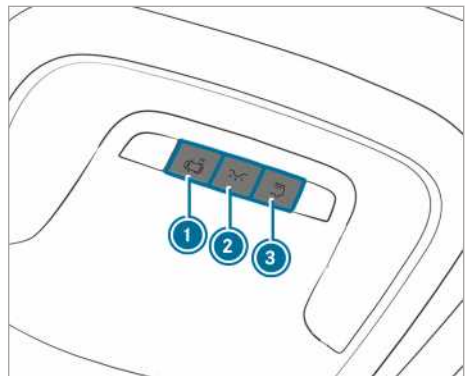

#### Varijanta 2

- ▶ ① Uključivanje ili isključivanje levog prednjeg svetla za čitanje
- ▶ ② Uključivanje ili isključivanje automatskog upravljanja unutrašnjim osvetljenjem
- ▶ ③ Uključivanje ili isključivanje prednjeg unutrašnjeg osvetljenja
- ▶ ④ Uključivanje ili isključivanje osvetljenja zadnjeg dela vozila/tovarnog prostora
- ▶ ⑤ Uključivanje ili isključivanje desnog prednjeg svetla za čitanje



#### Varijanta 3

- ▶ ① Uključivanje ili isključivanje automatskog upravljanja unutrašnjim osvetljenjem

- ▶ ②  Uključivanje ili isključivanje prednjeg unutrašnjeg osvetljenja
- ▶ ③  Uključivanje ili isključivanje osvetljenja zadnjeg dela vozila/tovarnog prostora

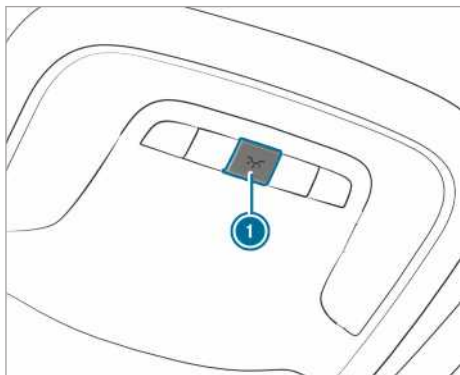

Varijanta 4

- ▶ ①  Uključivanje ili isključivanje unutrašnjeg osvetljenja

### Unutrašnje osvetljenje u zadnjem delu vozila

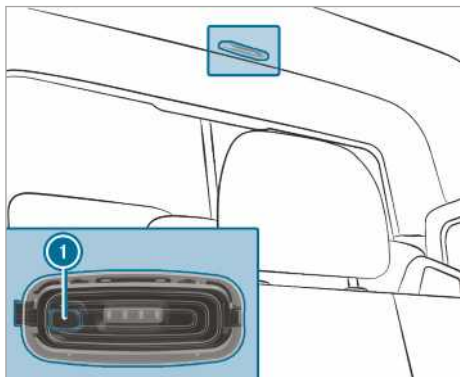

- ▶ ① Uključivanje ili isključivanje osvetljenja zadnjeg dela vozila/tovarnog prostora

### Senzor za prepoznavanje pokreta

**▲ UPOZORENJE** Opasnost od povređivanja laserskim zracima senzora za prepoznavanje pokreta

Senzor za prepoznavanje pokreta emituje nevidljive zrake sa svetlećih dioda (Light Emitting Diode – LED).

Ove svetleće diode (LED) su klasifikovane kao laseri 1M klase i mogu da oštete mrežnjaču u sledećim situacijama:

- ako duže vreme gledate direktno u nefiltrirani laserski zrak senzora za prepoznavanje pokreta,
- ako koristeći optička pomagala, kao što su naočari ili lupa, direktno gledate u laserski zrak senzora za prepoznavanje pokreta.

▶ Nikada ne gledajte direktno u senzor za prepoznavanje pokreta.

Senzor za prepoznavanje pokreta se nalazi u tovarnom prostoru iza razdvojnog zida na sredini krova.

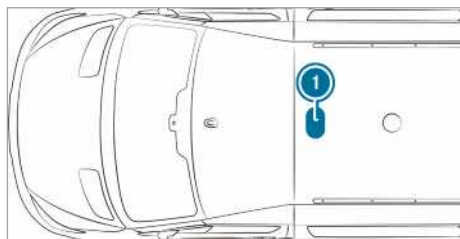

- ① Položaj senzora za prepoznavanje pokreta

Ako je vozilo opremljeno senzorom za prepoznavanje pokreta, osvetljenje tovarnog prostora može da se uključi i pomoću senzora za prepoznavanje pokreta.

Ukoliko senzor za prepoznavanje pokreta otkrije pokrete u tovarnom prostoru dok vozilo stoji, osvetljenje tovarnog prostora će se uključiti na približno dva minuta.

Osvetljenje tovarnog prostora može da se uključi pomoću senzora za prepoznavanje pokreta u sledećim situacijama:

- Vozilo stoji, parkirna kočnica je povučena i ne pritisunate pedalu kočnice.

- **Vozila sa automatskim menjačem:** Poluga menjača stoji u položaju **P** i ne pritisnete pedalu kočnice.
- Vozilo nije zaključano spolja ključem.

Ukoliko u toku više sati ne otkrije neku promenu na vozilu, npr. otvaranje vrata, senzor za prepoznavanje pokreta se isključuje automatski. Tako se sprečava pražnjenje baterije.

### Uključivanje/isključivanje vremena naknadnog rada unutrašnjih svetala

Multimedijalni sistem:

→ [ ] >> Podešavanja >> Svetlo

>> Nakn. rad svet. unutra

▶ Uključite ili isključite vreme naknadnog rada svetala.

### Zamena rasvetnog tela

#### Napomene o zameni rasvetnog tela

**⚠ UPOZORENJE** Opasnost od opekotina uzrokovanih vrelim komponentama prilikom zamenе sijalice

Sijalice, svetla i priključci mogu da se veoma zagreju u toku rada.

Kada menjate sijalicu, mogli biste da se opečete na ovim komponentama.

▶ Pre nego što zamenite sijalice, ostavite komponente da se ohlade.

Prilikom zamenе rasvetnog tela, obratite pažnju na sledeće napomene:

- Ne koristite rasvetno telo koje je palo ili ima izgorebanu menzuru. Takvo rasvetno telo može da eksplodira.
- Rasvetno telo može da eksplodira ako ga dodirnete, ako je vruće, ako ga ispustite ili ako ga izgrebete ili urežete.
- Mrlje na menzuri skraćuju radni vek rasvetnog tela. Menzuru sijalice ne dodirujte golim rukama. Ako je potrebno, kada je sijalica hladna, menzuru očistite alkoholom ili špiritumom i obrišite krpom koja ne ostavlja vlakna.
- Rasvetno telo zaštitite od vlage i sprečite kontakt sa tečnošću.

Vodite računa o tome da sijalice uvek čvrsto stoje u ležištu.

Ako je vaše vozilo opremljeno LED lampicama, to ćete prepoznati na sledeći način: Svetlosni snop farova se prilikom startovanja motora pomera odozgo nadole i ponovo vraća nazad. Pri tom oboreno svetlo mora biti uključeno pre startovanja motora.

Sijalice i lampe su veoma važan element bezbednosti vozila. Zato vodite računa o tome da one uvek funkcionišu. Redovno kontrolišite podešavanje farova.

- Pre zamenе sijalica, uvek isključite sistem osvetljenja vozila. Tako ćete izbeći kratak spoj.
- Sijalice upotrebljavajte samo u zatvorenim, za to konstruisanim svetlima.
- Koristite samo rezervne sijalice istog tipa i predviđenog napona.

Ako ni novo rasvetno telo ne svetli, potražite pomoć u kvalifikovanoj stručnoj radionici.

### Zamena prednjih rasvetnih tela (vozila sa halogenim farovima)

#### Pregled vrsta osvetljenja napred

Možete da zamenite sledeća rasvetna tela.

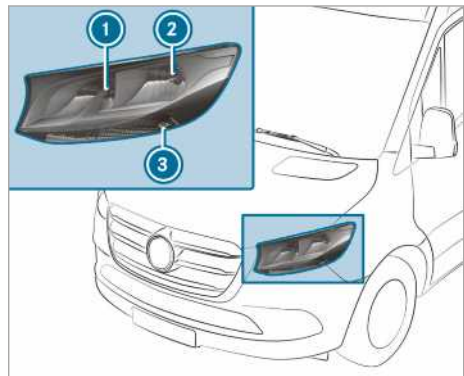

Halogeni farovi

- ① Dugo svetlo/dnevno svetlo: H15 55 W/15 W
- ② Oboreno svetlo/poziciono svetlo: H7 55 W/W 5 W
- ③ Pokazivač pravca: PY 21 W

#### Zamena halogenih farova

##### Preduslovi

- **Oboreno svetlo:** Rasvetno telo tipa H7 55 W
- **Dugo svetlo/dnevno svetlo:** Rasvetno telo tipa H15 55 W/15 W

- **Poziciono svetlo:** Rasvetno telo tipa W 5 W
- **Pokazivač pravca:** Rasvetno telo tipa PY 21 W



- ① Poklopac kućišta dugog svetla/dnevnog svetla
- ② Poklopac kućišta oborenog svetla/pozicionog svetla
- ③ Ležište za pokazivač pravca

- ▶ Isključite sistem osvetljenja.
- ▶ **Dugo svetlo/dnevno svetlo:** Poklopac kućišta ① skinite povlačenjem unazad.
- ▶ Ležište okrenite nalevo i izvucite ga.
- ▶ Izvucite rasvetno telo iz ležišta.
- ▶ Stavite novo rasvetno telo u ležište, tako da njegovo podnožje u potpunosti naleže na pod ležišta.
- ▶ Postavite ležište i okrenite ga nadesno.
- ▶ Postavite poklopac kućišta ①.
- ▶ **Oboreno svetlo/poziciono svetlo:** Poklopac kućišta ② skinite povlačenjem unazad.
- ▶ Izvucite ležište unazad.
- ▶ Izvucite rasvetno telo iz ležišta.
- ▶ Stavite novo rasvetno telo u ležište, tako da njegovo podnožje u potpunosti naleže na pod ležišta.
- ▶ Ležište utaknite ravno.
- ▶ Postavite poklopac kućišta ②.
- ▶ **Pokazivač pravca:** Isključite sistem osvetljenja.
- ▶ Ležište ③ okrenite nalevo i skinite ga.
- ▶ Rasvetno telo lagano pritiskajući okrenite nalevo i izvucite iz ležišta.

- ▶ Ubacite novo rasvetno telo u ležište i okrenite ga nadesno.
- ▶ Postavite ležište ③ i okrenite ga nadesno.

### Dodatni pokazivači pravca

#### Preduслови

- **Dodatni pokazivač pravca (vozila sa pogonom na svim točkovima):** Rasvetno telo tipa P 21 W

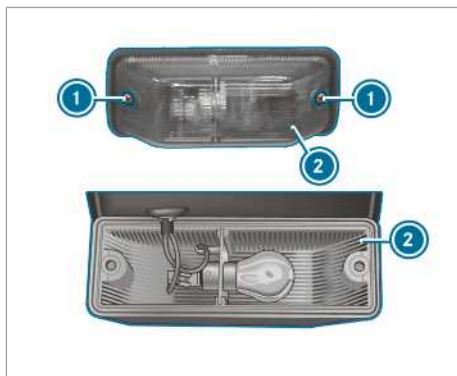

- ▶ Isključite sistem osvetljenja.
- ▶ Otpustite zavrtnje ① i skinite staklo svetla ②.
- ▶ Rasvetno telo lagano pritiskajući okrenite nalevo i izvucite iz ležišta.
- ▶ Ubacite novo rasvetno telo u ležište i okrenite ga nadesno.
- ▶ Postavite staklo svetla ② i pritegnite zavrtnje ①.

### Zamena zadnjih rasvetnih tela (sandučar i kombi)

#### Pregled vrsta osvetljenja pozadi (sandučar i kombi)

Možete da zamenite sledeća rasvetna tela.

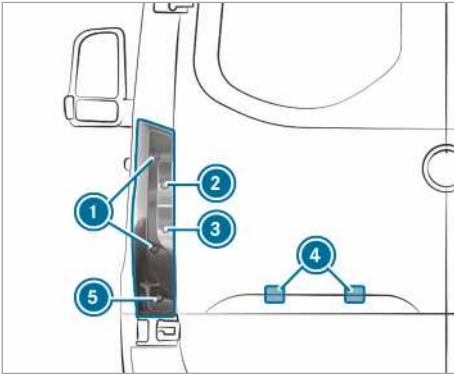

Vozila sa standardnim zadnjim svetlom

- ① Svetlo kočnice/zadnje poziciono svetlo/poziciono sveto: P 21 W
- ② Pokazivač pravca: PY 21 W
- ③ Svetlo za vožnju unazad: P 21 W
- ④ Osvetljenje registarske tablice: W 5 W
- ⑤ Zadnje svetlo za vožnju po magli: P 21 W

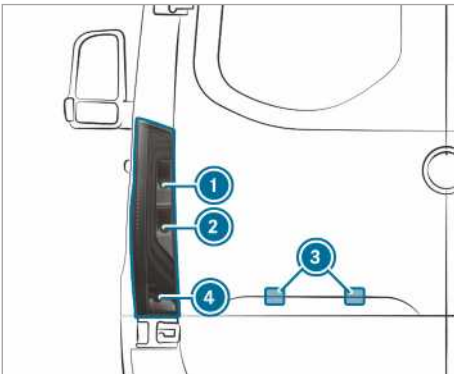

Vozila sa zadnjim svetlom delimično u LED tehnici

- ① Pokazivač pravca: PY 21 W
- ② Svetlo za vožnju unazad: P 21 W
- ③ Osvetljenje registarske tablice: W 5 W
- ④ Zadnje svetlo za vožnju po magli: P 21 W

### Zadnje svetlo (sandučar i kombi)

#### Preduslovi

- **Svetlo kočnice/zadnje poziciono svetlo/poziciono svetlo:** Rasvetno telo tipa P 21 W
- **Pokazivač pravca:** rasvetno telo tipa PY 21 W,

- **Svetlo za vožnju unazad:** rasvetno telo tipa P 21 W,
- **Zadnje svetlo za vožnju po magli:** rasvetno telo tipa P 21 W.

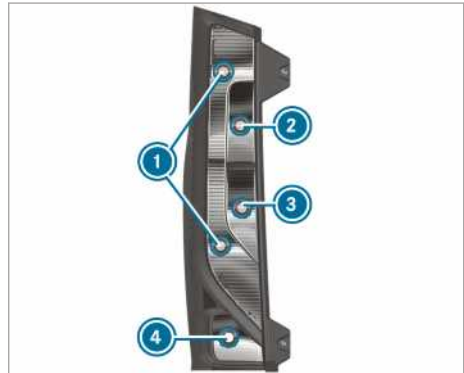

- ① Svetlo kočnice/zadnje poziciono svetlo/poziciono svetlo
- ② Pokazivač pravca
- ③ Svetlo za vožnju unazad
- ④ Zadnje svetlo za vožnju po magli

- ▶ Isključite sistem osvetljenja.
- ▶ Otvorite zadnja vrata.

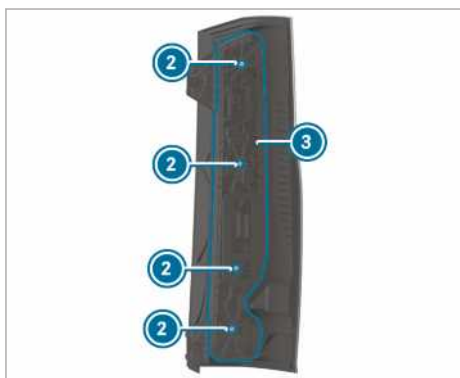
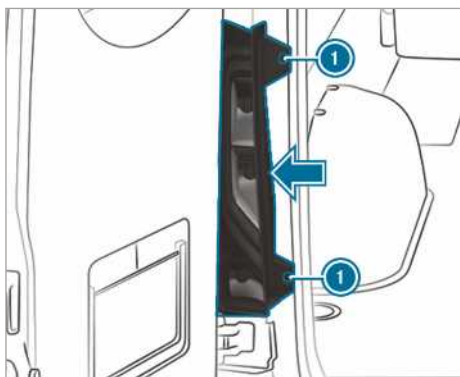

- ▶ **Demontaža:** Otpustite zavrtnje ① i izvucite zadnje svetlo u smeru strelice.
- ▶ Skinite priključak sa nosača sijalice ③.
- ▶ Otpustite zavrtnje ② i izvadite nosač sijalice ③ iz zadnjeg svetla.
- ▶ Rasvetno telo lagano pritiskajući okrenite nalevo i izvucite iz ležišta.
- ▶ Ubacite novo rasvetno telo u ležište i okrenite ga nadesno.
- ▶ **Ugradnja:** Nosač sijalice ③ postavite na zadnje svetlo i zavrtnje ②.
- ▶ Pritisnite priključak na nosač sijalice ③.
- ▶ Postavite zadnje svetlo i pritegnite zavrtnje ①.

### Osvetljenje registarske tablice

#### Preduslovi

- **Osvetljenje registarske tablice:** Rasvetno telo tipa W 5 W



- ▶ Isključite sistem osvetljenja.
- ▶ Na otvoru ② između sijalice ③ i pregrade ① postavite npr. odvijač i pažljivo izvadite svetlo ③.
- ▶ Izvadite svetlo ③ iz pregrade ①.
- ▶ Držač sijalice okrećite za oko 45° i izvadite ga iz svetla.
- ▶ Uklonite rasvetno telo.
- ▶ Postavite novo rasvetno telo u ležište sijalice.
- ▶ Sijalicu postavite u držač sijalice i okrenite za oko 45°.
- ▶ Postavite sijalicu u otvor pregrade tako da uđe u ležište.

### Zamena zadnjih rasvetnih tela (donji postroj vozila)

#### Pregled vrsta osvetljenja pozadi (donji postroj vozila)

Možete da zamenite sledeća rasvetna tela.

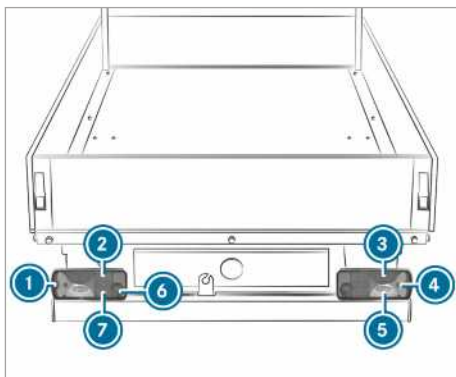

Vozila sa standardnim zadnjim svetlom

- ① Gabaritno svetlo: R 5 W
- ② Zadnje poziciono svetlo: R 5 W
- ③ Svetlo kočnice: P 21 W
- ④ Pokazivač pravca: PY 21 W
- ⑤ Svetlo za vožnju unazad: P 21 W

- ⑥ Zadnje svetlo za vožnju po magli (strana vozača): P 21 W
- ⑦ Osvetljenje registarske tablice: R 5 W

### Zamena zadnjeg svetla donjeg postroja vozila

#### Preduslovi

- **Zadnje svetlo za vožnju po magli:** Rasvetno telo tipa P 21 W
- **Osvetljenje registarske tablice:** Rasvetno telo tipa R 5 W
- **Svetlo za vožnju unazad:** Rasvetno telo tipa P 21 W
- **Pokazivač pravca:** Rasvetno telo tipa PY 21 W
- **Gabaritno svetlo:** Rasvetno telo tipa R 5 W
- **Svetlo kočnice:** Rasvetno telo tipa P 21 W
- **Zadnje poziciono svetlo:** Rasvetno telo tipa R 5 W

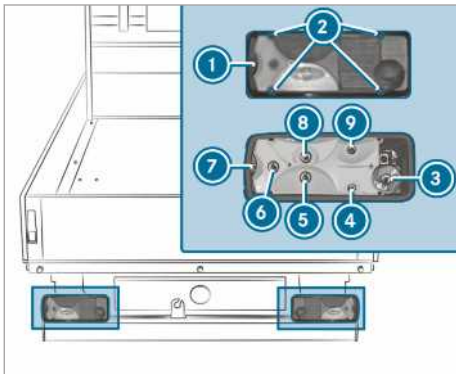

- ① Staklo svetla
- ② Zavrtnji
- ③ Zadnje svetlo za vožnju po magli
- ④ Osvetljenje registarske tablice
- ⑤ Svetlo za vožnju unazad
- ⑥ Pokazivač pravca
- ⑦ Gabaritno svetlo
- ⑧ Svetlo kočnice
- ⑨ Zadnje poziciono svetlo

- ▶ Isključite sistem osvetljenja.
- ▶ Otpustite zavrtnje ① i skinite staklo svetla ②.
- ▶ Skinite priključak sa nosača sijalice.
- ▶ Rasvetno telo lagano pritiskajući okrenite nalevo i izvucite iz ležišta.

- ▶ Ubacite novo rasvetno telo u ležište i okrenite ga nadesno.
- ▶ Postavite staklo svetla ② i pritegnite zavrtnje ①.

### Zamena rasvetnog tela dodatnog svetla

#### Bočno markirno svetlo

#### Preduslovi

- **Bočno markirno svetlo:** rasvetno telo tip LED

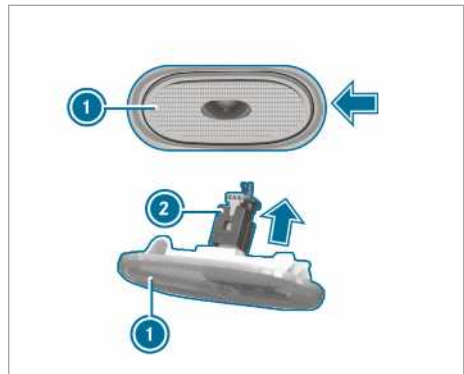

- ▶ Isključite sistem osvetljenja.
- ▶ Bočno postavite npr. odvijač i bočno markirno svetlo ① oprezno podignite u smeru strelice.
- ▶ Skinite priključak ② u pravcu strelice sa bočnog markirnog svetla ①.
- ▶ Novo bočno markirno svetlo spojite sa priključkom.
- ▶ Postavite bočno markirno svetlo sa leve strane i pritisnite ga.
- ▶ Bočno markirno svetlo se čujno uglavljuje.

### Zamena rasvetnog tela unutrašnjeg svetla

#### Zamena zadnjeg unutrašnjeg svetla

#### Preduslovi

- ⓘ Da biste obezbedili funkcionisanje serijske provere kvarova na sijalicama, dozvoljena je upotreba samo rasvetnih tela istog tipa i iste snage, kao što su serijski ugrađeni.



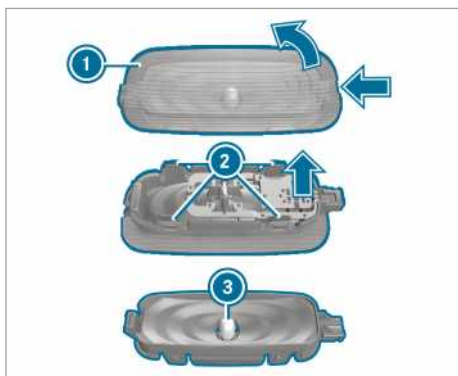

- ▶ Isključite unutrašnje osvetljenje.
- ▶ Zaključavajuću oprugu stakla svetla ① pritisnite pomoću odgovarajućeg predmeta, npr. odvijača i zatim podignite staklo svetla sa kućištem sijalice.
- ▶ **Skidanje stakla svetla sa kućišta svetla:** Isturene delove stakla svetla ② pritisnite prema unutra.
- ▶ Rasvetno telo ③ izvucite iz kućišta svetla.
- ▶ Postavite novo rasvetno telo.
- ▶ Staklo svetla postavite na kućište svetla i ugurajte ga u ležište.
- ▶ Postavite staklo svetla sa kućištem svetla i ugurajte ga u ležište.

## Brisač

### Uključivanje i isključivanje brisača vetrobranskog stakla

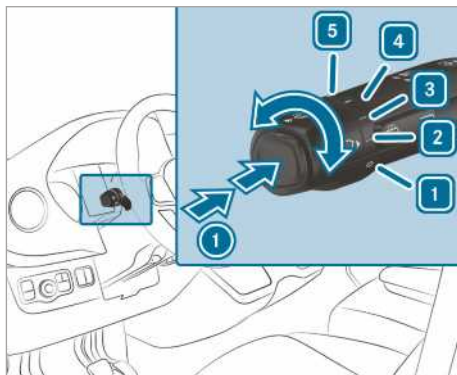

- ① Kratkotrajno brisanje/brisanje vodom za pranje
  - ① Brisač je isključen
  - ② Normalno intervalsko brisanje  
Vozila sa senzorom za kišu: normalno automatsko brisanje
  - ③ Učestalo intervalsko brisanje  
Vozila sa senzorom za kišu: učestalo automatsko brisanje
  - ④ Neprekidno brisanje, sporo
  - ⑤ Neprekidno brisanje, brzo
- ▶ Kombinovani prekidač okrenite u odgovarajući položaj ① – ⑤.
  - ▶ **Kratkotrajno brisanje/pranje:** Na kombinovanom prekidaču pritisnite taster u smeru strelice ①.
    - Kratkotrajno brisanje
    - Brisanje vodom za pranje



## Uključivanje i isključivanje brisača zadnjeg stakla

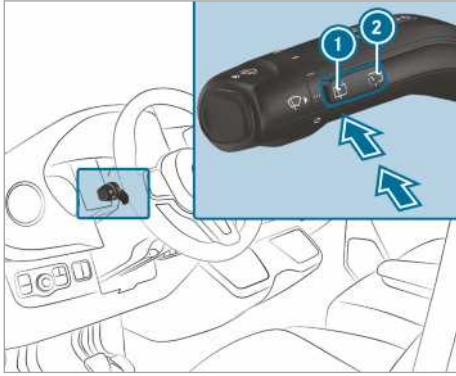

- ① Kratkotrajno brisanje/pranje  
 ② Intervalsko brisanje

- ▶ **Kratkotrajno brisanje:** Pritisnite taster ① do tačke otpora.
- ▶ **Brisanje vodom za pranje:** Pritisnite taster ① preko tačke otpora.
- ▶ **Uključivanje ili isključivanje intervalskog brisanja:** Pritisnite taster ②.  
 Kada je uključen brisač zadnjeg stakla, na displeju sa instrumentima se pojavljuje simbol .

## Zamena metlica brisača na vetrobranskom staklu

**⚠ UPOZORENJE** Opasnost od prignječenja zbog uključenih brisača prilikom zamene metlica brisača

Ako se prilikom zamene metlica pokrenu brisači, možete se prignječiti na polugi brisača.

- ▶ Pre nego što počnete da menjate metlice brisača, uvek isključite brisače i paljenje.

**⚠ UPOZORENJE** Opasnost od povreda zbog upotrebe brisača, kada je otvoren poklopac motora

Ako pokrenete brisače dok je otvoren poklopac motora, mogu da vas prignječe poluge brisača.

- ▶ Pre nego što otvorite poklopac motora, uvek isključite brisače i paljenje.

- ① Ako su metlice brisača istrošene, neće više moći pravilno da peru stakla. Metlice brisača menjajte dvaput godišnje, najbolje u proleće i jesen.

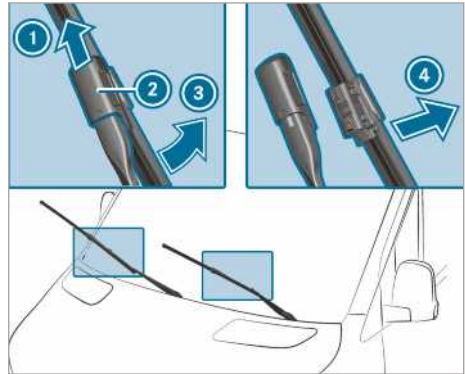

- ▶ Polugu brisača ③ odmaknite od vetrobranskog stakla.
- ▶ Polugu brisača ③ držite, a metlicu brisača okrenite u smeru strelice od poluge brisača ③ do krajnjeg položaja.
- ▶ Klizač ② gurajte u smeru strelice nagore, sve dok ne ulegne u ležište.
- ▶ Metlicu brisača sklopite na polugu brisača.
- ▶ Metlicu brisača ① skinite sa poluge brisača.
- ▶ Novu metlicu brisača ① postavite u držač na poluzi brisača ③.

Pri tome, obratite pažnju na različite dužine obe metlice brisača:

- strana vozača: duga metlica brisača,
- strana suvozača: kratka metlica brisača.
- ▶ Klizač ② gurajte nadole, sve dok se ne uglavi.
- ▶ Polugu brisača ③ ponovo spustite na vetrobransko staklo.

## Zamena metlica brisača na vetrobranskom staklu (WET WIPER SYSTEM)

**⚠ UPOZORENJE** Opasnost od prignječenja zbog uključenih brisača prilikom zamene metlica brisača

Ako se prilikom zamene metlica pokrenu brisači, možete se prignječiti na polugi brisača.

- ▶ Pre nego što počnete da menjate metlice brisača, uvek isključite brisače i paljenje.

**⚠ UPOZORENJE** Opasnost od povreda zbog upotrebe brisača, kada je otvoren poklopac motora

Ako pokrenete brisače dok je otvoren poklopac motora, mogu da vas prignječe poluge brisača.

- ▶ Pre nego što otvorite poklopac motora, uvek isključite brisače i paljenje.

- ⓘ Ako su metlice brisača istrošene, neće više moći pravilno da peru stakla. Metlice brisača menjajte dvaput godišnje, najbolje u proleće i jesen.

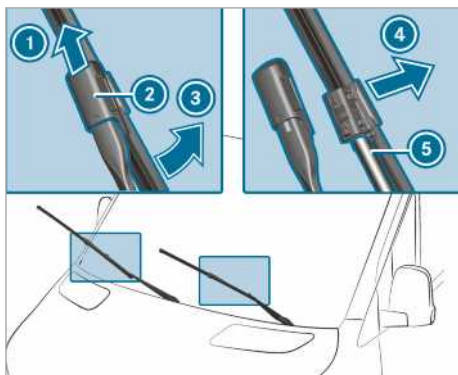

- ▶ Polugu brisača ③ odmaknite od vetrobranskog stakla.
- ▶ Polugu brisača ③ držite, a metlicu brisača okrenite u smeru strelice od poluge brisača ③ do krajnjeg položaja.
- ▶ Klizač ② gurajte u smeru strelice nagore, sve dok ne ulegne u ležište.
- ▶ Metlicu brisača ① skinite u smeru strelice ④ sa poluge brisača.
- ▶ Pažljivo skinite crevo ⑤ sa metlice brisača.
- ▶ Crevo ⑤ pričvrstite na novu metlicu brisača.
- ▶ Novu metlicu brisača ① postavite u držač na poluzi brisača ③.

Pri tome, obratite pažnju na različite dužine obe metlice brisača:

- strana vozača: duga metlica brisača,
- strana suvozača: kratka metlica brisača.

- ▶ Klizač ② gurajte nadole, dok se ne uglati.
- ▶ Metlicu brisača sklopote na polugu brisača.
- ▶ Polugu brisača ③ ponovo spustite na vetrobransko staklo.

### Zamena metlica brisača na zadnjem staklu

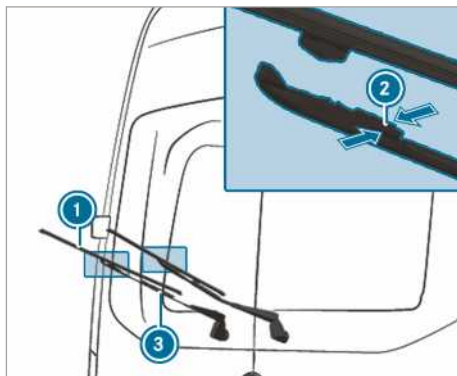

- ▶ Odmaknite polugu brisača ③ od zadnjeg stakla.
- ▶ Pritisnite obe sigurnosne kopče ② u smeru strelice i okrenite metlicu brisača od poluge brisača.
- ▶ Metlicu brisača ① povucite nagore i izvucite je iz držača na poluzi brisača ③.
- ▶ Novu metlicu brisača ① postavite u držač na poluzi brisača ③.
- ▶ Novu metlicu brisača ① pritisakajte na polugu brisača ③, sve dok sigurnosne kopče ne uđu u ležište.
- ▶ Vratite polugu brisača ③ na zadnje staklo.

### Ogledalo

#### Rukovanje spoljašnjim ogledalima

**⚠ UPOZORENJE** Opasnost od nezgode zbog podešavanja vozila u toku vožnje

U sledećim situacijama možete da izgubite kontrolu nad vozilom:

- ako u toku vožnje podešavate sedište vozača, naslon za glavu, upravljač ili ogledalo,
- ako u toku vožnje nameštate sigurnosni pojas.

- ▶ Pre nego što pokrenete motor: Podesite sedište vozača, naslon za glavu, uprav-

Ijač ili ogledalo i nameštite sigurnosni pojas.

**▲ UPOZORENJE** Opasnost od nezgode prilikom korišćenja spoljašnjih ogledala usled pogrešne procene odstojanja

Spoljašnja ogledala odražavaju umanjenu sliku. Vidljivi objekti se nalaze bliže nego što to izgleda.

Zbog toga može da se desi da pogrešno procenite rastojanje u odnosu na učesnike u saobraćaju iza vašeg vozila, npr. pri prelasku u drugu traku.

▶ Zbog toga uvek pogledom preko ramena proverite stvarno rastojanje do ostalih učesnika u saobraćaju.

### Ručno podešavanje spoljašnjeg ogledala

- ▶ Ručkom podesite spoljašnje ogledalo u pravilan položaj.
- ▶ **Nameštanje u ležište spoljašnjeg ogledala koje je iskočilo iz ležišta:** Ručkom pritisnite spoljašnje ogledalo u pravilan položaj.

### Električno podešavanje spoljašnjeg ogledala

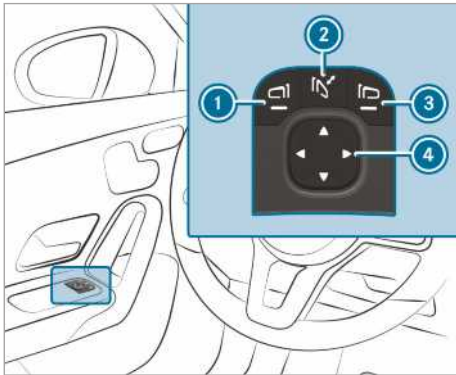

Primer slike

**! NAPOMENA** Oštećenje električnih spoljašnjih ogledala

Ako ručno sklapate ili rasklapate električna spoljašnja ogledala, možete da ih oštetite i ona više neće moći ispravno da se blokiraju.

Ako spoljašnja ogledala prilikom pranja vozila u auto-perionici nisu sklopljena, četke za pranje mogu na silu da sklope spoljašnja ogledala i oštete ih.

- ▶ Spoljašnja ogledala sklapajte i rasklapajte isključivo električnim putem.
- ▶ Pre pranja vozila u auto-perionici sklopite spoljašnja ogledala.

- ▶ Pre vožnje uključite napajanje strujom ili paljenje.
- ▶ **Sklopanje ili rasklopanje:** Kratko pritisnite taster ②.
- ▶ **Podešavanje:** Pomoću tastera ① ili ③ izaberite spoljašnje ogledalo koje želite da podesite.
- ▶ Pomoću tastera ④ podesite položaj stakla ogledala.
- ▶ **Nameštanje u ležište spoljašnjeg ogledala koje je iskočilo iz ležišta:** Držite pritisnut taster ②. Oglašava se škljocanje praćeno zvukom udara. Spoljašnje ogledalo se postavlja u pravilan položaj.

### Grejanje spoljašnjih ogledala

- ▶ **Vozila bez grejanja zadnjeg stakla:** Pri niskim temperaturama, grejanje ogledala se automatski uključuje nakon starta motora.
- ▶ **Vozila sa grejanjem zadnjeg stakla:** Pri niskim temperaturama, grejanje ogledala se automatski uključuje nakon starta motora. Pored toga, grejanje ogledala se može uključiti zajedno sa grejanjem zadnjeg stakla preko tastera za grejanje zadnjeg stakla.

### Zatamnivanje unutrašnjeg ogledala

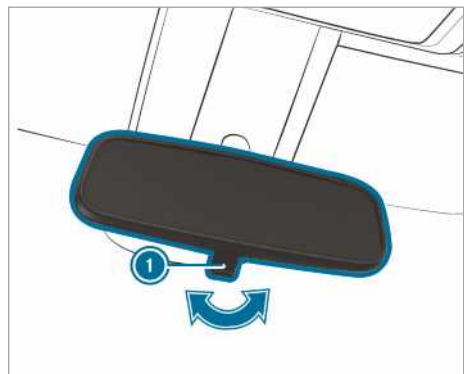

- ▶ **Zatamnivanje unutrašnjeg ogledala:** Polugu za zatamnivanje ① pomerite u smeru strelice.

### Rukovanje štitnikom za sunce

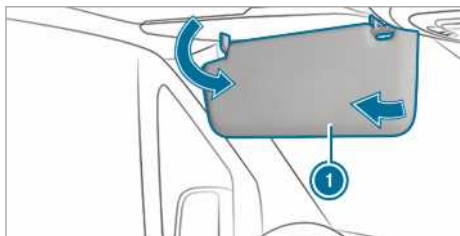





- ▶ **Zaslepljenje spreda:** Štitnik za sunce ① rasklopite nadole.
- ▶ **Zaslepljenje sa strane:** Štitnik za sunce ① zakrenite na stranu.

## Pregled sistema za klimatizaciju

## Pregled sistema za grejanje



- ① Podešavanje temperature
- ② **REAR** /  Uključivanje/isključivanje grejanja u zadnjem delu vozila
- ③ **REAR**  Uključivanje/isključivanje grejanja zadnjeg stakla (→ Strana 108)
- ④  Uključivanje/isključivanje usmeravanja vazduha u prostoru za noge

- ⑤  Uključivanje/isključivanje odmrzavanja vetrobranskog stakla (→ Strana 107)
- ⑥ Vozila sa grejanjem u mestu ili dogrevačem:  Uključivanje/isključivanje grejanja u mestu ili dogrevača (→ Strana 111)

⑦



Vozila sa grejanjem vetrobranskog stakla:

- Uključivanje/isključivanje grejanja vetrobranskog stakla (→ Strana 108)
- ⑧ Podešavanje količine vazduha

- ① Kontrolne sijalice na tasterima signaliziraju da je odgovarajuća funkcija aktivirana.

## Pregled sistema TEMPMATIC

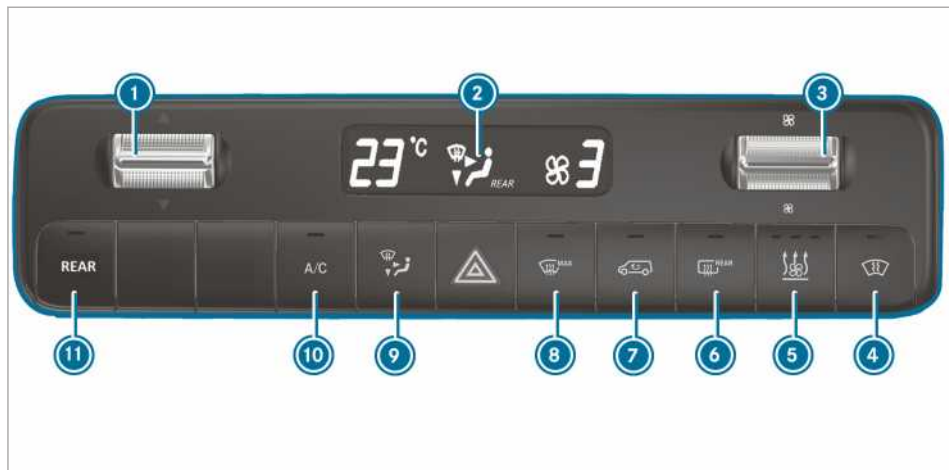

① ▼▲ Podešavanje temperature

② Displej

③ ☼ Podešavanje količine vazduha

④





Vozila sa grejanjem vetrobranskog stakla: Uključivanje/isključivanje grejanja vetrobranskog stakla (→ Strana 108)

⑤ Vozila sa grejanjem u mestu ili dogrevačem:  Uključivanje/isključivanje grejanja u mestu ili dogrevača (→ Strana 111)

⑥ Vozila sa grejanjem zadnjeg stakla:  Uključivanje/isključivanje grejanja zadnjeg stakla (→ Strana 108)

⑦  Uključivanje/isključivanje režima rada kruženja vazduha (→ Strana 108)

⑧  Uključivanje/isključivanje odmrzavanja vetrobranskog stakla (→ Strana 107)

⑨  Podešavanje usmeravanja vazduha (→ Strana 107)

⑩  Uključivanje/isključivanje funkcije A/C (→ Strana 106)

⑪  Vozila sa sistemom klimatizacije za dve oblasti: Podešavanje klimati-

zacije u zadnjem delu vozila/grejanja u zadnjem delu vozila (treperi kontrolna sijalica) (→ Strana 106)

i Kontrolne sijalice na tasterima signaliziraju da je odgovarajuća funkcija aktivirana.

## Pregled sistema THERMOTRONIC

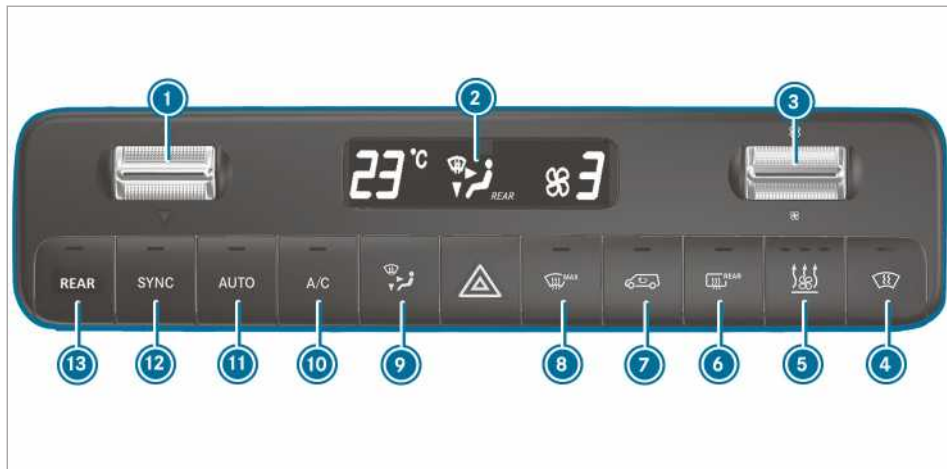

- 1 ▼▲ Podešavanje temperature
- 2 Displej
- 3 Podešavanje količine vazduha
- 4 

Vozila sa grejanjem vetrobranskog stakla: Uključivanje/isključivanje grejanja vetrobranskog stakla (→ Strana 108)
- 5 Vozila sa grejanjem u mestu ili dogrevačem: Uključivanje/isključivanje grejanja u mestu ili dogrevača (→ Strana 111)
- 6 Uključivanje/isključivanje grejanja zadnjeg stakla (→ Strana 108)
- 7 Uključivanje/isključivanje režima rada kruženja vazduha (→ Strana 108)
- 8 Uključivanje/isključivanje odmrzavanja vetrobranskog stakla (→ Strana 107)
- 9 Podešavanje usmeravanja vazduha (→ Strana 107)
- 10 Uključivanje/isključivanje funkcije A/C (→ Strana 106)
- 11 Automatska regulacija klimatizacije u prednjem (→ Strana 106) i zadnjem delu vozila (→ Strana 107)
- 12 Uključivanje/isključivanje sinhronizacije (→ Strana 107)
- 13 Vozila sa sistemom klimatizacije za dve oblasti: Podešavanje klimatizacije u zadnjem delu vozila/grejanja u zadnjem delu vozila (treperi kontrolna sijalica) (→ Strana 106)

- i Kontrolne sijalice na tasterima signaliziraju da je odgovarajuća funkcija aktivirana.

### Rukovanje sistemima klimatizacije

#### Uključivanje ili isključivanje sistema klimatizacije

- ▶ **Uključivanje:** Podesite količinu vazduha u meniju prednjeg dela vozila na stepen 1 ili na viši stepen.

- ▶ **Isključivanje:** Podesite količinu vazduha u meniju prednjeg dela vozila na stepen 0 ili na OFF (Isključeno). Na displeju sistema klimatizacije se pojavljuje OFF (Isključeno).

- i Kada je sistem klimatizacije isključen, stakla mogu brže da se zamagle. Sistem klimatizacije samo nakratko isključite.

- ❶ Ako je uređaj u prednjem delu vozila već uključen, a uređaj u zadnjem delu vozila isključen, on se uključuje podizanjem ventilatora u meniju zadnjeg dela vozila. Kada se uređaj u prednjem delu vozila uključi, i uređaj u zadnjem delu vozila će se automatski uključiti.

### Podešavanje klimatizacije u zadnjem delu vozila

#### Preduslovi



- Sistem klimatizacije je uključen (→ Strana 105).

#### Uključivanje i podešavanje temperature i količine vazduha TEMPATIC i THERMOTRONIC

Pritisnite taster **REAR** / . Trepere kontrolna sijalica na tasteru

**REAR** /  i simbol **REAR** /  na displeju sistema klimatizacije.

Prikaz prelazi na temperaturu i ventilator u zadnjem delu vozila.

- ▶ Pomoću prekidača  i  podesite željenu temperaturu i količinu vazduha u meniju zadnjeg dela vozila.
- ❶ Pri velikim razlikama između potrebnih vrednosti temperature uređaja u prednjem i zadnjem delu vozila, potrebne vrednosti temperature ne mogu tačno da se regulišu.
- ❶ Ako je klimatizacija u zadnjem delu vozila isključena, ona se ponovo automatski uključuje pritiskom na taster **SYNC**.

U zavisnosti od opreme vozila, po potrebi, klimatizacija uključuje odgovarajući krovni klima-uređaj ili grejanje u zadnjem delu vozila:

- **Vozila sa krovnim klima-uređajem:** Zadnji deo vozila može samo da se hladi.
- **Vozila sa grejanjem u zadnjem delu vozila:** Zadnji deo vozila može samo da se zagreva.

#### Isključivanje klimatizacije u zadnjem delu vozila TEMPATIC i THERMOTRONIC

Pritisnite taster **REAR** / .

▶ Kada trepere kontrolna sijalica na tasteru

**REAR** /  i simbol **REAR** /  na dis-

pleju sistema klimatizacije, u meniju zadnjeg dela vozila podesite količinu vazduha na stepen 0.

- ❶ Kontrolna sijalica svetli: Uključena je klimatizacija u zadnjem delu vozila. Kontrolna sijalica ne svetli: Isključena je klimatizacija u zadnjem delu vozila. Kontrolna sijalica treperi: Režim rada za podešavanje klimatizacije u zadnjem delu vozila je aktivan.

### Uključivanje ili isključivanje funkcije A/C

#### Preduslovi

- Sistem klimatizacije je uključen (→ Strana 105).

A/C funkcija klimatizuje i suši vazduh u unutrašnjosti vozila.

▶ Pritisnite taster **A/C**.

- ❶ A/C funkciju isključite samo nakratko. U protivnom, stakla bi mogla brže da se zamagle.
- ❶ Na donjoj strani vozila, u režimu hlađenja, može da izlazi kondenzat. To nije znak oštećenja.

### Automatska regulacija klimatizacije

#### Preduslovi

- Sistem klimatizacije je uključen (→ Strana 105).

#### Uključivanje automatske klimatizacije

Temperatura, količina vazduha i usmeravanje vazduha se u automatskom režimu rada održavaju konstantnim.

▶ Pritisnite taster **AUTO**.

Na displeju će biti prikazana temperatura. Isključuje se prikaz količine vazduha i usmeravanja vazduha.

Kada je klimatizacija u zadnjem delu vozila uključena, preuzima se podešavanje za zadnji deo vozila.

#### Isključivanje automatske klimatizacije

- ▶ Pomoću prekidača  promenite podešavanje količine vazduha i usmeravanje vazduha (→ Strana 107). Promena utiče samo na jedno od ta dva.



## Automatska regulacija klimatizacije u zadnjem delu vozila

### Preduslovi

- Uključena je klimatizacija u zadnjem delu vozila (→ Strana 106).

U automatskom režimu rada reguliše se i održava konstantnom temperatura, količina vazduha i usmeravanje vazduha.

▶ Pritisnite taster **REAR** / .





▶ Pritisnite taster **AUTO**.

- ⓘ Čak i kada je uređaj u prednjem delu vozila u automatskom režimu rada, uređaj u zadnjem delu vozila može da napusti automatski režim rada promenom podešavanja ventilatora u meniju zadnjeg dela vozila.
- ⓘ Kada se vazduh hladi i otvore se vrata vozila, suvozača ili klizna vrata, ventilator klima-uređaja u zadnjem delu vozila smanjuje intenzitet nakon otprilike 15 minuta. Kada se sva vrata ponovo zatvore, ventilator se nakon otprilike jednog minuta ponovo vraća na prethodno podešavanje.







## Informacije o položajima usmeravanja vazduha

Simboli na displeju prikazuju kroz koje otvore se usmerava vazduh.

### TEMPMATIC

-  Otvori za odmrzavanje i srednji otvori za ventilaciju
-  Svi otvori
-  Srednji otvori za ventilaciju
-  Srednji otvori za ventilaciju i otvori za ventilaciju u prostoru za noge

### THERMOTRONIC

-  Otvori za odmrzavanje
-  Otvori za odmrzavanje i srednji otvori za ventilaciju
-  Svi otvori
-  Otvori za odmrzavanje i otvori za ventilaciju u prostoru za noge
-  Srednji otvori za ventilaciju
-  Srednji otvori za ventilaciju i otvori za ventilaciju u prostoru za noge
-  Otvori za ventilaciju u prostoru za noge

## Podešavanje usmeravanja vazduha

### Preduslovi

- Sistem klimatizacije je uključen.
- ▶ Pritiskajte taster , sve dok se na displeju klima-uređaja ne prikaže željeno usmeravanje vazduha.

## Uključivanje ili isključivanje funkcije sinhronizacije

### Preduslovi

- Sistem klimatizacije je uključen (→ Strana 105).







Pomoću funkcije sinhronizacije se centralno upravlja klimatizacijom. Podešavanja za temperaturu i količinu vazduha u prednjem delu vozila se automatski preuzimaju u zadnjem delu vozila.

▶ Pritisnite taster **SYNC**.

- ⓘ Ako je klimatizacija u zadnjem delu vozila isključena, ona se ponovo automatski uključuje pritiskom na taster **SYNC**.

## Uklanjanje zamagljenosti stakala

### Stakla zamagljena iznutra

- ▶ Pritisnite taster . Kada je uključeno odmrzavanje vetrobranskog stakla, temperatura i količina vazduha se ne mogu podešavati.
- ▶ Kod vozila sa sistemom za grejanje i manuelnim klima-uređajem zatvorite bočne i srednje otvore za ventilaciju (→ Strana 108) kao i otvore za ventilaciju u zadnjem delu vozila (→ Strana 109).
- ▶ **Vozila sa TEMPMATIC ili THERMOTRONIC klima-uređajem:** Pritisnite taster , ukoliko je to potrebno, pomoću tastera  podeseite usmeravanje vazduha na vetrobransko staklo .
- ▶ Prema potrebi povećajte količinu vazduha i zatvorite sve otvore za ventilaciju (→ Strana 108).
- ▶ Ukoliko su stakla i dalje zamagljena: Pritisnite taster . Kada je uključeno odmrzavanje vetrobranskog stakla, temperatura i količina vazduha se ne mogu podešavati. Na displeju sistema klimatizacije se pojavljuje  ili se nikakav simbol ne pojavljuje.

### ▶ Vozila sa grejanjem vetrobranskog stakla:



Pritisnite taster

- ▶ Zatvorite srednje otvore za ventilaciju (→ Strana 108) i otvore za ventilaciju prostora oko glave (→ Strana 109) i zadnjeg dela vozila (→ Strana 109).

### Stakla zamagljena spolja

- ▶ Uključite brisač (→ Strana 98).

### Uključivanje ili isključivanje režima kruženja vazduha

- ▶ Pritisnite taster . Vazduh u unutrašnjosti cirkuliše.

Režim kruženja vazduha se automatski isključuje.



- ① Kada je uključen režim kruženja vazduha, stakla mogu brže da se zamagle. Režim kruženja vazduha uključite samo nakratko.

Režim kruženja vazduha se automatski uključuje u sledećim slučajevima:

- pri visokim spoljašnjim temperaturama,
- u toku vožnje kroz tunel (samo vozila sa automatskom klimatizacijom THERMOTRONIC i navigacijom),
- prilikom uključivanja brisača (→ Strana 98).

Kontrolna sijalica na tasteru  tada ne svetli. Nakon najviše 30 minuta, ponovo se automatski dodaje spoljašnji vazduh.

### Komforno otvaranje/zatvaranje pomoću tastera za kruženje vazduha

- ▶ **Komforno zatvaranje:** Pritiskajte taster , sve dok bočni prozori ne počnu da se automatski zatvaraju. Početna pozicija bočnih prozora je memorisana.
- ▶ **Komforno otvaranje:** Pritiskajte taster , sve dok bočni prozori ne počnu da se automatski otvaraju. Bočni prozori se otvaraju automatski, do prethodno memorisane pozicije.

### Uključivanje ili isključivanje grejanja vetrobranskog stakla

- ① Kada je spoljašnja temperatura visoka, ne može da se uključi grejanje vetrobranskog stakla.
- ▶ Pritisnite taster za grejanje vetrobranskog stakla. Ako kontrolna sijalica svetli, grejanje vetrobranskog stakla je uključeno.
- ① Grejanje vetrobranskog stakla se automatski isključuje nakon nekoliko minuta.
- ① Kada je napon baterije suviše nizak, ne može da se uključi grejanje vetrobranskog stakla. Kada u toku rada grejanja vetrobranskog stakla napon baterije postane suviše nizak, grejanje vetrobranskog stakla se automatski isključuje.

### Uključivanje ili isključivanje grejanja zadnjeg stakla

- ▶ Pritisnite taster . Ako kontrolna sijalica svetli, grejanje zadnjeg stakla je uključeno.

### Rukovanje otvorom za ventilaciju

#### Podlašavanje otvora za ventilaciju napred

- ▲ **UPOZORENJE** - Opasnost od opekotina i promrzlina usled suviše male udaljenosti od otvora za ventilaciju

Iz otvora za ventilaciju može da izlazi veoma topao ili veoma hladan vazduh.

Na taj način, u neposrednoj blizini otvora za ventilaciju može doći do opekotina ili promrzlina.

- ▶ Proverite uvek da li su svi putnici u vozilu na dovoljnoj udaljenosti od otvora za ventilaciju.
- ▶ Prema potrebi vazдушnu struju usmerite u drugi deo unutrašnjosti vozila.

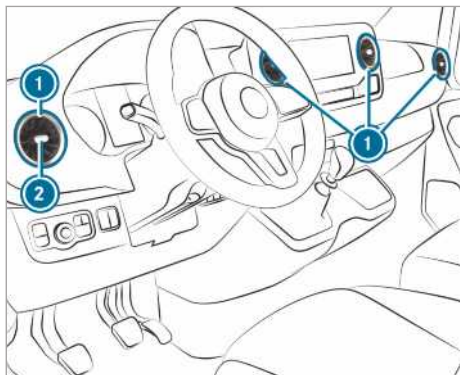

- ▶ **Otvaranje ili zatvaranje:** Otvor za ventilaciju ① uhvatite po sredini ② i okrenite do krajnjeg položaja nalevo ili nadesno.
- ▶ **Podešavanje smera vazduha:** Otvor za ventilaciju ① uhvatite po sredini ② i pomerite nagore, nadole, nalevo ili nadesno.

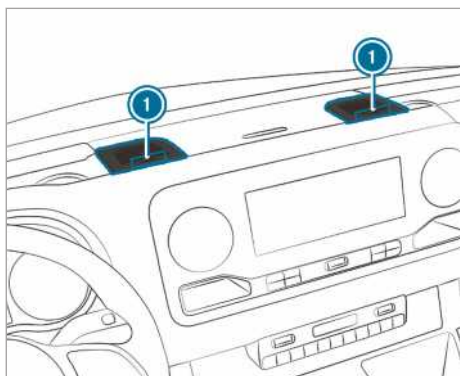

- ▶ **Otvaranje ili zatvaranje:** Točkić za podešavanje ① na otvorima za ventilaciju okrenite do krajnjeg položaja nalevo ili nadesno.
- ① Iz otvora za ventilaciju struji rashlađen vazduh. Zagrevanje nije moguće. Otvore za ventilaciju otvarajte samo leti za vreme režima hlađenja, a zimi ih držite zatvorene.

### Podešavanje otvora za ventilaciju u kanalu za vazduh na krovu



U vozilima sa klima-uređajem u zadnjem delu vozila podesivi otvori za ventilaciju integrisani su u kanal za vazduh na krovu.

- ▶ **Podešavanje količine vazduha:** Klapne za vazduh u otvorima za ventilaciju ① po potrebi otvorite ili zatvorite.
- ▶ **Podešavanje usmeravanja vazduha:** Otvore za ventilaciju ① okrenite u željeni položaj.

### Otvori za ventilaciju u zadnjem delu vozila

**⚠ UPOZORENJE** - Opasnost od opekotina i promrzlina usled suviše male udaljenosti od otvora za ventilaciju

Iz otvora za ventilaciju može da izlazi veoma topao ili veoma hladan vazduh.

Na taj način, u neposrednoj blizini otvora za ventilaciju može doći do opekotina ili promrzlina.

- ▶ Proverite uvek da li su svi putnici u vozilu na dovoljnoj udaljenosti od otvora za ventilaciju.
- ▶ Prema potrebi vazdušnu struju usmerite u drugi deo unutrašnjosti vozila.

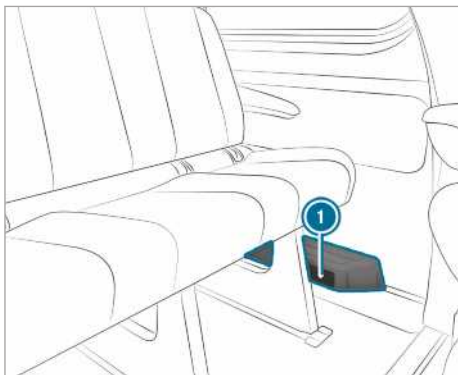

U zavisnosti od opreme vozila, u prostoru za noge u zadnjem delu vozila sa leve strane nalazi se kanal za vazduh ili uređaj za grejanje sa dodatnim otvorima za vazduh ①. Na tom mestu ne smete da ostavljate nikakve predmete. Putnici moraju da budu na dovoljnoj udaljenosti kako ne bi došlo do prekida u strujanju toplog vazduha i u usisavanju vazduha.

### Dodatno grejanje

#### Funkcija dodatnog grejanja

**⚠ OPASNOST** Opasnost po život zbog otrovnih izduvnih gasova

Ako je završna cev izduvnog sistema blokirana ili nije moguća dovoljna ventilacija, u vozilo mogu da prodru otrovni izduvni gasovi, a naročito ugljen-monoksid. To je npr. slučaj u zatvorenim prostorima ili kada je vozilo stoji u snegu.

- ▶ Grejanje u mestu isključite u zatvorenim prostorijama bez isisavanja vazduha, npr. u garaži.
- ▶ Ako motor ili grejanje u mestu mora da ostane uključeno, završnu cev izduvnog sistema i područje oko vozila oslobodite od snega.
- ▶ Kako biste obezbedili dovoljan dotok svežeg vazduha, otvorite prozor na strani vozila koja je okrenuta prema vetru.

**⚠ UPOZORENJE** Opasnost od požara zbog vrelih delova grejanja u mestu

Kada je uključeno grejanje u mestu, delovi vozila npr. delovi izduvnog sistema grejanja u mestu, mogu da budu vreli.

Zapaljivi materijali, npr. lišće, trava ili grane mogu da se zapale ako dođu u kontakt sa:

- vrelim delovima izduvnog sistema grejanja u mestu,
- samim izduvnim gasom.

Postoji opasnost od požara!

▶ Kada je uključeno grejanje u mestu, obezbedite da:

- vreli delovi vozila ne dolaze u kontakt sa zapaljivim materijalima,
- izduvni gasovi mogu neometano da izlaze iz završne cevi izduvnog sistema grejanja u mestu,
- izduvni gasovi ne dolaze u kontakt sa zapaljivim materijalima.

**! NAPOMENA** Oštećenje dodatnog grejanja

Ako se dodatno grejanje ne koristi duže vreme, može da se ošteti.

▶ Bar jednom mesečno uključite dodatno grejanje da radi približno deset minuta.

**! NAPOMENA** Oštećenje dodatnog grejanja zbog pregrevavanja

Ako je blokiran protok zagrejanog vazduha, dodatno grejanje može da se pregrije i isključiti.

▶ Nemojte blokirati protok zagrejanog vazduha.

**i Vozila sa prilagođenim prikazom rezervoara:** Kada je preko voda za dodatno grejanje priključen potrošač na eksterni pogon, to se ne uzima u obzir u prikazu preostalog dometa na putnom računaru. U ovom slučaju obratite pažnju na prikaz rezervoara. Prikaz rezervoara ponovo prikazuje stvarno stanje napunjenosti.

Prilikom transporta opasnih materijala, obratite pažnju na važeće propise o bezbednosti. Predmete uvek ostavljajte na dovoljnom odstojanju od izlaznog otvora dodatnog grejanja.

Dodatno grejanje radi nezavisno od motora i dopunjuje sistem klimatizacije u vozilu. Dodatno grejanje zagreva vazduh u unutrašnjosti vozila do podešene temperature.

### Dodatno grejanje zagrejanom vodom

#### Funkcija dodatnog grejanja zagrejanom vodom

Dodatno grejanje zagrejanom vodom dopunjava sistem klimatizacije vozila i ima funkciju dogrevanja, grejanja u mestu i ventilacije u mestu.

Dodatno grejanje takođe zagreva i rashladnu tečnost motora, tako da čuva motor i štedi gorivo u fazi zagrevanja motora. Grejanje u mestu zagreva vazduh u unutrašnjosti vozila do podešene temperature. Pri tom ne zavisi od toplote koju stvara motor tokom rada. Grejanje u mestu za pogon direktno koristi gorivo vozila. Da bi grejanje u mestu funkcionisalo, rezervoar za gorivo mora da bude napunjen preko nivoa rezerve. Grejanje u mestu automatski prilagođava režim rada promena spoljašnje temperature i vremenskim prilikama. Zbog toga se može dogoditi da se grejanje u mestu prebaci sa režima ventilacije na režim grejanja ili sa režima grejanja na režim ventilacije. Ako motor radi, ventilacija u mestu nije aktivna. Grejanje u mestu se automatski isključuje posle najviše 50 minuta. Režimom rada „Ventilacija u mestu“ vazduh u unutrašnjosti vozila ne možete ohladiti ispod vrednost spoljašnje temperature. Funkcija dogrevanja podržava zagrevanje vozila dok motor radi i pri niskim spoljašnjim temperaturama.



Pogon dodatnog grejanja zagrejanom vodom opterećuje bateriju vozila. Zato vozite dužu deonicu najkasnije posle dva ciklusa grejanja ili provetranja vozila.

#### Uključivanje i isključivanje dodatnog grejanja zagrejanom vodom pomoću tastera



##### Preduslovi



- Rezervoar za gorivo je napunjen preko nivoa rezerve.

#### Uključivanje i isključivanje dodatnog grejanja

- ▶ **Uključivanje:** Pritisnite taster .
- ▶ **Isključivanje:** Pritisnite taster .

#### Podešavanje potrebne temperature

- ▶ Uključite paljenje.
- ▶ **Uključivanje:** Pritisnite taster .
- ▶ **Isključivanje:** Pritisnite taster .



- ▶ Temperaturu podesite pomoću tastera .
- ▶ Pritisnite taster . Uključuje se ili se gasi crvena ili plava kontrolna sijalica na tasteru .

Boja kontrolnih sijalica:

- **Plava:** Uključena je ventilacija u mestu.
- **Crvena:** Uključeno je grejanje u mestu.
- **Žuta:** Vreme polaska je prethodno izabrano.

Grejanje u mestu ili ventilacija u mestu se isključuje posle najviše 50 minuta.

#### Uključivanje i isključivanje režima dodatnog grejanja

- ▶ **Uključivanje:** Pokrenite motor.
- ▶ Pritisnite taster .
- ▶ **Isključivanje:** Pritisnite taster . Režim dogrevanja se uključuje po potrebi kada je spoljašnja temperatura niža od 0 °C.
- ⓘ Režim dogrevanja postoji samo kod vozila koja imaju dodatno grejanje zagrejanom vodom.

#### Podešavanje dodatnog grejanja zagrejanom vodom pomoću daljinskog upravljača

##### Preduslovi

- Rezervoar za gorivo je napunjen preko nivoa rezerve.





#### Trenutno uključivanje





- ▶ Taster  držite pritisnut, sve dok se na displeju daljinskog upravljača ne prikaže poruka ON.

#### Podešavanje vremena polaska

- ▶ Kratko pritisnite taster .

- ▶ Pritiskajte taster  ili , sve dok displej ne pokaže vreme koje treba promeniti.
- ▶ Istovremeno pritisnite tastere **[ON]** i **[OFF]**. Na displeju daljinskog upravljača treperi simbol .
- ▶ Pomoću tastera  i  podesite željeno vreme polaska na vožnju.
- ▶ Istovremeno pritisnite tastere **[ON]** i **[OFF]**. Novo vreme polaska na vožnju je memorisano.

Može se memorisati maksimalno tri vremena polaska.

- ▶ **Aktiviranje vremena polaska:** Pritisnite kratko taster **[ON]**.
- ▶ Pomoću tastera  i  izaberite željeno vreme polaska na vožnju.
- ▶ Dugo pritisnite taster **[ON]**. Na displeju daljinskog upravljača se prikazuje simbol , vreme polaska, i u zavisnosti od izabranog vremena polaska, slovo **A**, **B** ili **C**.
- ▶ **Deaktiviranje vremena polaska:** Izaberite željeno vreme polaska i dugo pritisnite taster **[OFF]**. Na displeju se prikazuje **OFF**.
- ▶ **Provera statusa aktivnog grejanja u mestu:** Kratko pritisnite taster **[ON]**.

### Trenutno isključivanje

- ▶ Dugo pritisnite taster **[OFF]**.

### Pregled prikaza na displeju daljinskog upravljača (grejanje u mestu/ventilacija u mestu)

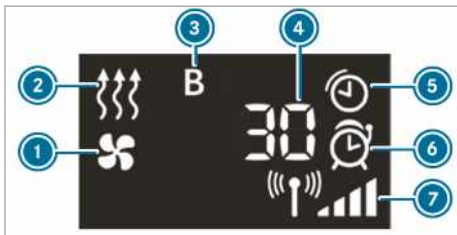

- 1 Ventilacija u mestu je uključena
- 2 Grejanje u mestu je uključeno
- 3 Odabrano vreme polaska
- 4 Preostalo vreme rada grejanja u mestu/ventilacije u mestu (iskazano u minutima)
- 5 Aktivno je grejanje u mestu ili ventilacija u mestu

- 6 Aktivirano je vreme polaska
- 7 Jačina signala

Ostali mogući prikazi:

- **Vreme:** Aktivirano vreme polaska.
- **0 minuta:** Vreme rada grejanja u mestu se produžava, budući da motor prilikom pokretanja još uvek nije dostigao radnu temperaturu.
- **OFF:** Grejanje u mestu ili ventilacija u mestu su isključeni.

### Zamena baterije u daljinskom upravljaču (grejanje u mestu)

**⚠ OPASNOST** Gutanje baterija može ozbiljno da ugrozi zdravlje

Baterije sadrže otrovne i nagrizajuće supstance. Gutanje baterija može ozbiljno da naškodi zdravlju.

Postoji opasnost po život!

- ▶ Baterije čuvajte tako da budu nedostupne deci.
- ▶ Ako ste progutali bateriju, odmah potražite lekarsku pomoć.

**🔥 NAPOMENA ZA ZAŠTITU ŽIVOTNE SRE-DINE** Zagađenje životne sredine usled neodgovarajućeg odlaganja baterija



Baterije sadrže otrovne i nagrizajuće supstance.



Ispražnjene baterije odnesite u specijalizovanu stručnu radionicu ili na mesto za sakupljanje starih baterija.

### Preuslovi

- Postoji litijumska baterija tipa CR2450.

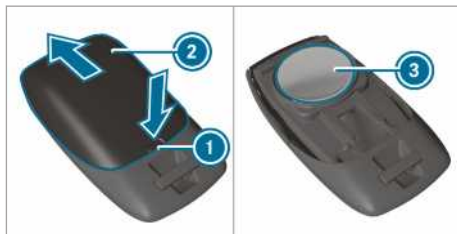

- ▶ Zašiljenim predmetom pritisnite otvor ❶.
- ▶ Prekrivku baterije ❷ gurnite unazad u smeru strelice.
- ▶ Novu bateriju ❸ postavite tako da natpis bude okrenut nagore.
- ▶ Prekrivku baterije ❷ gurajte na daljinski upravljač u smeru suprotnom od strelice, sve dok se ne uglati na svoje mesto.

### Podešavanje dodatnog grejanja zagrejanom vodom pomoću putnog računara

#### Preduslovi

- Rezervoar za gorivo je napunjen preko nivoa rezerve.
- Paljenje je uključeno.

Putni računar:

↳ [Podešavanja](#) ▶ [Grejanje](#)

#### Podešavanje vremena uključivanja

- ▶ Izaberite [Podešavanja](#).

- ▶ Izaberite željeno vreme polaska.



#### Aktiviranje vremena polaska

- ▶ Aktivirajte vreme polaska tako što ćete ga „štiklirati“,
- ❶ Vodite računa o tome da A, B i C odgovaraju programiranim vremenima polaska.
- ❶ Aktiviranje izabranog vremena važi do sledećeg starta motora.

#### Izbor vremena

- ▶ Odaberite željeno prethodno određeno vreme A, B ili C.
- ❶ Željeno prethodno određeno vreme polaska se pojavljuje isključivo ako je aktivirano „štikliranjem“.
- ▶ Željeno prethodno izabrano vreme izaberite povlačenjem prsta nalevo ili nadesno, kao npr. A, B ili C.

### Problemi sa dodatnim grejanjem zagrejanom vodom

Problem	Mogući uzroci/posledice i ▶ rešenja
FAIL 	Smetnje prilikom prenosa signala između predajnika i vozila. ▶ Promenite položaj u odnosu na vozilo, po potrebi se približite vozilu.
FAIL	Baterija za pokretanje motora nije dovoljno napunjena. ▶ Napunite bateriju za pokretanje motora. Rezervoar za gorivo nije napunjen do rezerve. ▶ Na najbližoj benzinskoj stanici sipajte gorivo.
FAIL 	Grejanje u mestu ima smetnju. ▶ Grejanje u mestu proverite u kvalifikovanoj stručnoj radionici.

## Dodatno grejanje zagrejanim vazduhom

### Pregled komandnog sata

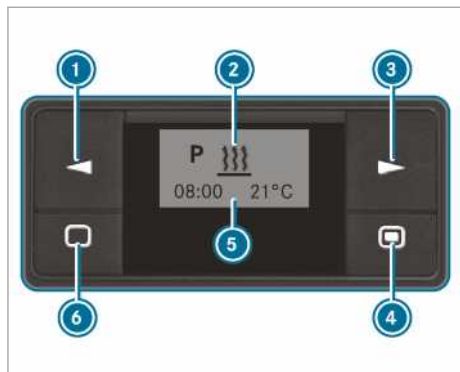

- ➊ Izbor opcije/promena vrednosti
- ➋ Red menija
- ➌ Izbor opcije
- ➍ Kratko pritiskanje: potvrda izbora ili podešavanja/ dugo pritiskanje: uključivanje/isključivanje režima momentalnog grejanja
- ➎ Red statusa
- ➏ Kratko pritiskanje: uključivanje komandnog sata/ prekidanje ili okončavanje podešavanja u meniju/ dugo pritiskanje: prekidanje svih funkcija

### Uključivanje komandnog sata

- ▶ Pritisnite taster ➎.

- ⓘ Komandni sat se nakon deset sekundi prebacuje u stanje mirovanja. Displej se isključuje.

### Podešavanje komandnog sata

#### Podešavanje vremena

Dan u nedelji, vreme i standardnu vrednost trajanja rada morate ponovo da podesite u sledećim slučajevima:

- prilikom prvog pokretanja,
- nakon prekida napajanja (npr. ako je baterija bila odvojena),
- nakon pojave smetnje pri radu.

- ▶ Pritiskajte taster ➊ ili ➋, sve dok ne zatreperi u redu menija ➌.
- ▶ Pritisnite taster ➍.
- ▶ Pritiskajte taster ➊ ili ➋, sve dok treperi .
- ▶ Pritisnite taster ➍.

- ▶ Pomoću tastera ➊ ili ➋ podesite časove.
- ▶ Pritisnite taster ➍.
- ▶ Pomoću tastera ➊ ili ➋ podesite minute.
- ▶ Pritisnite taster ➍.

#### Podešavanje formata vremena

- ▶ Pritiskajte taster ➊ ili ➋, sve dok ne zatreperi u redu menija ➌.
- ▶ Pritisnite taster ➍.
- ▶ Pritiskajte taster ➊ ili ➋, sve dok treperi simbol za format vremena.
- ▶ Pritisnite taster ➍.
- ▶ Pomoću tastera ➊ ili ➋ izaberite željeni format vremena.
- ▶ Pritisnite taster ➍.

#### Podešavanje dana u nedelji

- ▶ Pritiskajte taster ➊ ili ➋, sve dok ne zatreperi u redu menija ➌.
- ▶ Pritisnite taster ➍.
- ▶ Pritiskajte taster ➊ ili ➋, sve dok ne zatreperi simbol za dan u nedelji.
- ▶ Pritisnite taster ➍.
- ▶ Pomoću tastera ➊ ili ➋ izaberite željeni dan u nedelji.
- ▶ Pritisnite taster ➍.

### Uključivanje i isključivanje režima momentalnog grejanja

- ▶ **Uključivanje:** Taster ➍ pritiskajte, sve dok ne zatreperi u redu menija ➌. Na displeju se kratko prikazuju On (Uključeno) i zatim preostalo vreme korišćenja ili simbol za neprekidan rad.
- ▶ **Isključivanje:** Taster ➍ pritiskajte, sve dok se na displeju ne prikaže Off (Isključeno).

#### Podešavanje vremena polaska na vožnju

Pomoću komandnog sata možete da podesite tri vremena polaska. Nakon smetnji pri radu ili ako je baterija bila isključena, morate ponovo da podesite vreme polaska na vožnju.

- ▶ **Podešavanje vremena polaska:** Pritiskajte taster ➊ ili ➋, sve dok **P** ne zatreperi u redu menija ➌.
- ▶ Pritisnite taster ➍.
- U koloni programa ➎ prikazani su brojevi memorije programa. Znak za potvrdu označava aktivirane memorije programa.



- ▶ Pomoću tastera ❶ ili ❸ izaberite željenu memoriju programa.
- ▶ Pritisnite taster ❹.
- ▶ **Aktiviranje/deaktiviranje memorije programa:** Pomoću tastera ❶ ili ❸ izaberite On ili Off.
- ▶ Pritisnite taster ❹.
- ▶ **Obrada memorije programa:** Pomoću tastera ❶ ili ❸ izaberite .
- ▶ Pritisnite taster ❹.
- ▶ Podesite dan u nedelji i vreme (→ Strana 114).

- ▶ Pomoću tastera ❶ ili ❸ podesite temperaturu.
- ▶ Pritisnite taster ❹.
- ▶ Pomoću tastera ❶ ili ❸ podesite trajanje rada ili izaberite simbol  za neprekidan rad.
- ▶ Pritisnite taster ❹.
- ❶ Trajanje rada koje treba da se podesi je standardno podešavanje za režim momentalnog grejanja. Trajanje rada možete da podesite na vrednosti između 10 i 120 minuta ili na neprekidan rad.

### Podešavanje temperature i trajanja rada

- ▶ Pritisnite taster ❹.

### Problemi sa dodatnim grejanjem zagrejanim vazduhom

Problem	Mogući uzroci/posledice i ▶ rešenja
Poruka <b>ERROR (Greška)</b> se prikazuje u polju prikaza komandnog sata.	<p>Pojavila se smetnja pri radu.</p> <ul style="list-style-type: none"> <li>▶ Proverite grejanje u mestu u kvalifikovanoj stručnoj radionici.</li> </ul>
Poruka <b>INIT</b> se prikazuje u polju prikaza komandnog sata.	<p>Napajanje naponom je bilo prekinuto. Sva memorisana podešavanja su izbrisana.</p> <p>Automatsko prepoznavanje hardvera je aktivno.</p> <ul style="list-style-type: none"> <li>▶ Kada se završi automatsko prepoznavanje hardvera, podesite dan u nedelji, vreme i trajanje rada (→ Strana 114).</li> <li>▶ Podešavanje vremena polaska (→ Strana 114).</li> </ul>
Grejanje u mestu se automatski isključuje i/ili se ne može uključiti.	<p>Zaštita od niskog napona koja je integrisana u upravljačkoj jedinici je isključila grejanje u mestu, jer je napon u vozilu niži od 10 V.</p> <ul style="list-style-type: none"> <li>▶ Potrebna je stručna provera generatora i baterije.</li> </ul> <p>Električni osigurač je pregoreo.</p> <ul style="list-style-type: none"> <li>▶ Zamenite električni osigurač, pogledajte dodatno uputstvo „Raspored osigurača“.</li> <li>▶ Pronalaženje uzroka neispravnosti osigurača prepustite kvalifikovanoj stručnoj radionici.</li> </ul>
Dodatno grejanje zagrejanim vazduhom je pregrejano.	<p>Vazdušni kanali su začepljeni.</p> <ul style="list-style-type: none"> <li>▶ Pazite da protok toplog vazduha ne bude blokiran.</li> <li>▶ Proverite grejanje u mestu u kvalifikovanoj stručnoj radionici.</li> </ul>

## Rukovanje ventilacijom tovarnog prostora

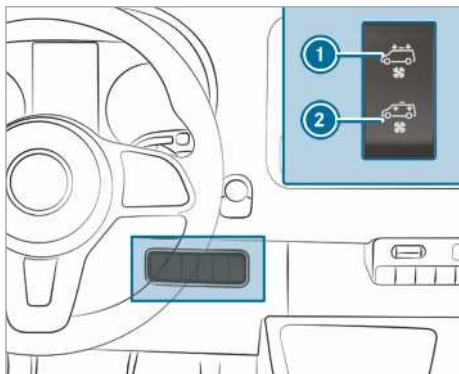

Ako je vaše vozilo opremljeno ventilatorom na krovu, možete da provetravate tovarni prostor.

- ▶ Uključite paljenje.
- ▶ **Uključivanje i provetravanje:** Pritisnite gornji deo prekidača ①. Ventilator na krovu izvlači ustajali vazduh iz tovarnog prostora.
- ▶ **Uključivanje i provetravanje:** Pritisnite donji deo prekidača ②. Ventilator na krovu usisava svež vazduh u tovarni prostor.
- ▶ **Isključivanje:** Postavite prekidač u srednji položaj.

## Vožnja

### Uključivanje napajanja naponom ili paljenja pomoću Start-Stop tastera

**⚠ UPOZORENJE** Opasnost od nezgode i povređivanja, ukoliko su deca bez nadzora u vozilu

Ako ostavljate decu bez nadzora u vozilu, ona mogu da:

- otvore vrata i time ugroze druge osobe ili učesnike u saobraćaju,
- izađu iz vozila i stradaju u saobraćaju,
- rukuju opremom vozila i tom prilikom npr. prignječe sebe.

Deca mogu i da pokrenu vozilo tako što na primer:

- otpuste parkirnu kočnicu,
  - prebace automatski menjač iz parking položaja **P** ili prebace manualni menjač u položaj praznog hoda,
  - pokrenu motor.
- ▶ Prilikom napuštanja vozila uvek ponesite ključ i zaključajte vozilo.
- ▶ Decu i životinje nikada ne ostavljajte bez nadzora u vozilu.
- ▶ Ključ čuvajte van domašaja dece.

**⚠ OPASNOST** Opasnost po život usled izduvnih gasova

Motori sa unutrašnjim sagorevanjem emituju otrovne izduvne gasove, kao na primer ugljen-monoksid. Udisanje ovih izduvnih gasova je štetno po zdravlje i dovodi do trovanja.

- ▶ Motor nemojte nikada da ostavljate da radi u zatvorenim prostorijama, u kojima nema dovoljno ventilacije.

**⚠ UPOZORENJE** Opasnost od požara zbog zapaljivih materijala u izduvnom sistemu

Zapaljivi materijali, uneti pod uticajem na spoljašnje sredine ili životinja, mogu da se zapale na vrelim delovima motora ili izduvnog sistema.

- ▶ Stoga, redovno proveravajte da li u motornom prostoru ili na izduvnom sistemu ima zapaljivih stranih tela.

### Preduslovi

- Ključ se nalazi u oblasti prepoznavanja antene (→ Strana 46) i baterija ključa nije prazna.

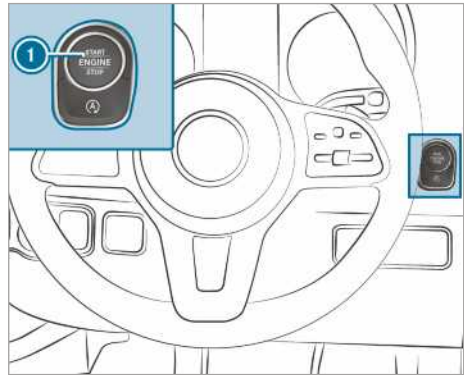

- ▶ **Uključivanje napajanja naponom:** Pritisnite jednom taster **1**.  
Možete da uključite npr. brisač.

Napajanje naponom će se ponovo isključiti, ako je ispunjen jedan od sledećih uslova:

- Vrata vozača su otvorena.
- Dva puta ste pritisnuli taster **1**.

- ▶ **Uključivanje paljenja:** Dva puta pritisnite taster **1**.  
Na kombinovanom instrumentu se pojavljuju kontrolne sijalice.

Paljenje će se ponovo isključiti, ako je ispunjen jedan od sledećih uslova:

- Vozilo niste pokrenuli u roku od 15 minuta.
- Jednom ste pritisnuli taster **1**.

### Pokretanje motora

#### Pokretanje vozila pomoću Start-Stop tastera

**⚠ UPOZORENJE** Opasnost od nezgode i povređivanja, ukoliko su deca bez nadzora u vozilu

Ako ostavljate decu bez nadzora u vozilu, ona mogu da:

- otvore vrata i time ugroze druge osobe ili učesnike u saobraćaju,
- izađu iz vozila i stradaju u saobraćaju,
- rukuju opremom vozila i tom prilikom npr. prignječe sebe.

Deca mogu i da pokrenu vozilo tako što na primer:

- otpuste parkirnu kočnicu,
  - prebace automatski menjač iz parking položaja **P** ili prebace manualni menjač u položaj praznog hoda,
  - pokrenu motor.
- ▶ Prilikom napuštanja vozila uvek ponesite ključ i zaključajte vozilo.
- ▶ Decu i životinje nikada ne ostavljajte bez nadzora u vozilu.
- ▶ Ključ čuvajte van domašaja dece.

### Preduslovi

- Ključ se nalazi u oblasti prepoznavanja antene (→ Strana 46) i baterija ključa nije prazna.

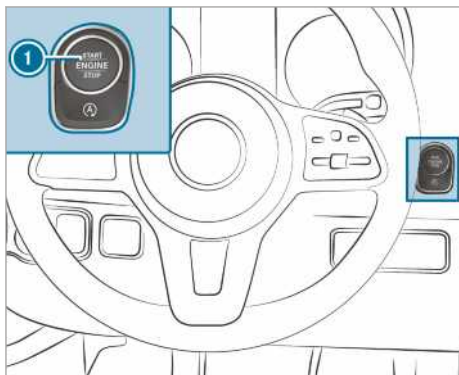

- ▶ **Vozila sa manualnim menjačem:** Pritisnite do kraja pedalu spojnice.
- ▶ **Vozila sa automatskim menjačem:** Prebacite menjač u položaj **P** ili **N**.
- ▶ Pritisnite pedalu kočnice i jednom pritisnite taster **1**.
- ▶ Ako se vozilo ne pokrene: Isključite nepotrebne potrošače i jednom pritisnite taster **1**.
- ▶ Ako se vozilo još uvek nije pokrenulo i ako se na višenamenskom upravljaču prikaže poruka **Položite ključ u obeleženo mesto za odlaganje pogled. Uputstvo za vozilo:** Pokrenite vozilo u sigurnosnom pogonu.

### Pokretanje vozila u sigurnosnom pogonu

**▲ UPOZORENJE** Opasnost od nezgode i povređivanja, ukoliko su deca bez nadzora u vozilu

Ako ostavljate decu bez nadzora u vozilu, ona mogu da:

- otvore vrata i time ugroze druge osobe ili učesnike u saobraćaju,
- izađu iz vozila i stradaju u saobraćaju,
- rukuju opremom vozila i tom prilikom npr. prignječe sebe.

Deca mogu i da pokrenu vozilo tako što na primer:

- otpuste parkirnu kočnicu,
  - prebace automatski menjač iz parking položaja **P** ili prebace manualni menjač u položaj praznog hoda,
  - pokrenu motor.
- ▶ Prilikom napuštanja vozila uvek ponesite ključ i zaključajte vozilo.
- ▶ Decu i životinje nikada ne ostavljajte bez nadzora u vozilu.
- ▶ Ključ čuvajte van domašaja dece.

Ako se vozilo nije pokrenulo i ako se na višenamenskom displeju prikaže poruka **Položite ključ u obeleženo mesto za odlaganje pogled. Uputstvo za vozilo**, vozilo možete da pokrenete u sigurnosnom pogonu.

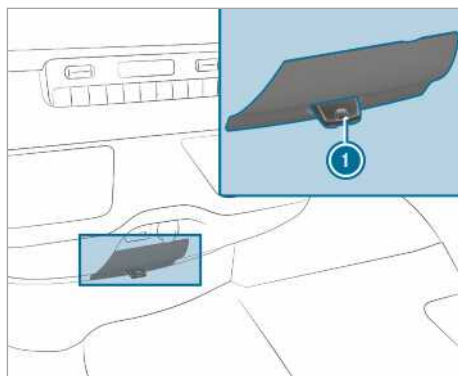

- ▶ Ključ **1** izdvojite iz svežnja ključeva.
- ▶ Stavite ključ **1** u prorez za umetanje. Vozilo se pokreće nakon kratkog vremena.

- ▶ Ključ tokom cele vožnje treba da ostane umetnut.
- ▶ Ako izvadite ključ ❶ iz proreza za umetanje, motor će nastaviti da radi.
- ▶ Proverite ključ ❶ u kvalifikovanoj stručnoj radionici.

#### Ako se vozilo ne pokrene:

- ▶ Ključ ❶ ostavite u mestu za umetanje.
- ▶ **Vozila sa manuelnim menjačem:** Pritisnite pedalu spojnice.
- ▶ **Vozila sa automatskim menjačem:** Pritisnite pedalu kočnice.
- ▶ Pokrenite vozilo pomoću Start-Stop tastera.
- ❶ Pomoću Start-Stop tastera možete i da uključite napajanje naponom ili paljenje.

#### Napomene za razrađivanje

Čuvajte motor tokom prvih 1500 km:

- Vozite različitim brzinama i brojem obrtaja.
- Prebacite u sledeći viši stepen prenosa, najkasnije kad kazaljka pokazivača broja obrtaja motora  $\frac{2}{3}$  dođe do crvene oblasti.
- Izbegavajte visoka opterećenja, kao što je vožnja pod punim gasom.
- Nikada nemojte ručno prebacivati na kočenje.
- Tek nakon 1500 km možete postepeno da povećate broj obrtaja motora i da ubrzavate vozilo do pune brzine.
- **Vozila sa automatskim menjačem:** Ne pritisnite pedalu gasa preko tačke otpora („Kick-down“).

To važi i kada su zamenjeni motor ili delovi pogonske grupe.

Dodatno obratite pažnju na sledeće napomene za razrađivanje:

- Senzori sistema za bezbednu vožnju ESP® se nakon isporuke ili popravke vozila samostalno podešavaju na određenoj deonici. Puna efikasnost sistema se postiže tek nakon završetka ovog postupka učenja.
- Nove ili promenjene frikционе obloge kočnice, diskovi kočnica i pneumatici imaju optimalno dejstvo kočenja i prijanjanja tek nakon pređenih nekoliko stotina kilometara. Kompenzujte umanjeno dejstvo sistema za kočenje jačim pritiskom na pedalu kočnice.

#### Napomene za vožnju

##### Napomene za vožnju

- ▲ **UPOZORENJE** Opasnost od nezgode uzrokovane predmetima u prostoru za noge vozača

Predmeti u prostoru za noge vozača mogli bi da ograniče ili blokiraju hod pritisnute pedale. To ugrožava pouzdanost vozila i bezbednost u saobraćaju.

- ▶ Sve predmete u vozilu odložite na bezbedan način, tako da ne mogu da dospeju u prostor za noge vozača.
- ▶ Pri postavljenju patosnica i tepiha, pričvrstite ih tako da ne klizaju i da ima dovoljno slobodnog prostora za pedale.
- ▶ Ne stavljajte više patosnica ili tepiha jedne preko drugih.

- ▲ **UPOZORENJE** Rizik od nezgoda usled nepodobne obuće.

Neprikladna obuća može da dovede u pitanje korišćenje pedala, na primer:

- cipele sa platformom,
- cipele sa visokom štiklom,
- papuče.
- ▶ Uvek nosite obuću koja je pogodna za vožnju da biste mogli bezbedno da koristite pedalu.

- ▲ **UPOZORENJE** Opasnost od nezgode kod isključenog paljenja zbog zaključavanja upravljača

Ako isključite paljenje tokom mirovanja vozila, kod vozila sa manuelnim menjačem, blokira se brava upravljača.

Vozilom više ne možete da upravljate.

- ▶ Pre kotrljanja vozila uključite paljenje, da biste deaktivirali zaključavanje upravljača.

- ▲ **UPOZORENJE** Opasnost od nezgode usled isključenog kontakta u toku vožnje

Isključivanje paljenja prilikom vožnje ograničava ili potpuno onemogućava funkcije važne za bezbednost. To može, npr. da se odnosi na servo upravljač i pojačavanje sile kočenja.

Tada je za upravljanje i kočenje potrebno mnogo više snage.

- ▶ Ne isključujte paljenje u toku vožnje.

### **A OPASNOST** Opasnost po život usled izduvnih gasova

Motori sa unutrašnjim sagorevanjem emituju otrovne izduvne gasove, kao na primer ugljen-monoksid. Udisanje ovih izduvnih gasova je štetno po zdravlje i dovodi do trovanja.

- ▶ Motor nemojte nikada da ostavljate da radi u zatvorenim prostorijama, u kojima nema dovoljno ventilacije.

### **A OPASNOST** Opasnost po život zbog otrovnih izduvnih gasova

Ako je završna cev izduvnog sistema blokirana ili nije moguća dovoljna ventilacija, u vozilo mogu da prodru otrovni izduvni gasovi, a naročito ugljen-monoksid. To se dešava, npr. ako se vozilo zaglavi u snegu.

- ▶ Ako motor ili grejanje u mestu mora da ostane uključeno, završnu cev izduvnog sistema i područje oko vozila oslobodite od snega.
- ▶ Kako biste obezbedili dovoljan dotok svežeg vazduha, otvorite prozor na strani vozila koja je okrenuta prema vetru.

### **A UPOZORENJE** Opasnost od nezgode usled pregrejanog sistema za kočenje

Ukoliko tokom vožnje ostavite nogu na pedali kočnice, sistem za kočenje može da se pregreje.

Na taj način se produžava pređeni put pri kočenju i može da dođe do otkazivanja sistema za kočenje.

- ▶ Pedalu kočnice nikad ne koristite kao oslonac za nogu.
- ▶ Tokom vožnje nemojte u isto vreme da pritiskate pedalu kočnice i pedalu gasa.

Na dugim i strmim nizbrdicama morate pravovremeno da prebacite u niži stepen prenosa. Vodite računa o tome, naročito ako je vozilo natovareno. Tako koristite dejstvo kočenja motora. Na taj način ćete rasteretiti sistem za kočenje i izbeći da se kočnice pregreju ili prebrzo istroše.

**!** **NAPOMENA** Trošenje frikcionih pločica kočnica usled stalnog pritiskanja pedale kočnice

- ▶ Tokom vožnje nemojte stalno pritiskati pedalu kočnice.
- ▶ Da biste koristili dejstvo sistema za kočenje motora, ranije prebacite menjač u niži stepen prenosa.

**!** **NAPOMENA** Oštećenja pogonskog mehanizma i motora prilikom polaska

- ▶ Ne ostavljajte motor da radi, dok vozilo stoji. Pokrenite vozilo istog trenutka.
- ▶ Izbegavajte visoke brojeve obrtaja i pun gas dok motor ne postigne svoju radnu temperaturu.

**!** **NAPOMENA** Oštećenje katalizatora zbog nesagorelog goriva

Motor nepravilno radi i ima prekid paljenja. Nesagorelo gorivo može da dospe u katalizator.

- ▶ Dodajte sasvim malo vode.
- ▶ Uzrok odmah otklonite u kvalifikovanoj stručnoj radionici.

### **Informacije o vožnji na kraćim relacijama**

Ako se vozilo pretežno kreće na kratkim deonicama, u motornom ulju može da se nakupi gorivo i da prouzrokuje oštećenje motora.

### **Vozila sa prikazom smetnje (kod vožnje na kraćim relacijama)**

U nekom od sledećih prikaza, pri sledećoj prilici vozite sa brojem obrtaja od najmanje 2000 obr/min, dok god se kontrolna sijalica ili poruka na displeju ne ugasi:

- Na displeju sa instrumentima će se uključiti kontrolna sijalica za filter čestica čađi. Obratite pažnju na napomene o regeneraciji(→ Strana 128).
- Na višenamenskom displeju će se prikazati poruka [Filter za izduvne gasove](#) [Vozite sa visokim br. obrtaja pogledajte Uputstvo za vozilo](#)

Zbog toga, kod vozila sa automatskim menjačem, ubacite u niži stepen prenosa(→ Strana 133).

Kod vozila sa Eco-Start-Stop funkcijom isključite ovu opciju.

Postignutim povećanjem temperature podstičete dekarbonizaciju filtera čestica čađi.

Ako se kontrolna sijalica ili poruka na displeju ne ugasi nakon približno 40 minuta, odmah potražite kvalifikovanu stručnu radionicu.

### **Vozila bez prikaza smetnje (kod vožnje na kraćim relacijama)**

Ukoliko pretežno vozite na kratkim deonicama, na svakih 500 km, vozite 20 minuta po auto-putu ili na međugradskoj relaciji. Time podstičete regeneraciju filtera čestica čađi.

### **Napomene o ograničenju brzine**

**▲ UPOZORENJE** Opasnost od nezgode usled prekoračenja nosivosti pneumatika ili dozvoljenog indeksa brzine

Prekoračenje navedene nosivosti pneumatika ili dozvoljenog indeksa brzine može da dovede do oštećenja pneumatika i njihovog pucanja.

- ▶ Koristite tipove i veličine pneumatika koji su odobreni za vaše vozilo.
- ▶ Pridržavajte se potrebne nosivosti pneumatika i indeksa brzine za vaše vozilo.

Kao vozač, morate da se informišete o najvećoj dozvoljenoj brzini koja zavisi od pneumatika (pneumatici i pritisak u pneumaticima). Naročito vodite računa o lokalnim zakonskim propisima za pneumatike.

Brzinu svog vozila možete trajno da ograničite.

Mercedes-Benz preporučuje da programiranje ograničenja brzine obavite u nekoj od Mercedes-Benz kvalifikovanih stručnih radionica.

Kod vozila sa limiterom možete privremeno i/ili trajno da ograničite brzinu svog vozila preko putnog računara (→ Strana 161).

Prilikom preticanja vodite računa o tome da motor automatski reguliše brzinu, čim postigne programirano ograničenje brzine.

Na nizbrdici može da se prekorači ograničenje brzine. Ako je potrebno, kočite i vi.

Poruke na displeju vas upozoravaju da ste dostigli ograničenje brzine.

### **Informacije o putovanju u inostranstvo**

#### **Servis**

I u inostranstvu vam stoji na raspolaganju široka mreža Mercedes-Benz servisa. Međutim, računajte na to, da i pored toga može da se desi da vam servisna radionica ili rezervni delovi ne budu

odmah na raspolaganju. Listu servisnih radionica možete da dobijete u Mercedes-Benz servisnoj radionici.

#### **Gorivo**

U nekim zemljama su dostupna samo goriva sa malim oktanskim brojem ili sa povećanim sadržajem sumpora.

U zemljama sa većim sadržajem vode u dizelu, Mercedes-Benz preporučuje ugradnju filtera za gorivo sa odvajačem za vodu.

Neodgovarajuće gorivo može da izazove oštećenje motora. Informacije o gorivu možete da pronađete u poglavlju „Gorivo“ (→ Strana 365).

#### **Informacije o železničkom transportu**

Transport vozila železnicom može u nekim zemljama da bude ograničen zbog različite visine tunela i standarda za pretovar ili da zahteva posebne mere.

Informacije o tome možete da dobijete u svakoj Mercedes-Benz servisnoj radionici.

### **Napomene o kočnicama**

**▲ UPOZORENJE** Opasnost od proklizavanja i nezgoda usled prebacivanja u niži stepen prenosa po klizavom kolovozu

Ako na klizavom kolovozu prebacite u niži stepen prenosa da biste povećali dejstvo kočenja motora, pogonski točkovi mogu da izgube kontakt s podlogom.

- ▶ Nemojte na klizavom kolovozu prebacivati u niži stepen prenosa, kako biste povećali dejstvo kočenja motora.

**▲ UPOZORENJE** Opasnost od nezgode usled pregrejanog sistema za kočenje

Ukoliko tokom vožnje ostavite nogu na pedali kočnice, sistem za kočenje može da se pregreje.

Na taj način se produžava pređeni put pri kočenju i može da dođe do otkazivanja sistema za kočenje.

- ▶ Pedalu kočnice nikad ne koristite kao oslonac za nogu.
- ▶ Tokom vožnje nemojte u isto vreme da pritisnete pedalu kočnice i pedalu gasa.

## Nizbrdice

Na dužim i strmim nizbrdicama pridržavajte se sledećih uputstava:

- Kod automatskog menjača pravovremeno morate da izvršite vraćanje u opseg promene stepena prenosa **2** ili **1**, kako bi se motor okretao u srednjoj ili gornjoj oblasti broja obrtaja (→ Strana 133).
  - Kod manuelnog menjača pravovremeno prebacite u niži stepen prenosa, kako bi se motor okretao u srednjoj ili gornjoj oblasti broja obrtaja.
- i** Kada je uključen TEMPOMAT ili limiter, takođe morate pravovremeno da promenite opseg promene stepena prenosa. Takođe obratite pažnju na napomene za vožnju (→ Strana 119).

Time za održavanje brzine koristite dejstvo kočenja motora i morate manje da kočite. Na taj način rasterećujete radnu kočnicu i sprečavate pregrevanje i prebrzo trošenje kočnica.

## Veliko i malo opterećenje

### **A UPOZORENJE** Opasnost od nezgode usled pregrejanog sistema za kočenje

Ukoliko tokom vožnje ostavite nogu na pedali kočnice, sistem za kočenje može da se pregreje.

Na taj način se produžava pređeni put pri kočenju i može da dođe do otkazivanja sistema za kočenje.

- ▶ Pedalu kočnice nikad ne koristite kao oslonac za nogu.
- ▶ Tokom vožnje nemojte u isto vreme da pritisnete pedalu kočnice i pedalu gasa.

Ako ste jako opteretili kočnice, nemojte odmah da zaustavljate vozilo. Vozite još kratko vreme. Vetar tokom vožnje pomaže da se kočnice brže ohlade.

Ako ste umereno opteretili kočnicu, povremeno proverite, da li radi. U tu svrhu, prilikom vožnje većom brzinom, zakočite vozilo nešto jače, vodeći računa o situaciji u saobraćaju. Time se povećava hvatanje kočnice.

## Mokar kolovoz

Ako duže vreme vozite po jakoj kiši bez kočenja, može se desiti da kočnica kod prvog kočenja sporije reaguje. Do toga može da dođe i nakon pranja vozila ili prolaska kroz dublju vodu. Tada morate

jače da nagazite na kočnicu. Održavajte veće rastojanje u odnosu na vozilo koje se kreće ispred.

Nakon vožnje po mokrom kolovozu i nakon pranja vozila, osetno prikočite uz pažljivo praćenje situacije u saobraćaju. Diskovi kočnica se zagrevaju, brže se suše i štite se od korozije.

Ograničeno dejstvo kočenja na putevima posutim solju:

- Sloj soli na diskovima kočnica i frikcionim oblogama kočnica može značajno da produži pređeni put pri kočenju ili da izazove kočenje samo jedne strane.
- Održavajte posebno veliko bezbednosno rastojanje od vozila koje se kreće ispred.

Uklanjanje nataložene soli:

- Vodeći računa o situaciji u saobraćaju, povremeno kočite.
- Pri kraju vožnje i ponovnom početku vožnje, oprezno pritisnite pedalu kočnice.

## Novi diskovi i frikционе obloge kočnica

Nove frikционе obloge kočnica i diskovi kočnica imaju optimalno dejstvo kočenja tek nakon približno 100 km.

Kompenzujte umanjeno dejstvo sistema za kočenje jačim pritiskom na pedalu kočnice. Mercedes-Benz vam preporučuje da iz bezbednosnih razloga u vozilo ugrađujete isključivo diskove kočnica i frikционе obloge kočnica koje je odobrio Mercedes-Benz.

Drugi diskovi kočnica ili frikционе obloge kočnica mogu da umanje bezbednost vašeg vozila.

Zamenu diskova kočnica i frikcionih obloga kočnica uvek vršite na istoj osovini. U slučaju zamene diskova kočnica, uvek koristite nove frikционе obloge kočnica.

## Parkirna kočnica

### **A UPOZORENJE** Opasnost od proklizavanja i nezgoda usled kočenja pomoću parkirne kočnice

Kada morate da vozilo zakočite parkirnom kočnicom, pređeni put pri kočenju je znatno duži, a točkovi mogu da se blokiraju. Postoji povećana opasnost od proklizavanja i nezgode.

- ▶ Vozilo kočite parkirnom kočnicom samo ako otkáže radna kočnica.



- ▶ Nemojte prejako da aktivirate parkirnu kočnicu.
- ▶ Ako se točkovi blokiraju, odmah oslobodite parkirnu kočnicu dok točkovi ne počnu ponovo da se okreću.

### Vozila sa ručnom parkirnom kočnicom

Ako vozite po mokrim putevima ili po prljavim površinama, u parkirnu kočnicu mogu da prodru so ili prljavština. Posledica toga su korozija i umanjena sila kočenja.

Da biste ovo sprečili, s vremena na vreme, vozite sa lako povučenom parkirnom kočnicom.

U tu svrhu, vozite deonicu od oko 100 m maksimalnom brzinom od 20 km/h.

Kada zakočite vozilo pomoću parkirne kočnice, svetla kočnice se ne pale.

### Informacije o vožnji u mokrim uslovima

#### Akvaplanning

#### **⚠ UPOZORENJE** Opasnost od akvaplaninga zbog niskog profila pneumatika

U zavisnosti od visine vode na kolovozu, uprkos dovoljne dubine profila pneumatika i male brzine, može doći do akvaplaninga.

- ▶ Izbegavajte kolotrage i pažljivo kočite.

Stoga, u slučaju jakih padavina ili drugih uslova kod kojih može doći do akvaplaninga, postupite na sledeći način:

- smanjite brzinu,
- izbegavajte kolotrage,
- kočite pažljivo.

### Vožnja kroz vodu na putevima

Imajte u vidu da vozila ispred vas ili vozila koja vam dolaze u susret stvaraju talase. Na taj način može doći do prekoračenja dozvoljene dubine vode. Obavezno se pridržavajte ovih napomena. U protivnom, možete da oštetite motor, elektriku i menjač.

Ako morate da vozite kroz vodu koja se nakupila na putu, obratite pažnju na sledeće:

- Nivo mirne vode sme da dođe najviše do donje ivice prednjeg branika.
- Ne smete da vozite brže od brzine hoda.

Obratite pažnju za vozila sa pogonom na svim točkovima i na napomene o prolasku kroz vodu na terenu (→ Strana 124).

### Informacije o vožnji zimi

#### **⚠ OPASNOST** Opasnost po život zbog otrovnih izduvnih gasova

Ako je završna cev izduvnog sistema blokirana ili nije moguća dovoljna ventilacija, u vozilo mogu da prodru otrovni izduvni gasovi, a naročito ugljen-monoksid. To se dešava, npr. ako se vozilo zaglavi u snegu.

- ▶ Ako motor ili grejanje u mestu mora da ostane uključeno, završnu cev izduvnog sistema i područje oko vozila oslobodite od snega.
- ▶ Kako biste obezbedili dovoljan dotok svežeg vazduha, otvorite prozor na strani vozila koja je okrenuta prema vetru.

#### **⚠ UPOZORENJE** Opasnost od proklizavanja i nezgoda usled prebacivanja u niži stepen prenosa po klizavom kolovozu

Ako na klizavom kolovozu prebacite u niži stepen prenosa da biste povećali dejstvo kočenja motora, pogonski točkovi mogu da izgube kontakt s podlogom.

- ▶ Nemojte na klizavom kolovozu prebacivati u niži stepen prenosa, kako biste povećali dejstvo kočenja motora.

Vozila sa automatskim menjačem smeju samo na kratko vreme da se kotrljaju u neutralnom položaju **[N]**. Duže okretanje točkova, npr. prilikom šlepanja, dovodi do oštećenja menjača.

Kada preti opasnost da vozilo prokliza ili ako ne može da se zaustavi pri maloj brzini, možete da примените sledeće mere kako biste stabilizovali vozilo:

- Automatski menjač prebacite u neutralni položaj **[N]**.
- Manualni menjač prebacite u prazan hod ili ga izbacite iz brzine.
- Pokušajte da držite vozilo pod kontrolom korekcijom upravljanja.

Budite izuzetno pažljivi pri vožnji po klizavom terenu. Izbegavajte naglo ubrzavanje, skretanje i kočenje.

Pravovremenu pripremu vašeg vozila za zimske uslove prepustite kvalifikovanoj stručnoj radnici.

Obratite pažnju na napomene iz poglavlja „Napomene o lancima za sneg“ (→ Strana 325).

Pri vožnjama u zimskim uslovima redovno kontrolišite vozilo i očistite sa njega sneg i led.

Naslage snega i leda, naročito u smrznutom stanju, u oblasti usisavanja vazduha, pokretnih delova, osovina i kućišta točkova mogu da izazovu sledeće probleme:

- Sprečavanje usisavanja vazduha
- Oštećenja delova vozila
- Smetnje u funkciji, tako što ograničavaju konstrukcijski predviđenu pokretljivost (kao npr. smanjena mogućnost okretanja upravljača)

U slučaju oštećenja, potražite pomoć u kvalifikovanoj stručnoj radionici.

### Informacije o vožnji po terenu

**▲ UPOZORENJE** Opasnost od nezgode usled neodržavanja linije spuštanja na nizbrdicama

Ako se preko nizbrdica vozite pod uglom ili se na njoj okrećete, vozilo može da sklizne, prevrne se na stranu ili sasvim preokrene.

- ▶ Pri vožnji po nagibu vozite uvek po liniji spuštanja (pravom linijom uzlazno ili silazno) i nemojte da skrećete.

**▲ UPOZORENJE** Opasnost od povrede zbog sila ubrzanja tokom vožnje po terenu

Usled nejednake strukture tla, na vaše telo deluju sile ubrzanja iz svih smerova.

Možete npr. da skliznete sa sedišta.

- ▶ Takođe, i kod vožnje po terenu uvek stavite sigurnosni pojas.

**▲ UPOZORENJE** Opasnost od povreda ruku tokom vožnje preko prepreka

Ako se vozite preko prepreka ili u kolotragu, upravljač može da se zavrti unazad i da vas povredi po rukama.

- ▶ Upravljač uvek čvrsto držite obema rukama.
- ▶ Kod vožnje preko prepreka računajte na kratkotrajno povećanje sila na upravljaču.

**▲ UPOZORENJE** Opasnost od požara usled zapaljivih materijala na vrelim delovima izduvnog sistema

Zapaljivi materijali, kao što su npr. lišće, trava ili grane, mogu da se zapale ako dođu u dodir sa vrelim delovima izduvnog sistema.

- ▶ Pri vožnjama po neasfaltiranim putevima ili po terenu, redovno proveravajte donju stranu vozila.
- ▶ Obavezno uklonite zaglavljene delove biljaka ili neke druge zapaljive materijale.
- ▶ U slučaju oštećenja, odmah obavestite kvalifikovanu stručnu radionicu.

**! NAPOMENA** Oštećenja na vozilu nakon vožnje po terenu

Prilikom vožnje po nestabilnim putevima ili terenu strana tela, npr. kamenčići i grane, mogu da se zaglave, na donjoj strani vozila, u točkovima i pneumaticima, i tako prouzrokuju štetu na vozilu.

Strana tela mogu da prouzrokuju sledeće:

- oštećenja donjeg podstroja, rezervoara za gorivo ili sistema za kočenje,
- neuravnoteženost, a time i vibracije.
- ▶ Uklanjajte redovno zaglavljene strane predmete, npr. kamenčiće i grane.
- ▶ Nakon vožnje po terenu pažljivo proverite da li ima oštećenja na vozilu.
- ▶ Ukoliko postoji oštećenje, proverite vozilo u kvalifikovanoj stručnoj radionici.

Prilikom vožnje po nestabilnim putevima ili terenu, redovno proveravajte donju stranu vozila, kao i točkove i pneumatike. Uklonite pre svega zaglavljena strana tela, npr. kamenčiće i grane.

Vodite računa o sledećim napomenama vezanim za takve strane predmete:

- Oni mogu da oštete donji podstroj, rezervoar za gorivo ili sistem za kočenje.
- Oni mogu da uzrokuju neuravnoteženost, a time i vibracije.
- Oni mogu da izlete tokom vožnje.

U slučaju oštećenja, potražite pomoć u kvalifikovanoj stručnoj radionici.

Pri jakim nagibima za vreme vožnje po terenu, rezervoar za AdBlue® tečnost mora da bude

dovoljno napunjen. Zbog toga, pre vožnje po terenu obezbedite da minimalni nivo bude deset litara.

Tokom vožnji po terenu i na gradilištu, u kočnicu mogu da dospeju npr. pesak, mulj i voda, takođe pomešani sa uljem. Time se umanjuje dejstvo sistema za kočenje ili dovodi do potpunog otkazivanja kočnice uz njeno povećano trošenje. U zavisnosti od materijala koji je ušao u unutrašnjost kočnice, menjaju se i karakteristike kočenja. Očistite kočnice nakon vožnje po terenu. Ako ipak utvrdite smanjeno dejstvo sistema za kočenje ili zvuk struganja, odmah proverite sistem za kočenje u kvalifikovanoj stručnoj radionici. Prilagodite stil vožnje promenjenim karakteristikama kočenja.

Vožnje po terenu ili gradilištu povećavaju mogućnost da oštetite vozilo i da tako dođe do kvara sistema ili kvara na agregatu. Prilagodite stil vožnje uslovima na terenu. Vozite pažljivo. Oštećenja vozila odmah otklonite u kvalifikovanoj stručnoj radionici.

Ne prebacujte u neutralni položaj i ne odvajajte spojnicu za vreme vožnje po neprohodnom terenu. Ako pokušavate da kočite radnom kočnicom, možete da izgubite kontrolu. Ako ne možete da savladate uspon, vozite se unazad stepenom prenosa za vožnju unazad.

Ako tovarite vozilo za vožnju po terenu ili gradilištu, težište vozila održavajte što niže.

### Lista provera pre vožnje po terenu

- Proverite zalihu goriva i AdBlue® tečnosti (→ Strana 186) i ako je potrebno, dolijte ih (→ Strana 142).
- **Motor:** Proverite nivo ulja i ako je potrebno, dolijte ulje (→ Strana 292). Pre vožnje po ekstremnim usponima i nizbrdicama dopunite nivo ulja do maksimuma.
- ⓘ Kod ekstremnih uspona i nagiba, na višenamenskom displeju može da se prikaže simbol . Ako ste pre vožnje dolili ulje u motor do maksimuma, pouzdanost motora nije ugrožena.
- **Alat u vozilu:** Proverite da li priručna dizalica ispravno radi (→ Strana 348).
- Proverite da li se u vozilu nalazi ključ za točak (→ Strana 348), drveni podmetač za priručnu dizalicu, robusno uže za vuču, preklopna lopata i podmetač.

- **Pneumatici i točkovi:** Proverite dubinu profila pneumatika (→ Strana 324) i pritisak u pneumaticu (→ Strana 342).

### Pravila za vožnju po terenu

Uvek vodite računa o odstojanju vozila od tla i izbegavajte prepreke, kao npr. suviše duboke tragove vozila.

Prepreke mogu da oštete vozilo npr. na sledećim delovima:

- na donjem podstroju,
- na pogonskoj grupi,
- na rezervoarima za gorivo i druge pogonske tečnosti.

Po terenima zato uvek vozite polako. Ako morate da vozite preko prepreka, neka vam suvozač pomaže.

ⓘ Mercedes-Benz preporučuje da u vozilu nosite lopatu i brdsko uže sa vezicama.

- Proverite, da li su delovi prtljaga i teret bezbedno smešteni i pričvršćeni (→ Strana 78).
- Pre vožnje po terenu, zaustavite se i prebacite u niži stepen prenosa.
- **Vozila sa funkcijom DSR:** Kada vozite nizbrdo uključite DSR (→ Strana 137).
- **Vozila sa pogonom na svim točkovima:** Uključite pogon na svim točkovima (→ Strana 136) i po potrebi uključite prenosni odnos menjača LOW RANGE (→ Strana 137).
- Ako to podloga zahteva, nakratko isključite ASR da biste pokrenuli vozilo (→ Strana 136).
- Po terenu uvek vozite sa uključenim motorom i ubačenim stepenom prenosa.
- Vozite polako i ravnomerno. U mnogim slučajevima potrebno je voziti brzinom hoda pešaka.
- Izbegavajte da se pogonski točkovi vrte u mestu.
- Vodite računa o tome da točkovi uvek imaju kontakt sa tlom.
- Na nepoznatom terenu koji nije pregledan, vozite uz poseban oprez. Radi bezbednosti, izađite iz vozila i prvo dobro pregledajte prolaz.
- Pazite na prepreke, npr. komade stena, rupe, panjeve i kolotrage.
- Izbegavajte ivice na kojima može doći do obrušavanja tla.

### Pravila za vožnju kroz vodu na terenu (vozila sa pogonom na svim točkovima)

- Obratite pažnju na bezbednosne napomene i opšte napomene za vožnju po terenu.
- Pre vožnje proverite dubinu i svojstva stajaće vode. Voda sme da bude duboka maksimalno 60 cm.
- Sistem klimatizacije je isključen (→ Strana 105).
- Grejanje u mestu je isključeno (→ Strana 111).
- Uključite pogon na svim točkovima (→ Strana 135) i kod vozila sa prenosnim odnosom menjača uključite LOW RANGE (→ Strana 137).
- Ograničite opseg promene stepena prenosa na **1 ili 2**.
- Izbegavajte visoke brojeve obrtaja motora.
- Vozite polako i ravnomerno maksimalno brzinom hoda pešaka.
- Vodite računa o tome, da pri vožnji ne stvarate velike talase prednjim delom vozila.
- Nakon prolaska vozilom kroz vodu kočite na suvo.

Nakon prolaska kroz stajaću vodu koja je bila dublja od 50 cm, proverite obavezno da li je voda prodrla u neku od tečnosti iz vozila.

### Lista provera nakon vožnje po terenu

Ako utvrdite oštećenja na vozilu nakon vožnje po terenu, odmah izvršite pregled vozila u specijalizovanoj servisnoj radionici.

Na terenu dolazi do većeg opterećenja vozila, u odnosu na normalnu drumsku vožnju. Proverite vozilo nakon vožnje po neprohodnom terenu. Time ćete pravovremeno otkriti oštećenja i smanjiti opasnosti od nezgode za sebe i za druge učesnike u saobraćaju. Pre vožnje na javnim putevima, temeljno očistite vozilo.

Nakon vožnje po terenu ili gradilištu i pre vožnje po javnim putevima, obratite pažnju na sledeće:

- **Vozila sa funkcijom DSR:** Isključite DSR (→ Strana 137).
- **Vozila sa pogonom na svim točkovima:** Isključite pogon na svim točkovima (→ Strana 136).
- Uključite ASR (→ Strana 136).
- Operite spoljašnje osvetljenje, naročito farove i zadnja svetla, pa proverite da li su oštećeni.
- Očistite prednji i zadnji registarski broj.

- Očistite stakla, prozore i spoljašnja ogledala.
- Očistite stepenike, ulaze i rukohvate. Time povećavate zaštitu od klizanja.
- Vodenim mlazom očistite točkove, pneumatike, kućište točka i pod. Na taj način povećavate prijanjanje na podlogu, posebno na mokrom kolovozu.
- Proverite da li na točkovima, pneumaticima i kućištu točka ima zaglavljenih stranih tela i uklonite ih. Zaglavljena strana tela mogu da oštete točkove i pneumatike ili mogu da budu izbačena za vreme vožnje.
- Proverite da li na podu ima zaglavljenih grana ili drugih delova biljaka i uklonite ih.
- Očistite diskove kočnica, frikcione obloge kočnica i zglobove osovina, posebno nakon rada u pesku, blatu, tucaniku, šljunku, vodi ili drugim prljavim sredinama.
- Proverite da li ima oštećenja na kompletnom podnom delu karoserije, pneumaticima, točkovima, konstrukciji karoserije, kočnicama, upravljačkom sistemu, donjem podstroju i izduvnom sistemu.
- Proverite pouzdanost pogona radne kočnice, npr. izvršite probno kočenje.
- Ako nakon terenske vožnje utvrdite jake vibracije, ponovo treba da proverite da li na točkovima i pogonskoj grupi ima stranih tela. Uklonite strana tela, jer uzrokuju neuravnoteženost, a time i vibracije. Kod oštećenja točkova i pogonske grupe, odmah potražite kvalifikovanu stručnu radionicu.

### Informacije o planinskoj vožnji

Vozila sa dizel-motorom: Pouzdanost dizel-motora garantovana je do nadmorske visine od 2500 m. Ovu visinu smete kratkotrajno da prekoračite, na primer, npr. kod vožnji preko planinskih prelaza. Ne vozite trajno na visinama iznad 2500 m. U suprotnom možete oštetiti dizel-motor.

Prilikom vožnje po brdovitim predelima, vodite računa da se povećanjem visine smanjuje snaga motora i sposobnost savladavanja uspona. Kod vožnje iznad 2500 m nadmorske visine, funkcija ECO start više nije na raspolaganju. Napomene o kočenju pri vožnji nizbrdo možete da pronađete u poglavlju Uputstva za kočenje (→ Strana 121).

## ECO Start-Stop funkcija

### Princip rada ECO Start-Stop funkcije

Ako su ispunjeni sledeći uslovi, motor će se automatski ugasiti:

- **Vozila sa manuelnim menjačem:** Zakočili ste vozilo, pri maloj brzini ubacili u prazan hod **[N]**, a zatim otpustili pedalu spojnice.
- **Vozila sa automatskim menjačem:** Zaustavili ste vozilo, dok je menjač u položaju **[D]** ili **[N]**.
- U vozilu su ispunjeni svi uslovi za automatsko gašenje motora.

Kada vozilo miruje, na višenamenskom displeju se prikazuje simbol **[A]**. Ako u vozilu nisu ispunjeni svi uslovi, na višenamenskom displeju se prikazuje simbol **[A]**.

Motor se automatski ponovo pokreće u sledećim slučajevima:

- **Vozila sa manuelnim menjačem:** Pritisnuli ste pedalu spojnice.
- **Vozila sa manuelnim menjačem:** Ubacili ste u stepen prenosa za vožnju unazad **[R]**.
- **Vozila sa automatskim menjačem:** Otpustili ste pedalu kočnice u položaju menjača **[D]**, a da pri tom nije aktivirana HOLD-funkcija.
- **Vozila sa automatskim menjačem:** Vratili ste menjač iz položaja **[P]**.
- **Vozila sa automatskim menjačem:** Ubacili ste u položaj menjača **[D]** ili **[R]**.
- Pritisnuli ste pedalu gasa.
- Vozilo zahteva automatski start motora.

Ako je ECO Start-Stop funkcija isključila motor i ako napustite vozilo, oglašice se upozoravajući ton. Na višenamenskom displeju se dodatno prikazuje poruka na displeju **Vozilo je spremno za rad Pre napuštanja isključite kontakt**. Ako ne isključite paljenje, ono će se automatski isključiti posle jednog minuta.

### Isključivanje ili uključivanje ECO Start-Stop funkcije

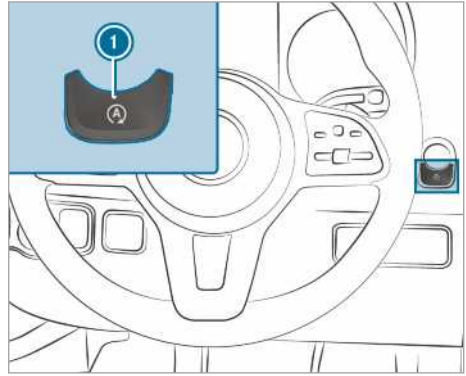

- ▶ Pritisnite taster **1**. Prilikom isključivanja ili uključivanja ECO Start-Stop funkcije pojavljuje se prikaz na kombinovanom instrumentu.

- ⓘ Dok je ECO Start-Stop funkcija isključena, na kombinovanom instrumentu se pojavljuje prikaz kada je vozilo u stanju mirovanja.

### Funkcija prikaza ECO

Prikaz ECO sumira ponašanje u toku vožnje, od pokretanja motora do okončanja vožnje, i daje podršku za optimizovanje stila vožnje u pogledu potrošnje.

Možete da utičete na potrošnju na sledeći način:

- Vozite predviđajući moguće situacije.
- Obratite pažnju na preporuke za promenu stepena prenosa.

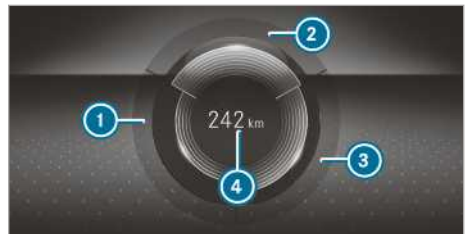

Displej sa instrumentima sa displejem u boji

Oznaka segmenta je osvetljena, spoljna ivica svetli i segment se popunjava pri sledećem ponašanju u vožnji:

- **1 UBRZAVANJE:** umereno ubrzavanje,

- ② **UJEDNAČENA VOŽNJA:** ravnomerna brzina,
- ③ **ZAUSTAV. PO INERCIJI:** blago usporavanje i kretanje.

Oznaka segmenta je siva, spoljna ivica je tamna i segment se prazni pri sledećem ponašanju u vožnji:

- ① **UBRZAVANJE:** sportsko ubrzanje,
- ② **UJEDNAČENA VOŽNJA:** oscilacije brzine,
- ③ **ZAUSTAV. PO INERCIJI:** snažno kočenje.

Vozili ste na ekonomičan način:

- Tri segmenta su istovremeno u potpunosti punjena.
- Ivica sva tri segmenta svetli.

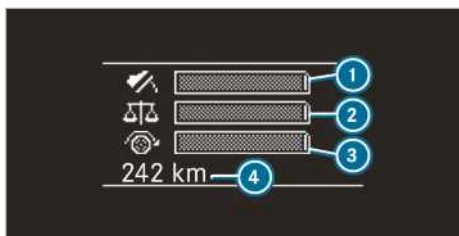

Displej sa instrumentima sa crno-belim displejem

Stubići se pune pri sledećem ponašanju u vožnji:

- ① umereno ubrzanje,
- ② ravnomerna brzina,
- ③ blago usporavanje i kretanje.

Stubići se prazne pri sledećem ponašanju u vožnji:

- ① sportsko ubrzanje,
- ② oscilacije brzine,
- ③ snažno kočenje.

Pored toga, na displeju se prikazuje dodatni domet ④ **Bonus XXX km od starta** ili **XXX km Od starta**, koji ste postigli svojim načinom vožnje u odnosu na vozača koji ima sportski stil vožnje. Ovaj domet ne odgovara stalnoj uštedi u potrošnji.

## Filter čestica čađi

### Napomene o regeneraciji

**⚠ OPASNOST** Opasnost po život usled izduvnih gasova

Motori sa unutrašnjim sagorevanjem emituju otrovne izduvne gasove, kao na primer ugljenmonoksid. Udisanje ovih izduvnih gasova je štetno po zdravlje i dovodi do trovanja.

▶ Motor nemojte nikada da ostavljate da radi u zatvorenim prostorijama, u kojima nema dovoljno ventilacije.

**⚠ UPOZORENJE** Opasnost od požara kada su delovi izduvnog sistema vrel

Ako zapaljivi materijali, npr. lišće, trava ili grane dođu u kontakt sa vrelim delovima sistema izduvnih gasova ili protokom izduvnih gasova, mogu da se zapale.

- ▶ Vozilo parkirajte tako da zapaljivi materijali ne mogu da dođu u kontakt sa vrelim delovima vozila.
- ▶ Nemojte parkirati vozilo na suvim livadama ili požnjevenim žitnim poljima.

Ako se vozilo pretežno kreće na kratkim deonicama ili ako se koristi sa dodatnim pogonom u stanju mirovanja, može doći do smetnji prilikom automatskog čišćenja filtera čestica čađi. Na taj način, filter čestica čađi može da se preoptereti i dovede do gubitka snage motora.

- ① Ako vozilo raspolaže prikazom napunjenosti filtera čestica ili prikazom regeneracije, njih možete prikazati preko višenamenskog displeja. Po potrebi, preko prikaza regeneracije možete zatražiti regeneraciju filtera čestica čađi. (→ Strana 129)
- ① Redovna regeneracija filtera čestica čađi može da spreči smetnje, razređivanje motornog ulja ili gubitak snage motora.

**! NAPOMENA** Oštećenja usled vrelih izduvnih gasova

U toku regeneracije, iz završne cevi izduvnog sistema izlaze vrlo zagrejani izduvni gasovi.

▶ Tokom regeneracije održavajte najmanje rastojanje od 2 m od drugih predmeta, npr. parkiranih vozila.

## Započinjanje i prekid regeneracije

### Preduslovi

- Svi sistemski uslovi su ispunjeni.
  - Nivo napunjenosti filtera čestica čađi je veći od 50 %.
  - Vozilo se kreće.
- i** Ako vaše vozilo ima prikaz napunjenosti filtera čestica čađi, on može da se vidi preko višenamenskog displeja. Po potrebi možete preko prikaza regeneracije da zatražite regeneraciju filtera čestica čađi. (→ Strana 129)

Putni računar:

➔ Servis ➔ Filter za čestice

### **i** NAPOMENA Oštećenja usled vrelih izduvnih gasova

U toku regeneracije, iz završne cevi izduvnog sistema izlaze vrlo zagrejani izduvni gasovi.

- ▶ Tokom regeneracije održavajte najmanje rastojanje od 2 m od drugih predmeta, npr. parkiranih vozila.

Ako se vozilo koristi u normalnim radnim uslovima, nije potreban dodatni zahtev za regeneraciju.

### ▶ Zahtev za regeneraciju: Izaberite OK.

Prikazuje se poruka **Manuelna regeneracija zatražena**.

U zavisnosti od režima vožnje i okolnih uslova, može da prođe do 20 minuta, dok regeneracija ne započne.

Ako se regeneracija pokrene, pojaviće se poruka **Regeneracija aktivna**. Regeneracija traje oko 15 minuta.

- ▶ Tokom regeneracije, ako je moguće, vozite sa brojem obrtaja od najmanje 2000 1/min. Ciljanim povećanjem temperature podržavate dekarbonizaciju filtera čestica čađi.

### ▶ Prekid regeneracije: Isključite motor.

Regeneracija se prekida. Ako regeneracija nije završena, možete ponovo da je pokrenete pokretanjem motora.

U zavisnosti od nivoa napunjenosti filtera čestica čađi, regeneracija započinje automatski u sledećem režimu vožnje.

## Glavni prekidač baterije

### Napomene o glavnom prekidaču baterije

#### **i** NAPOMENA Oštećenje električnog sistema

Ako izvučete ili skinete glavni prekidač baterije, može doći do oštećenja električnog sistema.

- ▶ Proverite, da li je paljenje isključeno, a zatim sačekajte najmanje 15 minuta pre nego što izvučete ili priključite glavni prekidač baterije. U suprotnom, možete da oštetite komponente električnog sistema.

Preko glavnog prekidača baterije možete da isključite struju na svim potrošačima u vozilu. Na taj način sprečavate nekontrolisano pražnjenje baterije potrošnjom struje tokom mirovanja vozila.

Ako je vaše vozilo opremljeno dodatnom baterijom u motornom prostoru ili ispod sedišta suvozača, morate da odvojite obe baterije. Samo tada u električnom sistemu nema struje.

**i** Isključite struju u vozilu preko glavnog prekidača baterije samo u sledećim situacijama:

- Vozilo se ne koristi duže vreme.
- Neophodno je isključivanje struje na vozilu.

Nakon uključivanja napajanja naponom, potrebno je da ponovo podesite bočne prozore (→ Strana 60) i električna klizna vrata (→ Strana 55).

- i** Prekid napona napajanja se unosi u DTCO (digitalni tahograf) kao događaj u memoriji grešaka. Pridržavajte se zasebnog uputstva za rukovanje DTCO.



## Uključivanje ili isključivanje napajanja naponom

### Isključivanje napajanja naponom

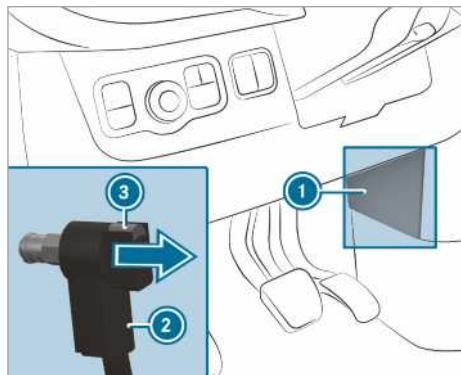

- ▶ Isključite paljenje i sačekajte najmanje 15 minuta.
  - ▶ Skinite prekrivku ①.
  - ▶ Pritisnite dugme ③ i držite ga tako.
  - ▶ Izvucite priključak ② sa klina za uzemljenje.
  - ▶ Priključak ② gurnite u smeru strelice, tako da ne može da dođe u kontakt sa klinom za uzemljenje.
- Svi potrošači baterije za pokretanje motora su odvojeni sa napajanja naponom.

### Uključivanje napajanja naponom

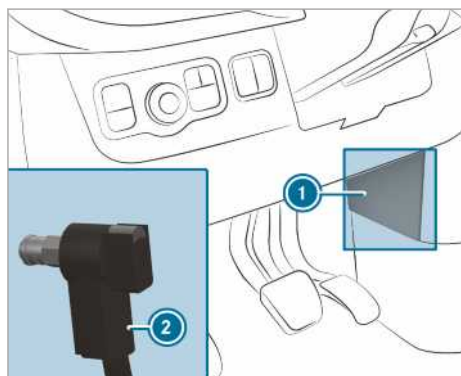

- ▶ Priključak ② pritisnite na klin za uzemljenje, dok osetno ne ulegne i dok priključak ② potpuno ne nalegne na klin za uzemljenje.
- Svi potrošači baterije za pokretanje motora su ponovo priključeni na napajanje naponom.
- ▶ Pričvrstite prekrivku ①.

## Manuelni menjač

### Rukovanje ručicom za promenu stepena prenosa

**!** **NAPOMENA** Oštećenje motora i menjača usled ubacivanja u suviše nizak stepen prenosa

- ▶ Prilikom promene stepena prenosa ⑤ u ⑥, ručicu za promenu stepena prenosa pritisnite nadesno.
- ▶ Pri velikoj brzini nemojte prebacivati u niži stepen prenosa.

**!** **NAPOMENA** Oštećenje menjača usled ubacivanja u stepen prenosa za vožnju unazad **R** tokom vožnje

- ▶ Prebacite na stepen prenosa za vožnju unazad **R** samo dok vozilo stoji.

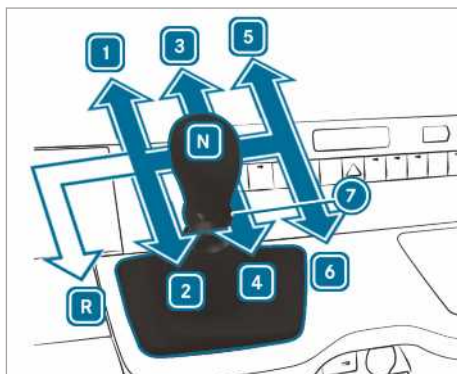

Vozila sa pogonom na zadnjim točkovima

- R** Stepen prenosa za vožnju unazad
- 1** - **6** Stepeni prenosa za vožnju unapred
- 7** Vučni prsten, stepen prenosa za vožnju unazad
- N** Prazan hod

- ▶ Nagazite na pedalu spojnice i ručicu za promenu stepena prenosa postavite u željeni položaj.



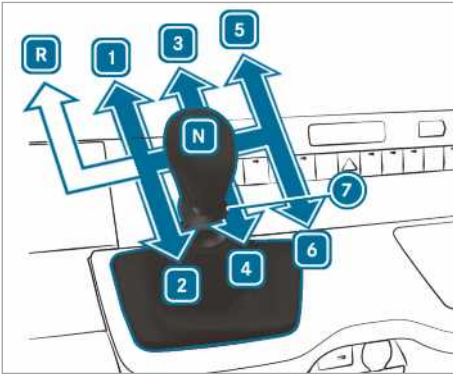

Vozila sa pogonom na prednjim točkovima

- R** Stepen prenosa za vožnju unazad
- 1** - **6** Stepeni prenosa za vožnju unapred
- 7** Vučni prsten, stepen prenosa za vožnju unazad
- N** Prazan hod

▶ Nagazite na pedalu spojnice i ručicu za promenu stepena prenosa postavite u željeni položaj.

### Preporuka za promenu stepena prenosa

Preporuka za promenu stepena prenosa daje napomene o načinu vožnje koji štedi gorivo.

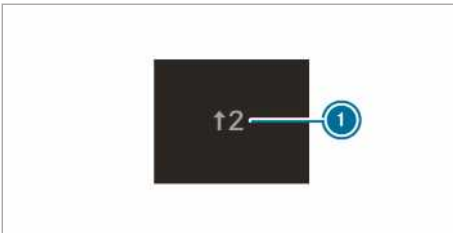

Primer slike

- ▶ Kada se na višenamenskom displeju pojavi preporuka za promenu stepena prenosa **1**, prebacite u preporučeni stepen prenosa.
- i** Kod vozila sa ECO Start-Stop funkcijom, dodatno se prikazuje i preporuka za promenu stepena prenosa u prazan hod **N**.

## Automatski menjač

### Poluga menjača DIRECT SELECT

#### Funkcija poluge menjača DIRECT SELECT

**▲ UPOZORENJE** Opasnost od nezgode i povređivanja, ukoliko su deca ostala sama bez nadzora u vozilu

Ako ostavite decu bez nadzora u vozilu, ona mogu da:

- otvore vrata i time ugroze druge osobe ili učesnike u saobraćaju,
- izađu iz vozila i stradaju u saobraćaju,
- rukuju opremom vozila i da se tom prilikom npr. priklješte.

Deca mogu i da pokrenu vozilo, tako što npr.:

- otpuste parkirnu kočnicu,
- prebace automatski menjač iz parking položaja **P**,
- pokrenu motor.

▶ Decu i životinje nikada ne ostavljajte bez nadzora u vozilu.

- ▶ Prilikom napuštanja vozila, uvek ponesite ključ i zaključajte vozilo.
- ▶ Ključ čuvajte van dečjeg domašaja.

**▲ UPOZORENJE** Opasnost od nezgode usled nepravilnog prebacivanja

Ukoliko je broj obrtaja motora iznad broja obrtaja u praznom hodu i tada menjač prebacite u položaj **D** ili **R**, vozilo može da se naglo ubrza.

- ▶ Pri ubacivanju u položaj menjača **D** ili **R** uvek čvrsto pritisnite pedalu kočnice i nemojte istovremeno davati gas.

Pomoću poluge menjača DIRECT SELECT menjate položaj menjača. Aktualni položaj menjača se prikazuje na višenamenskom displeju.

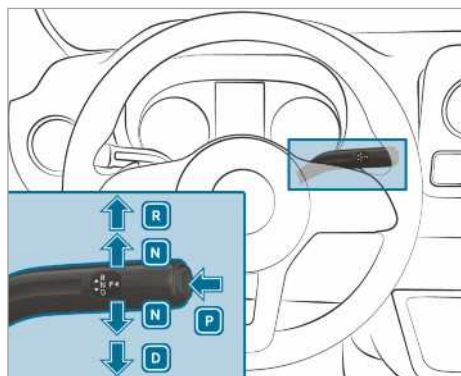

- P** Parking položaj
- R** Stepen prenosa za vožnju unazad
- N** Prazan hod
- D** Položaj za vožnju

#### Ubacivanje u stepen prenosa za vožnju unazad R

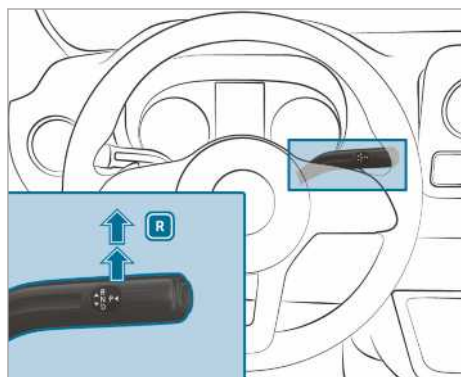

- ▶ Pritisnite pedalu kočnice, a DIRECT SELECT ručicu menjača pritisnite nagore preko prve tačke otpora. Pokazivač položaja menjača na višenamenskom displeju pokazuje na **R**.

#### Ubacivanje u prazan hod N

**⚠ UPOZORENJE** Opasnost od nezgode i povrede kad je menjač u neutralnom položaju

Ako ugasite vozilo dok je menjač u neutralnom položaju **N**, a parkirna kočnica nije aktivirana, vozilo može da se otkotrlja.

Postoji opasnost od nezgode i povrede!

- ▶ Pre gašenja vozila, aktivirajte parkirnu kočnicu.

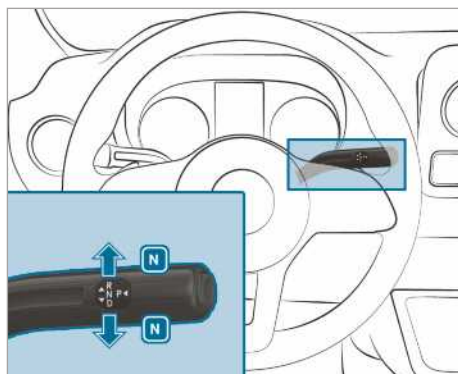

- ▶ Pritisnite pedalu kočnice, a DIRECT SELECT ručicu menjača pritisnite nagore ili nadole do prve tačke otpora. Pokazivač položaja menjača na višenamenskom displeju pokazuje na **N**.

Kada potom otpustite pedalu kočnice, možete slobodno da pomerite vozilo, npr. da ga gurate ili šlepujete.

#### Ako automatski menjač treba da ostane u praznom hodu **N**, čak i kada je isključeno paljenje, uradite sledeće:

- ▶ Pokrenite vozilo.
- ▶ Pritisnite pedalu kočnice i ubacite u prazan hod **N**.
- ▶ Otpustite pedalu kočnice.
- ▶ Isključite paljenje.
- ⓘ Ukoliko zatim napustite vozilo i ključ ostavite u vozilu, automatski menjač i dalje ostaje u praznom hodu **N**.

## Ubacivanje u parking položaj P

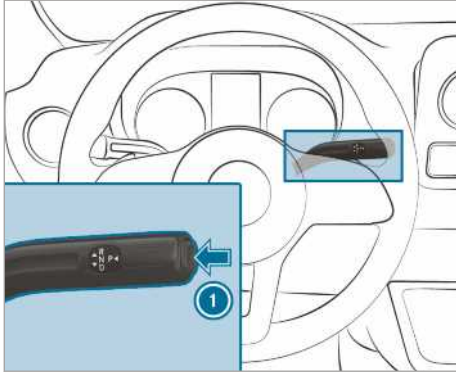

- ▶ Pritisnite taster ①. Pokazivač položaja menjača na višenamenskom displeju pokazuje na **P**.

Ako je jedan od sledećih uslova ispunjen, automatski se ubacuje u parking položaj **P**:

- Isključili ste motor u položaju menjača **D** ili **R**.
- Otvorili ste vrata vozača u stanju mirovanja ili pri veoma niskoj brzini vožnje u položaju menjača **D** ili **R**.
- Otvorili ste bravu pojasa dok vozilo stoji ili pri maloj brzini tokom vožnje.
- Sedište ste napustili dok vozilo stoji ili pri maloj brzini tokom vožnje.

## Ubacivanje u položaj za vožnju D

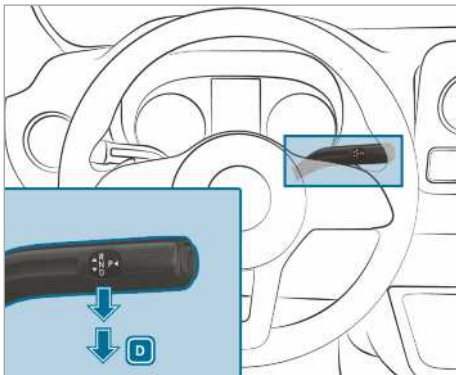

- ▶ Pritisnite pedalu kočnice, a DIRECT SELECT ručicu menjača pritisnite nadole preko prve tačke otpora. Pokazivač položaja menjača na višenamenskom displeju pokazuje na **D**.

Kada je u položaju **D**, automatski menjač automatski menja stepen prenosa. To zavisi od sledećih faktora:

- položaja pedale gasa,
- brzine vožnje.

## Ograničavanje opsega pomene stepena prenosa

### Preduslovi

- Menjač je postavljen u položaj **D** (→ Strana 133).

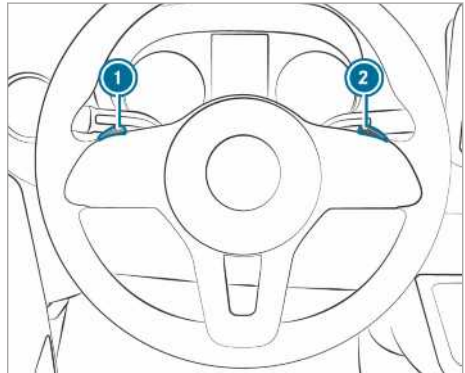

- ▶ **Ograničavanje opsega promene stepena prenosa:** Kratko povucite taster za promenu stepena prenosa na upravljaču ①.

U zavisnosti od trenutnog stepena prenosa, automatski menjač se prebacuje u prvi niži stepen prenosa. U isto vreme se ograničava opseg promene stepena prenosa.

Na višenamenskom displeju se pojavljuje podešeni opseg promene stepena prenosa. Automatski menjač vrši promenu stepena prenosa samo do određenog stepena.

- ▶ Povucite i zadržite taster za promenu stepena prenosa na upravljaču ①. Automatski menjač vrši prebacivanje u opseg promene stepena prenosa iz kojeg može najpovoljnije da se ubrzava ili usporava. Zato automatski menjač vrši prebacivanje na niži stepen prenosa (za jedan ili više stepena) i ograničava opseg promene stepena prenosa.

Na višenamenskom displeju se pojavljuje podešeni opseg promene stepena prenosa. Automatski menjač vrši promenu stepena prenosa samo do određenog stepena.

- ① Ako pri prevelikoj brzini povučete taster za promenu stepena prenosa na upravljaču ①, automatski menjač se ne vraća u niži stepen prenosa.

Ukoliko je opseg promene stepena prenosa ograničen i postignut je maksimalni broj obrtaja motora ograničenog opsega promene stepena prenosa, automatski menjač neće ubaciti u viši stepen prenosa.

- **Proširivanje opsega promene stepena prenosa:** Kratko povucite taster za promenu stepena prenosa na upravljaču ②.

U zavisnosti od trenutnog stepena prenosa, automatski menjač se prebacuje u prvi viši stepen prenosa. Na taj način se u isto vreme proširuje opseg promene stepena prenosa.

Na višenamenskom displeju se pojavljuje podešeni opseg promene stepena prenosa. Automatski menjač vrši promenu stepena prenosa samo do određenog stepena.

- **Omogućavanje opsega promene stepena prenosa:** Povucite i zadržite taster za promenu stepena prenosa na upravljaču ②.

ili

- Ponovo ubacite menjač u položaj **D** (→ Strana 133).

U zavisnosti od trenutnog stepena prenosa, automatski menjač vrši prebacivanje u viši stepen prenosa (za jedan ili više stepena). U isto vreme se ukida ograničenje opsega promene stepena prenosa i na višenamenskom displeju se pojavljuje položaj menjača **D**.

Prilagođavanje opsega promene stepena prenosa situacijama u vožnji:

- ③ Koristite dejstvo sistema za kočenje motorom.
- ② Koristite dejstvo sistema za kočenje motorom na nizbrdici i za vožnje na strmim uzbrdicama, pri vožnjama na uzvišenjima, kao i pod otežanim uslovima rada.
- ① Koristite dejstvo sistema kočenja motorom na velikoj nizbrdici ili pri dugoj vožnji po uzbrdicama.

## Primena „Kickdown” funkcije

- **Maksimalno ubrzanje:** Pritisnite pedalu gasa preko tačke otpora.
- Kada postignete željenu brzinu, smanjite gas.

## Mehaničko uklanjanje blokade u parkingu (vozila sa pogonom na prednjim točkovima)

- ① **Vozila sa automatskim menjačem i pogonom na prednjim točkovima:** U slučaju smetnje, automatski menjač može da bude blokiran u položaju **P**. U ovom slučaju, blokadu u parkingu možete mehanički da podignete, npr. za šlepanje vozila (→ Strana 315).
- ① Mehaničko uklanjanje blokade u parkingu je moguće samo kod vozila sa automatskim menjačem i pogonom na prednjim točkovima.

Preduslovi

- Potreban vam je alat za otključavanje iz vozila (→ Strana 321).

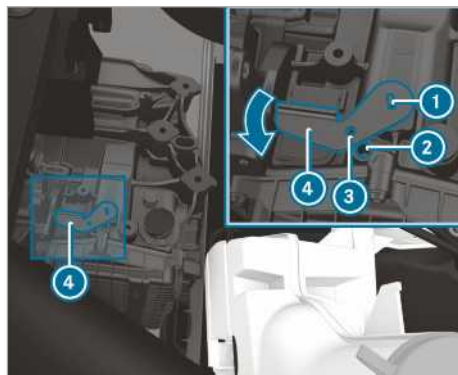

- Povucite parkirnu kočnicu.
- Otvorite poklopac motora (→ Strana 289).
- Postavite alat za otključavanje ④ na menjaču ① i okrenite ga u smeru strelice.
- Odgovarajući alat, npr. odvijač gurnite kroz otvor na alatu za otključavanje ③ i priključite na menjač ②.
- Alat za otključavanje ④ je osiguran u tom položaju. Blokada u parkingu je prekinuta. Sve dok je alat za otključavanje ④ priključen za menjač, položaj se ne može **P** podešavati.
- Obratite pažnju na napomene za šlepovanje (→ Strana 315).

- ① Ako uklonite alat za otključavanje ④, menjač će se automatski vratiti u položaj **P**.

## Pogon na svim točkovima

### Napomene o pogonu na svim točkovima

Pogon na svim točkovima obezbeđuje stalni pogon na svim točkovima i zajedno sa sistemom ESP® poboljšava prijanjanje vašeg vozila.

Regulacija prijanjanja pogona na svim točkovima vrši se i preko sistema za kočenje. Zbog toga se sistem za kočenje može pregrijati. U ovom slučaju, dajte manji gas ili zaustavite vozilo, da bi se sistem za kočenje ohladio.

Kada pogonski točak proklizava zbog slabog prijanjanja na kolovoz, vodite računa o sledećem:

- Prilikom pokretanja, koristite podršku regulacije prijanjanja koja je integrisana u sistem ESP®. Nagazite pedalu gasa samo koliko je potrebno.
- Za vreme vožnje, polako skinite stopalo sa pedale gasa.

U zimskim uslovima na putevima koristite zimske pneumatike (pneumatike M+S), po potrebi sa montiranim lancima za sneg (→ Strana 325). Samo na ovaj način možete da postignete maksimalnu efikasnost pogona na svim točkovima.

Koristite DSR (Downhill Speed Regulation) prilikom vožnje nizbrdo po terenu (→ Strana 137).

Pogon na svim točkovima ne može da umanjuje opasnost od nezgode zbog neprilagođenog ili nepažljivog načina vožnje, niti da eliminiše fizička ograničenja. Pogon na svim točkovima ne može da uzme u obzir okolnosti na putu, vremenske prilike, kao ni situaciju u saobraćaju. Pogon na svim točkovima služi isključivo kao pomoćno sredstvo. Vi snosite odgovornost za sigurno odstojanje, brzinu, pravovremeno kočenje i praćenje kolovozne trake.

#### **!** NAPOMENA Opasnost od oštećenja pogonske grupe ili sistema za kočenje

Ukoliko obavljate proveru vozila sa pogonom na svim točkovima na radnom mestu za ispitivanje koje ima 1 osovinu, možete da oštetite pogonsku grupu ili sistem za kočenje.

- ▶ Ispitivanje funkcije i snage sprovodite samo na radnom mestu za ispitivanje koje ima 2 osovine.
- ▶ Pre nego što odvezete vozilo na radno mesto za ispitivanje, informišite se u kvalifikovanoj stručnoj radionici.

#### **!** NAPOMENA Opasnost od oštećenja razvodnika pogona

Ako vozilo šlepujete sa podignutom osovinom, može doći do oštećenja razvodnika pogona. Takva oštećenja nisu pokrivena garancijom za ispravnost kompanije Mercedes-Benz.

- ▶ Nikada ne šlepujte vozilo sa podignutom osovinom.
- ▶ Vozilo šlepujte samo kada su svi točkovi na tlu ili kada je u potpunosti podignuto.
- ▶ Pridržavajte se uputstava za šlepanje vozila sa potpunim kontaktom svih točkova sa tlom.

### Uključivanje pogona na svim točkovima

#### Uslovi promene stepena prenosa

Pogon na svim točkovima možete da uključujete i isključujete dok vozilo stoji ili tokom spore vožnje.

Dok vozilo stoji, obratite pažnju na sledeće uslove promene stepena prenosa:

- Motor radi.
- Upravljač je u položaju za kretanje pravo napred.

Ako pogon na svim točkovima ne može da se uključi dok vozilo stoji:

- ▶ **Vozila sa manuelnim menjačem:** Pritisnite pedalu spojnice.
- ▶ **Vozila sa automatskim menjačem:** Polugu menjača kratko pomerite iz **[N]** u **[D]**, iz **[D]** u **[N]**, iz **[N]** u **[R]** i ponovo stavite na **[N]**. Na taj način može da se olakša uključivanje i isključivanje pogona na svim točkovima.

Pri sporoj vožnji treba voditi računa o sledećim uslovima promene stepena prenosa:

- Motor radi.
- Vozilo se ne vozi brže od oko 10 km/h.
- Vozilo ne vozi u krivini.

Ako pogon na svim točkovima ne može da se uključi dok se vozilo kotrlja:

- ▶ **Vozila sa manuelnim menjačem:** Pritisnite pedalu spojnice.
- ▶ **Vozila sa automatskim menjačem:** Polugu menjača stavite u položaj **[N]**.

- ⓘ Ako uključite pogon na svim točkovima, varijabilni limiter će se automatski isključiti. Odgovarajuća poruka na displeju će se isključiti. Nakon isključivanja pogona na svim točkovima morate po potrebi ponovo da uključite varijabilni limiter (→ Strana 162).

### Uključivanje i isključivanje pogona na svim točkovima



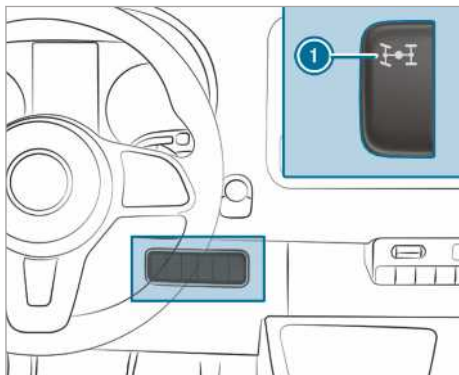

**!** **NAPOMENA** Opasnost od oštećenja razvodnika pogona

Ako prilikom uključivanja ili isključivanja pogona na svim točkovima pritisnete pedalu gasa, razvodnik pogona može da se oštetiti.

- ▶ Sve dok kontrolna sijalica treperi na prekidaču za pogon na svim točkovima, nemojte pritisnati pedalu gasa.



- ▶ **Uključivanje/isključivanje:** Pritisnite gornji deo prekidača ①.
- Kontrolna sijalica na prekidaču ① treperi dok se uključuje ili isključuje pogon na svim točkovima.

Pale se upozoravajuća svetla  i  na displeju sa instrumentima. ESP® i ASR su za vreme postupka promene stepena prenosa isključeni. Ako je postupak promene stepena prenosa bio uspešan, gase se upozoravajuća svetla  i  na displeju sa instrumentima, a ESP® i ASR su ponovo uključeni.

Sve dok kontrolna sijalica na prekidaču ① treperi, možete da prekinete postupak promene stepena prenosa ponovnim pritiskom prekidača ①. Ako postupak promene stepena prenosa nije prihvaćen, kontrolna sijalica na prekidaču ① će tri

puta kratko da zatreperi. Jedan od uslova za promenu stepena prenosa nije ispunjen.

Ako kontrolna sijalica na prekidaču ① svetli, uključen je pogon na svim točkovima. Na displeju putnog računara se pojavljuje odgovarajuća poruka.

- ⓘ Ako je uključen smanjeni prenosni odnos menjača LOW RANGE, ne možete da isključite pogon na svim točkovima.

### Funkcija smanjenog prenosnog odnosa menjača LOW RANGE

Smanjeni prenosni odnos menjača LOW RANGE omogućava veoma sporu vožnju u dotičnim stepenima prenosa. Ako uključite LOW RANGE, razvoj snage motora i ponašanje automatskog menjača se međusobno prilagođavaju. U poređenju sa položajem pri drumskoj vožnji, prenosni odnos menjača sa motora na točkove se smanjuje za približno 40 %. Time je pogonski moment srazmerno veći.

#### Uslovi promene stepena prenosa

Sledeći uslovi promene stepena prenosa moraju da budu ispunjeni, da bi se uključio ili isključio LOW RANGE:

- Uključen je pogon na svim točkovima (→ Strana 136).
- Motor radi.
- Vozilo miruje.
- Pritisnuli ste pedalu kočnice.
- **Vozila sa manuelnim menjačem:** Manuelni menjač je u položaju praznog hoda.
- **Vozila sa automatskim menjačem:** Poluga menjača je u položaju **P** ili **N**.



## Uključivanje i isključivanje LOW RANGE opcije

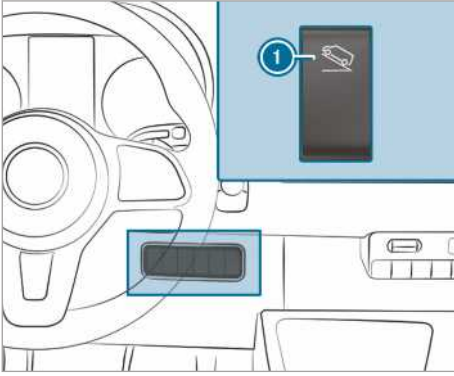

- ① Uključivanje i isključivanje LOW RANGE opcije
- ⓘ Kod vozila sa sistemom DSR (Downhill Speed Regulation) prekidač ① je zamenjen prekidačem za DSR.

▶ **Uključivanje i isključivanje:** Pritisnite gornji deo prekidača ①.

Kontrolna sijalica LOW RANGE na displeju sa instrumentima treperi tokom postupka promene stepena prenosa:

- Kada usledi postupak promene stepena prenosa i LOW RANGE je uključen, svetli kontrolna sijalica LOW RANGE.
- Kada usledi postupak promene stepena prenosa i LOW RANGE je isključen, kontrolna sijalica LOW RANGE se gasi.

Sve dok kontrolna sijalica LOW RANGE treperi, možete da prekinete postupak promene stepena prenosa ponovnim pritiskom na taster ①. Ako postupak promene stepena prenosa ne bude prihvaćen, kontrolna sijalica LOW RANGE treperi tri puta kratko. Jedan od uslova za promenu stepena prenosa nije ispunjen.

## DSR (Downhill Speed Regulation)

### Napomene o sistemu DSR

Pri neprilagođenom i nepažljivom načinu vožnje, DSR ne može da umanji opasnost od nezgode, niti da eliminiše fizička ograničenja. DSR ne može da uzme u obzir uslove kolovoza, vremenske prilike, kao ni situaciju u saobraćaju. DSR služi isključivo kao pomoćno sredstvo. Vi snosite

odgovornost za sigurno odstojanje, brzinu i pravovremeno kočenje.

DSR vam pruža podršku pri vožnji nizbrdo. Ciljanim postupcima kočenja, DSR održava prethodno podešenu brzinu na nizbrdici. Održavanje brzine zavisi od uslova na kolovozu i nagiba, pa stoga nije garantovano u svim situacijama.

Brzinu možete u zavisnosti od stepena prenosa da podešavate između 4 km/h i 18 km/h pomoću pedale kočnice ili gasa ili pomoću prekidača na upravljaču.

DSR automatski reguliše u sledećim situacijama:

- Ako stojite ili je trenutna brzina manja od 4 km/h, podešavaju se brzine 4 km/h ili najmanja brzina u tom stepenu prenosa.
- Ukoliko po terenu vozite brže od 18 km/h, DSR se prebacuje u režim mirovanja. DSR ostaje uključen, ali ne koči automatski.
- Ako vozite nizbrdo sporije od 18 km/h, DSR ponovo prebacuje na podešenu brzinu.
- Ukoliko vozite brže od 45 km/h, DSR se automatski isključuje.

## Uključivanje i isključivanje sistema DSR

### Uključivanje DSR-a

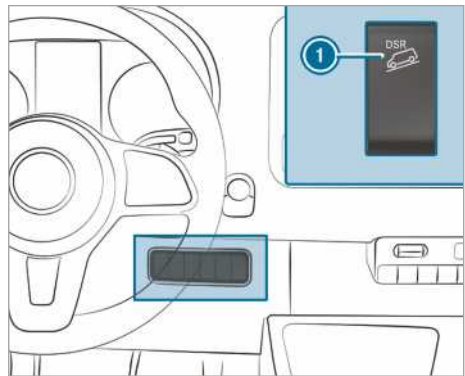

DSR možete da uključite u stanju mirovanja ili tokom vožnje.

- ▶ Pritisnite gornji deo prekidača ①.
- ▶ Usporite ili ubrzajte da biste postigli željenu brzinu vozila između 4 km/h i 18 km/h.
- ▶ Pustite pedalu kočnice ili pedalu gasa. Trenutna brzina se memoriše. Dok vozilo stoji memoriše se brzina 4 km/h ili najmanja moguća brzina u tom stepenu prenosa. DSR

održava memorisanu brzinu na nizbrdici i automatski koči.

Kada se pri pokretanju, ubrzanju ili kočenju sa uključanim DSR-om otpusti pedala gasa ili pedala kočnice ili pritiskom na prekidač za vreme DSR regulacije, memorisaće se trenutna brzina. To je slučaj samo dok ne vozite brže od 18 km/h.

Prikaz stanja DSR funkcije na putnom računaru

• **DSR je aktivan:**

- DSR i podešena brzina se pojavljuju na statusnoj oblasti putnog računara.

• **DSR je aktivan, ali ne reguliše:**

- Vozite brzinom između 18 km/h i 45 km/h.
  - DSR i brzina 18 km/h se pojavljuju na statusnoj oblasti putnog računara.
- DSR je u režimu mirovanja.

• **DSR je neaktivan:**

- Vozite brže od 45 km/h.
- DSR se pojavljuje u statusnoj oblasti putnog računara. Dodatno se pojavljuje i poruka DSR Isklj..
- DSR --- se pojavljuje u statusnoj oblasti putnog računara.

**Podešavanje brzine tokom vožnje nizbrdo**

Brzinu možete u zavisnosti od stepena prenosa da podešavate između 4 km/h i 18 km/h pomoću pedale kočnice ili gasa ili pomoću prekidača na upravljaču.

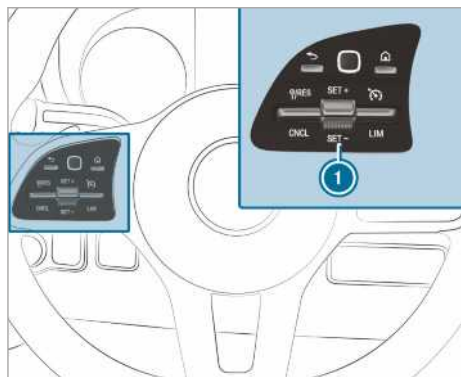

- ▶ Na nizbrdici usporite ili ubrzajte dok ne postignete željenu brzinu vozila.
- ▶ Pustite pedalu kočnice ili pedalu gasa. Trenutna brzina se memoriše.

ili

- ▶ Prekidač ① za vreme DSR regulacije pritisnite nagore ili nadole. Poslednja memorisana brzina se u koracima povećava ili smanjuje.

- ▶ Otpustite prekidač ①. Trenutna brzina se memoriše.

ili

- ▶ Prekidač ① pritisnite nagore ili nadole, dok se ne dostigne željena brzina.

- ▶ Otpustite prekidač ①. Trenutna brzina se memoriše.

- ① Može da prođe koji trenutak dok vozilo ne uspori do podešene brzine. Vodite računa o tom odlaganju prilikom podešavanja brzine pomoću prekidača ①.

**Isključivanje DSR-a**

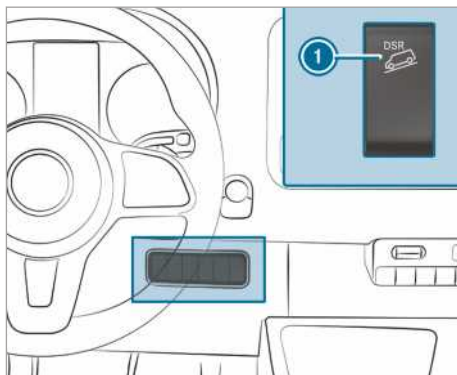

- ▶ Pritisnite gornji deo prekidača ①.

ili

- ▶ Ubrzajte i vozite brže od 45 km/h.

DSR se automatski isključuje u sledećim situacijama:

- Vozite brže od 45 km/h.
- Postoji smetnja na sistemima ESP® ili ABS.

**Elektronska regulacija nivoa**

**Funkcija ENR (elektronska regulacija nivoa)**

**⚠ UPOZORENJE** Opasnost od prignječenja zbog spuštanja vozila

Prilikom spuštanja vozila, delovi tela osoba koje se nalaze u prostoru između karoserije i pneumatika ili unutar vozila mogu da budu uključeni.



- ▶ Uverite se da se, prilikom spuštanja vozila, niko ne nalazi u neposrednoj blizini kućišta točkova ili unutar vozila.

### **▲ UPOZORENJE** Opasnost od povreda usled prevrtanja priručne dizalice

Kada zaustavljate vozilo sa vazдушnim oslanjanjem, vazdušno oslanjanje može da ostane aktivirano i do sat vremena, čak i kada je isključeno paljenje. Ako tada podižete vozilo sa priručnom dizalicom, vazdušno oslanjanje pokušava da izjednači nivo vozila.

Priručna dizalica može da se prevrne.

- ▶ Pre podizanja vozila pritisnite taster „Service“ na daljinskom upravljaču vazdušnog oslanjanja. To će sprečiti automatsku regulaciju nivoa vozila i manuelno podizanje ili spuštanje.

### **▲ UPOZORENJE** Opasnost od nezgode usled spuštenog ili podignutog rama šasije

Ako vozite sa spuštenim ili podignutim ramom šasije, može doći do narušavanja ponašanja pri kočenju i svojstava vozila. Osim toga, kada je podignut ram šasije, možete da prekoračite dozvoljenu visinu vozila.

- ▶ Pre pokretanja podesite vozni nivo.

### **▲ UPOZORENJE** Opasnost od nezgode usled smetnji sistema ENR

Kada u sistemu ENR postoji smetnja, nivo vozila može da bude previsok, prenizak ili asimetričan.

Ponašanje vozila u vožnji i tokom upravljanja može znatno da se promeni.

- ▶ Vozite pažljivo i prilagodite način vožnje promenjenom ponašanju u vožnji.
- ▶ Zaustavite se prateći situaciju u saobraćaju.
- ▶ Kontaktirajte kvalifikovanu stručnu radionicu.

### **1 NAPOMENA** Opasnost od oštećenja donjeg podstroja vozila usled spuštenog nivoa vozila

Ako u sistemu ENR postoji smetnja ili se sistem naknadno podešava u toku vožnje, nivo vozila može da se spusti.

- ▶ Vodite računa o uslovima na kolovozu i dovoljnom odstojanju od tla.
- ▶ Vozite pažljivo.

Nivo vozila zavisi od stepena opterećenja i raspodele tereta. ENR automatski izjednačava nivo zadnje osovine kod vozila koja imaju zadnju osovinu sa vazдушnim oslanjanjem. Na taj način, vozilo uvek ostaje na voznom nivou, nezavisno od stepena opterećenja. Dinamika vožnje ostaje neograničena. Visinska razlika između dve strane vozila može pri tom da iznosi do 1 cm .

ENR je nezavisan od motora i aktivan je samo kada je uključeno paljenje. Kompresor sistema ENR se čuje dok radi.

- ⓘ Ako kompresor trajno radi ili se pokreće više puta u toku jednog minuta, ENR ima smetnje.

U skladu sa opremom vozila, ENR prebacuje na ručni ili automatski pogon, u zavisnosti od brzine ili položaja parkirne kočnice.

Kada ENR vrši prebacivanje u zavisnosti od brzine, dok vozilo miruje, ručni pogon se automatski aktivira. Tada možete da podignete ili spustite nivo vozila. Ako nakon toga vozite brže od 10 km/h, ručni pogon se automatski isključuje i automatika podešava vozni nivo.

Kada ENR vrši prebacivanje u zavisnosti od položaja parkirne kočnice, dok je povučena parkirna kočnica, automatski se aktivira ručni pogon. Tada možete da podignete ili spustite nivo vozila radi utovara ili istovara. Kada otpustite parkirnu kočnicu, ručni pogon se automatski isključuje i automatika podešava vozni nivo.

ENR možete da isključite tokom radova na vozilu ili tokom zamene točkova (→ Strana 140).

Ako sistem ENR ima smetnju ili ako je nivo vozila previsok ili prenizak, oglašiće se zvučni signal.

Ponašanje vozila u vožnji i prilikom upravljanja je tada znatno promenjeno. ENR podešava nivo vozila na normalan nivo što je brže moguće. Pažljivo nastavite s vožnjom, dok se ne isključi zvučni signal. Tek tada je vozilo na normalnom nivou.

Automatika i ENR se automatski opet uključuju u zavisnosti od izabrane opcije, da bi ponovo uspostavili vozni nivo:

- otpuštanjem parkirne kočnice,
- pri brzini većoj od 10 km/h.

Kada postoji opasnost od pregrevanja kompresora sistema ENR, npr. zbog brzog podizanja ili spuštanja u kraćem vremenskom roku, ENR se isključuje. Nivo vozila možete ponovo da podignete ili spustite posle oko jednog minuta.

## Podizanje i spuštanje nivoa vozila

### Daljinski upravljač

Daljinski upravljač se nalazi na držaču npr. na stubu na strani vozača. Pre upotrebe, daljinski upravljač izvadite iz držača.

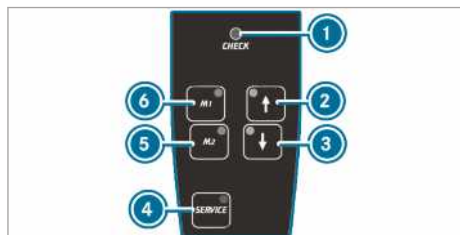

ENR se redovno proverava prilikom uključivanja i tokom rada. Kontrolna sijalica ① na daljinskom upravljaču svetli približno jednu sekundu, kada uključite paljenje ili ENR pomoću tastera ④.

Ako se kontrolna sijalica ① ponaša na sledeći način, u pitanju je smetnja:

- Kontrolna sijalica se ne uključuje, kada uključite paljenje ili ENR.  
ili
- Kontrolna sijalica se ne isključuje jednu sekundu nakon toga.  
ili
- Kontrolna sijalica se nakon toga ponovo uključuje ili treperi.

Pored toga, tokom približno 30 sekundi, sa daljinskog upravljača se oglašava upozoravajući ton. Prepoznata smetnja se može prikazati pomoću kontrolnih sijalica (signalizacija koda smetnje).

- ▶ Parkirajte vozilo i paljenje ostavite uključeno.

- ▶ **Podizanje ili spuštanje nivoa vozila:** Pritisnite taster ② ili ③, sve dok nivo vozila ne postigne željenu visinu.

Kontrolna sijalica na tasteru ② ili ③ treperi, sve dok se menja nivo vozila. Kada je podešen nivo vozila, svetli kontrolna sijalica na tasteru ② ili ③.

- ▶ **Automatsko spuštanje:** Kratko pritisnite taster ③.

ENR automatski spušta vozilo do najnižeg položaja nadole.

Kontrolna sijalica na tasteru ③ treperi, sve dok se menja nivo vozila. Kada je podešen nivo vozila, svetli kontrolna sijalica na tasteru ③.

- ▶ Da biste zaustavili pokretanje, kratko pritisnite taster ②.

- ▶ **Podizanje ili spuštanje na vozni nivo:**

Kratko pritisnite taster ② ili ③.

ENR automatski podiže ili spušta vozilo na vozni nivo.

Kontrolna sijalica na tasteru ② ili ③ treperi, sve dok se menja nivo vozila. Kada je podešen nivo vozila, svetli kontrolna sijalica na tasteru ② ili ③.

- ▶ Da biste zaustavili pokretanje, uvek kratko pritisnite drugi taster.

- ▶ **Memorisanje podešenog nivoa vozila:** Podesite željeni nivo vozila.

- ▶ Pritiskajte taster ⑤ ili ⑥ sve dok se ne oglasi signalni ton.

Podešeni nivo vozila je memorisan na odgovarajućem tasteru ⑤ ili ⑥.

- ▶ **Pozivanje memorisanog nivoa vozila:**

Kratko pritisnite taster ⑤ ili ⑥.

ENR automatski podiže ili spušta vozilo na memorisani nivo vozila.

Kontrolna sijalica na tasteru ⑤ ili ⑥ treperi, sve dok se menja nivo vozila. Kada je podešen nivo vozila, svetli kontrolna sijalica na tasteru ⑤ ili ⑥.





- ▶ Da biste zaustavili pokretanje, kratko pritisnite taster ② ili ③.

- ▶ **Uključivanje automatike:** Vozite brže od 10 km/h ili otpustite parkirnu kočnicu.

ENR automatski reguliše nivo vozila.





- ▶ Da biste zaustavili pokretanje, kratko pritisnite taster ② ili ③.

## Uključivanje i isključivanje sistema ENR

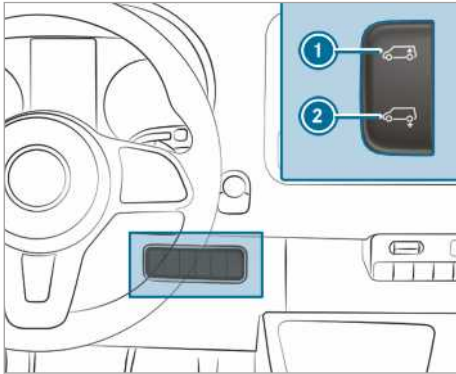
- ▶ **Isključivanje sistema ENR:** Pritisnite taster . Kontrolna sijalica na tasteru  svetli.
- ▶ **Ponovno uključivanje sistema ENR:** Ponovo pritisnite taster . Gasi se kontrolna sijalica na tasteru .

### Pomoću tastera na kontrolnoj tabli



- ▶ Parkirajte vozilo i paljenje ostavite uključeno.
- ▶ **Automatsko spuštanje:** Kratko pritisnite donji deo prekidača . ENR automatski spušta vozilo nadole.
- ▶ Da biste zaustavili pokretanje, kratko pritisnite gornji deo prekidača .
- ▶ **Podizanje na vozni nivo:** Kratko pritisnite gornji deo prekidača . ENR podiže vozilo automatski na vozni nivo.
- ▶ Da biste zaustavili pokretanje, kratko pritisnite donji deo prekidača .
- ▶ **Uključivanje automatike:** Vožite brže od 10 km/h ili otpustite parkirnu kočnicu. ENR automatski reguliše nivo vozila.

### Punjenje vazduhom u kritičnoj situaciji pomoću sistema ENR

Samo za vozila sa ventilima za ENR pomoćno punjenje. Ako ENR ima smetnje i vozilo stoji pod

### Problemi sa elektronskom regulacijom nivoa

Problem	Mogući uzroci/posledice i ▶ rešenja
Ne možete da podignete ili spustite nivo vozila koje stoji.	Postoji opasnost od pregrevanja kompresora. Nakon ponovljenog podizanja i spuštanja vozila, ENR deaktivira zaštitu od igranja.

nagibom, vozilo možete podići ili spustiti uvođenjem komprimovanog vazduha iz eksternog izvora preko pomoćnih ventila (ventili na pneumaticima). Sa isključenom funkcijom ENR možete oprezno da nastavite vožnju do najbliže kvalifikovane stručne radionice koja će otkloniti smetnju.

#### **1** NAPOMENA Oštećenje usled suviše visokog pritiska

Ako je pritisak u vazдушnim mehurima suviše visok, može da se ošteti sistem vodova za vazduh ili vazdušni mehuri.

- ▶ Maksimalni dozvoljeni radni pritisak ne sme biti veći od 600 kPa (6 bara, 87 psi).

- ▶ Povucite parkirnu kočnicu.
- ▶ **Vozila sa automatskim menjačem:** Prebacite menjač u položaj **P**.
- ▶ Isključite ENR (→ Strana 140).
- ▶ Isključite motor i otvorite poklopac motora (→ Strana 289).
- ▶ Odrvnite kapicu odgovarajućeg ventila.
- ▶ Priključite eksterni izvor komprimovanog vazduha.
- ▶ Punjenjem ili ispuštanjem komprimovanog vazduha podižite ili spuštajte nivo vozila, sve dok se ne dostigne vozni nivo i dok vozilo ne stoji vodoravno. Pri tom, obratite pažnju na maksimalni dozvoljeni radni pritisak od 600 kPa (6 bara, 87 psi).
- ▶ Uklonite eksterni izvor komprimovanog vazduha.
- ▶ Čvrsto zavrните kapice ventila.
- ▶ Zatvorite poklopac motora (→ Strana 289).
- ▶ Vožite oprezno do najbliže kvalifikovane stručne radionice.

Problem	Mogući uzroci/posledice i ► rešenja
	<ul style="list-style-type: none"> <li>► Nakon oko jednog minuta ponovo pokušajte ručno da podesite nivo vozila.</li> </ul> <p>ENR je zbog niskog napona isključen. Baterija se možda ne puni. Možda su se pogoršali situacija na putu i udobnost vožnje.</p> <ul style="list-style-type: none"> <li>► Pokrenite motor.</li> <li>► Što je pre moguće, potražite pomoć u kvalifikovanoj stručnoj radionici.</li> </ul>

## Punjenje

### Sipanje goriva u vozilo

#### **▲ UPOZORENJE** Opasnost od požara i eksplozije zbog goriva

Goriva su lako zapaljiva.

- Obavezno izbegavajte vatru, otvoreni plamen, pušenje i varničenje.
- Pre i za vreme punjenja, isključite paljenje i grejanje u mestu ako je uključeno.

#### **▲ UPOZORENJE** Opasnost od povreda zbog goriva

Goriva su otrovna i štetna po zdravlje.

- Obavezno sprečite da gorivo dođe u kontakt s kožom, očima ili odećom ili da ga progutate.
- Nemojte udisati isparenja goriva.
- Decu držite dalje od goriva.
- Vrata i prozore držite zatvorenim dok sipate gorivo.

Ako ste vi ili neka druga osoba došli u kontakt s gorivom, uradite sledeće:

- vodom i sapunom što pre isperite gorivo sa kože,
- ako vam je gorivo dospelo u oči, isperite oči temeljno čistom vodom, odmah potražite lekarsku pomoć,
- ako ste progutali gorivo, odmah potražite lekarsku pomoć, ne izazivajte povraćanje,
- odmah zamenite odeću koja je nakvašena gorivom.

#### **▲ UPOZORENJE** Opasnost od požara i eksplozije usled elektrostatičkog punjenja

Elektrostatičko punjenje može da izazove varničenje i da zapali isparenja goriva.

- Pre nego što poklopac rezervoara bude otvoren ili uzmete u ruke pištolj za sipanje goriva, dodirnite metalnu karoseriju vozila. Time će se isprazniti eventualno elektrostatičko punjenje.
- Tokom sipanja goriva, nemojte da se vraćate u vozilo. Postoji mogućnost ponovnog punjenja elektrostatičkim nabojem.

#### **▲ UPOZORENJE** Opasnost od požara zbog smeše goriva

Vozila sa dizel motorom:

Kada dizel-gorivo mešate sa benzinom, tačka paljenja te smeše goriva je niža nego kod čistog dizel-goriva.

Kada motor radi, komponente sistema izduvnih gasova mogu neprimetno da počnu da se zagrevaju.

- Nikada nemojte sipati benzin.
- Dizel gorivu nikada nemojte dodavati benzin.

#### **!** **NAPOMENA** Nemojte da sipate benzin u vozila sa dizel-motorom.

Ako ste greškom sipali pogrešno gorivo:

- nemojte uključivati paljenje, u suprotnom, gorivo može da dospe u sistem goriva. Čak i male količine pogrešnog goriva mogu da dovedu do oštećenja sistema goriva i motora. Troškovi popravke su visoki.

- ▶ Kontaktirajte kvalifikovanu stručnu radionicu.
- ▶ Ostavite rezervoar za gorivo, kao i vodove za gorivo da se do kraja isprazne.

**!** **NAPOMENA** Oštećenje sistema goriva zbog prepunjenog rezervoara za gorivo.

- ▶ Puniti rezervoar za gorivo dok se pištolj za sipanje ne isključi.

**!** **NAPOMENA** Prskanje goriva prilikom vađenja pištolja za sipanje.

- ▶ Puniti rezervoar za gorivo dok se pištolj za sipanje ne isključi.

**!** **NAPOMENA** Oštećenje lakiranih površina prouzrokovano gorivom

- ▶ Ne prosipajte gorivo na lakirane površine.

**!** **NAPOMENA ZA ZAŠTITU ŽIVOTNE SRE-  
DINE** Opasnost po životnu sredinu usled nestručnog rukovanja gorivom.

Kod nepropisnog rukovanja gorivima postoje opasnosti po čoveka i životnu sredinu.

- ▶ Nemojte dozvoliti da goriva dospeju u kanalizaciju, površinske vode, podzemnu vodu ili u tlo.

#### Preduslovi

- Vozilo je otključano.
  - Dodatno grejanje je isključeno.
  - Paljenje je isključeno.
  - Leva prednja vrata su otvorena.
- i** Nemojte da se vraćate u vozilo tokom sipanja goriva. Mogli biste ponovo da se napunite elektrostatičkim punjenjem.

Obratite pažnju na napomene o pogonskim sredstvima (→ Strana 364).

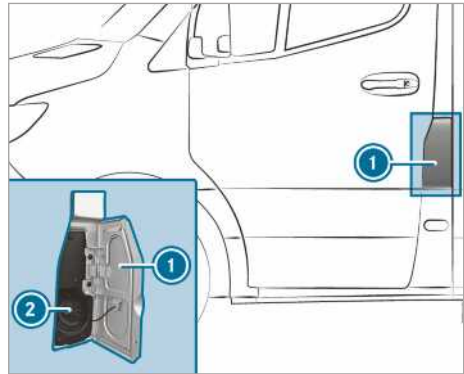

- 1** Vratanca rezervoara
- 2** Poklopac rezervoara

**i** Vratanca rezervoara su u pravcu kretanja levo pored prednjih vrata. Poklopac rezervoara se takođe prikazuje na displeju sa instrumentima . Strelica na aparatu za sipanje pokazuje stranu vozila.

- ▶ Otvorite vratanca rezervoara **1**.
- ▶ Poklopac rezervoara **2** okrećite nalevo i skinite ga.
- ▶ Zatvorite sva vrata vozila, kako isparenja iz goriva ne bi mogla da uđu u unutrašnjost vozila.
- ▶ Gurnite nastavak pištolja za sipanje do kraja u otvor rezervoara i sipajte gorivo.
- ▶ Puniti rezervoar za gorivo, dok se pištolj za sipanje ne isključi.
- ▶ Postavite poklopac rezervoara **2** i okrenite ga nadesno. Klik signalizira da je poklopac rezervoara potpuno zatvoren.
- ▶ Otvorite leva prednja vrata.
- ▶ Zatvorite vratanca rezervoara **1**.

**i** **Vozila sa dizel-motorom i blokadom za pogrešno točenje goriva:** Rezervoar je konstruisan za sipanje goriva na aparatima za dizel gorivo za putnička vozila.

**i** **Vozila sa dizel-motorom bez blokade za pogrešno točenje goriva:** Možete da točite gorivo i na stubu za točenje dizel goriva za teretna vozila.

**i** Kada je rezervoar za gorivo potpuno ispražnjen, dopunite ga sa najmanje 5 l goriva.

## Problemi sa gorivom i rezervoarom za gorivo

Problem	Mogući uzroci/posledice i ► rešenja
Vozilo gubi gorivo.	<p>Neispravan je vod za gorivo ili rezervoar za gorivo.</p> <ul style="list-style-type: none"> <li>► Aktivirajte parkirnu kočnicu.</li> <li>► Ugasite motor.</li> <li>► Izvucite ključ iz kontakt-brave.</li> </ul> <p>ili, kod vozila sa funkcijom KEYLESS-START:</p> <ul style="list-style-type: none"> <li>► otvorite vrata vozača.</li> </ul> <p>Elektronika na vozilu je u položaju <b>0</b>, što odgovara „izvučenom ključu“.</p> <ul style="list-style-type: none"> <li>► Ni u kom slučaju ponovo ne pokrećite motor!</li> <li>► Kontaktirajte kvalifikovanu stručnu radionicu.</li> </ul>
Motor ne startuje.	<p>Rezervoar za gorivo je potpuno ispražnjen.</p> <ul style="list-style-type: none"> <li>► U rezervoar vozila sipajte najmanje 5 l goriva.</li> <li>► Uključite paljenje na oko deset sekundi.</li> <li>► Startujte motor bez prekida maksimalno deset sekundi, dok ne počne da radi ravnomerno.</li> </ul> <p>Ako se motor ne pokreće:</p> <ul style="list-style-type: none"> <li>► Ponovo uključite paljenje na oko deset sekundi.</li> <li>► Ponovo startujte motor bez prekida maksimalno deset sekundi, dok ne počne da radi ravnomerno.</li> </ul> <p>Ako se motor ne pokrene ni nakon tri pokušaja:</p> <ul style="list-style-type: none"> <li>► Kontaktirajte kvalifikovanu stručnu radionicu.</li> </ul>

## AdBlue®

### Napomene u vezi sa tačnošću AdBlue®

**!** **NAPOMENA** Kada otvorite rezervoar za AdBlue tečnost® može da izađe manja količina pare amonijaka.

- Puniti rezervoar za AdBlue® tečnost samo u dobro provetrenim prostorima.
- Izbegavajte da AdBlue® dođe u kontakt sa kožom, očima ili odećom.
- Decu držite dalje od AdBlue® tečnosti.

**!** **NAPOMENA** Pripazite kako ne biste progutali AdBlue® tečnost.

Ako progutate AdBlue® tečnost:

- Usta odmah dobro isperite.
- Popijte veću količinu vode.
- odmah potražite lekarsku pomoć,

**!** **NAPOMENA** Oštećenje zbog aditiva u tečnosti AdBlue® ili zbog razređivanja tečnosti AdBlue®

AdBlue® naknadna obrada izduvnih gasova može da se pokvari zbog:

- aditiva u AdBlue® tečnosti,
- razređivanja AdBlue tečnosti®

► Koristite isključivo tečnost AdBlue® prema standardu ISO 22241.

► Nemojte dodavati aditive.

► Nemojte razređivati tečnost AdBlue®.

**!** **NAPOMENA** Oštećenja i smetnje usled kontaminacije tečnosti AdBlue®

Kontaminacija tečnosti AdBlue® dovodi do:

- povećanih vrednosti emisija,

- oštećenja katalizatora,
- oštećenja motora,
- funkcijskih smetnji u AdBlue® naknadnoj obradi izduvnih gasova.

▶ Izbegavajte kontaminaciju tečnosti AdBlue®.

**!** **NAPOMENA** Ostaci AdBlue® tečnosti se kristališu posle izvesnog vremena. Uklonite ostatke AdBlue® tečnosti.

- ▶ Površine koje su prilikom sipanja goriva došle u kontakt sa AdBlue® tečnošću, odmah isperite vodom.
- ▶ AdBlue® se takođe može otkloniti vlažnom krpom i hladnom vodom.
- ▶ Ako je AdBlue® tečnost već kristalizovala, za čišćenje upotrebite sunder i hladnu vodu.

AdBlue® je tečni rastvor uree i služi za naknadnu obradu izduvnih gasova dizel-motora. Za ispravno funkcionisanje naknadne obrade izduvnih gasova koristite samo AdBlue® prema standardu ISO 22241.

AdBlue® tečnost ima sledeće karakteristike:

- nije otrovna,
- nema miris ni boju,
- nije zapaljiva.

Raspoloživost tečnosti AdBlue®:

- Dosipanje AdBlue® tečnostimožete obaviti u kvalifikovanoj Mercedes-Benz servisnoj radionici npr. prilikom brzog servisa.
- AdBlue® tečnost je dostupna na brojnim benzinskim stanicama i može se dopuniti pomoću AdBlue® sistema za sipanje.
- AdBlue® tečnost možete da nabavite i u kvalifikovanim stručnim radionicama, npr. u Mercedes-Benz servisnoj radionici i na brojnim benzinskim stanicama kao kanister za dopunu AdBlue® tečnosti ili kao bocu za dopunu AdBlue® tečnosti.

**i** AdBlue® mrzne na temperaturi od oko -11 °C. Vozilo je fabrički opremljeno uređajem za predgrevanje AdBlue® tečnosti. Time je zimski režim obezbeđen i na temperaturama nižim od -11 °C. Ako tečnost AdBlue® dolivate na temperaturama nižim od -11 °C,

nivo AdBlue® tečnosti neće biti ispravno prikazan na kombinovanom instrumentu. Kada je AdBlue® tečnost zamrznuta, vozite najmanje 20 minuta i posle toga vozilo parkirajte najmanje 30 sekundi, kako bi se nivo napunjenosti ispravno prikazao. Pri ekstremnim zimskim uslovima, pod određenim okolnostima, vreme do prepoznavanja količine naknadnog sipanja može da traje znatno duže. Da biste taj postupak skratili, parkirajte vozilo u toploj garaži.

**i** Prilikom kupovine pakovanja za dopunu, vodite računa o tome da se ono može staviti na nastavak za sipanje na vozilu, a da pri tom tečnost ne kaplje.

### Pozivanje AdBlue® dometa i prikaza nivoa AdBlue®

Putni računar:

→ **Servis**

▶ Odaberite **Adblue** i potvrdite izbor. Pojaviće se nivo AdBlue® tečnosti i AdBlue® domet.

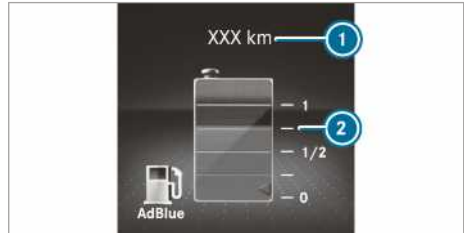

Prikaz displeja sa instrumentima sa displejem u boji

- 1** Domet tečnosti AdBlue®
- 2** Nivo tečnosti AdBlue®

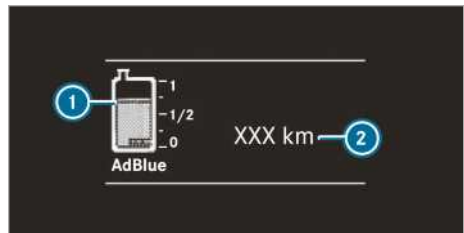

Prikaz displeja sa instrumentima sa crno-belim displejem

- 1** Nivo tečnosti AdBlue®
- 2** Domet tečnosti AdBlue®

## Dopuna AdBlue® tečnosti

**!** **NAPOMENA** Oštećenje motora usled AdBlue® tečnosti u gorivu.

- ▶ AdBlue® ne sme da se sipa u rezervoar za gorivo.
- ▶ AdBlue® sipajte samo u AdBlue® rezervoar.
- ▶ Izbegavajte da prepunite AdBlue® rezervoar.

**!** **NAPOMENA** Kontaminacija unutrašnjosti vozila usled curenja AdBlue® tečnosti

- ▶ Pažljivo zatvorite AdBlue® bocu nakon punjenja.
- ▶ Izbegavajte stalni transport AdBlue® boce u vozilu.

## Preduslovi

- Paljenje je isključeno.

Vozila registrovana kao putnička vozila: Sledeće poruke koje se jedna za drugom pojavljuju na višenamenskom displeju zahtevaju dopunjavanje rezervoara za AdBlue® tečnost:

- **Dolijte AdBlue pogled. Uputstvo za vozilo**  
Rezervoar za AdBlue® tečnost je potrošen do rezerve.
- **Dolijte AdBlue Smanj. snaga za XXX km**  
Vozilom možete da pređete još samo prikazanu razdaljinu. Što pre dopunite AdBlue® tečnost.
- **Dolijte Adblue Smanj. snaga: 20 km/h Start nemog. za XXX km**  
Brzina vozila je ograničena na 20 km/h. Vozilom možete da pređete još samo prikazanu razdaljinu. Nakon toga, start motora više nije moguć.
- **Dolijte AdBlue Pokretanje nije moguće**  
Vozilo ne može više da se pokrene.

Vozila registrovana kao teretna vozila: Sledeće poruke koje se jedna za drugom pojavljuju na višenamenskom displeju zahtevaju dopunu rezervoara za AdBlue® tečnost:

- **Dolijte AdBlue pogled. Uputstvo za vozilo**  
Rezervoar za AdBlue® tečnost je potrošen do rezerve.

- **Dolijte AdBlue Smanjena snaga**
- **Dolijte AdBlue Nakon pon. starta motora smanj. snaga: 20 km/h**

Nakon ponovnog starta motora vozilo može da se kreće još samo brzinom od 20 km/h.

- **Dolijte AdBlue Smanjena snaga: 20 km/h**  
Vozilo može da se kreće još samo brzinom od 20 km/h.

Nivo AdBlue® tečnosti i domet AdBlue® tečnosti mogu takođe da budu prikazani (→ Strana 145).

### Otvaranje poklopca rezervoara za AdBlue® tečnost kod poklopca rezervoara koji ne može da se zaključa

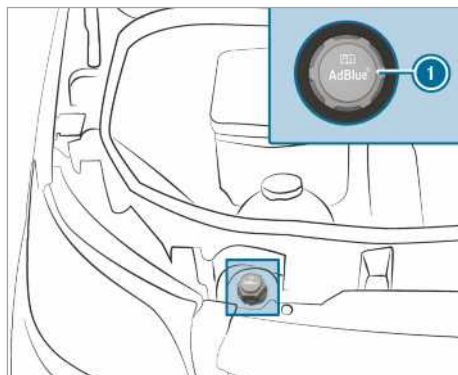

- ▶ Otvorite poklopac motora.
- ▶ Poklopac rezervoara za AdBlue® tečnost ❶ okrenite nalevo i skinite ga.



### Otvaranje poklopca rezervoara za AdBlue® tečnost kod poklopca rezervoara koji može da se zaključa

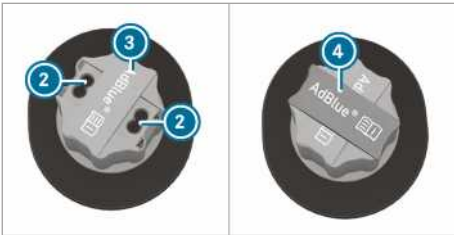
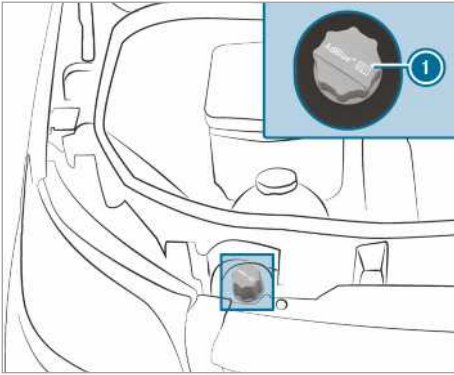

- ▶ Otvorite poklopac motora.
- ▶ Alat ④ za otključavanje poklopca rezervoara za AdBlue® tečnost ① izvadite iz alata u vozilu.
- ▶ Prekrivku ③ na poklopcu rezervoara za AdBlue® tečnost ① povucite nagore, okrenite za 90° i pustite.
- ▶ Alat ④ postavite u otvore ② poklopca rezervoara za Adblue® tečnost ①.
- ▶ Poklopac rezervoara za AdBlue® tečnost ① okrenite nalevo i skinite ga.

### Priprema kanistera za dopunu AdBlue® tečnosti

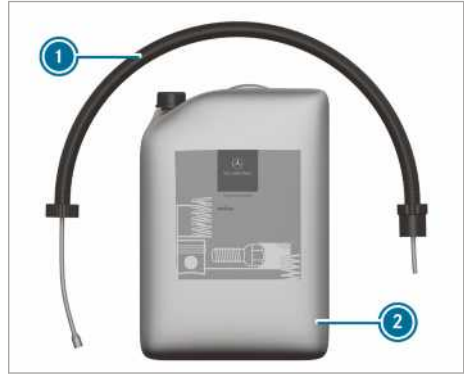

#### Varijanta 1



#### Varijanta 2

- ▶ Odvrnite zatvarač kanistera za dopunu AdBlue® tečnosti ②.
- ▶ Postavite crevo za jednokratnu upotrebu ① na otvor kanistera za dopunu AdBlue® tečnosti ② i rukom ga čvrsto zavrните.

## Dolivanje AdBlue® tečnosti

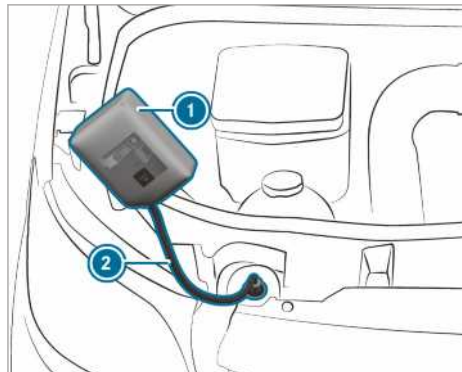

Varijanta 1

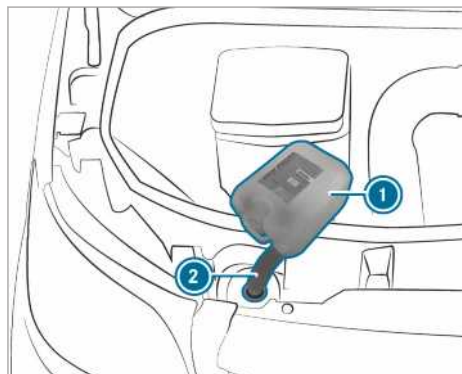

Varijanta 2

- ▶ Crevo za jednokratnu upotrebu (2) čvrsto zavrtnite na nastavak za sipanje na vozilu.
- ▶ Podignite kanister za dopunu AdBlue® tečnosti (1) i nagnite ga. Kada se rezervoar za AdBlue® tečnost potpuno napuni, postupak punjenja se zaustavlja.
- ▶ Kanister za dopunu AdBlue® tečnosti (1) može da se skine, kada je delimično ispražnjen.
- ▶ Crevo za jednokratnu upotrebu (2) i kanister za dopunu AdBlue® tečnosti (1) odvrnite i zatvorite obrnutim redosledom.
- ▶ Uključite paljenje na najmanje 60 sekundi.
- ▶ Pokrenite vozilo.

- ⓘ Izbegavajte da u vozilu stalno vozite sa sobom pakovanje za dopunu AdBlue® tečnosti.

## Boca za dopunu AdBlue® tečnosti

AdBlue® bocu za dopunu zavrtnite na otvor za sipanje u motornom prostoru. U suprotnom, možete da je oštetite.



Boce za dopunu AdBlue® tečnosti (1) možete dobiti na mnogim benzinskim stanicama ili u kvalifikovanoj stručnoj radionici. Boce za dopunu bez navojnog zatvarača ne obezbeđuju zaštitu od prepunjavanja. Postoji mogućnost da se AdBlue® tečnost prelije iz rezervoara, ako ga prepunite. Mercedes-Benz vam nudi specijalne boce za dopunu sa navojnim zatvaračem. Njih možete dobiti u svakoj servisnoj radionici kompanije Mercedes-Benz.

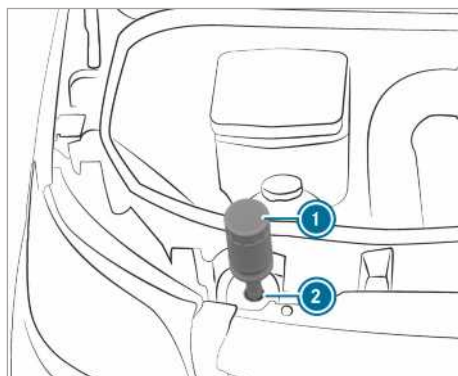

- ▶ Odvrnite zaštitnu kapicu na boci za dopunu AdBlue® tečnosti (1).
- ▶ Postavite bocu za dopunu AdBlue® tečnosti (1), kao što je prikazano, na otvor za sipanje

- ② i rukom je pritegnite u smeru kretanja kazaljke na satu.
- Pritisnite bocu za dopunu AdBlue® tečnosti ① u smeru otvora za sipanje ②. Rezervoar za AdBlue® se puni. To može da potraje do jednog minuta.
- ⓘ Ako prestanete da pritisnete bocu za dopunu AdBlue® tečnosti nadole, punjenje se zaustavlja. Boca može ponovo da se skinie delimično ispražnjena.
- Otpustite bocu za dopunu AdBlue® tečnosti ①.
- Okrenite bocu za dopunu AdBlue® tečnosti ① suprotno od smeru kretanja kazaljki na satu i skinite je.
- Ponovo zavrните zaštitnu kapicu na boci za dopunu AdBlue® tečnosti ①.

### Postupak punjenja pomoću pištolja za sipanje na aparatu za punjenje AdBlue® tečnosti

- Pištolj za sipanje ugurajte u nastavak za sipanje na vozilu i dopunite AdBlue®. Pri tom, pazite da ne napunite previše rezervoar za AdBlue®.

### Zatvaranje poklopca rezervoara za AdBlue® tečnost kod poklopca rezervoara koji ne može da se zaključa

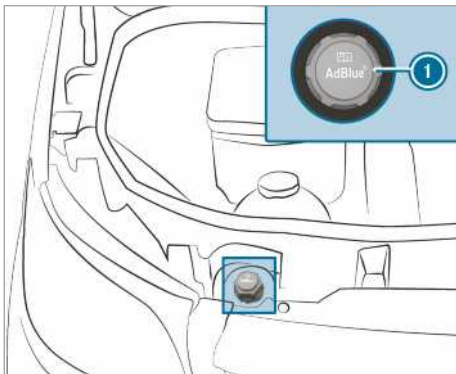

- Nakon punjenja rezervoara za AdBlue®, poklopac rezervoara za AdBlue® tečnost ① postavite na nastavak za sipanje i čvrsto ga zavrните udesno.

- Poklopac rezervoara za AdBlue® tečnost okrećite sve dok njegov natpis ne bude čitljiv i ne stoji vodoravno. Jedino je na taj način nastavak za sipanje ispravno zatvoren.
- Zatvorite poklopac motora.

### Zatvaranje poklopca rezervoara za AdBlue® tečnost kod poklopca rezervoara koji može da se zaključa

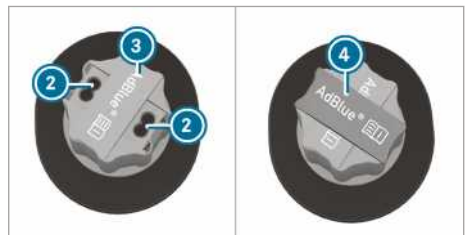
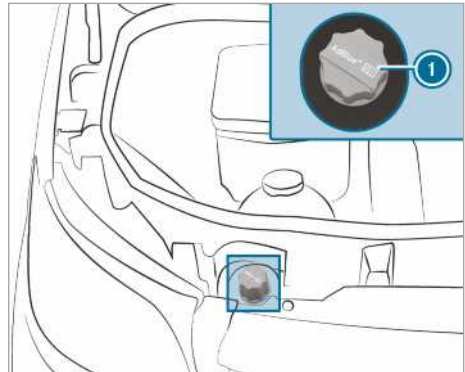

- Nakon punjenja rezervoara za AdBlue®, poklopac rezervoara za AdBlue® tečnost ① postavite na nastavak za sipanje i čvrsto ga zavrните udesno.
- Izvucite alat ④ iz poklopca rezervoara za AdBlue® tečnost ① i odložite ga u alat u vozilu.
- Prekrivku ③ na poklopcu rezervoara za AdBlue® tečnost ① povucite nagore, okrenite iznad otvora ② poklopca rezervoara za AdBlue® tečnost ① i otpustite.
- Okrenite poklopac rezervoara za AdBlue® tečnost ①. Ako se poklopac rezervoara za AdBlue® tečnost ① slobodno okreće, rezervoar za AdBlue® je zaključan.

## Parkiranje

### Zaustavljanje vozila

- ▲ UPOZORENJE** Opasnost od požara kada su delovi izduvnog sistema vrela

Ako zapaljivi materijali, npr. lišće, trava ili grane dođu u kontakt sa vrelim delovima sistema izduvnih gasova ili protokom izduvnih gasova, mogu da se zapale.

- ▶ Vozilo parkirajte tako da zapaljivi materijali ne mogu da dođu u kontakt sa vrelim delovima vozila.
- ▶ Nemojte parkirati vozilo na suvim livadama ili požnjevenim žitnim poljima.

- ▲ UPOZORENJE** Opasnost od nezgode i povređivanja, ukoliko su deca bez nadzora u vozilu

Ako ostavljate decu bez nadzora u vozilu, ona mogu da:

- otvore vrata i time ugroze druge osobe ili učesnike u saobraćaju,
- izađu iz vozila i stradaju u saobraćaju,
- rukuju opremom vozila i tom prilikom npr. prignječe sebe.

Deca mogu i da pokrenu vozilo tako što na primer:

- otpuste parkirnu kočnicu,
  - prebace automatski menjač iz parking položaja **P** ili prebace manuelni menjač u položaj praznog hoda,
  - pokrenu motor.
- ▶ Prilikom napuštanja vozila uvek ponesite ključ i zaključajte vozilo.
  - ▶ Decu i životinje nikada ne ostavljajte bez nadzora u vozilu.
  - ▶ Ključ čuvajte van domašaja dece.

- ! NAPOMENA** Oštećenja vozila ili pogonske grupe usled otkotrljavanja

- ▶ Vozilo uvek bezbedno parkirajte u skladu sa zakonskim propisima.
- ▶ Vozilo uvek pravilno osigurajte od otkotrljavanja.

- ▲ UPOZORENJE** Opasnost od nezgode i povređivanja, ukoliko nije aktivirana parkirna kočnica

Ukoliko parkirate vozilo dok je menjač u parking položaju **P**, a parkirna kočnica nije aktivirana, vozilo može da se otkotrlja.

Ubačeni parking položaj **P** nije potpuna zamena za parkirnu kočnicu.

Postoji opasnost od nezgode i telesnih povreda!

- ▶ Osigurajte vozilo od otkotrljavanja kao što je opisano u nastavku.

Vodite računa o sledećim tačkama kako biste obezbedili da se vozilo osigura od slučajnog otkotrljavanja.

- ▶ Uvek aktivirajte parkirnu kočnicu.
- ▶ **Vozila sa manuelnim menjačem:** Ubacite u 1. stepen prenosa ili stepen prenosa za vožnju unazad.
- ▶ **Vozila sa automatskim menjačem:** Ubacite u položaj menjača **P**.
- ▶ **Na usponima ili nizbrdicama:** Prednje točkove okrenite u pravcu ivice ivičnjaka.
- ▶ **Na usponima ili nizbrdicama:** Zadnju osovinu osigurajte podmetačem ili nekim predmetom zaobljenih ivica (→ Strana 154).

- i** Kada isključite vozilo, još pet minuta možete da rukujete bočnim prozorima.

### Ručna parkirna kočnica

#### Aktiviranje ili otpuštanje poluge ručne kočnice

- ▲ UPOZORENJE** Opasnost od proklizavanja i nezgoda usled kočenja pomoću parkirne kočnice

Kada morate da vozilo zakočite parkirnom kočnicom, pređeni put pri kočenju je znatno duži, a točkovi mogu da se blokiraju. Postoji povećana opasnost od proklizavanja i nezgode.

- ▶ Vozilo kočite parkirnom kočnicom samo ako otkaže radna kočnica.
- ▶ Nemojte prejako da aktivirate parkirnu kočnicu.

- ▶ Ako se točkovi blokiraju, odmah oslobodite parkirnu kočnicu dok točkovi ne počnu ponovo da se okreću.

**⚠ UPOZORENJE** Opasnost od požara i nezgode zbog neotpuštene parkirne kočnice

Ako parkirna kočnica tokom vožnje nije potpuno otpuštena, može doći do sledećih situacija:

- Parkirna kočnica može da se pregreje i time izazove požar.
  - Parkirna kočnica može da izgubi svoju funkciju zadržavanja.
- ▶ Pre početka vožnje, potpuno otpustite parkirnu kočnicu.

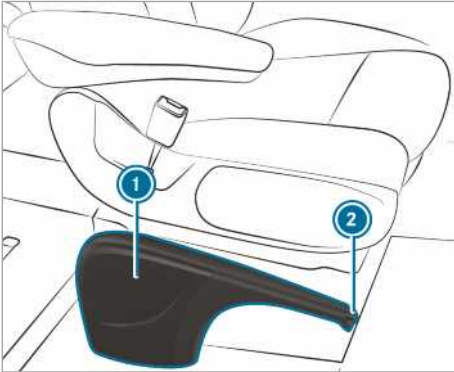

Kada zakočite vozilo pomoću parkirne kočnice, svetla kočnice se ne pale.

U principu, parkirna kočnica sme da se povlači, samo dok vozilo stoji.

- ▶ **Povlačenje parkirne kočnice:** Polugu ručne kočnice ① povucite naviše do poslednjeg zupca. Kada motor radi, pali se kontrolna sijalica  na displeju sa instrumentima. Ako se vozilo kreće, ogласiće se upozoravajući ton.

**i** Kod vozila sa sklopivom polugom ručne kočnice možete potom da pritisnete polugu ① nadole do krajnjeg položaja.

- ▶ **Otpuštanje parkirne kočnice:** Kod vozila sa sklopivom polugom ručne kočnice prvo povucite polugu ručne kočnice ① nagore do krajnjeg položaja.

- ▶ Malo povucite polugu ručne kočnice ① i pritisnite dugme za otpuštanje ②.
- ▶ Polugu ručne kočnice ① pomerite nadole do krajnjeg položaja. Kontrolna sijalica  na displeju sa instrumentima se gasi.

**Sklopavanje poluge ručne kočnice nadole ili nagore (samo kod vozila sa sklopivom polugom ručne kočnice)**

**Preduslovi**

- Povukli ste polugu ručne kočnice.

- ▶ **Sklopavanje poluge ručne kočnice nadole:** Polugu ručne kočnice pritisnite nadole do krajnjeg položaja.
- ▶ **Sklopavanje poluge ručne kočnice nagore:** Polugu ručne kočnice povucite nagore do krajnjeg položaja.

**Kočenje u kritičnoj situaciji pomoću poluge ručne kočnice**

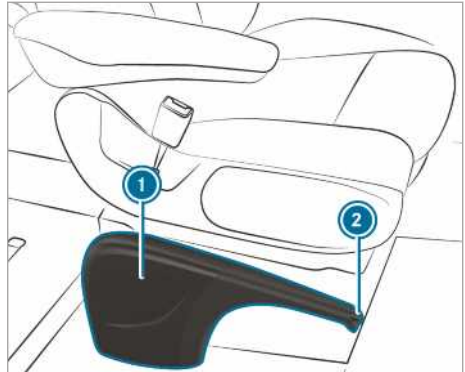

U izuzetnom slučaju možete u slučaju otkazivanja radne kočnice da izvršite kočenje u kritičnoj situaciji parkirnom kočnicom.

- ▶ **Kočenje u kritičnoj situaciji:** Držite pritisnuto dugme za otpuštanje ② i pažljivo povucite polugu kočnice ①.

## Električna parkirna kočnica

### Napomene za električnu parkirnu kočnicu

**▲ UPOZORENJE** Opasnost od nezgode i povređivanja, ukoliko su deca bez nadzora u vozilu

Ako ostavite decu bez nadzora u vozilu, ona mogu da:

- otvore vrata i time ugroze druge osobe ili učesnike u saobraćaju,
- izađu iz vozila i stradaju u saobraćaju,
- rukuju opremom vozila i da se tom prilikom npr. priklješte.

Deca mogu i da pokrenu vozilo, tako što na primer:

- otpuste parkirnu kočnicu,
- zamenite položaj menjača,
- pokrenete vozilo.

▶ Decu nikada ne ostavljajte bez nadzora u vozilu.

▶ Prilikom napuštanja vozila, uvek ponesite ključ i zaključajte vozilo.



▶ Držite ključ van domašaja dece.

Za besprekoran rad automatskih funkcija vozač mora da zauzme ispravan položaj sedišta (→ Strana 65).

Funkcija električne parkirne kočnice zavisi od napona u vozilu. Ako je napon u vozilu nizak ili ako u sistemu postoji smetnja, može se desiti da električna parkirna kočnica neće moći da se zatvori i upaliće se žuta kontrolna sijalica .

U tom slučaju, vozilo parkirajte na sledeći način:

- Vozilo zaustavite na ravnoj podlozi i osigurajte ga od otkotrljavanja.
- **Vozila sa automatskim menjačem:** Prebacite menjač u položaj .
- **Vozila sa manuelnim menjačem:** Ubacite u 1. stepen prenosa.

 Tek kada crvena kontrolna sijalica  trajno svetli, tada je električna parkirna kočnica zaista zatvorena.

Zatvorena parkirna kočnica možda neće moći da se otpusti, ako je napon u vozilu nizak ili ako postoji smetnja u sistemu. Potražite pomoć u kvalifikovanoj stručnoj radionici. Ako je motor ugašen, električna parkirna kočnica u redovnim

intervalima proverava funkciju. Normalno je da se pri tom čuju određeni zvuci.

### Automatsko aktiviranje električne parkirne kočnice

#### Vozila sa automatskim menjačem:

Električna parkirna kočnica se automatski aktivira, kada se menjač nalazi u položaju .

Pored toga, potrebno je da bude ispunjen najmanje jedan od sledećih uslova:

- Motor je ugašen.
- Vozač ne sedi na svom sedištu.
- Brava pojasa se otvara.

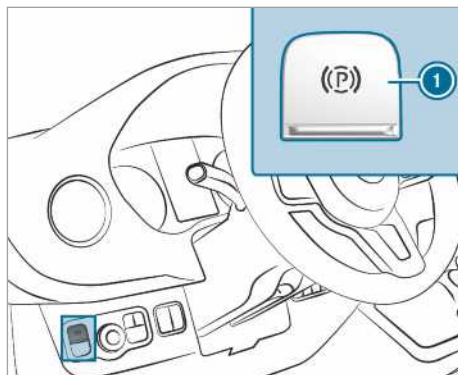



Kako biste sprečili automatsko zatvaranje električne parkirne kočnice, povucite prekidač .

Električna parkirna kočnica se takođe automatski aktivira, kada aktivni pomoćni sistem za održavanje rastojanja DISTRONIC zaustavi vozilo.

Pored toga, potrebno je da bude ispunjen najmanje jedan od sledećih uslova:

- Motor je ugašen.
- Vozač ne sedi na svom sedištu.
- Brava pojasa se otvara.
- Došlo je do smetnje u sistemu.
- Napajanje naponom nije dovoljno.
- Vozilo se ne koristi duže vreme.

Crvena kontrolna sijalica  na displeju sa instrumentima se pali. Tek kada crvena kontrolna sijalica  trajno svetli, tada je električna parkirna kočnica zaista zatvorena.

#### Vozila sa manuelnim menjačem:



Električna parkirna kočnica se aktivira automatski kada je ispunjen jedan od sledećih uslova:

- Motor je ugašen.
- Vozač ustaje sa sedišta vozača.
- Brava pojasa se otvara.

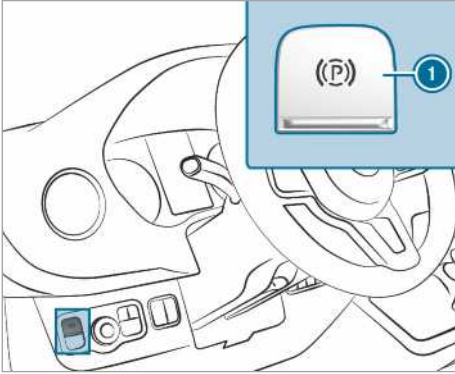

Kako biste sprečili automatsko zatvaranje električne parkirne kočnice, povucite prekidač ①.

### Automatsko otpuštanje električne parkirne kočnice

#### Vozila sa automatskim menjačem:

Kada su svi dolenađeni uslovi ispunjeni, električna parkirna kočnica u vozilu se otpušta:

- Vozač sedi na svom sedištu.
  - Vozač je vezan pojasom.
  - Motor radi.
  - Menjač je u položaju **D** ili **R** i aktivirali ste pedalu gasa.
- ili

Menjač prebacujete iz položaja **P** u položaj **D** ili **R**. Kod većih uspona morate dodatno da aktivirate pedalu gasa.

- Ako je menjač u položaju **R**, zadnja obrtna vrata moraju da budu zatvorena.

#### Vozila sa manuelnim menjačem:

Kada su svi dolenađeni uslovi ispunjeni, električna parkirna kočnica u vozilu se otpušta:

- Vozač sedi na svom sedištu.
- Vozač je vezan pojasom.
- Motor radi.
- Ubačen je stepen prenosa.
- Oslobodili ste pedalu spojnice i istovremeno ste aktivirali pedalu gasa.

- Ako je menjač u stepenu prenosa za vožnju unazad, zadnja obrtna vrata moraju da budu zatvorena.

### Ručno aktiviranje ili otpuštanje električne parkirne kočnice

**▲ UPOZORENJE** Opasnost od nezgode i povređivanja, ukoliko su deca bez nadzora u vozilu

Ako ostavite decu bez nadzora u vozilu, ona mogu da:

- otvore vrata i time ugroze druge osobe ili učesnike u saobraćaju,
- izađu iz vozila i stradaju u saobraćaju,
- rukuju opremom vozila i da se tom prilikom npr. priklješte.

Deca mogu i da pokrenu vozilo, tako što na primer:

- otpuste parkirnu kočnicu,
- zamenite položaj menjača,
- pokrenete vozilo.

▶ Decu nikada ne ostavljajte bez nadzora u vozilu.

▶ Prilikom napuštanja vozila, uvek ponesite ključ i zaključajte vozilo.

▶ Držite ključ van domašaja dece.

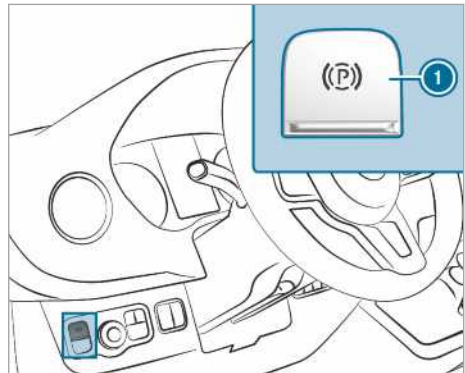

▶ **Aktiviranje:** Pritisnite prekidač ①.

Kada je električna parkirna kočnica zatvorena, pali se crvena kontrolna sijalica **(P)** na displeju sa instrumentima. Tek kada crvena kontrolna sijalica **(P)** trajno svetli, električna parkirna kočnica je zaista zatvorena.

Aktiviranje je moguće i kada je paljenje isključeno.

- ▶ **Otpuštanje:** Povucite prekidač ①. Crvena kontrolna sijalica (P) na displeju sa instrumentima se gasi. Električnu parkirnu kočnicu možete da otpustite, tek kada uključite paljenje pomoću Start-Stop tastera.

### Kočenje u kritičnoj situaciji

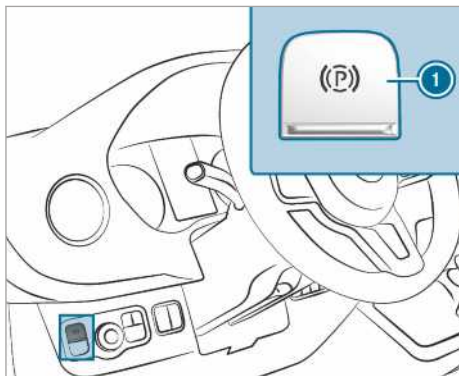

Vozilo možete da zakočite pomoću električne parkirne kočnice i ako tokom vožnje dođe do kritične situacije.

- ▶ Za vreme vožnje pritisnite prekidač ① električne parkirne kočnice. Kočenje vozila će trajati, sve dok držite pritisnut prekidač ① za električnu parkirnu kočnicu. Što duže držite pritisnut prekidač ① za električnu parkirnu kočnicu, utoliko će kočenje vozila biti snažnije.

Tokom postupka kočenja dobićete sledeće povratne poruke od vozila:

- Oglašava se upozoravajući ton.
- Pojavljuje se poruka na displeju „Release parking brake“ (Otpustite parkirnu kočnicu).
- Treperi crvena kontrolna sijalica (P) na displeju sa instrumentima.

Ako ste kočenjem zaustavili vozilo, aktiviraće se električna parkirna kočnica.

### Ostavljanje vozila u stanju mirovanja

#### Stavljanje vozila u stanje mirovanja duže od četiri nedelje

- ▶ **Mogućnost 1:** Bateriju priključite na uređaj za održavanje napona.
- ▶ **Mogućnost 2:** Odvojite bateriju za pokretanje motora vozila.
- ▶ **Mogućnost 3:** Isključite napajanje naponom pomoću glavnog prekidača baterije i odvojite dodatnu bateriju vozila.
- ▶ **Mogućnost 4:** Prekinite napajanje naponom aktiviranjem stanja mirovanja (→ Strana 154)

Bez mera za očuvanje napunjenosti baterije, nivo napunjenosti baterije treba proveravati svake tri nedelje.

- ▶ **Napon baterije ispod 12,2 V:** Napunite bateriju da biste sprečili oštećenje zbog potpunog pražnjenja.
- ① Dodatne informacije možete dobiti u kvalifikovanoj stručnoj radionici.

### Stanje mirovanja

#### Aktiviranje/deaktiviranje stanja mirovanja

##### Preduoslovi

- Motor je ugašen.

Putni računar:

- ↳ Podešavanja ▶▶ Vozilo
- ▶▶ Ruhezustand (Stanje mirovanja)

- ▶ **Aktiviranje/deaktiviranje:** Izaberite **Da** ili **Ne**.

### Korišćenje podmetača

Koristite podmetač za dodatno osiguranje vozila od otkotrljavanja, na primer, kod parkiranja ili zamene točka.



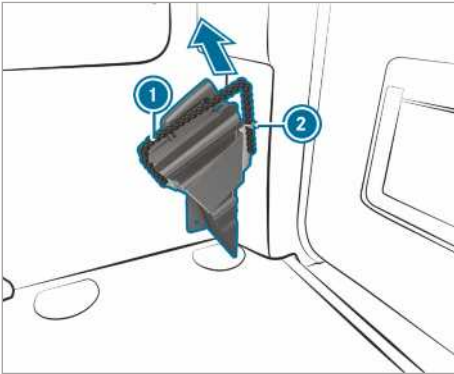

Podmetač u tovarnom prostoru/prostoru za putnike

- ▶ **Vađenje podmetača:** Povucite pričvrсно uže ① malo nadole, pa ga izvadite iz držača ②.
- ▶ Izvadite podmetač.
- ⓘ Prilikom odlaganja, vodite računa o tome da podmetač osigurate pričvrsnim užetom ① u držaču.

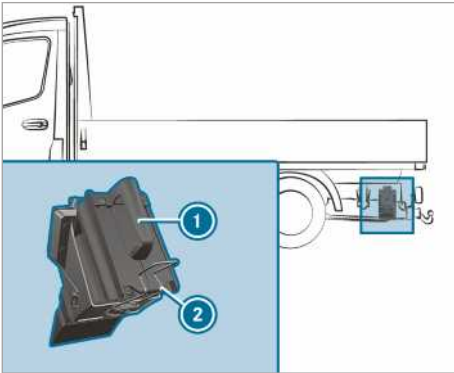

Podmetač u vozilu pozadi na levoj strani vozila (primer)

- ▶ **Vađenje podmetača kod vozila sa utovarnom platformom:** Povucite sigurnosnu oprugu ② nadole i izvadite podmetač ①.
- ⓘ Vodite računa o tome da osigurate podmetač sigurnosnom oprugom u držaču.

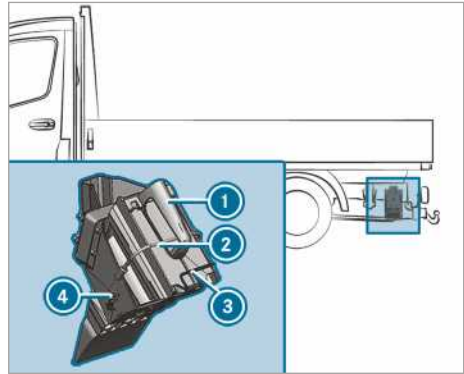

Podmetač na donjem podstroju pozadi, leva strana vozila (primer vozila sa pogonom na prednjim točkovima)

- ▶ **Izvlačenje podmetača kod vozila sa platformom:** Gumenu traku ② otpustite sa kuke ④.
- ▶ Osiguravajuće opruge ③ povucite nadole i izvucite podmetač ①.
- ⓘ Vodite računa o tome da osigurate podmetač sigurnosnom oprugom u držaču.

### Sistem za vožnju i bezbednost u vožnji

#### Napomene o sistemima za vožnju i vašoj odgovornosti

Vaše vozilo raspolaže sistemima za vožnju koji vam pružaju podršku pri vožnji, parkiranju i manevrisanju. Sistemi za vožnju su samo pomoćno sredstvo i ne oslobađaju vas od odgovornosti. Uvek obratite pažnju na dešavanja u saobraćaju i intervenišite, ukoliko to bude potrebno. Imajte u vidu ograničenja za bezbedno korišćenje.

## Informacije o senzorima

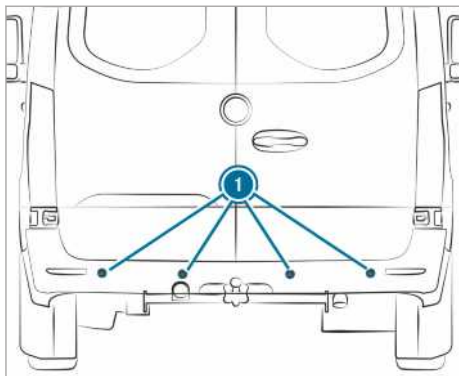

Neki sistemi za vožnju i sistemi za bezbednu vožnju pomoću senzora ❶ nadgledaju područje ispred, iza ili pored vozila (u zavisnosti od opreme vozila).

U zavisnosti od opreme vozila, radar-senzori su ugrađeni iza branika i/ili iza maske hladnjaka. Održavajte ove delove tako da na njima nema prljavštine, leda ili bljuzgavice (→ Strana 299). Senzori ne smeju biti prekriveni, npr. nosačima bicikala, većim tovarom ili nalepnicama. Nakon udarca i sa njime povezanih, u datom slučaju, možda i nevidljivih oštećenja branika ili oplata hladnjaka, proveru funkcionisanja radar-senzora prepustite kvalifikovanoj stručnoj radionici.

## Funkcija sistema za vožnju i sistema za bezbednu vožnju

U ovom poglavlju ćete pronaći informacije o sledećim sistemima za vožnju i sistemima za bezbednu vožnju:

- ABS (protivblokirajući sistem) (→ Strana 156)
- ASR (sistem za regulaciju proklizavanja pogonskih točkova) (→ Strana 157)
- BAS (Brems-Assistent-System) (sistem za pomoć pri kočenju) (→ Strana 157)
- ESP® (Electronic Stability Programme (elektronski program stabilnosti)) (→ Strana 157)
- EBD (Electronic Brakeforce Distribution) (sistem za raspodelu sile kočenja) (→ Strana 158)
- Aktivni pomoćni sistem pri kočenju (→ Strana 158)
- Adaptivno svetlo kočnice (→ Strana 161)

- TEMPOMAT (→ Strana 161) i limiter (→ Strana 161)
- Aktivni pomoćni sistem za održavanje rastojanja DISTRONIC (→ Strana 164)
- Pomoć pri polasku na uzbrdici
- HOLD-funkcija (→ Strana 166)
- Pomoćni sistem pri parkiranju PARKTRONIC (→ Strana 167)
- Kamera za vožnju unazad (→ Strana 168)
- Kamera za 360° (→ Strana 170)
- ATTENTION ASSIST (→ Strana 173)
- Pomoćni sistem za prepoznavanje saobraćajnih znakova (→ Strana 174)
- Pomoćni sistem za nadgledanje mrtvog ugla (→ Strana 175)
- Aktivni pomoćni sistem za zadržavanje kolovozne trake (→ Strana 178)

## Funkcije sistema ABS (protivblokirajući sistem)

Obratite pažnju na važne bezbednosne napomene o sistemima za bezbednu vožnju.

ABS reguliše pritisak u sistemu za kočenje u kritičnim situacijama:

- Prilikom kočenja, npr. u slučaju potpunog kočenja ili nedovoljnog prljanjanja pneumatika sprečava se blokiranje točkova.
- Prilikom kočenja će, u granicama fizičkih mogućnosti, biti obezbeđena upravljivost vozila.
- ABS funkcioniše iznad brzine od oko 5 km/h. Na klizavim putevima ABS vrši regulaciju već pri laganom kočenju.

## Ograničenja sistema

Rad ABS sistema može biti otežan ili sistem možda neće funkcionisati, ako postoji smetnja i ako nakon pokretanja motora konstantno svetli žuto upozoravajuće svetlo ABS  na displeju sa instrumentima.

Kada ABS vrši regulaciju, oseti se pulsiranje na pedali kočnice. Pedala koja pulsira može da bude upozorenje na opasnost na putu i da podseti vozača da vozi obazrivije.

**Kada ABS reguliše:** Nastavite snažno da pritisate pedalu kočnice dok se situacija kočenja ne završi.

**Potpuno kočenje:** Pritisnite pedalu kočnice svom snagom.

## Funkcije sistema BAS (sistem za pomoć pri kočenju)

**▲ UPOZORENJE** Opasnost od nezgode zbog smetnje u sistemu BAS (sistem za pomoć pri kočenju)

Smetnje u pomoćnom sistemu BAS mogu da produže pređeni put pri kočenju prilikom kočenja u kritičnoj situaciji.

- ▶ Prilikom kočenja u kritičnim situacijama, svom snagom nagazite pedalu kočnice. ABS pri tom sprečava blokadu točkova.

Prilikom kočenja u kritičnoj situaciji, BAS vam pomaže sa dodatnom snagom kočenja.

Kada brzo pritisnete pedalu kočnice, aktivira se BAS:

- BAS automatski povećava pritisak u sistemu za kočenje.
- BAS može da skрати pređeni put pri kočenju.
- ABS pri tom sprečava blokadu točkova.

Kada otpustite pedalu kočnice, kočnica ponovo funkcioniše kao što je uobičajeno. BAS je deaktiviran.

## Funkcije sistema ASR (regulacija proklizavanja pogonskih točkova)

Pri neprilagođenoj vožnji i ubrzanju, sistem ASR ne može da umanjí opasnost od nezgode, niti da eliminiše fizička ograničenja. ASR služi isključivo kao pomoćno sredstvo. Svoj način vožnje uvek prilagodite trenutnim uslovima na putu, kao i vremenskim uslovima.

Kada kod vozila sa pogonom na svim točkovima uključite ili isključite pogon na svim točkovima, ASR se isključuje za vreme postupka promene stepena prenosa.

**Vozila bez tastera na upravljaču:** Kada se u sistemu ASR pojavi smetnja, kontrolna sijalica  svetli dok je motor u pokretu i snaga motora može da se smanji (→ Strana 27).

ASR dugoročno poboljšava sposobnost prianjanja između pneumatika i kolovoza, a time i stabilnost vozila u vožnji. Kada dođe do proklizavanja pogonskih točkova, ASR usporava pojedine pogonske točkove i ograničava obrtni moment motora. Na taj način vas ASR značajno podržava prilikom pokretanja i ubrzavanja vozila, posebno kada je kolovoz mokar ili klizav.

Ako prianjanje nije dovoljno, nećete moći da pokrenete vozilo bez problema ni uz pomoć ASR sistema. Pri tome, odlučujuću ulogu imaju i pneumatici i ukupna težina vozila kao i nagib kolovoza.

Kada se aktivira ASR, treperi upozoravajuće svetlo  na displeju sa instrumentima.

## Funkcije sistema ESP® (elektronski program stabilnosti)

**▲ UPOZORENJE** Opasnost od proklizavanja usled smetnji u sistemu ESP®

Ako sistem ESP® ima smetnju, sistem ESP® ne može da izvrši stabilizaciju vozila. Osim toga, isključeni su i drugi sistemi za bezbednu vožnju.

- ▶ Oprez u daljoj vožnji.
- ▶ Sistem ESP® proverite u kvalifikovanoj stručnoj radionici.

**▲ UPOZORENJE** Opasnost od proklizavanja zbog isključenog sistema ESP®

Kada isključite ESP®, ESP® ne može da vrši stabilizaciju vozila.

- ▶ ESP® isključite samo dok postoje sledeće situacije opisane u nastavku.

Nemojte voziti vozilo na mestu za ispitivanje sa valjcima (npr. za proveru snage). Ako morate da testirate vozilo na mestu za ispitivanje sa valjcima, informišite se pre toga u kvalifikovanoj stručnoj radionici.

Kada kod vozila sa pogonom na svim točkovima uključite ili isključite pogon na svim točkovima, ESP® se isključuje za vreme postupka promene stepena prenosa.

Kada se u sistemu ESP® pojavi smetnja ili se on isključi, upozoravajuće svetlo  svetli dok motor radi, a snaga motora može biti smanjena (→ Strana 27).

- ① Koristite samo točkove sa preporučenom dimenzijom pneumatika. ESP® samo na taj način funkcioniše propisno.

## Uključivanje ili isključivanje sistema ESP® (elektronski program stabilnosti)

Multimedijalni sistem:

→  → **Podešavanja** → **Brzi pristup** → **ESP**

ⓘ ESP® može da se uključi i isključi brzim pristupom, samo ako je u brzom pristupu dostupna najmanje još jedna funkcija. U suprotnom, ESP® možete pronaći u meniju **Pomoć**.

▶ Izaberite **ESP**.  
Pojavljuje se upit.

▶ Izaberite **Uključeno** ili  **Isključeno**.

Ako na kombinovanom instrumentu upozoravajuće svetlo ESP® OFF  neprekidno svetli, sistem ESP® je isključen.

Obratite pažnju na informacije o upozoravajućim svetlima i o porukama na displeju, koje mogu biti prikazane na kombinovanom instrumentu.

## Funkcije ESP® sistema za pomoć pri bočnom vetru

Kada je ESP® isključen ili prekinut zbog smetnje, sistem za pomoć pri bočnom vetru ne radi.

Sistem za pomoć pri bočnom vetru ne reaguje pod sledećim uslovima:

- Vozilo je izloženo jakim potresima, npr. na neravnom putu ili udarnim rupama.
- Vozilo gubi prijanjanje na podlogu, npr. pri klizanju po snegu ili ledu ili akvaplaningu.
- Vozač vrši brzo i veće pomeranje upravljača.

Čim se situacija u vožnji normalizuje, sistem za pomoć pri bočnom vetru se vraća u funkciju.

Sistem za pomoć pri bočnom vetru prepoznaje jake vetrove koji mogu da ometaju karakteristike vašeg vozila kada vozite pravo. Sistem za pomoć pri bočnom vetru interveniše u zavisnosti od pravca i jačine bočnog vetra.

Stabilizujući postupak kočenja vam pomaže da održite vozilo u traci.

Kod jasno prepoznatljive intervencije sistema za pomoć pri bočnom vetru pri udarima bočnog vetra će se na kombinovanom instrumentu pojaviti informacija.

Sistem za pomoć pri bočnom vetru je aktivan pri brzini vozila počevši od 80 km/h, pri pravolinijskoj vožnji ili vožnji po blagim krivinama.

## Funkcija ESP® stabilizacije prikolice

**⚠ UPOZORENJE** Opasnost od nezgoda zbog loših puteva i vremenskih uslova

Na lošim putevima i pri lošim vremenskim uslovima stabilizacija prikolice ne može da spreči ljuljanje vozila sa prikolicom. Prikolice sa visokim težištem mogu da se prevrnu i pre nego što ESP® detektuje tu mogućnost.

▶ Način vožnje uvek prilagodite trenutnim uslovima na putu i vremenskim uslovima.

ESP® stabilizacija prikolice deluje rano i preventivno u kritičnim situacijama u vožnji i na taj način pruža značajnu podršku prilikom vožnje sa prikolicom. Stabilizacija prikolice je sastavni deo sistema ESP®.

Kada senzori i logika obrade detektuju ljuljanje prikolice, ESP® stabilizacija prikolice najpre ciljano koči pojedine točkove vozila. Na taj način se suprotstavlja ljuljanju. Ukoliko se ljuljanje nastavi, počinje kočenje vozila i, ako je potrebno, i ograničavanje snage motora, sve do potpune stabilizacije vozila sa prikolicom.

Ukoliko vozilo sa prikolicom počne da se ljulja, može da se stabilizuje samo kočenjem. ESP® stabilizacija prikolice pruža vam u ovoj situaciji podršku za stabilizaciju vozila sa prikolicom.

ESP® stabilizacija prikolice je aktivna počev od brzine od oko 65 km/h.

Ukoliko je ESP® isključen zbog smetnje, stabilizacija prikolice ne funkcioniše.

## Funkcije sistema EBD (elektronski sistem za raspodelu sile kočenja)

EBD ima sledeće karakteristike:

- nadgledanje i regulacija pritiska u sistemu za kočenje na zadnjim točkovima,
- poboljšava stabilnost vozila prilikom kočenja, naročito u krivinama.

## Funkcija aktivnog pomoćnog sistema pri kočenju

Aktivna pomoć pri kočenju se sastoji od sledećih funkcija:

- funkcije upozorenja na rastojanje,
- autonomne funkcije kočenja,

- pomoći pri kočenju shodno situaciji.

Aktivna pomoć pri kočenju može vam pomoći da opasnost od sudara sa vozilima i pešacima smanjite na najmanju moguću meru ili da smanjite posledice nezgode.

Bićete optički i zvučno upozoreni, kada aktivna pomoć pri kočenju prepozna opasnost od sudara.

Ako ne reagujete na optička i zvučna upozorenja, u kritičnim situacijama može biti uvedeno autonomno kočenje.

Kada se pešaci i biciklisti približavaju sa strane: U izuzetno kritičnim situacijama, aktivna pomoć pri kočenju može direktno da pokrene autonomno kočenje. U tom slučaju, optička i zvučna upozorenja izdaju se istovremeno sa kočenjem.

Ako u nekoj kritičnoj situaciji samostalno kočite ili ako za vreme autonomnog postupka kočenja pritisnete kočnicu, uslediće pomoć pri kočenju shodno situaciji. Kada to bude potrebno, pritisak u sistemu za kočenje će se povećati do potpunog kočenja. Pomoć pri kočenju shodno situaciji aktivira se samo pri snažnom pritiskanju kočnice, dok u ostalim slučajevima ona ostaje u autonomnom sledu kočenja.

**▲ UPOZORENJE** Opasnost od nezgode pri smanjenoj mogućnosti prepoznavanja aktivnog pomoćnog sistema pri kočenju

Aktivni pomoćni sistem pri kočenju ne može uvek jasno da prepozna objekte i kompleksne situacije u saobraćaju.

U zavisnosti od sistema, u kompleksnim situacijama u vožnji, pomoćni sistem pri kočenju može bez razloga da reaguje ili da ne reaguje iako je to potrebno. U takvim slučajevima, kao i kada dođe do smetnje u aktivnom pomoćnom sistemu pri kočenju, i dalje je na

raspolaganju sistem za kočenje sa punom podrškom sili kočenja i sistemom BAS.

- ▶ Uvek pažljivo pratite situaciju u saobraćaju i nemojte se oslanjati isključivo na aktivni pomoćni sistem pri kočenju. Aktivni pomoćni sistem pri kočenju služi isključivo kao pomoćno sredstvo. Vozač snosi odgovornost za održavanje dovoljnog bezbednog rastojanja, brzinu i pravovremeno kočenje.
- ▶ Budite spremni da zakočite i eventualno izbegnete prepreku.

Obratite pažnju i na ograničenja aktivne pomoći pri kočenju.

### Pojedinačne delimične funkcije su dostupne u sledećim oblastima brzine: Funkcija upozorenja na rastojanje

Funkcija upozorenja na rastojanje vas upozorava u sledećim situacijama:

- Počevši od brzine od oko 30 km/h, ukoliko je rastojanje u odnosu na vozilo koje se kreće ispred vašeg tokom više sekundi suviše malo za brzinu kojom vozite.

Na kombinovanom instrumentu se uključuje upozoravajuće svetlo upozorenja na rastojanje .

- Počevši od brzine od oko 7 km/h, kada se kritično približavate nekom vozilu ili pešaku. Oglašava se intervalski upozoravajući zvuk, a na kombinovanom instrumentu se uključuje upozoravajuće svetlo upozorenja na rastojanje .

Odmah zakočite ili izbegnite prepreku, ukoliko je to moguće bez opasnosti i ukoliko situacija u saobraćaju to dozvoljava.

### Funkcija upozorenja na rastojanje uz pomoć intervalskog upozoravajućeg zvuka i upozoravajućeg svetla može vam pomoći u sledećim situacijama:

Vozila koja se kreću ispred	Vozila koja stoje	Vozila koja se približavaju sa strane	Pešaci/biciklisti koji prelaze put	Pešaci koji stoje
do oko 250 km/h	do oko 200 km/h	bez reakcije	do oko 60 km/h	bez reakcije

**Autonomna funkcija kočenja**

Autonomna funkcija kočenja, počevši od brzine vozila od oko 7 km/h, može da deluje u sledećim situacijama:

Vozila koja se kreću ispred	Vozila koja stoje	Vozila koja se približavaju sa strane	Pešaci/biciklisti koji prelaze put	Pešaci koji stoje
do oko 250 km/h	do oko 200 km/h	bez reakcije	do oko 60 km/h	bez reakcije

**Pomoć pri kočenju shodno situaciji**

Pomoć pri kočenju shodno situaciji, počevši od brzine vozila od oko 7 km/h, može da deluje u sledećim situacijama:

Vozila koja se kreću ispred	Vozila koja stoje	Vozila koja se približavaju sa strane	Pešaci/biciklisti koji prelaze put	Pešaci koji stoje
do oko 250 km/h	do oko 80 km/h	bez reakcije	do oko 60 km/h	bez reakcije

**Prekid postupka kočenja aktivne pomoći pri kočenju**

Postupak kočenja aktivne pomoći pri kočenju možete da prekinete u svakom trenutku:

- pritiskom na pedalu gasa do kraja ili aktiviranjem kikkauna,
- otpuštanjem pedale kočnice (samo za vreme pomoći pri kočenju shodno situaciji).

Ako je ispunjen neki od sledećih uslova, aktivna pomoć pri kočenju može da prekine postupak kočenja kada:

- upravljanjem izbegavate prepreku,
- više ne postoji opasnost od sudara,
- više se ne prepoznaju prepreke na putu kojim vozite.

**Ograničenja sistema**

U sledećim situacijama rad sistema može biti otežan ili onemogućen:

- Senzore ometaju sneg, kiša, magla ili veliki nanosi prašine.
- Senzori su zaprljani, zamagljeni, oštećeni ili prekriveni.
- Sensorima smetaju drugi radarski izvori, npr. snažno reflektovanje radara unazad u javnim garažama.
- Prepoznat je i prikazan gubitak pritiska u pneumatiku ili neispravan pneumatik.

- Nakon aktiviranja paljenja ili nakon pokretanja vozila, tokom nekoliko sekundi još uvek nije na raspolaganju puna snaga sistema.

Može se desiti da sistem ne reaguje ispravno u sledećim situacijama:

- u kompleksnim situacijama u saobraćaju, objekti ne mogu uvek jasno da se prepoznaju,
- pešaci ili vozila se kreću brzo u području koje zahvataju senzori,
- pešaci su zaklonjeni drugim objektima,
- u krivinama sa malim radijusom.

**Podešavanje aktivnog pomoćnog sistema pri kočenju****Preduslovi**

- Paljenje je uključeno.

Multimedijalni sistem:

 [Podešavanja](#) [Pomoć](#)  
[Akt. pom. sist. pri koč.](#)

Na raspolaganju su sledeća podešavanja:

- [Ranije](#)
- [Srednje](#)
- [Kasnije](#)

 Izaberite podešavanje.

Prilikom svakog starta motora, automatski se bira podešavanje [Srednje](#).

## Uključivanje aktivnog pomoćnog sistema pri kočenju

- Preporučuje se da aktivni pomoćni sistem pri kočenju uvek bude uključen.

Izaberite **Isklj.**.  
Funkcija upozorenja na rastojanje i automnomna funkcija kočenja se isključuju.

- Kada je aktivni pomoćni sistem pri kočenju isključen, na višenamenskom displeju u području prikaza stanja prikazuje se simbol .

## Funkcija sistema za adaptivno svetlo kočnice

Kada se nalazite u kritičnoj situaciji kočenja, adaptivno svetlo kočnice upozorava učesnike u saobraćaju, koji se voze iza vas, pomoću:

- trepćućeg svetla kočnice,
- uključivanja signalnog svetla upozorenja.

Ako vozilo, koje se vozi brzinom većom od 50 km/h snažno zakoči, svetla kočnice brže trepere. Na taj način se naročito upadljivo upozorava saobraćaj iza vas.

Ako je brzina na početku kočenja veća od 70 km/h, uključuju se signalna svetla upozorenja, čim se vozilo zaustavi. Pri ponovnom kretanju, signalna svetla upozorenja se pri brzini od oko 10 km/h automatski isključuju. Signalna svetla upozorenja možete da isključite i pomoću tastera za upozoravajuće svetlo.

## TEMPOMAT i limiter

### Funkcija sistema TEMPOMAT

TEMPOMAT samostalno ubrzava i koči vozilo, da bi održao prethodno memorisanu brzinu.

Ukoliko npr. ubrzate radi preticanja, neće se obrisati memorisana brzina. Kada nakon preticanja sklonite nogu sa pedale gasa, TEMPOMAT će vratiti brzinu na memorisanu vrednost.

Sistemom tempomat rukujete pomoću odgovarajućih tastera upravljača. Možete da podesite svaku brzinu počevši od 20 km/h.

TEMPOMAT ne može da umanjí opasnost od nezgode zbog neprilagođenog načina vožnje, niti da eliminiše fizička ograničenja. On ne može da uzme u obzir okolnosti na putu, vremenske prilike, kao ni situaciju u saobraćaju. TEMPOMAT je samo pomoćno sredstvo. Odgovornost za bezbedno rastojanje, brzinu, pravovremeno kočenje i držanje pravca vožnje snosite isključivo vi sami.

## Prikazi na višenamenskom displeju

Na višenamenskom displeju se prikazuje status sistema TEMPOMAT i memorisana brzina.



Prikaz displeja sa instrumentima (displej u boji)

- TEMPOMAT je izabran
- Podešena brzina, siva: Brzina je memorisana, TEMPOMAT je deaktiviran
- Podešena brzina, zelena: Brzina je memorisana, TEMPOMAT je aktiviran

## Ograničenja sistema

Može se desiti da TEMPOMAT na usponu ne može da održava brzinu. Kada uspon postane blaži, ponovo se podešava memorisana brzina.

Na dugim i strmim nizbrdicama morate pravovremeno da prebacite u niži stepen prenosa. Vodite računa o tome, naročito ako je vozilo natovareno. Tako koristite dejstvo kočenja motora. Na taj način ćete rasteretiti sistem za kočenje i izbeći da se kočnice pregreju ili prebrzo istroše.

TEMPOMAT nemojte da koristite u sledećim situacijama:

- Kada situacija u saobraćaju zahteva čestu promenu brzine, npr. pri gustom saobraćaju, na putevima sa puno krivina.
- Na zaleđenim ili klizavim putevima. Pogonski točkovi mogu prilikom ubrzavanja da izgube kontakt sa podlogom, što može da dovede do proklizavanja vozila.
- Tokom vožnje pri lošoj vidljivosti.

## Funkcija limitera

### Vozilo sa dozvoljenom ukupnom masom do 3,5 t: Limiter ograničava brzinu vozila.

Limiter samostalno koči, kako bi što pre izvršio regulisanje na memorisanu brzinu.

### Vozilo sa dozvoljenom ukupnom masom preko 3,5 t: Limiter ograničava brzinu vozila.

Brzinu možete da ograničite na sledeće načine:

- varijabilno: za ograničenja brzine, npr. u naseljenim mestima,



- permanentno: za dugoročna ograničenja brzine, npr. za vožnju kada su montirani zimski pneumatici.

Varijabilnim limiterom rukujete pomoću odgovarajućih tastera na upravljaču. Možete da podesite svaku brzinu počevši od 20 km/h. Ukoliko je vozilo pokrenuto, podešavanja možete da izvršite i ukoliko vozilo stoji.

Ako preko varijabilnog limitera prekoračite podešenu brzinu za više od 3 km/h, na displeju sa instrumentima treperi simbol **LIM**. Prikazuje se poruka **Limitier Set speed exceeded (Podešena brzina preko limitera prekoračena)**. Treptanje će prestati, čim brzina kretanja opadne ispod podešene brzine.

Pri neprilagodenoj vožnji, limiter ne može da umanjuje opasnost od nesreće, niti da eliminiše fizička ograničenja. On ne može da uzme u obzir okolnosti na putu, vremenske prilike, kao ni situaciju u saobraćaju. Limiter je samo pomoćno sredstvo. Odgovornost za bezbedno rastojanje, brzinu, pravovremeno kočenje i držanje voznog pravca snosite isključivo vi sami.

### Prikazi na višenamenskom displeju

Na višenamenskom displeju se prikazuje status limitera i memorisana brzina.



Prikaz displeja sa instrumentima (displej u boji)

- 1 Limiter je izabran
- 2 Podešena brzina, siva: Brzina je memorisana, limiter je deaktiviran
- 3 Podešena brzina, zelena: Brzina je memorisana, limiter je aktiviran

### Kikdaun

Kada pritisnete pedal gasa preko tačke otpora (kikdaun), varijabilni limiter će se prebaciti u pasivni režim.

Ako preko varijabilnog limitera prekoračite podešenu brzinu za više od 3 km/h, na displeju sa instrumentima treperi simbol **LIM**. Prikazuje se poruka **Limitier Set speed exceeded (Podešena brzina preko limitera prekoračena)**.

Kada se kikdaun završi, varijabilni limiter će se ponovo aktivirati u sledećim situacijama:

- Brzina vožnje je pala ispod memorisane brzine.
- Pozvana je memorisana brzina.
- Memorisali ste novu brzinu.

### Rukovanje sistemom TEMPOMAT ili varijabilnim limiterom

**▲ UPOZORENJE** Opasnost od nezgode usled memorisane brzine

Kada pozivate memorisanu brzinu i kada je ona niža od trenutne brzine, vozilo koči.

▶ Imajte u vidu situaciju u saobraćaju pre nego što pozovete memorisanu brzinu.

### Preduslovi

#### TEMPOMAT

- TEMPOMAT je izabran.
- ESP® je uključen, ali ne sme da vrši regulaciju.
- Brzina kojom se vozi iznosi najmanje 20 km/h.

#### Varijabilni limiter

- Vozilo je pokrenuto.
- Izabran je varijabilni limiter.

### Prebacivanje sa sistema TEMPOMAT na varijabilni limiter i obrnuto

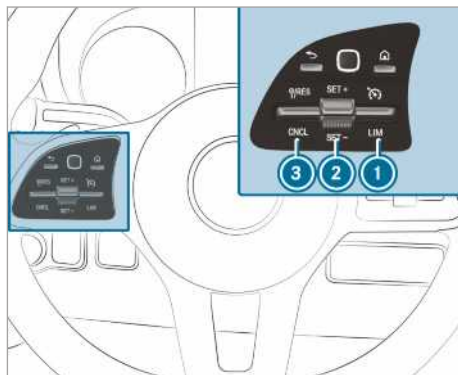

- ▶ **Biranje sistema TEMPOMAT:** Prekidač 1 pritisnite nagore.
- ▶ **Biranje varijabilnog limitera:** Prekidač 1 pritisnite nadole.



- i** Vozila sa aktivnim pomoćnim sistemom za održavanje rastojanja DISTRONIC: Varijabilni limiter se bira preko drugog tastera (→ Strana 165).

### Aktiviranje sistema TEMPOMAT ili varijabilnog limitera

- ▶ Prekidač **2** pritisnite nagore (SET+) ili nadole (SET-).
- ▶ Sklonite nogu sa pedale gasa. Brzina kojom trenutno vozite je memorisana i vozilo je održava (TEMPOMAT) ili ograničava (varijabilni limiter).

### Povećavanje/smanjivanje brzine

- ▶ Prekidač **2** pritisnite nagore/nadole. Memorisana brzina se povećava ili smanjuje za 1 km/h.
- ili
- ▶ Prekidač **2** pritisnite nagore/nadole i držite pritisnutim. Memorisana brzina se povećava ili smanjuje u koracima od po 1 km/h.

- ▶ Prekidač **2** pritisnite preko tačke otpora nagore/nadole. Memorisana brzina se povećava ili smanjuje za 10 km/h.

- ▶ Prekidač **2** pritisnite preko tačke otpora nagore/nadole i držite tako. Memorisana brzina se povećava ili smanjuje u koracima od po 10 km/h.

- ▶ Vozilo ubrzajte na željenu brzinu.
- ▶ Prekidač **2** pritisnite nagore (SET+) ili nadole (SET-).
- ▶ Sklonite nogu sa pedale gasa. Brzina kojom trenutno vozite je memorisana i vozilo je održava (TEMPOMAT) ili ograničava (varijabilni limiter).

- i** **Vozila sa manuelnim menjačem:** Pri veoma malom broju obrtaja motora, TEMPOMAT ili limiter se isključuju. TEMPOMAT se isključuje, kada je uključen prazan hod ili kada se pedala spojnice pritiska duže od šest sekundi.

### Preuzimanje prepoznate brzine

Kada sistem za pomoć pri praćenju saobraćajnih znakova, dok je aktiviran TEMPOMAT/varijabilni limiter, prepoznata saobraćajni znak sa dozvolje-

nom maksimalnom brzinom i prikazuje ga na displeju sa instrumentima:

- ▶ Prekidač **3** pritisnite nagore. Dozvoljena maksimalna brzina na saobraćajnom znaku je memorisana i vozilo je održava ili ograničava.

### Deaktiviranje sistema TEMPOMAT ili varijabilnog limitera

- ▶ Prekidač **3** (CNCL) pritisnite nadole.

Kada je deaktiviran TEMPOMAT ili varijabilni limiter:

- prekidačem **2** (SET+) ili (SET-) se memoriše brzina kojom trenutno vozite i vozilo je održava,
- prekidačem **3** (RES) se poziva poslednja memorisana brzina i vozilo je održava.

- i** Ukoliko kočite, isključite ESP® ili ako ESP® vrši regulaciju, TEMPOMAT se deaktivira. Varijabilni limiter se ne deaktivira. Kada ugasisite motor, briše se poslednja memorisana brzina.

### Informacije o permanentnom limiteru

Ako vozilo trajno ne sme da prekorači određenu brzinu (npr. za režim rada sa zimskim pneumatima), brzinu možete da podesite pomoću permanentnog limitera.

U multimedijalnom sistemu možete da ograničite brzinu na vrednost između 120 km/h i 180 km/h (→ Strana 163).

Neposredno pre nego što dostignete podešenu brzinu, ona se prikazuje na višenamenskom displeju. Pošto ste potvrdili poruku pomoću , više se neće prikazivati do gašenja motora. Novi prikaz će uslediti tek posle ponovnog pokretanja vozila.

Takođe, i u slučaju kikdauna, limiter ne može da se prebaci u pasivan režim, pa će aktuelna brzina vožnje ostati ispod podešene brzine.

### Podešavanje ograničenja brzine kod zimskih pneumatika

Multimedijalni sistem:

- ▶  ▶ **Podešavanja**
- ▶ **Fahrzeug** (Vozilo) ▶ **Ogranič. zim pneumat.**
- ▶ Izaberite neku brzinu ili isključite funkciju.

## Aktivni pomoćni sistem za održavanje rastojanja DISTRONIC

### Funkcija aktivnog pomoćnog sistema za održavanje rastojanja DISTRONIC

Aktivni pomoćni sistem za održavanje rastojanja DISTRONIC pri slobodnoj vožnji održava podešenu brzinu. U slučaju prepoznatih vozila koja se kreću ispred vas, podešeno rastojanje se održava, po potrebi do zaustavljanja. U zavisnosti od rastojanja od vozila ispred vas i podešene brzine, vozilo se ubrzava ili usporava. Brzina i rastojanje se podešavaju i memorišu na upravljaču. Brzina može da se podesi u oblasti između 20 km/h i 160 km/h ili između 20 km/h i maksimalne brzine vozila.

Ostale karakteristike aktivnog pomoćnog sistema za održavanje rastojanja DISTRONIC:

- U zavisnosti od prethodno izabranog rastojanja, DISTRONIC vrši dinamičnu regulaciju (malo rastojanje) ili regulaciju sa ciljem uštede goriva (veliko rastojanje).
- U zavisnost od prepoznate mase vozila, smanjuje se dinamika DISTRONIC regulacije.
- Dinamično ubrzavanje do memorisane brzine se aktivira, kada se uključi pokazivač pravca za prelazak u traku za preticanje.

Aktivni pomoćni sistem za održavanje rastojanja DISTRONIC služi isključivo kao pomoćno sredstvo. Vozač snosi odgovornost za održavanje bezbednog rastojanja, brzinu i pravovremeno kočenje.

### Ograničenja sistema

Rad sistema može npr. u sledećim situacijama da bude otežan ili potpuno onemogućen:

- Na radar-senzorima se javljaju smetnje usled snega, kiše, magle, velike prašine, zaslepljivanja, direktnih sunčevih zraka ili svetlosnih uslova koji se često menjaju.
- Do smetnji na radar-senzorima može doći i u javnim garažama ili na putevima sa velikim nizbrdicama ili usponima.
- Radar-senzori su prljavi ili pokriveni.
- Na zaleđenim ili klizavim putevima pogonski točkovi usled kočenja ili ubrzavanja mogu da izgube kontakt sa podlogom, što može da dovede do proklizavanja vozila.
- Nepomični objekti neće biti prepoznati, ukoliko prethodno nisu bili prepoznati kao pokretni.

- U krivinama može doći do gubitka i otežanog ponovnog prepoznavanja vozila koja se prate. Zbog toga regulacija neće biti izvršena prema vozilu koje se prati i može doći do neželjenog ubrzavanja.

U tim situacijama nemojte koristiti aktivni pomoćni sistem za održavanje rastojanja DISTRONIC.

**▲ UPOZORENJE** Opasnost od nezgode usled ubrzavanja ili kočenja preko aktivnog pomoćnog sistema za održavanje rastojanja DISTRONIC

Aktivni pomoćni sistem za održavanje rastojanja DISTRONIC može npr. u sledećim situacijama da ubrza ili zakoči:

- kada se postupak polaska iz mesta obavlja pomoću aktivnog pomoćnog sistema za održavanje rastojanja DISTRONIC,
- kada se poziva memorisana brzina, a ona je znatno veća ili manja od brzine kojom trenutno vozite,
- kada aktivni pomoćni sistem za održavanje rastojanja DISTRONIC više ne prepoznaje vozilo ispred ili ne reaguje na objekte koji nisu od značaja.

- ▶ Uvek pažljivo posmatrajte situaciju u saobraćaju i budite spremni da zakočite.
- ▶ Imajte u vidu situaciju u saobraćaju pre nego što pozovete memorisanu brzinu.

**▲ UPOZORENJE** Opasnost od nezgode usled nedovoljnog usporavanja od strane aktivnog pomoćnog sistema za održavanje rastojanja DISTRONIC

Aktivni pomoćni sistem za održavanje rastojanja DISTRONIC koči vozilo na 50 % maksimalno mogućeg usporavanja. Ako ovo usporavanje nije dovoljno, aktivni pomoćni sistem za održavanje rastojanja DISTRONIC vas upozorava vizuelno i zvučno.

- ▶ U ovim slučajevima prilagodite brzinu i držite dovoljno rastojanje.
- ▶ Samostalno kočite i/ili se sklonite u stranu.

**⚠ UPOZORENJE** Opasnost od nezgode usled ograničene mogućnosti prepoznavanja aktivnog pomoćnog sistema za održavanje rastojanja DISTRONIC

Aktivni pomoćni sistem za održavanje rastojanja DISTRONIC ne reaguje ili reaguje ograničeno:

- u slučaju naizmeničnog načina vožnje ili promene kolovozne trake,
- na pešake, životinje, dvotočkaše ili vozila koja stoje, kao ni na neočekivane prepreke,
- na složene situacije u saobraćaju,
- na vozila koja dolaze u susret i na ona koja dolaze iz poprečnih ulica.

U ovim situacijama, aktivni pomoćni sistem za održavanje rastojanja DISTRONIC ne može da vas upozori ili da interveniše.

► Uvek pažljivo posmatrajte situaciju u saobraćaju i reagujte u skladu sa tim.

Aktivni pomoćni sistem za održavanje rastojanja DISTRONIC možda ne prepoznaje uska vozila koja se kreću ispred vas, npr. motocikle ili vozila koja se kreću naizmenično.

### Rukovanje aktivnim pomoćnim sistemom za održavanje rastojanja DISTRONIC

#### Preuslovi

- Vozilo je pokrenuto.
- Parkirna kočnica je otpuštena.
- ESP® je uključen i ne vrši regulaciju.
- Menjač je u položaju **D**.
- Vrata vozača i vrata suvozača su zatvorena.
- Sistem za prepoznavanje zauzetosti sedišta vozača je prepoznao vozača koji je vezao pojas.
- Provera radar-senzora je uspešno završena.

### Prebacivanje sa limitera na aktivni pomoćni sistem za održavanje rastojanja DISTRONIC i obratno

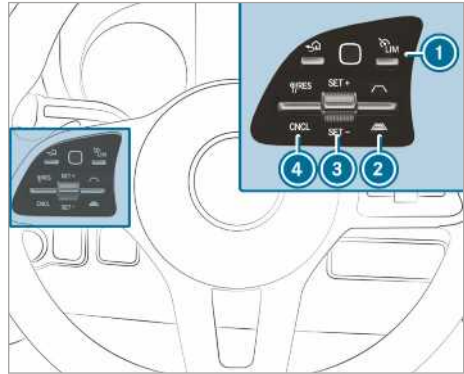

► Pritisnite taster **1**.

### Aktiviranje aktivnog pomoćnog sistema za održavanje rastojanja DISTRONIC ili varijabilnog limitera

► **Aktiviranje bez memorisane brzine:** Prekidač **2** pritisnite nagore (SET+) ili nadole (SET-).

Brzina kojom trenutno vozite je memorisana i vozilo je održava (aktivni pomoćni sistem za održavanje rastojanja DISTRONIC) ili ograničava (varijabilni limiter).

ili

► **Aktiviranje sa memorisanom brzinom:** Prekidač **4** pritisnite nagore (RES).

**i** Uzastopnim pritiskanjem prekidača **4** dva puta nagore, aktiviraće se aktivni pomoćni sistem za održavanje rastojanja DISTRONIC ili varijabilni limiter sa ograničenjem brzine, koje je prikazano na kombinovanom instrumentu.

### Preuzimanje prikazanog ograničenja brzine kada je aktivan pomoćni sistem za održavanje rastojanja DISTRONIC ili limiter

► Prekidač **4** pritisnite nagore (RES). Prikazano ograničenje brzine na kombinovanom instrumentu se preuzima kao memorisana brzina. Vozilo prilagođava brzinu u odnosu na vozilo koje se kreće ispred vas, maksimalno do memorisane brzine.

### Ponovno pokretanje vozila sa aktivnim pomoćnim sistemom za održavanje rastojanja DISTRONIC

- ▶ Sklonite nogu sa pedale kočnice.
  - ▶ Prekidač ④ pritisnite nagore (RES).
- ili
- ▶ Pritisnite kratko i snažno pedalu gasa. Funkcije aktivnog pomoćnog sistema za održavanje rastojanja DISTRONIC se i dalje izvršavaju.

### Deaktiviranje aktivnog pomoćnog sistema za održavanje rastojanja DISTRONIC

**▲ UPOZORENJE** Opasnost od nezgode u slučaju udaljavanja od sedišta vozača zbog uključenog aktivnog pomoćnog sistema za održavanje rastojanja DISTRONIC

Ukoliko kočenje vozila vrši samo aktivni pomoćni sistem za održavanje rastojanja DISTRONIC, a vi ste napustili sedište vozača, moglo bi da dođe do otkotrljavanja vozila.

- ▶ Uvek isključite aktivni pomoćni sistem za održavanje rastojanja DISTRONIC i osigurajte vozilo da se ne otkotrlja, pre nego što napustite sedište vozača.

- ▶ Prekidač ④ pritisnite nadole (CNCL).
- ▶ Pritisnite kočnicu.

### Povećavanje ili smanjivanje brzine

- ▶ Prekidač ③ pritisnite nagore (SET+) ili nadole (SET-). Memorisana brzina se povećava ili smanjuje za 1 km/h.

ili

- ▶ Prekidač ③ pritisnite nagore (SET+)/nadole (SET-) i držite pritisnutim. Memorisana brzina se povećava ili smanjuje u koracima od po 1 km/h.

ili

- ▶ Prekidač ③ pritisnite preko tačke otpora. Memorisana brzina se povećava ili smanjuje za 10 km/h.

ili

- ▶ Prekidač ③ pritisnite preko tačke otpora i držite ga tako. Memorisana brzina se povećava ili smanjuje u koracima od po 10 km/h.

### Povećavanje ili smanjivanje potrebnog rastojanja u odnosu na vozilo koje se kreće ispred

- ▶ **Povećavanje potrebnog rastojanja:** Preki-

dač ② pritisnite nadole (.

- ▶ **Smanjivanje potrebnog rastojanja:** Preki-

dač ② pritisnite nagore (.

### Informacije o pomoći pri polasku na uzbrdici

Pomoć pri polasku na uzbrdici zadržava vozilo kratko vreme pod sledećim uslovima pri polasku na uzbrdici:

- **Vozila sa manuelnim menjačem:** Ubačen je stepen prenosa.
- **Vozila sa automatskim menjačem:** Menjač je u položaju **[D]** ili **[R]**.
- Parkirna kočnica je otpuštena.

Tako ćete imati vremena da prebacite stopalo sa pedale kočnice na pedalu gasa, bez opasnosti da se vozilo otkotrlja.

**▲ UPOZORENJE** Opasnost od nezgode i povređivanja usled otkotrljavanja vozila

Nakon kraćeg vremena, pomoć pri polasku na uzbrdici ne zadržava više vozilo i ono može da krene.

- ▶ Zato brzo prebacite stopalo sa pedale kočnice na pedalu gasa. Nikada ne pokušavajte da napustite vozilo dok vozilo zadržavate preko pomoći pri polasku na uzbrdici.

### HOLD-funkcija

#### HOLD-funkcija

##### Preduslovi

- Sistem za prepoznavanje zauzetosti sedišta vozača je prepoznao vozača koji je vezao pojas.

HOLD-funkcija zadržava vozilo, a da pri tom ne morate da pritisnete kočnicu, npr. prilikom pokretanja na uzbrdici. Ako prilikom pokretanja dodate gas, prestaje dejstvo sistema za kočenje i HOLD-funkcija se isključuje.

##### Ograničenja sistema

- Uspon ne sme biti veći od 30%.

## Pomoćni sistem pri parkiranju PARKTRONIC

### Funkcija pomoćnog sistema pri parkiranju PARKTRONIC

Pomoćni sistem pri parkiranju PARKTRONIC je ultrazvučna elektronska pomoć za parkiranje. Ovaj sistem nadgleda okolinu vašeg vozila pomoću šest senzora na prednjem braniku i šest senzora na zadnjem braniku. Pomoćni sistem pri parkiranju PARKTRONIC vam optički i zvučno prikazuje rastojanje između vašeg vozila i neke prepreke.

Pomoćni sistem pri parkiranju PARKTRONIC je samo pomoćno sredstvo. On ne može da bude zamena za pažnju koju treba da usmerite na okruženje. Vi snosite odgovornost za bezbedno manevrisanje, parkiranje i izlazak sa mesta za parkiranje. Pri manevrisanju, parkiranju ili izlasku sa mesta za parkiranje proverite, da li u prostoru za manevrisanje ima ljudi, životinja ili predmeta.

U standardnom podešavanju, počevši od rastojanja od otprilike 0,4 m do prepreke, oglašava se intervalni ton. Počevši od rastojanja od otprilike 0,3 m oglašava se trajni ton. U multimedijalnom sistemu možete da podesite da oglašavanje upozoravajućih tonova počne već od većeg rastojanja od otprilike 1 m (→ Strana 167).

### Prikaz pomoćnog sistema pri parkiranju PARKTRONIC u multimedijalnom sistemu

Ako prikaz pomoćnog sistema pri parkiranju PARKTRONIC nije aktivan na multimedijalnom sistemu, a sistem prepozna prepreku na putu, pri brzinama do oko 10 km/h, na multimedijalnom sistemu će se prikazati iskačuci prozor pomoćnog sistema pri parkiranju PARKTRONIC.

### Ograničenja sistema

Pomoćni sistem pri parkiranju PARKTRONIC u određenim okolnostima ne uzima u obzir sledeće prepreke:

- prepreke ispod područja prepoznavanja, npr. ljude, životinje ili predmete,
- prepreke iznad područja prepoznavanja, npr. veći tovar, ispuste ili utovarne rampe teretnih vozila.

Na senzorima ne sme da bude prljavštine, leda ili bljuzgavice. U protivnom, može doći do greške u funkcionisanju. Redovno čistite senzore i pazite da ih pri tom ne ogrebete ili oštetite.

**Vozila sa mehanizmom za vuču:** Ako ste uspostavili električnu vezu između svog vozila i priko-

lice, pomoćni sistem pri parkiranju PARKTRONIC za oblast iza vozila je deaktiviran.

### Isključivanje ili uključivanje pomoćnog sistema pri parkiranju PARKTRONIC

**!** **NAPOMENA** Opasnost od nezgode zbog objekata koji se nalaze u blizini

Sistem za pomoć pri parkiranju PARKTRONIC možda neće prepoznati određene objekte u neposrednoj blizini.

- ▶ Prilikom parkiranja ili manevrisanja, posebno obratite pažnju na objekte koji su ispod ili iznad senzora, npr. saksije ili rude prikolice. U suprotnom, može doći do oštećenja vozila ili drugih objekata.

Multimedijalni sistem:

→  **▶▶ Podešavanja ▶▶ Brzi pristup**

- ▶ Izaberite **PARKTRONIC Uključen**. Funkcija se uključuje ili isključuje u zavisnosti od prethodnog stanja.
- ⓘ Pomoćni sistem pri parkiranju PARKTRONIC se automatski uključuje pri pokretanju vozila.

### Podešavanje upozoravajućih tonova pomoćnog sistema pri parkiranju PARKTRONIC

Multimedijalni sistem:

→ **▶▶ Podešavanja ▶▶ Pomoć**

- ▶▶ **Kamera i parkiranje**
- ▶▶ **Podeš. upozor. tonova**

### Podešavanje jačine zvuka upozoravajućih tonova

- ▶ Izaberite **Jačina upozorav. zvukova**.
- ▶ Podesite vrednost.

### Podešavanje visine tona upozoravajućih tonova

- ▶ Izaberite **Visina tona upozor. zvukova**.
- ▶ Podesite vrednost.

### Određivanje trenutka aktiviranja upozoravajućih tonova

Možete sami da odredite da li upozoravajući tonovi pomoćnog sistema pri parkiranju PARKTRONIC treba da se aktiviraju na većem rastojanju od prepreke.

- ▶ Izaberite **Rano upozoravanje, sa svih strana**.
- ▶ Uključite ili isključite funkciju.

### Uključivanje ili isključivanje funkcije utišavanja tona

Možete sami da odredite, da li pri aktivnom zvučnom upozorenju pomoćnog sistema pri parkiranju PARKTRONIC treba da dođe do smanjivanja jačine zvuka nekog drugog medijskog izvora u multimedijalnom sistemu.

- ▶ Izaberite **Stišav. audio izvora tokom upoz. zvukova.**
- ▶ Uključite ili isključite funkciju.

### Kamera za vožnju unazad

#### Funkcija kamere za vožnju unazad

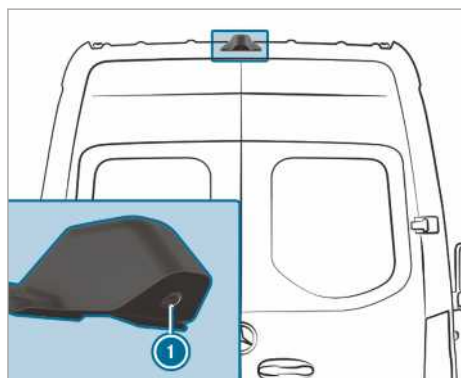

Ako je funkcija aktivirana u multimedijalnom sistemu, prilikom ubacivanja u stepen prenosa za vožnju unazad, multimedijalni sistem će prikazati sliku kamere za vožnju unazad ①. Dinamičke pomoćne linije prikazuju put u skladu sa trenutnim zakretanjem upravljača. To vam omogućava da se orijentirate pri vožnji unazad i da izbegnete prepreke.

Ukoliko su ispunjeni sledeći uslovi, slika kamere za vožnju unazad ① prikazuje se i na multimedijalnom sistemu:

- Paljenje je uključeno.
- Nije ubačen stepen prenosa za vožnju unazad.
- Zadnja obrtna vrata su otvorena.

Na taj način može da se nadgleda oblast iza vozila.

Kada se zatvore zadnja obrtna vrata, slika kamere za vožnju unazad se isključuje nakon oko deset sekundi.

Kamera za vožnju unazad služi isključivo kao pomoćno sredstvo. Ona ne može da bude zamena za pažnju koju treba da usmerite na okruženje. Vi snosite odgovornost za bezbedno manevrisanje i parkiranje. Pri manevrisanju ili parkiranju proverite, da li u prostoru za manevrisanje ima ljudi, životinja ili predmeta.

Kamera za vožnju unazad će možda prikazati prepreke u deformisanoj perspektivi, netačno ili ih uopšte neće prikazivati. Kamera za vožnju unazad ne može da prikaže sve predmete koji se nalaze veoma blizu ili ispod zadnjeg branika. Neće vas upozoriti na sudar, ljude ili predmete.

Možete da birate jedan od sledećih prikaza:

- normalan prikaz,
- širokougaoi prikaz,
- prikaz prikolice.

Područje iza vozila prikazuje se obrnuto, kao odraz u unutrašnjem ogledalu.

#### Ograničenja sistema

Kamera za vožnju unazad će, između ostalog, u sledećim situacijama funkcionisati ograničeno ili uopšte neće funkcionisati:

- Vozite po jakoj kiši, snegu ili magli.
- Vidljivost je loša, npr. noću.
- Okolina je osvetljena fluorescentnim svetlom, na displeju može da se pojavi treperenje.
- Došlo je do nagle promene temperature, npr. kada zimi pređete iz spoljašnjeg okruženja u zagrejanu garažu.
- Okolna temperatura je veoma visoka.
- Objektiv kamere je pokriven, zaprljan ili zamagljen. Obratite pažnju na napomene o čišćenju kamere za vožnju unazad (→ Strana 299).
- Kamera ili zadnja strana vašeg vozila je oštećena. U tom slučaju, proveru kamere, njenog položaja i podešavanja prepustite kvalifikovanoj stručnoj radionici.

Dodatnim nadgradnjama na zadnjoj strani vozila (npr. utovarna platforma) može da bude ograničeno vidno polje i ostale funkcije kamere za vožnju unazad.

- ① Sunčeva svetlost koja ulazi i drugi izvori svetlosti mogu da pogoršaju kontrast na displeju. U ovim situacijama budite veoma pažljivi.

- ❗ Ukoliko je mogućnost korišćenja displeja znatno umanjena, npr. zbog greške u pikselima, odnesite displej na popravku ili ga zamenite.
- ❗ Predmeti, koji nisu na visini tla, čine se daljim nego što zapravo jesu. U njih se, na primer, ubrajaju:
  - branik vozila koje je parkirano iza,
  - ruda prikolice,
  - vrat kuke za vuču mehanizma za vuču,
  - zadnji deo kamiona,
  - kosi stub.

Pomoćne linije na slici kamere koristite samo za orijentaciju. Nemojte se približavati predmetima dalje od donje horizontalne pomoćne linije. U suprotnom, možete da oštetite vozilo i/ili predmet.

### Vozila bez pomoćnog sistema pri parkiranju PARKTRONIC

U multimedijalnom sistemu dostupni su vam sledeći prikazi kamere:

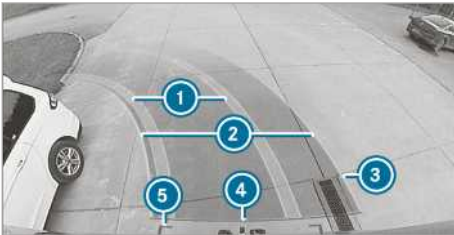

Normalan prikaz

- ❶ Žuti trag pneumatika pri trenutnom zakretanju upravljača (dinamički)
- ❷ Žuta pomoćna linija, širina vozila (pređena površina) u zavisnosti od trenutnog zakretanja upravljača (dinamički)
- ❸ Oznaka na rastojanju od oko 1,0 m (zadnja obrtna vrata još mogu da se kompletno otvore)
- ❹ Crvena pomoćna linija na oko 0,3 m rastojanja u odnosu na zadnji deo vozila
- ❺ Crvene pomoćne linije na oko 0,2 m rastojanja u odnosu na zadnji deo vozila, širinu vozila i spoljašnja ogledala



Širokougaoi prikaz

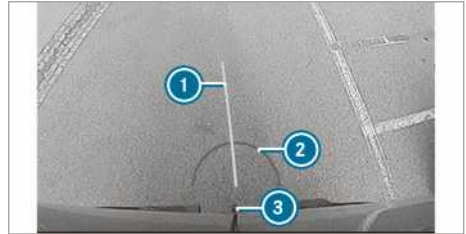

Prikaz prikolice (kada je ugrađen mehanizam za vuču)

- ❶ Žuta pomoćna linija, pomoć pri usmeravanju
- ❷ Crvena pomoćna linija na rastojanju od približno 0,3 m u odnosu na kugličasti zglob mehanizma za vuču
- ❸ Kugličasti zglob mehanizma za vuču

### Vozila sa pomoćnim sistemom pri parkiranju PARKTRONIC

U multimedijalnom sistemu dostupni su vam sledeći prikazi kamere:

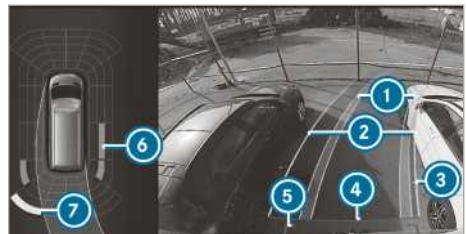

Normalan prikaz

- ❶ Žuti trag pneumatika pri trenutnom zakretanju upravljača (dinamički)
- ❷ Žuta pomoćna linija, širina vozila (pređena površina) u zavisnosti od trenutnog zakretanja upravljača (dinamički)
- ❸ Oznaka na rastojanju od oko 1,0 m (zadnja obrtna vrata još mogu da se kompletno otvore)



- ④ Crvena pomoćna linija na oko 0,3 m rastojanja u odnosu na zadnji deo vozila
  - ⑤ Crvene pomoćne linije na oko 0,2 m rastojanja u odnosu na zadnji deo vozila, širinu vozila i spoljašnja ogledala
  - ⑥ Narandžasti prikaz upozorenja pomoćnog sistema pri parkiranju PARKTRONIC: Prepreke se nalaze na srednjem rastojanju (između otprilike 0,4 m i 0,6 m)
  - ⑦ Žuti prikaz upozorenja pomoćnog sistema pri parkiranju PARKTRONIC: Prepreke između otprilike 0,6 m i 1,0 m
- ⓘ Ukoliko rastojanje od prepreke iznosi manje od oko 0,4 m, prikaz upozorenja pomoćnog sistema pri parkiranju PARKTRONIC je crven.
- ⓘ Ako čitav sistem prestane sa radom, unutrašnji segmenti prikaza upozorenja će biti prikazani crvenom bojom.

Ako sistem prestane sa radom u zadnjem delu, prikaz segmenata se menja kao što je opisano u nastavku:

- Pri vožnji unazad, zadnji segmenti će biti prikazani crvenom bojom.
- Pri vožnji unapred, zadnji segmenti neće biti prikazani.

Ako je pomoćni sistem pri parkiranju PARKTRONIC isključen, gasi se prikaz upozorenja.



Širokougaoni prikaz

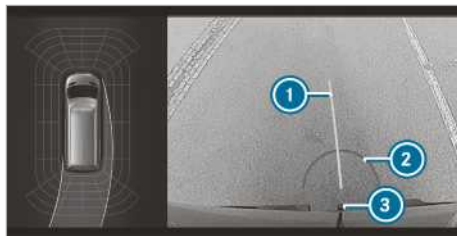

Prikaz prikolice (kada je ugrađen mehanizam za vuču)

- ① Žuta pomoćna linija, pomoć pri usmeravanju
- ② Crvena pomoćna linija na rastojanju od približno 0,3 m u odnosu na kugličasti zglob mehanizma za vuču
- ③ Kugličasti zglob mehanizma za vuču

### Kamera za 360°

#### Funkcija kamere za 360°

Kamera za 360° je sistem koji se sastoji od četiri kamere. Kamere beleže neposrednu okolinu vozila. Sistem vam pruža podršku npr. prilikom parkiranja ili na izlazima koji nisu pregledni.

Kamera za 360° služi isključivo kao pomoćno sredstvo. Ona ne može da bude zamena za pažnju koju treba da usmerite na okruženje. Vi snosite odgovornost za bezbedno manevrisanje i parkiranje. Pri manevrisanju ili parkiranju proverite, da li u prostoru za manevrisanje ima ljudi, životinja ili predmeta.

Sistem analizira slike sledećih kamera:

- kamere za vožnju unazad,
- prednje kamere,
- dve bočne kamere na spoljašnjim ogledalima.

#### Funkcija kamere za 360°

Možete da birate jedan od sledećih prikaza:



## Pogled odozgo

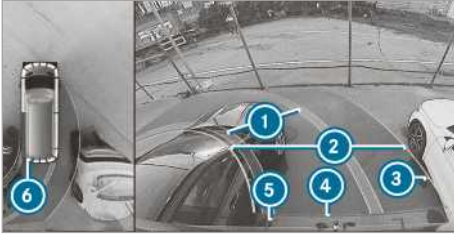

- ① Žuti trag pneumatika pri trenutnom zakretanju upravljača (dinamički)
- ② Žuta pomoćna linija, širina vozila (pređena površina) u zavisnosti od trenutnog zakretanja upravljača (dinamički)
- ③ Oznaka na rastojanju od oko 1,0 m (zadnja obrtna vrata još mogu da se kompletno otvore)
- ④ Crvena pomoćna linija na oko 0,3 m rastojanja u odnosu na zadnji deo vozila
- ⑤ Crvene pomoćne linije na oko 0,2 m rastojanja u odnosu na zadnji deo vozila, širinu vozila i spoljašnja ogledala
- ⑥ Crveni prikaz upozorenja pomoćnog sistema pri parkiranju PARKTRONIC: Prepreke na rastojanju od otprilike 0,4 m ili manje

Ako je pomoćni sistem pri parkiranju PARKTRONIC spreman za rad i ne prepoznaje nikakve objekte, segmenti prikaza upozorenja će biti prikazani sivom bojom.

- ⓘ Ako čitav sistem prestane sa radom, segmenti prikaza upozorenja će biti prikazani crvenom bojom.

Ako sistem prestane sa radom u zadnjem delu, prikaz segmenata se menja kao što je opisano u nastavku:

- Pri vožnji unazad, zadnji segmenti će biti prikazani crvenom bojom.
- Pri vožnji unapred, zadnji segmenti neće biti prikazani.

Ako je pomoćni sistem pri parkiranju PARKTRONIC isključen, gasi se prikaz upozorenja.

## Pomoćne linije

- ⓘ Pomoćne linije na displeju multimedijalnog sistema prikazuju rastojanja u odnosu na sopstveno vozilo. Rastojanja važe samo na visini kolovoza. Pomoćne linije u režimu prikolice prikazane su na visini mehanizma za vuču.

## Prikaz prikolice (kada je ugrađen mehanizam za vuču)

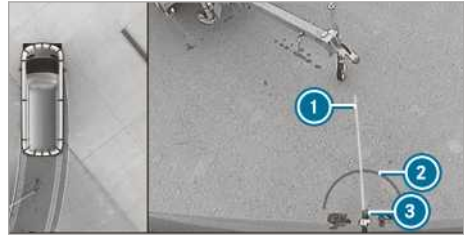

Prikaz prikolice (kada je ugrađen mehanizam za vuču)

- ① Žuta pomoćna linija, pomoć pri usmeravanju
- ② Crvena pomoćna linija na rastojanju od približno 0,3 m u odnosu na kugličasti zglobov mehanizma za vuču
- ③ Kugličasti zglobov mehanizma za vuču

## Bočni prikaz kamera na ogledalima

U ovom prikazu mogu da se vide bočne strane vozila.

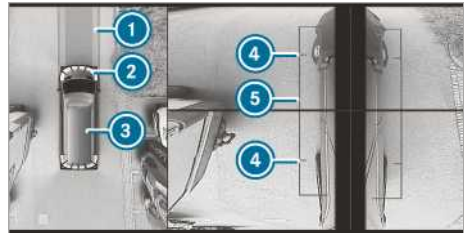

- ① Kolovozna traka pri trenutnom zakretanju upravljača
- ② Žuti prikaz upozorenja pomoćnog sistema pri parkiranju PARKTRONIC: prepreke na rastojanju od otprilike 1,0 m ili manje
- ③ Sopstveno vozilo odozgo
- ④ Označavanje tačaka kontakta točka sa tlom
- ⑤ Pomoćne linije spoljašnjih dimenzija vozila kada su spoljašnja ogledala rasklopljena

Ako se rastojanje od prepreke smanji, promeniće se boja prikaza upozorenja ②.

## Otkaz sistema

Kada sistem nije spreman za rad, u multimedijalnom sistemu se pojavljuje sledeći prikaz:

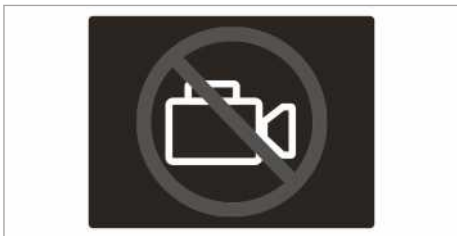

### Ograničenja sistema

Kamera za 360° će, između ostalog, u sledećim situacijama funkcionisati ograničeno ili uopšte neće funkcionisati:

- Prednja vrata su otvorena.
- Retrovizori se zaklapaju.
- Vozite po jakoj kiši, snegu ili magli.
- Vidljivost je loša, npr. noću.
- Okolina je osvetljena fluorescentnim svetlom, na displeju može da se pojavi treperenje.
- Došlo je do nagle promene temperature, npr. kada zimi pređete iz spoljašnjeg okruženja u zagrejanu garažu.
- Okolna temperatura je veoma visoka.
- Objektiv kamere je pokriven, zaprljan ili zamagljen.
- Kamere ili delovi vozila u koje su kamere ugrađene su oštećeni. U tom slučaju, proveru kamera, njihovog položaja i podešavanja pre-pustite kvalifikovanoj stručnoj radionici.

U takvim situacijama nemojte koristiti kameru za 360°. U protivnom, pri parkiranju možete da povredite druge ljude ili da se sudarite sa predmetima.

Kod vozila sa donjim podstrojem, koji može da se podešava po visini, moguće je da se prilikom promene standardne visine, iz tehničkih razloga, desi da pomoćne linije i prikazane slike ne budu precizne.

Zbog dodatnih nadgradnji na vozilu (npr. utovarna platforma) može da bude ograničeno vidno polje i ostale funkcije sistema kamere.

- ① Sunčeva svetlost koja ulazi i drugi izvori svetlosti mogu da pogoršaju kontrast na displeju, npr. kada izlazite iz garaže. U ovim situacijama budite veoma pažljivi.
- ① Ukoliko je mogućnost korišćenja displeja znatno umanjena, npr. zbog greške u pikselima, odnesite displej na popravku ili ga zamenite.

Ukoliko su ispunjeni sledeći uslovi, slika kamere za 360° će biti automatski prikazana na multimedijalnom sistemu:

- Paljenje je uključeno.
- Zadnja obrtna vrata su otvorena.

Na taj način može da se nadgleda oblast iza vozila.

Kada se zatvore zadnja obrtna vrata, slika kamere za vožnju unazad se isključuje nakon oko deset sekundi.

Obratite pažnju na napomene o čišćenju kamere za 360° (→ Strana 299).

### Izbor prikaza kamere za 360°

#### Preduslovi

- U multimedijalnom sistemu je aktivirana funkcija [Auto.kam.za vož.unaz.](#) (→ Strana 172).

- ▶ Izaberite stepen prenosa za vožnju unazad.
- ▶ Izaberite željeni prikaz u multimedijalnom sistemu.

#### Uključivanje/isključivanje automatskog rada kamere za vožnju unazad

Kamera za vožnju unazad služi isključivo kao pomoćno sredstvo. Ona ne može da bude zamena za pažnju koju treba da usmerite na okruženje. Vi snosite odgovornost za bezbedno manevrisanje, parkiranje i izlazak sa mesta za parkiranje. Proverite, između ostalog, da li se na putu nalaze ljudi, životinje ili predmeti. Vodite računa o okruženju i uvek budite spremni za kočenje.

Multimedijalni sistem:

- ▶ ▶ [Podešavanje](#) ▶ [Pomoć](#)
- ▶ [Kamera i parkiranje](#)

- ▶ Uključite ili isključite opciju [Auto.kam.za vož.unaz.](#)

#### Uključivanje/isključivanje podrške pri manevrisanju

Multimedijalni sistem:

- ▶ ▶ [Podešavanje](#) ▶ [Pomoć](#)
- ▶ [Kamera i parkiranje](#)

- ▶ Uključite ili isključite opciju [Podrška manevrisanju](#).

- ① Kada je uključena podrška pri manevrisanju, aktivne su sledeće funkcije:
  - Drive Away Assist (→ Strana 177),
  - Rear Cross Traffic Alert (→ Strana 177).

## Sistem ATTENTION ASSIST

### Funkcija sistema ATTENTION ASSIST

ATTENTION ASSIST može da vas podrži prilikom dugih i monotonih vožnji, npr. na autoputevima i magistralnim putevima. Kada sistem ATTENTION ASSIST prepozna tipične znake umora ili povećane nepažnje vozača, predložiće pauzu.

ATTENTION ASSIST služi isključivo kao pomoćno sredstvo. On ne može uvek pouzdano i na vreme da prepozna zamor ili povećanu nepažnju. Sistem ne može da zameni odmornog i pažljivog vozača. Pri dužim vožnjama pravovremeno i redovno pravite pauze, tokom kojih možete dobro da se odmorite.

Možete da birate jedno od dva podešavanja:

- **Standardno:** normalna osetljivost sistema,
- **Osetljivo:** povišena osetljivost sistema. Vozač se ranije upozorava, a nivo pažnje (Attention Level) koji procenjuje sistem se prilagođava na odgovarajući način.

Ukoliko sistem prepozna umor ili povećanu nepažnju vozača, na displeju sa instrumentima se pojavljuje upozorenje: **Attention Assist: Pauza!** Možete da obrišete poruku i, ako je potrebno, napravite pauzu. Ukoliko ne pravite pauzu i sistem ATTENTION ASSIST i dalje registruje povećanu nepažnju, ponovo dobijate upozorenje, najranije posle 15 minuta.



Displej sa instrumentima (displej u boji)

Preko menija za pomoćne sisteme putnog računara možete da vidite sledeće informacije o stanju sistema ATTENTION ASSIST:

- trajanje vožnje od poslednje pauze,
- procenu nivoa pažnje preko sistema ATTENTION ASSIST:
  - Što je krug puniji, to je procenjeni nivo pažnje viši.
  - Kako pažnja opada, tako se krug u sredini prikaza prazni od spolja ka unutra.

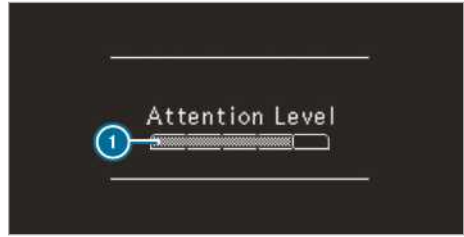

Displej sa instrumentima (crno-beli displej)

Preko menija za pomoćne sisteme putnog računara možete da vidite sledeće informacije o stanju sistema ATTENTION ASSIST:

- trajanje vožnje od poslednje pauze,
- procenu nivoa pažnje preko sistema ATTENTION ASSIST:
  - Što je stubić puniji, to je procenjeni nivo pažnje viši.
  - Kako nivo pažnje opada, tako se prazni stubić.

Ukoliko sistem ATTENTION ASSIST ne može da izračuna nivo pažnje i ako ne može da izda upozorenje, prikazaće se poruka **Attention Level**.

Ako se na displeju sa instrumentima prikaže upozorenje, multimedijalni sistem će vam ponuditi pretragu odmorišta. Možete da izaberete odmorište i da pokrenete navigaciju ka njemu. Ovu funkciju možete da aktivirate ili deaktivirate u multimedijalnom sistemu.

Ukoliko je sistem ATTENTION ASSIST isključen, displej instrumenata će, dok motor radi, na pomoćnoj grafici prikazati simbol . Pri ponovnom pokretanju motora, sistem ATTENTION ASSIST se automatski uključuje. Poslednji izabrani nivo osetljivosti ostaje memorisan.

### Ograničenja sistema

Sistem ATTENTION ASSIST funkcioniše u oblasti brzine između 60 km/h i 200 km/h.

U sledećim situacijama sistem ATTENTION ASSIST funkcioniše ograničeno, a upozorenja se prikazuju odloženo ili ih uopšte nema:

- Trajanje vožnje iznosi manje od oko 30 minuta.
- Uslovi na kolovozu su loši (neravna podloga, udarne rupe).
- Vozilo je izloženo jakom bočnom vetru.
- Vozite na sportski način (velike brzine u krivini ili veliko ubrzanje).

- Vreme je pogrešno podešeno.
- Nalazite se u aktivnim situacijama u vožnji, kada se često menjaju kolovozne trake i brzina.

U sledećim situacijama se procena umora i pažnje preko sistema ATTENTION ASSIST briše i ponovo pokreće u nastavku vožnje:

- Ugasili ste motor.
- Skinuli ste sigurnosni pojas i otvorili vrata vozača (npr. prilikom promene vozača ili tokom pauze).

### Podešavanje sistema ATTENTION ASSIST

Multimedijalni sistem:

- ➔  ➔ **Podešavanja** ➔ **Pomoć**  
➔ **Attention Assist**

### Mogućnosti podešavanja

- ▶ Izaberite **Standardno**, **Osetljivo** ili **Isklj.**

### Predlaganje odmorišta

- ▶ Izaberite **Predlog odmorišta**.
- ▶ Uključite ili isključite funkciju.  
Ukoliko ATTENTION ASSIST prepozna umor ili povećanu nepažnju, predlaže se odmorište koje je u blizini.
- ▶ Izaberite predloženo odmorište.  
Bićete navođeni do izabranog odmorišta.

## Sistem za pomoć pri praćenju saobraćajnih znakova

### Funkcija sistema za pomoć pri praćenju saobraćajnih znakova



Sistem za pomoć pri praćenju saobraćajnih znakova prepoznaje saobraćajne znakove pomoću višenamenske kamere ①. On vam pruža podršku, tako što na kombinovanom instrumentu prikazuje prepoznata ograničenja brzine i zabrane preticanja.

S obzirom na to, da sistem za pomoć pri praćenju saobraćajnih znakova povlači i podatke sačuvane u navigacionom sistemu, prikaz može da se ažurira i ako nisu prepoznati saobraćajni znaci:

- ukoliko menjate put, npr. na uključanju na autoput ili na isključenju sa autoputa,
- ukoliko pređete granicu naseljenog mesta koja je naznačena na digitalnoj mapi.

Ukoliko sistem otkrije da ste ušli na deo puta suprotno od propisanog pravca kretanja, pojaviće se upozorenje.

Kamera prepoznaje i ograničenja prikazana na dodatnom znaku (npr. za vožnju po vlažnom kolovozu).

### Upozorenje u slučaju prekoračenja maksimalno dozvoljene brzine

Sistem može da vas upozori, ukoliko slučajno prekoračite maksimalnu dozvoljenu brzinu. U multimedijalnom sistemu možete da podesite vrednost prekoračenja maksimalne dozvoljene brzine nakon koje će se pojaviti upozorenje. Možete da odredite i to, da li će upozorenje biti samo vizuelno ili će ga pratiti i zvučno upozorenje.

### Prikaz na displeju sa instrumentima

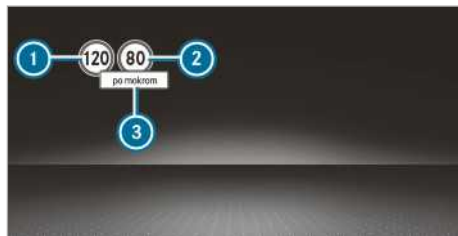

Displej sa instrumentima (displej u boji)

- ① Dozvoljena brzina
  - ② Dozvoljena brzina pri ograničenju
  - ③ Dodatni znak sa ograničenjem brzine
- ⓘ Na displeju sa instrumentima uvek će biti prikazan jedan od saobraćajnih znakova ① ili ②, ako je potrebno sa dodatnim znakom ③. Ako su istovremeno prepoznata dva važeća saobraćajna znaka, na displeju sa instrumentima će pored saobraćajnog znaka biti prikazan znak plus, kao napomena da su u navigacionom sistemu prikazana oba saobraćajna znaka.

S obzirom na to da sistem za pomoć pri praćenju saobraćajnih znakova povlači i podatke sačuvane u navigacionom sistemu, prikaz može da se ažurira i ako nisu prepoznati saobraćajni znaci:

- ukoliko menjate put, npr. na uključanju na autoput ili na isključenju sa autoputa,
- ukoliko pređete granicu naseljenog mesta koja je naznačena na digitalnoj mapi.

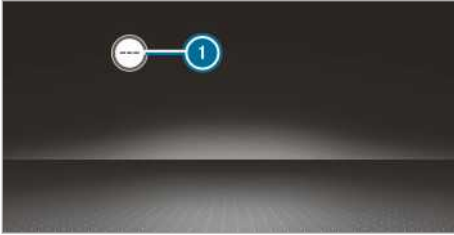

Sistem za pomoć pri praćenju saobraćajnih znakova nije dostupan u svim zemljama. Ukoliko nije dostupan, pojaviće se prikaz 1 na brzinometru.

### Ograničenja sistema

U sledećim situacijama rad sistema može biti otežan ili sistem neće funkcionisati:

- Na sistemu se javljaju smetnje, ako vozite pri lošoj vidljivosti, npr. usled nedovoljnog osvetljenja kolovoza, pri brznoj promeni svetlosti i senke, usled kiše, snega, magle ili jakog nanosa prašine.
- Sistem ima smetnje usled zaslepljenja, npr. saobraćajem iz suprotnog smera, direktnim sunčevim zračenjem ili odbijanjem svetlosti.
- Sistem ima smetnje usled zaprljanosti prednjeg vetrobranskog stakla u predelu višenamenske kamere ili kada je kamera zamagljena, oštećena ili pokrivena.
- Saobraćajni znakovi su teško prepoznatljivi, npr. zbog zaprljanosti, zaklonjenosti, snega ili nedovoljnog osvetljenja.
- Informacije u digitalnoj mapi puteva navigacionog sistema su pogrešne ili nisu ažurirane.
- Na sistemu se javljaju smetnje u slučaju višeznačnih tabli, npr. saobraćajni znaci na gradilištima ili u susjednim kolovoznim trakama.

### Podešavanje pomoćnog sistema za prepoznavanje saobraćajnih znakova

Multimedijalni sistem:

- ➔ ➔ **Podešavanja** ➔ **Pomoć**
- ➔ **P. sis. za pr. saob. z.**

### Prikazivanje prepoznatih saobraćajnih znakova na medijskom displeju

- ▶ Izaberite **Prikaz na cen. displeju**.
- ▶ Uključite ili isključite funkciju.

### Podešavanje vrste upozorenja

- ▶ Izaberite **Optičko i akustično**, **Optičko** ili **Nikakvo**.

### Podešavanje praga upozorenja

Ova vrednost određuje od kog nivoa prekoračenja brzine ćete dobiti upozorenje.

- ▶ Izaberite **Prag za upozorenje**.
- ▶ Podesite brzinu.

### Pomoćni sistem za nadgledanje mrtvog ugla

#### Funkcija pomoćnog sistema za nadgledanje mrtvog ugla sa upozorenjem pri izlasku

Pomoćni sistem za nadgledanje mrtvog ugla uz pomoć dva bočna radar-senzora koji su usmereni ka nazad nadgleda oblast neposredno pored i bočno iza vozila.

**▲ UPOZORENJE** Opasnost od nezgode uprkos pomoćnom sistemu za nadgledanje mrtvog ugla

Pomoćni sistem za nadgledanje mrtvog ugla ne reaguje ni na nepokretne objekte, ni na vozila koja se približavaju velikom razlikom u brzini i pretiču vas.

Na taj način, pomoćni sistem za nadgledanje mrtvog ugla u ovim situacijama ne može da vas upozori.

- ▶ Uvek pažljivo posmatrajte situaciju u saobraćaju i održavajte dovoljno bezbedno bočno rastojanje.

Pomoćni sistem za nadgledanje mrtvog ugla služi isključivo kao pomoćno sredstvo. On možda neće moći da prepozna sva vozila i ne može da zameni vašu pažnju. Uvek držite dovoljno bočno odstojanje od drugih učesnika u saobraćaju ili prepreka. Ako se pri brzini od oko 12 km/h prepozna vozilo i ako se ono neposredno nakon toga kreće u području nadgledanja pored vašeg vozila, upozorava-

juće svetlo na spoljašnjem ogledalu svetli crvenom bojom.

- i** Kada je priključena prikolica, vidno područje radar-senzora može da bude umanjeno, usled čega je moguće ograničeno nadziranje. Uvek pažljivo posmatrajte situaciju u saobraćaju i održavajte dovoljno bezbedno bočno rastojanje.

Ako se u području nadgledanja na malom bezbednom rastojanju bočno nađe vozilo i ako ste uključili odgovarajući pokazivač pravca, čućete upozoravajući ton. Crveno upozoravajuće svetlo na spoljašnjem ogledalu treperi. Ako pokazivač pravca ostane uključen, sva ostala prepoznata vozila će biti prikazana samo treperenjem crvenog upozoravajućeg svetla.

Kada brzo pretičete vozilo, neće uslediti upozorenje.

### Upozorenje pri izlasku

Upozorenje pri izlasku je dodatna funkcija pomoćnog sistema za nadgledanje mrtvog ugla i ona upozorava putnike koji izlaze iz vozila na vozila koja se približavaju.

#### **A** UPOZORENJE Opasnost od nezgode uprkos upozorenju pri izlasku

Upozorenje pri izlasku ne reaguje na nepokretne objekte, niti na vozila koja se približavaju uz veliku razliku u brzini.

Zbog toga, upozorenje pri izlasku u ovim situacijama ne može da vas upozori.

**▶** Kada otvarate vrata, uvek pažljivo posmatrajte situaciju u saobraćaju i vodite računa o tome da bude dovoljno slobodnog prostora.

- i** Upozorenje pri izlasku se ne javlja za klizna vrata i za zadnja krilna vrata.

### Pregled

Kod zaustavljenog vozila, objekat se prepoznaje u području nadgledanja pozadi.	Prikaz na spoljašnjem ogledalu
Kod zaustavljenog vozila, vrata se otvaraju na odgovarajućoj strani vozila. Prepoznaje se objekat u području nadgledanja na malom bezbednom rastojanju.	Optičko i zvučno upozorenje

- i** Ova dodatna funkcija je dostupna samo kada je uključen pomoćni sistem za nadgledanje mrtvog ugla i to najduže tri minuta nakon isključivanja paljenja. Prekid funkcije upozorenja pri izlasku se označava treperenjem u nizu na spoljašnjem ogledalu.

Upozorenje pri izlasku je samo pomoćno sredstvo i ne može da zameni pažnju putnika u vozilu. Putnici u vozilu su odgovorni za otvaranje vrata i za izlazak iz vozila.

### Ograničenja sistema

Pomoćni sistem za nadgledanje mrtvog ugla i upozorenje pri izlasku mogu imati ograničenu funkciju u sledećim situacijama:

- u slučaju kada su zaprljani ili pokriveni senzori,
  - pri slaboj vidljivosti, npr. zbog magle, jake kiše, snega ili prašine,
  - kod uskih vozila u području nadgledanja, npr. bicikala.
- i** Ne prikazuju se objekti koji stoje ili se sporo kreću.

Može doći do neosnovanih upozorenja na barijerama ili sličnim građevinskim ograničenjima. Pri dužoj vožnji pored dugačkih vozila, npr. teretnih vozila, može doći do prekida upozorenja.

Kada je podešen stepen prenosa za vožnju unazad, pomoćni sistem za nadgledanje mrtvog ugla nije spreman za rad.

Upozorenje pri izlasku u sledećim situacijama može biti ograničeno:

- kada na uskim mestima za parkiranje vozila, koja se nalaze pored, zaklanjaju senzore,
- kada se približavaju ljudi.

## Uključivanje ili isključivanje pomoćnog sistema za nadgledanje mrtvog ugla

Multimedijalni sistem:

 **Podešavanje** ► **Pomoć**

- Uključite ili isključite opciju **P. s. za. nad. mrtv. ugla**.

### Funkcija Drive Away Assist

- ⓘ Drive Away Assist je na raspolaganju samo u vozilima sa automatskim menjačem.

Drive Away Assist može da umanjí intenzitet sudara pri pokretanju. Ukoliko se na pravcu kretanja prepozna prepreka, brzina vozila se privremeno ograničava na oko 2 km/h. Ako sistem prepozna kritičnu situaciju, na slici kamere multimedijalnog sistema će se pojaviti simbol.

**⚠ UPOZORENJE** Opasnost od nezgode usled umanjene sposobnosti prepoznavanja sistema Drive Away Assist

Drive Away Assist ne može uvek jasno da prepozna objekte i situacije u saobraćaju.

U ovakvim slučajevima Drive Away Assist može:

- da upozorava bez osnova i da ograniči brzinu vozila,
- da ne upozorava ili da ne ograniči brzinu vozila.
- Uvek pažljivo pratite situaciju u saobraćaju i nemojte se oslanjati isključivo na sistem Drive Away Assist.
- Budite spremni da kočite i izbegnete prepreke, ukoliko je to moguće bez opasnosti i ukoliko situacija u saobraćaju to dozvoljava.

Drive Away Assist služi isključivo kao pomoćno sredstvo. On ne može da bude zamena za pažnju koju treba da usmerite na okruženje. Vi snosite odgovornost za bezbedno manevrisanje, parkiranje i izlazak sa mesta za parkiranje. Proverite, između ostalog, da li se na putu nalaze ljudi, životinje ili predmeti.

U sledećim situacijama može npr. da nastane opasnost od sudara:

- u slučaju zamene pedale gasa i pedale kočnice,
- u slučaju ubacivanja u pogrešan stepen prenosa.

Funkcija Drive Away Assist je aktivna pod sledećim uslovima:

- pomoćni sistem pri parkiranju PARKTRONIC je uključen,
- pri svakoj promeni stepena prenosa u **R** ili **D** dok vozilo miruje,
- prepoznata prepreka je na udaljenosti manjoj od 1,0 m,
- u multimedijalnom sistemu je aktivirana funkcija za podršku pri manevrisanju.

### Ograničenja sistema

Drive Away Assist nije dostupan na usponima i pri vožnji sa prikolicom.

### Funkcija sistema Rear Cross Traffic Alert

Za sistem se koriste radar-senzori u braniku. Pri tom se uvek prati područje koje se graniči sa vozilom. Ukoliko su radar-senzori zaklonjeni vozilima ili drugim objektima, neće doći do prepoznavanja.

- ⓘ Pročitajte i napomene o pomoćnom sistemu za nadgledanje mrtvog ugla (→ Strana 175).

**Vozila sa pomoćnim sistemom za nadgledanje mrtvog ugla:** Pri izlasku sa mesta za parkiranje unazad uslediće upozorenje na poprečni saobraćaj. Ukoliko se prepozna vozilo, svetli crveno upozoravajuće svetlo na spoljašnjem ogledalu na odgovarajućoj strani. Kada se prepozna kritična situacija, dodatno se oglašava upozoravajući ton.

**Vozila sa pomoćnim sistemom za nadgledanje mrtvog ugla i pomoćnim sistemom pri parkiranju PARKTRONIC:** Pri izlasku sa mesta za parkiranje unazad uslediće upozorenje na poprečni saobraćaj. Ako sistem prepozna kritičnu situaciju, na slici kamere multimedijalnog sistema će se pojaviti upozoravajući simbol. Ukoliko vozač ne reaguje na upozorenje, vozilo automatski može da se uspori. U tom slučaju se oglašava i upozoravajući ton.

Funkcija Rear Cross Traffic Alert je aktivna pod sledećim uslovima:

- Pomoćni sistem za nadgledanje mrtvog ugla je uključen.
- Ubačen je stepen prenosa za vožnju unazad ili se vozilo kreće unazad brzinom hoda.
- U multimedijalnom sistemu je aktivirana funkcija za podršku pri manevrisanju.

Funkcija Rear Cross Traffic Alert nije dostupna pri vožnji sa prikolicom.



## Pomoćni sistem za zadržavanje kolovozne trake i aktivni pomoćni sistem za zadržavanje kolovozne trake

### Funkcije pomoćnog sistema za zadržavanje kolovozne trake

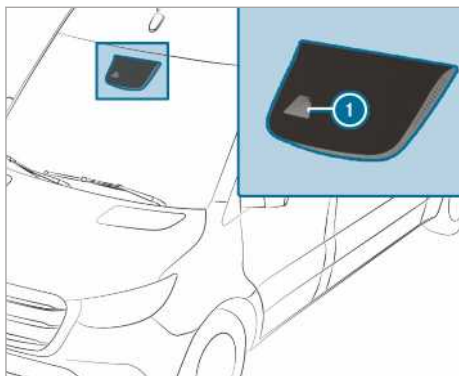

Pomoćni sistem za zadržavanje kolovozne trake nadgleda oblast ispred vašeg vozila pomoću višenamenske kamere ①. On treba da vas zaštiti od neželjenog napuštanja kolovozne trake. Pored toga, možete biti upozoreni osetnom povratnom porukom upravljača i treperenjem statusnog simbola na displeju sa instrumentima.

Upozorenje se javlja, ako su istovremeno ispunjeni sledeći uslovi:

- Aktivni pomoćni sistem za zadržavanje kolovozne trake prepoznaje oznake ograničenja kolovozne trake.
- Prednji točak je stupio na oznaku ograničenja kolovozne trake.

Možete da uključite i isključite upozorenje pomoćnog sistema za zadržavanje kolovozne trake.

Pomoćni sistem za zadržavanje kolovozne trake ne može da umanjí opasnost od nezgode zbog neprilagođenog načina vožnje, niti da eliminiše fizička ograničenja. On ne može da uzme u obzir okolnosti na putu, vremenske prilike, kao ni situaciju u saobraćaju. Pomoćni sistem za zadržavanje kolovozne trake služi isključivo kao pomoćno sredstvo, a ne služi tome da se vozilo zadrži u kolovoznoj traci bez učešća vozača. Odgovornost za bezbedno rastojanje, brzinu, pravovremeno kočenje i držanje pravca vožnje snosite isključivo vi sami.

### Ograničenja sistema

U sledećim situacijama rad sistema može biti otežan ili sistem neće funkcionisati:

- Vidljivost je loša, npr. usled nedovoljnog osvetljenja kolovoza, česte promene svetlosti i senke, kiše, snega, magle ili jakog nanosa prašine.
- Saobraćaj u suprotnom smeru, direktno sunčevo zračenje ili odbijanje svetlosti zaslepljuju vozača.
- Vetrobransko staklo je zaprljano u predelu višenamenske kamere ili je kamera zamagljena, oštećena ili pokrivena.
- Ne postoje oznake ograničenja ili postoji više nejasnih oznaka ograničenja za jednu kolovoznu traku, npr. u području gradilišta.
- Oznake ograničenja kolovozne trake su istrošene, tamne ili prekrivene.
- Rastojanje od vozila ispred vas je suviše malo i zbog toga nisu prepoznate oznake ograničenja kolovozne trake.
- Oznake ograničenja kolovoznih traka se brzo menjaju, npr. kolovozne trake se granaju, ukrštaju ili spajaju.
- Kolovoz je vrlo uzan i krivudav.

### Funkcije aktivnog pomoćnog sistema za zadržavanje kolovozne trake

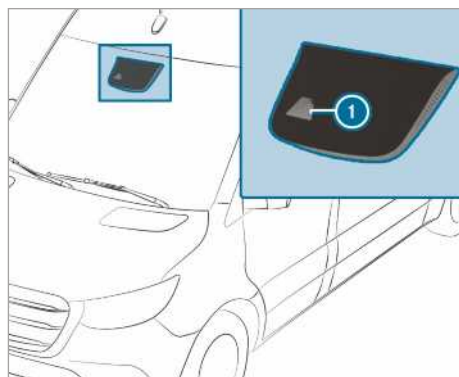

Aktivni pomoćni sistem za zadržavanje kolovozne trake nadgleda oblast ispred vašeg vozila pomoću višenamenske kamere ①. On treba da vas zaštiti od neželjenog napuštanja kolovozne trake. Pored toga, možete biti upozoreni osetnom povratnom porukom upravljača i treperenjem statusnog simbola na displeju sa instrumentima. Pored toga, postupak kočenja uz korekciju traga može da vas

vratu u kolovoznu traku. Pojavljuje se odgovarajuća poruka na displeju sa instrumentima.

Upozorenje se javlja, ako su istovremeno ispunjeni sledeći uslovi:

- Sistem za vožnju prepoznaje oznake ograničenja kolovozne trake.
- Prednji točak je stupio na oznaku ograničenja kolovozne trake.

Postupak kočenja uz korekciju traga će uslediti ako su ispunjeni sledeći uslovi:

- Aktivni pomoćni sistem za zadržavanje kolovozne trake prepoznaje oznake ograničenja kolovozne trake sa obe strane vozila.
- Prednji točak je stupio na punu liniju ograničenja kolovozne trake.

Pojavljuje se odgovarajuća poruka na displeju sa instrumentima.

Postupak kočenja stoji na raspolaganju u oblasti brzine između oko 60 km/h i oko 160 km/h.

Možete ili da isključite upozorenje aktivnog pomoćnog sistema za zadržavanje kolovozne trake ili da kompletno isključite sistem.

Pri neprilagođenoj vožnji, aktivni pomoćni sistem za zadržavanje kolovozne trake ne može da umanjiti opasnost od nezgode, niti da eliminiše fizička ograničenja. On ne može da uzme u obzir okolnosti na putu, vremenske prilike, kao ni situaciju u saobraćaju. Sistem za vožnju je samo pomoćno sredstvo u slučaju nenamernog napuštanja ili prelaska preko kolovozne trake i ne predstavlja sistem za automatsko zadržavanje kolovozne trake. Odgovornost za bezbedno rastojanje, brzinu, pravovremeno kočenje i držanje pravca vožnje snosite isključivo vi sami.



Ako preko aktivnog pomoćnog sistema za zadržavanje kolovozne trake usledi intervencija kočenjem sa korekcijom traga, na višenamenskom displeju se pojavljuje prikaz .

## Ograničenja sistema

U sledećim situacijama neće uslediti intervencija kočenjem sa korekcijom traga preko aktivnog pomoćnog sistema za zadržavanje kolovozne trake:

- Jasno aktivno upravljate, kočite ili dodajete gas.
- Uključili ste pokazivač pravca.
- Aktivirao se sistem za bezbednu vožnju, npr. ESP® ili aktivni pomoćni sistem pri kočenju.
- Vozite na sportski način velikom brzinom u krivini ili pri velikom ubrzanju.
- Sistem ESP® je isključen.
- Vozite sa prikolicom i električna veza sa prikolicom je ispravno uspostavljena.
- Prepoznat je i prikazan gubitak pritiska u pneumatiku ili neispravan pneumatik.

U sledećim situacijama rad sistema može biti otežan ili sistem neće funkcionisati:

- Vidljivost je loša, npr. usled nedovoljnog osvetljenja kolovoza, česte promene svetlosti i senke, kiše, snega, magle ili jakog nanosa prašine.
- Saobraćaj u suprotnom smeru, direktno sunčevo zračenje ili odbijanje svetlosti zaslepljuju vozača.
- Vetrobransko staklo je zaprljano u predelu višenamenske kamere ili je kamera zamagljena, oštećena ili pokrivena.
- Ne postoje oznake ograničenja ili postoji više nejasnih oznaka ograničenja za jednu kolovoznu traku, npr. u području gradilišta.
- Oznake ograničenja kolovozne trake su istrošene, tamne ili prekrivene.
- Rastojanje od vozila ispred vas je suviše malo i zbog toga nisu prepoznate oznake ograničenja kolovozne trake.
- Oznake ograničenja kolovoznih traka se brzo menjaju, npr. kolovozne trake se granaju, ukrštaju ili spajaju.
- Kolovoz je vrlo uzan i krivudav.

## Uključivanje/isključivanje pomoćnog sistema za zadržavanje kolovozne trake ili aktivnog pomoćnog sistema za zadržavanje kolovozne trake

Multimedijalni sistem:

→  ► Podešavanja ► Pomoć

► Izaberite **Pom.s. za zadr. kol. tr.** ili **A.pom.sis.za zad.k.t.** Uključen.

## Uključivanje ili isključivanje upozorenja

► Izaberite **Pom.s. za zadr. kol. tr.** ili **A.pom.sis.za zad.k.t.** Uključen.

► Izaberite **Upozorenje**.

## Režim rada

### Uključivanje i isključivanje dodatnog pogona

Vodite računa o sledećem:

- Kod velikog opterećenja dodatnog pogona, npr. usled prijema velikog opterećenja pri visokoj spoljašnjoj temperaturi, može doći do nedozvoljenog porasta temperature ulja menjača. U tom slučaju, pokrenite dodatni pogon u redovnim vremenskim intervalima od oko pet do deset minuta pod delimičnim opterećenjem.
- Uključujte dodatni pogon samo kada je zaustavljeno vozilo i kada je menjač u praznom hodu ili neutralnom položaju.
- Vodite računa o tome da broj obrtaja motora u toku rada ne bude veći od 2500 obr/min.
- Kod vozila sa blokadom promene stepena prenosa, menjač je pri uključenom dodatnom pogonu zaključan.
- Kod vozila bez blokade uključivanja stepena prenosa, nakon uključivanja dodatnog pogona možete da ubacite u 1. ili 2. stepen prenosa i da vozite. Tokom vožnje sa uključenim dodatnim pogonom nemojte da menjate stepen prenosa. Zbog toga, pokrenite vozilo u zavisnosti od željene brzine u 1. ili 2. stepenu prenosa.
- Pre upotrebe dodatnog pogona u vezi sa nadgradnjom, obratite pažnju na napomene u proizvođačevom uputstvu za upotrebu.

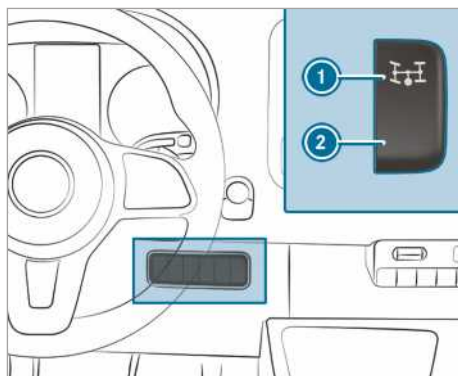

- **Uključivanje:** Zaustavite vozilo i prebacite menjač u položaj praznog hoda.
- Pritisnite pedalu spojnice.
- Sačekajte oko pet sekundi i, dok motor radi, pritisnite gornji deo prekidača ①.
- Sklonite nogu sa pedale spojnice. Kod vozila sa automatskom regulacijom broja obrtaja (ADR), broj obrtaja motora se automatski povećava na unapred podešen broj ili na broj obrtaja koji možete sami da podešavate, konstantan broj obrtaja motora. Na višenamenskom displeju se prikazuje poruka **Regulacija radnog broja obrtaja je aktivna i Dodatni pogon je uključen**.
- **Isključivanje:** Zaustavite vozilo i menjač prebacite u položaj praznog hoda.
- Pritisnite pedalu spojnice.
- Sačekajte približno pet sekundi i, dok motor radi, pritisnite donji deo prekidača ②.
- Sklonite nogu sa pedale spojnice.

### ADR (regulacija radnog broja obrtaja)

#### ADR funkcija (regulacija radnog broja obrtaja)

Nakon uključivanja, ADR automatski povećava broj obrtaja motora na unapred podešen broj obrtaja, koji možete sami da podešavate.

- ① Nakon hladnog starta, automatski se povećava broj obrtaja motora na praznom hodu. Ako je unapred podešen radni broj obrtaja manji od povećanog broja obrtaja na praznom hodu, radni broj obrtaja se postiže tek nakon faze zagrevanja. ADR možete da uključite samo dok vozilo stoji i dok je aktivirana parkirna kočnica. Kod vozila sa automatskim menjačem, poluga menjača mora da stoji u položaju **P**.

## Uključivanje/isključivanje ADR sistema

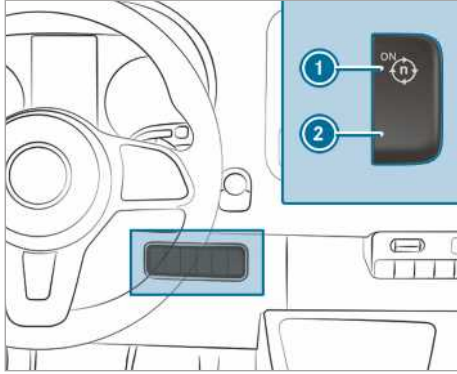

- ▶ **Uključivanje:** Pritisnite prekidač ① dok motor radi.  
Na višenamenskom displeju će se prikazati poruka **Regul. radnog br. obr. je akt..**
- ▶ **Isključivanje:** Pritisnite prekidač ② dok motor radi.

ADR se automatski isključuje u sledećim situacijama:

- Otpustili ste parkirnu kočnicu.
- Pritisnuli ste pedalu kočnice.
- Vozilo se pomera.
- Upravljačka jedinica prepoznaje smetnju.

## Podešavanje regulacije radnog broja obrtaja

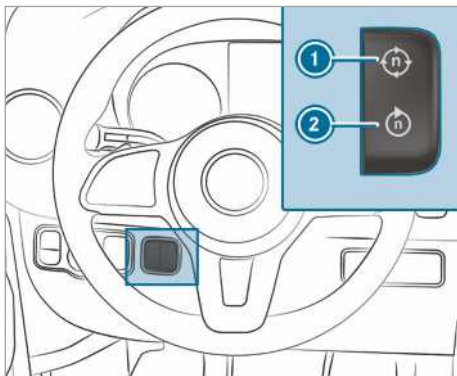

- ▶ Uključite dodatni pogon (→ Strana 180) ili ADR.
- ▶ **Povećavanje:** Pritisnite prekidač ①.
- ▶ **Smanjivanje:** Pritisnite prekidač ②.

## Režim rada sa prikolicom

### Napomene o režimu rada sa prikolicom

- ▲ **UPOZORENJE** Opasnost od nezgode i povređivanja zbog prekoračenja vertikalnog opterećenja

Ako premašite dozvoljeno vertikalno opterećenje prilikom korišćenja nosača prtljaga, sistem nosača prtljaga se može odvojiti za vreme vožnje i ugroziti druge učesnike u saobraćaju.

- ▶ Uvek se pridržavajte dozvoljenog vertikalnog opterećenja prilikom korišćenja nosača.

- ▲ **UPOZORENJE** Proklizavanje vozila sa prikolicom zbog povećane brzine

Ako vozilo sa prikolicom proklizava, možete izgubiti kontrolu nad vozilom sa prikolicom.

Vozilo sa prikolicom se može čak i prevrnuti.

- ▶ Ne pokušavajte da povećanjem brzine ispravite vozilo sa prikolicom.
- ▶ Smanjite brzinu i nemojte kontra upravljati.
- ▶ Kočite u kritičnoj situaciji.

- ▲ **UPOZORENJE** Opasnost od nezgode usled pregrejanog sistema za kočenje

Ukoliko tokom vožnje ostavite nogu na pedali kočnice, sistem za kočenje može da se pregreje.

Na taj način se produžava pređeni put pri kočenju i može da dođe do otkazivanja sistema za kočenje.

- ▶ Pedalu kočnice nikad ne koristite kao oslonac za nogu.
- ▶ Tokom vožnje nemojte u isto vreme da pritisnete pedalu kočnice i pedalu gasa.

- ! **NAPOMENA** Trošenje frikcionih pločica kočnica usled stalnog pritiskanja pedale kočnice

- ▶ Tokom vožnje nemojte stalno pritisnati pedalu kočnice.
- ▶ Da biste koristili dejstvo sistema za kočenje motora, ranije prebacite menjač u niži stepen prenosa.

Kod vučne spojke koja se može skinuti, obavezno postupajte u skladu sa uputstvom proizvođača vučne spojke.

Vozilo sa prikolicom uvek parkirajte na ravnu površinu i osigurajte od otkotrljavanja (→ Strana 150). Oprezno spajajte i odvajajte prikolice.

Prilikom vožnje tegljača unazad, vodite računa o tome da niko ne stoji između vozila i prikolice.

Ako niste pravilno zakačili prikolice na tegljač, prikolica može da se otpusti. Zakačena prikolica u voznom stanju mora da stoji vodoravno iza tegljača.

Obratite pažnju na sledeće napomene o vertikalnom opterećenju:

- Iskoristite najveće vertikalno opterećenje.
- Ne dozvolite da dozvoljeno vertikalno opterećenje bude premašeno ili da opterećenje bude ispod dozvoljenog.

Sledeće vrednosti ne smeju da budu prekoračene:

- dozvoljeno opterećenje prikolice sa sopstvenom kočnicom ili bez nje,  
Maksimalno dozvoljeno opterećenje prikolice bez sopstvene kočnice iznosi 750 kg .
- dozvoljeno opterećenje zadnje osovine tegljača,
- dozvoljena ukupna masa tegljača,
- dozvoljena ukupna masa prikolice,
- dozvoljena masa za vuču,
- najveća dozvoljena brzina prikolice.

Merodavne vrednosti koje su dozvoljene i ne smeju da budu prekoračene, možete da pronađete na sledećim mestima:

- u dokumentaciji vozila,
- na tipskoj pločici na mehanizmu za vuču,
- na tipskoj pločici prikolice,
- na tipskoj pločici vozila.

U slučaju kada se podaci međusobno razlikuju, važi najniža vrednost.

Pre nego što započnete vožnju, proverite sledeće:

- Na zadnjoj osovini tegljača je pritisak u pneumaticu podešen za maksimalno opterećenje.
- Farovi su pravilno podešeni.

Vaše vozilo se sa prikolicom ponaša drugačije nego bez nje:

- Vozilo sa prikolicom je teže.
- Vozilo sa prikolicom je ograničeno u ubrzavanju i u savladavanju uspona.
- Vozilo sa prikolicom ima duži pređeni put pri kočenju.
- Vozilo sa prikolicom reaguje jače na snažan bočni vetar.
- Vozilo sa prikolicom zahteva pažljivije upravljanje.
- Vozilo sa prikolicom ima veći radijus skretanja.

Usled toga se pogoršava ponašanje u vožnji.

Prilikom vožnje vozila sa prikolicom uvek prilagodite brzinu aktuelnim uslovima na putu i vremenskim uslovima. Vozite pažljivo. Održavajte dovoljno bezbedno rastojanje.

Pridržavajte se najveće dozvoljene brzine od 80 km/h ili 100 km/h i u onim zemljama u kojima su dozvoljene veće brzine za vozilo sa prikolicom.

Pridržavajte se zakonski propisane najveće dozvoljene brzine za vozilo sa prikolicom u određenoj zemlji. Pre vožnje, u dokumentaciji vozila prikolice pogledajte koja je najveća dozvoljena brzina za koju je registrovana vaša prikolica.

Mehanizam za vuču spada u delove vozila koji su naročito važni za bezbednost u saobraćaju. Obratite pažnju na napomene o rukovanju, nezi i održavanju koje se nalaze u uputstvu za rukovanje proizvođača.

**i** Vodite računa da je PARKTRONIC u režimu rada sa prikolicom raspoloživ samo ograničeno ili uopšte nije raspoloživ.

**i** Visina kugličastog zgloba se menja sa utovarom vozila. U ovom slučaju upotrebljavajte rudu prikolice koja se podešava po visini.

### Napomene za vožnju

Dozvoljena maksimalna brzina za vozilo sa prikolicom zavisi od tipa prikolice. Pre vožnje, u dokumentaciji vozila prikolice pogledajte koja je najveća dozvoljena brzina za koju je registrovana vaša prikolica.

Vaše vozilo se sa prikolicom ponaša drugačije nego bez nje i potrebno mu je više goriva. Na dugim i strmim uzbrdicama morate pravovremeno odabrati opseg promene stepena prenosa **3, 2** ili **1**.

- ❗ Ovo takođe važi kada je uključen TEMPOMAT ili limiter.

Tako koristite dejstvo kočenja motora i morate manje da kočite, kako biste smanjili brzinu. Na taj način ćete rasteretiti sistem za kočenje i izbeći da se kočnice pregreju ili prebrzo istroše. Ako morate dodatno da kočite, nemojte stalno da pritisnete pedal kočnice, već to činite u intervalima.

### Saveti za vožnju

Ako se prikolica ljulja, vodite računa o sledećim stvarima:

- Ni u kom slučaju nemojte da dodajete gas.
  - Ne menjajte smer kretanja.
  - Kočite u kritičnoj situaciji.
- ❗ Nadgradnjom stabilizatora ili programima stabilizacije prikolice možete da smanjite opasnost od toga da se prikolica ljulja i proklizava. Dodatne informacije možete da dobijete u Mercedes-Benz servisnoj radionici.
- Držite veće odstojanje nego kod vožnje bez prikolice.
  - Izbegavajte naglo kočenje. Po mogućnosti, kočite najpre lagano, kako bi se prikolica izdigla. Potom brzo povećajte silu kočenja.
  - Sposobnost savladavanja uspona se odnosi na nadmorsku visinu na nivou mora. Prilikom vožnje po brdovitim predelima, vodite računa da se povećanjem visine smanjuje snaga motora i sposobnost savladavanja uspona.

### Montaža vrata kuke za vuču

- ⚠ UPOZORENJE** Opasnost od nezgode i povređivanja zbog pogrešno montiranog i osiguranog vrata kuke za vuču

Ukoliko se vrat kuke za vuču ne nalazi u svom ležištu, može se otkaçiti za vreme vožnje i ugroziti druge učesnike u saobraćaju.

- ▶ Vrat kuke za vuču postavite u ležište na opisani način i omogućite da vrat kuke za vuču bude montiran na bezbedan način.

- ⚠ UPOZORENJE** Opasnost od nezgode usled vrata kuke za vuču koji nije pravilno ušao u ležište

Ako vrat kuke za vuču nije u svom ležištu, prikolica može da se otkaçi.

- ▶ Vrat kuke za vuču uvek postavite u ležište na opisani način i omogućite da vrat kuke za vuču bude montiran na bezbedan način.

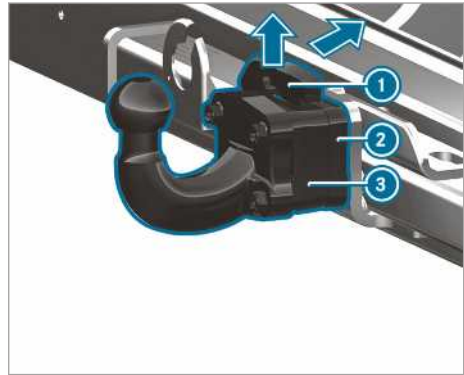

- ▶ Osigurajte vozilo od otkotrljanja pomoću parkirne kočnice.
- ▶ Povucite osiguravajuću oprugu ① vrata kuke za vuču ③ nagore, u smeru strelice, pritisnite je unazad i držite je tako.

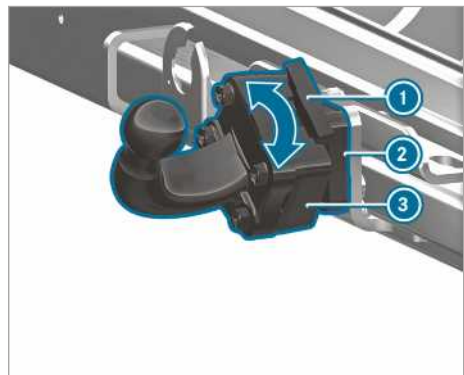

- ▶ Stavite vrat kuke za vuču ③ na nosač vrata kugle za prikolicu ② i okrećite ga u smeru strelice, sve dok vrat kuke za vuču ③ ne bude pokazivao vertikalno prema gore.
- ▶ Ponovo pričvrstite osiguravajuće opruge ①.
- ❗ Ako je vrat kuke za vuču prljav, očistite ga pre montaže.



## Demontaža vrata kuke za vuču

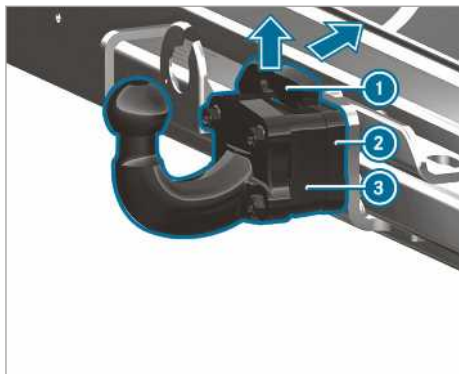

- ▶ Osigurajte vozilo od otkotrljavanja pomoću parkirne kočnice.
- ▶ Osiguravajuću oprugu ① povucite nagore i pritisnite je unazad.
- ▶ Čvrsto držite vrat kuke za vuču ③.
- ▶ Vrat kuke za vuču ③ okrenite u smeru strelice i skinite ga sa nosača vrata kugle za prikolicu ②.
- ▶ Na nosač vrata kugle za prikolicu ② postavite plastični poklopac.
- ▶ Ako je vrat kuke za vuču zaprljan, očistite ga.
- ▶ Zaštitnu kapicu postavite na kugličasti zglob.
- ▶ Propisno odložite i osigurajte vrat kuke za vuču.

## Spajanje/odvajanje prikolice

### Preduslovi

- Vrat kuke za vuču mora da ulegne u bezbedno zaključan položaj.

Prikolice sa 7-pinskim priključkom mogu biti priključene na vozilo pomoću sledećih adaptera:

- pomoću adapterskog priključka,
- pomoću adaptacionog voda.

### Spajanje prikolice

**!** **NAPOMENA** Oštećenje baterije vozila usled potpunog pražnjenja

Punjenjem baterije prikolice preko napajanja naponom prikolice može da dođe do oštećenja baterije vozila.

▶ Napajanje naponom vozila nemojte da koristite za punjenje baterije prikolice.

- ▶ **Vozila sa automatskim menjačem:** Polugu menjača prebacite u položaj **P**.
- ▶ Povucite parkirnu kočnicu vozila.
- ▶ Zatvorite sva vrata.
- ▶ Skinite zaštitnu kapicu sa kugličastog zgloba i odložite je na bezbedno mesto (→ Strana 78).
- ① Visina kugličastog zgloba se menja sa utovarom vozila. U tom slučaju, upotrebljavajte prikolicu sa rudom koja se podešava po visini.
- ▶ Okačite sajlu za odvajanje prikolice u ušicu na vratu kuke za vuču.
- ▶ Uklonite ono što ste koristili kao osiguranje od kotrljanja prikolice, na primer podmetače.
- ▶ Otpustite parkirnu kočnicu prikolice.
- ▶ Prikolicu postavite u vodoravan položaj iza vozila i prikačite je.



- ▶ Otvorite poklopac utičnice.
- ▶ Priključak sa isturenim delom ① stavite u žleb ③ utičnice.
- ▶ Okrenite bajonetski priključak ② udesno do krajnjeg položaja.
- ▶ Pustite da poklopac uđe u ležište.
- ▶ Pričvrstite kabl sa plastičnim vezicama za prikolicu (samo kod adaptacionog voda).
- ▶ Obezbedite pokretljivost kablova u vožnji u krivinama.
- ▶ Kombinovani prekidač pritisnite nagore/nadole i proverite, da li na prikolici treperi odgovarajući pokazivač pravca.

U sledećim slučajevima na višenamenskom displeju može da se pojavi poruka, čak i kada je prikolica ispravno priključena:

- Na sistemu osvetljenja prikolice ugrađene su LED lampice.



- Minimalna struja (50 mA) osvetljenja prikolice je ispod granične vrednosti.
- ⓘ Dodatnu opremu možete da priključite na neprekidno napajanje naponom do maksimalno 240 W.

### Odvajanje prikolice

#### **▲ UPOZORENJE** Opasnost od zaglavljivanja i prignječenja prilikom odvajanja

Kada odvajate prikolicu sa inercionom kočnicom u podignutom stanju, možete da prignječite ruku između vozila i rude prikolice.

- ▶ Nemojte da odvajate prikolicu u podignutom stanju.

Nemojte da odvajate prikolicu dok je inerciona kočnica podignuta, jer zbog odskakanja inercione kočnice može doći do oštećenja vozila.

- ▶ **Vozila sa automatskim menjačem:** Polugu menjača prebacite u položaj **P**.
- ▶ Povucite parkirnu kočnicu vozila.
- ▶ Zatvorite sva vrata.
- ▶ Povucite parkirnu kočnicu prikolice.
- ▶ Pored toga, dodatno obezbedite prikolicu podmetačem ili nečim sličnim da se ne otkotrlja.
- ▶ Prekinite električnu vezu između vozila i prikolice.
- ▶ Odvojite prikolicu.
- ▶ Zaštitnu kapicu postavite na kugličasti zglobov.
- ⓘ Kod vozila sa uređajem za tegljenje koji može da se demontira: Nakon odvajanja prikolice, demontirajte vrat kuke za vuču i postavite plastični poklopac na vozilo.

## Pregled displeja sa instrumentima

**⚠ UPOZORENJE** Opasnost od nezgode usled kvara displeja sa instrumentima

Ukoliko dođe do otkazivanja displeja sa instrumentima ili postoji smetnja, ne možete da prepoznate ograničenja funkcija koje su bitne za bezbednost.

Pouzdanost vašeg vozila može biti ugrožena.

- ▶ Oprez pri daljoj vožnji.
- ▶ Odmah proverite vozilo u kvalifikovanoj stručnoj radionici.

Ako je ugrožena pouzdanost vašeg vozila, odmah parkirajte vozilo tako da ne ugrožava saobraćaj. Potražite pomoć u kvalifikovanoj stručnoj radionici.

### Displej sa instrumentima

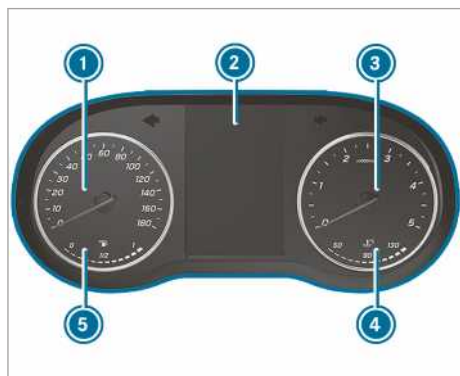

Displej sa instrumentima sa displejem u boji (primer)

- ① Brzinometar
- ② Višenamenski displej
- ③ Pokazivač broja obrtaja motora
- ④ Pokazivač temperature rashladne tečnosti
- ⑤ Prikaz nivoa goriva sa prikazom položaja poklopca rezervoara

Pokazivač temperature rashladne tečnosti ④ sme u normalnom režimu vožnje da dostigne najviše 120 °C.

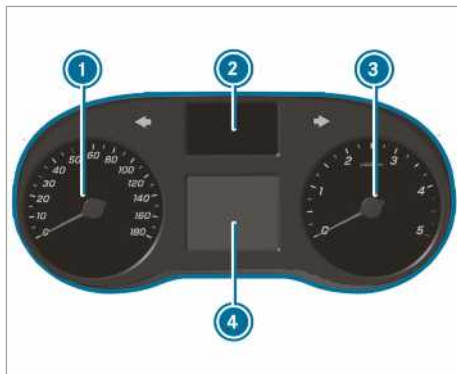

Displej sa instrumentima sa crno-belim displejem (primer)

- ① Brzinometar
- ② Prikaz kontrolnih sijalica
- ③ Pokazivač broja obrtaja motora
- ④ Višenamenski displej

**! NAPOMENA** Oštećenje motora usled prevelikog broja obrtaja

Ako vozite sa prevelikim brojem obrtaja, oštetite motor.

- ▶ Nemojte da vozite sa prevelikim brojem obrtaja.

Kada dođete do crvene oznake na pokazivaču broja obrtaja motora ③ (oblast prevelikog broja obrtaja) prekida se snabdevanje gorivom da bi se zaštitio motor.

**⚠ UPOZORENJE** Opasnost od opekotina prilikom otvaranja poklopca motora

Ako u slučaju pregrijanog motora ili požara u motornom prostoru otvorite poklopac motora, možete da dodete u dodir sa vrućim gasovima ili drugim pogonskim materijalima koja izlaze.

- ▶ Pre otvaranja poklopca motora, ostavite pregrijani motor da se ohladi.
- ▶ U slučaju požara u motornom prostoru ostavite poklopac motor zatvoren i obavestite vatrogasce.

## Pregled tastera na upravljaču

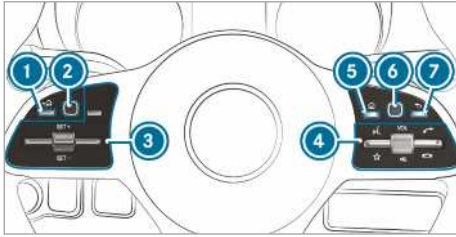

- 1 Taster za vraćanje na levoj strani (putni računar)
- 2 Touch-Control površina na levoj strani (putni računar)
- 3 Grupa tastera za TEMPOMAT ili za pomoćni sistem za održavanje rastojanja DISTRONIC

- 4 Grupa tastera:
  - Upravljanje glasom
  - Prikaz omiljenih stavki (multimedijalni sistem)

VOL: Pojačavanje/smanjivanje jačine zvuka ili isključivanje tona pomoću obrtnog regulatora

- Obavljanje/prihvatanje poziva
- Odbijanje/završetak poziva
- 5 Taster glavnog menija (multimedijalni sistem)
- 6 Upravljanje dodirnom na desnoj strani (multimedijalni sistem)
- 7 Taster za vraćanje na desnoj strani (multimedijalni sistem)

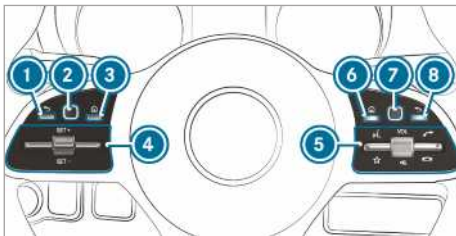

- 1 Taster za vraćanje na levoj strani (putni računar)
- 2 Touch-Control površina na levoj strani (putni računar)
- 3 Taster glavnog menija (putni računar)
- 4 Grupa tastera za TEMPOMAT ili za pomoćni sistem za održavanje rastojanja DISTRONIC
- 5 Grupa tastera:

- Upravljanje glasom
- Prikaz omiljenih stavki (multimedijalni sistem)
- VOL: Pojačavanje/smanjivanje jačine zvuka ili isključivanje tona pomoću obrtnog regulatora
- Obavljanje/prihvatanje poziva
- Odbijanje/završetak poziva
- 6 Taster glavnog menija (multimedijalni sistem)
- 7 Upravljanje dodirnom na desnoj strani (multimedijalni sistem)
- 8 Taster za vraćanje na desnoj strani (multimedijalni sistem)

## Rukovanje putnim računarom

**▲ UPOZORENJE** Opasnost od odvratanja pažnje putem informacionih sistema i komunikacionih uređaja

Ako u toku vožnje rukujete integrisanim informacionim sistemima i komunikacionim uređajima, vaša pažnja neće biti usmerena na događanja u saobraćaju. Osim toga, možete da izgubite kontrolu nad vozilom.

- ▶ Ovim uređajima rukujte samo kada situacija u saobraćaju to dozvoljava.
- ▶ Ako ne možete to da utvrdite, zaustavite se u skladu sa saobraćajnim propisima i izvršite unose dok je vozilo zaustavljeno.

Prilikom rukovanja putnim računarom, vodite računa o zakonskim propisima zemlje u kojoj se trenutno nalazite.

## Rukovanje putnim računarom (vozila sa tasterima na upravljaču)

**i** Prikazi putnog računara se pojavljuju na višenamenskom displeju (→ Strana 188).

Kada je uključena funkcija, prilikom rukovanja putnim računarom se čuju različiti signalni tonovi kao povratne poruke. Između ostalog, signalni ton će se oglasiti kada dođete do kraja liste ili dok skrolujete kroz listu.

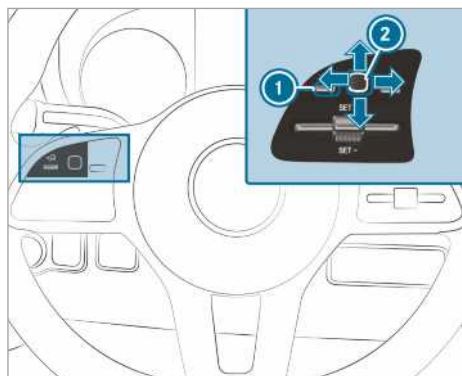

Rukovanje putnim računarom se vrši preko Touch-Control površine na levoj strani ② i tastera za vraćanje na levoj strani ①.

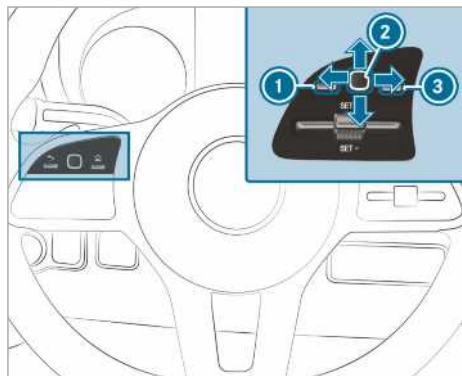

Putnim računarom se rukuje preko sledećih tastera:

- tastera za vraćanje na levoj strani ①,
- Touch-Control površine na levoj strani ②,
- tastera glavnog menija na levoj strani ③.

Dostupni su sledeći meniji:

- Servis
- Pomoć
- Putovanje
- Navigacija
- Radio
- Mediji
- Telefon
- Podešavanja

▶ **Pozivanje glavnog menija:** Više puta pritisnite taster za vraćanje na levoj strani ① ili ga jednom pritisnite i držite ga tako.

① **Vozila bez aktivnog pomoćnog sistema za održavanje rastojanja DISTRONIC:** Pomoću tastera  možete da pozovete glavni meni putnog računara.

▶ **Kretanje kroz red menija:** Prevucite prstom nalevo ili nadesno na Touch-Control površini na levoj strani ②.

▶ **Pozivanje menija ili potvrđivanje izbora:** Pritisnite Touch-Control površinu na levoj strani ②.

▶ **Kretanje kroz prikaze ili liste u meniju:** Prevucite prstom nagore ili nadole na Touch-Control površini na levoj strani ②.

▶ **Pozivanje podmenija ili potvrđivanje izbora:** Pritisnite Touch-Control površinu na levoj strani ②.

▶ **Napuštanje podmenija:** Pritisnite taster za vraćanje na levoj strani ①.

Ako se nalazite u nekom podmeniju i duže pritisnete taster za vraćanje na levoj strani ①, pojaćeće se glavni meni.

### Pregled prikaza na višenamenskom displeju

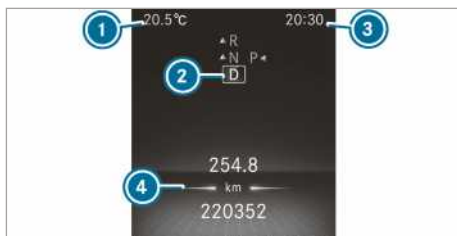

Displej sa instrumentima sa displejem u boji

- ① Spoljašnja temperatura
- ② Položaj menjača
- ③ Vreme
- ④ Polje prikaza



Displej sa instrumentima sa crno-belim displejem

- ① Spoljašnja temperatura
- ② Polje prikaza
- ③ Vreme
- ④ Položaj menjača

Ostali prikazi na višenamenskom displeju:

- ↑ Preporuka za promenu stepena prenosa
- Pomoćni sistem pri parkiranju PARKTRONIC je isključen
- TEMPOMAT (→ Strana 161)
- Aktivni pomoćni sistem za održavanje rastojanja DISTRONIC (→ Strana 164)
- Limiter (→ Strana 161)
- DSR (→ Strana 137)
- ECO Start-Stop funkcija (→ Strana 127)
- HOLD-funkcija (→ Strana 166)
- Pomoćni sistem za adaptivno dugo svetlo (→ Strana 89)
- Maksimalna dozvoljena brzina je prekoračena (samo za određene zemlje)
- ATTENTION ASSIST je isključen
- Vrata nisu potpuno zatvorena
- Brisač zadnjeg stakla je uključen (→ Strana 99)
- LOW RANGE aktivan (→ Strana 136)
- Retarder (pogledajte zasebno uputstvo za rukovanje)

SOS  
NOT  
READY  
(SOS  
nije spre-  
man)

Sistem za poziv u pomoć nije aktivan



Aktivni pomoćni sistem za zadržavanje kolovozne trake je isključen (→ Strana 178)



Aktivni pomoćni sistem pri kočenju je isključen (→ Strana 158)



Pomoćni sistem za nadgledanje mrtvog ugla je isključen (→ Strana 175)

**Vozila sa pomoćnim sistemom za prepoznavanje saobraćajnih znakova:** Prepoznate napomene i saobraćajni znakovi (→ Strana 174).

### Podešavanje osvetljenja instrumenata

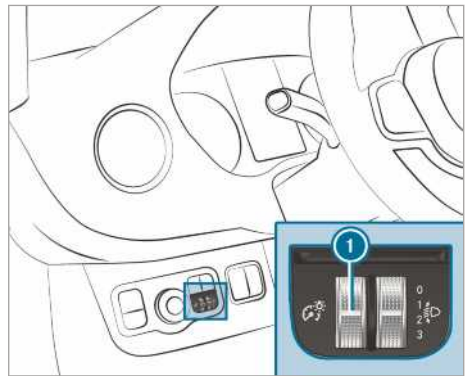

- ▶ Regulator osvetljenja ① okrenite nagore ili nadole. Podešava se osvetljenje na displeju instrumenata i na komandnim elementima u unutrašnjosti vozila.
- ⓘ Kod vozila bez regulatora osvetljenja ①, osvetljenje instrumenata možete da podesite na putnom računaru (→ Strana 193).

### Meniji i podmeniji

#### Pozivanje funkcija u meniju „Servis“

Putni računar:

→ **Servis**

▶ Izaberite željenu funkciju i potvrdite je.

U meniju „Servis“ su dostupne sledeće funkcije:

- **Messages (Poruke):** memorija obaveštenja (→ Strana 376)
- **Adblue:** prikaz AdBlue® dometa i nivoa napunjenosti (→ Strana 145)
- **Pneumatici:**

- kontrola pritiska u pneumaticima pomoću kontrole pritiska u pneumaticima (→ Strana 342)
- ponovno pokretanje kontrole pritiska u pneumaticima (→ Strana 342)
- **ASSYST PLUS**: pozivanje termina servisa (→ Strana 289)
- **Nivo motornog ulja**: merenje nivoa ulja u motoru
- **Informacije o potrošnji**: pokretanje regeneracije (→ Strana 128)
- **Long-term consumption (Dugoročna potrošnja)**

### Pozivanje pomoćne grafike

Putni računar:

↪ **Pomoć**

▶ Izaberite željeni prikaz i potvrdite ga.

U meniju pomoćne grafike su dostupni sledeći prikazi:

- Pomoćna grafika
- Nivo pažnje (→ Strana 173)

▶ Menjajte prikaze i potvrdite odabrani prikaz.

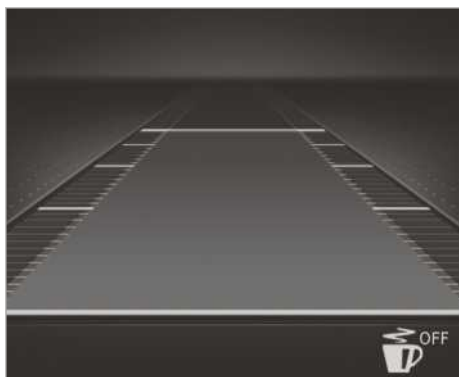

Displej sa instrumentima sa displejem u boji

U okviru pomoćne grafike su dostupni sledeći prikazi stanja:

- : ATTENTION ASSIST je isključen.
- Prikazi aktivnog pomoćnog sistema za održavanje rastojanja DISTRONIC (→ Strana 164).



Displej sa instrumentima sa crno-belim displejem

U okviru pomoćne grafike su dostupni sledeći prikazi stanja:

- Oznake ograničenja kolovozne trake sa tačkicama: Pomoćni sistem za zadržavanje kolovozne trake je isključen.
- PUNE i tanke linije ograničenja kolovozne trake: Pomoćni sistem za zadržavanje kolovozne trake je uključen, ali nije spreman da daje upozorenja.
- PUNE i debele linije ograničenja kolovozne trake: Pomoćni sistem za zadržavanje kolovozne trake je spreman da daje upozorenja.

### Pozivanje prikaza u meniju „Putovanja“

Putni računar:

↪ **Putovanje**

▶ Izaberite željeni prikaz i potvrdite ga.

U meniju „Putovanja“ su na raspolaganju sledeći prikazi:

- standardni prikaz,
- domet i trenutna potrošnja goriva.  
Kod određenih vrsta motora prikazuje se dodatno prikaz rekuperacije. Ukoliko je u rezervoaru za gorivo preostalo malo goriva, umesto približnog dometa prikazuje se vozilo u koje se sipa gorivo.
- prikaz ECO (→ Strana 127),
- višenamenski računar za čuvanje i praćenje podataka vožnje:
  - **Od starta**
  - **Od resetovanja**
- digitalni brzinometar



Displej sa instrumentima sa displejem u boji  
Standardni prikaz (primer)

- ① Dnevna kilometraža
- ② Ukupna kilometraža



Displej sa instrumentima sa crno-belim displejem  
Standardni prikaz (primer)

- ① Dnevna kilometraža
- ② Ukupna kilometraža

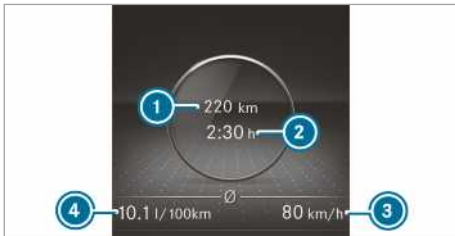

Displej sa instrumentima sa displejem u boji  
Višenamenski računar za čuvanje i praćenje podataka vožnje (primer)

- ① Pređena kilometraža (od starta/od resetovanja)
- ② Vreme vožnje (od starta/od resetovanja)
- ③ Prosečna brzina (od starta/od resetovanja)
- ④ Prosečna potrošnja goriva (od starta/od resetovanja)

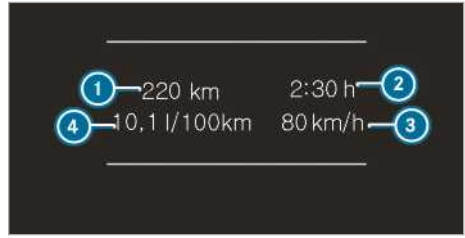

Prikaz displeja sa instrumentima sa crno-belim displejem

Višenamenski računar za čuvanje i praćenje podataka vožnje (primer)

- ① Pređena kilometraža (od starta/od resetovanja)
- ② Vreme vožnje (od starta/od resetovanja)
- ③ Prosečna brzina (od starta/od resetovanja)
- ④ Prosečna potrošnja goriva (od starta/od resetovanja)

### Resetovanje vrednosti u meniju „Putovanje“ putnog računara

Putni računar:

➔ Putovanje

- ⓘ Može doći do odstupanja u načinu na koji je prikazan glavni meni. Zato obratite pažnju na pregled menija na displeju instrumentata (→ Strana 187).

Možete da resetujete vrednosti sledećih funkcija:

- Dnevna kilometraža:
  - [Resetovati brojač pređenih km?](#)
- Višenamenski računar za čuvanje i praćenje podataka vožnje:
  - [Od starta](#)
  - [Od resetovanja](#)
- Prikaz ECO

▶ Izaberite funkciju koja treba da se resetuje i potvrdite izbor.

▶ Upit [Resetovati vrednosti?](#) potvrdite sa **Da**.



## Pozivanje uputstva za navigaciju na putnom računaru

Putni računar:

➔ Navigacija



Manevar u vožnji nije najavljen (primer)

- ① Udaljenost do sledećeg cilja
- ② Procenjeno vreme dolaska
- ③ Udaljenost do sledećeg manevra u vožnji
- ④ Ulica u kojoj se trenutno nalazite



Manevar u vožnji je najavljen (primer)

- ① Ulica u koju vodi manevar u vožnji
- ② Smer manevra u vožnji
- ③ Udaljenost od manevra u vožnji
- ④ Simbol manevra u vožnji
- ⑤ Preporučena kolovozna traka i kolovozna traka u toku manevra u vožnji (bela)
- ⑥ Moguća kolovozna traka
- ⑦ Nepreporučena kolovozna traka (tamnosiva)

Mogući dodatni prikazi u meniju „Navigacija“:

- **Pravac kretanja:** Prikazuju se pravac kretanja i put kojim trenutno vozite.
- **Nova putanja... ili Putanja se izračunava...:** Izračunava se nova putanja.
- **Ulica nije obuhvaćena:** Ulica nije prepoznata, naprimer u slučaju novoizgrađenih ulica.
- **Nema putanje:** Putanja do izabranog cilja ne može da se izračuna.

- **Nema mape:** Mapa za trenutni položaj nije na raspolaganju.
- **Ciljna oblast dostignuta:** Stigli ste do ciljne oblasti.
- ☒ : Stigli ste do cilja ili međucilja.

- ▶ Izadište iz menija ili izaberite cilj i potvrdite ga. Ako je unet i potvrđen cilj, počće navođenje ka cilju.
- ▶ Ukoliko je navođenje ka cilju već aktivirano, prikazuje se upit, da li trenutno navođenje ka cilju treba da bude okončano.
- ▶ Potvrdite upit. Počinje navođenje ka cilju.

## Izbor radio-stanice

Putni računar:

➔ Putovanje



- ① Opseg frekvencije
- ② Radio-stanice
- ③ Naziv numere
- ④ Naziv izvođača

Dostupni su sledeći prikazi:

- Opseg frekvencije
- Lista radio-stanica
- ▶ Izaberite opseg frekvencije radio-stanice ili radio-stanicu sa liste stanica.
- ▶ Potvrdite izbor.

Kada izaberete radio-stanicu u memoriji radio-stanica, pored naziva radio-stanice se prikazuje mesto u memoriji. Kada izaberete memorisanu radio-stanicu u opsegu frekvencije, pored naziva radio-stanice se prikazuje zvezdica.

## Upravljanje reprodukcijom medija pomoću putnog računara

Putni računar:

➔ Mediji



- ① Izvor medija
- ② Trenutna numera i naziv numere
- ③ Naziv izvođača
- ④ Naziv albuma

U meniju „Mediji“ su dostupni sledeći prikazi:

- lista za izbor izvora medija,
  - trenutna reprodukcija.
- ▶ Izaberite izvor medija i potvrdite ga.
- ▶ Izaberite željenu reprodukciju i potvrdite je.
- ⓘ Ako je izvor medija TV, na ovaj način birate stanicu.

## Biranje broja telefona pomoću putnog računara

**⚠ UPOZORENJE** Opasnost od odvratanja pažnje putem informacionih sistema i komunikacionih uređaja

Ako u toku vožnje rukujete integrisanim informacionim sistemima i komunikacionim uređajima, vaša pažnja neće biti usmerena na događanja u saobraćaju. Osim toga, možete da izgubite kontrolu nad vozilom.

- ▶ Ovim uređajima rukujte samo kada situacija u saobraćaju to dozvoljava.
- ▶ Ako ne možete to da utvrdite, zaustavite se u skladu sa saobraćajnim propisima i izvršite unose dok je vozilo zaustavljeno.

Prilikom telefoniranja, poštujujte zakonske odredbe zemlje u kojoj se trenutno nalazite.

### Preduслови

- Mobilni telefon je povezan sa multimedijalnim sistemom.

Putni računar:

➔ Telefon

Izaberite jedan od sledećih unosa:

- poslednji pozivi,
- telefonski imenik,
- status poziva.

**Vozila sa multimedijalnim sistemom MBUX:** U meniju **Telefon** se prikazuju poslednji telefonski pozivi (birani, primljeni i propušteni pozivi).

▶ Izaberite broj telefona i potvrdite ga.

**Ako je pod jednim unosom memorisan samo jedan broj telefona:** Biće izabran taj broj telefona.



▶ **Ako je pod jednim unosom memorisano više brojeva telefona:** Izaberite broj telefona i potvrdite ga.  
Biće izabran broj telefona.



Umesto odabranih brojeva telefona, mogu da se pojave sledeći prikazi:

- **Sačekajte:** Aplikacija se upravo pokreće. Ako nije uspostavljena Bluetooth® veza sa mobilnim telefonom, na multimedijalnom sistemu se pojavljuje meni za autorizaciju i povezivanje mobilnog telefona (→ Strana 256).
- **Ažuriranje podataka:** Lista poziva se ažurira.
- **Kontakti se uvoze:** Uvoze se kontakti sa mobilnog telefona ili iz memorijskog medija.

## Prihvatanje/odbijanje poziva

Ako vas neko poziva, na displeju se pojavljuje poruka **Dolazni poziv**.

▶ Prihvatite poziv pomoću  ili odbijte poziv pomoću .

Poziv takođe možete prihvatiti ili odbiti pomoću tastera  ili  na upravljaču.

## Pozivanje podešavanja na putnom računaru

Putni računar:

➔ Podešavanja

Sledeći unosi mogu da se podese u meniju za podešavanja:

- **Svetlo**
  - Podešavanje **Instrument lighting (Osvetljenje instrumenata)**
- **Vozilo**
  - **Regensensor** (Senzor za kišu) uključivanje i isključivanje

- Podešavanje [Grejanje](#)
- [Anzeige und Bedienung](#)
  - Uključivanje i isključivanje permanentnog [Anzeige AdBlue Level](#)



Izaberite unos i potvrdite ga.

Promene izvršite na odgovarajući način.

## Napomene za pouzdanost

**▲ UPOZORENJE** Opasnost od odvratanja pažnje putem informacionih sistema i komunikacionih uređaja

Ako u toku vožnje rukujete integrisanim informacionim sistemima i komunikacionim uređajima, vaša pažnja neće biti usmerena na događanja u saobraćaju. Osim toga, možete da izgubite kontrolu nad vozilom.

- ▶ Ovim uređajima rukujte samo kada situacija u saobraćaju to dozvoljava.
- ▶ Ako ne možete to da utvrdite, zaustavite se u skladu sa saobraćajnim propisima i izvršite unose dok je vozilo zaustavljeno.

**▲ UPOZORENJE** Opasnost od gubitka pažnje zbog rukovanja mobilnim komunikacionim uređajima tokom vožnje

Ako u toku vožnje rukujete mobilnim komunikacionim uređajima, vaša pažnja neće biti usmerena na događanja u saobraćaju. Osim toga, možete da izgubite kontrolu nad vozilom.

- ▶ Ove uređaje koristite samo dok je vozilo zaustavljeno.

Zbog sopstvene bezbednosti, prilikom rukovanja mobilnim komunikacionim uređajima, a posebno prilikom rukovanja vašim sistemom upravljanja glasom, obavezno obratite pažnju na sledeće tačke:

- Poštujte zakonske odredbe zemlje, u kojoj se trenutno nalazite.
- U toku vožnje, mobilnim komunikacionim uređajima i sistemom upravljanja glasom rukujte samo ako to dozvoljava situacija u saobraćaju. U protivnom, možete da skrenete pažnju od događanja u saobraćaju, da izazovete nezgodu i da povredite sebe i druge osobe.
- Ako u kritičnoj situaciji koristite sistem upravljanja glasom, vaš glas može da se izmeni i uspori telefonski razgovor, npr. za poziv u pomoć.
- Pre početka vožnje upoznajte se sa funkcijama sistema upravljanja glasom.

## Rukovanje

### Pregled rukovanja preko višenamenskog upravljača

Sistem LINGUATRONIC je spreman za rad otprilike pola minuta nakon uključivanja paljenja.

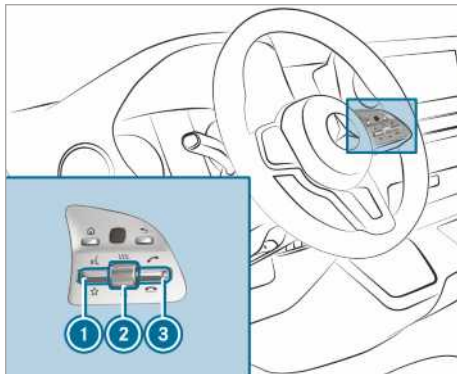





- ① Pritiskanje prekidača nagore: pokretanje dijaloga
- ② Pritiskanje obrtnog regulatora: uključivanje/isključivanje zvuka (prekid dijaloga)  
Okretanje obrtnog regulatora nagore/nadole: povećanje/smanjenje jačine zvuka
- ③ Pritiskanje prekidača nadole: odbijanje/završetak poziva (prekid dijaloga)

### Vođenje dijaloga sa sistemom LINGUATRONIC

Za dijalog sa sistemom LINGUATRONIC mogu da se kao glasovne naredbe koriste cele rečenice iz govornog jezika, kao npr. „Show me the last call list“ (Pokaži mi listu poslednjih poziva) ili „How hot is it outside?“ („Koliko je toplo napolju?“). Pored toga nije neophodno da najpre predete u odgovarajuću aplikaciju, kao što je „Telefon“ ili „Funkcija vozila“.

- ▶ **Aktiviranje ili nastavak dijaloga izgovaranjem ključne reči:** Izgovorite „Hi Mercedes (Zdravo Mercedes)“ da biste aktivirali sistem LINGUATRONIC. Glasovno aktiviranje mora da bude uključeno u multimedijalnom sistemu (→ Strana 197). Za to nije potrebno da pritisnete prekidač na višenamenskom upravljaču nagore. Glasovno aktiviranje može se kombinovati i direktno sa glasovnom naredbom, npr. „Hi Mercedes, how fast can I drive here?“ (Zdravo Mercedes, koliko brzo smem ovde da vozim?)

ili

- ▶ Pritisnite nagore prekidač  na višenamenskom upravljaču. Glasovnu naredbu možete da izgovorite nakon signalnog tona.
- ▶ **Ispravka unosa:** Izgovorite glasovnu naredbu Correction (Korekcija).
- ▶ **Izbor unosa na listi za izbor:** Izgovorite broj reda ili sadržaj.
- ▶ **Kretanje kroz listu za izbor:** Izgovorite glasovne naredbe Next page (Sledeća strana) ili Previous page (Prethodna strana).
- ▶ **Prekid dijaloga:** Izgovorite glasovnu naredbu „Pause“ (Pauza). Uz pomoć glasovne naredbe „Hi Mercedes“ (Zdravo Mercedes) ili pritiskom na prekidač  na višenamenskom upravljaču nagore može da se nastavi dijalog.
- ▶ **Prelaz na prethodni dijalog:** Izgovorite glasovnu naredbu Back (Nazad).
- ▶ **Povratak na najviši nivo dijaloga:** Izgovorite glasovnu naredbu „Home“ (Početna stranica).
- ▶ **Prekid dijaloga:** Izgovorite glasovnu naredbu Close (Zatvori) ili na višenamenskom upravljaču pritisnite taster  ili .
- ▶ **Izgovaranje tokom reprodukcije glasa:** Govorite već tokom dijaloga, dok sistem još odgovara. Reprodukcije glasa se skraćuju i brže se stiže do cilja.  
U tu svrhu mora da bude uključena odgovarajuća opcija u multimedijalnom sistemu.

## Funkcije za upravljanje

U zavisnosti od opreme, pomoću sistema za upravljanje glasom LINGUATRONIC možete da upravljate sledećim funkcijama:

- telefon,
- SMS poruke,
- navigacija,
- adresar,
- radio,
- mediji,
- funkcije vozila,
- vremenska prognoza.

Pun obim funkcija stoji vam na raspolaganju samo pri aktivnom onlajn glasovnom upravljanju (→ Strana 197).

## Pregled vrsta glasovnih naredbi

Razlikuju se sledeće glasovne naredbe:

- **Opšte glasovne naredbe** mogu da se izgovore u svakom trenutku, nezavisno od trenutne aplikacije, npr. glasovne naredbe Navigate to (Pokreni navođenje do), Select (Izaberi) ili Text message to (SMS poruka za).
- **Glasovne naredbe specifične za aplikaciju** su dostupne samo za aktivnu aplikaciju.

Osim aktivne aplikacije na displeju, na telepromteru se prikazuju npr. opšte glasovne naredbe i odgovarajuće glasovne naredbe specifične za aplikaciju. Po listama možete da se krećete ili njima možete da upravljate glasom.

## Funkcije unosa brojeva

- Dozvoljeni brojevi su od Zero (Nula) do Nine (Devet).
- Brojevi telefona mogu biti uneti kao pojedinačni brojevi.

## Napomene o podešenom jeziku

Jezik sistema LINGUATRONIC možete da promenite preko podešavanja jezika sistema. Ako sistem LINGUATRONIC ne podržava podešeni jezik sistema, odabiraće engleski jezik.

U sistemu LINGUATRONIC na raspolaganju su vam sledeći jezici:

- nemački,
- engleski,
- francuski,
- italijanski,
- holandski,
- poljski,
- portugalski,
- ruski,
- švedski,
- španski,
- češki,
- turski.

## Podešavanje sistema LINGUATRONIC (multi-medijalni sistem)

### Preduslovi

Za onlajn glasovno upravljanje:

- Vaše vozilo je povezano sa vašim korisničkim nalogom Mercedes PRO (→ Strana 209).
- Postoji internet veza (→ Strana 267).

Za aktiviranje kontakata za onlajn korišćenje:

- Aktivirano je onlajn glasovno upravljanje.

Multimedijalni sistem:

→  ► [Podešavanja](#) ► [Sistem](#)  
► [LINGUATRONIC](#)

### Uključivanje/isključivanje glasovnog aktiviranja LINGUATRONIC

- Izaberite [Glasovno aktiviranje „Hey Mercedes“](#).  
U zavisnosti od prethodnog stanja, funkcija se uključuje ili isključuje.  
Ako je funkcija aktivna, pomoću glasovne naredbe „Hi Mercedes“ (Zdravo Mercedes) može da se aktivira vođenje dijaloga.

### Uključivanje prekida govora

- Izaberite [Izgovaranje tokom reprodukcije glasa](#).  
Bićete preusmereni na Mercedes PRO portal.
- U Mercedes PRO portalu aktivirajte onlajn glasovno upravljanje.

### Uključivanje/isključivanje onlajn glasovnog upravljanja

- Uključite [Onlajn glasovno upravljanje](#).
- ⓘ Onlajn glasovno upravljanje je fabrički podešeno.
- Izaberite [Pretp. za onlajn glas. uprav.](#)
- U Mercedes PRO portalu aktivirajte onlajn glasovno upravljanje.



### Aktiviranje kontakata za onlajn korišćenje

- Izaberite [Kontakti za onlajn korišćenje](#).  
Ako je funkcija aktivirana, putem unosa govora ćete bolje i lakše pronaći kontakte. Isto tako, sistem poboljšava kvalitet izgovaranja imena kontakata.

## Efikasno korišćenje sistema LINGUATRONIC

### Funkcije pomoći

Dobijate informacije i pomoć za:

- **Optimalno rukovanje:** Izgovorite glasovnu naredbu „Voice control tutorial“ (Uvođenje glasovne naredbe) ili pozovite digitalno uputstvo za rukovanje npr. naredbom „Open instructions for use LINGUATRONIC“ (Otvorite uputstvo za rukovanje sistemom LINGUATRONIC). Dok vozilo miruje, na raspolaganju vam je digitalno uputstvo za rad u punom obimu.
- **Trenutna aplikacija:** Pritisnite prekidač  na višenamenskom upravljaču nagore i izgovorite glasovnu naredbu „Help“ (Pomoć). Dobićete predloge i informacije o korišćenju sistema LINGUATRONIC za trenutnu aplikaciju.
- **Dalji tok dijaloga:** Za vreme dijaloga izgovorite glasovnu naredbu „Help“ (Pomoć). Za svaki korak dijaloga ćete dobiti prilagođene informacije.
- **Određena funkcija:** Pozovite glasovnu naredbu za željenu funkciju, npr. „Hi Mercedes, I need help regarding radio“ (Zdravo Mercedes, potrebna mi je pomoć na temu radio) ili nakon pritiskanja prekidača  na višenamenskom upravljaču nagore izgovorite npr. glasovnu naredbu „Help for phone“ (Pomoć za telefon).

### Napomene za poboljšanje kvaliteta govora

Sistem LINGUATRONIC vas ne razume:

- Aktivirajte onlajn usluge. Prepoznavanje se poboljšava.
- Sistemom LINGUATRONIC rukujte samo sa sedišta vozača.
- Glasovne naredbe izgovorite jednu za drugom razgovetno, ali bez preterivanja.
- Prilikom unosa glasovnih naredbi, izbegavajte smetnje usled velike buke, na primer usled razgovora u zadnjem delu vozila.
- Prilikom memorisanja, govorne unose uvek izgovarajte sa istim naglaskom.
- **Za unose u telefon ili u adresar:**
  - U sistemu/mobilnom telefonu kreirajte samo unose koji imaju smisla, npr. prezime i ime u ispravnom polju.

- Nemojte da koristite skraćenice, nepotrebna prazna mesta i posebne znakove.
- **Kod naziva radio-stanica:** Izgovorite glasovnu naredbu Read aloud station list (Pročitaj naglas listu radio-stanica) i izgovorite željeni naziv radio-stanice onako kako taj naziv čita reprodukcija glasa.

### Informacije o onlajn uslugama

Onlajn usluge omogućavaju bolje prepoznavanje i zahvaljujući eksternim informacijama stavljaju vam na raspolaganje bolje i dodatne rezultate, npr. o vremenskim uslovima ili vesti. Zato vam preporučujemo da aktivirate onlajn usluge.

Za to vam je potreban korisnički nalog na portalu Mercedes PRO. Ako još nemate korisnički nalog, morate da ga kreirate.

Za više informacija obratite se Mercedes-Benz servisnoj radionici ili posetite portal Mercedes PRO: <http://www.mercedes.pro>.

### Glasovne naredbe za promenu

Glasovna naredba	Primeri iz govornog jezika	Funkcija
Switch to navigation (Pređi na navigaciju)	Open navigation function (Otvori mi funkciju navigacije)	Prelazak na navigaciju
Switch to address book (Pređi na adresar)	Open the phone book (Pozovi telefonski imenik)	Prelazak na adresar
Switch to telephone (Pređi na telefon)	Show me the phone (Pokaži mi telefon)	Prelazak na telefon
Switch to messages (Pređi na poruke)	Open the messaging services (Pozovi usluge vezane za poruke)	Prebacivanje na aplikacije za poruke
Switch to radio (Pređi na radio)	Switch to the radio (Prebaci na radio)	Prebacivanje na radio
Switch to media (Pređi na medije)	Switch to media application (Prebaci na aplikaciju za medije)	Prebacivanje na medije
Switch to comfort (Pređi na komfor)	Open the convenience menu (Pozovi meni za komfor)	Prebacivanje na komforna podešavanja

### Važne glasovne naredbe

#### Napomene za glasovne naredbe

Pored preciznih glasovnih naredbi (pogledajte kolonu „Glasovna naredba“ u sledećim tabelama) za pozivanje određene funkcije, LINGUATRONIC u većini slučajeva podrazumeva i izraze iz govornog jezika. U tu svrhu su navedeni neki od primera u koloni „Primeri iz govornog jezika“. Za neke jezike su ovi primeri dostupni samo u ograničenom obimu.

#### Pregled glasovnih naredbi za promenu

Glasovne naredbe za promenu se mogu koristiti za otvaranje određenih aplikacija.



Glasovna naredba	Primeri iz govornog jezika	Funkcija
Switch to vehicle info (Pređi na informacije o vozilu)	Show me vehicle data (Pokaži mi podatke o vozilu)	Prebacivanje na informacije o vozilu
Switch to settings (Pređi na podešavanja)	Open the setup menu (Otvori meni podešavanja)	Prebacivanje na meni sa mogućnostima podešavanja

### Pregled glasovnih naredbi za navigaciju

Pomoću glasovnih naredbi navigacije možete da unesete posebne ciljeve ili uobičajene adrese i da direktno izvršite važna podešavanja navigacije.

Sledeća lista nudi samo mali izbor mogućih glasovnih naredbi navigacije. Dobićete dodatne predloge, kada izgovorite „Help for Navigation“ (Pomoć za navigaciju).

### Glasovne naredbe navigacije

Glasovna naredba	Primeri iz govornog jezika	Funkcija
Navigate to <Address> (Navodi ka <Adresa>)	Take me to Stuttgart, Cannstatter street 10 (Odvedi me u Štutgart, Cannstatter ulica 10)	Direktno pokretanje navigacije ka adresi iz adresa
Navigate to <contact> (Navodi ka <kontakt>)	Drive/take me to the private address from Max Mustermann (Vozi/odvedi me do privatne adrese Jovana Jovanovića)	Unos cilja za kontakt u adresaru
Home (Do kućne adrese)	Go home/To my own address (Prema kući/do moje vlastite adrese)	Pokretanje navođenja ka kućnoj adresi
Navigate to <Three words address> (Navodi ka <adresa od tri reči>)	Drive me to Enough Dot Poetess Dot Mea- dow (Vozi me do Dovoljno Tačka Pesni- kinja Tačka Livada)	Pokretanje navigacije do adrese od tri reči, npr. do muzeja Mercedes-Benz
Work (Posao)	To my office/ work/my workplace (Do moje kancelarije/ posla/radnog mesta)	Pokretanje navođenja ka radnom mestu
Navigate to <POI> (Navodi ka <poseban cilj>)	Navigate me to POI Heidelberg castle (Navodi me ka posebnom cilju, dvorac u Hajdelbergu)	Direktno pokretanje navigacije ka posebnom cilju

Glasovna naredba	Primeri iz govornog jezika	Funkcija
Enter POI (Unesi poseban cilj)	Take me to POI (Odvedi me do posebnog cilja)	Unos posebnog cilja, npr. poseban cilj Brandenburgska kapija.
Navigate to online POI <POI> (Navodi do onlajn posebnog cilja <poseban cilj>)	Find/search for a <POI> on the internet/web (Pronađi/traži <poseban cilj> na internetu/vebu)	Aktiviranje pretrage posebnog cilja isključivo na internetu
Enter address in <country> (Unesi adresu u <zemlja>)	Drive me to address in France (Odvezi me ka adresi u Francuskoj)	Unos cilja u željenoj zemlji
Enter country (Unesi zemlju)	Enter new target country (Unesi novu ciljnu zemlju)	Unos zemlje
Enter city (Unesi grad)	I would like to enter a certain town (Želim da unesem određeni grad)	Unos mesta
Enter district (Unesi deo grada)	I would like to search a district (Želim da potražim deo grada)	Unos dela grada
Enter junction (Unesi raskrsnicu)	Drive me to a new crossing (Odvezi me ka novoj raskrsnici)	Unos raskrsnice
Enter house number (Unesi kućni broj)	Enter number (Unesi broj)	Unos kućnog broja
Enter postcode (Unesi poštanski broj)	Start route guidance to a new zip code (Pokreni navođenje po putanji ka novom poštanskom broju)	Unos poštanskog broja
Last destination (Poslednji ciljevi)	Display previous destinations (Prikaži prethodne ciljeve)	Izbor cilja sa liste poslednjih unetih ciljeva
Show alternative routes (Prikaži alternativne putanje)	Search alternative routes (Pretraži alternativne putanje)	Prebacivanje na navođenje ka cilju preko druge putanje
Start route guidance (Pokreni navođenje ka cilju)	Begin navigation/drive there (Počni navođenje ka cilju/Vozi ovuda)	Pokretanje navođenja ka cilju nakon unosa važećeg cilja

Glasovna naredba	Primeri iz govornog jezika	Funkcija
Cancel route guidance (Prekini navođenje ka cilju)	I would like to end route guidance (Želim da zaustavim navođenje ka cilju)	Prekidanje navođenja ka cilju
Driving recommendations on (Uključi napomene za vožnju)	Turn on driving recommendations (Uključi preporuke za vožnju)	Uključivanje reprodukcije glasa za navođenje ka cilju
Driving recommendations off (Isključi napomene za vožnju)	Switch guidance instructions to mute (Isključi ton napomena za vožnju)	Isključivanje reprodukcije glasa za navođenje ka cilju
Display traffic map (Prikaži mapu saobraćaja)	Switch to the map with traffic malfunctions (Prebaci na mapu sa smetnjama u saobraćaju)	Uključivanje saobraćajne mape
Hide traffic map (Sakrij saobraćajnu mapu)	Switch off traffic jam info (Isključi obavještenja o zastojevima)	Isključivanje saobraćajne mape
POI icons on (Prikaži simbole posebnih ciljeva)	Show icons on the map (Prikaži simbole na mapi)	Uključivanje prikaza simbola posebnih ciljeva na mapi
Hide POI icons (Sakrij simbole posebnih ciljeva)	Delete icons on the map (Obriši simbole na mapi)	Isključivanje prikaza simbola posebnih ciljeva na mapi

### Pregled telefonskih glasovnih naredbi

Pomoću telefonskih glasovnih naredbi možete da telefonirate ili da pretražite adresar. Sledeći spi-

sak nudi samo mali izbor mogućih telefonskih glasovnih naredbi. Dobićete dodatne predloge, kada izgovorite Help for phone (Pomoć za telefon).

### Telefonske glasovne naredbe

Glasovna naredba	Primeri iz govornog jezika	Funkcija
Call <Phone number> (Pozovi<broj telefona>)	Dial <Phone number> (Biraj<broj telefona>)	Direktno obavljanje telefonskog poziva unosom broja telefona
Call <Contact> (Pozovi <Kontakt>)	Phone with Erika Mustermann on the mobile phone (Telefoniraj sa Erikom Musterman preko mobilnog telefona)	Direktno pozivanje telefonom unosom imena iz adresara

Glasovna naredba	Primeri iz govornog jezika	Funkcija
Missed calls (Propušteni pozivi)	Show me the list of missed calls (Prikaži mi listu propuštenih poziva)	Prikaz liste propuštenih poziva
Call name (Pozovi ime)	Select name (Izaberi ime)	Pozivanje telefonom. Sva imena u adresaru stoje na raspolaganju.
Search for contact (Traži kontakt)	Find a specific name in the phone book (Pronađi određeno ime u telefonskom imeniku)	Traži kontakt. Sva imena u adresaru stoje na raspolaganju.
Latest calls (Poslednji pozivi)	Show the last call list (Prikaži poslednju listu poziva)	Prikaz svih odlaznih, dolaznih i propuštenih telefonskih poziva
Missed calls (Propušteni pozivi)	Show me the list of missed calls (Prikaži mi listu propuštenih poziva)	Prikaz liste propuštenih poziva
Incoming calls (Primljeni pozivi)	Show the received calls (Prikaži prihvaćene pozive)	Prikaz liste primljenih poziva
Outgoing calls (Odlazni pozivi)	Show me the list of outgoing calls (Prikaži mi listu odlaznih poziva)	Prikaz liste odlaznih poziva
Redial number (Ponovi poziv)	Select/redial the last number (Biraj/pozovi poslednji broj)	Ponovno biranje poslednjeg izabranog broja telefona
Change phone (Promeni telefone)	Swap over phones (Pređi na drugi telefon)	Promena primarnog telefona
Call Mercedes-Benz Emergency Response Center (Pozovi centralu za poziv u pomoć Mercedes-Benz)	Call Mercedes-Benz Rescue Assist (Pozovi Mercedes-Benz centralu za nezgode)	Poziv u pomoć se aktivira
Call Mercedes PRO (Pozovi Mercedes PRO)	Dial Mercedes-Benz Road Assist (Biraj Mercedes-Benz službu za pomoć u slučaju kvara)	Mercedes PRO se poziva

### Pregled glasovnih naredbi za radio

Glasovne naredbe za radio se mogu koristiti i ako je radio uključen u pozadini, a u prvom planu je vidljiva neka druga aplikacija. Sledeća lista nudi

samo mali izbor mogućih glasovnih naredbi za radio. Dobićete dodatne predloge, kada izgovorite „Help for radio“ (Pomoć za radio).

## Glasovne naredbe za radio

Glasovna naredba	Primeri iz govornog jezika	Funkcija
Station <station name> (Stanica <Naziv stanice>)	Switch to station / channel SWR1 (Prebaci se na stanicu / kanal SWR1)	Izbor izgovorenih stanica
Radio station <station name> (Radio-stanica <Naziv stanice>)	Swich to radio station Deutschlandfunk Kultur (Prebaci se na radio-stanicu Nemački kulturni radio)	Izbor izgovorenih radio-stanica
Frequency <frequency> (Frekvencija <frekvencija>)	Go to the station / radio frequency eighty-seven point five megahertz (Pređi na stanicu / radio-frekvenciju osamdeset sedam zarez pet megaherca).	Unos radio-frekvencije, npr. za UKW oblast
Next station (Sledeća stanica)	Search for another station / station search up (Traži sledeću stanicu / pretraga stanica)	Prebacivanje na sledeću radio-stanicu koja je u dometu
Next radio station (Sledeća radio-stanica)	Choose the next program (Izaberi sledeći radio-program)	Sledeća radio-stanica na listi se poziva
Previous station (Prethodna stanica)	Switch to the last station / to the previous program (Prebaci na poslednju stanicu / prethodni program)	Prebacivanje na prethodnu radio-stanicu
Save station (Memoriši radio-stanicu)	Save station name (Memoriši naziv radio-stanice)	Memorisanje trenutne radio-stanice u listi omiljenih stavki
Save radio station (Memoriši radio-stanicu)	Save station name (Memoriši naziv radio-stanice)	Memorisanje naziva za radio-stanicu
Show station list (Prikaži listu stanica)	Show me the station list (Prikaži mi listu stanica)	Prikaz liste svih radio-stanica koje su u dometu
Read out station list (Pročitaj naglas listu stanica)	Read out the station list / program list (Pročitaj mi naglas listu stanica / listu programa)	Preslušavanje naziva svih radio-stanica koje su u dometu

Glasovna naredba	Primeri iz govornog jezika	Funkcija
Read out radio station list (Pročitaj naglas listu radio-stanica)	Listen to program list (Preslušaj listu radio-programa)	Čitanje naglas liste dostupnih radio-stanica u trenutno izabranoj funkciji radija
Traffic announcements on (Uključi radio-signal o saobraćaju)	Switch on traffic information (Uključi informacije o saobraćaju)	Uključivanje informacija o saobraćaju
Traffic announcements off (Isključi radio-signal o saobraćaju)	Turn off traffic announcements (Isključi ton radio-signala o saobraćaju)	Isključivanje objava o saobraćaju preko radio-signala
Radio info on (Uključi informacije o radiju)	Turn on the additional station info (Uključi dodatnu informaciju o radio-stanici)	Uključivanje informacija o trenutnoj radio-stanici
Radio info off (Isključi informacije o radiju)	Turn off the additional radio channel info (Isključi dodatnu informaciju o radio-programu)	Isključivanje informacija o trenutnoj radio-stanici

### Pregled glasovnih naredbi za uređaj za reprodukciju medija

Glasovne naredbe za uređaj za reprodukciju medija se mogu koristiti i ako je uređaj za reprodukciju medija uključen u pozadini, a u prvom planu je vidljiva neka druga aplikacija. Sledeći

spisak nudi samo mali izbor mogućih glasovnih naredbi za uređaj za reprodukciju medija. Dobićete dodatne predloge, kada izgovorite Help for Media (Pomoć za medije) ili Help for player (Pomoć za plejer).

### Glasovne naredbe za uređaj za reprodukciju medija

Glasovna naredba	Primeri iz govornog jezika	Funkcija
Play <track/album/artist/composer/music genres> (Reprodukuj <numera/albumi/izvođači/<kompozitori/muzički žanrovi>)	Play „Hey Jude“ (Reprodukuj „Hey Jude“)	Za pretragu se prihvataju nazivi svih dostupnih numera, albuma, izvođača, kompozitora ili muzičkih žanrova. Kada je rezultat pretrage jasan, pronađena numera se odmah reprodukuje.
Play track <Track> (Reprodukuj numeru <numera>)	Play song „So What“ (Reprodukuj pesmu „So What“)	Reprodukuju se raspoložive numere.

Glasovna naredba	Primeri iz govornog jezika	Funkcija
Play album <Album> (Reprodukuj album <Album>)	Play from album „Kind of Blue“ (Reprodukuj sa albuma „Kind of Blue“)	Reprodukuju se raspoloživi albumi.
Play artist <Artist> (Reprodukuj izvođača <izvođač>)	Listen something from band „Radiohead“ (Pretlušaj nešto od grupe „Radiohead“)	Reprodukuju se raspoloživi izvođači.
Play composer <Composer> (Reprodukuj kompozitora <kompozitor>)	Play something from Composer „Franz Schubert“ (Reprodukuj nešto od kompozitora Franca Šuberta)	Reprodukuju se raspoloživi kompozitori.
Play music genre <Genre> (Reprodukuj muzički pravac <Muzički pravac>)	Play something from the music style „Bebob“ (Reprodukuj nešto od muzičkog stila „Bebob“)	Reprodukuju se raspoloživi muzički pravci.
Search for track <track> (Traži numeru <numera>)	Search for song „Madam George“ (Traži pesmu „Madam George“)	Prilikom pretrage se prihvataju nazivi svih numera koje su na raspolaganju. Pojavljuje se lista za izbor iz koje možete da izaberete željenu muziku. Ukoliko želite da reprodukujete sve numere sa liste za izbor, izgovorite „Play all tracks“ (Reprodukuj sve numere).
Search for album <album> (Traži album <album>)	Find the album „Astral Weeks“ (Pronađi muzički album „Astral Weeks“)	Za pretragu se prihvataju imena svih dostupnih albuma. Pojavljuje se lista za izbor iz koje možete da izaberete željenu muziku. Ukoliko želite da reprodukujete sve numere sa liste za izbor, izgovorite „Play all tracks“ (Reprodukuj sve numere).
Search for artist <artist> (Traži izvođača <izvođač>)	Show me artist „Joni Mitchell“ (Pokaži mi umetnicu „Joni Mitchell“)	Za pretragu se prihvataju imena svih dostupnih izvođača. Pojavljuje se lista za izbor iz koje možete da izaberete željenu muziku. Ukoliko želite da reprodukujete sve numere sa liste za izbor, izgovorite „Play all tracks“ (Reprodukuj sve numere).
Search for composer <composer> (Traži kompozitora <kompozitor>)	Search for composer „Vivienne Olive“ (Traži kompozitorku „Vivienne Olive“)	Za pretragu se prihvataju imena svih dostupnih kompozitora. Pojavljuje se lista za izbor iz koje možete da izaberete željenu muziku. Ukoliko želite da reprodukujete sve numere sa liste za izbor, izgovorite „Play all tracks“ (Reprodukuj sve numere).



Glasovna naredba	Primeri iz govornog jezika	Funkcija
Search for music genre <music genre> (Traži muzički pravac <muzički pravac>)	Search for music genre „Classic“ (Traži muzički žanr „Klasika“)	Prilikom pretrage se prihvataju nazivi svih muzičkih žanrova koji su na raspolaganju. Pojavljuje se lista za izbor iz koje možete da izaberete željenu muziku. Ukoliko želite da reprodukujete sve numere sa liste za izbor, izgovorite „Play all tracks“ (Reprodukuj sve numere).
Next track (Sledeća numera)	Start next song/video-clip/movie (Pokreni sledeću pesmu/video/film)	Reprodukcija sledeće numere
Previous track (Prethodna numera)	Play again previous song/title/clip (Reprodukuj još jednom prethodnu pesmu/muzičku numeru/klip)	Reprodukcija prethodne numere
Repeat this track (Ponovi ovu numeru)	Play again this title (Reprodukuj ponovo ovu muzičku numeru)	Aktuelna numera se reprodukuje od početka
Play similar music (Reprodukuj sličnu muziku)	Play comparable songs (Reprodukuj uporedive pesme)	Slične muzičke numere se reprodukuju
Play random music (Reprodukuj nasumičnu muziku)	Play any title (Reprodukuj bilo koju numeru)	Nasumične muzičke numere se reprodukuju
Random playback on (Uključi nasumičnu reprodukciju)	Activate shuffle mode (Aktiviraj Shuffle režim)	Uključivanje nasumične reprodukcije
Random playback off (Isključi nasumičnu reprodukciju)	Turn off shuffle mode (Isključi Shuffle režim)	Isključivanje nasumične reprodukcije
What am I listening to? (Šta upravo slušam?)	Which music am I currently listening to? (Kakva muzika se sada reprodukuje?)	Informacije o numeru koja se trenutno reprodukuje biće pročitane naglas

### Pregled glasovnih naredbi za poruke

Pomoću glasovnih naredbi za poruke možete da pišete, obrađujete i preslušavate SMS poruke i e-poštu. Sledeći spisak nudi samo mali izbor mogu-

ćih glasovnih naredbi za poruke. Dobićete dodatne predloge, kada izgovorite „Help for messages“ (Pomoć za poruke).

## Glasovne naredbe za poruke

Glasovna naredba	Primeri iz govornog jezika	Funkcija
Text message to <Name> (SMS poruka za <ime>)	Dictate new text message to my brother Ben (Diktiraj novu tekstualnu poruku za moj brata Bena)	Kreiranje SMS poruke. Sva imena u adresaru stoje na raspolaganju.
Text message to <name><text> (SMS poruka za <Ime><Tekst>)	Write a new business message to Mrs. Annette Vogel „When is the next meeting?“ (Sastavi novu poslovnu poruku za gospođu Anetu Fogel: „Kada je sledeći sastanak?“)	Piše se SMS poruka dotičnoj osobi. Tekstualni sadržaj može odmah da se izgovori kada je uključeno onlajn glasovno upravljanje.
Forward text message (Prosledi SMS poruku)	Forward message (Prosledi kratku poruku)	Prosleđuje se odabrana ili otvorena SMS poruka.
Read out a new message (Pročitaj naglas novu poruku)	Listen all new text messages (Preslušaj sve nove tekstualne poruke)	Nova poruka se čita naglas.
Read out last SMS from <Name> (Pročitaj naglas poslednju poruku od <ime>)	Listen last private SMS from Barbara Braun (Preslušaj poslednju privatnu SMS poruku od Barbare Braun)	Poslednja SMS poruka dotične osobe se čita naglas.
Answer (Odgovori)	Send a message/e-mail/text message to the sender (Pošalji poruku/e-poštu/SMS poruku pošiljaocu)	Odgovaranje na poruku
Answer in <Language> (Odgovori na <jezik>)	Reply this message/SMS in French (Odgovori na ovu poruku/SMS poruku na francuskom)	Na poruku koja je upravo pročitana odgovara se na drugom jeziku.

### Pregled glasovnih naredbi za vozilo

Pomoću glasovnih naredbi za vozilo možete direktno da pozovete odgovarajuće menije za podešavanje vozila. Sledeća lista nudi samo mali izbor mogućih glasovnih naredbi za vozilo. Dobi-

ćete dodatne predloge, kada izgovorite Help for vehicle settings (Pomoć za podešavanja vozila) ili Help for Vehicle Functions (Pomoć za funkcije vozila).

## Glasovne naredbe za vozilo

Glasovna naredba	Primeri iz govornog jezika	Funkcija
Current speed limit (Trenutno ograničenje brzine)	Show me maximum permitted speed (Prikaži mi maksimalnu dozvoljenu brzinu)	Pozivanje trenutnog ograničenja brzine
Outside temperature (Spoljašnja temperatura)	How hot/cold is it outside? (Koliko je toplo/hladno napolju?)	Pozivanje spoljašnje temperature
Average consumption (Prosečna potrošnja)	What is the current petrol/diesel consumption? (Koliko je trenutna potrošnja benzina/dizela?)	Pozivanje prosečne potrošnje
Vehicle data (Podaci o vozilu)	Open the car data (Pozovi podatke o vozilu)	Pozivanje podataka o vozilu
Engine data (Podaci o motoru)	Show me the engine data (Prikaži mi podatke o motoru)	Pozivanje podataka o motoru
Next service (Sledeći termin servisa)	When is the next service appointment? (Kada je sledeći korisnički servis?)	Prikaz sledećeg termina servisa
Range (Domet)	Tell me the current range (Navedi mi trenutni domet)	Pozivanje podataka o dometu
Consumption (Potrošnja)	Open the consumption menu (Otvori meni za potrošnju)	Pozivanje podešavanja potrošnje
Display and styles menu (Meni za prikaz i stilove)	Go to display and styles settings (Idi na prikaz i stilove podešavanja)	Prikaz podešavanja displeja
Assistance menu (Pomoćni meni)	Show me drive assistance settings (Prikaži mi podešavanja pomoćnog sistema za vožnju)	Prikaz podešavanja pomoćnog sistema
Light menu (Meni svetlo)	Switch to light settings (Prebaci na podešavanja svetla)	Prikaz podešavanja svetla

## Informacije o Mercedes PRO

Ako ste korisničkim nalogom prijavljeni na portalu Mercedes PRO, na raspolaganju su vam usluge i ponude Mercedes-Benz Vans.

Raspoloživost zavisi od države. Na sledećoj stranici možete da proverite dostupnost usluge Mercedes PRO u vašoj državi: <http://www.mercedes.pro>

Za više informacija o usluzi Mercedes PRO obratite se Mercedes-Benz servisnoj radionici ili posebite portal Mercedes PRO.

## Informacije o usluzi Mercedes PRO connect

Mercedes PRO connect između ostalog nudi i sledeće usluge:

- menadžment u slučaju nezgode i u slučaju kvara (taster za poziv u slučaju kvara odnosno prepoznavanje nezgode ili kvara),

Preko tastera za poziv u slučaju kvara na jedinici za upravljanje na krovu aktivirajte poziv Mercedes-Benz korisničkom centru (→ Strana 209).

U tu svrhu možete da izaberete i unos menija u multimedijalnom sistemu (→ Strana 209).

- Mercedes-Benz Sistem za poziv u pomoć  
Preko tastera  (SOS taster) na jedinici za upravljanje na krovu aktivirajte poziv Mercedes-Benz centrali za pozive u pomoć (→ Strana 209).

Za korišćenje usluga na raspolaganju vam je 24 sata dnevno Mercedes PRO connect menadžment u slučaju nezgode i u slučaju kvara, kao i Mercedes-Benz centrala za pozive u pomoć.

Obratite pažnju na to da je Mercedes PRO connect Mercedes-Benz usluga. U hitnim slučajevima obavezno se najpre obratite poznatim brojevima za hitne slučajeve u zemlji u kojoj se nalazite. U kritičnim situacijama možete da koristite Mercedes-Benz sistem za poziv (→ Strana 304) u pomoć.

Sledeći preduslovi za korišćenje usluga Mercedes PRO connect u vozilu moraju da budu ispunjeni:

- Imate pristup GSM mreži.
- U određenoj regiji postoji GSM mrežna pokrivenost ugovornog partnera.
- Za automatski prenos podataka o vozilu uključeno je paljenje.

## Pozivanje Mercedes-Benz korisničkog centra preko multimedijalnog sistema

Multimedijalni sistem:





- ▶ Pozovite Mercedes PRO connect.

Uz vašu saglasnost, multimedijalni sistem šalje potrebne podatke o vozilu. Prenos podataka se prikazuje na medija displeju.

Zatim možete da izaberete željeni servis i bićete povezani sa stručnom kontakt osobom Mercedes-Benz korisničkog centra.

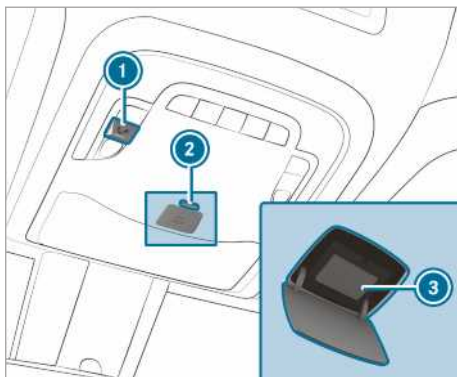
## Aktiviranje poziva preko jedinice za upravljanje na krovu



- 1 Taster za poziv u slučaju kvara
- 2 Otključavanje prekrivke tastera  (SOS taster)
- 3 Taster  (SOS taster)

- ▶ **Aktiviranje poziva u slučaju kvara:** Pritisnite taster 1.

- ▶ **Aktiviranje poziva u pomoć:** Kratko pritisnite otključavanje prekrivke tastera  2, kako bi se otvorila.

- ▶ Taster  3 držite pritisnut najmanje jednu sekundu.

Čak i kada je aktivan poziv u slučaju kvara, poziv u pomoć može, uprkos tome, da se aktivira. On ima prednost u odnosu na sve druge aktivne pozive.

### Informacije o pozivu u slučaju kvara preko jedinice za upravljanje na krovu

Poziv preko tastera za poziv u slučaju kvara, koji je upućen korisničkom centru Mercedes-Benz, izvršen je preko jedinice za upravljanje na krovu.

U slučaju kvara dobićete podršku:

- Kvalifikovani Mercedes-Benz tehničar vrši popravku na licu mesta i/ili se vozilo šlepuje do najbliže Mercedes-Benz servisne radionice.

Zbog ovih usluga mogu nastati troškovi.

Između ostalog dobićete informacije o sledećim temama:

- aktiviranje usluge Mercedes PRO connect,
- rukovanje vozilom,
- najbliža Mercedes-Benz servisna radionica,
- ostali Mercedes-Benz proizvodi i usluge.

Za vreme trajanja veze sa korisničkim centrom Mercedes-Benz prenose se podaci (→ Strana 210).

### Informacije o Mercedes PRO connect menadžmentu u slučaju nezgode

Mercedes PRO connect menadžment u slučaju nezgode dopunjuje Mercedes-Benz sistem za poziv u pomoć (→ Strana 304).

Nakon nezgode, poziv u pomoć je poslat centrali za poziv u pomoć Mercedes-Benz:

- Uspostavlja se veza sa kontakt osobom centrale za poziv u pomoć Mercedes-Benz.
- Po potrebi, kontakt osoba centrale za poziv u pomoć Mercedes-Benz prosleđuje poziv Mercedes PRO connect menadžmentu u slučaju nezgode.
- Po potrebi, vozilo se šlepuje u Mercedes-Benz servisnu radionicu.

Ako vozilo prepozna lakšu nezgodu, prikazuje se poruka u multimedijalnom sistemu.

Potvrđena je poruka u multimedijalnom sistemu:

- Uspostavlja se veza sa stručnom kontakt osobom Mercedes PRO connect menadžmenta u slučaju nezgode.
- Po potrebi, vozilo se šlepuje u Mercedes-Benz servisnu radionicu.

### Davanje saglasnosti za prenos podataka u Mercedes PRO connect

#### Preduslovi

- Postoji aktivan poziv u slučaju kvara (→ Strana 209).

Ako usluge upravljanja u slučaju nezgode i u slučaju kvara nisu aktivirane na Mercedes PRO, prikazuje se poruka **Želite li da prenesete podatke i položaj vozila korisničkom centru Mercedes-Benz da bi se vaš upit bolje obradio?**

- ▶ Izaberite **Da**.  
Relevantni identifikacioni podaci se automatski prenose.

Više informacija o Mercedes PRO i uslovima za korišćenje naći ćete na: <http://www.mercedes.pro>

### Preneti podaci tokom poziva u slučaju kvara

U nekim zemljama je neophodna potvrda prenosa podataka.

Ako preko Mercedes PRO connect aktivirate poziv u slučaju kvara, prenose se podaci.

U zavisnosti od aktivirane usluge, pri pozivu se prenose sledeći podaci:

- identifikacioni broj vozila,
- razlog za aktiviranje poziva,
- podešeni jezik multimedijalnog sistema,
- potvrđivanje upita za zaštitu podataka,
- trenutna lokacija vozila,
- kilometraža i podaci o održavanju,
- izabrani podaci o stanju vozila.

Ako usluga nije aktivirana i potvrđen je upit za zaštitu podataka, prenose se sledeći podaci:

- identifikacioni broj vozila,
- razlog za aktiviranje poziva,
- podešeni jezik multimedijalnog sistema,
- potvrđivanje upita za zaštitu podataka.

Ako je odbijen upit za zaštitu podataka, prenose se sledeći podaci:

- razlog za aktiviranje poziva,
- odbijanje upita za zaštitu podataka.

## Pregled i rukovanje

### Pregled MBUX multimedijalnog sistema

**⚠ UPOZORENJE** Opasnost od odvratanja pažnje putem informacionih sistema i komunikacionih uređaja

Ako u toku vožnje rukujete integrisanim informacionim sistemima i komunikacionim uređajima, vaša pažnja neće biti usmerena na događanja u saobraćaju. Osim toga, možete da izgubite kontrolu nad vozilom.

- ▶ Ovim uređajima rukujete samo kada situacija u saobraćaju to dozvoljava.
- ▶ Ako ne možete to da utvrdite, zaustavite se u skladu sa saobraćajnim propisima i izvršite unose dok je vozilo zaustavljeno.

Prilikom korišćenja multimedijalnog sistema, poštujujte zakonske odredbe zemlje u kojoj se trenutno nalazite.

MBUX označava Mercedes-Benz User Experience.

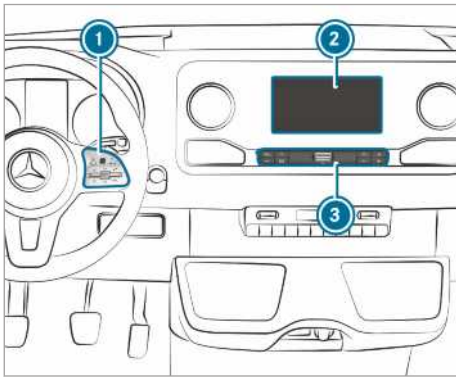

- ① Touch-Control površina i grupa tastera za rukovanje multimedijalnim sistemom
- ② Medija displej sa Touch funkcijom  
Otvaranje i zatvaranje pregrade srednje konzole iznad displeja (→ Strana 80)
- ③ Kontrolna traka, pozivanje aplikacija

U pregradi na srednjoj konzoli nalaze se sledeći priključci i interfejsi:

- dva USB priključka ili jedan USB priključak  
USB priključak sa simbolom  omogućava povezivanje mobilnog telefona sa multimedijalnim sistemom pomoću odgovarajućeg kabla. Na taj način možete da koristite funk-

cije mobilnog telefona preko aplikacije Apple CarPlay™ ili Android Auto.

- mesto za odlaganje sa interfejsom za punjenje baterija i NFC interfejsom (ako je dostupno)

Multimedijalnim sistemom rukujte pomoću sledećih centralnih upravljačkih elemenata:

- Touch-Control površine ①,  
Rukovanje se vrši preko upravljanja kursorom.
- medija displeja (ekran osetljiv na dodir) ②,
- tastera na kontrolnoj traci ③.

① Alternativno možete da vodite dijalog sa sistemom LINGUATRONIC (→ Strana 195).

Na raspolaganju su vam mnoge aplikacije: Možete da ih pozovete preko početnog ekrana ili pomoću tastera na kontrolnoj traci ③.

Omiljene stavke možete da pozovete i dodate jednostavno na upravljaču pomoću prekidača .

Brzi pristupi na početnom ekranu i u aplikacijama služe za brzi izbor funkcija.

Ako koristite funkciju programiranja multimedijalnog sistema, za vreme rada biće vam predloženi najverovatniji navigacioni ciljevi, radio-stanice i kontakti. Konfiguracija predloga se vrši u okviru vašeg profila. Svoj profil sastavljate od raznih podešavanja vozila i podešavanja multimedijalnog sistema.

Centar za obaveštavanje sakuplja dolazna obaveštenja, npr. o dostupnom ažuriranju softvera.

Obaveštenje omogućava različite operacije, u zavisnosti od tipa. Centar za obaveštavanje pozivate na početnom ekranu i u menijima aplikacije.

Globalnom pretragom u vozilu možete da vršite onboard pretragu mnogih kategorija i onlajn pretragu na internetu. Možete da koristite globalnu pretragu na početnom ekranu i u obaveštenjima.

### Zaštita od krađe

Ovaj uređaj je opremljen tehničkim merama za zaštitu od krađe. Detaljnije informacije o zaštiti od krađe možete da dobijete u kvalifikovanoj stručnoj radionici.

### Napomene za media displej

Obratite pažnju na napomene za negu unutrašnjosti vozila (→ Strana 300).

**Automatsko isključivanje temperature:** Kada je temperatura previsoka, najpre se automatski smanjuje osvetljenost. Nakon toga, media displej može privremeno kompletno da se isključi.

- i Ako nosite polarizovane naočare za sunce, čitanje na medija displeju može da bude otežano ili ograničeno.

### Pregled početnog ekrana

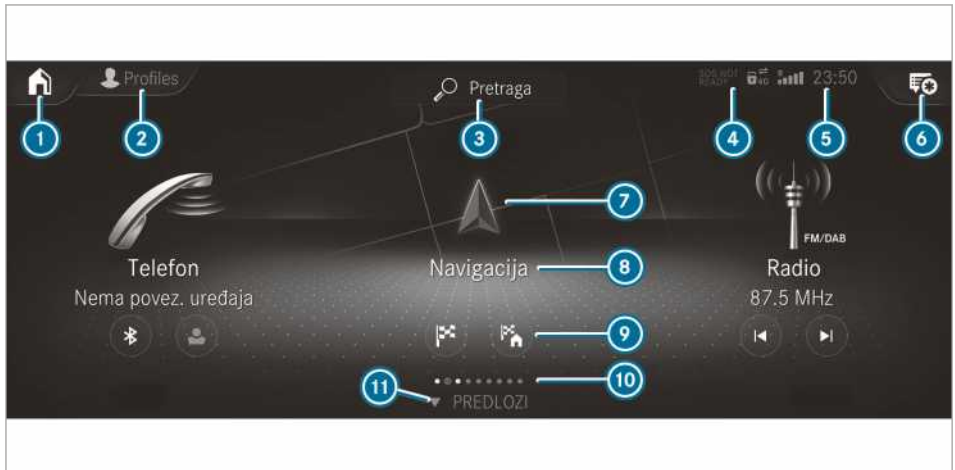

- ① Na početnom ekranu: Prikaz prve tri aplikacije  
Na ostalim prikazima: pozivanje početnog ekrana
- ② Pozivanje profila
- ③ Pozivanje globalne pretrage
- ④ Prikaz SOS NOT READY samo kada sistem za poziv u pomoć Mercedes-Benz nije dostupan
- ⑤ Prikazi, kao npr. prikaz mreže, stanje baterije povezanog mobilnog telefona, jačina signala mreže mobilne telefonije, vreme
- ⑥ Pozivanje centra za obaveštavanje  
Zvezdica označava nova obaveštenja.
- ⑦ Pozivanje aplikacije putem simbola
- ⑧ Naziv aplikacije, ispod njega trenutni izbor ili aktuelne informacije
- ⑨ Brzi pristupi (u ovom primeru: pozivanje unosa cilja i unos adrese cilja kuće)
- ⑩ Broj aplikacija i trenutno izabrana oblast prikaza
- ⑪ Pozivanje opcija **PREDLOZI** i **OMILJENE STAVKE**

## Touch-Control površina

### Rukovanje Touch-Control površinom (multimedijalni sistem)

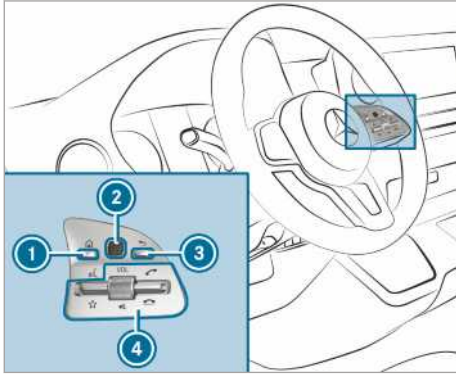

- ① Taster Pozivanje početnog ekrana
- ② Touch-Control površina
- ③ Taster za vraćanje Vraćanje na poslednji prikaz
- ④ Grupa tastera za rukovanje multimedijalnim sistemom
  - Pritiskanje prekidača nadole: prikaz omiljenih stavki
  - Okretanje obrtnog regulatora: podešavanje jačine zvuka
  - Pritiskanje obrtnog regulatora: isključivanje zvuka
  - Pritiskanje prekidača nagore: obavljanje ili prihvatanje poziva
  - Pritiskanje prekidača nadole: odbijanje ili završavanje poziva

▶ **Pozivanje početnog ekrana:** Pritisnite taster

①.

ili

▶ Držite dugo pritisnut taster ③.

▶ **Otvaranje menija ili liste:** Pritisnite Touch-Control površinu ②.

▶ **Zatvaranje menija ili liste:** Pritisnite taster ③.

▶ **Izbor stavke menija:** Prevlačite prstom po Touch-Control površini ② nagore, nadole, nalevo ili nadesno.

▶ Pritisnite Touch-Control površinu ②.

▶ **Pomeranje digitalne mape:** Prevlačite prstom u svim pravcima.

### Podešavanje osetljivosti Touch-Control površine

Multimedijalni sistem:

- ▶ ▶ **Podešavanja** ▶ **Sistem**
- ▶ **Upravlj. elementi**
- ▶ **Oset. površine Touch-Control**
- ▶ Izaberite **Brzo**, **Srednje** ili **Polako**.

### Uključivanje/isključivanje zvučne povratne poruke izvršene komande za Touch-Control površinu

Multimedijalni sistem:

- ▶ ▶ **Podešavanja** ▶ **Sistem**
- ▶ **Upravlj. elementi**

Funkcija vas podržava pri izboru u listi.

- ▶ Izaberite **Zvuč.povr.poruka izvrš. kom..**
- ▶ Podesite **Normalno**,  **Glasno** ili **Isklj.**. Ako je funkcija uključena, prilikom skrolovanja po listi čujete zvuk nalik na klik. Kada dođete do početka i kraja liste, čujete drugačiji zvuk klika.

## Ekran osetljiv na dodir

### Korišćenje ekrana osetljivog na dodir

#### Dodirivanje

- ▶ **Izbor stavke menija ili unosa:** Dodirnite simbol ili unos.
- ▶ **Povećanje razmere mape:** Nakratko dodirnite jednim prstom dva puta uzastopno.
- ▶ **Smanjivanje razmere mape:** Dodirnite sa dva prsta.
- ▶ **Unos znakova preko tastature:** Dodirnite taster.

#### Pokreti prevlačenja jednim prstom

- ▶ **Navigacija po menjima:** Prevlačite prstom nagore, nadole, nalevo ili nadesno.
- ▶ **Pomeranje digitalne mape:** Prevlačite prstom u svim pravcima.
- ▶ **Unos znakova rukopisom:** Jednim prstom napišite znak na ekranu osetljivom na dodir.

#### Pokreti prevlačenja dva prsta

- ▶ **Povećavanje ili smanjivanje razmere mape:** Razdvajajte ili spajajte dva prsta.
- ▶ **Povećavanje ili smanjivanje isečka veb-stranice:** Razdvojite ili spojite dva prsta.
- ▶ **Okretanje mape:** Okrećite dva prsta nalevo ili nadesno.



## Dodirivanje, držanje i povlačenje

- ▶ **Pomeranje mape:** Dodirnite ekran osetljiv na dodir i prevucite prstom u bilo kom smeru.
- ▶ **Podešavanje jačine zvuka na skali:** Dodirnite ekran osetljiv na dodir i pomerajte prst nalevo ili nadesno.

## Dodirivanje i držanje

- ▶ **Memorisanje cilja na mapi:** Dodirnite ekran osetljiv na dodir i držite ga tako, sve dok se ne pojavi poruka.
- ▶ **Pozivanje globalnog menija u aplikacijama:** Dodirnite ekran osetljiv na dodir i držite ga tako, sve dok se ne pojavi meni **OPCIJE**.

## Podešavanje zvučne povratne poruke izvršene komande za ekran osetljiv na dodir

Multimedijalni sistem:

-  » **Podešavanja** » **Sistem**
- » **Upravl. elementi**
- » **Oset. površine Touch-Control**

Funkcija vas podržava pri izboru na listi.



- ▶ Izaberite **Zvuč.povr.poruka izvrš. kom..**
- ▶ Podesite **Normalno, Glasno ili Isklj.**  
Ako je funkcija uključena, prilikom skrolovanja po listi čućete zvuk nalik na klik. Kada dođete do početka ili kraja liste, čućete drugačiji zvuk klika.

## Aplikacije



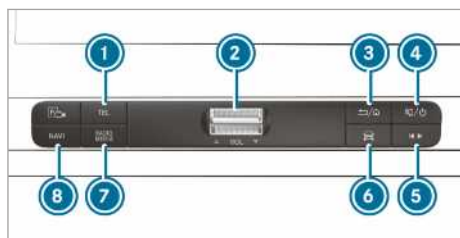

### Pozivanje aplikacija

#### Preko tastera na traci za rukovanje



- ① Taster **TEL**  
Pozivanje telefona
- ② Prekidač za jačinu zvuka  
Podešavanje jačine zvuka (→ Strana 215)
- ③ Taster  /   
Kratko pritiskanje: vraćanje na poslednji prikaz

Dugo pritiskanje: pozivanje početnog ekrana

- ④ Taster  /   
Kratko pritiskanje: isključivanje zvuka  
Dugo pritiskanje: uključivanje/isključivanje multimedijalnog sistema
- ⑤ Taster za brzi pristup medijima  
Pozivanje menija za upravljanje poslednjeg aktivnog audio-izvora
- ⑥ Taster za vozilo  
Podešavanje funkcija vozila
- ⑦ Taster   
Pozivanje željenog audio-izvora ponovljenim pritiskanjem
- ⑧ Taster   
Pozivanje navigacije

#### Brzi pristup radio-stanici i muzičkim numerama:

Pritisnite taster ⑤.  
Meni za upravljanje se pojavljuje za poslednji aktivan audio-izvor.

- ▶ Prevlačite prstom nalevo ili nadesno.  
Radio: Podešava se prethodna ili sledeća stanica.

Izvor medija: Bira se prethodna ili sledeća muzička numera.

- ▶ **Sakrivanje menija za upravljanje:** Pritisnite taster ⑤.

#### Preko početnog ekrana

Kada pokrenete vozilo, na medija displeju se prikazuje početni ekran.

- ▶ Izaberite aplikaciju prevlačenjem i dodirivanjem.

ili



- ▶ **U proizvoljnom prikazu:** Pritisnite taster  na Touch-Control površini.

ili

- ▶ Dodirnite simbol  na ekranu osetljivom na dodir.  
Prikazuju se aplikacije.
- ▶ Izaberite aplikaciju prevlačenjem i dodirivanjem.

#### Promena rasporeda aplikacija na početnom ekranu



- ▶ Pozovite početni ekran.
- ▶ Na ekranu osetljivom na dodir dodirnite aplikaciju i držite je tako, sve dok se ne prikažu simboli.

- ▶ Dodirnite  ili  i pomerite aplikaciju u meniju.
- ▶ Odaberite .

## Uključivanje/isključivanje tona

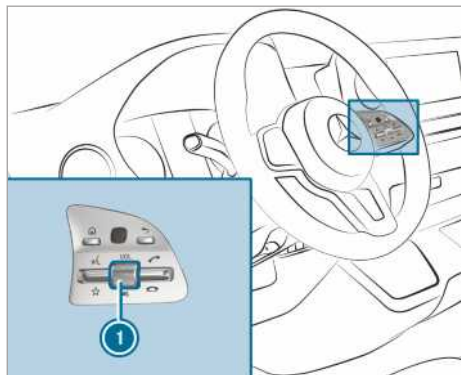

### Na višenamenskom upravljaču



- ▶ **Isključivanje zvuka:** Pritisnite regulator jačine zvuka . U redu statusa displeja multimedijalnog sistema prikazuje se simbol . Informacije o saobraćaju i glasovne naredbe navigacije mogu da se čuju i kada je ton isključen.
- ▶ **Uključivanje:** Okrenite regulator jačine zvuka  ili promenite izvor medija.

### Na multimedijalnom sistemu



- ▶ **Isključivanje:** Pritisnite kratko taster . U redu statusa displeja multimedijalnog sistema prikazuje se simbol . Informacije o saobraćaju i glasovne naredbe navigacije mogu da se čuju i kada je ton isključen.
- ▶ **Uključivanje:** Kratko pritisnite taster  ili promenite izvor medija.

## Podešavanje jačine zvuka

### Na višenamenskom upravljaču

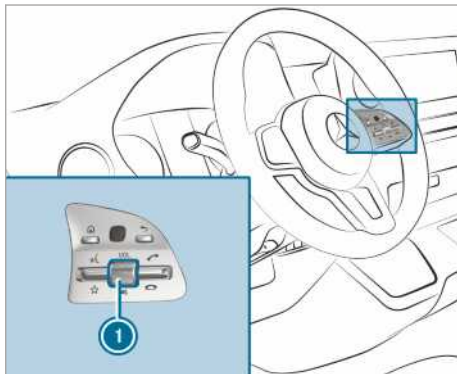



- ▶ Okrenite regulator jačine zvuka . Jačina zvuka trenutnog radio-izvora ili izvora medija se podešava. Jačinu zvuka ostalih izvora možete posebno da podesite.

Prilagodite jačine zvuka u sledećim situacijama:

- za vreme informacija o saobraćaju
- za vreme glasovne naredbe navigacije  
Jačina zvuka trenutnog izvora medija menja se u odnosu na jačinu zvuka glasovne naredbe navigacije.
- za vreme telefonskog razgovora

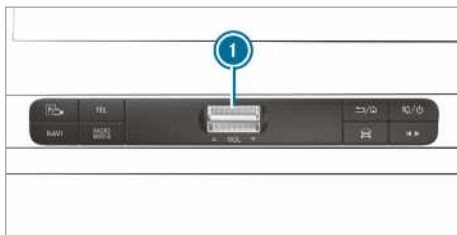
### Na multimedijalnom sistemu



- ▶ **Postepeno pojačavanje/smanjivanje:** Prekidač  nakratko pritisnite nagore ili nadole.
- ▶ **Kontinuirano pojačavanje/smanjivanje:** Prekidač  pritiskajte nagore ili nadole, sve dok ne podesite željenu jačinu zvuka.

## Profili

### Pregled profila

Preko multimedijalnog sistema u vozilu može da se kreira do sedam profila.

Profili memorišu vaša lična podešavanja vozila i podešavanja multimedijalnog sistema.

Ako više vozača koristi vozilo, vozač pre vožnje može da izabere svoj profil, a da ne izmeni podešavanja drugih vozača.

Možete da izaberete profil:

- prilikom ulaska u vozilo (→ Strana 216),
- na početnom ekranu (→ Strana 212).

Podešavanja profila se aktiviraju odmah nakon izbora profila.

### Sadržaj profila



U vašem profilu npr. mogu da se izaberu sledeća podešavanja:

- radio (uključujući listu radio-stanica),
- poslednji ciljevi,
- omiljene stavke i predlozi.

### Kreiranje novog profila

Multimedijalni sistem:

 Profili

- ▶ Izaberite  **Kreiranje profila**.
- ▶ Izaberite figuru grafike.
- ▶ Unesite naziv pa potvrdite sa .
- ▶ Izaberite **Dalje** .
- ▶ **Memorisanje aktuelnih podešavanja u profilu:** Izaberite **Trenutna podešavanja**.
- ▶ Izaberite **Memor..**

ili

### Preuzimanje fabričkih podešavanja:

Direktno izaberite **Memor..**

- ▶  Dodatne informacije o podešavanju korisničkog profila (→ Strana 216).
- ▶ Aktivirajte Bluetooth® i izaberite **Povezivanje telefona**, da biste povezali mobilni telefon sa korisničkim profilom (→ Strana 256).

Možete da završite kreiranje korisničkog profila i bez registracije mobilnog telefona.

- ▶ Izaberite **Gotovo**.  
Korisnički profil se kreira.

### Izbor opcija za profil

Multimedijalni sistem:

 Profili



- ▶ Izaberite  za profil.
- ▶ **Obrada profila:** Izaberite opciju **Obrada profila**.

- ▶ Izaberite figuru grafike.
- ▶ Po potrebi promenite naziv.
- ▶ Izaberite **Memor..**
- ▶ **Konfiguracija predloga:** Izaberite opciju **Podešavanja za predloge** (→ Strana 217).
- ▶ **Resetovanje omiljenih stavki:** Izaberite **Vraćanje omiljenih stavki na fabrička podešavanja**.
- ▶ Izaberite **Da**.
- ▶ **Resetovanje profila:** Izaberite opciju **Vraćanje profila na fabrička podešavanja**.
- ▶ Izaberite **Da**.
- ▶ **Brisanje profila:** Izaberite opciju **Brisanje profila**.
- ▶ Izaberite **Da**.
- ▶  Profil posetioca se ne može obrisati.

### Izbor profila

Multimedijalni sistem:

 Profili

- ▶ Izaberite profil.
- ▶ Pomoću  potvrdite poruku. Profil se preuzima i aktivira.
- ▶  Alternativno, profil može da se izabere već pri ulasku (→ Strana 216).

### Prikaz izbora profila prilikom ulaska

#### Preduslovi

- Kreiran je najmanje jedan profil.

Multimedijalni sistem:

 Profili

- ▶ Izaberite **Opšta podešavanja**.
- ▶ Uključite **Prikaz izbora profila prilikom ulaska**. Kada se vozilo pokrene, medija displej prikazuje aktivan profil.

### Predlozi

#### Pregled predloga

Vozilo može da uči navike vozača pri korišćenju vozila. Na osnovu naučenih navika, pod opcijom **PREDLOZI** nude se najverovatniji navigacioni ciljevi, muzičke numere, radio-stanice ili kontakti.

Prikazuju se predlozi, ukoliko su ispunjeni sledeći preduslovi:

- Kreiran je profil (→ Strana 216).  
U profilu **Gost** nisu na raspolaganju predlozi.
- Izabran je profil.

- Pridržali ste registriranje podataka.
- Na početku korišćenja multimedijalni sistem mora da analizira ponašanje korisnika. Ukoliko je dostupno dovoljno podataka, predlozi stoje na raspolaganju.

Ukoliko nisu ispunjeni navedeni preduslovi, u meniju **PREDLOZI** prikazuje se pregled sa opisom funkcije.

Radi poboljšanja predloga, možete konfigurirati registrovane podatke (→ Strana 217) ili obrisati neodgovarajuće predloge (→ Strana 217).

## Pozivanje predloga

### Preduslovi

- Kreiran i izabran je individualni korisnički profil (→ Strana 216).
- i** Pri prvom pokretanju multimedijalnog sistema aktivan je profil gosta.
- ▶ Dodirnite  na medija displeju. Prikazuje se početni ekran.
  - ▶ Prevlačite prstom nagore, sve dok se ne prikaže meni **PREDLOZI**.
  - ▶ Izaberite navigacioni cilj, muzičku numeru, radio-stanicu ili kontakt.
- i** Ako je već aktivno navođenje ka cilju, može se pokrenuti predlog za novo navođenje ka cilju ili može da se postavi kao međucilj za postojeću putanju.

## Konfiguracija predloga

Multimedijalni sistem:

  **Profili**

- ▶ Izaberite  za profil.
- ▶ Izaberite **Podešavanja za predloge**.
- ▶ **Uključivanje/isključivanje prikaza predloga:** Uključite ili isključite opcije **Proučavanje vožnje**, **Dozvoli muzičke predloge** i **Dozvoli predloge kontakta**. Ako je opcija uključena, prikazuju se predlozi za navigacione ciljeve, muzičke numere, radio-stanice ili kontakte. Ako je opcija isključena, ne prikazuju se predlozi.
- ▶ **Isključivanje funkcije učenja na jedan dan:** Uključite opciju **Deakt. učenja na 24h**. Za aktivan profil se 24 sata ne vežbaju nove operacije i ne beleže podaci. Predlozi se i dalje prikazuju. Preostalo vreme se prikazuje pored opcije **Deakt. učenja na 24h**.

Pre isteka vremena prikazuje se obaveštenje da će multimedijalni sistem uskoro nastaviti sa funkcijom učenja.

Primer: Ako je opcija uključena, a putanja od novog cilja izračunata, taj cilj se ne uzima u obzir za funkciju učenja.

- ▶ **Resetovanje istorije predloga:** Izaberite opciju **Resetovanje istorije predloga**.

**i** Ovaj proces ne može da se poništi.

- ▶ Izaberite **Da**.

## Preimenovanje predloga

Možete da preimenujete samo navigacione ciljeve.

- ▶ Dodirnite simbol  na medija displeju. Prikazuje se početni ekran.
- ▶ Prevlačite prstom nagore, sve dok se ne prikaže meni **PREDLOZI**.
- ▶ Označite navigacioni cilj i držite ga pritisnutim, sve dok se ne pojavi meni **OPCIJE**.
- ▶ Izaberite **Preimenovanje**.
- ▶ Unesite naziv.
- ▶ **Potvrda unosa:** Izaberite **Da**.

## Brisanje predloga

- ▶ Dodirnite  na medija displeju. Prikazuje se početni ekran.
- ▶ Prevlačite prstom nagore, sve dok se ne prikaže meni **PREDLOZI**.
- ▶ Označite jedan predlog i držite ga pritisnutim, sve dok se ne pojavi meni **OPCIJE**.
- ▶ Izaberite **Brisanje**.

## Brisanje predloga u aplikacijama

Možete da brišete predloge u poslednjim ciljevima, sa liste radio-stanica i u kontaktima.

- ▶ Izaberite  za predlog.
- ▶ Izaberite **Ne prikazuj dalje**.
- ▶ **Brisanje predloga sa trenutne liste:** Izaberite opciju **Ne sada**. Predlog se nešto kasnije ponovo prikazuje na listi.
- ▶ **Trajno brisanje predloga:** Izaberite opciju **Nikada**.
- ▶ Izaberite **Da**. Predlog se ubuduće neće ponovo prikazivati. Resetuju se svi predlozi.
- ▶ **Prekidanje funkcije:** Izaberite opciju **Prekid**.

## Omiljene stavke

### Pregled omiljenih stavki

Omiljene stavke omogućavaju brz pristup često korišćenim aplikacijama. Možete da podesite ukupno 20 omiljenih stavki.

Možete da izaberete omiljene stavke iz kategorija ili da dodate omiljenu stavku direktno iz aplikacije.

### Pozivanje omiljenih stavki

#### Na medija displeju



- ▶ Dodirnite . Prikazuje se početni ekran.
- ▶ Prevlačite prstom nagore, sve dok se ne prikaže opcija **OMILJENE STAVKE**.

#### Na upravljaču

- ▶ Prekidač  na upravljaču pritisnite nadole.

### Dodavanje omiljenih stavki

#### Izbor omiljenih stavki iz kategorija

- ▶ Dodirnite  na displeju medija. Prikazuje se početni ekran.
- ▶ Prevlačite prstom nagore, sve dok se ne prikaže opcija **OMILJENE STAVKE**.
- ▶ Izaberite  **Kreir. omilj. stavke**. Prikazuju se kategorije.
- ▶ Izaberite kategoriju. Prikazuju se omiljene stavke.
- ▶ Izaberite omiljenu stavku. Omiljena stavka se postavlja na sledeću slobodnu poziciju.
- ▶ **Sve pozicije kod omiljenih stavki su zauzete:** Potvrdite prikazanu poruku sa **OK**. Lista prikazuje sve omiljene stavke.
- ▶ Izaberite omiljenu stavku, koju treba zameniti.

#### Dodavanje omiljenih stavki iz aplikacije

Primeri za dodavanje iz aplikacije su:

- memorisanje kontakta,
- memorisanje radio-stanice,
- dodavanje izvora medija,
- memorisanje navigacionog cilja.
- ▶ **Memorisanje kontakta kao globalne omiljene stavke:** Izaberite kontakt (→ Strana 260). Prikazuju se detalji.



- ▶ Držite pritisnut broj telefona, sve dok se ne pojavi meni **OPCIJE**.
- ▶ Izaberite **Memor. kao omiljenu stavku**. Kontakt se dodaje kao omiljena stavka.
- ▶ **Memorisanje radio-stanice kao globalne omiljene stavke:** Podesite radio-stanicu (→ Strana 278).
- ▶ Držite pritisnutu radio-stanicu, sve dok se ne pojavi meni **OPCIJE**.
- ▶ Izaberite **Memor. kao omiljenu stavku**. Radio-stanica se dodaje kao omiljena stavka.

#### Preimenovanje omiljenih stavki



- ▶ Dodirnite  na medija displeju. Prikazuje se početni ekran.
- ▶ Prevlačite prstom nagore, sve dok se ne prikaže opcija **OMILJENE STAVKE**.
- ▶ Držite pritisnutu omiljenu stavku, sve dok se ne pojavi meni **OPCIJE**.
- ▶ Izaberite **Preimenovanje**.
- ▶ Unesite naziv.
- ▶ Izaberite **OK**.

#### Pomeranje omiljenih stavki

##### Pomeranje omiljenih stavki u meniju „Omiljene stavke“

- ▶ Dodirnite  na medija displeju. Prikazuje se početni ekran.
- ▶ Prevlačite prstom nagore, sve dok se ne prikaže opcija **OMILJENE STAVKE**.
- ▶ Držite pritisnutu omiljenu stavku, sve dok se ne pojavi meni **OPCIJE**.
- ▶ Izaberite **Pomeranje**.
- ▶ Pomerite omiljenu stavku na novu poziciju.
- ▶ Dodirnite .

##### Pomeranje menija za omiljene stavke u okviru personalizacije

- ▶ Dodirnite  na medija displeju. Prikazuje se početni ekran.
- ▶ Prevlačite prstom nagore, sve dok se ne prikaže opcija **Određivanje novog redosleda**.
- ▶ Izaberite **Određivanje novog redosleda**.
- ▶ Pomerite **Omiljene stavke** na novu poziciju.
- ▶ Dodirnite .
- ▶ **Zatvaranje menija:** Izaberite **Zatvaranje**.

## Brisanje omiljenih stavki

- ▶ Dodirnite  na medija displeju. Prikazuje se početni ekran.
- ▶ Prevlačite prstom nagore, sve dok se ne prikaže opcija **OMILJENE STAVKE**.
- ▶ Držite pritisnutu omiljenu stavku, sve dok se ne pojavi meni **OPCIJE**.
- ▶ Izaberite **Brisanje**.
- ▶ Izaberite **Da**.

## Centar za obaveštavanje

### Pregled centra za obaveštavanje

U centru za obaveštavanje sakupljaju se sledeća obaveštenja:

- obaveštenja koja generiše vozilo ili multimedijalni sistem,
- obaveštenja koja pristižu korišćenjem usluga i servisa.

Na raspolaganju su ovi tipovi obaveštenja:

- ciljevi i putanje za koje je moguća navigacija,
- poruke (SMS),
- informacije o sistemu, npr. da je ažuriranje softvera dostupno,
- ostala obaveštenja, npr. iz ostalih onlajn usluga za koje postoji pretplata,

Centar za obaveštavanje  možete da pronađete na početnom ekranu, u menijima i na navigacionoj mapi gore desno (→ Strana 212).





Zvezda u simbolu  informiše vas o novom obaveštenju.

Kada stignu, obaveštenja se najčešće nakratko prikazuju. To se dešava u gotovo svakoj aplikaciji, koju trenutno koristite. Ako ne preduzmete nikakvu operaciju, ona ostaju sačuvana za kasnije pozivanje u centru za obaveštavanje.

Obaveštenja su hronološki sortirana. Najnovije obaveštenje stoji na vrhu.



Obaveštenje prikazuje sledeće informacije:

- simbol ili sliku  za aplikaciju,
- naziv , koji npr. sadrži ime, broj telefona ili navigacioni cilj,
- izdatu uslugu i dodatne informacije ,
- vremensku oznaku ,
- kod više dostupnih operacija simbol  za otvaranje ili zatvaranje obaveštenja.

U zavisnosti od tipa obaveštenja, dostupno je do četiri različite operacije .

Primeri za operacije su:

- čitanje,
- pozivanje,
- odgovori,
- pozivanje veb-stranice,
- korišćenje navigacije.

Neka obaveštenja, kao npr. navigacioni cilj, čuvaju se duže. Stoga ne morate da sprovodite dostupne operacije odmah nakon pristizanja obaveštenja. Navođenje ka cilju možete da pokrenete nešto kasnije.

 U centru za obaveštavanje možete da pokrenete globalnu pretragu (→ Strana 220).

### Pozivanje obaveštenja

Multimedijalni sistem:



### Otvaranje centra za obaveštavanje

▶ **Na ekranu osetljivom na dodir:** Dodirnite simbol  za centar za obaveštavanje.

ili

▶ **Na Touch-Control površini:** Prevlačenjem prstom označite simbol  za centar za obaveštavanje.

▶ Pritisnite upravljački element.

### Izbor obaveštenja

▶ Prevlačite prstom nagore ili nadole.

▶ Dodirnite ili pritisnite upravljački element.

### Pozivanje starijih obaveštenja

Ako obaveštenja posle četiri sata još uvek nisu pozvana, biće arhivirana.

▶ Prevlačite prstom nagore i izaberite opciju **Arhiva**.

▶ Izaberite obaveštenje.

## Izbor operacija za obaveštenje

Na raspolaganju su sledeće mogućnosti:

- Izaberite operaciju direktno nakon pristizanja, kao i prikaz u aplikaciji.
- Izaberite operaciju kasnije, nakon pozivanja centra za obaveštavanje.

▶ **Dostupna je jedna operacija:** Izaberite operaciju.

▶ **Dostupno je više operacija:** Ako obaveštenje nije otvoreno, izaberite simbol .

▶ Izaberite operaciju.  
Obaveštenje je i dalje na raspolaganju.

## Obrada obaveštenja

Multimedijalni sistem:



▶ Pozovite centar za obaveštavanje  
(→ Strana 219).

▶ **Obavljanje podešavanja:** Izaberite .

ⓘ Ako ne mogu da se obave podešavanja, prikazuje se poruka.

▶ Uključite ili isključite podešavanje.

▶ **Brisanje:** Izaberite korpu za otpakne.

▶ Izaberite **Brisanje** ili **Brisati sve**.  
**Brisanje** briše pojedinačno obaveštenje.

**Brisati sve** briše sva trenutno prikazana obaveštenja.

▶ Pomoću opcije **Gotovo** napustite režim za brisanje.

## Globalna pretraga

### Pregled globalne pretrage

Možete da koristite globalnu pretragu na početnom ekranu i u obaveštenjima.

Globalna pretraga šalje rezultate pretrage preko sledećih kategorija i njihovih potkategorija:

- navigacija,
- mediji,
- telefon, društveni mediji,
- korisnička površina i digitalno uputstvo za rad,
- internet.

Na taj način možete da vršite pretragu npr. grada, ulica i znamenitosti u okviru navigacije.

ⓘ Takođe možete da tražite adrese od tri reči (→ Strana 235).

Ako unosite adresu od tri reči u globalnu pretragu, reči razdvojte pomoću razmaka ili tačke.

Tokom unosa se ispod polja za pretragu prikazuju najverovatniji predlozi. Ako unesete „S“, prikazuju se npr. rezultati „Stuttgart“, „Steak“ i „Sandra“. Ako izaberete opciju „Stuttgart“, dobijate npr. predloge „Starbucks“, „Steak“ i „Stadtbahn“.

Rezultati pretrage na listi se prikazuju sortirani po kategorijama. Pored kategorije stoji broj rezultata pretrage. Od svake kategorije prikazuju vam se najbolji rezultati pretrage. Ostale rezultate pretrage možete da pronađete nakon izbora dotične kategorije.

Ako potvrdite unos sa **OK**, prikazuju se sve kategorije i broj rezultata pretrage u pregledu. Nakon izbora kategorije možete da izaberete rezultate pretrage u okviru kategorije. Ako izaberete jedan rezultat pretrage, otvara se detaljni prikaz. Na detaljnom prikazu možete da izaberete, da li i koju operaciju želite da sprovedete dotičnim rezultatom pretrage. Možete npr. da pokrenete navođenje ka cilju ili da pozovete neku osobu. Operacije nose odgovarajuće nazive.

Možete da pokrenete pretragu uz pomoć sledećih metoda unosa:

- unos znakova preko tastature ekrana,
- unos znakova sa prepoznavanjem rukopisa,
- funkcija diktiranja.

### Korišćenje globalne pretrage

Multimedijalni sistem:



▶ Izaberite  **Pretraga**.

ili

▶ Pozovite obaveštenja (→ Strana 219).

▶ Izaberite **Traženje**.

▶ Unesite unos za pretragu u polje za pretragu. Koristite unos tekstualnih znakova. Tokom unosa se ispod polja za pretragu nude tri najverovatnija predloga.

Na listi desno, po kategoriji se prikazuje po 2 najbolja rezultata pretrage.

ⓘ Alternativno možete da koristite funkciju diktiranja  za pretragu.

▶ **Preuzimanje predloga:** Izaberite predlog. Nude se tri najverovatnija predloga.

▶ Nastavite pretragu ili preuzmite predlog.

- ▶ **Preuzimanje 2 najbolja rezultata pretrage:** Izaberite rezultat pretrage. Operacija se pokreće ili se prikazuje lista.
- ▶ Na listi izaberite rezultat pretrage ili operaciju.
- ▶ **Prikaz svih kategorija:** Izaberite **OK**.
- ▶ **Prikaz rezultata pretrage za neku kategoriju:** Izaberite kategoriju.
- ▶ **Prikaz detalja:** Izaberite jedan rezultat pretrage.
- ▶ **Pokretanje operacije:** Izaberite operaciju. Nakon odabira operacije, reprodukuje se npr. muzička numera ili se obračunava putanja do cilja.

## Unos znakova

### Korišćenje unosa tekstualnih znakova

**▲ UPOZORENJE** Opasnost od odvratanja pažnje putem informacionih sistema i komunikacionih uređaja

Ako u toku vožnje rukujete integrisanim informacionim sistemima i komunikacionim uređajima, vaša pažnja neće biti usmerena na događanja u saobraćaju. Osim toga, možete da izgubite kontrolu nad vozilom.

- ▶ Ovim uređajima rukujte samo kada situacija u saobraćaju to dozvoljava.

- ▶ Ako ne možete to da utvrdite, zaustavite se u skladu sa saobraćajnim propisima i izvršite unose dok je vozilo zaustavljeno.

Prilikom korišćenja multimedijalnog sistema, poštujujte zakonske odredbe zemlje u kojoj se trenutno nalazite.

Unos znakova možete da vršite na ovim upravljačkim elementima:

- Touch-Control površina,
- ekran osetljiv na dodir (medija displej).

Na Touch-Control površini unos znakova se vrši upravljanjem kursorom.

Unos znakova možete da započnete na jednom upravljačkom elementu, a da ga nastavite na drugom.

- ▶ Kada je prikazana tastatura, unesite znake na upravljačkom elementu prevlačenjem i pritiskanjem ili dodirivanjem (ekran osetljiv na dodir).

ili

- ▶ Napišite znakove na ekranu osetljivom na dodir.

Primeri za unos tekstualnih znakova su:

- preimenovanje omiljene stavke,
- unos adrese cilja u navigaciju,
- unos veb-adrese.



## Unos znakova na ekranu osetljivom na dodir

## Preko tastature

## Preduslovi



- Za neke funkcije neophodno je da postoji onlajn veza.



- |   |   |  |
|---|---|--|
| ① Red za unos   | ⑥ Prelazak na unos rukopisom  | ABC Prebacivanje na slova (2. nivo)  |
| ② Prikaz predloga tokom unosa (ako je dostupno)   | ⑦ Unos razmaka  | ⑩ Pritiskanjem ili dodirivanjem vrši se prebacivanje sa velikih na mala slova i obrnuto (ako su dostupna za trenutni skup znakova) Dugim pritiskom se podešava stalna upotreba velikih slova |
| ③ Brisanje unosa  | ⑧ Prebacivanje jezika tastature   |  |
| ④ Brisanje Pritiskanjem ili dodirivanjem briše se znak koji je poslednji unet Dodirivanjem i držanjem briše se unos | ⑨ Prebacivanje na posebne znakove   |  |
| ⑤ Preuzimanje unosa   | ⑩ Prebacivanje na brojeve i ostale posebne znakove (ako su dostupni za trenutni skup znakova) |  |

Ako je dostupan, simbol  omogućava prebacivanje na unos govorom.

- ▶ Pozovite unos znakova, npr. preimenujte omiljenu stavku (→ Strana 218). Prikazuje se tastatura.
- ▶ Dodirnite taster sa znakom. Znak se unosi u red za unos ①. Predlozi se prikazuju u ②.
- ▶ **Izbor predloga:** Izaberite jedan od predloga.

- ▶ Ako je opcija dostupna, pomoću  ili  prikažite ostale predloge.
- ▶ Nastavite unos znakova.
- ▶ **Unos alternativnih znakova:** Dugo pritisnite neki znak.
- ▶ Izaberite znak.
- ▶ **Prekid unosa znakova:** Pritisnite taster .



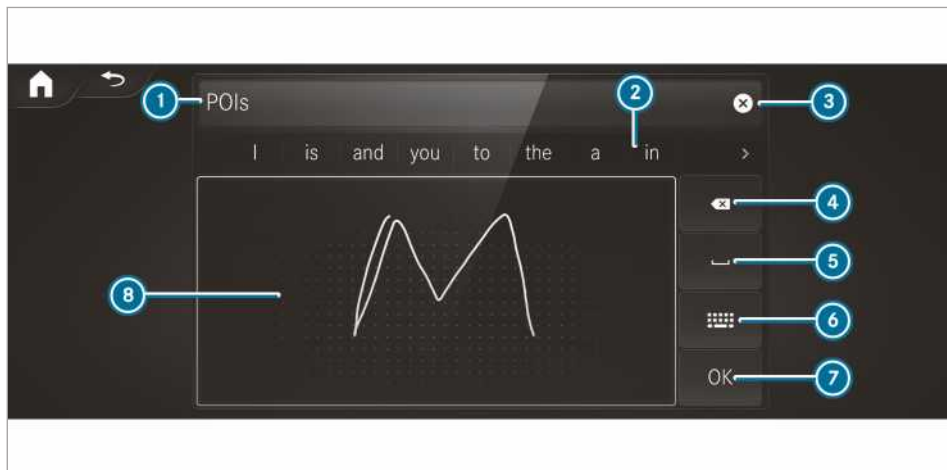

- ❶ Raspoložive funkcije za uređivanje zavise od zadatka uređivanja, podešenog pisma jezika i nivoa znakova.

### Preko unosa rukopisom



- |  |  |
|--|--|
| ❶ Red za unos  | Dodirivanjem i držanjem briše se unos    |
| ❷ Prikaz predloga tokom unosa                                      | ❸ Unos razmaka                           |
| ❸ Brisanje unosa   | ❹ Prebacivanje na unos preko tastature   |
| ❹ Brisanje   | ❺ Preuzimanje unosa                      |
| Pritiskanjem ili dodirivanjem briše se znak koji je poslednji unet | ❻ Pisanje znakova na površini za znakove |

Ako je dostupan, simbol  omogućava prebacivanje na unos govorom.

- ▶ Pozovite unos znakova, npr. preimenujte omiljenu stavku (→ Strana 218).
- ▶ Kada se prikaže tastatura, izaberite .
- ▶ Jednim prstom napišite znak na ekranu osjetljivom na dodir. Znak se unosi u red za unos ❶. Predlozi se prikazuju u ❷.
- ▶ **Izbor predloga:** Izaberite jedan od predloga.
- ▶ Ako je opcija dostupna, pomoću  ili  prikažite ostale predloge.
- ▶ Nastavite unos znakova. Znaci mogu da se pišu jedan pored drugog ili jedan iznad drugog.
- ▶ **Prekid unosa znakova:** Pritisnite taster .

### Podešavanje tastature za unos znakova

Multimedijalni sistem:

- ▶  **Podešavanja** ▶ **Sistem**
- ▶ **Upravlj. elementi** ▶ **Tastature i rukopis**
- ▶ Potvrdite **Izbor tastatura**.
- ▶ Na listi izaberite jezik tastature.

### Podešavanja sistema

#### Displej

### Konfiguracija podešavanja displeja

Multimedijalni sistem:

- ▶  **Podešavanja** ▶ **Sistem**
- ▶ **Stilovi i prikazi**

#### Stilovi

- ▶ Izaberite **Klasičan**, **Sportski** ili **Progresivan**.

#### Osvetljenje displeja

- ▶ Izaberite **Osvetljenje displeja**.
- ▶ Izaberite jačinu svetlosti.

## Uključivanje/isključivanje displeja

- ▶ **Isključivanje:** Izaberite [Isklj. displej](#).
- ▶ **Uključivanje:** Pritisnite neki taster, npr. .

## Dizajn displeja

- ▶ Izaberite [Dnevni/noćni dizajn](#).
- ▶ Izaberite [Automatski](#), [Dnevni dizajn](#) ili [Noćni dizajn](#).

## Vreme i datum

### Automatsko podešavanje vremena i datuma

Multimedijalni sistem:

  ▶▶ [Sistem](#) ▶▶ [Vreme i datum](#)

- ▶ Isključite [Ručno usklađivanje vremena](#) . Vreme i datum se automatski podešavaju, u skladu sa izabranom vremenskom zonom i opcijom letnjeg računanja vremena.
- ⓘ Tačno vreme je neophodno za sledeće funkcije:
  - navođenje ka cilju sa usmeravanjem saobraćaja koje zavisi od vremena,
  - izračunavanje predviđenog vremena dolaska.

### Podešavanje vremenske zone

#### Preuslovi

- **Za ručno podešavanje vremenske zone:** Funkcija [Automatska vremenska zona](#) je isključena.

Multimedijalni sistem:

  ▶▶ [Podešavanja](#) ▶▶ [Sistem](#)  
▶▶ [Vreme i datum](#)

### Ručno podešavanje vremenske zone

- ▶ Izaberite [Vremenska zona](#):

Prikazuje se lista zemalja.

- ⓘ Ako je u nekoj zemlji dostupno više vremenskih zona, one se prikazuju nakon izbora zemlje.
- ▶ Izaberite zemlju i po potrebi vremensku zonu. Podešena vremenska zona se prikazuje iza opcije [Vremenska zona](#):

### Automatsko podešavanje vremenske zone

- ▶ Uključite [Automatska vremenska zona](#).

### Podešavanje formata vremena i datuma

Multimedijalni sistem:

  ▶▶ [Podešavanja](#) ▶▶ [Sistem](#)  
▶▶ [Vreme i datum](#) ▶▶ [Podešavanje formata](#)

- ▶ Podesite format datuma i vremena •.

### Ručno podešavanje vremena i datuma

#### Preuslovi

- Funkcija [Ručno usklađivanje vremena](#) je uključena.
- **Za manuelno podešavanje datuma:** U vozilu nije ugrađen GPS.

Multimedijalni sistem:

  ▶▶ [Podešavanja](#) ▶▶ [Sistem](#)  
▶▶ [Vreme i datum](#)

### Podešavanje vremena (bez vremenske zone)

- ▶ Izaberite [Podešavanje vremena na satu](#).
- ▶ Podesite vreme.

### Podešavanje vremena (sa vremenskom zonom)

- ▶ Izaberite [Podešavanje vremena na satu](#).

Ako je podešena vremenska zona, vreme će automatski biti utvrđeno preko vremenske zone. Vreme može da se podesi za maksimalno plus ili minus 60 minuta.

- ▶ Prilagodite vreme preko pokretnog regulatora.

### Podešavanje datuma

- ▶ Izaberite [Podešavanje datuma](#).
- ▶ Podesite datum.

- ⓘ U vozilima sa GPS-om i pri aktivom manuelnom usklađivanju vremena, ne može da se podesi datum. Datum se tada podešava automatski preko odabrane vremenske zone.

## Bluetooth®

### Informacije o funkciji Bluetooth®

Bluetooth® je tehnologija bežičnog prenosa podataka na kratkim rastojanjima do približno 10 m.

Pomoću tehnologije Bluetooth® možete npr. da svoj mobilni telefon povežete sa multimedijalnim sistemom i da koristite sledeće funkcije:

- Hands-Free uređaj sa pristupom sledećim funkcijama:
  - liste poziva (→ Strana 262)
- internet veza

- slušanje muzike preko uređaja Bluetooth® audio
- prenošenje vizit-kartica (vCards) u vozilo

Bluetooth® je registrovani zaštitni znak kompanije Bluetooth Special Interest Group (SIG) Inc.

 Povezivanje sa internetom preko Bluetooth uređaja® nije dostupno u svim zemljama.

### Uključivanje/isključivanje Bluetooth® funkcije

Multimedijalni sistem:

 **Podešavanja** **» Sistem**  
**» WLAN i Bluetooth**

- ▶ **Uključivanje opcije Bluetooth®:** Izaberite **Povez. preko BT veze**.
- ▶ Uključite **Bluetooth**.
- ▶ **Isključivanje opcije Bluetooth®:** Izaberite **Podešavanja**.
- ▶ Isključite **Bluetooth**.

## WLAN

### Pregled WLAN veze

Možete koristiti WLAN, da biste se povezali sa WLAN mrežom i da biste imali pristup internetu ili drugim uređajima na mreži.

Na raspolaganju su sledeće mogućnosti povezivanja:

- **WLAN veza**  
WLAN veza se uspostavlja sa nekim uređajem sa mogućnošću priključenja na WLAN, npr. mobilnim telefonom ili tablet računarom.
- **multimedijalni sistem kao pristupna tačka za WLAN**  
Pomoću njega može da se poveže npr. tablet ili prenosni računar.

Za uspostavljanje veze možete da koristite ove metode:

- **WPS PIN**  
Veza sa zaštićenom WLAN mrežom se uspostavlja pomoću PIN-a (ličnog identifikacionog broja).
- **WPS PBC**  
Veza sa zaštićenom WLAN mrežom se uspostavlja pritiskom na taster (Pushbutton).
- **sigurnosni ključ**  
Veza sa zaštićenom WLAN mrežom se uspostavlja pomoću sigurnosnog ključa.

### Podešavanja WLAN mreže

#### Preduslovi

- Uređaj koji se povezuje mora da podržava jedan od tri opisana načina povezivanja.

Multimedijalni sistem:

 **Podešavanja**  
**» System (Sistem)** **» WLAN i Bluetooth**

#### Uključivanje WLAN-a

- ▶ Izaberite **WLAN**.  
WLAN se uključuje i možete da povežete multimedijalni sistem sa eksternim pristupnim tačkama.

#### Isključivanje WLAN-a

- ▶ Izaberite **Podešavanja**.
- ▶ Isključite **WLAN**.  
Kada je **WLAN** isključen, prekinuta je komunikacija preko WLAN-a sa svim uređajima. Takođe, ne može da se uspostavi veza sa komunikacionim modulom. Neke funkcije, kao što su npr. dinamično navođenje ka cilju sa uslugom Live Traffic Information, tada ne stoje na raspolaganju.



#### Povezivanje multimedijalnog sistema putem WLAN-a sa novim uređajem

Ako nije ugrađen komunikacioni modul, ova usluga je dostupna.

Način uspostavljanja veze mora da bude odabran na multimedijalnom sistemu i na uređaju koji se povezuje.

-  U zavisnosti od uređaja, tok povezivanja može da bude različit. Na displeju pratite uputstva koja se prikazuju. Dodatne informacije pogledajte u uputstvu za rukovanje proizvođača.
- ▶ Izaberite **Upravljanje internet postavkama**.
- ▶ Izaberite **Povez. preko WLAN mr..**
- ▶ Izaberite **Dodavanje hotspota**.

#### Povezivanje preko WPS PIN-a

- ▶ Izaberite opcije  željene WLAN mreže.
- ▶ Izaberite **Povezivanje pomoću bezbednosnog ključa**.
- ▶ Na uređaju koji se povezuje prikažite sigurnosni ključ (pogledajte uputstvo za rukovanje proizvođača).
- ▶ Unesite sigurnosni ključ u multimedijalni sistem.
- ▶ Unos potvrdite sa .

- ❗ Svi uređaji podržavaju način povezivanja preko sigurnosnog ključa.

### Povezivanje pomoću WPS PIN-a

- ▶ Izaberite opcije  željene WLAN mreže.
- ▶ Izaberite [Povezivanje unosom WPS pin-a](#). Multimedijalni sistem generiše osmocifreni PIN.
- ▶ Unesite ovaj PIN u uređaj koji se povezuje.
- ▶ Potvrdite unos.

### Povezivanje pritiskom na taster

- ▶ Izaberite opcije  željene WLAN mreže.
- ▶ Izaberite [Povezivanje pomoću protokola WPS PBC](#).
- ▶ Na uređaju koji se povezuje, u opcijama izaberite „Povezivanje preko funkcije WPS PBC“ (pogledajte uputstvo za rukovanje proizvođača).
- ▶ Pritisnite WPS taster na uređaju koji se povezuje.
- ▶ Na multimedijalnom sistemu izaberite [Dalje](#).

### Aktiviranje automatskog povezivanja

- ▶ Izaberite [Povez. preko WLAN mr..](#)
- ▶ Izaberite opcije  željene WLAN mreže.
- ▶ Uključite [Stalna internet veza](#).

### Povezivanje sa poznatom WLAN mrežom

- ▶ Izaberite [Povez. preko WLAN mr..](#)
- ▶ Izaberite WLAN mrežu.  
Veza se ponovo uspostavlja.

### Uređivanje WLAN pristupne tačke

Multimedijalni sistem:

- ▶  [Podešavanja](#)
- ▶ [System \(Sistem\)](#) ▶ [WLAN i Bluetooth](#)

### Konfigurisanje multimedijalnog sistema kao WLAN pristupne tačke

Način uspostavljanja veze zavisi od uređaja koji se povezuje. Uređaj koji se povezuje i multimedijalni sistem moraju da podržavaju funkciju. Način uspostavljanja veze mora da bude odabran na multimedijalnom sistemu i na uređaju koji se povezuje.

- ▶ Izaberite [Hotspot vozila](#).
- ▶ Izaberite [Povezivanje uređaja sa hotspotom u vozilu](#).

### Povezivanje pomoću generisanog WPS PIN-a

- ▶ Izaberite [Povezivanje pomoću generisanog WPS pin-a](#).
- ▶ PIN koji se prikaže na medija displeju unesite u uređaj koji povezujete i potvrdite.

### Povezivanje unosom WPS PIN-a

- ▶ Izaberite [Povezivanje unosom WPS pin-a](#).
- ▶ PIN koji se pojavi na displeju eksternog uređaja, unesite u multimedijalni sistem.

### Povezivanje pritiskom na taster

- ▶ Izaberite [Povezivanje pomoću WPS PBC-a](#).
- ▶ Pritisnite dugme na uređaju koji se povezuje (pogledajte uputstvo za rukovanje proizvođača).
- ▶ Izaberite [Dalje](#).

### Povezivanje preko WPS PIN-a

- ▶ Izaberite [Povezivanje uređaja sa hotspotom u vozilu](#). Prikazaće se sigurnosni ključ.
- ▶ Na uređaju koji se povezuje izaberite vozilo. Vozilo će biti prikazano sa nazivom mreže [DIRECT-MB Hotspot 12345](#).
- ▶ Bezbednosni ključ koji se prikaže na medija displeju unesite u uređaj koji povezujete.
- ▶ Potvrdite unos.

### Povezivanje putem NFC-a

- ▶ Izaberite [Povezivanje putem NFC-a](#).
- ▶ Aktivirajte funkciju NFC na mobilnom uređaju (pogledajte uputstvo za rukovanje proizvođača).
- ▶ Postavite mobilni uređaj u NFC oblast vozila (→ Strana 258).
- ▶ Izaberite [Gotovo](#). Mobilni uređaj je sada preko NFC funkcije povezan sa pristupnom tačkom multimedijalnog sistema.

### Generisanje novog sigurnosnog ključa:

- ▶ Izaberite [Hotspot vozila](#).
- ▶ Izaberite [Generisanje bezbednosnog ključa](#). Ubuduće se veza uspostavlja sa novim sigurnosnim ključem.
- ▶ **Memorisanje sigurnosnog ključa:** Izaberite [Memorisanje](#). Kada se novi sigurnosni ključ memoriše, prekidaju se sve postojeće WLAN veze. Ako se

WLAN veze ponovo uspostave, mora se uneti novi sigurnosni ključ.

## Jezik sistema

### Napomene u vezi sa jezikom sistema

Pomoću ove funkcije možete da odredite jezik za prikaze menija i glasovne naredbe navigacije. Izbor jezika utiče na mogućnost unosa znakova. Nisu svi jezici podržani za glasovne naredbe navigacije. Ako neki jezik nije podržan, čućete uputstvo za navigaciju na engleskom jeziku.

### Podešavanje jezika sistema

Multimedijalni sistem:

 **Podešavanja** **» Sistem**

**» Jezik**

**▶** Podesite jezik.

**(i)** Ako koristite arapske mape, tekstualne informacije na navigacionoj mapi možete da prikazete i na arapskom pismu. Odaberite jezik العربية sa liste jezika. Glasovne naredbe navigacije tada će uslediti i na arapskom jeziku.

## Podešavanje jedinice za rastojanje

Multimedijalni sistem:

 **Sistem** **» Merne jedinice**

**▶** Izaberite **km** ili **mi**.

**▶** Za prikaz displeja sa instrumentima na višenamenskom displeju uključite **Dodatni brzino-mer**.

## Uvoz i izvoz podataka

### Funkcija uvoza/izvoza podataka

Moguće su sledeće funkcije:

- prenos podataka sa jednog sistema ili vozila na drugi sistem ili vozilo,
- kreiranje sigurnosne kopije podataka i njihovo ponovno učitavanje,
- zaštita PIN-om ličnih podataka od neželjenog izvoza.

**(i)** Imajte u vidu da nije podržan sistem podataka NTFS. Preporučeno je sistem podataka FAT32.

## Uvoz/izvoz podataka

**(i)** **NAPOMENA** Gubljenje podataka zbog preranog odstranjivanja

**▶** Ne odstranjujte nosač podataka prilikom izvoza podataka.

Mercedes-Benz.

### Preduslovi

- Vozilo miruje.
- Paljenje je uključeno.
- Priključen je jedan USB uređaj.

Multimedijalni sistem:

 **Sistem** **» Rez. kop.sistema**

**▶** Izaberite **Uvoz podataka** ili **Izvoz podataka**.

### Uvoz

**▶** Izaberite nosač podataka. Pojavljuje se dijalog sa upitom da li zaista želite da trenutni podaci budu zamenjeni novim. Ukoliko informacije potiču od nekog drugog vozila, to će se prepoznati prilikom očitavanja.

Kada su podaci uvezeni, multimedijalni sistem se ponovo pokreće.

**(i)** Trenutna podešavanja vozila se mogu promeniti nakon uvoza.

### Izvoz

Kada je uključena zaštita PIN kodom, prikazuje se zahtev za unos PIN koda.

**▶** Unesite četvorocifreni PIN kôd.

**▶** Izaberite nosač podataka. Podaci se izvoze. Izvoz podataka može da traje nekoliko minuta.

**(i)** Nakon uspešnog izvoza, folder „MyMercedesBackup“ nalazi se na mediju za memorisanje, na koji su memorisani izvezeni podaci.

## Uključivanje/isključivanje zaštite pomoću PIN koda

Multimedijalni sistem:

 **Podešavanja** **» Sistem**

**» Zaštita PIN-om**

### Određivanje PIN-a

**▶** Izaberite **Postavljanje PIN-a**.

**▶** Unesite četvorocifreni PIN kôd.

- ▶ Ponovo unesite četvorocifreni PIN kôd. Kada se oba PIN-a podudaraju, zaštita pomoću PIN-a je aktivna.

### Promena PIN-a

- ▶ Izaberite [Promena podešavanja](#).
- ▶ Unesite aktuelni PIN kôd.
- ▶ Izaberite [Promena PIN-a](#).
- ▶ Odredite novi PIN kôd.

### Aktiviranje PIN-a za zaštitu pri izvozu podataka

- ▶ Izaberite [Promena podešavanja](#).
- ▶ Potvrdite pomoću PIN-a.
- ▶ Izaberite [Zaštita izvoza podataka](#).
- ▶ Uključite ili isključite funkciju.

### Otključavanje PIN-a

- ▶ Potražite Mercedes-Benz servisnu radionicu, kako biste resetovali zaštitu pomoću PIN-a.

## Ažuriranje softvera

### Informacije o ažuriranju softvera

Ažuriranje softvera se sastoji iz tri koraka:

- preuzimanje ili kopiranje podataka koji su neophodni za instalaciju,
- instalacija ažuriranja,
- aktiviranje ažuriranja ponovnim pokretanjem sistema.

Ako na raspolaganju stoji mogućnost ažuriranja, multimedijalni sistem prikazuje odgovarajuću napomenu.

U zavisnosti od izvora, možete da izvršite različita ažuriranja:

### Ažuriranje softvera

Izvor ažuriranja	Tip ažuriranja
Internet	Navigacione mape, ažuriranja sistema, digitalno uputstvo za rukovanje
Eksterni memorijski medij, npr. USB uređaj	Navigacione mape

### Prednosti ažuriranja softvera

Zahvaljujući ažuriranju softvera, vaše vozilo stalno odgovara aktuelnom stanju.

Kako bi se stalno poboljšavao kvalitet naših usluga, ubuduće ćete dobijati ažuriranja za multi-

medijalni sistem, usluge Mercedes PRO connect i komunikacioni modul svog vozila. Ona će biti dostavljana preko mobilne mreže vašeg vozila i u mnogim slučajevima biće automatski instalirana. Na portalu Mercedes PRO možete uvek pratiti status svojih ažuriranja i informisati se o mogućim novostima.

Pregled vaših prednosti:

- udoban prijem ažuriranja softvera preko mreže mobilne telefonije,
- dugoročno obezbeđenje kvaliteta i dostupnosti usluga Mercedes PRO connect,
- ažuriranje vašeg multimedijalnog sistema i komunikacionog modula na poslednje stanje.

Dodatne informacije o ažuriranju softvera možete da pronađete na stranici <http://me.mercedes.pro>.

### Ažuriranje softvera

#### Preduslovi

- **Za onlajn ažuriranja:** Postoji internet veza (→ Strana 267).
- **Za automatsko onlajn ažuriranje:** Vaše vozilo ima fiksno ugrađeni komunikacioni modul.

Multimedijalni sistem:

- ↳ [Podešavanja](#) ▶ [Sistem](#)
- ▶ [Ažuriranje softvera](#)

#### Automatski

- ▶ Uključite [Automatsko Online ažuriranje](#). Ažuriranja se automatski preuzimaju i instaliraju. Prikazuje se status o trenutnom stanju ažuriranja.

#### Ručno

- ▶ Isključite [Automatsko Online ažuriranje](#).
- ▶ Izaberite ažuriranje iz liste i pokrenite ga.

### Aktiviranje ažuriranja softvera

- ▶ Ponovo pokrenite sistem. Izmene ažuriranja softvera se aktiviraju.

### Važna ažuriranja sistema

Za bezbednost podataka u vašem multimedijalnom sistemu mogu biti potrebna važna ažuriranja sistema. Instalirajte ih, jer u suprotnom ne može biti obezbeđena bezbednost multimedijalnog sistema.

- ❗ Ukoliko je aktivno automatsko ažuriranje softvera, automatski se preuzimaju ažuriranja sistema (→ Strana 228).

Čim je ažuriranje na raspolaganju za preuzimanje, na medija displeju se pojavljuje odgovarajuća poruka.

Na raspolaganju su vam sledeće mogućnosti:

- **Preuzeti**  
Ažuriranja se preuzimaju u pozadini.
- **Detalji**  
Prikazuju se informacije o preostalim ažuriranjima sistema.
- **Kasnije**  
Ažuriranje može da se preuzme ručno, u nekom kasnijem trenutku (→ Strana 228).

### Detaljna ažuriranja sistema

Detaljna ažuriranja sistema pristupaju podešavanjima vozila i sistema i stoga su moguća samo dok vozilo stoji, a paljenje je isključeno.

Kada se završi preuzimanje detaljnog ažuriranja sistema i ažuriranje bude spremno za instalaciju, bićete informisani o tome, npr. nakon promene paljenja.

- ❗ Bezbedno parkirajte vozilo na pogodno mesto, pre nego što pokrenete instalaciju.

Preduslovi za instalaciju:

- Paljenje je isključeno.
- Pročitali ste i prihvatili napomene i upozorenja.
- Parkirna kočnica je aktivirana.

Kada su ispunjeni svi preduslovi, ažuriranja se instaliraju. Tokom instalacije ažuriranja nije moguće rukovanje multimedijalnim sistemom i funkcije vozila su ograničene.

Ukoliko tokom instalacije dođe do grešaka, automatski kreće pokušaj ponovnog uspostavljanja prethodne verzije. Ukoliko ponovno uspostavljanje prethodne verzije nije moguće, na medija displeju pojavljuje se simbol. Odmah potražite kvalifikovanu stručnu radionicu kako biste rešili problem.

### Funkcija resetovanja (vraćanje u prvobitno stanje)

Multimedijalni sistem:

-  → **Podešavanja** → **Sistem** → **Resetovanje**

#### Resetovanje preko multimedijalnog sistema

Brišu se lični podaci, na primer:

- sačuvane radio-stanice,
  - povezani mobilni telefoni,
  - individualni korisnički profili.
- ❗ Profil gosta se resetuje tokom resetovanja na fabrička podešavanja.
- ▶ Izaberite **Da**.

Ukoliko je aktivna zaštita pomoću PIN-a, pojavljuje se upit, da li prilikom resetovanja na fabrička podešavanja treba da bude resetovan i PIN.

- ▶ Izaberite **Da**
- ▶ Unesite aktuelni PIN.  
PIN se resetuje.



Ili:

- ▶ Izaberite **Ne**.  
Aktuelni PIN se zadržava i nakon resetovanja.
- ❗ Ako ste zaboravili PIN, zaštitu PIN-om može za vas da deaktivira Mercedes-Benz servisna radionica.

Ponovo se pojavljuje upit, da li je potrebno resetovanje.

- ▶ Izaberite **Da**.  
Multimedijalni sistem se vraća u stanje prilikom isporuke.

#### Resetovanje pritiskom na taster

- ▶ Tastere  i  držite pritisnute istovremeno, sve dok se multimedijalni sistem ponovo ne pokrene (najmanje 15 sekundi). Multimedijalni sistem se ponovo pokreće. Ovim postupkom se ne brišu podaci.

### Informacije o vozilu

#### Prikaz podataka o vozilu

Multimedijalni sistem:

-  → **Informacije**

- ▶ Izaberite **Vozilo**.  
Prikazuju se podaci o vozilu.



## Prikaz podataka o motoru

Multimedijalni sistem:

  **»» Informacije**

▶ Izaberite **Motor**.

Prikazuju se podaci o motoru.

**i** Vrednosti za snagu motora i obrtni moment motora mogu odstupati od nominalnih vrednosti.

Faktori koji utiču na to su na primer:

- broj obrtaja motora,
- nadmorska visina,
- kvalitet goriva,
- spoljašnja temperatura.

## Pozivanje prikaza potrošnje

Multimedijalni sistem:

  **»» Informacije**

▶ Izaberite **Potrošnja**.

Pojavljuje se prikaz sa trenutnim prosečnim vrednostima potrošnje.

## Navigacija

### Uključivanje navigacije

Multimedijalni sistem:

  **»» Navigation (Navigacija)**

▶ Alternativno: Pritisnite taster **NAVI**.

Pojavljuje se mapa. Prikazuje se trenutna pozicija vozila. Prikazuje se meni „Navigacija“.

Ukoliko je navođenje ka cilju aktivno, meni „Navigacija“ se sakriva.

## Prikazivanje/skrivanje menija navigacije

  **»» Navigation (Navigacija)**

Kada nije aktivno navođenje ka cilju, prikazuje se mapa. Prikazuje se meni „Navigacija“.

Ukoliko je navođenje ka cilju aktivno, meni „Navigacija“ se sakriva.

▶ **Prikazivanje:** Dodirnite ekran osetljiv na dodir.

ili

▶ Pritisnite Touch-Control površinu.

▶ **Skrivanje:** Meni „Navigacija“ se automatski sakriva.

## Pregled navigacije



Digitalna mapa sa menijem za navigaciju (primer)

- ① Unos posebnog cilja ili adrese i ostale mogućnosti za unos cilja
- ② Prekid navođenja ka cilju (ako je navođenje ka cilju aktivno)
- ③ Ponavljanje glasovne naredbe navigacije i uključivanje/isključivanje glasovnih naredbi navigacije
- ④ Pozivanje menija **NA PUTU**
  - prikaz **Pregled putanje**

- ⓘ Neke opcije nisu dostupne u svim zemljama.
- ⓘ Adresu od tri reči možete da unesete u onlajn pretragu (→ Strana 235). Opcija nije na raspolaganju u svim zemljama.

- izbor **Alternativne putanje**
- **Prijava saobraćajnog događaja (Car-to-X)**
  - pozivanje menija **SAO-BRAČAJ**
    - ◇ prikaz **Obaveštenja o saobraćaju**
    - ◇ prikaz **Poruke o oblastima**
    - ◇ prikaz **Inform. o pretplati na uslugu Live Traffic**
      - prikaz **Spisak putanja**
      - pozivanje menija **POZI-CIJA**

- ◇ **Memorisanje pozicije**
- ◇ prikaz **Kompas**
- ◇ prikaz **Kibla** (dostupan u izabranim zemljama)
- ⑤ **Brzi pristupi i podešavanja**
  - prikaz **Saobraćaj**
  - prikaz **Parkiranje**
  - prikaz **Informacije o auto-putu**
    - preko **Prošireno korišćenje** opcija za **Pogled, Poruke i Putanja**

- ▶ Ovim uređajima rukujte samo kada situacija u saobraćaju to dozvoljava.
- ▶ Ako ne možete to da utvrdite, zaustavite se u skladu sa saobraćajnim propisima i izvršite unose dok je vozilo zaustavljeno.

## Unos cilja

### Napomene o unosu cilja

- ⚠ **UPOZORENJE** Opasnost od gubitka pažnje zbog rukovanja integrisanim komunikacionim uređajima tokom vožnje

Ako u toku vožnje rukujete integrisanim komunikacionim uređajima, vaša pažnja neće biti usmerena na događanja u saobraćaju. Osim toga, možete da izgubite kontrolu nad vozilom.

Prilikom korišćenja multimedijalnog sistema, poštujujte zakonske odredbe zemlje u kojoj se trenutno nalazite.

### Unos posebnog cilja ili adrese

- ⚠ **UPOZORENJE** Opasnost od odvratanja pažnje putem informacionih sistema i komunikacionih uređaja

Ako u toku vožnje rukujete integrisanim informacionim sistemima i komunikacionim uređajima,

jima, vaša pažnja neće biti usmerena na događanja u saobraćaju. Osim toga, možete da izgubite kontrolu nad vozilom.

- ▶ Ovim uređajima rukujte samo kada situacija u saobraćaju to dozvoljava.
- ▶ Ako ne možete to da utvrdite, zaustavite se u skladu sa saobraćajnim propisima i izvršite unose dok je vozilo zaustavljeno.

Prilikom korišćenja multimedijalnog sistema, poštujujte zakonske odredbe zemlje u kojoj se trenutno nalazite.



### Preuslovi

- **Za onlajn pretragu:** Usluga Mercedes PRO connect je na raspolaganju.

- Imate korisnički nalog na Mercedes PRO portalu.
- Usluga je na raspolaganju.
- Usluga je aktivirana u Mercedes-Benz servisnoj radionici.

Dodatne informacije možete da pronađete na stranici <http://www.mercedes.pro>.

Multimedijalni sistem:

- ▶  ▶ **Navigation** (Navigacija)
- ▶  **Kuda?**

### Korišćenje onboard pretrage



Unos cilja za onboard pretragu koristi bazu podataka, koja je memorisana u multimedijalnom sistemu.

Podršena je zemlja u kojoj se vozilo nalazi ①.

▶ Unesite poseban cilj ili adresu preko tastature (na slici) ili preko opcije prepoznavanja rukopisa ⑥ u ②. Unos možete da izvršite po bilo kom redosledu.

Za vreme unosa cilja, multimedijalni sistem će vam ponuditi predloge ispod ②. Izbor cilja se vrši na listi ③ ili pomoću [OK].

Kada je multimedijalni sistem opremljen malim displejem, pozivanje liste ③ se vrši preko simbola liste gore desno.

Možete da unesete npr. sledeće unose:



- grad, ulicu, kućni broj,

- ulicu, grad,
- poštanski broj,
- naziv posebnog cilja,
- kategoriju posebnog cilja, npr. **Tankstelle** (Benzinska stanica),
- grad, naziv posebnog cilja,
- broj telefona, ako je dostupan za poseban cilj,
- ime kontakta.

Primeri za brzi unos adrese:

- Ako npr. tražite ulicu Königsstraße u Štutgartu, možete da unesete STUT i KÖN.
- Ako, na primer, tražite posebni cilj u Velikoj Britaniji, možete da unesete THE SHARD.

Ako želite da isprobate oba primera, po potrebi morate da promenite zemlju.

- ▶ Alternativno možete da koristite unos govornom **8**.
- ▶ **Prebacivanje na prepoznavanje rukopisa:** Izaberite **9**.
- ▶ Napišite znak na ekranu osjetljivom na dodir. Znaci mogu da se pišu jedan pored drugog ili jedan iznad drugog (→ Strana 222).
- ▶ **Vraćanje na unos preko tastature:** Izaberite .
- ▶ **Brisanje unosa:** Izaberite **4**. Znaci se brišu pojedinačno.
- ▶ Ako su znaci uneseni u **2**, izaberite  pored reda za unos. Unos se u potpunosti briše.
- ▶ **Prebacivanje na velika ili mala slova:** Izaberite **11**.
- ▶ **Prebacivanje na brojeve, posebne znakove i simbole:** Izaberite **10**. 123 se menja u ABC. Prikaz **11** se menja u #+=.
- ▶ Izaberite **11** i prebacite na ostale posebne znakove.
- ▶ **Umetanje razmaka:** Izaberite **7**.
- ▶ **Podešavanje pisma jezika:** Izaberite **9**.
- ▶ Izaberite pismo jezika.

**i** Ovo je korisno za zemlje u kojima je podržano više skupova znakova. Primer je Rusija sa ćirilničnim i latiničnim pismom.

- ▶ **Promena države:** Izaberite oznaku države **1**.
- ▶ Unesite oznaku države, npr. F za Francusku. Lista se filtrira.
- ▶ Na listi izaberite državu **3**. Cilj može da se unese.
- ▶ **Preuzimanje cilja:** Na listi **3** izaberite cilj.
- ▶ Ako je cilj višeznačan, izaberite cilj na listi. Prikazuje se adresa cilja. Putanja može da se izračuna.

### Korišćenje onlajn pretrage

- i** Preduslovi: Medija displej prikazuje u redu statusa internet vezu sa simbolom duple strelice.
- Onlajn pretraga nije dostupna u svim zemljama.

Unos cilja koristi onlajn usluge za mape. Ukoliko onboard pretraga ne pronađe odgovarajuće ciljeve ili ukoliko promenite državu, dostupna je onlajn pretraga.

Kao cilj možete da unesete adresu, poseban cilj ili adresu koja se sastoji od tri reči.

- ▶ Izaberite oznaku države **1**.
- ▶ Izaberite provajdera za onlajn uslugu na listi država.

ili

- ▶ Ukoliko onboard pretraga ne pruži rezultate pretrage, izaberite opciju [Online pretraga](#).
- ▶ Unesite cilj u red za unos. Pri tom je redosled unosa proizvoljan, npr. ulica i grad. Koristite funkcije koje su opisane za onboard pretragu. Prikazuju se rezultati pretrage.
- ▶ Na listi izaberite cilj. Daje se detaljni prikaz putanje.

### Izbor poslednjih ciljeva

#### Preduslovi

- Poslednji ciljevi su memorisani.
- **Za predloge ciljeva:** Kreirali ste profil (→ Strana 216).
- Opcija [Proučavanje vožnje](#) je uključena (→ Strana 217).
- Multimedijalni sistem je već sakupio dovoljno podataka za prikazivanje predloga ciljeva.

Multimedijalni sistem:

  [Navigacija](#)  [Kuda?](#)  
 ▶▶ **POSLEDNJI CILJEVI**

Možete da izaberete sledeće ciljeve:

- predloge ciljeva (→ Strana 246),
- ciljeve,
- putanje.

- ▶ Izaberite cilj ili putanju. Prikazuje se adresa cilja. Putanja može da se izračuna.

**i** Ukoliko memorišete poslednji cilj ili predlog cilja kao omiljenu stavku (→ Strana 246), možete da ga izaberete među omiljenim stavkama (→ Strana 236).

### Izbor posebnog cilja

#### Preduslovi

- **Za korišćenje ličnih posebnih ciljeva:** USB uređaj je povezan sa multimedijalnim sistemom.

- Na USB uređaju memorisani su lični posebni ciljevi u formatu podataka GPS Exchange (.gpx) u folderu „PersonalPOI“.

Multimedijalni sistem:

  **» Navigacija**  **Kuda?**  
**» POSEBNI CILJEVI**

### Pretraga preko kategorija (bez navođenja ka cilju)

- ▶ Izaberite kategoriju.

ili

- ▶ Izaberite [Sve kategorije](#).
- ▶ Izaberite kategoriju i potkategoriju (ukoliko su dostupne).  
Pretraga se vrši u okolini trenutne pozicije vozila. Rezultati pretrage su sortirani po rastućoj udaljenosti.

Posebni ciljevi prikazuju sledeće informacije:

- smer ka posebnom cilju vazдушnom linijom (strelica),
- naziv posebnog cilja,
- udaljenost vazдушnom linijom do posebnog cilja.

- ▶ **Filtriranje po kategorijama ili u rezultatima pretrage:** U tekstualno polje  [Traženje](#) unesite pojam za pretragu.

- ▶ Odaberite poseban cilj na listi.  
Prikazuje se adresa cilja. Putanja može da se izračuna.

### Pretraga po kategorijama (navođenje ka cilju je aktivno)

- ▶ Izaberite kategoriju, na primer: [Tankstelle](#) (Benzinska stanica).

ili

- ▶ Izaberite [Sve kategorije](#).
- ▶ Izaberite kategoriju i potkategoriju (ukoliko su dostupne).
- ▶ **Filtriranje po kategorijama ili u rezultatima pretrage:** U tekstualno polje  [Traženje](#) unesite pojam za pretragu.
- ▶ Izaberite jednu od pozicija za pretragu [U okolini](#), [U okolini cilja](#) ili [Na putanji](#).
- ▶ Ako postoje međuciljevi i izabrana je opcija [U okolini cilja](#), izaberite poseban cilj u pregledu putanje.
- ▶ Odaberite poseban cilj na listi.  
Prikazuje se adresa cilja. Putanja može da se izračuna.



### Pretraga ličnih posebnih ciljeva

- ▶ Izaberite [Lični posebni ciljevi](#).
- ▶ Izaberite kategoriju.
- ▶ Ako je aktivno navođenje ka cilju, izaberite jednu od pozicija za pretragu [U okolini](#), [U okolini cilja](#) ili [Na putanji](#).
- ▶ Izaberite lični poseban cilj.  
Prikazuje se adresa cilja. Putanja može da se izračuna.

ili

- ▶ Unesite pojam za pretragu u polje za pretragu i filtrirajte listu.
- ▶ Izaberite lični poseban cilj.





### Obrada kategorije ličnih posebnih ciljeva

- ▶ Na listi izaberite kategoriju ličnih posebnih ciljeva .  
Otvara se meni.
- ▶ **Promena imena:** Izaberite opciju [Promena imena](#).
- ▶ Unesite naziv.
- ▶ Izaberite .
- ▶ **Promena simbola:** Izaberite opciju [Promena ikone](#).
- ▶ Izaberite simbol.
- ▶ **Brisanje kategorije ličnih posebnih ciljeva:** Izaberite opciju [Brisanje](#).
- ▶ Izaberite [Da](#).

### Konfiguracija kategorija za brzi pristup

Za brzi pristup možete da konfigurirate kategorije.

Ako npr. računate putanju, možete da odaberete ove prve tri kategorije kao simbol.

- ▶ Izaberite [Sve kategorije](#).
- ▶ Izaberite kategoriju i potkategoriju (ukoliko su dostupne).
- ▶ Izaberite  ili .  
 dodaje kategoriju.  
 uklanja kategoriju.
- ▶ Ako su svi brzi pristupi zauzeti, izaberite onu kategoriju, koja treba da bude zamenjena.

### Izbor kontakta za unos cilja

#### Preduslovi

- Mobilni telefon je povezan sa multimedijalnim sistemom (→ Strana 256).

Multimedijalni sistem:

 Navigacija ► Kuda?  
► KONTAKTI

### Preko liste kontakata

- Izaberite kontakt. Prikazuju se podaci o kontaktu.
- Izaberite adresu.

### Preko pojma koji se pretražuje

- U polje za pretragu unesite npr. ime ili broj telefona.
- Izaberite .
- Izaberite kontakt.
- Izaberite adresu. Prikazuje se adresa cilja. Putanja može da se izračuna.

- ① Navođenje ka adresi kontakta je pouzdano u sledećim slučajevima:
  - Adresa kontakta je kompletna.
  - Podaci kontakta se podudaraju sa podacima digitalne mape.

### Unos geografskih koordinata

Multimedijalni sistem:

 Navigacija ► Kuda?  
► GEOGR. KOORDINATE

- Izaberite **Geografska širina** ili **Geografska dužina**.
- Geografske koordinate, kao stepene širine i dužine, izaberite u stepenima, minutima i sekundama. U tu svrhu prevlačite prstom nagore ili nadole. Mapa prikazuje poziciju.
- Unos potvrdite sa .
- **Postavljanje cilja:** Izaberite  ili .
- Izračunajte putanju (→ Strana 236).

### Unos cilja kao adrese od tri reči

#### Preduslovi

- Pretraga ciljeva preko adrese od tri reči je moguća u onlajn pretrazi (→ Strana 231).
  - Medija displej prikazuje u redu statusa internet vezu sa simbolom duple strelice.
- ① Pretraga ciljeva preko adrese od tri reči nije na raspolaganju u svim zemljama.

Multimedijalni sistem:

 Navigacija ► Kuda?

- Izaberite oznaku države.
  - Izaberite provajdera za onlajn uslugu na listi država.
- ili
- Ukoliko onboard pretraga ne pruži rezultate pretrage, izaberite opciju **Online pretraga**.
  - Unesite adresu cilja kao adresu od tri reči. Reči razdvojite tačkom. Prikazuju se rezultati pretrage.
  - Na listi izaberite cilj. Prikazuje se adresa cilja. Putanja može da se izračuna.

- ① Adrese od tri reči aplikacije what3words su alternativni sistem adresiranja za višejezične geografske reference globalnih lokacija u rezoluciji od tri metra. Pomoću ovog rastera su pokrivena i mesta na zemljinoj površini, koja nemaju adresu zgrade, kao što su npr. ulica i kućni broj. Brandenburška kapija u Berlinu npr. ima sledeću adresu od tri reči:

- na nemačkom: **tapfer.gebäude.verliehen**
- na engleskom: **that.lands.winning**
- na francuskom: **posteaux.bobineur.ombrant**

Adrese od tri reči su jasne, lako se pamte i većinom su dovoljne za svakodnevnu primenu.

Konverziju adresa u adrese od tri reči i obrnuto možete da izvršite ovde:

- na veb-stranici <http://what3words.com>,
- u aplikacijama what3words.

### Izbor cilja na mapi

Multimedijalni sistem:

 Navigacija

- Pomerite mapu (→ Strana 250)
- Ako je cilj označen krstićem, dugo pritisakajte upravljački element. Prikazuje se adresa cilja. Ako se više ciljeva nalazi u okolini krstića, lista prikazuje dostupne ulice i posebne ciljeve.
- Na listi izaberite cilj. Prikazuje se adresa cilja. Putanja može da se izračuna.

**Prikazivanje posebnih ciljeva u okolini mape**

Ako se više ciljeva nalazi u okolini krstića, funkcija je dostupna.

- ▶ Izaberite .
- ▶ Izaberite **Posebni ciljevi u okolini**. Pojavljuje se mapa.
- ▶ Prevlačite prstom po upravljačkom elementu nalevo ili nadesno. Na mapi se obeležava prethodni ili sledeći posebni cilj. Prikazuje se ime ili adresa.
- ▶ Izaberite simbol posebnog cilja.

ili

- ▶ **Filtriranje prikaza na osnovu kategorije posebnih ciljeva:** Skrolujte po upravljačkom elementu.
- ▶ Izaberite kategoriju posebnih ciljeva.

**Izbor cilja iz omiljenih stavki****Preduslovi**

- Ciljevi su memorisani kao omiljene stavke. Memorišite poslednji cilj ili predlog cilja kao omiljene stavke (→ Strana 246).

Multimedijalni sistem:

- ▶  ▶ **Navigacija**
- ▶  **Kuda?** ▶ **OMILJENE STAVKE**

- ▶ Izaberite omiljenu stavku. Prikazuje se adresa cilja. Putanja može da se izračuna.

U meniju „Omiljene stavke“ su vam na raspolaganju sledeće opcije:

- memorisanje adresa za kuću i posao,
- kreiranje omiljenih stavki,
- brisanje omiljenih stavki.
- ▶ **Još nema memorisanih adresa za kuću i posao:** Izaberite **Kuća** ili **Posao**.
- ▶ Upit potvrdite sa **Da**.
- ▶ Unesite omiljenu stavku kao međucilj ili adresu (→ Strana 231).
- ▶ **Kreiranje omiljene stavke:** Izaberite **Dodavanje omiljene stavke**.
- ▶ Unesite omiljenu stavku kao međucilj ili adresu (→ Strana 231).

ili

- ▶ Ako su zauzeta sva mesta u omiljenim stavkama, prvo izaberite omiljenu stavku, koju treba zameniti (→ Strana 218).
- ▶ Pratite uputstva za rukovanje.

- ▶ **Brisanje omiljene stavke:** Za cilj izaberite .

- ▶ Izaberite **Brisanje**.



ili

- ▶ Držite pritisnutu omiljenu stavku, sve dok se ne pojavi meni **OPCIJE**.
- ▶ Izaberite **Brisanje**.

**Putanja****Izračunavanje putanje****Preduslovi**

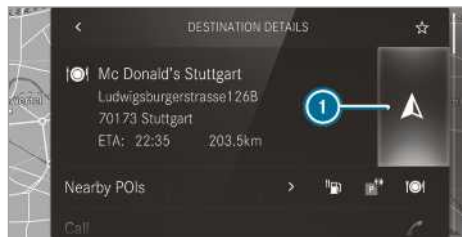
- Cilj je unesen.
- Prikazuje se adresa cilja.



- ①  Još ne postoji putanja
-  Već postoji putanja

- ▶ Izaberite . Izračunava se putanja do cilja. Mapa prikazuje putanju. Nakon toga, počinje navođenje ka cilju.

ili

- ▶ Izaberite . Ako već postoji putanja, prikazaće se upit. Izaberite **Postav. kao međucilja**. Izabrana adresa cilja će biti postavljena kao sledeći međucilj. Započinje navođenje ka cilju.
- ▶ Ako već postoje četiri međucilja, multimedijalni sistem postavlja pitanje, da li međucilj 4 treba da bude izbrisan. Upit potvrdite sa **Da**.

ili

- ▶ Izaberite **Pokret. navođenja ka cilju**. Izabrana adresa cilja će biti postavljena kao novi cilj. Prethodni cilj i međuciljevi se brišu. Počinje navođenje ka novom cilju.

## Pretraga posebnih ciljeva u okolini

 Simboli za posebne ciljeve desno pored **Posebni ciljevi u okolini** prikazuju prve tri kategorije za brzi pristup. Te kategorije možete da konfigurirate (→ Strana 233).

- ▶ Izaberite simbol za posebni cilj. Prikazuju se rezultati pretrage.
- ▶ Izaberite poseban cilj. Prikazuje se adresa cilja. Putanja može da se izračuna.

ili

- ▶ Izaberite **Posebni ciljevi u okolini** .
- ▶ Vršite pretragu preko kategorija, unesite pojam za pretragu ili vršite pretragu ličnih posebnih ciljeva (→ Strana 233).
- ▶ Izaberite poseban cilj. Prikazuje se adresa cilja. Putanja može da se izračuna.

## Ostale funkcije menija

- ▶ **Memorisanje cilja:** Izaberite .
- ▶ Izaberite neku od opcija. Na raspolaganju su sledeće opcije:
  - **Memor. u „Poslednje ciljeve“**
  - **Memor. kao omiljenu stavku**
  - **Memorirati kao „Moja kuća“**
  - **Memorirati kao „Moj posao“**
- ▶ **Pozivanje na cilj:** Ako je dostupan broj telefona, izaberite opciju **Pozivanje**.
- ▶ **Deljenje cilja putem NFC-a ili QR koda:** Izaberite opciju **Deljenje putem NFC-a ili QR koda**.
- ▶ NFC oblast mobilnog telefona (pogledajte uputstvo za rukovanje proizvođača) prinesite podlozi za odlaganje ili na nju stavite mobilni telefon (→ Strana 258).

ili

- ▶ Držite mobilni telefon blizu multimedijalnog sistema i skenirajte QR kod.
- ▶ **Pozivanje veb-adrese:** Ako je dostupna veb-adresa, izaberite **www**.
- ▶ **Prikaz na mapi:** Izaberite opciju **Prikaz na mapi**.

## Izbor tipa putanje

Multimedijalni sistem:

-  **» Navigacija** 
- ▶ **» Prošireno** ▶ **Putanja**

- ▶ Izaberite tip putanje. Ako ne postoji putanja, izračunava se sledeća putanja sa novim tipom putanje. Ako već postoji putanja, izračunava se putanja sa novim tipom putanje.

Na raspolaganju su sledeći tipovi putanje:

- **Brzo**  
Putanja se izračunava pomoću kratkog vremena vožnje.
- **Kratko**  
Putanja se izračunava pomoću kratke deonice.
- **Eco**  
Izračunava se ekonomična putanja. Vreme vožnje može da traje nešto duže nego kod brze putanje.
- **Prikolica**  
Ako je prikolica spojena sa vozilom, može da se koristi opcija. U multimedijalnom sistemu se prikazuje upit. Potvrdite upit. Putanja se optimizuje za režim rada sa prikolicom.

## Za ove tipove putanja mogu da se izaberu sledeće opcije dinamičnog navođenja ka cilju:

- ▶ Izaberite **Dinamično vođenje ka cilju** .
- ▶ Izaberite **Automatski, Na upit ili Isključeno**.

Objašnjenje opcija:

- **Automatski**  
Putanja se izračunava pomoću trenutno podešenog tipa putanje. Uzimaju se u obzir obaveštenja o saobraćaju iz usluge Live Traffic Information ili FM RDS-TMC (→ Strana 246). Live Traffic Information i FM RDS-TMC nisu na raspolaganju u svim zemljama.
- **Na upit**  
Ako se na osnovu informacija o saobraćaju određuje putanja sa kraćim vremenom vožnje, pojavljuje se upit. Možete da nastavite da koristite trenutnu putanju ili da preuzmete dinamičnu putanju (→ Strana 248).
- **Isključeno**



Za putanju se ne uzimaju u obzir obaveštenja o saobraćaju.

### Izračunavanje alternativnih putanja

- ▶ Uključite [Pred. alternativne putanje](#). Taster na displeju je aktiviran. Za svaku putanju se izračunava alternativna putanja.
- ▶ Izaberite alternativnu putanju (→ Strana 240).

### Izbor opcija putanje

Multimedijalni sistem:



### Izbegavanje oblasti

- ▶ Izaberite [Opcije za izbegavanje](#).
- ▶ Izaberite [Izbegavanje oblasti](#) (→ Strana 252).

### Izbegavanje ili korišćenje autoputeva, trajekata, tunela, autovozova, neasfaltiranih puteva

- ▶ Izaberite [Opcije za izbegavanje](#).
- ▶ Uključite ili isključite opciju izbegavanja. **Izbegavanje:** Taster na displeju je aktiviran. Putanja izbegava npr. autoputeve. **Korišćenje:** Taster na displeju je isključen. Putanja uzima u obzir npr. autoputeve. Izabrane opcije putanje se ne mogu uvek uzeti u obzir. Tako npr. jedna putanja može da sadrži prevoz trajektom, iako je opcija izbegavanja [Izbegavanje trajekata](#) uključena. Tada se pojavljuje poruka i čuje se glasovna naredba.

### Izbegavanje ili korišćenje puteva sa naplatom putarine

- ▶ Izaberite [Opcije za izbegavanje](#).
- ▶ Izaberite [Putevi sa napl. putarine](#).
- ▶ Uključite ili isključite opciju [Izbegavati sve](#).

ili

- ▶ Uključite ili isključite opcije [Plaćanje gotov. ili kart.](#) i [Elektronski obračun](#). **Izbegavanje:** Taster na displeju je aktiviran. Putanja izbegava puteve sa naplatom putarine izabranog načina plaćanja. **Korišćenje:** Taster na displeju je isključen. Putanja uzima u obzir puteve za koje postoji obaveza plaćanja takse (putarine) za korišćenje u skladu sa izabranim načinom plaćanja.

### Izbegavanje ili korišćenje puteva sa obaveznom vinjetom

- ▶ Izaberite [Opcije za izbegavanje](#).
- ▶ Izaberite [Putevi sa obav. vinjetom](#).
- ▶ Uključite ili isključite opciju [Sve](#).

ili

- ▶ Uključite ili isključite države. **Izbegavanje:** Taster na displeju je aktiviran. Putanja izbegava puteve sa obaveznom vinjetom u izabranim državama.

**Korišćenje:** Taster na displeju je isključen. Putanja uzima u obzir puteve u izabranoj državi za koju postoji vremenski određena obaveza plaćanja takse za korišćenje (obaveza plaćanja vinjete). Vinjeta dozvoljava vremenski ograničeno korišćenje putne mreže.

- ⓘ Opcije putanje nisu dostupne u svim zemljama.

### Izbor poruka

#### Preduslovi

- **Za zvučnu napomenu pri približavanju ličnom posebnom cilju:** USB uređaj sadrži lične posebne ciljeve.
- USB uređaj je povezan sa multimedijalnim sistemom.
- Uključena je kategorija u koju spada lični posebni cilj.

Multimedijalni sistem:



- ▶ Uključite [Najava naziva ulica](#). Taster na displeju je aktiviran. Naziv ulice u koju treba skrenuti se navodi u uputstvu za vožnju. Opcija nije dostupna u svim zemljama i na svim jezicima.

### Izbor poruka za SAOBRAĆAJ

- ▶ Uključite poruku. Taster na displeju je aktiviran. Na raspolaganju su sledeće opcije:
  - [Događaji u saobraćaju](#)  
Najavljuju se događaji u saobraćaju, npr. radovi na putu, i zatvoreni putevi. Ova funkcija nije dostupna u svim zemljama i na svim jezicima.
  - [Najava upozorenja](#)

Saopštavaju se upozorenja, npr. ispred opasnih krajeva kolona (ako je dostupno).

Ova funkcija nije dostupna u svim zemljama i na svim jezicima.

### Zvučna napomena pri približavanju ličnom posebnom cilju

- ▶ Izaberite **Lični posebni ciljevi**.
- ▶ Uključite kategoriju. Taster na displeju je aktiviran. Kada se približavate ličnom posebnom cilju ove kategorije, aktivira se zvučna napomena.

### Prikaz informacija o cilju za putanju

#### Preduslovi

- Cilj je unet.

Multimedijalni sistem:



- ▶ Izaberite **Pregled putanje**. Ako je aktivno navođenje ka cilju, prikazuju se cilj i međuciljevi, ukoliko su navedeni, a još ih niste prošli. Putanja može da ima i do četiri međucilja.
- ▶ Izaberite cilj ili međucilj. Prikazuju se sledeće informacije:
  - preostala deonica puta,
  - vreme dolaska,
  - preostalo vreme putovanja,
  - ime, adresa cilja,
  - broj telefona (ako je dostupan),
  - veb-adresa (ako je dostupna).

### Planiranje putanje

Multimedijalni sistem:



- ▶ Izaberite **Postavljanje međucilja**.
  - ▶ Unesite međucilj, npr. kao poseban cilj ili adresu (→ Strana 231).
  - ▶ Izaberite međucilj. Nakon izbora međucilja, opet se prikazuje pregled putanje.
  - ▶ Izračunajte putanju sa međuciljevima (→ Strana 239).
- Ako već postoje četiri međucilja, izbiršite jedan međucilj (→ Strana 239).

### Obrada putanje sa međuciljevima

#### Preduslovi

- Cilj je unet.
- Za funkciju pomeranja postoji još minimum jedan međucilj.

Multimedijalni sistem:



- ▶ **Promena redosleda ciljeva:** Za međucilj ili cilj izaberite . Otvara se meni.
- ▶ Izaberite **Pomeranje**. Označeno je .
- ▶ Pomerajte međucilj ili cilj pomoću ili do željene pozicije.
- ▶ Odaberite .
- ▶ **Brisanje cilja:** Za međucilj ili cilj izaberite .
- ▶ Izaberite **Brisanje**. Cilj je obrisao.

### Izračunavanje putanje sa međuciljevima

#### Preduslovi

- Uneti su cilj i najmanje jedan međucilj.

Multimedijalni sistem:



- ▶ Izaberite **Pokretanje vođenja do cilja**.

ili

- ▶ Ako je putanja obrađena, izaberite **U „Navigacija“** .
- ▶ Upit potvrdite sa **Da**. Putanja se izračunava. Započinje navođenje ka cilju.

### Prikazivanje liste putanja

Multimedijalni sistem:



- ▶ Izaberite **Spisak putanja**. Lista prikazuje segmente putanje. Trenutna pozicija vozila je označena na mapi. Trenutna pozicija vozila je prikazana zajedno sa sledećim informacijama:
  - Prikazuje se simbol za trenutnu poziciju vozila.

- Prikazuje se naziv puta kojim trenutno vozite.
- Prikazuje se broj puta kojim trenutno vozite.

Lista putanja se ažurira u toku vožnje.

- ▶ **Prikaz segmenata putanje:** Prevlačite prstom po upravljačkom elementu nagore ili nadole.
- Segment putanje je prikazan na mapi.

### Izbor alternativne putanje

#### Preduslovi

- Opcija **Predlog alternativne putanje** je uključena (→ Strana 237).

Multimedijalni sistem:



- ▶ Izaberite **Alternativne putanje**. Putanje se prikazuju shodno podešavanju u podešavanjima putanje. Putanje su numerisane.
- ▶ Izaberite alternativnu putanju.
- ▶ **Prikaz putanje na mapi:** Izaberite opciju **Prikaz na mapi**.
- ▶ Pomerite mapu (→ Strana 250)
- ▶ Podesite razmeru mape (→ Strana 249).

### Aktiviranje putanje između kuće i radnog mesta

#### Preduslovi

- Kreirali ste profil (→ Strana 216).
- Opcija **Proučavanje vožnje** je uključena (→ Strana 217).
- Opcija **Aktiviranje redovne putanje** je uključena.
- Multimedijalni sistem je sakupio dovoljno podataka za prikaz predloga ciljeva.
- Za ove predloge ciljeva memorisane su putanje.

Multimedijalni sistem:



- ▶ **Prošireno** ▶ **Putanja**
- ▶ Uključite **Aktivir. redovne putanje**. Taster na displeju je aktiviran. Navigacija automatski prepoznaje da se vozilo nalazi na redovnoj putanji. Ona samostalno započinje vođenje po putanji bez reprodukcije glasa.

Za svakodnevnu redovnu putanju se takođe i tokom vožnje bez aktivnog navođenja ka cilju, prijavljuju događaji u saobraćaju na putanji.

### Uključivanje/isključivanje automatskog traženja benzinske stanice

Multimedijalni sistem:



- ▶ Uključite ili isključite opciju **Traženje benz. stanice**. Kada je dostignuta rezerva goriva, a taster na displeju je aktiviran, pojavljuje se obaveštenje da se započne traženje benzinske stanice.

### Pokretanje automatskog traženja benzinske stanice

#### Preduslovi

- Automatsko traženje benzinske stanice je uključeno (→ Strana 240).

#### Situacija u vožnji

Nivo napunjenosti rezervoara za gorivo je dostigao rezervu.

Prikazuje se poruka **Rezerva goriva u rezervoaru Da li želite da pokrenete traženje benzinskih stanica?**

- ▶ Izaberite **Da**. Počinje automatsko traženje benzinske stanice. Prikazuju se raspoložive benzinske stanice duž putanje ili u okolini trenutne pozicije vozila.
- ▶ Izaberite benzinsku stanicu. Prikazuje se adresa benzinske stanice.
- ▶ Izračunajte putanju (→ Strana 236). Benzinska stanica se postavlja kao cilj ili kao sledeći međucilj.
- ▶ **Ako već postoje četiri međucilja:** Na upitu izaberite **Da**. Benzinska stanica se unosi u pregled putanje. Međucilj 4 se briše. Započinje navođenje ka cilju.

### Pokretanje automatskog traženja odmorišta

#### Preduslovi

- ATTENTION ASSIST i funkcija **Predlog odmorišta** su uključeni (→ Strana 174).
- Odmorišta se nalaze duž predstojeće deonice puta.

#### Situacija u vožnji

Prikazuje se poruka **Predlaganje odmorišta. Želite li da pokrenete traženje odmorišta?**

- ▶ Izaberite **Da**.  
Započinje traženje odmorišta. Prikazuju se dostupna odmorišta duž putanje i u okolini trenutne pozicije vozila.
- ▶ Izaberite odmorište.  
Prikazuje se adresa odmorišta.
- ▶ Izračunajte putanju (→ Strana 236).  
Odmorište se postavlja kao cilj ili kao sledeći međucilj.
- ▶ **Ako već postoje četiri međucilja:** Na upitu izaberite **Da**.  
Odmorište se unosi u pregled putanje. Među- cilj 4 se briše. Započinje navođenje ka cilju.

### Prikaz memorisane putanje na mapi

#### Preduslovi

- USB uređaj sa memorisanim putanjama je povezan sa multimedijalnim sistemom.
- Putanja je sačuvana u formatu podataka GPS Exchange (.gpx) u folderu „Routes“ (Putanje).

Multimedijalni sistem:

→  ► Navigacija ►  Kuda?  
► MEMORISANE PUTANJE

- ▶ Izaberite putanju.
- ▶ Izaberite **Prikaz na mapi**.
- ▶ Pomerite mapu (→ Strana 250)

### Pokretanje memorisane putanje



#### Preduslovi

- USB uređaj sa memorisanim putanjama je povezan sa multimedijalnim sistemom.
- Putanja je sačuvana u formatu podataka GPS Exchange (.gpx) u folderu „Routes“ (Putanje).

Multimedijalni sistem:

→  ► Navigacija ►  Kuda?  
► MEMORISANE PUTANJE

- ▶ Izaberite putanju.
- ▶ Izaberite **Pokretanje vođ. do cilja od poč. putanje** ili **Pokretanje vođ. do cilja od trenut. pozicije**.  
Navođenje ka cilju počinje.

 U meniju možete da memorišete putanju pomoću  (→ Strana 236).

### Snimanje putanje

#### Preduslovi

- USB uređaj je povezan sa multimedijalnim sistemom.

Multimedijalni sistem:

→  ► Navigacija ►  Kuda?  
► MEMORISANE PUTANJE

- ▶ **Pokretanje snimanja:** Izaberite **Pokretanje snimanja nove putanje**.  
Prikazuje se crveni simbol za snimanje.  
Putanja se memoriše na USB uređaju.
- ▶ **Zaustavljanje snimanja:** Izaberite **Završavanje snimka**.

### Memorisanje snimljene putanje

#### Preduslovi

- USB uređaj je povezan sa multimedijalnim sistemom.

Multimedijalni sistem:

→  ► Navigacija ►  Kuda?  
► MEMORISANE PUTANJE

- ▶ Izaberite putanju.
- ▶ Izaberite .
- ▶ Izaberite **Memor. u „Poslednji ciljeve“**.  
Putanja je sačuvana u memoriji „Poslednji ciljevi“ i odatle može da se pozove za navođenje ka cilju.

### Obrada memorisane putanje

#### Preduslovi

- USB uređaj sa memorisanim putanjama je povezan sa multimedijalnim sistemom (→ Strana 275).

Multimedijalni sistem:

→  ► Navigacija ►  Kuda?  
► MEMORISANE PUTANJE

- ▶ Izaberite putanju pomoću .
- ▶ **Unos naziva:** Izaberite **Promena imena**.
- ▶ Unesite naziv.
- ▶ Izaberite **OK**.

ili

- ▶ Kada je naziv promenjen, pritisnite taster .
- ▶ Izaberite **Da**.
- ▶ **Brisanje putanje:** Izaberite **Brisanje**.
- ▶ Izaberite **Da**.

## Navođenje ka cilju

### Napomene o navođenju ka cilju

- ▲ UPOZORENJE** Opasnost od gubitka pažnje zbog rukovanja integrisanim komunikacionim uređajima tokom vožnje

Ako u toku vožnje rukujete integrisanim komunikacionim uređajima, vaša pažnja neće biti usmerena na događanja u saobraćaju. Osim toga, možete da izgubite kontrolu nad vozilom.

- ▶ Ovim uređajima rukujte samo kada situacija u saobraćaju to dozvoljava.
- ▶ Ako ne možete to da utvrdite, zaustavite se u skladu sa saobraćajnim propisima i izvršite unose dok je vozilo zaustavljeno.

Prilikom korišćenja multimedijalnog sistema, poštujte zakonske odredbe zemlje u kojoj se trenutno nalazite.

Kada je putanja izračunata, počinje navođenje ka cilju.

Saobraćajna pravila uvek imaju prvenstvo nad napomenama za vožnju multimedijalnog sistema.

Napomene za vožnju su:

- glasovne naredbe navigacije,
- prikazi navođenja ka cilju,
- preporuke kolovozne trake.

Ako se ne pridržavate napomena za vožnju ili skrenete sa izračunate putanje, automatski se izračunava nova putanja.

Napomene za vožnju mogu da odstupaju od stvarne situacije u saobraćaju:

- Promenjeno je usmerenje saobraćaja.
- Promenjen je smer jednosmerne ulice.

Stoga, u toku vožnje obratite pažnju na regulaciju saobraćaja i trenutnu situaciju u saobraćaju.

U sledećim situacijama, putanja može da odstupa od idealne putanje:

- kada su u toku radovi na putu,
- kada su podaci u digitalnoj mapi nepotpuni.

### Napomene o prijemu GPS signala

Ispravno funkcionisanje navigacionog sistema, između ostalog, zavisi i od prijema GPS signala. U određenim situacijama prijem GPS signala može da bude pogoršan, ometan ili čak nemoguć, npr. u tunelima ili u garažama.

## Pregled manevara u vožnji

Manevri u vožnji se prikazuju u sledećim prikazima:

- Detaljan prikaz raskrsnice  
Prikaz se pojavljuje tokom vožnje na raskrsnicama.
- Slika u 3D formatu  
Prikaz se pojavljuje tokom vožnje po putevima bez raskrsnica, npr. na izlazima sa auto-puta i na petljama na auto-putu.



Slika predstojećeg manevara u vožnji u 3D formatu (primer)

- ① Manevri u vožnji
- ② Tačka manevara, iznad i trenutna udaljenost do tačke manevara
- ③ Trenutna pozicija vozila

Manevar u vožnji se sastoji iz tri faze:

- Faza pripreme

Ako postoji dovoljno vremena između manevara u vožnji, multimedijalni sistem vas priprema na predstojeći manevar. Oglašava se glasovna naredba navigacije, npr. „Turn right soon“ (Uskoro skrenite desno).

Mapa se pojavljuje u prikazu preko celog ekrana.

U redu statusa se prikazuju: informacije o smeru ili naziv ulice u koju treba skrenuti i udaljenost do tačke manevara.

- Faza najave

Multimedijalni sistem najavljuje predstojeći manevar u vožnji, npr. naredbom „In 100 m turn right“ (Za (100 m) (300 ft)) skrenite desno).

Prikaz je podeljen na dva dela. Na levoj strani je prikazana mapa, a na desnoj se nalazi detaljan prikaz raskrsnice ili slika predstojećeg manevara u vožnji u 3D formatu.

- Faza manevarisanja

Multimedijalni sistem najavljuje manevar u vožnji koji neposredno predstoji, npr. naredbom „Now turn right“ (Sada skrenite desno). Prikaz je podeljen na dva dela.

Manevar u vožnji će uslediti kada se prikaže da udaljenost do tačke manevara ② iznosi 0 m i kada simbol trenutne pozicije vozila ③ dostigne tačku manevara ②.

Kada je manevar u vožnji završen, pojavljuje se mapa u prikazu preko celog ekrana.

- ① Manevri u vožnji se prikazuju i na displeju sa instrumentima.

### Pregled preporuka za izbor kolovozne trake

Prikaz se pojavljuje kod puteva sa više kolovoznih traka.

Ukoliko digitalna mapa sadrži odgovarajuće podatke, multimedijalni sistem može da prikaže preporuke za izbor kolovozne trake.



- ① Nepreporučena kolovozna traka (siva strelica)
- ② Moguća kolovozna traka (bela strelica)
- ③ Preporučena kolovozna traka (bela strelica, plava pozadina)

Objašnjenje prikazanih kolovoznih traka:

- Kolovozna traka koja se ne preporučuje ①  
Na ovoj kolovoznoj traci ne može da se izvrši sledeći manevar u vožnji bez promene trake.
- Moguća kolovozna traka ②  
Samo na ovoj kolovoznoj traci može da se izvrši sledeći manevar u vožnji.
- Preporučena kolovozna traka ③  
Na ovoj traci mogu da se izvrše sledeća dva manevara u vožnji.

U toku manevara u vožnji, mogu da se pojave nove kolovozne trake.

- ① Preporuke za kolovoznu traku mogu da se prikažu i na displeju instrumentata.
- ① Usluga Live Traffic Information nije dostupna u svim zemljama.

### Korišćenje informacija o autoputu

#### Preduslovi

- Opcija **Informacije o autoputu** je uključena (→ Strana 251).



Za vreme vožnje po autoputu, u pregledu se prikazuju predstojeći objekti na autoputu ① i dostupni servisni objekti ②. To su npr. benzinske stanice, parking mesta, odmorišta ili izlazi sa autoputa.

- ▶ **Otvaranje prikaza:** Izaberite . Unosi su sortirani prema rastućoj udaljenosti od trenutne pozicije vozila.
- ▶ **Zatvaranje prikaza:** Dodirnite mapu.

ili

- ▶ **Korišćenje informacija o autoputu:** Izaberite unos.
- ▶ Ako je dostupno više servisnih objekata, izaberite jedan servisni objekat sa liste. Prikazuju se adresa cilja i pozicija mape.
- ▶ Izračunajte putanju (→ Strana 236).

ili

- ▶ Obavite pretragu posebnog cilja u okolini.
- ▶ Koristite ostale funkcije, npr. memorišite adresu cilja servisnog objekta.

### Brzi pristup cilju, korišćenje alternativnih putanja i posebnih ciljeva

#### Preduslovi

- Kategorije posebnih ciljeva za brzi pristup su konfigurisane (→ Strana 233).



- ▶ Ako je u toku navođenje ka cilju, izaberite . Prikazuje se adresa cilja ili sledećeg međucilja.

### Korišćenje alternativne putanje

- ▶ Izaberite [Alternativna putanja](#). Putanje se prikazuju shodno podešavanju u podešavanjima putanje.
- ▶ Putanje su numerisane.
- ▶ Izaberite alternativnu putanju.

### Postavljanje posebnog cilja kao međucilja

- ▶ Izaberite simbol kategorije, npr.  za parking.
- ▶ Odaberite poseban cilj na listi. Izbor se vrši po putanji. Prikazuje se adresa cilja. Putanja može da se izračuna.
- ▶ **Koriste se kategorije posebnih ciljeva za brzi pristup:** Izaberite neku od pozicija za pretragu [U okolini](#), [U okolini cilja](#) ili [Na putanji](#).
- ▶ Odaberite poseban cilj na listi.

ili

- ▶ Unesite pojam za pretragu u polje za pretragu i filtrirajte listu.
- ▶ Odaberite poseban cilj na listi. Prikazuje se adresa cilja. Putanja može da se izračuna.

### Memorisanje trenutne pozicije vozila



- ▶ Izaberite [Memorisanje pozicije](#). Trenutna pozicija vozila je memorisana u memoriji „Poslednji ciljevi“.

### Cilj je dostignut

Kada je dostignut cilj, videćete zastavicu za cilj . Navođenje ka cilju je završeno.





Kada je dostignut međucilj, videćete zastavicu za međucilj sa brojem međucilja . Navođenje ka cilju se nastavlja.

### Uključivanje/isključivanje glasovnih naredbi navigacije

- ▶ **Isključivanje:** Za vreme glasovne naredbe navigacije okrenite regulator jačine zvuka na upravljaču ili pritisnite taster  /  na multimedijalnom sistemu (→ Strana 215). Prikazuje se poruka [Glasovne preporuke za vožnju su isključene](#).



ili

- ▶ Prikažite meni za navigaciju (→ Strana 230).



- ▶ Izaberite . Simbol prelazi u .
- ▶ **Uključivanje:** Izaberite . Emituje se trenutna glasovna naredba navigacije.
- ▶ Simbol prelazi u .

- ▶  Ovu funkciju možete da dodate i pozovete u omiljenim stavkama u okviru kategorije navigacija.

### Uključivanje ili isključivanje glasovnih naredbi navigacije u toku telefonskih razgovora



- ▶ Pritisnite taster  na upravljaču.
- ▶ ili
- ▶ Dugo pritisnite taster  /  na multimedijalnom sistemu.

ili

- ▶ Dodirnite  na medija displeju.
- ▶ Izaberite [Podešavanja](#).
- ▶ Izaberite [Sistem](#).
- ▶ Izaberite [Audio](#).
- ▶ Izaberite [Navig. saopštenja i saopšt. o saobraćaju](#).
- ▶ Uključite ili isključite opciju [Preporuke za vožnju tokom tel. razgovora](#). Kada je opcija uključena, aktiviran je taster na displeju.
- ▶ **Napuštanje menija:** Izaberite .

### Podešavanje jačine zvuka glasovnih naredbi navigacije

Multimedijalni sistem:

- ▶   ▶ [Podešavanja](#) ▶ [Sistem](#)
- ▶ [Audio](#)
- ▶ [Navig. saopštenja i saopšt. o saobraćaju](#)
- ▶ Izaberite [Jačina zvuka prep. za vožnju](#).
- ▶ Podesite jačinu zvuka.

### Navođenje ka cilju je aktivno



- ▶ U toku glasovne naredbe navigacije okrenite regulator jačine zvuka na upravljaču.
- ▶ ili
- ▶ Prekidáč za jačinu zvuka pritisnite nagore ili nadole.

### Uključivanje ili isključivanje funkcije utišavanja zvuka u toku glasovne naredbe navigacije

- ▶ Pritisnite taster  na upravljaču.

ili



▶ Dugo pritisnite taster  /  na multimedijalnom sistemu.

ili

▶ Dodirnite  na medija displeju.

▶ Izaberite **Podešavanje**.

▶ Izaberite **Sistem**.

▶ Izaberite **Audio**.

▶ Uključite ili isključite opciju **Stišavanje audio-izvora**.

## Ponavljanje glasovnih naredbi navigacije

### Preduслови

- Postoji putanja.
- Navođenje ka cilju je aktivno.

Multimedijalni sistem:

▶  **Navigacija**

▶ Izaberite .

▶ Izaberite .

Trenutna glasovna naredba navigacije se ponavlja.

 Ovu funkciju možete da dodate i pozovete u omiljenim stavkama u okviru kategorije navigacija.

## Prekidanje navođenja ka cilju

### Preduслови

- Postoji putanja.
- Navođenje ka cilju je aktivno.

▶ Prikažite meni za navigaciju.

▶  izaberite u meniju „Navigacija“.  
(→ Strana 231).

## Pregled navođenja ka cilju pri terenskoj vožnji

Cilj pri terenskoj vožnji nalazi se na digitalnoj mapi. Mapa ne sadrži put koji vodi do cilja.

Ciljeve pri vožnji po terenu možete da unesete u mapu, preko geografskih koordinata ili preko adrese od tri reči. Navođenje ka cilju se vrši sve dok je to moguće, pomoću glasovnih naredbi navigacije i prikaza navođenja ka cilju, na putevima koji su poznati multimedijalnom sistemu.

Neposredno pre stizanja na poslednje poznatu poziciju na mapi, oglasice se naredba npr. „Follow the direction arrow“ (Pratite strelicu za smer). Na prikazu ćete videti strelicu za smer i udaljenost od cilja vazdušnom linijom.

## Pregled navođenja ka cilju sa Offroad pozicije

Kod pozicije pri vožnji po terenu trenutna pozicija vozila nalazi se na digitalnoj mapi van dostupnih puteva.

Na početku navođenja ka cilju se pojavljuju sledeći prikazi:

- Pojavljuje se poruka da put nije na mapi.
- Strelica za smer prikazuje smer ka cilju vazdušnom linijom.

Kada se vozilo ponovo kreće po putu koji je poznat multimedijalnom sistemu, navođenje ka cilju se odvija na uobičajen način.

## Pregled terenske vožnje za vreme navođenja ka cilju

Stvarni tok puta može da odstupa od podataka sa digitalne mape, npr. zbog građevinskih radova na putu. U takvim slučajevima, multimedijalni sistem privremeno ne može da odredi poziciju vozila na digitalnoj mapi. Vozilo se kreće po terenu.

Kada se vozilo vozi po terenu, pojavljuju se sledeći prikazi:

- Pojavljuje se poruka da put nije na mapi.
- Strelica za smer, koja prikazuje smer ka cilju vazdušnom linijom.

Kada se vozilo ponovo kreće po putu koji je poznat multimedijalnom sistemu, navođenje ka cilju se odvija na uobičajen način.

## Cilj

### Memorisanje trenutne pozicije vozila

Multimedijalni sistem:

▶   ▶ **Navigacija** ▶  ▶ **Pozicija**

▶ Izaberite **Memorisanje pozicije**.

Trenutna pozicija vozila je memorisana u memoriji poslednjih ciljeva.

## Preko brzog pristupa





- ▶ Ako je u toku navođenje ka cilju, izaberite . Prikazuje se adresa cilja ili sledećeg međucilja.
- ▶ Izaberite **Memorisanje pozicije**.

### Obrada poslednjih ciljeva

#### Preduslovi

- Za obradu predloga ciljeva: Uključena je opcija **Proučavanje vožnje** (→ Strana 217).
- Multimedijalni sistem je sakupio dovoljno podataka za prikaz predloga ciljeva.

Multimedijalni sistem:

- ➔  **▶▶ Navigacija**  **Kuda?**
- ▶▶ **POSLEDNJI CILJEVI**



Možete da obradite sledeće ciljeve:

- ciljevi,
- predlozi ciljeva.



- ▶ **Bez daljeg prikaza predloga cilja:** Za predlog cilja izaberite .
- ▶ Izaberite **Ne prikazuj dalje**.

#### Memorisanje cilja kao omiljene stavke

- ① Cilj možete da pozovete nakon memorisanja preko omiljenih stavki (→ Strana 218).

- ▶ Za cilj izaberite .
- ▶ Izaberite  **Memorirati kao omiljenu stavku**.
- ▶ **Memorisanje kao omiljene stavke:** Izaberite **Memor. kao omiljenu stavku**.
- ▶ **Memorisanje kao kućne adrese:** Izaberite **Memorirati kao „Moja kuća“**.
- ▶ **Memorisanje kao adrese preduzeća:** Izaberite **Memorirati kao „Moj posao“**.

#### Brisanje poslednjeg cilja

- ▶ **Brisanje cilja:** Za poslednji cilj izaberite .
- ▶ Izaberite **Brisanje**.
- ▶ Izaberite **Da**.
- ▶ **Brisanje svih ciljeva:** Izaberite .
- ▶ Izaberite **Brisati sve**.
- ▶ Izaberite **Da**.

### Navođenje ka cilju pomoću trenutnih informacija o saobraćaju

#### Pregled informacija o saobraćaju

- ① Usluge nisu dostupne u svim zemljama.

Informacije o saobraćaju primaju se preko sledećih usluga:

- Live Traffic Information,
  - FM RDS-TMC.
- Nije moguće istovremeno korišćenje obe usluge.
- Live Traffic Information ili FM RDS-TMC se prikazuju pomoću simbola.

- ① Poruke o opasnostima primaju se preko usluge Car-to-X.
- ① Moguća su odstupanja između primljenih informacija o saobraćaju i stvarne situacije u saobraćaju.

Važne informacije preko opcije Live Traffic Information:

- Aktuelna obaveštenja o saobraćaju se primaju putem internet veze (za odabrane zemlje).
- Situacija u saobraćaju se ažurira u kratkim, redovnim vremenskim intervalima.
- Usluga uz pretplatu je besplatna u odabranim zemljama tri godine od datuma proizvodnje. Informacije o pretplati prikazuju status (→ Strana 247).

Polozije vozila se redovno prenose kompaniji Daimler AG. Kompanija Daimler AG anonimno obrađuje podatke i prosleđuje službi za podatke o saobraćaju. Pomoću ovih podataka, vozilo se prenose informacije o saobraćaju koje su važne za trenutnu poziciju vozila. Vozilo predstavlja istovremeno senzor za tok saobraćaja i pomoć za poboljšanje kvaliteta informacija o saobraćaju.

Ako ne želite da šaljete pozicije vozila, imate sledeće mogućnosti:

- Deaktivirajte uslugu na portalu Mercedes PRO connect.
- Deaktivirajte uslugu u Mercedes-Benz servisnoj radionici.

Važne informacije o opciji FM RDS-TMC:

- FM RDS-TMC radio-stanica pored radio-programa emituje i informacije o saobraćaju.
- Opcija FM RDS-TMC nije dostupna u svim zemljama.

## Prikaz informacija o pretplati za uslugu Live Traffic Information

### Preduslovi

- Vozilo je opremljeno sistemom Live Traffic Information.

Multimedijalni sistem:



### ▶ Manuelni prikaz: Izaberite [Inform. o pretplati na uslugu Live Traffic](#).

Prikazuju se logotip službe za podatke o saobraćaju i status pretplate. Pretplata je nevažeća ili je istekla.

Istek pretplate se automatski prikazuje:

- mesec dana pre datuma isteka,
- nedelju dana pre datuma isteka,
- na dan isteka.

- ⓘ Ako je pretplata istekla, u izabranim zemljama je dostupan FM RDS-TMC. Pretplata može da se produži (→ Strana 247).

## Registracija usluge Live Traffic Information

### Preduslovi

- Vozilo je opremljeno sistemom Live Traffic Information.
- Imate korisnički nalog na veb-stranici Mercedes PRO.

Usluga Live Traffic Information mora biti registrovana. Na taj način se obezbeđuje maksimalno vreme rada usluge od tri godine.

▶ Kreirajte korisnički nalog na veb-stranici Mercedes PRO: <http://www.mercedes.pro>. U tu svrhu potrebna vam je važeća adresa e-pošte.

▶ Unesite vozilo sa identifikacionim brojem vozila (FIN).

▶ **Registracija u Mercedes-Benz servisnoj radionici:** Izvršite povezivanje u nekoj od Mercedes-Benz servisnih radionica.

## Produžavanje pretplate za uslugu Live Traffic Information

### Preduslovi

- Vozilo je opremljeno sistemom Live Traffic Information.
- Imate korisnički nalog na veb-stranici Mercedes PRO.

- ▶ Pozovite veb-stranicu Mercedes PRO.
- ▶ Pozovite korisnički nalog Mercedes PRO.
- ▶ Preko povezanog vozila pređite u onlajn prodavnicu usluge Mercedes PRO connect.
- ▶ Izaberite uslugu Live Traffic Information.
- ▶ Izaberite vreme trajanja produženja.
- ▶ Stavite proizvod u korpu.
- ▶ Potvrdite opšte i posebne odredbe korišćenja. Usluga Live Traffic Information je i dalje aktivirana za izabrano vreme trajanja produžavanja. Datum produžavanja je početak vremena rada usluge.

## Prikaz informacija o saobraćaju

### Preduslovi

- Prikaz [Saobraćaj](#) je uključen (→ Strana 248).
- Sledeći prikazi o saobraćaju su uključeni (→ Strana 248):
  - [Događaji u saobr.](#)
  - [Nesmet. odv. saob.](#)
  - [Usporavanje](#)

Multimedijalni sistem:



▶ Izaberite [Navigacija](#).

Mapa prikazuje sledeće informacije o saobraćaju:

- događaje u saobraćaju, na primer:
  - gradilišta,
  - blokade puteva,
  - poruke upozorenja

Simboli događaja u saobraćaju se pri aktivnom navođenju ka cilju prikazuju na putanji u boji. Van putanje oni su sive boje.

- simbole upozorenja:
  - simbol ,
  - napomene za bezbednost u saobraćaju, npr. kada se približavate kraju kolone.
 

Kada se vozilo na putanji približava mestu gde postoji opasnost, prikazuje se upozorenje na mapi. Dodatno može da se pojavi upozorenje.
- informacije o toku saobraćaja:
  - deo gde postoji zastoje (crvena linija),
  - otežan saobraćaj (narandžasta linija),
  - gust saobraćaj (žuta linija),
  - protočan saobraćaj (zeleno linija).

- prikaz usporevanja saobraćaja na putanji koje traje jedan minut ili duže,

### Prikaz događaja u saobraćaju

#### Preduslovi

- Prikaz **Događaji u saobraćaju** je uključen (→ Strana 248).

Multimedijalni sistem:

→  » Navigacija

»  » Saobraćaj

- ▶ Izaberite **Obaveštenja o saobraćaju**.

Lista se orijentiše prema distanci i prikazuje primljene događaje u saobraćaju.

Prvo će biti prikazani događaji u saobraćaju na putanji.

Događaj u saobraćaju prikazuje sledeće informacije:

- broj puta,
- simbol događaja u saobraćaju,
  - Na putanji: u boji
  - Van putanje: sivo
- uzrok,
- simbol puta (događaj u saobraćaju na putanji),
- udaljenost od trenutne pozicije vozila.

- ▶ Izaberite događaj u saobraćaju. Prikazuju se detaljne informacije, npr. segment putanje.

### Prikaz događaja u saobraćaju u okolini mape

- ▶ Izaberite simbol događaja u saobraćaju na mapi.

Prikazuju se detalji u vezi sa događajem u saobraćaju.



- ▶ Izaberite .

- ▶ Izaberite **Događaji u okolini**.

Mapa prikazuje simbole događaja u saobraćaju u okolini.

U redu statusa se prikazuju informacije o događaju u saobraćaju:

- simbol događaja u saobraćaju,
- uzrok događaja u saobraćaju, npr. građevinski radovi,
- upozorenje (crvena pozadina),

- ▶ **Izbor simbola događaja u saobraćaju:** Izaberite  ili .

- ▶ **Izbor isečka mape:** Dodirnite ekran osjetljiv na dodir.

ili

- ▶ Pritisnite Touch-Control površinu.

- ▶ Pomerite mapu.

- ▶ **Vraćanje na navigacionu mapu:** Dodirnite .

ili

- ▶ Pritisnite taster  na Touch-Control površini.

### Uključivanje prikaza informacija o saobraćaju

Multimedijalni sistem:

→  » Navigacija » 

- ▶ Uključite **Saobraćaj**.

Taster na displeju je aktiviran.

### Uključivanje opcija događaji u saobraćaju, neometana vožnja i usporevanje saobraćaja

- ▶ Izaberite **Prošireno**.

- ▶ Izaberite **Pogled**.

- ▶ Izaberite **Elementi mape**.

- ▶ U rubrici **SAOBRAĆAJ** uključite unose **Događaji u saobr.**, **Nesmet. odv. saob.** i **Usporevanje**.

Ako su primljene informacije o saobraćaju, prikazuju se događaji u saobraćaju kao npr. radovi na putu, zatvoreni putevi, poruke o oblastima (npr. magla) i upozorenja.

Prikazuje se usporevanje saobraćaja za trenutnu putanju. Uzima se u obzir usporevanje saobraćaja koje traje jedan minut ili duže.

### Prikaz poruka o oblastima

Multimedijalni sistem:

→  » Navigacija

»  » Saobraćaj

- ▶ Izaberite **Poruke o oblastima**.

Prikazuju se poruke o oblastima, kao npr. magla ili jaka kiša.

- ▶ Izaberite poruku o oblasti.

Prikazuju se detalji.

### Preuzimanje preporuke za zaobilazženje na upit

#### Preduslovi

- U meniju **DINAMIČNO VOD. KA CILJU** je uključeno **Na upit** • (→ Strana 237).
- Navođenje ka cilju je aktivno.
- Za trenutnu putanju postoje obaveštenja o saobraćaju.

Ako se određuje nova putanja sa kraćim vremenom vožnje, prikazuju se trenutna i nova putanja.

- ❗ U drugoj aplikaciji se prikazuje obaveštenje. Potvrdite obaveštenje.

- ▶ **Preuzimanje nove putanje:** Izaberite [Preuzimanje preporuke zaobilaznja](#).
- ▶ **Zadržavanje trenutne putanje:** Izaberite [Zadržavanje trenutne putanje](#).

## Car-to-X-Communication

### Pregled funkcije Car-to-X Communication

Za korišćenje Car-to-X-Communication važe sledeći preduslovi:

- Vozilo je opremljeno multimedijalnim sistemom sa navigacijom i komunikacionim modulom sa integrisanom i aktiviranom SIM karticom.
- Imate korisnički nalog na portalu Mercedes PRO.
- Aktivirana je usluga Car-to-X-Communication.
- ❗ Usluga Car-to-X-Communication je dostupna u izabranim zemljama.

Nakon uključivanja paljenja, komunikacioni modul automatski uspostavlja internet vezu. Ako ima poruka o opasnostima, one se pripremaju ubrzo nakon toga. Pružanje usluga će uslediti u zavisnosti od mobilne mreže u roku od jedne sekunde do oko jednog minuta.

Prednosti usluge Car-to-X Communication:

- Vozilo u pozadini automatski prepoznaje opasnosti ili vozač može da ih prijavi. One se zatim šalju vozilima sa uslugom Car-to-X-Communication u bližoj okolini.
- Ako su dostupne, primaju se aktuelne informacije o mestima na kojima postoji opasnost u okolini trenutne pozicije vozila.

Na taj način možete blagovremeno da prilagodite svoj način vožnje uslovima u saobraćaju.

Korišćenje funkcije Car-to-X Communication zahteva redovno slanje podataka o vozilu kompaniji Daimler AG. Kompanija Daimler AG pod pseudonimom obrađuje podatke. Podaci o vozilu se nakon određenog vremena (nekoliko nedelja) brišu i ne memorišu se trajno.

- ❗ Podaci, koji služe za identifikaciju, zamenjuju se prilikom dešifrovanja. Na taj način je vaš identitet zaštićen od pristupa neovlašćenih trećih lica.

### Prikaz poruka o opasnostima

Multimedijalni sistem:



- ▶ Izaberite [Navigacija](#). Kada su dostupne poruke o opasnostima, one se prikazuju na mapi.

Sledeće poruke o opasnostima se prikazuju na mapi:

- vozila koja su ostala da stoje (kvarovi),
- nezgode,
- opasnosti uslovljene vremenskim uslovima,
- opšta opasnost,
- upozoravajuća svetla, ukoliko su uključena,
- sporohodno vozilo za održavanje.

Prikaz nije dostupan u svim zemljama i regionima.

U Saveznoj republici Nemačkoj prikaz je trenutno na raspolaganju u pokrajini Hessen.

- ❗ Reprodukција glasa „Događaj u saobraćaju ispred“ sledi pri brzini vozila od najmanje 60 km/h prilikom približavanja opasnom mestu. Reprodukција glasa ne sledi pri opasnosti uslovljenoj vremenskim uslovima.

### Slanje poruka o opasnostima

Vozilo šalje automatski prepoznate poruke o opasnostima.

#### ▶ Samostalno slanje poruka o opasnostima:

Ako se prikazuje mapa, dodirnite medija displej.

Prikazuje se meni „Navigacija“.

- ▶ Izaberite .

- ▶ Izaberite [Prijava saobraćajnog događaja](#).

Prikazaće se upit.

- ▶ Izaberite [Da](#).

Prikazuje se poruka [Hvala na podršci kod izbegavanja nesreće!](#) .

## Mapa i kompas

### Podešavanje razmere mape

Multimedijalni sistem:



▶ [Navigacija](#)

### Povećavanje

- ▶ Kada se prikaže mapa, dva puta kratko dodirnite jednim prstom medija displej.

- ▶ Na medija displeju razdvojite dva prsta.

### Smanjivanje

- ▶ Dodirnite sa dva prsta medija displej.

ili

- ▶ Na medija displeju spojite dva prsta.

- ⓘ Možete podesiti mernu jedinicu za razmeru mape (→ Strana 227).

### Pomeranje mape

Multimedijalni sistem:

  ▶▶ Navigacija

- ▶ Kada se prikaže mapa, na ekranu osetljivom na dodir pomerite prst u bilo kom smeru.

Ako je mapa pomerena, u redu statusa se pojavljuju npr. sledeće informacije:

- Prikazuje se udaljenost od trenutne pozicije vozila.
- Prikazuju se informacije o trenutnoj poziciji mape, npr. naziv ulice.

Na raspolaganju su sledeće funkcije:

- Izaberite cilj na mapi (→ Strana 235).
- Izaberite poseban cilj (→ Strana 233).
- Prikažite događaj u saobraćaju na mapi (→ Strana 248).

Funkcija nije dostupna u svim zemljama.

- ▶ **Resetovanje mape na trenutnu poziciju vozila:** Pritisnite simbol .

### Okretanje mape

- ▶ Okrećite dva prsta nalevo ili nadesno na medija displeju.

### Izbor usmerenosti mape

Multimedijalni sistem:

  ▶▶ Navigacija ▶▶ 

▶▶ Prošireno

- ▶ Izaberite **Pogled**.
- ▶ Izaberite **Usmeravanje mape**.
- ▶ Izaberite neku od opcija.  
Tačka • prikazuje trenutno podešavanje.

Na raspolaganju su sledeće opcije:

- Opcija **2D pravac kretanja:** Mapa je u 2D prikazu i usmerena je ka pravcu kretanja.
- Opcija **2D usmerenost prema sev.:** Mapa je u 2D prikazu i usmerena je ka severu.
- Opcija **3D:** Mapa je u 3D prikazu i usmerena je ka pravcu kretanja.

ili

- ▶ **Preko brzog pristupa:** Ponovo pritisnite simbol za kompas na mapi .  
Prikaz se menja po sledećem redosledu **3D**, **2D pravac kretanja** do **2D usmerenost prema sev.**..

Ako se mapa pomeri, možete da menjate između **3D** i **2D usmerenost prema sev.**..

### Izbor simbola posebnog cilja za prikaz mape

Multimedijalni sistem:

  ▶▶ Navigacija ▶▶ 

Posebni ciljevi su npr. benzinske stanice i hoteli. Posebni ciljevi mogu biti prikazani na mapi kao simboli. Nisu svi posebni ciljevi dostupni svuda. Lični posebni ciljevi su oni ciljevi, koje ste memorisali npr. na USB uređaju.

- ⓘ Prikaz simbola posebnih ciljeva na mapi možete da uključite ili isključite kao omiljene stavke.

### ▶ Uključivanje/isključivanje preko brzog pristupa:

Ako je na raspolaganju, uključite ili isključite opciju **Simboli posebnog cilja**. Simboli posebnih ciljeva se prikazuju na mapi u skladu sa izabranim kategorijama.

ili

### ▶ Uključivanje/isključivanje u meniju:

- Izaberite **Prošireno**.
- Izaberite **Pogled**.
- Izaberite **Elementi mape**.
- Izaberite **Simboli posebnog cilja**.  
Prikazuje se meni **SIMBOLI POSEBNOG CILJA**.
- ▶ Uključite ili isključite opciju **Prikaz posebnih ciljeva**.



### Izbor kategorija

- ▶ U meniju **SIMBOLI POSEBNOG CILJA** izaberite **Sve kategorije** .
- ▶ Uključite ili isključite opciju **Prikaži sve**.  
Ako je uključena opcija, na mapi se prikazuju simboli posebnih ciljeva svih kategorija.

ili

- ▶ Izaberite kategorije i potkategorije (ukoliko su dostupne) .
- ▶ Uključite ili isključite kategorije.  
Na mapi se prikazuju simboli posebnih ciljeva izabranih kategorija.

## Izbor kategorija ličnih posebnih ciljeva

- ▶ U meniju **SIMBOLI POSEBNOG CILJA** izaberite **Lični posebni ciljevi** .
- ▶ Izaberite kategoriju .
- ▶ Uključite ili isključite opciju **Prikazivanje na mapi**.  
Ako je prikaz uključen i vozilo se približava ličnom posebnom cilju te kategorije, može biti data optička i zvučna napomena.
- ▶ **Napomena prilikom približavanja:** Izaberite kategoriju ili lični poseban cilj .
- ▶ Uključite ili isključite opcije **Vizuelno upozorenje** i **Akustično upozorenje**.

## Uključivanje/isključivanje prikaza kategorija za brzi pristup

- ▶ U meniju **SIMBOLI POSEBNOG CILJA** uključite ili isključite kategoriju.

## Resetovanje prikaza simbola posebnih ciljeva

- ▶ U meniju izaberite **SIMBOLI POSEBNOG CILJA** **Resetovanje pos. ciljeva**.  
Podešavanja se resetuju na standardna podešavanja.

## Izbor tekstualnih informacija za prikaz na mapi

Multimedijalni sistem:



▶▶ Prošireno

- ▶ Izaberite **Pogled**.
- ▶ Izaberite **Tekstualne informacije**.
- ▶ U odeljku **PODNOŽJE** izaberite jednu opciju. Tačka • prikazuje trenutno podešavanje.

Na raspolaganju su sledeće opcije:

- Opcija **Trenutna ulica**  
U podnožju se prikazuje put kojim se trenutno vozi.  
Ako se mapa pomeri, ispod krstića se pojavljuje naziv ulice, naziv posebnog cilja ili naziv oblasti.
- opcija **Geografske koordinate** prikazuje sledeće informacije u podnožju:
  - stepen širine i dužine,
  - podatak o visini,  
Informacija o visini može da odstupa od stvarnosti.
  - broj primljenih satelita.

Ako se mapa pomeri, ne pojavljuju se ove informacije.

- Opcija **Bez**  
Tekstualne informacije se ne prikazuju na medija displeju.

## Uključivanje/isključivanje informacija o autoputu

Multimedijalni sistem:



- ▶ **Preko brzog pristupa:** Uključite ili isključite opciju **Informacije o autoputu**.  
Taster na displeju je aktiviran ili isključen.

ili

- ▶ **Preko menija:** Izaberite **Prošireno**.
- ▶ Izaberite **Pogled**.
- ▶ Izaberite **Tekstualne informacije**.
- ▶ Uključite ili isključite opciju **Informacije o autoputu**.  
Ako je taster na displeju aktiviran, tokom vožnje autoputem se pojavljuju dodatne informacije o objektima na autoputu koji se nalaze ispred. To su npr. parking mesta, odmorišta ili izlazi sa autoputa.

## Prikaz sledeće poprečne ulice

### Preduslovi

- Navođenje ka cilju nije aktivno.

Multimedijalni sistem:



▶▶ Prošireno

- ▶ Izaberite **Pogled**.
- ▶ Izaberite **Tekstualne informacije**.
- ▶ Uključite **Sledeća poprečna ulica**.  
Taster na displeju je aktiviran. Kada je opcija uključena, a vožnja se odvija bez navođenja ka cilju, na gornjoj ivici displeja prikazuje se naziv sledeće poprečne ulice.

## Prikaz verzije mape

Multimedijalni sistem:



▶▶ Prošireno

- ▶ Izaberite **Pogled**.
- ▶ Izaberite **Verzija mape**.  
Prikazuju se detaljne informacije.
- ▶  Podaci mape mogu da se ažuriraju pomoću Mercedes PRO connect usluge za onlajn ažuriranje mape (→ Strana 252).

Ako je dostupna nova verzija mape, na medija displeju će biti prikazano obaveštenje.

- ❶ Informacije o novim verzijama digitalne mape možete da dobijete u Mercedes-Benz servisnoj radionici.

### Pregled oblasti za izbegavanje za putanju

Prilikom izračunavanja putanje, možete da izbegnete oblasti kroz koje ne želite da vozite.

Za putanju su u obzir uzimaju autoputevi ili putevi za brzi saobraćaj sa više traka, koji prolaze kroz oblast koju treba izbeći.

### Nova oblast za izbegavanje za putanju

Multimedijalni sistem:

- ➔  ➔ Navigacija ➔ 
- ➔ Prošireno ➔ Putanja
- ➔ Opcije za izbegavanje ➔ Izbegavanje oblasti

➤ Izaberite **Nova oblast za izbegavanje**.

➤ **Pokretanje na mapi:** Izaberite opciju **Pomoću mape**.

➤ Pomerite mapu (→ Strana 250)

➤ **Pokretanje preko pretrage cilja:** Izaberite opciju **Preko unosa adrese**.

➤ Unesite adresu (→ Strana 231).

➤ Na listi izaberite cilj ili cilj preuzmite sa . Pojavljuje se mapa.

➤ **Prikaz oblasti:** Dodirnite ili pritisnite upravljački element.

Pojavljuje se crveni pravougaonik. On označava oblast koja bi trebalo da se izbegne.



➤ **Promena razmere mape:** Na medija displeju razdvajajte ili spajajte dva prsta. Razmera mape se povećava ili smanjuje.

➤ **Određivanje oblasti:** Pritisnite upravljački element.

Oblast je uneta u listu.

### Izmena oblasti koja treba da se izbegne

Multimedijalni sistem:

- ➔  ➔ Navigacija ➔ 
- ➔ Prošireno ➔ Putanja
- ➔ Opcije za izbegavanje ➔ Izbegavanje oblasti

➤ Odaberite oblast na listi.

➤ Izaberite **Obrada**.

➤ **Pomeranje oblasti na mapi:** Na upravljačkom elementu prevlačite prstom u bilo kom smeru.

➤ **Promena veličine oblasti:** Dodirnite ili pritisnite upravljački element.

➤ Prevucite prstom po upravljačkom elementu nagore ili nadole.

➤ Dodirnite ili pritisnite upravljački element.

➤ **Uzimanje u obzir oblasti za putanju:** Izaberite oblast u listi.

➤ Uključite **Izbegavanje oblasti**.

Taster na displeju je aktivan.

Ukoliko je aktivno navođenje ka cilju, biće izračunata nova putanja.



Ako putanja još ne postoji, podešavanje se uzima u obzir za sledeće navođenje ka cilju.

Putanja može u sledećim situacijama da sadrži oblast koja se izbegava:

- Cilj se nalazi u oblasti koja se izbegava.
- Putanja sadrži auto-puteve ili puteve za brzi saobraćaj sa više traka koji prolaze kroz oblast koja se izbegava.
- Ne postoji alternativna putanja koja ima smisla.

### Brisanje oblasti

Multimedijalni sistem:

- ➔  ➔ Navigacija ➔ 
- ➔ Prošireno ➔ Putanja
- ➔ Opcije za izbegavanje ➔ Izbegavanje oblasti

➤ **Brisanje oblasti:** Izaberite oblast u listi.

➤ Izaberite **Brisanje**.

➤ Upit potvrdite sa **Da**.

➤ **Brisanje svih oblasti:** Ako je postavljeno najmanje dve oblasti za izbegavanje, izaberite **Izbriši sve**.

➤ Upit potvrdite sa **Da**.

### Pregled ažuriranja podataka mape

#### Izvršenje ažuriranja u Mercedes-Benz servisnoj radionici

Podaci sa digitalne mape zastarevaju isto kao i konvencionalne mape ulica. Optimalno navigaciono navođenje ka cilju ćete postići samo uz pomoć aktuelnih podataka mape. Informacije o novim verzijama digitalne mape možete da dobijete u Mercedes-Benz servisnoj radionici.

Tamo možete da izvršite ažuriranje digitalne mape.

#### Onlajn ažuriranje mapa

Podaci mape se ažuriraju pomoću Mercedes PRO connect usluge za onlajn ažuriranja mape.

Usluga nije dostupna u svim zemljama.

Iskoristite sledeće mogućnosti ažuriranja:

- za region (automatsko ažuriranje mape),  
Za automatsko ažuriranje mape mora da bude uključeno podešavanje sistema [Automatsko Online ažuriranje](#) (→ Strana 228).
- za više regiona ili za sve regione (ručno ažuriranje mape).  
Podaci mape se najpre preuzimaju na medijum za memorisanje, a nakon toga se ažuriraju u multimedijalnom sistemu.

Dotadne informacije o onlajn ažuriranju mape možete da pronađete na stranici <http://www.mercedes.pro>.

### Pregled podataka mape

Vaše vozilo se isporučuje iz fabrike sa podacima mape. U zavisnosti od zemlje, podaci mape su instalirani za vaš region ili su priloženi kao nosač podataka.

Ako su podaci mape već bili instalirani u vozilo i ako ponovo treba da budu instalirani, nije potrebno da unosite kôd za aktiviranje.

Za podatke mape, koje ste dobili u vidu nosača podataka, morate da unesete priloženi kôd za aktiviranje.

-  Ako podatke mape memorišete na nosaču podataka pomoću usluge „Onlajn ažuriranje mapa“, nije potreban unos koda. Kôd za aktiviranje se memoriše prilikom preuzimanja na nosač podataka.

Pri unosu koda za aktiviranje obratite pažnju na sledeće:

- Kôd za aktiviranje se koristi za jedno vozilo.
- Kôd za aktiviranje nije prenosiv.
- Kôd za aktiviranje predstavlja šestocifreni broj.

U slučaju sledećih problema, obratite se Mercedes-Benz servisnoj radionici:

- multimedijalni sistem ne prihvata kôd za aktiviranje,
- izgubili ste kôd za aktiviranje.

### Prikaz kompasa

Multimedijalni sistem:

  Navigacija   Pozicija

 Izaberite **Kompas**.

Prikaz kompasa pokazuje sledeće informacije:

- trenutni pravac kretanja sa uglom pravca (format od 360 stepeni) i stranu sveta,

- koordinate stepena geografske dužine i širine u stepenima, minutima i sekundama,
- visinu (zaokruženu),
- broj satelita za GPS za koje postoji prijem.

Informacije nisu dostupne u svim zemljama.

### Prikaz Kible (Meka)

Multimedijalni sistem:

  Navigacija   Pozicija

Funkcija nije dostupna u svim zemljama.

 Izaberite **Kibla**.

Strelica na kompasu pokazuje smer u kome se nalazi Meka u odnosu na trenutni pravac kretanja.

Prikazuje se broj satelita za GPS za koje postoji prijem.

### Automatsko podešavanje razmere mape

Multimedijalni sistem:

  Navigacija 

  Prošireno

 Izaberite **Pogled**.

 Izaberite **Usmeravanje mape**.

 Uključite **Automatsko zumiranje**.

Taster na displeju je aktiviran. Razmera mape se automatski podešava u zavisnosti od brzine vozila i kategorije puta.

-  Automatski podešena razmera mape može ručno da se promeni. Ona će se za par sekundi ponovo automatski podesiti.

### Prikaz satelitske mape

Multimedijalni sistem:

  Navigacija 

  Prošireno

 Izaberite **Pogled**.

 Izaberite **Elementi mape**.

 Uključite ili isključite opciju **Satelitska mapa**.

Ako je taster na displeju aktiviran, satelitske mape se prikazuju u razmeri mape od 2 km.

Ako je taster na displeju isključen, ne prikazuju se satelitske mape u razmerama mape od 2 km do 20 km.

-  Satelitske mape za ove razmere nisu dostupne u svim zemljama.



## Prikaz informacija o vremenu i drugih sadržaja mape

### Preduslovi

- Imate korisnički nalog na portalu Mercedes PRO connect.
- Usluga je na raspolaganju.
- Usluga je aktivirana.

Multimedijalni sistem:



►► Prošireno

► Izaberite **Pogled**.

► Izaberite **Elementi mape**.

► Skrolujte nagore i prikazite rubriku **ONLAJN SADRŽAJI MAPE**.

Prikazuju se raspoložive usluge. Usluge na raspolaganje stavlja Mercedes PRO connect.

► Uključite jednu uslugu, npr. **Vreme**.

Na navigacionoj mapi se prikazuju aktuelne informacije o vremenskim uslovima, npr. temperatura ili oblačnost. Informacije o uslugama se ne prikazuju u svim razmerama mape, npr. prikaz vremena.

Ostale informacije o raspoloživim uslugama i o prikazu informacija u razmerama mape: <http://www.mercedes.pro>

Usluge nisu dostupne u svim zemljama.

## Usluga parkiranja

### Napomene za servis za parkiranje

**⚠ UPOZORENJE** Opasnost od nezgode i povređivanja zbog nepridržavanja maksimalne dozvoljene visine ulaza

Ako je visina vozila veća od maksimalne dozvoljene visine ulaza za javne garaže i podzemne garaže, krov vozila i drugi delovi vozila mogu da se oštete.

Za putnike može da postoji opasnost od povređivanja.

► Pre ulaza u javnu garažu ili podzemnu garažu, vodite računa o visini ulaza koja je navedena na tabli ispred ulaza.

► Ako je visina vozila veća od maksimalne dozvoljene visine ulaza uključujući i postojeće dodatne nadgradnje, nemojte ulaziti u javnu ili podzemnu garažu.

Usluga nije dostupna u svim zemljama.

## Izbor mogućnosti za parkiranje

**!** **NAPOMENA** Pre odabira mogućnosti za parkiranje

Podaci su zasnovani na raspoloživim informacijama dotičnog provajdera usluge.

Mercedes Benz ne preuzima nikakvu garanciju za ispravnost raspoloživih informacija o javnim garažama ili parking mestima.

► Uvek vodite računa o lokalnim informacijama i prilikama.

### Preduslovi

- Servis za navigaciju je dostupan, pretplata na njega je plaćena i aktiviran je na Mercedes PRO portalu.

U obim servisa za navigaciju spada i servis za parkiranje.

- Opcija **Parkiranje** je uključena (→ Strana 255).

Multimedijalni sistem:



► Na mapi dodirnite opciju **P**.

► Izaberite mogućnost za parkiranje.

Mapa prikazuje mogućnosti za parkiranje u okolini.

Prikazuju se sledeće informacije (ako su dostupne):

- adresa cilja, udaljenost od trenutne pozicije vozila i vreme dolaska,
- informacije o javnoj garaži/mestu za parkiranje,

npr. radno vreme, cena parkiranja, trenutna zauzetost, maksimalno trajanje parkiranja, **maksimalna visina ulaza**,

Maksimalna visina ulaza koju prikazuje servis za parkiranje nije zamena za posmatranje stvarnih uslova.

- mogućnosti plaćanja koje su na raspolaganju (Mercedes pay, kovanice, novčanice, kartica),
- detalji o tarifama parkiranja,
- broj slobodnih mesta,
- način plaćanja (npr. na automatu),
- usluge/mehanizmi mogućnosti za parkiranje,
- broj telefona.

► Izračunajte putanju (→ Strana 236).

Dodatno se mogu izabrati sledeće funkcije (ukoliko su dostupne):

- pretraga posebnih ciljeva u okolini,
- memorisanje cilja,
- pozivanje na cilj,
- deljenje cilja putem NFC-a ili QR koda,
- pozivanje veb-adrese,
- prikaz cilja na mapi.

### Prikaz mogućnosti za parkiranje na mapi

#### Preduslovi

- Servis za navigaciju je dostupan, pretplata na njega je plaćena i aktiviran je na Mercedes PRO portalu.

U obim servisa za navigaciju spada i servis za parkiranje.

Multimedijski sistem:



- ▶ Uključite **Parkiranje**. Taster na displeju je aktiviran. Prikazuju se mogućnosti za parkiranje u okolini trenutne pozicije vozila.

## Telefon

### Telefonija

#### Pregled menija telefona



- |  |  |                     |
|--|--|---------------------|
| ① Bluetooth® naziv uređaja trenutno povezanog mobilnog telefona/mobilnog telefona u prvom planu (režim rada sa dva telefona) | ③ Jačina signala mreže mobilne telefonije                | ⑦ Tastatura         |
| ② Status baterije povezanog mobilnog telefona  | ④ Opcije   | ⑧ Traženje kontakta |
|  | ⑤ Menadžer uređaja                                       |                     |
|  | ⑥ Promena mobilnog telefona (režim rada sa dva telefona) |                     |

## Pregled Bluetooth® profila

Bluetooth® profil mobilnog telefona	Funkcija
PBAP (Phone Book Access Profile)	Kontakti se automatski prikazuju u multimedijalnom sistemu
MAP (Message Access Profile)	Mogu se koristiti funkcije za vesti

## Pregled režima rada mobilnog telefona

Na raspolaganju su vam sledeći režimi rada telefona:

- Mobilni telefon je putem Bluetooth® veze povezan sa multimedijalnim sistemom (→ Strana 256).
- Dva mobilna telefona su putem Bluetooth® veze povezana sa multimedijalnim sistemom (režim rada sa dva telefona).
  - Pomoću mobilnog telefona u prvom planu možete da koristite sve funkcije multimedijalnog sistema.
  - Pomoću mobilnog telefona u pozadini možete da prihvatate dolazne pozive i da primite poruke.

Mobilni telefon u prvom planu i onaj u pozadini možete u svakom trenutku da zamenite (→ Strana 257).

**i** Nezavisno od toga, funkcija Bluetooth® Audio se može koristiti sa bilo kojim od mobilnih telefona (→ Strana 276).

## Napomene o telefoniji

**▲ UPOZORENJE** Opasnost od gubitka pažnje zbog rukovanja integrisanim komunikacionim uređajima tokom vožnje

Ako u toku vožnje rukujete integrisanim komunikacionim uređajima, vaša pažnja neće biti usmerena na događanja u saobraćaju. Osim toga, možete da izgubite kontrolu nad vozilom.

- ▶ Ovim uređajima rukujte samo kada situacija u saobraćaju to dozvoljava.
- ▶ Ako ne možete to da utvrdite, zaustavite se u skladu sa saobraćajnim propisima i izvršite unose dok je vozilo zaustavljeno.

**▲ UPOZORENJE** Opasnost od gubitka pažnje zbog rukovanja mobilnim komunikacionim uređajima tokom vožnje

Ako u toku vožnje rukujete mobilnim komunikacionim uređajima, vaša pažnja neće biti usmerena na događanja u saobraćaju. Osim toga, možete da izgubite kontrolu nad vozilom.

- ▶ Ove uređaje koristite samo dok je vozilo zaustavljeno.

Kada koristite mobilne komunikacione uređaje u vozilu, poštujujte zakonske propise zemlje u kojoj se trenutno nalazite. Dodatne informacije možete da dobijete u Mercedes-Benz servisnoj radionici ili na veb-stranici: <http://www.mercedes-benz.com/connect>.

## Informacije o telefoniji

U sledećim situacijama može doći do prekida u razgovoru tokom vožnje:

- U nekom području ne postoji dovoljna pokrivenost mrežnim signalom.
- Prelazite sa jedne stanice za prijem ili emitovanje na drugu, a na njoj nije slobodan navedan kanal za razgovor.
- Korišćena SIM kartica nije kompatibilna sa raspoloživom mrežom.
- Mobilni telefon sa funkcijom „Twincard“ (dve kartice) prijavljen je na mrežu i sa drugom SIM karticom.

Kako bi kvalitet glasa bio bolji, multimedijalni sistem podržava razgovore u funkciji HD Voice®. Zato je neophodno da mobilni telefoni i provajderi mreže mobilne telefonije podržavaju funkciju HD Voice®.

U zavisnosti od kvaliteta veze, može se menjati kvalitet govora.

## Povezivanje mobilnog telefona

### Preduslovi

- Bluetooth® na mobilnom telefonu je uključen (pogledajte uputstvo za rukovanje proizvođača).
- Bluetooth® na multimedijalnom sistemu je uključen (→ Strana 225).

Multimedijalni sistem:



### Traženje mobilnog telefona

- Izaberite [Povezivanje novog uređ.](#)

### Povezivanje mobilnog telefona (autorizacija preko Secure Simple Pairing)

- Izaberite mobilni telefon.
- Prikazuje se kôd na multimedijalnom sistemu i na vašem mobilnom telefonu.
- Kodovi se podudaraju:** Potvrdite kôd na mobilnom telefonu.
- i** Kod starijih mobilnih telefona, za autorizaciju unesite bročani kôd koji sadrži 1 do 16 cifara u mobilni telefon i u multimedijalni sistem.
- i** U multimedijalnom sistemu se može autorizovati do 15 mobilnih telefona. Autorizovani mobilni telefoni se automatski ponovo povezuju.
- i** Povezani mobilni telefon može da se koristi i kao Bluetooth® audio-uređaj (→ Strana 276).

### Povezivanje drugog mobilnog telefona (režim rada sa dva telefona)

#### Preuslovi

- Već je najmanje jedan mobilni telefon povezan sa multimedijalnim sistemom preko funkcije Bluetooth®.

Multimedijalni sistem:



- Izaberite [Povezivanje novog uređ.](#)
- Izaberite mobilni telefon.
- Izaberite [Sa <Mobile phone>](#). Odabrani mobilni telefon se povezuje sa multimedijalnim sistemom.

### Funkcije mobilnih telefona u režimu rada sa dva telefona

#### Pregled funkcija

Funkcije mobilnog telefona u prvom planu	Funkcije mobilnog telefona u pozadini
Pun obim funkcija	Dolazni pozivi i poruke

### Zamena mobilnog telefona (režim rada sa dva telefona)

Multimedijalni sistem:



- Izaberite

U sledećim podmenijima takođe možete da zamenite dva povezana mobilna telefona:

- Kontakti
- Lista poziva
- Poruke

Nakon zamene mobilnih telefona u jednom od podmenija, mobilni telefon iz prvog plana biće zamenjen mobilnim telefonom u pozadini.

### Promena funkcije mobilnog telefona

Multimedijalni sistem:



#### Aktiviranje funkcije

- U redu mobilnog telefona izaberite sivi simbol. Odgovarajuća funkcija se aktivira.

#### Deaktiviranje funkcije

- Funkcija je aktivna:** U redu mobilnog telefona izaberite simbol u boji. Mobilni telefon se odvajja od multimedijalnog sistema.
- Više funkcija je aktivno:** U redu mobilnog telefona izaberite simbol u boji. Odgovarajuća funkcija se deaktivira.

### Zamena mobilnog telefona

Multimedijalni sistem:



- Nema autorizovanog mobilnog telefona:** Izaberite [Povezivanje novog uređ.](#)
- Izaberite mobilni telefon.
- Novi autorizovani mobilni telefon:** Potvrdite bročani kôd na mobilnom telefonu.

### Korišćenje u režimu rada sa jednim telefonom

- Izaberite [Samo Device\\_name](#). Novi autorizovani mobilni telefon se povezuje u režimu rada sa jednim telefonom. Ako je mobilni telefon već bio autorizovan i povezan u režimu rada sa jednim telefonom, on će se ponovo povezati u režimu rada sa jednim telefonom. Ako je mobilni telefon već bio autorizovan i u režimu rada sa dva telefona bio povezan sa

drugim mobilnim telefonom, on će se ubuduće povezati u režimu rada sa jednim telefonom.

### Korišćenje u režimu rada sa dva telefona

#### ▶ Izaberite **Sa <Mobile phone>**.

Novi autorizovani mobilni telefon se povezuje sa izabranim mobilnim telefonom u režimu rada sa dva telefona.

Ako je mobilni telefon već bio autorizovan i povezan u režimu rada sa jednim telefonom, on će se ubuduće povezati sa izabranim mobilnim telefonom u režimu rada sa dva telefona.

Ako je mobilni telefon prethodno bio povezan sa nekim drugim mobilnim telefonom, ta veza se prekida.

### Razdvajanje/deautorizacija mobilnog telefona

Multimedijalni sistem:

→  ▶▶ **Telefon** ▶▶ 

▶ U redu mobilnog telefona izaberite .

#### ▶ **Razdvajanje:** Izaberite **Prekidanje veze**.

Mobilni telefon će po potrebi biti automatski ponovo povezan pri sledećem pokretanju vozila.

#### ▶ **Deautorizacija:** Izaberite **Deautorizacija**.

### Informacije o sistemu Near Field Communication (NFC)

Pomoću NFC sistema možete bez kontakta da razmenite podatke na malim udaljenostima ili da (ponovo) povežete mobilni telefon sa multimedijalnim sistemom.

Sledeće funkcije su dostupne bez autorizacije mobilnog telefona:

- prenos URL-a ili kontakta za prikaz u multimedijalnom sistemu (pogledajte uputstvo za rukovanje proizvođača)
- uređivanje WLAN podataka za pristup vozila preko podešavanja sistema (→ Strana 226)

Dodatne informacije možete da pronađete na veb-stranici: <http://www.mercedes-benz.com/connect>

### Korišćenje mobilnog telefona preko sistema Near Field Communication (NFC)

#### Preduслови

- NFC na mobilnom telefonu je uključen (pogledajte uputstvo za rukovanje proizvođača).

- Ekran mobilnog telefona je uključen i otključan (pogledajte uputstvo za rukovanje proizvođača).

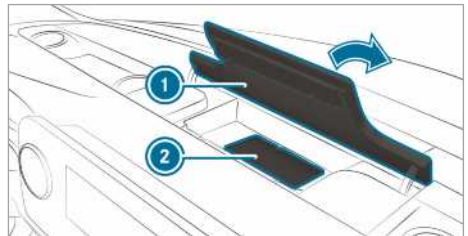

▶ Otvorite klapnu pregrade  iznad medija displeja.

▶ **Povezivanje mobilnog telefona:** NFC oblast mobilnog telefona (pogledajte uputstvo za rukovanje proizvođača) prinesite podlozi za odlaganje  ili na nju stavite mobilni telefon.

▶ Na medija displeju pratite dalja uputstva o povezivanju mobilnog telefona. Povežite mobilni telefon u režimu rada sa jednim telefonom (→ Strana 256). Povežite mobilni telefon u režimu rada sa dva telefona (→ Strana 257).

▶ **Zamena mobilnog telefona:** NFC oblast mobilnog telefona (pogledajte uputstvo za rukovanje proizvođača) prinesite podlozi za odlaganje ili na nju stavite mobilni telefon.

▶ Na medija displeju pratite dalja uputstva o zameni mobilnog telefona u režimu rada sa jednim ili sa dva telefona (→ Strana 257).

▶ Ako je potrebno, potvrdite uputstva na mobilnom telefonu (pogledajte uputstvo za rukovanje proizvođača).

Dodatne informacije možete da pronađete na veb-stranici: <http://www.mercedes-benz.com/connect>

### Podešavanje jačine prijemnog i odlaznog zvuka

#### Preduслови

- Mobilni telefon je povezan (→ Strana 256).

Multimedijalni sistem:

→  ▶▶ **Telefon** ▶▶ 

Ova funkcija omogućava optimalan kvalitet govora.

#### ▶ Izaberite **Jačina zvuka**.

▶ Podesite **Jačina zvuka prijema** i **Jač. zvuka kod emitovanja**.

Više informacija o preporučenoj jačini prijemnog i odlaznog zvuka: <http://www.mercedes-benz.com/connect>

### Podешavanje tona zvona

Multimedijalni sistem:



**i** Vodite računa o tome da odgovarajući mobilni telefon mora da bude izabran za prilagođavanje jačine prijemnog i odlaznog zvuka.

▶ Izaberite **Zvukovi melodije**.

▶ Podesite ton zvona.

**i** Ukoliko mobilni telefon podržava prenos tona zvona, umesto tona zvona vozila čućete ton zvona mobilnog telefona.

### Pokretanje/zaustavljanje funkcije prepoznavanja glasa na mobilnom telefonu

#### Preduslovi

- Mobilni telefon je u prvom planu povezan sa multimedijalnim sistemom (→ Strana 256).

#### Pokretanje funkcije prepoznavanja glasa na mobilnom telefonu

▶ Na višenamenskom displeju, duže od jedne sekunde, držite pritisnut taster . Možete da koristite funkciju prepoznavanja glasa na mobilnom telefonu.

#### Zaustavljanje funkcije prepoznavanja glasa na mobilnom telefonu

▶ Na višenamenskom upravljaču pritisnite taster ili .

**i** Ako je mobilni telefon povezan preko integracije pametnog telefona, prepoznavanje glasa tog mobilnog telefona biće pokrenuto ili zaustavljeno.

## Pozivi

### Telefoniranje

Multimedijalni sistem:



#### Obavljanje poziva unosom broja

▶ Izaberite .

▶ Unesite broj.

▶ Izaberite .

Poziv se obavlja.

#### Prihvatanje poziva

▶ Izaberite **Prihvatiti**.

### Odbijanje poziva

▶ Izaberite **Odbiti**.

### Završetak razgovora

▶ Izaberite .

### Aktiviranje funkcija u toku poziva

U toku poziva, na raspolaganju su vam sledeće funkcije:

**Završiti poziv**

**Isklj. mikrof.**

**Tastatura** (prikaz za slanje DTMF tonova)

**Dodavanje poziva**

**Prebacivanje na telefon** (poziv se prebacuje sa Hands-Free režima rada na telefon)

▶ Izaberite neku funkciju.

### Razgovor sa više učesnika

#### Preduslovi

- Aktivan je razgovor (→ Strana 259).
- Uspostavlja se sledeći razgovor.

#### Prebacivanje između razgovora

▶ Izaberite kontakt.

Izabrani poziv je aktivan. Drugi razgovor je na čekanju.

#### Aktiviranje razgovora na čekanju

▶ Izaberite kontakt razgovora na čekanju.

#### Vođenje konferencijskog razgovora

▶ Izaberite **Uključivanje konferencije**.

Novi učesnik u razgovoru se prihvata u konferenciji.

#### Završetak aktivnog razgovora

▶ Izaberite **Završiti poziv**.

**i** Kod nekih mobilnih telefona, poziv na čekanju se aktivira odmah nakon završetka aktivnog razgovora.

#### Prihvatanje/odbijanje poziva na čekanju

#### Preduslovi

- Aktivan je razgovor (→ Strana 259).

Kada za vreme razgovora primete poziv, prikazuje se napomena.

U zavisnosti od mobilnog telefona i provajdera mreže mobilne telefonije, čućete ton za poziv na čekanju.

Pored toga, u režimu rada sa dva telefona čućete signalni ton, kada drugi mobilni telefon (koji još nije aktivan) prima poziv.

- ▶ Izaberite  **Prihvatiti**.  
Dolazni poziv je aktivan.

Kada je samo jedan mobilni telefon povezan sa multimedijalnim sistemom, prethodni razgovor je na čekanju.

Ako u režimu rada sa dva telefona za vreme razgovora prihvatite poziv na drugom mobilnom telefonu, postojeći poziv se prekida.

- ▶ Izaberite  **Odbiti**.

- ⓘ Funkcija i ponašanje zavise od provajdera mreže mobilne telefonije i mobilnog telefona (pogledajte uputstvo za rukovanje proizvođača).

## Kontakti

### Informacije o meniju za kontakte

Meni za kontakte sadrži sve kontakte iz postojećih izvora podataka, kao npr. iz mobilnog telefona ili sa nosača podataka.

U zavisnosti od izvora podataka, imate sledeći broj kontakata:

- trajno memorisani kontakti: 3000 unosa,
- kontakti preuzeti sa mobilnog telefona: 5000 unosa po mobilnom telefonu.

Iz menija kontakata mogući su sledeći koraci:

- telefoniranje, kao npr. pozivanje kontakta (→ Strana 261),
- navigacija (→ Strana 234),
- sastavljanje poruka (→ Strana 263),
- ostale opcije (→ Strana 261).

Kontakti iz mobilnog telefona će automatski biti prikazani, ako je mobilni telefon povezan sa multimedijalnim sistemom (→ Strana 256) i ako je uključeno automatsko pretraživanje (→ Strana 260).

Multimedijalni sistem može da prikaže predloge na osnovu često korišćenih kontakata, kao i na osnovu dolaznih i odlaznih poziva (→ Strana 217). Oni se prikazuju gore na listi kontakata.

### Preuzimanje kontakata iz mobilnog telefona

Multimedijalni sistem:



- ▶ Izaberite povezani mobilni telefon.

- ▶ Izaberite **Kontakti i lista poziva**.

### Automatski

- ▶ Uključivanje opcije **Automatska sinhronizacija kontakata**: Aktivirajte LED simbol.

### Ručno

- ▶ Isključivanje opcije **Automatska sinhronizacija kontakata**: Deaktivirajte LED simbol.
- ▶ Izaberite **Sinhronizacija kontakata**.

### Pozivanje kontakata

Multimedijalni sistem:



Na raspolaganju su vam sledeće funkcije za pretragu kontakata:

- traženje po inicijalima,
- traženje po imenima,
- traženje broja telefona.

- ▶ Unesite znakove u polje za pretragu.

- ▶ Izaberite kontakt.  
Prikazuju se detalji kontakta.

Kontakt može da sadrži sledeće detalje:

- broj telefona,  
Brojevi telefona mogu da se memorišu kao globalne omiljene stavke (→ Strana 218).
- adrese za navigaciju,
- geografske koordinate,
- veb-adresu,
- adrese e-pošte,
- relaciju (ukoliko je postavljena),
- informacije o Messenger uslugama.

### Izmena u formatu imena u kontaktima

Multimedijalni sistem:



- ▶ Izaberite **Opšte**.
- ▶ Izaberite **Format imena**.

Na raspolaganju su sledeće opcije:

- **Prezime, ime**
- **Prezime i ime**
- **Ime i prezime**
- ▶ Izaberite neku od opcija.

## Pregled uvoza kontakata

### Kontakti iz različitih izvora

Izvor	Preduslovi
 USB uređaj	USB uređaj je priključen na USB priključak.
 Bluetooth® veza	Ako je podržano slanje vCards preko Bluetooth® funkcije, vCards se mogu primati npr. preko mobilnog telefona ili netbuka.  Bluetooth® je aktivan na multimedijalnom sistemu i na odgovarajućem uređaju (pogledajte uputstvo za rukovanje proizvođača).

### Uvoz kontakata u telefonski imenik

Multimedijalni sistem:

  **» Telefon** 



**» Uvoz kontakata**

**» Izaberite neku od opcija.**

### Memorisanje kontakta iz mobilnog telefona

Multimedijalni sistem:

  **» Telefon** 

**» U redu kontakta sa mobilnog telefona () izaberite .**

**» Izaberite .**

**» Izaberite **Memorirati u vozilu.****

**» Izaberite **Da.****  
Kontakt sačuvan u multimedijalnom sistemu je označen simbolom .

### Pozivanje kontakata

Multimedijalni sistem:

  **» Telefon** 

**» Izaberite  **Traženje kontakta.****

**» Unesite znakove u polje za pretragu.**

**» Izaberite kontakt.**

**» Izaberite broj telefona.**

Poziv se uspostavlja.

### Izbor ostalih opcija u meniju za kontakte

Multimedijalni sistem:

  **» Telefon** 

**» U redu kontakta izaberite .**

**» Izaberite .**

U zavisnosti od sačuvanih podataka, na raspolaganju su sledeće opcije:

- **Dodavanje govornog unosa/Brisanje glasovnog unosa**
- **Određivanje odnosa/Uklanjanje odnosa**
- **Slanje DTMF tonova** (kod broja sa DTMF tonovima)

Funkcija je dostupna u toku aktivnog poziva.

**» Izaberite neku od opcija.**

### Izbor opcija za predloge u meniju kontakata

#### Preduslovi

- Kreiran je profil (→ Strana 216).
- Podešavanje **Dozvoli predloge kontakta** je uključeno (→ Strana 217).

Multimedijalni sistem:

  **» Telefon**

**» Izaberite  **Spisak poziva.****

**» U redu predloženog kontakta izaberite .**

Na raspolaganju su sledeće opcije:

- **Memor. kao omiljenu stavku**  
Predlozi se memorišu kao opšte omiljene stavke i prikazuju se na početnom ekranu.
- **Ne prikazuj dalje**

**» Izaberite neku od opcija.**

### Brisanje kontakata

#### Preduslovi

- Kontakti su memorisani u vozilu.
- Svaki pojedinačni kontakt za brisanje je manuelno uvezen u vozilo.

Multimedijalni sistem:

  **» Telefon**

### Brisanje svih kontakata

**» Izaberite .**



**» Izaberite **Opšte.****

**» Izaberite **Brisanje kontakata.****

**» Izaberite neku od opcija.**





### Brisanje jednog kontakta

- ▶ Izaberite .
- ▶ U redu kontakata izaberite .
- ▶ Izaberite .
- ▶ Izaberite **Brisanje kontakta**.
- ▶ Izaberite **Da**.

### Memorisanje kontakta kao omiljene stavke

Multimedijalni sistem:

- ▶  ▶▶ **Telefon**
- ▶▶  **Dodav. om. stavke**



- ▶ Izaberite kontakt.
- ▶ U redu kontakata izaberite .
- ▶ Izaberite broj telefona.  
Kontakt se čuva kao omiljena stavka u pregledu menija telefona.

### Brisanje omiljenih stavki u pregledu menija telefona

Multimedijalni sistem:

- ▶ 
- ▶ Izaberite omiljenu stavku u pregledu menija telefona (→ Strana 262).
- ▶ Duže pritisakajte omiljenu stavku.
- ▶ Izaberite **Brisanje**.
- ▶ Izaberite **Da**.

### Brisanje svih omiljenih stavki

- ▶ Dodirnite  na medija displeju.
- ▶ Izaberite **Telefon**.
- ▶ Izaberite .
- ▶ Izaberite povezani telefon.
- ▶ Izaberite **Kontakti i lista poziva**.
- ▶ Izaberite **Želite li da izbrišete sve omiljene stavke?**
- ▶ Izaberite **Da**.

### Lista poziva

#### Pregled liste poziva

U zavisnosti od toga da li vaš mobilni telefon podržava Bluetooth® profil PBAP ili ne, to može različitno da utiče na prikaz i funkcije liste poziva.

Ako je Bluetooth® profil PBAP podržan, posledice su sledeće:

- Na multimedijalnom sistemu se prikazuju liste poziva sa mobilnog telefona.

- Po potrebi, prilikom povezivanja mobilnog telefona mora biti potvrđena veza za Bluetooth® profil PBAP.



Ako Bluetooth® profil PBAP nije podržan, posledice su sledeće:

- Multimedijalni sistem samostalno kreira listu poziva, čim se u vozilu obave pozivi.
- Lista poziva nije sinhronizovana sa listama poziva na mobilnom telefonu.

Multimedijalni sistem može da prikaže predloge na osnovu često korišćenih kontakata kao i na osnovu dolaznih i odlaznih poziva (→ Strana 217). Oni se prikazuju gore na listi poziva.





#### Obavljanje poziva iz liste poziva

Multimedijalni sistem:

- ▶  ▶▶ **Telefon**
- ▶ Izaberite  **Spisak poziva**.
- ▶ Izaberite određeni unos.  
Poziv se obavlja.

#### Pozivanje ostalih opcija u listi poziva

Multimedijalni sistem:



- ▶  ▶▶ **Telefon**
- ▶ Izaberite  **Spisak poziva**.
- ▶ Kod već memorisanih kontakata: U redu unosa izaberite .  
Prikazuju se opcije.
- ▶ Kod kontakata koji nisu memorisani: Izaberite .

#### Izbor opcija za predloge u listi poziva

##### Preduslovi

- Kreiran je profil (→ Strana 216).
- Podešavanje **Dozvoli predloge kontakta** je uključeno (→ Strana 217).

Multimedijalni sistem:

- ▶  ▶▶ **Telefon**
- ▶ Izaberite  **Spisak poziva**.
- ▶ U redu predloženog unosa izaberite .  
Na raspolaganju su sledeće opcije:
  - **Memor. kao omiljenu stavku**
  - **Ne prikazuj dalje**
- ▶ Izaberite neku od opcija.

## Brisanje liste poziva

Multimedijalni sistem:



- ▶ Izaberite povezani mobilni telefon.
- ▶ Izaberite **Kontakti i lista poziva**.
- ▶ Izaberite **Brisanje liste poziva**.
- ▶ Izaberite **Da**.

**i** Ova funkcija je dostupna samo, ako vaš mobilni telefon ne podržava Bluetooth® profil PBAP.

## SMS poruka

### Pregled funkcija poruka

U meniju za poruke možete da primite i šaljete SMS poruke.

Ako povezani mobilni telefon podržava Bluetooth® profil MAP možete na multimedijalnom sistemu koristiti funkciju poruke.

Detaljnije informacije o podešavanjima i podržanim funkcijama mobilnih telefona sa Bluetooth® opcijom možete dobiti u svakoj Mercedes-Benz servisnoj radionici ili na veb-stranici <http://www.mercedes-benz.com/connect>

Kod nekih mobilnih telefona nakon povezivanja sa multimedijalnim sistemom mora biti izvršeno još podešavanja (pogledajte uputstvo za rukovanje proizvođača).

### Podešavanje prikazanih poruka

Multimedijalni sistem:



- ▶ Izaberite povezani mobilni telefon.
  - ▶ Izaberite **Prikaz poruka**.
- Na raspolaganju su sledeće opcije:
- **Sve poruke**
  - **Nove i nepročitane poruke**
  - **Poruke tokom vožnje**
  - **Isklj.** (funkcija za poruke više nije dostupna.)
- ▶ Izaberite podešavanje.

### Čitanje poruke

Multimedijalni sistem:



- ▶ Izaberite istoriju razmene poruka sa nekim kontaktom.

## Korišćenje funkcije čitanja

- ▶ Izaberite poruku.



Izaberite **Poruka se čita naglas**.

## Diktiranje i slanje nove poruke

### Preduslovi

- Postoji internet veza.

Multimedijalni sistem:



- ▶  Odaberite novu poruku.

### Dodavanje primaoca

- ▶ Izaberite **+**.
- ▶ Izaberite kontakt.

### Diktiranje teksta

- ▶ Izaberite .  
Pokreće se funkcija diktiranja.
- ▶ Izdiktirajte poruku.  
Nakon obrade govorne poruke, ona će biti prikazana u obliku teksta.

### Slanje poruka

- ▶ Izaberite **Poslati**.
- i** Dok je vozilo zaustavljeno možete da koristite tastaturu, da biste napisali poruku. Za korišćenje tastature nije neophodna internet veza.

### Odgovaranje na poruku u razmeni poruka

Multimedijalni sistem:



- ▶ Izaberite istoriju razmene poruka sa nekim kontaktom.
- ▶ Izaberite .  
Pokreće se funkcija diktiranja.
- ▶ Izdiktirajte poruku.  
Nakon obrade govorne poruke, ona će biti prikazana u obliku teksta.
- ▶ Izaberite **Poslati**.

### Korišćenje šablona za poruke

Multimedijalni sistem:



### Korišćenje šablona za novu poruku

- ▶  Odaberite novu poruku.
- ▶ Dodajte primaoca preko **+**.

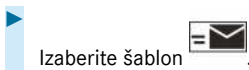

Izaberite šablon

### Odgovaranje na poruku šablonom

Izaberite istoriju razmene poruka sa nekim kontaktom.

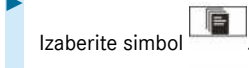

Izaberite simbol

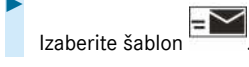

Izaberite šablon

### Prosleđivanje poruke

Multimedijalni sistem:



Izaberite istoriju razmene poruka sa nekim kontaktom.

Dugo pritisakajte poruku.

**Prosleđivanje poruke:** Izaberite [Prosleđivanje](#).

### Pozivanje pošiljaoca poruke

Multimedijalni sistem:



Izaberite istoriju razmene poruka sa nekim kontaktom.

Izaberite

Izaberite [Pozivanje](#).

### Korišćenje broja telefona ili URL-a iz SMS poruke

#### Preduslovi

- Za pozivanje URL-a postoji internet veza.

Multimedijalni sistem:



Izaberite istoriju razmene poruka sa nekim kontaktom.

Izaberite broj telefona ili URL u poruci. Pri odabiru URL-a otvara se veb-pretraživač.

Pri odabiru broja telefona na raspolaganju su sledeće opcije:

- [Pozivanje](#)
- [Pisanje nove SMS poruke](#)

Izaberite neku od opcija.

### Brisanje poruke

Multimedijalni sistem:



Izaberite kontakt.

Dugo pritisakajte poruku.

**Brisanje poruke:** Izaberite [Brisanje](#).

### Apple CarPlay™

#### Pregled Apple CarPlay™

**⚠ UPOZORENJE** Opasnost od odvrtačanja pažnje putem informacionih sistema i komunikacionih uređaja

Ako u toku vožnje rukujete integrisanim informacionim sistemima i komunikacionim uređajima, vaša pažnja neće biti usmerena na događanja u saobraćaju. Osim toga, možete da izgubite kontrolu nad vozilom.

▶ Ovim uređajima rukujte samo kada situacija u saobraćaju to dozvoljava.

▶ Ako ne možete to da utvrdite, zaustavite se u skladu sa saobraćajnim propisima i izvršite unose dok je vozilo zaustavljeno.

Prilikom korišćenja multimedijalnog sistema, poštujujte zakonske odredbe zemlje u kojoj se trenutno nalazite.

Apple CarPlay™ omogućava korišćenje iPhone® funkcija preko multimedijalnog sistema. Rukovanje se vrši preko ekrana osetljivog na dodir, Touch-Control površine ili putem glasovnog upravljanja Siri®. Glasovno upravljanje aktivirajte dugim pritiskom na taster na višenamenskom upravljaču.

Za vreme korišćenja aplikacije Apple CarPlay™ preko glasovnog upravljanja, multimedijalnim sistemom možete i dalje da rukujete preko sistema LINGUATRONIC (→ Strana 195).

Preko aplikacije Apple CarPlay™ samo jedan mobilni telefon može biti povezan sa multimedijalnim sistemom.

Takođe i u režimu rada sa dva telefona, pri korišćenju aplikacije Apple CarPlay™ može da se poveže samo još jedan mobilni telefon putem Bluetooth® veze sa multimedijalnim sistemom.

Raspoloživost aplikacije Apple CarPlay™ može da varira u zavisnosti od zemlje.

Dotični provajder je odgovoran za aplikaciju i usluge i sadržaje koji su povezani sa njom.

## Informacije o aplikaciji Apple CarPlay™

Tokom korišćenja aplikacije Apple CarPlay™ za korišćenje iPhone® uređaj ne stoji na raspolaganju izvor medija iPod®.

Uvek može biti aktivno samo jedno navođenje po putanji. Ukoliko na mobilnom telefonu pokrećete navođenje po putanji, a na multimedijskom sistemu je ono već aktivno, navođenje po putanji će biti prekinuto.



## Povezivanje iPhone® uređaja preko aplikacije Apple CarPlay™

### Predušlovi

- Koristi se aktuelna verzija operativnog sistema vašeg uređaja (pogledajte uputstvo za rukovanje proizvođača).
- Potpuna funkcionalnost aplikacije Apple CarPlay™ je moguća samo kada je uspostavljena veza sa internetom.
- iPhone® je preko odgovarajućeg kabla sa USB priključkom  povezan sa multimedijskim sistemom (→ Strana 275).

Multimedijski sistem:

-  >> Mercedes PRO i aplikacije
- >> Pametni telefon >> Apple CarPlay
- >> Pokretanje aplikacije Apple CarPlay

- ▶ Alternativno: Ako je aktivirana aplikacija Apple CarPlay™ (npr. kada se reprodukuje muzika ili se koristi navigacija), možete da pozovete aplikaciju preko tastera  ili  ili  (→ Strana 214).

## Prihvatanje/odbijanje odredaba za zaštitu podataka

Kod prvog pokretanja aplikacije: Pojavljuje se poruka sa odredbama za zaštitu podataka.

- ▶ Izaberite **Prihvatiti i pokrenuti**.

## Napuštanje aplikacije Apple CarPlay™

- ▶ Pritisnite taster .

- ⓘ Apple CarPlay™ se pokreće automatski, kada se iPhone® poveže sa sistemom preko kabla. Ukoliko aplikacija Apple CarPlay™ pre poslednjeg odvajanja nije bila prikazana u prednjem planu, ona će se prilikom sledećeg povezivanja pokrenuti u pozadini. Aplikaciju Apple CarPlay™ možete da pozovete preko glavnog menija.

## Pozivanje podešavanja zvuka aplikacije Apple CarPlay™

Multimedijski sistem:

-  >> Mercedes PRO i aplikacije
- >> Pametni telefon >> Apple CarPlay >> 
- ▶ Izaberite podešavanja zvuka.

## Podešavanje upravljanja pomoću tastera aplikacije

Multimedijski sistem:

-  >> Mercedes PRO i aplikacije
- >> Pametni telefon >> Apple CarPlay >> 
- >> Opšte
- ▶ Uključivanje opcije **Upravljanje pomoću tastera aplikacije**: Aktivirajte LED simbol.
- ▶ Isključivanje opcije **Upravljanje pomoću tastera aplikacije**: Deaktivirajte LED simbol.

## Zaustavljanje aplikacije Apple CarPlay™

- ▶ **Prekid povezivanja aplikacije Apple CarPlay™ (kabl)**: Prekinite vezu preko priključnog kabla između iPhone® uređaja i multimedijskog sistema.

- ⓘ Mercedes-Benz preporučuje da vezu prekinete izvlačenjem priključnog kabla samo kada vozilo stoji.

## Android Auto

### Pregled aplikacije Android Auto

- ⚠ **UPOZORENJE** Opasnost od odvratanja pažnje putem informacionih sistema i komunikacionih uređaja

Ako u toku vožnje rukujete integrisanim informacionim sistemima i komunikacionim uređajima, vaša pažnja neće biti usmerena na događanja u saobraćaju. Osim toga, možete da izgubite kontrolu nad vozilom.

- ▶ Ovim uređajima rukujte samo kada situacija u saobraćaju to dozvoljava.
- ▶ Ako ne možete to da utvrdite, zaustavite se u skladu sa saobraćajnim propisima i izvršite unose dok je vozilo zaustavljeno.

Prilikom korišćenja multimedijskog sistema, poštujujte zakonske odredbe zemlje u kojoj se trenutno nalazite.

Pomoću aplikacije Android Auto, preko multimedijskog sistema mogu da se koriste funkcije mobilnih telefona sa Android operativnim sistemom. Rukovanje se vrši pomoću ekrana osetljivi-

voje na dodir ili putem glasovnih naredbi. Aktiviranje glasovnog upravljanja vrši se dugim pritiskom na taster  na višenamenskom upravljaču.

Za vreme korišćenja aplikacije Android Auto preko glasovnog upravljanja, multimedijalnim sistemom možete i dalje da rukujete preko sistema LINGUATRONIC (→ Strana 195).

Preko aplikacije Android Auto samo jedan mobilni telefon može biti povezan sa multimedijalnim sistemom.

To važi i za režim rada sa dva telefona.

Raspoloživost aplikacije Android Auto i Android Auto aplikacija može da se razlikuje u zavisnosti od zemlje u kojoj se koristite.

Dotični provajder je odgovoran za aplikaciju i usluge i sadržaje koji su povezani sa njom.

### Informacije o funkciji Android Auto

Tokom upotrebe aplikacije Android Auto, nisu na raspolaganju različite funkcije multimedijalnog sistema, npr. izvor medija Bluetooth® audio.

Uvek može biti aktivno samo jedno navođenje po putanji. Ukoliko na mobilnom telefonu pokrećete navođenje po putanji, a na multimedijalnom sistemu je ono već aktivno, navođenje po putanji će biti prekinuto.

### Povezivanje mobilnog telefona preko aplikacije Android Auto

#### Preduslovi



- Mobilni telefon podržava Android Auto od modela Android 5.0.
- Na mobilnom telefonu je instalirana Android Auto aplikacija.
- Mobilni telefon mora da bude povezan sa multimedijalnim sistemom putem Bluetooth® veze, kako bi mogle da se koriste funkcije telefona (→ Strana 256).

Ako do sad nije postojala nikakva veza, ona će biti uspostavljena prilikom upotrebe mobilnog telefona sa aplikacijom Android Auto.

- Mobilni telefon je preko odgovarajućeg kabla sa USB priključkom  povezan sa multimedijalnim sistemom (→ Strana 275).
- Za potpunu funkcionalnost aplikacije Android Auto postoji veza sa internetom.

Multimedijalni sistem:

- ➔  ➔ Mercedes PRO i aplikacije
- ➔ Pametni telefon ➔ Android Auto
- ➔ Pokretanje aplikacije Android Auto

▶ Alternativno: Ako je aktivirana aplikacija Android Auto (npr. kada se reprodukuje muzika ili se koristi navigacija), možete da pozovete aplikaciju preko tastera  ili  ili  (→ Strana 214).

ⓘ Prvo aktiviranje aplikacije Android Auto u multimedijalnom sistemu, iz sigurnosnih razloga, mora biti izvršeno dok vozilo miruje.

### Prihvatanje/odbijanje odredaba za zaštitu podataka

Pojavljuje se poruka sa odredbama o zaštiti podataka.

▶ Izaberite **Prihvatiti i pokrenuti**.

ⓘ Prvo aktiviranje aplikacije Android Auto u multimedijalnom sistemu, iz sigurnosnih razloga, mora biti izvršeno dok vozilo miruje.



### Napuštanje aplikacije Android Auto

▶ Pritisnite taster .

ⓘ Android Auto se pokreće automatski, kada se mobilni telefon poveže sa sistemom preko kabla. Ukoliko aplikacija Android Auto pre poslednjeg odvajanja nije bila prikazana u prednjem planu, ona će se prilikom sledećeg povezivanja pokrenuti u pozadini. Aplikaciju Android Auto možete da pozovete preko glavnog menija.

### Pozivanje podešavanja zvuka aplikacije Android Auto

Multimedijalni sistem:

- ➔  ➔ Mercedes PRO i aplikacije
- ➔ Pametni telefon ➔ Android Auto ➔ 
- ▶ Izaberite podešavanja zvuka.

### Podešavanje upravljanja pomoću tastera aplikacije

Multimedijalni sistem:

- ➔  ➔ Mercedes PRO i aplikacije
- ➔ Pametni telefon ➔ Android Auto ➔ 
- ➔ Opšte

▶ Uključivanje opcije **Upravljanje pomoću tastera aplikacije**: Aktivirajte LED simbol.

▶ Isključivanje opcije **Upravljanje pomoću tastera aplikacije**: Deaktivirajte LED simbol.

## Zaustavljanje aplikacije Android Auto

- ▶ Prekinite vezu preko priključnog kabla između mobilnog telefona i multimedijalnog sistema. Mercedes-Benz preporučuje da vezu prekinete izvlačenjem priključnog kabla samo kada vozilo stoji.

## Podaci o vozilu preko aplikacija Android Auto ili Apple CarPlay™

### Pregled prenesenih podataka o vozilu

Definisani podaci o vozilu prenose se na mobilni telefon pomoću aplikacije Android Auto ili Apple CarPlay™. Time se omogućava optimalno korišćenje izabranih usluga mobilnog telefona. Nema aktivnog pristupa podacima o vozilu.

Prenose se sledeće informacije o sistemu:

- verzija softvera multimedijalnog sistema,
- ID sistema (anonimno).

Prenos ovih podataka se koristi da bi se ostvarila optimalna komunikacija između vozila i mobilnog telefona.

Zbog toga, ali i da bi se mobilnom telefonu dodelilo više vozila, nasumičnim redosledom se generiše oznaka vozila.

Ona nikako nije povezana sa identifikacionim brojem vozila (FIN) i briše se prilikom resetovanja multimedijalnog sistema (→ Strana 229).

Prenose se sledeći podaci o stanju u vožnji:

- ubačeni položaj menjača,
- razlikovanje parkiranja, stajanja, kretanja i vožnje,
- dnevni/noćni režim rada kombinovanog instrumenta.

Prenos ovih podataka se koristi za prilagođavanje prikaza sadržaja situaciji u vožnji.

Prenose se sledeći podaci o položaju:

- koordinate,
- brzina,
- smer kompasa,
- smer ubrzavanja.

Ovi podaci se prenose samo tokom aktivne navigacije, da bi je poboljšali (npr. za navođenje u tunelu).

## Onlajn i internet funkcije

### Internet veza

#### Informacije o internet vezi

- ▲ **UPOZORENJE** Opasnost od odvratanja pažnje putem informacionih sistema i komunikacionih uređaja

Ako u toku vožnje rukujete integrisanim informacionim sistemima i komunikacionim uređajima, vaša pažnja neće biti usmerena na događanja u saobraćaju. Osim toga, možete da izgubite kontrolu nad vozilom.

- ▶ Ovim uređajima rukujte samo kada situacija u saobraćaju to dozvoljava.
- ▶ Ako ne možete to da utvrdite, zaustavite se u skladu sa saobraćajnim propisima i izvršite unose dok je vozilo zaustavljeno.

Prilikom korišćenja multimedijalnog sistema, poštujujte zakonske odredbe zemlje u kojoj se trenutno nalazite.

- ▲ **UPOZORENJE** Opasnost od gubitka pažnje zbog rukovanja mobilnim komunikacionim uređajima tokom vožnje

Ako u toku vožnje rukujete mobilnim komunikacionim uređajima, vaša pažnja neće biti usmerena na događanja u saobraćaju. Osim toga, možete da izgubite kontrolu nad vozilom.

- ▶ Ove uređaje koristite samo dok je vozilo zaustavljeno.

Kada koristite mobilne komunikacione uređaje u vozilu, poštujujte zakonske propise zemlje u kojoj se trenutno nalazite.

U zavisnosti od opreme vozila, postoje sledeće mogućnosti za uspostavljanje internet veze:

- **Vozila sa komunikacionim modulom:** Korišćenje interneta uključujući usluge Mercedes PRO connect i roming podataka (→ Strana 268).

Dostupnost usluge Mercedes PRO connect zavisi od određene države. Na sledećoj stranici možete da proverite dostupnost usluge Mercedes PRO u vašoj državi: <http://www.mercedes.pro>

- **Vozila bez komunikacionog modula:**

- putem Bluetooth® veze pomoću mobilnog telefona koji podržava prenos podataka (→ Strana 268),
- preko WLAN-a pomoću mobilnog telefona koji podržava prenos podataka (→ Strana 268),

Internet funkcije za vreme vožnje mogu da se koriste ograničeno.

### Funkcija interneta preko komunikacionog modula

Kod vozila sa instaliranim komunikacionim modulom, internet veza je dostupna pomoću ugrađene SIM kartice.

Sledeći preduslovi moraju biti ispunjeni da biste koristili onlajn funkcije preko komunikacionog modula:

- Vozilo je opremljeno fiksno instaliranim komunikacionim modulom.
- Postoji Mercedes PRO Account (→ Strana 209)
- Mercedes PRO connect je aktiviran i spreman za rad.
- Mercedes PRO connect je aktiviran za pristup internetu.

**i** Za korišćenje veb-pregledača, radija na internetu ili WLAN pristupne tačke, mora dodatno da se kupi paket podataka direktno kod provajdera mobilne telefonije. Da biste dobili paket podataka, pomoću vašeg mobilnog uređaja morate da se povežete sa WLAN pristupnom tačkom i da se registrujete kod provajdera mobilne telefonije (→ Strana 226).

U Mercedes-Benz servisnoj radionici se informišite o tome, da li je u vašoj zemlji moguća kupovina paketa podataka.

Kada dobijete paket podataka, možete da koristite veb-pregledač, radio na internetu i WLAN pristupnu tačku za mobilne uređaje.

### Uspostavljanje internet veze bez komunikacionog modula putem WLAN funkcije

#### Preduslovi

- Funkcija WLAN je aktivirana na multimedijalnom sistemu (→ Strana 225).
- Funkcija WLAN na eksternom uređaju je aktivirana (pogledajte uputstvo za rukovanje proizvođača).
- Aktivirano je uspostavljanje internet veze preko WLAN-a (pogledajte uputstvo za rukovanje proizvođača).

Internet veza putem WLAN-a je pogoršana ili ne funkcioniše:

- Mobilni telefon je isključen.
- Na mobilnom telefonu je deaktivirano korišćenje podataka mobilne telefonije.
- Funkcija WLAN je isključena na multimedijalnom sistemu.
- Funkcija WLAN je isključena na eksternom uređaju.
- Na eksternom uređaju je deaktivirano korišćenje interneta.

Multimedijalni sistem:

 **System**

▶▶ **WLAN i Bluetooth**

▶▶ **Upravljanje internet postavkama**

▶▶ **Povez. preko WLAN mr.**

 Izaberite mrežu.

 Prijavite se na WLAN mrežu (→ Strana 225).

### Uspostavljanje internet veze bez komunikacionog modula putem Bluetooth® veze

#### Preduslovi

- Mobilni telefon podržava Bluetooth® profil PAN (**P**ersonal **A**rea **N**etwork)
- Mobilni telefon je putem Bluetooth® veze povezan sa multimedijalnim sistemom (→ Strana 256).

Internet veza preko Bluetooth® uređaja je pogoršana ili ne funkcioniše:

- Mobilni telefon je isključen.
- Mobilni telefon je povezan kao dodatni mobilni telefon.
- Ne postoji dovoljna pokrivenost mreže mobilne telefonije.
- Na mobilnom telefonu je deaktivirano korišćenje podataka mobilne telefonije.
- Funkcija Bluetooth® veze je isključena na multimedijalnom sistemu, a mobilni telefon treba da bude povezan putem Bluetooth® veze.
- Na mobilnom telefonu je isključena funkcija Bluetooth® a mobilni telefon treba da bude povezan preko Bluetooth® veze.
- Mreža mobilne telefonije ili mobilni telefon ne omogućavaju istovremeno korišćenje telefona i internet veze.

- Na mobilnom telefonu nije odobreno uspostavljanje internet veze preko Bluetooth® veze.

Ako je mobilni telefon prvi put povezan putem Bluetooth® veze sa multimedijalnim sistemom, pomoćni sistem vas vodi kroz podešavanje internet veze.

Alternativno možete ručno podesiti internet vezu.

Dodatne informacije možete da pronađete na <http://www.mercedes-benz.com/connect> ili u Mercedes-Benz servisnoj radionici.

Multimedijalni sistem:

↳  » **Podešavanja** » **Sistem**

↳ **WLAN i Bluetooth**

↳ **Upravljanje internet postavkama**

↳ **Povez. preko BT veze**

- ▶ Izaberite mobilni telefon.  
Internet veza je podešena.

### Automatsko uspostavljanje internet veze

Multimedijalni sistem:

↳  » **Podešavanja**

↳ **WLAN i Bluetooth**

↳ **Upravljanje internet postavkama**

- ▶ Označite mobilni telefon.

- ▶ Izaberite .

- ▶ Uključite **Stalna internet veza** .

### Poništavanje odobrenja mobilnog telefona za pristup internetu

Multimedijalni sistem:

↳  » **Podešavanja** » **Sistem**

↳ **WLAN i Bluetooth**

↳ **Upravljanje internet postavkama**

- ▶ U redu mobilnog telefona izaberite .

- ▶ Izaberite **Briši konfiguraciju**.

- ▶ Izaberite **Da**.

### Prikaz detalja mobilnog telefona

Multimedijalni sistem:

↳  » **Podešavanja** » **Sistem**

↳ **WLAN i Bluetooth**

↳ **Upravljanje internet postavkama**

- ▶ U redu mobilnog telefona izaberite .

- ▶ Izaberite **Detalji**.

### Uspostavljanje internet veze

Multimedijalni sistem:

↳  » **Mercedes PRO i aplikacije**

- ▶ Na primer, izaberite  **Pregledač**.

- ⓘ Multimedijalni sistem, po pravilu, automatski uspostavlja internet vezu. Ako multimedijalni sistem nije povezan sa internetom, internet veza će biti uspostavljena prilikom korišćenja neke internet aplikacije.

### Podešavanje automatskog prekida internet veze bez komunikacionog modula

Multimedijalni sistem:

↳  » **Podešavanja** » **Sistem**

↳ **WLAN i Bluetooth**

↳ **Upravljanje internet postavkama**

- ▶ U redu mobilnog telefona izaberite .

- ▶ Izaberite **Prekini zbog neaktivnosti**.

Na raspolaganju su sledeće opcije:

- 5 minuta
- 10 minuta
- 20 minuta
- Neograničeno

- ▶ Izaberite neku od opcija.

### Status veze

#### Pregled statusa veze

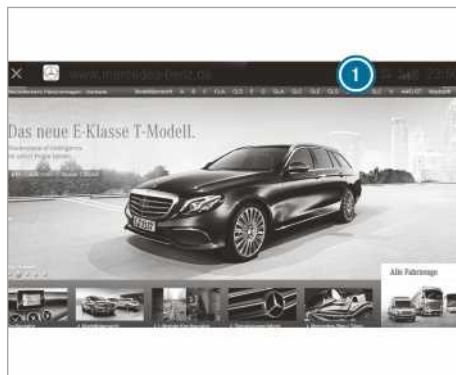

- ⓘ Prikaz postojeće veze i jačine prijema komunikacionog modula ili povezanog Bluetooth® uređaja



**Prikaz statusa veze**

Multimedijalni sistem:

▶▶ Podesavanja ▶▶ Sistem

▶▶ WLAN i Bluetooth

▶ Izaberite **Status veze sa internetom**.

- ① Prilikom povezivanja preko WLAN-a ili Bluetooth® uređaja, biće prikazan približan obim prenetih podataka. Tačne vrednosti možete da dobijete od vašeg provajdera mobilne telefonije.
- ① Prilikom povezivanja preko komunikacionog modula prikazuju se sledeće statusne informacije:
  - tip mreže,
  - status onlajn/oflajn.

**Veb-pretraživač****Pozivanje veb-stranice**

**▲ UPOZORENJE** Opasnost od odvratanja pažnje putem informacionih sistema i komunikacionih uređaja

Ako u toku vožnje rukujete integrisanim informacionim sistemima i komunikacionim uređajima, vaša pažnja neće biti usmerena na događanja u saobraćaju. Osim toga, možete da izgubite kontrolu nad vozilom.

▶ Ovim uređajima rukujte samo kada situacija u saobraćaju to dozvoljava.

▶ Ako ne možete to da utvrdite, zaustavite se u skladu sa saobraćajnim propisima i izvršite unose dok je vozilo zaustavljeno.

Prilikom korišćenja multimedijalnog sistema, poštujujte zakonske odredbe zemlje u kojoj se trenutno nalazite.

Multimedijalni sistem:

▶▶ MERCEDES PRO I APLIKACIJE

▶▶ Pregledač

**Pozivanje nove veb-stranice**

- ▶ Izaberite **URL**.
- ▶ Unesite veb-adresu.
- ▶ Izaberite **ok**.
- ① U toku vožnje ne mogu da se prikazuju veb-stranice.

**Pozivanje veb-stranice iz istorije**

- ▶ Pozivanje prethodne ili sledeće stranice iz istorije: Izaberite ◀ ili ▶.
- ① Raspoloživost veb-pretraživača zavisi od zemlje. Vozila sa komunikacionim modulom: Za korišćenje veb-pregledača se mora dodatno kupiti paket podataka preko funkcije Mercedes PRO ili direktno kod provajdera mobilne telefonije. Da biste dobili paket podataka, pomoću vašeg mobilnog uređaja morate da se povežete sa WLAN pristupnom tačkom i da se registrujete kod provajdera mobilne telefonije (→ Strana 226).

## Pregled veb-pregledača

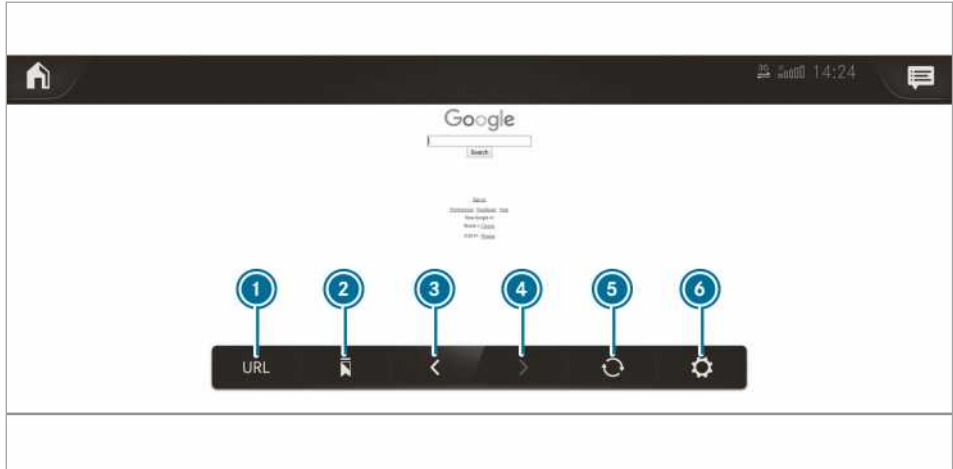

- |               |                          |                     |
|---------------|--------------------------|---------------------|
| ① Unos URL-a  | ③ Prethodna veb-stranica | ⑤ Ažuriranje/prekid |
| ② Obeleživači | ④ Sledeća veb-stranica   | ⑥ Opcije            |

### Pozivanje opcija veb-pregledača

Multimedijalni sistem:

→ [Home] → MERCEDES PRO I APLIKACIJE  
 → [Pregledač] → [Opcije]

Na raspolaganju su sledeće funkcije:

- Obeleživač
- Opcije sa podešavanjima:
  - Postavke pregledača
  - Bris. podataka pregledača

- ▶ Izaberite neku od opcija.
- ▶ Izvršite podešavanja.

### Pozivanje podešavanja veb-pregledača

Multimedijalni sistem:

→ [Home] → MERCEDES PRO I APLIKACIJE  
 → [Pregledač] → [Postavke pregledača]

Na raspolaganju su sledeće funkcije:

- Blokiranje iskačućih prozora
  - Aktiviranje Javascript-a
  - Omogućavanje kolačića
- ▶ Uključite  ili isključite  funkciju.

### Brisanje istorije pretrage interneta

Multimedijalni sistem:

→ [Home] → MERCEDES PRO I APLIKACIJE  
 → [Pregledač] → [Bris. podataka pregledača]

Na raspolaganju su sledeće opcije:

- Sve
- Keš
- Kolačići
- Unete URL adrese
- Podaci na formularu

- ▶ Izaberite neku od opcija.
- ▶ Izaberite Da.

### Upravljanje obeleživačima

Multimedijalni sistem:

→ [Home] → MERCEDES PRO I APLIKACIJE  
 → [Pregledač]

- ▶ Izaberite [Izaberi].

### Izbor obeleživača

- ▶ Izaberite određeni unos.

### Kreiranje obeleživača

- ▶ Izaberite Dodavanje trenutne stranice obeleživačima.
- ▶ Unesite ime.

- ▶ Izaberite **Bestätigen** (Potvrda).

### Obrada obeleživača

- ▶ Izaberite  iza obeleživača.
- ▶ Izaberite **Obrada**.
- ▶ Unesite ime.
- ▶ Izaberite **Bestätigen** (Potvrda).

### Brisanje obeleživača

- ▶ Izaberite  iza obeleživača.
- ▶ Izaberite **Brisanje**.
- ▶ Izaberite **Da**.

### Zatvaranje veb-pregledača

Multimedijalni sistem:

- ▶ ▶ **MERCEDES PRO I APLIKACIJE**
- ▶ **Pregledač**
- ▶ Izaberite .

- Usluga je na raspolaganju.
- Dostupan je paket podataka.  
U zavisnosti od zemlje, on se mora kupiti.
- Brza internet veza omogućava prenos podataka bez smetnji.  
Usluge zavise od zemlje u kojoj se nalazite.  
Za dodatne informacije obratite se Mercedes-Benz servisnoj radionici.

Multimedijalni sistem:

- ▶ ▶ **Radio**
- ▶ Izaberite **TuneIn Radio**.  
Pojavljuje se meni „Radio na internetu“. Čujete poslednju podešenu radio-stanicu.
- ⓘ Kvalitet veze zavisi od lokalnog prijema mobilnog signala.

## Radio na internetu

### Pozivanje radija na internetu

#### Preduslovi

- ⓘ Funkcija radija na internetu je dostupna samo u određenim zemljama.

### Pregled radija na internetu



- |  |  |                            |
|--|--|----------------------------|
| ① Dodatne informacije trenutne stanice | ② Prikaz ukoliko ste povezani preko privatnog naloga | ④ Opcije                   |
| ③ Količina podataka                    | ⑤ Omiljene stavke                                    | ⑥ Pokretanje/zaustavljanje |

- 7 Pretraživanje
- 8 Pretraga radio-stanica

- 9 Izabrana kategorija

- 10 Radio na internetu, provajder

### Izbor radio-stanica na internetu i povezivanje

Multimedijalni sistem:

 **Radio** **Tuneln radio**

- Izaberite .
- Izaberite kategoriju.
- Izaberite stanicu.
- Veza se uspostavlja automatski.

ili

- Izaberite polje za pretragu.
- Unesite naziv stanice preko polja za unos.

-  Prilikom korišćenja radija na internetu mogu biti prenete velike količine podataka.

### Memorisanje/brisanje omiljene radio-stanice na internetu

Multimedijalni sistem:

 **Radio** **Tuneln radio**

- Izaberite stanicu.
- Izaberite . Pojavljuje se lista omiljenih stavki sa svim memorisanim stanicama.
- Izaberite **Add to Favourites (Dodavanje omiljenim stavkama)**.

ili

- Napravite nalog kod onlajn provajdera (Tuneln Radio) i nakon toga se prijavite na multimedijalni sistem. Omiljene stavke se puštaju na multimedijalnom sistemu.

### Brisanje omiljenih stavki

- Izaberite stanicu.
- Izaberite .
- Izaberite **Delete favourite (Brisanje omiljene stavke)**.

### Podešavanje opcija radija na internetu

Multimedijalni sistem:

 **Radio** **Tuneln radio** 

Na raspolaganju su sledeće opcije:

- **Select stream (Izbor strima (kanala))**: Izbor kvaliteta strima (kanala).
- **Tuneln Account register (Prijava naloga za Tuneln)**: Prijava vašeg Tuneln korisničkog naloga.

- **Account Sign out (Odjava naloga)**: Odjava vašeg Tuneln korisničkog naloga.

-  Izaberite neku od opcija.

### Pozivanje liste stanica poslednje izabrane kategorije

Multimedijalni sistem:

 **Radio** **Tuneln radio**

-  Pritisnite naslovnu stranicu aktualne stanice. U zavisnosti od toga, kako je stanica odbačena, prikazuje se lista stanica.

## Mediji

### Informacije o režimu rada medija

### Informacije o podržanim formatima i nosačima podataka

-  **UPOZORENJE** Opasnost od odvratanja pažnje usled rukovanja nosačima podataka

Ako u toku vožnje rukujete nosačem podataka, to vam može odvratiti pažnju od situacije u saobraćaju. Osim toga, možete da izgubite kontrolu nad vozilom.

-  Nosačima podataka rukujte samo dok vozilo stoji.

### Multimedijalni sistem podržava sledeće formate i nosače podataka:

Dozvoljeni sistemi datoteka	FAT32, exFAT, NTFS
Dozvoljeni nosači podataka	USB uređaji, iPod®/iPhone®, MTP uređaji, Bluetooth® audio-uređaji
Podržani formati	<b>Audio:</b> MP3, WMA, AAC, WAV, FLAC, ALAC

- Multimedijalni sistem upravlja sa 50.000 podržanih datoteka.
- Podržani su nosači podataka do 2 TB (32 bita adresnog prostora).

-  Vodite računa o sledećem:

- S obzirom na veliki broj USB uređaja koji su dostupni na tržištu, ne može se garan-

tovati reprodukcija sa svakog USB uređaja.

- MP3-plejer mora da podržava Media Transfer protokol (MTP).

#### Informacije o autorskom pravu i oznaci robne marke

Audio-datoteke, koje sami možete da kreirate ili reprodukujete, podležu zaštiti autorskih prava. U mnogim zemljama nije dozvoljeno pravljenje kopija bez posebne dozvole vlasnika, čak ni u privatne svrhe. Informišite se o važećim propisima u vezi sa autorskim pravom i poštujte ih.



Proizvedeno po licenci Dolby Laboratories. Dolby, Dolby Audio i simbol duplo D su zaštitni znaci kompanije DOLBY Laboratories.



Gracenote, MusicID, Playlist Plus, Gracenote logotip i natpis „Powered by Gracenote“ su registrovani zaštitni znaci ili zaštitni znaci kompanije Gracenote, Inc. u SAD i/ili drugim zemljama.



Informacije o DTS patentima možete pronaći na <http://patents.dts.com>. Proizvedeno pod licencom DTS Licensing Limited. DTS simbol kao i DTS i simbol zajedno su registrovane marke, a DTS TruVolume je trgovačka marka kompanije DTS Inc. © DTS, Inc. Sva prava su zadržana.

## Pregled menija za medije

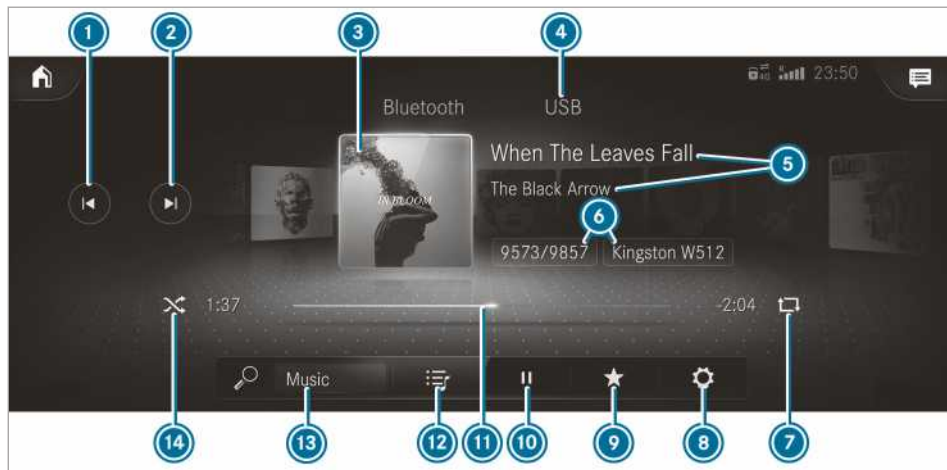

- |  |   |                             |
|--|---|-----------------------------|
| ① Prethodna numera ili brzo pretraživanje unazad | ④ Aktuelni broj numera/numera na listi za reprodukciju i aktivni nosač podataka | ⑩ Upravljanje reprodukcijom |
| ② Sledeća numera ili brzo pretraživanje unapred  | ⑦ Ponavljanje   | ⑪ Vremenska traka           |
| ③ Omot albuma                                    | ⑧ Podešavanja   | ⑫ Kategorije                |
| ④ Aktivni izvori medija                          | ⑨ Ostale opcije   | ⑬ Pretraga muzike           |
| ⑤ Numera i izvođač                               |   | ⑭ Nasumična reprodukcija    |

## Povezivanje nosača podataka sa multimedijskim sistemom

### Priključivanje USB uređaja

**! NAPOMENA** Oštećenja usled visokih temperatura

Visoke temperature mogu da oštete USB uređaje.

► Posle korišćenja, USB uređaje izvadite i uklonite iz vozila.

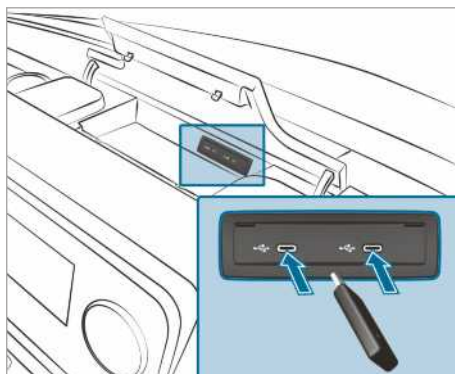

Priključna jedinica za multimedijsku prezentaciju se nalazi u pregradi na srednjoj konzoli i sadrži dva USB priključka tipa C.

► Povežite USB uređaj sa USB priključkom.

**i** Pri priključivanju više Apple® uređaja istovremeno, obratite pažnju na redosled priključivanja uređaja. Pri tom, multimedijalni sistem se povezuje samo sa uređajem koji je prvi priključen. Ostali Apple® uređaji, koji su istovremeno priključeni, samo su snabdeveni napajanjem.

### Traženje i autorizacija Bluetooth® audio-uređaja

#### Preduslovi

- Na multimedijalnom sistemu i na audio-uređaju je uključen Bluetooth®.
- Audio-uređaj podržava Bluetooth® audio-profile A2DP i AVRCP.
- Audio-uređaj je „vidljiv“ za druge uređaje.

Multimedijalni sistem:

→  ► Mediji ► Bluetooth ► 

#### Autorizacija novog Bluetooth® audio-uređaja

- Izaberite **Povezivanje novog uređaja**. Na listi uređaja prikazuju se pronađeni uređaji.
- Izaberite audio-uređaj. Pokreće se postupak autorizacije. Prikazuje se kôd na multimedijalnom sistemu i na mobilnom telefonu.
- Ako su kodovi identični, to potvrdite na audio-uređaju.
- Izaberite **Samo kao Bluetooth audio-uređaj**. Bluetooth® audio-uređaj se povezuje sa multimedijalnim sistemom.

#### Povezivanje Bluetooth® audio-uređaja koji je već autorizovan

- Izaberite Bluetooth® audio-uređaj sa liste. Veza se uspostavlja.

### Pokretanje reprodukcije medija

Nosač podataka je povezan sa multimedijalnim sistemom.

Multimedijalni sistem:









→  ► Mediji

- Izaberite **USB** ili **Bluetooth** kao izvor medija.

### Upravljanje reprodukcijom medija

Multimedijalni sistem:

→  ► Mediji

- **Pauziranje reprodukcije:** Izaberite .
- **Nastavak reprodukcije:** Izaberite .
- **Ponavljanje numere:** Izaberite . Za ponavljanje postoje sledeća podešavanja:
  - **Izabrati jednom:** Ponavlja se aktivna plej-lista.
  - **Izabrati dva puta:** Ponavlja se trenutna numera.
  - **Izabrati tri puta:** Deaktivira se ponavljanje.
- **Reprodukcija numera slučajnim redosledom:** Izaberite .
- **Premotavanje numere unapred ili unazad:** Na vremenskoj traci dodirnite željeno mesto.
- **Izbor sledeće numere:** Izaberite .
- **Izbor prethodne numere:** Izaberite .
- **Brza pretraga prema numeri:** Držite pritisnutu opciju  ili .
- **Prikaz trenutne liste numera:** Izaberite prikazanu naslovnu stranu.

### Podešavanje ostalih opcija za reprodukciju medija

Multimedijalni sistem:

→  ► Mediji

#### Pozivanje ostalih opcija

- Izaberite . Prikazuju se ostale opcije.

Na raspolaganju su sledeće opcije:

- **Miks iznenađenja**  
Kreira se lista za reprodukciju sa slučajno odabranim numerama.
- **Dodavanje u omiljene pesme**  
Trenutna numera se dodaje u omiljene pesme.
- **Uklanjanje iz omilj. pesama**  
Trenutna numera se uklanja iz omiljenih pesama.
- Izaberite neku od opcija.

## Traženje medija

### Informacije o pretrazi u kategorijama

U okviru opcije  mogu da se pretraže sve dostupne medijske datoteke. U tu svrhu na raspolaganju su različite kategorije. Prikazane kategorije zavise od povezanog uređaja i formata podataka.

Dostupne kategorije kod Bluetooth® audio-uređaja:

- [Aktuelna lista numera](#)  
Prikazuju se folderi i kategorije povezanog uređaja.

Dostupne kategorije kod audio-datoteka:

- [Aktuelna lista numera](#)
- [Liste pesama](#)
- [Fascikla](#)
- [Albumi](#)
- [Izvođači](#)
- [Naslov](#)
- [Omiljene pesme](#)
- [Često reprodukovano](#)
- [Poslednje dodato](#)
- [Raspoloženje](#) (→ Strana 277)
- [Muzički pravci](#)
- [Godina](#)
- [Kompozitori](#)
- [Izbor prema omotu](#)
- [Podkastovi](#) (Apple® uređaji)
- [Audio-knjige](#) (Apple® uređaji)

Dostupne kategorije kod video-datoteka:

- [Fascikla](#)
- [Video-zapisi](#)

 Kategorije su vam dostupne nakon učitavanja i analize kompletnog medijskog sadržaja.

### Pokretanje pretrage u kategorijama

Multimedijalni sistem:



- ▶ Izaberite kategoriju.  
Podaci medija se prikazuju u skladu sa odabranom kategorijom, npr. kod kategorije [Albumi](#) prikazuju se svi albumi.

### Sortiranje prikazanih rezultata ili reprodukcija svih pronađenih medija

- ▶ Izaberite .

- ▶ **Reprodukcija svih pronađenih rezultata pretrage kategorije:** Izaberite [Reprodukuj sve](#).

Ako je npr. aktivna kategorija albumi, reprodukuju se svi pronađeni albumi traženog izvođača.

- ▶ **Sortiranje rezultata po abecednom redu:** Izaberite [Sortiranje od A-Z](#).

- ▶ **Sortiranje rezultata po obrnutom abecednom redu:** Izaberite [Sortiranje od Z-A](#).

 Dostupne opcije zavise od odabrane kategorije i povezanog uređaja.

### Korišćenje pretrage pojma

Multimedijalni sistem:



U kategorijama pod  može da se pretražuje sadržaj pomoću pretrage pojma slobodnim unosom teksta.

- ▶ Izaberite kategoriju.

- ▶ Izaberite [Pretraga](#).  
Pojavljuje se tastatura za unos znakova.

- ▶ Unesite traženi pojam.

 Pretraga počinje prvim unetim znakom. Što više znakova unesete, utoliko će konkretniji biti rezultati pretrage.

- ▶ Izaberite željeni unos sa liste rezultata pretrage.

Ako odabran rezultat pretrage predstavlja album, pesmu ili listu za reprodukciju, reprodukcija počinje. Ako odabran rezultat pretrage predstavlja novu kategoriju, onda se ona otvara u pretrazi.

### Pretraga numera prema raspoloženju

Multimedijalni sistem:



Preko pretrage u opciji My Music (Moja muzika) možete da vršite pretragu muzičkih numera prema raspoloženju.

- ▶ Izaberite [Raspoloženje](#).

Pojavljuje se raster sa sledećim raspoloženjima:

- [Pozitivno](#)
- [Smireno](#)
- [Tmurno](#)



- **Energično**

- ▶ Povucite regulator u željenu poziciju. Vršni se pretraga numere u skladu sa navedenim raspoloženjem.

## Radio

### Uključivanje radija

Multimedijalni sistem:



- ▶ Alternativno: Pritisnite taster . Pojaviće se prikaz radija. Čućete poslednje podešenu radio-stanicu na poslednje podešenom opsegu frekvencije.

### Pregled radio-uređaja



- |  |   |                       |
|--|---|-----------------------|
| ① Aktivni opsezi frekvencije                   | ④ Opcije  | ⑦ Lista radio-stanica |
| ② Naziv radio-stanice ili podešena frekvencija | ⑤ Prikaz preko celog ekrana/DAB projekcija slajdova | ⑧ Pretraga            |
| ③ Izvođač, numera i radio-tekst                | ⑥ Funkcija isključenog zvuka                        |                       |

### Podешavanje opsega frekvencije

Multimedijalni sistem:



- ▶ Izaberite opseg frekvencije.

### Podешavanje radio-stanice

Multimedijalni sistem:



- ▶ Prevlačite prstom po upravljačkom elementu nalevo ili nadesno.

### Poziv liste radio-stanica

Multimedijalni sistem:



- ▶  Izaberite . Pojaviće se lista stanica.
- ▶ Izaberite stanicu.

## Traženje radio-stanice preko naziva radio-stanica ili direktnog unosa frekvencije

Multimedijalni sistem:

Radio

- ▶ Izaberite .
- ▶ Izaberite .
- ▶ Unesite naziv stanice ili frekvenciju.
- ▶ Izaberite stanicu.

## Memorisanje radio-stanice

Multimedijalni sistem:

Radio

- ▶ Izaberite radio-stanicu.

## Postoji slobodno mesto u memoriji radio-stanica

- ▶ Izaberite .
- ili

- ▶ Dugo pritisakajte radio-stanicu.

## Zamena unosa u memoriji radio-stanica

- ▶ Dugo pritisakajte unos u memoriji radio-stanica.
- ▶ Izaberite **Da**.

## Obrada memorije radio-stanica

Multimedijalni sistem:

Radio

### Pomeranje radio-stanice:

- ▶ Dugo pritisakajte memorisanu radio-stanicu.
- ▶ Izaberite **Pomeranje**.
- ▶ Pomerite radio-stanicu na novu poziciju.

### Brisanje radio-stanice:

- ▶ Dugo pritisakajte radio-stanicu.
- ▶ Izaberite **Brisanje**.

### Zamena radio-stanice:

- ▶ Dugo pritisakajte radio-stanicu.
- ▶ Izaberite **Zamena radio-stanice**.

## Uključivanje/isključivanje funkcije fiksne frekvencije

Multimedijalni sistem:

Radio

- ▶ Za uključivanje ili isključivanje izaberite opciju **Fiksna frekvencija**. Ako je funkcija uključena, podešena frekvencija se zadržava i kada je prijem loš.

## Uključivanje/isključivanje informacija o saobraćaju

Multimedijalni sistem:

Radio

- ▶ Uključite ili isključite opciju **Saopštenja o saobraćaju**.

## Podešavanje pojačavanja radio-signalu o saobraćaju

Multimedijalni sistem:

Radio Zvuk

- ▶ Izaberite **Navig. saopštenja i saopšt. o saobraćaju**.
- ▶ Izaberite **Pojač. radio-signalu o saobr..**
- ▶ Podesite vrednost.
- ▶ Preuzmite vrednost sa .

## Prikaz radio-teksta

Multimedijalni sistem:

Radio

- ▶ Uključite ili isključite opciju **Prikaz tekstualnih inform. na radiju**.

## Zvuk

### Podešavanja zvuka

#### Informacije o zvučnom sistemu

Zvučni sistem je dostupan za sve funkcije u režimu radio-uređaja i režimu medija. Podešavanja, za npr. ekvilajzer, utiču na reprodukciju svih izvora medija.

#### Pozivanje menija za zvuk

Multimedijalni sistem:

Mediji Zvuk

Na raspolaganju su sledeće funkcije:

- Ekvilajzer

- Balans i fejder
- Aut. prilagođ. jačine zvuka

▶ Izaberite meni za zvuk.

### **Podešavanje visokih, srednjih tonova i basova**

Multimedijalni sistem:

  ▶▶ Mediji ▶▶  ▶▶ Zvuk

▶ Podesite VIS. TON., SR.TONOVI ili BASOVI.

### **Uključivanje/isključivanje prilagođavanja jačine zvuka**

Multimedijalni sistem:

  ▶▶ Mediji ▶▶  ▶▶ Zvuk

Automatsko prilagođavanje jačine zvuka izjednačava razlike u jačini zvuka prilikom promene audio-izvora.

▶ Uključite ili isključite opciju **Aut. prilagođ. jačine zvuka**.

### **Podešavanje balansa/fejdera**

Dostupnost ove funkcije zavisi od opreme vozila.

Multimedijalni sistem:

  ▶▶ Mediji ▶▶  ▶▶ Zvuk

▶ Podesite balans i fejder.

## Napomena o smernicama o utovaru

### **▲ OPASNOST** Opasnost od trovanja izduv- nim gasovima

Motori sa unutrašnjim sagorevanjem ispuštaju otrovne izduvne gasove kao što je npr. ugljen-monoksid. Ako su otvorena zadnja krilna vrata dok motor radi, naročito tokom vožnje, izduvni gasovi mogu da dospeju u unutrašnjost vozila.

- ▶ Pre otvaranja zadnjih krilnih vrata uvek prvo isključite motor.
- ▶ Nikada nemojte da vozite sa otvorenim zadnjim krilnim vratima.

### **▲ UPOZORENJE** Opasnost od povreda zbog neobezbeđenih predmeta u vozilu

Ako su predmeti neobezbeđeni ili nedovoljno obezbeđeni, oni mogu da skliznu, da se prevrnu ili odlete i tako pogode putnike u vozilu.

To važi i za:

- prtljag ili tovar,
- demontirana sedišta, koja se u izuzetnim slučajevima prevoze u vozilu.

Postoji opasnost od telesnih povreda, posebno kod manevara pri kočenju ili naglih promena smer!

- ▶ Predmete uvek smestite tako da ne mogu da se pomeraju.
- ▶ Pre vožnje obezbedite predmete, prtljag ili tovar od klizanja ili prevrtanja.
- ▶ Ako je sedište demontirano, po mogućstvu ga držite van vozila.

### **▲ UPOZORENJE** Opasnost od povređivanja usled neodgovarajućeg odlaganja pred- meta

Ukoliko predmete u unutrašnjosti vozila odlazete na neodgovarajući način, oni mogu da skliznu ili da se prevrnu i na taj način padnu na putnike u vozilu. Pored toga, držači za čašu, otvorene pregrade i postolja za mobilne telefone u slučaju nezgode ne mogu uvek da zadrže predmete koji se u njima nalaze.

Postoji opasnost od telesnih povreda, posebno kod manevara pri kočenju ili naglih promena smer!

- ▶ Predmete uvek smestite tako da u tim ili sličnim situacijama ne mogu da se prevrnu.
- ▶ Uvek osigurajte da predmeti ne štrče sa mesta za odlaganje, iz mreža za prtljag ili mreža za odlaganje.
- ▶ Pre početka vožnje zatvorite mesta za odlaganje koja mogu da se zatvore.
- ▶ Uvek u tovarni prostor smestite i osigurajte teške, čvrste, oštre i lomljive predmete, kao i predmete sa oštrim ivicama ili veoma velike predmete.

### **▲ UPOZORENJE** Opasnost od opekotina usled dodirivanja završne cevi izduvnog sistema i ukrasne lajsne završne cevi

Završna cev izduvnog sistema i ukrasna lajsna završne cevi mogu da budu veoma vruće. Dodirivanjem ovih delova vozila možete da se opečete.

- ▶ U području završne cevi izduvnog sistema i ukrasnih lajsni završnih cevi budite veoma oprezni, a posebno vodite računa ako su deca u blizini.
- ▶ Pre dodirivanja, pustite da se delovi vozila ohlade.

Ukoliko koristite nosač na krovu, obratite pažnju na maksimalno opterećenje krova i maksimalnu nosivost nosača na krovu.

Informacije o maksimalnom opterećenju krova možete pronaći u poglavlju „Tehnički podaci“, a informacije o nosačima na krovu u odeljku „Sistemi nosača prtljaga“.

Ako na krovu prevozite tovar koji više od 40 cm prelazi preko ivice krova, može doći do pogoršanja rada sistema za vožnju, koji rade pomoću kamere, kao i funkcija senzora unutrašnjeg ogledala. Stoga vodite računa o tome, da tovar ne prelazi više od 40 cm.

Karakteristike vozila tokom vožnje zavise od raspodele opterećenja. Zato imajte u vidu sledeće napomene prilikom utovara:

- Uvek se pridržavajte dozvoljene ukupne mase vozila i dozvoljenog opterećenja osovina, uzimajući u obzir tovar i putnike u vozilu.
- Ne tovarite vozilo iznad gornje ivice naslona sedišta.
- Ukoliko je moguće, uvek prevozite tovar u prtljažnom prostoru.

- Pričvrstite teret pomoću ušica za pričvršćivanje i opteretite ih ravnomerno.
- Upotrebljavajte ušice za pričvršćivanje i materijal za pričvršćivanje koji odgovara težini i veličini tovara.

### Raspodela tereta

#### **I** NAPOMENA Opasnost od oštećenja podne obloge

Veliko opterećenje pojedinih tačaka na podu tovarnog prostora ili tovarnoj površini pogoršavaju vozne performanse a mogu da prouzrokuju i oštećenje podne obloge.

- ▶ **Vozila sa pogonom na zadnjim točkovima:** Ravnomerno rasporedite teret. Pri tome vodite računa da ukupno težište tereta uvek mora da bude što je moguće niže, u sredini i između osovina, bliže zadnjoj osovini.
- ▶ **Vozila sa pogonom na prednjim točkovima:** Ravnomerno rasporedite teret. Pri tome vodite računa da ukupno težište tereta uvek mora da bude što je moguće niže, u sredini i između osovina, bliže prednjoj osovini.
- ▶ **Vozila sa pogonom na svim točkovima:** Ravnomerno rasporedite teret. Pri tome vodite računa da ukupno težište tereta uvek mora da bude što je moguće niže, u sredini i između osovina.

Veliko opterećenje pojedinih tačaka na podu tovarnog prostora ili tovarnoj površini pogoršavaju vozne performanse a mogu da prouzrokuju i oštećenje podne obloge.

Kod vozila sa zatvorenim karoserijom i kombinovanog vozila:

- Uvek prevozite tovar u prtljažnom prostoru.
- Tovar uvek položite uz naslone sedišta zadnjeg reda sedišta.
- Veći i teži tovar gurnite što je moguće više napred u pravcu kretanja uz zadnji red sedišta. Delove tovara zbijte jedne uz druge u prostoru iza zadnjeg reda sedišta.
- Tovar uvek dodatno osigurajte odgovarajućim pomoćnim sredstvima u transportu i sredstvima za pričvršćivanje.
- Ne tovarite vozilo iznad gornje ivice naslona sedišta.

- Tovar prevozite iza slobodnih sedišta.
- Ako zadnji red sedišta nije zauzet, utaknite sigurnosne pojaseve unakrsno u odgovarajuću bravu pojasa nasuprot njima.

### Osiguravanje tovara

#### Napomene o osiguravanju tovara

#### **A** UPOZORENJE Opasnost od nezgode i povređivanja zbog pogrešne upotrebe traka za vezivanje

Ukoliko prilikom osiguranja tovara traku za vezivanje postavite pogrešno, u slučaju nagle promene smera, manevra kočenja ili nezgode, može doći do sledećeg:

- usled prekoračenja dozvoljenog opterećenja, ušica za pričvršćivanje ili traka za vezivanje mogu da se pokidaju,
- više ne može da se zadrži tovar.

Tovar bi tako mogao da sklizne, da se prevrne ili raspe i padne na putnike u vozilu.

- ▶ Trake za vezivanje zato uvek zategnite pravilno, isključivo između opisanih ušica za pričvršćivanje.
- ▶ Koristite uvek trake za vezivanje koje su predviđene za opterećenja.

- i** Obratite pažnju na maksimalno opterećenje pojedinačnih sfernih tačaka za pričvršćivanje. Ukoliko za osiguravanje tovara kombinujete različite pričvršne tačke, uvek imajte u vidu maksimalno dozvoljeno opterećenje najslabije pričvršne tačke. Pri potpunom kočenju, na primer, deluju sile koje mogu da budu mnogostruko jače od težine tovara. Koristite uvek više sfernih pričvršnih tačaka, da biste rasporedili dejstvo sile. Ravnomerno opteretite sferne pričvršne tačke ili ušice za pričvršćivanje.

Pri rukovanju trakama za vezivanje postupajte u skladu sa uputstvom za rukovanje ili napomenama proizvođača traka za vezivanje.

Obratite pažnju na informacije o maksimalnom opterećenju tačaka za pričvršćivanje (→ Strana 373).

Vi ste kao vozač odgovorni:

- da tovar bude osiguran od klizanja, prevrtanja, kotrljanja ili padanja,

da uzmete u obzir kako uobičajene situacije u saobraćaju, tako i manevre izbegavanja ili potpuno kočenje i loše deonice puta,

- da je tovar osiguran u skladu sa važećim zahtevima i pravilima tehnike za osiguravanje tovara.

Ako to nije slučaj, to bi u zavisnosti od zakonodavstva i posledica koje iz toga proizlaze, moglo da bude kažnjivo. Stoga se pridržavajte odgovarajućih lokalnih zakona.

Pre svake vožnje i u pravilnim razmacima u toku duže vožnje proveravajte osiguravanje tovara. Popravite nepravilno ili nedovoljno osiguravanje tovara. Informacije o pravilnom osiguravanju tovara možete da dobijete npr. od proizvođača pomoćnih sredstava u transportu ili sredstava za pričvršćivanje radi osiguravanja tovara.

Pazite prilikom osiguranja tovara na sledeće:

- Prostor između tovara, zidova tovarnog prostora i kućišta točkova popunite kompaktno. Za to koristite pomoćna sredstva u transportu stabilnog oblika kao što su npr. klinovi, drvo za fiksiranje ili vazdušni jastuci.
- Stabilan tovar, bezbedan od prevrtanja, osigurajte sa svih strana.

Koristite sferne pričvršne tačke ili ušice za pričvršćivanje i šine za opterećenje u tovarnom prostoru ili na tovarnoj površini.

Koristite samo sredstva za pričvršćivanje koja su ispitana prema važećim standardima (npr. DIN EN), na primer grede za fiksiranje, poluge za zaključavanje ili zatezne mreže i trake za vezivanje. Za osiguravanje uvek koristite pričvršne tačke koje su najbliže tovaru i zaštitite oštre ivice.

Za osiguravanje teškog tovara koristite prvenstveno ušice za pričvršćivanje.

- ⓘ Sredstva za pričvršćivanje ispitana prema važećim standardima (npr. DIN EN) možete da nabavite u svakoj stručnoj radionici ili u kvalifikovanoj stručnoj radionici.

### Napomene o razdvojnog zidu

Vozila koja su registrovana kao teretno vozilo (N1, N2), bez razdvojnog zida ne ispunjavaju standard ISO27956, koji opisuje sisteme za propisno osiguravanje tovara u dostavnim vozilima. Za korišćenje vozila u svrhe transporta dobara, izričito se preporučuje naknadna ugradnja razdvojnog zida, jer je propisno osiguravanje tovara kod vozila bez razdvojnog zida teško izvodljivo.

### Pregled pričvršnih tačaka

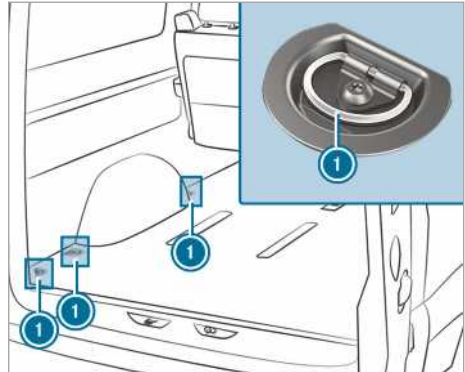

Sferne pričvršne tačke (primer kombinovanog vozila)

- ① Ušica za pričvršćivanje

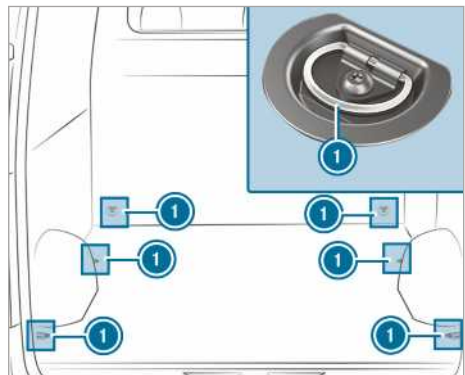

Sferne pričvršne tačke (primer sandučar bez šina za opterećenje)

- ① Ušica za pričvršćivanje

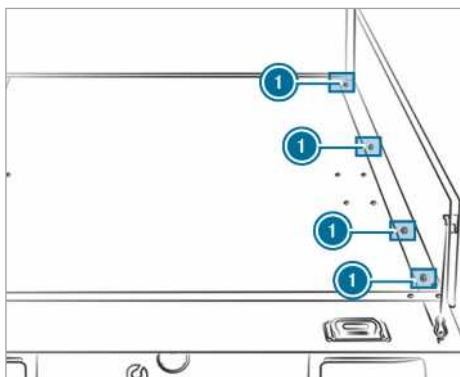

Sferne pričvršne tačke (primer vozilo sa platformom)

#### 1 Ušica za pričvršćivanje

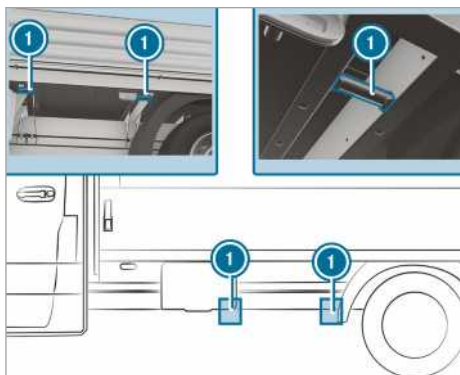

Sferne pričvršne tačke (primer vozilo sa platformom)

#### 1 Ušica za pričvršćivanje

Ukoliko ste demontirali utovarne stranice platforme, možete da koristite i sferne pričvršne tačke levo i desno dole na poprečnom nosaču.

Rastresit tovar, naročito na tovarnoj površini platforme sa mogućnošću kipovanja, mora da bude osiguran proverenom zateznom mrežom ili cira-dom.

Zateznu mrežu ili ciradu uvek pričvrstite za sferne pričvršne tačke. Pri tom vodite računa o tome da su kuke za pričvršćivanje osigurane od nehotičnog otvaranja.

Ukoliko vaše vozilo ima šine za opterećenje u podu, grede za fiksiranje možete da pozicionirate neposredno ispred ili iza tovara. Grede za fiksira-

nje direktno primaju moguća dejstva sile pomeranja.

Osiguravanje tovara na podu tovarnog prostora niskim vezivanjem preporučuje se samo za lakše tovore. Da biste pojačali zaštitu, ispod tovara postavite prostirke koje sprečavaju klizanje (neklizajuće prostirke).

### Ugradnja i demontaža ušica za pričvršćivanje

► **Ugradnja:** Ušicu za pričvršćivanje gurajte u otvor šine za opterećenje, koji je najbliži tovaru, sve dok mehanizam za zaključavanje ne uđe u otvor.

❗ Kada mehanizam za zaključavanje povučete nagore, iz otvora, ušica za pričvršćivanje može da se gurne u šinu za opterećenje. Pazite da mehanizam za zaključavanje uvek uđe u otvor.

► Proverite da li je ušica za pričvršćivanje čvrsto postavljena u ležište.

► **Demontaža:** Izvucite mehanizam za zaključavanje nagore, a ušicu za pričvršćivanje povucite u smeru mehanizma za zaključavanje kroz otvor šine za opterećenje.

### Sistemi nosača prtljaga

#### Informacije o nosaču na krovu

⚠ **UPOZORENJE** Opasnost od nezgode u slučaju prekoračenja maksimalnog opterećenja krova

Kada tovar postavite na krov kao i na sve spoljašnje i unutrašnje nadograđene elemente, težište vozila će biti povišeno i promeniće se uobičajene karakteristike vožnje kao i ponašanje pri upravljanju i kočenju. Prilikom vožnje u krivinama, vozilo se više naginje i može usporiti da reaguje na okretanje upravljača.

Kada prekoračite maksimalno opterećenje krova, pogoršavaju se karakteristike vožnje kao i upravljivost i ponašanje pri kočenju.

► Obavezno poštujujte maksimalno opterećenje krova i prilagodite način vožnje.

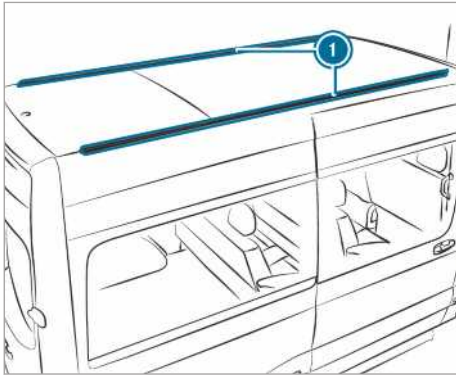

### 1 Šine za pričvršćivanje

Informacije o maksimalno dozvoljenom opterećenju krova možete pronaći u poglavlju „Tehnički podaci“ (→ Strana 374).

Obratite pažnju na sledeće stavke koje se odnose na ugradnju nosača na krovu:

- Zavrtnje nosača na krovu u predviđenim žljebovima pritegnite obrtnim momentom od 8 Nm–10 Nm.
- Pritegnuti zavrtnji ne dodiruju šine.
- Vodite računa da žljebovi ne budu u oblasti plastičnih kapica.
- Žljebovi moraju da imaju odgovarajući poprečni presek.
- U unutrašnjosti šina za pričvršćivanje ne sme da bude prljavštine.
- Nakon otprilike 500 km još jednom ravnomerno pritegnite zavrtnje.

Mercedes-Benz vam preporučuje korišćenje samo onih nosača na krovu, koji su provereni i odobreni za Mercedes-Benz vozila. Oni pomažu da se izbegne oštećenje vozila.

Naknadnu ugradnju šina za pričvršćivanje prepustite kvalifikovanoj stručnoj radionici. U suprotnom, možete da oštetite vozilo.

Ukoliko je vaše vozilo opremljeno šinama za pričvršćivanje na krovu, možete da montirate nosač na krovu. Za to, kao dodatna oprema, postoje posebni elementi za pričvršćivanje (klizači).

Ove elemente za pričvršćivanje možete da nabavite u svakoj Mercedes-Benz servisnoj radionici.

## Nosač merdevina

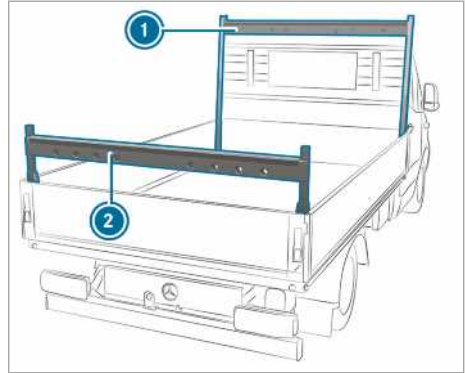

Nosač merdevina na vozilu sa platformom (primer)

- 1 Nosač merdevina napred
- 2 Nosač merdevina pozadi

Obratite pažnju na važne bezbednosne napomene u poglavlju „Napomene za utovar“ (→ Strana 78).

Informacije o maksimalnom opterećenju nosača merdevina možete da pronađete u poglavlju „Tehnički podaci“ (→ Strana 374).

### Upotreba sistema unutrašnjeg nosača na krovu

**▲ UPOZORENJE** Opasnost od povreda zbog neobezbeđenog tovara

Kada osiguravate ili skidate tovar, on može da padne i povredi putnike u vozilu.

- ▶ Prilikom osiguravanja ili skidanja tovara nemojte da stojite ispod tovara.

**! NAPOMENA** Opasnost od oštećenja pojasa i klizača

Veliko opterećenje pojedinih tačaka na pojasovima i klizačima mogu dovesti do toga, da se pojasevi prekinu, a klizači da iskoče iz šine nosača.

- ▶ Ravnomerno rasporedite teret. Pri tome vodite računa da ukupno težište tereta uvek mora da bude što je moguće više u sredini i između krovni šina i između šina nosača.



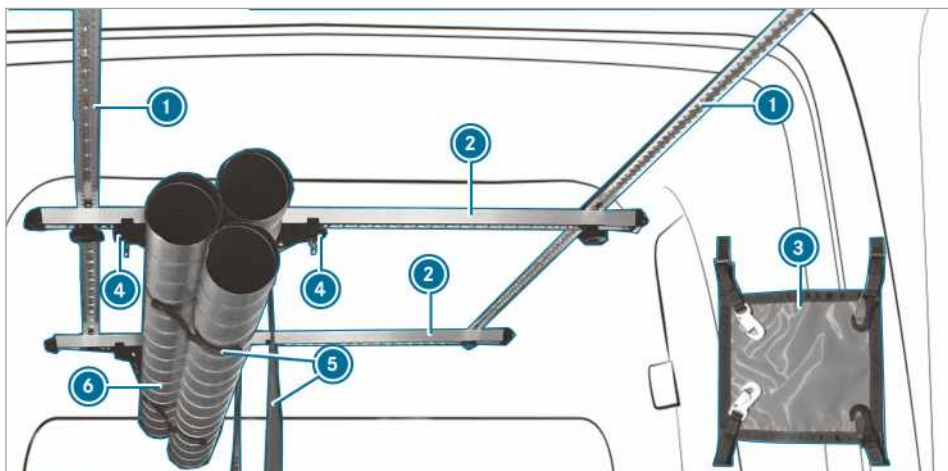

Pomoću sistema unutrašnjeg nosača na krovu možete da osigurate tovar. Pogodan je i za osiguravanje tereta velike dužine.

**i** Sistem unutrašnjeg nosača na krovu sme da se optereti sa maksimalno 50 kg.

Sistem unutrašnjeg nosača na krovu se sastoji od sledećih komponenti:

- Plafonske šine **1** se pričvršćuju na krov vozila.
- Šine nosača **2** su pričvršćene zavrtnjima za šine krova i mogu da se pomeraju.
- Šina nosača **2** je opremljena parom klizača **4**. Par klizača **4** sa zakačenim pojasom **5** može da se pomera. Tovar **6** se radi odlaganja stavlja u zateznu traku **5** i pričvršćuje.
- Pomoću dve zaštitne trake **3** morate da pričvrstite teret u pravcu kretanja i nasuprot pravcu kretanja.

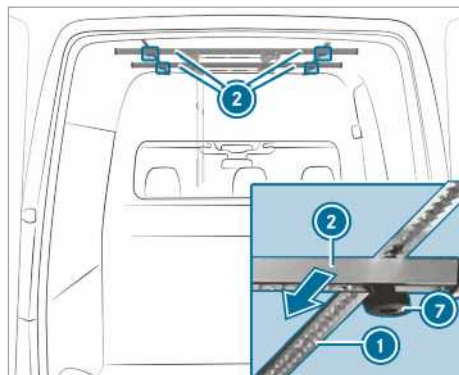

- ▶ **Pomeranje šina nosača:** Navrtke ručice u obliku zvezde **7** okrećite ulevo dok se malo ne olabave.
- ▶ Šinu nosača **2** gurnite na željenu poziciju duž šine na unutrašnjoj strani krova **1**.
- ▶ Navrtke ručice u obliku zvezde **7** zavrtnite u smeru kazaljke na satu.
- ▶ Proverite, da li je šina nosača dobro pričvršćena.

### Pomeranje klizača

**⚠ UPOZORENJE** Opasnost od povreda ukoliko tovar nije dobro pričvršćen

Ako klizač sistema unutrašnjeg krovnog nosača nije pravilno zaključan, teret može da se oslobodi, spadne i da povredi osobe pri-

kom ulaska u tovarni prostor ili utovara i istovara tovarnog prostora.

- ▶ Klizač uvek ispravno zaključati.

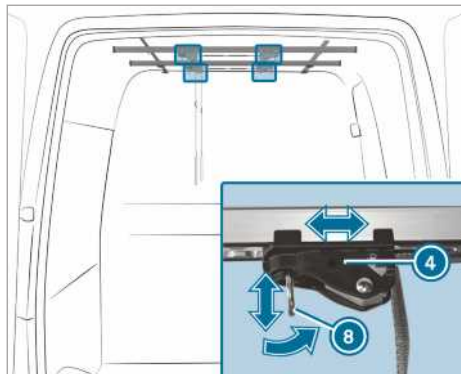

- ⓘ Prsten (8) klizača (4) mora uvek da stoji pod uglom od 90° u odnosu na šinu nosača (2), kako bi klizač (4) bio pravilno zaključan.

#### ▶ Ako prsten klizača stoji pod uglom od 90° u odnosu na šinu nosača: Prsten (8)

klizača (4) povucite nadole i istovremeno izvucite klizač (4) do željene pozicije.

- ▶ Pustite prsten (8) na željenoj poziciji.
- ▶ Klizač (4) pomerite još malo na šini nosača (2), dok se sam (4) ne zaključa.

#### ▶ Ako prsten klizača stoji paralelno sa šinom nosača: Klizač (4) gurnite do željene pozicije.

- ▶ Podesite prsten (8) klizača (4) pod uglom od 90° u odnosu na šinu nosača (2). Klizač (4) je zaključan.

### Podешavanje pojasa

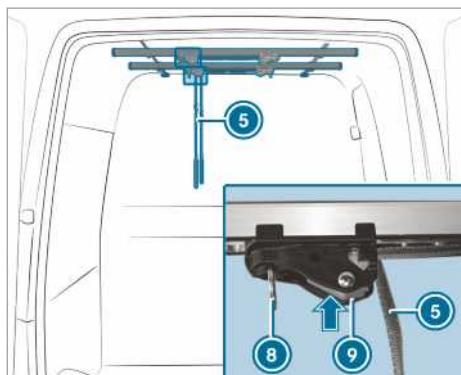

- ▶ Pritisnite zaključavanje na klizaču (9) i držite ga pritisnutim.
- ▶ Pojas (5) povucite ili pustite.
- ▶ Pustite zaključavanje na klizaču (9).

- ⓘ Vodite računa da prilikom osiguravanja ili skidanja tovara ne stojite ispod tovara.

### Osiguravanje i otpuštanje tovara

- ▶ **Osiguravanje tereta:** Tovar postavite u pojaseve šina nosača.
- ▶ Teret postavite ravno uz razdvojni zid.
- ▶ Učvrstite pojas (5).
- ▶ Proverite, da li je teret dobro pričvršćen.
- ▶ **Skidanje tereta:** Pritisnite zaključavanje na klizaču (9) i držite ga pritisnutim.
- ▶ Prsten (8) klizača povucite nadole i istovremeno povucite klizač dalje od tereta.
- ▶ Skinite pojas (5) i istovremeno vodite računa o tome da teret ne ispadne iz pojaseva.
- ▶ Izvadite teret iz pojaseva.

### Ugradnja ušice za pričvršćivanje



- ▶ Okrenite prsten ušice za pričvršćivanje (11) paralelno sa uzdužnom osom ušice za pričvršćivanje (12).
- ▶ Ušicu za pričvršćivanje (12) držite između kažiprsta i srednjeg prsta, a palčeve stavite kroz prsten ušice za pričvršćivanje (11) na srednju tačku pritiska.
- ▶ Palčevima gurnite polugu za zaključavanje skroz do kraja nadole.
- ▶ Ušicu za pričvršćivanje (12) u blizini tovara pritisnite u raster šine nosača (2) i pomerite je za oko 12 mm.
- ▶ Skinite palčeve sa tačke pritiska i gurnite ušicu za pričvršćivanje (12), dok ne ulegne u ležište.

- ▶ Okrenite prsten ušice za pričvršćivanje ⑪ poprečno u odnosu na uzdužnu osu ušice za pričvršćivanje ⑫.
- Ušica za pričvršćivanje ⑫ je osigurana.

### Demontaža ušice za pričvršćivanje

- ▶ Okrenite prsten ušice za pričvršćivanje ⑪ paralelno sa uzdužnom osom ušice za pričvršćivanje ⑫.
- ▶ Ušicu za pričvršćivanje ⑫ uhvatite kako je opisano u uputstvu za ugradnju i palčevima gurnite polugu za zaključavanje skroz do kraja nadole.
- ▶ Ušicu za pričvršćivanje ⑫ pomerite i kroz raster šine nosača ② je izvucite nadole.

### Pričvršćivanje traka za vezivanje tovora

**▲ UPOZORENJE** Opasnost od povreda ukoliko je tovar nepravilno pričvršćen

Ako se kuke trake za pričvršćivanje tovora pričvrste na prsten klizača, klizači se mogu osloboditi. Teret može da se oslobodi, spadne i da povredi osobe npr. prilikom ulaska u tovarni prostor ili utovara i istovara tovarnog prostora.

- ▶ Kuke trake za vezivanje tovora pričvrstiti isključivo na prsten ušica za pričvršćivanje.

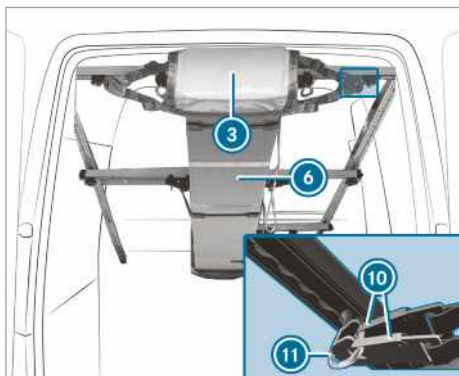

- ▶ Kuke trake za vezivanje tovora ③ smeju da se zakače samo za prstenove ušica za pričvršćivanje ⑪.

- ▶ Proverite, da li je teret dobro pričvršćen.

### Pričvršćivanje traka za vezivanje tovora:

Traku za vezivanje tovora ③ zategnite na oba kraja tovora ⑥ i po dve kuke ⑩ trake za

vezivanje tovora zakačite za prsten ušice za pričvršćivanje ⑪.

### Utovar kutije za točak

Obratite pažnju na važne bezbednosne napomene u poglavlju „Napomene za utovar“ (→ Strana 78).

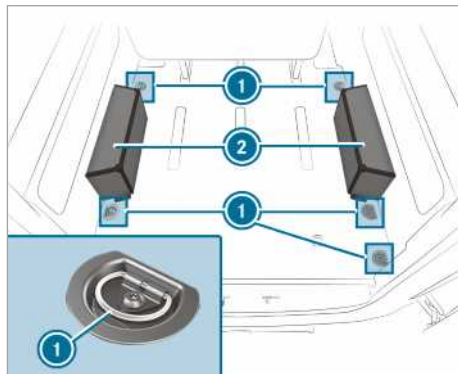

- ▶ Predmete postavite na kutiju za točak ② i vežite ih ušicama za pričvršćivanje ① (→ Strana 283).
- ▶ U kutiju za točak sme da se odloži 150 kg.

## Prikaz servisnog intervala ASSYST PLUS

### Funkcija prikaza servisnog intervala ASSYST PLUS

Prikaz servisnog intervala ASSYST PLUS vam na displeju sa instrumentima pruža informacije o preostalom vremenu ili preostaloj kilometraži do sledećeg termina servisa.

Pomoću tastera za vraćanje levo na upravljaču možete da sakrijete servisne poruke.

Informacije o servisiranju svog vozila možete da dobijete u kvalifikovanoj stručnoj radionici, npr. u Mercedes-Benz servisnoj radionici.

### Prikaz termina servisa

Putni računar:

↩️ Servis ➡️ ASSYST PLUS

Prikazuje se sledeći termin servisa.

▶ **Napuštanje prikaza:** Pritisnite taster za vraćanje levo na upravljaču.

Obratite pažnju i na sledeću temu:

- Rukovanje putnim računarom (→ Strana 187)

### Redovno obavljajte servisne radove

**! NAPOMENA** Preвременa istrošenost usled nepoštovanja termina servisa

Nepravovremeno ili nepotpuno izvršeni servisni radovi mogu da dovedu do povećane istrošenosti i oštećenja na vozilu.

- ▶ Uvek se pridržavajte propisanih servisnih intervala.
- ▶ Propisane servisne radove uvek prepustite kvalifikovanoj stručnoj radionici.

### Posebne servisne mere

Propisani servisni interval odgovara normalnom radu vozila. Kada su otežani uslovi rada ili je opterećenje vozila veće, servisni radovi se moraju sprovesti češće nego što je propisano.

Primeri za otežane uslove rada:

- redovne gradske vožnje sa čestim međuzastavljanjima,
- pretežno vožnja na kraćim relacijama,
- česte planinske vožnje ili vožnje po lošim putevima,
- čest i dugotrajan rad u praznom hodu,

- veća količina prašine i/ili čest režim rada kruženja vazduha.

U takvim ili sličnim uslovima rada, češće vršite zamenu npr. filtera za vazduh, motornog ulja i filtera za ulje. U slučaju povećanog opterećenja vozila, pneumatici moraju češće da se kontrolišu. Dodatne informacije možete dobiti u kvalifikovanoj stručnoj radionici.

### Vreme stajanja sa odvojenom baterijom

**Prikaz ASSYST PLUS izračunava termin servisa samo sa povezanom baterijom.**

- ▶ Pre odvajanja baterije, zapišite termin servisa koji je prikazan na višenamenskom displeju (→ Strana 289).

## Motorni prostor

### Otvaranje i zatvaranje poklopca motora

**▲ UPOZORENJE** Opasnost od nezgode usled otključanog poklopca motora u toku vožnje

Otključan poklopac motora može da se otvori tokom vožnje i da vam zakloni pogled.

- ▶ Nikada nemojte da otključavate poklopac motora u toku vožnje.
- ▶ Pre svake vožnje, proverite da li je poklopac motora zaključan.

**▲ UPOZORENJE** Opasnost od opekotina prilikom otvaranja poklopca motora

Ako u slučaju pregrejanog motora ili požara u motornom prostoru otvorite poklopac motora, možete da dođete u dodir sa vrućim gasovima ili drugim pogonskim materijalima koja izlaze.

- ▶ Pre otvaranja poklopca motora, ostavite pregrejani motor da se ohladi.
- ▶ U slučaju požara u motornom prostoru ostavite poklopac motor zatvoren i obavestite vatrogasce.

**▲ UPOZORENJE** Postoji opasnost da pokretni delovi nekoga povrede

Određene komponente u motornom prostoru mogu da nastave da rade i kad je paljenje isključeno ili mogu da se spontano ponovo pokrenu, npr. ventilator hladnjaka.

Pre nego što se izvrše radovi u motornom prostoru, obratite pažnju na sledeće:

- ▶ Isključite paljenje.
- ▶ Nikada rukom ne posežite u oblast opasnosti pokretnih komponentata, npr. u područje obrtanja ventilatora.
- ▶ Skinite nakit i satove.
- ▶ Delove odeće treba da budu na udaljenosti od pokretnih delova.

### ⚠ UPOZORENJE Opasnost od povreda zbog komponenti koje provode napon

Sistem paljenja i sistem ubrizgavanja goriva rade pod visokim naponom. Dodirivanjem komponenti koje provode napon možete doživeti strujni udar.

- ▶ Nikada nemojte dodirivati komponente sistema paljenja i sistema ubrizgavanja goriva dok je uključeno paljenje.

Komponente sistema ubrizgavanja goriva koje provode napon su npr. injektori.

Komponente sistema paljenja koje provode napon su npr. sledeće komponente:

- bobine,
- priključci svećica,
- kontrolne utičnice.

### ⚠ UPOZORENJE Opasnost od opekotina uzrokovanih vrelim komponentama u motornom prostoru

Određene komponente u motornom prostoru mogu da budu vrele, naprimer motor, hladnjak i delovi izduvnog sistema.

- ▶ Ostavite da se motor rashladi i dodirujte samo komponente koje su opisane u narednom poglavlju.

Kada morate nešto da radite u motornom prostoru, dodirujte samo sledeće komponente:

- poklopac motora,
- poklopac otvora za sipanje motornog ulja,
- poklopac rezervoara tečnosti za pranje,
- poklopac ekspanzionog suda za rashladnu tečnost.

### ⚠ UPOZORENJE Opasnost od povreda zbog upotrebe brisača, kada je otvoren poklopac motora

Ako pokrenete brisače dok je otvoren poklopac motora, mogu da vas prignječe poluge brisača.

- ▶ Pre nego što otvorite poklopac motora, uvek isključite brisače i paljenje.

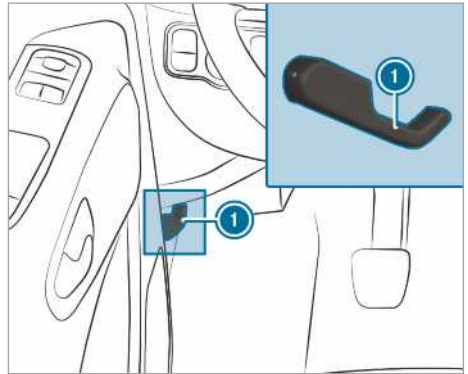

- ▶ Vozilo zaustavite na bezbedan način i po mogućnosti na horizontalnoj podlozi.
- ▶ Ugasite motor.
- ▶ Vozilo osigurajte da se ne otkotrlja.

### ⚠ UPOZORENJE Opasnost od povređivanja prilikom otvaranja poklopca motora

Poklopac motora prilikom otvaranja i zatvaranja može naglo da padne u krajnji položaj.

Za osobe u oblasti zakretanja poklopca motora postoji opasnost od povreda!

- ▶ Pre nego što pustite poklopac motora, uverite se da je oslonac čvrsto ulegao u držač.
- ▶ Otvarajte poklopac motora samo ako se u oblasti zakretanja ne nalazi nijedna osoba.

- ▶ **Otvaranje:** Za otključavanje poklopca motora povucite ručicu .
- ▶ Zahvatite u prorez, a ručicu osigurača poklopca motora pritisnite nagore.
- ▶ Otvorite poklopac motora i držite ga.

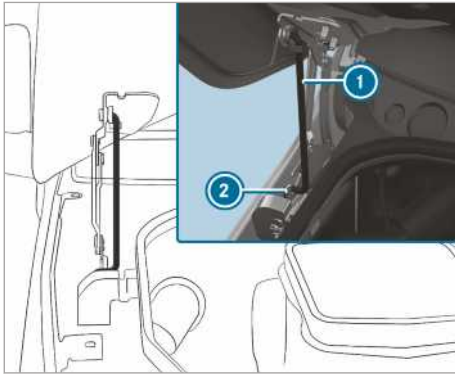

- ▶ Oslonac ① izvucite iz držača na poklopcu motora pa ga spustite.
- ▶ Oslonac stavite dole u držač ②.

**⚠ UPOZORENJE** Opasnost od požara zbog zapaljivih materijala u motornom prostoru ili izduvnom sistemu

Krpe i ostali zapaljivi materijali zaboravljeni u motornom prostoru mogu da se zapale na vrelim delovima motora ili izduvnog sistema.

- ▶ Proverite nakon izvršenih servisnih radova, da li su u motornom prostoru ili na izduvnom sistemu možda ostala zapaljiva strana tela.

**⚠ UPOZORENJE** Opasnost od nezgode i povređivanja prilikom otvaranja i zatvaranja poklopca motora

Hauba prilikom otvaranja i zatvaranja može naglo da padne u krajnji položaj.

Za osobe u oblasti okretanja haube postoji opasnost od povreda!

- ▶ Otvarajte i zatvarajte haubu samo ako se u oblasti okretanja ne nalazi nijedna osoba.

**! NAPOMENA** Oštećenje poklopca motora

Ako se poklopac motora rukama pritisne pri zatvaranju, može da se oštetiti.

- ▶ Radi zatvaranja, poklopac motora pustite da padne sa navedene visine.

- ▶ **Zatvaranje:** Lagano podignite poklopac motora.

- ▶ Oslonac ① stavite u držač na poklopcu motora i laganim pritiskom pustite da uđe u ležište.
- ▶ Spustite poklopac motora i pustite ga da padne sa visine od oko 15 cm.
- ▶ Ako poklopac motora možete još malo da podignete, ponovo ga otvorite i pustite da padne sa visine od oko 20 cm, dok pravilno ne uđe u ležište.

## Motorno ulje

### Provera nivoa ulja u motoru pomoću putnog računara

#### Preduslovi

- Vozilo stoji ravno pri merenju.
- Poklopac motora nije otvoren.
- U zavisnosti od profila vožnje, prikaz nivoa ulja je moguć tek nakon maksimalno 30 minuta vožnje i kada je uključeno paljenje.

Putni računar:

↳ Servis ▶ Nivo motornog ulja:

### Na višenamenskom displeju se prikazuje jedna od sledećih poruka:

- ▶ **Nivo motornog ulja Merenje je u toku:** Merenje nivoa ulja još nije moguće. Ponovite upit posle maksimalno 30 minuta vožnje.
- ▶ **Nivo motornog ulja u redu** i stubić za prikaz nivoa ulja na višenamenskom displeju je zelene boje i nalazi se između „min“ i „max“: Nivo ulja je u redu.
- ▶ **Nivo motornog ulja Zagrejte motor:** Zagrejte motor na radnu temperaturu.
- ▶ **Nivo motornog ulja Za merenje parkirajte vozilo na ravnoj površini:** Zaustavite vozilo na ravnoj površini.
- ▶ **Dopunite nivo motor. ulja 1,0 l** i stubić za prikaz nivoa ulja na višenamenskom displeju je narandžaste boje i nalazi se ispod „min“: Dolijte 1 l motornog ulja.
- ▶ **Smanjite nivo motornog ulja** i stubić za prikaz nivoa ulja na višenamenskom displeju je narandžaste boje i nalazi se iznad „max“: Ispustite višak ulivenog ulja. Potražite pomoć u kvalifikovanoj stručnoj radionici.
- ▶ **Za prikaz nivoa motornog ulja uključite kontakt:** Uključite paljenje, da biste proverili nivo ulja u motoru.

▶ **Nivo motornog ulja Sistem nije u funkciji:** Senzor je neispravan ili nije priključen. Potražite pomoć u kvalifikovanoj stručnoj radionici.

▶ **Nivo motornog ulja trenutno nije u funkciji:** Zatvorite poklopac motora.

ⓘ Vozila sa prikazom nivoa hladnog ulja: Nakon dužeg stajanja vozila, na višenamenskom displeju se automatski prikazuje nivo ulja. Ako merenje nivoa ulja u motoru nije moguće, biće prikazana odgovarajuća poruka.

## Dolivanje motornog ulja

**⚠ UPOZORENJE** Opasnost od opekotina uzrokovanih vrelim komponentama u motornom prostoru

Određene komponente u motornom prostoru mogu da budu vrele, naprimer motor, hladnjak i delovi izduvnog sistema.

▶ Ostavite da se motor rashladi i dodirujte samo komponente koje su opisane u narednom poglavlju.

**⚠ UPOZORENJE** Opasnost od opekotina prilikom otvaranja poklopca motora

Ako u slučaju pregrejanog motora ili požara u motornom prostoru otvorite poklopac motora, možete da dođete u dodir sa vrućim gasovima ili drugim pogonskim materijalima koja izlaze.

- ▶ Pre otvaranja poklopca motora, ostavite pregrejani motor da se ohladi.
- ▶ U slučaju požara u motornom prostoru ostavite poklopac motor zatvoren i obavestite vatrogasce.

Kada morate nešto da radite u motornom prostoru, dodirujte samo sledeće komponente:

- poklopac motora,
- poklopac otvora za sipanje motornog ulja,
- poklopac rezervoara tečnosti za pranje,
- poklopac ekspanzionog suda za rashladnu tečnost.

**⚠ UPOZORENJE** Opasnost od požara i povreda zbog motornog ulja

Kada motorno ulje dospe na vrele komponente u prostoru motora, može da se zapali.

▶ Pobrinite se da motorno ulje ne dospe pored otvora za sipanje ulja.

▶ Pre nego što pokrenete vozilo, ostavite motor da se ohladi i pomoću motornog ulja detaljno očistite zaprljane komponente.

**! NAPOMENA** Oštećenja motora zbog pogrešnog filtera za ulje, pogrešnog ulja ili aditiva

▶ Nemojte da koristite motorno ulje niti filter za ulje sa specifikacijama drugačijim od onih koje su potrebne za propisane servisne intervale.

Mercedes-Benz preporučuje da koristite originalne ili proverene rezervne delove i delove za servisiranje.

- ▶ Nemojte da modifikujete motorno ulje niti filter za ulje kako biste postigli intervale zamene duže od propisanih.
- ▶ Nemojte da koristite aditive.
- ▶ Slede uputstva o prikazu servisnog intervala za zamenu ulja.

**! NAPOMENA** Oštećenja usled previše ulivenog motornog ulja

Previše motornog ulja može da ošteti motor ili katalizator.

▶ Neka u kvalifikovanoj stručnoj radionici ispuste višak motornog ulja.

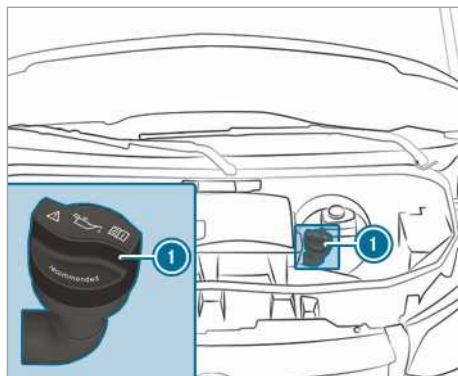

Motor OM651



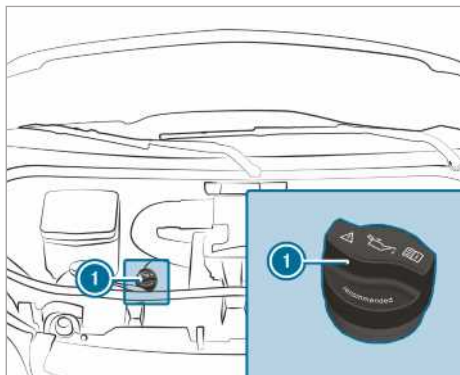

Motor OM642

- ▶ Poklopac ① okrenite nalevo i skinite ga.
- ▶ Dolijte motorno ulje.
- ▶ Postavite poklopac ① i okrećite ga nadesno, sve dok ne ulegne.
- ▶ Ponovo proverite nivo ulja (→ Strana 291).

### Provera nivoa rashladne tečnosti

**⚠ UPOZORENJE** Opasnost od opekotina uzrokovanih vrelim komponentama u motornom prostoru

Određene komponente u motornom prostoru mogu da budu vrelе, naprimer motor, hladnjak i delovi izduvnog sistema.

- ▶ Ostavite da se motor rashladi i dodirujte samo komponente koje su opisane u narednom poglavlju.

Kada morate nešto da radite u motornom prostoru, dodirujte samo sledeće komponente:

- poklopac motora,
- poklopac otvora za sipanje motornog ulja,
- poklopac rezervoara tečnosti za pranje,
- poklopac ekspanzionog suda za rashladnu tečnost.

**⚠ UPOZORENJE** Opasnost od opekotina prilikom otvaranja poklopca motora

Ako u slučaju pregrejanog motora ili požara u motornom prostoru otvorite poklopac motora, možete da dođete u dodir sa vrućim gasovima ili drugim pogonskim materijalima koja izlaze.

- ▶ Pre otvaranja poklopca motora, ostavite pregrejani motor da se ohladi.
- ▶ U slučaju požara u motornom prostoru ostavite poklopac motor zatvoren i obavestite vatrogasce.

**⚠ UPOZORENJE** Opasnost od opekotina uzrokovanih vrelom rashladnom tečnošću

Sistem za hlađenje motora je pod pritiskom, naročito kada je motor topao. Kada otvarate čep možete da se opečete vrelom tečnošću za hlađenje koja prska.

- ▶ Pre nego što otvorite poklopac, pustite da se rashladi motor.
- ▶ Prilikom otvaranja nosite zaštitne rukavice i zaštitne naočare.
- ▶ Da biste ispuštili pritisak, polako otvorite poklopac.

Ostavite motor i rashladni sistem da se ohladi, pre nego što proverite nivo ili dopunite rashladnu tečnost.

**! NAPOMENA** Oštećenje laka izazvana rashladnom tečnošću

Ako rashladna tečnost dospe na lakirane površine, može doći do oštećenja laka.

- ▶ Pažljivo sipajte rashladnu tečnost.
- ▶ Uklonite rashladnu tečnost koja je pro-suta.

### Provera nivoa rashladne tečnosti

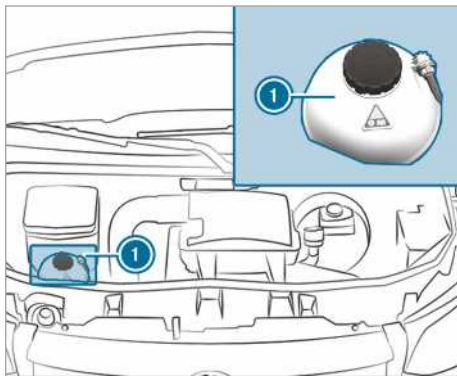

Ekspanzioni sud za rashladnu tečnost (primer)

- ▶ Zaustavite vozilo na ravnoj površini.



- ▶ Otvorite poklopac motora (→ Strana 289).
- ▶ Poklopac ekspanzionog suda za rashladnu tečnost ❶ polako okrenite za pola obrtaja nalevo i ispuštite previsoki pritisak.
- ▶ Ođvrnite poklopac ekspanzionog suda za rashladnu tečnost ❶ i skinite ga.
- ▶ Proverite nivo rashladne tečnosti. Ako rashladna tečnost dostiže do oznake MAX na ekspanzionom sudu za rashladnu tečnost, na raspolaganju je dovoljno rashladne tečnosti.

### Dolivanje rashladne tečnosti

- ▶ Rashladnu tečnost sipajte do oznake MAX na ekspanzionom sudu za rashladnu tečnost.

Kako biste izbegli oštećenja na sistemu za hlađenje motora, koristite samo rashladnu tečnost koju je odobrio Mercedes-Benz .

- ▶ Postavite poklopac ekspanzionog suda za rashladnu tečnost ❶ i zavrните ga okretanjem nadesno.
- ▶ Pokrenite motor.
- ▶ Nakon približno pet minuta ponovo isključite motor i sačekajte da se ohladi.
- ▶ Ponovo proverite nivo rashladne tečnosti i, ako je potrebno, dopunite rashladnu tečnost.

❶ Obratite pažnju na dodatne informacije o rashladnoj tečnosti (→ Strana 370).

### Sipanje tečnosti u uređaj za pranje stakala

**⚠ UPOZORENJE** Opasnost od opekotina uzrokovanih vrelim komponentama u motornom prostoru

Određene komponente u motornom prostoru mogu da budu vrelе, naprimer motor, hladnjak i delovi izduvnog sistema.

- ▶ Ostavite da se motor rashladi i dodirujte samo komponente koje su opisane u narednom poglavlju.

Kada morate nešto da radite u motornom prostoru, dodirujte samo sledeće komponente:

- poklopac motora,
- poklopac otvora za sipanje motornog ulja,
- poklopac rezervoara tečnosti za pranje,
- poklopac ekspanzionog suda za rashladnu tečnost.

**⚠ UPOZORENJE** Opasnost od opekotina prilikom otvaranja poklopca motora

Ako u slučaju pregrejanog motora ili požara u motornom prostoru otvorite poklopac motora, možete da dođete u dodir sa vrućim gasovima ili drugim pogonskim materijalima koja izlaze.

- ▶ Pre otvaranja poklopca motora, ostavite pregrejani motor da se ohladi.
- ▶ U slučaju požara u motornom prostoru ostavite poklopac motor zatvoren i obavestite vatrogasce.

**⚠ UPOZORENJE** - Opasnost od požara i povreda uzrokovanih koncentratom tečnosti za pranje stakla

Koncentrat tečnosti za pranje stakla je lako zapaljiv. Može da se zapali ako dospe na vrelе komponente motora ili sistema izduvnih gasova.

- ▶ Pobrinite se da pored otvora za sipanje ulja ne dospe koncentrat tečnosti za pranje stakla.

### Dolivanje vode za pranje

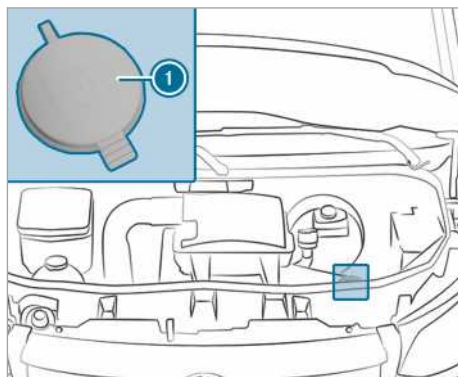

#### Rezervoar tečnosti za pranje (primer)

- ▶ U posudi napravite smešu vode za pranje u odgovarajućem odnosu.
- ▶ Vozilo zaustavite na ravnoj površini i osigurajte ga od otkotrljavanja (→ Strana 150).
- ▶ Otvorite poklopac motora (→ Strana 289).
- ▶ Poklopac ❶ rezervoara tečnosti za pranje za jezičak povucite nagore.
- ▶ Dolijte prethodno izmešanu tečnost za pranje.

- ▶ Poklopac ❶ pritisnite na otvor za punjenje, sve dok ne čujete da je ulegao.
- ▶ Zatvorite poklopac motora (→ Strana 289).
- ❶ Obratite pažnju na dodatne informacije o tečnosti za pranje stakla (→ Strana 371).

### Čišćenje ispusnog ventila za vodu kutije za usisavanje vazduha

**⚠ UPOZORENJE** Postoji opasnost da pokretni delovi nekoga povrede

Određene komponente u motornom prostoru mogu da nastave da rade i kad je paljenje isključeno ili mogu da se spontano ponovo pokrenu, npr. ventilator hladnjaka.

Pre nego što se izvrše radovi u motornom prostoru, obratite pažnju na sledeće:

- ▶ Isključite paljenje.
- ▶ Nikada rukom ne posežite u oblast opasnosti pokretnih komponentata, npr. u područje obrtanja ventilatora.
- ▶ Skinite nakit i satove.
- ▶ Delove odeće treba da budu na udaljenosti od pokretnih delova.

**⚠ UPOZORENJE** Opasnost od opekotina uzrokovanih vrelim komponentama u motornom prostoru

Određene komponente u motornom prostoru mogu da budu vrelе, naprimer motor, hladnjak i delovi izduvnog sistema.

- ▶ Ostavite da se motor rashladi i dodirujte samo komponente koje su opisane u narednom poglavlju.

Kada morate nešto da radite u motornom prostoru, dodirujte samo sledeće komponente:

- poklopac motora,
- poklopac otvora za sipanje motornog ulja,
- poklopac rezervoara tečnosti za pranje,
- poklopac ekspanzionog suda za rashladnu tečnost.

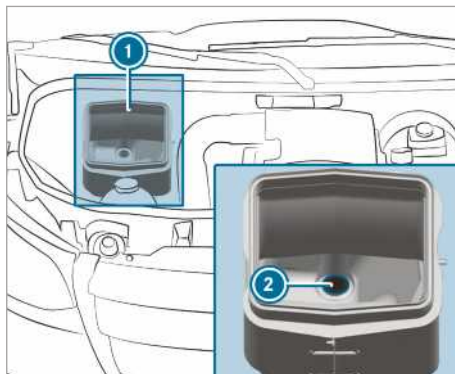

- ▶ Otvorite poklopac motora (→ Strana 289).
- ▶ Uklonite prijavštinu iz ispusnog ventila za vodu ❷ kutije za usisavanje vazduha ❶.

### Ispuštanje vode iz filtera za gorivo

**⚠ UPOZORENJE** Opasnost od požara i eksplozije zbog goriva

Goriva su lako zapaljiva.

- ▶ Obavezno izbegavajte vatru, otvoreni plamen, pušenje i varničenje.
- ▶ Pre punjenja, ugasite motor i dodatno grejanje, ako postoji.

**⚠ UPOZORENJE** Opasnost od požara i eksplozije zbog goriva

Goriva su lako zapaljiva. Kontakt sa vrelim komponentama predstavlja opasnost od požara i eksplozije.

- ▶ Sačekajte da se ohladi motor i izduvni sistem.

**❗ NAPOMENA** Oštećenja motora zbog kasnog ispuštanja vode iz filtera za gorivo

**Vozilo sa dizel-motorom:** Kasno ispuštanje vode iz filtera za gorivo može izazvati oštećenje motora.

Kada zasvetli kontrolna sijalica , odmah ispuštite vodu iz filtera za gorivo.



**NAPOMENA ZA ZAŠTITU ŽIVOTNE SREDINE** Zagađenje životne sredine prouzrokovano odlaganjem koje nije u skladu sa zaštitom životne sredine



Odložite smešu vode i goriva na ekološki prihvatljiv način.

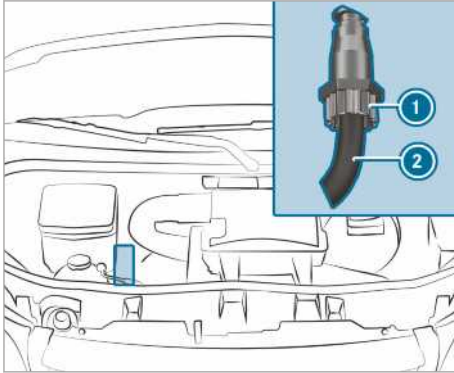

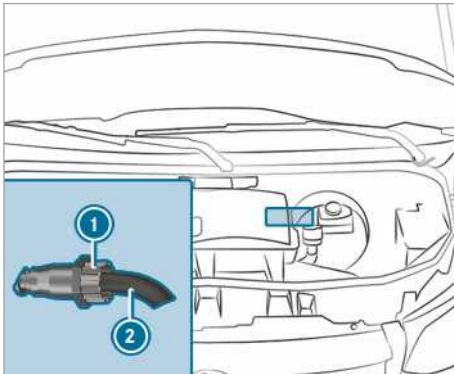

Motor OM642

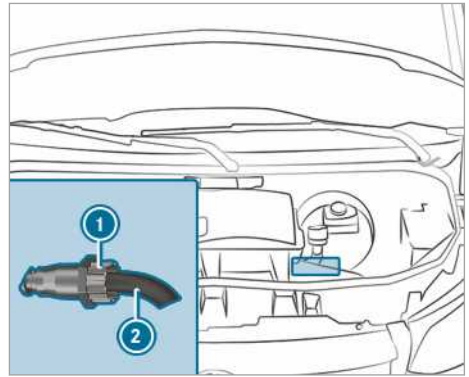

OM651 pogon na prednjim točkovima



OM651 pogon na zadnjim točkovima

- ▶ Vozilo propisno zaustavite tako da ne ugrožava saobraćaj i osigurajte ga da se ne otkotrlja.
- ▶ Isključite dodatno grejanje (→ Strana 111).
- ▶ Ugasite motor.
- ▶ Otvorite poklopac motora (→ Strana 289).
- ▶ Postavite pogodno bure za prikupljanje ispod creva za ispuštanje ②.
- ▶ Uključite paljenje.
- ▶ Zavrtnaj za ispuštanje ① odvrćite sve dok smeša vode i goriva ne počne da ističe iz creva za ispuštanje ②.
- ▶ Zavrtnite zavrtnaj za ispuštanje ①, čim sakupite oko 0,2 l smeše vode i goriva. Nakon 30 sekundi električna pumpa za gorivo samostalno zaustavlja oticanje smeše vode i goriva.
- ▶ Nakon ispuštanja vode isključite paljenje.
- ▶ Smešu vode i goriva koja je istekla odložite na ekološki prihvatljiv način npr. u kvalifikovanoj stručnoj radionici.
- ▶ Proverite da li je zavrtnaj za ispuštanje ① zavrnut. Kada motor radi i zavrnut je zavrtnaj za ispuštanje ①, ispuštite gorivo kroz crevo za ispuštanje ②.
- ▶ Zatvorite poklopac motora (→ Strana 289).
- ▶  **Kontrolna sijalica se ne isključuje nakon ispuštanja vode:** Ponovo ispuštite vodu iz filtera za gorivo.
- ▶  **Kontrolna sijalica se ne isključuje nakon drugog ispuštanja vode:** Potražite pomoć u kvalifikovanoj stručnoj radionici.

Mercedes-Benz preporučuje da ispuštanje vode iz filtera za gorivo prepustite kvalifikovanoj stručnoj radionici.

## Čišćenje i nega

### Napomene za pranje vozila u auto-perionici

**⚠ UPOZORENJE** Opasnost od nezgode zbog smanjenog dejstva sistema za kočenje posle pranja vozila

Nakon pranja vozila vaše kočnice imaju smanjeno dejstvo kočenja.

- ▶ Nakon pranja vozila kočite uz pažljivo praćenje situacije u saobraćaju, dok se ponovo ne uspostavi puno dejstvo kočenja.

Vodite računa o tome da auto-perionica bude prilagođena veličini vozila.

Pre pranja vozila u auto-perionici sklopite spoljašnja ogledala i po potrebi demontirajte dodatnu antenu. U protivnom, mogu da se oštete sledeći spoljašnja ogledala, antena ili samo vozilo.

Prilikom napuštanja auto-perionice vodite računa o tome da ponovo do kraja rasklopite spoljašnja ogledala i da eventualno ponovo montirate dodatnu antenu.

Kako biste izbegli oštećenja na svom vozilu, pre pranja u auto-perionici, obratite pažnju na sledeće:

- bočni prozori i klizni prozor su u potpunosti zatvoreni,
- ventilator za ventilaciju i grejanje su isključeni,
- prekidač brisača je u položaju .

U slučaju veće zaprljanosti, najpre obavite grubo čišćenje, a zatim odvezite vozilo u auto-perionicu.

- i** Ako nakon pranja vozila uklonite vosak sa vetrobranskog stakla i sa gumica metlica brisača, sprečićete stvaranje pruga i smanjićete buku brisača.

### Napomene za korišćenje uređaja za čišćenje pod visokim pritiskom

**⚠ UPOZORENJE** Opasnost od nezgode pri korišćenju uređaja za čišćenje sa brizgaljkama sa okruglim otvorom

Mlaz vode iz brizgaljke sa okruglim otvorom (brizgaljka za uklanjanje nečistoće) može da prouzrokuje oštećenja na pneumaticima i komponentama vešanja, koja nisu vidljiva golim okom.

Komponente oštećene na taj način mogu neopčekivano da se pokvare.

- ▶ Nemojte da čistite vozilo uređajem za čišćenje pod visokim pritiskom sa brizgaljkama sa okruglim otvorom.
- ▶ Oštećene pneumatike ili delove donjeg podstroja odmah zamenite novim.

Nipošto nemojte da koristite uređaj za čišćenje pod visokim pritiskom u unutrašnjosti vozila. Količina vode koju stvara uređaj pod visokim pritiskom i propratna vodena prašina mogu značajno da oštete vozilo.

Kako biste izbegli oštećenja na vašem vozilu, imajte u vidu sledeće, kada koristite uređaj za čišćenje pod visokim pritiskom:

- Održavajte najmanje rastojanje do vozila od 30 cm kod brizgaljki sa pljosnatim otvorom od 25° i odstranjivača nečistoće ili 70 cm kod brizgaljki sa okruglim otvorom i pridržavajte se podataka u uputstvu za upotrebu proizvođača uređaja.
- Nemojte usmeravati brizgaljku uređaja za čišćenje pod visokim pritiskom direktno na osetljive delove kao što su pneumatici, prerezi, električne komponente, baterije, rasvetna tela i otvori za ventilaciju.
- Kod kamere za vožnju unazad održavajte najmanje rastojanje od 50 cm.

### Ručno pranje vozila

Vodite računa o zakonskim odredbama. Na primer, u nekim zemljama je ručno pranje dozvoljeno samo na specijalnim mestima za pranje. U tom slučaju se uverite da se ručno pranje vrši na takvom specijalnom mestu za pranje.

- ▶ Upotrebljavajte blago sredstvo za pranje, na primer šampon za automobile.

- ▶ Vozilo perite mlakom vodom i mekim sušedorom za automobile. Pri tome ne izlažite vozilo direktnim sunčevim zracima.
- ▶ Vozilo oprezno isprskajte vodom i osušite ga koristeći kožnu krp. Pri tome vodite računa o tome da mlaz vode ne bude direktno usmeren na mrežicu usisnika za vazduh. Pri tome nemojte ostavljati ventilator da radi.
- ▶ Nemojte ostaviti sredstvo za pranje da se osuši na laku.

Tokom zimskog perioda pažljivo i što je pre moguće odstranite naslage soli.

### Obratite pažnju na sledeće napomene:

### Napomene u vezi sa negom laka i mat laka

**!** **NAPOMENA** Oštećenje laka i korozija usled nedovoljne nege

Ukoliko se prljavština nastala od ptičjeg izmeta ili ostaci nekog drugog porekla ne uklone temeljno i blagovremeno, takva vrsta oštećenja laka može da dovede do korozije.

- ▶ Prljavštinu na laku i mat laku što je pre moguće temeljno očistite.

	Napomene za čišćenje i negu	Izbegavanje oštećenja laka
<b>Lak</b>	<ul style="list-style-type: none"> <li>• Ostaci insekata: Omekšajte sredstvom za odstranjivanje insekata, pa zatim obrišite.</li> <li>• Ptičiji izmet: Omekšajte vodom, pa zatim obrišite.</li> <li>• Rashladnu tečnost, smolu sa drveća, ulja, gorivo i masti: Uklonite laganim trljanjem krpom natopljenom benzinom za čišćenje ili za upaljače.</li> <li>• Tečnost sistema za kočenje: Operite vodom.</li> <li>• Prskanje katrana: Koristite sredstvo za uklanjanje katrana.</li> <li>• Vosak: Koristite sredstvo za uklanjanje silikona.</li> </ul>	<ul style="list-style-type: none"> <li>• Nemojte lepiti nalepnice, folije ili slično.</li> <li>• Po mogućstvu, odmah uklonite prljavštine.</li> </ul>
<b>Mat lak</b>	<ul style="list-style-type: none"> <li>• Koristite samo sredstva za negu koja su odobrena za Mercedes-Benz vozila.</li> </ul>	<ul style="list-style-type: none"> <li>• Nemojte polirati vozilo i točkove od lakih metala.</li> <li>• U perionici nemojte koristiti programe pranja sa obradom vrelim voskom.</li> <li>• Nemojte koristiti sredstva za čišćenje laka, proizvode za glačanje/poliranje, sredstva za očuvanje sjaja, npr. vosak.</li> <li>• Korekcije laka vršite samo u kvalifikovanoj stručnoj radionici.</li> </ul>

## Napomene za negu delova vozila

**⚠ UPOZORENJE** Opasnost od prignječenja prilikom čišćenja vetrobranskog stakla zbog uključenih brisača

Ako se prilikom čišćenja pokrenu brisači vetrobranskog stakla ili metlice brisača, može doći do prignječenja.

- ▶ Pre nego što počnete da čistite vetrobransko staklo ili metlice brisača, uvek isključite brisače i paljenje.

**⚠ UPOZORENJE** Opasnost od opekotina usled dodirivanja završne cevi izduvnog sistema i ukrasne lajsne završne cevi

Završna cev izduvnog sistema i ukrasna lajsna završne cevi mogu da budu veoma vruće.

Dodirivanjem ovih delova vozila možete da se opečete.

- ▶ U području završne cevi izduvnog sistema i ukrasnih lajsni završnih cevi budite veoma oprezni, a posebno vodite računa ako su deca u blizini.
- ▶ Pre dodirivanja, pustite da se delovi vozila ohlade.

## Obratite pažnju na sledeće napomene:

	Napomene za čišćenje i negu	Izbegavanje oštećenja na vozilu
<b>Točkovi/ naplaci</b>	Koristite vodu i sredstvo za čišćenje naplataka bez kiseline.	<ul style="list-style-type: none"> <li>• Nemojte upotrebljavati sredstva za čišćenje naplataka koja sadrže kiselinu, da biste odstranili prašinu sa kočnica. U suprotnom, može da dođe do oštećenja zavrtnja točka i kompenovana kočnica.</li> <li>• Da biste izbegli pojavu korozije na diskovima kočnica i frikcionim oblogama kočnica, nakon čišćenja vozite vozilo nekoliko minuta i tek onda ga parkirajte. Diskovi kočnica i frikционе obloge kočnica se zagrevaju i suše.</li> </ul>
<b>Stakla</b>	Stakla čistite iznutra i spolja vlažnom krpom i sredstvom za pranje koje preporučuje Mercedes-Benz.	Za čišćenje unutrašnje strane nemojte koristiti suve krpe, sredstva za ribanje ili sredstva za pranje koja sadrže sredstva za rastvaranje.
<b>Metlice brisača</b>	Otklopljene metlice brisača očistite vlažnom krpom.	Nemojte suviše često čistiti metlice brisača.
<b>Spoljašnje osvetljenje</b>	Stakla čistite mokrim sunderom i blagim sredstvom za pranje, npr. šamponom za automobile.	Koristite samo sredstva za pranje ili krpe koje su pogodne za plastična stakla.
<b>Senzori</b>	Senzore u prednjim i zadnjim branicama i u oplati hladnjaka čistite mekom krpom i šamponom za automobile.	Prilikom čišćenja pomoću uređaja za čišćenje pod visokim pritiskom, održavajte najmanje rastojanje od 30 cm.

	Napomene za čišćenje i negu	Izbegavanje oštećenja na vozilu
<b>Kamera za vožnju unazad i kamera za 360°</b>	Sočiva kamere čistite mekom krpom i čistom vodom.	Nemojte koristiti uređaj za čišćenje pod visokim pritiskom.
<b>Mehanizam za vuču</b>	<ul style="list-style-type: none"> <li>• Uklonite naslage rđe sa kugle, npr. žičanom četkom.</li> <li>• Prljavštinu obrišite krpom koja ne ostavlja dlačice.</li> <li>• Nakon čišćenja, kugličasti zglob malo podmažite uljem ili mašću.</li> <li>• Obratite pažnju na napomene za negu iz uputstva za upotrebu proizvođača mehanizma za vuču.</li> </ul>	Nemojte čistiti vrat kuke za vuču pomoću uređaja pod visokim pritiskom ili sredstvima za rastvaranje.
<b>Klizna vrata</b>	<ul style="list-style-type: none"> <li>• Uklonite strana tela u području kontakt ploča i vrhove kontaktnih pinova kliznih vrata.</li> <li>• Kontakt ploče i vrhove kontaktnih klinova očistite blagim sredstvom za pranje i mekom krpom.</li> </ul>	Kontakt ploče i vrhove kontaktnih klinova nemojte mazati uljem ili mašću.
<b>Stepenici</b>	<ul style="list-style-type: none"> <li>• Električne stepenike i njihova kućišta čistite uređajem za čišćenje pod visokim pritiskom.</li> <li>• Nakon čišćenja, bočne vođice poprskajte silikonskim sprejom.</li> <li>• Stepenike na branicima očistite uređajem za čišćenje pod visokim pritiskom.</li> </ul>	Nemojte da upotrebljavate masti niti ulja kao sredstva za podmazivanje.
<b>Utovarne stranice od aluminijuma</b>	<ul style="list-style-type: none"> <li>• Aluminijumsku utovarnu stranicu čistite vodom i neutralnim ili blago alkalnim sredstvom za pranje.</li> </ul>	Za čišćenje utovarnih stranica nemojte upotrebljavati sredstva za ribanje.

### Napomene za negu unutrašnjosti vozila

**⚠ UPOZORENJE** Opasnost od povreda usled rastvaranja plastičnih delova, nakon upotrebe sredstava za negu koja sadrže sredstva za rastvaranje

Upotrebom sredstava za održavanje i pranje koja sadrže sredstva za rastvaranje, površine u kokpitu mogu da postanu porozne.

U slučaju aktiviranja vazdušnih jastuka, plastični delovi mogu da se odvoje.

▶ Za čišćenje kokpita upotrebljavajte sredstva za održavanje i pranje koja ne sadrže sredstva za rastvaranje.

**⚠ UPOZORENJE** Opasnost od povređivanja ili opasnost po život usled izbeljenih sigurnosnih pojaseva

Sigurnosni pojasevi mogu jako da oslabe ako se izbeljuju ili farbaju.

Usled toga sigurnosni pojasevi mogu npr. da se pokidaju ili da ne funkcionišu, u slučaju nezgode.

▶ Nikada nemojte da izbeljujete i da farbate sigurnosne pojaseve.

**⚠ OPASNOST** Opasnost po život usled strujnog udara

Ako utičnicu za 230 V čistite vlažnom krpom, može da dođe do strujnog udara.

Postoji opasnost po život!

Izbegavajte oblast oko utičnice za 230 V prilikom čišćenja.

**Obratite pažnju na sledeće napomene:**

	<b>Napomene za čišćenje i negu</b>	<b>Izbegavanje oštećenja na vozilu</b>
<b>Sigurnosni pojasevi</b>	Čistite ih mlakom vodom i sapunicom.	<ul style="list-style-type: none"> <li>Nemojte koristiti hemijska sredstva za pranje.</li> <li>Sigurnosni pojas nemojte sušiti zagrevanjem iznad 80 °C ili direktnim izlaganjem suncu.</li> </ul>
<b>Displej</b>	Površinu pažljivo čistite krpom od mikrofibera i sredstvom za negu LCD-/TFT displeja.	<ul style="list-style-type: none"> <li>Isključite displej i ostavite ga da se ohladi.</li> <li>Nemojte koristiti neka druga sredstva.</li> </ul>
<b>Plastična oplata</b>	<ul style="list-style-type: none"> <li>Čistite vlažnom krpom od mikrofibera.</li> <li>Kod jake zaprljanosti: Koristite sredstvo za negu koje preporučuje Mercedes-Benz.</li> </ul>	<ul style="list-style-type: none"> <li>Nemojte lepiti nalepnice, folije ili slično.</li> <li>Pazite da ne dođe do kontakta sa kozmetičkim sredstvima, sredstvima za zaštitu od insekata ili kremama za zaštitu od sunca.</li> </ul>
<b>Čisto drvo/ intarzija</b>	<ul style="list-style-type: none"> <li>Čistite krpom od mikrofibera.</li> <li>Intarzija u dezinu piano laka: Čistite vlažnom krpom i sapunicom.</li> <li>Kod jake zaprljanosti: Koristite sredstvo za negu koje preporučuje Mercedes-Benz.</li> </ul>	Nemojte koristiti sredstva za pranje koja sadrže sredstva za rastvaranje, sredstva za poliranje ili vosak.
<b>Oplata krova</b>	Perite četkom ili suvim šamponom.	
<b>Presvlake sedišta od tekstila</b>	Usisajte nečistoće poput mrvica ili prašine, a zatim celokupnu presvlaku sedišta očistite vlažnom krpom od mikrofibera i 1%-nim rastvorom sapuna. Nemojte čistiti samo zaprljana mesta. Koristite sredstvo za negu koje preporučuje Mercedes-Benz.	Nemojte koristiti sredstva za čišćenje i negu koja sadrže ulje.
<b>Presvlake sedišta od veštačke kože</b>	Usisajte nečistoće poput mrvica ili prašine, a zatim celokupnu presvlaku sedišta očistite vlažnom pamučnom krpom i 1%-nim rastvorom sapuna. Nemojte čistiti samo zaprljana mesta. Koristite sredstvo za negu koje preporučuje Mercedes-Benz.	Nemojte koristiti krpe od mikrofibera. Nemojte koristiti sredstva za čišćenje i negu koja sadrže ulje.



	<b>Napomene za čišćenje i negu</b>	<b>Izbegavanje oštećenja na vozilu</b>
<b>Presvlake sedišta od prave kože</b>	<p>Usisajte nečistoće kao npr. mrvice ili prašinu, a zatim presvlake sedišta redovno čistite vlažnom pamučnom krpom.</p> <p>Kod jake zaprljanosti: Koristite sredstvo za negu kože koje preporučuje Mercedes-Benz.</p>	<p>Nemojte koristiti krpe od mikrofibera.</p> <p>Nemojte koristiti sredstva za čišćenje i negu koja sadrže ulje.</p>
<b>Upravljač i ručica za promenu stepena prenosa ili poluga menjača</b>	Čistite vlažnom krpom.	
<b>Pedale i patosnice</b>	Čistite vlažnom krpom.	Nemojte koristiti sredstva za čišćenje.
<b>Unutrašnjost</b>	Čistite vlažnom krpom.	<ul style="list-style-type: none"> <li>• Nemojte koristiti uređaj za čišćenje pod visokim pritiskom.</li> <li>• Nakon čišćenja, ostavite unutrašnjost vozila da se osuši.</li> <li>• Nemojte dozvoliti da tečnost dospe u proreze ili šupljine.</li> </ul>
<b>Zavese</b>	Zavese čistite samo hemijski.	Nemojte prati zavese.

## Kritična situacija

### Vađenje upozoravajućeg prsluka

Upozoravajući prsluk se nalazi u pregradi u vratima vozača.

- ▶ Izvadite upozoravajući prsluk iz pregrade.
- ⓘ U pregrade zadnjih bočnih vrata i vrata suvozača takođe možete odložiti upozoravajuće prsluke.

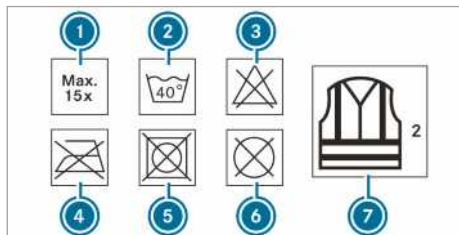

- ① Maksimalni broj postupaka pranja
- ② Maksimalna temperatura pranja
- ③ Ne izbejivati
- ④ Ne peglati
- ⑤ Ne sušiti u mašini za sušenje veša
- ⑥ Ne čistiti hemijski
- ⑦ Prsluk odgovara klasi 2

Uslovi propisani zakonskim odredbama biće u potpunosti ispunjeni, samo ako je upozoravajući prsluk odgovarajuće veličine i potpuno zatvoren.

Upozoravajući prsluk zamenite novim:

- ako je oštećen ili prljavština sa svetloodbojnih traka više ne može da se očisti,
- ako je prekoračen maksimalni broj postupaka pranja,
- ako se smanji fluorescentnost.

### Sigurnosni trougao

#### Vađenje sigurnosnog trougla

Sigurnosni trougao se nalazi u pregradi u vratima suvozača.

- ▶ Izvadite sigurnosni trougao iz pregrade.

### Postavljanje sigurnosnog trougla

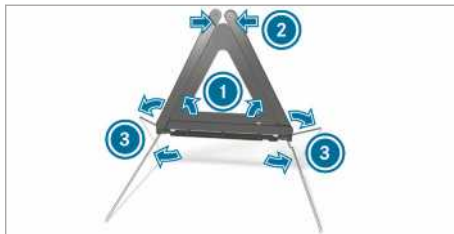

- ▶ Bočne reflektore ① povucite nagore tako da formiraju trougao i spojite pomoću gornjeg pritisknog dugmeta ②.
- ▶ Nožice trougla ③ otklopite sa svake strane nadole.

### Vađenje torbice za prvu pomoć

Torbica za prvu pomoć se nalazi u pregradi u vratima suvozača.

- ▶ Izvadite torbicu za prvu pomoć iz pregrade.

### Vađenje lampe za upozoravanje

Lampa za upozoravanje se nalazi u pregradi u vratima suvozača.

- ▶ Izvadite lampu za upozoravanje iz pregrade.

### Uzimanje i odlaganje protivpožarnog aparata

**▲ UPOZORENJE** Ukoliko protivpožarni aparat nije propisno pričvršćen u prostoru za noge vozača, postoji opasnost od nezgode

Protivpožarni aparat u prostoru za noge vozača može da ograniči ili blokira hod pritisnute pedale.

To ugrožava pouzdanost- vozila i bezbednost u saobraćaju.

Pored toga, protivpožarni aparat u prostoru za noge vozača može da se otkaçi i povredi vozača ili druge putnike u vozilu.

- ▶ Tokom vožnje protivpožarni aparat uvek propisno postavite u držač i pričvrstite.
- ▶ Nemojte tokom vožnje vaditi protivpožarni aparat.

## Uzimanje

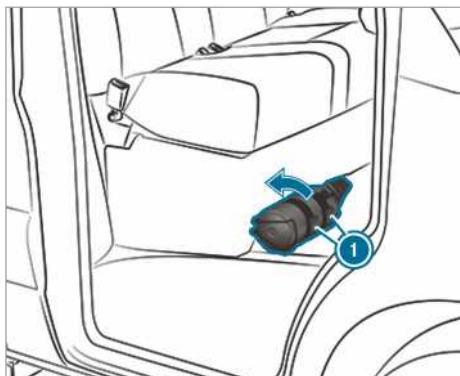

- ▶ Jezičke na držaču protivpožarnog aparata ① povucite ka gore.
- ▶ Izvadite protivpožarni aparat.

## Odlaganje

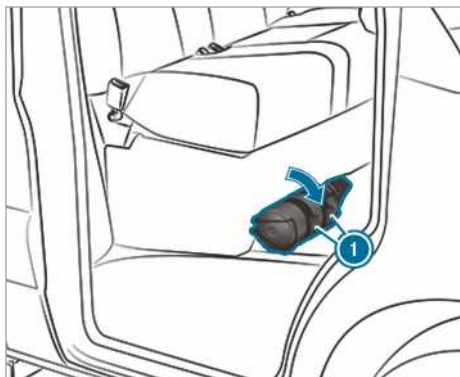

- ▶ Odložite protivpožarni aparat.
  - ▶ Jezičke na držaču protivpožarnog aparata ① pritisnite na dole.
- ① Kod vozila sa upravljačem na desnoj strani protivpožarni aparat se nalazi kod sedišta suvozača, levo u odnosu na smer vožnje.

## Mercedes-Benz Sistem za poziv u pomoć

### Informacije o sistemu za poziv u pomoć Mercedes-Benz

Sistem za poziv u pomoć Mercedes-Benz funkcioniše samo u područjima koja pokriva mreža mobilne telefonije ugovornog partnera. Nedovoljna pokrivenost mrežom ugovornog partnera

može da dovede do toga da ne bude upućen poziv u pomoć.

Za automatsko upućivanje poziva u pomoć mora da bude uključeno paljenje.

- ① Sistem za poziv u pomoć Mercedes-Benz je fabrički aktiviran. Korišćenje sistema za poziv u pomoć Mercedes-Benz je besplatno.

### Pregled sistema za poziv u pomoć Mercedes-Benz

Sistem za poziv u pomoć Mercedes-Benz može da doprinese da se znatno skрати vreme od trenutka nezgode do dolaska spasilačke ekipe na mesto nezgode. On podržava utvrđivanje lokacije kod teško uočljivog mesta nezgode.

Poziv u pomoć može biti aktiviran automatski (→ Strana 305).

Imate mogućnost da ručno aktivirate poziv u pomoć (→ Strana 305). Aktivirajte poziv u pomoć samo za spasavanje sebe ili drugih.

Nemojte aktivirati poziv u pomoć u slučaju kvara ili sličnog.

#### Prikaz na medija displeju:

**SOS NOT READY (SOS NIJE SPREMAN):** Paljenje nije uključeno ili postoji smetnja u sistemu za poziv u pomoć.

To ne znači obavezno totalno otkazivanje sistema za poziv u pomoć. Pozivi u pomoć mogu uprkos tome da se pošalju.

Prikaz se odnosi isključivo na vozilo i ne uzima u obzir dostupnost mreža mobilne telefonije i Mercedes-Benz centrale za poziv u pomoć.

Funkcionalnu spremnost sistema za poziv u pomoć u vozilu ćete prepoznati po tome što se prikaz **SOS NOT READY (SOS NIJE SPREMAN)** gasi nakon uključivanja paljenja.

Za vreme aktivnog poziva u pomoć, na displeju se prikazuje .

Informacije o regionalnoj raspoloživosti sistema za poziv u pomoć Mercedes-Benz možete da prođete na veb-stranici: [http://www.mercedes-benz.com/connect\\_ecall](http://www.mercedes-benz.com/connect_ecall).

- ① Kada poziv u pomoć zbog tehničkog problema u vozilu nije raspoloživ, na višenamenskom displeju kombinovanog instrumenta se prikazuje odgovarajuća poruka.

## Aktiviranje automatskog Mercedes-Benz poziva u pomoć

### Preduslovi

- Paljenje je uključeno.
- Baterija za pokretanje motora je dovoljno napunjena.

Sistem za poziv u pomoć Mercedes-Benz nakon nezgode automatski vrši poziv u pomoć posle aktiviranja sistema bezbednosti putnika, kao što su vazdušni jastuk ili zatezač pojasa.

Aktiviran je poziv u pomoć:

- Uspostavlja se veza sa Mercedes-Benz centralom za poziv u pomoć.

- Poruka sa podacima o nezgodi se prosleđuje Mercedes-Benz centrali za poziv u pomoć.

U zavisnosti od pozicije vozila, Mercedes-Benz centrala za poziv u pomoć može da prosledi podatke nekoj od javnih centrala za poziv u pomoć.

- Pod određenim uslovima, podaci se dodatno prosleđuju pomoću govornog kanala Mercedes-Benz centrali za poziv u pomoć.

Na taj način se mere spasavanja, izvlačenja iz vozila ili šlepovanja u Mercedes-Benz servisnu radionicu mogu sprovesti za jako kratko vreme.

SOS taster na jedinici za upravljanje na krovu treperi, sve dok se poziv u pomoć ne završi.

Automatski poziv u pomoć ne možete odmah da završite.

Kada sistem za poziv u pomoć Mercedes-Benz ne može da pozove Mercedes-Benz centralu za pozive u pomoć, poziv se automatski prosleđuje javnoj centrali za pozive u pomoć.

Ako ne može da se uspostavi veza sa centralom za pozive u pomoć, na displeju se prikazuje odgovarajuća poruka.

- ▶ Unesite broj za poziv u pomoć **112** u mobilni telefon.

Kada se aktivira poziv u pomoć:

- Ostanite u vozilu, ukoliko to dozvoljava situacija u saobraćaju, sve dok se ne uspostavi veza sa provajderom usluga u centrali za pozive u pomoć.
- U zavisnosti od nezgode, provajder usluga odlučuje da li je potrebno da se na mesto nezgode pošalje spasilačka ekipa i/ili policija.

- Ako ne odgovara ni jedan od putnika u vozilu, smesta se šalje vozilo hitne pomoći.

## Aktiviranje manualnog Mercedes-Benz poziva u pomoć

- ▶ **Preko SOS tastera na jedinici za upravljanje na krovu:** SOS taster pritiskajte bar jednu sekundu.

- ▶ **Preko glasovnog upravljanja:** Koristite glasovnu naredbu Call the Mercedes accident center (Pozovi Mercedes centralu za nezgode) sistema LINGUATRONIC (→ Strana 201).

Aktiviran je poziv u pomoć:

- Uspostavlja se veza sa Mercedes-Benz centralom za poziv u pomoć.

- Poruka sa podacima o nezgodi se prosleđuje Mercedes-Benz centrali za poziv u pomoć.

U zavisnosti od pozicije vozila, Mercedes-Benz centrala za poziv u pomoć može da prosledi podatke nekoj od javnih centrala za poziv u pomoć.

- Ostanite u vozilu, ukoliko to dozvoljava situacija u saobraćaju, sve dok se ne uspostavi veza sa provajderom usluga u centrali za pozive u pomoć.
- U zavisnosti od nezgode, provajder usluga odlučuje da li je potrebno da se na mesto nezgode pošalje spasilačka ekipa i/ili policija.
- U određenim uslovima, podaci se dodatno prosleđuju pomoću govornog kanala Mercedes-Benz centrali za pozive u pomoć.

Na taj način se mere spasavanja, izvlačenja iz vozila ili šlepovanja u Mercedes-Benz servisnu radionicu mogu sprovesti za jako kratko vreme.

Kada sistem za poziv u pomoć Mercedes-Benz ne može da pozove Mercedes-Benz centralu za pozive u pomoć, poziv se automatski prosleđuje javnoj centrali za pozive u pomoć.

Ako ne može da se uspostavi veza sa javnom centralom za pozive u pomoć, na medija displeju se prikazuje odgovarajuća poruka.

- ▶ Unesite broj za poziv u pomoć **112** u mobilni telefon.

## Završavanje slučajno aktiviranog Mercedes-Benz poziva u pomoć

- ▶ Izaberite  na višenamenskom upravljaču.

## Prenos podataka Mercedes-Benz sistema za poziv u pomoć

Tokom automatskog ili manualnog poziva u pomoć, kao i u slučaju poziva u pomoć 112, podaci se prosleđuju Mercedes-Benz centrali za pozive u pomoć, odnosno javnoj centrali za pozive u pomoć.

Prenose se sledeći podaci:

- GPS podaci o poziciji vozila,
- GPS podaci o poziciji putanje vožnje (par 100 m pre nezgode),
- pravac kretanja,
- identifikacioni broj vozila,
- vrsta pogona vozila,
- procenjen broj osoba u vozilu,
- da li postoji Mercedes PRO connect ili ne,
- da li je poziv u pomoć aktiviran ručno ili automatski,
- vreme nezgode,
- jezik koji je podešen na multimedijalnom sistemu.

Da bi se razjasnio uzrok nezgode, sledeće mere mogu biti preduzete u roku od jednog sata nakon aktiviranog poziva u pomoć:

- Može se odrediti trenutna pozicija vozila.
  - Može se uspostaviti govorna veza sa putnicima u vozilu.
- i** Za Rusiju: Neke funkcije, kao npr. prijem informacija o saobraćaju, neće moći da se koriste i do dva sata nakon poslanog poziva u pomoć.

## Funkcija samostalne dijagnostike sistema za poziv u pomoć (Rusija)



Svaki put kada uključite paljenje, vaše vozilo proverava funkcionalnost sistema za poziv u pomoć. U slučaju otkaza sistema, o tome će vas informisati tekstualna poruka na kombinovanom instrumentu i crveni prikaz **SOS NOT READY (SOS NIJE SPREMAN)** na medija displeju.

Proverite, da li se u roku od 30 sekundi nakon uključivanja paljenja isključio crveni prikaz **SOS NOT READY (SOS NIJE SPREMAN)** u gornjem desnom uglu medija displeja. To znači da je sistem za poziv u pomoć uspešno prošao dijagnostiku. Ako se medija displej isključio, uključite ga ukoliko je to potrebno.

## Pokretanje/zaustavljanje test-režima rada ERA-GLONASS (Rusija)

### Preduslovi

- Baterija za pokretanje motora je dovoljno napunjena.
- Paljenje je uključeno.
- Vozilo stoji najmanje jedan minut.

▶ **Pokretanje test-režima rada:** Taster  na višenamenskom upravljaču ili taster  pritisakajte najmanje pet sekundi.

Test-režim rada se pokreće i automatski se završava nakon završetka govornog testa.

▶ **Ručno zaustavljanje test-režima rada:** Isključite paljenje ili taster  na jedinici za upravljanje na krovu držite pritisnutim najmanje pet sekundi.  
Test-režim rada se zaustavlja.

## Oštećenje pneumatika

### Napomene u slučaju oštećenja pneumatika

**▲ UPOZORENJE** Opasnost od nezgode kod pneumatika bez pritiska

Pneumatik bez pritiska veoma pogoršava karakteristike vožnje, kao i ponašanje vozila pri upravljanju i kočenju.

- ▶ Nemojte da vozite ako je pneumatik bez pritiska.
- ▶ Pneumatik bez pritiska odmah zamenite rezervnim točkom ili kontaktirajte sa kvalifikovanom stručnom radionicom.

U zavisnosti od opreme vozila, u slučaju oštećenja pneumatika imate sledeće mogućnosti:

- **Vozila sa uslugom Mercedes PRO connect:** U slučaju kvara možete preko tastera za poziv u slučaju kvara na jedinici za upravljanje na krovu da obavite poziv u slučaju kvara (→ Strana 209).
- **Sva vozila:** Zamenite točak (→ Strana 349).

## Baterija

### Napomene o bateriji od 12 V

**▲ UPOZORENJE** Opasnost od nezgode usled nestručnih radova na bateriji

Nestručni radovi na bateriji mogu npr. da dovedu do kratkog spoja. Na taj način može da dođe do ograničenja funkcija sistema koji su važni za bezbednost, npr. sistema za osvetljenje, ABS sistema (protivblokirajući sistem kočenja) ili ESP® sistema (elektronski program stabilnosti). Pogonska bezbednost vašeg vozila može biti ograničena.

U sledećim situacijama možete da izgubite kontrolu nad vozilom:

- prilikom kočenja,
  - pri naglom pomeranju upravljača i/ili neprilagođenoj brzini.
- ▶ U slučaju kratkog spoja ili u sličnim slučajevima odmah potražite pomoć u kvalifikovanoj servisnoj radionici.
- ▶ Nemojte nastavljati vožnju.
- ▶ Radove na bateriji uvek prepustite kvalifikovanoj stručnoj radionici.

- Dodatne informacije o sistemu ABS (→ Strana 156)
- Dodatne informacije o sistemu ESP® (→ Strana 157)

Mercedes-Benz vam preporučuje da bateriju od 12 V zamenite u kvalifikovanoj stručnoj radionici, npr. u Mercedes-Benz servisnoj radionici.

Ukoliko želite da bateriju zamenite sami, obratite pažnju na sledeće napomene:

- Neispravnu bateriju uvek zamenite baterijom koja ispunjava specifične zahteve vozila.
- Priključne komponente, kao npr. crevo za odušivanje, ugaoni priključak ili prekrivku pola, preuzmite sa baterije koju zamenjujete.
- Vodite računa o tome, da crevo za odušivanje uvek treba da bude priključeno na prvobitni otvor na strani baterije.  
Montirajte postojeće ili isporučene čepove. U suprotnom, mogu da izlaze gasovi ili kiselina za bateriju.
- Vodite računa o tome da priključne komponente ponovo budu priključene na isti način.

Mercedes-Benz preporučuje da koristite isključivo baterije koje je Mercedes-Benz ispitao i odobrio za korišćenje u vašem vozilu. Te baterije nude veću zaštitu od curenja i nadražujućeg delovanja na putnike u slučaju da tokom saobraćajne nesreće dođe do njihovog oštećenja.

**▲ UPOZORENJE** Opasnost od eksplozije usled elektrostatičkog punjenja

Elektrostatičko punjenje može da izazove varničenje i da zapali lako eksplozivnu smešu gasova iz baterije.

- ▶ Kako biste oslobodili postojeće elektrostatičko punjenje, pre dodirivanja baterije dodirnite metalnu karoseriju.

Lako eksplozivna smeša gasova nastaje prilikom punjenja baterije, kao i kod korišćenja pomoći pri startovanju.

**▲ UPOZORENJE** Opasnost od nagrizanja uzrokovanoj kiselinom za bateriju

Kiselina za bateriju deluje nadražujuće.

- ▶ Izbegavajte kontakt sa kožom, očima ili odećom.
- ▶ Ne nagnjite se preko baterije.
- ▶ Ne udišite gasove koji izlaze iz baterije.
- ▶ Bateriju držite van domašaja dece.
- ▶ Kiselinu za bateriju odmah temeljno isperite velikom količinom čiste vode i potražite pomoć lekara.

**▲ NAPOMENA ZA ZAŠTITU ŽIVOTNE SRE-DINE** Zagađenje životne sredine usled neodgovarajućeg odlaganja baterija



Baterije sadrže štetne materije. Zakonom je zabranjeno odlaganje baterija u običan kućni otpad.



Odlaganje baterija na ekološki prihvatljiv način. Ispražnjene baterije odnesite u kvalifikovanu stručnu radionicu ili na mesto za sakupljanje starih baterija.

Ako baterija od 12 V mora da bude povezana, obratite se kvalifikovanoj stručnoj radionici.

Pri rukovanju baterijama, obratite pažnju na bezbednosne napomene i mere zaštite.



Opasnost od eksplozije



Vatra, otvoren plamen i pušenje su zabranjeni pri rukovanju baterijom. Izbegavajte varničenje.



Elektrolit ili kiselina za bateriju izazivaju opekotine. Izbegavajte kontakt sa kožom, očima ili odećom. Nosite odgovarajuću zaštitnu odeću, naročito rukavice, keclju i zaštitu za lice. Mesta poprskana elektrolitima ili kiselinom odmah isperite čistom vodom. Ukoliko je potrebno, potražite lekarsku pomoć.



Nosite zaštitne naočare.



Držite decu podalje.



Postupajte u skladu sa ovim uputstvom za rukovanje.

Ukoliko duži vremenski period ne koristite vozilo ili redovno vozite kratke deonice:

- priključite bateriju na punjač koji je preporučen za Mercedes-Benz,
- obratite se kvalifikovanoj stručnoj radionici za pomoć oko odvajanja baterije.

### Pomoć pri startovanju i punjenje baterije od 12 V

- ▶ Za punjenje baterije i za pomoć pri startovanju koristite uvek tačku za pomoćno startovanje u motornom prostoru.

#### **!** NAPOMENA Oštećenje baterije usled previsokog napona

Prilikom punjenja punjačem koji nema ograničenje napona punjenja može da se ošteti baterija ili elektronika u vozilu.

- ▶ Koristite samo punjače čiji je maksimalni napon punjenja 14,8 V.

#### **!** UPOZORENJE Opasnost od eksplozije usled zapaljivog vodoničnog gasa

Tokom postupka punjenja baterija stvara vodonični gas. On može da se zapali u slučaju da nastane kratki spoj ili dođe do varničenja.

- ▶ Vodite računa da pozitivna klema spojene baterije nipošto ne dođe u kontakt sa delovima vozila.
- ▶ Nikada ne ostavljajte metalne predmete ili alat na bateriji.
- ▶ Kod spajanja i odvajanja baterije obavezno poštujujte opisani redosled klema baterije.
- ▶ Prilikom korišćenja pomoći pri startovanju uvek vodite računa o tome da spajate samo polove baterije identičnog polariteta.
- ▶ Prilikom korišćenja pomoći pri startovanju vodite uvek računa o opisanom redosledu spajanja i odvajanja vodova za pomoćno startovanje.
- ▶ Kleme baterije nemojte nikada da spajate ili odvajate dok motor radi.

#### **!** UPOZORENJE Opasnost od eksplozije tokom postupka punjenja i prilikom korišćenja pomoći pri startovanju

Tokom postupka punjenja i prilikom korišćenja pomoći pri startovanju iz baterije može da curi eksplozivna smeša gasova.

- ▶ Obavezno izbegavajte vatru, otvoreni plamen, varničenje i pušenje.
- ▶ Tokom postupka punjenja i korišćenja pomoći pri startovanju obezbedite dovoljnu ventilaciju.
- ▶ Ne naginjite se preko baterije.

### ⚠ UPOZORENJE Opasnost od eksplozije usled zaleđene baterije

Ispražnjena baterija može da se smrzne već oko tačke mržnjenja.

Ako tada pokušate da upotrebite pomoć pri startovanju ili da napunite bateriju, iz nje mogu da izađu gasovi.

- ▶ Pre punjenja ili pre pokretanja pomoći pri startovanju, uvek pustite da se zaleđena baterija odleđi.

Ako se pri temperaturama oko ili ispod tačke mržnjenja ne upale upozoravajuća svetla/kontrolne sijalice na displeju sa instrumentima, ispražnjena baterija se verovatno zaledila.

U ovom slučaju vodite računa o sledećem:

- Nemojte koristiti pomoć pri startovanju niti puniti bateriju.
- Radni vek otopljene baterije može biti drastično skraćen.
- Ponašanje prilikom startovanja može da se pogorša, naročito na niskim temperaturama.
- Preporučuje se provera otopljene baterije u kvalifikovanoj stručnoj radionici.

### ! NAPOMENA Oštećenje usled uzastopnih ili dugih pokušaja startovanja

Prilikom uzastopnih ili dugih pokušaja startovanja gorivo koje nije sagorelo može da ošteti katalizator.

- ▶ Izbegavajte uzastopne i duge pokušaje startovanja.

Prilikom korišćenja pomoći pri startovanju i tokom punjenja baterije, obratite pažnju na sledeće:

- Koristite samo neoštećene vodove za pomoć pri startovanju/vodove za punjenje, sa dovoljnim poprečnim presekom i izolovanim pol-kleštima.
- Neizolovani delovi pol-klešta ne smeju da dođu u kontakt sa drugim metalnim delovima, dok su vodovi za pomoć pri startovanju/vodovi za punjenje spojeni sa baterijom/tačkom za pomoćno startovanje.
- Vodovi za pomoć pri startovanju/vodovi za punjenje ne smeju da dodiruju delove koji mogu da se pomere dok motor radi.
- Uvek vodite računa o tome, da ni vi niti baterija ne budete elektrostatički naelektrisani.

- Obavezno izbegavajte vatru i otvoreni plamen.
- Ne naginjte se iznad baterije.
- **Prilikom punjenja:** Koristite isključivo punjače koji su odobreni i provereni za Mercedes-Benz vozila i pročitajte uputstvo za rukovanje punjačem, pre nego što počnete sa punjenjem baterije.

Kada koristite pomoć pri startovanju, dodatno obratite pažnju na sledeće:

- Za pomoć pri startovanju koristite samo baterije čiji je nominalni napon 12 V.
- Vozila ne smeju da se dodiruju.

#### ▶ Vozilo sa glavnim prekidačem baterije:

Proverite, da li je uključen glavni prekidač baterije (→ Strana 129).

#### ▶ Vozilo osigurajte parkirnom kočnicom.

#### ▶ Vozila sa automatskim menjačem:

Prebacite menjač u položaj **P**.

#### ▶ Vozila sa manuelnim menjačem:

Ubacite u prazan hod.

#### ▶ Isključite paljenje i sve električne potrošače.

#### ▶ Otvorite poklopac motora (→ Strana 289).

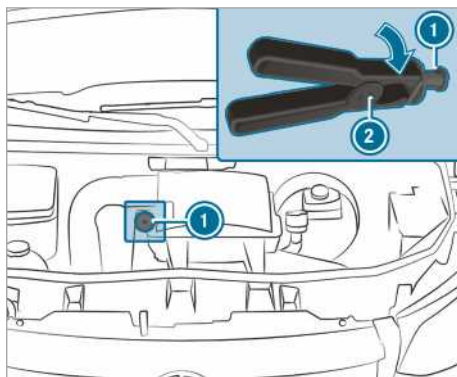

Tačka za pomoćno startovanje (primer)

#### i Vozila sa upravljačem na desnoj strani:

Tačke za pomoćno startovanje mogu biti na suprotnoj strani.

#### ▶ Skinite prekrivku sa pozitivnog kontakta pomoćne baterije.

#### ▶ Klemu pozitivnog pola voda za pomoćno startovanje/voda za punjenje spojite najpre sa pozitivnim kontaktom pomoćne baterije.

#### ▶ Sa klemom pozitivnog pola ② voda za pomoćno startovanje gurnite unazad crvenu



zaštitnu kapicu na tački za pomoćno startovanje ❶ okretanjem nadesno.

- ▶ Klemu pozitivnog pola spojite na pozitivni kontakt tačke za pomoćno startovanje ❶.
- ▶ **Tokom korišćenja pomoći pri startovanju:** U vozilu, od kojeg dobijate pomoć, ostavite motor da radi sa brojem obrtaja na praznom hodu.
- ▶ Negativni pol pomoćne baterije i tačku mase na sopstvenom vozilu povežite sa vodom za pomoćno startovanje/vodovom za punjenje. Pri tom, počnite od baterije drugog vozila.
- ▶ **Tokom korišćenja pomoći pri startovanju:** Pokrenite motor sopstvenog vozila.
- ▶ **Tokom punjenja:** Pokrenite postupak punjenja.
- ▶ **Tokom korišćenja pomoći pri startovanju:** Ostavite motore da rade nekoliko minuta.
- ▶ **Tokom korišćenja pomoći pri startovanju:** Pre odvajanja vodova za pomoć pri startovanju, uključite neki električni potrošač sopstvenog vozila, npr. grejanje zadnjeg stakla ili osvetljenje.

Kada je korišćenje pomoći pri startovanju/postupak punjenja završen:

- ▶ Vodove za pomoćno startovanje/vodove za punjenje prvo odvojite od tačke mase i negativnog pola pomoćne baterije, a zatim od pozitivnog kontakta tačke za pomoćno startovanje ❶ i pozitivnog pola pomoćne baterije. Pri tom, uvek započnite sa kontaktima na sopstvenom vozilu.
- Prilikom odvajanja kleme pozitivnog pola ❷ od tačke za pomoćno startovanje ❶, crvena zaštitna kapica se vraća u početni položaj.

Dodatne informacije možete da dobijete u kvalifikovanoj stručnoj radionici.

### Demontaža i ugradnja podne obloge (vozila sa pogonom na zadnjim točkovima)

**▲ UPOZORENJE** Opasnost od nezgode uzrokovane predmetima u prostoru za noge vozača

Predmeti u prostoru za noge vozača mogli bi da ograniče ili blokiraju hod pritisnute pedale. To ugrožava pouzdanost vozila i bezbednost u saobraćaju.

- ▶ Sve predmete u vozilu odložite na bezbedan način, tako da ne mogu da dospeju u prostor za noge vozača.
- ▶ Pri postavljenju patosnica i tepiha, pričvrstite ih tako da ne klizaju i da ima dovoljno slobodnog prostora za pedale.
- ▶ Ne stavljajte više patosnica ili tepiha jedne preko drugih.

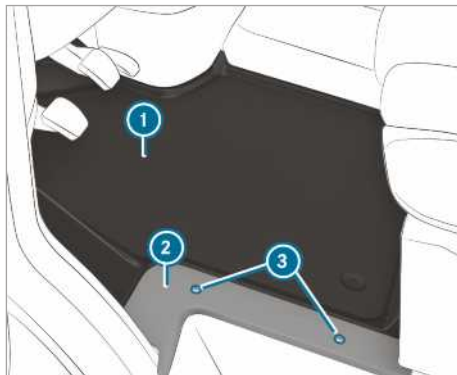

- ▶ Isključite sve električne potrošače.
- ▶ **Demontaža:** Otpustite zavrtnje ❸ i skinite pregradu ❷.
- ▶ Izvadite podnu oblogu ❶.
- ▶ **Montaža:** Postavite podnu oblogu ❶ i usmerite je ka kutiji sedišta vozača i ulazu.
- ▶ Postavite pregradu ❷ i ponovo pritegnite zavrtnje ❸.

### Odvajanje baterije za pokretanje motora

**!** **NAPOMENA** Oštećenje električnih agregata

Ukoliko odvojite bateriju za pokretanje motora, pre nego što isključite motor i izvučete ključ iz kontakt-brave, može doći do oštećenja električnih agregata.

- ▶ Isključite motor i izvucite ključ iz kontakt-brave. Zatim otpustite klemu baterije za pokretanje motora.
- ▶ Uvek najpre odvojite bateriju za pokretanje motora u kutiji za bateriju u prostoru za noge sa leve strane. U protivnom, mogu da se oštete električni agregati, kao što je npr. generator.

**! NAPOMENA** Oštećenje elektronike vozila

Ukoliko bateriju za pokretanje motora ne odvojite kao što je opisano u nastavku, može doći do oštećenja vozila.

- ▶ Bateriju za pokretanje motora uvek odvajajte onim redosledom kao što je opisano u nastavku i nikako nemojte da zamenite kleme baterije! U suprotnom, elektronika vozila može da se ošteti.

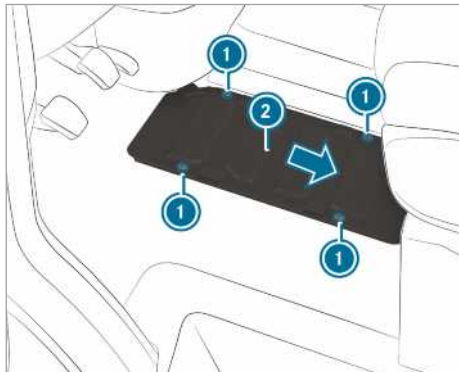

Vozila sa pogonom na zadnjim točkovima

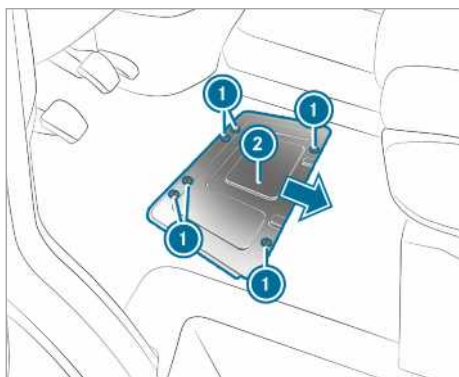

Vozila sa pogonom na prednjim točkovima

Ako je predviđeno vreme stajanja ili mirovanja vozila više od tri nedelje, odvojite baterije. Na taj način ćete sprečiti da potrošači struje mirovanja isprazne bateriju.

- ▶ **Vozila sa glavnim prekidačem baterije:** Isključite glavni prekidač baterije .
- ▶ **Vozila bez glavnog prekidača baterije:** Isključite sve električne potrošače.

- ▶ Isključite motor i isključite napajanje naponom.
- ▶ Demontirajte podnu oblogu (→ Strana 310).
- ▶ Otpustite zavrtnje ① i gurnite prekrivku baterije ② u smeru strelice. Zavrtnji moraju da stoje iznad većih otvora.
- ▶ Prekrivku baterije ② skinite prema gore.

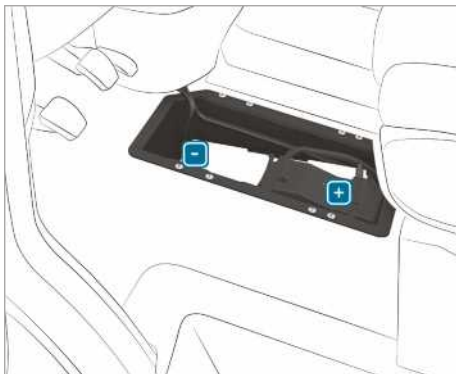

- ▶ Najpre odvojite negativnu klemu baterije i skinite je tako da kleva više ne dodiruje pol.
- ▶ Uklonite prekrivku pozitivne kleme.
- ▶ Otpustite pozitivnu klemu i s predosiguračkom kutijom bočno sklopite povlačenjem nagore.

### Demontaža ili montaža baterije za pokretanje motora

#### Vozila sa pogonom na zadnjim točkovima: demontaža baterije za pokretanje motora



- ▶ Odvojite bateriju za pokretanje motora (→ Strana 310).
- ▶ Crevo za odušivanje ① pomoću priključnog ugaonika izvucite iz priključka poklopca za ispuštanje gasa.

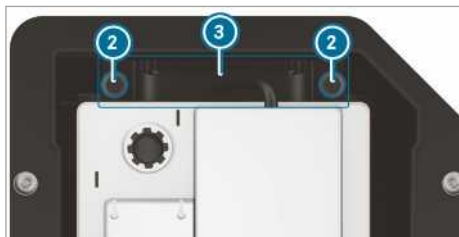

- ▶ Zavrtnje ② držača ③ izvucite povlačenjem nagore.
- ▶ Bateriju za pokretanje motora gurnite iz ležišta u pravcu kretanja.
- ▶ Vešalice baterije za pokretanje motora sklopite nagore, a bateriju za pokretanje motora izvadite iz kutije za bateriju.

#### Vozila sa pogonom na zadnjim točkovima: montaža baterije za pokretanje motora

- ▶ Prilikom spajanja baterije za pokretanje motora vodite računa o merama bezbednosti i napomenama o zaštiti (→ Strana 308).

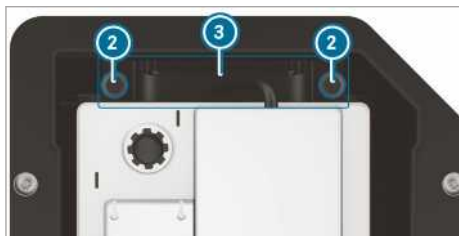

- ▶ Bateriju za pokretanje motora postavite u kutiju za bateriju.
- ▶ Vešalice baterije za pokretanje motora sklopite nadole.
- ▶ Bateriju za pokretanje motora gurnite u ležište u smeru suprotnom od smeru kretanja.
- ▶ Postavite držač ③.
- ▶ Pritegnite zavrtnje ② držača ③, pomoću koga je baterija za pokretanje motora osigurana od klizanja.



- ▶ Crevo za odušivanje ① utaknite pomoću priključnog ugaonika u priključak poklopca za ispuštanje gasa.
- ▶ Spojite bateriju za pokretanje motora (→ Strana 310).

Mercedes-Benz vam preporučuje da bateriju za pokretanje motora zamenite u kvalifikovanoj stručnoj radionici, npr. u Mercedes-Benz servisnoj radionici.

Ukoliko želite da bateriju za pokretanje motora zamenite sami, obratite pažnju na sledeće napomene:

- Neispravnu bateriju za pokretanje motora uvek zamenite baterijom za pokretanje motora koja ispunjava specifične zahteve vozila.
- Priključne komponente, kao npr. crevo za odušivanje, ugaoni priključak ili prekrivku pola preuzmite sa baterije za pokretanje motora koju zamenjujete.
- Vodite računa o tome, da crevo za odušivanje uvek treba da bude priključeno na prvobitni otvor na strani baterije.  
Montirajte postojeće ili isporučene čepove. U suprotnom, mogu da izlaze gasovi ili kiselina za bateriju.
- Vodite računa o tome da priključne komponente ponovo budu priključene na isti način.

#### Vozila sa pogonom na prednjim točkovima: demonataža baterije za pokretanje motora

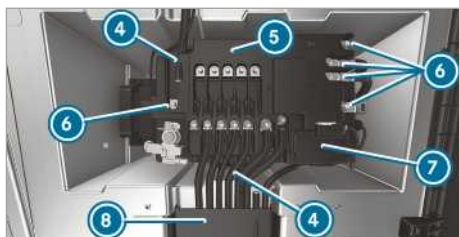

- ▶ Odvojite bateriju za pokretanje motora (→ Strana 310).
- ▶ Otvorite klapnu kanala za kablove ⑧.
- ▶ Otvorite prekrivku pozitivnog pola ⑦.

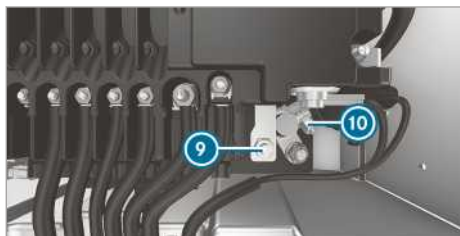

- ▶ Otpustite navrtku ⑨ i pozitivni pol ⑩.
- ▶ Odrvnite navrtke vodova ⑥, odvojite vodove i odložite ih na stranu.
- ▶ Raširite kucice ④ na predosiguračkoj kutiji ⑤.
- ▶ Odvojite predosiguračku kutiju ⑤ od baterije i gurnite je prema napred udesno.
- ▶ Predosiguračku kutiju ⑤ preklopite nagore, prema nazad.



- ▶ Crevo za odušivanje ① pomoću priključnog ugaonika izvucite iz priključka poklopca za ispuštanje gasa.

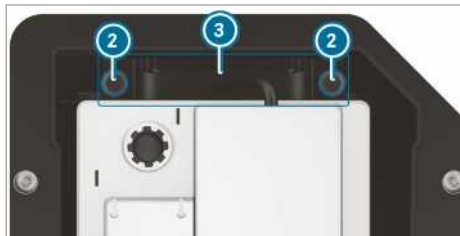

- ▶ Odrvnite zavrtnje ② držača ③ i izvucite držač povlačenjem nagore.

- ▶ Bateriju za pokretanje motora gurnite iz ležišta poprečno u odnosu na pravac kretanja.
- ▶ Vešalice baterije za pokretanje motora sklopite nagore, a bateriju za pokretanje motora podignite iz kutije za bateriju.

### Vozila sa pogonom na prednjim točkovima: montaža baterije za pokretanje motora

- ▶ Prilikom spajanja baterije za pokretanje motora vodite računa o merama bezbednosti i napomenama o zaštiti (→ Strana 308).
- ▶ Bateriju za pokretanje motora postavite u kutiju za bateriju.
- ▶ Vodite računa o tome da ne priklještite neki od vodova.
- ▶ Vešalice baterije za pokretanje motora sklopite nadole.
- ▶ Bateriju za pokretanje motora gurnite u ležište poprečno u odnosu na pravac kretanja.

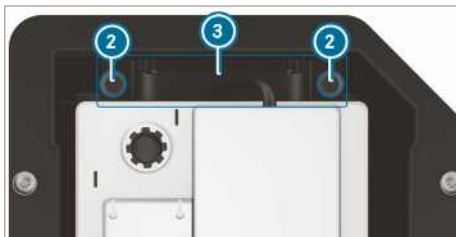

- ▶ Postavite držač ③.
- ▶ Pritegnite zavrtnje ② držača ③, pomoću koga je baterija za pokretanje motora osigurana od klizanja.



- ▶ Crevo za odušivanje ① utaknite pomoću priključnog ugaonika u priključak poklopca za ispuštanje gasa.
- ▶ Predosiguračku kutiju postavite na bateriju.

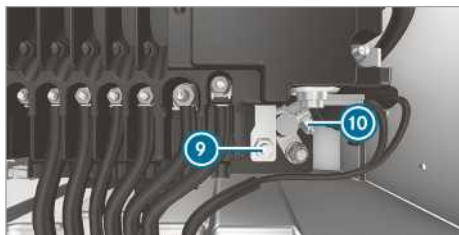
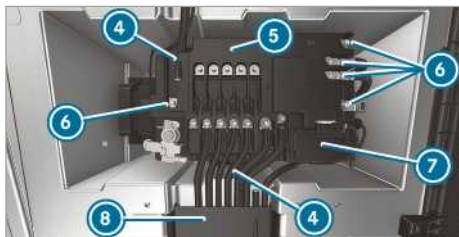

- ▶ Spojite pozitivni pol ⑩ i zatvorite prekrivku ⑦.
- ▶ Postavite vodove na prihvatne čivije.
- ▶ Pritegnite navrtke vodova ④ obrtnim momentom koji je naveden na predosiguračkoj kutiji ⑤.

Mercedes-Benz vam preporučuje da bateriju za pokretanje motora zamenite u kvalifikovanoj stručnoj radionici, npr. u Mercedes-Benz servisnoj radionici.

Ukoliko želite da bateriju za pokretanje motora zamenite sami, obratite pažnju na sledeće napomene:

- Neispravnu bateriju za pokretanje motora uvek zamenite baterijom za pokretanje motora koja ispunjava specifične zahteve vozila.
- Priključne komponente, kao npr. crevo za odušavanje, ugaoni priključak ili prekrivku pola preuzmite sa baterije za pokretanje motora koju zamenjujete.
- Vodite računa o tome, da crevo za odušavanje uvek treba da bude priključeno na prvobitni otvor na strani baterije.

Montirajte postojeće ili isporučene čepove.

U suprotnom, mogu da izlaze gasovi ili kiselina za bateriju.

- Vodite računa o tome da priključne komponente ponovo budu priključene na isti način.

## Odvajanje dodatne baterije u motornom prostoru

**!** **NAPOMENA** Oštećenje električnih agregata

Ukoliko odvojite bateriju za pokretanje motora, pre nego što isključite motor i izvučete ključ iz kontakt-brave, može doći do oštećenja električnih agregata.

- ▶ Isključite motor i izvucite ključ iz kontakt-brave. Zatim otpustite kleme baterije za pokretanje motora.
- ▶ Uvek najpre odvojite bateriju za pokretanje motora u kutiji za bateriju u prostoru za noge sa leve strane. U protivnom, mogu da se oštete električni agregati, kao što je npr. generator.

**!** **NAPOMENA** Oštećenje elektronike vozila

Zbog pogrešnog postupanja prilikom odvajanja dodatne baterije, može da dođe do oštećenja elektronike vozila.

- ▶ Dodatna baterija može uvek da se odvoji prema opisanom redosledu. Kleme baterije ni u kom slučaju ne smeju da se pomešaju.

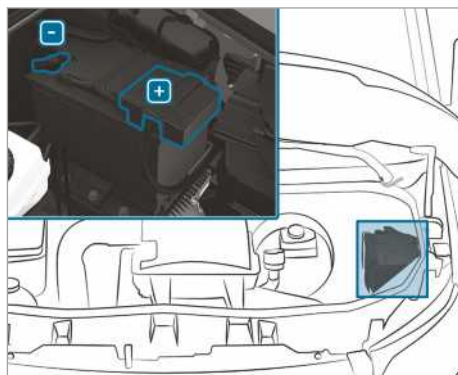

- ▶ Prilikom odvajanja dodatne baterije vodite računa o merama bezbednosti i napomenama o zaštiti (→ Strana 308).
- ▶ Isključite sve električne potrošače.
- ▶ Isključite motor i isključite napajanje naponom.
- ▶ Otvorite poklopac motora (→ Strana 289).

- ▶ Najpre odvojite negativnu klemu dodatne baterije i skinite je tako da klema više ne dodiruje pol.
- ▶ Uklonite prekrivku pozitivne kleme.
- ▶ Odvojite i skinite pozitivnu klemu.

### Odvajanje dodatne baterije ispod reda sedišta za suvozača

#### **!** NAPOMENA Oštećenje električnih agregata

Ukoliko odvojite bateriju za pokretanje motora, pre nego što isključite motor i izvucete ključ iz kontakt-brave, može doći do oštećenja električnih agregata.

- ▶ Isključite motor i izvucite ključ iz kontakt-brave. Zatim otpustite kleme baterije za pokretanje motora.
- ▶ Uvek najpre odvojite bateriju za pokretanje motora u kutiji za bateriju u prostoru za noge sa leve strane. U protivnom, mogu da se oštete električni agregati, kao što je npr. generator.

#### **!** NAPOMENA Oštećenje elektronike vozila

Zbog pogrešnog postupanja prilikom odvajanja dodatne baterije, može da dođe do oštećenja elektronike vozila.

- ▶ Dodatna baterija može uvek da se odvoji prema opisanom redosledu. Kleme baterije ni u kom slučaju ne smeju da se pomešaju.

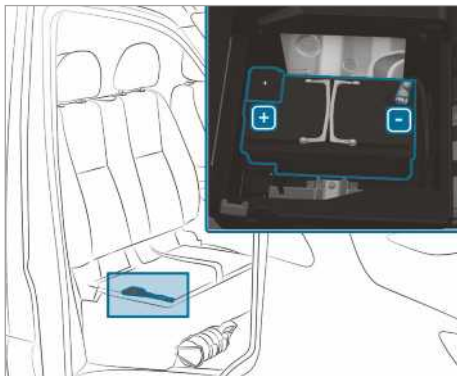

- ▶ Prilikom odvajanja dodatne baterije vodite računa o merama bezbednosti i napomenama o zaštiti (→ Strana 308).
  - ▶ Isključite sve električne potrošače.
  - ▶ Isključite motor i isključite napajanje naponom.
  - ▶ Površinu sedenja na redu sedišta za suvozača sklopite nagore (→ Strana 72).
  - ▶ Najpre odvojite negativnu klemu dodatne baterije i skinite je tako da klema više ne dodiruje pol.
  - ▶ Uklonite prekrivku pozitivne kleme.
  - ▶ Odvojite i skinite pozitivnu klemu.
- i** Ako se dodatna baterija nalazi ispod sedišta suvozača bez površine sedenja koja se može sklopiti nagore, obratite se kvalifikovanoj stručnoj radionici za pomoć oko odvajanja i demontaže dodatne baterije.

### Prinudno startovanje šlepanjem ili šlepanje

#### Pregled dozvoljenih načina šlepanja

Mercedes-Benz vam predlaže da u slučaju kvara transportujete vozilo, umesto da ga šlepujete.

#### **!** NAPOMENA Oštećenja vozila usled nepravilnog šlepanja

- ▶ Vodite računa o napomenama i uputstvima za šlepanje.

#### **!** NAPOMENA Oštećenja usled pomeranja vozila

Ukoliko se vozilo s pogonom na prednjim točkovima i automatskim menjačem, kada je motor ugašen, predaleko i brzo pomera, može da se ošteti.

- ▶ Ne pomerajte vozilo dalje od 15 m pri maksimalnoj brzini hoda.

- i** **Vozila sa automatskim menjačem i pogonom na zadnjim točkovima:** U slučaju smetnje, automatski menjač može da se blokira u položaju **P**. Ako automatski menjač ne može da se prebaci u položaj **N**, transportujte vozilo (→ Strana 318). Za transport vozila je neophodno vozilo za šlepanje sa dizalicom.



**i** **Vozila sa automatskim menjačem i pogonom na prednjim točkovima:** U slučaju smetnje, automatski menjač može da se blokira u položaju **P**. Možete ručno da uklonite blokadu u parkingu (→ Strana 134).

Ako automatski menjač ne može da se prebaci u položaj **N**, transportujte vozilo (→ Strana 318). Za transport vozila je neophodno vozilo za šlepovanje sa dizalicom.

### Dozvoljeni načini šlepovanja

	 Obe osovine na tlu	 Prednja osovina podignuta	 Zadnja osovina podignuta
Vozila sa manuelnim menjačem	Da, maksimalno 100 km brzinom od 50 km/h	Da, maksimalno 100 km brzinom od 50 km/h	Da, maksimalno 50 km brzinom od 50 km/h
Vozila sa automatskim menjačem i pogonom na zadnjim točkovima	Da, maksimalno 50 km brzinom od 50 km/h	Da, maksimalno 50 km brzinom od 50 km/h	Da, kada je upravljač fiksiran u srednjem položaju pomoću sprave za zaštitu od krađe
Vozila sa automatskim menjačem i pogonom na prednjim točkovima	Ne (kada je motor ugašen) Da (kada motor radi), maksimalno 5 km brzinom od 20 km/h	Da	Ne (kada je motor ugašen) Da (kada motor radi), maksimalno 5 km brzinom od 20 km/h
Vozila sa pogonom na svim točkovima	Da, maksimalno 50 km brzinom od 50 km/h	Ne	Ne

**Šlepovanje sa podignutom osovinom:** Šlepovanje bi trebalo da vrši šlep-služba.

### Šlepovanje vozila sa obe osovine na tlu

- ▶ Obratite pažnju na napomene o dozvoljenim metodama šlepovanja (→ Strana 315).
- ▶ Uverite se da je baterija spojena i napunjena.

Ako je baterija prazna, onda:

- Motor neće moći da se pokrene.
- Električna parkirna kočnica ne može da se oslobodi ili aktivira.
- **Vozila sa automatskim menjačem:** Automatski menjač ne može da se prebaci u položaj **N** ili **P**.

**!** **NAPOMENA** Oštećenja usled pomeranja vozila

Ukoliko se vozilo s pogonom na prednjim točkovima i automatskim menjačem, kada je motor ugašen, predaleko i brzo pomera, može da se ošteti.

- ▶ Ne pomerajte vozilo dalje od 15 m pri maksimalnoj brzini hoda.

**!** **NAPOMENA** Oštećenje usled prebrzog ili šlepovanja na suviše dugim deonicama

Ukoliko šlepujete vozilo prebrzo ili na suviše dugim deonicama, može da dođe do oštećenja na pogonskoj grupi.

- ▶ Nemojte prekoračiti brzinu šlepovanja od 50 km/h.
- ▶ Nemojte prekoračiti deonicu šlepovanja od 50 km.

- i** **Vozila sa automatskim menjačem i pogonom na zadnjim točkovima:** U slučaju smetnje, automatski menjač može da bude blokiran u položaju **[P]**.

Ako automatski menjač ne može da se prebaci u položaj **[N]**, transportujte vozilo (→ Strana 318). Za transport vozila je neophodno vozilo za šlepovanje sa dizalicom.

- i** **Vozila sa automatskim menjačem i pogonom na prednjim točkovima:** U slučaju smetnje, automatski menjač može da bude blokiran u položaju **[P]**. Možete mehanički da uklonite blokadu u parkingu (→ Strana 134). Ako automatski menjač ne može da se prebaci u položaj **[N]**, transportujte vozilo (→ Strana 318). Za transport vozila je neophodno vozilo za šlepovanje sa dizalicom.

**! UPOZORENJE** Opasnost od nezgode tokom šlepovanja vozila koje ima preveliku težinu

Kada je vozilo koje se prinudno startuje šlepovanjem ili šlepuje teže od dozvoljene mase vašeg vozila, mogu da nastupe sledeće situacije:

- Ušica za vuču može da se otkine.
- Zaprega proklizava i može da se prevrne.
- ▶ Ako prinudno startujete neko drugo vozilo šlepovanjem ili ga šlepujete, njegova masa ne sme da prelazi dozvoljenu ukupnu masu vašeg vozila.

Ukoliko vozilo mora da bude prinudno pokrenuto šlepovanjem ili šlepovano, njegova masa ne sme da prelazi dozvoljenu ukupnu masu vučnog vozila.

- ▶ Podatke o dozvoljenoj ukupnoj masi vozila možete da pronađete na tipskoj pločici vozila.
- ▶ **Vozila sa automatskim menjačem:** Ne otvarajte vrata vozača ili suvozača, jer se u suprotnom automatski menjač automatski prebacuje u položaj **[P]**.
- ▶ Montirajte ušicu za vuču (→ Strana 319).
- ▶ Pričvrstite uređaj za šlepovanje.

**! NAPOMENA** Oštećenja usled nepravilnog pričvršćivanja

- ▶ Uže za vuču ili šipku za vuču pričvrstite samo na ušice za vuču.

- i** Uređaj za šlepovanje možete da pričvrstite i na mehanizam za vuču.

**! NAPOMENA** Oštećenje ili opasnost od nezgode prilikom šlepovanja uz pomoć užeta za vuču

Ukoliko se ne pridržavate bezbednosnih i zaštitnih mera prilikom šlepovanja uz pomoć užeta za vuču, postoji opasnost od nezgode.

Prilikom šlepovanja sa užetom za vuču vodite računa o sledećem:

- ▶ Pričvrstite uže za vuču, ako je to moguće, na oba vozila sa iste strane.
- ▶ Vodite računa da uže za vuču ne prekoracuje zakonski propisanu dužinu.
- ▶ Obeležite uže za vuču na sredini, npr. belim platnom (30 x 30 cm). Na taj način će drugi učesnici u saobraćaju videti da je šlepovanje u toku.
- ▶ Za vreme vožnje obratite pažnju na svetla kočnice vozila koje vrši šlepovanje. Uvek držite odstojanje tako da je uže za vuču zategnuto.
- ▶ Za šlepovanje vozila nemojte koristiti čelične sajle ili lance. U suprotnom, možete da oštetite vozilo.

- ▶ Isključite automatsko zaključavanje (→ Strana 50).
- ▶ Nemojte da aktivirate HOLD-funkciju.
- ▶ Isključite zaštitu od odvlačenja (→ Strana 63).
- ▶ Isključite aktivni pomoćni sistem pri kočenju (→ Strana 160).
- ▶ **Vozila sa automatskim menjačem:** Prebacite automatski menjač u položaj **[N]**.
- ▶ **Vozila sa manuelnim menjačem:** Ubacite u prazan hod **[N]**.
- ▶ Otpustite parkirnu kočnicu.
- ▶ **Vozila sa manuelnim menjačem:** Uključite paljenje, u suprotnom se može aktivirati blokada upravljača.

**! UPOZORENJE** Opasnost od nezgode usled ograničenja funkcija bitnih za bezbednost prilikom šlepovanja

Funkcije važne za bezbednost su ograničene ili više nisu na raspolaganju u sledećim situacijama:

- Kontakt je isključen.



- U sistemu za kočenje ili servo upravljaču postoji smetnja.
- U napajanju energijom ili naponskoj mreži postoji smetnja.

Ako se tada šlepuje vaše vozilo, postoji mogućnost da će prilikom upravljanja i kočenja biti neophodno mnogo više snage.

- ▶ Koristite šipku za vuču.
- ▶ Pre šlepovanja se uverite da je upravljač slobodan.

#### **!** **NAPOMENA** Oštećenje usled prevelikih vučnih sila

Prejake vučne sile mogu da oštete vozila prilikom naglog pokretanja.

- ▶ Krećite sporo i nikako naglo.

### Šlepovanje vozila sa podignutom prednjom ili zadnjom osovinom

#### **!** **NAPOMENA** Oštećenje dok je paljenje uključeno

Ako prilikom šlepovanja vozila sa podignutom prednjom i zadnjom osovinom ostavite uključeno paljenje, aktivacija sistema ESP® može da ošteti sistem za kočenje.

- ▶ Paljenje mora biti isključeno.

#### **!** **NAPOMENA** Oštećenje usled nestručne demontaže ili ugradnje kardanskih vratila

Ako prilikom ugradnje kardanskih vratila ne koristite nove zavrtnje, može doći do oštećenja kardanskih vratila.

Koristite prilikom ugradnje kardanskog vratila uvek nove zavrtnje.

Demontažu i montažu kardanskog vratila prepustite stručnom osoblju.

- ① Podignite vozilo sa oštećenjem prednje osovine na prednju osovinu, a vozilo sa oštećenjem zadnje osovine na zadnju osovinu.
- ① **Vozila sa automatskim menjačem i pogonom na zadnjim točkovima:** U slučaju smetnje, automatski menjač može da bude blokiran u položaju **P**. Ako automatski menjač ne može da se prebaci u položaj **N**, transportujte vozilo

(→ Strana 318). Za transport vozila je neophodno vozilo za šlepovanje sa dizalicom.

- ① **Vozila sa automatskim menjačem i pogonom na prednjim točkovima:** U slučaju smetnje, automatski menjač može da bude blokiran u položaju **P**. Možete mehanički da uklonite blokadu u parkingu(→ Strana 134). Ako automatski menjač ne može da se prebaci u položaj **N**, transportujte vozilo (→ Strana 318). Za transport vozila je neophodno vozilo za šlepovanje sa dizalicom.

- ▶ Obratite pažnju na napomene o dozvoljenim metodama šlepovanja (→ Strana 315).
- ▶ Pri prekoračenju maksimalno dozvoljene deonice šlepovanja, morate da demontirate kardanska vratila ka pogonskim osovinama.
- ▶ **Vozila sa automatskim menjačem:** Prebacite automatski menjač u položaj **N**.
- ▶ **Vozila sa manuelnim menjačem:** Ubacite u prazan hod **N**.
- ▶ Otpustite parkirnu kočnicu.
- ▶ Isključite paljenje.

### Utovar vozila za transport

- ▶ Obratite pažnju na napomene za šlepovanje (→ Strana 318) (→ Strana 316).
- ▶ Za utovar vozila pričvrstite uređaj za šlepovanje na ušice za vuču.
- ▶ **Vozila sa automatskim menjačem:** Prebacite automatski menjač u položaj **N**.
- ① **Vozila sa automatskim menjačem:** U slučaju smetnji na elektrici, automatski menjač može da bude blokiran u položaju **P**. Da biste prebacili u položaj **N**, obezbedite napajanje sa naponske mreže (→ Strana 308).
- ▶ **Vozila sa manuelnim menjačem:** Ubacite u prazan hod **N**.
- ▶ Utovarite vozilo.
- ▶ **Vozila sa automatskim menjačem:** Prebacite automatski menjač u položaj **P**.
- ▶ **Vozila sa manuelnim menjačem:** Ubacite u 1. stepen prenosa **1** ili stepen prenosa za vožnju unazad **R**.
- ▶ Osigurajte vozilo od otkotrljavanja pomoću parkirne kočnice.
- ▶ Pričvrstite vozilo samo za točkove.

## Vozila sa pogonom na svim točkovima / vozila sa automatskim menjačem

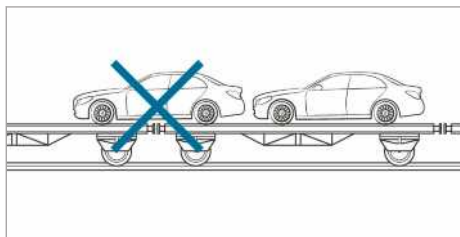

- ▶ Vodite računa o tome da prednja i zadnja osovina stoje na istom transportnom vozilu.

**!** **NAPOMENA** Oštećenja na pogonskoj grupi usled pogrešnog pozicioniranja

- ▶ Ne pozicionirajte vozilo iznad mesta spajanja transportnog vozila.

**!** **NAPOMENA** Oštećenja na vozilu usled nepravilnog utovara

Ako se vozilo sa pogonom na svim točkovima prilikom utovara pomoću hidrauličke platforme nadogradnje nagne, pomeri ili pokrene, može da se ošteti.

- ▶ Vozila sa pogonom na svim točkovima pri utovaru vozite i pozicionirajte isključivo pomoću njegovog sopstvenog pogona.
- ▶ Kada je ključ izvađen ili kada su vrata otvorena nemojte više da pokrećete vozilo i njegovu površinu oslanjanja.

## Ušica za vuču – mesto skladištenja

Ušica za vuču se nalazi u alatu u vozilu, u prostoru za noge suvozača (→ Strana 321).

## Montaža i demontaža ušice za vuču

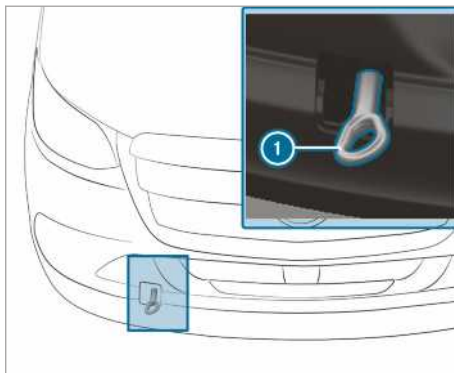

Montaža i demontaža ušice za vuču napred

- ▶ **Montaža ušice za vuču napred:** Pritisnite gornji deo prekrivke i izvadite prekrivku.
- ▶ Ušicu za vuču ① zavrnite okrećući je nad-esno do graničnika i čvrsto je pritegnite.
- ▶ **Demontaža ušice za vuču napred:** Ušicu za vuču ① odvrnite okrećući je nalevo.
- ▶ Postavite prekrivku sa isturenim delovima okrenutim nagore i pritiskajte je nadole dok ne ulegne u ležište.

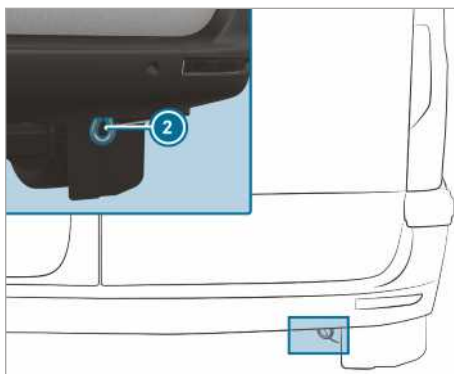

Ušica za vuču pozadi (vozila registrovana kao putnička vozila)

- ① Ušica za vuču pozadi ② je čvrsto zašrafljena za vozilo.

**!** **NAPOMENA** Oštećenje zbog nepravilne upotrebe ušice za vuču

Prilikom sklanjanja vozila izvlačenjem pomoću ušice za vuču može da dođe do oštećenja na vozilu.

- ▶ Ušicu za vuču koristite samo do šlepanja ili prinudnog startovanja šlepanjem.

### Prinudno startovanje vozila šlepanjem (prinudni start motora)

#### Vozila sa automatskim menjačem

**!** **NAPOMENA** Oštećenje automatskog menjača usled prinudnog startovanja šlepanjem

Ukoliko prinudno startujete šlepanjem vozilo sa automatskim menjačem, može da se ošteti automatski menjač.

- ▶ Vozila sa automatskim menjačem ne startujte prinudno šlepanjem.

- ▶ Vozila sa automatskim menjačem nemojte pokretati pomoću prinudnog startovanja šlepanjem.

#### Vozila sa manuelnim menjačem

- ▶ Obratite pažnju na napomene za šlepanje (→ Strana 315).
- ▶ Po potrebi, ostavite motor i izdovni sistem da se ohlade.
- ▶ Uključite paljenje.
- ▶ Ubacite u 2. ili 3. stepen prenosa.
- ▶ Otpustite parkirnu kočnicu.
- ▶ Pri potpuno pritisnutoj pedali spojnice, startujte vozilo šlepanjem.
- ▶ Puštajte polako pedalu spojnice.
- ▶ Kada se motor pokrene, prebacite odmah u prazan hod.
- ▶ Zaustavite vozilo u skladu sa saobraćajnim propisima.
- ▶ Skinite uređaj za šlepanje.
- ▶ Demontirajte ušicu za vuču.
- ▶ Vozilo proverite u kvalifikovanoj stručnoj radionici.

### Električni osigurači

#### Napomene o električnim osiguračima

**!** **UPOZORENJE** Opasnost od nezgode i povređivanja zbog preopterećenih vodova

Kada rukujete, premošćujete ili zamenjujete oštećeni osigurač novim sa većim brojem ampera, mogu da se preopterete električni vodovi.

To može da izazove požar.

- ▶ Oštećene osigurače uvek zamenite novim koji imaju ispravan broj ampera.

**!** **NAPOMENA** Oštećenja zbog neodgovarajućih osigurača

Električne komponente ili sistemi mogu biti oštećeni zbog neodgovarajućih osigurača.

- ▶ Upotrebljavajte isključivo osigurače koje je odobrio Mercedes-Benz i koji imaju propisanu zaštitnu vrednost.

Električni osigurači u vozilu služe za isključivanje neispravnih strujnih kola. Aktivirani osigurač isključuje sledeće komponente i sa njima povezane funkcije.

Pregorele osigurače treba zameniti ekvivalentnim osiguračima, prepoznatljivim po boji i zaštitnoj vrednosti. Plan rasporeda osigurača i druge napomene o električnim osiguračima i relejima pronaći ćete u dodatnom uputstvu „Raspored osigurača“.

**!** **NAPOMENA** Oštećenje ili nepravilne funkcije usled vlažnosti

Usled vlažnosti može doći do nepravilnih funkcija ili oštećenja na električnim uređajima.

- ▶ Kada je kutija sa osiguračima otvorena, vodite računa da ne dođe do prodiranja vlažnosti u kutiju sa osiguračima.
- ▶ Prilikom zatvaranja kutije sa osiguračima, proverite da li zaptivka poklopca pravilno naleže na kutiju sa osiguračima.

Ako novi osigurač ponovo pregori, utvrđivanje uzroka i njegovo uklanjanje prepustite kvalifikovanoj stručnoj radionici.

Pre nego što promenite osigurač, uverite se u sledeće:

- Vozilo je osigurano od otkotrljavanja.

- Svi električni potrošači su isključeni.
- Paljenje je isključeno.

Električni osigurači su raspoređeni u različite kutije sa osiguračima:

- kutija sa osiguračima u prostoru za noge suvozača (→ Strana 321),
- kutija sa osiguračima u kutiji sedišta vozača (→ Strana 321).

### Otvaranje kutije sa osiguračima u kutiji sedišta vozača

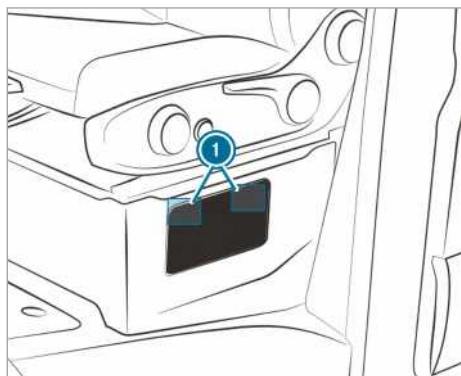

- ▶ **Otvaranje:** Pritisnite nadole zatvarače ① na prekrivci i otkaçite ih.
- ▶ Uklonite prekrivku.

### Otvaranje kutije sa osiguračima u prostoru za noge suvozača

- ▶ Prekrivku kutije za odlaganje u prostoru za noge suvozača otključajte i skinite (→ Strana 321).

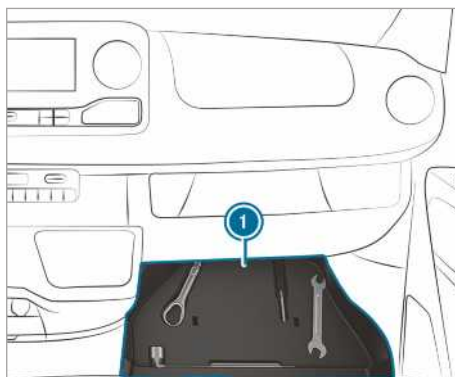

- ▶ Pomoću alata u vozilu izvadite umetak ①.

### Alat u vozilu

#### Informacije o alatu u vozilu

Alat u vozilu se nalazi u kutiji za odlaganje na strani suvozača u prostoru za noge (→ Strana 321).

Alat u vozilu sadrži:

- ušicu za vuču,
- odvijač sa torksom, krstastim umetkom i sa umetkom sa prorezom.

Alat u vozilu može npr. dodatno da sadrži:

- viljuškasti ključ,
- ključ za točak.

### Otključavanje i skidanje prekrivke kutije za odlaganje

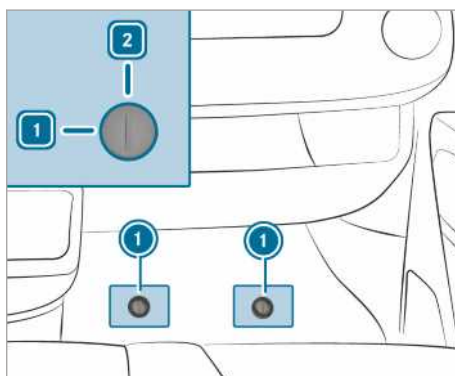

▶ Izvadite gumenu podlogu iz prostora za noge suvozača.

▶ **Otključavanje:** Bravu za brzo zabavljanje ❶ okrenite nalevo, u položaj ❶.

▶ Malo podignite prekrivku i izvucite je.

### Postavljanje prekrivke i zaključavanje

▶ Ugurajte prekrivku i pritisnite je nadole.

▶ Bravu za brzo zabavljanje ❶ pritisnite nadole dok se ne uglati.

▶ **Zaključavanje:** Bravu za brzo zabavljanje ❶ okrenite nadesno, u položaj ❷.

Hidraulična priručna dizalica nalazi se u bočnoj pregradi ❶ iznad stepenika vrata suvozača.

U zavisnosti od opreme, priručna dizalica ima težinu od maksimalno 7,5 kg. Podatke o maksimalnoj nosivosti priručne dizalice možete da pronađete na pločici zalepljenoj na priručnoj dizalici. Ako se pojavi smetnja u funkciji, kontaktirajte kvalifikovanu stručnu radionicu.

Održavanje priručne dizalice:

- Posle korišćenja očistite sve pokretne delove i ponovo ih podmažite.
- Na svakih šest meseci u potpunosti izvucite i opet uvucite podizne klipove.

### Vađenje alata u vozilu

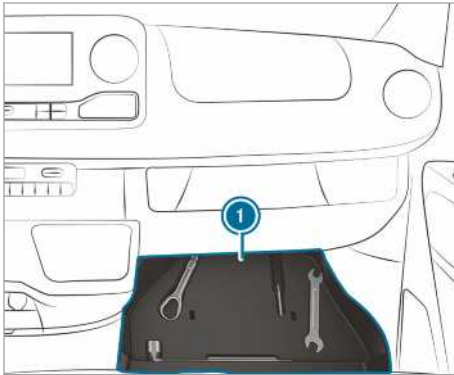

▶ Alat u vozilu izvadite iz kutije za odlaganje ❶.

### Hidraulična priručna dizalica

#### Informacije o hidrauličnoj priručnoj dizalici

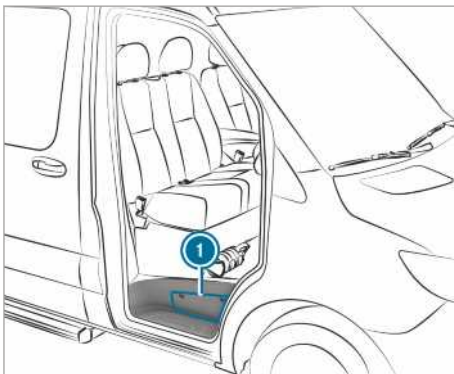

### Vađenje priručne dizalice i šipke poluge pumpe

#### Preduslovi

- Vrata suvozača su otvorena.

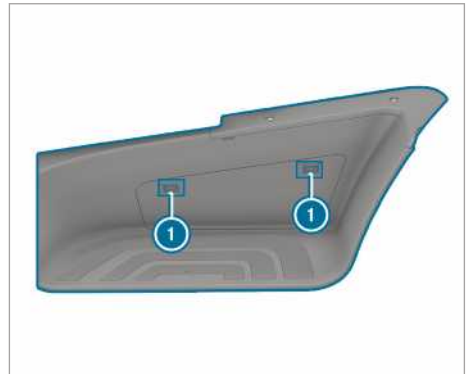

▶ **Otvaranje:** Pritisnite nadole zatvarače ❶ na prekrivci i otkaçite ih.

▶ Uklonite prekrivku.

▶ Do kraja izvucite sigurnosni držač i odložite ga na stepenik.



- ▶ Izvadite priručnu dizalicu ② i šipku poluge pumpe.
- ▶ **Zatvaranje:** Čvrsto pritisnite prekrivku, tako da zatvarači ① uđu u ležište.

### Napomena o pojavi zvukova ili neobičnom ponašanju u vožnji

U toku vožnje obratite pažnju na vibracije, zvukove i neobično ponašanje u vožnji, npr. vučenje u stranu. Ovo ukazuje na moguća oštećenja na točkovima ili pneumaticima. Ukoliko posumnjate da je reč o neispravnosti pneumatika, smanjite brzinu. Zaustavite vozilo što je pre moguće i proverite, da li su točkovi i pneumatici oštećeni i ne mogu više da funkcionišu kao što je predviđeno. Skrivena oštećenja pneumatika mogu takođe da budu uzrok za ovo neobično ponašanje u vožnji. Ukoliko oštećenja nisu uočljiva, točkove i pneumatike proverite u kvalifikovanoj stručnoj radionici.

### Napomene o redovnoj proveri točkova i pneumatika

#### **A UPOZORENJE** Opasnost od nezgode usled oštećenih pneumatika

Oštećeni pneumatici mogu da uzrokuju gubitak pritiska u pneumaticima.

Tako može da se izgubi kontrola nad vozilom.

- ▶ Redovno proveravajte da li na pneumaticima postoje oštećenja i odmah zamenite oštećene pneumatike.

Redovno proveravajte, da li ima oštećenja na točkovima i pneumaticima, najmanje na svake dve nedelje kao i posle vožnje po terenu ili putevima sa lošijim kolovozom. Oštećeni točkovi mogu da dovedu do gubitka pritiska u pneumaticima.

Obratite pažnju npr. na sledeća oštećenja:

- urezi na pneumatiku,
- ubodi na pneumatiku,
- pukotine na pneumatiku,
- ispućčenja na pneumatiku,
- iskrivljenost ili jaka korozija na točkovima.

#### **A UPOZORENJE** Opasnost od Aquaplaninga zbog niskog profila pneumatika

Kod vrlo niskog profila pneumatika pogoršava se prijanjanje pneumatika za tlo. Profil pneumatika ne može više da odvodi vodu.

Tako se kod mokrog kolovoza povećava opasnost od Akvaplaninga, naročito kod neprilagodene brzine.

Kod suviše visokog ili suviše niskog pritiska u pneumaticima, oni mogu da se različito troše na različitim gaznim slojevima pneumatika.

- ▶ Redovno na svim pneumaticima, duž cele širine, proveravajte dubinu profila i stanje gaznog sloja pneumatika.

Minimalna dubina profila kod

- letnjih pneumatika: 3 mm
- pneumatika M+S: 4 mm

- ▶ Iz bezbednosnih razloga zamenite pneumatike pre dostizanja zakonski propisane minimalne dubine profila.

Sledeće provere na svim točkovima izvršavajte redovno, najmanje jednom mesečno ili prema potrebi, npr. pre polaska na dužu vožnju ili pre terenske vožnje:

- provera pritiska u pneumaticima (→ Strana 326),
- provera kapica ventila,  
Ventili moraju da budu zaštićeni kapicama ventila protiv vlažnosti i prljavštine koje je Mercedes-Benz posebno odobrio za vaše vozilo.
- vizuelna kontrola dubine profila i gaznog sloja pneumatika duž cele širine.  
Minimalna dubina profila kod letnjih pneumatika iznosi 3 mm, a kod zimskih pneumatika 4 mm.

### Informacije o vožnji sa letnjim pneumaticima

Letnji pneumatici na temperaturama ispod 10 °C značajno gube na elastičnosti, a time i na prijanjanju i snazi kočenja. Opremite svoje vozilo M+S pneumaticima. Kada se letnji pneumatici koriste zimi na veoma niskim temperaturama, na njima mogu da nastanu pukotine i na taj način pneumatici mogu trajno da se oštete. Mercedes-Benz ne može da preuzme odgovornost za ovu vrstu oštećenja.

Prilikom montiranja letnjih pneumatika obavezno vodite računa o dozvoljenoj maksimalnoj brzini.

Nakon montiranja letnjih pneumatika:

- proverite pritisak u pneumatiku (→ Strana 326),
- ponovo pokrenite kontrolu pritiska u pneumaticima (→ Strana 342).

## Informacije o M+S pneumaticima

Koristite na temperaturama ispod 10 °C zimske pneumatike ili pneumatike za sve sezone – obe vrste imaju oznaku M+S.

U zimskim uslovima na putevima, samo zimski pneumatici, koji imaju dodatni simbol snežne pahulje  pored oznake M+S, pružaju najbolje prijanjanje.

Sistemi za bezbednu vožnju, kao što su npr. ABS i ESP®, mogu optimalno da deluju i zimi, samo ako vozilo ima ove pneumatike. Ovi pneumatici su napravljeni specijalno za vožnju po snegu.

Za siguran način vožnje koristite za sve točkove M+S pneumatike istog proizvođača i profila.

Kada su montirani M+S pneumatici, obavezno vodite računa o dozvoljenoj maksimalnoj brzini.

Ako montirate M+S pneumatike čija je dozvoljena maksimalna brzina ispod maksimalne brzine vozila uslovljene konstrukcijom, u vidnom polju vozača morate postaviti odgovarajuću napomenu. Nju možete da dobijete u kvalifikovanoj stručnoj radionici.

Vozila sa limiterom: U ovom slučaju, pomoću permanentnog limitera dodatno ograničite maksimalnu brzinu uslovljenu konstrukcijom na najveću dozvoljenu brzinu M+S pneumatika (→ Strana 163).

Kada montirate zimske pneumatike, sprovedite sledeće mere:

- proverite pritisak u pneumaticima (→ Strana 326),
- ponovo pokrenite kontrolu pritiska u pneumaticima (→ Strana 342).

## Napomene o lancima za sneg

**⚠ UPOZORENJE** Opasnost od nezgode usled pogrešne montaže lanaca za sneg

### Vozila sa pogonom na zadnjim točkovima:

Lanci za sneg montirani na prednje točkove mogu da se taru o karoseriju ili delove donjeg podstroja.

Na taj način može da dođe do oštećenja vozila ili pneumatika.

- ▶ Lance za sneg nikada ne montirajte na prednje točkove.
- ▶ Lance za sneg montirajte uvek u paru na zadnjim točkovima.

▶ **Vozila sa dvostrukim pneumaticima:** Lance za sneg montirajte na spoljne točkove.

**⚠ UPOZORENJE** Opasnost od nezgode usled pogrešne montaže lanaca za sneg

**Vozila sa pogonom na prednjim točkovima:** Lanci za sneg montirani na zadnje točkove mogu da se taru o karoseriju ili delove donjeg podstroja.

Na taj način može da dođe do oštećenja vozila ili pneumatika.

- ▶ Lance za sneg nikada ne montirajte na zadnje točkove.
- ▶ Lance za sneg montirajte uvek u paru na prednjim točkovima.

**⚠ UPOZORENJE** Opasnost od nezgode usled neodgovarajućih lanaca za sneg

Vozila sa pogonom na svim točkovima ili sa pogonom na prednjim točkovima i jednostavnim pneumaticima nemaju dovoljno slobodnog prostora na prednjoj osovini za uobičajene lance za sneg.

Ukoliko montirate uobičajene lance za sneg, oni bi mogli da se otkaače i oštete delove donjeg postroja ili creva sistema za kočenje.

- ▶ Na vozila sa pogonom na svim točkovima ili sa pogonom na prednjim točkovima i jednostavnim pneumaticima montirajte isključivo lance za sneg, koje je za te pneumatike odobrio Mercedes-Benz.

Mercedes-Benz vam preporučuje da, iz bezbednosnih razloga, upotrebljavate samo lance za sneg koji su ispitani i odobreni. Dodatne informacije o lancima za sneg koje je preporučio Mercedes-Benz možete da pronađete u pregledu točkova i pneumatika na veb-stranici <https://www.mercedes-benz.de>.

**!** **NAPOMENA** Oštećenja ukrasnih prekrivki točkova zbog montiranih lanaca za sneg

Ako lance za sneg montirate na čelične točkove, možete da oštete ukrasne prekrivke točkova.

- ▶ Pre montiranja lanaca za sneg, skinite ukrasne prekrivke sa čeličnih točkova.



Kada koristite lance za sneg, obratite pažnju na sledeće napomene:

- Lanci za sneg su dozvoljeni samo za određene kombinacije točkova i pneumatika. Informacije o tome možete da dobijete u kvalifikovanoj stručnoj radionici.
  - Iz bezbednosnih razloga upotrebljavajte samo lance za sneg, koji su odobreni za Mercedes-Benz vozila ili lance za sneg koji ispunjavaju isti standard u pogledu kvaliteta.
  - Nakon otprilike 1 km još jednom zategnite lance za sneg. Samo na taj način se omogućava da lanci za sneg optimalno nalegnu, kao i prohodnost u odnosu na komponente koje se nalaze pored.
  - **Vozila sa pogonom na svim točkovima:** Lance za sneg montirajte na sve točkove. Na vozilima sa dvostrukim pneumaticima lance za sneg montirajte na spoljne točkove. Obratite pažnju i na uputstvo za ugradnju proizvođača.
  - Lance za sneg koristite samo na snežnom pokrivaču. Kada više ne vozite putem prekrivenim snegom, skinite lance za sneg što je pre moguće.
  - Lokalni propisi mogu da ograniče upotrebu lanaca za sneg. Obratite pažnju na odgovarajuće propise pre nego što montirate lance za sneg.
  - Pre početka vožnje sa lancima za sneg, uključite pogon na svim točkovima (→ Strana 136).
  - Najveća dozvoljena brzina sa montiranim lancima za sneg iznosi 50 km/h.
  - **Vozila sa pomoćnim sistemom pri parkiranju:** Kada su montirani lanci za sneg, nemojte da koristite pomoćni sistem pri parkiranju PARKTRONIC.
- ① Možete trajno da ograničite najveću dozvoljenu brzinu vozila za rad sa zimskim pneumaticima (→ Strana 163).
- ① Pri polasku možete da isključite ESP® (→ Strana 158). Na taj način točkovi mogu da proklizavaju i postignu veću propulzivnu brzinu.

## Pritisak u pneumaticima

### Napomene o pritisku u pneumaticima

**⚠ UPOZORENJE** Opasnost od nezgode usled suviše niskog ili suviše visokog pritiska u pneumaticima

Pneumatici sa suviše niskim ili suviše visokim pritiskom u pneumatiku mogu da izazovu sledeće opasnosti:

- Pneumatici mogu da puknu, naročito kod povećanog utovara i brzine.
- Pneumatici mogu prekomerno i/ili neravnomerno da se troše, što može jako da pogorša prianjanje pneumatika.
- Karakteristike vožnje, kao i karakteristike upravljanja i kočenja mogu znatno da se pogoršaju.

▶ Vodite računa o preporučenim pritiscima u pneumaticima i proveravajte pritiske u svim pneumaticima uključujući i rezervni točak:

- najmanje jednom mesečno,
- kod promenjenog utovara,
- pre polaska na duže vožnje,
- kod promenjenih uslova primene, npr. vožnje po terenu.

▶ Ako je potrebno, prilagodite pritisak u pneumaticima.

Suviše nizak ili suviše visok pritisak u pneumaticima će imati sledeće posledice:

- Skraćuje se radni vek pneumatika.
- Potpomaže se oštećenje pneumatika.
- Pogoršava se ponašanje u vožnji, a time i bezbednost u vožnji, npr. usled akvaplaninga.

**⚠ UPOZORENJE** Opasnost od nezgode usled ponovnog pada pritiska u pneumaticima

Ako pritisak u pneumatiku iznova opada, točak, ventil ili pneumatici mogu biti oštećeni.

Previše nizak pritisak u pneumatiku može da dovede do pucanja pneumatika.

- ▶ Proverite da li se na pneumatiku nalazi strano telo.
- ▶ Proverite da li točak ili ventil propuštaju.

- ▶ Ako ne možete da uklonite oštećenje, obavestite kvalifikovanu stručnu radionicu.

Podatke o preporučenom pritisku za pneumatike koji su fabrički montirani na vozilu možete da pronađete u tabeli pritiska u pneumaticima koja se nalazi na kutiji sedišta, odnosno na B-stubu na strani vozača.

Za proveru pritiska u pneumaticima koristite odgovarajući uređaj za ispitivanje pritiska u pneumaticima. Nije dozvoljeno izvoditi zaključke o pritisku u pneumaticima na osnovu njegovog izgleda.

#### Vozila sa kontrolom pritiska u pneumaticima:

Pritisak u pneumaticima možete da proverite i pomoću putnog računara.

Pritisak u pneumaticima korigujte samo, kada su pneumatici hladni. Uslovi za hladne pneumatike:

- Vozilo je bilo parkirano najmanje tri sata u hladu.
- Vozili ste kraće od 1,6 km.

Povećanje temperature pneumatika za 10 °C povećava pritisak u pneumaticima za 10 kPa (0,1 bar, 1,5 psi). Imajte ovo u vidu, ako morate da proverite pritisak u toplim pneumaticima.

#### Napomene o režimu rada sa prikolicom

Za pneumatike zadnje osovine važi isključivo preporučeni pritisak u pneumaticima za potpuno opterećenje koji je naveden u tabeli pritiska u pneumaticima.

#### Pritisaci u pneumaticima prednje osovine kod vozila sa pogonom na prednjim točkovima

##### Maks. opterećenje prednje osovine 1750 kg

Pneumatik/naplatak točka	Stepen opterećenja	Maks. opterećenje prednje osovine 1750 kg
225/65R16C 112/110R	Potpuno opterećenje	360 kPa (3,6 bara, 52 psi)
225/65R16C 112/110R	Prazno	330 kPa (3,3 bara, 48 psi)
225/75R16C 118/116R	Potpuno opterećenje	320 kPa (3,2 bara, 46 psi)
225/75R16C 118/116R	Prazno	300 kPa (3,0 bara, 44 psi)
225/75R16C 121/120R	Potpuno opterećenje	320 kPa (3,2 bara, 46 psi)
225/75R16C 121/120R	Prazno	300 kPa (3,0 bara, 44 psi)
235/60R17C 117/115R <sup>1)</sup>	Potpuno opterećenje	340 kPa (3,4 bara, 49 psi)
235/60R17C 117/115R <sup>1)</sup>	Prazno	310 kPa (3,1 bara, 45 psi)

#### Tabela pritiska u pneumaticima

Tabela pritiska u pneumaticima nalazi se na kutiji sedišta, odnosno na stubu B na strani vozača.





Tabela pritiska u pneumaticima prikazuje preporučeni pritisak za fabrički ugrađene pneumatike na ovom vozilu. Preporučeni pritisci u pneumaticima važe za hladne pneumatike i za različite stepene opterećenja vozila.

Ako je ispred podatka o pritiscima u pneumaticima navedena jedna dimenzija pneumatika ili više njih, onda navedeni podatak o pritisku u pneumaticima važi samo za te dimenzije pneumatika.

Ako su dimenzije pneumatika navedene ispred podatka o pritiscima u pneumaticima dopunjene simbolom , navedeni podatak o pritisku u pneumaticima predstavlja alternativne vrednosti.

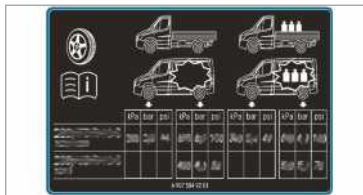
Stepeni opterećenja „prazno“ ili „potpuno opterećenje“ su u tabeli prikazani različitim vrednostima težina.

Pneumatik/naplatak točka	Stepen opterećenja	Maks. opterećenje prednje osovine 1750 kg
235/60R17C 117/115S <sup>1)</sup>	Potpuno opterećenje	340 kPa (3,4 bara, 49 psi)
235/60R17C 117/115S <sup>1)</sup>	Prazno	310 kPa (3,1 bara, 45 psi)

<sup>1)</sup> Pneumatici za rezervni točak: 235/65 R16C  
121/119R ili 235/65 R16C 118/116R – vazdušni  
pritisak: 4,9bar

#### Maks. opterećenje prednje osovine 1850 kg

Pneumatik/naplatak točka	Stepen opterećenja	Maks. opterećenje prednje osovine 1850 kg
225/65R16C 112/110R	Potpuno opterećenje	390 kPa (3,9 bara, 57 psi)
225/65R16C 112/110R	Prazno	330 kPa (3,3 bara, 48 psi)
225/75R16C 118/116R	Potpuno opterećenje	350 kPa (3,5 bara, 51 psi)
225/75R16C 118/116R	Prazno	300 kPa (3,0 bara, 44 psi)
225/75R16C 121/120R	Potpuno opterećenje	350 kPa (3,5 bara, 51 psi)
225/75R16C 121/120R	Prazno	300 kPa (3,0 bara, 44 psi)
235/60R17C 117/115R <sup>1)</sup>	Potpuno opterećenje	360 kPa (3,6 bara, 52 psi)
235/60R17C 117/115R <sup>1)</sup>	Prazno	310 kPa (3,1 bara, 45 psi)
235/60R17C 117/115S <sup>1)</sup>	Potpuno opterećenje	360 kPa (3,6 bara, 52 psi)
235/60R17C 117/115S <sup>1)</sup>	Prazno	310 kPa (3,1 bara, 45 psi)

<sup>1)</sup> Pneumatici za rezervni točak: 235/65 R16C  
121/119R ili 235/65 R16C 118/116R – vazdušni  
pritisak: 4,9bar

#### Maks. opterećenje prednje osovine 2000 kg

Pneumatik/naplatak točka	Stepen opterećenja	Maks. opterećenje prednje osovine 2000 kg
225/65R16C 112/110R	Potpuno opterećenje	-
225/65R16C 112/110R	Prazno	-
225/75R16C 118/116R	Potpuno opterećenje	380 kPa (3,8 bara, 55 psi)
225/75R16C 118/116R	Prazno	300 kPa (3,0 bara, 44 psi)
225/75R16C 121/120R	Potpuno opterećenje	380 kPa (3,8 bara, 55 psi)

Pneumatik/naplatak točka	Stepen opterećenja	Maks. opterećenje prednje osovine 2000 kg
225/75R16C 121/120R	Prazno	300 kPa (3,0 bara, 44 psi)
235/60R17C 117/115R <sup>1)</sup>	Potpuno opterećenje	400 kPa (4,0 bara, 58 psi)
235/60R17C 117/115R <sup>1)</sup>	Prazno	310 kPa (3,1 bara, 45 psi)
235/60R17C 117/115S <sup>1)</sup>	Potpuno opterećenje	400 kPa (4,0 bara, 58 psi)
235/60R17C 117/115S <sup>1)</sup>	Prazno	310 kPa (3,1 bara, 45 psi)

<sup>1)</sup> Pneumatici za rezervni točak: 235/65 R16C  
121/119R ili 235/65 R16C 118/116R – vazdušni  
pritisak: 4,9bar

#### Maks. opterećenje prednje osovine 2100 kg

Pneumatik/naplatak točka	Stepen opterećenja	Maks. opterećenje prednje osovine 2100 kg
225/65R16C 112/110R	Potpuno opterećenje	-
225/65R16C 112/110R	Prazno	-
225/75R16C 118/116R	Potpuno opterećenje	410 kPa (4,1 bara, 60 psi)
225/75R16C 118/116R	Prazno	300 kPa (3,0 bara, 44 psi)
225/75R16C 121/120R	Potpuno opterećenje	410 kPa (4,1 bara, 60 psi)
225/75R16C 121/120R	Prazno	300 kPa (3,0 bara, 44 psi)
235/60R17C 117/115R <sup>1)</sup>	Potpuno opterećenje	420 kPa (4,2 bara, 61 psi)
235/60R17C 117/115R <sup>1)</sup>	Prazno	310 kPa (3,1 bara, 45 psi)
235/60R17C 117/115S <sup>1)</sup>	Potpuno opterećenje	420 kPa (4,2 bara, 61 psi)
235/60R17C 117/115S <sup>1)</sup>	Prazno	310 kPa (3,1 bara, 45 psi)

<sup>1)</sup> Pneumatici za rezervni točak: 235/65 R16C  
121/119R ili 235/65 R16C 118/116R – vazdušni  
pritisak: 4,9bar

**Pritisici u pneumaticima zadnje osovine kod vozila sa pogonom na prednjim točkovima**  
**Maks. opterećenje zadnje osovine 2100 kg**

<b>Pneumatik/naplatak točka</b>	<b>Stepen opterećenja</b>	<b>Maks. opterećenje zadnje osovine 2100 kg</b>
225/65R16C 112/110R	Potpuno opterećenje	450 kPa (4,5 bara, 65 psi)
225/65R16C 112/110R	Prazno	330 kPa (3,3 bara, 48 psi)
225/75R16C 118/116R	Potpuno opterećenje	410 kPa (4,1 bara, 60 psi)
225/75R16C 118/116R	Prazno	300 kPa (3,0 bara, 44 psi)
225/75R16C 121/120R	Potpuno opterećenje	410 kPa (4,1 bara, 60 psi)
225/75R16C 121/120R	Prazno	300 kPa (3,0 bara, 44 psi)
235/60R17C 117/115R <sup>1)</sup>	Potpuno opterećenje	420 kPa (4,2 bara, 61 psi)
235/60R17C 117/115R <sup>1)</sup>	Prazno	310 kPa (3,1 bara, 45 psi)
235/60R17C 117/115S <sup>1)</sup>	Potpuno opterećenje	420 kPa (4,2 bara, 61 psi)
235/60R17C 117/115S <sup>1)</sup>	Prazno	310 kPa (3,1 bara, 45 psi)

<sup>1)</sup> Pneumatici za rezervni točak: 235/65 R16C  
 121/119R ili 235/65 R16C 118/116R – vazdušni  
 pritisak: 4,9bar

**Maks. opterećenje zadnje osovine 2430 kg**

<b>Pneumatik/naplatak točka</b>	<b>Stepen opterećenja</b>	<b>Maks. opterećenje zadnje osovine 2430 kg</b>
225/65R16C 112/110R	Potpuno opterećenje	-
225/65R16C 112/110R	Prazno	-
225/75R16C 118/116R	Potpuno opterećenje	490 kPa (4,9 bara, 71 psi)
225/75R16C 118/116R	Prazno	300 kPa (3,0 bara, 44 psi)
225/75R16C 121/120R	Potpuno opterećenje	490 kPa (4,9 bara, 71 psi)
225/75R16C 121/120R	Prazno	300 kPa (3,0 bara, 44 psi)
235/60R17C 117/115R <sup>1)</sup>	Potpuno opterećenje	500 kPa (5,0 bara, 73 psi)
235/60R17C 117/115R <sup>1)</sup>	Prazno	310 kPa (3,1 bara, 45 psi)
235/60R17C 117/115S <sup>1)</sup>	Potpuno opterećenje	500 kPa (5,0 bara, 73 psi)
235/60R17C 117/115S <sup>1)</sup>	Prazno	310 kPa (3,1 bara, 45 psi)

<sup>1)</sup> Pneumatici za rezervni točak: 235/65 R16C  
121/119R ili 235/65 R16C 118/116R – vazdušni  
pritisak: 4,9bar

**Pritisak u pneumaticima prednje osovine kod vozila za kampovanje sa pogonom na prednjim točkovima**

**Vozilo za kampovanje, maks. opterećenje prednje osovine 1850 kg**

Pneumatik/naplatak točka	Stepen opterećenja	Maks. opterećenje prednje osovine 1850 kg
225/75R16CP 118R	Potpuno opterećenje	350 kPa (3,5 bara, 51 psi)
225/75 R16C 121/120 R	Potpuno opterećenje	350 kPa (3,5 bara, 51 psi)
235/60R17C 117/115R <sup>1)</sup>	Potpuno opterećenje	360 kPa (3,6 bara, 52 psi)
235/60R17C 117/115S <sup>1)</sup>	Potpuno opterećenje	360 kPa (3,6 bara, 52 psi)

<sup>1)</sup> Pneumatici za rezervni točak: 235/65 R16C  
121/119R ili 235/65 R16C 118/116R – vazdušni  
pritisak: 4,9bar

**Vozilo za kampovanje, maks. opterećenje prednje osovine 2000 kg**

Pneumatik/naplatak točka	Stepen opterećenja	Maks. opterećenje prednje osovine 2000 kg
225/75R16CP 118R	Potpuno opterećenje	380 kPa (3,8 bara, 55 psi)
225/75 R16C 121/120 R	Potpuno opterećenje	380 kPa (3,8 bara, 55 psi)
235/60R17C 117/115R <sup>1)</sup>	Potpuno opterećenje	400 kPa (4,0 bara, 58 psi)
235/60R17C 117/115S <sup>1)</sup>	Potpuno opterećenje	400 kPa (4,0 bara, 58 psi)

<sup>1)</sup> Pneumatici za rezervni točak: 235/65 R16C  
121/119R ili 235/65 R16C 118/116R – vazdušni  
pritisak: 4,9bar

**Vozilo za kampovanje, maks. opterećenje prednje osovine 2100 kg**

Pneumatik/naplatak točka	Stepen opterećenja	Maks. opterećenje prednje osovine 2100 kg
225/75R16CP 118R	Potpuno opterećenje	410 kPa (4,1 bara, 60 psi)
225/75 R16C 121/120 R	Potpuno opterećenje	410 kPa (4,1 bara, 60 psi)
235/60R17C 117/115R <sup>1)</sup>	Potpuno opterećenje	420 kPa (4,2 bara, 61 psi)
235/60R17C 117/115S <sup>1)</sup>	Potpuno opterećenje	420 kPa (4,2 bara, 61 psi)

<sup>1)</sup> Pneumatici za rezervni točak: 235/65 R16C  
121/119R ili 235/65 R16C 118/116R – vazdušni  
pritisak: 4,9bar

 Pritisci u pneumaticima praznog vozila zbog  
velike težine praznih vozila za kampovanje  
nisu predviđeni i nisu dozvoljeni.

**Pritisaci u pneumaticima zadnje osovine kod vozila za kampovanje sa pogonom na prednjim točkovima**

**Vozilo za kampovanje, maks. opterećenje zadnje osovine 2100 kg**

Pneumatik/naplatak točka	Stepen opterećenja	Maks. opterećenje zadnje osovine 2100 kg
225/75R16CP 118R	Potpuno opterećenje	480 kPa (4,8 bar, 70 psi)
225/75 R16C 121/120 R	Potpuno opterećenje	480 kPa (4,8 bara, 70 psi)
235/60R17C 117/115R <sup>1)</sup>	Potpuno opterećenje	480 kPa (4,8 bara, 70 psi)
235/60R17C 117/115S <sup>1)</sup>	Potpuno opterećenje	480 kPa (4,8 bara, 70 psi)

<sup>1)</sup> Pneumatici za rezervni točak: 235/65 R16C  
121/119R ili 235/65 R16C 118/116R – vazdušni  
pritisak: 4,9bar

**Vozilo za kampovanje, maks. opterećenje zadnje osovine 2430 kg**

Pneumatik/naplatak točka	Stepen opterećenja	Maks. opterećenje zadnje osovine 2430 kg
225/75R16CP 118R	Potpuno opterećenje	550 kPa (4,8 bara, 70 psi)
225/75 R16C 121/120 R	Potpuno opterećenje	550 kPa (4,8 bara, 70 psi)
235/60R17C 117/115R <sup>1)</sup>	Potpuno opterećenje	530 kPa (4,8 bara, 70 psi)
235/60R17C 117/115S <sup>1)</sup>	Potpuno opterećenje	530 kPa (4,8 bara, 70 psi)

<sup>1)</sup> Pneumatici za rezervni točak: 235/65 R16C  
121/119R ili 235/65 R16C 118/116R – vazdušni  
pritisak: 4,9bar

**Vozilo za kampovanje, maks. opterećenje zadnje osovine 2500 kg**

Pneumatik/naplatak točka	Stepen opterećenja	Maks. opterećenje zadnje osovine 2500 kg
225/75R16CP 118R	Potpuno opterećenje	550 kPa (5,5 bara, 80 psi)
225/75 R16C 121/120 R	Potpuno opterećenje	550 kPa (5,5 bara, 80 psi)

**Vozilo za kampovanje sa tri osovine, maks. opterećenje zadnje osovine (po zadnjoj osovini)  
1800 kg**

Pneumatik/naplatak točka	Stepen opterećenja	Maks. opterećenje zadnje osovine 1800 kg
225/75R16CP 118R	Potpuno opterećenje	400 kPa (4,0 bara, 58 psi)
225/75 R16C 121/120 R	Potpuno opterećenje	400 kPa (4,0 bara, 58 psi)

- i** Pritisci u pneumaticima praznog vozila zbog velike težine praznih vozila za kampovanje nisu predviđeni i nisu dozvoljeni.

**Pritisci u pneumaticima prednje osovine kod vozila sa pogonom na zadnjim točkovima i Single pneumaticima**
**Maks. opterećenje prednje osovine 1650 kg**

Pneumatik/naplatak točka	Stepen opterećenja	Maks. opterećenje prednje osovine 1650 kg
205/75R16C 110/108R	Potpuno opterećenje	360 kPa (3,6 bara, 52 psi)
205/75R16C 110/108R	Prazno	330 kPa (3,3 bara, 48 psi)
225/75R16C 121/120R	Potpuno opterećenje	300 kPa (3,0 bara, 44 psi)
225/75R16C 121/120R	Prazno	300 kPa (3,0 bara, 44 psi)
225/75R16C 118/116R	Potpuno opterećenje	300 kPa (3,0 bara, 44 psi)
225/75R16C 118/116R	Prazno	300 kPa (3,0 bara, 44 psi)
235/65R16C 115/113R	Potpuno opterećenje	300 kPa (3,0 bara, 44 psi)
235/65R16C 115/113R	Prazno	300 kPa (3,0 bara, 44 psi)
235/65R16C 121/119R	Potpuno opterećenje	300 kPa (3,0 bara, 44 psi)
235/65R16C 121/119R	Prazno	300 kPa (3,0 bara, 44 psi)
235/65R16C 118/116R	Potpuno opterećenje	300 kPa (3,0 bara, 44 psi)
235/65R16C 118/116R	Prazno	300 kPa (3,0 bara, 44 psi)
235/60R17C 117/115R	Potpuno opterećenje	320 kPa (3,2 bara, 46 psi)
235/60R17C 117/115R	Prazno	310 kPa (3,1 bara, 45 psi)
235/60R17C 117/115S	Potpuno opterećenje	320 kPa (3,2 bara, 46 psi)
235/60R17C 117/115S	Prazno	310 kPa (3,1 bara, 45 psi)



**Maks. opterećenje prednje osovine 1740 kg**

<b>Pneumatik/naplatak točka</b>	<b>Stepen opterećenja</b>	<b>Maks. opterećenje prednje osovine 1740 kg</b>
205/75R16C 110/108R	Potpuno opterećenje	380 kPa (3,6 bara, 55 psi)
205/75R16C 110/108R	Prazno	330 kPa (3,3 bara, 48 psi)
225/75R16C 121/120R	Potpuno opterećenje	320 kPa (3,2 bara, 46 psi)
225/75R16C 121/120R	Prazno	300 kPa (3,0 bara, 44 psi)
225/75R16C 118/116R	Potpuno opterećenje	320 kPa (3,2 bara, 46 psi)
225/75R16C 118/116R	Prazno	300 kPa (3,0 bara, 44 psi)
235/65R16C 115/113R	Potpuno opterećenje	320 kPa (3,2 bara, 46 psi)
235/65R16C 115/113R	Prazno	300 kPa (3,0 bara, 44 psi)
235/65R16C 121/119R	Potpuno opterećenje	320 kPa (3,2 bara, 46 psi)
235/65R16C 121/119R	Prazno	300 kPa (3,0 bara, 44 psi)
235/65R16C 118/116R	Potpuno opterećenje	320 kPa (3,2 bara, 46 psi)
235/65R16C 118/116R	Prazno	300 kPa (3,0 bara, 44 psi)
235/60R17C 117/115R	Potpuno opterećenje	340 kPa (3,4 bara, 49 psi)
235/60R17C 117/115R	Prazno	310 kPa (3,1 bara, 45 psi)
235/60R17C 117/115S	Potpuno opterećenje	340 kPa (3,4 bara, 49 psi)
235/60R17C 117/115S	Prazno	310 kPa (3,1 bara, 45 psi)

**Maks. opterećenje prednje osovine 1860 kg**

<b>Pneumatik/naplatak točka</b>	<b>Stepen opterećenja</b>	<b>Maks. opterećenje prednje osovine 1860 kg</b>
205/75R16C 110/108R	Potpuno opterećenje	-
205/75R16C 110/108R	Prazno	-
225/75R16C 121/120R	Potpuno opterećenje	350 kPa (3,5 bara, 51 psi)
225/75R16C 121/120R	Prazno	300 kPa (3,0 bara, 44 psi)
225/75R16C 118/116R	Potpuno opterećenje	350 kPa (3,5 bara, 51 psi)
225/75R16C 118/116R	Prazno	300 kPa (3,0 bara, 44 psi)
235/65R16C 115/113R	Potpuno opterećenje	350 kPa (3,5 bara, 51 psi)
235/65R16C 115/113R	Prazno	300 kPa (3,0 bara, 44 psi)
235/65R16C 121/119R	Potpuno opterećenje	350 kPa (3,5 bara, 51 psi)

<b>Pneumatik/naplatak točka</b>	<b>Stepen opterećenja</b>	<b>Maks. opterećenje prednje osovine 1860 kg</b>
235/65R16C 121/119R	Prazno	300 kPa (3,0 bara, 44 psi)
235/65R16C 118/116R	Potpuno opterećenje	350 kPa (3,5 bara, 51 psi)
235/65R16C 118/116R	Prazno	300 kPa (3,0 bara, 44 psi)
235/60R17C 117/115R	Potpuno opterećenje	380 kPa (3,8 bara, 55 psi)
235/60R17C 117/115R	Prazno	310 kPa (3,1 bara, 45 psi)
235/60R17C 117/115S	Potpuno opterećenje	380 kPa (3,8 bara, 55 psi)
235/60R17C 117/115S	Prazno	310 kPa (3,1 bara, 45 psi)

**Maks. opterećenje prednje osovine 2000 kg**

<b>Pneumatik/naplatak točka</b>	<b>Stepen opterećenja</b>	<b>Maks. opterećenje prednje osovine 2000 kg</b>
205/75R16C 110/108R	Potpuno opterećenje	-
205/75R16C 110/108R	Prazno	-
225/75R16C 121/120R	Potpuno opterećenje	370 kPa (3,7 bara, 54 psi)
225/75R16C 121/120R	Prazno	300 kPa (3,0 bara, 44 psi)
225/75R16C 118/116R	Potpuno opterećenje	370 kPa (3,7 bara, 54 psi)
225/75R16C 118/116R	Prazno	300 kPa (3,0 bara, 44 psi)
235/65R16C 115/113R	Potpuno opterećenje	-
235/65R16C 115/113R	Prazno	-
235/65R16C 121/119R	Potpuno opterećenje	380 kPa (3,8 bara, 55 psi)
235/65R16C 121/119R	Prazno	300 kPa (3,0 bara, 44 psi)
235/65R16C 118/116R	Potpuno opterećenje	380 kPa (3,8 bara, 55 psi)
235/65R16C 118/116R	Prazno	300 kPa (3,0 bara, 44 psi)
235/60R17C 117/115R	Potpuno opterećenje	400 kPa (4,0 bara, 58 psi)
235/60R17C 117/115R	Prazno	310 kPa (3,1 bara, 45 psi)
235/60R17C 117/115S	Potpuno opterećenje	400 kPa (4,0 bara, 58 psi)
235/60R17C 117/115S	Prazno	310 kPa (3,1 bara, 45 psi)

**Pritisci u pneumaticima zadnje osovine kod vozila sa pogonom na zadnjim točkovima i Single pneumaticima****Maks. opterećenje zadnje osovine 1800 kg**

<b>Pneumatik/naplatak točka</b>	<b>Stepen opterećenja</b>	<b>Maks. opterećenje zadnje osovine 1800 kg</b>
205/75R16C 110/108R	Potpuno opterećenje	400 kPa (4,0 bara, 58 psi)
205/75R16C 110/108R	Prazno	330 kPa (3,3 bara, 48 psi)
225/75R16C 121/120R	Potpuno opterećenje	330 kPa (3,3 bara, 48 psi)
225/75R16C 121/120R	Prazno	300 kPa (3,0 bara, 44 psi)
225/75R16C 118/116R	Potpuno opterećenje	330 kPa (3,3 bara, 48 psi)
225/75R16C 118/116R	Prazno	300 kPa (3,0 bara, 44 psi)
235/65R16C 115/113R	Potpuno opterećenje	340 kPa (3,4 bara, 49 psi)
235/65R16C 115/113R	Prazno	300 kPa (3,0 bara, 44 psi)
235/65R16C 121/119R	Potpuno opterećenje	340 kPa (3,4 bara, 49 psi)
235/65R16C 121/119R	Prazno	300 kPa (3,0 bara, 44 psi)
235/65R16C 118/116R	Potpuno opterećenje	340 kPa (3,4 bara, 49 psi)
235/65R16C 118/116R	Prazno	300 kPa (3,0 bara, 44 psi)
235/60R17C 117/115R	Potpuno opterećenje	350 kPa (3,5 bara, 51 psi)
235/60R17C 117/115R	Prazno	310 kPa (3,1 bara, 45 psi)
235/60R17C 117/115S	Potpuno opterećenje	350 kPa (3,5 bara, 51 psi)
235/60R17C 117/115S	Prazno	310 kPa (3,1 bara, 45 psi)

**Maks. opterećenje zadnje osovine 2000 kg**

<b>Pneumatik/naplatak točka</b>	<b>Stepen opterećenja</b>	<b>Maks. opterećenje zadnje osovine 2000 kg</b>
205/75R16C 110/108R	Potpuno opterećenje	-
205/75R16C 110/108R	Prazno	-
225/75R16C 121/120R	Potpuno opterećenje	380 kPa (3,8 bara, 55 psi)
225/75R16C 121/120R	Prazno	300 kPa (3,0 bara, 44 psi)
225/75R16C 118/116R	Potpuno opterećenje	380 kPa (3,8 bara, 55 psi)
225/75R16C 118/116R	Prazno	300 kPa (3,0 bara, 44 psi)
235/65R16C 115/113R	Potpuno opterećenje	380 kPa (3,8 bara, 55 psi)
235/65R16C 115/113R	Prazno	300 kPa (3,0 bara, 44 psi)

Pneumatik/naplatak točka	Stepen opterećenja	Maks. opterećenje zadnje osovine 2000 kg
235/65R16C 121/119R	Potpuno opterećenje	380 kPa (3,8 bara, 55 psi)
235/65R16C 121/119R	Prazno	300 kPa (3,0 bara, 44 psi)
235/65R16C 118/116R	Potpuno opterećenje	380 kPa (3,8 bara, 55 psi)
235/65R16C 118/116R	Prazno	300 kPa (3,0 bara, 44 psi)
235/60R17C 117/115R	Potpuno opterećenje	400 kPa (4,0 bara, 58 psi)
235/60R17C 117/115R	Prazno	310 kPa (3,1 bara, 45 psi)
235/60R17C 117/115S	Potpuno opterećenje	400 kPa (4,0 bara, 58 psi)
235/60R17C 117/115S	Prazno	310 kPa (3,1 bara, 45 psi)

**Maks. opterećenje zadnje osovine 2250 kg**

Pneumatik/naplatak točka	Stepen opterećenja	Maks. opterećenje zadnje osovine 2250 kg
205/75R16C 110/108R	Potpuno opterećenje	-
205/75R16C 110/108R	Prazno	-
225/75R16C 121/120R	Potpuno opterećenje	430 kPa (4,3 bara, 62 psi)
225/75R16C 121/120R	Prazno	300 kPa (3,0 bara, 44 psi)
225/75R16C 118/116R	Potpuno opterećenje	430 kPa (4,3 bara, 62 psi)
225/75R16C 118/116R	Prazno	300 kPa (3,0 bara, 44 psi)
235/65R16C 115/113R	Potpuno opterećenje	450 kPa (4,5 bara, 65 psi)
235/65R16C 115/113R	Prazno	300 kPa (3,0 bara, 44 psi)
235/65R16C 121/119R	Potpuno opterećenje	450 kPa (4,5 bara, 65 psi)
235/65R16C 121/119R	Prazno	300 kPa (3,0 bara, 44 psi)
235/65R16C 118/116R	Potpuno opterećenje	450 kPa (4,5 bara, 65 psi)
235/65R16C 118/116R	Prazno	300 kPa (3,0 bara, 44 psi)
235/60R17C 117/115R	Potpuno opterećenje	460 kPa (4,6 bara, 67 psi)
235/60R17C 117/115R	Prazno	310 kPa (3,1 bara, 45 psi)
235/60R17C 117/115S	Potpuno opterećenje	460 kPa (4,6 bara, 67 psi)
235/60R17C 117/115S	Prazno	310 kPa (3,1 bara, 45 psi)

**Maks. opterećenje zadnje osovine 2430 kg**

<b>Pneumatik/naplatak točka</b>	<b>Stepen opterećenja</b>	<b>Maks. opterećenje zadnje osovine 2430 kg</b>
205/75R16C 110/108R	Potpuno opterećenje	-
205/75R16C 110/108R	Prazno	-
225/75R16C 121/120R	Potpuno opterećenje	490 kPa (4,9 bara, 71 psi)
225/75R16C 121/120R	Prazno	300 kPa (3,0 bara, 44 psi)
225/75R16C 118/116R	Potpuno opterećenje	490 kPa (4,9 bara, 71 psi)
225/75R16C 118/116R	Prazno	300 kPa (3,0 bara, 44 psi)
235/65R16C 115/113R	Potpuno opterećenje	-
235/65R16C 115/113R	Prazno	-
235/65R16C 121/119R	Potpuno opterećenje	490 kPa (4,9 bara, 71 psi)
235/65R16C 121/119R	Prazno	300 kPa (3,0 bara, 44 psi)
235/65R16C 118/116R	Potpuno opterećenje	490 kPa (4,9 bara, 71 psi)
235/65R16C 118/116R	Prazno	300 kPa (3,0 bara, 44 psi)
235/60R17C 117/115R	Potpuno opterećenje	500 kPa (5,0 bara, 73 psi)
235/60R17C 117/115R	Prazno	310 kPa (3,1 bara, 45 psi)
235/60R17C 117/115S	Potpuno opterećenje	500 kPa (5,0 bara, 73 psi)
235/60R17C 117/115S	Prazno	310 kPa (3,1 bara, 45 psi)

**Pritisci u pneumaticima prednje osovine kod vozila sa pogonom na zadnjim točkovima i dvostrukim pneumaticima****Maks. opterećenje prednje osovine 1850 kg**

<b>Pneumatik/naplatak točka</b>	<b>Stepen opterećenja</b>	<b>Maks. opterećenje prednje osovine 1850 kg</b>
195/75R16C 107/105R	Potpuno opterećenje	440 kPa (4,4 bara, 64 psi)
195/75R16C 107/105R	Prazno	400 kPa (4,0 bara, 58 psi)
205/75R16C 110/108R	Potpuno opterećenje	410 kPa (4,1 bara, 60 psi)
205/75R16C 110/108R	Prazno	360 kPa (3,6 bara, 52 psi)
205/75R16C 113/111R	Potpuno opterećenje	-
205/75R16C 113/111R	Prazno	-

**Maks. opterećenje prednje osovine 2000 kg**

Pneumatik/naplatak točka	Stepen opterećenja	Maks. opterećenje prednje osovine 2000 kg
195/75R16C 107/105R	Potpuno opterećenje	-
195/75R16C 107/105R	Prazno	-
205/75R16C 110/108R	Potpuno opterećenje	440 kPa (4,4 bara, 64 psi)
205/75R16C 110/108R	Prazno	360 kPa (3,6 bara, 52 psi)
205/75R16C 113/111R	Potpuno opterećenje	-
205/75R16C 113/111R	Prazno	-

**Maks. opterećenje prednje osovine 2100 kg**

Pneumatik/naplatak točka	Stepen opterećenja	Maks. opterećenje prednje osovine 2100 kg
195/75R16C 107/105R	Potpuno opterećenje	-
195/75R16C 107/105R	Prazno	-
205/75R16C 110/108R	Potpuno opterećenje	-
205/75R16C 110/108R	Prazno	-
205/75R16C 113/111R	Potpuno opterećenje	480 kPa (4,8 bara, 70 psi)
205/75R16C 113/111R	Prazno	380 kPa (3,8 bara, 55 psi)

**Pritisci u pneumaticima zadnje osovine kod vozila sa pogonom na zadnjim točkovima i dvostrukim pneumaticima****Maks. opterećenje zadnje osovine do 3200 kg**

Pneumatik/naplatak točka	Stepen opterećenja	Maks. opterećenje zadnje osovine do 3200 kg
195/75R16C 107/105R	Potpuno opterećenje	410 kPa (4,1 bara, 60 psi)
195/75R16C 107/105R	Prazno	350 kPa (3,5 bara, 51 psi)
205/75R16C 110/108R	Potpuno opterećenje	370 kPa (3,7 bara, 54 psi)
205/75R16C 110/108R	Prazno	320 kPa (3,2 bara, 46 psi)
205/75R16C 113/111R	Potpuno opterećenje	-
205/75R16C 113/111R	Prazno	-

**Maks. opterećenje zadnje osovine 3500 kg**

<b>Pneumatik/naplatak točka</b>	<b>Stepen opterećenja</b>	<b>Maks. opterećenje zadnje osovine 3500 kg</b>
195/75R16C 107/105R	Potpuno opterećenje	440 kPa (4,4 bara, 64 psi)
195/75R16C 107/105R	Prazno	350 kPa (3,5 bara, 51 psi)
205/75R16C 110/108R	Potpuno opterećenje	410 kPa (4,1 bara, 60 psi)
205/75R16C 110/108R	Prazno	320 kPa (3,2 bara, 46 psi)
205/75R16C 113/111R	Potpuno opterećenje	-
205/75R16C 113/111R	Prazno	-

**Maks. opterećenje zadnje osovine 3600 kg**

<b>Pneumatik/naplatak točka</b>	<b>Stepen opterećenja</b>	<b>Maks. opterećenje zadnje osovine 3600 kg</b>
195/75R16C 107/105R	Potpuno opterećenje	-
195/75R16C 107/105R	Prazno	-
205/75R16C 110/108R	Potpuno opterećenje	-
205/75R16C 110/108R	Prazno	-
205/75R16C 113/111R	Potpuno opterećenje	430 kPa (4,3 bara, 62 psi)
205/75R16C 113/111R	Prazno	340 kPa (3,4 bara, 49 psi)

**Pritisci u pneumaticima prednje osovine kod vozila sa pogonom na zadnjim točkovima i Super Single pneumaticima****Maks. opterećenje prednje osovine 1850 kg**

<b>Pneumatik/naplatak točka</b>	<b>Stepen opterećenja</b>	<b>Maks. opterećenje prednje osovine 1850 kg</b>
225/75R16C 121/120R (122L)	Potpuno opterećenje	340 kPa (3,4 bara, 49 psi)
225/75R16C 121/120R (122L)	Prazno	300 kPa (3,0 bara, 44 psi)

**Maks. opterećenje prednje osovine 2000 kg**

Pneumatik/naplatak točka	Stepen opterećenja	Maks. opterećenje prednje osovine 2000 kg
225/75R16C 121/120R (122L)	Potpuno opterećenje	370 kPa (3,7 bara, 54 psi)
225/75R16C 121/120R (122L)	Prazno	300 kPa (3,0 bara, 44 psi)

**Pritisci u pneumaticima zadnje osovine kod vozila sa pogonom na zadnjim točkovima i Super Single pneumaticima****Maks. opterećenje zadnje osovine do 3200 kg**

Pneumatik/naplatak točka	Stepen opterećenja	Maks. opterećenje zadnje osovine do 3200 kg
225/75R16C 121/120R (122L)	Potpuno opterećenje	690 kPa (6,9 bar, 100 psi) <sup>2)</sup>
225/75R16C 121/120R (122L)	Prazno	690 kPa (6,9 bar, 100 psi) <sup>2)</sup>
285/65R16C 131R	Potpuno opterećenje	460 kPa (4,6 bara, 67 psi)
285/65R16C 131R	Prazno	400 kPa (4,0 bara, 58 psi)

<sup>2)</sup> Važi za kratkotrajnu upotrebu kao rezervni točak na zadnjoj osovini za deonicu puta od mak-

simalno 100 km i najveću dozvoljenu brzinu od 55 km/h.

**Maks. opterećenje zadnje osovine 3500 kg**

Pneumatik/naplatak točka	Stepen opterećenja	Maks. opterećenje zadnje osovine 3500 kg
225/75R16C 121/120R (122L)	Potpuno opterećenje	690 kPa (6,9 bara, 100 psi) <sup>2)</sup>
225/75R16C 121/120R (122L)	Prazno	690 kPa (6,9 bara, 100 psi) <sup>2)</sup>
285/65R16C 131R	Potpuno opterećenje	520 kPa (5,2 bara, 75 psi)
285/65R16C 131R	Prazno	400 kPa (4,0 bara, 58 psi)

<sup>2)</sup> Važi za kratkotrajnu upotrebu kao rezervni točak na zadnjoj osovini za deonicu puta od maksimalno 100 km i najveću dozvoljenu brzinu od 55 km/h.

Obavezno obratite pažnju na sledeće teme:

- napomene o pritisku u pneumaticima (→ Strana 326),

**Kontrola pritiska u pneumaticima****Funkcija kontrole pritiska u pneumaticima kod Single pneumatika**

Pomoću senzora pritiska u pneumaticu, sistem kontroliše pritisak i temperaturu u pneumaticima koji su montirani na vozilo.

Novi senzori pritiska u pneumaticu, npr. u zimskim točkovima, automatski se programiraju za vreme prve vožnje.



Pritisak u pneumaticima i temperatura pneumatica se prikazuju na višenamenskom displeju (→ Strana 188).

Ako dođe do značajnog gubitka pritiska u pneumaticima, prikazaće se upozorenje:

- preko poruka na displeju (→ Strana 392),
- preko upozoravajućeg svetla  na kombinovanom instrumentu .

Voač je odgovoran za to da podesi pritisak u pneumaticima na preporučeni pritisak za hladne pneumatice, shodno odgovarajućem režimu rada. Kada su pneumatici hladni, podesite pritisak pomoću uređaja za ispitivanje pritiska u pneumaticima. Vodite računa o tome, da sistem kontrole pritiska u pneumaticima prvo mora da memoriše odgovarajući pritisak za trenutnu situaciju.

U većini slučajeva, kontrola pritiska u pneumaticima automatski ažurira referentne vrednosti, nakon što ste promenili pritisak u pneumaticima. Referentne vrednosti možete da ažurirate i ručno, novim pokretanjem kontrole pritiska u pneumaticima (→ Strana 342).

### Ograničenja sistema

U sledećim situacijama rad sistema može biti otežan ili sistem neće funkcionisati:

- kada je pritisak u pneumaticima pogrešno podešen,
- kada dođe do iznenadnog gubitka pritiska, koji je izazvan npr. stranim telom koje je prodrlo u pneumatic,
- kada je nastala smetnja usled drugog izvora radio-signala.

Obavezno obratite pažnju na sledeću temu:

- Napomene o pritisku u pneumaticima (→ Strana 326)

### Provera pritiska u pneumaticima pomoću kontrole pritiska u pneumaticima

#### Preduslovi

- Paljenje je uključeno.

Putni računar:

 **Servis**  **Pneumatici**

Pojavljuje se jedan od sledećih prikaza:

- Trenutni pritisak u pneumaticima i temperatura pneumatica za svaki točak pojedinačno

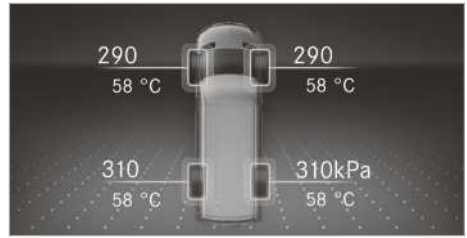

Displej sa instrumentima sa displejem u boji

- Trenutni pritisak u pneumaticima za svaki točak pojedinačno

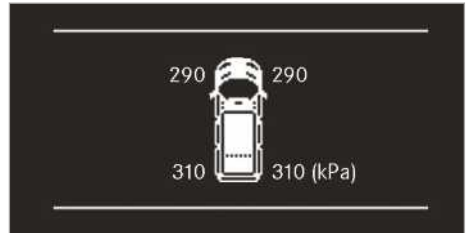

Displej sa instrumentima sa crno-belim displejem

- **Prikaz pritiska u pneumaticima se prikazuje posle nekih min. vožnje:** Postupak programiranja sistema još nije završen. Pritisci u pneumaticima se već nadziru.

 Uporedite pritisak u pneumaticima sa preporučenim pritiskom u pneumaticima za trenutno radno stanje . Pri tom, obratite pažnju na napomene o temperaturi pneumatica (→ Strana 326).

 Vrednosti prikazane na višenamenskom displeju mogu da odstupaju od onih sa uređaja za ispitivanje pritiska u pneumaticima, jer se one odnose na nadmorsku visinu. Na visokim lokacijama, uređaj za ispitivanje vazdušnog pritiska pokazuje viši pritisak u pneumaticima nego putni računar. U tom slučaju nemojte smanjivati pritisak u pneumaticima.

Obavezno obratite pažnju na sledeću temu:

- napomene o pritisku u pneumaticima (→ Strana 326).

### Ponovno pokretanje kontrole pritiska u pneumaticima

#### Preduslovi

- Preporučeni pritisak u pneumaticima na svim točkovima je ispravno podešen za odgovarajuće radno stanje (→ Strana 326).

• **Ponovo pokrenite kontrolu pritiska u pneumaticima u sledećim situacijama:**

- Pritisak u pneumaticima je promenjen.
- Točkovi ili pneumatici su zamenjeni ili ponovo montirani.

Putni računar:

↳ Servis ►► Pneumatici

► U meniju se krećite nadole. Na višenamenskom displeju će se prikazati poruka **Trenutne vrednosti pritiska preuzeti kao nove orijent. vrednosti?**

► Potvrdite poruku radi ponovnog startovanja. Na višenamenskom displeju će se prikazati poruka **Kontr. pritiska u pneumat. ponovo pokrenuta.**

Trenutne poruke upozorenja se brišu i žuto upozoravajuće svetlo  se gasi.

Posle nekoliko minuta vožnje, sistem proverava, da li se trenutne vrednosti pritiska u pneumaticima nalaze u okvirima zadatih oblasti. Posle toga, trenutne vrednosti pritiska u pneumaticima će biti preuzete i nadzirane kao referentne vrednosti.

Obavezno obratite pažnju na sledeću temu:

- Napomene o pritisku u pneumaticima (→ Strana 326)





**Odobrenje za radio-signal za kontrolu pritiska u pneumaticima**

**Broj odobrenja za radio-signal**

Zemlja	Broj odobrenja za radio-signal
Argentina	 CNC ID: H-20027
Australija	

Zemlja	Broj odobrenja za radio-signal
Brazil	 MODELO: TSSRE4A ANATEL: 05181-17-06643 Este equipamento opera em caráter secundário, isto é, não tem direito à proteção contra interferência prejudicial, mesmo de estações do mesmo tipo e não pode causar interferência a sistemas operando em caráter primário.
Kanada	IC: 4008C-TSSRE4A Operation is subject to the following two conditions: (1) this device may not cause harmful interference, and (2) this device must accept any interference received, including interference that may cause undesired operation.
Evropska unija Island Norveška	 Ovim putem Huf Hülsbeck & Fürst GmbH & Co. KG izjavljuje da tip radio-stanice TSSRE4A & TSSSG4G6 odgovara direktivi 2014/53/EU. Kompletan tekst EU izjave o usklađenosti je dostupan na sledećoj veb-adresi: <a href="http://www.huf-group.com/eudoc">http://www.huf-group.com/eudoc</a> Opseg frekvencije: 433,92 MHz Maksimalna jačina emitovanog signala: <10 mW Proizvođač: Huf Electronics Bretten GmbH Gewerbestr. 40 75015 Bretten Germany

Zemlja	Broj odobrenja za radio-signal
Indonezija	TSSRE4A & TSSSG4G6 52166/SDPPI/2017 3533
Izrael	A. The use of this product does not need a wireless operation license. B. The product does not include an RF disturbance protection, and should not disturb other licensed products. C. It is forbidden to replace the antenna or to make any change in this product.
Jordan	Kingdom of Jordan Type approval for Tyre Pressure Sensor and ECU Manufacturer: Huf Electronics Bretten GmbH Model: TSSRE4A Type Approval Number: TRC/LPD/2017/421 Model: TSSSG4G6 Type Approval Number: TRC/LPD/2017/422
Malezija	 CIDF17000184 Model: TSSRE4A & TSSSG4G6 RAQP/57A/0817/S(17-2424)
Maroko	AGREE PAR L'ANRT MAROC Modele: TSSRE4A Numero d'agrement: MR 14320 ANRT 2017 Date d'agrement: 07/07/2017 Modele: TSSSG4G6 Numero d'agrement: MR 14319 ANRT 2017 Date d'agrement: 07/07/2017
Meksiko	Model: TSSRE4A, IFETEL: RLVHUTS17-0806

Zemlja	Broj odobrenja za radio-signal
Moldavija	 1024
Oman	OMAN - TRA R/4516/17 D100428
Filipini	 NTC Type Approved. No: ESD-1715393C
Rusija	
Singapur	Complies with IDA Standards DA103787
Južnoafrička Republika	 TA-2017/1393 TA-2017/1391

Zemlja	Broj odobrenja za radio-signal
Južna Koreja	 <p>R-CRM-HHF-TSSRE4A R-REM-HHF-TSSSG4G6</p> <p>Applicant name: Huf Hülsbeck &amp; Fürst GmbH &amp; Co. KG</p> <p>Equipment name: Tire Pressure Monitoring System</p> <p>Manufacturing Year/Month: on the product</p> <p>Manufacturer: Huf Electronics Bretten GmbH</p> <p>Country of origin: Germany</p> <p>해당 무선 설비 기기는 운용 중 전파혼신 가능성이 있으므로 인명안전과 관련된 서비스는 할 수 없음.</p> <p>(This device is not allowed to provide service related human body since it has possibility of frequency interference during on operation.)</p>

Zemlja	Broj odobrenja za radio-signal
Tajvan	 <p>CCAO17LP0380T4 CCAO17LP0390T7</p> <p>經型式認證合格之低功率射頻電機,非經許可,公司、商號或使用者均</p> <p>不得擅自變更頻率、加大功率或變更原設計之特性及功能。低功率射</p> <p>頻電機之使用不得影響飛航安全及干擾合法通信;經發現有干擾現象</p> <p>時,應立即停用,並改善至無干擾時方得繼續使用。前項合法通信,指依</p> <p>電信法規定作業之無線電通信。低功率射頻電機須忍受合法通信或工</p> <p>業、科學及醫療用電波輻射性電機設備之干擾。</p> <p>According to “Administrative Regulations on Low Power Radio Waves Radiated Devices”.</p> <p>Without permission granted by the DGT, any company, enterprise, or user is not allowed to change frequency, enhance transmitting power or alter original characteristic as well as performance to a approved low power radio-frequency devices.</p> <p>The low power radio-frequency devices shall not influence aircraft security and interfere legal communications; If found, the user shall cease operating immediately until no interference is achieved.</p> <p>The said legal communications means radio communications is operated in compliance with the Telecommunications Act.</p> <p>The low power radio-frequency devices must be susceptible with the interference from legal com-</p>

Zemlja	Broj odobrenja za radio-signal
	munications or ISM radio wave radiated devices.
Tajland	This telecommunication equipment conforms to NTC technical requirement.
Ukrajina	 <p>Model: TSSRE4A &amp; TSSSG4G6 UA.TR.109.0109-17</p>
Ujedinjeni Arapski Emirati	<p>Huf Electronics Bretten GmbH Model: TSSRE4A Model: TSSSG4G6 TRA Registered No: ER57807 / 17 Dealer No: DA36976 / 14 TRA Registered No: ER57806 / 17 Dealer No: DA36976 / 14</p>
SAD	<p>FCC ID: YGOTSSRE4A</p> <p>This device complies with Part 15 of the FCC Rules. Operation is subject to the following two conditions: (1) this device may not cause harmful interference, and (2) this device must accept any interference received, including interference that may cause undesired operation.</p> <p>WARNING: Any changes or modification not expressly approved by the party responsible for compliance could void the user's authority to operate this equipment.</p>

### Zamena točka

#### Napomene u vezi izbora, montaže i obnove pneumatika

Informacije o dozvoljenim kombinacijama točkova i pneumatika možete da dobijete u kvalifikovanoj stručnoj radionici.

**⚠ UPOZORENJE** Opasnost od nezgode zbog pogrešnih dimenzija točkova i pneumatika

Ako montirate točkove i pneumatike pogrešnih dimenzija, mogu da se oštete kočnice točka ili komponente oslanjanja točka.

► Točkove i pneumatike zamenite uvek onim točkovima i pneumaticima koji imaju specifikacije originalnih delova.

Kod točkova obratite pažnju na sledeće:

- oznaku,
- tip,
- dozvoljeno opterećenje točka,
- dubinu pritiskanja.

Kod pneumatika obratite pažnju na sledeće:

- oznaku,
- proizvođača,
- tip,
- indeks nosivosti,
- indeks brzine.

**⚠ UPOZORENJE** Opasnost od nezgode usled prekoračenja nosivosti pneumatika ili dozvoljenog indeksa brzine

Prekoračenje navedene nosivosti pneumatika ili dozvoljenog indeksa brzine može da dovede do oštećenja pneumatika i njihovog pucanja.

- Koristite tipove i veličine pneumatika koji su odobreni za vaše vozilo.
- Pridržavajte se potrebne nosivosti pneumatika i indeksa brzine za vaše vozilo.

**!** **NAPOMENA** Oštećenja na vozilu i na pneumaticima zbog neodgovarajućih tipova i veličine pneumatika

Iz bezbednosnih razloga koristite samo pneumatike, točkove i opremu, koje je Mercedes-Benz posebno odobrio za vaše vozilo.

Ovi pneumatici su posebno prilagođeni za regulacione sisteme kao što su npr. ABS ili ESP®.

U protivnom, možete da pogoršate određena svojstva vozila, npr. ponašanje u vožnji, buku tokom vožnje i potrošnju goriva. Drugačije dimenzije pneumatika mogu pod optereće-

njem da dovedu do trenja pneumatika o karoseriju i komponente osovine. To može da proizrokuje oštećenje pneumatika ili vozila.

- ▶ Koristite samo one pneumatike, točkove ili delove dodatne opreme koje proverava i preporučuje Mercedes-Benz.

### **!** NAPOMENA Ugrožavanje bezbednosti u vožnji zbog obnovljenih pneumatika

Mercedes-Benz ne proverava i ne preporučuje obnovljene pneumatike, zato što se prilikom obnavljanja ne otkrivaju uvek sva prethodna oštećenja.

Bezbednost u vožnji zbog toga ne može biti zagarantovana.

- ▶ Ne upotrebljavajte polovne pneumatike, za koje ne znate kako su bili korišćeni.

### **!** NAPOMENA Oštećenja elektronskih komponenta zbog upotrebe alata za montažu

**Vozila sa kontrolom pritiska u pneumaticima:** U točku se nalaze elektronske komponente. Alati za montažu se ne smeju prinostiti ventilima.

U suprotnom, elektronske komponente mogu da se oštete.

- ▶ Pneumatike zamenite u kvalifikovanoj stručnoj radionici.

Delovi dodatne opreme, koje Mercedes-Benz nije odobrio za vaše vozilo ili koji se nestručno koriste, mogu da ugroze bezbednost u vožnji.

Pre kupovine i upotrebe dodatne opreme koja nije odobrena, u kvalifikovanoj stručnoj radionici se informišite o sledećim aspektima:

- njenoj praktičnosti,
- zakonskim odredbama,
- preporukama fabrika.

Prilikom izbora, ugradnje i obnove pneumatika vodite računa o sledećem:

- Obratite pažnju na lokalne propise za pneumatike, kojima je utvrđen određen tip pneumatika za vaše vozilo.

Osim toga, za određene regione i oblasti primene može da bude preporučena upotreba nekog određenog tipa pneumatika.

- Koristite samo pneumatike i točkove istog dizajna, iste izvedbe (letnji pneumatici, zimski pneumatici, pneumatici za sve sezone) i istog proizvođača.
- Na jednu osovinu montirajte samo točkove iste veličine i izvedbe profila (levo i desno).  
Od ovoga možete da odstupite samo u slučaju kvara, za vožnju do stručne radionice.
- Na točkove montirajte samo odgovarajuće pneumatike.
- Nemojte vršiti prepravke na sistemu za kočnice, točkovima i pneumaticima.  
Upotreba podloške za podešavanje rastojanja i kočionih diskova nije dozvoljena i vodi do poništavanja dozvole za rad.
- **Vozila sa kontrolom pritiska u pneumaticima:** Svi montirani točkovi moraju da budu opremljeni ispravnim senzorima kontrole pritiska u pneumaticima.
- Na temperaturama ispod 10 °C na svim točkovima koristite zimske pneumatike ili pneumatike za sve sezone sa oznakom M+S.

U zimskim uslovima na putevima, zimski pneumatici koji imaju simbol snežne pahulje  pored oznake M+S, omogućavaju najbolje prljanjanje.

- Kod pneumatika M+S koristite samo pneumatike sa istim profilom.
- Vodite računa o najvećoj dozvoljenoj brzini za montirane pneumatike M+S.  
Ako je ona niža od najveće dozvoljene brzine vozila, na to mora da ukazuje pločica u vidnom polju vozača.
- Kada montirate nove pneumatike, vozite umerenom brzinom prvih 100 km.
- Pneumatike zamenite nezavisno od njihove istrošenosti, najkasnije nakon šest godina.

Za ostale informacije o točkovima i pneumaticima, obratite se kvalifikovanoj stručnoj radionici.

Obavezno obratite pažnju na sledeće teme:

- napomene o pritisku u pneumaticima (→ Strana 326),
- tabela pritiska u pneumaticima,
- napomene o pomoćnom točku (→ Strana 355).

## Napomene u vezi sa zamenom točkova

### **▲ UPOZORENJE** Opasnost od nezgode usled različitih dimenzija točkova

Ako prednje točkove ili pneumatike koji imaju različite dimenzije zamenite zadnjim, karakteristike vožnje mogu značajno da se pogoršaju.

Osim toga, diskovi kočnica ili komponente oslanjanja točka mogu da se oštete.

- ▶ Zamenite prednje točkove zadnjim isključivo kada su točkovi i pneumatiki identičnih dimenzija.

Ukoliko prednje točkove ili pneumatike koji imaju različite dimenzije zamenite zadnjim, dozvolava da rad može da se poništi.

Kod vozila sa istom veličinom točkova, u zavisnosti od istrošenosti, točkove menjajte na svakih 5000 do 10.000 km. Pri tom, zadržite smer okretanja točkova.

Pri tom obratite pažnju na uputstva i bezbednosne napomene u vezi sa zamenom točka.

## Dimenzione grupe točkova

Utvrđena brzina vozila je prikazana na kombinovanom instrumentu i važna je za upravljanje sistemom za bezbednost u vožnji kao i sistemom za vožnju. Tačnost prikaza brzinometra i brojača pređenih kilometara je zakonski propisana. Utvrđivane informacije o brzini zavisi od veličine pneumatika i obima kotrljanja pneumatika. Prečnik naplata je uvek izražen u inčima.

Zbog toga je moguće kodiranje upravljačkih jedinica vozila za sledeće tri dimenzione grupe točkova:

Dimenziona grupa točkova 1

- 195/75 R16C
- 205/75 R16C
- 225/65 R16C
- 235/65 R16C
- 235/60 R17C

Dimenziona grupa točkova 2

- 225/75 R16C

Dimenziona grupa točkova 3

- 225/75 R16C VA
- 285/65 R16C HA

- ① Mercedes-Benz vam preporučuje, da prilikom zamene pneumatika uvek stavljate točkove iz iste dimenzione grupe. Tako nećete morati da promenite kodiranje upravljačkih jedinica.

Ako menjate veličinu točkova svog vozila, na primer prilikom zamene točkova za zimski režim, proverite njihov raspored prema dimenzionim grupama. Ako se menja pripadnost dimenzionoj grupi točkova, morate ponovo kodirati upravljačke jedinice svog vozila u kvalifikovanoj stručnoj radionici.

U suprotnom, tačnost prikaza brzinometra i brojača pređenih kilometara se nalazi izvan zakonski propisanog okvira tolerancije. Ona može da bude i niža, što znači da je trenutna brzina vožnje viša od brzine koja je prikazana na brzinometru. Funkcionisanje sistema za bezbednost u vožnji i sistema za vožnju, prilikom odstupanja od okvira tolerancije, može da bude pogoršano ili sistemi mogu da prepoznaju smetnju i da se isključe.

## Informacije o smeru okretanja pneumatika

Pneumatiki koji imaju propisan smer okretanja nude dodatne prednosti, npr. akvaplaning. Ove prednosti možete da iskoristite samo ukoliko se pridržavate smera okretanja.

Strelica na bočnom zidu označava smer okretanja pneumatika.

Dozvoljeno je da montirate rezervni točak i suprotno smeru okretanja. Obratite pažnju na vremenski ograničenu upotrebu, kao i ograničene brzine koje je navedeno na rezervnom točku.

## Napomene u vezi sa ležajevima i točkovima

Pri skladištenju točkova obratite pažnju na sledeće:

- Demontirane točkove čuvajte na hladnom, suvom i po mogućnosti mračnom mestu.
- Pneumatike zaštitite od ulja, maziva i goriva.

## Pregled alata za zamenu točka

Potreban alat za zamenu točka može da bude na primer:

- priručna dizalica,
- ključ za točak.

- ① Podatke o maksimalnoj nosivosti priručne dizalice možete da pronađete na pločici zalepljenoj na priručnoj dizalici.

Priručna dizalica ne zahteva održavanje. Ako se pojavi smetnja u funkciji, kontaktirajte kvalifikovanu stručnu radionicu.

### Vozila sa pogonom na zadnjim točkovima

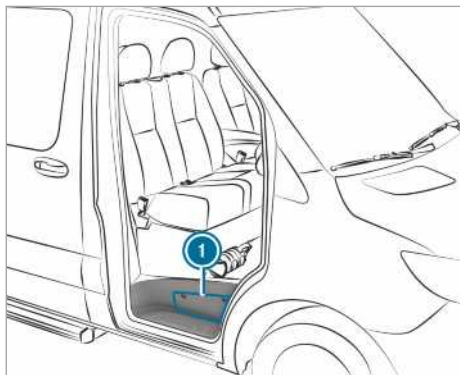

Alat za zamenu točka se nalazi u kutiji za odlaganje ① iznad stepenika vrata suvozača i u kutiji za odlaganje na strani suvozača u prostoru za noge.

### Vozila sa pogonom na prednjim točkovima

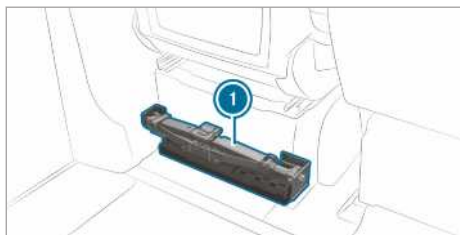

Alat za zamenu točka ① se nalazi iza sedišta vozača.

## Pripremanje vozila za zamenu točka

### Preduslovi

- Postoji potreban alat za zamenu točka.
  - Vozilo se ne nalazi na usponu ili na nizbrdici.
  - Vozilo se nalazi na čvrstoj, stabilnoj i ravnoj podlozi.
- ▶ Aktivirajte parkirnu kočnicu.
  - ▶ Prednje točkove postavite u položaj za vožnju pravo.
  - ▶ **Vozila sa manuelnim menjačem:** Ubacite u prvi stepen prenosa ili u stepen prenosa za vožnju unazad **[R]**.

▶ **Vozila sa automatskim menjačem:** Prebacite menjač u položaj **[P]**.

- ▶ Ugasite motor.
- ▶ Uverite se da motor ne može da se pokrene.
- ▶ Izvadite alat u vozilu iz prostora za noge na strani suvozača (→ Strana 321).

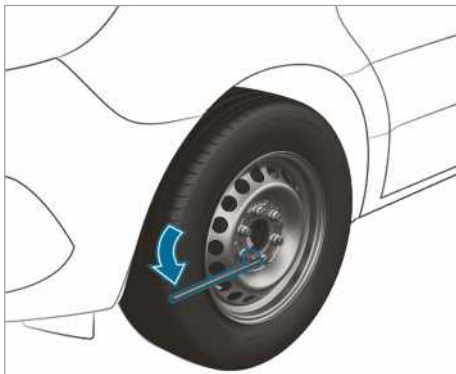

### Vozila sa pogonom na zadnjim točkovima

- ▶ Priručnu dizalicu i alat za zamenu točka izvadite iz kutije za odlaganje (→ Strana 348).
- ▶ Ako je potrebno skinite poklopac točka.
- ▶ Od trodelne poluge pumpe priručne dizalice, sastavite srednju šipku i šipku sa najvećim prečnikom kao produžetak ključa za točak.
- ▶ Produžetak ključa za točak pomoću srednje šipke gurnite napred, do krajnjeg položaja na ključu za točak.
- ▶ Na točku koji menjate otpustite zavrtnje ili navrtke točka pomoću ključa za točak za otprilike jedan obrtaj. Ne odvrćite zavrtnje ili navrtke točka.
- ▶ Podignite vozilo (→ Strana 350).

### Vozila sa pogonom na prednjim točkovima

- ▶ Priručnu dizalicu i alat za zamenu točka izvadite iz prostora iza sedišta vozača (→ Strana 348).
- ▶ Ako je potrebno skinite poklopac točka.
- ▶ Na točku koji menjate otpustite zavrtnje točka/ navrtke točka pomoću ključa za točak za otprilike jedan obrtaj. Ne odvrćite zavrtnje točka/ navrtke točka.
- ▶ Podignite vozilo (→ Strana 350).



## Podizanje vozila prilikom zamene točka

### **▲ UPOZORENJE** Opasnost od povreda usled prevrtanja priručne dizalice

Kada zaustavljate vozilo sa vazдушnim oslanjanjem, vazdušno oslanjanje može da ostane aktivirano i do sat vremena, čak i kada je isključeno paljenje. Ako tada podižete vozilo sa priručnom dizalicom, vazdušno oslanjanje pokušava da izjednači nivo vozila.

Priručna dizalica može da se prevrne.

- ▶ Pre podizanja vozila pritisnite taster „Service“ na daljinskom upravljaču vazdušnog oslanjanja. To će sprečiti automatsku regulaciju nivoa vozila i manuelno podizanje ili spuštanje.

### **▲ UPOZORENJE** Opasnost od povreda usled pogrešnog postavljanja priručne dizalice

Kada priručna dizalica nije pravilno postavljena na odgovarajuće prihvatno mesto na vozilu, kod podignutog vozila može da dođe do prevrtanja priručne dizalice.

- ▶ Priručnu dizalicu postavljajte isključivo na odgovarajuće prihvatno mesto na vozilu. Stopalo priručne dizalice mora da bude postavljeno vertikalno ispod prihvatnog mesta na vozilu.

### **▲ UPOZORENJE** Opasnost od povreda usled prevrtanja vozila

Ako na usponima ili nizbrdicama podižete vozilo, može da se prevrne priručna dizalica.

- ▶ Točkove nikada nemojte da menjate na usponu ili na nizbrdici.
- ▶ Kontaktirajte kvalifikovanu stručnu radionicu.

### **! NAPOMENA** Oštećenja na vozilu od priručne dizalice

Ako priručnu dizalicu ne postavite na tačke za oslonac priručne dizalice, možete da oštetite vozilo.

- ▶ Postavite priručnu dizalicu samo na tačke za oslonac priručne dizalice koje su za to predviđene.

## Preduslovi

- U vozilu nema ljudi.
- Vozilo je pripremljeno za zamenu točka (→ Strana 349).

Postavite priručnu dizalicu samo na osloncima za priručnu dizalicu. U protivnom možete da oštetite vozilo.

Važne napomene za korišćenje priručne dizalice:

- Za podizanje vozila koristite isključivo odgovarajuću priručnu dizalicu za vozilo koju je ispitao i odobrio Mercedes-Benz. Usled nepravilne upotrebe priručne dizalice na podignutom vozilu može da dođe do njenog prevrtanja.
- Priručna dizalica je namenjena samo za kratkotrajno podizanje vozila i nije namenjena radovima na servisiranju ispod vozila.
- Izbegavajte zamenu točka na usponima i nizbrdicama.
- Površina oslanjanja priručne dizalice mora da bude ravna, čvrsta i obezbeđena od klizanja. Ako je potrebno, koristite veliku, ravnu i stabilnu osnovu velike nosivosti.
- Stopalo priručne dizalice se mora nalaziti vertikalno ispod oslonca za priručnu dizalicu.

Pravila ponašanja kada je vozilo podignuto:

- Ruke i noge nikada nemojte držati ispod vozila.
- Nikada nemojte ležati ispod vozila.
- Ne pokrećite motor i ne otpuštajte parkirnu kočnicu.
- Nemojte otvarati ili zatvarati vrata.

## Vozila sa pogonom na prednjim točkovima

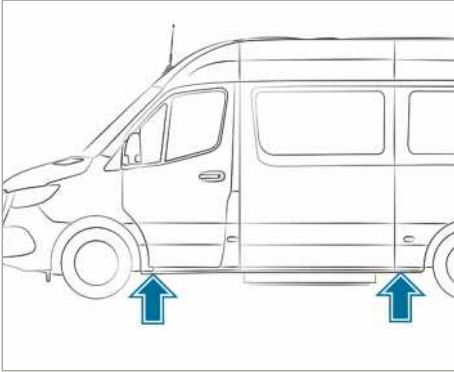

Oslonci za priručnu dizalicu

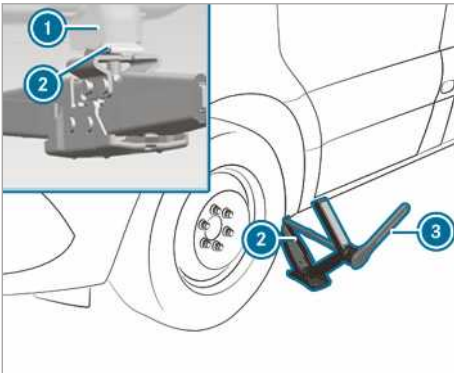

Oslonac za priručnu dizalicu na prednjoj osovini

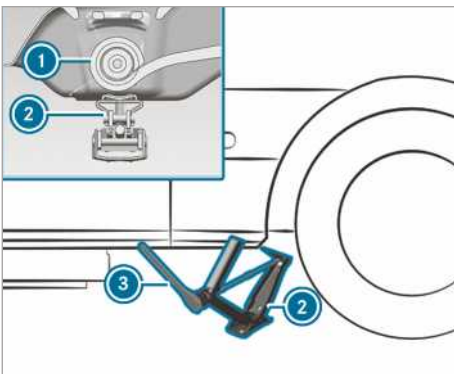

Oslonac za priručnu dizalicu na zadnjoj osovini

- ▶ Ako je potrebno, okrenite steznu glavu priručne dizalice.
- ▶ Postavite priručnu dizalicu (2) na njen oslonac (1).
- ▶ Okrećite manualni kotur, sve dok disk priručne dizalice čvrsto ne nalegne na oslonac za priručnu dizalicu (1).
- ▶ **Prednja osovina:** Okasti ključ sa skakavicom (3) iz alata za zamenu točka postavite na šestougaoni zavrtnj priručne dizalice tako da se vidi natpis „AUF“.
- ▶ **Zadnja osovina:** Produžnu šipku i nasadni ključ iz alata za zamenu točka postavite na šestougaoni zavrtnj priručne dizalice, a okasti ključ sa skakavicom (3) iz alata za zamenu točka postavite na produžnu šipku tako da se vidi natpis „AUF“.
- ▶ Okasti ključ sa skakavicom (3) okrećite nad-esno, sve dok priručna dizalica (2) ne bude skroz na osloncu za priručnu dizalicu (1) i dok ravnomerno ne dodiruje tlo.
- ▶ Okasti ključ sa skakavicom (3) okrećite, sve dok pneumatik ne bude udaljen maksimalno 3 cm od tla.
- ▶ Otpustite točak i skinite ga (→ Strana 353).

## Vozila sa pogonom na zadnjim točkovima

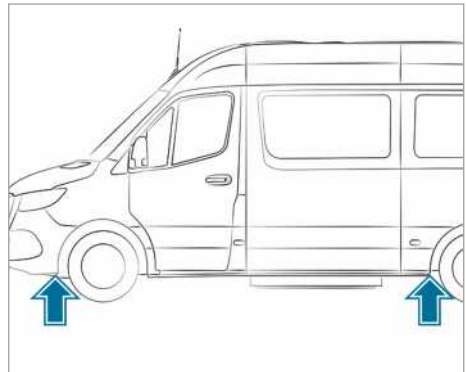

Oslonci za priručnu dizalicu

Koristite samo srednju šipku i šipku sa najvećim prečnikom poluge pumpe za priručnu dizalicu kao produžetak ključa za točak. Gurnite samo srednju šipku i uvek samo nju do krajnjeg položaja na ključu za točak. U suprotnom, šipke mogu da se iskrive i da se toliko deformišu da se više ne mogu koristiti kao poluge pumpe za priručnu dizalicu.

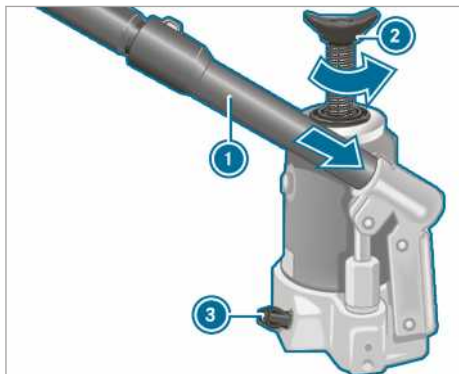

▶ **Priprema hidraulične priručne dizalice:**

Treću šipku poluge pumpe ① za priručnu dizalicu stavite u produžetak ključa za točak.

▶ Zatvorite zavrtnaj za ispuštanje ③.

▶ U tu svrhu, urezom na poluzi pumpe ① okrenite zavrtnaj za ispuštanje ③ nadesno, do krajnjeg položaja.

ⓘ Ne odvrćite zavrtnaj za ispuštanje ③ više od jednog do dva obrtaja. U suprotnom, može da iscuri tečnost za hidrauliku.

▶ Stavite polugu pumpe ① sa najvećom šipkom spređa u prihvatni deo priručne dizalice i osigurajte je okretom nadesno.

▶ Postavite priručnu dizalicu vertikalno ispod oslonca za priručnu dizalicu, koji su opisani u nastavku.

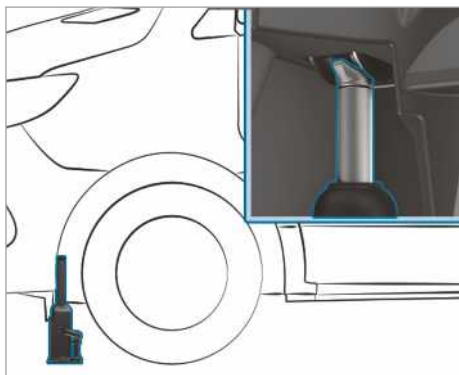

Oslonac za priručnu dizalicu na prednjoj osovini

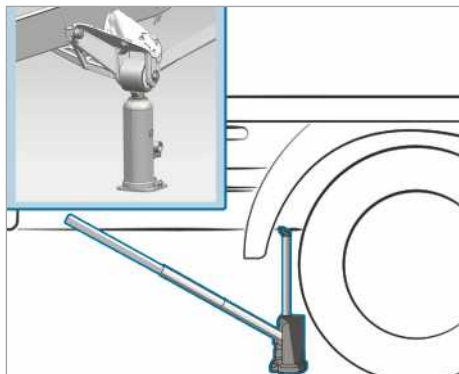

Oslonac za priručnu dizalicu na zadnjoj osovini (primer vozilo sa platformom do 3,5 t)

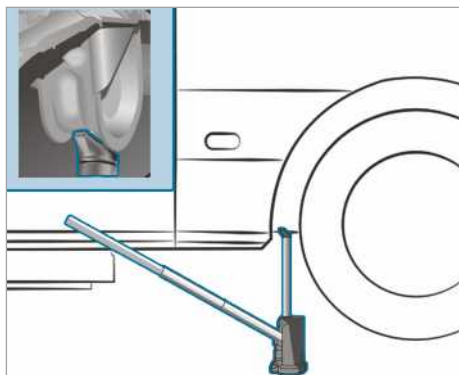

Oslonac za priručnu dizalicu na zadnjoj osovini (primer sandučar i kombinovano vozilo do 4,0 t)

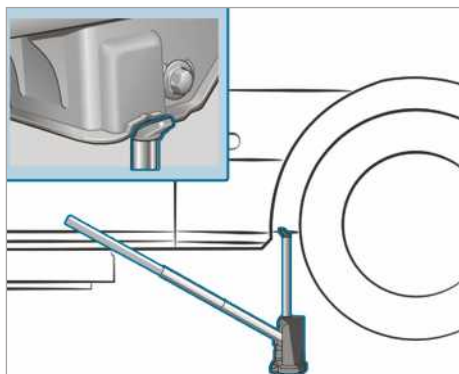

Oslonac za priručnu dizalicu na zadnjoj osovini (vozila do 5,0 t)

- ▶ Priručnu dizalicu postavite ispod oslonca za priručnu dizalicu.
- ▶ **Vozila sa pogonom na svim točkovima:** Vreteno priručne dizalice ② okrećite nalevo i zavrtnite do krajnjeg položaja.
- ▶ Podižite vozilo, sve dok pneumatik ne bude udaljen od tla maksimalno 3 cm.
- ▶ Otpustite točak i skinite ga (→ Strana 353).

## Skidanje točka

### Preduslovi

- Vozilo je podignuto (→ Strana 350).  
Prilikom zamene točka izbegavajte svaku primenu sile na diskove kočnica, jer bi to moglo dovesti do pogoršanja komfora prilikom kočenja.

**!** **NAPOMENA** Oštećenja navoja zbog ispriljanih zavrtnja točka

- ▶ Zavrtnje točka nemojte odlagati u pesak ili prljavštinu.

- ▶ Pomoću ključa za navrtke točka odvrnite zavrtnje točka ili navrtke točka.
- ▶ Kod prednjih točkova sa navrtkama skinite poklopac navrtke točka.
- ▶ Skinite točak.

## Montiranje novog točka

### Preduslovi

- Točak je skinut (→ Strana 353).

**!** **UPOZORENJE** Opasnost od nezgode usled gubitka točka

Nauljeni ili podmazani zavrtnji točka kao i oštećeni navoji zavrtnja točka i glavčine točka mogu da dovedu do popuštanja zavrtnja točka.

Tada možete da izgubite točak prilikom vožnje.

- ▶ Zavrtnje točka nemojte nikada da podmazujete uljem ili mašću.
- ▶ Ako je navoj oštećen, odmah potražite pomoć u kvalifikovanoj stručnoj radionici.
- ▶ Zamenite oštećene zavrtnje točka ili oštećene navoje glavčine točka.
- ▶ Nemojte nastavljati vožnju.

**!** **UPOZORENJE** Opasnost od povreda prilikom čvrstog pritezanja zavrtnja točka i zavrtnja navrtki

Ako zavrtnje i navrtke točka zavrćete dok je vozilo podignuto, priručna dizalica bi mogla da se prevrne.

- ▶ Zavrtnje i navrtke točka pritežite samo kada je vozilo spušteno.

- ▶ Obratite pažnju na napomene o izboru pneumatika (→ Strana 346).
- ▶ Iz bezbednosnih razloga koristite samo one zavrtnje ili navrtke točkova koji su odobreni za Mercedes-Benz i za odgovarajući točak.

Za montažu rezervnog točka od čelika koristite isključivo kratke zavrtnje točka za čelični točak. Upotrebom drugih zavrtnja točka za montažu rezervnog točka od čelika možete da oštetite sistem za kočenje.

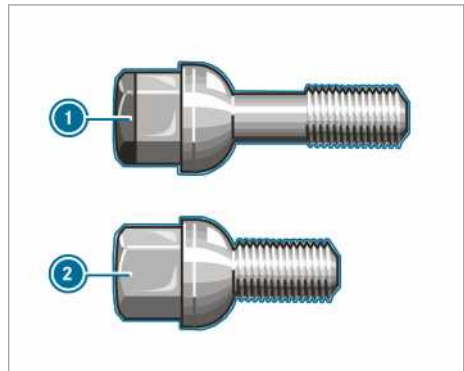

- ① Zavrtnj točka za točak od lakih metala
- ② Zavrtnj točka za čelični točak

- ▶ Očistite naležuću površinu točka i glavčine točka.
- ▶ **Vozila sa Super-Single pneumaticima:** Na glavčinu točka najpre pričvrstite adapter za uži rezervni točak.
- ▶ Novi točak, koji montirate, gurnite na glavčinu točka ili na adapter za rezervni točak i pritisnite ga.
- ▶ Novi točak, koji montirate, gurnite na glavčinu točka i pritisnite ga.

**Točkovi sa centriranjem preko zavrtnja točka:**

- ▶ Vozila sa točkovima od lakih metala: Kratke zavrtnje točka, koji odgovaraju rezervnom točku od čelika koristite iz alata u vozilu.
- ▶ Zavrtnite zavrtnje točka i blago ih pritegnite.

### Točkovi sa navrtkama točka:

- ▶ Prednji točkovi sa poklopcem navrtke točka: Poklopac navrtke točka gurnite na brezon točka.
- ▶ Tri navrtke točka zavijte preko podloške za fiksiranje poklopca navrtke točka.
- ▶ Točak okrenite tako, da brezoni točka stoje na sredini otvora.
- ▶ Zavijte preostale navrtke točka.
- ▶ Sve navrtke točka blago pritegnite.

### Spuštanje vozila nakon zamene točka

**⚠ UPOZORENJE** Opasnost od nezgode usled pogrešnog momenta pritezanja

Kada zavrtnji ili navrtke točka nisu zategnuti propisanim momentom pritezanja, mogu da se otpuste točkovi.

- ▶ Proverite, da li su zavrtnji ili navrtke točka zategnuti propisanim momentom pritezanja.
- ▶ Ako niste sigurni, nemojte pomerati vozilo. Kontaktirajte kvalifikovanu stručnu radionicu i odmah obavite proveru momenta pritezanja.

### Preduслови

- Montiran je nov točak (→ Strana 353).

Obratite pažnju na napomene o podizanju vozila (→ Strana 350).

### Vozila sa pogonom na prednjim točkovima

- ▶ **Prednja osovina:** Okasti ključ sa skakavicom iz alata za zamenu točka postavite na šestougaoni zavrtnj priručne dizalice tako da se vidi natpis „AB“.
- ▶ **Zadnja osovina:** Produžnu šipku iz alata za zamenu točka postavite na šestougaoni zavrtnj priručne dizalice, a okasti ključ sa skakavicom iz alata za zamenu točka postavite na produžnu šipku tako da se vidi natpis „AB“.
- ▶ **Spuštanje vozila:** Okasti ključ sa skakavicom priručne dizalice okrenite nalevo.

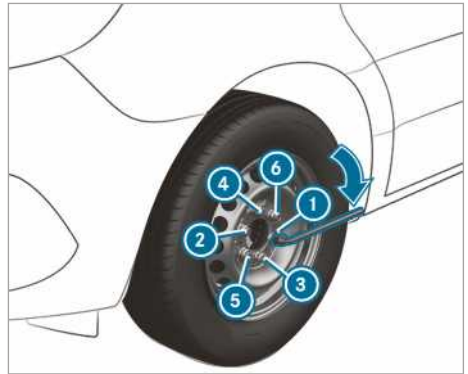

- ▶ Zavrtnje točka ili navrtke ravnomerno pritegnite navedenim redosledom ① do ⑥.

Propisani moment pritezanja:

- Zavrtnji za točak od čelika: 240 Nm
- Navrtke točka: 180 Nm
- Zavrtnji za točak od lakih metala: 180 Nm

### Vozila sa pogonom na zadnjim točkovima

Koristite samo srednju šipku i šipku sa najvećim prečnikom poluge pumpe za priručnu dizalicu kao produžetak ključa za točak. Gurnite samo srednju šipku i uvek samo nju do krajnjeg položaja na ključu za točak. U suprotnom, šipke mogu da se iskrive i da se toliko deformišu da se više ne mogu koristiti kao poluge pumpe za priručnu dizalicu.

Vozila sa Super-Single pneumaticima: Kada montirate rezervni točak na zadnjoj osovini, pridržavajte se maksimalne brzine od 55 km/h i maksimalne deonice puta od 100 km. U suprotnom, zbog različitih brojeva obrtaja točka možete da oštetite menjač.

- ▶ Polugom pumpe polako odvrtnite zavrtnj za ispuštanje na priručnoj dizalici približno za jedan obrtaj i pažljivo spustite vozilo.
- ▶ Priručnu dizalicu odložite sa strane.
- ▶ Skinite šipku sa najmanjim prečnikom sa poluge pumpe. Skraćena poluga pumpe služi kao produžetak ključa za točak.
- ▶ Produžetak ključa za točak pomoću srednje šipke gurnite napred, do krajnjeg položaja na ključu za točak.

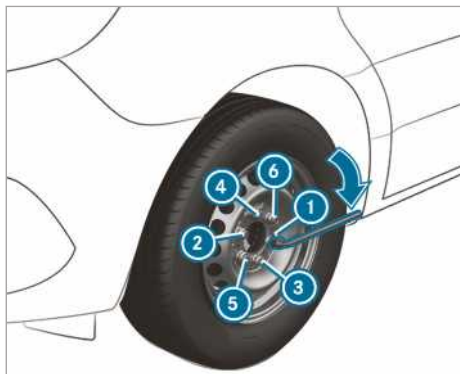

- ▶ Zavrtnje točka ili navrtke ravnomerno pritegnite navedenim redosledom ① do ⑥.

Propisani moment pritezanja:

- Zavrtnji za točak od čelika: 240 Nm
- Navrtke točka: 180 Nm
- Zavrtnji za točak od lakih metala: 180 Nm
- ▶ Klip hidraulične priručne dizalice ponovo pritisnite i zavrtnite zavrtanj za ispuštanje.

- ▶ **Vozila sa pogonom na svim točkovima:** Vreteno priručne dizalice okrećite nadesno i zavrtnite do krajnjeg položaja.

- ① Sada možete da montirate poklopce točka na čelične točkove sa zavrtnjima točka. Montaža zavisi od verzije poklopca točka, kao i od toga, da li je poklopac točka ukrasna prekrivka točka ili prekrivka sredine točka.

- ▶ **Točak sa ukrasnom prekrivkom točka:** Ukrasnu prekrivku točka sa otvorom za ventil na pneumatiku postavite iznad ventila na pneumatiku.
- ▶ Ukrasnu prekrivku točka gurnite na naplatak, držeći je sa obe ruke za obod i pritisakajte, dok ne uđe u ležište. Vodite računa o tome da ispušćenja ukrasne prekrivke točka uđu u čelični točak.
- ▶ **Točak sa prekrivkom sredine točka:** Stezaljke prekrivke sredine točka postavite iznad zavrtnja točka.
- ▶ Prekrivku sredine točka udarcem po sredini ubacite u ležište.
- ▶ Oštećeni točak pričvrstite u nosaču rezervnog točka.

- ▶ **Vozila sa Super Single pneumaticima:** Oštećeni zadnji točak prevozite na tovarnoj

površini. Zadnji točak je prevelik za nosač rezervnog točka.

- ▶ Proverite pritisak u pneumatiku montiranog točka i po potrebi ga prilagodite.
- ▶ Zavrtnje ili navrtke točka nakon pređenih 50 km ponovo pritegnite propisanim momentom pritezanja.
- ▶ Ukoliko točak ili rezervni točak koristite sa novim ili tek obojenim naplatkom točka: Zavrtnje ili navrtke točka dodatno pritegnite nakon približno 1000 km do 5000 km.

- ① **Vozila sa kontrolom pritiska u pneumaticima:** Svi montirani točkovi moraju da budu opremljeni ispravnim senzorima.

Obavezno obratite pažnju na sledeću temu:

- Napomene o pritisku u pneumaticima (→ Strana 326),

## Rezervni točak

### Napomene o rezervnom točku

- ⚠ **UPOZORENJE** Opasnost od nezgode usled pogrešne dimenzije točka i pneumatika

Dimenzije točka i pneumatika, kao i tip pneumatika rezervnog točka i točka koji treba zameniti mogu biti različiti. Ako ste montirali rezervni točak, vozne karakteristike mogu jako da se pogoršaju.

Da biste izbegli rizike, vodite računa o sledećim stavkama:

- ▶ Prilagodite način vožnje i vozite pažljivo.
- ▶ Nikada nemojte da montirate više od jednog rezervnog točka, koji se razlikuje od onog koji menjate.
- ▶ Rezervni točak, koji se razlikuje od onog koji menjate, koristite samo kratko vreme.
- ▶ Nemojte isključivati ESP®.
- ▶ U najbližjoj kvalifikovanoj stručnoj radionici zamenite rezervni točak različite dimenzije. Obavezno vodite računa o ispravnim dimenzijama točka i pneumatika, kao i o tipu pneumatika.

Prilikom upotrebe rezervnog točka različite dimenzije, nije dozvoljeno prekoračenje najveće dozvoljene brzine od 80 km/h.

**⚠ UPOZORENJE** Opasnost od nezgode usled oštećenog rezervnog točka sa Super-Single pneumaticima

#### Vozila sa Super-Single pneumaticima

Posle ugradnje na zadnju osovinu, pneumatik rezervnog točka se natprosečno opterećuje. Ako prekoračite maksimalnu brzinu ili maksimalan pređeni put, ili ako ponovljeno montirate rezervni točak, njegov pneumatik može da se ošteti. Oštećenja pneumatika mogu da budu skrivena i neuočljiva.

Oštećeni pneumatik može da izazove gubitak pritiska u pneumaticu. Zbog toga možete da izgubite kontrolu nad vozilom.

- ▶ Rezervni točak koristite samo ukoliko do tada nije bio montiran na zadnjoj osovini sa svojim aktuelnim pneumaticom.
- ▶ Ako je rezervni točak bio montiran na zadnjoj osovini, nakon sledeće zamene točka, zamenite i pneumatik rezervnog točka, bez obzira na pređeni put.
- ▶ Kod zamene pneumatika iz bezbednosnih razloga vodite računa o tome, da se za pneumatike koristi samo odobreni tip ventila.

**ⓘ NAPOMENA** Oštećenje menjača

**Vozila sa Super-Single pneumaticima:** Ako montirate rezervni točak na zadnjoj osovini, zbog različitih brojeva obrtaja točka može da dođe do oštećenja menjača.

- ▶ Ako se rezervni točak montira na zadnjoj osovini, pridržavajte se maksimalne brzine od 55 km/h i maksimalne deonice puta od 100 km.

**ⓘ** Korišćenje rezervnog točka isključivo na prednjoj osovini vozila sa Super-Single pneumaticima je moguće bez ograničenja.

Redovno proveravajte, da li rezervni točak stoji čvrsto u ležištu kao i propisani pritisak u pneumaticu (→ Strana 326).

Redovno i uvek pre polaska na dužu vožnju proverite sledeće:

- pritisak u pneumaticu rezervnog točka (ako je potrebno prilagodite pritisak u pneumaticu),
- pričvršćenost nosača rezervnog točka.

Pneumatike zamenite, nezavisno od njihove istrošenosti, najkasnije nakon šest godina. To važi takođe za rezervni točak.

**ⓘ** Ukoliko ste montirali rezervni točak, kontrola pritiska u pneumaticima ne radi više za ovaj točak. Rezervni točak nije opremljen senzorom za kontrolu pritiska u pneumaticima.



## Ugradnja i demontaža rezervnog točka

### Vozila sa pogonom na prednjim točkovima: demontaža rezervnog točka

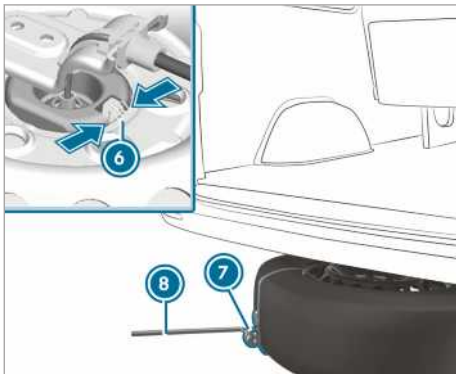
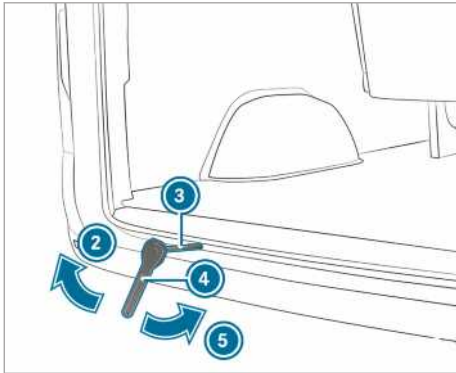
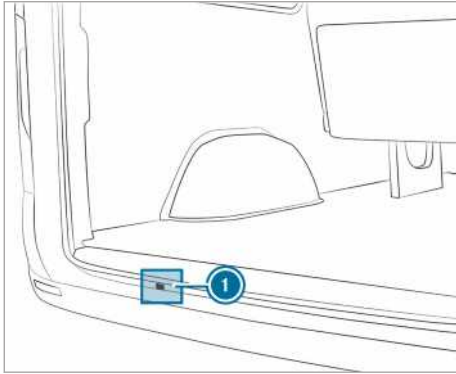

- ▶ Otvorite zadnja krilna vrata.

- ▶ Okasti ključ sa skakavicom (4) i dodatni alat (3) za dizalicu rezervnog točka izvadite iz alata u vozilu.
- ▶ Dodatni alat (3) ugurajte kroz otvor (1) do vođice vitla.
- ▶ Okasti ključ sa skakavicom (4) postavite na dodatni alat (3) za dizalicu rezervnog točka, tako da se vidi natpis „AB“.
- ▶ Okasti ključ sa skakavicom (4) okrećite u smeru strelice (2), sve dok ne osetite otpor ili dok se posle toga klizna spojnica vitla ne prenapregne.
- ▶ Ključ za točak (8) zakačite u omču pomoćnog sredstva za izvlačenje (7) na rezervnom točku i izvucite rezervni točak ispod vozila.
- ▶ Pritisnite oprugu (6) na hvataču točka i otpustite hvatač sa rezervnog točka.
- ▶ Pomoćno sredstvo za izvlačenje (7) skinite sa rezervnog točka i odložite ga na sigurno mesto.

Proverite, da li rezervni točak stoji čvrsto u ležištu kao i njegov položaj:

- posle svake zamene točka,
- u svakom servisnom intervalu,
- najmanje jednom godišnje.

### Vozila sa pogonom na prednjim točkovima: ugradnja rezervnog točka

- ▶ **i** Točkove od lakih metala ne možete prevoziti ispod vozila. U ovom slučaju, točak od lakih metala prevozite u tovarnom prostoru.
- ▶ Okasti ključ sa skakavicom (4) i dodatni alat (3) za dizalicu rezervnog točka izvadite iz alata u vozilu.
- ▶ Dodatni alat (3) ugurajte kroz otvor (1) do vođice vitla.
- ▶ Pričvrstite pomoćno sredstvo za izvlačenje (7) na točak.
- ▶ Točak, sa obručem naplatka okrenutim nagore, stavite na pod.
- ▶ Točak usmerite tako da omča pomoćnog sredstva za izvlačenje (7) pokazuje prema nazad.
- ▶ Hvatač točka savijen na čelično uže uvucite u obruč naplatka.
- ▶ Točak gurnite malo ispod vozila.
- ▶ Okasti ključ sa skakavicom (4) postavite na dodatni alat (3) za dizalicu rezervnog točka tako da se vidi natpis „AUF“.



- ▶ Okasti ključ sa skakavicom ④ okrećite u smeru strelice ⑤, sve dok ne osetite otpor ili dok se posle toga klizna spojnica vitla ne prenapregne.
- ▶ Ključ za točak ④ i dodatni alat ③ za dizalicu rezervnog točka izvucite iz otvora za vitlo i odložite u alat u vozilu.
- ▶ Zatvorite zadnja krilna vrata.

**Vozila sa pogonom na zadnjim točkovima:  
demontaža rezervnog točka (sandučar/  
kombi)**

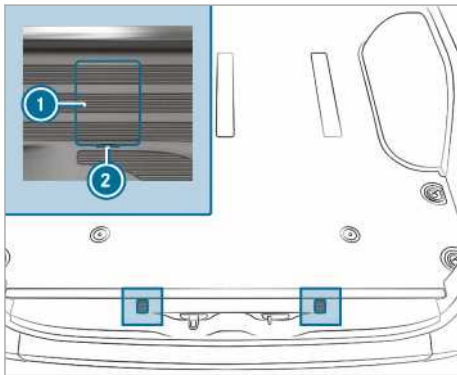

Prekrivke zavrtanja za sigurnosne kuke (primer sandučar)

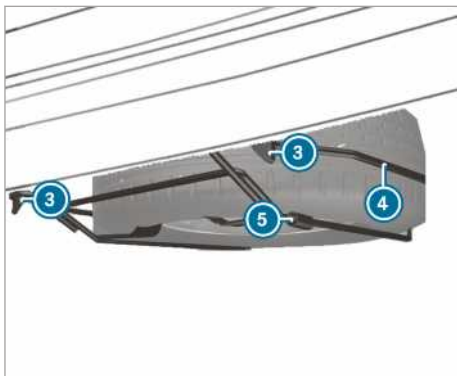

- ▶ Otvorite zadnja krilna vrata.
- ▶ Odvijać postavite na otvore ② i izvadite prekrivke ①.
- ▶ Ključem za točak iz alata u vozilu okrenite sada vidljive zavrtnje oko 20 obrtaja nalevo.
- ▶ Malo podignite nosač rezervnog točka ④ i otkačite levu sigurnosnu kuku ③.

- ▶ Sastavite polugu pumpe za priručnu dizalicu i gurnite u čauru ⑤ na desnoj strani nosača rezervnog točka ④.
- ▶ Podignite nosač rezervnog točka ④ pomoću poluge pumpe i otkačite desnu sigurnosnu kuku ③.
- ▶ Nosač rezervnog točka ④ polako spustite na tlo.
- ▶ Malo podignite nosač rezervnog točka ④ i izvucite polugu pumpe iz čaure.
- ▶ Polugom pumpe podignite rezervni točak preko zadnjeg dela nosača rezervnog točka ④.
- ▶ Pažljivo izvucite rezervni točak iz nosača rezervnog točka ④. Rezervni točak je težak. Izvlačenjem rezervnog točka menja se težište usled velike težine točka. Rezervni točak bi mogao da sklizne ili da se prevrne.

**Vozila sa pogonom na zadnjim točkovima:  
ugradnja rezervnog točka (sandučar/kombi)**

- ▶ Rezervni točak pažljivo postavite na nosač rezervnog točka ④. Rezervni točak je težak. Postavljanjem rezervnog točka na nosač rezervnog točka ④ menja se težište usled velike težine točka. Rezervni točak bi mogao da sklizne ili da se prevrne.
- ▶ Gurnite polugu pumpe za priručnu dizalicu u čauru ⑤ na nosaču rezervnog točka ④.
- ▶ Podignite nosač rezervnog točka ④ pomoću poluge pumpe i zakačite desnu sigurnosnu kuku ③.
- ▶ Malo podignite nosač rezervnog točka ④ i zakačite levu sigurnosnu kuku ③.
- ▶ Izvucite polugu pumpe iz čaure ⑤.
- ▶ Pomoću ključa za točak zategnite zavrtnje za sigurnosne kuke ③ okrećući ih nadesno.
- ▶ Postavite prekrivke ① tako da uđu u svoja ležišta.
- ▶ Zatvorite zadnja krilna vrata.

### Vozila sa pogonom na zadnjim točkovima: demontaža rezervnog točka (vozilo sa spušte- nim donjim postrojem)

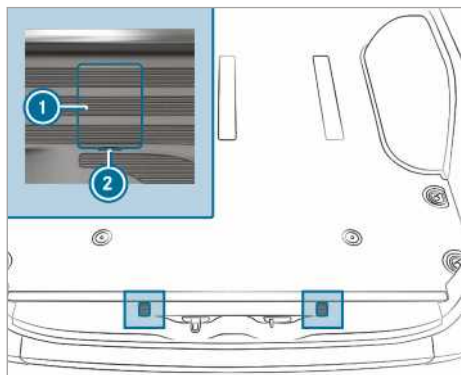

Prekrivke zavrtanja za sigurnosne kuke (primer sandučar)

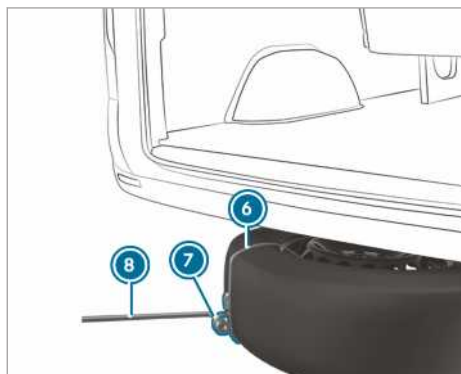
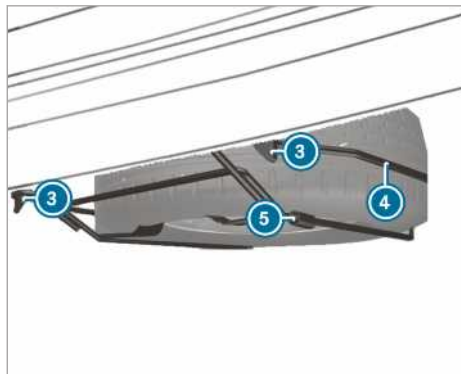

▶ Otvorite zadnja krilna vrata.

- ▶ Odvijač postavite na otvore ② i izvadite prekrivke ①.
- ▶ Ključem za točak iz alata u vozilu okrenite sada vidljive zavrtnje oko 20 obrtaja nalevo.
- ▶ Malo podignite nosač rezervnog točka ④ i otkučite levu sigurnosnu kuku ③.
- ▶ Sastavite polugu pumpe za priručnu dizalicu i gurnite u čauru ⑤ na desnoj strani nosača rezervnog točka ④.
- ▶ Podignite nosač rezervnog točka pomoću poluge pumpe i otkučite desnu sigurnosnu kuku ③.
- ▶ Omču ⑦ pomoćnog sredstva za izvlačenje ⑥ postavite na rezervni točak tako da kasnije možete da okačite ključ za točak ⑧.
- ▶ Pripremite priručnu dizalicu.
- ▶ Priručnu dizalicu postavite ispod odgovarajuće tačke za oslonac priručne dizalice.
- ▶ Polugu pumpe pomerajte gore-dole, sve dok se pneumatik ne podigne najviše 3 cm od tla.
- ▶ Ključ za točak ⑧ zakačite u omču ⑦ pomoćnog sredstva za izvlačenje ⑥ na rezervnom točku.
- ▶ Pažljivo izvucite rezervni točak iz nosača rezervnog točka ④. Rezervni točak je težak. Izvlačenjem rezervnog točka menja se težište usled velike težine točka. Rezervni točak bi mogao da sklizne ili da se prevrne.
- ▶ Pomoćno sredstvo za izvlačenje skinite sa rezervnog točka i odložite ga na sigurno mesto. Sada možete da montirate rezervni točak na svoje vozilo.
- ▶ Spustite vozilo.

### Vozila sa pogonom na zadnjim točkovima: ugradnja rezervnog točka (vozilo sa spušte- nim donjim postrojem)

- ① U slučaju oštećenja pneumatika, oštećeni točak smete da stavite samo u unutrašnjost vozila. Netaknut točak sme da se stavi u nosač rezervnog točka, samo ako vozilo nije natovareno. Natovareno vozilo mora pretihodno da se podigne.
- ▶ Rezervni točak pažljivo postavite na nosač rezervnog točka ④. Rezervni točak je težak. Postavljanjem rezervnog točka na nosač rezervnog točka ④ menja se težište usled velike težine točka. Rezervni točak bi mogao da sklizne ili da se prevrne.

- ▶ Gurnite polugu pumpe za priručnu dizalicu u čauru ⑤ na nosaču rezervnog točka ④.
- ▶ Podignite nosač rezervnog točka ④ pomoću poluge pumpe i zakačite desnu sigurnosnu kuku ③.
- ▶ Malo podignite nosač rezervnog točka ④ i zakačite levu sigurnosnu kuku ③.
- ▶ Izvucite polugu pumpe iz čaure ⑤.
- ▶ Pomoću ključa za točak zategnite zavrtnje za sigurnosne kuke ③ okrećući ih nadesno.
- ▶ Postavite prekrivke ① tako da uđu u svoja ležišta.
- ▶ Zatvorite zadnja krilna vrata.

### Demontaža rezervnog točka u tovornom prostoru

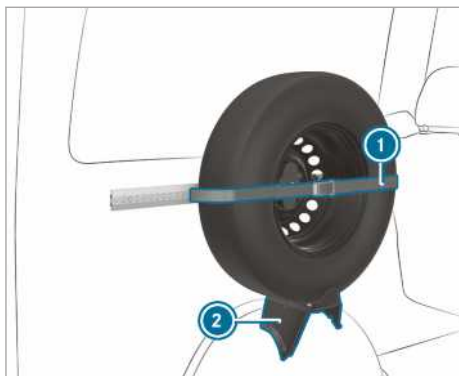

- ▶ Otpustite pojas za zatezanje ①, u tu svrhu otvorite čegrtaljku.
- ▶ Pažljivo izvucite rezervni točak iz držača ②.

### Ugradnja rezervnog točka u tovornom prostoru

- ▶ Postavite rezervni točak u držač ② i pritisnite ga uz zid.
- ▶ Pritegnite pojas za zatezanje ① pomoću čegrtaljke.

### Vozila sa pogonom na zadnjim točkovima: demontaža rezervnog točka (donji postroj vozila)

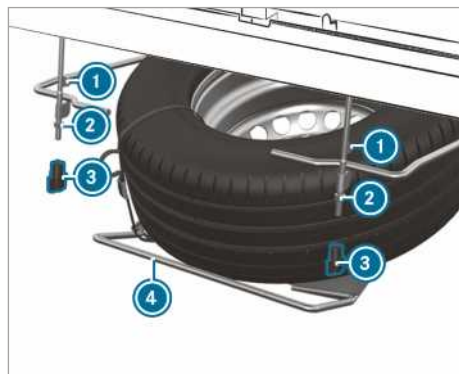

- ▶ Rukom popustite leptir-navrtke ③ i odvrnite ih.
- ▶ Otpustiti navrtke ② do kraja navoja.
- ▶ Malo podignite nosač rezervnog točka ④ i otkočite levu sigurnosnu kuku ①.
- ▶ Sastavite polugu pumpe za priručnu dizalicu i gurnite u čauru na desnoj strani nosača rezervnog točka ④.
- ▶ Podignite nosač rezervnog točka ④ pomoću poluge pumpe i otkočite desnu sigurnosnu kuku ①.
- ▶ Nosač rezervnog točka ④ polako spustite na tlo.
- ▶ Malo podignite nosač rezervnog točka ④ i izvucite polugu pumpe iz čaure
- ▶ Polugom pumpe podignite rezervni točak preko zadnjeg dela nosača rezervnog točka.
- ▶ Pažljivo izvucite rezervni točak iz nosača rezervnog točka. Rezervni točak je težak. Izvlačenjem rezervnog točka menja se težište usled velike težine točka. Rezervni točak bi mogao da sklizne ili da se prevrne.

### Vozila sa pogonom na zadnjim točkovima: ugradnja rezervnog točka (donji postroj vozila)

- ▶ Rezervni točak pažljivo postavite na nosač rezervnog točka ④. Rezervni točak je težak. Postavljanjem rezervnog točka na nosač rezervnog točka menja se težište usled velike težine točka. Rezervni točak bi mogao da sklizne ili da se prevrne.

- ▶ Gurnite polugu pumpe za priručnu dizalicu u čauru na nosaču rezervnog točka ④.
- ▶ Podignite nosač rezervnog točka ④ pomoću poluge pumpe i zakačite desnu sigurnosnu kuku ①.
- ▶ Malo podignite nosač rezervnog točka i zakačite levu sigurnosnu kuku ①.
- ▶ Izvucite polugu pumpe iz čaure.
- ▶ Čvrsto pritegnite navrtke ②.
- ▶ Postavite leptir-navrtke ③ i pritegnite ih.

### Informacije o tehničkim podacima

Tehnički podaci utvrđeni su prema smernicama EU. Navedeni podaci važe samo za vozila sa standardnom opremom. Dodatne informacije možete dobiti u kvalifikovanoj stručnoj radionici.

**Samo za određene zemlje:** Podatke, koji su specifični za vozilo, možete preuzeti iz COC dokumenta (CERTIFICATE OF CONFORMITY, potvrda o usklađenosti). Ova dokumenta dobijate prilikom isporuke vozila.

### Elektronika vozila

#### Napomena o intervencijama u upravljačkoj jedinici motora

**!** **NAPOMENA** Preвременa istrošenost usled nepravilnog održavanja

Usled nepravilnog održavanja delovi vozila mogu brže da se istroše i dozvola za rad vozila može da bude poništena.

- ▶ Održavanje upravljačke jedinice motora i delova koji joj pripadaju prepustite kvalifikovanoj stručnoj radionici.

### Radio-stanice

#### Napomene o ugradnji radio-stanica

**!** **UPOZORENJE** Opasnost od nezgode usled nestručnih radova na radio-stanici

Ako se radio-stanicama manipuliše ili se ne nadograde propisno, njihovo elektromagnetno zračenje može da ometa elektroniku vozila.

Time može da se ugrozi pouzdanost vozila.

- ▶ Radove na električnim i elektronskim uređajima uvek prepustite kvalifikovanoj servisnoj radionici.

**!** **UPOZORENJE** Opasnost od nezgode usled nepravilnog korišćenja radio-stanice

Ako nepravilno koristite radio-stanicu u vozilu, njeno elektromagnetno zračenje može da ometa elektroniku u vozilu, npr. kada:

- radio-stanica nije priključena na spoljašnju antenu,
- je spoljašnja antena pogrešno montirana ili nema nizak nivo refleksije.

Time može da ugrozi pouzdanost vozila.

- ▶ Ugradnju spoljašnje antene koja ima nizak nivo refleksije prepustite kvalifikovanoj stručnoj radionici.
- ▶ Za rad u vozilu, radio-stanice priključite uvek na spoljašnju antenu koja ima nizak nivo refleksije.

**!** **NAPOMENA** Prestanak važenja dozvole za rad usled nepoštovanja preduslova za instalaciju i upotrebu

Ako se ne poštuju preduslovi za instalaciju i upotrebu radio-stanica, može doći do prestanka važenja dozvole za rad.

- ▶ Koristite samo odobrene opsege frekvencije.
- ▶ Poštujte maksimalne dozvoljene izlazne snage u ovim opsezima frekvencije.
- ▶ Koristite samo odobrene položaje antene.

Za naknadnu ugradnju radio-stanica primenite Tehničku direktivu ISO/TS 21609 (Road Vehicles – EMC guidelines for installation of aftermarket radio frequency transmitting equipment). Pridržavajte se zakonskih propisa za priključne komponente.

Ako je vaše vozilo opremljeno pripremom za radio-stanicu, koristite predviđene priključke za napajanje strujom i antenske priključke na pripremi. Prilikom montaže obratite pažnju na dodatna uputstva proizvođača.

#### Informacije o jačini signala radio-stanica

Maksimalne jačine signala (PEAK) u tački na podnožju antene ne smeju da prekorače vrednosti iz sledeće tabele:

#### Opseg frekvencije i maksimalna jačina signala

Opseg frekvencije	Maksimalna jačina signala
Kratki talas 3 – 54 MHz	100 W
Opseg frekvencije 4 – m – 74 – 88 MHz	30 W

Opseg frekvencije	Maksimalna jačina signala
Opseg frekvencije 2 – m – 144 – 174 MHz	50 W
Radio-signal za komunikaciju/Tetra 380 – 460 MHz	10 W
Opseg frekvencije 70 – cm – 420 – 450 MHz	35 W
Mobilna telefonija (2G/3G/4G)	10 W

Bez ograničenja se u vozilu mogu koristiti:

- radio-stanice sa maksimalnom jačinom signala do 100 mW,
- radio-stanice sa frekvencijama emitovanja u opsegu frekvencije 380 - 410 MHz i maksimalnom jačinom signala do 2 W (radio-signal za komunikaciju/Tetra),
- mobilni telefoni (2G/3G/4G).

Za sledeće opsege frekvencije ne postoji ograničenje za položaje antene u spoljnjem području vozila:

- Radio-signal za komunikaciju/Tetra
- Opseg frekvencije 70 – cm –
- 2G/3G/4G

## Tipaska pločica vozila, identifikacioni broj vozila (FIN) i broj motora

### Tipaska pločica vozila

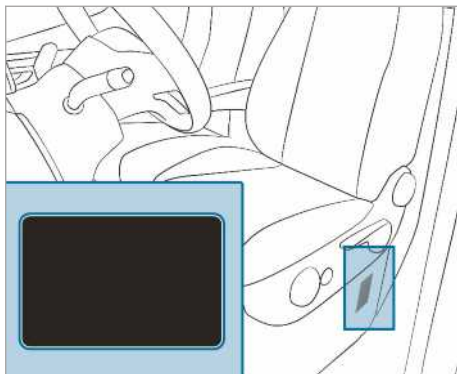

Zavisno od tipa vozila, tipaska pločica vozila se nalazi na kutiji sedišta vozača ili na B-stubu.

- ⓘ Podaci zavise od vozila i mogu da odstupaju od podataka navedenih na slici. Uvek obratite pažnju na podatke koji se nalaze na tipskoj pločici vozila.



Tipaska pločica vozila (primer: države persijskog zaliva)

- 1 Proizvođač vozila
- 2 FIN (identifikacioni broj vozila)
- 3 Dozvoljena ukupna masa
- 4 Dozvoljeno opterećenje prednje osovine (kg)
- 5 Dozvoljeno opterećenje zadnje osovine (kg)
- 6 Tip motora
- 7 Datum proizvodnje

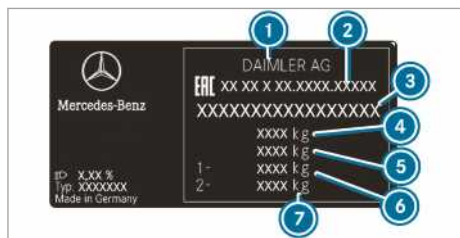

Tipska pločica vozila (primer - Rusija)

- ① Proizvođač vozila
- ② Broj odobrenja
- ③ FIN (identifikacioni broj vozila)
- ④ Ukupna dozvoljena masa (kg)
- ⑤ Ukupna dozvoljena masa za vuču (kg) (samo za određene zemlje)
- ⑥ Dozvoljeno opterećenje prednje osovine (kg)
- ⑦ Dozvoljeno opterećenje zadnje osovine (kg)

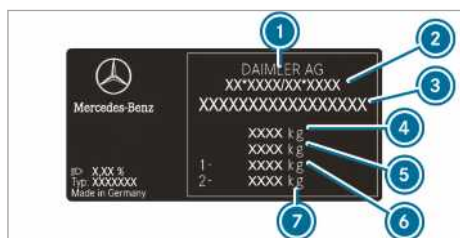

Tipska pločica vozila (primer - sve ostale zemlje)

- ① Proizvođač vozila
- ② Broj EZ dozvole za rad (samo za određene zemlje)
- ③ FIN (identifikacioni broj vozila)
- ④ Ukupna dozvoljena masa (kg)
- ⑤ Ukupna dozvoljena masa za vuču (kg) (samo za određene zemlje)
- ⑥ Dozvoljeno opterećenje prednje osovine (kg)
- ⑦ Dozvoljeno opterećenje zadnje osovine (kg)

Tipska pločica vozila može dodatno da sadrži sledeće podatke:

- korisnu nosivost,
- Masa praznog vozila
- broj sedišta za putnike.

## FIN urezan ispod poklopca motora

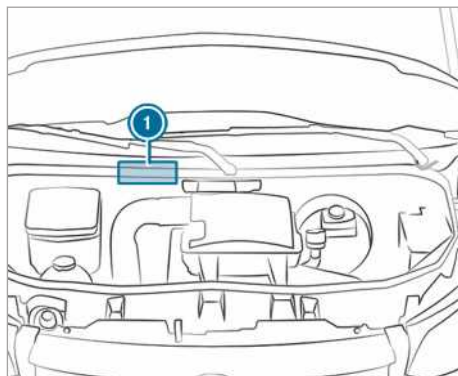

Urezani FIN ① se nalazi ispod poklopca motora.

## FIN ispod vetrobranskog stakla



FIN je pritom u obliku pločice prikačen na vetrobransko staklo ②.

FIN ispod vetrobranskog stakla je dostupan samo za određene zemlje.

## Broj motora

Broj motora je utisnut na bloku motora. Detaljnije informacije možete dobiti u svakoj kvalifikovanoj stručnoj radionici.

## Pogonska sredstva i količine punjenja

### Napomene o pogonskim sredstvima

**⚠ UPOZORENJE** Opasnost od povrede zbog pogonskih sredstava koja su štetna po zdravlje

Pogonska sredstva mogu da budu otrovna i štetna po zdravlje.

- ▶ Kod upotrebe, skladištenja i odlaganja pogonskih sredstava postupajte u skladu sa natpisima na odgovarajućim originalnim rezervoarima.

- ▶ Pogonska sredstva uvek čuvajte u zatvorenim originalnim rezervoarima.
- ▶ Decu uvek držite dalje od pogonskih sredstava.



### NAPOMENA ZA ZAŠTITU ŽIVOTNE SRE- DINE

Zagađenje životne sredine prouzrokovano odlaganjem goriva koje nije u skladu sa zaštitom životne sredine

U pogonska sredstva spadaju:

- gorivo,
- aditivi za naknadnu obradu izduvnih gasova, npr. AdBlue<sup>®</sup>,
- sredstva za podmazivanje.

Nepravilnim odlaganjem na otpad pogonskih sredstava mogu da nastanu znatne štete za životnu sredinu.

- ▶ Odlaganje na otpad pogonskih sredstava na ekološki prihvatljiv način.

U pogonska sredstva spadaju:

- gorivo,
- aditivi za naknadnu obradu izduvnih gasova, npr. AdBlue<sup>®</sup>,
- sredstva za podmazivanje,
- rashladna tečnost,
- tečnost sistema za kočenje,
- tečnost za pranje stakla,
- rashladno sredstvo sistema za klimatizaciju.

Upotrebljavajte samo proizvode koje je odobrio Mercedes-Benz. Oštećenja koja nastanu na vozilu usled primene neodobrenih proizvoda, nisu pokrivena Mercedes-Benz garancijom niti dobrom voljom.

Pogonska sredstva koja je odobrio Mercedes-Benz prepoznate po sledećem natpisu na ambalaži:

- MB-Freigabe (npr. MB-Freigabe 229.51)
- MB-Approval (npr. MB-Approval 229.51)

Dodatne informacije o odobrenim pogonskim sredstvima:

- u propisima o Mercedes-Benz pogonskim sredstvima na veb-stranici <http://bevo.mercedes-benz.com> (uz navođenje oznake specifikacije),
- u kvalifikovanoj stručnoj radionici.

### ▲ UPOZORENJE Opasnost od požara i eksplozije zbog goriva

Goriva su lako zapaljiva.

- ▶ Obavezno izbegavajte vatru, otvoreni plamen, pušenje i varničenje.
- ▶ Pre i za vreme punjenja, isključite paljenje i grejanje u mestu ako je uključeno.

### ▲ UPOZORENJE Opasnost od povreda zbog goriva

Goriva su otrovna i štetna po zdravlje.

- ▶ Obavezno sprečite da gorivo dođe u kontakt s kožom, očima ili odećom ili da ga progutate.
- ▶ Nemojte udisati isparenja goriva.
- ▶ Decu držite dalje od goriva.
- ▶ Vrata i prozore držite zatvorenim dok sipate gorivo.

Ako ste vi ili neka druga osoba došli u kontakt s gorivom, uradite sledeće:

- ▶ vodom i sapunom što pre isperite gorivo sa kože,
- ▶ ako vam je gorivo dospelo u oči, isperite oči temeljno čistom vodom, odmah potražite lekarsku pomoć,
- ▶ ako ste progutali gorivo, odmah potražite lekarsku pomoć, ne izazivajte povraćanje,
- ▶ odmah zamenite odeću koja je nakvašena gorivom.

## Gorivo

### Napomene o kvalitetu goriva kod vozila sa dizel-motorom

#### Opšte napomene

Obratite pažnju na napomene o pogonskim sredstvima (→ Strana 364).

### ▲ UPOZORENJE Opasnost od požara zbog smeše goriva

Kada dizel-gorivo mešate sa benzinom, tačka paljenja te smeše goriva je niža nego kod čistog dizel-goriva.

Kada motor radi, komponente sistema izduvnih gasova mogu neprimetno da počnu da se zagrevaju.



- ▶ Nikada nemojte sipati benzin u dizel-motore.
- ▶ Dizel-gorivu nikada nemojte dodavati benzin.

**! NAPOMENA** Oštećenja zbog korišćenja pogrešnog goriva

Već i male količine pogrešnog goriva mogu da dovedu do oštećenja na sistemu goriva, motoru i sistemu za prečišćavanje izduvnih gasova.

- ▶ Sipajte samo dizel-gorivo bez sumpora koje ispunjava zahteve evropskog standarda EN 590 ili je istog kvaliteta. U zemljama gde dizel-gorivo bez sumpora nije dostupno sipajte isključivo dizel-gorivo sa niskim sadržajem sumpora, ispod 50 ppm.

Nikako nemojte da sipate:

- benzin,
- dizel-gorivo za brodske motore,
- lož-ulje,
- čist biodizel ili biljno ulje,
- petrolej ili kerozin.

Ako ste slučajno sipali pogrešno gorivo:

- ▶ nemojte uključivati paljenje,
- ▶ kontaktirajte kvalifikovanu stručnu radionicu.

Za vozilo važe sledeće oznake kompatibilnosti goriva:



- ① Za dizel-gorivo koje sadrži maksimalno 7 % biodizela (metil-estar masnih kiselina)

U skladu sa evropskim standardom EN 16942 pronaći ćete oznake kompatibilnosti za gorivo na sledećim mestima:

- na pločici sa napomenom na vratancima rezervoara vozila,

- u celoj Evropi na aparatima za sipanje ili pištoljima za sipanje goriva koji odgovaraju vozilu.

**XTL kompatibilna vozila**

Alternativno možete da sipate parafinsko dizel-gorivo (npr. HVO=hidrogenizovano biljno ulje, GTL=Gas-To-Liquid), koje ispunjava zahteve evropskog standarda EN 15940. Parafinska dizel-goriva se označavaju zajedničkim pojmom XTL.

Za XTL kompatibilno vozilo važe sledeće oznake kompatibilnosti goriva u skladu sa evropskim standardom EN 16942:



- ① Za dizel-gorivo koje sadrži maksimalno 7 % biodizela (metil-estar masnih kiselina)



- ② Za parafinsko dizel-gorivo

- ⓘ Sipajte parafinsko dizel-gorivo u skladu sa evropskim standardom EN 15940 samo ako na vratancima rezervoara postoji odgovarajuća oznaka kompatibilnosti goriva.

**Napomene za niske spoljašnje temperature**

Na početku zimske sezone, ako je moguće, napunite rezervoar zimskim dizel-gorivom do kraja.

Pre nego što pređete na zimsko dizel-gorivo, rezervoar za gorivo bi trebalo da bude prazan.

Nivo goriva treba da bude nizak pri prvom sipanju zimskog dizel-goriva, npr. na rezervi. Pri sledećem točenju, rezervoar za gorivo može normalno da se napuni.

Dodatne informacije o gorivu možete pronaći na sledećim mestima:

- na benzinskoj stanici,
- u kvalifikovanoj stručnoj radionici.

### Zapremina rezervoara i rezerva goriva

U zavisnosti od opreme, ukupna zapremina rezervoara za gorivo može da varira.

### Zapremina rezervoara i rezerva goriva

Dizel-motor	Ukupna zapremina
OM651	otprilike 50 l
OM651	otprilike 65 l
OM651/OM642	otprilike 71 l
OM651	otprilike 92 l
OM651/OM642	otprilike 93 l
Dizel-motor	od toga rezerva
Modeli sa ukupnom zapreminom od oko 50 l	otprilike 12 l
Modeli sa ukupnom zapreminom od oko 65 l	otprilike 12 l
Modeli sa ukupnom zapreminom od oko 71 l	otprilike 12 l
Modeli sa ukupnom zapreminom od oko 92 l	otprilike 12 l
Modeli sa ukupnom zapreminom od oko 93 l	otprilike 12 l

## AdBlue®

### Napomene u vezi sa tečnošću AdBlue®

Obratite pažnju na napomene o pogonskim sredstvima (→ Strana 364).

AdBlue® je tečnost koja se rastvara u vodi i služi za naknadnu obradu izduvnih gasova dizel-motora.

**!** **NAPOMENA** Oštećenje zbog aditiva u tečnosti AdBlue® ili zbog razređivanja tečnosti AdBlue®

AdBlue® naknadna obrada izduvnih gasova može da se pokvari zbog:

- aditiva u AdBlue® tečnosti,
- razređivanja AdBlue tečnosti®

▶ Koristite isključivo tečnost AdBlue® prema standardu ISO 22241.

▶ Nemojte dodavati aditive.

▶ Nemojte razređivati tečnost AdBlue®.

**!** **NAPOMENA** Oštećenja i smetnje usled kontaminacije tečnosti AdBlue®

Kontaminacija tečnosti AdBlue® dovodi do:

- povećanih vrednosti emisija,
- oštećenja katalizatora,
- oštećenja motora,
- funkcijskih smetnji u AdBlue® naknadnoj obradi izduvnih gasova.

▶ Izbegavajte kontaminaciju tečnosti AdBlue®.

### **NAPOMENA ZA ZAŠTITU ŽIVOTNE SRE-DINE** Prijanje AdBlue® tečnošću

Ostaci AdBlue® tečnosti se kristalizuju nakon određenog vremena i prljaju dotične površine.

▶ Površine koje su prilikom sipanja došle u kontakt sa AdBlue® tečnošću, odmah isperite vodom ili obrišite AdBlue® tečnost vlažnom krpom i hladnom vodom.

Ako se AdBlue® tečnost već kristalizovala, koristite sunder i hladnu vodu za čišćenje.

Kada otvorite rezervoar za AdBlue® tečnost, mogu da isparavaju manje količine amonijaka. Ne udišite isparenja amonijaka. Puniti rezervoar za AdBlue® tečnost samo u dobro provetrenim prostorima.

### AdBlue® Potrošnja i količina punjenja

#### Potrošnja AdBlue® tečnosti

Potrošnja AdBlue® tečnosti, kao i potrošnja goriva, veoma zavise od načina vožnje i uslova rada. Potrošnja AdBlue® tečnosti iznosi po pravilu

od 0 do 10 procenata potrošnje goriva. Dopunite AdBlue® tečnost kao što je opisano u uputstvu, ako se na kombinovanom instrumentu pojavilo obaveštenje da tečnost treba dopuniti. To je ponekad neophodno uraditi i između redovnih održavanja.

Pre putovanja u vanevropske zemlje proverite nivo AdBlue® tečnosti. Punjenje AdBlue® tečnosti možete obaviti na svim AdBlue® aparatima za sipanje goriva na benzinskim stanicama ili korišćenje pakovanja dostupna u prodaji.

### Ukupna zapremina rezervoara AdBlue® tečnosti

Vozilo	Ukupna zapremina
Svi modeli	22 l

### Naknadna obrada izduvnih gasova

Kako biste obezbedili propisno funkcionisanje sistema za naknadnu obradu izduvnih gasova u vozilu, koristite sredstvo za redukciju AdBlue® tečnosti.

Ako se vozilo koristi bez AdBlue® tečnosti ili pokreće i pored nepravilnih funkcija važnih za emisiju gasova, saobraćajna dozvola će biti oduzeta. Pravna posledica je da vozilo više ne smete da vozite javnim putevima.

U pojedinim zemljama je protivzakonito i kažnjivo korišćenje vozila, u kojima se ne koristi AdBlue® ili se koristi sredstvo koje ne odgovara zahtevima iz ovog uputstva za rukovanje.

Kako bi se ispoštovali zahtevi propisa o emisiji štetnih gasova, menadžment motora nadgleda komponente naknadne obrade izduvnih gasova. Kada pokušate da pokrenete vozilo bez AdBlue® tečnosti, pomoću razređene AdBlue® tečnosti ili nekog drugog sredstva za redukciju, menadžment motora će to odmah prepoznati. Prepoznaće i zabeležiti u evidenciju i ostale smetnje važne za emisiju, npr. smetnje u doziranju ili greške senzora.

Menadžment motora će, nakon prethodnih upozorenja, sprečiti dalji start motora.

Zato redovno sipajte AdBlue® tečnost u rezervoar tokom rada vozila ili najkasnije čim dobijete prvo upozorenje preko kombinovanog instrumenta.

## Motorno ulje

### Napomene za motorno ulje

Obratite pažnju na napomene o pogonskim sredstvima (→ Strana 364).



**!** **NAPOMENA** Oštećenja motora usled korišćenja pogrešnog filtera za ulje, pogrešnog ulja ili aditiva

- ▶ Nemojte da koristite motorno ulje niti filter za ulje sa specifikacijama drugačijim od onih koje su potrebne za propisane servisne intervale.
- ▶ Nemojte da modifikujete motorno ulje niti filter za ulje kako biste postigli intervale zamene duže od propisanih.
- ▶ Nemojte da koristite aditive.
- ▶ Motorno ulje obnavljajte u predviđenim intervalima.

Mercedes-Benz preporučuje da zamenu ulja prepuštite kvalifikovanoj stručnoj radionici.

Kod Mercedes-Benz motora sme da se koristi samo motorno ulje koje je odobrio Mercedes-Benz.

Dotadne informacije o motornom ulju i filteru za ulje možete da pronađete:

- u propisima o Mercedes-Benz pogonskim sredstvima na veb-stranici <http://bevo.mercedes-benz.com> (uz navođenje oznake specifikacije),
- u kvalifikovanoj stručnoj radionici.

## Kvalitet i količina punjenja motornog ulja

❗ Rezervoari kontejnera različitih motornih ulja imaju natpis klasifikacija ACEA (Association des Constructeurs Européens d'Automobiles) i/ili API (American Petroleum Institute). Upotrebljavajte samo odobrena motorna ulja koja odgovaraju MB propisima za radna sredstva koja su navedena u nastavku i propisanim klasifikacijama ACEA i/ili API. Motorna ulja nekog drugog nivoa kvaliteta nisu dozvoljena i mogu da dovedu do gubitka ograničene garancije novog vozila (New Vehicle Limited Warranty). Korišćenje drugih, neodobrenih motornih ulja za dizel- motore može dovesti do oštećenja na filteru čestica čađi (DPF).

### MB-Freigabe ili MB-Approval

Dizel-motori	MB-Freigabe ili MB-Approval
OM642/OM651	228.51, 229.31, 229.51, 229.52

Ako motorna ulja koja su navedena u tabeli nisu na raspolaganju, dozvoljeno je da se jednom dolije najviše 1,0 l sledećih motornih ulja:

- MB-Freigabe ili MB-Approval 228.5, 229.3 ili 229.5

Multigradna motorna ulja propisane SAE klase (viskozitet) možete upotrebljavati tokom cele godine, prateći spoljašnju temperaturu.

### Viskozitet motornog ulja

**!** **NAPOMENA** Oštećenja motora zbog pogrešne SAE klase (viskozitet) motornog ulja

Ako sipano motorno ulje SAE klase (viskoziteta) nije pogodno za nastupajuće niske spoljašnje temperature, može doći do oštećenja motora.

Podaci o temperaturi SAE klase se uvek odnose na sveža ulja. Motorno ulje u režimu vožnje stari usled čestica čađi i ostataka goriva. Tako se naročito pri niskim spoljašnjim temperaturama značajno pogoršavaju karakteristike motornog ulja.

- ▶ Pri niskim spoljašnjim temperaturama koristite motorna ulja odgovarajuće SAE klase.
- ▶ Upotrebljavajte ulja za sva godišnja doba.

Podaci o temperaturi SAE klase se uvek odnose na sveža ulja. Temperaturne osobine motornog ulja, posebno pri niskim spoljašnjim temperaturama, u režimu vožnje se mogu znatno pogoršati usled starenja.

Mercedes-Benz zato preporučuje da zamenite motorno ulje pre dolaska zime. U tu svrhu koristite samo odobreno motorno ulje propisane SAE klase.

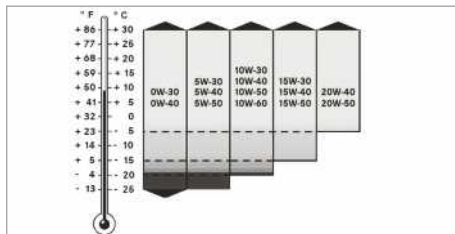

Viskozitet označava karakteristiku protoka tečnosti. Kod motornog ulja, visok viskozitet označava isto što i veća gustina, a nizak viskozitet isto što i manja gustina. Motorno ulje izaberite u zavisnosti od spoljašnjih temperatura i prema SAE klasi (viskozitet). Tabela pokazuje koje SAE klase treba da se koriste. Osobine motornih ulja pri radu na niskim temperaturama mogu znatno da se pogoršaju usled npr. starenja, unosa čađi i goriva. Zato se preporučuje redovna zamena ulja odobrenim motornim uljem odgovarajuće SAE klase.

### Aditivi

**!** **NAPOMENA** Oštećenja motora usled korišćenja aditiva u motornom ulju

Korišćenje dodatnih aditiva u motornom ulju može da ošteti motor.

- ▶ Nemojte koristiti aditive u motornom ulju.

### Mogućnost mešanja motornih ulja

Mešanjem ulja umanjuju se prednosti kvalitetnih motornih ulja.

Preporučujemo da koristite samo motorna ulja istog stepena kvaliteta i klase SAE, kao ono koje je bilo sipano pre poslednje zamene ulja. U izuzetnom slučaju, kada nije dostupno motorno ulje koje je već sipano, koristite nakon toga neko drugo odobreno mineralno ili sintetičko motorno ulje.

Nakon toga, što je pre moguće, zamenite ulje.

Motorna ulja se razlikuju po

- marki motornog ulja,
- nivou kvaliteta (MB-Freigabe ili MB-Approval),
- SAE klasi (viskozitet).

### Interval zamene ulja

Putni računar automatski prikazuje vreme zamene ulja kao poruku o događaju na displeju. Mercedes-Benz preporučuje da zamenu ulja pre-prestite kvalifikovanoj stručnoj radionici.

### Količina punjenja motornog ulja

Motor	Motorno ulje
OM642	otprilike 12,5 l
OM651 (pogon na zadnjim točkovima)	otprilike 11,5 l
OM651 (pogon na prednjim točkovima)	otprilike 8 l



- ① Pristup zavrtnju za ispuštanje ulja (vozila sa oplatom na donjem delu vozila)

### Informacije o potrošnji ulja

U zavisnosti od načina vožnje, vozilo troši maksimalno 1,0 l motornog ulja na 1000 km.

U sledećim slučajevima potrošnja ulja može biti veća:

- Vozilo je novo.
- Vozilo koristite pretežno u otežanim uslovima rada.
- Češće vozite sa velikim brojem obrtaja.

Redovno održavanje je preduslov za optimalnu potrošnju. Potrošnju ulja možete da izmerite tek nakon duže deonice. Redovno kontrolišite nivo ulja u motoru, npr. jednom nedeljno ili pri svakom sipanju goriva.

### Napomene o tečnosti sistema za kočenje

Obratite pažnju na napomene o pogonskim sredstvima (→ Strana 364).

**⚠ UPOZORENJE** Opasnost od nezgode usled stvaranja mehurića pare u sistemu za kočenje

Tečnost sistema za kočenje neprestano prima vlagu iz atmosfere. Tako se snižava tačka isparavanja tečnosti sistema za kočenje. Ako je tačka isparavanja suviše niska, kod većeg opterećenja kočnice mogu da se stvore mehurići pare u sistemu za kočenje.

Time se ugrožava dejstvo kočenja.

- ▶ Tečnost sistema za kočenje menjajte u predviđenim intervalima.

**! NAPOMENA** Oštećenja laka, plastike ili gume usled tečnosti sistema za kočenje

Ukoliko tečnost sistema za kočenje dođe u kontakt sa lakom, plastikom ili gumom, postoji opasnost od materijalne štete.

- ▶ Kada lak, plastika i guma dođu u kontakt sa tečnošću sistema za kočenje, odmah ih isperite vodom.

Obratite pažnju na napomene o nezi laka i mat laka (→ Strana 298).

Redovno obnavljajte tečnost sistema za kočenje u kvalifikovanoj stručnoj radionici.

Koristite samo onu tečnost sistema za kočenje koju je odobrio Mercedes-Benz u skladu sa MB-Freigabe ili MB-Approval 331.0.

Dotadne informacije o tečnosti sistema za kočenje možete da pronađete:

- u Mercedes-Benz propisima o pogonskim sredstvima, na veb-stranici <http://bevo.mercedes-benz.com>
- u kvalifikovanoj stručnoj radionici.

### Rashladna tečnost

#### Napomene o rashladnoj tečnosti

Obratite pažnju na napomene o pogonskim sredstvima (→ Strana 364).

**⚠ UPOZORENJE** Opasnost od požara - i povreda uzrokovanih tečnošću protiv zamrzavanja

Kada sredstvo za zaštitu od zamrzavanja dospe na vrele elemente u prostoru motora, može da se zapali.

- ▶ Ostavite da se motor rashladi pre nego što nalijete tečnost protiv zamrzavanja.
- ▶ Proverite da pored otvora za ulivanje ne dospe sredstvo za zaštitu od zamrzavanja.
- ▶ Pre nego što pokrenete vozilo, temeljno očistite komponente koje su zaprljane tečnošću protiv zamrzavanja.

**! NAPOMENA** Oštećenje zbog pogrešne rashladne tečnosti

- ▶ Sipajte samo prethodno pripremljenu rashladnu tečnost sa željenom zaštitom od zaleđivanja.

Informacije o rashladnoj tečnosti možete dobiti na sledećim mestima:

- u propisu o Mercedes-Benz pogonskim sredstvima 310.1,
  - na veb-stranici <http://bevo.mercedes-benz.com>,
  - u aplikaciji Mercedes-Benz BeVo,
- u kvalifikovanoj stručnoj radionici.

**! NAPOMENA** Pregrevavanje pri visokim spoljašnjim temperaturama

Ako se koristi neodgovarajuća rashladna tečnost, sistem za hlađenje motora pri visokim spoljašnjim temperaturama nije dovoljno zaštićen od pregrevavanja i korozije.

- ▶ Koristite uvek rashladnu tečnost koji je odobrio Mercedes-Benz.
- ▶ Vodite računa o napomenama u propisu o pogonskim sredstvima kompanije Mercedes-Benz 310.1 .

**! NAPOMENA** Oštećenje laka izazvana rashladnom tečnošću

- ▶ Rashladnu tečnost nemojte prosipati na lakirane površine.

Redovno obnavljajte rashladnu tečnost u kvalifikovanoj stručnoj radionici.

Vodite računa o udelu sredstva protiv korozije/ sredstva za zaštitu od zamrzavanja u sistemu za hlađenje motora u sledećim temperaturnim oblastima:

- najmanje 50 % (zaštita od zaleđivanja do oko -37 °C)
- najviše 55 % (zaštita od zaleđivanja do -45 °C)

## Tečnost za pranje stakla

### Napomene o tečnosti za pranje stakla

Obratite pažnju na napomene o pogonskim sredstvima (→ Strana 364).

**⚠ UPOZORENJE** - Opasnost od požara i povreda uzrokovanih koncentratom tečnosti za pranje stakla

Koncentrat tečnosti za pranje stakla je lako zapaljiv. Može da se zapali ako dospe na vrele komponente motora ili sistema izduvnih gasova.

- ▶ Pobrinite se da pored otvora za sipanje ulja ne dospe koncentrat tečnosti za pranje stakla.

**! NAPOMENA** Oštećenja spoljašnjeg osvetljenja usled korišćenja neodgovarajuće tečnosti za pranje stakla

Neodgovarajuće tečnosti za pranje stakla mogu da oštete plastičnu površinu spoljašnjeg osvetljenja.

- ▶ Upotrebljavajte samo sredstva za pranje stakla koja su pogodna za plastične površine, na primer MB SummerFit ili MB WinterFit.

**! NAPOMENA** Zapušene prskalice usled mešanja tečnosti za pranje stakla

- ▶ Tečnosti MB SummerFit i MB WinterFit nemojte da mešate sa drugim tečnostima za pranje stakla.

Nemojte da koristite destilovanu ili dejonizovanu vodu. U suprotnom, senzor nivoa napunjenosti može pogrešno da se aktivira.

### Informacije o tečnosti za pranje stakla

Preporučene tečnosti za pranje stakla:

- iznad tačke mržnjenja: npr. MB SummerFit,
- ispod tačke mržnjenja: npr. MB WinterFit.

### Odnos smeše

Ispravan odnos smeše možete pronaći u podacima na posudi za zaštitu od zaleđivanja.

Tokom cele godine, u tečnost za pranje stakla treba dodavati vodu za pranje.

### Rashladno sredstvo

#### Napomene o rashladnom sredstvu

Obratite pažnju na napomene o pogonskim sredstvima (→ Strana 364).

- ① Sistem klimatizacije vašeg vozila može biti napunjen rashladnim sredstvom R-134a. Rashladno sredstvo R-134a sadrži fluorisani gas sa efektom staklene bašte.

Ako je u vaše vozilo sipano rashladno sredstvo R-134a, važi sledeća napomena:

**! NAPOMENA** Oštećenje nastalo korišćenjem pogrešnog rashladnog sredstva

Ukoliko koristite pogrešno rashladno sredstvo, može da se ošteti sistem za klimatizaciju.

- ▶ Koristite samo rashladno sredstvo R-134a ili PAG ulje koje je za vozilo odobrio Mercedes-Benz.
- ▶ Odobreno PAG ulje ne sme da se meša ni sa jednim PAG uljem, koje nije odobreno za rashladno sredstvo R-134a.

Servisne radove, kao što su npr. punjenje rashladnog sredstva ili zamena komponenata, sme da vrši samo kvalifikovana stručna radionica. Pri tom, moraju se poštovati svi važeći propisi, kao i SAE norma J639.

Sve radove na sistemu klimatizacije uvek prepustite kvalifikovanoj stručnoj radionici.

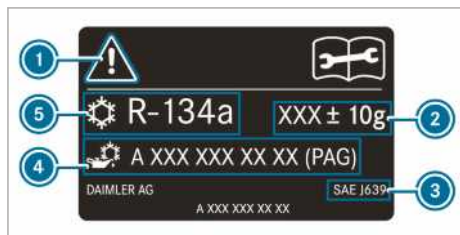

Pločica sa napomenom za rashladno sredstvo (primer)

- ① Simboli upozorenja
- ② Količina punjenja rashladnog sredstva

- ③ Važeće norme
- ④ Broj dela PAG ulje
- ⑤ Tip rashladnog sredstva

Simboli upozorenja ① ukazuju na sledeće:

- moguće opasnosti,
- izvršenje servisnih radova u kvalifikovanoj stručnoj radionici.

### Podaci o vozilu

#### Informacije o dimenzijama vozila

U narednom poglavlju pronaći ćete važne tehničke podatke vozila. Ostale tehničke podatke koji su specifični za vozilo i tehničke podatke koji zavise od opreme, kao što su npr. dimenzije vozila i težine vozila, pronaći ćete u dokumentaciji vozila.

Aktuelne tehničke podatke možete da pronađete i na veb-stranici: <http://www.mercedes-benz.com>.

### Mehanizam za vuču

#### Napomene o mehanizmu za vuču

**▲ UPOZORENJE** Opasnost od nezgode usled nedozvoljene ugradnje mehanizma za vuču

U slučaju da naknadna ugradnja mehanizma za vuču nije dozvoljena, a vi ste ugradili mehanizam za vuču ili neku drugu komponentu, uzdužni nosač šasije slabi i može da se slomi. U tom slučaju, prikolica bi mogla da se odvoji od vozila.

Postoji opasnost od nezgode!

Mehanizam za vuču ugradite naknadno, samo ako je to dozvoljeno.

Obratite pažnju na napomene o režimu rada sa prikolicom (→ Strana 181).

Samo ukoliko je opterećenje prikolice navedeno u dokumentima vozila, dozvoljeno je naknadno ugraditi mehanizam za vuču.

Ostale informacije o mehanizmu za vuču možete dobiti u kvalifikovanoj stručnoj radionici ili na internetu pod [https://bb-portal.mercedes-benz.com/portal/kat\\_iv.html?&L](https://bb-portal.mercedes-benz.com/portal/kat_iv.html?&L).

Mercedes-Benz vam preporučuje da naknadnu nadogradnju mehanizma za vuču izvršite u Mercedes-Benz servisnoj radionici.

Koristite samo mehanizme za vuču koje je Mercedes-Benz ispitao i odobrio za vaše vozilo.

Maksimalno dozvoljeno opterećenje prikolice bez sopstvene kočnice iznosi 750 kg .

### Opterećenje prikolice

Kod vozila registrovanih kao putnička vozila se u režimu rada sa prikolicom ukupna dozvoljena masa povećava za 100 kg. Maksimalno dozvoljeno opterećenje zadnje osovine se mora poštovati. Brzina vožnje tada, prema direktivi 92/21/ EWG, mora biti ograničena na 100 km/h ili manje.

Vrednosti dozvoljenih težina i opterećenja koje ne smeju da budu prekoračene možete da pronađete u sledećim izvorima informacija:

- papiri vozila,
- tipske pločice mehanizma za vuču, prikolice i vozila.

Ako se podaci međusobno razlikuju, važi najniža vrednost.

### Maksimalno vertikalno opterećenje

Vertikalno opterećenje iznosi maksimalno:

- 100 kg kod opterećenja prikolice od 2000 kg,
- 120 kg kod opterećenja prikolice od 2800 kg ili 3000 kg,
- 140 kg kod opterećenja prikolice od 3500 kg.

### Tačke vezivanja i sistemi nosača prtljaga

#### Informacije o pričvršnim tačkama

**!** **NAPOMENA** Opasnost od nezgode prilikom prekoračenja maksimalnog opterećenja pričvršnih tačaka

Ukoliko za osiguravanje tovara kombinujete različite pričvršne tačke, uvek imajte u vidu maksimalno dozvoljeno opterećenje najslabije pričvršne tačke.

Pri potpunom kočenju, na primer, deluju sile koje mogu da budu mnogostruko jače od težine tovara.

- Koristite uvek više sfernih pričvršnih tačaka, da biste rasporedili dejstvo sile. Ravnomerno opteretite sferne pričvršne tačke.

Dodatne informacije o pričvršnim tačkama i ušicama za pričvršćivanje možete da pronađete u poglavlju „Transportovanje“ (→ Strana 282).

### Ušice za pričvršćivanje

#### Maksimalno zatezno opterećenje ušica za pričvršćivanje

Ušice za pričvršćivanje	Dozvoljena nominalna vučna sila
Kombinovano vozilo	350 daN
Vozilo sa zatvorenom karoserijom	800 daN
Platforma do 3,5 t ukupne dozvoljene težine	400 daN
Platforma preko 3,5 t ukupne dozvoljene težine	800 daN

### Šine za opterećenje

#### Maksimalno zatezno opterećenje sfernih pričvršnih tačaka u tovarnom prostoru

Pričvršna tačka	Dozvoljena nominalna vučna sila
Šina za opterećenje na podu tovarnog prostora	500 daN
Donje šine za opterećenje na bočnom zidu	200 daN
Gornje šine za opterećenje na bočnom zidu	125 daN

Navedene vrednosti važe samo za opterećenje koje se nalazi na podu tovarnog prostora ako su ispunjeni sledeći uslovi:

- teret je pričvršćen za dve pričvršne tačke na šini,
- odstojanje do sledećeg osiguranja tereta na istoj šini iznosi oko 1 m.



## Informacije o nosačima na krovu

**⚠ UPOZORENJE** Opasnost od nezgode u slučaju prekoračenja maksimalnog opterećenja krova

Kada tovar postavite na krov kao i na sve spoljašnje i unutrašnje nadograđene elemente, težište vozila će biti povišeno i promeniće se uobičajene karakteristike vožnje kao i ponašanje pri upravljanju i kočenju. Prilikom vožnje u krivinama, vozilo se više naginje i može usporeno da reaguje na okretanje upravljača.

Kada prekoračite maksimalno opterećenje krova, pogoršavaju se karakteristike vožnje kao i upravljivost i ponašanje pri kočenju.

- ▶ Obavezno poštujujte maksimalno opterećenje krova i prilagodite način vožnje.

**⚠ UPOZORENJE** Opasnost od nezgode zbog neravnomernog utovara

Ako ste neravnomerno natovarili vozilo, karakteristike vožnje kao i ponašanje tokom upravljanja i kočenja mogu jako da se pogoršaju.

- ▶ Vozilo natovarite ravnomerno.
- ▶ Tovar zaštitite od klizanja.

Karakteristike tokom vožnje, kao i upravljivost i ponašanje pri kočenju menjaju se u skladu sa vrstom tovara, težinom i težištem tereta.

**! NAPOMENA** Opasnost od nezgode pri prekoračenju maksimalnog dozvoljenog opterećenja krova

Ako težina krovnog prtljaga zajedno sa nosačem na krovu premaši maksimalno dozvoljeno opterećenje krova, nastaje opasnost od nezgode.

- ▶ Vodite računa o tome da težina krovnog prtljaga i nosača na krovu ne premaši maksimalno dozvoljeno opterećenje krova.
- ▶ Potporne stope nosača na krovu moraju biti poređane na ravnomernim odstojećima.
- ▶ Mercedes-Benz vam preporučuje ugradnju stabilizatora na prednjoj osovini vozila.

Dotadne informacije o merama bezbednosti možete da pronađete u poglavlju „Transportovanje“ (→ Strana 282).

## Maksimalno opterećenje krova/broj parova potpornih stopa nosača na krovu

Vozila sa	Maksimalno opterećenje krova	Najmanji broj parova potpornih stopa
Standardni krov (bez platforme)	300 kg	6
Standardni krov (sa platformom)	50 kg	2
Povišeni krov (bez platforme)	150 kg	3
Dvostruka kabina	100 kg	2

Pri ravnomernoj raspodeli tereta, podaci važe za celu površinu krova.

Kod kratkih nosača na krovu procentualno smanjite teret. Najveće dozvoljeno opterećenje po paru potpornih stopa nosača na krovu je 50 kg.

Propise o opterećenju i dodatne informacije o raspodeli i osiguravanju tereta možete da pronađete u poglavlju „Transportovanje“ (→ Strana 282).

## Informacije u vezi sa nosačem merdevina

**⚠ UPOZORENJE** Opasnost od nezgode i povređivanja zbog prekoračenja vertikalnog opterećenja

Ako premašite dozvoljeno vertikalno opterećenje prilikom korišćenja nosača prtljaga, sistem nosača prtljaga se može odvojiti za vreme vožnje i ugroziti druge učesnike u saobraćaju.

- ▶ Uvek se pridržavajte dozvoljenog vertikalnog opterećenja prilikom korišćenja nosača.

## Maksimalni teret, nosač merdevina

	Maksimalan teret
Nosač merdevina napred	200 kg
Nosač merdevina pozadi	100 kg

Pri ravnomernoj raspodeli tereta, podaci važe za celu površinu nosača merdevina.

Propise o opterećenju i ostale informacije o raspodeli i osiguravanju tovara možete da pronađete u poglavlju „Transportovanje“ (→ Strana 282).

## Poruke na displeju

### Uvod

#### Funkcija poruka na displeju

Poruke se pojavljuju na višenamenskom displeju.

U uputstvu za rukovanje, poruke na displeju sa grafičkim prikazima mogu da budu predstavljene na pojednostavljen način i mogu da odstupaju od prikaza na višenamenskom displeju. Višenamenski displej crvenom bojom prikazuje poruke visokog prioriteta. Kod nekih poruka na displeju se dodatno čuje upozoravajući ton.

Postupajte u skladu sa porukama na displeju i pridržavajte se dodatnih napomena iz ovog uputstva za rukovanje.

Kod pojedinih poruka na displeju dodatno se prikazuju simboli:

 Dodatne informacije

 Sakrivanje poruke na displeju

Pomoću Touch-Control površine na levoj strani, prevlačenjem prsta nalevo ili nadesno možete da birate simbole. Ako pritisnete , na višenamenskom displeju se prikazuju dodatne informa-

cije o tome. Ako pritisnete , sakriva se poruka na displeju.

Poruke na displeju koje imaju niži prioritet možete da sakrijete pritiskom na taster  ili na Touch-Control površinu na levoj strani. Poruke na displeju se tada čuvaju u memoriji obaveštenja.

Otklonite uzrok poruke na displeju što je pre moguće.

Poruke na displeju koje imaju visok prioritet ne možete da sakrijete. Ove poruke se neprestano prikazuju na višenamenskom displeju, sve dok se ne otklone uzroci njihovog pojavljivanja.

#### Pozivanje memorisanih poruka na displeju

Putni računar:



 **Servis**  **1 message**









Kada nema poruka na displeju, višenamenski displej prikazuje **Nema poruka**.



▶ Poruke na displeju možete da prelistavate prevlačenjem prsta nagore ili nadole na Touch-Control površini na levoj strani.

▶ **Napuštanje memorije obaveštenja:** Pritisnite taster .



### Sistemi bezbednosti

Poruke na displeju	Mogući uzroci/posledice i ▶ rešenja
 <p>Smetnja na vazdušnoj zavesi levo <b>Potražite radionicu</b> (primer)</p>	<p>* Odgovarajuća vazdušna zavesa ima smetnju</p> <div style="border: 1px solid gray; padding: 5px;"> <p><b>▲ UPOZORENJE</b> Opasnost od povređivanja ili opasnost po život usled smetnji u funkcijama vazdušne zavesa</p> <p>Kada nastupe smetnje na vazdušnoj zavesi, ona može da se slučajno aktivira ili da se ne aktivira prilikom nezgode sa naglim usporavanjem vozila.</p> <p>▶ Vazdušnu zavesu odmah proverite i po potrebi popravite u kvalifikovanoj stručnoj radionici.</p> </div> <p>▶ Odmah potražite pomoć u kvalifikovanoj stručnoj radionici.</p>
 <p>Smetnja napred levo <b>Posetite radionicu</b> (primer)</p>	<p>* Postoji smetnja u odgovarajućem sistemu bezbednosti putnika .</p> <div style="border: 1px solid gray; padding: 5px;"> <p><b>▲ UPOZORENJE</b> Opasnost od povreda usled smetnji u funkcijama.</p> <p>Ako postoji smetnja u sistemu bezbednosti putnika, komponente sistema bi mogle da se nenamerno aktiviraju ili da se u slučaju nezgode ne aktiviraju na predviđen način. To može npr. da se odnosi na zatezač pojasa ili vazdušni jastuk.</p> <p>▶ Sistem bezbednosti putnika odmah proverite i po potrebi popravite u kvalifikovanoj stručnoj radionici.</p> </div>

Poruke na displeju	Mogući uzroci/posledice i ► rešenja
 <p>Smetnja na sistemu za bezbednost putnika Potražite radionicu</p>	<p>Prepoznavanje smetnje na sistemu bezbednosti putnika:</p> <ul style="list-style-type: none"> <li>• Kada je uključeno paljenje, ne pali se upozoravajuće svetlo  sistema bezbednosti putnika.</li> <li>• U toku vožnje, upozoravajuće svetlo  za sistem za bezbednost putnika svetli stalno ili se ponavlja.</li> </ul> <p>► Odmah potražite pomoć u kvalifikovanoj stručnoj radionici.</p> <p>* Postoji smetnja u sistemu bezbednosti putnika .</p> <div style="border: 1px solid black; padding: 5px; margin: 10px 0;"> <p><b>▲ UPOZORENJE</b> Opasnost od povreda usled smetnji u funkcijama.</p> <p>Ako postoji smetnja u sistemu bezbednosti putnika, komponente sistema bi mogle da se nenamerno aktiviraju ili da se u slučaju nezgode ne aktiviraju na predviđen način. To može npr. da se odnosi na zatezač pojasa ili vazdušni jastuk.</p> <p>► Sistem bezbednosti putnika odmah proverite i po potrebi popravite u kvalifikovanoj stručnoj radionici.</p> </div> <p>Prepoznavanje smetnje na sistemu bezbednosti putnika:</p> <ul style="list-style-type: none"> <li>• Kada je uključeno paljenje, ne pali se upozoravajuće svetlo  sistema bezbednosti putnika.</li> <li>• U toku vožnje, upozoravajuće svetlo  za sistem za bezbednost putnika svetli stalno ili se ponavlja.</li> </ul> <p>► Odmah potražite pomoć u kvalifikovanoj stručnoj radionici.</p>
 <p>Parkirna kočnica nije u funkciji</p>	<p>* Postoji sistemska smetnja, parkirna kočnica ne funkcioniše.</p> <div style="border: 1px solid black; padding: 5px; margin: 10px 0;"> <p><b>▲ UPOZORENJE</b> Opasnost od nezgoda usled smetnji u kočionom sistemu</p> <p>Ako kočioni sistem ima smetnju, ponašanje pri kočenju može da se pogorša.</p> <p>► Oprez u daljoj vožnji.</p> <p>► Odmah proverite sistem za kočenje u kvalifikovanoj stručnoj radionici.</p> </div> <p>► Vozilo ostavite na ravnoj podlozi i osigurajte ga od otkotrljavanja.</p> <p>► <b>Vozila sa automatskim menjačem:</b> Prebacite menjač u položaj .</p> <p>► <b>Vozila sa manuelnim menjačem:</b> Ubacite u 1. stepen prenosa.</p> <p>► Odmah proverite sistem za kočenje u kvalifikovanoj stručnoj radionici.</p>
 <p>Suviše strmi nagib pogled. Uputstvo za vozilo</p>	<p>* Napon u vozilu je nizak ili postoji sistemska smetnja, moguće da zaustavna snaga nije dovoljna za nizbrdicu.</p>

Poruke na displeju	Mogući uzroci/posledice i ► rešenja
	<p><b>▲ UPOZORENJE</b> Opasnost od nezgode pri nedovoljnoj zaustavnoj snazi električne parkirne kočnice</p> <p>Ako električna parkirna kočnica na strmoj nizbrdici nema dovoljnu zaustavnu snagu, vozilo može da se otkotrlja.</p> <ul style="list-style-type: none"> <li>► Vozilo ostavite na ravnoj podlozi i osigurajte ga od otkotrljavanja.</li> <li>► Vozilo sa automatskim menjačem: Prebacite menjač u položaj <b>P</b>.</li> <li>► Vozila sa manuelnim menjačem: Ubacite u 1. stepen prenosa.</li> </ul> <p>Obratite pažnju na napomene o isključivanju vozila (→ Strana 150).</p>
 <p>Parkirna kočnica pogled. Uputstvo za vozilo</p>	<p>* Napon u vozilu je nizak ili postoji sistemska smetnja, moguće da nije dovoljna snaga zatvaranja za nizbrdice.</p> <p><b>▲ UPOZORENJE</b> Opasnost od nezgoda usled smetnji u kočionom sistemu</p> <p>Ako kočioni sistem ima smetnju, ponašanje pri kočenju može da se pogorša.</p> <ul style="list-style-type: none"> <li>► Oprez u daljoj vožnji.</li> <li>► Odmah proverite sistem za kočenje u kvalifikovanoj stručnoj radionici.</li> </ul> <ul style="list-style-type: none"> <li>► Vozilo ostavite na ravnoj podlozi i osigurajte ga od otkotrljavanja.</li> <li>► <b>Vozila sa automatskim menjačem:</b> Prebacite menjač u položaj <b>P</b>.</li> <li>► <b>Vozila sa manuelnim menjačem:</b> Ubacite u 1. stepen prenosa.</li> <li>► Odmah proverite sistem za kočenje u kvalifikovanoj stručnoj radionici.</li> </ul>
<p>Proverite frik. obl. kočnice pogled. uputstvo za vozilo</p>	<p>* Frikcione obloge kočnice su na granici istrošenosti.</p> <p><b>▲ UPOZORENJE</b> Opasnost od nezgode usled umanjene snage kočenja</p> <p>Ukoliko su frikционе obloge kočnice na granici istrošenosti, snaga kočenja može biti umanjena.</p> <ul style="list-style-type: none"> <li>► Oprez pri daljoj vožnji.</li> <li>► Odmah proverite sistem za kočenje u kvalifikovanoj stručnoj radionici.</li> </ul> <ul style="list-style-type: none"> <li>► Potražite pomoć u kvalifikovanoj stručnoj radionici.</li> </ul>
 <p>Proverite nivo tečnosti sistema za kočenje</p>	<p>* U rezervoaru tečnosti sistema za kočenje ima suviše malo tečnosti.</p>

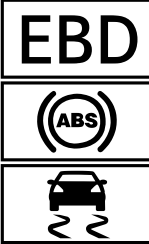
Poruke na displeju	Mogući uzroci/posledice i ► rešenja
	<p><b>▲ UPOZORENJE</b> Opasnost od nezgode pri smanjenom nivou tečnosti sistema za kočenje</p> <p>Ako je nivo tečnosti sistema za kočenje prenizak, dejstvo sistema za kočenje, a samim tim i ponašanje pri kočenju može da se pogorša.</p> <ul style="list-style-type: none"> <li>► Odmah zaustavite vozilo u skladu sa saobraćajnim propisima. Nemojte nastavljati vožnju!</li> <li>► Kontaktirajte kvalifikovanu stručnu radionicu.</li> <li>► Ne dolivajte tečnost sistema za kočenje.</li> </ul> <ul style="list-style-type: none"> <li>► Odmah zaustavite vozilo u skladu sa saobraćajnim propisima. Nemojte nastavljati vožnju!</li> <li>► Kontaktirajte kvalifikovanu stručnu radionicu.</li> <li>► Ne dolivajte tečnost sistema za kočenje.</li> </ul>
Kočnica je pregrejana Pažljivo nastavite vožnju	<p>* Kada je uključen pogon na svim točkovima, sistem za kočenje se pri ekstremnoj upotrebi na terenu može pregrejati.</p> <ul style="list-style-type: none"> <li>► Dodajte manje gasa ili zaustavite vozilo i sačekajte da se sistem za kočenje ohladi.</li> </ul>
Obim funkcija aktivnog pom. sistema pri kočenju je ograničen pogled. Uputstvo za vozilo	<p>* Aktivni pomoćni sistem pri kočenju ima smetnju.</p> <ul style="list-style-type: none"> <li>► Potražite pomoć u kvalifikovanoj stručnoj radionici.</li> </ul>
Obim funkcija aktivnog pom. sistema pri kočenju je trenutno ograničen pogled. Uputstvo za vozilo	<p>* Aktivni pomoćni sistem pri kočenju privremeno nije na raspolaganju. Uslovi u okruženju su izvan ograničenja sistema (→ Strana 158).</p> <ul style="list-style-type: none"> <li>► Nastavite vožnju. Kada uslovi u okruženju budu odgovarali ograničenjima sistema, sistem će biti ponovo na raspolaganju.</li> <li>► Ukoliko se poruka na displeju ne isključi, zaustavite vozilo u skladu sa saobraćajnim propisima i ponovo pokrenite motor.</li> </ul>
Radar-davači zaprljani pogled. Uputstvo za vozilo	<p>* Radar-senzori imaju smetnju. Mogući uzroci:</p> <ul style="list-style-type: none"> <li>• zaprljanost senzora,</li> <li>• jake padavine,</li> <li>• duže vožnje po terenu bez saobraćajnog toka, npr. u pustinji.</li> </ul> <p>Sistemi za vožnju i sistemi za bezbednu vožnju imaju smetnju ili privremeno nisu na raspolaganju.</p> <p>Kada se uzroci otklone, sistemi za vožnju i sistemi za bezbednu vožnju su ponovo na raspolaganju.</p> <p>Ako se poruka na displeju ne isključi, postupite na sledeći način:</p> <ul style="list-style-type: none"> <li>► Zaustavite vozilo u skladu sa saobraćajnim propisima.</li> <li>► Očistite sve senzore (→ Strana 299).</li> <li>► Ponovo pokrenite motor.</li> </ul>
SOS NOT READY (SOS NIJE SPREMAN)	<p>* Sistem za poziv u pomoć Mercedes-Benz nije na raspolaganju.</p>

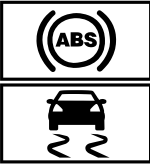
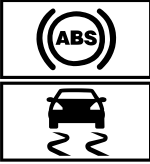

Poruke na displeju	Mogući uzroci/posledice i ► rešenja
	<p>Mogući uzroci su:</p> <ul style="list-style-type: none"> <li>• Paljenje je isključeno.</li> <li>• Sistem za poziv u pomoć Mercedes-Benz ima smetnju.</li> </ul> <p>► Uključite paljenje. Kada poziv u pomoć nije raspoloživ, na višenamenskom displeju kombinovanog instrumenta se prikazuje odgovarajuća poruka.</p> <p>► Potražite pomoć u kvalifikovanoj stručnoj radionici.</p> <p>ⓘ Informacije o regionalnoj raspoloživosti sistema za poziv u pomoć Mercedes-Benz možete da pronađete na veb-stranici: <a href="http://www.mercedes-benz.com/connect_ecall">http://www.mercedes-benz.com/connect_ecall</a></p>
 <p>nije u funkciji pogled. Uputstvo za vozilo</p>	<p>* Sistemi EBD, ABS i ESP® imaju smetnju.</p> <p>Takođe i kod drugih sistema za vožnju i sistema za bezbednu vožnju možda postoji smetnja.</p> <div style="background-color: #f0f0f0; padding: 5px; border: 1px solid #ccc;"> <p><b>▲ UPOZORENJE</b> Opasnost od proklizavanja usled smetnji u sistemima EBD, ABS i ESP®</p> </div> <p>Ako sistemi EBD, ABS i ESP® imaju smetnju, točkovi tokom kočenja mogu da se blokiraju i sistem ESP® ne može da izvrši stabilizaciju vozila.</p> <p>Tada su upravljivost i ponašanje pri kočenju jako ugroženi. Pređeni put pri kočenju može da se produži u situacijama kočenja u kritičnoj situaciji. Osim toga, isključeni su i drugi sistemi za bezbednu vožnju.</p> <ul style="list-style-type: none"> <li>► Oprez u daljoj vožnji.</li> <li>► Odmah proverite sistem za kočenje u kvalifikovanoj stručnoj radionici.</li> </ul> <p>► Pažljivo nastavite vožnju.</p> <p>► Odmah potražite pomoć u kvalifikovanoj stručnoj radionici.</p>
 <p>nije u funkciji pogled. Uputstvo za vozilo</p>	<p>* Sistem ESP® ima smetnju.</p> <p>Takođe i kod drugih sistema za vožnju i sistema za bezbednu vožnju možda postoji smetnja.</p> <p>Sistem za kočenje i dalje radi sa normalnim dejstvom. Pređeni put pri kočenju može da se produži u situacijama kočenja u kritičnoj situaciji.</p> <div style="background-color: #f0f0f0; padding: 5px; border: 1px solid #ccc;"> <p><b>▲ UPOZORENJE</b> Opasnost od proklizavanja usled smetnji u sistemu ESP®</p> </div> <p>Ako sistem ESP® ima smetnju, sistem ESP® ne može da izvrši stabilizaciju vozila. Osim toga, isključeni su i drugi sistemi za bezbednu vožnju.</p> <ul style="list-style-type: none"> <li>► Oprez u daljoj vožnji.</li> <li>► Sistem ESP® proverite u kvalifikovanoj stručnoj radionici.</li> </ul> <p>► Pažljivo nastavite vožnju.</p> <p>► Odmah potražite pomoć u kvalifikovanoj stručnoj radionici.</p>





Poruke na displeju	Mogući uzroci/posledice i ► rešenja
 <p>trenutno nije na raspolag. pogled. Uputstvo za vozilo</p>	<p>* Sistem ESP® privremeno nije na raspolaganju.</p> <p>Takođe i kod drugih sistema za vožnju i sistema za bezbednu vožnju možda postoji smetnja.</p> <div style="border: 1px solid black; padding: 5px; margin: 5px 0;"> <p><b>▲ UPOZORENJE</b> Opasnost od proklizavanja usled smetnji u sistemu ESP®</p> <p>Ako sistem ESP® ima smetnju, sistem ESP® ne može da izvrši stabilizaciju vozila. Osim toga, isključeni su i drugi sistemi za bezbednu vožnju.</p> <ul style="list-style-type: none"> <li>▶ Oprez u daljoj vožnji.</li> <li>▶ Sistem ESP® proverite u kvalifikovanoj stručnoj radionici.</li> </ul> </div> <ul style="list-style-type: none"> <li>▶ Na pogodnoj deonici sa blažim krivinama pažljivo vozite brže od 30 km/h.</li> <li>▶ Ukoliko se poruka na displeju ne isključi, odmah potražite pomoć u kvalifikovanoj stručnoj radionici. Pri tom pažljivo vozite.</li> </ul>
 <p>trenutno nije na raspolag. pogled. Uputstvo za vozilo</p>	<p>* Sistemi ABS i ESP® privremeno nisu na raspolaganju.</p> <p>Takođe, može se desiti da i drugi sistemi za vožnju i sistemi za bezbednu vožnju privremeno ne budu na raspolaganju.</p> <div style="border: 1px solid black; padding: 5px; margin: 5px 0;"> <p><b>▲ UPOZORENJE</b> Opasnost od proklizavanja usled smetnji u sistemima ABS i ESP®</p> <p>Ako sistemi ABS i ESP® imaju smetnju, točkovi tokom kočenja mogu da se blokiraju i sistem ESP® ne može da izvrši stabilizaciju vozila.</p> <p>Tada su upravljivost i ponašanje pri kočenju jako ugroženi. Pređeni put pri kočenju može da se produži u situacijama kočenja u kritičnoj situaciji. Osim toga, isključeni su i drugi sistemi za bezbednu vožnju.</p> <ul style="list-style-type: none"> <li>▶ Oprez u daljoj vožnji.</li> <li>▶ Sisteme ABS i ESP® odmah proverite u kvalifikovanoj stručnoj radionici.</li> </ul> </div> <ul style="list-style-type: none"> <li>▶ Na pogodnoj deonici sa blažim krivinama pažljivo vozite brže od 30 km/h.</li> <li>▶ Ukoliko se poruka na displeju ne isključi, odmah potražite pomoć u kvalifikovanoj stručnoj radionici. Pri tom pažljivo vozite.</li> </ul>
 <p>nije u funkciji pogled. Uputstvo za vozilo</p>	<p>* Sistemi ABS i ESP® imaju smetnju.</p> <p>Takođe i kod drugih sistema za vožnju i sistema za bezbednu vožnju možda postoji smetnja.</p> <p>Sistem za kočenje i dalje radi sa normalnim dejstvom. Pređeni put pri kočenju može da se produži u situacijama kočenja u kritičnoj situaciji.</p>

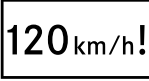

Poruke na displeju	Mogući uzroci/posledice i ► rešenja
	<p><b>▲ UPOZORENJE</b> Opasnost od proklizavanja usled smetnji u sistemima ABS i ESP®</p> <p>Ako sistemi ABS i ESP® imaju smetnju, točkovi tokom kočenja mogu da se blokiraju i sistem ESP® ne može da izvrši stabilizaciju vozila.</p> <p>Tada su upravljivost i ponašanje pri kočenju jako ugroženi. Pređeni put pri kočenju može da se produži u situacijama kočenja u kritičnoj situaciji. Osim toga, isključeni su i drugi sistemi za bezbednu vožnju.</p> <ul style="list-style-type: none"> <li>► Oprez u daljoj vožnji.</li> <li>► Sisteme ABS i ESP® odmah proverite u kvalifikovanoj stručnoj radionici.</li> </ul> <p>► Pažljivo nastavite vožnju.</p> <p>► Odmah potražite pomoć u kvalifikovanoj stručnoj radionici.</p>

### Sistemi za vožnju

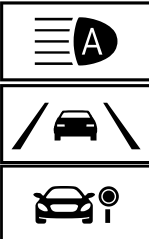
Poruke na displeju	Mogući uzroci/posledice i ► rešenja
 <p>Maksimalna brzina prekoručena</p>	<p>* Prekoručili ste maksimalno dozvoljenu brzinu (samo za određene zemlje).</p> <p>► Vozite sporije.</p>
<p>Ograničenje brzine (zimski pneumatici) XXX km/h</p>	<p>* Dostigli ste memorisanu maksimalnu brzinu za zimske pneumatike. Prekoručenje ove brzine nije moguće.</p>
 <p>km/h</p>	<p>* Limiter ne može da se uključi, jer nisu ispunjeni svi uslovi za uključivanje.</p> <p>► Obratite pažnju na uslove za uključivanje limitera (→ Strana 162).</p>
<p>Limiter nije u funkciji</p>	<p>* Limiter ima smetnju.</p> <p>► Potražite pomoć u kvalifikovanoj stručnoj radionici.</p>
<p>Limiter je pasivan</p>	<p>* Kada pritisnete pedalu gasa preko tačke otpora (kikdaun), limiter će se prebaciti u pasivni režim (→ Strana 162).</p>
 <p>Limiter Set speed exceeded (Podešena brzina preko limitera prekoručena)</p>	<p>* Sa varijabilnim limiterom ste prekoručili podešenu brzinu za više od 3 km/h.</p>
<p>TEMPOMAT i Limiter nisu u funkciji</p>	<p>* Sistem TEMPOMAT i limiter imaju smetnju.</p> <p>► Potražite pomoć u kvalifikovanoj stručnoj radionici.</p>







Poruke na displeju	Mogući uzroci/posledice i ► rešenja
<p>TEMPOMAT nije u funkciji</p>	<p>* Sistem TEMPOMAT ima smetnju. ► Potražite pomoć u kvalifikovanoj stručnoj radionici.</p>
 isklj.	<p>* Sistem TEMPOMAT je isključen. Ako se pored toga oglasi i upozoravajući ton, sistem TEMPOMAT se automatski isključio (→ Strana 161).</p>
 --- km/h	<p>* Sistem TEMPOMAT ne može da se uključi, jer nisu ispunjeni svi uslovi za uključivanje. ► Obratite pažnju na uslove za uključivanje sistema TEMPOMAT (→ Strana 162).</p>
<p>Aktivni pomoćni sistem za održavanje rastojanja nije u funkciji</p>	<p>* Aktivni pomoćni sistem za održavanje rastojanja DISTRONIC ima smetnju. Takođe i kod drugih sistema za vožnju i sistema za bezbednu vožnju možda postoji smetnja. ► Potražite pomoć u kvalifikovanoj stručnoj radionici.</p>
<p>Aktivni pomoćni sistem za održavanje rastojanja trenutno nije na raspolaganju. Pogled. Uputstvo za vozilo</p>	<p>* Aktivni pomoćni sistem za održavanje rastojanja DISTRONIC privremeno nije na raspolaganju. Uslovi u okruženju su izvan ograničenja sistema (→ Strana 164). ► Nastavite vožnju. Kada uslovi u okruženju budu odgovarali ograničenjima sistema, sistem će biti ponovo na raspolaganju.</p>
 trenutno nije na raspolaganju Kamera je zaprljana	<p>* Ugao vidljivosti kamere je smanjen. Mogući uzroci:</p> <ul style="list-style-type: none"> <li>• zaprljanost vetrobranskog stakla u vidnom polju kamere,</li> <li>• obilne padavine ili magla.</li> </ul> <p>Sistemi za vožnju i sistemi za bezbednu vožnju imaju smetnju ili privremeno nisu na raspolaganju. Kada se uzroci otklone, sistemi za vožnju i sistemi za bezbednu vožnju su ponovo na raspolaganju. Ukoliko se poruka na displeju ne ugasi:</p> <ul style="list-style-type: none"> <li>► Zaustavite vozilo u skladu sa saobraćajnim propisima.</li> <li>► Očistite vetrobransko staklo.</li> <li>► Po potrebi potražite pomoć u kvalifikovanoj stručnoj radionici.</li> </ul>
 OFF  trenutno nije na raspolaganju Radar je zaprljan	<p>* Radar-senzori imaju smetnju. Mogući uzroci:</p> <ul style="list-style-type: none"> <li>• zaprljanost senzora,</li> <li>• jake padavine,</li> <li>• duže vožnje po terenu bez saobraćajnog toka, npr. u pustinji.</li> </ul> <p>Mogu da otkazu sledeći sistemi:</p> <ul style="list-style-type: none"> <li>• aktivni pomoćni sistem za održavanje rastojanja DISTRONIC (→ Strana 164),</li> <li>• pomoćni sistem za nadgledanje mrtvog ugla (→ Strana 175),</li> <li>• aktivni pomoćni sistem pri kočenju (→ Strana 158).</li> </ul>



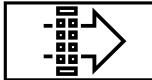

Poruke na displeju	Mogući uzroci/posledice i ► rešenja
	<p>Sistemi za vožnju i sistemi za bezbednu vožnju imaju smetnju ili privremeno nisu na raspolaganju.</p> <p>Kada se uzroci otklone, sistemi za vožnju i sistemi za bezbednu vožnju su ponovo na raspolaganju.</p> <p>Ukoliko se poruka na displeju ne ugasi:</p> <ul style="list-style-type: none"> <li>► Zaustavite vozilo u skladu sa saobraćajnim propisima.</li> <li>► Očistite sve senzore (→ Strana 299).</li> <li>► Ponovo pokrenite motor.</li> <li>► Po potrebi potražite pomoć u kvalifikovanoj stručnoj radionici.</li> </ul>
<p>Aktivni pomoćni sistem za održavanje rastojanja ponovo na raspolaganju</p>	<p>* Aktivni pomoćni sistem za održavanje rastojanja DISTRONIC je ponovo spreman za rad i može da se uključi (→ Strana 165).</p>
<div style="border: 2px solid black; padding: 5px; display: inline-block; font-weight: bold; font-size: 1.2em;">HOLD</div> <p>Isklj.</p>	<p>* HOLD-funkcija je isključena, jer vozilo proklizava ili neki od uslova za uključivanje nije ispunjen.</p> <ul style="list-style-type: none"> <li>► HOLD-funkciju kasnije ponovo uključite ili proverite uslove za uključivanje HOLD-funkcije (→ Strana 166).</li> </ul>
<p>Sistem za praćenje saobraćajnih znakova nije u funkciji</p>	<p>* Sistem za pomoć pri praćenju saobraćajnih znakova ima smetnju.</p> <ul style="list-style-type: none"> <li>► Potražite pomoć u kvalifikovanoj stručnoj radionici.</li> </ul>
<p>Sistem za prepoznavanje saobraćajnih znakova Smanjen domet kamere pogled. Uputstvo za vozilo</p>	<p>* Ugao vidljivosti kamere je smanjen. Mogući uzroci:</p> <ul style="list-style-type: none"> <li>• zaprljanost vetrobranskog stakla u vidnom polju kamere,</li> <li>• obilne padavine ili magla.</li> </ul> <p>Sistemi za vožnju i sistemi za bezbednu vožnju imaju smetnju ili privremeno nisu na raspolaganju.</p> <p>Kada se uzroci otklone, sistemi za vožnju i sistemi za bezbednu vožnju su ponovo na raspolaganju.</p> <p>Ukoliko se poruka na displeju ne ugasi:</p> <ul style="list-style-type: none"> <li>► Zaustavite vozilo u skladu sa saobraćajnim propisima.</li> <li>► Očistite vetrobransko staklo.</li> </ul>
<p>Sistem za prepoznavanje saobraćajnih znakova trenutno nije na raspolag. pogled. Uputstvo za vozilo</p>	<p>* Pomoćni sistem za prepoznavanje saobraćajnih znakova privremeno nije na raspolaganju (→ Strana 174).</p> <ul style="list-style-type: none"> <li>► Nastavite vožnju.</li> </ul> <p>Kada se uzroci otklone, sistem je ponovo na raspolaganju. Vetrobransko staklo je zaprljano. Očistite vetrobransko staklo.</p>
<p>Pom. sistem za nadgl. mrtv. ugla nije u funkciji</p>	<p>* Postoji smetnja u radu pomoćnog sistema za nadgledanje mrtvog ugla (→ Strana 175).</p> <ul style="list-style-type: none"> <li>► Potražite pomoć u kvalifikovanoj stručnoj radionici.</li> </ul>
<p>Pomoćni sistem za nadgledanje mrtvog ugla Prikolica se ne nadzire</p>	<p>* Ako uspostavite električnu vezu sa prikolicom, pomoćni sistem za nadgledanje mrtvog ugla će ostati dostupan, ali područje pored prikolice neće biti pod nadzorom. Funkcija pomoćnog sistema za nadgledanje mrtvog ugla zbog toga može biti ograničena (→ Strana 175).</p>



Poruke na displeju	Mogući uzroci/posledice i ► rešenja
<p>Pom. sistem za nadgl. mrt. ugla trenut. nije na raspol. pogled. Uputstvo za vozilo</p>	<p>► Pritisnite Touch-Control površinu na levoj strani i potvrdite poruku na displeju.</p> <p>* Pomoćni sistem za nadgledanje mrtvog ugla privremeno nije na raspolaganju (→ Strana 175). Dostignuta su ograničenja sistema (→ Strana 175).</p> <p>► Nastavite vožnju. Kada se uzroci otklone, sistem je ponovo na raspolaganju.</p> <p>ili</p> <p>► Ukoliko se poruka na displeju ne isključi, zaustavite vozilo u skladu sa saobraćajnim propisima i ponovo pokrenite motor.</p> <p>► Po potrebi, očistite zadnji branik. Ako je branik jako zaprljan, mogu se pojaviti smetnje na senzorima.</p>
<p>Aktivni pomoćni sistem za nadgledanje kolovoz. trake Smanjen domet kamere pogled. Uputstvo za vozilo</p>	<p>* Ugao vidljivosti kamere je smanjen (→ Strana 178). Mogući uzroci:</p> <ul style="list-style-type: none"> <li>• zaprljanost vetrobranskog stakla u vidnom polju kamere,</li> <li>• obilne padavine ili magla.</li> </ul> <p>Sistemi za vožnju i sistemi za bezbednu vožnju imaju smetnju ili privremeno nisu na raspolaganju.</p> <p>Kada se uzroci otklone, sistemi za vožnju i sistemi za bezbednu vožnju su ponovo na raspolaganju.</p> <p>Ukoliko se poruka na displeju ne ugasi:</p> <p>► Zaustavite vozilo u skladu sa saobraćajnim propisima.</p> <p>► Očistite vetrobransko staklo.</p>
<p>Aktivni pomoćni sistem za nadgl. kolovozne trake nije u funkciji</p>	<p>* Aktivni pomoćni sistem za zadržavanje kolovozne trake ima smetnju (→ Strana 178).</p> <p>► Potražite pomoć u kvalifikovanoj stručnoj radionici.</p>
<p>Aktivni pomoćni sistem za nadgl. kolovozne trake trenutno nije na raspolag. pogled. Uputstvo za vozilo</p>	<p>* Aktivni pomoćni sistem za zadržavanje kolovozne trake privremeno nije na raspolaganju (→ Strana 178). Uslovi u okruženju su izvan ograničenja sistema (→ Strana 178).</p> <p>► Nastavite vožnju. Kada uslovi u okruženju budu odgovarali ograničenjima sistema, sistem će biti ponovo na raspolaganju.</p> <p>Ukoliko se poruka na displeju ne ugasi:</p> <p>► Zaustavite vozilo u skladu sa saobraćajnim propisima.</p> <p>► Očistite vetrobransko staklo.</p>
<p> Attention Assist nije u funkciji</p>	<p>* Sistem ATTENTION ASSIST ima smetnju.</p> <p>► Potražite pomoć u kvalifikovanoj stručnoj radionici.</p>

Poruke na displeju	Mogući uzroci/posledice i ► rešenja
 <p>Attention Assist: Pauza!</p>	<p>* Sistem ATTENTION ASSIST je ustanovio umor ili veću nepažnju vozača (→ Strana 173).</p> <p>► Po potrebi, napravite pauzu.</p>

## Motor

Poruke na displeju	Mogući uzroci/posledice i ► rešenja
 <p>Rezerva u rezervoaru</p>	<p>* Zaliha goriva je dostigla oblast oznake za rezervu.</p> <p>► Natočite gorivo.</p>
 <p>Zamenite filter za vazduh</p>	<p>* <b>Vozila sa dizel-motorom:</b> Filter za vazduh u motoru je zaprljan i mora da se zameni.</p> <p>► Potražite pomoć u kvalifikovanoj stručnoj radionici.</p>
	<p>* Elektromotor ventilatora je oštećen.</p> <p>► Nastavite vožnju do sledeće kvalifikovane stručne radionice izbegavajući pri tom velika opterećenja motora. Pri tom vodite računa o tome da pokazivač temperature rashladne tečnosti ostane ispod 120 °C.</p>
 <p>Očistite filter za gorivo</p>	<p>* Količina vode nakupljena u odvajaju za vodu je dostigla maksimalan nivo.</p> <p>► Ispustite vodu iz odvajaja za vodu (→ Strana 295).</p>
 <p>Merenje nivoa motornog ulja nije moguće</p>	<p>* Električna veza sa senzorom nivoa ulja je prekinuta ili je senzor nivoa ulja u kvaru.</p> <p>Nivo motornog ulja se spustio ispod minimalnog nivoa.</p> <p>► Potražite pomoć u kvalifikovanoj stručnoj radionici.</p>
 <p>Pritisak motornog ulja Zaustavite vozilo Ugasite motor</p>	<p>* Poruka na displeju prikazuje se samo kod određenih vrsta motora: Pritisak motornog ulja je prenizak.</p> <div style="border: 1px solid black; padding: 5px; margin: 5px 0;"> <p><b>! NAPOMENA</b> Oštećenje motora usled vožnje sa pre niskim pritiskom motornog ulja</p> <p>► Izbegavajte vožnju sa pre niskim pritiskom motornog ulja.</p> </div> <p>► Odmah zaustavite vozilo u skladu sa saobraćajnim propisima. Nemojte nastavljati vožnju!</p> <p>► Kontaktirajte kvalifikovanu stručnu radionicu.</p>
	<p>* Poruka na displeju prikazuje se samo kod određenih vrsta motora: Nivo motornog ulja se spustio ispod minimalnog nivoa.</p>

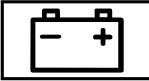
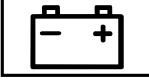
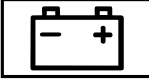







Poruke na displeju	Mogući uzroci/posledice i ► rešenja
<p>Pri sledećem sipanju goriva doliti 1 litar motornog ulja</p>	<p><b>!</b> <b>NAPOMENA</b> Oštećenje motora usled vožnje sa premalo motornog ulja</p> <p>► Izbegavajte duže vožnje sa premalo motornog ulja.</p> <p>► Proverite nivo motornog ulja pri sledećem zaustavljanju radi sipanja goriva.</p> <p>Dopunite motorno ulje (→ Strana 292).</p> <p>Obratite pažnju na napomene za motorno ulje (→ Strana 368).</p>
<p> Nivo motornog ulja Smanjite nivo ulja</p>	<p>* Poruka na displeju prikazuje se samo kod određenih vrsta motora: Nivo motornog ulja je suviše visok.</p> <p><b>!</b> <b>NAPOMENA</b> Oštećenje motora usled vožnje sa previše motornog ulja</p> <p>► Izbegavajte duže vožnje sa previše motornog ulja.</p> <p>► Odmah potražite pomoć u kvalifikovanoj stručnoj radionici i ispuštite motorno ulje.</p>
<p> Nivo motornog ulja Zaustavite vozilo Ugasite motor</p>	<p>* Poruka na displeju prikazuje se samo kod određenih vrsta motora: Nivo motornog ulja je suviše nizak.</p> <p><b>!</b> <b>NAPOMENA</b> Oštećenje motora usled vožnje sa premalo motornog ulja</p> <p>► Izbegavajte duže vožnje sa premalo motornog ulja.</p> <p>► Odmah zaustavite vozilo u skladu sa saobraćajnim propisima. Nemojte nastavljati vožnju!</p> <p>► Ugasite motor.</p> <p>► Proverite nivo ulja u motoru.</p> <p>Dopunite motorno ulje (→ Strana 292).</p> <p>Obratite pažnju na napomene za motorno ulje (→ Strana 368).</p>
<p> Pri sled. sipanju goriva proveriti nivo motor. ulja</p>	<p>* Nivo motornog ulja se spustio ispod minimalnog nivoa.</p> <p><b>!</b> <b>NAPOMENA</b> Oštećenje motora usled vožnje sa premalo motornog ulja</p> <p>► Izbegavajte duže vožnje sa premalo motornog ulja.</p> <p>► Proverite nivo ulja u motoru pri sledećem zaustavljanju radi sipanja goriva.</p> <p>Dopunite motorno ulje (→ Strana 292).</p> <p>Obratite pažnju na napomene za motorno ulje (→ Strana 368).</p>
<p></p>	<p>* Nivo napunjenosti baterije je suviše nizak.</p> <p>► Odmah zaustavite vozilo u skladu sa saobraćajnim propisima. Nemojte nastavljati vožnju!</p> <p>► Ostavite motor da radi.</p>



Poruke na displeju	Mogući uzroci/posledice i ► rešenja
<p>Zaustavite vozilo Osta- vite motor da radi</p>  <p>Zaustavite vozilo pogled. Uputstvo za vozilo</p>	<p>► Krenite tek kada se ugasi poruka na displeju.</p> <p>* Baterija se više ne puni i dostigla je suviše nizak nivo napunjenosti.</p> <div style="border: 1px solid black; padding: 5px;"> <p><b>!</b> <b>NAPOMENA</b> Moguća oštećenja motora u slučaju nastavka vožnje</p> <p>► Nemojte dalje voziti.</p> <p>► Potražite pomoć u kvalifikovanoj stručnoj radionici.</p> </div> <p>► Odmah zaustavite vozilo u skladu sa saobraćajnim propisima. Nemojte nastavljati vožnju!</p> <p>► Ugasite motor.</p> <p>► Kontaktirajte kvalifikovanu stručnu radionicu.</p>
 <p>Baterija od 12 V pogl. Uputstvo za vozilo</p>	<p>* Motor je isključen, a nivo napunjenosti baterije je suviše nizak.</p> <p>► Isključite nepotrebne električne potrošače.</p> <p>► Ostavite motor da radi nekoliko minuta ili vozite dužom deoni- com puta. Baterija se puni.</p>
 <p>pogled. Uputstvo za voz- ilo</p>	<p>* Baterija se više ne puni.</p> <div style="border: 1px solid black; padding: 5px;"> <p><b>!</b> <b>NAPOMENA</b> Moguća oštećenja motora u slučaju nastavka vožnje</p> <p>► Nemojte dalje voziti.</p> <p>► Potražite pomoć u kvalifikovanoj stručnoj radionici.</p> </div> <p>► Odmah zaustavite vozilo u skladu sa saobraćajnim propisima i isključite motor.</p> <p>► Kontaktirajte kvalifikovanu stručnu radionicu.</p>
 <p>Rashladna tečnost Zau- stavite vozilo Ugasite motor</p>	<p>* Rashladna tečnost je suviše vruća.</p> <p>► Odmah zaustavite vozilo u skladu sa saobraćajnim propisima i isključite motor.</p> <div style="border: 1px solid black; padding: 5px;"> <p><b>!</b> <b>UPOZORENJE</b> Opasnost od opekotina prilikom otvaranja poklopca motora</p> <p>Ako u slučaju pregrijanog motora ili požara u motornom pro- storu otvorite poklopac motora, možete da dođete u dodir sa vrućim gasovima ili drugim pogonskim materijalima koja izlaze.</p> <p>► Pre otvaranja poklopca motora, ostavite pregrejani motor da se ohladi.</p> <p>► U slučaju požara u motornom prostoru ostavite poklopac motor zatvoren i obavestite vatrogasce.</p> </div>

Poruke na displeju	Mogući uzroci/posledice i ► rešenja
	<p><b>▲ UPOZORENJE</b> Opasnost od opekotina uzrokovanih vrelom rashladnom tečnošću</p> <p>Sistem za hlađenje motora je pod pritiskom, naročito kada je motor topao. Kada otvarate čep možete da se opečete vrelom tečnošću za hlađenje koja prska.</p> <ul style="list-style-type: none"> <li>► Pre nego što otvorite poklopac, pustite da se rashladi motor.</li> <li>► Prilikom otvaranja nosite zaštitne rukavice i zaštitne naočare.</li> <li>► Da biste ispustili pritisak, polako otvorite poklopac.</li> </ul> <ul style="list-style-type: none"> <li>► Sačekajte da se motor ohladi.</li> <li>► Proverite da li ima smetnji u dovodu vazduha do hladnjaka motora.</li> <li>► Nastavite vožnju do sledeće kvalifikovane stručne radionice izbegavajući pri tom velika opterećenja motora. Pri tom vodite računa o tome da pokazivač temperature rashladne tečnosti ostane ispod 120 °C.</li> </ul>
 <p>Dolijte rashladnu tečnost pogled. Uputstvo za vozilo</p>	<p>* Nivo rashladne tečnosti je suviše nizak.</p> <p><b>▲ UPOZORENJE</b> Opasnost od opekotina uzrokovanih vrelom rashladnom tečnošću</p> <p>Sistem za hlađenje motora je pod pritiskom, naročito kada je motor topao. Kada otvarate čep možete da se opečete vrelom tečnošću za hlađenje koja prska.</p> <ul style="list-style-type: none"> <li>► Pre nego što otvorite poklopac, pustite da se rashladi motor.</li> <li>► Prilikom otvaranja nosite zaštitne rukavice i zaštitne naočare.</li> <li>► Da biste ispustili pritisak, polako otvorite poklopac.</li> </ul> <p><b>!</b> <b>NAPOMENA</b> Oštećenje motora usled premalo rashladne tečnosti</p> <ul style="list-style-type: none"> <li>► Izbegavajte duže vožnje sa premalo rashladne tečnosti.</li> </ul> <ul style="list-style-type: none"> <li>► Dopunite rashladnu tečnost (→ Strana 293).</li> </ul>
<p>Regeneration not possible (Regeneracija nije moguća)</p>	<p>* Nisu ispunjeni svi uslovi za regeneraciju filtera čestica čađi (→ Strana 129).</p> <ul style="list-style-type: none"> <li>► Vozite dalje normalno dok se ne ispune uslovi za regeneraciju filtera čestica čađi.</li> </ul> <p>Stepen napunjenosti filtera čestica čađi je preko 50% i poruka se i dalje pojavljuje na kombinovanom instrumentu.</p> <ul style="list-style-type: none"> <li>► Potražite pomoć u kvalifikovanoj stručnoj radionici.</li> </ul>











## AdBlue® (vozila registrovana kao putnička vozila)

Poruke na displeju	Mogući uzroci/posledice i ► rešenja
 <p>Dolijte AdBlue pogled. Uputstvo za vozilo</p>	<p>* Rezerva AdBlue® tečnosti se spustila ispod oznake za rezervu.</p> <p>► Odmah dolijte najmanje 8 l AdBlue® tečnosti (→ Strana 146).</p>
 <p>Dolijte Adblue Smanj. snaga za XXX km pogled. Uputstvo za vozilo</p>	<p>* Mala zaliha AdBlue® tečnosti dovodi do ograničenja brzine nakon prikazane preostale deonice.</p> <p>► Odmah dolijte najmanje 8 l AdBlue® tečnosti (→ Strana 146).</p>
 <p>Dolijte Adblue Smanj. snaga: 20 km/h Start nemog. za XXX km</p>	<p>* Mala zaliha AdBlue® tečnosti dovodi do ograničenja brzine na maksimalno 20 km/h.</p> <p>Nakon prikazane preostale deonice puta više nije moguće pokretanje motora.</p> <p>► Odmah dolijte najmanje 8 l AdBlue® tečnosti (→ Strana 146).</p>
 <p>Dolijte Adblue Start nemog. za XXX km</p>	<p>* AdBlue® tečnost je dovoljna još samo za prikazanu deonicu puta.</p> <p>► Odmah dolijte najmanje 8 l AdBlue® tečnosti (→ Strana 146).</p> <p>ⓘ Poruka se gasi nakon otprilike jednog minuta vožnje pri brzini iznad 15 km/h.</p>
 <p>Dolijte AdBlue Pokretanje nije moguće</p>	<p>* Rezerva AdBlue® tečnosti je potrošena. Više ne možete da pokrenete motor.</p> <p>► Odmah dolijte najmanje 8 l AdBlue® tečnosti (→ Strana 146).</p> <p>► Uključite paljenje. Motor možete ponovo da pokrenete nakon otprilike jednog minuta.</p>
 <p>Smetnja u sistemu Start n. mog. za XXX km</p>	<p>* AdBlue® sistem ima smetnju. Nakon prikazane preostale deonice puta više nije moguće pokretanje motora.</p> <p>► Odmah potražite kvalifikovanu stručnu radionicu.</p>
 <p>Greška u sistemu Adblue pogled. Uputstvo za vozilo</p>	<p>* AdBlue® sistem ima smetnju.</p> <p>► Odmah potražite pomoć u kvalifikovanoj stručnoj radionici.</p>
	<p>* U slučaju sistemske smetnje AdBlue® tečnosti, u servisnom meniju se neće prikazati nivo napunjenosti rezervoara. Napomena o smetnji u sistemu AdBlue® će uslediti putem odgovarajućih upozorenja.</p>

Poruke na displeju	Mogući uzroci/posledice i ► rešenja
<p>Merenje nivoa nije moguće</p>  <p>Greška u sistemu Adblue Smanj. snaga za XXX km pogled. Uputstvo za vozilo</p>	<ul style="list-style-type: none"> <li>► Potražite pomoć u kvalifikovanoj stručnoj radionici.</li> </ul>
 <p>Greška u sistemu Adblue Smanj. snaga: 20 km/h Start nemog. za XXX km</p>	<ul style="list-style-type: none"> <li>* AdBlue® sistem ima smetnju. Smetnja u sistemu dovodi do ograničenja brzine nakon prikazane preostale deonice.</li> <li>► Odmah potražite pomoć u kvalifikovanoj stručnoj radionici.</li> </ul>
 <p>Greška u sistemu Adblue Start nije moguć</p>	<ul style="list-style-type: none"> <li>* AdBlue® sistem ima smetnju. Više ne možete da pokrenete motor.</li> <li>► Odmah kontaktirajte kvalifikovanu stručnu radionicu.</li> </ul>



### AdBlue® (vozila registrovana kao teretna vozila)

Poruke na displeju	Mogući uzroci/posledice i ► rešenja
 <p>Dolijte AdBlue pogled. Uputstvo za vozilo</p>	<ul style="list-style-type: none"> <li>* Rezerva AdBlue® tečnosti se spustila ispod oznake za rezervu.</li> <li>► Odmah dolijte najmanje 8 l AdBlue® tečnosti (→ Strana 146).</li> </ul>
 <p>Dolijte AdBlue Smanjena snaga</p>	<ul style="list-style-type: none"> <li>* Rezerva AdBlue® tečnosti se spustila ispod oznake za rezervu. Snaga je ograničena na 75% momenta motora.</li> <li>► Odmah dolijte najmanje 8 l AdBlue® tečnosti (→ Strana 146).</li> </ul>
 <p>Dolijte AdBlue Nakon pon. starta motora smanj. snaga: 20 km/h</p>	<ul style="list-style-type: none"> <li>* Mala zaliha AdBlue® tečnosti uzrokuje da pri sledećem startu motora brzina bude ograničena na maksimalno 20 km/h.</li> <li>► Odmah dolijte najmanje 8 l AdBlue® tečnosti (→ Strana 146).</li> </ul>
	<ul style="list-style-type: none"> <li>* Potrošena zaliha AdBlue® tečnosti dovodi do ograničenja brzine na maksimalno 20 km/h.</li> <li>► Odmah dolijte najmanje 8 l AdBlue® tečnosti (→ Strana 146).</li> <li>► Uključite paljenje.</li> </ul>





Poruke na displeju	Mogući uzroci/posledice i ► rešenja
Dolijte AdBlue Smanjena snaga: 20 km/h	
 Greška u sistemu Adblue pogled. Uputstvo za vozilo	* AdBlue® sistem ima smetnju. ► Odmah potražite pomoć u kvalifikovanoj stručnoj radionici.
 Smetnja u sistemu AdBlue Smanjena snaga	* AdBlue® sistem ima smetnju. Snaga motora je ograničena, ako je maksimalni obrtni moment ograničen na 75% vrednosti pri nesmetanom radu. ► Odmah potražite pomoć u kvalifikovanoj stručnoj radionici.
 Smetnja u sistemu AdBlue Nakon pon. starta motora smanjena snaga XXX km/h	* AdBlue® sistem ima smetnju. Smetnja u sistemu uzrokuje da pri sledećem startu motora brzina bude ograničena na maksimalno 20 km/h. ► Odmah potražite kvalifikovanu stručnu radionicu.
 Smetnja u sistemu AdBlue Smanjena snaga: 20 km/h	* AdBlue® sistem ima smetnju. Smetnja u sistemu dovodi do ograničenja brzine na maksimalno 20 km/h. ► Odmah kontaktirajte kvalifikovanu stručnu radionicu.

## Pneumatici



Poruke na displeju	Mogući uzroci/posledice i ► rešenja
Kontrola pritiska u pneumat. nije u funkciji Nedostaju davači na točkovima	* Montirani točkovi nemaju odgovarajuće senzore pritiska u pneumaticima. Kontrola pritiska u pneumaticima je isključena. ► Postavite točkove sa odgovarajućim senzorima pritiska u pneumaticima.
 Nedostaju senz. u točk.	* U jednom pneumaticu ili u više njih nedostaje signal senzora pritiska u pneumaticu. Ne prikazuje se vrednost pritiska za taj pneumatic. ► Neispravan senzor pritiska u pneumaticu zamenite u kvalifikovanoj stručnoj radionici.
Kontr. pritiska u pneumat. trenutno nije na raspolag.	* Jak izvor radio-signalu pravi smetnje. Zbog toga ne postoji prijem signala senzora pritiska u pneumaticima. Kontrola pritiska u pneumaticima privremeno nije na raspolaganju. ► Nastavite vožnju. Odmah nakon otklanjanja uzroka, kontrola pritiska u pneumaticima se automatski uključuje.







Poruke na displeju	Mogući uzroci/posledice i ► rešenja
 <p data-bbox="87 252 305 300">Pažnja Oštećenje pneumatika</p>	<p data-bbox="365 161 988 209">* U jednom pneumaticu ili u više njih pritisak iznenada opada. Prikazuje se položaj točka.</p> <div data-bbox="385 229 1005 555" style="border: 1px solid gray; padding: 5px;"> <p data-bbox="404 236 981 284"><b>▲ UPOZORENJE</b> Opasnost od nezgode usled vožnje sa pneumaticima bez pritiska</p> <p data-bbox="398 300 949 323">Pneumatici bez pritiska mogu dovesti do sledećih opasnosti:</p> <ul data-bbox="407 331 988 440" style="list-style-type: none"> <li data-bbox="407 331 988 379">• Pneumatici mogu da se prekomerno zagreju i da prouzrokuju požar.</li> <li data-bbox="407 387 988 440">• Karakteristike vožnje, kao i karakteristike upravljanja i kočenja mogu znatno da se pogoršaju.</li> </ul> <p data-bbox="398 456 818 480">Tada možete da izgubite kontrolu nad vozilom.</p> <ul data-bbox="398 488 936 547" style="list-style-type: none"> <li data-bbox="398 488 936 512">► Nemojte da vozite ukoliko je pneumatik bez pritiska.</li> <li data-bbox="398 520 936 547">► Vodite računa o napomenama o oštećenju pneumatika.</li> </ul> </div> <p data-bbox="381 571 932 595">Napomene u slučaju oštećenja pneumatika (→ Strana 306).</p> <ul data-bbox="381 603 904 662" style="list-style-type: none"> <li data-bbox="381 603 904 627">► Zaustavite vozilo u skladu sa saobraćajnim propisima.</li> <li data-bbox="381 635 613 662">► Proverite pneumatike.</li> </ul>
 <p data-bbox="87 775 283 794">Proverite pneumatike</p>	<p data-bbox="365 679 994 727">* Pritisak je veoma opao u jednom ili u više pneumatika. Prikazuje se položaj točka.</p> <div data-bbox="385 748 1005 1163" style="border: 1px solid gray; padding: 5px;"> <p data-bbox="404 754 958 802"><b>▲ UPOZORENJE</b> Opasnost od nezgode usled suviše niskog pritiska u pneumaticu</p> <p data-bbox="398 818 949 866">Pneumatici sa preniskim pritiskom mogu dovesti do sledećih opasnosti:</p> <ul data-bbox="407 874 988 1046" style="list-style-type: none"> <li data-bbox="407 874 988 922">• Pneumatici mogu da puknu, naročito kod povećanog utovara i brzine.</li> <li data-bbox="407 930 988 978">• Pneumatici mogu prekomerno i/ili neravnomerno da se troše, što može jako da pogorša prianjanje pneumatika.</li> <li data-bbox="407 986 988 1046">• Karakteristike vožnje, kao i karakteristike upravljanja i kočenja mogu znatno da se pogoršaju.</li> </ul> <p data-bbox="398 1062 818 1086">Tada možete da izgubite kontrolu nad vozilom.</p> <ul data-bbox="398 1094 913 1153" style="list-style-type: none"> <li data-bbox="398 1094 913 1118">► Pridržavajte se preporučenih pritisaka u pneumaticu.</li> <li data-bbox="398 1126 899 1153">► Ako je potrebno, podesite pritisak u pneumaticima.</li> </ul> </div> <ul data-bbox="381 1179 1005 1238" style="list-style-type: none"> <li data-bbox="381 1179 904 1203">► Zaustavite vozilo u skladu sa saobraćajnim propisima.</li> <li data-bbox="381 1211 1005 1238">► Proverite pritisak u pneumaticima (→ Strana 326) i pneumatike.</li> </ul>
 <p data-bbox="87 1345 316 1393">Korigujte pritisak u pneumaticima</p>	<p data-bbox="365 1249 988 1297">* Pritisak je suviše nizak u najmanje jednom pneumaticu ili pritisci u pneumaticima pojedinih točkova jako međusobno odstupaju.</p> <ul data-bbox="381 1305 988 1414" style="list-style-type: none"> <li data-bbox="381 1305 988 1353">► Proverite pritisak u pneumaticu i po potrebi ga dopunite vazduhom.</li> <li data-bbox="381 1361 988 1414">► Ako je pritisak u pneumaticu ispravno podešen, ponovo pokrenite kontrolu pritiska u pneumaticima (→ Strana 342).</li> </ul>
<p data-bbox="87 1441 316 1489">Kontrola pritiska u pneumaticima nije u funkciji</p>	<p data-bbox="365 1433 913 1457">* Postoji smetnja prilikom kontrole pritiska u pneumaticima.</p> <ul data-bbox="381 1465 880 1489" style="list-style-type: none"> <li data-bbox="381 1465 880 1489">► Potražite pomoć u kvalifikovanoj stručnoj radionici.</li> </ul>



## Ključ



Poruke na displeju	Mogući uzroci/posledice i ► rešenja
 <p>Položite ključ u obeleženo mesto za odlaganje pogled. Uputstvo za vozilo</p>	<p>* Prepoznavanje ključa ima smetnju.</p> <ul style="list-style-type: none"> <li>► Promenite položaj ključa u vozilu.</li> <li>► Pokrenite vozilo pomoću ključa u pregradi za odlaganje (→ Strana 118).</li> </ul>
 <p>Ključ nije prepoznat (crvena poruka na displeju)</p>	<p>* Ključ nije prepoznat i eventualno više nije u vozilu. Ključ više nije u vozilu i isključili ste motor:</p> <ul style="list-style-type: none"> <li>• Više ne možete da pokrenete motor.</li> <li>• Vozilo ne možete da zaključate preko centralnog zaključavanja.</li> </ul> <p>► Uverite se da je ključ u vozilu.</p> <p>Ukoliko prepoznavanje ključa ima smetnju usled jakog izvora radio-signalna, postupite na sledeći način:</p> <ul style="list-style-type: none"> <li>► Odmah zaustavite vozilo u skladu sa saobraćajnim propisima.</li> <li>► Ključ u pregradi za odlaganje postavite u položaj za pokretanje pomoću ključa (→ Strana 118).</li> </ul>
 <p>Ključ nije prepoznat (bela poruka na displeju)</p>	<p>* Ključ trenutno nije prepoznat.</p> <ul style="list-style-type: none"> <li>► Promenite položaj ključa u vozilu.</li> <li>► Ako se ključ i dalje ne prepoznaje, pokrenite motor pomoću ključa u pregradi za odlaganje (→ Strana 118).</li> </ul>
 <p>Zamenite bateriju u ključu</p>	<p>* Baterija u ključu je prazna.</p> <ul style="list-style-type: none"> <li>► Zamenite bateriju (→ Strana 47).</li> </ul>
 <p>Zamenite ključ</p>	<p>* Ključ mora da se zameni.</p> <ul style="list-style-type: none"> <li>► Potražite pomoć u kvalifikovanoj stručnoj radionici.</li> </ul>

## Vozilo

Poruke na displeju	Mogući uzroci/posledice i ► rešenja
 <p>Dolijte tečnost za pranje</p>	<p>* Nivo tečnosti za pranje se spustio ispod minimuma.</p> <ul style="list-style-type: none"> <li>► Dolijte tečnost za pranje (→ Strana 294).</li> </ul>
	<p>* Otvorena su barem jedna vrata.</p> <ul style="list-style-type: none"> <li>► Zatvorite sva vrata.</li> </ul>

Poruke na displeju	Mogući uzroci/posledice i ► rešenja
	<p>* Poklopac motora je otvoren.</p> <div style="border: 1px solid black; padding: 5px; margin-top: 10px;"> <p><b>▲ UPOZORENJE</b> Opasnost od nezgode usled otključanog poklopcu motora u toku vožnje</p> <p>Otključan poklopac motora može da se otvori tokom vožnje i da vam zakloni pogled.</p> <ul style="list-style-type: none"> <li>▶ Nikada nemojte da otključavate poklopac motora u toku vožnje.</li> <li>▶ Pre svake vožnje, proverite da li je poklopac motora zaključan.</li> </ul> </div> <ul style="list-style-type: none"> <li>▶ Odmah zaustavite vozilo u skladu sa saobraćajnim propisima.</li> <li>▶ Zatvorite poklopac motora.</li> </ul>
 <p>Nije u funkciji pogled. Uputstvo za vozilo</p>	<p>* Grejanje u mestu privremeno ima smetnju.</p> <ul style="list-style-type: none"> <li>▶ Kada vozilo stoji u vodoravnom položaju i motor je ohlađen, pokušajte da uključite grejanje u mestu četiri puta tokom više minuta.</li> <li>▶ Ako se grejanje u mestu ne uključi, potražite pomoć u kvalifikovanoj stručnoj radionici.</li> </ul>
 <p>nije u funkciji Sipajte gorivo</p>	<p>* U rezervoaru za gorivo je premalo goriva. Grejanje u mestu se ne uključuje.</p> <ul style="list-style-type: none"> <li>▶ Sipajte gorivo u vozilo.</li> </ul>
 <p>nije u funkciji Slaba baterija</p>	<p>* Napon u vozilu je suviše nizak. Isključilo se grejanje u mestu.</p> <ul style="list-style-type: none"> <li>▶ Vozite dužom deonicom puta, dok se baterija dovoljno ne napuni.</li> </ul>
 <p>Pre startovanja okrenite upravljač</p>	<p>* <b>Vozila sa manuelnim menjačem:</b> Električno zaključavanje upravljača nije moglo da otključa upravljački sistem.</p> <ul style="list-style-type: none"> <li>▶ Isključite paljenje.</li> <li>▶ Kako biste otklonili napetost, malo okrenite upravljač nalevo i nadesno.</li> <li>▶ Ponovo uključite paljenje.</li> </ul>
 <p>Smetnja na upravljaču Povećani otpor pogled. Uputstvo za vozilo</p>	<p>* Servo-podrška za upravljački sistem ima smetnju.</p> <div style="border: 1px solid black; padding: 5px; margin-top: 10px;"> <p><b>▲ UPOZORENJE</b> Opasnost od nezgode usled promenjene upravljivosti</p> <p>Ako servo-podrška za upravljački sistem delimično ili potpuno otkáže, potrebno vam je više snage pri upravljanju.</p> <ul style="list-style-type: none"> <li>▶ Kada je omogućeno bezbedno upravljanje, pažljivo nastavite da vozite.</li> <li>▶ Odmah potražite ili obavestite kvalifikovanu stručnu radionicu.</li> </ul> </div>



Poruke na displeju	Mogući uzroci/posledice i ► rešenja
	<ul style="list-style-type: none"> <li>► Kada bude moguće bezbedno upravljanje, pažljivo nastavite da vozite.</li> <li>► Odmah potražite ili kontaktirajte kvalifikovanu stručnu radionicu.</li> </ul>
 <p>Smetnja na upravljaču Odmah se zaustavite pogled. Uputstvo za vozilo</p>	<p>* Upravljački sistem ima smetnju. Upravljaljivost je jako pogoršana.</p> <div style="border: 1px solid black; padding: 5px; margin: 5px 0;"> <p><b>▲ UPOZORENJE</b> Opasnost od nezgode usled ograničene upravljivosti</p> <p>Ukoliko upravljački sistem ne funkcioniše kao što je predviđeno, ugrožava se pouzdanost vozila.</p> <ul style="list-style-type: none"> <li>► Odmah zaustavite vozilo u skladu sa saobraćajnim propisima. Nemojte nastavljati vožnju!</li> <li>► Potražite pomoć u kvalifikovanoj stručnoj radionici.</li> </ul> </div> <ul style="list-style-type: none"> <li>► Odmah zaustavite vozilo u skladu sa saobraćajnim propisima. Nemojte nastavljati vožnju!</li> <li>► Kontaktirajte kvalifikovanu stručnu radionicu.</li> </ul>
<p>Radi startovanja: položaj P ili N</p>	<p>* Pokušali ste da pokrenete motor u položaju menjača <b>D</b> ili <b>R</b>.</p> <ul style="list-style-type: none"> <li>► Prebacite menjač u položaj <b>P</b> ili <b>N</b>.</li> </ul>
<p>Da biste prebacili u stepen prenosa R, prvo pritisnite kočnicu</p>	<p>* Pokušali ste da menjač iz položaja <b>D</b> ili <b>N</b> prebacite u položaj <b>R</b>.</p> <ul style="list-style-type: none"> <li>► Pritisnite pedalu kočnice.</li> <li>► Prebacite menjač u položaj <b>R</b>.</li> </ul>
<p>Klima-uređaj Smetnja pogled. Uputstvo za vozilo</p>	<p>* Sistem klimatizacije privremeno funkcioniše samo ograničeno. Količina vazduha i dovod svežeg vazduha se automatski regulišu.</p> <ul style="list-style-type: none"> <li>► Sistem klimatizacije proverite u kvalifikovanoj stručnoj radionici.</li> </ul>
<p>Smetnja na dodatnoj bateriji</p>	<p>* Rezervna baterija za menjač se više ne puni.</p> <ul style="list-style-type: none"> <li>► Potražite pomoć u kvalifikovanoj stručnoj radionici.</li> <li>► Do tada, pre gašenja motora, menjač uvek ručno postavite u položaj <b>P</b>.</li> <li>► Pre napuštanja vozila, aktivirajte električnu parkirnu kočnicu.</li> </ul>
<p>Vožnja unazad nije moguća Potražite radionicu</p>	<p>* Postoji smetnja u menjaču. Više ne može da se prebaci u stepen prenosa za vožnju unazad.</p> <ul style="list-style-type: none"> <li>► Potražite pomoć u kvalifikovanoj stručnoj radionici.</li> </ul>
<p>Smetnja na menjaču Zaustavite vozilo</p>	<p>* Postoji smetnja u menjaču. Menjač se automatski prebacuje u položaj <b>N</b>.</p> <ul style="list-style-type: none"> <li>► Odmah zaustavite vozilo u skladu sa saobraćajnim propisima.</li> <li>► Prebacite menjač u položaj <b>P</b>.</li> <li>► Kontaktirajte kvalifikovanu stručnu radionicu.</li> </ul>
 <p>Vozilo je spremno za rad Pre napuštanja isključite kontakt</p>	<p>* Spremate se da napustite vozilo spremno za pokretanje.</p> <ul style="list-style-type: none"> <li>► Kada napuštate vozilo, isključite paljenje i ponesite ključ sa sobom.</li> <li>► Ukoliko ne napuštate vozilo, isključite električne potrošače, naprimer grejanje sedišta. U suprotnom može da se isprazni</li> </ul>



Poruke na displeju	Mogući uzroci/posledice i ► rešenja
	<ul style="list-style-type: none"> <li>▶ baterija od 12 volti, a vozilo možete da pokrenete samo koristeći pomoćnu bateriju (pomoć pri startovanju).</li> </ul>
<p>Nema prom. step. pre-nosa Potražite radionicu</p>	<ul style="list-style-type: none"> <li>* Postoji smetnja u menjaču. Položaj menjača više ne može da se menja.           <ul style="list-style-type: none"> <li>▶ Ako je menjač u položaju <b>D</b>, nemojte da menjate položaj menjača i potražite pomoć u kvalifikovanoj stručnoj radionici.</li> <li>▶ Ukoliko je menjač u bilo kom drugom položaju, vozilo zaustavite na bezbedan način.</li> <li>▶ Kontaktirajte kvalifikovanu stručnu radionicu.</li> </ul> </li> </ul>
<p>Položaj P samo pri mirovanju vozila</p>	<ul style="list-style-type: none"> <li>* Menjač može da se dovede u položaj <b>P</b>, samo kada vozilo miruje.</li> </ul>
<p>Aktiviran je stalni stepen N Opasnost od otkotrljanja</p>	<ul style="list-style-type: none"> <li>* Dok se vozilo kotrlja ili kreće, menjač je prebačen u položaj <b>N</b>.           <ul style="list-style-type: none"> <li>▶ Pritisnite pedalu kočnice, kako biste zaustavili vozilo, a dok vozilo miruje, prebacite menjač u položaj <b>P</b>.</li> <li>▶ Da biste nastavili vožnju, prebacite menjač u položaj <b>D</b> ili <b>R</b>.</li> </ul> </li> </ul>
<p>Opasnost od pomeranja Vrata vozača su otvorena, a menjač nije u položaju P</p>	<ul style="list-style-type: none"> <li>* Vrata vozača nisu potpuno zatvorena i menjač je u položaju <b>R</b>, <b>N</b> ili <b>D</b>.           <ul style="list-style-type: none"> <li>▶ Prilikom zaustavljanja vozila prebacite menjač u položaj <b>P</b>.</li> </ul> </li> </ul>
<p>Za napuštanje položaja P ili N pritisnite kočnicu i startujte motor</p>	<ul style="list-style-type: none"> <li>* <b>Vozila sa pogonom na prednjim točkovima:</b> Pokušali ste iz položaja <b>P</b> ili <b>N</b> da prebacite u neki drugi položaj menjača.           <ul style="list-style-type: none"> <li>▶ Pritisnite pedalu kočnice.</li> <li>▶ Pokrenite motor.</li> </ul> </li> </ul>
<p>Za napuštanje položaja P pritisnite kočnicu</p>	<ul style="list-style-type: none"> <li>* Pokušali ste iz položaja <b>P</b> da prebacite u drugi položaj menjača.           <ul style="list-style-type: none"> <li>▶ Pritisnite pedalu kočnice.</li> </ul> </li> </ul>
<div data-bbox="87 981 146 1018" style="text-align: center;"></div> <p>Vehicle tracking activated. For details, see manual or mobile App (Pronalaženje lokacije vozila je aktivirano. Detalje pronađite u priručniku ili u mobilnoj aplikaciji). ili Vehicle tracking activated See manual or mobile app (Pronalaženje lokacije vozila je aktivirano Pogledajte priručnik ili mobilnu aplikaciju).</p>	<ul style="list-style-type: none"> <li>* Vozilo ima aktivirane usluge Mercedes PRO.           <p>U zavisnosti od okolnosti, moguće je određivanje lokacije vozila u okviru usluge Mercedes PRO connect.</p> <ul style="list-style-type: none"> <li>▶ Proverite status aktiviranih usluga na veb-stranici <a href="http://mercedes.pro">http://mercedes.pro</a>.</li> <li>▶ Pitajte vlasnika vozila o detaljima.</li> </ul> </li> </ul>
<div data-bbox="87 1401 146 1437" style="text-align: center;"></div> <p>Stepenik nije izvučen pogledajte Uputstvo za</p>	<ul style="list-style-type: none"> <li>* Električni stepenik nije izvučen ili je samo delimično izvučen.           <ul style="list-style-type: none"> <li>▶ Vodite računa o tome da bude dovoljno slobodnog prostora za električni stepenik.</li> <li>▶ Ponovo otvorite i zatvorite klizna vrata.</li> </ul> </li> </ul>



Poruke na displeju	Mogući uzroci/posledice i ► rešenja
vozilo ili Step not extended Malfunction (Stepenik nije izvučen Smetnja)	<ul style="list-style-type: none"> <li>► Ako se električni stepenik ponovo ne izvuče u potpunosti, ručno uvucite stepenik (prinudno otključavanje) (→ Strana 58).</li> <li>► Upozorite suvozača pre izlaska na nedostatak stepenika.</li> </ul>
 <p>Stepenik nije uvučen pogledajte Uputstvo za vozilo ili Step not retracted Malfunction (Stepenik nije uvučen Smetnja)</p>	<ul style="list-style-type: none"> <li>* Električni stepenik nije uvučen ili je samo delimično uvučen.</li> <li>► Vodite računa o tome da bude dovoljno slobodnog prostora za električni stepenik.</li> <li>► Ponovo otvorite i zatvorite klizna vrata.</li> <li>► Ako se električni stepenik ponovo ne uvuče u potpunosti, ručno uvucite stepenik (prinudno otključavanje) (→ Strana 58).</li> </ul>

## Svetlo

Poruke na displeju	Mogući uzroci/posledice i ► rešenja
Adaptivno dugo svetlo Smanjen domet kamere pogled. Uputstvo za vozilo	<ul style="list-style-type: none"> <li>* Ugao vidljivosti kamere je smanjen. Mogući uzroci: <ul style="list-style-type: none"> <li>• zaprljanost vetrobranskog stakla u vidnom polju kamere,</li> <li>• obilne padavine ili magla.</li> </ul> </li> </ul> <p>Sistemi za vožnju i sistemi za bezbednu vožnju imaju smetnju ili privremeno nisu na raspolaganju.</p> <p>Kada se uzroci otklone, sistemi za vožnju i sistemi za bezbednu vožnju su ponovo na raspolaganju.</p> <p>Ukoliko se poruka na displeju ne ugasi:</p> <ul style="list-style-type: none"> <li>► Zaustavite vozilo u skladu sa saobraćajnim propisima.</li> <li>► Očistite vetrobransko staklo.</li> </ul>
Adaptivno dugo svetlo trenutno nije na raspolaganju pogled. Uputstvo za vozilo	<ul style="list-style-type: none"> <li>* Pomoćni sistem za adaptivno dugo svetlo privremeno nije na raspolaganju.</li> </ul> <p>Dostignuta su ograničenja sistema (→ Strana 89).</p> <ul style="list-style-type: none"> <li>► Nastavite vožnju.</li> </ul> <p>Kada se uzroci otklone, sistem je ponovo na raspolaganju. Na displeju će se pojaviti poruka <b>Adaptivno dugo svetlo je ponovo na raspolaganju</b>.</p>
Adaptivno dugo svetlo nije u funkciji	<ul style="list-style-type: none"> <li>* Pomoćni sistem za adaptivno dugo svetlo ima smetnju.</li> <li>► Potražite pomoć u kvalifikovanoj stručnoj radionici.</li> </ul>
 <p>Uklj. svetlo za vožnju</p>	<ul style="list-style-type: none"> <li>* Vozite bez oborenog svetla.</li> <li>► Prekidač za svetlo okrenite u položaj .</li> <li>iii</li> <li>► Prekidač za svetlo okrenite u položaj <b>AUTO</b>.</li> </ul>
 <p>Ugasite svetlo</p>	<ul style="list-style-type: none"> <li>* Napuštate vozilo, a svetlo je još uvek uključeno.</li> <li>► Prekidač za svetlo okrenite u položaj <b>AUTO</b>.</li> </ul>











Poruke na displeju	Mogući uzroci/posledice i ► rešenja
 <p>AUTO-svetlo nije u funkciji</p>	<p>* Postoji smetnja u radu senzora svetlosti.</p> <p>► Potražite pomoć u kvalifikovanoj stručnoj radionici.</p>
 <p>Smetnja pogled. Uputstvo za vozilo</p>	<p>* Spoljašnje osvetljenje ima smetnju.</p> <p>► Potražite pomoć u kvalifikovanoj stručnoj radionici.</p> <p><b>Vozila sa mehanizmom za vuču:</b> Osigurač je možda pregoreo.</p> <p>► Zaustavite vozilo u skladu sa saobraćajnim propisima.</p> <p>► Proverite osigurače i po potrebi ih zamenite (→ Strana 320).</p>
 <p>Oboreno svetlo levo (primer)</p>	<p>* Odgovarajuće rasvetno telo je neispravno.</p> <p>► Potražite pomoć u kvalifikovanoj stručnoj radionici ili</p> <p>► Proverite da li rasvetno telo sme da se zameni .</p>

### Upozoravajuća svetla i kontrolne sijalice

#### Pregled upozoravajućih svetala i kontrolnih sijalica

Prilikom uključivanja paljenja, neki sistemi sprovode samostalni test. Neka upozoravajuća svetla i kontrolne sijalice se tada mogu privremeno uključiti ili treperiti. Ovakvo ponašanje nije kritično. Ako se ova upozoravajuća svetla i kontrolne sijalice uključe ili trepere nakon starta motora ili tokom vožnje, to može da ukazuje na smetnju.

#### Upozoravajuća svetla i kontrolne sijalice:

	Oboreno svetlo (→ Strana 87)
	Poziciono svetlo (→ Strana 87)
	Dugo svetlo (→ Strana 88)
	Pokazivači pravca (→ Strana 88)
	Svetlost za vožnju po magli (→ Strana 87)
	Nije postavljen sigurnosni pojas (→ Strana 404)
	Kočnice (crveno) (→ Strana 400)
	Kočnice (žuto) (→ Strana 400)
	Smetnja u radu ABS sistema (→ Strana 400)
	Terenski stepen prenosa



ESP®(→ Strana 400)



ESP® OFF (→ Strana 400)



Aktivni pomoćni sistem pri kočenju je isključen (→ Strana 158)



Električna parkirna kočnica, zatvorena (crveno) (→ Strana 400) (→ Strana 400)



Električna parkirna kočnica (žuto) (→ Strana 400) (→ Strana 400)



Smetnja u radu pomoći pri upravljanju (→ Strana 405)



Neispravnost električne (→ Strana 405)



Sistem bezbednosti putnika (→ Strana 400)



Dijagnostika motora (→ Strana 405)



Rezerva goriva sa prikazom položaja poklopca rezervoara (→ Strana 405)



Rashladna tečnost je previše topla/ previše hladna (→ Strana 405)



Upozorenje na rastojanje (→ Strana 405)













Predgrevanje







Kontrola pritiska u pneumaticima

## Sistemi bezbednosti

Upozoravajuća/ kontrolna sijalica	Mogući uzroci/posledice i ► rešenja
 <p>Crvena kontrolna sijalica zatvorene električne parkirne kočnice ne svetli</p>  <p>Žuta kontrolna sijalica za smetnju električne parkirne kočnice svetli</p>	<p><b>Vozila sa električnom parkirnom kočnicom:</b> Crvena kontrolna sijalica električne parkirne kočnice ne svetli. Žuta kontrolna sijalica električne parkirne kočnice svetli.</p> <p>Značenje kontrolnih sijalica:</p> <ul style="list-style-type: none"> <li>• Crvena kontrolna sijalica ne svetli: Električna parkirna kočnica je otpuštena.</li> <li>• Žuta kontrolna sijalica svetli: Električna parkirna kočnica ima smetnju.</li> </ul> <ul style="list-style-type: none"> <li>► Obratite pažnju na poruke na višenamenskom displeju.</li> <li>► Isključite i uključite paljenje.</li> <li>► Ako se upozorenje usled greške i dalje prikazuje, potražite pomoć u kvalifikovanoj stručnoj radionici.</li> <li>► Prilikom parkiranja, vozilo zaustavite samo na ravnoj podlozi i osigurajte ga od otkotrljavanja (→ Strana 152).</li> </ul>
 <p>Crvena kontrolna sijalica zatvorene električne parkirne kočnice svetli</p>  <p>Žuta kontrolna sijalica za smetnju električne parkirne kočnice svetli</p>	<p><b>Vozila sa električnom parkirnom kočnicom:</b> Svetle crvena i žuta kontrolna sijalica električne parkirne kočnice.</p> <p>Značenje kontrolnih sijalica:</p> <ul style="list-style-type: none"> <li>• Crvena kontrolna sijalica električne parkirne kočnice svetli: Električna parkirna kočnica je aktivirana.</li> <li>• Žuta kontrolna sijalica električne parkirne kočnice svetli: Električna parkirna kočnica ima smetnju.</li> </ul> <ul style="list-style-type: none"> <li>► Isključite i uključite paljenje.</li> <li>► Ako se upozorenje usled greške i dalje prikazuje, potražite pomoć u kvalifikovanoj stručnoj radionici.</li> <li>► Obratite pažnju na poruke na višenamenskom displeju.</li> <li>► Ako ne možete da otpustite električnu parkirnu kočnicu, nemojte da vozite.</li> </ul>
 <p>Crvena kontrolna sijalica zatvorene električne parkirne kočnice treperi</p>  <p>Žuta kontrolna sijalica za smetnju električne parkirne kočnice svetli</p>	<p><b>Vozila sa električnom parkirnom kočnicom:</b> Crvena kontrolna sijalica električne parkirne kočnice treperi. Žuta kontrolna sijalica električne parkirne kočnice svetli.</p> <p>Značenje kontrolnih sijalica:</p> <ul style="list-style-type: none"> <li>• Crvena kontrolna sijalica električne parkirne kočnice treperi: Status aktiviranja električne parkirne kočnice je nepoznat.</li> <li>• Žuta kontrolna sijalica električne parkirne kočnice svetli: Električna parkirna kočnica ima smetnju.</li> </ul> <ul style="list-style-type: none"> <li>► Obratite pažnju na poruke na višenamenskom displeju.</li> <li>► Isključite i uključite paljenje.</li> <li>► Kada je aktivirana pedala kočnice, električnu parkirnu kočnicu zatvarajte i otvarajte preko prekidača.</li> <li>► Ako se upozorenje usled greške i dalje prikazuje, zaustavite vozilo na ravnoj površini i osigurajte ga od otkotrljavanja (→ Strana 152).</li> </ul>



Upozoravajuća/kontrolna sijalica	Mogući uzroci/posledice i ► rešenja
	<ul style="list-style-type: none"> <li>► Kontaktirajte kvalifikovanu stručnu radionicu.</li> <li>► Ako treperi crvena kontrolna sijalica, ne smete da vozite jer sistem kočenja može da se pregreje.</li> </ul>
<div style="text-align: center; border: 1px solid black; width: 40px; height: 40px; margin: 0 auto; display: flex; align-items: center; justify-content: center;">  </div> <p>Crvena kontrolna sijalica zatvorene električne parkirne kočnice svetli</p> <div style="text-align: center; border: 1px solid black; width: 40px; height: 40px; margin: 10px auto; display: flex; align-items: center; justify-content: center;">  </div> <p>Žuta kontrolna sijalica za smetnju električne parkirne kočnice ne svetli</p>	<p><b>Vozila sa električnom parkirnom kočnicom:</b> Crvena kontrolna sijalica električne parkirne kočnice svetli. Žuta kontrolna sijalica električne parkirne kočnice ne svetli.</p> <p>Značenje kontrolnih sijalica:</p> <ul style="list-style-type: none"> <li>• Crvena kontrolna sijalica električne parkirne kočnice svetli: Električna parkirna kočnica je aktivirana.</li> <li>• Žuta kontrolna sijalica električne parkirne kočnice ne svetli: Ne postoji smetnja u električnoj parkirnoj kočnici.</li> </ul> <ul style="list-style-type: none"> <li>► Ne vozite kada je električna parkirna kočnica aktivirana.</li> </ul>
<div style="text-align: center; border: 1px solid black; width: 40px; height: 40px; margin: 0 auto; display: flex; align-items: center; justify-content: center;">  </div> <p>Crvena kontrolna sijalica zatvorene parkirne kočnice svetli</p>	<p><b>Vozila sa ručnom parkirnom kočnicom:</b> Crvena kontrolna sijalica parkirne kočnice svetli.</p> <p>Značenje kontrolne sijalice:</p> <ul style="list-style-type: none"> <li>• Crvena kontrolna sijalica parkirne kočnice svetli: Parkirna kočnica je aktivirana.</li> </ul> <ul style="list-style-type: none"> <li>► Ne vozite kada je parkirna kočnica aktivirana.</li> </ul>
<div style="text-align: center; border: 1px solid black; width: 40px; height: 40px; margin: 0 auto; display: flex; align-items: center; justify-content: center;">  </div> <p>Upozoravajuće svetlo kočnica (žuto)</p>	<p>Dok motor radi, svetli žuto upozoravajuće svetlo kočnica.</p> <div style="background-color: #f0f0f0; padding: 5px; border: 1px solid #ccc;"> <p><b>▲ UPOZORENJE</b> Opasnost od nezgoda usled smetnji u kočionom sistemu</p> <p>Ako kočioni sistem ima smetnju, ponašanje pri kočenju može da se pogorša.</p> <ul style="list-style-type: none"> <li>► Oprez u daljoj vožnji.</li> <li>► Odmah proverite sistem za kočenje u kvalifikovanoj stručnoj radionici.</li> </ul> </div> <ul style="list-style-type: none"> <li>► Nastavite vožnju prilagođenom brzinom i održavajte dovoljno rastojanje od vozila koje se kreće ispred.</li> <li>► Kada višenamenski displej prikaže poruku na displeju, obratite pažnju na poruku.</li> <li>► Potražite pomoć u kvalifikovanoj stručnoj radionici.</li> </ul>
<div style="text-align: center; border: 1px solid black; width: 40px; height: 40px; margin: 0 auto; display: flex; align-items: center; justify-content: center;">  </div> <p>Upozoravajuće svetlo kočnica (crveno)</p>	<p>Dok motor radi, svetli crveno upozoravajuće svetlo kočnica.</p> <p>Mogući uzroci:</p> <ul style="list-style-type: none"> <li>• Funkcija pojačavanja sile kočenja ima smetnju.</li> <li>• Sistem EBD (elektronski sistem za raspodelu sile kočenja) ima smetnju.</li> <li>• U rezervoaru tečnosti sistema za kočenje ima suviše malo tečnosti.</li> </ul>

Upozoravajuća/ kontrolna sijalica	Mogući uzroci/posledice i ► rešenja
	<p><b>▲ UPOZORENJE</b> Opasnost od nezgode i povređivanja zbog smetnje u funkciji pojačavanja sile kočenja</p> <p>Ako funkcija pojačavanja sile kočenja ima smetnju, postoji mogućnost da će prilikom kočenja biti neophodna veća sila prilikom pritiska na pedal kočnice. Ponašanje vozila pri kočenju može da se pogorša. Pređeni put pri kočenju može da se produži u situacijama kočenja u kritičnoj situaciji.</p> <ul style="list-style-type: none"> <li>► Odmah zaustavite vozilo u skladu sa saobraćajnim propisima. Nemojte nastavljati vožnju!</li> <li>► Kontaktirajte kvalifikovanu stručnu radionicu.</li> </ul> <p><b>▲ UPOZORENJE</b> Opasnost od nezgode usled smetnji na sistemu EBD (elektronski sistem za raspodelu sile kočenja)</p> <p>Ako sistem EBD ima smetnju, točkovi tokom kočenja mogu da se blokiraju.</p> <p>Ponašanje vozila pri kočenju može da se pogorša.</p> <p>Pređeni put pri kočenju može da se produži u kritičnim situacijama.</p> <ul style="list-style-type: none"> <li>► Odmah zaustavite vozilo u skladu sa saobraćajnim propisima. Nemojte nastavljati vožnju!</li> <li>► Obratite se kvalifikovanoj stručnoj radionici.</li> </ul> <p><b>▲ UPOZORENJE</b> Opasnost od nezgode pri smanjenom nivou tečnosti sistema za kočenje</p> <p>Ako je nivo tečnosti sistema za kočenje prenizak, dejstvo sistema za kočenje, a samim tim i ponašanje pri kočenju može da se pogorša.</p> <ul style="list-style-type: none"> <li>► Odmah zaustavite vozilo u skladu sa saobraćajnim propisima. Nemojte nastavljati vožnju!</li> <li>► Kontaktirajte kvalifikovanu stručnu radionicu.</li> <li>► Ne dolivajte tečnost sistema za kočenje.</li> </ul> <ul style="list-style-type: none"> <li>► Odmah zaustavite vozilo u skladu sa saobraćajnim propisima. Nemojte nastavljati vožnju!</li> <li>► Kontaktirajte kvalifikovanu stručnu radionicu.</li> </ul>
 <p>Upozoravajuće svetlo sistema bezbednosti putnika</p>	<p>Dok motor radi, svetli crveno upozoravajuće svetlo sistema bezbednosti putnika.</p> <p>Postoji smetnja u sistemu bezbednosti putnika.</p> <p><b>▲ UPOZORENJE</b> Opasnost od povreda usled smetnji u funkciji.</p> <p>Ako postoji smetnja u sistemu bezbednosti putnika, komponente sistema bi mogle da se nenamerno aktiviraju ili da se u slučaju nezgode ne aktiviraju na predviđen način. To može npr. da se odnosi na zatezač pojasa ili vazdušni jastuk.</p> <ul style="list-style-type: none"> <li>► Sistem bezbednosti putnika odmah proverite i po potrebi popravite u kvalifikovanoj stručnoj radionici.</li> </ul>

Upozoravajuća/kontrolna sijalica	Mogući uzroci/posledice i ► rešenja
	<ul style="list-style-type: none"> <li>► Pažljivo nastavite vožnju.</li> <li>► Obratite pažnju na poruke na višenamenskom displeju.</li> <li>► Odmah potražite pomoć u kvalifikovanoj stručnoj radionici.</li> </ul>
 <p>Upozoravajuće svetlo sistema ESP® svetli</p>	<p>Dok motor radi, svetli žuto upozoravajuće svetlo za ESP®.</p> <p>Sistem ESP® ima smetnju.</p> <p>Takođe i kod drugih sistema za vožnju i sistema za bezbednu vožnju možda postoji smetnja.</p> <div style="background-color: #f0f0f0; padding: 5px; border: 1px solid #ccc;"> <p><b>▲ UPOZORENJE</b> Opasnost od proklizavanja usled smetnji u sistemu ESP®</p> <p>Ako sistem ESP® ima smetnju, sistem ESP® ne može da izvrši stabilizaciju vozila. Osim toga, isključeni su i drugi sistemi za bezbednu vožnju.</p> <ul style="list-style-type: none"> <li>► Oprez u daljoj vožnji.</li> <li>► Sistem ESP® proverite u kvalifikovanoj stručnoj radionici.</li> </ul> </div> <ul style="list-style-type: none"> <li>► Pažljivo nastavite vožnju.</li> <li>► Obratite pažnju na poruke na višenamenskom displeju.</li> <li>► Potražite pomoć u kvalifikovanoj stručnoj radionici.</li> </ul>
 <p>Upozoravajuće svetlo sistema ESP® treperi</p>	<p>Žuto upozoravajuće svetlo sistema ESP® treperi za vreme vožnje.</p> <p>Sistem ESP® se aktivira (→ Strana 157).</p> <ul style="list-style-type: none"> <li>► Način vožnje prilagodite vremenskim uslovima i uslovima na putu.</li> </ul>
 <p>Upozoravajuće svetlo sistema ESP® OFF</p>	<p>Dok motor radi, svetli žuto upozoravajuće svetlo ESP® OFF.</p> <p>Sistem ESP® je isključen.</p> <div style="background-color: #f0f0f0; padding: 5px; border: 1px solid #ccc;"> <p><b>▲ UPOZORENJE</b> Opasnost od proklizavanja pri vožnji sa isključenim sistemom ESP®</p> <p>Ako je isključen sistem ESP®, sistem ESP® ne može da izvrši stabilizaciju vozila. Osim toga, ostali sistemi za bezbednu vožnju su samo delimično na raspolaganju.</p> <ul style="list-style-type: none"> <li>► Oprez u daljoj vožnji.</li> <li>► Sistem ESP® držite isključen samo dok to situacija zahteva.</li> </ul> <p>Ako ne možete da uključite sistem ESP®, sistem ESP® ima smetnju.</p> <ul style="list-style-type: none"> <li>► Sistem ESP® odmah proverite u kvalifikovanoj stručnoj radionici.</li> </ul> </div> <ul style="list-style-type: none"> <li>► Obratite pažnju na napomene o isključivanju sistema ESP® (→ Strana 157).</li> </ul>

Upozoravajuća/ kontrolna sijalica	Mogući uzroci/posledice i ► rešenja
 <p data-bbox="112 276 305 323">Upozoravajuće svetlo sistema ABS</p>	<p data-bbox="370 183 882 207">Dok motor radi, svetli žuto upozoravajuće svetlo za ABS.</p> <p data-bbox="370 217 602 240">Sistem ABS ima smetnju.</p> <p data-bbox="370 250 1020 298">U slučaju pojave dodatnog upozoravajućeg tona, sistem EBD ima smetnju.</p> <p data-bbox="370 308 986 355">Takođe i kod drugih sistema za vožnju i sistema za bezbednu vožnju možda postoji smetnja.</p> <div data-bbox="370 379 1028 683" style="border: 1px solid gray; padding: 5px;"> <p data-bbox="387 387 953 435"><b>▲ UPOZORENJE</b> Opasnost od proklizavanja usled smetnji u sistemu EBD ili sistemu ABS</p> <p data-bbox="387 451 1000 499">Kada sistem EBD ili ABS ima smetnje, točkovi tokom kočenja mogu da se blokiraju.</p> <p data-bbox="387 509 1011 580">Tada su upravljivost i ponašanje pri kočenju jako ugroženi. Pređeni put pri kočenju može da se produži u situacijama kočenja u kritičnoj situaciji. Osim toga, isključeni su i drugi sistemi za bezbednu vožnju.</p> <ul style="list-style-type: none"> <li data-bbox="387 590 613 614">► Oprez u daljoj vožnji.</li> <li data-bbox="387 624 972 671">► Odmah proverite sistem za kočenje u kvalifikovanoj stručnoj radionici.</li> </ul> </div> <ul style="list-style-type: none"> <li data-bbox="370 699 631 722">► Pažljivo nastavite vožnju.</li> <li data-bbox="370 732 904 756">► Obratite pažnju na poruke na višenamenskom displeju.</li> <li data-bbox="370 766 871 790">► Potražite pomoć u kvalifikovanoj stručnoj radionici.</li> </ul>

## Sigurnosni pojas

Upozoravajuća/ kontrolna sijalica	Mogući uzroci/posledice i ► rešenja
 <p data-bbox="112 1042 331 1090">Upozoravajuće svetlo za sigurnosni pojas treperi</p>	<p data-bbox="370 949 1005 997">Treperi crveno upozoravajuće svetlo sigurnosnog pojasa i oglašava se intervalski upozoravajući zvuk.</p> <p data-bbox="370 1007 949 1054">Vozač ili suvozač nije vezao pojas za vreme vožnje (brzina iznad 25 km/h).</p> <ul style="list-style-type: none"> <li data-bbox="370 1064 661 1088">► Vežite pojas (→ Strana 34).</li> </ul> <p data-bbox="370 1098 740 1121">Na sedištu suvozača se nalaze predmeti.</p> <ul style="list-style-type: none"> <li data-bbox="370 1131 764 1155">► Sklonite predmete sa sedišta suvozača.</li> </ul>
 <p data-bbox="112 1259 331 1307">Upozoravajuće svetlo za sigurnosni pojas svetli</p>	<p data-bbox="370 1166 1003 1214">Nakon starta motora, svetli crveno upozoravajuće svetlo sigurnosnog pojasa.</p> <p data-bbox="370 1224 801 1248">Dodatno može da se oglasi i upozoravajući ton.</p> <p data-bbox="370 1257 992 1305">Kada vozilo stoji: Upozoravajuće svetlo sigurnosnog pojasa podseća vozača i suvozača da vežu pojas.</p> <ul style="list-style-type: none"> <li data-bbox="370 1315 661 1339">► Vežite pojas (→ Strana 34).</li> </ul> <p data-bbox="370 1348 1020 1396">Predmeti na sedištu suvozača mogu da dovedu do toga, da se upozoravajuće svetlo sigurnosnog pojasa ne isključi.</p>

## Sistemi za vožnju

Upozoravajuća/ kontrolna sijalica	Mogući uzroci/posledice i ► rešenja
 <p>Upozoravajuće svetlo upozorenja na rastojanje</p>	<p>Crveno upozoravajuće svetlo upozorenja na rastojanje svetli za vreme vožnje.</p> <p>Rastojanje od vozila koje se kreće ispred vašeg vozila je premalo za izabranu brzinu.</p> <p>Ako se oglasi dodatni upozoravajući ton, onda se prepričajte približavate prevelikom brzinom.</p> <ul style="list-style-type: none"> <li>► Budite spremni za kočenje.</li> <li>► Povećajte rastojanje.</li> </ul>



## Vozilo

Upozoravajuća/ kontrolna sijalica	Mogući uzroci/posledice i ► rešenja
 <p>Upozoravajuće svetlo servo upravljača</p>	<p>Dok motor radi, svetli crveno upozoravajuće svetlo servo upravljača. Servo-podrška upravljačkog sistema ili sam upravljački sistem ima smetnju.</p> <div style="border: 1px solid black; padding: 5px; margin: 5px 0;"> <p><b>▲ UPOZORENJE</b> Opasnost od nezgode usled ograničene upravljivosti</p> <p>Ukoliko upravljački sistem više ne funkcioniše kao što je predviđeno, ugrožava se pouzdanost vozila.</p> <p>► Obratite se kvalifikovanoj stručnoj radionici.</p> </div> <p>► Obratite pažnju na poruke na višenamenskom displeju.</p>

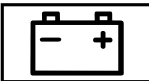

## Motor

Upozoravajuća/ kontrolna sijalica	Mogući uzroci/posledice i ► rešenja
 <p>Upozoravajuća lampica za rashladnu tečnost</p>	<p>Dok motor radi, svetli crveno upozoravajuće svetlo za rashladnu tečnost.</p> <p>Mogući uzroci:</p> <ul style="list-style-type: none"> <li>• Senzor temperature ima smetnju.</li> <li>• Nizak nivo rashladne tečnosti</li> <li>• Dovod vazduha do hladnjaka motora ima smetnju.</li> <li>• Ventilator hladnjaka motora je neispravan.</li> </ul> <p>Ukoliko se dodatno oglasi upozoravajući ton, temperatura rashladne tečnosti od 120 °C je prekoračena.</p>



Upozoravajuća/ kontrolna sijalica	Mogući uzroci/posledice i ► rešenja
	<p><b>▲ UPOZORENJE</b> Opasnost od opekotina prilikom otvaranja poklopca motora</p> <p>Ako u slučaju pregrijanog motora ili požara u motornom prostoru otvorite poklopac motora, možete da dođete u dodir sa vrućim gasovima ili drugim pogonskim materijalima koja izlaze.</p> <ul style="list-style-type: none"> <li>► Pre otvaranja poklopca motora, ostavite pregrijani motor da se ohladi.</li> <li>► U slučaju požara u motornom prostoru ostavite poklopac motor zatvoren i obavestite vatrogasce.</li> </ul> <ul style="list-style-type: none"> <li>► Odmah zaustavite vozilo u skladu sa saobraćajnim propisima i isključite motor. Nemojte nastavljati vožnju!</li> <li>► Obratite pažnju na poruke na višenamenskom displeju.</li> </ul> <p>Ako pokazivač temperature rashladne tečnosti stoji na donjem kraju temperaturne skale:</p> <ul style="list-style-type: none"> <li>► Kontaktirajte kvalifikovanu stručnu radionicu.</li> </ul> <p>U suprotnom:</p> <ul style="list-style-type: none"> <li>► Napustite vozilo i ne zadržavajte se u njegovoj blizini, sve dok se motor ne ohladi.</li> <li>► Proverite nivo rashladne tečnosti (→ Strana 293).</li> <li>► Proverite da li ima smetnji u dovodu vazduha do hladnjaka motora.</li> <li>► Nastavite vožnju do sledeće kvalifikovane stručne radionice izbegavajući pri tom velika opterećenja motora. Pri tom vodite računa o tome da pokazivač temperature rashladne tečnosti ostane ispod 120 °C.</li> </ul>
 <p>Upozoravajuće svetlo za neispravnost električne</p>	<p>Svetli crveno upozoravajuće svetlo za neispravnost električne. Postoji smetnja u električnoj.</p> <ul style="list-style-type: none"> <li>► Obratite pažnju na poruke na višenamenskom displeju.</li> </ul>
 <p>Upozoravajuće svetlo za rezervu goriva</p>	<p>Dok motor radi, svetli žuto upozoravajuće svetlo za rezervu goriva. Zaliha goriva je dostigla oblast oznake za rezervu.</p> <ul style="list-style-type: none"> <li>► Natočite gorivo.</li> </ul>
 <p>Upozoravajuće svetlo za dijagnostiku motora</p>	<p>Dok motor radi, svetli žuto upozoravajuće svetlo za dijagnostiku motora. Postoji smetnja u motoru, izduvnom sistemu ili u sistemu goriva.</p> <p>Na taj način mogu biti premašene granične vrednosti emisije i motor može da radi u sigurnosnom pogonu.</p> <ul style="list-style-type: none"> <li>► Vozilo što pre proverite u kvalifikovanoj stručnoj radionici.</li> </ul>

## Pneumatici

Upozoravajuća/ kontrolna sijalica	Mogući uzroci/posledice i ► rešenja
 <p>Upozoravajuće svetlo za kontrolu pritiska u pneumaticima treperi</p>	<p>Žuto upozoravajuće svetlo kontrole pritiska u pneumaticima (gubitak pritiska/smetnja) treperi oko jedan minut, a zatim svetli konstantno. Postoji smetnja prilikom kontrole pritiska u pneumaticima.</p> <p><b>▲ UPOZORENJE</b> Opasnost od nezgode usled smetnji u kontroli pritiska u pneumaticima</p> <p>Ukoliko kontrola pritiska u pneumaticima ima smetnju, ona u slučaju gubitka pritiska na jednom ili više pneumatika ne može da vas upozori kako je predviđeno.</p> <p>Pneumatici sa pre niskim pritiskom mogu da utiču na primer na ponašanje u vožnji, kao i na upravljanje i ponašanje pri kočenju.</p> <p>► Kontrolu pritiska u pneumaticima proverite u specijalizovanoj stručnoj radionici.</p> <p>► Potražite pomoć u kvalifikovanoj stručnoj radionici.</p>
 <p>Upozoravajuće svetlo za kontrolu pritiska u pneumaticima svetli</p>	<p>Svetli žuto upozoravajuće svetlo kontrole pritiska u pneumaticima (gubitak pritiska/smetnja).</p> <p>Kontrola pritiska u pneumaticima je utvrdila gubitak pritiska najmanje u jednom pneumaticu.</p> <p><b>▲ UPOZORENJE</b> Opasnost od nezgode usled suviše niskog pritiska u pneumaticima</p> <p>Pneumatici sa pre niskim pritiskom mogu dovesti do sledećih opasnosti:</p> <ul style="list-style-type: none"> <li>• Pneumatici mogu da puknu, naročito kod povećanog utovara i brzine.</li> <li>• Pneumatici mogu prekomerno i/ili neravnomerno da se troše, što može jako da pogorša prianjanje pneumatika.</li> <li>• Karakteristike vožnje, kao i karakteristike upravljanja i kočenja mogu znatno da se pogoršaju.</li> </ul> <p>Tada možete da izgubite kontrolu nad vozilom.</p> <p>► Pridržavajte se preporučenih pritisaka u pneumaticima.</p> <p>► Ako je potrebno, podesite pritisak u pneumaticima.</p> <p>► Zaustavite vozilo u skladu sa saobraćajnim propisima.</p> <p>► Proverite pritisak u pneumaticima i pneumatike.</p>

## A

<b>ABS (protivblokirajući sistem)</b> .....	156	<b>Akustična povratna informacija pri zaključavanju</b>	
<b>Adaptivna regulacija brzine</b>		Uključivanje/isključivanje .....	47
vidi Aktivni pomoćni sistem za održavanje rastojanja DISTRONIC		<b>Akvaplanning</b> .....	123
<b>Adaptivno svetlo kočnice</b> .....	161	<b>Alarmni uređaj</b>	
<b>AdBlue®</b>		vidi EDW (alarmni uređaj protiv provale i krađe)	
Aditivi .....	144, 367	<b>Alarm u slučaju provale/krađe</b>	
Čistoća .....	144, 367	vidi EDW (alarmni uređaj protiv provale i krađe)	
Dolivanje .....	146	<b>Alat</b>	
Količina punjenja .....	367	vidi Alat u vozilu	
Prikazi dometa .....	145	vidi Kutija za odlaganje alata u u vozilu	
Prikaz nivoa .....	145	vidi Uzimanje alatu u vozilu	
<b>Aditivi</b>		<b>Alat u vozilu</b> .....	319, 321
AdBlue® .....	144, 367	<b>Alat za zamenu točka</b> .....	348
Motorno ulje .....	368	<b>Alternativna putanja</b>	
<b>ADR (regulacija radnog broja obrtaja)</b>		vidi Putanja	
Funkcija .....	180	<b>Android Auto</b>	
Podešavanje .....	181	Napomena .....	266
Uključivanje/isključivanje .....	181	Podešavanje zvuka .....	266
<b>Adresar</b>		Povezivanje mobilnog telefona .....	266
vidi Kontakti		Pregled .....	265
<b>Aktivni pomoćni sistem pri kočenju</b>		Preneseni podaci o vozilu .....	267
Funkcija/napomene .....	158	Zaustavljanje .....	267
Podešavanje .....	160	<b>Android Auto™</b>	
<b>Aktivni pomoćni sistem pri parkiranju</b>		Upravljanje pomoću tastera aplikacije .....	266
Sistem za podršku pri manevrisanju ..	172	<b>Apple CarPlay™</b>	
<b>Aktivni pomoćni sistem za održavanje rastojanja DISTRONIC</b>		Napomene .....	265
Funkcija .....	164	Podešavanje zvuka .....	265
Isključivanje/deaktiviranje .....	165	Povezivanje iPhone® uređaja .....	265
Memorisanje brzine .....	165	Pregled .....	264
Ograničenja sistema .....	164	Preneseni podaci o vozilu .....	267
Povećavanje/smanjivanje brzine .....	165	Upravljanje pomoću tastera aplikacije .....	265
Pozivanje brzine .....	165	Zaustavljanje .....	265
Preduslovi .....	165	<b>ASR (regulacija proklizavanja pogonskih točkova)</b> .....	157
Tasteri upravljača .....	165	<b>ASSYST PLUS</b>	
Uključivanje/aktiviranje .....	165	Funkcija/napomene .....	289
<b>Aktivni pomoćni sistem za zadržavanje kolovozne trake</b>		Posebne servisne mere .....	289
Funkcija .....	178	Prikaz termina servisa .....	289
Ograničenja sistema .....	178	Redovni servisni radovi .....	289
Režim rada sa prikolicom .....	178	Vreme stajanja sa odvojenom baterijom .....	289
		<b>ATTENTION ASSIST</b>	
		Podešavanje .....	174

<b>Automatska regulacija rastojanja</b>	
vidi Aktivni pomoćni sistem za održavanje rastojanja DISTRONIC	
<b>Automatski menjač</b>	
Kikdaun .....	134
Ograničavanje opsega pomene stepena prenosa .....	133
Pokazivač položaja menjača .....	131
Položaji menjača .....	131
Poluga menjača DIRECT SELECT .....	131
Ubacivanje u parking položaj .....	133
Ubacivanje u položaj za vožnju .....	133
Ubacivanje u prazan hod .....	132
Ubacivanje u stepen prenosa za vožnju unazad .....	132
<b>Automatski start motora (ECO Start-Stop funkcija)</b> .....	127
<b>Automatsko gašenje motora (ECO Start-Stop funkcija)</b> .....	127
<b>Automatsko svetlo za vožnju</b> .....	87
<b>Automobilski ključ</b>	
vidi Ključ	
<b>Auto-perionica (nega)</b> .....	297
<b>Autorsko pravo</b> .....	30
<b>Ažuriranje softvera</b>	
Ažuriranje .....	228
Informacije .....	228
Važna ažuriranja sistema .....	228
<b>B</b>	
<b>BAS (sistem za pomoć pri kočenju)</b> .....	157
<b>Baterija</b>	
Baterija za pokretanje motora .....	310
Daljinski upravljač (grejanje u mestu/ventilacija u mestu) .....	112
Ključ .....	47
Montaža/demontaža baterije za pokretanje motora .....	311
Napomene (vozilo) .....	307
Odvajanje baterije za pokretanje motora .....	310
Odvajanje dodatne baterije ispod sedišta suvozača .....	315
Odvajanje dodatne baterije u motornom prostoru .....	314
Pomoć pri startovanju (vozilo) .....	308
Punjenje .....	308
Punjenje baterije vozila .....	308
<b>Besplatni softver</b> .....	30
<b>Bezbednost putnika</b>	
vidi Sigurnosni pojas	
vidi Sistem bezbednosti putnika	
vidi Vazdušni jastuk	
<b>Bežični telefon</b>	
vidi Mobilni telefon	
<b>Bežično povezivanje</b>	
Ključ .....	46
<b>Bežično punjenje</b>	
Funkcija/napomene .....	85
Mobilni telefon .....	86
<b>Biranje broja telefona (putni računar)</b> .....	193
<b>Blokada protiv krađe</b> .....	62
<b>Blokada u parkingu</b>	
Mehaničko eliminisanje .....	134
<b>Bluetooth®</b>	
Informacije .....	224
Podešavanje internet veze .....	268
Uključivanje/isključivanje .....	225
<b>Bočni prozori</b>	
Komforno otvaranje .....	61
Komforno zatvaranje .....	61
Otvaranje .....	60
Otvaranje (svih) .....	60
Otvaranje pomoću ključa .....	61
Precizno podešavanje .....	61
Problem .....	62
Zatvaranje .....	60
Zatvaranje (svih) .....	60
Zatvaranje pomoću ključa .....	61
<b>Bočni vazdušni jastuk</b> .....	35
<b>Bočno markirno svetlo (zamena rasvetnog tela)</b> .....	97
<b>Brisač</b>	
Uključivanje/isključivanje .....	98
Zamena metlica brisača .....	99
Zamena metlica brisača (WET WIPER SYSTEM) .....	99
<b>Brisač zadnjeg stakla</b>	
Promena .....	100
Uključivanje/isključivanje .....	99

**Brojač dnevne kilometraže**

vidi Dnevna kilometraža

**Brojač kilometara**vidi Prikaz ukupne kilometraže  
(meni „Putovanje“)**Brojač pređenih kilometara**

vidi Dnevna kilometraža

**Broj dozvole za rad (EZ)** ..... 363**Broj motora** ..... 363**C****Car-to-X-Communication**

Pregled ..... 249

Prikaz poruka o opasnostima ..... 249

Slanje poruka o opasnostima ..... 249

**Centar za obaveštavanje**

Globalna pretraga ..... 220

Izbor operacija za obaveštenja ..... 220

Korišćenje globalne pretrage ..... 220

Obrada obaveštenja ..... 220

Pozivanje obaveštenja ..... 219

Pregled ..... 219

Tipovi obaveštenja ..... 219

**Centar za obaveštavanje**

vidi Tipovi obaveštenja

**Cilj**

Brzi pristup informacijama o cilju ..... 243

Memorisanje (trenutna pozicija  
vozila) ..... 245

Obrada međuciljeva ..... 239

Obrada poslednjih ciljeva ..... 246

**Č****Čišćenje**

vidi Nega

**Čišćenje ispusnog ventila za vodu  
na kutiji za usisavanje vazduha** ..... 295**Čisto drvo (nega)** ..... 300**D****Daljinski upravljač (grejanje u  
mestu/ventilacija u mestu)**

Podešavanje ..... 111

Prikazi na displeju ..... 112

Zamena baterije ..... 112

**Datum**Automatsko podešavanje datuma i  
vremena ..... 224**Deca**

Napomene o bezbednom prevozu ..... 36

**Dečije sedište**

ISOFIX (montaža) ..... 39

ISOFIX (napomene) ..... 38

Mesta za sedenje pogodna za  
sisteme za bezbednost dece  
vezane pojansom ..... 41Napomene o bezbednom prevozu  
dece ..... 36Preporuke za sisteme za bezbed-  
nost dece ..... 43

Pričvršćivanje (napomene) ..... 41

Sedište suvozača (napomene) ..... 40

Sedište suvozača (usmereno  
prema nazad i prema napred) ..... 41Sistem za bezbednost dece usme-  
ren prema nazad (napomene) ..... 40

Top Tether ..... 39

**Deklaracija o usklađenosti**

Elektromagnetna usklađenost ..... 25

Komponente vozila zasnovane na  
radio-vezi ..... 25

Priručna dizalica ..... 26

**Digitalni brzinometar** ..... 190**Digitalno uputstvo za rukovanje** ..... 21**Dijagnostička utičnica** ..... 27**Dimenzije vozila** ..... 372**Dimenzije grupe točkova** ..... 348**Dinamička regulacija vozila**  
vidi ESP® (elektronski program stabilnosti)**Displej (multimedijalni sistem)**

Napomene ..... 211

Početni ekran ..... 212

Podešavanja ..... 223

Rukovanje ..... 213

**Displej (nega)** ..... 300**Displej (putni računar)** ..... 188

<b>Displej sa instrumentima</b>			
Funkcija/napomene .....	186	Uključivanje/isključivanje pomoću daljinskog upravljača .....	111
Podešavanje osvetljenja .....	189	Uključivanje/isključivanje pomoću putnog računara .....	113
Pregled .....	8, 186	Uključivanje/isključivanje pomoću tastera .....	111
<b>Displej sa instrumentima</b>		<b>Dodatno osiguranje vrata</b> .....	48
vidi Upozoravajuća svetla/kontrolne sijalice		<b>Dozvoljena ukupna masa</b> .....	363
<b>DISTRONIC</b>		<b>Dozvoljeni načini šlepovanja</b> .....	315
vidi Aktivni pomoćni sistem za održavanje rastojanja DISTRONIC		<b>Dozvoljeno opterećenje osovine</b> .....	363
<b>Dizel</b>		<b>Drive Away Assist</b> .....	177
Napomene .....	365	<b>Držać za flašu</b> .....	82
Niske spoljašnje temperature .....	365	<b>DSR (Downhill Speed Regulation)</b>	
<b>Dnevna kilometraža</b>		Napomene .....	137
Prikaz .....	190	Uključivanje/isključivanje .....	137
Resetovanje .....	191	<b>Dugo svetlo</b>	
<b>Dodaci (AdBlue®)</b>		Pomoćni sistem za adaptivno dugo svetlo .....	89
vidi AdBlue®		Uključivanje/isključivanje .....	88
<b>Dodaci (motorno ulje)</b>		Zamena rasvetnog tela .....	93
vidi Aditivi		<b>Duplo sedište suvozača</b> .....	72
<b>Dodaci za sredstvo za podmazivanje</b>			
vidi Aditivi			
<b>Dodatni pogon</b>			
Uključivanje i isključivanje .....	180		
<b>Dodatni pokazivač pravca (vozila sa pogonom na svim točkovima)</b> .....	94	<b>E</b>	
<b>Dodatno grejanje</b>		<b>EBD (sistem za raspodelu sile kočenja pri naglom kočenju)</b> .....	158
Funkcija .....	110	<b>ECO Start-Stop funkcija</b>	
<b>Dodatno grejanje zagrejanim vazduhom</b>		Automatski start motora .....	127
Komandni sat, pregled .....	114	Automatsko gašenje motora .....	127
Podešavanje komandnog sata .....	114	Isključivanje/uključivanje .....	127
Podešavanje temperature/trajanja rada .....	115	Princip rada .....	127
Podešavanje vremena polaska na vožnju .....	114	<b>EDW (alarmni uređaj protiv provale i krađe)</b>	
Problemi .....	115	Funkcija .....	62
Režim momentalnog grejanja .....	114	Funkcija zaštite od odvlačenja .....	63
Uključivanje komandnog sata .....	114	Funkcija zaštite unutrašnjeg prostora .....	64
<b>Dodatno grejanje zagrejanom vodom</b>		Prekidanje alarma .....	63
Funkcija .....	111	Uključivanje/isključivanje zaštite od odvlačenja .....	63
Prikazi na displeju (daljinski upravljač) .....	112	Uključivanje/isključivanje zaštite unutrašnjeg prostora .....	64
Problemi .....	113		

**Ekran osetljiv na dodir (medija displej)**

Podešavanje zvučne povratne poruke izvršene komande .....	214
Rukovanje .....	213

**Električna klizna vrata**

Funkcija .....	52
Otvaranje/zatvaranje ključem .....	53
Otvaranje pomoću ručice .....	53
Otvaranje tasterom .....	52
Precizno podešavanje .....	55
Programiranje ključa .....	53
Ručno otključavanje .....	54

**Električna parkirna kočnica**

Automatsko aktiviranje .....	152
Automatsko otpuštanje .....	153
Kočenje u kritičnoj situaciji .....	154
Napomene .....	152
Ručno aktiviranje ili otpuštanje .....	153

**Električna pomoć pri zatvaranju**

Napomene .....	52
----------------	----

**Električni osigurači**

vidi Osigurači

**Električni stepenik**

Funkcija .....	57
Prepreka .....	57
Prinudno otključavanje .....	58
Sprečavanje izvlačenja .....	57
Uvlačenje/izvlačenje .....	57

**Elektromagnetna usklađenost**

(deklaracija o usklađenosti) .....

25
----

**Elektronika** .....

362
-----

**Elektronika vozila**

Napomene .....	362
Radio-stanice .....	362
Upravljačka jedinica motora .....	362

**Elektronski program stabilnosti**

vidi ESP® (elektronski program stabilnosti)

**ENR (elektronska regulacija nivoa)**

Funkcija .....	138
Podizanje vozila .....	140
Problemi .....	141
Ručno pumpanje vazdušnog jastuka .....	141
Spuštanje vozila .....	140

**ERA-GLONASS test-režim rada**

Pokretanje/zaustavljanje .....	306
--------------------------------	-----

**ESC (Electronic Stability Control)**

vidi ESP® (elektronski program stabilnosti)

**ESP®**

Pomoćni sistem pri udarima bočnog vetra .....	158
Stabilizacija prikolice .....	158

**ESP® (elektronski program stabilnosti)**

Funkcija/napomene .....	157
Uključivanje/isključivanje .....	158

**F****Filter čestica čađi**

Automatska regeneracija .....	128
Napomene .....	128
Pokretanje regeneracije .....	129
Prekidanje regeneracije .....	129

**FIN**

Očitavanje .....	363
Sedište .....	363
Tipka pločica .....	363
Vetrobransko staklo .....	363

**Frekvencije**

Mobilni telefon .....	362
Radio-stanica .....	362

**Funkcija memorisanja (sedište)** .....

**Funkcija resetovanja (multimedijalni sistem)**

229

**G**

**Garancija** .....

**Garancija ispravnosti (vozilo)** .....

**Glasovne naredbe navigacije**

Podešavanje jačine zvuka .....	244
Ponavlanje .....	245
Uključivanje/isključivanje .....	244
Uključivanje/isključivanje smanjenja tona .....	244

**Glavni prekidač baterije**

Napomene .....	129
Uključivanje/isključivanje napajanja naponom .....	130

**Globalna pretraga**

Funkcija .....	220
Pregled .....	220

**Gorivo**

Dizel .....	365
Ispuštanje vode iz filtera .....	295
Kvalitet (dizel) .....	365
Niske spoljašnje temperature .....	365
Problemi .....	144
Rezerva goriva .....	367
Sipanje goriva .....	142
Zapremina rezervoara .....	367

**Grejanje u mestu**

Problemi .....	113
----------------	-----

**Grejanje u mestu**

vidi Dodatno grejanje zagrejanim vazduhom

**Grejanje u mestu/ventilacija u mestu**

vidi Dodatno grejanje  
vidi Dodatno grejanje zagrejanom vodom

**Grejanje u zadnjem delu vozila** ..... 106**H****Hitno kočenje**

Električna parkirna kočnica .....	154
Ručna parkirna kočnica .....	151

**HOLD-funkcija** ..... 166**I****Identifikacioni broj vozila**

vidi FIN

**Informacije o saobraćaju**

Live Traffic Information .....	247
Pregled .....	246
Prikaz događaja u saobraćaju .....	248
Prikaz mape saobraćaja .....	247
Uključivanje/isključivanje .....	279
Uključivanje prikaza .....	248

**Instrument tabla**

vidi Kokpit (pregled)

**Intaržija (nega)** ..... 300**Intelligent Light System**

Pomoćni sistem za adaptivno dugo svetlo .....	89
Svetlo za skretanje .....	89

**Internet**

Brisanje istorije .....	271
Brisanje obeleživača .....	271
Pozivanje veb-stranice .....	270
Upravljanje obeleživačima .....	271
Zatvaranje veb-pregledača .....	272

**Internet veza**

Automatski prekid .....	269
Automatsko uspostavljanje .....	269
Detalji mobilnog telefona .....	269
Funkcija komunikacionog modula .....	268
Informacije .....	267
Ograničenja .....	267
Podešavanje pristupa (Bluetooth®) .....	268
Poništavanje odobrenja (mobilni telefon) .....	269
Prekid zbog neaktivnosti .....	269
Prikaz statusa veze .....	270
Status veze .....	269
Uređivanje (WLAN) .....	268
Uspostavljanje .....	269
Uspostavljanje (Bluetooth®) .....	268

**iPhone®**

vidi Apple CarPlay™

**ISOFIX nosači dečijeg sedišta**

Montaža .....	39
Napomene .....	38

**Izduvne cevi (nega)** ..... 299**J****Jedinica za upravljanje na krovu**

Podešavanje unutrašnjeg osvetljenja ...	91
Pregled .....	13

**Jedinica za upravljanje na vratima** ..... 17**Jedinice mere**

Podešavanje .....	227
-------------------	-----

**Jezik**

Napomene .....	227
Podešavanje .....	227

**K****Kamera**

vidi Kamera za 360°



vidi Kamera za vožnju unazad	
<b>Kamera za 360°</b>	
Funkcija .....	170
Izbor prikaza .....	172
Nega .....	299
Uključivanje/isključivanje auto- matskog rada (kamera za vožnju unazad) .....	172
<b>Kamera za vožnju unazad</b>	
Funkcija .....	168
Nega .....	299
Uključivanje/isključivanje auto- matskog rada (kamera za 360°) .....	172
<b>Karlični oslonac</b>	
vidi Lumbalni oslonac (u 4 tačke)	
<b>Kibla</b> .....	253
<b>Klimatizacija</b>	
Automatska regulacija .....	106
Automatska regulacija (zadnji deo vozila) .....	107
Dodatno grejanje .....	110
Dodatno grejanje zagrejanom vodom .....	111
Jedinica za upravljanje TEMPATIC ...	104
Jedinica za upravljanje THERMO- TRONIC .....	105
Otklanjanje zamagljenosti stakala .....	107
Otvori za ventilaciju, zadnji deo vozila .....	109
Otvori za ventilaciju napred .....	108
Otvori za ventilaciju u krovu .....	109
Podešavanje grejanja u zadnjem delu vozila .....	106
Podešavanje usmeravanja vazduha ...	107
Položaji usmeravanja vazduha .....	107
Provetravanje vozila (komforno otvaranje) .....	61
Rashladno sredstvo .....	372
Uključivanje/isključivanje .....	105
Uključivanje/isključivanje A/C funkcije .....	106
Uključivanje/isključivanje funkcije sinhronizacije (jedinica za upravlja- nje) .....	107
Uključivanje/isključivanje grejanja vetrobranskog stakla .....	108
Uključivanje/isključivanje grejanja zadnjeg stakla .....	108
Uključivanje/isključivanje režima rada kruženja vazduha .....	108
Ventilacija tovarnog prostora .....	116
<b>Klizna vrata</b>	
Osiguranje za decu .....	44
Otvaranje (iznutra) .....	51
Otvaranje (spolja) .....	51
Srednja konzola (taster) .....	52
Ulaz stub B (taster) .....	52
Zatvaranje (iznutra) .....	51
Zatvaranje (spolja) .....	51
<b>Klizna vrata razdvojnog zida</b>	
Iz prostora za vozača .....	56
Iz tovarnog prostora .....	57
<b>Ključ</b>	
Akustična povratna informacija pri zaključavanju .....	47
Baterija .....	47
Bežično povezivanje .....	46
Funkcije .....	46
Podešavanje otključavanja .....	47
Pomoćni ključ .....	47
Potrošnja struje .....	47
Pregled .....	46
Pričvršćivanje na svežanj ključeva .....	47
Problem .....	48
<b>Ključ vozila</b>	
vidi Ključ	
<b>Ključ za paljenje</b>	
vidi Ključ	
<b>Ključ za točak</b> .....	348
<b>Kočnica</b>	
ABS (protivblokirajući sistem) .....	156
Adaptivno svetlo kočnice .....	161
Aktivni pomoćni sistem pri kočenju ...	158
BAS (sistem za pomoć pri kočenju) ...	157
EBD (sistem za raspodelu sile kočenja pri naglom kočenju) .....	158
HOLD-funkcija .....	166
Kočenje parkirnom kočnicom .....	121
Mokar kolovoz .....	121
Napomene za razrađivanje .....	119

Napomene za vožnju .....	119	Uvoz .....	261
Nizbrdica .....	121	Uvoz (pregled) .....	261
Nove/zamenjene frikционе obloge kočnice/diskovi kočnice .....	119	<b>Kontrola pritiska u pneumaticima</b>	
Novi diskovi i frikционе obloge koč- nica .....	121	Funkcija .....	341
Ograničeno dejstvo sistema za kočenje (putevi posuti solju) .....	119	Ponovno pokretanje .....	342
Veliko i malo opterećenje .....	121	Provera pritiska u pneumaticima .....	342
<b>Kôd boje</b> .....	363	Provera temperature pneumatika .....	342
<b>Kokpit (pregled)</b> .....	6	Tehnički podaci .....	343
<b>Komandni sat</b>		<b>Korišćenje podmetača</b> .....	154
Podešavanje .....	114	<b>Korisnički profili</b> .....	215
Podešavanje temperature/trajanja rada .....	115	<b>Korisnički servis</b>	
Podešavanje vremena polaska .....	114	vidi ASSYST PLUS	
Pregled .....	114	<b>Kratke poruke</b>	
Uključivanje .....	114	vidi Poruke	
Uključivanje/isključivanje režima momentalnog grejanja .....	114	<b>Kritična situacija</b>	
<b>Kombinovani prekidač</b>		Lampa za upozoravanje .....	303
vidi Dugo svetlo		Postavljanje sigurnosnog trougla .....	303
vidi Pokazivač pravca		Pregled pomoći .....	19
vidi Svetlosna sirena		Protivpožarni aparat .....	303
<b>Komforno otvaranje</b> .....	61	Svetloodbojni prsluk .....	303
<b>Komforno otvaranje/zatvaranje</b> <b>pomoću tastera za kruženje vaz-</b> <b>duha</b> .....	108	Torbica za prvu pomoć .....	303
<b>Komforno zatvaranje</b> .....	61	Vađenje sigurnosnog trougla .....	303
<b>Kompas</b> .....	253	<b>Kućni ljubimci u vozilu</b> .....	45
<b>Komponente vozila zasnovane na</b> <b>radio signalima (deklaracija o uskla-</b> <b>đenosti)</b> .....	25	<b>Kuka za vuču</b>	
<b>Kontakti</b>		Demontaža .....	184
Brisanje .....	261	<b>Kutija za odlaganje alata u u vozilu</b> .....	321
Brisanje omiljenih stavki .....	262	<b>Kutija za usisavanje vazduha, čišće-</b> <b>nje ispusnog ventila za vodu</b> .....	295
Format imena .....	260	<b>Kvalifikovana stručna radionica</b> .....	27
Informacije .....	260	<b>Kvar</b>	
Izbor opcija za predloge .....	261	Pregled pomoći .....	19
Memorisanje .....	261	Prinudno startovanje šlepovanjem .....	320
Memorisanje kao omiljene stavke .....	262	Šlepovanje .....	316
Obavljanje poziva .....	261	Transport vozila .....	318
Opcije .....	261	Zamena točka .....	349
Pozivanje .....	260	<b>Kvar</b>	
Preuzimanje (iz mobilnog telefona) .....	260	vidi Oštećenje pneumatika	
		<b>L</b>	
		<b>Lak (uputstva za čišćenje)</b> .....	298
		<b>Lampa za upozoravanje</b> .....	303
		<b>Lanci za sneg</b> .....	325
		<b>Lanci za zaštitu od klizanja</b>	
		vidi Lanci za sneg	
		<b>Letnji pneumatici</b> .....	324

**Limiter**

Funkcija .....	161
Isključivanje .....	162
Izbor opcije .....	162
Memorisanje brzine .....	162
Ograničenja sistema .....	161
Pasivan .....	161
Permanentno podešavanje .....	163
Podešavanje brzine .....	162
Pozivanje brzine .....	162
Preduslovi .....	162
Tasteri .....	162
Uključivanje .....	162

**LINGUATRONIC**

Akustina pomoć .....	197
Funkcije za upravljanje .....	196
Glasovne naredbe specifične za aplikaciju .....	196
Glasovne naredbe za poruke .....	206
Glasovne naredbe za promenu .....	198
Glasovne naredbe za radio .....	202
Glasovne naredbe za SMS .....	206
Glasovne naredbe za uređaj za reprodukciju medija .....	204
Glasovne naredbe za vozilo .....	207
Napomene za glasovne naredbe .....	198
Navigacione komande .....	199
Onlajn glasovno upravljanje .....	198
Opšte glasovne naredbe .....	196
Poboljšanje kvaliteta govora .....	197
Podešavanja (multimedijalni sistem) .....	197
Podešavanje jezika .....	196
Pouzdanost .....	195
Telefonska glasovna naredba .....	201
Unos broja .....	196
Višenamenski upravljač (rukovanje) ..	195
Vođenje dijaloga .....	195
Vrste glasovnih naredbi .....	196

**Lista poziva**

Brisanje .....	263
Izbor opcija .....	262
Obavljanje poziva .....	262
Pregled .....	262

**Lista radio-stanica**

Pozivanje .....	278
-----------------	-----

**Live Traffic Information**

Prikaz događaja u saobraćaju .....	248
Prikaz informacija o pretplati .....	247
Prikaz mape saobraćaja .....	247
Prikaz poruka o oblastima .....	248
Produžavanje pretplate .....	247
Registracija na Mercedes PRO .....	247
Uključivanje prikaza informacija o saobraćaju .....	248

**LOW Range** ..... 136**Lumbalni oslonac (u 4 tačke)** ..... 70**M****Manuelni menjač**

Rukovanje ručicom za promenu stepena prenosa .....	130
Ubacivanje u stepen prenosa za vožnju unazad .....	130

**Mapa**

Automatsko podešavanje razmere mape .....	253
Ažuriranje .....	252
Brisanje oblasti .....	252
Izbegavanje oblasti .....	252
Izbegavanje oblasti (pregled) .....	252
Izbor simbola posebnih ciljeva .....	250
Izbor tekstualnih informacija .....	251
Izbor usmerenosti mape .....	250
Podaci mape .....	253
Podešavanje razmere .....	249
Pomeranje .....	250
Prikazati sledeću poprečnu ulicu .....	251
Prikaz informacija o vremenu .....	254
Prikaz Kible (Meka) .....	253
Prikaz kompasa .....	253
Prikaz mape saobraćaja .....	247
Prikaz satelitske mape .....	253
Prikaz verzije mape .....	251
Promena oblasti .....	252
Uključivanje/isključivanje informacija o auto-putu .....	251

**Mapa saobraćaja**

vidi Mapa

**Mapa spasavanja** ..... 28**Mat lak (napomene za čišćenje)** ..... 298

<b>MBUX multimedijalni sistem (pregled)</b> .....	211	Preneseni podaci .....	210
<b>Medija displej</b>		Saglasnost za prenos podataka .....	210
Napomene .....	211	<b>Mesto za odlaganje</b>	
Unos znakova .....	222	Kokpit .....	79
<b>Mediji</b>		Naslon za ruku .....	79
Izbor izvora medija .....	193	Odeljak za odlaganje .....	80
Meni (putni računar) .....	193	Pregrada ispred suvozača .....	79
Rukovanje reprodukcijom medija .....	193	Pregrada za naočare .....	80
<b>Medijski displej</b>		Srednja konzola .....	79
Početni ekran .....	212	Vrata .....	79
<b>Mehanizam za vuču</b>		<b>Metlice brisača</b>	
Demontaža vrata kuke za vuču .....	184	Nega .....	299
Montaža vrata kuke za vuču .....	183	Zamena (vetrobransko staklo) .....	99
Napomene o režimu rada sa prikolicom .....	181	Zamena (WET WIPER SYSTEM) .....	99
Nega .....	299	Zamena (zadnje staklo) .....	100
Opšte napomene .....	372	<b>Metode šlepovanja</b> .....	315
Utičnica .....	184	<b>Međucilj</b>	
<b>Meka</b> .....	253	Izračunavanje putanje sa međuciljima .....	239
<b>Memorija obaveštenja</b> .....	376	Obrada .....	239
<b>Memorisanje podataka o vozilu</b>		Pokretanje automatskog traženja benzinske stanice .....	240
Elektronske upravljačke jedinice .....	28	Pokretanje automatskog traženja odmorišta .....	240
Provajder usluge .....	30	Unos .....	239
<b>Meni (putni računar)</b>		<b>Mobilni telefon</b>	
Mediji .....	193	Bežično punjenje .....	86
Navigacija .....	192	Frekvencije .....	362
Podešavanja .....	193	Jačina signala (maksimalna) .....	362
Pomoćna grafika .....	190	Poništavanje odobrenja za internet vezu .....	269
Pregled .....	187	<b>Mobilni telefon</b>	
Putovanje .....	190	vidi Android Auto	
Radio .....	192	vidi Apple CarPlay™	
Servis .....	189	vidi Mobilni telefon	
Telefon .....	193	vidi Telefon	
<b>Mercedes-Benz servisna radionica</b>		<b>Model</b> .....	363
vidi Kvalifikovana stručna radionica		<b>Modifikacije</b> .....	23
<b>Mercedes PRO</b>		<b>Mogućnosti skladištenja</b>	
Informacije .....	209	vidi Mesto za odlaganje	
<b>Mercedes PRO connect</b>		<b>Motor</b>	
Aktiviranje poziva preko jedinice za upravljanje na krovu .....	209	Broj motora .....	363
Informacije .....	209	ECO Start-Stop funkcija .....	127
Postupak u slučaju nezgode .....	210	Isključivanje (Start-Stop taster) .....	150
Pozivanje korisničkog centra .....	209	Pokretanje (Start-Stop taster) .....	117
Poziv u slučaju kvara preko tastera za poziv u slučaju kvara .....	210	Pokretanje (u sigurnosnom pogonu) ..	118

Pomoć pri startovanju .....	308
Problemi .....	144
<b>Motorno ulje</b>	
Aditivi .....	368
Dolivanje .....	292
Količina punjenja .....	369
Provera nivoa motornog ulja pomoću putnog računara .....	291
<b>Multimedijalni sistem</b>	
vidi Displej (multimedijalni sistem)	
vidi MBUX multimedijalni sistem (pregled)	
vidi Touch-Control površina	

## N

<b>Nadgradnje</b> .....	23
<b>Najveća dozvoljena brzina</b> vidi Limiter	
<b>Napajanje naponom</b>	
Glavni prekidač baterije .....	130
Uključivanje (Start-Stop taster) .....	117
<b>Naplaci (nega)</b> .....	299
<b>Napomene navigacije (putni račun- nar)</b> .....	192
<b>Napomene za razrađivanje</b> .....	119
<b>Napomene za vožnju</b>	
Akvaplaning .....	123
Kočnice .....	121
Mokar kolovoz .....	121
Napomene za razrađivanje .....	119
Nizbrdica .....	121
Novi diskovi i frikcione obloge koč- nica .....	121
Opšte napomene za vožnju .....	119
Opterećenje kočnice .....	121
Parkirna kočnica .....	121
Piće i vožnja .....	119
Putovanje u inostranstvo .....	121
Putovanje u inostranstvo (sime- trično oboreno svetlo) .....	87
Vožnja kroz vodu na putevima .....	123
Vožnja po terenu .....	124
Vožnja u mokrim uslovima .....	123
Vožnja zimi .....	123
Vožnje po uzbrdici .....	126
Železnički transport .....	121
<b>Naslon za glavu</b>	
Mehaničko podešavanje .....	76

## Navigacija

Ažuriranje podataka mape .....	252
Glasovne naredbe (LINGUATRONIC) ..	199
Meni (putni računar) .....	192
Pregled .....	231
Prikazivanje/skrivanje menija .....	230
Uključivanje .....	230

## Navigacija

vidi Cilj	
vidi Informacije o saobraćaju	
vidi Navođenje ka cilju	
vidi Putanja	
vidi Unos cilja	

## Navođenje ka cilju

Dolazak na cilj .....	244
Dostignut je međucilj .....	244
Informacije o auto-putu .....	243
Kod terenske vožnje .....	245
Manevri u vožnji .....	242
Napomene .....	242
Prekid .....	245
Preporuke kolovozne trake .....	243
Sa pozicije pri vožnji po terenu .....	245
Terenska vožnja .....	245

## Near Field Communication (NFC)

Korišćenje mobilnog telefona .....	258
Opšte informacije .....	258
Povezivanje mobilnog telefona sa multimedijalnim sistemom .....	258
Promena mobilnog telefona .....	258

## Nega

Auto-perionica .....	297
Čisto drvo/intarzija .....	300
Displej .....	300
Izduvne cevi .....	299
Kamera za vožnju unazad/kamera za 360° .....	299
Lak .....	298
Mat lak .....	298
Mehanizam za vuču .....	299
Metlice brisača .....	299
Oplata krova .....	300
Plastična oplata .....	300
Presvlaka sedišta .....	300
Ručno pranje .....	297
Senzori .....	299
Sigurnosni pojas .....	300
Spoljašnje osvetljenje .....	299
Stakla .....	299
Tepih .....	300

Točkovi/naplaci .....	299	Pregled .....	218
Uređaj za čišćenje pod visokim pritiskom .....	297	Promena naziva .....	218
<b>NFC</b>		<b>On-Board dijagnostički interfejs</b>	
vidi Near Field Communication (NFC)		vidi Dijagnostička utičnica	
<b>Nivo vozila</b>		<b>Opasnost od kotrljanja</b>	
Podizanje .....	140	vidi HOLD-funkcija	
Spuštanje .....	140	<b>Open Source softver</b> .....	30
<b>Nosač merdevina</b>		<b>Oplata krova (nega)</b> .....	300
Maksimalni teret .....	374	<b>Opterećenje osovine</b> .....	363
Pregled .....	285	<b>Opterećenje prikolice</b> .....	373
Tehnički podaci .....	374	<b>Originalni delovi</b> .....	22
Vozilo sa platformom .....	285	<b>Osigurači</b>	
<b>Nosač na krovu</b> .....	374	Kutija sa osiguračima u kutiji sedišta vozača .....	321
<b>Nosač na krovu (napomene)</b> .....	284	Kutija sa osiguračima u prostoru za noge suvozača .....	321
<b>Nosač na krovu (unutra)</b> .....	285	Napomene .....	320
		Pre zamene .....	320
		<b>Osiguranje za decu (vrata)</b> .....	44
		<b>Osiguravanje prtljaga</b> .....	78, 281
		<b>Osiguravanje tovara</b>	
		Napomene .....	282
		Sferne pričvrstne tačke .....	283
		Ugradnja i demontaža ušica za pričvršćivanje .....	284
		<b>Oštećenje pneumatika</b>	
		Napomene .....	306
		Zamena točka .....	349
		<b>Osvetljenje</b>	
		vidi Svetlo	
		<b>Osvetljenje instrumenata</b> .....	189
		<b>Osvetljenje instrument table</b>	
		vidi Osvetljenje instrumenata	
		<b>Osvetljenje registarske tablice (zamena rasvetnog tela)</b> .....	96
		<b>Osvetljenje tovarnog prostora</b>	
		Senzor za prepoznavanje pokreta .....	92
		<b>Otvoranje/zatvaranje poklopca motora</b> .....	289
		<b>Otvoranje/zatvaranje pregrade sa mogućnošću zaključavanja smeštene iznad vetrobranskog stakla</b> .....	80
		<b>Otvoranje držača za čašu u zadnjem delu vozila</b> .....	82
		<b>Otvori</b>	
		vidi Otvori za ventilaciju	

## O

**Oboreno svetlo**

Podešavanje za inostranstvo (simetrično) .....	87
Uključivanje/isključivanje .....	87
Zamena rasvetnog tela .....	93

<b>Odeljak za odlaganje</b> .....	80
-----------------------------------	----

**Održavanje**

vidi ASSYST PLUS

**Održavanje vozila**

vidi ASSYST PLUS

**Ogledalo**

vidi Spoljašnja ogledala

<b>Ograničavanje opsega pomene stepena prenosa</b> .....	133
--	-----

<b>Ograničenje brzine</b> .....	121
---------------------------------	-----

**Ograničenje brzine**

vidi Limiter

<b>Ograničenje brzine sa zimskim pneumaticima</b>	
Podešavanje .....	163

**Okolno osvetljenje**

Uključivanje/isključivanje .....	90
----------------------------------	----

**Omiljene stavke**

Brisanje .....	219
Dodavanje .....	218
Pomeranje .....	218
Pozivanje .....	218

**Otvori za vazduh**

vidi Otvori za ventilaciju

**Otvori za ventilaciju**

Podešavanje (krov) .....	109
Podešavanje (napred) .....	108
Zadnji deo vozila .....	109

**P****Pametni telefon**

vidi Android Auto  
vidi Apple CarPlay™  
vidi Telefon

**Parking položaj**

Automatsko ubacivanje .....	133
Ubacivanje .....	133

**Parkiranje (servis za navigaciju)**

Izbor mogućnosti za parkiranje .....	254
Napomene .....	254
Prikaz mogućnosti za parkiranje na mapi .....	255

**Parkirna kočnica (električna)**

vidi Električna parkirna kočnica

**Parkirna kočnica (ručna)**

vidi Ručna parkirna kočnica

**Parkirno svetlo** ..... 87**Patosnica** ..... 86**Pepeljara**

U pregradi, vetrobransko staklo ..... 82

**Piće i vožnja** ..... 119**Plastična oplata (nega)** ..... 300**Pneumatici**

Dimenzione grupe točkova .....	348
Izbor .....	346
Kontrola pritiska u pneumaticima (funkcija) .....	341
Lanci za sneg .....	325
Letnji pneumatici .....	324
Montaža .....	353
Napomene u vezi montaže .....	346
Neobično ponašanje u vožnji .....	324
Obnova .....	346
Oštećenje pneumatika .....	306
Pneumatici M+S .....	325
Ponovno pokretanje kontrole pritiska u pneumaticima .....	342

Pritisak u pneumaticima (napomene) .....	326
Promena .....	349
Provera .....	324
Provera pritiska u pneumaticima (kontrola pritiska u pneumaticima) ....	342
Provera temperature pneumatika (kontrola pritiska u pneumaticima) ....	342
Skidanje .....	353
Skladištenje .....	348
Smer okretanja .....	348
Stvaranje zvukova .....	324
Tabela pritiska u pneumaticima .....	327

**Pneumatici M+S** ..... 325**Početni ekran (medijski displej)** ..... 212**Podaci o motoru**

Prikaz .....	230
--------------	-----

**Podaci o vozilu**

Dužina vozila .....	372
Međuosovinsko rastojanje .....	372
Prenos na Android Auto™ .....	267
Prenos na Apple CarPlay™ .....	267
Prikaz .....	229
Širina vozila .....	372
Visina vozila .....	372

**Podaci za pristup**

Podešavanje (Bluetooth®) .....	268
--------------------------------	-----

**Podešavanja (putni računar)** ..... 193**Podešavanja sistema**

Automatsko podešavanje datuma i vremena .....	224
Funkcija resetovanja (multimedijalni sistem) .....	229
Podešavanje formata vremena i datuma .....	224
Podešavanje jedinice za rastojanje ....	227
Podešavanje vremenske zone .....	224
Uključivanje/isključivanje zaštite pomoću PIN koda .....	227

**Podešavanja sistema**

vidi Ažuriranje softvera  
vidi Bluetooth®  
vidi Jezik  
vidi Uvoz/izvoz podataka  
vidi WLAN

**Podešavanje brzine**

vidi TEMPOMAT

**Podešavanje formata datuma** ..... 224

<b>Podešavanje jedinice za rastojanje</b> .....	227	Zamena rasvetnog tela (pozadi)	
<b>Podešavanje otključavanja</b> .....	47	(donji postroj vozila) .....	97
<b>Podešavanje razmere</b>		Zamena rasvetnog tela (pozadi)	
vidi Mapa		(sandučar i kombi) .....	95
<b>Podešavanje zvuka</b>		<b>Pokretanje</b>	
Automatsko prilagođavanje jačine		vidi Vozilo	
zvuka .....	280	<b>Poluga menjača</b>	
Informacije .....	279	vidi Poluga menjača DIRECT SELECT	
Podešavanje balansa/fejdera .....	280	<b>Poluga menjača DIRECT SELECT</b>	
Podešavanje visokih, srednjih		Automatsko ubacivanje u parking	
tonova i basova .....	280	položaj .....	133
Pozivanje menija za zvuk .....	279	Funkcija .....	131
<b>Podizač prozora</b>		Ubacivanje u parking položaj .....	133
vidi Bočni prozori		Ubacivanje u položaj za vožnju .....	133
<b>Podmetač (pogon na zadnjim točkovi- vima)</b> .....	19	Ubacivanje u prazan hod .....	132
<b>Podna obloga</b>		Ubacivanje u stepen prenosa za	
Demontaža/montaža (baterija za		vožnju unazad .....	132
pokretanje motora) .....	310	<b>Pomoćna grafika (putni računar)</b> .....	190
<b>Pogon na svim točkovima</b>		<b>Pomoćni ključ</b>	
LOW Range .....	137	Otključavanje vrata .....	50
Napomene .....	135	Vađenje/ubacivanje .....	47
Uključivanje .....	135	Zaključavanje vrata .....	50
Uključivanje/isključivanje .....	136	<b>Pomoćni sistem pri parkiranju</b>	
<b>Pogonska sredstva</b>		<b>PARKTRONIC</b>	
AdBlue® .....	367	Drive Away Assist .....	177
Gorivo (dizel) .....	365	Funkcija .....	167
Motorno ulje .....	368	Isključivanje .....	167
Napomene .....	364	Ograničenja sistema .....	167
Rashladna tečnost (motor) .....	370	Podešavanje upozoravajućih tonova ..	167
Rashladno sredstvo (klima-uređaj) .....	372	Uključivanje .....	167
Tečnost sistema za kočenje .....	370	<b>Pomoćni sistem pri udarima bočnog</b>	
Tečnost za pranje stakla .....	371	<b>vetra</b>	
<b>Pojačavanje radio-signala o saobra- ćaju</b>		Funkcija/napomene .....	158
Podešavanje .....	279	<b>Pomoćni sistem za adaptivno dugo</b>	
<b>Pojas</b>		<b>svetlo</b>	
vidi Sigurnosni pojas		Funkcija .....	89
<b>Pokazivači pravca</b>		Uključivanje/isključivanje .....	90
vidi Pokazivač pravca		<b>Pomoćni sistem za nadgledanje</b>	
<b>Pokazivač položaja menjača</b> .....	131	<b>mrtvog ugla</b>	
<b>Pokazivač pravca</b>		Funkcija .....	175
Dodatni pokazivač pravca (vozila		Ograničenja sistema .....	175
sa pogonom na svim točkovima) .....	94	Rear Cross Traffic Alert .....	177
Uključivanje/isključivanje .....	88	Uključivanje/isključivanje .....	177
Zamena rasvetnog tela (napred) .....	93	<b>Pomoćni sistem za održavanje pažnje</b>	
		vidi Sistem ATTENTION ASSIST	



### Pomoćni sistem za zadržavanje kolovozne trake

Funkcija .....	178
Ograničenja sistema .....	178
Režim rada sa prikolicom .....	178

### Pomoćni sistem za zadržavanje kolovozne trake

vidi Aktivni pomoćni sistem za zadržavanje kolovozne trake	
vidi Pomoćni sistem za zadržavanje kolovozne trake	

### Pomoć pri kočenju

vidi BAS (sistem za pomoć pri kočenju)	
--	--

### Pomoć pri parkiranju

vidi Pomoćni sistem pri parkiranju PARKTRONIC	
---	--

### Pomoć pri polasku

vidi Pomoć pri polasku na uzbrdici	
------------------------------------	--

### Pomoć pri polasku na uzbrdici .....

166

### Pomoć pri startovanju

vidi Priključak za pomoćno startovanje	
--	--

### Ponašanje u vožnji (neobično) .....

324

### Poruka (višenamenski displej)

vidi Poruka na displeju	
-------------------------	--

### Poruka na displeju

Napomene .....	376
Pozivanje (putni računar) .....	376

### Poruka o grešci

vidi Poruka na displeju	
-------------------------	--

### Poruke

Brisanje .....	264
Čitanje .....	263
Glasovne naredbe (LINGUATRONIC) .....	206
Korišćenje broja/URL-a .....	264
Korišćenje šablona .....	263
Odgovaranje .....	263
Podešavanje prikazane SMS poruke .....	263
Pozivanje pošiljaoca .....	264
Pregled .....	263
Prosleđivanje .....	264
Sastavljanje .....	263
Slanje .....	263

### Poruke na displeju

 .....	386
---	-----

Adaptivno dugo svetlo nije u funkciji .....

398

Adaptivno dugo svetlo Smanjen domet kamere pogled. Uputstvo za vozilo .....

398

Adaptivno dugo svetlo trenutno nije na raspolaganju pogled. Uputstvo za vozilo .....

398

Aktiviran je stalni stepen N Opasnost od otkotrljanja .....

397

Aktivni pomoćni sistem za nadgled. kolovozne trake nije u funkciji ..

385

Aktivni pomoćni sistem za nadgled. kolovozne trake trenutno nije na raspolag. pogled. Uputstvo za vozilo .....

385

Aktivni pomoćni sistem za nadgledanje kolovoz. trake Smanjen domet kamere pogled. Uputstvo za vozilo .....

385

Aktivni pomoćni sistem za održavanje rastojanja nije u funkciji .....

383

Aktivni pomoćni sistem za održavanje rastojanja ponovo na raspolaganju .....

384

Aktivni pomoćni sistem za održavanje rastojanja trenutno nije na raspolag. pogled. Uputstvo za vozilo .....

383

 Attention Assist: Pauza! .....

386

 Attention Assist nije u funkciji .....

385

 AUTO-svetlo nije u funkciji .....

399

 Baterija od 12 V pogl. Uputstvo za vozilo .....

388

Da biste prebacili u stepen prenosa R, prvo pritisnite kočnicu .....

396

 Dolijte AdBlue Nakon pon. starta motora smanj. snaga: 20 km/h .....

391

 Dolijte AdBlue pogled. Uputstvo za vozilo .....

390, 391

 Dolijte AdBlue Pokretanje nije moguće .....







390

 Dolijte Adblue Smanj. snaga: 20 km/h Start nemog. za XXX km .....

390

-  Dolijte Adblue Smanj. snaga za XXX km pogled. Uputstvo za vozilo ..... 390
-  Dolijte AdBlue Smanjena snaga ..... 391
-  Dolijte AdBlue Smanjena snaga: 20 km/h ..... 391
-  Dolijte Adblue Start nemog. za XXX km ..... 390
-  Dolijte rashladnu tečnost pogled. Uputstvo za vozilo ..... 389
-  Dolijte tečnost za pranje ..... 394
-  Greška u sistemu Adblue pogled. Uputstvo za vozilo ..... 390, 392
-  Greška u sistemu Adblue Smanj. snaga: 20 km/h Start nemog. za XXX km ..... 391
-  Greška u sistemu Adblue Smanj. snaga za XXX km pogled. Uputstvo za vozilo ..... 391
-  Greška u sistemu Adblue Start nije moguće ..... 391
-  isklj. .... 383
- HOLD** Isklj. .... 384
- Klima-uređaj Smetnja pogled. Uputstvo za vozilo ..... 396
-  Ključ nije prepoznat (bela poruka na displeju) ..... 394
-  Ključ nije prepoznat (crvena poruka na displeju) ..... 394
-  --- km/h ..... 383
- Kontr. pritiska u pneumat. trenutno nije na raspolag. .... 392
- Kontrola pritiska u pneumat. nije u funkciji ..... 393
- Kontrola pritiska u pneumat. nije u funkciji Nedostaju davači na tačkovima ..... 392
-  Korigujte pritisak u pneumaticima ..... 393
- Limiter je pasivan ..... 382
- Limiter nije u funkciji ..... 382
-  Maksimalna brzina prekoračena ..... 382
-  Merenje nivoa motornog ulja nije moguće ..... 386
- Merenje nivoa nije moguće ..... 390
-  Nedostaju senz.u točk. .... 392
- Nema prom. step. prenosa Potražite radionicu ..... 397
- EBD** nije u funkciji pogled. Uputstvo za vozilo ..... 380
-  nije u funkciji pogled. Uputstvo za vozilo ..... 380
-  nije u funkciji pogled. Uputstvo za vozilo ..... 381
-  Nije u funkciji pogled. Uputstvo za vozilo ..... 395
-  nije u funkciji Sipajte gorivo .... 395
-  nije u funkciji Slaba baterija .... 395
-  Nivo motornog ulja Smanjite nivo ulja ..... 387
-  Nivo motornog ulja Zaustavite vozilo Ugasite motor ..... 387
- Obim funkcija aktivnog pom. sistema pri kočenju je ograničen pogled. Uputstvo za vozilo ..... 379
- Obim funkcija aktivnog pom. sistema pri kočenju je trenutno ograničen pogled. Uputstvo za vozilo ..... 379
-  Oboreno svetlo levo (primer) .... 399
-  Očistite filter za gorivo ..... 386
- Ograničenje brzine (zimski pneumatici) XXX km/h ..... 382
- Opasnost od pomeranja Vrata vozača su otvorena, a menjač nije u položaju P ..... 397
-  Parkirna kočnica nije u funkciji ..... 377
-  Parkirna kočnica pogled. Uputstvo za vozilo ..... 378
-  Pažnja Oštećenje pneumatica ..... 393
-  pogled. Uputstvo za vozilo ..... 388
- Položaj P samo pri mirovanju vozila .. 397
-  Položite ključ u obeleženo mesto za odlaganje pogled. Uputstvo za vozilo ..... 394

Pom. sistem za nadgl. mrt. ugla nije u funkciji .....	384	 Smetnja na upravljaču Povećani otpor pogled. Uputstvo za vozilo .....	395
Pom. sistem za nadgl. mrt. ugla trenut. nije na raspol. pogled. Uputstvo za vozilo .....	385	 Smetnja na vazdušnoj zavesi levo Potražite radionicu (primer) .....	376
Pomoćni sistem za nadgledanje mrtvog ugla Prikolica se ne nadzire ...	384	 Smetnja pogled. Uputstvo za vozilo .....	399
 Pre startovanja okrenite upravljač .....	395	 Smetnja u sistemu AdBlue Nakon pon. starta motora smanjena snaga XXX km/h .....	392
 Pri sled. sipanju goriva proveriti nivo motor. ulja .....	387	 Smetnja u sistemu AdBlue Smanjena snaga .....	392
 Pri sledećem sipanju goriva doliti 1 litar motornog ulja .....	386	 Smetnja u sistemu AdBlue Smanjena snaga: 20 km/h .....	392
 Pritisak motornog ulja Zaustavite vozilo Ugasite motor .....	386	 Smetnja u sistemu Start n. mog. za XXX km .....	390
Proverite frik. obl. kočnice pogled. uputstvo za vozilo .....	378	SOS NOT READY (SOS NIJE SPREMAN) .....	379
 Proverite nivo tečnosti sistema za kočenje .....	378	Stepenik nije izvučen pogledajte Uputstvo za vozilo ili Step not extended Malfunction (Stepenik nije izvučen Smetnja) .....	397
 Proverite pneumatike .....	393	 Suviše strmi nagib pogled. Uputstvo za vozilo .....	377
Radar-davači zaprljani pogled. Uputstvo za vozilo .....	379	TEMPOMAT i Limiter nisu u funkciji ...	382
Radi startovanja: položaj P ili N .....	396	TEMPOMAT nije u funkciji .....	383
 Rashladna tečnost Zaustavite vozilo Ugasite motor .....	388	 trenutno nije na raspolag. pogled. Uputstvo za vozilo .....	381
Regeneration not possible (Regeneracija nije moguća) .....	389	 trenutno nije na raspolag. pogled. Uputstvo za vozilo .....	381
 Rezerva u rezervoaru .....	386	 trenutno nije na raspolaganju Kamera je zaprljana .....	383
Sistem za praćenje saobraćajnih znakova nije u funkciji .....	384	trenutno nije na raspolaganju Radar je zaprljan .....	383
Sistem za prepoznavanje saobraćajnih znakova Smanjen domet kamere pogled. Uputstvo za vozilo ....	384	 Ugasite svetlo .....	398
Sistem za prepoznavanje saobraćajnih znakova trenutno nije na raspolag. pogled. Uputstvo za vozilo .....	384	 Uklj. svetlo za vožnju .....	398
Smetnja na dodatnoj bateriji .....	396	Vehicle tracking activated. For details, see manual or mobile App (Pronalaženje lokacije vozila je aktivirano. Detalje pronađite u priručniku ili u mobilnoj aplikaciji). ili Vehicle tracking activated See manual or mobile app (Pronalaženje lokacije vozila je aktivirano Pogledajte priručnik ili mobilnu aplikaciju). .....	397
Smetnja na menjaču Zaustavite vozilo .....	396		
 Smetnja napred levo Posetite radionicu (primer) .....	376		
 Smetnja na sistemu za bezbednost putnika Potražite radionicu .....	377		
 Smetnja na upravljaču Odmah se zaustavite pogled. Uputstvo za vozilo .....	396		

 <b>Vozilo je spremno za rad</b> Pre napuštanja isključite kontakt ..... 396	
<b>Vožnja unazad nije moguća</b> Potražite radionicu ..... 396	
 <b>Zamenite bateriju u ključu</b> ..... 394	
 <b>Zamenite filter za vazduh</b> ..... 386	
 <b>Zamenite ključ</b> ..... 394	
<b>Za napuštanje položaja P ili N</b> pritisnite kočnicu i startujte motor ..... 397	
<b>Za napuštanje položaja P</b> pritisnite kočnicu ..... 397	
 <b>Zaustavite vozilo</b> Ostavite motor da radi ..... 387	
 <b>Zaustavite vozilo</b> pogled. Uputstvo za vozilo ..... 388	
<b>Poseban cilj</b>	
Brzi pristup ..... 243	
Izbor ..... 233	
<b>Poslednji ciljevi</b>	
Izbor ..... 233	
<b>Potrošnja goriva (putni računar)</b> ..... 190	
<b>Potrošnja struje</b>	
Ključ ..... 47	
<b>Pouzdanost</b>	
Deklaracija o usklađenosti (elektromagnetna usklađenost) ..... 25	
Deklaracija o usklađenosti (komponente vozila zasnovane na radio-signalima) ..... 25	
Deklaracija o usklađenosti (priručna dizalica) ..... 26	
Informacije ..... 24	
Promena snage motora ..... 27	
<b>Poziciono svetlo</b> ..... 87	
<b>Pozivi</b>	
Aktiviranje funkcija u toku poziva ..... 259	
Dolazni poziv u toku razgovora ..... 259	
Obavljanje ..... 259	
Odbijanje ..... 259	
Prihvatanje ..... 259	
Razgovor sa više učesnika ..... 259	
Završetak razgovora ..... 259	
<b>Praćenje radio-stanica</b>	
Podšavanje ..... 279	
<b>Pranje automobila</b>	
	vidi Nega
<b>Prednja sedišta</b>	
Bez paketa komfornih sedišta ..... 65	
Funkcija memorisanja ..... 68	
Mogućnost 8-stepenog podešavanja ... 68	
Okretanje ..... 71	
Podešavanje (električno) ..... 68	
Podešavanje (mehaničko) ..... 65, 67	
Sa paketom komfornih sedišta ..... 67	
<b>Prednja vrata</b>	
Otključavanje (iznutra) ..... 49	
Otvaranje (iznutra) ..... 49	
<b>Prednji vazdušni jastuk (vozač, suvozač)</b> ..... 35	
<b>Predstavništvo</b>	
vidi Kvalifikovana stručna radionica	
<b>Pregrada za naočare</b> ..... 80	
<b>Pregrade za odlaganje</b>	
vidi Mesto za odlaganje	
<b>Prekidač za svetlo (pregled)</b> ..... 87	
<b>Prekidanje alarma (EDW)</b> ..... 63	
<b>Preneseni podaci o vozilu</b>	
Android Auto ..... 267	
Apple CarPlay™ ..... 267	
<b>Prenosni odnos menjača</b>	
LOW Range ..... 136	
<b>Prenosni odnos menjača</b>	
vidi Uključivanje / isključivanje opcije LOW Range	
<b>Preporuka za promenu stepena prenosa</b> ..... 131	
<b>Prepoznavanje glasa na mobilnom telefonu</b>	
Pokretanje ..... 259	
Zaustavljanje ..... 259	
<b>Prepoznavanje kolovozne trake (automatski)</b>	
vidi Aktivni pomoćni sistem za zadržavanje kolovozne trake	
<b>Prepoznavanje nepažnje</b>	
vidi ATTENTION ASSIST	
<b>Prepoznavanje umora</b>	
vidi Sistem ATTENTION ASSIST	
<b>Presvlaka sedišta (nega)</b> ..... 300	
<b>Preuzimanje starih vozila (zaštita životne sredine)</b> ..... 22	

<b>Pričvršćivanje tereta</b> .....	78, 281	Preimenovanje predloga .....	217
<b>Prikaz dometa (meni „Putovanje“)</b> .....	190	Prikaz izbora profila prilikom pokretanja .....	216
<b>Prikaz ECO</b>		<b>Profili</b>	
Funkcija .....	127	vidi Korisnički profili	
Resetovanje .....	191	<b>Profil pneumatika</b> .....	324
<b>Prikaz potrošnje</b>		<b>Promena stepena prenosa</b>	
Pozivanje .....	230	Preporuka za promenu stepena prenosa .....	131
<b>Prikaz servisnog intervala</b>		<b>Propisi o opterećenju</b> .....	78, 281
vidi ASSYST PLUS		<b>Protivblokirajući sistem</b>	
<b>Prikaz ukupne kilometraže (meni „Putovanje“)</b> .....	190	vidi ABS (protivblokirajući sistem)	
<b>Priključak za pomoćno startovanje</b> .....	308	<b>Protivpožarni aparat</b> .....	303
<b>Primena kikdaun funkcije</b> .....	134	<b>Prozor</b>	
<b>Prinudni start motora</b> .....	320	vidi Bočni prozori	
<b>Prinudno startovanje šlepovanjem</b> .....	320	<b>Punjenje</b>	
<b>Priručna dizalica</b>		Baterija .....	308
Deklaracija o usklađenosti .....	26	Dolivanje AdBlue® tečnosti .....	146
Hidraulična .....	322	Mobilni telefon (bežično) .....	85
Mesto skladištenja hidraulične pri- ručne dizalice .....	322	Prikaz dometa tečnosti AdBlue® .....	145
Vađenje hidraulične priručne diza- lice iz kutije za odlaganje .....	322	Prikaz nivoa tečnosti AdBlue® .....	145
<b>Pristupna tačka</b>		Šipanje goriva u vozilo .....	142
Uređivanje (WLAN) .....	226	<b>Putanja</b>	
<b>Pritisak u pneumaticima</b>		Aktiviranje putanje između kuće i radnog mesta .....	240
Kontrola pritiska u pneumaticima (funkcija) .....	341	Alternativna putanja (brzi pristup) .....	243
Napomene .....	326	Izbor alternativne putanje .....	240
Ponovno pokretanje kontrole priti- ska u pneumaticima .....	342	Izbor opcija .....	238
Provera (kontrola pritiska u pneu- maticima) .....	342	Izbor poruka .....	238
Tabela pritiska u pneumaticima .....	327	Izbor tipa .....	237
<b>Profili</b>		Izračunavanje .....	236
Brisanje predloga .....	217	Izračunavanje sa međuciljevima .....	239
Izbor opcija za profil .....	216	Memorisanje snimljene putanje .....	241
Izbor profila .....	216	Obrada memorisane putanje .....	241
Konfiguracija predloga .....	217	Planiranje .....	239
Kreiranje novog profila .....	216	Pokretanje automatskog traženja odmorišta .....	240
Maksimalni broj profila .....	215	Pokretanje memorisane putanje .....	241
Pozivanje predloga .....	217	Preuzimanje preporuke za zaobila- ženje na upit .....	248
Predlozi (pregled) .....	216	Prikazivanje informacija o cilju .....	239
Pregled .....	215	Prikazivanje liste putanja .....	239
		Prikaz memorisane putanje na mapi .....	241

Snimanje putanje .....	241	Podešavanje praćenja stanica .....	279
Uključivanje/isključivanje auto- matskog traženja benzinske sta- nice .....	240	Podešavanje radio-stanice .....	278
<b>Putni računar</b>		Pomeranje radio-stanice .....	279
Meni „Mediji“ .....	193	Poziv liste radio-stanica .....	278
Meni „Navigacija“ .....	192	Pregled .....	278
Meni „Podešavanja“ .....	193	Prikaz informacija .....	279
Meni „Pomoćna grafika“ .....	190	Prikaz radio-teksta .....	279
Meni „Putovanje“ .....	190	Traženje radio stanica .....	279
Meni „Radio“ .....	192	Uključivanje .....	278
Meni „Servis“ .....	189	Uključivanje/isključivanje informa- cija o saobraćaju .....	279
Meni „Telefon“ .....	193	Uključivanje/isključivanje radio- teksta .....	279
Podešavanje grejanja u mestu/ ventilacije u mestu .....	113	<b>Radio na internetu</b>	
Pregled menija .....	187	Biranje strima (kanala) .....	273
Prikaz termina servisa .....	289	Brisanje stanice .....	273
Rukovanje .....	187	Izbor stanice i povezivanje .....	273
Višenamenski displej .....	188	Memorisanje stanice .....	273
<b>Putovanje</b>		Odjava .....	273
Meni (putni računar) .....	190	Podešavanje opcija .....	273
Prikaz ukupne kilometraže .....	190	Pozivanje .....	272
<b>Putovanje u inostranstvo</b>		Pozivanje liste stanica (poslednja izabrana kategorija) .....	273
Napomene .....	121	Pregled .....	272
Simetrično oboreno svetlo .....	87	Prijava .....	273
		Uslovi korišćenja .....	273
<b>Q</b>		<b>Radionica</b>	
<b>QR kôd (mapa spasavanja)</b> .....	28	vidi Kvalifikovana stručna radionica	
		<b>Radionica sa potpisanim ugovorom o saradnji</b>	
<b>R</b>		vidi Kvalifikovana stručna radionica	
<b>Računar</b>		<b>Radio-stanica</b>	
vidi Putni računar		Brisanje .....	279
<b>Radar-senzori</b> .....	156	Direktni unos frekvencije .....	279
<b>Radio</b>		Fiksiranje frekvencije .....	279
Brisanje stanice .....	279	Memorisanje .....	279
Direktni unos frekvencije .....	279	Podešavanje .....	278
Fiksiranje frekvencije .....	279	Pomeranje .....	279
Glasovne naredbe (LINGUATRO- NIC) .....	202	Traženje .....	279
Memorisanje radio-stanice .....	279	<b>Radio-stanice</b>	
Meni (putni računar) .....	192	Frekvencije .....	362
Obrada memorije radio-stanice .....	279	Jačina signala (maksimalna) .....	362
Podešavanje opsega frekvencije .....	278	Napomene o ugradnji .....	362
Podešavanje pojačavanja radio-sig- nala o saobraćaju .....	279		

<b>Rashladna tečnost (motor)</b>	
Napomene .....	370
Provera nivoa .....	293
<b>Rashladno sredstvo (klima-uređaj)</b>	
Napomene .....	372
<b>Raspodela sile kočenja</b>	
EBD (sistem za raspodelu sile kočenja pri naglom kočenju) .....	158
<b>Raspodela tereta</b> .....	282
<b>Rasvetno telo</b>	
Svetlo za vožnju unazad .....	97
<b>REACH uredba</b> .....	28
<b>Rear Cross Traffic Alert</b> .....	177
<b>Reciklaža</b>	
vidi Preuzimanje starih vozila (zaštita životne sredine)	
<b>Red sedišta za suvozača</b>	
Odeljak za odlaganje .....	80
Sklapanje površine sedenja prema napred i prema nazad .....	72
<b>Regeneracija</b>	
Napomene .....	128
Pokretanje .....	129
Prekid .....	129
<b>Registracija</b>	
Vozilo .....	28
<b>Registrowanje podataka (vozilo)</b> .....	28
<b>Regulacija nivoa</b>	
vidi ENR (elektronska regulacija nivoa)	
<b>Regulacija rastojanja</b>	
vidi Aktivni pomoćni sistem za održavanje rastojanja DISTRONIC	
<b>Regulisane visine snopa farova</b> .....	88
<b>Rezervni točak</b>	
Napomene .....	355
Ugradnja/demontaža .....	357
<b>Režim rada medija</b>	
Autorsko pravo i oznaka robne marke .....	274
Dodavanje omiljene pesme .....	276
Informacije o pretrazi u kategorijama .....	277
Korišćenje pretrage pojma .....	277
Miks iznenađenja .....	276
Podržani formati i nosači podataka ...	273
Pokretanje pretrage u kategorijama ..	277
Pokretanje reprodukcije medija .....	276
Povezivanje Bluetooth® audio-uređaja .....	276
Pregled menija za medije .....	275
Pretraga muzičkih numera prema raspoloženju .....	277
Priključivanje USB uređaja .....	275
Reprodukcija sličnih muzičkih numera .....	276
Uklanjanje omiljene pesme .....	276
Upravljanje reprodukcijom medija ....	276
<b>Režim rada sa prikolicom</b>	
Aktivni pomoćni sistem za zadržavanje kolovozne trake .....	178
Demontaža vrata kuke za vuču .....	184
Dozvoljeno opterećenje osovine .....	363
Montaža vrata kuke za vuču .....	183
Napomene .....	181
Opterećenje prikolice .....	373
Pomoćni sistem za zadržavanje kolovozne trake .....	178
Spajanje/odvajanje prikolice .....	184
Utičnica .....	184
Vertikalno opterećenje (maksimalno) .....	373
<b>Ručica za promenu stepena prenosa</b> ..	130
<b>Ručna kočnica (električna)</b>	
vidi Električna parkirna kočnica	
<b>Ručna kočnica (ručna)</b>	
vidi Ručna parkirna kočnica	
<b>Ručna parkirna kočnica</b>	
Aktiviranje/otpuštanje .....	150
Kočenje u kritičnoj situaciji .....	151
Sklapanje nadole/nagore .....	151
<b>Ručno pranje (nega)</b> .....	297
<b>Ručno pumpanje vazdušnog jastuka (ENR)</b> .....	141
<b>Rukovanje štitnikom za sunce</b> .....	102
<b>S</b>	
<b>Sačuvane radio-stanice</b>	
Obrada .....	279
<b>Saopštenje o vremenu</b> .....	254

<b>Sedišta</b>	
Bez paketa komfortnih sedišta .....	65
Četvorostepeni lumbalni oslonac .....	70
Funkcija memorisanja .....	68
Mehaničko podešavanje naslona za glavu .....	76
Mogućnost 8-stepenog podešavanja ...	68
Mogućnosti podešavanja .....	17
Okretanje (prednje sedišta) .....	71
Podešavanje naslona za ruku .....	72
Podešavanje naslona za ruku (zadnji red sedišta) .....	76
Podešavanje površine sedenja (duplo sedišta suvozača) .....	72
Pravilan položaj sedišta vozača .....	65
Prednja (električno podešavanje) .....	68
Prednja (mehaničko podešavanje, bez paketa komfortnih sedišta) .....	65
Prednja (mehaničko podešavanje, sa paketom komfortnih sedišta) .....	67
Prednja (mehaničko podešavanje) .....	67
Rukovanje funkcijom memorisanja .....	70
Sa paketom komfortnih sedišta .....	67
Sklapanje preklapajućeg sedišta nagore/nadole .....	72
Ugradnja/demontaža zadnjeg reda sedišta .....	73
<b>Sedište vozača</b>	
vidi Sedišta	
<b>Senzori (nega)</b> .....	299
<b>Servis</b>	
vidi ASSYST PLUS	
<b>Servis (putni računar)</b> .....	189
<b>Servisna radionica</b>	
vidi Kvalifikovana stručna radionica	
<b>Sferne pričvrstne tačke</b>	
Informacije .....	373
<b>Signalna svetla upozorenja</b>	
Uključivanje/isključivanje .....	89
<b>Sigurnosni pogon</b>	
Pokretanje vozila .....	118
<b>Sigurnosni pojas</b>	
Nega .....	300
Ograničen potencijal zaštite .....	33
Podešavanje visine .....	34
Postavljanje .....	34
Potencijal zaštite .....	32
Skidanje .....	34
Upozoravajuće svetlo .....	34
<b>Sigurnosni trougao</b>	
Postavljanje .....	303
Vađenje .....	303
<b>Simboli posebnih ciljeva</b>	
Izbor .....	250
<b>Sipanje tečnosti u uređaj za pranje stakala</b> .....	294
<b>Sistem ATTENTION ASSIST</b>	
Funkcija .....	173
Ograničenja sistema .....	173
<b>Sistem bezbednosti putnika</b>	
Deca, napomene o bezbednom prevozu .....	36
Funkcija u slučaju nezgode .....	32
Funkcionalna spremnost .....	31
Ograničen potencijal zaštite .....	31
Potencijal zaštite .....	31
Samostalni test .....	31
Smetnja .....	31
Upozoravajuće svetlo .....	31
<b>Sistemi nosača prtljaga (napomene) ...</b>	284
<b>Sistem unutrašnjeg nosača na krovu</b> .....	285
<b>Sistem upravljanja glasom</b>	
vidi LINGUATRONIC	
<b>Sistem za bezbednu vožnju</b>	
ABS (protivblokirajući sistem) .....	156
Adaptivno svetlo kočnice .....	161
ASR (regulacija proklizavanja pogonskih točkova) .....	157
BAS (sistem za pomoć pri kočenju) ...	157
EBD (sistem za raspodelu sile kočenja pri naglom kočenju) .....	158
ESP® pomoćni sistem pri udarima bočnog vetra .....	158
ESP® stabilizacija prikolice .....	158
Odgovornost .....	155
Pregled .....	156
Radar-senzori .....	156
<b>Sistem za bezbednu vožnju</b>	
vidi Aktivni pomoćni sistem pri kočenju	
vidi ESP® (elektronski program stabilnosti)	



<b>Sistem za grejanje (jedinica za upravljanje)</b> .....	103
<b>Sistem za pomoć pri kočenju</b> vidi BAS (sistem za pomoć pri kočenju)	
<b>Sistem za pomoć pri praćenju saobraćajnih znakova</b>	
Funkcija/napomene .....	174
Ograničenja sistema .....	174
Podešavanje .....	175
<b>Sistem za poziv u pomoć</b> vidi Sistem za poziv u pomoć Mercedes-Benz	
<b>Sistem za poziv u pomoć Mercedes-Benz</b>	
Automatski poziv u pomoć .....	305
Informacije .....	304
Informacije o obradi podataka .....	306
Manuelni poziv u pomoć .....	305
Pokretanje/zaustavljanje test-režima rada ERA-GLONASS .....	306
Pregled .....	304
Samostalna dijagnostika (Rusija) .....	306
<b>Sistem za rukovanje</b>	
Putni računar .....	187
<b>Sistem za vožnju</b>	
vidi Aktivni pomoćni sistem za održavanje rastojanja DISTRONIC	
vidi Aktivni pomoćni sistem za zadržavanje kolovozne trake	
vidi HOLD-funkcija	
vidi Kamera za 360°	
vidi Kamera za vožnju unazad	
vidi Limiter	
vidi Pomoćni sistem pri parkiranju PARKTRONIC	
vidi Pomoćni sistem za nadgledanje mrtvog ugla	
vidi Pomoćni sistem za zadržavanje kolovozne trake	
vidi Sistem ATTENTION ASSIST	
vidi Sistem za pomoć pri praćenju saobraćajnih znakova	
vidi TEMPOMAT	
<b>Smernice o nadogradnji</b> .....	23
<b>Smetnja</b>	
Sistem bezbednosti putnika .....	31
<b>SMS poruka</b>	
vidi Poruke	
<b>SMS poruke</b>	
Glasovne naredbe (LINGUATRONIC) .....	206
<b>Snaga motora</b>	
Napomena kod izmena .....	27
<b>Spoljašnja ogledala</b>	
Mogućnosti podešavanja .....	17
Podešavanje .....	100
Sklapanje/rasklapanje .....	100
<b>Spoljašnje osvetljenje</b> vidi Svetlo	
<b>Sredstvo za redukciju</b> vidi AdBlue®	
<b>Stabilizacija prikolice</b> .....	158
<b>Stakla</b>	
vidi Bočni prozori	
<b>Stakla (nega)</b> .....	299
<b>Stanje mirovanja</b>	
Aktiviranje/deaktiviranje .....	154
<b>Start-Stop funkcija</b> vidi ECO Start-Stop funkcija	
<b>Start-Stop taster</b>	
Pokretanje vozila .....	117
Uključivanje napajanja naponom ili paljenja .....	117
Zaustavljanje vozila .....	150
<b>Status veze</b>	
Pregled .....	269
Prikaz .....	270
<b>Stavljanje u stanje mirovanja</b> .....	154
<b>Stručna radionica</b> .....	27
<b>Surround View</b> vidi Kamera za 360°	
<b>Svetlo</b>	
Automatsko svetlo za vožnju .....	87
Dugo svetlo .....	88
Kombinovani prekidač .....	88
Oboreno svetlo .....	87
Odgovornost u vezi sa sistemima za osvetljenje .....	87
Parkirno svetlo .....	87
Podešavanje osvetljenja instrumentata .....	189
Podešavanje vremena naknadnog rada spoljašnjih svetala .....	90

Pokazivač pravca .....	88	<b>Tehnički podaci</b>	
Pomoćni sistem za adaptivno dugo svetlo .....	89	Informacije .....	362
Poziciono svetlo .....	87	Kontrola pritiska u pneumaticima .....	343
Prekidač za svetlo .....	87	Napomene (mehanizam za vuču) .....	372
Putovanje u inostranstvo (sime- trično oboreno svetlo) .....	87	Tipska pločica vozila .....	363
Svetlosna sirena .....	88	<b>Telefon</b>	
Svetlo za skretanje .....	89	Aktiviranje funkcija u toku poziva .....	259
Uključivanje/isključivanje okolnog osvetljenja .....	90	Bežično punjenje (mobilni telefon) .....	86
Upozoravajuća svetla .....	89	Dolazni poziv u toku razgovora .....	259
Visina snopa farova .....	88	Glasovne naredbe (LINGUATRONIC) ..	201
Zadnje svetlo za maglu .....	88	Informacije .....	256
<b>Svetloodbojni prsluk</b> .....	303	Jačina prijemnog i odlaznog zvuka .....	258
<b>Svetlosna sirena</b> .....	88	Jačina zvuka zvana .....	259
<b>Svetlo za skretanje</b> .....	89	Meni (putni računar) .....	193
<b>Svetlo za vožnju</b>		Napomene .....	256
vidi Automatsko svetlo za vožnju		Povezivanje drugog mobilnog tele- fona (Secure Simple Pairing) .....	257
<b>Svetlo za vožnju unazad</b>		Povezivanje mobilnog telefona (Near Field Communication (NFC)) ....	258
Zamena rasvetnih tela (sandučar i kombi) .....	95	Povezivanje mobilnog telefona (pri- stupni ključ) .....	256
Zamena rasvetnog tela .....	97	Povezivanje mobilnog telefona (Secure Simple Pairing) .....	256
<b>SVHC (supstance koje izazivaju zabrinutost)</b> .....	28	Pregled menija telefona .....	255
<b>Š</b>		Prepoznavanje glasa na mobilnom telefonu .....	259
<b>Šlepovanje</b>		Promena funkcije mobilnog tele- fona .....	257
Podignuta prednja ili zadnja oso- vina .....	318	Promena mobilnog telefona .....	257
<b>T</b>		Promena mobilnog telefona (Near Field Communication (NFC)) .....	258
<b>Tabela pritiska u pneumaticima</b> .....	327	Razdvajanje mobilnog telefona .....	258
<b>Tahometar (digitalni)</b> .....	190	Režim rada sa dva telefona (funk- cija) .....	257
<b>Tasteri</b>		Telefoniranje .....	259
Upravljač .....	187	Upotreba sistema Near Field Com- munication (NFC) .....	258
<b>Taster za kruženje vazduha</b>		Uvoz kontakata .....	261
Komforno otvaranje/zatvaranje .....	108	Uvoz kontakata (pregled) .....	261
<b>Tečnost sistema za kočenje</b>		Vrste režima rada .....	256
Napomene .....	370	Zamena mobilnog telefona (režim rada sa dva telefona) .....	257
<b>Tečnost za pranje stakla</b>		<b>Telefoniranje</b>	
Informacije .....	371	vidi Pozivi	
<b>Tečnost za pranje stakla (napo- mene)</b> .....	371	<b>Telefonski imenik</b>	
		vidi Kontakti	

**Temperatura pneumatika**

Kontrola pritiska u pneumaticima (funkcija) .....	341
Provera (kontrola pritiska u pneumaticima) .....	342

**TEMPMATIC (jedinica za upravljanje) ..** 104**TEMPOMAT**

Funkcija .....	161
Isključivanje .....	162
Izbor opcije .....	162
Memorisanje brzine .....	162
Ograničenja sistema .....	161
Podešavanje brzine .....	162
Pozivanje brzine .....	162
Preduslovi .....	162
Tasteri .....	162
Uključivanje .....	162

**Tempomat za regulaciju rastojanja**

vidi Aktivni pomoćni sistem za održavanje rastojanja DISTRONIC

**Tepih (nega) .....** 300**THERMOTRONIC (jedinica za upravljanje) .....** 105**Tipovi obaveštenja .....** 219**Tipiska pločica**

Motor .....	363
Rashladno sredstvo .....	372
Vozilo .....	363

**Tipiska pločica vozila**

Broj EZ dozvole za rad .....	363
Dozvoljena ukupna masa .....	363
Dozvoljeno opterećenje osovine .....	363
FIN .....	363
Kôd boje .....	363

**Tipiska pločica vozila**

vidi Model

**Točkovi**

Izbor .....	346
Kontrola pritiska u pneumaticima (funkcija) .....	341
Lanci za sneg .....	325
Montaža .....	353
Napomene u vezi montaže .....	346
Nega .....	299
Neobično ponašanje u vožnji .....	324

Obnova .....	346
Oštećenje pneumatika .....	306
Ponovno pokretanje kontrole pritiska u pneumaticima .....	342
Pritisak u pneumaticima (napomene) .....	326
Promena .....	349
Provera .....	324
Provera pritiska u pneumaticima (kontrola pritiska u pneumaticima) ....	342
Provera temperature pneumatika (kontrola pritiska u pneumaticima) ....	342
Skidanje .....	353
Skladištenje .....	348
Stvaranje zvukova .....	324
Tabela pritiska u pneumaticima .....	327
Zamena .....	348

**Top Tether .....** 39**Torbica za prvu pomoć .....** 303**Touch-Control**

Putni računar .....	187
---------------------	-----

**Touch-Control površina**

Podešavanje osetljivosti .....	213
Podešavanje zvučne povratne poruke izvršene komande .....	213
Rukovanje .....	213

**Transportovanje (kvar vozila) .....** 318**Traženje benzinske stanice**

Pokretanje automatskog pretraživanja .....	240
Uključivanje/isključivanje automatskog traženja .....	240









**Traženje odmorište**

Pokretanje automatskog pretraživanja .....	240
--	-----

**U****Ubacivanje u položaj za vožnju****(automatski menjač) .....** 133**Ubacivanje u prazan hod (automatski menjač) .....** 132**Ubacivanje u stepen prenosa za vožnju unazad .....** 132**Ubrzavanje**

vidi Primena kıkdaun funkcije

**Ugradne komponente .....** 23**Ugradnje .....** 23

<b>Uključivanje/isključivanje A/C funkcije</b> .....	106	<b>Upozoravajuća/kontrolna sijalica</b>	
<b>Uključivanje/isključivanje funkcije sinhronizacije (jedinica za upravljanje)</b> .....	107	 Crvena kontrolna sijalica zatvorene električne parkirne kočnice ne svetli .....	400
<b>Uključivanje/isključivanje grejanja sedišta</b> .....	77	 Crvena kontrolna sijalica zatvorene električne parkirne kočnice svetli .....	400, 401
<b>Uključivanje/isključivanje grejanja vetrobranskog stakla</b> .....	108	 Crvena kontrolna sijalica zatvorene električne parkirne kočnice treperi .....	400
<b>Uključivanje/isključivanje grejanja zadnjeg stakla</b> .....	108	 Crvena kontrolna sijalica zatvorene parkirne kočnice svetli .....	401
<b>Uključivanje/isključivanje opcije LOW Range</b> .....	137	 Upozoravajuća lampica za rashladnu tečnost .....	405
<b>Uključivanje/isključivanje režima rada kruženja vazduha</b> .....	108	 Upozoravajuće svetlo kočnica (crveno) .....	401
<b>Uključivanje/isključivanje rotacionog svetla</b> .....	90	 Upozoravajuće svetlo kočnica (žuto) .....	401
<b>Uključivanje paljenja (Start-Stop taster)</b> .....	117	 Upozoravajuće svetlo servo upravljača .....	405
<b>Ukupna masa</b> .....	363	 Upozoravajuće svetlo sistema ABS .....	404
<b>Ulje</b>		 Upozoravajuće svetlo sistema bezbednosti putnika .....	402
vidi Motorno ulje		 Upozoravajuće svetlo sistema ESP® OFF .....	403
<b>Unos cilja</b>		 Upozoravajuće svetlo sistema ESP® svetli .....	403
Izbor iz globalnih omiljenih stavki .....	236	 Upozoravajuće svetlo sistema ESP® treperi .....	403
Izbor kontakta .....	234	 Upozoravajuće svetlo upozorenja na rastojanje .....	405
Izbor na mapi .....	235	 Upozoravajuće svetlo za dijagnostiku motora .....	406
Izbor posebnog cilja .....	233	 Upozoravajuće svetlo za kontrolu pritiska u pneumaticima svetli ...	407
Izbor poslednjih ciljeva .....	233	 Upozoravajuće svetlo za kontrolu pritiska u pneumaticima treperi .....	407
Napomene .....	231	 Upozoravajuće svetlo za neispravnost elektrike .....	406
Unos adrese od tri reči .....	235	 Upozoravajuće svetlo za rezervu goriva .....	406
Unos geografskih koordinata .....	235		
Unos međucilja .....	239		
Unos posebnog cilja ili adrese .....	231		
<b>Unos znakova</b>			
Funkcija/napomene .....	221		
Podešavanje tastature .....	223		
Preko medija displeja .....	222		
<b>Unutrašnje osvetljenje</b>			
Podešavanje .....	91		
Tovarni prostor .....	92		
Vreme naknadnog rada svetala .....	93		
Zadnji deo vozila .....	92		
<b>Unutrašnje svetlo (pozadi) (zamena rasvetnog tela)</b> .....	97		
<b>Upaljač</b> .....	82		

 Upozoravajuće svetlo za sigurnosni pojas svetli .....	404
 Upozoravajuće svetlo za sigurnosni pojas treperi .....	404
 Žuta kontrolna sijalica za smetnju električne parkirne kočnice ne svetli .....	401
 Žuta kontrolna sijalica za smetnju električne parkirne kočnice svetli .....	400
<b>Upozoravajuća svetla/kontrolne sijalice</b> .....	8
<b>Upozoravajuća svetla i kontrolne sijalice</b>	
Pregled .....	399
<b>Upozorenje za pojas</b>	
vidi Sigurnosni pojas	
<b>Upravljač</b>	
Podešavanje .....	77
Tasteri .....	187
<b>Upravljačka jedinica motora (napomene)</b> .....	362
<b>Uputstvo za rad (digitalno)</b> .....	21
<b>Uputstvo za rukovanje (oprema vozila)</b> .....	24
<b>Uređaj za čišćenje pod visokim pritiskom (nega)</b> .....	297
<b>USB utičnica u zadnjem delu vozila</b> .....	85
<b>Ušica za pričvršćivanje</b> .....	284
<b>Ušica za vuču</b>	
Mesto skladištenja .....	319
Montaža/demontaža .....	319
<b>Ušica za vuču (mesto skladištenja)</b>	
vidi Alat u vozilu	
<b>Utičnica (12 V)</b>	
Sedište vozača .....	83
Srednja konzola napred .....	83
Tovarni prostor .....	84
<b>Utičnica (230 V) (srednja konzola napred)</b> .....	84
<b>Utičnica za 12 V</b>	
vidi Utičnica (12 V)	
<b>Utičnica za 230 V</b> .....	83
<b>Utičnica za 230 V</b>	
vidi Utičnica (230 V) (srednja konzola napred)	
<b>Utovar kutije za točak</b> .....	288
<b>Utovarne stranice platforme</b>	
Bočni zidovi .....	59
Montaža/demontaža .....	59
Otvaranje ili zatvaranje .....	59
<b>Uvoz/izvoz podataka</b>	
Funkcija/napomene .....	227
Uvoz/izvoz .....	227
<b>Uzimanje alatu u vozilu</b> .....	322
<b>V</b>	
<b>Vazдушna zavesa</b> .....	35
<b>Vazdušni jastuk</b>	
Aktiviranje .....	32
Bočni vazdušni jastuk .....	35
Mesta ugradnje .....	35
Ograničen potencijal zaštite .....	36
Potencijal zaštite .....	35
Prednji vazdušni jastuk (vozač, suvozač) .....	35
Pregled .....	35
Vazдушna zavesa .....	35
<b>Veb-pregledač</b>	
Pozivanje opcija .....	271
Pozivanje postavki .....	271
Pozivanje veb-stranice .....	270
Pregled .....	271
Zaustavljanje .....	272
<b>Veb-pretraživač</b>	
Brisanje istorije pretrage interneta ....	271
Brisanje obeleživača .....	271
Upravljanje obeleživačima .....	271
<b>Veb-stranica</b>	
Pozivanje .....	270
<b>Vehicle (Vozilo)</b>	
Glasovne naredbe (LINGUATRO-NIC) .....	207
<b>Ventilacija tovarnog prostora</b>	
Isključivanje .....	116
Podešavanje .....	116
<b>Vertikalno opterećenje (maksimalno)</b> .....	373

<b>Vetrobransko staklo</b>	
Zamena metlica brisača .....	99
Zamena metlica brisača (WET WIPER SYSTEM) .....	99
<b>Vetrobransko staklo</b>	
vidi Vetrobransko staklo	
<b>Višenamenski displej (putni računar)</b> .....	188
<b>Višenamenski računar za čuvanje i praćenje podataka vožnje</b>	
Prikaz .....	190
Resetovanje .....	191
<b>Višenamenski upravljač</b>	
vidi Upravljač	
<b>Voda za pranje</b>	
vidi Tečnost za pranje stakla (napomene)	
<b>Vozilo</b>	
Dijagnostička utičnica .....	27
Dodatno osiguranje vrata .....	48
Garancija ispravnosti .....	28
Kvalifikovana stručna radionica .....	27
Namenska upotreba .....	28
Oprema .....	24
Otključavanje (iznutra) .....	49
Podizanje .....	350
Pokretanje (Start-Stop taster) .....	117
Pokretanje (u sigurnosnom pogonu) ..	118
Provetravanje (komforno otvaranje) .....	61
QR kôd za mapu spasavanja .....	28
REACH uredba .....	28
Registracija .....	28
Registrowanje podataka .....	28
Spuštanje .....	354
Stavljanje u stanje mirovanja .....	154
Uključivanje napajanja naponom (Start-Stop taster) .....	117
Zaključavanje/otključavanje (pomoćni ključ) .....	50
Zaključavanje (automatsko) .....	50
Zaključavanje (iznutra) .....	49
Zaustavljanje (Start-Stop taster) .....	150
<b>Vožnja i piće</b> .....	119
<b>Vožnja na kraćim relacijama</b> .....	120
<b>Vraćanje (fabrička podešavanja)</b>	
vidi Funkcija resetovanja (multimedijalni sistem)	
<b>Vrata</b>	
Dodatno osiguranje vrata .....	48
Otključavanje (pomoćni ključ) .....	50
Zaključavanje (pomoćni ključ) .....	50
<b>Vrat kuke za vuču</b>	
Montaža .....	183
<b>Vreme</b>	
Automatsko podešavanje vremena i datuma .....	224
Podešavanje formata vremena i datuma .....	224
Podešavanje vremenske zone .....	224
Ručno podešavanje vremena .....	224
<b>Vreme naknadnog rada svetala</b>	
Spolja .....	90
Unutra .....	93
<b>Vrste glasovnih naredbi (LINGUATRONIC)</b> .....	196
<b>Vrste režima rada telefona</b>	
Bluetooth® telefonija .....	256
Poslovna telefonija .....	256
<b>W</b>	
<b>WLAN</b>	
Podešavanje .....	225
Podešavanje internet veze .....	268
Pregled .....	225
Uređivanje pristupne tačke .....	226
<b>Z</b>	
<b>Zadnja krilna vrata</b>	
Otvaranje i zatvaranje (iznutra) .....	56
Otvaranje i zatvaranje (spolja) .....	55
<b>Zadnje svetlo za maglu</b> .....	88
<b>Zadnji deo vozila</b>	
Sensor za prepoznavanje pokreta .....	92
<b>Zadnji red sedišta</b>	
vidi Sedišta	
<b>Zaključavanje/otključavanje</b>	
Dodatno osiguranje vrata .....	48
Otključavanje i otvaranje prednjih vrata iznutra .....	49
Uključivanje/isključivanje automatskog zaključavanja .....	50

**Zamena rasvetnog tela**

Bočno markirno svetlo .....	97
Dodatni pokazivač pravca (vozila sa pogonom na svim točkovima) .....	94
Dugo svetlo .....	93
Napomene .....	93
Oboreno svetlo .....	93
Osvetljenje registarske tablice .....	96
Pokazivač pravca (napred) .....	93
Pokazivač pravca (pozadi) (donji postroj vozila) .....	97
Pokazivač pravca (pozadi) (sandučar i kombi) .....	95
Svetlo za vožnju unazad (sandučar i kombi) .....	95
Unutrašnje svetlo (pozadi) .....	97
Vrste osvetljenja, halogeni farovi .....	93
Vrste rasvetnih tela, zadnje svetlo (donji postroj vozila) .....	96
Vrste rasvetnih tela zadnjeg svetla (sandučar i kombi) .....	94

**Zamena sijalica**

vidi Zamena rasvetnog tela

**Zamena sijalice**

vidi Zamena rasvetnog tela

**Zamena točka**

Montiranje novog točka .....	353
Podizanje vozila .....	350
Priprema .....	349
Skidanje točka .....	353
Spuštanje vozila .....	354

**Zamena točkova** ..... 348**Zapremina rezervoara**

AdBlue® .....	367
Gorivo .....	367
Rezerva (gorivo) .....	367

**Zaštita od krađe**

Blokada protiv krađe .....	62
Dodatno osiguranje vrata .....	48

**Zaštita od krađe**

vidi EDW (alarmni uređaj protiv provale i krađe)

**Zaštita od odvlačenja**

Funkcija .....	63
Uključivanje/isključivanje .....	63

**Zaštita pomoću PIN koda**

Uključivanje/isključivanje .....	227
----------------------------------	-----

**Zaštita unutrašnjeg prostora**

Funkcija .....	64
Uključivanje/isključivanje .....	64

**Zaštita životne sredine**

Napomene .....	22
Preuzimanje starih vozila .....	22

**Zatamnjenje unutrašnjeg ogledala ...** 101**Zatezač pojasa**

Aktiviranje .....	32
-------------------	----

**Zimski pneumatici**

Podешavanje trajnog ograničenja brzine .....	163
--	-----

**Zimski režim rada (lanci za sneg) .....** 325**Zvuci**

vidi Podешavanje zvuka

**Ž****Železnički transport** ..... 121**Životinje**

Kućni ljubimci u vozilu .....	45
-------------------------------	----

## Impresum

### Internet

Dodatne informacije o Mercedes-Benz vozilima i kompaniji Daimler AG možete da pronađete na internetu, na adresi:

<http://www.mercedes-benz.com>

<http://www.daimler.com>

### Redakcija

Pitanja i sugestije u vezi sa ovim uputstvom za rukovanje možete da pošaljete redakciji za tehničku dokumentaciju na sledeću adresu:

Daimler AG, HPC: CAC, Customer Service, 70546 Stuttgart, Deutschland

©Daimler AG: Doštampavanje, prevođenje i umnožavanje, čak i samo delova ovog uputstva, nisu dozvoljeni bez pisane dozvole kompanije Daimler AG.

### Proizvođač vozila

Daimler AG

Mercedesstraße 137

70327 Stuttgart

Nemačka



## VAŠA UPUTSTVA ZA UPOTREBU



### **Digitalno uputstvo u vozilu**

Proučite sadržaje uputstva za upotrebu direktno u multimedijalnom sistemu vašeg vozila (tačka menija „Vozilo“). Počnite od kratkog uputstva ili produbite svoje znanje korisnim savetima.



### **Torbica za papire vozila**

Ovde možete da pronađete informacije o aktiviranju, servisna uputstva i garanciju za vaše vozilo u štampanom obliku.



### **Digitalno uputstvo na internetu**

Uputstvo za upotrebu možete da pronađete na Mercedes-Benz veb-stranici.



### **Digitalno uputstvo kao aplikacija**

Mercedes-Benz Guides aplikacija je besplatno dostupna u najpoznatijim internet prodavnicama.



Apple® iOS



Android™



9075840903Z119